

Revista da
**Propriedade
Industrial**

Nº 2833
24 de Abril de 2025

Patentes
Seção VI



REPÚBLICA FEDERATIVA DO BRASIL

Presidente

Luiz Inácio Lula da Silva

MINISTÉRIO DO DESENVOLVIMENTO, INDÚSTRIA, COMÉRCIO E SERVIÇOS

Ministro do Desenvolvimento, Indústria, Comércio e Serviços

Geraldo José Rodrigues Alckmin Filho

INSTITUTO NACIONAL DA PROPRIEDADE INDUSTRIAL

Presidente

Julio Cesar Castelo Branco Reis Moreira

De conformidade com a Lei nº 5.648 de 11 de dezembro de 1970, esta é a publicação oficial do Instituto Nacional da Propriedade Industrial, órgão vinculado ao Ministério do Desenvolvimento, Indústria, Comércio e Serviços do Brasil, que publica todos os seus atos, despachos e decisões relativos ao sistema de propriedade industrial no Brasil, compreendendo Marcas e Patentes, bem como os referentes a contratos de Transferência de Tecnologia e assuntos correlatos, além dos que dizem respeito ao registro de programas de computador como direito autoral.

As established by Law nº 5.648 of december 11, 1970, this is the official publication of the National Institute of Industrial Property, an office under the Ministry of Development, Industry, Commerce and Services of Brazil, which publishes all its official acts, orders and decisions regarding the industrial property system in Brazil, comprising Trademarks and Patents, as well as those referring to Technology Transfer agreements and related matters, besides those regarding software registering as copyright.

Según establece la Ley nº 5.648 de 11 diciembre 1970, esta es la publicación oficial del Instituto Nacional de la Propiedad Industrial, oficina vinculada al Ministerio de Fomento, Industria, Comercio y Servicios del Brasil, que publica todos sus actos, ordenes y decisiones referentes al sistema de propiedad industrial en Brasil, comprendendo marcas y patentes así que los referentes a contractos de transferencia de tecnologia y asuntos corelacionados, además de los referentes al registro de programas de ordenador como derecho de autor.

**DIRETORIA DE PATENTES, PROGRAMAS DE
COMPUTADOR e TOPOGRAFIAS DE CIRCUITOS
INTEGRADOS - DIRPA**

PATENTES

**PEDIDOS E CONCESSÕES:
PATENTE DE INVENÇÃO
MODELO DE UTILIDADE
CERTIFICADO DE ADIÇÃO DE INVENÇÃO**

Índice Geral:

Código Presidência - Recurso	7
Código 100.1 - Recurso conhecido e provido. Reformada a decisão recorrida e deferido o pedido.....	7
Código 100.2 - Recurso conhecido e provido. Anulado o indeferimento e retorno dos autos à primeira instância para continuação do exame.....	10
Código 111 - Recurso conhecido e negado provimento. Mantido o indeferimento do pedido.....	11
Código 121 - Exigência.....	14
Código 130 - Recurso Prejudicado.....	17
Código 132 - Anulada a Decisão.....	18
Código 140 - Devolução de Prazo.....	19
Código Presidência - Nulidade	20
Código 201 - Processo administrativo de Nulidade conhecido, negado provimento. Mantida a concessão da Patente..	20
Código 204 - Processo administrativo de Nulidade conhecido, provido parcialmente. Mantida a concessão da Patente.	21
Código 205 - Intimação para manifestação por parte do titular e do requerente.....	22
Código Pedido Internacional PCT/BR Designado ou Eleito	23
Código 1.1 - Pedido Internacional PCT Publicado. Petição de Requerimento de Entrada na Fase Nacional Recebida. .	23
Código 1.1.2 - Publicação Anulada.....	66
Código 1.3 - Pedido PCT Admitido na Fase Nacional.....	67
Código 1.5 - Exigências Diversas.....	93
Código 1.5.3 - Exigência Anulada.....	107
Código Depósito	108
Código 2.1 - Pedido de Patente ou Certificado de Adição de Invenção Depositado.....	108
Código 2.4 - Pedido Dividido Depositado.....	121
Código 2.5 - Exigência Formal Preliminar.....	124
Código 2.6 - Publicação Anulada.....	144
Código 2.10 - Notificação de recebimento do pedido de patente ou certificado de adição.....	145
Código Publicação do Pedido	178
Código 3.1 - Pedido de Patente ou de Certificado de Adição de Invenção Publicado.....	178
Código 3.2 - Publicação do Pedido de Patente Antecipada.....	235
Código 3.6 - Publicação do Pedido Arquivado Definitivamente.....	245
Código 3.8 - Retificação.....	246
Código Pedido de Exame	247
Código 4.3 - Desarquivamento - Art. 33 parágrafo único da LPI.....	247
Código Exigências Técnicas e Formais	248
Código 6.1 - Exigência Técnica - Art. 36 da LPI.....	248
Código 6.7 - Outras Exigências - Art. 36 da LPI.....	254
Código 6.9 - Publicação Anulada.....	255
Código 6.23 - Exigência preliminar - pedidos com buscas realizadas por outros Escritórios de Patentes - Art. 36 da LPI	256
Código Ciência de Parecer	306
Código 7.1 - Conhecimento de Parecer Técnico - Art. 36 da LPI.....	306
Código 7.2 - Publicação Anulada.....	316
Código Anuidade do Pedido	317
Código 8.5 - Exigência de Complementação e Saneamento de Retribuição Anual e Restauração - Art. 84 § 2º da LPI	317
Código 8.6 - Arquivamento - Art. 86 da LPI.....	320
Código 8.7 - Restauração - Art. 87 da LPI.....	328
Código 8.8 - Despacho Anulado.....	329
Código 8.11 - Manutenção do Arquivamento.....	330
Código Decisão	331
Código 9.1 - Deferimento - Art. 38 da LPI e Resolução 72/2013.....	331
Código 9.1.2 - Publicação Anulada.....	352
Código 9.1.3 - Republicação - Art. 38 da LPI e Resolução 72/2013.....	353
Código 9.1.4 - Retificação.....	354

Código 9.2 - Indeferimento - Art. 76 §4º e Art. 212 da LPI.....	355
Código 9.2.1 - Decisão Anulada.....	363
Código 9.2.2 - Publicação Anulada.....	364
Código 9.2.4 - Manutenção do Indeferimento - Art. 212 da LPI.....	365
Código Arquivamento.....	371
Código 11.1 - Arquivamento - Art. 33 da LPI.....	371
Código 11.1.1 - Arquivamento definitivo - Art. 33 da LPI.....	379
Código 11.2 - Arquivamento - Art. 36 §1º da LPI.....	388
Código 11.4 - Arquivamento - Art. 38 § 2º da LPI.....	392
Código 11.6 - Arquivamento do Pedido – Art. 216 §2º da LPI.....	395
Código 11.20 - Manutenção do arquivamento.....	396
Código 11.21 - Arquivamento definitivo – Apresentação de um pedido posterior depositado via PCT.....	397
Código Recurso.....	398
Código 12.2 - Recurso Contra o Indeferimento.....	398
Código 12.6 - Outros Recursos.....	402
Código Outros Referentes a Despachos.....	403
Código 15.7 - Petição não Conhecida.....	403
Código 15.10 - Mudança de Natureza.....	404
Código 15.11 - Alteração de Classificação.....	405
Código 15.12 - Renumeração.....	407
Código 15.14 - Notificação de Decisão Judicial.....	409
Código 15.21 - Documentação arquivada e depósito não efetuado.....	410
Código 15.22 - Devolução de Prazo Concedida.....	416
Código 15.22.1 - Devolução de Prazo Negada.....	418
Código 15.23 - Pedido “SUB JUDICE”.....	419
Código 15.30 - Publicação Anulada.....	420
Código 15.35 - Atualização de informações no portal.....	421
Código 15.50 - Notificação de depósito de um pedido dividido.....	422
Código Concessão de Patente e Certificado de Adição de Invenção.....	425
Código 16.1 - Concessão de Patente ou Certificado de Adição de Invenção.....	425
Código 16.3 - Retificação.....	510
Código Nulidade Administrativa.....	512
Código 17.1 - Notificação de Interposição de Nulidade Administrativa.....	512
Código Notificação de Decisão Judicial.....	514
Código 19.1 - Notificação de Decisão Judicial.....	514
Código Extinção de Patente e Certificado de Adição de Invenção.....	517
Código 21.6 - Extinção - Art. 86 da LPI.....	517
Código 21.8 - Despacho Anulado.....	535
Código Outros Referentes a Patentes/Certificados de Adição de Invenção.....	536
Código 22.2 - Petição Não Conhecida.....	536
Código 22.15 - Patente “SUB JUDICE”.....	537
Código Anuidade de Patente.....	538
Código 24.2 - Exigência de Complementação da Retribuição Anual.....	538
Código 24.4 - Restauração.....	540
Código Anotação de Alteração de nome e/ou sede, de Transferência e de Limitação ou Ônus de Pedido, Patente e Certificado de Adição de Invenção.....	541
Código 25.1 - Transferência Deferida.....	541
Código 25.3 - Transferência em Exigência.....	544
Código 25.4 - Alteração de Nome Deferida.....	549
Código 25.5 - Alteração de Nome Indeferida.....	552
Código 25.7 - Alteração de Sede Deferida.....	553
Código 25.8 - Alteração de Sede Indeferida.....	557
Código 25.13 - Anotação de Limitação ou Ônus.....	558
Código Códigos para Trâmite Prioritário.....	559
Código 28.10.1 - Notificação de requerimento de trâmite prioritário de depositante idoso.....	559
Código 28.10.5 - Notificação de requerimento de trâmite prioritário de depositante ICT.....	560
Código 28.10.6 - Notificação de requerimento de trâmite prioritário de depositante Startup.....	561

Código 28.10.11 - Notificação de requerimento de trâmite prioritário de tecnologia verde.....	562
Código 28.10.12 - Notificação de requerimento de trâmite prioritário de tecnologia para tratamento de saúde.....	563
Código 28.10.23 - Notificação de requerimento de trâmite prioritário de usuário anterior de tecnologia.....	563
Código 28.10.25 - Notificação de requerimento de trâmite prioritário de tecnologia resultante de financiamento público	564
Código 28.10.26 - Notificação de requerimento de trâmite prioritário de tecnologia disponibilizada no mercado.....	564
Código 28.10.32 - Notificação de requerimento de trâmite prioritário de PPH.....	565
Código 28.21 - Exigência formal de trâmite prioritário.....	586
Código 28.22 - Requerimento de trâmite prioritário encaminhado para confirmação tecnológica.....	588
Código 28.30 - Trâmite prioritário admitido.....	590
Código 28.40 - Trâmite prioritário não admitido.....	606
Código 28.92 - Publicação de despacho de trâmite prioritário anulada.....	618

Código Presidência - Recurso**Código 100.1 - Recurso conhecido e provido. Reformada a decisão recorrida e deferido o pedido.**

Recurso conhecido e provido. Reformada a decisão recorrida e deferido o pedido. Desta data corre o prazo de 60 (sessenta) dias para o pagamento da retribuição para expedição da Carta-Patente.

(21) BR 10 2018 011841-2 A2 Código 100.1 - Recurso conhecido e provido. Reformada a decisão recorrida e deferido o pedido.
(22) 12/06/2018
(71) PETRÓLEO BRASILEIRO S.A. - PETROBRAS (BR/RJ)
Recurso conhecido e provido. Reformada a decisão recorrida e deferido o pedido. Desta data corre o prazo de 60 (sessenta) dias para o pagamento da retribuição para expedição da Carta-Patente. [100.1]

(21) BR 11 2012 018407-5 A8 Código 100.1 - Recurso conhecido e provido. Reformada a decisão recorrida e deferido o pedido.
(22) 17/12/2010
(71) DANISCO US INC. (US)
Recurso conhecido e provido. Reformada a decisão recorrida e deferido o pedido. Desta data corre o prazo de 60 (sessenta) dias para o pagamento da retribuição para expedição da Carta-Patente. [100.1]

(21) BR 11 2014 001417-5 A8 Código 100.1 - Recurso conhecido e provido. Reformada a decisão recorrida e deferido o pedido.
(22) 20/07/2011
(71) COLGATE-PALMOLIVE COMPANY (US)
Recurso conhecido e provido. Reformada a decisão recorrida e deferido o pedido. Desta data corre o prazo de 60 (sessenta) dias para o pagamento da retribuição para expedição da Carta-Patente. [100.1]

(21) BR 11 2015 017580-5 A2 Código 100.1 - Recurso conhecido e provido. Reformada a decisão recorrida e deferido o pedido.
(22) 03/12/2013
(71) THE BOEING COMPANY (US)
Recurso conhecido e provido. Reformada a decisão recorrida e deferido o pedido. Desta data corre o prazo de 60 (sessenta) dias para o pagamento da retribuição para expedição da Carta-Patente. [100.1]

(21) BR 11 2018 007678-3 A2 Código 100.1 - Recurso conhecido e provido. Reformada a decisão recorrida e

deferido o pedido.

(22) 20/10/2016

(71) BANDO KIKO CO., LTD. (JP)

Recurso conhecido e provido. Reformada a decisão recorrida e deferido o pedido. Desta data corre o prazo de 60 (sessenta) dias para o pagamento da retribuição para expedição da Carta-Patente. [100.1]

(21) BR 11 2018 010230-0 A2

Código 100.1 - Recurso conhecido e provido. Reformada a decisão recorrida e deferido o pedido.

(22) 17/11/2016

(71) SHELL INTERNATIONALE RESEARCH MAATSCHAPPIJ B.V. (NL)

Recurso conhecido e provido. Reformada a decisão recorrida e deferido o pedido. Desta data corre o prazo de 60 (sessenta) dias para o pagamento da retribuição para expedição da Carta-Patente. [100.1]

(21) BR 11 2019 014377-7 A2

Código 100.1 - Recurso conhecido e provido. Reformada a decisão recorrida e deferido o pedido.

(22) 17/01/2018

(71) EQUINOR ENERGY AS (NO)

Recurso conhecido e provido. Reformada a decisão recorrida e deferido o pedido. Desta data corre o prazo de 60 (sessenta) dias para o pagamento da retribuição para expedição da Carta-Patente. [100.1]

(21) BR 11 2020 001248-3 A2

Código 100.1 - Recurso conhecido e provido. Reformada a decisão recorrida e deferido o pedido.

(22) 23/07/2018

(71) PYROGENESIS CANADA INC. (CA)

Recurso conhecido e provido. Reformada a decisão recorrida e deferido o pedido. Desta data corre o prazo de 60 (sessenta) dias para o pagamento da retribuição para expedição da Carta-Patente. [100.1]

(21) BR 11 2020 023487-7 A2

Código 100.1 - Recurso conhecido e provido. Reformada a decisão recorrida e deferido o pedido.

(22) 30/05/2018

(71) COMPAGNIE GENERALE DES ETABLISSEMENTS MICHELIN (FR)

Recurso conhecido e provido. Reformada a decisão recorrida e deferido o pedido. Desta data corre o prazo de 60 (sessenta) dias para o pagamento da retribuição para expedição da Carta-Patente. [100.1]

(21) BR 11 2021 013703-3 A2

Código 100.1 - Recurso conhecido e provido. Reformada a decisão recorrida e deferido o pedido.

(22) 14/01/2020

(71) STIPLASTICS (FR)

Recurso conhecido e provido. Reformada a decisão recorrida e deferido o pedido. Desta data corre o prazo de 60 (sessenta) dias para o pagamento da retribuição para expedição da Carta-Patente. [100.1]

(21) BR 12 2018 071572-3 A2

Código 100.1 - Recurso conhecido e provido. Reformada a decisão recorrida e deferido o pedido.

(22) 17/12/2010

(62) BR 11 2012 018407-5 17/12/2010

(71) DANISCO US INC. (US)

Recurso conhecido e provido. Reformada a decisão recorrida e deferido o pedido. Desta data corre o prazo de 60 (sessenta) dias para o pagamento da retribuição para expedição da Carta-Patente. [100.1]

(21) BR 12 2020 007545-7 A2

Código 100.1 - Recurso conhecido e provido. Reformada a decisão recorrida e deferido o pedido.

(22) 18/06/2010

(62) PI 1014497-8 18/06/2010

(71) GODO KAISHA IP BRIDGE 1 (JP)

Recurso conhecido e provido. Reformada a decisão recorrida e deferido o pedido. Desta data corre o prazo de 60 (sessenta) dias para o pagamento da retribuição para expedição da Carta-Patente. [100.1]

(21) PI 1010095-4 A2

Código 100.1 - Recurso conhecido e provido. Reformada a decisão recorrida e deferido o pedido.

(22) 18/06/2010

(71) BASF SE (DE)

Recurso conhecido e provido. Reformada a decisão recorrida e deferido o pedido. Desta data corre o prazo de 60 (sessenta) dias para o pagamento da retribuição para expedição da Carta-Patente. [100.1]

(21) PI 1012787-9 A8

Código 100.1 - Recurso conhecido e provido. Reformada a decisão recorrida e deferido o pedido.

(22) 19/05/2010

(71) INTERNATIONAL N&H DENMARK APS (DK)

Recurso conhecido e provido. Reformada a decisão recorrida e deferido o pedido. Desta data corre o prazo de 60 (sessenta) dias para o pagamento da retribuição para expedição da Carta-Patente. [100.1]

Código 100.2 - Recurso conhecido e provido. Anulado o indeferimento e retorno dos autos à primeira instância para continuação do exame.

Recurso conhecido e provido. Anulado o indeferimento e retorno dos autos à primeira instância para continuação do exame.

(21) BR 12 2018 071540-5 A2	Código 100.2 - Recurso conhecido e provido. Anulado o indeferimento e retorno dos autos à primeira instância para continuação do exame. (22) 22/11/2011 (62) BR 11 2013 012772-4 22/11/2011 (71) ALLERGAN PHARMACEUTICALS INTERNATIONAL LIMITED (IE) Recurso conhecido e provido. Anulado o indeferimento e retorno dos autos à primeira instância para continuação do exame. [100.2]
(21) BR 12 2019 021606-1 A2	Código 100.2 - Recurso conhecido e provido. Anulado o indeferimento e retorno dos autos à primeira instância para continuação do exame. (22) 19/05/2010 (62) PI 1012787-9 19/05/2010 (71) DUPONT NUTRITION BIOSCIENCES APS (DK) Recurso conhecido e provido. Anulado o indeferimento e retorno dos autos à primeira instância para continuação do exame. [100.2]
(21) BR 12 2022 017025-0 A2	Código 100.2 - Recurso conhecido e provido. Anulado o indeferimento e retorno dos autos à primeira instância para continuação do exame. (22) 07/02/2014 (62) BR 11 2015 017338-1 07/02/2014 (71) NOVARTIS AG (CH) Recurso conhecido e provido. Anulado o indeferimento e retorno dos autos à primeira instância para continuação do exame. [100.2]

Código 111 - Recurso conhecido e negado provimento. Mantido o indeferimento do pedido

(21) BR 10 2021 019505-3 A2	Código 111 - Recurso conhecido e negado provimento. Mantido o indeferimento do pedido (22) 29/09/2021 (71) ANA MARIA DE ARAÚJO RODRIGUES (BR/MG) Recorrente: O depositante. Despacho: Recurso conhecido e negado provimento. Mantido o indeferimento do pedido. [111]
(21) BR 10 2022 003299-8 A2	Código 111 - Recurso conhecido e negado provimento. Mantido o indeferimento do pedido (22) 22/02/2022 (71) WERNER ERWIN WAGNER (BR/RS) Recorrente: O depositante. Despacho: Recurso conhecido e negado provimento. Mantido o indeferimento do pedido. [111]
(21) BR 11 2012 028132-1 A2	Código 111 - Recurso conhecido e negado provimento. Mantido o indeferimento do pedido (22) 02/05/2011 (71) BASF SE (DE) Recorrente: O depositante. Despacho: Recurso conhecido e negado provimento. Mantido o indeferimento do pedido. [111]
(21) BR 11 2013 010713-8 A2	Código 111 - Recurso conhecido e negado provimento. Mantido o indeferimento do pedido (22) 31/10/2011 (71) B.R.A.H.M.S GMBH (DE) Recorrente: O depositante. Despacho: Recurso conhecido e negado provimento. Mantido o indeferimento do pedido. [111]
(21) BR 11 2013 013137-3 A2	Código 111 - Recurso conhecido e negado provimento. Mantido o indeferimento do pedido (22) 23/11/2011 (71) SCHNEIDER ELECTRIC USA, INC (US) Recorrente: O depositante. Despacho: Recurso conhecido e negado provimento. Mantido o indeferimento

do pedido. [111]

(21) BR 11 2013 024218-3 A2 Código 111 - Recurso conhecido e negado provimento. Mantido o indeferimento do pedido
(22) 29/03/2012
(71) SYNGENTA LIMITED (GB) ; SYNGENTA PARTICIPATIONS AG (CH)
Recorrente: O depositante.
Despacho: Recurso conhecido e negado provimento. Mantido o indeferimento do pedido. [111]

(21) BR 11 2013 030255-0 A2 Código 111 - Recurso conhecido e negado provimento. Mantido o indeferimento do pedido
(22) 09/05/2012
(71) SAMSUNG ELECTRONICS CO., LTD (KR)
Recorrente: O depositante.
Despacho: Recurso conhecido e negado provimento. Mantido o indeferimento do pedido. [111]

(21) BR 11 2013 030257-7 A2 Código 111 - Recurso conhecido e negado provimento. Mantido o indeferimento do pedido
(22) 25/05/2012
(71) ISHIHARA SANGYO KAISHA, LTD. (JP)
Recorrente: O depositante.
Despacho: Recurso conhecido e negado provimento. Mantido o indeferimento do pedido. [111]

(21) BR 12 2018 076994-7 A2 Código 111 - Recurso conhecido e negado provimento. Mantido o indeferimento do pedido
(22) 22/01/2007
(62) PI 0706676-7 22/01/2007
(71) OCULUS INNOVATIVE SCIENCES, INC. (US)
Recorrente: O depositante.
Despacho: Recurso conhecido e negado provimento. Mantido o indeferimento do pedido. [111]

(21) PI 0901400-4 A2 Código 111 - Recurso conhecido e negado provimento. Mantido o indeferimento do pedido
(22) 14/04/2009
(71) GRUPO SEB DO BRASIL PRODUTOS DOMÉSTICOS LTDA. (BR/SP)
Recorrente: O depositante.
Despacho: Recurso conhecido e negado provimento. Mantido o indeferimento do pedido. [111]

(21) PI 1106907-4 A2

Código 111 - Recurso conhecido e negado provimento. Mantido o indeferimento do pedido

(22) 22/08/2011

(71) CORN PRODUCTS DEVELOPMENT, INC. (US)

Recorrente: O depositante.

Despacho: Recurso conhecido e negado provimento. Mantido o indeferimento do pedido. [111]

Código 121 - Exigência

A cópia do parecer poderá ser obtida através do endereço eletrônico www.inpi.gov.br - No Acesso rápido - Faça uma busca - Patente. Para acessar, cadastre-se no Portal do INPI e use login e senha.

(21) BR 11 2012 010333-4 A2 Código 121 - Exigência
(22) 02/11/2010
(71) Lytix Biopharma As (NO)
Recorrente: O depositante.
Despacho: Cumpra as exigências do parecer no prazo de 60 (sessenta) dias.
[121]

(21) BR 11 2012 024475-2 A2 Código 121 - Exigência
(22) 09/03/2011
(71) Firmenich SA (CH)
Recorrente: O depositante.
Despacho: Cumpra as exigências do parecer no prazo de 60 (sessenta) dias.
[121]

(21) BR 11 2013 000091-0 A2 Código 121 - Exigência
(22) 30/06/2011
(71) General Mills, Inc (US)
Recorrente: O depositante.
Despacho: Cumpra as exigências do parecer no prazo de 60 (sessenta) dias.
[121]

(21) BR 11 2013 006702-0 A2 Código 121 - Exigência
(22) 20/09/2011
(71) Compagnie Gervais Danone (FR)
Recorrente: O depositante.
Despacho: Cumpra as exigências do parecer no prazo de 60 (sessenta) dias.
[121]

(21) BR 11 2014 016557-2 A8 Código 121 - Exigência
(22) 03/01/2013
(71) CUREMARK LLC (US)
Recorrente: O depositante.
Despacho: Cumpra as exigências do parecer no prazo de 60 (sessenta) dias.
[121]

(21) BR 11 2014 030476-9 A2 Código 121 - Exigência
(22) 09/07/2012

(71) PETROLEO BRASILEIRO S. A. - PETROBRAS (BR/RJ) ; UNIVERSIDADE FEDERAL DE SANTA MARIA (BR/RS)

Recorrente: O depositante.

Despacho: Cumpra as exigências do parecer no prazo de 60 (sessenta) dias.

[121]

(21) BR 11 2020 011256-9 A2

Código 121 - Exigência

(22) 07/12/2018

(71) IMERYS USA, INC. (US)

Recorrente: O depositante.

Despacho: Cumpra as exigências do parecer no prazo de 60 (sessenta) dias.

[121]

(21) BR 11 2021 007049-4 A2

Código 121 - Exigência

(22) 12/10/2019

(71) HUAWEI TECHNOLOGIES CO., LTD. (CN)

Recorrente: O depositante.

Despacho: Cumpra as exigências do parecer no prazo de 60 (sessenta) dias.

[121]

(21) BR 12 2018 014249-9 A2

Código 121 - Exigência

(22) 30/04/2010

(62) PI 1013426-3 30/04/2010

(71) GENOMATICA, INC. (US)

Recorrente: O depositante.

Despacho: Cumpra as exigências do parecer no prazo de 60 (sessenta) dias.

[121]

(21) BR 12 2022 014092-0 A2

Código 121 - Exigência

(22) 06/03/2015

(62) BR 11 2016 020454-9 06/03/2015

(71) ALEXION PHARMACEUTICALS, INC. (US)

Recorrente: O depositante.

Despacho: Cumpra as exigências do parecer no prazo de 60 (sessenta) dias.

[121]

(21) PI 0822775-6 A2

Código 121 - Exigência

(22) 03/04/2008

(71) Biocon Limited (IN)

Recorrente: O depositante.

Despacho: Cumpra as exigências do parecer no prazo de 60 (sessenta) dias.

[121]

(21) PI 0906997-6 A2

Código 121 - Exigência

(22) 29/01/2009

(71) The Povost, Fellows And Scholars Of The College Of The Holy And Undivided Trinity Of Queen Elizabeth, Near Dublin (IE)

Recorrente: O depositante.

Despacho: Cumpra as exigências do parecer no prazo de 60 (sessenta) dias.

[121]

(21) PI 0910717-7 A2

Código 121 - Exigência

(22) 24/04/2009

(71) ALCON INC. (CH)

Recorrente: O depositante.

Despacho: Cumpra as exigências do parecer no prazo de 60 (sessenta) dias.

[121]

(21) PI 1013426-3 A2

Código 121 - Exigência

(22) 30/04/2010

(71) GENOMATICA, INC. (US)

Recorrente: O depositante.

Despacho: Cumpra as exigências do parecer no prazo de 60 (sessenta) dias.

[121]

(21) PI 1105927-3 A2

Código 121 - Exigência

(22) 19/12/2011

(71) Rohm And Haas Company (US)

Recorrente: O depositante.

Despacho: Cumpra as exigências do parecer no prazo de 60 (sessenta) dias.

[121]

Código 130 - Recurso Prejudicado

(21) BR 12 2018 071999-0 A2

Código 130 - Recurso Prejudicado

(22) 01/03/2010

(62) PI 1006257-2 01/03/2010

(71) EVOGENE LTD. (IL)

Prejudicado o recurso publicado na RPI 2581 de 23/6/2020, por perda de objeto, já que o pedido foi definitivamente arquivado por falta de pagamento de retribuição anual, sendo a notificação de tal ato efetuada na RPI 2832, de 15/4/2025. [130]

Código 132 - Anulada a Decisão

(21) PI 0910522-0 A2

Código 132 - Anulada a Decisão

(22) 26/06/2009

(71) FRAUNHOFER-GESELLSCHAFT ZUR FÖRDERUNG DER
ANGEWANDTEN FORSCHUNG E.V. (DE)

Recorrente: O depositante.

Despacho: Anulada a publicação código 111 na RPI nº 2768 de 23/01/2024 face
ao provimento da devolução de prazo. [132]

Código 140 - Devolução de Prazo

(21) BR 20 2022 014976-9 U2

Código 140 - Devolução de Prazo

(22) 28/07/2022

(71) JOEDSON BAU (BR/PR)

Requerente da Devolução de Prazo: JOEDSON BAU.

Despacho: Não concedida a devolução de prazo solicitada de acordo com a Resolução INPI/PR nº 049/2021. [140]

Código Presidência - Nulidade

Código 201 - Processo administrativo de Nulidade conhecido, negado provimento. Mantida a concessão da Patente.

(11) BR 10 2017 024556-0 B1	<p>Código 201 - Processo administrativo de Nulidade conhecido, negado provimento. Mantida a concessão da Patente.</p> <p>(45) 24/09/2020</p> <p>(73) IRENO ANTÔNIO DOS REIS (BR/RS)</p> <p>Requerente da Nulidade: ESTYVERSON FERNANDO GIACOMINI Decisão: Nulidade conhecida e negado o provimento. Mantida a concessão do privilégio. [201]</p>
<hr/>	
(11) BR 20 2017 006812-4 Y1	<p>Código 201 - Processo administrativo de Nulidade conhecido, negado provimento. Mantida a concessão da Patente.</p> <p>(45) 16/08/2022</p> <p>(73) PRADOLUX INDÚSTRIA E COMÉRCIO LTDA. (BR/MG)</p> <p>Requerente da Nulidade: MAURICIO BALBINOT Decisão: Nulidade conhecida e negado o provimento. Mantida a concessão do privilégio. [201]</p>
<hr/>	
(11) BR 20 2018 017320-6 Y1	<p>Código 201 - Processo administrativo de Nulidade conhecido, negado provimento. Mantida a concessão da Patente.</p> <p>(45) 03/10/2023</p> <p>(73) TORNEADORA GALVÃO LTDA (BR/MG)</p> <p>Requerente da Nulidade: MAJOR NUTRIÇÃO ANIMAL LTDA Decisão: Nulidade conhecida e negado o provimento. Mantida a concessão do privilégio. [201]</p>

Código 204 - Processo administrativo de Nulidade conhecido, provido parcialmente. Mantida a concessão da Patente.

(11) BR 10 2019 023359-1 B1	<p>Código 204 - Processo administrativo de Nulidade conhecido, provido parcialmente. Mantida a concessão da Patente.</p> <p>(45) 23/11/2021</p> <p>(73) SILMO LOURENÇO DE AVILA (BR/RS)</p> <p>Requerente da Nulidade: 1) INDUTAR TECNO METAL LTDA; 2) KUHN DO BRASIL S/A. Decisão: Nulidade conhecida e provida parcialmente. Mantida a concessão do privilégio com o apostilamento assinalado no parecer técnico. [204]</p>
(11) BR 20 2016 000428-0 Y1	<p>Código 204 - Processo administrativo de Nulidade conhecido, provido parcialmente. Mantida a concessão da Patente.</p> <p>(45) 18/01/2022</p> <p>(73) MIGUEL HUMBERTO NOER (BR/RS) ; MÁRCIO LUIZ NEUVALD SILVA (BR/RS)</p> <p>Requerente da Nulidade: ALEX PINTO RUBEM Decisão: Nulidade conhecida e provida parcialmente. Mantida a concessão do privilégio com o apostilamento assinalado no parecer técnico. [204]</p>
(11) BR 20 2017 000364-2 Y1	<p>Código 204 - Processo administrativo de Nulidade conhecido, provido parcialmente. Mantida a concessão da Patente.</p> <p>(45) 09/08/2022</p> <p>(73) PINCÉIS ROMA LTDA. (BR/RS)</p> <p>Requerente da Nulidade: PINCÉIS COMPEL INDUSTRIA E COMERCIO LTDA Decisão: Nulidade conhecida e provida parcialmente. Mantida a concessão do privilégio com o apostilamento assinalado no parecer técnico. [204]</p>
(11) BR 20 2017 026101-3 Y1	<p>Código 204 - Processo administrativo de Nulidade conhecido, provido parcialmente. Mantida a concessão da Patente.</p> <p>(45) 26/07/2022</p> <p>(73) PLANALTO INDUSTRIA E COMERCIO LTDA (BR/SC)</p> <p>Requerente da Nulidade: COMBER INDUSTRIA LTDA Decisão: Nulidade conhecida e provida parcialmente. Mantida a concessão do privilégio com o apostilamento assinalado no parecer técnico. [204]</p>

Código 205 - Intimação para manifestação por parte do titular e do requerente

A cópia do parecer de intimação poderá ser obtida através do endereço eletrônico www.inpi.gov.br - No Acesso rápido - Faça uma busca - Patente. Para acessar, cadastre-se no Portal do INPI e use login e senha.

(11) BR 10 2018 067852-3 B1 Código 205 - Intimação para manifestação por parte do titular e do requerente
(45) 02/04/2024
(73) NOPLA METAIS LTDA (BR/SP)
Requerente da Nulidade: ANUDAL DO BRASIL INDÚSTRIA E COMÉRCIO DE ACESSÓRIOS DE ALUMÍNIO LTDA. Despacho: Intimação para manifestação por parte do Titular e do Requerente no prazo comum de 60 (sessenta) dias. [205]

(11) BR 11 2018 008705-0 B1 Código 205 - Intimação para manifestação por parte do titular e do requerente
(45) 26/12/2023
(73) PIONEER HI-BRED INTERNATIONAL, INC. (US)
Requerente da Nulidade: NAIRA JANE E. DE MENEZES Despacho: Intimação para manifestação por parte do Titular e do Requerente no prazo comum de 60 (sessenta) dias. [205]

(11) BR 11 2020 009609-1 B1 Código 205 - Intimação para manifestação por parte do titular e do requerente
(45) 14/05/2024
(73) VECTOR YIN LTDA (BR/MG)
Requerente da Nulidade: BRANCA FRAGA DE RESENDE CHAVES.
Despacho: Intimação para manifestação por parte do Titular e do Requerente no prazo comum de 60 (sessenta) dias. [205]

Código Pedido Internacional PCT/BR Designado ou Eleito**Código 1.1 - Pedido Internacional PCT Publicado. Petição de Requerimento de Entrada na Fase Nacional Recebida**

O INPI notifica o depositante que a Organização Mundial da Propriedade Intelectual (OMPI) publicou seu pedido internacional na PCT Gazette, nos termos do Tratado de Cooperação em Matéria de Patentes (PCT). O depositante pode ver a publicação WO no sistema internacional de busca PATENTSCOPE® (www.wipo.int/patentscope/en). O INPI também informa que recebeu a petição de requerimento de entrada na fase nacional do PCT. Não é necessário responder a este despacho. O INPI fará, a seguir, o exame de admissibilidade desse requerimento conforme normativo específico em vigor (para analisar se o pedido pode ser aceito). O pedido de patente depositado via PCT deve atender aos prazos e às determinações dos Artigos 22 e 39 do PCT, além dos normativos específicos em vigor no INPI. Caso isso não aconteça, o INPI poderá notificar a retirada do pedido internacional em relação ao Brasil. Atenção! O depositante deverá acompanhar o andamento do pedido na RPI e na Busca de Processos no Portal do INPI. Também deve estar atento a eventuais exigências e/ou necessidades do rito processual. Para tirar dúvidas, consulte a página do PCT ou escreva para o Fale Conosco no Portal do INPI.

(21) BR 11 2025 002567-8

Código 1.1 - Pedido Internacional PCT Publicado. Petição de Requerimento de Entrada na Fase Nacional Recebida

(30) 19/08/2022 US 17/821,100

(51) G06F 3/01 (2006.01), H04M 1/72454 (2021.01)

(86) PCT US2023/071917 de 09/08/2023

(87) WO 2024/039987 de 22/02/2024

(21) BR 11 2025 006990-0

Código 1.1 - Pedido Internacional PCT Publicado. Petição de Requerimento de Entrada na Fase Nacional Recebida

(30) 23/11/2022 US 63/427,582

(51) F16J 15/34 (2006.01)

(86) PCT US2023/080539 de 20/11/2023

(87) WO 2024/112670 de 30/05/2024

(21) BR 11 2025 006991-8

Código 1.1 - Pedido Internacional PCT Publicado. Petição de Requerimento de Entrada na Fase Nacional Recebida

(30) 14/10/2022 KR 10-2022-0132710

(51) C07D 271/10 (2006.01), A61K 31/541 (2006.01), A61P 35/00 (2006.01), A61P 29/00 (2006.01), A61P 37/00 (2006.01), A61P 25/00 (2006.01), C07D 413/04 (2006.01), C07D 413/12 (2006.01), C07D 413/14 (2006.01), C07D 487/08 (2006.01)

(86) PCT IB2023/060289 de 12/10/2023
 (87) WO 2024/079682 de 18/04/2024

(21) BR 11 2025 006993-4 Código 1.1 - Pedido Internacional PCT Publicado. Petição de Requerimento de Entrada na Fase Nacional Recebida
 (30) 10/10/2022 AU 2022902969; 21/08/2023 AU 2023902652
 (51) B65D 85/804 (2006.01), A47J 31/40 (2006.01), A47J 31/44 (2006.01)
 (86) PCT AU2023/050997 de 10/10/2023
 (87) WO 2024/077343 de 18/04/2024

(21) BR 11 2025 006994-2 Código 1.1 - Pedido Internacional PCT Publicado. Petição de Requerimento de Entrada na Fase Nacional Recebida
 (51) H04L 27/00 (2006.01)
 (86) PCT CN2022/125500 de 14/10/2022
 (87) WO 2024/077621 de 18/04/2024

(21) BR 11 2025 006996-9 Código 1.1 - Pedido Internacional PCT Publicado. Petição de Requerimento de Entrada na Fase Nacional Recebida
 (30) 04/11/2022 GB 2216443.8; 04/11/2022 EP 22205441.3
 (51) B65D 85/804 (2006.01)
 (86) PCT EP2023/080530 de 02/11/2023
 (87) WO 2024/094786 de 10/05/2024

(21) BR 11 2025 006997-7 Código 1.1 - Pedido Internacional PCT Publicado. Petição de Requerimento de Entrada na Fase Nacional Recebida
 (30) 11/10/2022 IT 102022000020904
 (51) B65D 1/02 (2006.01), B65D 51/22 (2006.01), B65D 6/00 (2006.01)
 (86) PCT IB2023/060004 de 05/10/2023
 (87) WO 2024/079577 de 18/04/2024

(21) BR 11 2025 006998-5 Código 1.1 - Pedido Internacional PCT Publicado. Petição de Requerimento de Entrada na Fase Nacional Recebida
 (30) 14/12/2022 FR FR2213367
 (51) C07D 307/46 (2006.01), B01D 11/00 (2006.01)
 (86) PCT EP2023/082709 de 22/11/2023
 (87) WO 2024/125991 de 20/06/2024

(21) BR 11 2025 007000-2 Código 1.1 - Pedido Internacional PCT Publicado. Petição de Requerimento de Entrada na Fase Nacional Recebida
 (30) 10/10/2022 EP 22382962.3; 06/04/2023 EP 23382334.3
 (51) G02B 27/64 (2006.01)
 (86) PCT US2023/076192 de 06/10/2023
 (87) WO 2024/081553 de 18/04/2024

(21) BR 11 2025 007002-9	Código 1.1 - Pedido Internacional PCT Publicado. Petição de Requerimento de Entrada na Fase Nacional Recebida (30) 09/11/2022 US 63/423,858 (51) B65G 17/06 (2006.01) (86) PCT US2023/035706 de 23/10/2023 (87) WO 2024/102246 de 16/05/2024
(21) BR 11 2025 007005-3	Código 1.1 - Pedido Internacional PCT Publicado. Petição de Requerimento de Entrada na Fase Nacional Recebida (30) 12/10/2022 JP 2022-164205 (51) A01G 24/10 (2018.01) (86) PCT JP2023/037115 de 12/10/2023 (87) WO 2024/080343 de 18/04/2024
(21) BR 11 2025 007007-0	Código 1.1 - Pedido Internacional PCT Publicado. Petição de Requerimento de Entrada na Fase Nacional Recebida (30) 19/10/2022 US 63/417,530 (51) A61B 10/00 (2006.01), A46B 15/00 (2006.01), G01N 21/00 (2006.01) (86) PCT US2023/074079 de 13/09/2023 (87) WO 2024/086412 de 25/04/2024
(21) BR 11 2025 007008-8	Código 1.1 - Pedido Internacional PCT Publicado. Petição de Requerimento de Entrada na Fase Nacional Recebida (30) 10/10/2022 US 63/414,655 (51) A61K 9/24 (2006.01), A61K 9/00 (2006.01), A61K 9/20 (2006.01), A61K 31/12 (2006.01) (86) PCT US2023/076194 de 06/10/2023 (87) WO 2024/081554 de 18/04/2024
(21) BR 11 2025 007009-6	Código 1.1 - Pedido Internacional PCT Publicado. Petição de Requerimento de Entrada na Fase Nacional Recebida (30) 14/11/2022 US 63/383,660 (51) H01M 10/42 (2006.01), B60K 1/04 (2019.01), B64U 50/19 (2023.01), H01M 50/249 (2021.01), H01M 50/502 (2021.01), H01M 50/583 (2021.01), H01M 10/48 (2006.01) (86) PCT US2023/079638 de 14/11/2023 (87) WO 2024/107726 de 23/05/2024
(21) BR 11 2025 007010-0	Código 1.1 - Pedido Internacional PCT Publicado. Petição de Requerimento de Entrada na Fase Nacional Recebida (30) 21/10/2022 EP 22203101.5 (51) A23L 7/104 (2016.01), A23L 7/10 (2016.01), A23L 33/21 (2016.01)

(86) PCT EP2023/079318 de 20/10/2023

(87) WO 2024/084055 de 25/04/2024

(21) BR 11 2025 007012-6

Código 1.1 - Pedido Internacional PCT Publicado. Petição de Requerimento de Entrada na Fase Nacional Recebida

(30) 10/11/2022 DE 10 2022 129 808.6

(51) F24H 1/10 (2022.01), F24H 1/18 (2022.01), F28D 20/02 (2006.01), F28D 20/00 (2006.01), F24D 17/00 (2022.01)

(86) PCT EP2023/080248 de 30/10/2023

(87) WO 2024/099814 de 16/05/2024

(21) BR 11 2025 007013-4

Código 1.1 - Pedido Internacional PCT Publicado. Petição de Requerimento de Entrada na Fase Nacional Recebida

(30) 13/10/2022 EP 22382971.4

(51) C09B 49/00 (2006.01), D06M 23/00 (2006.01), D06P 1/30 (2006.01), C08J 11/10 (2006.01), D06P 5/13 (2006.01)

(86) PCT EP2023/078342 de 12/10/2023

(87) WO 2024/079262 de 18/04/2024

(21) BR 11 2025 007015-0

Código 1.1 - Pedido Internacional PCT Publicado. Petição de Requerimento de Entrada na Fase Nacional Recebida

(30) 13/10/2022 JP 2022-164749

(51) A22C 21/00 (2006.01)

(86) PCT JP2023/034331 de 21/09/2023

(87) WO 2024/080095 de 18/04/2024

(21) BR 11 2025 007016-9

Código 1.1 - Pedido Internacional PCT Publicado. Petição de Requerimento de Entrada na Fase Nacional Recebida

(51) H04W 12/06 (2021.01)

(86) PCT CN2022/124466 de 10/10/2022

(87) WO 2024/077458 de 18/04/2024

(21) BR 11 2025 007018-5

Código 1.1 - Pedido Internacional PCT Publicado. Petição de Requerimento de Entrada na Fase Nacional Recebida

(51) C07D 231/14 (2006.01)

(86) PCT CN2022/124671 de 11/10/2022

(87) WO 2024/077487 de 18/04/2024

(21) BR 11 2025 007019-3

Código 1.1 - Pedido Internacional PCT Publicado. Petição de Requerimento de Entrada na Fase Nacional Recebida

(30) 10/10/2022 GB 2214898.5

(51) H04W 36/00 (2009.01), H04W 76/15 (2018.01)

(86) PCT EP2023/077404 de 04/10/2023

(87) WO 2024/078927 de 18/04/2024

(21) BR 11 2025 007023-1 Código 1.1 - Pedido Internacional PCT Publicado. Petição de Requerimento de Entrada na Fase Nacional Recebida
(30) 10/10/2022 CN 202211234899.4
(51) H04W 84/12 (2009.01), H04W 76/10 (2018.01)
(86) PCT CN2023/120970 de 25/09/2023
(87) WO 2024/078309 de 18/04/2024

(21) BR 11 2025 007024-0 Código 1.1 - Pedido Internacional PCT Publicado. Petição de Requerimento de Entrada na Fase Nacional Recebida
(30) 13/10/2022 US 17/965,385
(51) E21B 43/04 (2006.01), E21B 23/06 (2006.01), E21B 34/14 (2006.01)
(86) PCT US2023/076176 de 06/10/2023
(87) WO 2024/081548 de 18/04/2024

(21) BR 11 2025 007026-6 Código 1.1 - Pedido Internacional PCT Publicado. Petição de Requerimento de Entrada na Fase Nacional Recebida
(51) C22C 38/00 (2006.01), C22C 38/58 (2006.01), C21D 8/00 (2006.01)
(86) PCT JP2022/047622 de 23/12/2022
(87) WO 2024/134875 de 27/06/2024

(21) BR 11 2025 007027-4 Código 1.1 - Pedido Internacional PCT Publicado. Petição de Requerimento de Entrada na Fase Nacional Recebida
(30) 24/10/2022 US 63/418,654
(51) F16B 5/06 (2006.01), F16B 21/08 (2006.01), F16B 43/00 (2006.01)
(86) PCT US2023/077554 de 23/10/2023
(87) WO 2024/091885 de 02/05/2024

(21) BR 11 2025 007028-2 Código 1.1 - Pedido Internacional PCT Publicado. Petição de Requerimento de Entrada na Fase Nacional Recebida
(51) G01V 99/00 (2024.01), G01V 1/30 (2006.01)
(86) PCT IB2022/000580 de 11/10/2022
(87) WO 2024/079494 de 18/04/2024

(21) BR 11 2025 007030-4 Código 1.1 - Pedido Internacional PCT Publicado. Petição de Requerimento de Entrada na Fase Nacional Recebida
(30) 13/10/2022 JP 2022-164957
(51) C09K 3/22 (2006.01), B01J 13/00 (2006.01), C09K 3/18 (2006.01)
(86) PCT JP2023/033563 de 14/09/2023
(87) WO 2024/080076 de 18/04/2024

(21) BR 11 2025 007031-2 Código 1.1 - Pedido Internacional PCT Publicado. Petição de Requerimento de

	Entrada na Fase Nacional Recebida (30) 19/10/2022 EP 22202354.1 (51) F02D 41/00 (2006.01), F02D 13/04 (2006.01), F02D 41/12 (2006.01) (86) PCT EP2023/078387 de 12/10/2023 (87) WO 2024/083640 de 25/04/2024
(21) BR 11 2025 007032-0	Código 1.1 - Pedido Internacional PCT Publicado. Petição de Requerimento de Entrada na Fase Nacional Recebida (30) 10/10/2022 FR FR2210358 (51) F01K 25/06 (2006.01), F01K 27/00 (2006.01) (86) PCT EP2023/077295 de 03/10/2023 (87) WO 2024/078914 de 18/04/2024
(21) BR 11 2025 007034-7	Código 1.1 - Pedido Internacional PCT Publicado. Petição de Requerimento de Entrada na Fase Nacional Recebida (30) 21/10/2022 EP 22383014.2 (51) C12P 7/42 (2006.01), C12P 7/44 (2006.01), C12P 13/00 (2006.01), C12N 9/18 (2006.01) (86) PCT EP2023/079437 de 23/10/2023 (87) WO 2024/084098 de 25/04/2024
(21) BR 11 2025 007036-3	Código 1.1 - Pedido Internacional PCT Publicado. Petição de Requerimento de Entrada na Fase Nacional Recebida (30) 11/10/2022 US 17/963,477 (51) E03F 5/046 (2006.01) (86) PCT US2023/034960 de 11/10/2023 (87) WO 2024/081325 de 18/04/2024
(21) BR 11 2025 007037-1	Código 1.1 - Pedido Internacional PCT Publicado. Petição de Requerimento de Entrada na Fase Nacional Recebida (30) 07/11/2022 EP 22205828.1 (51) A47J 31/44 (2006.01) (86) PCT EP2023/078248 de 11/10/2023 (87) WO 2024/099674 de 16/05/2024
(21) BR 11 2025 007039-8	Código 1.1 - Pedido Internacional PCT Publicado. Petição de Requerimento de Entrada na Fase Nacional Recebida (30) 25/11/2022 JP 2022-188078 (51) A61F 13/496 (2006.01), A61F 13/15 (2006.01), A61F 13/51 (2006.01) (86) PCT JP2023/041657 de 20/11/2023 (87) WO 2024/111557 de 30/05/2024
(21) BR 11 2025 007041-0	Código 1.1 - Pedido Internacional PCT Publicado. Petição de Requerimento de

Entrada na Fase Nacional Recebida

(30) 10/10/2022 US 63/378,997

(51) C12N 15/86 (2006.01), B01D 15/36 (2006.01)

(86) PCT US2023/076186 de 06/10/2023

(87) WO 2024/081551 de 18/04/2024

(21) BR 11 2025 007043-6

Código 1.1 - Pedido Internacional PCT Publicado. Petição de Requerimento de Entrada na Fase Nacional Recebida

(30) 20/10/2022 US 17/970,449

(51) H04L 9/40 (2022.01), G06F 11/30 (2006.01), G06F 21/00 (2013.01)

(86) PCT US2023/035610 de 20/10/2023

(87) WO 2024/086337 de 25/04/2024

(21) BR 11 2025 007047-9

Código 1.1 - Pedido Internacional PCT Publicado. Petição de Requerimento de Entrada na Fase Nacional Recebida

(51) D06N 3/14 (2006.01), C08L 3/02 (2006.01), C08L 3/04 (2006.01), C08L 101/16 (2006.01), D06N 3/00 (2006.01), D06N 3/12 (2006.01), D06N 3/02 (2006.01)

(86) PCT EP2022/078268 de 11/10/2022

(87) WO 2024/078705 de 18/04/2024

(21) BR 11 2025 007049-5

Código 1.1 - Pedido Internacional PCT Publicado. Petição de Requerimento de Entrada na Fase Nacional Recebida

(30) 14/10/2022 US 63/379,621; 10/10/2023 US 18/484,130

(51) G06F 30/20 (2020.01), F42D 1/00 (2006.01), F42D 3/04 (2006.01), G06F 111/10 (2020.01), G06F 111/04 (2020.01)

(86) PCT US2023/076475 de 10/10/2023

(87) WO 2024/081650 de 18/04/2024

(21) BR 11 2025 007050-9

Código 1.1 - Pedido Internacional PCT Publicado. Petição de Requerimento de Entrada na Fase Nacional Recebida

(30) 21/11/2022 FR FR2212075

(51) C10G 45/00 (2006.01), C10G 47/16 (2006.01), C10G 65/12 (2006.01), B01J 29/08 (2006.01), B01J 29/70 (2006.01), C10G 3/00 (2006.01), B01J 21/04 (2006.01), B01J 29/80 (2006.01), B01J 37/00 (2006.01), B01J 37/04 (2006.01)

(86) PCT EP2023/081567 de 13/11/2023

(87) WO 2024/110230 de 30/05/2024

(21) BR 11 2025 007052-5

Código 1.1 - Pedido Internacional PCT Publicado. Petição de Requerimento de Entrada na Fase Nacional Recebida

(30) 09/10/2022 CN 202211229683.9

(51) F16H 61/00 (2006.01), F16H 61/02 (2006.01)

(86) PCT CN2023/099668 de 12/06/2023

(87) WO 2024/077986 de 18/04/2024

(21) BR 11 2025 007053-3 Código 1.1 - Pedido Internacional PCT Publicado. Petição de Requerimento de Entrada na Fase Nacional Recebida
 (30) 13/10/2022 GB 2215115.3
 (51) C07K 16/22 (2006.01), A61P 35/00 (2006.01), A61K 39/00 (2006.01)
 (86) PCT GB2023/052666 de 13/10/2023
 (87) WO 2024/079482 de 18/04/2024

(21) BR 11 2025 007055-0 Código 1.1 - Pedido Internacional PCT Publicado. Petição de Requerimento de Entrada na Fase Nacional Recebida
 (30) 11/10/2022 US 63/415,027; 20/12/2022 US 63/433,873
 (51) A61K 31/4545 (2006.01), A61P 21/00 (2006.01), A61P 25/00 (2006.01)
 (86) PCT US2023/034655 de 06/10/2023
 (87) WO 2024/081168 de 18/04/2024

(21) BR 11 2025 007056-8 Código 1.1 - Pedido Internacional PCT Publicado. Petição de Requerimento de Entrada na Fase Nacional Recebida
 (30) 25/10/2022 JP JP 2022-170960
 (51) C22B 1/16 (2006.01), C22B 1/20 (2006.01), C22B 7/00 (2006.01), C04B 5/02 (2006.01)
 (86) PCT JP2023/036479 de 06/10/2023
 (87) WO 2024/090175 de 02/05/2024

(21) BR 11 2025 007057-6 Código 1.1 - Pedido Internacional PCT Publicado. Petição de Requerimento de Entrada na Fase Nacional Recebida
 (30) 04/11/2022 CN PCT/CN2022/129783; 04/11/2022 CN PCT/CN2022/129799; 04/11/2022 CN PCT/CN2022/129811
 (51) H04W 72/04 (2023.01), H04W 36/00 (2009.01)
 (86) PCT CN2023/126164 de 24/10/2023
 (87) WO 2024/093724 de 10/05/2024

(21) BR 11 2025 007065-7 Código 1.1 - Pedido Internacional PCT Publicado. Petição de Requerimento de Entrada na Fase Nacional Recebida
 (30) 07/12/2022 EP PCT/EP2022/084816
 (51) G01N 33/38 (2006.01), G06T 7/00 (2017.01), G01N 15/00 (2024.01)
 (86) PCT EP2023/084814 de 07/12/2023
 (87) WO 2024/121353 de 13/06/2024

(21) BR 11 2025 007067-3 Código 1.1 - Pedido Internacional PCT Publicado. Petição de Requerimento de Entrada na Fase Nacional Recebida
 (30) 10/10/2022 CN 202211233672.8
 (51) H04W 24/08 (2009.01)

(86) PCT CN2023/118961 de 15/09/2023

(87) WO 2024/078255 de 18/04/2024

(21) BR 11 2025 007069-0

Código 1.1 - Pedido Internacional PCT Publicado. Petição de Requerimento de Entrada na Fase Nacional Recebida

(30) 14/11/2022 SE 2251337-8

(51) B67D 7/04 (2010.01), B67D 7/32 (2010.01), F16L 55/10 (2006.01), F17C 5/00 (2006.01)

(86) PCT EP2023/081154 de 08/11/2023

(87) WO 2024/104861 de 23/05/2024

(21) BR 11 2025 007070-3

Código 1.1 - Pedido Internacional PCT Publicado. Petição de Requerimento de Entrada na Fase Nacional Recebida

(30) 11/10/2022 CN 202211244246.4

(51) A61K 9/127 (2025.01), A61K 31/496 (2006.01), A61P 35/00 (2006.01)

(86) PCT CN2023/124000 de 11/10/2023

(87) WO 2024/078529 de 18/04/2024

(21) BR 11 2025 007071-1

Código 1.1 - Pedido Internacional PCT Publicado. Petição de Requerimento de Entrada na Fase Nacional Recebida

(30) 10/10/2022 CN PCT/CN2022/124374

(51) H04W 12/80 (2021.01)

(86) PCT EP2023/077343 de 03/10/2023

(87) WO 2024/078922 de 18/04/2024

(21) BR 11 2025 007076-2

Código 1.1 - Pedido Internacional PCT Publicado. Petição de Requerimento de Entrada na Fase Nacional Recebida

(30) 10/10/2022 US 63/414,709; 07/07/2023 US 63/525,586; 29/08/2023 US 63/535,181; 08/09/2023 US 63/537,424

(51) H04W 4/02 (2018.01), H04W 4/80 (2018.01), H04W 52/02 (2009.01)

(86) PCT US2023/076485 de 10/10/2023

(87) WO 2024/081657 de 18/04/2024

(21) BR 11 2025 007077-0

Código 1.1 - Pedido Internacional PCT Publicado. Petição de Requerimento de Entrada na Fase Nacional Recebida

(30) 13/10/2022 FR FR2210511

(51) E05C 17/54 (2006.01), E05B 15/00 (2006.01), E05C 19/18 (2006.01)

(86) PCT EP2023/077857 de 09/10/2023

(87) WO 2024/079025 de 18/04/2024

(21) BR 11 2025 007081-9

Código 1.1 - Pedido Internacional PCT Publicado. Petição de Requerimento de Entrada na Fase Nacional Recebida

(30) 30/12/2022 CN 202211716026.7

(51) H10N 60/82 (2023.01)
 (86) PCT CN2023/134314 de 27/11/2023
 (87) WO 2024/139918 de 04/07/2024

(21) BR 11 2025 007083-5

Código 1.1 - Pedido Internacional PCT Publicado. Petição de Requerimento de Entrada na Fase Nacional Recebida
 (30) 18/11/2022 US 63/426,375
 (51) A01C 3/00 (2006.01), C05B 13/02 (2006.01), C05F 17/00 (2020.01), C05F 3/00 (2006.01)
 (86) PCT IL2023/051192 de 18/11/2023
 (87) WO 2024/127388 de 20/06/2024

(21) BR 11 2025 007088-6

Código 1.1 - Pedido Internacional PCT Publicado. Petição de Requerimento de Entrada na Fase Nacional Recebida
 (30) 14/10/2022 US 63/416,236; 26/04/2023 US 63/498,296
 (51) A01N 31/02 (2006.01), A01P 3/00 (2006.01), C09D 5/14 (2006.01), C09D 133/12 (2006.01), C09D 151/08 (2006.01)
 (86) PCT EP2023/078411 de 12/10/2023
 (87) WO 2024/079287 de 18/04/2024

(21) BR 11 2025 007089-4

Código 1.1 - Pedido Internacional PCT Publicado. Petição de Requerimento de Entrada na Fase Nacional Recebida
 (30) 09/11/2022 EP 22206277.0
 (51) A61K 31/7048 (2006.01), A61K 31/185 (2006.01), A61P 19/02 (2006.01), A23L 33/10 (2016.01)
 (86) PCT EP2023/080625 de 03/11/2023
 (87) WO 2024/099885 de 16/05/2024

(21) BR 11 2025 007091-6

Código 1.1 - Pedido Internacional PCT Publicado. Petição de Requerimento de Entrada na Fase Nacional Recebida
 (30) 24/10/2022 EP 22203393.8
 (51) C07K 14/47 (2006.01), A61K 38/00 (2006.01), A61P 35/00 (2006.01), C07K 16/28 (2006.01)
 (86) PCT EP2023/079483 de 23/10/2023
 (87) WO 2024/088967 de 02/05/2024

(21) BR 11 2025 007093-2

Código 1.1 - Pedido Internacional PCT Publicado. Petição de Requerimento de Entrada na Fase Nacional Recebida
 (30) 14/12/2022 US 63/387,402
 (51) B60B 7/02 (2006.01), B60B 7/00 (2006.01), B60B 7/06 (2006.01), B60B 7/08 (2006.01), B60B 7/04 (2006.01)
 (86) PCT US2023/083538 de 12/12/2023
 (87) WO 2024/129673 de 20/06/2024

(21) BR 11 2025 007094-0	<p>Código 1.1 - Pedido Internacional PCT Publicado. Petição de Requerimento de Entrada na Fase Nacional Recebida</p> <p>(30) 12/10/2022 EP 22201069.6</p> <p>(51) B63B 21/08 (2006.01), B63B 22/02 (2006.01)</p> <p>(86) PCT EP2023/078330 de 12/10/2023</p> <p>(87) WO 2024/079257 de 18/04/2024</p>
(21) BR 11 2025 007095-9	<p>Código 1.1 - Pedido Internacional PCT Publicado. Petição de Requerimento de Entrada na Fase Nacional Recebida</p> <p>(30) 14/11/2022 US 17/986,585</p> <p>(51) E21B 41/00 (2006.01), E21B 21/06 (2006.01), E21B 21/08 (2006.01), G05D 1/02 (2020.01)</p> <p>(86) PCT US2023/031133 de 25/08/2023</p> <p>(87) WO 2024/107254 de 23/05/2024</p>
(21) BR 11 2025 007096-7	<p>Código 1.1 - Pedido Internacional PCT Publicado. Petição de Requerimento de Entrada na Fase Nacional Recebida</p> <p>(30) 12/10/2022 CN PCT/CN2022/124865; 17/11/2022 EP 22208192.9; 04/04/2023 US 63/494,033; 24/07/2023 CN PCT/CN2023/108913</p> <p>(51) A61P 35/00 (2006.01), C07D 487/12 (2006.01), A61K 31/519 (2006.01), A61P 35/02 (2006.01)</p> <p>(86) PCT IB2023/060166 de 10/10/2023</p> <p>(87) WO 2024/079623 de 18/04/2024</p>
(21) BR 11 2025 007097-5	<p>Código 1.1 - Pedido Internacional PCT Publicado. Petição de Requerimento de Entrada na Fase Nacional Recebida</p> <p>(30) 18/10/2022 KR 10-2022-0134463; 28/04/2023 KR 10-2023-0056594</p> <p>(51) C07D 498/16 (2006.01), A61K 31/553 (2006.01), A61K 31/519 (2006.01), A61P 35/00 (2006.01), C07D 498/06 (2006.01)</p> <p>(86) PCT KR2023/016192 de 18/10/2023</p> <p>(87) WO 2024/085661 de 25/04/2024</p>
(21) BR 11 2025 007098-3	<p>Código 1.1 - Pedido Internacional PCT Publicado. Petição de Requerimento de Entrada na Fase Nacional Recebida</p> <p>(30) 18/10/2022 NO 20221115</p> <p>(51) E04G 23/00 (2006.01), A47L 11/38 (2006.01), B64C 27/08 (2023.01), B64D 1/18 (2006.01), B05B 13/00 (2006.01)</p> <p>(86) PCT NO2023/060046 de 07/09/2023</p> <p>(87) WO 2024/085765 de 25/04/2024</p>
(21) BR 11 2025 007100-9	<p>Código 1.1 - Pedido Internacional PCT Publicado. Petição de Requerimento de Entrada na Fase Nacional Recebida</p>

(30) 10/10/2022 US 63/378,960
(51) A61K 48/00 (2006.01), A61P 25/08 (2006.01), C07K 14/775 (2006.01), C12N 15/864 (2006.01), A61K 38/17 (2006.01), A61P 25/28 (2006.01), A61K 9/00 (2006.01), C12N 15/11 (2006.01)
(86) PCT US2023/076406 de 10/10/2023
(87) WO 2024/081604 de 18/04/2024

(21) BR 11 2025 007103-3 Código 1.1 - Pedido Internacional PCT Publicado. Petição de Requerimento de Entrada na Fase Nacional Recebida
(30) 13/10/2022 KR 10-2022-0131761
(51) C07D 471/04 (2006.01), A61K 31/4745 (2006.01), A61K 31/4375 (2006.01), A61P 35/00 (2006.01), C07D 417/14 (2006.01)
(86) PCT KR2023/015752 de 12/10/2023
(87) WO 2024/080788 de 18/04/2024

(21) BR 11 2025 007104-1 Código 1.1 - Pedido Internacional PCT Publicado. Petição de Requerimento de Entrada na Fase Nacional Recebida
(30) 14/10/2022 US 63/416,041
(51) B01J 4/00 (2006.01), B01J 19/12 (2006.01), B01J 19/20 (2006.01), B01J 19/22 (2006.01), C08J 11/10 (2006.01), C08J 11/16 (2006.01), B09B 3/50 (2022.01)
(86) PCT EP2023/078580 de 13/10/2023
(87) WO 2024/079359 de 18/04/2024

(21) BR 11 2025 007105-0 Código 1.1 - Pedido Internacional PCT Publicado. Petição de Requerimento de Entrada na Fase Nacional Recebida
(30) 12/10/2022 AU 2022902992; 16/05/2023 AU 2023901499
(51) A61K 31/712 (2006.01), A61K 9/00 (2006.01), A61K 31/7125 (2006.01), A61P 29/00 (2006.01), A61P 31/04 (2006.01), A61P 31/12 (2006.01), A61P 35/00 (2006.01), A61P 37/02 (2006.01), C07H 21/02 (2006.01), C07H 21/04 (2006.01), C12N 15/117 (2010.01)
(86) PCT AU2023/051007 de 12/10/2023
(87) WO 2024/077351 de 18/04/2024

(21) BR 11 2025 007106-8 Código 1.1 - Pedido Internacional PCT Publicado. Petição de Requerimento de Entrada na Fase Nacional Recebida
(30) 02/11/2022 PL PCT/PL2022/000063
(51) C07D 401/14 (2006.01), C07D 405/14 (2006.01), A61P 35/00 (2006.01), A61P 37/00 (2006.01), A61K 31/4545 (2006.01)
(86) PCT EP2023/080608 de 02/11/2023
(87) WO 2024/094819 de 10/05/2024

(21) BR 11 2025 007108-4 Código 1.1 - Pedido Internacional PCT Publicado. Petição de Requerimento de

	Entrada na Fase Nacional Recebida (30) 10/10/2022 AU 2022902950 (51) H01H 33/02 (2006.01), H01H 85/02 (2006.01) (86) PCT AU2023/050992 de 10/10/2023 (87) WO 2024/077338 de 18/04/2024
(21) BR 11 2025 007109-2	Código 1.1 - Pedido Internacional PCT Publicado. Petição de Requerimento de Entrada na Fase Nacional Recebida (30) 15/11/2022 SG 10202260101U (51) C11D 3/50 (2006.01), C11D 17/06 (2006.01) (86) PCT EP2023/081638 de 13/11/2023 (87) WO 2024/104974 de 23/05/2024
(21) BR 11 2025 007113-0	Código 1.1 - Pedido Internacional PCT Publicado. Petição de Requerimento de Entrada na Fase Nacional Recebida (30) 27/10/2022 JP 2022-172312 (51) C22B 1/16 (2006.01), C21B 5/00 (2006.01), C22B 1/14 (2006.01) (86) PCT JP2022/043576 de 25/11/2022 (87) WO 2024/089903 de 02/05/2024
(21) BR 11 2025 007114-9	Código 1.1 - Pedido Internacional PCT Publicado. Petição de Requerimento de Entrada na Fase Nacional Recebida (30) 11/10/2022 US 63/415,093; 01/03/2023 US 63/449,126 (51) A61B 17/16 (2006.01), A61F 2/46 (2006.01), A61B 17/17 (2006.01) (86) PCT US2023/034880 de 11/10/2023 (87) WO 2024/081280 de 18/04/2024
(21) BR 11 2025 007115-7	Código 1.1 - Pedido Internacional PCT Publicado. Petição de Requerimento de Entrada na Fase Nacional Recebida (30) 20/04/2023 DE 10 2023 110 071 8 (51) A61B 5/087 (2006.01) (86) PCT EP2024/060515 de 18/04/2024 (87) WO 2024/218201 de 24/10/2024
(21) BR 11 2025 007116-5	Código 1.1 - Pedido Internacional PCT Publicado. Petição de Requerimento de Entrada na Fase Nacional Recebida (30) 11/10/2022 US 63/415,119 (51) C09C 1/40 (2006.01), C09C 1/42 (2006.01), C09C 3/06 (2006.01) (86) PCT US2023/034902 de 11/10/2023 (87) WO 2024/081293 de 18/04/2024
(21) BR 11 2025 007118-1	Código 1.1 - Pedido Internacional PCT Publicado. Petição de Requerimento de Entrada na Fase Nacional Recebida

(30) 21/10/2022 DE 10 2022 127 933.2
(51) C09J 175/00 (2006.01)
(86) PCT EP2023/078938 de 18/10/2023
(87) WO 2024/083887 de 25/04/2024

(21) BR 11 2025 007121-1 Código 1.1 - Pedido Internacional PCT Publicado. Petição de Requerimento de Entrada na Fase Nacional Recebida
(30) 28/10/2022 US 63/420,189
(51) B01J 8/18 (2006.01), B01J 19/02 (2006.01), B01J 8/00 (2006.01)
(86) PCT US2023/078019 de 27/10/2023
(87) WO 2024/092196 de 02/05/2024

(21) BR 11 2025 007122-0 Código 1.1 - Pedido Internacional PCT Publicado. Petição de Requerimento de Entrada na Fase Nacional Recebida
(30) 12/10/2022 US 63/379,283
(51) G01N 1/22 (2006.01), G01V 9/00 (2006.01)
(86) PCT US2023/072159 de 14/08/2023
(87) WO 2024/081458 de 18/04/2024

(21) BR 11 2025 007124-6 Código 1.1 - Pedido Internacional PCT Publicado. Petição de Requerimento de Entrada na Fase Nacional Recebida
(30) 17/10/2022 BR 1020220210160; 17/10/2022 EP 22382989.6; 17/10/2022 PK 688/2022; 17/10/2022 US 18/047,027; 17/10/2022 SG 10202251407R
(51) C09B 67/30 (2006.01), D06P 1/34 (2006.01)
(86) PCT EP2023/078782 de 17/10/2023
(87) WO 2024/083795 de 25/04/2024

(21) BR 11 2025 007125-4 Código 1.1 - Pedido Internacional PCT Publicado. Petição de Requerimento de Entrada na Fase Nacional Recebida
(30) 13/10/2022 EP 22201374.0; 26/05/2023 EP 23175578.6
(51) A01M 1/02 (2006.01), A01M 31/00 (2006.01), G01V 3/08 (2006.01), G01R 29/12 (2006.01)
(86) PCT EP2023/078552 de 13/10/2023
(87) WO 2024/079343 de 18/04/2024

(21) BR 11 2025 007127-0 Código 1.1 - Pedido Internacional PCT Publicado. Petição de Requerimento de Entrada na Fase Nacional Recebida
(51) A61K 9/127 (2025.01), A61K 9/19 (2006.01)
(86) PCT EP2022/078375 de 12/10/2022
(87) WO 2023/062066 de 20/04/2023

(21) BR 11 2025 007128-9 Código 1.1 - Pedido Internacional PCT Publicado. Petição de Requerimento de Entrada na Fase Nacional Recebida

(30) 11/10/2022 US 18/045,816
 (51) H02J 3/38 (2006.01), H02J 13/00 (2006.01)
 (86) PCT US2023/034722 de 09/10/2023
 (87) WO 2024/081181 de 18/04/2024

(21) BR 11 2025 007129-7

Código 1.1 - Pedido Internacional PCT Publicado. Petição de Requerimento de Entrada na Fase Nacional Recebida
 (51) H04N 21/254 (2011.01), G06Q 30/00 (2023.01), H04N 21/258 (2011.01), H04N 21/41 (2011.01), H04N 21/4223 (2011.01), H04N 21/431 (2011.01), H04N 21/4722 (2011.01), H04N 21/478 (2011.01), H04N 21/658 (2011.01), H04N 21/81 (2011.01), H04N 21/858 (2011.01)
 (86) PCT US2022/049812 de 14/11/2022
 (87) WO 2024/107169 de 23/05/2024

(21) BR 11 2025 007130-0

Código 1.1 - Pedido Internacional PCT Publicado. Petição de Requerimento de Entrada na Fase Nacional Recebida
 (30) 22/05/2023 US 63/503,685
 (51) G06F 16/34 (2025.01)
 (86) PCT US2024/030485 de 22/05/2024
 (87) WO 2024/243265 de 28/11/2024

(21) BR 11 2025 007131-9

Código 1.1 - Pedido Internacional PCT Publicado. Petição de Requerimento de Entrada na Fase Nacional Recebida
 (30) 31/10/2022 JP 2022-174538
 (51) A61K 47/68 (2017.01), A61K 31/519 (2006.01), A61K 39/395 (2006.01), A61P 35/00 (2006.01), A61P 35/02 (2006.01), C07D 487/04 (2006.01), C07K 16/18 (2006.01), C07K 16/28 (2006.01), C12N 15/13 (2006.01)
 (86) PCT JP2023/039102 de 30/10/2023
 (87) WO 2024/095964 de 10/05/2024

(21) BR 11 2025 007132-7

Código 1.1 - Pedido Internacional PCT Publicado. Petição de Requerimento de Entrada na Fase Nacional Recebida
 (30) 10/10/2022 GB 2214907.4
 (51) H04W 76/15 (2018.01), H04W 76/18 (2018.01), H04W 76/19 (2018.01)
 (86) PCT EP2023/076677 de 27/09/2023
 (87) WO 2024/078872 de 18/04/2024

(21) BR 11 2025 007134-3

Código 1.1 - Pedido Internacional PCT Publicado. Petição de Requerimento de Entrada na Fase Nacional Recebida
 (30) 09/11/2022 US 63/423,965
 (51) A61K 31/351 (2006.01), A61K 31/185 (2006.01), A61K 31/7048 (2006.01), A61P 3/14 (2006.01), A61P 21/00 (2006.01), A61P 25/00 (2006.01), A61P 39/06 (2006.01), A23L 33/00 (2016.01)

(86) PCT EP2023/080624 de 03/11/2023

(87) WO 2024/099884 de 16/05/2024

(21) BR 11 2025 007136-0

Código 1.1 - Pedido Internacional PCT Publicado. Petição de Requerimento de Entrada na Fase Nacional Recebida

(30) 10/10/2022 GB 2214901.7

(51) H04W 36/00 (2009.01), H04W 24/10 (2009.01)

(86) PCT EP2023/077663 de 06/10/2023

(87) WO 2024/078974 de 18/04/2024

(21) BR 11 2025 007137-8

Código 1.1 - Pedido Internacional PCT Publicado. Petição de Requerimento de Entrada na Fase Nacional Recebida

(30) 11/10/2022 GB 2214979.3

(51) C07K 16/28 (2006.01)

(86) PCT GB2023/052638 de 11/10/2023

(87) WO 2024/079463 de 18/04/2024

(21) BR 11 2025 007138-6

Código 1.1 - Pedido Internacional PCT Publicado. Petição de Requerimento de Entrada na Fase Nacional Recebida

(30) 18/10/2022 CN 202211275259.8

(51) H04W 72/12 (2023.01)

(86) PCT CN2023/119113 de 15/09/2023

(87) WO 2024/082893 de 25/04/2024

(21) BR 11 2025 007139-4

Código 1.1 - Pedido Internacional PCT Publicado. Petição de Requerimento de Entrada na Fase Nacional Recebida

(30) 10/10/2022 US 63/414,719

(51) A01N 37/02 (2006.01), A01N 37/36 (2006.01), A01N 59/00 (2006.01), A01N 59/06 (2006.01), A01P 1/00 (2006.01), A61K 9/00 (2006.01), A61K 31/19 (2006.01), A61K 33/14 (2006.01), A61K 47/12 (2006.01)

(86) PCT EP2023/072448 de 15/08/2023

(87) WO 2024/078778 de 18/04/2024

(21) BR 11 2025 007140-8

Código 1.1 - Pedido Internacional PCT Publicado. Petição de Requerimento de Entrada na Fase Nacional Recebida

(30) 19/10/2022 US 63/417,638

(51) G06F 3/01 (2006.01), H04N 19/46 (2014.01), H04N 19/70 (2014.01), H04N 21/236 (2011.01), H04N 21/845 (2011.01)

(86) PCT US2023/035422 de 18/10/2023

(87) WO 2024/086230 de 25/04/2024

(21) BR 11 2025 007144-0

Código 1.1 - Pedido Internacional PCT Publicado. Petição de Requerimento de Entrada na Fase Nacional Recebida

(30) 02/11/2022 US 63/421,822
 (51) H04W 36/00 (2009.01), H04W 36/30 (2009.01), H04W 36/36 (2009.01)
 (86) PCT US2023/036597 de 01/11/2023
 (87) WO 2024/097292 de 10/05/2024

(21) BR 11 2025 007145-9 Código 1.1 - Pedido Internacional PCT Publicado. Petição de Requerimento de Entrada na Fase Nacional Recebida
 (30) 25/11/2022 JP 2022-188741
 (51) A61F 13/472 (2006.01), A61F 13/15 (2006.01), A61F 13/49 (2006.01), A61F 13/53 (2006.01), A61F 13/532 (2006.01)
 (86) PCT JP2023/041632 de 20/11/2023
 (87) WO 2024/111550 de 30/05/2024

(21) BR 11 2025 007146-7 Código 1.1 - Pedido Internacional PCT Publicado. Petição de Requerimento de Entrada na Fase Nacional Recebida
 (30) 10/10/2022 CN 202211236921.9
 (51) H04L 41/14 (2022.01)
 (86) PCT CN2023/123174 de 07/10/2023
 (87) WO 2024/078380 de 18/04/2024

(21) BR 11 2025 007147-5 Código 1.1 - Pedido Internacional PCT Publicado. Petição de Requerimento de Entrada na Fase Nacional Recebida
 (30) 14/10/2022 CN 202211262326.2; 27/10/2022 CN 202211330156.7
 (51) H04W 76/15 (2018.01)
 (86) PCT CN2023/124329 de 12/10/2023
 (87) WO 2024/078594 de 18/04/2024

(21) BR 11 2025 007153-0 Código 1.1 - Pedido Internacional PCT Publicado. Petição de Requerimento de Entrada na Fase Nacional Recebida
 (30) 14/10/2022 CN 202211262326.2; 27/10/2022 CN 202211330156.7
 (51) H04W 76/15 (2018.01), H04L 65/612 (2022.01)
 (86) PCT CN2023/124328 de 12/10/2023
 (87) WO 2024/078593 de 18/04/2024

(21) BR 11 2025 007154-8 Código 1.1 - Pedido Internacional PCT Publicado. Petição de Requerimento de Entrada na Fase Nacional Recebida
 (30) 13/10/2022 US 63/379,357
 (51) A61K 39/12 (2006.01), A61P 31/14 (2006.01), A61K 39/00 (2006.01)
 (86) PCT US2023/076810 de 13/10/2023
 (87) WO 2024/081863 de 18/04/2024

(21) BR 11 2025 007155-6 Código 1.1 - Pedido Internacional PCT Publicado. Petição de Requerimento de Entrada na Fase Nacional Recebida

(30) 13/10/2022 SE 2251200-8
 (51) A61B 5/15 (2006.01)
 (86) PCT SE2023/051021 de 13/10/2023
 (87) WO 2024/080919 de 18/04/2024

(21) BR 11 2025 007156-4 Código 1.1 - Pedido Internacional PCT Publicado. Petição de Requerimento de Entrada na Fase Nacional Recebida
 (30) 11/10/2022 US 63/379,014
 (51) G09F 3/02 (2006.01), G09F 3/10 (2006.01)
 (86) PCT US2023/076540 de 11/10/2023
 (87) WO 2024/081694 de 18/04/2024

(21) BR 11 2025 007157-2 Código 1.1 - Pedido Internacional PCT Publicado. Petição de Requerimento de Entrada na Fase Nacional Recebida
 (30) 11/10/2022 US 63/415,075
 (51) C09C 1/40 (2006.01), C09C 1/42 (2006.01), C09C 3/06 (2006.01)
 (86) PCT US2023/034897 de 11/10/2023
 (87) WO 2024/081290 de 18/04/2024

(21) BR 11 2025 007158-0 Código 1.1 - Pedido Internacional PCT Publicado. Petição de Requerimento de Entrada na Fase Nacional Recebida
 (30) 13/10/2022 US 63/379,364
 (51) A61K 31/381 (2006.01), A61P 25/18 (2006.01), A61P 25/22 (2006.01), A61P 25/24 (2006.01)
 (86) PCT US2023/076761 de 13/10/2023
 (87) WO 2024/081828 de 18/04/2024

(21) BR 11 2025 007159-9 Código 1.1 - Pedido Internacional PCT Publicado. Petição de Requerimento de Entrada na Fase Nacional Recebida
 (30) 14/10/2022 CN 202211263306.7
 (51) G09B 9/04 (2006.01), G09B 9/05 (2006.01)
 (86) PCT CN2023/121801 de 26/09/2023
 (87) WO 2024/078332 de 18/04/2024

(21) BR 11 2025 007165-3 Código 1.1 - Pedido Internacional PCT Publicado. Petição de Requerimento de Entrada na Fase Nacional Recebida
 (30) 31/10/2022 US 17/977,760
 (51) H03M 13/25 (2006.01), H03M 13/27 (2006.01), H03M 13/29 (2006.01), H03M 13/00 (2006.01), H03M 13/11 (2006.01)
 (86) PCT US2023/035309 de 17/10/2023
 (87) WO 2024/097020 de 10/05/2024

(21) BR 11 2025 007167-0 Código 1.1 - Pedido Internacional PCT Publicado. Petição de Requerimento de

Entrada na Fase Nacional Recebida

(30) 14/10/2022 US 63/379,601

(51) A24F 40/60 (2020.01), A24F 40/53 (2020.01), A61M 15/06 (2006.01)

(86) PCT US2023/076967 de 16/10/2023

(87) WO 2024/081952 de 18/04/2024

(21) BR 11 2025 007168-8

Código 1.1 - Pedido Internacional PCT Publicado. Petição de Requerimento de Entrada na Fase Nacional Recebida

(30) 11/10/2022 US 63/415,101

(51) C09C 1/40 (2006.01), C09C 1/42 (2006.01), C09C 3/06 (2006.01)

(86) PCT US2023/034910 de 11/10/2023

(87) WO 2024/081298 de 18/04/2024

(21) BR 11 2025 007170-0

Código 1.1 - Pedido Internacional PCT Publicado. Petição de Requerimento de Entrada na Fase Nacional Recebida

(30) 11/11/2022 DE 10 2022 129 867.1

(51) F16H 55/12 (2006.01)

(86) PCT EP2023/081114 de 08/11/2023

(87) WO 2024/100099 de 16/05/2024

(21) BR 11 2025 007177-7

Código 1.1 - Pedido Internacional PCT Publicado. Petição de Requerimento de Entrada na Fase Nacional Recebida

(30) 14/10/2022 CN 202211262708.5

(51) H04J 3/06 (2006.01)

(86) PCT CN2023/103737 de 29/06/2023

(87) WO 2024/078027 de 18/04/2024

(21) BR 11 2025 007179-3

Código 1.1 - Pedido Internacional PCT Publicado. Petição de Requerimento de Entrada na Fase Nacional Recebida

(30) 12/10/2022 US 63/379,265

(51) A01N 43/36 (2006.01), C07D 207/26 (2006.01)

(86) PCT US2023/076654 de 12/10/2023

(87) WO 2024/081762 de 18/04/2024

(21) BR 11 2025 007184-0

Código 1.1 - Pedido Internacional PCT Publicado. Petição de Requerimento de Entrada na Fase Nacional Recebida

(30) 14/10/2022 US 63/416,416; 28/11/2022 US 63/428,348; 22/12/2022 US 63/434,915

(51) A61K 31/519 (2006.01), A61K 31/7125 (2006.01), A61K 45/06 (2006.01), A61P 21/00 (2006.01), A61P 25/00 (2006.01)

(86) PCT US2023/076912 de 13/10/2023

(87) WO 2024/081932 de 18/04/2024

(21) BR 11 2025 007185-8	Código 1.1 - Pedido Internacional PCT Publicado. Petição de Requerimento de Entrada na Fase Nacional Recebida (30) 11/10/2022 US 63/415,094 (51) A61B 17/70 (2006.01), A61B 17/56 (2006.01), A61B 17/64 (2006.01), A61B 17/68 (2006.01) (86) PCT US2023/034882 de 11/10/2023 (87) WO 2024/081282 de 18/04/2024
(21) BR 11 2025 007188-2	Código 1.1 - Pedido Internacional PCT Publicado. Petição de Requerimento de Entrada na Fase Nacional Recebida (30) 18/11/2022 US 63/426,535 (51) G10L 19/00 (2013.01), G10L 19/012 (2013.01), H04W 76/28 (2018.01) (86) PCT CA2023/051518 de 14/11/2023 (87) WO 2024/103163 de 23/05/2024
(21) BR 11 2025 007192-0	Código 1.1 - Pedido Internacional PCT Publicado. Petição de Requerimento de Entrada na Fase Nacional Recebida (30) 11/10/2022 US 63/415,096 (51) A61B 17/17 (2006.01), A61B 17/90 (2006.01), A61B 90/00 (2016.01) (86) PCT US2023/034784 de 10/10/2023 (87) WO 2024/081209 de 18/04/2024
(21) BR 11 2025 007193-9	Código 1.1 - Pedido Internacional PCT Publicado. Petição de Requerimento de Entrada na Fase Nacional Recebida (30) 10/11/2022 JP 2022-180343 (51) H04W 52/30 (2009.01), H04W 28/06 (2009.01), H04W 28/18 (2009.01) (86) PCT JP2023/021250 de 07/06/2023 (87) WO 2024/100918 de 16/05/2024
(21) BR 11 2025 007195-5	Código 1.1 - Pedido Internacional PCT Publicado. Petição de Requerimento de Entrada na Fase Nacional Recebida (30) 12/10/2022 FR FR2210479 (51) F02D 41/02 (2006.01), F02D 41/14 (2006.01), F02D 13/02 (2006.01), F02B 25/14 (2006.01), F01N 9/00 (2006.01), F01N 3/10 (2006.01), F01L 1/40 (2006.01) (86) PCT EP2023/078437 de 12/10/2023 (87) WO 2024/079299 de 18/04/2024
(21) BR 11 2025 007196-3	Código 1.1 - Pedido Internacional PCT Publicado. Petição de Requerimento de Entrada na Fase Nacional Recebida (30) 12/10/2022 US 63/379,179 (51) F01L 13/00 (2006.01), F01L 1/18 (2006.01) (86) PCT IB2023/060191 de 10/10/2023

(87) WO 2024/079642 de 18/04/2024

(21) BR 11 2025 007197-1

Código 1.1 - Pedido Internacional PCT Publicado. Petição de Requerimento de Entrada na Fase Nacional Recebida

(30) 14/10/2022 US 63/416,305; 12/12/2022 US 63/431,997; 03/03/2023 US 63/449,757; 09/06/2023 US 63/472,037

(51) A61K 31/4184 (2006.01), A61K 31/4375 (2006.01), A61K 31/4725 (2006.01), A61K 31/4745 (2006.01), A61K 31/501 (2006.01), A61K 45/06 (2006.01), A61P 35/00 (2006.01)

(86) PCT US2023/076892 de 13/10/2023

(87) WO 2024/081916 de 18/04/2024

(21) BR 11 2025 007198-0

Código 1.1 - Pedido Internacional PCT Publicado. Petição de Requerimento de Entrada na Fase Nacional Recebida

(30) 15/12/2022 EP 22213878.6

(51) C09D 167/08 (2006.01), C08G 63/91 (2006.01), C08G 63/688 (2006.01), C08G 63/695 (2006.01), C08K 5/548 (2006.01), C08K 5/42 (2006.01), C08G 63/87 (2006.01)

(86) PCT EP2023/086098 de 15/12/2023

(87) WO 2024/126806 de 20/06/2024

(21) BR 11 2025 007199-8

Código 1.1 - Pedido Internacional PCT Publicado. Petição de Requerimento de Entrada na Fase Nacional Recebida

(30) 12/10/2022 CN 202211249179.5

(51) D21H 21/14 (2006.01)

(86) PCT CN2023/124139 de 12/10/2023

(87) WO 2024/078554 de 18/04/2024

(21) BR 11 2025 007200-5

Código 1.1 - Pedido Internacional PCT Publicado. Petição de Requerimento de Entrada na Fase Nacional Recebida

(30) 18/10/2022 US 63/417,140

(51) A01C 1/06 (2006.01), A01C 1/04 (2006.01), C05G 5/00 (2020.01)

(86) PCT US2023/035435 de 18/10/2023

(87) WO 2024/086241 de 25/04/2024

(21) BR 11 2025 007202-1

Código 1.1 - Pedido Internacional PCT Publicado. Petição de Requerimento de Entrada na Fase Nacional Recebida

(30) 11/10/2022 US 63/379,039

(51) C08L 23/06 (2006.01)

(86) PCT US2023/034870 de 11/10/2023

(87) WO 2024/081272 de 18/04/2024

(21) BR 11 2025 007203-0

Código 1.1 - Pedido Internacional PCT Publicado. Petição de Requerimento de

	Entrada na Fase Nacional Recebida (30) 12/10/2022 US 63/415,526; 13/10/2022 US 63/415,928; 02/03/2023 US 63/449,478 (51) A61K 39/395 (2006.01), A61K 38/47 (2006.01), A61P 35/00 (2006.01), C07K 16/28 (2006.01), C12N 9/24 (2006.01) (86) PCT US2023/034872 de 11/10/2023 (87) WO 2024/081274 de 18/04/2024
(21) BR 11 2025 007204-8	Código 1.1 - Pedido Internacional PCT Publicado. Petição de Requerimento de Entrada na Fase Nacional Recebida (30) 13/10/2022 CH CH001209/2022 (51) A61M 1/00 (2006.01), A61M 1/36 (2006.01) (86) PCT EP2023/075176 de 13/09/2023 (87) WO 2024/078810 de 18/04/2024
(21) BR 11 2025 007205-6	Código 1.1 - Pedido Internacional PCT Publicado. Petição de Requerimento de Entrada na Fase Nacional Recebida (30) 31/07/2023 RU 2023120078 (51) E04F 11/022 (2006.01) (86) PCT RU2024/050030 de 08/02/2024 (87) WO 2025/029168 de 06/02/2025
(21) BR 11 2025 007206-4	Código 1.1 - Pedido Internacional PCT Publicado. Petição de Requerimento de Entrada na Fase Nacional Recebida (30) 14/10/2022 GB 2215221.9 (51) C09D 101/02 (2006.01), C08B 16/00 (2006.01), C08B 1/00 (2006.01) (86) PCT EP2023/078570 de 13/10/2023 (87) WO 2024/079354 de 18/04/2024
(21) BR 11 2025 007207-2	Código 1.1 - Pedido Internacional PCT Publicado. Petição de Requerimento de Entrada na Fase Nacional Recebida (30) 14/10/2022 CN 202211263972.0 (51) C07K 5/027 (2006.01), A61K 38/06 (2006.01), A61P 31/14 (2006.01) (86) PCT CN2023/124527 de 13/10/2023 (87) WO 2024/078618 de 18/04/2024
(21) BR 11 2025 007208-0	Código 1.1 - Pedido Internacional PCT Publicado. Petição de Requerimento de Entrada na Fase Nacional Recebida (30) 14/10/2022 IT 102022000021276 (51) B21D 28/12 (2006.01), B21D 28/24 (2006.01), B21D 28/26 (2006.01), B21D 28/36 (2006.01), B21D 37/06 (2006.01), B21D 37/12 (2006.01) (86) PCT IB2023/060291 de 12/10/2023 (87) WO 2024/079683 de 18/04/2024

(21) BR 11 2025 007210-2	Código 1.1 - Pedido Internacional PCT Publicado. Petição de Requerimento de Entrada na Fase Nacional Recebida (30) 14/10/2022 US 63/379,512 (51) A61K 38/45 (2006.01), A61K 38/50 (2006.01), C12N 9/10 (2006.01), C12N 9/22 (2006.01), C12N 9/78 (2006.01), C12N 15/113 (2010.01), C12N 15/864 (2006.01) (86) PCT US2023/076855 de 13/10/2023 (87) WO 2024/081888 de 18/04/2024
(21) BR 11 2025 007211-0	Código 1.1 - Pedido Internacional PCT Publicado. Petição de Requerimento de Entrada na Fase Nacional Recebida (30) 11/10/2022 US 63/379,114 (51) A61K 48/00 (2006.01), C12N 15/113 (2010.01), C12N 15/63 (2006.01), C12N 15/86 (2006.01) (86) PCT IB2023/060243 de 11/10/2023 (87) WO 2024/079658 de 18/04/2024
(21) BR 11 2025 007212-9	Código 1.1 - Pedido Internacional PCT Publicado. Petição de Requerimento de Entrada na Fase Nacional Recebida (30) 22/11/2022 JP 2022-186360 (51) B07C 5/28 (2006.01), B07C 5/344 (2006.01), B09B 5/00 (2006.01), B02C 23/08 (2006.01), B03C 1/00 (2006.01), B03C 1/02 (2006.01), B03C 1/14 (2006.01), B09B 3/35 (2022.01) (86) PCT JP2023/042011 de 22/11/2023 (87) WO 2024/111629 de 30/05/2024
(21) BR 11 2025 007213-7	Código 1.1 - Pedido Internacional PCT Publicado. Petição de Requerimento de Entrada na Fase Nacional Recebida (30) 14/10/2022 US 63/416,070 (51) C12N 15/113 (2010.01), A61K 31/713 (2006.01) (86) PCT US2023/076973 de 16/10/2023 (87) WO 2024/081954 de 18/04/2024
(21) BR 11 2025 007215-3	Código 1.1 - Pedido Internacional PCT Publicado. Petição de Requerimento de Entrada na Fase Nacional Recebida (30) 14/10/2022 IT 102022000021237 (51) B21B 1/46 (2006.01), B21B 45/02 (2006.01), B22D 11/12 (2006.01) (86) PCT IT2023/050224 de 09/10/2023 (87) WO 2024/079768 de 18/04/2024
(21) BR 11 2025 007216-1	Código 1.1 - Pedido Internacional PCT Publicado. Petição de Requerimento de Entrada na Fase Nacional Recebida

(30) 12/10/2022 US 63/379,243
 (51) A61P 35/00 (2006.01), C07K 16/28 (2006.01), C07K 16/30 (2006.01),
 C07K 19/00 (2006.01), C12N 15/62 (2006.01), C12N 15/85 (2006.01)
 (86) PCT US2023/035056 de 12/10/2023
 (87) WO 2024/081381 de 18/04/2024

(21) BR 11 2025 007218-8 Código 1.1 - Pedido Internacional PCT Publicado. Petição de Requerimento de
 Entrada na Fase Nacional Recebida
 (30) 14/10/2022 NL 2033313
 (51) B65B 9/14 (2006.01)
 (86) PCT IB2023/060002 de 05/10/2023
 (87) WO 2024/079576 de 18/04/2024

(21) BR 11 2025 007223-4 Código 1.1 - Pedido Internacional PCT Publicado. Petição de Requerimento de
 Entrada na Fase Nacional Recebida
 (30) 21/10/2022 US 63/380,480
 (51) G06V 20/10 (2022.01), G06V 10/764 (2022.01), G06V 10/80 (2022.01)
 (86) PCT IB2023/056493 de 23/06/2023
 (87) WO 2024/084296 de 25/04/2024

(21) BR 11 2025 007225-0 Código 1.1 - Pedido Internacional PCT Publicado. Petição de Requerimento de
 Entrada na Fase Nacional Recebida
 (30) 14/10/2022 DE 10 2022 210 906.6
 (51) H04H 20/16 (2008.01), H04H 20/93 (2008.01)
 (86) PCT EP2023/078360 de 12/10/2023
 (87) WO 2024/079269 de 18/04/2024

(21) BR 11 2025 007227-7 Código 1.1 - Pedido Internacional PCT Publicado. Petição de Requerimento de
 Entrada na Fase Nacional Recebida
 (51) H04L 27/00 (2006.01)
 (86) PCT CN2022/125178 de 13/10/2022
 (87) WO 2024/077559 de 18/04/2024

(21) BR 11 2025 007228-5 Código 1.1 - Pedido Internacional PCT Publicado. Petição de Requerimento de
 Entrada na Fase Nacional Recebida
 (30) 13/10/2022 IN 202211058545
 (51) A61K 47/36 (2006.01), A61K 47/42 (2017.01), A61K 9/50 (2006.01)
 (86) PCT IN2023/050939 de 13/10/2023
 (87) WO 2024/079756 de 18/04/2024

(21) BR 11 2025 007229-3 Código 1.1 - Pedido Internacional PCT Publicado. Petição de Requerimento de
 Entrada na Fase Nacional Recebida
 (30) 12/10/2022 EP 22201159.5

(51) D21H 19/74 (2006.01), D21H 19/82 (2006.01), D21H 19/84 (2006.01),
D21H 21/16 (2006.01), D21H 27/10 (2006.01), D21H 27/30 (2006.01), D21H
27/40 (2006.01)

(86) PCT EP2023/078351 de 12/10/2023

(87) WO 2024/079266 de 18/04/2024

(21) BR 11 2025 007230-7

Código 1.1 - Pedido Internacional PCT Publicado. Petição de Requerimento de
Entrada na Fase Nacional Recebida

(30) 12/10/2022 US 63/379,271; 27/10/2022 US 63/381,231

(51) A61K 9/00 (2006.01), A61K 38/20 (2006.01), A61K 47/18 (2017.01), A61K
47/68 (2017.01), A61P 35/00 (2006.01), C07K 14/55 (2006.01), C07K 16/28
(2006.01), C07K 19/00 (2006.01)

(86) PCT US2023/034966 de 11/10/2023

(87) WO 2024/081329 de 18/04/2024

(21) BR 11 2025 007231-5

Código 1.1 - Pedido Internacional PCT Publicado. Petição de Requerimento de
Entrada na Fase Nacional Recebida

(30) 18/10/2022 KR 10-2022-0133757

(51) A61F 2/16 (2006.01)

(86) PCT KR2023/015524 de 10/10/2023

(87) WO 2024/085518 de 25/04/2024

(21) BR 11 2025 007233-1

Código 1.1 - Pedido Internacional PCT Publicado. Petição de Requerimento de
Entrada na Fase Nacional Recebida

(30) 30/05/2023 CN 202310626283.X

(51) G06F 30/17 (2020.01)

(86) PCT CN2023/102822 de 27/06/2023

(87) WO 2024/244081 de 05/12/2024

(21) BR 11 2025 007235-8

Código 1.1 - Pedido Internacional PCT Publicado. Petição de Requerimento de
Entrada na Fase Nacional Recebida

(30) 14/10/2022 IN 202241058893

(51) C12N 5/074 (2010.01), C12N 5/079 (2010.01), A61P 27/02 (2006.01)

(86) PCT IN2023/050938 de 13/10/2023

(87) WO 2024/079755 de 18/04/2024

(21) BR 11 2025 007236-6

Código 1.1 - Pedido Internacional PCT Publicado. Petição de Requerimento de
Entrada na Fase Nacional Recebida

(30) 12/10/2022 US 63/415,384

(51) C22B 4/04 (2006.01), C22B 5/04 (2006.01), C22B 5/10 (2006.01), C22B
5/12 (2006.01), C22B 7/00 (2006.01), C22B 7/02 (2006.01), C22B 11/02
(2006.01), C22B 25/06 (2006.01), C22B 58/00 (2006.01)

(86) PCT US2023/076707 de 12/10/2023

(87) WO 2024/081797 de 18/04/2024

(21) BR 11 2025 007237-4

Código 1.1 - Pedido Internacional PCT Publicado. Petição de Requerimento de Entrada na Fase Nacional Recebida

(30) 13/10/2022 FI 20225928

(51) H04N 19/186 (2014.01), H04N 19/593 (2014.01), H04N 19/105 (2014.01), H04N 19/11 (2014.01), H04N 19/85 (2014.01), H04N 19/167 (2014.01), H04N 19/176 (2014.01), H04N 19/147 (2014.01)

(86) PCT FI2023/050494 de 29/08/2023

(87) WO 2024/079381 de 18/04/2024

(21) BR 11 2025 007238-2

Código 1.1 - Pedido Internacional PCT Publicado. Petição de Requerimento de Entrada na Fase Nacional Recebida

(30) 13/10/2022 GB 2215104.7

(51) A23L 2/60 (2006.01), A23L 2/56 (2006.01), A23L 2/52 (2006.01)

(86) PCT GB2023/052660 de 13/10/2023

(87) WO 2024/079479 de 18/04/2024

(21) BR 11 2025 007239-0

Código 1.1 - Pedido Internacional PCT Publicado. Petição de Requerimento de Entrada na Fase Nacional Recebida

(30) 12/10/2022 EP 22201059.7

(51) C25B 3/07 (2021.01), C25B 3/09 (2021.01), C25B 3/20 (2021.01), C25B 3/29 (2021.01), C25B 9/01 (2021.01), C25B 9/65 (2021.01), C25B 9/70 (2021.01), C25B 11/02 (2021.01), B01J 19/00 (2006.01), C40B 60/14 (2006.01)

(86) PCT EP2023/077748 de 06/10/2023

(87) WO 2024/078996 de 18/04/2024

(21) BR 11 2025 007240-4

Código 1.1 - Pedido Internacional PCT Publicado. Petição de Requerimento de Entrada na Fase Nacional Recebida

(51) B65G 43/02 (2006.01), B65G 43/06 (2006.01), B65G 45/16 (2006.01)

(86) PCT EP2022/078202 de 11/10/2022

(87) WO 2024/078697 de 18/04/2024

(21) BR 11 2025 007243-9

Código 1.1 - Pedido Internacional PCT Publicado. Petição de Requerimento de Entrada na Fase Nacional Recebida

(30) 12/10/2022 US 63/379,190

(51) C12Q 1/6886 (2018.01)

(86) PCT US2023/076706 de 12/10/2023

(87) WO 2024/081796 de 18/04/2024

(21) BR 11 2025 007244-7

Código 1.1 - Pedido Internacional PCT Publicado. Petição de Requerimento de Entrada na Fase Nacional Recebida

(30) 14/10/2022 GB 2215188.0

(51) H04N 19/30 (2014.01), H04N 19/70 (2014.01)

(86) PCT GB2023/052671 de 13/10/2023

(87) WO 2024/079485 de 18/04/2024

(21) BR 11 2025 007246-3

Código 1.1 - Pedido Internacional PCT Publicado. Petição de Requerimento de Entrada na Fase Nacional Recebida

(51) H04L 27/00 (2006.01)

(86) PCT CN2022/125422 de 14/10/2022

(87) WO 2024/077606 de 18/04/2024

(21) BR 11 2025 007247-1

Código 1.1 - Pedido Internacional PCT Publicado. Petição de Requerimento de Entrada na Fase Nacional Recebida

(30) 12/10/2022 IN 202211058387

(51) C07D 231/16 (2006.01), C07D 237/20 (2006.01), C07D 403/12 (2006.01), C07F 1/02 (2006.01)

(86) PCT IL2023/051070 de 12/10/2023

(87) WO 2024/079733 de 18/04/2024

(21) BR 11 2025 007248-0

Código 1.1 - Pedido Internacional PCT Publicado. Petição de Requerimento de Entrada na Fase Nacional Recebida

(30) 14/10/2022 DE 10 2022 210 898.1; 14/10/2022 LU LU103028

(51) F27B 1/00 (2006.01), C04B 2/12 (2006.01), F27B 1/02 (2006.01), F27B 1/26 (2006.01), F27D 19/00 (2006.01)

(86) PCT EP2023/076479 de 26/09/2023

(87) WO 2024/078859 de 18/04/2024

(21) BR 11 2025 007249-8

Código 1.1 - Pedido Internacional PCT Publicado. Petição de Requerimento de Entrada na Fase Nacional Recebida

(30) 12/10/2022 US 63/415,594

(51) C07K 16/28 (2006.01), C07K 16/30 (2006.01), A61P 35/00 (2006.01), A61K 47/68 (2017.01), A61K 39/395 (2006.01)

(86) PCT US2023/076593 de 11/10/2023

(87) WO 2024/081729 de 18/04/2024

(21) BR 11 2025 007250-1

Código 1.1 - Pedido Internacional PCT Publicado. Petição de Requerimento de Entrada na Fase Nacional Recebida

(30) 17/10/2022 EP 22201898.8

(51) C07D 217/26 (2006.01), C07D 401/06 (2006.01), A61P 31/12 (2006.01), A61P 35/00 (2006.01), A61K 31/4725 (2006.01)

(86) PCT EP2023/078794 de 17/10/2023

(87) WO 2024/083802 de 25/04/2024

(21) BR 11 2025 007251-0

Código 1.1 - Pedido Internacional PCT Publicado. Petição de Requerimento de

Entrada na Fase Nacional Recebida

(30) 14/10/2022 GB 2215167.4

(51) H04N 17/00 (2006.01), G01S 7/40 (2006.01), G01S 7/52 (2006.01), G06T 7/80 (2017.01)

(86) PCT GB2023/052369 de 13/09/2023

(87) WO 2024/079435 de 18/04/2024

(21) BR 11 2025 007256-0

Código 1.1 - Pedido Internacional PCT Publicado. Petição de Requerimento de Entrada na Fase Nacional Recebida

(30) 25/10/2022 US 63/419,005

(51) A61K 9/51 (2006.01), A61K 31/713 (2006.01), A61K 31/7088 (2006.01), A61K 47/24 (2006.01), A61K 47/28 (2006.01), C12N 15/10 (2006.01), C12N 15/88 (2006.01)

(86) PCT CA2023/051416 de 25/10/2023

(87) WO 2024/086929 de 02/05/2024

(21) BR 11 2025 007257-9

Código 1.1 - Pedido Internacional PCT Publicado. Petição de Requerimento de Entrada na Fase Nacional Recebida

(30) 13/10/2022 US 63/415,809

(51) C07C 29/74 (2006.01), C07C 29/80 (2006.01), C07C 29/88 (2006.01), C07C 31/22 (2006.01), A61K 47/10 (2017.01)

(86) PCT US2023/076488 de 10/10/2023

(87) WO 2024/081659 de 18/04/2024

(21) BR 11 2025 007258-7

Código 1.1 - Pedido Internacional PCT Publicado. Petição de Requerimento de Entrada na Fase Nacional Recebida

(30) 14/10/2022 JP 2022-165485

(51) C07D 409/14 (2006.01), A61K 31/4178 (2006.01), A61K 31/427 (2006.01), A61K 31/4436 (2006.01), A61K 31/4439 (2006.01), A61K 31/497 (2006.01), A61K 31/506 (2006.01), A61P 9/02 (2006.01), C07D 401/12 (2006.01), C07D 407/12 (2006.01), C07D 409/12 (2006.01), C07D 417/12 (2006.01), C07D 417/14 (2006.01)

(86) PCT JP2023/037190 de 13/10/2023

(87) WO 2024/080361 de 18/04/2024

(21) BR 11 2025 007260-9

Código 1.1 - Pedido Internacional PCT Publicado. Petição de Requerimento de Entrada na Fase Nacional Recebida

(30) 14/10/2022 EP 22075015.2

(51) F42B 10/38 (2006.01), F02K 1/04 (2006.01), F02K 7/10 (2006.01), F02K 9/97 (2006.01), F42B 5/10 (2006.01), F42B 12/06 (2006.01), F42B 10/40 (2006.01)

(86) PCT NL2023/050535 de 13/10/2023

(87) WO 2024/080873 de 18/04/2024

(21) BR 11 2025 007261-7	Código 1.1 - Pedido Internacional PCT Publicado. Petição de Requerimento de Entrada na Fase Nacional Recebida (30) 14/10/2022 US 63/416,105; 18/07/2023 US 63/527,474; 22/09/2023 US 63/540,013 (51) C10G 2/00 (2006.01), C10G 3/00 (2006.01), C10G 45/62 (2006.01), C10G 45/64 (2006.01), C10G 50/00 (2006.01), C10G 67/00 (2006.01) (86) PCT US2023/076782 de 13/10/2023 (87) WO 2024/081844 de 18/04/2024
(21) BR 11 2025 007265-0	Código 1.1 - Pedido Internacional PCT Publicado. Petição de Requerimento de Entrada na Fase Nacional Recebida (30) 13/10/2022 US 63/379,391 (51) C07D 413/14 (2006.01), A61K 31/5377 (2006.01), A61P 29/00 (2006.01), A61P 37/00 (2006.01) (86) PCT US2023/076862 de 13/10/2023 (87) WO 2024/081893 de 18/04/2024
(21) BR 11 2025 007266-8	Código 1.1 - Pedido Internacional PCT Publicado. Petição de Requerimento de Entrada na Fase Nacional Recebida (30) 12/10/2022 IT 102022000021021 (51) B01D 25/00 (2006.01), G01N 21/954 (2006.01) (86) PCT IB2023/059291 de 20/09/2023 (87) WO 2024/079554 de 18/04/2024
(21) BR 11 2025 007270-6	Código 1.1 - Pedido Internacional PCT Publicado. Petição de Requerimento de Entrada na Fase Nacional Recebida (30) 21/11/2022 BR PCT/BR2022/050455 (51) B65D 47/28 (2006.01), B65B 3/10 (2006.01), B65B 39/04 (2006.01), B65D 47/32 (2006.01), B05B 11/04 (2006.01) (86) PCT BR2023/050389 de 14/11/2023 (87) WO 2024/108282 de 30/05/2024
(21) BR 11 2025 007272-2	Código 1.1 - Pedido Internacional PCT Publicado. Petição de Requerimento de Entrada na Fase Nacional Recebida (30) 12/10/2022 CN 202211248936.7; 13/10/2022 CN 202211255923.2 (51) H04N 19/182 (2014.01) (86) PCT CN2023/123385 de 08/10/2023 (87) WO 2024/078416 de 18/04/2024
(21) BR 11 2025 007273-0	Código 1.1 - Pedido Internacional PCT Publicado. Petição de Requerimento de Entrada na Fase Nacional Recebida (30) 26/10/2022 BR BR102022021807-2

(51) G01N 27/18 (2006.01), G01N 27/06 (2006.01), G01N 25/08 (2006.01)
 (86) PCT BR2023/050360 de 23/10/2023
 (87) WO 2024/086908 de 02/05/2024

(21) BR 11 2025 007277-3 Código 1.1 - Pedido Internacional PCT Publicado. Petição de Requerimento de Entrada na Fase Nacional Recebida
 (30) 12/10/2022 US 63/415,438
 (51) A61K 31/4184 (2006.01), A61K 31/7056 (2006.01), A61P 31/22 (2006.01), C07H 19/052 (2006.01)
 (86) PCT US2023/034933 de 11/10/2023
 (87) WO 2024/081308 de 18/04/2024

(21) BR 11 2025 007279-0 Código 1.1 - Pedido Internacional PCT Publicado. Petição de Requerimento de Entrada na Fase Nacional Recebida
 (30) 11/10/2022 US 63/414,972
 (51) B65B 53/02 (2006.01), B32B 1/02 (2006.01), B65D 23/08 (2006.01), G09F 3/00 (2006.01)
 (86) PCT US2023/034824 de 10/10/2023
 (87) WO 2024/081240 de 18/04/2024

(21) BR 11 2025 007280-3 Código 1.1 - Pedido Internacional PCT Publicado. Petição de Requerimento de Entrada na Fase Nacional Recebida
 (30) 12/10/2022 FR 2210476; 06/04/2023 FR 2303432
 (51) B29D 35/06 (2010.01), B29D 35/08 (2010.01)
 (86) PCT FR2023/051523 de 02/10/2023
 (87) WO 2024/079406 de 18/04/2024

(21) BR 11 2025 007281-1 Código 1.1 - Pedido Internacional PCT Publicado. Petição de Requerimento de Entrada na Fase Nacional Recebida
 (30) 14/10/2022 GB 2215200.3
 (51) C07C 323/52 (2006.01), A61K 9/127 (2025.01)
 (86) PCT EP2023/078562 de 13/10/2023
 (87) WO 2024/079348 de 18/04/2024

(21) BR 11 2025 007282-0 Código 1.1 - Pedido Internacional PCT Publicado. Petição de Requerimento de Entrada na Fase Nacional Recebida
 (30) 14/10/2022 US 63/379,565
 (51) A61K 36/738 (2006.01), A61P 25/00 (2006.01), A23F 3/14 (2006.01), A23L 33/105 (2016.01), A23F 3/18 (2006.01), A61K 31/52 (2006.01), A61K 31/522 (2006.01), A61K 36/00 (2006.01), A61K 36/82 (2006.01), A61P 25/20 (2006.01), A61P 25/22 (2006.01), A61P 25/24 (2006.01), A61P 25/26 (2006.01)
 (86) PCT US2023/077000 de 16/10/2023
 (87) WO 2024/081959 de 18/04/2024

(21) BR 11 2025 007283-8 Código 1.1 - Pedido Internacional PCT Publicado. Petição de Requerimento de Entrada na Fase Nacional Recebida
 (30) 12/10/2022 IT 102022000021048
 (51) B29C 57/00 (2006.01), B29C 67/00 (2017.01), B29D 99/00 (2010.01)
 (86) PCT IB2023/060153 de 10/10/2023
 (87) WO 2024/079616 de 18/04/2024

(21) BR 11 2025 007284-6 Código 1.1 - Pedido Internacional PCT Publicado. Petição de Requerimento de Entrada na Fase Nacional Recebida
 (30) 13/10/2022 FR FR2210533
 (51) F02D 41/02 (2006.01), F02D 41/40 (2006.01), F02P 15/08 (2006.01)
 (86) PCT EP2023/078435 de 12/10/2023
 (87) WO 2024/079298 de 18/04/2024

(21) BR 11 2025 007285-4 Código 1.1 - Pedido Internacional PCT Publicado. Petição de Requerimento de Entrada na Fase Nacional Recebida
 (30) 14/10/2022 US 63/379,507; 03/10/2023 US 63/587,488
 (51) A61K 8/34 (2006.01), A61K 8/60 (2006.01), A61Q 5/02 (2006.01), A61Q 5/12 (2006.01), A61Q 19/10 (2006.01), A61K 8/73 (2006.01), C11D 3/00 (2006.01)
 (86) PCT US2023/076672 de 12/10/2023
 (87) WO 2024/081773 de 18/04/2024

(21) BR 11 2025 007293-5 Código 1.1 - Pedido Internacional PCT Publicado. Petição de Requerimento de Entrada na Fase Nacional Recebida
 (30) 09/01/2023 CN 202310028924.1
 (51) G06Q 20/40 (2012.01)
 (86) PCT CN2023/127526 de 30/10/2023
 (87) WO 2024/148905 de 18/07/2024

(21) BR 11 2025 007295-1 Código 1.1 - Pedido Internacional PCT Publicado. Petição de Requerimento de Entrada na Fase Nacional Recebida
 (30) 12/10/2022 KR 1020220130869
 (51) C12N 5/00 (2006.01), C12N 5/0775 (2010.01), C12N 5/071 (2010.01), A61K 35/28 (2015.01), A61P 19/00 (2006.01)
 (86) PCT KR2023/015546 de 10/10/2023
 (87) WO 2024/080707 de 18/04/2024

(21) BR 11 2025 007297-8 Código 1.1 - Pedido Internacional PCT Publicado. Petição de Requerimento de Entrada na Fase Nacional Recebida
 (30) 14/10/2022 US 63/416,477
 (51) B60W 30/10 (2006.01), B60W 10/20 (2006.01)

(86) PCT US2023/077037 de 16/10/2023

(87) WO 2024/081972 de 18/04/2024

(21) BR 11 2025 007298-6

Código 1.1 - Pedido Internacional PCT Publicado. Petição de Requerimento de Entrada na Fase Nacional Recebida

(30) 12/10/2022 EP 22201198.3; 28/03/2023 EP PCT/EP2023/058069;

13/07/2023 EP 23185420.9

(51) A61K 39/215 (2006.01), A61K 39/12 (2006.01), A61P 31/14 (2006.01)

(86) PCT EP2023/078406 de 12/10/2023

(87) WO 2024/079285 de 18/04/2024

(21) BR 11 2025 007299-4

Código 1.1 - Pedido Internacional PCT Publicado. Petição de Requerimento de Entrada na Fase Nacional Recebida

(30) 14/10/2022 EP 22382979.7

(51) G02F 1/1343 (2006.01), E06B 3/67 (2006.01), G02F 1/1334 (2006.01), G02F 1/133 (2006.01), E06B 9/24 (2006.01)

(86) PCT EP2023/071169 de 31/07/2023

(87) WO 2024/078771 de 18/04/2024

(21) BR 11 2025 007301-0

Código 1.1 - Pedido Internacional PCT Publicado. Petição de Requerimento de Entrada na Fase Nacional Recebida

(30) 14/10/2022 MY PI2022005761

(51) C11B 3/00 (2006.01), C12N 9/18 (2006.01), C12P 7/6418 (2022.01)

(86) PCT EP2023/078440 de 13/10/2023

(87) WO 2024/079301 de 18/04/2024

(21) BR 11 2025 007302-8

Código 1.1 - Pedido Internacional PCT Publicado. Petição de Requerimento de Entrada na Fase Nacional Recebida

(30) 12/10/2022 DK PA202200929

(51) F27B 1/00 (2006.01), F27B 15/00 (2006.01), F27B 15/10 (2006.01), F27B 15/12 (2006.01), F27B 15/14 (2006.01), F27D 11/00 (2006.01), F27D 11/02 (2006.01), C04B 7/12 (2006.01), C04B 20/04 (2006.01), C04B 103/00 (2006.01)

(86) PCT IB2023/060272 de 12/10/2023

(87) WO 2024/079675 de 18/04/2024

(21) BR 11 2025 007304-4

Código 1.1 - Pedido Internacional PCT Publicado. Petição de Requerimento de Entrada na Fase Nacional Recebida

(30) 21/10/2022 EP 22203102.3

(51) A01N 43/08 (2006.01), A01N 43/12 (2006.01), A01N 43/16 (2006.01), A01N 43/20 (2006.01), A01N 43/22 (2006.01), A01P 7/00 (2006.01)

(86) PCT EP2023/079185 de 19/10/2023

(87) WO 2024/084006 de 25/04/2024

(21) BR 11 2025 007312-5	Código 1.1 - Pedido Internacional PCT Publicado. Petição de Requerimento de Entrada na Fase Nacional Recebida (30) 17/10/2022 US 63/416,736 (51) A61K 31/395 (2006.01), A61K 31/505 (2006.01), A61K 31/13 (2006.01), A61K 31/135 (2006.01), A61K 31/33 (2006.01) (86) PCT US2023/035198 de 16/10/2023 (87) WO 2024/086094 de 25/04/2024
(21) BR 11 2025 007313-3	Código 1.1 - Pedido Internacional PCT Publicado. Petição de Requerimento de Entrada na Fase Nacional Recebida (30) 03/11/2022 EP 22205211.0 (51) A23F 5/04 (2006.01), A23F 5/06 (2006.01), A23F 5/16 (2006.01) (86) PCT EP2023/080031 de 27/10/2023 (87) WO 2024/094548 de 10/05/2024
(21) BR 11 2025 007316-8	Código 1.1 - Pedido Internacional PCT Publicado. Petição de Requerimento de Entrada na Fase Nacional Recebida (30) 15/10/2022 US 63/379,741; 25/05/2023 US 63/468,803; 28/06/2023 US 63/523,675 (51) A61B 5/151 (2006.01), A61B 5/15 (2006.01) (86) PCT US2023/035173 de 16/10/2023 (87) WO 2024/081436 de 18/04/2024
(21) BR 11 2025 007318-4	Código 1.1 - Pedido Internacional PCT Publicado. Petição de Requerimento de Entrada na Fase Nacional Recebida (30) 05/01/2023 BE BE20235003 (51) B01J 12/00 (2006.01), B01D 53/04 (2006.01), B01J 20/28 (2006.01), B01J 19/30 (2006.01), B01D 53/047 (2006.01), B01J 8/04 (2006.01), B01D 53/26 (2006.01), C01B 13/02 (2006.01) (86) PCT IB2023/062548 de 12/12/2023 (87) WO 2024/147047 de 11/07/2024
(21) BR 11 2025 007322-2	Código 1.1 - Pedido Internacional PCT Publicado. Petição de Requerimento de Entrada na Fase Nacional Recebida (30) 14/10/2022 US 63/379,523 (51) E21B 47/10 (2012.01), E21B 21/08 (2006.01), E21B 47/06 (2012.01), E21B 33/12 (2006.01), E21B 34/02 (2006.01), E21B 43/12 (2006.01), E21B 21/01 (2006.01) (86) PCT US2023/034830 de 10/10/2023 (87) WO 2024/081242 de 18/04/2024
(21) BR 11 2025 007323-0	Código 1.1 - Pedido Internacional PCT Publicado. Petição de Requerimento de Entrada na Fase Nacional Recebida

(30) 07/11/2022 JP 2022-178216
 (51) H04W 74/08 (2024.01), H04W 4/70 (2018.01)
 (86) PCT JP2023/025372 de 10/07/2023
 (87) WO 2024/100924 de 16/05/2024

(21) BR 11 2025 007324-9

Código 1.1 - Pedido Internacional PCT Publicado. Petição de Requerimento de Entrada na Fase Nacional Recebida
 (30) 24/10/2022 US 18/049,172
 (51) H04W 16/14 (2009.01), H04W 84/12 (2009.01), H04W 74/08 (2024.01), H04W 92/20 (2009.01)
 (86) PCT US2023/074146 de 14/09/2023
 (87) WO 2024/091742 de 02/05/2024

(21) BR 11 2025 007325-7

Código 1.1 - Pedido Internacional PCT Publicado. Petição de Requerimento de Entrada na Fase Nacional Recebida
 (30) 14/10/2022 US 63/379,560
 (51) D06N 3/00 (2006.01), C09D 5/18 (2006.01), D06N 3/04 (2006.01), C09K 21/02 (2006.01), B32B 5/02 (2006.01), B32B 7/08 (2019.01), B32B 7/12 (2006.01), B32B 15/14 (2006.01), B32B 21/02 (2006.01), B32B 21/08 (2006.01)
 (86) PCT US2023/076697 de 12/10/2023
 (87) WO 2024/081790 de 18/04/2024

(21) BR 11 2025 007326-5

Código 1.1 - Pedido Internacional PCT Publicado. Petição de Requerimento de Entrada na Fase Nacional Recebida
 (30) 18/11/2022 DE 10 2022 130 620.8
 (51) A01J 5/01 (2006.01), G01F 23/24 (2006.01)
 (86) PCT EP2023/080734 de 03/11/2023
 (87) WO 2024/104793 de 23/05/2024

(21) BR 11 2025 007328-1

Código 1.1 - Pedido Internacional PCT Publicado. Petição de Requerimento de Entrada na Fase Nacional Recebida
 (30) 14/10/2022 ES P202230887
 (51) A61K 35/747 (2015.01), A61K 35/744 (2015.01), A61K 35/745 (2015.01), A61K 35/741 (2015.01), A61K 36/064 (2006.01), A61P 27/02 (2006.01), A23L 33/10 (2016.01), A23L 33/135 (2016.01)
 (86) PCT EP2023/078517 de 13/10/2023
 (87) WO 2024/079326 de 18/04/2024

(21) BR 11 2025 007329-0

Código 1.1 - Pedido Internacional PCT Publicado. Petição de Requerimento de Entrada na Fase Nacional Recebida
 (30) 25/10/2022 US 18/049,493
 (51) H04L 5/00 (2006.01)
 (86) PCT US2023/074282 de 15/09/2023

(87) WO 2024/091743 de 02/05/2024

(21) BR 11 2025 007330-3

Código 1.1 - Pedido Internacional PCT Publicado. Petição de Requerimento de Entrada na Fase Nacional Recebida

(30) 14/10/2022 ES P202230884

(51) A23L 33/135 (2016.01), A23L 33/14 (2016.01), A61K 35/742 (2015.01), A61K 35/744 (2015.01), A61K 35/745 (2015.01), A61K 35/747 (2015.01), A61K 36/064 (2006.01)

(86) PCT EP2023/078516 de 13/10/2023

(87) WO 2024/079325 de 18/04/2024

(21) BR 11 2025 007331-1

Código 1.1 - Pedido Internacional PCT Publicado. Petição de Requerimento de Entrada na Fase Nacional Recebida

(30) 19/10/2022 US 63/417,409

(51) C07C 233/65 (2006.01), C07C 235/28 (2006.01), C07C 231/02 (2006.01), C07C 231/10 (2006.01), C07D 209/38 (2006.01), C07D 265/26 (2006.01)

(86) PCT US2023/035475 de 19/10/2023

(87) WO 2024/086259 de 25/04/2024

(21) BR 11 2025 007333-8

Código 1.1 - Pedido Internacional PCT Publicado. Petição de Requerimento de Entrada na Fase Nacional Recebida

(30) 22/06/2023 DE 10 2023 002 529.1

(51) B01D 29/21 (2006.01), B01D 29/96 (2006.01), B01D 35/147 (2006.01)

(86) PCT EP2024/065000 de 31/05/2024

(87) WO 2024/260705 de 26/12/2024

(21) BR 11 2025 007335-4

Código 1.1 - Pedido Internacional PCT Publicado. Petição de Requerimento de Entrada na Fase Nacional Recebida

(30) 14/10/2022 KR 10-2022-0131954; 29/08/2023 KR 10-2023-0113400

(51) A61C 8/00 (2006.01), A61C 1/08 (2006.01)

(86) PCT KR2023/015678 de 12/10/2023

(87) WO 2024/080765 de 18/04/2024

(21) BR 11 2025 007336-2

Código 1.1 - Pedido Internacional PCT Publicado. Petição de Requerimento de Entrada na Fase Nacional Recebida

(30) 10/11/2022 EP 22206650.8

(51) C08G 18/10 (2006.01), C08G 18/22 (2006.01), C08G 18/24 (2006.01), C08G 18/34 (2006.01), C08G 18/44 (2006.01), C08G 18/66 (2006.01), C08G 18/67 (2006.01), C08G 18/75 (2006.01), C09D 175/16 (2006.01), C08F 290/06 (2006.01)

(86) PCT EP2023/079471 de 23/10/2023

(87) WO 2024/099752 de 16/05/2024

(21) BR 11 2025 007337-0	Código 1.1 - Pedido Internacional PCT Publicado. Petição de Requerimento de Entrada na Fase Nacional Recebida (30) 08/12/2022 FR FR2213029 (51) C12N 9/24 (2006.01), C07K 1/22 (2006.01) (86) PCT EP2023/082944 de 24/11/2023 (87) WO 2024/120849 de 13/06/2024
(21) BR 11 2025 007338-9	Código 1.1 - Pedido Internacional PCT Publicado. Petição de Requerimento de Entrada na Fase Nacional Recebida (30) 13/10/2022 US 63/415,867; 09/10/2023 US 18/483,463 (51) A01N 35/06 (2006.01), A01N 59/00 (2006.01), A01P 21/00 (2006.01), C05C 1/00 (2006.01), C05C 3/00 (2006.01), C05C 5/00 (2006.01), C05C 7/00 (2006.01), C05C 9/00 (2006.01), C05F 11/00 (2006.01) (86) PCT US2023/076418 de 10/10/2023 (87) WO 2024/081610 de 18/04/2024
(21) BR 11 2025 007340-0	Código 1.1 - Pedido Internacional PCT Publicado. Petição de Requerimento de Entrada na Fase Nacional Recebida (30) 27/10/2022 FR FR2211227 (51) A47J 36/02 (2006.01) (86) PCT FR2023/051697 de 27/10/2023 (87) WO 2024/089374 de 02/05/2024
(21) BR 11 2025 007341-9	Código 1.1 - Pedido Internacional PCT Publicado. Petição de Requerimento de Entrada na Fase Nacional Recebida (30) 17/10/2022 US 63/379,835; 01/03/2023 US 63/487,744 (51) A61K 31/4745 (2006.01), A61K 31/519 (2006.01), A61K 31/565 (2006.01), A61K 45/06 (2006.01), A61P 35/00 (2006.01) (86) PCT EP2023/078625 de 16/10/2023 (87) WO 2024/083716 de 25/04/2024
(21) BR 11 2025 007342-7	Código 1.1 - Pedido Internacional PCT Publicado. Petição de Requerimento de Entrada na Fase Nacional Recebida (30) 01/12/2022 FR FR2212608 (51) B01D 15/34 (2006.01), C08F 6/06 (2006.01), C08J 11/08 (2006.01) (86) PCT EP2023/082787 de 23/11/2023 (87) WO 2024/115251 de 06/06/2024
(21) BR 11 2025 007343-5	Código 1.1 - Pedido Internacional PCT Publicado. Petição de Requerimento de Entrada na Fase Nacional Recebida (30) 25/10/2022 BE 2022/5866 (51) A61B 5/15 (2006.01), A61B 5/151 (2006.01) (86) PCT IB2023/060764 de 25/10/2023

(87) WO 2024/089619 de 02/05/2024

(21) BR 11 2025 007344-3 Código 1.1 - Pedido Internacional PCT Publicado. Petição de Requerimento de Entrada na Fase Nacional Recebida
 (30) 01/11/2022 US 63/381,902; 06/06/2023 US 18/329,994
 (51) H04N 21/854 (2011.01)
 (86) PCT US2023/024836 de 08/06/2023
 (87) WO 2024/096934 de 10/05/2024

(21) BR 11 2025 007346-0 Código 1.1 - Pedido Internacional PCT Publicado. Petição de Requerimento de Entrada na Fase Nacional Recebida
 (30) 10/11/2022 EP 22206541.9
 (51) B21C 47/04 (2006.01), B21C 47/34 (2006.01), B21C 47/24 (2006.01)
 (86) PCT EP2023/078690 de 16/10/2023
 (87) WO 2024/099701 de 16/05/2024

(21) BR 11 2025 007347-8 Código 1.1 - Pedido Internacional PCT Publicado. Petição de Requerimento de Entrada na Fase Nacional Recebida
 (30) 27/10/2022 EP 22204251.7; 25/05/2023 EP 23175421.9
 (51) A24D 1/20 (2020.01)
 (86) PCT EP2023/080075 de 27/10/2023
 (87) WO 2024/089246 de 02/05/2024

(21) BR 11 2025 007351-6 Código 1.1 - Pedido Internacional PCT Publicado. Petição de Requerimento de Entrada na Fase Nacional Recebida
 (30) 18/10/2022 FR FR2210735
 (51) E06B 9/52 (2006.01), F24F 7/00 (2021.01), F24F 13/08 (2006.01)
 (86) PCT FR2023/051620 de 17/10/2023
 (87) WO 2024/084164 de 25/04/2024

(21) BR 11 2025 007353-2 Código 1.1 - Pedido Internacional PCT Publicado. Petição de Requerimento de Entrada na Fase Nacional Recebida
 (51) H04L 27/00 (2006.01)
 (86) PCT CN2022/129802 de 04/11/2022
 (87) WO 2024/092701 de 10/05/2024

(21) BR 11 2025 007355-9 Código 1.1 - Pedido Internacional PCT Publicado. Petição de Requerimento de Entrada na Fase Nacional Recebida
 (30) 14/10/2022 FI 20225938
 (51) B01J 19/20 (2006.01), B01J 19/02 (2006.01), C10B 47/44 (2006.01), B65G 33/14 (2006.01)
 (86) PCT FI2023/050581 de 12/10/2023
 (87) WO 2024/079391 de 18/04/2024

(21) BR 11 2025 007356-7	Código 1.1 - Pedido Internacional PCT Publicado. Petição de Requerimento de Entrada na Fase Nacional Recebida (30) 22/11/2022 US 63/427,184 (51) A23L 2/58 (2006.01), A23P 10/30 (2016.01), A23P 10/40 (2016.01), A23L 2/52 (2006.01) (86) PCT EP2023/082712 de 22/11/2023 (87) WO 2024/110538 de 30/05/2024
(21) BR 11 2025 007358-3	Código 1.1 - Pedido Internacional PCT Publicado. Petição de Requerimento de Entrada na Fase Nacional Recebida (30) 21/10/2022 US 63/380,512; 01/11/2022 EP 22204843.1 (51) B01D 45/16 (2006.01), B04C 5/00 (2006.01), B04C 5/20 (2006.01) (86) PCT EP2023/078765 de 17/10/2023 (87) WO 2024/083786 de 25/04/2024
(21) BR 11 2025 007359-1	Código 1.1 - Pedido Internacional PCT Publicado. Petição de Requerimento de Entrada na Fase Nacional Recebida (30) 14/10/2022 FI 20225937 (51) D21B 1/30 (2006.01), B01J 19/20 (2006.01), B65G 33/14 (2006.01), D21C 7/00 (2006.01) (86) PCT FI2023/050580 de 11/10/2023 (87) WO 2024/079390 de 18/04/2024
(21) BR 11 2025 007360-5	Código 1.1 - Pedido Internacional PCT Publicado. Petição de Requerimento de Entrada na Fase Nacional Recebida (30) 18/11/2022 IT 102022000023850 (51) G02B 27/01 (2006.01), G02C 5/22 (2006.01), G02C 11/00 (2006.01) (86) PCT IB2023/061379 de 10/11/2023 (87) WO 2024/105523 de 23/05/2024
(21) BR 11 2025 007362-1	Código 1.1 - Pedido Internacional PCT Publicado. Petição de Requerimento de Entrada na Fase Nacional Recebida (30) 15/10/2022 IN 202241058962 (51) C07D 209/86 (2006.01), C07D 209/88 (2006.01), A61K 31/395 (2006.01) (86) PCT IB2023/060275 de 12/10/2023 (87) WO 2024/079677 de 18/04/2024
(21) BR 11 2025 007363-0	Código 1.1 - Pedido Internacional PCT Publicado. Petição de Requerimento de Entrada na Fase Nacional Recebida (30) 15/12/2022 US 18/081,914 (51) G01V 3/30 (2006.01), E21B 49/08 (2006.01), E21B 43/12 (2006.01), E21B 47/13 (2012.01)

(86) PCT US2023/010625 de 11/01/2023

(87) WO 2024/129138 de 20/06/2024

(21) BR 11 2025 007364-8

Código 1.1 - Pedido Internacional PCT Publicado. Petição de Requerimento de Entrada na Fase Nacional Recebida

(30) 18/10/2022 US 63/417,078

(51) C12Q 1/6895 (2018.01), A01H 5/10 (2018.01), A01H 6/46 (2018.01), A01H 1/08 (2006.01), A01H 1/04 (2006.01), C12N 9/18 (2006.01)

(86) PCT EP2023/078949 de 18/10/2023

(87) WO 2024/083895 de 25/04/2024

(21) BR 11 2025 007365-6

Código 1.1 - Pedido Internacional PCT Publicado. Petição de Requerimento de Entrada na Fase Nacional Recebida

(51) H04W 40/22 (2009.01), H04W 4/02 (2018.01)

(86) PCT CN2022/126019 de 18/10/2022

(87) WO 2024/082149 de 25/04/2024

(21) BR 11 2025 007366-4

Código 1.1 - Pedido Internacional PCT Publicado. Petição de Requerimento de Entrada na Fase Nacional Recebida

(30) 04/11/2022 FR FR2211509

(51) C03B 37/04 (2006.01), F23C 3/00 (2006.01), F23D 14/24 (2006.01)

(86) PCT EP2023/080716 de 03/11/2023

(87) WO 2024/094873 de 10/05/2024

(21) BR 11 2025 007367-2

Código 1.1 - Pedido Internacional PCT Publicado. Petição de Requerimento de Entrada na Fase Nacional Recebida

(30) 14/10/2022 US 63/416,190; 28/10/2022 US 63/420,355

(51) B21D 22/00 (2006.01), B21D 22/20 (2006.01), B21D 22/28 (2006.01), B21D 37/04 (2006.01), B21D 51/26 (2006.01), B30B 15/02 (2006.01), B21D 37/00 (2006.01), B21D 43/00 (2006.01), B21D 51/00 (2006.01), B21D 51/16 (2006.01), B30B 15/00 (2006.01)

(86) PCT US2023/076689 de 12/10/2023

(87) WO 2024/081788 de 18/04/2024

(21) BR 11 2025 007368-0

Código 1.1 - Pedido Internacional PCT Publicado. Petição de Requerimento de Entrada na Fase Nacional Recebida

(30) 17/03/2023 US 63/452,774

(51) C08J 11/10 (2006.01), C08J 11/16 (2006.01)

(86) PCT IB2024/052284 de 09/03/2024

(87) WO 2024/194724 de 26/09/2024

(21) BR 11 2025 007369-9

Código 1.1 - Pedido Internacional PCT Publicado. Petição de Requerimento de Entrada na Fase Nacional Recebida

	(30) 25/10/2022 US 18/049,400 (51) H04L 1/00 (2006.01), H04L 1/08 (2006.01), H04L 9/40 (2022.01), H04W 12/12 (2021.01) (86) PCT US2023/035286 de 17/10/2023 (87) WO 2024/091402 de 02/05/2024
(21) BR 11 2025 007370-2	Código 1.1 - Pedido Internacional PCT Publicado. Petição de Requerimento de Entrada na Fase Nacional Recebida (51) G01V 1/40 (2006.01), G01V 99/00 (2024.01) (86) PCT IB2022/000630 de 27/10/2022 (87) WO 2024/089446 de 02/05/2024
(21) BR 11 2025 007374-5	Código 1.1 - Pedido Internacional PCT Publicado. Petição de Requerimento de Entrada na Fase Nacional Recebida (30) 12/10/2022 US 63/415,557; 09/11/2022 US 63/424,037; 16/11/2022 US 63/425,948; 08/06/2023 US 63/507,002; 10/08/2023 US 63/518,668 (51) A63F 13/86 (2014.01), G06Q 50/34 (2012.01), A63F 13/212 (2014.01) (86) PCT US2023/076736 de 12/10/2023 (87) WO 2024/081813 de 18/04/2024
(21) BR 11 2025 007376-1	Código 1.1 - Pedido Internacional PCT Publicado. Petição de Requerimento de Entrada na Fase Nacional Recebida (30) 14/10/2022 DE 10 2022 210 894.9 (51) G02C 7/02 (2006.01), G02C 7/06 (2006.01) (86) PCT EP2023/078481 de 13/10/2023 (87) WO 2024/079315 de 18/04/2024
(21) BR 11 2025 007377-0	Código 1.1 - Pedido Internacional PCT Publicado. Petição de Requerimento de Entrada na Fase Nacional Recebida (51) H04W 24/10 (2009.01) (86) PCT CN2022/129430 de 03/11/2022 (87) WO 2024/092598 de 10/05/2024
(21) BR 11 2025 007378-8	Código 1.1 - Pedido Internacional PCT Publicado. Petição de Requerimento de Entrada na Fase Nacional Recebida (30) 14/10/2022 US 63/416,190; 28/10/2022 US 63/420,355 (51) B21D 22/28 (2006.01), B21D 37/12 (2006.01), B21D 51/26 (2006.01) (86) PCT US2023/076668 de 12/10/2023 (87) WO 2024/081771 de 18/04/2024
(21) BR 11 2025 007381-8	Código 1.1 - Pedido Internacional PCT Publicado. Petição de Requerimento de Entrada na Fase Nacional Recebida (30) 17/10/2022 DE 10 2022 210 927.9

(51) A61K 8/06 (2006.01), A61K 8/26 (2006.01), A61K 8/34 (2006.01), A61K 8/37 (2006.01), A61Q 15/00 (2006.01), A61K 8/60 (2006.01)
(86) PCT EP2023/074139 de 04/09/2023
(87) WO 2024/083395 de 25/04/2024

(21) BR 11 2025 007382-6

Código 1.1 - Pedido Internacional PCT Publicado. Petição de Requerimento de Entrada na Fase Nacional Recebida
(30) 05/01/2023 CN 202310011440.6
(51) H10N 60/12 (2023.01), G06N 10/40 (2022.01)
(86) PCT CN2024/070272 de 03/01/2024
(87) WO 2024/146542 de 11/07/2024

(21) BR 11 2025 007383-4

Código 1.1 - Pedido Internacional PCT Publicado. Petição de Requerimento de Entrada na Fase Nacional Recebida
(51) F16B 19/10 (2006.01), F16B 5/04 (2006.01)
(86) PCT IB2022/000697 de 29/11/2022
(87) WO 2024/115938 de 06/06/2024

(21) BR 11 2025 007384-2

Código 1.1 - Pedido Internacional PCT Publicado. Petição de Requerimento de Entrada na Fase Nacional Recebida
(30) 19/10/2022 EP 22020497.8
(51) C01C 1/04 (2006.01), B01J 8/04 (2006.01), C25B 1/04 (2021.01), F25J 3/04 (2006.01)
(86) PCT EP2023/025437 de 18/10/2023
(87) WO 2024/083352 de 25/04/2024

(21) BR 11 2025 007385-0

Código 1.1 - Pedido Internacional PCT Publicado. Petição de Requerimento de Entrada na Fase Nacional Recebida
(30) 20/10/2022 EP 22202665.0
(51) C12Q 1/70 (2006.01)
(86) PCT US2023/077241 de 19/10/2023
(87) WO 2024/086681 de 25/04/2024

(21) BR 11 2025 007386-9

Código 1.1 - Pedido Internacional PCT Publicado. Petição de Requerimento de Entrada na Fase Nacional Recebida
(30) 14/10/2022 CN 202211262552.0; 06/02/2023 CN 202310095444.7;
14/02/2023 CN 202310115600.1; 20/03/2023 CN 202310275265.1; 30/03/2023
CN 202310333326.5; 26/04/2023 CN 202310465015.4; 30/05/2023 CN
202310631199.7; 04/07/2023 CN 202310818758.5; 10/08/2023 CN
202311011109.0
(51) C07D 213/74 (2006.01), C07D 417/14 (2006.01), C07D 403/14 (2006.01),
C07D 498/14 (2006.01), C07D 498/04 (2006.01), A61K 31/541 (2006.01), A61K
31/53 (2006.01), A61K 31/506 (2006.01), A61P 9/00 (2006.01)

(86) PCT CN2023/124530 de 13/10/2023

(87) WO 2024/078620 de 18/04/2024

(21) BR 11 2025 007390-7

Código 1.1 - Pedido Internacional PCT Publicado. Petição de Requerimento de Entrada na Fase Nacional Recebida

(30) 26/10/2022 EP 22203743.4

(51) C07D 401/14 (2006.01), C07D 409/14 (2006.01), A61P 35/00 (2006.01), A61K 31/4439 (2006.01), A61K 31/444 (2006.01)

(86) PCT EP2023/079538 de 24/10/2023

(87) WO 2024/088991 de 02/05/2024

(21) BR 11 2025 007391-5

Código 1.1 - Pedido Internacional PCT Publicado. Petição de Requerimento de Entrada na Fase Nacional Recebida

(30) 12/12/2022 DE 10 2022 132 992.5; 30/10/2023 DE 10 2023 129 954.9

(51) B65D 5/74 (2006.01), B65D 41/34 (2006.01), B65D 55/16 (2006.01)

(86) PCT EP2023/084497 de 06/12/2023

(87) WO 2024/126193 de 20/06/2024

(21) BR 11 2025 007396-6

Código 1.1 - Pedido Internacional PCT Publicado. Petição de Requerimento de Entrada na Fase Nacional Recebida

(51) H04L 27/00 (2006.01)

(86) PCT CN2022/129441 de 03/11/2022

(87) WO 2024/092600 de 10/05/2024

(21) BR 11 2025 007397-4

Código 1.1 - Pedido Internacional PCT Publicado. Petição de Requerimento de Entrada na Fase Nacional Recebida

(30) 14/10/2022 US 63/379,491

(51) E04B 2/18 (2006.01), E04C 1/00 (2006.01), E04C 2/02 (2006.01)

(86) PCT US2023/077025 de 16/10/2023

(87) WO 2024/191476 de 19/09/2024

(21) BR 11 2025 007402-4

Código 1.1 - Pedido Internacional PCT Publicado. Petição de Requerimento de Entrada na Fase Nacional Recebida

(30) 14/10/2022 US 63/416,287

(51) C08K 5/00 (2006.01), C08K 3/016 (2018.01), C09K 21/12 (2006.01), C08K 5/5333 (2006.01)

(86) PCT US2023/035238 de 16/10/2023

(87) WO 2024/081448 de 18/04/2024

(21) BR 21 2025 007107-1

Código 1.1 - Pedido Internacional PCT Publicado. Petição de Requerimento de Entrada na Fase Nacional Recebida

(30) 15/12/2022 CN 202211626230.X

(51) H01M 50/244 (2021.01), H01M 50/249 (2021.01)

(86) PCT CN2022/143884 de 30/12/2022

(87) WO 2024/124635 de 20/06/2024

Código 1.1.2 - Publicação Anulada

O INPI anula a notificação da publicação internacional e de apresentação de petição de requerimento de entrada na fase nacional por ter sido indevida. Não é necessário responder a este despacho.

(21) BR 11 2025 006699-4

Código 1.1.2 - Publicação Anulada

(30) 13/10/2022 US 17/965,591

(51) H04N 19/423 (2014.01), H04N 19/573 (2014.01), H04N 19/70 (2014.01)

(86) PCT EP2023/078401 de 12/10/2023

(87) WO 2024/079282 de 18/04/2024

Anulada a publicação código 1.1 na RPI nº 2832 de 15/04/2025 por ter sido indevida.

Código 1.3 - Pedido PCT Admitido na Fase Nacional

O INPI notifica a entrada do pedido internacional de patente na fase nacional brasileira, nos termos do Tratado de Cooperação em Matéria de Patentes (PCT). O depositante pode ver o parecer e o folheto de publicação na Busca de Processos (Portal do INPI). Não é necessário responder a este despacho. O próprio depositante ou qualquer interessado tem 36 meses para pagar a retribuição do serviço de pedido de exame, prazo contado a partir da data do depósito internacional no PCT. O pagamento deverá ser feito por meio da guia de recolhimento da união (GRU) de código 203 (Patente de Invenção) ou código 204 (Modelo de Utilidade). Se o INPI já examinou o pedido internacional como ISA/IPEA, o código de pedido de exame é 284 (Patente de Invenção) ou 285 (Modelo de Utilidade). O INPI arquivará o pedido se o requerente não fizer o pagamento no prazo, conforme previsto no Art. 33 da Lei nº 9.279/96.

(21) BR 11 2024 010079-0 A2	Código 1.3 - Pedido PCT Admitido na Fase Nacional (22) 17/11/2022 (51) B21C 47/02 (2006.01) (54) APARELHO DE CONTROLE DE TENSÃO (71) TOSHIBA MITSUBISHI-ELECTRIC INDUSTRIAL SYSTEMS CORPORATION (JP) (72) RYO OGAWA (85) 21/05/2024 (86) PCT JP2022/042740 de 17/11/2022 (87) WO 2024/105858 de 23/05/2024 Trâmite prioritário de PPH.
(21) BR 11 2024 017803-0 A2	Código 1.3 - Pedido PCT Admitido na Fase Nacional (22) 28/09/2023 (30) 10/10/2022 CN 202211236697.3 (51) A01N 43/80 (2006.01), A01N 57/20 (2006.01), A01P 13/00 (2006.01) (54) COMPOSIÇÃO HERBICIDA CONTENDO ÁCIDO 3-(2-CLORO-4-FLUORO-5-(3-METIL-2,6-DIOXO-4-TRIFLUOROMETIL-3,6-DIH IDROPIRIMIDIN-1(2H)-IL)FENIL)-5-METIL-4,5-DIHIDROISOXAZOL-5-CARBO XÍLICO ETIL ÉSTER E GLUFOSINATO-P E USO DESTES (71) NANTONG JIANGSHAN AGROCHEMICAL & CHEMICALS CO., LTD. (CN) (72) LI WANG; RUIXIA FU; JUNPING WANG; YANMEI ZHU; MEIYUN FAN (85) 29/08/2024 (86) PCT CN2023/122836 de 28/09/2023 (87) WO 2024/078365 de 18/04/2024
(21) BR 11 2024 018713-6 A2	Código 1.3 - Pedido PCT Admitido na Fase Nacional

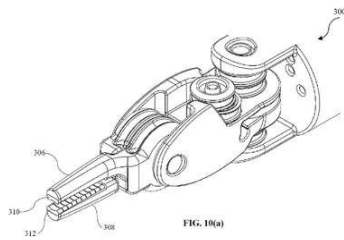

(22) 09/10/2023
 (30) 10/10/2022 IN 202211056151
 (51) A61B 34/30 (2016.01)
 (54) DISPOSITIVO CIRÚRGICO ULTRASSÔNICO
 (71) SUDHIR PREM SRIVASTAVA (IN)
 (72) SUDHIR PREM SRIVASTAVA
 (85) 11/09/2024
 (86) PCT IN2023/050912 de 09/10/2023
 (87) WO 2024/079744 de 18/04/2024

(21) BR 11 2024 019906-1 A2

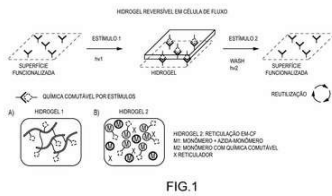

Código 1.3 - Pedido PCT Admitido na Fase Nacional
 (22) 06/10/2023
 (30) 10/10/2022 US 63/378,943
 (51) C08F 8/00 (2006.01), C08F 8/30 (2006.01), C08F 220/54 (2006.01), C12Q 1/6874 (2018.01)
 (54) QUÍMICA FOTOCOMUTÁVEL PARA HIDROGÉIS REVERSÍVEIS E CÉLULAS DE FLUXO REUTILIZÁVEIS
 (71) ILLUMINA, INC. (US)
 (72) NAM NGUYEN; XAVIER VON HATTEN; WAYNE GEORGE; GIANLUCA ARTIOLI; BRIAN MATHER; JOHAN BASUKI; SHIMA GHOLIZADEH
 (85) 26/09/2024
 (86) PCT US2023/076256 de 06/10/2023
 (87) WO 2024/081563 de 18/04/2024

(21) BR 11 2024 020529-0 A2

Código 1.3 - Pedido PCT Admitido na Fase Nacional
 (22) 06/04/2023
 (30) 08/04/2022 EP 22305503.9
 (51) C12Q 1/6883 (2018.01)
 (54) DIAGNÓSTICO APRIMORADO DE ESTEATO-HEPATITE NÃO ALCOÓLICA
 (71) GENFIT (FR)
 (72) JÉRÉMY MAGNANENSI; CHRISTIAN ROSENQUIST; ZOUHER MAJD; YACINE HAJJI
 (85) 03/10/2024
 (86) PCT EP2023/059290 de 06/04/2023
 (87) WO 2023/194593 de 12/10/2023

(21) BR 11 2024 020822-2 A2

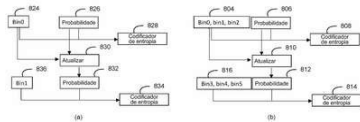

Código 1.3 - Pedido PCT Admitido na Fase Nacional
 (22) 06/04/2023
 (30) 08/04/2022 EP 22305491.7
 (51) H04N 19/13 (2014.01), H04N 19/136 (2014.01), H04N 19/174 (2014.01), H04N 19/91 (2014.01)

(54) REFINAMENTO DE ATUALIZAÇÃO DE CODIFICAÇÃO ARITMÉTICA BINÁRIA ADAPTÁVEL AO CONTEXTO
 (71) INTERDIGITAL CE PATENT HOLDINGS, SAS (FR)
 (72) FEDERICO LO BIANCO; FRANCK GALPIN; YA CHEN; GUILLAUME BOISSON
 (85) 07/10/2024
 (86) PCT EP2023/059214 de 06/04/2023
 (87) WO 2023/194561 de 12/10/2023

(21) BR 11 2024 023390-1 A2 Código 1.3 - Pedido PCT Admitido na Fase Nacional
 (22) 11/05/2023
 (30) 11/05/2022 US 63/364,525
 (51) E21B 41/00 (2006.01), E21B 34/02 (2006.01), E21B 21/06 (2006.01)
 (54) MÉTODO E SISTEMA PARA A GERAÇÃO DE ENERGIA
 (71) CAMERON TECHNOLOGIES LIMITED (NL)
 (72) DAVID QUIN; EDMUND PETER MCHUGH; MICHAEL MULLIN
 (85) 08/11/2024
 (86) PCT US2023/021904 de 11/05/2023
 (87) WO 2023/220286 de 16/11/2023

(21) BR 11 2024 023716-8 A2 Código 1.3 - Pedido PCT Admitido na Fase Nacional
 (22) 16/05/2023
 (30) 16/05/2022 US 63/342,217
 (51) A61K 31/438 (2006.01), A61K 38/12 (2006.01), A61P 31/04 (2006.01)
 (54) TERAPIAS COMBINADAS COM ANTIBIÓTICOS
 (71) BIOVERSYS AG (CH)
 (72) SERGIO LOCIURO; GLENN E. DALE; MARC GITZINGER; VINCENT TREBOSC
 (85) 13/11/2024
 (86) PCT IB2023/000269 de 16/05/2023
 (87) WO 2023/223094 de 23/11/2023

(21) BR 11 2024 023737-0 A2 Código 1.3 - Pedido PCT Admitido na Fase Nacional
 (22) 26/05/2023
 (30) 26/05/2022 US 63/346,153; 16/06/2022 EP 22179438.1
 (51) A61K 38/24 (2006.01), A61P 5/24 (2006.01)
 (54) COMPOSIÇÕES E MÉTODOS PARA TRATAMENTO DA INFERTILIDADE EM HOMENS
 (71) FERRING B.V. (NL)
 (72) PATRICK HEISER; JOAN-CARLES ARCE
 (85) 13/11/2024

(86) PCT EP2023/064178 de 26/05/2023

(87) WO 2023/227761 de 30/11/2023

(21) BR 11 2024 024073-8 A2

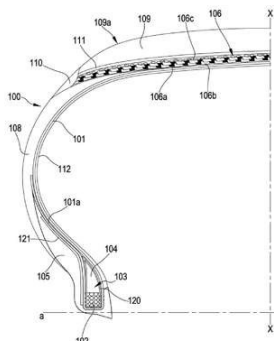

Código 1.3 - Pedido PCT Admitido na Fase Nacional

(22) 18/05/2023

(30) 20/05/2022 IT 102022000010532

(51) C08L 9/06 (2006.01), B60C 1/00 (2006.01)

(54) PNEU, E, COMPOSIÇÃO ELASTOMÉRICA

(71) PIRELLI TYRE S.P.A. (IT)

(72) FRANCESCO ROMANI; FRANCESCA BAIONE; JOHN NAZARENO HOUSE; MARCO MÖSENER FRAJRIA

(85) 19/11/2024

(86) PCT IB2023/055108 de 18/05/2023

(87) WO 2023/223249 de 23/11/2023

(21) BR 11 2024 024700-7 A2



FIGURA 12

Código 1.3 - Pedido PCT Admitido na Fase Nacional

(22) 12/06/2023

(30) 10/06/2022 US 63/351,030

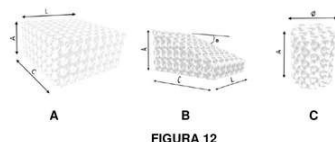
(51) A61L 27/12 (2006.01), A61L 27/56 (2006.01), A61L 27/58 (2006.01), B33Y 80/00 (2015.01), A61F 2/28 (2006.01)

(54) DISPOSITIVO MÉDICO À BASE DE BIOCERÂMICA, SEU USO COMO ENXERTO ÓSSEO SINTÉTICO E PROCESSO PARA SUA PREPARAÇÃO

(71) M3 HEALTH INDÚSTRIA E COMÉRCIO DE PRODUTOS MÉDICOS, ODONTOLÓGICOS E CORRELATOS S.A. (BR/SP)

(72) ALBERTO BLAY; ELAINE YOSHIKO MATSUBARA; JAMIL AWAD SHIBLI; LETÍCIA JORDÃO MARQUES DE OLIVEIRA; LUIZ ANTÔNIO SASKA JUNIOR; SYBELE SASKA SPECIAN; SAMY TUNCHEL; LÍVIA PILATTI MENDES DA SILVA

(85) 27/11/2024

(86) PCT BR2023/050193 de 12/06/2023

(87) WO 2023/235954 de 14/12/2023

(21) BR 11 2024 025549-2 A2

Código 1.3 - Pedido PCT Admitido na Fase Nacional

(22) 07/06/2023

(30) 08/06/2022 US 63/350,176

(51) C05D 9/02 (2006.01)

(54) GRANULADOS DISPERSÍVEIS PARA REGULAÇÃO DO SOLO

(71) PHOSPHOLUTIONS INC. (US)

(72) PAULINE WELIKHE; KYLE J. ISAACSON; STEPHAN LEVITSKY; AARON WALTZ; HUNTER SWISHER

(85) 06/12/2024

(86) PCT US2023/024686 de 07/06/2023

(87) WO 2023/239775 de 14/12/2023

(21) BR 11 2024 025567-0 A2

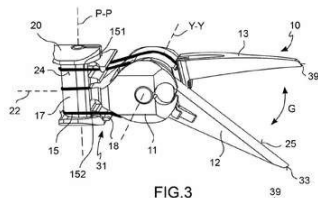

Código 1.3 - Pedido PCT Admitido na Fase Nacional

(22) 12/07/2023

(30) 14/07/2022 IT 102022000014779

(51) A61B 34/00 (2016.01), A61B 17/29 (2006.01), A61B 17/3201 (2006.01), A61B 17/00 (2006.01), A61B 34/30 (2016.01)

(54) INSTRUMENTO CIRÚRGICO ARTICULADO PARA CIRURGIA ROBÓTICA OU MICROCIRURGIA, MÉTODO DE FABRICAÇÃO E MÉTODO DE MONTAGEM

(71) MEDICAL MICROINSTRUMENTS, INC. (US)

(72) GIORGIO LAZZARI; MASSIMILIANO SIMI

(85) 06/12/2024

(86) PCT IB2023/057140 de 12/07/2023

(87) WO 2024/013668 de 18/01/2024

(21) BR 11 2024 025574-3 A2

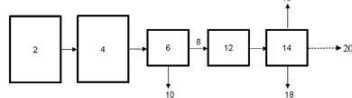

Código 1.3 - Pedido PCT Admitido na Fase Nacional

(22) 08/06/2023

(30) 08/06/2022 GB 2208414.9

(51) C10B 53/07 (2006.01), C10G 1/10 (2006.01), C10G 65/12 (2006.01), C10G 63/04 (2006.01)

(54) PROCESSO E APARELHO PARA PRODUZIR NAFTA E DIESEL A PARTIR DE UMA ALIMENTAÇÃO DE POLÍMERO

(71) ABUNDIA PLASTICS EUROPE LIMITED (GB)

(72) MARTIN ATKINS

(85) 06/12/2024

(86) PCT GB2023/051494 de 08/06/2023

(87) WO 2023/237886 de 14/12/2023

(21) BR 11 2024 026014-3 A2

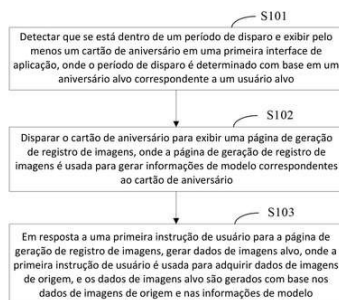

Código 1.3 - Pedido PCT Admitido na Fase Nacional

(22) 01/06/2023

(30) 16/06/2022 CN 202210684581.X

(51) H04N 21/81 (2011.01)

(54) MÉTODO E APARELHO PARA GERAR REGISTRO DE IMAGENS, DISPOSITIVO ELETRÔNICO E MEIO DE ARMAZENAMENTO

(71) DOUYIN VISION (BEIJING) CO., LTD. (CN)

(72) FENG XU; YI MO

(85) 12/12/2024

(86) PCT CN2023/097846 de 01/06/2023

(87) WO 2023/241373 de 21/12/2023

(21) BR 11 2024 026019-4 A2

Código 1.3 - Pedido PCT Admitido na Fase Nacional

(22) 23/06/2023

(30) 01/07/2022 JP 2022-106918

(51) B29B 17/00 (2006.01), B32B 27/00 (2006.01)

(54) MÉTODO DE SEPARAÇÃO E RECUPERAÇÃO DE LAMINADOS

(71) ARTIENCE CO., LTD. (JP) ; TOYO INK CO., LTD. (JP) ; TOYO-MORTON, LTD. (JP) ; TOYOICHEM CO., LTD. (JP)

(72) TOMOE YAMAGAMI; WATARU SHIKIJI

(85) 12/12/2024

(86) PCT JP2023/023287 de 23/06/2023

(87) WO 2024/004847 de 04/01/2024

(21) BR 11 2024 026031-3 A2

Código 1.3 - Pedido PCT Admitido na Fase Nacional

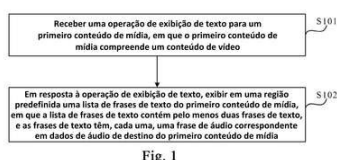

Fig. 1

(22) 14/08/2023

(30) 15/08/2022 CN 202210977564.5

(51) G06F 16/783 (2019.01), G06F 16/74 (2019.01), G06F 16/9532 (2019.01), G06F 3/0482 (2013.01), G06F 3/04842 (2022.01)

(54) MÉTODO E APARELHO DE INTERAÇÃO, DISPOSITIVO ELETRÔNICO, E MEIO DE ARMAZENAMENTO

(71) BEIJING ZITIAO NETWORK TECHNOLOGY CO., LTD. (CN)

(72) XINGGE LI

(85) 12/12/2024

(86) PCT CN2023/112810 de 14/08/2023

(87) WO 2024/037480 de 22/02/2024

(21) BR 11 2024 026032-1 A2

Código 1.3 - Pedido PCT Admitido na Fase Nacional

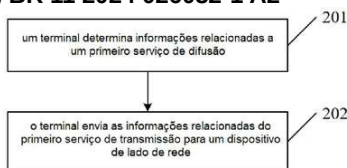

(22) 12/06/2023

(30) 14/06/2022 CN 202210671380.6

(51) H04W 4/06 (2009.01), H04W 72/12 (2023.01)

(54) MÉTODO DE TRANSMISSÃO DE INFORMAÇÕES, MÉTODO DE PROGRAMAÇÃO, TERMINAL E DISPOSITIVO DE LADO DE REDE

(71) DATANG MOBILE COMMUNICATIONS EQUIPMENT CO., LTD. (CN)

(72) ERLIN ZENG; RUI ZHOU; AIJUAN LIU; JING LIANG

(85) 12/12/2024

(86) PCT CN2023/099623 de 12/06/2023

(87) WO 2023/241499 de 21/12/2023

(21) BR 11 2024 026040-2 A2

Código 1.3 - Pedido PCT Admitido na Fase Nacional

(22) 15/06/2023

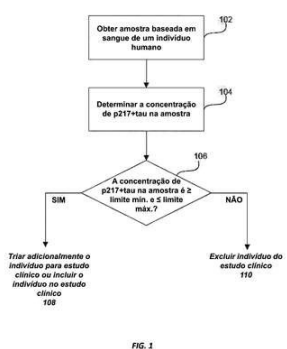

(30) 15/06/2022 US 63/366,449; 05/01/2023 US 63/437,260
 (51) G01N 33/68 (2006.01)
 (54) TRIAGEM BASEADA EM SANGUE DE INDIVÍDUOS PARA UM ESTUDO CLÍNICO PARA TRATAMENTO DE TAUOPATIA OU DOENÇA AMILOIDOGÊNICA
 (71) JANSSEN PHARMACEUTICA NV (BE)
 (72) ZIAD SAAD; GALLEN TRIANA-BALTZER
 (85) 12/12/2024
 (86) PCT EP2023/066105 de 15/06/2023
 (87) WO 2023/242336 de 21/12/2023

(21) BR 11 2024 026056-9 A2

Código 1.3 - Pedido PCT Admitido na Fase Nacional
 (22) 24/05/2023
 (30) 29/06/2022 US 17/853,784
 (51) H04W 74/08 (2024.01)
 (54) RETRANSMISSÕES SELETIVAS EM UM CANAL NÃO ORTOGONAL
 (71) QUALCOMM INCORPORATED (US)
 (72) YONGJUN KWAK; PINAR SEN; HWAN JOON KWON
 (85) 12/12/2024
 (86) PCT US2023/023399 de 24/05/2023
 (87) WO 2024/006003 de 04/01/2024

(21) BR 11 2024 026696-6 A2

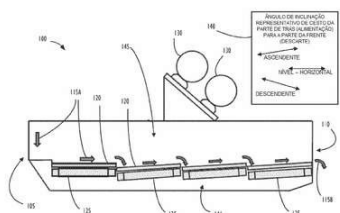

Código 1.3 - Pedido PCT Admitido na Fase Nacional
 (22) 20/06/2023
 (30) 21/06/2022 US 17/845,731
 (51) B01D 33/80 (2006.01), B01D 33/03 (2006.01), G06N 20/00 (2019.01), E21B 21/06 (2006.01), B07C 5/00 (2006.01)
 (54) CONTROLE AUTOMÁTICO DO NÍVEL DE FLUIDO DE AGITADOR
 (71) NATIONAL OILWELL VARCO, L.P. (US)
 (72) PRADEEP S. PANDURANGAN
 (85) 19/12/2024
 (86) PCT US2023/025738 de 20/06/2023
 (87) WO 2023/249946 de 28/12/2023

(21) BR 11 2024 026698-2 A2

Código 1.3 - Pedido PCT Admitido na Fase Nacional
 (22) 06/01/2023
 (30) 21/06/2022 CN 202210703843.2
 (51) C22C 38/08 (2006.01), C21D 1/18 (2006.01)
 (54) AÇO DE MATRIZ DE TRABALHO A QUENTE, MÉTODO DE TRATAMENTO TÉRMICO E MOLDE DE TRABALHO A QUENTE
 (71) IRONOVATION MATERIALS TECHNOLOGY CO., LTD. (CN)

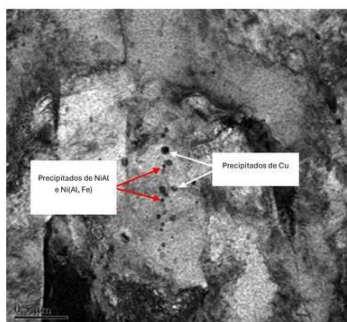

(72) HONGLIANG YI; LIANQIAN LIU; FUMIN LU; XUEJIE ZHANG
 (85) 19/12/2024
 (86) PCT CN2023/070997 de 06/01/2023
 (87) WO 2023/246082 de 28/12/2023

(21) BR 11 2024 026702-4 A2

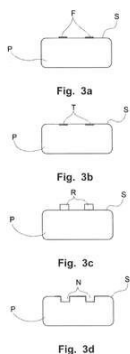

Código 1.3 - Pedido PCT Admitido na Fase Nacional
 (22) 20/07/2023
 (30) 22/07/2022 IT 102022000015474
 (51) A23F 3/32 (2006.01), A23F 5/12 (2006.01), A23L 2/395 (2006.01), A23L 23/10 (2016.01), A23P 10/28 (2016.01), A47J 31/44 (2006.01)
 (54) TABLETE PARA EXTRAÇÃO DE UMA BEBIDA E MÉTODO PARA SUA PRODUÇÃO
 (71) LUIGI LAVAZZA S.P.A. (IT)
 (72) MASSIMILIANO CARRACOI
 (85) 19/12/2024
 (86) PCT IB2023/057387 de 20/07/2023
 (87) WO 2024/018406 de 25/01/2024

(21) BR 11 2024 026704-0 A2

510 Armazenamento, em um aparelho, para uso em um canal de controle de enlace ascendente, de um primeiro recurso ou configuração usando uma primeira forma de onda, e um segundo recurso ou configuração usando uma segunda forma de onda, sendo que a segunda forma de onda tem PAPR inferior à primeira forma de onda, e armazenamento de um formato longo e um curto para o canal de controle de enlace ascendente

520 Seleção de um dentre o primeiro e o segundo recurso ou configuração e/ou um dentre o formato longo e curto para uso em pelo menos uma parte do canal de controle de enlace ascendente com base em sinalização recebida no aparelho a partir de um dispositivo de estação-base

Código 1.3 - Pedido PCT Admitido na Fase Nacional
 (22) 29/06/2022
 (51) H04L 5/00 (2006.01)
 (54) USO DE RECURSO DINÂMICO
 (71) NOKIA TECHNOLOGIES OY (FI)
 (72) MATHA DEGHEL; ARTO LEHTI
 (85) 19/12/2024
 (86) PCT EP2022/067822 de 29/06/2022
 (87) WO 2024/002471 de 04/01/2024

(21) BR 11 2024 026705-9 A2

Código 1.3 - Pedido PCT Admitido na Fase Nacional
 (22) 21/06/2023
 (30) 24/06/2022 US 63/355,421
 (51) A61K 31/485 (2006.01), A61K 9/00 (2006.01), A61P 25/04 (2006.01), A61P 25/36 (2006.01), A61K 47/22 (2006.01), A61K 47/10 (2017.01)
 (54) COMPOSIÇÃO FARMACÊUTICA ESTÁVEL DE BUPRENORFINA, MÉTODO DE PREPARAÇÃO DA MESMA E MÉTODO PARA TRATAR DEPENDÊNCIA DE OPIOIDES, DOR E/OU DEPRESSÃO
 (71) ALAR PHARMACEUTICALS INC. (CN)

(72) TONG-HO LIN; YUNG-SHUN WEN; CHIA-HSIEN CHEN
 (85) 19/12/2024
 (86) PCT CN2023/101708 de 21/06/2023
 (87) WO 2023/246865 de 28/12/2023

(21) BR 11 2024 026710-5 A2



Código 1.3 - Pedido PCT Admitido na Fase Nacional
 (22) 20/09/2022
 (30) 14/09/2022 US 17/944,577
 (51) E21B 47/125 (2012.01), E21B 17/02 (2006.01), E21B 47/06 (2012.01)
 (54) DETECÇÃO DISTRIBUÍDA COM CONDUTORES ENCAPSULADOS EM TUBULAÇÃO (TEC)
 (71) HALLIBURTON ENERGY SERVICES, INC. (US)
 (72) MICHAEL LINLEY FRIPP; JOACHIM PIHL; JOSEPH CHAKKUNGAL JOSEPH
 (85) 19/12/2024
 (86) PCT US2022/044052 de 20/09/2022
 (87) WO 2024/058791 de 21/03/2024

(21) BR 11 2024 026718-0 A2

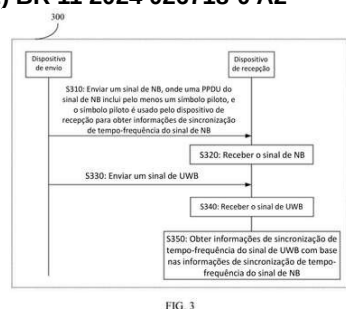

FIG. 3

Código 1.3 - Pedido PCT Admitido na Fase Nacional
 (22) 14/06/2023
 (30) 21/06/2022 CN 202210703945.4
 (51) H04L 5/00 (2006.01), H04B 1/69 (2011.01)
 (54) MÉTODO DE SINCRONIZAÇÃO DE SINAL APLICADO A SISTEMA DE BANDA ULTRA LARGA E APARELHO DE COMUNICAÇÃO
 (71) HUAWEI TECHNOLOGIES CO., LTD. (CN)
 (72) BIN QIAN; CHENCHEN LIU; XUN YANG
 (85) 19/12/2024
 (86) PCT CN2023/100151 de 14/06/2023
 (87) WO 2023/246579 de 28/12/2023

(21) BR 11 2024 026722-9 A2



Código 1.3 - Pedido PCT Admitido na Fase Nacional
 (22) 21/06/2023
 (30) 22/06/2022 US 63/354,491
 (51) A61P 35/00 (2006.01), C07K 16/28 (2006.01), A61K 31/454 (2006.01), A61K 39/395 (2006.01)
 (54) MÉTODOS PARA TRATAR UM INDIVÍDUO COM LINFOMA FOLICULAR NÃO TRATADO ANTERIORMENTE E PARA TRATAR UM INDIVÍDUO COM FL NÃO TRATADO ANTERIORMENTE
 (71) GENENTECH, INC. (US) ; F. HOFFMANN-LA ROCHE AG (CH)
 (72) ANDREA KNAPP; CHI-CHUNG LI; ENKHTSETSEG PUREV; MICHAEL C WEI
 (85) 19/12/2024

(86) PCT US2023/068804 de 21/06/2023

(87) WO 2023/250367 de 28/12/2023

(21) BR 11 2024 026729-6 A2

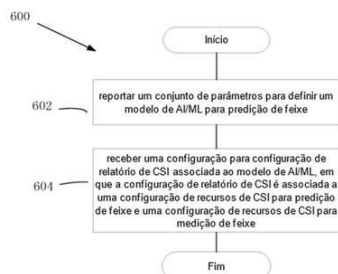

Código 1.3 - Pedido PCT Admitido na Fase Nacional

(22) 20/07/2022

(51) H04W 24/10 (2009.01), H04W 24/02 (2009.01), G06N 3/02 (2006.01), H04B 7/06 (2006.01)

(54) CONFIGURAÇÃO DE MEDIÇÃO DE FEIXE E RELATÓRIO DE FEIXE PARA PREDIÇÃO DE FEIXE BASEADA EM AI

(71) LENOVO (BEIJING) LIMITED (CN)

(72) BINGCHAO LIU; JIANFENG WANG; HAIMING WANG

(85) 19/12/2024

(86) PCT CN2022/106827 de 20/07/2022

(87) WO 2024/016222 de 25/01/2024

(21) BR 11 2024 026912-4 A2

Código 1.3 - Pedido PCT Admitido na Fase Nacional

(22) 28/06/2023

(30) 29/06/2022 FR FR2206515

(51) A61Q 5/08 (2006.01), A61K 8/44 (2006.01), A61K 8/64 (2006.01), A61K 8/36 (2006.01), A61K 8/92 (2006.01), A61K 8/23 (2006.01), A61K 8/22 (2006.01), A61K 8/365 (2006.01), A61K 8/31 (2006.01), A61K 8/362 (2006.01)

(54) COMPOSIÇÃO, PROCESSO PARA CLAREAR FIBRAS DE QUERATINA, DISPOSITIVO POSSUINDO PELO MENOS DOIS COMPARTIMENTOS E USO DE UMA COMPOSIÇÃO

(71) L'OREAL (FR)

(72) HUGO DORIE; KARINE LUCET-LEVANNIER; LAURENT NODARI

(85) 20/12/2024

(86) PCT EP2023/067725 de 28/06/2023

(87) WO 2024/003182 de 04/01/2024

(21) BR 11 2024 026918-3 A2

Código 1.3 - Pedido PCT Admitido na Fase Nacional

(22) 21/06/2023

(30) 22/06/2022 IN 202211035758

(51) A01N 57/20 (2006.01), A01N 43/60 (2006.01), A01P 13/02 (2006.01)

(54) COMBINAÇÕES HERBICIDAS E UM MÉTODO PARA O CONTROLE DE VEGETAÇÃO INDESEJADA

(71) UPL MAURITIUS LIMITED (MU) ; UPL EUROPE LTD. (GB)

(72) GIUVAN LENZ; JESSICA FERREIRA LOURENÇO LEAL; GANESH RAO

(85) 20/12/2024

(86) PCT GB2023/051622 de 21/06/2023

(87) WO 2023/247951 de 28/12/2023

(21) BR 11 2024 026922-1 A2

Código 1.3 - Pedido PCT Admitido na Fase Nacional

(22) 28/06/2023

(30) 29/06/2022 FR FR2206508

(51) A61K 8/22 (2006.01), A61K 8/31 (2006.01), A61K 8/81 (2006.01), A61K 8/73 (2006.01), A61Q 5/08 (2006.01)

(54) COMPOSIÇÃO, PROCESSOS PARA CLAREAR FIBRAS DE QUERATINA, DISPOSITIVO POSSUINDO PELO MENOS DOIS COMPARTIMENTOS E USO DE UMA COMPOSIÇÃO

(71) L'OREAL (FR)

(72) FRÉDÉRIC SIMONET; HUGO DORIE; BENOÎT BOCHE

(85) 20/12/2024

(86) PCT EP2023/067720 de 28/06/2023

(87) WO 2024/003178 de 04/01/2024

(21) BR 11 2024 026925-6 A2

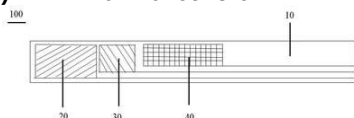

Código 1.3 - Pedido PCT Admitido na Fase Nacional

(22) 16/06/2023

(30) 20/06/2022 CN 202210698681.8

(51) G01N 27/26 (2006.01), G01N 27/327 (2006.01)

(54) APLICAÇÕES DE COMPOSTOS POLIMÉRICOS NATURAIS EM BIOSENSORES

(71) SHANGHAI UNITED IMAGING MICROELECTRONICS TECHNOLOGY CO., LTD. (CN)

(72) LIU, LIANGLING; LIN, JING

(85) 20/12/2024

(86) PCT CN2023/100831 de 16/06/2023

(87) WO 2023/246661 de 28/12/2023

(21) BR 11 2024 026927-2 A2

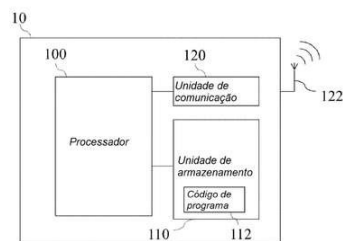

FIG. 1

Código 1.3 - Pedido PCT Admitido na Fase Nacional

(22) 08/08/2022

(51) H04W 4/06 (2009.01), H04W 72/04 (2023.01), H04W 76/40 (2018.01)

(54) MÉTODOS E DISPOSITIVOS PARA SUPORTAR RECEPÇÃO DE SERVIÇOS DE MULTICAST EM ESTADO INATIVO

(71) ZTE CORPORATION (CN)

(72) YANG LI; TAO QI; LIN CHEN

(85) 20/12/2024

(86) PCT CN2022/110938 de 08/08/2022

(87) WO 2024/031264 de 15/02/2024

(21) BR 11 2024 026929-9 A2

Código 1.3 - Pedido PCT Admitido na Fase Nacional

(22) 19/06/2023

(30) 23/06/2022 SE 2230206-1

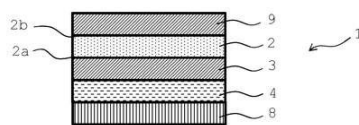

(51) D21H 19/80 (2006.01), B32B 27/10 (2006.01), B32B 29/00 (2006.01), D21H 11/18 (2006.01), D21H 27/30 (2006.01)

(54) UM FILME DE BARREIRA PARA UM MATERIAL DE EMBALAGEM E UM MATERIAL DE EMBALAGEM

(71) STORA ENSO OYJ (FI)

(72) ÅSA NYFLÖTT; GISELA CUNHA; KAJ BACKFOLK; TOMMI NORDSTRÖM

(85) 20/12/2024

(86) PCT IB2023/056309 de 19/06/2023

(87) WO 2023/248094 de 28/12/2023

(21) BR 11 2024 026930-2 A2

Código 1.3 - Pedido PCT Admitido na Fase Nacional

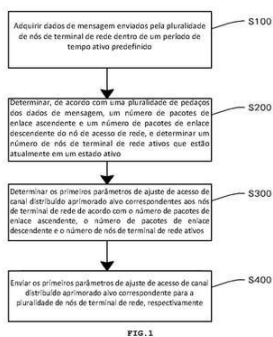

(22) 14/06/2023

(30) 22/06/2022 CN 202210710455.7

(51) H04W 74/00 (2009.01)

(54) MÉTODO DE PROCESSAMENTO DE MENSAGEM, DISPOSITIVO DE PROCESSAMENTO DE REDE E MEIO DE ARMAZENAMENTO

(71) ZTE CORPORATION (CN)

(72) QISHENG HUANG; ZISHENG WANG; YAN LI

(85) 20/12/2024

(86) PCT CN2023/100233 de 14/06/2023

(87) WO 2023/246595 de 28/12/2023

(21) BR 11 2024 026932-9 A2

Código 1.3 - Pedido PCT Admitido na Fase Nacional

(22) 14/06/2023

(30) 27/06/2022 US 63/367,081

(51) C08L 3/02 (2006.01), C08B 30/14 (2006.01), C08B 30/18 (2006.01), C09D 103/02 (2006.01), C09J 103/02 (2006.01)

(54) COMPOSIÇÕES LÍQUIDA, DILUÍDA E AQUOSA, MÉTODOS PARA FABRICAR A COMPOSIÇÃO E PARA PROMOVER GELATINIZAÇÃO E/OU AUMENTAR A VISCOSIDADE DA COMPOSIÇÃO, E, USO

(71) CARGILL, INCORPORATED (US)

(72) JOHN ANDREW BOHLMANN; DOGAN SAHIN SIVASLIGIL

(85) 20/12/2024

(86) PCT US2023/068437 de 14/06/2023

(87) WO 2024/006619 de 04/01/2024

(21) BR 11 2024 026934-5 A2

Código 1.3 - Pedido PCT Admitido na Fase Nacional

(22) 12/06/2023

(30) 12/07/2022 US 63/388,554; 09/09/2022 US 17/931,073

(51) H04N 19/115 (2014.01), H04N 19/172 (2014.01), H04N 19/149 (2014.01), H04N 19/625 (2014.01)

(54) MÉTODOS E APARELHOS PARA PROCESSAR DADOS DE VÍDEO



Figura 8

- (71) QUALCOMM INCORPORATED (US)
- (72) AMIR SAID
- (85) 20/12/2024
- (86) PCT US2023/068288 de 12/06/2023
- (87) WO 2024/015665 de 18/01/2024

(21) BR 11 2024 026935-3 A2

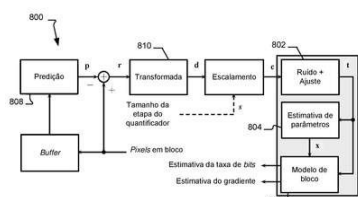

- Código 1.3 - Pedido PCT Admitido na Fase Nacional
- (22) 22/06/2022
- (51) H04W 4/02 (2018.01)
- (54) MÉTODO, APARELHO E SISTEMA DE ALCANCE
- (71) HUAWEI TECHNOLOGIES CO., LTD. (CN)
- (72) DEJIAN LI; LEI GAO; XINGQING CHENG
- (85) 20/12/2024
- (86) PCT CN2022/100548 de 22/06/2022
- (87) WO 2023/245514 de 28/12/2023

(21) BR 11 2024 026938-8 A2

- Código 1.3 - Pedido PCT Admitido na Fase Nacional
- (22) 22/06/2023
- (30) 22/06/2022 US 17/846,725; 22/06/2022 US 17/846,845; 24/03/2023 US 63/492,210
- (51) C12N 5/075 (2010.01)
- (54) MÉTODOS PARA PREPARAR UM OU MAIS OÓCITOS, PARA PRODUIR UM OÓCITO MADURO PARA O USO EM UM PROCEDIMENTO DE ART, PARA INDUZIR MATURAÇÃO DE OÓCITOS IN VITRO E PARA PROMOVER A MATURAÇÃO DE OÓCITOS PARA UM SUJEITO SUBMETIDO A UM PROCEDIMENTO DE ART, COMPOSIÇÃO EX VIVO, MEIO DE CULTURA CELULAR, KIT E APARELHOS PARA AUXILIAR NA MATURAÇÃO DE OÓCITOS HUMANOS IN VITRO, PARA AUXILIAR NO RESGATE DE OÓCITOS IN VITRO PÓS-ESTIMULAÇÃO
- (71) GAMETO, INC. (US)
- (72) CHRISTIAN KRAMME; DINA RADENKOVIC; MARTIN VARSAVSKY; KLAUS WIEMER
- (85) 20/12/2024
- (86) PCT US2023/026012 de 22/06/2023
- (87) WO 2023/250101 de 28/12/2023

(21) BR 11 2024 026939-6 A2

- Código 1.3 - Pedido PCT Admitido na Fase Nacional
- (22) 30/06/2023
- (30) 30/06/2022 CN 202210772659.3
- (51) H04N 21/431 (2011.01)
- (54) MÉTODO E APARELHO DE PROCESSAMENTO DE VÍDEO DE

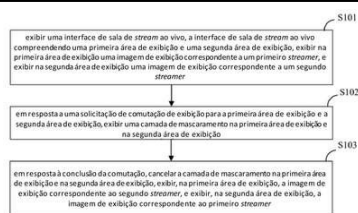

STREAMING AO VIVO E DISPOSITIVO E MEIO

(71) BEIJING ZITIAO NETWORK TECHNOLOGY CO., LTD. (CN)
 (72) JINGWEN GONG
 (85) 20/12/2024
 (86) PCT CN2023/104410 de 30/06/2023
 (87) WO 2024/002317 de 04/01/2024

(21) BR 11 2024 026941-8 A2

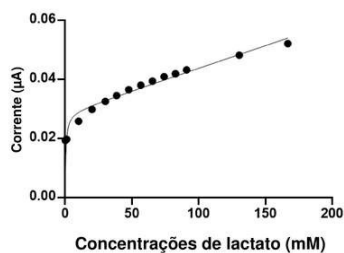
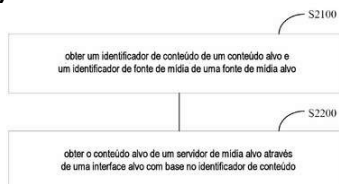

FIG. 1A

Código 1.3 - Pedido PCT Admitido na Fase Nacional

(22) 28/07/2022
 (51) C12N 15/00 (2006.01), C12N 15/63 (2006.01), C12N 15/53 (2006.01), C12N 5/10 (2006.01), C12Q 1/26 (2006.01), C12N 9/04 (2006.01)
 (54) VARIANTES DA LACTATO OXIDASE E SEUS USOS PARA DETECÇÃO DE LACTATO
 (71) ASSEMZYME CO., LTD. (TW)
 (72) YAW-KUEN LI; CHIN-WEN FU; JI-HUA XIE; CHANG-CHING WENG; HUANG, WAN-TING
 (85) 20/12/2024
 (86) PCT CN2022/108437 de 28/07/2022
 (87) WO 2024/020909 de 01/02/2024

(21) BR 11 2024 026943-4 A2



Código 1.3 - Pedido PCT Admitido na Fase Nacional

(22) 22/02/2023
 (30) 21/06/2022 CN 202210723009.X; 13/10/2022 CN 202211256021.0
 (51) H04N 21/262 (2011.01)
 (54) MÉTODO DE CONTROLE DE MÍDIA E TERMINAL MONTADO EM VEÍCULO
 (71) BYD COMPANY LIMITED (CN)
 (72) SHIKUN YANG; KE LIU; JIANDE ZHANG; ZHOU RUAN; ZETONG CHEN
 (85) 20/12/2024
 (86) PCT CN2023/077656 de 22/02/2023
 (87) WO 2023/246140 de 28/12/2023

(21) BR 11 2024 026944-2 A2

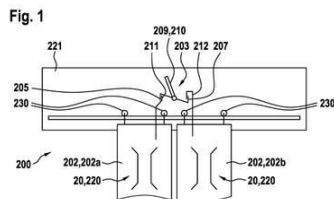

Código 1.3 - Pedido PCT Admitido na Fase Nacional

(22) 14/06/2023
 (30) 29/06/2022 EP 22182055.8
 (51) B66B 5/02 (2006.01), B66B 13/02 (2006.01), B66B 13/24 (2006.01), B66B 13/16 (2006.01)
 (54) ELEVADOR
 (71) INVENTIO AG (CH)
 (72) JULES CHRISTEN
 (85) 20/12/2024

(86) PCT EP2023/065877 de 14/06/2023

(87) WO 2024/002686 de 04/01/2024

(21) BR 11 2024 026947-7 A2

Código 1.3 - Pedido PCT Admitido na Fase Nacional

(22) 29/06/2023

(30) 30/06/2022 JP 2022-106016

(51) C07D 215/24 (2006.01), A61K 31/4704 (2006.01), A61P 5/14 (2006.01), A61P 5/16 (2006.01), A61P 27/02 (2006.01), C07D 215/38 (2006.01)

(54) COMPOSTO DE 3,4-DI-HIDROQUINOLIN-2(1H)-ONA

(71) KISSEI PHARMACEUTICAL CO., LTD. (JP)

(72) YOSUKE MUTAI; TAKEHIRO ISHIKAWA; TATSUYA ITOU; KYOHEI MATSUMOTO; FUMIYA TANADA

(85) 20/12/2024

(86) PCT JP2023/024105 de 29/06/2023

(87) WO 2024/005113 de 04/01/2024

(21) BR 11 2024 026952-3 A2

Código 1.3 - Pedido PCT Admitido na Fase Nacional

(22) 28/06/2023

(30) 29/06/2022 FR FR2206511

(51) A61K 8/22 (2006.01), A61K 8/31 (2006.01), A61K 8/44 (2006.01), A61Q 5/06 (2006.01)

(54) COMPOSIÇÃO, PROCESSOS PARA CLAREAR FIBRAS DE QUERATINA, DISPOSITIVO E USO DE UMA COMPOSIÇÃO

(71) L'OREAL (FR)

(72) FRÉDÉRIC SIMONET; KARINE LUCET-LEVANNIER; BÉATRICE LOUISIUS; GUILLAUME VALLEE-VIRATELLE

(85) 20/12/2024

(86) PCT EP2023/067724 de 28/06/2023

(87) WO 2024/003181 de 04/01/2024

(21) BR 11 2024 026953-1 A2

Código 1.3 - Pedido PCT Admitido na Fase Nacional

(22) 20/06/2023

(30) 20/06/2022 IN 202211035188

(51) A01N 57/20 (2006.01), A01N 33/22 (2006.01), A01N 37/40 (2006.01), A01N 39/04 (2006.01), A01N 41/10 (2006.01), A01N 43/40 (2006.01), A01N 43/50 (2006.01), A01N 43/707 (2006.01), A01P 13/02 (2006.01)

(54) COMBINAÇÕES HERBICIDAS E UM MÉTODO PARA CONTROLAR VEGETAÇÃO INDESEJADA

(71) UPL MAURITIUS LIMITED (MU) ; UPL EUROPE LTD. (GB)

(72) GIUVAN LENZ; JESSICA FERREIRA LOURENCO LEAL; GANESH RAO

(85) 20/12/2024

(86) PCT GB2023/051602 de 20/06/2023

(87) WO 2023/247939 de 28/12/2023

(21) BR 11 2024 026956-6 A2

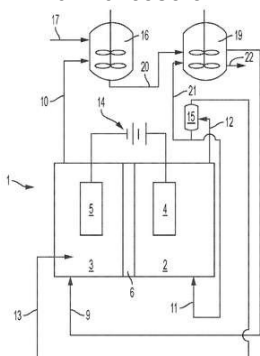

Código 1.3 - Pedido PCT Admitido na Fase Nacional

(22) 23/06/2023

(30) 24/06/2022 US 63/366,943

(51) C25B 1/02 (2006.01), C25B 1/04 (2021.01), C25B 1/22 (2006.01), C25B 9/21 (2021.01), C25B 15/08 (2006.01)

(54) MÉTODO, SISTEMA E ELETROLISADOR

(71) SUBLIME SYSTEMS, INC. (US)

(72) MICHAEL C. STERN; JESSE D. BENCK; YET-MING CHIANG

(85) 20/12/2024

(86) PCT US2023/069007 de 23/06/2023

(87) WO 2023/250495 de 28/12/2023

(21) BR 11 2024 026957-4 A2

Código 1.3 - Pedido PCT Admitido na Fase Nacional

(22) 21/06/2023

(30) 21/06/2022 US 63/353,880

(51) B29C 49/64 (2006.01), B29C 49/68 (2006.01), B29C 49/06 (2006.01), B29C 49/02 (2006.01), B29C 49/78 (2006.01), B29C 45/72 (2006.01), B29C 45/00 (2006.01)

(54) PROCESSAMENTO PÓS-MOLDAGEM DE PRÉ-FORMAS

(71) F&S TOOL, INC. (US)

(72) ROBERT D. SICILIA

(85) 20/12/2024

(86) PCT US2023/025900 de 21/06/2023

(87) WO 2023/250040 de 28/12/2023

(21) BR 11 2024 026960-4 A2

Código 1.3 - Pedido PCT Admitido na Fase Nacional

(22) 07/06/2023

(30) 22/06/2022 KR 10-2022-0076360

(51) C07C 235/80 (2006.01), C07D 213/30 (2006.01), A61P 35/00 (2006.01), A61K 31/165 (2006.01), A61K 31/4409 (2006.01), A61K 45/06 (2006.01)

(54) COMPOSTO DERIVADO DE CINAMAMIDA, COMPOSIÇÃO FARMACÊUTICA QUE COMPREENDE O MESMO E USO DO DITO COMPOSTO PARA PREVENIR OU TRATAR CÂNCER

(71) KOREA RESEARCH INSTITUTE OF BIOSCIENCE AND BIOTECHNOLOGY (KR)

(72) BYOUNG-MOG KWON; DONG CHO HAN; YUJIN LEE; JIYEON CHOI; KYUNG CHAN PARK; SEONG-HWAN PARK

(85) 20/12/2024

(86) PCT KR2023/007746 de 07/06/2023

(87) WO 2023/249288 de 28/12/2023

(21) BR 11 2024 026961-2 A2	Código 1.3 - Pedido PCT Admitido na Fase Nacional (22) 07/09/2023 (30) 08/09/2022 US 63/404,883 (51) B01D 53/86 (2006.01), B01J 8/02 (2006.01), B01J 15/00 (2006.01), C10G 9/00 (2006.01), F23J 15/02 (2006.01) (54) SISTEMA DE SUPORTE DO MÓDULO DO CATALISADOR DE REDUÇÃO CATALÍTICA SELETIVA E MÉTODO DE INSTALAÇÃO (71) LUMMUS TECHNOLOGY LLC (US) (72) BAOZHONG ZHAO; EDUARDO HART; XUEPING LI; ALEJANDRO S. CARRILLO (85) 20/12/2024 (86) PCT US2023/032149 de 07/09/2023 (87) WO 2024/054543 de 14/03/2024
(21) BR 11 2024 026964-7 A2	Código 1.3 - Pedido PCT Admitido na Fase Nacional (22) 08/06/2023 (30) 22/06/2022 FR FR2206192 (51) B60T 7/10 (2006.01), B60T 11/04 (2006.01), B62K 23/06 (2006.01) (54) DISPOSITIVO DE FRENAGEM PARA UM VEÍCULO COM RODAS E VEÍCULO COM RODAS (71) DECATHLON (FR) (72) FLORENT SCHÄFER; SIMON MABIRE (85) 20/12/2024 (86) PCT EP2023/065339 de 08/06/2023 (87) WO 2023/247197 de 28/12/2023
(21) BR 11 2024 026965-5 A2	Código 1.3 - Pedido PCT Admitido na Fase Nacional (22) 30/06/2023 (30) 01/07/2022 US 63/357,894; 14/03/2023 US 63/452,091 (51) C07H 7/00 (2006.01), A61K 9/14 (2006.01), A61P 3/10 (2006.01), C08L 5/00 (2006.01) (54) POLÍMERO POLISSACARÍDEO, COMPOSIÇÃO, CÁPSULA DE HIDROGEL, E, MÉTODOS PARA PRODUZIR UMA CÁPSULA DE HIDROGEL, PARA AUMENTAR A ESTABILIDADE DE UMA CÁPSULA DE HIDROGEL QUE COMPREENDE POLÍMEROS DE POLISSACARÍDEOS E PARA TRATAR UMA DOENÇA, DISTÚRBO OU AFECÇÃO EM UM SUJEITO (71) SIGILON THERAPEUTICS, INC. (US) (72) MATTHEW BUCHANAN; CHRISTOPHER A. SPARAGES; OMAR DE PAOLIS; ROGER E. HARRINGTON; WEIHENG WANG; LAUREN E. JANSEN (85) 20/12/2024

(86) PCT US2023/026783 de 30/06/2023

(87) WO 2024/006551 de 04/01/2024

(21) BR 11 2024 026967-1 A2

Código 1.3 - Pedido PCT Admitido na Fase Nacional

(22) 13/10/2023

(30) 14/10/2022 US 63/379,577

(51) F24H 3/02 (2022.01), F24H 3/06 (2022.01), F27D 99/00 (2010.01)

(54) AQUECEDOR DE AR ELÉTRICO

(71) LUMMUS TECHNOLOGY LLC (US)

(72) BAOZHONG ZHAO; RICHARD JIBB; DAVID GUYMON; ALEJANDRO CARRILLO

(85) 20/12/2024

(86) PCT US2023/035110 de 13/10/2023

(87) WO 2024/081406 de 18/04/2024

(21) BR 11 2024 026968-0 A2

Código 1.3 - Pedido PCT Admitido na Fase Nacional

(22) 21/06/2023

(30) 21/06/2022 US 63/353,943

(51) H05H 1/34 (2006.01), C05D 9/00 (2006.01), H05H 1/24 (2006.01)

(54) SISTEMAS E MÉTODOS DE CONVERSÃO QUÍMICA

(71) ATMOSPHERIC PLASMA SOLUTIONS INC. (US)

(72) PETER YANCEY

(85) 20/12/2024

(86) PCT IB2023/056435 de 21/06/2023

(87) WO 2023/248165 de 28/12/2023

(21) BR 11 2024 026969-8 A2

Código 1.3 - Pedido PCT Admitido na Fase Nacional

(22) 22/06/2023

(30) 22/06/2022 AU 2022901721

(51) G09B 5/06 (2006.01), G16H 20/70 (2018.01)

(54) ARRANJO DE APRESENTAÇÃO DE INFORMAÇÃO SENSORIAL HUMANA E SISTEMA DE APRESENTAÇÃO DE INFORMAÇÃO SENSORIAL HUMANA

(71) VIMBAL ENTERPRISES PTY LTD (AU)

(72) JOSHUA PETER ARNALL

(85) 20/12/2024

(86) PCT AU2023/050573 de 22/06/2023

(87) WO 2023/245252 de 28/12/2023

(21) BR 11 2024 026976-0 A2

Código 1.3 - Pedido PCT Admitido na Fase Nacional

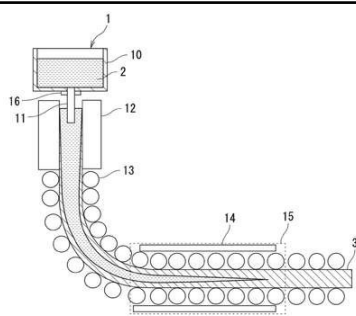

(22) 26/04/2023
 (30) 28/06/2022 JP 2022-103792
 (51) B22D 11/128 (2006.01), B22D 11/10 (2006.01), B22D 11/20 (2006.01)
 (54) MÉTODO DE FUNDIÇÃO CONTÍNUA DE AÇO
 (71) JFE STEEL CORPORATION (JP)
 (72) KEIGO TOISHI; NORICHIKA ARAMAKI; NAOKI KIKUCHI
 (85) 20/12/2024
 (86) PCT JP2023/016498 de 26/04/2023
 (87) WO 2024/004364 de 04/01/2024

(21) BR 11 2024 026978-7 A2

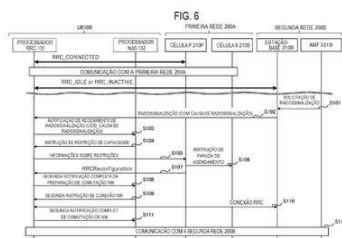

Código 1.3 - Pedido PCT Admitido na Fase Nacional
 (22) 18/07/2023
 (30) 20/07/2022 JP 2022-115825
 (51) H04W 48/02 (2009.01), H04W 8/22 (2009.01), H04W 12/40 (2021.01), H04W 88/06 (2009.01)
 (54) APARELHO E MÉTODO DE COMUNICAÇÃO, E, ESTAÇÃO-BASE
 (71) DENSO CORPORATION (JP)
 (72) TOMOYUKI YAMAMOTO
 (85) 20/12/2024
 (86) PCT JP2023/026320 de 18/07/2023
 (87) WO 2024/019058 de 25/01/2024

(21) BR 11 2024 026979-5 A2

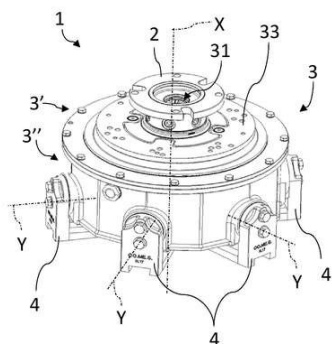

Código 1.3 - Pedido PCT Admitido na Fase Nacional
 (22) 05/06/2023
 (30) 21/06/2022 IT 102022000013069
 (51) B24B 41/047 (2006.01)
 (54) CABEÇA DE POLIMENTO
 (71) CO.ME.S. S.R.L. (IT)
 (72) STEFANO PERILLO
 (85) 20/12/2024
 (86) PCT IB2023/055760 de 05/06/2023
 (87) WO 2023/248033 de 28/12/2023

(21) BR 11 2024 026981-7 A2

Código 1.3 - Pedido PCT Admitido na Fase Nacional
 (22) 27/04/2023
 (30) 29/06/2022 US 17/853,668
 (51) H04W 76/14 (2018.01), H04W 84/12 (2009.01)
 (54) APARELHOS E MÉTODOS PARA COMUNICAÇÕES SEM FIO EM UM PRIMEIRO DISPOSITIVO MULTITENLACE (MLD)
 (71) QUALCOMM INCORPORATED (US)
 (72) ABHISHEK PRAMOD PATIL; GEORGE CHERIAN; ALFRED ASTERJADHI;



Figura 2

GAURANG NAIK; YANJUN SUN; SAI YIU DUNCAN HO; ABDEL KARIM AJAMI
 (85) 20/12/2024
 (86) PCT US2023/066319 de 27/04/2023
 (87) WO 2024/006593 de 04/01/2024

(21) BR 11 2024 026983-3 A2

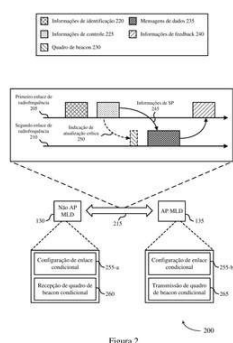
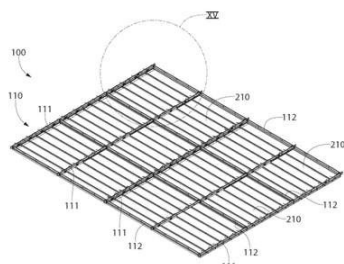

Código 1.3 - Pedido PCT Admitido na Fase Nacional
 (22) 21/06/2023
 (30) 21/06/2022 US 63/353,928
 (51) E04B 9/18 (2006.01), E04B 9/28 (2006.01), E04B 9/04 (2006.01)
 (54) SISTEMA DE TETO
 (71) ARMSTRONG WORLD INDUSTRIES, INC. (US)
 (72) STEPHANIE J. WATSON; ANOUK LACOSTE; DENIS MALTAIS
 (85) 20/12/2024
 (86) PCT US2023/025828 de 21/06/2023
 (87) WO 2023/249991 de 28/12/2023

(21) BR 11 2024 026985-0 A2

Código 1.3 - Pedido PCT Admitido na Fase Nacional
 (22) 26/07/2023
 (30) 28/07/2022 CH CH000913/2022
 (51) B65D 1/02 (2006.01), B65D 41/04 (2006.01)
 (54) RECIPIENTE COM UMA TAMPA DE ROSCA
 (71) ALPLA WERKE ALWIN LEHNER GMBH & CO. KG (AT)
 (72) KLEMENS BÖSCH; THOMAS BOHLE
 (85) 20/12/2024
 (86) PCT EP2023/070731 de 26/07/2023
 (87) WO 2024/023167 de 01/02/2024

(21) BR 11 2024 026986-8 A2

Código 1.3 - Pedido PCT Admitido na Fase Nacional
 (22) 03/07/2023
 (30) 05/07/2022 CN 202210784531.9; 21/06/2023 CN 202310747738.3
 (51) C07F 5/02 (2006.01), A61K 31/69 (2006.01), A61P 31/04 (2006.01)
 (54) CLASSE DE DERIVADOS DE BORATO CÍCLICO DE BENZOÁCIDO 7-((HETEROCÍCLICO DE CINCO MEMBROS)METIL)-8-CARBOXÍLICO E USOS DOS MESMOS"
 (71) FUAN PHARMACEUTICAL GROUP CHONGQING SUNHORIZON PHARM-TECH CO., LTD (CN)
 (72) GUOBO LI

- (85) 20/12/2024
- (86) PCT CN2023/105485 de 03/07/2023
- (87) WO 2024/008033 de 11/01/2024

(21) BR 11 2024 026989-2 A2

mapeamento de partição	conteúdo de armazenamento	atributo compartilhado
100 primeira partição de armazenamento	pacote de melhoria	compartilhado/não compartilhado
200 segunda partição de armazenamento	BootLoader	compartilhado
300 terceira partição de armazenamento	dados de autenticação	não compartilhado
400 quarta partição de armazenamento	dados de usuário/ dados de sistema	não compartilhado
500 quinta partição de armazenamento		

Fig. 1

Código 1.3 - Pedido PCT Admitido na Fase Nacional

- (22) 14/06/2023
- (30) 21/06/2022 CN 202210718146.4
- (51) G06F 8/65 (2018.01)
- (54) TERMINAL, MÉTODO DE ALTERNÂNCIA DE SISTEMA OPERACIONAL E MEIO DE ARMAZENAMENTO
- (71) ZTE CORPORATION (CN)
- (72) ZHIQIN WU; CHENGGANG LIU
- (85) 20/12/2024
- (86) PCT CN2023/100231 de 14/06/2023
- (87) WO 2023/246594 de 28/12/2023

(21) BR 11 2024 026991-4 A2

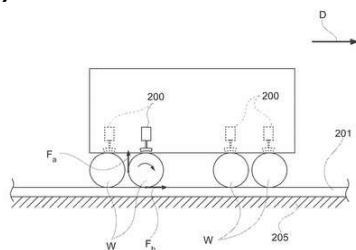

Código 1.3 - Pedido PCT Admitido na Fase Nacional

- (22) 20/06/2023
- (30) 21/06/2022 IT 102022000013066
- (51) B60T 17/18 (2006.01), B60T 17/22 (2006.01), B61H 1/00 (2006.01), B61H 3/00 (2006.01), B61H 5/00 (2006.01), B60T 8/17 (2006.01), B60T 8/1763 (2006.01), B60T 17/08 (2006.01)
- (54) MÉTODO E SISTEMA PARA VERIFICAR A OPERAÇÃO DE PELO MENOS UM MEIO DE FRENAGEM
- (71) FAIVELEY TRANSPORT ITALIA S.P.A. (IT)
- (72) MATTEO FREA; ROBERTO TIONE
- (85) 20/12/2024
- (86) PCT IB2023/056377 de 20/06/2023
- (87) WO 2023/248131 de 28/12/2023

(21) BR 11 2024 026997-3 A2

Código 1.3 - Pedido PCT Admitido na Fase Nacional

- (22) 22/06/2023
- (30) 22/06/2022 US 63/354,489
- (51) A61N 1/36 (2006.01), A61B 5/00 (2006.01), A61N 1/05 (2006.01)
- (54) NEUROMODULAÇÃO DE DOIS OU MAIS ALVOS NEURONAIS NO TRATAMENTO DE UMA CONDIÇÃO MÉDICA
- (71) RESHAPE LIFESCIENCES, INC. (US)
- (72) JONATHAN JAMES WAATAJA; RAJ NIHALANI
- (85) 20/12/2024
- (86) PCT US2023/068891 de 22/06/2023
- (87) WO 2023/250426 de 28/12/2023

(21) BR 11 2024 027000-9 A2

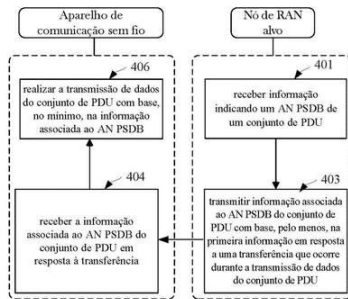

Código 1.3 - Pedido PCT Admitido na Fase Nacional

(22) 24/06/2022

(51) H04W 28/24 (2009.01), H04W 28/16 (2009.01)

(54) MÉTODO E APARELHO DE APOIO AO TRATAMENTO DE ORÇAMENTO DE ATRASO

(71) LENOVO (BEIJING) LIMITED (CN)

(72) MINGZENG DAI; JING HAN; XIAOYING XU; HAIYAN LUO; LIANHAI WU

(85) 20/12/2024

(86) PCT CN2022/101237 de 24/06/2022

(87) WO 2023/245649 de 28/12/2023

(21) BR 11 2024 027002-5 A2

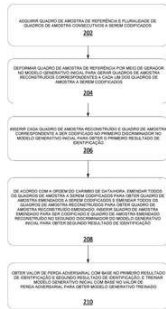

Fig. 2

Código 1.3 - Pedido PCT Admitido na Fase Nacional

(22) 21/06/2023

(30) 23/06/2022 CN 202210716223.2

(51) G06N 20/00 (2019.01)

(54) MÉTODO DE TREINAMENTO DE MODELO, MÉTODO DE CODIFICAÇÃO DE VÍDEO E MÉTODO DE DECODIFICAÇÃO DE VÍDEO

(71) ALIBABA (CHINA) CO., LTD. (CN)

(72) BOLIN CHEN; ZHAO WANG; YAN YE; SHIQI WANG

(85) 20/12/2024

(86) PCT CN2023/101961 de 21/06/2023

(87) WO 2023/246926 de 28/12/2023

(21) BR 11 2024 027009-2 A2

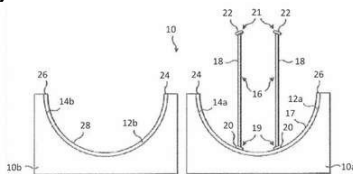

Código 1.3 - Pedido PCT Admitido na Fase Nacional

(22) 21/07/2023

(30) 22/07/2022 US 63/369,128

(51) B29C 33/16 (2006.01), B29C 70/30 (2006.01), B29D 99/00 (2010.01), B28B 21/02 (2006.01)

(54) MARCADORES DE REFERÊNCIA NO MOLDE PARA INTENSIFICAR A CALIBRAÇÃO DE SISTEMAS ÓPTICOS NA FABRICAÇÃO DE PÁS DE TURBINAS EÓLICAS

(71) TPI TECHNOLOGY INC. (US)

(72) AMIR SALIMI; ALEXANDER SEGALA

(85) 20/12/2024

(86) PCT US2023/028368 de 21/07/2023

(87) WO 2024/020205 de 25/01/2024

(21) BR 11 2024 027011-4 A2

Código 1.3 - Pedido PCT Admitido na Fase Nacional

(22) 23/06/2023

(30) 23/06/2022 EP 22180663.1

(51) C12N 9/22 (2006.01), C12N 15/10 (2006.01), C12N 15/11 (2006.01)

(54) MÉTODO PARA A EDIÇÃO DE BASES DIVERSIFICADORA DIRECIONADA DE PELO MENOS UM SEGMENTO DE ÁCIDO NUCLEICO ALVO, CÉLULA, TECIDO, ÓRGÃO, MATERIAL OU ORGANISMO INTEIRO EDITADO, EDITOR DE BASES DIVERSIFICADOR OU UM COMPLEXO EDITOR DE BASES DIVERSIFICADOR, VETOR OU CONSTRUÇÃO DE EXPRESSÃO, CÉLULA, KIT, E, USO DE PELO MENOS UM EDITOR DE BASES DIVERSIFICADOR OU DE PELO MENOS UM COMPLEXO EDITOR DE BASES DIVERSIFICADOR, OU DE PELO MENOS UMA MOLÉCULA DE ÁCIDO NUCLEICO QUE CODIFICA O MESMO; OU DE PELO MENOS UM VETOR OU CONSTRUÇÃO DE EXPRESSÃO; OU DE PELO MENOS UMA CÉLULA; OU DE PELO MENOS UM KIT

(71) BASF AGRICULTURAL SOLUTIONS US LLC (US)

(72) DAVID DE VLEESSCHAUWER; FRANK MEULEWAETER; KATELIJN D'HALLUIN

(85) 20/12/2024

(86) PCT EP2023/067113 de 23/06/2023

(87) WO 2023/247753 de 28/12/2023

(21) BR 11 2024 027012-2 A2

Código 1.3 - Pedido PCT Admitido na Fase Nacional

(22) 14/06/2023

(30) 22/06/2022 CN 202210711797.0

(51) B25J 9/16 (2006.01)

(54) MÉTODO DE AJUSTE DE BRAÇO ROBÓTICO, APARELHO, DISPOSITIVO ELETRÔNICO E MEIO DE ARMAZENAMENTO

(71) RONOVO (SHANGHAI) MEDICAL SCIENCE AND TECHNOLOGY LTD. (CN)

(72) XIAOJIE XUE; XIN JIN; ZHONGQI LI

(85) 20/12/2024

(86) PCT CN2023/100137 de 14/06/2023

(87) WO 2023/246576 de 28/12/2023

(21) BR 11 2024 027013-0 A2

Código 1.3 - Pedido PCT Admitido na Fase Nacional

(22) 20/06/2023

(30) 21/06/2022 IT 102022000013075

(51) B60T 17/22 (2006.01), B61L 3/00 (2006.01), F16D 66/00 (2006.01)

(54) MÉTODO E SISTEMA PARA VERIFICAR A OPERAÇÃO DE PELO MENOS UM MEIO DE FRENAGEM DE PELO MENOS UM VEÍCULO

(71) FAIVELEY TRANSPORT ITALIA S.P.A. (IT)

(72) MATTEO FREA; ROBERTO TIONE

(85) 20/12/2024

(86) PCT IB2023/056376 de 20/06/2023

(87) WO 2023/248130 de 28/12/2023

(21) BR 11 2024 027015-7 A2

Código 1.3 - Pedido PCT Admitido na Fase Nacional

(22) 13/06/2023

(30) 28/06/2022 US 17/809,311

(51) A61B 5/11 (2006.01), A61B 5/395 (2021.01), A61N 1/372 (2006.01)

(54) SISTEMA DE DISTRIBUIÇÃO DE NEUROMODULAÇÃO, MÉTODO, E, SISTEMA DE RASTREAMENTO

(71) GE PRECISION HEALTHCARE LLC (US)

(72) DAVID ANDREW SHOUDY; WESTON BLAINE GRIFFIN; RADHIKA MADHAVAN; JEFFREY MICHAEL ASHE

(85) 20/12/2024

(86) PCT US2023/025213 de 13/06/2023

(87) WO 2024/006068 de 04/01/2024

(21) BR 11 2024 027016-5 A2

Código 1.3 - Pedido PCT Admitido na Fase Nacional

(22) 30/06/2023

(30) 07/07/2022 CN 202210804268.5

(51) G06F 16/9536 (2019.01)

(54) MÉTODO E APARELHO PARA APRESENTAÇÃO DE CONTEÚDO, DISPOSITIVO ELETRÔNICO E MEIO DE ARMAZENAMENTO LEGÍVEL POR COMPUTADOR

(71) DOUYIN VISION CO., LTD. (CN)

(72) HAO QIU; YANG WANG; ANQI WANG

(85) 20/12/2024

(86) PCT CN2023/105064 de 30/06/2023

(87) WO 2024/008008 de 11/01/2024

(21) BR 11 2024 027021-1 A2

Código 1.3 - Pedido PCT Admitido na Fase Nacional

(22) 21/06/2023

(30) 21/06/2022 US 63/353,916

(51) A63H 33/18 (2006.01), A63F 9/02 (2006.01), A63B 67/10 (2006.01), F41J 3/00 (2006.01), F41B 3/02 (2006.01), F41B 3/00 (2006.01)

(54) JOGO E DISPOSITIVO DE JOGO

(71) GLOBAL INDUSTRY PRODUCTS, CORP. (US)

(72) CHESTER WRIGHT; JAMES RANKIN

(85) 20/12/2024

(86) PCT IB2023/000526 de 21/06/2023

(87) WO 2023/248011 de 28/12/2023

(21) BR 11 2024 027024-6 A2 Código 1.3 - Pedido PCT Admitido na Fase Nacional
(22) 28/06/2023
(30) 04/07/2022 IT 102022000014140
(51) B29C 43/36 (2006.01), B29C 43/38 (2006.01), B29C 43/40 (2006.01), B29K 1/00 (2006.01), B29L 1/00 (2006.01), B29L 31/56 (2006.01), B29L 31/00 (2006.01)
(54) APARELHO PARA MOLDAR UM OBJETO A PARTIR DE UM MATERIAL DERIVADO DE FIBRAS NATURAIS
(71) SACMI COOPERATIVA MECCANICI IMOLA SOCIETA' COOPERATIVA (IT)
(72) FABRIZIO PUCCI; DAVIDE ZANOTTI; FRANCESCO PIRAZZOLI; GIOVANNI MAZZOTTI; FIORENZO PARRINELLO
(85) 20/12/2024
(86) PCT IB2023/056662 de 28/06/2023
(87) WO 2024/009173 de 11/01/2024

(21) BR 11 2024 027029-7 A2 Código 1.3 - Pedido PCT Admitido na Fase Nacional
(22) 16/06/2023
(30) 24/06/2022 EP 22180877.7
(51) C08K 5/372 (2006.01)
(54) NOVAS MISTURAS BETUMINOSAS, MÉTODOS PARA A PRODUÇÃO E USO DAS MESMAS
(71) LANXESS DEUTSCHLAND GMBH. (DE)
(72) THOMAS KLEIN; SANDRA HORSTMANN; SVENJA KUSTERER
(85) 20/12/2024
(86) PCT EP2023/066307 de 16/06/2023
(87) WO 2023/247373 de 28/12/2023

(21) BR 11 2024 027030-0 A2 Código 1.3 - Pedido PCT Admitido na Fase Nacional
(22) 11/07/2022
(51) G11B 15/675 (2006.01), G11B 15/66 (2006.01)
(54) CASSETE DUAL
(71) DIEBOLD NIXDORF INCORPORATED (US)
(72) WILLIAM BESKITT; SASCHA GROEPPER; SEAN HANEY; ALEXANDER UHL
(85) 20/12/2024
(86) PCT US2022/036672 de 11/07/2022
(87) WO 2024/015046 de 18/01/2024

Código 1.5 - Exigências Diversas

O INPI suspende o andamento da entrada na fase nacional brasileira do pedido internacional depositado via Tratado de Cooperação em Matéria de Patentes (PCT). O objetivo é abrir o prazo para atendimento de exigências. O depositante deve acessar o parecer na Busca de Processos (Portal do INPI) para obter mais informações. O prazo para cumprir às exigências é de 60 (sessenta) dias corridos, contados a partir da data desta publicação. O depositante deverá usar o sistema de peticionamento eletrônico, com a guia de recolhimento da união (GRU) de código 207 (cumprimento de exigência).

(21) BR 11 2024 007634-2

Código 1.5 - Exigências Diversas

(22) 18/10/2022

(71) LANDIS+GYR TECHNOLOGY, INC. (US)

(86) PCT US2022/046956 de 18/10/2022

(87) WO 2023/069389 de 27/04/2023

Esclareça a titularidade da petição nº 870250023291 de resposta da exigência publicada na RPI 2826, visto que foi protocolada por pessoa diferente do depositante do pedido. A exigência deve ser respondida em até 60 (sessenta) dias de sua publicação e deve ser realizada por meio da petição GRU código de serviço 207.

(21) BR 11 2024 017805-6

Código 1.5 - Exigências Diversas

(22) 28/02/2023

(71) REGENERON PHARMACEUTICALS, INC. (US)

(86) PCT US2023/014098 de 28/02/2023

(87) WO 2023/167850 de 07/09/2023

Apresente novas folhas do relatório descritivo adaptadas ao Art. 37 da Instrução Normativa/INPI/nº 31/2013, uma vez que o conteúdo enviado na petição nº 870250006649 de 28/01/2025 encontra-se fora da norma, estando a numeração das tabelas incorretas. A exigência deve ser respondida em até 60 (sessenta) dias de sua publicação e deve ser realizada por meio da petição GRU código de serviço 207

(21) BR 11 2024 021934-8

Código 1.5 - Exigências Diversas

(22) 27/04/2023

(71) XINTHERA, INC. (US)

(86) PCT US2023/020235 de 27/04/2023

(87) WO 2023/212219 de 02/11/2023

1) Apresente novas folhas das reivindicações da petição nº 870250024562 contendo a expressão "caracterizado por", conforme Art. 20 da Portaria nº 14/2024, uma vez que a possui tabela sem numeração. 2) Apresente novas folhas do relatório descritivo adaptadas ao Arts. 20 da Portaria nº 14/2024, uma

vez que o conteúdo enviado na petição nº 870250024562 encontra-se fora da norma no que se refere à numeração das tabelas, já que a tabela 3 não foi numerada de forma consecutiva. Se existir necessidade de manter ambas com o mesmo número, elas devem conter numeração adicional (P.ex: 3a ou 3.1). A exigência deve ser respondida em até 60 (sessenta) dias de sua publicação e deve ser realizada por meio da petição GRU código de serviço 207.

(21) BR 11 2024 022660-3

Código 1.5 - Exigências Diversas

(22) 07/07/2023

(71) TENCENT TECHNOLOGY (SHENZHEN) COMPANY LIMITED (CN)

(86) PCT CN2023/106439 de 07/07/2023

(87) WO 2024/078066 de 18/04/2024

Apresentar novas folhas referentes ao relatório descritivo traduzido e ao resumo do pedido, adaptadas aos Arts. 26 e 40 da Portaria INPI nº14/2024, uma vez que o conteúdo encaminhado encontra-se fora da norma (uso de expressão adicional antes do título). A exigência deve ser respondida em até 60 (sessenta) dias de sua publicação por meio de petição código de serviço 207.

(21) BR 11 2024 024269-2

Código 1.5 - Exigências Diversas

(22) 25/05/2023

(71) ASTRAZENECA AB (SE)

(86) PCT EP2023/064007 de 25/05/2023

(87) WO 2023/227703 de 30/11/2023

Apresentar nova folha de resumo, uma vez que a apresentada tem incorreção na numeração da página (1/4).

(21) BR 11 2024 025213-2

Código 1.5 - Exigências Diversas

(22) 04/07/2023

(71) BEJO ZADEN B.V. (NL)

(86) PCT EP2023/068358 de 04/07/2023

(87) WO 2024/008703 de 11/01/2024

Apresente novas folhas do resumo adaptadas ao Art. 40 da Portaria nº 14/2024, uma vez que o conteúdo enviado encontra-se fora da norma. A exigência deve ser respondida em até 60 (sessenta) dias de sua publicação e deve ser realizada por meio da petição GRU código de serviço 207.

(21) BR 11 2024 025554-9

Código 1.5 - Exigências Diversas

(22) 13/06/2023

(71) ORION ENGINEERED CARBONS IP GMBH & CO. KG (DE)

(86) PCT EP2023/065722 de 13/06/2023

(87) WO 2023/242156 de 21/12/2023

Apresente novas folhas do (relatório descritivo) adaptadas ao Art. 26. I da Portaria/INPI/nº 14/2024, uma vez que o título enviado na petição nº

870240104210 de 06/12/2024 encontra-se fora da norma no que se refere à formatação, mais especificamente não podem constar expressões como "Relatório Descritivo" ou outras junto ao título. Da mesma forma apresente novas vias do (Resumo) adaptadas ao Art. 18 da Portaria/INPI/nº 14/2024. A exigência deve ser respondida em até 60 (sessenta) dias de sua publicação e deve ser realizada por meio da petição GRU código de serviço 207.

(21) BR 11 2024 026037-2

Código 1.5 - Exigências Diversas

(22) 29/06/2023

(71) BRISTOL-MYERS SQUIBB COMPANY (US)

(86) PCT US2023/069331 de 29/06/2023

(87) WO 2024/006881 de 04/01/2024

1) Apresente novas folhas do relatório descritivo e resumo adaptadas aos Arts. 26 e 40 da Portaria nº 14/2024, uma vez que o conteúdo enviado na petição nº 870240106221 encontra-se fora da norma: os documentos devem ser iniciados pelo título centralizado sem o uso de palavras adicionais (Relatório Descritivo de?, Patente de invenção...). 2) Apresente novas folhas do relatório descritivo adaptadas aos Arts. 20 da Portaria nº 14/2024, uma vez que o conteúdo enviado na petição nº 870240106221 encontra-se fora da norma pois a tabela da página 50 não foi identificada/numerada. A exigência deve ser respondida em até 60 (sessenta) dias de sua publicação e deve ser realizada por meio da petição GRU código de serviço 207.

(21) BR 11 2024 026049-6

Código 1.5 - Exigências Diversas

(22) 16/06/2023

(71) TRAWSFYNYDD THERAPEUTICS, INC. (US)

(86) PCT US2023/068578 de 16/06/2023

(87) WO 2023/245166 de 21/12/2023

Apresente novas folhas do relatório descritivo e reivindicações adaptadas aos Arts. 20 da Portaria nº 14/2024, uma vez que os conteúdos enviados nas petições nº 870240106260 e 870250010790 encontra-se fora da norma pois existem tabelas não identificadas/numeradas, tabelas não numeradas consecutivamente e tabelas com numeradas em duplicidade. A exigência deve ser respondida em até 60 (sessenta) dias de sua publicação e deve ser realizada por meio da petição GRU código de serviço 207.

(21) BR 11 2024 026054-2

Código 1.5 - Exigências Diversas

(22) 16/06/2023

(71) TRAWSFYNYDD THERAPEUTICS, INC. (US)

(86) PCT US2023/068573 de 16/06/2023

(87) WO 2023/245162 de 21/12/2023

Apresente novas folhas do relatório descritivo e reivindicações adaptadas aos Arts. 20 da Portaria nº 14/2024, uma vez que os conteúdos enviados nas petições nº 870240106271 e 870250010933 encontra-se fora da norma pois

existem tabelas não identificadas/numeradas e tabelas não numeradas consecutivamente. A exigência deve ser respondida em até 60 (sessenta) dias de sua publicação e deve ser realizada por meio da petição GRU código de serviço 207.

(21) BR 11 2024 026458-0

Código 1.5 - Exigências Diversas

(22) 19/06/2023

(71) NIPPON STEEL CORPORATION (JP)

(86) PCT JP2023/022590 de 19/06/2023

(87) WO 2023/248975 de 28/12/2023

Apresente novas folhas do relatório descritivo adaptadas ao Art. 16 da Portaria/INPI/nº14/2024, uma vez que o conteúdo enviado na petição nº 870240107671 de 17/12/2024 encontra-se fora da norma. A exigência deve ser respondida em até 60 (sessenta) dias de sua publicação e deve ser realizada por meio da petição GRU código de serviço 207.

(21) BR 11 2024 026460-2

Código 1.5 - Exigências Diversas

(22) 27/06/2023

(71) YOKOHAMA TWS SOCIETA' PER AZIONI (IT)

(86) PCT IB2023/056630 de 27/06/2023

(87) WO 2024/009171 de 11/01/2024

Apresente novas folhas do relatório descritivo e resumo adaptadas ao Art. 26. I da Portaria/INPI/nº 14/2024, uma vez que o título enviado na petição nº 870240107678 de 17/12/2024 encontra-se fora da norma no que se refere à formatação, mais especificamente o título deve estar centralizado. A exigência deve ser respondida em até 60 (sessenta) dias de sua publicação e deve ser realizada por meio da petição GRU código de serviço 207.

(21) BR 11 2024 026691-5

Código 1.5 - Exigências Diversas

(22) 05/07/2023

(71) FERTIN PHARMA A/S (DK)

(86) PCT DK2023/050179 de 05/07/2023

(87) WO 2024/008261 de 11/01/2024

1) Apresente novo relatório descritivo adaptado ao Art. 26 inciso I da Portaria/INPI nº 14/2024, uma vez que o conteúdo enviado na petição nº 870240108417 de 19/12/2024 encontra-se fora da norma em relação ao título, contendo texto diferente do título iniciando a página. 2) Apresente novas folhas do relatório descritivo adaptadas ao Art. 26 inciso II da Portaria/INPI nº 14/2024, uma vez que o conteúdo enviado na petição nº 870240108417 de 19/12/2024 encontra-se fora da norma no que se refere à numeração dos parágrafos. Há erro de numeração de parágrafo após o número parágrafo nº 0127. 3) Apresente novas folhas do relatório descritivo adaptadas aos Art.17 e 20 da Portaria/INPI nº 14/2024, uma vez que o conteúdo enviado na petição nº 870240108417 de 19/12/2024 encontra-se fora da norma contendo células

coloridas nas tabelas. 4) Apresente novo resumo adaptado ao Art. 40 inciso I da Portaria/INPI nº 14/2024, uma vez que o conteúdo enviado na petição nº 870240108417 de 19/12/2024 encontra-se fora da norma em relação ao título, contendo texto diferente do título iniciando a página. A exigência deve ser respondida em até 60 (sessenta) dias de sua publicação e deve ser realizada por meio da petição GRU código de serviço 207.

(21) BR 11 2024 026692-3

Código 1.5 - Exigências Diversas

(22) 19/06/2023

(71) TOTALENERGIES ONETECH (FR)

(86) PCT EP2023/066411 de 19/06/2023

(87) WO 2023/247417 de 28/12/2023

Apresente novo relatório descritivo adaptado ao Art. 26 inciso I da Portaria/INPI nº 14/2024, uma vez que o conteúdo enviado na petição nº 870240108423 de 19/12/2024 encontra-se fora da norma em relação ao título, contendo texto diferente do título iniciando a página. Não deve conter a expressão RELATÓRIO DESCRITIVO antes do título. A exigência deve ser respondida em até 60 (sessenta) dias de sua publicação e deve ser realizada por meio da petição GRU código de serviço 207.

(21) BR 11 2024 026707-5

Código 1.5 - Exigências Diversas

(22) 29/06/2023

(71) SHELL INTERNATIONALE RESEARCH MAATSCHAPPIJ B.V. (NL)

(86) PCT US2023/069341 de 29/06/2023

(87) WO 2024/006886 de 04/01/2024

Apresente novas folhas dos desenhos adaptadas ao Art. 38 inciso III da Portaria/INPI nº 14/2024, uma vez que o conteúdo enviado na petição nº 870240108474 de 19/12/2024 encontra-se fora da norma no que se refere à numeração dos desenhos. A exigência deve ser respondida em até 60 (sessenta) dias de sua publicação e deve ser realizada por meio da petição GRU código de serviço 207.

(21) BR 11 2024 026709-1

Código 1.5 - Exigências Diversas

(22) 22/06/2022

(71) TOTALENERGIES ONETECH (FR)

(86) PCT IB2022/000363 de 22/06/2022

(87) WO 2023/139401 de 27/07/2023

1) Apresente novas folhas do relatório descritivo adaptadas e reivindicações ao Art. 20 da Portaria/INPI nº 14/2024, uma vez que o conteúdo enviado na petição nº 870240108479 de 19/12/2024 encontra-se fora da norma com relação à identificação de fórmulas matemáticas, sem identificação sequencial das mesmas. 2) Apresente novas folhas do relatório descritivo adaptadas ao Art. 20 da Portaria/INPI nº 14/2024, uma vez que o conteúdo enviado na petição nº 870240108479 de 19/12/2024 encontra-se fora da norma com

relação à numeração das tabelas, contendo tabelas sem identificação sequencial das mesmas. A exigência deve ser respondida em até 60 (sessenta) dias de sua publicação e deve ser realizada por meio da petição GRU código de serviço 207.

(21) BR 11 2024 026712-1

Código 1.5 - Exigências Diversas

(22) 21/06/2022

(71) AMCOR RIGID PACKAGING USA, LLC (US)

(86) PCT US2022/034209 de 21/06/2022

(87) WO 2023/249607 de 28/12/2023

1) Apresente novo relatório descritivo adaptado ao Art. 26 inciso I da Portaria/INPI nº 14/2024, uma vez que o conteúdo enviado na petição nº 870240108486 de 19/12/2024 encontra-se fora da norma em relação ao título, contendo texto diferente do título iniciando a página. 2) Apresente novas folhas do relatório descritivo adaptadas ao Art. 20 da Portaria/INPI nº 14/2024, uma vez que o conteúdo enviado na petição nº 870240108486 de 19/12/2024 encontra-se fora da norma com relação à identificação de fórmulas matemáticas, sem identificação sequencial das mesmas. 3) Apresente novo resumo adaptado ao Art. 40 inciso I da Portaria/INPI nº 14/2024, uma vez que o conteúdo enviado na petição nº 870240108486 de 19/12/2024 encontra-se fora da norma em relação ao título, contendo texto diferente do título iniciando a página. A exigência deve ser respondida em até 60 (sessenta) dias de sua publicação e deve ser realizada por meio da petição GRU código de serviço 207.

(21) BR 11 2024 026717-2

Código 1.5 - Exigências Diversas

(22) 21/06/2023

(71) PRINCIPIA BIOPHARMA INC. (US)

(86) PCT US2023/025808 de 21/06/2023

(87) WO 2023/249980 de 28/12/2023

1) Apresente novo relatório descritivo adaptado ao Art. 26 inciso I da Portaria/INPI nº 14/2024, uma vez que o conteúdo enviado na petição nº 870240108492 de 19/12/2024 encontra-se fora da norma em relação ao título, contendo texto diferente do título iniciando a página. 2) Apresente novo resumo adaptado ao Art. 40 inciso I da Portaria/INPI nº 14/2024, uma vez que o conteúdo enviado na petição nº 870240108492 de 19/12/2024 encontra-se fora da norma em relação ao título, contendo texto diferente do título iniciando a página. A exigência deve ser respondida em até 60 (sessenta) dias de sua publicação e deve ser realizada por meio da petição GRU código de serviço 207.

(21) BR 11 2024 026719-9

Código 1.5 - Exigências Diversas

(22) 16/08/2022

(71) HALLIBURTON ENERGY SERVICES, INC. (US)

(86) PCT US2022/075042 de 16/08/2022

(87) WO 2024/039399 de 22/02/2024

1) Apresente novo relatório descritivo adaptado ao Art. 26 inciso I da Portaria/INPI nº 14/2024, uma vez que o conteúdo enviado na petição nº 870240108498 de 19/12/2024 encontra-se fora da norma em relação ao título, não apresentando o título centralizado. 2) Apresente novo resumo adaptado ao Art. 40 inciso I da Portaria/INPI nº 14/2024, uma vez que o conteúdo enviado na petição nº 870240108498 de 19/12/2024 encontra-se fora da norma em relação ao título, não apresentando o título centralizado. A exigência deve ser respondida em até 60 (sessenta) dias de sua publicação e deve ser realizada por meio da petição GRU código de serviço 207.

(21) BR 11 2024 026723-7

Código 1.5 - Exigências Diversas

(22) 07/07/2023

(71) FINA TECHNOLOGY, INC. (US)

(86) PCT US2023/069797 de 07/07/2023

(87) WO 2024/011234 de 11/01/2024

1) Apresente novo relatório descritivo adaptado ao Art. 26 inciso I da Portaria/INPI nº 14/2024, uma vez que o conteúdo enviado na petição nº 870240108506 de 19/12/2024 encontra-se fora da norma em relação ao título, contendo texto diferente do título iniciando a página. 2) Apresente novo resumo adaptado ao Art. 40 inciso I da Portaria/INPI nº 14/2024, uma vez que o conteúdo enviado na petição nº 870240108506 de 19/12/2024 encontra-se fora da norma em relação ao título, contendo texto diferente do título iniciando a página. A exigência deve ser respondida em até 60 (sessenta) dias de sua publicação e deve ser realizada por meio da petição GRU código de serviço 207.

(21) BR 11 2024 026724-5

Código 1.5 - Exigências Diversas

(22) 26/06/2023

(71) KURARAY CO., LTD. (JP)

(86) PCT JP2023/023581 de 26/06/2023

(87) WO 2023/249125 de 28/12/2023

1) Apresente novo relatório descritivo adaptado ao Art. 26 inciso I da Portaria/INPI nº 14/2024, uma vez que o conteúdo enviado na petição nº 870240108508 de 19/12/2024 encontra-se fora da norma em relação ao título, contendo texto diferente do título iniciando a página. 2) Apresente novo resumo adaptado ao Art. 40 inciso I da Portaria/INPI nº 14/2024, uma vez que o conteúdo enviado na petição nº 870240108508 de 19/12/2024 encontra-se fora da norma em relação ao título, contendo texto diferente do título iniciando a página. A exigência deve ser respondida em até 60 (sessenta) dias de sua publicação e deve ser realizada por meio da petição GRU código de serviço 207.

(21) BR 11 2024 026726-1	<p>Código 1.5 - Exigências Diversas (22) 07/07/2023 (71) LTS LOHMANN THERAPIE-SYSTEME AG (DE) (86) PCT EP2023/068923 de 07/07/2023 (87) WO 2024/008954 de 11/01/2024</p> <p>1) Apresente novo relatório descritivo adaptado ao Art. 26 inciso I da Portaria/INPI nº 14/2024, uma vez que o conteúdo enviado na petição nº 870240108520 de 19/12/2024 encontra-se fora da norma em relação ao título, contendo texto diferente do título iniciando a página. 2) Apresente novo resumo adaptado ao Art. 40 inciso I da Portaria/INPI nº 14/2024, uma vez que o conteúdo enviado na petição nº 870240108520 de 19/12/2024 encontra-se fora da norma em relação ao título, contendo texto diferente do título iniciando a página. A exigência deve ser respondida em até 60 (sessenta) dias de sua publicação e deve ser realizada por meio da petição GRU código de serviço 207.</p>
(21) BR 11 2024 026728-8	<p>Código 1.5 - Exigências Diversas (22) 21/06/2022 (71) NOKIA TECHNOLOGIES OY (FI) (86) PCT CN2022/100234 de 21/06/2022 (87) WO 2023/245446 de 28/12/2023</p> <p>1) Apresente novas folhas do relatório descritivo adaptadas ao Art. 26 da Portaria/INPI nº 14/2024, uma vez que o conteúdo enviado na petição nº 870240108526 de 19/12/2024 encontra-se fora da norma apresentando número de linhas junto com a numeração de parágrafos. 2) Apresente novas folhas das reivindicações adaptadas ao Art. 28 inciso II da Portaria/INPI nº 14/2024, uma vez que o conteúdo enviado na petição nº 870240108526 de 19/12/2024 encontra-se fora da norma apresentando número de linhas junto com a numeração de parágrafos. 3) Apresente novas folhas do resumo adaptadas ao Art. 40 da Portaria/INPI nº 14/2024, uma vez que o conteúdo enviado na petição nº 870240108526 de 19/12/2024 encontra-se fora da norma apresentando número de linhas junto com a numeração de parágrafos. A exigência deve ser respondida em até 60 (sessenta) dias de sua publicação e deve ser realizada por meio da petição GRU código de serviço 207.</p>
(21) BR 11 2024 026732-6	<p>Código 1.5 - Exigências Diversas (22) 21/06/2022 (71) B-B-L PROTECT LIMITED (GB) (86) PCT GB2022/051572 de 21/06/2022 (87) WO 2022/269243 de 29/12/2022</p> <p>1) Apresente novo relatório descritivo adaptado ao Art. 26 inciso I da Portaria/INPI nº 14/2024, uma vez que o conteúdo enviado na petição nº 870250010297 de 07/02/2025 encontra-se fora da norma em relação ao título, contendo texto diferente do título iniciando a página. 2) Apresente novo resumo</p>

adaptado ao Art. 40 inciso I da Portaria/INPI nº 14/2024, uma vez que o conteúdo enviado na petição nº 870250010285 de 07/02/2025 encontra-se fora da norma em relação ao título, contendo texto diferente do título iniciando a página. A exigência deve ser respondida em até 60 (sessenta) dias de sua publicação e deve ser realizada por meio da petição GRU código de serviço 207.

(21) BR 11 2024 026913-2

Código 1.5 - Exigências Diversas

(22) 21/06/2023

(71) ALPHA RECYCLAGE COMPOSITES (FR)

(86) PCT FR2023/050934 de 21/06/2023

(87) WO 2023/247899 de 28/12/2023

Apresentar novas folhas referentes ao relatório descritivo traduzido, uma vez que as tabelas inseridas no texto devem ser identificadas de forma sequencial, de acordo com Art. 20 da Portaria INPI 14/2024. A exigência deve ser respondida em até 60 (sessenta) dias de sua publicação por meio de petição código de serviço 207.

(21) BR 11 2024 026915-9

Código 1.5 - Exigências Diversas

(22) 21/06/2023

(71) NEW YORK UNIVERSITY (US)

(86) PCT US2023/068831 de 21/06/2023

(87) WO 2023/250391 de 28/12/2023

- Apresentar novas folhas referentes ao relatório descritivo traduzido, uma vez que as tabelas inseridas no texto devem ser identificadas de forma sequencial, de acordo com Art. 20 da Portaria INPI 14/2024; - Regularizar o título do pedido, uma vez que tem mais de 500 caracteres, em desacordo com a Portaria INPI 14/2024, Art. 24,I.

(21) BR 11 2024 026920-5

Código 1.5 - Exigências Diversas

(22) 19/06/2023

(71) STORA ENSO OYJ (FI)

(86) PCT IB2023/056312 de 19/06/2023

(87) WO 2023/248096 de 28/12/2023

Apresentar novas folhas referentes aos desenhos, adaptadas ao Art. 21 da Portaria INPI nº14/2024, uma vez que as páginas têm marcações estranhas ao pedido (fls. 2-3). A exigência deve ser respondida em até 60 (sessenta) dias de sua publicação por meio de petição código de serviço 207.

(21) BR 11 2024 026933-7

Código 1.5 - Exigências Diversas

(22) 20/06/2023

(71) PTC THERAPEUTICS, INC. (US)

(86) PCT US2023/068717 de 20/06/2023

(87) WO 2023/250316 de 28/12/2023

Apresentar novas folhas referentes ao relatório descritivo traduzido e ao resumo do pedido, adaptadas aos Arts. 26 e 40 da Portaria INPI nº14/2024, uma vez que o conteúdo encaminhado encontra-se fora da norma (uso de expressão adicional antes do título). A exigência deve ser respondida em até 60 (sessenta) dias de sua publicação por meio de petição código de serviço 207.

(21) BR 11 2024 026946-9

Código 1.5 - Exigências Diversas

(22) 21/06/2023

(71) JJR&D, LLC (US)

(86) PCT US2023/025829 de 21/06/2023

(87) WO 2023/249992 de 28/12/2023

Apresentar nova folha referente ao relatório descritivo traduzido (alterações), uma vez que a apresentada tem incorreção na numeração da primeira página (1/44).

(21) BR 11 2024 026963-9

Código 1.5 - Exigências Diversas

(22) 04/08/2023

(71) AIR PRODUCTS AND CHEMICALS, INC. (US)

(86) PCT US2023/029470 de 04/08/2023

(87) WO 2024/030603 de 08/02/2024

Apresentar novas folhas referentes ao relatório descritivo traduzido e ao resumo do pedido, adaptadas aos Arts. 26 e 40 da Portaria INPI nº14/2024, uma vez que o conteúdo encaminhado encontra-se fora da norma (uso de expressão adicional antes do título). A exigência deve ser respondida em até 60 (sessenta) dias de sua publicação por meio de petição código de serviço 207.

(21) BR 11 2024 026972-8

Código 1.5 - Exigências Diversas

(22) 23/06/2023

(71) FLINDR THERAPEUTICS B.V. (NL)

(86) PCT NL2023/050347 de 23/06/2023

(87) WO 2023/249490 de 28/12/2023

1) Apresente novo relatório descritivo adaptado ao Art. 26 inciso I da Portaria/INPI nº 14/2024, uma vez que o conteúdo enviado na petição nº 870240109248 de 20/12/2024 encontra-se fora da norma em relação ao título, não apresentando o título centralizado. 2) Apresente novo resumo adaptado ao Art. 40 inciso I da Portaria/INPI nº 14/2024, uma vez que o conteúdo enviado na petição nº 870240109248 de 20/12/2024 encontra-se fora da norma em relação ao título, não apresentando o título centralizado. A exigência deve ser respondida em até 60 (sessenta) dias de sua publicação e deve ser realizada por meio da petição GRU código de serviço 207.

(21) BR 11 2024 026980-9

Código 1.5 - Exigências Diversas

(22) 24/06/2022

(71) PARAGON 28, INC. (US)

(86) PCT US2022/073135 de 24/06/2022

(87) WO 2023/249661 de 28/12/2023

Apresente novo resumo adaptado ao Art. 18 da Portaria/INPI/nº 14/2024, uma vez que o conteúdo enviado na petição nº 870240109270 de 20/12/2024 encontra-se fora da norma em relação a identificação, contendo texto diferente do padrão na identificação do conteúdo. Não deve conter a expressão REIVINDICAÇÕES EMENDADAS antes da descrição das mesmas. A exigência deve ser respondida em até 60 (sessenta) dias de sua publicação e deve ser realizada por meio da petição GRU código de serviço 207.

(21) BR 11 2024 026994-9

Código 1.5 - Exigências Diversas

(22) 23/06/2023

(71) ILLUMINA, INC. (US)

(86) PCT US2023/069024 de 23/06/2023

(87) WO 2023/250504 de 28/12/2023

1) Apresente novo relatório descritivo adaptado ao Art. 26 inciso I da Portaria/INPI nº 14/2024, uma vez que o conteúdo enviado na petição nº 870240109308 de 20/12/2024 encontra-se fora da norma em relação ao título, contendo texto diferente do título iniciando a página e não centralizado. 2) Apresente novas folhas do relatório descritivo adaptadas ao Art. 20 da Portaria/INPI nº 14/2024, uma vez que o conteúdo enviado na petição nº 870240109308 de 20/12/2024 encontra-se fora da norma com relação à numeração das tabelas, contendo tabelas sem identificação sequencial das mesmas. 3) Apresente novo resumo adaptado ao Art. 18 da Portaria/INPI/nº 14/2024, uma vez que o conteúdo enviado na petição nº 870240109270 de 20/12/2024 encontra-se fora da norma em relação a identificação, contendo texto diferente do padrão na identificação do conteúdo. Não deve conter texto além de REIVINDICAÇÕES antes da descrição das mesmas. 4) Apresente novo resumo adaptado ao Art. 40 inciso I da Portaria/INPI nº 14/2024, uma vez que o conteúdo enviado na petição nº 870240109308 de 20/12/2024 encontra-se fora da norma em relação ao título, contendo texto diferente do título iniciando a página e não centralizado. A exigência deve ser respondida em até 60 (sessenta) dias de sua publicação e deve ser realizada por meio da petição GRU código de serviço 207.

(21) BR 11 2024 026995-7

Código 1.5 - Exigências Diversas

(22) 21/06/2023

(71) TARO PHARMACEUTICAL INDUSTRIES LTD (IL)

(86) PCT US2023/068806 de 21/06/2023

(87) WO 2023/250369 de 28/12/2023

Apresente novas folhas do relatório descritivo adaptadas aos Art.17 e 20 da Portaria/INPI nº 14/2024, uma vez que o conteúdo enviado na petição nº

870250011966 de 13/02/2025 encontra-se fora da norma contendo tabela que não esteja na cor preta. A exigência deve ser respondida em até 60 (sessenta) dias de sua publicação e deve ser realizada por meio da petição GRU código de serviço 207.

(21) BR 11 2024 026996-5

Código 1.5 - Exigências Diversas

(22) 23/06/2023

(71) THE CLEVELAND CLINIC FOUNDATION (US)

(86) PCT US2023/068982 de 23/06/2023

(87) WO 2023/250480 de 28/12/2023

1) Apresente novo relatório descritivo adaptado ao Art. 26 inciso I da Portaria/INPI nº 14/2024, uma vez que o conteúdo enviado na petição nº 870250007253 de 29/01/2025 encontra-se fora da norma em relação ao título, contendo texto diferente do título iniciando a página. Não deve conter a expressão RELATÓRIO DESCRITIVO antes do título. 2) Apresente novas folhas do relatório descritivo adaptadas ao Art. 20 da Portaria/INPI nº 14/2024, uma vez que o conteúdo enviado na petição nº 870250007253 de 29/01/2025 encontra-se fora da norma com a numeração das tabelas incorreta, faltando a tabela 2. A exigência deve ser respondida em até 60 (sessenta) dias de sua publicação e deve ser realizada por meio da petição GRU código de serviço 207.

(21) BR 11 2024 027001-7

Código 1.5 - Exigências Diversas

(22) 29/06/2023

(71) BAVARIAN NORDIC A/S (DK)

(86) PCT EP2023/067805 de 29/06/2023

(87) WO 2024/003239 de 04/01/2024

Apresente novas folhas das reivindicações adaptadas aos Art.17 e 20 da Portaria/INPI nº 14/2024, uma vez que o conteúdo enviado na petição nº 870240109332 de 21/12/2024 encontra-se fora da norma contendo tabela que não esteja na cor preta. A exigência deve ser respondida em até 60 (sessenta) dias de sua publicação e deve ser realizada por meio da petição GRU código de serviço 207

(21) BR 11 2024 027014-9

Código 1.5 - Exigências Diversas

(22) 27/06/2023

(71) LO.LI. PHARMA S.R.L. (IT)

(86) PCT EP2023/067495 de 27/06/2023

(87) WO 2024/003061 de 04/01/2024

Apresente novo relatório descritivo adaptado ao Art. 26 inciso I da Portaria/INPI nº 14/2024, uma vez que o conteúdo enviado na petição nº 870240109356 de 20/12/2024 encontra-se fora da norma em relação ao título, contendo texto diferente do título iniciando a página. Não deve conter a expressão antes do título. A exigência deve ser respondida em até 60 (sessenta) dias de sua

publicação e deve ser realizada por meio da petição GRU código de serviço 207.

(21) BR 11 2024 027019-0

Código 1.5 - Exigências Diversas

(22) 23/06/2023

(71) PREGIS LLC (US)

(86) PCT US2023/069030 de 23/06/2023

(87) WO 2023/250510 de 28/12/2023

1) Apresente novo relatório descritivo adaptado ao Art. 26 inciso I da Portaria/INPI nº 14/2024, uma vez que o conteúdo enviado na petição nº 870250012980 de 17/02/2025 encontra-se fora da norma em relação ao título, não apresentando o título centralizado. 2) Apresente novo resumo adaptado ao Art. 40 inciso I da Portaria/INPI nº 14/2024, uma vez que o conteúdo enviado na petição nº 870240109367 de 20/12/2024 encontra-se fora da norma em relação ao título, não apresentando o título centralizado. A exigência deve ser respondida em até 60 (sessenta) dias de sua publicação e deve ser realizada por meio da petição GRU código de serviço 207.

(21) BR 11 2024 027025-4

Código 1.5 - Exigências Diversas

(22) 21/06/2023

(71) LANOVA MEDICINES DEVELOPMENT CO., LTD. (CN)

(86) PCT CN2023/101761 de 21/06/2023

(87) WO 2023/246879 de 28/12/2023

Apresente novas folhas do relatório descritivo adaptadas ao Art. 20 da Portaria/INPI nº 14/2024, uma vez que o conteúdo enviado na petição nº 870250013206 de 18/02/2025 encontra-se fora da norma, estando a numeração das tabelas incorretas misturando letras e números na identificação das mesmas. A numeração deve ser sequencial, do mesmo tipo, para todas as tabelas apresentadas. O pedido também apresenta tabela não numerada que deve ser incluída na numeração sequencial. A exigência deve ser respondida em até 60 (sessenta) dias de sua publicação e deve ser realizada por meio da petição GRU código de serviço 207.

(21) BR 11 2024 027026-2

Código 1.5 - Exigências Diversas

(22) 20/06/2023

(71) SARSTEDT AG & CO. KG (DE)

(86) PCT EP2023/066581 de 20/06/2023

(87) WO 2024/002780 de 04/01/2024

Esclareça, com documentos comprobatórios, a divergência entre o número da prioridade DE 10 2022 116 057.2 constante no pedido internacional e o constante na declaração enviada na petição nº 870240109385 de 20/12/2024 como 0 2022 116 057.2. A exigência deve ser respondida em até 60 (sessenta) dias de sua publicação e deve ser realizada por meio da petição GRU código

de serviço 207.

Código 1.5.3 - Exigência Anulada

O INPI anula a exigência por ter sido indevida, conforme justificativa informada em complemento do despacho. Não é necessário responder a este despacho.

(21) BR 11 2024 024073-8 A2

Código 1.5.3 - Exigência Anulada

(22) 18/05/2023

(71) PIRELLI TYRE S.P.A. (IT)

(86) PCT IB2023/055108 de 18/05/2023

(87) WO 2023/223249 de 23/11/2023

Anulada a publicação código 1.5 na RPI nº 2826 de 06/03/2025 por ter sido indevida.

Código Depósito**Código 2.1 - Pedido de Patente ou Certificado de Adição de Invenção Depositado**

O INPI considera depositado o pedido de Patente de Invenção, Modelo de Utilidade ou Certificado de Adição de Invenção, após ter concluído seu exame formal. O parecer está disponível na Busca de Processos (Portal do INPI). Não é necessário responder a este despacho. O conteúdo do pedido será publicado na Revista da Propriedade Industrial (RPI) após 18 (dezoito) meses em sigilo, contados a partir da data do depósito ou da prioridade mais antiga. O depositante poderá solicitar que essa publicação seja antecipada. No caso do pedido de Certificado de Adição, este será divulgado após a publicação do pedido principal. Atenção! O depositante deverá acompanhar o andamento do pedido na RPI e na Busca de Processos no Portal do INPI. Também deve estar atento aos prazos e/ou necessidades do rito processual. Para tirar dúvidas, consulte os Guias Rápidos de Patentes ou escreva para o Fale Conosco no Portal do INPI.

(21) BR 10 2024 005818-6	Código 2.1 - Pedido de Patente ou Certificado de Adição de Invenção Depositado (22) 25/03/2024 (71) MAURICIO CORTEZ PARDO (BR/SP)
(21) BR 10 2024 010246-0	Código 2.1 - Pedido de Patente ou Certificado de Adição de Invenção Depositado (22) 22/05/2024 (71) IHARABRAS S.A. INDUSTRIAS QUÍMICAS (BR/SP)
(21) BR 10 2024 016444-0	Código 2.1 - Pedido de Patente ou Certificado de Adição de Invenção Depositado (22) 12/08/2024 (71) MARCOS ROGÉRIO MAZIERI (BR/SP) ; LUC MARIE QUONIAM (BR/SP) ; DÊNIS LEONARDO ZANIRO (BR/SP)
(21) BR 10 2024 016570-5	Código 2.1 - Pedido de Patente ou Certificado de Adição de Invenção Depositado (22) 13/08/2024 (71) THARCILLA SESTITO PEREIRA (BR/SP)
(21) BR 10 2024 016745-7	Código 2.1 - Pedido de Patente ou Certificado de Adição de Invenção Depositado (22) 15/08/2024 (71) HERBERT SAIER GMBH (DE)

(21) BR 10 2024 018598-6	Código 2.1 - Pedido de Patente ou Certificado de Adição de Invenção Depositado (22) 10/09/2024 (71) O BOTAO INDUSTRIA, COMERCIO E SERVICOS DE TELEMETRIA LTDA - ME (BR/PE)
(21) BR 10 2024 018669-9	Código 2.1 - Pedido de Patente ou Certificado de Adição de Invenção Depositado (22) 10/09/2024 (71) EMBRAPA-EMPRESA BRASILEIRA DE PESQUISA AGROPECUARIA (BR/DF)
(21) BR 10 2024 018749-0	Código 2.1 - Pedido de Patente ou Certificado de Adição de Invenção Depositado (22) 11/09/2024 (71) UNIVERSIDADE FEDERAL DO CEARÁ (BR/CE)
(21) BR 10 2024 019709-7	Código 2.1 - Pedido de Patente ou Certificado de Adição de Invenção Depositado (22) 25/09/2024 (71) UNIVERSIDADE FEDERAL DA BAHIA (BR/BA) ; FABRICA DE ALAMBIQUES SANTA EFIGENIA LTDA (BR/MG)
(21) BR 10 2024 020021-7	Código 2.1 - Pedido de Patente ou Certificado de Adição de Invenção Depositado (22) 27/09/2024 (71) TAXBAM TECNOLOGIAS E COMPLIANCE FISCAL LTDA (BR/AL)
(21) BR 10 2024 020663-0	Código 2.1 - Pedido de Patente ou Certificado de Adição de Invenção Depositado (22) 04/10/2024 (71) PORTAL 3D MAX COMERCIO LTDA (BR/SP)
(21) BR 10 2024 020795-5	Código 2.1 - Pedido de Patente ou Certificado de Adição de Invenção Depositado (22) 07/10/2024 (71) MEDICAL SAN INDÚSTRIA DE EQUIPAMENTOS MÉDICOS LTDA (BR/RS)
(21) BR 10 2024 021291-6	Código 2.1 - Pedido de Patente ou Certificado de Adição de Invenção Depositado (22) 14/10/2024

(71) FUNDAÇÃO EZEQUIEL DIAS (BR/MG)

(21) BR 10 2024 021399-8 Código 2.1 - Pedido de Patente ou Certificado de Adição de Invenção
 Depositado
 (22) 15/10/2024
 (71) LUCIO JACOBELLI NOGUEIRA PLENTZ (BR/SP)

(21) BR 10 2024 021415-3 Código 2.1 - Pedido de Patente ou Certificado de Adição de Invenção
 Depositado
 (22) 15/10/2024
 (71) SOCIEDADE CARITATIVA E LITERÁRIA SÃO FRANCISCO DE ASSIS ZONA NORTE (BR/RS)

(21) BR 10 2024 021452-8 Código 2.1 - Pedido de Patente ou Certificado de Adição de Invenção
 Depositado
 (22) 15/10/2024
 (71) FCA FIAT CHRYSLER AUTOMOVEIS BRASIL LTDA (BR/MG)

(21) BR 10 2024 021454-4 Código 2.1 - Pedido de Patente ou Certificado de Adição de Invenção
 Depositado
 (22) 15/10/2024
 (71) FCA FIAT CHRYSLER AUTOMOVEIS BRASIL LTDA (BR/MG)

(21) BR 10 2024 021499-4 Código 2.1 - Pedido de Patente ou Certificado de Adição de Invenção
 Depositado
 (22) 16/10/2024
 (71) GENERAL ELECTRIC TECHNOLOGY GMBH (CH)

(21) BR 10 2024 021500-1 Código 2.1 - Pedido de Patente ou Certificado de Adição de Invenção
 Depositado
 (22) 16/10/2024
 (71) GREAT NOVEL THERAPEUTICS BIOTECH & MEDICALS CORPORATION (TW)

(21) BR 10 2024 021517-6 Código 2.1 - Pedido de Patente ou Certificado de Adição de Invenção
 Depositado
 (22) 16/10/2024
 (71) FCA FIAT CHRYSLER AUTOMOVEIS BRASIL LTDA (BR/MG)

(21) BR 10 2024 021581-8 Código 2.1 - Pedido de Patente ou Certificado de Adição de Invenção
 Depositado
 (22) 17/10/2024

(71) WELLA GERMANY GMBH (DE)

(21) BR 10 2024 021621-0 Código 2.1 - Pedido de Patente ou Certificado de Adição de Invenção
Depositado
(22) 17/10/2024
(71) UNIVERSIDADE FEDERAL RURAL DE PERNAMBUCO (BR/PE)

(21) BR 10 2024 021887-6 Código 2.1 - Pedido de Patente ou Certificado de Adição de Invenção
Depositado
(22) 22/10/2024
(71) UNIVERSIDADE FEDERAL DE SERGIPE (BR/SE)

(21) BR 10 2024 021888-4 Código 2.1 - Pedido de Patente ou Certificado de Adição de Invenção
Depositado
(22) 22/10/2024
(71) UNIVERSIDADE FEDERAL DE SERGIPE (BR/SE)

(21) BR 10 2024 021894-9 Código 2.1 - Pedido de Patente ou Certificado de Adição de Invenção
Depositado
(22) 22/10/2024
(71) INCESA INDÚSTRIA DE COMPONENTES ELÉTRICOS LTDA (BR/SP)

(21) BR 10 2024 022042-0 Código 2.1 - Pedido de Patente ou Certificado de Adição de Invenção
Depositado
(22) 23/10/2024
(71) DEERE & COMPANY (US) ; IOWA STATE UNIVERSITY RESEARCH
FOUNDATION, INC. (US)

(21) BR 10 2024 022067-6 Código 2.1 - Pedido de Patente ou Certificado de Adição de Invenção
Depositado
(22) 24/10/2024
(71) GELMART INDUSTRIES, INC. (US)

(21) BR 10 2024 022094-3 Código 2.1 - Pedido de Patente ou Certificado de Adição de Invenção
Depositado
(22) 24/10/2024
(71) HONDA MOTOR CO., LTD. (JP)

(21) BR 10 2024 022187-7 Código 2.1 - Pedido de Patente ou Certificado de Adição de Invenção
Depositado
(22) 25/10/2024
(71) GUILHERME POST SABIN CONSULTORIA CIENTÍFICA E INTELIGÊNCIA

ANALÍTICA LTDA - ME (BR/SP)

(21) BR 10 2024 022291-1 Código 2.1 - Pedido de Patente ou Certificado de Adição de Invenção
Depositado
(22) 25/10/2024
(71) UNIVERSIDADE FEDERAL DO PIAUÍ (BR/PI)

(21) BR 10 2024 022330-6 Código 2.1 - Pedido de Patente ou Certificado de Adição de Invenção
Depositado
(22) 25/10/2024
(71) UNIVERSIDADE FEDERAL DE MINAS GERAIS (BR/MG) ;
UNIVERSIDADE DE SÃO PAULO - USP (BR/SP)

(21) BR 10 2024 022400-0 Código 2.1 - Pedido de Patente ou Certificado de Adição de Invenção
Depositado
(22) 28/10/2024
(71) JOÃO BATISTA MACEDA (BR/MT)

(21) BR 10 2024 022572-4 Código 2.1 - Pedido de Patente ou Certificado de Adição de Invenção
Depositado
(22) 29/10/2024
(71) RAFAEL GONÇALVES LICURSI DE MELLO (BR/RJ)

(21) BR 10 2024 022746-8 Código 2.1 - Pedido de Patente ou Certificado de Adição de Invenção
Depositado
(22) 31/10/2024
(71) DEERE & COMPANY (US)

(21) BR 10 2024 022762-0 Código 2.1 - Pedido de Patente ou Certificado de Adição de Invenção
Depositado
(22) 31/10/2024
(71) MORRIS&CO CO., LTD. (KR)

(21) BR 10 2024 022775-1 Código 2.1 - Pedido de Patente ou Certificado de Adição de Invenção
Depositado
(22) 31/10/2024
(71) LEONARDO S.P.A. (IT)

(21) BR 10 2024 022886-3 Código 2.1 - Pedido de Patente ou Certificado de Adição de Invenção
Depositado
(22) 01/11/2024
(71) SERVIÇO NACIONAL DE APRENDIZAGEM INDUSTRIAL (BR/BA) ;

COOPERATIVA VINICOLA GARIBALDI LTDA (BR/RS)

(21) BR 10 2024 022914-2 Código 2.1 - Pedido de Patente ou Certificado de Adição de Invenção
Depositado
(22) 02/11/2024
(71) UNIVERSIDADE FEDERAL DO RIO GRANDE DO NORTE (BR/RN)

(21) BR 10 2024 023025-6 Código 2.1 - Pedido de Patente ou Certificado de Adição de Invenção
Depositado
(22) 05/11/2024
(71) GERSON LUIZ LORSCHETTER (BR/RS)

(21) BR 10 2024 023053-1 Código 2.1 - Pedido de Patente ou Certificado de Adição de Invenção
Depositado
(22) 05/11/2024
(71) ANTÔNIO CARLOS STRINGHINI (BR/RS)

(21) BR 10 2024 023055-8 Código 2.1 - Pedido de Patente ou Certificado de Adição de Invenção
Depositado
(22) 05/11/2024
(71) ANTÔNIO CARLOS STRINGHINI (BR/RS)

(21) BR 10 2024 023297-6 Código 2.1 - Pedido de Patente ou Certificado de Adição de Invenção
Depositado
(22) 07/11/2024
(71) FUNDAÇÃO UNIVERSIDADE FEDERAL DO ABC - UFABC (BR/SP)

(21) BR 10 2024 023446-4 Código 2.1 - Pedido de Patente ou Certificado de Adição de Invenção
Depositado
(22) 11/11/2024
(71) UNIVERSIDADE FEDERAL DO PIAUÍ (BR/PI)

(21) BR 10 2024 023986-5 Código 2.1 - Pedido de Patente ou Certificado de Adição de Invenção
Depositado
(22) 18/11/2024
(71) UNIVERSIDADE FEDERAL DE CAMPINA GRANDE - PB (BR/PB)

(21) BR 10 2024 024038-3 Código 2.1 - Pedido de Patente ou Certificado de Adição de Invenção
Depositado
(22) 19/11/2024
(71) COMPANHIA PAULISTA DE FORÇA E LUZ (BR/SP) ; COMPANHIA
PIRATININGA DE FORÇA E LUZ (BR/SP) ; COMPANHIA JAGUARI DE
ENERGIA (BR/SP) ; RGE SUL DISTRIBUIDORA DE ENERGIA S.A. (BR/RS) ;

I2-INSTITUTO DE INOVAÇÃO, TECNOLOGIA E PESQUISA APLICADA LTDA
(BR/SP) ; TECAR TECNOLOGIA EM CARGAS LTDA (BR/SP)

(21) BR 10 2024 024633-0 Código 2.1 - Pedido de Patente ou Certificado de Adição de Invenção
Depositado
(22) 26/11/2024
(71) STADLER DENTAL DESIGN LTDA ME (BR/SP)

(21) BR 10 2024 024719-1 Código 2.1 - Pedido de Patente ou Certificado de Adição de Invenção
Depositado
(22) 27/11/2024
(71) UNIVERSIDADE FEDERAL RURAL DE PERNAMBUCO (BR/PE) ;
UNIVERSIDADE DO EXTREMO SUL CATARINENSE - UNESC (BR/SC)

(21) BR 10 2024 024942-9 Código 2.1 - Pedido de Patente ou Certificado de Adição de Invenção
Depositado
(22) 28/11/2024
(71) UNIVERSIDADE FEDERAL DA PARAIBA (BR/PB)

(21) BR 10 2024 024946-1 Código 2.1 - Pedido de Patente ou Certificado de Adição de Invenção
Depositado
(22) 28/11/2024
(71) GOODRICH ACTUATION SYSTEMS LIMITED (GB)

(21) BR 10 2024 024952-6 Código 2.1 - Pedido de Patente ou Certificado de Adição de Invenção
Depositado
(22) 28/11/2024
(71) CHRISTIANO RODRIGUES FRANÇA SILVA (BR/AL)

(21) BR 10 2024 024967-4 Código 2.1 - Pedido de Patente ou Certificado de Adição de Invenção
Depositado
(22) 29/11/2024
(71) CLAUDIONEIA DADAS DE OLIVEIRA (BR/PR) ; ADEL AMADO BARK
JUNIOR (BR/PR)

(21) BR 10 2024 025021-4 Código 2.1 - Pedido de Patente ou Certificado de Adição de Invenção
Depositado
(22) 29/11/2024
(71) FCA FIAT CHRYSLER AUTOMOVEIS BRASIL LTDA (BR/MG)

(21) BR 10 2024 025031-1 Código 2.1 - Pedido de Patente ou Certificado de Adição de Invenção
Depositado
(22) 29/11/2024

(71) WELLINGTON JOSÉ MATIAS (BR/SP) ; CRISTINA MAYUMI TSUDA (BR/SP)

(21) BR 10 2024 025032-0 Código 2.1 - Pedido de Patente ou Certificado de Adição de Invenção Depositado
(22) 29/11/2024
(71) GUSTAVO SIEBERT (BR/SC)

(21) BR 10 2024 025033-8 Código 2.1 - Pedido de Patente ou Certificado de Adição de Invenção Depositado
(22) 29/11/2024
(71) SAGATEC LTDA (BR/MG)

(21) BR 10 2024 025034-6 Código 2.1 - Pedido de Patente ou Certificado de Adição de Invenção Depositado
(22) 29/11/2024
(71) BOTICA COMERCIAL FARMACÊUTICA LTDA. (BR/PR)

(21) BR 10 2024 025037-0 Código 2.1 - Pedido de Patente ou Certificado de Adição de Invenção Depositado
(22) 29/11/2024
(71) UNIVERSIDADE ESTADUAL DE CAMPINAS (BR/SP)

(21) BR 10 2024 025038-9 Código 2.1 - Pedido de Patente ou Certificado de Adição de Invenção Depositado
(22) 29/11/2024
(71) BRANDT MÁQUINAS E EQUIPAMENTOS LTDA (BR/SC)

(21) BR 10 2024 025039-7 Código 2.1 - Pedido de Patente ou Certificado de Adição de Invenção Depositado
(22) 29/11/2024
(71) FCA FIAT CHRYSLER AUTOMOVEIS BRASIL LTDA (BR/MG)

(21) BR 10 2024 025052-4 Código 2.1 - Pedido de Patente ou Certificado de Adição de Invenção Depositado
(22) 29/11/2024
(71) TARCIANA ARAÚJO BRITO DE ANDRADE (BR/PE) ; FACULDADE DE ARQUITETURA DA UNIVERSIDADE DE LISBOA (PT) ; JOSÉ NUNO DINIS CABRAL BEIRÃO (PT)

(21) BR 10 2024 025054-0 Código 2.1 - Pedido de Patente ou Certificado de Adição de Invenção Depositado
(22) 29/11/2024

(71) JCL EMPREENDIMENTOS LTDA (BR/PR)

(21) BR 10 2024 025074-5 Código 2.1 - Pedido de Patente ou Certificado de Adição de Invenção
 Depositado
 (22) 29/11/2024
 (71) UNIVERSIDADE FEDERAL RURAL DE PERNAMBUCO (BR/PE) ;
 INSTITUTO AGRONÔMICO DE PERNAMBUCO - IPA (BR/PE)

(21) BR 10 2024 025077-0 Código 2.1 - Pedido de Patente ou Certificado de Adição de Invenção
 Depositado
 (22) 29/11/2024
 (71) BELLA VITA HOLDING CAPITAL LTDA ME (BR/SP)

(21) BR 10 2024 025078-8 Código 2.1 - Pedido de Patente ou Certificado de Adição de Invenção
 Depositado
 (22) 29/11/2024
 (71) CANON KABUSHIKI KAISHA (JP)

(21) BR 10 2024 025084-2 Código 2.1 - Pedido de Patente ou Certificado de Adição de Invenção
 Depositado
 (22) 29/11/2024
 (71) FUNDAÇÃO UNIVERSIDADE FEDERAL DO TOCANTINS (BR/TO) ;
 UNIVERSIDADE FEDERAL DE LAVRAS (BR/MG)

(21) BR 10 2024 025151-2 Código 2.1 - Pedido de Patente ou Certificado de Adição de Invenção
 Depositado
 (22) 02/12/2024
 (71) BANCO DO BRASIL SA (BR/DF)

(21) BR 10 2024 025152-0 Código 2.1 - Pedido de Patente ou Certificado de Adição de Invenção
 Depositado
 (22) 02/12/2024
 (71) UNIVERSIDADE FEDERAL DO CEARÁ (BR/CE)

(21) BR 10 2024 025214-4 Código 2.1 - Pedido de Patente ou Certificado de Adição de Invenção
 Depositado
 (22) 02/12/2024
 (71) CODIRECT NEGOCIOS DIGITAIS E CONGRESSOS LTDA (BR/SC)

(21) BR 10 2024 025219-5 Código 2.1 - Pedido de Patente ou Certificado de Adição de Invenção
 Depositado
 (22) 02/12/2024

(71) SP GROUP ADMINISTRAÇÃO DE BENS PRÓPRIOS LTDA EPP (BR/SP)

(21) BR 10 2024 025664-6 Código 2.1 - Pedido de Patente ou Certificado de Adição de Invenção
 Depositado
 (22) 09/12/2024
 (71) DGEMAR ASSESSORIA INDUSTRIAL LTDA (BR/PR)

(21) BR 10 2025 000648-0 Código 2.1 - Pedido de Patente ou Certificado de Adição de Invenção
 Depositado
 (22) 14/01/2025
 (71) LEONIR PALLA (BR/PR) ; DIEGO MALDINI SOUZA DE OLIVEIRA (BR/PR)

(21) BR 10 2025 001026-7 Código 2.1 - Pedido de Patente ou Certificado de Adição de Invenção
 Depositado
 (22) 20/01/2025
 (71) PAULO ALVES DE OLIVEIRA (BR/SP)

(21) BR 10 2025 001166-2 Código 2.1 - Pedido de Patente ou Certificado de Adição de Invenção
 Depositado
 (22) 22/01/2025
 (71) ANA ALICE DOMINICCI ACEDO (BR/SP)

(21) BR 10 2025 001579-0 Código 2.1 - Pedido de Patente ou Certificado de Adição de Invenção
 Depositado
 (22) 27/01/2025
 (71) EUGENIO PACELLI RIBEIRO (BR/MG) ; GABRIEL PACELLI NAVES RIBEIRO (BR/MG)

(21) BR 10 2025 001783-0 Código 2.1 - Pedido de Patente ou Certificado de Adição de Invenção
 Depositado
 (22) 29/01/2025
 (71) AIRTON ANTÔNIO STADTLOBER (BR/RS)

(21) BR 10 2025 001885-3 Código 2.1 - Pedido de Patente ou Certificado de Adição de Invenção
 Depositado
 (22) 30/01/2025
 (71) AIRTON ANTÔNIO STADTLOBER (BR/RS)

(21) BR 10 2025 001981-7 Código 2.1 - Pedido de Patente ou Certificado de Adição de Invenção
 Depositado
 (22) 31/01/2025

(71) JAMES HENNING (BR/PR)

(21) BR 10 2025 002493-4 Código 2.1 - Pedido de Patente ou Certificado de Adição de Invenção
Depositado
(22) 07/02/2025
(71) FLÁVIO APARECIDO PERES (BR/SP)

(21) BR 20 2024 003056-2 Código 2.1 - Pedido de Patente ou Certificado de Adição de Invenção
Depositado
(22) 16/02/2024
(71) STUDIO BERGAMIN COMERCIO DE DECORACAO LTDA (BR/SP)

(21) BR 20 2024 010276-8 Código 2.1 - Pedido de Patente ou Certificado de Adição de Invenção
Depositado
(22) 23/05/2024
(71) GANDOLFI MAQUINAS LTDA (BR/MT)

(21) BR 20 2024 016104-7 Código 2.1 - Pedido de Patente ou Certificado de Adição de Invenção
Depositado
(22) 07/08/2024
(71) EMN CONSULTORIA DE NEGOCIOS & TI (BR/SP)

(21) BR 20 2024 018458-6 Código 2.1 - Pedido de Patente ou Certificado de Adição de Invenção
Depositado
(22) 06/09/2024
(71) ABRASITECH ABRASIVOS LTDA (BR/MG)

(21) BR 20 2024 020557-5 Código 2.1 - Pedido de Patente ou Certificado de Adição de Invenção
Depositado
(22) 03/10/2024
(71) FREDERICO GONDIM CARNEIRO DE ALBUQUERQUE (BR/AL)

(21) BR 20 2024 021961-4 Código 2.1 - Pedido de Patente ou Certificado de Adição de Invenção
Depositado
(22) 23/10/2024
(71) ANDRÉ FRANCISCO DONHA FERNANDES (BR/SP)

(21) BR 20 2024 022751-0 Código 2.1 - Pedido de Patente ou Certificado de Adição de Invenção
Depositado
(22) 31/10/2024
(71) PDA INDÚSTRIA E COMÉRCIO LTDA (BR/PR)

(21) BR 20 2024 023330-7	Código 2.1 - Pedido de Patente ou Certificado de Adição de Invenção Depositado (22) 08/11/2024 (71) NELSON DA SILVA (BR/SC)
(21) BR 20 2024 023528-8	Código 2.1 - Pedido de Patente ou Certificado de Adição de Invenção Depositado (22) 12/11/2024 (71) VALE S.A. (BR/RJ)
(21) BR 20 2024 024304-3	Código 2.1 - Pedido de Patente ou Certificado de Adição de Invenção Depositado (22) 22/11/2024 (71) CARLOS PEREZ RAMOS CAMPOS (BR/SP)
(21) BR 20 2024 024327-2	Código 2.1 - Pedido de Patente ou Certificado de Adição de Invenção Depositado (22) 22/11/2024 (71) CARLOS CESAR PIO MARTINS (BR/SP)
(21) BR 20 2024 024901-7	Código 2.1 - Pedido de Patente ou Certificado de Adição de Invenção Depositado (22) 28/11/2024 (71) ISRAEL GIACOMUZZI AZAMBUJA (BR/RS)
(21) BR 20 2025 000102-6	Código 2.1 - Pedido de Patente ou Certificado de Adição de Invenção Depositado (22) 03/01/2025 (71) NILSON FABIO JUNIOR (BR/SP) ; VANIA GARCIA FABIO (BR/SP)
(21) BR 20 2025 000491-2	Código 2.1 - Pedido de Patente ou Certificado de Adição de Invenção Depositado (22) 10/01/2025 (71) NILSON RENÉ SCHULZ (BR/RS)
(21) BR 20 2025 001719-4	Código 2.1 - Pedido de Patente ou Certificado de Adição de Invenção Depositado (22) 28/01/2025 (71) JOSÉ ROBERTO RODRIGUES RUFFO (BR/SP)
(21) BR 20 2025 002574-0	Código 2.1 - Pedido de Patente ou Certificado de Adição de Invenção Depositado (22) 10/02/2025

(71) FLÁVIO APARECIDO PERES (BR/SP)

(21) BR 20 2025 002697-5

Código 2.1 - Pedido de Patente ou Certificado de Adição de Invenção

Depositado

(22) 11/02/2025

(71) FLÁVIO APARECIDO PERES (BR/SP)

(21) BR 20 2025 003019-0

Código 2.1 - Pedido de Patente ou Certificado de Adição de Invenção

Depositado

(22) 14/02/2025

(71) AIRTON ANTÔNIO STADTLOBER (BR/RS)

Código 2.4 - Pedido Dividido Depositado

O INPI considera depositada a divisão do pedido de patente anteriormente depositado e após ter concluído seu exame formal preliminar, de acordo com o Art. 26 inciso I da Lei nº 9.279/96. O parecer está disponível na Busca de Processos (Portal do INPI). Não é necessário responder a este despacho. O pedido dividido tem a mesma data de depósito do original e, se for o caso, a mesma prioridade reivindicada. Além disso, o pedido dividido estará na mesma fase processual do original. Atenção! O depositante deverá acompanhar o andamento do pedido na RPI e na Busca de Processos no Portal do INPI. Também deve estar atento aos prazos e/ou necessidades do rito processual. Para tirar dúvidas, consulte os Guias Rápidos de Patentes ou escreva para o Fale Conosco no Portal do INPI.

(21) BR 12 2025 003393-6 A2 Código 2.4 - Pedido Dividido Depositado
(22) 28/02/2022
(62) BR 11 2023 017656-5 28/02/2022
(71) HUAWEI TECHNOLOGIES CO., LTD. (CN)

(21) BR 12 2025 003875-0 A2 Código 2.4 - Pedido Dividido Depositado
(22) 10/08/2018
(62) BR 11 2020 002766-9 10/08/2018
(71) HUAWEI TECHNOLOGIES CO., LTD. (CN)

(21) BR 12 2025 004343-5 A2 Código 2.4 - Pedido Dividido Depositado
(22) 18/10/2019
(62) BR 11 2022 007183-3 18/10/2019
(71) VITRO FLAT GLASS LLC (US)

(21) BR 12 2025 004506-3 A2 Código 2.4 - Pedido Dividido Depositado
(22) 15/04/2016
(62) BR 11 2017 021688-4 15/04/2016
(71) BRISTOL-MYERS SQUIBB COMPANY (US)

(21) BR 12 2025 005821-1 A2 Código 2.4 - Pedido Dividido Depositado
(22) 20/06/2022
(62) BR 11 2023 026901-6 20/06/2022
(71) CUTISS AG (CH)

(21) BR 12 2025 005949-8 A2 Código 2.4 - Pedido Dividido Depositado
(22) 02/04/2019
(62) BR 11 2020 020087-5 02/04/2019
(71) SOUTHCO, INC. (US)

(21) BR 12 2025 005950-1 A2	Código 2.4 - Pedido Dividido Depositado (22) 02/04/2019 (62) BR 11 2020 020087-5 02/04/2019 (71) SOUTHCO, INC. (US)
(21) BR 12 2025 006013-5 A2	Código 2.4 - Pedido Dividido Depositado (22) 01/02/2022 (62) BR 11 2023 014310-1 01/02/2022 (71) VALENT BIOSCIENCES LLC (US)
(21) BR 12 2025 006023-2 A2	Código 2.4 - Pedido Dividido Depositado (22) 28/05/2021 (62) BR 10 2021 010482-1 28/05/2021 (71) PRISCILLA ISABELE ARAUJO BRAGA (BR/SP)
(21) BR 12 2025 006036-4 A2	Código 2.4 - Pedido Dividido Depositado (22) 19/02/2020 (62) BR 11 2021 016416-2 19/02/2020 (71) SYNGENTA CROP PROTECTION AG (CH)
(21) BR 12 2025 006047-0 A2	Código 2.4 - Pedido Dividido Depositado (22) 28/05/2021 (62) BR 10 2021 010482-1 28/05/2021 (71) PRISCILLA ISABELE ARAUJO BRAGA (BR/SP)
(21) BR 12 2025 006054-2 A2	Código 2.4 - Pedido Dividido Depositado (22) 28/05/2021 (62) BR 10 2021 010482-1 28/05/2021 (71) PRISCILLA ISABELE ARAUJO BRAGA (BR/SP)
(21) BR 12 2025 006082-8 A2	Código 2.4 - Pedido Dividido Depositado (22) 29/04/2019 (62) BR 11 2020 021978-9 29/04/2019 (71) MILLENNIUM PHARMACEUTICALS, INC. (US)
(21) BR 12 2025 006090-9 A2	Código 2.4 - Pedido Dividido Depositado (22) 31/03/2022 (62) BR 11 2023 019792-9 31/03/2022 (71) REGENERON PHARMACEUTICALS, INC. (US)
(21) BR 12 2025 006444-0 A2	Código 2.4 - Pedido Dividido Depositado

(22) 21/11/2017
 (62) BR 11 2019 010236-1 21/11/2017
 (71) EIGER BIOPHARMACEUTICALS, INC (US) ; THE BOARD OF TRUSTEES OF THE LELAND STANFORD JUNIOR UNIVERSITY (US)

(21) BR 12 2025 006459-9 A2 Código 2.4 - Pedido Dividido Depositado
 (22) 12/01/2022
 (62) BR 10 2022 000585-0 12/01/2022
 (71) LARGAN PRECISION CO., LTD. (TW)

(21) BR 12 2025 006466-1 A2 Código 2.4 - Pedido Dividido Depositado
 (22) 12/01/2022
 (62) BR 10 2022 000585-0 12/01/2022
 (71) LARGAN PRECISION CO., LTD. (TW)

(21) BR 12 2025 006514-5 A2 Código 2.4 - Pedido Dividido Depositado
 (22) 19/04/2021
 (62) BR 11 2022 020999-1 19/04/2021
 (71) DANIEL S. O'TOOLE (US)

(21) BR 12 2025 006831-4 A2 Código 2.4 - Pedido Dividido Depositado
 (22) 25/05/2017
 (62) BR 11 2018 073923-5 25/05/2017
 (71) HEMANEXT INC. (US)

(21) BR 12 2025 006870-5 A2 Código 2.4 - Pedido Dividido Depositado
 (22) 06/05/2016
 (62) BR 11 2017 023853-5 06/05/2016
 (71) UTI LIMITED PARTNERSHIP (CA)

Código 2.5 - Exigência Formal Preliminar

O INPI realizou o exame formal preliminar e verificou que o pedido não atendeu integralmente às condições estabelecidas para o depósito. Por isso, o Instituto publica uma exigência. O depositante deve acessar o parecer na Busca de Processos (Portal do INPI) para saber o que precisa ajustar no pedido. O prazo para atender à exigência é de 30 dias (trinta) corridos, a partir da data desta publicação. O depositante deverá apresentar ao INPI os documentos corrigidos, conforme solicitado no parecer. Para isso, deve utilizar o sistema de peticionamento eletrônico, com uma guia de recolhimento da união (GRU) de código 206 (Cumprimento de exigência decorrente de exame formal). Se o depositante não responder à exigência no prazo, o pedido de patente não será aceito como depositado, a documentação será arquivada e sua numeração será anulada. Atenção! Não confunda o prazo de 30 dias com um mês, nem com 31 dias, pois a contagem é feita por dias corridos.

(21) BR 10 2024 010903-1

Código 2.5 - Exigência Formal Preliminar

(22) 30/05/2024

(71) HOPEGRAF IMPORTAÇÃO EXPORTAÇÃO E COMÉRCIO LTDA. (BR/RS)

Teor da exigência disponível no parecer(pdf) - acesse:Buscaweb no Portal do INPI.Prazo para cumprimento - 30(Trinta) dias corridos contados do 1º dia útil após essa publicação(não confunda o prazo de 30 dias,com 1 mês ou com 31 dias).Protocole a petição de cumprimento - Guia de Recolhimento da União(GRU) de código 206(Cumprimento de exigência formal preliminar) + documentos corrigidos, de acordo com o parecer.O pedido com exigência não cumprida ou cumprida fora do prazo terá sua documentação arquivada e o depósito será considerado não efetuado.

(21) BR 10 2024 017457-7

Código 2.5 - Exigência Formal Preliminar

(22) 26/08/2024

(71) OSTI & OSTI LTDA (BR/SP) ; CLAUDIO OSTI (BR/SP)

Teor da exigência disponível no parecer(pdf) - acesse:Buscaweb no Portal do INPI.Prazo para cumprimento - 30(Trinta) dias corridos contados do 1º dia útil após essa publicação(não confunda o prazo de 30 dias,com 1 mês ou com 31 dias).Protocole a petição de cumprimento - Guia de Recolhimento da União(GRU) de código 206(Cumprimento de exigência formal preliminar) + documentos corrigidos, de acordo com o parecer.O pedido com exigência não cumprida ou cumprida fora do prazo terá sua documentação arquivada e o depósito será considerado não efetuado.

(21) BR 10 2024 018131-0

Código 2.5 - Exigência Formal Preliminar

(22) 03/09/2024

(71) MK DIGITAL LTDA (BR/PE) ; FUNDAÇÃO UNIVERSIDADE DE

PERNAMBUCO ? UPE (BR/PE) ; GILBERTO DENIS DE SOUZA LEITE FILHO (BR/PE) ; JOÃO FAUSTO LORENZATO DE OLIVEIRA (BR/PE) ; ALDONSO MARTINS DE OLIVEIRA JUNIOR (BR/PE) ; ALEXANDRE MAGNO ANDRADE MACIEL (BR/PE) ; DIEGO JOSÉ RÁTIVA MILLÁN (BR/PE)

Teor da exigência disponível no parecer(pdf) - acesse:Buscaweb no Portal do INPI.Prazo para cumprimento - 30(Trinta) dias corridos contados do 1º dia útil após essa publicação(não confunda o prazo de 30 dias,com 1 mês ou com 31 dias).Protocolo a petição de cumprimento - Guia de Recolhimento da União(GRU) de código 206(Cumprimento de exigência formal preliminar) + documentos corrigidos, de acordo com o parecer.O pedido com exigência não cumprida ou cumprida fora do prazo terá sua documentação arquivada e o depósito será considerado não efetuado.

(21) BR 10 2024 018657-5

Código 2.5 - Exigência Formal Preliminar

(22) 10/09/2024

(71) KBV INTERNACIONAL COMERCIO E INDUSTRIA DE FERRAMENTAS E CARRINHO DE MÃO LTDA (BR/AM)

Teor da exigência disponível no parecer(pdf) - acesse:Buscaweb no Portal do INPI.Prazo para cumprimento - 30(Trinta) dias corridos contados do 1º dia útil após essa publicação(não confunda o prazo de 30 dias,com 1 mês ou com 31 dias).Protocolo a petição de cumprimento - Guia de Recolhimento da União(GRU) de código 206(Cumprimento de exigência formal preliminar) + documentos corrigidos, de acordo com o parecer.O pedido com exigência não cumprida ou cumprida fora do prazo terá sua documentação arquivada e o depósito será considerado não efetuado.

(21) BR 10 2024 019879-4

Código 2.5 - Exigência Formal Preliminar

(22) 26/09/2024

(71) MARCIANO PEREIRA KRZESINSKI (BR/SC)

Teor da exigência disponível no parecer(pdf) - acesse:Buscaweb no Portal do INPI.Prazo para cumprimento - 30(Trinta) dias corridos contados do 1º dia útil após essa publicação(não confunda o prazo de 30 dias,com 1 mês ou com 31 dias).Protocolo a petição de cumprimento - Guia de Recolhimento da União(GRU) de código 206(Cumprimento de exigência formal preliminar) + documentos corrigidos, de acordo com o parecer.O pedido com exigência não cumprida ou cumprida fora do prazo terá sua documentação arquivada e o depósito será considerado não efetuado.

(21) BR 10 2024 020547-2

Código 2.5 - Exigência Formal Preliminar

(22) 03/10/2024

(71) TERESINHA FELICIANO PEREIRA DE MORAES (BR/SP)

Teor da exigência disponível no parecer(pdf) - acesse:Buscaweb no Portal do INPI.Prazo para cumprimento - 30(Trinta) dias corridos contados do 1º dia útil após essa publicação(não confunda o prazo de 30 dias,com 1 mês ou com 31

dias).Protocole a petição de cumprimento - Guia de Recolhimento da União(GRU) de código 206(Cumprimento de exigência formal preliminar) + documentos corrigidos, de acordo com o parecer.O pedido com exigência não cumprida ou cumprida fora do prazo terá sua documentação arquivada e o depósito será considerado não efetuado.

(21) BR 10 2024 020760-2

Código 2.5 - Exigência Formal Preliminar

(22) 07/10/2024

(71) DIOGO PEREIRA FORTES (BR/RS)

Teor da exigência disponível no parecer(pdf) - acesse:Buscaweb no Portal do INPI.Prazo para cumprimento - 30(Trinta) dias corridos contados do 1º dia útil após essa publicação(não confunda o prazo de 30 dias,com 1 mês ou com 31 dias).Protocole a petição de cumprimento - Guia de Recolhimento da União(GRU) de código 206(Cumprimento de exigência formal preliminar) + documentos corrigidos, de acordo com o parecer.O pedido com exigência não cumprida ou cumprida fora do prazo terá sua documentação arquivada e o depósito será considerado não efetuado.

(21) BR 10 2024 020814-5

Código 2.5 - Exigência Formal Preliminar

(22) 07/10/2024

(71) ODINERTO MONROE LOEWE (BR/RS)

Teor da exigência disponível no parecer(pdf) - acesse:Buscaweb no Portal do INPI.Prazo para cumprimento - 30(Trinta) dias corridos contados do 1º dia útil após essa publicação(não confunda o prazo de 30 dias,com 1 mês ou com 31 dias).Protocole a petição de cumprimento - Guia de Recolhimento da União(GRU) de código 206(Cumprimento de exigência formal preliminar) + documentos corrigidos, de acordo com o parecer.O pedido com exigência não cumprida ou cumprida fora do prazo terá sua documentação arquivada e o depósito será considerado não efetuado.

(21) BR 10 2024 021281-9

Código 2.5 - Exigência Formal Preliminar

(22) 14/10/2024

(71) UNIVERSIDADE FEDERAL RURAL DO SEMI-ARIDO - UFERSA (BR/RN)

Teor da exigência disponível no parecer(pdf) - acesse:Buscaweb no Portal do INPI.Prazo para cumprimento - 30(Trinta) dias corridos contados do 1º dia útil após essa publicação(não confunda o prazo de 30 dias,com 1 mês ou com 31 dias).Protocole a petição de cumprimento - Guia de Recolhimento da União(GRU) de código 206(Cumprimento de exigência formal preliminar) + documentos corrigidos, de acordo com o parecer.O pedido com exigência não cumprida ou cumprida fora do prazo terá sua documentação arquivada e o depósito será considerado não efetuado.

(21) BR 10 2024 021880-9

Código 2.5 - Exigência Formal Preliminar

(22) 22/10/2024

(71) ANDRIZA CRISTINA GIANTOMASSI PAIVA (BR/SP) ; PATRÍCIA KAREN PEREIRA DE SOUZA (BR/SP)

Teor da exigência disponível no parecer(pdf) - acesse:Buscaweb no Portal do INPI.Prazo para cumprimento - 30(Trinta) dias corridos contados do 1º dia útil após essa publicação(não confunda o prazo de 30 dias,com 1 mês ou com 31 dias).Protocolo a petição de cumprimento - Guia de Recolhimento da União(GRU) de código 206(Cumprimento de exigência formal preliminar) + documentos corrigidos, de acordo com o parecer.O pedido com exigência não cumprida ou cumprida fora do prazo terá sua documentação arquivada e o depósito será considerado não efetuado.

(21) BR 10 2024 021882-5

Código 2.5 - Exigência Formal Preliminar

(22) 22/10/2024

(71) UNIVERSIDADE FEDERAL DE SERGIPE (BR/SE)

Teor da exigência disponível no parecer(pdf) - acesse:Buscaweb no Portal do INPI.Prazo para cumprimento - 30(Trinta) dias corridos contados do 1º dia útil após essa publicação(não confunda o prazo de 30 dias,com 1 mês ou com 31 dias).Protocolo a petição de cumprimento - Guia de Recolhimento da União(GRU) de código 206(Cumprimento de exigência formal preliminar) + documentos corrigidos, de acordo com o parecer.O pedido com exigência não cumprida ou cumprida fora do prazo terá sua documentação arquivada e o depósito será considerado não efetuado.

(21) BR 10 2024 022009-9

Código 2.5 - Exigência Formal Preliminar

(22) 23/10/2024

(71) FCA FIAT CHRYSLER AUTOMOVEIS BRASIL LTDA (BR/MG)

Teor da exigência disponível no parecer(pdf) - acesse:Buscaweb no Portal do INPI.Prazo para cumprimento - 30(Trinta) dias corridos contados do 1º dia útil após essa publicação(não confunda o prazo de 30 dias,com 1 mês ou com 31 dias).Protocolo a petição de cumprimento - Guia de Recolhimento da União(GRU) de código 206(Cumprimento de exigência formal preliminar) + documentos corrigidos, de acordo com o parecer.O pedido com exigência não cumprida ou cumprida fora do prazo terá sua documentação arquivada e o depósito será considerado não efetuado.

(21) BR 10 2024 022024-2

Código 2.5 - Exigência Formal Preliminar

(22) 23/10/2024

(71) UNIVERSIDADE FEDERAL DE SANTA CATARINA (BR/SC)

Teor da exigência disponível no parecer(pdf) - acesse:Buscaweb no Portal do INPI.Prazo para cumprimento - 30(Trinta) dias corridos contados do 1º dia útil após essa publicação(não confunda o prazo de 30 dias,com 1 mês ou com 31 dias).Protocolo a petição de cumprimento - Guia de Recolhimento da União(GRU) de código 206(Cumprimento de exigência formal preliminar) +

documentos corrigidos, de acordo com o parecer.O pedido com exigência não cumprida ou cumprida fora do prazo terá sua documentação arquivada e o depósito será considerado não efetuado.

(21) BR 10 2024 022031-5

Código 2.5 - Exigência Formal Preliminar

(22) 23/10/2024

(71) UNIVERSIDADE FEDERAL DO CEARÁ (BR/CE) ; UNIVERSIDADE FEDERAL DO RIO DE JANEIRO (UFRJ) (BR/MG)

Teor da exigência disponível no parecer(pdf) - acesse:Buscaweb no Portal do INPI.Prazo para cumprimento - 30(Trinta) dias corridos contados do 1º dia útil após essa publicação(não confunda o prazo de 30 dias,com 1 mês ou com 31 dias).Protocolo a petição de cumprimento - Guia de Recolhimento da União(GRU) de código 206(Cumprimento de exigência formal preliminar) + documentos corrigidos, de acordo com o parecer.O pedido com exigência não cumprida ou cumprida fora do prazo terá sua documentação arquivada e o depósito será considerado não efetuado.

(21) BR 10 2024 022575-9

Código 2.5 - Exigência Formal Preliminar

(22) 30/10/2024

(71) G2C COMERCIO DE ADITIVOS ALIMENTARES LTDA (BR/SP) ; CENTRO FEDERAL DE EDUCAÇÃO TECNOLÓGICA CELSO SUCKOW DA FONSECA - CEFET/RJ (BR/RJ)

Teor da exigência disponível no parecer(pdf) - acesse:Buscaweb no Portal do INPI.Prazo para cumprimento - 30(Trinta) dias corridos contados do 1º dia útil após essa publicação(não confunda o prazo de 30 dias,com 1 mês ou com 31 dias).Protocolo a petição de cumprimento - Guia de Recolhimento da União(GRU) de código 206(Cumprimento de exigência formal preliminar) + documentos corrigidos, de acordo com o parecer.O pedido com exigência não cumprida ou cumprida fora do prazo terá sua documentação arquivada e o depósito será considerado não efetuado.

(21) BR 10 2024 023021-3

Código 2.5 - Exigência Formal Preliminar

(22) 05/11/2024

(71) FÁBIO RODRIGO FREITAS MENDES (BR/CE) ; MARCELLO ANDERSON FERREIRA BATISTA LIMA (BR/CE)

Teor da exigência disponível no parecer(pdf) - acesse:Buscaweb no Portal do INPI.Prazo para cumprimento - 30(Trinta) dias corridos contados do 1º dia útil após essa publicação(não confunda o prazo de 30 dias,com 1 mês ou com 31 dias).Protocolo a petição de cumprimento - Guia de Recolhimento da União(GRU) de código 206(Cumprimento de exigência formal preliminar) + documentos corrigidos, de acordo com o parecer.O pedido com exigência não cumprida ou cumprida fora do prazo terá sua documentação arquivada e o depósito será considerado não efetuado.

(21) BR 10 2024 023037-0	Código 2.5 - Exigência Formal Preliminar (22) 05/11/2024 (71) LAIS LIGIA NEVES DA COSTA (BR/SP) Teor da exigência disponível no parecer(pdf) - acesse:Buscaweb no Portal do INPI.Prazo para cumprimento - 30(Trinta) dias corridos contados do 1º dia útil após essa publicação(não confunda o prazo de 30 dias,com 1 mês ou com 31 dias).Protocolo a petição de cumprimento - Guia de Recolhimento da União(GRU) de código 206(Cumprimento de exigência formal preliminar) + documentos corrigidos, de acordo com o parecer.O pedido com exigência não cumprida ou cumprida fora do prazo terá sua documentação arquivada e o depósito será considerado não efetuado.
(21) BR 10 2024 023065-5	Código 2.5 - Exigência Formal Preliminar (22) 05/11/2024 (71) ACENO DIGITAL TECNOLOGIA EM SISTEMAS LTDA. (BR/PR) Teor da exigência disponível no parecer(pdf) - acesse:Buscaweb no Portal do INPI.Prazo para cumprimento - 30(Trinta) dias corridos contados do 1º dia útil após essa publicação(não confunda o prazo de 30 dias,com 1 mês ou com 31 dias).Protocolo a petição de cumprimento - Guia de Recolhimento da União(GRU) de código 206(Cumprimento de exigência formal preliminar) + documentos corrigidos, de acordo com o parecer.O pedido com exigência não cumprida ou cumprida fora do prazo terá sua documentação arquivada e o depósito será considerado não efetuado.
(21) BR 10 2024 023098-1	Código 2.5 - Exigência Formal Preliminar (22) 05/11/2024 (71) RAFAEL REDOAN CECÍLIO CAMPOS (BR/MG) Teor da exigência disponível no parecer(pdf) - acesse:Buscaweb no Portal do INPI.Prazo para cumprimento - 30(Trinta) dias corridos contados do 1º dia útil após essa publicação(não confunda o prazo de 30 dias,com 1 mês ou com 31 dias).Protocolo a petição de cumprimento - Guia de Recolhimento da União(GRU) de código 206(Cumprimento de exigência formal preliminar) + documentos corrigidos, de acordo com o parecer.O pedido com exigência não cumprida ou cumprida fora do prazo terá sua documentação arquivada e o depósito será considerado não efetuado.
(21) BR 10 2024 023566-5	Código 2.5 - Exigência Formal Preliminar (22) 12/11/2024 (71) THRIVE GESTÃO DE INOVAÇÕES LTDA (BR/SC) Teor da exigência disponível no parecer(pdf) - acesse:Buscaweb no Portal do INPI.Prazo para cumprimento - 30(Trinta) dias corridos contados do 1º dia útil após essa publicação(não confunda o prazo de 30 dias,com 1 mês ou com 31 dias).Protocolo a petição de cumprimento - Guia de Recolhimento da

União(GRU) de código 206(Cumprimento de exigência formal preliminar) + documentos corrigidos, de acordo com o parecer.O pedido com exigência não cumprida ou cumprida fora do prazo terá sua documentação arquivada e o depósito será considerado não efetuado.

(21) BR 10 2024 023630-0

Código 2.5 - Exigência Formal Preliminar

(22) 12/11/2024

(71) ROSANA LUZ SILVA (BR/MG)

Teor da exigência disponível no parecer(pdf) - acesse:Buscaweb no Portal do INPI.Prazo para cumprimento - 30(Trinta) dias corridos contados do 1º dia útil após essa publicação(não confunda o prazo de 30 dias,com 1 mês ou com 31 dias).Protocole a petição de cumprimento - Guia de Recolhimento da União(GRU) de código 206(Cumprimento de exigência formal preliminar) + documentos corrigidos, de acordo com o parecer.O pedido com exigência não cumprida ou cumprida fora do prazo terá sua documentação arquivada e o depósito será considerado não efetuado.

(21) BR 10 2024 024036-7

Código 2.5 - Exigência Formal Preliminar

(22) 19/11/2024

(71) COMPANHIA PAULISTA DE FORÇA E LUZ (BR/SP) ; COMPANHIA PIRATININGA DE FORÇA E LUZ (BR/SP) ; COMPANHIA JAGUARI DE ENERGIA (BR/SP) ; RGE SUL DISTRIBUIDORA DE ENERGIA S.A. (BR/RS) ; I2-INSTITUTO DE INOVAÇÃO, TECNOLOGIA E PESQUISA APLICADA LTDA (BR/SP) ; TECAR TECNOLOGIA EM CARGAS LTDA (BR/SP)

Teor da exigência disponível no parecer(pdf) - acesse:Buscaweb no Portal do INPI.Prazo para cumprimento - 30(Trinta) dias corridos contados do 1º dia útil após essa publicação(não confunda o prazo de 30 dias,com 1 mês ou com 31 dias).Protocole a petição de cumprimento - Guia de Recolhimento da União(GRU) de código 206(Cumprimento de exigência formal preliminar) + documentos corrigidos, de acordo com o parecer.O pedido com exigência não cumprida ou cumprida fora do prazo terá sua documentação arquivada e o depósito será considerado não efetuado.

(21) BR 10 2024 024286-6

Código 2.5 - Exigência Formal Preliminar

(22) 22/11/2024

(71) UNIVERSIDADE FEDERAL DE SANTA CATARINA (BR/SC) ;
UNIVERSIDADE FEDERAL DA FRONTEIRA SUL (BR/SC)

Teor da exigência disponível no parecer(pdf) - acesse:Buscaweb no Portal do INPI.Prazo para cumprimento - 30(Trinta) dias corridos contados do 1º dia útil após essa publicação(não confunda o prazo de 30 dias,com 1 mês ou com 31 dias).Protocole a petição de cumprimento - Guia de Recolhimento da União(GRU) de código 206(Cumprimento de exigência formal preliminar) + documentos corrigidos, de acordo com o parecer.O pedido com exigência não cumprida ou cumprida fora do prazo terá sua documentação arquivada e o

depósito será considerado não efetuado.

(21) BR 10 2024 024291-2

Código 2.5 - Exigência Formal Preliminar

(22) 22/11/2024

(71) 57.186.127 MARI LUCIA NEGRELLO (BR/PR)

Teor da exigência disponível no parecer(pdf) - acesse:Buscaweb no Portal do INPI.Prazo para cumprimento - 30(Trinta) dias corridos contados do 1º dia útil após essa publicação(não confunda o prazo de 30 dias,com 1 mês ou com 31 dias).Protocole a petição de cumprimento - Guia de Recolhimento da União(GRU) de código 206(Cumprimento de exigência formal preliminar) + documentos corrigidos, de acordo com o parecer.O pedido com exigência não cumprida ou cumprida fora do prazo terá sua documentação arquivada e o depósito será considerado não efetuado.

(21) BR 10 2024 024941-0

Código 2.5 - Exigência Formal Preliminar

(22) 28/11/2024

(71) FERNANDO GARCIA (BR/SP)

Teor da exigência disponível no parecer(pdf) - acesse:Buscaweb no Portal do INPI.Prazo para cumprimento - 30(Trinta) dias corridos contados do 1º dia útil após essa publicação(não confunda o prazo de 30 dias,com 1 mês ou com 31 dias).Protocole a petição de cumprimento - Guia de Recolhimento da União(GRU) de código 206(Cumprimento de exigência formal preliminar) + documentos corrigidos, de acordo com o parecer.O pedido com exigência não cumprida ou cumprida fora do prazo terá sua documentação arquivada e o depósito será considerado não efetuado.

(21) BR 10 2024 024944-5

Código 2.5 - Exigência Formal Preliminar

(22) 28/11/2024

(71) ALFEU VILELA ALVES (BR/MS) ; RODRIGO LOMBARDI MALUF (BR/MS) ; CARLOS ALBERTO DIAS VASCONCELOS (BR/MS) ; CAMILLO DUTRA BAZZANO (BR/MS)

Teor da exigência disponível no parecer(pdf) - acesse:Buscaweb no Portal do INPI.Prazo para cumprimento - 30(Trinta) dias corridos contados do 1º dia útil após essa publicação(não confunda o prazo de 30 dias,com 1 mês ou com 31 dias).Protocole a petição de cumprimento - Guia de Recolhimento da União(GRU) de código 206(Cumprimento de exigência formal preliminar) + documentos corrigidos, de acordo com o parecer.O pedido com exigência não cumprida ou cumprida fora do prazo terá sua documentação arquivada e o depósito será considerado não efetuado.

(21) BR 10 2024 024963-1

Código 2.5 - Exigência Formal Preliminar

(22) 29/11/2024

(71) UNIVERSIDADE FEDERAL DO OESTE DO PARÁ - AGÊNCIA DE

INOVAÇÃO TECNOLÓGICA (BR/PA)

Teor da exigência disponível no parecer(pdf) - acesse:Buscaweb no Portal do INPI.Prazo para cumprimento - 30(Trinta) dias corridos contados do 1º dia útil após essa publicação(não confunda o prazo de 30 dias,com 1 mês ou com 31 dias).Protocolo a petição de cumprimento - Guia de Recolhimento da União(GRU) de código 206(Cumprimento de exigência formal preliminar) + documentos corrigidos, de acordo com o parecer.O pedido com exigência não cumprida ou cumprida fora do prazo terá sua documentação arquivada e o depósito será considerado não efetuado.

(21) BR 10 2024 024974-7

Código 2.5 - Exigência Formal Preliminar

(22) 29/11/2024

(71) LUIS FILIPE (BR/RJ)

Teor da exigência disponível no parecer(pdf) - acesse:Buscaweb no Portal do INPI.Prazo para cumprimento - 30(Trinta) dias corridos contados do 1º dia útil após essa publicação(não confunda o prazo de 30 dias,com 1 mês ou com 31 dias).Protocolo a petição de cumprimento - Guia de Recolhimento da União(GRU) de código 206(Cumprimento de exigência formal preliminar) + documentos corrigidos, de acordo com o parecer.O pedido com exigência não cumprida ou cumprida fora do prazo terá sua documentação arquivada e o depósito será considerado não efetuado.

(21) BR 10 2024 024984-4

Código 2.5 - Exigência Formal Preliminar

(22) 29/11/2024

(71) APARECIDO RODRIGUES (BR/MT)

Teor da exigência disponível no parecer(pdf) - acesse:Buscaweb no Portal do INPI.Prazo para cumprimento - 30(Trinta) dias corridos contados do 1º dia útil após essa publicação(não confunda o prazo de 30 dias,com 1 mês ou com 31 dias).Protocolo a petição de cumprimento - Guia de Recolhimento da União(GRU) de código 206(Cumprimento de exigência formal preliminar) + documentos corrigidos, de acordo com o parecer.O pedido com exigência não cumprida ou cumprida fora do prazo terá sua documentação arquivada e o depósito será considerado não efetuado.

(21) BR 10 2024 025002-8

Código 2.5 - Exigência Formal Preliminar

(22) 29/11/2024

(71) GERSON DOS SANTOS VERGUEIRO (BR/PE)

Teor da exigência disponível no parecer(pdf) - acesse:Buscaweb no Portal do INPI.Prazo para cumprimento - 30(Trinta) dias corridos contados do 1º dia útil após essa publicação(não confunda o prazo de 30 dias,com 1 mês ou com 31 dias).Protocolo a petição de cumprimento - Guia de Recolhimento da União(GRU) de código 206(Cumprimento de exigência formal preliminar) + documentos corrigidos, de acordo com o parecer.O pedido com exigência não cumprida ou cumprida fora do prazo terá sua documentação arquivada e o

depósito será considerado não efetuado.

(21) BR 10 2024 025018-4

Código 2.5 - Exigência Formal Preliminar

(22) 29/11/2024

(71) IDENTIDADE EMPREENDIMIENTOS LTDA - EPP (BR/MG)

Teor da exigência disponível no parecer(pdf) - acesse:Buscaweb no Portal do INPI.Prazo para cumprimento - 30(Trinta) dias corridos contados do 1º dia útil após essa publicação(não confunda o prazo de 30 dias,com 1 mês ou com 31 dias).Protocolo a petição de cumprimento - Guia de Recolhimento da União(GRU) de código 206(Cumprimento de exigência formal preliminar) + documentos corrigidos, de acordo com o parecer.O pedido com exigência não cumprida ou cumprida fora do prazo terá sua documentação arquivada e o depósito será considerado não efetuado.

(21) BR 10 2024 025026-5

Código 2.5 - Exigência Formal Preliminar

(22) 29/11/2024

(71) UNIVERSIDADE FEDERAL DO RIO GRANDE DO SUL (BR/RS)

Teor da exigência disponível no parecer(pdf) - acesse:Buscaweb no Portal do INPI.Prazo para cumprimento - 30(Trinta) dias corridos contados do 1º dia útil após essa publicação(não confunda o prazo de 30 dias,com 1 mês ou com 31 dias).Protocolo a petição de cumprimento - Guia de Recolhimento da União(GRU) de código 206(Cumprimento de exigência formal preliminar) + documentos corrigidos, de acordo com o parecer.O pedido com exigência não cumprida ou cumprida fora do prazo terá sua documentação arquivada e o depósito será considerado não efetuado.

(21) BR 10 2024 025072-9

Código 2.5 - Exigência Formal Preliminar

(22) 29/11/2024

(71) MICELIUM LTDA (BR/AL)

Teor da exigência disponível no parecer(pdf) - acesse:Buscaweb no Portal do INPI.Prazo para cumprimento - 30(Trinta) dias corridos contados do 1º dia útil após essa publicação(não confunda o prazo de 30 dias,com 1 mês ou com 31 dias).Protocolo a petição de cumprimento - Guia de Recolhimento da União(GRU) de código 206(Cumprimento de exigência formal preliminar) + documentos corrigidos, de acordo com o parecer.O pedido com exigência não cumprida ou cumprida fora do prazo terá sua documentação arquivada e o depósito será considerado não efetuado.

(21) BR 10 2024 025153-9

Código 2.5 - Exigência Formal Preliminar

(22) 02/12/2024

(71) DANIEL FIAMETTI (BR/RS)

Teor da exigência disponível no parecer(pdf) - acesse:Buscaweb no Portal do INPI.Prazo para cumprimento - 30(Trinta) dias corridos contados do 1º dia útil

após essa publicação(não confunda o prazo de 30 dias,com 1 mês ou com 31 dias).Protocole a petição de cumprimento - Guia de Recolhimento da União(GRU) de código 206(Cumprimento de exigência formal preliminar) + documentos corrigidos, de acordo com o parecer.O pedido com exigência não cumprida ou cumprida fora do prazo terá sua documentação arquivada e o depósito será considerado não efetuado.

(21) BR 10 2024 025159-8

Código 2.5 - Exigência Formal Preliminar

(22) 02/12/2024

(71) UNIVERSIDADE FEDERAL DE CAMPINA GRANDE - PB (BR/PB) ;
UNIVERSIDADE FEDERAL DA PARAÍBA (BR/PB)

Teor da exigência disponível no parecer(pdf) - acesse:Buscaweb no Portal do INPI.Prazo para cumprimento - 30(Trinta) dias corridos contados do 1º dia útil após essa publicação(não confunda o prazo de 30 dias,com 1 mês ou com 31 dias).Protocole a petição de cumprimento - Guia de Recolhimento da União(GRU) de código 206(Cumprimento de exigência formal preliminar) + documentos corrigidos, de acordo com o parecer.O pedido com exigência não cumprida ou cumprida fora do prazo terá sua documentação arquivada e o depósito será considerado não efetuado.

(21) BR 10 2024 025164-4

Código 2.5 - Exigência Formal Preliminar

(22) 02/12/2024

(71) G&L ARTEFATOS DE CIMENTO E GESSO LTDA (BR/PR)

Teor da exigência disponível no parecer(pdf) - acesse:Buscaweb no Portal do INPI.Prazo para cumprimento - 30(Trinta) dias corridos contados do 1º dia útil após essa publicação(não confunda o prazo de 30 dias,com 1 mês ou com 31 dias).Protocole a petição de cumprimento - Guia de Recolhimento da União(GRU) de código 206(Cumprimento de exigência formal preliminar) + documentos corrigidos, de acordo com o parecer.O pedido com exigência não cumprida ou cumprida fora do prazo terá sua documentação arquivada e o depósito será considerado não efetuado.

(21) BR 10 2024 025171-7

Código 2.5 - Exigência Formal Preliminar

(22) 02/12/2024

(71) FUNDAÇÃO REGIONAL INTEGRADA (BR/RS)

Teor da exigência disponível no parecer(pdf) - acesse:Buscaweb no Portal do INPI.Prazo para cumprimento - 30(Trinta) dias corridos contados do 1º dia útil após essa publicação(não confunda o prazo de 30 dias,com 1 mês ou com 31 dias).Protocole a petição de cumprimento - Guia de Recolhimento da União(GRU) de código 206(Cumprimento de exigência formal preliminar) + documentos corrigidos, de acordo com o parecer.O pedido com exigência não cumprida ou cumprida fora do prazo terá sua documentação arquivada e o depósito será considerado não efetuado.

(21) BR 10 2024 025209-8	Código 2.5 - Exigência Formal Preliminar (22) 02/12/2024 (71) DANILO DE ALMEIDA FERRAZ (BR/SP) Teor da exigência disponível no parecer(pdf) - acesse:Buscaweb no Portal do INPI.Prazo para cumprimento - 30(Trinta) dias corridos contados do 1º dia útil após essa publicação(não confunda o prazo de 30 dias,com 1 mês ou com 31 dias).Protocolo a petição de cumprimento - Guia de Recolhimento da União(GRU) de código 206(Cumprimento de exigência formal preliminar) + documentos corrigidos, de acordo com o parecer.O pedido com exigência não cumprida ou cumprida fora do prazo terá sua documentação arquivada e o depósito será considerado não efetuado.
(21) BR 10 2024 025218-7	Código 2.5 - Exigência Formal Preliminar (22) 02/12/2024 (71) RAFAEL GONÇALVES LICURSI DE MELLO (BR/RJ) Teor da exigência disponível no parecer(pdf) - acesse:Buscaweb no Portal do INPI.Prazo para cumprimento - 30(Trinta) dias corridos contados do 1º dia útil após essa publicação(não confunda o prazo de 30 dias,com 1 mês ou com 31 dias).Protocolo a petição de cumprimento - Guia de Recolhimento da União(GRU) de código 206(Cumprimento de exigência formal preliminar) + documentos corrigidos, de acordo com o parecer.O pedido com exigência não cumprida ou cumprida fora do prazo terá sua documentação arquivada e o depósito será considerado não efetuado.
(21) BR 10 2024 025810-0	Código 2.5 - Exigência Formal Preliminar (22) 10/12/2024 (71) SEBASTIÃO JUSTINO FERREIRA (BR/MG) Teor da exigência disponível no parecer(pdf) - acesse:Buscaweb no Portal do INPI.Prazo para cumprimento - 30(Trinta) dias corridos contados do 1º dia útil após essa publicação(não confunda o prazo de 30 dias,com 1 mês ou com 31 dias).Protocolo a petição de cumprimento - Guia de Recolhimento da União(GRU) de código 206(Cumprimento de exigência formal preliminar) + documentos corrigidos, de acordo com o parecer.O pedido com exigência não cumprida ou cumprida fora do prazo terá sua documentação arquivada e o depósito será considerado não efetuado.
(21) BR 10 2024 026241-7	Código 2.5 - Exigência Formal Preliminar (22) 16/12/2024 (71) JOSÉ CARLOS RODRIGUES (BR/SP) Teor da exigência disponível no parecer(pdf) - acesse:Buscaweb no Portal do INPI.Prazo para cumprimento - 30(Trinta) dias corridos contados do 1º dia útil após essa publicação(não confunda o prazo de 30 dias,com 1 mês ou com 31 dias).Protocolo a petição de cumprimento - Guia de Recolhimento da

União(GRU) de código 206(Cumprimento de exigência formal preliminar) + documentos corrigidos, de acordo com o parecer.O pedido com exigência não cumprida ou cumprida fora do prazo terá sua documentação arquivada e o depósito será considerado não efetuado.

(21) BR 10 2025 000348-1

Código 2.5 - Exigência Formal Preliminar

(22) 08/01/2025

(71) NICHOLAS RODWELL MATIAS (BR/SP) ; RICARDO ANTONIO DE OLIVEIRA MACHADO (BR/SP)

Teor da exigência disponível no parecer(pdf) - acesse:Buscaweb no Portal do INPI.Prazo para cumprimento - 30(Trinta) dias corridos contados do 1º dia útil após essa publicação(não confunda o prazo de 30 dias,com 1 mês ou com 31 dias).Protocole a petição de cumprimento - Guia de Recolhimento da União(GRU) de código 206(Cumprimento de exigência formal preliminar) + documentos corrigidos, de acordo com o parecer.O pedido com exigência não cumprida ou cumprida fora do prazo terá sua documentação arquivada e o depósito será considerado não efetuado.

(21) BR 10 2025 001859-4

Código 2.5 - Exigência Formal Preliminar

(22) 30/01/2025

(71) CIRCLUA S.A. (BR/MG)

Teor da exigência disponível no parecer(pdf) - acesse:Buscaweb no Portal do INPI.Prazo para cumprimento - 30(Trinta) dias corridos contados do 1º dia útil após essa publicação(não confunda o prazo de 30 dias,com 1 mês ou com 31 dias).Protocole a petição de cumprimento - Guia de Recolhimento da União(GRU) de código 206(Cumprimento de exigência formal preliminar) + documentos corrigidos, de acordo com o parecer.O pedido com exigência não cumprida ou cumprida fora do prazo terá sua documentação arquivada e o depósito será considerado não efetuado.

(21) BR 10 2025 002341-5

Código 2.5 - Exigência Formal Preliminar

(22) 05/02/2025

(71) WILIAN DOS SANTOS SILVA (BR/RN) ; FELIPE BARROS DINIZ (BR/RN)

Teor da exigência disponível no parecer(pdf) - acesse:Buscaweb no Portal do INPI.Prazo para cumprimento - 30(Trinta) dias corridos contados do 1º dia útil após essa publicação(não confunda o prazo de 30 dias,com 1 mês ou com 31 dias).Protocole a petição de cumprimento - Guia de Recolhimento da União(GRU) de código 206(Cumprimento de exigência formal preliminar) + documentos corrigidos, de acordo com o parecer.O pedido com exigência não cumprida ou cumprida fora do prazo terá sua documentação arquivada e o depósito será considerado não efetuado.

(21) BR 10 2025 002874-3

Código 2.5 - Exigência Formal Preliminar

(22) 13/02/2025

(71) VICTORCHARLIE SMART SOLUTION LTDA (BR/PR)

Teor da exigência disponível no parecer(pdf) - acesse:Buscaweb no Portal do INPI.Prazo para cumprimento - 30(Trinta) dias corridos contados do 1º dia útil após essa publicação(não confunda o prazo de 30 dias,com 1 mês ou com 31 dias).Protocole a petição de cumprimento - Guia de Recolhimento da União(GRU) de código 206(Cumprimento de exigência formal preliminar) + documentos corrigidos, de acordo com o parecer.O pedido com exigência não cumprida ou cumprida fora do prazo terá sua documentação arquivada e o depósito será considerado não efetuado.

(21) BR 12 2025 003045-7 A2

Código 2.5 - Exigência Formal Preliminar

(22) 17/05/2021

(71) UPL LIMITED (IN)

Teor da exigência disponível no parecer(pdf) - acesse:Buscaweb no Portal do INPI.Prazo para cumprimento - 30(Trinta) dias corridos contados do 1º dia útil após essa publicação(não confunda o prazo de 30 dias,com 1 mês ou com 31 dias).Protocole a petição de cumprimento - Guia de Recolhimento da União(GRU) de código 206(Cumprimento de exigência formal preliminar) + documentos corrigidos, de acordo com o parecer.O pedido com exigência não cumprida ou cumprida fora do prazo terá sua documentação arquivada e o depósito será considerado não efetuado. Dividido do PCT 11 2022 023313-2 (2ª exig.)

(21) BR 12 2025 005716-9 A2

Código 2.5 - Exigência Formal Preliminar

(22) 23/03/2011

(71) FRAUNHOFER-GESELLSCHAFT ZUR FÖRDERUNG DER ANGEWANDTEN FORSCHUNG E. V. (DE) ; DOLBY INTERNATIONAL AB (NL)

Teor da exigência disponível no parecer(pdf) - acesse:Buscaweb no Portal do INPI.Prazo para cumprimento - 30(Trinta) dias corridos contados do 1º dia útil após essa publicação(não confunda o prazo de 30 dias,com 1 mês ou com 31 dias).Protocole a petição de cumprimento - Guia de Recolhimento da União(GRU) de código 206(Cumprimento de exigência formal preliminar) + documentos corrigidos, de acordo com o parecer.O pedido com exigência não cumprida ou cumprida fora do prazo terá sua documentação arquivada e o depósito será considerado não efetuado. 1º Dividido do PCT 11 2012 025828-1

(21) BR 12 2025 005720-7 A2

Código 2.5 - Exigência Formal Preliminar

(22) 23/03/2011

(71) FRAUNHOFER-GESELLSCHAFT ZUR FÖRDERUNG DER ANGEWANDTEN FORSCHUNG E. V. (DE) ; DOLBY INTERNATIONAL AB (NL)

Teor da exigência disponível no parecer(pdf) - acesse:Buscaweb no Portal do INPI.Prazo para cumprimento - 30(Trinta) dias corridos contados do 1º dia útil após essa publicação(não confunda o prazo de 30 dias,com 1 mês ou com 31

dias).Protocole a petição de cumprimento - Guia de Recolhimento da União(GRU) de código 206(Cumprimento de exigência formal preliminar) + documentos corrigidos, de acordo com o parecer.O pedido com exigência não cumprida ou cumprida fora do prazo terá sua documentação arquivada e o depósito será considerado não efetuado. 3º Dividido do PCT 11 2012 025828-1

(21) BR 12 2025 005914-5 A2

Código 2.5 - Exigência Formal Preliminar

(22) 12/12/2022

(71) NOVARTIS AG (CH)

Teor da exigência disponível no parecer(pdf) - acesse:Buscaweb no Portal do INPI.Prazo para cumprimento - 30(Trinta) dias corridos contados do 1º dia útil após essa publicação(não confunda o prazo de 30 dias,com 1 mês ou com 31 dias).Protocole a petição de cumprimento - Guia de Recolhimento da União(GRU) de código 206(Cumprimento de exigência formal preliminar) + documentos corrigidos, de acordo com o parecer.O pedido com exigência não cumprida ou cumprida fora do prazo terá sua documentação arquivada e o depósito será considerado não efetuado. Dividido do PCT 11 2024 011832-0

(21) BR 12 2025 006087-9 A2

Código 2.5 - Exigência Formal Preliminar

(22) 31/03/2022

(71) REGENERON PHARMACEUTICALS, INC. (US)

Teor da exigência disponível no parecer(pdf) - acesse:Buscaweb no Portal do INPI.Prazo para cumprimento - 30(Trinta) dias corridos contados do 1º dia útil após essa publicação(não confunda o prazo de 30 dias,com 1 mês ou com 31 dias).Protocole a petição de cumprimento - Guia de Recolhimento da União(GRU) de código 206(Cumprimento de exigência formal preliminar) + documentos corrigidos, de acordo com o parecer.O pedido com exigência não cumprida ou cumprida fora do prazo terá sua documentação arquivada e o depósito será considerado não efetuado. 1º Dividido do PCT 11 2023 019792-9

(21) BR 12 2025 006110-7 A2

Código 2.5 - Exigência Formal Preliminar

(22) 24/01/2022

(71) NOVARTIS AG (CH)

Teor da exigência disponível no parecer(pdf) - acesse:Buscaweb no Portal do INPI.Prazo para cumprimento - 30(Trinta) dias corridos contados do 1º dia útil após essa publicação(não confunda o prazo de 30 dias,com 1 mês ou com 31 dias).Protocole a petição de cumprimento - Guia de Recolhimento da União(GRU) de código 206(Cumprimento de exigência formal preliminar) + documentos corrigidos, de acordo com o parecer.O pedido com exigência não cumprida ou cumprida fora do prazo terá sua documentação arquivada e o depósito será considerado não efetuado. Dividido do PCT 11 2023 014838-3

(21) BR 20 2023 017316-6

Código 2.5 - Exigência Formal Preliminar

(22) 28/08/2023

(71) C3M TECNOLOGIAS CRITICAS LTDA (BR/MG)

Teor da exigência disponível no parecer(pdf) - acesse:Buscaweb no Portal do INPI.Prazo para cumprimento - 30(Trinta) dias corridos contados do 1º dia útil após essa publicação(não confunda o prazo de 30 dias,com 1 mês ou com 31 dias).Protocolo a petição de cumprimento - Guia de Recolhimento da União(GRU) de código 206(Cumprimento de exigência formal preliminar) + documentos corrigidos, de acordo com o parecer.O pedido com exigência não cumprida ou cumprida fora do prazo terá sua documentação arquivada e o depósito será considerado não efetuado.

(21) BR 20 2023 020737-0

Código 2.5 - Exigência Formal Preliminar

(22) 06/10/2023

(71) DEONIR DE TONI (BR/RS)

Teor da exigência disponível no parecer(pdf) - acesse:Buscaweb no Portal do INPI.Prazo para cumprimento - 30(Trinta) dias corridos contados do 1º dia útil após essa publicação(não confunda o prazo de 30 dias,com 1 mês ou com 31 dias).Protocolo a petição de cumprimento - Guia de Recolhimento da União(GRU) de código 206(Cumprimento de exigência formal preliminar) + documentos corrigidos, de acordo com o parecer.O pedido com exigência não cumprida ou cumprida fora do prazo terá sua documentação arquivada e o depósito será considerado não efetuado.

(21) BR 20 2024 006844-6

Código 2.5 - Exigência Formal Preliminar

(22) 08/04/2024

(71) VINICIUS LUCAS DE SOUSA NUNES (BR/SP) ; ELIOMAR BATISTA DE SOUSA (BR/SP) ; SAULO SOUZA MUNIZ (BR/SP)

Teor da exigência disponível no parecer(pdf) - acesse:Buscaweb no Portal do INPI.Prazo para cumprimento - 30(Trinta) dias corridos contados do 1º dia útil após essa publicação(não confunda o prazo de 30 dias,com 1 mês ou com 31 dias).Protocolo a petição de cumprimento - Guia de Recolhimento da União(GRU) de código 206(Cumprimento de exigência formal preliminar) + documentos corrigidos, de acordo com o parecer.O pedido com exigência não cumprida ou cumprida fora do prazo terá sua documentação arquivada e o depósito será considerado não efetuado.

(21) BR 20 2024 013182-2

Código 2.5 - Exigência Formal Preliminar

(22) 26/06/2024

(71) ÁUREA ROCHA ALBUQUERQUE BELFORT DE CARVALHO (BR/PI)

Teor da exigência disponível no parecer(pdf) - acesse:Buscaweb no Portal do INPI.Prazo para cumprimento - 30(Trinta) dias corridos contados do 1º dia útil após essa publicação(não confunda o prazo de 30 dias,com 1 mês ou com 31 dias).Protocolo a petição de cumprimento - Guia de Recolhimento da União(GRU) de código 206(Cumprimento de exigência formal preliminar) +

documentos corrigidos, de acordo com o parecer.O pedido com exigência não cumprida ou cumprida fora do prazo terá sua documentação arquivada e o depósito será considerado não efetuado.

(21) BR 20 2024 018754-2

Código 2.5 - Exigência Formal Preliminar

(22) 11/09/2024

(71) HOMILTON MARINCEK FILHO (BR/SP)

Teor da exigência disponível no parecer(pdf) - acesse:Buscaweb no Portal do INPI.Prazo para cumprimento - 30(Trinta) dias corridos contados do 1º dia útil após essa publicação(não confunda o prazo de 30 dias,com 1 mês ou com 31 dias).Protocolo a petição de cumprimento - Guia de Recolhimento da União(GRU) de código 206(Cumprimento de exigência formal preliminar) + documentos corrigidos, de acordo com o parecer.O pedido com exigência não cumprida ou cumprida fora do prazo terá sua documentação arquivada e o depósito será considerado não efetuado.

(21) BR 20 2024 019154-8

Código 2.5 - Exigência Formal Preliminar

(22) 17/09/2024

(71) CARF AMBIENTAL LTDA (BR/RJ)

Teor da exigência disponível no parecer(pdf) - acesse:Buscaweb no Portal do INPI.Prazo para cumprimento - 30(Trinta) dias corridos contados do 1º dia útil após essa publicação(não confunda o prazo de 30 dias,com 1 mês ou com 31 dias).Protocolo a petição de cumprimento - Guia de Recolhimento da União(GRU) de código 206(Cumprimento de exigência formal preliminar) + documentos corrigidos, de acordo com o parecer.O pedido com exigência não cumprida ou cumprida fora do prazo terá sua documentação arquivada e o depósito será considerado não efetuado.

(21) BR 20 2024 019494-8

Código 2.5 - Exigência Formal Preliminar

(22) 23/09/2024

(71) LUIS CARLOS PEREIRA (BR/DF)

Teor da exigência disponível no parecer(pdf) - acesse:Buscaweb no Portal do INPI.Prazo para cumprimento - 30(Trinta) dias corridos contados do 1º dia útil após essa publicação(não confunda o prazo de 30 dias,com 1 mês ou com 31 dias).Protocolo a petição de cumprimento - Guia de Recolhimento da União(GRU) de código 206(Cumprimento de exigência formal preliminar) + documentos corrigidos, de acordo com o parecer.O pedido com exigência não cumprida ou cumprida fora do prazo terá sua documentação arquivada e o depósito será considerado não efetuado.

(21) BR 20 2024 020293-2

Código 2.5 - Exigência Formal Preliminar

(22) 30/09/2024

(71) OTÁVIO OLIVAS GATTI (BR/SP) ; MATHEUS BERTULETTI (BR/SP)

Teor da exigência disponível no parecer(pdf) - acesse:Buscaweb no Portal do INPI.Prazo para cumprimento - 30(Trinta) dias corridos contados do 1º dia útil após essa publicação(não confunda o prazo de 30 dias,com 1 mês ou com 31 dias).Protocole a petição de cumprimento - Guia de Recolhimento da União(GRU) de código 206(Cumprimento de exigência formal preliminar) + documentos corrigidos, de acordo com o parecer.O pedido com exigência não cumprida ou cumprida fora do prazo terá sua documentação arquivada e o depósito será considerado não efetuado.

(21) BR 20 2024 020915-5

Código 2.5 - Exigência Formal Preliminar

(22) 08/10/2024

(71) JOSELITO TENÓRIO DOS SANTOS (BR/ES)

Teor da exigência disponível no parecer(pdf) - acesse:Buscaweb no Portal do INPI.Prazo para cumprimento - 30(Trinta) dias corridos contados do 1º dia útil após essa publicação(não confunda o prazo de 30 dias,com 1 mês ou com 31 dias).Protocole a petição de cumprimento - Guia de Recolhimento da União(GRU) de código 206(Cumprimento de exigência formal preliminar) + documentos corrigidos, de acordo com o parecer.O pedido com exigência não cumprida ou cumprida fora do prazo terá sua documentação arquivada e o depósito será considerado não efetuado.

(21) BR 20 2024 022917-2

Código 2.5 - Exigência Formal Preliminar

(22) 02/11/2024

(71) FIX IMPLEMENTOS RODOVIÁRIOS LTDA. (BR/SP)

Teor da exigência disponível no parecer(pdf) - acesse:Buscaweb no Portal do INPI.Prazo para cumprimento - 30(Trinta) dias corridos contados do 1º dia útil após essa publicação(não confunda o prazo de 30 dias,com 1 mês ou com 31 dias).Protocole a petição de cumprimento - Guia de Recolhimento da União(GRU) de código 206(Cumprimento de exigência formal preliminar) + documentos corrigidos, de acordo com o parecer.O pedido com exigência não cumprida ou cumprida fora do prazo terá sua documentação arquivada e o depósito será considerado não efetuado.

(21) BR 20 2024 022918-0

Código 2.5 - Exigência Formal Preliminar

(22) 02/11/2024

(71) FIX IMPLEMENTOS RODOVIÁRIOS LTDA. (BR/SP)

Teor da exigência disponível no parecer(pdf) - acesse:Buscaweb no Portal do INPI.Prazo para cumprimento - 30(Trinta) dias corridos contados do 1º dia útil após essa publicação(não confunda o prazo de 30 dias,com 1 mês ou com 31 dias).Protocole a petição de cumprimento - Guia de Recolhimento da União(GRU) de código 206(Cumprimento de exigência formal preliminar) + documentos corrigidos, de acordo com o parecer.O pedido com exigência não cumprida ou cumprida fora do prazo terá sua documentação arquivada e o

depósito será considerado não efetuado.

(21) BR 20 2024 023046-4

Código 2.5 - Exigência Formal Preliminar

(22) 05/11/2024

(71) RICARDO RENOSTO - ME (BR/PR)

Teor da exigência disponível no parecer(pdf) - acesse:Buscaweb no Portal do INPI.Prazo para cumprimento - 30(Trinta) dias corridos contados do 1º dia útil após essa publicação(não confunda o prazo de 30 dias,com 1 mês ou com 31 dias).Protocole a petição de cumprimento - Guia de Recolhimento da União(GRU) de código 206(Cumprimento de exigência formal preliminar) + documentos corrigidos, de acordo com o parecer.O pedido com exigência não cumprida ou cumprida fora do prazo terá sua documentação arquivada e o depósito será considerado não efetuado.

(21) BR 20 2024 023122-3

Código 2.5 - Exigência Formal Preliminar

(22) 06/11/2024

(71) ELAINE (BR/SP)

Teor da exigência disponível no parecer(pdf) - acesse:Buscaweb no Portal do INPI.Prazo para cumprimento - 30(Trinta) dias corridos contados do 1º dia útil após essa publicação(não confunda o prazo de 30 dias,com 1 mês ou com 31 dias).Protocole a petição de cumprimento - Guia de Recolhimento da União(GRU) de código 206(Cumprimento de exigência formal preliminar) + documentos corrigidos, de acordo com o parecer.O pedido com exigência não cumprida ou cumprida fora do prazo terá sua documentação arquivada e o depósito será considerado não efetuado.

(21) BR 20 2024 023514-8

Código 2.5 - Exigência Formal Preliminar

(22) 11/11/2024

(71) VAGNER GALVÃO GONÇALVES (BR/MG)

Teor da exigência disponível no parecer(pdf) - acesse:Buscaweb no Portal do INPI.Prazo para cumprimento - 30(Trinta) dias corridos contados do 1º dia útil após essa publicação(não confunda o prazo de 30 dias,com 1 mês ou com 31 dias).Protocole a petição de cumprimento - Guia de Recolhimento da União(GRU) de código 206(Cumprimento de exigência formal preliminar) + documentos corrigidos, de acordo com o parecer.O pedido com exigência não cumprida ou cumprida fora do prazo terá sua documentação arquivada e o depósito será considerado não efetuado.

(21) BR 20 2024 023773-6

Código 2.5 - Exigência Formal Preliminar

(22) 14/11/2024

(71) FRANCISCO VALDEVAN ALVES DIAS (BR/CE)

Teor da exigência disponível no parecer(pdf) - acesse:Buscaweb no Portal do INPI.Prazo para cumprimento - 30(Trinta) dias corridos contados do 1º dia útil

após essa publicação(não confunda o prazo de 30 dias,com 1 mês ou com 31 dias).Protocolo a petição de cumprimento - Guia de Recolhimento da União(GRU) de código 206(Cumprimento de exigência formal preliminar) + documentos corrigidos, de acordo com o parecer.O pedido com exigência não cumprida ou cumprida fora do prazo terá sua documentação arquivada e o depósito será considerado não efetuado.

(21) BR 20 2024 023946-1

Código 2.5 - Exigência Formal Preliminar

(22) 18/11/2024

(71) FRANCISCO VALDEVAN ALVES DIAS (BR/CE)

Teor da exigência disponível no parecer(pdf) - acesse:Buscaweb no Portal do INPI.Prazo para cumprimento - 30(Trinta) dias corridos contados do 1º dia útil após essa publicação(não confunda o prazo de 30 dias,com 1 mês ou com 31 dias).Protocolo a petição de cumprimento - Guia de Recolhimento da União(GRU) de código 206(Cumprimento de exigência formal preliminar) + documentos corrigidos, de acordo com o parecer.O pedido com exigência não cumprida ou cumprida fora do prazo terá sua documentação arquivada e o depósito será considerado não efetuado.

Código 2.6 - Publicação Anulada

O INPI anula a publicação do despacho em referência por ter sido indevido. Não é necessário responder a este despacho. Atenção! O depositante deverá acompanhar o andamento do pedido na RPI e na Busca de Processos no Portal do INPI. Também deve estar atento a eventuais exigências e/ou necessidades do rito processual. Para tirar dúvidas, consulte os Guias Rápidos de Patentes ou escreva para o Fale Conosco no Portal do INPI.

(21) BR 10 2024 023043-4

Código 2.6 - Publicação Anulada

(22) 05/11/2024

(71) IMPLACIL DE BORTOLI MATERIAL ODONTOLÓGICO S.A (BR/SP)

Anulada a publicação código 2.5 na RPI nº 2831 de 08/04/2025 por ter sido indevida.

(21) BR 10 2024 023297-6

Código 2.6 - Publicação Anulada

(22) 07/11/2024

(71) FUNDAÇÃO UNIVERSIDADE FEDERAL DO ABC - UFABC (BR/SP)

Anulada a publicação código 2.5 na RPI nº 2831 de 08/04/2025 por ter sido indevida. Anulado tendo em vista tratar-se de numeração de fórmulas químicas.

(21) BR 20 2023 020737-0

Código 2.6 - Publicação Anulada

(22) 06/10/2023

(71) DEONIR DE TONI (BR/RS)

Anulada a publicação código 2.1 na RPI nº 2761 de 05/12/2023 por ter sido indevida. Anulado tendo em vista erro na numeração do relatório.

Código 2.10 - Notificação de recebimento do pedido de patente ou certificado de adição

O INPI confirma o recebimento de pedido de Patente de Invenção, Modelo de Utilidade ou Certificado de Adição de Invenção. Não é necessário responder a este despacho. O INPI fará, em seguida, o exame formal preliminar para verificar se o depositante atendeu às condições estabelecidas no Art. 19 da Lei 9.279/1996 e nas normas em vigor no Instituto. Se o depósito foi efetuado por procurador, este deverá apresentar a procuração no prazo de até 60 (sessenta) dias, a contar da data do depósito. Isso deve ser feito mesmo sem o INPI emitir notificação ou exigência, conforme o Art. 216 da Lei 9.279/1996. O pedido será arquivado definitivamente caso a procuração não seja apresentada no prazo previsto. As solicitações de entrada em fase nacional no Brasil via Tratado de Cooperação em Matéria de Patentes (PCT, na sigla em inglês) são notificadas pelo despacho 1.1. Atenção! O depositante deverá acompanhar o andamento do pedido na RPI e na Busca de Processos no Portal do INPI. Também deve estar atento a eventuais exigências e/ou necessidades do rito processual. Para tirar dúvidas, consulte os Guias Rápidos de Patentes ou escreva para o Fale Conosco no Portal do INPI.

(21) BR 10 2025 006904-0 Código 2.10 - Notificação de recebimento do pedido de patente ou certificado de adição
(22) 08/04/2025
(71) FILIPE FREITAS SOARES (BR/BA)
Número de Protocolo '870250028033' em 08/04/2025 08:55 (WB)

(21) BR 10 2025 006906-7 Código 2.10 - Notificação de recebimento do pedido de patente ou certificado de adição
(22) 08/04/2025
(71) GRX INDÚSTRIA E COMÉRCIO DE AÇO LTDA (BR/MG)
Número de Protocolo '870250028058' em 08/04/2025 10:02 (WB)

(21) BR 10 2025 006910-5 Código 2.10 - Notificação de recebimento do pedido de patente ou certificado de adição
(22) 08/04/2025
(71) COMPANHIA DE ELETRICIDADE DO ESTADO DA BAHIA-COELBA (BR/BA)
Número de Protocolo '870250028067' em 08/04/2025 10:19 (WB)

(21) BR 10 2025 006913-0 Código 2.10 - Notificação de recebimento do pedido de patente ou certificado de adição
(22) 08/04/2025
(71) WILLIAMS PEDRO DE ARAÚJO (BR/SP) ; SANDRA CRISTINA DE MELLO (BR/SP)

Número de Protocolo '870250028079' em 08/04/2025 10:47 (WB)

(21) BR 10 2025 006914-8 Código 2.10 - Notificação de recebimento do pedido de patente ou certificado de adição
(22) 08/04/2025
(71) UNIVERSIDADE FEDERAL RURAL DO SEMI-ARIDO - UFERSA (BR/RN)
Número de Protocolo '870250028082' em 08/04/2025 10:59 (WB)

(21) BR 10 2025 006916-4 Código 2.10 - Notificação de recebimento do pedido de patente ou certificado de adição
(22) 08/04/2025
(71) INSTITUTO HERCÍLIO RANDON (BR/RS)
Número de Protocolo '870250028086' em 08/04/2025 11:12 (WB)

(21) BR 10 2025 006919-9 Código 2.10 - Notificação de recebimento do pedido de patente ou certificado de adição
(22) 08/04/2025
(71) JOEL NUNES VIEIRA JUNIOR (BR/MG)
Número de Protocolo '870250028097' em 08/04/2025 11:29 (WB)

(21) BR 10 2025 006921-0 Código 2.10 - Notificação de recebimento do pedido de patente ou certificado de adição
(22) 08/04/2025
(71) INSTITUTO HERCÍLIO RANDON (BR/RS)
Número de Protocolo '870250028100' em 08/04/2025 11:35 (WB)

(21) BR 10 2025 006928-8 Código 2.10 - Notificação de recebimento do pedido de patente ou certificado de adição
(22) 08/04/2025
(71) AVAGO TECHNOLOGIES INTERNATIONAL SALES PTE. LIMITED (SG)
Número de Protocolo '870250028126' em 08/04/2025 12:31 (WB)

(21) BR 10 2025 006932-6 Código 2.10 - Notificação de recebimento do pedido de patente ou certificado de adição
(22) 08/04/2025
(71) MAHLE INTERNATIONAL GMBH (DE)
Número de Protocolo '870250028154' em 08/04/2025 14:02 (WB)

(21) BR 10 2025 006933-4 Código 2.10 - Notificação de recebimento do pedido de patente ou certificado de adição
(22) 08/04/2025
(71) OCEANICA ENGENHARIA E CONSULTORIA S.A. (BR/RJ)
Número de Protocolo '870250028167' em 08/04/2025 14:27 (WB)

(21) BR 10 2025 006934-2	Código 2.10 - Notificação de recebimento do pedido de patente ou certificado de adição (22) 08/04/2025 (71) UNIVERSIDADE FEDERAL DE CAMPINA GRANDE - PB (BR/PB) Número de Protocolo '870250028185' em 08/04/2025 14:49 (WB)
(21) BR 10 2025 006935-0	Código 2.10 - Notificação de recebimento do pedido de patente ou certificado de adição (22) 08/04/2025 (71) FUNDAÇÃO UNIVERSIDADE FEDERAL DO PAMPA (BR/RS) Número de Protocolo '870250028188' em 08/04/2025 14:51 (WB)
(21) BR 10 2025 006936-9	Código 2.10 - Notificação de recebimento do pedido de patente ou certificado de adição (22) 08/04/2025 (71) LM PESQUISA E INOVACAO LTDA (BR/ES) Número de Protocolo '870250028194' em 08/04/2025 15:01 (WB)
(21) BR 10 2025 006937-7	Código 2.10 - Notificação de recebimento do pedido de patente ou certificado de adição (22) 08/04/2025 (71) UNIVERSIDADE ESTADUAL DE LONDRINA (BR/PR) Número de Protocolo '870250028199' em 08/04/2025 15:06 (WB)
(21) BR 10 2025 006939-3	Código 2.10 - Notificação de recebimento do pedido de patente ou certificado de adição (22) 08/04/2025 (71) SOUTH BRAZIL MOBILITY LTDA (BR/RS) Número de Protocolo '870250028215' em 08/04/2025 15:28 (WB)
(21) BR 10 2025 006943-1	Código 2.10 - Notificação de recebimento do pedido de patente ou certificado de adição (22) 08/04/2025 (71) GUANGDONG YINGXIN TECHNOLOGY CO., LTD. (CN) Número de Protocolo '870250028226' em 08/04/2025 15:44 (WB)
(21) BR 10 2025 006954-7	Código 2.10 - Notificação de recebimento do pedido de patente ou certificado de adição (22) 08/04/2025 (71) VEGA GRIESHABER KG (DE) Número de Protocolo '870250028282' em 08/04/2025 16:47 (WB)

(21) BR 10 2025 006958-0	Código 2.10 - Notificação de recebimento do pedido de patente ou certificado de adição (22) 08/04/2025 (71) ROBERT BOSCH LIMITADA (BR/SP) Número de Protocolo '870250028314' em 08/04/2025 17:35 (WB)
<hr/>	
(21) BR 10 2025 006959-8	Código 2.10 - Notificação de recebimento do pedido de patente ou certificado de adição (22) 08/04/2025 (71) PETRÓLEO BRASILEIRO S.A. - PETROBRAS (BR/RJ) Número de Protocolo '870250028315' em 08/04/2025 17:36 (WB)
<hr/>	
(21) BR 10 2025 006962-8	Código 2.10 - Notificação de recebimento do pedido de patente ou certificado de adição (22) 08/04/2025 (71) UNIVERSIDADE DE SÃO PAULO - USP (BR/SP) Número de Protocolo '870250028324' em 08/04/2025 17:47 (WB)
<hr/>	
(21) BR 10 2025 006964-4	Código 2.10 - Notificação de recebimento do pedido de patente ou certificado de adição (22) 08/04/2025 (71) HILDEBRANDO CÂNDIDO COELHO (BR/MG) Número de Protocolo '870250028331' em 08/04/2025 17:56 (WB)
<hr/>	
(21) BR 10 2025 006965-2	Código 2.10 - Notificação de recebimento do pedido de patente ou certificado de adição (22) 08/04/2025 (71) STELLANTIS AUTOMOVEIS BRASIL LTDA (BR/MG) Número de Protocolo '870250028333' em 08/04/2025 17:58 (WB)
<hr/>	
(21) BR 10 2025 006968-7	Código 2.10 - Notificação de recebimento do pedido de patente ou certificado de adição (22) 08/04/2025 (71) STELLANTIS AUTOMOVEIS BRASIL LTDA (BR/MG) Número de Protocolo '870250028339' em 08/04/2025 18:12 (WB)
<hr/>	
(21) BR 10 2025 006971-7	Código 2.10 - Notificação de recebimento do pedido de patente ou certificado de adição (22) 08/04/2025 (71) VALE S.A. (BR/RJ) Número de Protocolo '870250028345' em 08/04/2025 18:16 (WB)
<hr/>	
(21) BR 10 2025 006972-5	Código 2.10 - Notificação de recebimento do pedido de patente ou certificado

de adição
 (22) 08/04/2025
 (71) STELLANTIS AUTOMOVEIS BRASIL LTDA (BR/MG)
 Número de Protocolo '870250028349' em 08/04/2025 18:22 (WB)

(21) BR 10 2025 006975-0 Código 2.10 - Notificação de recebimento do pedido de patente ou certificado de adição
 (22) 08/04/2025
 (71) STELLANTIS AUTOMOVEIS BRASIL LTDA (BR/MG)
 Número de Protocolo '870250028358' em 08/04/2025 18:50 (WB)

(21) BR 10 2025 006976-8 Código 2.10 - Notificação de recebimento do pedido de patente ou certificado de adição
 (22) 08/04/2025
 (71) STELLANTIS AUTOMOVEIS BRASIL LTDA (BR/MG)
 Número de Protocolo '870250028359' em 08/04/2025 19:02 (WB)

(21) BR 10 2025 006978-4 Código 2.10 - Notificação de recebimento do pedido de patente ou certificado de adição
 (22) 08/04/2025
 (71) PAULO GONÇALVES DA ROSA (BR/SC) ; PAULO FERNANDO ZANELATO BIANCHINI (BR/SC)
 Número de Protocolo '870250028364' em 08/04/2025 19:20 (WB)

(21) BR 10 2025 006979-2 Código 2.10 - Notificação de recebimento do pedido de patente ou certificado de adição
 (22) 08/04/2025
 (71) STELLANTIS AUTOMOVEIS BRASIL LTDA (BR/MG)
 Número de Protocolo '870250028365' em 08/04/2025 19:21 (WB)

(21) BR 10 2025 006980-6 Código 2.10 - Notificação de recebimento do pedido de patente ou certificado de adição
 (22) 08/04/2025
 (71) FERROPORT LOGÍSTICA COMERCIAL EXPORTADORA S.A. (BR/RJ)
 Número de Protocolo '870250028367' em 08/04/2025 19:31 (WB)

(21) BR 10 2025 006981-4 Código 2.10 - Notificação de recebimento do pedido de patente ou certificado de adição
 (22) 08/04/2025
 (71) STELLANTIS AUTOMOVEIS BRASIL LTDA (BR/MG)
 Número de Protocolo '870250028374' em 08/04/2025 20:20 (WB)

(21) BR 10 2025 006983-0 Código 2.10 - Notificação de recebimento do pedido de patente ou certificado

	de adição (22) 08/04/2025 (71) STELLANTIS AUTOMOVEIS BRASIL LTDA (BR/MG) Número de Protocolo '870250028377' em 08/04/2025 20:41 (WB)
(21) BR 10 2025 006985-7	Código 2.10 - Notificação de recebimento do pedido de patente ou certificado de adição (22) 08/04/2025 (71) STELLANTIS AUTOMOVEIS BRASIL LTDA (BR/MG) Número de Protocolo '870250028379' em 08/04/2025 21:08 (WB)
(21) BR 10 2025 006986-5	Código 2.10 - Notificação de recebimento do pedido de patente ou certificado de adição (22) 08/04/2025 (71) STELLANTIS AUTOMOVEIS BRASIL LTDA (BR/MG) Número de Protocolo '870250028381' em 08/04/2025 21:20 (WB)
(21) BR 10 2025 006987-3	Código 2.10 - Notificação de recebimento do pedido de patente ou certificado de adição (22) 09/04/2025 (71) ARTHUR VÉRAS MARIANI ALVES (BR/PB) Número de Protocolo '870250028387' em 09/04/2025 00:51 (WB)
(21) BR 10 2025 006989-0	Código 2.10 - Notificação de recebimento do pedido de patente ou certificado de adição (22) 09/04/2025 (71) UNIVERSIDADE FEDERAL DE SÃO JOÃO DEL REI (BR/MG) ; UNIVERSIDADE FEDERAL DE MINAS GERAIS (BR/MG) Número de Protocolo '870250028415' em 09/04/2025 09:34 (WB)
(21) BR 10 2025 006999-7	Código 2.10 - Notificação de recebimento do pedido de patente ou certificado de adição (22) 09/04/2025 (71) MARCIO DE PAIVA MARQUES (BR/RJ) Número de Protocolo '870250028476' em 09/04/2025 11:43 (WB)
(21) BR 10 2025 007003-0	Código 2.10 - Notificação de recebimento do pedido de patente ou certificado de adição (22) 09/04/2025 (71) FUNDAÇÃO UNIVERSIDADE FEDERAL DE SÃO CARLOS (BR/SP) Número de Protocolo '870250028485' em 09/04/2025 12:11 (WB)
(21) BR 10 2025 007004-9	Código 2.10 - Notificação de recebimento do pedido de patente ou certificado

de adição
(22) 09/04/2025
(71) NILTON GONÇALVES (BR/SP)
Número de Protocolo '870250028489' em 09/04/2025 12:24 (WB)

(21) BR 10 2025 007021-9 Código 2.10 - Notificação de recebimento do pedido de patente ou certificado de adição
(22) 09/04/2025
(71) LEAR CORPORATION (US)
Número de Protocolo '870250028554' em 09/04/2025 14:27 (WB)

(21) BR 10 2025 007022-7 Código 2.10 - Notificação de recebimento do pedido de patente ou certificado de adição
(22) 09/04/2025
(71) UNIVERSIDADE DE SÃO PAULO - USP (BR/SP)
Número de Protocolo '870250028557' em 09/04/2025 14:29 (WB)

(21) BR 10 2025 007029-4 Código 2.10 - Notificação de recebimento do pedido de patente ou certificado de adição
(22) 09/04/2025
(71) LETÍCIA BARBOZA BOZZER (BR/SP)
Número de Protocolo '870250028595' em 09/04/2025 15:07 (WB)

(21) BR 10 2025 007033-2 Código 2.10 - Notificação de recebimento do pedido de patente ou certificado de adição
(22) 09/04/2025
(71) STELLANTIS AUTOMOVEIS BRASIL LTDA (BR/MG)
Número de Protocolo '870250028609' em 09/04/2025 15:27 (WB)

(21) BR 10 2025 007035-9 Código 2.10 - Notificação de recebimento do pedido de patente ou certificado de adição
(22) 09/04/2025
(71) STELLANTIS AUTOMOVEIS BRASIL LTDA (BR/MG)
Número de Protocolo '870250028621' em 09/04/2025 15:41 (WB)

(21) BR 10 2025 007038-3 Código 2.10 - Notificação de recebimento do pedido de patente ou certificado de adição
(22) 09/04/2025
(71) MASTER SISTEMAS AUTOMOTIVOS LTDA (BR/RS)
Número de Protocolo '870250028633' em 09/04/2025 16:01 (WB)

(21) BR 10 2025 007044-8 Código 2.10 - Notificação de recebimento do pedido de patente ou certificado de adição

	(22) 09/04/2025 (71) ZIG TECNOLOGIA S.A. (BR/SP) Número de Protocolo '870250028648' em 09/04/2025 16:21 (WB)
(21) BR 10 2025 007058-8	Código 2.10 - Notificação de recebimento do pedido de patente ou certificado de adição (22) 09/04/2025 (71) CANON KABUSHIKI KAISHA (JP) Número de Protocolo '870250028689' em 09/04/2025 17:10 (WB)
(21) BR 10 2025 007059-6	Código 2.10 - Notificação de recebimento do pedido de patente ou certificado de adição (22) 09/04/2025 (71) AMSTED RAIL BRASIL EQUIPAMENTOS FERROVIÁRIOS LTDA. (BR/SP) Número de Protocolo '870250028697' em 09/04/2025 17:15 (WB)
(21) BR 10 2025 007061-8	Código 2.10 - Notificação de recebimento do pedido de patente ou certificado de adição (22) 09/04/2025 (71) CASTERTECH FUNDIÇÃO E TECNOLOGIA LTDA (BR/RS) Número de Protocolo '870250028705' em 09/04/2025 17:27 (WB)
(21) BR 10 2025 007063-4	Código 2.10 - Notificação de recebimento do pedido de patente ou certificado de adição (22) 09/04/2025 (71) STELLANTIS AUTOMOVEIS BRASIL LTDA (BR/MG) Número de Protocolo '870250028724' em 09/04/2025 17:43 (WB)
(21) BR 10 2025 007066-9	Código 2.10 - Notificação de recebimento do pedido de patente ou certificado de adição (22) 09/04/2025 (71) CASTERTECH FUNDIÇÃO E TECNOLOGIA LTDA (BR/RS) Número de Protocolo '870250028729' em 09/04/2025 17:54 (WB)
(21) BR 10 2025 007068-5	Código 2.10 - Notificação de recebimento do pedido de patente ou certificado de adição (22) 09/04/2025 (71) G. V. BONELLO LTDA (BR/SP) Número de Protocolo '870250028732' em 09/04/2025 18:00 (WB)
(21) BR 10 2025 007072-3	Código 2.10 - Notificação de recebimento do pedido de patente ou certificado de adição (22) 09/04/2025

	(71) CASTERTECH FUNDIÇÃO E TECNOLOGIA LTDA (BR/RS) Número de Protocolo '870250028738' em 09/04/2025 18:15 (WB)
(21) BR 10 2025 007074-0	Código 2.10 - Notificação de recebimento do pedido de patente ou certificado de adição (22) 09/04/2025 (71) UNIVERSIDADE FEDERAL FLUMINENSE (BR/RJ) Número de Protocolo '870250028745' em 09/04/2025 18:40 (WB)
(21) BR 10 2025 007078-2	Código 2.10 - Notificação de recebimento do pedido de patente ou certificado de adição (22) 10/04/2025 (71) MARCOS ROMEU RODRIGUES (BR/SP) Número de Protocolo '870250028763' em 10/04/2025 02:47 (WB)
(21) BR 10 2025 007080-4	Código 2.10 - Notificação de recebimento do pedido de patente ou certificado de adição (22) 10/04/2025 (71) ILLINOIS TOOL WORKS INC. (US) Número de Protocolo '870250028774' em 10/04/2025 08:56 (WB)
(21) BR 10 2025 007082-0	Código 2.10 - Notificação de recebimento do pedido de patente ou certificado de adição (22) 10/04/2025 (71) WILIAN ALVES (BR/SC) Número de Protocolo '870250028792' em 10/04/2025 09:38 (WB)
(21) BR 10 2025 007084-7	Código 2.10 - Notificação de recebimento do pedido de patente ou certificado de adição (22) 10/04/2025 (71) JACKSON ALEXANDRE ROYER (BR/SP) Número de Protocolo '870250028801' em 10/04/2025 09:48 (WB)
(21) BR 10 2025 007086-3	Código 2.10 - Notificação de recebimento do pedido de patente ou certificado de adição (22) 10/04/2025 (71) UNIVERSIDADE FEDERAL DO PARANA (BR/PR) ; UNIVERSIDADE TECNOLÓGICA FEDERAL DO PARANÁ (BR/PR) Número de Protocolo '870250028806' em 10/04/2025 09:57 (WB)
(21) BR 10 2025 007090-1	Código 2.10 - Notificação de recebimento do pedido de patente ou certificado de adição (22) 10/04/2025

(71) ANDERSON CARNEIRO POLLES (BR/SP)
 Número de Protocolo '870250028818' em 10/04/2025 10:46 (WB)

(21) BR 10 2025 007099-5 Código 2.10 - Notificação de recebimento do pedido de patente ou certificado de adição
 (22) 10/04/2025
 (71) UNIVERSIDADE ESTADUAL DA PARAIBA (BR/PB) ; UNIVERSIDADE FEDERAL DO RECÔNCAVO DA BAHIA (BR/BA)
 Número de Protocolo '870250028863' em 10/04/2025 11:35 (WB)

(21) BR 10 2025 007102-9 Código 2.10 - Notificação de recebimento do pedido de patente ou certificado de adição
 (22) 10/04/2025
 (71) UNIVERSIDADE DE SÃO PAULO - USP (BR/SP)
 Número de Protocolo '870250028868' em 10/04/2025 11:42 (WB)

(21) BR 10 2025 007110-0 Código 2.10 - Notificação de recebimento do pedido de patente ou certificado de adição
 (22) 10/04/2025
 (71) VISAO METAIS INDUSTRIA METALURGICA E COMERCIO LTDA (BR/RS)
 Número de Protocolo '870250028957' em 10/04/2025 14:30 (WB)

(21) BR 10 2025 007111-8 Código 2.10 - Notificação de recebimento do pedido de patente ou certificado de adição
 (22) 10/04/2025
 (71) PS SOLUÇÕES INDUSTRIA,COMERCIO, REPRESENTAÇÕES E CONSULTORIA LTDA (BR/MG)
 Número de Protocolo '870250028960' em 10/04/2025 14:34 (WB)

(21) BR 10 2025 007112-6 Código 2.10 - Notificação de recebimento do pedido de patente ou certificado de adição
 (22) 10/04/2025
 (71) EIRENE PROJETOS E CONSULTORIA S/A (BR/RS)
 Número de Protocolo '870250028962' em 10/04/2025 14:36 (WB)

(21) BR 10 2025 007119-3 Código 2.10 - Notificação de recebimento do pedido de patente ou certificado de adição
 (22) 10/04/2025
 (71) ROBERTO AUGUSTO FREITAS DIAS (BR/RJ) ; CENTRO FEDERAL DE EDUCAÇÃO TECNOLÓGICA CELSO SUCKOW DA FONSECA RJ (BR/RJ)
 Número de Protocolo '870250029002' em 10/04/2025 15:13 (WB)

(21) BR 10 2025 007126-6 Código 2.10 - Notificação de recebimento do pedido de patente ou certificado

	de adição (22) 10/04/2025 (71) 31.809.532 ERNANDES DE BARROS SILVA (BR/PE) Número de Protocolo '870250029013' em 10/04/2025 15:28 (WB)
(21) BR 10 2025 007135-5	Código 2.10 - Notificação de recebimento do pedido de patente ou certificado de adição (22) 10/04/2025 (71) SEMMEN ANTUNES SILVA (BR/ES) Número de Protocolo '870250029056' em 10/04/2025 16:12 (WB)
(21) BR 10 2025 007141-0	Código 2.10 - Notificação de recebimento do pedido de patente ou certificado de adição (22) 10/04/2025 (71) FELIPE BOSCO BALDACINI COSTA (BR/SP) Número de Protocolo '870250029079' em 10/04/2025 16:33 (WB)
(21) BR 10 2025 007148-7	Código 2.10 - Notificação de recebimento do pedido de patente ou certificado de adição (22) 10/04/2025 (71) GE ENERGY POWER CONVERSION TECHNOLOGY LIMITED (GB) Número de Protocolo '870250029108' em 10/04/2025 17:13 (WB)
(21) BR 10 2025 007150-9	Código 2.10 - Notificação de recebimento do pedido de patente ou certificado de adição (22) 10/04/2025 (71) UCA MÁQUINAS E IMPLEMENTOS AGRÍCOLAS LTDA (BR/SP) Número de Protocolo '870250029113' em 10/04/2025 17:19 (WB)
(21) BR 10 2025 007152-5	Código 2.10 - Notificação de recebimento do pedido de patente ou certificado de adição (22) 10/04/2025 (71) AIRTON CARLOS NICHELE JÚNIOR (BR/RS) Número de Protocolo '870250029120' em 10/04/2025 17:33 (WB)
(21) BR 10 2025 007160-6	Código 2.10 - Notificação de recebimento do pedido de patente ou certificado de adição (22) 10/04/2025 (71) ANTONIO JOSÉ ALVES (BR/PE) Número de Protocolo '870250029162' em 10/04/2025 20:41 (WB)
(21) BR 10 2025 007161-4	Código 2.10 - Notificação de recebimento do pedido de patente ou certificado de adição

	(22) 11/04/2025 (71) JAMES DEHAN MONTEIRO DOS SANTOS (BR/MA) Número de Protocolo '870250029174' em 11/04/2025 02:21 (WB)
(21) BR 10 2025 007162-2	Código 2.10 - Notificação de recebimento do pedido de patente ou certificado de adição (22) 11/04/2025 (71) LUCAS DE OLIVEIRA MODESTO (BR/MT) Número de Protocolo '870250029175' em 11/04/2025 02:24 (WB)
(21) BR 10 2025 007163-0	Código 2.10 - Notificação de recebimento do pedido de patente ou certificado de adição (22) 11/04/2025 (71) PAULO SERGIO DE CASTRO ALEMÃES (BR/ES) Número de Protocolo '870250029176' em 11/04/2025 05:34 (WB)
(21) BR 10 2025 007166-5	Código 2.10 - Notificação de recebimento do pedido de patente ou certificado de adição (22) 11/04/2025 (71) MARCOS FIGUEIREDO DA SILVA (BR/ES) Número de Protocolo '870250029199' em 11/04/2025 09:21 (WB)
(21) BR 10 2025 007171-1	Código 2.10 - Notificação de recebimento do pedido de patente ou certificado de adição (22) 11/04/2025 (71) BELL'ARTE INDÚSTRIA DE ESTOFADOS LTDA (BR/SC) Número de Protocolo '870250029228' em 11/04/2025 10:34 (WB)
(21) BR 10 2025 007172-0	Código 2.10 - Notificação de recebimento do pedido de patente ou certificado de adição (22) 11/04/2025 (71) AGRIMEC AGRO INDUSTRIAL E MECÂNICA LTDA (BR/RS) ; 516187562 - CIITTA INTERNATIONAL CONSULTING, UNIPESSOAL LDA (PT) Número de Protocolo '870250029230' em 11/04/2025 10:37 (WB)
(21) BR 10 2025 007174-6	Código 2.10 - Notificação de recebimento do pedido de patente ou certificado de adição (22) 11/04/2025 (71) UNIVERSIDADE ESTADUAL DE LONDRINA (BR/PR) Número de Protocolo '870250029234' em 11/04/2025 10:47 (WB)
(21) BR 10 2025 007175-4	Código 2.10 - Notificação de recebimento do pedido de patente ou certificado de adição

	(22) 11/04/2025 (71) NÓRIO NANOTECNOLOGIA LTDA (BR/SC) Número de Protocolo '870250029238' em 11/04/2025 11:10 (WB)
(21) BR 10 2025 007176-2	Código 2.10 - Notificação de recebimento do pedido de patente ou certificado de adição (22) 11/04/2025 (71) INSTITUTO FEDERAL DE EDUCAÇÃO CIÊNCIA E TECNOLOGIA DO ESPIRITO SANTO (BR/ES) ; DELEGACIA DA RECEITA FEDERAL DO BRASIL EM VITÓRIA, ES (BR/ES) Número de Protocolo '870250029239' em 11/04/2025 11:11 (WB)
(21) BR 10 2025 007178-9	Código 2.10 - Notificação de recebimento do pedido de patente ou certificado de adição (22) 11/04/2025 (71) CATERPILLAR INC. (US) Número de Protocolo '870250029246' em 11/04/2025 11:19 (WB)
(21) BR 10 2025 007182-7	Código 2.10 - Notificação de recebimento do pedido de patente ou certificado de adição (22) 11/04/2025 (71) PETRÓLEO BRASILEIRO S.A. - PETROBRAS (BR/RJ) ; PIX FORCE TECNOLOGIA LTDA - EPP (BR/RS) Número de Protocolo '870250029255' em 11/04/2025 11:31 (WB)
(21) BR 10 2025 007189-4	Código 2.10 - Notificação de recebimento do pedido de patente ou certificado de adição (22) 11/04/2025 (71) FLORIVAL MARTINS DOS PASSOS FILHO (BR/DF) ; RUELDEY CAIXETA DOS SANTOS BRASILEIRO (BR/DF) ; BRUNO ROBERTO CANDIDO (BR/DF) ; CLEITON PINHEIRO DA CRUZ (BR/DF) ; DYNATEST ENGENHARIA LTDA (BR/SP) Número de Protocolo '870250029274' em 11/04/2025 12:00 (WB)
(21) BR 10 2025 007201-7	Código 2.10 - Notificação de recebimento do pedido de patente ou certificado de adição (22) 11/04/2025 (71) RICARDO LUIZ FERREIRA (BR/SP) Número de Protocolo '870250029308' em 11/04/2025 13:57 (WB)
(21) BR 10 2025 007217-3	Código 2.10 - Notificação de recebimento do pedido de patente ou certificado de adição (22) 11/04/2025

(71) ULMA C Y E, S.COOP. (ES)
 Número de Protocolo '870250029347' em 11/04/2025 14:43 (WB)

(21) BR 10 2025 007220-3 Código 2.10 - Notificação de recebimento do pedido de patente ou certificado de adição
 (22) 11/04/2025
 (71) STELLANTIS AUTOMOVEIS BRASIL LTDA (BR/MG)
 Número de Protocolo '870250029350' em 11/04/2025 14:46 (WB)

(21) BR 10 2025 007226-2 Código 2.10 - Notificação de recebimento do pedido de patente ou certificado de adição
 (22) 11/04/2025
 (71) STELLANTIS AUTOMOVEIS BRASIL LTDA (BR/MG)
 Número de Protocolo '870250029362' em 11/04/2025 15:03 (WB)

(21) BR 10 2025 007232-7 Código 2.10 - Notificação de recebimento do pedido de patente ou certificado de adição
 (22) 11/04/2025
 (71) GENERAL ELECTRIC COMPANY (US)
 Número de Protocolo '870250029381' em 11/04/2025 15:21 (WB)

(21) BR 10 2025 007242-4 Código 2.10 - Notificação de recebimento do pedido de patente ou certificado de adição
 (22) 11/04/2025
 (71) ACHÉ LABORATÓRIOS FARMACÊUTICOS S.A. (BR/SP) ; CENTRO NACIONAL DE PESQUISA EM ENERGIA E MATERIAIS (CNPEM) (BR/SP) ; PHYTOBIOS PESQUISA, DESENVOLVIMENTO E INOVAÇÃO LTDA. (BR/SP)
 Número de Protocolo '870250029414' em 11/04/2025 15:45 (WB)

(21) BR 10 2025 007245-9 Código 2.10 - Notificação de recebimento do pedido de patente ou certificado de adição
 (22) 11/04/2025
 (71) UNIVERSIDADE FEDERAL DE SANTA CATARINA (BR/SC) ; UNIVERSIDADE FEDERAL DO AMAZONAS (BR/AM)
 Número de Protocolo '870250029419' em 11/04/2025 15:51 (WB)

(21) BR 10 2025 007254-8 Código 2.10 - Notificação de recebimento do pedido de patente ou certificado de adição
 (22) 11/04/2025
 (71) RICARDO DE PAULA SILVA (BR/RJ)
 Número de Protocolo '870250029452' em 11/04/2025 16:12 (WB)

(21) BR 10 2025 007255-6 Código 2.10 - Notificação de recebimento do pedido de patente ou certificado

	de adição (22) 11/04/2025 (71) SAUR EQUIPAMENTOS S/A (BR/RS) Número de Protocolo '870250029454' em 11/04/2025 16:13 (WB)
(21) BR 10 2025 007262-9	Código 2.10 - Notificação de recebimento do pedido de patente ou certificado de adição (22) 11/04/2025 (71) STELLANTIS AUTOMOVEIS BRASIL LTDA (BR/MG) Número de Protocolo '870250029468' em 11/04/2025 16:23 (WB)
(21) BR 10 2025 007263-7	Código 2.10 - Notificação de recebimento do pedido de patente ou certificado de adição (22) 11/04/2025 (71) INSTITUTO FEDERAL DE EDUCAÇÃO CIÊNCIA E TECNOLOGIA DO ESPIRITO SANTO (BR/ES) ; UNIVERSIDADE FEDERAL DE VIÇOSA (BR/MG) Número de Protocolo '870250029471' em 11/04/2025 16:25 (WB)
(21) BR 10 2025 007264-5	Código 2.10 - Notificação de recebimento do pedido de patente ou certificado de adição (22) 11/04/2025 (71) XART INDUSTRIA E COMERCIO LTDA (BR/PE) Número de Protocolo '870250029479' em 11/04/2025 16:35 (WB)
(21) BR 10 2025 007268-8	Código 2.10 - Notificação de recebimento do pedido de patente ou certificado de adição (22) 11/04/2025 (71) ABDIAS MAGALHÃES GOMES (BR/MG) ; WELERSON ROMANIELLO DE FREITAS (BR/MG) Número de Protocolo '870250029495' em 11/04/2025 16:51 (WB)
(21) BR 10 2025 007269-6	Código 2.10 - Notificação de recebimento do pedido de patente ou certificado de adição (22) 11/04/2025 (71) WELLNER & TULIO COSMETICOS LTDA (BR/PR) Número de Protocolo '870250029497' em 11/04/2025 16:52 (WB)
(21) BR 10 2025 007275-0	Código 2.10 - Notificação de recebimento do pedido de patente ou certificado de adição (22) 11/04/2025 (71) PETROPLUS SUL COMÉRCIO EXTERIOR LTDA (BR/MS) Número de Protocolo '870250029516' em 11/04/2025 17:00 (WB)

(21) BR 10 2025 007276-9	Código 2.10 - Notificação de recebimento do pedido de patente ou certificado de adição (22) 11/04/2025 (71) OURONITRO EFLUENTES E SERVICOS LTDA (BR/SP) Número de Protocolo '870250029517' em 11/04/2025 17:01 (WB)
(21) BR 10 2025 007278-5	Código 2.10 - Notificação de recebimento do pedido de patente ou certificado de adição (22) 11/04/2025 (71) UNIVERSIDADE FEDERAL DE PERNAMBUCO (BR/PE) Número de Protocolo '870250029540' em 11/04/2025 17:28 (WB)
(21) BR 10 2025 007286-6	Código 2.10 - Notificação de recebimento do pedido de patente ou certificado de adição (22) 11/04/2025 (71) LUIZ CLÁUDIO SOARES (BR/SP) Número de Protocolo '870250029563' em 11/04/2025 17:51 (WB)
(21) BR 10 2025 007287-4	Código 2.10 - Notificação de recebimento do pedido de patente ou certificado de adição (22) 11/04/2025 (71) CNI EMPRESA NACIONAL DE IDENTIFICAÇÃO LTDA EPP (BR/PR) Número de Protocolo '870250029574' em 11/04/2025 18:06 (WB)
(21) BR 10 2025 007288-2	Código 2.10 - Notificação de recebimento do pedido de patente ou certificado de adição (22) 11/04/2025 (71) HORSCH LEEB APPLICATION SYSTEMS GMBH (DE) Número de Protocolo '870250029577' em 11/04/2025 18:08 (WB)
(21) BR 10 2025 007290-4	Código 2.10 - Notificação de recebimento do pedido de patente ou certificado de adição (22) 11/04/2025 (71) UNIVERSIDADE FEDERAL DE PERNAMBUCO (BR/PE) Número de Protocolo '870250029580' em 11/04/2025 18:11 (WB)
(21) BR 10 2025 007291-2	Código 2.10 - Notificação de recebimento do pedido de patente ou certificado de adição (22) 11/04/2025 (71) VALE S.A. (BR/RJ) ; ASSOCIAÇÃO INSTITUTO TECNOLÓGICO VALE - ITV (BR/RJ) ; UNIVERSIDADE FEDERAL DE OURO PRETO ? UFOP (BR/MG) ; UNIVERSIDADE FEDERAL DO PARÁ ? UFPA (BR/PA) Número de Protocolo '870250029584' em 11/04/2025 18:15 (WB)

(21) BR 10 2025 007300-5	Código 2.10 - Notificação de recebimento do pedido de patente ou certificado de adição (22) 11/04/2025 (71) UNIVERSIDADE FEDERAL DE MINAS GERAIS (BR/MG) ; COMPANHIA DE SANEAMENTO DE MINAS GERAIS - COPASA MG (BR/MG) Número de Protocolo '870250029617' em 11/04/2025 19:27 (WB)
(21) BR 10 2025 007305-6	Código 2.10 - Notificação de recebimento do pedido de patente ou certificado de adição (22) 12/04/2025 (71) STELLANTIS AUTOMOVEIS BRASIL LTDA (BR/MG) Número de Protocolo '870250029635' em 12/04/2025 09:34 (WB)
(21) BR 10 2025 007306-4	Código 2.10 - Notificação de recebimento do pedido de patente ou certificado de adição (22) 12/04/2025 (71) STELLANTIS AUTOMOVEIS BRASIL LTDA (BR/MG) Número de Protocolo '870250029636' em 12/04/2025 10:11 (WB)
(21) BR 10 2025 007307-2	Código 2.10 - Notificação de recebimento do pedido de patente ou certificado de adição (22) 12/04/2025 (71) FÁBIO ATHAYDE VELOSO MADUREIRA (BR/RJ) Número de Protocolo '870250029639' em 12/04/2025 13:39 (WB)
(21) BR 10 2025 007308-0	Código 2.10 - Notificação de recebimento do pedido de patente ou certificado de adição (22) 12/04/2025 (71) FUNDACAO UNIVERSIDADE DE PERNAMBUCO (BR/PE) Número de Protocolo '870250029645' em 12/04/2025 15:42 (WB)
(21) BR 10 2025 007310-2	Código 2.10 - Notificação de recebimento do pedido de patente ou certificado de adição (22) 13/04/2025 (71) ITALO RODRIGO DE SOUSA (BR/SP) Número de Protocolo '870250029871' em 13/04/2025 18:22 (WB)
(21) BR 10 2025 007311-0	Código 2.10 - Notificação de recebimento do pedido de patente ou certificado de adição (22) 14/04/2025 (71) CLAUDIO DA SILVA VIANNA (BR/RJ) Número de Protocolo '870250029881' em 14/04/2025 08:28 (WB)

(21) BR 10 2025 007314-5	Código 2.10 - Notificação de recebimento do pedido de patente ou certificado de adição (22) 14/04/2025 (71) IPADE - INSTITUTO PARA O DESENVOLVIMENTO DA EDUCAÇÃO LTDA (BR/CE) Número de Protocolo '870250029897' em 14/04/2025 09:19 (WB)
---------------------------------	--

(21) BR 10 2025 007315-3	Código 2.10 - Notificação de recebimento do pedido de patente ou certificado de adição (22) 14/04/2025 (71) OZENILDE DE JESUS PINHEIRO BARBOSA (BR/MA) Número de Protocolo '870250029905' em 14/04/2025 09:34 (WB)
---------------------------------	---

(21) BR 10 2025 007317-0	Código 2.10 - Notificação de recebimento do pedido de patente ou certificado de adição (22) 14/04/2025 (71) CRISTIOMAR CARVALHO DA CONCEIÇÃO (BR/TO) Número de Protocolo '870250029925' em 14/04/2025 10:25 (WB)
---------------------------------	---

(21) BR 10 2025 007319-6	Código 2.10 - Notificação de recebimento do pedido de patente ou certificado de adição (22) 14/04/2025 (71) BBG, S.A. (PT) Número de Protocolo '870250029934' em 14/04/2025 10:34 (WB)
---------------------------------	---

(21) BR 10 2025 007320-0	Código 2.10 - Notificação de recebimento do pedido de patente ou certificado de adição (22) 14/04/2025 (71) UNIVERSIDADE FEDERAL DE SÃO JOÃO DEL REI (BR/MG) ; UNIVERSIDADE FEDERAL DE MINAS GERAIS (BR/MG) ; FARMAX S.A (BR/MG) Número de Protocolo '870250029937' em 14/04/2025 10:41 (WB)
---------------------------------	--

(21) BR 10 2025 007327-7	Código 2.10 - Notificação de recebimento do pedido de patente ou certificado de adição (22) 14/04/2025 (71) FUNDAÇÃO INSTITUTO NACIONAL DE TELECOMUNICAÇÕES (BR/MG) Número de Protocolo '870250029996' em 14/04/2025 12:22 (WB)
---------------------------------	--

(21) BR 10 2025 007332-3	Código 2.10 - Notificação de recebimento do pedido de patente ou certificado de adição (22) 14/04/2025
---------------------------------	---

	(71) UNIVERSIDADE FEDERAL DE JUIZ DE FORA - UFJF (BR/MG) ; UNIVERSIDADE FEDERAL DO ESPÍRITO SANTO - UFES (BR/ES) Número de Protocolo '870250030011' em 14/04/2025 13:02 (WB)
(21) BR 10 2025 007334-0	Código 2.10 - Notificação de recebimento do pedido de patente ou certificado de adição (22) 14/04/2025 (71) FELIPE DE SOUZA SILVA (BR/RJ) Número de Protocolo '870250030022' em 14/04/2025 13:23 (WB)
(21) BR 10 2025 007339-0	Código 2.10 - Notificação de recebimento do pedido de patente ou certificado de adição (22) 14/04/2025 (71) ROBERT BOSCH GMBH (DE) Número de Protocolo '870250030037' em 14/04/2025 13:47 (WB)
(21) BR 10 2025 007345-5	Código 2.10 - Notificação de recebimento do pedido de patente ou certificado de adição (22) 14/04/2025 (71) DORIVAL GONÇALVES PEREIRA FILHO (BR/GO) Número de Protocolo '870250030061' em 14/04/2025 14:26 (WB)
(21) BR 10 2025 007348-0	Código 2.10 - Notificação de recebimento do pedido de patente ou certificado de adição (22) 14/04/2025 (71) UNIVERSIDADE FEDERAL DO PARÁ (BR/PA) Número de Protocolo '870250030072' em 14/04/2025 14:44 (WB)
(21) BR 10 2025 007352-8	Código 2.10 - Notificação de recebimento do pedido de patente ou certificado de adição (22) 14/04/2025 (71) WILLY JOSÉ TOLDO (BR/RS) Número de Protocolo '870250030093' em 14/04/2025 15:00 (WB)
(21) BR 10 2025 007361-7	Código 2.10 - Notificação de recebimento do pedido de patente ou certificado de adição (22) 14/04/2025 (71) ITC - CONSULTORIA EM ENGENHARIA LTDA (BR/SP) Número de Protocolo '870250030129' em 14/04/2025 15:31 (WB)
(21) BR 10 2025 007371-4	Código 2.10 - Notificação de recebimento do pedido de patente ou certificado de adição (22) 14/04/2025

	(71) LABORATÓRIO NACIONAL DE P&D EM NANOCIÊNCIAS (BR/SP) Número de Protocolo '870250030173' em 14/04/2025 16:10 (WB)
(21) BR 10 2025 007373-0	Código 2.10 - Notificação de recebimento do pedido de patente ou certificado de adição (22) 14/04/2025 (71) UNIVERSIDADE FEDERAL DE SANTA CATARINA (BR/SC) Número de Protocolo '870250030185' em 14/04/2025 16:21 (WB)
(21) BR 10 2025 007389-7	Código 2.10 - Notificação de recebimento do pedido de patente ou certificado de adição (22) 14/04/2025 (71) COGUBAGS EMBALAGENS PARA CULTIVO LTDA (BR/SP) Número de Protocolo '870250030239' em 14/04/2025 17:26 (WB)
(21) BR 10 2025 007393-5	Código 2.10 - Notificação de recebimento do pedido de patente ou certificado de adição (22) 14/04/2025 (71) ELISEU RODOLFO DA SILVA (BR/SP) Número de Protocolo '870250030262' em 14/04/2025 17:41 (WB)
(21) BR 10 2025 007394-3	Código 2.10 - Notificação de recebimento do pedido de patente ou certificado de adição (22) 14/04/2025 (71) UNIVERSIDADE FEDERAL DA PARAIBA (BR/PB) Número de Protocolo '870250030272' em 14/04/2025 17:49 (WB)
(21) BR 10 2025 007398-6	Código 2.10 - Notificação de recebimento do pedido de patente ou certificado de adição (22) 14/04/2025 (71) JAMES DEHAN MONTEIRO DOS SANTOS (BR/MA) Número de Protocolo '870250030306' em 14/04/2025 18:39 (WB)
(21) BR 10 2025 007401-0	Código 2.10 - Notificação de recebimento do pedido de patente ou certificado de adição (22) 14/04/2025 (71) LUCAS FERNANDO JOSE WESSLING (BR/PR) Número de Protocolo '870250030320' em 14/04/2025 20:21 (WB)
(21) BR 12 2025 006464-5 A2	Código 2.10 - Notificação de recebimento do pedido de patente ou certificado de adição (22) 19/12/2014 (62) BR 12 2023 006658-8 19/12/2014

(71) INTERVET INTERNATIONAL B.V. (NL)
 Número de Protocolo '870250025961' em 01/04/2025 11:46 (WB)

(21) BR 12 2025 006977-9 A2 Código 2.10 - Notificação de recebimento do pedido de patente ou certificado de adição
 (22) 24/07/2019
 (62) BR 11 2021 001150-1 24/07/2019
 (71) JOHNSON & JOHNSON CONSUMER INC. (US)
 Número de Protocolo '870250028360' em 08/04/2025 19:04 (WB)

(21) BR 12 2025 007001-7 A2 Código 2.10 - Notificação de recebimento do pedido de patente ou certificado de adição
 (22) 31/10/2018
 (62) BR 11 2020 005688-0 31/10/2018
 (71) HUAWEI TECHNOLOGIES CO., LTD. (CN)
 Número de Protocolo '870250028481' em 09/04/2025 11:54 (WB)

(21) BR 12 2025 007011-4 A2 Código 2.10 - Notificação de recebimento do pedido de patente ou certificado de adição
 (22) 12/04/2022
 (62) BR 11 2023 005961-5 12/04/2022
 (71) ACADEMIA SINICA (TW)
 Número de Protocolo '870250028514' em 09/04/2025 13:37 (WB)

(21) BR 12 2025 007048-3 A2 Código 2.10 - Notificação de recebimento do pedido de patente ou certificado de adição
 (22) 12/04/2022
 (62) BR 11 2023 000666-0 12/04/2022
 (71) ACADEMIA SINICA (TW)
 Número de Protocolo '870250028657' em 09/04/2025 16:31 (WB)

(21) BR 12 2025 007051-3 A2 Código 2.10 - Notificação de recebimento do pedido de patente ou certificado de adição
 (22) 12/04/2022
 (62) BR 11 2023 000666-0 12/04/2022
 (71) ACADEMIA SINICA (TW)
 Número de Protocolo '870250028662' em 09/04/2025 16:34 (WB)

(21) BR 12 2025 007075-0 A2 Código 2.10 - Notificação de recebimento do pedido de patente ou certificado de adição
 (22) 06/03/2019
 (62) BR 11 2021 016438-3 06/03/2019
 (71) SUZANO S.A. (BR/BA)

Número de Protocolo '870250028746' em 09/04/2025 18:41 (WB)

(21) BR 12 2025 007117-0 A2 Código 2.10 - Notificação de recebimento do pedido de patente ou certificado de adição
 (22) 24/09/2019
 (62) BR 11 2021 008833-4 24/09/2019
 (71) GUANGDONG OPPO MOBILE TELECOMMUNICATIONS CORP., LTD.
 (CN)
 Número de Protocolo '870250028991' em 10/04/2025 15:04 (WB)

(21) BR 12 2025 007120-0 A2 Código 2.10 - Notificação de recebimento do pedido de patente ou certificado de adição
 (22) 24/09/2019
 (62) BR 11 2021 008833-4 24/09/2019
 (71) GUANGDONG OPPO MOBILE TELECOMMUNICATIONS CORP., LTD.
 (CN)
 Número de Protocolo '870250029003' em 10/04/2025 15:14 (WB)

(21) BR 12 2025 007123-4 A2 Código 2.10 - Notificação de recebimento do pedido de patente ou certificado de adição
 (22) 24/09/2019
 (62) BR 11 2021 008833-4 24/09/2019
 (71) GUANGDONG OPPO MOBILE TELECOMMUNICATIONS CORP., LTD.
 (CN)
 Número de Protocolo '870250029010' em 10/04/2025 15:26 (WB)

(21) BR 12 2025 007133-1 A2 Código 2.10 - Notificação de recebimento do pedido de patente ou certificado de adição
 (22) 24/09/2019
 (62) BR 11 2021 008833-4 24/09/2019
 (71) GUANGDONG OPPO MOBILE TELECOMMUNICATIONS CORP., LTD.
 (CN)
 Número de Protocolo '870250029045' em 10/04/2025 16:02 (WB)

(21) BR 12 2025 007149-8 A2 Código 2.10 - Notificação de recebimento do pedido de patente ou certificado de adição
 (22) 27/10/2022
 (62) BR 11 2024 008165-6 27/10/2022
 (71) ELI LILLY AND COMPANY (US)
 Número de Protocolo '870250029110' em 10/04/2025 17:16 (WB)

(21) BR 12 2025 007183-8 A2 Código 2.10 - Notificação de recebimento do pedido de patente ou certificado de adição

(22) 13/01/2020
 (62) BR 11 2021 013735-1 13/01/2020
 (71) GUANGDONG OPPO MOBILE TELECOMMUNICATIONS CORP., LTD.
 (CN)
 Número de Protocolo '870250029260' em 11/04/2025 11:40 (WB)

(21) BR 12 2025 007187-0 A2 Código 2.10 - Notificação de recebimento do pedido de patente ou certificado de adição
 (22) 13/01/2020
 (62) BR 11 2021 013735-1 13/01/2020
 (71) GUANGDONG OPPO MOBILE TELECOMMUNICATIONS CORP., LTD.
 (CN)
 Número de Protocolo '870250029271' em 11/04/2025 11:54 (WB)

(21) BR 12 2025 007190-0 A2 Código 2.10 - Notificação de recebimento do pedido de patente ou certificado de adição
 (22) 13/01/2020
 (62) BR 11 2021 013735-1 13/01/2020
 (71) GUANGDONG OPPO MOBILE TELECOMMUNICATIONS CORP., LTD.
 (CN)
 Número de Protocolo '870250029278' em 11/04/2025 12:06 (WB)

(21) BR 12 2025 007191-9 A2 Código 2.10 - Notificação de recebimento do pedido de patente ou certificado de adição
 (22) 13/01/2020
 (62) BR 11 2021 013735-1 13/01/2020
 (71) GUANGDONG OPPO MOBILE TELECOMMUNICATIONS CORP., LTD.
 (CN)
 Número de Protocolo '870250029282' em 11/04/2025 12:23 (WB)

(21) BR 12 2025 007252-4 A2 Código 2.10 - Notificação de recebimento do pedido de patente ou certificado de adição
 (22) 16/03/2020
 (62) BR 11 2021 018985-8 16/03/2020
 (71) CHEVRON PHILLIPS CHEMICAL COMPANY LP (US)
 Número de Protocolo '870250029445' em 11/04/2025 16:08 (WB)

(21) BR 12 2025 007253-2 A2 Código 2.10 - Notificação de recebimento do pedido de patente ou certificado de adição
 (22) 13/04/2022
 (62) BR 11 2023 021310-0 13/04/2022
 (71) PURINA ANIMAL NUTRITION LLC (US)
 Número de Protocolo '870250029447' em 11/04/2025 16:08 (WB)

(21) BR 12 2025 007274-5 A2 Código 2.10 - Notificação de recebimento do pedido de patente ou certificado de adição
 (22) 13/04/2022
 (62) BR 11 2023 022550-7 13/04/2022
 (71) HUAWEI TECHNOLOGIES CO., LTD. (CN)
 Número de Protocolo '870250029515' em 11/04/2025 17:00 (WB)

(21) BR 12 2025 007296-6 A2 Código 2.10 - Notificação de recebimento do pedido de patente ou certificado de adição
 (22) 14/04/2022
 (62) BR 11 2024 004712-1 14/04/2022
 (71) SEIKO EPSON CORPORATION (JP)
 Número de Protocolo '870250029595' em 11/04/2025 18:29 (WB)

(21) BR 12 2025 007372-5 A2 Código 2.10 - Notificação de recebimento do pedido de patente ou certificado de adição
 (22) 14/05/2020
 (62) BR 11 2021 022854-3 14/05/2020
 (71) CLICS, LLC (US)
 Número de Protocolo '870250030182' em 14/04/2025 16:19 (WB)

(21) BR 12 2025 007375-0 A2 Código 2.10 - Notificação de recebimento do pedido de patente ou certificado de adição
 (22) 14/04/2022
 (62) BR 11 2024 004686-9 14/04/2022
 (71) SEIKO EPSON CORPORATION (JP)
 Número de Protocolo '870250030187' em 14/04/2025 16:24 (WB)

(21) BR 12 2025 007379-2 A2 Código 2.10 - Notificação de recebimento do pedido de patente ou certificado de adição
 (22) 10/02/2022
 (62) BR 11 2023 016085-5 10/02/2022
 (71) LES LABORATOIRES SERVIER (FR)
 Número de Protocolo '870250030202' em 14/04/2025 16:41 (WB)

(21) BR 12 2025 007380-6 A2 Código 2.10 - Notificação de recebimento do pedido de patente ou certificado de adição
 (22) 14/04/2022
 (62) BR 11 2024 004686-9 14/04/2022
 (71) SEIKO EPSON CORPORATION (JP)
 Número de Protocolo '870250030204' em 14/04/2025 16:42 (WB)

(21) BR 12 2025 007387-3 A2	Código 2.10 - Notificação de recebimento do pedido de patente ou certificado de adição (22) 21/05/2020 (62) BR 11 2021 023449-7 21/05/2020 (71) BOARD OF REGENTS, THE UNIVERSITY OF TEXAS SYSTEM (US) Número de Protocolo '870250030230' em 14/04/2025 17:20 (WB)
(21) BR 13 2025 007062-5	Código 2.10 - Notificação de recebimento do pedido de patente ou certificado de adição (22) 09/04/2025 (61) BR 10 2018 073952-2 22/11/2018 (71) NORTENE PLÁSTICOS LTDA. (BR/SP) Número de Protocolo '870250028707' em 09/04/2025 17:29 (WB)
(21) BR 13 2025 007214-8	Código 2.10 - Notificação de recebimento do pedido de patente ou certificado de adição (22) 11/04/2025 (61) BR 10 2021 022275-1 05/11/2021 (71) JJI COMERCIO ATACADISTA LTDA (BR/SC) Número de Protocolo '870250029342' em 11/04/2025 14:36 (WB)
(21) BR 13 2025 007221-0	Código 2.10 - Notificação de recebimento do pedido de patente ou certificado de adição (22) 11/04/2025 (61) BR 10 2022 015466-0 04/08/2022 (71) PLACIDO AVELINO DA SILVA NETO (BR/PA) Número de Protocolo '870250029352' em 11/04/2025 14:49 (WB)
(21) BR 13 2025 007303-9	Código 2.10 - Notificação de recebimento do pedido de patente ou certificado de adição (22) 11/04/2025 (61) BR 10 2023 018712-9 14/09/2023 (71) PAULO MARCOS PUTERMAN (BR/SP) Número de Protocolo '870250029631' em 11/04/2025 21:24 (WB)
(21) BR 20 2025 006903-8	Código 2.10 - Notificação de recebimento do pedido de patente ou certificado de adição (22) 08/04/2025 (71) RICARDO PEDROSO DE MORAIS (BR/PR) Número de Protocolo '870250028030' em 08/04/2025 08:28 (WB)
(21) BR 20 2025 006909-7	Código 2.10 - Notificação de recebimento do pedido de patente ou certificado de adição

	(22) 08/04/2025 (71) UENF - UNIVERSIDADE ESTADUAL DO NORTE FLUMINENSE DARCY RIBEIRO (BR/RJ) Número de Protocolo '870250028065' em 08/04/2025 10:16 (WB)
(21) BR 20 2025 006911-9	Código 2.10 - Notificação de recebimento do pedido de patente ou certificado de adição (22) 08/04/2025 (71) RENATO LUIZ BEVILACQUA DE CASTRO (BR/SP) Número de Protocolo '870250028073' em 08/04/2025 10:35 (WB)
(21) BR 20 2025 006956-9	Código 2.10 - Notificação de recebimento do pedido de patente ou certificado de adição (22) 08/04/2025 (71) MARCELO DE CARVALHO MACEDO (BR/AM) Número de Protocolo '870250028286' em 08/04/2025 16:56 (WB)
(21) BR 20 2025 006960-7	Código 2.10 - Notificação de recebimento do pedido de patente ou certificado de adição (22) 08/04/2025 (71) AUTARQUIA UNIVERSIDADE DO SUDOESTE (BR/BA) Número de Protocolo '870250028321' em 08/04/2025 17:44 (WB)
(21) BR 20 2025 006966-6	Código 2.10 - Notificação de recebimento do pedido de patente ou certificado de adição (22) 08/04/2025 (71) COXILHA AGRICOLA LTDA (BR/RS) Número de Protocolo '870250028334' em 08/04/2025 17:59 (WB)
(21) BR 20 2025 006970-4	Código 2.10 - Notificação de recebimento do pedido de patente ou certificado de adição (22) 08/04/2025 (71) JOÃO SALGUEIRO LAGE (BR/SP) Número de Protocolo '870250028344' em 08/04/2025 18:14 (WB)
(21) BR 20 2025 006974-7	Código 2.10 - Notificação de recebimento do pedido de patente ou certificado de adição (22) 08/04/2025 (71) WALSYWA INDÚSTRIA E COMÉRCIO DE PRODUTOS METALÚRGICOS LTDA (BR/SP) Número de Protocolo '870250028355' em 08/04/2025 18:41 (WB)
(21) BR 20 2025 006982-8	Código 2.10 - Notificação de recebimento do pedido de patente ou certificado

de adição
(22) 08/04/2025
(71) PEDRO RICARDO CLEMENTE FERNANDES (BR/MG)
Número de Protocolo '870250028376' em 08/04/2025 20:37 (WB)

(21) BR 20 2025 006988-7 Código 2.10 - Notificação de recebimento do pedido de patente ou certificado de adição
(22) 09/04/2025
(71) IBRAP INDUSTRIA BRASILEIRA DE ALUMINIO E PLASTICOS SA (BR/SC)
Número de Protocolo '870250028405' em 09/04/2025 09:09 (WB)

(21) BR 20 2025 006992-5 Código 2.10 - Notificação de recebimento do pedido de patente ou certificado de adição
(22) 09/04/2025
(71) LUAN CESAR LUCIO (BR/SP)
Número de Protocolo '870250028442' em 09/04/2025 10:35 (WB)

(21) BR 20 2025 006995-0 Código 2.10 - Notificação de recebimento do pedido de patente ou certificado de adição
(22) 09/04/2025
(71) GAVAZZI SERVICOS ADMINISTRATIVOS (BR/SP)
Número de Protocolo '870250028456' em 09/04/2025 10:58 (WB)

(21) BR 20 2025 007006-0 Código 2.10 - Notificação de recebimento do pedido de patente ou certificado de adição
(22) 09/04/2025
(71) ORGANIC SOLUCOES ANANLITICAS (BR/SP)
Número de Protocolo '870250028500' em 09/04/2025 12:55 (WB)

(21) BR 20 2025 007017-6 Código 2.10 - Notificação de recebimento do pedido de patente ou certificado de adição
(22) 09/04/2025
(71) BIO-ART EQUIPAMENTOS ODONTOLÓGICOS LTDA (BR/SP)
Número de Protocolo '870250028539' em 09/04/2025 14:08 (WB)

(21) BR 20 2025 007020-6 Código 2.10 - Notificação de recebimento do pedido de patente ou certificado de adição
(22) 09/04/2025
(71) INSTITUTO FEDERAL DE EDUCAÇÃO CIÊNCIA E TECNOLOGIA DO ESPIRITO SANTO (BR/ES) ; UNIVERSIDADE FEDERAL DO ESPÍRITO SANTO (BR/ES)
Número de Protocolo '870250028546' em 09/04/2025 14:17 (WB)

(21) BR 20 2025 007025-7	<p>Código 2.10 - Notificação de recebimento do pedido de patente ou certificado de adição (22) 09/04/2025 (71) VOID COMERCIO DE BANHEIRAS LTDA (BR/PR) Número de Protocolo '870250028572' em 09/04/2025 14:43 (WB)</p>
(21) BR 20 2025 007040-0	<p>Código 2.10 - Notificação de recebimento do pedido de patente ou certificado de adição (22) 09/04/2025 (71) BRUDINE MOVEIS EIRELI (BR/SC) Número de Protocolo '870250028639' em 09/04/2025 16:07 (WB)</p>
(21) BR 20 2025 007042-7	<p>Código 2.10 - Notificação de recebimento do pedido de patente ou certificado de adição (22) 09/04/2025 (71) FORME S.R.L. (IT) Número de Protocolo '870250028643' em 09/04/2025 16:14 (WB)</p>
(21) BR 20 2025 007045-1	<p>Código 2.10 - Notificação de recebimento do pedido de patente ou certificado de adição (22) 09/04/2025 (71) FIRE EAGLE - PARTS INDUSTRIA DE ARMAS LTDA EPP (BR/RS) Número de Protocolo '870250028650' em 09/04/2025 16:22 (WB)</p>
(21) BR 20 2025 007046-0	<p>Código 2.10 - Notificação de recebimento do pedido de patente ou certificado de adição (22) 09/04/2025 (71) DIVERTOYS INDÚSTRIA E COMÉRCIO LTDA - EPP (BR/SP) Número de Protocolo '870250028653' em 09/04/2025 16:25 (WB)</p>
(21) BR 20 2025 007054-0	<p>Código 2.10 - Notificação de recebimento do pedido de patente ou certificado de adição (22) 09/04/2025 (71) FORME S.R.L. (IT) Número de Protocolo '870250028674' em 09/04/2025 16:46 (WB)</p>
(21) BR 20 2025 007060-5	<p>Código 2.10 - Notificação de recebimento do pedido de patente ou certificado de adição (22) 09/04/2025 (71) JOSE ADALBERTO PEREIRA DOS SANTOS (BR/AM) Número de Protocolo '870250028698' em 09/04/2025 17:16 (WB)</p>

(21) BR 20 2025 007064-8	Código 2.10 - Notificação de recebimento do pedido de patente ou certificado de adição (22) 09/04/2025 (71) HELOISA ANDRADE DA SILVA VENDRAMINI (BR/SP) ; MARIA LUIZA DUARTE FREITAS (BR/SP) Número de Protocolo '870250028725' em 09/04/2025 17:43 (WB)
(21) BR 20 2025 007073-7	Código 2.10 - Notificação de recebimento do pedido de patente ou certificado de adição (22) 09/04/2025 (71) MANUEL AUGUSTO PINTO CARDOSO (BR/AM) Número de Protocolo '870250028744' em 09/04/2025 18:28 (WB)
(21) BR 20 2025 007079-6	Código 2.10 - Notificação de recebimento do pedido de patente ou certificado de adição (22) 10/04/2025 (71) JULIO CÉSAR FREITAS PIRES (BR/MG) Número de Protocolo '870250028767' em 10/04/2025 08:27 (WB)
(21) BR 20 2025 007085-0	Código 2.10 - Notificação de recebimento do pedido de patente ou certificado de adição (22) 10/04/2025 (71) PETRUZ FRUITY INDUSTRIA, COMERCIO E DISTRIBUIDORA LTDA (BR/PA) ; BELA IAÇA POLPAS DE FRUTAS IND. E COM. LTDA (BR/PA) Número de Protocolo '870250028802' em 10/04/2025 09:48 (WB)
(21) BR 20 2025 007087-7	Código 2.10 - Notificação de recebimento do pedido de patente ou certificado de adição (22) 10/04/2025 (71) GLAUBER HENRIQUE COSTA FERREIRA (BR/MG) Número de Protocolo '870250028809' em 10/04/2025 10:28 (WB)
(21) BR 20 2025 007101-6	Código 2.10 - Notificação de recebimento do pedido de patente ou certificado de adição (22) 10/04/2025 (71) IZALTINO MARIA (BR/SP) Número de Protocolo '870250028867' em 10/04/2025 11:42 (WB)
(21) BR 20 2025 007143-1	Código 2.10 - Notificação de recebimento do pedido de patente ou certificado de adição (22) 10/04/2025 (71) FIRE EAGLE - PARTS INDUSTRIA DE ARMAS LTDA EPP (BR/RS) Número de Protocolo '870250029090' em 10/04/2025 16:42 (WB)

(21) BR 20 2025 007151-2	Código 2.10 - Notificação de recebimento do pedido de patente ou certificado de adição (22) 10/04/2025 (71) AIRTON CARLOS NICHELE JÚNIOR (BR/RS) Número de Protocolo '870250029115' em 10/04/2025 17:23 (WB)
(21) BR 20 2025 007164-4	Código 2.10 - Notificação de recebimento do pedido de patente ou certificado de adição (22) 11/04/2025 (71) MARION SILVA DA SILVA (BR/RS) Número de Protocolo '870250029184' em 11/04/2025 08:33 (WB)
(21) BR 20 2025 007169-5	Código 2.10 - Notificação de recebimento do pedido de patente ou certificado de adição (22) 11/04/2025 (71) ORIUZ ENGENHARIA E AUTOMAÇÃO LTDA (BR/RS) Número de Protocolo '870250029205' em 11/04/2025 09:32 (WB)
(21) BR 20 2025 007173-3	Código 2.10 - Notificação de recebimento do pedido de patente ou certificado de adição (22) 11/04/2025 (71) FIRE EAGLE - PARTS INDUSTRIA DE ARMAS LTDA EPP (BR/RS) Número de Protocolo '870250029231' em 11/04/2025 10:41 (WB)
(21) BR 20 2025 007180-6	Código 2.10 - Notificação de recebimento do pedido de patente ou certificado de adição (22) 11/04/2025 (71) NILTON GONÇALVES DE OLIVEIRA (BR/SP) Número de Protocolo '870250029252' em 11/04/2025 11:22 (WB)
(21) BR 20 2025 007181-4	Código 2.10 - Notificação de recebimento do pedido de patente ou certificado de adição (22) 11/04/2025 (71) ODIMAR BASSO (BR/SC) Número de Protocolo '870250029253' em 11/04/2025 11:26 (WB)
(21) BR 20 2025 007186-5	Código 2.10 - Notificação de recebimento do pedido de patente ou certificado de adição (22) 11/04/2025 (71) VALE S.A. (BR/RJ) ; ASSOCIAÇÃO INSTITUTO TECNOLÓGICO VALE - ITV (BR/RJ) ; RADAZ INDÚSTRIA E COMÉRCIO DE PRODUTOS ELETRÔNICOS S.A (BR/SP)

Número de Protocolo '870250029270' em 11/04/2025 11:54 (WB)

(21) BR 20 2025 007194-6 Código 2.10 - Notificação de recebimento do pedido de patente ou certificado de adição
(22) 11/04/2025
(71) ELAINE FARIAS DA SILVA (BR/SP)
Número de Protocolo '870250029297' em 11/04/2025 13:00 (WB)

(21) BR 20 2025 007209-8 Código 2.10 - Notificação de recebimento do pedido de patente ou certificado de adição
(22) 11/04/2025
(71) REGINA PERROTTA (BR/PR)
Número de Protocolo '870250029331' em 11/04/2025 14:24 (WB)

(21) BR 20 2025 007219-5 Código 2.10 - Notificação de recebimento do pedido de patente ou certificado de adição
(22) 11/04/2025
(71) WALDIR ALVES MUGUET (BR/PR)
Número de Protocolo '870250029349' em 11/04/2025 14:46 (WB)

(21) BR 20 2025 007234-9 Código 2.10 - Notificação de recebimento do pedido de patente ou certificado de adição
(22) 11/04/2025
(71) ROBERTO DA SILVA LAGE MARQUES (BR/SP)
Número de Protocolo '870250029385' em 11/04/2025 15:24 (WB)

(21) BR 20 2025 007241-1 Código 2.10 - Notificação de recebimento do pedido de patente ou certificado de adição
(22) 11/04/2025
(71) ERIVELTON NATAN SILVA (BR/MG) ; ROMILDO ANTÔNIO DA SILVA (BR/MG)
Número de Protocolo '870250029410' em 11/04/2025 15:41 (WB)

(21) BR 20 2025 007267-5 Código 2.10 - Notificação de recebimento do pedido de patente ou certificado de adição
(22) 11/04/2025
(71) VINICIUS LOPES VISINTIM (BR/SP) ; CLEBER ROGERIO VISINTIM (BR/SP) ; DIMAS VISINTIM (BR/SP)
Número de Protocolo '870250029491' em 11/04/2025 16:48 (WB)

(21) BR 20 2025 007271-3 Código 2.10 - Notificação de recebimento do pedido de patente ou certificado de adição
(22) 11/04/2025

	(71) DESTILARIA ÁGUA BONITA LTDA (BR/SP) ; MARIA LUCIA ALVES HOLZHAUSEN (BR/SP) Número de Protocolo '870250029502' em 11/04/2025 16:55 (WB)
(21) BR 20 2025 007289-6	Código 2.10 - Notificação de recebimento do pedido de patente ou certificado de adição (22) 11/04/2025 (71) MARCUS AUGUSTO RIGO (BR/RS) Número de Protocolo '870250029578' em 11/04/2025 18:08 (WB)
(21) BR 20 2025 007292-6	Código 2.10 - Notificação de recebimento do pedido de patente ou certificado de adição (22) 11/04/2025 (71) METALURGICA CORREIA EIRELI- ME (BR/SC) Número de Protocolo '870250029586' em 11/04/2025 18:19 (WB)
(21) BR 20 2025 007294-2	Código 2.10 - Notificação de recebimento do pedido de patente ou certificado de adição (22) 11/04/2025 (71) DOUGLAS PRIMO (BR/RS) ; ELISANDRO MATOS PERES (BR/RS) Número de Protocolo '870250029589' em 11/04/2025 18:22 (WB)
(21) BR 20 2025 007309-4	Código 2.10 - Notificação de recebimento do pedido de patente ou certificado de adição (22) 13/04/2025 (71) GUSTAVO BRAZ CARNEIRO (BR/DF) Número de Protocolo '870250029870' em 13/04/2025 17:18 (WB)
(21) BR 20 2025 007321-3	Código 2.10 - Notificação de recebimento do pedido de patente ou certificado de adição (22) 14/04/2025 (71) APERAM BIOENERGIA (BR/MG) Número de Protocolo '870250029940' em 14/04/2025 10:49 (WB)
(21) BR 20 2025 007354-0	Código 2.10 - Notificação de recebimento do pedido de patente ou certificado de adição (22) 14/04/2025 (71) H FORT EQUIPAMENTOS AGROFLORESTAIS LTDA (BR/SC) Número de Protocolo '870250030099' em 14/04/2025 15:04 (WB)
(21) BR 20 2025 007357-4	Código 2.10 - Notificação de recebimento do pedido de patente ou certificado de adição (22) 14/04/2025

(71) LIANA HELENA CONTE (BR/RS)
Número de Protocolo '870250030113' em 14/04/2025 15:16 (WB)

(21) BR 20 2025 007388-4 Código 2.10 - Notificação de recebimento do pedido de patente ou certificado de adição
(22) 14/04/2025
(71) RINALDO OLIVEIRA SILVA JÚNIOR (BR/SP)
Número de Protocolo '870250030234' em 14/04/2025 17:22 (WB)

(21) BR 20 2025 007392-2 Código 2.10 - Notificação de recebimento do pedido de patente ou certificado de adição
(22) 14/04/2025
(71) RINALDO OLIVEIRA SILVA JÚNIOR (BR/SP)
Número de Protocolo '870250030261' em 14/04/2025 17:40 (WB)

(21) BR 20 2025 007399-0 Código 2.10 - Notificação de recebimento do pedido de patente ou certificado de adição
(22) 14/04/2025
(71) FRANCISCO VALDEVAN ALVES DIAS (BR/CE)
Número de Protocolo '870250030312' em 14/04/2025 19:23 (WB)

(21) BR 20 2025 007400-7 Código 2.10 - Notificação de recebimento do pedido de patente ou certificado de adição
(22) 14/04/2025
(71) MARCELO VANDERLEY DA SILVA JUNIOR (BR/SE)
Número de Protocolo '870250030313' em 14/04/2025 19:44 (WB)

Código Publicação do Pedido

Código 3.1 - Pedido de Patente ou de Certificado de Adição de Invenção Publicado

Quando o período de sigilo (18 meses do depósito) é finalizado, o INPI publica o pedido de Patente ou de Certificado de Adição de Invenção, conforme previsto no Art. 30 da Lei nº 9.279/96. Os interessados podem acessar a documentação do pedido (relatório descritivo, reivindicações, desenhos - se for o caso - e resumo) na Busca de Processos (Portal do INPI). Não é necessário responder a este despacho. O depositante ou qualquer interessado pode solicitar o exame do pedido de patente, caso isso ainda não tenha sido feito. O prazo é de 36 (trinta e seis) meses, contados da data do depósito. Para tal, o usuário deverá pagar a guia de recolhimento da união (GRU) de código 203 (Patente de Invenção), 204 (Modelo de Utilidade) ou 205 (Certificado de Adição de Invenção). Se o INPI já examinou o pedido internacional PCT como ISA/IPEA, o código é 284 (Patente de Invenção) ou 285 (Modelo de Utilidade). O pedido será arquivado se o pagamento não for feito no prazo previsto, conforme o Art.33 da Lei nº 9.279/96. O requerente tem o prazo de 60 (sessenta) dias contatos a partir da data do arquivamento para pagar a GRU de código 209 (Desarquivamento). O INPI arquivará o pedido definitivamente se o depositante não comprovar, no referido prazo, o pagamento dos dois serviços (desarquivamento e pedido de exame).

(21) BR 10 2023 011655-8 A2

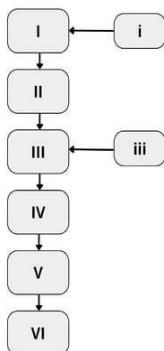

Código 3.1 - Pedido de Patente ou de Certificado de Adição de Invenção Publicado

(22) 13/06/2023

(51) A23L 31/00 (2016.01), A23L 19/18 (2016.01)

(52) A23L 31/00, A23L 19/18

(54) UTILIZAÇÃO DE ÓLEO RESIDUAL DE FRITURA NA PRODUÇÃO DE COGUMELO SHIITAKE

(71) INSTITUTO FEDERAL DE EDUCAÇÃO CIÊNCIA E TECNOLOGIA DO ESPÍRITO SANTO (BR/ES) ; FUNDAÇÃO DE AMPARO A PESQUISA E INOVAÇÃO DO ESPÍRITO SANTO - FAPES (BR/ES)

(72) WILTON SOARES CARDOSO; WILIAN DE JESUS ALVES; VERONICA NICOLINI DA SILVA; MILENA PEREIRA PIMENTEL; FLAVIA DE ABREU PINHEIRO; ADMILDO COSTA DE FREITAS

(21) BR 10 2023 017964-9 A2

Código 3.1 - Pedido de Patente ou de Certificado de Adição de Invenção Publicado

(22) 04/09/2023

(51) H01H 9/00 (2006.01), H01F 29/04 (2006.01), H01F 29/00 (2006.01)

(52) H01H 9/0033, H01F 29/04, H01F 29/00

(54) MECANISMO DE ACOPLAMENTO MÓVEL DO INDICADOR MECÂNICO

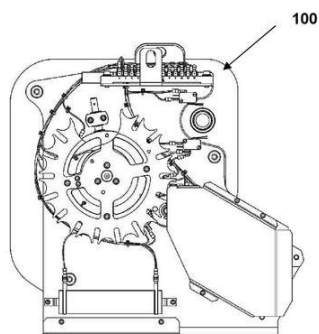

DE POSIÇÕES EXTERNO

(71) TRANSFORMADORES E SERVIÇOS DE ENERGIA DAS AMÉRICAS S.A. (BR/MG)

(72) JOSÉ ROBERTO MEDEIROS; CÁSSIO ROBERTO ALVES DE JESUS

(21) BR 10 2023 020703-0 A2

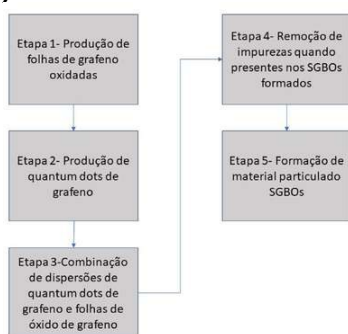

Código 3.1 - Pedido de Patente ou de Certificado de Adição de Invenção Publicado

(22) 06/10/2023

(51) C01B 32/154 (2017.01)

(52) C01B 32/154

(54) PROCESSO DE SÍNTESE DE ESTRUTURAS ESFEROIDAIS OCAS DE GRAFENO E USOS DAS ESTRUTURAS

(71) UNIVERSIDADE DE SÃO PAULO - USP (BR/SP)

(72) JOSÉ MAURÍCIO ROSOLEN

(21) BR 10 2023 020719-7 A2

Código 3.1 - Pedido de Patente ou de Certificado de Adição de Invenção Publicado

(22) 06/10/2023

(51) A23C 19/068 (2006.01), A23C 19/032 (2006.01), A23C 19/06 (2006.01), A23C 19/14 (2006.01), A23L 33/21 (2016.01)

(52) A23C 19/0688, A23C 19/032, A23C 19/06, A23C 19/14, A23C 2250/30, A23L 33/21

(54) MÉTODO DE PRODUÇÃO DE QUEIJO AZUL COM E SEM APLICAÇÃO DE QUITOSANA

(71) UNIVERSIDADE FEDERAL RURAL DE PERNAMBUCO (BR/PE) ;

FUNDAÇÃO UNIVERSIDADE FEDERAL DE MATO GROSSO (BR/MT)

(72) LUCIANA MARTINS VALENCA; PABYTON GONCALVES CADENA; NEILA MELLO DOS SANTOS CORTEZ BARBOSA; LUCIANA FELIZARDO PEREIRA SOARES; MARIA INES SUCUPIRA MACIEL; RAQUEL BEZERRA JATOBA; ELIZABEL OLIVEIRA SILVA DE MELO; ELIZABETH SAMPAIO DE MEDEIROS

(21) BR 10 2023 020738-3 A2



Código 3.1 - Pedido de Patente ou de Certificado de Adição de Invenção Publicado

(22) 06/10/2023

(51) G10H 1/00 (2006.01), G10H 1/02 (2006.01), G10H 1/04 (2006.01), G10H 1/06 (2006.01), G10H 1/08 (2006.01)

(52) G10H 1/00, G10H 1/02, G10H 1/04, G10H 1/06, G10H 1/08

(54) SISTEMA MULTI EFEITO INTEGRADO EM CADEIA DE SINAIS

(71) UNIVERSIDADE FEDERAL DE JUIZ DE FORA - UFJF (BR/MG)
 (72) JOÃO VICTOR DE OLIVEIRA MARTINS; RÓBER DIAS BOTELHO

(21) BR 10 2023 020748-0 A2



Figura 3

Código 3.1 - Pedido de Patente ou de Certificado de Adição de Invenção Publicado

(22) 06/10/2023

(51) C11B 1/04 (2006.01), C11B 1/10 (2006.01), B01D 11/02 (2006.01)

(52) C11B 1/04, C11B 1/10, B01D 11/0288

(54) PROCESSO DE OBTENÇÃO DE ÓLEO DE GRÃOS DE CAFÉ VERDE (CRU)

(71) UNIVERSIDADE FEDERAL DO RIO DE JANEIRO (BR/RJ)

(72) CLAUDIA MORAES DE REZENDE; RICARDO SPOSINA SOBRAL TEIXEIRA; RAQUEL COLDIBELLI RIBEIRO

(21) BR 10 2023 020757-0 A2

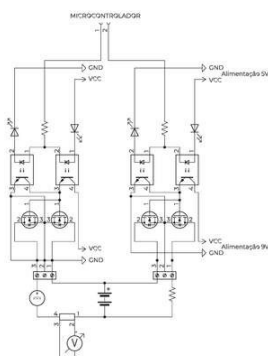

Código 3.1 - Pedido de Patente ou de Certificado de Adição de Invenção Publicado

(22) 06/10/2023

(51) H01M 10/44 (2006.01), H02J 7/00 (2006.01)

(52) H01M 10/44, H02J 7/0063

(54) MÉTODO DE EXTRAIR ENERGIA DE UMA BATERIA

(71) GUACEMMI PARTICIPAÇÕES SOCIETÁRIAS LTDA. (BR/PR)

(72) PAULO EMMANUEL DE ABREU

(21) BR 10 2023 020784-7 A2

Código 3.1 - Pedido de Patente ou de Certificado de Adição de Invenção Publicado

(22) 06/10/2023

(51) G16Y 20/10 (2020.01), H04W 88/00 (2009.01)

(52) G16Y 20/10, H04W 88/00

(54) SISTEMA E MÉTODO DE TELEMETRIA PARA AQUISIÇÃO, TRANSMISSÃO, RECEPÇÃO E MONITORAMENTO DE DADOS DE VAZÃO EM PROBLEMAS AMBIENTAIS

(71) FLY SOLUÇÕES CRIATIVAS LTDA (BR/SP)

(72) CHRISTIAN DE FREITAS VOSGRAU

(21) BR 10 2023 020797-9 A2

Código 3.1 - Pedido de Patente ou de Certificado de Adição de Invenção Publicado

(22) 06/10/2023

(51) A61K 36/24 (2006.01), A61P 23/02 (2006.01), A61P 29/00 (2006.01), A61P 31/02 (2006.01)

(54) PROTOCOLO PARA CONFECÇÃO DE POMADA DE SUBSTRATO

CRISTALIZADO DE ALCALOIDES À BASE DE TABERNAEMONTANA
CATHARINENSIS

(71) SAMIR ABEL KREME (BR/RS)

(72) SAMIR ABEL KREME

(21) BR 10 2023 020842-8 A2

Código 3.1 - Pedido de Patente ou de Certificado de Adição de Invenção
Publicado

(22) 06/10/2023

(51) H01M 6/04 (2006.01), H01M 4/42 (2006.01), H01M 4/66 (2006.01)

(52) H01M 6/045, H01M 4/42, H01M 4/663

(54) PILHA ÁGUA CARBONO

(71) EFRAIM MOTA LUCIO ANGELO (BR/RS)

(72) EFRAIM MOTA LUCIO ANGELO

(21) BR 10 2023 020851-7 A2

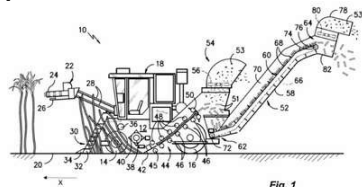

Fig. 1

Código 3.1 - Pedido de Patente ou de Certificado de Adição de Invenção
Publicado

(22) 06/10/2023

(51) A01D 45/10 (2006.01), A01D 34/56 (2006.01)

(52) A01D 45/10, A01D 34/56

(54) COBERTURA DE PROTEÇÃO DO CONJUNTO PICADOR DE UMA MÁQUINA COLHEDORA E COLHEITADEIRA AGRÍCOLA

(71) CNH INDUSTRIAL BRASIL LTDA. (BR/MG)

(72) HUMBERTO FERNANDO BASSO; ALESSANDRO ROBERTO PEREIRA

(21) BR 10 2023 020881-9 A2

Código 3.1 - Pedido de Patente ou de Certificado de Adição de Invenção
Publicado

(22) 09/10/2023

(51) A23B 7/01 (2006.01), A23L 19/00 (2016.01), B02C 9/02 (2006.01)

(52) A23B 7/01, A23L 3/54, A23L 19/01, B02C 9/02

(54) PROCESSO DE PRODUÇÃO DE FARINHA DO QUIABO POR MICRO-ONDAS

(71) UNIVERSIDADE FEDERAL DE CAMPINA GRANDE - PB (BR/PB)

(72) ANNA KATHARINA MEDEIROS DE BRITO; ANA REGINA NASCIMENTO

CAMPOS; RENATO ALEXANDRE COSTA DE SANTANA; ANA MARIA DE

SOUZA ARAÚJO; HUGO GUIMARÃES MATOS; EMANUELE CARDOSO DIAS;

JANINE PATRÍCIA MELO OLIVEIRA; GRACIMÁRIO BEZERRA DA SILVA;

FERNANDA BEATRIZ DE ANDRADE SILVA

(21) BR 10 2023 020898-3 A2



Código 3.1 - Pedido de Patente ou de Certificado de Adição de Invenção
Publicado

(22) 09/10/2023

(51) B29D 7/01 (2006.01)

(52) B29D 7/01

(54) USO DE EXTRATOS DE RESÍDUOS DE LICHIA (LITCHI CHINENSIS) NA OBTENÇÃO DE FILMES POLIMÉRICOS PARA APLICAÇÃO EM EMBALAGENS

(71) UNIVERSIDADE FEDERAL DE OURO PRETO - UFOP (BR/MG) ;
UNIVERSIDADE FEDERAL DE LAVRAS - UFLA (BR/MG)

(72) APARECIDA BARBOSA MAGESTE; MATHEUS TORRES DUARTE FIGUEIREDO; GABRIEL MAX DIAS FERREIRA; GUILHERME MAX DIAS FERREIRA; ARTHUR ALTÍSSIMO ROCHA

(21) BR 10 2023 020902-5 A2

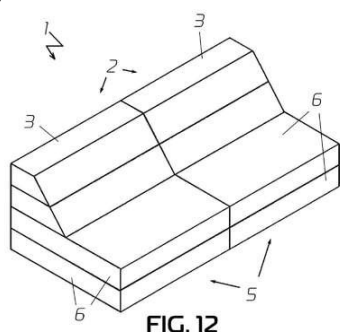

FIG. 12

Código 3.1 - Pedido de Patente ou de Certificado de Adição de Invenção Publicado

(22) 09/10/2023

(51) A47C 17/04 (2006.01), A47C 13/00 (2006.01), A47C 20/02 (2006.01), A47C 17/13 (2006.01), A47C 17/86 (2006.01)

(52) A47C 17/04, A47C 13/005, A47C 20/02, A47C 17/132, A47C 17/86

(54) SOFÁ LÚDICO MODULAR

(71) FIVE LITTLE MONKEYS COMERCIO (BR/SP)

(72) RENATA VILLAS BOAS MCGARR

(21) BR 10 2023 020906-8 A2

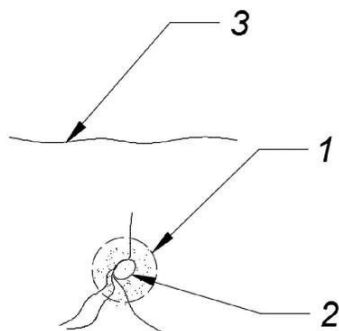

Código 3.1 - Pedido de Patente ou de Certificado de Adição de Invenção Publicado

(22) 09/10/2023

(51) C05G 1/00 (2006.01), C05G 5/27 (2020.01), C05B 1/04 (2006.01), C05D 5/00 (2006.01), C05D 1/00 (2006.01), C05B 7/00 (2006.01), C05D 9/02 (2006.01)

(52) C05G 1/00, C05G 5/27, C05B 1/04, C05D 5/00, C05D 1/00, C05B 7/00, C05D 9/02

(54) PROCESSO DE FABRICAÇÃO E APLICAÇÃO NO SULCO DE FERTILIZANTE POTÁSSICO INSOLÚVEL EM ÁGUA, MULTINUTRIENTE E MICROPARTICULADO, SEUS PRODUTOS INTERMEDIÁRIOS E SEU PRODUTO FINAL

(71) RODOLFO DE OLIVEIRA PINTO KELLER (BR/PR)

(72) RODOLFO DE OLIVEIRA PINTO KELLER

(21) BR 10 2023 020969-6 A2

Código 3.1 - Pedido de Patente ou de Certificado de Adição de Invenção Publicado

(22) 09/10/2023

(51) A47L 15/24 (2006.01), A47L 15/00 (2006.01), B08B 13/00 (2006.01)

(52) A47L 15/24, A47L 15/00, B08B 13/00

(54) EQUIPAMENTO E PROCESSO PARA DESINCRUSTAÇÃO

(71) SICMAC DO BRASIL LTDA ME (BR/SP)
 (72) JOSE FRANCISCO CAPARROZ

(21) BR 10 2023 020973-4 A2

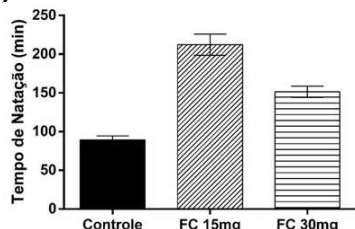

Código 3.1 - Pedido de Patente ou de Certificado de Adição de Invenção Publicado

(22) 09/10/2023

(51) A61K 36/185 (2006.01), A61P 21/00 (2006.01)

(52) A61K 36/185, A61P 21/00

(54) COMPOSIÇÃO VEGETAL E SEU USO NA MELHORIA DO DESEMPENHO FÍSICO E AUMENTO DA ENERGIA E DA RESISTÊNCIA MUSCULAR

(71) FUNDAÇÃO UNIVERSIDADE DO AMAZONAS (BR/AM)

(72) ANTÔNIO MARIO GALVÃO E SILVA; OZANILDO VILAÇA DO NASCIMENTO; EMERSON SILVA LIMA

(21) BR 10 2023 020983-1 A2

Código 3.1 - Pedido de Patente ou de Certificado de Adição de Invenção Publicado

(22) 09/10/2023

(51) A01C 15/00 (2006.01)

(52) A01C 15/001

(54) MÁQUINA PARA TAPAR RASTROS DE PIVÔ DE IRRIGAÇÃO

(71) LEANDRO FAGUNDES LIRIO (BR/RS)

(72) LEANDRO FAGUNDES LIRIO

(21) BR 10 2023 020992-0 A2

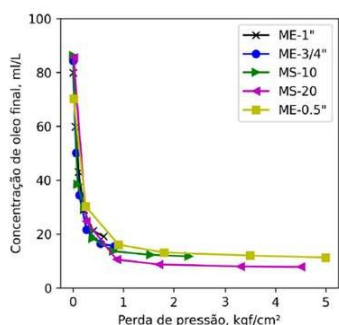

Código 3.1 - Pedido de Patente ou de Certificado de Adição de Invenção Publicado

(22) 09/10/2023

(51) C02F 1/24 (2023.01)

(54) SISTEMA DE TRATAMENTO DE ÁGUA PRODUZIDA RESULTANTE DA EXTRAÇÃO DO PETRÓLEO E MÉTODO DE FLOCULAÇÃO PNEUMÁTICA POR MEIO DA INJEÇÃO DE GÁS INERTE EM PERMUTADORES DE CALOR

(71) PETRÓLEO BRASILEIRO S.A. - PETROBRAS (BR/RJ) ; UNIVERSIDADE DE SÃO PAULO - USP (BR/SP)

(72) ALOISIO EUCLIDES ORLANDO JUNIOR; FLORISVALDO EDELEU BONI FILHO; GHERHARDT RIBATSKI; GABRIEL FURLAN; ALEX ROGER ALMEIDA COLMANETTI

(21) BR 10 2023 021001-5 A2

Código 3.1 - Pedido de Patente ou de Certificado de Adição de Invenção Publicado

(22) 09/10/2023

(51) G06Q 10/08 (2024.01), G06Q 10/087 (2023.01), G06Q 10/0875 (2023.01)



(52) G06Q 10/08, G06Q 10/087, G06Q 10/0875
 (54) SISTEMA AUTOMATIZADO DE GESTÃO E VENDAS DE ESTOQUES EXCEDENTES
 (71) MOVESTOCK LTDA (BR/RS)
 (72) RAFAEL DAVI VALENTINI; DIEGO ROSSA; RAFAEL PREUSSLER NONEMACHER

(21) BR 10 2023 021006-6 A2

Código 3.1 - Pedido de Patente ou de Certificado de Adição de Invenção Publicado
 (22) 09/10/2023
 (51) B65D 43/14 (2006.01), B65D 51/22 (2006.01), B65D 5/74 (2006.01)
 (52) B65D 43/14, B65D 51/22, B65D 5/74
 (54) DISPOSITIVO CARTONADO AJUSTÁVEL PARA DESENVASE DE EMBALAGENS
 (71) HEZROM GOMES CAVALCANTE (BR/PE)
 (72) HEZROM GOMES CAVALCANTE

(21) BR 10 2023 021008-2 A2



Código 3.1 - Pedido de Patente ou de Certificado de Adição de Invenção Publicado
 (22) 09/10/2023
 (51) C08B 15/10 (2006.01), D21C 3/04 (2006.01), C08L 1/02 (2006.01)
 (52) C08B 15/10, D21C 3/04, C08L 1/02
 (54) MÉTODO DE PREPARAÇÃO DE COMPÓSITO MASTERBATCH DE CELULOSE, COMPÓSITO MASTERBATCH DE CELULOSE E SEU USO
 (71) SUZANO S.A. (BR/BA)
 (72) LAURA DE ARAUJO HSIA; ESTEVÃO FRIGINI MAI; DANILO RIBEIRO DE LIMA

(21) BR 10 2023 021028-7 A2

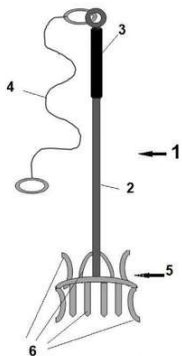

Código 3.1 - Pedido de Patente ou de Certificado de Adição de Invenção Publicado
 (22) 10/10/2023
 (51) B63B 21/04 (2006.01)
 (54) VARA DE AMARRAÇÃO E MÉTODO DE USO
 (71) ITAPOÁ TERMINAIS PORTUÁRIOS S/A (BR/SC)
 (72) WILLIAN ARTHUR ELIEZER CATAPAN PEREIRA PRESTES

(21) BR 10 2023 021053-8 A2

Código 3.1 - Pedido de Patente ou de Certificado de Adição de Invenção Publicado
 (22) 10/10/2023

(51) A01K 47/02 (2006.01), A01K 47/04 (2006.01)
 (52) A01K 47/02, A01K 47/04
 (54) DISPOSIÇÃO APLICADA EM BASE PARA FAVO DE MEL MANDALA E MÉTODO DO PROCESSO DO FAVO DE MEL MANDALA
 (71) ANDRE DA CUNHA FERREIRA (BR/SP)
 (72) ANDRE DA CUNHA FERREIRA

(21) BR 10 2023 021054-6 A2

Código 3.1 - Pedido de Patente ou de Certificado de Adição de Invenção Publicado

(22) 10/10/2023
 (51) A01G 22/25 (2018.01)
 (52) A01G 22/25
 (54) MÉTODOS DE PRODUÇÃO AGRÍCOLA DE CULTURA OLEAGINOSA DE RAPHANUS SATIVUS VAR. OLEIFERUS
 (71) KAIZER DISTRIBUIDORA DE SEMENTES LTDA (BR/RS)
 (72) CAICER SCHLEDER VIEBRANTZ

(21) BR 10 2023 021063-5 A2

Código 3.1 - Pedido de Patente ou de Certificado de Adição de Invenção Publicado

(22) 10/10/2023
 (51) A61K 41/00 (2020.01), A61P 25/22 (2006.01), A61P 25/24 (2006.01)
 (52) A61K 41/0004, A61P 25/22, A61P 25/24
 (54) COMPOSIÇÃO HOMEOPÁTICA PARA AUMENTO DA ENERGIA VITAL DO SER HUMANO E RESPECTIVA POSOLOGIA
 (71) HUANG WEI LING (BR/SP)
 (72) HUANG WEI LING

(21) BR 10 2023 021084-8 A2

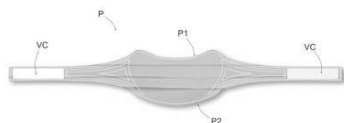

Código 3.1 - Pedido de Patente ou de Certificado de Adição de Invenção Publicado

(22) 10/10/2023
 (51) A61M 16/04 (2006.01), A41D 13/05 (2006.01), A41D 27/12 (2006.01)
 (52) A61M 16/047, A41D 13/0512, A41D 27/12
 (54) PROTETOR DE PESCOÇO DESCARTÁVEL
 (71) FELIPE MANTOVANE DIZARO (BR/MG)
 (72) FELIPE MANTOVANE DIZARO

(21) BR 10 2023 021093-7 A2

Código 3.1 - Pedido de Patente ou de Certificado de Adição de Invenção Publicado

(22) 10/10/2023
 (51) H02K 3/46 (2006.01)
 (52) H02K 3/46
 (54) ANEL DE LIGAÇÃO DE ESTATOR DE MÁQUINA ELÉTRICA, MÁQUINA

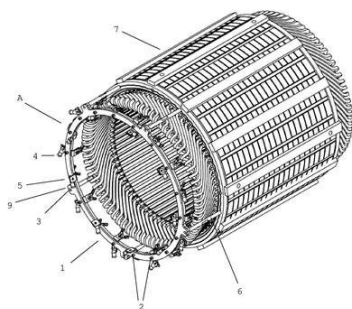

ELÉTRICA GIRANTE E MÉTODO DE FABRICAÇÃO E MONTAGEM DE UM ANEL DE LIGAÇÃO

(71) WEG EQUIPAMENTOS ELÉTRICOS S/A (BR/SC)
 (72) MAURICIO RUVIARO; FELIPE ANDRE DEL GROSSO; CHARLES DOS PASSOS

(21) BR 10 2023 021097-0 A2

Código 3.1 - Pedido de Patente ou de Certificado de Adição de Invenção Publicado

(22) 10/10/2023
 (51) E21B 43/16 (2006.01)
 (52) E21B 43/16
 (54) ESPAÇADOR GÁS-LÍQUIDO PARA REMOÇÃO DE LÍQUIDO DE LINHAS SUBMARINAS E SEUS USOS RELACIONADOS
 (71) PETRÓLEO BRASILEIRO S.A. - PETROBRAS (BR/RJ)
 (72) MARCIA CRISTINA KHALIL DE OLIVEIRA; ANDRE LEAL GAIO; HUMBERTO EUSTAQUIO LOPES; CARMEN LUCIA DA SILVA TEIXEIRA; ROGERIO LEITE ALVES PINTO; VANDRO FERNANDES MORGADO

(21) BR 10 2023 021102-0 A2

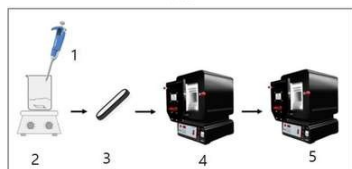

Código 3.1 - Pedido de Patente ou de Certificado de Adição de Invenção Publicado

(22) 10/10/2023
 (51) H01M 4/583 (2010.01), C04B 35/571 (2006.01)
 (52) H01M 4/583, C04B 35/571
 (54) PRODUÇÃO DE MATERIAL ELETRÓDICO BASEADO EM CERÂMICA DE OXICARBETO DE SILÍCIO PARA OBTENÇÃO DE SENSOR VOLTAMÉTRICO VISANDO DETERMINAÇÃO DE CARBENDAZIM
 (71) UNIVERSIDADE ESTADUAL DE LONDRINA (BR/PR)
 (72) MARIA DE ALMEIDA SILVA; CÉSAR RICARDO TEIXEIRA TARLEY; MARIANA GAVA SEGATELLI

(21) BR 10 2023 021124-0 A2

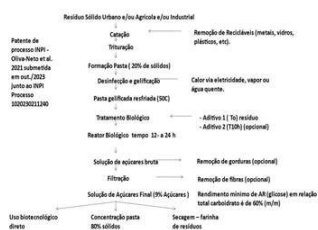

Código 3.1 - Pedido de Patente ou de Certificado de Adição de Invenção Publicado

(22) 11/10/2023
 (51) C12P 19/14 (2006.01), C12P 19/02 (2006.01), C12P 19/12 (2006.01)
 (54) PROCESSO FÍSICO E BIOQUÍMICO PARA PRODUÇÃO DE NUTRIENTES A PARTIR DE RESÍDUOS ALIMENTARES E INDUSTRIAIS
 (71) PEDRO DE OLIVA NETO (BR/SP)
 (72) PEDRO DE OLIVA NETO; ANA FLAVIA AZEVEDO CARVALHO; BRUNA ESCARAMBONI

(21) BR 10 2023 021128-3 A2

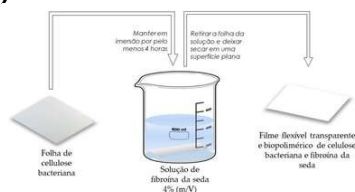

Código 3.1 - Pedido de Patente ou de Certificado de Adição de Invenção Publicado

(22) 11/10/2023

(51) A61L 15/22 (2006.01), A61L 15/18 (2006.01), A61L 15/28 (2006.01), A61L 15/32 (2006.01), A61L 15/40 (2006.01)

(52) A61L 15/225, A61L 15/18, A61L 15/28, A61L 15/32, A61L 15/40, A61L 2300/102, A61L 2300/232, A61L 2300/252, A61L 2300/608

(54) PROCESSO DE PRODUÇÃO DE UM FILME COMPOSTO DE CELULOSE BACTERIANA/FIBROÍNA DA SEDA COMO PLATAFORMA TRANSPARENTE, CONFORMÁVEL E BIOCOMPATÍVEL PARA A FABRICAÇÃO DE DISPOSITIVOS ORGÂNICOS

(71) UNIVERSIDADE FEDERAL DE JUIZ DE FORA - UFJF (BR/MG) ; FACULDADES CATÓLICAS (BR/RJ) ; UNIVERSIDADE ARARAQUARA - UNIARA (BR/SP) ; UNIVERSIDADE ESTADUAL PAULISTA JÚLIO DE MESQUITA FILHO - UNESP (BR/SP)

(72) CRISTIANO LEGNANI; MARCO CREMONA; RAFAEL DOS SANTOS CARVALHO; ARTHUR RODRIGUES JARDIM BARRETO; SIDNEY JOSÉ LIMA RIBEIRO; HERNANE DA SILVA BARUD; MAURICIO CAVICCHIOLI; LUYGUI GASPARDO SILVA; THALES ALVES FARACO

(21) BR 10 2023 021134-8 A2

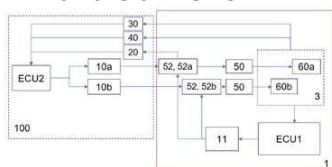

Código 3.1 - Pedido de Patente ou de Certificado de Adição de Invenção Publicado

(22) 11/10/2023

(51) F02D 17/02 (2006.01)

(54) SISTEMA, KIT RETROFIT E MÉTODO PARA CONTROLE DE MOTOR DE COMBUSTÃO INTERNA

(71) ROBERT BOSCH LIMITADA (BR/SP)

(72) FREDERICO PAULO TISCHER; LEONARDO FELIPE NUNES PONTE; THIAGO BASTOS FERNANDES

(21) BR 10 2023 021139-9 A2

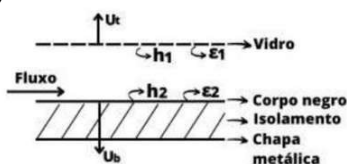

Código 3.1 - Pedido de Patente ou de Certificado de Adição de Invenção Publicado

(22) 11/10/2023

(54) DESIDRATADOR DE ALIMENTOS SUSTENTÁVEL

(71) UNIVERSIDADE DO ESTADO DO RIO DE JANEIRO (BR/RJ)

(72) AMYR SARAIVA MARASSI; JULIA ANDRADE SÜVA; ANA CLARA VIANA SILVA RAYMUNDO; JOÃO PEDRO DE ANDRADE LARGURA; JOÃO VITOR FREITAS DA COSTA; DOUGLAS XIMENES MAROZZI CIRNE; RUA AGUIAR MOREIRA, 125 BONSUCESSO; ERICK ZOELINER DE MOURA; LUIZ CARLOS CORDEIRO JUNIOR

(21) BR 10 2023 021186-0 A2 Código 3.1 - Pedido de Patente ou de Certificado de Adição de Invenção Publicado
 (22) 11/10/2023
 (51) A01K 61/10 (2017.01)
 (52) A01K 61/10
 (54) SISTEMA INTEGRADO DE AQUICULTURA SUSTENTÁVEL
 (71) DORGIVAL SABINO DE ARAUJO (BR/AM)
 (72) DORGIVAL SABINO DE ARAUJO

(21) BR 10 2023 021194-1 A2 Código 3.1 - Pedido de Patente ou de Certificado de Adição de Invenção Publicado
 (22) 11/10/2023
 (51) C08K 5/103 (2006.01), C08L 5/08 (2006.01)
 (54) FILME POLIMÉRICO À BASE DE QUITOSANA, ZEÍNA E GELATINA CONTENDO NANOPARTICULAS DE ÁCIDO ELÁGICO
 (71) FUNDAÇÃO UNIVERSIDADE FEDERAL DO AMAPÁ (BR/AP)
 (72) FRANCISCO FÁBIO OLIVEIRA DE SOUSA; WALTER DE SOUZA TAVARES

(21) BR 10 2023 021199-2 A2 Código 3.1 - Pedido de Patente ou de Certificado de Adição de Invenção Publicado
 (22) 11/10/2023
 (51) A23C 19/068 (2006.01), A23C 19/06 (2006.01), A23C 19/064 (2006.01), A23C 19/08 (2006.01), A23C 19/16 (2006.01), A23C 19/14 (2006.01)
 (52) A23C 19/0688, A23C 19/06, A23C 19/064, A23C 19/08, A23C 19/163, A23C 19/14, A23C 2250/10, A23C 2250/20
 (54) QUEIJO DO REINO COM LEITE DE BÚFALA E O SEU PROCESSO DE ELABORAÇÃO
 (71) UNIVERSIDADE DO ESTADO DO PARA (BR/PA)
 (72) CAIO MIGUEL PANTOJA MENDONÇA; MARICELY JANETTE URÍA TORO; MELISSA BIANCA MACIEL DE LIMA

(21) BR 10 2023 021238-7 A2

Descrição dos componentes do sistema (2/2)
 Questões/respostas entre usuário e sistema (QR)

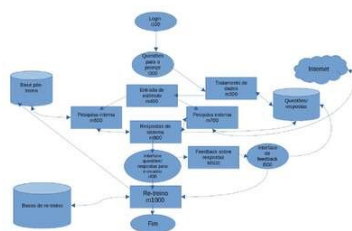

Código 3.1 - Pedido de Patente ou de Certificado de Adição de Invenção Publicado
 (22) 11/10/2023
 (51) G16H 10/00 (2018.01), G16H 70/20 (2018.01)
 (54) SISTEMA E MÉTODO PARA GERAÇÃO AUTOMÁTICA DE CONTEÚDO PERSONALIZADO EM SAÚDE
 (71) PEDRO LUIZ TEIXEIRA DE MOURA (BR/SP) ; MARCIA ITO (BR/SP)
 (72) MARCIA ITO; PEDRO LUIZ TEIXEIRA DE MOURA

(21) BR 10 2023 021248-4 A2

Código 3.1 - Pedido de Patente ou de Certificado de Adição de Invenção Publicado

(22) 11/10/2023

(51) G05D 1/246 (2024.01), G01C 23/00 (2006.01), G01S 17/89 (2020.01), G05B 15/00 (2006.01), G05D 107/70 (2024.01), G05D 111/67 (2024.01), G05D 1/00 (2024.01), G06T 17/05 (2011.01), G06T 17/00 (2006.01), B64U 101/32 (2023.01)

(52) G05D 1/246, G01C 23/00, G01S 17/89, G05B 15/00, G05D 2107/73, G05D 2111/67, G05D 1/00, G05D 1/0044, G06T 17/05, B60R 2300/00, G05D 1/005, G06T 17/00, G06T 2207/10028, B64U 2101/32

(54) APARELHO DE MAPEAMENTO MULTIAMBIENTE, MÉTODO DE MAPEAMENTO MULTIAMBIENTE, UNIDADE DE MAPEAMENTO E NAVEGAÇÃO AUTÔNOMA, MÉTODO DE MAPEAMENTO E NAVEGAÇÃO AUTÔNOMA, E, PORTADOR

(71) VALE S.A. (BR/RJ) ; UNIVERSIDADE FEDERAL DE MINAS GERAIS - UFMG (BR/MG)

(72) GUSTAVO MEDEIROS FREITAS; GILMAR PEREIRA DA CRUZ JÚNIOR; ANDRÉ LUIZ MACIEL CID; NILTON COSTA PEREIRA DE S. THIAGO NETO; RENATO SILVA PEREIRA JUNIOR; MÁRIO CÉSAR DELUNARDO TORRES; ADRIANO MARTINS DA COSTA REZENDE; VICTOR RICARDO FERNANDES MIRANDA; ARMANDO ALVES NETO; LUCIANO CUNHA DE ARAÚJO PIMENTA; VINICIUS MARIANO GONÇALVES; HECTOR AZPURUA; JACÓ DIAS DOMINGUES; LUIZ GUILHERME DIAS DE BARROS; GUSTAVO PESSIN

(21) BR 10 2023 021264-6 A2

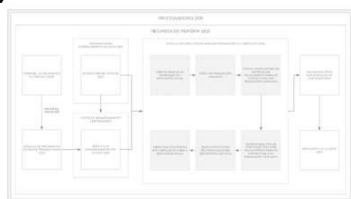

Código 3.1 - Pedido de Patente ou de Certificado de Adição de Invenção Publicado

(22) 11/10/2023

(51) G06Q 20/32 (2012.01), G06Q 20/14 (2012.01)

(52) G06Q 20/3265, G06Q 20/145

(54) MÉTODO E SISTEMA PARA DIRECIONAMENTO DE CONTEÚDO ELETRÔNICO EM COMPROVANTES DE PAGAMENTO DIGITAIS E USO

(71) HYPR VENTURES TECNOLOGIA DA INFORMAÇÃO LTDA. (BR/SP)

(72) CESAR AUGUSTO FELIX DE MOURA

(21) BR 10 2023 021486-0 A2

Código 3.1 - Pedido de Patente ou de Certificado de Adição de Invenção Publicado

(22) 17/10/2023

(51) A23B 7/16 (2006.01)

(52) A23B 7/16

(54) FILME COMESTÍVEL NUTRACÊUTICO CONTENDO MICROALGAS PARA CONSERVAÇÃO PÓS-COLHEITA DE FRUTOS

(71) UNIVERSIDADE FEDERAL DE CAMPINA GRANDE - PB (BR/PB)

(72) RAILENE HÉRICA CARLOS ROCHA ARAÚJO; JOSÉ FRANCIRALDO DE LIMA; KALINNY DE ARAÚJO ALVES; MÔNICA CORREIA GONÇALVES; TOSHIK IARLEY DA SILVA

(21) BR 10 2023 021487-8 A2

Código 3.1 - Pedido de Patente ou de Certificado de Adição de Invenção Publicado

(22) 17/10/2023

(51) A01N 37/18 (2006.01), A01N 47/16 (2006.01), A01N 65/12 (2009.01), A01N 33/18 (2006.01), A01P 17/00 (2006.01)

(52) A01N 37/18, A01N 47/16, A01N 65/12, A01N 33/18, A01P 17/00

(54) PRODUTOS REPELENTE DE INSETOS PARA USO NA CITRICULTURA NO CONTROLE DO GREENING (HUANGLONGBING, HLB) E SUAS FORMULAÇÕES

(71) ECADIL INDUSTRIA QUIMICA SA (BR/SP)

(72) JOSÉ ANTÔNIO COSTABILE

(21) BR 10 2023 021493-2 A2

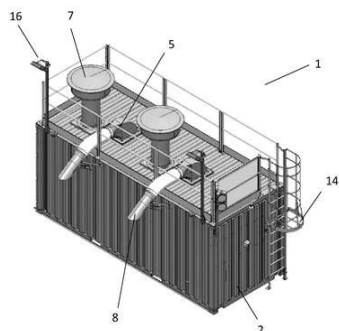

Código 3.1 - Pedido de Patente ou de Certificado de Adição de Invenção Publicado

(22) 17/10/2023

(51) B08B 5/02 (2006.01)

(54) EQUIPAMENTO DE LIMPEZA COM SISTEMA DE SOPRAGEM DE AR PARA REMOÇÃO DE RESÍDUOS SÓLIDOS DE CARROCERIAS DE CAMINHÃO

(71) AEROVILLE INDÚSTRIA E COMÉRCIO LTDA (BR/SC)

(72) MARCIO PLÁCIDO CONSTANTINO

(21) BR 10 2023 021494-0 A2

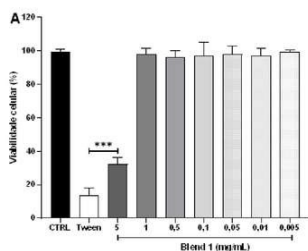

Código 3.1 - Pedido de Patente ou de Certificado de Adição de Invenção Publicado

(22) 17/10/2023

(51) A61K 36/185 (2006.01), A61K 35/644 (2015.01), A61K 8/9789 (2017.01), A61P 17/00 (2006.01), A61Q 17/04 (2006.01), A61Q 19/00 (2006.01)

(52) A61K 36/185, A61K 35/644, A61K 8/9789, A61P 17/00, A61Q 17/04, A61Q 19/00, A61K 2236/30, A61K 2800/592

(54) PROCESSO DE FORMULAÇÃO, APLICAÇÃO E USO DE INSUMO FARMACÊUTICO ATIVO OBTIDO A PARTIR DA ASSOCIAÇÃO DE ÓLEOS FIXOS DE SEMENTES DE PASSIFLORAS COM PRÓPOLIS VERMELHA

(71) UNIVERSIDADE FEDERAL DA BAHIA (BR/BA)

(72) PATRÍCIA PEREIRA DA FONSECA; NEILA DE PAULA PEREIRA; ANGELA MACHADO ROCHA; CRISTIANE FLORA VILLAREAL; OLIVAN DA SILVA RABELO; TICIANO GOMES DO NASCIMENTO; ANA MARIA COSTA; JOÃO CARLOS DE MELO ARAÚJO; CARINA SOARES DO NASCIMENTO; LEIDIANE RODRIGUES SANTIAGO FEITOSA; LUIZA CAROLINA FRANÇA OPRETZKA

(21) BR 10 2023 021499-1 A2

Código 3.1 - Pedido de Patente ou de Certificado de Adição de Invenção
Publicado

(22) 17/10/2023

(51) B21D 51/30 (2006.01)

(52) B21D 51/30

(54) RECRAVADORA MANUAL DE LATAS DE CERVEJA ARTESANAL

(71) WERNER MOURA EWALD (BR/RJ)

(72) WERNER MOURA EWALD

(21) BR 10 2023 021501-7 A2

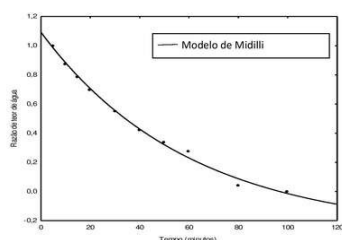

Código 3.1 - Pedido de Patente ou de Certificado de Adição de Invenção
Publicado

(22) 17/10/2023

(51) A23B 9/08 (2006.01), B02C 18/00 (2006.01)

(52) A23B 9/08, A23L 3/40, B02C 18/00

(54) FARINHA ALIMENTÍCIA DE SEMENTE DE MORINGA OLEIFERA LAM
OBTIDA VIA ESTUFA

(71) UNIVERSIDADE FEDERAL DE CAMPINA GRANDE - PB (BR/PB) ;

UNIVERSIDADE FEDERAL RURAL DE PERNAMBUCO (BR/PE)

(72) ANA REGINA NASCIMENTO CAMPOS; DANILO LIMA DANTAS; RENATO

ALEXANDRE COSTA DE SANTANA; MIKARLA BAIA DE SOUSA; ANTONIO

DANIEL BURITI DE MACEDO

(21) BR 10 2023 021503-3 A2

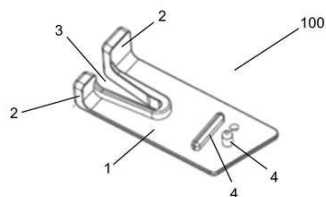

Fig. 1

Código 3.1 - Pedido de Patente ou de Certificado de Adição de Invenção
Publicado

(22) 17/10/2023

(51) B60J 5/04 (2006.01)

(52) B60J 5/0468

(54) DISPOSITIVO DE AJUSTE, PORTA VEICULAR E VEÍCULO

(71) FCA FIAT CHRYSLER AUTOMOVEIS BRASIL LTDA (BR/MG)

(72) RODRIGO LUIZ LOPES; ANDERSON SEIXAS MALTA DA SILVA;

MICHAEL DA SILVA FREITAS; RENATO PEREIRA DA SILVA MIURA

(21) BR 10 2023 021524-6 A2

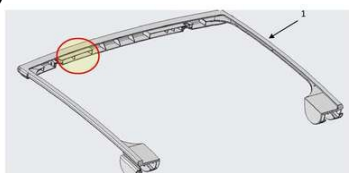

Código 3.1 - Pedido de Patente ou de Certificado de Adição de Invenção
Publicado

(22) 17/10/2023

(51) D06F 37/18 (2006.01), D06F 37/28 (2006.01)

(54) ESTRUTURA DE TAMPA DE UM APARELHO ELETRODOMÉSTICO E
MÉTODO DE MONTAGEM DE UMA ESTRUTURA DE TAMPA

(71) WHIRLPOOL CORPORATION (US)

(72) PAULO JOSÉ BORTOLIN; YGOR RIYUJI HAMASAKI MORAIS; WILLIAM BUSCARATO; HELTON FIGUEIRA ROSSI

(21) BR 10 2023 021554-8 A2

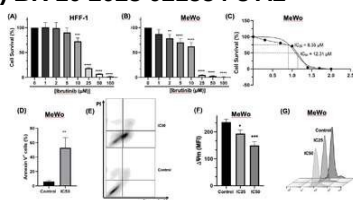

Código 3.1 - Pedido de Patente ou de Certificado de Adição de Invenção Publicado

(22) 17/10/2023

(51) A61K 31/519 (2006.01), A61K 31/20 (2006.01), A61K 31/21 (2006.01), A61K 31/201 (2006.01), A61P 35/00 (2006.01)

(52) A61K 31/519, A61K 31/20, A61K 31/21, A61K 31/201, A61P 35/00

(54) COMPOSIÇÃO À BASE DE CARREADORES LIPÍDICOS NANOESTRUTURADOS CONTENDO IBRUTINIB E SEU USO PARA O TRATAMENTO TÓPICO DE MELANOMAS

(71) FUNDAÇÃO UNIVERSIDADE DE BRASÍLIA (BR/DF)

(72) GUILHERME MARTINS GELFUSO; MARCÍLIO SERGIO SOARES DA CUNHA FILHO; TAÍS GRATIERI; FELIPE SALDANHA DE ARAUJO; JULIANA LOTT DE CARVALHO; LUCAS FRAGA FRIAÇA ALBUQUERQUE; ELIZABETE CRISTINA ISEKE BISPO

(21) BR 10 2023 021558-0 A2

Código 3.1 - Pedido de Patente ou de Certificado de Adição de Invenção Publicado

(22) 17/10/2023

(51) A23B 7/16 (2006.01), A23P 20/10 (2016.01)

(52) A23B 7/16, A23P 20/105

(54) REVESTIMENTO BIOATIVO CONTENDO ÁCIDO HARZIÂNICO PARA CONSERVAÇÃO PÓS-COLHEITA DE FRUTAS CLIMATÉRICAS

(71) UNIVERSIDADE FEDERAL DO PARÁ (BR/PA) ; BIOMIMETICA BIOTECNOLOGIA LTDA (BR/PA)

(72) FABIO GOMES MOURA; HERVE LOUIS GHISLAIN ROGEZ; JONAS CUNHA DA SILVA; ANDRE DA LUZ DE FREITAS; GIULIA VICTORIA SILVA LIMA; CARLOS AUGUSTO RIBEIRO BARROS

(21) BR 10 2023 021559-9 A2

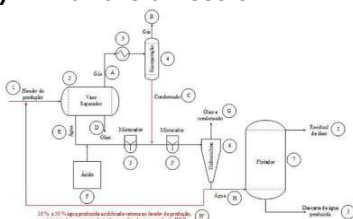

Código 3.1 - Pedido de Patente ou de Certificado de Adição de Invenção Publicado

(22) 17/10/2023

(51) B01D 17/02 (2006.01), C02F 1/24 (2023.01), C02F 101/32 (2006.01)

(52) B01D 17/0205, B01D 17/0214, C02F 1/24, C02F 2101/32

(54) PROCESSO E SISTEMA PARA TRATAMENTO DE ÁGUA EM INSTALAÇÕES OFFSHORE DE PRODUÇÃO DE PETRÓLEO

(71) PETRÓLEO BRASILEIRO S.A. - PETROBRAS (BR/RJ) ; UNIVERSIDADE FEDERAL DE SANTA CATARINA - UFSC (BR/SC)

(72) SILVIO EDEGAR WESCHENFELDER; ADRIANO DA SILVA; LUCIANA PRAZERES MAZUR; BYRON ROSEMBERG DOS SANTOS COSTA

(21) BR 10 2023 021560-2 A2

FIG. 1

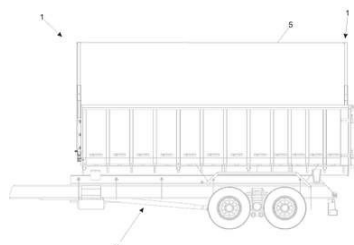

Código 3.1 - Pedido de Patente ou de Certificado de Adição de Invenção
Publicado

(22) 17/10/2023

(51) B60R 21/34 (2011.01)

(54) LINHA DE VIDA TELESCÓPICA PARA CARROCERIAS DE CAMINHÕES

(71) BBA INDÚSTRIA QUÍMICA LTDA (BR/PR)

(72) ADILSON BEZERRA DA SILVA; CESAR AUGUSTO MINUTTI

(21) BR 10 2023 021562-9 A2

Código 3.1 - Pedido de Patente ou de Certificado de Adição de Invenção
Publicado

(22) 17/10/2023

(51) E21B 31/18 (2006.01), E21B 23/00 (2006.01)

(52) E21B 31/18, E21B 23/00

(54) APLICADOR DE GARRA PARA FERRAMENTA DE AGARRAMENTO EXTERNO

(71) PETRÓLEO BRASILEIRO S.A. - PETROBRAS (BR/RJ)

(72) NEY LIMA CHAGAS; ALEX PINHEIRO GARCIA; FRANCISCO FLAVIO DE SOUZA PINHEIRO; TONY BATISTA DO NASCIMENTO; JONATHAS MICAEL FERNANDES DE MELO; TIAGO DE LIMA DUARTE

(21) BR 10 2023 021564-5 A2



Código 3.1 - Pedido de Patente ou de Certificado de Adição de Invenção
Publicado

(22) 17/10/2023

(51) A61K 8/9794 (2017.01), A61K 8/9789 (2017.01), A61Q 5/00 (2006.01)

(52) A61K 8/9794, A61K 8/9789, A61Q 5/00, A61K 2800/74

(54) COMPOSIÇÃO DO TIPO TÔNICO PARA CUIDADOS COM O COURO CABELUDO E CABELOS

(71) MAGNO BENEDITO ALVES RODRIGUES (BR/SP)

(72) MAGNO BENEDITO ALVES RODRIGUES

(21) BR 10 2023 021579-3 A2

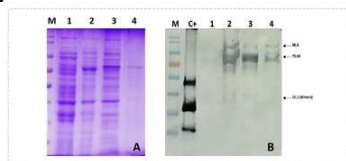

Código 3.1 - Pedido de Patente ou de Certificado de Adição de Invenção
Publicado

(22) 17/10/2023

(51) C12N 15/11 (2006.01), C12N 15/70 (2006.01), C12R 1/19 (2006.01)

(54) SEQUÊNCIAS POLINUCLEOTÍDICAS SINTÉTICAS PARA COEXPRESSION DE PROTEÍNAS EM ESCHERICHIA COLI

(71) HELPER PESQUISA E DESENVOLVIMENTO EM IMUNOBIOLOGICOS LTDA (BR/RS)

(72) MARCOS ROBERTO ALVES FERREIRA

(21) BR 10 2023 025209-5 A2

Código 3.1 - Pedido de Patente ou de Certificado de Adição de Invenção Publicado

(22) 30/11/2023

(30) 10/10/2023 KR 10 2023 0134236

(51) A61B 17/06 (2006.01), A61B 17/00 (2006.01), D02G 3/44 (2006.01)

(52) A61B 17/06166, A61B 2017/00526, A61B 2017/06176, D02G 3/448

(54) DISPOSITIVO DE FABRICAÇÃO PARA FORMAR FARPAS EM UMA SUTURA

(71) HYUNDAE MEDITECH CO., LTD. (KR)

(72) MI HEE SONG; CHUL PARK

(21) BR 10 2024 001479-0 A2

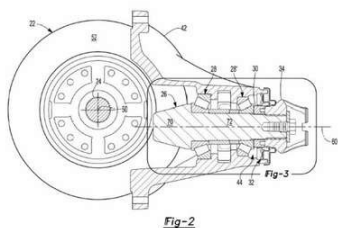

Código 3.1 - Pedido de Patente ou de Certificado de Adição de Invenção Publicado

(22) 24/01/2024

(30) 25/01/2023 US 18/159,450

(51) B60K 17/16 (2006.01)

(52) B60K 17/16

(54) CONJUNTO DE EIXO TENDO UM PINHÃO DE ACIONAMENTO E UMA PORCA DE PRÉ-CARGA

(71) ARVINMERITOR TECHNOLOGY, LLC (US)

(72) DAVID M ZUESKI; THOMAS JOHNS; ROBERT MARTIN

(21) BR 10 2024 002697-7 A2

Código 3.1 - Pedido de Patente ou de Certificado de Adição de Invenção Publicado

(22) 08/02/2024

(30) 10/02/2023 US 63/484,267; 02/02/2024 US 18/430,930

(51) E21B 17/02 (2006.01), E21B 17/10 (2006.01), E21B 19/08 (2006.01)

(52) E21B 17/026, E21B 17/1035, E21B 19/08

(54) SISTEMA DE INSTALAÇÃO DE GRAMPO, MÉTODO E MÉTODO PARA INSTALAR UM GRAMPO

(71) FRANK'S INTERNATIONAL, LLC (US)

(72) DOUGAL BROWN; PAUL DUPUIS

(21) BR 10 2024 010410-2 A2

Código 3.1 - Pedido de Patente ou de Certificado de Adição de Invenção Publicado

(22) 24/05/2024

(30) 09/10/2023 US 18/483,131

(51) A01D 41/127 (2006.01)

(52) A01D 41/1271

(54) AJUSTE DE PROCESSADOR DE GRÃOS USANDO CONSTITUENTES DE COLHEITA

(71) DEERE & COMPANY (US)

(72) MAHESH SOMAROWTHU; NOEL W. ANDERSON

(21) BR 10 2024 012550-9 A2

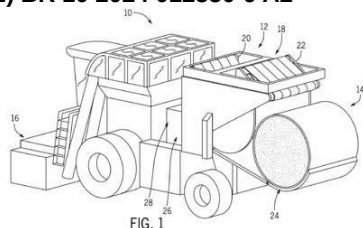

Código 3.1 - Pedido de Patente ou de Certificado de Adição de Invenção

Publicado

(22) 19/06/2024

(30) 20/06/2023 US 63/521,993; 23/08/2023 US 63/534,226

(51) A01F 15/18 (2006.01)

(52) A01F 15/18

(54) SISTEMA DE ENFARDAMENTO PARA UM SISTEMA DE AGRICULTURA

(71) CNH INDUSTRIAL AMERICA LLC (US)

(72) NIELS DYBRO

(21) BR 10 2024 012952-0 A2

Código 3.1 - Pedido de Patente ou de Certificado de Adição de Invenção

Publicado

(22) 24/06/2024

(30) 12/10/2023 CN 202311324493.X

(51) A61C 17/16 (2006.01), A61C 17/22 (2006.01)

(52) A61C 17/16, A61C 17/22, A61C 17/224, A61C 17/221

(54) ESCOVA DE DENTES ELÉTRICA, E MÉTODO, DISPOSITIVO E

SISTEMA DE CONTROLE DE MOTOR, PAINEL DE CONTROLE E MÍDIA PARA OS MESMOS

(71) SHENZHEN SHUYE TECHNOLOGY CO., LTD. (CN)

(72) YE, HONGXIN; ZHOU, JUNHUI; WANG, ZISHENG

(21) BR 10 2024 013187-8 A2

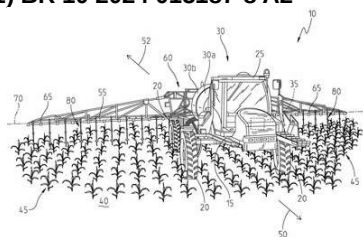

Código 3.1 - Pedido de Patente ou de Certificado de Adição de Invenção

Publicado

(22) 27/06/2024

(30) 06/10/2023 US 63/542,807; 30/04/2024 US 18/650,301

(51) A01M 7/00 (2006.01), B05B 15/60 (2018.01), A01B 61/04 (2006.01)

(52) A01M 7/005, B05B 15/60, A01B 61/04

(54) MÁQUINA AGRÍCOLA, CONJUNTO APLICADOR, E, MÉTODO PARA ACOPLAR UM CONJUNTO APLICADOR A UMA LANÇA DE SUSTENTAÇÃO DE UMA MÁQUINA AGRÍCOLA

(71) DEERE & COMPANY (US)

(72) AUSTIN N. THOMPSON; MICHAEL M. MILLER

(21) BR 10 2024 014415-5 A2

Código 3.1 - Pedido de Patente ou de Certificado de Adição de Invenção

Publicado

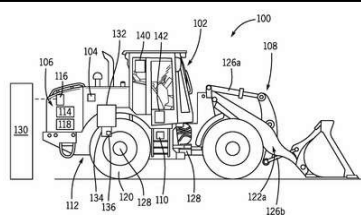

(22) 12/07/2024
 (30) 17/10/2023 US 18/488,678
 (51) B60L 50/15 (2019.01), B60K 11/06 (2006.01), B60W 20/50 (2016.01)
 (52) B60L 50/15, B60K 11/06, B60W 20/50
 (54) VEÍCULO DE TRABALHO ELÉTRICO
 (71) DEERE & COMPANY (US)
 (72) THOMAS L. KENNEDY

(21) BR 10 2024 014755-3 A2

Código 3.1 - Pedido de Patente ou de Certificado de Adição de Invenção
 Publicado

(22) 18/07/2024
 (30) 17/10/2023 US 18/488,200
 (51) A01D 45/10 (2006.01)
 (52) A01D 45/10
 (54) PÁ DE VENTILADOR PARA UM EXTRATOR DE COLHEITADEIRA DE CANA-DE-AÇÚCAR
 (71) DEERE & COMPANY (US)
 (72) MATTHEW J. HANSEN

(21) BR 10 2024 015675-7 A2

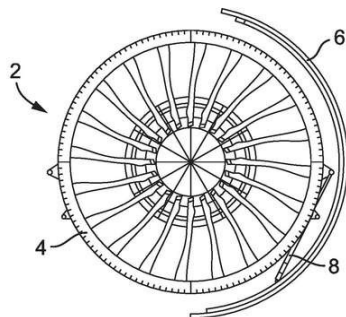

Código 3.1 - Pedido de Patente ou de Certificado de Adição de Invenção
 Publicado
 (22) 31/07/2024
 (30) 14/08/2023 EP 23275117.2
 (51) E05C 17/30 (2006.01), B64D 29/06 (2006.01)
 (52) E05C 17/30, B64D 29/06
 (54) MECANISMO DE TRAVAMENTO PARA UMA HASTE DE RETENÇÃO ABERTA
 (71) CROMPTON TECHNOLOGY GROUP LIMITED (GB)
 (72) AMIT KUMAR TRIPATHI; JONATHAN DAVID PETHICK

(21) BR 10 2024 015855-5 A2

Código 3.1 - Pedido de Patente ou de Certificado de Adição de Invenção
 Publicado

(22) 02/08/2024
 (30) 10/10/2023 GB 2315527.8
 (51) A01B 69/00 (2006.01)
 (52) A01B 69/001
 (54) SISTEMA DE SEGUIMENTO DE TRILHA
 (71) AGCO INTERNATIONAL GMBH (CH)
 (72) TOBIAS BLUME; LASSE NEUMANN

(21) BR 10 2024 016869-0 A2

Código 3.1 - Pedido de Patente ou de Certificado de Adição de Invenção

Publicado

(22) 16/08/2024

(30) 18/08/2023 CL 202302460

(51) E21B 17/00 (2006.01), E21B 19/06 (2006.01), E21B 19/15 (2006.01), E21B 7/04 (2006.01)

(52) E21B 17/00, E21B 19/06, E21B 19/15, E21B 7/04

(54) UNIDADE MANIPULADORA DE HASTES DE PROCESSO DE PERFURAÇÃO COM DIAMANTE

(71) INNRA SPA (CL)

(72) RONALD ADRIÁN AMBLER ABRAHAM

(21) BR 10 2024 017172-1 A2

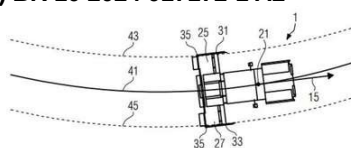

Código 3.1 - Pedido de Patente ou de Certificado de Adição de Invenção

Publicado

(22) 22/08/2024

(30) 22/08/2023 EP 23192606.4

(51) E01C 19/00 (2006.01), E01C 19/48 (2006.01)

(52) E01C 19/004, E01C 19/48

(54) MÉTODO PARA PAVIMENTAÇÃO DE UMA SUPERFÍCIE RODOVIÁRIA MULTICAMADAS

(71) JOSEPH VÖGELE AG (DE)

(72) TOBIAS NOLL; PHILIPP STUMPF; DR. STEFAN SIMON; RALF WEISER; TOBIAS GROLL

(21) BR 10 2024 017505-0 A2

Código 3.1 - Pedido de Patente ou de Certificado de Adição de Invenção

Publicado

(22) 26/08/2024

(30) 06/09/2023 JP 2023-144808

(51) B62J 1/28 (2006.01), B62J 25/08 (2020.01)

(52) B62J 1/28, B62J 25/08

(54) VEÍCULO GUIADO EM SELIM

(71) HONDA MOTOR CO., LTD. (JP)

(72) SHO TANAKA; TAKERU MIYAMOTO; YASUFUMI YOKURA; YUTAKA YAMAKURA; SADATAKA OKABE

(21) BR 10 2024 017541-7 A2

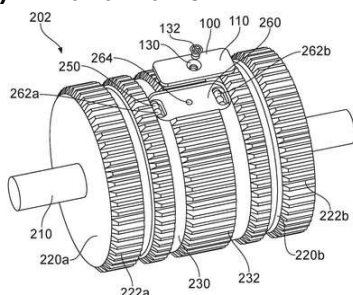

Código 3.1 - Pedido de Patente ou de Certificado de Adição de Invenção

Publicado

(22) 26/08/2024

(30) 17/10/2023 EP 23275147.9

(51) B64C 13/24 (2006.01)

(52) B64C 13/24

(54) MECANISMO ROTATIVO, CONJUNTO DE MECANISMO ROTATIVO, E, MÉTODO PARA MONTAR O CONJUNTO DE MECANISMO ROTATIVO

(71) GOODRICH ACTUATION SYSTEMS LIMITED (GB)

(72) JACK WILLIAM TIMMS; COLIN ROGER HARRISON

(21) BR 10 2024 017831-9 A2

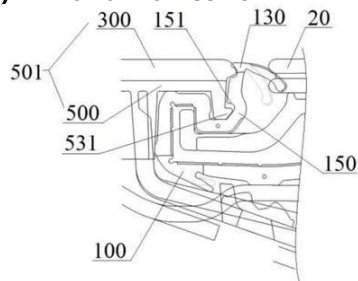

Código 3.1 - Pedido de Patente ou de Certificado de Adição de Invenção Publicado

(22) 29/08/2024

(30) 04/09/2023 CN 202311142537.7

(51) B60J 10/265 (2016.01), B60J 10/36 (2016.01), B60J 10/76 (2016.01)

(52) B60J 10/265, B60J 10/36, B60J 10/76

(54) PAINEL DE ACABAMENTO EXTERNO, CONJUNTO DE PERFIL, VEDAÇÃO DE TRILHO DE VIDRO, CONJUNTO DE SISTEMA DE VEDAÇÃO, E, PORTA DE UM VEÍCULO

(71) HUTCHINSON (WUHAN) AUTOMOTIVE RUBBER PRODUCTS CO., LTD. (CN)

(72) XIAOJING WEN; CYRIL LAJOUX; FENGHONG YOU

(21) BR 10 2024 018150-6 A2

Código 3.1 - Pedido de Patente ou de Certificado de Adição de Invenção Publicado

(22) 03/09/2024

(30) 12/10/2023 US 63/589,668; 16/08/2024 US 18/807,478

(51) F16H 3/44 (2006.01)

(52) F16H 3/44

(54) CONJUNTO DE ROTOR PLANETÁRIO COM REDUÇÃO DE ENGRENAGEM

(71) DEERE & COMPANY (US)

(72) RANDALL L. LONG; CAYLE D. HARMON-MOORE; STACY K. WORLEY

(21) BR 10 2024 018183-2 A2

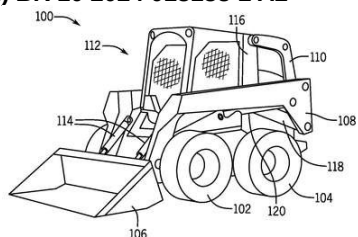

Código 3.1 - Pedido de Patente ou de Certificado de Adição de Invenção Publicado

(22) 04/09/2024

(30) 12/10/2023 US 63/589,673; 16/08/2024 US 18/807,521

(51) H02K 1/06 (2006.01), H02K 5/04 (2006.01), H02K 1/2753 (2022.01), F16H 1/32 (2006.01), B60K 17/16 (2006.01), H02K 1/22 (2006.01)

(52) H02K 1/06, H02K 5/04, H02K 1/2753, F16H 1/32, B60K 17/16, H02K 1/22

(54) MÁQUINA ELÉTRICA

(71) DEERE & COMPANY (US)

(72) RANDALL L. LONG; STACY K. WORLEY; CAYLE D. HARMON-MOORE

(21) BR 10 2024 018227-8 A2

Código 3.1 - Pedido de Patente ou de Certificado de Adição de Invenção Publicado

(22) 04/09/2024

(30) 04/09/2023 US 18/460,635
 (51) E21B 47/107 (2012.01)
 (52) E21B 47/107
 (54) VEDAÇÃO DE FLUIDO PARA FERRAMENTA DE MEDIÇÃO ACÚSTICA DE FUNDO DE POÇO
 (71) SCHLUMBERGER TECHNOLOGY B.V. (NL)
 (72) ZHENG LI; ORLAND GUEDES; STEPHANE GUIMONT; VIET TUNG NGUYEN; ROEL VAN OS; HIROSHI HORI

(21) BR 10 2024 018348-7 A2

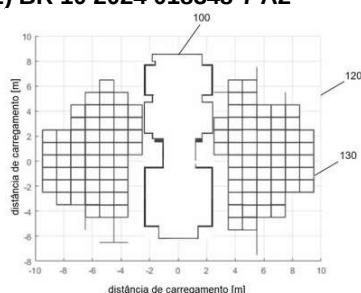

Código 3.1 - Pedido de Patente ou de Certificado de Adição de Invenção Publicado
 (22) 05/09/2024
 (30) 06/10/2023 EP EP23202053.7
 (51) B27B 29/04 (2006.01)
 (52) B27B 29/04
 (54) SISTEMA DE OPERAÇÃO
 (71) DEERE & COMPANY (US)
 (72) KAARNAMETSÄ JOHANNES; SILTANEN VESA

(21) BR 10 2024 019250-8 A2

Código 3.1 - Pedido de Patente ou de Certificado de Adição de Invenção Publicado
 (22) 18/09/2024
 (30) 06/10/2023 JP 2023-174645
 (51) B60K 6/20 (2007.10)
 (52) B60K 6/20
 (54) VEÍCULO QUE COMPREENDE UM MOTOR DE COMBUSTÃO INTERNA E UM MOTOR ELÉTRICO COMO FONTES DE ACIONAMENTO
 (71) HONDA MOTOR CO., LTD. (JP)
 (72) HIROTAKE KOMATSU; TAIKI MASUKO

(21) BR 10 2024 019515-9 A2

Código 3.1 - Pedido de Patente ou de Certificado de Adição de Invenção Publicado
 (22) 23/09/2024
 (51) G16H 30/00 (2018.01), G16H 80/00 (2018.01), A61B 5/00 (2006.01)
 (52) G16H 30/00, G16H 80/00, A61B 5/4325, A61B 5/0035, A61B 5/004
 (54) SISTEMA DE DIAGNÓSTICO POR IMAGEM DA ENDOMETRIOSE PROFUNDA E/OU ADENOMIOSE E MÉTODO DE ANÁLISE DE EXAMES DE IMAGEM
 (66) BR 10 2023 019494-0 22/09/2023
 (71) ANA PAULA KLAUTAU LEITE (BR/SP)
 (72) ANA PAULA KLAUTAU LEITE

(21) BR 10 2024 019835-2 A2

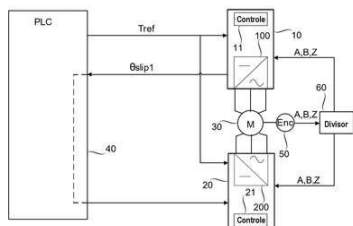

Código 3.1 - Pedido de Patente ou de Certificado de Adição de Invenção
Publicado

(22) 25/09/2024

(30) 10/10/2023 EP 23202593.2

(51) G05B 13/02 (2006.01), H02M 7/5387 (2007.01), H02M 1/00 (2007.01), H02K 17/40 (2006.01)

(52) G05B 13/027, H02M 7/5387, H02M 1/0083, H02K 17/40

(54) MÉTODO PARA CONTROLE DE SISTEMA CONVERSOR DE ENERGIA E SISTEMA CONVERSOR DE ENERGIA

(71) ABB SCHWEIZ AG (CH)

(72) SAMULI HEIKKILÄ

(21) BR 10 2024 019901-4 A2

Código 3.1 - Pedido de Patente ou de Certificado de Adição de Invenção
Publicado

(22) 26/09/2024

(30) 27/09/2023 US US 18/373,663

(51) H02K 9/19 (2006.01), H02K 7/18 (2006.01), H02K 5/20 (2006.01), B60L 50/60 (2019.01), B60L 53/60 (2019.01), F28F 3/00 (2006.01), F28D 1/053 (2006.01)

(52) H02K 9/19, H02K 7/18, H02K 5/20, B60L 50/60, B60L 53/60, F28F 3/00, F28D 1/053

(54) CONJUNTO DE RESFRIAMENTO DA VOLTA FINAL

(71) AMERICAN AXLE & MANUFACTURING, INC. (US)

(72) BRYAN N. WAINEO; TYLER D. JEZOWSKI; CHI-WAI DAVID LAU; JAMES R. DERR; PAUL J. VALENTE

(21) BR 10 2024 020420-4 A2

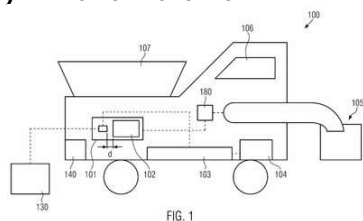

Código 3.1 - Pedido de Patente ou de Certificado de Adição de Invenção
Publicado

(22) 01/10/2024

(30) 06/10/2023 EP 23202080.0

(51) E01C 19/00 (2006.01), E01C 23/06 (2006.01), E01C 19/22 (2006.01), H02J 7/34 (2006.01), G01R 31/36 (2020.01), H02J 7/00 (2006.01), H01M 10/44 (2006.01)

(52) E01C 19/002, E01C 23/065, E01C 19/22, H02J 7/34, G01R 31/36, H02J 7/00, H01M 10/44

(54) MÁQUINA DE CONSTRUÇÃO DE ESTRADA COM ACIONAMENTO ELÉTRICO

(71) JOSEPH VÖGELE AG (DE)

(72) STEFFEN KOST; ACHIM EUL; BERNHARD ERDTMANN; JOHANNES PONTIUS

(21) BR 10 2024 021233-9 A2

Código 3.1 - Pedido de Patente ou de Certificado de Adição de Invenção

Publicado
(22) 11/10/2024
(30) 11/10/2023 US 63/589,458
(51) B29C 33/30 (2006.01), B28B 7/18 (2006.01), B28B 3/06 (2006.01)
(52) B29C 33/301, B29C 33/306, B28B 7/18, B28B 3/06
(54) CONJUNTO DE MOLDE DE JUNTA DE CAMPO E MÉTODO DE ISOLAMENTO DE UMA JUNTA DE CAMPO
(71) BAYOU HOLDCO, INC. (US)
(72) STREWN PIRIE

(21) BR 10 2024 021504-4 A2 Código 3.1 - Pedido de Patente ou de Certificado de Adição de Invenção
Publicado
(22) 16/10/2024
(30) 17/10/2023 DE 10 2023 128 426.6
(51) F25B 1/02 (2006.01)
(52) F25B 1/02
(54) COMPRESSOR DE REFRIGERANTE
(71) BITZER KÜHLMASCHINENBAU GMBH (DE)
(72) JENS MANNEWITZ; KAY RICHTER

(21) BR 12 2024 009972-1 A2 Código 3.1 - Pedido de Patente ou de Certificado de Adição de Invenção
Publicado
(22) 25/04/2024
(30) 28/04/2023 US 63/499,174; 28/04/2023 US 63/499,180; 29/03/2024 US 18/622,449
(51) G10K 11/178 (2006.01)
(52) G10K 11/17821, G10K 11/17827
(54) PROCESSADOR DE ÁUDIO DIGITAL, MÉTODO PARA PROCESSAMENTO DE ÁUDIO, MÉTODO PARA PROCESSAMENTO DE SINAL DE ÁUDIO DE UM FONE DE OUVIDO E MÉTODO DE AUSCULTAÇÃO ATRAVÉS DE UM FONE DE OUVIDO
(62) BR 10 2024 008134-0 25/04/2024
(71) APPLE INC. (US)
(72) ASHOK MASILAMANI; PRATEEK MURGAI; JOHN WOODRUFF; DAVID MATTHEW FISCHER; JONATHAN D. SHEAFFER; JONATHAN HUANG; SORIN V. DUSAN; ANDREW WILLIAM MALTA; ERIK D. HORNBERGER; YICHI ZHANG; MIQUEL ESPI MARQUES; CARLOS M. AVENDANO

(21) BR 12 2024 018617-9 A2 Código 3.1 - Pedido de Patente ou de Certificado de Adição de Invenção
Publicado
(22) 22/04/2015
(30) 22/04/2014 US 61/982,784
(51) C12Q 1/68 (2018.01), C07H 21/04 (2006.01)
(54) COMPOSIÇÕES E MÉTODOS PARA MELHORAR E/OU PREVER A

AMPLIFICAÇÃO DE DNA

(62) BR 11 2016 024622-5 22/04/2015

(71) ENVIROLOGIX, INC. (US)

(72) LARS PETERS; STEPHEN A. JUDICE; DANIEL SHAFFER; BRECK PARKER

(21) BR 12 2024 022420-8 A2

Código 3.1 - Pedido de Patente ou de Certificado de Adição de Invenção Publicado

(22) 29/10/2019

(30) 29/10/2018 CN 201811268572.2; 29/03/2019 CN 201910249783.X; 29/09/2019 CN 201910933513.0

(51) C07D 471/04 (2006.01), C07D 211/96 (2006.01), C07D 215/20 (2006.01), A61K 31/404 (2006.01), A61P 35/00 (2006.01)

(54) COMPOSTOS DE SULFONAMIDA SUBSTITUÍDA COM TRIFLUOROMETIL COMO INIBIDOR SELETIVO DE BCL-2, COMPOSIÇÃO FARMACÊUTICA COMPREENDENDO OS COMPOSTOS E USO TERAPÊUTICO DOS MESMOS

(62) BR 11 2021 008323-5 29/10/2019

(71) CHIA TAI TIANQING PHARMACEUTICAL GROUP CO., LTD. (CN)

(72) FEI LIU; WEIWEI FENG; BIN WANG; HONGJIANG XU; JINAN WANG; XIQUAN ZHANG; SHANCHUN WANG; YANLONG LIU; JIANQING ZHANG; YIYAN YAO; XUJING TANG; WEI SHI; HONGYING ZHANG; YANG LI; SONG TANG; YIZHONG ZHU; LIMIN LIU; HONGMEI GU; LING YANG

(21) BR 12 2024 026309-2 A2

Código 3.1 - Pedido de Patente ou de Certificado de Adição de Invenção Publicado

(22) 15/05/2018

(30) 15/05/2017 US 62/506,561; 15/05/2017 US 62/506,574; 15/05/2017 US 62/506,569; 06/07/2017 US 62/529,300; 27/09/2017 US 62/564,083; 03/10/2017 US 62/567,334; 16/01/2018 US 62/618,021; 31/01/2018 US 62/624,638; 20/04/2018 US 62/660,758

(51) A61K 38/43 (2006.01), A61P 21/00 (2006.01), A61P 25/00 (2006.01), A61P 43/00 (2006.01), A61K 38/47 (2006.01)

(54) ALFA-GLICOSIDASE ÁCIDA HUMANA RECOMBINANTE

(62) BR 11 2019 024125-6 15/05/2018

(71) AMICUS THERAPEUTICS, INC. (US)

(72) HUNG DO; RUSSELL GOTSCHALL; RICHIE KHANNA; YI LUN; HING CHAR; SERGEY TESLER; WENDY SUNDERLAND; ENRIQUE DILONÉ

(21) BR 12 2024 026535-4 A2

Código 3.1 - Pedido de Patente ou de Certificado de Adição de Invenção Publicado

(22) 22/08/2022

(51) H04W 4/08 (2009.01)
 (52) H04W 4/08
 (54) MÉTODO, APARELHO, E SISTEMA DE COMUNICAÇÃO
 (62) BR 11 2024 026075-5 22/08/2022
 (71) HUAWEI TECHNOLOGIES CO., LTD. (CN)
 (72) YONG WANG; JIAN WANG; CHAO QUAN; JING CHEN

(21) BR 12 2025 000034-5 A2

Código 3.1 - Pedido de Patente ou de Certificado de Adição de Invenção
 Publicado
 (22) 30/09/2022
 (30) 01/10/2021 US 63/251,469; 09/05/2022 US 63/339,597; 31/08/2022 US 63/402,835
 (51) A61K 31/4375 (2006.01), A61K 31/444 (2006.01), A61K 31/498 (2006.01), A61K 31/4985 (2006.01), A61P 35/00 (2006.01), C07D 401/14 (2006.01), C07D 471/04 (2006.01), C07D 487/04 (2006.01), C07D 491/048 (2006.01), C07D 491/147 (2006.01), C07D 519/00 (2006.01)
 (54) INIBIDORES DE AZETIDINA E PIRROLIDINA PARP1, COMPOSIÇÕES QUE OS COMPREENDEM, E USOS DOS MESMOS
 (62) BR 11 2024 005058-0 30/09/2022
 (71) XINTHERA, INC. (US)
 (72) ROBERT L. HOFFMAN; QING DONG; STEPHEN W. KALDOR (FALECIDO); LYNNIE TRZOSS; PORINO JINJO VA

(21) BR 12 2025 000049-3 A2

Código 3.1 - Pedido de Patente ou de Certificado de Adição de Invenção
 Publicado
 (22) 08/08/2018
 (30) 09/08/2017 US 62/542.944
 (51) C12Q 1/68 (2018.01), G01N 33/573 (2006.01), G01N 33/574 (2006.01), G01N 33/68 (2006.01), A61K 39/00 (2006.01), A61K 38/21 (2006.01), A61K 39/395 (2006.01), A61K 47/48 (1990.01)
 (54) AGENTES DE LIGAÇÃO A CLEC9A E USO DOS MESMOS
 (62) BR 11 2020 002706-5 08/08/2018
 (71) ORIONIS BIOSCIENCES INC. (US) ; ORIONIS BIOSCIENCES NV. (BE)
 (72) NIKOLAI KLEY; JAN TAVERNIER; LENART ZABEAU; ERIK DEPLA

(21) BR 12 2025 000064-7 A2

Código 3.1 - Pedido de Patente ou de Certificado de Adição de Invenção
 Publicado
 (22) 11/05/2018
 (30) 12/05/2017 CN PCT/CN2017/084074
 (51) C12N 15/56 (2006.01), C07K 14/37 (2006.01)
 (54) COMPOSIÇÃO, GRÂNULO, ADITIVO DE RAÇÃO ANIMAL, RAÇÃO ANIMAL, FORMULAÇÃO LÍQUIDA, MÉTODO PARA APRIMORAR UM OU MAIS PARÂMETROS DE DESEMPENHO DE UM ANIMAL, USO DA

COMPOSIÇÃO, POLIPEPTÍDEO ISOLADO, CONSTRUTO OU VETOR DE EXPRESSÃO DE ÁCIDO NUCLEICO, E, CÉLULA HOSPEDEIRA RECOMBINANTE

(62) BR 11 2019 023329-6 11/05/2018

(71) NOVOZYMES A/S (DK)

(72) YE LIU; MING LI; KIRK MATTHEW SCHNORR; PETER BJARKE OLSEN

(21) BR 12 2025 000107-4 A2

Código 3.1 - Pedido de Patente ou de Certificado de Adição de Invenção Publicado

(22) 07/04/2017

(30) 08/04/2016 US 62/320,183; 18/04/2016 US 62/323,971

(51) A61K 35/17 (2025.01), A61K 39/00 (2006.01), C07K 16/00 (2006.01)

(54) USO DE UMA CÉLULA T COM RECEPTOR DE ANTÍGENO QUIMÉRICO (CAR), CÉLULA T CAR, ÁCIDO NUCLEICO, POLIPEPTÍDEO DO RECEPTOR DE ANTÍGENO QUIMÉRICO, VETOR, COMPOSIÇÃO, COMBINAÇÃO E CONJUGADO

(62) BR 11 2018 070580-2 07/04/2017

(71) PURDUE RESEARCH FOUNDATION (US) ; ENDOCYTE, INC. (US)

(72) PHILIP STEWART LOW; HAIYAN CHU; YONG GU LEE

(21) BR 12 2025 000142-2 A2

Código 3.1 - Pedido de Patente ou de Certificado de Adição de Invenção Publicado

(22) 15/11/2018

(30) 15/11/2017 US 62/586,808; 09/05/2018 US 62/669,170

(51) A61K 35/39 (2015.01), A61K 35/545 (2015.01), A61K 38/28 (2006.01), A61P 3/10 (2006.01), A61P 5/50 (2006.01), C07K 14/62 (2006.01)

(54) AGRUPAMENTO DE CÉLULAS IN VITRO, COMPOSIÇÃO, MÉTODO, USO DO AGRUPAMENTO DE CÉLULAS E DISPOSITIVO

(62) BR 11 2020 009275-4 15/11/2018

(71) VERTEX PHARMACEUTICALS INCORPORATED (US)

(72) AUSTIN THIEL; JIHAD YASIN; EVRETT THOMPSON; FELICIA J. PAGLIUCA

(21) BR 12 2025 000149-0 A2

Código 3.1 - Pedido de Patente ou de Certificado de Adição de Invenção Publicado

(22) 18/03/2017

(30) 19/03/2016 US 62/310,705; 03/02/2017 US 62/454,347

(51) C12P 1/04 (2006.01), C12P 5/00 (2006.01), C12P 7/64 (2022.01), C25B 1/04 (2021.01), C12M 1/04 (2006.01), C12N 1/20 (2006.01)

(54) MÉTODO BIOLÓGICO E QUÍMICOS PARA A CAPTURA E CONVERSÃO DE MOLÉCULAS INORGÂNICAS E/OU ORGÂNICAS, MÉTODO PARA

PRODUZIR AMINOÁCIDOS E/OU PROTEÍNA E/OU VITAMINAS E/OU BIOMASSA E PRODUTO PARA ALIMENTAÇÃO ANIMAL, NUTRIENTE OU FERTILIZANTE

(62) BR 11 2018 068946-7 18/03/2017

(71) KIVERDI, INC. (US)

(72) JOHN S. REED; JIL GELLER; SONALI HANDE

(21) BR 12 2025 000150-3 A2

Código 3.1 - Pedido de Patente ou de Certificado de Adição de Invenção Publicado

(22) 10/08/2018

(30) 19/09/2017 US 62/560,365

(51) A61K 47/26 (2006.01), A61K 39/00 (2006.01), A61K 9/00 (2006.01)

(54) MÉTODOS PARA REDUZIR A FORMAÇÃO DE PARTÍCULAS, PRODUTO FARMACÊUTICO E FORMULAÇÃO

(62) BR 11 2020 005335-0 10/08/2018

(71) REGENERON PHARMACEUTICALS, INC. (US)

(72) MAYANK PATEL; STACY WASINGER; DANYA SPRITZER; XIAOLIN TANG

(21) BR 12 2025 000186-4 A2

Código 3.1 - Pedido de Patente ou de Certificado de Adição de Invenção Publicado

(22) 24/10/2017

(30) 27/10/2016 DE 10 2016 221 143.9

(51) H01Q 1/42 (2006.01), H01Q 1/28 (2006.01)

(54) PAREDE DE RADOME E RADOME PARA USO EM AERONAVE COMERCIAL

(62) BR 11 2019 008319-7 24/10/2017

(71) LUFTHANSA TECHNIK AG (DE)

(72) TOBIAS ADUGNA; ARNO STROTMANN

(21) BR 12 2025 000245-3 A2

Código 3.1 - Pedido de Patente ou de Certificado de Adição de Invenção Publicado

(22) 24/07/2019

(30) 27/07/2018 US 62/703,943; 23/07/2019 US 16/519,166

(51) A61K 36/75 (2006.01), A61K 35/74 (2015.01), A61K 31/00 (2006.01), A61K 36/28 (2006.01), A61K 36/48 (2006.01), A61K 36/54 (2006.01), A61P 27/00 (2006.01)

(54) USOS DE EXTRATOS DE PLANTAS DO GÊNERO ACRONYCHIA, E/OU LICARIA PARA TRATAR OS OLHOS

(62) BR 11 2021 001092-0 24/07/2019

(71) JOHNSON & JOHNSON SURGICAL VISION, INC. (US)

(72) WEN-HWA TING LI; KHALID MAHMOOD; RAMINE PARSAA; MANPREET

RANDHAWA; MINGQI BAI; KENNETH T. HOLEVA

(21) BR 12 2025 000319-0 A2 Código 3.1 - Pedido de Patente ou de Certificado de Adição de Invenção Publicado
(22) 14/11/2018
(30) 14/11/2017 US 62/585,780
(51) C12N 15/10 (2006.01), C40B 40/02 (2006.01), C12Q 1/00 (2006.01), C07K 16/00 (2006.01), A61K 38/17 (2006.01), A61K 35/17 (2025.01)
(54) USO DE UMA PROTEÍNA, UM RECEPTOR DE ANTÍGENO QUIMÉRICO (CAR), OU UMA CÉLULA PARA A FABRICAÇÃO DE MEDICAMENTOS PARA O TRATAMENTO DE CÂNCER
(62) BR 11 2020 009136-7 14/11/2018
(71) ARCELLX, INC. (US)
(72) DAVID M. HILBERT; JEFFREY S. SWERS

(21) BR 12 2025 000339-5 A2 Código 3.1 - Pedido de Patente ou de Certificado de Adição de Invenção Publicado
(22) 17/03/2020
(30) 22/03/2019 US 62/822,299
(51) A61K 31/23 (2006.01), A61P 3/04 (2006.01), A61P 3/10 (2006.01), A61P 21/00 (2006.01), A61P 25/00 (2006.01), A61P 25/02 (2006.01), A61P 25/06 (2006.01), A61P 25/08 (2006.01), A61P 25/16 (2006.01), A61P 25/28 (2006.01)
(54) COMPOSIÇÃO PARA SER ADMINISTRADA ANTES DE UMA REFEIÇÃO PARA AUMENTAR A PRODUÇÃO DE CETONAS A PARTIR DE TRIGLICERÍDEOS DE CADEIA MÉDIA (TCMS) E USO DE TCMS PARA SUA PRODUÇÃO
(62) BR 11 2021 015861-8 17/03/2020
(71) SOCIÉTÉ DES PRODUITS NESTLÉ S.A. (CH)
(72) BERNARD CUENOUD

(21) BR 12 2025 000619-0 A2 Código 3.1 - Pedido de Patente ou de Certificado de Adição de Invenção Publicado
(22) 05/02/2021
(30) 07/02/2020 US 62/971,347
(51) C09K 5/04 (2006.01), C07C 17/25 (2006.01), C07C 21/18 (2006.01)
(54) COMPOSIÇÃO, COMPOSIÇÃO REFRIGERANTE, MÉTODO PARA TRANSFERIR CALOR E RECIPIENTE
(62) BR 11 2022 013394-4 05/02/2021
(71) THE CHEMOURS COMPANY FC, LLC (US)
(72) XUEHUI SUN; KARL ROBERT KRAUSE

(21) BR 12 2025 000626-2 A2	Código 3.1 - Pedido de Patente ou de Certificado de Adição de Invenção Publicado (22) 21/06/2019 (30) 22/06/2018 US 62/689,006; 05/12/2018 US 62/775,787; 11/12/2018 US 62/778,192; 19/06/2019 US 16/446,181; 19/06/2019 US 16/446,190 (51) A61C 9/00 (2006.01) (54) APARELHO PARA ESCANEAMENTO INTRAORAL (62) BR 11 2020 025649-8 21/06/2019 (71) ALIGN TECHNOLOGY, INC. (US) (72) OFER SAPHIER; YOSSEF ATIYA; ARKADY RUDNITSKY; NIR MAKMEL; SERGEI OZEROV; TAL VERKER; EREZ LAMPERT; AVI KOPELMAN; TAL LEVY
(21) BR 12 2025 000631-9 A2	Código 3.1 - Pedido de Patente ou de Certificado de Adição de Invenção Publicado (22) 21/03/2017 (30) 21/03/2016 US 62/311,339; 21/03/2017 US 15/465,003 (51) G06F 17/30 (1995.01), G01C 21/26 (2006.01) (54) MÉTODO, MÍDIA LEGÍVEL POR COMPUTADOR E SISTEMA DE ENDEREÇAMENTO DE ALVO (62) BR 11 2018 069225-5 21/03/2017 (71) UBER TECHNOLOGIES, INC. (US) (72) MATTHEW SWEENEY
(21) BR 12 2025 000640-8 A2	Código 3.1 - Pedido de Patente ou de Certificado de Adição de Invenção Publicado (22) 01/02/2019 (51) C04B 20/02 (2006.01), C04B 24/12 (2006.01), C04B 28/04 (2006.01) (54) MÉTODO E SISTEMA PARA PRODUZIR CIMENTO (62) BR 11 2021 015230-0 01/02/2019 (71) GCP APPLIED TECHNOLOGIES INC. (US) (72) JOSHUA DETELLIS; KEITH MARSAY; JEFFREY THOMAS; THAIS ARAUJO; JOSEPHINE H. CHEUNG; DENISE A. SILVA
(21) BR 12 2025 000707-2 A2	Código 3.1 - Pedido de Patente ou de Certificado de Adição de Invenção Publicado (22) 25/01/2016 (30) 26/01/2015 US 62/107,581; 14/05/2015 US 62/161,356; 23/10/2015 US 62/245,703 (51) C07K 16/10 (2006.01)

(54) MOLÉCULA POLINUCLEOTÍDICA ISOLADA, VETOR, CÉLULA ISOLADA, MÉTODO DE PRODUÇÃO DE UM ANTICORPO OU FRAGMENTO DE LIGAÇÃO AO ANTÍGENO DO MESMO, E, CONJUNTO DE MOLÉCULAS POLINUCLEOTÍDICAS

(62) BR 11 2017 015845-0 25/01/2016

(71) REGENERON PHARMACEUTICALS, INC. (US)

(72) CHRISTOS KYRATSOS; WILLIAM OLSON; PETER MASON; NEIL STAHL

(21) BR 12 2025 000745-5 A2

Código 3.1 - Pedido de Patente ou de Certificado de Adição de Invenção Publicado

(22) 22/10/2021

(30) 23/10/2020 US 63/104,982; 12/05/2021 US 63/187,757; 30/09/2021 US 63/250,965; 21/10/2021 US 17/507,636

(51) F04B 17/03 (2006.01), E21B 43/26 (2006.01), F04B 9/02 (2006.01), F04B 17/06 (2006.01), F04B 23/00 (2006.01), F04B 23/04 (2006.01)

(54) SISTEMA E MÉTODO PARA FRATURAMENTO HIDRÁULICO

(62) BR 11 2023 007473-8 22/10/2021

(71) CATALYST ENERGY SERVICES LLC (US)

(72) BOBBY JOE CHAPMAN; SEAN DEE EDWARDS; MICHAEL GERARD KING; SETH RICHARD MOORE; KEVIN MARTIN VOLDARSKI

(21) BR 12 2025 000817-6 A2

Código 3.1 - Pedido de Patente ou de Certificado de Adição de Invenção Publicado

(22) 20/09/2019

(30) 21/09/2018 KR 10-2018-0114342; 21/09/2018 KR 10-2018-0114343; 21/09/2018 KR 10-2018-0114344

(51) H04N 19/11 (2014.01), H04N 19/593 (2014.01), H04N 19/176 (2014.01), H04N 19/119 (2014.01), H04N 19/132 (2014.01), H04N 19/186 (2014.01), H04N 19/86 (2014.01), H04N 19/70 (2014.01), H04N 19/513 (2014.01)

(54) MÉTODO DE DECODIFICAÇÃO DE VÍDEO, MÉTODO DE CODIFICAÇÃO DE VÍDEO, DECODIFICADOR DE VÍDEO E CODIFICADOR DE VÍDEO

(62) BR 11 2021 004922-3 20/09/2019

(71) GUANGDONG OPPO MOBILE TELECOMMUNICATIONS CORP., LTD. (CN)

(72) BAE KEUN LEE

(21) BR 12 2025 000821-4 A2

Código 3.1 - Pedido de Patente ou de Certificado de Adição de Invenção Publicado

(22) 20/09/2019

(30) 21/09/2018 KR 10-2018-0114342; 21/09/2018 KR 10-2018-0114343;

21/09/2018 KR 10-2018-0114344
 (51) H04N 19/11 (2014.01), H04N 19/593 (2014.01), H04N 19/176 (2014.01),
 H04N 19/119 (2014.01), H04N 19/132 (2014.01), H04N 19/186 (2014.01), H04N
 19/86 (2014.01), H04N 19/70 (2014.01), H04N 19/513 (2014.01)
 (54) MÉTODO DE DECODIFICAÇÃO DE VÍDEO, MÉTODO DE CODIFICAÇÃO
 DE VÍDEO, DECODIFICADOR DE VÍDEO E CODIFICADOR DE VÍDEO
 (62) BR 11 2021 004922-3 20/09/2019
 (71) GUANGDONG OPPO MOBILE TELECOMMUNICATIONS CORP., LTD.
 (CN)
 (72) BAE KEUN LEE

(21) BR 12 2025 000826-5 A2 Código 3.1 - Pedido de Patente ou de Certificado de Adição de Invenção
 Publicado
 (22) 03/03/2020
 (30) 05/03/2019 US 62/813,843
 (51) A61K 9/00 (2006.01), A61K 9/08 (2006.01), A61K 39/00 (2006.01), A61K
 47/26 (2006.01), A61K 47/42 (2017.01)
 (54) FORMULAÇÃO COMPREENDENDO ALBUMINA DE SORO HUMANO E
 POLISSORBATO
 (62) BR 11 2021 015790-5 03/03/2020
 (71) REGENERON PHARMACEUTICALS, INC. (US)
 (72) DOROTHY KIM; MICHAEL MARLOW

(21) BR 12 2025 000828-1 A2 Código 3.1 - Pedido de Patente ou de Certificado de Adição de Invenção
 Publicado
 (22) 20/09/2019
 (30) 21/09/2018 KR 10-2018-0114342; 21/09/2018 KR 10-2018-0114343;
 21/09/2018 KR 10-2018-0114344
 (51) H04N 19/11 (2014.01), H04N 19/593 (2014.01), H04N 19/176 (2014.01),
 H04N 19/119 (2014.01), H04N 19/132 (2014.01), H04N 19/186 (2014.01), H04N
 19/86 (2014.01), H04N 19/70 (2014.01), H04N 19/513 (2014.01)
 (54) MÉTODO DE DECODIFICAÇÃO DE VÍDEO, MÉTODO DE CODIFICAÇÃO
 DE VÍDEO, DECODIFICADOR DE VÍDEO E CODIFICADOR DE VÍDEO
 (62) BR 11 2021 004922-3 20/09/2019
 (71) GUANGDONG OPPO MOBILE TELECOMMUNICATIONS CORP., LTD.
 (CN)
 (72) BAE KEUN LEE

(21) BR 12 2025 000829-0 A2 Código 3.1 - Pedido de Patente ou de Certificado de Adição de Invenção
 Publicado
 (22) 20/09/2019

(30) 21/09/2018 KR 10-2018-0114342; 21/09/2018 KR 10-2018-0114343;
21/09/2018 KR 10-2018-0114344
(51) H04N 19/11 (2014.01), H04N 19/593 (2014.01), H04N 19/176 (2014.01),
H04N 19/119 (2014.01), H04N 19/132 (2014.01), H04N 19/186 (2014.01), H04N
19/86 (2014.01), H04N 19/70 (2014.01), H04N 19/513 (2014.01)
(54) MÉTODO DE DECODIFICAÇÃO DE VÍDEO, MÉTODO DE CODIFICAÇÃO
DE VÍDEO, DECODIFICADOR DE VÍDEO E CODIFICADOR DE VÍDEO
(62) BR 11 2021 004922-3 20/09/2019
(71) GUANGDONG OPPO MOBILE TELECOMMUNICATIONS CORP., LTD.
(CN)
(72) BAE KEUN LEE

(21) BR 12 2025 000862-1 A2 Código 3.1 - Pedido de Patente ou de Certificado de Adição de Invenção
Publicado
(22) 12/03/2018
(30) 10/03/2017 US 62/469,889
(51) A61K 31/5377 (2006.01), A61P 17/00 (2006.01)
(54) USOS DO COMPOSTO KX-01 NO TRATAMENTO E/OU PREVENÇÃO DA
CERATOSE ACTÍNICA
(62) BR 11 2019 018687-5 12/03/2018
(71) ATNX SPV, LLC (US)
(72) MIN-FUN RUDOLF KWAN; JOHNSON YIU-NAM LAU; E. DOUGLAS
KRAMER; DAVID LAWRENCE CUTLER; JANE FANG

(21) BR 12 2025 000889-3 A2 Código 3.1 - Pedido de Patente ou de Certificado de Adição de Invenção
Publicado
(22) 29/11/2017
(30) 12/12/2016 US 62/432,909
(51) A01H 5/00 (2018.01), A01H 5/10 (2018.01), A01N 63/02 (1980.01), C07K
14/325 (2006.01), C12N 5/10 (2006.01), C12N 15/32 (2006.01)
(54) PROTEÍNA QUIMÉRICA INSETICIDA E COMPOSIÇÃO INSETICIDA
(62) BR 11 2019 011706-7 29/11/2017
(71) SYNGENTA CROP PROTECTION AG (CH)
(72) HYUNSOOK S. CHAE

(21) BR 12 2025 000958-0 A2 Código 3.1 - Pedido de Patente ou de Certificado de Adição de Invenção
Publicado
(22) 02/10/2020
(30) 04/10/2019 JP 2019-184053
(51) A61K 31/353 (2006.01), A61K 9/10 (2006.01), A61P 27/04 (2006.01), A61P
43/00 (2006.01)

(54) COMPOSIÇÕES CONTENDO DERIVADO DE HETEROCICLIDENO ACETAMIDA E SEUS USOS

(62) BR 11 2022 005992-2 02/10/2020

(71) SENJU PHARMACEUTICAL CO., LTD. (JP) ; MOCHIDA PHARMACEUTICAL CO., LTD. (JP)

(72) TAKESHI TARUI; SHINYA KOBAYASHI

(21) BR 12 2025 000976-8 A2

Código 3.1 - Pedido de Patente ou de Certificado de Adição de Invenção Publicado

(22) 11/03/2020

(30) 11/03/2019 US 62/816,434; 06/11/2019 US 62/931,590

(51) C07D 207/06 (2006.01), A61K 31/40 (2006.01), A61P 25/00 (2006.01)

(54) COMPOSTOS BLOQUEADORES DE CANAIS IÔNICOS, COMPOSIÇÃO FARMACÊUTICA COMPREENDENDO OS MESMOS E USO DOS REFERIDOS COMPOSTOS

(62) BR 11 2021 017772-8 11/03/2020

(71) NOCION THERAPEUTICS, INC. (US)

(72) BRIDGET M. COLE; JAMES LAMOND ELLIS

(21) BR 12 2025 001007-3 A2

Código 3.1 - Pedido de Patente ou de Certificado de Adição de Invenção Publicado

(22) 11/06/2021

(30) 11/06/2020 US 63/037,968; 26/01/2021 TW 110102871; 24/05/2021 US 63/192,242; 11/06/2021 US 17/345,495

(51) A61K 39/395 (2006.01), A61P 3/10 (2006.01), C07K 16/28 (2006.01)

(54) MÉTODO PARA DETERMINAR SE O INÍCIO DE DIABETES TIPO 1 CLÍNICO FOI PREVENIDO OU RETARDADO

(62) BR 11 2022 025381-8 11/06/2021

(71) PROVENTION BIO, INC. (US) ; BENAROYA RESEARCH INSTITUTE AT VIRGINIA MASON (US) ; YALE UNIVERSITY (US)

(72) FRANCISCO LEON; KEVAN C. HEROLD; SARAH ALICE LONG; PETER S. LINSLEY

(21) BR 12 2025 001035-9 A2

Código 3.1 - Pedido de Patente ou de Certificado de Adição de Invenção Publicado

(22) 25/06/2019

(30) 25/06/2018 KR 10-2018-0072558; 02/07/2018 KR 10-2018-0076783

(51) H04N 19/105 (2014.01), H04N 19/593 (2014.01), H04N 19/182 (2014.01), H04N 19/13 (2014.01), H04N 19/124 (2014.01), H04N 19/85 (2014.01), H04N 19/176 (2014.01)

(54) MÉTODO DE INTRAPREDIÇÃO

(62) BR 11 2020 026381-8 25/06/2019

(71) GUANGDONG OPPO MOBILE TELECOMMUNICATIONS CORP., LTD.
 (CN)
 (72) KIBAEK KIM

(21) BR 12 2025 001036-7 A2

Código 3.1 - Pedido de Patente ou de Certificado de Adição de Invenção
 Publicado
 (22) 25/06/2019
 (30) 25/06/2018 KR 10-2018-0072558; 02/07/2018 KR 10-2018-0076783
 (51) H04N 19/105 (2014.01), H04N 19/593 (2014.01), H04N 19/182 (2014.01),
 H04N 19/13 (2014.01), H04N 19/124 (2014.01), H04N 19/85 (2014.01), H04N
 19/176 (2014.01)
 (54) MÉTODO DE INTRAPREDIÇÃO
 (62) BR 11 2020 026381-8 25/06/2019
 (71) GUANGDONG OPPO MOBILE TELECOMMUNICATIONS CORP., LTD.
 (CN)
 (72) KIBAEK KIM

(21) BR 12 2025 001038-3 A2

Código 3.1 - Pedido de Patente ou de Certificado de Adição de Invenção
 Publicado
 (22) 25/06/2019
 (30) 25/06/2018 KR 10-2018-0072558; 02/07/2018 KR 10-2018-0076783
 (51) H04N 19/105 (2014.01), H04N 19/593 (2014.01), H04N 19/182 (2014.01),
 H04N 19/13 (2014.01), H04N 19/124 (2014.01), H04N 19/85 (2014.01), H04N
 19/176 (2014.01)
 (54) MÉTODO DE INTRAPREDIÇÃO
 (62) BR 11 2020 026381-8 25/06/2019
 (71) GUANGDONG OPPO MOBILE TELECOMMUNICATIONS CORP., LTD.
 (CN)
 (72) KIBAEK KIM

(21) BR 12 2025 001039-1 A2

Código 3.1 - Pedido de Patente ou de Certificado de Adição de Invenção
 Publicado
 (22) 25/06/2019
 (30) 25/06/2018 KR 10-2018-0072558; 02/07/2018 KR 10-2018-0076783
 (51) H04N 19/105 (2014.01), H04N 19/593 (2014.01), H04N 19/182 (2014.01),
 H04N 19/13 (2014.01), H04N 19/124 (2014.01), H04N 19/85 (2014.01), H04N
 19/176 (2014.01)
 (54) MÉTODO DE INTRAPREDIÇÃO
 (62) BR 11 2020 026381-8 25/06/2019
 (71) GUANGDONG OPPO MOBILE TELECOMMUNICATIONS CORP., LTD.
 (CN)

(72) KIBAEK KIM

(21) BR 12 2025 001131-2 A2 Código 3.1 - Pedido de Patente ou de Certificado de Adição de Invenção Publicado
(22) 19/05/2021
(30) 19/05/2020 US 63/026,964
(51) C12N 15/86 (2006.01), A61K 48/00 (2006.01)
(54) SEQUÊNCIAS DE PROMOTORES, VETOR, PLASMÍDEO OU MOLÉCULA DE ÁCIDO NUCLEICO COMPREENDENDO AS REFERIDAS SEQUÊNCIAS, NANOPARTÍCULA CONTENDO POLÍMERO, E MÉTODOS RELACIONADOS
(62) BR 11 2022 023410-4 19/05/2021
(71) IXAKA FRANCE (FR)
(72) CECILE BAUCHE; FREDERIC MOURLANE; RENAUD VAILLANT; RACHEL PACHERIE

(21) BR 12 2025 001147-9 A2 Código 3.1 - Pedido de Patente ou de Certificado de Adição de Invenção Publicado
(22) 30/08/2019
(30) 30/08/2018 GB 1814134.1
(51) F16J 15/06 (2006.01), F16J 15/10 (2006.01), F16J 15/12 (2006.01), F16L 23/18 (2006.01)
(54) GAXETA, E, MÉTODO PARA PRODUZIR UMA GAXETA
(62) BR 11 2021 003739-0 30/08/2019
(71) FLEXITALLIC INVESTMENTS, INC. (US)
(72) STEPHEN PETER BOND; STUART JOHN SHAW; ROBERTO YUMBLA ORBES; MICHAEL NASH; YI LI

(21) BR 12 2025 001359-5 A2 Código 3.1 - Pedido de Patente ou de Certificado de Adição de Invenção Publicado
(22) 02/07/2019
(30) 04/07/2018 US 62/693,987
(51) H04N 19/103 (2014.01), H04N 19/119 (2014.01), H04N 19/157 (2014.01), H04N 19/176 (2014.01), H04N 19/70 (2014.01)
(54) CODIFICADOR E DECODIFICADOR
(62) BR 11 2020 022773-0 02/07/2019
(71) PANASONIC INTELLECTUAL PROPERTY CORPORATION OF AMERICA (US)
(72) RU LING LIAO; CHONG SOON LIM; HAI WEI SUN; HAN BOON TEO; JING YA LI; SUGHOSH PAVAN SHASHIDHAR; KIYOFUMI ABE; TAKAHIRO NISHI; TADAMASA TOMA

(21) BR 12 2025 001364-1 A2 Código 3.1 - Pedido de Patente ou de Certificado de Adição de Invenção
 Publicado
 (22) 02/07/2019
 (30) 04/07/2018 US 62/693,987
 (51) H04N 19/103 (2014.01), H04N 19/119 (2014.01), H04N 19/157 (2014.01),
 H04N 19/176 (2014.01), H04N 19/70 (2014.01)
 (54) CODIFICADOR E DECODIFICADOR
 (62) BR 11 2020 022773-0 02/07/2019
 (71) PANASONIC INTELLECTUAL PROPERTY CORPORATION OF AMERICA
 (US)
 (72) RU LING LIAO; CHONG SOON LIM; HAI WEI SUN; HAN BOON TEO;
 JING YA LI; SUGHOSH PAVAN SHASHIDHAR; KIYOFUMI ABE; TAKAHIRO
 NISHI; TADAMASA TOMA

(21) BR 12 2025 001370-6 A2 Código 3.1 - Pedido de Patente ou de Certificado de Adição de Invenção
 Publicado
 (22) 02/07/2019
 (30) 04/07/2018 US 62/693,987
 (51) H04N 19/103 (2014.01), H04N 19/119 (2014.01), H04N 19/157 (2014.01),
 H04N 19/176 (2014.01), H04N 19/70 (2014.01)
 (54) CODIFICADOR E DECODIFICADOR
 (62) BR 11 2020 022773-0 02/07/2019
 (71) PANASONIC INTELLECTUAL PROPERTY CORPORATION OF AMERICA
 (US)
 (72) RU LING LIAO; CHONG SOON LIM; HAI WEI SUN; HAN BOON TEO;
 JING YA LI; SUGHOSH PAVAN SHASHIDHAR; KIYOFUMI ABE; TAKAHIRO
 NISHI; TADAMASA TOMA

(21) BR 12 2025 001373-0 A2 Código 3.1 - Pedido de Patente ou de Certificado de Adição de Invenção
 Publicado
 (22) 02/07/2019
 (30) 04/07/2018 US 62/693,987
 (51) H04N 19/103 (2014.01), H04N 19/119 (2014.01), H04N 19/157 (2014.01),
 H04N 19/176 (2014.01), H04N 19/70 (2014.01)
 (54) CODIFICADOR E DECODIFICADOR
 (62) BR 11 2020 022773-0 02/07/2019
 (71) PANASONIC INTELLECTUAL PROPERTY CORPORATION OF AMERICA
 (US)
 (72) RU LING LIAO; CHONG SOON LIM; HAI WEI SUN; HAN BOON TEO;
 JING YA LI; SUGHOSH PAVAN SHASHIDHAR; KIYOFUMI ABE; TAKAHIRO

NISHI; TADAMASA TOMA

- (21) BR 12 2025 001464-8 A2** Código 3.1 - Pedido de Patente ou de Certificado de Adição de Invenção Publicado
(22) 13/08/2018
(30) 14/08/2017 US 62/545,315
(51) A61K 31/451 (2006.01), A61P 25/28 (2006.01)
(54) USO DE PRIDOPIDINA E, OPCIONALMENTE, DE UM SEGUNDO COMPOSTO PARA O TRATAMENTO DE ESCLEROSE LATERAL AMIOTRÓFICA (ELA) E COMPOSIÇÃO FARMACÊUTICA
(62) BR 11 2020 003119-4 13/08/2018
(71) PRILENIA NEUROTHERAPEUTICS LTD. (IL)
(72) MICHAL GEVA; RALPH AUFER; MICHAEL HAYDEN; NETA ZACH
-
- (21) BR 12 2025 001586-5 A2** Código 3.1 - Pedido de Patente ou de Certificado de Adição de Invenção Publicado
(22) 19/05/2016
(30) 19/05/2015 US 62/163,500
(51) C12N 9/96 (2006.01), C12N 15/85 (2006.01), C12N 15/63 (2006.01), C12N 15/00 (2006.01), C12N 15/52 (2006.01)
(54) COMPOSTO COMPREENDENDO UM POLIPEPTÍDEO SOLÚVEL DE ECTO-NUCLEOTÍDEO PIROFOSFATO/FOSFODIESTERASE-1 (ENPP1), E SEU USO
(62) BR 11 2017 024141-2 19/05/2016
(71) YALE UNIVERSITY (US)
(72) DEMETRIOS BRADDOCK; RONALD ALBRIGHT
-
- (21) BR 12 2025 001878-3 A2** Código 3.1 - Pedido de Patente ou de Certificado de Adição de Invenção Publicado
(22) 05/03/2020
(30) 08/03/2019 US 62/815,387; 22/05/2019 US 62/851,357
(51) B01D 46/52 (2006.01), B01D 46/00 (2022.01)
(54) ELEMENTO DE FILTRO
(62) BR 11 2021 016941-5 05/03/2020
(71) PARKER-HANNIFIN CORPORATION (US)
(72) TIMOTHY L. KRULL
-
- (21) BR 12 2025 001918-6 A2** Código 3.1 - Pedido de Patente ou de Certificado de Adição de Invenção Publicado

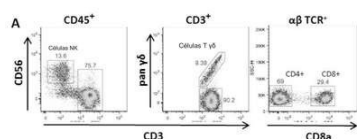

(22) 03/05/2018
 (30) 03/05/2017 GB 1707048.3
 (51) C12N 5/0783 (2010.01), A61K 35/17 (2025.01)
 (54) MÉTODOS DE EXPANSÃO DE CÉLULAS T GAMA DELTA, COMPOSIÇÕES, SEU USO E USO DE CÉLULAS T GAMA DELTA EXPANDIDAS
 (62) BR 11 2019 023076-9 03/05/2018
 (71) KING`S COLLEGE LONDON (GB) ; GAMMADelta THERAPEUTICS LTD (GB)
 (72) RICHARD BEATSON; ADRIAN HAYDAY; OLIVER NUSSBAUMER; RICHARD WOOLF; MARIA LUISA IANNITTO; NATALIE MOUNT

(21) BR 12 2025 001928-3 A2

Código 3.1 - Pedido de Patente ou de Certificado de Adição de Invenção Publicado
 (22) 11/10/2013
 (30) 12/10/2012 US 61/712,924; 12/10/2012 US 61/712,928; 15/03/2013 US 61/794,954; 15/03/2013 US 61/794,922; 15/03/2013 US 61/794,997
 (51) A61K 47/00 (2006.01), A61P 35/02 (2006.01), C07K 16/28 (2006.01), C07K 16/30 (2006.01), A61K 39/395 (2006.01), A61K 31/551 (2006.01)
 (54) CONJUGADOS DE PIRROLBENZODIAZEPINA-ANTICORPO ANTI-CD22, COMPOSIÇÃO FARMACÊUTICA QUE COMPREENDE OS MESMOS E USO DOS CONJUGADOS PARA TRATAR UMA DOENÇA PROLIFERATIVA
 (62) BR 11 2015 008238-6 11/10/2013
 (71) ADC THERAPEUTICS SA (CH) ; MEDIMMUNE LIMITED (GB)
 (72) PATRICIUS HENDRIKUS CORNELIS VAN BERKEL; PHILIP WILSON HOWARD

(21) BR 12 2025 001931-3 A2

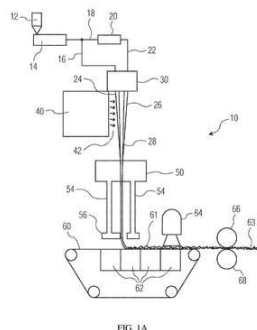

Código 3.1 - Pedido de Patente ou de Certificado de Adição de Invenção Publicado
 (22) 31/01/2020
 (30) 10/01/2020 US PCT/US2020/013143
 (51) D01D 4/06 (2006.01), D01D 5/088 (2006.01), D01D 5/098 (2006.01), D04H 3/16 (2006.01), D01F 6/06 (2006.01)
 (54) MÉTODO DE FABRICAÇÃO DE MANTAS NÃO TECIDAS
 (62) BR 11 2022 013559-9 31/01/2020
 (71) KIMBERLY-CLARK WORLDWIDE, INC. (US)
 (72) ERIC E. LENNON; BRYAN D. HAYNES; SARA HONARBAKSH; CRAIG A. BARNES; DAVE A. PALZEWICZ

(21) BR 12 2025 002000-1 A2

Código 3.1 - Pedido de Patente ou de Certificado de Adição de Invenção Publicado

(22) 22/10/2020

(30) 25/10/2019 US 62/926,270; 21/05/2020 US 63/028,187

(51) C07D 401/10 (2006.01), C07D 401/14 (2006.01), C07D 403/06 (2006.01), C07D 403/10 (2006.01), C07D 405/14 (2006.01), C07D 413/14 (2006.01), C07D 417/10 (2006.01), C07D 417/14 (2006.01), C07D 471/04 (2006.01), C07D 471/10 (2006.01), C07D 493/10 (2006.01), A61P 3/10 (2006.01), A61K 31/4427 (2006.01)

(54) COMPOSTOS MODULADORES DO GLP-1R, COMPOSIÇÃO DO MESMO E SEU USO

(62) BR 11 2022 007627-4 22/10/2020

(71) GILEAD SCIENCES, INC. (US)

(72) STEPHEN E. AMMANN; GEDIMINAS J. BRIZGYS; JAMES S. CASSIDY; ELBERT CHIN; CHIENHUNG CHOU; JEROMY J. COTTELL; MICHAEL GRAUPE; CHAO-I HUNG; KAVOOS KOLAHDOUZAN; SCOTT D. SCHROEDER; NATHAN D. SHAPIRO; DANIEL G. SHORE; SUZANNE M. SZEWCZYK; JAMES G. TAYLOR; RHIANNON THOMAS-TRAN; ZHENG-YU YANG; NATHAN E. WRIGHT; SHEILA M. ZIPFEL

(21) BR 12 2025 002131-8 A2

Código 3.1 - Pedido de Patente ou de Certificado de Adição de Invenção Publicado

(22) 12/06/2019

(30) 14/06/2018 US 16/009,192

(51) A01G 25/16 (2006.01), A01G 7/00 (2006.01), G01N 27/04 (2006.01), G01N 27/22 (2006.01)

(52) A01G 25/167, A01G 7/00, G01N 27/043, G01N 27/223

(54) SISTEMA DE TELEMETRIA PARA OBTER LEITURAS AMBIENTAIS A PARTIR DE DENTRO DE UM MATERIAL DE ABSORÇÃO ELETROMAGNÉTICA

(62) BR 11 2020 025326-0 12/06/2019

(71) GROGURU, INC. (US)

(72) JEFFREY, E. CAMPBELL

(21) BR 12 2025 002135-0 A2

Código 3.1 - Pedido de Patente ou de Certificado de Adição de Invenção Publicado

(22) 20/03/2020

(30) 22/03/2019 US 62/822,271

(51) A61K 31/23 (2006.01), A61P 3/10 (2006.01)

(54) USO DE TRIGLICERÍDEOS DE CADEIA MÉDIA (TCM) PARA PREPARAÇÃO DE COMPOSIÇÕES ORAIS

(62) BR 11 2021 016338-7 20/03/2020

(71) SOCIÉTÉ DES PRODUITS NESTLÉ S.A. (CH)

(72) BERNARD CUENOUD

(21) BR 12 2025 002137-7 A2

Código 3.1 - Pedido de Patente ou de Certificado de Adição de Invenção Publicado

(22) 25/06/2019

(30) 28/06/2018 US 62/691,490

(51) C09K 5/04 (2006.01), F25B 45/00 (2006.01)

(54) PROCESSOS PARA PREPARAR UMA MISTURA DE REFRIGERANTES E PARA REDUZIR O POTENCIAL DE AQUECIMENTO GLOBAL E SISTEMA DE REFRIGERAÇÃO

(62) BR 11 2020 023486-9 25/06/2019

(71) THE CHEMOURS COMPANY FC, LLC (US)

(72) CHARLES CLINTON ALLGOOD; BARBARA HAVILAND MINOR

(21) BR 12 2025 002141-5 A2

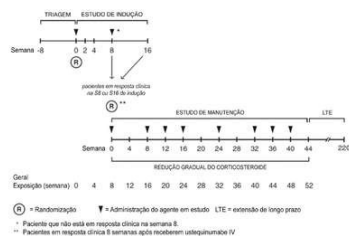

Código 3.1 - Pedido de Patente ou de Certificado de Adição de Invenção Publicado

(22) 24/09/2019

(30) 24/09/2018 US 62/735,501; 20/11/2018 US 62/769,818; 04/09/2019 US 62/895,774

(51) A61K 39/395 (2006.01), C07K 14/54 (2006.01)

(54) USO DE UM ANTICORPO ANTI-IL-12/IL-23P40 NO TRATAMENTO DE COLITE ULCERATIVA, KIT E COMPOSIÇÃO FARMACÊUTICA

(62) BR 11 2021 005467-7 24/09/2019

(71) JANSSEN BIOTECH, INC. (US)

(72) JEWEL JOHANNIS; KATHERINE LI; COLLEEN MARANO; RICHARD STRAUSS; HONGYAN ZHANG; OMONIYI ADEDOKUN; CHRISTOPHER O'BRIEN; KIMBERLY SHIELDS-TUTTLE

(21) BR 12 2025 002146-6 A2

Código 3.1 - Pedido de Patente ou de Certificado de Adição de Invenção Publicado

(22) 08/05/2012

(30) 10/05/2011 EP 11165442.2

(51) C07B 55/00 (2006.01), C07B 57/00 (2006.01), A61K 31/355 (2006.01), C07D 311/22 (2006.01), C07D 311/72 (2006.01)

(54) ALIMENTO OU BEBIDA E COMPOSIÇÃO FARMACÊUTICA COMPREENDENDO ISÔMEROS QUIRAIS DESEJADOS

(62) BR 11 2013 027983-4 08/05/2012

(71) DSM IP ASSETS B.V. (NL)

(72) GERHARD SCHIEFER; THOMAS NETSCHER; ALEXANDER LUCIA LEONARDUS DUCHATEAU

(21) BR 12 2025 002158-0 A2

Código 3.1 - Pedido de Patente ou de Certificado de Adição de Invenção Publicado

(22) 22/02/2019

(30) 23/02/2018 US 62/634,784

(51) C12G 3/02 (2019.01), C12G 3/04 (2019.01)

(54) RÉPLICAS DE BEBIDAS ALCOÓLICAS, CONCENTRADO DE RÉPLICA DE BEBIDA ALCOÓLICA OU VINHO E MÉTODOS DE PREPARAÇÃO DOS MESMOS

(62) BR 11 2020 017084-4 22/02/2019

(71) AVA FOOD LABS, INC. (US)

(72) MARDONN CARL CHUA; ALEC KREMONIC LEE; JOSHUA CANARIA DECOLONGON; ETHAN CHARLES BESWICK; LESLIE P. SILVA; JILLIAN ANGELA JASTRZEMBSKI; TAYLOR SHULMAN; ERICA NICOLE BILODEAU; JOSHUA LUNDQUIST

(21) BR 12 2025 003077-5 A2

Código 3.1 - Pedido de Patente ou de Certificado de Adição de Invenção Publicado

(22) 17/08/2021

(30) 28/08/2020 US 17/005,786

(51) A61J 1/00 (2023.01), A61J 1/14 (2023.01), A61J 1/16 (2023.01), A61J 1/20 (2006.01), A61M 1/00 (2006.01), B65B 1/04 (2006.01), B65B 3/00 (2006.01)

(54) DISPOSITIVOS DE DOSAGEM AUTOMATIZADOS

(62) BR 11 2023 002665-2 17/08/2021

(71) OMNICELL, INC (US)

(72) WALTER BIANCO; CHARLES MARSH; RYAN KAINZ; ALESSANDRO JURMAN; STEFANO DEL SAL; SAMEER UDESHI

(21) BR 12 2025 004307-9 A2

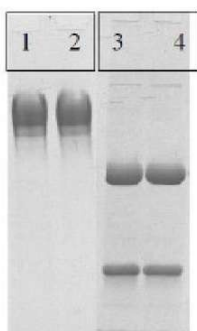

Código 3.1 - Pedido de Patente ou de Certificado de Adição de Invenção Publicado

(22) 25/03/2020

(30) 26/03/2019 CN 201910231203.4

(51) A61K 47/68 (2017.01), A61K 47/65 (2017.01), A61K 9/19 (2006.01), A61P 35/00 (2006.01)

(54) FORMULAÇÃO FARMACÊUTICA LÍQUIDA AQUOSA DE UM CONJUGADO ANTICORPO-FÁRMACO, USO DA MESMA, E, MÉTODO PARA PREPARAR AS DITAS FORMULAÇÕES

(62) BR 11 2021 002290-2 25/03/2020

(71) REMEGEN CO., LTD. (CN)

(72) ZHUANGLIN LI; QIAOYU XU; XUEJING YAO; QIANJING BAO; JIANMIN FANG

(21) BR 12 2025 004312-5 A2

Código 3.1 - Pedido de Patente ou de Certificado de Adição de Invenção Publicado

(22) 28/07/2017

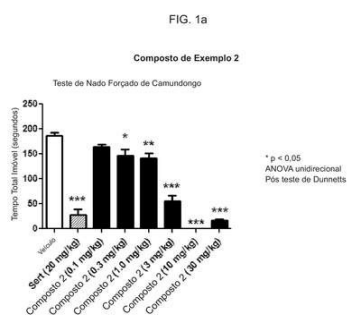

(30) 29/07/2016 US 62/368,526
 (51) C07D 491/056 (2006.01), A61P 25/14 (2006.01), A61P 25/18 (2006.01), A61P 25/28 (2006.01)
 (54) COMPOSTOS, COMPOSIÇÕES, SEUS USOS E PROCESSOS DE PREPARAÇÃO
 (62) BR 11 2019 001439-0 28/07/2017
 (71) SUNOVION PHARMACEUTICALS INC. (US) ; PGI DRUG DISCOVERY LLC (US)
 (72) TALEEN G. HANANIA; MICHELE L. R. HEFFERNAN; PHILIP GLYN JONES; LINGHONG XIE

(21) BR 12 2025 004404-0 A2

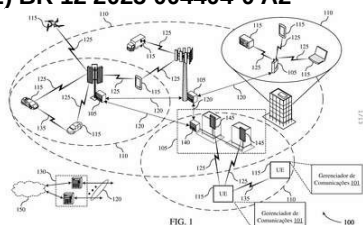

Código 3.1 - Pedido de Patente ou de Certificado de Adição de Invenção Publicado
 (22) 22/03/2022
 (30) 14/04/2021 US 17/230,974
 (51) H04L 5/14 (2006.01), H04W 76/14 (2018.01), H04W 74/08 (2024.01), H04W 72/10 (2006.01), H04W 72/02 (2009.01), H04W 72/04 (2023.01), H04W 88/02 (2009.01)
 (54) MÉTODOS E APARELHOS PARA COMUNICAÇÕES SEM FIO EM UM PRIMEIRO EQUIPAMENTO DE USUÁRIO, E MEMÓRIA LEGÍVEL POR COMPUTADOR
 (62) BR 11 2023 020512-3 22/03/2022
 (71) QUALCOMM INCORPORATED (US)
 (72) AHMED ATTIA ABOTABL; MUHAMMAD SAYED KHAIRY ABDELGHAFAR; ABDELRAHMAN MOHAMED AHMED MOHAMED IBRAHIM; KRISHNA KIRAN MUKKAVILLI

(21) BR 12 2025 004445-8 A2

Código 3.1 - Pedido de Patente ou de Certificado de Adição de Invenção Publicado
 (22) 08/03/2022
 (30) 09/03/2021 US 63/158,713; 03/03/2022 US 63/316,218
 (51) A61B 5/00 (2006.01), A61B 5/053 (2021.01)
 (54) SISTEMAS PARA PREDIZER E AVALIAR RISCO DE LESÃO TECIDUAL PROFUNDA
 (62) BR 11 2023 018220-4 08/03/2022
 (71) BRUIN BIOMETRICS, LLC (US)
 (72) MARTIN F. BURNS; VIGNESH MANI IYER

(21) BR 12 2025 004533-0 A2

Código 3.1 - Pedido de Patente ou de Certificado de Adição de Invenção Publicado
 (22) 19/12/2019

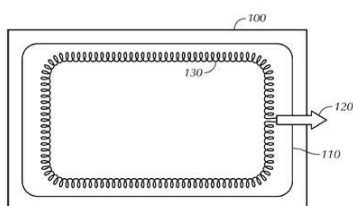

(51) B65D 88/78 (2006.01), B65D 90/04 (2006.01)
 (54) ESTRUTURA SUBMARINA DE ENTREGA DE MATERIAL
 (62) BR 11 2022 007521-9 19/12/2019
 (71) SAFE MARINE TRANSFER, LLC (US)
 (72) JAMES E. CHITWOOD; ART J. SCHROEDER JR.

(21) BR 12 2025 004534-9 A2

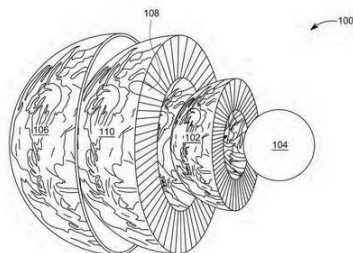
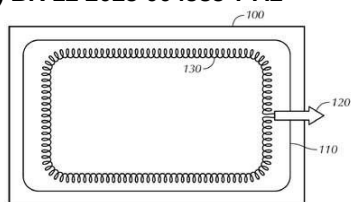

FIG. 1

Código 3.1 - Pedido de Patente ou de Certificado de Adição de Invenção Publicado
 (22) 11/03/2022
 (30) 06/04/2021 US 63/171,169
 (51) F24T 10/20 (2018.01), F24T 50/00 (2018.01)
 (54) MÉTODO PARA ESTIMAR UM LOCAL NO FUNDO DO OCEANO PARA PERFURAR UM POÇO DE EXPLORAÇÃO
 (62) BR 11 2023 017735-9 11/03/2022
 (71) CGG SERVICES SAS (FR)
 (72) ROBERT CROSSLEY; REBECCA BOLTON; JONATHON HARDMAN; ELISHA DRUMM; MARK WILLIAMS; MOHAMMAD NASSIR

(21) BR 12 2025 004535-7 A2



Código 3.1 - Pedido de Patente ou de Certificado de Adição de Invenção Publicado
 (22) 19/12/2019
 (51) B65D 88/78 (2006.01), B65D 90/04 (2006.01)
 (54) ESTRUTURA SUBMARINA DE ENTREGA DE MATERIAL
 (62) BR 11 2022 007521-9 19/12/2019
 (71) SAFE MARINE TRANSFER, LLC (US)
 (72) JAMES E. CHITWOOD; ART J. SCHROEDER JR.

(21) BR 12 2025 004802-0 A2

Código 3.1 - Pedido de Patente ou de Certificado de Adição de Invenção Publicado
 (22) 17/11/2016
 (30) 18/11/2015 US 62/256,902; 26/02/2016 US 62/300,507
 (51) C12N 1/34 (2006.01), C12Q 1/68 (2018.01), C12N 5/04 (2006.01)
 (54) MÉTODO PARA INDUZIR EMBRIÕES HAPLOIDES EM UM CRUZAMENTO ENTRE DUAS PLANTAS PARA PRODUÇÃO DE PLANTAS HAPLOIDES DUPLICADAS
 (62) BR 11 2018 009986-4 17/11/2016
 (71) SYNGENTA CROP PROTECTION AG (CH)
 (72) TIMOTHY JOSEPH KELLIHER; BRENT DELZER; SATYA CHINTAMANANI; DAVID STEWART SKIBBE; ZHONGYING CHEN; DAKOTA STARR; SEBASTIAN WENDEBORN; TIMOTHY MARK LEDSON; JEFFREY DAVID FOWLER

(21) BR 12 2025 005087-3 A2



Código 3.1 - Pedido de Patente ou de Certificado de Adição de Invenção Publicado

- (22) 30/09/2021
- (30) 22/10/2020 KR 10-2020-0137686
- (51) C08J 5/18 (2006.01), C08L 67/02 (2006.01), B65D 81/18 (2006.01)
- (54) PELÍCULA DE POLIÉSTER TERMORRETRÁTIL E ALIMENTOS DE RETORTA INCLUINDO A MESMA
- (62) BR 11 2023 007259-0 30/09/2021
- (71) SK MICROWORKS CO., LTD. (KR)
- (72) JOO HO YANG; YONG DEUK KIM; CHUL KYU KIM

(21) BR 12 2025 005198-5 A2

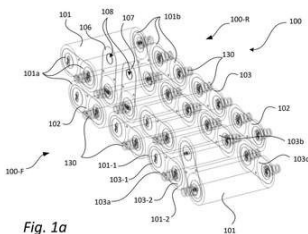
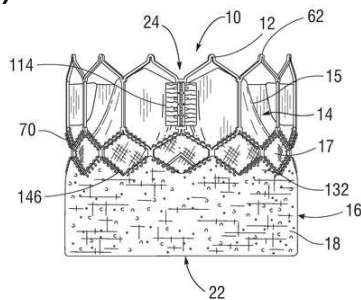

Fig. 1a

Código 3.1 - Pedido de Patente ou de Certificado de Adição de Invenção Publicado

- (22) 15/02/2023
- (30) 24/02/2022 SE 2250250-4
- (51) B60L 58/21 (2019.01), B60L 58/18 (2019.01), H01M 50/50 (2021.01), H01M 50/509 (2021.01), H01M 50/514 (2021.01)
- (54) MÓDULO DE BATERIA, SISTEMA MODULAR DE BATERIAS E MÉTODO PARA CONECTAR UMA PRIMEIRA E UMA SEGUNDA CÉLULA DE BATERIA
- (62) BR 11 2024 017218-0 15/02/2023
- (71) SCANDINAVIAN BATTERY TECHNOLOGY AB (SE)
- (72) FELIX MANNERHAGEN; FRANK ERIKSSON

(21) BR 12 2025 005318-0 A2



Código 3.1 - Pedido de Patente ou de Certificado de Adição de Invenção Publicado

- (22) 22/03/2022
- (30) 23/03/2021 US 63/164,663
- (51) A61F 2/24 (2006.01)
- (54) VÁLVULA CARDÍACA PROTÉTICA COM MEMBRO DE VEDAÇÃO ALONGADO
- (62) BR 11 2023 017549-6 22/03/2022
- (71) EDWARDS LIFESCIENCES CORPORATION (US)
- (72) IZAAK ROSEN; BICH HOANG PHAM; TIMOTHY C. ULRICH; TAMMY NGUYEN; JIANGXUE HAN

(21) BR 12 2025 005454-2 A2

Código 3.1 - Pedido de Patente ou de Certificado de Adição de Invenção Publicado

- (22) 10/02/2017

(30) 18/02/2016 US 62/296,658
 (51) A61K 39/12 (2006.01), C12N 7/00 (2006.01)
 (54) CEPA DO VÍRUS DA SÍNDROME RESPIRATÓRIA E REPRODUTIVA PORCINA (PRRS), VIVA, MODIFICADA, COMPOSIÇÃO IMUNOGÊNICA, VACINA E USOS DOS MESMOS
 (62) BR 11 2018 015912-3 10/02/2017
 (71) ELANCO US INC. (US)
 (72) YING FANG; STEPHEN WU

(21) BR 12 2025 005487-9 A2

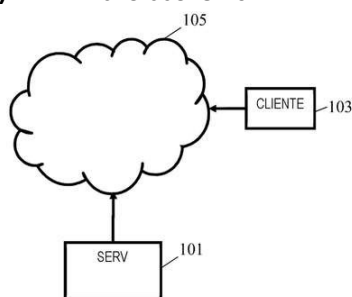

Código 3.1 - Pedido de Patente ou de Certificado de Adição de Invenção Publicado

(22) 11/10/2021
 (30) 13/10/2020 EP 20201448.6
 (51) G06T 15/00 (2011.01), G06T 19/00 (2011.01), H04S 7/00 (2006.01), G06F 3/01 (2006.01)
 (54) APARELHO DE RENDERIZAÇÃO AUDIOVISUAL E MÉTODO DE RENDERIZAÇÃO DE ITENS AUDIOVISUAIS
 (62) BR 11 2023 006708-1 11/10/2021
 (71) KONINKLIJKE PHILIPS N.V. (NL)
 (72) PAULUS HENRICUS ANTONIUS DILLEN

(21) BR 12 2025 005494-1 A2

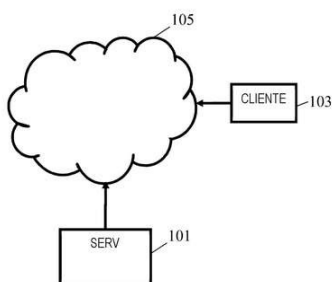

Código 3.1 - Pedido de Patente ou de Certificado de Adição de Invenção Publicado

(22) 11/10/2021
 (30) 13/10/2020 EP 20201448.6
 (51) G06T 15/00 (2011.01), G06T 19/00 (2011.01), H04S 7/00 (2006.01), G06F 3/01 (2006.01)
 (54) APARELHO DE RENDERIZAÇÃO AUDIOVISUAL E MÉTODO DE RENDERIZAÇÃO DE ITENS AUDIOVISUAIS
 (62) BR 11 2023 006708-1 11/10/2021
 (71) KONINKLIJKE PHILIPS N.V. (NL)
 (72) PAULUS HENRICUS ANTONIUS DILLEN

(21) BR 12 2025 005498-4 A2

Código 3.1 - Pedido de Patente ou de Certificado de Adição de Invenção Publicado

(22) 11/10/2021
 (30) 13/10/2020 EP 20201448.6
 (51) G06T 15/00 (2011.01), G06T 19/00 (2011.01), H04S 7/00 (2006.01), G06F 3/01 (2006.01)
 (54) APARELHO DE RENDERIZAÇÃO AUDIOVISUAL E MÉTODO DE RENDERIZAÇÃO DE ITENS AUDIOVISUAIS

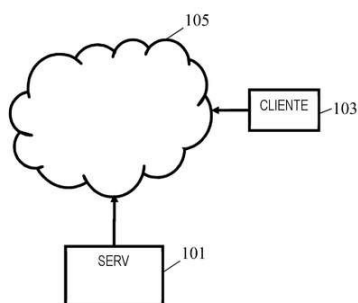

(62) BR 11 2023 006708-1 11/10/2021
 (71) KONINKLIJKE PHILIPS N.V. (NL)
 (72) PAULUS HENRICUS ANTONIUS DILLEN

(21) BR 12 2025 005501-8 A2

Código 3.1 - Pedido de Patente ou de Certificado de Adição de Invenção
 Publicado

(22) 11/10/2021
 (30) 13/10/2020 EP 20201448.6
 (51) G06T 15/00 (2011.01), G06T 19/00 (2011.01), H04S 7/00 (2006.01), G06F 3/01 (2006.01)
 (54) APARELHO DE RENDERIZAÇÃO AUDIOVISUAL E MÉTODO DE RENDERIZAÇÃO DE ITENS AUDIOVISUAIS
 (62) BR 11 2023 006708-1 11/10/2021
 (71) KONINKLIJKE PHILIPS N.V. (NL)
 (72) PAULUS HENRICUS ANTONIUS DILLEN

(21) BR 12 2025 005591-3 A2

Código 3.1 - Pedido de Patente ou de Certificado de Adição de Invenção
 Publicado

(22) 24/03/2022
 (30) 26/03/2021 US 63/166,289
 (51) C07D 217/22 (2006.01), C07D 239/74 (2006.01), C07D 401/12 (2006.01), C07D 405/12 (2006.01), C07D 417/12 (2006.01), A61P 27/02 (2006.01)
 (54) USO DE E PROCESSO PARA PREPARAÇÃO DE DERIVADOS DE CICLOBUTILA 1,3-SUBSTITUÍDA, COMBINAÇÃO FARMACÊUTICA, E KIT
 (62) BR 11 2023 019496-2 24/03/2022
 (71) NOVARTIS AG (CH)
 (72) DONGLEI LIU; JULIEN PAPILLON; STEFAN PEUKERT; JAMES J. POWERS

(21) BR 12 2025 005633-2 A2

Código 3.1 - Pedido de Patente ou de Certificado de Adição de Invenção
 Publicado

(22) 22/05/2018
 (30) 19/06/2017 US 62/521,754; 25/10/2017 US 15/793,353
 (51) A61F 9/007 (2006.01)
 (54) SONDA DE VITRECTOMIA
 (62) BR 11 2019 022780-6 22/05/2018
 (71) ALCON INC. (CH)
 (72) BRIAN WILLIAM MCDONELL; MATTHEW DOUGLAS MCCAWLEY;

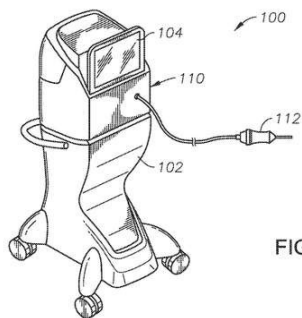
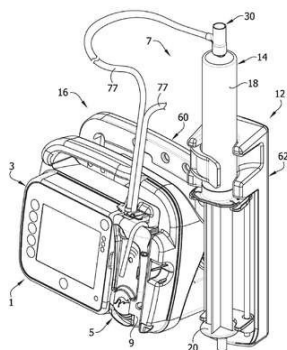

FIG. 1

SALOMON VALENCIA; JOHN R. UNDERWOOD; TIMOTHY C. RYAN; JOSE LUIS LOPEZ; JACK ROBERT AULD

(21) BR 12 2025 005641-3 A2



Código 3.1 - Pedido de Patente ou de Certificado de Adição de Invenção Publicado

(22) 06/03/2020

(30) 07/03/2019 US 62/814,989; 15/11/2019 US 16/686,002

(51) A61M 5/142 (2006.01), A61M 5/14 (2006.01), A61J 15/00 (2006.01), A61J 1/05 (2006.01)

(54) APARELHO DE CONTROLE DE FLUXO E SUPORTE PARA UM APARELHO DE CONTROLE DE FLUXO

(62) BR 11 2021 017714-0 06/03/2020

(71) KPR U.S., LLC (US)

(72) KENNETH M. BREITWEISER; KURT SCHNEIDER; ROBERT B. GAINES; THOMAS G. LEWIS; EMMA C. BUCKLES; MICHAEL C. DORSEY; CHRISTOPHER A. KNAUPER; ASHANTI BRYANT; MEGHAN FOX; JESSICA WATTS MILLER

(21) BR 12 2025 005653-7 A2

Código 3.1 - Pedido de Patente ou de Certificado de Adição de Invenção Publicado

(22) 06/03/2020

(30) 07/03/2019 US 62/814,989; 15/11/2019 US 16/686,002

(51) A61M 5/142 (2006.01), A61M 5/14 (2006.01), A61J 15/00 (2006.01), A61J 1/05 (2006.01)

(54) MÉTODO DE ADMINISTRAÇÃO DE FLUIDO A PARTIR DE UMA SERINGA

(62) BR 11 2021 017714-0 06/03/2020

(71) KPR U.S., LLC (US)

(72) KENNETH M. BREITWEISER; KURT SCHNEIDER; ROBERT B. GAINES; THOMAS G. LEWIS; EMMA C. BUCKLES; MICHAEL C. DORSEY; CHRISTOPHER A. KNAUPER; ASHANTI BRYANT; MEGHAN FOX; JESSICA WATTS MILLER

(21) BR 12 2025 005674-0 A2

Código 3.1 - Pedido de Patente ou de Certificado de Adição de Invenção Publicado

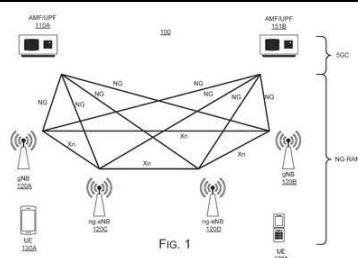

(22) 15/05/2020
 (51) H04B 7/06 (2006.01), H04W 72/04 (2023.01)
 (54) MÉTODO DE OPERAÇÃO DE UMA ESTAÇÃO BASE E MEIO LEGÍVEL POR COMPUTADOR PARA INTENSIFICAÇÃO DE SINALIZAÇÃO DE CAPACIDADE DE EQUIPAMENTO DE USUÁRIO
 (62) BR 11 2022 021983-0 15/05/2020
 (71) APPLE INC. (US)
 (72) HAITONG SUN; HONG HE; OGHENEKOME OTERI; WEIDONG YANG; CHUNXUAN YE; SIGEN YE; CHUNHAI YAO; WEI ZENG; DAWEI ZHANG; YUSHU ZHANG

(21) BR 13 2024 000244-9 E2

Código 3.1 - Pedido de Patente ou de Certificado de Adição de Invenção Publicado

(22) 05/01/2024
 (30) 16/08/2016 US 62/375,607; 06/04/2017 US 62/482,440; 06/04/2017 US 62/482,476; 15/06/2017 US 62/520,055
 (51) A61N 7/00 (2006.01)
 (52) A61N 7/00, A61N 2007/0034
 (54) SISTEMAS E MÉTODOS PARA TRATAMENTO COSMÉTICO DA PELE COM ULTRASSOM
 (61) BR 11 2018 072101-8 14/08/2017
 (71) ULTHERA, INC. (US)
 (72) CHARLES D. EMERY; STEPHEN J. HSU

(21) BR 20 2023 009913-6 U2

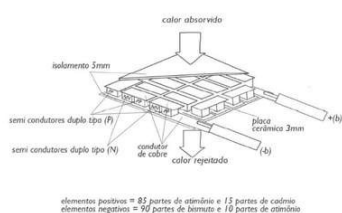

Código 3.1 - Pedido de Patente ou de Certificado de Adição de Invenção Publicado

(22) 22/05/2023
 (51) H10N 10/13 (2023.01)
 (52) H10N 10/13
 (54) MÓDULO TERMOELÉTRICO MODIFICADO
 (71) MATHEUS CZARNOBAI TONON (BR/SC)
 (72) MATHEUS CZARNOBAI TONON

(21) BR 20 2023 020726-5 U2

Código 3.1 - Pedido de Patente ou de Certificado de Adição de Invenção Publicado

(22) 06/10/2023
 (51) A63B 21/072 (2006.01)
 (52) A63B 21/0726
 (54) DISPOSIÇÃO INTRODUZIDA EM KIT DE EQUIPAMENTOS MODULADOS PARA PRÁTICA DE EXERCÍCIOS MUSCULARES
 (71) BEEL EQUIPAMENTO PROFISSIONAL PARA EVENTOS LTDA ME (BR/SP)

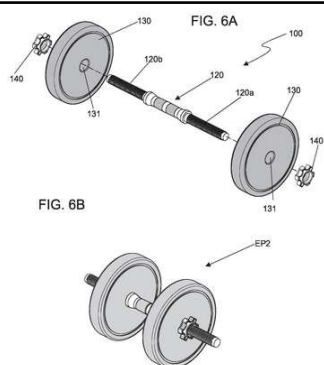

(72) NAN YIN

(21) BR 20 2023 020733-8 U2

Código 3.1 - Pedido de Patente ou de Certificado de Adição de Invenção
Publicado

(22) 06/10/2023

(51) F16K 31/20 (2006.01)

(52) F16K 31/20

(54) DISPOSIÇÃO CONSTRUTIVA APLICADA EM BOIA DE ÁGUA DE REUSO

(71) JOSÉ ADEMAR MARTINS DE RAMOS (BR/SC)

(72) JOSE ADEMAR MARTINS DE RAMOS

(21) BR 20 2023 020742-7 U2

Código 3.1 - Pedido de Patente ou de Certificado de Adição de Invenção
Publicado

(22) 06/10/2023

(51) A45D 44/08 (2006.01)

(52) A45D 44/08

(54) PROTETOR FACIAL PARA CORTE DE CABELO UNISSEX

(71) FRANKLIM JOSÉ ARISTÓTELES ALVES CAVALCANTE (BR/BA)

(72) FRANKLIM JOSÉ ARISTÓTELES ALVES CAVALCANTE

(21) BR 20 2023 020754-0 U2

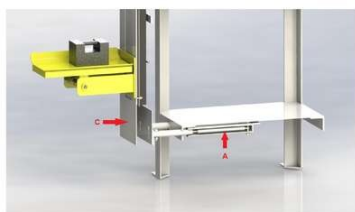

Código 3.1 - Pedido de Patente ou de Certificado de Adição de Invenção
Publicado

(22) 06/10/2023

(51) G01G 19/03 (2006.01)

(52) G01G 19/03

(54) ENSACADEIRA ELETRÔNICA COM SISTEMA DE ESTABILIZAÇÃO DE PESAGEM DE CÉLULA DE CARGA

(71) RAMON HENRIQUE TOZI ZAMPIERI (BR/PR)

(72) RAMON HENRIQUE TOSI ZAMPIÉRI

(21) BR 20 2023 020874-1 U2

Código 3.1 - Pedido de Patente ou de Certificado de Adição de Invenção
Publicado

(22) 07/10/2023

(51) A46B 17/06 (2006.01)

(52) A46B 17/06

(54) DISPOSIÇÃO CONSTRUTIVA EM COMPARTIMENTO PARA ESCOVA DE DENTE

(71) CHARLES ADRIANO DUVOISIN (BR/SC)

(72) MARCOS ROBERTO PALHARES; SANDRA GUEDES PINUDO DUVOISIN; ISABELA FENDRICH; JOÃO CARLOS HARGER; BRUNO LUIS MONTEIRO SALMERON; KAIQUE SPAGNOL TOFOLI; MUSTAFA JEAN MUKSEN; CHARLES ADRIANO DUVOISIN

(21) BR 20 2023 020879-2 U2

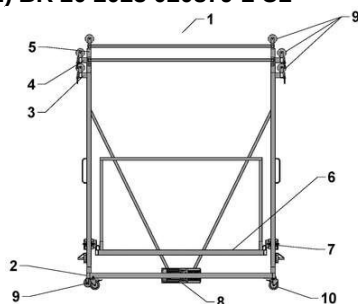

Código 3.1 - Pedido de Patente ou de Certificado de Adição de Invenção Publicado

(22) 09/10/2023

(51) E04G 1/24 (2006.01)

(52) E04G 1/24

(54) DISPOSIÇÃO CONSTRUTIVA APLICADA EM ANDAIME MÓVEL COM ELEVAÇÃO MOTORIZADA

(71) LEONARDO FELIPE FORNER (BR/SC)

(72) LEONARDO FELIPE FORNER

(21) BR 20 2023 020899-7 U2

Código 3.1 - Pedido de Patente ou de Certificado de Adição de Invenção Publicado

(22) 09/10/2023

(51) E21B 19/16 (2006.01)

(52) E21B 19/16

(54) CABEÇOTE DE ENGATE, FERRAMENTA DE PERFURAÇÃO E PERFURATRIZ

(71) TMT TAPPING MEASURING TECHNOLOGY SÀRL (LU)

(72) JEAN-FRANCOIS STUMPER

(21) BR 20 2023 020966-7 U2

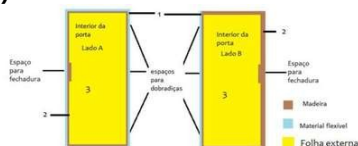

Código 3.1 - Pedido de Patente ou de Certificado de Adição de Invenção Publicado

(22) 09/10/2023

(51) E06B 1/02 (2006.01)

(52) E06B 1/02

(54) PORTA ANTIESMAGAMENTO COM BORDA FLEXÍVEL, ATENUANTE DE RUÍDOS E SEGURA CONTRA INVASÕES .

(71) CLAYVERT DE FARIA SOARES (BR/RJ)

(72) CLAYVERT DE FARIA SOARES

(21) BR 20 2023 020975-6 U2

Código 3.1 - Pedido de Patente ou de Certificado de Adição de Invenção Publicado

(22) 09/10/2023
 (51) A47J 37/07 (2006.01)
 (52) A47J 37/0763
 (54) DISPOSIÇÃO CONSTRUTIVA EM CHURRASQUEIRA PORTÁTIL DOBRÁVEL
 (71) RAUL ADAMI (BR/RS)
 (72) RAUL ADAMI

(21) BR 20 2023 020978-0 U2

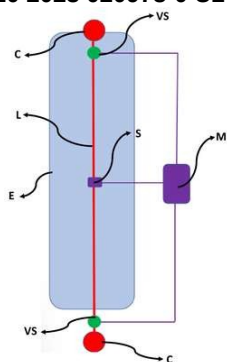

Código 3.1 - Pedido de Patente ou de Certificado de Adição de Invenção Publicado

(22) 09/10/2023
 (51) A01G 9/18 (2006.01)
 (52) A01G 9/18
 (54) SISTEMA DE CONTROLE E INJEÇÃO DE GÁS CO2 EM ESTUFIM
 (71) ARCELORMITTAL BIOFLORESTAS LTDA. (BR/MG) ; UNIVERSIDADE FEDERAL DE VICOSA (BR/MG) ; BRACELL BAHIA FLORESTAL LTDA (BR/BA) ; CELULOSE NIPO BRASILEIRA S.A - CENIBRA (BR/MG) ; GERDAU AÇOS LONGOS S.A (BR/RJ) ; KLABIN S.A (BR/SP) ; SUZANO S.A. (BR/BA) ; WESTROCK, CELULOSE, PAPEL E EMBALAGENS LTDA (BR/SP)
 (72) SAMUEL CORDEIRO VITOR MARTINS; ALOISIO XAVIER; JEFFERSON CARNEIRO DE PAULA; WENDERSON RODRIGUES FIALHO DA SILVA; MAYRA ESTEVÃO BARROS DE CASTRO; EDGARD VINÍCIUS DE FARIA LIMA; GUILHERME AUGUSTO BATISTA SOARES; MARA LUANA ENGEL; LETICIA MIRANDA; ATUS VENTURA LEMOS; ROBERTA BORGES DOS SANTOS; GLEIDSON GUILHERME CALDAS MENDES; KELLEN CRISTINA GATTI; FERNANDO PALHA LEITE

(21) BR 20 2023 020988-8 U2

Código 3.1 - Pedido de Patente ou de Certificado de Adição de Invenção Publicado

(22) 09/10/2023
 (51) E03B 9/10 (2006.01)
 (52) E03B 9/10
 (54) APERFEIÇOAMENTO INTRODUIDO EM TAMPA DE PLÁSTICO COM ROSCA PARA REGISTRO DE ÁGUA
 (71) FERDINAND CHAVES BRITO (BR/GO)
 (72) FERDINAND CHAVES BRITO

(21) BR 20 2023 021010-0 U2

Código 3.1 - Pedido de Patente ou de Certificado de Adição de Invenção Publicado

(22) 09/10/2023
 (51) A01G 9/02 (2018.01)
 (52) A01G 9/02
 (54) DISPOSIÇÃO INTRODUIDA EM RECEPTÁCULO ESTANQUE PARA

VASO DE PLANTA ORNAMENTAL

(71) ETSUTARO SIGUEOKA (BR/SP)

(72) ETSUTARO SIGUEOKA

(21) BR 20 2023 021012-6 U2

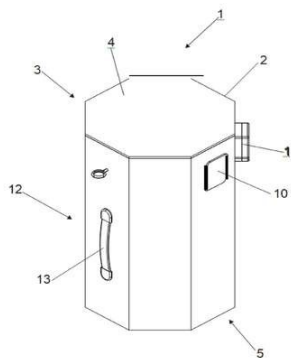

Código 3.1 - Pedido de Patente ou de Certificado de Adição de Invenção Publicado

(22) 10/10/2023

(51) G10D 13/00 (2020.01)

(52) G10D 13/00

(54) DISPOSIÇÃO APLICADA EM INSTRUMENTO DE PERCUSSÃO

(71) TONY DANIEL MANSOR TABOAS (BR/SP)

(72) TONY DANIEL MANSOR TABOAS

(21) BR 20 2023 021026-6 U2

Código 3.1 - Pedido de Patente ou de Certificado de Adição de Invenção Publicado

(22) 10/10/2023

(51) B65D 41/48 (2006.01)

(52) B65D 41/48

(54) DISPOSIÇÃO CONSTRUTIVA INTRODUZIDA EM TAMPA E BOCA DE GARRAÇÃO DE ÁGUA MINERAL

(71) ÁGUA MINERAL CASCATAI LTDA (BR/RJ)

(72) JOSE ENIO MANHAES

(21) BR 20 2023 021062-2 U2

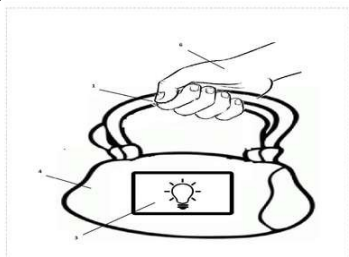

Código 3.1 - Pedido de Patente ou de Certificado de Adição de Invenção Publicado

(22) 10/10/2023

(51) A45C 15/06 (2006.01)

(52) A45C 15/06

(54) BOLSA DE PROPAGANDA COM DISPLAY INCORPORADO

(71) AG TEXTIL EIRELI (BR/SP)

(72) ANDRE CORREA MARCILIO; ANTONIO CARLOS CAMARGO DO AMARAL; FERNANDO ELY

(21) BR 20 2023 021076-2 U2

Código 3.1 - Pedido de Patente ou de Certificado de Adição de Invenção Publicado

(22) 10/10/2023

(51) F16H 55/30 (2006.01)

(52) F16H 55/30

(54) DISPOSIÇÃO CONSTRUTIVA INTRODUZIDA EM ENGRENAGEM BIPARTIDA PARA MOTOCICLETAS

(71) OTAVIO PEDRO PASCHOAL ORTOLAN (BR/SP) ; CRISTIANO GOMES

DA SILVA (BR/SP)

(72) OTAVIO PEDRO PASCHOAL ORTOLAN; CRISTIANO GOMES DA SILVA

(21) BR 20 2023 021080-0 U2

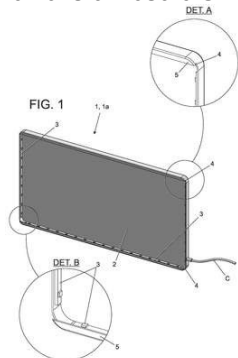

Código 3.1 - Pedido de Patente ou de Certificado de Adição de Invenção Publicado

(22) 10/10/2023

(51) G09F 21/04 (2006.01)

(52) G09F 21/04

(54) DISPOSIÇÃO CONSTRUTIVA APLICADA EM CAIXA LUMINOSA RECEPTORA DE SUPERFÍCIE TRANSLÚCIDA

(71) ERIKA NAOMI ODAKARA (BR/SP)

(72) ERIKA NAOMI ODAKARA

(21) BR 20 2023 021095-9 U2

Código 3.1 - Pedido de Patente ou de Certificado de Adição de Invenção Publicado

(22) 10/10/2023

(51) B65D 1/20 (2006.01)

(52) B65D 1/20

(54) DISPOSIÇÃO APLICADA EM TANQUE PARA ACONDICIONAMENTO DE LUBRIFICANTE A GRANEL PARA MOTORES EM GERAL.

(71) AQUARIUS COMÉRCIO DE DERIVADOS DE PETRÓLEO LTDA (BR/SP)

(72) ADRIANO LUIZ DE CASTRO SILVA

(21) BR 20 2023 021136-0 U2

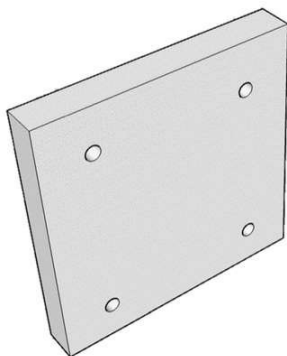

Código 3.1 - Pedido de Patente ou de Certificado de Adição de Invenção Publicado

(22) 11/10/2023

(51) E04C 2/284 (2006.01)

(52) E04C 2/284

(54) DISPOSIÇÃO CONSTRUTIVA APLICADA A/EM PINOBLOCO DE ALVENARIA ÁGIL, LEVE E TERMOACÚSTICO

(71) WELLINGTON PEREIRA MELLO (BR/RJ) ; ROMULO LESQUIVES

DEPOLLO (BR/MG)

(72) WELLINGTON PEREIRA MELLO; ROMULO LESQUIVES DEPOLLO

(21) BR 20 2023 021143-2 U2

Código 3.1 - Pedido de Patente ou de Certificado de Adição de Invenção Publicado

(22) 11/10/2023

(51) B25F 1/02 (2006.01)

(52) B25F 1/02

(54) FERRAMENTA MULTIFUNCIONAL DE CAMPING, SOBREVIVÊNCIA MODERNA E RESGATE

(71) JÉFFREI DIEGO JAHN (BR/SC)

(72) JÉFFREI DIEGO JAHN

(21) BR 20 2023 021168-8 U2

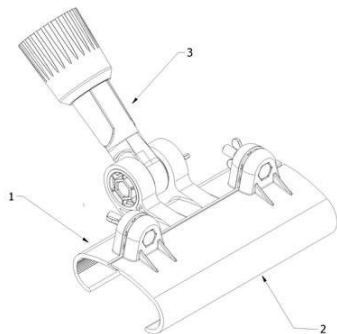

Código 3.1 - Pedido de Patente ou de Certificado de Adição de Invenção Publicado

(22) 11/10/2023

(51) E04F 21/06 (2006.01)

(52) E04F 21/06

(54) DISPOSIÇÃO EM SUPORTE PARA DESEMPENADEIRA

(71) ATLAS S.A. (BR/RS)

(72) DANTE BETTANIN

(21) BR 20 2023 021197-1 U2

Código 3.1 - Pedido de Patente ou de Certificado de Adição de Invenção Publicado

(22) 11/10/2023

(51) A47C 1/06 (2006.01)

(52) A47C 1/06

(54) DISPOSIÇÃO CONSTRUTIVA APLICADA EM SUPORTE DE SUSTENTAÇÃO DE CADEIRA DE RODAS PARA SER INSTALADO NO PISTÃO DA BASE DE CADEIRA DE SALÃO

(71) ANDERSON ALBERTO DE AGUIAR (BR/SP)

(72) ANDERSON ALBERTO DE AGUIAR

(21) BR 20 2023 021230-7 U2

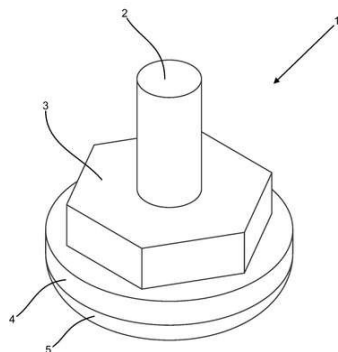

Código 3.1 - Pedido de Patente ou de Certificado de Adição de Invenção Publicado

(22) 11/10/2023

(51) A47B 91/02 (2006.01)

(52) A47B 91/02

(54) DISPOSIÇÃO CONSTRUTIVA INTRODUZIDA EM PÉ NIVELADOR PARA GUARDA VOLUMES

(71) NILKO TECNOLOGIA LTDA (BR/PR)

(72) ARTUR HUSCHER

(21) BR 20 2023 021515-2 U2

Código 3.1 - Pedido de Patente ou de Certificado de Adição de Invenção Publicado

(22) 17/10/2023

(51) E04H 12/24 (2006.01)

(52) E04H 12/24

(54) DISPOSIÇÃO CONSTRUTIVA APLICADA EM TUBETE PARA MONTAGEM DE CRUZETA POLIMÉRICA

(71) JJ INJET COMÉRCIO, INDÚSTRIA E SERVIÇOS LTDA (BR/MG)
 (72) EDUARDO PAGOTO ALVES

(21) BR 20 2023 021545-4 U2

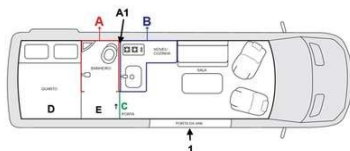

Código 3.1 - Pedido de Patente ou de Certificado de Adição de Invenção
 Publicado
 (22) 17/10/2023
 (51) B60P 3/32 (2006.01)
 (52) B60P 3/32
 (54) CONFIGURAÇÃO INTERNA DE MÓVEIS E CÔMODOS EM MOTOR-CASAS FEITOS EM VEÍCULOS VANS
 (71) VALMOR PEDRO PRETTO TROIAN (BR/RS)
 (72) CRISTIANO TROIAN

(21) BR 20 2023 021576-4 U2

Código 3.1 - Pedido de Patente ou de Certificado de Adição de Invenção
 Publicado
 (22) 17/10/2023
 (51) B63B 34/20 (2020.01)
 (52) B63B 34/20
 (54) CONFIGURAÇÃO APLICADA A REMO PARA CAIAQUE
 (71) ANDRÉ LUÍS DE CAMARGOS (BR/MG)
 (72) ANDRÉ LUÍS DE CAMARGOS

(21) BR 20 2023 021578-0 U2

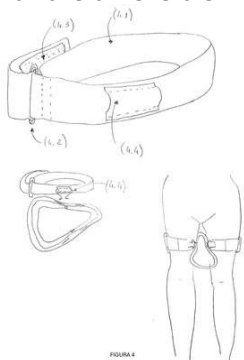

Código 3.1 - Pedido de Patente ou de Certificado de Adição de Invenção
 Publicado
 (22) 17/10/2023
 (51) A45D 42/00 (2006.01)
 (52) A45D 42/00
 (54) ESPELHO PORTÁTIL SEM AS MÃOS PARA PRÁTICA DE POMPOARISMO E AUTOCONHECIMENTO FEMININO
 (71) ALEXANDRA FERNANDES JOSIAS (BR/DF)
 (72) ALEXANDRA FERNANDES JOSIAS

(21) BR 20 2024 013219-5 U2



Código 3.1 - Pedido de Patente ou de Certificado de Adição de Invenção
 Publicado
 (22) 27/06/2024
 (51) A61B 17/06 (2006.01)
 (52) A61B 17/06
 (54) DISPOSITIVO PARA CONJUNTO DE INSERÇÃO DE FIO DE SUSTENTAÇÃO
 (66) BR 20 2023 020991-8 09/10/2023
 (71) LOCK THREAD PIN COMÉRCIO DE INSTRUMENTOS E MATERIAIS

PARA USO MÉDICO, ODONTOLÓGICO LTDA. (BR/RJ)
(72) SAMANTA FREITAS MENDES SEGALOTE

Código 3.2 - Publicação do Pedido de Patente Antecipada

Caso seja solicitado pelo depositante, o INPI publicará o pedido de patente antes do término do prazo de sigilo (18 meses do depósito). Este procedimento está previsto no Art. 30, parágrafo primeiro, da Lei nº 9.279/96. Os interessados podem acessar a documentação do pedido (relatório descritivo, reivindicações, desenhos - se for o caso - e resumo) na Busca de Processos (Portal do INPI). Não é necessário responder a este despacho. O depositante ou qualquer interessado pode solicitar o exame do pedido de patente, caso isso ainda não tenha sido feito. O prazo é de 36 (trinta e seis) meses, contados da data do depósito. Para tal, o usuário deverá pagar a guia de recolhimento da união (GRU) de código 203 (Patente de Invenção), 204 (Modelo de Utilidade) ou 205 (Certificado de Adição de Invenção). Se o INPI já examinou o pedido internacional PCT como ISA/IPEA, o código é 284 (Patente de Invenção) ou 285 (Modelo de Utilidade). O pedido será arquivado se o pagamento não for feito no prazo previsto, conforme o Art.33 da Lei nº 9.279/96. O requerente tem o prazo de 60 (sessenta) dias contatos a partir da data do arquivamento para pagar a GRU de código 209 (Desarquivamento). O INPI arquivará o pedido definitivamente se o depositante não comprovar, no referido prazo, o pagamento dos dois serviços (desarquivamento e pedido de exame).

(21) BR 10 2023 007112-0 A2

Código 3.2 - Publicação do Pedido de Patente Antecipada

(22) 17/04/2023

(51) C01B 32/15 (2017.01), B82B 3/00 (2006.01), B82Y 15/00 (2011.01), C10L 1/18 (2006.01)

(52) C01B 32/15, B82B 3/00, B82Y 15/00, C10L 1/18

(54) MÉTODO DE MARCAÇÃO E ANÁLISE DE ETANOL ANIDRO POR PONTOS DE CARBONO, PONTOS DE CARBONO, SEU PROCESSO DE PRODUÇÃO E SEUS USOS

(71) UNIVERSIDADE FEDERAL DE PERNAMBUCO (BR/PE)

(72) ELISA SOARES LEITE; NADSON HUMBERTO COSTA FERRER; MARIA ALICE DE MELO PINHEIRO; VITOR DAVIS MELO; AQUILES SILVA DO NASCIMENTO; ADRIANA FONTES; PAULO EUZÉBIO CABRAL FILHO; FLORIVAL RODRIGUES DE CARVALHO; LUIZ STRAGEVITCH; BEATE SAEGESSER SANTOS

(21) BR 10 2023 022480-6 A2

Código 3.2 - Publicação do Pedido de Patente Antecipada

(22) 27/10/2023

(51) G02B 6/44 (2006.01)

(52) G02B 6/44, G02B 6/4401, G02B 6/44384, G02B 6/4429

(54) CABO MENSAGEIRO

(71) FURUKAWA ELECTRIC LATAM S.A. (BR/PR)

(72) LENON ALEX MACHADO DE FREITAS; RENATO FLÁVIO CRUZ; RAQUEL MAIA DE ANDRADE

(21) BR 10 2024 002859-7 A2	Código 3.2 - Publicação do Pedido de Patente Antecipada (22) 14/02/2024 (51) C25B 11/065 (2021.01), G01N 27/30 (2006.01), G01N 27/48 (2006.01) (52) C25B 11/065, G01N 27/308, G01N 27/48 (54) DESENVOLVIMENTO DE ELETRODO DE FILME QUIMICAMENTE MODIFICADO COM BIOCHAR DE SOJA APLICADO A DETERMINAÇÃO VOLTAMÉTRICA DE CAFEÍNA (71) UNIVERSIDADE FEDERAL DO RIO GRANDE - FURG (BR/RS) (72) DAIANE DIAS; CAROLINE ATHAÍDES MILER; JULIANA MARTINS DIAS; ANA PAULA DE OLIVEIRA LOPES INACIO; ANDRESSA BARROSO DOS SANTOS; SARA ALVES DA CUNHA; JULIANA VILLELA MACIEL; ELIÉZER QUADRO ORESTE; TITO ROBERTO SANT?ANNA CADAVAL JUNIOR; LUIZ ANTONIO DE ALMEIDA PINTO
(21) BR 10 2024 003565-8 A2	Código 3.2 - Publicação do Pedido de Patente Antecipada (22) 23/02/2024 (51) C07K 7/08 (2006.01), C07K 14/35 (2006.01), A61K 39/04 (2006.01), G01N 33/53 (2006.01), A61P 31/08 (2006.01) (54) PEPTÍDEOS ENGENHEIRADOS PARA DIAGNÓSTICO SOROLÓGICO DE HANSENÍASE (71) UNIVERSIDADE FEDERAL DO PARANA (BR/PR) (72) RAPHAEL APARECIDO BOSCHERO; VANETE THOMAZ SOCCOL; MANUEL HOSPINAL SANTIANI; ROCÍO DEL PILAR CUASPA ROPAÍN; CARLOS RICARDO SOCCOL
(21) BR 10 2024 006575-1 A2	Código 3.2 - Publicação do Pedido de Patente Antecipada (22) 04/04/2024 (51) E05F 1/14 (2006.01) (52) E05F 1/14 (54) MOLA PARA PORTAS DE RETORNO MECÂNICO (71) RUI MANUEL DIAS FERREIRA (BR/SC) (72) RUI MANUEL DIAS FERREIRA
(21) BR 10 2024 007442-4 A2	Código 3.2 - Publicação do Pedido de Patente Antecipada (22) 16/04/2024 (51) G09B 19/00 (2006.01) (52) G09B 19/00, G09B 19/0053 (54) MÉTODOS E SISTEMAS DE COMPARTILHAMENTO DE PROJETOS (EDUCACIONAIS E TERAPÊUTICOS) EM REDE, INTEGRANDO DADOS EDUCACIONAIS COM A SAÚDE MENTAL QUE ATENDEM OS OBJETIVOS DESENVOLVIMENTO SUSTENTÁVEL E A BASE NACIONAL COMUM

CURRICULAR

(71) CLAUDIA FERNANDES NUNES DE MENEZES (BR/DF)

(72) Sigilo de Autor, conforme solicitado e com base no artigo 6º, § 4º da LPI

(21) BR 10 2024 008847-6 A2

Código 3.2 - Publicação do Pedido de Patente Antecipada

(22) 03/05/2024

(51) C04B 7/24 (2006.01), C04B 7/13 (2006.01)

(52) C04B 7/24, C04B 7/13

(54) MATERIAIS POZOLÂNICOS ADICIONADOS DE REJEITOS DE MOLDES DE FUNDIÇÃO E PROCESSO

(71) POZOSUL CIMENTOS LTDA (BR/SC)

(72) GRAZIELA DA LUZ PESSÔA E SILVA; LUCAS MARCELINO; ROSAURA PICCOLI

(21) BR 10 2024 016132-7 A2

Código 3.2 - Publicação do Pedido de Patente Antecipada

(22) 07/08/2024

(51) E04G 9/05 (2006.01), E04G 11/06 (2006.01)

(52) E04G 9/05, E04G 11/06

(54) PROCESSO CONSTRUTIVO EMPREGANDO CHAPAS PRÉ-FABRICADAS USADAS NA CONTRUÇÃO CIVIL

(71) VALDI LOFFLER DREWES (BR/RS)

(72) VALDI LOFFLER DREWES

(21) BR 10 2024 017444-5 A2

Código 3.2 - Publicação do Pedido de Patente Antecipada

(22) 26/08/2024

(51) E06B 3/46 (2006.01)

(52) E06B 3/46

(54) SISTEMA DE MONTAGEM E INSTALAÇÃO DE PORTAS E JANELAS ARTICULADAS

(71) LUÍS CÉSAR ROLA PEREIRA DE LIMA (BR/SP)

(72) LUÍS CÉSAR ROLA PEREIRA DE LIMA

(21) BR 10 2024 019015-7 A2

Código 3.2 - Publicação do Pedido de Patente Antecipada

(22) 16/09/2024

(51) A61K 9/20 (2006.01), A61K 31/4152 (2006.01), A61K 31/522 (2006.01), A61K 31/138 (2006.01), A61K 47/10 (2017.01), A61P 29/00 (2006.01)

(52) A61K 9/20, A61K 31/4152, A61K 31/522, A61K 31/138, A61K 47/10, A61P 29/00

(54) COMPOSIÇÃO FARMACÊUTICA SÓLIDA ORAL COM BOA COMPRESSIBILIDADE E USO DA MESMA PARA O TRATAMENTO OU ALÍVIO DE DOR

(71) HYPERA S.A. (BR/SP)

(72) ANDRE LUIZ ROSA; CRISTIANE FERNANDA DA COSTA; RAPHAELLA CAMBRAIA LASMAR; MICHELLE CRISTINA TOLEDO LIMA; JULIANE DIAS PIOTTO JUABRE

(21) BR 10 2024 019841-7 A2

Código 3.2 - Publicação do Pedido de Patente Antecipada

(22) 25/09/2024

(51) E04G 3/28 (2006.01)

(52) E04G 3/28

(54) TORRE MÓVEL PARA OPERAÇÃO DE DRONES PULVERIZADORES

(71) SJC BIOENERGIA LTDA. (BR/SP)

(72) GUSTAVO FERREIRA DE SOUZA

(21) BR 10 2024 020084-5 A2

Código 3.2 - Publicação do Pedido de Patente Antecipada

(22) 27/09/2024

(51) A43B 23/02 (2006.01), A43B 11/02 (2006.01)

(52) A43B 23/0215, A43B 11/02

(54) DISPOSIÇÃO CONSTRUTIVA EM CALÇADO PARA FACILITAR O ATO DE CALÇAR

(71) USAFLEX - INDUSTRIA & COMÉRCIO S/A (BR/RS)

(72) FERNANDO EDUARDO MULLER; ALEXANDRE ALOYS MATTE JUNIOR;

PAULO CESAR DA SILVA; LUCIANI DA SILVA COELHO; MARCELO

FERREIRA; ODAIR ODIRLEI KAYSER

(21) BR 10 2024 020748-3 A2

Código 3.2 - Publicação do Pedido de Patente Antecipada

(22) 07/10/2024

(51) A23B 7/16 (2006.01)

(52) A23B 7/16

(54) BIOCAMPÓSITO Á BASE DE ALGINATO DE ALGA MARROM E NANOPARTÍCULAS DE CERA DE ABELHA PARA REVESTIMENTO DE MARACUJÁ AMARELO

(71) UNIVERSIDADE FEDERAL RURAL DO SEMI-ARIDO - UFERSA (BR/RN)

(72) LUIZ PAULO DE OLIVEIRA QUEIROZ; EDNA MARIA MENDES

AROUCHA; RICARDO HENRIQUE DE LIMA LEITE; LUCAS PERDIGÃO

SOARES

(21) BR 10 2024 021049-2 A2

Código 3.2 - Publicação do Pedido de Patente Antecipada

(22) 10/10/2024

(30) 14/12/2023 US 18/540,120; 15/02/2024 US 18/442,827

(51) B26F 1/20 (2006.01), B26D 1/14 (2006.01), B65B 57/04 (2006.01), B65B 61/02 (2006.01), B65B 61/12 (2006.01)

(52) B26F 1/20, B26D 1/141, B65B 57/04, B65B 61/02, B65B 61/12

(54) MÁQUINA PARA APLICAR MATERIAL DE LUVA RETRÁTIL TUBULAR A OBJETOS

(71) AXON LLC (US)

(72) ADAM W. DUNCAN

(21) BR 10 2024 021561-3 A2

Código 3.2 - Publicação do Pedido de Patente Antecipada

(22) 17/10/2024

(51) A21D 13/06 (2017.01), A21D 13/047 (2017.01)

(52) A21D 13/06, A21D 13/047

(54) FORMULAÇÃO ALIMENTÍCIA CONTENDO CUSCUZ DE MILHO E FARINHA RESIDUAL DO CHÁ DE ORA-PRO-NÓBIS(Pereskia aculeata Miller)

(71) UNIVERSIDADE FEDERAL DO PIAUÍ (BR/PI)

(72) REGILDA SARAIVA DOS REIS MOREIRA ARAÚJO; MIQUÉIAS DAVI SOARES BASILIO

(21) BR 10 2024 021576-1 A2

Código 3.2 - Publicação do Pedido de Patente Antecipada

(22) 17/10/2024

(51) A23F 3/16 (2006.01)

(52) A23F 3/16

(54) FORMULAÇÃO ALIMENTÍCIA RESIDUAL DO CHÁ DE ORA-PRO-NÓBIS(PERESKIA ACULEATA MILLER)

(71) UNIVERSIDADE FEDERAL DO PIAUÍ (BR/PI)

(72) MIQUÉIAS DAVI SOARES BASILIO; REGILDA SARAIVA DOS REIS MOREIRA ARAÚJO

(21) BR 10 2024 021585-0 A2

Código 3.2 - Publicação do Pedido de Patente Antecipada

(22) 17/10/2024

(51) A23F 3/16 (2006.01), A23L 2/38 (2021.01)

(52) A23F 3/16, A23L 2/382

(54) FORMULAÇÃO DE BEBIDA CONTENDO INFUSÃO FERMENTADA DE ORA-PRO-NÓBIS (PERESKIA ACULEATA MILLER) SABORIZADA COM CAJUÍNA

(71) UNIVERSIDADE FEDERAL DO PIAUÍ (BR/PI)

(72) REGILDA SARAIVA DOS REIS MOREIRA ARAÚJO; MIQUÉIAS DAVI SOARES BASILIO

(21) BR 10 2024 021601-6 A2

Código 3.2 - Publicação do Pedido de Patente Antecipada

(22) 17/10/2024

(51) B29C 45/08 (2006.01), B29C 45/13 (2006.01), B29C 45/56 (2006.01), B29C 45/26 (2006.01), B29C 45/73 (2006.01), B29C 35/18 (2006.01), C08C 4/00 (2006.01)

(52) B29C 45/08, B29C 45/13, B29C 45/56, B29C 45/26, B29C 45/73, B29C 35/18, C08C 4/00

(54) SISTEMA DE FABRICAÇÃO E PRODUÇÃO DE BANDAS LIMITADORAS E COBRIDORAS DE SEMENTE USADA EM PLANTADEIRAS OCAS INTERNAMENTE POR INJEÇÃO DE BORRACHA

(71) MOLBOR - INDÚSTRIA E COMÉRCIO DE ARTEFATOS DE BORRACHA LTDA (BR/SP)

(72) JADER ALVES RIBEIRO

(21) BR 10 2024 021722-5 A2

Código 3.2 - Publicação do Pedido de Patente Antecipada

(22) 18/10/2024

(51) B60Q 1/34 (2006.01), B60Q 1/44 (2006.01)

(52) B60Q 1/34, B60Q 1/44

(54) LANTERNA PARA SINALIZAÇÃO TRASEIRA DE VEÍCULOS AUTOMOTORES COM USO DE DIODOS EMISSORES DE LUZ DE TRÊS CORES PADRÃO DE SINALIZAÇÃO AUTOMOTIVA E SISTEMA DE GESTÃO DE SINALIZAÇÃO DESTA LANTERNA APERFEIÇOADA E LÓGICA OPERACIONAL DESTES SISTEMA

(71) LUXPARTS INDÚSTRIA DE AUTOPEÇAS LTDA (BR/MG)

(72) LUIS PRADO JUNIOR; CARLOS EDUARDO ANDERSON

(21) BR 10 2024 021955-4 A2

Código 3.2 - Publicação do Pedido de Patente Antecipada

(22) 23/10/2024

(51) E04G 21/12 (2006.01), E04C 5/16 (2006.01)

(52) E04G 21/12, E04C 5/16, E04C 5/168, E04C 5/162

(54) MÉTODO E ACESSÓRIO PARA AGRUPAMENTO EQUIDISTANTE PARALELO DE CORDOALHAS ENGRAXADAS

(71) JOAQUIM ANTONIO CARACAS NOGUEIRA (BR/CE)

(72) JOAQUIM ANTONIO CARACAS NOGUEIRA

(21) BR 10 2024 022706-9 A2

Código 3.2 - Publicação do Pedido de Patente Antecipada

(22) 31/10/2024

(51) B07B 1/42 (2006.01), B07B 1/46 (2006.01)

(52) B07B 1/42, B07B 1/46

(54) PENEIRA VIBRATÓRIA ELÉTRICA

(71) LECIANO VIEIRA DA SILVA (BR/RJ)

(72) LECIANO VIEIRA DA SILVA

(21) BR 10 2024 024388-9 A2

Código 3.2 - Publicação do Pedido de Patente Antecipada

(22) 25/11/2024

(51) C02F 3/02 (2023.01), C02F 3/28 (2023.01), C02F 103/00 (2006.01)

(52) C02F 3/02, C02F 3/2893, C02F 2103/007

(54) PROCESSO PARA A PRODUÇÃO E APROVEITAMENTO DE BIOGÁS E SEUS DERIVADOS TENDO COMO SUBSTRATO AS ÁGUAS E SEDIMENTOS DE CORPOS HÍDRICOS POLUÍDOS

(71) LEANDRO D A SANTOS (BR/MG)

(72) LEANDRO DURÃES AVILA SANTOS

(21) BR 10 2024 025133-4 A2

Código 3.2 - Publicação do Pedido de Patente Antecipada

(22) 02/12/2024

(51) B65G 67/02 (2006.01)

(52) B65G 67/02

(54) IMPLEMENTO DE EMBARQUE DE BOBINAS DE FIO-MÁQUINA PARA TRANSPORTE E LOGÍSTICA

(71) LUIZ ARMANDO CARNEIRO (BR/MG)

(72) LUIZ ARMANDO CARNEIRO

(21) BR 10 2024 025405-8 A2

Código 3.2 - Publicação do Pedido de Patente Antecipada

(22) 05/12/2024

(51) H05H 6/00 (2006.01)

(52) H05H 6/00

(54) EQUIPAMENTO COM SISTEMA DE ULTRASSOM PARA CONVERSÃO DO COMBUSTÍVEL LÍQUIDO EM NÉVOA EM UM MOTOR A COMBUSTÃO E SISTEMA DE OPERAÇÃO DO EQUIPAMENTO

(71) OKOFLEX EQUIPAMENTOS AUTOMOTIVOS LTDA (BR/SP)

(72) CÉSAR AUGUSTO DE OLIVEIRA ALMEIDA; SÉRGIO CARNIELLI

(21) BR 13 2024 024325-0 E2

Código 3.2 - Publicação do Pedido de Patente Antecipada

(22) 22/11/2024

(51) F16K 31/06 (2006.01), F16K 31/08 (2006.01), E03C 1/05 (2006.01)

(52) F16K 31/0672, F16K 31/08, E03C 1/05

(54) VÁLVULAS MAGNÉTICAS DE ACIONAMENTO MECÂNICO ALTERNATIVAS

(61) BR 10 2022 008473-4 02/05/2022

(71) FERNÃO FALCÃO (BR/SP)

(72) FERNÃO FALCÃO

(21) BR 20 2023 026683-0 U2

Código 3.2 - Publicação do Pedido de Patente Antecipada

(22) 18/12/2023

(51) A47B 23/04 (2006.01)

(52) A47B 23/042

(54) SUPORTE SUSTENTÁVEL DE MADEIRA PARA CELULAR, TABLET OU E-BOOK COM INCLINAÇÃO E TAMANHOS CALCULADOS

(71) SERGIO MUTE FERRER (BR/SP)

(72) SÉRGIO MUTE FERRER

(21) BR 20 2024 006156-5 U2

Código 3.2 - Publicação do Pedido de Patente Antecipada

(22) 27/03/2024

(51) A47B 91/06 (2006.01), A47B 91/00 (2006.01), B60B 33/00 (2006.01)

(52) A47B 91/06, A47B 91/00, B60B 33/00

(54) DISPOSITIVO CALÇO ANTIDERRAPANTE FIXADOR DE MOBÍLIAS COM RODÍZIOS

(71) VITOR MARQUES PEREIRA (BR/PR)

(72) VITOR MARQUES PEREIRA

(21) BR 20 2024 008392-5 U2

Código 3.2 - Publicação do Pedido de Patente Antecipada

(22) 29/04/2024

(51) E04B 2/72 (2006.01)

(52) E04B 2/72

(54) DISPOSIÇÃO CONSTRUTIVA APLICADA EM ESTRUTURA AUTOPORTANTE DE CONCRETO ARMADO

(71) MIRIÃ MARTINS VALIM (BR/SC)

(72) MIRIÃ MARTINS VALIM

(21) BR 20 2024 011719-6 U2

Código 3.2 - Publicação do Pedido de Patente Antecipada

(22) 11/06/2024

(51) F03D 3/06 (2006.01)

(52) F03D 3/06

(54) DISPOSIÇÃO EM PÁ MISTURADORA DE ALIMENTOS

(71) LOURENÇO STANGHERLIN (BR/RS)

(72) LOURENÇO STANGHERLIN

(21) BR 20 2024 012231-9 U2

Código 3.2 - Publicação do Pedido de Patente Antecipada

(22) 17/06/2024

(51) E04B 1/28 (2006.01)

(52) E04B 1/28

(54) ESTAÇÃO DE SERVIÇO URBANO

(71) MAELY ARTE PUBLICIDADE LTDA (BR/ES)

(72) HELBER DEMMO COELHO

(21) BR 20 2024 012250-5 U2

Código 3.2 - Publicação do Pedido de Patente Antecipada

(22) 17/06/2024

(51) A01B 13/08 (2006.01)

(52) A01B 13/08
(54) DISPOSIÇÃO CONSTRUTIVA APLICADA EM DISCO DE ARADO
AUTOLIMPANTE
(71) SILMO LOURENÇO DE AVILA (BR/RS)
(72) SILMO LOURENÇO DE AVILA

(21) BR 20 2024 012262-9 U2 Código 3.2 - Publicação do Pedido de Patente Antecipada
(22) 17/06/2024
(51) B65B 11/30 (2006.01)
(52) B65B 11/30
(54) DISPOSIÇÃO CONSTRUTIVA INTRODUZIDA EM DOSADOR DE
PRODUTOS GRANULADOS
(71) JULIO CARLOS BENJAMIN BAUMGARTEN (BR/RS)
(72) JULIO CARLOS BENJAMIN BAUMGARTEN

(21) BR 20 2024 015664-7 U2 Código 3.2 - Publicação do Pedido de Patente Antecipada
(22) 30/07/2024
(51) A61M 15/00 (2006.01)
(52) A61M 15/00
(54) SISTEMA ANESTÉSICO COM RETORNO RESPIRATÓRIO (CIRCULAR)
PORTÁTIL PARA GRANDES ANIMAIS
(71) JULIANO MENIN (BR/SC)
(72) ELIDIANE RUSCH; JULIANO MENIN

(21) BR 20 2024 016005-9 U2 Código 3.2 - Publicação do Pedido de Patente Antecipada
(22) 05/08/2024
(51) A47G 1/06 (2006.01)
(52) A47G 1/06
(54) DISPOSIÇÃO CONSTRUTIVA INTRODUZIDA EM MOLDURA PLÁSTICA
PARA ESPELHO
(71) EDUARDO VIZZA (BR/SP)
(72) EDUARDO VIZZA

(21) BR 20 2024 021816-2 U2 Código 3.2 - Publicação do Pedido de Patente Antecipada
(22) 21/10/2024
(51) E05F 15/616 (2015.01)
(52) E05F 15/616
(54) DISPOSIÇÃO CONSTRUTIVA APLICADA EM ESTRUTURA TUBULAR
TELESCÓPICA PARA MONTAGEM DE UM PISTÃO ELÉTRICO ADAPTADO
COM MOLA A GÁS AUXILIAR PARA ABERTURA DE TAMPA DE
PORTA-MALAS DE VEÍCULOS BLINDADOS
(71) VILSON PEREIRA DA SILVA (BR/SP)
(72) VILSON PEREIRA DA SILVA

(21) BR 20 2024 021998-3 U2 Código 3.2 - Publicação do Pedido de Patente Antecipada
 (22) 23/10/2024
 (51) F24F 6/04 (2006.01)
 (52) F24F 6/04
 (54) PAINEL EVAPORATIVO DE PLÁSTICO PARA CLIMATIZADORES
 (71) 50.182.731 JADER FILIPE DA SILVA (BR/MG)
 (72) JADER FILIPE DA SILVA

(21) BR 20 2024 022468-5 U2 Código 3.2 - Publicação do Pedido de Patente Antecipada
 (22) 29/10/2024
 (51) B62D 1/04 (2006.01)
 (52) B62D 1/04
 (54) KART PARA A PRÁTICA DE DRIFT
 (71) CARLOS EDUARDO GUALDI (BR/SP)
 (72) CARLOS EDUARDO GALDI

(21) BR 20 2024 023371-4 U2 Código 3.2 - Publicação do Pedido de Patente Antecipada
 (22) 08/11/2024
 (51) E04H 3/24 (2006.01)
 (52) E04H 3/24
 (54) DISPOSIÇÃO CONSTRUTIVA INTRODUZIDA EM ESTRUTURA METÁLICA MODULAR
 (71) FELICIO TADEU BRAGANTE (BR/SP)
 (72) FELICIO TADEU BRAGANTE

(21) BR 20 2024 023383-8 U2 Código 3.2 - Publicação do Pedido de Patente Antecipada
 (22) 08/11/2024
 (51) E04H 3/24 (2006.01)
 (52) E04H 3/24
 (54) DISPOSIÇÃO CONSTRUTIVA INTRODUZIDA EM ESTRUTURA METÁLICA MODULAR
 (71) FELICIO TADEU BRAGANTE (BR/SP)
 (72) FELICIO TADEU BRAGANTE

Código 3.6 - Publicação do Pedido Arquivado Definitivamente

O INPI arquivava definitivamente o pedido de patente, conforme previsto no parágrafo segundo do Art. 216 ou no Art. 17 da Lei nº 9.279/96. A decisão se deve à falta do documento de procuração ou à apresentação de um pedido posterior que reivindique a prioridade interna. Com isso, o processo encerra sua tramitação na instância administrativa e o INPI publica o pedido de Patente ou de Certificado de Adição de Invenção, conforme previsto no Art. 30 da Lei nº 9.279/96. Os interessados podem acessar a documentação do pedido (relatório descritivo, reivindicações, desenhos - se for o caso - e resumo) na Busca de Processos (Portal do INPI). Não é necessário responder a este despacho.

(21) BR 10 2023 020998-0 A2	Código 3.6 - Publicação do Pedido Arquivado Definitivamente (22) 09/10/2023 (51) A61B 17/34 (2006.01), A61B 17/16 (2006.01), A61B 17/17 (2006.01), A61B 17/02 (2006.01), A61B 17/00 (2006.01) (52) A61B 17/3421, A61B 17/1671, A61B 17/1757, A61B 2017/0256, A61B 2017/00871 (54) CÂNULA ESPINHAL CIRÚRGICA DE ACESSO INTRACANAL E EXTRACANAL DILATADOR ESPINHAL CIRÚRGICO E KIT CIRÚRGICO (71) ANTENOR RAFAEL DE OLIVEIRA MAZZUIA (BR/SP) (72) ANTENOR RAFAEL DE OLIVEIRA MAZZUIA
(21) BR 20 2023 020991-8 U2	Código 3.6 - Publicação do Pedido Arquivado Definitivamente (22) 09/10/2023 (51) A61B 17/06 (2006.01) (52) A61B 17/06 (54) DISPOSITIVO PARA CONJUNTO DE INSERÇÃO DE FIO DE SUSTENTAÇÃO (71) LOCK THREAD PIN COMÉRCIO DE INSTRUMENTOS E MATERIAIS PARA USO MÉDICO, ODONTOLÓGICO LTDA. (BR/RJ) (72) SAMANTA FREITAS MENDES SEGALOTE

Código 3.8 - Retificação

O INPI retifica a publicação do pedido por ter sido efetuada com incorreção. A retificação não altera a data de publicação do pedido, nem os prazos decorrentes dessa publicação. Não é necessário responder a este despacho.

(21) BR 10 2022 003016-2 A8

Código 3.8 - Retificação

(22) 17/02/2022

(30) 30/03/2021 US 17/218,066

(51) B64D 15/12 (2006.01), H05B 3/00 (2006.01), G01K 13/02 (2021.01)

(52) B64D 15/12, H05B 3/0014, G01K 13/028

(54) SISTEMA, E, MÉTODO PARA PREVER FALHA DE UM ELEMENTO

(71) ROSEMOUNT AEROSPACE INC. (US)

(72) KAARE JOSEF ANDERSON; MAGDI A ESSAWY

Referente ao código 3.1 publicado na RPI2700 de 04/10/2022 relativo ao campo INID (54) Título. Considerem-se os dados atuais.

Código Pedido de Exame**Código 4.3 - Desarquivamento - Art. 33 parágrafo único da LPI**

O INPI desarquiva o pedido e retoma a sua tramitação. O processo tinha sido arquivado devido à falta de pagamento da retribuição de pedido de exame (despacho 11.1), requisito exigido no Art. 33, da Lei nº 9.279/96 (LPI). Não é necessário responder a este despacho. Atenção! O depositante deverá acompanhar o andamento do pedido na RPI e na Busca de Processos no Portal do INPI. Também deve estar atento a eventuais exigências e/ou necessidades do rito processual.

(21) BR 10 2022 002103-1 A2	Código 4.3 - Desarquivamento - Art. 33 parágrafo único da LPI (22) 03/02/2022 (71) HAYSLER APOLINÁRIO AMOROSO LIMA (BR/SP)
(21) BR 10 2022 003421-4 A2	Código 4.3 - Desarquivamento - Art. 33 parágrafo único da LPI (22) 23/02/2022 (71) UNIVERSIDADE FEDERAL DE SANTA CATARINA (BR/SC)
(21) BR 10 2022 005829-6 A2	Código 4.3 - Desarquivamento - Art. 33 parágrafo único da LPI (22) 28/03/2022 (71) CESAR AUGUSTO FRANZONI (BR/SP)
(21) BR 11 2023 014538-4 A2	Código 4.3 - Desarquivamento - Art. 33 parágrafo único da LPI (22) 23/03/2022 (71) SIKA TECHNOLOGY AG (CH)
(21) BR 11 2023 015634-3 A2	Código 4.3 - Desarquivamento - Art. 33 parágrafo único da LPI (22) 02/02/2022 (71) WHYLOT (FR)
(21) BR 11 2023 019522-5 A2	Código 4.3 - Desarquivamento - Art. 33 parágrafo único da LPI (22) 23/03/2022 (71) AESCULAP AG (DE)
(21) BR 20 2022 002948-8 U2	Código 4.3 - Desarquivamento - Art. 33 parágrafo único da LPI (22) 16/02/2022 (71) INSTITUTO NACIONAL DE TECNOLOGIA (BR/RJ)

Código Exigências Técnicas e Formais**Código 6.1 - Exigência Técnica - Art. 36 da LPI**

O INPI suspende o andamento do pedido de patente ou de certificado de adição de invenção. O objetivo é abrir prazo para atendimento ou contestação de exigências. O depositante deverá acessar o parecer na Busca de Processos (Portal do INPI). O prazo para cumprir a exigência é de 90 (noventa) dias corridos, contados a partir da data desta publicação. O depositante deverá apresentar ao INPI os documentos corrigidos, conforme solicitado no parecer. Além disso, precisa complementar o pagamento da retribuição de pedido de exame caso o número de reivindicações aumente quando cumprir a exigência. A complementação deverá estar de acordo com o valor estabelecido na tabela de retribuições para a natureza e a quantidade de reivindicações do pedido. O pagamento deverá ser feito por meio da Guia de Recolhimento da União (GRU) da Administração Geral de código 800 (complementação de retribuição). Em seguida, a pessoa deverá pagar a GRU de código 207 (cumprimento de exigência) para apresentar via peticionamento eletrônico toda a documentação solicitada, incluindo o comprovante de pagamento da GRU de código 800. O INPI arquivará o pedido definitivamente se o depositante não responder à exigência no prazo, conforme previsto no Art. 36 §1º da Lei nº 9.279/96 (LPI). Atenção! Não confunda o prazo de 90 dias com três meses, pois a contagem é feita por dias corridos.

(21) BR 10 2017 007175-8 A2	Código 6.1 - Exigência Técnica - Art. 36 da LPI (22) 06/04/2017 (71) UNIVERSIDADE FEDERAL FLUMINENSE (BR/RJ) ; FUNDAÇÃO UNIVERSIDADE DO AMAZONAS (BR/AM)
------------------------------------	--

(21) BR 10 2017 022031-1 A2	Código 6.1 - Exigência Técnica - Art. 36 da LPI (22) 11/10/2017 (71) FUNDAÇÃO DE ENSINO E PESQUISA EM CIÊNCIAS DA SAÚDE (BR/DF) ; FUNDAÇÃO UNIVERSIDADE DE BRASÍLIA/CENTRO DE APOIO AO DESENVOLVIMENTO TECNOLÓGICO (BR/DF)
------------------------------------	--

(21) BR 10 2017 023355-3 A2	Código 6.1 - Exigência Técnica - Art. 36 da LPI (22) 30/10/2017 (71) INSTITUTO DE TECNOLOGIA E PESQUISA (BR/SE) ; UNIVERSIDADE TIRADENTES (BR/SE) ; UNIVERSIDADE FEDERAL DE SERGIPE (BR/SE) ; UNIVERSIDADE ESTADUAL DE CAMPINAS (BR/SP) ; UNIVERSIDADE DE SOROCABA (BR/SP)
------------------------------------	--

(21) BR 10 2018 068460-4 A2	Código 6.1 - Exigência Técnica - Art. 36 da LPI (22) 12/09/2018
------------------------------------	--

	(71) GROM EQUIPAMENTOS ELETROMECAˆNICOS LTDA. (BR/RJ)
--	---

(21) BR 10 2019 005281-3 A2	Código 6.1 - Exigência Técnica - Art. 36 da LPI (22) 18/03/2019 (71) ALBERTO LLAHUET SAURA (BR/SP)
------------------------------------	--

(21) BR 10 2019 012089-4 A2	Código 6.1 - Exigência Técnica - Art. 36 da LPI (22) 13/06/2019 (71) MONTARTE INOX INDUSTRIA E COMERCIO LTDA. (BR/CE)
------------------------------------	---

(21) BR 10 2019 017177-4 A2	Código 6.1 - Exigência Técnica - Art. 36 da LPI (22) 17/08/2019 (66) BR 10 2018 016853-3 17/08/2018 (71) BENVENU INDÚSTRIA, COMÉRCIO E SERVIÇOS DE IMPLEMENTOS AGRÍCOLAS LTDA. (BR/RS)
------------------------------------	---

(21) BR 10 2019 023326-5 A2	Código 6.1 - Exigência Técnica - Art. 36 da LPI (22) 06/11/2019 (71) DEERE & COMPANY (US)
------------------------------------	---

(21) BR 10 2019 027103-5 A2	Código 6.1 - Exigência Técnica - Art. 36 da LPI (22) 18/12/2019 (71) ROBERT BOSCH GMBH (DE)
------------------------------------	---

(21) BR 10 2020 015055-3 A2	Código 6.1 - Exigência Técnica - Art. 36 da LPI (22) 23/07/2020 (71) PETRÓLEO BRASILEIRO S.A. - PETROBRAS (BR/RJ) ; UNIVERSIDADE FEDERAL DE SANTA CATARINA - UFSC (BR/SC)
------------------------------------	---

(21) BR 10 2020 015725-6 A2	Código 6.1 - Exigência Técnica - Art. 36 da LPI (22) 31/07/2020 (71) UNIVERSIDADE FEDERAL DO CEARÁ (BR/CE)
------------------------------------	--

(21) BR 10 2021 003816-0 A2	Código 6.1 - Exigência Técnica - Art. 36 da LPI (22) 26/02/2021 (71) UNIVERSIDADE FEDERAL DE ALAGOAS (BR/AL)
------------------------------------	--

(21) BR 10 2022 006167-0 A2	Código 6.1 - Exigência Técnica - Art. 36 da LPI (22) 30/03/2022 (71) MARCUS PAULO FOURNIER LESSA (BR/RJ)
------------------------------------	--

(21) BR 10 2024 015989-6 A2	Código 6.1 - Exigência Técnica - Art. 36 da LPI
------------------------------------	---

	(22) 05/08/2024 (71) WILSON BASTIDAS TRIGO (BR/RR)
(21) BR 10 2024 019497-7 A2	Código 6.1 - Exigência Técnica - Art. 36 da LPI (22) 23/09/2024 (71) LUIZ RUFO FILHO (BR/SP)
(21) BR 11 2018 003186-0 A2	Código 6.1 - Exigência Técnica - Art. 36 da LPI (22) 01/09/2016 (71) AGENUS INC. (US) ; LUDWIG INSTITUTE FOR CANCER RESEARCH LTD (CH) ; MEMORIAL SLOAN KETTERING CANCER CENTER (US)
(21) BR 11 2018 005407-0 A2	Código 6.1 - Exigência Técnica - Art. 36 da LPI (22) 16/09/2016 (71) CEPHALON LLC (US)
(21) BR 11 2018 006257-0 A2	Código 6.1 - Exigência Técnica - Art. 36 da LPI (22) 30/09/2016 (71) LES LABORATOIRES SERVIER (FR)
(21) BR 11 2018 006547-1 A2	Código 6.1 - Exigência Técnica - Art. 36 da LPI (22) 29/09/2016 (71) ASIA BIOTECH PTE. LTD (SG)
(21) BR 11 2018 068378-7 A2	Código 6.1 - Exigência Técnica - Art. 36 da LPI (22) 14/03/2017 (71) ARRIS ENTERPRISES LLC (US)
(21) BR 11 2018 073283-4 A2	Código 6.1 - Exigência Técnica - Art. 36 da LPI (22) 24/05/2017 (71) NOVOZYMES A/S (DK)
(21) BR 11 2018 074133-7 A2	Código 6.1 - Exigência Técnica - Art. 36 da LPI (22) 25/05/2017 (71) CHURCH & DWIGHT CO., INC. (US)
(21) BR 11 2019 010127-6 A2	Código 6.1 - Exigência Técnica - Art. 36 da LPI (22) 28/11/2017 (71) LB PHARMACEUTICALS INC. (US)
(21) BR 11 2019 011284-7 A2	Código 6.1 - Exigência Técnica - Art. 36 da LPI (22) 04/12/2017

(71) APROS THERAPEUTICS, INC (US)

(21) BR 11 2019 016483-9 A2 Código 6.1 - Exigência Técnica - Art. 36 da LPI
(22) 10/02/2017
(71) GODO KAISHA IP BRIDGE 1 (JP)

(21) BR 11 2019 016603-3 A2 Código 6.1 - Exigência Técnica - Art. 36 da LPI
(22) 09/02/2018
(71) UNIVERSITY COLLEGE CARDIFF CONSULTANTS LIMITED (GB)

(21) BR 11 2019 020119-0 A2 Código 6.1 - Exigência Técnica - Art. 36 da LPI
(22) 29/03/2017
(71) HONOR DEVICE CO., LTD. (CN)

(21) BR 11 2019 021445-3 A2 Código 6.1 - Exigência Técnica - Art. 36 da LPI
(22) 13/04/2018
(71) ONCONOVA THERAPEUTICS, INC (US)

(21) BR 11 2019 025125-1 A2 Código 6.1 - Exigência Técnica - Art. 36 da LPI
(22) 31/05/2018
(71) IDORSIA PHARMACEUTICALS LTD (CH)

(21) BR 11 2019 025215-0 A2 Código 6.1 - Exigência Técnica - Art. 36 da LPI
(22) 05/06/2018
(71) DIZLIN PHARMACEUTICALS AB (SE)

(21) BR 11 2020 021409-4 A2 Código 6.1 - Exigência Técnica - Art. 36 da LPI
(22) 20/04/2019
(71) ADVANCED BIOLOGICAL SERVICES, INC (US)

(21) BR 11 2020 025842-3 A8 Código 6.1 - Exigência Técnica - Art. 36 da LPI
(22) 19/06/2019
(71) INNOMED TECHNOLOGIES, INC. (US)

(21) BR 11 2021 000171-9 A2 Código 6.1 - Exigência Técnica - Art. 36 da LPI
(22) 25/07/2019
(71) TARGAN INC. (US)

(21) BR 11 2021 019769-9 A2 Código 6.1 - Exigência Técnica - Art. 36 da LPI
(22) 21/08/2019
(71) AMCOR FLEXIBLES NORTH AMERICA, INC. (US)

(21) BR 11 2022 001311-6 A2	Código 6.1 - Exigência Técnica - Art. 36 da LPI (22) 14/07/2020 (71) QINGDAO KINGAGROOT CHEMICAL COMPOUND CO., LTD. (CN)
(21) BR 11 2022 016031-3 A2	Código 6.1 - Exigência Técnica - Art. 36 da LPI (22) 10/02/2021 (71) BITZER KÜHLMASCHINENBAU GMBH (DE)
(21) BR 11 2023 002210-0 A2	Código 6.1 - Exigência Técnica - Art. 36 da LPI (22) 06/08/2021 (71) VERTEX PHARMACEUTICALS INCORPORATED (US)
(21) BR 11 2023 002569-9 A2	Código 6.1 - Exigência Técnica - Art. 36 da LPI (22) 25/08/2021 (71) BOREALIS AG (AT)
(21) BR 11 2023 003717-4 A2	Código 6.1 - Exigência Técnica - Art. 36 da LPI (22) 08/06/2021 (71) HYUNDAI STEEL COMPANY (KR)
(21) BR 11 2023 004313-1 A2	Código 6.1 - Exigência Técnica - Art. 36 da LPI (22) 13/09/2021 (71) ARCTURUS THERAPEUTICS, INC. (US)
(21) BR 11 2023 011898-0 A2	Código 6.1 - Exigência Técnica - Art. 36 da LPI (22) 19/07/2022 (71) LIER CHEMICAL CO., LTD. (CN)
(21) BR 11 2023 023078-0 A2	Código 6.1 - Exigência Técnica - Art. 36 da LPI (22) 05/05/2022 (71) EDDY PUMP CORPORATION (US)
(21) BR 11 2023 024393-9 A2	Código 6.1 - Exigência Técnica - Art. 36 da LPI (22) 07/06/2022 (71) UNILEVER IP HOLDINGS B.V. (PB)
(21) BR 11 2024 016982-0 A2	Código 6.1 - Exigência Técnica - Art. 36 da LPI (22) 25/07/2022 (71) PHYTO TEQ, INC. (US)
(21) BR 12 2021 024908-3 A2	Código 6.1 - Exigência Técnica - Art. 36 da LPI (22) 13/12/2018

(62) BR 11 2020 012033-2 13/12/2018

(71) LG ELECTRONICS INC. (KR)

(21) BR 12 2024 013827-1 A2

Código 6.1 - Exigência Técnica - Art. 36 da LPI

(22) 17/07/2018

(62) BR 11 2020 002795-2 17/07/2018

(71) HUAWEI TECHNOLOGIES CO., LTD. (CN)

(21) BR 12 2024 025919-2 A2

Código 6.1 - Exigência Técnica - Art. 36 da LPI

(22) 16/05/2017

(62) BR 11 2018 073671-6 16/05/2017

(71) THE BOARD OF REGENTS OF THE UNIVERSITY OF TEXAS SYSTEM
(US)

(21) BR 20 2019 006703-4 U2

Código 6.1 - Exigência Técnica - Art. 36 da LPI

(22) 02/04/2019

(71) DURATEX S.A. (BR/SP)

(21) BR 20 2019 016259-2 U8

Código 6.1 - Exigência Técnica - Art. 36 da LPI

(22) 06/08/2019

(71) LUIZ FERNANDO GONÇALVES DA SILVA ARAÚJO (BR/GO)

(21) BR 20 2020 012344-6 U2

Código 6.1 - Exigência Técnica - Art. 36 da LPI

(22) 18/06/2020

(71) RICARDO PEREZ (BR/SP)

(21) BR 20 2021 005951-1 U2

Código 6.1 - Exigência Técnica - Art. 36 da LPI

(22) 26/03/2021

(71) GABRIELLA DE OLIVEIRA SANTOS RIBEIRO (BR/SP)

Código 6.7 - Outras Exigências - Art. 36 da LPI

O INPI suspende o andamento do pedido de patente ou de certificado de adição de invenção devido a pendências que impedem o exame. E abre prazo para o depositante contestar ou atender às exigências. Ele deverá verificar o parecer e/ou o texto complementar ao despacho na Busca de Processos (Portal do INPI). O prazo para cumprir a exigência é de 90 (noventa) dias corridos, contados a partir da data desta publicação. O depositante deverá apresentar ao INPI os documentos solicitados no parecer. O depositante deverá também anexar o comprovante de pagamento da GRU da Administração Geral de código 800 (complementação de retribuição), se for devida a complementação de retribuição. Nesse caso também deverá informar o Nosso Número da GRU 800 paga conforme a tabela de retribuições vigente. O depositante deverá usar o sistema de peticionamento eletrônico com a Guia de Recolhimento da União (GRU) de código 207 (cumprimento de exigência) para apresentar toda a documentação solicitada. O INPI arquivará o pedido definitivamente se o depositante não responder à exigência no prazo, conforme previsto no Art. 36 da Lei nº 9.279/96 (LPI). Atenção! Não confunda o prazo de 90 dias com três meses, pois a contagem é feita por dias corridos.

(21) BR 11 2020 000599-1 A2

Código 6.7 - Outras Exigências - Art. 36 da LPI

(22) 11/07/2018

(71) ROQUETTE FRERES (FR)

(21) BR 11 2021 012234-6 A2

Código 6.7 - Outras Exigências - Art. 36 da LPI

(22) 20/11/2019

(71) CHENANGO ONE LLC (US) ; JOHNSON & JOHNSON CONSUMER INC.
(US)

(21) BR 11 2023 019855-0 A2

Código 6.7 - Outras Exigências - Art. 36 da LPI

(22) 25/03/2022

(71) ARBUTUS BIOPHARMA CORPORATION (CA)

Vide Parecer

Código 6.9 - Publicação Anulada

O INPI anula a publicação da exigência por ter sido indevida. O depositante deverá verificar o parecer e/ou o texto complementar ao despacho na Busca de Processos (Portal do INPI). Não é necessário responder a este despacho. Atenção! O depositante deverá acompanhar o andamento do pedido na Revista da Propriedade Industrial (RPI) e na Busca de Processos (Portal do INPI). Também deve estar atento a eventuais exigências e/ou necessidades do rito processual.

(21) BR 10 2020 015979-8 A8 Código 6.9 - Publicação Anulada
(22) 05/08/2020
(71) TONG HUANG (CN) ; RICHARD XIONG (US) ; YUANLI LYU (CN)
Anulada a publicação código 6.1 na RPI nº 2830 de 01/04/2025 por ter sido indevida.

(21) BR 11 2022 003115-7 A2 Código 6.9 - Publicação Anulada
(22) 25/08/2020
(71) KABUSHIKI KAISHA TOYOTA JIDOSHOKKI (JP)
Anulada a publicação código 6.23 na RPI nº 2832 de 15/04/2025 por ter sido indevida.

(21) BR 11 2022 017015-7 A2 Código 6.9 - Publicação Anulada
(22) 11/03/2021
(71) ZOETIS SERVICES LLC (US)
Anulada a publicação código 6.23 na RPI nº 2831 de 08/04/2025 por ter sido indevida.

(21) BR 12 2025 002916-5 A2 Código 6.9 - Publicação Anulada
(22) 11/06/2020
(62) BR 11 2021 025532-0 11/06/2020
(71) ELI LILLY AND COMPANY (US)
Anulada a publicação código 6.1 na RPI nº 2831 de 08/04/2025 por ter sido indevida. O parecer de exigência foi notificado antes da publicação do pedido e antes do prazo de 60 dias como requerido no parágrafo único do art. 31 da LPI.

Código 6.23 - Exigência preliminar - pedidos com buscas realizadas por outros Escritórios de Patentes - Art. 36 da LPI

O INPI suspende o andamento do pedido. O objetivo é abrir prazo para o depositante contestar ou atender a exigências. O depositante deverá acessar o parecer na Busca de Processos (Portal do INPI). O prazo para cumprir a exigência é de 90 (noventa) dias corridos, contados a partir da data desta publicação. O depositante deverá apresentar ao INPI os documentos solicitados no parecer. Também deverá reapresentar o relatório descritivo, o resumo e os desenho(s), além de apresentar novas vias do quadro reivindicatório adequado à legislação vigente. Deverá, ainda, se manifestar sobre o diferencial e as melhorias técnicas da invenção requerida quando comparada com os documentos citados no relatório de busca. Se o número de reivindicações aumentar, o depositante deverá complementar o pagamento da retribuição pedido de exame até o valor estabelecido na tabela de retribuições vigente. Nesse caso, deverá anexar o comprovante de pagamento da GRU da Administração Geral de código 800 (complementação de retribuição). O depositante deverá usar o sistema de peticionamento eletrônico com a Guia de Recolhimento da União (GRU) de código 207 (cumprimento de exigência) para apresentar toda a documentação solicitada. O INPI arquivará o pedido definitivamente se o depositante não responder à exigência no prazo, conforme previsto no Art. 36 §1º da Lei nº 9.279/96 (LPI).

(21) BR 10 2019 012246-3 A2	Código 6.23 - Exigência preliminar - pedidos com buscas realizadas por outros Escritórios de Patentes - Art. 36 da LPI (22) 14/06/2019 (51) G05B 19/02 (2006.01), G05B 19/042 (2006.01) (71) THE BOEING COMPANY (US)
(21) BR 10 2019 013138-1 A2	Código 6.23 - Exigência preliminar - pedidos com buscas realizadas por outros Escritórios de Patentes - Art. 36 da LPI (22) 25/06/2019 (71) ILLINOIS TOOL WORKS INC. (US)
(21) BR 10 2019 015443-8 A2	Código 6.23 - Exigência preliminar - pedidos com buscas realizadas por outros Escritórios de Patentes - Art. 36 da LPI (22) 26/07/2019 (51) G05B 19/04 (2006.01) (71) DEERE & COMPANY (US)
(21) BR 10 2019 015452-7 A2	Código 6.23 - Exigência preliminar - pedidos com buscas realizadas por outros Escritórios de Patentes - Art. 36 da LPI (22) 26/07/2019 (51) G05B 19/04 (2006.01)

(71) DEERE & COMPANY (US)

(21) BR 10 2019 016788-2 A2 Código 6.23 - Exigência preliminar - pedidos com buscas realizadas por outros Escritórios de Patentes - Art. 36 da LPI
(22) 13/08/2019
(51) B64C 13/18 (2006.01), G08G 5/00 (2025.01)
(71) THE BOEING COMPANY (US)

(21) BR 10 2019 019639-4 A2 Código 6.23 - Exigência preliminar - pedidos com buscas realizadas por outros Escritórios de Patentes - Art. 36 da LPI
(22) 20/09/2019
(51) G05B 19/418 (2006.01)
(71) THE BOEING COMPANY (US)

(21) BR 10 2019 020832-5 A2 Código 6.23 - Exigência preliminar - pedidos com buscas realizadas por outros Escritórios de Patentes - Art. 36 da LPI
(22) 03/10/2019
(51) G08G 5/00 (2025.01), G01S 5/00 (2006.01), G05B 13/00 (2006.01)
(71) THE BOEING COMPANY (US)

(21) BR 10 2019 020939-9 A2 Código 6.23 - Exigência preliminar - pedidos com buscas realizadas por outros Escritórios de Patentes - Art. 36 da LPI
(22) 04/10/2019
(51) G05B 19/418 (2006.01)
(71) THE BOEING COMPANY (US)

(21) BR 10 2019 021141-5 A2 Código 6.23 - Exigência preliminar - pedidos com buscas realizadas por outros Escritórios de Patentes - Art. 36 da LPI
(22) 08/10/2019
(51) G08G 5/00 (2025.01), G01C 21/20 (2006.01)
(71) THE BOEING COMPANY (US)

(21) BR 10 2019 022056-2 A2 Código 6.23 - Exigência preliminar - pedidos com buscas realizadas por outros Escritórios de Patentes - Art. 36 da LPI
(22) 21/10/2019
(51) G08G 5/00 (2025.01)
(71) THE BOEING COMPANY (US)

(21) BR 10 2019 023514-4 A2 Código 6.23 - Exigência preliminar - pedidos com buscas realizadas por outros Escritórios de Patentes - Art. 36 da LPI
(22) 08/11/2019
(51) F02D 28/00 (2006.01), F02D 35/02 (2006.01)
(71) MAGNETI MARELLI S.P.A. (IT)

(21) BR 10 2019 025203-0 A2	Código 6.23 - Exigência preliminar - pedidos com buscas realizadas por outros Escritórios de Patentes - Art. 36 da LPI (22) 28/11/2019 (51) B64C 13/16 (2006.01), B64C 19/02 (2006.01) (71) THE BOEING COMPANY (US)
(21) BR 10 2019 026202-8 A2	Código 6.23 - Exigência preliminar - pedidos com buscas realizadas por outros Escritórios de Patentes - Art. 36 da LPI (22) 10/12/2019 (71) ROSEMOUNT AEROSPACE INC. (US)
(21) BR 10 2019 026247-8 A2	Código 6.23 - Exigência preliminar - pedidos com buscas realizadas por outros Escritórios de Patentes - Art. 36 da LPI (22) 11/12/2019 (51) G05B 9/03 (2006.01), G06F 17/00 (2019.01) (71) RATIER-FIGEAC SAS (FR)
(21) BR 10 2019 026715-1 A2	Código 6.23 - Exigência preliminar - pedidos com buscas realizadas por outros Escritórios de Patentes - Art. 36 da LPI (22) 13/12/2019 (51) H01J 9/52 (2006.01), B02C 17/00 (2006.01), B03B 9/06 (2006.01), B03C 1/00 (2006.01), B09B 3/00 (2022.01) (71) IPT Instituto de Pesquisas Tecnológicas do Est.S.Paulo S/A (BR/SP) ; TRAMPPPO COMERCIO E RECICLAGEM DE PRODUTOS INDUSTRIAIS - LTDA (BR/SP) ; INSTITUTO DE PESQUISAS TECNOLÓGICAS DE SÃO PAULO S/A - IPT (BR/SP) ; INSTITUTO DE PESQUISAS TECNOLÓGICAS DE SÃO PAULO S/A - IPT (BR/SP) ; INSTITUTO DE PESQUISAS TECNOLÓGICAS DE SÃO PAULO S/A - IPT (BR/SP)
(21) BR 10 2019 027171-0 A2	Código 6.23 - Exigência preliminar - pedidos com buscas realizadas por outros Escritórios de Patentes - Art. 36 da LPI (22) 18/12/2019 (51) G05B 23/02 (2006.01) (71) SIMMONDS PRECISION PRODUCTS, INC. (US)
(21) BR 10 2019 027173-6 A2	Código 6.23 - Exigência preliminar - pedidos com buscas realizadas por outros Escritórios de Patentes - Art. 36 da LPI (22) 18/12/2019 (51) G05B 23/02 (2006.01), H04L 41/0816 (2022.01), H04L 41/0681 (2022.01) (71) SIMMONDS PRECISION PRODUCTS, INC. (US)
(21) BR 10 2019 027962-1 A2	Código 6.23 - Exigência preliminar - pedidos com buscas realizadas por outros

Escritórios de Patentes - Art. 36 da LPI

(22) 27/12/2019

(51) G05B 19/418 (2006.01)

(71) ANDRITZ INC. (US)

(21) BR 10 2020 001878-7 A2

Código 6.23 - Exigência preliminar - pedidos com buscas realizadas por outros

Escritórios de Patentes - Art. 36 da LPI

(22) 29/01/2020

(51) G08G 5/00 (2025.01), G05D 1/00 (2024.01)

(71) THE BOEING COMPANY (US)

(21) BR 10 2020 003370-0 A2

Código 6.23 - Exigência preliminar - pedidos com buscas realizadas por outros

Escritórios de Patentes - Art. 36 da LPI

(22) 18/02/2020

(51) C08L 3/00 (2006.01), C08K 3/36 (2006.01), C08K 5/053 (2006.01)

(71) SERVIÇO NACIONAL DE APRENDIZAGEM INDUSTRIAL - SENAI.

(BR/RS) ; BIOPOLIX MATERIAIS TECNOLÓGICOS LTDA - ME (BR/SP)

(21) BR 10 2020 003394-8 A2

Código 6.23 - Exigência preliminar - pedidos com buscas realizadas por outros

Escritórios de Patentes - Art. 36 da LPI

(22) 18/02/2020

(51) H01B 13/22 (2006.01), H01B 3/30 (2006.01), H01B 3/00 (2006.01)

(71) PRYSMIAN S.P.A. (IT)

(21) BR 10 2020 004455-9 A2

Código 6.23 - Exigência preliminar - pedidos com buscas realizadas por outros

Escritórios de Patentes - Art. 36 da LPI

(22) 05/03/2020

(51) B60W 50/08 (2020.01), B60W 60/00 (2020.01), B66F 5/02 (2006.01), B66F 9/06 (2006.01), G05D 1/00 (2024.01)

(71) HIAB AB (SE)

(21) BR 10 2020 004660-8 A2

Código 6.23 - Exigência preliminar - pedidos com buscas realizadas por outros

Escritórios de Patentes - Art. 36 da LPI

(22) 09/03/2020

(51) F02N 11/04 (2006.01), F02N 11/00 (2006.01)

(71) DEERE & COMPANY (US)

(21) BR 10 2020 004664-0 A2

Código 6.23 - Exigência preliminar - pedidos com buscas realizadas por outros

Escritórios de Patentes - Art. 36 da LPI

(22) 09/03/2020

(51) F02N 11/04 (2006.01), F02N 11/00 (2006.01)

(71) DEERE & COMPANY (US)

(21) BR 10 2020 004676-4 A2	Código 6.23 - Exigência preliminar - pedidos com buscas realizadas por outros Escritórios de Patentes - Art. 36 da LPI (22) 09/03/2020 (51) F02N 11/04 (2006.01), F02N 11/00 (2006.01) (71) DEERE & COMPANY (US)
<hr/>	
(21) BR 10 2020 004691-8 A2	Código 6.23 - Exigência preliminar - pedidos com buscas realizadas por outros Escritórios de Patentes - Art. 36 da LPI (22) 09/03/2020 (51) F02N 11/04 (2006.01), F02N 11/00 (2006.01) (71) DEERE & COMPANY (US)
<hr/>	
(21) BR 10 2020 004720-5 A2	Código 6.23 - Exigência preliminar - pedidos com buscas realizadas por outros Escritórios de Patentes - Art. 36 da LPI (22) 09/03/2020 (51) F02N 11/04 (2006.01), F02N 11/00 (2006.01) (71) DEERE & COMPANY (US)
<hr/>	
(21) BR 10 2020 005275-6 A2	Código 6.23 - Exigência preliminar - pedidos com buscas realizadas por outros Escritórios de Patentes - Art. 36 da LPI (22) 17/03/2020 (51) B61L 1/20 (2006.01), B61L 23/04 (2006.01), B61L 29/22 (2006.01) (71) ALSTOM HOLDINGS (FR)
<hr/>	
(21) BR 10 2020 005300-0 A2	Código 6.23 - Exigência preliminar - pedidos com buscas realizadas por outros Escritórios de Patentes - Art. 36 da LPI (22) 17/03/2020 (51) G08G 5/00 (2025.01), G01C 21/20 (2006.01) (71) DASSAULT AVIATION (FR)
<hr/>	
(21) BR 10 2020 006077-5 A2	Código 6.23 - Exigência preliminar - pedidos com buscas realizadas por outros Escritórios de Patentes - Art. 36 da LPI (22) 26/03/2020 (51) B60W 10/18 (2012.01), B64C 13/12 (2006.01), B60T 7/12 (2006.01), G05D 13/66 (2006.01) (71) THE BOEING COMPANY (US)
<hr/>	
(21) BR 10 2020 006982-9 A2	Código 6.23 - Exigência preliminar - pedidos com buscas realizadas por outros Escritórios de Patentes - Art. 36 da LPI (22) 07/04/2020 (51) G02B 6/44 (2006.01), H02G 3/08 (2006.01), H02G 3/16 (2006.01), H02G 15/06 (2006.01) (71) PRYSMIAN S.P.A. (IT)

(21) BR 10 2020 008912-9 A2	<p>Código 6.23 - Exigência preliminar - pedidos com buscas realizadas por outros Escritórios de Patentes - Art. 36 da LPI (22) 05/05/2020 (51) C08F 2/30 (2006.01), C08F 120/68 (2006.01), C09D 5/00 (2006.01) (71) OXITENO S.A. INDÚSTRIA E COMÉRCIO (BR/SP)</p>
(21) BR 10 2020 011635-5 A2	<p>Código 6.23 - Exigência preliminar - pedidos com buscas realizadas por outros Escritórios de Patentes - Art. 36 da LPI (22) 10/06/2020 (51) C08L 23/06 (2006.01), C08L 23/12 (2006.01), C08L 23/08 (2025.01), C08J 5/04 (2006.01), B29C 48/40 (2019.01) (71) ARTECOLA QUÍMICA S.A. (BR/RS)</p>
(21) BR 10 2020 017972-1 A2	<p>Código 6.23 - Exigência preliminar - pedidos com buscas realizadas por outros Escritórios de Patentes - Art. 36 da LPI (22) 02/09/2020 (51) C08B 31/00 (2006.01), B29C 48/00 (2019.01), C08J 5/18 (2006.01), C08K 5/07 (2006.01), C08L 3/00 (2006.01), C08L 3/04 (2006.01) (71) UNESPAR - UNIVERSIDADE ESTADUAL DO PARANÁ (BR/PR) ; UNIVERSIDADE FEDERAL DO RIO GRANDE DO SUL (BR/RS)</p>
(21) BR 10 2020 018170-0 A2	<p>Código 6.23 - Exigência preliminar - pedidos com buscas realizadas por outros Escritórios de Patentes - Art. 36 da LPI (22) 04/09/2020 (51) B29C 64/20 (2017.01), A61L 27/50 (2006.01), A61L 27/52 (2006.01), B29C 64/00 (2017.01), B29C 64/205 (2017.01), B29C 64/264 (2017.01), B29C 64/295 (2017.01), B29C 64/30 (2017.01), B29C 64/321 (2017.01), B33Y 10/00 (2015.01), B33Y 30/00 (2015.01) (71) TISSUELABS PESQUISA E DESENVOLVIMENTO LTDA (BR/SP)</p>
(21) BR 10 2020 020289-8 A2	<p>Código 6.23 - Exigência preliminar - pedidos com buscas realizadas por outros Escritórios de Patentes - Art. 36 da LPI (22) 02/10/2020 (51) B62J 99/00 (2020.01), B62J 6/02 (2020.01), B60Q 1/04 (2006.01) (71) HONDA MOTOR CO., LTD. (JP)</p>
(21) BR 10 2020 022314-3 A2	<p>Código 6.23 - Exigência preliminar - pedidos com buscas realizadas por outros Escritórios de Patentes - Art. 36 da LPI (22) 30/10/2020 (51) C08F 2/06 (2006.01), C04B 24/26 (2006.01), C07C 67/00 (2006.01), C07C 67/08 (2006.01), C08F 2/04 (2006.01), C08F 2/38 (2006.01), C08F 20/10 (2006.01), C08F 290/06 (2006.01), C08F 290/14 (2006.01), C08L 71/02</p>

	(2006.01) (71) INSTITUTO DE PESQUISAS TECNOLÓGICAS DO ESTADO DE SÃO PAULO S.A. - IPT (BR/SP) ; OXITENO S.A. INDÚSTRIA E COMÉRCIO (BR/SP)
--	---

(21) BR 10 2020 025863-0 A2	Código 6.23 - Exigência preliminar - pedidos com buscas realizadas por outros Escritórios de Patentes - Art. 36 da LPI (22) 17/12/2020 (51) B32B 33/00 (2006.01), B32B 27/38 (2006.01), F41H 5/00 (2006.01), F41H 1/02 (2006.01), C08J 5/04 (2006.01) (71) COPLATEX INDÚSTRIA E COMÉRCIO DE TECIDOS LTDA (BR/SP)
------------------------------------	---

(21) BR 10 2020 025955-5 A2	Código 6.23 - Exigência preliminar - pedidos com buscas realizadas por outros Escritórios de Patentes - Art. 36 da LPI (22) 18/12/2020 (51) C09J 101/02 (2006.01), C09J 197/02 (2006.01) (71) CNPEM - CENTRO NACIONAL DE PESQUISA EM ENERGIA E MATERIAIS (BR/SP)
------------------------------------	---

(21) BR 10 2021 011057-0 A2	Código 6.23 - Exigência preliminar - pedidos com buscas realizadas por outros Escritórios de Patentes - Art. 36 da LPI (22) 08/06/2021 (51) B01L 3/00 (2006.01), B01L 9/00 (2006.01), B65D 5/42 (2006.01) (71) EUROIMMUN MEDIZINISCHE LABORDIAGNOSTIKA AG (DE)
------------------------------------	---

(21) BR 10 2021 011487-8 A2	Código 6.23 - Exigência preliminar - pedidos com buscas realizadas por outros Escritórios de Patentes - Art. 36 da LPI (22) 14/06/2021 (51) B01D 69/08 (2006.01), B01D 67/00 (2006.01), B01D 71/64 (2006.01), B01D 53/22 (2006.01) (71) EVONIK OPERATIONS GMBH (DE)
------------------------------------	--

(21) BR 10 2021 011649-8 A2	Código 6.23 - Exigência preliminar - pedidos com buscas realizadas por outros Escritórios de Patentes - Art. 36 da LPI (22) 15/06/2021 (51) G05B 15/02 (2006.01), G06Q 50/16 (2024.01), G06Q 90/00 (2006.01) (71) HONEYWELL INTERNATIONAL INC. (US)
------------------------------------	--

(21) BR 10 2021 015363-6 A2	Código 6.23 - Exigência preliminar - pedidos com buscas realizadas por outros Escritórios de Patentes - Art. 36 da LPI (22) 04/08/2021 (51) H02M 1/00 (2007.01), H02M 3/155 (2006.01) (71) TOYOTA JIDOSHA KABUSHIKI KAISHA (JP)
------------------------------------	--

(21) BR 10 2021 016459-0 A2	Código 6.23 - Exigência preliminar - pedidos com buscas realizadas por outros Escritórios de Patentes - Art. 36 da LPI (22) 19/08/2021 (51) C08G 18/42 (2006.01), C08G 18/32 (2006.01), C08G 18/67 (2006.01), C08G 18/75 (2006.01), C08G 18/81 (2006.01) (71) EVONIK OPERATIONS GMBH (DE)
(21) BR 10 2021 016684-3 A2	Código 6.23 - Exigência preliminar - pedidos com buscas realizadas por outros Escritórios de Patentes - Art. 36 da LPI (22) 23/08/2021 (51) B60T 13/66 (2006.01) (71) WESTINGHOUSE AIR BRAKE TECHNOLOGIES CORPORATION (US)
(21) BR 10 2021 021002-8 A2	Código 6.23 - Exigência preliminar - pedidos com buscas realizadas por outros Escritórios de Patentes - Art. 36 da LPI (22) 19/10/2021 (51) B01D 39/16 (2006.01) (71) DBM ENGENHARIA E DESENVOLVIMENTO CIENTÍFICO LTDA (BR/SC)
(21) BR 10 2021 021625-5 A2	Código 6.23 - Exigência preliminar - pedidos com buscas realizadas por outros Escritórios de Patentes - Art. 36 da LPI (22) 28/10/2021 (51) B62J 11/10 (2020.01), B62J 45/00 (2020.01), B62J 9/22 (2020.01) (71) HONDA MOTOR CO., LTD. (JP)
(21) BR 10 2022 008076-3 A2	Código 6.23 - Exigência preliminar - pedidos com buscas realizadas por outros Escritórios de Patentes - Art. 36 da LPI (22) 27/04/2022 (51) B60L 53/126 (2019.01), B60L 53/36 (2019.01), B60L 53/66 (2019.01), H02J 50/12 (2016.01), H02J 50/40 (2016.01) (71) TOYOTA JIDOSHA KABUSHIKI KAISHA (JP)
(21) BR 10 2022 013321-2 A2	Código 6.23 - Exigência preliminar - pedidos com buscas realizadas por outros Escritórios de Patentes - Art. 36 da LPI (22) 04/07/2022 (51) G05B 11/00 (2006.01), G05B 13/00 (2006.01), G05D 13/00 (2006.01) (71) XUZHOU XCMG TRANSMISSION MACHINERY CO., LTD. (CN)
(21) BR 10 2022 013580-0 A2	Código 6.23 - Exigência preliminar - pedidos com buscas realizadas por outros Escritórios de Patentes - Art. 36 da LPI (22) 07/07/2022 (51) B60W 10/08 (2006.01), B60L 58/12 (2019.01)

(71) TOYOTA JIDOSHA KABUSHIKI KAISHA (JP)

(21) BR 10 2022 014341-2 A2 Código 6.23 - Exigência preliminar - pedidos com buscas realizadas por outros Escritórios de Patentes - Art. 36 da LPI
 (22) 20/07/2022
 (51) B60L 53/22 (2019.01), B60L 53/14 (2019.01), B60L 53/62 (2019.01), B60L 55/00 (2019.01)
 (71) TOYOTA JIDOSHA KABUSHIKI KAISHA (JP)

(21) BR 10 2022 015861-4 A2 Código 6.23 - Exigência preliminar - pedidos com buscas realizadas por outros Escritórios de Patentes - Art. 36 da LPI
 (22) 10/08/2022
 (51) B32B 5/02 (2006.01), B32B 19/02 (2006.01), B29C 41/22 (2006.01), B29C 48/05 (2019.01)
 (71) TECPLAS INDUSTRIA E COMERCIO LTDA (BR/SP)

(21) BR 10 2022 017668-0 A2 Código 6.23 - Exigência preliminar - pedidos com buscas realizadas por outros Escritórios de Patentes - Art. 36 da LPI
 (22) 02/09/2022
 (51) B61L 15/00 (2006.01), B61L 23/04 (2006.01), B61L 25/02 (2006.01)
 (71) WESTINGHOUSE AIR BRAKE TECHNOLOGIES CORPORATION (US)

(21) BR 10 2022 018225-6 A2 Código 6.23 - Exigência preliminar - pedidos com buscas realizadas por outros Escritórios de Patentes - Art. 36 da LPI
 (22) 12/09/2022
 (51) G08G 1/09 (2006.01), G08G 1/087 (2006.01), G08G 1/16 (2006.01)
 (71) TRANSPORTATION IP HOLDINGS, LLC (US)

(21) BR 10 2022 020490-0 A2 Código 6.23 - Exigência preliminar - pedidos com buscas realizadas por outros Escritórios de Patentes - Art. 36 da LPI
 (22) 10/10/2022
 (51) B60R 16/023 (2006.01), B60W 10/06 (2006.01), B60W 40/02 (2006.01), B60W 40/10 (2012.01), F24F 11/00 (2018.01)
 (71) TRANSPORTATION IP HOLDINGS, LLC (US)

(21) BR 10 2022 020574-4 A2 Código 6.23 - Exigência preliminar - pedidos com buscas realizadas por outros Escritórios de Patentes - Art. 36 da LPI
 (22) 10/10/2022
 (51) G08G 1/017 (2006.01)
 (71) TRANSPORTATION IP HOLDINGS, LLC (US)

(21) BR 10 2022 021112-4 A2 Código 6.23 - Exigência preliminar - pedidos com buscas realizadas por outros Escritórios de Patentes - Art. 36 da LPI

(22) 18/10/2022

(51) C08G 63/78 (2006.01)

(71) HENRIQUE SILVA DE ARAUJO (BR/SP) ; EDSON JOAQUIM ANTUNES QUEVEDO (BR/SP)

(21) BR 10 2022 025832-5 A2

Código 6.23 - Exigência preliminar - pedidos com buscas realizadas por outros Escritórios de Patentes - Art. 36 da LPI

(22) 16/12/2022

(51) C08H 8/00 (2010.01)

(71) UNIVERSIDADE ESTADUAL DE CAMPINAS (BR/SP)

(21) BR 10 2022 025910-0 A2

Código 6.23 - Exigência preliminar - pedidos com buscas realizadas por outros Escritórios de Patentes - Art. 36 da LPI

(22) 19/12/2022

(51) B60L 15/20 (2006.01)

(71) TOYOTA JIDOSHA KABUSHIKI KAISHA (JP)

(21) BR 10 2022 026187-3 A2

Código 6.23 - Exigência preliminar - pedidos com buscas realizadas por outros Escritórios de Patentes - Art. 36 da LPI

(22) 21/12/2022

(51) H02J 7/00 (2006.01), B60L 50/16 (2019.01), B60L 50/61 (2019.01), B60L 58/12 (2019.01), H01M 10/44 (2006.01), H01M 10/46 (2006.01)

(71) TOYOTA JIDOSHA KABUSHIKI KAISHA (JP)

(21) BR 10 2022 026346-9 A2

Código 6.23 - Exigência preliminar - pedidos com buscas realizadas por outros Escritórios de Patentes - Art. 36 da LPI

(22) 22/12/2022

(51) B60L 58/16 (2019.01), G01R 31/392 (2019.01), H01M 10/48 (2006.01)

(71) TOYOTA JIDOSHA KABUSHIKI KAISHA (JP)

(21) BR 10 2022 026506-2 A2

Código 6.23 - Exigência preliminar - pedidos com buscas realizadas por outros Escritórios de Patentes - Art. 36 da LPI

(22) 23/12/2022

(51) G08G 1/123 (2006.01), H04W 4/02 (2018.01), G06Q 50/10 (2012.01), G06Q 10/02 (2012.01), G06Q 10/04 (2023.01), H04W 4/029 (2018.01)

(71) TOYOTA JIDOSHA KABUSHIKI KAISHA (JP)

(21) BR 10 2023 003306-7 A2

Código 6.23 - Exigência preliminar - pedidos com buscas realizadas por outros Escritórios de Patentes - Art. 36 da LPI

(22) 23/02/2023

(51) B60W 10/184 (2012.01), B60W 10/20 (2006.01), B60W 30/09 (2012.01)

(71) TOYOTA JIDOSHA KABUSHIKI KAISHA (JP)

(21) BR 10 2024 002528-8 A2	<p>Código 6.23 - Exigência preliminar - pedidos com buscas realizadas por outros Escritórios de Patentes - Art. 36 da LPI</p> <p>(22) 07/02/2024</p> <p>(51) C10G 65/06 (2006.01), C10G 69/04 (2006.01), C07C 5/22 (2006.01), C07C 2/54 (2006.01), C07C 5/02 (2006.01), C07C 5/42 (2006.01)</p> <p>(71) UOP LLC (US)</p>
(21) BR 10 2024 002615-2 A2	<p>Código 6.23 - Exigência preliminar - pedidos com buscas realizadas por outros Escritórios de Patentes - Art. 36 da LPI</p> <p>(22) 08/02/2024</p> <p>(51) C11C 3/12 (2006.01), C10G 65/06 (2006.01), C10G 69/04 (2006.01), C07C 5/22 (2006.01), C07C 2/54 (2006.01), C07C 5/02 (2006.01), C07C 5/42 (2006.01)</p> <p>(71) UOP LLC (US)</p>
(21) BR 11 2019 024749-1 A2	<p>Código 6.23 - Exigência preliminar - pedidos com buscas realizadas por outros Escritórios de Patentes - Art. 36 da LPI</p> <p>(22) 24/05/2018</p> <p>(51) C12R 1/645 (2006.01), A01N 25/02 (2006.01), A01N 63/00 (2020.01), C12N 1/04 (2006.01), C12N 1/14 (2006.01), C12N 1/20 (2006.01), C12R 1/01 (2006.01)</p> <p>(71) NOVONESIS PLANT BIOSOLUTIONS A/S (DK)</p>
(21) BR 11 2020 015156-4 A2	<p>Código 6.23 - Exigência preliminar - pedidos com buscas realizadas por outros Escritórios de Patentes - Art. 36 da LPI</p> <p>(22) 13/02/2019</p> <p>(51) B65B 11/58 (2006.01), B65B 11/02 (2006.01)</p> <p>(71) AETNA GROUP S.P.A. (IT)</p>
(21) BR 11 2020 018466-7 A2	<p>Código 6.23 - Exigência preliminar - pedidos com buscas realizadas por outros Escritórios de Patentes - Art. 36 da LPI</p> <p>(22) 12/11/2019</p> <p>(51) H04R 3/00 (2006.01), H04S 7/00 (2006.01)</p> <p>(71) DOLBY LABORATORIES LICENSING CORPORATION (US) ; DOLBY INTERNATIONAL AB (NL)</p>
(21) BR 11 2021 001844-1 A2	<p>Código 6.23 - Exigência preliminar - pedidos com buscas realizadas por outros Escritórios de Patentes - Art. 36 da LPI</p> <p>(22) 11/12/2019</p> <p>(51) G08G 5/00 (2025.01), H04W 4/40 (2018.01)</p> <p>(71) INTEL CORPORATION (US)</p>
(21) BR 11 2021 004561-9 A2	<p>Código 6.23 - Exigência preliminar - pedidos com buscas realizadas por outros</p>

	Escritórios de Patentes - Art. 36 da LPI (22) 09/09/2019 (51) G05B 9/03 (2006.01) (71) EMBRAER S.A. (BR/SP)
(21) BR 11 2021 005170-8 A2	Código 6.23 - Exigência preliminar - pedidos com buscas realizadas por outros Escritórios de Patentes - Art. 36 da LPI (22) 19/09/2019 (51) G05B 19/401 (2006.01), B23Q 17/24 (2006.01), A61C 13/00 (2006.01), B23Q 3/00 (2006.01) (71) TORSTEN HERTING (DE)
(21) BR 11 2021 005731-5 A2	Código 6.23 - Exigência preliminar - pedidos com buscas realizadas por outros Escritórios de Patentes - Art. 36 da LPI (22) 04/10/2019 (51) H04R 25/00 (2006.01), H04R 19/00 (2006.01) (71) NANOEAR CORPORATION, INC. (US)
(21) BR 11 2021 005734-0 A2	Código 6.23 - Exigência preliminar - pedidos com buscas realizadas por outros Escritórios de Patentes - Art. 36 da LPI (22) 04/10/2019 (51) H04R 25/00 (2006.01), H04R 17/00 (2006.01) (71) NANOEAR CORPORATION, INC. (US)
(21) BR 11 2021 007089-3 A2	Código 6.23 - Exigência preliminar - pedidos com buscas realizadas por outros Escritórios de Patentes - Art. 36 da LPI (22) 12/11/2019 (51) H04R 3/00 (2006.01), H04S 7/00 (2006.01) (71) DOLBY LABORATORIES LICENSING CORPORATION (US) ; DOLBY INTERNATIONAL AB (NL)
(21) BR 11 2021 007208-0 A2	Código 6.23 - Exigência preliminar - pedidos com buscas realizadas por outros Escritórios de Patentes - Art. 36 da LPI (22) 15/10/2019 (51) G05B 19/19 (2006.01), B26D 7/26 (2006.01), B65H 23/182 (2006.01) (71) ITALIA TECHNOLOGY ALLIANCE S.R.L. (IT)
(21) BR 11 2021 009115-7 A2	Código 6.23 - Exigência preliminar - pedidos com buscas realizadas por outros Escritórios de Patentes - Art. 36 da LPI (22) 19/11/2019 (51) G08G 1/017 (2006.01), G01S 17/00 (2020.01), G01S 17/88 (2006.01) (71) LASER TECHNOLOGY, INC. (US) ; KAMA-TECH (HK) LIMITED (CN)

(21) BR 11 2021 009214-5 A2	Código 6.23 - Exigência preliminar - pedidos com buscas realizadas por outros Escritórios de Patentes - Art. 36 da LPI (22) 18/02/2020 (51) H02J 50/00 (2016.01), H02J 50/20 (2016.01) (71) IBBX INOVAÇÃO EM SISTEMAS DE SOFTWARE E HARDWARE LTDA (BR/SP)
<hr/>	
(21) BR 11 2021 009347-8 A2	Código 6.23 - Exigência preliminar - pedidos com buscas realizadas por outros Escritórios de Patentes - Art. 36 da LPI (22) 18/02/2020 (51) H02J 50/00 (2016.01), H02J 50/12 (2016.01), H04B 5/00 (2024.01) (71) IBBX INOVAÇÃO EM SISTEMAS DE SOFTWARE E HARDWARE LTDA (BR/SP)
<hr/>	
(21) BR 11 2021 009557-8 A2	Código 6.23 - Exigência preliminar - pedidos com buscas realizadas por outros Escritórios de Patentes - Art. 36 da LPI (22) 08/11/2019 (51) F01L 9/04 (2006.01), F16K 11/12 (2006.01), F16K 11/24 (2006.01), F16K 31/00 (2006.01) (71) HEDMAN ERICSSON PATENT AB (SE)
<hr/>	
(21) BR 11 2021 009617-5 A2	Código 6.23 - Exigência preliminar - pedidos com buscas realizadas por outros Escritórios de Patentes - Art. 36 da LPI (22) 19/11/2019 (51) G05B 23/02 (2006.01), G06K 9/00 (2006.01), G06N 3/04 (2023.01) (71) NETFLIX, INC. (US)
<hr/>	
(21) BR 11 2021 009754-6 A2	Código 6.23 - Exigência preliminar - pedidos com buscas realizadas por outros Escritórios de Patentes - Art. 36 da LPI (22) 14/11/2019 (51) H04R 1/28 (2006.01) (71) SAGEMCOM BROADBAND SAS (FR)
<hr/>	
(21) BR 11 2021 009963-8 A2	Código 6.23 - Exigência preliminar - pedidos com buscas realizadas por outros Escritórios de Patentes - Art. 36 da LPI (22) 25/11/2019 (51) G07D 11/00 (2019.01), G07D 9/00 (2006.01), G07D 7/16 (2016.01), G07D 5/02 (2006.01), G06Q 20/32 (2012.01) (71) JAMES DELLAS (AU)
<hr/>	
(21) BR 11 2021 010403-8 A2	Código 6.23 - Exigência preliminar - pedidos com buscas realizadas por outros Escritórios de Patentes - Art. 36 da LPI (22) 12/12/2019

	(51) F21S 41/19 (2018.01), F21S 41/148 (2018.01) (71) RENAULT S.A.S. (FR)
(21) BR 11 2021 010900-5 A2	Código 6.23 - Exigência preliminar - pedidos com buscas realizadas por outros Escritórios de Patentes - Art. 36 da LPI (22) 06/12/2019 (51) H01M 2/30 (2006.01) (71) CLARIOS GERMANY GMBH & CO. KGAA (DE)
(21) BR 11 2021 011980-9 A2	Código 6.23 - Exigência preliminar - pedidos com buscas realizadas por outros Escritórios de Patentes - Art. 36 da LPI (22) 19/12/2019 (51) G05B 19/4097 (2006.01), G05B 19/408 (2006.01) (71) ETXE-TAR, S.A. (ES)
(21) BR 11 2021 012306-7 A2	Código 6.23 - Exigência preliminar - pedidos com buscas realizadas por outros Escritórios de Patentes - Art. 36 da LPI (22) 20/12/2019 (51) H02S 10/40 (2014.01), A62C 3/00 (2006.01), F03D 9/34 (2016.01), H02S 20/30 (2014.01) (71) ANTOINE MARCEL PAULUS (CA)
(21) BR 11 2021 013445-0 A2	Código 6.23 - Exigência preliminar - pedidos com buscas realizadas por outros Escritórios de Patentes - Art. 36 da LPI (22) 07/01/2020 (51) H04R 1/10 (2006.01), G10K 11/178 (2006.01), G10K 15/00 (2006.01), G06F 21/32 (2013.01) (71) NEC CORPORATION (JP)
(21) BR 11 2021 013877-3 A2	Código 6.23 - Exigência preliminar - pedidos com buscas realizadas por outros Escritórios de Patentes - Art. 36 da LPI (22) 14/01/2020 (51) G05B 19/404 (2006.01) (71) KÁROLY SZIPKA (SE) ; ANDREAS ARCHENTI (SE)
(21) BR 11 2021 014731-4 A2	Código 6.23 - Exigência preliminar - pedidos com buscas realizadas por outros Escritórios de Patentes - Art. 36 da LPI (22) 29/01/2020 (51) H02K 1/12 (2006.01), H02K 1/18 (2006.01), H02K 3/04 (2006.01), H02K 3/46 (2006.01), H02K 21/24 (2006.01) (71) SAIETTA GROUP PLC (GB)
(21) BR 11 2021 015630-5 A2	Código 6.23 - Exigência preliminar - pedidos com buscas realizadas por outros

	Escritórios de Patentes - Art. 36 da LPI (22) 11/02/2020 (51) B60L 53/34 (2019.01) (71) WPC WIRELESS POWER AND COMMUNICATION AS (NO)
(21) BR 11 2021 015713-1 A2	Código 6.23 - Exigência preliminar - pedidos com buscas realizadas por outros Escritórios de Patentes - Art. 36 da LPI (22) 14/02/2020 (51) G01R 33/383 (2006.01), G01R 33/465 (2006.01), G01R 33/385 (2006.01), G01R 33/48 (2006.01), G01R 33/34 (2006.01) (71) PROMAXO, INC. (US)
(21) BR 11 2021 016081-7 A2	Código 6.23 - Exigência preliminar - pedidos com buscas realizadas por outros Escritórios de Patentes - Art. 36 da LPI (22) 13/02/2020 (51) H01F 27/34 (2006.01), H01F 27/40 (2006.01), H01F 27/30 (2006.01), H01F 27/28 (2006.01), H01F 27/00 (2006.01), H02M 1/08 (2006.01), H02M 7/00 (2006.01) (71) ASTRONICS ADVANCED ELECTRONIC SYSTEMS CORP (US)
(21) BR 11 2021 016361-1 A2	Código 6.23 - Exigência preliminar - pedidos com buscas realizadas por outros Escritórios de Patentes - Art. 36 da LPI (22) 20/02/2020 (51) H01R 13/00 (2006.01) (71) RAN ROLAND KOHEN (US)
(21) BR 11 2021 017101-0 A2	Código 6.23 - Exigência preliminar - pedidos com buscas realizadas por outros Escritórios de Patentes - Art. 36 da LPI (22) 25/02/2020 (51) H02M 3/156 (2006.01) (71) INTEL CORPORATION (US)
(21) BR 11 2021 017490-7 A2	Código 6.23 - Exigência preliminar - pedidos com buscas realizadas por outros Escritórios de Patentes - Art. 36 da LPI (22) 20/02/2020 (51) H05B 6/06 (2006.01) (71) ELECTROLUX APPLIANCES AKTIEBOLAG (SE)
(21) BR 11 2021 017660-8 A2	Código 6.23 - Exigência preliminar - pedidos com buscas realizadas por outros Escritórios de Patentes - Art. 36 da LPI (22) 04/03/2020 (51) H05B 7/107 (2006.01), H05B 7/09 (2006.01) (71) FERROPEM (FR)

(21) BR 11 2021 017674-8 A2	<p>Código 6.23 - Exigência preliminar - pedidos com buscas realizadas por outros Escritórios de Patentes - Art. 36 da LPI (22) 05/03/2020 (51) H02S 20/32 (2014.01), H02S 30/10 (2014.01) (71) OJJO, INC. (US)</p>
(21) BR 11 2021 017887-2 A2	<p>Código 6.23 - Exigência preliminar - pedidos com buscas realizadas por outros Escritórios de Patentes - Art. 36 da LPI (22) 26/03/2020 (51) G05B 19/042 (2006.01), B21D 39/04 (2006.01), B30B 7/00 (2006.01), B30B 7/04 (2006.01) (71) UNIFLEX-HYDRAULIK GMBH (DE)</p>
(21) BR 11 2021 017972-0 A2	<p>Código 6.23 - Exigência preliminar - pedidos com buscas realizadas por outros Escritórios de Patentes - Art. 36 da LPI (22) 28/02/2020 (51) H05K 5/00 (2025.01), D06F 39/00 (2024.01), A47L 15/42 (2006.01) (71) ELECTROLUX APPLIANCES AKTIEBOLAG (SE)</p>
(21) BR 11 2021 018043-5 A2	<p>Código 6.23 - Exigência preliminar - pedidos com buscas realizadas por outros Escritórios de Patentes - Art. 36 da LPI (22) 12/03/2020 (51) B06B 1/06 (2006.01) (71) IMEC VZW (BE) ; KATHOLIEKE UNIVERSITEIT LEUVEN (BE)</p>
(21) BR 11 2021 018071-0 A2	<p>Código 6.23 - Exigência preliminar - pedidos com buscas realizadas por outros Escritórios de Patentes - Art. 36 da LPI (22) 02/03/2020 (51) H01T 13/14 (2006.01), H01T 13/20 (2006.01), H01T 13/32 (2006.01), H01T 13/39 (2006.01), H01T 21/02 (2006.01) (71) ROBERT BOSCH GMBH (DE)</p>
(21) BR 11 2021 018474-0 A2	<p>Código 6.23 - Exigência preliminar - pedidos com buscas realizadas por outros Escritórios de Patentes - Art. 36 da LPI (22) 14/02/2020 (51) H02J 50/60 (2016.01), H02J 50/70 (2016.01) (71) KONINKLIJKE PHILIPS N.V. (NL)</p>
(21) BR 11 2021 018534-8 A2	<p>Código 6.23 - Exigência preliminar - pedidos com buscas realizadas por outros Escritórios de Patentes - Art. 36 da LPI (22) 16/03/2020 (51) G05B 23/02 (2006.01), G05B 19/418 (2006.01)</p>

(71) SUMITOMO HEAVY INDUSTRIES LTD. (JP)

(21) BR 11 2021 018665-4 A2 Código 6.23 - Exigência preliminar - pedidos com buscas realizadas por outros Escritórios de Patentes - Art. 36 da LPI
(22) 03/03/2020
(51) B66B 1/34 (2006.01), B66B 5/00 (2006.01), G05B 19/042 (2006.01), G06F 8/656 (2018.01), G05B 9/02 (2006.01)
(71) INVENTIO AG (CH)

(21) BR 11 2021 018821-5 A2 Código 6.23 - Exigência preliminar - pedidos com buscas realizadas por outros Escritórios de Patentes - Art. 36 da LPI
(22) 28/02/2020
(51) H02J 3/00 (2006.01), H02J 13/00 (2006.01)
(71) SIEMENS ENERGY GLOBAL GMBH & CO. KG (DE)

(21) BR 11 2021 019624-2 A2 Código 6.23 - Exigência preliminar - pedidos com buscas realizadas por outros Escritórios de Patentes - Art. 36 da LPI
(22) 09/03/2020
(51) H05K 7/20 (2006.01)
(71) NIDEC GLOBAL APPLIANCE BRASIL LTDA. (BR/SC)

(21) BR 11 2021 021525-5 A2 Código 6.23 - Exigência preliminar - pedidos com buscas realizadas por outros Escritórios de Patentes - Art. 36 da LPI
(22) 19/04/2020
(51) E05B 47/00 (2006.01), E05B 19/00 (2006.01)
(71) MUL-T-LOCK TECHNOLOGIES LTD. (IL)

(21) BR 11 2021 022048-8 A2 Código 6.23 - Exigência preliminar - pedidos com buscas realizadas por outros Escritórios de Patentes - Art. 36 da LPI
(22) 30/04/2020
(51) G07F 13/10 (2006.01), G07F 11/66 (2006.01), G07F 11/68 (2006.01), B26D 1/26 (2006.01), B29C 53/04 (2006.01), B31F 1/00 (2006.01), B31D 5/00 (2017.01)
(71) EVOCA S.P.A. (IT)

(21) BR 11 2021 022564-1 A2 Código 6.23 - Exigência preliminar - pedidos com buscas realizadas por outros Escritórios de Patentes - Art. 36 da LPI
(22) 31/03/2021
(51) A61K 9/06 (2006.01), A61K 9/00 (2006.01), A61K 47/38 (2006.01), A61K 47/10 (2017.01)
(71) ALGOTHERAPEUTIX (FR)

(21) BR 11 2021 023207-9 A2 Código 6.23 - Exigência preliminar - pedidos com buscas realizadas por outros

	Escritórios de Patentes - Art. 36 da LPI (22) 14/05/2020 (51) G05B 13/02 (2006.01), A01G 23/00 (2006.01), G01L 5/00 (2006.01), G01M 5/00 (2006.01), E02F 9/26 (2006.01) (71) KOMATSU FOREST AB (SE)
(21) BR 11 2021 025323-8 A2	Código 6.23 - Exigência preliminar - pedidos com buscas realizadas por outros Escritórios de Patentes - Art. 36 da LPI (22) 27/02/2020 (51) H01R 39/38 (2006.01), H02K 5/14 (2006.01), H01R 39/62 (2006.01), H01R 39/42 (2006.01) (71) MERSEN OSTERREICH HITTISAU GES.M.B.H (AT)
(21) BR 11 2022 001778-2 A2	Código 6.23 - Exigência preliminar - pedidos com buscas realizadas por outros Escritórios de Patentes - Art. 36 da LPI (22) 14/08/2020 (51) E21B 33/06 (2006.01) (71) KINETIC PRESSURE CONTROL, LTD. (US)
(21) BR 11 2022 002128-3 A2	Código 6.23 - Exigência preliminar - pedidos com buscas realizadas por outros Escritórios de Patentes - Art. 36 da LPI (22) 06/08/2020 (51) C07D 249/06 (2006.01), C07D 487/04 (2006.01), C07C 15/04 (2006.01), A61K 31/506 (2006.01), A61P 25/20 (2006.01) (71) JANSSEN PHARMACEUTICA NV (BE)
(21) BR 11 2022 003166-1 A2	Código 6.23 - Exigência preliminar - pedidos com buscas realizadas por outros Escritórios de Patentes - Art. 36 da LPI (22) 23/09/2020 (51) E06B 3/663 (2006.01), E06B 3/66 (2006.01) (71) GUARDIAN GLASS, LLC (US)
(21) BR 11 2022 003638-8 A2	Código 6.23 - Exigência preliminar - pedidos com buscas realizadas por outros Escritórios de Patentes - Art. 36 da LPI (22) 10/09/2020 (51) E21B 33/124 (2006.01), E21B 33/127 (2006.01) (71) WELLTEC MANUFACTURING CENTER COMPLETIONS APS (DK)
(21) BR 11 2022 003779-1 A2	Código 6.23 - Exigência preliminar - pedidos com buscas realizadas por outros Escritórios de Patentes - Art. 36 da LPI (22) 25/08/2020 (51) E04D 5/14 (2006.01), C09J 7/38 (2018.01), E04D 5/00 (2006.01) (71) BOSTIK, INC. (US)

(21) BR 11 2022 004279-5 A2	<p>Código 6.23 - Exigência preliminar - pedidos com buscas realizadas por outros Escritórios de Patentes - Art. 36 da LPI (22) 04/08/2020 (51) H04R 9/06 (2006.01) (71) SHENZHEN SHOKZ CO., LTD. (CN)</p>
(21) BR 11 2022 004399-6 A2	<p>Código 6.23 - Exigência preliminar - pedidos com buscas realizadas por outros Escritórios de Patentes - Art. 36 da LPI (22) 18/09/2020 (51) H04R 1/10 (2006.01) (71) SHENZHEN SHOKZ CO., LTD. (CN)</p>
(21) BR 11 2022 004472-0 A2	<p>Código 6.23 - Exigência preliminar - pedidos com buscas realizadas por outros Escritórios de Patentes - Art. 36 da LPI (22) 10/09/2020 (51) B21D 51/18 (2006.01), B21D 22/20 (2006.01), B65D 1/02 (2006.01) (71) ANHEUSER-BUSCH, LLC (US)</p>
(21) BR 11 2022 004752-5 A2	<p>Código 6.23 - Exigência preliminar - pedidos com buscas realizadas por outros Escritórios de Patentes - Art. 36 da LPI (22) 22/12/2020 (51) B05D 1/02 (2006.01), B29C 41/50 (2006.01), B65D 1/26 (2006.01) (71) FOOTPRINT INTERNATIONAL, LLC (US)</p>
(21) BR 11 2022 004907-2 A2	<p>Código 6.23 - Exigência preliminar - pedidos com buscas realizadas por outros Escritórios de Patentes - Art. 36 da LPI (22) 05/02/2021 (51) C22B 1/20 (2006.01), F27D 13/00 (2006.01) (71) ZHONGYE CHANGTIAN INTERNATIONAL ENGINEERING CO., LTD (CN)</p>
(21) BR 11 2022 005093-3 A2	<p>Código 6.23 - Exigência preliminar - pedidos com buscas realizadas por outros Escritórios de Patentes - Art. 36 da LPI (22) 18/09/2020 (51) F41H 13/00 (2006.01), G01R 19/155 (2006.01), G01R 15/06 (2006.01), G01R 19/04 (2006.01), H05C 1/06 (2006.01), G01R 19/00 (2006.01) (71) AXON ENTERPRISE, INC. (US)</p>
(21) BR 11 2022 005115-8 A2	<p>Código 6.23 - Exigência preliminar - pedidos com buscas realizadas por outros Escritórios de Patentes - Art. 36 da LPI (22) 21/09/2020 (51) E21B 29/02 (2006.01), E21B 33/12 (2006.01), E21B 33/13 (2006.01) (71) INTERWELL P&A AS (NO)</p>

(21) BR 11 2022 005418-1 A2	Código 6.23 - Exigência preliminar - pedidos com buscas realizadas por outros Escritórios de Patentes - Art. 36 da LPI (22) 26/05/2021 (51) G05B 19/418 (2006.01), G06Q 50/04 (2012.01) (71) "GLASS TECHNOLOGIES" LIMITED LIABILITY COMPANY (RU)
(21) BR 11 2022 005748-2 A2	Código 6.23 - Exigência preliminar - pedidos com buscas realizadas por outros Escritórios de Patentes - Art. 36 da LPI (22) 29/09/2020 (51) B60T 7/22 (2006.01), B60W 30/09 (2012.01), B60W 50/14 (2020.01), B64F 1/32 (2006.01) (71) POWER STOW INTERNATIONAL APS (DK)
(21) BR 11 2022 006052-1 A2	Código 6.23 - Exigência preliminar - pedidos com buscas realizadas por outros Escritórios de Patentes - Art. 36 da LPI (22) 05/10/2020 (51) C07D 249/12 (2006.01), A01N 43/653 (2006.01) (71) HIKAL LIMITED (IN)
(21) BR 11 2022 006856-5 A2	Código 6.23 - Exigência preliminar - pedidos com buscas realizadas por outros Escritórios de Patentes - Art. 36 da LPI (22) 30/09/2020 (51) C07D 231/20 (2006.01), C07D 401/06 (2006.01), C07D 403/10 (2006.01), C07D 401/14 (2006.01), C07D 413/10 (2006.01), A01N 43/56 (2006.01), A01N 43/80 (2006.01), A01N 43/653 (2006.01) (71) SHENYANG SINOCHEM AGROCHEMICALS R&D CO., LTD. (CN) ; JIANGSU YANGNONG CHEMICAL CO.,LTD. (CN)
(21) BR 11 2022 007399-2 A2	Código 6.23 - Exigência preliminar - pedidos com buscas realizadas por outros Escritórios de Patentes - Art. 36 da LPI (22) 04/11/2020 (51) A01N 1/02 (2006.01), A01N 59/16 (2006.01) (71) TISSUE TESTING TECHNOLOGIES LLC (US)
(21) BR 11 2022 008143-0 A2	Código 6.23 - Exigência preliminar - pedidos com buscas realizadas por outros Escritórios de Patentes - Art. 36 da LPI (22) 19/10/2020 (51) A01N 25/02 (2006.01), A01N 59/00 (2006.01) (71) NANOMATERIALES QUIMICOS AVANZADOS, S.A. DE C.V. (MX)
(21) BR 11 2022 008335-1 A2	Código 6.23 - Exigência preliminar - pedidos com buscas realizadas por outros Escritórios de Patentes - Art. 36 da LPI

	(22) 12/11/2019 (51) G08G 1/16 (2006.01) (71) NISSAN MOTOR CO., LTD. (JP)
(21) BR 11 2022 008672-5 A2	Código 6.23 - Exigência preliminar - pedidos com buscas realizadas por outros Escritórios de Patentes - Art. 36 da LPI (22) 13/12/2019 (51) H04R 1/10 (2006.01), H04R 25/00 (2006.01), H04R 9/06 (2006.01) (71) SHENZHEN SHOKZ CO., LTD. (CN)
(21) BR 11 2022 009207-5 A2	Código 6.23 - Exigência preliminar - pedidos com buscas realizadas por outros Escritórios de Patentes - Art. 36 da LPI (22) 12/11/2019 (51) G08G 1/00 (2006.01), G08G 1/095 (2006.01) (71) NISSAN MOTOR CO., LTD. (JP)
(21) BR 11 2022 009736-0 A2	Código 6.23 - Exigência preliminar - pedidos com buscas realizadas por outros Escritórios de Patentes - Art. 36 da LPI (22) 03/11/2020 (51) B60L 58/16 (2019.01), H02J 7/00 (2006.01), G01R 31/378 (2019.01) (71) DEKRA SE (DE)
(21) BR 11 2022 010110-4 A2	Código 6.23 - Exigência preliminar - pedidos com buscas realizadas por outros Escritórios de Patentes - Art. 36 da LPI (22) 26/11/2020 (51) H02J 7/00 (2006.01) (71) ZTE CORPORATION (CN)
(21) BR 11 2022 010313-1 A2	Código 6.23 - Exigência preliminar - pedidos com buscas realizadas por outros Escritórios de Patentes - Art. 36 da LPI (22) 27/11/2020 (51) C07D 213/79 (2006.01) (71) SYNGENTA CROP PROTECTION AG (CH)
(21) BR 11 2022 010519-3 A2	Código 6.23 - Exigência preliminar - pedidos com buscas realizadas por outros Escritórios de Patentes - Art. 36 da LPI (22) 18/12/2020 (51) C07D 307/68 (2006.01) (71) FURANIX TECHNOLOGIES B.V. (NL)
(21) BR 11 2022 012429-5 A2	Código 6.23 - Exigência preliminar - pedidos com buscas realizadas por outros Escritórios de Patentes - Art. 36 da LPI (22) 13/11/2020

	(51) H04R 1/10 (2006.01), H04R 1/28 (2006.01) (71) SHENZHEN SHOKZ CO., LTD. (CN)
(21) BR 11 2022 012509-7 A2	Código 6.23 - Exigência preliminar - pedidos com buscas realizadas por outros Escritórios de Patentes - Art. 36 da LPI (22) 23/12/2019 (51) G05B 23/02 (2006.01), G05B 19/414 (2006.01), G06N 5/04 (2023.01), G06N 5/00 (2023.01) (71) EMBRAER S.A. (BR/SP)
(21) BR 11 2022 012611-5 A2	Código 6.23 - Exigência preliminar - pedidos com buscas realizadas por outros Escritórios de Patentes - Art. 36 da LPI (22) 07/02/2020 (51) H02S 20/00 (2014.01), F24S 25/35 (2018.01) (71) JAMES YOUNG (US)
(21) BR 11 2022 013061-9 A2	Código 6.23 - Exigência preliminar - pedidos com buscas realizadas por outros Escritórios de Patentes - Art. 36 da LPI (22) 31/12/2019 (51) B60L 53/16 (2019.01), A61G 5/00 (2006.01) (71) ENEL X S.R.L. (IT)
(21) BR 11 2022 013213-1 A2	Código 6.23 - Exigência preliminar - pedidos com buscas realizadas por outros Escritórios de Patentes - Art. 36 da LPI (22) 30/12/2020 (51) H04R 25/00 (2006.01) (71) SHENZHEN SHOKZ CO., LTD. (CN)
(21) BR 11 2022 013275-1 A2	Código 6.23 - Exigência preliminar - pedidos com buscas realizadas por outros Escritórios de Patentes - Art. 36 da LPI (22) 29/04/2021 (51) H04R 1/10 (2006.01), H04R 1/00 (2006.01) (71) SHENZHEN SHOKZ CO., LTD. (CN)
(21) BR 11 2022 013365-0 A2	Código 6.23 - Exigência preliminar - pedidos com buscas realizadas por outros Escritórios de Patentes - Art. 36 da LPI (22) 21/12/2020 (51) G05B 23/02 (2006.01), G01M 99/00 (2011.01) (71) JFE STEEL CORPORATION (JP)
(21) BR 11 2022 013798-2 A2	Código 6.23 - Exigência preliminar - pedidos com buscas realizadas por outros Escritórios de Patentes - Art. 36 da LPI (22) 25/04/2021

	(51) H04R 1/10 (2006.01) (71) SHENZHEN SHOKZ CO., LTD. (CN)
(21) BR 11 2022 013865-2 A2	Código 6.23 - Exigência preliminar - pedidos com buscas realizadas por outros Escritórios de Patentes - Art. 36 da LPI (22) 17/01/2021 (51) C07D 311/22 (2006.01), C07D 311/24 (2006.01), C07D 311/58 (2006.01), C07D 493/10 (2006.01) (71) LUPIN LIMITED (IN)
(21) BR 11 2022 014107-6 A2	Código 6.23 - Exigência preliminar - pedidos com buscas realizadas por outros Escritórios de Patentes - Art. 36 da LPI (22) 02/02/2021 (51) G05B 19/418 (2006.01), G05B 19/4065 (2006.01) (71) BOBST MEX SA (CH)
(21) BR 11 2022 014375-3 A2	Código 6.23 - Exigência preliminar - pedidos com buscas realizadas por outros Escritórios de Patentes - Art. 36 da LPI (22) 30/09/2020 (51) H01M 50/533 (2021.01), H01M 50/593 (2021.01) (71) CONTEMPORARY AMPEREX TECHNOLOGY (HONG KONG) LIMITED (CN)
(21) BR 11 2022 014379-6 A2	Código 6.23 - Exigência preliminar - pedidos com buscas realizadas por outros Escritórios de Patentes - Art. 36 da LPI (22) 30/09/2020 (51) H01M 50/593 (2021.01), H01M 50/533 (2021.01) (71) CONTEMPORARY AMPEREX TECHNOLOGY (HONG KONG) LIMITED (CN)
(21) BR 11 2022 015117-9 A2	Código 6.23 - Exigência preliminar - pedidos com buscas realizadas por outros Escritórios de Patentes - Art. 36 da LPI (22) 24/12/2021 (51) H04R 29/00 (2006.01) (71) SHENZHEN SHOKZ CO., LTD. (CN)
(21) BR 11 2022 015131-4 A2	Código 6.23 - Exigência preliminar - pedidos com buscas realizadas por outros Escritórios de Patentes - Art. 36 da LPI (22) 10/12/2020 (51) C07D 403/06 (2006.01), C07F 15/02 (2006.01), A01P 21/00 (2006.01), C05C 11/00 (2006.01), A01N 43/36 (2006.01) (71) AICHI STEEL CORPORATION (JP) ; TOKUSHIMA UNIVERSITY (JP)

(21) BR 11 2022 015138-1 A2	Código 6.23 - Exigência preliminar - pedidos com buscas realizadas por outros Escritórios de Patentes - Art. 36 da LPI (22) 26/04/2021 (51) H04R 1/10 (2006.01), H04R 1/08 (2006.01), H04R 9/06 (2006.01) (71) SHENZHEN SHOKZ CO., LTD. (CN)
<hr/>	
(21) BR 11 2022 015760-6 A2	Código 6.23 - Exigência preliminar - pedidos com buscas realizadas por outros Escritórios de Patentes - Art. 36 da LPI (22) 10/02/2021 (51) C07C 51/09 (2006.01), C07C 51/43 (2006.01), C07C 53/19 (2006.01), C07C 67/30 (2006.01), C07C 211/27 (2006.01), C07C 211/29 (2006.01), C07C 211/30 (2006.01), C07C 231/02 (2006.01), C07C 235/20 (2006.01), C07C 59/68 (2006.01), C07C 69/712 (2006.01) (71) CHEMINOVA A/S (DK)
<hr/>	
(21) BR 11 2022 015808-4 A2	Código 6.23 - Exigência preliminar - pedidos com buscas realizadas por outros Escritórios de Patentes - Art. 36 da LPI (22) 18/02/2020 (51) H01R 13/52 (2006.01), G01F 15/14 (2006.01), H01R 13/533 (2006.01), H01R 101/00 (2006.01), G01F 1/84 (2006.01) (71) MICRO MOTION, INC. (US)
<hr/>	
(21) BR 11 2022 016518-8 A2	Código 6.23 - Exigência preliminar - pedidos com buscas realizadas por outros Escritórios de Patentes - Art. 36 da LPI (22) 19/02/2021 (51) C01C 1/02 (2006.01), B01J 20/30 (2006.01), B01J 20/34 (2006.01), B01J 19/12 (2006.01), C01B 3/04 (2006.01), B01J 20/18 (2006.01), B01D 53/02 (2006.01) (71) STARFIRE ENERGY (US)
<hr/>	
(21) BR 11 2022 016581-1 A2	Código 6.23 - Exigência preliminar - pedidos com buscas realizadas por outros Escritórios de Patentes - Art. 36 da LPI (22) 20/02/2020 (51) G01H 3/08 (2006.01), G01M 99/00 (2011.01), G06T 7/00 (2017.01), G10L 25/30 (2013.01), G10L 25/51 (2013.01) (71) NISSAN MOTOR CO., LTD. (JP) ; RENAULT S.A.S. (FR)
<hr/>	
(21) BR 11 2022 016609-5 A2	Código 6.23 - Exigência preliminar - pedidos com buscas realizadas por outros Escritórios de Patentes - Art. 36 da LPI (22) 20/02/2020 (51) H02K 5/20 (2006.01), H02K 9/19 (2006.01) (71) NISSAN MOTOR CO., LTD. (JP)

(21) BR 11 2022 016712-1 A2	Código 6.23 - Exigência preliminar - pedidos com buscas realizadas por outros Escritórios de Patentes - Art. 36 da LPI (22) 25/02/2021 (51) C07C 227/42 (2006.01), C07C 229/52 (2006.01) (71) BASF SE (DE)
<hr/>	
(21) BR 11 2022 016774-1 A2	Código 6.23 - Exigência preliminar - pedidos com buscas realizadas por outros Escritórios de Patentes - Art. 36 da LPI (22) 16/02/2021 (51) C07C 67/293 (2006.01), C07C 69/16 (2006.01), C07C 69/78 (2006.01) (71) DSM IP ASSETS B.V. (NL)
<hr/>	
(21) BR 11 2022 016811-0 A2	Código 6.23 - Exigência preliminar - pedidos com buscas realizadas por outros Escritórios de Patentes - Art. 36 da LPI (22) 12/12/2021 (51) C01B 3/34 (2006.01), C10G 7/12 (2006.01), C10G 35/00 (2006.01) (71) LG CHEM, LTD (KR)
<hr/>	
(21) BR 11 2022 016854-3 A2	Código 6.23 - Exigência preliminar - pedidos com buscas realizadas por outros Escritórios de Patentes - Art. 36 da LPI (22) 16/03/2021 (51) C09K 17/50 (2006.01), E01C 3/04 (2006.01), E01C 21/00 (2006.01) (71) HALL RB PTY LTD (AU)
<hr/>	
(21) BR 11 2022 016922-1 A2	Código 6.23 - Exigência preliminar - pedidos com buscas realizadas por outros Escritórios de Patentes - Art. 36 da LPI (22) 04/03/2020 (51) B60L 3/00 (2019.01) (71) NISSAN MOTOR CO., LTD. (JP)
<hr/>	
(21) BR 11 2022 017005-0 A2	Código 6.23 - Exigência preliminar - pedidos com buscas realizadas por outros Escritórios de Patentes - Art. 36 da LPI (22) 11/12/2021 (51) C01B 3/34 (2006.01), C10G 7/08 (2006.01), C10G 7/12 (2006.01), C10G 35/00 (2006.01), C07C 1/02 (2006.01), C07C 15/04 (2006.01), C07C 15/06 (2006.01), C07C 15/08 (2006.01) (71) LG CHEM, LTD (KR)
<hr/>	
(21) BR 11 2022 017044-0 A2	Código 6.23 - Exigência preliminar - pedidos com buscas realizadas por outros Escritórios de Patentes - Art. 36 da LPI (22) 11/08/2021 (51) H04R 19/04 (2006.01), G01H 17/00 (2006.01), G01H 11/06 (2006.01) (71) SHENZHEN SHOKZ CO., LTD. (CN)

(21) BR 11 2022 017249-4 A2	Código 6.23 - Exigência preliminar - pedidos com buscas realizadas por outros Escritórios de Patentes - Art. 36 da LPI (22) 15/04/2021 (51) C07D 235/26 (2006.01), A61K 31/4184 (2006.01), A61P 3/04 (2006.01), A61P 3/10 (2006.01), A61P 1/16 (2006.01) (71) ACHÉ LABORATÓRIOS FARMACÊUTICOS S.A. (BR/SP)
(21) BR 11 2022 017390-3 A2	Código 6.23 - Exigência preliminar - pedidos com buscas realizadas por outros Escritórios de Patentes - Art. 36 da LPI (22) 24/03/2021 (51) B01J 13/08 (2006.01), A01N 25/28 (2006.01), A23P 10/30 (2016.01), A61K 8/11 (2006.01), A61K 9/48 (2006.01), B01J 13/10 (2006.01), C11D 3/50 (2006.01) (71) FIRMENICH SA (CH)
(21) BR 11 2022 017477-2 A2	Código 6.23 - Exigência preliminar - pedidos com buscas realizadas por outros Escritórios de Patentes - Art. 36 da LPI (22) 04/03/2020 (51) H02M 7/48 (2007.01), B62D 25/08 (2006.01), B60K 1/00 (2006.01), B60K 1/02 (2006.01) (71) NISSAN MOTOR CO., LTD. (JP)
(21) BR 11 2022 017510-8 A2	Código 6.23 - Exigência preliminar - pedidos com buscas realizadas por outros Escritórios de Patentes - Art. 36 da LPI (22) 03/03/2021 (51) C09D 11/037 (2014.01) (71) SICPA HOLDING SA (CH)
(21) BR 11 2022 017657-0 A2	Código 6.23 - Exigência preliminar - pedidos com buscas realizadas por outros Escritórios de Patentes - Art. 36 da LPI (22) 04/03/2020 (51) B66B 1/34 (2006.01) (71) FELIX GRIMM (CH) ; MORITZ GRIMM (DE)
(21) BR 11 2022 017802-6 A2	Código 6.23 - Exigência preliminar - pedidos com buscas realizadas por outros Escritórios de Patentes - Art. 36 da LPI (22) 06/03/2020 (51) B60L 15/20 (2006.01), B60L 9/18 (2006.01) (71) NISSAN MOTOR CO., LTD. (JP)
(21) BR 11 2022 017897-2 A2	Código 6.23 - Exigência preliminar - pedidos com buscas realizadas por outros Escritórios de Patentes - Art. 36 da LPI

	(22) 11/11/2020 (51) H04R 1/10 (2006.01) (71) SHENZHEN SHOKZ CO., LTD. (CN)
(21) BR 11 2022 017952-9 A2	Código 6.23 - Exigência preliminar - pedidos com buscas realizadas por outros Escritórios de Patentes - Art. 36 da LPI (22) 18/08/2021 (51) H01M 50/533 (2021.01) (71) CONTEMPORARY AMPEREX TECHNOLOGY (HONG KONG) LIMITED (CN)
(21) BR 11 2022 017976-6 A2	Código 6.23 - Exigência preliminar - pedidos com buscas realizadas por outros Escritórios de Patentes - Art. 36 da LPI (22) 10/11/2021 (51) C08J 3/24 (2006.01), C08J 3/12 (2006.01), C08J 3/075 (2006.01), C08J 9/04 (2006.01), C08K 9/10 (2006.01), C08F 20/06 (2006.01) (71) LG CHEM, LTD (KR)
(21) BR 11 2022 018013-6 A2	Código 6.23 - Exigência preliminar - pedidos com buscas realizadas por outros Escritórios de Patentes - Art. 36 da LPI (22) 05/03/2021 (51) A61K 9/16 (2006.01), A61K 31/435 (2006.01), A61P 33/10 (2006.01) (71) ELANCO ANIMAL HEALTH GMBH (DE)
(21) BR 11 2022 018744-0 A2	Código 6.23 - Exigência preliminar - pedidos com buscas realizadas por outros Escritórios de Patentes - Art. 36 da LPI (22) 30/04/2020 (51) H04R 9/02 (2006.01) (71) SHENZHEN SHOKZ CO., LTD. (CN)
(21) BR 11 2022 018774-2 A2	Código 6.23 - Exigência preliminar - pedidos com buscas realizadas por outros Escritórios de Patentes - Art. 36 da LPI (22) 31/03/2021 (51) G05B 19/418 (2006.01), G06Q 50/02 (2024.01) (71) ABB SCHWEIZ AG (CH)
(21) BR 11 2022 018993-1 A2	Código 6.23 - Exigência preliminar - pedidos com buscas realizadas por outros Escritórios de Patentes - Art. 36 da LPI (22) 26/02/2021 (51) B01J 19/00 (2006.01), B01J 19/18 (2006.01), B01F 7/04 (2006.01), C10G 1/04 (2006.01), B01F 7/00 (2006.01) (71) TGE IP LLC (US)

(21) BR 11 2022 019041-7 A2	Código 6.23 - Exigência preliminar - pedidos com buscas realizadas por outros Escritórios de Patentes - Art. 36 da LPI (22) 23/03/2021 (51) A61K 31/015 (2006.01), A61K 31/16 (2006.01), A61K 31/4192 (2006.01) (71) PRAXIS PRECISION MEDICINES, INC. (US)
(21) BR 11 2022 019061-1 A2	Código 6.23 - Exigência preliminar - pedidos com buscas realizadas por outros Escritórios de Patentes - Art. 36 da LPI (22) 19/04/2021 (51) H02M 7/487 (2007.01) (71) FRONIUS INTERNATIONAL GMBH (AT)
(21) BR 11 2022 019279-7 A2	Código 6.23 - Exigência preliminar - pedidos com buscas realizadas por outros Escritórios de Patentes - Art. 36 da LPI (22) 16/03/2021 (51) G05B 19/418 (2006.01), C21B 7/00 (2006.01), G06Q 50/04 (2012.01) (71) JFE STEEL CORPORATION (JP)
(21) BR 11 2022 019396-3 A2	Código 6.23 - Exigência preliminar - pedidos com buscas realizadas por outros Escritórios de Patentes - Art. 36 da LPI (22) 23/11/2020 (51) G08G 1/0968 (2006.01) (71) BYD COMPANY LIMITED (CN)
(21) BR 11 2022 019536-2 A2	Código 6.23 - Exigência preliminar - pedidos com buscas realizadas por outros Escritórios de Patentes - Art. 36 da LPI (22) 22/03/2021 (51) C07C 1/34 (2006.01) (71) DSM IP ASSETS B.V. (NL)
(21) BR 11 2022 019699-7 A2	Código 6.23 - Exigência preliminar - pedidos com buscas realizadas por outros Escritórios de Patentes - Art. 36 da LPI (22) 29/12/2020 (51) H04R 9/06 (2006.01) (71) SHENZHEN SHOKZ CO., LTD. (CN)
(21) BR 11 2022 019787-0 A2	Código 6.23 - Exigência preliminar - pedidos com buscas realizadas por outros Escritórios de Patentes - Art. 36 da LPI (22) 01/04/2021 (51) H01R 4/62 (2006.01) (71) JILIN ZHONG YING HIGH TECHNOLOGY CO., LTD. (CN)
(21) BR 11 2022 019895-7 A2	Código 6.23 - Exigência preliminar - pedidos com buscas realizadas por outros

	Escritórios de Patentes - Art. 36 da LPI (22) 01/04/2021 (51) H01R 4/58 (2006.01), H01R 4/02 (2006.01) (71) JILIN ZHONG YING HIGH TECHNOLOGY CO., LTD. (CN)
(21) BR 11 2022 020041-2 A2	Código 6.23 - Exigência preliminar - pedidos com buscas realizadas por outros Escritórios de Patentes - Art. 36 da LPI (22) 22/10/2021 (51) H04R 9/06 (2006.01) (71) SHENZHEN SHOKZ CO., LTD. (CN)
(21) BR 11 2022 020066-8 A2	Código 6.23 - Exigência preliminar - pedidos com buscas realizadas por outros Escritórios de Patentes - Art. 36 da LPI (22) 01/04/2021 (51) F02N 11/04 (2006.01), F02N 11/08 (2006.01), F02D 29/02 (2006.01), F02D 45/00 (2006.01) (71) HONDA MOTOR CO., LTD. (JP)
(21) BR 11 2022 020317-9 A2	Código 6.23 - Exigência preliminar - pedidos com buscas realizadas por outros Escritórios de Patentes - Art. 36 da LPI (22) 01/04/2022 (51) H04R 17/00 (2006.01), H04R 1/00 (2006.01) (71) SHENZHEN SHOKZ CO., LTD. (CN)
(21) BR 11 2022 020340-3 A2	Código 6.23 - Exigência preliminar - pedidos com buscas realizadas por outros Escritórios de Patentes - Art. 36 da LPI (22) 01/04/2021 (51) H01R 4/02 (2006.01), H01R 13/502 (2006.01), H01R 13/52 (2006.01), H01R 43/02 (2006.01), H01B 7/00 (2006.01), B60R 16/02 (2006.01), B29C 45/14 (2006.01) (71) CHANGCHUN JETTY AUTOMOTIVE TECHNOLOGY CO., LTD. (CN)
(21) BR 11 2022 020492-2 A2	Código 6.23 - Exigência preliminar - pedidos com buscas realizadas por outros Escritórios de Patentes - Art. 36 da LPI (22) 09/04/2021 (51) C10G 9/18 (2006.01), C10G 9/20 (2006.01), C10G 9/36 (2006.01), F01K 13/00 (2006.01) (71) TECHNIP ENERGIES FRANCE SAS (FR)
(21) BR 11 2022 020667-4 A2	Código 6.23 - Exigência preliminar - pedidos com buscas realizadas por outros Escritórios de Patentes - Art. 36 da LPI (22) 17/04/2020 (51) G08G 1/00 (2006.01), G08G 1/123 (2006.01), G16Y 10/40 (2020.01)

(71) NISSAN MOTOR CO., LTD. (JP)

(21) BR 11 2022 020678-0 A2 Código 6.23 - Exigência preliminar - pedidos com buscas realizadas por outros Escritórios de Patentes - Art. 36 da LPI
 (22) 29/08/2020
 (51) H04R 25/00 (2006.01)
 (71) SHENZHEN SHOKZ CO., LTD. (CN)

(21) BR 11 2022 021028-0 A2 Código 6.23 - Exigência preliminar - pedidos com buscas realizadas por outros Escritórios de Patentes - Art. 36 da LPI
 (22) 29/08/2020
 (51) H04R 29/00 (2006.01), H04R 25/00 (2006.01)
 (71) SHENZHEN SHOKZ CO., LTD. (CN)

(21) BR 11 2022 021215-1 A2 Código 6.23 - Exigência preliminar - pedidos com buscas realizadas por outros Escritórios de Patentes - Art. 36 da LPI
 (22) 01/03/2021
 (51) C11B 5/00 (2006.01)
 (71) DOW GLOBAL TECHNOLOGIES LLC (US)

(21) BR 11 2022 021228-3 A2 Código 6.23 - Exigência preliminar - pedidos com buscas realizadas por outros Escritórios de Patentes - Art. 36 da LPI
 (22) 25/04/2021
 (51) C07D 401/04 (2006.01), C07D 401/06 (2006.01), C07D 401/14 (2006.01), C07D 243/04 (2006.01), C07D 243/10 (2006.01), A61P 25/18 (2006.01), A61K 31/551 (2006.01)
 (71) JIANGSU NHWA PHARMACEUTICAL CO., LTD (CN)

(21) BR 11 2022 021309-3 A2 Código 6.23 - Exigência preliminar - pedidos com buscas realizadas por outros Escritórios de Patentes - Art. 36 da LPI
 (22) 27/04/2021
 (51) A61K 31/19 (2006.01), A61K 31/197 (2006.01), A23L 33/00 (2016.01), A61P 3/06 (2006.01), A61P 3/10 (2006.01)
 (71) COMPAGNIE GERVAIS DANONE (FR) ; UNIVERSITE LAVAL (CA)

(21) BR 11 2022 021312-3 A2 Código 6.23 - Exigência preliminar - pedidos com buscas realizadas por outros Escritórios de Patentes - Art. 36 da LPI
 (22) 24/04/2020
 (51) G08G 1/00 (2006.01), G08G 1/123 (2006.01), G06Q 50/10 (2012.01)
 (71) NISSAN MOTOR CO., LTD. (JP)

(21) BR 11 2022 021360-3 A2 Código 6.23 - Exigência preliminar - pedidos com buscas realizadas por outros Escritórios de Patentes - Art. 36 da LPI

	(22) 08/06/2021 (51) C04B 28/04 (2006.01), C04B 40/00 (2006.01), C04B 103/30 (2006.01) (71) SIKA TECHNOLOGY AG (CH)
(21) BR 11 2022 021381-6 A2	Código 6.23 - Exigência preliminar - pedidos com buscas realizadas por outros Escritórios de Patentes - Art. 36 da LPI (22) 23/02/2021 (51) C07C 235/34 (2006.01), C07C 237/08 (2006.01), C07C 237/22 (2006.01) (71) PURDUE RESEARCH FOUNDATION (US)
(21) BR 11 2022 021524-0 A2	Código 6.23 - Exigência preliminar - pedidos com buscas realizadas por outros Escritórios de Patentes - Art. 36 da LPI (22) 04/05/2021 (51) C07C 59/84 (2006.01), C07C 229/26 (2006.01), C07C 229/28 (2006.01) (71) DOMPÉ FARMACEUTICI SPA (IT)
(21) BR 11 2022 021536-3 A2	Código 6.23 - Exigência preliminar - pedidos com buscas realizadas por outros Escritórios de Patentes - Art. 36 da LPI (22) 29/08/2020 (51) H04R 1/00 (2006.01), H04R 25/00 (2006.01), H04R 29/00 (2006.01) (71) SHENZHEN SHOKZ CO., LTD. (CN)
(21) BR 11 2022 022081-2 A2	Código 6.23 - Exigência preliminar - pedidos com buscas realizadas por outros Escritórios de Patentes - Art. 36 da LPI (22) 30/04/2021 (51) A61K 9/00 (2006.01), A61K 31/498 (2006.01), A61K 9/16 (2006.01), A61P 31/12 (2006.01), A61P 31/14 (2006.01) (71) MANNKIND CORPORATION (US)
(21) BR 11 2022 022269-6 A2	Código 6.23 - Exigência preliminar - pedidos com buscas realizadas por outros Escritórios de Patentes - Art. 36 da LPI (22) 29/04/2021 (51) H04R 1/08 (2006.01) (71) SHENZHEN SHOKZ CO., LTD. (CN)
(21) BR 11 2022 022412-5 A2	Código 6.23 - Exigência preliminar - pedidos com buscas realizadas por outros Escritórios de Patentes - Art. 36 da LPI (22) 28/04/2021 (51) C11D 3/22 (2006.01), C11D 3/30 (2006.01) (71) UNILEVER IP HOLDINGS B.V. (PB)
(21) BR 11 2022 022415-0 A2	Código 6.23 - Exigência preliminar - pedidos com buscas realizadas por outros Escritórios de Patentes - Art. 36 da LPI

	(22) 28/06/2021 (51) C04B 20/10 (2006.01), C04B 28/02 (2006.01) (71) SIKA TECHNOLOGY AG (CH)
(21) BR 11 2022 022870-8 A2	Código 6.23 - Exigência preliminar - pedidos com buscas realizadas por outros Escritórios de Patentes - Art. 36 da LPI (22) 20/05/2021 (51) B66C 1/06 (2006.01) (71) JFE STEEL CORPORATION (JP)
(21) BR 11 2022 023001-0 A2	Código 6.23 - Exigência preliminar - pedidos com buscas realizadas por outros Escritórios de Patentes - Art. 36 da LPI (22) 07/04/2022 (51) H04R 17/00 (2006.01), H04R 19/02 (2006.01) (71) SHENZHEN SHOKZ CO., LTD. (CN)
(21) BR 11 2022 023372-8 A2	Código 6.23 - Exigência preliminar - pedidos com buscas realizadas por outros Escritórios de Patentes - Art. 36 da LPI (22) 19/11/2021 (51) H04R 1/10 (2006.01), H04R 25/00 (2006.01) (71) SHENZHEN SHOKZ CO., LTD. (CN)
(21) BR 11 2022 023376-0 A2	Código 6.23 - Exigência preliminar - pedidos com buscas realizadas por outros Escritórios de Patentes - Art. 36 da LPI (22) 28/06/2021 (51) A61P 27/00 (2006.01), C07D 213/75 (2006.01), C07D 237/20 (2006.01) (71) BAYER AKTIENGESELLSCHAFT (DE) ; THE JOHNS HOPKINS UNIVERSITY (US)
(21) BR 11 2022 023629-8 A2	Código 6.23 - Exigência preliminar - pedidos com buscas realizadas por outros Escritórios de Patentes - Art. 36 da LPI (22) 29/07/2021 (51) H04R 1/10 (2006.01), H04R 1/28 (2006.01) (71) SHENZHEN SHOKZ CO., LTD. (CN)
(21) BR 11 2022 024110-0 A2	Código 6.23 - Exigência preliminar - pedidos com buscas realizadas por outros Escritórios de Patentes - Art. 36 da LPI (22) 24/06/2021 (51) C08F 222/30 (2006.01), C09J 4/00 (2006.01), C08F 222/32 (2006.01), C09J 135/04 (2006.01) (71) HENKEL AG & CO. KGAA (DE)
(21) BR 11 2022 024118-6 A2	Código 6.23 - Exigência preliminar - pedidos com buscas realizadas por outros

	Escritórios de Patentes - Art. 36 da LPI (22) 19/11/2020 (51) B60L 58/27 (2019.01), H01M 10/44 (2006.01), H01M 10/615 (2014.01) (71) BYD COMPANY LIMITED (CN)
(21) BR 11 2022 024332-4 A2	Código 6.23 - Exigência preliminar - pedidos com buscas realizadas por outros Escritórios de Patentes - Art. 36 da LPI (22) 10/09/2020 (51) H02J 3/01 (2006.01) (71) BEIJING GOLDWIND SCIENCE & CREATION WINDPOWER EQUIPMENT CO., LTD. (CN)
(21) BR 11 2022 024447-9 A2	Código 6.23 - Exigência preliminar - pedidos com buscas realizadas por outros Escritórios de Patentes - Art. 36 da LPI (22) 22/06/2021 (51) B60L 53/66 (2019.01), B60L 5/00 (2006.01) (71) BYD COMPANY LIMITED (CN)
(21) BR 11 2022 024585-8 A2	Código 6.23 - Exigência preliminar - pedidos com buscas realizadas por outros Escritórios de Patentes - Art. 36 da LPI (22) 28/06/2021 (51) B29C 49/04 (2006.01), B29C 49/22 (2006.01), B29L 31/00 (2006.01), B29C 49/48 (2006.01), B29C 49/56 (2006.01) (71) KOCHER-PLASTIK MASCHINENBAU GMBH (DE)
(21) BR 11 2022 024876-8 A2	Código 6.23 - Exigência preliminar - pedidos com buscas realizadas por outros Escritórios de Patentes - Art. 36 da LPI (22) 28/06/2021 (51) C04B 12/04 (2006.01), C04B 16/06 (2006.01), C04B 22/14 (2006.01), C04B 28/26 (2006.01) (71) KURARAY CO., LTD. (JP)
(21) BR 11 2022 025249-8 A2	Código 6.23 - Exigência preliminar - pedidos com buscas realizadas por outros Escritórios de Patentes - Art. 36 da LPI (22) 09/06/2021 (51) B01D 61/14 (2006.01), B01D 61/22 (2006.01), B01D 63/02 (2006.01) (71) GLOBAL ALGAE TECHNOLOGY, LLC (US)
(21) BR 11 2022 025527-6 A2	Código 6.23 - Exigência preliminar - pedidos com buscas realizadas por outros Escritórios de Patentes - Art. 36 da LPI (22) 15/06/2021 (51) C05C 9/00 (2006.01), C08F 222/06 (2006.01) (71) VERDESIAN LIFE SCIENCES U.S., LLC (US) ; HOCKING

INTERNATIONAL LABS, LLC (US)

(21) BR 11 2022 025698-1 A2 Código 6.23 - Exigência preliminar - pedidos com buscas realizadas por outros Escritórios de Patentes - Art. 36 da LPI
(22) 25/03/2022
(51) H01H 85/30 (2006.01), H02H 3/04 (2006.01)
(71) FUTURE SYSTEMS BESITZ GMBH (DE)

(21) BR 11 2022 026285-0 A2 Código 6.23 - Exigência preliminar - pedidos com buscas realizadas por outros Escritórios de Patentes - Art. 36 da LPI
(22) 14/05/2021
(51) B66C 13/22 (2006.01), B66C 23/00 (2006.01)
(71) JFE STEEL CORPORATION (JP)

(21) BR 11 2022 026335-0 A2 Código 6.23 - Exigência preliminar - pedidos com buscas realizadas por outros Escritórios de Patentes - Art. 36 da LPI
(22) 24/06/2021
(51) B01L 3/00 (2006.01), G01N 33/543 (2006.01), G01N 35/00 (2006.01)
(71) PRESIDENT AND FELLOWS OF HARVARD COLLEGE (US)

(21) BR 11 2022 026388-0 A2 Código 6.23 - Exigência preliminar - pedidos com buscas realizadas por outros Escritórios de Patentes - Art. 36 da LPI
(22) 23/06/2021
(51) C08G 18/76 (2006.01), B32B 5/20 (2006.01), B32B 27/06 (2006.01), C08G 18/40 (2006.01), C08G 18/42 (2006.01), C08G 18/48 (2006.01), C08J 9/08 (2006.01), C08J 9/14 (2006.01), C08L 75/04 (2006.01), C08G 18/09 (2006.01), C08G 18/22 (2006.01)
(71) BASF SE (DE)

(21) BR 11 2022 026438-0 A2 Código 6.23 - Exigência preliminar - pedidos com buscas realizadas por outros Escritórios de Patentes - Art. 36 da LPI
(22) 23/06/2021
(51) C08F 220/14 (2006.01), G02B 1/04 (2006.01), B29C 45/00 (2006.01)
(71) RÖHM GMBH (DE)

(21) BR 11 2022 026484-4 A2 Código 6.23 - Exigência preliminar - pedidos com buscas realizadas por outros Escritórios de Patentes - Art. 36 da LPI
(22) 23/06/2021
(51) C08G 18/76 (2006.01), C08G 18/10 (2006.01), C08G 18/42 (2006.01), C08G 18/32 (2006.01), A01N 25/28 (2006.01), B01J 13/14 (2006.01)
(71) BAYER AKTIENGESELLSCHAFT (DE)

(21) BR 11 2022 026487-9 A2 Código 6.23 - Exigência preliminar - pedidos com buscas realizadas por outros

	Escritórios de Patentes - Art. 36 da LPI (22) 28/06/2021 (51) A24B 15/16 (2020.01), A24B 15/14 (2006.01), A24B 15/30 (2006.01), A24B 3/14 (2006.01) (71) PHILIP MORRIS PRODUCTS S.A. (CH)
(21) BR 11 2022 026721-5 A2	Código 6.23 - Exigência preliminar - pedidos com buscas realizadas por outros Escritórios de Patentes - Art. 36 da LPI (22) 30/06/2021 (51) B01D 46/00 (2022.01), B01D 46/10 (2006.01), B01D 46/52 (2006.01) (71) BASF MOBILE EMISSIONS CATALYSTS LLC (US)
(21) BR 11 2022 026730-4 A2	Código 6.23 - Exigência preliminar - pedidos com buscas realizadas por outros Escritórios de Patentes - Art. 36 da LPI (22) 07/07/2021 (51) C04B 24/12 (2006.01), C04B 24/32 (2006.01) (71) SOLUGEN, INC. (US)
(21) BR 11 2022 026753-3 A2	Código 6.23 - Exigência preliminar - pedidos com buscas realizadas por outros Escritórios de Patentes - Art. 36 da LPI (22) 01/07/2021 (51) C08J 11/24 (2006.01), C08L 67/02 (2006.01) (71) CURE TECHNOLOGY B.V. (PB)
(21) BR 11 2022 026857-2 A2	Código 6.23 - Exigência preliminar - pedidos com buscas realizadas por outros Escritórios de Patentes - Art. 36 da LPI (22) 14/07/2021 (51) B32B 9/00 (2006.01), B32B 27/32 (2006.01), B65D 65/40 (2006.01) (71) TOYOBO CO., LTD. (JP)
(21) BR 11 2022 026960-9 A2	Código 6.23 - Exigência preliminar - pedidos com buscas realizadas por outros Escritórios de Patentes - Art. 36 da LPI (22) 25/06/2021 (51) H01R 4/28 (2006.01), H01M 50/50 (2021.01) (71) CHANGCHUN JETTY AUTOMOTIVE TECHNOLOGY CO., LTD. (CN)
(21) BR 11 2023 000130-7 A2	Código 6.23 - Exigência preliminar - pedidos com buscas realizadas por outros Escritórios de Patentes - Art. 36 da LPI (22) 09/07/2021 (51) C04B 35/10 (2006.01), C04B 35/46 (2006.01), C04B 35/622 (2006.01) (71) FOSBEL WAHL HOLDINGS, LLC (US)
(21) BR 11 2023 000161-7 A2	Código 6.23 - Exigência preliminar - pedidos com buscas realizadas por outros

	Escritórios de Patentes - Art. 36 da LPI (22) 07/07/2021 (51) A61K 31/216 (2006.01), A61K 31/235 (2006.01), A61K 31/404 (2006.01) (71) THE MCLEAN HOSPITAL CORPORATION (US)
(21) BR 11 2023 000178-1 A2	Código 6.23 - Exigência preliminar - pedidos com buscas realizadas por outros Escritórios de Patentes - Art. 36 da LPI (22) 07/07/2021 (51) C08F 212/08 (2006.01), C08F 216/12 (2006.01), C08J 3/09 (2006.01), C08J 3/21 (2006.01), C08L 71/02 (2006.01), C08L 25/08 (2006.01) (71) DOW GLOBAL TECHNOLOGIES LLC (US)
(21) BR 11 2023 000260-5 A2	Código 6.23 - Exigência preliminar - pedidos com buscas realizadas por outros Escritórios de Patentes - Art. 36 da LPI (22) 09/07/2021 (51) C08H 7/00 (2011.01), C07B 31/00 (2006.01), C07G 1/00 (2011.01), C08L 97/00 (2006.01) (71) SUNCOAL INDUSTRIES GMBH (DE)
(21) BR 11 2023 000293-1 A2	Código 6.23 - Exigência preliminar - pedidos com buscas realizadas por outros Escritórios de Patentes - Art. 36 da LPI (22) 01/07/2021 (51) C07C 229/08 (2006.01), C07C 291/04 (2006.01), C07C 309/14 (2006.01), C07C 309/30 (2006.01), C11D 1/00 (2006.01) (71) ADVANSIX RESINS & CHEMICALS LLC (US)
(21) BR 11 2023 000294-0 A2	Código 6.23 - Exigência preliminar - pedidos com buscas realizadas por outros Escritórios de Patentes - Art. 36 da LPI (22) 05/08/2020 (51) A01N 31/02 (2006.01), A01N 31/08 (2006.01), A01N 39/00 (2006.01), A01N 49/00 (2006.01), A01P 1/00 (2006.01) (71) SYMRISE AG (DE)
(21) BR 11 2023 000343-1 A2	Código 6.23 - Exigência preliminar - pedidos com buscas realizadas por outros Escritórios de Patentes - Art. 36 da LPI (22) 01/07/2021 (51) C07C 229/08 (2006.01), C07C 309/30 (2006.01), C11D 1/00 (2006.01) (71) ADVANSIX RESINS & CHEMICALS LLC (US)
(21) BR 11 2023 000382-2 A2	Código 6.23 - Exigência preliminar - pedidos com buscas realizadas por outros Escritórios de Patentes - Art. 36 da LPI (22) 06/07/2021 (51) C02F 1/00 (2023.01), B01D 29/56 (2006.01), B01D 35/16 (2006.01), E03C

	1/26 (2006.01) (71) JETS AS (NO)
--	-------------------------------------

(21) BR 11 2023 000480-2 A2	Código 6.23 - Exigência preliminar - pedidos com buscas realizadas por outros Escritórios de Patentes - Art. 36 da LPI (22) 22/07/2021 (51) C01B 3/38 (2006.01), B01J 23/755 (2006.01), C01B 3/40 (2006.01) (71) JOHNSON MATTHEY PUBLIC LIMITED COMPANY (GB)
------------------------------------	---

(21) BR 11 2023 000536-1 A2	Código 6.23 - Exigência preliminar - pedidos com buscas realizadas por outros Escritórios de Patentes - Art. 36 da LPI (22) 12/07/2021 (51) C09K 8/584 (2006.01), C09K 8/594 (2006.01), C09K 8/60 (2006.01), C09K 8/68 (2006.01), C09K 8/70 (2006.01), C09K 8/94 (2006.01) (71) ADVANSIX RESINS & CHEMICALS LLC (US)
------------------------------------	---

(21) BR 11 2023 000544-2 A2	Código 6.23 - Exigência preliminar - pedidos com buscas realizadas por outros Escritórios de Patentes - Art. 36 da LPI (22) 09/07/2021 (51) C11D 1/62 (2006.01), C11D 1/46 (2006.01), C11D 1/75 (2006.01), C11D 1/92 (2006.01), C07C 227/22 (2006.01), C07C 229/08 (2006.01), C11D 3/43 (2006.01), D06L 1/04 (2006.01) (71) ADVANSIX RESINS & CHEMICALS LLC (US)
------------------------------------	---

(21) BR 11 2023 000558-2 A2	Código 6.23 - Exigência preliminar - pedidos com buscas realizadas por outros Escritórios de Patentes - Art. 36 da LPI (22) 16/08/2021 (51) B29C 65/02 (2006.01), B65B 51/30 (2006.01), B29C 65/74 (2006.01), B29C 65/00 (2006.01), B29C 65/78 (2006.01) (71) GEA FOOD SOLUTIONS WEERT B.V. (NL)
------------------------------------	---

(21) BR 11 2023 000566-3 A2	Código 6.23 - Exigência preliminar - pedidos com buscas realizadas por outros Escritórios de Patentes - Art. 36 da LPI (22) 01/07/2021 (51) B01D 53/22 (2006.01), B01D 63/02 (2006.01), B01D 63/06 (2006.01) (71) EVONIK OPERATIONS GMBH (DE)
------------------------------------	--

(21) BR 11 2023 000703-8 A2	Código 6.23 - Exigência preliminar - pedidos com buscas realizadas por outros Escritórios de Patentes - Art. 36 da LPI (22) 01/07/2021 (51) C08F 210/16 (2006.01) (71) CHEVRON PHILLIPS CHEMICAL COMPANY LP (US)
------------------------------------	---

(21) BR 11 2023 000751-8 A2	Código 6.23 - Exigência preliminar - pedidos com buscas realizadas por outros Escritórios de Patentes - Art. 36 da LPI (22) 06/07/2021 (51) B01D 11/00 (2006.01), B29B 13/00 (2006.01), B29B 17/02 (2006.01), B29C 48/76 (2019.01) (71) DOW GLOBAL TECHNOLOGIES LLC (US)
(21) BR 11 2023 000807-7 A2	Código 6.23 - Exigência preliminar - pedidos com buscas realizadas por outros Escritórios de Patentes - Art. 36 da LPI (22) 21/06/2021 (51) B32B 27/08 (2006.01), B32B 27/18 (2006.01), B32B 27/28 (2006.01), B32B 27/32 (2006.01), C08J 5/18 (2006.01), C08K 3/00 (2018.01), C08K 5/00 (2006.01), C08L 23/06 (2006.01), C08L 83/04 (2006.01) (71) DOW GLOBAL TECHNOLOGIES LLC (US)
(21) BR 11 2023 000847-6 A2	Código 6.23 - Exigência preliminar - pedidos com buscas realizadas por outros Escritórios de Patentes - Art. 36 da LPI (22) 22/07/2021 (51) C01B 3/38 (2006.01), C01B 3/40 (2006.01), B01J 23/755 (2006.01) (71) JOHNSON MATTHEY PUBLIC LIMITED COMPANY (GB)
(21) BR 11 2023 001076-4 A2	Código 6.23 - Exigência preliminar - pedidos com buscas realizadas por outros Escritórios de Patentes - Art. 36 da LPI (22) 16/07/2021 (51) G03F 7/00 (2006.01) (71) MORPHOTONICS HOLDING B.V. (NL)
(21) BR 11 2023 001097-7 A2	Código 6.23 - Exigência preliminar - pedidos com buscas realizadas por outros Escritórios de Patentes - Art. 36 da LPI (22) 24/06/2021 (51) B32B 27/10 (2006.01), B32B 7/12 (2006.01), B32B 23/06 (2006.01), B32B 23/08 (2006.01), B32B 27/08 (2006.01), B32B 27/30 (2006.01), B32B 27/36 (2006.01), B65D 65/40 (2006.01), B65D 65/46 (2006.01), B65D 85/804 (2006.01) (71) SOCIÉTÉ DES PRODUITS NESTLÉ S.A. (CH)
(21) BR 11 2023 001399-2 A2	Código 6.23 - Exigência preliminar - pedidos com buscas realizadas por outros Escritórios de Patentes - Art. 36 da LPI (22) 22/07/2021 (51) C01B 3/38 (2006.01), C01B 3/40 (2006.01), B01J 23/755 (2006.01) (71) JOHNSON MATTHEY PUBLIC LIMITED COMPANY (GB)
(21) BR 11 2023 001520-0 A2	Código 6.23 - Exigência preliminar - pedidos com buscas realizadas por outros

Escritórios de Patentes - Art. 36 da LPI

(22) 21/07/2021

(51) G05F 1/20 (2006.01)

(71) EATON INTELLIGENT POWER LIMITED (IE)

(21) BR 11 2023 001980-0 A2

Código 6.23 - Exigência preliminar - pedidos com buscas realizadas por outros
Escritórios de Patentes - Art. 36 da LPI

(22) 03/08/2021

(51) C08G 63/685 (2006.01), C08G 18/46 (2006.01), C08G 63/91 (2006.01),
C09D 175/06 (2006.01), C09J 175/06 (2006.01), C08G 18/73 (2006.01), C08G
18/79 (2006.01)

(71) BASF SE (DE)

(21) BR 11 2023 002003-4 A2

Código 6.23 - Exigência preliminar - pedidos com buscas realizadas por outros
Escritórios de Patentes - Art. 36 da LPI

(22) 07/09/2021

(51) C01B 32/194 (2017.01), C01B 32/05 (2017.01), C01B 32/18 (2017.01),
C09C 1/44 (2006.01)

(71) DICKINSON CORPORATION (US)

(21) BR 11 2023 002138-3 A8

Código 6.23 - Exigência preliminar - pedidos com buscas realizadas por outros
Escritórios de Patentes - Art. 36 da LPI

(22) 04/08/2021

(51) C14C 9/02 (2006.01), C14C 3/14 (2006.01), C14C 3/08 (2006.01)

(71) UNIQUE S.R.L. (IT)

(21) BR 11 2023 002145-6 A2

Código 6.23 - Exigência preliminar - pedidos com buscas realizadas por outros
Escritórios de Patentes - Art. 36 da LPI

(22) 07/07/2021

(51) C08F 210/16 (2006.01), C08F 4/659 (2006.01), H01B 1/22 (2006.01),
H01B 3/30 (2006.01)

(71) DOW GLOBAL TECHNOLOGIES LLC (US)

(21) BR 11 2023 002183-9 A2

Código 6.23 - Exigência preliminar - pedidos com buscas realizadas por outros
Escritórios de Patentes - Art. 36 da LPI

(22) 07/07/2021

(51) C08F 210/16 (2006.01), C08F 4/659 (2006.01), H01B 3/30 (2006.01),
H01B 1/22 (2006.01)

(71) DOW GLOBAL TECHNOLOGIES LLC (US)

(21) BR 11 2023 002294-0 A2

Código 6.23 - Exigência preliminar - pedidos com buscas realizadas por outros
Escritórios de Patentes - Art. 36 da LPI

(22) 30/08/2021

	(51) H01R 12/70 (2011.01), H01R 13/621 (2006.01), H01R 24/60 (2011.01), H01R 107/00 (2006.01) (71) GENERAL ELECTRIC TECHNOLOGY GMBH (CH)
(21) BR 11 2023 002627-0 A2	Código 6.23 - Exigência preliminar - pedidos com buscas realizadas por outros Escritórios de Patentes - Art. 36 da LPI (22) 23/07/2021 (51) B32B 7/00 (2019.01), C08F 210/16 (2006.01), C08J 5/18 (2006.01), C08F 4/659 (2006.01) (71) NOVA CHEMICALS (INTERNATIONAL) S.A. (CH)
(21) BR 11 2023 002783-7 A2	Código 6.23 - Exigência preliminar - pedidos com buscas realizadas por outros Escritórios de Patentes - Art. 36 da LPI (22) 24/09/2021 (51) C01B 32/306 (2017.01), B01J 20/20 (2006.01), B01J 20/28 (2006.01), G01N 30/88 (2006.01) (71) FUTAMURA KAGAKU KABUSHIKI KAISHA (JP) ; NATIONAL INSTITUTE OF ADVANCED INDUSTRIAL SCIENCE AND TECHNOLOGY (JP)
(21) BR 11 2023 003072-2 A2	Código 6.23 - Exigência preliminar - pedidos com buscas realizadas por outros Escritórios de Patentes - Art. 36 da LPI (22) 23/11/2021 (51) H04R 1/10 (2006.01) (71) SHENZHEN SHOKZ CO., LTD. (CN)
(21) BR 11 2023 003106-0 A2	Código 6.23 - Exigência preliminar - pedidos com buscas realizadas por outros Escritórios de Patentes - Art. 36 da LPI (22) 20/08/2021 (51) A61K 9/14 (2006.01), A61K 9/16 (2006.01), A61K 9/20 (2006.01), A61K 9/48 (2006.01), A61K 31/00 (2006.01), A61K 9/28 (2006.01) (71) JANSSEN PHARMACEUTICA NV (BE)
(21) BR 11 2023 003129-0 A2	Código 6.23 - Exigência preliminar - pedidos com buscas realizadas por outros Escritórios de Patentes - Art. 36 da LPI (22) 20/08/2021 (51) C01G 41/00 (2006.01), C09K 3/00 (2006.01), C23C 14/08 (2006.01), C23C 14/34 (2006.01) (71) SUMITOMO METAL MINING CO., LTD. (JP)
(21) BR 11 2023 003352-7 A2	Código 6.23 - Exigência preliminar - pedidos com buscas realizadas por outros Escritórios de Patentes - Art. 36 da LPI (22) 30/08/2021 (51) C02F 3/08 (2023.01), C02F 3/10 (2023.01), B01J 19/30 (2006.01), G01N

	11/16 (2006.01), C08L 23/04 (2006.01) (71) VEOLIA WATER SOLUTIONS & TECHNOLOGIES SUPPORT (FR)
(21) BR 11 2023 003442-6 A2	Código 6.23 - Exigência preliminar - pedidos com buscas realizadas por outros Escritórios de Patentes - Art. 36 da LPI (22) 24/08/2021 (51) B61L 27/00 (2022.01), B61L 23/00 (2006.01) (71) BYD COMPANY LIMITED (CN)
(21) BR 11 2023 003856-1 A2	Código 6.23 - Exigência preliminar - pedidos com buscas realizadas por outros Escritórios de Patentes - Art. 36 da LPI (22) 19/08/2021 (51) H01H 9/12 (2006.01), H01H 33/666 (2006.01), H01H 9/02 (2006.01), H01H 9/16 (2006.01), H01H 33/02 (2006.01), H01H 33/42 (2006.01) (71) EATON INTELLIGENT POWER LIMITED (IE)
(21) BR 11 2023 003887-1 A8	Código 6.23 - Exigência preliminar - pedidos com buscas realizadas por outros Escritórios de Patentes - Art. 36 da LPI (22) 18/09/2020 (51) C07D 493/10 (2006.01), A61K 8/49 (2006.01) (71) SYMRISE AG (DE)
(21) BR 11 2023 005294-7 A2	Código 6.23 - Exigência preliminar - pedidos com buscas realizadas por outros Escritórios de Patentes - Art. 36 da LPI (22) 22/09/2021 (51) B01D 53/66 (2006.01), B01D 53/78 (2006.01) (71) SUEZ GROUPE (FR)
(21) BR 11 2023 006361-2 A2	Código 6.23 - Exigência preliminar - pedidos com buscas realizadas por outros Escritórios de Patentes - Art. 36 da LPI (22) 29/09/2021 (51) C08F 136/06 (2006.01), C08F 136/08 (2006.01), C08C 19/04 (2006.01) (71) EVONIK OPERATIONS GMBH (DE)
(21) BR 11 2023 008849-6 A2	Código 6.23 - Exigência preliminar - pedidos com buscas realizadas por outros Escritórios de Patentes - Art. 36 da LPI (22) 01/12/2021 (51) C08G 18/08 (2006.01), C09D 175/16 (2006.01), C08G 18/75 (2006.01), C08G 18/72 (2006.01), C08G 18/73 (2006.01), C08G 18/79 (2006.01), C08G 18/67 (2006.01), C08G 18/68 (2006.01) (71) ALLNEX BELGIUM S.A. (BE)
(21) BR 11 2023 009060-1 A2	Código 6.23 - Exigência preliminar - pedidos com buscas realizadas por outros

	Escritórios de Patentes - Art. 36 da LPI (22) 12/11/2021 (51) B29D 30/06 (2006.01) (71) RETYRE AS (NO)
(21) BR 11 2023 009116-0 A2	Código 6.23 - Exigência preliminar - pedidos com buscas realizadas por outros Escritórios de Patentes - Art. 36 da LPI (22) 12/11/2021 (51) C07D 471/04 (2006.01), C07D 487/04 (2006.01), C07D 519/00 (2006.01), A61P 19/02 (2006.01), A61P 35/02 (2006.01), A61K 31/4985 (2006.01), A61K 31/506 (2006.01), A61P 17/00 (2006.01), A61P 35/00 (2006.01), A61K 31/437 (2006.01) (71) BIOGEN MA INC. (US)
(21) BR 11 2023 010045-3 A2	Código 6.23 - Exigência preliminar - pedidos com buscas realizadas por outros Escritórios de Patentes - Art. 36 da LPI (22) 24/11/2021 (51) A61K 9/00 (2006.01), A61K 9/127 (2025.01), A61K 31/7088 (2006.01), A61K 31/7105 (2006.01), C12N 15/88 (2006.01) (71) TRANSLATE BIO, INC. (US)
(21) BR 11 2023 010818-7 A2	Código 6.23 - Exigência preliminar - pedidos com buscas realizadas por outros Escritórios de Patentes - Art. 36 da LPI (22) 01/12/2021 (51) B28B 13/02 (2006.01), B28B 5/02 (2006.01), B28B 1/00 (2006.01) (71) SACMI COOPERATIVA MECCANICI IMOLA SOCIETA' COOPERATIVA (IT)
(21) BR 11 2023 010887-0 A2	Código 6.23 - Exigência preliminar - pedidos com buscas realizadas por outros Escritórios de Patentes - Art. 36 da LPI (22) 23/11/2021 (51) E21B 43/01 (2006.01) (71) VETCO GRAY SCANDINAVIA AS (GB)
(21) BR 11 2023 010914-0 A2	Código 6.23 - Exigência preliminar - pedidos com buscas realizadas por outros Escritórios de Patentes - Art. 36 da LPI (22) 14/12/2021 (51) E21B 43/017 (2006.01) (71) VETCO GRAY SCANDINAVIA AS (GB)
(21) BR 11 2023 011552-3 A2	Código 6.23 - Exigência preliminar - pedidos com buscas realizadas por outros Escritórios de Patentes - Art. 36 da LPI (22) 13/12/2021

(51) B65H 29/04 (2006.01), B26D 7/18 (2006.01)
(71) BOBST MEX SA (CH)

(21) BR 11 2023 011582-5 A2 Código 6.23 - Exigência preliminar - pedidos com buscas realizadas por outros Escritórios de Patentes - Art. 36 da LPI
(22) 16/12/2021
(51) B65H 43/06 (2006.01), B65H 29/04 (2006.01), B65H 43/08 (2006.01), B65H 31/10 (2006.01)
(71) BOBST MEX SA (CH)

(21) BR 11 2023 011585-0 A2 Código 6.23 - Exigência preliminar - pedidos com buscas realizadas por outros Escritórios de Patentes - Art. 36 da LPI
(22) 22/12/2021
(51) B65G 17/08 (2006.01), F16G 3/02 (2006.01), F16G 3/00 (2006.01), B65G 17/00 (2006.01)
(71) LAITRAM, L.L.C. (US)

(21) BR 11 2023 011629-5 A2 Código 6.23 - Exigência preliminar - pedidos com buscas realizadas por outros Escritórios de Patentes - Art. 36 da LPI
(22) 17/12/2021
(51) B65D 88/78 (2006.01), B63B 21/50 (2006.01), B65D 90/46 (2006.01), E21B 43/01 (2006.01)
(71) SUBSEA 7 NORWAY AS (NO)

(21) BR 11 2023 011677-5 A2 Código 6.23 - Exigência preliminar - pedidos com buscas realizadas por outros Escritórios de Patentes - Art. 36 da LPI
(22) 16/12/2021
(51) E21B 47/017 (2012.01), E21B 47/013 (2012.01), E21B 17/00 (2006.01), E21B 47/06 (2012.01)
(71) BAKER HUGHES OILFIELD OPERATIONS LLC (US)

(21) BR 11 2023 011770-4 A2 Código 6.23 - Exigência preliminar - pedidos com buscas realizadas por outros Escritórios de Patentes - Art. 36 da LPI
(22) 16/12/2020
(51) E21B 17/02 (2006.01), E21B 17/10 (2006.01), E21B 19/087 (2006.01)
(71) WEATHERFORD TECHNOLOGY HOLDINGS, LLC (US)

(21) BR 11 2023 011890-5 A2 Código 6.23 - Exigência preliminar - pedidos com buscas realizadas por outros Escritórios de Patentes - Art. 36 da LPI
(22) 21/12/2021
(51) F16B 33/00 (2006.01), B29C 45/14 (2006.01), B29C 45/26 (2006.01), B29C 45/00 (2006.01)
(71) VOSS AUTOMOTIVE GMBH (DE)

(21) BR 11 2023 011927-8 A2	<p>Código 6.23 - Exigência preliminar - pedidos com buscas realizadas por outros Escritórios de Patentes - Art. 36 da LPI</p> <p>(22) 15/12/2021</p> <p>(51) A24F 40/46 (2020.01)</p> <p>(71) SHENZHEN FIRST UNION TECHNOLOGY CO.,LTD. (CN)</p>
(21) BR 11 2023 011941-3 A2	<p>Código 6.23 - Exigência preliminar - pedidos com buscas realizadas por outros Escritórios de Patentes - Art. 36 da LPI</p> <p>(22) 10/01/2022</p> <p>(51) B65G 43/02 (2006.01), B65G 47/14 (2006.01), B65B 25/00 (2006.01), B65G 43/10 (2006.01)</p> <p>(71) GEA FOOD SOLUTIONS WEERT B.V. (NL)</p>
(21) BR 11 2023 012028-4 A2	<p>Código 6.23 - Exigência preliminar - pedidos com buscas realizadas por outros Escritórios de Patentes - Art. 36 da LPI</p> <p>(22) 16/12/2021</p> <p>(51) F16L 55/30 (2006.01)</p> <p>(71) PIPESNAKE AS (NO)</p>
(21) BR 11 2023 012385-2 A2	<p>Código 6.23 - Exigência preliminar - pedidos com buscas realizadas por outros Escritórios de Patentes - Art. 36 da LPI</p> <p>(22) 15/12/2021</p> <p>(51) F16K 17/40 (2006.01), F16K 17/38 (2006.01), G21C 15/24 (2006.01)</p> <p>(71) JOINT-STOCK COMPANY "ATOMENERGOPROEKT" (RU) ; SCIENCE AND INNOVATIONS ? NUCLEAR INDUSTRY SCIENTIFIC DEVELOPMENT, PRIVATE ENTERPRISE (RU)</p>
(21) BR 11 2023 012408-5 A2	<p>Código 6.23 - Exigência preliminar - pedidos com buscas realizadas por outros Escritórios de Patentes - Art. 36 da LPI</p> <p>(22) 07/12/2021</p> <p>(51) F16J 15/34 (2006.01), G01M 13/005 (2019.01)</p> <p>(71) EAGLEBURGMANN GERMANY GMBH & CO. KG (DE)</p>
(21) BR 11 2023 012409-3 A2	<p>Código 6.23 - Exigência preliminar - pedidos com buscas realizadas por outros Escritórios de Patentes - Art. 36 da LPI</p> <p>(22) 20/12/2021</p> <p>(51) B65B 55/10 (2006.01), B65B 55/18 (2006.01), A61L 2/18 (2006.01)</p> <p>(71) VETTER PHARMA-FERTIGUNG GMBH & CO. KG (DE)</p>
(21) BR 11 2023 012687-8 A2	<p>Código 6.23 - Exigência preliminar - pedidos com buscas realizadas por outros Escritórios de Patentes - Art. 36 da LPI</p> <p>(22) 23/12/2021</p>

	(51) A47J 37/12 (2006.01), F01M 11/03 (2006.01), B01D 29/07 (2006.01), B01D 29/52 (2006.01), B01D 35/26 (2006.01) (71) VITO AG (DE)
(21) BR 11 2023 012937-0 A2	Código 6.23 - Exigência preliminar - pedidos com buscas realizadas por outros Escritórios de Patentes - Art. 36 da LPI (22) 02/12/2021 (51) B65B 61/20 (2006.01), B65B 65/02 (2006.01), B65C 9/26 (2006.01) (71) ECOLEAN AB (SE)
(21) BR 11 2023 012985-0 A2	Código 6.23 - Exigência preliminar - pedidos com buscas realizadas por outros Escritórios de Patentes - Art. 36 da LPI (22) 16/12/2021 (51) B28B 21/82 (2006.01) (71) BEIJING TENSAM HIGH-TECH WIND POWER TECHNOLOGY CO., LTD. (CN)
(21) BR 11 2023 013133-2 A2	Código 6.23 - Exigência preliminar - pedidos com buscas realizadas por outros Escritórios de Patentes - Art. 36 da LPI (22) 23/12/2021 (51) B60R 19/04 (2006.01), B60R 19/24 (2006.01), B60R 19/34 (2006.01), B62D 21/15 (2006.01), B62D 25/08 (2006.01), B62D 25/20 (2006.01) (71) MITSUBISHI JIDOSHA KOGYO KABUSHIKI KAISHA (JP)
(21) BR 11 2023 013331-9 A2	Código 6.23 - Exigência preliminar - pedidos com buscas realizadas por outros Escritórios de Patentes - Art. 36 da LPI (22) 12/07/2021 (51) C07D 401/12 (2006.01), C07D 417/12 (2006.01), C07D 231/14 (2006.01), C07D 403/12 (2006.01), C07D 405/12 (2006.01), A01N 43/56 (2006.01), A01N 43/78 (2006.01), A01P 7/04 (2006.01) (71) NORTHWEST A&F UNIVERSITY (CN)
(21) BR 11 2023 013373-4 A2	Código 6.23 - Exigência preliminar - pedidos com buscas realizadas por outros Escritórios de Patentes - Art. 36 da LPI (22) 15/12/2021 (51) B65G 47/84 (2006.01) (71) STOLLE MACHINERY COMPANY, LLC (US)
(21) BR 11 2023 013570-2 A2	Código 6.23 - Exigência preliminar - pedidos com buscas realizadas por outros Escritórios de Patentes - Art. 36 da LPI (22) 19/01/2022 (51) B65G 13/12 (2006.01), B65G 21/14 (2006.01), B65G 47/88 (2006.01), B65G 13/02 (2006.01)

(71) LAITRAM, L.L.C. (US)

(21) BR 11 2023 013671-7 A2 Código 6.23 - Exigência preliminar - pedidos com buscas realizadas por outros Escritórios de Patentes - Art. 36 da LPI
(22) 18/01/2022
(51) E21B 34/06 (2006.01), E21B 34/10 (2006.01), E21B 43/16 (2006.01)
(71) BAKER HUGHES OILFIELD OPERATIONS LLC (US)

(21) BR 11 2023 013830-2 A2 Código 6.23 - Exigência preliminar - pedidos com buscas realizadas por outros Escritórios de Patentes - Art. 36 da LPI
(22) 24/12/2021
(51) B65D 1/02 (2006.01), B65D 65/40 (2006.01), C08J 3/22 (2006.01)
(71) MITSUBISHI GAS CHEMICAL COMPANY, INC. (JP)

(21) BR 11 2023 013887-6 A2 Código 6.23 - Exigência preliminar - pedidos com buscas realizadas por outros Escritórios de Patentes - Art. 36 da LPI
(22) 10/01/2022
(51) B65D 55/16 (2006.01), B65D 41/34 (2006.01)
(71) BETAPACK, S.A.U. (ES)

(21) BR 11 2023 013894-9 A2 Código 6.23 - Exigência preliminar - pedidos com buscas realizadas por outros Escritórios de Patentes - Art. 36 da LPI
(22) 10/01/2022
(51) B65D 41/34 (2006.01), B65D 55/16 (2006.01)
(71) BETAPACK, S.A.U. (ES)

(21) BR 11 2023 014047-1 A2 Código 6.23 - Exigência preliminar - pedidos com buscas realizadas por outros Escritórios de Patentes - Art. 36 da LPI
(22) 18/01/2022
(51) A47J 19/00 (2006.01), A46B 9/00 (2006.01), A23N 1/00 (2006.01)
(71) THE STEELSTONE GROUP LLC (US)

(21) BR 11 2023 014270-9 A2 Código 6.23 - Exigência preliminar - pedidos com buscas realizadas por outros Escritórios de Patentes - Art. 36 da LPI
(22) 15/01/2021
(51) B65D 5/54 (2006.01)
(71) MMC BRASIL INDÚSTRIA E COMÉRCIO LTDA. (BR/SP)

(21) BR 11 2023 014296-2 A2 Código 6.23 - Exigência preliminar - pedidos com buscas realizadas por outros Escritórios de Patentes - Art. 36 da LPI
(22) 01/02/2022
(51) B65D 83/08 (2006.01), A47K 10/42 (2006.01)
(71) KIMBERLY-CLARK WORLDWIDE, INC. (US)

(21) BR 11 2023 014360-8 A2	Código 6.23 - Exigência preliminar - pedidos com buscas realizadas por outros Escritórios de Patentes - Art. 36 da LPI (22) 18/01/2022 (51) B65D 51/00 (2006.01) (71) BISIO PROGETTI S.P.A. (IT)
(21) BR 11 2023 014835-9 A2	Código 6.23 - Exigência preliminar - pedidos com buscas realizadas por outros Escritórios de Patentes - Art. 36 da LPI (22) 26/01/2022 (51) B41J 2/175 (2006.01) (71) SICPA HOLDING SA (CH)
(21) BR 11 2023 015068-0 A2	Código 6.23 - Exigência preliminar - pedidos com buscas realizadas por outros Escritórios de Patentes - Art. 36 da LPI (22) 27/01/2022 (51) B41J 11/00 (2006.01), B41J 11/66 (2006.01) (71) CRICUT, INC. (US)
(21) BR 11 2023 015365-4 A2	Código 6.23 - Exigência preliminar - pedidos com buscas realizadas por outros Escritórios de Patentes - Art. 36 da LPI (22) 24/02/2022 (51) B41F 17/22 (2006.01), B41F 13/20 (2006.01), B41F 3/34 (2006.01), B41J 11/42 (2006.01) (71) BALL CORPORATION (US)
(21) BR 11 2023 015397-2 A2	Código 6.23 - Exigência preliminar - pedidos com buscas realizadas por outros Escritórios de Patentes - Art. 36 da LPI (22) 22/02/2022 (51) C04B 11/028 (2006.01) (71) SAINT-GOBAIN PLACO (FR)
(21) BR 11 2023 022926-0 A2	Código 6.23 - Exigência preliminar - pedidos com buscas realizadas por outros Escritórios de Patentes - Art. 36 da LPI (22) 14/06/2021 (51) C04B 20/00 (2006.01), C04B 40/00 (2006.01), C04B 28/04 (2006.01) (71) SAROD GREENBACK LLP (IN)
(21) BR 11 2023 025017-0 A2	Código 6.23 - Exigência preliminar - pedidos com buscas realizadas por outros Escritórios de Patentes - Art. 36 da LPI (22) 29/06/2021 (51) B29C 49/46 (2006.01), B29C 49/48 (2006.01), B29C 49/42 (2006.01), B29C 49/00 (2006.01), B29C 55/22 (2006.01), B65D 23/00 (2006.01), B65D

	25/34 (2006.01), B29C 49/62 (2006.01) (71) AMCOR RIGID PACKAGING USA, LLC (US)
(21) BR 11 2023 026662-9 A2	Código 6.23 - Exigência preliminar - pedidos com buscas realizadas por outros Escritórios de Patentes - Art. 36 da LPI (22) 18/06/2021 (51) C03C 3/087 (2006.01), C03C 4/02 (2006.01), C03C 4/08 (2006.01) (71) VIDRIO PLANO DE MÉXICO, S.A. DE C.V. (MX)
(21) BR 11 2024 000931-9 A2	Código 6.23 - Exigência preliminar - pedidos com buscas realizadas por outros Escritórios de Patentes - Art. 36 da LPI (22) 01/06/2023 (51) B01D 3/00 (2006.01) (71) PRAJ INDUSTRIES LIMITED (IN)
(21) BR 11 2024 006092-6 A2	Código 6.23 - Exigência preliminar - pedidos com buscas realizadas por outros Escritórios de Patentes - Art. 36 da LPI (22) 29/09/2021 (51) C04B 35/528 (2006.01), C04B 35/56 (2006.01), C04B 35/563 (2006.01), C04B 35/565 (2006.01), C04B 35/58 (2006.01), C04B 35/581 (2006.01), C04B 35/584 (2006.01), C04B 37/00 (2006.01), C04B 38/00 (2006.01) (71) SCHUNK INGENIEURKERAMIK GMBH (DE)
(21) BR 11 2024 008583-0 A2	Código 6.23 - Exigência preliminar - pedidos com buscas realizadas por outros Escritórios de Patentes - Art. 36 da LPI (22) 01/11/2021 (51) H01M 4/48 (2010.01), H01M 4/62 (2006.01) (71) NINGDE AMPEREX TECHNOLOGY LIMITED (CN)
(21) BR 11 2024 008667-4 A2	Código 6.23 - Exigência preliminar - pedidos com buscas realizadas por outros Escritórios de Patentes - Art. 36 da LPI (22) 28/10/2022 (51) C08J 11/14 (2006.01), C08J 11/22 (2006.01), C08J 11/28 (2006.01) (71) EVONIK OPERATIONS GMBH (DE)
(21) BR 11 2024 009391-3 A2	Código 6.23 - Exigência preliminar - pedidos com buscas realizadas por outros Escritórios de Patentes - Art. 36 da LPI (22) 02/11/2022 (51) B29C 44/34 (2006.01), C08G 69/40 (2006.01), C08L 75/04 (2006.01) (71) EVONIK OPERATIONS GMBH (DE)
(21) BR 11 2024 011834-7 A2	Código 6.23 - Exigência preliminar - pedidos com buscas realizadas por outros Escritórios de Patentes - Art. 36 da LPI

	(22) 22/12/2022 (51) B29B 17/02 (2006.01) (71) BOREALIS AG (AT)
(21) BR 11 2024 011842-8 A2	Código 6.23 - Exigência preliminar - pedidos com buscas realizadas por outros Escritórios de Patentes - Art. 36 da LPI (22) 16/12/2021 (51) B29C 55/02 (2006.01), B32B 27/08 (2006.01), B32B 27/32 (2006.01) (71) AMCOR FLEXIBLES NORTH AMERICA, INC. (US)
(21) BR 11 2024 011959-9 A2	Código 6.23 - Exigência preliminar - pedidos com buscas realizadas por outros Escritórios de Patentes - Art. 36 da LPI (22) 20/12/2022 (51) B01D 53/26 (2006.01), B01D 53/30 (2006.01), B01D 53/02 (2006.01) (71) JOHNSON MATTHEY CATALYSTS (GERMANY) GMBH (DE) ; JOHNSON MATTHEY PUBLIC LIMITED COMPANY (GB)
(21) BR 11 2024 012252-2 A2	Código 6.23 - Exigência preliminar - pedidos com buscas realizadas por outros Escritórios de Patentes - Art. 36 da LPI (22) 30/11/2022 (51) B29D 99/00 (2010.01), B29C 43/04 (2006.01), B29C 43/56 (2006.01), B29C 69/00 (2006.01), B32B 3/12 (2006.01), B32B 11/12 (2006.01) (71) ASOCIACION DE INVESTIGACION DE LA INDUSTRIA TEXTIL (ES)
(21) BR 11 2024 012347-2 A2	Código 6.23 - Exigência preliminar - pedidos com buscas realizadas por outros Escritórios de Patentes - Art. 36 da LPI (22) 19/12/2022 (51) B01D 53/26 (2006.01), B01D 53/02 (2006.01), C01B 3/58 (2006.01), B01D 53/28 (2006.01) (71) ARKEMA FRANCE (FR)
(21) BR 11 2024 012721-4 A2	Código 6.23 - Exigência preliminar - pedidos com buscas realizadas por outros Escritórios de Patentes - Art. 36 da LPI (22) 28/11/2022 (51) B29C 49/02 (2006.01), B29C 49/56 (2006.01), B29C 49/32 (2006.01), B29B 11/12 (2006.01), B29C 49/42 (2006.01) (71) SACMI COOPERATIVA MECCANICI IMOLA SOCIETA' COOPERATIVA (IT)
(21) BR 11 2024 012755-9 A2	Código 6.23 - Exigência preliminar - pedidos com buscas realizadas por outros Escritórios de Patentes - Art. 36 da LPI (22) 20/12/2022 (51) C08G 18/02 (2006.01), C08G 18/28 (2006.01)

(71) LANXESS DEUTSCHLAND GMBH. (DE)

Código Ciência de Parecer**Código 7.1 - Conhecimento de Parecer Técnico - Art. 36 da LPI**

O INPI suspende o andamento do pedido para o depositante se manifestar sobre parecer técnico de ciência. O depositante deverá acessar o parecer na Busca de Processos (Portal do INPI). O prazo para a manifestação é de 90 (noventa) dias corridos, contados a partir da data desta publicação. O depositante deverá apresentar argumentações sobre melhorias e diferenças em relação ao estado da técnica. Também deverá apresentar correções no pedido em resposta ao posicionamento técnico do parecer. Para isso, deverá usar o sistema de peticionamento eletrônico com a Guia de Recolhimento da União (GRU) de código 281 (manifestação sobre invenção, modelo de utilidade, certificado de adição de invenção em 1ª instância). O INPI indeferirá (negará) o pedido se o depositante não se manifestar no prazo do Art. 36 da Lei nº 9.279/96 (LPI). Atenção! Não confunda o prazo de 90 dias com três meses, pois a contagem é feita por dias corridos.

(21) BR 10 2016 004319-0 A2	Código 7.1 - Conhecimento de Parecer Técnico - Art. 36 da LPI (22) 26/02/2016 (71) CENTRO NACIONAL DE TECNOLOGIA ELETRÔNICA AVANÇADA S.A. (BR/RS)
(21) BR 10 2017 001132-1 A2	Código 7.1 - Conhecimento de Parecer Técnico - Art. 36 da LPI (22) 19/01/2017 (71) CELESC DISTRIBUIÇÃO S.A. (BR/SC)
(21) BR 10 2017 018338-6 A2	Código 7.1 - Conhecimento de Parecer Técnico - Art. 36 da LPI (22) 28/08/2017 (71) UNIVERSIDADE FEDERAL DA PARAIBA (BR/PB)
(21) BR 10 2018 011914-1 A2	Código 7.1 - Conhecimento de Parecer Técnico - Art. 36 da LPI (22) 12/06/2018 (71) SOCIEDADE MINEIRA DE CULTURA (BR/MG)
(21) BR 10 2018 013398-5 A2	Código 7.1 - Conhecimento de Parecer Técnico - Art. 36 da LPI (22) 28/06/2018 (71) UNIVERSIDADE FEDERAL DE MINAS GERAIS (BR/MG) ; FUNDAÇÃO DE AMPARO À PESQUISA DO ESTADO DE MINAS GERAIS ? FAPEMIG (BR/MG)
(21) BR 10 2018 073593-4 A2	Código 7.1 - Conhecimento de Parecer Técnico - Art. 36 da LPI (22) 14/11/2018

	(71) NEILTON VANDERLEI DOS SANTOS JUNIOR (BR/AL)
--	--

(21) BR 10 2019 010932-7 A2	Código 7.1 - Conhecimento de Parecer Técnico - Art. 36 da LPI (22) 28/05/2019 (71) MANCHA ORGANICA LTDA (BR/RJ)
------------------------------------	---

(21) BR 10 2019 011934-9 A2	Código 7.1 - Conhecimento de Parecer Técnico - Art. 36 da LPI (22) 12/06/2019 (71) MAURICIO KAZUTO MURAYAMA (BR/SP)
------------------------------------	---

(21) BR 10 2019 019501-0 A2	Código 7.1 - Conhecimento de Parecer Técnico - Art. 36 da LPI (22) 19/09/2019 (71) UNIVERSIDADE ESTADUAL PAULISTA JULIO DE MESQUITA FILHO (BR/SP)
------------------------------------	---

(21) BR 10 2019 019509-6 A2	Código 7.1 - Conhecimento de Parecer Técnico - Art. 36 da LPI (22) 19/09/2019 (71) OPTO ELETRÔNICA S/A. (BR/SP)
------------------------------------	---

(21) BR 10 2019 022304-9 A2	Código 7.1 - Conhecimento de Parecer Técnico - Art. 36 da LPI (22) 24/10/2019 (71) ANHANGUERA EDUCACIONAL PARTICIPAÇÕES S/A (BR/SP)
------------------------------------	---

(21) BR 10 2019 024766-5 A2	Código 7.1 - Conhecimento de Parecer Técnico - Art. 36 da LPI (22) 25/11/2019 (71) UNIVERSIDADE FEDERAL DE MATO GROSSO DO SUL (BR/MS) ; UNIVERSIDADE FEDERAL DA GRANDE DOURADOS - UFGD (BR/MS)
------------------------------------	---

(21) BR 10 2019 025657-5 A2	Código 7.1 - Conhecimento de Parecer Técnico - Art. 36 da LPI (22) 04/12/2019 (71) MARCHESAN IMPLEMENTOS E MÁQUINAS AGRÍCOLAS TATU S/A (BR/SP)
------------------------------------	--

(21) BR 10 2019 027578-2 A2	Código 7.1 - Conhecimento de Parecer Técnico - Art. 36 da LPI (22) 20/12/2019 (71) AFC GEOFÍSICA LTDA (BR/RS)
------------------------------------	---

(21) BR 10 2020 002172-9 A2	Código 7.1 - Conhecimento de Parecer Técnico - Art. 36 da LPI (22) 31/01/2020 (71) FUNDAÇÃO UNIVERSIDADE DE BRASÍLIA (BR/DF) ; KRILLTECH SOLUÇÕES SUSTENTÁVEIS EM ENGENHARIA LTDA (BR/DF) ; EMPRESA BRASILEIRA DE PESQUISA AGROPECUÁRIA (BR/DF)
------------------------------------	---

(21) BR 10 2020 006006-6 A2	Código 7.1 - Conhecimento de Parecer Técnico - Art. 36 da LPI (22) 25/03/2020 (71) UNIVERSIDADE FEDERAL DE ALAGOAS (BR/AL)
(21) BR 10 2020 007902-6 A2	Código 7.1 - Conhecimento de Parecer Técnico - Art. 36 da LPI (22) 21/04/2020 (71) TIAGO OBERDA CARNEIRO MARQUES (BR/DF)
(21) BR 10 2020 012074-3 A2	Código 7.1 - Conhecimento de Parecer Técnico - Art. 36 da LPI (22) 16/06/2020 (71) UNIVERSIDADE ESTADUAL DO OESTE DO PARANÁ (BR/PR) ; EMPRESA MINHOCAL AGROINDUSTRIAL LTDA - ME (BR/PR)
(21) BR 10 2020 012468-4 A2	Código 7.1 - Conhecimento de Parecer Técnico - Art. 36 da LPI (22) 18/06/2020 (71) CAFÉ BRASIL INDÚSTRIA COMÉRCIO IMPORTAÇÃO E EXPORTAÇÃO LTDA (BR/MG)
(21) BR 10 2020 014704-8 A2	Código 7.1 - Conhecimento de Parecer Técnico - Art. 36 da LPI (22) 20/07/2020 (71) FUNDAÇÃO EDUCACIONAL DE BRUSQUE - FEBE (BR/SC)
(21) BR 10 2020 021533-7 A2	Código 7.1 - Conhecimento de Parecer Técnico - Art. 36 da LPI (22) 21/10/2020 (71) UNIVERSIDADE FEDERAL DE CAMPINA GRANDE - PB (BR/PB) ; INSTITUTO FEDERAL DE EDUCAÇÃO CIÊNCIA E TECNOLOGIA DA PARAÍBA - IFPB (BR/PB)
(21) BR 10 2021 018141-9 A2	Código 7.1 - Conhecimento de Parecer Técnico - Art. 36 da LPI (22) 13/09/2021 (71) PAULO EUSHO NAKAMURA (BR/SP)
(21) BR 10 2022 000184-7 A2	Código 7.1 - Conhecimento de Parecer Técnico - Art. 36 da LPI (22) 05/01/2022 (71) RICARDO LEITE PASSOS (BR/SP) ; ANTON SKYRDA VERISSIMO (BR/SP)
(21) BR 10 2022 014370-6 A2	Código 7.1 - Conhecimento de Parecer Técnico - Art. 36 da LPI (22) 20/07/2022 (71) PHD MASTER CONSULTORIA LTDA (BR/RJ) ; NKL PRODUTOS ELETRONICOS LTDA (BR/SC) ; TSPRO FABRICAÇÃO DISTRIBUIÇÃO E

REPRESENTAÇÃO DE EQUIPAMENTOS INDUSTRIAIS LTDA (BR/SP)

- (21) BR 10 2022 014610-1 A2 Código 7.1 - Conhecimento de Parecer Técnico - Art. 36 da LPI
(22) 25/07/2022
(66) BR 10 2021 016706-8 23/08/2021
(71) VERDE INFINITO EMPREENDIMENTOS E PARTICIPAÇÕES LTDA (BR/MG) ; INDALABOR INDAIA LABORATORIO FARMACEUTICO LTDA (BR/MG)
-
- (21) BR 10 2022 019225-1 A2 Código 7.1 - Conhecimento de Parecer Técnico - Art. 36 da LPI
(22) 23/09/2022
(71) BRUNO SERGIO DORNAS FERREIRA (BR/MG) ; LEONARDO SERGIO DORNAS FERREIRA (BR/MG) ; DA GAMA BRASIL FERRAMENTAS EM TUNGSTENIO LTDA (BR/MG)
-
- (21) BR 10 2022 022811-6 A2 Código 7.1 - Conhecimento de Parecer Técnico - Art. 36 da LPI
(22) 09/11/2022
(71) NO TUBE YES COLOR INOVACAO EM COSMETICOS LTDA. (BR/SP)
-
- (21) BR 10 2023 009241-1 A2 Código 7.1 - Conhecimento de Parecer Técnico - Art. 36 da LPI
(22) 15/05/2023
(71) ACUMULADORES MOURA S/A (BR/PE)
-
- (21) BR 10 2023 021735-4 A2 Código 7.1 - Conhecimento de Parecer Técnico - Art. 36 da LPI
(22) 19/10/2023
(71) ANTONIO JOSÉ GASPAS (BR/SP)
-
- (21) BR 10 2023 025998-7 A2 Código 7.1 - Conhecimento de Parecer Técnico - Art. 36 da LPI
(22) 11/12/2023
(71) DJM EMPREENDIMENTOS MINERAIS E CONSULTORIA EM ENGENHARIA LTDA. (BR/MG)
-
- (21) BR 10 2024 017660-0 A2 Código 7.1 - Conhecimento de Parecer Técnico - Art. 36 da LPI
(22) 28/08/2024
(71) LEANDRO D A SANTOS (BR/MG)
-
- (21) BR 10 2024 019217-6 A2 Código 7.1 - Conhecimento de Parecer Técnico - Art. 36 da LPI
(22) 18/09/2024
(71) 321 VISA LTDA (BR/SP)
-
- (21) BR 11 2017 023853-5 A2 Código 7.1 - Conhecimento de Parecer Técnico - Art. 36 da LPI
(22) 06/05/2016

	(71) UTI LIMITED PARTNERSHIP (CA)
--	-----------------------------------

(21) BR 11 2017 026713-6 A2	Código 7.1 - Conhecimento de Parecer Técnico - Art. 36 da LPI (22) 10/06/2016 (71) UBI PHARMA INC (CN)
------------------------------------	--

(21) BR 11 2017 028130-9 A2	Código 7.1 - Conhecimento de Parecer Técnico - Art. 36 da LPI (22) 21/06/2016 (71) BIOLOGICAL E LIMITED (IN)
------------------------------------	--

(21) BR 11 2018 002844-4 A2	Código 7.1 - Conhecimento de Parecer Técnico - Art. 36 da LPI (22) 10/08/2016 (71) LEGEND BIOTECH IRELAND LIMITED (IE)
------------------------------------	--

(21) BR 11 2018 003147-0 A2	Código 7.1 - Conhecimento de Parecer Técnico - Art. 36 da LPI (22) 26/08/2016 (71) DEBIOPHARM INTERNATIONAL S.A. (CH)
------------------------------------	---

(21) BR 11 2018 003580-7 A2	Código 7.1 - Conhecimento de Parecer Técnico - Art. 36 da LPI (22) 24/08/2016 (71) XIAMEN UNIVERSITY (CN) ; YANG SHENG TANG COMPANY, LTD. (CN)
------------------------------------	--

(21) BR 11 2018 006817-9 A2	Código 7.1 - Conhecimento de Parecer Técnico - Art. 36 da LPI (22) 06/10/2016 (71) MACROGENICS, INC. (US)
------------------------------------	---

(21) BR 11 2018 007445-4 A2	Código 7.1 - Conhecimento de Parecer Técnico - Art. 36 da LPI (22) 13/10/2016 (71) AFFIMED GMBH (DE)
------------------------------------	--

(21) BR 11 2018 008684-3 A2	Código 7.1 - Conhecimento de Parecer Técnico - Art. 36 da LPI (22) 28/10/2016 (71) REVANCE THERAPEUTICS, INC. (US)
------------------------------------	--

(21) BR 11 2018 067292-0 A2	Código 7.1 - Conhecimento de Parecer Técnico - Art. 36 da LPI (22) 02/03/2017 (71) IDEXX LABORATORIES, INC. (US)
------------------------------------	--

(21) BR 11 2018 070526-8 A2	Código 7.1 - Conhecimento de Parecer Técnico - Art. 36 da LPI (22) 17/04/2017 (71) EISAI R&D MANAGEMENT CO., LTD. (JP)
------------------------------------	--

(21) BR 11 2018 075099-9 A2	Código 7.1 - Conhecimento de Parecer Técnico - Art. 36 da LPI (22) 09/06/2017 (71) SYNGENTA CROP PROTECTION AG (CH)
(21) BR 11 2019 000296-0 A2	Código 7.1 - Conhecimento de Parecer Técnico - Art. 36 da LPI (22) 06/07/2017 (71) GUARDANT HEALTH, INC. (US)
(21) BR 11 2019 004017-0 A2	Código 7.1 - Conhecimento de Parecer Técnico - Art. 36 da LPI (22) 15/12/2016 (71) TARGIMMUNE THERAPEUTICS AG (CH)
(21) BR 11 2019 005316-6 A2	Código 7.1 - Conhecimento de Parecer Técnico - Art. 36 da LPI (22) 21/09/2016 (71) CSTONE PHARMACEUTICALS (KY) ; CSTONE PHARMACEUTICAL (SUZHOU) CO., LTD. (CN) ; CSTONE PHARMACEUTICALS (SHANGHAI) CO., LTD. (CN)
(21) BR 11 2019 018991-2 A2	Código 7.1 - Conhecimento de Parecer Técnico - Art. 36 da LPI (22) 30/03/2018 (71) AURIGENE ONCOLOGY LIMITED (IN)
(21) BR 11 2019 019671-4 A2	Código 7.1 - Conhecimento de Parecer Técnico - Art. 36 da LPI (22) 27/03/2017 (71) HUAWEI TECHNOLOGIES CO., LTD. (CN)
(21) BR 11 2019 024311-9 A2	Código 7.1 - Conhecimento de Parecer Técnico - Art. 36 da LPI (22) 18/05/2018 (71) JANSSEN PHARMACEUTICALS, INC. (US) ; KATHOLIEKE UNIVERSITEIT LEUVEN (BE)
(21) BR 11 2020 007439-0 A2	Código 7.1 - Conhecimento de Parecer Técnico - Art. 36 da LPI (22) 30/04/2018 (71) ARAGON PHARMACEUTICALS, INC. (US)
(21) BR 11 2020 009466-8 A2	Código 7.1 - Conhecimento de Parecer Técnico - Art. 36 da LPI (22) 17/11/2017 (71) HUAWEI TECHNOLOGIES CO., LTD. (CN)
(21) BR 11 2020 009941-4 A2	Código 7.1 - Conhecimento de Parecer Técnico - Art. 36 da LPI (22) 19/11/2018 (71) SVITZER A/S (DK)

(21) BR 11 2020 017843-8 A2	Código 7.1 - Conhecimento de Parecer Técnico - Art. 36 da LPI (22) 28/02/2019 (71) BRITISH AMERICAN TOBACCO (INVESTMENTS) LIMITED (GB)
<hr/>	
(21) BR 11 2020 019629-0 A8	Código 7.1 - Conhecimento de Parecer Técnico - Art. 36 da LPI (22) 28/03/2019 (71) CRODA INTERNATIONAL PLC (GB)
<hr/>	
(21) BR 11 2020 021741-7 A2	Código 7.1 - Conhecimento de Parecer Técnico - Art. 36 da LPI (22) 25/04/2019 (71) ENGENDER TECHNOLOGIES LIMITED (NZ)
<hr/>	
(21) BR 11 2020 024342-6 A2	Código 7.1 - Conhecimento de Parecer Técnico - Art. 36 da LPI (22) 05/06/2019 (71) MAIZCO S.A.I. Y C. (AR)
<hr/>	
(21) BR 11 2020 026077-0 A2	Código 7.1 - Conhecimento de Parecer Técnico - Art. 36 da LPI (22) 05/07/2019 (71) BWAY CORPORATION (US)
<hr/>	
(21) BR 11 2021 006068-5 A2	Código 7.1 - Conhecimento de Parecer Técnico - Art. 36 da LPI (22) 01/10/2019 (71) MASCHINENFABRIK RIETER AG (CH)
<hr/>	
(21) BR 11 2021 006145-2 A2	Código 7.1 - Conhecimento de Parecer Técnico - Art. 36 da LPI (22) 03/10/2019 (71) ESTABLISHMENT LABS SA (CR)
<hr/>	
(21) BR 11 2021 009649-3 A2	Código 7.1 - Conhecimento de Parecer Técnico - Art. 36 da LPI (22) 07/11/2019 (71) MA INDUSTRIES, LLC (US)
<hr/>	
(21) BR 11 2022 006720-8 A2	Código 7.1 - Conhecimento de Parecer Técnico - Art. 36 da LPI (22) 12/10/2020 (71) GUJARAT FLUOROCHEMICALS LIMITED (IN)
<hr/>	
(21) BR 11 2022 007229-5 A2	Código 7.1 - Conhecimento de Parecer Técnico - Art. 36 da LPI (22) 14/10/2020 (71) BRIDGESTONE AMERICAS TIRE OPERATIONS, LLC (US)
<hr/>	
(21) BR 11 2022 015821-1 A2	Código 7.1 - Conhecimento de Parecer Técnico - Art. 36 da LPI

	(22) 11/02/2021 (71) TRACERCO LIMITED (GB)
(21) BR 11 2022 015957-9 A2	Código 7.1 - Conhecimento de Parecer Técnico - Art. 36 da LPI (22) 21/02/2020 (71) LIQUIFORM GROUP LLC (US)
(21) BR 11 2022 015996-0 A2	Código 7.1 - Conhecimento de Parecer Técnico - Art. 36 da LPI (22) 12/02/2021 (71) JANSSEN BIOTECH, INC. (US)
(21) BR 11 2022 021935-0 A2	Código 7.1 - Conhecimento de Parecer Técnico - Art. 36 da LPI (22) 28/04/2021 (71) KUHNE ANLAGENBAU GMBH (DE)
(21) BR 11 2023 002649-0 A2	Código 7.1 - Conhecimento de Parecer Técnico - Art. 36 da LPI (22) 13/08/2021 (71) MEIRAGTX UK II LIMITED (GB)
(21) BR 11 2023 002871-0 A2	Código 7.1 - Conhecimento de Parecer Técnico - Art. 36 da LPI (22) 19/08/2021 (71) A2 BIOTHERAPEUTICS, INC. (US)
(21) BR 11 2023 014491-4 A2	Código 7.1 - Conhecimento de Parecer Técnico - Art. 36 da LPI (22) 01/02/2022 (71) VALENT BIOSCIENCES LLC (US)
(21) BR 11 2023 016143-6 A2	Código 7.1 - Conhecimento de Parecer Técnico - Art. 36 da LPI (22) 07/03/2022 (71) SOCIÉTÉ DES PRODUITS NESTLÉ S.A. (CH)
(21) BR 11 2023 023021-7 A2	Código 7.1 - Conhecimento de Parecer Técnico - Art. 36 da LPI (22) 12/01/2023 (71) STRATURA ASFALTOS LTDA (BR/SP)
(21) BR 12 2021 007860-2 A2	Código 7.1 - Conhecimento de Parecer Técnico - Art. 36 da LPI (22) 12/12/2013 (62) BR 11 2015 013784-9 12/12/2013 (71) THE BROAD INSTITUTE, INC. (US) ; MASSACHUSETTS INSTITUTE OF TECHNOLOGY (US) ; PRESIDENT AND FELLOWS OF HARVARD COLLEGE (US)

(21) BR 12 2021 009817-4 A2	Código 7.1 - Conhecimento de Parecer Técnico - Art. 36 da LPI (22) 10/06/2014 (62) BR 11 2015 031608-5 10/06/2014 (71) THE BROAD INSTITUTE INC. (US) ; MASSACHUSETTS INSTITUTE OF TECHNOLOGY (US) ; PRESIDENT AND FELLOWS OF HARVARD COLLEGE (US)
(21) BR 12 2021 024918-0 A2	Código 7.1 - Conhecimento de Parecer Técnico - Art. 36 da LPI (22) 13/12/2018 (62) BR 11 2020 012033-2 13/12/2018 (71) LG ELECTRONICS INC. (KR)
(21) BR 12 2022 026758-0 A2	Código 7.1 - Conhecimento de Parecer Técnico - Art. 36 da LPI (22) 09/06/2017 (62) BR 11 2018 075099-9 09/06/2017 (71) SYNGENTA CROP PROTECTION AG (CH)
(21) BR 12 2023 018121-2 A2	Código 7.1 - Conhecimento de Parecer Técnico - Art. 36 da LPI (22) 29/03/2019 (62) BR 11 2020 019534-0 29/03/2019 (71) ESCO GROUP LLC (US)
(21) BR 12 2024 013561-2 A2	Código 7.1 - Conhecimento de Parecer Técnico - Art. 36 da LPI (22) 14/09/2016 (62) BR 11 2018 006239-1 14/09/2016 (71) NICOVENTURES TRADING LIMITED (GB)
(21) BR 12 2024 020307-3 A2	Código 7.1 - Conhecimento de Parecer Técnico - Art. 36 da LPI (22) 12/03/2021 (62) BR 11 2022 013188-7 12/03/2021 (71) TWILIO INC. (US)
(21) BR 12 2024 027371-3 A2	Código 7.1 - Conhecimento de Parecer Técnico - Art. 36 da LPI (22) 06/12/2019 (62) BR 11 2022 010376-0 06/12/2019 (71) ESSITY HYGIENE AND HEALTH AKTIEBOLAG (SE)
(21) BR 20 2018 004294-2 U2	Código 7.1 - Conhecimento de Parecer Técnico - Art. 36 da LPI (22) 02/03/2018 (71) JULIO CESAR VIEIRA DA CUNHA FREIRE (BR/RJ)
(21) BR 20 2019 012638-3 U2	Código 7.1 - Conhecimento de Parecer Técnico - Art. 36 da LPI (22) 18/06/2019

(71) SCHEMAQ INDUSTRIA DE IMPLEMENTOS AGRICOLAS LTDA (BR/PR)

(21) BR 20 2020 009346-6 U2 Código 7.1 - Conhecimento de Parecer Técnico - Art. 36 da LPI
 (22) 12/05/2020
 (71) EDELBERT GALVÃO DUTRA (BR/SC)

(21) BR 20 2020 022947-3 U2 Código 7.1 - Conhecimento de Parecer Técnico - Art. 36 da LPI
 (22) 10/11/2020
 (71) SANDRO NAKAMURA CHEN (BR/SP) ; CHEN MOU TAI (BR/SP) ;
 CHRISTIAN MASSAKI OSKATA (BR/SP) ; GUSTAVO RABÊLO DA SILVA
 (BR/SP) ; JANDERSON LOPES VELOSO (BR/SP) ; MATTHEUS COSTA DE
 PINA (BR/SP)

(21) BR 20 2021 014764-0 U2 Código 7.1 - Conhecimento de Parecer Técnico - Art. 36 da LPI
 (22) 27/07/2021
 (71) FABIAN DARIO LIPORAZZI (AR)

(21) BR 20 2021 017066-8 U2 Código 7.1 - Conhecimento de Parecer Técnico - Art. 36 da LPI
 (22) 27/08/2021
 (71) UNIMIL INDÚSTRIA E COMÉRCIO DE PEÇAS DE MÁQUINAS
 AGRÍCOLAS LTDA. (BR/SP)

(21) BR 20 2024 009175-8 U2 Código 7.1 - Conhecimento de Parecer Técnico - Art. 36 da LPI
 (22) 09/05/2024
 (71) LUIZ RUFO FILHO (BR/SP)

Código 7.2 - Publicação Anulada

O INPI anula a publicação do despacho em referência por ter sido indevida. O depositante deverá verificar o parecer e/ou o texto complementar ao despacho na Busca de Processos (Portal do INPI). Não é necessário responder a este despacho. Atenção! O depositante deverá acompanhar o andamento do pedido na Revista da propriedade Industrial (RPI) e na Busca de Processos (Portal do INPI). Também deve estar atento a eventuais exigências e/ou necessidades do rito processual.

(21) BR 10 2022 006968-9 A2 Código 7.2 - Publicação Anulada
(22) 11/04/2022
(71) VALMET TECHNOLOGIES OY (FI)

(21) BR 11 2020 018061-0 A2 Código 7.2 - Publicação Anulada
(22) 25/03/2019
(71) GIVAUDAN SA (CH)

(21) BR 11 2022 013844-0 A2 Código 7.2 - Publicação Anulada
(22) 13/01/2021
(71) LG ELECTRONICS INC. (KR)

(21) BR 12 2023 010113-8 A2 Código 7.2 - Publicação Anulada
(22) 07/03/2019
(62) BR 11 2020 018312-1 07/03/2019
(71) RAI STRATEGIC HOLDINGS, INC. (US)

Código Anuidade do Pedido

Código 8.5 - Exigência de Complementação e Saneamento de Retribuição Anual e Restauração - Art. 84 § 2º da LPI

O INPI verificou divergência(s) em pagamento(s) de retribuição anual (anuidade) e/ou em requerimento de restauração do pedido. Por isso, o Instituto publica uma exigência para o depositante adequar o pedido. O depositante deve consultar o parecer na Busca de Processos (Portal do INPI), bem como a LPI e Portaria INPI PR nº 52/23 para obter mais informações. O prazo para cumprir a exigência é de 60 (sessenta) dias corridos, contados a partir da data desta publicação. Os pagamentos das GRU(s) devem estar de acordo com o parecer, a tabela de retribuições vigente e o valor de anuidade no prazo extraordinário previsto no Art. 84º § 2º da Lei nº 9.279/96 (LPI). O depositante deverá utilizar a Guia de Recolhimento da União (GRU) da Administração Geral de código 800 (complementação de retribuição) para complementar pagamento(s) realizado(s) em valor menor ao devido. A seguir o depositante deverá pagar uma GRU de código 207 (cumprimento de exigência) para apresentar via peticionamento eletrônico toda a documentação especificada no parecer. O INPI arquivará o pedido se o depositante não cumprir a exigência no prazo. Esse arquivamento será em definitivo se a exigência não cumprida se referir a requerimento de restauração de pedido arquivado pelo despacho 8.6. Atenção! Não confunda o prazo de 60 dias com dois meses, pois a contagem é feita por dias corridos. Acesse no Portal do INPI: A LPI, os normativos específicos, a tabela de retribuições com os códigos das GRUs, o Sistema de Emissão de GRU e o de peticionamento eletrônico.

(21) BR 10 2013 024057-5 A2

Código 8.5 - Exigência de Complementação e Saneamento de Retribuição Anual e Restauração - Art. 84 § 2º da LPI

(22) 19/09/2013

(71) RONALDO MIGUEL MOREIRA (BR/SP)

Conforme Portaria 52/2023, o depositante deverá complementar a retribuição da 9ª anuidade, de acordo com tabela vigente, referente a guia de recolhimento 29409161951535099, uma vez que foi recolhida dentro do prazo extraordinário, mas com valor de prazo ordinário (Vide parecer).

(21) BR 10 2016 011962-6 A2

Código 8.5 - Exigência de Complementação e Saneamento de Retribuição Anual e Restauração - Art. 84 § 2º da LPI

(22) 25/05/2016

(71) COMISSÃO NACIONAL DE ENERGIA NUCLEAR (BR/RJ)

Conforme Portaria 52/2023, o depositante deverá complementar a retribuição da 8ª anuidade, de acordo com tabela vigente, referente a guia de recolhimento 29409162308508775 uma vez que foi recolhida dentro do prazo extraordinário, mas com valor de prazo ordinário (Vide parecer).

(21) BR 10 2017 006904-4 A2	<p>Código 8.5 - Exigência de Complementação e Saneamento de Retribuição Anual e Restauração - Art. 84 § 2º da LPI (22) 04/04/2017 (71) EMBRAPA-EMPRESA BRASILEIRA DE PESQUISA AGROPECUARIA (BR/DF) ; FUNDAÇÃO UNIVERSIDADE DE BRASÍLIA (BR/DF) Conforme Portaria 52/2023, o depositante deverá complementar a retribuição da 7ª anuidade, de acordo com tabela vigente, referente a guia de recolhimento 29409162305594611 uma vez que foi recolhida dentro do prazo extraordinário, mas com valor de prazo ordinário (Vide parecer).</p>
(21) BR 11 2022 005240-5 A2	<p>Código 8.5 - Exigência de Complementação e Saneamento de Retribuição Anual e Restauração - Art. 84 § 2º da LPI (22) 11/08/2020 (71) AEROLAB LABORATÓRIO DE PESQUISAS E DESENVOLVIMENTO DE PRODUTOS QUÍMICOS E COSMÉTICOS LTDA. (BR/PR) Conforme Portaria 52/2023, o depositante deverá complementar a retribuição da 3ª anuidade, de acordo com tabela vigente, referente a guia de recolhimento 29409161955215382 uma vez que a anuidade foi recolhida com valor de Modelo de utilidade sendo que o correto é o valor referente a anuidade de pedido de patente de Invenção (Vide parecer).</p>
(21) BR 20 2015 019175-3 U2	<p>Código 8.5 - Exigência de Complementação e Saneamento de Retribuição Anual e Restauração - Art. 84 § 2º da LPI (22) 11/08/2015 (71) GANDOLFI INDÚSTRIA E COMÉRCIO LTDA - EPP (BR/MT) Complementar a retribuição da(s) 10ª anuidade(s), de acordo com tabela vigente, referente à(s) guia(s) de recolhimento 29409162328873479, uma vez que foi recolhida dentro do prazo extraordinário, mas com valor de prazo ordinário.</p>
(21) BR 20 2016 002656-9 U2	<p>Código 8.5 - Exigência de Complementação e Saneamento de Retribuição Anual e Restauração - Art. 84 § 2º da LPI (22) 05/02/2016 (71) DAVI ISIDORO FLACH (BR/RS) Conforme Portaria 52/2023, o depositante deverá complementar a retribuição da 9ª anuidade, de acordo com tabela vigente, referente a guia de recolhimento 29409162320813116, uma vez que foi recolhida dentro do prazo extraordinário, mas com valor de prazo ordinário (Vide parecer).</p>
(21) BR 20 2016 021432-2 U2	<p>Código 8.5 - Exigência de Complementação e Saneamento de Retribuição Anual e Restauração - Art. 84 § 2º da LPI (22) 16/09/2016</p>

(71) VITOR MATEUS FARIA MONTEIRO (BR/RJ)

Conforme Portaria 52/2023, o depositante deverá complementar a retribuição da 3ª anuidade, de acordo com tabela vigente, referente a guia de recolhimento 29409161900578637 uma vez que foi recolhida dentro do prazo extraordinário, mas com valor de prazo ordinário (Vide parecer).

(21) BR 20 2021 013482-3 U2

Código 8.5 - Exigência de Complementação e Saneamento de Retribuição Anual e Restauração - Art. 84 § 2º da LPI

(22) 08/07/2021

(71) SINAPSE INDUSTRIAL LTDA (BR/PR)

Complementar a retribuição da(s) 3ª anuidade(s), de acordo com tabela vigente, referente à(s) guia(s) de recolhimento 29409162310681071, uma vez que foi recolhida dentro do prazo extraordinário, mas com valor de prazo ordinário.

(21) BR 20 2021 014558-2 U2

Código 8.5 - Exigência de Complementação e Saneamento de Retribuição Anual e Restauração - Art. 84 § 2º da LPI

(22) 23/07/2021

(71) TOSOLVE ENGENHARIA E TECNOLOGIA LTDA. (BR/ES)

Complementar a retribuição da(s) 3ª anuidade(s), de acordo com tabela vigente, referente à(s) guia(s) de recolhimento 29409162310018496, uma vez que o depositante do pedido de patente não se enquadra no rol de beneficiários que fazem jus à redução de retribuição disposto na resolução 251, de 02/10/2019.

(21) BR 20 2021 017378-0 U2

Código 8.5 - Exigência de Complementação e Saneamento de Retribuição Anual e Restauração - Art. 84 § 2º da LPI

(22) 01/09/2021

(71) INSTITUTO FEDERAL DO PARANÁ (BR/PR)

Complementar a retribuição da(s) 4ª anuidade(s), de acordo com tabela vigente, referente à(s) guia(s) de recolhimento 29409162329779190, uma vez que foi recolhida dentro do prazo extraordinário, mas com valor de prazo ordinário.

Código 8.6 - Arquivamento - Art. 86 da LPI

O INPI arquivou o pedido pela falta de pagamento(s) de retribuição anual (anuidade), por pagamento da retribuição anual fora do prazo ou pela falta de cumprimento de exigência de complementação de anuidade nos prazos estabelecidos na Lei nº 9.279/96 (LPI) e normativos específicos em vigor. O depositante deve acessar o parecer na Busca de Processos (Portal do INPI) para obter mais informações. O prazo para o depositante para requerer a restauração do pedido é de 3 (três) meses contados a partir da data desta publicação. Para isso, o depositante deverá pagar 1 (uma) Guia de Recolhimento da União (GRU) de código 208 (restauração) e obedecer aos critérios estabelecidos nesta notificação, na tabela de retribuições e nos normativos vigentes. Além disso, o depositante deverá pagar GRU(s) de anuidade no prazo extraordinário previsto no Art. 84º § 2º da LPI e/ou de complementação de retribuição (código 800 da Administração Geral) conforme citadas nesta notificação. Se as GRUs forem pagas por intermédio de procurador, este deverá apresentar a procuração do depositante de acordo com os Arts. 216 e 217 da LPI em até 60 (sessenta) dias contados da data do pagamento da GRU 208. O INPI manterá o arquivamento do pedido de forma definitiva, se o requerimento de restauração não atender aos critérios estabelecidos no Art. 15 da Portaria INPI PR nº 52/23, ensejando a aplicação do disposto no art. 17, da mesma portaria. Acesse no Portal do INPI: A LPI, demais normativos em vigor, a tabela de retribuições com os códigos das GRUs e o Sistema de Emissão de GRU.

(21) BR 10 2014 016171-6 A2	Código 8.6 - Arquivamento - Art. 86 da LPI (22) 27/06/2014 (71) ILTON JOSÉ INOCENTE (BR/SC) Referente à 11ª anuidade.
(21) BR 10 2018 013319-5 A2	Código 8.6 - Arquivamento - Art. 86 da LPI (22) 28/06/2018 (71) MARCELO AUGUSTO DE SOUZA LIMA (BR/RN) ; ALEXANDRE MENDES DUARTE (BR/RN) ; SORAYA TROVÃO ALBRECHT (BR/PA) Referente à 7ª anuidade.
(21) BR 10 2019 005559-6 A2	Código 8.6 - Arquivamento - Art. 86 da LPI (22) 21/03/2019 (71) ELVIBRUNO JOSÉ DE MAGALHÃES (BR/MG) Arquivado o pedido de patente, nos termos do artigo 86, da LPI, e artigo 14 da portaria 52/2023, referente ao não cumprimento da exigência publicada na RPI 2823 de 11/02/2025.
(21) BR 10 2020 013190-7 A2	Código 8.6 - Arquivamento - Art. 86 da LPI (22) 26/06/2020

(71) UNIVERSIDADE FEDERAL FLUMINENSE (BR/RJ) ; EULER SÁNCHEZ OCAMPO (BR/RJ) ; MOSCHEN & OLIVEIRA SOLUÇÕES AMBIENTAIS LTDA ME (BR/RJ) ; FÁBIO SENA AGUIAR (BR/RJ)
Referente à 5ª anuidade.

(21) BR 10 2020 013306-3 A2 Código 8.6 - Arquivamento - Art. 86 da LPI
(22) 29/06/2020
(71) UNIVERSIDADE FEDERAL FLUMINENSE (BR/RJ) ; EULER SÁNCHEZ OCAMPO (BR/RJ)
Referente à 5ª anuidade.

(21) BR 10 2020 013472-8 A2 Código 8.6 - Arquivamento - Art. 86 da LPI
(22) 30/06/2020
(71) A A NETTO VASCONCELOS DE MELO - INDUSTRIAS (BR/PR)
Referente à 5ª anuidade.

(21) BR 10 2021 012970-0 A2 Código 8.6 - Arquivamento - Art. 86 da LPI
(22) 30/06/2021
(71) HIDRAULICA MAUV LIMITADA EPP (BR/SP)
Referente à 4ª anuidade.

(21) BR 10 2022 007233-7 A2 Código 8.6 - Arquivamento - Art. 86 da LPI
(22) 14/04/2022
(71) SYNERLINK (FR)
Referente à 3ª anuidade.

(21) BR 10 2022 007235-3 A2 Código 8.6 - Arquivamento - Art. 86 da LPI
(22) 14/04/2022
(71) SYNERLINK (FR)
Referente à 3ª anuidade.

(21) BR 10 2022 007423-2 A2 Código 8.6 - Arquivamento - Art. 86 da LPI
(22) 18/04/2022
(71) IDEMIA FRANCE (FR)
Referente à 3ª anuidade.

(21) BR 11 2013 000099-6 A2 Código 8.6 - Arquivamento - Art. 86 da LPI
(22) 30/06/2011
(71) The Procter & Gamble Company (US)
Referente à 14ª anuidade.

(21) BR 11 2013 033581-5 A2 Código 8.6 - Arquivamento - Art. 86 da LPI
(22) 29/06/2012

	(71) The Procter & Gamble Company (US) Referente à 13ª anuidade.
--	---

(21) BR 11 2019 027786-2 A2	Código 8.6 - Arquivamento - Art. 86 da LPI (22) 27/06/2018 (71) TELEFONAKTIEBOLAGET LM ERICSSON (PUBL) (SE) Referente à 7ª anuidade.
------------------------------------	---

(21) BR 11 2019 027918-0 A2	Código 8.6 - Arquivamento - Art. 86 da LPI (22) 29/06/2018 (71) ZIMITECH, INC. (US) Referente à 7ª anuidade.
------------------------------------	---

(21) BR 11 2020 025319-7 A2	Código 8.6 - Arquivamento - Art. 86 da LPI (22) 26/06/2019 (71) THE BROAD INSTITUTE INC. (US) ; PRESIDENT AND FELLOWS OF HARVARD COLLEGE (US) ; MASSACHUSETTS INSTITUTE OF TECHNOLOGY (US) Referente à 6ª anuidade.
------------------------------------	--

(21) BR 11 2020 025499-1 A2	Código 8.6 - Arquivamento - Art. 86 da LPI (22) 28/06/2019 (71) CHUGAI SEIYAKU KABUSHIKI KAISHA (JP) Referente à 6ª anuidade.
------------------------------------	--

(21) BR 11 2020 025601-3 A8	Código 8.6 - Arquivamento - Art. 86 da LPI (22) 28/06/2019 (71) TESLA AUTOMATION GMBH (DE) ; CUREVAC RNA PRINTER GMBH (DE) Referente à 6ª anuidade.
------------------------------------	--

(21) BR 11 2020 026225-0 A2	Código 8.6 - Arquivamento - Art. 86 da LPI (22) 27/06/2019 (71) SAINT-GOBAIN GLASS FRANCE (FR) Referente à 6ª anuidade.
------------------------------------	--

(21) BR 11 2020 026246-3 A2	Código 8.6 - Arquivamento - Art. 86 da LPI (22) 26/06/2019 (71) THE BROAD INSTITUTE INC. (US) ; MASSACHUSETTS INSTITUTE OF TECHNOLOGY (US) ; PRESIDENT AND FELLOWS OF HARVARD COLLEGE (US) Referente à 6ª anuidade.
------------------------------------	--

(21) BR 11 2020 026306-0 A2	Código 8.6 - Arquivamento - Art. 86 da LPI (22) 26/06/2019 (71) THE BROAD INSTITUTE INC. (US) ; MASSACHUSETTS INSTITUTE OF TECHNOLOGY (US) ; PRESIDENT AND FELLOWS OF HARVARD COLLEGE (US) Referente à 6ª anuidade.
(21) BR 11 2020 026552-7 A2	Código 8.6 - Arquivamento - Art. 86 da LPI (22) 28/06/2019 (71) DSM IP ASSETS B.V. (NL) Referente à 6ª anuidade.
(21) BR 11 2020 026857-7 A2	Código 8.6 - Arquivamento - Art. 86 da LPI (22) 27/06/2019 (71) CMR SURGICAL LIMITED (GB) Referente à 6ª anuidade.
(21) BR 11 2020 026920-4 A2	Código 8.6 - Arquivamento - Art. 86 da LPI (22) 26/06/2019 (71) INTELLIGENT DESIGN SYSTEMS INC. (US) Referente à 6ª anuidade.
(21) BR 11 2021 000221-9 A2	Código 8.6 - Arquivamento - Art. 86 da LPI (22) 27/06/2019 (71) READOUT, INC. (US) Referente à 6ª anuidade.
(21) BR 11 2021 024188-4 A2	Código 8.6 - Arquivamento - Art. 86 da LPI (22) 26/06/2020 (71) MICROPORT NEUROTECH (SHANGHAI) CO., LTD. (CN) Referente à 5ª anuidade.
(21) BR 11 2021 025001-8 A2	Código 8.6 - Arquivamento - Art. 86 da LPI (22) 26/06/2020 (71) INTERCONTINENTAL GREAT BRANDS LLC (US) Referente à 5ª anuidade.
(21) BR 11 2021 025659-8 A2	Código 8.6 - Arquivamento - Art. 86 da LPI (22) 26/06/2020 (71) CYTOKINETICS, INC. (US) Referente à 5ª anuidade.
(21) BR 11 2021 026215-6 A2	Código 8.6 - Arquivamento - Art. 86 da LPI

(22) 30/06/2020
 (71) QUALCOMM INCORPORATED (US)
 Referente à 5ª anuidade.

(21) BR 11 2021 026249-0 A2 Código 8.6 - Arquivamento - Art. 86 da LPI
 (22) 26/06/2020
 (71) THE UNIVERSITY OF BIRMINGHAM (GB)
 Referente à 5ª anuidade.

(21) BR 11 2021 026265-2 A2 Código 8.6 - Arquivamento - Art. 86 da LPI
 (22) 26/06/2020
 (71) LAYERBIO, INC. (US)
 Referente à 5ª anuidade.

(21) BR 11 2021 026282-2 A2 Código 8.6 - Arquivamento - Art. 86 da LPI
 (22) 26/06/2020
 (71) PERCEPTIVE SENSOR TECHNOLOGIES INC (US)
 Referente à 5ª anuidade.

(21) BR 11 2021 026364-0 A2 Código 8.6 - Arquivamento - Art. 86 da LPI
 (22) 26/06/2020
 (71) THE FRANCIS CRICK INSTITUTE LIMITED (GB) ; ENARA BIO LIMITED (GB)
 Referente à 5ª anuidade.

(21) BR 11 2021 026375-6 A2 Código 8.6 - Arquivamento - Art. 86 da LPI
 (22) 26/06/2020
 (71) THE FRANCIS CRICK INSTITUTE LIMITED (GB) ; ENARA BIO LIMITED (GB)
 Referente à 5ª anuidade.

(21) BR 11 2021 026439-6 A2 Código 8.6 - Arquivamento - Art. 86 da LPI
 (22) 26/06/2020
 (71) PHIBRO ANIMAL HEALTH CORPORATION (US) ; LIFE SCIENCE RESEARCH ISRAEL LTD. (IL)
 Referente à 5ª anuidade.

(21) BR 11 2021 026575-9 A2 Código 8.6 - Arquivamento - Art. 86 da LPI
 (22) 30/06/2020
 (71) MEDIMMUNE LIMITED (GB)
 Referente à 5ª anuidade.

(21) BR 11 2021 026607-0 A2 Código 8.6 - Arquivamento - Art. 86 da LPI

	(22) 28/06/2020 (71) EDO WAKS (US) ; BENJAMIN SHAPIRO (US) Referente à 5ª anuidade.
--	---

(21) BR 11 2021 026822-7 A2	Código 8.6 - Arquivamento - Art. 86 da LPI (22) 30/06/2020 (71) SWEET BALANCE LTD (IL) Referente à 5ª anuidade.
------------------------------------	--

(21) BR 11 2022 026387-2 A2	Código 8.6 - Arquivamento - Art. 86 da LPI (22) 28/06/2021 (71) CMR SURGICAL LIMITED (GB) Referente à 4ª anuidade.
------------------------------------	---

(21) BR 11 2022 026548-4 A2	Código 8.6 - Arquivamento - Art. 86 da LPI (22) 26/06/2020 (71) WEENER PLASTICS GROUP B.V. (NL) Referente à 5ª anuidade.
------------------------------------	---

(21) BR 11 2023 013122-7 A2	Código 8.6 - Arquivamento - Art. 86 da LPI (22) 08/03/2022 (71) BRILLIANT LIGHT POWER, INC. (US) Referente à 3ª anuidade.
------------------------------------	--

(21) BR 11 2023 027161-4 A2	Código 8.6 - Arquivamento - Art. 86 da LPI (22) 24/06/2022 (71) CEDILLA THERAPEUTICS, INC. (US) Referente à 3ª anuidade.
------------------------------------	---

(21) BR 13 2023 020267-4 E2	Código 8.6 - Arquivamento - Art. 86 da LPI (22) 02/10/2023 (61) BR 10 2018 073356-7 13/11/2018 (71) EXIMEA COMERCIO DE MAQUINAS E EQUIPAMENTOS LTDA EPP (BR/ES) Referente à 6ª anuidade.
------------------------------------	---

(21) BR 20 2016 020413-0 U2	Código 8.6 - Arquivamento - Art. 86 da LPI (22) 02/09/2016 (71) CHARLES ANDREY MASS MEINE (BR/RS) Arquivado o pedido de patente, nos termos do artigo 86, da LPI, e artigo 14 da portaria 52/2023, referente ao não recolhimento da taxa de restauração da 8ª retribuição anual.
------------------------------------	---

(21) BR 20 2020 005902-0 U2	Código 8.6 - Arquivamento - Art. 86 da LPI (22) 24/03/2020 (71) DAVID VIEIRA LOPES (BR/PR) Referente às 3ª e 5ª anuidades.
<hr/>	
(21) BR 20 2020 013435-9 U2	Código 8.6 - Arquivamento - Art. 86 da LPI (22) 30/06/2020 (71) LUIS EDUARDO FERREIRA KINUGAWA (BR/SP) Referente à 5ª anuidade.
<hr/>	
(21) BR 20 2021 012981-1 U2	Código 8.6 - Arquivamento - Art. 86 da LPI (22) 30/06/2021 (71) ANTÔNIO FERNANDO GOMES DA SILVA (BR/SP) Referente à 4ª anuidade.
<hr/>	
(21) BR 20 2021 016658-0 U2	Código 8.6 - Arquivamento - Art. 86 da LPI (22) 23/08/2021 (71) ADILSON RODRIGUES (BR/MG) Arquivado o pedido de patente, nos termos do artigo 86, da LPI, e artigo 14 da portaria 52/2023, referente ao não recolhimento da 3ª retribuição anual.
<hr/>	
(21) BR 20 2022 003664-6 U2	Código 8.6 - Arquivamento - Art. 86 da LPI (22) 25/02/2022 (71) RICARDO AUGUSTO ZARDO NATALICCHIO (BR/SP) Referente à 3ª anuidade.
<hr/>	
(21) BR 20 2022 004772-9 U2	Código 8.6 - Arquivamento - Art. 86 da LPI (22) 15/03/2022 (71) ARTHUR MORENO CECILIO (BR/GO) Arquivado o pedido de patente, nos termos do artigo 86, da LPI, e artigo 14 da portaria 52/2023, referente ao não recolhimento da 3ª retribuição anual. Para fins de restauração conforme artigo 87, da LPI 9.279, e artigo 15, da portaria 52/2023, o depositante deverá, no prazo de 3 (três) meses (Vide parecer).
<hr/>	
(21) BR 20 2022 006527-1 U2	Código 8.6 - Arquivamento - Art. 86 da LPI (22) 05/04/2022 (71) MODELWORKS ENGENHARIA LTDA (BR/SP) Referente à 3ª anuidade.
<hr/>	
(21) BR 20 2022 006528-0 U2	Código 8.6 - Arquivamento - Art. 86 da LPI (22) 05/04/2022 (71) MODELWORKS ENGENHARIA LTDA (BR/SP) Referente à 3ª anuidade.

(21) BR 20 2022 006529-8 U2	Código 8.6 - Arquivamento - Art. 86 da LPI (22) 05/04/2022 (71) MODELWORKS ENGENHARIA LTDA (BR/SP) Referente à 3ª anuidade.
(21) MU 8102286-7 U2	Código 8.6 - Arquivamento - Art. 86 da LPI (22) 09/10/2001 (71) Boaventura Silveira (BR/SC) Arquivado o pedido de patente, nos termos do artigo 86, da LPI, e artigo 14 da portaria 52/2023, referente ao não recolhimento da 6ª, 7ª, 8ª, 9ª, 10ª, 11ª, 12ª, 13ª, 14ª e 15ª retribuição anual. Para fins de restauração conforme artigo 87, da LPI 9.279, e artigo 15, da portaria 52/2023, o depositante deverá, no prazo de 3 (três) meses, proceder com:– Pagamento da GRU código 208, referente à taxa de restauração do pedido.– Pagamento das anuidades em questão, no valor extraordinário, conforme tabela vigente GRU código 241 (uma GRU para cada anuidade citada), segundo o art. 84º § 2º da Lei nº 9.279/96. Caso não haja pagamento conjunto, dentro do prazo legal, das retribuições supracitadas, será mantido o arquivamento do pedido de patente, através do despacho 8.11, conforme o disposto no artigo 17 da portaria 52/2023.
(21) PI 0713333-2 A2	Código 8.6 - Arquivamento - Art. 86 da LPI (22) 28/06/2007 (71) TAIHO PHARMACEUTICAL CO., LTD. (JP) Referente à 18ª anuidade.
(21) PI 1000722-9 A2	Código 8.6 - Arquivamento - Art. 86 da LPI (22) 11/03/2010 (71) Luis Carlos Passarini (BR/SP) ; Afonso Lopes (BR/SP) ; Gilberto Hirotsugu Azevedo Koike (BR/SP) Referente à 15ª anuidade.

Código 8.7 - Restauração - Art. 87 da LPI

O INPI restaura o andamento do pedido. O Instituto deferiu a solicitação de restauração e/ou o cumprimento de exigência que o depositante apresentou dentro do prazo legal de acordo com a Lei nº 9.279/96 (LPI) e os normativos específicos em vigor. O depositante deve acessar o parecer na Busca de Processos (Portal do INPI) para obter mais informações. Não é necessário responder a este despacho. O depositante poderá protocolar recurso por meio do sistema de peticionamento eletrônico, com uma Guia de Recolhimento da União (GRU) de código 214 (recurso). O prazo para o recurso é de 60 (sessenta) dias contados a partir da data desta publicação.

(21) BR 10 2021 026865-4 A2

Código 8.7 - Restauração - Art. 87 da LPI

(22) 30/12/2021

(71) CICERO JUNIOR PEREIRA PINHEIRO (BR/SP)

(21) BR 13 2023 001385-5 E2

Código 8.7 - Restauração - Art. 87 da LPI

(22) 25/01/2023

(61) BR 10 2020 008914-5 05/05/2020

(71) SGTECH SOLUÇÕES AMBIENTAIS LTDA (BR/RS)

Código 8.8 - Despacho Anulado

O INPI anula despacho por ter sido indevido. O depositante deve acessar o parecer e/ou o texto complementar ao despacho na Busca de Processos (Portal do INPI) para ver o despacho que foi anulado e para conhecer os motivos de sua anulação. Não é necessário responder a este despacho.

(21) BR 11 2023 027140-1 A2 Código 8.8 - Despacho Anulado
(22) 22/06/2021
(71) TEJO ENERGIA INDUSTRIA COMERCIO E SERVIÇOS LTDA (BR/RJ)
Anulada a publicação código 8.6 na RPI nº 2832 de 15/04/2025 por ter sido indevida.

(21) BR 20 2019 011773-2 U2 Código 8.8 - Despacho Anulado
(22) 11/06/2019
(71) CLEBER LUIS DA RÉ (BR/RS)
Anulada a publicação código 8.5 na RPI nº 2832 de 15/04/2025 por ter sido indevida.

Código 8.11 - Manutenção do Arquivamento

O INPI mantém o arquivamento do pedido de forma definitiva porque o depositante não solicitou a sua restauração no prazo e nos termos do Art. 87 da Lei nº 9.279/96 (LPI) e conforme o disposto no art. 17, da portaria 52/2023. Com isso, o pedido encerra a sua tramitação na instância administrativa. O depositante pode ver o parecer e/ou o texto complementar ao despacho na Busca de Processos (Portal do INPI). Não é necessário responder a este despacho.

(21) BR 20 2021 016575-3 U2

Código 8.11 - Manutenção do Arquivamento

(22) 20/08/2021

(71) BRUNO DOBIGNIES (BR/PR)

Em virtude do arquivamento publicado na RPI 2801 de 10/09/2024 e considerando que a manifestação não foi realizada de forma correta dentro do prazo legal, informo que cabe ser mantido o arquivamento do pedido de patente, conforme o disposto no artigo 17, da Portaria 52/2023.

Código Decisão**Código 9.1 - Deferimento - Art. 38 da LPI e Resolução 72/2013**

O INPI defere o pedido de patente ou de certificado de adição de invenção. O parecer técnico de decisão de deferimento do pedido está disponível na Busca de Processos (Portal do INPI). O depositante deverá pagar uma Guia de Recolhimento da União (GRU) de código 212 (expedição de carta-patente ou certificado de adição de invenção no prazo ordinário) dentro do prazo de até 60 (sessenta) dias corridos contados a partir da data desta publicação ou uma GRU de código 213 (expedição de carta-patente ou certificado de adição de invenção no prazo extraordinário) nos 30 (trinta) dias corridos subsequentes. O INPI não concederá a patente e arquivará o pedido definitivamente se o depositante não realizar o pagamento de GRU de retribuição de expedição de carta-patente nos referidos prazos estabelecidos no Artigo 38 da Lei nº 9.279/96 (LPI). Acesse no Portal do INPI: A LPI, a tabela de retribuições com os códigos das GRUs e o Sistema de Emissão de GRU.

(21) BR 10 2017 019111-7 A2

Código 9.1 - Deferimento - Art. 38 da LPI e Resolução 72/2013

(22) 06/09/2017

(54) MÉTODO PARA ENDEREÇAMENTO DE UMA PLURALIDADE DE NÓS
PARA UMA REDE DE COMUNICAÇÃO, E, REDE

(71) SIMMONDS PRECISION PRODUCTS, INC. (US)

(21) BR 10 2017 019311-0 A2

Código 9.1 - Deferimento - Art. 38 da LPI e Resolução 72/2013

(22) 11/09/2017

(54) COMPOSTOS SINTÉTICOS ANÁLOGOS DO ALCALÓIDE MARINHO
VISCOSALINA COMO FUNGICIDAS CONTRA CANDIDA SP

(71) UNIVERSIDADE FEDERAL DE SÃO JOÃO DEL REI (BR/MG) ;

FUNDAÇÃO DE AMPARO À PESQUISA DO ESTADO DE MINAS GERAIS
(BR/MG)

(21) BR 10 2017 020068-0 A2

Código 9.1 - Deferimento - Art. 38 da LPI e Resolução 72/2013

(22) 19/09/2017

(54) MICELAS POLIMÉRICAS CARREGADAS DO FÁRMACO MILTEFOSINA
E PRODUTO PARA O TRATAMENTO DO CANCER E DOENÇAS
INFECCIOSAS(71) IPT INSTITUTO DE PESQUISAS TECNOLÓGICAS DO EST.S.PAULO S/A
(BR/SP)

(21) BR 10 2018 070935-6 A2

Código 9.1 - Deferimento - Art. 38 da LPI e Resolução 72/2013

(22) 10/10/2018

(54) VEÍCULO CONJUGADO PARA TRANSPORTE DE CARGA, MÉTODO

PARA ESCAMOTEAR O MALHAL DO VEÍCULO CONJUGADO E USO DO VEÍCULO CONJUGADO

(66) BR 10 2017 021905-4 10/10/2017

(71) FIBRIA CELULOSE S.A. (BR/SP)

(21) BR 10 2019 009081-2 A2

Código 9.1 - Deferimento - Art. 38 da LPI e Resolução 72/2013

(22) 03/05/2019

(54) PROCESSO PARA PREPARAÇÃO DE FERTILIZANTE A PARTIR DE ÁGUAS RESIDUAIS DE SUINOCULTURA

(71) UNIVERSIDADE DE SÃO PAULO - USP (BR/SP)

(21) BR 10 2019 011868-7 A2

Código 9.1 - Deferimento - Art. 38 da LPI e Resolução 72/2013

(22) 11/06/2019

(54) SISTEMA DE MONITORAMENTO DE PINO REI EM QUINTA RODA COM ACOPLAMENTO POR ELETROÍMÃ

(71) IGOR AUGUSTO ALVES BATISTA (BR/MG) ; NAIRA HOSANA SILVESTRINI MASCHIO (BR/PR)

(21) BR 10 2019 014693-1 A2

Código 9.1 - Deferimento - Art. 38 da LPI e Resolução 72/2013

(22) 17/07/2019

(54) IMPLEMENTO DE CORTE PARA CULTIVOS DE RAMOS E FOLHAS

(71) JORGE ENRIQUE LORY (AR)

(21) BR 10 2019 014781-4 A2

Código 9.1 - Deferimento - Art. 38 da LPI e Resolução 72/2013

(22) 18/07/2019

(54) COLHEITADEIRA COMBINADA E MÉTODO PARA CONTROLAR UMA COLHEITADEIRA COMBINADA

(71) CNH INDUSTRIAL AMERICA LLC (US)

(21) BR 10 2019 015732-1 A2

Código 9.1 - Deferimento - Art. 38 da LPI e Resolução 72/2013

(22) 30/07/2019

(54) CONJUNTO DE AJUSTE PARA UMA PLANTADEIRA AGRÍCOLA

(71) DEERE & COMPANY (US)

(21) BR 10 2019 016674-6 A2

Código 9.1 - Deferimento - Art. 38 da LPI e Resolução 72/2013

(22) 12/08/2019

(54) MÁQUINA DE COLHEITA AGRÍCOLA, E, MÉTODO PARA COMPRIMIR MATERIAL DE SAFRA EM UMA MÁQUINA DE COLHEITA AGRÍCOLA

(71) DEERE & COMPANY (US)

(21) BR 10 2019 022681-1 A2

Código 9.1 - Deferimento - Art. 38 da LPI e Resolução 72/2013

(22) 29/10/2019

(54) TRADO DOBRÁVEL E COLHEITADEIRA AGRÍCOLA

(71) CNH INDUSTRIAL AMERICA LLC (US)

(21) BR 10 2019 025971-0 A2 Código 9.1 - Deferimento - Art. 38 da LPI e Resolução 72/2013
(22) 09/12/2019
(54) SISTEMA DE GIRO COM ÊMBOLO SOLTO NAS CAMISAS DE GIRO
(71) TARGET GESTÃO DE MARCAS E PATENTES LTDA (BR/RS)

(21) BR 10 2019 026291-5 A2 Código 9.1 - Deferimento - Art. 38 da LPI e Resolução 72/2013
(22) 11/12/2019
(54) COLA BIODEGRADÁVEL PARA FIXAÇÃO DE PLANTAS DE PEQUENO PORTE E USOS
(71) UNIVERSIDADE FEDERAL DE MINAS GERAIS (BR/MG)

(21) BR 10 2019 027106-0 A2 Código 9.1 - Deferimento - Art. 38 da LPI e Resolução 72/2013
(22) 18/12/2019
(54) DISPOSITIVO GERADOR DE PLASMA NÃO TÉRMICO POR MICRO-ONDAS PARA TRATAMENTO CONTÍNUO DE MODIFICAÇÃO DE AMIDOS
(71) UNIVERSIDADE ESTADUAL DE CAMPINAS - UNICAMP (BR/SP)

(21) BR 10 2020 004945-3 A2 Código 9.1 - Deferimento - Art. 38 da LPI e Resolução 72/2013
(22) 12/03/2020
(54) DISPOSITIVO E MÉTODO PARA MEDIÇÃO DE TRESPASSE
(71) INSTITUTO CULTURAL NEWTON PAIVA FERREIRA LTDA (BR/MG)

(21) BR 10 2020 010251-6 A2 Código 9.1 - Deferimento - Art. 38 da LPI e Resolução 72/2013
(22) 22/05/2020
(54) EQUIPAMENTO MANIPULADOR MULTIPROPÓSITO CONTROLADO AUTOMATICAMENTE
(71) MAXITRON INDUSTRIA ELETROELETRONICA LTDA (BR/RS)

(21) BR 10 2020 011766-1 A2 Código 9.1 - Deferimento - Art. 38 da LPI e Resolução 72/2013
(22) 12/06/2020
(54) DISPOSITIVO DE AJUSTE DE POSIÇÃO EM TRÊS EIXOS E EM ÂNGULO
(71) ORBITAL ENGENHARIA LTDA (BR/SP) ; FUNDAÇÃO UNIVERSIDADE FEDERAL DO ABC (BR/SP) ; UNIVERSIDADE DE SÃO PAULO - USP (BR/SP)

(21) BR 10 2020 016941-6 A2 Código 9.1 - Deferimento - Art. 38 da LPI e Resolução 72/2013
(22) 19/08/2020
(54) SISTEMA E APARATO DE DESASSOREAMENTO
(71) UNIVERSIDADE DE SÃO PAULO - USP (BR/SP)

(21) BR 10 2021 000834-2 A2	Código 9.1 - Deferimento - Art. 38 da LPI e Resolução 72/2013 (22) 15/01/2021 (54) DISPOSITIVO PARA TROCA DE CILINDROS E MÉTODO PARA TROCA DE CILINDROS (71) VALE S.A. (BR/RJ)
<hr/>	
(21) BR 10 2021 003495-5 A2	Código 9.1 - Deferimento - Art. 38 da LPI e Resolução 72/2013 (22) 24/02/2021 (54) SISTEMA DE FILTRAGEM COM REGENERAÇÃO DE CARVÃO ATIVADO GRANULAR PARA REMEDIAÇÃO AMBIENTAL (71) AMBIPAR RESPONSE ENVIRONMENTAL REMEDIATION LTDA (BR/SP)
<hr/>	
(21) BR 10 2021 020752-3 A2	Código 9.1 - Deferimento - Art. 38 da LPI e Resolução 72/2013 (22) 15/10/2021 (54) PROCESSO DE PRODUÇÃO DE BALA DE GOMA CONTENDO MUCÍLAGO DE AMORPHOPHALLUS KONJAC E BALA DE GOMA CONTENDO MUCÍLAGO AMORPHOPHALLUS KONJAC (71) UFFS - UNIVERSIDADE FEDERAL DA FRONTEIRA SUL (BR/SC)
<hr/>	
(21) BR 10 2021 023219-6 A2	Código 9.1 - Deferimento - Art. 38 da LPI e Resolução 72/2013 (22) 18/11/2021 (54) SISTEMA PARA PROJEÇÃO DE ARGAMASSA (71) ANVI COMÉRCIO E INDÚSTRIA EIRELI (BR/SP)
<hr/>	
(21) BR 10 2021 023416-4 A2	Código 9.1 - Deferimento - Art. 38 da LPI e Resolução 72/2013 (22) 22/11/2021 (54) ATUADOR PARA UMA AERONAVE DE ROTOR, AERONAVE DE ROTOR, E, MÉTODO PARA OPERAR UM ROTOR DE CAUDA DE UMA AERONAVE DE ROTOR (71) MICROTECNICA S.R.L. (IT)
<hr/>	
(21) BR 10 2021 024044-0 A2	Código 9.1 - Deferimento - Art. 38 da LPI e Resolução 72/2013 (22) 29/11/2021 (54) AUTOMANUTENÇÃO AVANÇADA EM LUMINÁRIA DE EMERGÊNCIA CLASSIFICADA, PARA ÁREAS PERIGOSAS E COM RISCO DE EXPLOSÃO (71) GENIR ANTONIO MACAGNAN (BR/PR)
<hr/>	
(21) BR 10 2022 001124-9 A2	Código 9.1 - Deferimento - Art. 38 da LPI e Resolução 72/2013 (22) 21/01/2022 (54) CARROCERIA PARA AUTOMÓVEL QUE APRESENTA UM COMPARTIMENTO DA BATERIA, AUTOMÓVEL (71) DR. ING. H.C. F. PORSCHE AKTIENGESELLSCHAFT (DE)

(21) BR 10 2023 002791-1 A2	<p>Código 9.1 - Deferimento - Art. 38 da LPI e Resolução 72/2013 (22) 15/02/2023 (54) FORMULAÇÃO AQUOSA NANOESTRUTURADA DE EXTRATO DE PRÓPOLIS E SEUS USOS (71) APIS VIDA INDÚSTRIA E COMÉRCIO DE PRODUTOS FARMACÊUTICOS LTDA. (BR/SP) ; UNIVERSIDADE DE SÃO PAULO - USP (BR/SP)</p>
(21) BR 10 2024 014617-4 A2	<p>Código 9.1 - Deferimento - Art. 38 da LPI e Resolução 72/2013 (22) 17/07/2024 (54) MECANISMO DE TRAVAMENTO AUTOMÁTICO DOS MÓDULOS LATERAIS DE EQUIPAMENTO AGRÍCOLA (71) AIRTON ANTÔNIO STADTLOBER (BR/RS)</p>
(21) BR 10 2024 016853-4 A2	<p>Código 9.1 - Deferimento - Art. 38 da LPI e Resolução 72/2013 (22) 16/08/2024 (54) SISTEMA DE SATURAÇÃO E DISSOLUÇÃO MODULAR PARA GERAÇÃO CONTROLADA DE NANOBOLHAS EM FLUIDO (71) SAMAR DOS SANTOS STEINER (BR/SP) ; EDSON LUIZ DE OLIVEIRA (BR/SP) ; MARCELO BARBARA (BR/SP)</p>
(21) BR 10 2024 019012-2 A2	<p>Código 9.1 - Deferimento - Art. 38 da LPI e Resolução 72/2013 (22) 16/09/2024 (54) DISPOSITIVO AUXILIAR PARA TRAVESSIA DE PEDESTRES E MÉTODO DE ATIVAÇÃO VISUAL POR APROXIMAÇÃO E SINCRONIZAÇÃO DO DISPOSITIVO AUXILIAR (71) ELOY BRANCO GRAMINHO (BR/SP)</p>
(21) BR 11 2017 014647-9 A2	<p>Código 9.1 - Deferimento - Art. 38 da LPI e Resolução 72/2013 (22) 05/01/2016 (54) MÉTODO E APARELHO DE PROCESSAMENTO DE IMAGEM (71) HUAWEI TECHNOLOGIES CO., LTD. (CN)</p>
(21) BR 11 2017 025525-1 A2	<p>Código 9.1 - Deferimento - Art. 38 da LPI e Resolução 72/2013 (22) 29/05/2015 (54) SISTEMA DE APRESENTAÇÃO DE INFORMAÇÕES (71) NISSAN MOTOR CO., LTD. (JP)</p>
(21) BR 11 2017 027887-1 A2	<p>Código 9.1 - Deferimento - Art. 38 da LPI e Resolução 72/2013 (22) 01/07/2016 (54) PARTÍCULA RADIOTERÁPICA, COMPOSIÇÃO, USO, MÉTODO PARA PREPARAÇÃO DE UMA PARTÍCULA, E KIT (71) ONCOINVENT AS (NO)</p>

(21) BR 11 2018 010188-5 A8	Código 9.1 - Deferimento - Art. 38 da LPI e Resolução 72/2013 (22) 11/11/2016 (54) APARELHO DE COMUNICAÇÃO E MÉTODO DE CONTROLE DO MESMO (71) CANON KABUSHIKI KAISHA (JP)
(21) BR 11 2018 016408-9 A2	Código 9.1 - Deferimento - Art. 38 da LPI e Resolução 72/2013 (22) 15/02/2017 (54) MÉTODOS PARA MODIFICAR GENOMA, MOLÉCULA DE ÁCIDO NUCLEICO, E CÉLULA PROCARIÓTICA MODIFICADA (71) BENSON HILL, INC. (US)
(21) BR 11 2018 068611-5 A2	Código 9.1 - Deferimento - Art. 38 da LPI e Resolução 72/2013 (22) 22/02/2017 (54) ACESSO COM BASE EM PRIORIDADE DE LINHAS DE MEMÓRIA COMPRIMIDAS EM MEMÓRIA EM UM SISTEMA COM BASE EM PROCESSADOR (71) QUALCOMM INCORPORATED (US)
(21) BR 11 2018 070500-4 A2	Código 9.1 - Deferimento - Art. 38 da LPI e Resolução 72/2013 (22) 10/04/2017 (54) MÉTODO DE DETECÇÃO DE FRAUDE EM UM SISTEMA DE MÁQUINA DE VENDA REVERSA, SISTEMA DE DETECÇÃO DE FRAUDE EM UMA MÁQUINA DE VENDA REVERSA, E MÁQUINA DE VENDA REVERSA (71) TOMRA SYSTEMS ASA (NO)
(21) BR 11 2018 070560-8 A2	Código 9.1 - Deferimento - Art. 38 da LPI e Resolução 72/2013 (22) 24/02/2017 (54) MÉTODO PARA ESCALONAMENTO DE FREQUÊNCIA E SISTEMA EM UM CHIP (SOC) (71) QUALCOMM INCORPORATED (US)
(21) BR 11 2018 071982-0 A2	Código 9.1 - Deferimento - Art. 38 da LPI e Resolução 72/2013 (22) 27/02/2017 (54) COMPARTILHAMENTO DE DADOS INTERSUBGRUPOS (71) QUALCOMM INCORPORATED (US)
(21) BR 11 2018 072934-5 A2	Código 9.1 - Deferimento - Art. 38 da LPI e Resolução 72/2013 (22) 08/05/2017 (54) MÉTODO E SISTEMA PARA ALCANÇAR AGRUPAMENTO EM CLUSTER AUTOADAPTATIVO EM UMA REDE DE SENSORES E MEIOS DE ARMAZENAMENTO DE INFORMAÇÃO NÃO-TRANSITÓRIOS LEGÍVEIS POR

COMPUTADOR

(71) TATA CONSULTANCY SERVICES LIMITED (IN)

(21) BR 11 2019 000462-9 A2

Código 9.1 - Deferimento - Art. 38 da LPI e Resolução 72/2013

(22) 12/07/2017

(54) MÉTODO PARA OBTER UM LIPÍDIO CONTENDO ÁCIDOS GRAXOS POLIINSATURADOS E MÉTODO NÃO-TERAPÊUTICO PARA ALIMENTAR ANIMAIS

(71) DSM IP ASSETS B.V. (NL) ; EVONIK OPERATIONS GMBH (DE)

(21) BR 11 2019 013426-3 A2

Código 9.1 - Deferimento - Art. 38 da LPI e Resolução 72/2013

(22) 28/12/2016

(54) MÉTODO DE ENVIO DE INFORMAÇÕES, MÉTODO DE RECEBIMENTO DE INFORMAÇÕES DE CAPACIDADE, TERMINAL CELULAR, ESTAÇÃO BASE E SISTEMA DE ENVIO DE INFORMAÇÕES

(71) GUANGDONG OPPO MOBILE TELECOMMUNICATIONS CORP., LTD. (CN)

(21) BR 11 2019 016591-6 A2

Código 9.1 - Deferimento - Art. 38 da LPI e Resolução 72/2013

(22) 12/02/2018

(54) VEÍCULO AÉREO E TERRESTRE TENDO CONDIÇÃO DE TRÁFEGO EM VIAS TERRESTRES E CONDIÇÃO DE VOO

(71) PAL-V IP B.V. (NL)

(21) BR 11 2019 019000-7 A2

Código 9.1 - Deferimento - Art. 38 da LPI e Resolução 72/2013

(22) 28/04/2017

(54) MÉTODO DE CONFIGURAÇÃO DE DIREÇÃO DE TRANSMISSÃO, DISPOSITIVO, E SISTEMA

(71) HUAWEI TECHNOLOGIES CO., LTD. (CN)

(21) BR 11 2019 021703-7 A2

Código 9.1 - Deferimento - Art. 38 da LPI e Resolução 72/2013

(22) 08/06/2018

(54) Compostos heteroaromáticos, composição farmacêutica e uso destes

(71) BOEHRINGER INGELHEIM INTERNATIONAL GMBH (DE)

(21) BR 11 2019 021952-8 A2

Código 9.1 - Deferimento - Art. 38 da LPI e Resolução 72/2013

(22) 20/04/2018

(54) MÉTODO DE PREPARAÇÃO DE UMA COMPOSIÇÃO COM UM BAIXO TEOR DE OXIGÊNIO DISSOLVIDO QUE COMPREENDE ACETAMINOFENO E, OPCIONALMENTE UM OU MAIS AINES E UMA COMPOSIÇÃO OBTIDA DOS MESMOS

(71) HYLORIS DEVELOPMENTS SA (BE)

(21) BR 11 2019 024077-2 A2	Código 9.1 - Deferimento - Art. 38 da LPI e Resolução 72/2013 (22) 16/05/2017 (54) MÉTODO PARA PREPARAR UMA ÚNICA UNIDADE DE SANGUE DO CORDÃO UMBILICAL, E, ARTIGO DE FABRICAÇÃO (71) GAMIDA-CELL LTD. (IL)
(21) BR 11 2019 024334-8 A2	Código 9.1 - Deferimento - Art. 38 da LPI e Resolução 72/2013 (22) 22/05/2018 (54) COMPOSIÇÕES FORMADORAS DE ESPUMA PARA LIBERAR UM ATIVO PARA UMA CAVIDADE DO CORPO (71) PHARMIVA AB (SE)
(21) BR 11 2019 028027-8 A2	Código 9.1 - Deferimento - Art. 38 da LPI e Resolução 72/2013 (22) 29/06/2018 (54) COMPOSTOS DE ESPIROLACTONA INOVADORES (71) QUIXGEN, INC. (US)
(21) BR 11 2020 007177-3 A2	Código 9.1 - Deferimento - Art. 38 da LPI e Resolução 72/2013 (22) 11/10/2018 (54) COMPOSTOS DERIVADOS DE FENILPIRIDINA, COMPOSIÇÃO FARMACÊUTICA COMPREENDENDO OS MESMOS E USO DOS DITOS COMPOSTOS PARA PREVENIR OU TRATAR DOENÇAS AUTOIMUNES OU CÂNCERES (71) DAEWOONG PHARMACEUTICAL CO., LTD. (KR)
(21) BR 11 2020 009559-1 A2	Código 9.1 - Deferimento - Art. 38 da LPI e Resolução 72/2013 (22) 15/11/2018 (54) MÉTODOS DE IDENTIFICAR UM ANIMAL COM ALTA EFICIÊNCIA ALIMENTAR E COM ALTA PRODUÇÃO DE LEITE, DE CALCULAR UM VALOR DE REPRODUÇÃO ESTIMADO DE EFICIÊNCIA ALIMENTAR PARA UM ANIMAL E DE DETECTAR UM EFEITO DE UM FÁRMACO, SUPLEMENTO DIETÉTICO, DIETA OU OUTRA COMPOSIÇÃO NA EFICIÊNCIA ALIMENTAR DE UM ANIMAL (71) ARIZONA BOARD OF REGENTS ON BEHALF OF THE UNIVERSITY OF ARIZONA (US)
(21) BR 11 2020 011296-8 A2	Código 9.1 - Deferimento - Art. 38 da LPI e Resolução 72/2013 (22) 07/12/2018 (54) SIALIL-LACTOSE SECA POR PULVERIZAÇÃO (71) CHR. HANSEN HMO GMBH (DE)
(21) BR 11 2020 012033-2 A2	Código 9.1 - Deferimento - Art. 38 da LPI e Resolução 72/2013 (22) 13/12/2018

(54) MÉTODO DE DECODIFICAÇÃO/CODIFICAÇÃO DE IMAGEM REALIZADO POR UM APARELHO DE DECODIFICAÇÃO/CODIFICAÇÃO E MEIO DE ARMAZENAMENTO LEGÍVEL POR COMPUTADOR NÃO TRANSITÓRIO

(71) LG ELECTRONICS INC. (KR)

(21) BR 11 2020 016636-7 A2

Código 9.1 - Deferimento - Art. 38 da LPI e Resolução 72/2013

(22) 15/02/2019

(54) TROCADOR DE CALOR PARA UM SISTEMA DE CÉLULA DE COMBUSTÍVEL, USO DE UM TROCADOR DE CALOR, SISTEMA DE CÉLULA DE COMBUSTÍVEL, E MÉTODO PARA A OPERAÇÃO DE UM SISTEMA DE CÉLULA DE COMBUSTÍVEL

(71) AVL LIST GMBH (AT)

(21) BR 11 2020 024567-4 A2

Código 9.1 - Deferimento - Art. 38 da LPI e Resolução 72/2013

(22) 13/05/2019

(54) SISTEMAS DE CATETER

(71) BECTON, DICKINSON AND COMPANY (US)

(21) BR 11 2020 024597-6 A2

Código 9.1 - Deferimento - Art. 38 da LPI e Resolução 72/2013

(22) 13/06/2019

(54) SENSOR DE ÁGUA EM COMBUSTÍVEL COM CAVIDADE PARA DETECÇÃO EM GRAU

(71) CATERPILLAR INC. (US)

(21) BR 11 2021 001877-8 A2

Código 9.1 - Deferimento - Art. 38 da LPI e Resolução 72/2013

(22) 30/07/2019

(54) FLUIDOS DE TRANSFERÊNCIA DE CALOR CONTENDO MISTURAS SINERGÉTICAS DE FORMULAÇÕES DE INIBIDOR DE CORROSÃO

(71) PRESTONE PRODUCTS CORPORATION (US)

(21) BR 11 2021 001962-6 A2

Código 9.1 - Deferimento - Art. 38 da LPI e Resolução 72/2013

(22) 08/08/2019

(54) INSTRUMENTO PARA HIGIENE BUCAL EMBALADO E CONJUNTO EMBALADO DE INSTRUMENTOS PARA HIGIENE BUCAL

(71) COLGATE-PALMOLIVE COMPANY (US)

(21) BR 11 2021 006217-3 A2

Código 9.1 - Deferimento - Art. 38 da LPI e Resolução 72/2013

(22) 02/10/2019

(54) CONJUNTO DE BOMBEAMENTO

(71) OBSHCHESTVO S OGRANICHENNOJ OTVETSTVENNOST'YU "TOREG" (RU)

(21) BR 11 2021 006240-8 A2	Código 9.1 - Deferimento - Art. 38 da LPI e Resolução 72/2013 (22) 01/10/2019 (54) PROCESSO DE PRODUÇÃO DE CLORATO DE METAL ALCALINO (71) NOURYON CHEMICALS INTERNATIONAL B.V. (NL)
<hr/>	
(21) BR 11 2021 006652-7 A2	Código 9.1 - Deferimento - Art. 38 da LPI e Resolução 72/2013 (22) 30/10/2019 (54) MÉTODO PARA LIMPEZA DE UM FLUXO DE GÁS BRUTO E DISPOSITIVO DE LIMPEZA (71) DÜRR SYSTEMS AG (DE)
<hr/>	
(21) BR 11 2021 007662-0 A2	Código 9.1 - Deferimento - Art. 38 da LPI e Resolução 72/2013 (22) 19/09/2019 (54) PENEIRA MOLECULAR DE ALUMINOFOSFATO SCM-18, MÉTODO PARA PREPARAÇÃO DA MESMA, COMPOSIÇÃO DE PENEIRA MOLECULAR E SEUS USOS (71) CHINA PETROLEUM & CHEMICAL CORPORATION (CN) ; SHANGHAI RESEARCH INSTITUTE OF PETROCHEMICAL TECHNOLOGY, SINOPEC (CN)
<hr/>	
(21) BR 11 2021 008096-1 A2	Código 9.1 - Deferimento - Art. 38 da LPI e Resolução 72/2013 (22) 25/11/2019 (54) FRASCO E DISPOSITIVO DE DISTRIBUIÇÃO COMPREENDENDO OMESMO (71) SIRTEX MEDICAL INC. (US)
<hr/>	
(21) BR 11 2021 008761-3 A2	Código 9.1 - Deferimento - Art. 38 da LPI e Resolução 72/2013 (22) 17/12/2019 (54) MÉTODO PARA DIAGNÓSTICO DE DOENÇA DEGENERATIVA DA VÁLVULA MITRAL EM ESTÁGIO INICIAL EM UM CANINO E ALIMENTO PARA ANIMAIS DE ESTIMAÇÃO (71) SOCIÉTÉ DES PRODUITS NESTLÉ S.A. (CH)
<hr/>	
(21) BR 11 2021 009337-0 A2	Código 9.1 - Deferimento - Art. 38 da LPI e Resolução 72/2013 (22) 19/11/2019 (54) UM MOTOR DE FOGUETE HÍBRIDO QUE USA UMA BOMBA OXIDANTE ACIONADA POR MOTOR ELÉTRICO (71) INNOSPACE CO., LTD. (KR)
<hr/>	
(21) BR 11 2021 009505-5 A2	Código 9.1 - Deferimento - Art. 38 da LPI e Resolução 72/2013 (22) 23/10/2019 (54) Plataforma para uma colheitadeira (71) CNH INDUSTRIAL AMERICA LLC (US)

(21) BR 11 2021 009763-5 A2	Código 9.1 - Deferimento - Art. 38 da LPI e Resolução 72/2013 (22) 29/11/2019 (54) DISPOSITIVO DISPENSADOR DE PRODUTO FLUIDO SINCRONIZADO COM A INALAÇÃO (71) APTAR FRANCE SAS (FR)
(21) BR 11 2021 012301-6 A2	Código 9.1 - Deferimento - Art. 38 da LPI e Resolução 72/2013 (22) 28/12/2018 (54) MÉTODO E APARELHO PARA ESTABELECEER CONEXÃO DE CABO ÓPTICO (71) HUAWEI TECHNOLOGIES CO., LTD. (CN)
(21) BR 11 2021 015154-0 A2	Código 9.1 - Deferimento - Art. 38 da LPI e Resolução 72/2013 (22) 14/02/2020 (54) Composições para aplicações em alimento úmido para animais de estimação estável durante o armazenamento (71) CARGILL, INCORPORATED (US)
(21) BR 11 2021 017548-2 A2	Código 9.1 - Deferimento - Art. 38 da LPI e Resolução 72/2013 (22) 24/02/2020 (54) MÉTODO EM UMA FUNÇÃO DE GERENCIAMENTO DE DADOS UNIFICADOS, NÓ DE REDE E MEIO DE ARMAZENAMENTO (71) TELEFONAKTIEBOLAGET LM ERICSSON (PUBL) (SE)
(21) BR 11 2021 019617-0 A2	Código 9.1 - Deferimento - Art. 38 da LPI e Resolução 72/2013 (22) 06/04/2020 (54) APARELHO DE DISPENSAÇÃO (71) THE OXYGEN CONFECTIONERY CORP. (US)
(21) BR 11 2021 022307-0 A2	Código 9.1 - Deferimento - Art. 38 da LPI e Resolução 72/2013 (22) 13/05/2020 (54) MÉTODO DE PROCESSAMENTO DE DADOS DE VÍDEO, APARELHO PARA PROCESSAMENTO DE DADOS DE VÍDEO, MEIO DE ARMAZENAMENTO E GRAVAÇÃO NÃO TRANSITÓRIOS LEGÍVEIS POR COMPUTADOR QUE ARMAZENA UM BITSTREAM (71) BEIJING BYTEDANCE NETWORK TECHNOLOGY CO., LTD. (CN) ; BYTEDANCE INC. (US)
(21) BR 11 2021 025721-7 A2	Código 9.1 - Deferimento - Art. 38 da LPI e Resolução 72/2013 (22) 15/06/2020 (54) FABRICAÇÃO DE ESTRUTURAS DE TRANSMON QUBIT FLIP-CHIP PARA DISPOSITIVOS DE COMPUTAÇÃO QUÂNTICA

(71) INTERNATIONAL BUSINESS MACHINES CORPORATION (US)

(21) BR 11 2022 000444-3 A2

Código 9.1 - Deferimento - Art. 38 da LPI e Resolução 72/2013

(22) 25/09/2019

(54) MÉTODO PARA PREDIZER O DESEMPENHO DE UMA BOMBA NO FLUIDO DE INTERESSE A UMA ROTAÇÃO POR MINUTO (RPM) DESEJADA E SISTEMA PARA PREDIZER O DESEMPENHO DE UMA BOMBA NO FLUIDO DE INTERESSE A UMA ROTAÇÃO POR MINUTO (RPM) DESEJADA

(71) HALLIBURTON ENERGY SERVICES, INC. (US)

(21) BR 11 2022 000603-9 A2

Código 9.1 - Deferimento - Art. 38 da LPI e Resolução 72/2013

(22) 19/07/2020

(54) EXTRUSÃO PARA PROCESSAMENTO COM AUMENTO DE VISCOSIDADE DE POLÍMEROS FUNDÍVEIS

(71) GNEUSS GMBH (DE)

(21) BR 11 2022 000661-6 A2

Código 9.1 - Deferimento - Art. 38 da LPI e Resolução 72/2013

(22) 19/07/2020

(54) EXTRUSORA PARA PROCESSAMENTO COM AUMENTO DE VISCOSIDADE DE POLÍMEROS FUNDÍVEIS

(71) GNEUSS GMBH (DE)

(21) BR 11 2022 001249-7 A2

Código 9.1 - Deferimento - Art. 38 da LPI e Resolução 72/2013

(22) 28/07/2020

(54) SISTEMA DE VEDAÇÃO DE CALOR PARA VEDAÇÃO TÉRMICA DE MATERIAL DE FILME VEDÁVEL POR CALOR, MÁQUINA DE PRODUÇÃO PARA A PRODUÇÃO DE BOLSAS DOBRÁVEIS, E MÉTODO PARA VEDAÇÃO TÉRMICA DE MATERIAL DE FILME VEDÁVEL POR CALOR

(71) SIG SERVICES AG (CH)

(21) BR 11 2022 001903-3 A2

Código 9.1 - Deferimento - Art. 38 da LPI e Resolução 72/2013

(22) 28/07/2020

(54) MÉTODO DE TRATAMENTO DE UM ELETRÓLITO

(71) AQUA METALS INC. (US)

(21) BR 11 2022 006932-4 A2

Código 9.1 - Deferimento - Art. 38 da LPI e Resolução 72/2013

(22) 05/10/2020

(54) APARELHO E MÉTODO PARA PRODUZIR UM EXTRUDADO DE MÚLTIPLAS CAMADAS

(71) SACMI COOPERATIVA MECCANICI IMOLA SOCIETA' COOPERATIVA (IT)

(21) BR 11 2022 007329-1 A2

Código 9.1 - Deferimento - Art. 38 da LPI e Resolução 72/2013

	(22) 18/01/2021 (54) POLÍMERO À BASE DE DIENO CONJUGADO MODIFICADO, MÉTODO PARA A PREPARAÇÃO DO MESMO E COMPOSIÇÃO DE BORRACHA INCLUINDO O MESMO (71) LG CHEM, LTD (KR)
(21) BR 11 2022 011711-6 A2	Código 9.1 - Deferimento - Art. 38 da LPI e Resolução 72/2013 (22) 17/12/2019 (54) SISTEMA ISOLADO DE CONDUÍTE DE GÁS DE ESCAPE (71) CUMMINS EMISSION SOLUTIONS INC. (US)
(21) BR 11 2022 012098-2 A2	Código 9.1 - Deferimento - Art. 38 da LPI e Resolução 72/2013 (22) 22/12/2020 (54) INVÓLUCRO PARA INSTALAÇÕES ELÉTRICAS (71) FIBOX OY AB (FI)
(21) BR 11 2022 013887-3 A2	Código 9.1 - Deferimento - Art. 38 da LPI e Resolução 72/2013 (22) 28/12/2020 (54) MONTAGEM DE RETENÇÃO DE CAVILHA E CORREDIÇA PARA USO COM UMA MONTAGEM DE RETENÇÃO DE CAVILHA (71) CATERPILLAR INC. (US)
(21) BR 11 2022 017635-0 A2	Código 9.1 - Deferimento - Art. 38 da LPI e Resolução 72/2013 (22) 27/02/2021 (54) BRINQUEDO EDUCATIVO CONFIGURADO PARA SER USADO COM UMA PLURALIDADE DE BOLAS (71) ALPHA GROUP CO., LTD. (CN) ; GUANGZHOU ALPHA CULTURE COMMUNICATIONS CO., LTD. (CN)
(21) BR 11 2022 018180-9 A2	Código 9.1 - Deferimento - Art. 38 da LPI e Resolução 72/2013 (22) 10/03/2021 (54) OCLUSOR BIODEGRADÁVEL COM PROJETO DE PARAQUEDAS (71) SHANGHAI SHAPE MEMORY ALLOY CO., LTD. (CN)
(21) BR 11 2022 020739-5 A2	Código 9.1 - Deferimento - Art. 38 da LPI e Resolução 72/2013 (22) 31/03/2021 (54) CONJUNTO DE FIXAÇÃO PARA FIXAR UM MEMBRO DE DESGASTE A UM IMPLEMENTO DE TRABALHO E MEMBRO DE LINGUETA PARA FIXAR MEMBROS DE DESGASTE A UM IMPLEMENTO DE TRABALHO COM O USO DE UM ESPAÇADOR (71) CATERPILLAR INC. (US)
(21) BR 11 2022 021328-0 A2	Código 9.1 - Deferimento - Art. 38 da LPI e Resolução 72/2013

	(22) 15/03/2021 (54) SEGMENTO DE ARESTA (71) CATERPILLAR INC. (US)
--	--

(21) BR 11 2022 023337-0 A2	Código 9.1 - Deferimento - Art. 38 da LPI e Resolução 72/2013 (22) 25/05/2020 (54) MÉTODO DE FABRICAÇÃO DE UMA LONGARINA PARA UMA PEÇA DE LÂMINA DE TURBINA EÓLICA (71) LM WIND POWER A/S (DK) ; BLADE DYNAMICS LLLP (US)
------------------------------------	--

(21) BR 11 2022 023395-7 A2	Código 9.1 - Deferimento - Art. 38 da LPI e Resolução 72/2013 (22) 23/04/2021 (54) MÉTODO PARA DAR PARTIDA E PARAR UM MOTOR ASSÍNCRONO, MOTOR DE ARRANQUE SUAVE, E, MEIO LEGÍVEL POR COMPUTADOR (71) SIEMENS AKTIENGESELLSCHAFT (DE)
------------------------------------	---

(21) BR 11 2022 024342-1 A2	Código 9.1 - Deferimento - Art. 38 da LPI e Resolução 72/2013 (22) 01/06/2021 (54) APARELHO DE OSTOMIA (71) CONVATEC LIMITED (GB)
------------------------------------	--

(21) BR 11 2023 006527-5 A2	Código 9.1 - Deferimento - Art. 38 da LPI e Resolução 72/2013 (22) 10/11/2021 (54) PROCESSO PARA PREPARAR UM CARBONATO CÍCLICO (71) NEW GREEN WORLD B.V. (NL)
------------------------------------	--

(21) BR 11 2023 006948-3 A2	Código 9.1 - Deferimento - Art. 38 da LPI e Resolução 72/2013 (22) 21/09/2021 (54) SISTEMAS DE SENSORES SISMÍCOS (71) EXION, LLC (US)
------------------------------------	--

(21) BR 11 2023 016381-1 A2	Código 9.1 - Deferimento - Art. 38 da LPI e Resolução 72/2013 (22) 07/01/2022 (54) DISPOSITIVO E MÉTODO DE TERMOFORMAÇÃO PARA UMA PLACA DE CIRCUITO IMPRESSA FLEXÍVEL (71) ZTE CORPORATION (CN)
------------------------------------	--

(21) BR 11 2023 016847-3 A2	Código 9.1 - Deferimento - Art. 38 da LPI e Resolução 72/2013 (22) 23/02/2022 (54) SISTEMAS E MÉTODOS PARA A ELIMINAÇÃO DE DIAFONIA EM SISTEMAS DE ESCANEAMENTO COM MÚLTIPLAS FONTES DE RAIOS X (71) RAPISCAN SYSTEMS, INC. (US)
------------------------------------	---

(21) BR 11 2023 017085-0 A2	Código 9.1 - Deferimento - Art. 38 da LPI e Resolução 72/2013 (22) 23/02/2022 (54) TUBO FLEXÍVEL PARA TRANSPORTE DE FLUIDO E MÉTODO DE FABRICAÇÃO DE UM TUBO FLEXÍVEL (71) TECHNIPFMC SUBSEA FRANCE (FR)
(21) BR 11 2023 025077-3 A2	Código 9.1 - Deferimento - Art. 38 da LPI e Resolução 72/2013 (22) 02/06/2022 (54) SISTEMA PARA COLETA DE FLUIDO, MÉTODO PARA COLETAR FLUIDO E SISTEMA DE REJEITOS (71) MEGA DRAIN GP LLC (US)
(21) BR 11 2024 011902-5 A2	Código 9.1 - Deferimento - Art. 38 da LPI e Resolução 72/2013 (22) 14/12/2022 (54) MÉTODO PARA PREPARAR METIL ISOBUTIL CETONA (71) SENNICS CO., LTD. (CN)
(21) BR 11 2024 012560-2 A2	Código 9.1 - Deferimento - Art. 38 da LPI e Resolução 72/2013 (22) 20/12/2022 (54) PROCESSO PARA PREPARAR UMA SOLUÇÃO DE SULFATO DE NÍQUEL DE ALTA PUREZA (71) UMICORE (BE)
(21) BR 11 2024 015127-1 A2	Código 9.1 - Deferimento - Art. 38 da LPI e Resolução 72/2013 (22) 09/02/2023 (54) PRODUTO COSMÉTICO DE DOSE ÚNICA E PROCESSO DE FABRICAÇÃO DO MESMO (71) BIOFACTORIA NATURAE ET SALUS SA (ES) ; JUAN MANUEL SANZ Balsa (ES)
(21) BR 11 2024 021617-9 A2	Código 9.1 - Deferimento - Art. 38 da LPI e Resolução 72/2013 (22) 21/04/2023 (54) PROCESSO PARA A PREPARAÇÃO DE UMA COMPOSIÇÃO DE SEMENTE DE HIDRATO DE SILICATO DE CÁLCIO ÚTIL COMO UM ACELERADOR DE ENDURECIMENTO PARA COMPOSIÇÕES CIMENTÍCIAS (71) CONSTRUCTION RESEARCH & TECHNOLOGY GMBH (DE)
(21) BR 12 2021 024913-0 A2	Código 9.1 - Deferimento - Art. 38 da LPI e Resolução 72/2013 (22) 13/12/2018 (54) MÉTODO DE DECODIFICAÇÃO/CODIFICAÇÃO DE IMAGEM REALIZADO POR UM APARELHO DE DECODIFICAÇÃO/CODIFICAÇÃO E MEIO DE ARMAZENAMENTO LEGÍVEL POR COMPUTADOR NÃO TRANSITÓRIO

(62) BR 11 2020 012033-2 13/12/2018
(71) LG ELECTRONICS INC. (KR)

(21) BR 12 2022 008695-0 A2 Código 9.1 - Deferimento - Art. 38 da LPI e Resolução 72/2013
(22) 08/05/2019
(54) MÉTODO PARA A VEDAÇÃO ESTANQUE AO AR E SEM AR DE UM RECIPIENTE DE AGENTE ATIVO
(62) BR 11 2020 022688-2 08/05/2019
(71) AKROSWISS AG (CH)

(21) BR 12 2023 026081-3 A2 Código 9.1 - Deferimento - Art. 38 da LPI e Resolução 72/2013
(22) 07/11/2018
(54) MÉTODO PARA MEDIR A DEGRADAÇÃO DE UMA CAMADA SUPERFICIAL SOBRE UM CONDUÍTE E MÉTODO PARA ANÁLISE DE DEGRADAÇÃO DE UMA CAMADA SUPERFICIAL SOBRE O CONDUÍTE
(62) BR 11 2020 009086-7 07/11/2018
(71) ISENSPRO NV (BE)

(21) BR 12 2024 005859-6 A2 Código 9.1 - Deferimento - Art. 38 da LPI e Resolução 72/2013
(22) 07/02/2018
(54) BLOCO DE BATERIA SECUNDÁRIA E PROCESSO PARA PREPARAÇÃO DE UM BLOCO DE BATERIA SECUNDÁRIA
(62) BR 11 2019 016360-3 07/02/2018
(71) ELKEM SILICONES USA CORP. (US)

(21) BR 12 2024 005879-0 A2 Código 9.1 - Deferimento - Art. 38 da LPI e Resolução 72/2013
(22) 29/03/2019
(54) SISTEMA DE LOCALIZAÇÃO PARA LOCALIZAR TRABALHADORES
(62) BR 11 2020 019724-6 29/03/2019
(71) SALUNDA LIMITED (GB)

(21) BR 12 2024 009701-0 A2 Código 9.1 - Deferimento - Art. 38 da LPI e Resolução 72/2013
(22) 14/12/2018
(54) POLIMORFOS, COMPOSIÇÕES AGRÍCOLAS COMPREENDENDO OS MESMOS E MÉTODO DE PREVENÇÃO OU CONTROLE DE INFECÇÃO DE INSETOS EM PLANTAS OU MATERIAL DE PROPAGAÇÃO DE PLANTAS
(62) BR 11 2020 012254-8 14/12/2018
(71) SYNGENTA CROP PROTECTION AG (CH)

(21) BR 12 2024 012453-0 A2 Código 9.1 - Deferimento - Art. 38 da LPI e Resolução 72/2013
(22) 10/02/2017
(54) PÓS-PROCESSADOR, PRÉ-PROCESSADOR, CODIFICADOR DE ÁUDIO, DECODIFICADOR DE ÁUDIO E MÉTODOS RELACIONADOS PARA

APRIMORAMENTO DO PROCESSAMENTO TRANSIENTE
(62) BR 11 2017 024480-2 10/02/2017
(71) FRAUNHOFER-GESELLSCHAFT ZUR FÖRDERUNG DER
ANGEWANDTEN FORSCHUNG E. V. (DE)

(21) BR 12 2024 012455-6 A2 Código 9.1 - Deferimento - Art. 38 da LPI e Resolução 72/2013
(22) 10/02/2017
(54) PÓS-PROCESSADOR, PRÉ-PROCESSADOR, CODIFICADOR DE
ÁUDIO, DECODIFICADOR DE ÁUDIO E MÉTODOS RELACIONADOS PARA
APRIMORAMENTO DO PROCESSAMENTO TRANSIENTE
(62) BR 11 2017 024480-2 10/02/2017
(71) FRAUNHOFER-GESELLSCHAFT ZUR FÖRDERUNG DER
ANGEWANDTEN FORSCHUNG E. V. (DE)

(21) BR 12 2024 012456-4 A2 Código 9.1 - Deferimento - Art. 38 da LPI e Resolução 72/2013
(22) 10/02/2017
(54) PÓS-PROCESSADOR, PRÉ-PROCESSADOR, CODIFICADOR DE
ÁUDIO, DECODIFICADOR DE ÁUDIO E MÉTODOS RELACIONADOS PARA
APRIMORAMENTO DO PROCESSAMENTO TRANSIENTE
(62) BR 11 2017 024480-2 10/02/2017
(71) FRAUNHOFER-GESELLSCHAFT ZUR FÖRDERUNG DER
ANGEWANDTEN FORSCHUNG E. V. (DE)

(21) BR 12 2024 012459-9 A2 Código 9.1 - Deferimento - Art. 38 da LPI e Resolução 72/2013
(22) 10/02/2017
(54) PÓS-PROCESSADOR, PRÉ-PROCESSADOR, CODIFICADOR DE
ÁUDIO, DECODIFICADOR DE ÁUDIO E MÉTODOS RELACIONADOS PARA
APRIMORAMENTO DO PROCESSAMENTO TRANSIENTE
(62) BR 11 2017 024480-2 10/02/2017
(71) FRAUNHOFER-GESELLSCHAFT ZUR FÖRDERUNG DER
ANGEWANDTEN FORSCHUNG E. V. (DE)

(21) BR 12 2024 012461-0 A2 Código 9.1 - Deferimento - Art. 38 da LPI e Resolução 72/2013
(22) 10/02/2017
(54) PÓS-PROCESSADOR, PRÉ-PROCESSADOR, CODIFICADOR DE
ÁUDIO, DECODIFICADOR DE ÁUDIO E MÉTODOS RELACIONADOS PARA
APRIMORAMENTO DO PROCESSAMENTO TRANSIENTE
(62) BR 11 2017 024480-2 10/02/2017
(71) FRAUNHOFER-GESELLSCHAFT ZUR FÖRDERUNG DER
ANGEWANDTEN FORSCHUNG E. V. (DE)

(21) BR 12 2024 013968-5 A2 Código 9.1 - Deferimento - Art. 38 da LPI e Resolução 72/2013
(22) 04/11/2015

	(54) COMPOSIÇÃO DE POLIPEPTÍDEOS, MÉTODO PARA PRODUIR UMA COMPOSIÇÃO, MÉTODOS PARA DETECTAR ANTICORPOS, USO DE UMA COMPOSIÇÃO E KIT (62) BR 11 2017 006569-0 04/11/2015 (71) F. HOFFMANN-LA ROCHE AG (CH)
--	---

(21) BR 13 2020 016857-5 E2	Código 9.1 - Deferimento - Art. 38 da LPI e Resolução 72/2013 (22) 19/08/2020 (54) TRAVA ELETROMECÂNICA PARA BLOQUEAR A ABERTURA NÃO AUTORIZADA DO MECANISMO DE TRAVAMENTO DE ACOPLAMENTO DA QUINTA RODA (61) BR 10 2019 001972-7 31/01/2019 (71) JOST BRASIL SISTEMAS AUTOMOTIVOS LTDA. (BR/RS)
------------------------------------	--

(21) BR 20 2019 007708-0 U2	Código 9.1 - Deferimento - Art. 38 da LPI e Resolução 72/2013 (22) 16/04/2019 (54) SISTEMA ORBITAL PARA ABERTURA E FECHAMENTO DE VÃOS ATRAVÉS DE DESLIZAMENTO DE ELEMENTOS VARIADOS (71) TEC VIDRO INDÚSTRIA COMÉRCIO E SERVIÇOS TÉCNICOS LTDA. (BR/SP)
------------------------------------	--

(21) BR 20 2019 011585-3 U2	Código 9.1 - Deferimento - Art. 38 da LPI e Resolução 72/2013 (22) 04/06/2019 (54) DISPOSIÇÃO CONSTRUTIVA INTRODUZIDA EM EQUIPAMENTO PARA GRAVAÇÃO E ESTERILIZAÇÃO DE CIGARROS DE PALHA (71) INDÚSTRIA E COMÉRCIO DE PALHEIROS PAULISTINHA LTDA (BR/SP)
------------------------------------	--

(21) BR 20 2019 012350-3 U2	Código 9.1 - Deferimento - Art. 38 da LPI e Resolução 72/2013 (22) 15/06/2019 (54) CAVALETE DIANTEIRO AUTOMÁTICO PARA MOTOCICLETAS (71) LUIZ HENRIQUE COSTA - ME (BR/RS)
------------------------------------	---

(21) BR 20 2019 012710-0 U2	Código 9.1 - Deferimento - Art. 38 da LPI e Resolução 72/2013 (22) 19/06/2019 (54) MAQUINA DE DOBRAR E COLAR CAIXAS DE PAPELÃO (71) ORLI BERNARDES (BR/SC)
------------------------------------	---

(21) BR 20 2019 016610-5 U2	Código 9.1 - Deferimento - Art. 38 da LPI e Resolução 72/2013 (22) 09/08/2019 (54) DISPOSIÇÃO INTRODUZIDA EM CONJUNTO DE ACIONAMENTO DE PLATAFORMA ELEVATÓRIA (71) FOCA MOBILIDADE DO BRASIL LTDA. (BR/RS)
------------------------------------	---

(21) BR 20 2019 021727-3 U2	Código 9.1 - Deferimento - Art. 38 da LPI e Resolução 72/2013 (22) 16/10/2019 (54) NÚCLEO ESTRUTURAL PARA ASSENTO VEICULAR (71) TERMOTÉCNICA LTDA. (BR/SC)
<hr/>	
(21) BR 20 2019 022189-0 U2	Código 9.1 - Deferimento - Art. 38 da LPI e Resolução 72/2013 (22) 23/10/2019 (54) MÁQUINA PARA REBARBAÇÃO (71) SAINT-GOBAIN DO BRASIL PRODUTOS INDUSTRIAIS E PARA CONSTRUÇÃO LTDA. (BR/SP)
<hr/>	
(21) BR 20 2019 027582-6 U2	Código 9.1 - Deferimento - Art. 38 da LPI e Resolução 72/2013 (22) 20/12/2019 (54) DISPOSIÇÃO INTRODUZIDA EM CONJUNTO: CHAVE E CILINDRO DE POSICIONAMENTO PARA GUIA CIRÚRGICO DE IMPLANTES DENTÁRIOS (71) RODOLFO CÂNDIA ALBA JUNIOR (BR/SP)
<hr/>	
(21) BR 20 2020 003847-3 U2	Código 9.1 - Deferimento - Art. 38 da LPI e Resolução 72/2013 (22) 27/02/2020 (54) CONFIGURAÇÃO APLICADA A MOINHO DE MARTELO PARA MOAGEM DE VIDRO (71) UNIVERSIDADE FEDERAL DE SÃO JOÃO DEL REI (BR/MG)
<hr/>	
(21) BR 20 2020 004584-4 U2	Código 9.1 - Deferimento - Art. 38 da LPI e Resolução 72/2013 (22) 06/03/2020 (54) DISPOSIÇÃO CONSTRUTIVA EM PROTETOR OCULAR APLICADO EM FOTOPOLIMERIZADOR (71) SCHUSTER EQUIPAMENTOS MÉDICOS E ODONTÓLOGICOS LTDA (BR/RS)
<hr/>	
(21) BR 20 2020 006751-1 U2	Código 9.1 - Deferimento - Art. 38 da LPI e Resolução 72/2013 (22) 03/04/2020 (54) DISPOSIÇÃO CONSTRUTIVA EM DISPOSITIVO DE ACIONAMENTO DE VÁLVULA DE ESFERA (71) DIRCEU TEDESCO (BR/RS)
<hr/>	
(21) BR 20 2020 018588-3 U2	Código 9.1 - Deferimento - Art. 38 da LPI e Resolução 72/2013 (22) 11/09/2020 (54) DISPOSIÇÃO INTRODUZIDA EM MONTAGEM DE CADEIRA (71) METADIL INDÚSTRIA E COMÉRCIO METALÚRGICA LTDA (BR/SP)
<hr/>	
(21) BR 20 2021 008968-2 U2	Código 9.1 - Deferimento - Art. 38 da LPI e Resolução 72/2013 (22) 07/05/2021

	(54) DISPOSIÇÃO DE MOLAS PARA SISTEMA DE CONTROLE DE CARGA ESTÁTICA EM EMBREAGEM CENTRÍFUGA (71) EVOLUTION AUTOMOTIVOS LTDA (BR/PR)
(21) BR 20 2021 023007-5 U2	Código 9.1 - Deferimento - Art. 38 da LPI e Resolução 72/2013 (22) 16/11/2021 (54) DISPOSIÇÃO CONSTRUTIVA APLICADA EM BASE DE ESTRUTURA DE BANCADA COM CAPA E TAMPA HERMÉTICA (71) INDÚSTRIA BRASILEIRA DE MÓVEIS LTDA (BR/SP)
(21) BR 20 2021 026722-0 U2	Código 9.1 - Deferimento - Art. 38 da LPI e Resolução 72/2013 (22) 29/12/2021 (54) DISPOSIÇÃO CONSTRUTIVA APLICADA EM FERRAMENTA PARA LIXAR TUBULAÇÕES E CONEXÕES HIDRÁULICAS (71) RONALDO PEDROZA (BR/SP)
(21) BR 20 2022 000762-0 U2	Código 9.1 - Deferimento - Art. 38 da LPI e Resolução 72/2013 (22) 14/01/2022 (54) DISPOSIÇÃO CONSTRUTIVA APLICADA EM BOLSA PROVIDA DE GUARDA-SOL INDIVIDUAL (71) MARIA LÚCIA PEROBA ANGELO RONCATTI (BR/SP)
(21) BR 20 2022 007599-4 U2	Código 9.1 - Deferimento - Art. 38 da LPI e Resolução 72/2013 (22) 20/04/2022 (54) DISPOSIÇÃO CONSTRUTIVA APLICADA EM CAIXA DE CONECTORES (71) FABRÍCIO RIBEIRO - ME (BR/SP)
(21) BR 20 2023 005622-4 U2	Código 9.1 - Deferimento - Art. 38 da LPI e Resolução 72/2013 (22) 27/03/2023 (54) DISPOSIÇÃO INTRODUZIDA EM CONE SINALIZADOR DE DIREÇÃO (71) JUAREZ DE OLIVEIRA E SILVA FILHO (BR/SP)
(21) BR 20 2023 012750-4 U2	Código 9.1 - Deferimento - Art. 38 da LPI e Resolução 72/2013 (22) 23/06/2023 (54) DISPOSITIVO APLICADO EM GARRA PARA CAIXAS DE PAPELÃO (71) OMEGA MAQUINAS E EQUIPAMENTOS INDUSTRIAIS LTDA (BR/SC)
(21) BR 20 2023 020283-2 U2	Código 9.1 - Deferimento - Art. 38 da LPI e Resolução 72/2013 (22) 02/10/2023 (54) DISPOSIÇÃO CONSTRUTIVA INTRODUZIDA EM GAXETA (71) PENAVED VEDACOES INDUSTRIAIS LTDA (BR/SP)
(21) BR 20 2023 020340-5 U2	Código 9.1 - Deferimento - Art. 38 da LPI e Resolução 72/2013

(22) 03/10/2023

(54) ÁBACO DIGITAL PARA INSPEÇÕES PATOLÓGICAS

(71) GERTECH SOLUÇÕES INDUSTRIAIS LTDA (BR/SC)

(21) BR 20 2023 025325-9 U2

Código 9.1 - Deferimento - Art. 38 da LPI e Resolução 72/2013

(22) 01/12/2023

(54) MISTURADOR INDUSTRIAL

(71) DEOMIR RESTELLI (BR/PR)

(21) BR 20 2024 017383-5 U2

Código 9.1 - Deferimento - Art. 38 da LPI e Resolução 72/2013

(22) 23/08/2024

(54) APERFEIÇOAMENTO INTRODUZIDO EM TENDA ARTICULADA

(71) DIOGO RAFAEL SCHIMANIAK (BR/RS)

Código 9.1.2 - Publicação Anulada

O INPI anula a publicação de deferimento por ter sido indevida. O depositante deve acessar o parecer e/ou o texto complementar ao despacho na Busca de Processos (Portal do INPI) para conhecer os motivos da anulação. Não é necessário responder a este despacho. O depositante deverá acompanhar o andamento do pedido na Revista da Propriedade Industrial (RPI) e na Busca de Processos. O depositante poderá protocolar recurso por meio do sistema de peticionamento eletrônico, com uma Guia de Recolhimento da União (GRU) de código 214 (recurso). O prazo para o recurso é de 60 (sessenta) dias corridos contados a partir da data desta publicação.

(21) BR 11 2018 069225-5 A2

Código 9.1.2 - Publicação Anulada

(22) 21/03/2017

(54) MÉTODO, MÍDIA LEGÍVEL POR COMPUTADOR E SISTEMA DE
ENDEREÇAMENTO DE ALVO

(71) UBER TECHNOLOGIES, INC. (US)

Anulada a publicação código 9.1 na RPI nº 2832 de 15/04/2025 por ter sido
indevida.

Código 9.1.3 - Republicação - Art. 38 da LPI e Resolução 72/2013

O INPI republica a publicação de deferimento por ter sido efetuada com incorreção. O prazo para expedição da cata-patente será reiniciado. O depositante deve acessar o parecer na Busca de Processos (Portal do INPI) para conhecer os motivos na íntegra. O depositante deverá pagar uma Guia de Recolhimento da União (GRU) de código 212 (expedição de carta-patente ou certificado de adição de invenção no prazo ordinário) dentro do prazo de até 60 (sessenta) dias corridos contados a partir da data desta publicação ou uma GRU de código 213 (expedição de carta-patente ou certificado de adição de invenção no prazo extraordinário) nos 30 (trinta) dias corridos subsequentes. O INPI não concederá a patente e arquivará o pedido definitivamente se o depositante não realizar o pagamento de GRU de retribuição de expedição de carta-patente nos referidos prazos ou nos 90 dias que sucedem a notificação do código 9.1. Acesse no Portal do INPI: A tabela de retribuições com os códigos das GRUs e o Sistema de Emissão de GRU.

(21) BR 11 2021 013436-0 A2

Código 9.1.3 - Republicação - Art. 38 da LPI e Resolução 72/2013

(22) 09/01/2020

(54) CODIFICADOR DE VÍDEO, DECODIFICADOR DE VÍDEO E MÉTODOS CORRESPONDENTES

(71) HUAWEI TECHNOLOGIES CO., LTD. (CN)

(72) YE-KUI WANG; FNU HENDRY

(21) BR 11 2024 005304-0 A2

Código 9.1.3 - Republicação - Art. 38 da LPI e Resolução 72/2013

(22) 20/09/2022

(54) SISTEMA DE ADMINISTRAÇÃO DE INGREDIENTE ATIVO E MÉTODO PARA PRODUIR SISTEMA DE ADMINISTRAÇÃO DE INGREDIENTE ATIVO

(71) OPES CORPORATION OY (FI)

(72) JANNE JÄRVENPÄÄ

Código 9.1.4 - Retificação

O INPI retifica a publicação de deferimento por ter sido efetuada com incorreção. O depositante deve acessar o parecer na Busca de Processos (Portal do INPI) para conhecer os motivos na íntegra. Esta publicação não altera a data do deferimento, nem os prazos para pagamento de Guia de Recolhimento da União (GRU) de código de serviço de retribuição de expedição de carta-patente. O prazo original ordinário é de 60 (sessenta) dias corridos a partir da notificação do despacho 9.1. O prazo original extraordinário é de 30 (trinta) dias corridos contados após o término desse prazo ordinário. O INPI não concederá a patente e arquivará o pedido definitivamente se o depositante não realizar o pagamento de GRU de retribuição de expedição de carta-patente nos referidos prazos. Acesse no Portal do INPI: A tabela de retribuições com os códigos das GRUs e o Sistema de Emissão de GRU.

(21) BR 11 2018 000296-8 A2	Código 9.1.4 - Retificação (22) 07/07/2016 (54) MÉTODOS PARA QUANTIFICAR A QUANTIDADE DE HEMAGLUTININA (HA) IMUNOGÊNICA EM UMA AMOSTRA, E MÉTODOS DE FABRICAÇÃO E PREPARAÇÃO DE UMA VACINA CONTRA INFLUENZA (71) SEQIRUS UK LIMITED (GB) Retifica-se o deferimento notificado na RPI nº 2829 de 25/03/2025.
(21) BR 11 2020 016534-4 B1	Código 9.1.4 - Retificação (22) 28/12/2018 (54) USO DE RIBOSÍDEO DE NICOTINAMIDA (71) KANSAS STATE UNIVERSITY RESEARCH FOUNDATION (US) Ref. a RPI nº 2823 de 11/02/2025.
(21) BR 11 2021 001790-9 A2	Código 9.1.4 - Retificação (22) 01/08/2019 (54) RECIPIENTE DE COZIMENTO (71) INASTIR HOLDINGS, LLC (US) Ref. a RPI nº 2831 de 08/04/2025.
(21) BR 11 2021 011763-6 A2	Código 9.1.4 - Retificação (22) 26/02/2020 (54) ESTRUTURA DE REFORÇO E MÉTODO PARA TORRE DE VÁLVULA (71) NR ENGINEERING CO., LTD. (CN) ; NR ELECTRIC CO., LTD. (CN) Retificação do despacho 9.1 publicado na RPI 2831, de 08/04/2025.

Código 9.2 - Indeferimento - Art. 76 §4º e Art. 212 da LPI

O INPI indeferiu (negou) o pedido de patente ou de certificado de adição de invenção. O motivo da decisão de indeferimento foi o não atendimento aos requisitos legais. O depositante deverá consultar o parecer técnico na Busca de Processos (Portal do INPI) para conhecer os motivos na íntegra. Caso discorde, o depositante poderá protocolar recurso por meio do sistema de peticionamento eletrônico, com uma Guia de Recolhimento da União (GRU) de código 214 (recurso). O prazo para o recurso é de 60 (sessenta) dias corridos contados a partir da data desta publicação. O INPI manterá o indeferimento do pedido de forma definitiva se o depositante não apresentar recurso no prazo. Atenção! Não confunda o prazo de 60 dias com dois meses, pois a contagem é feita por dias corridos. No prazo de recurso contra o indeferimento de pedido de certificado de adição de invenção que não apresentar o mesmo conceito inventivo que a invenção original, o depositante poderá solicitar a transformação do certificado de adição em pedido de patente (de invenção ou de modelo de utilidade), conforme previsto no Art. 76 §4º da Lei nº 9.279/96 (LPI).

(21) BR 10 2014 019192-5 A2	Código 9.2 - Indeferimento - Art. 76 §4º e Art. 212 da LPI (22) 04/08/2014 (54) APERFEIÇOAMENTO EM VENTILADOR PARA EQUIPAMENTOS ELETRO-ELETRÔNICOS E SIMILARES (71) NEWTON LUIZ FERREIRA (BR/SP)
(21) BR 10 2015 016096-8 A8	Código 9.2 - Indeferimento - Art. 76 §4º e Art. 212 da LPI (22) 03/07/2015 (54) DISPOSIÇÃO CONSTRUTIVA APLICADA A SIMULADOR DE PELE HUMANA PARA AUXILIAR NO TREINAMENTO DE PERFURAÇÃO COM AGULHA (71) Fundação Universidade de Brasília (BR/DF)
(21) BR 10 2017 012056-2 A2	Código 9.2 - Indeferimento - Art. 76 §4º e Art. 212 da LPI (22) 07/06/2017 (54) FILTRO PLANAR EM MICROFITA COM GEOMETRIA MATHIOSKA EM CASCATA COM DUAS SEÇÕES COM ESTRUTURAS IGUAIS (71) INSTITUTO FEDERAL DE EDUCACAO, CIENCIA E TECNOLOGIA DA PARAIBA (BR/PB)
(21) BR 10 2018 000636-3 A2	Código 9.2 - Indeferimento - Art. 76 §4º e Art. 212 da LPI (22) 11/01/2018 (54) CIRCULADOR CONTROLÁVEL DE TRÊS PORTAS DE GRAFENO TIPO-W NA FAIXA DE THZ (71) UNIVERSIDADE FEDERAL DO PARÁ (BR/PA) ; UNIVERSIDADE

FEDERAL RURAL DA AMAZÔNIA (BR/PA)

-
- (21) BR 10 2018 074361-9 A2 Código 9.2 - Indeferimento - Art. 76 §4º e Art. 212 da LPI
(22) 26/11/2018
(54) DISPOSIÇÃO CONSTRUTIVA INTRODUZIDA EM PERFIL DE REPARO
(71) RODOWESSLER PEÇAS E SERVIÇOS EIRELI (BR/SP)
-
- (21) BR 10 2019 001769-4 A2 Código 9.2 - Indeferimento - Art. 76 §4º e Art. 212 da LPI
(22) 29/01/2019
(54) UNIDADE DE SISTEMA TELEMÁTICA DO VEÍCULO
(71) SMART DRIVING LABS (RU)
-
- (21) BR 10 2019 005468-9 A2 Código 9.2 - Indeferimento - Art. 76 §4º e Art. 212 da LPI
(22) 20/03/2019
(54) DIHIDROJASMONA COMO AGENTE ANTIFÚNGICO E
POTENCIALIZADOR DA AÇÃO DE ANTIFÚNGICOS CONVENCIONAIS
(71) UNIVERSIDADE FEDERAL DE CAMPINA GRANDE - PB (BR/PB) ;
UNIVERSIDADE FEDERAL DA PARAÍBA (BR/PB)
-
- (21) BR 10 2019 009368-4 A2 Código 9.2 - Indeferimento - Art. 76 §4º e Art. 212 da LPI
(22) 08/05/2019
(54) MÓDULO INTERNO PARA CABINE DE VEÍCULO
(71) MONT VALIER PARTICIPAÇÕES SOCIETÁRIAS LTDA (BR/RS)
-
- (21) BR 10 2019 009457-5 A2 Código 9.2 - Indeferimento - Art. 76 §4º e Art. 212 da LPI
(22) 09/05/2019
(54) PAPEL BIODEGRADÁVEL DE PASTA CELULÓSICA PRODUZIDA A
PARTIR DE RESÍDUOS DE MILHO E ARROZ VERMELHO
(71) UNIVERSIDADE FEDERAL DE CAMPINA GRANDE - PB (BR/PB) ;
UNIVERSIDADE FEDERAL DO MATO GROSSO (BR/MT)
-
- (21) BR 10 2019 023024-0 A2 Código 9.2 - Indeferimento - Art. 76 §4º e Art. 212 da LPI
(22) 01/11/2019
(54) PAINÉIS PRÉ-FABRICADOS COM ADITIVOS E SISTEMA DE
INSTALAÇÃO EM OBRA NA FORMAÇÃO DE EDIFICAÇÕES
(71) XPX EMPREENDIMENTOS, PARTICIPACOES, ADMINISTRACAO E
CONSTRUCOES EIRELI - EPP (BR/SP)
-
- (21) BR 10 2019 023444-0 A2 Código 9.2 - Indeferimento - Art. 76 §4º e Art. 212 da LPI
(22) 07/11/2019
(54) HIDROGÉIS COMO CARREADORES DE INGREDIENTES ATIVOS E
MÉTODOS DE PRODUÇÃO DOS MESMOS
(71) WINFIELD SOLUTIONS, LLC (US)

(21) BR 10 2019 026482-9 A2	<p>Código 9.2 - Indeferimento - Art. 76 §4º e Art. 212 da LPI (22) 12/12/2019 (54) EQUIPAMENTO COM SISTEMA AUTOMATIZADO PARA TRATAMENTO MICROBIOLÓGICO DE ÁGUA (71) RBIO EMPREENDIMENTOS BIOTECNOLOGICOS E PARTICIPAÇÕES LTDA (BR/SP) ; IVANO JOSÉ CUNHA 01642884812 (BR/SP)</p>
(21) BR 10 2020 013970-3 A2	<p>Código 9.2 - Indeferimento - Art. 76 §4º e Art. 212 da LPI (22) 08/07/2020 (54) BISCOITOS ADICIONADOS DE FARINHA DA VAGEM DE ALGAROBA (71) UNIVERSIDADE FEDERAL DE CAMPINA GRANDE - PB (BR/PB)</p>
(21) BR 10 2021 006926-0 A2	<p>Código 9.2 - Indeferimento - Art. 76 §4º e Art. 212 da LPI (22) 12/04/2021 (54) DISPOSIÇÃO CONSTRUTIVA APLICADA CICLO FILTRO (71) I. B. BORGES METALURGICA LTDA (BR/MT)</p>
(21) BR 10 2021 013888-2 A2	<p>Código 9.2 - Indeferimento - Art. 76 §4º e Art. 212 da LPI (22) 14/07/2021 (54) BASE DOS NÚMEROS SEPARADOS POR GRUPOS QUE CRESCEM EM FORMA TRIANGULAR INFINITAMENTE (71) CLAUDIOMAR DE OLIVEIRA (BR/SP)</p>
(21) BR 10 2021 020237-8 A2	<p>Código 9.2 - Indeferimento - Art. 76 §4º e Art. 212 da LPI (22) 08/10/2021 (54) TRANSFORMADOR ELÉTRICO COM PRIMÁRIO RESSONANTE E SECUNDÁRIO INDUTIVO E MÉTODO DE FABRICAÇÃO DO MESMO (71) LÁZARO DOS REIS MAGALHÃES (BR/MG) ; DIEGO MALDINI SOUZA DE OLIVEIRA (BR/MG) ; LEONIR PALLA (BR/PR)</p>
(21) BR 10 2022 000585-0 A2	<p>Código 9.2 - Indeferimento - Art. 76 §4º e Art. 212 da LPI (22) 12/01/2022 (54) MÓDULO DELENTE ÓTICA E DISPOSITIVO ELETRÔNICO (71) LARGAN PRECISION CO., LTD. (TW)</p>
(21) BR 11 2018 074914-1 A2	<p>Código 9.2 - Indeferimento - Art. 76 §4º e Art. 212 da LPI (22) 27/06/2017 (54) DESATIVAÇÃO DINÂMICA DE BASE DE DADOS FRIA NO SERVIÇO DE BASE DE DADOS (71) MICROSOFT TECHNOLOGY LICENSING, LLC (US)</p>
(21) BR 11 2018 077371-9 A2	<p>Código 9.2 - Indeferimento - Art. 76 §4º e Art. 212 da LPI</p>

	(22) 03/07/2017 (54) DESTRUIÇÃO DE OBJETO BASEADO EM FLUXO DE TRABALHO (71) MICROSOFT TECHNOLOGY LICENSING, LLC (US)
(21) BR 11 2019 004850-2 A2	Código 9.2 - Indeferimento - Art. 76 §4º e Art. 212 da LPI (22) 13/09/2017 (54) MÉTODOS E COMPOSIÇÕES PARA EDIÇÃO DE GENOMA POR MEIO DE INDUÇÃO DE HAPLOIDES (71) MONSANTO TECHNOLOGY LLC (US)
(21) BR 11 2019 016458-8 A2	Código 9.2 - Indeferimento - Art. 76 §4º e Art. 212 da LPI (22) 09/03/2018 (54) DERIVADOS AMINOFOSFÍNICOS, COMPOSIÇÃO OFTÁLMICA E SEUS USOS PARA A PREVENÇÃO E TRATAMENTO DE INFLAMAÇÃO NO OLHO (71) PHARMALEADS (FR)
(21) BR 11 2019 017378-1 A2	Código 9.2 - Indeferimento - Art. 76 §4º e Art. 212 da LPI (22) 27/02/2018 (54) COMPOSIÇÃO FARMACÊUTICA, E USO CITRULINA NO TRATAMENTO DE CRISE DE CÉLULA FALCIFORME (71) VANDERBILT UNIVERSITY (US) ; THE UNIVERSITY OF MISSISSIPPI MEDICAL CENTER (US)
(21) BR 11 2020 005932-3 A2	Código 9.2 - Indeferimento - Art. 76 §4º e Art. 212 da LPI (22) 25/09/2018 (54) COMPOSTOS ORGÂNICOS FUNCIONALIZADOS COM HETEROALQUENIL E HETEROALQUIL HALOGENADOS E MÉTODOS PARA PREPARAR TAIS COMPOSTOS (71) ARKEMA INC. (US)
(21) BR 11 2020 019898-6 A2	Código 9.2 - Indeferimento - Art. 76 §4º e Art. 212 da LPI (22) 29/03/2019 (54) MÉTODO DE COMPRIMIR TECIDO NO INTERIOR DE UM DISPOSITIVO DE GRAMPEAMENTO E EXIBIR SIMULTANEAMENTE A LOCALIZAÇÃO DO TECIDO DENTRO DAS GARRAS (71) ETHICON LLC (US)
(21) BR 11 2020 022141-4 A2	Código 9.2 - Indeferimento - Art. 76 §4º e Art. 212 da LPI (22) 25/04/2019 (54) COMPOSTO, COMPOSIÇÃO FARMACÊUTICA, COMPOSIÇÃO ALIMENTAR, COMPOSIÇÃO PARA DIAGNOSTICAR DOENÇAS, USOS DE UM COMPOSTO E MÉTODOS PARA PREVENIR OU TRATAR UMA DOENÇA E PARA DIAGNOSTICAR UMA DOENÇA

(71) KYUNGPOOK NATIONAL UNIVERSITY INDUSTRY-ACADEMIC COOPERATION FOUNDATION (KR)

(21) BR 11 2021 000142-5 A2 Código 9.2 - Indeferimento - Art. 76 §4º e Art. 212 da LPI
(22) 13/06/2019
(54) SISTEMA DE CATETER PARA SUCESSO APERFEIÇOADO DE PRIMEIRA AGULHADA
(71) BECTON, DICKINSON AND COMPANY (US)

(21) BR 11 2021 006659-4 A2 Código 9.2 - Indeferimento - Art. 76 §4º e Art. 212 da LPI
(22) 17/10/2019
(54) VIDRAÇA CONTENDO UM REVESTIMENTO FUNCIONAL E UM REVESTIMENTO DE AJUSTE COLORIMÉTRICO
(71) SAINT-GOBAIN GLASS FRANCE (FR)

(21) BR 11 2021 009663-9 A2 Código 9.2 - Indeferimento - Art. 76 §4º e Art. 212 da LPI
(22) 10/10/2019
(54) APARELHO E MÉTODO PARA PROTEGER APRIMORAMENTOS COSMÉTICOS
(71) NOELLE MARIE ROVEGNO (US)

(21) BR 11 2021 012808-5 A2 Código 9.2 - Indeferimento - Art. 76 §4º e Art. 212 da LPI
(22) 27/12/2019
(54) COMPOSIÇÃO CURÁVEL
(71) DOW GLOBAL TECHNOLOGIES LLC (US)

(21) BR 11 2021 015341-1 A2 Código 9.2 - Indeferimento - Art. 76 §4º e Art. 212 da LPI
(22) 24/01/2020
(54) TECIDO LENO DE MALHA ABERTA, SACO FEITO A PARTIR DELE E MÉTODO PARA FABRICAÇÃO DE TECIDO LENO
(71) LOHIA CORP LIMITED (IN)

(21) BR 11 2022 005329-0 A2 Código 9.2 - Indeferimento - Art. 76 §4º e Art. 212 da LPI
(22) 24/09/2020
(54) PROCESSO PARA A PREPARAÇÃO DE AMIDO PRÉ-GELATINIZADO E/OU FARINHA PRÉ-GELATINIZADA
(71) BENE0 REMY (BE)

(21) BR 11 2022 012792-8 A2 Código 9.2 - Indeferimento - Art. 76 §4º e Art. 212 da LPI
(22) 18/11/2020
(54) AGULHA DE INJEÇÃO AUTOVEDÁVEL PARA INIBIÇÃO DE FORMAÇÃO DE FÍSTULA NO GLOBO OCULAR, E MÉTODO PARA FABRICAÇÃO DA MESMA

(71) INNOTHERAPY INC. (KR)

(21) BR 12 2024 009055-4 A2 Código 9.2 - Indeferimento - Art. 76 §4º e Art. 212 da LPI
(22) 09/03/2021
(54) FORMULAÇÃO PARA UM PESTICIDA, FORMULAÇÃO PARA UM FUNGICIDA, E FORMULAÇÃO PARA UM HERBICIDA
(62) BR 11 2022 017473-0 09/03/2021
(71) ADVANSIX RESINS & CHEMICALS LLC (US)

(21) BR 13 2022 001907-9 E2 Código 9.2 - Indeferimento - Art. 76 §4º e Art. 212 da LPI
(22) 01/02/2022
(54) PARTÍCULAS DE NANOALUME CONTENDO UM AGENTE DE DIMENSIONAMENTO
(61) BR 11 2018 074352-6 31/05/2017
(71) ACCESS TO ADVANCED HEALTH INSTITUTE (US)

(21) BR 20 2019 006677-1 U2 Código 9.2 - Indeferimento - Art. 76 §4º e Art. 212 da LPI
(22) 02/04/2019
(54) CINTA PARA DIVULGAÇÃO DE ANÚNCIOS PUBLICITÁRIOS EM GARRAFÕES, VASILHAMES DE ÁGUA MINERAL
(71) JOÃO ARTHUR DE OLIVEIRA DA ROCHA CAVALCANTI (BR/SP) ; LUIZ GUSTAVO DE SOUZA PINTO ALBORGHETI (BR/SP)

(21) BR 20 2019 010582-3 U2 Código 9.2 - Indeferimento - Art. 76 §4º e Art. 212 da LPI
(22) 23/05/2019
(54) DISPOSIÇÃO CONSTRUTIVA APLICADA EM VELA PERFUMADA COMPOSTA POR GRÃOS DE CERA DISPOSTOS EM CAMADAS DISTINTAS
(71) BARROCA NEON- FRAGRANCIAS DO MUNDO COMERCIO DE PERFUMARIAS LTDA EPP (BR/RS)

(21) BR 20 2020 001534-1 U2 Código 9.2 - Indeferimento - Art. 76 §4º e Art. 212 da LPI
(22) 23/01/2020
(54) CINTA ANTIFURTO PARA MÓDULO DE CONTROLE DO MOTOR DE VEÍCULOS AUTOMOTIVOS
(71) 3 SIL - SOLUÇÕES INTEGRADAS EM LOGÍSTICA DE FROTAS AUTOMOTIVAS LTDA (BR/SP)

(21) BR 20 2020 007336-8 U2 Código 9.2 - Indeferimento - Art. 76 §4º e Art. 212 da LPI
(22) 13/04/2020
(54) SITE DE COMPARTILHAMENTO, UMA MÍDIA SOCIAL COM VÁRIAS FUNCIONALIDADES
(71) ADILSON RODRIGUES (BR/MG)

(21) BR 20 2020 007692-8 U2	Código 9.2 - Indeferimento - Art. 76 §4º e Art. 212 da LPI (22) 17/04/2020 (54) DISPOSITIVO PARA COLETAR FEZES DE ANIMAL (71) LUISO FERREIRA DA SILVA (BR/SP)
<hr/>	
(21) BR 20 2020 008447-5 U2	Código 9.2 - Indeferimento - Art. 76 §4º e Art. 212 da LPI (22) 28/04/2020 (54) DISPOSIÇÃO CONSTRUTIVA APLICADA EM MÁSCARA RESPIRATÓRIA (71) EVEREST COMERCIO DE COLCHOES E ACESSORIOS EIRELI - ME (BR/RS)
<hr/>	
(21) BR 20 2020 012379-9 U2	Código 9.2 - Indeferimento - Art. 76 §4º e Art. 212 da LPI (22) 18/06/2020 (54) BEBEDOURO ECOLÓGICO PARA SUÍNOS (71) JEAN CARLO BASTOS (BR/SC)
<hr/>	
(21) BR 20 2020 022040-9 U2	Código 9.2 - Indeferimento - Art. 76 §4º e Art. 212 da LPI (22) 27/10/2020 (54) DISPOSIÇÃO CONSTRUTIVA APLICADA EM PAINEL (71) CROMUS EMBALAGENS INDÚSTRIA E COMÉRCIO LTDA. (BR/SP)
<hr/>	
(21) BR 20 2020 023318-7 U2	Código 9.2 - Indeferimento - Art. 76 §4º e Art. 212 da LPI (22) 16/11/2020 (54) DISPOSITIVO PARA INCONTINÊNCIA URINÁRIA MASCULINA (71) EDMUR ROGERIO FELTRIM (BR/SP)
<hr/>	
(21) BR 20 2021 011731-7 U2	Código 9.2 - Indeferimento - Art. 76 §4º e Art. 212 da LPI (22) 16/06/2021 (54) DISPOSIÇÃO CONSTRUTIVA INTRODUZIDA EM EQUIPAMENTO DE EMPALITAR QUEIJO E/OU OUTROS PRODUTOS COMESTÍVEIS (71) JUNIOR RODRIGO NAU (BR/SC)
<hr/>	
(21) BR 20 2022 013056-1 U2	Código 9.2 - Indeferimento - Art. 76 §4º e Art. 212 da LPI (22) 29/06/2022 (54) DISPOSIÇÃO TÉCNICA INTRODUZIDA EM POLITRIZ (71) JOSÉ JOAQUIM MIGUEL (BR/SP)
<hr/>	
(21) BR 20 2023 003334-8 U2	Código 9.2 - Indeferimento - Art. 76 §4º e Art. 212 da LPI (22) 23/02/2023 (54) ACIONADOR DE PORTAS MAGNÉTICAS POR CHAVE MESTRA/PADRÃO (71) BRIDGE SERVICOS TECNICOS EM INFORMATICA LTDA (BR/RS)

Código 9.2.1 - Decisão Anulada

O INPI anula a decisão de indeferimento do pedido por ter sido indevida. O depositante deve acessar o parecer na Busca de Processos (Portal do INPI) para conhecer os motivos da anulação. Não é necessário responder a este despacho. O depositante deverá acompanhar o andamento do pedido na Revista da Propriedade Industrial (RPI) e na Busca de Processos. O depositante poderá protocolar recurso por meio do sistema de peticionamento eletrônico, com uma Guia de Recolhimento da União (GRU) de código 214 (recurso). O prazo para o recurso é de 60 (sessenta) dias corridos contados a partir da data desta publicação.

(21) BR 11 2018 003535-1 A2

Código 9.2.1 - Decisão Anulada

(22) 24/02/2016

(54) RECEPTOR DE ANTÍGENO QUIMÉRICO, VETOR DE EXPRESSÃO, COMPOSIÇÃO FARMACÊUTICA, E, USO DE UM VETOR DE EXPRESSÃO

(71) BIOATLA, LLC (US)

Anulada a publicação código 9.2 na RPI nº 2823 de 11/02/2025 por ter sido indevida.

Código 9.2.2 - Publicação Anulada

O INPI anula a publicação de indeferimento por ter sido indevida. O depositante deve acessar o parecer e/ou o texto complementar ao despacho na Busca de Processos (Portal do INPI) para conhecer os motivos da anulação. O depositante deverá acompanhar o andamento do pedido na Revista da Propriedade Industrial (RPI) e na Busca de Processos. O depositante poderá protocolar recurso por meio do sistema de peticionamento eletrônico, com uma Guia de Recolhimento da União (GRU) de código 214 (recurso). O prazo para o recurso é de 60 (sessenta) dias corridos contados a partir da data desta publicação.

(21) BR 10 2017 001719-2 A2

Código 9.2.2 - Publicação Anulada

(22) 27/01/2017

(54) PROCESSO PARA GERAÇÃO TERMELÉTRICA CONSUMINDO
MISTURAS DE COMBUSTÍVEIS SÓLIDOS E GLICEROL

(71) UNIVERSIDADE ESTADUAL DE CAMPINAS - UNICAMP (BR/SP)

Anulada a publicação código 9.2 na RPI nº 2832 de 15/04/2025 por ter sido em
duplicata. Segue válido o despacho da RI2831.

Código 9.2.4 - Manutenção do Indeferimento - Art. 212 da LPI

O INPI mantém o indeferimento do pedido. E informa que o depositante não apresentou recurso dentro do prazo legal. O prazo para recurso contra a decisão de indeferimento previsto no Art. 212 da Lei nº 9.279/96 (LPI) é de 60 (sessenta) dias corridos contados a partir da data da notificação do código 9.2. Não é necessário responder a este despacho.

(21) BR 10 2019 002482-8 A2 Código 9.2.4 - Manutenção do Indeferimento - Art. 212 da LPI
(22) 07/02/2019
(54) LAMINADORA COM CONTROLE ELETRÔNICO DE VELOCIDADE PARA PROCESSAMENTO DE MASSAS ALIMENTÍCIAS
(71) ST2 INDÚSTRIA E COMÉRCIO LTDA. - ME (BR/RS)
MANTIDO O INDEFERIMENTO UMA VEZ QUE NÃO FOI APRESENTADO RECURSO DENTRO DO PRAZO LEGAL.MANTIDO O INDEFERIMENTO UMA VEZ QUE NÃO FOI APRESENTADO RECURSO DENTRO DO PRAZO LEGAL.

(21) BR 10 2019 002936-6 A2 Código 9.2.4 - Manutenção do Indeferimento - Art. 212 da LPI
(22) 13/02/2019
(54) PROCESSO DE OBTENÇÃO DE SUCO DE UVA NATURAL GASEIFICADO POR CARBONATAÇÃO FORÇADA
(71) UNIVERSIDADE TECNOLÓGICA FEDERAL DO PARANA (BR/PR)
MANTIDO O INDEFERIMENTO UMA VEZ QUE NÃO FOI APRESENTADO RECURSO DENTRO DO PRAZO LEGAL.MANTIDO O INDEFERIMENTO UMA VEZ QUE NÃO FOI APRESENTADO RECURSO DENTRO DO PRAZO LEGAL.

(21) BR 10 2019 007399-3 A2 Código 9.2.4 - Manutenção do Indeferimento - Art. 212 da LPI
(22) 11/04/2019
(54) VEÍCULO DE TRABALHO, SISTEMA DE CONTROLE, E, MÉTODO PARA MOVER UM IMPLEMENTO DE TRABALHO DE UM VEÍCULO DE TRABALHO
(71) DEERE & COMPANY (US)
MANTIDO O INDEFERIMENTO UMA VEZ QUE NÃO FOI APRESENTADO RECURSO DENTRO DO PRAZO LEGAL.MANTIDO O INDEFERIMENTO UMA VEZ QUE NÃO FOI APRESENTADO RECURSO DENTRO DO PRAZO LEGAL.

(21) BR 10 2019 010542-9 A2 Código 9.2.4 - Manutenção do Indeferimento - Art. 212 da LPI
(22) 23/05/2019
(54) PASTA DE TUCUMÃ E SEU PROCESSO DE PRODUÇÃO
(71) INSTITUTO FEDERAL DE EDUCAÇÃO CIÊNCIA E TECNOLOGIA DO AMAZONAS (BR/AM) ; CAIQUE ANDRE CARRIEL DA SILVA 01649453264 (BR/AM)
MANTIDO O INDEFERIMENTO UMA VEZ QUE NÃO FOI APRESENTADO RECURSO DENTRO DO PRAZO LEGAL.MANTIDO O INDEFERIMENTO UMA

VEZ QUE NÃO FOI APRESENTADO RECURSO DENTRO DO PRAZO LEGAL.

(21) BR 10 2019 017564-8 A2 Código 9.2.4 - Manutenção do Indeferimento - Art. 212 da LPI
(22) 23/08/2019
(54) ELABORAÇÃO DO PRODUTO FARINÁCEO A PARTIR DE RESÍDUOS INDUSTRIAIS DE FRUTAS EM ESTUFA DE CIRCULAÇÃO DE AR
(71) UNIVERSIDADE FEDERAL DE CAMPINA GRANDE - PB (BR/PB)
MANTIDO O INDEFERIMENTO UMA VEZ QUE NÃO FOI APRESENTADO RECURSO DENTRO DO PRAZO LEGAL.MANTIDO O INDEFERIMENTO UMA VEZ QUE NÃO FOI APRESENTADO RECURSO DENTRO DO PRAZO LEGAL.

(21) BR 10 2019 020531-8 A2 Código 9.2.4 - Manutenção do Indeferimento - Art. 212 da LPI
(22) 30/09/2019
(54) MÉTODO DE PRODUÇÃO E COLHEITA DE MICRO VERDES E EQUIPAMENTO PARA COLHEITA E PROCESSAMENTO DE MICRO VERDES
(71) FELIPE SCHMIDT VINIEMKO (BR/SC)
MANTIDO O INDEFERIMENTO UMA VEZ QUE NÃO FOI APRESENTADO RECURSO DENTRO DO PRAZO LEGAL.MANTIDO O INDEFERIMENTO UMA VEZ QUE NÃO FOI APRESENTADO RECURSO DENTRO DO PRAZO LEGAL.

(21) BR 10 2020 008444-5 A2 Código 9.2.4 - Manutenção do Indeferimento - Art. 212 da LPI
(22) 28/04/2020
(54) MUCILAGEM EM PÓ DE QUIABO (ABELMOSCHUS ESCULENTUS (L.) MOENCH)
(71) UNIVERSIDADE FEDERAL DE CAMPINA GRANDE - PB (BR/PB)
MANTIDO O INDEFERIMENTO UMA VEZ QUE NÃO FOI APRESENTADO RECURSO DENTRO DO PRAZO LEGAL.MANTIDO O INDEFERIMENTO UMA VEZ QUE NÃO FOI APRESENTADO RECURSO DENTRO DO PRAZO LEGAL.

(21) BR 10 2020 010551-5 A2 Código 9.2.4 - Manutenção do Indeferimento - Art. 212 da LPI
(22) 26/05/2020
(54) SISTEMA DE IRRIGAÇÃO COM CONTROLE DE RADIAÇÃO SOLAR POR GOTEJAMENTO
(71) SIMAEL GONÇALVES DE SOUZA (BR/MG)
MANTIDO O INDEFERIMENTO UMA VEZ QUE NÃO FOI APRESENTADO RECURSO DENTRO DO PRAZO LEGAL.MANTIDO O INDEFERIMENTO UMA VEZ QUE NÃO FOI APRESENTADO RECURSO DENTRO DO PRAZO LEGAL.

(21) BR 10 2020 010651-1 A2 Código 9.2.4 - Manutenção do Indeferimento - Art. 212 da LPI
(22) 27/05/2020
(54) IOGURTE TIPO GREGO COM ADIÇÃO DE DIFERENTES CONCENTRAÇÕES DA COMPOTA DE CARAMBOLA
(71) UNIVERSIDADE FEDERAL DE CAMPINA GRANDE - PB (BR/PB)

MANTIDO O INDEFERIMENTO UMA VEZ QUE NÃO FOI APRESENTADO RECURSO DENTRO DO PRAZO LEGAL.MANTIDO O INDEFERIMENTO UMA VEZ QUE NÃO FOI APRESENTADO RECURSO DENTRO DO PRAZO LEGAL.

(21) BR 10 2022 024714-5 A2 Código 9.2.4 - Manutenção do Indeferimento - Art. 212 da LPI
(22) 02/12/2022
(54) MISTURA PRONTA PREBIÓTICA PARA BOLO A PARTIR DO RESÍDUO DE MAÇÃ E USO DA MESMA
(71) UNIVERSIDADE FEDERAL DO RECONCAVO DA BAHIA - UFRB (BR/BA) ; INSTITUTO FEDERAL DO RIO GRANDE DO SUL, (BR/RS)
MANTIDO O INDEFERIMENTO UMA VEZ QUE NÃO FOI APRESENTADO RECURSO DENTRO DO PRAZO LEGAL.MANTIDO O INDEFERIMENTO UMA VEZ QUE NÃO FOI APRESENTADO RECURSO DENTRO DO PRAZO LEGAL.

(21) BR 11 2020 019948-6 A2 Código 9.2.4 - Manutenção do Indeferimento - Art. 212 da LPI
(22) 27/03/2019
(54) DISPOSITIVO DE CONTROLE PARA UM SISTEMA ELETRÔNICO DE FORNECIMENTO DE AEROSSOL, SISTEMA ELETRÔNICO DE FORNECIMENTO DE AEROSSOL E MÉTODO PARA OPERAR UM DISPOSITIVO DE CONTROLE
(71) NICOVENTURES TRADING LIMITED (GB)
MANTIDO O INDEFERIMENTO UMA VEZ QUE NÃO FOI APRESENTADO RECURSO DENTRO DO PRAZO LEGAL

(21) BR 11 2021 015758-1 A2 Código 9.2.4 - Manutenção do Indeferimento - Art. 212 da LPI
(22) 18/02/2020
(54) CONTROLADOR PARA UM CULTIVADOR HIDROPÔNICO.
(71) HYDROGREEN, INC. (CA)
MANTIDO O INDEFERIMENTO UMA VEZ QUE NÃO FOI APRESENTADO RECURSO DENTRO DO PRAZO LEGAL.MANTIDO O INDEFERIMENTO UMA VEZ QUE NÃO FOI APRESENTADO RECURSO DENTRO DO PRAZO LEGAL.

(21) BR 11 2021 024177-9 A2 Código 9.2.4 - Manutenção do Indeferimento - Art. 212 da LPI
(22) 31/05/2019
(54) MODELO DE ENSINO ANATÔMICO PARA DEMONSTRAR E ENSINAR OS PRINCÍPIOS DE PROCEDIMENTO CIRÚRGICOS MAMÁRIOS E/OU ABDOMINAIS
(71) CAROLINE A. GLICKSMAN (US)
MANTIDO O INDEFERIMENTO UMA VEZ QUE NÃO FOI APRESENTADO RECURSO DENTRO DO PRAZO LEGAL

(21) BR 11 2021 025713-6 A2 Código 9.2.4 - Manutenção do Indeferimento - Art. 212 da LPI
(22) 17/07/2020

(54) PRODUTOANÁLOGO DE CARNE FORMADO E SEU PROCESSO DEPRODUÇÃO
(71) SOCIÉTÉ DES PRODUITS NESTLÉ S.A. (CH)
MANTIDO O INDEFERIMENTO UMA VEZ QUE NÃO FOI APRESENTADO RECURSO DENTRO DO PRAZO LEGAL.MANTIDO O INDEFERIMENTO UMA VEZ QUE NÃO FOI APRESENTADO RECURSO DENTRO DO PRAZO LEGAL.

(21) BR 20 2018 069232-7 U2

Código 9.2.4 - Manutenção do Indeferimento - Art. 212 da LPI
(22) 21/09/2018
(54) DISPOSIÇÃO CONSTRUTIVA EM ESTRADO PANTOGRÁFICO PNEUMÁTICO
(71) OMEGA MAQUINAS E EQUIPAMENTOS INDUSTRIAIS LTDA (BR/SC)
MANTIDO O INDEFERIMENTO UMA VEZ QUE NÃO FOI APRESENTADO RECURSO DENTRO DO PRAZO LEGAL

(21) BR 20 2019 013650-8 U2

Código 9.2.4 - Manutenção do Indeferimento - Art. 212 da LPI
(22) 01/07/2019
(54) GABINETE COLETOR MULTI COMPARTIMENTOS, COM PAINEL ELETRÔNICO INFORMATIVO/PUBLICITÁRIO ALIMENTADO A ENERGIA SOLAR
(71) DIEGO GOMES MARTINS FERREIRA (BR/SP)
MANTIDO O INDEFERIMENTO UMA VEZ QUE NÃO FOI APRESENTADO RECURSO DENTRO DO PRAZO LEGAL

(21) BR 20 2019 015197-3 U2

Código 9.2.4 - Manutenção do Indeferimento - Art. 212 da LPI
(22) 23/07/2019
(54) LÍQUIDO, GEL, ESPUMA E MOUSSE LIMPADOR EM AEROSOL PARA USO INTRA BUCAL
(71) SERGIO PAULO BARBOSA (BR/SP)
MANTIDO O INDEFERIMENTO UMA VEZ QUE NÃO FOI APRESENTADO RECURSO DENTRO DO PRAZO LEGAL

(21) BR 20 2019 022939-5 U2

Código 9.2.4 - Manutenção do Indeferimento - Art. 212 da LPI
(22) 31/10/2019
(54) DISPOSIÇÃO CONSTRUTIVA APLICADA EM IMPLEMENTO AGRÍCOLA DO TIPO RECOLHEDOR DE CAFÉ PARA VARRIÇÃO EM LAVOURA DE TERRAÇO
(71) MOPE INDÚSTRIA E COMÉRCIO DE IMPLEMENTOS AGRÍCOLAS EIRELI (BR/MG)
MANTIDO O INDEFERIMENTO UMA VEZ QUE NÃO FOI APRESENTADO RECURSO DENTRO DO PRAZO LEGAL

(21) BR 20 2020 001671-2 U2

Código 9.2.4 - Manutenção do Indeferimento - Art. 212 da LPI

(22) 24/01/2020

(54) APERFEIÇOAMENTO EM DISPOSIÇÃO CONSTRUTIVA APLICADA EM MOBILIÁRIO URBANO COM DISPENSADOR DE SACOS INTERCAMBIÁVEIS ECO-SUSTENTÁVEIS DE PLÁSTICO OU PAPEL COM PÁ DOBRÁVEL INSERIDA PARA COLETA DE DEJETOS SÓLIDOS E CESTO DE LIXO

(71) OTÁVIO MURILO DE MARIZ MELO PORDEUS (BR/PB)

MANTIDO O INDEFERIMENTO UMA VEZ QUE NÃO FOI APRESENTADO RECURSO DENTRO DO PRAZO LEGAL

(21) BR 20 2020 003049-9 U2

Código 9.2.4 - Manutenção do Indeferimento - Art. 212 da LPI

(22) 13/02/2020

(54) DISPOSIÇÃO CONSTRUTIVA EM EMBALAGEM

(71) GILBERTO JUNIOR SOUZA REIS (BR/RS)

MANTIDO O INDEFERIMENTO UMA VEZ QUE NÃO FOI APRESENTADO RECURSO DENTRO DO PRAZO LEGAL

(21) BR 20 2020 005059-7 U2

Código 9.2.4 - Manutenção do Indeferimento - Art. 212 da LPI

(22) 13/03/2020

(54) DISPOSIÇÃO INTRODUZIDA EM ACESSÓRIO PARA CONFECÇÃO DE PENTEADOS EM CABELOS CRESPOS E SIMILARES

(71) ROBINSON LOURENÇO BORBA (BR/SP)

MANTIDO O INDEFERIMENTO UMA VEZ QUE NÃO FOI APRESENTADO RECURSO DENTRO DO PRAZO LEGAL

(21) BR 20 2020 014924-0 U2

Código 9.2.4 - Manutenção do Indeferimento - Art. 212 da LPI

(22) 22/07/2020

(54) DISPOSIÇÃO CONSTRUTIVA EM CONJUNTO COMPOSTO POR TANQUE, TAMPA MÓVEL, CABIDEIRO E PORTA SACOS PARA EXECUÇÃO DE TAREFAS DOMÉSTICAS

(71) MARLI SARAIVA BRAGA (BR/MG)

MANTIDO O INDEFERIMENTO UMA VEZ QUE NÃO FOI APRESENTADO RECURSO DENTRO DO PRAZO LEGAL

(21) BR 20 2022 002389-7 U2

Código 9.2.4 - Manutenção do Indeferimento - Art. 212 da LPI

(22) 08/02/2022

(54) DISPOSIÇÃO APLICADA EM CAIXA ELETROELETRÔNICA PARA RECEBIMENTO DE DOCUMENTOS, OBJETOS E CONGÊNERES

(71) CENTRAL DELIVERY EIRELI (BR/GO)

MANTIDO O INDEFERIMENTO UMA VEZ QUE NÃO FOI APRESENTADO RECURSO DENTRO DO PRAZO LEGAL

(21) BR 20 2022 020075-6 U2

Código 9.2.4 - Manutenção do Indeferimento - Art. 212 da LPI

(22) 04/10/2022

(54) DISPOSIÇÃO CONSTRUTIVA INTRODUZIDA EM PISO MONOLÍTICO
PARA BOX

(71) JOSE BONIFACIO DE FREITAS SILVESTRE (BR/SP)

MANTIDO O INDEFERIMENTO UMA VEZ QUE NÃO FOI APRESENTADO

RECURSO DENTRO DO PRAZO LEGAL

Código Arquivamento**Código 11.1 - Arquivamento - Art. 33 da LPI**

Arquivado o pedido por falta de pagamento do requerimento do pedido de exame no prazo previsto no Art. 33 da Lei nº 9.279/96. Desta data corre o prazo de 60 (sessenta) dias para o depositante requerer o desarquivamento, através do pagamento da retribuição específica de desarquivamento (GRU com código de serviço 209) e do pagamento do pedido de exame (GRU com código de serviço 203, 204, 205, 284 ou 285, de acordo com a natureza específica do pedido), sob pena de arquivamento definitivo de acordo com o Parágrafo único do Art. 33 da Lei nº 9.279/96

(21) BR 10 2022 004783-9 A2	Código 11.1 - Arquivamento - Art. 33 da LPI (22) 15/03/2022 (71) CARLOS SEVCIUC (BR/SP)
(21) BR 10 2022 006771-6 A2	Código 11.1 - Arquivamento - Art. 33 da LPI (22) 08/04/2022 (71) WILSON AGENOR CONSTANTINO (BR/SC)
(21) BR 10 2022 006793-7 A2	Código 11.1 - Arquivamento - Art. 33 da LPI (22) 08/04/2022 (71) GROWOP WORLD LTD. (IL)
(21) BR 10 2022 006839-9 A2	Código 11.1 - Arquivamento - Art. 33 da LPI (22) 08/04/2022 (71) GENILDO PENHA BRASIL NERY (BR/ES)
(21) BR 10 2022 006869-0 A2	Código 11.1 - Arquivamento - Art. 33 da LPI (22) 08/04/2022 (71) MARCELO BONADIMAN BISPADO (BR/SP)
(21) BR 10 2022 006896-8 A2	Código 11.1 - Arquivamento - Art. 33 da LPI (22) 10/04/2022 (71) ANDRÉ LUIS BOAVENTURA (BR/SP)
(21) BR 10 2022 006980-8 A2	Código 11.1 - Arquivamento - Art. 33 da LPI (22) 11/04/2022 (71) CARLOS BELLONE NETO (BR/DF)
(21) BR 10 2022 006982-4 A2	Código 11.1 - Arquivamento - Art. 33 da LPI

	(22) 11/04/2022 (71) K&K TECNOLOGIAS INDUSTRIAIS S.A. (BR/RJ)
(21) BR 10 2022 006992-1 A2	Código 11.1 - Arquivamento - Art. 33 da LPI (22) 12/04/2022 (71) JOÃO CARLOS MIRANDA (BR/PR)
(21) BR 10 2022 007060-1 A2	Código 11.1 - Arquivamento - Art. 33 da LPI (22) 12/04/2022 (71) ANTONIO CARLOS SFORZA (BR/SP)
(21) BR 10 2022 007085-7 A2	Código 11.1 - Arquivamento - Art. 33 da LPI (22) 13/04/2022 (71) SBUILD SOLUÇÕES LTDA (BR/SP)
(21) BR 10 2022 007087-3 A2	Código 11.1 - Arquivamento - Art. 33 da LPI (22) 13/04/2022 (71) GUILLERMO E. MONTESTRUQUE (BR/SP)
(21) BR 10 2022 007090-3 A2	Código 11.1 - Arquivamento - Art. 33 da LPI (22) 13/04/2022 (71) KAISSY MENDES ALVES LTDA (BR/MG)
(21) BR 10 2022 007230-2 A2	Código 11.1 - Arquivamento - Art. 33 da LPI (22) 14/04/2022 (71) INSTITUTO AGRONÔMICO - IAC (BR/SP)
(21) BR 10 2022 007236-1 A2	Código 11.1 - Arquivamento - Art. 33 da LPI (22) 14/04/2022 (71) RAFAEL AUGUSTO QUEIROZ MENDES (BR/SP) ; OSCAR JOAQUIM TEIXEIRA DE ALMEIDA (BR/SP)
(21) BR 10 2022 007243-4 A2	Código 11.1 - Arquivamento - Art. 33 da LPI (22) 14/04/2022 (71) LUIZ VIANNA JUNIOR (BR/BA)
(21) BR 10 2022 007311-2 A2	Código 11.1 - Arquivamento - Art. 33 da LPI (22) 14/04/2022 (71) INGREDION BRASIL INGREDIENTES INDUSTRIAIS LTDA. (BR/SP) ; TERRA VIVA RECUPERAÇÃO DE RESÍDUOS MINERAIS (BR/MG)
(21) BR 10 2022 007317-1 A2	Código 11.1 - Arquivamento - Art. 33 da LPI

	(22) 14/04/2022 (71) JOÃO PAULO ROCHA SILVA (BR/SP)
(21) BR 11 2023 019658-2 A2	Código 11.1 - Arquivamento - Art. 33 da LPI (22) 12/04/2022 (71) IGUS GMBH (DE)
(21) BR 11 2023 019706-6 A2	Código 11.1 - Arquivamento - Art. 33 da LPI (22) 12/04/2022 (71) PANASONIC INTELLECTUAL PROPERTY MANAGEMENT CO., LTD. (JP)
(21) BR 11 2023 019925-5 A2	Código 11.1 - Arquivamento - Art. 33 da LPI (22) 08/04/2022 (71) CLARIANT PRODUKTE (DEUTSCHLAND) GMBH (DE)
(21) BR 11 2023 020395-3 A2	Código 11.1 - Arquivamento - Art. 33 da LPI (22) 08/04/2022 (71) REGENERON PHARMACEUTICALS, INC. (US)
(21) BR 11 2023 020600-6 A2	Código 11.1 - Arquivamento - Art. 33 da LPI (22) 11/04/2022 (71) EMORY UNIVERSITY (US)
(21) BR 11 2023 020781-9 A2	Código 11.1 - Arquivamento - Art. 33 da LPI (22) 08/04/2022 (71) NIMBUS CLIO, INC. (US)
(21) BR 11 2023 020798-3 A2	Código 11.1 - Arquivamento - Art. 33 da LPI (22) 11/04/2022 (71) EMORY UNIVERSITY (US)
(21) BR 11 2023 020833-5 A2	Código 11.1 - Arquivamento - Art. 33 da LPI (22) 08/04/2022 (71) AUSTRALIAN VANADIUM LIMITED (AU)
(21) BR 11 2023 020868-8 A2	Código 11.1 - Arquivamento - Art. 33 da LPI (22) 08/04/2022 (71) NICOVENTURES TRADING LIMITED (GB)
(21) BR 11 2023 020918-8 A2	Código 11.1 - Arquivamento - Art. 33 da LPI (22) 12/04/2022 (71) MEDIMMUNE, LLC (US)

(21) BR 11 2023 020974-9 A2 Código 11.1 - Arquivamento - Art. 33 da LPI
(22) 12/04/2022
(71) HUAWEI TECHNOLOGIES CO., LTD. (CN)

(21) BR 11 2023 020996-0 A2 Código 11.1 - Arquivamento - Art. 33 da LPI
(22) 12/04/2022
(71) LINX PRINTING TECHNOLOGIES LTD (GB)

(21) BR 11 2023 021004-6 A2 Código 11.1 - Arquivamento - Art. 33 da LPI
(22) 08/04/2022
(71) NICOVENTURES TRADING LIMITED (GB)

(21) BR 11 2023 021009-7 A2 Código 11.1 - Arquivamento - Art. 33 da LPI
(22) 08/04/2022
(71) NICOVENTURES TRADING LIMITED (GB)

(21) BR 11 2023 021020-8 A2 Código 11.1 - Arquivamento - Art. 33 da LPI
(22) 11/04/2022
(71) INFINITUM ELECTRIC, INC. (US)

(21) BR 11 2023 021047-0 A2 Código 11.1 - Arquivamento - Art. 33 da LPI
(22) 15/04/2022
(71) PALLEON PHARMACEUTICALS INC. (US)

(21) BR 11 2023 021103-4 A2 Código 11.1 - Arquivamento - Art. 33 da LPI
(22) 13/04/2022
(71) ANNA HAMBURG (CH)

(21) BR 11 2023 021108-5 A2 Código 11.1 - Arquivamento - Art. 33 da LPI
(22) 11/04/2022
(71) NOVARTIS AG (CH)

(21) BR 11 2023 021114-0 A2 Código 11.1 - Arquivamento - Art. 33 da LPI
(22) 13/04/2022
(71) HYSILABS, SAS (FR)

(21) BR 11 2023 021131-0 A2 Código 11.1 - Arquivamento - Art. 33 da LPI
(22) 11/04/2022
(71) SAGE THERAPEUTICS, INC. (US)

(21) BR 11 2023 021137-9 A2 Código 11.1 - Arquivamento - Art. 33 da LPI

	(22) 13/04/2022 (71) CS MEDICA A/S (DK)
--	--

(21) BR 11 2023 021141-7 A2	Código 11.1 - Arquivamento - Art. 33 da LPI (22) 13/04/2022 (71) CELULARITY, INC. (US)
------------------------------------	--

(21) BR 11 2023 021229-4 A2	Código 11.1 - Arquivamento - Art. 33 da LPI (22) 12/04/2022 (71) JANSSEN BIOTECH, INC. (US)
------------------------------------	---

(21) BR 11 2023 021231-6 A2	Código 11.1 - Arquivamento - Art. 33 da LPI (22) 13/04/2022 (71) SIRNAOMICS, INC. (US)
------------------------------------	--

(21) BR 11 2023 021243-0 A2	Código 11.1 - Arquivamento - Art. 33 da LPI (22) 13/04/2022 (71) CHECKERSPOT, INC. (US)
------------------------------------	---

(21) BR 11 2023 021250-2 A2	Código 11.1 - Arquivamento - Art. 33 da LPI (22) 13/04/2022 (71) ANIMAL BIOSCIENCES, INC. (US)
------------------------------------	--

(21) BR 11 2023 021261-8 A2	Código 11.1 - Arquivamento - Art. 33 da LPI (22) 12/04/2022 (71) NICOVENTURES TRADING LIMITED (GB)
------------------------------------	--

(21) BR 11 2023 021262-6 A2	Código 11.1 - Arquivamento - Art. 33 da LPI (22) 12/04/2022 (71) NICOVENTURES TRADING LIMITED (GB)
------------------------------------	--

(21) BR 11 2023 021266-9 A2	Código 11.1 - Arquivamento - Art. 33 da LPI (22) 14/04/2022 (71) ILLUMINA, INC. (US) ; ILLUMINA CAMBRIDGE LIMITED (GB)
------------------------------------	--

(21) BR 11 2023 021280-4 A2	Código 11.1 - Arquivamento - Art. 33 da LPI (22) 12/04/2022 (71) DSM IP ASSETS B.V. (NL)
------------------------------------	--

(21) BR 11 2023 021292-8 A2	Código 11.1 - Arquivamento - Art. 33 da LPI (22) 14/04/2022 (71) AWAK TECHNOLOGIES PTE LTD (SG)
------------------------------------	---

(21) BR 11 2023 021302-9 A2	Código 11.1 - Arquivamento - Art. 33 da LPI (22) 14/04/2022 (71) ILLUMINA, INC. (US) ; ILLUMINA CAMBRIDGE LIMITED (GB)
<hr/>	
(21) BR 11 2023 021343-6 A2	Código 11.1 - Arquivamento - Art. 33 da LPI (22) 14/04/2022 (71) ILLUMINA, INC. (US) ; ILLUMINA CAMBRIDGE LIMITED (GB)
<hr/>	
(21) BR 11 2023 021373-8 A2	Código 11.1 - Arquivamento - Art. 33 da LPI (22) 15/04/2022 (71) THE REGENTS OF THE UNIVERSITY OF CALIFORNIA (US)
<hr/>	
(21) BR 11 2023 021377-0 A2	Código 11.1 - Arquivamento - Art. 33 da LPI (22) 15/04/2022 (71) SPIROVANT SCIENCES, INC. (US)
<hr/>	
(21) BR 11 2023 021381-9 A2	Código 11.1 - Arquivamento - Art. 33 da LPI (22) 08/04/2022 (71) ACONDICIONAMIENTO TARRASENSE (ES)
<hr/>	
(21) BR 11 2023 021384-3 A2	Código 11.1 - Arquivamento - Art. 33 da LPI (22) 15/04/2022 (71) BIOFIDELITY (GB)
<hr/>	
(21) BR 11 2023 021402-5 A2	Código 11.1 - Arquivamento - Art. 33 da LPI (22) 13/04/2022 (71) N THERMA CORPORATION (US)
<hr/>	
(21) BR 11 2023 021424-6 A2	Código 11.1 - Arquivamento - Art. 33 da LPI (22) 14/04/2022 (71) VERSAMEB AG (CH)
<hr/>	
(21) BR 11 2023 021429-7 A2	Código 11.1 - Arquivamento - Art. 33 da LPI (22) 15/04/2022 (71) INTELLIA THERAPEUTICS, INC. (US)
<hr/>	
(21) BR 11 2023 021445-9 A2	Código 11.1 - Arquivamento - Art. 33 da LPI (22) 15/04/2022 (71) INTELLIA THERAPEUTICS, INC. (US)
<hr/>	
(21) BR 11 2023 021477-7 A2	Código 11.1 - Arquivamento - Art. 33 da LPI

	(22) 15/04/2022 (71) INTELLIA THERAPEUTICS, INC. (US)
(21) BR 11 2023 021626-5 A2	Código 11.1 - Arquivamento - Art. 33 da LPI (22) 12/04/2022 (71) SYNGENTA CROP PROTECTION AG (CH)
(21) BR 11 2023 023306-2 A2	Código 11.1 - Arquivamento - Art. 33 da LPI (22) 13/04/2022 (71) QUALCOMM INCORPORATED (US)
(21) BR 11 2023 024914-7 A2	Código 11.1 - Arquivamento - Art. 33 da LPI (22) 15/04/2022 (71) QUALCOMM INCORPORATED (US)
(21) BR 11 2023 027171-1 A2	Código 11.1 - Arquivamento - Art. 33 da LPI (22) 12/04/2022 (71) WILLIAM C. VUILLEMOT (US)
(21) BR 20 2022 006900-5 U2	Código 11.1 - Arquivamento - Art. 33 da LPI (22) 11/04/2022 (71) MK ELETRODOMESTICOS MONDIAL S.A (BR/BA)
(21) BR 20 2022 006993-5 U2	Código 11.1 - Arquivamento - Art. 33 da LPI (22) 12/04/2022 (71) PEDRO GIAMMARUSTI (BR/SP)
(21) BR 20 2022 007062-3 U2	Código 11.1 - Arquivamento - Art. 33 da LPI (22) 12/04/2022 (71) LAISA AFONSO CORREA YOKOYAMA (BR/GO)
(21) BR 20 2022 007204-9 U2	Código 11.1 - Arquivamento - Art. 33 da LPI (22) 14/04/2022 (71) MARCIA FARIA LAGO (BR/SP)
(21) BR 20 2022 007231-6 U2	Código 11.1 - Arquivamento - Art. 33 da LPI (22) 14/04/2022 (71) RAFAEL AUGUSTO QUEIROZ MENDES (BR/SP) ; OSCAR JOAQUIM TEIXEIRA DE ALMEIDA (BR/SP)
(21) BR 20 2022 007263-4 U2	Código 11.1 - Arquivamento - Art. 33 da LPI (22) 14/04/2022

(71) FERNANDO DAVID PONCE (BR/SP)

Código 11.1.1 - Arquivamento definitivo - Art. 33 da LPI

Arquivado definitivamente o pedido uma vez que não foi requerido o desarquivamento.

(21) BR 10 2022 000960-0 A2 Código 11.1.1 - Arquivamento definitivo - Art. 33 da LPI
(22) 18/01/2022
(71) HONDA MOTOR CO., LTD. (JP)

(21) BR 10 2022 000999-6 A2 Código 11.1.1 - Arquivamento definitivo - Art. 33 da LPI
(22) 19/01/2022
(71) J.C. BAMFORD EXCAVATORS LIMITED (GB)

(21) BR 10 2022 001091-9 A2 Código 11.1.1 - Arquivamento definitivo - Art. 33 da LPI
(22) 20/01/2022
(71) SINCRONER LTDA-ME (BR/RS)

(21) BR 10 2022 001122-2 A2 Código 11.1.1 - Arquivamento definitivo - Art. 33 da LPI
(22) 21/01/2022
(71) ROBERTO ASSIS LO SARDO FILHO (BR/SP)

(21) BR 10 2022 001147-8 A2 Código 11.1.1 - Arquivamento definitivo - Art. 33 da LPI
(22) 21/01/2022
(71) JULIO CESAR ROSA (BR/SP)

(21) BR 10 2022 001236-9 A2 Código 11.1.1 - Arquivamento definitivo - Art. 33 da LPI
(22) 24/01/2022
(71) JOSÉ DE FÁTIMA MOTA (BR/MG)

(21) BR 10 2022 001307-1 A2 Código 11.1.1 - Arquivamento definitivo - Art. 33 da LPI
(22) 24/01/2022
(71) EDUARDO FABRICIO RODRIGUES PONTES (BR/PR)

(21) BR 10 2022 001385-3 A2 Código 11.1.1 - Arquivamento definitivo - Art. 33 da LPI
(22) 25/01/2022
(71) MARCO AURÉLIO NUNES DA SILVA (BR/RN)

(21) BR 10 2022 001420-5 A2 Código 11.1.1 - Arquivamento definitivo - Art. 33 da LPI
(22) 26/01/2022
(71) BIOLAB SANUS FARMACÊUTICA LTDA (BR/SP)

(21) BR 10 2022 001459-0 A2 Código 11.1.1 - Arquivamento definitivo - Art. 33 da LPI

	(22) 26/01/2022 (71) CLAUDIO WENDER SANTOS DA SILVA (BR/PR)
(21) BR 10 2022 001552-0 A2	Código 11.1.1 - Arquivamento definitivo - Art. 33 da LPI (22) 27/01/2022 (71) US CLEAN COMERCIO DE COSMETICOS LTDA. (BR/RS)
(21) BR 11 2023 002226-6 A2	Código 11.1.1 - Arquivamento definitivo - Art. 33 da LPI (22) 20/01/2022 (71) TFL LEDERTECHNIK GMBH (DE)
(21) BR 11 2023 008996-4 A2	Código 11.1.1 - Arquivamento definitivo - Art. 33 da LPI (22) 20/01/2022 (71) BAHTIYAR TASYAGAN (TR)
(21) BR 11 2023 012447-6 A2	Código 11.1.1 - Arquivamento definitivo - Art. 33 da LPI (22) 25/01/2022 (71) FOCKE & CO. (GMBH & CO. KG) (DE)
(21) BR 11 2023 013180-4 A2	Código 11.1.1 - Arquivamento definitivo - Art. 33 da LPI (22) 24/01/2022 (71) SOCIÉTÉ DES PRODUITS NESTLÉ S.A. (CH)
(21) BR 11 2023 013512-5 A2	Código 11.1.1 - Arquivamento definitivo - Art. 33 da LPI (22) 24/01/2022 (71) RIKEN (JP)
(21) BR 11 2023 013956-2 A2	Código 11.1.1 - Arquivamento definitivo - Art. 33 da LPI (22) 20/01/2022 (71) SAFEGUARD BIOSYSTEMS HOLDINGS LTD. (GB)
(21) BR 11 2023 013966-0 A2	Código 11.1.1 - Arquivamento definitivo - Art. 33 da LPI (22) 20/01/2022 (71) CSP TECHNOLOGIES, INC. (US)
(21) BR 11 2023 014002-1 A2	Código 11.1.1 - Arquivamento definitivo - Art. 33 da LPI (22) 24/01/2022 (71) FARON PHARMACEUTICALS OY (FI)
(21) BR 11 2023 014019-6 A2	Código 11.1.1 - Arquivamento definitivo - Art. 33 da LPI (22) 26/01/2022 (71) CASALE SA (CH)

(21) BR 11 2023 014176-1 A2	Código 11.1.1 - Arquivamento definitivo - Art. 33 da LPI (22) 26/01/2022 (71) SKYREX AB (SE)
(21) BR 11 2023 014210-5 A2	Código 11.1.1 - Arquivamento definitivo - Art. 33 da LPI (22) 21/01/2022 (71) CILAG GMBH INTERNATIONAL (CH)
(21) BR 11 2023 014343-8 A2	Código 11.1.1 - Arquivamento definitivo - Art. 33 da LPI (22) 19/01/2022 (71) RAVAL A.C.S. LTD. (IL)
(21) BR 11 2023 014346-2 A2	Código 11.1.1 - Arquivamento definitivo - Art. 33 da LPI (22) 19/01/2022 (71) SENECA THERAPEUTICS, INC (US)
(21) BR 11 2023 014355-1 A2	Código 11.1.1 - Arquivamento definitivo - Art. 33 da LPI (22) 21/01/2022 (71) CILAG GMBH INTERNATIONAL (CH)
(21) BR 11 2023 014364-0 A2	Código 11.1.1 - Arquivamento definitivo - Art. 33 da LPI (22) 21/01/2022 (71) CILAG GMBH INTERNATIONAL (CH)
(21) BR 11 2023 014365-9 A2	Código 11.1.1 - Arquivamento definitivo - Art. 33 da LPI (22) 21/01/2022 (71) CILAG GMBH INTERNATIONAL (CH)
(21) BR 11 2023 014377-2 A2	Código 11.1.1 - Arquivamento definitivo - Art. 33 da LPI (22) 21/01/2022 (71) CILAG GMBH INTERNATIONAL (CH)
(21) BR 11 2023 014385-3 A2	Código 11.1.1 - Arquivamento definitivo - Art. 33 da LPI (22) 21/01/2022 (71) CILAG GMBH INTERNATIONAL (CH)
(21) BR 11 2023 014386-1 A2	Código 11.1.1 - Arquivamento definitivo - Art. 33 da LPI (22) 21/01/2022 (71) CILAG GMBH INTERNATIONAL (CH)
(21) BR 11 2023 014400-0 A2	Código 11.1.1 - Arquivamento definitivo - Art. 33 da LPI

	(22) 21/01/2022 (71) CILAG GMBH INTERNATIONAL (CH)
--	---

(21) BR 11 2023 014433-7 A2	Código 11.1.1 - Arquivamento definitivo - Art. 33 da LPI (22) 21/01/2022 (71) CILAG GMBH INTERNATIONAL (CH)
------------------------------------	---

(21) BR 11 2023 014436-1 A2	Código 11.1.1 - Arquivamento definitivo - Art. 33 da LPI (22) 19/01/2022 (71) NEOGENE THERAPEUTICS B.V. (NL)
------------------------------------	--

(21) BR 11 2023 014442-6 A2	Código 11.1.1 - Arquivamento definitivo - Art. 33 da LPI (22) 20/01/2022 (71) ZELARION MALTA LIMITED (MT)
------------------------------------	---

(21) BR 11 2023 014456-6 A2	Código 11.1.1 - Arquivamento definitivo - Art. 33 da LPI (22) 21/01/2022 (71) CILAG GMBH INTERNATIONAL (CH)
------------------------------------	---

(21) BR 11 2023 014460-4 A2	Código 11.1.1 - Arquivamento definitivo - Art. 33 da LPI (22) 21/01/2022 (71) MICROBIOTIX, INC. (US) ; THE UNITED STATES OF AMERICA, AS REPRESENTED BY THE SECRETARY, DEPARTMENT OF HEALTH AND HUMAN SERVICES (US)
------------------------------------	--

(21) BR 11 2023 014481-7 A2	Código 11.1.1 - Arquivamento definitivo - Art. 33 da LPI (22) 21/01/2022 (71) CILAG GMBH INTERNATIONAL (CH)
------------------------------------	---

(21) BR 11 2023 014487-6 A2	Código 11.1.1 - Arquivamento definitivo - Art. 33 da LPI (22) 21/01/2022 (71) CILAG GMBH INTERNATIONAL (CH)
------------------------------------	---

(21) BR 11 2023 014500-7 A2	Código 11.1.1 - Arquivamento definitivo - Art. 33 da LPI (22) 21/01/2022 (71) CILAG GMBH INTERNATIONAL (CH)
------------------------------------	---

(21) BR 11 2023 014507-4 A2	Código 11.1.1 - Arquivamento definitivo - Art. 33 da LPI (22) 20/01/2022 (71) HEMOSHEAR THERAPEUTICS, INC. (US)
------------------------------------	---

(21) BR 11 2023 014512-0 A2	Código 11.1.1 - Arquivamento definitivo - Art. 33 da LPI
------------------------------------	--

	(22) 21/01/2022 (71) CILAG GMBH INTERNATIONAL (CH)
--	---

(21) BR 11 2023 014519-8 A2	Código 11.1.1 - Arquivamento definitivo - Art. 33 da LPI (22) 21/01/2022 (71) SIRNAOMICS, INC. (US)
------------------------------------	---

(21) BR 11 2023 014520-1 A2	Código 11.1.1 - Arquivamento definitivo - Art. 33 da LPI (22) 21/01/2022 (71) CILAG GMBH INTERNATIONAL (CH)
------------------------------------	---

(21) BR 11 2023 014521-0 A2	Código 11.1.1 - Arquivamento definitivo - Art. 33 da LPI (22) 21/01/2022 (71) CILAG GMBH INTERNATIONAL (CH)
------------------------------------	---

(21) BR 11 2023 014525-2 A2	Código 11.1.1 - Arquivamento definitivo - Art. 33 da LPI (22) 21/01/2022 (71) CILAG GMBH INTERNATIONAL (CH)
------------------------------------	---

(21) BR 11 2023 014557-0 A2	Código 11.1.1 - Arquivamento definitivo - Art. 33 da LPI (22) 21/01/2022 (71) GLYCOM A/S (DK)
------------------------------------	---

(21) BR 11 2023 014561-9 A2	Código 11.1.1 - Arquivamento definitivo - Art. 33 da LPI (22) 21/01/2022 (71) CILAG GMBH INTERNATIONAL (CH)
------------------------------------	---

(21) BR 11 2023 014596-1 A2	Código 11.1.1 - Arquivamento definitivo - Art. 33 da LPI (22) 21/01/2022 (71) HUAWEI TECHNOLOGIES CO., LTD. (CN)
------------------------------------	--

(21) BR 11 2023 014597-0 A2	Código 11.1.1 - Arquivamento definitivo - Art. 33 da LPI (22) 21/01/2022 (71) AMERICAN GENE TECHNOLOGIES INTERNATIONAL INC. (US)
------------------------------------	--

(21) BR 11 2023 014622-4 A2	Código 11.1.1 - Arquivamento definitivo - Art. 33 da LPI (22) 21/01/2022 (71) CILAG GMBH INTERNATIONAL (CH)
------------------------------------	---

(21) BR 11 2023 014648-8 A2	Código 11.1.1 - Arquivamento definitivo - Art. 33 da LPI (22) 20/01/2022 (71) VISTERRA, INC. (US)
------------------------------------	---

(21) BR 11 2023 014657-7 A2	Código 11.1.1 - Arquivamento definitivo - Art. 33 da LPI (22) 21/01/2022 (71) CILAG GMBH INTERNATIONAL (CH)
<hr/>	
(21) BR 11 2023 014664-0 A2	Código 11.1.1 - Arquivamento definitivo - Art. 33 da LPI (22) 21/01/2022 (71) CILAG GMBH INTERNATIONAL (CH)
<hr/>	
(21) BR 11 2023 014666-6 A2	Código 11.1.1 - Arquivamento definitivo - Art. 33 da LPI (22) 21/01/2022 (71) CILAG GMBH INTERNATIONAL (CH)
<hr/>	
(21) BR 11 2023 014675-5 A2	Código 11.1.1 - Arquivamento definitivo - Art. 33 da LPI (22) 21/01/2022 (71) SYNGENTA CROP PROTECTION AG (CH)
<hr/>	
(21) BR 11 2023 014749-2 A2	Código 11.1.1 - Arquivamento definitivo - Art. 33 da LPI (22) 19/01/2022 (71) SYNGENTA CROP PROTECTION AG (CH)
<hr/>	
(21) BR 11 2023 014751-4 A2	Código 11.1.1 - Arquivamento definitivo - Art. 33 da LPI (22) 25/01/2022 (71) IKENA ONCOLOGY, INC. (US)
<hr/>	
(21) BR 11 2023 014777-8 A2	Código 11.1.1 - Arquivamento definitivo - Art. 33 da LPI (22) 25/01/2022 (71) GEICO SPA (IT)
<hr/>	
(21) BR 11 2023 014818-9 A2	Código 11.1.1 - Arquivamento definitivo - Art. 33 da LPI (22) 24/01/2022 (71) BUCK INSTITUTE FOR RESEARCH ON AGING (US)
<hr/>	
(21) BR 11 2023 014903-7 A2	Código 11.1.1 - Arquivamento definitivo - Art. 33 da LPI (22) 28/01/2022 (71) AMGEN INC. (US)
<hr/>	
(21) BR 11 2023 014932-0 A2	Código 11.1.1 - Arquivamento definitivo - Art. 33 da LPI (22) 28/01/2022 (71) ALLOGENE THERAPEUTICS, INC. (US)
<hr/>	
(21) BR 11 2023 015000-0 A2	Código 11.1.1 - Arquivamento definitivo - Art. 33 da LPI

	(22) 26/01/2022 (71) HITACHI ZOSEN INOVA AG (CH)
(21) BR 11 2023 015066-3 A2	Código 11.1.1 - Arquivamento definitivo - Art. 33 da LPI (22) 27/01/2022 (71) XEROTECH LIMITED. (IE)
(21) BR 11 2023 015079-5 A2	Código 11.1.1 - Arquivamento definitivo - Art. 33 da LPI (22) 28/01/2022 (71) AEXONIS HOLDINGS INC. (US)
(21) BR 11 2023 015097-3 A2	Código 11.1.1 - Arquivamento definitivo - Art. 33 da LPI (22) 24/01/2022 (71) JANSSEN BIOTECH, INC. (US)
(21) BR 11 2023 015114-7 A2	Código 11.1.1 - Arquivamento definitivo - Art. 33 da LPI (22) 28/01/2022 (71) ALLOGENE THERAPEUTICS, INC. (US)
(21) BR 11 2023 015156-2 A2	Código 11.1.1 - Arquivamento definitivo - Art. 33 da LPI (22) 27/01/2022 (71) PHARMIVA AB (SE)
(21) BR 11 2023 015157-0 A2	Código 11.1.1 - Arquivamento definitivo - Art. 33 da LPI (22) 28/01/2022 (71) NICOVENTURES TRADING LIMITED (GB)
(21) BR 11 2023 015165-1 A2	Código 11.1.1 - Arquivamento definitivo - Art. 33 da LPI (22) 28/01/2022 (71) INVAIO SCIENCES INTERNATIONAL GMBH (CH)
(21) BR 11 2023 015210-0 A2	Código 11.1.1 - Arquivamento definitivo - Art. 33 da LPI (22) 28/01/2022 (71) CEDILLA THERAPEUTICS, INC. (US)
(21) BR 11 2023 015721-8 A2	Código 11.1.1 - Arquivamento definitivo - Art. 33 da LPI (22) 26/01/2022 (71) JACOBIO PHARMACEUTICALS CO., LTD. (CN)
(21) BR 11 2024 013627-2 A2	Código 11.1.1 - Arquivamento definitivo - Art. 33 da LPI (22) 18/01/2022 (71) EAMBIENT, INC. (US)

(21) BR 11 2024 013632-9 A2	Código 11.1.1 - Arquivamento definitivo - Art. 33 da LPI (22) 18/01/2022 (71) EAMBIENT, INC. (US)
(21) BR 20 2022 000921-5 U2	Código 11.1.1 - Arquivamento definitivo - Art. 33 da LPI (22) 18/01/2022 (71) AMARILDO JESUS GARRIDO PACANARO (BR/SP)
(21) BR 20 2022 000977-0 U2	Código 11.1.1 - Arquivamento definitivo - Art. 33 da LPI (22) 18/01/2022 (71) TECHNIMETAL INDÚSTRIA E COMERCIO (BR/SP)
(21) BR 20 2022 000988-6 U2	Código 11.1.1 - Arquivamento definitivo - Art. 33 da LPI (22) 19/01/2022 (71) EDVAM CALISTRO (BR/PR)
(21) BR 20 2022 001084-1 U2	Código 11.1.1 - Arquivamento definitivo - Art. 33 da LPI (22) 19/01/2022 (71) ANDRÉ LUIS BOAVENTURA (BR/SP)
(21) BR 20 2022 001087-6 U2	Código 11.1.1 - Arquivamento definitivo - Art. 33 da LPI (22) 20/01/2022 (71) CASSIO VINICIO MANOSSO (BR/PR)
(21) BR 20 2022 001089-2 U2	Código 11.1.1 - Arquivamento definitivo - Art. 33 da LPI (22) 20/01/2022 (71) CARLOS ALBERTO PRETZEL (BR/RS)
(21) BR 20 2022 001103-1 U2	Código 11.1.1 - Arquivamento definitivo - Art. 33 da LPI (22) 20/01/2022 (71) RODRIGO LEANDRO DE MACEDO (BR/SP)
(21) BR 20 2022 001115-5 U2	Código 11.1.1 - Arquivamento definitivo - Art. 33 da LPI (22) 20/01/2022 (71) DANIEL GHEUR TOCOLINI (BR/PR)
(21) BR 20 2022 001119-8 U2	Código 11.1.1 - Arquivamento definitivo - Art. 33 da LPI (22) 20/01/2022 (71) AJ AUTOMATIC COMERCIO DE PEÇAS LTDA-EPP (BR/SP)
(21) BR 20 2022 001177-5 U2	Código 11.1.1 - Arquivamento definitivo - Art. 33 da LPI

(22) 21/01/2022
 (71) RUDINEI DE ALMEIDA MORAIS (BR/RS)

(21) BR 20 2022 001216-0 U2 Código 11.1.1 - Arquivamento definitivo - Art. 33 da LPI
 (22) 24/01/2022
 (71) JOSE CARLOS DA SILVA (BR/PR)

(21) BR 20 2022 001424-3 U2 Código 11.1.1 - Arquivamento definitivo - Art. 33 da LPI
 (22) 26/01/2022
 (71) CARLOS EDUARDO LANGE (BR/SC)

(21) BR 20 2022 001470-7 U2 Código 11.1.1 - Arquivamento definitivo - Art. 33 da LPI
 (22) 26/01/2022
 (71) HENRY KIM OLIVEIRA DE MIRANDA (BR/RJ)

(21) BR 20 2022 001493-6 U2 Código 11.1.1 - Arquivamento definitivo - Art. 33 da LPI
 (22) 26/01/2022
 (71) EDILSON DE OLIVEIRA (BR/MG)

(21) BR 20 2022 001494-4 U2 Código 11.1.1 - Arquivamento definitivo - Art. 33 da LPI
 (22) 26/01/2022
 (71) EDILSON DE OLIVEIRA (BR/MG)

(21) BR 20 2022 001534-7 U2 Código 11.1.1 - Arquivamento definitivo - Art. 33 da LPI
 (22) 27/01/2022
 (71) RDOIS INJETADOS LTDA (BR/RS)

(21) BR 20 2022 001555-0 U2 Código 11.1.1 - Arquivamento definitivo - Art. 33 da LPI
 (22) 27/01/2022
 (71) PAULO FERNANDO BARSÍ JUNIOR (BR/SP)

Código 11.2 - Arquivamento - Art. 36 §1º da LPI

Arquivado definitivamente o pedido de patente, uma vez que não foi respondida a exigência formulada.

(21) BR 10 2019 025628-1 A2	Código 11.2 - Arquivamento - Art. 36 §1º da LPI (22) 04/12/2019 (71) DARCIONEI DE OLIVEIRA MENGARDA (BR/SP)
(21) BR 11 2020 004800-3 A2	Código 11.2 - Arquivamento - Art. 36 §1º da LPI (22) 13/09/2018 (71) AMGEN INC. (US) ; CYTOKINETICS, INC. (US)
(21) BR 11 2021 002754-8 A2	Código 11.2 - Arquivamento - Art. 36 §1º da LPI (22) 12/08/2019 (71) SHENZHEN CHIPSCREEN BIOSCIENCES CO., LTD. (CN)
(21) BR 11 2021 005903-2 A2	Código 11.2 - Arquivamento - Art. 36 §1º da LPI (22) 27/09/2019 (71) ACUCELA INC. (US)
(21) BR 11 2021 014762-4 A2	Código 11.2 - Arquivamento - Art. 36 §1º da LPI (22) 28/01/2020 (71) THE STATE OF ISRAEL, MINISTRY OF AGRICULTURE & RURAL DEVELOPMENT, AGRICULTURAL RESEARCH ORGANIZATION (ARO) (VOLCANI CENTER) (IL)
(21) BR 11 2021 015840-5 A2	Código 11.2 - Arquivamento - Art. 36 §1º da LPI (22) 07/02/2020 (71) BAYER AKTIENGESELLSCHAFT (DE)
(21) BR 11 2022 002815-6 A2	Código 11.2 - Arquivamento - Art. 36 §1º da LPI (22) 13/08/2020 (71) BAYER AKTIENGESELLSCHAFT (DE)
(21) BR 11 2022 003396-6 A2	Código 11.2 - Arquivamento - Art. 36 §1º da LPI (22) 21/08/2020 (71) FERNANDO THOMÉ KREUTZ (BR/RS)
(21) BR 11 2022 004662-6 A2	Código 11.2 - Arquivamento - Art. 36 §1º da LPI (22) 15/09/2020 (71) EASTMAN CHEMICAL COMPANY (US)

(21) BR 11 2022 004709-6 A2	Código 11.2 - Arquivamento - Art. 36 §1º da LPI (22) 15/09/2020 (71) EASTMAN CHEMICAL COMPANY (US)
<hr/>	
(21) BR 11 2022 004977-3 A2	Código 11.2 - Arquivamento - Art. 36 §1º da LPI (22) 18/09/2020 (71) SYNGENTA CROP PROTECTION AG (CH)
<hr/>	
(21) BR 11 2022 007102-7 A2	Código 11.2 - Arquivamento - Art. 36 §1º da LPI (22) 16/10/2020 (71) FMC CORPORATION (US) ; FMC AGRO SINGAPORE PTE. LTD. (SG)
<hr/>	
(21) BR 11 2022 007215-5 A2	Código 11.2 - Arquivamento - Art. 36 §1º da LPI (22) 16/10/2020 (71) FMC CORPORATION (US) ; FMC AGRO SINGAPORE PTE. LTD. (SG)
<hr/>	
(21) BR 11 2022 007294-5 A2	Código 11.2 - Arquivamento - Art. 36 §1º da LPI (22) 16/10/2020 (71) FMC CORPORATION (US) ; FMC AGRO SINGAPORE PTE. LTD. (SG)
<hr/>	
(21) BR 11 2022 008137-5 A2	Código 11.2 - Arquivamento - Art. 36 §1º da LPI (22) 30/10/2020 (71) ESCAPE BIO, INC. (US)
<hr/>	
(21) BR 11 2022 008951-1 A2	Código 11.2 - Arquivamento - Art. 36 §1º da LPI (22) 08/11/2020 (71) SOLEO ECO-SOLUTIONS (FR)
<hr/>	
(21) BR 11 2022 009399-3 A2	Código 11.2 - Arquivamento - Art. 36 §1º da LPI (22) 16/11/2020 (71) THE BOARD OF TRUSTEES OF THE UNIVERSITY OF ARKANSAS (US)
<hr/>	
(21) BR 11 2022 010024-8 A2	Código 11.2 - Arquivamento - Art. 36 §1º da LPI (22) 19/01/2021 (71) SIKA TECHNOLOGY AG (CH)
<hr/>	
(21) BR 11 2022 013998-5 A2	Código 11.2 - Arquivamento - Art. 36 §1º da LPI (22) 02/02/2021 (71) LIFE TECHNOLOGIES CORPORATION (US)
<hr/>	
(21) BR 11 2022 015097-0 A2	Código 11.2 - Arquivamento - Art. 36 §1º da LPI

	(22) 29/01/2021 (71) REGENERON PHARMACEUTICALS, INC. (US)
--	--

(21) BR 11 2022 015197-7 A2	Código 11.2 - Arquivamento - Art. 36 §1º da LPI (22) 29/01/2021 (71) NICOVENTURES TRADING LIMITED (GB)
------------------------------------	--

(21) BR 11 2022 015481-0 A2	Código 11.2 - Arquivamento - Art. 36 §1º da LPI (22) 10/02/2021 (71) JOSEPH PETER MACEDA (US)
------------------------------------	---

(21) BR 11 2022 017786-0 A2	Código 11.2 - Arquivamento - Art. 36 §1º da LPI (22) 25/01/2021 (71) WESTROCK MWV, LLC (US)
------------------------------------	---

(21) BR 11 2022 018106-0 A2	Código 11.2 - Arquivamento - Art. 36 §1º da LPI (22) 03/03/2021 (71) UNILEVER IP HOLDINGS B.V. (PB)
------------------------------------	---

(21) BR 11 2022 021131-7 A2	Código 11.2 - Arquivamento - Art. 36 §1º da LPI (22) 20/04/2021 (71) INTELLIGENT ENERGY LIMITED (GB)
------------------------------------	--

(21) BR 11 2023 004626-2 A2	Código 11.2 - Arquivamento - Art. 36 §1º da LPI (22) 12/09/2021 (71) EUROCHEM ANTWERPEN (BE)
------------------------------------	--

(21) BR 11 2023 021563-3 A2	Código 11.2 - Arquivamento - Art. 36 §1º da LPI (22) 14/06/2022 (71) ZSCHIMMER & SCHWARZ CHEMIE GMBH (DE)
------------------------------------	---

(21) BR 20 2019 007513-4 U2	Código 11.2 - Arquivamento - Art. 36 §1º da LPI (22) 12/04/2019 (71) LUIZ ACIR STIELER BASTIANI (BR/RS)
------------------------------------	---

(21) BR 20 2020 006529-2 U2	Código 11.2 - Arquivamento - Art. 36 §1º da LPI (22) 31/03/2020 (71) LEISER FRANCO DE MORAES FILHO (BR/GO)
------------------------------------	--

(21) BR 20 2020 015564-0 U2	Código 11.2 - Arquivamento - Art. 36 §1º da LPI (22) 30/07/2020 (71) ROMIX USINAGEM DE PRECISÃO LTDA - ME (BR/SC)
------------------------------------	---

(21) BR 20 2021 004092-6 U2

Código 11.2 - Arquivamento - Art. 36 §1º da LPI

(22) 04/03/2021

(71) MATHEUS SILVA DA SILVA (BR/RS) ; GUILHERME REFOSCO DE FREITAS (BR/RS) ; JEAN DE DIEU BRIAND MINSONGUI. MVEH (BR/RS)

Código 11.4 - Arquivamento - Art. 38 § 2º da LPI

Arquivado definitivamente o pedido de patente, uma vez que não foi comprovado o pagamento da retribuição de expedição da carta-patente.

(21) BR 10 2017 015718-0 A2 Código 11.4 - Arquivamento - Art. 38 § 2º da LPI
(22) 21/07/2017
(71) OLEGÁRIO GHILARDI DOS SANTOS (BR/RS)

(21) BR 10 2019 013993-5 A2 Código 11.4 - Arquivamento - Art. 38 § 2º da LPI
(22) 05/07/2019
(71) RIPRUP COMPANY S.A. (GG)

(21) BR 10 2019 015021-1 A2 Código 11.4 - Arquivamento - Art. 38 § 2º da LPI
(22) 22/07/2019
(71) MARIA RITA VIEIRA DA SILVEIRA NUNES (BR/MG)

(21) BR 10 2019 018150-8 A2 Código 11.4 - Arquivamento - Art. 38 § 2º da LPI
(22) 30/08/2019
(71) LAKE COUNTRY TOOL, LLC (US)

(21) BR 10 2019 027939-7 A2 Código 11.4 - Arquivamento - Art. 38 § 2º da LPI
(22) 26/12/2019
(71) A. RAYMOND ET CIE (FR)

(21) BR 11 2019 001383-0 A2 Código 11.4 - Arquivamento - Art. 38 § 2º da LPI
(22) 04/12/2017
(71) LEXMARK INTERNATIONAL, INC. (US)

(21) BR 11 2019 003189-8 A2 Código 11.4 - Arquivamento - Art. 38 § 2º da LPI
(22) 16/08/2017
(71) NEURO-BIO LTD (GB)

(21) BR 11 2019 012258-3 A2 Código 11.4 - Arquivamento - Art. 38 § 2º da LPI
(22) 15/12/2017
(71) CARBIOS (FR)

(21) BR 11 2019 012655-4 A2 Código 11.4 - Arquivamento - Art. 38 § 2º da LPI
(22) 13/12/2017
(71) GKN SINTER METALS ENGINEERING GMBH (DE)

(21) BR 11 2019 021124-1 A2 Código 11.4 - Arquivamento - Art. 38 § 2º da LPI

	(22) 16/04/2018 (71) RUD. STARCKE GMBH & CO. KG (DE)
(21) BR 11 2020 001806-6 A2	Código 11.4 - Arquivamento - Art. 38 § 2º da LPI (22) 08/08/2018 (71) LTS LOHMANN THERAPIE-SYSTEME AG (DE)
(21) BR 11 2020 010657-7 A2	Código 11.4 - Arquivamento - Art. 38 § 2º da LPI (22) 22/01/2019 (71) RUD. STARCKE GMBH & CO. KG (DE)
(21) BR 11 2020 011918-0 A2	Código 11.4 - Arquivamento - Art. 38 § 2º da LPI (22) 15/12/2017 (71) NISSAN MOTOR CO., LTD. (JP)
(21) BR 11 2020 014790-7 A2	Código 11.4 - Arquivamento - Art. 38 § 2º da LPI (22) 21/01/2019 (71) AKVOLA TECHNOLOGIES GMBH (DE)
(21) BR 11 2020 019224-4 A2	Código 11.4 - Arquivamento - Art. 38 § 2º da LPI (22) 27/03/2019 (71) RETRACTABLE TECHNOLOGIES, INC. (US) ; THOMAS J. SHAW (US)
(21) BR 11 2020 022503-7 A2	Código 11.4 - Arquivamento - Art. 38 § 2º da LPI (22) 25/04/2019 (71) SOLTEC ENERGÍAS RENOVABLES, SL (ES)
(21) BR 11 2020 023529-6 A2	Código 11.4 - Arquivamento - Art. 38 § 2º da LPI (22) 03/06/2019 (71) PHILIP MORRIS PRODUCTS S.A. (CH)
(21) BR 11 2020 023954-2 A2	Código 11.4 - Arquivamento - Art. 38 § 2º da LPI (22) 28/05/2019 (71) SOLTEC ENERGÍAS RENOVABLES, SL (ES)
(21) BR 11 2020 024755-3 A2	Código 11.4 - Arquivamento - Art. 38 § 2º da LPI (22) 10/06/2019 (71) ATTABOTICS INC. (CA)
(21) BR 11 2021 000069-0 A2	Código 11.4 - Arquivamento - Art. 38 § 2º da LPI (22) 11/06/2019 (71) SIRONA DENTAL SYSTEMS GMBH (DE) ; DENTSPLY SIRONA INC. (US)

(21) BR 11 2022 010623-8 A2

Código 11.4 - Arquivamento - Art. 38 § 2º da LPI

(22) 04/12/2019

(71) DATUM DENTAL LTD. (IL)

Código 11.6 - Arquivamento do Pedido – Art. 216 §2º da LPI

Arquivado definitivamente o pedido de patente, uma vez que não foi apresentada a procuração devida no prazo de 60 (sessenta) dias contados da prática do primeiro ato da parte no processo.

(21) BR 10 2024 024355-2

Código 11.6 - Arquivamento do Pedido – Art. 216 §2º da LPI

(22) 22/11/2024

(71) PROGRESS RAIL SIGNALING S.P.A. (IT)

Código 11.20 - Manutenção do arquivamento

Mantido o arquivamento do pedido, uma vez que não foi requerido o recurso no prazo estabelecido.

(21) BR 13 2018 072629-2 E2

Código 11.20 - Manutenção do arquivamento

(22) 02/11/2018

(71) UNIVERSIDADE ESTADUAL DE CAMPINAS - UNICAMP (BR/SP)

Código 11.21 - Arquivamento definitivo – Apresentação de um pedido posterior depositado via PCT.

Arquivado definitivamente o pedido de patente, uma vez que foi admitido, na fase nacional brasileira, pedido posterior que o reivindica como prioridade.

(21) BR 10 2019 013936-6 A2

Código 11.21 - Arquivamento definitivo – Apresentação de um pedido posterior depositado via PCT.

(22) 04/07/2019

(71) NATURA COSMÉTICOS S.A (BR/SP)

Arquivado tendo em vista vista que o pedido em referência serviu de prioridade do pedido PCTBR2020050244 que entrou na fase nacional como

BR112021026611-9

Código Recurso

Código 12.2 - Recurso Contra o Indeferimento

Notificação de interposição de recurso ao Presidente do INPI contra o indeferimento do pedido de patente ou do certificado de adição de invenção, objetivando o reexame da matéria. Desta data corre o prazo de 60 (sessenta) dias para apresentação de contrarrazões por qualquer interessado. O depositante poderá obter cópia do recurso através do endereço eletrônico www.inpi.gov.br - No Acesso rápido – Faça uma busca - Patente. Para acessar, cadastre-se no Portal do INPI e use login e senha.

(21) BR 10 2016 025557-0 A2	Código 12.2 - Recurso Contra o Indeferimento (22) 01/11/2016 (71) UNITED TECHNOLOGIES CORPORATION (US)
(21) BR 10 2018 000434-4 A2	Código 12.2 - Recurso Contra o Indeferimento (22) 08/01/2018 (71) UNIVERSIDADE DE SÃO PAULO - USP (BR/SP)
(21) BR 10 2019 006083-2 A2	Código 12.2 - Recurso Contra o Indeferimento (22) 27/03/2019 (71) METALÚRGICA GOLDEN ART'S LTDA (BR/RS)
(21) BR 10 2019 009387-0 A2	Código 12.2 - Recurso Contra o Indeferimento (22) 08/05/2019 (71) CLÉLIA MENDONÇA DE MORAES (BR/SP)
(21) BR 10 2019 023319-2 A2	Código 12.2 - Recurso Contra o Indeferimento (22) 06/11/2019 (71) EMBRAPA-EMPRESA BRASILEIRA DE PESQUISA AGROPECUARIA (BR/DF) ; HELIX SEMENTES E MUDAS LTDA. (BR/DF)
(21) BR 10 2019 027533-2 A2	Código 12.2 - Recurso Contra o Indeferimento (22) 20/12/2019 (71) BIOSMART NANOTECHNOLOGY LTDA (BR/SP)
(21) BR 10 2020 002661-5 A2	Código 12.2 - Recurso Contra o Indeferimento (22) 07/02/2020 (71) INSTITUTO FEDERAL DE EDUCAÇÃO, CIÊNCIA E TECNOLOGIA DO RIO GRANDE DO SUL (BR/RS)

(21) BR 10 2020 015377-3 A2	Código 12.2 - Recurso Contra o Indeferimento (22) 28/07/2020 (71) FUNDAÇÃO UNIVERSIDADE FEDERAL DO ABC - UFABC (BR/SP)
<hr/>	
(21) BR 10 2022 004148-2 A2	Código 12.2 - Recurso Contra o Indeferimento (22) 07/03/2022 (71) UNIVERSIDADE ESTADUAL DO OESTE DO PARANÁ (BR/PR)
<hr/>	
(21) BR 10 2022 010307-0 A2	Código 12.2 - Recurso Contra o Indeferimento (22) 26/05/2022 (71) JOSE ALVES MACENA (BR/GO)
<hr/>	
(21) BR 10 2022 020560-4 A2	Código 12.2 - Recurso Contra o Indeferimento (22) 10/10/2022 (71) UNIVERSIDADE ESTADUAL DE CAMPINAS (BR/SP)
<hr/>	
(21) BR 10 2023 010575-0 A2	Código 12.2 - Recurso Contra o Indeferimento (22) 30/05/2023 (71) ANTONIO ANDERSEN (BR/SC)
<hr/>	
(21) BR 11 2017 014224-4 A2	Código 12.2 - Recurso Contra o Indeferimento (22) 29/12/2015 (71) LG CHEM, LTD. (KR)
<hr/>	
(21) BR 11 2017 018823-6 A2	Código 12.2 - Recurso Contra o Indeferimento (22) 17/03/2016 (71) VIAMET PHARMACEUTICALS (NC), INC. (US)
<hr/>	
(21) BR 11 2019 002635-5 A2	Código 12.2 - Recurso Contra o Indeferimento (22) 11/08/2017 (71) HANMI PHARM. CO., LTD. (KR)
<hr/>	
(21) BR 11 2020 018831-0 A2	Código 12.2 - Recurso Contra o Indeferimento (22) 13/03/2019 (71) EINENKEL / WIRTH GBR (DE)
<hr/>	
(21) BR 11 2020 020805-1 A2	Código 12.2 - Recurso Contra o Indeferimento (22) 11/04/2019 (71) HEINEKEN SUPPLY CHAIN B.V. (NL)
<hr/>	
(21) BR 11 2020 024091-5 A2	Código 12.2 - Recurso Contra o Indeferimento (22) 21/06/2019

(71) BAKER HUGHES HOLDINGS LLC (US)

(21) BR 11 2020 026907-7 A2 Código 12.2 - Recurso Contra o Indeferimento
 (22) 04/07/2019
 (71) FRAMATOME (FR)

(21) BR 11 2022 003041-0 A2 Código 12.2 - Recurso Contra o Indeferimento
 (22) 18/08/2020
 (71) JFE STEEL CORPORATION (JP)

(21) BR 11 2022 007776-9 A2 Código 12.2 - Recurso Contra o Indeferimento
 (22) 23/10/2020
 (71) AMGEN INC. (US)

(21) BR 11 2022 014694-9 A2 Código 12.2 - Recurso Contra o Indeferimento
 (22) 10/12/2020
 (71) TESARO, INC. (US)

(21) BR 11 2022 022148-7 A2 Código 12.2 - Recurso Contra o Indeferimento
 (22) 21/04/2021
 (71) SIEMENS AKTIENGESELLSCHAFT (DE)

(21) BR 12 2022 019735-3 A2 Código 12.2 - Recurso Contra o Indeferimento
 (22) 18/05/2017
 (62) BR 11 2018 073551-5 18/05/2017
 (71) ARMSTRONG WORLD INDUSTRIES, INC. (US)

(21) BR 12 2023 019756-9 A2 Código 12.2 - Recurso Contra o Indeferimento
 (22) 06/11/2019
 (62) BR 10 2019 023319-2 06/11/2019
 (71) EMBRAPA-EMPRESA BRASILEIRA DE PESQUISA AGROPECUARIA (BR/DF) ; HELIX SEMENTES E BIOTECNOLOGIA LTDA. (BR/RJ)

(21) BR 12 2023 021470-6 A2 Código 12.2 - Recurso Contra o Indeferimento
 (22) 17/05/2018
 (62) BR 11 2019 024241-4 17/05/2018
 (71) SPOGEN BIOTECH INC. (US)

(21) BR 20 2019 013880-2 U2 Código 12.2 - Recurso Contra o Indeferimento
 (22) 04/07/2019
 (71) METAL ALFA LTDA (BR/SP)

(21) BR 20 2022 021311-4 U2

Código 12.2 - Recurso Contra o Indeferimento

(22) 20/10/2022

(71) LOURENÇO STANGHERLIN (BR/RS)

Código 12.6 - Outros Recursos

Notificação de interposição de recurso ao Presidente do INPI contra a decisão proferida pela DIRPA, objetivando o reexame da matéria. Desta data corre o prazo de 60 (sessenta) dias para apresentação de contrarrazões por qualquer interessado. O depositante poderá obter cópia do recurso através do endereço eletrônico www.inpi.gov.br - No Acesso rápido – Faça uma busca - Patente. Para acessar, cadastre-se no Portal do INPI e use login e senha.

(21) BR 11 2023 014423-0

Código 12.6 - Outros Recursos

(22) 02/11/2021

(71) STONEAGE, INC. (US)

Recurso: 870250029440 - 11/4/2025

Código Outros Referentes a Despachos

Código 15.7 - Petição não Conhecida

(21) BR 10 2024 022570-8	Código 15.7 - Petição não Conhecida (22) 29/10/2024 (71) FELIPE JULIO VIANA ZACUR (BR/RJ) Não conhecida a petição a seguir, em virtude do disposto no Art. 219, inciso II da LPI: 870240095331 de 06/11/2024
(21) BR 20 2024 020895-7	Código 15.7 - Petição não Conhecida (22) 08/10/2024 (71) CENTRAL IMPLEMENTOS RODOVIÁRIOS LTDA (BR/RS) Não conhecida a petição nº 870250018963 de 11/03/2025 em virtude do disposto no Art. 219, inciso II da LPI.

Código 15.10 - Mudança de Natureza

Mudada a natureza e alterado o número do pedido.

(21) BR 10 2018 012296-7	Código 15.10 - Mudança de Natureza (22) 15/06/2018 (54) DISPOSIÇÃO CONSTRUTIVA APLICADA EM TANQUE PARA ARMAZENAMENTO DE CALDA UTILIZADO NA APLICAÇÃO DE INSUMOS EM SULCO DE PLANTIO (71) SIMBIOSE INDÚSTRIA E COMÉRCIO DE FERTILIZANTES E INSUMOS MICROBIOLÓGICOS LTDA (BR/RS) Pedido renumerado devido a mudança de natureza de BR102018012296-7 para BR202018012296-2.
(21) BR 10 2020 001226-6	Código 15.10 - Mudança de Natureza (22) 20/01/2020 (54) SISTEMA TRANSMISSÃO COM MÚLTIPLAS CORREIAS DO TIPO V MONTADAS RADIALMENTE EM UM PAR DE POLIAS COM OU SEM VARIADOR DE VELOCIDADE (71) WANTEMES SUDATI VIERO (BR/RS) ; DIEGO SANTOS VIERO (BR/RS) ; JEAN DE DIEU BRIAND MINSONGUI MVEH (BR/RS) Pedido renumerado devido a mudança de natureza de BR102020001226-6 para BR202020001226-1.
(21) BR 10 2020 025128-7	Código 15.10 - Mudança de Natureza (22) 09/12/2020 (54) DISPOSIÇÃO CONSTRUTIVA APLICADA EM SELO MECÂNICO (71) ADIR ALVES ANTUNES (BR/MT) Pedido renumerado devido a mudança de natureza de BR102020025128-7 para BR202020025128-2.
(21) BR 10 2022 009727-5	Código 15.10 - Mudança de Natureza (22) 18/05/2022 (54) MÉTODO PARA VERIFICAÇÃO DA ESTABILIDADE FRICCIONAL OU ACIONAMENTO PROTÉTICO EM SISTEMA DE IMPLANTES FRICCIONAIS PELO PRINCÍPIO DE TORÇÃO, E DISPOSITIVO VERIFICADOR DE ACIONAMENTO PROTÉTICO QUE UTILIZA O REFERIDO MÉTODO (71) DENTSCARE LTDA - ME (BR/SC) Pedido renumerado devido a mudança de natureza de BR102022009727-5 para BR202022009727-0.

Código 15.11 - Alteração de Classificação

Alterada a classificação do pedido para melhor adequação.

(21) BR 10 2020 014901-6 A2	Código 15.11 - Alteração de Classificação (22) 22/07/2020 (51) B31B 70/88 (2017.01), D21H 19/18 (2006.01), B65B 25/14 (2006.01), B65D 75/20 (2006.01), D21H 19/16 (2006.01) As Classificações Anteriores eram: D21H 19/16 , D21H 19/18 , B65B 25/14 , B65D 75/20
(21) BR 10 2022 022811-6 A2	Código 15.11 - Alteração de Classificação (22) 09/11/2022 (51) A45D 19/00 (2006.01), B01F 33/84 (2022.01), B01F 101/30 (2022.01), B01F 33/841 (2022.01), A45D 44/02 (2006.01), B01F 35/88 (2022.01), B01F 35/22 (2022.01), G05B 15/02 (2006.01) As Classificações Anteriores eram: B01F 33/841 , B01F 33/84 , B01F 101/30 , A45D 19/00
(21) BR 10 2023 021945-4 A2	Código 15.11 - Alteração de Classificação (22) 20/10/2023 (51) B01F 25/51 (2022.01), B01F 25/53 (2022.01), B01F 27/27 (2022.01), B01F 25/50 (2022.01), B01F 25/52 (2022.01), B01F 27/91 (2022.01), C11D 11/00 (2006.01), C11D 1/29 (2006.01), C11D 1/14 (2006.01) As Classificações Anteriores eram: B01F 25/52 , B01F 25/53 , B01F 27/27
(21) BR 10 2024 019217-6 A2	Código 15.11 - Alteração de Classificação (22) 18/09/2024 (51) A61M 35/00 (2006.01), A61M 11/06 (2006.01), G07F 13/08 (2006.01) As Classificações Anteriores eram: A61M 11/00 , A61M 35/00
(21) BR 11 2021 001436-5 A2	Código 15.11 - Alteração de Classificação (22) 26/07/2019 (51) B65B 3/00 (2006.01), B65B 3/22 (2006.01), B01D 19/00 (2006.01), A61K 9/00 (2006.01), A61M 5/00 (2006.01) As Classificações Anteriores eram: B01D 19/00 , A61K 9/00 , B65B 3/00 , B65B 3/22 , A61M 5/00
(21) BR 11 2022 014753-8 A2	Código 15.11 - Alteração de Classificação (22) 29/01/2021 (51) E01D 19/04 (2006.01), E04B 1/36 (2006.01) A Classificação Anterior era: E01D 19/04

(21) BR 11 2023 002871-0 A2

Código 15.11 - Alteração de Classificação

(22) 19/08/2021

(51) C12N 5/10 (2006.01), C12N 5/078 (2010.01), C07K 16/18 (2006.01), C07K 16/28 (2006.01), A61K 40/31 (2025.01), A61K 39/00 (2006.01), A61K 40/11 (2025.01), G01N 33/68 (2006.01), A61P 35/00 (2006.01)

As Classificações Anteriores eram: G01N 33/68 , C07K 16/28 , C07K 16/00 , C07K 16/18 , C07K 16/42

Código 15.12 - Renumeração

Alterada a numeração por ter sido numerado indevidamente.

(21) BR 20 2024 020343-2 Código 15.12 - Renumeração
(22) 30/09/2024
(71) JULIO ANTON BRETON (ES)
Pedido renumerado de BR202024020343-2 para BR102024020343-7.

(21) BR 11 2025 006690-0 Código 15.12 - Renumeração
(22) 12/10/2023
(71) FRAUNHOFER-GESELLSCHAFT ZUR FÖRDERUNG DER ANGEWANDTEN FORSCHUNG E.V. (DE)
Pedido renumerado de BR112025006690-0 para BR122025006690-7.

(21) BR 11 2025 006700-1 Código 15.12 - Renumeração
(22) 12/10/2023
(71) FRAUNHOFER-GESELLSCHAFT ZUR FÖRDERUNG DER ANGEWANDTEN FORSCHUNG E.V. (DE)
Pedido renumerado de BR112025006700-1 para BR122025006700-8.

(21) BR 11 2025 006701-0 Código 15.12 - Renumeração
(22) 12/10/2023
(71) FRAUNHOFER-GESELLSCHAFT ZUR FÖRDERUNG DER ANGEWANDTEN FORSCHUNG E.V. (DE)
Pedido renumerado de BR112025006701-0 para BR122025006701-6.

(21) BR 11 2025 006705-2 Código 15.12 - Renumeração
(22) 12/10/2023
(71) FRAUNHOFER-GESELLSCHAFT ZUR FÖRDERUNG DER ANGEWANDTEN FORSCHUNG E.V. (DE)
Pedido renumerado de BR112025006705-2 para BR122025006705-9.

(21) BR 11 2025 006711-7 Código 15.12 - Renumeração
(22) 12/10/2023
(71) FRAUNHOFER-GESELLSCHAFT ZUR FÖRDERUNG DER ANGEWANDTEN FORSCHUNG E.V. (DE)
Pedido renumerado de BR112025006711-7 para BR122025006711-3.

(21) BR 11 2025 006715-0 Código 15.12 - Renumeração
(22) 12/10/2023
(71) FRAUNHOFER-GESELLSCHAFT ZUR FÖRDERUNG DER

ANGEWANDTEN FORSCHUNG E.V. (DE)

Pedido renumerado de BR112025006715-0 para BR122025006715-6.

(21) BR 11 2025 006720-6

Código 15.12 - Renumeração

(22) 12/10/2023

(71) FRAUNHOFER-GESELLSCHAFT ZUR FÖRDERUNG DER
ANGEWANDTEN FORSCHUNG E.V. (DE)

Pedido renumerado de BR112025006720-6 para BR122025006720-2.

Código 15.14 - Notificação de Decisão Judicial

Notificação de decisão judicial referente ao pedido.

(21) BR 10 2012 024905-7

Código 15.14 - Notificação de Decisão Judicial

(22) 28/09/2012

(71) Apple Inc. (US)

Processo INPI nº 52402.011382/2021-19 @ Ação Ordinária/PI Nº

1018009-75.2021.4.01.3400 @ 22a Vara Federal Cível do Distrito Federal @

Autor: APPLE INC @ Réu: INSTITUTO NACIONAL DA PROPRIEDADE

INDUSTRIAL @ Sentença: Anotar que sua decisão que negou provimento ao

recurso administrativo interposto pela parte autora e que manteve a anulação

da numeração do pedido de patente de invenção BR102012024905-7. @ Ante

o exposto, JULGO IMPROCEDENTE o pedido, com fundamento no art. 187, I,

do CPC e extingo o feito com análise do mérito.

Código 15.21 - Documentação arquivada e depósito não efetuado

Documentação Arquivada e Depósito Não Efetuado Documentação arquivada e depósito considerado não efetuado. O pedido apresentado não terá seu conteúdo divulgado, não constituindo estado da técnica.

(21) BR 10 2024 016036-3	Código 15.21 - Documentação arquivada e depósito não efetuado (22) 06/08/2024 (71) ZIE TOP COMERCIO E SERVIÇOS LTDA (BR/RJ) Pedido com Numeração Anulada tendo em vista falta de cumprimento de exigência formal
(21) BR 10 2024 017030-0	Código 15.21 - Documentação arquivada e depósito não efetuado (22) 20/08/2024 (71) CRISTIANO VITORINO DA SILVA (BR/RS) ; OSEIAS MATIAS DE OLIVEIRA ESMELINDRO (BR/RS) Pedido com Numeração Anulada tendo em vista falta de cumprimento de exigência formal
(21) BR 10 2024 018170-0	Código 15.21 - Documentação arquivada e depósito não efetuado (22) 03/09/2024 (71) REINALDO DE OLIVEIRA PAIVA (BR/SP) Pedido com Numeração Anulada tendo em vista falta de cumprimento de exigência formal
(21) BR 10 2024 018202-2	Código 15.21 - Documentação arquivada e depósito não efetuado (22) 04/09/2024 (71) CIDILAND DE MEDEIROS BISPO (BR/RJ) Documentação arquivada e depósito não efetuado tendo em vista falta de cumprimento de exigência formal, conforme Art. 21 da Lei 9279/96 e Art. 5º §3º da Portaria INPI/DIRPA 14/2024
(21) BR 10 2024 018680-0	Código 15.21 - Documentação arquivada e depósito não efetuado (22) 11/09/2024 (71) CAETÊ BRASIL LTDA (BR/MS) Pedido com Numeração Anulada tendo em vista falta de cumprimento de exigência formal
(21) BR 10 2024 020466-2	Código 15.21 - Documentação arquivada e depósito não efetuado (22) 02/10/2024 (71) FUNDAÇÃO UNIVERSIDADE DE BRASILIA (BR/DF) Pedido com Numeração Anulada tendo em vista falta de cumprimento de

exigência formal

(21) BR 10 2024 020648-7 Código 15.21 - Documentação arquivada e depósito não efetuado
(22) 04/10/2024
(71) MARCELLA OLIVEIRA DA SILVA (BR/SP)
Pedido com Numeração Anulada tendo em vista falta de cumprimento de exigência formal

(21) BR 10 2024 020736-0 Código 15.21 - Documentação arquivada e depósito não efetuado
(22) 05/10/2024
(71) FÁBIO ATHAYDE VELOSO MADUREIRA (BR/RJ)
Pedido com Numeração Anulada tendo em vista falta de cumprimento de exigência formal

(21) BR 10 2024 020739-4 Código 15.21 - Documentação arquivada e depósito não efetuado
(22) 06/10/2024
(71) JÉSSICA OLIVEIRA DOS SANTOS (BR/ES)
Pedido com Numeração Anulada tendo em vista falta de cumprimento de exigência formal

(21) BR 10 2024 020741-6 Código 15.21 - Documentação arquivada e depósito não efetuado
(22) 06/10/2024
(71) LIVIA KIAN LIMA (BR/SP)
Pedido com Numeração Anulada tendo em vista falta de cumprimento de exigência formal

(21) BR 10 2024 020742-4 Código 15.21 - Documentação arquivada e depósito não efetuado
(22) 06/10/2024
(71) KLEBER CARRIELLO DE OLIVEIRA (BR/RJ)
Pedido com Numeração Anulada tendo em vista falta de cumprimento de exigência formal

(21) BR 10 2024 020778-5 Código 15.21 - Documentação arquivada e depósito não efetuado
(22) 07/10/2024
(71) ILMA BERTUNES DE SOUZA (BR/GO)
Pedido com Numeração Anulada tendo em vista falta de cumprimento de exigência formal

(21) BR 10 2024 020836-6 Código 15.21 - Documentação arquivada e depósito não efetuado
(22) 07/10/2024
(71) BLOCOK PARTICIPACOES LTDA (BR/RJ)
Pedido com Numeração Anulada tendo em vista falta de cumprimento de exigência formal

(21) BR 10 2024 020866-8	Código 15.21 - Documentação arquivada e depósito não efetuado (22) 08/10/2024 (71) SANTIAGO CIRILO NOGUERA SERVIN (BR/MA) Pedido com Numeração Anulada tendo em vista falta de cumprimento de exigência formal
(21) BR 10 2024 020869-2	Código 15.21 - Documentação arquivada e depósito não efetuado (22) 08/10/2024 (71) NILTON LUIZ DA PENHA JUNIOR (BR/RJ) Pedido com Numeração Anulada tendo em vista falta de cumprimento de exigência formal
(21) BR 10 2024 020923-0	Código 15.21 - Documentação arquivada e depósito não efetuado (22) 08/10/2024 (71) CARLOS VITOR DOS SANTOS (BR/PR) Pedido com Numeração Anulada tendo em vista falta de cumprimento de exigência formal
(21) BR 10 2024 021002-6	Código 15.21 - Documentação arquivada e depósito não efetuado (22) 09/10/2024 (71) JOSÉ EDSON DE ALBUQUERQUE FILHO (BR/PE) ; ALEXANDRE MAGNO ANDRADE MACIEL (BR/PE) ; BRUNO JOSÉ TORRES FERNANDES (BR/PE) Pedido com Numeração Anulada tendo em vista falta de cumprimento de exigência formal
(21) BR 10 2024 021067-0	Código 15.21 - Documentação arquivada e depósito não efetuado (22) 10/10/2024 (71) PAULO CESAR AUGUSTO (BR/SP) Pedido com Numeração Anulada tendo em vista falta de cumprimento de exigência formal
(21) BR 10 2024 021074-3	Código 15.21 - Documentação arquivada e depósito não efetuado (22) 10/10/2024 (71) DIEGO MAFFAZZIOLI SANTOS (BR/RS) Pedido com Numeração Anulada tendo em vista falta de cumprimento de exigência formal
(21) BR 10 2024 021118-9	Código 15.21 - Documentação arquivada e depósito não efetuado (22) 10/10/2024 (71) DAWY KEYSON DE ARA[UJO ALMEIDA (BR/SP) Pedido com Numeração Anulada tendo em vista falta de cumprimento de

exigência formal

(21) BR 10 2024 023457-0 Código 15.21 - Documentação arquivada e depósito não efetuado
(22) 11/11/2024
(71) LEANDRO SOARES (BR/SC)
Pedido com Numeração Anulada tendo em vista falta de cumprimento de exigência formal

(21) BR 10 2024 023657-2 Código 15.21 - Documentação arquivada e depósito não efetuado
(22) 13/11/2024
(71) MARCELO JESUS DE SANTANA (BR/BA)
Pedido com Numeração Anulada tendo em vista falta de cumprimento de exigência formal

(21) BR 10 2024 023920-2 Código 15.21 - Documentação arquivada e depósito não efetuado
(22) 17/11/2024
(71) PAULO SERGIO DE CASTRO ALEMÃES (BR/ES)
Pedido com Numeração Anulada tendo em vista falta de cumprimento de exigência formal

(21) BR 10 2024 024109-6 Código 15.21 - Documentação arquivada e depósito não efetuado
(22) 19/11/2024
(71) MARCO AURELIO DE NIGRIS BOCCALINI (BR/SP)
Pedido com Numeração Anulada tendo em vista falta de cumprimento de exigência formal

(21) BR 12 2025 002134-2 A2 Código 15.21 - Documentação arquivada e depósito não efetuado
(22) 28/11/2017
(62) BR 11 2019 010933-1 28/11/2017
(71) ARATINGA.BIO AIO (FR)
Pedido com Numeração Anulada tendo em vista falta de cumprimento de exigência formal

(21) BR 13 2024 018971-9 Código 15.21 - Documentação arquivada e depósito não efetuado
(22) 14/09/2024
(61) BR 10 2024 010495-1 24/05/2024
(71) IGOR RENATO LOURO BRUNO DE ABREU (BR/SP)
Pedido com Numeração Anulada tendo em vista falta de cumprimento de exigência formal

(21) BR 20 2024 021022-6 Código 15.21 - Documentação arquivada e depósito não efetuado
(22) 09/10/2024
(71) ANDRE LUIZ TYSZKA (BR/PR)

	Pedido com Numeração Anulada tendo em vista falta de cumprimento de exigência formal
(21) BR 20 2024 021042-0	Código 15.21 - Documentação arquivada e depósito não efetuado (22) 09/10/2024 (71) FÁBIO ANTONIO ABREU DE ARAÚJO (BR/PB) Pedido com Numeração Anulada tendo em vista falta de cumprimento de exigência formal
(21) BR 20 2024 021270-9	Código 15.21 - Documentação arquivada e depósito não efetuado (22) 12/10/2024 (71) 48.801.259 LUIS FELIPE BRUM GOMES (BR/SP) Pedido com Numeração Anulada tendo em vista falta de cumprimento de exigência formal
(21) BR 20 2024 021276-8	Código 15.21 - Documentação arquivada e depósito não efetuado (22) 13/10/2024 (71) SILVIO ANTÔNIO LUCIANO JÚNIOR (BR/GO) Pedido com Numeração Anulada tendo em vista falta de cumprimento de exigência formal
(21) BR 20 2024 021355-1	Código 15.21 - Documentação arquivada e depósito não efetuado (22) 14/10/2024 (71) ANDRE LUIZ HENRIQUES (BR/SP) Pedido com Numeração Anulada tendo em vista falta de cumprimento de exigência formal
(21) BR 20 2024 021966-5	Código 15.21 - Documentação arquivada e depósito não efetuado (22) 23/10/2024 (71) HÉLIO ROCHLIN (BR/RJ) Pedido com Numeração Anulada tendo em vista falta de cumprimento de exigência formal
(21) BR 20 2024 021989-4	Código 15.21 - Documentação arquivada e depósito não efetuado (22) 23/10/2024 (71) ALEXANDRA MARIA MONTEIRO GRISOLIA (BR/RJ) ; IASMIN LOURENÇO RIBEIRO (BR/RJ) ; ALINE REIS KAUFFMANN (BR/RJ) ; JOSÉ LUIZ MUNIZ BANDEIRA DUARTE (BR/RJ) Pedido com Numeração Anulada tendo em vista falta de cumprimento de exigência formal
(21) BR 20 2024 022355-7	Código 15.21 - Documentação arquivada e depósito não efetuado (22) 26/10/2024

(71) GISLAINE DE FÁTIMA CENTENARO MARCANDALI (BR/SP)
Pedido com Numeração Anulada tendo em vista falta de cumprimento de exigência formal

(21) BR 20 2024 022618-1

Código 15.21 - Documentação arquivada e depósito não efetuado
(22) 30/10/2024
(71) FRANCISCO VALDEVAN ALVES DIAS (BR/CE)
Pedido com Numeração Anulada tendo em vista falta de cumprimento de exigência formal

(21) BR 20 2025 005709-9

Código 15.21 - Documentação arquivada e depósito não efetuado
(22) 25/03/2025
(71) RAFAEL NASCIMENTO ERNICA (BR/SP)
Pedido com Numeração Anulada tendo em vista falta de pagamento ou pagamento posterior à data de protocolo da Guia de Recolhimento da União relativa ao serviço solicitado

Código 15.22 - Devolução de Prazo Concedida

Notificação de devolução de prazo uma vez que não foi possível ciência ao interessado diretamente no processo. Desta data corre o prazo adicional concedido no despacho. O prazo será de, no mínimo 15 (quinze) dias e, no máximo, o prazo legal dos atos correspondentes (Art. 221 da Lei nº 9.279/96 e IN 030 e IN 031/2013).

(21) BR 10 2020 025447-2 A2	Código 15.22 - Devolução de Prazo Concedida (22) 11/12/2020 (71) NA QUIMICA LTDA (BR/PR) Referente à petição nº 870250027521 de 04/04/2025 - Reconhecida a justa causa, de acordo com o Artigo 221 da LPI 9279/96 e o Artigo 2º da Portaria/INPI/PR nº 049 de 03.12.2021, será concedido ao requerente o prazo adicional de 30 (trinta) dias, contados a partir da data desta publicação para a regularização do seu pedido.
(21) BR 10 2022 002241-0 A2	Código 15.22 - Devolução de Prazo Concedida (22) 05/02/2022 (71) UNIVERSIDADE FEDERAL DO CARIRI-UFCA (BR/CE) ; UNIVERSIDADE REGIONAL DO CARIRI - URCA (BR/CE) Referente à petição nº 870250027881 de 07/04/2025 - Reconhecida a justa causa, de acordo com o Artigo 221 da LPI 9279/96 e o Artigo 2º da Portaria/INPI/PR nº 049 de 03.12.2021, será concedido ao requerente o prazo adicional de 30 (trinta) dias, contados a partir da data desta publicação para a regularização do seu pedido.
(21) BR 20 2019 016158-8 U2	Código 15.22 - Devolução de Prazo Concedida (22) 05/08/2019 (71) CHIMAFÁCIL LTDA EPP (BR/RS) Referente à petição nº 870250028038 de 08/04/2025 - Reconhecida a justa causa, de acordo com o Artigo 221 da LPI 9279/96 e o Artigo 2º da Portaria/INPI/PR nº 049 de 03.12.2021, será concedido ao requerente o prazo adicional de 30 (trinta) dias, contados a partir da data desta publicação para a regularização do seu pedido.
(21) BR 20 2020 009128-5 U2	Código 15.22 - Devolução de Prazo Concedida (22) 08/05/2020 (71) LEONEL MACHRY (BR/RS) Referente à petição nº 1870250028037 de 08/04/2025 - Reconhecida a justa causa, de acordo com o Artigo 221 da LPI 9279/96 e o Artigo 2º da Portaria/INPI/PR nº 049 de 03.12.2021, será concedido ao requerente o prazo adicional de 30 (trinta) dias, contados a partir da data desta publicação para a

regularização do seu pedido.

Código 15.22.1 - Devolução de Prazo Negada

Negada a solicitação de devolução de prazo uma vez que não ficou comprovada a justa causa conforme definida no Art. 221 da Lei nº 9.279/96. A cópia do parecer poderá ser obtida através do endereço eletrônico www.inpi.gov.br - No Acesso rápido – Faça uma busca - Patente. Para acessar, cadastre-se no Portal do INPI e use login e senha. Desta data corre o prazo de 60 (sessenta) dias para eventual recurso do interessado.

(21) BR 10 2018 004505-9 A2	Código 15.22.1 - Devolução de Prazo Negada (22) 07/03/2018 (71) INSTITUTO FEDERAL DE EDUCAÇÃO, CIÊNCIA E TECNOLOGIA DE GOIÁS (BR/GO)
<hr/>	
(21) BR 10 2020 015866-0 A2	Código 15.22.1 - Devolução de Prazo Negada (22) 04/08/2020 (71) MISSÃO SALESIANA DE MATO GROSSO (BR/MS) ; FUNDAÇÃO UNIVERSIDADE DE BRASÍLIA (BR/DF) ; UNIÃO BRASILEIRA DE EDUCAÇÃO CATÓLICA - UBEC (BR/DF)
<hr/>	
(21) BR 10 2021 000565-3 A2	Código 15.22.1 - Devolução de Prazo Negada (22) 13/01/2021 (71) SANTA CASA DE MISERICÓRDIA DE BELO HORIZONTE (BR/MG)
<hr/>	
(21) BR 20 2021 004330-5 U2	Código 15.22.1 - Devolução de Prazo Negada (22) 08/03/2021 (71) SENAI DEPARTAMENTO REGIONAL DO CEARA - ISTEMM (BR/CE) ; INDUSTRIA NAVAL DO CEARA SA (BR/CE)

Código 15.23 - Pedido “SUB JUDICE”

Notificação de ação judicial referente a pedido.

(21) BR 10 2017 024288-9 A2

Código 15.23 - Pedido “SUB JUDICE”

(22) 11/11/2017

(71) MARIO VIRGILIO DE CARVALHO JUNIOR (BR/SP)

INPI nº 52402.004337/2025-23 @ Origem: 1ª VARA FEDERAL DE BAURU

(TRF3) Processo Nº: 5000471-41.2025.4.03.6108@ sub judice @ Autor:

MARIO VIRGILIO DE CARVALHO JUNIOR @ Réu(s): INSTITUTO NACIONAL
DA PROPRIEDADE INDUSTRIAL - INPI

Código 15.30 - Publicação Anulada

Anulada a publicação de qualquer um dos subitens anteriores por ter sido indevida.

(21) BR 10 2024 017674-0

Código 15.30 - Publicação Anulada

(22) 28/08/2024

(71) LUIS FERNANDO PORTO (BR/SP)

Anulada a publicação código 15.21 na RPI nº 2832 de 15/04/2025 por ter sido indevida.

(21) BR 10 2025 002375-0

Código 15.30 - Publicação Anulada

(22) 06/02/2025

(71) UNIVERSIDADE FEDERAL DA PARAIBA (BR/PB)

Anulada a publicação código 15.21 na RPI nº 2826 de 06/03/2025 por ter sido indevida.

Código 15.35 - Atualização de informações no portal

Atualizadas informações no BuscaWeb para pedido de patente, nos casos onde a DIRPA entende que não há a necessidade de publicar despacho de retificação. Não é necessária manifestação do requerente e tal publicação não implica em alteração de prazos legais.

(21) BR 10 2023 006541-4 A2 Código 15.35 - Atualização de informações no portal
(22) 06/04/2023
Atualização de dados de procurador, conforme solicitado pelo protocolo nº 870240033855, de 19/04/2024

(21) BR 11 2018 072784-9 A2 Código 15.35 - Atualização de informações no portal
(22) 24/05/2017
Atualização de dados de procurador

(21) BR 11 2019 018545-3 A2 Código 15.35 - Atualização de informações no portal
(22) 08/03/2018
Atualização de procurador, conforme protocolo nº 870230033656, de 24/04/2023

(21) BR 11 2022 001722-7 A2 Código 15.35 - Atualização de informações no portal
(22) 30/07/2020
Atualização de procurador

Código 15.50 - Notificação de depósito de um pedido dividido

Notificação do depósito de uma divisão do pedido em referência conforme as informações constantes no complemento, contendo o número e data de apresentação do requerimento de divisão. Não é necessária manifestação do requerente e tal publicação não implica em alteração de prazos legais.

(21) BR 10 2021 010482-1 A2	Código 15.50 - Notificação de depósito de um pedido dividido (22) 28/05/2021 (71) PRISCILLA ISABELE ARAUJO BRAGA (BR/SP) O pedido foi dividido no BR122025006023-2 protocolo 870250024290 em 27/03/2025 13:06.O pedido foi dividido no BR122025006047-0 protocolo 870250024363 em 27/03/2025 14:49.O pedido foi dividido no BR122025006054-2 protocolo 870250024381 em 27/03/2025 15:06.
(21) BR 10 2022 000585-0 A2	Código 15.50 - Notificação de depósito de um pedido dividido (22) 12/01/2022 (71) LARGAN PRECISION CO., LTD. (TW) O pedido foi dividido no BR122025006459-9 protocolo 870250025932 em 01/04/2025 11:02.O pedido foi dividido no BR122025006466-1 protocolo 870250025964 em 01/04/2025 11:51.
(21) BR 11 2017 021688-4 A2	Código 15.50 - Notificação de depósito de um pedido dividido (22) 15/04/2016 (71) BRISTOL-MYERS SQUIBB COMPANY (US) O pedido foi dividido no BR122025004506-3 protocolo 870250018630 em 10/03/2025 15:46.
(21) BR 11 2017 023853-5 A2	Código 15.50 - Notificação de depósito de um pedido dividido (22) 06/05/2016 (71) UTI LIMITED PARTNERSHIP (CA) O pedido foi dividido no BR122025006870-5 protocolo 870250027877 em 07/04/2025 16:16.
(21) BR 11 2018 073923-5 A2	Código 15.50 - Notificação de depósito de um pedido dividido (22) 25/05/2017 (71) HEMANEXT INC. (US) O pedido foi dividido no BR122025006831-4 protocolo 870250027641 em 07/04/2025 11:46.
(21) BR 11 2019 010236-1 A2	Código 15.50 - Notificação de depósito de um pedido dividido (22) 21/11/2017 (71) EIGER BIOPHARMACEUTICALS, INC (US) ; THE BOARD OF TRUSTEES

OF THE LELAND STANFORD JUNIOR UNIVERSITY (US)

O pedido foi dividido no BR122025006444-0 protocolo 870250025744 em 31/03/2025 20:29.

(21) BR 11 2020 002766-9 A2

Código 15.50 - Notificação de depósito de um pedido dividido

(22) 10/08/2018

(71) HUAWEI TECHNOLOGIES CO., LTD. (CN)

O pedido foi dividido no BR122025003875-0 protocolo 870250016172 em 27/02/2025 11:25.

(21) BR 11 2020 020087-5 A2

Código 15.50 - Notificação de depósito de um pedido dividido

(22) 02/04/2019

(71) SOUTHCO, INC. (US)

O pedido foi dividido no BR122025005949-8 protocolo 870250024066 em 26/03/2025 18:00. O pedido foi dividido no BR122025005950-1 protocolo 870250024067 em 26/03/2025 18:03.

(21) BR 11 2020 021978-9 A2

Código 15.50 - Notificação de depósito de um pedido dividido

(22) 29/04/2019

(71) MILLENNIUM PHARMACEUTICALS, INC. (US)

O pedido foi dividido no BR122025006082-8 protocolo 870250024474 em 27/03/2025 16:34.

(21) BR 11 2021 016416-2 A2

Código 15.50 - Notificação de depósito de um pedido dividido

(22) 19/02/2020

(71) SYNGENTA CROP PROTECTION AG (CH)

O pedido foi dividido no BR122025006036-4 protocolo 870250024325 em 27/03/2025 14:05.

(21) BR 11 2022 007183-3 A2

Código 15.50 - Notificação de depósito de um pedido dividido

(22) 18/10/2019

(71) VITRO FLAT GLASS LLC (US)

O pedido foi dividido no BR122025004343-5 protocolo 870250017853 em 07/03/2025 11:07.

(21) BR 11 2022 020999-1 A2

Código 15.50 - Notificação de depósito de um pedido dividido

(22) 19/04/2021

(71) DANIEL S. O'TOOLE (US)

O pedido foi dividido no BR122025006514-5 protocolo 870250026212 em 01/04/2025 18:11.

(21) BR 11 2023 014310-1 A2

Código 15.50 - Notificação de depósito de um pedido dividido

(22) 01/02/2022

(71) VALENT BIOSCIENCES LLC (US)

O pedido foi dividido no BR122025006013-5 protocolo 870250024268 em 27/03/2025 12:17.

(21) BR 11 2023 017656-5 A2

Código 15.50 - Notificação de depósito de um pedido dividido

(22) 28/02/2022

(71) HUAWEI TECHNOLOGIES CO., LTD. (CN)

O pedido foi dividido no BR122025003393-6 protocolo 870250014151 em 20/02/2025 17:53.

(21) BR 11 2023 019792-9 A2

Código 15.50 - Notificação de depósito de um pedido dividido

(22) 31/03/2022

(71) REGENERON PHARMACEUTICALS, INC. (US)

O pedido foi dividido no BR122025006090-9 protocolo 870250024495 em 27/03/2025 16:52.

(21) BR 11 2023 026901-6 A2

Código 15.50 - Notificação de depósito de um pedido dividido

(22) 20/06/2022

(71) CUTISS AG (CH)

O pedido foi dividido no BR122025005821-1 protocolo 870250023615 em 25/03/2025 19:27.

Código Concessão de Patente e Certificado de Adição de Invenção**Código 16.1 - Concessão de Patente ou Certificado de Adição de Invenção**

Expedição da carta-patente ou do certificado de adição de invenção. O título acha-se à disposição do interessado no setor competente do INPI. Desta data corre o prazo de 6 (seis) meses para interposição de nulidade administrativa por qualquer interessado (Art. 51 da Lei nº 9.279/96). O certificado de adição é acessório da patente, tem a data final de vigência desta e a acompanha para todos os efeitos legais. As Cartas Patentes ou Certificados de Adição de Invenção concedidos de acordo com o Artigo 38 da Lei 9.279/96, por ocasião da expedição da Carta Patente, podem ser acessadas através do endereço eletrônico www.inpi.gov.br - No Acesso rápido – Faça uma busca - Patente. Para acessar, cadastre-se no Portal do INPI e use login e senha.

(11) BR 10 2012 033128-4 B1	Código 16.1 - Concessão de Patente ou Certificado de Adição de Invenção (22) 21/12/2012 (43) 17/11/2015 (51) H04L 9/08 (2006.01) (54) MÉTODO PARA GERAÇÃO DE CHAVES BASEADO EM ALGORITMOS GENÉTICOS (73) UNIVERSIDADE ESTADUAL DE CAMPINAS - UNICAMP (BR/SP) ; UNIVERSIDADE ESTADUAL DO OESTE DO PARANÁ - UNIOESTE (BR/PR) (72) WU FENG CHUNG; CLÁUDIO SADDY RODRIGUES COY; HUEI DIANA LEE; MARIA DE LOURDES SETSUKO AYRIZONO; RAQUEL FRANCO LEAL; JOÃO JOSÉ FAGUNDES; RENATO BOBSIN MACHADO; JOYLAN NUNES MACIEL; EVERTON ALVARES CHERMAN; RICHARDSON FLORIANI VOLTOLINI; ANDRÉ GUSTAVO MALETZKE Prazo de Validade: 20 (vinte) anos contados a partir de 21/12/2012, observadas as condições legais. Patente concedida conforme ADI 5.529/DF, que determina a alteração do prazo de concessão.
(11) BR 10 2016 005568-7 B1	Código 16.1 - Concessão de Patente ou Certificado de Adição de Invenção (22) 14/03/2016 (43) 19/09/2017 (51) G09B 21/02 (2006.01), G06F 3/023 (2006.01) (54) DISPOSITIVO PARA ESCRITA EM BRAILLE (73) UNIVERSIDADE ESTADUAL DE CAMPINAS - UNICAMP (BR/SP) (72) ANTONIO FERNANDO DA CUNHA PENTEADO; VILSON ZATTERA; JOSÉ EDUARDO FORNARI NOVO JR. Prazo de Validade: 20 (vinte) anos contados a partir de 14/03/2016, observadas as condições legais

(11) BR 10 2017 005624-4 B1	Código 16.1 - Concessão de Patente ou Certificado de Adição de Invenção (22) 20/03/2017 (43) 30/10/2018 (54) SISTEMA MEDIADOR DE SEGURANÇA E PROCESSO MEDIADOR DE SEGURANÇA DE COMUNICAÇÃO DE DADOS (73) UNIVERSIDADE FEDERAL DE SANTA MARIA (BR/RS) (72) LUCIANE NEVES CANHA; RAFAEL GRESSLER MILBRADT; TIAGO ANTONIO RIZZETTI Prazo de Validade: 20 (vinte) anos contados a partir de 20/03/2017, observadas as condições legais
(11) BR 10 2017 006725-4 B1	Código 16.1 - Concessão de Patente ou Certificado de Adição de Invenção (22) 31/03/2017 (43) 30/10/2018 (51) C07D 277/16 (2006.01), C07D 257/04 (2006.01), A61K 31/381 (2006.01), A61K 31/41 (2006.01), A61P 33/06 (2006.01) (54) USO DE COMPOSTOS SINTÉTICOS DERIVADOS DO 1,10-DECANODIOL CONTENDO DIFERENTES HETEROCICLOS COMO AGENTES ANTIMALÁRICOS (73) UNIVERSIDADE ESTADUAL DE LONDRINA (BR/PR) ; FUNDAÇÃO DE AMPARO À PESQUISA DO ESTADO DE MINAS GERAIS (BR/MG) ; UNIVERSIDADE FEDERAL DE SÃO JOÃO DEL REI (BR/MG) (72) GUSTAVO HENRIQUE RIBEIRO VIANA; ANNA PAOLA BUTERA; CLÉBIO SOARES NASCIMENTO JÚNIOR; CRISTIANA FERREIRA ALVES DE BRITO; DANIEL SILQUEIRA MARTINS GUIMARÃES; FÁBIO VIEIRA DOS SANTOS; FERNANDO DE PILLA VAROTTI; JAQUELINE FRANÇA SOUSA; KAREN CIPRIANO DA SILVA; LETÍCIA SILVEIRA DE SOUSA LUZ; JÚLIA TEIXEIRA DE OLIVEIRA; LUCIANA GUIMARÃES; MARIA CRISTINA DA SILVA BARBOSA; RENATO MÁRCIO RIBEIRO VIANA Prazo de Validade: 20 (vinte) anos contados a partir de 31/03/2017, observadas as condições legais
(11) BR 10 2017 011629-8 B1	Código 16.1 - Concessão de Patente ou Certificado de Adição de Invenção (22) 01/06/2017 (43) 18/12/2018 (51) A61K 31/765 (2006.01), A61K 9/51 (2006.01), A61K 31/7042 (2006.01), A61K 31/7048 (2006.01), C07D 475/08 (2006.01), A61P 35/00 (2006.01) (54) NANOMICELAS FORMADAS A PARTIR DO POLOXAMER CONJUGADO AO METOTREXATO E INCORPORADAS DE ETOPOSÍDEO DESTINADAS AO TRATAMENTO DO RETINOBLASTOMA E OUTROS TUMORES MALIGNOS (73) UNIVERSIDADE FEDERAL DE SÃO JOÃO DEL REI (BR/MG) (72) DIEGO DA SILVA RIBEIRO; JÉSSICA FERREIRA CARDOSO; MARINA GOULART DA SILVA; GISELE RODRIGUES DA SILVA Prazo de Validade: 20 (vinte) anos contados a partir de 01/06/2017, observadas as condições legais

as condições legais

(11) BR 10 2017 013469-5 B1 Código 16.1 - Concessão de Patente ou Certificado de Adição de Invenção
(22) 21/06/2017
(43) 15/01/2019
(51) B02C 13/04 (2006.01), B02C 13/28 (2006.01)
(54) ROTOR DE MOINHO DE GRÃOS
(73) CARMINDO RODRIGUES DE MELO (BR/SP)
(72) CARMINDO RODRIGUES DE MELO
Prazo de Validade: 20 (vinte) anos contados a partir de 21/06/2017, observadas as condições legais

(11) BR 10 2017 019794-8 B1 Código 16.1 - Concessão de Patente ou Certificado de Adição de Invenção
(22) 15/09/2017
(43) 16/04/2019
(51) A61K 31/7048 (2006.01), A61K 47/34 (2017.01), A61P 33/02 (2006.01)
(54) MICRO IMPLANTES INTRAOCULARES DESTINADOS AO TRATAMENTO DA TOXOPLASMOSE OCULAR
(73) UNIVERSIDADE FEDERAL DE SÃO JOÃO DEL REI (BR/MG)
(72) GISELE RODRIGUES DA SILVA; HARLEY DA SILVA TAVARES
Prazo de Validade: 20 (vinte) anos contados a partir de 15/09/2017, observadas as condições legais

(11) BR 10 2017 023568-8 B1 Código 16.1 - Concessão de Patente ou Certificado de Adição de Invenção
(22) 31/10/2017
(43) 04/06/2019
(51) G01N 21/55 (2014.01), A61B 5/00 (2006.01)
(54) DISPOSITIVO E PROCESSO PARA DETERMINAÇÃO DA IDADE GESTACIONAL
(66) BR 10 2016 025602-0 01/11/2016
(73) FUNDAÇÃO DE AMPARO À PESQUISA DO ESTADO DE MINAS GERAIS - FAPEMIG (BR/MG) ; UNIVERSIDADE FEDERAL DE MINAS GERAIS (BR/MG)
(72) ZILMA SILVEIRA NOGUEIRA REIS; RODNEY NASCIMENTO GUIMARÃES
Prazo de Validade: 20 (vinte) anos contados a partir de 31/10/2017, observadas as condições legais

(11) BR 10 2017 027200-1 B1 Código 16.1 - Concessão de Patente ou Certificado de Adição de Invenção
(22) 15/12/2017
(43) 02/07/2019
(51) A61K 31/19 (2006.01), A61P 39/00 (2006.01)
(54) COMPOSIÇÃO PARA PREVENÇÃO DA INTOXICAÇÃO DE

RUMINANTES POR PLANTAS QUE CONTÊM FLUOROACETATO E USOS
 (73) UNIVERSIDADE FEDERAL DE MINAS GERAIS (BR/MG)
 (72) BENITO SOTO BLANCO; ARISTÓTELES GOMES COSTA; ANTÔNIO
 ÚLTIMO DE CARVALHO; MARÍLIA MARTINS MELO
 Prazo de Validade: 20 (vinte) anos contados a partir de 15/12/2017, observadas
 as condições legais

(11) BR 10 2017 028000-4 B1 Código 16.1 - Concessão de Patente ou Certificado de Adição de Invenção
 (22) 22/12/2017
 (43) 09/07/2019
 (51) H04L 1/00 (2006.01)
 (54) MÉTODO PARA A ADAPTAÇÃO DINÂMICA DOS LIMIARES DE DECISÃO
 EM UM SISTEMA DE COMUNICAÇÃO DIGITAL
 (73) FUNDACAO CPQD - CENTRO DE PESQUISA E DESENVOLVIMENTO
 EM TELECOMUNICACOES (BR/SP)
 (72) EDUARDO DE SOUZA ROSA; STENIO MAGALHÃES RANZINI; SANDRO
 MARCELO ROSSI
 Prazo de Validade: 20 (vinte) anos contados a partir de 22/12/2017, observadas
 as condições legais

(11) BR 10 2018 014283-6 B1 Código 16.1 - Concessão de Patente ou Certificado de Adição de Invenção
 (22) 12/07/2018
 (43) 28/01/2020
 (51) C09K 11/08 (2006.01), C01B 32/168 (2017.01)
 (54) DISPOSITIVO POLIMÉRICO PARA MONITORAMENTO AMBIENTAL
 ACOPLANDO SENSOR FOTÔNICO NANOESTRUTURADO A
 RECONHECIMENTO MOLECULAR E RESPECTIVO PROCESSO DE
 OBTENÇÃO
 (73) UNIVERSIDADE FEDERAL DE PERNAMBUCO (BR/PE)
 (72) LIZETH CAROLINA MOJICA SÁNCHEZ; PETRUS D'AMORIM SANTA
 CRUZ OLIVEIRA
 Prazo de Validade: 20 (vinte) anos contados a partir de 12/07/2018, observadas
 as condições legais

(11) BR 10 2018 069073-6 B1 Código 16.1 - Concessão de Patente ou Certificado de Adição de Invenção
 (22) 19/09/2018
 (43) 31/03/2020
 (51) A61L 27/12 (2006.01), A61L 27/18 (2006.01), C08L 67/04 (2006.01), A61L
 27/32 (2006.01), A61L 27/50 (2006.01), A61L 27/54 (2006.01)
 (54) NANOFIBRAS POLIMÉRICAS COM HIDROXIAPATITA MAGNÉTICA,
 PROCESSO, PRODUTOS E USOS
 (73) UNIVERSIDADE FEDERAL DE MINAS GERAIS (BR/MG)
 (72) ANA PAULA DE FIGUEIREDO MONTEIRO; RUBÉN DARIO SINISTERRA
 MILLAN; MARIA ESPERANZA CORTÉS SEGURA

Prazo de Validade: 20 (vinte) anos contados a partir de 19/09/2018, observadas as condições legais

(11) BR 10 2018 070974-7 B1

Código 16.1 - Concessão de Patente ou Certificado de Adição de Invenção

(22) 11/10/2018

(43) 28/04/2020

(51) A61B 17/04 (2006.01), A61B 17/06 (2006.01)

(54) INSTRUMENTO CIRÚRGICO E KIT PARA SUTURA DE APONEUROSE EM CAVIDADES CORPORAIS PROVENIENTES DE CIRURGIAS MINIMAMENTE INVASIVAS

(73) LIGA PARANAENSE DE COMBATE AO CANCER (BR/PR)

(72) REITAN RIBEIRO; AUDREY TIEKO TSUNODA

Prazo de Validade: 20 (vinte) anos contados a partir de 11/10/2018, observadas as condições legais

(11) BR 10 2018 071750-2 B1

Código 16.1 - Concessão de Patente ou Certificado de Adição de Invenção

(22) 23/10/2018

(30) 23/11/2017 US 15,821,778

(43) 11/06/2019

(51) B64D 31/00 (2024.01), B64D 33/00 (2006.01), B64C 99/00 (2023.01), B60L 15/00 (2006.01), B64C 19/00 (2006.01), B64C 39/00 (2023.01), B64C 17/00 (2006.01)

(54) FONTE DE POTÊNCIA PARA UM SISTEMA DE PROPULSÃO ELÉTRICA, E, MÉTODO

(73) THE BOEING COMPANY (US)

(72) BRIAN TILLOTSON; CHARLES B. SPINELLI

Prazo de Validade: 20 (vinte) anos contados a partir de 23/10/2018, observadas as condições legais

(11) BR 10 2018 072287-5 B1

Código 16.1 - Concessão de Patente ou Certificado de Adição de Invenção

(22) 29/10/2018

(30) 12/12/2017 US 15/838,855

(43) 25/06/2019

(51) B60K 37/00 (2024.01)

(54) ESTRUTURA DE NÚCLEO PARA UM PAINEL COMPÓSITO DE UMA AERONAVE, E, MÉTODO PARA FABRICAR UM PAINEL COMPÓSITO DE UMA AERONAVE

(73) THE BOEING COMPANY (US)

(72) DANIEL JOSEPH BRALEY; BRETT I. LYONS; THOMAS JOSEPH GONZE; TREVOR E. TUCKER; JANET MARY WICK; ERIC ELDON DECK; GARETT B. PETERS; NICOLE RENEE WILLIAMS; ANDREW LAWRENCE BAUER

Prazo de Validade: 20 (vinte) anos contados a partir de 29/10/2018, observadas as condições legais

(11) BR 10 2018 075908-6 B1	<p>Código 16.1 - Concessão de Patente ou Certificado de Adição de Invenção (22) 13/12/2018 (43) 23/06/2020 (51) G01N 27/403 (2006.01) (54) MÉTODO ELETROQUÍMICO PARA DETERMINAÇÃO DIRETA DA CONCENTRAÇÃO DE CLORETOS E USO DO MESMO (73) UNIVERSIDADE FEDERAL DO RIO GRANDE DO SUL (BR/RS) (72) LUÍS FREDERICO PINHEIRO DICK; VINÍCIUS CERVEIRA; JANINE RACHEL VISCARDI Prazo de Validade: 20 (vinte) anos contados a partir de 13/12/2018, observadas as condições legais</p>
(11) BR 10 2018 077436-0 B1	<p>Código 16.1 - Concessão de Patente ou Certificado de Adição de Invenção (22) 28/12/2018 (43) 07/07/2020 (51) G06F 21/55 (2013.01), G06F 21/60 (2013.01), G06F 9/44 (2018.01) (54) MÉTODO DE EXECUÇÃO FORÇADA DE INTEGRIDADE DE CONTROLE DE FLUXO EM UM BINÁRIO MONOLÍTICO USANDO ANÁLISE ESTÁTICA (73) SAMSUNG ELETRÔNICA DA AMAZÔNIA LTDA. (BR/SP) (72) VLADIMIR PORTELA PARENTE; ALEXANDRE PRADO TELES Prazo de Validade: 20 (vinte) anos contados a partir de 28/12/2018, observadas as condições legais</p>
(11) BR 10 2019 001910-7 B1	<p>Código 16.1 - Concessão de Patente ou Certificado de Adição de Invenção (22) 30/01/2019 (43) 11/08/2020 (51) B01J 8/18 (2006.01), B22F 9/18 (2006.01), B01J 20/32 (2006.01), B01J 20/28 (2006.01), C02F 5/10 (2023.01), C02F 101/30 (2006.01), B22F 1/00 (2022.01), B82Y 40/00 (2011.01), C08B 37/08 (2006.01) (54) PROCESSO PARA REMOÇÃO DE CORANTES DE EFLUENTES INDUSTRIAIS UTILIZANDO REATOR DE LEITO FLUIDIZADO COMPOSTO POR NANOPARTÍCULAS BIMETÁLICAS DE Fe/Ni SUPORTADAS EM ESFERAS DE QUITOSANA E USO (73) UNIVERSIDADE FEDERAL DE VIÇOSA (BR/MG) (72) RENATA PEREIRA LOPES MOREIRA; GUSTAVO ALVES PUIATTI; ANDRE FERNANDO DE OLIVEIRA; MAYRA APARECIDA NASCIMENTO; FELIPE SANTANA DE OLIVEIRA CRUZ Prazo de Validade: 20 (vinte) anos contados a partir de 30/01/2019, observadas as condições legais</p>
(11) BR 10 2019 003465-3 B1	<p>Código 16.1 - Concessão de Patente ou Certificado de Adição de Invenção (22) 20/02/2019 (43) 29/09/2020</p>

(51) G01V 1/13 (2006.01)
(54) MÉTODO DE APRIMORAMENTO DE AQUISIÇÃO SÍSMICA 2D
(73) ENEVA S.A. (BR/RJ)
(72) DIOGO MICHELON; JOÃO LUIZ CALDEIRA; ROBERTO BALDANZA RIBEIRO; ENEAS NETO; FREDERICO SILVEIRA DE MIRANDA
Prazo de Validade: 20 (vinte) anos contados a partir de 20/02/2019, observadas as condições legais

(11) BR 10 2019 006579-6 B1 Código 16.1 - Concessão de Patente ou Certificado de Adição de Invenção
(22) 01/04/2019
(43) 13/10/2020
(51) A61K 36/899 (2006.01), A61K 31/155 (2006.01), A61P 31/02 (2006.01), A61P 1/02 (2006.01), A61K 9/08 (2006.01), A61Q 11/00 (2006.01)
(54) FORMULAÇÃO FARMACÊUTICA E USOS DA MESMA
(73) UNIVERSIDADE ESTADUAL PAULISTA JULIO DE MESQUITA FILHO (BR/SP) ; UNIVERSIDADE ESTADUAL DE CAMPINAS - UNICAMP (BR/SP)
(72) FERNANDA LOURENÇÃO BRIGHENTI; LUIS FELIPE GARCIA LEAL MOUTA; CRISTIANE YUMI KOGA-ITO; MARCOS JOSÉ SALVADOR
Prazo de Validade: 20 (vinte) anos contados a partir de 01/04/2019, observadas as condições legais

(11) BR 10 2019 008328-0 B1 Código 16.1 - Concessão de Patente ou Certificado de Adição de Invenção
(22) 25/04/2019
(43) 03/11/2020
(51) C01G 49/02 (2006.01), C01G 49/08 (2006.01), H01F 1/00 (2006.01), B82Y 25/00 (2011.01), B82Y 30/00 (2011.01), B82Y 5/00 (2011.01)
(54) PRODUTO CONCENTRADO DE NANOPARTÍCULAS DE ÓXIDO DE FERRO EM SOLVENTES DISPERSANTES
(73) UNIVERSIDADE DE SÃO PAULO - USP (BR/SP) ; PETRÓLEO BRASILEIRO S.A. - PETROBRAS (BR/RJ)
(72) SERGIO HIROSHI TOMA; LUA SELENE DA SILVA ALMEIDA; KOITI ARAKI; HENRIQUE EISI TOMA
Prazo de Validade: 20 (vinte) anos contados a partir de 25/04/2019, observadas as condições legais

(11) BR 10 2019 009736-1 B1 Código 16.1 - Concessão de Patente ou Certificado de Adição de Invenção
(22) 13/05/2019
(30) 15/06/2018 US 16/009885
(43) 17/12/2019
(51) G01N 21/01 (2006.01), G01N 21/53 (2006.01), G01N 33/00 (2006.01), G08B 17/107 (2006.01), G08B 17/113 (2006.01)
(54) DETECTOR DE PARTICULADO SEM CÂMARA COBERTO, E, MÉTODO PARA USAR UM DETECTOR DE PARTICULADO SEM CÂMARA COBERTO
(73) KIDDE TECHNOLOGIES, INC. (US)

(72) DAVID L. LINCOLN; JENNIFER M. ALEXANDER; MICHAEL J. BIRNKRANT; PETER R. HARRIS

Prazo de Validade: 20 (vinte) anos contados a partir de 13/05/2019, observadas as condições legais

(11) BR 10 2019 010574-7 B1

Código 16.1 - Concessão de Patente ou Certificado de Adição de Invenção

(22) 23/05/2019

(43) 01/12/2020

(51) B65H 29/22 (2006.01), B65H 31/20 (2006.01), B26F 1/38 (2006.01), D06H 7/00 (2006.01)

(54) SUPORTE PARA MESA COM FUNÇÃO DE DEPOSIÇÃO DE MÚLTIPLAS CAMADAS DE TECIDO

(73) INSTITUTO FEDERAL DE EDUCAÇÃO, CIÊNCIA E TECNOLOGIA DE SANTA CATARINA (BR/SC)

(72) EZEQUIEL BORGES MELO

Prazo de Validade: 20 (vinte) anos contados a partir de 23/05/2019, observadas as condições legais

(11) BR 10 2019 012539-0 B1

Código 16.1 - Concessão de Patente ou Certificado de Adição de Invenção

(22) 18/06/2019

(43) 29/12/2020

(51) B24B 55/02 (2006.01)

(54) DISPOSITIVO E MÉTODO DE APLICAÇÃO DE FLUÍDO DE CORTE INTROJETADO EM REBOLOS ABRASIVOS

(73) INSTITUTO FEDERAL DE EDUCAÇÃO, CIÊNCIA E TECNOLOGIA DE SANTA CATARINA (BR/SC)

(72) TIAGO DA SILVA; MARCELO ALEIXO

Prazo de Validade: 20 (vinte) anos contados a partir de 18/06/2019, observadas as condições legais

(11) BR 10 2019 013124-1 B1

Código 16.1 - Concessão de Patente ou Certificado de Adição de Invenção

(22) 24/06/2019

(43) 05/01/2021

(51) B64G 1/24 (2006.01), B64G 1/66 (2006.01), G01C 21/02 (2006.01)

(54) PROCESSO PARA SIMULAÇÃO DE CONTROLE DE ATITUDE DE NANOSSATÉLITES A PARTIR DE ATUAÇÃO MAGNÉTICA

(73) FUNDAÇÃO UNIVERSIDADE DE BRASÍLIA (BR/DF)

(72) RENATO ALVES BORGES; CHANTAL CAPPELLETTI; SIMONE BATTISTINI; IGOR SEIITI KINOSHITA ISHIOKA; LUCAS MENESES BANDEIRA DA SILVA

Prazo de Validade: 20 (vinte) anos contados a partir de 24/06/2019, observadas as condições legais

(11) BR 10 2019 015169-2 B1	<p>Código 16.1 - Concessão de Patente ou Certificado de Adição de Invenção</p> <p>(22) 23/07/2019</p> <p>(30) 24/07/2018 FR 18 56832</p> <p>(43) 04/02/2020</p> <p>(51) H01M 4/75 (2006.01)</p> <p>(54) MÉTODO DE FABRICAÇÃO DE UM COLETOR DE CORRENTE PARA UMA BATERIA OU UM SUPERCAPACITOR, BANCADA DE EMENDA, COLETOR DE CORRENTE E SISTEMA</p> <p>(73) ARMOR BATTERY FILMS (FR)</p> <p>(72) SJAMME KARL HÖSCHEN; JEAN- FRANÇOIS NOEL MARCEL EVRARD</p> <p>Prazo de Validade: 20 (vinte) anos contados a partir de 23/07/2019, observadas as condições legais</p>
(11) BR 10 2019 017894-9 B1	<p>Código 16.1 - Concessão de Patente ou Certificado de Adição de Invenção</p> <p>(22) 28/08/2019</p> <p>(30) 31/08/2018 US 16/118,885</p> <p>(43) 10/03/2020</p> <p>(51) A01C 7/16 (2006.01)</p> <p>(54) SISTEMA E MÉTODO PARA AJUSTAR A PROFUNDIDADE DE PENETRAÇÃO DE DISCO DE FECHAMENTO DE UM IMPLEMENTO DE PLANTIO DE SEMENTE</p> <p>(73) CNH INDUSTRIAL AMERICA LLC (US)</p> <p>(72) CHRISTOPHER SCHOENY; TREVOR STANHOPE</p> <p>Prazo de Validade: 20 (vinte) anos contados a partir de 28/08/2019, observadas as condições legais</p>
(11) BR 10 2019 018348-9 B1	<p>Código 16.1 - Concessão de Patente ou Certificado de Adição de Invenção</p> <p>(22) 04/09/2019</p> <p>(30) 05/09/2018 US 16/122,519</p> <p>(43) 24/03/2020</p> <p>(51) B64C 13/40 (2006.01), B64C 13/50 (2006.01)</p> <p>(54) SISTEMA DE FLAP DE ASA PARA UMA AERONAVE E MÉTODO PARA OPERAR UM SISTEMA DE FLAP DE ASA</p> <p>(73) THE BOEING COMPANY (US)</p> <p>(72) NEAL V. HUYNH</p> <p>Prazo de Validade: 20 (vinte) anos contados a partir de 04/09/2019, observadas as condições legais</p>
(11) BR 10 2019 018551-1 B1	<p>Código 16.1 - Concessão de Patente ou Certificado de Adição de Invenção</p> <p>(22) 06/09/2019</p> <p>(30) 18/09/2018 US 62/732,779; 14/08/2019 US 16/540,553</p> <p>(43) 31/03/2020</p> <p>(51) A01D 41/127 (2006.01)</p> <p>(54) MÉTODO E SISTEMA PARA CONTROLAR A QUALIDADE DE</p>

GRÃOSCOLHIDOS EM UMA COLHEITADEIRA COMBINADA, ELEVADORDE REJEITOS DE GRÃOS, E, COMBINADA AGRÍCOLA

(73) DEERE & COMPANY (US)

(72) STEPHEN R. CORBAN; SCOTT MILLER; HERMAN HERMAN; ZACHARY PEZZEMENTI; TRENTON TABOR; JONATHAN CHANG

Prazo de Validade: 20 (vinte) anos contados a partir de 06/09/2019, observadas as condições legais

(11) BR 10 2019 022332-4 B1

Código 16.1 - Concessão de Patente ou Certificado de Adição de Invenção

(22) 24/10/2019

(30) 31/10/2018 US 62/753541; 19/07/2019 US 16/516812

(43) 26/05/2020

(51) A01D 45/02 (2006.01), A01D 41/127 (2006.01)

(54) COLHEITADEIRA DE FORRAGEM, E, MÉTODO PARA CONTROLAR UMA COLHEITADEIRA DE FORRAGEM

(73) DEERE & COMPANY (US)

(72) ZACHARY T. BONEFAS; NIELS DYBRO

Prazo de Validade: 20 (vinte) anos contados a partir de 24/10/2019, observadas as condições legais

(11) BR 10 2019 025198-0 B1

Código 16.1 - Concessão de Patente ou Certificado de Adição de Invenção

(22) 28/11/2019

(43) 08/06/2021

(51) A63G 9/02 (2006.01), A63G 9/12 (2006.01), A61G 5/10 (2006.01), A61G 7/10 (2006.01)

(54) SISTEMA APLICADO EM BALANÇO PARA CADEIRANTE

(73) EDSON LEUCZ (BR/PR)

(72) EDSON LEICZ

Prazo de Validade: 20 (vinte) anos contados a partir de 28/11/2019, observadas as condições legais

(11) BR 10 2019 026218-4 B1

Código 16.1 - Concessão de Patente ou Certificado de Adição de Invenção

(22) 11/12/2019

(43) 22/06/2021

(51) F16L 37/00 (2006.01), F16L 37/08 (2006.01)

(54) ARRANJO DE ACOPLAMENTO DE ENGATE RÁPIDO PARA SISTEMAS PNEUMÁTICOS

(73) PARKER HANNIFIN INDÚSTRIA E COMÉRCIO LTDA (BR/SP)

(72) MARCIO UWAROW

Prazo de Validade: 20 (vinte) anos contados a partir de 11/12/2019, observadas as condições legais

(11) BR 10 2019 026447-0 B1

Código 16.1 - Concessão de Patente ou Certificado de Adição de Invenção

(22) 12/12/2019

(43) 22/06/2021

(51) G01N 19/02 (2006.01), G01N 3/56 (2006.01), G01M 13/00 (2019.01)

(54) DISPOSITIVO PARA ENSAIOS TRIBOLÓGICOS DO TIPO CILINDRO SOBRE DISCO EM MEIOFLUIDO OU SECO

(73) INSTITUTO FEDERAL DE EDUCAÇÃO, CIÊNCIA E TECNOLOGIA DO RIO GRANDE DO NORTE - IFRN (BR/RN) ; UNIVERSIDADE FEDERAL DO RIO GRANDE DO NORTE (BR/RN)

(72) LEONARDO CHAGAS DA SILVA; SALETE MARTINS ALVES

Prazo de Validade: 20 (vinte) anos contados a partir de 12/12/2019, observadas as condições legais

(11) BR 10 2019 027197-3 B1

Código 16.1 - Concessão de Patente ou Certificado de Adição de Invenção

(22) 19/12/2019

(43) 29/06/2021

(51) A61K 36/63 (2006.01), A61K 9/107 (2006.01), A61K 9/51 (2006.01), A61P 25/04 (2006.01), A61P 29/00 (2006.01)

(54) FORMULAÇÃO NANOEMULSÃO DERIVADA DA CIS-JASMONA PARA O CONTROLE E TRATAMENTO DA DOR OROFACIAL AGUDA E NEUROPÁTICA DA CONVULSÃO E DA INFLAMAÇÃO

(73) FUNDAÇÃO EDSON QUEIROZ (BR/CE)

(72) ÂNGELO RONCALLI ALVES E SILVA; ADRIANA ROLIM CAMPOS BARROS; FRANCISCA MAGNÓLIA DIÓGENES HOLANDA BEZERRA

Prazo de Validade: 20 (vinte) anos contados a partir de 19/12/2019, observadas as condições legais

(11) BR 10 2019 027693-2 B1

Código 16.1 - Concessão de Patente ou Certificado de Adição de Invenção

(22) 23/12/2019

(43) 06/07/2021

(51) G01N 21/17 (2006.01), G01N 29/24 (2006.01), G01N 21/84 (2006.01), G02B 6/00 (2006.01)

(54) SISTEMA E MÉTODO DE DETECÇÃO DE MÚLTIPLOS GASES

(73) FUNDAÇÃO CPQD - CENTRO DE PESQUISA E DESENVOLVIMENTO EM TELECOMUNICAÇÕES (BR/SP) ; PETRÓLEO BRASILEIRO S.A.- PETROBRAS (BR/RJ)

(72) CLAUDIO FLORIDIA; JOÃO PAULO VICENTINI FRACAROLLI; JOÃO BATISTA ROSOLEM; RODRIGO PERES; ARTUR DE ARAUJO SILVA; MÁRCIO COLAZZA ARGENTATO; JOSÉ EDUARDO VOLPONI; EDUARDO FERREIRA DA COSTA; EDNARDO MOREIRA SANTOS; MARIA ANGÉLICA CARMONA DA MOTTA RESENDE

Prazo de Validade: 20 (vinte) anos contados a partir de 23/12/2019, observadas as condições legais

(11) BR 10 2020 000758-0 B1

Código 16.1 - Concessão de Patente ou Certificado de Adição de Invenção

(22) 13/01/2020
(43) 20/07/2021
(51) E06B 1/20 (2006.01)
(54) SISTEMA DE PERFIS ADAPTÁVEIS PARA DIFERENTES ESPESSURAS DE PAREDE E DE PREENCHIMENTO
(73) ONICA INDUSTRIA E COMERCIO DE ALUMINIOS LTDA (BR/PR)
(72) ROQUE COLOMBO
Prazo de Validade: 20 (vinte) anos contados a partir de 13/01/2020, observadas as condições legais

(11) BR 10 2020 000871-4 B1 Código 16.1 - Concessão de Patente ou Certificado de Adição de Invenção
(22) 15/01/2020
(43) 20/07/2021
(51) B01L 9/00 (2006.01), B65D 55/02 (2006.01)
(54) TRAVA DE SEGURANÇA MULTIFUNCIONAL PARA FRASCOS E/OU PLACAS E/OU GARRAFAS DE ATIVIDADES LABORATORIAIS
(73) UNIVERSIDADE FEDERAL DO PIAUÍ (BR/PI)
(72) MARIA ACELINA MARTINS DE CARVALHO; GUSTAVO CARDOSO DA SILVA NEVES; NAPOLEÃO MARTINS ARGOLO NETO; YULLA KLINGER DE CARVALHO LEITE; DAYSEANNY DE OLIVEIRA BEZERRA
Prazo de Validade: 20 (vinte) anos contados a partir de 15/01/2020, observadas as condições legais

(11) BR 10 2020 002295-4 B1 Código 16.1 - Concessão de Patente ou Certificado de Adição de Invenção
(22) 03/02/2020
(43) 10/08/2021
(51) F24F 7/06 (2006.01), F24F 120/00 (2018.01)
(54) PORTÃO VENTILADOR
(73) TULIO MARCUS CARNEIRO DE VASCONCELLOS (BR/MG)
(72) TULIO MARCUS CARNEIRO DE VASCONCELLOS
Prazo de Validade: 20 (vinte) anos contados a partir de 03/02/2020, observadas as condições legais

(11) BR 10 2020 003104-0 B1 Código 16.1 - Concessão de Patente ou Certificado de Adição de Invenção
(22) 13/02/2020
(43) 24/08/2021
(51) G06N 20/00 (2019.01)
(54) MÉTODO PARA IDENTIFICAÇÃO E CLASSIFICAÇÃO DE PONTO DE ACESSO BASEADO EM HTTP USANDO APRENDIZAGEM DE MÁQUINA
(73) SAMSUNG ELETRÔNICA DA AMAZÔNIA LTDA. (BR/SP)
(72) IGOR JOCHEM SANZ
Prazo de Validade: 20 (vinte) anos contados a partir de 13/02/2020, observadas as condições legais

(11) BR 10 2020 003105-8 B1	<p>Código 16.1 - Concessão de Patente ou Certificado de Adição de Invenção (22) 13/02/2020 (43) 24/08/2021 (54) MÉTODO PARA DETECÇÃO DE SERVIDORES DNS FALSIFICADOS USANDO TÉCNICAS DE APRENDIZADO DE MÁQUINA (73) SAMSUNG ELETRÔNICA DA AMAZÔNIA LTDA. (BR/SP) (72) EDUARDO KUGLER VIEGAS; MARTIN ANDREONI LOPEZ; RAPHAEL MACHADO MONTEIRO Prazo de Validade: 20 (vinte) anos contados a partir de 13/02/2020, observadas as condições legais</p>
(11) BR 10 2020 003603-3 B1	<p>Código 16.1 - Concessão de Patente ou Certificado de Adição de Invenção (22) 20/02/2020 (43) 31/08/2021 (51) B32B 27/00 (2006.01), B32B 27/06 (2006.01), C08K 5/16 (2006.01) (54) RECOBRIMENTO IRIDESCENTE IMPRIMÍVEL CONTENDO GUANINA CRISTALIZADA E RESPECTIVO PROCESSO DE PREPARAÇÃO (73) UNIVERSIDADE FEDERAL DE PERNAMBUCO (BR/PE) (72) KARINA MARIA DE SOUZA SILVA; PETRUS D'AMORIM SANTA CRUZ OLIVEIRA Prazo de Validade: 20 (vinte) anos contados a partir de 20/02/2020, observadas as condições legais</p>
(11) BR 10 2020 006046-5 B1	<p>Código 16.1 - Concessão de Patente ou Certificado de Adição de Invenção (22) 25/03/2020 (30) 29/03/2019 JP 2019-066188 (43) 27/10/2020 (51) F02F 1/06 (2006.01) (54) MOTOR DE COMBUSTÃO INTERNA (73) HONDA MOTOR CO., LTD. (JP) (72) MAKOTO HARADA; TAKUMA KAMIMURA; YOSHIHIRO KITADA; TATSUAKI SUZUKI Prazo de Validade: 20 (vinte) anos contados a partir de 25/03/2020, observadas as condições legais</p>
(11) BR 10 2020 009914-0 B1	<p>Código 16.1 - Concessão de Patente ou Certificado de Adição de Invenção (22) 18/05/2020 (43) 23/11/2021 (51) A61B 17/06 (2006.01) (54) CONJUNTO E SUPORTE PARA ANCORAGEM DE FIO DE SUTURA (73) UNIVERSIDADE DE SÃO PAULO - USP (BR/SP) (72) SILVIO HENRIQUE DE FREITAS; ALOIS FOLTRAN MÜLLER; RENATA GEBARA SAMPAIO DÓRIA</p>

Prazo de Validade: 20 (vinte) anos contados a partir de 18/05/2020, observadas as condições legais

(11) BR 10 2020 010954-5 B1 Código 16.1 - Concessão de Patente ou Certificado de Adição de Invenção
 (22) 29/05/2020
 (43) 14/12/2021
 (51) A01M 1/22 (2006.01)
 (54) MÉTODO E DISPOSITIVO ELETROELETRÔNICO DE CAPTURA DE MOSQUITOS
 (73) SOLAR TRAP FABRICAÇÃO DE EQUIPAMENTOS E APARELHOS ELÉTRICOS LTDA (BR/BA)
 (72) WELBER LEAL DE ARAÚJO MIRANDA; ARTHUR RIBEIRO CHAVES BRANDÃO; ANA CLARA GUERRA SOARES; THAIS BATISTA DA CRUZ CAIRES; FÁBIO JEAN DA SILVA GOMES FILHO; MAURÍCIO SOBRAL BRANDÃO; ANA PAULA DOS ANJOS CORDEIRO
 Prazo de Validade: 20 (vinte) anos contados a partir de 29/05/2020, observadas as condições legais

(11) BR 10 2020 012653-9 B1 Código 16.1 - Concessão de Patente ou Certificado de Adição de Invenção
 (22) 19/06/2020
 (30) 20/06/2019 EP 19181419.3
 (43) 29/12/2020
 (51) D21D 1/34 (2006.01)
 (54) APARELHO E MÉTODO PARA DISPERSAR MATERIAL ORGÂNICO, E APARELHO E MÉTODO PARA REFINAR MATERIAL ORGÂNICO
 (73) CELLWOOD MACHINERY AB (SE)
 (72) STEFAN VIRTANEN; DAN ROMBO; TOMAS ANARP
 Prazo de Validade: 20 (vinte) anos contados a partir de 19/06/2020, observadas as condições legais

(11) BR 10 2020 012928-7 B1 Código 16.1 - Concessão de Patente ou Certificado de Adição de Invenção
 (22) 24/06/2020
 (43) 04/01/2022
 (51) B01D 17/02 (2006.01), B01D 19/00 (2006.01), B01D 53/00 (2006.01)
 (54) DUTO SIAMÊS
 (73) PETRÓLEO BRASILEIRO S.A. - PETROBRAS (BR/RJ)
 (72) ERICK FABRIZIO QUINTELLA ANDRADE COELHO; CARLOS ALBERTO BANDEIRA RIBEIRO CARDOSO
 Prazo de Validade: 20 (vinte) anos contados a partir de 24/06/2020, observadas as condições legais

(11) BR 10 2020 014227-5 B1 Código 16.1 - Concessão de Patente ou Certificado de Adição de Invenção
 (22) 12/07/2020

(43) 25/01/2022

(51) B60C 25/01 (2006.01)

(54) EQUIPAMENTO QUE FACILITA A TROCA DO PNEU E OFERECE SEGURANÇA ANTIFURTO DO PNEU ESTEPE

(73) EDÉSIO AUGUSTO DE OLIVEIRA (BR/MG)

(72) EDESIO AUGUSTO DE OLIVEIRA

Prazo de Validade: 20 (vinte) anos contados a partir de 12/07/2020, observadas as condições legais

(11) BR 10 2020 014863-0 B1

Código 16.1 - Concessão de Patente ou Certificado de Adição de Invenção

(22) 21/07/2020

(43) 01/02/2022

(51) E21B 43/01 (2006.01)

(54) SISTEMA E MÉTODO PARA ELEVAÇÃO ARTIFICIAL ATRAVÉS DA REDUÇÃO DA DENSIDADE MÉDIA DA COLUNA HIDROSTÁTICA EM POÇOS DE PETRÓLEO

(73) PETRÓLEO BRASILEIRO S.A. - PETROBRAS (BR/RJ)

(72) ALCINO RESENDE DE ALMEIDA; ROBERTO RODRIGUES; LUIZ ALBERTO DE OLIVEIRA GUERRA

Prazo de Validade: 20 (vinte) anos contados a partir de 21/07/2020, observadas as condições legais

(11) BR 10 2020 016852-5 B1

Código 16.1 - Concessão de Patente ou Certificado de Adição de Invenção

(22) 19/08/2020

(43) 03/03/2022

(51) E21B 17/01 (2006.01), E21B 19/22 (2006.01), E21B 19/00 (2006.01)

(54) Sistema para flexibilização da suportaç o de risers em unidades estacion rias de produç o e m todo de instalaç o

(73) PETR LEO BRASILEIRO S.A. - PETROBRAS (BR/RJ)

(72) RAFAEL MOREIRA DE BRITO; LUDIMAR LIMA DE AGUIAR; FABIO MAGALHAES FERREIRA; FABIO ROCHA HOELZ; BRUNO PINHO DOS REIS; LADISLAU ISRAEL PEREIRA

Prazo de Validade: 20 (vinte) anos contados a partir de 19/08/2020, observadas as condiç es legais

(11) BR 10 2020 017871-7 B1

Código 16.1 - Concessão de Patente ou Certificado de Adição de Invenção

(22) 01/09/2020

(43) 13/07/2021

(51) A47G 29/16 (2006.01), G06Q 10/08 (2024.01)

(54) DISPOSITIVO PARA RECEBIMENTO DE ENTREGAS COM SISTEMA AUTOMATIZADO DE CONTROLE E MONITORAMENTO

(73) FERNANDO HENRIQUES JUNIOR (BR/SP) ; JOS  ROBERTO ALBRECHT JUNIOR (BR/SP)

(72) JOS  ROBERTO ALBRECHT JUNIOR

Prazo de Validade: 20 (vinte) anos contados a partir de 01/09/2020, observadas as condições legais

(11) BR 10 2020 019605-7 B1 Código 16.1 - Concessão de Patente ou Certificado de Adição de Invenção
 (22) 25/09/2020
 (30) 23/10/2019 DE 102019128602.6
 (43) 04/05/2021
 (51) F01D 1/00 (2006.01)
 (54) BOMBA HELICOIDAL
 (73) LEISTRITZ PUMPEN GMBH (DE)
 (72) RALF RICHTER; SUSANNE BRÜTTING
 Prazo de Validade: 20 (vinte) anos contados a partir de 25/09/2020, observadas as condições legais

(11) BR 10 2020 021819-0 B1 Código 16.1 - Concessão de Patente ou Certificado de Adição de Invenção
 (22) 23/10/2020
 (43) 03/05/2022
 (51) C07C 11/167 (2006.01), C07C 6/04 (2006.01), C07C 1/24 (2006.01), C07C 33/025 (2006.01)
 (54) CATALISADOR, PROCESSO DE OBTENÇÃO E PROCESSO DE PRODUÇÃO DE 1,3-BUTADIENO A PARTIR DE ETANOL
 (73) PETRÓLEO BRASILEIRO S.A. - PETROBRAS (BR/RJ) ; INSTITUTO NACIONAL DE TECNOLOGIA - INT (BR/RJ)
 (72) CARLOS RENE KLOTZ RABELLO; PRISCILA DA COSTA ZONETTI; ALEXANDRE BARROS GASPARGASPAR; LUCIA GORENSTIN APPEL; LUCIANO HONORATO CHAGAS; MICHELLY TÁVORA RODRIGUES
 Prazo de Validade: 20 (vinte) anos contados a partir de 23/10/2020, observadas as condições legais

(11) BR 10 2020 023779-9 B1 Código 16.1 - Concessão de Patente ou Certificado de Adição de Invenção
 (22) 23/11/2020
 (43) 31/05/2022
 (51) G01N 5/02 (2006.01), G05B 19/02 (2006.01)
 (54) SISTEMA ROBOTIZADO PARA DETERMINAÇÃO DE PERCENTUAL DE UMIDADE
 (73) ZENILSON ANTONIO NOVELLI (BR/ES)
 (72) ZENILSON ANTONIO NOVELLI
 Prazo de Validade: 20 (vinte) anos contados a partir de 23/11/2020, observadas as condições legais

(11) BR 10 2020 024057-9 B1 Código 16.1 - Concessão de Patente ou Certificado de Adição de Invenção
 (22) 25/11/2020
 (43) 20/04/2021

	<p>(51) G01N 21/00 (2006.01) (54) MÉTODO PARA MEDIR A CONCENTRAÇÃO DE SOLUTOS ORIGINADOS DE VEGETAIS (73) THALES HENRIQUE CHERUBINO RIBEIRO (BR/MG) ; ANTONIO CHALFUN JUNIOR (BR/MG) ; ADRIANO DE SOUZA (BR/MG) ; MANOEL VIANA LINHARES NETO (BR/MG) (72) ADRIANO DE SOUZA; ANTONIO CHALFUN JUNIOR; MANOEL VIANA LINHARES NETO; THALES HENRIQUE CHERUBINO RIBEIRO Prazo de Validade: 20 (vinte) anos contados a partir de 25/11/2020, observadas as condições legais</p>
(11) BR 10 2021 001446-6 B1	<p>Código 16.1 - Concessão de Patente ou Certificado de Adição de Invenção (22) 26/01/2021 (43) 09/08/2022 (51) H02S 50/15 (2014.01), H02S 50/10 (2014.01), G01R 31/26 (2020.01), F21S 8/00 (2006.01), G01J 1/08 (2006.01) (54) DISPOSITIVO E MÉTODO DE ANÁLISE DE DADOS QUANTITATIVOS DE CÉLULAS FOTOVOLTAICAS FLEXÍVEIS (73) INSTITUTO FEDERAL DE EDUCAÇÃO, CIÊNCIA E TECNOLOGIA DO RIO GRANDE DO NORTE (BR/RN) (72) JOÃO TEIXEIRA DE CARVALHO NETO Prazo de Validade: 20 (vinte) anos contados a partir de 26/01/2021, observadas as condições legais</p>
(11) BR 10 2021 006766-7 B1	<p>Código 16.1 - Concessão de Patente ou Certificado de Adição de Invenção (22) 08/04/2021 (43) 11/10/2022 (51) G01T 1/36 (2006.01), G01T 1/40 (2006.01), G01T 7/00 (2006.01) (54) ESPECTRÔMETRO COMPTON PARA MEDIÇÃO DE FEIXE DE FÓTONS DE ALTA ENERGIA COM BLINDAGEM POSTERIOR E MECANISMOS DE ALINHAMENTO (73) UNIVERSIDADE DE SÃO PAULO - USP (BR/SP) (72) JOHN PETER OYARDO MANRIQUE Prazo de Validade: 20 (vinte) anos contados a partir de 08/04/2021, observadas as condições legais</p>
(11) BR 10 2021 009116-9 B1	<p>Código 16.1 - Concessão de Patente ou Certificado de Adição de Invenção (22) 11/05/2021 (43) 16/11/2022 (51) E04H 17/10 (2006.01) (54) DISPOSITIVO PARA EMENDA DE TELA PARA COMPOSIÇÃO DE CERCA (73) LEONARDO ANTÔNIO GINEZ ALVES (BR/SP) (72) LEONARDO ANTONIO GINEZ ALVES</p>

Prazo de Validade: 20 (vinte) anos contados a partir de 11/05/2021, observadas as condições legais

(11) BR 10 2021 009164-9 B1 Código 16.1 - Concessão de Patente ou Certificado de Adição de Invenção
(22) 11/05/2021
(30) 14/05/2020 EP 20174635.1
(43) 23/11/2021
(51) C04B 7/43 (2006.01), C04B 14/10 (2006.01)
(54) MÉTODO PARA ATIVAÇÃO MECANOQUÍMICA
(73) GEBR. PFEIFFER SE (DE)
(72) DIRK HOFFMANN; BURKHARD KRAFT; CAROLINE WOYWADT; HARDY LESSMEISTER
Prazo de Validade: 20 (vinte) anos contados a partir de 11/05/2021, observadas as condições legais

(11) BR 10 2021 010003-6 B1 Código 16.1 - Concessão de Patente ou Certificado de Adição de Invenção
(22) 24/05/2021
(30) 27/05/2020 JP 2020-092316
(43) 07/12/2021
(51) B62L 3/02 (2006.01), B62K 23/02 (2006.01)
(54) ESTRUTURA DE SUPORTE DE ALAVANCA
(73) HONDA MOTOR CO., LTD. (JP)
(72) NAOKI OKADA; FUMINORI KAMEMIZU; MAKOTO MATSUMURA
Prazo de Validade: 20 (vinte) anos contados a partir de 24/05/2021, observadas as condições legais

(11) BR 10 2021 011821-0 B1 Código 16.1 - Concessão de Patente ou Certificado de Adição de Invenção
(22) 17/06/2021
(43) 28/09/2021
(51) F01D 25/12 (2006.01)
(54) SISTEMA DE ARREFECIMENTO PARA GERADOR DE HIDROGÊNIO
(73) HIDROVERDE EQUIPAMENTOS AUTOMOTIVOS LTDA - ME (BR/PR)
(72) ALÉCIO ZORNITTA; BRUNA ZORNITTA
Prazo de Validade: 20 (vinte) anos contados a partir de 17/06/2021, observadas as condições legais

(11) BR 10 2021 023059-2 B1 Código 16.1 - Concessão de Patente ou Certificado de Adição de Invenção
(22) 17/11/2021
(30) 18/11/2020 TW 109140259
(43) 31/05/2022
(51) B25B 27/02 (2006.01)
(54) EXTRATOR PARA A REMOÇÃO DE UM ELEMENTO ANULAR DE UM EIXO

(73) POWER JAW CO., LTD. (TW)

(72) CHEN, YI-FANG; CHEN, WEI-LI

Prazo de Validade: 20 (vinte) anos contados a partir de 17/11/2021, observadas as condições legais

(11) BR 10 2022 000952-0 B1

Código 16.1 - Concessão de Patente ou Certificado de Adição de Invenção

(22) 18/01/2022

(43) 05/04/2022

(51) B01D 35/12 (2006.01), B67D 7/76 (2010.01)

(54) DISPOSITIVO HIDRÁULICO INTEGRADO APLICADO EM EQUIPAMENTOS DE FILTRAGEM DE DIESEL

(73) ZEPPINI INDUSTRIAL E COMERCIAL LTDA (BR/SP)

(72) CARLOS ALBERTO ZEPPINI

Prazo de Validade: 20 (vinte) anos contados a partir de 18/01/2022, observadas as condições legais

(11) BR 10 2022 010978-8 B1

Código 16.1 - Concessão de Patente ou Certificado de Adição de Invenção

(22) 03/06/2022

(43) 19/12/2023

(51) G01N 27/404 (2006.01), G01N 33/00 (2006.01), G01N 27/28 (2006.01)

(54) DISPOSITIVO PARA CALIBRAÇÃO DE SENSORES DE DETERMINAÇÃO DE OXIGÊNIO DISSOLVIDO

(73) UNIVERSIDADE ESTADUAL DE CAMPINAS (BR/SP)

(72) MARCUS LIMA SOUSA; JULIANO ALVES BONACIN; ANDRE LUIZ BARBOZA FORMIGA

Prazo de Validade: 20 (vinte) anos contados a partir de 03/06/2022, observadas as condições legais

(11) BR 10 2022 025506-7 B1

Código 16.1 - Concessão de Patente ou Certificado de Adição de Invenção

(22) 14/12/2022

(43) 25/06/2024

(51) C09D 1/00 (2006.01), C09D 5/00 (2006.01), C08K 3/22 (2006.01)

(54) COMPOSIÇÕES DE TINTA REFRAATÁRIA À BASE DE ÁGUA, ESCÓRIA DE ALTOFORNO, ÓXIDO DE MAGNÉSIO, DIATOMITA E BENTONITA E SEUS USOS

(73) JOÃO ALTENIR LOPES (BR/RJ) ; BRUNO CHABOLI GAMBARATO (BR/SP)

(72) BRUNO CHABOLI GAMBARATO; JOÃO ALTENIR LOPES

Prazo de Validade: 20 (vinte) anos contados a partir de 14/12/2022, observadas as condições legais

(11) BR 11 2012 000415-8 B1

Código 16.1 - Concessão de Patente ou Certificado de Adição de Invenção

(22) 02/07/2010

(30) 08/07/2009 IT MI 2009A 001210
(51) G01S 13/90 (2006.01)
(54) PROCESSO PARA FILTRAR INTERFEROGRAMAS OBTIDOS DE IMAGENS SAR, E, COMPUTADOR
(73) TELE-RILEVAMENTO EUROPA-T.R.E. S.R.L. (IT) ; POLITECNICO DI MILANO (IT)
(72) Alessandro Ferreti; Alfio Fumagalli; Fabrizio Novali; Francesco de Zan; Alessio Rucci; Stefano Tebaldini
Prazo de Validade: 20 (vinte) anos contados a partir de 02/07/2010, observadas as condições legais. Patente concedida conforme ADI 5.529/DF, que determina a alteração do prazo de concessão.

(11) BR 11 2013 009552-0 B1

Código 16.1 - Concessão de Patente ou Certificado de Adição de Invenção
(22) 29/09/2011
(30) 22/10/2010 US 61/405,871; 16/03/2011 US 13/049,263
(51) C12P 7/16 (2006.01), C12N 15/74 (2006.01), C12R 1/02 (2006.01), C07C 31/12 (2006.01), C12P 7/52 (2006.01), C12R 1/145 (2006.01), C12N 1/21 (2006.01), C12R 1/01 (2006.01)
(54) MICROORGANISMO RECOMBINANTE QUE PRODUZ 1-BUTANOL E MÉTODOPARA A PRODUÇÃO DE 1-BUTANOL
(73) LANZATECH NZ, INC. (US)
(72) Michael Koepke; Fung-Min Liew; SEAN DENNIS SIMPSON
Prazo de Validade: 20 (vinte) anos contados a partir de 29/09/2011, observadas as condições legais. Patente concedida conforme ADI 5.529/DF, que determina a alteração do prazo de concessão.

(11) BR 11 2013 017080-8 B1

Código 16.1 - Concessão de Patente ou Certificado de Adição de Invenção
(22) 06/01/2012
(30) 06/01/2011 US 61/430,442
(51) C07K 16/36 (2006.01), A61K 39/395 (2006.01)
(54) ANTICORPO, OU FRAGMENTO DE LIGAÇÃO AO ANTÍGENO DO MESMO, QUE SELIGA À FORMA ATIVA DA CALICREÍNA DO PLASMA HUMANO, COMPOSIÇÃO FARMACÊUTICA COMPREEDENDO O MESMO, E MÉTODO IN VITRO OU EX VIVODE DETECÇÃO DE CALICREÍNA DO PLASMA EM UMA AMOSTRA
(73) TAKEDA PHARMACEUTICAL COMPANY LIMITED (JP)
(72) DANIEL J. SEXTON; MALINI VISWANATHAN
Prazo de Validade: 20 (vinte) anos contados a partir de 06/01/2012, observadas as condições legais. Patente concedida conforme ADI 5.529/DF, que determina a alteração do prazo de concessão.

(11) BR 11 2014 000938-4 B1

Código 16.1 - Concessão de Patente ou Certificado de Adição de Invenção
(22) 13/07/2012
(30) 15/07/2011 EP 11174266.4; 30/05/2012 EP 12170055.3

(51) C07D 473/06 (2006.01), A61K 31/522 (2006.01)

(54) QUINAZOLINAS SUBSTITUÍDAS, A PREPARAÇÃO DAS MESMAS E O USO DAS MESMAS EM COMPOSIÇÕES FARMACÊUTICAS

(73) BOEHRINGER INGELHEIM INTERNATIONAL GMBH (DE)

(72) WALDEMAR PFRENGLE; MARKUS FRANK; THOMAS KLEIN

Prazo de Validade: 20 (vinte) anos contados a partir de 13/07/2012, observadas as condições legais. Patente concedida conforme ADI 5.529/DF, que determina a alteração do prazo de concessão.

(11) BR 11 2016 029417-3 B1

Código 16.1 - Concessão de Patente ou Certificado de Adição de Invenção

(22) 15/06/2015

(30) 16/06/2014 KR 1020140073067

(51) A61K 9/00 (2006.01), A61K 38/00 (2006.01), A61K 47/36 (2006.01)

(54) COMPOSIÇÃO FARMACÊUTICA NA FORMA DE UMA PELÍCULA DE DESINTEGRAÇÃO ORAL, SEU MÉTODO DE PREPARAÇÃO, E USO DE GOMAS PARA AUMENTAR SUA ESTABILIDADE

(73) FERRING B.V. (NL)

(72) BONG SANG LEE; SU-JUN PARK; JIYEONG HAN; MYEONGCHEOL KIL; MIN SEOP KIM

Prazo de Validade: 20 (vinte) anos contados a partir de 15/06/2015, observadas as condições legais

(11) BR 11 2017 005833-2 B1

Código 16.1 - Concessão de Patente ou Certificado de Adição de Invenção

(22) 23/09/2015

(30) 23/09/2014 US 62/054,073

(51) A61K 39/12 (2006.01)

(54) VACINAS RECOMBINANTES FMDV E SEUS USOS

(73) BOEHRINGER INGELHEIM ANIMAL HEALTH USA INC. (US)

(72) JEAN-CHRISTOPHE AUDONNET; ZAHIA HANNAS-DJEBBARA;

TESHOME MEBATSION; YU-WEI CHIANG; JUSTIN WIDENER; FREDERIC REYNARD

Prazo de Validade: 20 (vinte) anos contados a partir de 23/09/2015, observadas as condições legais

(11) BR 11 2017 017076-0 B1

Código 16.1 - Concessão de Patente ou Certificado de Adição de Invenção

(22) 03/03/2016

(30) 05/03/2015 EP 15157742.6; 12/03/2015 EP 15158781.3; 24/09/2015 EP 15186626.6

(51) G01N 33/48 (2006.01), C07K 16/24 (2006.01)

(54) USO DE IL-18BP

(73) AB2 BIO SA (CH)

(72) GREG DEL VAL; EDUARDO SCHIFFRIN

Prazo de Validade: 20 (vinte) anos contados a partir de 03/03/2016, observadas

as condições legais

(11) BR 11 2017 021485-7 B1 Código 16.1 - Concessão de Patente ou Certificado de Adição de Invenção
(22) 07/04/2016
(30) 08/04/2015 US 62/144712
(51) C12N 15/113 (2010.01), C12N 15/11 (2006.01), C07H 21/00 (2006.01)
(54) OLIGONUCLEOTÍDEO ANTISSENTIDO MODIFICADO
(AON), COMPOSIÇÃO FARMACÊUTICA O COMPREENDENDO E
SEUS USOS, BEM COMO KIT O COMPREENDENDO
(73) THE UNIVERSITY OF CHICAGO (US) ; NORTHWESTERN UNIVERSITY
(US)
(72) ELIZABETH MCNALLY; EUGENE WYATT
Prazo de Validade: 20 (vinte) anos contados a partir de 07/04/2016, observadas
as condições legais

(11) BR 11 2017 023304-5 B1 Código 16.1 - Concessão de Patente ou Certificado de Adição de Invenção
(22) 30/03/2016
(30) 30/04/2015 CN 201510220034.6
(51) C12N 15/11 (2006.01), C12N 5/10 (2006.01), C12Q 1/68 (2018.01), A01H
5/00 (2018.01), A01H 1/02 (2006.01), A01N 57/20 (2006.01), A01N 25/32
(2006.01), A01P 13/00 (2006.01)
(54) MOLÉCULA DE ÁCIDO NUCLEICO, MÉTODO PARA DETECTAR A
PRESENÇA DO DNA, MÉTODO PARA A PROTEÇÃO DE UMA PLANTA DE
MILHO, MÉTODO PARA A REPRODUÇÃO DE UMA PLANTA E MÉTODO
PARA A PRODUÇÃO DE UMA PLANTA DE MILHO
(73) BEIJING DABEINONG BIOTECHNOLOGY CO., LTD. (CN)
(72) DERONG DING; YUEJING KANG; YUNZHU ZHANG; HAILI LIU; JIE
PANG; LIJUN WANG; ZHIWEI JIA; JINCUN HUANG; HANZI GUO; LEI WANG;
XUEQIAN FU; YI ZHOU; FENG LI; XIAOMING BAO; YUPING LU; SHIPING
ZHANG
Prazo de Validade: 20 (vinte) anos contados a partir de 30/03/2016, observadas
as condições legais

(11) BR 11 2017 025693-2 B1 Código 16.1 - Concessão de Patente ou Certificado de Adição de Invenção
(22) 27/05/2016
(30) 29/05/2015 US 62/168,425
(51) C07K 16/28 (2006.01), A61K 39/395 (2006.01), C12N 15/13 (2006.01),
A61K 39/00 (2006.01)
(54) ANTICORPO ANTI-CD40 ANTAGONISTA DE COMPRIMENTO TOTAL E
COMPOSIÇÃO FARMACÊUTICA QUE COMPREENDE O REFERIDO
ANTICORPO
(73) ABBVIE INC. (US)
(72) LORENZO BENATUIL; MARIA A. ARGIRIADI; BRADFORD L. MCRAE;
CHUNG-MING HSIEH

Prazo de Validade: 20 (vinte) anos contados a partir de 27/05/2016, observadas as condições legais

(11) BR 11 2017 028645-9 B1 Código 16.1 - Concessão de Patente ou Certificado de Adição de Invenção
 (22) 30/06/2017
 (30) 01/07/2016 US 62/357,566; 15/07/2016 US 15/211,524; 01/09/2016 US 15/254,546; 02/02/2017 US 15/422,885; 02/02/2017 US 62/453,579; 02/03/2017 US 15/447,316; 12/04/2017 US 15/485,346; 29/06/2017 US 15/637,587
 (51) A22B 3/00 (2006.01), A22B 3/02 (2006.01)
 (54) COMPONENTES PARA RETENTOR DE ATORDOADOR
 (73) JARVIS PRODUCTS CORPORATION (US)
 (72) ARTHUR JONES; TRENT JONES
 Prazo de Validade: 20 (vinte) anos contados a partir de 30/06/2017, observadas as condições legais

(11) BR 11 2018 001478-8 B1 Código 16.1 - Concessão de Patente ou Certificado de Adição de Invenção
 (22) 10/08/2016
 (30) 19/08/2015 US 62/207,229; 08/07/2016 US 62/360,205
 (51) C07K 16/38 (2006.01), A61K 39/395 (2006.01), A61K 39/00 (2006.01)
 (54) ANTICORPOS DOINIBIDOR DA VIA DO FATOR DE TECIDOS, USOS DOS MESMOS, MOLÉCULA DE ÁCIDO NUCLEICO E COMPOSIÇÃO FARMACÊUTICA
 (73) PFIZER INC. (US)
 (72) JAMES R. APGAR; SUSAN BENARD; GREGORY J. CARVEN; SUNITA R. HETT; MATTHEW HOLSTI; REEMA JASUJA; MACY JIN; ZONG SEAN JUO; DEBRA PITTMAN; MARK STAHL
 Prazo de Validade: 20 (vinte) anos contados a partir de 10/08/2016, observadas as condições legais

(11) BR 11 2018 005684-7 B1 Código 16.1 - Concessão de Patente ou Certificado de Adição de Invenção
 (22) 23/09/2016
 (30) 24/09/2015 US 62/232,008
 (51) C12N 9/88 (2006.01), A61K 38/51 (2006.01)
 (54) VETORVIRAL RECOMBINANTE, COMPOSIÇÃO FARMACÊUTICA E SEUSUSOS
 (73) THE TRUSTEES OF THE UNIVERSITY OF PENNSYLVANIA (US)
 (72) WENCHAO SONG; DAMODAR GULLIPALLI; TAKASHI MIWA
 Prazo de Validade: 20 (vinte) anos contados a partir de 23/09/2016, observadas as condições legais

(11) BR 11 2018 006152-2 B1 Código 16.1 - Concessão de Patente ou Certificado de Adição de Invenção
 (22) 28/09/2016
 (30) 29/09/2015 FR 1559186

(51) C12N 5/074 (2010.01), A61K 35/36 (2015.01), C12N 5/071 (2010.01)
(54) PROCESSO "IN VITRO" PARA PREPARAR UM MICROFOLÍCULO DE CABELO
(73) L'OREAL (FR)
(72) KHALID BAKKAR; CHRISTINE COLLIN-DJANGONE
Prazo de Validade: 20 (vinte) anos contados a partir de 28/09/2016, observadas as condições legais

(11) BR 11 2018 013912-2 B1

Código 16.1 - Concessão de Patente ou Certificado de Adição de Invenção
(22) 06/01/2017
(30) 08/01/2016 US 62/276,806
(51) C07K 16/18 (2006.01), A61K 39/395 (2006.01)
(54) ANTICORPOS TETRAVALENTES QUE SE LIGAM ESPECIFICAMENTE AO PSGL-1 HUMANO, SEU USO, MÉTODO DE PRODUÇÃO DOS MESMOS, POLINUCLEOTÍDEO ISOLADO, VETOR E COMPOSIÇÃO FARMACÊUTICA
(73) ALTRUBIO INC. (US)
(72) RONG-HWA LIN; SHIH-YAO LIN; YU-YING TSAI
Prazo de Validade: 20 (vinte) anos contados a partir de 06/01/2017, observadas as condições legais

(11) BR 11 2018 014058-9 B1

Código 16.1 - Concessão de Patente ou Certificado de Adição de Invenção
(22) 12/01/2017
(30) 12/01/2016 US 62/277,860; 05/04/2016 US 62/318,727; 17/04/2016 US 62/323,777; 11/01/2017 US 15/404,171
(51) H04W 74/00 (2009.01)
(54) TÉCNICAS DE ESCUTAR ANTES DE FALAR PARA TRANSMISSÕES DE LINK ASCENDENTE
(73) QUALCOMM INCORPORATED (US)
(72) ARUMUGAM CHENDAMARAI KANNAN; TAO LUO; CHIRAG PATEL; SRINIVAS YERRAMALLI; TAMER KADOUS
Prazo de Validade: 20 (vinte) anos contados a partir de 12/01/2017, observadas as condições legais

(11) BR 11 2018 014210-7 B1

Código 16.1 - Concessão de Patente ou Certificado de Adição de Invenção
(22) 12/01/2017
(30) 12/01/2016 KR 10-2016-0003804
(51) G06F 3/0488 (2022.01), G06F 3/0481 (2022.01), G06F 3/0484 (2022.01)
(54) DISPOSITIVO ELETRÔNICO, MÉTODO PARA OPERAR UM DISPOSITIVO ELETRÔNICO E MEIO DE GRAVAÇÃO LEGÍVEL POR COMPUTADOR
(73) SAMSUNG ELECTRONICS CO., LTD. (KR)
(72) JUNGHEE YEO; HAYOUL JUNG
Prazo de Validade: 20 (vinte) anos contados a partir de 12/01/2017, observadas as condições legais

as condições legais

(11) BR 11 2018 068603-4 B1 Código 16.1 - Concessão de Patente ou Certificado de Adição de Invenção
(22) 15/03/2017
(30) 18/03/2016 US 62,310/233; 14/04/2016 EP 16165406.6
(51) H04N 19/30 (2014.01), H04N 19/85 (2014.01), G06T 5/00 (2024.01)
(54) DECODIFICADOR DE VÍDEO DE HDR, CODIFICADOR DE VÍDEO DE HDR, MÉTODO DE DECODIFICAÇÃO DE VÍDEO DE HDR, E MÉTODO DE CODIFICAÇÃO DE VÍDEO DE HDR
(73) KONINKLIJKE PHILIPS N.V. (NL)
(72) JOHANNES YZEBRAND TICHELAAR; JOHANNES GERARDUS RIJK VAN MOURIK; JEROEN HUBERT CHRISTOFFEL JACOBUS STESSEN; ROELAND FOCCO EVERHARD GORIS; MARK JOZEF WILLEM MERTENS; PATRICK LUC ELS VANDEWALLE; RUTGER NIJLAND
Prazo de Validade: 20 (vinte) anos contados a partir de 15/03/2017, observadas as condições legais

(11) BR 11 2018 068886-0 B1 Código 16.1 - Concessão de Patente ou Certificado de Adição de Invenção
(22) 20/05/2016
(30) 18/03/2016 KR 10-2016-0032988
(51) C07K 19/00 (2006.01), A61K 31/56 (2006.01), A61K 8/63 (2006.01), A61Q 19/00 (2006.01), A61Q 7/00 (2006.01), C07J 73/00 (2006.01), C07K 7/06 (2006.01), C07K 7/08 (2006.01)
(54) COMPOSTO CONJUGADO DE FINASTERIDA COM PEPTÍDEO, COMPOSIÇÃO FARMACÊUTICA E COMPOSIÇÃO COSMÉTICA
(73) CAREGEN CO., LTD. (KR)
(72) YONG JI CHUNG; EUN MI KIM
Prazo de Validade: 20 (vinte) anos contados a partir de 20/05/2016, observadas as condições legais

(11) BR 11 2018 070512-8 B1 Código 16.1 - Concessão de Patente ou Certificado de Adição de Invenção
(22) 06/04/2017
(30) 14/04/2016 EP 16165376.1
(51) A61K 35/745 (2015.01), A23L 33/135 (2016.01), A61P 21/00 (2006.01)
(54) USO DE UMA COMPOSIÇÃO E USO NÃO TERAPÊUTICO DE UMA COMPOSIÇÃO
(73) INTERNATIONAL N&H DENMARK APS (DK)
(72) LOTTA STENMAN; SAMPO LAHTINEN
Prazo de Validade: 20 (vinte) anos contados a partir de 06/04/2017, observadas as condições legais

(11) BR 11 2018 071566-2 B1 Código 16.1 - Concessão de Patente ou Certificado de Adição de Invenção
(22) 17/03/2017

(30) 21/04/2016 US 62/325,946; 16/03/2017 US 15/461,368
 (51) H04B 7/0413 (2017.01), H04L 5/00 (2006.01), H04L 27/26 (2006.01)
 (54) APERFEIÇOAMENTO DE DESEMPENHO DE CANAL DE DOPPLER ELEVADO
 (73) QUALCOMM INCORPORATED (US)
 (72) JING SUN; TAESANG YOO; TAO LUO
 Prazo de Validade: 20 (vinte) anos contados a partir de 17/03/2017, observadas as condições legais

(11) BR 11 2018 071770-3 B1

Código 16.1 - Concessão de Patente ou Certificado de Adição de Invenção
 (22) 14/04/2017
 (30) 27/04/2016 IT UA2016A002916
 (51) B26D 7/12 (2006.01), B24B 3/36 (2006.01), B24B 3/46 (2006.01), B26D 3/16 (2006.01)
 (54) MÁQUINA DE SERRAR PARA CORTAR TORAS DE MATERIAL DE TRAMA
 (73) FABIO PERINI S.P.A. (IT)
 (72) ROMANO MADDALENI; MARIO GIONI CHIOCCHETTI
 Prazo de Validade: 20 (vinte) anos contados a partir de 14/04/2017, observadas as condições legais

(11) BR 11 2018 072662-1 B1

Código 16.1 - Concessão de Patente ou Certificado de Adição de Invenção
 (22) 14/06/2017
 (30) 14/06/2016 DE 10 2016 210 531.0
 (51) B63B 19/08 (2006.01)
 (54) DISPOSITIVO DE FECHAMENTO
 (73) THYSSENKRUPP MARINE SYSTEMS GMBH (DE) ; THYSSENKRUPP AG (DE)
 (72) HANS OESMANN; MARKO SCHULZ; SEBASTIAN HALFMANN
 Prazo de Validade: 20 (vinte) anos contados a partir de 14/06/2017, observadas as condições legais

(11) BR 11 2018 073047-5 B1

Código 16.1 - Concessão de Patente ou Certificado de Adição de Invenção
 (22) 10/03/2017
 (30) 14/03/2016 US 62/308,088
 (51) G02C 7/10 (2006.01)
 (54) LENTE ÓPTICA FOTOCROMÁTICA COM ATENUAÇÃO DE LUZ AZUL SELETIVA
 (73) YOUNGER MFG. CO. DBA YOUNGER OPTICS. (US)
 (72) DAVID MARK AMBLER; LINGBING LYNN ZHAO
 Prazo de Validade: 20 (vinte) anos contados a partir de 10/03/2017, observadas as condições legais

(11) BR 11 2018 073066-1 B1	<p>Código 16.1 - Concessão de Patente ou Certificado de Adição de Invenção (22) 08/05/2017 (30) 11/05/2016 US 62/335,019; 05/05/2017 US 15/588,360 (51) H04L 27/26 (2006.01) (54) MÉTODO E APARELHO PARA COMUNICAÇÃO SEM FIO E MEMÓRIA (73) QUALCOMM INCORPORATED (US) (72) LIN YANG; BIN TIAN Prazo de Validade: 20 (vinte) anos contados a partir de 08/05/2017, observadas as condições legais</p>
(11) BR 11 2018 073313-0 B1	<p>Código 16.1 - Concessão de Patente ou Certificado de Adição de Invenção (22) 12/05/2017 (30) 13/05/2016 US 62/336,436; 11/05/2017 US 15/592,855 (51) H04L 5/00 (2006.01), H04W 72/04 (2023.01) (54) COEXISTÊNCIA DE INTERVALO DE TEMPO DE TRANSMISSÃO MÚLTIPLA (73) QUALCOMM INCORPORATED (US) (72) JING SUN; WANSHI CHEN; PETER GAAL; SHIMMAN ARVIND PATEL; ALEKSANDAR DAMNJANOVIC; HAO XU; JUAN MONTOJO Prazo de Validade: 20 (vinte) anos contados a partir de 12/05/2017, observadas as condições legais</p>
(11) BR 11 2018 073982-0 B1	<p>Código 16.1 - Concessão de Patente ou Certificado de Adição de Invenção (22) 17/05/2017 (30) 23/05/2016 US 15/161,507 (51) B61H 13/36 (2006.01), B61H 15/00 (2006.01) (54) SISTEMAS DE FRENAGEM PARA UM VAGÃO FERROVIÁRIO (73) AMSTED RAIL COMPANY, INC. (US) (72) JONATHAN SUNDE Prazo de Validade: 20 (vinte) anos contados a partir de 17/05/2017, observadas as condições legais</p>
(11) BR 11 2018 074119-1 B1	<p>Código 16.1 - Concessão de Patente ou Certificado de Adição de Invenção (22) 25/05/2017 (30) 25/05/2016 US 62/341,587 (51) A61K 31/519 (2006.01), A61K 51/04 (2006.01), A61K 38/07 (2006.01) (54) USO DE COMPOSTOS COMPREENDENDO UM LIGANTE DE LIGAÇÃO DE RECEPTOR FOLATO LIGADO A UM FÁRMACO VIA UM LIGANTE, E COMPOSIÇÃO FARMACÊUTICA (73) ENDOCYTE, INC. (US) ; PURDUE RESEARCH FOUNDATION (US) (72) PHILIP STEWART LOW; BINGBING WANG; CHRISTOPHER PAUL LEAMON; YINGJUAN J. LU; LEROY W. WHEELER II Prazo de Validade: 20 (vinte) anos contados a partir de 25/05/2017, observadas as condições legais</p>

as condições legais

(11) BR 11 2018 074350-0 B1 Código 16.1 - Concessão de Patente ou Certificado de Adição de Invenção
(22) 22/06/2016
(30) 27/05/2016 US 62/342,241
(51) H04N 21/2362 (2011.01), H04N 21/2665 (2011.01), H04N 21/2668 (2011.01), H04N 21/426 (2011.01), H04N 21/434 (2011.01), H04N 21/214 (2011.01), H04N 21/236 (2011.01), H04N 21/2343 (2011.01), H04N 21/2347 (2011.01)
(54) APARELHO E MÉTODO PARA TRANSMITIR UM SINAL
(73) INTERDIGITAL CE PATENT HOLDINGS (FR)
(72) STEVEN RHOADS; DOUGLAS STRACHOTA
Prazo de Validade: 20 (vinte) anos contados a partir de 22/06/2016, observadas as condições legais

(11) BR 11 2018 077305-0 B1 Código 16.1 - Concessão de Patente ou Certificado de Adição de Invenção
(22) 07/07/2017
(30) 08/07/2016 HU PI600420; 09/05/2017 HU PI700197
(51) C07D 295/06 (2006.01), C07C 275/26 (2006.01), A61K 31/495 (2006.01), A61P 25/18 (2006.01)
(54) PROCESSO PARA A PREPARAÇÃO DE CARIPRAZINA
(73) RICHTER GEDEON NYRT. (HU)
(72) JÓZSEF NEU; SÁNDOR GARADNAY; TAMÁS SZABÓ
Prazo de Validade: 20 (vinte) anos contados a partir de 07/07/2017, observadas as condições legais

(11) BR 11 2019 000198-0 B1 Código 16.1 - Concessão de Patente ou Certificado de Adição de Invenção
(22) 03/07/2017
(30) 04/07/2016 EP 16177711.5
(51) C12N 9/02 (2006.01)
(54) CÉLULA MICROBIANA E SEU USO, MÉTODO PARA PRODUZIR ÁCIDO ÔMEGA-HIDRÓXI CARBOXÍLICO E/OU ÉSTER DO MESMO E MÉTODO PARA PRODUZIR ÁCIDO ÔMEGAAMINOCARBOXÍLICO E/OU ÉSTER DO MESMO
(73) EVONIK OPERATIONS GMBH (DE)
(72) ARNE SKERRA; LUDWIG KIRMAIR; STEFFEN SCHAFFER; CHRISTOPH SCHORSCH; MIRJA WESSEL; THOMAS HAAS
Prazo de Validade: 20 (vinte) anos contados a partir de 03/07/2017, observadas as condições legais

(11) BR 11 2019 000696-6 B1 Código 16.1 - Concessão de Patente ou Certificado de Adição de Invenção
(22) 07/08/2017
(30) 08/08/2016 US 62/371,917

(51) C07D 401/14 (2006.01), C07D 215/14 (2006.01), C07D 215/18 (2006.01), C07D 401/04 (2006.01), C07D 401/12 (2006.01), C07D 413/04 (2006.01), C07D 241/42 (2006.01), C07D 451/02 (2006.01), C07D 471/04 (2006.01), C07D 471/08 (2006.01), C07D 471/10 (2006.01), C07D 487/04 (2006.01), A61P 19/02 (2006.01)

(54) ANTAGONISTAS DE TLR7/8, SEU USO, COMPOSIÇÃO FARMACÊUTICA, E KIT

(73) MERCK PATENT GMBH (DE)

(72) BRIAN A. SHERER; XIAOLING CHEN; ESTHER CLEARY; NADIA BRUGGER

Prazo de Validade: 20 (vinte) anos contados a partir de 07/08/2017, observadas as condições legais

(11) BR 11 2019 002672-0 B1

Código 16.1 - Concessão de Patente ou Certificado de Adição de Invenção
(22) 03/08/2017

(30) 10/08/2016 US 62/373,203; 28/09/2016 US 62/400,969; 02/11/2016 US 62/416,476; 13/01/2017 US 62/445,941

(51) H04B 7/06 (2006.01), H04B 7/0417 (2017.01)

(54) MÉTODO DE TRANSMISSÃO DE ENLACE ASCENDENTE IMPLEMENTADO POR UMA UNIDADE DETRANSMISSÃO/RECEPÇÃO SEM FIO, E, UNIDADE DE TRANSMISSÃO/RECEPÇÃO SEM FIO

(73) INTERDIGITAL PATENT HOLDINGS, INC. (US)

(72) SHAHROKH NAYEB NAZAR; AFSHIN HAGHIGHAT; LIANG-PING MA; ERDEM BALA; OGHENEKOME OTERI; MOON-IL LEE; SANJEEWA HERATH

Prazo de Validade: 20 (vinte) anos contados a partir de 03/08/2017, observadas as condições legais

(11) BR 11 2019 004445-0 B1

Código 16.1 - Concessão de Patente ou Certificado de Adição de Invenção
(22) 07/09/2016

(51) H04W 48/18 (2009.01), H04W 48/16 (2009.01), H04W 48/08 (2009.01)

(54) MÉTODO DE CONTROLE DE ACESSO, DISPOSITIVO DE REDE, EQUIPAMENTO DE USUÁRIO E MEIO DE ARMAZENAMENTO LEGÍVEL POR COMPUTADOR

(73) HUAWEI TECHNOLOGIES CO., LTD. (CN)

(72) YUAN WANG; FENQIN ZHU

Prazo de Validade: 20 (vinte) anos contados a partir de 07/09/2016, observadas as condições legais

(11) BR 11 2019 004667-4 B1

Código 16.1 - Concessão de Patente ou Certificado de Adição de Invenção
(22) 21/09/2017

(30) 23/09/2016 US 62/398,933

(51) B41F 17/22 (2006.01)

(54) DISPOSITIVO DE IMPRESSÃO DE LATA E MÉTODOS ASSOCIADOS

(73) CROWN PACKAGING TECHNOLOGY, INC. (US)

(72) GRAHAME HUGHES; JOSE RAMON RODRIGUEZ TELLEZ; JOSE TORRES MURGUIA; SORAYA RAMIREZ DE LEON; FELIX HURTADO
Prazo de Validade: 20 (vinte) anos contados a partir de 21/09/2017, observadas as condições legais

(11) BR 11 2019 006612-8 B1 Código 16.1 - Concessão de Patente ou Certificado de Adição de Invenção
(22) 26/09/2017
(30) 30/09/2016 US 15/281,181
(51) G06F 9/30 (2018.01)
(54) SISTEMA DE COMPUTADOR E MÉTODO PARA FACILITAR O PROCESSAMENTO EM UM AMBIENTE COMPUTACIONAL
(73) INTERNATIONAL BUSINESS MACHINES CORPORATION (US)
(72) JONATHAN BRADBURY; REID COPELAND; SILVIA MELITTA MUELLER
Prazo de Validade: 20 (vinte) anos contados a partir de 26/09/2017, observadas as condições legais

(11) BR 11 2019 006675-6 B1 Código 16.1 - Concessão de Patente ou Certificado de Adição de Invenção
(22) 16/10/2017
(30) 17/10/2016 JP 2016-203289; 07/07/2017 JP 2017-133192
(51) C07D 471/04 (2006.01), A61K 31/519 (2006.01), A61K 31/5383 (2006.01), A61P 43/00 (2006.01), C07D 487/04 (2006.01), C07D 498/04 (2006.01)
(54) DERIVADO HETEROCÍCLICO NITROGENADO BICÍCLICO, COMPOSIÇÃO FARMACÊUTICA COMPREENDENDO O MESMO E SEUSUSOS
(73) SHIONOGI & CO., LTD. (JP)
(72) KOJI MASUDA; SHUICHI SUGIYAMA; TORU YAMADA; EIICHI KOJIMA; TOMOYUKI OGAWA; NAOTAKE KOBAYASHI; HIROYUKI KAI
Prazo de Validade: 20 (vinte) anos contados a partir de 16/10/2017, observadas as condições legais

(11) BR 11 2019 006736-1 B1 Código 16.1 - Concessão de Patente ou Certificado de Adição de Invenção
(22) 27/09/2017
(30) 04/10/2016 KR 10-2016-0127805
(51) C07D 493/04 (2006.01), C07D 311/02 (2006.01), A61P 3/04 (2006.01), A61P 3/10 (2006.01)
(54) MÉTODOS PARA SINTETIZAR DERIVADO DE 3-FENIL-2,3,4,8,9,10-HEXAHIDROPIRANO [2,3-f] CROMENENO E SEU ISÔMERO ÓPTICO E COMPOSTOS FORMADOS
(73) GLACEUM, INC. (KR)
(72) SANG KU YOO; JIN WOOK CHUNG; IN GEUN JO; JI YOUNG KIM; JEONG HO IM; KU SUK KANG; JIN YOUNG KIM
Prazo de Validade: 20 (vinte) anos contados a partir de 27/09/2017, observadas as condições legais

(11) BR 11 2019 008027-9 B1	<p>Código 16.1 - Concessão de Patente ou Certificado de Adição de Invenção (22) 25/09/2017 (30) 19/10/2016 US 62/410,045 (51) A01H 1/00 (2006.01), A01H 5/00 (2018.01), A01H 5/10 (2018.01), C12N 1/21 (2006.01) (54) POLINUCLEOTÍDEO RECOMBINANTE, POLIPEPTÍDEO CRY1E QUIMÉRICO, CONSTRUTO DE DNA, CÉLULA HOSPEDEIRA, MÉTODO PARA OBTER UMA CÉLULA HOSPEDEIRA TRANSGÊNICA, MÉTODO PARA OBTER UMA PLANTA TRANSGÊNICA, COMPOSIÇÃO AGRÍCOLA, MÉTODO PARA CONTROLAR UMA POPULAÇÃO DE PRAGA, MÉTODO PARA MATAR UMA PRAGA E MÉTODO PARA PROTEGER UMA PLANTA (73) PIONEER HI-BRED INTERNATIONAL, INC. (US) (72) ANDRE ROGER ABAD; ANDREW CARL CROW; BRAD POLAND; JIMEI WANG Prazo de Validade: 20 (vinte) anos contados a partir de 25/09/2017, observadas as condições legais</p>
(11) BR 11 2019 008656-0 B1	<p>Código 16.1 - Concessão de Patente ou Certificado de Adição de Invenção (22) 27/10/2017 (30) 28/10/2016 CN 201610970314.3; 21/01/2017 CN 201710044000.5 (51) C07D 487/04 (2006.01), A61K 31/519 (2006.01), A61K 31/5377 (2006.01) (54) COMPOSTO DE AMINOPIRAZOLOPIRIMIDINA, COMPOSIÇÃO FARMACÊUTICA QUE COMPREENDE O MESMO E USO DO DITO COMPOSTO PARA A PROFILAXIA OU O TRATAMENTO DE UMA DOENÇA MEDIADA POR RECEPTOR DE TIROSINA QUINASE DE FATOR NEUROTRÓFICO (73) CHIA TAI TIANQING PHARMACEUTICAL GROUP CO., LTD. (CN) ; CENTAURUS BIOPHARMA CO., LTD (CN) ; LIANYUNGANG RUNZHONG PHARMACEUTICAL CO., LTD (CN) (72) LI ZHU; YUANDONG HU; WEI WU; LIGUANG DAI; XIAOWEI DUAN; YANQING YANG; YINGHUI SUN; YONGXIN HAN; YONG PENG; FANSHENG KONG; HONG LUO; LING YANG; HONGJIANG XU; MENG GUO; ZHAOBAI ZHONG; SHANCHUN WANG Prazo de Validade: 20 (vinte) anos contados a partir de 27/10/2017, observadas as condições legais</p>
(11) BR 11 2019 009771-6 B1	<p>Código 16.1 - Concessão de Patente ou Certificado de Adição de Invenção (22) 14/11/2017 (30) 14/11/2016 KR 10-2016-0151359 (51) C07K 16/28 (2006.01), A61K 39/395 (2006.01), G01N 33/574 (2006.01) (54) LIGAÇÃO DE ANTICORPOS ESPECIFICAMENTE À CD66C E UTILIZAÇÃO DOS MESMOS (73) KUMHO HT, INC. (KR)</p>

(72) SANGSOON YOON; KWON PYO HONG; SOSEUL KIM; GIL YONG JI;
YOUNG HOON LIM

Prazo de Validade: 20 (vinte) anos contados a partir de 14/11/2017, observadas as condições legais

(11) BR 11 2019 010863-7 B1

Código 16.1 - Concessão de Patente ou Certificado de Adição de Invenção

(22) 06/12/2017

(30) 06/12/2016 US 62/430,659

(51) B65D 81/20 (2006.01), B65D 51/28 (2006.01), B65D 85/72 (2006.01), B65D 8/00 (2006.01)

(54) TAMPA PARA UM RECIPIENTE

(73) AMCOR RIGID PLASTICS USA, LLC (US)

(72) JOHN BRACE; FARHAN AHMAD; SEUNGMAN SOHN

Prazo de Validade: 20 (vinte) anos contados a partir de 06/12/2017, observadas as condições legais

(11) BR 11 2019 012295-8 B1

Código 16.1 - Concessão de Patente ou Certificado de Adição de Invenção

(22) 27/11/2017

(30) 28/12/2016 JP 2016-256030

(51) A61B 5/022 (2006.01), A61B 5/0235 (2006.01)

(54) ESFIGMOMANÔMETRO, MÉTODO DE MEDIÇÃO DA PRESSÃO SANGUÍNEA, E, DISPOSITIVO

(73) OMRON HEALTHCARE CO., LTD. (JP) ; OMRON CORPORATION (JP)

(72) SHOHEI IWATA; TAKANORI NISHIOKA; AKIRA TAMPO; YOSHIHIKO SANO; TAKESHI KUBO; YU HIGASHIMURA

Prazo de Validade: 20 (vinte) anos contados a partir de 27/11/2017, observadas as condições legais

(11) BR 11 2019 012897-2 B1

Código 16.1 - Concessão de Patente ou Certificado de Adição de Invenção

(22) 22/12/2017

(30) 22/12/2016 US 62/438,420

(51) C12N 15/82 (2006.01), C07K 14/325 (2006.01), A01H 1/00 (2006.01), A01H 5/06 (2018.01)

(54) MÉTODOS DE CONTROLE DE POPULAÇÃO DE PRAGAS, DE PROTEÇÃO DE PLANTAS CONTRA PRAGAS E DE AUMENTO DA PRODUÇÃO EM PLANTAS

(73) BASF AGRICULTURAL SOLUTIONS SEED US LLC (US)

(72) JULIA DAUM; AXEL ELLING

Prazo de Validade: 20 (vinte) anos contados a partir de 22/12/2017, observadas as condições legais

(11) BR 11 2019 016361-1 B1

Código 16.1 - Concessão de Patente ou Certificado de Adição de Invenção

(22) 08/02/2018

	<p>(30) 10/02/2017 JP 2017-023569 (51) C07J 73/00 (2006.01), C07J 75/00 (2006.01), A61P 5/26 (2006.01) (54) COMPOSTO 15-OXOESTERÓIDE, E PROCESSO PARA A PRODUÇÃO DE UM COMPOSTO 15-OXO-ESTERÓIDE (73) ASKA PHARMACEUTICAL CO., LTD. (JP) (72) YOSUKE TAKENAKA; NORIHITO ISOMURA; AKIRA ASAGARASU; HIROSHI UCHIDA Prazo de Validade: 20 (vinte) anos contados a partir de 08/02/2018, observadas as condições legais</p>
(11) BR 11 2019 017121-5 B1	<p>Código 16.1 - Concessão de Patente ou Certificado de Adição de Invenção (22) 27/03/2018 (30) 28/04/2017 DE 102017207172.9 (51) B60G 7/00 (2006.01) (54) BRAÇO DE SUSPENSÃO DE QUATRO PONTOS E PROCESSO PARA PRODUZIR UM BRAÇO DE SUSPENSÃO DE QUATRO PONTOS (73) ZF FRIEDRICHSHAFEN AG (DE) (72) INGOLF MÜLLER; MANFRED BÜRGMANN; ANDRE STIEGLITZ; PHILIPP BAUER Prazo de Validade: 20 (vinte) anos contados a partir de 27/03/2018, observadas as condições legais</p>
(11) BR 11 2019 017329-3 B1	<p>Código 16.1 - Concessão de Patente ou Certificado de Adição de Invenção (22) 29/03/2018 (30) 03/04/2017 EP 17164533.6 (51) C07K 14/55 (2006.01), A61K 38/20 (2006.01), C07K 16/28 (2006.01), A61K 39/00 (2006.01) (54) IIMUNOCONJUGADO, MÉTODO PARA A PRODUÇÃO DE UM IIMUNOCONJUGADO, COMPOSIÇÃO FARMACÊUTICA E USO DO IIMUNOCONJUGADO (73) F. HOFFMANN-LA ROCHE AG (CH) (72) LAURA CODARRI DEAK; CHRISTIAN KLEIN; LAURA LAUENER; VALERIA G. NICOLINI; STEFAN SEEBER; PABLO UMAÑA; INJA WALDHAUER Prazo de Validade: 20 (vinte) anos contados a partir de 29/03/2018, observadas as condições legais</p>
(11) BR 11 2019 017912-7 B1	<p>Código 16.1 - Concessão de Patente ou Certificado de Adição de Invenção (22) 05/12/2017 (30) 28/02/2017 CA 2959254 (51) E01B 9/44 (2006.01), E01B 9/46 (2006.01), E01B 9/48 (2006.01), E01B 9/50 (2006.01), E01B 9/52 (2006.01) (54) APARELHO DE FIXAÇÃO DE TRILHO (73) VOESTALPINE VAE GMBH (AT) ; VOESTALPINE NORTRAK INC. (US)</p>

(72) GARY CLICK; BRADLEY SMITH; BRENT DUFFNER; DEREK CAMERON
 Prazo de Validade: 20 (vinte) anos contados a partir de 05/12/2017, observadas as condições legais

(11) BR 11 2019 018904-1 B1 Código 16.1 - Concessão de Patente ou Certificado de Adição de Invenção
 (22) 06/03/2018
 (30) 17/03/2017 SE 1750318-6
 (51) B62D 55/104 (2006.01), B62D 55/112 (2006.01), B62D 55/116 (2006.01)
 (54) VEÍCULO COM LAGARTAS
 (73) KOMATSU FOREST AB (SE)
 (72) HENRY PETTERSSON; TOMMY ENGLUND
 Prazo de Validade: 20 (vinte) anos contados a partir de 06/03/2018, observadas as condições legais

(11) BR 11 2019 018922-0 B1 Código 16.1 - Concessão de Patente ou Certificado de Adição de Invenção
 (22) 02/03/2018
 (30) 16/03/2017 US 62/472,002; 22/03/2017 US 62/474,702; 01/04/2017 US 62/480,359
 (51) H04N 19/51 (2014.01), H04N 19/513 (2014.01), H04N 19/53 (2014.01), H04N 19/176 (2014.01)
 (54) MÉTODO E APARELHO DE CODIFICAÇÃO DE VÍDEO USANDO FLUXO ÓPTICO BIDIRECIONAL (BIO) PARA UM BLOCO PREVISTO BIDIRECIONAL VERDADEIRO, E MEIO LEGÍVEL POR COMPUTADOR NÃO TRANSITÓRIO
 (73) HFI INNOVATION INC. (TW)
 (72) CHING-YEH CHEN; TZU-DER CHUANG; YU-WEN HUANG
 Prazo de Validade: 20 (vinte) anos contados a partir de 02/03/2018, observadas as condições legais

(11) BR 11 2019 019926-8 B1 Código 16.1 - Concessão de Patente ou Certificado de Adição de Invenção
 (22) 23/03/2018
 (30) 24/03/2017 US 62/475,970
 (51) H04W 48/14 (2009.01)
 (54) EQUIPAMENTO DE USUÁRIO E MÉTODO PARA SOLICITAÇÃO DE SI SOB DEMANDA ATRAVÉS DE UM PROCEDIMENTO DE ACESSO ALEATÓRIO
 (73) MEDIATEK INC. (TW)
 (72) CHIOU-WEI TSAI; GUO-HAU GAU
 Prazo de Validade: 20 (vinte) anos contados a partir de 23/03/2018, observadas as condições legais

(11) BR 11 2019 020136-0 B1 Código 16.1 - Concessão de Patente ou Certificado de Adição de Invenção
 (22) 29/03/2018
 (30) 29/03/2017 KR 10-2017-0039841; 29/03/2018 KR 10-2018-0036895

(51) C07D 487/04 (2006.01), A61K 31/5517 (2006.01)
(54) CONJUGADO DE PROFÁRMACO DE DÍMERO DE
PIRROLOBENZODIAZEPINA, COMPOSIÇÃO FARMACÊUTICA
COMPREENDENDO O MESMO E USO TERAPÊUTICO DO MESMO
(73) LEGO CHEM BIOSCIENCES, INC. (KR)
(72) HO YOUNG SONG; SUNG MIN KIM; HYOUNG RAE KIM; KYUNG EUN
PARK; CHUL-WOONG CHUNG; YUN-HEE PARK; HYO JUNG CHOI; SU IN
LEE; JUYUEL BAEK; HYEUN JOUNG LEE; JU YOUNG LEE; JIHYE OH;
JEIWOOK CHAE; YEONG SOO OH; YONG ZU KIM
Prazo de Validade: 20 (vinte) anos contados a partir de 29/03/2018, observadas
as condições legais

(11) BR 11 2019 020196-3 B1 Código 16.1 - Concessão de Patente ou Certificado de Adição de Invenção
(22) 15/03/2018
(30) 30/03/2017 JP 2017-068890
(51) F02D 35/00 (2006.01), F02F 7/00 (2006.01), F16C 3/06 (2006.01)
(54) MOTOR DE COMBUSTÃO INTERNA
(73) HONDA MOTOR CO., LTD. (JP)
(72) HIROYUKI TSUKAGOSHI; TERUHIDE YAMANISHI
Prazo de Validade: 20 (vinte) anos contados a partir de 15/03/2018, observadas
as condições legais

(11) BR 11 2019 022383-5 B1 Código 16.1 - Concessão de Patente ou Certificado de Adição de Invenção
(22) 23/04/2018
(30) 27/04/2017 EP 17168558.9
(51) C07D 513/00 (2006.01), A61P 31/00 (2006.01), A61K 31/429 (2006.01)
(54) NOVOS DERIVADOS DE PIRAZOL BICÍCLICO
(73) ELANCO ANIMAL HEALTH GMBH (DE)
(72) NILS GRIEBENOW; WEI ZHUANG; DANIEL KULKE; ADELIN KÖHLER;
THOMAS ILG; CLAUDIA WELZ; HANS-GEORG SCHWARZ; ULRICH
GÖRGENS; WALTER HÜBSCH; JOHANNES KÖBBERLING
Prazo de Validade: 20 (vinte) anos contados a partir de 23/04/2018, observadas
as condições legais

(11) BR 11 2019 023927-8 B1 Código 16.1 - Concessão de Patente ou Certificado de Adição de Invenção
(22) 14/05/2018
(30) 15/05/2017 EP 17171110.4; 27/07/2017 EP 17183453.4; 11/09/2017 EP
17190395.8; 13/10/2017 EP 17196434.9; 25/10/2017 EP 17198349.7;
25/10/2017 EP 17198368.7; 26/10/2017 EP 17198652.4; 09/11/2017 EP
17200847.6; 16/11/2017 EP 17202006.7
(51) A61F 13/475 (2006.01), A61F 13/49 (2006.01), A61F 13/511 (2006.01),
A61F 13/534 (2006.01)
(54) ARTIGO ABSORVENTE
(73) DRYLOCK TECHNOLOGIES NV (BE)

(72) STEVEN SMET; WERNER VAN INGELGEM; TOM DERYCKE; DRIES VERDUYN

Prazo de Validade: 20 (vinte) anos contados a partir de 14/05/2018, observadas as condições legais

(11) BR 11 2019 026614-3 B1

Código 16.1 - Concessão de Patente ou Certificado de Adição de Invenção
(22) 15/06/2018

(30) 15/06/2017 US 62/520,504; 09/01/2018 US 62/615,429

(51) A61M 35/00 (2006.01), A61K 47/00 (2006.01), A61K 31/343 (2006.01)

(54) DISPOSITIVOS E KITS DE APLICAÇÃO DE UMA COMPOSIÇÃO FARMACÊUTICA

(73) VERRICA PHARMACEUTICALS, INC. (US)

(72) MATTHEW GENE DAVIDSON; JAYSON MICHAEL RIEGER; EUGENE SCAVOLA; PAUL DALY; HOWARD WELGUS

Prazo de Validade: 20 (vinte) anos contados a partir de 15/06/2018, observadas as condições legais

(11) BR 11 2019 027015-9 B1

Código 16.1 - Concessão de Patente ou Certificado de Adição de Invenção
(22) 05/11/2019

(30) 12/02/2019 US 62/804,258; 05/11/2019 US 16/674,376

(51) E21B 21/06 (2006.01), E21B 21/08 (2006.01), G01N 33/00 (2006.01), G01N 30/02 (2006.01)

(54) MÉTODO E SISTEMA PARA CORREÇÃO DE DESVIO, E, MEIO LEGÍVEL POR MÁQUINA

(73) HALLIBURTON ENERGY SERVICES, INC. (US)

(72) MATTHEW DENNIS ROWE

Prazo de Validade: 20 (vinte) anos contados a partir de 05/11/2019, observadas as condições legais

(11) BR 11 2019 027127-9 B1

Código 16.1 - Concessão de Patente ou Certificado de Adição de Invenção
(22) 21/06/2018

(30) 22/06/2017 GB 1709959.9; 22/06/2017 IN 201711021858; 16/04/2018 IN 201811014462

(51) C07D 403/12 (2006.01), C07D 405/14 (2006.01), C07D 401/06 (2006.01), C07D 403/04 (2006.01), C07D 403/06 (2006.01), C07D 405/12 (2006.01), C07D 239/80 (2006.01), C07D 413/06 (2006.01), C07D 413/12 (2006.01), C07D 417/06 (2006.01), C07D 471/04 (2006.01), C07D 285/16 (2006.01), C07F 9/08 (2006.01), A61P 35/00 (2006.01), A61K 31/498 (2006.01)

(54) COMPOSTOS MODULADORES DE STING HUMANO DE MOLÉCULA PEQUENA, COMPOSIÇÃO FARMACÊUTICA, USOS DOS MESMOS E CONJUGADO

(73) CURADEV PHARMA LIMITED (GB)

(72) MONALI BANERJEE; SANDIP MIDDYA; SOURAV BASU; RAJIB GHOSH; DAVID PRYDE; DHARMENDRA YADAV; RITESH SHRIVASTAVA; ARJUN

SURYA

Prazo de Validade: 20 (vinte) anos contados a partir de 21/06/2018, observadas as condições legais

(11) BR 11 2020 000918-0 B1

Código 16.1 - Concessão de Patente ou Certificado de Adição de Invenção

(22) 30/08/2018

(30) 09/02/2018 CN 201810133853.0

(51) H04L 12/721 (2013.01)

(54) MÉTODO E SISTEMA DE DESCOBERTA DE CAMINHO DE ROTA MAIS CURTA MULTICAMADAS ENTRE O ELEMENTO DE REDE FINAL DE ORIGEM E O ELEMENTO DE REDE FINAL DE DESTINO

(73) FIBERHOME TELECOMMUNICATION TECHNOLOGIES CO., LTD (CN)

(72) SHU LI

Prazo de Validade: 20 (vinte) anos contados a partir de 30/08/2018, observadas as condições legais

(11) BR 11 2020 001370-6 B1

Código 16.1 - Concessão de Patente ou Certificado de Adição de Invenção

(22) 27/08/2018

(30) 22/09/2017 CN 201710862615.9

(51) H04J 3/06 (2006.01), H04W 56/00 (2009.01)

(54) SISTEMA E MÉTODO DE IMPLEMENTAÇÃO CENTRALIZADA PARA 1588

(73) FIBERHOME TELECOMMUNICATION TECHNOLOGIES CO., LTD (CN)

(72) LIANG ZENG

Prazo de Validade: 20 (vinte) anos contados a partir de 27/08/2018, observadas as condições legais

(11) BR 11 2020 001983-6 B1

Código 16.1 - Concessão de Patente ou Certificado de Adição de Invenção

(22) 01/08/2018

(30) 01/08/2017 EP 17184232.1

(51) C07K 14/245 (2006.01), C07K 14/435 (2006.01), C12P 19/18 (2006.01), C12N 9/10 (2006.01), A23L 33/00 (2016.01)

(54) MICRORGANISMOGENETICAMENTE MODIFICADO PARA PRODUZIR OLIGOSSACARÍDEOS DO LEITE HUMANO E MÉTODO PARA APRODUÇÃO DESTES

(73) OLIGOSCIENCE BIOTECHNOLOGY GMBH (DE)

(72) MAX PERACHA; SABRINA WEMHOFF; FRIEDHELM MEINHARDT

Prazo de Validade: 20 (vinte) anos contados a partir de 01/08/2018, observadas as condições legais

(11) BR 11 2020 002056-7 B1

Código 16.1 - Concessão de Patente ou Certificado de Adição de Invenção

(22) 04/08/2017

(51) H04W 72/04 (2023.01)

(54) MÉTODO PARA OBTER IDENTIFICADOR DE PORTADOR DE RÁDIO DE DADOS E ESTAÇÃO BASE

(73) HONOR DEVICE CO., LTD. (CN)

(72) HAIBO XU; NATHAN EDWARD TENNY; AIMIN JUSTIN SANG

Prazo de Validade: 20 (vinte) anos contados a partir de 04/08/2017, observadas as condições legais

(11) BR 11 2020 002415-5 B1

Código 16.1 - Concessão de Patente ou Certificado de Adição de Invenção

(22) 09/08/2018

(30) 09/08/2017 IT 102017000092580

(51) B64C 39/02 (2023.01)

(54) ESTRUTURA DE DRONE PARA TRANSPORTE DE MATERIAL COM TEMPERATURA CONTROLADA

(73) ABZERO SRLS (IT)

(72) GIUSEPPE ROBERTO TORTORA; ANDREA CANNAS

Prazo de Validade: 20 (vinte) anos contados a partir de 09/08/2018, observadas as condições legais

(11) BR 11 2020 002443-0 B1

Código 16.1 - Concessão de Patente ou Certificado de Adição de Invenção

(22) 15/10/2018

(30) 17/10/2017 US 62/573,393

(51) B01D 15/20 (2006.01), G01N 30/56 (2006.01), G01F 23/292 (2006.01)

(54) MÉTODO PARA DETERMINAÇÃO DE UMA CONCENTRAÇÃO DE PASTA

(73) REGENERON PHARMACEUTICALS, INC. (US)

(72) NATHAN MAO; ERIC SHIERLY; JOSEPH GALLEANI; RAYMOND FENG; TIKIRI DISSANAYAKE; BERNHARD SCHILLING; SCOTT CARVER

Prazo de Validade: 20 (vinte) anos contados a partir de 15/10/2018, observadas as condições legais

(11) BR 11 2020 002858-4 B1

Código 16.1 - Concessão de Patente ou Certificado de Adição de Invenção

(22) 27/08/2018

(30) 04/09/2017 IT 102017000098731

(51) B41J 2/14 (2006.01), F16K 31/00 (2006.01), H01L 41/053 (2006.01), H01L 41/09 (2006.01)

(54) ARRANJO PARA O POSICIONAMENTO DE UM DISPOSITIVO ATUADOR

(73) DURST GROUP AG (IT)

(72) HERBERT GASSER; FRANZ OBERTEGGER

Prazo de Validade: 20 (vinte) anos contados a partir de 27/08/2018, observadas as condições legais

(11) BR 11 2020 003192-5 B1

Código 16.1 - Concessão de Patente ou Certificado de Adição de Invenção

(22) 15/08/2018

(30) 16/08/2017 EP 17382569.6
(51) C07D 498/10 (2006.01), A61K 31/438 (2006.01), A61P 31/06 (2006.01)
(54) COMPOSTOS DA FÓRMULA (I), USO DOS DITOS COMPOSTOS PARA O TRATAMENTO DE INFECÇÃO MICOBACTERIANA OU DE DOENÇA CAUSADA PELA MESMA, COMPOSIÇÃO FARMACÊUTICA E COMBINAÇÃO QUE COMPREENDE OS COMPOSTOS
(73) BIOVERSYS AG (CH) ; GLAXOSMITHKLINE INTELLECTUAL PROPERTY DEVELOPMENT LIMITED (GB)
(72) ESTHER PORRAS DE FRANCISCO; MODESTO JESÚS REMUIÑAN-BLANCO; MARILYNE BOUROTTE; BENOIT DEPREZ; NICOLAS WILLAND
Prazo de Validade: 20 (vinte) anos contados a partir de 15/08/2018, observadas as condições legais

(11) BR 11 2020 003892-0 B1 Código 16.1 - Concessão de Patente ou Certificado de Adição de Invenção
(22) 27/08/2018
(30) 29/08/2017 DE 102017215078.5
(51) B65D 5/74 (2006.01), B65D 5/02 (2006.01), B65D 5/06 (2006.01)
(54) COMPÓSITO TIPO FOLHA, RECIPIENTE FECHADO, PRECURSOR DE RECIPIENTE, MÉTODOS E USO DO COMPÓSITO TIPO FOLHA
(73) SIG SERVICES AG (CH)
(72) CHRISTOPH WIRTZ; MELANIE HÖTEL
Prazo de Validade: 20 (vinte) anos contados a partir de 27/08/2018, observadas as condições legais

(11) BR 11 2020 005274-4 B1 Código 16.1 - Concessão de Patente ou Certificado de Adição de Invenção
(22) 05/09/2018
(30) 22/09/2017 EP 17192644.7
(51) B61L 23/04 (2006.01), B61L 1/16 (2006.01), G01D 5/353 (2006.01)
(54) ARRANJO DE MEDIÇÃO DE DEFORMAÇÃO, EM PARTICULAR PARA UM CONTADOR DE EIXOS
(73) THALES MANAGEMENT & SERVICES DEUTSCHLAND GMBH (DE)
(72) KAI SCHICKER; KASSEN OLDEWURTEL; RAINER KLEMM; FLORIAN MUSCHAWECKH; LARS HOFFMANN
Prazo de Validade: 20 (vinte) anos contados a partir de 05/09/2018, observadas as condições legais

(11) BR 11 2020 006219-7 B1 Código 16.1 - Concessão de Patente ou Certificado de Adição de Invenção
(22) 24/10/2019
(30) 10/05/2019 US 16/409,256
(51) E21B 49/00 (2006.01), E21B 41/00 (2006.01), E21B 43/08 (2006.01)
(54) MÉTODO E SISTEMA DE DETECÇÃO E QUANTIFICAÇÃO DE FLUXO DE AREIA, E, MÍDIA LEGÍVEL POR COMPUTADOR NÃO TRANSITÓRIA
(73) HALLIBURTON ENERGY SERVICES, INC. (US)

(72) JOHN PHILIP GRANVILLE; ATCHYUTA RAMAYYA VENNA;
BATAKRISHNA MANDAL

Prazo de Validade: 20 (vinte) anos contados a partir de 24/10/2019, observadas as condições legais

(11) BR 11 2020 007560-4 B1

Código 16.1 - Concessão de Patente ou Certificado de Adição de Invenção

(22) 20/10/2017

(51) H04W 72/04 (2023.01)

(54) MÉTODO PARA TRANSMITIR DADOS E DISPOSITIVO TERMINAL

(73) GUANGDONG OPPO MOBILE TELECOMMUNICATIONS CORP., LTD.

(CN)

(72) HAI TANG

Prazo de Validade: 20 (vinte) anos contados a partir de 20/10/2017, observadas as condições legais

(11) BR 11 2020 008299-6 B1

Código 16.1 - Concessão de Patente ou Certificado de Adição de Invenção

(22) 26/10/2018

(30) 27/10/2017 IT 102017000122705

(51) B64F 1/02 (2006.01)

(54) SISTEMA DE POUSO DE AERONAVES EM CONVÉS

(73) MAGNAGHI AERONAUTICA S.P.A. (IT)

(72) PIETRO PERSICO; PIERLUIGI MANZO

Prazo de Validade: 20 (vinte) anos contados a partir de 26/10/2018, observadas as condições legais

(11) BR 11 2020 010671-2 B1

Código 16.1 - Concessão de Patente ou Certificado de Adição de Invenção

(22) 27/11/2018

(30) 27/11/2017 US 62/590,810; 27/11/2017 US 62/590,854; 27/11/2017 US 62/590,870; 24/01/2018 US 62/621,503; 26/02/2018 US 62/635,284; 22/11/2018 US 16/198,796

(51) H01L 25/075 (2006.01), H01L 33/38 (2010.01), H01L 33/60 (2010.01), H01L 33/40 (2010.01), H01L 33/42 (2010.01), H01L 33/00 (2010.01), H01L 27/12 (2006.01)

(54) PILHA DE DIODO EMISSOR DE LUZ (LED) PARA UM DISPLAY E DISPOSITIVO DE EXIBIÇÃO

(73) SEOUL VIOSYS CO., LTD. (KR)

(72) JONG HYEON CHAE; CHUNG HOON LEE; SEONG GYU JANG; CHANG YEON KIM; HO JOON LEE

Prazo de Validade: 20 (vinte) anos contados a partir de 27/11/2018, observadas as condições legais

(11) BR 11 2020 011561-4 B1

Código 16.1 - Concessão de Patente ou Certificado de Adição de Invenção

(22) 13/12/2017

	<p>(51) F24F 13/28 (2006.01) (54) UNIDADE DE FILTRO CONFIGURADA PARA SER MONTADA EM UM APARELHO DE AR CONDICIONADO, E, APARELHO DE AR CONDICIONADO (73) ELECTROLUX APPLIANCES AKTIEBOLAG (SE) (72) CHAO ZHENG; ARSHER ZHANG; BARIS TANYILDIZ Prazo de Validade: 20 (vinte) anos contados a partir de 13/12/2017, observadas as condições legais</p>
(11) BR 11 2020 011895-8 B1	<p>Código 16.1 - Concessão de Patente ou Certificado de Adição de Invenção (22) 12/12/2017 (51) A61K 9/51 (2006.01) (54) NANOPARTÍCULA DE LIPÍDEO SÓLIDO PARA LIBERAÇÃO INTRACELULAR DE SUBSTÂNCIAS ATIVAS E MÉTODO PARA PRODUÇÃO DA MESMA (73) LEAD BIOTHERAPEUTICS LTD. (BG) (72) CHRISTO TZACHEV TZACHEV Prazo de Validade: 20 (vinte) anos contados a partir de 12/12/2017, observadas as condições legais</p>
(11) BR 11 2020 012343-9 B1	<p>Código 16.1 - Concessão de Patente ou Certificado de Adição de Invenção (22) 04/12/2018 (30) 20/12/2017 FR 1762609 (51) C08H 8/00 (2010.01) (54) PROCESSO DE TRATAMENTO DE BIOMASSA LIGNOCELULÓSICA, INSTALAÇÃO QUE EXECUTA O PROCESSO, INSTALAÇÃO DE TRATAMENTO DE UMA BIOMASSA LIGNOCELULÓSICA, E USO DOS MESMOS (73) INSTITUT NATIONAL DE RECHERCHE POUR L'AGRICULTURE, L'ALIMENTATION ET L'ENVIRONNEMENT (FR) ; AGRO INDUSTRIES RECHERCHE ET DEVELOPPEMENT (FR) ; IFP ENERGIES NOUVELLES (FR) (72) CAROLINE AYMARD; PIERRE-ANTOINE BOUILLON; MERIEM BOURAS Prazo de Validade: 20 (vinte) anos contados a partir de 04/12/2018, observadas as condições legais</p>
(11) BR 11 2020 012954-2 B1	<p>Código 16.1 - Concessão de Patente ou Certificado de Adição de Invenção (22) 14/12/2018 (30) 27/12/2017 JP 2017-252391 (51) C01B 32/168 (2017.01), B01J 20/20 (2006.01), B01J 20/28 (2006.01), B01J 20/30 (2006.01) (54) ARTIGO MOLDADO DE CARBONO ATIVADO E SEU MÉTODO DE PRODUÇÃO (73) KURARAY CO., LTD (JP) (72) TAKAHARU YAMAMOTO; MITSUNORI NISHITA; MITSUNORI HITOMI;</p>

TAKAYUKI YAMADA

Prazo de Validade: 20 (vinte) anos contados a partir de 14/12/2018, observadas as condições legais

(11) BR 11 2020 014619-6 B1

Código 16.1 - Concessão de Patente ou Certificado de Adição de Invenção

(22) 25/01/2019

(30) 26/01/2018 FR 1850645

(51) A61F 13/62 (2006.01)

(54) DISPOSITIVO DE RETENÇÃO

(73) APLIX (FR)

(72) DAMIEN BOSSER

Prazo de Validade: 20 (vinte) anos contados a partir de 25/01/2019, observadas as condições legais

(11) BR 11 2020 015893-3 B1

Código 16.1 - Concessão de Patente ou Certificado de Adição de Invenção

(22) 16/01/2019

(30) 06/02/2018 US 15/889,376

(51) A61B 17/072 (2006.01), A61B 17/28 (2006.01), A61B 17/00 (2006.01)

(54) GRAMPEADOR CIRÚRGICO LINEAR COM RECURSOS DE ACOPLAMENTO LIBERÁVEL PARA PORÇÕES PROXIMAIS

(73) ETHICON LLC (US)

(72) CHESTER O. BAXTER III; JASON JONES; MICHAEL J. STOKES; ANIL K. NALAGATLA; HECTOR CHOW; MATTHEW S. CORBIN; OMAR J. VAKHARIA; WELLS D. HABERSTICH

Prazo de Validade: 20 (vinte) anos contados a partir de 16/01/2019, observadas as condições legais

(11) BR 11 2020 016079-2 B1

Código 16.1 - Concessão de Patente ou Certificado de Adição de Invenção

(22) 08/03/2019

(30) 16/03/2018 DE 10 2018 106 189.7

(51) B01F 9/00 (2006.01), B01F 9/08 (2006.01), B01F 9/10 (2006.01), B01F 15/00 (2006.01), B01F 15/02 (2006.01)

(54) DISPOSITIVO DE MISTURAÇÃO COM UM RECIPIENTE DE MISTURAÇÃO

(73) MASCHINENFABRIK GUSTAV EIRICH GMBH & CO. KG (DE)

(72) ANDREAS SEILER

Prazo de Validade: 20 (vinte) anos contados a partir de 08/03/2019, observadas as condições legais

(11) BR 11 2020 016810-6 B1

Código 16.1 - Concessão de Patente ou Certificado de Adição de Invenção

(22) 19/02/2019

(30) 21/02/2018 CH 00212/18

(51) A01C 1/06 (2006.01), A01C 1/08 (2006.01), A01C 7/04 (2006.01), A01C

7/10 (2006.01)

(54) MÉTODO E DISPOSITIVO DE SEMEADURA DE PRECISÃO

(73) SYNGENTA CROP PROTECTION AG (CH)

(72) LUKAS OBRIST

Prazo de Validade: 20 (vinte) anos contados a partir de 19/02/2019, observadas as condições legais

(11) BR 11 2020 017423-8 B1

Código 16.1 - Concessão de Patente ou Certificado de Adição de Invenção

(22) 06/03/2019

(30) 06/03/2018 US 62/639,276

(51) A23L 13/00 (2016.01), A23J 3/04 (2006.01), A23J 3/22 (2006.01), A23J 3/26 (2006.01), A23K 10/20 (2016.01), A23K 50/40 (2016.01), A23L 13/60 (2016.01)

(54) PRODUTO ALIMENTÍCIO E SEU MÉTODO DE PRODUÇÃO

(73) SOCIÉTÉ DES PRODUITS NESTLÉ S.A. (CH)

(72) CAROLINE INGOGLIA; LAURENT ROUANET

Prazo de Validade: 20 (vinte) anos contados a partir de 06/03/2019, observadas as condições legais

(11) BR 11 2020 018442-0 B1

Código 16.1 - Concessão de Patente ou Certificado de Adição de Invenção

(22) 13/03/2019

(30) 16/03/2018 DE 102018002137.9; 04/07/2018 DE 102018005280.0

(51) A61M 16/00 (2006.01), A61B 50/13 (2016.01), A61G 12/00 (2006.01), A62B 25/00 (2006.01), B65D 43/18 (2006.01), A61M 16/08 (2006.01), B62B 3/00 (2006.01)

(54) RESPIRADOR

(73) DRÄGERWERK AG & CO. KGAA (DE)

(72) JOCHEN DASKE; MARKUS HAMPE; ROBERT LISCHINSKI; ANDREAS NANDZIK; EDUARD ENGELSMAN; THOMAS ECKERMANN-BRAHE; CHRISTOF PAUL; VOLODYMYR SAVCHUK

Prazo de Validade: 20 (vinte) anos contados a partir de 13/03/2019, observadas as condições legais

(11) BR 11 2020 019924-9 B1

Código 16.1 - Concessão de Patente ou Certificado de Adição de Invenção

(22) 29/03/2019

(30) 30/03/2018 US 62/650,877; 30/03/2018 US 62/650,882; 30/03/2018 US 62/650,887; 30/03/2018 US 62/650,898; 19/04/2018 US 62/659,900; 01/05/2018 US 62/665,129; 01/05/2018 US 62/665,134; 01/05/2018 US 62/665,128; 01/05/2018 US 62/665,139; 01/05/2018 US 62/665,177; 01/05/2018 US 62/665,192; 28/06/2018 US 62/691,227; 28/06/2018 US 62/691,228; 28/06/2018 US 62/691,219; 28/06/2018 US 62/691,230; 28/06/2018 US 62/691,262; 28/06/2018 US 62/691,257; 28/06/2018 US 62/691,251; 30/06/2018 US 62/692,747; 30/06/2018 US 62/692,768; 30/06/2018 US 62/692,748; 23/08/2018 US 62/721,995; 23/08/2018 US 62/721,996; 23/08/2018 US 62/721,999;

23/08/2018 US 62/721,994; 23/08/2018 US 62/721,998; 10/09/2018 US 62/729,191; 10/09/2018 US 62/729,186; 10/09/2018 US 62/729,182; 10/09/2018 US 62/729,183; 10/09/2018 US 62/729,176; 10/09/2018 US 62/729,195; 10/09/2018 US 62/729,185; 10/09/2018 US 62/729,184; 10/09/2018 US 62/729,177; 25/10/2018 US 62/750,555; 25/10/2018 US 62/750,539; 25/10/2018 US 62/750,529; 30/11/2018 US 62/773,742; 30/11/2018 US 62/773,778; 30/11/2018 US 62/773,741; 04/12/2018 US 16/209,433
(51) A61B 17/32 (2006.01), A61B 18/14 (2006.01), G16H 40/63 (2018.01)
(54) MÉTODO DE DETECÇÃO DE PARTICULADOS E DE AJUSTE DA VELOCIDADE DE BOMBA
(73) ETHICON LLC (US)
(72) FREDERICK E. SHELTON IV; JASON L. HARRIS; DAVID C. YATES; SHAWN K. HORNER; DARCY W. GREEP
Prazo de Validade: 20 (vinte) anos contados a partir de 29/03/2019, observadas as condições legais

(11) BR 11 2020 020163-4 B1

Código 16.1 - Concessão de Patente ou Certificado de Adição de Invenção
(22) 02/04/2019
(30) 03/04/2018 US 62/651,915; 18/04/2018 US 62/659,265
(51) B65D 5/22 (2006.01), B65D 5/66 (2006.01), B65D 5/42 (2006.01), B65D 5/02 (2006.01), B65D 5/24 (2006.01)
(54) EMBALAGEM DE PAPELÃO PARA CONTER PELO MENOS UM ARTIGO, PLACA PARA FORMAR UMA EMBALAGEM DE PAPELÃO PARA CONTER PELO MENOS UM ARTIGO, E MÉTODO DE FORMAÇÃO DE UMA EMBALAGEM DE PAPELÃO PARA CONTER PELO MENOS UM ARTIGO
(73) GRAPHIC PACKAGING INTERNATIONAL, LLC (US)
(72) EMILI REQUENA; JOSEP CANO DE MIGUEL
Prazo de Validade: 20 (vinte) anos contados a partir de 02/04/2019, observadas as condições legais

(11) BR 11 2020 020208-8 B1

Código 16.1 - Concessão de Patente ou Certificado de Adição de Invenção
(22) 02/04/2019
(30) 04/04/2018 US 62/652,499
(51) B65H 23/08 (2006.01), B65H 23/18 (2006.01), B65H 23/182 (2006.01), B65H 23/185 (2006.01), G05B 19/18 (2006.01), G05B 19/19 (2006.01)
(54) MÉTODO PARA CONTROLE DE UMA LINHA DE CONVERSÃO E SISTEMA DE CONTROLE PARA UMA LINHA DE CONVERSÃO
(73) BW CONVERTING, INC. (US)
(72) CORY L. SCHUBRING; SCOTT K. HOULE; CORY P. GUSSERT
Prazo de Validade: 20 (vinte) anos contados a partir de 02/04/2019, observadas as condições legais

(11) BR 11 2020 020610-5 B1

Código 16.1 - Concessão de Patente ou Certificado de Adição de Invenção
(22) 06/05/2019

(30) 04/05/2018 US 62/667,408; 04/05/2018 US 62/667,413

(51) B05D 3/04 (2006.01), B32B 9/04 (2006.01), C08J 7/18 (2006.01), C23C 16/513 (2006.01), G02B 1/12 (2006.01), H01J 37/32 (2006.01), H01L 51/52 (2006.01)

(54) MÉTODO, CÂMARA DE REAÇÃO e REVESTIMENTO DE POLIMERIZAÇÃO DE PLASMA PARA PROTEGER UM CONECTOR ELÉTRICO DE DANOS CORROSIVOS

(73) JIANGSU FAVORED NANOTECHNOLOGY CO., LTD (CN)

(72) JIAN ZONG

Prazo de Validade: 20 (vinte) anos contados a partir de 06/05/2019, observadas as condições legais

(11) BR 11 2020 020873-6 B1

Código 16.1 - Concessão de Patente ou Certificado de Adição de Invenção

(22) 12/04/2019

(30) 12/04/2018 IT 102018000004431

(51) F02D 41/00 (2006.01)

(54) DISPOSITIVO E MÉTODO DE CONTROLE PARA UM MOTOR DE COMBUSTÃO INTERNA COM IGNIÇÃO POR CENTELHA

(73) FPT INDUSTRIAL S.P.A. (IT)

(72) MARCELLO CARO; BRUNO AIMAR; ALDO BRUCATO

Prazo de Validade: 20 (vinte) anos contados a partir de 12/04/2019, observadas as condições legais

(11) BR 11 2020 021887-1 B1

Código 16.1 - Concessão de Patente ou Certificado de Adição de Invenção

(22) 26/04/2019

(30) 26/04/2018 IT 102018000004895

(51) B06B 3/00 (2006.01), A61B 17/00 (2006.01)

(54) SISTEMA ULTRASSÔNICO

(73) MECTRON S.P.A. (IT)

(72) NICCOLÒ CERISOLA; ANDREA CARDONI

Prazo de Validade: 20 (vinte) anos contados a partir de 26/04/2019, observadas as condições legais

(11) BR 11 2020 022268-2 B1

Código 16.1 - Concessão de Patente ou Certificado de Adição de Invenção

(22) 11/06/2019

(30) 27/06/2018 EP 18305820.5

(51) A01C 7/10 (2006.01), A01C 7/20 (2006.01), A01C 7/04 (2006.01)

(54) CONJUNTO DE DISTRIBUIÇÃO, ELEMENTO SEMEADOR, SEMEADORA, E, MÉTODO DE DISTRIBUIÇÃO DE PRODUTOS GRANULARES NO SOLO

(73) RIBOULEAU MONOSEM (FR)

(72) LUC GODART; PATRICK BEAUNEVEU; BRUNO BERTHONNEAU

Prazo de Validade: 20 (vinte) anos contados a partir de 11/06/2019, observadas

as condições legais

- (11) BR 11 2020 023899-6 B1** Código 16.1 - Concessão de Patente ou Certificado de Adição de Invenção
(22) 11/07/2019
(30) 24/07/2018 DE 10 2018 005 800.0
(51) F16H 57/031 (2012.01)
(54) MOTOR DE ENGRENAGEM
(73) SEW-EURODRIVE GMBH & CO. KG (DE)
(72) THORSTEN MORITZ; DOROTHEE WIECZOREK
Prazo de Validade: 20 (vinte) anos contados a partir de 11/07/2019, observadas as condições legais
-
- (11) BR 11 2020 024366-3 B1** Código 16.1 - Concessão de Patente ou Certificado de Adição de Invenção
(22) 11/07/2019
(30) 24/07/2018 DE 10 2018 005 801.9
(51) F16H 57/031 (2012.01)
(54) MOTOR DE ENGRENAGEM
(73) SEW-EURODRIVE GMBH & CO. KG (DE)
(72) THORSTEN MORITZ; DOROTHEE WIECZOREK
Prazo de Validade: 20 (vinte) anos contados a partir de 11/07/2019, observadas as condições legais
-
- (11) BR 11 2020 024537-2 B1** Código 16.1 - Concessão de Patente ou Certificado de Adição de Invenção
(22) 17/06/2019
(30) 15/06/2018 IB PCT/IB2018/054426
(51) A61B 17/70 (2006.01), A61B 17/17 (2006.01), A61B 17/00 (2006.01), A61B 17/68 (2006.01), A61B 17/90 (2006.01), A61B 90/00 (2016.01)
(54) MARCADOR DE PEDÍCULO
(73) NEO MEDICAL SA (CH)
(72) VINCENT LEFAUCONNIER
Prazo de Validade: 20 (vinte) anos contados a partir de 17/06/2019, observadas as condições legais
-
- (11) BR 11 2020 024617-4 B1** Código 16.1 - Concessão de Patente ou Certificado de Adição de Invenção
(22) 19/07/2019
(30) 31/07/2018 DE 10 2018 005 985.6
(51) F16H 57/04 (2010.01), F16H 57/08 (2006.01)
(54) CAIXA DE MARCHA COM PELO MENOS UM ESTÁGIO DE TRANSMISSÃO PLANETÁRIA
(73) SEW-EURODRIVE GMBH & CO. KG (DE)
(72) ANTONIO VENTRIGLIA VIEIRA; RAFAEL RODARTE
Prazo de Validade: 20 (vinte) anos contados a partir de 19/07/2019, observadas as condições legais

(11) BR 11 2020 025490-8 B1	Código 16.1 - Concessão de Patente ou Certificado de Adição de Invenção (22) 05/06/2019 (30) 26/06/2018 US 16/018,608 (51) B60P 1/28 (2006.01), B62D 33/02 (2006.01) (54) SISTEMA DE AQUECIMENTO PARA TRANSFERIR CALOR PARA UMINTERIOR DE UMA CAÇAMBA BASCULANTE (73) CATERPILLAR INC. (US) (72) SHARATH KESANI; VAITHEESWARAN PONNUCHAMY Prazo de Validade: 20 (vinte) anos contados a partir de 05/06/2019, observadas as condições legais
(11) BR 11 2020 026254-4 B1	Código 16.1 - Concessão de Patente ou Certificado de Adição de Invenção (22) 19/06/2019 (30) 20/06/2018 PT 110794 (51) B23B 41/02 (2006.01), B23Q 3/157 (2006.01) (54) MÁQUINA DE FRESAGEM E FURAÇÃO PROFUNDA (73) CHETOCORPORATION, S.A. (PT) (72) SÉRGIO DAVID TAVARES ANDRÉ Prazo de Validade: 20 (vinte) anos contados a partir de 19/06/2019, observadas as condições legais
(11) BR 11 2020 026360-5 B1	Código 16.1 - Concessão de Patente ou Certificado de Adição de Invenção (22) 15/07/2019 (30) 19/07/2018 EP 18184459.8 (51) C25C 3/12 (2006.01), C04B 35/532 (2006.01), H05B 7/09 (2006.01) (54) COMPOSIÇÃO DE MISTURA, RECEITA DE ELETRODO E MÉTODOS DEPRODUÇÃO DA COMPOSIÇÃO DE MISTURA, DE PRODUÇÃO DARECEITA DE ELETRODO E DE PRODUÇÃO DE ALUMÍNIO (73) BASF SE (DE) (72) FREDERIK SCHEIFF; MARC LEDUC; ANDREAS BODE; SABINE EICHHORN; WILLIAM DALOZ; JULIEN WYSS Prazo de Validade: 20 (vinte) anos contados a partir de 15/07/2019, observadas as condições legais
(11) BR 11 2020 026362-1 B1	Código 16.1 - Concessão de Patente ou Certificado de Adição de Invenção (22) 10/07/2019 (30) 11/07/2018 EP PCT/EP2018/068731 (51) A61K 47/26 (2006.01), A61K 9/107 (2006.01), A61K 31/12 (2006.01), A61K 36/324 (2006.01), A61P 3/06 (2006.01), A61P 3/04 (2006.01), A61P 3/00 (2006.01), A61P 25/16 (2006.01), A61P 25/28 (2006.01), A61P 29/00 (2006.01), A61P 35/00 (2006.01), A61P 37/00 (2006.01), A61P 3/10 (2006.01), A61K 38/48 (2006.01), A61K 31/05 (2006.01), A61K 36/185 (2006.01), A61K 31/352 (2006.01), A61K 9/00 (2006.01)

(54) SOLUBILIZADOCOM CURCUMINA E PELO MENOS UM CANABINOIDE COMOUMA SUBSTÂNCIA ATIVA ADICIONAL, SEU MÉTODO DEPRODUÇÃO, USO, FLUIDO E CÁPSULA

(73) AQUANOVA AG (DE)

(72) DARIUSH BEHNAM

Prazo de Validade: 20 (vinte) anos contados a partir de 10/07/2019, observadas as condições legais

(11) BR 11 2020 026964-6 B1

Código 16.1 - Concessão de Patente ou Certificado de Adição de Invenção

(22) 15/07/2019

(51) G21C 21/02 (2006.01)

(54) MÉTODO DE FABRICAÇÃO DE UM CONJUNTO DE COMBUSTÍVEL PARA UM REATOR NUCLEAR

(73) PUBLICHNOE AKTSIONERNOE OBSHCHESTVO "NOVOSIBIRSKY" ZAVOD KHMKONTSENTRATOV" (PAO NZHK) (RU) ; SCIENCE AND INNOVATIONS - NUCLEAR INDUSTRY SCIENTIFIC DEVELOPMENT, PRIVATE ENTERPRISE (RU)

(72) ELENA VASILYEVNA YUDINA; EVGENY GENNADYEVICH ZELENKOV; ALEXANDER VLADIMIROVICH STRUKOV; SERGEI ANATOLYEVICH BUIMOV; ANATOLY SAVVICH TLUSTY; RASIM FARMANOGLY MUSTAFAEV

Prazo de Validade: 20 (vinte) anos contados a partir de 15/07/2019, observadas as condições legais

(11) BR 11 2021 000414-9 B1

Código 16.1 - Concessão de Patente ou Certificado de Adição de Invenção

(22) 24/06/2019

(30) 11/07/2018 AT A 204/2018

(51) B61L 1/06 (2006.01), B61L 23/04 (2006.01), G01H 9/00 (2006.01)

(54) MÉTODO E SISTEMA PARA MONITORAR UMA LINHA FÉRREA

(73) SENSONIC GMBH (AT) ; PLASSER & THEURER EXPORT VON BAHNBAUMASCHINEN GESELLSCHAFT M. B. H. (AT)

(72) KRZYSZTOF WILCZEK; FLORIAN AUER; FRITZ KOPF; MARTIN ROSENBERGER; STEFAN HUBER; GAVIN LANCASTER; RENE ZEILINGER

Prazo de Validade: 20 (vinte) anos contados a partir de 24/06/2019, observadas as condições legais

(11) BR 11 2021 000748-2 B1

Código 16.1 - Concessão de Patente ou Certificado de Adição de Invenção

(22) 10/07/2019

(30) 17/07/2018 EP 18183988.7

(51) C11D 17/00 (2006.01), C11D 3/50 (2006.01), C11D 3/12 (2006.01), C11D 3/20 (2006.01)

(54) PROCESSO PARA PREPARAR UMA PARTÍCULA DE DISTRIBUIÇÃO DEAGENTE DE BENEFÍCIO E COMPOSIÇÃO DE TRATAMENTO DE LAVAGEMDE ROUPAS

(73) UNILEVER IP HOLDINGS B.V. (PB)

(72) CRAIG WARREN JONES; ANDREW PHILIP PARKER

Prazo de Validade: 20 (vinte) anos contados a partir de 10/07/2019, observadas as condições legais

(11) BR 11 2021 001256-7 B1

Código 16.1 - Concessão de Patente ou Certificado de Adição de Invenção

(22) 17/07/2019

(30) 26/07/2018 EP 18185870.5

(51) H02M 1/32 (2007.01), H02M 5/458 (2006.01), H02P 3/18 (2006.01)

(54) APARELHO COM BASE EM INVERSOR E MÉTODO PARA CONTROLAR UM MOTOR ELÉTRICO

(73) ELECTROLUX APPLIANCES AKTIEBOLAG (SE)

(72) ENRICO MARSON; GILBERTO PIN; PAOLO POSA

Prazo de Validade: 20 (vinte) anos contados a partir de 17/07/2019, observadas as condições legais

(11) BR 11 2021 001387-3 B1

Código 16.1 - Concessão de Patente ou Certificado de Adição de Invenção

(22) 04/07/2019

(30) 21/08/2018 RS P-2018/0980

(51) A61M 37/00 (2006.01)

(54) LÁPIS MULTIFUNCIONAL PARA ESTILOS DE SOBRANCELHAS

(73) PHIACADEMY DOO BEOGRAD-VOŽDOVAC (RS)

(72) BABIC, BRANKO

Prazo de Validade: 20 (vinte) anos contados a partir de 04/07/2019, observadas as condições legais

(11) BR 11 2021 002155-8 B1

Código 16.1 - Concessão de Patente ou Certificado de Adição de Invenção

(22) 22/07/2019

(30) 07/08/2018 TR 2018/11380

(51) F16C 3/02 (2006.01), F16H 3/22 (2006.01)

(54) MECANISMO DE MOVIMENTO

(73) TUSAS- TURK HAVACILIK VE UZAY SANAYII ANONIM SIRKETI (TR)

(72) ALI AKCAY

Prazo de Validade: 20 (vinte) anos contados a partir de 22/07/2019, observadas as condições legais

(11) BR 11 2021 003078-6 B1

Código 16.1 - Concessão de Patente ou Certificado de Adição de Invenção

(22) 19/08/2019

(30) 22/08/2018 KR 10-2018-0098145

(51) A61K 31/375 (2006.01), A61K 31/19 (2006.01), A61K 31/191 (2006.01), A61K 47/52 (2017.01), A61K 45/06 (2006.01), A61P 35/00 (2006.01), A23L 33/10 (2016.01)

(54) COMPOSIÇÕES FARMACÊUTICAS QUE COMPREENDEM UM

COMPOSTO IÔNICO QUE TEM UM ÍON METÁLICO LIGADO AO MESMO E

COMPOSIÇÃO ALIMENTAR PARA TRATAMENTO DE CÂNCER

(73) METAFINES.CO.LTD. (KR)

(72) CHAUL MIN PAI

Prazo de Validade: 20 (vinte) anos contados a partir de 19/08/2019, observadas as condições legais

(11) BR 11 2021 004022-6 B1

Código 16.1 - Concessão de Patente ou Certificado de Adição de Invenção

(22) 03/09/2019

(30) 06/09/2018 EP 18192854.0

(51) C08F 210/08 (2006.01), C09J 123/30 (2006.01), C09J 123/20 (2006.01), C08L 23/20 (2025.01), C08L 23/30 (2006.01), C08F 8/06 (2006.01), C09J 123/14 (2006.01)

(54) POLI-ALFA-OLEFINA AMORFA E PROCESSO PARA PRODUZIR UMA POLIALFA-OLEFINA AMORFA DEGRADADA

(73) EVONIK OPERATIONS GMBH (DE)

(72) SEBASTIAN BABIK; STEFFEN CEPA; ANDRÉ EBBERS; KLAUS BEHRENDT; JESSICA VIETH; KATHARINA RAWERT; GABRIELE WROBEL

Prazo de Validade: 20 (vinte) anos contados a partir de 03/09/2019, observadas as condições legais

(11) BR 11 2021 004166-4 B1

Código 16.1 - Concessão de Patente ou Certificado de Adição de Invenção

(22) 10/09/2019

(30) 10/09/2018 EP 18382649.4

(51) B64D 15/20 (2006.01), G01D 5/353 (2006.01), G01K 11/32 (2021.01)

(54) SISTEMA E MÉTODO PARA DETECTAR FORMAÇÃO DE GELO EM UM CORPO

(73) INSTITUTO NACIONAL DE TÉCNICA AEROESPACIAL (ES)

(72) MALTE FRÓVEL; ANA BELÉN FERNÁNDEZ-MEDINA MAESO; JULIO MORA; ALINA AGÜERO; SUTHYVANN SOR MENDI; RAQUEL LÓPEZ HEREDERO; ADELAIDA GARCÍA-MAGARIÑO GARCÍA; MIGUEL GONZÁLEZ DEL VAL

Prazo de Validade: 20 (vinte) anos contados a partir de 10/09/2019, observadas as condições legais

(11) BR 11 2021 004328-4 B1

Código 16.1 - Concessão de Patente ou Certificado de Adição de Invenção

(22) 11/09/2019

(30) 13/09/2018 JP 2018-171881

(51) G02B 6/44 (2006.01), C03C 25/104 (2018.01)

(54) FIBRA ÓPTICA REVESTIDA E CABO DE FIBRA ÓPTICA

(73) FURUKAWA ELECTRIC CO., LTD. (JP)

(72) MINORU KASAHARA; YOSHIHIRO ARASHITANI; KOUJI MOCHIDUKI; MASAHIRO YABE

Prazo de Validade: 20 (vinte) anos contados a partir de 11/09/2019, observadas

as condições legais

- (11) BR 11 2021 005314-0 B1** Código 16.1 - Concessão de Patente ou Certificado de Adição de Invenção
(22) 20/09/2019
(30) 21/09/2018 DE 20 2018 004 383.4
(51) B65D 8/02 (2006.01), B65D 25/42 (2006.01), B29C 65/00 (2006.01)
(54) CONTENTOR FEITO DE MATERIAL TERMOPLÁSTICO PARA O ARMAZENAMENTO E TRANSPORTE DE LÍQUIDO OU CONTEÚDOS DE FLUXO LIVRE
(73) MAUSER-WERKE GMBH (DE)
(72) DETLEV WEYRAUCH
Prazo de Validade: 20 (vinte) anos contados a partir de 20/09/2019, observadas as condições legais
-
- (11) BR 11 2021 005577-0 B1** Código 16.1 - Concessão de Patente ou Certificado de Adição de Invenção
(22) 24/09/2019
(30) 24/09/2018 CH 01166/18; 29/11/2018 CH 01472/18; 08/03/2019 CH 00282/19
(51) A61B 17/32 (2006.01), B33Y 80/00 (2015.01)
(54) INSTRUMENTO CIRÚRGICO ULTRASSÔNICO PARA CORTAR OSSOS E SONOTRODO PARA O MESMO
(73) BOSONIC AG (CH)
(72) JÖRG MAYER; ANDRÈ SCHWERY; LOÏC SOTTAS; DOMINIQUE NEUHAUS
Prazo de Validade: 20 (vinte) anos contados a partir de 24/09/2019, observadas as condições legais
-
- (11) BR 11 2021 005647-5 B1** Código 16.1 - Concessão de Patente ou Certificado de Adição de Invenção
(22) 16/09/2019
(30) 27/09/2018 DE 10 2018 123 845.2
(51) H02K 11/20 (2016.01), G01R 31/34 (2020.01), H02K 11/35 (2016.01)
(54) MÁQUINA ELÉTRICA COM UM DISPOSITIVO PARA O MONITORAMENTO DA CABEÇA DE ENROLAMENTO DE ROTOR
(73) VOITH PATENT GMBH (DE)
(72) ACHIM FRANK; BABETTE SCHWARZ
Prazo de Validade: 20 (vinte) anos contados a partir de 16/09/2019, observadas as condições legais
-
- (11) BR 11 2021 005659-9 B1** Código 16.1 - Concessão de Patente ou Certificado de Adição de Invenção
(22) 22/10/2019
(30) 31/10/2018 EP 18203768.9
(51) C08K 5/20 (2006.01)
(54) COMPOSIÇÕES DE POLIPROPILENO AERADO QUE EXIBEM EMISSÃO

ESPECÍFICA

(73) BOREALIS AG (AT)

(72) ANDREAS FUCHS; LUCA BORAGNO; GIRISH SURESH GALGALI;
MARKUS GAHLEITNER; JÜRGEN HUBER; STEFANIE ENGLER

Prazo de Validade: 20 (vinte) anos contados a partir de 22/10/2019, observadas as condições legais

(11) BR 11 2021 007778-2 B1

Código 16.1 - Concessão de Patente ou Certificado de Adição de Invenção

(22) 30/09/2019

(30) 26/10/2018 NL 2021886

(51) E04F 15/02 (2006.01), E04F 15/10 (2006.01)

(54) PAINEL, EM PARTICULAR UM PAINEL DE PISO OU PAINEL DE PAREDE
E REVESTIMENTO DE PAINEL

(73) I4F LICENSING NV (BE)

(72) EDDY ALBERIC BOUCKÉ

Prazo de Validade: 20 (vinte) anos contados a partir de 30/09/2019, observadas as condições legais

(11) BR 11 2021 008054-6 B1

Código 16.1 - Concessão de Patente ou Certificado de Adição de Invenção

(22) 18/11/2019

(30) 20/11/2018 EP 18306532.5

(51) C07C 67/343 (2006.01), C07C 45/75 (2006.01), C07C 49/794 (2006.01),
C07C 49/807 (2006.01), C07C 49/84 (2006.01), C07C 49/203 (2006.01), C07C
69/738 (2006.01)

(54) PROCESSO PARA A ALFA-METILENAÇÃO DIRETA DE CETONAS

(73) SPECIALTY OPERATIONS FRANCE (FR)

(72) OLIVIER BACK

Prazo de Validade: 20 (vinte) anos contados a partir de 18/11/2019, observadas as condições legais

(11) BR 11 2021 008149-6 B1

Código 16.1 - Concessão de Patente ou Certificado de Adição de Invenção

(22) 24/10/2019

(30) 12/11/2018 EP 18205699.4

(51) C11D 9/00 (2006.01), C11D 11/00 (2006.01), C11D 9/48 (2006.01)

(54) COMPOSIÇÃO DE BARRA DE SABÃO E USO DE UMA COMPOSIÇÃO

(73) UNILEVER IP HOLDINGS B.V. (PB)

(72) AJIT MANOHAR AGARKHED; NITISH KUMAR; AMITABHA MAJUMDAR;
MRUTHYUNJAYA SWAMY MATHAPATHI

Prazo de Validade: 20 (vinte) anos contados a partir de 24/10/2019, observadas as condições legais

(11) BR 11 2021 008335-9 B1

Código 16.1 - Concessão de Patente ou Certificado de Adição de Invenção

(22) 22/09/2019

(30) 31/10/2018 US 62/753,603
 (51) G21C 3/24 (2006.01), G21C 7/02 (2006.01), G21C 15/14 (2006.01), G21C 7/30 (2006.01)
 (54) USINA DE ENERGIA
 (73) TERRESTRIAL ENERGY USA, INC. (US)
 (72) JOHN H. KUTSCH; ANTHONIUS CORNELIS RODENBURG
 Prazo de Validade: 20 (vinte) anos contados a partir de 22/09/2019, observadas as condições legais

(11) BR 11 2021 008780-0 B1

Código 16.1 - Concessão de Patente ou Certificado de Adição de Invenção
 (22) 23/10/2019
 (30) 09/11/2018 EP 18205318.1
 (51) A61M 16/04 (2006.01), A61F 2/20 (2006.01), A61M 16/20 (2006.01)
 (54) VÁLVULA DE TRAQUEOSTOMIA
 (73) FOGLESS INTERNATIONAL AB (SE)
 (72) DANIEL EKEBERG; INGE BLOMQUIST
 Prazo de Validade: 20 (vinte) anos contados a partir de 23/10/2019, observadas as condições legais

(11) BR 11 2021 008791-5 B1

Código 16.1 - Concessão de Patente ou Certificado de Adição de Invenção
 (22) 06/11/2019
 (30) 06/11/2018 US 16/182,051
 (51) A61K 8/06 (2006.01), A61K 8/19 (2006.01), A61K 8/27 (2006.01), A61K 8/28 (2006.01), A61K 8/29 (2006.01), A61Q 17/04 (2006.01), A61K 8/81 (2006.01), A61K 8/92 (2006.01)
 (54) COMPOSIÇÕES DE FILTRO SOLAR MINERAL
 (73) L'OREAL (FR)
 (72) ANIL SHAH; PATRICIA BRIEVA; JAIMIE MECCA; BRIAN SCOTT BODNAR; JENNIFER LYNN PAULUCCI
 Prazo de Validade: 20 (vinte) anos contados a partir de 06/11/2019, observadas as condições legais

(11) BR 11 2021 008910-1 B1

Código 16.1 - Concessão de Patente ou Certificado de Adição de Invenção
 (22) 06/11/2019
 (30) 07/11/2018 US 62/757,120
 (51) E21B 43/04 (2006.01), E21B 43/08 (2006.01), E21B 43/10 (2006.01)
 (54) MÉTODO DE INSTALAÇÃO DE UM ENCHIMENTO COM CASCALHO EM UM ESPAÇO ANULAR DE POÇO DE EXPLORAÇÃO
 (73) SCHLUMBERGER TECHNOLOGY B.V. (NL)
 (72) MEHMET PARLAR; BALKRISHNA GADIYAR; JULIEN DEBARD
 Prazo de Validade: 20 (vinte) anos contados a partir de 06/11/2019, observadas as condições legais

(11) BR 11 2021 009197-1 B1	<p>Código 16.1 - Concessão de Patente ou Certificado de Adição de Invenção (22) 24/10/2019 (30) 13/11/2018 EP 18205808.1 (51) A23L 29/10 (2016.01), A23L 27/60 (2016.01), A23L 23/00 (2016.01), A23L 27/00 (2016.01), A23L 29/219 (2016.01), A23D 7/005 (2006.01), A23D 7/015 (2006.01), A23D 7/01 (2006.01), A23L 29/212 (2016.01) (54) COMPOSIÇÃO ALIMENTÍCIA E PROCESSO PARA FABRICAR UMA COMPOSIÇÃO (73) UNILEVER IP HOLDINGS B.V. (PB) (72) JULIUS WOUTER JOHANNES DE FOLTER; PETRUS WILHELMUS N DE GROOT; SABRINA SILVA PAES; STEPHAN GEORG SCHUMM Prazo de Validade: 20 (vinte) anos contados a partir de 24/10/2019, observadas as condições legais</p>
(11) BR 11 2021 009451-2 B1	<p>Código 16.1 - Concessão de Patente ou Certificado de Adição de Invenção (22) 18/11/2019 (30) 18/11/2018 IT 102018000010398 (51) A47J 31/54 (2006.01) (54) CALDEIRA DE ÁGUA DE DOIS ESTÁGIOS PARA UMA MÁQUINA DE VENDA DE BEBIDA QUENTE E CONJUNTO DE CALDEIRA DE ÁGUA (73) EVOCA S.P.A. (IT) (72) ALESSANDRO MAGNO Prazo de Validade: 20 (vinte) anos contados a partir de 18/11/2019, observadas as condições legais</p>
(11) BR 11 2021 009483-0 B1	<p>Código 16.1 - Concessão de Patente ou Certificado de Adição de Invenção (22) 14/11/2019 (30) 14/11/2018 US 62/760,983 (51) C23C 28/04 (2006.01), C23C 28/00 (2006.01), C23C 14/02 (2006.01), C23C 14/06 (2006.01), C23C 14/08 (2006.01), C23C 14/58 (2006.01) (54) REVESTIMENTO DEPOSITADO SOBRE UMA SUPERFÍCIE DE UM SUBSTRATO E SUBSTRATO QUE TEM UM REVESTIMENTO (73) OERLIKON SURFACE SOLUTIONS AG, PFÄFFIKON (CH) (72) HAMID BOLVARDI; ALI KHATIBI; JÜRGEN RAMM; MIRJAM ARNDT; FLORIAN NEFF Prazo de Validade: 20 (vinte) anos contados a partir de 14/11/2019, observadas as condições legais</p>
(11) BR 11 2021 009646-9 B1	<p>Código 16.1 - Concessão de Patente ou Certificado de Adição de Invenção (22) 30/04/2019 (30) 30/11/2018 US 16/206,674 (51) B61L 5/10 (2006.01), B61L 15/00 (2006.01) (54) MÉTODO E SISTEMA DE BLOQUEIO DE DESVIO (73) WESTINGHOUSE AIR BRAKE TECHNOLOGIES CORPORATION (US)</p>

(72) JEFFREY D. KERNWEIN

Prazo de Validade: 20 (vinte) anos contados a partir de 30/04/2019, observadas as condições legais

(11) BR 11 2021 009712-0 B1

Código 16.1 - Concessão de Patente ou Certificado de Adição de Invenção

(22) 28/11/2019

(30) 30/11/2018 GB 1819624.6

(51) F16L 1/20 (2006.01), F16L 25/14 (2006.01)

(54) MÉTODO DE ENROLAMENTO SUCESSIVO DE PRIMEIRO E SEGUNDO DUTOS COM DIÂMETROS INTERNOS DIFERENTES SUCESSIVAMENTE SOBRE UM CARRETEL

(73) SUBSEA 7 DO BRASIL SERVIÇOS LTDA. (BR/RJ)

(72) DANIEL SAHONERO RODRIGUES; IRIO RODRIGUES FREIRE NETO

Prazo de Validade: 20 (vinte) anos contados a partir de 28/11/2019, observadas as condições legais

(11) BR 11 2021 010077-6 B1

Código 16.1 - Concessão de Patente ou Certificado de Adição de Invenção

(22) 06/05/2020

(30) 06/12/2019 CN 201911244159.7

(51) G02C 7/02 (2006.01), G02B 1/04 (2006.01)

(54) LENTE DE RESINA ANTI-INFRAVERMELHO E ANTI-LUZ AZULAPRESENTANDO UM ÍNDICE DE REFRAÇÃO DE 1,50 E MÉTODO DEPREPARAÇÃO DE UMA LENTE DE RESINA ANTI-INFRAVERMELHO E ANTILUZ AZUL COM UM ÍNDICE DE REFRAÇÃO DE 1,50

(73) JIANGSU CONANT OPTICAL CO., LTD. (CN) ; SHANGHAI CONANT OPTICAL CO.,LTD. (CN)

(72) CHUANBAO WANG; QINGBO YAN; JIAN HUANG; LIANGLIANG SHI

Prazo de Validade: 20 (vinte) anos contados a partir de 06/05/2020, observadas as condições legais

(11) BR 11 2021 010311-2 B1

Código 16.1 - Concessão de Patente ou Certificado de Adição de Invenção

(22) 06/12/2019

(30) 10/12/2018 DE 102018221334.8

(51) G01M 99/00 (2011.01), G01N 3/04 (2006.01), G01N 3/08 (2006.01)

(54) DISPOSIÇÃO DE FIXAÇÃO PARA FIXAÇÃO DE UM RETENTOR DE AMOSTRA EM UM DISPOSITIVO DE MEDIÇÃO DE FORÇA, RETENTOR DE AMOSTRA E CONTRARRETENTOR PARA TAL DISPOSIÇÃO DE FIXAÇÃO, E DISPOSITIVO DE MEDIÇÃO DE FORÇA COM TAL DISPOSIÇÃO DE FIXAÇÃO

(73) VETTER PHARMA-FERTIGUNG GMBH & CO. KG. (DE)

(72) MICHAEL WOLFF

Prazo de Validade: 20 (vinte) anos contados a partir de 06/12/2019, observadas as condições legais

(11) BR 11 2021 010637-5 B1	<p>Código 16.1 - Concessão de Patente ou Certificado de Adição de Invenção (22) 20/12/2019 (30) 20/12/2018 CN 201811563035.0; 20/12/2018 CN 201822152931.X; 02/02/2019 CN 201920187434.5 (51) A61B 17/115 (2006.01), A61B 17/072 (2006.01) (54) MECANISMO DE DISPARO E GRAMPEADOR (73) TOUCHSTONE INTERNATIONAL MEDICAL SCIENCE CO., LTD. (CN) (72) TENG SHAN; YUANYANG CAO; XUEQIAN HUANG Prazo de Validade: 20 (vinte) anos contados a partir de 20/12/2019, observadas as condições legais</p>
(11) BR 11 2021 010643-0 B1	<p>Código 16.1 - Concessão de Patente ou Certificado de Adição de Invenção (22) 09/12/2019 (30) 11/12/2018 EP 18211571.7 (51) C10L 1/18 (2006.01), C10L 1/23 (2006.01), C10L 10/04 (2006.01) (54) USO DE UM ADITIVO SELECIONADO A PARTIR DE NITRATOS DE ALQUILA, PERÓXIDOS DE ALQUILA E SUAS MISTURAS (73) SHELL INTERNATIONALE RESEARCH MAATSCHAPPIJ B.V. (NL) (72) CHRISTOPHER WILLIAM CLAYTON; MICHAEL GEE; RODNEY GLYN WILLIAMS; EMMA WYATT; ALAN NORMAN ROSS; KEITH WOODALL; JACQUELINE GLEN REID; SIMON CHRISTOPHER MULQUEEN; STEPHEN LEONARD COOK Prazo de Validade: 20 (vinte) anos contados a partir de 09/12/2019, observadas as condições legais</p>
(11) BR 11 2021 011226-0 B1	<p>Código 16.1 - Concessão de Patente ou Certificado de Adição de Invenção (22) 12/12/2019 (30) 13/12/2018 US 62/779,174 (51) F25D 17/06 (2006.01), F25D 29/00 (2006.01), F25D 13/00 (2006.01), G01K 13/00 (2021.01) (54) EQUIPAMENTO DE ACONDICIONAMENTO AUTOMATIZADO DE EMBALAGEM DE GEL DE SOPRO PARA PROCESSAMENTO DEMUDANÇA DE FASE E MÉTODO DE PROCESSAMENTO DEMUDANÇA AUTOMÁTICA DE FASE E DE ACONDICIONAMENTO DE EMBALAGENS DE GEL (73) WORLD COURIER MANAGEMENT LIMITED (GB) (72) ALEXANDRE DANTAS VALE Prazo de Validade: 20 (vinte) anos contados a partir de 12/12/2019, observadas as condições legais</p>
(11) BR 11 2021 011544-7 B1	<p>Código 16.1 - Concessão de Patente ou Certificado de Adição de Invenção (22) 22/07/2019 (30) 18/12/2018 KR 10-2018-0164386</p>

(51) C01B 39/16 (2006.01), C01B 39/22 (2006.01), C01B 39/52 (2006.01)

(54) MÉTODO PARA PRODUZIR ZEÓLITA

(73) POSCO (KR) ; RESEARCH INSTITUTE OF INDUSTRIAL SCIENCE & TECHNOLOGY (KR)

(72) TAE BONG BYEON; KEON MOK SOHN; KIYOUNG KIM

Prazo de Validade: 20 (vinte) anos contados a partir de 22/07/2019, observadas as condições legais

(11) BR 11 2021 011734-2 B1

Código 16.1 - Concessão de Patente ou Certificado de Adição de Invenção

(22) 08/04/2020

(30) 09/04/2019 EP 19020275.4

(51) B29C 64/124 (2017.01), B29C 64/35 (2017.01), B29C 64/386 (2017.01), B33Y 10/00 (2015.01), B33Y 40/20 (2020.01), B33Y 50/00 (2015.01)

(54) MÉTODO PARA GERAR E PÓS-PROCESSAR UM OBJETO 3D, E MEIO DE ARMAZENAMENTO LEGÍVEL POR COMPUTADOR

(73) SIRONA DENTAL SYSTEMS GMBH (DE) ; DENTSPLY SIRONA INC. (US)

(72) CHRISTIAN STAHL; DANIEL WEISS

Prazo de Validade: 20 (vinte) anos contados a partir de 08/04/2020, observadas as condições legais

(11) BR 11 2021 011837-3 B1

Código 16.1 - Concessão de Patente ou Certificado de Adição de Invenção

(22) 14/01/2020

(30) 21/05/2019 CN 201910424350.3

(51) E01B 29/04 (2006.01), E01B 27/17 (2006.01)

(54) DISPOSITIVO DE IÇAMENTO E REVESTIMENTO DE TRILHOS, MÉTODO DE OPERAÇÃO DE IÇAMENTO E REVESTIMENTO DE TRILHOS E MÉTODO DE OPERAÇÃO DE IÇAMENTO E REVESTIMENTO DE TRILHOS PARA UMA ÁREA DE BIFURCAÇÃO

(73) CRCC HIGH-TECH EQUIPMENT CORPORATION LIMITED (CN)

(72) FEIXIANG LIU; BAOMING ZHANG; JIANGSHENG XIE; YONGQIN YE; SHIJIA CHANG; SHIZHOU HU; HONGBING WANG; JUN TAO; XIAOMEI YANG; GANG LIU; LANG FU; WENTAO CAI; YONG PAN; CHANGJIE JI; YUZHU WANG; HONG WANG; FENG YUE

Prazo de Validade: 20 (vinte) anos contados a partir de 14/01/2020, observadas as condições legais

(11) BR 11 2021 012793-3 B1

Código 16.1 - Concessão de Patente ou Certificado de Adição de Invenção

(22) 28/12/2019

(30) 28/12/2018 US 62/785,846

(51) C07F 5/06 (2006.01), C08F 10/00 (2006.01), C09K 21/06 (2006.01)

(54) MÉTODO DE REAGIR UM AGENTE ANTIESTÁTICO COM PELO MENOS UM ALQUILALUMÍNIO PARA FORMAR UM COMPLEXO ANTIESTÁTICO

(73) BRASKEM S.A. (BR/BA)

(72) OLAVO MARTINS JUNIOR; DIHOGENES ADRIANO POZZER; ÉLITA

CAVALLI; ADRIANO GIRALDI FISCH; ROBERTO OSÓRIO JIMENEZ
 Prazo de Validade: 20 (vinte) anos contados a partir de 28/12/2019, observadas as condições legais

(11) BR 11 2021 013041-1 B1 Código 16.1 - Concessão de Patente ou Certificado de Adição de Invenção
 (22) 17/03/2020
 (30) 19/03/2019 NL 2022764
 (51) B65D 47/20 (2006.01)
 (54) VÁLVULA DE DISPENSAÇÃO DE AUTOFECHAMENTO
 (73) WEENER PLASTICS GROUP B.V. (NL)
 (72) MARCEL PATER; ALWIN MERTENS; SEBASTIAAN WILHELMUS JOSEPHUS DEN BOER; LENNY MARITA ELLENKAMP-VAN OLST
 Prazo de Validade: 20 (vinte) anos contados a partir de 17/03/2020, observadas as condições legais

(11) BR 11 2021 013958-3 B1 Código 16.1 - Concessão de Patente ou Certificado de Adição de Invenção
 (22) 17/06/2019
 (30) 17/01/2019 FR 1900426
 (51) C23C 16/04 (2006.01), B65D 23/02 (2006.01), B05D 1/00 (2006.01), H05H 1/46 (2006.01), H01J 37/32 (2006.01), C23C 16/44 (2006.01), C23C 16/511 (2006.01), C23C 16/517 (2006.01)
 (54) MÉTODO DE TRATAMENTO EM UM ENVOLTÓRIO DE UMA SUPERFÍCIE INTERNA DE UM RECIPIENTE ELABORADO COM MATERIAL POLIMÉRICO, E DISPOSITIVO DE TRATAMENTO DE UMA SUPERFÍCIE INTERNA DE UM RECIPIENTE ELABORADO COM MATERIAL POLIMÉRICO
 (73) INNOVATIVE SYSTEMS ET TECHNOLOGIES (ISYTECH) (FR)
 (72) NASSER BELDI; FABRICE OGE; PATRICK CHOLLET; MIKAËL JAOUEN
 Prazo de Validade: 20 (vinte) anos contados a partir de 17/06/2019, observadas as condições legais

(11) BR 11 2021 013982-6 B1 Código 16.1 - Concessão de Patente ou Certificado de Adição de Invenção
 (22) 14/01/2020
 (30) 16/01/2019 US 62/793,352
 (51) A61B 17/00 (2006.01), A61B 17/04 (2006.01), A61F 2/24 (2006.01), A61M 39/22 (2006.01)
 (54) PRENDEDOR MECÂNICO DE SUTURA
 (73) LSI SOLUTIONS, INC. (US)
 (72) JUDE S. SAUER; JASON C. PATTI
 Prazo de Validade: 20 (vinte) anos contados a partir de 14/01/2020, observadas as condições legais

(11) BR 11 2021 014011-5 B1 Código 16.1 - Concessão de Patente ou Certificado de Adição de Invenção

(22) 15/01/2020
(30) 17/01/2019 EP 19152213.5
(51) C01G 49/06 (2006.01), C09C 1/24 (2006.01)
(54) PROCESSO PARA A PRODUÇÃO DE PIGMENTOS DE HEMATITA
(73) LANXESS DEUTSCHLAND GMBH (DE)
(72) LARISSA SCHAUFLENER; ANNA WEBER-CZAPLIK; CARSTEN ROSENHAHN; CHRISTINE KATHREIN
Prazo de Validade: 20 (vinte) anos contados a partir de 15/01/2020, observadas as condições legais

(11) BR 11 2021 014124-3 B1 Código 16.1 - Concessão de Patente ou Certificado de Adição de Invenção
(22) 13/01/2020
(30) 22/01/2019 EP 19153003.9
(51) B26B 19/20 (2006.01), B26B 19/38 (2006.01)
(54) PENTE PARA SER FIXADO A UM DISPOSITIVO DE CORTE DE CABELOS OU PELOS, DISPOSITIVO DE CORTE DE CABELOS OU PELOS EMÉTODO DE ADAPTAÇÃO DE UM COMPRIMENTO DE CORTE DE UMDISPOSITIVO DE CORTE DE CABELOS OU PELOS COM UM PENTE
(73) KONINKLIJKE PHILIPS N.V. (NL)
(72) GIJSBERT HENDRIK VAN VELDHIJZEN
Prazo de Validade: 20 (vinte) anos contados a partir de 13/01/2020, observadas as condições legais

(11) BR 11 2021 014126-0 B1 Código 16.1 - Concessão de Patente ou Certificado de Adição de Invenção
(22) 11/02/2020
(30) 12/02/2019 US 62/804,391
(51) C07C 213/02 (2006.01), C07C 213/08 (2006.01), C07C 231/12 (2006.01), C07F 5/04 (2006.01), C07C 233/25 (2006.01), C07C 217/84 (2006.01), C07C 237/20 (2006.01)
(54) PROCESSOS PARA PREPARAÇÃO DE UM COMPOSTO MODULADOR/DEGRADANTE DE RECEPTOR DE ESTROGÊNIO ALFA(ER?) (SERM/SERD) E COMPOSTOS INTERMEDIÁRIOS ÚTEIS NADITA PREPARAÇÃO
(73) RADIUS PHARMACEUTICALS, INC. (US)
(72) MICHAEL MARKEY
Prazo de Validade: 20 (vinte) anos contados a partir de 11/02/2020, observadas as condições legais

(11) BR 11 2021 014215-0 B1 Código 16.1 - Concessão de Patente ou Certificado de Adição de Invenção
(22) 18/02/2020
(30) 20/02/2019 EP 19158330.1
(51) C08L 77/02 (2006.01), C08L 77/06 (2006.01), C08K 7/14 (2006.01)
(54) USO DE FIBRAS DE VIDRO, MATERIAL DE MOLDAGEM TERMOPLÁSTICO, PROCESSO PARA PRODUZIR UM MATERIAL DE

MOLDAGEM TERMOPLÁSTICO, USO DO MATERIAL DE MOLDAGEM TERMOPLÁSTICO, FIBRA, PELÍCULA OU ARTIGO MOLDADO E PROCESSO PARA PRODUZIR FIBRAS, PELÍCULAS OU ARTIGOS MOLDADOS

(73) BASF SE (DE)

(72) JENS CREMER; PATRICK SPIES

Prazo de Validade: 20 (vinte) anos contados a partir de 18/02/2020, observadas as condições legais

(11) BR 11 2021 014392-0 B1

Código 16.1 - Concessão de Patente ou Certificado de Adição de Invenção

(22) 06/02/2019

(51) B41J 2/045 (2006.01), B41J 2/175 (2006.01)

(54) CIRCUITO INTEGRADO PARA ACIONAR UMA PLURALIDADE DE DISPOSITIVOS DE ACIONAMENTO DE FLUIDO, DISPOSITIVO DE EJEÇÃO DE FLUIDO E MÉTODO PARA OPERAR UM CIRCUITO INTEGRADO

(73) HEWLETT-PACKARD DEVELOPMENT COMPANY, L.P. (US)

(72) SCOTT A. LINN; JAMES MICHAEL GARDNER; ERIK D. NESS

Prazo de Validade: 20 (vinte) anos contados a partir de 06/02/2019, observadas as condições legais

(11) BR 11 2021 014439-0 B1

Código 16.1 - Concessão de Patente ou Certificado de Adição de Invenção

(22) 06/02/2019

(51) B41J 2/045 (2006.01), B41J 2/175 (2006.01)

(54) CIRCUITO INTEGRADO PARA UM DISPOSITIVO DE EJEÇÃO DE FLUIDO COMPREENDENDO UMA PLURALIDADE DE DISPOSITIVOS DE ATUAÇÃO DE FLUIDO E DISPOSITIVO DE EJEÇÃO DE FLUIDO

(73) HEWLETT-PACKARD DEVELOPMENT COMPANY, L.P. (US)

(72) JAMES GARDNER; JOHN ROSSI; SCOTT A. LINN

Prazo de Validade: 20 (vinte) anos contados a partir de 06/02/2019, observadas as condições legais

(11) BR 11 2021 014629-6 B1

Código 16.1 - Concessão de Patente ou Certificado de Adição de Invenção

(22) 27/01/2020

(30) 19/02/2019 EP 19157900.2

(51) C11D 7/14 (2006.01), C11D 9/10 (2006.01), C11D 9/18 (2006.01), C11D 9/22 (2006.01), C11D 13/18 (2006.01), C11D 17/00 (2006.01)

(54) BARRA DE SABÃO EXTRUDADA E PROCESSO DE PREPARAÇÃO DE BARRAS DE SABÃO

(73) UNILEVER IP HOLDINGS B.V. (PB)

(72) PRAVIN BANKAR; VENKATA SATYANARAYANA MURTHY KAMSU; SIMONE SETHNA

Prazo de Validade: 20 (vinte) anos contados a partir de 27/01/2020, observadas as condições legais

(11) BR 11 2021 014791-8 B1	<p>Código 16.1 - Concessão de Patente ou Certificado de Adição de Invenção (22) 21/02/2020 (30) 27/02/2019 US 62/811,245 (51) C08K 5/01 (2006.01), C08K 5/14 (2006.01), C08L 23/16 (2006.01) (54) COMPOSIÇÕES HETEROFÁSICAS DE POLÍMERO E MÉTODO PARA PRODUZIR AS MESMAS (73) MILLIKEN & COMPANY (US) (72) FRANCISCO ALVAREZ; KEITH A. KELLER; CLIFFORD S. BYNUM; SCOTT R. TRENOR; JASON D. SPRINKLE Prazo de Validade: 20 (vinte) anos contados a partir de 21/02/2020, observadas as condições legais</p>
(11) BR 11 2021 015034-0 B1	<p>Código 16.1 - Concessão de Patente ou Certificado de Adição de Invenção (22) 11/02/2020 (30) 18/02/2019 US 62/807,006; 31/07/2019 US 62/880,846; 12/12/2019 US 62/947,198 (51) C07K 14/54 (2006.01), C07K 16/24 (2006.01), A61K 39/395 (2006.01), C07K 16/28 (2006.01), C07K 16/46 (2006.01), A61K 9/08 (2006.01), A61K 38/19 (2006.01), A61K 38/20 (2006.01) (54) FORMULAÇÃO DE ANTICORPO TERAPÊUTICO (73) ELI LILLY AND COMPANY (US) (72) VINCENT JOHN CORVARI; KARTHIK PISUPATI; GALEN HUAIQIU SHI Prazo de Validade: 20 (vinte) anos contados a partir de 11/02/2020, observadas as condições legais</p>
(11) BR 11 2021 016444-8 B1	<p>Código 16.1 - Concessão de Patente ou Certificado de Adição de Invenção (22) 07/02/2020 (30) 21/02/2019 EP 19158468.9 (51) F41A 23/20 (2006.01) (54) VEÍCULO TERRESTRE BLINDADO (73) JOHN COCKERILL DEFENSE SA (BE) (72) PHILIPPE BOLEN; FABIAN CORONA Prazo de Validade: 20 (vinte) anos contados a partir de 07/02/2020, observadas as condições legais</p>
(11) BR 11 2021 016662-9 B1	<p>Código 16.1 - Concessão de Patente ou Certificado de Adição de Invenção (22) 05/03/2020 (30) 19/03/2019 EP 19163893.1 (51) C08G 63/183 (2006.01), C08G 63/672 (2006.01), C08G 63/78 (2006.01) (54) MÉTODO PARA A PRODUÇÃO COMBINADA DE PELO MENOS DOIS PRODUTOS ALVO (73) BASF SE (DE) (72) THOMAS HEITZ; JOHANN DIEDRICH BRAND; JOERG ERBES Prazo de Validade: 20 (vinte) anos contados a partir de 05/03/2020, observadas as condições legais</p>

as condições legais

(11) BR 11 2021 018779-0 B1 Código 16.1 - Concessão de Patente ou Certificado de Adição de Invenção
(22) 27/03/2020
(30) 29/03/2019 US 62/826,274
(51) C08F 210/18 (2006.01), C08F 4/64 (2006.01)
(54) POLÍMERO
(73) DOW GLOBAL TECHNOLOGIES LLC (US)
(72) ROBERT D.J FROESE; TERESITA KASHYAP; OSCAR D. REDWINE;
DANIEL J. ARRIOLA; ROBERT L. SAMMLER; CORNELIS F.J. DEN DOELDER
Prazo de Validade: 20 (vinte) anos contados a partir de 27/03/2020, observadas
as condições legais

(11) BR 11 2021 020625-6 B1 Código 16.1 - Concessão de Patente ou Certificado de Adição de Invenção
(22) 14/04/2020
(30) 18/04/2019 EP 19170263.8
(51) C10G 21/00 (2006.01), C10G 21/02 (2006.01), C10G 21/16 (2006.01),
C10G 21/27 (2006.01), C10G 55/04 (2006.01), C10G 1/00 (2006.01), C10G
1/10 (2006.01), C10G 1/02 (2006.01)
(54) PROCESSO PARA CRAQUEAMENTO A VAPOR DE UMA ALIMENTAÇÃO
DE HIDROCARBONETO
(73) SHELL INTERNATIONALE RESEARCH MAATSCHAPPIJ B.V. (NL)
(72) JEAN-PAUL ANDRE MARIE JOSEPH GHISLAIN LANGE; LUIS ALBERTO
GRAU LISNIER; WILLEM DERKS; KAI JÜRGEN FISCHER
Prazo de Validade: 20 (vinte) anos contados a partir de 14/04/2020, observadas
as condições legais

(11) BR 11 2021 020895-0 B1 Código 16.1 - Concessão de Patente ou Certificado de Adição de Invenção
(22) 18/04/2019
(51) G02C 5/04 (2006.01), G02C 1/08 (2006.01), G02C 5/20 (2006.01), G02C
5/12 (2006.01), G02C 3/00 (2006.01), G02C 5/22 (2006.01)
(54) ARMAÇÃO PARA ÓCULOS COM MÚLTIPLOS AJUSTES
(73) ANDRÉ LUIS ALVIM MALTA (BR/SP)
(72) ANDRÉ LUIS ALVIM MALTA
Prazo de Validade: 20 (vinte) anos contados a partir de 18/04/2019, observadas
as condições legais

(11) BR 11 2021 021298-1 B1 Código 16.1 - Concessão de Patente ou Certificado de Adição de Invenção
(22) 24/04/2020
(30) 24/04/2019 US 62/838,281
(51) A61B 17/00 (2006.01), A61B 17/06 (2006.01), A61B 17/04 (2006.01)
(54) DISPOSITIVO DE SEGURANÇA DE SUTURA PARA SUTURA
AUTOMATIZADA

(73) LSI SOLUTIONS, INC. (US)

(72) JUDE S. SAUER

Prazo de Validade: 20 (vinte) anos contados a partir de 24/04/2020, observadas as condições legais

(11) BR 11 2021 021369-4 B1

Código 16.1 - Concessão de Patente ou Certificado de Adição de Invenção

(22) 26/04/2019

(30) 26/04/2019 US 16/395,369

(51) B27G 19/02 (2006.01), B23B 45/00 (2006.01), B27B 5/18 (2006.01), B27G 19/00 (2006.01), B27G 19/04 (2006.01), F16P 3/12 (2006.01), F16P 3/14 (2006.01)

(54) PROTEÇÃO DE LÂMINA PARA SERRA DE ALOJAMENTO DE SERRA E MÉTODO

(73) BW CONVERTING, INC. (US)

(72) MATTHEW J. CHIKE; ANNETTE K. MOYNIHAN

Prazo de Validade: 20 (vinte) anos contados a partir de 26/04/2019, observadas as condições legais

(11) BR 11 2021 021661-8 B1

Código 16.1 - Concessão de Patente ou Certificado de Adição de Invenção

(22) 08/05/2020

(30) 08/05/2019 CN PCT/CN2019/085996

(51) H04N 19/117 (2014.01)

(54) MÉTODO E APARELHO PARA PROCESSAR DADOS DE VÍDEO, E, MEIOS DE ARMAZENAMENTO E DE GRAVAÇÃO LEGÍVEIS POR COMPUTADOR NÃO TRANSITÓRIOS

(73) BYTEDANCE INC. (US) ; BEIJING BYTEDANCE NETWORK TECHNOLOGY CO., LTD. (CN)

(72) ZHIPIN DENG; LI ZHANG; HONGBIN LIU; KAI ZHANG; JIZHENG XU

Prazo de Validade: 20 (vinte) anos contados a partir de 08/05/2020, observadas as condições legais

(11) BR 11 2021 021810-6 B1

Código 16.1 - Concessão de Patente ou Certificado de Adição de Invenção

(22) 29/10/2019

(30) 30/04/2019 US PCT/US2019/029777

(51) C09K 5/04 (2006.01), C10M 171/00 (2006.01)

(54) COMPOSIÇÃO E SISTEMA DE REFRIGERAÇÃO

(73) THE CHEMOURS COMPANY FC, LLC (US)

(72) SHENG PENG; JIAN SUN-BLANKS; BRIAN KIPP; BARBARA HAVILAND MINOR

Prazo de Validade: 20 (vinte) anos contados a partir de 29/10/2019, observadas as condições legais

(11) BR 11 2021 021824-6 B1

Código 16.1 - Concessão de Patente ou Certificado de Adição de Invenção

	<p>(22) 16/08/2019 (30) 27/05/2019 CN 201910447527.1; 27/05/2019 CN 201920776856.6 (51) F16K 7/12 (2006.01) (54) TUBO ANTITRANSBORDAMENTO (73) BEIJING SHENCHUANG CENTURY INFORMATION TECHNOLOGY CO., LTD. (CN) (72) HAO WANG Prazo de Validade: 20 (vinte) anos contados a partir de 16/08/2019, observadas as condições legais</p>
(11) BR 11 2021 022449-1 B1	<p>Código 16.1 - Concessão de Patente ou Certificado de Adição de Invenção (22) 15/05/2020 (30) 15/05/2019 PE 001003-2019/DIN (51) A47G 7/06 (2006.01) (54) ESTRUTURA QUADRADA PLANA DOBRÁVEL E VASO PARA PLANTA CONFIGURADO PARA SER USADO EM JARDINS VERTICAIS (73) JOSÉ CARLOS BEJARANO BERNAL (PE) (72) JOSÉ CARLOS BEJARANO BERNAL Prazo de Validade: 20 (vinte) anos contados a partir de 15/05/2020, observadas as condições legais</p>
(11) BR 11 2021 022633-8 B1	<p>Código 16.1 - Concessão de Patente ou Certificado de Adição de Invenção (22) 02/07/2020 (30) 04/07/2019 FR 1907472 (51) B32B 3/06 (2006.01), B32B 3/08 (2006.01), B32B 5/02 (2006.01), B32B 7/12 (2006.01), B32B 7/14 (2006.01), B32B 27/12 (2006.01), B32B 27/30 (2006.01), B32B 27/40 (2006.01) (54) LAMINADO ELÁSTICO COM GANCHOS, FRALDA DESCARTÁVEL PARA BEBÊ OU FRALDA DE INCONTINÊNCIA PARA ADULTO, CONJUNTO FORMANDO LAMINADO ELÁSTICO DE GANCHOS (73) APLIX (FR) (72) LIONEL PICOT Prazo de Validade: 20 (vinte) anos contados a partir de 02/07/2020, observadas as condições legais</p>
(11) BR 11 2021 022701-6 B1	<p>Código 16.1 - Concessão de Patente ou Certificado de Adição de Invenção (22) 21/11/2019 (30) 15/05/2019 EP PCT/EP2019/062547 (51) E03B 7/04 (2006.01), F24D 17/00 (2022.01) (54) MÉTODO PARA OPERAR UM SISTEMA DE CIRCULAÇÃO DE CONTROLE DE TEMPERATURA, E O SISTEMA DE CIRCULAÇÃO DE CONTROLE DE TEMPERATURA (73) LTZ - ZENTRUM FÜR LUFT- UND TRINKWASSERHYGIENE GMBH (DE) (72) ROBERTO BAWEY; PATRIC OPITZ; OLAF HEINECKE</p>

Prazo de Validade: 20 (vinte) anos contados a partir de 21/11/2019, observadas as condições legais

(11) BR 11 2021 022868-3 B1

Código 16.1 - Concessão de Patente ou Certificado de Adição de Invenção

(22) 21/05/2020

(30) 22/05/2019 CN PCT/CN2019/087987

(51) H04N 19/00 (2014.01)

(54) MÉTODO DE PROCESSAMENTO DE VÍDEO, APARELHO PARA PROCESSAR DADOS DE VÍDEO E MEIOS DE ARMAZENAMENTO E GRAVAÇÃO NÃO TRANSITÓRIOS LEGÍVEIS POR COMPUTADOR

(73) BYTEDANCE INC. (US) ; BEIJING BYTEDANCE NETWORK TECHNOLOGY CO., LTD. (CN)

(72) ZHIPIN DENG; KAI ZHANG; LI ZHANG; HONGBIN LIU; JIZHENG XU

Prazo de Validade: 20 (vinte) anos contados a partir de 21/05/2020, observadas as condições legais

(11) BR 11 2021 022883-7 B1

Código 16.1 - Concessão de Patente ou Certificado de Adição de Invenção

(22) 15/05/2019

(51) H04L 1/00 (2006.01), H03M 13/29 (2006.01)

(54) MÉTODO E APARELHO DE TRANSMISSÃO DE DADOS

(73) HUAWEI TECHNOLOGIES CO., LTD. (CN)

(72) XIANG HE

Prazo de Validade: 20 (vinte) anos contados a partir de 15/05/2019, observadas as condições legais

(11) BR 11 2021 023108-0 B1

Código 16.1 - Concessão de Patente ou Certificado de Adição de Invenção

(22) 21/05/2019

(51) A47L 11/20 (2006.01), A47L 11/206 (2006.01)

(54) DISPOSITIVO PARA LIMPAR SUPERFÍCIES TRANSITÁVEIS

(73) TECHNOLOGICAL SYSTEMS BY MORO SRL (IT)

(72) GIANPIETRO MORO; ANDREA MORO

Prazo de Validade: 20 (vinte) anos contados a partir de 21/05/2019, observadas as condições legais

(11) BR 11 2021 024612-6 B1

Código 16.1 - Concessão de Patente ou Certificado de Adição de Invenção

(22) 28/05/2020

(30) 13/06/2019 IT 102019000008862

(51) B29D 30/06 (2006.01), B29D 30/72 (2006.01), B29C 33/30 (2006.01)

(54) MOLDE PARA VULCANIZAR PNEUS

(73) PIRELLI TYRE S.P.A. (IT)

(72) ALFREDO BALINI; MAURO BIGOGNO; ANGELO MAZZUCATO; CLAUDIA PALUMBO

Prazo de Validade: 20 (vinte) anos contados a partir de 28/05/2020, observadas

as condições legais

(11) BR 11 2021 024734-3 B1 Código 16.1 - Concessão de Patente ou Certificado de Adição de Invenção
(22) 02/06/2020
(30) 16/06/2019 US 16/442,541
(51) F16L 27/08 (2006.01)
(54) JUNTAS UNIVERSAIS PARA SISTEMAS DE PURGA DE AR E MÉTODO DE FABRICAÇÃO
(73) SENIOR IP GMBH (CH)
(72) CHRISTOPHER THOMPSON; MATTHEW PARKER; ERIC POSSERT
Prazo de Validade: 20 (vinte) anos contados a partir de 02/06/2020, observadas as condições legais

(11) BR 11 2021 024833-1 B1 Código 16.1 - Concessão de Patente ou Certificado de Adição de Invenção
(22) 11/06/2019
(51) A61H 9/00 (2006.01)
(54) DISPOSITIVO DE SUPORTE CIRCULATÓRIO PULSÁTIL NÃO INVASIVO
(73) CARDIO INNOVATIVE SYSTEMS (FR)
(72) RENAN LE BLE; MICHEL DIXMIER; PIERRE CHASTANIER; OLIVIER BAILLIART
Prazo de Validade: 20 (vinte) anos contados a partir de 11/06/2019, observadas as condições legais

(11) BR 11 2021 025193-6 B1 Código 16.1 - Concessão de Patente ou Certificado de Adição de Invenção
(22) 25/06/2020
(30) 02/07/2019 SE 1950833-2
(51) F41A 27/30 (2006.01), F41A 21/00 (2006.01)
(54) DISPOSIÇÃO PARA EQUILIBRAR UM CANO DE ARMA E MÉTODOREALIZADO POR UM DISPOSITIVO DE CONTROLE PARAEQUILIBRAR UM CANO DE ARMA DE UM SISTEMA DEARMAMENTO MONTADO EM VEÍCULO, E VEÍCULO
(73) BAE SYSTEMS HÄGGLUNDS AKTIEBOLAG (SE)
(72) RIKARD SUNDQUIST
Prazo de Validade: 20 (vinte) anos contados a partir de 25/06/2020, observadas as condições legais

(11) BR 11 2021 025255-0 B1 Código 16.1 - Concessão de Patente ou Certificado de Adição de Invenção
(22) 10/06/2020
(30) 14/06/2019 US 62/861,986
(51) H04N 19/527 (2014.01), H04N 19/109 (2014.01), H04N 19/132 (2014.01), H04N 19/137 (2014.01), H04N 19/105 (2014.01), H04N 19/176 (2014.01), H04N 19/70 (2014.01)
(54) MÉTODO DE DECODIFICAÇÃO DE IMAGENS REALIZADO POR

UMAPARELHO DE DECODIFICAÇÃO, MÉTODO DE CODIFICAÇÃO DE IMAGENS REALIZADO POR UM APARELHO DE CODIFICAÇÃO E MEIO DE ARMAZENAMENTO DIGITAL NÃO TRANSITÓRIO LEGÍVEL POR COMPUTADOR

(73) LG ELECTRONICS INC. (KR)

(72) NAERI PARK; JUNGHAK NAM; HYEONGMOON JANG

Prazo de Validade: 20 (vinte) anos contados a partir de 10/06/2020, observadas as condições legais

(11) BR 11 2021 025518-4 B1

Código 16.1 - Concessão de Patente ou Certificado de Adição de Invenção
(22) 10/06/2020

(30) 24/06/2019 EP 19182085.1

(51) B01J 19/18 (2006.01), B01J 19/24 (2006.01), C08F 6/00 (2006.01), C08F 210/06 (2006.01), C08J 11/02 (2006.01), B01J 8/24 (2006.01), C08F 2/01 (2006.01), C08F 2/34 (2006.01)

(54) PROCESSO PARA A PRODUÇÃO DE UM COPOLÍMERO DE PROPILENO E UNIDADE DE POLIMERIZAÇÃO PARA PRODUIR UM COPOLÍMERO DE PROPILENO

(73) BOREALIS AG (AT)

(72) CHRISTOPH DISSAUER; STEFAN BRUCKBAUER

Prazo de Validade: 20 (vinte) anos contados a partir de 10/06/2020, observadas as condições legais

(11) BR 11 2021 025675-0 B1

Código 16.1 - Concessão de Patente ou Certificado de Adição de Invenção
(22) 17/06/2020

(30) 20/06/2019 CN 201920932735.6

(51) A61F 2/52 (2006.01), A61F 6/04 (2006.01)

(54) APLICAÇÃO DE TRANSPORTE DE FLUIDO

(73) KUO HUANG YANG (CN)

(72) KUO HUANG YANG

Prazo de Validade: 20 (vinte) anos contados a partir de 17/06/2020, observadas as condições legais

(11) BR 11 2021 025796-9 B1

Código 16.1 - Concessão de Patente ou Certificado de Adição de Invenção
(22) 17/07/2020

(30) 18/07/2019 US 62/875,698

(51) B65D 5/54 (2006.01), B65D 5/70 (2006.01), B65D 5/02 (2006.01), B65D 5/42 (2006.01)

(54) CAIXA PARA CONTER RECIPIENTES, PEÇA EM BRUTO PARA FORMAR UMA CAIXA PARA CONTER RECIPIENTES, MÉTODO PARA FORMAR UMA CAIXA PARA CONTER RECIPIENTES, E SISTEMA DE CAIXAS PARA CONTER RECIPIENTES

(73) GRAPHIC PACKAGING INTERNATIONAL, LLC (US)

(72) COLIN P. FORD

Prazo de Validade: 20 (vinte) anos contados a partir de 17/07/2020, observadas as condições legais

(11) BR 11 2021 025858-2 B1 Código 16.1 - Concessão de Patente ou Certificado de Adição de Invenção
(22) 17/06/2020
(30) 21/06/2019 KR 10-2019-0074169
(51) A61F 2/44 (2006.01), A61F 2/46 (2006.01), A61F 2/30 (2006.01)
(54) GAIOLA DE FUSÃO ESPINAL OBLÍQUA
(73) L&K BIOMED CO., LTD. (KR)
(72) GOOK JIN KANG; YOUNGBO AHN; SANG SOO LEE; YUN SEO CHOI
Prazo de Validade: 20 (vinte) anos contados a partir de 17/06/2020, observadas as condições legais

(11) BR 11 2021 026126-5 B1 Código 16.1 - Concessão de Patente ou Certificado de Adição de Invenção
(22) 23/06/2020
(30) 24/06/2019 US 16/450,320
(51) D21H 21/48 (2006.01), B42D 25/373 (2014.01)
(54) ARTIGO DE SUBSTRATO DE PAPEL COM MARCAÇÃO ENCOBERTA E PROCESSO PARA PREPARAR UM SUBSTRATO DE PAPEL COM MARCAÇÃO ENCOBERTA
(73) GLOBAL HOLDINGS II, INC. (US)
(72) DAVID VERD REED; MATTHEW JAMES BOVEE; JAMES D. REGEL; BENNY JOE SKAGGS; MARIA A. DANNEMILLER
Prazo de Validade: 20 (vinte) anos contados a partir de 23/06/2020, observadas as condições legais

(11) BR 11 2022 000358-7 B1 Código 16.1 - Concessão de Patente ou Certificado de Adição de Invenção
(22) 09/07/2020
(30) 10/07/2019 CN PCT/CN2019/095504
(51) H04N 19/105 (2014.01)
(54) MÉTODO E APARELHO PARA PROCESSAR DADOS DE VÍDEO E MEIOS DE ARMAZENAMENTO E GRAVAÇÃO NÃO TRANSITÓRIOS LEGÍVEIS POR COMPUTADOR
(73) BYTEDANCE INC. (US) ; BEIJING BYTEDANCE NETWORK TECHNOLOGY CO., LTD. (CN)
(72) JIZHENG XU; LI ZHANG; KAI ZHANG; HONGBIN LIU; YUE WANG
Prazo de Validade: 20 (vinte) anos contados a partir de 09/07/2020, observadas as condições legais

(11) BR 11 2022 000628-4 B1 Código 16.1 - Concessão de Patente ou Certificado de Adição de Invenção
(22) 14/07/2020
(30) 15/07/2019 CN 201910634309.9
(51) C07K 16/28 (2006.01), C12N 15/13 (2006.01), A61K 39/395 (2006.01),

A61P 35/00 (2006.01)

(54) ANTICORPO ANTI-TIGIT ISOLADO OU FRAGMENTO DE LIGAÇÃO AO ANTÍGENO DO MESMO, MOLÉCULAS DE ÁCIDO NUCLEICO ISOLADAS, VETOR RECOMBINANTE OU DE EXPRESSÃO, COMPOSIÇÃO FARMACÊUTICA, COMBINAÇÃO, USOS DOS MESMOS, KIT, ARTIGO DE MANUFATURA, E MÉTODO PARA DETECÇÃO DE TIGIT EM UMA AMOSTRA
(73) SUZHOU JUNMENG BIOSCIENCES CO., LTD. (CN) ; SHANGHAI JUNSHI BIOSCIENCES CO., LTD. (CN)

(72) QIN MENG; JIAN YAO; HUI FENG; SHENG YAO; HAI WU

Prazo de Validade: 20 (vinte) anos contados a partir de 14/07/2020, observadas as condições legais

(11) BR 11 2022 000996-8 B1

Código 16.1 - Concessão de Patente ou Certificado de Adição de Invenção

(22) 21/11/2019

(30) 22/07/2019 CN 201910661744.0

(51) F28F 1/40 (2006.01)

(54) LIGA E TUBO DE ALUMÍNIO, E TROCADOR DE CALOR

(73) HYDRO PRECISION TUBING (SUZHOU) CO., LTD. (CN)

(72) MINXIA LI; ARVID ESPEDAL; NAGARAJ VINAYAGAM GOVINDARAJ;

OLE JOHANNES EMMERHOFF; GUO PINGCHUANG; JINGHUI SU;

HONGPING XU

Prazo de Validade: 20 (vinte) anos contados a partir de 21/11/2019, observadas as condições legais

(11) BR 11 2022 001387-6 B1

Código 16.1 - Concessão de Patente ou Certificado de Adição de Invenção

(22) 30/07/2020

(30) 31/07/2019 US 62/881,017

(51) C08F 210/16 (2006.01), C08F 4/685 (2006.01), C08F 4/655 (2006.01), C08F 4/646 (2006.01)

(54) SISTEMA DE CATALISADOR, E, PROCESSO DE POLIMERIZAÇÃO

(73) DOW GLOBAL TECHNOLOGIES LLC (US)

(72) LINFENG CHEN; KURT F. HIRSEKORN; JEFFREY A. SIMS; DAVID M. PEARSON

Prazo de Validade: 20 (vinte) anos contados a partir de 30/07/2020, observadas as condições legais

(11) BR 11 2022 001855-0 B1

Código 16.1 - Concessão de Patente ou Certificado de Adição de Invenção

(22) 29/09/2019

(30) 08/08/2019 CN 201910730558.8

(51) B65D 47/34 (2006.01), B05B 11/00 (2023.01)

(54) DISPOSITIVO DE BOMBEAMENTO

(73) YAOWU DING (CN)

(72) YAOWU DING

Prazo de Validade: 20 (vinte) anos contados a partir de 29/09/2019, observadas

as condições legais

(11) BR 11 2022 002266-2 B1 Código 16.1 - Concessão de Patente ou Certificado de Adição de Invenção
(22) 05/08/2020
(30) 09/08/2019 US 62/884,842
(51) C08G 18/76 (2006.01), C08G 18/60 (2006.01), C08G 18/08 (2006.01), C08G 18/18 (2006.01), C08G 18/22 (2006.01), C08G 18/40 (2006.01), C08G 18/42 (2006.01), C08G 18/46 (2006.01), C08G 18/50 (2006.01), C08G 73/16 (2006.01), C08G 101/00 (2006.01), C08K 5/521 (2006.01)
(54) COMPOSIÇÃO DE ESPUMA DE POLIURETANO, ESPUMA DEPOLIURETANO, E, MÉTODO PARA FORMAR UMA ESPUMA DEPRODUTO DE POLIURETANO
(73) HUNTSMAN INTERNATIONAL LLC (US)
(72) KAI XI; DAVID J. SHIEH; LIFENG WU; SACHCHIDA SINGH
Prazo de Validade: 20 (vinte) anos contados a partir de 05/08/2020, observadas as condições legais

(11) BR 11 2022 003466-0 B1 Código 16.1 - Concessão de Patente ou Certificado de Adição de Invenção
(22) 29/08/2019
(51) A01J 9/04 (2006.01), B65D 90/48 (2006.01)
(54) MÉTODO DE TRANSPORTE PARA LEITE FRESCO, DISPOSITIVO DE TRANSPORTE PARA LEITE FRESCO DE ALTA QUALIDADE E SISTEMA TENDO O DISPOSITIVO DE TRANSPORTE
(73) ORIENTAL TANKS PTE LTD (SG) ; GEA TDS GMBH (DE)
(72) ULRICH ROLLE; ROLAND STANGE; LUDGER TACKE; MARIA CARMEN LEAL GARCIA
Prazo de Validade: 20 (vinte) anos contados a partir de 29/08/2019, observadas as condições legais

(11) BR 11 2022 003819-4 B1 Código 16.1 - Concessão de Patente ou Certificado de Adição de Invenção
(22) 19/08/2020
(30) 30/08/2019 US 62/894,299
(51) C08K 3/36 (2006.01), C09D 7/42 (2018.01), C09D 7/61 (2018.01), C09D 7/44 (2018.01)
(54) FORMULAÇÃO DE FOSQUEAMENTO À BASE DE SÍLICA, MÉTODO DE PREPARAR A REFERIDA FORMULAÇÃO, COMPOSIÇÃO DE REVESTIMENTO, SUBSTRATO E MÉTODO PARA MELHORAR A RESISTÊNCIA QUÍMICA DE UMA COMPOSIÇÃO À BASE DE ÁGUA APLICADA EM UM SUBSTRATO DE MADEIRA OU PLÁSTICO
(73) W.R. GRACE & CO. - CONN (US)
(72) FENG GU; JAMES NEIL PRYOR; MANOJ KORANNE
Prazo de Validade: 20 (vinte) anos contados a partir de 19/08/2020, observadas as condições legais

(11) BR 11 2022 004436-4 B1	<p>Código 16.1 - Concessão de Patente ou Certificado de Adição de Invenção (22) 15/10/2019 (30) 11/10/2019 US 16/599,308 (51) E21B 21/06 (2006.01), C09K 8/36 (2006.01) (54) MÉTODO DE MANUTENÇÃO DE UM FURO DE POÇO QUE SE ESTENDE A PARTIR DE UMA SUPERFÍCIE DA TERRA E PENETRA EM UMA FORMAÇÃO SUBTERRÂNEA (73) HALLIBURTON ENERGY SERVICES, INC. (US) (72) DALE E. JAMISON; WILLIAM WALTER SHUMWAY Prazo de Validade: 20 (vinte) anos contados a partir de 15/10/2019, observadas as condições legais</p>
(11) BR 11 2022 004705-3 B1	<p>Código 16.1 - Concessão de Patente ou Certificado de Adição de Invenção (22) 11/09/2020 (30) 12/09/2019 US 62/899,354; 12/09/2019 US 62/899,332; 12/09/2019 US 62/899,331; 12/09/2019 US 62/899,291 (51) E21B 17/07 (2006.01), E21B 19/14 (2006.01), E21B 44/00 (2006.01), E21B 41/00 (2006.01) (54) ACOPLADOR ISOLADOR DE VIBRAÇÃO PARA ISOLAR A VIBRAÇÃO TORCIONAL EM UMA COLUNA DE PERFURAÇÃO E MÉTODO PARA ISOLAMENTO DE VIBRAÇÕES TORCIONAIS PROVENIENTES DE UMA PORÇÃO DE UMA COLUNA DE PERFURAÇÃO CONECTADA A OUTRA PORÇÃO DA COLUNA DE PERFURAÇÃO ATRAVÉS DE UM ACOPLADOR ISOLADOR DE VIBRAÇÃO (73) BAKER HUGHES OILFIELD OPERATIONS LLC (US) (72) VOLKER PETERS Prazo de Validade: 20 (vinte) anos contados a partir de 11/09/2020, observadas as condições legais</p>
(11) BR 11 2022 004781-9 B1	<p>Código 16.1 - Concessão de Patente ou Certificado de Adição de Invenção (22) 27/07/2020 (30) 30/09/2019 EP 19200470.3 (51) C11D 17/04 (2006.01) (54) CÁPSULA DE MÁQUINA DE LAVAGEM DE LOUÇAS (73) UNILEVER IP HOLDINGS B.V. (PB) (72) AMANDA JANE ADAMS; ALEXANDRE FRANÇOIS BOUX DE CASSON; MARINA MIXTRO SERRASQUEIRO Prazo de Validade: 20 (vinte) anos contados a partir de 27/07/2020, observadas as condições legais</p>
(11) BR 11 2022 005846-2 B1	<p>Código 16.1 - Concessão de Patente ou Certificado de Adição de Invenção (22) 28/09/2020 (30) 01/10/2019 US 62/908,738</p>

(51) C08F 210/16 (2006.01), C08F 4/64 (2006.01)
(54) PROCESSO PARA A (CO)POLIMERIZAÇÃO DE ETILENO E OPCIONALMENTE PELO MENOS UM COMONÔMERO DE ALFA OLEFINA DE C3 A C10
(73) NOVA CHEMICALS (INTERNATIONAL) S.A. (CH)
(72) QINYAN WANG; CHENG FAN; PETER ZORICAK
Prazo de Validade: 20 (vinte) anos contados a partir de 28/09/2020, observadas as condições legais

(11) BR 11 2022 006475-6 B1

Código 16.1 - Concessão de Patente ou Certificado de Adição de Invenção
(22) 12/10/2020
(30) 14/10/2019 IT 102019000018725
(51) B29C 31/06 (2006.01), B29C 48/25 (2019.01), B29C 48/255 (2019.01), B29C 48/285 (2019.01), B29C 48/92 (2019.01)
(54) SISTEMA PARA TRANSFERIR UMA DOSE DE MATERIAL POLIMÉRICO E RESPECTIVO MÉTODO DE TRANSFERÊNCIA
(73) SACMI COOPERATIVA MECCANICI IMOLA SOCIETA' COOPERATIVA (IT)
(72) DAVIDE BALDISSERRI
Prazo de Validade: 20 (vinte) anos contados a partir de 12/10/2020, observadas as condições legais

(11) BR 11 2022 007909-5 B1

Código 16.1 - Concessão de Patente ou Certificado de Adição de Invenção
(22) 26/11/2019
(30) 26/11/2019 US 16/696,345
(51) E21B 17/10 (2006.01), C04B 28/04 (2006.01), C09K 8/467 (2006.01), E21B 33/13 (2006.01), E21B 34/06 (2006.01), C04B 14/06 (2006.01), C09K 8/46 (2006.01)
(54) FERRAMENTA DE FUNDO DE POÇO, MÉTODO PARA FABRICAR UMA FERRAMENTA DE FUNDO DE POÇO E MÉTODO DE MANUTENÇÃO DE UM FURO DE POÇO PENETRANDO UMA FORMAÇÃO SUBTERRÂNEA
(73) HALLIBURTON ENERGY SERVICES, INC. (US)
(72) HANDOKO TIRTO SANTOSO; PAUL JOSEPH JONES; SIMON TURTON
Prazo de Validade: 20 (vinte) anos contados a partir de 26/11/2019, observadas as condições legais

(11) BR 11 2022 008670-9 B1

Código 16.1 - Concessão de Patente ou Certificado de Adição de Invenção
(22) 06/11/2019
(51) E21B 33/038 (2006.01)
(54) MONTAGEM DE CONEXÃO DE CABEÇA DE POÇO
(73) FMC TECHNOLOGIES, INC. (US)
(72) ALEJANDRO ANDUEZA; BARRY STEWART
Prazo de Validade: 20 (vinte) anos contados a partir de 06/11/2019, observadas as condições legais

as condições legais

(11) BR 11 2022 008931-7 B1 Código 16.1 - Concessão de Patente ou Certificado de Adição de Invenção
(22) 28/10/2020
(30) 14/11/2019 US 16/683,492
(51) E02F 9/28 (2006.01)
(54) LUVA DE RETENÇÃO
(73) CATERPILLAR INC. (US)
(72) DOUGLAS C. SERRURIER; ERIC T. SINN; JASON GRANT JURA
Prazo de Validade: 20 (vinte) anos contados a partir de 28/10/2020, observadas as condições legais

(11) BR 11 2022 009065-0 B1 Código 16.1 - Concessão de Patente ou Certificado de Adição de Invenção
(22) 13/11/2020
(30) 15/11/2019 JP 2019-206648
(51) H02K 1/18 (2006.01), H02K 1/02 (2006.01), H02K 15/02 (2025.01)
(54) NÚCLEO DE ESTATOR, E, MÁQUINA ELÉTRICA ROTATIVA
(73) NIPPON STEEL CORPORATION (JP)
(72) MASAHITO KAMIKAWABATA; MIHO TOMITA; TESSHU MURAKAWA
Prazo de Validade: 20 (vinte) anos contados a partir de 13/11/2020, observadas as condições legais

(11) BR 11 2022 010412-0 B1 Código 16.1 - Concessão de Patente ou Certificado de Adição de Invenção
(22) 19/12/2019
(51) B23K 26/24 (2014.01), B23K 26/38 (2014.01), B23K 26/70 (2014.01), B23K 26/12 (2014.01), B23K 26/322 (2014.01), B32B 15/01 (2006.01), B23K 103/04 (2006.01), B23K 101/34 (2006.01), B23K 103/16 (2006.01), B23K 101/18 (2006.01), B23K 103/20 (2006.01)
(54) MÉTODO PARA PRODUZIR UMA PEÇA INACABADA DE AÇO PRÉREVESTIDA, PARA FABRICAR UMA PEÇA INACABADA SOLDADA E PARA FABRICAR UMA PEÇA DE AÇO ENDURECIDO POR PRENSAGEM, PEÇA INACABADA DE AÇO PRÉ-REVESTIDA E PEÇA INACABADA SOLDADA
(73) ARCELORMITTAL (LU)
(72) QUENTIN BERNARDI; BERNARD LUQUET
Prazo de Validade: 20 (vinte) anos contados a partir de 19/12/2019, observadas as condições legais

(11) BR 11 2022 011000-6 B1 Código 16.1 - Concessão de Patente ou Certificado de Adição de Invenção
(22) 26/11/2020
(30) 06/12/2019 IT 102019000023310
(51) H05B 6/04 (2006.01), H02J 3/38 (2006.01), H05B 6/06 (2006.01), H05B 7/144 (2006.01)

(54) USINA PARA FUNDIR E/OU AQUECER MATERIAL METÁLICO E MÉTODO PARA ALIMENTAR O MESMO

(73) DANIELI AUTOMATION SPA (IT)

(72) ANTONELLO MORDEGLIA

Prazo de Validade: 20 (vinte) anos contados a partir de 26/11/2020, observadas as condições legais

(11) BR 11 2022 011310-2 B1

Código 16.1 - Concessão de Patente ou Certificado de Adição de Invenção
(22) 14/12/2020

(30) 13/12/2019 US 62,947868

(51) A01N 25/30 (2006.01), C07C 229/04 (2006.01), C11D 1/42 (2006.01), C11D 1/46 (2006.01)

(54) SURFACTANTE À BASE DE ÓLEO EPOXIDADO, COMPOSIÇÃO DE SURFACTANTE, COMPOSIÇÃO HERBICIDA, MÉTODO PARA CONTROLAR A VEGETAÇÃO INDESEJADA, MÉTODO DE PREPARAÇÃO DE UM SURFACTANTE À BASE DE ÓLEO EPOXIDADO E COMPOSIÇÃO DE LIMPEZA PARA A LIMPEZA DE SUPERFÍCIES DURAS

(73) NOURYON CHEMICALS INTERNATIONAL B.V. (NL)

(72) HANAMANTHSA BEVINAKATTI; QINGWEN WENDY YUAN-HUFFMAN; SHAWN ZHU; MOJAHEDUL ISLAM

Prazo de Validade: 20 (vinte) anos contados a partir de 14/12/2020, observadas as condições legais

(11) BR 11 2022 012399-0 B1

Código 16.1 - Concessão de Patente ou Certificado de Adição de Invenção
(22) 11/09/2020

(30) 26/12/2019 JP 2019-236848

(51) E21B 17/042 (2006.01), F16L 15/06 (2006.01)

(54) JUNTA ROSQUEADA PARA TUBOS

(73) JFE STEEL CORPORATION (JP)

(72) JUN TAKANO; TAKAMASA KAWAI; TAKUYA NAGAHAMA; SEIGO GOTO; MASAKI YOSHIKAWA; TSUYOSHI YONEYAMA

Prazo de Validade: 20 (vinte) anos contados a partir de 11/09/2020, observadas as condições legais

(11) BR 11 2022 013402-9 B1

Código 16.1 - Concessão de Patente ou Certificado de Adição de Invenção
(22) 10/12/2020

(30) 14/01/2020 US 16/742,261

(51) G08G 1/00 (2006.01), B60Q 1/06 (2006.01), B60Q 1/08 (2006.01), B60Q 1/14 (2006.01), B60Q 1/16 (2006.01), B60Q 1/24 (2006.01), G08G 1/0967 (2006.01)

(54) DIRECIONAMENTO COLABORATIVO DE FAROL DE VEÍCULO

(73) QUALCOMM INCORPORATED (US)

(72) PAUL DANIEL MARTIN; ALEKSANDR KUSHLEYEV; JONATHAN PAUL DAVIS; MOUSSA BEN COULIBALY; KRISTEN WAGNER CERASE

Prazo de Validade: 20 (vinte) anos contados a partir de 10/12/2020, observadas as condições legais

(11) BR 11 2022 015862-9 B1 Código 16.1 - Concessão de Patente ou Certificado de Adição de Invenção
(22) 22/03/2021
(30) 06/04/2020 DE 10 2020 109 510.4; 18/03/2021 DE 10 2021 106 624.7
(51) C22C 30/02 (2006.01), B23K 35/02 (2006.01), B23K 35/30 (2006.01), C22C 19/05 (2006.01)
(54) USO DE UMA LIGA DE NÍQUEL-CROMO-FERRO
(73) VDM METALS INTERNATIONAL GMBH (DE)
(72) MARTIN WOLF; HELENA ALVES; RAINER BEHRENS
Prazo de Validade: 20 (vinte) anos contados a partir de 22/03/2021, observadas as condições legais

(11) BR 11 2022 016628-1 B1 Código 16.1 - Concessão de Patente ou Certificado de Adição de Invenção
(22) 19/02/2021
(30) 20/02/2020 US 62/978,987; 12/02/2021 US 17/175,116
(51) C09K 8/035 (2006.01), C09K 8/10 (2006.01), C09K 8/32 (2006.01)
(54) MÉTODOS PARA RECUPERAR FLUIDO DE SUBSUPERFÍCIE A PARTIR DE FORMAÇÕES ROCHOSAS
(73) GAS TECHNOLOGY INSTITUTE (US)
(72) SHADI SALAHSHOOR
Prazo de Validade: 20 (vinte) anos contados a partir de 19/02/2021, observadas as condições legais

(11) BR 11 2022 017149-8 B1 Código 16.1 - Concessão de Patente ou Certificado de Adição de Invenção
(22) 25/02/2021
(30) 26/02/2020 US 62/981,747
(51) A61B 1/24 (2006.01), A61B 1/00 (2006.01), A61B 1/06 (2006.01), A61B 5/00 (2006.01)
(54) ADAPTADOR INTRAORAL
(73) GET-GRIN INC. (US)
(72) OREN-ARTZI, PAMELA SHARON; LIPNIK, ALON LUIS; SCHULHOF, ADAM BENJAMIN
Prazo de Validade: 20 (vinte) anos contados a partir de 25/02/2021, observadas as condições legais

(11) BR 11 2022 017785-2 B1 Código 16.1 - Concessão de Patente ou Certificado de Adição de Invenção
(22) 06/03/2020
(51) B04C 5/04 (2006.01), B04C 5/081 (2006.01), B04C 5/103 (2006.01), B04C 9/00 (2006.01), B01D 53/24 (2006.01), B01J 8/00 (2006.01), B01J 8/24 (2006.01), F23J 15/02 (2006.01)
(54) DISPOSIÇÃO DE SEPARADOR DE CICLONE

(73) METSO OUTOTEC FINLAND OY (FI)

(72) ROBERT MADUTA; PETER STURM; LINUS PERANDER; THEODOR BEISHEIM

Prazo de Validade: 20 (vinte) anos contados a partir de 06/03/2020, observadas as condições legais

(11) BR 11 2022 018247-3 B1

Código 16.1 - Concessão de Patente ou Certificado de Adição de Invenção

(22) 10/03/2021

(30) 12/03/2020 IT 102020000005371

(51) H02P 23/00 (2016.01), H02P 6/06 (2006.01), H02P 25/08 (2016.01), C22B 1/00 (2006.01)

(54) APARELHO DE CONTROLE E MÉTODO PARA CONTROLAR UM MOTOR ELÉTRICO DE ALTA POTÊNCIA

(73) DANIELI AUTOMATION SPA (IT)

(72) ALESSANDRO ARDESI; GIUSEPPE MUSCARNERA

Prazo de Validade: 20 (vinte) anos contados a partir de 10/03/2021, observadas as condições legais

(11) BR 11 2022 019123-5 B1

Código 16.1 - Concessão de Patente ou Certificado de Adição de Invenção

(22) 22/03/2021

(30) 23/03/2020 US 16/827,137

(51) A61B 17/34 (2006.01)

(54) DISPOSITIVO E SISTEMA PARA IMPLANTAR UM ENXERTO DE CABELO, E MÉTODO PARA CARREGAR UM ENXERTO DE CABELO NO DISPOSITIVO

(73) PASCAL BOUDJEMA (FR) ; WILLIAM R. RASSMAN (US)

(72) PASCAL BOUDJEMA; WILLIAM R. RASSMAN

Prazo de Validade: 20 (vinte) anos contados a partir de 22/03/2021, observadas as condições legais

(11) BR 11 2022 019887-6 B1

Código 16.1 - Concessão de Patente ou Certificado de Adição de Invenção

(22) 03/04/2020

(51) B01J 19/24 (2006.01), C08F 283/06 (2006.01), C08F 212/08 (2006.01), C08F 220/44 (2006.01), C08G 18/63 (2006.01), C08G 18/65 (2006.01), C08G 18/32 (2006.01), C08G 101/00 (2006.01)

(54) SISTEMA DE REAÇÃO E MÉTODO PARA PREPARAR POLIOL POLIMÉRICO, E, USO DE POLIOL POLIÉTER

(73) WANHUA CHEMICAL GROUP CO., LTD. (CN)

(72) FUGUO LI; YANG LIU; MING JIANG; CHENGQUN QIN; SHIQIANG FANG

Prazo de Validade: 20 (vinte) anos contados a partir de 03/04/2020, observadas as condições legais

(11) BR 11 2022 020274-1 B1

Código 16.1 - Concessão de Patente ou Certificado de Adição de Invenção

(22) 07/04/2021

(30) 08/04/2020 IT 102020000007510

(51) F27D 9/00 (2006.01), F27D 19/00 (2006.01), B22D 11/124 (2006.01), B22D 11/12 (2006.01), B22D 11/14 (2006.01), B22D 11/22 (2006.01)

(54) INSTALAÇÃO PARA A PRODUÇÃO DE PRODUTOS METÁLICOS, MÉTODOPARA GESTÃO DESSA INSTALAÇÃO, APARELHO DE ARREFECIMENTOPARA ESSA INSTALAÇÃO E UMA UNIDADE DE LAMINAÇÃO PARA ESSAINSTALAÇÃO

(73) DANIELI & C. OFFICINE MECCANICHE S.P.A (IT)

(72) ANTONIO NARDELLA

Prazo de Validade: 20 (vinte) anos contados a partir de 07/04/2021, observadas as condições legais

(11) BR 11 2022 021301-8 B1

Código 16.1 - Concessão de Patente ou Certificado de Adição de Invenção

(22) 22/04/2020

(51) B29C 45/14 (2006.01), B29C 43/18 (2006.01), B29C 70/68 (2006.01), B29C 70/70 (2006.01), B29C 70/72 (2006.01), A61L 27/40 (2006.01)

(54) MÉTODO PARA FABRICAR UMA ESTRUTURA DE IMPLANTEMÉDICO REFORÇADA COM FIBRA, ESTRUTURA DE IMPLANTEMÉDICO REFORÇADA COM FIBRA MOLDADA, E, IMPLANTEMÉDICO

(73) ARCTIC BIOMATERIALS OY (FI)

(72) MIKKO HUTTUNEN; HARRI HEINO; MIIKA LEHTOLA; VILLE ELLÄ; MIKA LAAKKONEN

Prazo de Validade: 20 (vinte) anos contados a partir de 22/04/2020, observadas as condições legais

(11) BR 11 2022 023397-3 B1

Código 16.1 - Concessão de Patente ou Certificado de Adição de Invenção

(22) 09/06/2021

(30) 10/06/2020 US 63/037,285

(51) A01N 37/02 (2006.01), A01N 43/90 (2006.01), A01N 53/00 (2006.01), A01N 65/12 (2009.01)

(54) MISTURA DE PESTICIDAS, E, MÉTODO PARA CONTROLAR UM MOSQUITO

(73) VALENT BIOSCIENCES LLC (US)

(72) BENJAMIN A. BELKIND; JASON CLARK; BANUGOPAN KESAVARAJU; PETER DECHANT

Prazo de Validade: 20 (vinte) anos contados a partir de 09/06/2021, observadas as condições legais

(11) BR 11 2022 025159-9 B1

Código 16.1 - Concessão de Patente ou Certificado de Adição de Invenção

(22) 08/03/2021

(30) 10/06/2020 JP 2020-100895

(51) C21D 9/04 (2006.01), C21D 11/00 (2006.01), G01N 19/00 (2006.01), G01N 3/40 (2006.01), C21D 1/00 (2006.01)

(54) MÉTODO DE PREVISÃO DE DUREZA DE TRILHO ENDURECIDO POR CALOR, MÉTODO DE TRATAMENTO TÉRMICO, DISPOSITIVO DE PREVISÃO DE DUREZA, DISPOSITIVO DE TRATAMENTO TÉRMICO, MÉTODO DE FABRICAÇÃO, INSTALAÇÕES DE FABRICAÇÃO, E MÉTODO DE GERAÇÃO DE MODELO DE PREVISÃO DE DUREZA

(73) JFE STEEL CORPORATION (JP)

(72) KENICHI OSUKA; HIROYUKI FUKUDA; SATOSHI UEOKA

Prazo de Validade: 20 (vinte) anos contados a partir de 08/03/2021, observadas as condições legais

(11) BR 11 2022 026434-8 B1

Código 16.1 - Concessão de Patente ou Certificado de Adição de Invenção

(22) 30/06/2021

(30) 30/06/2020 EP 20183195.5; 30/06/2020 US 63/046,015

(51) G09G 5/10 (2006.01)

(54) DECODIFICADOR DE VÍDEO, MEIO NÃO TRANSITÓRIO LEGÍVEL POR COMPUTADOR, SISTEMAS E MÉTODOS PARA COMPENSAÇÃO DE LUZ AMBIENTE USANDO DESLOCAMENTO PQ

(73) DOLBY LABORATORIES LICENSING CORPORATION (US)

(72) ELIZABETH G. PIERI; JACLYN ANNE PYTLARZ; JAKE WILLIAM ZUENA

Prazo de Validade: 20 (vinte) anos contados a partir de 30/06/2021, observadas as condições legais

(11) BR 11 2023 000600-7 B1

Código 16.1 - Concessão de Patente ou Certificado de Adição de Invenção

(22) 13/07/2021

(30) 20/07/2020 FR FR2007577; 04/12/2020 FR FR2012669

(51) C07C 319/08 (2006.01), C07C 323/58 (2006.01), C12N 9/10 (2006.01), C12P 13/04 (2006.01), C12P 13/12 (2006.01)

(54) MÉTODO MELHORADO DE SÍNTESE DE MERCAPTANOS FUNCIONALIZADOS E COMPOSIÇÃO

(73) ARKEMA FRANCE (FR)

(72) GEORGES FREMY; JEAN-CHRISTOPHE LEC

Prazo de Validade: 20 (vinte) anos contados a partir de 13/07/2021, observadas as condições legais

(11) BR 11 2023 003250-4 B1

Código 16.1 - Concessão de Patente ou Certificado de Adição de Invenção

(22) 24/08/2021

(30) 26/10/2020 EP 20203858.4

(51) H01H 9/00 (2006.01), H01H 33/666 (2006.01), H01H 3/42 (2006.01)

(54) SISTEMA PARA CONTROLAR UM INTERRUPTOR A VÁCUO PARA UMA CHAVE DE DESVIO DE ENERGIA, CHAVE DE DESVIO DE ENERGIA E COMUTADOR DE DERIVAÇÃO EM CARGA

(73) HITACHI ENERGY LTD (CH)

(72) GEORGI MANEV; BORISLAV VASILEV; TODOR KOKEV

Prazo de Validade: 20 (vinte) anos contados a partir de 24/08/2021, observadas

as condições legais

(11) BR 11 2023 005611-0 B1 Código 16.1 - Concessão de Patente ou Certificado de Adição de Invenção
(22) 08/09/2021
(30) 06/10/2020 US 17/064,188
(51) G06T 15/00 (2011.01), G06T 15/40 (2011.01), G06T 1/20 (2006.01), G09G 5/36 (2006.01)
(54) MÉTODO E APARELHO DE PROCESSAMENTO GRÁFICO
(73) QUALCOMM INCORPORATED (US)
(72) SRIHARI BABU ALLA; ADIMULAM RAMESH BABU; JONNALA GADDA NAGENDRA KUMAR; AVINASH SEETHARAMAIAH; TAO WANG; XUEFENG TANG; THOMAS EDWIN FRISINGER; ANDREW EVAN GRUBER
Prazo de Validade: 20 (vinte) anos contados a partir de 08/09/2021, observadas as condições legais

(11) BR 11 2024 000433-3 B1 Código 16.1 - Concessão de Patente ou Certificado de Adição de Invenção
(22) 05/08/2022
(30) 06/08/2021 KR 10-2021-0103705; 07/01/2022 KR 10-2022-0002693
(51) A01N 25/32 (2006.01), A01N 43/78 (2006.01)
(54) COMPOSIÇÃO PARA REDUÇÃO DE FITOTOXICIDADE DE PESTICIDA COMPREENDENDO AMINOÁCIDO E MÉTODO PARA REDUZIR A FITOTOXICIDADE DE UMA PLANTA POR UM PESTICIDA
(73) CJ CHEILJEDANG CORPORATION (KR)
(72) GYUREE KIM; JU YEON SON; YOUNGJOO OH; YUNA KANG; VICTOR DALLA COSTA; GUILHERME SORIANI ALMEIDA
Prazo de Validade: 20 (vinte) anos contados a partir de 05/08/2022, observadas as condições legais

(11) BR 11 2024 017881-1 B1 Código 16.1 - Concessão de Patente ou Certificado de Adição de Invenção
(22) 28/02/2023
(30) 02/03/2022 US 63/315,808; 15/08/2022 US 17/887,792
(51) F23C 10/01 (2006.01), B01J 8/18 (2006.01)
(54) REATOR E PROCESSOS PARA REAÇÕES ENDOTÉRMICAS EM ALTAS TEMPERATURAS
(73) DAVID T. CAMP (US)
(72) DAVID T. CAMP
Prazo de Validade: 20 (vinte) anos contados a partir de 28/02/2023, observadas as condições legais

(11) BR 12 2020 022794-0 B1 Código 16.1 - Concessão de Patente ou Certificado de Adição de Invenção
(22) 04/02/2016
(30) 05/02/2015 JP 2015-021371; 18/09/2015 JP 2015-185254
(51) C07K 14/235 (2006.01)

(54) ANTICORPO COMPREENDENDO UMA VARIANTE DA REGIÃO FC E COMPOSIÇÃO FARMACÊUTICA
 (62) BR 11 2017 014328-3 04/02/2016
 (73) CHUGAI SEIYAKU KABUSHIKI KAISHA (JP)
 (72) TOMOYUKI IGAWA; ATSUHIKO MAEDA; KENTA HARAYA; TATSUHIKO TACHIBANA; YUKI IWAYANAGI; YUJI HORI
 Prazo de Validade: 20 (vinte) anos contados a partir de 04/02/2016, observadas as condições legais

(11) BR 12 2022 016534-6 B1

Código 16.1 - Concessão de Patente ou Certificado de Adição de Invenção
 (22) 26/08/2020
 (30) 11/09/2019 US 62/898,868
 (51) E05G 1/00 (2006.01), G07D 11/34 (2019.01), G07D 11/40 (2019.01)
 (54) MÉTODO DE CONVERTER UM COFRE BOCA DE LOBO MODULAR
 (62) BR 11 2022 004283-3 26/08/2020
 (73) BRINK'S NETWORK INC. (US)
 (72) DOUGLAS A. PERTZ; ROHAN PAL; KEITH BARTHELMEUS; LAURA BAUMANN; SHANE MCKIERNAN; KEN POHL; KYLE BOLIN; COLM MCKIERNAN; MARK NIETUBYC
 Prazo de Validade: 20 (vinte) anos contados a partir de 26/08/2020, observadas as condições legais

(11) BR 12 2022 023197-7 B1

Código 16.1 - Concessão de Patente ou Certificado de Adição de Invenção
 (22) 07/04/2017
 (30) 11/04/2016 DE 10 2016 106 588.9
 (51) B07B 7/083 (2006.01)
 (54) SEPARADOR
 (62) BR 11 2018 071011-3 07/04/2017
 (73) NEUMAN & ESSER PROCESS TECHNOLOGY GMBH (DE)
 (72) JOACHIM GALK; THOMAS MINGERS; MARC GIERSEMEHL
 Prazo de Validade: 20 (vinte) anos contados a partir de 07/04/2017, observadas as condições legais

(11) BR 12 2023 024003-0 B1

Código 16.1 - Concessão de Patente ou Certificado de Adição de Invenção
 (22) 09/03/2018
 (30) 10/03/2017 US 62/470,068; 13/03/2017 US 62/470,760; 31/03/2017 US 62/479,920
 (43) 16/01/2024
 (51) B65G 47/22 (2006.01), B65G 17/08 (2006.01), B65G 17/24 (2006.01), B65G 17/30 (2006.01), B65G 17/32 (2006.01), B65G 17/38 (2006.01), B65G 47/46 (2006.01), B65G 17/34 (2006.01)
 (54) SISTEMAS MODULARES DE TRANSFERÊNCIA
 (62) BR 11 2019 018619-0 09/03/2018
 (73) REGAL BELOIT AMERICA, INC. (US)

(72) JOHN WILLIAM KUHN

Prazo de Validade: 20 (vinte) anos contados a partir de 09/03/2018, observadas as condições legais

(11) BR 12 2023 024830-9 B1

Código 16.1 - Concessão de Patente ou Certificado de Adição de Invenção

(22) 02/11/2018

(30) 02/11/2017 US 62/580,926; 20/06/2018 US 62/687,610

(43) 26/12/2023

(51) C08J 11/10 (2006.01), B09C 1/10 (2006.01), C02F 3/34 (2023.01), C02F 101/30 (2006.01), C12R 1/07 (2006.01)

(54) PACOTE COMERCIAL QUE COMPREENDE UMA CEPA DE BACILLUS

(62) BR 11 2020 008869-2 02/11/2018

(73) MICROBIAL DISCOVERY GROUP, LLC (US)

(72) MICHAEL R. KING; SONA SON; CLAIRE HEILE

Prazo de Validade: 20 (vinte) anos contados a partir de 02/11/2018, observadas as condições legais

(11) BR 12 2024 016465-5 B1

Código 16.1 - Concessão de Patente ou Certificado de Adição de Invenção

(22) 20/06/2016

(30) 22/06/2015 EP 15173102.3; 16/03/2016 EP 16160738.7

(43) 08/10/2024

(51) A61K 39/39 (2006.01), A61P 35/00 (2006.01)

(54) CONJUGADOS DE AGENTE DE LIGAÇÃO-DROGA (ADCs) E CONJUGADOS DE AGENTE DE LIGAÇÃO-PRÓ-DROGA (APDCs) TENDO GRUPOS ENZIMATICAMENTE CLIVÁVEIS

(62) BR 11 2017 027813-8 20/06/2016

(73) BAYER PHARMA AKTIENGESELLSCHAFT (DE)

(72) HANS-GEORG LERCHEN; ANNE-SOPHIE REBSTOCK; YOLANDA CANCHO GRANDE; LEO MARX; BEATRIX STELTE-LUDWIG; CARSTEN TERJUNG; CHRISTOPH MAHLERT; SIMONE GREVEN; ANETTE SOMMER; SANDRA BERNDT

Prazo de Validade: 20 (vinte) anos contados a partir de 20/06/2016, observadas as condições legais

(11) BR 13 2016 020000-7 F1

Código 16.1 - Concessão de Patente ou Certificado de Adição de Invenção

(22) 30/08/2016

(43) 23/10/2018

(51) H04B 10/071 (2013.01)

(54) CONVERSOR DE COMPRIMENTO DE ONDA ATIVO PARA USO COM OTDR EMÉTODO PARA ESTENDER O ALCANCE DE SUPERVISÃO DO OTDR

(61) PI 0304018-6 16/10/2003

(73) FUNDAÇÃO CPQD - CENTRO DE PESQUISA E DESENVOLVIMENTO EM TELECOMUNICAÇÕES (BR/SP)

(72) FABIO RENATO BASSAN; JOÃO BATISTA ROSOLEM; DANILO CESAR DINI

Prazo de Validade: 10 (dez) anos contados a partir de 25/04/2017, observadas as condições legais

(11) BR 13 2020 013413-1 F1

Código 16.1 - Concessão de Patente ou Certificado de Adição de Invenção

(22) 30/06/2020

(43) 15/02/2022

(51) A61K 9/20 (2006.01), A61K 47/34 (2017.01), A61K 47/38 (2006.01), A61K 31/522 (2006.01)

(54) COMPOSIÇÃO FARMACÊUTICA DE LIBERAÇÃO MODIFICADA E PROCESSO PARA A PREPARAÇÃO DE COMPOSIÇÃO

(61) PI 0906158-4 06/03/2009

(73) PACIFIC HEALTHCARE (THAILAND) CO. LTD (TH)

(72) FREDERICK VAN GULIK; MADHUSUDAN RAO YAMSANI; RAMESH GANNU; SURESH BANDARI; BODAPUNTI PRABHA SHANKAR

Prazo de Validade: 10 (dez) anos contados a partir de 05/01/2021, observadas as condições legais

(11) BR 13 2021 018722-0 F1

Código 16.1 - Concessão de Patente ou Certificado de Adição de Invenção

(22) 20/09/2021

(43) 06/12/2022

(51) B01J 3/00 (2006.01), C08J 3/00 (2006.01)

(54) SISTEMA INTEGRADO DE EXTRAÇÃO E HIDRÓLISE EM ÁGUA SUBCRÍTICA E SUPERCRÍTICA PARA OBTENÇÃO DE COMPOSTOS BIOATIVOS E AÇÚCARES FERMENTESCÍVEIS

(61) BR 10 2020 017238-7 24/08/2020

(73) UNIVERSIDADE ESTADUAL DE CAMPINAS - UNICAMP (BR/SP)

(72) MAURICIO ARIEL ROSTAGNO; TÂNIA FORSTER CARNEIRO; FRANCISCO WESHLEY MACIEL SILVA; WILLIAM GUSTAVO SGANZERLA; JULIANE VIGANÓ; TIAGO LINHARES CRUZ TABOSA BARROSO

Prazo de Validade: 20 (vinte) anos contados a partir de 24/08/2020, observadas as condições legais

(11) BR 20 2018 001257-1 Y1

Código 16.1 - Concessão de Patente ou Certificado de Adição de Invenção

(22) 22/01/2018

(43) 06/08/2019

(51) A43D 8/02 (2006.01)

(54) DISPOSIÇÃO CONSTRUTIVA APLICADA EM MÁQUINA DE CORTE PARA FABRICAÇÃO DE CALÇADOS

(73) MÁQUINAS TECNOMAQ LTDA. (BR/RS)

(72) OSMAR ROQUE CORÁ

Prazo de Validade: 15 (quinze) anos contados a partir de 22/01/2018,

observadas as condições legais

(11) BR 20 2019 006330-6 Y1 Código 16.1 - Concessão de Patente ou Certificado de Adição de Invenção
(22) 29/03/2019
(43) 13/10/2020
(51) B65D 35/38 (2006.01)
(54) DISPOSIÇÃO CONSTRUTIVA INTRODUZIDA EM CAPOTA MARÍTIMA PARA PICK-UPS
(73) MARCIO ANTONIO CALDEIRA (BR/SP)
(72) MARCIO ANTONIO CALDEIRA
Prazo de Validade: 15 (quinze) anos contados a partir de 29/03/2019,
observadas as condições legais

(11) BR 20 2019 008968-2 Y1 Código 16.1 - Concessão de Patente ou Certificado de Adição de Invenção
(22) 02/05/2019
(43) 10/11/2020
(51) A61C 13/12 (2006.01)
(54) TORQUÍMETRO COM MANÍPULO SEM A CATRACA
(73) EBER DE ARAUJO ELER (BR/MG)
(72) EBER DE ARAUJO ELER
Prazo de Validade: 15 (quinze) anos contados a partir de 02/05/2019,
observadas as condições legais

(11) BR 20 2019 021906-3 Y1 Código 16.1 - Concessão de Patente ou Certificado de Adição de Invenção
(22) 18/10/2019
(43) 27/04/2021
(51) G01C 5/00 (2006.01)
(54) DISPOSITIVO DE SUSTENTAÇÃO PARA LOCAÇÃO TOPOGRÁFICA
(73) VALE S.A. (BR/RJ)
(72) ANA PAULA MONTEIRO BRITO; DOUGLAS HENRIQUE SILVEIRA
Prazo de Validade: 15 (quinze) anos contados a partir de 18/10/2019,
observadas as condições legais

(11) BR 20 2020 016275-1 Y1 Código 16.1 - Concessão de Patente ou Certificado de Adição de Invenção
(22) 10/08/2020
(43) 05/01/2021
(51) F21V 21/10 (2006.01)
(54) DISPOSIÇÃO CONSTRUTIVA EM LUSTRE
(73) ASSOCIAÇÃO FRATELUZ (BR/SP)
(72) ELISEU MOYA RODRIGUES; JOEL MARTINS DE SOUZA
Prazo de Validade: 15 (quinze) anos contados a partir de 10/08/2020,
observadas as condições legais

(11) BR 20 2020 017289-7 Y1	Código 16.1 - Concessão de Patente ou Certificado de Adição de Invenção (22) 24/08/2020 (43) 08/03/2022 (51) B01D 45/16 (2006.01) (54) DISPOSITIVO DE SEPARAÇÃO DE COMPONENTES GASOSOS ATRAVÉS DE UM BOCAL CONVERGENTE-DIVERGENTE SUPERSÔNICO COM ÁREA VARIÁVEL (73) UNIVERSIDADE DE SÃO PAULO - USP (BR/SP) (72) JULIO ROMANO MENEGHINI; BRUNO SOUZA CARMO; CLAUDIO AUGUSTO OLLER DO NASCIMENTO; JOSÉ ROBERTO SIMÕES MOREIRA; EMILIO CARLOS NELLI SILVA; JULIÁN CAMILO RESTREPO LOZANO; REINALDO MARCONDES ORSELLI; ERNANI VITILLO VOLPE; PAULO VINICIUS MIYUKI YAMABE; JAIRO PAES CAVALCANTE FILHO; RAFAEL NASS DE ANDRADE; BRENO DE ALMEIDA AVANCINI; ULISSES ADONIS SILVA COSTA; MATHEUS AUGUSTO CAMPOS PIRES Prazo de Validade: 15 (quinze) anos contados a partir de 24/08/2020, observadas as condições legais
(11) BR 20 2023 001837-3 Y1	Código 16.1 - Concessão de Patente ou Certificado de Adição de Invenção (22) 31/01/2023 (43) 23/07/2024 (51) E03F 5/04 (2006.01), E04F 13/074 (2006.01), E04F 19/08 (2006.01) (54) DISPOSIÇÃO CONSTRUTIVA INTRODUZIDA EM COLETOR DE ÁGUA PARA INSTALAÇÃO EM PAREDES (73) JOSE BONIFACIO DE FREITAS SILVESTRE (BR/SP) (72) JOSÉ BONIFÁCIO DE FREITAS SILVESTRE Prazo de Validade: 15 (quinze) anos contados a partir de 31/01/2023, observadas as condições legais
(11) BR 20 2023 003885-4 Y1	Código 16.1 - Concessão de Patente ou Certificado de Adição de Invenção (22) 01/03/2023 (43) 05/09/2023 (51) A01G 9/12 (2006.01) (54) CALHA FLEXÍVEL PARA CULTIVO SEMI-HIDROPÔNICO (73) LEANDRO WEBER (BR/RS) ; LAURO WEBER (BR/RS) ; MOISES WEBER (BR/RS) (72) LEANDRO WEBER; LAURO WEBER; MOISES WEBER Prazo de Validade: 15 (quinze) anos contados a partir de 01/03/2023, observadas as condições legais
(11) BR 21 2020 004599-9 Y1	Código 16.1 - Concessão de Patente ou Certificado de Adição de Invenção (22) 29/11/2019 (30) 24/10/2019 CN 201911014915 7 (51) A47B 96/06 (2006.01), A47B 96/07 (2006.01), F16C 11/10 (2006.01)

(54) SUPORTE DE PLACA DE ROLAMENTO AJUSTÁVEL
 (73) ZHONGSHAN ROBBY HARDWARE PRODUCTS CO.,LTD (CN)
 (72) ZHIRUI PAN; BO CHEN
 Prazo de Validade: 15 (quinze) anos contados a partir de 29/11/2019,
 observadas as condições legais

(11) MU 9103199-0 Y1

Código 16.1 - Concessão de Patente ou Certificado de Adição de Invenção
 (22) 28/11/2011
 (43) 16/09/2014
 (51) A61F 7/02 (2006.01)
 (54) DISPOSIÇÃO APLICADA EM SUPORTE DE CABEÇA PARA
 TERMOTERAPIA
 (73) JOSÉ WAGNER BANTERLI RIBEIRO (BR/SP) ; ADRIANA RAMOS
 EMERENCIANO (BR/SP)
 (72) JOSÉ WAGNER BANTERLI RIBEIRO
 Prazo de Validade: 15 (quinze) anos contados a partir de 28/11/2011,
 observadas as condições legais. Patente concedida conforme ADI 5.529/DF,
 que determina a alteração do prazo de concessão.

(11) PI 1005614-9 B1

Código 16.1 - Concessão de Patente ou Certificado de Adição de Invenção
 (22) 22/10/2010
 (43) 26/02/2013
 (51) A23L 7/157 (2016.01)
 (54) PROCESSO DE PREPARO DE MISTURA APLICADA PARA TEMPERAR
 E EMPANAR ALIMENTOS PARA FRITURA, E PRODUTO RESULTANTE
 (73) WRN INDÚSTRIA DE ALIMENTOS LTDA (BR/PR)
 (72) Wanderley Rosignoli Napoli
 Prazo de Validade: 20 (vinte) anos contados a partir de 22/10/2010, observadas
 as condições legais. Patente concedida conforme ADI 5.529/DF, que determina
 a alteração do prazo de concessão.

Código 16.3 - Retificação

Retificação da publicação da concessão da patente por ter sido efetuada com incorreção que não impossibilita sua identificação. Tal publicação não implica na alteração da data de publicação da concessão da patente e nos prazos decorrentes da mesma.

(11) BR 11 2014 011938-4 B8	<p>Código 16.3 - Retificação</p> <p>(22) 30/01/2014</p> <p>(30) 31/01/2013 US 61/759.320; 04/03/2013 US 61/772.292; 30/05/2013 US 61/828.899; 27/08/2013 US 61/870.729; 30/10/2013 US 61/897.793; 21/11/2013 US 61/907.332</p> <p>(45) 16/03/2021</p> <p>(51) A61K 9/16 (2006.01), A61K 9/20 (2006.01), A61K 31/501 (2006.01), A61K 31/513 (2006.01)</p> <p>(54) COMPOSIÇÃO FARMACÊUTICA NA FORMA DE UM COMPRIMIDO COM UMA COMBINAÇÃO DE DOSE FIXA DE DOIS COMPOSTOS ANTIVIRAIS, FORMA DE DOSAGEM FARMACÊUTICA COMPREENDENDO A REFERIDA COMPOSIÇÃO E USO DA REFERIDA COMPOSIÇÃO</p> <p>(73) GILEAD PHARMASSET LLC (US)</p> <p>(72) BEN CHAL; ERIK MOGALIAN; REZA OLIYAI; ROWCHANAK PAKDAMAN; DIMITRIOS STEFANIDIS; VAHID ZIA</p> <p>Ref. RPI 2619 de 16/03/2021 quanto a qualificação do titular.</p>
(11) BR 11 2019 018437-6 B8	<p>Código 16.3 - Retificação</p> <p>(22) 06/03/2018</p> <p>(30) 07/03/2017 US 62/467,859; 31/05/2017 US 62/512,791; 07/08/2017 US 62/541,838</p> <p>(45) 25/02/2025</p> <p>(51) B05D 1/36 (2006.01), B05D 1/00 (2006.01), B05D 3/06 (2006.01), B41M 1/18 (2006.01), B41M 7/00 (2006.01), C09D 11/101 (2014.01)</p> <p>(54) MÉTODO DECAPTURA A ÚMIDO PARA PREPARAR UM ARTIGO IMPRESSO E UM ARTIGOLAMINADO, MÉTODO PARA IMPRIMIR UM SUBSTRATO POROSO E USOS DOS MESMOS</p> <p>(73) SUN CHEMICAL CORPORATION (US)</p> <p>(72) JOHN G. TIESSEN; KAI-UWE GAUDL; JUANITA M. PARRIS</p> <p>Ref. RPI 2825 de 25/02/2025 quanto ao quadro reivindicatório.</p>
(11) BR 11 2022 007993-1 B8	<p>Código 16.3 - Retificação</p> <p>(22) 11/05/2020</p> <p>(30) 14/11/2019 KR 10-2019-0146071</p> <p>(45) 18/03/2025</p> <p>(51) D02G 3/32 (2006.01), D02G 3/36 (2006.01), D02G 3/38 (2006.01), D01D</p>

5/34 (2006.01), D02J 1/08 (2006.01), D02G 1/16 (2006.01), D03D 15/08 (2006.01)

(54) FIO ELÁSTICO COMPÓSITO, TECIDO E MÉTODO PARA FABRICAR UM FIO ELÁSTICO COMPÓSITO

(73) HYOSUNG TNC CORPORATION (KR)

(72) KI RIM KIM; HYUN GEE CHUNG; YEON SOO KANG; MUNSEON KIM

Ref. RPI 2828 de 18/03/2025 quanto ao relatório descritivo e ao quadro reivindicatório.

(11) BR 11 2022 011451-6 B8

Código 16.3 - Retificação

(22) 08/06/2020

(30) 13/12/2019 CN 201911279792.X

(45) 25/02/2025

(51) H02J 3/38 (2006.01)

(54) MÉTODO E SISTEMA PARA CONTROLAR A PASSAGEM CONTÍNUA DE ALTA TENSÃO E A PASSAGEM CONTÍNUA DE BAIXA TENSÃO DE UM TURBINA EÓLICA DE ACIONAMENTO DIRETO DE ÍMÃ PERMANENTE EM MEIO DE ARMAZENAMENTO NÃO-TRANSITÓRIO LEGÍVEL POR COMPUTADOR

(73) GOLDWIND SCIENCE & TECHNOLOGY CO., LTD. (CN)

(72) JIE ZHOU; YUANYAN HUANG; CHENGZHI QIN; SHAOHUA ZHANG; XIN CHEN

Ref. RPI 2825 de 25/02/2025 quanto ao titular por erro material do requerente.

Código Nulidade Administrativa**Código 17.1 - Notificação de Interposição de Nulidade Administrativa**

Notificação, ao titular da patente, de instauração de processo administrativo de nulidade. Desta data corre o prazo de 60 (sessenta) dias para eventual contestação do titular (Art. 52 da Lei nº 9.279/96). O depositante poderá obter cópia da petição de nulidade através do endereço eletrônico www.inpi.gov.br - No Acesso rápido – Faça uma busca - Patente. Para acessar, cadastre-se no Portal do INPI e use login e senha.

(11) BR 10 2018 013293-8 B1	Código 17.1 - Notificação de Interposição de Nulidade Administrativa (45) 15/10/2024 (73) MARCIO AUGUSTO FERREIRA GONZALEZ (BR/RJ) Requerente da nulidade: ENGARRAFADORA DE BEBIDAS ACQUATUBA LTDA - 870250029427 - 11/4/2025
(11) BR 10 2019 023563-2 B1	Código 17.1 - Notificação de Interposição de Nulidade Administrativa (45) 08/10/2024 (73) GTS DO BRASIL LTDA. (BR/SC) Requerente da nulidade: MARCHESAN IMPLEMENTOS E MÁQUINAS AGRÍCOLAS TATU S.A. - 870250028104 - 8/4/2025
(11) BR 10 2022 006661-2 B1	Código 17.1 - Notificação de Interposição de Nulidade Administrativa (45) 15/10/2024 (73) BALDAN IMPLEMENTOS AGRÍCOLAS S/A (BR/SP) Requerente da nulidade: JUMIL-JUSTINO DE MORAIS, IRMAOS S/A - 870240094737 - 5/11/2024
(11) BR 20 2018 015282-9 Y1	Código 17.1 - Notificação de Interposição de Nulidade Administrativa (45) 15/10/2024 (73) CEBRACE CRISTAL PLANO LTDA (BR/SP) Requerente da nulidade: COMPANHIA BRASILEIRA DE VIDROS PLANOS - CBVP - 870250027582 - 7/4/2025
(11) BR 20 2020 016483-5 Y1	Código 17.1 - Notificação de Interposição de Nulidade Administrativa (45) 15/10/2024 (73) CABOFIX INDÚSTRIA E COMÉRCIO DE ARTEFATOS PLÁSTICOS LTDA - ME (BR/SP) Requerente da nulidade: INDÚSTRIA METALÚRGICA MCA LTDA - 870240089096 - 17/10/2024

(11) PI 0802657-2 B1

Código 17.1 - Notificação de Interposição de Nulidade Administrativa

(45) 15/10/2024

(73) FIODELL C. L. CONFECÇÕES LTDA - EPP (BR/SP)

Requerente da nulidade: MARCO ANTONIO MUNIZ - 870250006703 -

28/1/2025

Código Notificação de Decisão Judicial**Código 19.1 - Notificação de Decisão Judicial**

Comunicação de decisão judicial referente à patente.

(11) MU 9000828-6 Y1

Código 19.1 - Notificação de Decisão Judicial

(45) 21/11/2017

(73) Carlos Henrique Aldrovandi (BR/RS)

Processo INPI nº 52402.007647/2023-38 @ 25ª Vara Federal do Rio de Janeiro @ PROCEDIMENTO COMUM Nº 5006055-04.2023.4.02.5101/RJ @ AUTOR: LUFATI INDUSTRIA E COMERCIO LTDA @ RÉU: INPI-INSTITUTO NACIONAL DA PROPRIEDADE INDUSTRIAL @ RÉU: CARLOS HENRIQUE ALDROVANDI @ Tutela deferida: Ante o exposto, JULGO extinto o processo, nos termos do artigo 487, inciso I, do CPC e PROCEDENTE O PEDIDO para declarar a nulidade do ato administrativo que concedeu a patente de modelo de utilidade MU9000828-6, intitulada "DISPOSIÇÃO CONSTRUTIVA APLICADA EM MÁQUINA EMPACOTADEIRA", de titularidade do segundo réu. @ Deverá a Autarquia providenciar a anotação e publicação desta sentença na Revista da Propriedade Industrial, para ciência de terceiros, na forma prevista do art. 175, §2º, da Lei nº 9.279/96. @ Por presentes os respectivos requisitos, notadamente a probabilidade do direito, conforme acima reconhecido, e o risco de dano, que na espécie se evidencia pela necessidade de se assegurar o efetivo uso da marca por sua titular, reaprecio e DEFIRO O PEDIDO DE TUTELA DE URGÊNCIA, para determinar a suspensão dos efeitos da patente MU9000828-6.

(11) PI 0016460-7 B1

Código 19.1 - Notificação de Decisão Judicial

(45) 02/10/2012

(73) Monsanto Technology LLC (US)

AÇÃO CIVIL PÚBLICA CÍVELPROCESSO:1011982-53.2021.8.11.0041NUP: 52402.010497/2024-21PARTE AUTORA: Associação dos produtores de soja e milho do estado de Mato Grosso. Litisconsortes: Associação dos produtores de soja e milho do estado da Bahia - Aprosoja; Associação de produtores de soja e milho e outros grãos agrícolas do estado de Goiás; Associação dos produtores de soja do estado do Piauí - Aprosoja/PI; Associação dos produtores de soja e milho do estado de Rondônia - Aprosoja/RO; Associação dos produtores de soja e milho do estado do Tocantins; Associação mato-grossense dos produtores de algodão.PARTE RÉ: Monsanto Technology LCC, Monsanto do Brasil Ltda.Decisão: Diante do exposto, conheço os embargos de declaração para julgá-los improcedentes,diante da inexistência de omissão e, com fundamento no art. 356, II do CPC, c/c art. 40,caput, da LPI, julgo parcialmente o mérito, para declarar os prazos de vigência das patentesdiscutidas nesta

ação, em consonância com a decisão proferida na ADI 5.529, nos seguintes termos: a patente PI 0016460-7, passa a ter prazo de validade até 12/12/2020; a patente PI0610654-4 passa a ter o prazo de validade até 26/05/2026 e a patente PI 9816295-0 passa a ter o prazo de validade até 03/03/2018. Expeça-se ofício ao Instituto Nacional de Propriedade Industrial - INPI, encaminhando-se cópia desta sentença, para a correção dos prazos de vigência das patentes, conforme acima estabelecido, com a expedição das respectivas cartas de patente corrigidas. A decisão encontra-se subjudice até o trânsito em julgado da demanda.

(11) PI 0610654-4 B1

Código 19.1 - Notificação de Decisão Judicial

(45) 28/03/2017

(73) MONSANTO TECHNOLOGY LLC (US)

AÇÃO CIVIL PÚBLICA CÍVEL PROCESSO:1011982-53.2021.8.11.0041 NUP:

52402.010497/2024-21 PARTE AUTORA: Associação dos produtores de soja e milho do estado de Mato Grosso. Litisconsortes: Associação dos produtores de soja e milho do estado da Bahia - Aprosoja; Associação de produtores de soja e milho e outros grãos agrícolas do estado de Goiás; Associação dos produtores de soja do estado do Piauí - Aprosoja/PI; Associação dos produtores de soja e milho do estado de Rondônia - Aprosoja/RO; Associação dos produtores de soja e milho do estado do Tocantins; Associação Mato-Grossense dos produtores de algodão. PARTE RÉ: Monsanto Technology LCC, Monsanto do Brasil Ltda. Decisão: Diante do exposto, conheço os embargos de declaração para julgá-los improcedentes, diante da inexistência de omissão e, com fundamento no art. 356, II do CPC, c/c art. 40, caput, da LPI, julgo parcialmente o mérito, para declarar os prazos de vigência das patentes discutidas nesta ação, em consonância com a decisão proferida na ADI 5.529, nos seguintes termos: a patente PI 0016460-7, passa a ter prazo de validade até 12/12/2020; a patente PI0610654-4 passa a ter o prazo de validade até 26/05/2026 e a patente PI 9816295-0 passa a ter o prazo de validade até 03/03/2018. Expeça-se ofício ao Instituto Nacional de Propriedade Industrial - INPI, encaminhando-se cópia desta sentença, para a correção dos prazos de vigência das patentes, conforme acima estabelecido, com a expedição das respectivas cartas de patente corrigidas. A decisão encontra-se subjudice até o trânsito em julgado da demanda.

(11) PI 9816295-0 C8

Código 19.1 - Notificação de Decisão Judicial

(45) 22/08/2017

(62) PI 9803639-4 03/03/1998

(73) MONSANTO TECHNOLOGY LLC (US)

AÇÃO CIVIL PÚBLICA CÍVEL PROCESSO:1011982-53.2021.8.11.0041 NUP:

52402.010497/2024-21 PARTE AUTORA: Associação dos produtores de soja e milho do estado de Mato Grosso. Litisconsortes: Associação dos produtores de soja e milho do estado da Bahia - Aprosoja; Associação de produtores de soja e

milho e outros grãos agrícolas do estado de Goiás; Associação dos produtores de soja do estado do Piauí - Aprosoja/PI; Associação dos produtores de soja e milho do estado de Rondônia - Aprosoja/RO; Associação dos produtores de soja e milho do estado do Tocantins; Associação mato-grossense dos produtores de algodão. PARTE RÉ: Monsanto Technology LCC, Monsanto do Brasil Ltda. Decisão: Diante do exposto, conheço os embargos de declaração para julgá-los improcedentes, diante da inexistência de omissão e, com fundamento no art. 356, II do CPC, c/c art. 40, caput, da LPI, julgo parcialmente o mérito, para declarar os prazos de vigência das patentes discutidas nesta ação, em consonância com a decisão proferida na ADI 5.529, nos seguintes termos: a patente PI 0016460-7, passa a ter prazo de validade até 12/12/2020; a patente PI0610654-4 passa a ter o prazo de validade até 26/05/2026 e a patente PI 9816295-0 passa a ter o prazo de validade até 03/03/2018. Expeça-se ofício ao Instituto Nacional de Propriedade Industrial - INPI, encaminhando-se cópia desta sentença, para a correção dos prazos de vigência das patentes, conforme acima estabelecido, com a expedição das respectivas cartas de patente corrigidas. A decisão encontra-se subjuzgada até o trânsito em julgado da demanda.

Código Extinção de Patente e Certificado de Adição de Invenção**Código 21.6 - Extinção - Art. 86 da LPI**

Extinção da patente por falta de pagamento da retribuição anual, por pagamento da retribuição anual fora do prazo ou por não cumprimento de exigência de complementação de pagamento da retribuição anual. Desta data corre o prazo de 3 (três) meses para o titular requerer a restauração da patente, através do pagamento da retribuição específica de restauração (GRU com código de serviço 208) e, conforme o caso: do pagamento da retribuição anual em débito; ou do pagamento correspondente a complementação no valor da retribuição adicional de que trata o art. 84º § 2º, da Lei nº 9.279/96, sob pena da manutenção da extinção de acordo com o disposto no inciso IV do art. 78 da Lei nº 9.279/96.

(11) BR 10 2012 015911-2 B1	Código 21.6 - Extinção - Art. 86 da LPI (45) 30/06/2020 (73) MAN TRUCK & BUS AG (DE) Referente à 13ª anuidade.
<hr/>	
(11) BR 10 2012 016189-3 B1	Código 21.6 - Extinção - Art. 86 da LPI (45) 24/03/2020 (73) A.C.P. INDÚSTRIA DE MÓVEIS LTDA. (BR/ES) Referente à 13ª anuidade.
<hr/>	
(11) BR 10 2012 016190-7 B1	Código 21.6 - Extinção - Art. 86 da LPI (45) 19/01/2021 (73) TANIA DE CONTI (BR/SP) Referente à 13ª anuidade.
<hr/>	
(11) BR 10 2012 016301-2 B1	Código 21.6 - Extinção - Art. 86 da LPI (45) 05/05/2020 (73) Bauer Maschinen GMBH (DE) Referente à 13ª anuidade.
<hr/>	
(11) BR 10 2013 017200-6 B1	Código 21.6 - Extinção - Art. 86 da LPI (45) 26/01/2021 (73) PABLO JORDAN COSTA DA SILVA (BR/MA) Referente à 12ª anuidade.
<hr/>	
(11) BR 10 2015 015675-8 B1	Código 21.6 - Extinção - Art. 86 da LPI (45) 31/08/2021 (73) ANDREAS STIHL AG & CO. KG (DE)

Referente à 10ª anuidade.

(11) BR 10 2016 015056-6 B1 Código 21.6 - Extinção - Art. 86 da LPI
(45) 23/11/2021
(73) CNH INDUSTRIAL AMERICA LLC (US)
Referente à 9ª anuidade.

(11) BR 10 2016 015122-8 B1 Código 21.6 - Extinção - Art. 86 da LPI
(45) 23/11/2021
(73) CNH INDUSTRIAL AMERICA LLC (US)
Referente à 9ª anuidade.

(11) BR 10 2016 015152-0 B1 Código 21.6 - Extinção - Art. 86 da LPI
(45) 22/02/2022
(73) CNH INDUSTRIAL AMERICA LLC (US)
Referente à 9ª anuidade.

(11) BR 10 2016 015231-3 B1 Código 21.6 - Extinção - Art. 86 da LPI
(45) 13/10/2021
(73) CNH INDUSTRIAL AMERICA LLC (US)
Referente à 9ª anuidade.

(11) BR 10 2016 015254-2 B1 Código 21.6 - Extinção - Art. 86 da LPI
(45) 18/01/2022
(73) CNH INDUSTRIAL BELGIUM NV (BE)
Referente à 9ª anuidade.

(11) BR 10 2017 013808-9 B1 Código 21.6 - Extinção - Art. 86 da LPI
(45) 12/04/2022
(73) CNH INDUSTRIAL BELGIUM NV (BE)
Referente à 8ª anuidade.

(11) BR 10 2017 013895-0 B1 Código 21.6 - Extinção - Art. 86 da LPI
(45) 14/11/2023
(73) ZEENNI ENGENHARIA E CONSTRUÇÕES LTDA (BR/SP)
Referente à 8ª anuidade.

(11) BR 10 2017 014265-5 B1 Código 21.6 - Extinção - Art. 86 da LPI
(45) 27/09/2022
(73) ROHM AND HAAS COMPANY (US) ; DOW GLOBAL TECHNOLOGIES
LLC (US)
Referente à 8ª anuidade.

(11) BR 10 2017 025897-1 B1 Código 21.6 - Extinção - Art. 86 da LPI
(45) 15/04/2025
(73) MARIA DAS GRAÇAS CARNEIRO DA CUNHA (BR/PE)
Referente à 7ª anuidade.

(11) BR 10 2019 013607-3 B1 Código 21.6 - Extinção - Art. 86 da LPI
(45) 06/06/2023
(73) MIGUEL DELL'AGLI (BR/SP)
Referente à 6ª anuidade.

(11) BR 10 2019 013619-7 B1 Código 21.6 - Extinção - Art. 86 da LPI
(45) 05/04/2022
(73) JOSÉ CARLOS PECEGUINI SALDANHA (BR/SP)
Referente à 6ª anuidade.

(11) BR 11 2012 033213-9 B8 Código 21.6 - Extinção - Art. 86 da LPI
(45) 27/10/2020
(73) AGRIVIDA,INC (US)
Referente à 14ª anuidade.

(11) BR 11 2012 033293-7 B1 Código 21.6 - Extinção - Art. 86 da LPI
(45) 12/05/2020
(73) WELLTEC OILFIELD SOLUTIONS AG (CH)
Referente à 14ª anuidade.

(11) BR 11 2012 033549-9 B1 Código 21.6 - Extinção - Art. 86 da LPI
(45) 26/05/2020
(73) TRELLEBORG COATED SYSTEMS ITALY S.P.A. (IT)
Referente à 14ª anuidade.

(11) BR 11 2012 033642-8 B1 Código 21.6 - Extinção - Art. 86 da LPI
(45) 03/08/2021
(73) ROSTRUM MEDICAL INNOVATIONS INC. (CA)
Referente à 14ª anuidade.

(11) BR 11 2012 033649-5 B1 Código 21.6 - Extinção - Art. 86 da LPI
(45) 11/02/2020
(73) WELLTEC A/S (DK)
Referente à 14ª anuidade.

(11) BR 11 2012 033783-1 B1 Código 21.6 - Extinção - Art. 86 da LPI

(45) 09/02/2021
(73) NINGKASAI TECHNOLOGY (SHANGHAI) CO, LTD. (CN)
Referente à 14ª anuidade.

(11) BR 11 2013 002900-5 B8 Código 21.6 - Extinção - Art. 86 da LPI
(45) 09/06/2020
(73) KIMBERLY-CLARK WORLDWIDE, INC. (US)
Referente à 14ª anuidade.

(11) BR 11 2013 033098-8 B8 Código 21.6 - Extinção - Art. 86 da LPI
(45) 20/10/2020
(73) ALECTOS THERAPEUTICS INC (CA) ; MERCK SHARP & DOHME CORP (US)
Referente à 13ª anuidade.

(11) BR 11 2013 033474-6 B1 Código 21.6 - Extinção - Art. 86 da LPI
(45) 30/10/2018
(73) CNH BELGIUM N.V. (BE)
Referente à 13ª anuidade.

(11) BR 11 2013 033754-0 B1 Código 21.6 - Extinção - Art. 86 da LPI
(45) 19/01/2021
(73) WACKER CHEMIE AG (DE)
Referente à 13ª anuidade.

(11) BR 11 2014 020767-4 B1 Código 21.6 - Extinção - Art. 86 da LPI
(45) 09/08/2022
(73) HUAWEI TECHNOLOGIES CO., LTD. (CN)
Referente à 12ª anuidade.

(11) BR 11 2014 028532-2 B1 Código 21.6 - Extinção - Art. 86 da LPI
(45) 26/01/2021
(73) ADB SAFEGATE BVBA (BE)
Referente à 12ª anuidade.

(11) BR 11 2014 030791-1 B1 Código 21.6 - Extinção - Art. 86 da LPI
(45) 22/12/2020
(73) BOREALIS AG (AT)
Referente à 12ª anuidade.

(11) BR 11 2014 031895-6 B1 Código 21.6 - Extinção - Art. 86 da LPI
(45) 30/03/2021
(73) CORNING INCORPORATED (US)

Referente à 12ª anuidade.

(11) BR 11 2014 031978-2 B1 Código 21.6 - Extinção - Art. 86 da LPI
(45) 07/12/2021
(73) KONINKLIJKE PHILIPS N.V. (NL)
Referente à 12ª anuidade.

(11) BR 11 2014 032720-3 B1 Código 21.6 - Extinção - Art. 86 da LPI
(45) 17/02/2021
(73) FMC TECHNOLOGIES, INC. (US)
Referente à 13ª anuidade.

(11) BR 11 2014 032793-9 B1 Código 21.6 - Extinção - Art. 86 da LPI
(45) 04/05/2021
(73) COÖPERATIE AVEBE U.A. (NL)
Referente à 12ª anuidade.

(11) BR 11 2014 032969-9 B1 Código 21.6 - Extinção - Art. 86 da LPI
(45) 03/11/2020
(73) GEA MECHANICAL EQUIPMENT GMBH (DE)
Referente à 12ª anuidade.

(11) BR 11 2015 000023-1 B1 Código 21.6 - Extinção - Art. 86 da LPI
(45) 28/02/2023
(73) PIONEER HI-BRED INTERNATIONAL, INC. (US)
Referente à 12ª anuidade.

(11) BR 11 2015 002204-9 B1 Código 21.6 - Extinção - Art. 86 da LPI
(45) 20/10/2020
(73) FAURECIA INTERIEUR INDUSTRIE (FR) ; A. RAYMOND ET CIE (FR)
Referente à 12ª anuidade.

(11) BR 11 2015 031385-0 B1 Código 21.6 - Extinção - Art. 86 da LPI
(45) 15/12/2020
(73) ROHM AND HAAS COMPANY (US)
Referente à 11ª anuidade.

(11) BR 11 2015 031530-5 B1 Código 21.6 - Extinção - Art. 86 da LPI
(45) 23/11/2021
(73) GALA INDUSTRIES, INC. (US)
Referente à 11ª anuidade.

(11) BR 11 2015 031649-2 B1	Código 21.6 - Extinção - Art. 86 da LPI (45) 08/09/2021 (73) DOW GLOBAL TECHNOLOGIES LLC (US) ; ROHM AND HAAS COMPANY (US) Referente à 11ª anuidade.
(11) BR 11 2015 032029-5 B1	Código 21.6 - Extinção - Art. 86 da LPI (45) 06/04/2021 (73) SMARTFISH AS (NO) Referente à 11ª anuidade.
(11) BR 11 2015 032250-6 B1	Código 21.6 - Extinção - Art. 86 da LPI (45) 02/02/2021 (73) PRYSMIAN S.P.A. (IT) Referente à 12ª anuidade.
(11) BR 11 2015 032734-6 B1	Código 21.6 - Extinção - Art. 86 da LPI (45) 23/08/2022 (73) TOYOTA JIDOSHA KABUSHIKI KAISHA (JP) Referente à 11ª anuidade.
(11) BR 11 2016 000201-6 B1	Código 21.6 - Extinção - Art. 86 da LPI (45) 22/06/2021 (73) THYSSENKRUPP UHDE CHLORINE ENGINEERS (ITALIA) S.R.L. (IT) Referente à 11ª anuidade.
(11) BR 11 2016 002530-0 B1	Código 21.6 - Extinção - Art. 86 da LPI (45) 29/11/2022 (73) ELECTROLUX APPLIANCES AKTIEBOLAG (SE) Referente à 11ª anuidade.
(11) BR 11 2016 002641-1 B1	Código 21.6 - Extinção - Art. 86 da LPI (45) 06/04/2021 (73) SANDVIK INTELLECTUAL PROPERTY AB (SE) Referente à 11ª anuidade.
(11) BR 11 2016 003000-1 B1	Código 21.6 - Extinção - Art. 86 da LPI (45) 04/05/2021 (73) SANDVIK INTELLECTUAL PROPERTY AB (SE) Referente à 11ª anuidade.
(11) BR 11 2016 026042-2 B1	Código 21.6 - Extinção - Art. 86 da LPI (45) 16/11/2022

(73) MARUISHI PHARMACEUTICAL CO., LTD. (JP)
Referente à 11ª anuidade.

(11) BR 11 2016 027538-1 B1 Código 21.6 - Extinção - Art. 86 da LPI
(45) 17/01/2023
(73) MICROSOFT TECHNOLOGY LICENSING, LLC (US)
Referente à 10ª anuidade.

(11) BR 11 2016 028121-7 B1 Código 21.6 - Extinção - Art. 86 da LPI
(45) 14/09/2021
(73) UNILEVER IP HOLDINGS B.V. (PB)
Referente à 10ª anuidade.

(11) BR 11 2016 028523-9 B1 Código 21.6 - Extinção - Art. 86 da LPI
(45) 18/01/2022
(73) PHILIP MORRIS PRODUCTS S.A. (CH)
Referente à 10ª anuidade.

(11) BR 11 2016 028827-0 B1 Código 21.6 - Extinção - Art. 86 da LPI
(45) 24/05/2022
(73) KEBA AG (AT)
Referente à 10ª anuidade.

(11) BR 11 2016 030279-6 B1 Código 21.6 - Extinção - Art. 86 da LPI
(45) 27/06/2023
(73) JAPAN TOBACCO, INC. (JP)
Referente à 10ª anuidade.

(11) BR 11 2016 030580-9 B1 Código 21.6 - Extinção - Art. 86 da LPI
(45) 19/12/2023
(73) THE ROCKEFELLER UNIVERSITY (US)
Referente à 10ª anuidade.

(11) BR 11 2016 030839-5 B1 Código 21.6 - Extinção - Art. 86 da LPI
(45) 19/04/2022
(73) RUAG AMMOTEC GMBH (DE)
Referente à 10ª anuidade.

(11) BR 11 2016 030930-8 B1 Código 21.6 - Extinção - Art. 86 da LPI
(45) 15/03/2022
(73) FMC CORPORATION (US)
Referente à 10ª anuidade.

(11) BR 11 2017 025853-6 B1	Código 21.6 - Extinção - Art. 86 da LPI (45) 20/12/2022 (73) INVENTIO AG (CH) Referente à 9ª anuidade.
(11) BR 11 2017 028015-9 B1	Código 21.6 - Extinção - Art. 86 da LPI (45) 06/02/2024 (73) INSTITUTO DE HIGIENE E MEDICINA TROPICAL (PT) ; INSTITUTO POLITÉCNICO DO PORTO (PT) ; UNIVERSIDADE DO PORTO (PT) Referente à 9ª anuidade.
(11) BR 11 2017 028145-7 B1	Código 21.6 - Extinção - Art. 86 da LPI (45) 12/01/2021 (73) STATOIL PETROLEUM AS (NO) Referente à 10ª anuidade.
(11) BR 11 2017 028248-8 B1	Código 21.6 - Extinção - Art. 86 da LPI (45) 25/10/2022 (73) ENVENTURE GLOBAL TECHNOLOGY, INC. (US) Referente à 9ª anuidade.
(11) BR 11 2017 028410-3 B1	Código 21.6 - Extinção - Art. 86 da LPI (45) 05/07/2022 (73) KONINKLIJKE DOUWE EGBERTS B.V. (NL) Referente à 9ª anuidade.
(11) BR 11 2017 028439-1 B1	Código 21.6 - Extinção - Art. 86 da LPI (45) 05/07/2022 (73) KONINKLIJKE DOUWE EGBERTS B.V. (NL) Referente à 9ª anuidade.
(11) BR 11 2017 028441-3 B1	Código 21.6 - Extinção - Art. 86 da LPI (45) 05/07/2022 (73) KONINKLIJKE DOUWE EGBERTS B.V. (NL) Referente à 9ª anuidade.
(11) BR 11 2017 028444-8 B1	Código 21.6 - Extinção - Art. 86 da LPI (45) 03/05/2022 (73) KONINKLIJKE DOUWE EGBERTS B.V. (NL) Referente à 9ª anuidade.

(11) BR 11 2017 028490-1 B1	Código 21.6 - Extinção - Art. 86 da LPI (45) 19/10/2021 (73) ZF FRIEDRICHSHAFEN AG (DE) Referente à 9ª anuidade.
<hr/>	
(11) BR 11 2017 028579-7 B1	Código 21.6 - Extinção - Art. 86 da LPI (45) 09/08/2022 (73) NOVARTIS AG (CH) Referente à 9ª anuidade.
<hr/>	
(11) BR 11 2018 000050-7 B1	Código 21.6 - Extinção - Art. 86 da LPI (45) 15/02/2022 (73) LUKAS-ERZETT VEREINIGTE SCHLEIF- UND FRÄSWERKZEUGFABRIKEN GMBH & CO. KG (DE) Referente à 9ª anuidade.
<hr/>	
(11) BR 11 2018 074557-0 B1	Código 21.6 - Extinção - Art. 86 da LPI (45) 01/11/2022 (73) ESSITY HYGIENE AND HEALTH AKTIEBOLAG (SE) Referente à 9ª anuidade.
<hr/>	
(11) BR 11 2018 075784-5 B1	Código 21.6 - Extinção - Art. 86 da LPI (45) 28/06/2022 (73) BASF SE (DE) Referente à 8ª anuidade.
<hr/>	
(11) BR 11 2018 077388-3 B1	Código 21.6 - Extinção - Art. 86 da LPI (45) 14/02/2023 (73) CENTRE DE PYROLYSE DU CHARBON DE MARIENAU (FR) Referente à 8ª anuidade.
<hr/>	
(11) BR 11 2019 003876-0 B1	Código 21.6 - Extinção - Art. 86 da LPI (45) 11/04/2023 (73) SHANGHAI MICROPORIT MEDBOT (GROUP) CO., LTD. (CN) Referente à 8ª anuidade.
<hr/>	
(11) BR 11 2019 005920-2 B1	Código 21.6 - Extinção - Art. 86 da LPI (45) 17/10/2023 (73) SHANGHAI MICROPORIT MEDBOT (GROUP) CO., LTD. (CN) Referente à 8ª anuidade.
<hr/>	
(11) BR 11 2019 017596-2 B1	Código 21.6 - Extinção - Art. 86 da LPI (45) 07/03/2023

(73) HÄFELE BERLIN GMBH & CO KG (DE)
Referente à 8ª anuidade.

(11) BR 11 2019 024055-1 B1 Código 21.6 - Extinção - Art. 86 da LPI
(45) 01/08/2023
(73) CRYOVAC, LLC (US)
Referente à 7ª anuidade.

(11) BR 11 2019 024559-6 B1 Código 21.6 - Extinção - Art. 86 da LPI
(45) 12/09/2023
(73) ABB SCHWEIZ AG (CH)
Referente à 8ª anuidade.

(11) BR 11 2019 027484-7 B1 Código 21.6 - Extinção - Art. 86 da LPI
(45) 15/08/2023
(73) DOW GLOBAL TECHNOLOGIES LLC (US)
Referente à 7ª anuidade.

(11) BR 11 2019 027517-7 B1 Código 21.6 - Extinção - Art. 86 da LPI
(45) 29/08/2023
(73) DOW GLOBAL TECHNOLOGIES LLC (US)
Referente à 7ª anuidade.

(11) BR 11 2019 027704-8 B1 Código 21.6 - Extinção - Art. 86 da LPI
(45) 13/06/2023
(73) JURONG SHIPYARD PTE LTD (SG)
Referente à 7ª anuidade.

(11) BR 11 2019 028104-5 B1 Código 21.6 - Extinção - Art. 86 da LPI
(45) 26/10/2021
(73) ILLUMINA, INC. (US)
Referente à 7ª anuidade.

(11) BR 11 2020 000126-0 B1 Código 21.6 - Extinção - Art. 86 da LPI
(45) 27/06/2023
(73) RSM IMAGINEERING AS (NO)
Referente à 7ª anuidade.

(11) BR 11 2020 000128-7 B1 Código 21.6 - Extinção - Art. 86 da LPI
(45) 18/07/2023
(73) RSM IMAGINEERING AS (NO)
Referente à 7ª anuidade.

(11) BR 11 2020 001850-3 B1	Código 21.6 - Extinção - Art. 86 da LPI (45) 21/03/2023 (73) L'OREAL (FR) Referente à 7ª anuidade.
(11) BR 20 2012 016183-0 Y1	Código 21.6 - Extinção - Art. 86 da LPI (45) 03/05/2022 (73) UNIVERSIDADE FEDERAL DE MINAS GERAIS (BR/MG) Referente à 13ª anuidade.
(11) BR 20 2014 015916-4 Y1	Código 21.6 - Extinção - Art. 86 da LPI (45) 08/10/2019 (73) RICARDO FIGUEIRA DE STEFANI (BR/SP) Referente à 11ª anuidade.
(11) BR 20 2017 014365-7 Y1	Código 21.6 - Extinção - Art. 86 da LPI (45) 07/02/2023 (73) BIGFER INDÚSTRIA E COMÉRCIO DE FERRAGENS LTDA (BR/RS) Referente à 8ª anuidade.
(11) BR 20 2022 006670-7 Y1	Código 21.6 - Extinção - Art. 86 da LPI (45) 19/09/2023 (73) DIREÇÃO CONSULTORIA E ENGENHARIA LTDA (BR/MG) Referente à 3ª anuidade.
(11) BR 20 2022 014680-8 Y1	Código 21.6 - Extinção - Art. 86 da LPI (45) 27/06/2023 (73) WALDEMIR DA SILVEIRA PINTO (BR/PR) Referente ao despacho 24.2, RPI 2823 de 11-02-2025.
(11) BR 21 2018 000148-7 Y1	Código 21.6 - Extinção - Art. 86 da LPI (45) 31/08/2021 (73) METSO OUTOTEC FINLAND OY (FI) Referente à 9ª anuidade.
(11) MU 9000854-5 Y1	Código 21.6 - Extinção - Art. 86 da LPI (45) 19/12/2017 (73) GLOBAL TECNOLOGIA LTDA (BR/PR) Referente à 15ª anuidade.
(11) MU 9101119-1 Y1	Código 21.6 - Extinção - Art. 86 da LPI

	(45) 04/06/2019 (73) MAURO SOPHIA SERRA (BR/RJ) Referente à 14ª anuidade.
(11) PI 0402591-1 B1	Código 21.6 - Extinção - Art. 86 da LPI (45) 16/10/2018 (73) MICROSOFT TECHNOLOGY LICENSING, LLC (US) Referente à 21ª anuidade.
(11) PI 0406397-0 B1	Código 21.6 - Extinção - Art. 86 da LPI (45) 05/01/2016 (73) Ace Bed Co., LTD (KR) Referente à 21ª anuidade.
(11) PI 0411900-2 B8	Código 21.6 - Extinção - Art. 86 da LPI (45) 21/11/2018 (73) Biotron Limited (AU) Referente à 21ª anuidade.
(11) PI 0411942-8 B1	Código 21.6 - Extinção - Art. 86 da LPI (45) 03/12/2019 (73) Basell Polyolefine GMBH (DE) Referente à 21ª anuidade.
(11) PI 0412115-5 B1	Código 21.6 - Extinção - Art. 86 da LPI (45) 15/12/2015 (73) KBA-NOTASYS SA (CH) Referente à 21ª anuidade.
(11) PI 0418931-0 B1	Código 21.6 - Extinção - Art. 86 da LPI (45) 25/09/2018 (73) NV BEKAERT SA (BE) Referente à 21ª anuidade.
(11) PI 0502473-0 B1	Código 21.6 - Extinção - Art. 86 da LPI (45) 09/05/2017 (73) Xerox Corporation (US) Referente à 20ª anuidade.
(11) PI 0502477-3 B1	Código 21.6 - Extinção - Art. 86 da LPI (45) 14/02/2018 (73) MICROSOFT TECHNOLOGY LICENSING, LLC (US)

Referente à 20ª anuidade.

(11) PI 0502554-0 B1 Código 21.6 - Extinção - Art. 86 da LPI
(45) 06/06/2017
(73) MICROSOFT TECHNOLOGY LICENSING, LLC (US)
Referente à 20ª anuidade.

(11) PI 0502558-3 B1 Código 21.6 - Extinção - Art. 86 da LPI
(45) 13/06/2017
(73) MICROSOFT TECHNOLOGY LICENSING, LLC (US)
Referente à 20ª anuidade.

(11) PI 0502564-8 B1 Código 21.6 - Extinção - Art. 86 da LPI
(45) 18/08/2015
(73) Infineum International Limited (GB)
Referente à 20ª anuidade.

(11) PI 0511379-2 B1 Código 21.6 - Extinção - Art. 86 da LPI
(45) 26/06/2018
(73) Medicim NV (BE)
Referente à 20ª anuidade.

(11) PI 0512746-7 B1 Código 21.6 - Extinção - Art. 86 da LPI
(45) 13/06/2017
(73) DIEBOLD NIXDORF, INCORPORATED (US)
Referente à 20ª anuidade.

(11) PI 0512800-5 B1 Código 21.6 - Extinção - Art. 86 da LPI
(45) 26/12/2017
(73) SEG AUTOMOTIVE GERMANY GMBH (DE)
Referente à 20ª anuidade.

(11) PI 0512872-2 B1 Código 21.6 - Extinção - Art. 86 da LPI
(45) 06/02/2018
(73) KNORR-BREMSE SYSTEME FÜR NUTZFAHRZEUGE GMBH (DE)
Referente à 20ª anuidade.

(11) PI 0514174-5 B1 Código 21.6 - Extinção - Art. 86 da LPI
(45) 22/01/2019
(73) FUTURA S.P.A. (IT)
Referente à 20ª anuidade.

(11) PI 0514639-9 B8	Código 21.6 - Extinção - Art. 86 da LPI (45) 24/05/2016 (73) Kimberly-Clark Worldwide, Inc. (US) Referente à 20ª anuidade.
(11) PI 0520415-1 B1	Código 21.6 - Extinção - Art. 86 da LPI (45) 13/10/2021 (73) MICRO MOTION, INC (US) Referente à 20ª anuidade.
(11) PI 0605795-0 C8	Código 21.6 - Extinção - Art. 86 da LPI (45) 25/09/2018 (73) JOHNSON & JOHNSON CONSUMER INC. (US) Referente à 19ª anuidade.
(11) PI 0612720-7 B1	Código 21.6 - Extinção - Art. 86 da LPI (45) 10/02/2016 (73) CYTIVA BIOPROCESS R&D AB (SE) Referente à 19ª anuidade.
(11) PI 0612760-6 B1	Código 21.6 - Extinção - Art. 86 da LPI (45) 22/11/2016 (73) HUNTSMAN TEXTILE EFFECTS (SWITZERLAND) GMBH (CH) Referente à 19ª anuidade.
(11) PI 0613095-0 B1	Código 21.6 - Extinção - Art. 86 da LPI (45) 06/12/2016 (73) BTG ECLEPENS S.A. (CH) Referente à 19ª anuidade.
(11) PI 0613351-7 B1	Código 21.6 - Extinção - Art. 86 da LPI (45) 15/01/2019 (73) Fabrizio Borracci (IT) ; Matteo Amoruso (IT) Referente à 19ª anuidade.
(11) PI 0613431-9 B1	Código 21.6 - Extinção - Art. 86 da LPI (45) 14/08/2018 (73) SCHAEFFLER TECHNOLOGIES AG & CO. KG (DE) Referente à 19ª anuidade.
(11) PI 0713163-1 B1	Código 21.6 - Extinção - Art. 86 da LPI (45) 02/01/2018 (73) PAPIERFABRIK AUGUST KOEHLER AG. (DE)

Referente à 18ª anuidade.

(11) PI 0713870-9 B1 Código 21.6 - Extinção - Art. 86 da LPI
 (45) 05/09/2017
 (73) Constellium Rolled Products Ravenswood, LLC (US)
 Referente à 18ª anuidade.

(11) PI 0713984-5 B1 Código 21.6 - Extinção - Art. 86 da LPI
 (45) 23/10/2018
 (73) ESSILOR INTERNATIONAL (FR)
 Referente à 18ª anuidade.

(11) PI 0721801-0 B1 Código 21.6 - Extinção - Art. 86 da LPI
 (45) 13/03/2018
 (73) Sumitomo Chemical Company, Limited (JP)
 Referente à 18ª anuidade.

(11) PI 0721855-9 B1 Código 21.6 - Extinção - Art. 86 da LPI
 (45) 05/02/2019
 (73) GRIDSPERTISE S.R.L. (IT)
 Referente à 18ª anuidade.

(11) PI 0802237-2 B1 Código 21.6 - Extinção - Art. 86 da LPI
 (45) 26/06/2018
 (73) Draka Comteq B.V. (NL)
 Referente à 17ª anuidade.

(11) PI 0805082-1 B1 Código 21.6 - Extinção - Art. 86 da LPI
 (45) 21/08/2018
 (73) Associação Paranaense de Cultura - APC (BR/PR)
 Referente à 17ª anuidade.

(11) PI 0813280-1 B1 Código 21.6 - Extinção - Art. 86 da LPI
 (45) 07/02/2017
 (73) VALLOUREC DEUTSCHLAND GMBH (DE)
 Referente à 17ª anuidade.

(11) PI 0813420-0 B1 Código 21.6 - Extinção - Art. 86 da LPI
 (45) 15/05/2018
 (73) Basf Beauty Care Solutions France SAS (FR)
 Referente à 17ª anuidade.

(11) PI 0813913-0 B1	Código 21.6 - Extinção - Art. 86 da LPI (45) 19/04/2022 (73) THERAMEX HQ UK LIMITED (GB) Referente à 17ª anuidade.
<hr/>	
(11) PI 0814198-3 B1	Código 21.6 - Extinção - Art. 86 da LPI (45) 06/02/2018 (73) CASALE SA (CH) Referente à 17ª anuidade.
<hr/>	
(11) PI 0814804-0 B1	Código 21.6 - Extinção - Art. 86 da LPI (45) 13/11/2018 (73) STATOIL ASA (NO) Referente à 17ª anuidade.
<hr/>	
(11) PI 0909594-2 B1	Código 21.6 - Extinção - Art. 86 da LPI (45) 19/11/2019 (73) PEUGEOT CITRÖEN AUTOMOBILES SA (FR) Referente à 16ª anuidade.
<hr/>	
(11) PI 0913874-9 B1	Código 21.6 - Extinção - Art. 86 da LPI (45) 15/06/2021 (73) DAIKIN INDUSTRIES, LTD. (JP) Referente à 16ª anuidade.
<hr/>	
(11) PI 0914933-3 B1	Código 21.6 - Extinção - Art. 86 da LPI (45) 25/09/2018 (73) Monsanto Technology LLC (US) Referente à 16ª anuidade.
<hr/>	
(11) PI 0915502-3 B1	Código 21.6 - Extinção - Art. 86 da LPI (45) 31/03/2020 (73) Parker Hannifin (Uk) Limited (GB) Referente à 16ª anuidade.
<hr/>	
(11) PI 0915671-2 B1	Código 21.6 - Extinção - Art. 86 da LPI (45) 16/04/2019 (73) DAY INTERNATIONAL, INC. (US) Referente à 16ª anuidade.
<hr/>	
(11) PI 0923391-1 B8	Código 21.6 - Extinção - Art. 86 da LPI (45) 15/09/2020 (73) SAMYANG HOLDINGS CORPORATION (KR)

Referente à 16ª anuidade.

(11) PI 0924607-0 B1 Código 21.6 - Extinção - Art. 86 da LPI
(45) 26/05/2020
(73) VOLVO LASTVAGNAR AB (SE)
Referente à 16ª anuidade.

(11) PI 0924608-8 B1 Código 21.6 - Extinção - Art. 86 da LPI
(45) 19/05/2020
(73) Volvo Lastvagnar AB (SE)
Referente à 16ª anuidade.

(11) PI 0924609-6 B1 Código 21.6 - Extinção - Art. 86 da LPI
(45) 02/04/2019
(73) Volvo Lastvagnar AB (SE)
Referente à 16ª anuidade.

(11) PI 0925052-2 B1 Código 21.6 - Extinção - Art. 86 da LPI
(45) 21/12/2021
(73) NOKIA TECHNOLOGIES OY (FI)
Referente à 16ª anuidade.

(11) PI 1003783-7 B1 Código 21.6 - Extinção - Art. 86 da LPI
(45) 28/05/2019
(73) Grifols, S.A. (ES)
Referente à 15ª anuidade.

(11) PI 1014138-3 B1 Código 21.6 - Extinção - Art. 86 da LPI
(45) 05/11/2019
(73) TECHNOLOGICAL RESOURCES PTY LIMITED (AU)
Referente à 15ª anuidade.

(11) PI 1015022-6 B1 Código 21.6 - Extinção - Art. 86 da LPI
(45) 26/11/2019
(73) TECHNOLOGICAL RESOURCES PTY LIMITED (AU)
Referente à 15ª anuidade.

(11) PI 1104409-8 B1 Código 21.6 - Extinção - Art. 86 da LPI
(45) 14/02/2023
(73) UNIVERSIDADE FEDERAL DE MINAS GERAIS (BR/MG)
Referente à 14ª anuidade.

Código 21.8 - Despacho Anulado

Anulação do despacho da extinção da patente por ter sido indevido. (A toda publicação que envolva anulação de ato ou despacho caberá justificativa no processo administrativo.)

(11) BR 10 2013 016084-9 B1 Código 21.8 - Despacho Anulado
(45) 12/05/2020
(73) HY-NUTRITION (FR)
Anulada a publicação código 21.6 na RPI nº 2832 de 15/04/2025 por ter sido indevida.

(11) BR 11 2014 031842-5 B1 Código 21.8 - Despacho Anulado
(45) 15/09/2020
(73) TAKEDA PHARMACEUTICAL COMPANY LIMITED (JP)
Anulada a publicação código 21.6 na RPI nº 2831 de 08/04/2025 por ter sido indevida.

(11) PI 0412452-9 B1 Código 21.8 - Despacho Anulado
(45) 05/10/2021
(73) NIKE INNOVATE C.V. (US)
Anulada a publicação código 21.6 na RPI nº 2832 de 15/04/2025 por ter sido indevida.

(11) PI 0506845-2 B1 Código 21.8 - Despacho Anulado
(45) 09/04/2019
(73) LG ELECTRONICS INC (KR)
Anulada a publicação código 21.6 na RPI nº 2831 de 08/04/2025 por ter sido indevida.

Código Outros Referentes a Patentes/Certificados de Adição de Invenção**Código 22.2 - Petição Não Conhecida**

Não conhecimento da petição apresentada em virtude do disposto nos Arts. 218 ou 219 da Lei nº 9.279/96.

(11) BR 11 2012 025516-9 B1	Código 22.2 - Petição Não Conhecida (45) 17/11/2020 (73) TRANSETERIX ITALIA, S.R.L. (IT) A petição de nº 870240105778 de 11/12/2024 é considerada como Petição Não Conhecida, em virtude do disposto no Artigo 219 inciso II da LPI nº 9.279/96, uma vez que o interessado da petição não é o depositante do pedido.
(11) BR 11 2015 025299-0 B1	Código 22.2 - Petição Não Conhecida (45) 09/02/2021 (73) TRANSETERIX ITALIA, S.R.L. (IT) A petição de nº 870240105779 de 11/12/2024 é considerada como Petição Não Conhecida, em virtude do disposto no Artigo 219 inciso II da LPI nº 9.279/96, uma vez que o interessado da petição não é o depositante do pedido.

Código 22.15 - Patente “SUB JUDICE”

Notificação de ação judicial referente a patente.

(11) BR 11 2013 032080-0 B1

Código 22.15 - Patente “SUB JUDICE”

(45) 11/01/2022

(73) VIOL CO., LTD. (KR)

"INPI nº 52402.004250/2025-56 @ Origem: JUÍZO FEDERAL DA 12ª VF DO RIO DE JANEIRO (TRF2) Processo Nº: 5027929-74.2025.4.02.5101@ sub judice @ Autor: ENDYMED MEDICAL, LTDA @ Réu(s): VIOL CO. LTD. e INSTITUTO NACIONAL DAPROPRIEDADE INDUSTRIAL"

Código Anuidade de Patente**Código 24.2 - Exigência de Complementação da Retribuição Anual**

O titular deverá complementar, de acordo com a tabela vigente na data da complementação, o recolhimento da retribuição anual especificada, por meio do peticionamento eletrônico ou formulário modelo FQ002 acompanhado dos comprovantes dos pagamentos correspondentes ao cumprimento da exigência e a complementação da retribuição anual no valor da retribuição adicional de que trata o art. 84º § 2º da Lei nº 9.279/96. O não cumprimento no prazo de 60 (sessenta) dias acarretará a extinção da patente nos termos do art. 87 da Lei nº 9.279/96.

(11) BR 20 2014 016056-1 Y1	Código 24.2 - Exigência de Complementação da Retribuição Anual (45) 25/10/2016 (73) FREDERICO REICHMANN NETO (BR/PR) Conforme Portaria 52/2023, o depositante deverá complementar a retribuição da 7ª anuidade, de acordo com tabela vigente, referente a guia de recolhimento 29409161920633030 uma vez que a anuidade foi recolhida com valor de 6ª anuidade de patente sendo que o correto é o valor referente a 7ª anuidade de patente já concedida (Vide parecer)
(11) BR 20 2016 018109-2 Y1	Código 24.2 - Exigência de Complementação da Retribuição Anual (45) 10/08/2021 (73) SOLARLED ILUMINAÇÃO - EIRELI ME (BR/PR) Complementar a retribuição da(s) 9ª anuidade(s), de acordo com tabela vigente, referente à(s) guia(s) de recolhimento 29409162328912997, uma vez que foi recolhida dentro do prazo extraordinário, mas com valor de prazo ordinário.
(11) BR 20 2016 027521-6 Y1	Código 24.2 - Exigência de Complementação da Retribuição Anual (45) 03/11/2021 (73) UNIVERSIDADE ESTADUAL PAULISTA JULIO DE MESQUITA FILHO (BR/SP) Complementar a retribuição da(s) 6ª anuidade(s), de acordo com tabela vigente, referente à(s) guia(s) de recolhimento 29409161942485858, uma vez que foi recolhida como pedido ao invés de patente.
(11) BR 20 2017 023499-7 Y1	Código 24.2 - Exigência de Complementação da Retribuição Anual (45) 11/04/2023 (73) OZIEL DOS SANTOS (BR/SP) Complementar a retribuição da(s) 8ª anuidade(s), de acordo com tabela vigente, referente à(s) guia(s) de recolhimento 29409162331116136, uma vez que foi recolhida como pedido ao invés de patente.

(11) PI 0621554-8 B1

Código 24.2 - Exigência de Complementação da Retribuição Anual

(45) 07/03/2017

(73) ZODIAC AEROTECHNICS (FR)

Conforme Portaria 52/2023, o depositante deverá complementar a retribuição da 14ª anuidade, de acordo com tabela vigente, referente a guia de recolhimento 29409161907107842 uma vez que a anuidade foi recolhida com valor de pedido sendo que o correto é o valor referente a anuidade Patente de Invenção (Vide parecer).

(11) PI 0701884-3 B1

Código 24.2 - Exigência de Complementação da Retribuição Anual

(45) 11/10/2016

(73) SIMONE D`AVILA NICKEL (BR/RS)

Conforme Portaria 52/2023, titular deverá, dentro de 60 dias contados da publicação da presente exigência recolher as grus conforme descrito no parecer.

Código 24.4 - Restauração

Notificação quanto à restauração da patente.

(11) BR 20 2016 030622-7 Y1

Código 24.4 - Restauração

(45) 14/12/2021

(73) MARLI SARAIVA BRAGA (BR/MG)

Código Anotação de Alteração de nome e/ou sede, de Transferência e de Limitação ou Ônus de Pedido, Patente e Certificado de Adição de Invenção**Código 25.1 - Transferência Deferida**

Notificação do deferimento da transferência requerida. Desta data corre o prazo de 60 (sessenta) dias para eventual recurso do interessado.

(11) BR 10 2013 032447-7 B1	Código 25.1 - Transferência Deferida (22) 17/12/2013 (45) 19/01/2021 (71) MARCOS ANTÔNIO GUEDES DE ALBUQUERQUE (BR/MG) ; MARCELO MARTINS ARAÚJO (BR/MG)
(21) BR 10 2019 005711-4 A2	Código 25.1 - Transferência Deferida (22) 22/03/2019 (71) ALSTOM HOLDINGS (FR)
(11) BR 11 2014 029388-0 B1	Código 25.1 - Transferência Deferida (22) 21/05/2013 (45) 27/10/2020 (71) SL IP COMPANY LLC (US)
(11) BR 11 2015 006846-4 B1	Código 25.1 - Transferência Deferida (22) 25/07/2013 (45) 19/01/2021 (71) SL IP COMPANY LLC (US)
(11) BR 11 2015 014394-6 B1	Código 25.1 - Transferência Deferida (22) 25/07/2013 (45) 13/07/2021 (71) SL IP COMPANY LLC (US)
(11) BR 11 2016 019257-5 B1	Código 25.1 - Transferência Deferida (22) 19/02/2015 (45) 02/04/2019 (71) SML LIMITED (IN)
(11) BR 11 2016 024696-9 B1	Código 25.1 - Transferência Deferida (22) 22/04/2015 (45) 05/01/2021 (71) SL IP COMPANY LLC (US)

(11) BR 11 2017 000281-7 B8	Código 25.1 - Transferência Deferida (22) 30/06/2015 (45) 01/06/2021 (71) SL IP COMPANY LLC (US)
<hr/>	
(21) BR 11 2017 023867-5 A2	Código 25.1 - Transferência Deferida (22) 09/05/2016 (71) EMACO SA (CH)
<hr/>	
(21) BR 11 2019 008156-9 A2	Código 25.1 - Transferência Deferida (22) 24/10/2017 (71) EMACO SA (CH)
<hr/>	
(21) BR 11 2019 008284-0 A2	Código 25.1 - Transferência Deferida (22) 25/10/2017 (71) SYNGENTA CROP PROTECTION AG (CH)
<hr/>	
(21) BR 11 2020 012565-2 A2	Código 25.1 - Transferência Deferida (22) 21/12/2018 (71) KONINKLIJKE NEDERLANDSE AKADEMIE VAN WETENSCHAPPEN (NL) ; HUB ORGANOIDS IP B.V. (NL)
<hr/>	
(11) BR 12 2020 014554-4 B1	Código 25.1 - Transferência Deferida (22) 25/07/2013 (45) 13/07/2021 (62) BR 11 2015 014394-6 25/07/2013 (71) SL IP COMPANY LLC (US)
<hr/>	
(11) BR 12 2020 026293-1 B1	Código 25.1 - Transferência Deferida (22) 25/07/2013 (45) 30/11/2021 (62) BR 11 2015 014394-6 25/07/2013 (71) SL IP COMPANY LLC (US)
<hr/>	
(11) BR 12 2020 026294-0 B1	Código 25.1 - Transferência Deferida (22) 25/07/2013 (45) 30/11/2021 (62) BR 11 2015 014394-6 25/07/2013 (71) SL IP COMPANY LLC (US)
<hr/>	
(21) BR 13 2021 006510-8 E2	Código 25.1 - Transferência Deferida

(22) 05/04/2021

(61) BR 10 2013 032447-7 17/12/2013

(71) MARCOS ANTÔNIO GUEDES DE ALBUQUERQUE (BR/MG) ; MARCELO MARTINS ARAÚJO (BR/MG)

(11) BR 20 2016 027637-9 Y1

Código 25.1 - Transferência Deferida

(22) 24/11/2016

(45) 15/03/2022

(71) FB COMERCIO DE PEÇAS LTDA (BR/PR)

(11) PI 0607238-0 B8

Código 25.1 - Transferência Deferida

(22) 27/01/2006

(45) 15/10/2019

(71) SWEDISH ORPHAN BIOVITRUM AG (CH)

(11) PI 0923710-0 B1

Código 25.1 - Transferência Deferida

(22) 22/12/2009

(45) 26/11/2019

(71) BASF MOBILE EMISSIONS CATALYSTS LLC (US)

(11) PI 1008389-8 B1

Código 25.1 - Transferência Deferida

(22) 19/02/2010

(45) 22/06/2021

(71) BASF MOBILE EMISSIONS CATALYSTS LLC (US)

Código 25.3 - Transferência em Exigência

Exigência referente ao pedido de transferência requerida. Desta data corre o prazo de 60 (sessenta) dias para cumprimento da exigência formulada, sob pena de indeferimento da transferência.

(11) BR 10 2013 004026-6 B1	<p>Código 25.3 - Transferência em Exigência (22) 21/02/2013 (45) 06/04/2021 (71) DEXCO HYDRA CORONA SISTEMAS DE AQUECIMENTO DE ÁGUA LTDA. (BR/SE)</p> <p>A fim de atender a transferência, requerida através da petição nº 870240106703 de 13/12/2024, é necessário apresentar documento que comprove que o representante da empresa cedente tem poderes para realizar tal ato. Além disso, é preciso apresentar a guia de cumprimento de exigência.</p>
(11) BR 10 2013 005381-3 B1	<p>Código 25.3 - Transferência em Exigência (22) 06/03/2013 (45) 13/04/2021 (71) DEXCO HYDRA CORONA SISTEMAS DE AQUECIMENTO DE ÁGUA LTDA. (BR/SE)</p> <p>A fim de atender a transferência, requerida através da petição nº 870240106698 de 13/12/2024, é necessário apresentar documento que comprove que o representante da empresa cedente tem poderes para realizar tal ato. Além disso, é preciso apresentar a guia de cumprimento de exigência.</p>
(11) BR 10 2014 005868-0 B1	<p>Código 25.3 - Transferência em Exigência (22) 13/03/2014 (45) 01/06/2021 (71) DEXCO HYDRA CORONA SISTEMAS DE AQUECIMENTO DE ÁGUA LTDA. (BR/SE)</p> <p>A fim de atender a transferência, requerida através da petição nº 870240106696 de 13/12/2024, é necessário apresentar documento que comprove que o representante da empresa cedente tem poderes para realizar tal ato. Além disso, é preciso apresentar a guia de cumprimento de exigência.</p>
(11) BR 11 2015 032442-8 B1	<p>Código 25.3 - Transferência em Exigência (22) 26/06/2014 (45) 28/12/2021 (71) SAUDI BASIC INDUSTRIES CORPORATION (SA)</p> <p>A fim de atender a transferência, requerida através da petição nº 870240096347 de 11/11/2024, é necessário apresentar a comprovação de poderes de quem representa o cedente e o cessionário no documento de cessão. Além disso, é</p>

preciso apresentar a guia de cumprimento de exigência.

(11) BR 11 2016 017083-0 B1

Código 25.3 - Transferência em Exigência

(22) 28/01/2015

(45) 15/02/2022

(71) SAUDI BASIC INDUSTRIES CORPORATION (SA)

A fim de atender a transferência, requerida através da petição nº 870240096322 de 11/11/2024, é necessário apresentar a comprovação de poderes de quem representa o cedente eo cessionário no documento de cessão. Além disso, é preciso apresentar a guia de cumprimento de exigência.

(11) BR 11 2016 025719-7 B1

Código 25.3 - Transferência em Exigência

(22) 27/04/2015

(45) 01/02/2022

(71) SABIC GLOBAL TECHNOLOGIES B.V. (NL)

A fim de atender a transferência, requerida através da petição nº 870240095439 de 07/11/2024, é necessário apresentar a comprovação de poderes de quem representa o cedente e o cessionário no documento de cessão. Além disso, é preciso apresentar a guia de cumprimento de exigência.

(11) BR 11 2018 001196-7 B1

Código 25.3 - Transferência em Exigência

(22) 18/07/2016

(45) 26/10/2021

(71) SABIC GLOBAL TECHNOLOGIES B.V. (NL)

A fim de atender a transferência, requerida através da petição nº 870240095451 de 07/11/2024, é necessário apresentar a comprovação de poderes de quem representa o cedente e o cessionário no documento de cessão. Além disso, é preciso apresentar a guia de cumprimento de exigência.

(11) BR 11 2020 001068-5 B1

Código 25.3 - Transferência em Exigência

(22) 19/07/2018

(45) 08/10/2024

(71) SABIC GLOBAL TECHNOLOGIES B.V. (NL)

A fim de atender a transferência, requerida através da petição nº 870240095457 de 07/11/2024, é necessário apresentar a comprovação de poderes de quem representa o cedente e o cessionário no documento de cessão. Além disso, é preciso apresentar a guia de cumprimento de exigência.

(11) BR 11 2020 001130-4 B1

Código 25.3 - Transferência em Exigência

(22) 19/07/2018

(45) 22/10/2024

(71) SABIC GLOBAL TECHNOLOGIES B.V. (NL)

A fim de atender a transferência, requerida através da petição nº 870240095460

de 07/11/2024, é necessário apresentar a comprovação de poderes de quem representa o cedente e o cessionário no documento de cessão. Além disso, é preciso apresentar a guia de cumprimento de exigência.

(21) BR 11 2021 010747-9 A2	<p>Código 25.3 - Transferência em Exigência (22) 05/12/2019 (71) SABIC GLOBAL TECHNOLOGIES B.V. (NL) A fim de atender a transferência, requerida através da petição nº 870240095468 de 07/11/2024, é necessário apresentar a comprovação de poderes de quem representa o cedente e o cessionário no documento de cessão. Além disso, é preciso apresentar a guia de cumprimento de exigência.</p>
(21) BR 11 2021 011283-9 A2	<p>Código 25.3 - Transferência em Exigência (22) 09/12/2019 (71) SABIC GLOBAL TECHNOLOGIES B.V. (NL) A fim de atender a transferência, requerida através da petição nº 870240095477 de 07/11/2024, é necessário apresentar a comprovação de poderes de quem representa o cedente e o cessionário no documento de cessão. Além disso, é preciso apresentar a guia de cumprimento de exigência.</p>
(21) BR 11 2021 011301-0 A2	<p>Código 25.3 - Transferência em Exigência (22) 11/12/2019 (71) SABIC GLOBAL TECHNOLOGIES B.V. (NL) A fim de atender a transferência, requerida através da petição nº 870240095481 de 07/11/2024, é necessário apresentar a comprovação de poderes de quem representa o cedente e o cessionário no documento de cessão. Além disso, é preciso apresentar a guia de cumprimento de exigência.</p>
(21) BR 11 2021 026857-0 A2	<p>Código 25.3 - Transferência em Exigência (22) 06/07/2020 (71) SABIC GLOBAL TECHNOLOGIES B.V. (NL) A fim de atender a transferência, requerida através da petição nº 870240095482 de 07/11/2024, é necessário apresentar a comprovação de poderes de quem representa o cedente e o cessionário no documento de cessão. Além disso, é preciso apresentar a guia de cumprimento de exigência.</p>
(21) BR 11 2022 005445-9 A2	<p>Código 25.3 - Transferência em Exigência (22) 27/08/2020 (71) SABIC GLOBAL TECHNOLOGIES B.V. (NL) A fim de atender a transferência, requerida através da petição nº 870240095484 de 07/11/2024, é necessário apresentar a comprovação de poderes de quem representa o cedente e o cessionário no documento de cessão. Além disso, é preciso apresentar a guia de cumprimento de exigência.</p>

(21) BR 11 2022 009318-7 A2	<p>Código 25.3 - Transferência em Exigência (22) 26/11/2020 (71) SABIC GLOBAL TECHNOLOGIES B.V. (NL) A fim de atender a transferência, requerida através da petição nº 870240095494 de 07/11/2024, é necessário apresentar a comprovação de poderes de quem representa o cedente e o cessionário no documento de cessão. Além disso, é preciso apresentar a guia de cumprimento de exigência.</p>
(21) BR 11 2022 016279-0 A2	<p>Código 25.3 - Transferência em Exigência (22) 25/02/2021 (71) SABIC GLOBAL TECHNOLOGIES B.V. (NL) A fim de atender a transferência, requerida através da petição nº 870240095496 de 07/11/2024, é necessário apresentar a comprovação de poderes de quem representa o cedente e o cessionário no documento de cessão. Além disso, é preciso apresentar a guia de cumprimento de exigência.</p>
(21) BR 11 2022 018194-9 A2	<p>Código 25.3 - Transferência em Exigência (22) 30/03/2021 (71) SABIC GLOBAL TECHNOLOGIES B.V. (NL) A fim de atender a transferência, requerida através da petição nº 870240095497 de 07/11/2024, é necessário apresentar a comprovação de poderes de quem representa o cedente e o cessionário no documento de cessão. Além disso, é preciso apresentar a guia de cumprimento de exigência.</p>
(21) BR 11 2022 026041-5 A2	<p>Código 25.3 - Transferência em Exigência (22) 29/06/2021 (71) SABIC GLOBAL TECHNOLOGIES B.V. (NL) A fim de atender a transferência, requerida através da petição nº 870240095500 de 07/11/2024, é necessário apresentar a comprovação de poderes de quem representa o cedente e o cessionário no documento de cessão. Além disso, é preciso apresentar a guia de cumprimento de exigência.</p>
(21) BR 11 2022 026074-1 A2	<p>Código 25.3 - Transferência em Exigência (22) 29/06/2021 (71) SABIC GLOBAL TECHNOLOGIES B.V. (NL) A fim de atender a transferência requerida através da petição nº 870240095501 de 07/11/2024, é necessário apresentar a comprovação de poderes de quem representa o cedente e o cessionário no documento de cessão. Além disso, é preciso apresentar a guia de cumprimento de exigência.</p>
(21) BR 11 2023 000466-7 A2	<p>Código 25.3 - Transferência em Exigência (22) 13/07/2021</p>

(71) SABIC GLOBAL TECHNOLOGIES B.V. (NL)

A fim de atender a transferência, requerida através da petição nº 870240095504 de 07/11/2024, é necessário apresentar a comprovação de poderes de quem representa o cedente e o cessionário no documento de cessão. Além disso, é preciso apresentar a guia de cumprimento de exigência.

(21) BR 11 2023 003726-3 A2

Código 25.3 - Transferência em Exigência

(22) 30/08/2021

(71) SABIC GLOBAL TECHNOLOGIES B.V. (NL)

A fim de atender a transferência, requerida através da petição nº 870240095506 de 07/11/2024, é necessário apresentar a comprovação de poderes de quem representa o cedente e o cessionário no documento de cessão. Além disso, é preciso apresentar a guia de cumprimento de exigência.

(21) BR 11 2023 012618-5 A2

Código 25.3 - Transferência em Exigência

(22) 13/12/2021

(71) SABIC GLOBAL TECHNOLOGIES B.V. (NL)

A fim de atender a transferência, requerida através da petição nº 870240095508 de 07/11/2024, é necessário apresentar a comprovação de poderes de quem representa o cedente e o cessionário no documento de cessão. Além disso, é preciso apresentar a guia de cumprimento de exigência.

(21) BR 11 2023 013066-2 A2

Código 25.3 - Transferência em Exigência

(22) 17/12/2021

(71) SABIC GLOBAL TECHNOLOGIES B.V. (NL)

A fim de atender a transferência, requerida através da petição nº 870240095510 de 07/11/2024, é necessário apresentar a comprovação de poderes de quem representa o cedente e o cessionário no documento de cessão. Além disso, é preciso apresentar a guia de cumprimento de exigência.

Código 25.4 - Alteração de Nome Deferida

Notificação do deferimento da alteração de nome requerida. Desta data corre o prazo de 60 (sessenta) dias para eventual recurso do interessado.

(21) BR 10 2019 027651-7 A2	Código 25.4 - Alteração de Nome Deferida (22) 23/12/2019 (71) DEXCO S.A. (BR/SP)
------------------------------------	--

(11) BR 11 2014 011112-0 B1	Código 25.4 - Alteração de Nome Deferida (22) 05/09/2012 (45) 18/05/2021 (71) METSO SWEDEN AB (SE)
------------------------------------	---

(21) BR 11 2018 004783-0 A2	Código 25.4 - Alteração de Nome Deferida (22) 07/09/2016 (71) NOVONESIS PLANT BIOSOLUTIONS A/S (DK)
------------------------------------	---

(21) BR 11 2020 003025-2 A2	Código 25.4 - Alteração de Nome Deferida (22) 13/08/2018 (71) HARMONY BIOSCIENCES MANAGEMENT, INC. (US)
------------------------------------	---

(21) BR 11 2020 004947-6 A2	Código 25.4 - Alteração de Nome Deferida (22) 18/09/2018 (71) HARMONY BIOSCIENCES MANAGEMENT, INC. (US)
------------------------------------	---

(21) BR 11 2020 005918-8 A2	Código 25.4 - Alteração de Nome Deferida (22) 27/09/2018 (71) HARMONY BIOSCIENCES MANAGEMENT, INC. (US)
------------------------------------	---

(11) BR 11 2020 026657-4 B1	Código 25.4 - Alteração de Nome Deferida (22) 25/06/2019 (45) 20/08/2024 (71) TOTALENERGIES CORBION BV (NL)
------------------------------------	--

(11) BR 11 2021 000573-0 B1	Código 25.4 - Alteração de Nome Deferida (22) 12/07/2019 (45) 14/02/2023 (71) INVOX BELGIUM NV (BE)
------------------------------------	--

(21) BR 11 2021 011279-0 A2	Código 25.4 - Alteração de Nome Deferida (22) 12/12/2019
------------------------------------	---

(71) HARMONY BIOSCIENCES MANAGEMENT, INC. (US)

(21) BR 11 2021 024509-0 A2 Código 25.4 - Alteração de Nome Deferida
 (22) 04/06/2020
 (71) ALLEIMA TUBE AB (SE)

(21) BR 11 2022 004175-6 A2 Código 25.4 - Alteração de Nome Deferida
 (22) 16/09/2020
 (71) HARMONY BIOSCIENCES MANAGEMENT, INC. (US)

(21) BR 11 2022 004272-8 A2 Código 25.4 - Alteração de Nome Deferida
 (22) 16/09/2020
 (71) HARMONY BIOSCIENCES MANAGEMENT, INC. (US)

(21) BR 11 2022 023928-9 A2 Código 25.4 - Alteração de Nome Deferida
 (22) 25/05/2021
 (71) HARMONY BIOSCIENCES MANAGEMENT, INC. (US)

(21) BR 11 2022 026044-0 A2 Código 25.4 - Alteração de Nome Deferida
 (22) 28/06/2021
 (71) HARMONY BIOSCIENCES MANAGEMENT, INC. (US)

(21) BR 11 2023 010945-0 A2 Código 25.4 - Alteração de Nome Deferida
 (22) 03/12/2021
 (71) HARMONY BIOSCIENCES MANAGEMENT, INC (US)

(21) BR 11 2023 015046-9 A2 Código 25.4 - Alteração de Nome Deferida
 (22) 28/01/2022
 (71) HARMONY BIOSCIENCES MANAGEMENT, INC. (US)

(21) BR 11 2024 007803-5 A2 Código 25.4 - Alteração de Nome Deferida
 (22) 20/10/2022
 (71) HARMONY BIOSCIENCES MANAGEMENT, INC. (US)

(21) BR 12 2022 023860-2 A2 Código 25.4 - Alteração de Nome Deferida
 (22) 27/09/2018
 (62) BR 11 2020 005918-8 27/09/2018
 (71) HARMONY BIOSCIENCES MANAGEMENT, INC. (US)

(21) BR 12 2024 006812-5 A2 Código 25.4 - Alteração de Nome Deferida
 (22) 12/12/2019
 (62) BR 11 2021 011279-0 12/12/2019

(71) HARMONY BIOSCIENCES MANAGEMENT, INC. (US)

(21) BR 12 2024 023697-4 A2 Código 25.4 - Alteração de Nome Deferida
 (22) 16/09/2020
 (62) BR 11 2022 004272-8 16/09/2020
 (71) HARMONY BIOSCIENCES MANAGEMENT, INC. (US)

(11) PI 0519346-0 B1 Código 25.4 - Alteração de Nome Deferida
 (22) 19/12/2005
 (45) 07/05/2019
 (71) METSO SWEDEN AB (SE)

(11) PI 0611665-5 B1 Código 25.4 - Alteração de Nome Deferida
 (22) 05/06/2006
 (45) 25/09/2018
 (71) METSO SWEDEN AB (SE)

(11) PI 0613390-8 B1 Código 25.4 - Alteração de Nome Deferida
 (22) 27/06/2006
 (45) 06/11/2018
 (71) METSO SWEDEN AB (SE)

(11) PI 0917353-6 B1 Código 25.4 - Alteração de Nome Deferida
 (22) 27/08/2009
 (45) 22/04/2020
 (71) WÄRTSILÄ GAS SOLUTIONS NORWAY AS (NO)

Código 25.5 - Alteração de Nome Indeferida

Notificação do indeferimento da alteração de nome requerida. Desta data corre o prazo de 60 (sessenta) dias para eventual recurso do interessado.

(21) BR 20 2021 014719-4 U2

Código 25.5 - Alteração de Nome Indeferida

(22) 27/07/2021

(71) ALEXANDRE DE ANDRADE JUNIOR BUILTRADE (BR/SP)

Indeferido o pedido de alteração de nome e de sede contidos na petição 870240045376 de 28/05/2024, por ausência de cumprimento da exigência publicada na RPI nº 2814, de 10/12/2024.

Código 25.7 - Alteração de Sede Deferida

Notificação do deferimento da alteração de Sede requerida. Desta data corre o prazo de 60 (sessenta) dias para eventual recurso do interessado.

(11) BR 10 2015 012569-0 B1	Código 25.7 - Alteração de Sede Deferida (22) 29/05/2015 (45) 01/02/2022 (66) BR 10 2014 013536-7 04/06/2014 (71) WHIRLPOOL S.A. (BR/SP)
(11) BR 10 2016 002549-4 B1	Código 25.7 - Alteração de Sede Deferida (22) 04/02/2016 (45) 22/11/2022 (71) INNOVEX INTERNATIONAL, INC. (US)
(21) BR 10 2020 014057-4 A2	Código 25.7 - Alteração de Sede Deferida (22) 09/07/2020 (71) UNIVERSIDADE FEDERAL DE OURO PRETO - UFOP (BR/MG) ; VALE S.A. (BR/RJ)
(21) BR 10 2021 009571-7 A2	Código 25.7 - Alteração de Sede Deferida (22) 17/05/2021 (71) UNIVERSIDADE DE SÃO PAULO - USP (BR/SP) ; VALE S.A. (BR/RJ)
(21) BR 10 2021 010752-9 A2	Código 25.7 - Alteração de Sede Deferida (22) 02/06/2021 (71) UNIVERSIDADE FEDERAL DE OURO PRETO - UFOP (BR/MG) ; VALE S.A. (BR/RJ)
(21) BR 10 2021 014008-9 A2	Código 25.7 - Alteração de Sede Deferida (22) 15/07/2021 (71) VALE S.A. (BR/RJ) ; UNIVERSIDADE FEDERAL DE OURO PRETO - UFOP (BR/MG)
(11) BR 11 2012 003605-0 B1	Código 25.7 - Alteração de Sede Deferida (22) 29/07/2010 (45) 18/06/2019 (71) INNOVEX INTERNATIONAL, INC. (US)
(11) BR 11 2012 026897-0 B1	Código 25.7 - Alteração de Sede Deferida (22) 19/04/2011

	(45) 30/03/2021 (71) INNOVEX INTERNATIONAL, INC. (US)
(11) BR 11 2013 008065-5 B1	Código 25.7 - Alteração de Sede Deferida (22) 08/07/2011 (45) 05/01/2021 (71) INNOVEX INTERNATIONAL, INC. (US)
(11) BR 11 2013 010859-2 B1	Código 25.7 - Alteração de Sede Deferida (22) 08/07/2011 (45) 09/02/2021 (71) INNOVEX INTERNATIONAL, INC. (US)
(21) BR 11 2016 008936-7 A2	Código 25.7 - Alteração de Sede Deferida (22) 24/10/2014 (71) SYNGENTA PARTICIPATIONS AG (CH) ; SYNGENTA LIMITED (GB)
(21) BR 11 2019 003945-7 A2	Código 25.7 - Alteração de Sede Deferida (22) 30/08/2017 (71) AERIE PHARMACEUTICALS, INC. (US)
(21) BR 11 2019 012319-9 A2	Código 25.7 - Alteração de Sede Deferida (22) 18/12/2017 (71) NOVONESIS PLANT BIOSOLUTIONS A/S (DK)
(21) BR 11 2022 015533-6 A2	Código 25.7 - Alteração de Sede Deferida (22) 05/02/2021 (71) OCULAR THERAPEUTIX, INC. (US)
(21) BR 11 2023 000669-4 A2	Código 25.7 - Alteração de Sede Deferida (22) 15/07/2021 (71) OCULAR THERAPEUTIX, INC. (US)
(21) BR 11 2023 004378-6 A8	Código 25.7 - Alteração de Sede Deferida (22) 23/09/2021 (71) OCULAR THERAPEUTIX, INC. (US)
(21) BR 11 2023 007760-5 A2	Código 25.7 - Alteração de Sede Deferida (22) 26/10/2021 (71) OCULAR THERAPEUTIX, INC. (US)
(11) BR 12 2013 000180-8 B1	Código 25.7 - Alteração de Sede Deferida

(22) 15/05/2002
(45) 19/07/2016
(62) PI 0209857-1 15/05/2002
(73) INNOVEX INTERNATIONAL, INC. (US)

(11) BR 12 2020 024558-1 B1 Código 25.7 - Alteração de Sede Deferida
(22) 01/12/2017
(45) 27/06/2023
(62) BR 10 2017 025997-8 01/12/2017
(71) INNOVEX INTERNATIONAL, INC. (US)

(21) BR 12 2021 006625-6 A2 Código 25.7 - Alteração de Sede Deferida
(22) 28/09/2012
(62) BR 11 2014 007474-7 28/09/2012
(71) MEDICAGO INC. (CA)

(11) PI 0312962-4 B1 Código 25.7 - Alteração de Sede Deferida
(22) 25/07/2003
(45) 13/04/2021
(71) SYNGENTA PARTICIPATIONS AG (CH)

(11) PI 0705242-1 B1 Código 25.7 - Alteração de Sede Deferida
(22) 27/04/2007
(45) 06/02/2018
(73) INNOVEX INTERNATIONAL, INC. (US)

(11) PI 0709153-2 B1 Código 25.7 - Alteração de Sede Deferida
(22) 23/03/2007
(45) 31/07/2018
(73) INNOVEX INTERNATIONAL, INC. (US)

(11) PI 0718801-3 B1 Código 25.7 - Alteração de Sede Deferida
(22) 15/11/2007
(45) 29/05/2018
(73) INNOVEX INTERNATIONAL, INC. (US)

(11) PI 0820114-5 B1 Código 25.7 - Alteração de Sede Deferida
(22) 21/11/2008
(45) 04/10/2022
(71) SYNGENTA PARTICIPATIONS AG (CH)

(11) PI 0820653-8 B1 Código 25.7 - Alteração de Sede Deferida
(22) 21/11/2008

(45) 16/05/2023

(71) SYNGENTA PARTICIPATIONS AG (CH)

(11) PI 1102961-7 B1

Código 25.7 - Alteração de Sede Deferida

(22) 09/06/2011

(45) 15/09/2020

(71) INNOVEX INTERNATIONAL, INC. (US)

(11) PI 1103190-5 B1

Código 25.7 - Alteração de Sede Deferida

(22) 14/07/2011

(45) 15/09/2020

(71) INNOVEX INTERNATIONAL, INC. (US)

Código 25.8 - Alteração de Sede Indeferida

Notificação do indeferimento da alteração de Sede requerida. Desta data corre o prazo de 60 (sessenta) dias para eventual recurso do interessado.

(11) BR 12 2013 000176-0 B1 Código 25.8 - Alteração de Sede Indeferida
(22) 15/05/2002
(45) 03/03/2015
(62) PI 0209857-1 15/05/2002
(73) DRIL-QUIP, INC. (US)
Indeferido(s) o(s) pedido(s) de alteração(ões) de sede contido(s) na petição nº870250015467, de 25/02/2025, em razão da extinção da patente publicada na RPI nº 2828, de18/03/2025.

(11) BR 12 2013 000178-6 B1 Código 25.8 - Alteração de Sede Indeferida
(22) 15/05/2002
(45) 03/03/2015
(62) PI 0209857-1 15/05/2002
(73) DRIL-QUIP, INC. (US)
Indeferido(s) o(s) pedido(s) de alteração(ões) de sede contido(s) na petição nº870250015516, de 25/02/2025, em razão da extinção da patente publicada na RPI nº 2828, de18/03/2025.

(11) BR 12 2013 000179-4 B1 Código 25.8 - Alteração de Sede Indeferida
(22) 15/05/2002
(45) 03/03/2015
(62) PI 0209857-1 15/05/2002
(73) DRIL-QUIP, INC. (US)
Indeferido(s) o(s) pedido(s) de alteração(ões) de sede contido(s) na petição nº870250015512, de 25/02/2025, em razão da extinção da patente publicada na RPI nº 2828, de18/03/2025.

Código 25.13 - Anotação de Limitação ou Ônus

Notificação referente à anotação de limitação ou ônus conforme indicado no complemento.

(21) BR 20 2022 008168-4 U2

Código 25.13 - Anotação de Limitação ou Ônus

(22) 28/04/2022

(71) M&E ENGENHARIA, SERVIÇOS E CONSTRUÇÕES S.A. (BR/SP)

(72) ROBERT CHIAPARIM UGOLINI

ANOTAÇÃO DE LIMITAÇÃO OU ÔNUS. Conforme solicitado na petição 870240078824 de 13/09/2024, fica anotado, de acordo com o art. 59, II, da LPI, a alienação fiduciária do referido pedido de patente em razão do "Contrato De Alienação Fiduciária De Patente Como Garantia" firmado entre o titular M&E ENGENHARIA, SERVIÇOS E CONSTRUÇÕES S.A. em favor de FFRL CONSULTORIA LTDA., datado de 03/09/2024.

Código Códigos para Trâmite Prioritário**Código 28.10.1 - Notificação de requerimento de trâmite prioritário de depositante idoso**

Notifica o requerimento de trâmite prioritário de depositante idoso para os processos de patente listados. A admissão condiciona-se ao atendimento da legislação específica.

(21) BR 10 2018 077150-7 A2	Código 28.10.1 - Notificação de requerimento de trâmite prioritário de depositante idoso (22) 26/12/2018 Notificação de requerimento de trâmite prioritário de depositante idoso, conforme protocolo nº 870250029208, de 11/04/2025
(21) BR 10 2022 007154-3 A2	Código 28.10.1 - Notificação de requerimento de trâmite prioritário de depositante idoso (22) 13/04/2022 Notificação de requerimento de trâmite prioritário de depositante idoso, conforme protocolo nº 870250029981, de 14/04/2025
(21) BR 10 2024 024941-0	Código 28.10.1 - Notificação de requerimento de trâmite prioritário de depositante idoso (22) 28/11/2024 Notificação de requerimento de trâmite prioritário de depositante idoso, conforme protocolo nº 870250030383, de 15/04/2025. A petição de trâmite prioritário será analisada tão logo seja cumprida a exigência proferida nesta mesma RPI. De antemão, avisamos também que falta pagar a taxa de publicação antecipada (GRU 202) e a taxa de pedido de exame (GRU 203) para que possamos validar a solicitação. Todavia, priorize o cumprimento da exigência formal no presente momento.
(21) BR 20 2025 002861-7	Código 28.10.1 - Notificação de requerimento de trâmite prioritário de depositante idoso (22) 13/02/2025 Notificação de requerimento de trâmite prioritário de depositante idoso, conforme protocolo nº 870250028161, de 08/04/2025
(21) BR 20 2025 003144-8	Código 28.10.1 - Notificação de requerimento de trâmite prioritário de depositante idoso (22) 18/02/2025 Notificação de requerimento de trâmite prioritário de depositante idoso,

conforme protocolo n° 870250030430, de 15/04/2025

(21) BR 20 2025 003161-8 Código 28.10.1 - Notificação de requerimento de trâmite prioritário de depositante idoso
(22) 18/02/2025
Notificação de requerimento de trâmite prioritário de depositante idoso, conforme protocolo n° 870250030433, de 15/04/2025

(21) BR 20 2025 006320-0 Código 28.10.1 - Notificação de requerimento de trâmite prioritário de depositante idoso
(22) 31/03/2025
Notificação de requerimento de trâmite prioritário de depositante idoso, conforme protocolo n° 870250027756, de 07/04/2025

(21) BR 20 2025 006828-7 Código 28.10.1 - Notificação de requerimento de trâmite prioritário de depositante idoso
(22) 07/04/2025
Notificação de requerimento de trâmite prioritário de depositante idoso, conforme protocolo n° 870250028240, de 08/04/2025

(21) BR 20 2025 007271-3 Código 28.10.1 - Notificação de requerimento de trâmite prioritário de depositante idoso
(22) 11/04/2025
Notificação de requerimento de trâmite prioritário de depositante idoso, conforme protocolo n° 870250029944, de 14/04/2025

Código 28.10.5 - Notificação de requerimento de trâmite prioritário de depositante ICT

Notifica o requerimento de trâmite prioritário de depositante ICT para os processos de patente listados. A admissão condiciona-se ao atendimento da legislação específica.

(21) BR 10 2023 011197-1 A2 Código 28.10.5 - Notificação de requerimento de trâmite prioritário de depositante ICT
(22) 07/06/2023
Notificação de requerimento de trâmite prioritário de depositante ICT, conforme protocolo n° 870250027869, de 07/04/2025

(21) BR 10 2024 003565-8 A2 Código 28.10.5 - Notificação de requerimento de trâmite prioritário de depositante ICT

	(22) 23/02/2024 Notificação de requerimento de trâmite prioritário de depositante ICT, conforme protocolo nº 870250027927, de 07/04/2025
(21) BR 10 2024 011365-9	Código 28.10.5 - Notificação de requerimento de trâmite prioritário de depositante ICT (22) 06/06/2024 Notificação de requerimento de trâmite prioritário de depositante ICT, conforme protocolo nº 870250027949, de 07/04/2025
(21) BR 10 2024 018756-3	Código 28.10.5 - Notificação de requerimento de trâmite prioritário de depositante ICT (22) 11/09/2024 Notificação de requerimento de trâmite prioritário de depositante ICT, conforme protocolo nº 870250030396, de 15/04/2025
(21) BR 10 2024 025225-0	Código 28.10.5 - Notificação de requerimento de trâmite prioritário de depositante ICT (22) 03/12/2024 Notificação de requerimento de trâmite prioritário de depositante ICT, conforme protocolo nº 870250027691, de 07/04/2025
(21) BR 20 2022 014696-4 U2	Código 28.10.5 - Notificação de requerimento de trâmite prioritário de depositante ICT (22) 26/07/2022 Notificação de requerimento de trâmite prioritário de depositante ICT, conforme protocolo nº 870250027710, de 07/04/2025
(21) BR 20 2024 023499-0	Código 28.10.5 - Notificação de requerimento de trâmite prioritário de depositante ICT (22) 11/11/2024 Notificação de requerimento de trâmite prioritário de depositante ICT, conforme protocolo nº 870250030390, de 15/04/2025

Código 28.10.6 - Notificação de requerimento de trâmite prioritário de depositante Startup

Notifica o requerimento de trâmite prioritário de depositante Startup para os processos de patente listados. A admissão condiciona-se ao atendimento da legislação específica.

(21) BR 20 2021 007768-4 U2 Código 28.10.6 - Notificação de requerimento de trâmite prioritário de depositante Startup
(22) 23/04/2021
Notificação de requerimento de trâmite prioritário de depositante Startup, conforme protocolo nº 870250027562, de 07/04/2025

Código 28.10.11 - Notificação de requerimento de trâmite prioritário de tecnologia verde

Notifica o requerimento de trâmite prioritário de tecnologia verde para os processos de patente listados. A admissão condiciona-se ao atendimento da legislação específica.

(21) BR 10 2022 013634-3 A2 Código 28.10.11 - Notificação de requerimento de trâmite prioritário de tecnologia verde
(22) 08/07/2022
Notificação de requerimento de trâmite prioritário de tecnologia verde, conforme protocolo nº 870250028428, de 09/04/2025

(21) BR 10 2025 006450-2 Código 28.10.11 - Notificação de requerimento de trâmite prioritário de tecnologia verde
(22) 01/04/2025
Notificação de requerimento de trâmite prioritário de tecnologia verde, conforme protocolo nº 870250028967, de 10/04/2025

(21) BR 11 2023 019030-4 A2 Código 28.10.11 - Notificação de requerimento de trâmite prioritário de tecnologia verde
(22) 13/04/2022
Notificação de requerimento de trâmite prioritário de tecnologia para tratamento de saúde, conforme protocolo nº 870250028932, de 10/04/2025

(21) BR 20 2021 013494-7 U2 Código 28.10.11 - Notificação de requerimento de trâmite prioritário de tecnologia verde
(22) 08/07/2021
Notificação de requerimento de trâmite prioritário de tecnologia verde, conforme protocolo nº 870250028474, de 09/04/2025

(21) BR 20 2024 010295-4 U2 Código 28.10.11 - Notificação de requerimento de trâmite prioritário de tecnologia verde
(22) 23/05/2024
Notificação de requerimento de trâmite prioritário de tecnologia verde, conforme

protocolo n° 870250029412, de 11/04/2025

Código 28.10.12 - Notificação de requerimento de trâmite prioritário de tecnologia para tratamento de saúde

Notifica o requerimento de trâmite prioritário de tecnologia para tratamento de saúde para os processos de patente listados. A admissão condiciona-se ao atendimento da legislação específica.

(21) BR 10 2022 000441-2 A2	Código 28.10.12 - Notificação de requerimento de trâmite prioritário de tecnologia para tratamento de saúde (22) 10/01/2022 Notificação de requerimento de trâmite prioritário de tecnologia para tratamento de saúde, conforme protocolo n° 870250029433, de 11/04/2025
(21) BR 11 2023 017728-6 A2	Código 28.10.12 - Notificação de requerimento de trâmite prioritário de tecnologia para tratamento de saúde (22) 31/03/2022 Notificação de requerimento de trâmite prioritário de tecnologia para tratamento de saúde, conforme protocolo n° 870250028189, de 08/04/2025
(21) BR 11 2023 019749-0 A2	Código 28.10.12 - Notificação de requerimento de trâmite prioritário de tecnologia para tratamento de saúde (22) 31/03/2022 Notificação de requerimento de trâmite prioritário de tecnologia para tratamento de saúde, conforme protocolo n° 870250028166, de 08/04/2025
(21) BR 11 2023 020746-0 A2	Código 28.10.12 - Notificação de requerimento de trâmite prioritário de tecnologia para tratamento de saúde (22) 07/04/2022 Notificação de requerimento de trâmite prioritário de tecnologia para tratamento de saúde, conforme protocolo n° 870250028788, de 10/04/2025

Código 28.10.23 - Notificação de requerimento de trâmite prioritário de usuário anterior de tecnologia

Notifica o requerimento de trâmite prioritário de usuário anterior de tecnologia para os processos de patente listados. A admissão condiciona-se ao atendimento da legislação específica.

(21) BR 20 2023 015700-4 U2	Código 28.10.23 - Notificação de requerimento de trâmite prioritário de usuário anterior de tecnologia (22) 04/08/2023 Notificação de requerimento de trâmite prioritário de usuário anterior de tecnologia, conforme protocolo nº 870250028569, de 09/04/2025
------------------------------------	--

Código 28.10.25 - Notificação de requerimento de trâmite prioritário de tecnologia resultante de financiamento público

Notifica o requerimento de trâmite prioritário de tecnologia resultante de financiamento público para os processos de patente listados. A admissão condiciona-se ao atendimento da legislação específica.

(21) BR 10 2025 001103-4	Código 28.10.25 - Notificação de requerimento de trâmite prioritário de tecnologia resultante de financiamento público (22) 21/01/2025
---------------------------------	---

(21) BR 10 2025 003345-3	Código 28.10.25 - Notificação de requerimento de trâmite prioritário de tecnologia resultante de financiamento público (22) 20/02/2025
---------------------------------	---

Código 28.10.26 - Notificação de requerimento de trâmite prioritário de tecnologia disponibilizada no mercado

Notifica o requerimento de trâmite prioritário de tecnologia disponibilizada no mercado para os processos de patente listados. A admissão condiciona-se ao atendimento da legislação específica.

(21) BR 10 2021 012413-0 A2	Código 28.10.26 - Notificação de requerimento de trâmite prioritário de tecnologia disponibilizada no mercado (22) 23/06/2021
------------------------------------	--

(21) BR 11 2023 021404-1 A2	Código 28.10.26 - Notificação de requerimento de trâmite prioritário de tecnologia disponibilizada no mercado (22) 13/04/2022
------------------------------------	--

(21) BR 20 2023 023207-3 U2	Código 28.10.26 - Notificação de requerimento de trâmite prioritário de tecnologia disponibilizada no mercado (22) 06/11/2023
------------------------------------	--

Código 28.10.32 - Notificação de requerimento de trâmite prioritário de PPH

Notifica o requerimento de trâmite prioritário para os processos de patente listados. A admissão condiciona-se ao atendimento da legislação específica.

(21) BR 10 2021 011867-9 A2	Código 28.10.32 - Notificação de requerimento de trâmite prioritário de PPH (22) 17/06/2021 Notificação de requerimento de trâmite prioritário de PPH, conforme protocolo n° 870250025116, de 28/03/2025
(21) BR 10 2022 006648-5 A2	Código 28.10.32 - Notificação de requerimento de trâmite prioritário de PPH (22) 06/04/2022 Notificação de requerimento de trâmite prioritário de PPH, conforme protocolo n° 870250027019, de 03/04/2025
(21) BR 10 2022 007737-1 A2	Código 28.10.32 - Notificação de requerimento de trâmite prioritário de PPH (22) 22/04/2022 Notificação de requerimento de trâmite prioritário de PPH, conforme protocolo n° 870250025745, de 31/03/2025
(21) BR 10 2022 010616-9 A2	Código 28.10.32 - Notificação de requerimento de trâmite prioritário de PPH (22) 31/05/2022 Notificação de requerimento de trâmite prioritário de PPH, conforme protocolo n° 870250029053, de 10/04/2025
(21) BR 10 2022 011578-8 A2	Código 28.10.32 - Notificação de requerimento de trâmite prioritário de PPH (22) 13/06/2022 Notificação de requerimento de trâmite prioritário de PPH, conforme protocolo n° 870250029568, de 11/04/2025
(21) BR 10 2022 020484-5 A2	Código 28.10.32 - Notificação de requerimento de trâmite prioritário de PPH (22) 10/10/2022 Notificação de requerimento de trâmite prioritário de PPH, conforme protocolo n° 870250026436, de 02/04/2025
(21) BR 10 2023 005231-2 A2	Código 28.10.32 - Notificação de requerimento de trâmite prioritário de PPH (22) 21/03/2023 Notificação de requerimento de trâmite prioritário de PPH, conforme protocolo n° 870250028777, de 10/04/2025

(21) BR 10 2023 017857-0 A2	Código 28.10.32 - Notificação de requerimento de trâmite prioritário de PPH (22) 04/09/2023 Notificação de requerimento de trâmite prioritário de PPH, conforme protocolo nº 870250030220, de 14/04/2025
(21) BR 10 2023 026757-2 A8	Código 28.10.32 - Notificação de requerimento de trâmite prioritário de PPH (22) 18/12/2023 Notificação de requerimento de trâmite prioritário de PPH, conforme protocolo nº 870250026309, de 02/04/2025
(21) BR 10 2024 014783-9 A2	Código 28.10.32 - Notificação de requerimento de trâmite prioritário de PPH (22) 18/07/2024 Notificação de requerimento de trâmite prioritário de PPH, conforme protocolo nº 870250025163, de 28/03/2025
(21) BR 10 2025 004264-9	Código 28.10.32 - Notificação de requerimento de trâmite prioritário de PPH (22) 06/03/2025 Notificação de requerimento de trâmite prioritário de PPH, conforme protocolo nº 870250028814, de 10/04/2025
(21) BR 10 2025 005986-0	Código 28.10.32 - Notificação de requerimento de trâmite prioritário de PPH (22) 27/03/2025 Notificação de requerimento de trâmite prioritário de PPH, conforme protocolo nº 870250028924, de 10/04/2025
(21) BR 11 2019 016618-1 A2	Código 28.10.32 - Notificação de requerimento de trâmite prioritário de PPH (22) 13/02/2018 Notificação de requerimento de trâmite prioritário de PPH, conforme protocolo nº 870250025839, de 01/04/2025.
(21) BR 11 2019 017325-0 A2	Código 28.10.32 - Notificação de requerimento de trâmite prioritário de PPH (22) 25/01/2018 Notificação de requerimento de trâmite prioritário de PPH, conforme protocolo nº 870250026301, de 02/04/2025
(21) BR 11 2019 017790-6 A2	Código 28.10.32 - Notificação de requerimento de trâmite prioritário de PPH (22) 22/02/2018 Notificação de requerimento de trâmite prioritário de PPH, conforme protocolo nº 870250025838, de 01/04/2025.
(21) BR 11 2019 019364-2 A2	Código 28.10.32 - Notificação de requerimento de trâmite prioritário de PPH (22) 14/03/2018 Notificação de requerimento de trâmite prioritário de PPH, conforme protocolo

n° 870250025836, de 01/04/2025.

(21) BR 11 2019 019787-7 A2 Código 28.10.32 - Notificação de requerimento de trâmite prioritário de PPH
(22) 23/03/2018
Notificação de requerimento de trâmite prioritário de PPH, conforme protocolo
n° 870250026705, de 03/04/2025

(21) BR 11 2019 020124-6 A2 Código 28.10.32 - Notificação de requerimento de trâmite prioritário de PPH
(22) 29/03/2018
Notificação de requerimento de trâmite prioritário de PPH, conforme protocolo
n° 870250025829, de 01/04/2025

(21) BR 11 2019 021629-4 A2 Código 28.10.32 - Notificação de requerimento de trâmite prioritário de PPH
(22) 11/04/2018
Notificação de requerimento de trâmite prioritário de PPH, conforme protocolo
n° 870250026165, de 01/04/2025

(21) BR 11 2019 022187-5 A2 Código 28.10.32 - Notificação de requerimento de trâmite prioritário de PPH
(22) 27/04/2018
Notificação de requerimento de trâmite prioritário de PPH, conforme protocolo
n° 870250026332, de 02/04/2025

(21) BR 11 2019 022216-2 A2 Código 28.10.32 - Notificação de requerimento de trâmite prioritário de PPH
(22) 02/05/2018
Notificação de requerimento de trâmite prioritário de PPH, conforme protocolo
n° 870250026463, de 02/04/2025

(21) BR 11 2019 022991-4 A2 Código 28.10.32 - Notificação de requerimento de trâmite prioritário de PPH
(22) 04/05/2018
Notificação de requerimento de trâmite prioritário de PPH, conforme protocolo
n° 870250026696, de 03/04/2025

(21) BR 11 2019 023121-8 A2 Código 28.10.32 - Notificação de requerimento de trâmite prioritário de PPH
(22) 22/03/2018
Notificação de requerimento de trâmite prioritário de PPH, conforme protocolo
n° 870250026709, de 03/04/2025

(21) BR 11 2019 023498-5 A2 Código 28.10.32 - Notificação de requerimento de trâmite prioritário de PPH
(22) 27/04/2018
Notificação de requerimento de trâmite prioritário de PPH, conforme protocolo
n° 870250025835, de 01/04/2025.

(21) BR 11 2019 023671-6 A2	Código 28.10.32 - Notificação de requerimento de trâmite prioritário de PPH (22) 16/04/2018 Notificação de requerimento de trâmite prioritário de PPH, conforme protocolo nº 870250025834, de 01/04/2025.
(21) BR 11 2019 024593-6 A2	Código 28.10.32 - Notificação de requerimento de trâmite prioritário de PPH (22) 22/05/2018 Notificação de requerimento de trâmite prioritário de PPH, conforme protocolo nº 870250025832, de 01/04/2025.
(21) BR 11 2019 024871-4 A2	Código 28.10.32 - Notificação de requerimento de trâmite prioritário de PPH (22) 01/06/2018 Notificação de requerimento de trâmite prioritário de PPH, conforme protocolo nº 870250026295, de 02/04/2025
(21) BR 11 2019 025111-1 A2	Código 28.10.32 - Notificação de requerimento de trâmite prioritário de PPH (22) 10/08/2018 Notificação de requerimento de trâmite prioritário de PPH, conforme protocolo nº 870250025830, de 01/04/2025.
(21) BR 11 2019 026327-6 A2	Código 28.10.32 - Notificação de requerimento de trâmite prioritário de PPH (22) 19/06/2018 Notificação de requerimento de trâmite prioritário de PPH, conforme protocolo nº 870250026205, de 01/04/2025
(21) BR 11 2019 026629-1 A2	Código 28.10.32 - Notificação de requerimento de trâmite prioritário de PPH (22) 14/06/2018 Notificação de requerimento de trâmite prioritário de PPH, conforme protocolo nº 870250025828, de 01/04/2025.
(21) BR 11 2019 027054-0 A2	Código 28.10.32 - Notificação de requerimento de trâmite prioritário de PPH (22) 17/05/2018 Notificação de requerimento de trâmite prioritário de PPH, conforme protocolo nº 870250025827, de 01/04/25.
(21) BR 11 2020 001474-5 A2	Código 28.10.32 - Notificação de requerimento de trâmite prioritário de PPH (22) 29/06/2018 Notificação de requerimento de trâmite prioritário de PPH, conforme protocolo nº 870250025824, de 01/04/2025..
(21) BR 11 2020 002580-1 A2	Código 28.10.32 - Notificação de requerimento de trâmite prioritário de PPH (22) 20/06/2018 Notificação de requerimento de trâmite prioritário de PPH, conforme protocolo

n° 870250025818, de 01/04/2025.

(21) BR 11 2020 002778-2 A2 Código 28.10.32 - Notificação de requerimento de trâmite prioritário de PPH
(22) 27/06/2018
Notificação de requerimento de trâmite prioritário de PPH, conforme protocolo
n° 870250026198, de 01/04/2025

(21) BR 11 2020 002870-3 A2 Código 28.10.32 - Notificação de requerimento de trâmite prioritário de PPH
(22) 17/08/2018
Notificação de requerimento de trâmite prioritário de PPH, conforme protocolo
n° 870250026702, de 03/04/2025

(21) BR 11 2020 003024-4 A2 Código 28.10.32 - Notificação de requerimento de trâmite prioritário de PPH
(22) 22/08/2018
Notificação de requerimento de trâmite prioritário de PPH, conforme protocolo
n° 870250025816, de 01/04/2025.

(21) BR 11 2020 003128-3 A2 Código 28.10.32 - Notificação de requerimento de trâmite prioritário de PPH
(22) 07/08/2018
Notificação de requerimento de trâmite prioritário de PPH, conforme protocolo
n° 870250025813, de 01/04/2025.

(21) BR 11 2020 003618-8 A2 Código 28.10.32 - Notificação de requerimento de trâmite prioritário de PPH
(22) 15/08/2018
Notificação de requerimento de trâmite prioritário de PPH, conforme protocolo
n° 870250025810, de 01/04/2025.

(21) BR 11 2020 004668-0 A2 Código 28.10.32 - Notificação de requerimento de trâmite prioritário de PPH
(22) 11/09/2018
Notificação de requerimento de trâmite prioritário de PPH, conforme protocolo
n° 870250025807, de 01/04/2025.

(21) BR 11 2020 004671-0 A2 Código 28.10.32 - Notificação de requerimento de trâmite prioritário de PPH
(22) 10/09/2018
Notificação de requerimento de trâmite prioritário de PPH, conforme protocolo
n° 870250026208, de 01/04/2025

(21) BR 11 2020 004725-2 A2 Código 28.10.32 - Notificação de requerimento de trâmite prioritário de PPH
(22) 10/09/2018
Notificação de requerimento de trâmite prioritário de PPH, conforme protocolo
n° 870250026772, de 03/04/2025

(21) BR 11 2020 004932-8 A2	Código 28.10.32 - Notificação de requerimento de trâmite prioritário de PPH (22) 11/09/2018 Notificação de requerimento de trâmite prioritário de PPH, conforme protocolo nº 870250026623, de 02/04/2025
(21) BR 11 2020 005048-2 A2	Código 28.10.32 - Notificação de requerimento de trâmite prioritário de PPH (22) 11/09/2018 Notificação de requerimento de trâmite prioritário de PPH, conforme protocolo nº 870250026620, de 02/04/2025
(21) BR 11 2020 005692-8 A2	Código 28.10.32 - Notificação de requerimento de trâmite prioritário de PPH (22) 21/08/2018 Notificação de requerimento de trâmite prioritário de PPH, conforme protocolo nº 870250026625, de 02/04/2025
(21) BR 11 2020 006469-6 A2	Código 28.10.32 - Notificação de requerimento de trâmite prioritário de PPH (22) 09/10/2018 Notificação de requerimento de trâmite prioritário de PPH, conforme protocolo nº 870250025804, de 01/04/2025.
(21) BR 11 2020 006867-5 A2	Código 28.10.32 - Notificação de requerimento de trâmite prioritário de PPH (22) 03/10/2018 Notificação de requerimento de trâmite prioritário de PPH, conforme protocolo nº 870250026360, de 02/04/2025
(21) BR 11 2020 007608-2 A2	Código 28.10.32 - Notificação de requerimento de trâmite prioritário de PPH (22) 31/08/2018 Notificação de requerimento de trâmite prioritário de PPH, conforme protocolo nº 870250025803, de 01/04/2025.
(21) BR 11 2020 007973-1 A2	Código 28.10.32 - Notificação de requerimento de trâmite prioritário de PPH (22) 26/10/2018 Notificação de requerimento de trâmite prioritário de PPH, conforme protocolo nº 870250026765, de 03/04/2025
(21) BR 11 2020 009425-0 A2	Código 28.10.32 - Notificação de requerimento de trâmite prioritário de PPH (22) 11/10/2018 Notificação de requerimento de trâmite prioritário de PPH, conforme protocolo nº 870250025799, de 01/04/2025.
(21) BR 11 2020 009536-2 A2	Código 28.10.32 - Notificação de requerimento de trâmite prioritário de PPH (22) 27/10/2018 Notificação de requerimento de trâmite prioritário de PPH, conforme protocolo

n° 870250026605, de 02/04/2025

(21) BR 11 2020 009633-4 A2 Código 28.10.32 - Notificação de requerimento de trâmite prioritário de PPH
(22) 14/11/2018
Notificação de requerimento de trâmite prioritário de PPH, conforme protocolo n° 870250025796, de 01/04/2025.

(21) BR 11 2020 009745-4 A2 Código 28.10.32 - Notificação de requerimento de trâmite prioritário de PPH
(22) 26/10/2018
Notificação de requerimento de trâmite prioritário de PPH, conforme protocolo n° 870250025794, de 01/04/2025.

(21) BR 11 2020 011437-5 A2 Código 28.10.32 - Notificação de requerimento de trâmite prioritário de PPH
(22) 10/12/2018
Notificação de requerimento de trâmite prioritário de PPH, conforme protocolo n° 870250029570, de 11/04/2025

(21) BR 11 2020 011853-2 A2 Código 28.10.32 - Notificação de requerimento de trâmite prioritário de PPH
(22) 14/12/2018
Notificação de requerimento de trâmite prioritário de PPH, conforme protocolo n° 870250024672, de 28/03/2025

(21) BR 11 2020 011975-0 A2 Código 28.10.32 - Notificação de requerimento de trâmite prioritário de PPH
(22) 14/11/2018
Notificação de requerimento de trâmite prioritário de PPH, conforme protocolo n° 870250025793, de 01/04/2025.

(21) BR 11 2020 014256-5 A2 Código 28.10.32 - Notificação de requerimento de trâmite prioritário de PPH
(22) 10/01/2019
Notificação de requerimento de trâmite prioritário de PPH, conforme protocolo n° 870250026201, de 01/04/2025

(21) BR 11 2020 014832-6 A2 Código 28.10.32 - Notificação de requerimento de trâmite prioritário de PPH
(22) 29/01/2019
Notificação de requerimento de trâmite prioritário de PPH, conforme protocolo n° 870250025790, de 01/04/2025.

(21) BR 11 2020 020368-8 A2 Código 28.10.32 - Notificação de requerimento de trâmite prioritário de PPH
(22) 01/04/2019
Notificação de requerimento de trâmite prioritário de PPH, conforme protocolo n° 870250026532, de 02/04/2025

(21) BR 11 2020 021188-5 A2	Código 28.10.32 - Notificação de requerimento de trâmite prioritário de PPH (22) 16/04/2019 Notificação de requerimento de trâmite prioritário de PPH, conforme protocolo nº 870250024673, de 28/03/2025
(21) BR 11 2020 022103-1 A2	Código 28.10.32 - Notificação de requerimento de trâmite prioritário de PPH (22) 01/05/2019 Notificação de requerimento de trâmite prioritário de PPH, conforme protocolo nº 870250026549, de 02/04/2025
(21) BR 11 2020 022551-7 A2	Código 28.10.32 - Notificação de requerimento de trâmite prioritário de PPH (22) 11/04/2019 Notificação de requerimento de trâmite prioritário de PPH, conforme protocolo nº 870250026194, de 01/04/2025
(21) BR 11 2021 000957-4 A2	Código 28.10.32 - Notificação de requerimento de trâmite prioritário de PPH (22) 22/07/2019 Notificação de requerimento de trâmite prioritário de PPH, conforme protocolo nº 870250025820, de 01/04/2025..
(21) BR 11 2021 008159-3 A2	Código 28.10.32 - Notificação de requerimento de trâmite prioritário de PPH (22) 29/08/2019 Notificação de requerimento de trâmite prioritário de PPH, conforme protocolo nº 870250026174, de 01/04/2025
(21) BR 11 2021 009848-8 A2	Código 28.10.32 - Notificação de requerimento de trâmite prioritário de PPH (22) 22/11/2019 Notificação de requerimento de trâmite prioritário de PPH, conforme protocolo nº 870250026189, de 01/04/2025
(21) BR 11 2021 009916-6 A2	Código 28.10.32 - Notificação de requerimento de trâmite prioritário de PPH (22) 29/07/2019 Notificação de requerimento de trâmite prioritário de PPH, conforme protocolo nº 870250028262, de 08/04/2025
(21) BR 11 2021 013066-7 A2	Código 28.10.32 - Notificação de requerimento de trâmite prioritário de PPH (22) 09/01/2020 Notificação de requerimento de trâmite prioritário de PPH, conforme protocolo nº 870250026607, de 02/04/2025
(21) BR 11 2021 013844-7 A2	Código 28.10.32 - Notificação de requerimento de trâmite prioritário de PPH (22) 17/02/2020 Notificação de requerimento de trâmite prioritário de PPH, conforme protocolo

n° 870250025051, de 28/03/2025

(21) BR 11 2021 015449-3 A2 Código 28.10.32 - Notificação de requerimento de trâmite prioritário de PPH
(22) 20/12/2019
Notificação de requerimento de trâmite prioritário de PPH, conforme protocolo
n° 870250006981, de 28/01/2025

(21) BR 11 2021 017936-4 A2 Código 28.10.32 - Notificação de requerimento de trâmite prioritário de PPH
(22) 11/03/2020
Notificação de requerimento de trâmite prioritário de PPH, conforme protocolo
n° 870250026767, de 03/04/2025

(21) BR 11 2021 018387-6 A2 Código 28.10.32 - Notificação de requerimento de trâmite prioritário de PPH
(22) 10/02/2020
Notificação de requerimento de trâmite prioritário de PPH, conforme protocolo
n° 870250026628, de 02/04/2025

(21) BR 11 2021 018397-3 A2 Código 28.10.32 - Notificação de requerimento de trâmite prioritário de PPH
(22) 29/02/2020
Notificação de requerimento de trâmite prioritário de PPH, conforme protocolo
n° 870250026865, de 03/04/2025

(21) BR 11 2021 021666-9 A2 Código 28.10.32 - Notificação de requerimento de trâmite prioritário de PPH
(22) 30/04/2020
Notificação de requerimento de trâmite prioritário de PPH, conforme protocolo
n° 870250025817, de 01/04/2025.

(21) BR 11 2021 022335-5 A2 Código 28.10.32 - Notificação de requerimento de trâmite prioritário de PPH
(22) 12/05/2020
Notificação de requerimento de trâmite prioritário de PPH, conforme protocolo
n° 870250026809, de 03/04/2025

(21) BR 11 2021 022493-9 A2 Código 28.10.32 - Notificação de requerimento de trâmite prioritário de PPH
(22) 08/05/2020
Notificação de requerimento de trâmite prioritário de PPH, conforme protocolo
n° 870250006920, de 28/01/2025

(21) BR 11 2021 024638-0 A2 Código 28.10.32 - Notificação de requerimento de trâmite prioritário de PPH
(22) 15/06/2020
Notificação de requerimento de trâmite prioritário de PPH, conforme protocolo
n° 870250025811, de 01/04/2025.

(21) BR 11 2021 024776-9 A2	Código 28.10.32 - Notificação de requerimento de trâmite prioritário de PPH (22) 19/06/2020 Notificação de requerimento de trâmite prioritário de PPH, conforme protocolo nº 870250026290, de 02/04/2025
------------------------------------	--

(21) BR 11 2022 000794-9 A2	Código 28.10.32 - Notificação de requerimento de trâmite prioritário de PPH (22) 15/07/2020 Notificação de requerimento de trâmite prioritário de PPH, conforme protocolo nº 870250025809, de 01/04/2025.
------------------------------------	---

(21) BR 11 2022 001566-6 A2	Código 28.10.32 - Notificação de requerimento de trâmite prioritário de PPH (22) 10/08/2020 Notificação de requerimento de trâmite prioritário de PPH, conforme protocolo nº 870250030357, de 15/04/2025
------------------------------------	--

(21) BR 11 2022 001930-0 A2	Código 28.10.32 - Notificação de requerimento de trâmite prioritário de PPH (22) 22/07/2020 Notificação de requerimento de trâmite prioritário de PPH, conforme protocolo nº 870250026483, de 02/04/2025
------------------------------------	--

(21) BR 11 2022 001983-1 A2	Código 28.10.32 - Notificação de requerimento de trâmite prioritário de PPH (22) 13/08/2020 Notificação de requerimento de trâmite prioritário de PPH, conforme protocolo nº 870250026344, de 02/04/2025
------------------------------------	--

(21) BR 11 2022 002493-2 A2	Código 28.10.32 - Notificação de requerimento de trâmite prioritário de PPH (22) 10/08/2020 Notificação de requerimento de trâmite prioritário de PPH, conforme protocolo nº 870250025797, de 01/04/2025.
------------------------------------	---

(21) BR 11 2022 003115-7 A2	Código 28.10.32 - Notificação de requerimento de trâmite prioritário de PPH (22) 25/08/2020 Notificação de requerimento de trâmite prioritário de PPH, conforme protocolo nº 870250030139, de 14/04/2025
------------------------------------	--

(21) BR 11 2022 003787-2 A2	Código 28.10.32 - Notificação de requerimento de trâmite prioritário de PPH (22) 09/09/2020 Notificação de requerimento de trâmite prioritário de PPH, conforme protocolo nº 870250028998, de 10/04/2025
------------------------------------	--

(21) BR 11 2022 004457-7 A2	Código 28.10.32 - Notificação de requerimento de trâmite prioritário de PPH (22) 23/09/2020 Notificação de requerimento de trâmite prioritário de PPH, conforme protocolo
------------------------------------	---

n° 870250026614, de 02/04/2025

(21) BR 11 2022 004668-5 A2 Código 28.10.32 - Notificação de requerimento de trâmite prioritário de PPH
(22) 14/09/2020
Notificação de requerimento de trâmite prioritário de PPH, conforme protocolo n° 870250025821, de 01/04/2025.

(21) BR 11 2022 004839-4 A2 Código 28.10.32 - Notificação de requerimento de trâmite prioritário de PPH
(22) 11/12/2020
Notificação de requerimento de trâmite prioritário de PPH, conforme protocolo n° 870250025872, de 01/04/2025

(21) BR 11 2022 005046-1 A2 Código 28.10.32 - Notificação de requerimento de trâmite prioritário de PPH
(22) 18/09/2020
Notificação de requerimento de trâmite prioritário de PPH, conforme protocolo n° 870250025814, de 01/04/2025.

(21) BR 11 2022 005293-6 A2 Código 28.10.32 - Notificação de requerimento de trâmite prioritário de PPH
(22) 21/09/2020
Notificação de requerimento de trâmite prioritário de PPH, conforme protocolo n° 870250025808, de 01/04/2025.

(21) BR 11 2022 006094-7 A2 Código 28.10.32 - Notificação de requerimento de trâmite prioritário de PPH
(22) 30/09/2020
Notificação de requerimento de trâmite prioritário de PPH, conforme protocolo n° 870250026757, de 03/04/2025

(21) BR 11 2022 007140-0 A2 Código 28.10.32 - Notificação de requerimento de trâmite prioritário de PPH
(22) 13/10/2020
Notificação de requerimento de trâmite prioritário de PPH, conforme protocolo n° 870250025805, de 01/04/2025.

(21) BR 11 2022 007249-0 A2 Código 28.10.32 - Notificação de requerimento de trâmite prioritário de PPH
(22) 04/11/2020
Notificação de requerimento de trâmite prioritário de PPH, conforme protocolo n° 870250025142, de 28/03/2025

(21) BR 11 2022 007351-8 A2 Código 28.10.32 - Notificação de requerimento de trâmite prioritário de PPH
(22) 15/10/2020
Notificação de requerimento de trâmite prioritário de PPH, conforme protocolo n° 870250026710, de 03/04/2025

(21) BR 11 2022 007408-5 A2	Código 28.10.32 - Notificação de requerimento de trâmite prioritário de PPH (22) 19/10/2020 Notificação de requerimento de trâmite prioritário de PPH, conforme protocolo nº 870250025798, de 01/04/2025.
(21) BR 11 2022 009117-6 A2	Código 28.10.32 - Notificação de requerimento de trâmite prioritário de PPH (22) 13/11/2020 Notificação de requerimento de trâmite prioritário de PPH, conforme protocolo nº 870250026634, de 02/04/2025
(21) BR 11 2022 009788-3 A2	Código 28.10.32 - Notificação de requerimento de trâmite prioritário de PPH (22) 19/11/2020 Notificação de requerimento de trâmite prioritário de PPH, conforme protocolo nº 870250026583, de 02/04/2025
(21) BR 11 2022 010230-5 A2	Código 28.10.32 - Notificação de requerimento de trâmite prioritário de PPH (22) 27/11/2020 Notificação de requerimento de trâmite prioritário de PPH, conforme protocolo nº 870250025801, de 01/04/2025.
(21) BR 11 2022 010676-9 A2	Código 28.10.32 - Notificação de requerimento de trâmite prioritário de PPH (22) 02/12/2020 Notificação de requerimento de trâmite prioritário de PPH, conforme protocolo nº 870250030295, de 14/04/2025
(21) BR 11 2022 011307-2 A2	Código 28.10.32 - Notificação de requerimento de trâmite prioritário de PPH (22) 03/12/2020 Notificação de requerimento de trâmite prioritário de PPH, conforme protocolo nº 870250028898, de 10/04/2025
(21) BR 11 2022 011546-6 A2	Código 28.10.32 - Notificação de requerimento de trâmite prioritário de PPH (22) 18/12/2020 Notificação de requerimento de trâmite prioritário de PPH, conforme protocolo nº 870250026726, de 03/04/2025
(21) BR 11 2022 012807-0 A2	Código 28.10.32 - Notificação de requerimento de trâmite prioritário de PPH (22) 28/12/2020 Concedido o trâmite prioritário requerido através da petição nº 870250025788, de 01/04/2025, haja vista que atende ao disposto nos artigos 3º, 4º e 5º da Portaria/INPI/PR nº 48, de 29/11/2024, publicada na RPI 2814, de 10/12/2024.
(21) BR 11 2022 013510-6 A2	Código 28.10.32 - Notificação de requerimento de trâmite prioritário de PPH (22) 06/01/2021

	Notificação de requerimento de trâmite prioritário de PPH, conforme protocolo n° 870250029058, de 10/04/2025
(21) BR 11 2022 014874-7 A2	Código 28.10.32 - Notificação de requerimento de trâmite prioritário de PPH (22) 30/04/2020 Notificação de requerimento de trâmite prioritário de PPH, conforme protocolo n° 870250026685, de 03/04/2025
(21) BR 11 2022 015259-0 A2	Código 28.10.32 - Notificação de requerimento de trâmite prioritário de PPH (22) 01/02/2021 Notificação de requerimento de trâmite prioritário de PPH, conforme protocolo n° 870250025026, de 28/03/2025
(21) BR 11 2022 015856-4 A2	Código 28.10.32 - Notificação de requerimento de trâmite prioritário de PPH (22) 12/02/2021 Notificação de requerimento de trâmite prioritário de PPH, conforme protocolo n° 870250025826, de 01/04/2025.
(21) BR 11 2022 016295-2 A2	Código 28.10.32 - Notificação de requerimento de trâmite prioritário de PPH (22) 08/03/2021 Notificação de requerimento de trâmite prioritário de PPH, conforme protocolo n° 870250025144, de 28/03/2025
(21) BR 11 2022 016529-3 A2	Código 28.10.32 - Notificação de requerimento de trâmite prioritário de PPH (22) 26/01/2021 Notificação de requerimento de trâmite prioritário de PPH, conforme protocolo n° 870250025819, de 01/04/2025.
(21) BR 11 2022 016943-4 A2	Código 28.10.32 - Notificação de requerimento de trâmite prioritário de PPH (22) 23/02/2021 Notificação de requerimento de trâmite prioritário de PPH, conforme protocolo n° 870250025811, de 01/04/2025.
(21) BR 11 2022 017289-3 A2	Código 28.10.32 - Notificação de requerimento de trâmite prioritário de PPH (22) 24/02/2021 Notificação de requerimento de trâmite prioritário de PPH, conforme protocolo n° 870250025806, de 01/04/2025.
(21) BR 11 2022 017705-4 A2	Código 28.10.32 - Notificação de requerimento de trâmite prioritário de PPH (22) 04/03/2021 Notificação de requerimento de trâmite prioritário de PPH, conforme protocolo n° 870250029559, de 11/04/2025

(21) BR 11 2022 018880-3 A2	Código 28.10.32 - Notificação de requerimento de trâmite prioritário de PPH (22) 18/03/2021 Notificação de requerimento de trâmite prioritário de PPH, conforme protocolo nº 870250025799, de 01/04/2025.
(21) BR 11 2022 018884-6 A2	Código 28.10.32 - Notificação de requerimento de trâmite prioritário de PPH (22) 18/03/2021 Notificação de requerimento de trâmite prioritário de PPH, conforme protocolo nº 870250025789, de 01/04/2025.
(21) BR 11 2022 019770-5 A2	Código 28.10.32 - Notificação de requerimento de trâmite prioritário de PPH (22) 29/03/2021 Notificação de requerimento de trâmite prioritário de PPH, conforme protocolo nº 870250025831, de 01/04/2025.
(21) BR 11 2022 020643-7 A2	Código 28.10.32 - Notificação de requerimento de trâmite prioritário de PPH (22) 26/04/2021 Notificação de requerimento de trâmite prioritário de PPH, conforme protocolo nº 870250025719, de 31/03/2025
(21) BR 11 2022 021387-5 A2	Código 28.10.32 - Notificação de requerimento de trâmite prioritário de PPH (22) 24/04/2020 Notificação de requerimento de trâmite prioritário de PPH, conforme protocolo nº 870250030662, de 15/04/2025
(21) BR 11 2022 021455-3 A2	Código 28.10.32 - Notificação de requerimento de trâmite prioritário de PPH (22) 12/04/2021 Notificação de requerimento de trâmite prioritário de PPH, conforme protocolo nº 870250025792, de 01/04/2025.
(21) BR 11 2022 022966-6 A2	Código 28.10.32 - Notificação de requerimento de trâmite prioritário de PPH (22) 20/01/2022 Notificação de requerimento de trâmite prioritário de PPH, conforme protocolo nº 870250028896, de 10/04/2025
(21) BR 11 2022 023391-4 A2	Código 28.10.32 - Notificação de requerimento de trâmite prioritário de PPH (22) 21/05/2021 Notificação de requerimento de trâmite prioritário de PPH, conforme protocolo nº 870250025787, de 01/04/2025.
(21) BR 11 2022 025443-1 A2	Código 28.10.32 - Notificação de requerimento de trâmite prioritário de PPH

	(22) 22/06/2021 Notificação de requerimento de trâmite prioritário de PPH, conforme protocolo n° 870250025791, de 01/04/2025.
(21) BR 11 2022 026650-2 A2	Código 28.10.32 - Notificação de requerimento de trâmite prioritário de PPH (22) 28/07/2021 Notificação de requerimento de trâmite prioritário de PPH, conforme protocolo n° 870250029404, de 11/04/2025
(21) BR 11 2023 004034-5 A2	Código 28.10.32 - Notificação de requerimento de trâmite prioritário de PPH (22) 04/09/2020 Notificação de requerimento de trâmite prioritário de PPH, conforme protocolo n° 870250029207, de 11/04/2025
(21) BR 11 2023 005366-8 A2	Código 28.10.32 - Notificação de requerimento de trâmite prioritário de PPH (22) 28/10/2021 Notificação de requerimento de trâmite prioritário de PPH, conforme protocolo n° 870250030226, de 14/04/2025
(21) BR 11 2023 008902-6 A2	Código 28.10.32 - Notificação de requerimento de trâmite prioritário de PPH (22) 23/03/2021 Notificação de requerimento de trâmite prioritário de PPH, conforme protocolo n° 870250025833, de 01/04/2025..
(21) BR 11 2023 009972-2 A2	Código 28.10.32 - Notificação de requerimento de trâmite prioritário de PPH (22) 22/11/2021 Notificação de requerimento de trâmite prioritário de PPH, conforme protocolo n° 870250026386, de 02/04/2025
(21) BR 11 2023 011647-3 A2	Código 28.10.32 - Notificação de requerimento de trâmite prioritário de PPH (22) 27/01/2022 Notificação de requerimento de trâmite prioritário de PPH, conforme protocolo n° 870250026970, de 03/04/2025
(21) BR 11 2023 011664-3 A2	Código 28.10.32 - Notificação de requerimento de trâmite prioritário de PPH (22) 14/12/2020 Notificação de requerimento de trâmite prioritário de PPH, conforme protocolo n° 870250026504, de 02/04/2025
(21) BR 11 2023 014310-1 A2	Código 28.10.32 - Notificação de requerimento de trâmite prioritário de PPH (22) 01/02/2022 Notificação de requerimento de trâmite prioritário de PPH, conforme protocolo

n° 870250025525, de 31/03/2025

(21) BR 11 2023 014838-3 A2 Código 28.10.32 - Notificação de requerimento de trâmite prioritário de PPH
(22) 24/01/2022
Notificação de requerimento de trâmite prioritário de PPH, conforme protocolo
n° 870250025627, de 31/03/2025

(21) BR 11 2023 014968-1 A2 Código 28.10.32 - Notificação de requerimento de trâmite prioritário de PPH
(22) 28/01/2022
Notificação de requerimento de trâmite prioritário de PPH, conforme protocolo
n° 870250025220, de 31/03/2025

(21) BR 11 2023 015219-4 A2 Código 28.10.32 - Notificação de requerimento de trâmite prioritário de PPH
(22) 13/04/2022
Notificação de requerimento de trâmite prioritário de PPH, conforme protocolo
n° 870250030453, de 15/04/2025

(21) BR 11 2023 015920-2 A2 Código 28.10.32 - Notificação de requerimento de trâmite prioritário de PPH
(22) 24/02/2022
Notificação de requerimento de trâmite prioritário de PPH, conforme protocolo
n° 870250030458, de 15/04/2025

(21) BR 11 2023 015925-3 A2 Código 28.10.32 - Notificação de requerimento de trâmite prioritário de PPH
(22) 09/02/2022
Notificação de requerimento de trâmite prioritário de PPH, conforme protocolo
n° 870250025416, de 31/03/2025

(21) BR 11 2023 016429-0 A2 Código 28.10.32 - Notificação de requerimento de trâmite prioritário de PPH
(22) 14/02/2022
Notificação de requerimento de trâmite prioritário de PPH, conforme protocolo
n° 870250026162, de 01/04/2025

(21) BR 11 2023 017549-6 A2 Código 28.10.32 - Notificação de requerimento de trâmite prioritário de PPH
(22) 22/03/2022
Notificação de requerimento de trâmite prioritário de PPH, conforme protocolo
n° 870250029390, de 11/04/2025

(21) BR 11 2023 017724-3 A2 Código 28.10.32 - Notificação de requerimento de trâmite prioritário de PPH
(22) 01/03/2022
Notificação de requerimento de trâmite prioritário de PPH, conforme protocolo
n° 870250030300, de 14/04/2025

(21) BR 11 2023 018409-6 A2	Código 28.10.32 - Notificação de requerimento de trâmite prioritário de PPH (22) 11/03/2022 Notificação de requerimento de trâmite prioritário de PPH, conforme protocolo nº 870250025441, de 31/03/2025
(21) BR 11 2023 018822-9 A2	Código 28.10.32 - Notificação de requerimento de trâmite prioritário de PPH (22) 31/03/2022 Notificação de requerimento de trâmite prioritário de PPH, conforme protocolo nº 870250025802, de 01/04/2025.
(21) BR 11 2023 019087-8 A2	Código 28.10.32 - Notificação de requerimento de trâmite prioritário de PPH (22) 16/03/2022 Notificação de requerimento de trâmite prioritário de PPH, conforme protocolo nº 870250025815, de 01/04/2025.
(21) BR 11 2023 019143-2 A2	Código 28.10.32 - Notificação de requerimento de trâmite prioritário de PPH (22) 08/04/2022 Notificação de requerimento de trâmite prioritário de PPH, conforme protocolo nº 870250024858, de 28/03/2025
(21) BR 11 2023 020424-0 A2	Código 28.10.32 - Notificação de requerimento de trâmite prioritário de PPH (22) 08/04/2022 Notificação de requerimento de trâmite prioritário de PPH, conforme protocolo nº 870250007000, de 28/01/2025
(21) BR 11 2023 021039-9 A2	Código 28.10.32 - Notificação de requerimento de trâmite prioritário de PPH (22) 25/04/2022 Notificação de requerimento de trâmite prioritário de PPH, conforme protocolo nº 870250029411, de 11/04/2025
(21) BR 11 2023 021064-0 A2	Código 28.10.32 - Notificação de requerimento de trâmite prioritário de PPH (22) 08/04/2022 Notificação de requerimento de trâmite prioritário de PPH, conforme protocolo nº 870250025497, de 31/03/2024
(21) BR 11 2023 021414-9 A2	Código 28.10.32 - Notificação de requerimento de trâmite prioritário de PPH (22) 29/03/2022 Notificação de requerimento de trâmite prioritário de PPH, conforme protocolo nº 870250024654, de 28/03/2025
(21) BR 11 2023 021776-8 A2	Código 28.10.32 - Notificação de requerimento de trâmite prioritário de PPH (22) 07/12/2021 Notificação de requerimento de trâmite prioritário de PPH, conforme protocolo

n° 870250026816, de 03/04/2025

(21) BR 11 2023 022214-1 A2 Código 28.10.32 - Notificação de requerimento de trâmite prioritário de PPH
(22) 13/04/2022
Notificação de requerimento de trâmite prioritário de PPH, conforme protocolo n° 870250030648, de 15/04/2025

(21) BR 11 2023 022327-0 A2 Código 28.10.32 - Notificação de requerimento de trâmite prioritário de PPH
(22) 05/05/2022
Notificação de requerimento de trâmite prioritário de PPH, conforme protocolo n° 870250026971, de 03/04/2025

(21) BR 11 2023 022352-0 A2 Código 28.10.32 - Notificação de requerimento de trâmite prioritário de PPH
(22) 29/04/2022
Notificação de requerimento de trâmite prioritário de PPH, conforme protocolo n° 870250030691, de 15/04/2025

(21) BR 11 2023 022669-4 A2 Código 28.10.32 - Notificação de requerimento de trâmite prioritário de PPH
(22) 19/05/2022
Notificação de requerimento de trâmite prioritário de PPH, conforme protocolo n° 870250026682, de 03/04/2025

(21) BR 11 2023 023072-1 A2 Código 28.10.32 - Notificação de requerimento de trâmite prioritário de PPH
(22) 26/04/2022
Notificação de requerimento de trâmite prioritário de PPH, conforme protocolo n° 870250025825, de 01/04/2025.

(21) BR 11 2023 024803-5 A2 Código 28.10.32 - Notificação de requerimento de trâmite prioritário de PPH
(22) 24/05/2022
Notificação de requerimento de trâmite prioritário de PPH, conforme protocolo n° 870250029608, de 11/04/2025

(21) BR 11 2023 025636-4 A2 Código 28.10.32 - Notificação de requerimento de trâmite prioritário de PPH
(22) 24/05/2022
Notificação de requerimento de trâmite prioritário de PPH, conforme protocolo n° 870250028931, de 10/04/2025

(21) BR 11 2023 026801-0 A2 Código 28.10.32 - Notificação de requerimento de trâmite prioritário de PPH
(22) 21/06/2022
Notificação de requerimento de trâmite prioritário de PPH, conforme protocolo n° 870250026347, de 02/04/2025

(21) BR 11 2023 027534-2 A2	Código 28.10.32 - Notificação de requerimento de trâmite prioritário de PPH (22) 26/07/2022 Notificação de requerimento de trâmite prioritário de PPH, conforme protocolo nº 870250029285, de 11/04/2025
(21) BR 11 2023 027817-1 A2	Código 28.10.32 - Notificação de requerimento de trâmite prioritário de PPH (22) 08/07/2022 Notificação de requerimento de trâmite prioritário de PPH, conforme protocolo nº 870250029527, de 11/04/2025
(21) BR 11 2024 003870-0 A2	Código 28.10.32 - Notificação de requerimento de trâmite prioritário de PPH (22) 01/08/2022 Notificação de requerimento de trâmite prioritário de PPH, conforme protocolo nº 870250030114, de 14/04/2025
(21) BR 11 2024 005264-8 A2	Código 28.10.32 - Notificação de requerimento de trâmite prioritário de PPH (22) 06/07/2022 Notificação de requerimento de trâmite prioritário de PPH, conforme protocolo nº 870250006919, de 28/01/2025
(21) BR 11 2024 008784-0 A2	Código 28.10.32 - Notificação de requerimento de trâmite prioritário de PPH (22) 29/11/2022 Notificação de requerimento de trâmite prioritário de PPH, conforme protocolo nº 870250029508, de 11/04/2025
(21) BR 11 2024 009423-5 A2	Código 28.10.32 - Notificação de requerimento de trâmite prioritário de PPH (22) 15/11/2022 Notificação de requerimento de trâmite prioritário de PPH, conforme protocolo nº 870250029042, de 10/04/2025
(21) BR 11 2024 011832-0 A2	Código 28.10.32 - Notificação de requerimento de trâmite prioritário de PPH (22) 12/12/2022 Notificação de requerimento de trâmite prioritário de PPH, conforme protocolo nº 870250025401, de 31/03/2025
(21) BR 11 2024 011844-4 A2	Código 28.10.32 - Notificação de requerimento de trâmite prioritário de PPH (22) 12/12/2022 Notificação de requerimento de trâmite prioritário de PPH, conforme protocolo nº 870250025510, de 31/03/2025
(21) BR 11 2024 012142-9 A2	Código 28.10.32 - Notificação de requerimento de trâmite prioritário de PPH (22) 21/12/2022 Notificação de requerimento de trâmite prioritário de PPH, conforme protocolo

n° 870250027409, de 04/04/2025

(21) BR 11 2024 013955-7 A2 Código 28.10.32 - Notificação de requerimento de trâmite prioritário de PPH
(22) 16/02/2023
Notificação de requerimento de trâmite prioritário de PPH, conforme protocolo
n° 870250026466, de 02/04/2025

(21) BR 11 2024 014901-3 A2 Código 28.10.32 - Notificação de requerimento de trâmite prioritário de PPH
(22) 28/10/2022
Notificação de requerimento de trâmite prioritário de PPH, conforme protocolo
n° 870250030607, de 15/04/2025

(21) BR 11 2024 015627-3 A2 Código 28.10.32 - Notificação de requerimento de trâmite prioritário de PPH
(22) 03/11/2023
Notificação de requerimento de trâmite prioritário de PPH, conforme protocolo
n° 870250023655, de 25/03/2025

(21) BR 11 2024 015749-0 A2 Código 28.10.32 - Notificação de requerimento de trâmite prioritário de PPH
(22) 13/02/2023
Notificação de requerimento de trâmite prioritário de PPH, conforme protocolo
n° 870250026877, de 03/04/2025

(21) BR 11 2024 018455-2 A2 Código 28.10.32 - Notificação de requerimento de trâmite prioritário de PPH
(22) 11/04/2023
Notificação de requerimento de trâmite prioritário de PPH, conforme protocolo
n° 870250026763, de 03/04/2025

(21) BR 11 2024 019076-5 Código 28.10.32 - Notificação de requerimento de trâmite prioritário de PPH
(22) 16/03/2023
Notificação de requerimento de trâmite prioritário de PPH, conforme protocolo
n° 870250030301, de 14/04/2025

(21) BR 11 2024 019995-9 A2 Código 28.10.32 - Notificação de requerimento de trâmite prioritário de PPH
(22) 26/04/2023
Notificação de requerimento de trâmite prioritário de PPH, conforme protocolo
n° 870250024859, de 28/03/2025

(21) BR 11 2024 021217-3 A2 Código 28.10.32 - Notificação de requerimento de trâmite prioritário de PPH
(22) 14/04/2023
Notificação de requerimento de trâmite prioritário de PPH, conforme protocolo
n° 870250029084, de 10/04/2025

(21) BR 11 2024 021232-7 A2	Código 28.10.32 - Notificação de requerimento de trâmite prioritário de PPH (22) 08/05/2023 Notificação de requerimento de trâmite prioritário de PPH, conforme protocolo nº 870250006980, de 28/01/2025
(21) BR 11 2024 022511-9 A2	Código 28.10.32 - Notificação de requerimento de trâmite prioritário de PPH (22) 31/05/2023 Notificação de requerimento de trâmite prioritário de PPH, conforme protocolo nº 870250025795, de 01/04/2025.
(21) BR 11 2024 022581-0 A2	Código 28.10.32 - Notificação de requerimento de trâmite prioritário de PPH (22) 12/05/2023 Notificação de requerimento de trâmite prioritário de PPH, conforme protocolo nº 870250026819, de 03/04/2025
(21) BR 11 2024 024515-2 A2	Código 28.10.32 - Notificação de requerimento de trâmite prioritário de PPH (22) 17/05/2023 Notificação de requerimento de trâmite prioritário de PPH, conforme protocolo nº 870250014243, de 21/02/2025
(21) BR 11 2024 025592-1 A2	Código 28.10.32 - Notificação de requerimento de trâmite prioritário de PPH (22) 13/12/2022 Notificação de requerimento de trâmite prioritário de PPH, conforme protocolo nº 870250029624, de 11/04/2025
(21) BR 11 2024 026916-7 A2	Código 28.10.32 - Notificação de requerimento de trâmite prioritário de PPH (22) 12/07/2023 Notificação de requerimento de trâmite prioritário de PPH, conforme protocolo nº 870250026697, de 03/04/2025
(21) BR 11 2025 000888-9	Código 28.10.32 - Notificação de requerimento de trâmite prioritário de PPH (22) 14/08/2023 Notificação de requerimento de trâmite prioritário de PPH, conforme protocolo nº 870250029514, de 11/04/2025
(21) BR 11 2025 001984-8	Código 28.10.32 - Notificação de requerimento de trâmite prioritário de PPH (22) 24/07/2023 Notificação de requerimento de trâmite prioritário de PPH, conforme protocolo nº 870250026308, de 02/04/2025
(21) BR 11 2025 003363-8	Código 28.10.32 - Notificação de requerimento de trâmite prioritário de PPH (22) 26/07/2023 Notificação de requerimento de trâmite prioritário de PPH, conforme protocolo

n° 870250030181, de 14/04/2025

(21) BR 11 2025 003414-6 Código 28.10.32 - Notificação de requerimento de trâmite prioritário de PPH
(22) 25/05/2023
Notificação de requerimento de trâmite prioritário de PPH, conforme protocolo
n° 870250026547, de 02/04/2025

(21) BR 11 2025 003673-4 Código 28.10.32 - Notificação de requerimento de trâmite prioritário de PPH
(22) 11/10/2023
Notificação de requerimento de trâmite prioritário de PPH, conforme protocolo
n° 870250026329, de 02/04/2025

(21) BR 11 2025 005457-0 Código 28.10.32 - Notificação de requerimento de trâmite prioritário de PPH
(22) 24/04/2023
Notificação de requerimento de trâmite prioritário de PPH, conforme protocolo
n° 870250026357, de 02/04/2025

(21) BR 12 2022 016188-0 A2 Código 28.10.32 - Notificação de requerimento de trâmite prioritário de PPH
(22) 16/08/2019
Notificação de requerimento de trâmite prioritário de PPH, conforme protocolo
n° 870250030304, de 14/04/2025

(21) BR 12 2024 020212-3 A2 Código 28.10.32 - Notificação de requerimento de trâmite prioritário de PPH
(22) 01/07/2020
Notificação de requerimento de trâmite prioritário de PPH, conforme protocolo
n° 870250029279, de 11/04/2025

Código 28.21 - Exigência formal de trâmite prioritário

Notifica os requisitos formais para trâmite prioritário que não foram atendidos. O requerente tem o prazo de 60 (sessenta) dias para sanear as irregularidades apontadas através do código de serviço 206, descrição do objeto: “cumprimento do exame formal para trâmite prioritário”.

(21) BR 10 2022 000441-2 A2 Código 28.21 - Exigência formal de trâmite prioritário
(22) 10/01/2022
Para o requerimento de trâmite prioritário efetuado através da petição n°
870250029433, de 11/04/2025, atender as condições formais, o interessado
deve cumprir ao disposto no art. 4º, inciso IV, cc. art. 12, parágrafo 3º, da
Portaria INPI PR n° 79, de 16/12/2022, publicada na RPI n° 2712, de
27/12/2022, e manifestar-se através do código de serviço 206 no prazo de 60

dias, sob pena de inadmissão. Especificamente, apresentar esclarecimento indicando a relação da matéria com o diagnóstico, profilaxia ou tratamento da doença.

(21) BR 20 2024 010295-4 U2

Código 28.21 - Exigência formal de trâmite prioritário
(22) 23/05/2024

Para o requerimento de trâmite prioritário efetuado através da petição nº 870250029412, de 11/04/2025, atender as condições formais, o interessado deve cumprir ao disposto no art. 3º, inciso II, da Portaria INPI PR nº 79, de 16/12/2022, publicada na RPI nº 2712, de 27/12/2022, e manifestar-se através do código de serviço 206 no prazo de 60 dias, sob pena de inadmissão. Especificamente, pagar a taxa de pedido de exame técnico, de GRU 204 e ainda enquadrar a tecnologia apresentada, de acordo com item e subitem do anexo da Portaria nº 79 (publicada na RPI 2712, de 27/12/2022), na folha de esclarecimentos.

(21) BR 20 2024 023499-0

Código 28.21 - Exigência formal de trâmite prioritário
(22) 11/11/2024

Para o requerimento de trâmite prioritário efetuado através da petição nº 870250030390, de 15/04/2025, atender as condições formais, o interessado deve cumprir ao disposto no art. 3º, incisos I e II, da Portaria INPI PR nº 79, de 16/12/2022, publicada na RPI nº 2712, de 27/12/2022, e manifestar-se através do código de serviço 206 no prazo de 60 dias, sob pena de inadmissão. Especificamente, pagar as GRUs 202 e 204, de publicação antecipada e de pedido de exame técnico, respectivamente, para liberar o trâmite prioritário, pois já possui os pré requisitos e documentação correta na petição protocolada.

(21) BR 20 2025 006320-0

Código 28.21 - Exigência formal de trâmite prioritário
(22) 31/03/2025

Para o requerimento de trâmite prioritário efetuado através da petição nº 870250027756, de -7/04/2025, atender as condições formais, o interessado deve cumprir ao disposto no art. 3º, incisos I e II, da Portaria INPI PR nº 79, de 16/12/2022, publicada na RPI nº 2712, de 27/12/2022, e manifestar-se através do código de serviço 206 no prazo de 60 dias, sob pena de inadmissão. Especificamente, para o trâmite prioritário ser aceito, pagar as taxas de publicação antecipada e pedido de exame técnico, de GRUs 202 e 204,, respectivamente.

(21) BR 20 2025 006828-7

Código 28.21 - Exigência formal de trâmite prioritário
(22) 07/04/2025

Para o requerimento de trâmite prioritário efetuado através da petição nº 870250028240, de 08/04/2025, atender as condições formais, o interessado deve cumprir ao disposto no art. 3º, incisos I e II, da Portaria INPI PR nº 79, de

16/12/2022, publicada na RPI nº 2712, de 27/12/2022, e manifestar-se através do código de serviço 206 no prazo de 60 dias, sob pena de inadmissão.

Especificamente, pagar as taxas de pedido de exame técnico e de publicação antecipada, de GRUs 202 e 204, respectivamente, para a liberação do trâmite prioritário.

Código 28.22 - Requerimento de trâmite prioritário encaminhado para confirmação tecnológica.

Notifica que as condições formais para o trâmite prioritário dos processos listados foram atendidas, mas é necessário confirmar a tecnologia. A admissão do trâmite prioritário condiciona-se a confirmação de que a tecnologia atende a legislação específica.

(21) BR 10 2022 013634-3 A2

Código 28.22 - Requerimento de trâmite prioritário encaminhado para confirmação tecnológica.

(22) 08/07/2022

A petição nº 870250028428, de 09/04/2025, foi encaminhada para confirmação da tecnologia, conforme estipulado pelo art. 13º, da Instrução Normativa DIRPA nº 2, de 26/06/20, publicada na RPI nº 2582, de 30/06/20. A admissão do trâmite prioritário está condicionada a adequação da matéria do processo às condições estipuladas na Portaria INPI PR nº 79, de 16/12/2022, publicada na RPI nº 2712, de 27/12/2022.

(21) BR 10 2025 006450-2

Código 28.22 - Requerimento de trâmite prioritário encaminhado para confirmação tecnológica.

(22) 01/04/2025

A petição nº 870250028967, de 10/04/2025, foi encaminhada para confirmação da tecnologia, conforme estipulado pelo art. 13º, da Instrução Normativa DIRPA nº 2, de 26/06/20, publicada na RPI nº 2582, de 30/06/20. A admissão do trâmite prioritário está condicionada a adequação da matéria do processo às condições estipuladas na Portaria INPI PR nº 79, de 16/12/2022, publicada na RPI nº 2712, de 27/12/2022.

(21) BR 11 2022 025611-6 A2

Código 28.22 - Requerimento de trâmite prioritário encaminhado para confirmação tecnológica.

(22) 18/06/2021

A petição nº 870250026972, de 03/04/2025, foi encaminhada para confirmação da tecnologia, conforme estipulado pelo art. 13º, da Instrução Normativa DIRPA nº 2, de 26/06/20, publicada na RPI nº 2582, de 30/06/20. A admissão do trâmite prioritário está condicionada a adequação da matéria do processo às condições estipuladas na Portaria INPI PR nº 79, de 16/12/2022, publicada na

RPI nº 2712, de 27/12/2022.

(21) BR 11 2023 017728-6 A2

Código 28.22 - Requerimento de trâmite prioritário encaminhado para confirmação tecnológica.

(22) 31/03/2022

A petição nº 870250028189, de 08/04/2025, foi encaminhada para confirmação da tecnologia, conforme estipulado pelo art. 13º, da Instrução Normativa DIRPA nº 2, de 26/06/20, publicada na RPI nº 2582, de 30/06/20. A admissão do trâmite prioritário está condicionada a adequação da matéria do processo às condições estipuladas na Portaria INPI PR nº 79, de 16/12/2022, publicada na RPI nº 2712, de 27/12/2022.

(21) BR 11 2023 019030-4 A2

Código 28.22 - Requerimento de trâmite prioritário encaminhado para confirmação tecnológica.

(22) 13/04/2022

A petição nº 870250028932, de 10/04/2025, foi encaminhada para confirmação da tecnologia, conforme estipulado pelo art. 13º, da Instrução Normativa DIRPA nº 2, de 26/06/20, publicada na RPI nº 2582, de 30/06/20. A admissão do trâmite prioritário está condicionada a adequação da matéria do processo às condições estipuladas na Portaria INPI PR nº 79, de 16/12/2022, publicada na RPI nº 2712, de 27/12/2022.

(21) BR 11 2023 019749-0 A2

Código 28.22 - Requerimento de trâmite prioritário encaminhado para confirmação tecnológica.

(22) 31/03/2022

A petição nº 870250028166, de 08/04/2025, foi encaminhada para confirmação da tecnologia, conforme estipulado pelo art. 13º, da Instrução Normativa DIRPA nº 2, de 26/06/20, publicada na RPI nº 2582, de 30/06/20. A admissão do trâmite prioritário está condicionada a adequação da matéria do processo às condições estipuladas na Portaria INPI PR nº 79, de 16/12/2022, publicada na RPI nº 2712, de 27/12/2022.

(21) BR 11 2023 020746-0 A2

Código 28.22 - Requerimento de trâmite prioritário encaminhado para confirmação tecnológica.

(22) 07/04/2022

A petição nº 870250028788, de 10/04/2025, foi encaminhada para confirmação da tecnologia, conforme estipulado pelo art. 13º, da Instrução Normativa DIRPA nº 2, de 26/06/20, publicada na RPI nº 2582, de 30/06/20. A admissão do trâmite prioritário está condicionada a adequação da matéria do processo às condições estipuladas na Portaria INPI PR nº 79, de 16/12/2022, publicada na RPI nº 2712, de 27/12/2022.

(21) BR 20 2021 013494-7 U2

Código 28.22 - Requerimento de trâmite prioritário encaminhado para

confirmação tecnológica.

(22) 08/07/2021

A petição nº 870250028474, de 09/04/2025, foi encaminhada para confirmação da tecnologia, conforme estipulado pelo art. 13º, da Instrução Normativa DIRPA nº 2, de 26/06/20, publicada na RPI nº 2582, de 30/06/20. A admissão do trâmite prioritário está condicionada a adequação da matéria do processo às condições estipuladas na Portaria INPI PR nº 79, de 16/12/2022, publicada na RPI nº 2712, de 27/12/2022.

Código 28.30 - Trâmite prioritário admitido

Notifica a admissão do trâmite prioritário ao processo de patente em toda a esfera administrativa do INPI.

(21) BR 10 2020 013956-8 A2	Código 28.30 - Trâmite prioritário admitido (22) 08/07/2020 Admitido o trâmite prioritário requerido através da petição nº 870250026526, de 02/04/2025, haja vista que atende ao disposto no art. 9º, da Portaria INPI PR nº 79, de 16/12/2022, publicada na RPI nº 2712, de 27/12/2022.
(21) BR 10 2020 013995-9 A2	Código 28.30 - Trâmite prioritário admitido (22) 09/07/2020 Admitido o trâmite prioritário requerido através da petição nº 870250026531, de 02/04/2025, haja vista que atende ao disposto no art. 9º, da Portaria INPI PR nº 79, de 16/12/2022, publicada na RPI nº 2712, de 27/12/2022.
(21) BR 10 2020 015782-5 A2	Código 28.30 - Trâmite prioritário admitido (22) 03/08/2020 Admitido o trâmite prioritário requerido através da petição nº 870250026506, de 02/04/2025, haja vista que atende ao disposto no art. 9º, da Portaria INPI PR nº 79, de 16/12/2022, publicada na RPI nº 2712, de 27/12/2022.
(21) BR 10 2020 021731-3 A2	Código 28.30 - Trâmite prioritário admitido (22) 23/10/2020 Admitido o trâmite prioritário requerido através da petição nº 870250026519, de 02/04/2025, haja vista que atende ao disposto no art. 9º, da Portaria INPI PR nº 79, de 16/12/2022, publicada na RPI nº 2712, de 27/12/2022.
(21) BR 10 2021 014051-8 A2	Código 28.30 - Trâmite prioritário admitido (22) 16/07/2021 Admitido o trâmite prioritário requerido através da petição nº 870250023241, de

24/03/2025, haja vista que atende ao disposto no art. 12, da Portaria INPI PR nº 79, de 16/12/2022, publicada na RPI nº 2712, de 27/12/2022.

(21) BR 10 2022 009995-2 A2

Código 28.30 - Trâmite prioritário admitido

(22) 23/05/2022

Concedido o trâmite prioritário requerido através da petição nº 870250028458, de 09/04/2025, haja vista que atende ao disposto nos artigos 3º, 4º e 5º da Portaria/INPI/PR nº 48, de 29/11/2024, publicada na RPI 2814, de 10/12/2024.

(21) BR 10 2022 014997-6 A2

Código 28.30 - Trâmite prioritário admitido

(22) 28/07/2022

Admitido o trâmite prioritário requerido através da petição nº 870250027006, de 03/04/2025, haja vista que atende ao disposto no art. 5º, da Portaria INPI PR nº 79, de 16/12/2022, publicada na RPI nº 2712, de 27/12/2022.

(21) BR 10 2022 018785-1 A2

Código 28.30 - Trâmite prioritário admitido

(22) 19/09/2022

Admitido o trâmite prioritário requerido através da petição nº 870250026352, de 02/04/2025, haja vista que atende ao disposto no art. 5º, da Portaria INPI PR nº 79, de 16/12/2022, publicada na RPI nº 2712, de 27/12/2022.

(21) BR 10 2023 006041-2 A2

Código 28.30 - Trâmite prioritário admitido

(22) 30/03/2023

Admitido o trâmite prioritário requerido através da petição nº 870240105125, de 10/12/2024, haja vista que atende ao disposto no art. 11, da Portaria INPI PR nº 79, de 16/12/2022, publicada na RPI nº 2712, de 27/12/2022

(21) BR 10 2023 016693-8 A2

Código 28.30 - Trâmite prioritário admitido

(22) 18/08/2023

Admitido o trâmite prioritário requerido através da petição nº 870250026398, de 02/04/2025, haja vista que atende ao disposto no art. 5º, da Portaria INPI PR nº 79, de 16/12/2022, publicada na RPI nº 2712, de 27/12/2022.

(21) BR 10 2023 020458-9 A2

Código 28.30 - Trâmite prioritário admitido

(22) 04/10/2023

Admitido o trâmite prioritário requerido através da petição nº 870250024419, de 27/03/2025, haja vista que atende ao disposto no art. 11, da Portaria INPI PR nº 79, de 16/12/2022, publicada na RPI nº 2712, de 27/12/2022.

(21) BR 10 2023 020765-0 A2

Código 28.30 - Trâmite prioritário admitido

(22) 06/10/2023

Admitido o trâmite prioritário requerido através da petição nº 870250010398, de 07/02/2025, haja vista que a exigência formulada na RPI nº 2824, de

18/02/2025, foi cumprida através da petição nº 870250027264, de 04/04/2025, atendendo ao disposto no art. 8º da Portaria INPI PR nº 79, de 16/12/2022, publicada na RPI nº 2712, de 27/12/2022.

(21) BR 10 2024 010988-0	Código 28.30 - Trâmite prioritário admitido (22) 31/05/2024 Admitido o trâmite prioritário requerido através da petição nº 870250026959, de 03/04/2025, haja vista que atende ao disposto no art. 5º, da Portaria INPI PR nº 79, de 16/12/2022, publicada na RPI nº 2712, de 27/12/2022.
(21) BR 10 2024 011509-0	Código 28.30 - Trâmite prioritário admitido (22) 07/06/2024 Admitido o trâmite prioritário requerido através da petição nº 870250025326, de 31/03/2025, haja vista que atende ao disposto no art. 20, da Portaria INPI PR nº 79, de 16/12/2022, publicada na RPI nº 2712, de 27/12/2022.
(21) BR 10 2024 016604-3 A2	Código 28.30 - Trâmite prioritário admitido (22) 14/08/2024 Admitido o trâmite prioritário requerido através da petição nº 870250025174, de 28/03/2025, haja vista que atende ao disposto no art. 10, da Portaria INPI PR nº 79, de 16/12/2022, publicada na RPI nº 2712, de 27/12/2022.
(21) BR 10 2024 020662-2 A2	Código 28.30 - Trâmite prioritário admitido (22) 04/10/2024 Admitido o trâmite prioritário requerido através da petição nº 870250027072, de 03/04/2025, haja vista que atende ao disposto no art. 11, da Portaria INPI PR nº 79, de 16/12/2022, publicada na RPI nº 2712, de 27/12/2022.
(21) BR 10 2024 020684-3 A2	Código 28.30 - Trâmite prioritário admitido (22) 04/10/2024 Admitido o trâmite prioritário requerido através da petição nº 870240098104, de 18/11/2024, haja vista que atende ao disposto no art. 9º, da Portaria INPI PR nº 79, de 16/12/2022, publicada na RPI nº 2712, de 27/12/2022.
(21) BR 10 2024 020748-3 A2	Código 28.30 - Trâmite prioritário admitido (22) 07/10/2024 Admitido o trâmite prioritário requerido através da petição nº 870250027120, de 04/04/2025, haja vista que atende ao disposto no art. 9º, da Portaria INPI PR nº 79, de 16/12/2022, publicada na RPI nº 2712, de 27/12/2022.
(21) BR 10 2024 022636-4	Código 28.30 - Trâmite prioritário admitido (22) 30/10/2024 Admitido o trâmite prioritário requerido através da petição nº 870250024556, de

27/03/2025, haja vista que atende ao disposto no art. 11, da Portaria INPI PR nº 79, de 16/12/2022, publicada na RPI nº 2712, de 27/12/2022.

(21) BR 10 2024 023520-7

Código 28.30 - Trâmite prioritário admitido

(22) 11/11/2024

Admitido o trâmite prioritário requerido através da petição nº 870250025724, de 31/03/2025, haja vista que atende ao disposto no art. 5º, da Portaria INPI PR nº 79, de 16/12/2022, publicada na RPI nº 2712, de 27/12/2022.

(21) BR 10 2024 024485-0 A2

Código 28.30 - Trâmite prioritário admitido

(22) 25/11/2024

Admitido o trâmite prioritário requerido através da petição nº 870240103991, de 05/12/2024, haja vista que atende ao disposto no art. 11, da Portaria INPI PR nº 79, de 16/12/2022, publicada na RPI nº 2712, de 27/12/2022.

(21) BR 10 2024 026579-3

Código 28.30 - Trâmite prioritário admitido

(22) 18/12/2024

Admitido o trâmite prioritário requerido através da petição nº 870250003048, de 14/01/2025, haja vista que a exigência formulada na RPI nº 2822, de 04/02/2025, foi cumprida, atendendo ao disposto no art. 9º, da Portaria INPI PR nº 79, de 16/12/2022, publicada na RPI nº 2712, de 27/12/2022. Apesar de não haver da petição de manifestação sobre cumprimento da exigência para trâmite prioritário através da GRU 206 no prazo estipulado, aproveitaram-se os atos das partes com base no art. 220 da LPI.

(21) BR 10 2024 027326-5

Código 28.30 - Trâmite prioritário admitido

(22) 26/12/2024

Admitido o trâmite prioritário requerido através da petição nº 870250003039, de 14/01/2025, haja vista que a exigência formulada na RPI nº 2822, de 04/02/2025, foi cumprida, atendendo ao disposto no art. 9º, da Portaria INPI PR nº 79, de 16/12/2022, publicada na RPI nº 2712, de 27/12/2022. Apesar de não haver da petição de manifestação sobre cumprimento da exigência para trâmite prioritário através da GRU 206 no prazo estipulado, aproveitaram-se os atos das partes com base no art. 220 da LPI.

(21) BR 10 2025 001166-2

Código 28.30 - Trâmite prioritário admitido

(22) 22/01/2025

Admitido o trâmite prioritário requerido através da petição nº 870250026700, de 03/04/2025, haja vista que atende ao disposto no art. 5º, da Portaria INPI PR nº 79, de 16/12/2022, publicada na RPI nº 2712, de 27/12/2022.

(21) BR 10 2025 001981-7

Código 28.30 - Trâmite prioritário admitido

(22) 31/01/2025

Admitido o trâmite prioritário requerido através da petição nº 870250024549, de 27/03/2025, haja vista que atende ao disposto no art. 20, da Portaria INPI PR nº 79, de 16/12/2022, publicada na RPI nº 2712, de 27/12/2022.

(21) BR 10 2025 003957-5

Código 28.30 - Trâmite prioritário admitido

(22) 27/02/2025

Admitido o trâmite prioritário requerido através da petição nº 870250027002, de 03/04/2025, haja vista que atende ao disposto no art. 5º, da Portaria INPI PR nº 79, de 16/12/2022, publicada na RPI nº 2712, de 27/12/2022.

(21) BR 10 2025 004208-8

Código 28.30 - Trâmite prioritário admitido

(22) 05/03/2025

Admitido o trâmite prioritário requerido através da petição nº 870250027009, de 03/04/2025, haja vista que atende ao disposto no art. 5º, da Portaria INPI PR nº 79, de 16/12/2022, publicada na RPI nº 2712, de 27/12/2022.

(21) BR 10 2025 004692-0

Código 28.30 - Trâmite prioritário admitido

(22) 12/03/2025

Admitido o trâmite prioritário requerido através da petição nº 870250026224, de 01/04/2025, haja vista que atende ao disposto no art. 5º, da Portaria INPI PR nº 79, de 16/12/2022, publicada na RPI nº 2712, de 27/12/2022.

(21) BR 11 2019 025478-1 A2

Código 28.30 - Trâmite prioritário admitido

(22) 25/05/2018

Admitido o trâmite prioritário requerido através da petição nº 870250022098, de 20/03/2025, haja vista que atende ao disposto no art. 12, da Portaria INPI PR nº 79, de 16/12/2022, publicada na RPI nº 2712, de 27/12/2022.

(21) BR 11 2019 027616-5 A2

Código 28.30 - Trâmite prioritário admitido

(22) 31/05/2018

Concedido o trâmite prioritário requerido através da petição nº 870250025768, de 01/04/2025, haja vista que atende ao disposto nos artigos 3º, 4º e 5º da Portaria/INPI/PR nº 48, de 29/11/2024, publicada na RPI 2814, de 10/12/2024.

(21) BR 11 2020 006204-9 A2

Código 28.30 - Trâmite prioritário admitido

(22) 01/10/2018

Concedido o trâmite prioritário requerido através da petição nº 870250025766, de 01/04/2025, haja vista que atende ao disposto nos artigos 3º, 4º e 5º da Portaria/INPI/PR nº 48, de 29/11/2024, publicada na RPI 2814, de 10/12/2024.

(21) BR 11 2020 009643-1 A2

Código 28.30 - Trâmite prioritário admitido

(22) 14/11/2018

Concedido o trâmite prioritário requerido através da petição nº 870250027905,

de 07/04/2025, haja vista que atende ao disposto nos artigos 3º, 4º e 5º da Portaria/INPI/PR nº 48, de 29/11/2024, publicada na RPI 2814, de 10/12/2024.

(21) BR 11 2020 016594-8 A2

Código 28.30 - Trâmite prioritário admitido

(22) 14/02/2019

Concedido o trâmite prioritário requerido através da petição nº 870250025786, de 01/04/2025, haja vista que atende ao disposto nos artigos 3º, 4º e 5º da Portaria/INPI/PR nº 48, de 29/11/2024, publicada na RPI 2814, de 10/12/2024.

(21) BR 11 2020 020103-0 A2

Código 28.30 - Trâmite prioritário admitido

(22) 04/04/2018

Concedido o trâmite prioritário requerido através da petição nº 870250027358, de 04/04/2025, haja vista que atende ao disposto nos artigos 3º, 4º e 5º da Portaria/INPI/PR nº 48, de 29/11/2024, publicada na RPI 2814, de 10/12/2024.

(21) BR 11 2020 020755-1 A2

Código 28.30 - Trâmite prioritário admitido

(22) 09/04/2019

Concedido o trâmite prioritário requerido através da petição nº 870250025783, de 01/04/2025, haja vista que atende ao disposto nos artigos 3º, 4º e 5º da Portaria/INPI/PR nº 48, de 29/11/2024, publicada na RPI 2814, de 10/12/2024.

(21) BR 11 2020 023930-5 A2

Código 28.30 - Trâmite prioritário admitido

(22) 01/07/2019

Concedido o trâmite prioritário requerido através da petição nº 870250025769, de 01/04/2025, haja vista que atende ao disposto nos artigos 3º, 4º e 5º da Portaria/INPI/PR nº 48, de 29/11/2024, publicada na RPI 2814, de 10/12/2024.

(21) BR 11 2021 005254-2 A2

Código 28.30 - Trâmite prioritário admitido

(22) 21/09/2018

Admitido o trâmite prioritário requerido através da petição nº 870250027018, de 03/04/2025, haja vista que atende ao disposto no art. 20, da Portaria INPI PR nº 79, de 16/12/2022, publicada na RPI nº 2712, de 27/12/2022.

(21) BR 11 2021 007463-5 A8

Código 28.30 - Trâmite prioritário admitido

(22) 04/11/2019

Concedido o trâmite prioritário requerido através da petição nº 870250028588, de 09/04/2025, haja vista que atende ao disposto nos artigos 3º, 4º e 5º da Portaria/INPI/PR nº 48, de 29/11/2024, publicada na RPI 2814, de 10/12/2024.

(21) BR 11 2021 024478-6 A2

Código 28.30 - Trâmite prioritário admitido

(22) 18/06/2020

Concedido o trâmite prioritário requerido através da petição nº 870250028601, de 09/04/2025, haja vista que atende ao disposto nos artigos 3º, 4º e 5º da

Portaria/INPI/PR nº 48, de 29/11/2024, publicada na RPI 2814, de 10/12/2024.

- (21) BR 11 2022 002206-9 A2** Código 28.30 - Trâmite prioritário admitido
(22) 17/09/2020
Concedido o trâmite prioritário requerido através da petição nº 870250004243, de 17/01/2025, haja vista que a exigência formulada na RPI 2821, de 28/01/2025, foi cumprida através da petição nº 870250025575, de 31/03/2025, atendendo ao disposto nos artigos 3º, 4º e 5º da Portaria/INPI/PR nº 48, de 29/11/2024, publicada na RPI 2814, de 10/12/2024.
-
- (21) BR 11 2022 002687-0 A2** Código 28.30 - Trâmite prioritário admitido
(22) 13/08/2020
Concedido o trâmite prioritário requerido através da petição nº 870250025771, de 01/04/2025, haja vista que atende ao disposto nos artigos 3º, 4º e 5º da Portaria/INPI/PR nº 48, de 29/11/2024, publicada na RPI 2814, de 10/12/2024.
-
- (21) BR 11 2022 007920-6 A2** Código 28.30 - Trâmite prioritário admitido
(22) 29/10/2020
Admitido o trâmite prioritário requerido através da petição nº 870250026770, de 03/04/2025, haja vista que atende ao disposto no art. 20, da Portaria INPI PR nº 79, de 16/12/2022, publicada na RPI nº 2712, de 27/12/2022.
-
- (21) BR 11 2022 012708-1 A2** Código 28.30 - Trâmite prioritário admitido
(22) 24/12/2020
Concedido o trâmite prioritário requerido através da petição nº 870250025752, de 01/04/2025, haja vista que atende ao disposto nos artigos 3º, 4º e 5º da Portaria/INPI/PR nº 48, de 29/11/2024, publicada na RPI 2814, de 10/12/2024.
-
- (21) BR 11 2022 014679-5 A2** Código 28.30 - Trâmite prioritário admitido
(22) 05/02/2021
Concedido o trâmite prioritário requerido através da petição nº 870250025780, de 01/04/2025, haja vista que atende ao disposto nos artigos 3º, 4º e 5º da Portaria/INPI/PR nº 48, de 29/11/2024, publicada na RPI 2814, de 10/12/2024.
-
- (21) BR 11 2022 015454-2 A2** Código 28.30 - Trâmite prioritário admitido
(22) 05/02/2021
Concedido o trâmite prioritário requerido através da petição nº 870250025779, de 01/04/2025, haja vista que atende ao disposto nos artigos 3º, 4º e 5º da Portaria/INPI/PR nº 48, de 29/11/2024, publicada na RPI 2814, de 10/12/2024.
-
- (21) BR 11 2022 016125-5 A2** Código 28.30 - Trâmite prioritário admitido
(22) 10/02/2021
Concedido o trâmite prioritário requerido através da petição nº 870250025761,

de 01/04/2025, haja vista que atende ao disposto nos artigos 3º, 4º e 5º da Portaria/INPI/PR nº 48, de 29/11/2024, publicada na RPI 2814, de 10/12/2024.

(21) BR 11 2022 016130-1 A2

Código 28.30 - Trâmite prioritário admitido

(22) 09/02/2021

Concedido o trâmite prioritário requerido através da petição nº 870250025757, de 01/04/2025, haja vista que atende ao disposto nos artigos 3º, 4º e 5º da Portaria/INPI/PR nº 48, de 29/11/2024, publicada na RPI 2814, de 10/12/2024.

(21) BR 11 2022 016370-3 A2

Código 28.30 - Trâmite prioritário admitido

(22) 19/02/2021

Admitido o trâmite prioritário requerido através da petição nº 870250024907, de 28/03/2025, haja vista que atende ao disposto no art. 12, da Portaria INPI PR nº 79, de 16/12/2022, publicada na RPI nº 2712, de 27/12/2022.

(21) BR 11 2022 017015-7 A2

Código 28.30 - Trâmite prioritário admitido

(22) 11/03/2021

Concedido o trâmite prioritário requerido através da petição nº 870250027734, de 07/04/2025, haja vista que atende ao disposto nos artigos 3º, 4º e 5º da Portaria/INPI/PR nº 48, de 29/11/2024, publicada na RPI 2814, de 10/12/2024.

(21) BR 11 2022 018069-1 A2

Código 28.30 - Trâmite prioritário admitido

(22) 15/03/2021

Concedido o trâmite prioritário requerido através da petição nº 870250025785, de 01/04/2025, haja vista que atende ao disposto nos artigos 3º, 4º e 5º da Portaria/INPI/PR nº 48, de 29/11/2024, publicada na RPI 2814, de 10/12/2024.

(21) BR 11 2022 018960-5 A2

Código 28.30 - Trâmite prioritário admitido

(22) 22/03/2021

Concedido o trâmite prioritário requerido através da petição nº 870250025784, de 01/04/2025, haja vista que atende ao disposto nos artigos 3º, 4º e 5º da Portaria/INPI/PR nº 48, de 29/11/2024, publicada na RPI 2814, de 10/12/2024.

(21) BR 11 2022 019498-6 A2

Código 28.30 - Trâmite prioritário admitido

(22) 30/03/2021

Concedido o trâmite prioritário requerido através da petição nº 870250027912, de 07/04/2025, haja vista que atende ao disposto nos artigos 3º, 4º e 5º da Portaria/INPI/PR nº 48, de 29/11/2024, publicada na RPI 2814, de 10/12/2024.

(21) BR 11 2022 021342-5 A2

Código 28.30 - Trâmite prioritário admitido

(22) 19/04/2021

Concedido o trâmite prioritário requerido através da petição nº 870250025778, de 01/04/2025, haja vista que atende ao disposto nos artigos 3º, 4º e 5º da

Portaria/INPI/PR nº 48, de 29/11/2024, publicada na RPI 2814, de 10/12/2024.

(21) BR 11 2022 021594-0 A2

Código 28.30 - Trâmite prioritário admitido

(22) 23/04/2021

Concedido o trâmite prioritário requerido através da petição nº 870250025781, de 01/04/2025, haja vista que atende ao disposto nos artigos 3º, 4º e 5º da Portaria/INPI/PR nº 48, de 29/11/2024, publicada na RPI 2814, de 10/12/2024.

(21) BR 11 2022 023331-0 A2

Código 28.30 - Trâmite prioritário admitido

(22) 06/05/2021

Concedido o trâmite prioritário requerido através da petição nº 870250027379, de 04/04/2025, haja vista que atende ao disposto nos artigos 3º, 4º e 5º da Portaria/INPI/PR nº 48, de 29/11/2024, publicada na RPI 2814, de 10/12/2024.

(21) BR 11 2022 024660-9 A2

Código 28.30 - Trâmite prioritário admitido

(22) 02/06/2021

Concedido o trâmite prioritário requerido através da petição nº 870250025759, de 01/04/2025, haja vista que atende ao disposto nos artigos 3º, 4º e 5º da Portaria/INPI/PR nº 48, de 29/11/2024, publicada na RPI 2814, de 10/12/2024.

(21) BR 11 2022 025036-3 A2

Código 28.30 - Trâmite prioritário admitido

(22) 07/06/2021

Concedido o trâmite prioritário requerido através da petição nº 870250025777, de 01/04/2025, haja vista que atende ao disposto nos artigos 3º, 4º e 5º da Portaria/INPI/PR nº 48, de 29/11/2024, publicada na RPI 2814, de 10/12/2024.

(21) BR 11 2022 025039-8 A2

Código 28.30 - Trâmite prioritário admitido

(22) 08/06/2021

Concedido o trâmite prioritário requerido através da petição nº 870250025776, de 01/04/2025, haja vista que atende ao disposto nos artigos 3º, 4º e 5º da Portaria/INPI/PR nº 48, de 29/11/2024, publicada na RPI 2814, de 10/12/2024.

(21) BR 11 2022 025149-1 A2

Código 28.30 - Trâmite prioritário admitido

(22) 08/06/2021

Concedido o trâmite prioritário requerido através da petição nº 870250025782, de 01/04/2025, haja vista que atende ao disposto nos artigos 3º, 4º e 5º da Portaria/INPI/PR nº 48, de 29/11/2024, publicada na RPI 2814, de 10/12/2024.

(21) BR 11 2022 025256-0 A2

Código 28.30 - Trâmite prioritário admitido

(22) 08/06/2021

Concedido o trâmite prioritário requerido através da petição nº 870250025767, de 01/04/2025, haja vista que atende ao disposto nos artigos 3º, 4º e 5º da Portaria/INPI/PR nº 48, de 29/11/2024, publicada na RPI 2814, de 10/12/2024.

(21) BR 11 2023 001020-9 A2	<p>Código 28.30 - Trâmite prioritário admitido (22) 24/08/2021</p> <p>Concedido o trâmite prioritário requerido através da petição nº 870250003383, de 15/01/2025, haja vista que a exigência formulada na RPI 2821, de 28/01/2025, foi cumprida através da petição nº 870250021987, de 20/03/2025, atendendo ao disposto nos artigos 3º, 4º e 5º da Portaria/INPI/PR nº 48, de 29/11/2024, publicada na RPI 2814, de 10/12/2024.</p>
(21) BR 11 2023 002236-3 A2	<p>Código 28.30 - Trâmite prioritário admitido (22) 06/08/2021</p> <p>Concedido o trâmite prioritário requerido através da petição nº 870250025774, de 01/04/2025, haja vista que atende ao disposto nos artigos 3º, 4º e 5º da Portaria/INPI/PR nº 48, de 29/11/2024, publicada na RPI 2814, de 10/12/2024</p>
(21) BR 11 2023 004713-7 A2	<p>Código 28.30 - Trâmite prioritário admitido (22) 13/09/2021</p> <p>Concedido o trâmite prioritário requerido através da petição nº 870250028540, de 09/04/2025, haja vista que atende ao disposto nos artigos 3º, 4º e 5º da Portaria/INPI/PR nº 48, de 29/11/2024, publicada na RPI 2814, de 10/12/2024.</p>
(21) BR 11 2023 007418-5 A2	<p>Código 28.30 - Trâmite prioritário admitido (22) 22/10/2021</p> <p>Concedido o trâmite prioritário requerido através da petição nº 870250025753, de 01/04/2025, haja vista que atende ao disposto nos artigos 3º, 4º e 5º da Portaria/INPI/PR nº 48, de 29/11/2024, publicada na RPI 2814, de 10/12/2024.</p>
(21) BR 11 2023 009802-5 A2	<p>Código 28.30 - Trâmite prioritário admitido (22) 23/11/2021</p> <p>Concedido o trâmite prioritário requerido através da petição nº 870250003187, de 15/01/2025, haja vista que a exigência formulada na RPI 2821, de 28/01/2025, foi cumprida através da petição nº 870250024766, de 28/03/2025, atendendo ao disposto nos artigos 3º, 4º e 5º da Portaria/INPI/PR nº 48, de 29/11/2024, publicada na RPI 2814, de 10/12/2024.</p>
(21) BR 11 2023 011405-5 A2	<p>Código 28.30 - Trâmite prioritário admitido (22) 09/12/2021</p> <p>Admitido o trâmite prioritário requerido através da petição nº 870240105125, de 10/12/2024, haja vista que atende ao disposto no art. 11, da Portaria INPI PR nº 79, de 16/12/2022, publicada na RPI nº 2712, de 27/12/2022</p>
(21) BR 11 2023 012101-9 A2	<p>Código 28.30 - Trâmite prioritário admitido (22) 17/12/2021</p>

Concedido o trâmite prioritário requerido através da petição nº 870250025756, de 01/04/2025, haja vista que atende ao disposto nos artigos 3º, 4º e 5º da Portaria/INPI/PR nº 48, de 29/11/2024, publicada na RPI 2814, de 10/12/2024.

(21) BR 11 2023 014060-9 A2

Código 28.30 - Trâmite prioritário admitido

(22) 14/01/2022

Concedido o trâmite prioritário requerido através da petição nº 870250025765, de 01/04/2025, haja vista que atende ao disposto nos artigos 3º, 4º e 5º da Portaria/INPI/PR nº 48, de 29/11/2024, publicada na RPI 2814, de 10/12/2024.

(21) BR 11 2023 020133-0 A2

Código 28.30 - Trâmite prioritário admitido

(22) 31/03/2022

Concedido o trâmite prioritário requerido através da petição nº 870250025754, de 01/04/2025, haja vista que atende ao disposto nos artigos 3º, 4º e 5º da Portaria/INPI/PR nº 48, de 29/11/2024, publicada na RPI 2814, de 10/12/2024.

(21) BR 11 2023 021256-1 A2

Código 28.30 - Trâmite prioritário admitido

(22) 19/04/2022

Concedido o trâmite prioritário requerido através da petição nº 870250027245, de 04/04/2025, haja vista que atende ao disposto nos artigos 3º, 4º e 5º da Portaria/INPI/PR nº 48, de 29/11/2024, publicada na RPI 2814, de 10/12/2024.

(21) BR 11 2023 021345-2 A2

Código 28.30 - Trâmite prioritário admitido

(22) 15/04/2022

Admitido o trâmite prioritário requerido através da petição nº 870250025164, de 28/03/2025, haja vista que atende ao disposto no art. 12, da Portaria INPI PR nº 79, de 16/12/2022, publicada na RPI nº 2712, de 27/12/2022.

(21) BR 11 2023 022117-0 A2

Código 28.30 - Trâmite prioritário admitido

(22) 07/04/2022

Concedido o trâmite prioritário requerido através da petição nº 870250027698, de 07/04/2025, haja vista que atende ao disposto nos artigos 3º, 4º e 5º da Portaria/INPI/PR nº 48, de 29/11/2024, publicada na RPI 2814, de 10/12/2024.

(21) BR 11 2023 023091-8 A2

Código 28.30 - Trâmite prioritário admitido

(22) 03/05/2022

Concedido o trâmite prioritário requerido através da petição nº 870250028158, de 08/04/2025, haja vista que atende ao disposto nos artigos 3º, 4º e 5º da Portaria/INPI/PR nº 48, de 29/11/2024, publicada na RPI 2814, de 10/12/2024.

(21) BR 11 2023 025754-9 A2

Código 28.30 - Trâmite prioritário admitido

(22) 08/06/2022

Concedido o trâmite prioritário requerido através da petição nº 870250025773,

de 01/04/2025, haja vista que atende ao disposto nos artigos 3º, 4º e 5º da Portaria/INPI/PR nº 48, de 29/11/2024, publicada na RPI 2814, de 10/12/2024.

(21) BR 11 2023 025924-0 A2

Código 28.30 - Trâmite prioritário admitido

(22) 28/06/2022

Concedido o trâmite prioritário requerido através da petição nº 870250025763, de 01/04/2025, haja vista que atende ao disposto nos artigos 3º, 4º e 5º da Portaria/INPI/PR nº 48, de 29/11/2024, publicada na RPI 2814, de 10/12/2024.

(21) BR 11 2024 002396-6 A2

Código 28.30 - Trâmite prioritário admitido

(22) 12/08/2022

Concedido o trâmite prioritário requerido através da petição nº 870250028548, de 09/04/2025, haja vista que atende ao disposto nos artigos 3º, 4º e 5º da Portaria/INPI/PR nº 48, de 29/11/2024, publicada na RPI 2814, de 10/12/2024.

(21) BR 11 2024 003049-0 A2

Código 28.30 - Trâmite prioritário admitido

(22) 17/08/2022

Concedido o trâmite prioritário requerido através da petição nº 870250028280, de 08/04/2025, haja vista que atende ao disposto nos artigos 3º, 4º e 5º da Portaria/INPI/PR nº 48, de 29/11/2024, publicada na RPI 2814, de 10/12/2024.

(21) BR 11 2024 003573-5 A2

Código 28.30 - Trâmite prioritário admitido

(22) 23/08/2022

Concedido o trâmite prioritário requerido através da petição nº 870250015777, de 26/02/2025, haja vista que a exigência formulada na RPI 2828, de 18/03/2025, foi cumprida através da petição nº 870250022282, de 21/03/2025, atendendo ao disposto nos artigos 3º, 4º e 5º da Portaria/INPI/PR nº 48, de 29/11/2024, publicada na RPI 2814, de 10/12/2024.

(21) BR 11 2024 005159-5 A2

Código 28.30 - Trâmite prioritário admitido

(22) 16/09/2022

Concedido o trâmite prioritário requerido através da petição nº 870250025764, de 01/04/2025, haja vista que atende ao disposto nos artigos 3º, 4º e 5º da Portaria/INPI/PR nº 48, de 29/11/2024, publicada na RPI 2814, de 10/12/2024.

(21) BR 11 2024 007141-3 A2

Código 28.30 - Trâmite prioritário admitido

(22) 13/10/2021

Concedido o trâmite prioritário requerido através da petição nº 870250028141, de 08/04/2025, haja vista que atende ao disposto nos artigos 3º, 4º e 5º da Portaria/INPI/PR nº 48, de 29/11/2024, publicada na RPI 2814, de 10/12/2024.

(21) BR 11 2024 011808-8 A2

Código 28.30 - Trâmite prioritário admitido

(22) 21/12/2022

Concedido o trâmite prioritário requerido através da petição nº 870250028684, de 09/04/2025, haja vista que atende ao disposto nos artigos 3º, 4º e 5º da Portaria/INPI/PR nº 48, de 29/11/2024, publicada na RPI 2814, de 10/12/2024.

(21) BR 11 2024 013443-1 A2	Código 28.30 - Trâmite prioritário admitido (22) 27/01/2023 Admitido o trâmite prioritário requerido através da petição nº 870240110898, de 27/12/2024, haja vista que atende ao disposto no art. 12, da Portaria INPI PR nº 79, de 16/12/2022, publicada na RPI nº 2712, de 27/12/2022.
(21) BR 11 2024 014959-5 A2	Código 28.30 - Trâmite prioritário admitido (22) 29/03/2022 Concedido o trâmite prioritário requerido através da petição nº 870250027235, de 04/04/2025, haja vista que atende ao disposto nos artigos 3º, 4º e 5º da Portaria/INPI/PR nº 48, de 29/11/2024, publicada na RPI 2814, de 10/12/2024.
(21) BR 11 2024 015149-2 A2	Código 28.30 - Trâmite prioritário admitido (22) 27/01/2023 Concedido o trâmite prioritário requerido através da petição nº 870250025758, de 01/04/2025, haja vista que atende ao disposto nos artigos 3º, 4º e 5º da Portaria/INPI/PR nº 48, de 29/11/2024, publicada na RPI 2814, de 10/12/2024.
(21) BR 11 2024 020372-7	Código 28.30 - Trâmite prioritário admitido (22) 03/06/2022 Admitido o trâmite prioritário requerido através da petição nº 870250021178, de 18/03/2025, haja vista que a exigência formulada na RPI nº 2829, de 25/03/2025, foi cumprida através da petição nº 870250026419, de 02/04/2025, atendendo ao disposto no art. 5º da Portaria INPI PR nº 79, de 16/12/2022, publicada na RPI nº 2712, de 27/12/2022.
(21) BR 11 2024 020945-8 A2	Código 28.30 - Trâmite prioritário admitido (22) 11/04/2023 Concedido o trâmite prioritário requerido através da petição nº 870250027725, de 07/04/2025, haja vista que atende ao disposto nos artigos 3º, 4º e 5º da Portaria/INPI/PR nº 48, de 29/11/2024, publicada na RPI 2814, de 10/12/2024.
(21) BR 11 2024 025249-3	Código 28.30 - Trâmite prioritário admitido (22) 05/06/2023 Admitido o trâmite prioritário requerido através da petição nº 870240104197, de 06/12/2024, haja vista que atende ao disposto no art. 12, da Portaria INPI PR nº 79, de 16/12/2022, publicada na RPI nº 2712, de 27/12/2022.
(21) BR 11 2024 026014-3 A2	Código 28.30 - Trâmite prioritário admitido

(22) 01/06/2023

Concedido o trâmite prioritário requerido através da petição nº 870250025772, de 01/04/2025, haja vista que atende ao disposto nos artigos 3º, 4º e 5º da Portaria/INPI/PR nº 48, de 29/11/2024, publicada na RPI 2814, de 10/12/2024.

(21) BR 11 2024 026450-5 A2

Código 28.30 - Trâmite prioritário admitido

(22) 05/03/2024

Admitido o trâmite prioritário requerido através da petição nº 870240108159, de 18/12/2024, haja vista que atende ao disposto no art. 12, da Portaria INPI PR nº 79, de 16/12/2022, publicada na RPI nº 2712, de 27/12/2022.

(21) BR 11 2025 002297-0

Código 28.30 - Trâmite prioritário admitido

(22) 14/08/2023

Concedido o trâmite prioritário requerido através da petição nº 870250028205, de 08/04/2025, haja vista que atende ao disposto nos artigos 3º, 4º e 5º da Portaria/INPI/PR nº 48, de 29/11/2024, publicada na RPI 2814, de 10/12/2024.

(21) BR 11 2025 004627-6

Código 28.30 - Trâmite prioritário admitido

(22) 04/08/2023

Concedido o trâmite prioritário requerido através da petição nº 870250020876, de 17/03/2025, haja vista que a exigência formulada na RPI 2829, de 25/03/2025, foi cumprida através da petição nº 870250027223, de 04/04/2025, atendendo ao disposto nos artigos 3º, 4º e 5º da Portaria/INPI/PR nº 48, de 29/11/2024, publicada na RPI 2814, de 10/12/2024.

(21) BR 11 2025 004847-3

Código 28.30 - Trâmite prioritário admitido

(22) 05/12/2023

Concedido o trâmite prioritário requerido através da petição nº 870250028145, de 08/04/2025, haja vista que atende ao disposto nos artigos 3º, 4º e 5º da Portaria/INPI/PR nº 48, de 29/11/2024, publicada na RPI 2814, de 10/12/2024.

(21) BR 11 2025 005426-0

Código 28.30 - Trâmite prioritário admitido

(22) 08/11/2023

Concedido o trâmite prioritário requerido através da petição nº 870250027371, de 04/04/2025, haja vista que atende ao disposto nos artigos 3º, 4º e 5º da Portaria/INPI/PR nº 48, de 29/11/2024, publicada na RPI 2814, de 10/12/2024.

(21) BR 11 2025 005561-5

Código 28.30 - Trâmite prioritário admitido

(22) 28/09/2023

Admitido o trâmite prioritário requerido através da petição nº 870250024454, de 27/03/2025, haja vista que atende ao disposto no art. 12, da Portaria INPI PR nº 79, de 16/12/2022, publicada na RPI nº 2712, de 27/12/2022.

(21) BR 11 2025 006071-6	<p>Código 28.30 - Trâmite prioritário admitido (22) 27/03/2023</p> <p>Concedido o trâmite prioritário requerido através da petição nº 870250028739, de 09/04/2025, haja vista que atende ao disposto nos artigos 3º, 4º e 5º da Portaria/INPI/PR nº 48, de 29/11/2024, publicada na RPI 2814, de 10/12/2024.</p>
(21) BR 12 2022 022077-0 A2	<p>Código 28.30 - Trâmite prioritário admitido (22) 09/04/2018</p> <p>Admitido o trâmite prioritário requerido através da petição nº 870250024422, de 27/03/2025, haja vista que atende ao disposto no art. 12, da Portaria INPI PR nº 79, de 16/12/2022, publicada na RPI nº 2712, de 27/12/2022.</p>
(21) BR 12 2023 017690-1 A2	<p>Código 28.30 - Trâmite prioritário admitido (22) 14/10/2019</p> <p>Concedido o trâmite prioritário requerido através da petição nº 870250027982, de 07/04/2025, haja vista que atende ao disposto nos artigos 3º, 4º e 5º da Portaria/INPI/PR nº 48, de 29/11/2024, publicada na RPI 2814, de 10/12/2024.</p>
(21) BR 20 2021 024692-3 U2	<p>Código 28.30 - Trâmite prioritário admitido (22) 07/12/2021</p> <p>Admitido o trâmite prioritário requerido através da petição nº 870250026565, de 02/04/2025, haja vista que atende ao disposto no art. 17, da Portaria INPI PR nº 79, de 16/12/2022, publicada na RPI nº 2712, de 27/12/2022.</p>
(21) BR 20 2022 017021-0 U2	<p>Código 28.30 - Trâmite prioritário admitido (22) 25/08/2022</p> <p>Admitido o trâmite prioritário requerido através da petição nº 870250027053, de 03/04/2025, haja vista que atende ao disposto no art. 5º, da Portaria INPI PR nº 79, de 16/12/2022, publicada na RPI nº 2712, de 27/12/2022.</p>
(21) BR 20 2023 020295-6 U2	<p>Código 28.30 - Trâmite prioritário admitido (22) 02/10/2023</p> <p>Admitido o trâmite prioritário requerido através da petição nº 870250017111, de 28/02/2025, haja vista que a exigência formulada na RPI nº 2827, de 11/03/2025, foi cumprida através da petição nº 870250026029, de 01/04/2025, atendendo ao disposto no art. 5º da Portaria INPI PR nº 79, de 16/12/2022, publicada na RPI nº 2712, de 27/12/2022.</p>
(21) BR 20 2024 011006-0	<p>Código 28.30 - Trâmite prioritário admitido (22) 31/05/2024</p> <p>Admitido o trâmite prioritário requerido através da petição nº 870250026964, de 03/04/2025, haja vista que atende ao disposto no art. 5º, da Portaria INPI PR nº 79, de 16/12/2022, publicada na RPI nº 2712, de 27/12/2022.</p>

(21) BR 20 2024 011719-6 U2	Código 28.30 - Trâmite prioritário admitido (22) 11/06/2024 Admitido o trâmite prioritário requerido através da petição nº 870250026956, de 03/04/2025, haja vista que atende ao disposto no art. 5º, da Portaria INPI PR nº 79, de 16/12/2022, publicada na RPI nº 2712, de 27/12/2022.
(21) BR 20 2024 011915-6	Código 28.30 - Trâmite prioritário admitido (22) 12/06/2024 Admitido o trâmite prioritário requerido através da petição nº 870250026952, de 03/04/2025, haja vista que atende ao disposto no art. 5º, da Portaria INPI PR nº 79, de 16/12/2022, publicada na RPI nº 2712, de 27/12/2022.
(21) BR 20 2024 018575-2 U2	Código 28.30 - Trâmite prioritário admitido (22) 09/09/2024 Admitido o trâmite prioritário requerido através da petição nº 870250001974, de 09/01/2025, haja vista que a exigência formulada na RPI nº 2820, de 21/01/2025, foi cumprida através da petição nº 870250021422, de 18/03/2025, atendendo ao disposto no art. 5º da Portaria INPI PR nº 79, de 16/12/2022, publicada na RPI nº 2712, de 27/12/2022.
(21) BR 20 2024 021704-2 U2	Código 28.30 - Trâmite prioritário admitido (22) 18/10/2024 Admitido o trâmite prioritário requerido através da petição nº 870240097249, de 13/11/2024, haja vista que atende ao disposto no art. 11, da Portaria INPI PR nº 79, de 16/12/2022, publicada na RPI nº 2712, de 27/12/2022.
(21) BR 20 2024 025896-2	Código 28.30 - Trâmite prioritário admitido (22) 11/12/2024 Admitido o trâmite prioritário requerido através da petição nº 870250024777, de 28/03/2025, haja vista que atende ao disposto no art. 5º, da Portaria INPI PR nº 79, de 16/12/2022, publicada na RPI nº 2712, de 27/12/2022.
(21) BR 20 2025 003371-8	Código 28.30 - Trâmite prioritário admitido (22) 20/02/2025 Admitido o trâmite prioritário requerido através da petição nº 870250024801, de 28/03/2025, haja vista que atende ao disposto no art. 8º, da Portaria INPI PR nº 79, de 16/12/2022, publicada na RPI nº 2712, de 27/12/2022.
(21) BR 20 2025 004650-0	Código 28.30 - Trâmite prioritário admitido (22) 11/03/2025 Admitido o trâmite prioritário requerido através da petição nº 870250027383, de 04/04/2025, haja vista que atende ao disposto no art. 5º, da Portaria INPI PR nº

79, de 16/12/2022, publicada na RPI nº 2712, de 27/12/2022.

(21) BR 20 2025 005015-9

Código 28.30 - Trâmite prioritário admitido

(22) 14/03/2025

Admitido o trâmite prioritário requerido através da petição nº 870250025434, de 31/03/2025, haja vista que atende ao disposto no art. 8º, da Portaria INPI PR nº 79, de 16/12/2022, publicada na RPI nº 2712, de 27/12/2022.

Código 28.40 - Trâmite prioritário não admitido

Notifica que requerimento de trâmite prioritário dos processos listados não foi admitido pelos motivos descritos.

(21) BR 11 2019 017325-0 A2

Código 28.40 - Trâmite prioritário não admitido

(22) 25/01/2018

A petição nº 870250026301, de 02/04/2025 não atende ao inciso IV do art. 5º da Portaria/INPI/PR nº 48, de 29/11/2024, publicada na RPI 2814, de 10/12/2024. Especificamente, o projeto-piloto atingiu os 140 requerimentos classificados na mesma Seção da IPC, deste trimestre, no caso, a classificação H04, conforme comunicado publicado na RPI 2829, de 25/03/2025. A solicitação poderá ter a taxa de retribuição estornada, via peticionamento de GRU isenta 801 ou pode ser solicitada no próximo projeto piloto em 2025. Ainda pode ser solicitada outra modalidade de prioritário, se assim for pertinente ou ser solicitado em próximo trimestre, se a o limite for reestabelecido.

(21) BR 11 2019 019787-7 A2

Código 28.40 - Trâmite prioritário não admitido

(22) 23/03/2018

A petição nº 870250026705, de 03/04/2025 não atende ao inciso IV do art. 5º da Portaria/INPI/PR nº 48, de 29/11/2024, publicada na RPI 2814, de 10/12/2024. Especificamente, o projeto-piloto atingiu os 140 requerimentos classificados na mesma Seção da IPC, deste trimestre, no caso, a classificação H04, conforme comunicado publicado na RPI 2829, de 25/03/2025. A solicitação poderá ter a taxa de retribuição estornada, via peticionamento de GRU isenta 801 ou pode ser solicitada no próximo projeto piloto em 2025. Ainda pode ser solicitada outra modalidade de prioritário, se assim for pertinente ou ser solicitado em próximo trimestre, se a o limite for reestabelecido.

(21) BR 11 2019 021629-4 A2

Código 28.40 - Trâmite prioritário não admitido

(22) 11/04/2018

A petição nº 870250026165, de 01/04/2025 não atende ao inciso IV do art. 5º da Portaria/INPI/PR nº 48, de 29/11/2024, publicada na RPI 2814, de 10/12/2024. Especificamente, o projeto-piloto atingiu os 140 requerimentos

classificados na mesma Seção da IPC, deste trimestre, no caso, a classificação H04, conforme comunicado publicado na RPI 2829, de 25/03/2025. A solicitação poderá ter a taxa de retribuição estornada, via peticionamento de GRU isenta 801 ou pode ser solicitada no próximo projeto piloto em 2025. Ainda pode ser solicitada outra modalidade de prioritário, se assim for pertinente ou ser solicitado em próximo trimestre, se a o limite for reestabelecido.

(21) BR 11 2019 022187-5 A2

Código 28.40 - Trâmite prioritário não admitido
(22) 27/04/2018

A petição nº 870250026332, de 02/04/2025 não atende ao inciso IV do art. 5º da Portaria/INPI/PR nº 48, de 29/11/2024, publicada na RPI 2814, de 10/12/2024. Especificamente, o projeto-piloto atingiu os 140 requerimentos classificados na mesma Seção da IPC, deste trimestre, no caso, a classificação H04, conforme comunicado publicado na RPI 2829, de 25/03/2025. A solicitação poderá ter a taxa de retribuição estornada, via peticionamento de GRU isenta 801 ou pode ser solicitada no próximo projeto piloto em 2025. Ainda pode ser solicitada outra modalidade de prioritário, se assim for pertinente ou ser solicitado em próximo trimestre, se a o limite for reestabelecido.

(21) BR 11 2019 022216-2 A2

Código 28.40 - Trâmite prioritário não admitido
(22) 02/05/2018

A petição nº 870250026463, de 02/04/2025 não atende ao inciso IV do art. 5º da Portaria/INPI/PR nº 48, de 29/11/2024, publicada na RPI 2814, de 10/12/2024. Especificamente, o projeto-piloto atingiu os 140 requerimentos classificados na mesma Seção da IPC, deste trimestre, no caso, a classificação H04, conforme comunicado publicado na RPI 2829, de 25/03/2025. A solicitação poderá ter a taxa de retribuição estornada, via peticionamento de GRU isenta 801 ou pode ser solicitada no próximo projeto piloto em 2025. Ainda pode ser solicitada outra modalidade de prioritário, se assim for pertinente ou ser solicitado em próximo trimestre, se a o limite for reestabelecido.

(21) BR 11 2019 023121-8 A2

Código 28.40 - Trâmite prioritário não admitido
(22) 22/03/2018

A petição nº 870250026709, de 03/04/2025 não atende ao inciso IV do art. 5º da Portaria/INPI/PR nº 48, de 29/11/2024, publicada na RPI 2814, de 10/12/2024. Especificamente, o projeto-piloto atingiu os 140 requerimentos classificados na mesma Seção da IPC, deste trimestre, no caso, a classificação H04, conforme comunicado publicado na RPI 2829, de 25/03/2025. A solicitação poderá ter a taxa de retribuição estornada, via peticionamento de GRU isenta 801 ou pode ser solicitada no próximo projeto piloto em 2025. Ainda pode ser solicitada outra modalidade de prioritário, se assim for pertinente ou ser solicitado em próximo trimestre, se a o limite for reestabelecido.

(21) BR 11 2019 024871-4 A2	Código 28.40 - Trâmite prioritário não admitido (22) 01/06/2018 A petição nº 870250026295, de 02/04/2025 não atende ao inciso IV do art. 5º da Portaria/INPI/PR nº 48, de 29/11/2024, publicada na RPI 2814, de 10/12/2024. Especificamente, o projeto-piloto atingiu os 140 requerimentos classificados na mesma Seção da IPC, deste trimestre, no caso, a classificação H04, conforme comunicado publicado na RPI 2829, de 25/03/2025. A solicitação poderá ter a taxa de retribuição estornada, via peticionamento de GRU isenta 801 ou pode ser solicitada no próximo projeto piloto em 2025. Ainda pode ser solicitada outra modalidade de prioritário, se assim for pertinente ou ser solicitado em próximo trimestre, se a o limite for reestabelecido.
(21) BR 11 2019 026327-6 A2	Código 28.40 - Trâmite prioritário não admitido (22) 19/06/2018 A petição nº 870250026205, de 01/04/2025 não atende ao inciso IV do art. 5º da Portaria/INPI/PR nº 48, de 29/11/2024, publicada na RPI 2814, de 10/12/2024. Especificamente, o projeto-piloto atingiu os 140 requerimentos classificados na mesma Seção da IPC, deste trimestre, no caso, a classificação H04, conforme comunicado publicado na RPI 2829, de 25/03/2025. A solicitação poderá ter a taxa de retribuição estornada, via peticionamento de GRU isenta 801 ou pode ser solicitada no próximo projeto piloto em 2025. Ainda pode ser solicitada outra modalidade de prioritário, se assim for pertinente ou ser solicitado em próximo trimestre, se a o limite for reestabelecido.
(21) BR 11 2020 002778-2 A2	Código 28.40 - Trâmite prioritário não admitido (22) 27/06/2018 A petição nº 870250026198, de 01/04/2025 não atende ao inciso IV do art. 5º da Portaria/INPI/PR nº 48, de 29/11/2024, publicada na RPI 2814, de 10/12/2024. Especificamente, o projeto-piloto atingiu os 140 requerimentos classificados na mesma Seção da IPC, deste trimestre, no caso, a classificação H04, conforme comunicado publicado na RPI 2829, de 25/03/2025. A solicitação poderá ter a taxa de retribuição estornada, via peticionamento de GRU isenta 801 ou pode ser solicitada no próximo projeto piloto em 2025. Ainda pode ser solicitada outra modalidade de prioritário, se assim for pertinente ou ser solicitado em próximo trimestre, se a o limite for reestabelecido.
(21) BR 11 2020 002870-3 A2	Código 28.40 - Trâmite prioritário não admitido (22) 17/08/2018 A petição nº 870250026702, de 03/04/2025 não atende ao inciso IV do art. 5º da Portaria/INPI/PR nº 48, de 29/11/2024, publicada na RPI 2814, de 10/12/2024. Especificamente, o projeto-piloto atingiu os 140 requerimentos classificados na mesma Seção da IPC, deste trimestre, no caso, a classificação H04, conforme comunicado publicado na RPI 2829, de 25/03/2025. A solicitação poderá ter a taxa de retribuição estornada, via peticionamento de

GRU isenta 801 ou pode ser solicitada no próximo projeto piloto em 2025. Ainda pode ser solicitada outra modalidade de prioritário, se assim for pertinente ou ser solicitado em próximo trimestre, se a o limite for reestabelecido.

(21) BR 11 2020 004671-0 A2

Código 28.40 - Trâmite prioritário não admitido

(22) 10/09/2018

A petição nº 870250026208, de 01/04/2025 não atende ao inciso IV do art. 5º da Portaria/INPI/PR nº 48, de 29/11/2024, publicada na RPI 2814, de 10/12/2024. Especificamente, o projeto-piloto atingiu os 140 requerimentos classificados na mesma Seção da IPC, deste trimestre, no caso, a classificação H04, conforme comunicado publicado na RPI 2829, de 25/03/2025. A solicitação poderá ter a taxa de retribuição estornada, via peticionamento de GRU isenta 801 ou pode ser solicitada no próximo projeto piloto em 2025. Ainda pode ser solicitada outra modalidade de prioritário, se assim for pertinente ou ser solicitado em próximo trimestre, se a o limite for reestabelecido.

(21) BR 11 2020 004725-2 A2

Código 28.40 - Trâmite prioritário não admitido

(22) 10/09/2018

A petição nº 870250026772, de 03/04/2025 não atende ao inciso IV do art. 5º da Portaria/INPI/PR nº 48, de 29/11/2024, publicada na RPI 2814, de 10/12/2024. Especificamente, o projeto-piloto atingiu os 140 requerimentos classificados na mesma Seção da IPC, deste trimestre, no caso, a classificação H04, conforme comunicado publicado na RPI 2829, de 25/03/2025. A solicitação poderá ter a taxa de retribuição estornada, via peticionamento de GRU isenta 801 ou pode ser solicitada no próximo projeto piloto em 2025. Ainda pode ser solicitada outra modalidade de prioritário, se assim for pertinente ou ser solicitado em próximo trimestre, se a o limite for reestabelecido.

(21) BR 11 2020 004932-8 A2

Código 28.40 - Trâmite prioritário não admitido

(22) 11/09/2018

A petição nº 870250026623, de 02/04/2025 não atende ao inciso IV do art. 5º da Portaria/INPI/PR nº 48, de 29/11/2024, publicada na RPI 2814, de 10/12/2024. Especificamente, o projeto-piloto atingiu os 140 requerimentos classificados na mesma Seção da IPC, deste trimestre, no caso, a classificação H04, conforme comunicado publicado na RPI 2829, de 25/03/2025. A solicitação poderá ter a taxa de retribuição estornada, via peticionamento de GRU isenta 801 ou pode ser solicitada no próximo projeto piloto em 2025. Ainda pode ser solicitada outra modalidade de prioritário, se assim for pertinente ou ser solicitado em próximo trimestre, se a o limite for reestabelecido.

(21) BR 11 2020 005048-2 A2

Código 28.40 - Trâmite prioritário não admitido

(22) 11/09/2018

A petição nº 870250026620, de 02/04/2025 não atende ao inciso IV do art. 5º

da Portaria/INPI/PR nº 48, de 29/11/2024, publicada na RPI 2814, de 10/12/2024. Especificamente, o projeto-piloto atingiu os 140 requerimentos classificados na mesma Seção da IPC, deste trimestre, no caso, a classificação H04, conforme comunicado publicado na RPI 2829, de 25/03/2025. A solicitação poderá ter a taxa de retribuição estornada, via peticionamento de GRU isenta 801 ou pode ser solicitada no próximo projeto piloto em 2025. Ainda pode ser solicitada outra modalidade de prioritário, se assim for pertinente ou ser solicitado em próximo trimestre, se a o limite for reestabelecido.

(21) BR 11 2020 005692-8 A2

Código 28.40 - Trâmite prioritário não admitido

(22) 21/08/2018

A petição nº 870250026625, de 02/04/2025 não atende ao inciso IV do art. 5º da Portaria/INPI/PR nº 48, de 29/11/2024, publicada na RPI 2814, de 10/12/2024. Especificamente, o projeto-piloto atingiu os 140 requerimentos classificados na mesma Seção da IPC, deste trimestre, no caso, a classificação H04, conforme comunicado publicado na RPI 2829, de 25/03/2025. A solicitação poderá ter a taxa de retribuição estornada, via peticionamento de GRU isenta 801 ou pode ser solicitada no próximo projeto piloto em 2025. Ainda pode ser solicitada outra modalidade de prioritário, se assim for pertinente ou ser solicitado em próximo trimestre, se a o limite for reestabelecido.

(21) BR 11 2020 006867-5 A2

Código 28.40 - Trâmite prioritário não admitido

(22) 03/10/2018

A petição nº 870250026360, de 02/04/2025 não atende ao inciso IV do art. 5º da Portaria/INPI/PR nº 48, de 29/11/2024, publicada na RPI 2814, de 10/12/2024. Especificamente, o projeto-piloto atingiu os 140 requerimentos classificados na mesma Seção da IPC, deste trimestre, no caso, a classificação H04, conforme comunicado publicado na RPI 2829, de 25/03/2025. A solicitação poderá ter a taxa de retribuição estornada, via peticionamento de GRU isenta 801 ou pode ser solicitada no próximo projeto piloto em 2025. Ainda pode ser solicitada outra modalidade de prioritário, se assim for pertinente ou ser solicitado em próximo trimestre, se a o limite for reestabelecido.

(21) BR 11 2020 007973-1 A2

Código 28.40 - Trâmite prioritário não admitido

(22) 26/10/2018

A petição nº 870250026765, de 03/04/2025 não atende ao inciso IV do art. 5º da Portaria/INPI/PR nº 48, de 29/11/2024, publicada na RPI 2814, de 10/12/2024. Especificamente, o projeto-piloto atingiu os 140 requerimentos classificados na mesma Seção da IPC, deste trimestre, no caso, a classificação H04, conforme comunicado publicado na RPI 2829, de 25/03/2025. A solicitação poderá ter a taxa de retribuição estornada, via peticionamento de GRU isenta 801 ou pode ser solicitada no próximo projeto piloto em 2025. Ainda pode ser solicitada outra modalidade de prioritário, se assim for pertinente ou

ser solicitado em próximo trimestre, se a o limite for reestabelecido.

(21) BR 11 2020 009536-2 A2

Código 28.40 - Trâmite prioritário não admitido

(22) 27/10/2018

A petição nº 870250026605, de 02/04/2025 não atende ao inciso IV do art. 5º da Portaria/INPI/PR nº 48, de 29/11/2024, publicada na RPI 2814, de 10/12/2024. Especificamente, o projeto-piloto atingiu os 140 requerimentos classificados na mesma Seção da IPC, deste trimestre, no caso, a classificação H04, conforme comunicado publicado na RPI 2829, de 25/03/2025. A solicitação poderá ter a taxa de retribuição estornada, via peticionamento de GRU isenta 801 ou pode ser solicitada no próximo projeto piloto em 2025. Ainda pode ser solicitada outra modalidade de prioritário, se assim for pertinente ou ser solicitado em próximo trimestre, se a o limite for reestabelecido.

(21) BR 11 2020 011437-5 A2

Código 28.40 - Trâmite prioritário não admitido

(22) 10/12/2018

A petição nº 870250029570, de 11/04/2025 não atende ao inciso IV do art. 5º da Portaria/INPI/PR nº 48, de 29/11/2024, publicada na RPI 2814, de 10/12/2024. Especificamente, o projeto-piloto atingiu os 140 requerimentos classificados na mesma Seção da IPC, deste trimestre, no caso, a classificação H04, conforme comunicado publicado na RPI 2829, de 25/03/2025. A solicitação poderá ter a taxa de retribuição estornada, via peticionamento de GRU isenta 801 ou pode ser solicitada no próximo projeto piloto em 2025. Ainda pode ser solicitada outra modalidade de prioritário, se assim for pertinente ou ser solicitado em próximo trimestre, se a o limite for reestabelecido.

(21) BR 11 2020 014256-5 A2

Código 28.40 - Trâmite prioritário não admitido

(22) 10/01/2019

A petição nº 870250026201, de 01/04/2025 não atende ao inciso IV do art. 5º da Portaria/INPI/PR nº 48, de 29/11/2024, publicada na RPI 2814, de 10/12/2024. Especificamente, o projeto-piloto atingiu os 140 requerimentos classificados na mesma Seção da IPC, deste trimestre, no caso, a classificação H04, conforme comunicado publicado na RPI 2829, de 25/03/2025. A solicitação poderá ter a taxa de retribuição estornada, via peticionamento de GRU isenta 801 ou pode ser solicitada no próximo projeto piloto em 2025. Ainda pode ser solicitada outra modalidade de prioritário, se assim for pertinente ou ser solicitado em próximo trimestre, se a o limite for reestabelecido.

(21) BR 11 2020 020368-8 A2

Código 28.40 - Trâmite prioritário não admitido

(22) 01/04/2019

A petição nº 870250026532, de 02/04/2025 não atende ao inciso IV do art. 5º da Portaria/INPI/PR nº 48, de 29/11/2024, publicada na RPI 2814, de 10/12/2024. Especificamente, o projeto-piloto atingiu os 140 requerimentos

classificados na mesma Seção da IPC, deste trimestre, no caso, a classificação H04, conforme comunicado publicado na RPI 2829, de 25/03/2025. A solicitação poderá ter a taxa de retribuição estornada, via peticionamento de GRU isenta 801 ou pode ser solicitada no próximo projeto piloto em 2025. Ainda pode ser solicitada outra modalidade de prioritário, se assim for pertinente ou ser solicitado em próximo trimestre, se a o limite for reestabelecido.

(21) BR 11 2020 022103-1 A2

Código 28.40 - Trâmite prioritário não admitido
(22) 01/05/2019

A petição nº 870250026549, de 02/04/2025 não atende ao inciso IV do art. 5º da Portaria/INPI/PR nº 48, de 29/11/2024, publicada na RPI 2814, de 10/12/2024. Especificamente, o projeto-piloto atingiu os 140 requerimentos classificados na mesma Seção da IPC, deste trimestre, no caso, a classificação H04, conforme comunicado publicado na RPI 2829, de 25/03/2025. A solicitação poderá ter a taxa de retribuição estornada, via peticionamento de GRU isenta 801 ou pode ser solicitada no próximo projeto piloto em 2025. Ainda pode ser solicitada outra modalidade de prioritário, se assim for pertinente ou ser solicitado em próximo trimestre, se a o limite for reestabelecido.

(21) BR 11 2020 022551-7 A2

Código 28.40 - Trâmite prioritário não admitido
(22) 11/04/2019

A petição nº 870250026194, de 01/04/2025 não atende ao inciso IV do art. 5º da Portaria/INPI/PR nº 48, de 29/11/2024, publicada na RPI 2814, de 10/12/2024. Especificamente, o projeto-piloto atingiu os 140 requerimentos classificados na mesma Seção da IPC, deste trimestre, no caso, a classificação H04, conforme comunicado publicado na RPI 2829, de 25/03/2025. A solicitação poderá ter a taxa de retribuição estornada, via peticionamento de GRU isenta 801 ou pode ser solicitada no próximo projeto piloto em 2025. Ainda pode ser solicitada outra modalidade de prioritário, se assim for pertinente ou ser solicitado em próximo trimestre, se a o limite for reestabelecido.

(21) BR 11 2021 009848-8 A2

Código 28.40 - Trâmite prioritário não admitido
(22) 22/11/2019

A petição nº 870250026189, de 01/04/2025 não atende ao inciso IV do art. 5º da Portaria/INPI/PR nº 48, de 29/11/2024, publicada na RPI 2814, de 10/12/2024. Especificamente, o projeto-piloto atingiu os 140 requerimentos classificados na mesma Seção da IPC, deste trimestre, no caso, a classificação H04, conforme comunicado publicado na RPI 2829, de 25/03/2025. A solicitação poderá ter a taxa de retribuição estornada, via peticionamento de GRU isenta 801 ou pode ser solicitada no próximo projeto piloto em 2025. Ainda pode ser solicitada outra modalidade de prioritário, se assim for pertinente ou ser solicitado em próximo trimestre, se a o limite for reestabelecido.

(21) BR 11 2021 013066-7 A2	Código 28.40 - Trâmite prioritário não admitido (22) 09/01/2020 A petição nº 870250026607, de 02/04/2025 não atende ao inciso IV do art. 5º da Portaria/INPI/PR nº 48, de 29/11/2024, publicada na RPI 2814, de 10/12/2024. Especificamente, o projeto-piloto atingiu os 140 requerimentos classificados na mesma Seção da IPC, deste trimestre, no caso, a classificação H04, conforme comunicado publicado na RPI 2829, de 25/03/2025. A solicitação poderá ter a taxa de retribuição estornada, via peticionamento de GRU isenta 801 ou pode ser solicitada no próximo projeto piloto em 2025. Ainda pode ser solicitada outra modalidade de prioritário, se assim for pertinente ou ser solicitado em próximo trimestre, se a o limite for reestabelecido.
(21) BR 11 2021 017936-4 A2	Código 28.40 - Trâmite prioritário não admitido (22) 11/03/2020 A petição nº 870250026767, de 03/04/2025 não atende ao inciso IV do art. 5º da Portaria/INPI/PR nº 48, de 29/11/2024, publicada na RPI 2814, de 10/12/2024. Especificamente, o projeto-piloto atingiu os 140 requerimentos classificados na mesma Seção da IPC, deste trimestre, no caso, a classificação H04, conforme comunicado publicado na RPI 2829, de 25/03/2025. A solicitação poderá ter a taxa de retribuição estornada, via peticionamento de GRU isenta 801 ou pode ser solicitada no próximo projeto piloto em 2025. Ainda pode ser solicitada outra modalidade de prioritário, se assim for pertinente ou ser solicitado em próximo trimestre, se a o limite for reestabelecido.
(21) BR 11 2021 018387-6 A2	Código 28.40 - Trâmite prioritário não admitido (22) 10/02/2020 A petição nº 870250026628, de 02/04/2025 não atende ao inciso IV do art. 5º da Portaria/INPI/PR nº 48, de 29/11/2024, publicada na RPI 2814, de 10/12/2024. Especificamente, o projeto-piloto atingiu os 140 requerimentos classificados na mesma Seção da IPC, deste trimestre, no caso, a classificação H04, conforme comunicado publicado na RPI 2829, de 25/03/2025. A solicitação poderá ter a taxa de retribuição estornada, via peticionamento de GRU isenta 801 ou pode ser solicitada no próximo projeto piloto em 2025. Ainda pode ser solicitada outra modalidade de prioritário, se assim for pertinente ou ser solicitado em próximo trimestre, se a o limite for reestabelecido.
(21) BR 11 2021 018397-3 A2	Código 28.40 - Trâmite prioritário não admitido (22) 29/02/2020 A petição nº 870250026865, de 03/04/2025 não atende ao inciso IV do art. 5º da Portaria/INPI/PR nº 48, de 29/11/2024, publicada na RPI 2814, de 10/12/2024. Especificamente, o projeto-piloto atingiu os 140 requerimentos classificados na mesma Seção da IPC, deste trimestre, no caso, a classificação H04, conforme comunicado publicado na RPI 2829, de 25/03/2025. A solicitação poderá ter a taxa de retribuição estornada, via peticionamento de

GRU isenta 801 ou pode ser solicitada no próximo projeto piloto em 2025. Ainda pode ser solicitada outra modalidade de prioritário, se assim for pertinente ou ser solicitado em próximo trimestre, se a o limite for reestabelecido.

(21) BR 11 2021 024776-9 A2

Código 28.40 - Trâmite prioritário não admitido

(22) 19/06/2020

A petição nº 870250026290, de 02/04/2025 não atende ao inciso IV do art. 5º da Portaria/INPI/PR nº 48, de 29/11/2024, publicada na RPI 2814, de 10/12/2024. Especificamente, o projeto-piloto atingiu os 140 requerimentos classificados na mesma Seção da IPC, deste trimestre, no caso, a classificação H04, conforme comunicado publicado na RPI 2829, de 25/03/2025. A solicitação poderá ter a taxa de retribuição estornada, via peticionamento de GRU isenta 801 ou pode ser solicitada no próximo projeto piloto em 2025. Ainda pode ser solicitada outra modalidade de prioritário, se assim for pertinente ou ser solicitado em próximo trimestre, se a o limite for reestabelecido.

(21) BR 11 2022 001930-0 A2

Código 28.40 - Trâmite prioritário não admitido

(22) 22/07/2020

A petição nº 870250026483, de 02/04/2025 não atende ao inciso IV do art. 5º da Portaria/INPI/PR nº 48, de 29/11/2024, publicada na RPI 2814, de 10/12/2024. Especificamente, o projeto-piloto atingiu os 140 requerimentos classificados na mesma Seção da IPC, deste trimestre, no caso, a classificação H04, conforme comunicado publicado na RPI 2829, de 25/03/2025. A solicitação poderá ter a taxa de retribuição estornada, via peticionamento de GRU isenta 801 ou pode ser solicitada no próximo projeto piloto em 2025. Ainda pode ser solicitada outra modalidade de prioritário, se assim for pertinente ou ser solicitado em próximo trimestre, se a o limite for reestabelecido.

(21) BR 11 2022 001983-1 A2

Código 28.40 - Trâmite prioritário não admitido

(22) 13/08/2020

A petição nº 870250026344, de 02/04/2025 não atende ao inciso IV do art. 5º da Portaria/INPI/PR nº 48, de 29/11/2024, publicada na RPI 2814, de 10/12/2024. Especificamente, o projeto-piloto atingiu os 140 requerimentos classificados na mesma Seção da IPC, deste trimestre, no caso, a classificação H04, conforme comunicado publicado na RPI 2829, de 25/03/2025. A solicitação poderá ter a taxa de retribuição estornada, via peticionamento de GRU isenta 801 ou pode ser solicitada no próximo projeto piloto em 2025. Ainda pode ser solicitada outra modalidade de prioritário, se assim for pertinente ou ser solicitado em próximo trimestre, se a o limite for reestabelecido.

(21) BR 11 2022 004457-7 A2

Código 28.40 - Trâmite prioritário não admitido

(22) 23/09/2020

A petição nº 870250026614, de 02/04/2025 não atende ao inciso IV do art. 5º

da Portaria/INPI/PR nº 48, de 29/11/2024, publicada na RPI 2814, de 10/12/2024. Especificamente, o projeto-piloto atingiu os 140 requerimentos classificados na mesma Seção da IPC, deste trimestre, no caso, a classificação H04, conforme comunicado publicado na RPI 2829, de 25/03/2025. A solicitação poderá ter a taxa de retribuição estornada, via peticionamento de GRU isenta 801 ou pode ser solicitada no próximo projeto piloto em 2025. Ainda pode ser solicitada outra modalidade de prioritário, se assim for pertinente ou ser solicitado em próximo trimestre, se a o limite for reestabelecido.

(21) BR 11 2022 004839-4 A2

Código 28.40 - Trâmite prioritário não admitido

(22) 11/12/2020

A petição nº 870250025872, de 01/04/2025 tem como objeto um processo que patente que não atende ao inciso IV do art. 3º da Portaria/INPI/PR nº 48, de 29/11/2024, publicada na RPI 2814, de 10/12/2024. Especificamente, a entrada da petição citada se deu no dia em que saiu o parecer de exigência de despacho 6.23. É possível solicitar o trâmite prioritário por outra modalidade, que não seja o PPH.

(21) BR 11 2022 006094-7 A2

Código 28.40 - Trâmite prioritário não admitido

(22) 30/09/2020

A petição nº 870250026757, de 03/04/2025 não atende ao inciso IV do art. 5º da Portaria/INPI/PR nº 48, de 29/11/2024, publicada na RPI 2814, de 10/12/2024. Especificamente, o projeto-piloto atingiu os 140 requerimentos classificados na mesma Seção da IPC, deste trimestre, no caso, a classificação H04, conforme comunicado publicado na RPI 2829, de 25/03/2025. A solicitação poderá ter a taxa de retribuição estornada, via peticionamento de GRU isenta 801 ou pode ser solicitada no próximo projeto piloto em 2025. Ainda pode ser solicitada outra modalidade de prioritário, se assim for pertinente ou ser solicitado em próximo trimestre, se a o limite for reestabelecido.

(21) BR 11 2022 007351-8 A2

Código 28.40 - Trâmite prioritário não admitido

(22) 15/10/2020

A petição nº 870250026710, de 03/04/2025 não atende ao inciso IV do art. 5º da Portaria/INPI/PR nº 48, de 29/11/2024, publicada na RPI 2814, de 10/12/2024. Especificamente, o projeto-piloto atingiu os 140 requerimentos classificados na mesma Seção da IPC, deste trimestre, no caso, a classificação H04, conforme comunicado publicado na RPI 2829, de 25/03/2025. A solicitação poderá ter a taxa de retribuição estornada, via peticionamento de GRU isenta 801 ou pode ser solicitada no próximo projeto piloto em 2025. Ainda pode ser solicitada outra modalidade de prioritário, se assim for pertinente ou ser solicitado em próximo trimestre, se a o limite for reestabelecido.

(21) BR 11 2022 009117-6 A2

Código 28.40 - Trâmite prioritário não admitido

(22) 13/11/2020

A petição nº 870250026634, de 02/04/2025 não atende ao inciso IV do art. 5º da Portaria/INPI/PR nº 48, de 29/11/2024, publicada na RPI 2814, de 10/12/2024. Especificamente, o projeto-piloto atingiu os 140 requerimentos classificados na mesma Seção da IPC, deste trimestre, no caso, a classificação H04, conforme comunicado publicado na RPI 2829, de 25/03/2025. A solicitação poderá ter a taxa de retribuição estornada, via peticionamento de GRU isenta 801 ou pode ser solicitada no próximo projeto piloto em 2025. Ainda pode ser solicitada outra modalidade de prioritário, se assim for pertinente ou ser solicitado em próximo trimestre, se a o limite for reestabelecido.

(21) BR 11 2022 009788-3 A2

Código 28.40 - Trâmite prioritário não admitido

(22) 19/11/2020

A petição nº 870250026583, de 02/04/2025 não atende ao inciso IV do art. 5º da Portaria/INPI/PR nº 48, de 29/11/2024, publicada na RPI 2814, de 10/12/2024. Especificamente, o projeto-piloto atingiu os 140 requerimentos classificados na mesma Seção da IPC, deste trimestre, no caso, a classificação H04, conforme comunicado publicado na RPI 2829, de 25/03/2025. A solicitação poderá ter a taxa de retribuição estornada, via peticionamento de GRU isenta 801 ou pode ser solicitada no próximo projeto piloto em 2025. Ainda pode ser solicitada outra modalidade de prioritário, se assim for pertinente ou ser solicitado em próximo trimestre, se a o limite for reestabelecido.

(21) BR 11 2022 011546-6 A2

Código 28.40 - Trâmite prioritário não admitido

(22) 18/12/2020

A petição nº 870250026726, de 03/04/2025 não atende ao inciso IV do art. 5º da Portaria/INPI/PR nº 48, de 29/11/2024, publicada na RPI 2814, de 10/12/2024. Especificamente, o projeto-piloto atingiu os 140 requerimentos classificados na mesma Seção da IPC, deste trimestre, no caso, a classificação H04, conforme comunicado publicado na RPI 2829, de 25/03/2025. A solicitação poderá ter a taxa de retribuição estornada, via peticionamento de GRU isenta 801 ou pode ser solicitada no próximo projeto piloto em 2025. Ainda pode ser solicitada outra modalidade de prioritário, se assim for pertinente ou ser solicitado em próximo trimestre, se a o limite for reestabelecido.

(21) BR 11 2023 016429-0 A2

Código 28.40 - Trâmite prioritário não admitido

(22) 14/02/2022

A petição nº 870250026162, de 01/04/2025 não atende ao inciso IV do art. 5º da Portaria/INPI/PR nº 48, de 29/11/2024, publicada na RPI 2814, de 10/12/2024. Especificamente, o projeto-piloto atingiu os 140 requerimentos classificados na mesma Seção da IPC, deste trimestre, no caso, a classificação H04, conforme comunicado publicado na RPI 2829, de 25/03/2025. A solicitação poderá ter a taxa de retribuição estornada, via peticionamento de GRU isenta 801 ou pode ser solicitada no próximo projeto piloto em 2025. Ainda

pode ser solicitada outra modalidade de prioritário, se assim for pertinente ou ser solicitado em próximo trimestre, se a o limite for reestabelecido.

(21) BR 11 2023 021776-8 A2

Código 28.40 - Trâmite prioritário não admitido

(22) 07/12/2021

A petição nº 870250026816, de 03/04/2025 não atende ao inciso IV do art. 5º da Portaria/INPI/PR nº 48, de 29/11/2024, publicada na RPI 2814, de 10/12/2024. Especificamente, o projeto-piloto atingiu os 140 requerimentos classificados na mesma Seção da IPC, deste trimestre, no caso, a classificação H04, conforme comunicado publicado na RPI 2829, de 25/03/2025. A solicitação poderá ter a taxa de retribuição estornada, via peticionamento de GRU isenta 801 ou pode ser solicitada no próximo projeto piloto em 2025. Ainda pode ser solicitada outra modalidade de prioritário, se assim for pertinente ou ser solicitado em próximo trimestre, se a o limite for reestabelecido.

(21) BR 11 2025 003414-6

Código 28.40 - Trâmite prioritário não admitido

(22) 25/05/2023

A petição nº 870250026547, de 02/04/2025 não atende ao inciso IV do art. 5º da Portaria/INPI/PR nº 48, de 29/11/2024, publicada na RPI 2814, de 10/12/2024. Especificamente, o projeto-piloto atingiu os 140 requerimentos classificados na mesma Seção da IPC, deste trimestre, no caso, a classificação H04, conforme comunicado publicado na RPI 2829, de 25/03/2025. A solicitação poderá ter a taxa de retribuição estornada, via peticionamento de GRU isenta 801 ou pode ser solicitada no próximo projeto piloto em 2025. Ainda pode ser solicitada outra modalidade de prioritário, se assim for pertinente ou ser solicitado em próximo trimestre, se a o limite for reestabelecido.

(21) BR 11 2025 005457-0

Código 28.40 - Trâmite prioritário não admitido

(22) 24/04/2023

A petição nº 870250026357, de 02/04/2025 não atende ao inciso IV do art. 5º da Portaria/INPI/PR nº 48, de 29/11/2024, publicada na RPI 2814, de 10/12/2024. Especificamente, o projeto-piloto atingiu os 140 requerimentos classificados na mesma Seção da IPC, deste trimestre, no caso, a classificação H04, conforme comunicado publicado na RPI 2829, de 25/03/2025. A solicitação poderá ter a taxa de retribuição estornada, via peticionamento de GRU isenta 801 ou pode ser solicitada no próximo projeto piloto em 2025. Ainda pode ser solicitada outra modalidade de prioritário, se assim for pertinente ou ser solicitado em próximo trimestre, se a o limite for reestabelecido.

(21) BR 20 2021 013494-7 U2

Código 28.40 - Trâmite prioritário não admitido

(22) 08/07/2021

Código 28.92 - Publicação de despacho de trâmite prioritário anulada

Notifica a anulação da publicação de qualquer um dos subitens anteriores por ter sido indevida.

(21) BR 11 2022 025611-6 A2

Código 28.92 - Publicação de despacho de trâmite prioritário anulada
(22) 18/06/2021

Despacho anulado por ser indevido. Será publicado ainda nesta RPI o encaminhamento para avaliação substantiva.

(21) BR 20 2025 006153-3

Código 28.92 - Publicação de despacho de trâmite prioritário anulada
(22) 28/03/2025

Exigência publicada na RPI 2832, de 15/04/2025, anulada por ser indevida,