

Revista da  
**Propriedade  
Industrial**

Nº 2822  
04 de Fevereiro de 2025

**Patentes**

Seção VI



**REPÚBLICA FEDERATIVA DO BRASIL**

Presidente

Luiz Inácio Lula da Silva

**MINISTÉRIO DO DESENVOLVIMENTO, INDÚSTRIA, COMÉRCIO E SERVIÇOS**

Ministro do Desenvolvimento, Indústria, Comércio e Serviços

**Geraldo José Rodrigues Alckmin Filho**

INSTITUTO NACIONAL DA PROPRIEDADE INDUSTRIAL

Presidente

Julio Cesar Castelo Branco Reis Moreira

---

De conformidade com a Lei nº 5.648 de 11 de dezembro de 1970, esta é a publicação oficial do Instituto Nacional da Propriedade Industrial, órgão vinculado ao Ministério do Desenvolvimento, Indústria, Comércio e Serviços do Brasil, que publica todos os seus atos, despachos e decisões relativos ao sistema de propriedade industrial no Brasil, compreendendo Marcas e Patentes, bem como os referentes a contratos de Transferência de Tecnologia e assuntos correlatos, além dos que dizem respeito ao registro de programas de computador como direito autoral.

As established by Law nº 5.648 of december 11, 1970, this is the official publication of the National Institute of Industrial Property, an office under the Ministry of Development, Industry, Commerce and Services of Brazil, which publishes all its official acts, orders and decisions regarding the industrial property system in Brazil, comprising Trademarks and Patents, as well as those referring to Technology Transfer agreements and related matters, besides those regarding software registering as copyright.

Según establece la Ley nº 5.648 de 11 diciembre 1970, esta es la publicación oficial del Instituto Nacional de la Propiedad Industrial, oficina vinculada al Ministerio de Fomento, Industria, Comercio y Servicios del Brasil, que publica todos sus actos, ordenes y decisiones referentes al sistema de propiedad industrial en Brasil, comprendendo marcas y patentes así que los referentes a contractos de transferencia de tecnologia y asuntos corelacionados, además de los referentes al registro de programas de ordenador como derecho de autor.

---

**DIRETORIA DE PATENTES, PROGRAMAS DE  
COMPUTADOR e TOPOGRAFIAS DE CIRCUITOS  
INTEGRADOS - DIRPA**

PATENTES

**PEDIDOS E CONCESSÕES:  
PATENTE DE INVENÇÃO  
MODELO DE UTILIDADE  
CERTIFICADO DE ADIÇÃO DE INVENÇÃO**

# Índice Geral:

<b>Código Presidência - Recurso</b> .....	<b>6</b>
Código 121 - Exigência.....	6
Código 131 - Recurso Não Conhecido.....	9
<b>Código Presidência - Nulidade</b> .....	<b>10</b>
Código 205 - Intimação para manifestação por parte do titular e do requerente.....	10
<b>Código Pedido Internacional PCT/BR Designado ou Eleito</b> .....	<b>12</b>
Código 1.1 - Pedido Internacional PCT Publicado. Petição de Requerimento de Entrada na Fase Nacional Recebida. .	12
Código 1.2 - Pedido PCT Retirado.....	467
Código 1.3 - Pedido PCT Admitido na Fase Nacional.....	468
Código 1.3.1 - Retificação.....	616
Código 1.3.2 - Publicação Anulada.....	617
Código 1.5 - Exigências Diversas.....	618
Código 1.5.1 - Publicação Anulada.....	633
Código 1.5.3 - Exigência Anulada.....	634
<b>Código Depósito</b> .....	<b>635</b>
Código 2.1 - Pedido de Patente ou Certificado de Adição de Invenção Depositado.....	635
Código 2.4 - Pedido Dividido Depositado.....	656
Código 2.5 - Exigência Formal Preliminar.....	660
Código 2.6 - Publicação Anulada.....	690
Código 2.10 - Notificação de recebimento do pedido de patente ou certificado de adição.....	691
<b>Código Publicação do Pedido</b> .....	<b>724</b>
Código 3.1 - Pedido de Patente ou de Certificado de Adição de Invenção Publicado.....	724
Código 3.6 - Publicação do Pedido Arquivado Definitivamente.....	782
<b>Código Exigências Técnicas e Formais</b> .....	<b>784</b>
Código 6.1 - Exigência Técnica - Art. 36 da LPI.....	784
Código 6.7 - Outras Exigências - Art. 36 da LPI.....	799
Código 6.9 - Publicação Anulada.....	800
Código 6.10 - Republicação - Arts. 34 e 36 da LPI.....	801
Código 6.23 - Exigência preliminar - pedidos com buscas realizadas por outros Escritórios de Patentes - Art. 36 da LPI 802	
<b>Código Ciência de Parecer</b> .....	<b>834</b>
Código 7.1 - Conhecimento de Parecer Técnico - Art. 36 da LPI.....	834
Código 7.2 - Publicação Anulada.....	855
Código 7.3 - Republicação por ter sido efetuada com incorreção.....	856
<b>Código Anuidade do Pedido</b> .....	<b>857</b>
Código 8.5 - Exigência de Complementação e Saneamento de Retribuição Anual e Restauração - Art. 84 § 2º da LPI	857
Código 8.6 - Arquivamento - Art. 86 da LPI.....	858
Código 8.11 - Manutenção do Arquivamento.....	925
<b>Código Decisão</b> .....	<b>994</b>
Código 9.1 - Deferimento - Art. 38 da LPI e Resolução 72/2013.....	994
Código 9.1.2 - Publicação Anulada.....	1040
Código 9.1.3 - Republicação - Art. 38 da LPI e Resolução 72/2013.....	1041
Código 9.1.4 - Retificação.....	1042
Código 9.2 - Indeferimento - Art. 76 §4º e Art. 212 da LPI.....	1043
Código 9.2.4 - Manutenção do Indeferimento - Art. 212 da LPI.....	1055
<b>Código Arquivamento</b> .....	<b>1079</b>
Código 11.1 - Arquivamento - Art. 33 da LPI.....	1079
Código 11.1.1 - Arquivamento definitivo - Art. 33 da LPI.....	1090
Código 11.2 - Arquivamento - Art. 36 §1º da LPI.....	1092
Código 11.4 - Arquivamento - Art. 38 § 2º da LPI.....	1095
Código 11.11 - Arquivamento - Art. 17 § 2º da LPI.....	1096
Código 11.12 - Arquivamento - Artigo 26 parágrafo único da Lei da Propriedade Industrial (LPI).....	1097

Código 11.14 - Publicação Anulada.....	1098
Código 11.17 - Arquivamento do pedido de Certificado de Adição de Invenção – Art. 77 da LPI.....	1099
Código 11.34 - Arquivamento.....	1100
<b>Código Recurso.....</b>	<b>1101</b>
Código 12.2 - Recurso Contra o Indeferimento.....	1101
Código 12.7 - Publicação Anulada.....	1103
<b>Código Outros Referentes a Despachos.....</b>	<b>1104</b>
Código 15.7 - Petição não Conhecida.....	1104
Código 15.11 - Alteração de Classificação.....	1106
Código 15.14 - Notificação de Decisão Judicial.....	1108
Código 15.21 - Documentação arquivada e depósito não efetuado.....	1109
Código 15.22 - Devolução de Prazo Concedida.....	1113
Código 15.22.1 - Devolução de Prazo Negada.....	1114
Código 15.23 - Pedido "SUB JUDICE".....	1115
Código 15.50 - Notificação de depósito de um pedido dividido.....	1116
<b>Código Concessão de Patente e Certificado de Adição de Invenção.....</b>	<b>1120</b>
Código 16.1 - Concessão de Patente ou Certificado de Adição de Invenção.....	1120
Código 16.3 - Retificação.....	1209
<b>Código Nulidade Administrativa.....</b>	<b>1215</b>
Código 17.1 - Notificação de Interposição de Nulidade Administrativa.....	1215
<b>Código Extinção de Patente e Certificado de Adição de Invenção.....</b>	<b>1216</b>
Código 21.1 - Extinção - Art. 78 inciso I da LPI.....	1216
Código 21.6 - Extinção - Art. 86 da LPI.....	1222
Código 21.8 - Despacho Anulado.....	1405
<b>Código Outros Referentes a Patentes/Certificados de Adição de Invenção.....</b>	<b>1406</b>
Código 22.12 - Oferta de Licença de Patente.....	1406
Código 22.15 - Patente "SUB JUDICE".....	1407
<b>Código Anuidade de Patente.....</b>	<b>1408</b>
Código 24.10 - Manutenção da Extinção - Art. 78 inciso IV da LPI.....	1408
<b>Código Anotação de Alteração de nome e/ou sede, de Transferência e de Limitação ou Ônus de Pedido, Patente e Certificado de Adição de Invenção.....</b>	<b>1675</b>
Código 25.1 - Transferência Deferida.....	1675
Código 25.2 - Transferência Indeferida.....	1686
Código 25.3 - Transferência em Exigência.....	1688
Código 25.4 - Alteração de Nome Deferida.....	1689
Código 25.5 - Alteração de Nome Indeferida.....	1693
Código 25.6 - Alteração de Nome em Exigência.....	1694
Código 25.7 - Alteração de Sede Deferida.....	1695
Código 25.8 - Alteração de Sede Indeferida.....	1702
<b>Código Códigos para Trâmite Prioritário.....</b>	<b>1703</b>
Código 28.10.1 - Notificação de requerimento de trâmite prioritário de depositante idoso.....	1703
Código 28.10.4 - Notificação de requerimento de trâmite prioritário de depositante MEI, ME ou EPP.....	1704
Código 28.10.5 - Notificação de requerimento de trâmite prioritário de depositante ICT.....	1704
Código 28.10.11 - Notificação de requerimento de trâmite prioritário de tecnologia verde.....	1705
Código 28.10.12 - Notificação de requerimento de trâmite prioritário de tecnologia para tratamento de saúde.....	1706
Código 28.10.26 - Notificação de requerimento de trâmite prioritário de tecnologia disponibilizada no mercado.....	1707
Código 28.10.32 - Notificação de requerimento de trâmite prioritário de PPH.....	1707
Código 28.20 - Petição de trâmite prioritário não conhecida.....	1708
Código 28.21 - Exigência formal de trâmite prioritário.....	1709
Código 28.22 - Requerimento de trâmite prioritário encaminhado para confirmação tecnológica.....	1710
Código 28.30 - Trâmite prioritário admitido.....	1713
Código 28.40 - Trâmite prioritário não admitido.....	1720
Código 28.92 - Publicação de despacho de trâmite prioritário anulada.....	1721

**Código Presidência - Recurso****Código 121 - Exigência**

A cópia do parecer poderá ser obtida através do endereço eletrônico [www.inpi.gov.br](http://www.inpi.gov.br) - No Acesso rápido - Faça uma busca - Patente. Para acessar, cadastre-se no Portal do INPI e use login e senha.

---

**(21) BR 10 2013 013559-3 A2** Código 121 - Exigência  
(22) 31/05/2013  
(71) ROBERTO MASSARU AMEMIYA (BR/SP)  
Recorrente: O depositante.  
Despacho: Cumpra as exigências do parecer no prazo de 60 (sessenta) dias.  
[121]

---

**(21) BR 11 2012 002140-0 A2** Código 121 - Exigência  
(22) 02/08/2010  
(71) TAKEDA PHARMACEUTICAL COMPANY LIMITED (JP)  
Recorrente: O depositante.  
Despacho: Cumpra as exigências do parecer no prazo de 60 (sessenta) dias.  
[121]

---

**(21) BR 11 2012 002291-1 A2** Código 121 - Exigência  
(22) 30/07/2010  
(71) Ethris Gmbh (DE)  
Recorrente: O depositante.  
Despacho: Cumpra as exigências do parecer no prazo de 60 (sessenta) dias.  
[121]

---

**(21) BR 11 2012 018407-5 A8** Código 121 - Exigência  
(22) 17/12/2010  
(71) DANISCO US INC. (US)  
Recorrente: O depositante.  
Despacho: Cumpra as exigências do parecer no prazo de 60 (sessenta) dias.  
[121]

---

**(21) BR 11 2012 029392-3 A2** Código 121 - Exigência  
(22) 19/05/2011  
(71) UNIVERSITY OF SASKATCHEWAN (CA)  
Recorrente: O depositante.  
Despacho: Cumpra as exigências do parecer no prazo de 60 (sessenta) dias.  
[121]

---

**(21) BR 11 2013 013311-2 A2** Código 121 - Exigência  
 (22) 30/11/2011  
 (71) CHUGAI SEIYAKU KABUSHIKI KAISHA (JP)  
 Recorrente: O depositante.  
 Despacho: Cumpra as exigências do parecer no prazo de 60 (sessenta) dias.  
 [121]

---

**(21) BR 11 2019 022088-7 A2** Código 121 - Exigência  
 (22) 25/04/2018  
 (71) JFE STEEL CORPORATION (JP)  
 Recorrente: O depositante.  
 Despacho: Cumpra as exigências do parecer no prazo de 60 (sessenta) dias.  
 [121]

---

**(21) BR 11 2021 008808-3 A2** Código 121 - Exigência  
 (22) 07/11/2019  
 (71) YISSUM RESEARCH DEVELOPMENT COMPANY OF THE HEBREW UNIVERSITY OF JERUSALEM LTD. (IL)  
 Recorrente: O depositante.  
 Despacho: Cumpra as exigências do parecer no prazo de 60 (sessenta) dias.  
 [121]

---

**(21) BR 11 2022 016142-5 A2** Código 121 - Exigência  
 (22) 08/02/2021  
 (71) SENJU METAL INDUSTRY CO., LTD. (JP)  
 Recorrente: O depositante.  
 Despacho: Cumpra as exigências do parecer no prazo de 60 (sessenta) dias.  
 [121]

---

**(21) BR 12 2018 071572-3 A2** Código 121 - Exigência  
 (22) 17/12/2010  
 (62) BR 11 2012 018407-5 17/12/2010  
 (71) DANISCO US INC. (US)  
 Recorrente: O depositante.  
 Despacho: Cumpra as exigências do parecer no prazo de 60 (sessenta) dias.  
 [121]

---

**(21) BR 12 2019 022061-1 A2** Código 121 - Exigência  
 (22) 30/11/2011  
 (62) BR 11 2013 013311-2 30/11/2011  
 (71) CHUGAI SEIYAKU KABUSHIKI KAISHA (JP)  
 Recorrente: O depositante.

---

Despacho: Cumpra as exigências do parecer no prazo de 60 (sessenta) dias.  
[121]

---

**(21) BR 12 2019 023547-3 A2**

Código 121 - Exigência

(22) 02/08/2010

(62) BR 11 2012 002140-0 02/08/2010

(71) TAKEDA PHARMACEUTICAL COMPANY LIMITED (JP)

Recorrente: O depositante.

Despacho: Cumpra as exigências do parecer no prazo de 60 (sessenta) dias.  
[121]

---

**(21) PI 0809244-3 A2**

Código 121 - Exigência

(22) 27/03/2008

(71) OMEROS CORPORATION (US)

Recorrente: O depositante.

Despacho: Cumpra as exigências do parecer no prazo de 60 (sessenta) dias.  
[121]

---

**(21) PI 0813100-7 A2**

Código 121 - Exigência

(22) 20/06/2008

(71) Otsuka Pharmaceutical CO., LTD. (JP)

Recorrente: O depositante.

Despacho: Cumpra as exigências do parecer no prazo de 60 (sessenta) dias.  
[121]

---

**(21) PI 0900639-7 A2**

Código 121 - Exigência

(22) 13/02/2009

(71) Hebron Farmacêutica - Pesquisa, Desenvolvimento e Inovação  
Tecnologica Ltda. (BR/SP)

Recorrente: O depositante.

Despacho: Cumpra as exigências do parecer no prazo de 60 (sessenta) dias.  
[121]



### **Código 131 - Recurso Não Conhecido**

---

**(21) BR 20 2020 018649-9 U2**

Código 131 - Recurso Não Conhecido

(22) 12/09/2020

(71) BRUNO ALVES MARTINS MESQUITA (BR/MG)

De acordo com o artigo 219 inciso I da lei 9.279/1996 o recurso de nº

870250004517 de 20/01/2025 é não conhecido por ser intempestivo. [131]

**Código Presidência - Nulidade****Código 205 - Intimação para manifestação por parte do titular e do requerente**

A cópia do parecer de intimação poderá ser obtida através do endereço eletrônico [www.inpi.gov.br](http://www.inpi.gov.br) - No Acesso rápido - Faça uma busca - Patente. Para acessar, cadastre-se no Portal do INPI e use login e senha.

---

**(11) BR 12 2022 024891-8 B1** Código 205 - Intimação para manifestação por parte do titular e do requerente  
(45) 19/09/2023  
(62) BR 11 2018 007677-5 17/10/2016  
(73) ABBVIE INC. (US)  
Requerente da Nulidade: MONTAURY PIMENTA, MACHADO & VIEIRA DE MELLO ADVOGADO Despacho: Intimação para manifestação por parte do Titular e do Requerente no prazo comum de 60 (sessenta) dias. [205]

---

**(11) BR 20 2016 019438-0 Y1** Código 205 - Intimação para manifestação por parte do titular e do requerente  
(45) 15/03/2022  
(73) JONES MIGUEL RUPPENTHAL (BR/RS)  
Requerente da Nulidade:1) CARLOS ANTONIO RECKZIEGEL e SAMUEL ADOLFO ZART 2) SILARE SOLUÇÕES AGRÍCOLAS LTDA. Despacho: Intimação para manifestação por parte do Titular e do Requerente no prazo comum de 60 (sessenta) dias. [205]

---

**(11) BR 20 2017 022982-9 Y1** Código 205 - Intimação para manifestação por parte do titular e do requerente  
(45) 14/03/2023  
(73) CESAR GANDOLFI (BR/MT)  
Requerente da Nulidade: KUHN DO BRASIL S/A Despacho: Intimação para manifestação por parte do Titular e do Requerente no prazo comum de 60 (sessenta) dias. [205]

---

**(11) BR 20 2019 004927-3 Y1** Código 205 - Intimação para manifestação por parte do titular e do requerente  
(45) 15/02/2024  
(73) NICOLAS LIBERO QUEZADA BURGOS (BR/PR)  
Requerente da Nulidade: MARCUS AUGUSTO RIGO Despacho: Intimação para manifestação por parte do Titular e do Requerente no prazo comum de 60 (sessenta) dias. [205]

---

**(11) BR 20 2019 021693-5 Y1** Código 205 - Intimação para manifestação por parte do titular e do requerente  
(45) 24/04/2024  
(73) CNH INDUSTRIAL BRASIL LTDA. (BR/MG)  
Requerente da Nulidade: 1) SEMEATO S/A INDÚSTRIA E COMÉRCIO 2)

---

MARCHESAN IMPLEMENTOS E MÁQUINAS AGRÍCOLAS TATU S.A..

Despacho: Intimação para manifestação por parte do Titular e do Requerente no prazo comum de 60 (sessenta) dias. [205]

---

**(11) BR 20 2019 024057-7 Y1**

Código 205 - Intimação para manifestação por parte do titular e do requerente (45) 26/03/2024

(73) TF - TOP FUSION INDÚSTRIA DE TUBOS E CONEXÕES LTDA (BR/SC)

Requerente da Nulidade: MIGUEL ANGEL SEIXA LLANO Despacho: Intimação para manifestação por parte do Titular e do Requerente no prazo comum de 60 (sessenta) dias. [205]

**Código Pedido Internacional PCT/BR Designado ou Eleito****Código 1.1 - Pedido Internacional PCT Publicado. Petição de Requerimento de Entrada na Fase Nacional Recebida**

O INPI notifica o depositante que a Organização Mundial da Propriedade Intelectual (OMPI) publicou seu pedido internacional na PCT Gazette, nos termos do Tratado de Cooperação em Matéria de Patentes (PCT). O depositante pode ver a publicação WO no sistema internacional de busca PATENTSCOPE® ([www.wipo.int/patentscope/en](http://www.wipo.int/patentscope/en)). O INPI também informa que recebeu a petição de requerimento de entrada na fase nacional do PCT. Não é necessário responder a este despacho. O INPI fará, a seguir, o exame de admissibilidade desse requerimento conforme normativo específico em vigor (para analisar se o pedido pode ser aceito). O pedido de patente depositado via PCT deve atender aos prazos e às determinações dos Artigos 22 e 39 do PCT, além dos normativos específicos em vigor no INPI. Caso isso não aconteça, o INPI poderá notificar a retirada do pedido internacional em relação ao Brasil. Atenção! O depositante deverá acompanhar o andamento do pedido na RPI e na Busca de Processos no Portal do INPI. Também deve estar atento a eventuais exigências e/ou necessidades do rito processual. Para tirar dúvidas, consulte a página do PCT ou escreva para o Fale Conosco no Portal do INPI.

---

<b>(21) BR 11 2023 026163-5</b>	Código 1.1 - Pedido Internacional PCT Publicado. Petição de Requerimento de Entrada na Fase Nacional Recebida (51) C07D 471/14 (2006.01) (86) PCT CN2023/089801 de 21/04/2023 (87) WO 2024/216626 de 24/10/2024
<b>(21) BR 11 2023 026181-3</b>	Código 1.1 - Pedido Internacional PCT Publicado. Petição de Requerimento de Entrada na Fase Nacional Recebida (30) 11/07/2023 CN 202310850505.6 (51) B05C 5/02 (2006.01), B05C 11/10 (2006.01) (86) PCT CN2023/121246 de 25/09/2023 (87) WO 2025/010835 de 16/01/2025
<b>(21) BR 11 2023 026440-5</b>	Código 1.1 - Pedido Internacional PCT Publicado. Petição de Requerimento de Entrada na Fase Nacional Recebida (30) 12/07/2023 CN 202310847244.2 (51) A61L 27/40 (2006.01), B29C 33/00 (2006.01) (86) PCT CN2023/126973 de 27/10/2023 (87) WO 2025/010870 de 16/01/2025
<b>(21) BR 11 2024 007264-9</b>	Código 1.1 - Pedido Internacional PCT Publicado. Petição de Requerimento de

---

Entrada na Fase Nacional Recebida  
 (51) F21V 17/16 (2006.01), F21V 19/00 (2006.01), F21S 8/04 (2006.01)  
 (86) PCT BR2023/050186 de 07/06/2023  
 (87) WO 2024/250079 de 12/12/2024

---

**(21) BR 11 2024 011862-2** Código 1.1 - Pedido Internacional PCT Publicado. Petição de Requerimento de Entrada na Fase Nacional Recebida  
 (51) H04L 67/30 (2022.01), H04L 67/306 (2022.01), H04L 67/00 (2022.01)  
 (86) PCT US2023/019580 de 24/04/2023  
 (87) WO 2024/226025 de 31/10/2024

---

**(21) BR 11 2024 012164-0** Código 1.1 - Pedido Internacional PCT Publicado. Petição de Requerimento de Entrada na Fase Nacional Recebida  
 (30) 13/06/2023 CN 202310694083.8  
 (51) C12M 1/00 (2006.01), B01L 3/00 (2006.01)  
 (86) PCT CN2024/070505 de 04/01/2024  
 (87) WO 2024/255215 de 19/12/2024

---

**(21) BR 11 2024 012750-8** Código 1.1 - Pedido Internacional PCT Publicado. Petição de Requerimento de Entrada na Fase Nacional Recebida  
 (30) 18/04/2023 CN 202310416512.5  
 (51) G01C 21/28 (2006.01)  
 (86) PCT CN2024/088152 de 17/04/2024  
 (87) WO 2024/217426 de 24/10/2024

---

**(21) BR 11 2024 013433-4** Código 1.1 - Pedido Internacional PCT Publicado. Petição de Requerimento de Entrada na Fase Nacional Recebida  
 (30) 28/04/2023 CN 202310483198.2; 28/04/2023 CN 202310484836.2  
 (51) E02F 1/00 (2006.01), E02F 9/22 (2006.01), E02F 9/20 (2006.01), E02F 3/04 (2006.01), B60W 30/18 (2012.01), B60W 10/08 (2006.01)  
 (86) PCT CN2023/142921 de 28/12/2023  
 (87) WO 2024/222022 de 31/10/2024

---

**(21) BR 11 2024 016664-3** Código 1.1 - Pedido Internacional PCT Publicado. Petição de Requerimento de Entrada na Fase Nacional Recebida  
 (30) 14/04/2023 DE DE 10 2023 109 429.7  
 (51) B65D 17/28 (2006.01), B65D 79/00 (2006.01)  
 (86) PCT EP2024/055632 de 04/03/2024  
 (87) WO 2024/213310 de 17/10/2024

---

**(21) BR 11 2024 016906-5** Código 1.1 - Pedido Internacional PCT Publicado. Petição de Requerimento de Entrada na Fase Nacional Recebida  
 (51) G06F 12/02 (2006.01)

---

(86) PCT CN2023/097441 de 31/05/2023

(87) WO 2024/243855 de 05/12/2024

---

**(21) BR 11 2024 017655-0**

Código 1.1 - Pedido Internacional PCT Publicado. Petição de Requerimento de Entrada na Fase Nacional Recebida

(30) 07/06/2023 EP 23178017.2

(51) A47J 47/00 (2006.01)

(86) PCT EP2024/063109 de 13/05/2024

(87) WO 2024/251462 de 12/12/2024

---

**(21) BR 11 2024 018052-2**

Código 1.1 - Pedido Internacional PCT Publicado. Petição de Requerimento de Entrada na Fase Nacional Recebida

(51) G06F 3/06 (2006.01)

(86) PCT CN2023/106822 de 11/07/2023

(87) WO 2025/010626 de 16/01/2025

---

**(21) BR 11 2024 018210-0**

Código 1.1 - Pedido Internacional PCT Publicado. Petição de Requerimento de Entrada na Fase Nacional Recebida

(30) 15/06/2023 CH CH000638/2023

(51) B29C 67/00 (2017.01), B29D 23/20 (2006.01)

(86) PCT EP2023/076370 de 25/09/2023

(87) WO 2024/256030 de 19/12/2024

---

**(21) BR 11 2024 018967-8**

Código 1.1 - Pedido Internacional PCT Publicado. Petição de Requerimento de Entrada na Fase Nacional Recebida

(30) 14/03/2022 US 63/319,565

(51) H01F 6/06 (2006.01), H01F 7/10 (2006.01), H01B 12/02 (2006.01), H01B 12/14 (2006.01), H01B 12/16 (2006.01), H01F 27/08 (2006.01), H01F 27/32 (2006.01), H01F 5/06 (2006.01), H01F 6/02 (2006.01), H01F 6/04 (2006.01)

(86) PCT US2023/064260 de 13/03/2023

(87) WO 2024/226091 de 31/10/2024

---

**(21) BR 11 2024 019234-2**

Código 1.1 - Pedido Internacional PCT Publicado. Petição de Requerimento de Entrada na Fase Nacional Recebida

(51) A61M 5/178 (2006.01), A61M 5/31 (2006.01), A61M 5/315 (2006.01)

(86) PCT CN2023/103947 de 29/06/2023

(87) WO 2025/000360 de 02/01/2025

---

**(21) BR 11 2024 020455-3**

Código 1.1 - Pedido Internacional PCT Publicado. Petição de Requerimento de Entrada na Fase Nacional Recebida

(30) 04/04/2023 US 63/457,061

(51) H04L 69/14 (2022.01), H04W 12/041 (2021.01), H04W 12/0471 (2021.01)

(86) PCT US2024/023067 de 04/04/2024

---

(87) WO 2024/211564 de 10/10/2024

---

**(21) BR 11 2024 021829-5** Código 1.1 - Pedido Internacional PCT Publicado. Petição de Requerimento de Entrada na Fase Nacional Recebida  
(30) 18/05/2023 KR 10-2023-0064051  
(51) A61N 1/40 (2006.01), A61N 1/32 (2006.01), A61N 1/36 (2006.01), A61N 1/08 (2006.01), A61N 1/06 (2006.01), A61F 7/00 (2006.01), A61B 5/0531 (2021.01)  
(86) PCT KR2023/013059 de 01/09/2023  
(87) WO 2024/237392 de 21/11/2024

---

**(21) BR 11 2024 022023-0** Código 1.1 - Pedido Internacional PCT Publicado. Petição de Requerimento de Entrada na Fase Nacional Recebida  
(30) 27/04/2023 KR 10-2023-0055303  
(51) A61N 1/40 (2006.01), A61N 1/32 (2006.01), A61N 1/36 (2006.01), A61N 1/08 (2006.01), A61N 1/06 (2006.01), A61B 18/00 (2006.01)  
(86) PCT KR2023/008168 de 14/06/2023  
(87) WO 2024/225528 de 31/10/2024

---

**(21) BR 11 2024 022166-0** Código 1.1 - Pedido Internacional PCT Publicado. Petição de Requerimento de Entrada na Fase Nacional Recebida  
(51) H04W 72/12 (2023.01)  
(86) PCT CN2022/089059 de 25/04/2022  
(87) WO 2023/206016 de 02/11/2023

---

**(21) BR 11 2024 022558-5** Código 1.1 - Pedido Internacional PCT Publicado. Petição de Requerimento de Entrada na Fase Nacional Recebida  
(30) 12/05/2023 CN 202310537499.9  
(51) C07K 14/78 (2006.01), C12N 15/70 (2006.01), C12N 15/12 (2006.01), C12N 1/21 (2006.01), A61K 38/39 (2006.01), A61P 19/08 (2006.01), C12N 5/077 (2010.01), C12R 1/19 (2006.01)  
(86) PCT CN2023/134277 de 27/11/2023  
(87) WO 2024/234609 de 21/11/2024

---

**(21) BR 11 2024 023114-3** Código 1.1 - Pedido Internacional PCT Publicado. Petição de Requerimento de Entrada na Fase Nacional Recebida  
(30) 12/05/2023 DE 10 2023 112 626.1  
(51) D04B 35/18 (2006.01), D04B 37/02 (2006.01)  
(86) PCT EP2024/060645 de 18/04/2024  
(87) WO 2024/235561 de 21/11/2024

---

**(21) BR 11 2024 023266-2** Código 1.1 - Pedido Internacional PCT Publicado. Petição de Requerimento de Entrada na Fase Nacional Recebida

---

(51) A01N 43/36 (2006.01), A01N 25/04 (2006.01), A01N 25/30 (2006.01), A01P 3/00 (2006.01)

(86) PCT EP2022/063092 de 13/05/2022

(87) WO 2023/217394 de 16/11/2023

---

**(21) BR 11 2024 023814-8**

Código 1.1 - Pedido Internacional PCT Publicado. Petição de Requerimento de Entrada na Fase Nacional Recebida

(30) 30/06/2023 US 18/345,243

(51) G06F 12/0873 (2016.01), G06F 12/0866 (2016.01), G06F 3/06 (2006.01), G06F 9/455 (2018.01), G06F 9/46 (2006.01), G06F 16/215 (2019.01)

(86) PCT US2024/026158 de 25/04/2024

(87) WO 2025/006047 de 02/01/2025

---

**(21) BR 11 2024 024049-5**

Código 1.1 - Pedido Internacional PCT Publicado. Petição de Requerimento de Entrada na Fase Nacional Recebida

(30) 16/05/2023 KR 10-2023-0063112; 01/04/2024 KR 10-2024-0044221

(51) C08L 23/04 (2006.01), C08L 23/06 (2006.01), C08L 23/08 (2025.01), C08J 5/18 (2006.01), C08F 10/02 (2006.01), C08F 210/16 (2006.01), C08F 4/16 (2006.01), C08F 4/64 (2006.01)

(86) PCT KR2024/004219 de 02/04/2024

(87) WO 2024/237471 de 21/11/2024

---

**(21) BR 11 2024 024113-0**

Código 1.1 - Pedido Internacional PCT Publicado. Petição de Requerimento de Entrada na Fase Nacional Recebida

(30) 31/05/2023 CN 202310627420.1

(51) G05B 9/03 (2006.01)

(86) PCT CN2023/124767 de 16/10/2023

(87) WO 2024/244258 de 05/12/2024

---

**(21) BR 11 2024 024472-5**

Código 1.1 - Pedido Internacional PCT Publicado. Petição de Requerimento de Entrada na Fase Nacional Recebida

(30) 07/05/2023 US 18/144,220; 21/06/2023 US 18/212,233

(51) A61K 31/724 (2006.01)

(86) PCT US2024/017686 de 28/02/2024

(87) WO 2024/232970 de 14/11/2024

---

**(21) BR 11 2024 024735-0**

Código 1.1 - Pedido Internacional PCT Publicado. Petição de Requerimento de Entrada na Fase Nacional Recebida

(30) 31/05/2022 EP 22176280.0

(51) A61K 31/122 (2006.01), A61K 31/592 (2006.01), A61K 31/593 (2006.01), A61P 9/10 (2006.01), A61K 45/06 (2006.01)

(86) PCT EP2023/064084 de 25/05/2023

(87) WO 2023/232643 de 07/12/2023



<b>(21) BR 11 2024 024926-3</b>	<p>Código 1.1 - Pedido Internacional PCT Publicado. Petição de Requerimento de Entrada na Fase Nacional Recebida</p> <p>(30) 08/06/2023 TR 2023/006701</p> <p>(51) C22C 1/06 (2006.01), C22C 21/04 (2006.01), C22B 9/10 (2006.01)</p> <p>(86) PCT TR2024/050207 de 05/03/2024</p> <p>(87) WO 2024/253614 de 12/12/2024</p>
<b>(21) BR 11 2024 025128-4</b>	<p>Código 1.1 - Pedido Internacional PCT Publicado. Petição de Requerimento de Entrada na Fase Nacional Recebida</p> <p>(30) 06/06/2022 US 63/349,424; 02/06/2023 US 18/205,321</p> <p>(51) E21B 47/117 (2012.01)</p> <p>(86) PCT EP2023/025269 de 06/06/2023</p> <p>(87) WO 2023/237229 de 14/12/2023</p>
<b>(21) BR 11 2024 025129-2</b>	<p>Código 1.1 - Pedido Internacional PCT Publicado. Petição de Requerimento de Entrada na Fase Nacional Recebida</p> <p>(30) 09/06/2022 US 63/350,693</p> <p>(51) A61K 31/513 (2006.01), A61K 31/522 (2006.01), A61K 31/554 (2006.01), A61K 31/675 (2006.01), A61K 31/683 (2006.01), A61K 31/7072 (2006.01), A61K 38/21 (2006.01), A61K 45/06 (2006.01), A61P 31/14 (2006.01)</p> <p>(86) PCT EP2023/065469 de 09/06/2023</p> <p>(87) WO 2023/237728 de 14/12/2023</p>
<b>(21) BR 11 2024 025130-6</b>	<p>Código 1.1 - Pedido Internacional PCT Publicado. Petição de Requerimento de Entrada na Fase Nacional Recebida</p> <p>(30) 06/06/2022 US 63/349,344</p> <p>(51) A61L 27/38 (2006.01), A61L 27/08 (2006.01), A61L 27/18 (2006.01), A61L 27/58 (2006.01), A61F 2/10 (2006.01), A61F 2/14 (2006.01), A61C 8/00 (2006.01), C01B 32/182 (2017.01), C12N 5/0775 (2010.01)</p> <p>(86) PCT BR2023/050185 de 06/06/2023</p> <p>(87) WO 2023/235949 de 14/12/2023</p>
<b>(21) BR 11 2024 025131-4</b>	<p>Código 1.1 - Pedido Internacional PCT Publicado. Petição de Requerimento de Entrada na Fase Nacional Recebida</p> <p>(30) 09/06/2022 US 17/806,233</p> <p>(51) G06F 3/041 (2006.01), G06F 3/04886 (2022.01), G06V 40/13 (2022.01), G06F 3/043 (2006.01), G06F 3/044 (2006.01)</p> <p>(86) PCT US2023/018624 de 14/04/2023</p> <p>(87) WO 2023/239458 de 14/12/2023</p>
<b>(21) BR 11 2024 025132-2</b>	<p>Código 1.1 - Pedido Internacional PCT Publicado. Petição de Requerimento de Entrada na Fase Nacional Recebida</p>

---

(30) 30/09/2022 CN 202211230593.1  
 (51) H04N 19/105 (2014.01), H04N 19/126 (2014.01), H04N 19/176 (2014.01)  
 (86) PCT CN2023/106374 de 07/07/2023  
 (87) WO 2024/066649 de 04/04/2024

---

**(21) BR 11 2024 025137-3** Código 1.1 - Pedido Internacional PCT Publicado. Petição de Requerimento de Entrada na Fase Nacional Recebida  
 (30) 31/05/2022 US 63/347,073; 05/10/2022 US 63/413,430; 03/01/2023 US 63/478,330; 03/01/2023 US 63/478,336  
 (51) A61P 25/28 (2006.01), A61P 25/00 (2006.01), A61K 38/10 (2006.01)  
 (86) PCT US2023/023937 de 31/05/2023  
 (87) WO 2023/235360 de 07/12/2023

---

**(21) BR 11 2024 025138-1** Código 1.1 - Pedido Internacional PCT Publicado. Petição de Requerimento de Entrada na Fase Nacional Recebida  
 (30) 03/06/2022 EP 22177256.9  
 (51) C12P 7/40 (2006.01), C12P 13/04 (2006.01), C12P 13/10 (2006.01), C12N 9/10 (2006.01), C12N 9/12 (2006.01), C12N 9/06 (2006.01), A23K 20/142 (2016.01), A23K 20/105 (2016.01), A23K 10/10 (2016.01)  
 (86) PCT EP2023/063902 de 24/05/2023  
 (87) WO 2023/232584 de 07/12/2023

---

**(21) BR 11 2024 025139-0** Código 1.1 - Pedido Internacional PCT Publicado. Petição de Requerimento de Entrada na Fase Nacional Recebida  
 (30) 10/06/2022 US 63/366,204; 06/04/2023 US 18/296,952; 08/05/2023 US 18/313,825  
 (51) H04W 52/02 (2009.01), H04W 76/28 (2018.01)  
 (86) PCT US2023/024459 de 05/06/2023  
 (87) WO 2023/239656 de 14/12/2023

---

**(21) BR 11 2024 025140-3** Código 1.1 - Pedido Internacional PCT Publicado. Petição de Requerimento de Entrada na Fase Nacional Recebida  
 (30) 03/06/2022 US 63/365,818  
 (51) A61B 5/0205 (2006.01), A61B 5/01 (2006.01), A61B 5/026 (2006.01)  
 (86) PCT US2023/024253 de 02/06/2023  
 (87) WO 2023/235546 de 07/12/2023

---

**(21) BR 11 2024 025141-1** Código 1.1 - Pedido Internacional PCT Publicado. Petição de Requerimento de Entrada na Fase Nacional Recebida  
 (30) 13/06/2022 US 63/351,582; 09/11/2022 US 63/423,815; 03/05/2023 US 63/463,576  
 (51) C10M 115/08 (2006.01), C10M 119/24 (2006.01), C10N 20/04 (2006.01), C10N 50/10 (2006.01)

---

(86) PCT IB2023/056073 de 13/06/2023

(87) WO 2023/242722 de 21/12/2023

---

**(21) BR 11 2024 025142-0**

Código 1.1 - Pedido Internacional PCT Publicado. Petição de Requerimento de Entrada na Fase Nacional Recebida

(30) 01/07/2022 DK PA202270357

(51) G01N 17/02 (2006.01)

(86) PCT EP2023/067960 de 30/06/2023

(87) WO 2024/003333 de 04/01/2024

---

**(21) BR 11 2024 025143-8**

Código 1.1 - Pedido Internacional PCT Publicado. Petição de Requerimento de Entrada na Fase Nacional Recebida

(51) H04L 27/26 (2006.01)

(86) PCT CN2022/097890 de 09/06/2022

(87) WO 2023/236144 de 14/12/2023

---

**(21) BR 11 2024 025148-9**

Código 1.1 - Pedido Internacional PCT Publicado. Petição de Requerimento de Entrada na Fase Nacional Recebida

(30) 02/06/2022 US 63/348,163

(51) A01N 59/20 (2006.01), A01N 43/653 (2006.01), A01N 43/40 (2006.01), A01N 25/04 (2006.01), A01P 3/00 (2006.01), C08L 33/08 (2006.01), C08L 33/26 (2006.01), C08F 4/04 (2006.01), A01N 35/04 (2006.01)

(86) PCT IB2023/055706 de 02/06/2023

(87) WO 2023/233380 de 07/12/2023

---

**(21) BR 11 2024 025149-7**

Código 1.1 - Pedido Internacional PCT Publicado. Petição de Requerimento de Entrada na Fase Nacional Recebida

(30) 03/06/2022 IT 102022000011789

(51) A61B 34/35 (2016.01), A61B 34/37 (2016.01)

(86) PCT IB2023/055511 de 30/05/2023

(87) WO 2023/233279 de 07/12/2023

---

**(21) BR 11 2024 025150-0**

Código 1.1 - Pedido Internacional PCT Publicado. Petição de Requerimento de Entrada na Fase Nacional Recebida

(30) 02/06/2022 IN 202211031741

(51) A01N 43/78 (2006.01), A01P 5/00 (2006.01)

(86) PCT IL2023/050558 de 31/05/2023

(87) WO 2023/233404 de 07/12/2023

---

**(21) BR 11 2024 025154-3**

Código 1.1 - Pedido Internacional PCT Publicado. Petição de Requerimento de Entrada na Fase Nacional Recebida

(30) 10/06/2022 GR 20220100482

(51) H04L 12/14 (2024.01), H04M 15/00 (2024.01), H04W 4/24 (2024.01)

---

(86) PCT EP2022/072280 de 08/08/2022

(87) WO 2023/237220 de 14/12/2023

---

**(21) BR 11 2024 025155-1**

Código 1.1 - Pedido Internacional PCT Publicado. Petição de Requerimento de Entrada na Fase Nacional Recebida

(51) H04W 16/28 (2009.01)

(86) PCT CN2022/098035 de 10/06/2022

(87) WO 2023/236173 de 14/12/2023

---

**(21) BR 11 2024 025156-0**

Código 1.1 - Pedido Internacional PCT Publicado. Petição de Requerimento de Entrada na Fase Nacional Recebida

(30) 18/07/2022 DE 10 2022 117 919.2

(51) F16J 15/3208 (2016.01), F16J 15/3212 (2016.01), F16J 15/322 (2016.01), F16J 15/324 (2016.01), F16J 15/3244 (2016.01), F16J 15/3276 (2016.01)

(86) PCT EP2023/069606 de 14/07/2023

(87) WO 2024/017779 de 25/01/2024

---

**(21) BR 11 2024 025158-6**

Código 1.1 - Pedido Internacional PCT Publicado. Petição de Requerimento de Entrada na Fase Nacional Recebida

(51) H02M 7/483 (2007.01), H02M 1/12 (2006.01), H02M 7/42 (2006.01), H02M 7/537 (2006.01), H02M 7/515 (2007.01)

(86) PCT BR2022/050190 de 01/06/2022

(87) WO 2023/230679 de 07/12/2023

---

**(21) BR 11 2024 025161-6**

Código 1.1 - Pedido Internacional PCT Publicado. Petição de Requerimento de Entrada na Fase Nacional Recebida

(30) 07/06/2022 US 17/834,399

(51) H04N 19/30 (2014.01), H04N 21/23 (2011.01), H04N 21/80 (2011.01)

(86) PCT US2023/023116 de 22/05/2023

(87) WO 2023/239549 de 14/12/2023

---

**(21) BR 11 2024 025163-2**

Código 1.1 - Pedido Internacional PCT Publicado. Petição de Requerimento de Entrada na Fase Nacional Recebida

(30) 03/06/2022 IT 102022000011771

(51) B65B 35/24 (2006.01), B65B 65/02 (2006.01), B65B 25/14 (2006.01), B65B 59/00 (2006.01), B65B 59/02 (2006.01), B65G 23/26 (2006.01), B65G 47/51 (2006.01), B65H 18/00 (2006.01)

(86) PCT IB2023/055654 de 01/06/2023

(87) WO 2023/233358 de 07/12/2023

---

**(21) BR 11 2024 025165-9**

Código 1.1 - Pedido Internacional PCT Publicado. Petição de Requerimento de Entrada na Fase Nacional Recebida

(30) 01/06/2022 US 63/347,780

---

(51) C12N 15/63 (2006.01), C12N 5/077 (2010.01), C12N 15/62 (2006.01),  
 C12N 15/85 (2006.01), C12N 15/86 (2006.01)  
 (86) PCT US2023/067784 de 01/06/2023  
 (87) WO 2023/235815 de 07/12/2023

---

**(21) BR 11 2024 025166-7** Código 1.1 - Pedido Internacional PCT Publicado. Petição de Requerimento de  
 Entrada na Fase Nacional Recebida  
 (30) 03/06/2022 EP 22177245.2  
 (51) A01N 43/36 (2006.01), A01N 41/10 (2006.01), A01N 43/54 (2006.01), A01N  
 47/30 (2006.01), A01N 37/40 (2006.01), A01N 43/80 (2006.01), A01N 43/66  
 (2006.01), A01N 47/38 (2006.01), A01N 43/88 (2006.01), A01P 13/00 (2006.01)  
 (86) PCT IB2023/055680 de 02/06/2023  
 (87) WO 2023/233367 de 07/12/2023

---

**(21) BR 11 2024 025167-5** Código 1.1 - Pedido Internacional PCT Publicado. Petição de Requerimento de  
 Entrada na Fase Nacional Recebida  
 (30) 03/06/2022 US 17/832,468  
 (51) B60B 9/24 (2006.01), B60B 9/26 (2006.01), B60B 9/28 (2006.01)  
 (86) PCT US2023/023358 de 24/05/2023  
 (87) WO 2023/235195 de 07/12/2023

---

**(21) BR 11 2024 025168-3** Código 1.1 - Pedido Internacional PCT Publicado. Petição de Requerimento de  
 Entrada na Fase Nacional Recebida  
 (30) 03/06/2022 US 63/348,856; 09/11/2022 US 63/383,026  
 (51) C12N 15/864 (2006.01), A61K 35/76 (2015.01), A61K 48/00 (2006.01),  
 A61K 38/44 (2006.01), A61P 3/00 (2006.01), A61P 7/00 (2006.01)  
 (86) PCT US2023/067948 de 05/06/2023  
 (87) WO 2023/235897 de 07/12/2023

---

**(21) BR 11 2024 025169-1** Código 1.1 - Pedido Internacional PCT Publicado. Petição de Requerimento de  
 Entrada na Fase Nacional Recebida  
 (30) 23/09/2022 CN 202211167173.3  
 (51) G06F 3/0481 (2022.01)  
 (86) PCT CN2023/115417 de 29/08/2023  
 (87) WO 2024/060943 de 28/03/2024

---

**(21) BR 11 2024 025172-1** Código 1.1 - Pedido Internacional PCT Publicado. Petição de Requerimento de  
 Entrada na Fase Nacional Recebida  
 (30) 02/06/2022 KR 10-2022-0067365  
 (51) C12N 15/77 (2006.01), C12N 1/20 (2006.01), C07K 16/12 (2006.01), C12N  
 9/10 (2006.01), C12P 13/10 (2006.01)  
 (86) PCT KR2023/007567 de 02/06/2023  
 (87) WO 2023/234739 de 07/12/2023

---

**(21) BR 11 2024 025175-6** Código 1.1 - Pedido Internacional PCT Publicado. Petição de Requerimento de Entrada na Fase Nacional Recebida  
 (30) 04/11/2022 CN 202211376541.5  
 (51) H04N 7/14 (2006.01)  
 (86) PCT CN2023/127937 de 30/10/2023  
 (87) WO 2024/093946 de 10/05/2024

---

**(21) BR 11 2024 025176-4** Código 1.1 - Pedido Internacional PCT Publicado. Petição de Requerimento de Entrada na Fase Nacional Recebida  
 (30) 24/06/2022 FR FR2206330  
 (51) C07C 51/09 (2006.01), C07C 57/04 (2006.01)  
 (86) PCT FR2023/050913 de 20/06/2023  
 (87) WO 2023/247885 de 28/12/2023

---

**(21) BR 11 2024 025179-9** Código 1.1 - Pedido Internacional PCT Publicado. Petição de Requerimento de Entrada na Fase Nacional Recebida  
 (30) 17/08/2022 US 17/890,140  
 (51) E21B 4/00 (2006.01), E21B 34/06 (2006.01), E21B 34/10 (2006.01)  
 (86) PCT US2022/043330 de 13/09/2022  
 (87) WO 2024/039384 de 22/02/2024

---

**(21) BR 11 2024 025182-9** Código 1.1 - Pedido Internacional PCT Publicado. Petição de Requerimento de Entrada na Fase Nacional Recebida  
 (30) 02/06/2022 EP 22177090.2  
 (51) G01N 33/68 (2006.01)  
 (86) PCT EP2023/064871 de 02/06/2023  
 (87) WO 2023/233017 de 07/12/2023

---

**(21) BR 11 2024 025186-1** Código 1.1 - Pedido Internacional PCT Publicado. Petição de Requerimento de Entrada na Fase Nacional Recebida  
 (30) 24/06/2022 FR 2206332  
 (51) C07C 51/09 (2006.01), C07C 57/04 (2006.01)  
 (86) PCT FR2023/050912 de 20/06/2023  
 (87) WO 2023/247884 de 28/12/2023

---

**(21) BR 11 2024 025189-6** Código 1.1 - Pedido Internacional PCT Publicado. Petição de Requerimento de Entrada na Fase Nacional Recebida  
 (30) 08/06/2022 EP 22177822.8  
 (51) B66B 19/00 (2006.01)  
 (86) PCT EP2023/065200 de 07/06/2023  
 (87) WO 2023/237592 de 14/12/2023

---

<b>(21) BR 11 2024 025190-0</b>	Código 1.1 - Pedido Internacional PCT Publicado. Petição de Requerimento de Entrada na Fase Nacional Recebida (30) 03/06/2022 PB 2032074 (51) C12M 1/00 (2006.01), C12P 1/00 (2006.01), C12N 1/00 (2006.01) (86) PCT EP2023/064537 de 31/05/2023 (87) WO 2023/232863 de 07/12/2023
<b>(21) BR 11 2024 025191-8</b>	Código 1.1 - Pedido Internacional PCT Publicado. Petição de Requerimento de Entrada na Fase Nacional Recebida (30) 20/07/2022 IN 202221041644 (51) C10B 57/06 (2006.01), C10B 57/04 (2006.01), C10G 1/10 (2006.01), C10G 9/00 (2006.01) (86) PCT IB2023/057234 de 14/07/2023 (87) WO 2024/018346 de 25/01/2024
<b>(21) BR 11 2024 025194-2</b>	Código 1.1 - Pedido Internacional PCT Publicado. Petição de Requerimento de Entrada na Fase Nacional Recebida (30) 03/06/2022 DE 10 2022 205 691.4 (51) H01F 38/26 (2006.01), H01F 38/30 (2006.01), H01F 38/36 (2006.01) (86) PCT EP2023/064160 de 26/05/2023 (87) WO 2023/232665 de 07/12/2023
<b>(21) BR 11 2024 025195-0</b>	Código 1.1 - Pedido Internacional PCT Publicado. Petição de Requerimento de Entrada na Fase Nacional Recebida (51) H04W 36/00 (2009.01) (86) PCT CN2022/109534 de 01/08/2022 (87) WO 2024/026642 de 08/02/2024
<b>(21) BR 11 2024 025198-5</b>	Código 1.1 - Pedido Internacional PCT Publicado. Petição de Requerimento de Entrada na Fase Nacional Recebida (30) 03/06/2022 US 63/348,855 (51) C12Q 1/6806 (2018.01), C12Q 1/6858 (2018.01), C12Q 1/6876 (2018.01), C12Q 1/6886 (2018.01) (86) PCT EP2023/064879 de 02/06/2023 (87) WO 2023/233022 de 07/12/2023
<b>(21) BR 11 2024 025199-3</b>	Código 1.1 - Pedido Internacional PCT Publicado. Petição de Requerimento de Entrada na Fase Nacional Recebida (30) 14/06/2022 JP 2022-095530 (51) G21C 15/00 (2006.01), G21D 1/00 (2006.01), G21D 5/00 (2006.01), G21C 3/26 (2006.01), G21C 19/303 (2006.01) (86) PCT JP2023/021275 de 08/06/2023 (87) WO 2023/243524 de 21/12/2023

---

<b>(21) BR 11 2024 025200-0</b>	Código 1.1 - Pedido Internacional PCT Publicado. Petição de Requerimento de Entrada na Fase Nacional Recebida (30) 02/06/2022 CN 202210623467.6 (51) A61N 7/00 (2006.01) (86) PCT CN2022/134882 de 29/11/2022 (87) WO 2023/231332 de 07/12/2023
<hr/>	
<b>(21) BR 11 2024 025203-5</b>	Código 1.1 - Pedido Internacional PCT Publicado. Petição de Requerimento de Entrada na Fase Nacional Recebida (30) 03/06/2022 US 63/348,857 (51) C12Q 1/6806 (2018.01), C12Q 1/6827 (2018.01), C12Q 1/6858 (2018.01), C12Q 1/6886 (2018.01) (86) PCT EP2023/064886 de 02/06/2023 (87) WO 2023233027 de 07/12/2023
<hr/>	
<b>(21) BR 11 2024 025207-8</b>	Código 1.1 - Pedido Internacional PCT Publicado. Petição de Requerimento de Entrada na Fase Nacional Recebida (30) 03/06/2022 EP 22177300.5 (51) B22D 41/02 (2006.01), C21B 7/06 (2006.01), F27D 1/16 (2006.01), C21C 5/44 (2006.01) (86) PCT EP2023/064936 de 05/06/2023 (87) WO 2023/233038 de 07/12/2023
<hr/>	
<b>(21) BR 11 2024 025210-8</b>	Código 1.1 - Pedido Internacional PCT Publicado. Petição de Requerimento de Entrada na Fase Nacional Recebida (51) C21B 11/10 (2006.01), C21B 13/00 (2006.01), C21B 13/14 (2006.01), C21C 5/46 (2006.01), C21C 7/00 (2006.01), C21C 7/064 (2006.01), F27B 3/18 (2006.01), F27D 3/18 (2006.01) (86) PCT IB2022/057050 de 29/07/2022 (87) WO 2024/023571 de 01/02/2024
<hr/>	
<b>(21) BR 11 2024 025212-4</b>	Código 1.1 - Pedido Internacional PCT Publicado. Petição de Requerimento de Entrada na Fase Nacional Recebida (30) 22/06/2022 EP 22180305.9 (51) A61K 39/02 (2006.01) (86) PCT EP2023/066775 de 21/06/2023 (87) WO 2023/247613 de 28/12/2023
<hr/>	
<b>(21) BR 11 2024 025213-2</b>	Código 1.1 - Pedido Internacional PCT Publicado. Petição de Requerimento de Entrada na Fase Nacional Recebida (30) 05/07/2022 EP EP2022/068558 (51) C12N 15/82 (2006.01), C12N 9/22 (2006.01), A01H 6/02 (2018.01), A01H



---

5/12 (2018.01)  
 (86) PCT EP2023/068358 de 04/07/2023  
 (87) WO 2024/008703 de 11/01/2024

---

**(21) BR 11 2024 025228-0** Código 1.1 - Pedido Internacional PCT Publicado. Petição de Requerimento de Entrada na Fase Nacional Recebida  
 (30) 03/06/2022 US 17/805,372  
 (51) C07D 301/12 (2006.01), C07D 303/38 (2006.01), B01J 31/02 (2006.01), B01J 29/89 (2006.01)  
 (86) PCT US2023/024278 de 02/06/2023  
 (87) WO 2023/235556 de 07/12/2023

---

**(21) BR 11 2024 025230-2** Código 1.1 - Pedido Internacional PCT Publicado. Petição de Requerimento de Entrada na Fase Nacional Recebida  
 (30) 10/06/2022 US 17/838,081  
 (51) H04N 19/423 (2014.01), H04N 19/433 (2014.01), H04N 19/174 (2014.01)  
 (86) PCT US2023/065004 de 27/03/2023  
 (87) WO 2023/239977 de 14/12/2023

---

**(21) BR 11 2024 025234-5** Código 1.1 - Pedido Internacional PCT Publicado. Petição de Requerimento de Entrada na Fase Nacional Recebida  
 (30) 03/06/2022 EP 22177248.6; 03/06/2022 EP 22177251.0; 03/06/2022 EP 22177255.1  
 (51) C11D 3/40 (2006.01), C11D 1/66 (2006.01), C11D 17/04 (2006.01)  
 (86) PCT EP2023/064885 de 02/06/2023  
 (87) WO 2023/233026 de 07/12/2023

---

**(21) BR 11 2024 025235-3** Código 1.1 - Pedido Internacional PCT Publicado. Petição de Requerimento de Entrada na Fase Nacional Recebida  
 (30) 08/06/2022 IT 102022000012074  
 (51) G06F 9/48 (2006.01)  
 (86) PCT EP2023/025268 de 06/06/2023  
 (87) WO 2023/237228 de 14/12/2023

---

**(21) BR 11 2024 025237-0** Código 1.1 - Pedido Internacional PCT Publicado. Petição de Requerimento de Entrada na Fase Nacional Recebida  
 (30) 08/08/2022 JP 2022-126673  
 (51) C01B 32/05 (2017.01)  
 (86) PCT JP2023/028999 de 08/08/2023  
 (87) WO 2024/034620 de 15/02/2024

---

**(21) BR 11 2024 025238-8** Código 1.1 - Pedido Internacional PCT Publicado. Petição de Requerimento de Entrada na Fase Nacional Recebida

(30) 08/06/2022 EP 22177928.3  
 (51) A61K 9/08 (2006.01), A61K 9/19 (2006.01), A61K 47/02 (2006.01), A61K 31/519 (2006.01), A61P 35/00 (2006.01)  
 (86) PCT EP2023/064968 de 05/06/2023  
 (87) WO 2023/237480 de 14/12/2023

---

**(21) BR 11 2024 025239-6** Código 1.1 - Pedido Internacional PCT Publicado. Petição de Requerimento de Entrada na Fase Nacional Recebida  
 (51) H04W 72/04 (2023.01), H04W 74/08 (2024.01)  
 (86) PCT CN2022/105095 de 12/07/2022  
 (87) WO 2024/011397 de 18/01/2024

---

**(21) BR 11 2024 025240-0** Código 1.1 - Pedido Internacional PCT Publicado. Petição de Requerimento de Entrada na Fase Nacional Recebida  
 (30) 03/06/2022 IN 202221031817  
 (51) A01N 43/90 (2006.01), A01N 59/00 (2006.01), A01P 3/00 (2006.01)  
 (86) PCT IN2023/050514 de 01/06/2023  
 (87) WO 2023/233425 de 07/12/2023

---

**(21) BR 11 2024 025241-8** Código 1.1 - Pedido Internacional PCT Publicado. Petição de Requerimento de Entrada na Fase Nacional Recebida  
 (30) 05/07/2022 US 17/857,870  
 (51) E21B 43/24 (2006.01), E21B 33/12 (2006.01), C09K 8/62 (2006.01), E21B 36/00 (2006.01), E21B 47/07 (2012.01)  
 (86) PCT US2023/021687 de 10/05/2023  
 (87) WO 2024/010640 de 11/01/2024

---

**(21) BR 11 2024 025242-6** Código 1.1 - Pedido Internacional PCT Publicado. Petição de Requerimento de Entrada na Fase Nacional Recebida  
 (30) 24/06/2022 FR FR2206333  
 (51) C07C 51/09 (2006.01), C07C 57/04 (2006.01)  
 (86) PCT FR2023/050914 de 20/06/2023  
 (87) WO 2023/247886 de 28/12/2023

---

**(21) BR 11 2024 025243-4** Código 1.1 - Pedido Internacional PCT Publicado. Petição de Requerimento de Entrada na Fase Nacional Recebida  
 (30) 03/06/2022 US 63/348,686  
 (51) C12Q 1/6806 (2018.01), C12Q 1/6841 (2018.01)  
 (86) PCT US2023/067692 de 31/05/2023  
 (87) WO 2023/235750 de 07/12/2023

---

**(21) BR 11 2024 025244-2** Código 1.1 - Pedido Internacional PCT Publicado. Petição de Requerimento de Entrada na Fase Nacional Recebida

---

(30) 03/06/2022 US 63/348,861; 09/12/2022 US 63/386,781; 24/04/2023 US 63/497,929

(51) A61K 39/395 (2006.01), A61P 37/02 (2006.01), A61P 37/06 (2006.01), C07K 16/28 (2006.01), A61K 39/00 (2006.01)

(86) PCT US2023/067849 de 02/06/2023

(87) WO 2023/235852 de 07/12/2023

---

**(21) BR 11 2024 025246-9**

Código 1.1 - Pedido Internacional PCT Publicado. Petição de Requerimento de Entrada na Fase Nacional Recebida

(30) 03/06/2022 JP 2022-091112

(51) A61K 47/68 (2017.01), A61K 31/337 (2006.01), A61K 31/357 (2006.01), A61K 31/407 (2006.01), A61K 31/4375 (2006.01), A61K 31/4745 (2006.01), A61K 31/475 (2006.01), A61K 31/537 (2006.01), A61K 31/5513 (2006.01), A61K 31/675 (2006.01), A61K 31/7034 (2006.01), A61K 31/706 (2006.01), A61K 38/07 (2006.01), A61K 39/395 (2006.01), A61K 45/00 (2006.01), A61P 35/00 (2006.01), C07K 16/28 (2006.01)

(86) PCT JP2023/021637 de 02/06/2023

(87) WO 2023/234426 de 07/12/2023

---

**(21) BR 11 2024 025248-5**

Código 1.1 - Pedido Internacional PCT Publicado. Petição de Requerimento de Entrada na Fase Nacional Recebida

(51) C21B 11/10 (2006.01), C21B 13/00 (2006.01), C21B 13/14 (2006.01), C21C 5/46 (2006.01), C21C 7/00 (2006.01), C21C 7/064 (2006.01), F27B 3/18 (2006.01), F27D 3/18 (2006.01), F27B 3/10 (2006.01), F27B 3/19 (2006.01), F27D 3/14 (2006.01), F27D 3/15 (2006.01)

(86) PCT IB2022/057035 de 29/07/2022

(87) WO 2024/023560 de 01/02/2024

---

**(21) BR 11 2024 025249-3**

Código 1.1 - Pedido Internacional PCT Publicado. Petição de Requerimento de Entrada na Fase Nacional Recebida

(30) 08/06/2022 EP 22177932.5

(51) A61K 9/08 (2006.01), A61K 9/19 (2006.01), A61K 47/02 (2006.01), A61K 31/519 (2006.01), A61P 35/00 (2006.01)

(86) PCT EP2023/064972 de 05/06/2023

(87) WO 2023/237484 de 14/12/2023

---

**(21) BR 11 2024 025251-5**

Código 1.1 - Pedido Internacional PCT Publicado. Petição de Requerimento de Entrada na Fase Nacional Recebida

(51) C21B 11/10 (2006.01), C21B 13/00 (2006.01), C21C 1/02 (2006.01), C21C 5/28 (2006.01), C21B 13/12 (2006.01), C21B 13/14 (2006.01)

(86) PCT IB2022/057036 de 29/07/2022

(87) WO 2024/023561 de 01/02/2024

---

<b>(21) BR 11 2024 025257-4</b>	Código 1.1 - Pedido Internacional PCT Publicado. Petição de Requerimento de Entrada na Fase Nacional Recebida (30) 10/06/2022 DK PA202270313; 20/02/2023 DK PA202370091 (51) B67D 1/04 (2006.01), B67D 1/08 (2006.01) (86) PCT EP2023/058609 de 03/04/2023 (87) WO 2023/237244 de 14/12/2023
<b>(21) BR 11 2024 025258-2</b>	Código 1.1 - Pedido Internacional PCT Publicado. Petição de Requerimento de Entrada na Fase Nacional Recebida (30) 07/06/2022 CL 1496-2022 (51) F42D 1/08 (2006.01), F42D 1/18 (2006.01), F42D 1/26 (2006.01) (86) PCT CL2023/050047 de 05/06/2023 (87) WO 2023/235996 de 14/12/2023
<b>(21) BR 11 2024 025261-2</b>	Código 1.1 - Pedido Internacional PCT Publicado. Petição de Requerimento de Entrada na Fase Nacional Recebida (30) 03/06/2022 DE 20 2022 103 178.9 (51) A46B 9/02 (2006.01), A46B 9/00 (2006.01), A46B 15/00 (2006.01), A45D 34/04 (2006.01), A45D 40/26 (2006.01) (86) PCT EP2023/065010 de 05/06/2023 (87) WO 2023/233044 de 07/12/2023
<b>(21) BR 11 2024 025262-0</b>	Código 1.1 - Pedido Internacional PCT Publicado. Petição de Requerimento de Entrada na Fase Nacional Recebida (30) 03/06/2022 EP 22177248.6; 03/06/2022 EP 22177251.0; 03/06/2022 EP 22177255.1 (51) C11D 17/04 (2006.01), C11D 3/40 (2006.01), C11D 1/72 (2006.01) (86) PCT EP2023/064882 de 02/06/2023 (87) WO 2023/233025 de 07/12/2023
<b>(21) BR 11 2024 025265-5</b>	Código 1.1 - Pedido Internacional PCT Publicado. Petição de Requerimento de Entrada na Fase Nacional Recebida (30) 08/06/2022 IT 102022000012071 (51) G06F 9/48 (2006.01) (86) PCT EP2023/025266 de 06/06/2023 (87) WO 2023/237227 de 14/12/2023
<b>(21) BR 11 2024 025266-3</b>	Código 1.1 - Pedido Internacional PCT Publicado. Petição de Requerimento de Entrada na Fase Nacional Recebida (30) 13/06/2022 US 17/838,403 (51) G06F 1/20 (2006.01) (86) PCT US2023/066089 de 21/04/2023 (87) WO 2023/244880 de 21/12/2023

---

<b>(21) BR 11 2024 025267-1</b>	Código 1.1 - Pedido Internacional PCT Publicado. Petição de Requerimento de Entrada na Fase Nacional Recebida (30) 04/08/2022 IB PCT/IB2022/057250 (51) C22C 21/10 (2006.01), C23C 2/12 (2006.01), C22C 21/08 (2006.01) (86) PCT IB2023/057778 de 01/08/2023 (87) WO 2024/028760 de 08/02/2024
<b>(21) BR 11 2024 025271-0</b>	Código 1.1 - Pedido Internacional PCT Publicado. Petição de Requerimento de Entrada na Fase Nacional Recebida (30) 03/06/2022 EP 22177248.6; 03/06/2022 EP 22177251.0; 03/06/2022 EP 22177255.1 (51) C11D 17/04 (2006.01), C11D 3/40 (2006.01), C11D 3/386 (2006.01), C11D 1/66 (2006.01) (86) PCT EP2023/064887 de 02/06/2023 (87) WO 2023/233028 de 07/12/2023
<b>(21) BR 11 2024 025273-6</b>	Código 1.1 - Pedido Internacional PCT Publicado. Petição de Requerimento de Entrada na Fase Nacional Recebida (30) 08/06/2022 EP 22177706.3 (51) A23K 10/14 (2016.01), A23K 20/189 (2016.01), A23K 20/26 (2016.01), A23K 50/80 (2016.01) (86) PCT EP2023/065102 de 06/06/2023 (87) WO 2023/237543 de 14/12/2023
<b>(21) BR 11 2024 025274-4</b>	Código 1.1 - Pedido Internacional PCT Publicado. Petição de Requerimento de Entrada na Fase Nacional Recebida (51) C21B 11/10 (2006.01), C21B 13/00 (2006.01), C21B 13/14 (2006.01), C21C 5/46 (2006.01), C21C 7/00 (2006.01), C21C 7/064 (2006.01), F27B 3/18 (2006.01), F27D 3/18 (2006.01), F27B 3/10 (2006.01), F27B 3/19 (2006.01), F27D 3/14 (2006.01) (86) PCT IB2022/057042 de 29/07/2022 (87) WO 2024/023564 de 01/02/2024
<b>(21) BR 11 2024 025278-7</b>	Código 1.1 - Pedido Internacional PCT Publicado. Petição de Requerimento de Entrada na Fase Nacional Recebida (51) A24F 40/50 (2020.01) (86) PCT CN2022/116728 de 02/09/2022 (87) WO 2024/045156 de 07/03/2024
<b>(21) BR 11 2024 025279-5</b>	Código 1.1 - Pedido Internacional PCT Publicado. Petição de Requerimento de Entrada na Fase Nacional Recebida (30) 14/06/2022 US 63/351,873

(51) B65C 9/18 (2006.01), B65C 9/26 (2006.01), B65C 11/00 (2006.01), G09F 3/10 (2006.01)

(86) PCT US2023/068327 de 13/06/2023

(87) WO 2023/244990 de 21/12/2023

**(21) BR 11 2024 025281-7**

Código 1.1 - Pedido Internacional PCT Publicado. Petição de Requerimento de Entrada na Fase Nacional Recebida

(30) 10/06/2022 IT 102022000012311

(51) G01M 3/38 (2006.01), B67B 3/00 (2006.01)

(86) PCT IB2023/055860 de 07/06/2023

(87) WO 2023/238050 de 14/12/2023

**(21) BR 11 2024 025285-0**

Código 1.1 - Pedido Internacional PCT Publicado. Petição de Requerimento de Entrada na Fase Nacional Recebida

(30) 09/06/2022 US 63/350,826; 17/04/2023 US 63/459,925

(51) A01N 25/10 (2006.01), A01N 25/02 (2006.01), A01N 25/04 (2006.01), A01N 25/22 (2006.01)

(86) PCT US2023/068155 de 08/06/2023

(87) WO 2023/240208 de 14/12/2023

**(21) BR 11 2024 025286-8**

Código 1.1 - Pedido Internacional PCT Publicado. Petição de Requerimento de Entrada na Fase Nacional Recebida

(30) 06/06/2022 US 63/349,377

(51) C10L 3/10 (2006.01), C01B 3/02 (2006.01), C07C 29/15 (2006.01), C01B 3/32 (2006.01), C07C 29/151 (2006.01)

(86) PCT US2023/024595 de 06/06/2023

(87) WO 2023/239732 de 14/12/2023

**(21) BR 11 2024 025288-4**

Código 1.1 - Pedido Internacional PCT Publicado. Petição de Requerimento de Entrada na Fase Nacional Recebida

(30) 08/06/2022 EP 22177923.4

(51) B22C 1/02 (2006.01), B22C 1/18 (2006.01), B22C 3/00 (2006.01), B22C 9/02 (2006.01), B22C 9/10 (2006.01), B22D 17/00 (2006.01), B22D 29/00 (2006.01)

(86) PCT GB2023/051488 de 08/06/2023

(87) WO 2023/237882 de 14/12/2023

**(21) BR 11 2024 025289-2**

Código 1.1 - Pedido Internacional PCT Publicado. Petição de Requerimento de Entrada na Fase Nacional Recebida

(30) 07/07/2022 EP 22183644.8

(51) F16H 48/08 (2006.01), F16H 48/38 (2012.01), F16H 48/40 (2012.01), F16H 57/023 (2012.01)

(86) PCT SE2023/050682 de 30/06/2023

---

(87) WO 2024/010512 de 11/01/2024

---

**(21) BR 11 2024 025293-0** Código 1.1 - Pedido Internacional PCT Publicado. Petição de Requerimento de Entrada na Fase Nacional Recebida  
(51) H04W 24/10 (2009.01)  
(86) PCT CN2023/072728 de 17/01/2023  
(87) WO 2024/113475 de 06/06/2024

---

**(21) BR 11 2024 025296-5** Código 1.1 - Pedido Internacional PCT Publicado. Petição de Requerimento de Entrada na Fase Nacional Recebida  
(30) 29/06/2022 CN 202210750541.0  
(51) B60H 1/00 (2006.01), B60L 58/26 (2019.01), H01M 10/615 (2014.01)  
(86) PCT CN2023/090911 de 26/04/2023  
(87) WO 2024/001481 de 04/01/2024

---

**(21) BR 11 2024 025297-3** Código 1.1 - Pedido Internacional PCT Publicado. Petição de Requerimento de Entrada na Fase Nacional Recebida  
(30) 07/06/2022 AU 2022901550  
(51) A61M 5/31 (2006.01), A61K 8/64 (2006.01), A61Q 19/08 (2006.01), C07K 14/33 (2006.01)  
(86) PCT AU2023/050490 de 06/06/2023  
(87) WO 2023/235918 de 14/12/2023

---

**(21) BR 11 2024 025301-5** Código 1.1 - Pedido Internacional PCT Publicado. Petição de Requerimento de Entrada na Fase Nacional Recebida  
(30) 22/06/2022 US 63/354,535; 27/07/2022 EP 22187312.8  
(51) A61Q 13/00 (2006.01), A61K 8/33 (2006.01), A61K 8/37 (2006.01), C11B 9/00 (2006.01)  
(86) PCT EP2023/066745 de 21/06/2023  
(87) WO 2023/247599 de 28/12/2023

---

**(21) BR 11 2024 025302-3** Código 1.1 - Pedido Internacional PCT Publicado. Petição de Requerimento de Entrada na Fase Nacional Recebida  
(30) 20/06/2022 US 63/353,656; 26/07/2022 EP 22187085.0  
(51) C11C 5/00 (2006.01)  
(86) PCT EP2023/066200 de 16/06/2023  
(87) WO 2023/247339 de 28/12/2023

---

**(21) BR 11 2024 025308-2** Código 1.1 - Pedido Internacional PCT Publicado. Petição de Requerimento de Entrada na Fase Nacional Recebida  
(30) 14/06/2022 US 17/840,444  
(51) H04B 7/06 (2006.01), H04B 7/08 (2006.01), H04B 17/373 (2015.01), G06N 3/08 (2023.01)

---

(86) PCT US2023/067177 de 18/05/2023

(87) WO 2023/244894 de 21/12/2023

---

**(21) BR 11 2024 025311-2**

Código 1.1 - Pedido Internacional PCT Publicado. Petição de Requerimento de Entrada na Fase Nacional Recebida

(30) 07/06/2022 EP 22177552.1

(51) C07D 487/04 (2006.01)

(86) PCT EP2023/064913 de 05/06/2023

(87) WO 2023/237460 de 14/12/2023

---

**(21) BR 11 2024 025312-0**

Código 1.1 - Pedido Internacional PCT Publicado. Petição de Requerimento de Entrada na Fase Nacional Recebida

(30) 22/06/2022 EP 22180306.7

(51) A61K 39/02 (2006.01)

(86) PCT EP2023/066785 de 21/06/2023

(87) WO 2023/247619 de 28/12/2023

---

**(21) BR 11 2024 025313-9**

Código 1.1 - Pedido Internacional PCT Publicado. Petição de Requerimento de Entrada na Fase Nacional Recebida

(30) 16/06/2022 US 63/352,990

(51) C12N 15/113 (2010.01), C12N 9/22 (2006.01), C12N 5/0783 (2010.01), C12N 9/78 (2006.01)

(86) PCT US2023/068499 de 15/06/2023

(87) WO 2023/245109 de 21/12/2023

---

**(21) BR 11 2024 025315-5**

Código 1.1 - Pedido Internacional PCT Publicado. Petição de Requerimento de Entrada na Fase Nacional Recebida

(30) 16/06/2022 US 17/842,645

(51) H04L 9/08 (2006.01)

(86) PCT US2023/067495 de 25/05/2023

(87) WO 2023/244903 de 21/12/2023

---

**(21) BR 11 2024 025318-0**

Código 1.1 - Pedido Internacional PCT Publicado. Petição de Requerimento de Entrada na Fase Nacional Recebida

(30) 06/06/2022 US 63/349,416

(51) C08L 5/10 (2006.01), C12P 19/26 (2006.01), C08B 37/00 (2006.01)

(86) PCT US2023/024577 de 06/06/2023

(87) WO 2023/239719 de 14/12/2023

---

**(21) BR 11 2024 025319-8**

Código 1.1 - Pedido Internacional PCT Publicado. Petição de Requerimento de Entrada na Fase Nacional Recebida

(30) 07/06/2022 CN 202210639488.7

(51) C07D 413/12 (2006.01), A61K 31/353 (2006.01), A61K 31/553 (2006.01),



---

A61P 11/06 (2006.01), A61P 11/08 (2006.01), A61P 19/02 (2006.01), A61P 3/10 (2006.01), A61P 37/00 (2006.01), A61P 13/12 (2006.01)  
 (86) PCT CN2023/098209 de 05/06/2023  
 (87) WO 2023/236879 de 14/12/2023

---

**(21) BR 11 2024 025323-6**

Código 1.1 - Pedido Internacional PCT Publicado. Petição de Requerimento de Entrada na Fase Nacional Recebida  
 (30) 09/06/2022 AU 2022901582; 11/10/2022 AU 2022902973  
 (51) A61K 51/10 (2006.01), A61K 39/00 (2006.01), A61K 39/395 (2006.01), A61P 35/00 (2006.01), C07K 16/28 (2006.01), C07K 16/30 (2006.01)  
 (86) PCT AU2023/050509 de 09/06/2023  
 (87) WO 2023/235933 de 14/12/2023

---

**(21) BR 11 2024 025324-4**

Código 1.1 - Pedido Internacional PCT Publicado. Petição de Requerimento de Entrada na Fase Nacional Recebida  
 (51) H04L 27/00 (2006.01)  
 (86) PCT CN2022/111786 de 11/08/2022  
 (87) WO 2024/031540 de 15/02/2024

---

**(21) BR 11 2024 025325-2**

Código 1.1 - Pedido Internacional PCT Publicado. Petição de Requerimento de Entrada na Fase Nacional Recebida  
 (51) A61K 8/11 (2006.01), A61K 8/73 (2006.01), A61K 8/81 (2006.01), A61Q 11/00 (2006.01)  
 (86) PCT CN2022/098008 de 10/06/2022  
 (87) WO 2023/236171 de 14/12/2023

---

**(21) BR 11 2024 025326-0**

Código 1.1 - Pedido Internacional PCT Publicado. Petição de Requerimento de Entrada na Fase Nacional Recebida  
 (30) 07/06/2022 US 63/349,905  
 (51) F03G 4/02 (2006.01), C25B 1/04 (2021.01)  
 (86) PCT US2023/024719 de 07/06/2023  
 (87) WO 2023/239796 de 14/12/2023

---

**(21) BR 11 2024 025329-5**

Código 1.1 - Pedido Internacional PCT Publicado. Petição de Requerimento de Entrada na Fase Nacional Recebida  
 (51) A41D 19/015 (2006.01), A63B 71/14 (2006.01), A41D 13/08 (2006.01)  
 (86) PCT US2022/032353 de 06/06/2022  
 (87) WO 2023/239346 de 14/12/2023

---

**(21) BR 11 2024 025332-5**

Código 1.1 - Pedido Internacional PCT Publicado. Petição de Requerimento de Entrada na Fase Nacional Recebida  
 (30) 27/07/2022 US 63/369,631; 06/02/2023 EP 23155105.2  
 (51) C12N 15/113 (2010.01), A61K 31/713 (2006.01)

---

(86) PCT EP2023/070899 de 27/07/2023

(87) WO 2024/023251 de 01/02/2024

---

**(21) BR 11 2024 025334-1**

Código 1.1 - Pedido Internacional PCT Publicado. Petição de Requerimento de Entrada na Fase Nacional Recebida

(30) 20/06/2022 EP 22179836.6

(51) C04B 35/04 (2006.01), C04B 35/043 (2006.01), C04B 35/103 (2006.01), C04B 35/622 (2006.01), C04B 35/66 (2006.01), C04B 35/101 (2006.01), C04B 35/634 (2006.01), C04B 35/03 (2006.01), C04B 35/443 (2006.01)

(86) PCT EP2023/065635 de 12/06/2023

(87) WO 2023/247241 de 28/12/2023

---

**(21) BR 11 2024 025337-6**

Código 1.1 - Pedido Internacional PCT Publicado. Petição de Requerimento de Entrada na Fase Nacional Recebida

(30) 30/08/2022 US 17/898,978

(51) E21B 33/13 (2006.01), E21B 43/16 (2006.01), C09K 8/467 (2006.01)

(86) PCT US2022/044746 de 26/09/2022

(87) WO 2024/049451 de 07/03/2024

---

**(21) BR 11 2024 025338-4**

Código 1.1 - Pedido Internacional PCT Publicado. Petição de Requerimento de Entrada na Fase Nacional Recebida

(30) 22/06/2022 US 17/846,901

(51) H04B 7/06 (2006.01), H04B 7/08 (2006.01)

(86) PCT US2023/067315 de 22/05/2023

(87) WO 2023/250238 de 28/12/2023

---

**(21) BR 11 2024 025339-2**

Código 1.1 - Pedido Internacional PCT Publicado. Petição de Requerimento de Entrada na Fase Nacional Recebida

(30) 30/06/2022 IT 102022000013870

(51) C09J 175/06 (2006.01), C08G 18/36 (2006.01), C08G 18/42 (2006.01), C08G 18/28 (2006.01), C08G 18/66 (2006.01), C08G 18/76 (2006.01), C08G 18/10 (2006.01), C08G 18/12 (2006.01), C08G 18/48 (2006.01), C08G 18/50 (2006.01)

(86) PCT US2023/023078 de 22/05/2023

(87) WO 2024/005991 de 04/01/2024

---

**(21) BR 11 2024 025341-4**

Código 1.1 - Pedido Internacional PCT Publicado. Petição de Requerimento de Entrada na Fase Nacional Recebida

(30) 06/06/2022 GB 2208263.0

(51) C08H 99/00 (2010.01), C08J 5/18 (2006.01), C08L 5/12 (2006.01)

(86) PCT GB2023/051473 de 06/06/2023

(87) WO 2023/237869 de 14/12/2023

---

<b>(21) BR 11 2024 025344-9</b>	Código 1.1 - Pedido Internacional PCT Publicado. Petição de Requerimento de Entrada na Fase Nacional Recebida (30) 24/06/2022 US 17/808,948 (51) H04B 7/024 (2017.01), H04B 7/06 (2006.01) (86) PCT US2023/024016 de 31/05/2023 (87) WO 2023/249801 de 28/12/2023
<b>(21) BR 11 2024 025345-7</b>	Código 1.1 - Pedido Internacional PCT Publicado. Petição de Requerimento de Entrada na Fase Nacional Recebida (30) 15/07/2022 EP 22185246.0 (51) G09B 23/30 (2006.01), G09B 23/32 (2006.01), G09B 23/34 (2006.01) (86) PCT EP2023/069050 de 10/07/2023 (87) WO 2024/013100 de 18/01/2024
<b>(21) BR 11 2024 025354-6</b>	Código 1.1 - Pedido Internacional PCT Publicado. Petição de Requerimento de Entrada na Fase Nacional Recebida (30) 10/06/2022 JP 2022-094346 (51) C23C 2/06 (2006.01), C22C 18/00 (2006.01), C22C 18/04 (2006.01), C23C 2/02 (2006.01), C23C 2/40 (2006.01) (86) PCT JP2023/021552 de 09/06/2023 (87) WO 2023/238934 de 14/12/2023
<b>(21) BR 11 2024 025356-2</b>	Código 1.1 - Pedido Internacional PCT Publicado. Petição de Requerimento de Entrada na Fase Nacional Recebida (30) 18/07/2022 CN 202210843079.9 (51) H04B 10/079 (2013.01), H04B 10/2575 (2013.01) (86) PCT CN2023/106042 de 06/07/2023 (87) WO 2024/017067 de 25/01/2024
<b>(21) BR 11 2024 025358-9</b>	Código 1.1 - Pedido Internacional PCT Publicado. Petição de Requerimento de Entrada na Fase Nacional Recebida (30) 21/06/2022 US 63/354,110 (51) C12N 15/86 (2006.01) (86) PCT US2023/068795 de 21/06/2023 (87) WO 2023/250362 de 28/12/2023
<b>(21) BR 11 2024 025359-7</b>	Código 1.1 - Pedido Internacional PCT Publicado. Petição de Requerimento de Entrada na Fase Nacional Recebida (30) 10/06/2022 JP 2022-094501 (51) A01N 37/18 (2006.01), A01N 37/34 (2006.01), A01N 43/08 (2006.01), A01N 43/16 (2006.01), A01N 43/20 (2006.01), A01N 43/36 (2006.01), A01N 43/44 (2006.01), A01N 43/50 (2006.01), A01N 43/58 (2006.01), A01N 43/72 (2006.01), A01N 43/80 (2006.01), A01N 43/84 (2006.01), A01P 13/00 (2006.01), C07C

---

233/01 (2006.01), C07C 233/23 (2006.01), C07C 233/32 (2006.01), C07C 233/41 (2006.01), C07C 233/52 (2006.01), C07D 211/38 (2006.01), C07D 233/60 (2006.01), C07D 233/64 (2006.01), C07D 261/02 (2006.01), C07D 265/02 (2006.01), C07D 265/30 (2006.01), C07D 277/28 (2006.01), C07D 295/185 (2006.01), C07D 305/08 (2006.01), C07D 307/12 (2006.01), C07D 307/20 (2006.01), C07D 309/10 (2006.01), C07D 317/12 (2006.01)  
(86) PCT JP2023/019879 de 29/05/2023  
(87) WO 2023/238718 de 14/12/2023

---

**(21) BR 11 2024 025363-5**

Código 1.1 - Pedido Internacional PCT Publicado. Petição de Requerimento de Entrada na Fase Nacional Recebida  
(51) C21B 11/10 (2006.01), C21B 13/00 (2006.01), C21B 13/14 (2006.01), C21C 5/46 (2006.01), C21C 7/00 (2006.01), C21C 7/064 (2006.01), F27B 3/18 (2006.01), F27D 3/18 (2006.01)  
(86) PCT IB2022/057043 de 29/07/2022  
(87) WO 2024/023565 de 01/02/2024

---

**(21) BR 11 2024 025365-1**

Código 1.1 - Pedido Internacional PCT Publicado. Petição de Requerimento de Entrada na Fase Nacional Recebida  
(30) 07/06/2022 US 63/349,804; 16/08/2022 US 63/398,305  
(51) C07K 7/00 (2006.01), C07K 16/08 (2006.01), G01N 33/68 (2006.01), G01N 33/569 (2006.01)  
(86) PCT US2023/067999 de 06/06/2023  
(87) WO 2023/240085 de 14/12/2023

---

**(21) BR 11 2024 025367-8**

Código 1.1 - Pedido Internacional PCT Publicado. Petição de Requerimento de Entrada na Fase Nacional Recebida  
(30) 30/06/2022 DE 10 2022 116 409.8  
(51) A61F 2/46 (2006.01)  
(86) PCT EP2023/066236 de 16/06/2023  
(87) WO 2024/002719 de 04/01/2024

---

**(21) BR 11 2024 025369-4**

Código 1.1 - Pedido Internacional PCT Publicado. Petição de Requerimento de Entrada na Fase Nacional Recebida  
(30) 13/06/2022 US 63/351,648  
(51) A61K 39/00 (2006.01), A61K 31/711 (2006.01)  
(86) PCT US2023/068270 de 12/06/2023  
(87) WO 2023/244957 de 21/12/2023

---

**(21) BR 11 2024 025371-6**

Código 1.1 - Pedido Internacional PCT Publicado. Petição de Requerimento de Entrada na Fase Nacional Recebida  
(51) C21B 3/04 (2006.01), C21B 11/10 (2006.01), C21B 13/00 (2006.01), C21B 13/12 (2006.01), C21B 13/14 (2006.01)

---

(86) PCT IB2022/057048 de 29/07/2022

(87) WO 2024/023569 de 01/02/2024

---

**(21) BR 11 2024 025372-4**

Código 1.1 - Pedido Internacional PCT Publicado. Petição de Requerimento de Entrada na Fase Nacional Recebida

(30) 17/06/2022 US 63/353,241; 17/04/2023 US 63/496,545

(51) C07K 14/54 (2006.01), C07K 16/28 (2006.01), A61P 35/00 (2006.01), A61K 38/20 (2006.01)

(86) PCT IB2023/056152 de 14/06/2023

(87) WO 2023/242769 de 21/12/2023

---

**(21) BR 11 2024 025373-2**

Código 1.1 - Pedido Internacional PCT Publicado. Petição de Requerimento de Entrada na Fase Nacional Recebida

(30) 14/06/2022 IT 102022000012530

(51) H02K 15/04 (2025.01)

(86) PCT IB2023/055472 de 29/05/2023

(87) WO 2023/242657 de 21/12/2023

---

**(21) BR 11 2024 025375-9**

Código 1.1 - Pedido Internacional PCT Publicado. Petição de Requerimento de Entrada na Fase Nacional Recebida

(30) 07/06/2022 EP 22177419.3

(51) A01M 7/00 (2006.01)

(86) PCT EP2023/065059 de 06/06/2023

(87) WO 2023/237520 de 14/12/2023

---

**(21) BR 11 2024 025377-5**

Código 1.1 - Pedido Internacional PCT Publicado. Petição de Requerimento de Entrada na Fase Nacional Recebida

(30) 13/06/2022 US 63/351,580; 27/09/2022 US 63/410,421

(51) C07D 401/06 (2006.01), C07D 401/14 (2006.01), C07D 413/14 (2006.01), C07D 417/14 (2006.01), C07D 453/02 (2006.01), C07D 491/107 (2006.01), C07D 209/52 (2006.01), A61K 31/438 (2006.01), A61K 31/4545 (2006.01), A61K 31/506 (2006.01), A61K 31/5377 (2006.01), A61K 31/5386 (2006.01)

(86) PCT JP2023/021735 de 12/06/2023

(87) WO 2023/243601 de 21/12/2023

---

**(21) BR 11 2024 025378-3**

Código 1.1 - Pedido Internacional PCT Publicado. Petição de Requerimento de Entrada na Fase Nacional Recebida

(30) 06/06/2022 US 63/349,303

(51) G06K 7/00 (2006.01), H04B 7/00 (2006.01), G06Q 10/08 (2024.01)

(86) PCT US2023/068002 de 06/06/2023

(87) WO 2023/240088 de 14/12/2023

---

**(21) BR 11 2024 025381-3**

Código 1.1 - Pedido Internacional PCT Publicado. Petição de Requerimento de

---

	Entrada na Fase Nacional Recebida (30) 27/06/2022 EP 22181347.0; 04/01/2023 EP 23150355.8 (51) C07D 487/04 (2006.01), A61P 31/04 (2006.01), A61K 31/519 (2006.01) (86) PCT EP2023/067242 de 26/06/2023 (87) WO 2024/002935 de 04/01/2024
<b>(21) BR 11 2024 025383-0</b>	Código 1.1 - Pedido Internacional PCT Publicado. Petição de Requerimento de Entrada na Fase Nacional Recebida (30) 12/07/2022 IT 02022000014632 (51) A23K 50/15 (2016.01), A23K 10/30 (2016.01), A23K 40/25 (2016.01) (86) PCT IB2023/056515 de 23/06/2023 (87) WO 2024/013595 de 18/01/2024
<b>(21) BR 11 2024 025385-6</b>	Código 1.1 - Pedido Internacional PCT Publicado. Petição de Requerimento de Entrada na Fase Nacional Recebida (30) 09/06/2022 CN 202210648437.0 (51) E03C 1/28 (2006.01), E03F 5/04 (2006.01) (86) PCT CN2023/098461 de 06/06/2023 (87) WO 2023/236921 de 14/12/2023
<b>(21) BR 11 2024 025390-2</b>	Código 1.1 - Pedido Internacional PCT Publicado. Petição de Requerimento de Entrada na Fase Nacional Recebida (30) 09/06/2022 EP 22177979.6 (51) C11D 1/14 (2006.01), C11D 1/22 (2006.01), C11D 1/29 (2006.01), C11D 1/90 (2006.01), C11D 1/94 (2006.01), C11D 3/04 (2006.01), C11D 3/386 (2006.01), C11D 11/00 (2006.01), C11D 17/00 (2006.01) (86) PCT EP2023/062879 de 15/05/2023 (87) WO 2023/237291 de 14/12/2023
<b>(21) BR 11 2024 025398-8</b>	Código 1.1 - Pedido Internacional PCT Publicado. Petição de Requerimento de Entrada na Fase Nacional Recebida (30) 21/06/2022 US 17/845,913 (51) G08G 1/00 (2006.01) (86) PCT US2023/067778 de 01/06/2023 (87) WO 2023/250251 de 28/12/2023
<b>(21) BR 11 2024 025399-6</b>	Código 1.1 - Pedido Internacional PCT Publicado. Petição de Requerimento de Entrada na Fase Nacional Recebida (51) H04W 36/24 (2009.01), H04W 36/00 (2009.01) (86) PCT CN2022/097653 de 08/06/2022 (87) WO 2023/236108 de 14/12/2023
<b>(21) BR 11 2024 025400-3</b>	Código 1.1 - Pedido Internacional PCT Publicado. Petição de Requerimento de

---

---

Entrada na Fase Nacional Recebida

(30) 15/06/2022 US 63/352,461

(51) A23K 50/40 (2016.01), A23K 10/30 (2016.01), A23K 20/147 (2016.01)

(86) PCT US2023/025370 de 15/06/2023

(87) WO 2023/244712 de 21/12/2023

---

**(21) BR 11 2024 025401-1**

Código 1.1 - Pedido Internacional PCT Publicado. Petição de Requerimento de Entrada na Fase Nacional Recebida

(30) 07/06/2022 CN 202210638941.2; 12/04/2023 CN 202310391084.5

(51) A61K 47/65 (2017.01), A61K 47/68 (2017.01), A61K 31/4745 (2006.01), A61P 35/00 (2006.01)

(86) PCT CN2023/098596 de 06/06/2023

(87) WO 2023/236949 de 14/12/2023

---

**(21) BR 11 2024 025402-0**

Código 1.1 - Pedido Internacional PCT Publicado. Petição de Requerimento de Entrada na Fase Nacional Recebida

(30) 17/06/2022 US 17/843,125

(51) B66F 9/075 (2006.01), B66F 9/12 (2006.01), G01G 19/08 (2006.01)

(86) PCT US2023/068060 de 07/06/2023

(87) WO 2023/244928 de 21/12/2023

---

**(21) BR 11 2024 025403-8**

Código 1.1 - Pedido Internacional PCT Publicado. Petição de Requerimento de Entrada na Fase Nacional Recebida

(30) 09/11/2022 DE 10 2022 004 171.5

(51) B01D 29/23 (2006.01), B01D 19/00 (2006.01), B01D 29/58 (2006.01), B01D 36/00 (2006.01), B01D 39/00 (2006.01), C25B 1/02 (2006.01)

(86) PCT EP2023/079259 de 20/10/2023

(87) WO 2024/099737 de 16/05/2024

---

**(21) BR 11 2024 025404-6**

Código 1.1 - Pedido Internacional PCT Publicado. Petição de Requerimento de Entrada na Fase Nacional Recebida

(30) 12/09/2022 US 63/405,607; 01/09/2023 US 18/241,594

(51) E21B 33/12 (2006.01), E21B 33/129 (2006.01), E21B 23/06 (2006.01), E21B 34/10 (2006.01)

(86) PCT US2023/032038 de 06/09/2023

(87) WO 2024/058957 de 21/03/2024

---

**(21) BR 11 2024 025407-0**

Código 1.1 - Pedido Internacional PCT Publicado. Petição de Requerimento de Entrada na Fase Nacional Recebida

(30) 24/06/2022 US 17/848,528

(51) H04L 5/00 (2006.01), G01S 13/00 (2006.01), H04W 4/02 (2018.01), H04W 4/30 (2018.01), H04W 64/00 (2009.01)

(86) PCT US2023/019889 de 26/04/2023

---

(87) WO 2023/249692 de 28/12/2023

---

**(21) BR 11 2024 025408-9** Código 1.1 - Pedido Internacional PCT Publicado. Petição de Requerimento de Entrada na Fase Nacional Recebida  
 (30) 08/06/2022 US 63/350,045  
 (51) C07C 45/63 (2006.01), C07C 51/00 (2006.01), C07C 51/43 (2006.01), C07C 51/44 (2006.01), C07C 51/47 (2006.01), C07C 49/16 (2006.01)  
 (86) PCT IL2023/050593 de 08/06/2023  
 (87) WO 2023/238135 de 14/12/2023

---

**(21) BR 11 2024 025409-7** Código 1.1 - Pedido Internacional PCT Publicado. Petição de Requerimento de Entrada na Fase Nacional Recebida  
 (30) 10/06/2022 US 63/350,970  
 (51) C07D 405/12 (2006.01), C07D 405/14 (2006.01), C07D 413/12 (2006.01), C07D 471/04 (2006.01), C07D 491/056 (2006.01), C07D 519/00 (2006.01), A61P 11/00 (2006.01)  
 (86) PCT US2023/068239 de 09/06/2023  
 (87) WO 2023/240267 de 14/12/2023

---

**(21) BR 11 2024 025410-0** Código 1.1 - Pedido Internacional PCT Publicado. Petição de Requerimento de Entrada na Fase Nacional Recebida  
 (30) 10/06/2022 CN 202210655655.7  
 (51) H04W 36/00 (2009.01)  
 (86) PCT CN2023/098057 de 02/06/2023  
 (87) WO 2023/236869 de 14/12/2023

---

**(21) BR 11 2024 025413-5** Código 1.1 - Pedido Internacional PCT Publicado. Petição de Requerimento de Entrada na Fase Nacional Recebida  
 (30) 06/06/2022 US 17/832,980  
 (51) F01P 3/12 (2006.01), F01P 5/02 (2006.01), H01M 8/04007 (2016.01), H01M 8/04029 (2016.01)  
 (86) PCT US2023/024421 de 05/06/2023  
 (87) WO 2023/239637 de 14/12/2023

---

**(21) BR 11 2024 025414-3** Código 1.1 - Pedido Internacional PCT Publicado. Petição de Requerimento de Entrada na Fase Nacional Recebida  
 (51) D06F 39/10 (2006.01), D06F 39/08 (2006.01)  
 (86) PCT EP2022/065720 de 09/06/2022  
 (87) WO 2023/237199 de 14/12/2023

---

**(21) BR 11 2024 025415-1** Código 1.1 - Pedido Internacional PCT Publicado. Petição de Requerimento de Entrada na Fase Nacional Recebida  
 (30) 01/07/2022 JP 2022-107237



(51) C08B 1/00 (2006.01), C08J 3/12 (2006.01), A61Q 19/00 (2006.01), A61K 8/73 (2006.01)

(86) PCT JP2023/019567 de 25/05/2023

(87) WO 2024/004466 de 04/01/2024

**(21) BR 11 2024 025417-8**

Código 1.1 - Pedido Internacional PCT Publicado. Petição de Requerimento de Entrada na Fase Nacional Recebida

(30) 14/06/2022 CN 202210669120.5

(51) B23K 35/30 (2006.01), B23K 35/40 (2006.01)

(86) PCT CN2023/100119 de 14/06/2023

(87) WO 2023/241611 de 21/12/2023

**(21) BR 11 2024 025418-6**

Código 1.1 - Pedido Internacional PCT Publicado. Petição de Requerimento de Entrada na Fase Nacional Recebida

(30) 04/08/2022 IB PCT/IB2022/057251

(51) C22C 21/10 (2006.01), C23C 2/12 (2006.01), C22C 21/08 (2006.01)

(86) PCT IB2023/057776 de 01/08/2023

(87) WO 2024/028758 de 08/02/2024

**(21) BR 11 2024 025420-8**

Código 1.1 - Pedido Internacional PCT Publicado. Petição de Requerimento de Entrada na Fase Nacional Recebida

(30) 16/06/2022 EP EP22179484

(51) C07K 16/28 (2006.01), C07K 16/30 (2006.01), A61K 39/00 (2006.01), A61P 35/00 (2006.01)

(86) PCT EP2023/066141 de 15/06/2023

(87) WO 2023/242351 de 21/12/2023

**(21) BR 11 2024 025421-6**

Código 1.1 - Pedido Internacional PCT Publicado. Petição de Requerimento de Entrada na Fase Nacional Recebida

(51) H04W 68/00 (2009.01)

(86) PCT CN2022/097224 de 06/06/2022

(87) WO 2023/236018 de 14/12/2023

**(21) BR 11 2024 025422-4**

Código 1.1 - Pedido Internacional PCT Publicado. Petição de Requerimento de Entrada na Fase Nacional Recebida

(30) 13/07/2022 EP 22306058.3

(51) B29D 11/00 (2006.01)

(86) PCT EP2023/069046 de 10/07/2023

(87) WO 2024/013098 de 18/01/2024

**(21) BR 11 2024 025423-2**

Código 1.1 - Pedido Internacional PCT Publicado. Petição de Requerimento de Entrada na Fase Nacional Recebida

(30) 15/06/2022 US 63/352,434

(51) A23L 33/115 (2016.01), A23K 50/40 (2016.01), A23L 33/12 (2016.01), A61P 1/02 (2006.01), A61Q 11/00 (2006.01)  
 (86) PCT US2023/025423 de 15/06/2023  
 (87) WO 2023/244731 de 21/12/2023

**(21) BR 11 2024 025425-9**

Código 1.1 - Pedido Internacional PCT Publicado. Petição de Requerimento de Entrada na Fase Nacional Recebida  
 (51) G01S 5/00 (2006.01), G01S 5/02 (2010.01), G01S 19/39 (2010.01), H04W 12/63 (2021.01), H04W 12/104 (2021.01), H04B 7/185 (2006.01)  
 (86) PCT US2022/072787 de 06/06/2022  
 (87) WO 2023/239411 de 14/12/2023

**(21) BR 11 2024 025426-7**

Código 1.1 - Pedido Internacional PCT Publicado. Petição de Requerimento de Entrada na Fase Nacional Recebida  
 (30) 04/08/2022 IB PCT/IB2022/057248  
 (51) C21D 9/00 (2006.01), C21D 9/46 (2006.01), C21D 1/673 (2006.01), C21D 8/00 (2006.01), C21D 8/02 (2006.01), C21D 8/04 (2006.01), B32B 15/01 (2006.01), C23C 2/12 (2006.01), C23C 2/26 (2006.01), C23C 2/28 (2006.01), C23C 10/00 (2006.01), C23C 8/10 (2006.01), C22C 21/10 (2006.01), C22C 21/02 (2006.01), C22C 21/06 (2006.01), C22C 21/00 (2006.01), C22C 38/18 (2006.01), C22C 38/28 (2006.01), C22C 38/32 (2006.01), C22C 38/02 (2006.01), C22C 38/04 (2006.01), C22C 38/06 (2006.01), C23C 28/00 (2006.01), B21D 22/02 (2006.01), B21D 35/00 (2006.01)  
 (86) PCT IB2023/057782 de 01/08/2023  
 (87) WO 2024/028763 de 08/02/2024

**(21) BR 11 2024 025427-5**

Código 1.1 - Pedido Internacional PCT Publicado. Petição de Requerimento de Entrada na Fase Nacional Recebida  
 (30) 07/06/2022 CN 202210637088.2; 05/07/2022 CN 202210783842.3  
 (51) H04L 5/00 (2006.01)  
 (86) PCT CN2023/093597 de 11/05/2023  
 (87) WO 2023/236721 de 14/12/2023

**(21) BR 11 2024 025429-1**

Código 1.1 - Pedido Internacional PCT Publicado. Petição de Requerimento de Entrada na Fase Nacional Recebida  
 (30) 07/06/2022 CN 202210633198.1  
 (51) F23G 5/44 (2006.01), F23G 5/50 (2006.01), F23H 17/00 (2006.01), F25D 31/00 (2006.01)  
 (86) PCT CN2022/138545 de 13/12/2022  
 (87) WO 2023/236482 de 14/12/2023

**(21) BR 11 2024 025430-5**

Código 1.1 - Pedido Internacional PCT Publicado. Petição de Requerimento de Entrada na Fase Nacional Recebida

(51) H05K 7/20 (2006.01), H01L 23/373 (2006.01)

(86) PCT CN2022/102293 de 29/06/2022

(87) WO 2024/000250 de 04/01/2024

**(21) BR 11 2024 025433-0**

Código 1.1 - Pedido Internacional PCT Publicado. Petição de Requerimento de Entrada na Fase Nacional Recebida

(30) 07/06/2022 FI 20225498

(51) H04N 19/186 (2014.01), H04N 19/176 (2014.01), H04N 19/593 (2014.01), H04N 19/124 (2014.01), G06F 17/17 (2006.01), G06F 17/11 (2006.01), G06F 17/18 (2006.01)

(86) PCT FI2023/050161 de 21/03/2023

(87) WO 2023/237808 de 14/12/2023

**(21) BR 11 2024 025434-8**

Código 1.1 - Pedido Internacional PCT Publicado. Petição de Requerimento de Entrada na Fase Nacional Recebida

(30) 08/06/2022 EP 22177893.9

(51) C08J 11/26 (2006.01), C08G 69/48 (2006.01), C08J 11/28 (2006.01), C08G 69/04 (2006.01)

(86) PCT EP2023/065227 de 07/06/2023

(87) WO 2023/237603 de 14/12/2023

**(21) BR 11 2024 025435-6**

Código 1.1 - Pedido Internacional PCT Publicado. Petição de Requerimento de Entrada na Fase Nacional Recebida

(30) 16/06/2022 US 17/841,745; 21/06/2022 US 63/354,079; 22/06/2022 US 63/354,319; 22/06/2022 US 63/354,412; 23/06/2022 US 63/354,977; 28/06/2022 US 63/356,093; 28/06/2022 US 63/356,324; 30/06/2022 US 63/357,060; 30/06/2022 US 63/357,101; 28/07/2022 US 63/392,926; 28/07/2022 US 63/392,914; 28/07/2022 US 63/393,141; 29/07/2022 US 63/393,386; 29/07/2022 US 63/393,382; 29/07/2022 US 63/393,389; 29/07/2022 US 63/393,392; 29/09/2022 US 63/411,400; 09/11/2022 US 17/983,881; 19/12/2022 US 63/433,599; 20/12/2022 US 18/085,120; 22/12/2022 US 18/087,223; 23/12/2022 US 18/087,850; 19/01/2023 DK PA202370030; 19/01/2023 DK PA202370027

(51) B60N 2/90 (2018.01), A47C 7/74 (2006.01), B60N 2/56 (2006.01), B60N 2/72 (2006.01)

(86) PCT US2023/025413 de 15/06/2023

(87) WO 2023/244727 de 21/12/2023

**(21) BR 11 2024 025438-0**

Código 1.1 - Pedido Internacional PCT Publicado. Petição de Requerimento de Entrada na Fase Nacional Recebida

(51) C02F 1/461 (2023.01), C02F 1/48 (2023.01), A47J 31/44 (2006.01), A61L 2/03 (2006.01), C02F 103/32 (2006.01)

(86) PCT BR2022/050363 de 12/09/2022

(87) WO 2024/055081 de 21/03/2024

---

**(21) BR 11 2024 025440-2** Código 1.1 - Pedido Internacional PCT Publicado. Petição de Requerimento de Entrada na Fase Nacional Recebida  
 (30) 07/11/2022 CN 202211391671.6  
 (51) H04N 21/431 (2011.01)  
 (86) PCT CN2023/128618 de 31/10/2023  
 (87) WO 2024/099184 de 16/05/2024

---

**(21) BR 11 2024 025445-3** Código 1.1 - Pedido Internacional PCT Publicado. Petição de Requerimento de Entrada na Fase Nacional Recebida  
 (51) C21B 11/10 (2006.01), C21B 13/00 (2006.01), C21B 13/14 (2006.01), C21C 5/46 (2006.01), C21C 7/00 (2006.01), C21C 7/064 (2006.01), F27B 3/18 (2006.01), F27D 3/18 (2006.01), F27B 3/10 (2006.01), F27B 3/19 (2006.01), F27D 3/14 (2006.01)  
 (86) PCT IB2022/057037 de 29/07/2022  
 (87) WO 2024/023562 de 01/02/2024

---

**(21) BR 11 2024 025449-6** Código 1.1 - Pedido Internacional PCT Publicado. Petição de Requerimento de Entrada na Fase Nacional Recebida  
 (30) 06/06/2022 CN 202210629717.7  
 (51) C07K 16/28 (2006.01), C12N 15/13 (2006.01), C12N 15/63 (2006.01), A61K 39/395 (2006.01), A61P 35/00 (2006.01)  
 (86) PCT CN2023/098615 de 06/06/2023  
 (87) WO 2023/236951 de 14/12/2023

---

**(21) BR 11 2024 025450-0** Código 1.1 - Pedido Internacional PCT Publicado. Petição de Requerimento de Entrada na Fase Nacional Recebida  
 (30) 08/06/2022 US 63/350,311  
 (51) C09K 8/03 (2006.01), C09K 8/54 (2006.01)  
 (86) PCT US2023/067461 de 25/05/2023  
 (87) WO 2023/240004 de 14/12/2023

---

**(21) BR 11 2024 025451-8** Código 1.1 - Pedido Internacional PCT Publicado. Petição de Requerimento de Entrada na Fase Nacional Recebida  
 (30) 09/06/2022 RU 2022115671  
 (51) C07K 16/30 (2006.01), C12N 15/13 (2006.01), C12N 15/63 (2006.01), C12N 5/0781 (2010.01), A61K 39/395 (2006.01), A61P 35/00 (2006.01)  
 (86) PCT RU2023/050147 de 11/06/2023  
 (87) WO 2023/239266 de 14/12/2023

---

**(21) BR 11 2024 025453-4** Código 1.1 - Pedido Internacional PCT Publicado. Petição de Requerimento de Entrada na Fase Nacional Recebida  
 (30) 08/06/2022 US 63/366,028

(51) G01N 33/24 (2006.01), G01N 1/02 (2006.01)  
 (86) PCT US2023/068114 de 08/06/2023  
 (87) WO 2023/240175 de 14/12/2023

**(21) BR 11 2024 025454-2**

Código 1.1 - Pedido Internacional PCT Publicado. Petição de Requerimento de Entrada na Fase Nacional Recebida  
 (30) 07/06/2022 US 63/349,981; 29/03/2023 US 63/492,923; 02/06/2023 US 63/505,823  
 (51) C12N 9/22 (2006.01)  
 (86) PCT US2023/067987 de 06/06/2023  
 (87) WO 2023/240076 de 14/12/2023

**(21) BR 11 2024 025460-7**

Código 1.1 - Pedido Internacional PCT Publicado. Petição de Requerimento de Entrada na Fase Nacional Recebida  
 (30) 09/06/2022 US 63/350,568  
 (51) D21H 17/05 (2006.01), D21H 17/37 (2006.01), D21H 19/20 (2006.01), D21H 21/16 (2006.01)  
 (86) PCT US2023/067808 de 02/06/2023  
 (87) WO 2023/240016 de 14/12/2023

**(21) BR 11 2024 025462-3**

Código 1.1 - Pedido Internacional PCT Publicado. Petição de Requerimento de Entrada na Fase Nacional Recebida  
 (30) 15/06/2022 US 17/807,125  
 (51) G06F 17/17 (2006.01), G06N 3/04 (2023.01), G06N 3/063 (2023.01), G06F 7/544 (2006.01)  
 (86) PCT US2023/067576 de 26/05/2023  
 (87) WO 2023/244905 de 21/12/2023

**(21) BR 11 2024 025463-1**

Código 1.1 - Pedido Internacional PCT Publicado. Petição de Requerimento de Entrada na Fase Nacional Recebida  
 (30) 07/06/2022 US 63/349,970; 29/09/2022 US 63/411,523; 12/05/2023 US 63/466,181  
 (51) C07K 14/72 (2006.01), A61K 38/16 (2006.01), A61P 9/10 (2006.01), A61P 27/02 (2006.01), A61P 43/00 (2006.01)  
 (86) PCT US2023/067969 de 06/06/2023  
 (87) WO 2023/240062 de 14/12/2023

**(21) BR 11 2024 025464-0**

Código 1.1 - Pedido Internacional PCT Publicado. Petição de Requerimento de Entrada na Fase Nacional Recebida  
 (30) 08/06/2022 US 63/350,307; 09/05/2023 US 63/501,114  
 (51) A61K 31/416 (2006.01), A61K 31/4155 (2006.01), A61K 31/4178 (2006.01), A61K 31/4192 (2006.01), A61K 31/4196 (2006.01), A61K 31/422 (2006.01), A61K 31/427 (2006.01)

---

(86) PCT US2023/068071 de 07/06/2023

(87) WO 2023/240140 de 14/12/2023

---

**(21) BR 11 2024 025465-8**

Código 1.1 - Pedido Internacional PCT Publicado. Petição de Requerimento de Entrada na Fase Nacional Recebida

(30) 07/06/2022 US 63/349,652; 06/06/2023 US 18/329,661

(51) G02B 5/28 (2006.01), B23B 3/00 (2006.01)

(86) PCT US2023/024692 de 07/06/2023

(87) WO 2023/239778 de 14/12/2023

---

**(21) BR 11 2024 025466-6**

Código 1.1 - Pedido Internacional PCT Publicado. Petição de Requerimento de Entrada na Fase Nacional Recebida

(30) 17/06/2022 US 17/843,747

(51) H04L 27/26 (2006.01), H04L 5/00 (2006.01)

(86) PCT US2023/067855 de 02/06/2023

(87) WO 2023/244913 de 21/12/2023

---

**(21) BR 11 2024 025468-2**

Código 1.1 - Pedido Internacional PCT Publicado. Petição de Requerimento de Entrada na Fase Nacional Recebida

(30) 07/06/2022 US 63/365,971

(51) A61K 31/192 (2006.01), A61P 9/04 (2006.01), A61P 9/12 (2006.01)

(86) PCT EP2023/065045 de 06/06/2023

(87) WO 2023/237511 de 14/12/2023

---

**(21) BR 11 2024 025470-4**

Código 1.1 - Pedido Internacional PCT Publicado. Petição de Requerimento de Entrada na Fase Nacional Recebida

(30) 27/06/2022 IT 102022000013531

(51) C08G 18/12 (2006.01), C08G 18/18 (2006.01), C08G 18/32 (2006.01), C08G 18/48 (2006.01), C08G 18/66 (2006.01), C08G 18/76 (2006.01), C08K 5/00 (2006.01), C08L 75/08 (2006.01), C08G 18/40 (2006.01), C08K 5/52 (2006.01)

(86) PCT US2023/069061 de 26/06/2023

(87) WO 2024/006691 de 04/01/2024

---

**(21) BR 11 2024 025473-9**

Código 1.1 - Pedido Internacional PCT Publicado. Petição de Requerimento de Entrada na Fase Nacional Recebida

(30) 06/06/2022 US 63/349,354

(51) F25J 1/00 (2006.01), F25J 1/02 (2006.01)

(86) PCT US2023/067915 de 05/06/2023

(87) WO 2023/240033 de 14/12/2023

---

**(21) BR 11 2024 025474-7**

Código 1.1 - Pedido Internacional PCT Publicado. Petição de Requerimento de Entrada na Fase Nacional Recebida

---

(30) 06/06/2022 US 63/349,383; 27/10/2022 US 63/419,871  
 (51) G06T 7/10 (2017.01), G06T 7/00 (2017.01)  
 (86) PCT US2023/067335 de 23/05/2023  
 (87) WO 2023/239998 de 14/12/2023

---

**(21) BR 11 2024 025477-1** Código 1.1 - Pedido Internacional PCT Publicado. Petição de Requerimento de Entrada na Fase Nacional Recebida  
 (30) 24/06/2022 US 17/848,478  
 (51) C08F 210/16 (2006.01), C08F 4/659 (2006.01)  
 (86) PCT US2023/068470 de 15/06/2023  
 (87) WO 2023/250271 de 28/12/2023

---

**(21) BR 11 2024 025478-0** Código 1.1 - Pedido Internacional PCT Publicado. Petição de Requerimento de Entrada na Fase Nacional Recebida  
 (51) H04W 24/02 (2009.01)  
 (86) PCT CN2022/110963 de 08/08/2022  
 (87) WO 2024/031283 de 15/02/2024

---

**(21) BR 11 2024 025479-8** Código 1.1 - Pedido Internacional PCT Publicado. Petição de Requerimento de Entrada na Fase Nacional Recebida  
 (30) 27/06/2022 EP 22181344.7  
 (51) C07D 487/04 (2006.01), C07D 519/00 (2006.01), A61P 31/04 (2006.01)  
 (86) PCT EP2023/067241 de 26/06/2023  
 (87) WO 2024/002934 de 04/01/2024

---

**(21) BR 11 2024 025480-1** Código 1.1 - Pedido Internacional PCT Publicado. Petição de Requerimento de Entrada na Fase Nacional Recebida  
 (30) 15/06/2022 US 63/352,380  
 (51) A23L 33/115 (2016.01), A23K 50/40 (2016.01), A23L 33/12 (2016.01), A61P 13/00 (2006.01)  
 (86) PCT US2023/025367 de 15/06/2023  
 (87) WO 2023/244709 de 21/12/2023

---

**(21) BR 11 2024 025481-0** Código 1.1 - Pedido Internacional PCT Publicado. Petição de Requerimento de Entrada na Fase Nacional Recebida  
 (30) 08/06/2022 DE 10 2022 114 326.0  
 (51) A01C 17/00 (2006.01)  
 (86) PCT EP2023/063562 de 22/05/2023  
 (87) WO 2023/237317 de 14/12/2023

---

**(21) BR 11 2024 025483-6** Código 1.1 - Pedido Internacional PCT Publicado. Petição de Requerimento de Entrada na Fase Nacional Recebida  
 (30) 07/06/2022 GB 2208323.2

(51) A61K 36/81 (2006.01), A61P 1/00 (2006.01)  
 (86) PCT GB2023/051483 de 07/06/2023  
 (87) WO 2023/237878 de 14/12/2023

**(21) BR 11 2024 025484-4** Código 1.1 - Pedido Internacional PCT Publicado. Petição de Requerimento de Entrada na Fase Nacional Recebida  
 (30) 06/06/2022 CN 202210631397.9  
 (51) C07K 16/46 (2006.01), C07K 16/30 (2006.01), C07K 16/28 (2006.01), C07K 19/00 (2006.01), A61K 39/395 (2006.01), A61P 35/00 (2006.01), C12N 15/13 (2006.01), C12N 15/63 (2006.01), C12N 5/10 (2006.01), C12P 21/00 (2006.01)  
 (86) PCT CN2023/098241 de 05/06/2023  
 (87) WO 2023/236889 de 14/12/2023

**(21) BR 11 2024 025487-9** Código 1.1 - Pedido Internacional PCT Publicado. Petição de Requerimento de Entrada na Fase Nacional Recebida  
 (30) 22/06/2022 US 63/354,548; 29/07/2022 EP 22187945.5  
 (51) C11B 9/00 (2006.01), A61P 25/00 (2006.01), A61K 9/00 (2006.01), A61Q 13/00 (2006.01)  
 (86) PCT EP2023/066760 de 21/06/2023  
 (87) WO 2023/247604 de 28/12/2023

**(21) BR 11 2024 025489-5** Código 1.1 - Pedido Internacional PCT Publicado. Petição de Requerimento de Entrada na Fase Nacional Recebida  
 (30) 08/06/2022 US 63/350,122  
 (51) H04S 3/02 (2006.01), H04S 7/00 (2006.01)  
 (86) PCT US2023/024425 de 05/06/2023  
 (87) WO 2023/239639 de 14/12/2023

**(21) BR 11 2024 025490-9** Código 1.1 - Pedido Internacional PCT Publicado. Petição de Requerimento de Entrada na Fase Nacional Recebida  
 (30) 07/06/2022 US 63/349,892  
 (51) F17C 11/00 (2006.01), C01B 3/00 (2006.01)  
 (86) PCT US2023/024711 de 07/06/2023  
 (87) WO 2023/239792 de 14/12/2023

**(21) BR 11 2024 025491-7** Código 1.1 - Pedido Internacional PCT Publicado. Petição de Requerimento de Entrada na Fase Nacional Recebida  
 (30) 07/06/2022 EP 22177668.5  
 (51) A61K 9/48 (2006.01), A61K 9/70 (2006.01)  
 (86) PCT EP2023/064781 de 02/06/2023  
 (87) WO 2023/237425 de 14/12/2023



---

**(21) BR 11 2024 025493-3** Código 1.1 - Pedido Internacional PCT Publicado. Petição de Requerimento de Entrada na Fase Nacional Recebida  
 (30) 10/06/2022 CN PCT/CN2022/098239  
 (51) C12P 19/04 (2006.01), C12P 19/18 (2006.01), C12N 9/10 (2006.01)  
 (86) PCT IB2023/055979 de 09/06/2023  
 (87) WO 2023/238101 de 14/12/2023

---

**(21) BR 11 2024 025496-8** Código 1.1 - Pedido Internacional PCT Publicado. Petição de Requerimento de Entrada na Fase Nacional Recebida  
 (30) 07/06/2022 US 63/349,888; 07/06/2022 US 63/349,890  
 (51) H01J 49/00 (2006.01)  
 (86) PCT US2023/024723 de 07/06/2023  
 (87) WO 2023/239798 de 14/12/2023

---

**(21) BR 11 2024 025497-6** Código 1.1 - Pedido Internacional PCT Publicado. Petição de Requerimento de Entrada na Fase Nacional Recebida  
 (30) 07/06/2022 EP 22177670.1  
 (51) A61K 9/48 (2006.01), A61K 9/70 (2006.01), A61K 31/197 (2006.01), A61P 1/00 (2006.01)  
 (86) PCT EP2023/064785 de 02/06/2023  
 (87) WO 2023/237426 de 14/12/2023

---

**(21) BR 11 2024 025502-6** Código 1.1 - Pedido Internacional PCT Publicado. Petição de Requerimento de Entrada na Fase Nacional Recebida  
 (30) 10/06/2022 EP 22178378.0  
 (51) G16C 60/00 (2019.01)  
 (86) PCT EP2023/065533 de 09/06/2023  
 (87) WO 2023/237757 de 14/12/2023

---

**(21) BR 11 2024 025503-4** Código 1.1 - Pedido Internacional PCT Publicado. Petição de Requerimento de Entrada na Fase Nacional Recebida  
 (30) 10/06/2022 EP 22178368.1  
 (51) G16C 60/00 (2019.01)  
 (86) PCT EP2023/065532 de 09/06/2023  
 (87) WO 2023/237756 de 14/12/2023

---

**(21) BR 11 2024 025505-0** Código 1.1 - Pedido Internacional PCT Publicado. Petição de Requerimento de Entrada na Fase Nacional Recebida  
 (30) 24/06/2022 FR FR2206322  
 (51) C08F 285/00 (2006.01), C08F 8/28 (2006.01), D21H 17/37 (2006.01), D21H 19/20 (2006.01), D21H 21/10 (2006.01), D21H 21/18 (2006.01)  
 (86) PCT EP2023/067191 de 23/06/2023  
 (87) WO 2023/247783 de 28/12/2023

<b>(21) BR 11 2024 025507-7</b>	<p>Código 1.1 - Pedido Internacional PCT Publicado. Petição de Requerimento de Entrada na Fase Nacional Recebida</p> <p>(30) 24/06/2022 FR FR2206325</p> <p>(51) C08F 8/00 (2006.01), C08F 285/00 (2006.01), D21H 17/37 (2006.01), D21H 19/20 (2006.01), D21H 21/10 (2006.01), D21H 21/18 (2006.01)</p> <p>(86) PCT EP2023/067192 de 23/06/2023</p> <p>(87) WO 2023/247784 de 28/12/2023</p>
<b>(21) BR 11 2024 025508-5</b>	<p>Código 1.1 - Pedido Internacional PCT Publicado. Petição de Requerimento de Entrada na Fase Nacional Recebida</p> <p>(30) 28/06/2022 US 63/356,135</p> <p>(51) C08G 59/32 (2006.01), C08G 59/50 (2006.01), C08J 5/04 (2006.01)</p> <p>(86) PCT US2023/025658 de 19/06/2023</p> <p>(87) WO 2024/006101 de 04/01/2024</p>
<b>(21) BR 11 2024 025510-7</b>	<p>Código 1.1 - Pedido Internacional PCT Publicado. Petição de Requerimento de Entrada na Fase Nacional Recebida</p> <p>(51) H04L 67/12 (2022.01), H04W 4/02 (2018.01), H04W 4/80 (2018.01), H04L 67/125 (2022.01), H04W 4/024 (2018.01), G01C 21/36 (2006.01), H04W 84/18 (2009.01)</p> <p>(86) PCT EP2022/065512 de 08/06/2022</p> <p>(87) WO 2023/237188 de 14/12/2023</p>
<b>(21) BR 11 2024 025512-3</b>	<p>Código 1.1 - Pedido Internacional PCT Publicado. Petição de Requerimento de Entrada na Fase Nacional Recebida</p> <p>(30) 07/06/2022 US 63/349,749</p> <p>(51) A61F 2/02 (2006.01), C12M 3/00 (2006.01), A61K 35/12 (2015.01), C12M 1/12 (2006.01)</p> <p>(86) PCT US2023/024510 de 06/06/2023</p> <p>(87) WO 2023/239683 de 14/12/2023</p>
<b>(21) BR 11 2024 025515-8</b>	<p>Código 1.1 - Pedido Internacional PCT Publicado. Petição de Requerimento de Entrada na Fase Nacional Recebida</p> <p>(30) 07/06/2022 KR 10-2022-0069046; 16/11/2022 KR 10-2022-0153739</p> <p>(51) A61B 5/256 (2021.01), A61B 5/28 (2021.01), A61B 5/291 (2021.01), A61B 5/00 (2006.01), A61B 5/266 (2021.01)</p> <p>(86) PCT KR2023/007786 de 07/06/2023</p> <p>(87) WO 2023/239160 de 14/12/2023</p>
<b>(21) BR 11 2024 025517-4</b>	<p>Código 1.1 - Pedido Internacional PCT Publicado. Petição de Requerimento de Entrada na Fase Nacional Recebida</p> <p>(30) 08/06/2022 IT 102022000012146</p>

(51) C08K 3/36 (2006.01), C08K 5/54 (2006.01), C08L 9/06 (2006.01), B60C 1/00 (2006.01)

(86) PCT IB2023/055771 de 05/06/2023

(87) WO 2023/238007 de 14/12/2023

**(21) BR 11 2024 025518-2**

Código 1.1 - Pedido Internacional PCT Publicado. Petição de Requerimento de Entrada na Fase Nacional Recebida

(30) 07/06/2022 IT 102022000011984

(51) B29C 43/34 (2006.01), B29C 43/58 (2006.01), B29C 48/255 (2019.01), B29C 48/92 (2019.01), B29C 49/02 (2006.01)

(86) PCT IB2023/055563 de 31/05/2023

(87) WO 2023/237968 de 14/12/2023

**(21) BR 11 2024 025520-4**

Código 1.1 - Pedido Internacional PCT Publicado. Petição de Requerimento de Entrada na Fase Nacional Recebida

(30) 15/09/2022 GB 2213584.2

(51) B60T 8/17 (2006.01), B60T 13/26 (2006.01), B60T 7/20 (2006.01), B60T 13/66 (2006.01), B60T 13/68 (2006.01)

(86) PCT EP2023/073399 de 25/08/2023

(87) WO 2024/056352 de 21/03/2024

**(21) BR 11 2024 025523-9**

Código 1.1 - Pedido Internacional PCT Publicado. Petição de Requerimento de Entrada na Fase Nacional Recebida

(30) 14/06/2022 US 63/352,027

(51) C07D 487/04 (2006.01), A61P 37/00 (2006.01), A61K 31/519 (2006.01)

(86) PCT US2023/025124 de 13/06/2023

(87) WO 2023/244562 de 21/12/2023

**(21) BR 11 2024 025525-5**

Código 1.1 - Pedido Internacional PCT Publicado. Petição de Requerimento de Entrada na Fase Nacional Recebida

(30) 10/06/2022 GB 2208523.7

(51) B60C 17/04 (2006.01)

(86) PCT GB2023/051510 de 09/06/2023

(87) WO 2023/237896 de 14/12/2023

**(21) BR 11 2024 025526-3**

Código 1.1 - Pedido Internacional PCT Publicado. Petição de Requerimento de Entrada na Fase Nacional Recebida

(30) 08/06/2022 US 63/350,079

(51) C08G 65/26 (2006.01), C09J 171/02 (2006.01)

(86) PCT US2023/024826 de 08/06/2023

(87) WO 2023/239857 de 14/12/2023

**(21) BR 11 2024 025527-1**

Código 1.1 - Pedido Internacional PCT Publicado. Petição de Requerimento de

---

Entrada na Fase Nacional Recebida

(30) 07/06/2022 US 63/349,930; 07/06/2023 US 63/471,701

(51) C07D 215/22 (2006.01), C07D 403/04 (2006.01), A61K 31/47 (2006.01),  
A61K 31/4704 (2006.01), A61P 33/00 (2006.01)

(86) PCT US2023/024746 de 07/06/2023

(87) WO 2023/239811 de 14/12/2023

---

**(21) BR 11 2024 025529-8**

Código 1.1 - Pedido Internacional PCT Publicado. Petição de Requerimento de  
Entrada na Fase Nacional Recebida

(30) 09/06/2022 FR FR2205559

(51) A61F 2/26 (2006.01), A61F 2/00 (2006.01), A61F 2/04 (2013.01), A61F  
2/48 (2006.01)

(86) PCT EP2023/065494 de 09/06/2023

(87) WO 2023/237744 de 14/12/2023

---

**(21) BR 11 2024 025530-1**

Código 1.1 - Pedido Internacional PCT Publicado. Petição de Requerimento de  
Entrada na Fase Nacional Recebida

(30) 08/06/2022 US 63/350,382; 28/10/2022 US 63/381,499

(51) A61K 31/713 (2006.01), A61P 7/04 (2006.01), A61P 43/00 (2006.01), C12N  
15/113 (2010.01)

(86) PCT US2023/068137 de 08/06/2023

(87) WO 2023/240193 de 14/12/2023

---

**(21) BR 11 2024 025535-2**

Código 1.1 - Pedido Internacional PCT Publicado. Petição de Requerimento de  
Entrada na Fase Nacional Recebida

(30) 08/06/2022 AU 2022901577

(51) A61K 35/28 (2015.01), A61P 9/00 (2006.01), A61P 37/06 (2006.01), A61K  
31/557 (2006.01), A61K 48/00 (2006.01), C07K 14/47 (2006.01), C07K 14/70  
(2006.01), C07K 16/00 (2006.01), C12N 5/0775 (2010.01), C12N 5/074  
(2010.01), C12N 5/10 (2006.01), C12N 9/02 (2006.01), C12N 15/86 (2006.01)

(86) PCT IB2023/055908 de 08/06/2023

(87) WO 2023/238074 de 14/12/2023

---

**(21) BR 11 2024 025537-9**

Código 1.1 - Pedido Internacional PCT Publicado. Petição de Requerimento de  
Entrada na Fase Nacional Recebida

(30) 20/06/2022 US 63/353,757

(51) B60K 1/04 (2019.01), B62D 25/20 (2006.01), B62D 29/00 (2006.01)

(86) PCT US2023/025759 de 20/06/2023

(87) WO 2023/249953 de 28/12/2023

---

**(21) BR 11 2024 025538-7**

Código 1.1 - Pedido Internacional PCT Publicado. Petição de Requerimento de  
Entrada na Fase Nacional Recebida

(51) H04W 74/08 (2024.01), H04J 99/00 (2009.01), H04L 1/00 (2006.01), H04L

25/02 (2006.01)  
 (86) PCT EP2022/065320 de 07/06/2022  
 (87) WO 2023/237179 de 14/12/2023

**(21) BR 11 2024 025539-5** Código 1.1 - Pedido Internacional PCT Publicado. Petição de Requerimento de Entrada na Fase Nacional Recebida  
 (30) 07/06/2022 EP 22177540.6  
 (51) A61K 31/7076 (2006.01), A61L 2/00 (2006.01), A61P 31/04 (2006.01), A61P 43/00 (2006.01)  
 (86) PCT EP2023/065290 de 07/06/2023  
 (87) WO 2023/237629 de 14/12/2023

**(21) BR 11 2024 025540-9** Código 1.1 - Pedido Internacional PCT Publicado. Petição de Requerimento de Entrada na Fase Nacional Recebida  
 (51) C07D 471/04 (2006.01), C07D 401/12 (2006.01), A61P 29/00 (2006.01), A61K 31/437 (2006.01), A61K 31/404 (2006.01), A61K 31/4439 (2006.01)  
 (86) PCT CN2022/098176 de 10/06/2022  
 (87) WO 2023/236199 de 14/12/2023

**(21) BR 11 2024 025541-7** Código 1.1 - Pedido Internacional PCT Publicado. Petição de Requerimento de Entrada na Fase Nacional Recebida  
 (30) 14/07/2023 CN 202310868012.5  
 (51) H01L 23/522 (2006.01)  
 (86) PCT CN2024/102365 de 28/06/2024  
 (87) WO 2025/016186 de 23/01/2025

**(21) BR 11 2024 025542-5** Código 1.1 - Pedido Internacional PCT Publicado. Petição de Requerimento de Entrada na Fase Nacional Recebida  
 (30) 09/06/2022 SE 2250691-9  
 (51) F16K 31/06 (2006.01), B07B 13/00 (2006.01), F16K 15/16 (2006.01)  
 (86) PCT SE2023/050512 de 25/05/2023  
 (87) WO 2023/239275 de 14/12/2023

**(21) BR 11 2024 025543-3** Código 1.1 - Pedido Internacional PCT Publicado. Petição de Requerimento de Entrada na Fase Nacional Recebida  
 (30) 08/06/2022 EP 22177724.6  
 (51) A61L 27/26 (2006.01), A61L 27/52 (2006.01)  
 (86) PCT EP2023/065423 de 08/06/2023  
 (87) WO 2023/237704 de 14/12/2023

**(21) BR 11 2024 025544-1** Código 1.1 - Pedido Internacional PCT Publicado. Petição de Requerimento de Entrada na Fase Nacional Recebida  
 (30) 07/06/2022 US 63/349,815; 29/12/2022 US 18/147,921

(51) C07D 405/12 (2006.01)  
 (86) PCT US2023/023932 de 31/05/2023  
 (87) WO 2023/239570 de 14/12/2023

**(21) BR 11 2024 025545-0** Código 1.1 - Pedido Internacional PCT Publicado. Petição de Requerimento de Entrada na Fase Nacional Recebida  
 (30) 08/06/2022 US 63/350,398; 08/07/2022 US 63/359,695; 03/11/2022 US 63/382,227; 07/12/2022 US 63/386,491; 10/01/2023 US 63/479,337; 07/02/2023 US 63/483,700; 10/03/2023 US 63/489,611  
 (51) A61K 31/713 (2006.01), A61P 7/04 (2006.01), A61P 43/00 (2006.01), C12N 15/113 (2010.01)  
 (86) PCT US2023/068143 de 08/06/2023  
 (87) WO 2023/240199 de 14/12/2023

**(21) BR 11 2024 025546-8** Código 1.1 - Pedido Internacional PCT Publicado. Petição de Requerimento de Entrada na Fase Nacional Recebida  
 (30) 08/06/2022 US 17/835,435  
 (51) A61K 9/00 (2006.01), A61K 9/20 (2006.01), A61K 9/28 (2006.01), A61K 31/473 (2006.01), A61K 47/10 (2017.01), A61K 47/38 (2006.01), A61P 25/14 (2006.01), A61P 25/28 (2006.01)  
 (86) PCT US2023/068129 de 08/06/2023  
 (87) WO 2023/240186 de 14/12/2023

**(21) BR 11 2024 025548-4** Código 1.1 - Pedido Internacional PCT Publicado. Petição de Requerimento de Entrada na Fase Nacional Recebida  
 (30) 17/06/2022 US 63/353,253  
 (51) A61K 8/04 (2006.01), A61K 8/21 (2006.01), A61K 8/27 (2006.01), A61K 8/36 (2006.01), A61K 8/41 (2006.01), A61K 8/49 (2006.01), A61Q 11/00 (2006.01), A61Q 11/02 (2006.01)  
 (86) PCT US2023/025531 de 16/06/2023  
 (87) WO 2023/244783 de 21/12/2023

**(21) BR 11 2024 025549-2** Código 1.1 - Pedido Internacional PCT Publicado. Petição de Requerimento de Entrada na Fase Nacional Recebida  
 (30) 08/06/2022 US 63/350,176  
 (51) C05D 9/02 (2006.01)  
 (86) PCT US2023/024686 de 07/06/2023  
 (87) WO 2023/239775 de 14/12/2023

**(21) BR 11 2024 025551-4** Código 1.1 - Pedido Internacional PCT Publicado. Petição de Requerimento de Entrada na Fase Nacional Recebida  
 (30) 07/06/2022 EP 22461563.3  
 (51) C07D 417/14 (2006.01), C07D 417/06 (2006.01)

---

(86) PCT EP2023/065081 de 06/06/2023

(87) WO 2023/237534 de 14/12/2023

---

**(21) BR 11 2024 025552-2**

Código 1.1 - Pedido Internacional PCT Publicado. Petição de Requerimento de Entrada na Fase Nacional Recebida

(30) 07/06/2022 US 63/349,896; 18/10/2022 US 63/380,032; 03/03/2023 US 63/488,329

(51) G01N 33/574 (2006.01), C12Q 1/6886 (2018.01)

(86) PCT US2023/067965 de 06/06/2023

(87) WO 2023/240058 de 14/12/2023

---

**(21) BR 11 2024 025553-0**

Código 1.1 - Pedido Internacional PCT Publicado. Petição de Requerimento de Entrada na Fase Nacional Recebida

(30) 06/07/2022 US 17/858,941

(51) E21B 19/10 (2006.01)

(86) PCT IB2023/055842 de 06/06/2023

(87) WO 2024/009156 de 11/01/2024

---

**(21) BR 11 2024 025554-9**

Código 1.1 - Pedido Internacional PCT Publicado. Petição de Requerimento de Entrada na Fase Nacional Recebida

(30) 17/06/2022 EP 22179529.7

(51) C09C 1/56 (2006.01), B01D 11/02 (2006.01), C08K 3/04 (2006.01), C09D 7/61 (2018.01), H01M 4/133 (2010.01)

(86) PCT EP2023/065722 de 13/06/2023

(87) WO 2023/242156 de 21/12/2023

---

**(21) BR 11 2024 025556-5**

Código 1.1 - Pedido Internacional PCT Publicado. Petição de Requerimento de Entrada na Fase Nacional Recebida

(30) 13/06/2022 US 17/806,560

(51) B62D 55/21 (2006.01), B62D 55/32 (2006.01)

(86) PCT US2023/022199 de 15/05/2023

(87) WO 2023/244376 de 21/12/2023

---

**(21) BR 11 2024 025557-3**

Código 1.1 - Pedido Internacional PCT Publicado. Petição de Requerimento de Entrada na Fase Nacional Recebida

(30) 09/06/2022 FR FR2205563

(51) A61F 2/00 (2006.01), A61F 2/04 (2013.01), A61F 2/26 (2006.01), A61F 2/48 (2006.01)

(86) PCT EP2023/065495 de 09/06/2023

(87) WO 2023/237745 de 14/12/2023

---

**(21) BR 11 2024 025558-1**

Código 1.1 - Pedido Internacional PCT Publicado. Petição de Requerimento de Entrada na Fase Nacional Recebida

---

(30) 16/06/2022 FR FR2205875  
(51) C09B 67/42 (2006.01)  
(86) PCT FR2023/050875 de 16/06/2023  
(87) WO 2023/242521 de 21/12/2023

---

**(21) BR 11 2024 025559-0**

Código 1.1 - Pedido Internacional PCT Publicado. Petição de Requerimento de Entrada na Fase Nacional Recebida  
(30) 08/06/2022 NL 2032096  
(51) C02F 3/12 (2023.01), C02F 3/30 (2023.01), C02F 3/00 (2023.01)  
(86) PCT EP2023/065340 de 08/06/2023  
(87) WO 2023/237652 de 14/12/2023

---

**(21) BR 11 2024 025560-3**

Código 1.1 - Pedido Internacional PCT Publicado. Petição de Requerimento de Entrada na Fase Nacional Recebida  
(30) 10/06/2022 US 63/351,146; 30/03/2023 US 63/455,649  
(51) A61P 35/00 (2006.01), C07D 498/12 (2006.01), A61K 31/504 (2006.01)  
(86) PCT US2023/068235 de 09/06/2023  
(87) WO 2023/240263 de 14/12/2023

---

**(21) BR 11 2024 025562-0**

Código 1.1 - Pedido Internacional PCT Publicado. Petição de Requerimento de Entrada na Fase Nacional Recebida  
(30) 08/06/2022 CN PCT/CN2022/097735  
(51) C07K 14/705 (2006.01)  
(86) PCT CN2023/099158 de 08/06/2023  
(87) WO 2023/237051 de 14/12/2023

---

**(21) BR 11 2024 025565-4**

Código 1.1 - Pedido Internacional PCT Publicado. Petição de Requerimento de Entrada na Fase Nacional Recebida  
(30) 09/06/2022 FR FR2205547  
(51) C12N 5/078 (2010.01)  
(86) PCT EP2023/065558 de 09/06/2023  
(87) WO 2023/237770 de 14/12/2023

---

**(21) BR 11 2024 025566-2**

Código 1.1 - Pedido Internacional PCT Publicado. Petição de Requerimento de Entrada na Fase Nacional Recebida  
(30) 08/06/2022 DE 10 2022 114 367.8  
(51) E02D 13/04 (2006.01), E02D 27/52 (2006.01)  
(86) PCT EP2023/065224 de 07/06/2023  
(87) WO 2023/237602 de 14/12/2023

---

**(21) BR 11 2024 025567-0**

Código 1.1 - Pedido Internacional PCT Publicado. Petição de Requerimento de Entrada na Fase Nacional Recebida  
(30) 14/07/2022 IT 102022000014779



(51) A61B 34/00 (2016.01), A61B 17/29 (2006.01), A61B 17/3201 (2006.01),  
 A61B 17/00 (2006.01), A61B 34/30 (2016.01)  
 (86) PCT IB2023/057140 de 12/07/2023  
 (87) WO 2024/013668 de 18/01/2024

**(21) BR 11 2024 025568-9**

Código 1.1 - Pedido Internacional PCT Publicado. Petição de Requerimento de  
 Entrada na Fase Nacional Recebida  
 (30) 10/06/2022 EP 22178359.0  
 (51) B01D 53/14 (2006.01), E21B 41/00 (2006.01)  
 (86) PCT EP2023/065608 de 12/06/2023  
 (87) WO 2023/237773 de 14/12/2023

**(21) BR 11 2024 025571-9**

Código 1.1 - Pedido Internacional PCT Publicado. Petição de Requerimento de  
 Entrada na Fase Nacional Recebida  
 (30) 07/06/2022 EP 22177428.4  
 (51) F03D 13/40 (2016.01), B29D 99/00 (2010.01), F03D 1/06 (2006.01)  
 (86) PCT EP2023/065042 de 06/06/2023  
 (87) WO 2023/237509 de 14/12/2023

**(21) BR 11 2024 025572-7**

Código 1.1 - Pedido Internacional PCT Publicado. Petição de Requerimento de  
 Entrada na Fase Nacional Recebida  
 (30) 08/06/2022 US 63/350,309; 08/06/2022 US 63/350,310; 23/05/2023 US  
 63/503,879  
 (51) A61K 31/404 (2006.01), A61K 31/395 (2006.01), A61K 31/4184 (2006.01),  
 A61K 31/4523 (2006.01), A61K 31/33 (2006.01)  
 (86) PCT US2023/068066 de 07/06/2023  
 (87) WO 2023/240138 de 14/12/2023

**(21) BR 11 2024 025574-3**

Código 1.1 - Pedido Internacional PCT Publicado. Petição de Requerimento de  
 Entrada na Fase Nacional Recebida  
 (30) 08/06/2022 GB 2208414.9  
 (51) C10B 53/07 (2006.01), C10G 1/10 (2006.01), C10G 65/12 (2006.01), C10G  
 63/04 (2006.01)  
 (86) PCT GB2023/051494 de 08/06/2023  
 (87) WO 2023/237886 de 14/12/2023

**(21) BR 11 2024 025575-1**

Código 1.1 - Pedido Internacional PCT Publicado. Petição de Requerimento de  
 Entrada na Fase Nacional Recebida  
 (30) 07/06/2022 NL 2032085  
 (51) B63B 35/34 (2006.01), B63B 3/04 (2006.01)  
 (86) PCT NL2023/050314 de 07/06/2023  
 (87) WO 2023/239235 de 14/12/2023

---

<b>(21) BR 11 2024 025577-8</b>	Código 1.1 - Pedido Internacional PCT Publicado. Petição de Requerimento de Entrada na Fase Nacional Recebida (30) 07/06/2022 IT 102022000012023 (51) B60T 1/10 (2006.01), B60L 7/26 (2006.01), B60T 13/26 (2006.01), B60T 13/58 (2006.01), B60T 17/22 (2006.01) (86) PCT IB2023/055798 de 06/06/2023 (87) WO 2023/238018 de 14/12/2023
<b>(21) BR 11 2024 025579-4</b>	Código 1.1 - Pedido Internacional PCT Publicado. Petição de Requerimento de Entrada na Fase Nacional Recebida (30) 08/06/2022 GB 2208413.1 (51) C10B 53/07 (2006.01), C10G 1/10 (2006.01), C10G 65/12 (2006.01), C10G 63/04 (2006.01), C10G 65/08 (2006.01) (86) PCT GB2023/051489 de 08/06/2023 (87) WO 2023/237883 de 14/12/2023
<b>(21) BR 11 2024 025580-8</b>	Código 1.1 - Pedido Internacional PCT Publicado. Petição de Requerimento de Entrada na Fase Nacional Recebida (30) 10/06/2022 CN PCT/CN2022/098215 (51) C12P 19/18 (2006.01), C08B 37/16 (2006.01), C12N 9/10 (2006.01), C12N 15/52 (2006.01) (86) PCT IB2023/055977 de 09/06/2023 (87) WO 2023/238099 de 14/12/2023
<b>(21) BR 11 2024 025581-6</b>	Código 1.1 - Pedido Internacional PCT Publicado. Petição de Requerimento de Entrada na Fase Nacional Recebida (30) 06/06/2022 US 63/349,415; 06/06/2022 US 63/349,420; 28/06/2022 US 63/356,388; 28/06/2022 US 63/356,390; 07/10/2022 US 63/414,362; 07/10/2022 US 63/414,349; 07/10/2022 US 63/414,409; 07/10/2022 US 63/414,418; 28/10/2022 US 63/420,385; 28/10/2022 US 63/420,398; 10/02/2023 US 63/444,769; 10/02/2023 US 63/444,792; 19/04/2023 US 63/497,061; 09/05/2023 US 63/501,080 (51) C07D 401/14 (2006.01), C07D 471/08 (2006.01), C07D 471/10 (2006.01), C07D 487/04 (2006.01), C07D 487/08 (2006.01), C07D 487/10 (2006.01), C07D 498/04 (2006.01), C07D 498/08 (2006.01), C07D 519/00 (2006.01), A61P 35/00 (2006.01), A61K 31/553 (2006.01) (86) PCT US2023/067927 de 05/06/2023 (87) WO 2023/240038 de 14/12/2023
<b>(21) BR 11 2024 025582-4</b>	Código 1.1 - Pedido Internacional PCT Publicado. Petição de Requerimento de Entrada na Fase Nacional Recebida (30) 08/06/2022 US 63/350,299 (51) C07K 16/28 (2006.01), A61K 35/14 (2015.01), A61P 35/00 (2006.01), C07K

---

---

14/705 (2006.01), C07K 16/46 (2006.01), C07K 19/00 (2006.01), C12N 5/10 (2006.01), C12N 15/13 (2006.01), C12N 15/62 (2006.01)  
(86) PCT CA2023/050791 de 08/06/2023  
(87) WO 2023/235982 de 14/12/2023

---

**(21) BR 11 2024 025586-7**

Código 1.1 - Pedido Internacional PCT Publicado. Petição de Requerimento de Entrada na Fase Nacional Recebida  
(51) D06F 39/10 (2006.01), D06F 39/08 (2006.01)  
(86) PCT EP2022/065719 de 09/06/2022  
(87) WO 2023/237198 de 14/12/2023

---

**(21) BR 11 2024 025587-5**

Código 1.1 - Pedido Internacional PCT Publicado. Petição de Requerimento de Entrada na Fase Nacional Recebida  
(30) 09/06/2022 US 63/350,863  
(51) C12N 5/16 (2006.01), C12N 7/00 (2006.01), C12N 15/02 (2006.01), C12N 15/86 (2006.01)  
(86) PCT US2023/024973 de 09/06/2023  
(87) WO 2023/239928 de 14/12/2023

---

**(21) BR 11 2024 025589-1**

Código 1.1 - Pedido Internacional PCT Publicado. Petição de Requerimento de Entrada na Fase Nacional Recebida  
(30) 10/06/2022 RU 2022115853  
(51) C12N 15/86 (2006.01), C12N 15/87 (2006.01)  
(86) PCT RU2023/050148 de 11/06/2023  
(87) WO 2023/239267 de 14/12/2023

---

**(21) BR 11 2024 025590-5**

Código 1.1 - Pedido Internacional PCT Publicado. Petição de Requerimento de Entrada na Fase Nacional Recebida  
(30) 08/06/2022 US 63/350,410  
(51) B21D 5/02 (2006.01)  
(86) PCT US2023/024763 de 07/06/2023  
(87) WO 2023/239824 de 14/12/2023

---

**(21) BR 11 2024 025592-1**

Código 1.1 - Pedido Internacional PCT Publicado. Petição de Requerimento de Entrada na Fase Nacional Recebida  
(30) 07/06/2022 CN 202210634070.7  
(51) F23G 5/44 (2006.01), F23G 5/50 (2006.01), F23H 17/00 (2006.01), F25D 31/00 (2006.01)  
(86) PCT CN2022/138538 de 13/12/2022  
(87) WO 2023/236480 de 14/12/2023

---

**(21) BR 11 2024 025593-0**

Código 1.1 - Pedido Internacional PCT Publicado. Petição de Requerimento de Entrada na Fase Nacional Recebida

---

(30) 08/06/2022 US 63/350,244; 30/12/2022 US 63/436,248  
 (51) A61P 35/00 (2006.01), C07D 487/14 (2006.01), C07D 491/14 (2006.01),  
 C07D 495/14 (2006.01), C07D 513/14 (2006.01), A61K 31/519 (2006.01)  
 (86) PCT US2023/024679 de 07/06/2023  
 (87) WO 2023/239768 de 14/12/2023

---

**(21) BR 11 2024 025595-6** Código 1.1 - Pedido Internacional PCT Publicado. Petição de Requerimento de  
 Entrada na Fase Nacional Recebida  
 (30) 09/06/2022 US 63/350,699; 13/06/2022 US 63/351,652; 13/09/2022 US  
 63/405,749  
 (51) G06Q 20/02 (2012.01), H04L 9/40 (2022.01)  
 (86) PCT US2023/024927 de 09/06/2023  
 (87) WO 2023/239904 de 14/12/2023

---

**(21) BR 11 2024 025596-4** Código 1.1 - Pedido Internacional PCT Publicado. Petição de Requerimento de  
 Entrada na Fase Nacional Recebida  
 (30) 22/06/2022 US 17/846,483  
 (51) B60L 1/00 (2006.01), B60L 3/00 (2019.01), B60L 3/12 (2006.01), B60W  
 50/02 (2012.01), B60L 1/02 (2006.01), B60H 1/00 (2006.01)  
 (86) PCT EP2023/062760 de 12/05/2023  
 (87) WO 2023/247111 de 28/12/2023

---

**(21) BR 11 2024 025597-2** Código 1.1 - Pedido Internacional PCT Publicado. Petição de Requerimento de  
 Entrada na Fase Nacional Recebida  
 (51) H04L 9/40 (2022.01), H04W 12/04 (2021.01)  
 (86) PCT CN2022/097581 de 08/06/2022  
 (87) WO 2023/236093 de 14/12/2023

---

**(21) BR 11 2024 025598-0** Código 1.1 - Pedido Internacional PCT Publicado. Petição de Requerimento de  
 Entrada na Fase Nacional Recebida  
 (30) 07/06/2022 CN 202210633335.1  
 (51) F23G 5/44 (2006.01), F23G 5/50 (2006.01), F23H 17/00 (2006.01), F25D  
 31/00 (2006.01)  
 (86) PCT CN2022/138539 de 13/12/2022  
 (87) WO 2023/236481 de 14/12/2023

---

**(21) BR 11 2024 025600-6** Código 1.1 - Pedido Internacional PCT Publicado. Petição de Requerimento de  
 Entrada na Fase Nacional Recebida  
 (30) 09/06/2022 US 63/350,782; 17/02/2023 US 63/485,690  
 (51) A41D 19/015 (2006.01), A61B 42/20 (2016.01), G01N 1/02 (2006.01)  
 (86) PCT US2023/024978 de 09/06/2023  
 (87) WO 2023/239933 de 14/12/2023

---

<b>(21) BR 11 2024 025601-4</b>	Código 1.1 - Pedido Internacional PCT Publicado. Petição de Requerimento de Entrada na Fase Nacional Recebida (30) 23/06/2022 FR FR2206244; 24/06/2022 FR FR2206291 (51) C03C 17/34 (2006.01), E06B 3/66 (2006.01), F25D 21/08 (2006.01), H05B 3/84 (2006.01) (86) PCT FR2023/050884 de 16/06/2023 (87) WO 2023/247871 de 28/12/2023
<b>(21) BR 11 2024 025603-0</b>	Código 1.1 - Pedido Internacional PCT Publicado. Petição de Requerimento de Entrada na Fase Nacional Recebida (30) 07/06/2022 JP 2022-092531 (51) B24B 41/06 (2012.01), B24B 9/10 (2006.01), B24B 41/053 (2006.01), B28D 5/00 (2006.01), B28D 7/04 (2006.01), C03C 19/00 (2006.01) (86) PCT JP2023/005719 de 17/02/2023 (87) WO 2023/238452 de 14/12/2023
<b>(21) BR 11 2024 025605-7</b>	Código 1.1 - Pedido Internacional PCT Publicado. Petição de Requerimento de Entrada na Fase Nacional Recebida (30) 09/06/2022 CN PCT/CN2022/097833; 28/10/2022 CN PCT/CN2022/128219; 11/05/2023 CN PCT/CN2023/093639 (51) C07D 487/04 (2006.01), C07D 401/14 (2006.01), C07D 471/04 (2006.01), A61K 39/395 (2006.01), A61K 47/64 (2017.01), A61K 47/68 (2017.01), A61K 31/4545 (2006.01), A61K 31/5377 (2006.01), A61K 31/5025 (2006.01), A61P 29/00 (2006.01), A61P 35/00 (2006.01), A61P 37/02 (2006.01) (86) PCT CN2023/099146 de 08/06/2023 (87) WO 2023/237049 de 14/12/2023
<b>(21) BR 11 2024 025607-3</b>	Código 1.1 - Pedido Internacional PCT Publicado. Petição de Requerimento de Entrada na Fase Nacional Recebida (30) 09/06/2022 US 63/350,624 (51) C07D 471/16 (2006.01), C07D 498/16 (2006.01), A61P 29/00 (2006.01), A61K 31/519 (2006.01) (86) PCT IB2023/055889 de 07/06/2023 (87) WO 2023/238065 de 14/12/2023
<b>(21) BR 11 2024 025608-1</b>	Código 1.1 - Pedido Internacional PCT Publicado. Petição de Requerimento de Entrada na Fase Nacional Recebida (51) D06F 39/10 (2006.01) (86) PCT EP2022/065722 de 09/06/2022 (87) WO 2023/237201 de 14/12/2023
<b>(21) BR 11 2024 025609-0</b>	Código 1.1 - Pedido Internacional PCT Publicado. Petição de Requerimento de Entrada na Fase Nacional Recebida

---

---

(30) 09/06/2022 KR 10-2022-0070249; 09/06/2022 KR 10-2022-0070261  
 (51) H04L 27/26 (2006.01), H04L 5/00 (2006.01), H04W 84/12 (2009.01), H04L 1/00 (2006.01), H04W 16/14 (2009.01), H04W 72/04 (2023.01)  
 (86) PCT KR2023/007766 de 07/06/2023  
 (87) WO 2023/239153 de 14/12/2023

---

**(21) BR 11 2024 025610-3**

Código 1.1 - Pedido Internacional PCT Publicado. Petição de Requerimento de Entrada na Fase Nacional Recebida  
 (30) 20/03/2023 US 63/453,396; 26/04/2023 US 63/498,414; 04/05/2023 US PCT/US2023/020927  
 (51) C09D 11/03 (2014.01), C09D 11/037 (2014.01), C09K 11/77 (2006.01), C09K 11/74 (2006.01), C09K 11/67 (2006.01), C09K 11/62 (2006.01), H10K 50/115 (2023.01), H01J 9/227 (2006.01), H01J 11/36 (2012.01)  
 (86) PCT US2023/036871 de 06/11/2023  
 (87) WO 2024/196409 de 26/09/2024

---

**(21) BR 11 2024 025611-1**

Código 1.1 - Pedido Internacional PCT Publicado. Petição de Requerimento de Entrada na Fase Nacional Recebida  
 (30) 09/06/2022 US 63/350,619  
 (51) H04B 1/10 (2006.01), H04H 40/18 (2008.01)  
 (86) PCT CA2023/050435 de 31/03/2023  
 (87) WO 2023/235956 de 14/12/2023

---

**(21) BR 11 2024 025612-0**

Código 1.1 - Pedido Internacional PCT Publicado. Petição de Requerimento de Entrada na Fase Nacional Recebida  
 (30) 30/06/2022 US 17/854,782  
 (51) F23C 6/04 (2006.01), F23D 14/22 (2006.01), F23D 14/58 (2006.01), F23D 99/00 (2010.01)  
 (86) PCT US2023/026318 de 27/06/2023  
 (87) WO 2024/006256 de 04/01/2024

---

**(21) BR 11 2024 025613-8**

Código 1.1 - Pedido Internacional PCT Publicado. Petição de Requerimento de Entrada na Fase Nacional Recebida  
 (30) 20/06/2022 EP 22179849.9  
 (51) C07D 413/14 (2006.01), A61P 25/28 (2006.01), A61K 31/501 (2006.01)  
 (86) PCT EP2023/066352 de 19/06/2023  
 (87) WO 2023/247389 de 28/12/2023

---

**(21) BR 11 2024 025618-9**

Código 1.1 - Pedido Internacional PCT Publicado. Petição de Requerimento de Entrada na Fase Nacional Recebida  
 (30) 09/06/2022 US 17/806,127  
 (51) B01D 17/02 (2006.01)  
 (86) PCT US2023/068128 de 08/06/2023

---

(87) WO 2023/240185 de 14/12/2023

---

**(21) BR 11 2024 025619-7** Código 1.1 - Pedido Internacional PCT Publicado. Petição de Requerimento de Entrada na Fase Nacional Recebida  
 (30) 10/06/2022 US 63/366.211  
 (51) C07D 403/10 (2006.01), C07D 405/06 (2006.01), C07D 405/12 (2006.01), C07D 405/14 (2006.01), C07D 407/12 (2006.01), C07D 413/06 (2006.01), C07D 413/14 (2006.01), C07D 417/14 (2006.01), C07D 493/04 (2006.01), C07D 493/18 (2006.01), C07D 498/10 (2006.01), A61K 45/06 (2006.01), A61P 25/28 (2006.01)  
 (86) PCT US2023/024929 de 09/06/2023  
 (87) WO 2023/239906 de 14/12/2023

---

**(21) BR 11 2024 025621-9** Código 1.1 - Pedido Internacional PCT Publicado. Petição de Requerimento de Entrada na Fase Nacional Recebida  
 (51) D06F 39/10 (2006.01), D06F 39/08 (2006.01)  
 (86) PCT EP2022/065721 de 09/06/2022  
 (87) WO 2023/237200 de 14/12/2023

---

**(21) BR 11 2024 025625-1** Código 1.1 - Pedido Internacional PCT Publicado. Petição de Requerimento de Entrada na Fase Nacional Recebida  
 (30) 07/06/2022 EP 22177666.9  
 (51) C12Q 1/6886 (2018.01)  
 (86) PCT EP2023/065210 de 07/06/2023  
 (87) WO 2023/237596 de 14/12/2023

---

**(21) BR 11 2024 025626-0** Código 1.1 - Pedido Internacional PCT Publicado. Petição de Requerimento de Entrada na Fase Nacional Recebida  
 (30) 08/06/2022 US 63/350,255; 08/09/2022 EP 22315206.7  
 (51) C07K 1/22 (2006.01), C07K 16/24 (2006.01)  
 (86) PCT EP2023/065401 de 08/06/2023  
 (87) WO 2023/237690 de 14/12/2023

---

**(21) BR 11 2024 025627-8** Código 1.1 - Pedido Internacional PCT Publicado. Petição de Requerimento de Entrada na Fase Nacional Recebida  
 (30) 22/06/2022 EP 22180307.5  
 (51) A61K 39/02 (2006.01)  
 (86) PCT EP2023/066789 de 21/06/2023  
 (87) WO 2023/247622 de 28/12/2023

---

**(21) BR 11 2024 025628-8** Código 1.1 - Pedido Internacional PCT Publicado. Petição de Requerimento de Entrada na Fase Nacional Recebida  
 (30) 08/06/2022 US 63/350,404

(51) C07C 233/36 (2006.01), C07C 217/08 (2006.01), A61K 9/127 (2025.01), A61K 47/20 (2006.01), A61P 35/00 (2006.01), C07C 237/12 (2006.01), C07C 323/52 (2006.01), C07C 327/28 (2006.01), C12N 15/88 (2006.01)

(86) PCT US2023/068090 de 07/06/2023

(87) WO 2023/240156 de 14/12/2023

**(21) BR 11 2024 025630-8**

Código 1.1 - Pedido Internacional PCT Publicado. Petição de Requerimento de Entrada na Fase Nacional Recebida

(30) 09/06/2022 US 63/350,789

(51) G01N 33/68 (2006.01), G01N 33/92 (2006.01)

(86) PCT US2023/024856 de 08/06/2023

(87) WO 2023/239869 de 14/12/2023

**(21) BR 11 2024 025631-6**

Código 1.1 - Pedido Internacional PCT Publicado. Petição de Requerimento de Entrada na Fase Nacional Recebida

(30) 22/07/2022 US 63/391,624; 17/02/2023 US 18/170,953

(51) H04B 7/185 (2006.01), H04W 52/14 (2009.01)

(86) PCT US2023/028400 de 21/07/2023

(87) WO 2024/020218 de 25/01/2024

**(21) BR 11 2024 025633-2**

Código 1.1 - Pedido Internacional PCT Publicado. Petição de Requerimento de Entrada na Fase Nacional Recebida

(30) 07/06/2022 IN 202211032495

(51) A01N 57/20 (2006.01), A01N 43/66 (2006.01), A01N 43/80 (2006.01), A01N 37/26 (2006.01), A01P 13/02 (2006.01)

(86) PCT GB2023/051485 de 07/06/2023

(87) WO 2023/237880 de 14/12/2023

**(21) BR 11 2024 025640-5**

Código 1.1 - Pedido Internacional PCT Publicado. Petição de Requerimento de Entrada na Fase Nacional Recebida

(30) 13/09/2022 US 17/943,918

(51) G01V 1/46 (2006.01), G01V 1/50 (2006.01), E21B 47/005 (2012.01), E21B 47/14 (2006.01)

(86) PCT US2022/076446 de 14/09/2022

(87) WO 2024/058808 de 21/03/2024

**(21) BR 11 2024 025641-3**

Código 1.1 - Pedido Internacional PCT Publicado. Petição de Requerimento de Entrada na Fase Nacional Recebida

(30) 30/06/2022 US 17/810,100

(51) H03M 1/08 (2006.01), H03M 1/74 (2006.01), H03M 1/78 (2006.01)

(86) PCT US2023/067454 de 25/05/2023

(87) WO 2024/006600 de 04/01/2024



---

<b>(21) BR 11 2024 025646-4</b>	Código 1.1 - Pedido Internacional PCT Publicado. Petição de Requerimento de Entrada na Fase Nacional Recebida (30) 27/06/2022 US 17/809,169 (51) G06F 3/0346 (2013.01), G06F 1/16 (2006.01), G06F 1/3215 (2019.01), G06F 1/3231 (2019.01), G06F 1/3234 (2019.01), G06F 3/01 (2006.01) (86) PCT US2023/020186 de 27/04/2023 (87) WO 2024/005903 de 04/01/2024
<b>(21) BR 11 2024 025647-2</b>	Código 1.1 - Pedido Internacional PCT Publicado. Petição de Requerimento de Entrada na Fase Nacional Recebida (30) 14/06/2022 US 63/366,370 (51) B01D 61/14 (2006.01), B01D 65/08 (2006.01), B01D 67/00 (2006.01), B01D 69/02 (2006.01), B01D 71/26 (2006.01), C02F 1/00 (2023.01) (86) PCT US2023/067097 de 17/05/2023 (87) WO 2023/244892 de 21/12/2023
<b>(21) BR 11 2024 025652-9</b>	Código 1.1 - Pedido Internacional PCT Publicado. Petição de Requerimento de Entrada na Fase Nacional Recebida (30) 08/06/2022 US 63/350,281; 06/06/2023 US 18/330,066 (51) A41D 13/12 (2006.01), A41D 27/10 (2006.01), A41D 31/18 (2019.01), A62B 17/00 (2006.01) (86) PCT US2023/068051 de 07/06/2023 (87) WO 2023/240126 de 14/12/2023
<b>(21) BR 11 2024 025653-7</b>	Código 1.1 - Pedido Internacional PCT Publicado. Petição de Requerimento de Entrada na Fase Nacional Recebida (30) 29/06/2022 US 17/809,675 (51) H01L 23/00 (2006.01) (86) PCT US2023/068936 de 23/06/2023 (87) WO 2024/006666 de 04/01/2024
<b>(21) BR 11 2024 025654-5</b>	Código 1.1 - Pedido Internacional PCT Publicado. Petição de Requerimento de Entrada na Fase Nacional Recebida (30) 08/06/2022 US 17/806,036 (51) F28D 20/00 (2006.01), B01J 19/00 (2006.01), F28D 21/00 (2006.01) (86) PCT US2023/067731 de 01/06/2023 (87) WO 2023/240010 de 14/12/2023
<b>(21) BR 11 2024 025655-3</b>	Código 1.1 - Pedido Internacional PCT Publicado. Petição de Requerimento de Entrada na Fase Nacional Recebida (30) 10/06/2022 KR 10-2022-0071033 (51) C07K 7/06 (2006.01), A61K 38/00 (2006.01), A61P 21/00 (2006.01), A23L 33/18 (2016.01)

---

(86) PCT KR2023/006480 de 12/05/2023

(87) WO 2023/239069 de 14/12/2023

---

**(21) BR 11 2024 025657-0**

Código 1.1 - Pedido Internacional PCT Publicado. Petição de Requerimento de Entrada na Fase Nacional Recebida

(30) 10/06/2022 DE 10 2022 002 086.6

(51) C01C 3/10 (2006.01)

(86) PCT EP2023/065087 de 06/06/2023

(87) WO 2023/237537 de 14/12/2023

---

**(21) BR 11 2024 025665-0**

Código 1.1 - Pedido Internacional PCT Publicado. Petição de Requerimento de Entrada na Fase Nacional Recebida

(30) 22/08/2022 DE 10 2022 208 646.5

(51) G06V 20/58 (2022.01), G06V 20/56 (2022.01)

(86) PCT EP2023/070280 de 21/07/2023

(87) WO 2024/041822 de 29/02/2024

---

**(21) BR 11 2024 025666-9**

Código 1.1 - Pedido Internacional PCT Publicado. Petição de Requerimento de Entrada na Fase Nacional Recebida

(30) 10/06/2022 US 63/350,939

(51) C07K 16/00 (2006.01), C07K 16/28 (2006.01)

(86) PCT US2023/068310 de 12/06/2023

(87) WO 2023/240292 de 14/12/2023

---

**(21) BR 11 2024 025668-5**

Código 1.1 - Pedido Internacional PCT Publicado. Petição de Requerimento de Entrada na Fase Nacional Recebida

(30) 10/06/2022 US 63/350,893

(51) C08G 18/32 (2006.01), C08G 18/40 (2006.01), C08G 18/44 (2006.01), C08G 18/50 (2006.01), C08G 18/61 (2006.01), C08G 18/62 (2006.01), C08G 18/66 (2006.01), C08G 18/76 (2006.01)

(86) PCT US2023/024905 de 09/06/2023

(87) WO 2023/239891 de 14/12/2023

---

**(21) BR 11 2024 025669-3**

Código 1.1 - Pedido Internacional PCT Publicado. Petição de Requerimento de Entrada na Fase Nacional Recebida

(30) 10/06/2022 US 63/351.159

(51) C07C 7/10 (2006.01), C12N 1/14 (2006.01), C12N 1/16 (2006.01), C12N 1/20 (2006.01), C12P 1/02 (2006.01), C12P 1/04 (2006.01), C12M 1/00 (2006.01)

(86) PCT US2023/024986 de 09/06/2023

(87) WO 2023/239939 de 14/12/2023

---

**(21) BR 11 2024 025670-7**

Código 1.1 - Pedido Internacional PCT Publicado. Petição de Requerimento de

---

Entrada na Fase Nacional Recebida

(30) 10/06/2022 US 63/351,255; 27/07/2022 US 63/369,623

(51) C12N 15/863 (2006.01), A61K 35/768 (2015.01), C07K 14/54 (2006.01)

(86) PCT IB2023/055986 de 09/06/2023

(87) WO 2023/238106 de 14/12/2023

---

**(21) BR 11 2024 025671-5**

Código 1.1 - Pedido Internacional PCT Publicado. Petição de Requerimento de Entrada na Fase Nacional Recebida

(30) 10/06/2022 US 63/366,181

(51) G06F 16/957 (2019.01)

(86) PCT US2023/022659 de 18/05/2023

(87) WO 2023/239538 de 14/12/2023

---

**(21) BR 11 2024 025673-1**

Código 1.1 - Pedido Internacional PCT Publicado. Petição de Requerimento de Entrada na Fase Nacional Recebida

(30) 10/06/2022 US 63/351,300; 28/04/2023 US 18/140,663

(51) H04B 7/185 (2006.01)

(86) PCT US2023/024952 de 09/06/2023

(87) WO 2023/239916 de 14/12/2023

---

**(21) BR 11 2024 025674-0**

Código 1.1 - Pedido Internacional PCT Publicado. Petição de Requerimento de Entrada na Fase Nacional Recebida

(30) 09/06/2022 AU 2022901585

(51) A61B 8/00 (2006.01), A22B 5/00 (2006.01), G01N 29/22 (2006.01)

(86) PCT AU2023/050512 de 09/06/2023

(87) WO 2023/235936 de 14/12/2023

---

**(21) BR 11 2024 025677-4**

Código 1.1 - Pedido Internacional PCT Publicado. Petição de Requerimento de Entrada na Fase Nacional Recebida

(30) 10/06/2022 IT 102022000012323

(51) H10K 85/50 (2023.01), H10K 30/20 (2023.01)

(86) PCT IB2023/055929 de 08/06/2023

(87) WO 2023/238080 de 14/12/2023

---

**(21) BR 11 2024 025678-2**

Código 1.1 - Pedido Internacional PCT Publicado. Petição de Requerimento de Entrada na Fase Nacional Recebida

(30) 16/06/2022 US 63/366,512

(51) B29B 7/88 (2006.01), B29B 7/72 (2006.01), C08K 5/14 (2006.01), B29C 48/29 (2019.01), B29C 48/92 (2019.01), B29C 48/154 (2019.01), B29C 48/06 (2019.01), B29B 9/06 (2006.01), H01B 13/14 (2006.01), B29C 48/04 (2019.01), C08J 3/24 (2006.01)

(86) PCT US2023/024895 de 09/06/2023

(87) WO 2023/244498 de 21/12/2023

---

<b>(21) BR 11 2024 025679-0</b>	Código 1.1 - Pedido Internacional PCT Publicado. Petição de Requerimento de Entrada na Fase Nacional Recebida (30) 10/06/2022 EP 22178306.1 (51) C23C 16/50 (2006.01), C23C 16/455 (2006.01), B05D 1/00 (2006.01) (86) PCT EP2023/065480 de 09/06/2023 (87) WO 2023/237736 de 14/12/2023
<b>(21) BR 11 2024 025680-4</b>	Código 1.1 - Pedido Internacional PCT Publicado. Petição de Requerimento de Entrada na Fase Nacional Recebida (30) 30/06/2022 US 17/855,189 (51) H01L 23/00 (2006.01) (86) PCT US2023/068616 de 16/06/2023 (87) WO 2024/006626 de 04/01/2024
<b>(21) BR 11 2024 025681-2</b>	Código 1.1 - Pedido Internacional PCT Publicado. Petição de Requerimento de Entrada na Fase Nacional Recebida (30) 18/07/2022 EP 22185556.2; 14/12/2022 EP 22213605.3 (51) A01N 37/46 (2006.01), A01N 59/00 (2006.01), A01N 59/12 (2006.01), A01P 1/00 (2006.01), A01P 3/00 (2006.01), A61P 31/04 (2006.01), A61P 31/10 (2006.01), A61P 31/12 (2006.01) (86) PCT EP2023/069902 de 18/07/2023 (87) WO 2024/017883 de 25/01/2024
<b>(21) BR 11 2024 025682-0</b>	Código 1.1 - Pedido Internacional PCT Publicado. Petição de Requerimento de Entrada na Fase Nacional Recebida (51) C08L 23/04 (2006.01), B32B 27/32 (2006.01), B65D 65/38 (2006.01) (86) PCT CN2022/099278 de 16/06/2022 (87) WO 2023/240570 de 21/12/2023
<b>(21) BR 11 2024 025683-9</b>	Código 1.1 - Pedido Internacional PCT Publicado. Petição de Requerimento de Entrada na Fase Nacional Recebida (30) 17/06/2022 US 63/353,034 (51) C07D 295/15 (2006.01), C11D 3/37 (2006.01) (86) PCT US2023/025236 de 14/06/2023 (87) WO 2023/244631 de 21/12/2023
<b>(21) BR 11 2024 025686-3</b>	Código 1.1 - Pedido Internacional PCT Publicado. Petição de Requerimento de Entrada na Fase Nacional Recebida (30) 12/01/2023 IN 202311002459 (51) C08L 67/02 (2006.01), B32B 27/20 (2006.01), B32B 27/36 (2006.01) (86) PCT IN2023/050218 de 07/03/2023 (87) WO 2024/150242 de 18/07/2024

---

**(21) BR 11 2024 025688-0** Código 1.1 - Pedido Internacional PCT Publicado. Petição de Requerimento de Entrada na Fase Nacional Recebida  
 (30) 10/06/2022 GB 2208545.0  
 (51) C12N 5/078 (2010.01), A61K 35/17 (2025.01), C12N 5/074 (2010.01), C12N 15/85 (2006.01)  
 (86) PCT EP2023/065689 de 12/06/2023  
 (87) WO 2023/237785 de 14/12/2023

---

**(21) BR 11 2024 025690-1** Código 1.1 - Pedido Internacional PCT Publicado. Petição de Requerimento de Entrada na Fase Nacional Recebida  
 (30) 10/06/2022 US 17/837,110  
 (51) A01M 1/14 (2006.01), A01M 1/02 (2006.01)  
 (86) PCT US2022/033357 de 14/06/2022  
 (87) WO 2023/239379 de 14/12/2023

---

**(21) BR 11 2024 025697-9** Código 1.1 - Pedido Internacional PCT Publicado. Petição de Requerimento de Entrada na Fase Nacional Recebida  
 (30) 09/06/2022 US 63/350,640  
 (51) C07F 9/6558 (2006.01), A61K 31/517 (2006.01), A61K 31/662 (2006.01), A61P 43/00 (2006.01)  
 (86) PCT IB2023/055886 de 07/06/2023  
 (87) WO 2023/238064 de 14/12/2023

---

**(21) BR 11 2024 025699-5** Código 1.1 - Pedido Internacional PCT Publicado. Petição de Requerimento de Entrada na Fase Nacional Recebida  
 (30) 10/06/2022 AU 2022901596  
 (51) A61K 31/506 (2006.01), A61P 25/24 (2006.01)  
 (86) PCT AU2023/050513 de 09/06/2023  
 (87) WO 2023/235937 de 14/12/2023

---

**(21) BR 11 2024 025700-2** Código 1.1 - Pedido Internacional PCT Publicado. Petição de Requerimento de Entrada na Fase Nacional Recebida  
 (30) 10/06/2022 EP 22178400.2  
 (51) A61K 8/27 (2006.01), A61K 8/36 (2006.01), A61Q 15/00 (2006.01), A61K 8/04 (2006.01), A61K 8/34 (2006.01)  
 (86) PCT EP2023/065498 de 09/06/2023  
 (87) WO 2023/237747 de 14/12/2023

---

**(21) BR 11 2024 025702-9** Código 1.1 - Pedido Internacional PCT Publicado. Petição de Requerimento de Entrada na Fase Nacional Recebida  
 (30) 20/09/2022 US 63/408,235  
 (51) G16B 50/00 (2019.01), G16B 50/30 (2019.01), G06F 21/57 (2013.01),

---

G06F 8/71 (2018.01), G06F 21/62 (2013.01)  
 (86) PCT US2023/032615 de 13/09/2023  
 (87) WO 2024/063995 de 28/03/2024

---

**(21) BR 11 2024 025705-3** Código 1.1 - Pedido Internacional PCT Publicado. Petição de Requerimento de Entrada na Fase Nacional Recebida  
 (30) 10/06/2022 CN 202210654367.X  
 (51) H04L 5/00 (2006.01)  
 (86) PCT CN2023/096929 de 29/05/2023  
 (87) WO 2023/236805 de 14/12/2023

---

**(21) BR 11 2024 025706-1** Código 1.1 - Pedido Internacional PCT Publicado. Petição de Requerimento de Entrada na Fase Nacional Recebida  
 (30) 10/06/2022 GB 2208541.9  
 (51) A41D 1/22 (2018.01), A41D 13/00 (2006.01), A41D 13/05 (2006.01)  
 (86) PCT GB2023/051492 de 08/06/2023  
 (87) WO 2023/237885 de 14/12/2023

---

**(21) BR 11 2024 025707-0** Código 1.1 - Pedido Internacional PCT Publicado. Petição de Requerimento de Entrada na Fase Nacional Recebida  
 (30) 10/06/2022 US 63/351,109; 19/08/2022 US 63/371,913  
 (51) D01F 6/06 (2006.01), D01F 1/10 (2006.01), D01F 6/46 (2006.01), E04C 5/07 (2006.01)  
 (86) PCT IB2023/020034 de 09/06/2023  
 (87) WO 2023/237936 de 14/12/2023

---

**(21) BR 11 2024 025709-6** Código 1.1 - Pedido Internacional PCT Publicado. Petição de Requerimento de Entrada na Fase Nacional Recebida  
 (30) 17/06/2022 JP 2022-098342  
 (51) A61F 13/475 (2006.01), A61F 13/56 (2006.01)  
 (86) PCT JP2023/020473 de 01/06/2023  
 (87) WO 2023/243416 de 21/12/2023

---

**(21) BR 11 2024 025711-8** Código 1.1 - Pedido Internacional PCT Publicado. Petição de Requerimento de Entrada na Fase Nacional Recebida  
 (30) 23/06/2022 EP 22180825.6  
 (51) F04D 1/06 (2006.01), F04D 7/04 (2006.01), F04D 9/00 (2006.01), F04D 13/06 (2006.01), F04D 15/00 (2006.01), F04D 29/22 (2006.01), F04D 29/66 (2006.01), F04D 31/00 (2006.01)  
 (86) PCT EP2023/066115 de 15/06/2023  
 (87) WO 2023/247318 de 28/12/2023

---

**(21) BR 11 2024 025712-6** Código 1.1 - Pedido Internacional PCT Publicado. Petição de Requerimento de

---

Entrada na Fase Nacional Recebida  
(51) E21B 49/00 (2006.01), G01V 99/00 (2024.01)  
(86) PCT IB2022/000313 de 10/06/2022  
(87) WO 2023/237901 de 14/12/2023

---

**(21) BR 11 2024 025714-2** Código 1.1 - Pedido Internacional PCT Publicado. Petição de Requerimento de Entrada na Fase Nacional Recebida  
(51) E21B 43/00 (2006.01)  
(86) PCT IB2022/000310 de 10/06/2022  
(87) WO 2023/237900 de 14/12/2023

---

**(21) BR 11 2024 025715-0** Código 1.1 - Pedido Internacional PCT Publicado. Petição de Requerimento de Entrada na Fase Nacional Recebida  
(30) 15/06/2022 US 63/352,444  
(51) A61K 31/501 (2006.01), A61K 31/397 (2006.01), A61K 31/45 (2006.01), A61K 31/4545 (2006.01), A61K 47/55 (2017.01)  
(86) PCT US2023/025484 de 15/06/2023  
(87) WO 2023/244764 de 21/12/2023

---

**(21) BR 11 2024 025716-9** Código 1.1 - Pedido Internacional PCT Publicado. Petição de Requerimento de Entrada na Fase Nacional Recebida  
(30) 07/02/2023 CN 202310075720.3  
(51) H01Q 1/24 (2006.01)  
(86) PCT CN2023/126731 de 26/10/2023  
(87) WO 2024/164562 de 15/08/2024

---

**(21) BR 11 2024 025718-5** Código 1.1 - Pedido Internacional PCT Publicado. Petição de Requerimento de Entrada na Fase Nacional Recebida  
(30) 17/06/2022 US 63/353,032  
(51) C11D 11/00 (2006.01), C11D 3/37 (2006.01)  
(86) PCT US2023/025234 de 14/06/2023  
(87) WO 2023/244629 de 21/12/2023

---

**(21) BR 11 2024 025719-3** Código 1.1 - Pedido Internacional PCT Publicado. Petição de Requerimento de Entrada na Fase Nacional Recebida  
(30) 10/06/2022 US 63/351,001  
(51) B67D 7/06 (2010.01), B67D 1/08 (2006.01), B67D 1/00 (2006.01), A47J 31/00 (2006.01)  
(86) PCT US2023/021099 de 05/05/2023  
(87) WO 2023/239502 de 14/12/2023

---

**(21) BR 11 2024 025720-7** Código 1.1 - Pedido Internacional PCT Publicado. Petição de Requerimento de Entrada na Fase Nacional Recebida

(30) 10/06/2022 EP 22178518.1  
 (51) A01N 1/02 (2006.01)  
 (86) PCT EP2023/065697 de 12/06/2023  
 (87) WO 2023/237789 de 14/12/2023

**(21) BR 11 2024 025722-3**

Código 1.1 - Pedido Internacional PCT Publicado. Petição de Requerimento de Entrada na Fase Nacional Recebida  
 (30) 10/06/2022 CN 202210650799.3  
 (51) C12N 15/113 (2010.01), C12N 15/77 (2006.01), C12N 1/21 (2006.01), C12P 13/08 (2006.01), C12P 13/14 (2006.01), C12R 1/15 (2006.01)  
 (86) PCT CN2023/084969 de 30/03/2023  
 (87) WO 2023/236634 de 14/12/2023

**(21) BR 11 2024 025724-0**

Código 1.1 - Pedido Internacional PCT Publicado. Petição de Requerimento de Entrada na Fase Nacional Recebida  
 (30) 10/06/2022 JP 2022-094420  
 (51) A61K 31/437 (2006.01), A61K 9/36 (2006.01), A61K 47/38 (2006.01), A61P 35/00 (2006.01), A61P 43/00 (2006.01)  
 (86) PCT JP2023/021535 de 09/06/2023  
 (87) WO 2023/238929 de 14/12/2023

**(21) BR 11 2024 025730-4**

Código 1.1 - Pedido Internacional PCT Publicado. Petição de Requerimento de Entrada na Fase Nacional Recebida  
 (30) 10/06/2022 CN PCT/CN2022/098225  
 (51) C12P 19/04 (2006.01), C12P 19/18 (2006.01), C12N 9/10 (2006.01)  
 (86) PCT IB2023/055978 de 09/06/2023  
 (87) WO 2023/238100 de 14/12/2023

**(21) BR 11 2024 025731-2**

Código 1.1 - Pedido Internacional PCT Publicado. Petição de Requerimento de Entrada na Fase Nacional Recebida  
 (30) 10/06/2022 EP 22178524.9; 06/12/2022 EP 22211826.7; 10/05/2023 EP 23172686.0  
 (51) A61K 48/00 (2006.01), B82Y 5/00 (2011.01), C12N 15/87 (2006.01)  
 (86) PCT EP2023/065696 de 12/06/2023  
 (87) WO 2023/237788 de 14/12/2023

**(21) BR 11 2024 025732-0**

Código 1.1 - Pedido Internacional PCT Publicado. Petição de Requerimento de Entrada na Fase Nacional Recebida  
 (30) 10/06/2022 US 63/351,144; 27/07/2022 US 63/392,861; 28/09/2022 US 63/411,065; 04/11/2022 US 63/422,882; 21/02/2023 US 63/447,337; 10/03/2023 US 63/451,536  
 (51) C07K 14/715 (2006.01), A61K 39/00 (2006.01), A61P 35/00 (2006.01), C12N 5/0783 (2010.01)



---

(86) PCT US2023/068261 de 10/06/2023

(87) WO 2023/240282 de 14/12/2023

---

**(21) BR 11 2024 025734-7**

Código 1.1 - Pedido Internacional PCT Publicado. Petição de Requerimento de Entrada na Fase Nacional Recebida

(30) 09/06/2022 CN 202210646194.7; 01/10/2022 CN 202211217180.X;

09/01/2023 CN 202310026184.8

(51) C07J 43/00 (2006.01), A61K 31/58 (2006.01), A61P 25/00 (2006.01)

(86) PCT CN2023/099369 de 09/06/2023

(87) WO 2023/237097 de 14/12/2023

---

**(21) BR 11 2024 025736-3**

Código 1.1 - Pedido Internacional PCT Publicado. Petição de Requerimento de Entrada na Fase Nacional Recebida

(30) 10/06/2022 US 63/351,205; 06/06/2023 US 18/206,506

(51) C07D 401/14 (2006.01), A61P 35/00 (2006.01), A61K 31/4709 (2006.01), A61K 45/06 (2006.01)

(86) PCT US2023/024993 de 09/06/2023

(87) WO 2023/239945 de 14/12/2023

---

**(21) BR 11 2024 025749-5**

Código 1.1 - Pedido Internacional PCT Publicado. Petição de Requerimento de Entrada na Fase Nacional Recebida

(30) 27/06/2022 EP 22305929.6

(51) G02B 5/22 (2006.01), G02B 5/30 (2006.01)

(86) PCT EP2023/067208 de 23/06/2023

(87) WO 2024/002916 de 04/01/2024

---

**(21) BR 11 2024 025755-0**

Código 1.1 - Pedido Internacional PCT Publicado. Petição de Requerimento de Entrada na Fase Nacional Recebida

(30) 28/07/2022 CN 202210899990.1

(51) H04W 74/08 (2024.01)

(86) PCT CN2023/109323 de 26/07/2023

(87) WO 2024/022385 de 01/02/2024

---

**(21) BR 11 2024 025756-8**

Código 1.1 - Pedido Internacional PCT Publicado. Petição de Requerimento de Entrada na Fase Nacional Recebida

(30) 24/08/2022 EP 22191951

(51) C04B 35/043 (2006.01), C04B 35/057 (2006.01), C04B 35/101 (2006.01), C04B 35/14 (2006.01), C04B 35/18 (2006.01), C04B 35/185 (2006.01), C04B 35/44 (2006.01), C04B 35/443 (2006.01), C04B 35/626 (2006.01), C04B 35/628 (2006.01), C04B 35/047 (2006.01), C04B 35/105 (2006.01)

(86) PCT EP2023/072508 de 16/08/2023

(87) WO 2024/041935 de 29/02/2024

---

<b>(21) BR 11 2024 025757-6</b>	Código 1.1 - Pedido Internacional PCT Publicado. Petição de Requerimento de Entrada na Fase Nacional Recebida (30) 09/11/2022 CN 202211401432.4 (51) G06F 3/04842 (2022.01) (86) PCT CN2023/129975 de 06/11/2023 (87) WO 2024/099275 de 16/05/2024
<b>(21) BR 11 2024 025761-4</b>	Código 1.1 - Pedido Internacional PCT Publicado. Petição de Requerimento de Entrada na Fase Nacional Recebida (30) 10/06/2022 KR 10-2022-0070989; 12/06/2023 KR 10-2023-0074884 (51) C07D 403/12 (2006.01), A61K 31/498 (2006.01), A61K 31/506 (2006.01), A61K 31/4985 (2006.01), A61P 11/00 (2006.01), A61P 43/00 (2006.01), C07D 403/06 (2006.01), C07D 401/12 (2006.01), C07D 471/04 (2006.01), C07D 403/14 (2006.01) (86) PCT KR2023/008062 de 12/06/2023 (87) WO 2023/239227 de 14/12/2023
<b>(21) BR 11 2024 025763-0</b>	Código 1.1 - Pedido Internacional PCT Publicado. Petição de Requerimento de Entrada na Fase Nacional Recebida (30) 13/06/2022 BE 2022/5458 (51) F04B 39/00 (2006.01), F04C 29/06 (2006.01) (86) PCT IB2023/055700 de 02/06/2023 (87) WO 2023/242667 de 21/12/2023
<b>(21) BR 11 2024 025764-9</b>	Código 1.1 - Pedido Internacional PCT Publicado. Petição de Requerimento de Entrada na Fase Nacional Recebida (30) 17/06/2022 EP 22179666.7 (51) C07C 51/10 (2006.01), C07C 53/08 (2006.01), C01B 3/00 (2006.01), C10J 3/00 (2006.01) (86) PCT EP2023/066149 de 15/06/2023 (87) WO 2023/242357 de 21/12/2023
<b>(21) BR 11 2024 025765-7</b>	Código 1.1 - Pedido Internacional PCT Publicado. Petição de Requerimento de Entrada na Fase Nacional Recebida (30) 13/06/2022 FI 20225521 (51) B01D 15/12 (2006.01), B01D 15/18 (2006.01), B01D 15/26 (2006.01), B01D 15/36 (2006.01), C07H 1/08 (2006.01), C08L 5/14 (2006.01), C13K 13/00 (2006.01) (86) PCT FI2023/050344 de 12/06/2023 (87) WO 2023/242475 de 21/12/2023
<b>(21) BR 11 2024 025766-5</b>	Código 1.1 - Pedido Internacional PCT Publicado. Petição de Requerimento de Entrada na Fase Nacional Recebida

---

	(30) 16/06/2022 US 63/352,980 (51) C12P 15/00 (2006.01), C12N 1/16 (2006.01), C12N 1/21 (2006.01), C12P 17/04 (2006.01), C07K 14/415 (2006.01) (86) PCT US2023/025568 de 16/06/2023 (87) WO 2023/244802 de 21/12/2023
<b>(21) BR 11 2024 025767-3</b>	Código 1.1 - Pedido Internacional PCT Publicado. Petição de Requerimento de Entrada na Fase Nacional Recebida (30) 13/06/2022 FI 20225519 (51) B01D 15/12 (2006.01), B01D 15/18 (2006.01), B01D 15/36 (2006.01), C07H 1/08 (2006.01), C08L 5/14 (2006.01), C13K 13/00 (2006.01) (86) PCT FI2023/050345 de 12/06/2023 (87) WO 2023/242476 de 21/12/2023
<b>(21) BR 11 2024 025768-1</b>	Código 1.1 - Pedido Internacional PCT Publicado. Petição de Requerimento de Entrada na Fase Nacional Recebida (51) A61F 13/47 (2006.01), A61F 13/472 (2006.01) (86) PCT EP2022/066951 de 22/06/2022 (87) WO 2023/247023 de 28/12/2023
<b>(21) BR 11 2024 025769-0</b>	Código 1.1 - Pedido Internacional PCT Publicado. Petição de Requerimento de Entrada na Fase Nacional Recebida (30) 17/06/2022 US 63/353,033 (51) C11D 3/37 (2006.01), C07D 295/15 (2006.01) (86) PCT US2023/025235 de 14/06/2023 (87) WO 2023/244630 de 21/12/2023
<b>(21) BR 11 2024 025771-1</b>	Código 1.1 - Pedido Internacional PCT Publicado. Petição de Requerimento de Entrada na Fase Nacional Recebida (30) 10/06/2022 EP 22178515.7 (51) C07C 1/24 (2006.01), C07C 7/144 (2006.01), C07C 11/04 (2006.01) (86) PCT EP2023/065413 de 08/06/2023 (87) WO 2023/237696 de 14/12/2023
<b>(21) BR 11 2024 025772-0</b>	Código 1.1 - Pedido Internacional PCT Publicado. Petição de Requerimento de Entrada na Fase Nacional Recebida (30) 10/06/2022 WO PCT/CN2022/098000 (51) C07F 9/30 (2006.01), A01N 57/20 (2006.01), A01P 13/00 (2006.01) (86) PCT CN2022/098000 de 10/06/2022 (87) WO 2023/236168 de 14/12/2023
<b>(21) BR 11 2024 025774-6</b>	Código 1.1 - Pedido Internacional PCT Publicado. Petição de Requerimento de Entrada na Fase Nacional Recebida

---

(30) 10/06/2022 US 63/351,120; 23/09/2022 US 63/409,301; 07/03/2023 US 63/450,523

(51) A61K 39/395 (2006.01), C07K 16/28 (2006.01), A61P 35/00 (2006.01)

(86) PCT US2023/068179 de 09/06/2023

(87) WO 2023/240223 de 14/12/2023

---

**(21) BR 11 2024 025775-4**

Código 1.1 - Pedido Internacional PCT Publicado. Petição de Requerimento de Entrada na Fase Nacional Recebida

(30) 10/06/2022 EP 22382558.9

(51) G01N 29/04 (2006.01), G01N 29/22 (2006.01), G01N 29/265 (2006.01)

(86) PCT EP2023/065378 de 08/06/2023

(87) WO 2023/237669 de 14/12/2023

---

**(21) BR 11 2024 025777-0**

Código 1.1 - Pedido Internacional PCT Publicado. Petição de Requerimento de Entrada na Fase Nacional Recebida

(30) 08/07/2022 US 63/359,591

(51) C10M 133/04 (2006.01)

(86) PCT US2023/069684 de 06/07/2023

(87) WO 2024/011157 de 11/01/2024

---

**(21) BR 11 2024 025778-9**

Código 1.1 - Pedido Internacional PCT Publicado. Petição de Requerimento de Entrada na Fase Nacional Recebida

(30) 10/06/2022 DE 10 2022 114 635.9

(51) A01M 21/04 (2006.01)

(86) PCT EP2023/062817 de 12/05/2023

(87) WO 2023/237289 de 14/12/2023

---

**(21) BR 11 2024 025779-7**

Código 1.1 - Pedido Internacional PCT Publicado. Petição de Requerimento de Entrada na Fase Nacional Recebida

(30) 10/06/2022 US 63/351,077; 04/05/2023 US 63/500,168

(51) C07K 16/28 (2006.01)

(86) PCT IB2023/000335 de 08/06/2023

(87) WO 2023/237928 de 14/12/2023

---

**(21) BR 11 2024 025782-7**

Código 1.1 - Pedido Internacional PCT Publicado. Petição de Requerimento de Entrada na Fase Nacional Recebida

(51) A61F 13/47 (2006.01), A61F 13/472 (2006.01), A61F 13/534 (2006.01), A61F 13/53 (2006.01)

(86) PCT EP2022/066949 de 22/06/2022

(87) WO 2023/247022 de 28/12/2023

---

**(21) BR 11 2024 025783-5**

Código 1.1 - Pedido Internacional PCT Publicado. Petição de Requerimento de Entrada na Fase Nacional Recebida

(30) 10/06/2022 DE 10 2022 114 636.7  
 (51) A01M 21/04 (2006.01)  
 (86) PCT EP2023/062819 de 12/05/2023  
 (87) WO 2023/237290 de 14/12/2023

**(21) BR 11 2024 025785-1**

Código 1.1 - Pedido Internacional PCT Publicado. Petição de Requerimento de Entrada na Fase Nacional Recebida  
 (30) 10/06/2022 US 63/366,159  
 (51) C07K 1/34 (2006.01), C07K 1/18 (2006.01), C07K 1/22 (2006.01)  
 (86) PCT IB2023/055975 de 09/06/2023  
 (87) WO 2023/238097 de 14/12/2023

**(21) BR 11 2024 025786-0**

Código 1.1 - Pedido Internacional PCT Publicado. Petição de Requerimento de Entrada na Fase Nacional Recebida  
 (30) 25/07/2022 DE 10 2022 118 570.2  
 (51) C08G 59/40 (2006.01), C08K 5/55 (2006.01), C08J 5/24 (2006.01)  
 (86) PCT EP2023/069945 de 18/07/2023  
 (87) WO 2024/022901 de 01/02/2024

**(21) BR 11 2024 025787-8**

Código 1.1 - Pedido Internacional PCT Publicado. Petição de Requerimento de Entrada na Fase Nacional Recebida  
 (30) 15/06/2022 US 63/366,437  
 (51) A61P 35/00 (2006.01), C07F 9/6574 (2006.01), C07F 9/12 (2006.01)  
 (86) PCT US2023/068240 de 09/06/2023  
 (87) WO 2023/244946 de 21/12/2023

**(21) BR 11 2024 025788-6**

Código 1.1 - Pedido Internacional PCT Publicado. Petição de Requerimento de Entrada na Fase Nacional Recebida  
 (30) 09/02/2023 CN 202310090777.0  
 (51) G11C 29/14 (2006.01), G11C 29/12 (2006.01)  
 (86) PCT CN2024/075996 de 05/02/2024  
 (87) WO 2024/164998 de 15/08/2024

**(21) BR 11 2024 025789-4**

Código 1.1 - Pedido Internacional PCT Publicado. Petição de Requerimento de Entrada na Fase Nacional Recebida  
 (30) 25/07/2022 US 63/391,880  
 (51) C08L 89/06 (2006.01), A61K 9/28 (2006.01), A61K 9/48 (2006.01)  
 (86) PCT EP2023/070477 de 24/07/2023  
 (87) WO 2024/023033 de 01/02/2024

**(21) BR 11 2024 025790-8**

Código 1.1 - Pedido Internacional PCT Publicado. Petição de Requerimento de Entrada na Fase Nacional Recebida  
 (30) 15/06/2022 JP 2022-096341; 24/08/2022 JP 2022-133048; 02/02/2023 JP

2023-014888

(51) C07D 231/18 (2006.01), A01N 43/56 (2006.01), A01N 47/02 (2006.01), A01N 55/10 (2006.01), A01P 3/00 (2006.01), A61K 31/415 (2006.01), A61K 31/4155 (2006.01), A61K 31/4439 (2006.01), A61K 31/695 (2006.01), A61P 31/04 (2006.01), A61P 31/10 (2006.01), A61P 33/00 (2006.01), C07D 401/04 (2006.01), C07D 403/12 (2006.01), C07D 405/12 (2006.01), C07D 409/12 (2006.01), C07F 7/10 (2006.01)

(86) PCT JP2023/022211 de 15/06/2023

(87) WO 2023/243678 de 21/12/2023

**(21) BR 11 2024 025793-2**

Código 1.1 - Pedido Internacional PCT Publicado. Petição de Requerimento de Entrada na Fase Nacional Recebida

(30) 22/09/2022 CN 202211161025.0

(51) G06F 9/451 (2018.01)

(86) PCT CN2023/115410 de 29/08/2023

(87) WO 2024/060942 de 28/03/2024

**(21) BR 11 2024 025794-0**

Código 1.1 - Pedido Internacional PCT Publicado. Petição de Requerimento de Entrada na Fase Nacional Recebida

(30) 27/06/2022 EP 22382600.9

(51) C09D 5/18 (2006.01), C09D 183/06 (2006.01)

(86) PCT EP2023/067341 de 26/06/2023

(87) WO 2024/002979 de 04/01/2024

**(21) BR 11 2024 025795-9**

Código 1.1 - Pedido Internacional PCT Publicado. Petição de Requerimento de Entrada na Fase Nacional Recebida

(30) 30/06/2022 US 17/855,427

(51) H04B 7/06 (2006.01)

(86) PCT US2023/020374 de 28/04/2023

(87) WO 2024/005906 de 04/01/2024

**(21) BR 11 2024 025797-5**

Código 1.1 - Pedido Internacional PCT Publicado. Petição de Requerimento de Entrada na Fase Nacional Recebida

(30) 16/06/2022 US 17/841,745; 21/06/2022 US 63/354,079; 22/06/2022 US 63/354,319; 22/06/2022 US 63/354,412; 23/06/2022 US 63/354,977; 28/06/2022 US 63/356,093; 28/06/2022 US 63/356,324; 30/06/2022 US 63/357,060; 30/06/2022 US 63/357,101; 28/07/2022 US 63/392,926; 28/07/2022 US 63/392,914; 28/07/2022 US 63/393,141; 29/07/2022 US 63/393,386; 29/07/2022 US 63/393,382; 29/07/2022 US 63/393,389; 29/07/2022 US 63/393,392; 29/09/2022 US 63/411,400; 09/11/2022 US 17/983,881; 19/12/2022 US 63/433,599; 20/12/2022 US 18/085,120; 22/12/2022 US 18/087,223; 23/12/2022 US 18/087,850; 19/01/2023 DK PA202370030; 19/01/2023 DK PA202370027

(51) A61H 23/04 (2006.01), B60N 2/90 (2018.01), A47C 7/02 (2006.01), B60N

---

2/00 (2006.01), A47C 27/10 (2006.01)  
 (86) PCT US2023/025365 de 15/06/2023  
 (87) WO 2023/244707 de 21/12/2023

---

**(21) BR 11 2024 025799-1** Código 1.1 - Pedido Internacional PCT Publicado. Petição de Requerimento de Entrada na Fase Nacional Recebida  
 (30) 10/06/2022 US 63/351,025; 12/09/2022 US 63/405,544  
 (51) A01N 33/08 (2006.01), A01P 1/00 (2006.01), A01P 3/00 (2006.01), A01P 13/00 (2006.01)  
 (86) PCT US2023/024944 de 09/06/2023  
 (87) WO 2023/239912 de 14/12/2023

---

**(21) BR 11 2024 025801-7** Código 1.1 - Pedido Internacional PCT Publicado. Petição de Requerimento de Entrada na Fase Nacional Recebida  
 (30) 14/06/2022 EP 22178917.5  
 (51) B01J 19/30 (2006.01), B01J 19/24 (2006.01), C07C 45/00 (2006.01)  
 (86) PCT EP2023/064854 de 02/06/2023  
 (87) WO 2023/241952 de 21/12/2023

---

**(21) BR 11 2024 025802-5** Código 1.1 - Pedido Internacional PCT Publicado. Petição de Requerimento de Entrada na Fase Nacional Recebida  
 (30) 13/06/2022 IT 102022000012476  
 (51) G21C 1/02 (2006.01), G21C 5/08 (2006.01), G21C 5/10 (2006.01), G21C 7/30 (2006.01), G21C 13/04 (2006.01)  
 (86) PCT IB2023/056083 de 13/06/2023  
 (87) WO 2023/242727 de 21/12/2023

---

**(21) BR 11 2024 025803-3** Código 1.1 - Pedido Internacional PCT Publicado. Petição de Requerimento de Entrada na Fase Nacional Recebida  
 (30) 10/06/2022 US 63/366,147  
 (51) C07K 1/34 (2006.01), B01D 37/04 (2006.01)  
 (86) PCT IB2023/055976 de 09/06/2023  
 (87) WO 2023/238098 de 14/12/2023

---

**(21) BR 11 2024 025805-0** Código 1.1 - Pedido Internacional PCT Publicado. Petição de Requerimento de Entrada na Fase Nacional Recebida  
 (30) 15/06/2022 CN 202210682248.5; 02/11/2022 CN 202211364651.X  
 (51) H04B 7/10 (2017.01)  
 (86) PCT CN2023/100282 de 14/06/2023  
 (87) WO 2023/241638 de 21/12/2023

---

**(21) BR 11 2024 025806-8** Código 1.1 - Pedido Internacional PCT Publicado. Petição de Requerimento de Entrada na Fase Nacional Recebida

---

(30) 17/06/2022 EP 22179660.0  
(51) C02F 3/28 (2023.01), C02F 11/04 (2006.01), C01B 3/34 (2006.01), C10G 2/00 (2006.01), C02F 103/18 (2006.01)  
(86) PCT EP2023/066150 de 15/06/2023  
(87) WO 2023/242358 de 21/12/2023

---

**(21) BR 11 2024 025808-4**

Código 1.1 - Pedido Internacional PCT Publicado. Petição de Requerimento de Entrada na Fase Nacional Recebida  
(30) 10/06/2022 US 17/806,294  
(51) A61K 8/81 (2006.01), A61K 8/34 (2006.01), A61K 8/368 (2006.01), A61K 8/73 (2006.01), A61K 8/365 (2006.01), A61K 8/02 (2006.01), A61Q 19/00 (2006.01)  
(86) PCT US2023/068157 de 08/06/2023  
(87) WO 2023/240210 de 14/12/2023

---

**(21) BR 11 2024 025812-2**

Código 1.1 - Pedido Internacional PCT Publicado. Petição de Requerimento de Entrada na Fase Nacional Recebida  
(30) 14/06/2022 DE 10 2022 206 019.9  
(51) C12M 1/00 (2006.01)  
(86) PCT EP2023/065707 de 13/06/2023  
(87) WO 2023/242148 de 21/12/2023

---

**(21) BR 11 2024 025813-0**

Código 1.1 - Pedido Internacional PCT Publicado. Petição de Requerimento de Entrada na Fase Nacional Recebida  
(30) 15/06/2022 US 63/352,360; 25/01/2023 US 63/441,120  
(51) H04S 7/00 (2006.01)  
(86) PCT EP2023/065704 de 13/06/2023  
(87) WO 2023/242145 de 21/12/2023

---

**(21) BR 11 2024 025814-9**

Código 1.1 - Pedido Internacional PCT Publicado. Petição de Requerimento de Entrada na Fase Nacional Recebida  
(30) 15/06/2022 US 63/352,362  
(51) A61M 5/14 (2006.01), A61M 5/142 (2006.01), A61M 5/145 (2006.01), A61M 5/168 (2006.01)  
(86) PCT IL2023/050577 de 05/06/2023  
(87) WO 2023/242830 de 21/12/2023

---

**(21) BR 11 2024 025815-7**

Código 1.1 - Pedido Internacional PCT Publicado. Petição de Requerimento de Entrada na Fase Nacional Recebida  
(30) 15/06/2022 SE 2230197-2; 16/12/2022 SE 2251480-6  
(51) G01N 27/414 (2006.01)  
(86) PCT EP2023/066011 de 14/06/2023  
(87) WO 2023/242297 de 21/12/2023



---

<b>(21) BR 11 2024 025817-3</b>	Código 1.1 - Pedido Internacional PCT Publicado. Petição de Requerimento de Entrada na Fase Nacional Recebida (30) 10/06/2022 US 63/351,171 (51) H04W 4/80 (2018.01), G06N 20/00 (2019.01) (86) PCT US2023/068318 de 12/06/2023 (87) WO 2023/240296 de 14/12/2023
<b>(21) BR 11 2024 025818-1</b>	Código 1.1 - Pedido Internacional PCT Publicado. Petição de Requerimento de Entrada na Fase Nacional Recebida (30) 29/06/2022 US 63/367,258; 26/04/2023 US 18/307,660 (51) H04L 5/00 (2006.01) (86) PCT US2023/020255 de 27/04/2023 (87) WO 2024/005904 de 04/01/2024
<b>(21) BR 11 2024 025820-3</b>	Código 1.1 - Pedido Internacional PCT Publicado. Petição de Requerimento de Entrada na Fase Nacional Recebida (30) 14/06/2022 KR 10-2022-0072041 (51) C07D 471/04 (2006.01), C07D 487/04 (2006.01), C07D 209/88 (2006.01), A61K 31/437 (2006.01), A61K 31/675 (2006.01), A61P 35/00 (2006.01) (86) PCT IB2023/000356 de 14/06/2023 (87) WO 2023/242631 de 21/12/2023
<b>(21) BR 11 2024 025822-0</b>	Código 1.1 - Pedido Internacional PCT Publicado. Petição de Requerimento de Entrada na Fase Nacional Recebida (30) 13/06/2022 US 63/351,719 (51) C08L 5/16 (2006.01), C08B 37/16 (2006.01), A61K 31/715 (2006.01), A61K 47/40 (2006.01), A61K 31/724 (2006.01) (86) PCT IB2023/056096 de 13/06/2023 (87) WO 2023/242737 de 21/12/2023
<b>(21) BR 11 2024 025824-6</b>	Código 1.1 - Pedido Internacional PCT Publicado. Petição de Requerimento de Entrada na Fase Nacional Recebida (30) 13/06/2022 US 63/351,746 (51) A61K 39/395 (2006.01), C07K 14/705 (2006.01), A61P 35/00 (2006.01), C12N 15/62 (2006.01), A61K 39/00 (2006.01), A61K 35/17 (2025.01), C12N 5/10 (2006.01) (86) PCT US2023/024956 de 09/06/2023 (87) WO 2023/244511 de 21/12/2023
<b>(21) BR 11 2024 025825-4</b>	Código 1.1 - Pedido Internacional PCT Publicado. Petição de Requerimento de Entrada na Fase Nacional Recebida (30) 13/06/2022 US 63/351,596

(51) A61K 38/17 (2006.01), A61K 38/16 (2006.01), A61P 35/00 (2006.01), C07K 16/28 (2006.01)

(86) PCT US2023/024898 de 09/06/2023

(87) WO 2023/244499 de 21/12/2023

**(21) BR 11 2024 025826-2**

Código 1.1 - Pedido Internacional PCT Publicado. Petição de Requerimento de Entrada na Fase Nacional Recebida

(30) 08/07/2022 EP 22183945.9; 01/11/2022 EP 22204954.6

(51) A61K 35/745 (2015.01), A23L 33/135 (2016.01), A23L 33/21 (2016.01), A23L 33/00 (2016.01), A61K 31/70 (2006.01), A61P 37/00 (2006.01)

(86) PCT EP2023/068675 de 06/07/2023

(87) WO 2024/008851 de 11/01/2024

**(21) BR 11 2024 025829-7**

Código 1.1 - Pedido Internacional PCT Publicado. Petição de Requerimento de Entrada na Fase Nacional Recebida

(30) 11/07/2022 EP 22184091.1

(51) C25B 1/24 (2021.01), C25B 1/50 (2021.01), C25B 3/05 (2021.01), C25B 3/07 (2021.01), C25B 3/09 (2021.01), C25B 3/29 (2021.01), C07D 231/06 (2006.01), C07D 231/14 (2006.01), C07D 231/54 (2006.01), C07D 403/04 (2006.01), C07D 491/052 (2006.01)

(86) PCT EP2023/065893 de 14/06/2023

(87) WO 2024/012791 de 18/01/2024

**(21) BR 11 2024 025830-0**

Código 1.1 - Pedido Internacional PCT Publicado. Petição de Requerimento de Entrada na Fase Nacional Recebida

(30) 23/06/2022 US 17/808,357

(51) H03K 17/00 (2006.01), H03K 17/16 (2006.01), H03K 17/95 (2006.01), H03K 17/955 (2006.01)

(86) PCT US2023/067282 de 22/05/2023

(87) WO 2023/250234 de 28/12/2023

**(21) BR 11 2024 025831-9**

Código 1.1 - Pedido Internacional PCT Publicado. Petição de Requerimento de Entrada na Fase Nacional Recebida

(30) 15/06/2022 CN 202210672436.X

(51) D06C 7/02 (2006.01), F26B 23/00 (2006.01), F28D 7/02 (2006.01), F28F 9/02 (2006.01), F28F 9/26 (2006.01)

(86) PCT CN2023/099935 de 13/06/2023

(87) WO 2023/241576 de 21/12/2023

**(21) BR 11 2024 025832-7**

Código 1.1 - Pedido Internacional PCT Publicado. Petição de Requerimento de Entrada na Fase Nacional Recebida

(30) 11/07/2022 CN 202221813194.3

(51) H01F 27/12 (2006.01), B23K 9/00 (2006.01)

---

(86) PCT CN2023/103955 de 29/06/2023

(87) WO 2024/012220 de 18/01/2024

---

**(21) BR 11 2024 025836-0**

Código 1.1 - Pedido Internacional PCT Publicado. Petição de Requerimento de Entrada na Fase Nacional Recebida

(30) 27/06/2022 US 63/355,947

(51) C12N 15/82 (2006.01), A01H 6/54 (2018.01), C12Q 1/6895 (2018.01)

(86) PCT US2023/069074 de 26/06/2023

(87) WO 2024/006698 de 04/01/2024

---

**(21) BR 11 2024 025838-6**

Código 1.1 - Pedido Internacional PCT Publicado. Petição de Requerimento de Entrada na Fase Nacional Recebida

(30) 15/06/2022 US 17/841,102

(51) A01D 41/14 (2006.01), A01D 57/20 (2006.01), A01D 57/26 (2006.01)

(86) PCT US2023/025286 de 14/06/2023

(87) WO 2023/244655 de 21/12/2023

---

**(21) BR 11 2024 025840-8**

Código 1.1 - Pedido Internacional PCT Publicado. Petição de Requerimento de Entrada na Fase Nacional Recebida

(30) 17/06/2022 EP 22179658.4

(51) C12M 1/107 (2006.01), C01B 3/34 (2006.01), C12M 1/02 (2006.01), C12M 1/00 (2006.01)

(86) PCT EP2023/066153 de 15/06/2023

(87) WO 2023/242360 de 21/12/2023

---

**(21) BR 11 2024 025842-4**

Código 1.1 - Pedido Internacional PCT Publicado. Petição de Requerimento de Entrada na Fase Nacional Recebida

(30) 21/06/2022 GB 2209122.7

(51) D21J 3/10 (2006.01), D21J 7/00 (2006.01), F26B 15/12 (2006.01), F26B 15/18 (2006.01), F26B 21/00 (2006.01)

(86) PCT GB2023/051601 de 20/06/2023

(87) WO 2023/247938 de 28/12/2023

---

**(21) BR 11 2024 025847-5**

Código 1.1 - Pedido Internacional PCT Publicado. Petição de Requerimento de Entrada na Fase Nacional Recebida

(30) 13/06/2022 FI 20225522

(51) C13K 13/00 (2006.01), B01D 15/26 (2006.01), C07H 1/08 (2006.01), C08L 5/14 (2006.01)

(86) PCT FI2023/050343 de 12/06/2023

(87) WO 2023/242474 de 21/12/2023

---

**(21) BR 11 2024 025848-3**

Código 1.1 - Pedido Internacional PCT Publicado. Petição de Requerimento de Entrada na Fase Nacional Recebida

---

(30) 15/06/2022 US 63/352,397; 01/02/2023 US 63/482,751  
 (51) A61K 31/395 (2006.01), A61K 31/41 (2006.01), A61K 31/4164 (2006.01),  
 A61K 31/4178 (2006.01), A61K 31/33 (2006.01)  
 (86) PCT US2023/025323 de 14/06/2023  
 (87) WO 2023/244678 de 21/12/2023

---

**(21) BR 11 2024 025849-1** Código 1.1 - Pedido Internacional PCT Publicado. Petição de Requerimento de  
 Entrada na Fase Nacional Recebida  
 (30) 21/06/2022 DE 10 2022 002 240.0  
 (51) A61K 47/34 (2017.01), C08G 73/02 (2006.01)  
 (86) PCT EP2023/000036 de 15/06/2023  
 (87) WO 2023/247064 de 28/12/2023

---

**(21) BR 11 2024 025851-3** Código 1.1 - Pedido Internacional PCT Publicado. Petição de Requerimento de  
 Entrada na Fase Nacional Recebida  
 (30) 07/07/2022 EP 22183631.5  
 (51) C08F 4/651 (2006.01), C08F 10/06 (2006.01), C08L 23/16 (2006.01)  
 (86) PCT EP2023/068696 de 06/07/2023  
 (87) WO 2024/008862 de 11/01/2024

---

**(21) BR 11 2024 025852-1** Código 1.1 - Pedido Internacional PCT Publicado. Petição de Requerimento de  
 Entrada na Fase Nacional Recebida  
 (30) 14/06/2022 EP 22178990.2  
 (51) C08F 220/06 (2006.01), C08F 2/10 (2006.01)  
 (86) PCT EP2023/065571 de 12/06/2023  
 (87) WO 2023/242077 de 21/12/2023

---

**(21) BR 11 2024 025853-0** Código 1.1 - Pedido Internacional PCT Publicado. Petição de Requerimento de  
 Entrada na Fase Nacional Recebida  
 (30) 15/06/2022 EP 22179304.5  
 (51) A61K 8/27 (2006.01), A61K 8/35 (2006.01), A61K 8/40 (2006.01), A61K  
 8/49 (2006.01), A61K 31/12 (2006.01), A61K 31/277 (2006.01), A61K 31/315  
 (2006.01), A61K 31/395 (2006.01), A61P 17/16 (2006.01), A61Q 17/04  
 (2006.01), A61Q 19/00 (2006.01)  
 (86) PCT EP2023/065166 de 07/06/2023  
 (87) WO 2023/242008 de 21/12/2023

---

**(21) BR 11 2024 025854-8** Código 1.1 - Pedido Internacional PCT Publicado. Petição de Requerimento de  
 Entrada na Fase Nacional Recebida  
 (30) 15/06/2022 CN 202210681347.1  
 (51) H04W 56/00 (2009.01)  
 (86) PCT CN2023/099999 de 13/06/2023  
 (87) WO 2023/241588 de 21/12/2023

---

<b>(21) BR 11 2024 025855-6</b>	Código 1.1 - Pedido Internacional PCT Publicado. Petição de Requerimento de Entrada na Fase Nacional Recebida (30) 16/06/2022 US 63/352,991; 04/04/2023 US 63/494,208 (51) C12N 15/113 (2010.01), C12N 9/22 (2006.01), C12N 5/0783 (2010.01), C12N 9/78 (2006.01) (86) PCT US2023/068498 de 15/06/2023 (87) WO 2023/245108 de 21/12/2023
<b>(21) BR 11 2024 025856-4</b>	Código 1.1 - Pedido Internacional PCT Publicado. Petição de Requerimento de Entrada na Fase Nacional Recebida (30) 30/06/2022 US 17/855,740 (51) H04W 84/12 (2009.01), H04W 76/15 (2018.01) (86) PCT US2023/068431 de 14/06/2023 (87) WO 2024/006618 de 04/01/2024
<b>(21) BR 11 2024 025857-2</b>	Código 1.1 - Pedido Internacional PCT Publicado. Petição de Requerimento de Entrada na Fase Nacional Recebida (30) 13/06/2022 US 63/351,594; 17/06/2022 US 63/353,178 (51) B01D 65/00 (2006.01), B01D 65/08 (2006.01), B01D 61/10 (2006.01), B01D 61/08 (2006.01) (86) PCT US2023/025108 de 13/06/2023 (87) WO 2023/244555 de 21/12/2023
<b>(21) BR 11 2024 025858-0</b>	Código 1.1 - Pedido Internacional PCT Publicado. Petição de Requerimento de Entrada na Fase Nacional Recebida (30) 22/06/2022 JP 2022-100292 (51) H01F 27/245 (2006.01) (86) PCT JP2023/022943 de 21/06/2023 (87) WO 2023/249054 de 28/12/2023
<b>(21) BR 11 2024 025859-9</b>	Código 1.1 - Pedido Internacional PCT Publicado. Petição de Requerimento de Entrada na Fase Nacional Recebida (51) C22B 23/00 (2006.01), C01G 53/00 (2025.01), C22B 3/22 (2006.01) (86) PCT CN2023/105023 de 30/06/2023 (87) WO 2025/000492 de 02/01/2025
<b>(21) BR 11 2024 025860-2</b>	Código 1.1 - Pedido Internacional PCT Publicado. Petição de Requerimento de Entrada na Fase Nacional Recebida (30) 13/06/2022 US 63/351,755 (51) B01F 25/313 (2022.01) (86) PCT US2023/068275 de 12/06/2023 (87) WO 2023/244961 de 21/12/2023

<b>(21) BR 11 2024 025861-0</b>	<p>Código 1.1 - Pedido Internacional PCT Publicado. Petição de Requerimento de Entrada na Fase Nacional Recebida</p> <p>(30) 17/06/2022 US 17/843,586</p> <p>(51) C10G 11/05 (2006.01), C10G 51/04 (2006.01)</p> <p>(86) PCT US2023/068637 de 16/06/2023</p> <p>(87) WO 2023/245200 de 21/12/2023</p>
<b>(21) BR 11 2024 025864-5</b>	<p>Código 1.1 - Pedido Internacional PCT Publicado. Petição de Requerimento de Entrada na Fase Nacional Recebida</p> <p>(30) 30/06/2022 JP 2022-106616</p> <p>(51) C12Q 1/6895 (2018.01), A01H 6/14 (2018.01), A23L 33/105 (2016.01), C12N 15/11 (2006.01), C12P 15/00 (2006.01), C12Q 1/686 (2018.01)</p> <p>(86) PCT JP2023/024180 de 29/06/2023</p> <p>(87) WO 2024/005142 de 04/01/2024</p>
<b>(21) BR 11 2024 025865-3</b>	<p>Código 1.1 - Pedido Internacional PCT Publicado. Petição de Requerimento de Entrada na Fase Nacional Recebida</p> <p>(30) 24/06/2022 EP 22181096.3</p> <p>(51) A45D 20/00 (2006.01), A45D 20/12 (2006.01), B01D 53/26 (2006.01)</p> <p>(86) PCT EP2023/066720 de 21/06/2023</p> <p>(87) WO 2023/247587 de 28/12/2023</p>
<b>(21) BR 11 2024 025866-1</b>	<p>Código 1.1 - Pedido Internacional PCT Publicado. Petição de Requerimento de Entrada na Fase Nacional Recebida</p> <p>(30) 13/06/2022 US 63/351,697; 13/06/2022 US 63/351,715; 05/08/2022 US 63/395,630; 05/08/2022 US 63/395,638; 15/09/2022 US 63/407,006; 15/09/2022 US 63/407,012; 28/10/2022 US 63/420,421; 29/12/2022 US 63/436,009; 10/02/2023 US 63/444,801; 19/04/2023 US 63/497,054; 09/05/2023 US 63/501,077</p> <p>(51) C07D 471/04 (2006.01), A61K 31/4545 (2006.01), A61P 35/00 (2006.01)</p> <p>(86) PCT US2023/067918 de 05/06/2023</p> <p>(87) WO 2023/244917 de 21/12/2023</p>
<b>(21) BR 11 2024 025867-0</b>	<p>Código 1.1 - Pedido Internacional PCT Publicado. Petição de Requerimento de Entrada na Fase Nacional Recebida</p> <p>(30) 01/07/2022 US 63/357,843</p> <p>(51) C12P 19/34 (2006.01), C12N 9/12 (2006.01), C12N 15/10 (2006.01)</p> <p>(86) PCT US2023/069483 de 30/06/2023</p> <p>(87) WO 2024/006978 de 04/01/2024</p>
<b>(21) BR 11 2024 025869-0</b>	<p>Código 1.1 - Pedido Internacional PCT Publicado. Petição de Requerimento de Entrada na Fase Nacional Recebida</p>

(30) 17/06/2022 CN 202210688053.1  
 (51) H04B 1/69 (2011.01), H04L 27/34 (2006.01)  
 (86) PCT CN2023/100436 de 15/06/2023  
 (87) WO 2023/241651 de 21/12/2023

**(21) BR 11 2024 025870-0**

Código 1.1 - Pedido Internacional PCT Publicado. Petição de Requerimento de Entrada na Fase Nacional Recebida  
 (30) 16/06/2022 JP 2022-097544  
 (51) C07D 273/04 (2006.01), A61K 31/5395 (2006.01), A61K 31/55 (2006.01), A61P 7/02 (2006.01), A61P 35/00 (2006.01), A61P 43/00 (2006.01), C07D 413/04 (2006.01), C07D 413/12 (2006.01), C07D 413/14 (2006.01), C07D 471/04 (2006.01), C07D 487/04 (2006.01), C07D 491/08 (2006.01), C07D 491/107 (2006.01), C07D 498/04 (2006.01), C07D 498/10 (2006.01)  
 (86) PCT JP2023/022253 de 15/06/2023  
 (87) WO 2023/243686 de 21/12/2023

**(21) BR 11 2024 025871-8**

Código 1.1 - Pedido Internacional PCT Publicado. Petição de Requerimento de Entrada na Fase Nacional Recebida  
 (51) C22B 3/02 (2006.01), C22B 23/00 (2006.01)  
 (86) PCT CN2023/103762 de 29/06/2023  
 (87) WO 2025/000331 de 02/01/2025

**(21) BR 11 2024 025872-6**

Código 1.1 - Pedido Internacional PCT Publicado. Petição de Requerimento de Entrada na Fase Nacional Recebida  
 (30) 08/08/2022 CN 202210943651.9  
 (51) G01V 1/28 (2006.01)  
 (86) PCT CN2022/137926 de 09/12/2022  
 (87) WO 2024/031890 de 15/02/2024

**(21) BR 11 2024 025873-4**

Código 1.1 - Pedido Internacional PCT Publicado. Petição de Requerimento de Entrada na Fase Nacional Recebida  
 (51) A61F 13/15 (2006.01), A61F 13/551 (2006.01), B65D 65/46 (2006.01)  
 (86) PCT EP2022/066593 de 17/06/2022  
 (87) WO 2023/241811 de 21/12/2023

**(21) BR 11 2024 025874-2**

Código 1.1 - Pedido Internacional PCT Publicado. Petição de Requerimento de Entrada na Fase Nacional Recebida  
 (30) 13/06/2022 US 63/351,697; 13/06/2022 US 63/351,715; 05/08/2022 US 63/395,630; 05/08/2022 US 63/395,638; 28/10/2022 US 63/420,411; 28/10/2022 US 63/420,421; 10/02/2023 US 63/444,778; 10/02/2023 US 63/444,801; 19/04/2023 US 63/497,063; 09/05/2023 US 63/501,082  
 (51) C07D 401/14 (2006.01), A61K 31/4545 (2006.01), A61P 35/00 (2006.01)  
 (86) PCT US2023/067919 de 05/06/2023

---

(87) WO 2023/244918 de 21/12/2023

---

**(21) BR 11 2024 025876-9**

Código 1.1 - Pedido Internacional PCT Publicado. Petição de Requerimento de Entrada na Fase Nacional Recebida

(30) 14/06/2022 EP 22305869.4

(51) C07K 16/28 (2006.01), A61K 38/00 (2006.01)

(86) PCT EP2023/065925 de 14/06/2023

(87) WO 2023/242247 de 21/12/2023

---

**(21) BR 11 2024 025877-7**

Código 1.1 - Pedido Internacional PCT Publicado. Petição de Requerimento de Entrada na Fase Nacional Recebida

(51) H04W 48/20 (2009.01), H04W 36/08 (2009.01), H04W 36/24 (2009.01), H04W 36/00 (2009.01), H04W 48/16 (2009.01), H04W 74/00 (2009.01)

(86) PCT US2022/033341 de 14/06/2022

(87) WO 2023/244213 de 21/12/2023

---

**(21) BR 11 2024 025878-5**

Código 1.1 - Pedido Internacional PCT Publicado. Petição de Requerimento de Entrada na Fase Nacional Recebida

(51) C22B 3/02 (2006.01)

(86) PCT CN2023/105481 de 03/07/2023

(87) WO 2025/007233 de 09/01/2025

---

**(21) BR 11 2024 025882-3**

Código 1.1 - Pedido Internacional PCT Publicado. Petição de Requerimento de Entrada na Fase Nacional Recebida

(30) 13/06/2022 IN 202211033719

(51) A01N 57/20 (2006.01), A01N 33/22 (2006.01), A01N 37/40 (2006.01), A01N 39/02 (2006.01), A01N 39/04 (2006.01), A01N 43/40 (2006.01), A01N 43/707 (2006.01), A01P 13/02 (2006.01)

(86) PCT GB2023/051529 de 13/06/2023

(87) WO 2023/242548 de 21/12/2023

---

**(21) BR 11 2024 025883-1**

Código 1.1 - Pedido Internacional PCT Publicado. Petição de Requerimento de Entrada na Fase Nacional Recebida

(51) A61F 13/15 (2006.01), A61F 13/551 (2006.01), B65D 65/46 (2006.01)

(86) PCT EP2022/066591 de 17/06/2022

(87) WO 2023/241810 de 21/12/2023

---

**(21) BR 11 2024 025884-0**

Código 1.1 - Pedido Internacional PCT Publicado. Petição de Requerimento de Entrada na Fase Nacional Recebida

(30) 15/06/2022 EP 22179304.5

(51) A61K 8/27 (2006.01), A61K 8/35 (2006.01), A61K 8/40 (2006.01), A61K 8/49 (2006.01), A61K 31/12 (2006.01), A61K 31/277 (2006.01), A61K 31/315 (2006.01), A61K 31/395 (2006.01), A61P 17/16 (2006.01), A61Q 17/04



---

(2006.01), A61Q 19/00 (2006.01)  
(86) PCT EP2023/065165 de 07/06/2023  
(87) WO 2023/242007 de 21/12/2023

---

**(21) BR 11 2024 025885-8** Código 1.1 - Pedido Internacional PCT Publicado. Petição de Requerimento de Entrada na Fase Nacional Recebida  
(30) 13/06/2022 CN 202210678290.X  
(51) C23C 2/06 (2006.01), C23C 2/02 (2006.01)  
(86) PCT CN2023/099708 de 12/06/2023  
(87) WO 2023/241515 de 21/12/2023

---

**(21) BR 11 2024 025886-6** Código 1.1 - Pedido Internacional PCT Publicado. Petição de Requerimento de Entrada na Fase Nacional Recebida  
(30) 16/06/2022 CN 202210681219.7  
(51) H04W 24/10 (2009.01)  
(86) PCT CN2023/100352 de 15/06/2023  
(87) WO 2023/241643 de 21/12/2023

---

**(21) BR 11 2024 025887-4** Código 1.1 - Pedido Internacional PCT Publicado. Petição de Requerimento de Entrada na Fase Nacional Recebida  
(51) C22B 3/06 (2006.01)  
(86) PCT CN2023/105018 de 30/06/2023  
(87) WO 2025/000488 de 02/01/2025

---

**(21) BR 11 2024 025888-2** Código 1.1 - Pedido Internacional PCT Publicado. Petição de Requerimento de Entrada na Fase Nacional Recebida  
(30) 15/06/2022 US 63/352,475  
(51) A61K 39/395 (2006.01), A61K 47/18 (2017.01), C07K 16/18 (2006.01)  
(86) PCT US2023/068420 de 14/06/2023  
(87) WO 2023/245048 de 21/12/2023

---

**(21) BR 11 2024 025890-4** Código 1.1 - Pedido Internacional PCT Publicado. Petição de Requerimento de Entrada na Fase Nacional Recebida  
(30) 11/06/2022 US 17/838,192  
(51) A61K 31/395 (2006.01), A61K 31/40 (2006.01), C07D 207/40 (2006.01), C07D 207/30 (2006.01), A61K 31/16 (2006.01), A61K 31/33 (2006.01)  
(86) PCT US2023/025059 de 12/06/2023  
(87) WO 2023/239964 de 14/12/2023

---

**(21) BR 11 2024 025891-2** Código 1.1 - Pedido Internacional PCT Publicado. Petição de Requerimento de Entrada na Fase Nacional Recebida  
(30) 15/06/2022 EP 22179303.7  
(51) A61K 8/37 (2006.01), A61K 31/12 (2006.01), A61K 31/235 (2006.01), A61K

---

31/275 (2006.01), A61K 8/40 (2006.01), A61K 8/35 (2006.01), A61Q 19/00 (2006.01), A61P 17/10 (2006.01), A61K 8/34 (2006.01), A61Q 17/04 (2006.01)  
(86) PCT EP2023/065164 de 07/06/2023  
(87) WO 2023/242006 de 21/12/2023

---

**(21) BR 11 2024 025892-0**

Código 1.1 - Pedido Internacional PCT Publicado. Petição de Requerimento de Entrada na Fase Nacional Recebida  
(30) 17/06/2022 US 63/353,031  
(51) C11D 3/37 (2006.01)  
(86) PCT US2023/025233 de 14/06/2023  
(87) WO 2023/244628 de 21/12/2023

---

**(21) BR 11 2024 025893-9**

Código 1.1 - Pedido Internacional PCT Publicado. Petição de Requerimento de Entrada na Fase Nacional Recebida  
(51) H04W 72/04 (2023.01)  
(86) PCT CN2022/102179 de 29/06/2022  
(87) WO 2024/000221 de 04/01/2024

---

**(21) BR 11 2024 025894-7**

Código 1.1 - Pedido Internacional PCT Publicado. Petição de Requerimento de Entrada na Fase Nacional Recebida  
(51) C22B 3/02 (2006.01), C22B 3/06 (2006.01), C22B 23/00 (2006.01)  
(86) PCT CN2023/104629 de 30/06/2023  
(87) WO 2025/000446 de 02/01/2025

---

**(21) BR 11 2024 025895-5**

Código 1.1 - Pedido Internacional PCT Publicado. Petição de Requerimento de Entrada na Fase Nacional Recebida  
(30) 30/06/2022 US 63/357,285  
(51) A61K 9/00 (2006.01), A61K 38/26 (2006.01), A61K 47/02 (2006.01), A61P 3/04 (2006.01), A61P 3/10 (2006.01)  
(86) PCT US2023/068925 de 23/06/2023  
(87) WO 2024/006662 de 04/01/2024

---

**(21) BR 11 2024 025898-0**

Código 1.1 - Pedido Internacional PCT Publicado. Petição de Requerimento de Entrada na Fase Nacional Recebida  
(51) B01D 3/06 (2006.01), B01D 3/42 (2006.01), B01J 3/04 (2006.01), B01J 3/02 (2006.01), C22B 23/00 (2006.01), F28D 21/00 (2006.01)  
(86) PCT CN2023/105026 de 30/06/2023  
(87) WO 2025/000494 de 02/01/2025

---

**(21) BR 11 2024 025899-8**

Código 1.1 - Pedido Internacional PCT Publicado. Petição de Requerimento de Entrada na Fase Nacional Recebida  
(30) 28/06/2022 JP 2022-103400  
(51) F23N 5/00 (2006.01), G06Q 10/04 (2023.01)

---

(86) PCT JP2023/021529 de 09/06/2023

(87) WO 2024/004585 de 04/01/2024

---

**(21) BR 11 2024 025904-8**

Código 1.1 - Pedido Internacional PCT Publicado. Petição de Requerimento de Entrada na Fase Nacional Recebida

(30) 16/09/2022 US 63/407,393

(51) G01N 35/00 (2006.01)

(86) PCT US2023/032218 de 07/09/2023

(87) WO 2024/058969 de 21/03/2024

---

**(21) BR 11 2024 025905-6**

Código 1.1 - Pedido Internacional PCT Publicado. Petição de Requerimento de Entrada na Fase Nacional Recebida

(30) 20/06/2022 GB 2209023.7

(51) E21C 41/30 (2006.01), E02F 3/28 (2006.01), E02F 5/14 (2006.01), E02F 9/26 (2006.01)

(86) PCT IB2023/056209 de 15/06/2023

(87) WO 2023/248068 de 28/12/2023

---

**(21) BR 11 2024 025906-4**

Código 1.1 - Pedido Internacional PCT Publicado. Petição de Requerimento de Entrada na Fase Nacional Recebida

(30) 12/08/2022 AU 2022902294

(51) B60P 1/28 (2006.01), B62D 25/20 (2006.01)

(86) PCT AU2023/050748 de 09/08/2023

(87) WO 2024/031140 de 15/02/2024

---

**(21) BR 11 2024 025909-9**

Código 1.1 - Pedido Internacional PCT Publicado. Petição de Requerimento de Entrada na Fase Nacional Recebida

(51) C22B 3/20 (2006.01)

(86) PCT CN2023/104634 de 30/06/2023

(87) WO 2025/000447 de 02/01/2025

---

**(21) BR 11 2024 025910-2**

Código 1.1 - Pedido Internacional PCT Publicado. Petição de Requerimento de Entrada na Fase Nacional Recebida

(30) 13/06/2022 IT 102022000012425; 10/10/2022 IT 102022000020784

(51) C07J 1/00 (2006.01)

(86) PCT IB2023/056042 de 12/06/2023

(87) WO 2023/242712 de 21/12/2023

---

**(21) BR 11 2024 025916-1**

Código 1.1 - Pedido Internacional PCT Publicado. Petição de Requerimento de Entrada na Fase Nacional Recebida

(30) 30/06/2022 JP 2022-105374

(51) A61K 39/395 (2006.01), A61K 31/5513 (2006.01), A61K 47/68 (2017.01), A61P 35/00 (2006.01), A61P 35/02 (2006.01), C07D 519/00 (2006.01), C07K

---

16/28 (2006.01), C12N 15/13 (2006.01)  
 (86) PCT JP2023/024125 de 29/06/2023  
 (87) WO 2024/005123 de 04/01/2024

---

**(21) BR 11 2024 025917-0**

Código 1.1 - Pedido Internacional PCT Publicado. Petição de Requerimento de Entrada na Fase Nacional Recebida  
 (30) 15/06/2022 EP 22179225.2  
 (51) C07F 9/576 (2006.01), A61K 31/661 (2006.01), A61P 25/16 (2006.01), C07D 221/18 (2006.01)  
 (86) PCT EP2023/066146 de 15/06/2023  
 (87) WO 2023/242355 de 21/12/2023

---

**(21) BR 11 2024 025918-8**

Código 1.1 - Pedido Internacional PCT Publicado. Petição de Requerimento de Entrada na Fase Nacional Recebida  
 (30) 16/06/2022 US 63352945  
 (51) C07K 14/005 (2006.01), A61K 9/51 (2006.01), A61K 33/24 (2019.01), A61K 38/16 (2006.01), A61P 35/00 (2006.01), A61P 35/04 (2006.01), C07K 14/08 (2006.01)  
 (86) PCT US2023/068570 de 16/06/2023  
 (87) WO 2023/245160 de 21/12/2023

---

**(21) BR 11 2024 025920-0**

Código 1.1 - Pedido Internacional PCT Publicado. Petição de Requerimento de Entrada na Fase Nacional Recebida  
 (51) A61F 13/47 (2006.01), A61F 13/472 (2006.01), A61F 13/511 (2006.01), A61F 13/513 (2006.01)  
 (86) PCT EP2022/066953 de 22/06/2022  
 (87) WO 2023/247024 de 28/12/2023

---

**(21) BR 11 2024 025921-8**

Código 1.1 - Pedido Internacional PCT Publicado. Petição de Requerimento de Entrada na Fase Nacional Recebida  
 (51) B08B 3/02 (2006.01), B08B 13/00 (2006.01), B07B 1/22 (2006.01), B07B 1/46 (2006.01)  
 (86) PCT CN2023/103878 de 29/06/2023  
 (87) WO 2025/000351 de 02/01/2025

---

**(21) BR 11 2024 025922-6**

Código 1.1 - Pedido Internacional PCT Publicado. Petição de Requerimento de Entrada na Fase Nacional Recebida  
 (30) 23/06/2022 US 63/354,885  
 (51) C10G 1/08 (2006.01), C10G 3/00 (2006.01), C10K 1/02 (2006.01), C10G 1/00 (2006.01), C10G 1/06 (2006.01), B01D 46/24 (2006.01)  
 (86) PCT US2023/068924 de 23/06/2023  
 (87) WO 2023/250450 de 28/12/2023

---

<b>(21) BR 11 2024 025923-4</b>	Código 1.1 - Pedido Internacional PCT Publicado. Petição de Requerimento de Entrada na Fase Nacional Recebida (30) 15/06/2022 JP 2022-096537 (51) H04W 28/06 (2009.01), H04W 84/12 (2009.01) (86) PCT JP2023/021592 de 09/06/2023 (87) WO 2023/243568 de 21/12/2023
<b>(21) BR 11 2024 025924-2</b>	Código 1.1 - Pedido Internacional PCT Publicado. Petição de Requerimento de Entrada na Fase Nacional Recebida (30) 11/07/2022 JP 2022-111106 (51) C21B 5/00 (2006.01), C21B 7/24 (2006.01) (86) PCT JP2023/018727 de 19/05/2023 (87) WO 2024/014126 de 18/01/2024
<b>(21) BR 11 2024 025930-7</b>	Código 1.1 - Pedido Internacional PCT Publicado. Petição de Requerimento de Entrada na Fase Nacional Recebida (51) C22B 23/00 (2006.01) (86) PCT CN2023/105015 de 30/06/2023 (87) WO 2025/000486 de 02/01/2025
<b>(21) BR 11 2024 025932-3</b>	Código 1.1 - Pedido Internacional PCT Publicado. Petição de Requerimento de Entrada na Fase Nacional Recebida (51) C04B 2/08 (2006.01) (86) PCT CN2023/104638 de 30/06/2023 (87) WO 2025/000449 de 02/01/2025
<b>(21) BR 11 2024 025933-1</b>	Código 1.1 - Pedido Internacional PCT Publicado. Petição de Requerimento de Entrada na Fase Nacional Recebida (51) C22B 3/02 (2006.01) (86) PCT CN2023/103769 de 29/06/2023 (87) WO 2025/000333 de 02/01/2025
<b>(21) BR 11 2024 025935-8</b>	Código 1.1 - Pedido Internacional PCT Publicado. Petição de Requerimento de Entrada na Fase Nacional Recebida (51) B01J 3/04 (2006.01), B01J 19/18 (2006.01) (86) PCT CN2023/103767 de 29/06/2023 (87) WO 2025/000332 de 02/01/2025
<b>(21) BR 11 2024 025937-4</b>	Código 1.1 - Pedido Internacional PCT Publicado. Petição de Requerimento de Entrada na Fase Nacional Recebida (30) 30/06/2022 US 17/855,492 (51) H01L 23/522 (2006.01), H01L 23/538 (2006.01), H01L 23/64 (2006.01), H01F 17/00 (2006.01)

---

(86) PCT US2023/069181 de 27/06/2023

(87) WO 2024/006768 de 04/01/2024

---

**(21) BR 11 2024 025943-9**

Código 1.1 - Pedido Internacional PCT Publicado. Petição de Requerimento de Entrada na Fase Nacional Recebida

(51) C22B 23/00 (2006.01), C22B 3/00 (2006.01)

(86) PCT CN2023/105483 de 03/07/2023

(87) WO 2025/007235 de 09/01/2025

---

**(21) BR 11 2024 025946-3**

Código 1.1 - Pedido Internacional PCT Publicado. Petição de Requerimento de Entrada na Fase Nacional Recebida

(30) 04/07/2022 EP 22382637.1

(51) C12Q 1/6883 (2018.01)

(86) PCT EP2023/068465 de 04/07/2023

(87) WO 2024/008759 de 11/01/2024

---

**(21) BR 11 2024 025957-9**

Código 1.1 - Pedido Internacional PCT Publicado. Petição de Requerimento de Entrada na Fase Nacional Recebida

(30) 13/06/2022 EP 22178648.6

(51) D21H 11/18 (2006.01), C09J 7/21 (2018.01), D21H 25/04 (2006.01), D21H 27/00 (2006.01), D21H 27/06 (2006.01), D21H 27/30 (2006.01), D21H 19/32 (2006.01), D21H 19/82 (2006.01), D21H 19/84 (2006.01)

(86) PCT FI2023/050349 de 13/06/2023

(87) WO 2023/242478 de 21/12/2023

---

**(21) BR 11 2024 025959-5**

Código 1.1 - Pedido Internacional PCT Publicado. Petição de Requerimento de Entrada na Fase Nacional Recebida

(51) C22B 3/10 (2006.01), C22B 23/00 (2006.01), C22B 21/00 (2006.01), C22B 59/00 (2006.01)

(86) PCT CN2023/103825 de 29/06/2023

(87) WO 2025/000339 de 02/01/2025

---

**(21) BR 11 2024 025962-5**

Código 1.1 - Pedido Internacional PCT Publicado. Petição de Requerimento de Entrada na Fase Nacional Recebida

(51) C22B 23/00 (2006.01)

(86) PCT CN2023/105482 de 03/07/2023

(87) WO 2025/007234 de 09/01/2025

---

**(21) BR 11 2024 025963-3**

Código 1.1 - Pedido Internacional PCT Publicado. Petição de Requerimento de Entrada na Fase Nacional Recebida

(51) G01J 1/42 (2006.01), G09G 5/10 (2006.01)

(86) PCT CN2022/101771 de 28/06/2022

(87) WO 2024/000143 de 04/01/2024

---

<b>(21) BR 11 2024 025966-8</b>	<p>Código 1.1 - Pedido Internacional PCT Publicado. Petição de Requerimento de Entrada na Fase Nacional Recebida</p> <p>(30) 16/06/2022 US 17/841,745; 21/06/2022 US 63/354,079; 22/06/2022 US 63/354,412; 22/06/2022 US 63/354,319; 23/06/2022 US 63/354,977; 28/06/2022 US 63/356,324; 28/06/2022 US 63/356,093; 30/06/2022 US 63/357,060; 30/06/2022 US 63/357,101; 28/07/2022 US 63/393,141; 28/07/2022 US 63/392,926; 28/07/2022 US 63/392,914; 29/07/2022 US 63/393,392; 29/07/2022 US 63/393,389; 29/07/2022 US 63/393,382; 29/07/2022 US 63/393,386; 29/09/2022 US 63/411,400; 09/11/2022 US 17/983,881; 19/12/2022 US 63/433,599; 20/12/2022 US 18/085,120; 22/12/2022 US 18/087,223; 23/12/2022 US 18/087,850; 19/01/2023 DK PA202370027; 19/01/2023 DK PA202370030</p> <p>(51) B60N 2/00 (2006.01), B60N 2/58 (2006.01), B60N 2/56 (2006.01), B60N 2/72 (2006.01)</p> <p>(86) PCT US2023/025473 de 15/06/2023</p> <p>(87) WO 2023/244758 de 21/12/2023</p>
<b>(21) BR 11 2024 025967-6</b>	<p>Código 1.1 - Pedido Internacional PCT Publicado. Petição de Requerimento de Entrada na Fase Nacional Recebida</p> <p>(51) C02F 9/00 (2023.01)</p> <p>(86) PCT CN2023/105021 de 30/06/2023</p> <p>(87) WO 2025/000490 de 02/01/2025</p>
<b>(21) BR 11 2024 025969-2</b>	<p>Código 1.1 - Pedido Internacional PCT Publicado. Petição de Requerimento de Entrada na Fase Nacional Recebida</p> <p>(30) 17/06/2022 US 63/353,247</p> <p>(51) F01N 3/20 (2006.01), F01N 3/02 (2006.01), B01D 53/94 (2006.01)</p> <p>(86) PCT US2023/025152 de 13/06/2023</p> <p>(87) WO 2023/244576 de 21/12/2023</p>
<b>(21) BR 11 2024 025970-6</b>	<p>Código 1.1 - Pedido Internacional PCT Publicado. Petição de Requerimento de Entrada na Fase Nacional Recebida</p> <p>(30) 05/07/2022 DE 10 2022 116 776.3</p> <p>(51) H02B 1/56 (2006.01), F25B 49/00 (2006.01), H05K 7/20 (2006.01)</p> <p>(86) PCT DE2023/100468 de 22/06/2023</p> <p>(87) WO 2024/008231 de 11/01/2024</p>
<b>(21) BR 11 2024 025973-0</b>	<p>Código 1.1 - Pedido Internacional PCT Publicado. Petição de Requerimento de Entrada na Fase Nacional Recebida</p> <p>(30) 30/06/2022 US 63/357,223</p> <p>(51) A61K 9/00 (2006.01), A61K 31/00 (2006.01), A61K 38/00 (2006.01), A61K 38/09 (2006.01)</p> <p>(86) PCT EP2023/067885 de 29/06/2023</p>

---

(87) WO 2024/003288 de 04/01/2024

---

**(21) BR 11 2024 025975-7** Código 1.1 - Pedido Internacional PCT Publicado. Petição de Requerimento de Entrada na Fase Nacional Recebida  
 (30) 30/06/2022 US 63/357,234  
 (51) A61K 9/00 (2006.01), A61K 31/00 (2006.01), A61K 38/00 (2006.01), A61K 38/09 (2006.01), A61P 15/00 (2006.01)  
 (86) PCT EP2023/067889 de 29/06/2023  
 (87) WO 2024/003291 de 04/01/2024

---

**(21) BR 11 2024 025976-5** Código 1.1 - Pedido Internacional PCT Publicado. Petição de Requerimento de Entrada na Fase Nacional Recebida  
 (51) H04W 72/04 (2023.01)  
 (86) PCT CN2022/106325 de 18/07/2022  
 (87) WO 2024/016130 de 25/01/2024

---

**(21) BR 11 2024 025977-3** Código 1.1 - Pedido Internacional PCT Publicado. Petição de Requerimento de Entrada na Fase Nacional Recebida  
 (30) 16/06/2022 EP 22179375.5  
 (51) A45D 1/16 (2006.01), A45D 1/04 (2006.01), A45D 6/02 (2006.01), A45D 1/28 (2006.01)  
 (86) PCT EP2023/066057 de 15/06/2023  
 (87) WO 2023/242317 de 21/12/2023

---

**(21) BR 11 2024 025978-1** Código 1.1 - Pedido Internacional PCT Publicado. Petição de Requerimento de Entrada na Fase Nacional Recebida  
 (30) 14/06/2022 NO 20220673  
 (51) E21B 33/038 (2006.01), E21B 41/10 (2006.01), F16L 1/26 (2006.01), E21B 33/043 (2006.01)  
 (86) PCT EP2023/064694 de 01/06/2023  
 (87) WO 2023/241934 de 21/12/2023

---

**(21) BR 11 2024 025979-0** Código 1.1 - Pedido Internacional PCT Publicado. Petição de Requerimento de Entrada na Fase Nacional Recebida  
 (51) H04W 72/02 (2009.01)  
 (86) PCT CN2022/106323 de 18/07/2022  
 (87) WO 2024/016129 de 25/01/2024

---

**(21) BR 11 2024 025981-1** Código 1.1 - Pedido Internacional PCT Publicado. Petição de Requerimento de Entrada na Fase Nacional Recebida  
 (30) 14/06/2022 EP 22305867.8  
 (51) A61K 35/16 (2015.01), A61K 38/17 (2006.01), A61K 9/00 (2006.01), A61K 39/395 (2006.01), A61K 39/00 (2006.01), A61P 31/00 (2006.01), A61P 31/12



---

(2006.01), A61P 31/14 (2006.01), C07K 16/10 (2006.01)

(86) PCT EP2023/065868 de 13/06/2023

(87) WO 2023/242229 de 21/12/2023

---

**(21) BR 11 2024 025984-6**

Código 1.1 - Pedido Internacional PCT Publicado. Petição de Requerimento de Entrada na Fase Nacional Recebida

(30) 05/07/2022 US 17/810,680

(51) H04W 4/46 (2018.01), H04W 4/44 (2018.01), H04L 9/40 (2022.01), H04W 12/12 (2021.01)

(86) PCT US2023/019740 de 25/04/2023

(87) WO 2024/010627 de 11/01/2024

---

**(21) BR 11 2024 025989-7**

Código 1.1 - Pedido Internacional PCT Publicado. Petição de Requerimento de Entrada na Fase Nacional Recebida

(30) 17/06/2022 EP 22179682.4

(51) C07C 229/52 (2006.01), C07C 227/42 (2006.01), A61Q 1/00 (2006.01), A61K 8/00 (2006.01)

(86) PCT EP2023/065783 de 13/06/2023

(87) WO 2023/242181 de 21/12/2023

---

**(21) BR 11 2024 025990-0**

Código 1.1 - Pedido Internacional PCT Publicado. Petição de Requerimento de Entrada na Fase Nacional Recebida

(30) 16/06/2022 US 63/352,899

(51) B27K 3/10 (2006.01)

(86) PCT US2023/025457 de 15/06/2023

(87) WO 2023/244748 de 21/12/2023

---

**(21) BR 11 2024 025992-7**

Código 1.1 - Pedido Internacional PCT Publicado. Petição de Requerimento de Entrada na Fase Nacional Recebida

(30) 17/06/2022 EP 22179523.0

(51) C07C 51/50 (2006.01), C07C 57/04 (2006.01), C08F 2/46 (2006.01)

(86) PCT EP2023/065092 de 06/06/2023

(87) WO 2023/241995 de 21/12/2023

---

**(21) BR 11 2024 025993-5**

Código 1.1 - Pedido Internacional PCT Publicado. Petição de Requerimento de Entrada na Fase Nacional Recebida

(30) 15/06/2022 EP 22179264.1

(51) A61K 39/395 (2006.01), C07K 16/28 (2006.01), C07K 16/46 (2006.01), A61P 35/00 (2006.01)

(86) PCT EP2023/066062 de 15/06/2023

(87) WO 2023/242319 de 21/12/2023

---

**(21) BR 11 2024 025994-3**

Código 1.1 - Pedido Internacional PCT Publicado. Petição de Requerimento de

---

	Entrada na Fase Nacional Recebida (30) 15/06/2022 EP 22179163.5 (51) A47J 31/06 (2006.01), B65D 85/804 (2006.01), C09D 167/00 (2006.01) (86) PCT EP2023/064670 de 01/06/2023 (87) WO 2023/241929 de 21/12/2023
<b>(21) BR 11 2024 025997-8</b>	Código 1.1 - Pedido Internacional PCT Publicado. Petição de Requerimento de Entrada na Fase Nacional Recebida (30) 21/06/2022 EM 22180199.6 (51) F01K 13/00 (2006.01), F01K 21/00 (2006.01), F01K 11/00 (2006.01) (86) PCT EP2023/066818 de 21/06/2023 (87) WO 2023/247633 de 28/12/2023
<b>(21) BR 11 2024 025999-4</b>	Código 1.1 - Pedido Internacional PCT Publicado. Petição de Requerimento de Entrada na Fase Nacional Recebida (30) 23/06/2022 CN 202210725979.3 (51) C07K 16/46 (2006.01), C07K 16/30 (2006.01), C07K 16/28 (2006.01), C07K 19/00 (2006.01), A61K 39/395 (2006.01), A61P 35/00 (2006.01), C12N 15/13 (2006.01), C12N 5/10 (2006.01) (86) PCT CN2023/101778 de 21/06/2023 (87) WO 2023/246885 de 28/12/2023
<b>(21) BR 11 2024 026001-1</b>	Código 1.1 - Pedido Internacional PCT Publicado. Petição de Requerimento de Entrada na Fase Nacional Recebida (30) 15/06/2022 US 63/352,299 (51) H04B 7/024 (2017.01) (86) PCT CN2023/085453 de 31/03/2023 (87) WO 2023/241172 de 21/12/2023
<b>(21) BR 11 2024 026004-6</b>	Código 1.1 - Pedido Internacional PCT Publicado. Petição de Requerimento de Entrada na Fase Nacional Recebida (30) 13/06/2022 US 63/351,497 (51) H01C 7/102 (2006.01), H01C 7/12 (2006.01), H01C 17/02 (2006.01) (86) PCT EP2023/065639 de 12/06/2023 (87) WO 2023/242115 de 21/12/2023
<b>(21) BR 11 2024 026005-4</b>	Código 1.1 - Pedido Internacional PCT Publicado. Petição de Requerimento de Entrada na Fase Nacional Recebida (51) H04W 84/12 (2009.01), H04W 76/15 (2018.01) (86) PCT CN2022/098466 de 13/06/2022 (87) WO 2023/240414 de 21/12/2023
<b>(21) BR 11 2024 026007-0</b>	Código 1.1 - Pedido Internacional PCT Publicado. Petição de Requerimento de

---

---

Entrada na Fase Nacional Recebida  
(30) 14/06/2022 US 63/351,996  
(51) C07D 213/74 (2006.01), C07D 213/76 (2006.01), C07D 241/24 (2006.01),  
C07D 471/04 (2006.01), C07C 59/245 (2006.01)  
(86) PCT US2023/025170 de 13/06/2023  
(87) WO 2023/244587 de 21/12/2023

---

**(21) BR 11 2024 026009-7** Código 1.1 - Pedido Internacional PCT Publicado. Petição de Requerimento de  
Entrada na Fase Nacional Recebida  
(30) 15/06/2022 EP 22179243.5  
(51) G16H 10/60 (2018.01), A01K 29/00 (2006.01), G16H 15/00 (2018.01)  
(86) PCT EP2023/065782 de 13/06/2023  
(87) WO 2023/242180 de 21/12/2023

---

**(21) BR 11 2024 026011-9** Código 1.1 - Pedido Internacional PCT Publicado. Petição de Requerimento de  
Entrada na Fase Nacional Recebida  
(30) 14/06/2022 US 63/352,093; 07/11/2022 US 63/423,300; 12/05/2023 US  
18/316,635  
(51) A61B 17/072 (2006.01), A61B 90/00 (2016.01)  
(86) PCT IB2023/056026 de 12/06/2023  
(87) WO 2023/242702 de 21/12/2023

---

**(21) BR 11 2024 026012-7** Código 1.1 - Pedido Internacional PCT Publicado. Petição de Requerimento de  
Entrada na Fase Nacional Recebida  
(30) 10/08/2022 EP 22189712.7  
(51) A61K 8/34 (2006.01), A61K 8/49 (2006.01), A61Q 19/02 (2006.01), A61Q  
19/04 (2006.01)  
(86) PCT EP2023/070964 de 28/07/2023  
(87) WO 2024/033113 de 15/02/2024

---

**(21) BR 11 2024 026014-3** Código 1.1 - Pedido Internacional PCT Publicado. Petição de Requerimento de  
Entrada na Fase Nacional Recebida  
(30) 16/06/2022 CN 202210684581.X  
(51) H04N 21/81 (2011.01)  
(86) PCT CN2023/097846 de 01/06/2023  
(87) WO 2023/241373 de 21/12/2023

---

**(21) BR 11 2024 026015-1** Código 1.1 - Pedido Internacional PCT Publicado. Petição de Requerimento de  
Entrada na Fase Nacional Recebida  
(30) 13/06/2022 CN PCT/CN2022/098378; 25/11/2022 CN  
PCT/CN2022/134289  
(51) C07K 16/46 (2006.01), C12N 15/13 (2006.01), C12N 15/63 (2006.01),  
C12N 5/00 (2006.01), A61P 35/00 (2006.01), A61K 39/395 (2006.01)

---

(86) PCT CN2023/099828 de 13/06/2023

(87) WO 2023/241538 de 21/12/2023

---

**(21) BR 11 2024 026016-0**

Código 1.1 - Pedido Internacional PCT Publicado. Petição de Requerimento de Entrada na Fase Nacional Recebida

(30) 24/10/2022 CN 202211305658.4

(51) H01Q 1/36 (2006.01)

(86) PCT CN2023/125202 de 18/10/2023

(87) WO 2024/088133 de 02/05/2024

---

**(21) BR 11 2024 026019-4**

Código 1.1 - Pedido Internacional PCT Publicado. Petição de Requerimento de Entrada na Fase Nacional Recebida

(30) 01/07/2022 JP 2022-106918

(51) B29B 17/00 (2006.01), B32B 27/00 (2006.01)

(86) PCT JP2023/023287 de 23/06/2023

(87) WO 2024/004847 de 04/01/2024

---

**(21) BR 11 2024 026021-6**

Código 1.1 - Pedido Internacional PCT Publicado. Petição de Requerimento de Entrada na Fase Nacional Recebida

(30) 13/06/2022 WO PCT/BR2022/050217

(51) G06F 13/00 (2006.01), B60W 40/00 (2006.01)

(86) PCT BR2023/050194 de 13/06/2023

(87) WO 2023/240328 de 21/12/2023

---

**(21) BR 11 2024 026023-2**

Código 1.1 - Pedido Internacional PCT Publicado. Petição de Requerimento de Entrada na Fase Nacional Recebida

(30) 15/06/2022 US 17/841,423

(51) C02F 1/28 (2023.01), B01D 15/04 (2006.01), G21G 4/00 (2006.01), C02F 5/02 (2023.01), C02F 1/66 (2023.01)

(86) PCT US2023/025203 de 13/06/2023

(87) WO 2023/244606 de 21/12/2023

---

**(21) BR 11 2024 026026-7**

Código 1.1 - Pedido Internacional PCT Publicado. Petição de Requerimento de Entrada na Fase Nacional Recebida

(30) 17/06/2022 EP 22179669.1

(51) C12M 1/107 (2006.01), C12M 1/00 (2006.01), C10J 3/00 (2006.01), C10K 1/00 (2006.01)

(86) PCT EP2023/066147 de 15/06/2023

(87) WO 2023/242356 de 21/12/2023

---

**(21) BR 11 2024 026027-5**

Código 1.1 - Pedido Internacional PCT Publicado. Petição de Requerimento de Entrada na Fase Nacional Recebida

(30) 13/06/2022 US 63/351,744

(51) G06T 17/20 (2006.01), G11B 27/02 (2006.01)

(86) PCT US2023/068320 de 12/06/2023

(87) WO 2023/244986 de 21/12/2023

**(21) BR 11 2024 026031-3**

Código 1.1 - Pedido Internacional PCT Publicado. Petição de Requerimento de Entrada na Fase Nacional Recebida

(30) 15/08/2022 CN 202210977564.5

(51) G06F 16/783 (2019.01), G06F 16/74 (2019.01), G06F 16/9532 (2019.01), G06F 3/0482 (2013.01), G06F 3/04842 (2022.01)

(86) PCT CN2023/112810 de 14/08/2023

(87) WO 2024/037480 de 22/02/2024

**(21) BR 11 2024 026032-1**

Código 1.1 - Pedido Internacional PCT Publicado. Petição de Requerimento de Entrada na Fase Nacional Recebida

(30) 14/06/2022 CN 202210671380.6

(51) H04W 4/06 (2009.01), H04W 72/12 (2023.01)

(86) PCT CN2023/099623 de 12/06/2023

(87) WO 2023/241499 de 21/12/2023

**(21) BR 11 2024 026034-8**

Código 1.1 - Pedido Internacional PCT Publicado. Petição de Requerimento de Entrada na Fase Nacional Recebida

(30) 22/06/2022 US 63/366,787

(51) C09D 17/00 (2006.01), B01F 33/84 (2022.01), C09B 67/46 (2006.01), C09D 7/20 (2018.01), C09D 7/80 (2018.01), C09K 23/00 (2022.01)

(86) PCT US2023/025945 de 22/06/2023

(87) WO 2023/250065 de 28/12/2023

**(21) BR 11 2024 026035-6**

Código 1.1 - Pedido Internacional PCT Publicado. Petição de Requerimento de Entrada na Fase Nacional Recebida

(30) 04/07/2022 US 63/358,208; 30/06/2023 US 18/217,429

(51) H04N 19/593 (2014.01), H04N 19/176 (2014.01), H04N 19/172 (2014.01), H04N 19/11 (2014.01)

(86) PCT CN2023/105671 de 04/07/2023

(87) WO 2024/008063 de 11/01/2024

**(21) BR 11 2024 026036-4**

Código 1.1 - Pedido Internacional PCT Publicado. Petição de Requerimento de Entrada na Fase Nacional Recebida

(30) 27/06/2022 CN PCT/CN2022/101400

(51) B32B 27/08 (2006.01), C08J 5/18 (2006.01), C08L 23/08 (2025.01)

(86) PCT US2023/025690 de 20/06/2023

(87) WO 2024/006106 de 04/01/2024

**(21) BR 11 2024 026037-2**

Código 1.1 - Pedido Internacional PCT Publicado. Petição de Requerimento de

---

Entrada na Fase Nacional Recebida

(30) 30/06/2022 US 63/357,449; 01/07/2022 US 63/357,866

(51) C07D 401/14 (2006.01), C07D 405/14 (2006.01), C07D 413/14 (2006.01), C07D 417/14 (2006.01), C07D 471/04 (2006.01), C07D 491/048 (2006.01), C07D 491/052 (2006.01), C07D 491/08 (2006.01), C07D 491/107 (2006.01), C07D 498/08 (2006.01), A61P 35/00 (2006.01), A61K 31/4709 (2006.01), A61K 31/517 (2006.01), A61K 31/5377 (2006.01), A61K 31/4545 (2006.01), A61K 31/498 (2006.01), A61K 31/4725 (2006.01), A61K 31/502 (2006.01), A61K 31/538 (2006.01), A61K 31/5386 (2006.01), A61K 31/497 (2006.01)

(86) PCT US2023/069331 de 29/06/2023

(87) WO 2024/006881 de 04/01/2024

---

**(21) BR 11 2024 026038-0**

Código 1.1 - Pedido Internacional PCT Publicado. Petição de Requerimento de Entrada na Fase Nacional Recebida

(51) A61F 13/47 (2006.01), A61F 13/472 (2006.01), A61F 13/534 (2006.01), A61F 13/53 (2006.01)

(86) PCT EP2022/066948 de 22/06/2022

(87) WO 2023/247021 de 28/12/2023

---

**(21) BR 11 2024 026039-9**

Código 1.1 - Pedido Internacional PCT Publicado. Petição de Requerimento de Entrada na Fase Nacional Recebida

(30) 30/06/2022 US 63/357,362; 06/09/2022 EP 22194211.3

(51) A61Q 19/10 (2006.01), A61K 8/44 (2006.01), A61K 8/46 (2006.01)

(86) PCT EP2023/065241 de 07/06/2023

(87) WO 2024/002645 de 04/01/2024

---

**(21) BR 11 2024 026040-2**

Código 1.1 - Pedido Internacional PCT Publicado. Petição de Requerimento de Entrada na Fase Nacional Recebida

(30) 15/06/2022 US 63/366,449; 05/01/2023 US 63/437,260

(51) G01N 33/68 (2006.01)

(86) PCT EP2023/066105 de 15/06/2023

(87) WO 2023/242336 de 21/12/2023

---

**(21) BR 11 2024 026041-0**

Código 1.1 - Pedido Internacional PCT Publicado. Petição de Requerimento de Entrada na Fase Nacional Recebida

(30) 14/07/2022 JP 2022-113547

(51) B01D 61/58 (2006.01), B01D 53/22 (2006.01)

(86) PCT JP2023/025795 de 12/07/2023

(87) WO 2024/014494 de 18/01/2024

---

**(21) BR 11 2024 026042-9**

Código 1.1 - Pedido Internacional PCT Publicado. Petição de Requerimento de Entrada na Fase Nacional Recebida

(30) 23/06/2022 FI 20225576

(51) G05B 13/04 (2006.01)  
 (86) PCT FI2023/050364 de 19/06/2023  
 (87) WO 2023/247830 de 28/12/2023

**(21) BR 11 2024 026049-6** Código 1.1 - Pedido Internacional PCT Publicado. Petição de Requerimento de Entrada na Fase Nacional Recebida  
 (30) 17/06/2022 US 63/353,354; 07/10/2022 US 63/414,287  
 (51) A61K 31/435 (2006.01), A61K 31/18 (2006.01), A61K 31/404 (2006.01), A61K 31/4704 (2006.01), A61K 31/4709 (2006.01), C07C 311/02 (2006.01), C07D 209/04 (2006.01)  
 (86) PCT US2023/068578 de 16/06/2023  
 (87) WO 2023/245166 de 21/12/2023

**(21) BR 11 2024 026054-2** Código 1.1 - Pedido Internacional PCT Publicado. Petição de Requerimento de Entrada na Fase Nacional Recebida  
 (30) 17/06/2022 US 63/353,354; 07/10/2022 US 63/414,287  
 (51) C07D 209/52 (2006.01), C07D 211/04 (2006.01), A61K 31/4025 (2006.01), A61P 31/14 (2006.01)  
 (86) PCT US2023/068573 de 16/06/2023  
 (87) WO 2023/245162 de 21/12/2023

**(21) BR 11 2024 026055-0** Código 1.1 - Pedido Internacional PCT Publicado. Petição de Requerimento de Entrada na Fase Nacional Recebida  
 (30) 15/06/2022 CN 202210676083.0  
 (51) C07K 16/46 (2006.01), C07K 16/28 (2006.01), C12N 15/13 (2006.01), A61K 39/395 (2006.01), A61P 35/00 (2006.01)  
 (86) PCT CN2023/100452 de 15/06/2023  
 (87) WO 2023/241656 de 21/12/2023

**(21) BR 11 2024 026056-9** Código 1.1 - Pedido Internacional PCT Publicado. Petição de Requerimento de Entrada na Fase Nacional Recebida  
 (30) 29/06/2022 US 17/853,784  
 (51) H04W 74/08 (2024.01)  
 (86) PCT US2023/023399 de 24/05/2023  
 (87) WO 2024/006003 de 04/01/2024

**(21) BR 11 2024 026057-7** Código 1.1 - Pedido Internacional PCT Publicado. Petição de Requerimento de Entrada na Fase Nacional Recebida  
 (30) 05/07/2022 US 63/367,713; 08/06/2023 US 18/331,674  
 (51) H04N 19/117 (2014.01), H04N 19/186 (2014.01), H04N 19/70 (2014.01)  
 (86) PCT US2023/024984 de 09/06/2023  
 (87) WO 2024/010672 de 11/01/2024

---

<b>(21) BR 11 2024 026058-5</b>	Código 1.1 - Pedido Internacional PCT Publicado. Petição de Requerimento de Entrada na Fase Nacional Recebida (30) 05/06/2023 EP 23177172.6 (51) B23Q 16/10 (2006.01), F16D 55/12 (2006.01), F16D 55/20 (2006.01), F16D 65/18 (2006.01) (86) PCT EP2024/060861 de 22/04/2024 (87) WO 2024/251424 de 12/12/2024
<b>(21) BR 11 2024 026059-3</b>	Código 1.1 - Pedido Internacional PCT Publicado. Petição de Requerimento de Entrada na Fase Nacional Recebida (30) 05/06/2023 OA 23177204.7 (51) B23Q 1/28 (2006.01), B23Q 16/10 (2006.01), B25B 5/06 (2006.01), F16D 49/06 (2006.01), F16D 55/12 (2006.01) (86) PCT EP2024/060855 de 22/04/2024 (87) WO 2024/251423 de 12/12/2024
<b>(21) BR 11 2024 026061-5</b>	Código 1.1 - Pedido Internacional PCT Publicado. Petição de Requerimento de Entrada na Fase Nacional Recebida (30) 26/09/2022 US 63/377,064 (51) A61K 31/4985 (2006.01), A61P 13/08 (2006.01), A61P 31/04 (2006.01) (86) PCT EP2023/076355 de 25/09/2023 (87) WO 2024/068524 de 04/04/2024
<b>(21) BR 11 2024 026063-1</b>	Código 1.1 - Pedido Internacional PCT Publicado. Petição de Requerimento de Entrada na Fase Nacional Recebida (30) 15/06/2022 IT 102022000012671 (51) C14C 1/02 (2006.01), C14C 1/04 (2006.01), C14C 3/02 (2006.01), C14C 9/02 (2006.01), D06P 3/32 (2006.01) (86) PCT EP2023/065752 de 13/06/2023 (87) WO 2023/242168 de 21/12/2023
<b>(21) BR 11 2024 026065-8</b>	Código 1.1 - Pedido Internacional PCT Publicado. Petição de Requerimento de Entrada na Fase Nacional Recebida (30) 15/06/2022 IT 102022000012674 (51) C14B 3/00 (2006.01), C14C 15/00 (2006.01), D06B 5/26 (2006.01), D06B 23/14 (2006.01), D06B 23/18 (2006.01) (86) PCT EP2023/065744 de 13/06/2023 (87) WO 2023/242166 de 21/12/2023
<b>(21) BR 11 2024 026066-6</b>	Código 1.1 - Pedido Internacional PCT Publicado. Petição de Requerimento de Entrada na Fase Nacional Recebida (30) 14/06/2022 US 63/366,335 (51) C07H 19/14 (2006.01), C07H 15/18 (2006.01), C07H 17/06 (2006.01),



---

A61P 35/00 (2006.01), A61K 31/7064 (2006.01), A61K 31/519 (2006.01)  
(86) PCT US2023/068408 de 14/06/2023  
(87) WO 2023/245037 de 21/12/2023

---

**(21) BR 11 2024 026068-2**

Código 1.1 - Pedido Internacional PCT Publicado. Petição de Requerimento de Entrada na Fase Nacional Recebida  
(30) 16/06/2022 US 17/841,745; 21/06/2022 US 63/354,079; 22/06/2022 US 63/354,319; 22/06/2022 US 63/354,412; 23/06/2022 US 63/354,977; 28/06/2022 US 63/356,093; 28/06/2022 US 63/356,324; 30/06/2022 US 63/357,060; 30/06/2022 US 63/357,101; 28/07/2022 US 63/392,926; 28/07/2022 US 63/392,914; 28/07/2022 US 63/393,141; 29/07/2022 US 63/393,386; 29/07/2022 US 63/393,382; 29/07/2022 US 63/393,389; 29/07/2022 US 63/393,392; 29/09/2022 US 63/411,400; 09/11/2022 US 17/983,881; 19/12/2022 US 63/433,599; 20/12/2022 US 18/085,120; 22/12/2022 US 18/087,223; 23/12/2022 US 18/087,850; 19/01/2023 DK PA202370030; 19/01/2023 DK PA202370027  
(51) B60N 2/56 (2006.01), B60N 2/58 (2006.01), A47C 7/74 (2006.01)  
(86) PCT US2023/025395 de 15/06/2023  
(87) WO 2023/244721 de 21/12/2023

---

**(21) BR 11 2024 026071-2**

Código 1.1 - Pedido Internacional PCT Publicado. Petição de Requerimento de Entrada na Fase Nacional Recebida  
(30) 16/06/2022 US 63/366,520; 03/03/2023 US 63/488,302  
(51) A61K 47/68 (2017.01), A61P 35/00 (2006.01), A61P 35/02 (2006.01), C07K 16/28 (2006.01), C07J 71/00 (2006.01)  
(86) PCT US2023/068496 de 15/06/2023  
(87) WO 2023/245106 de 21/12/2023

---

**(21) BR 11 2024 026072-0**

Código 1.1 - Pedido Internacional PCT Publicado. Petição de Requerimento de Entrada na Fase Nacional Recebida  
(30) 30/06/2022 EP 22182252.1  
(51) A23D 7/005 (2006.01), A23D 7/04 (2006.01), A23J 1/14 (2006.01), A23L 5/10 (2016.01), A23L 27/60 (2016.01), A23L 27/00 (2016.01), A23L 29/00 (2016.01), A23L 29/10 (2016.01), A23L 35/00 (2016.01), A23L 11/00 (2025.01)  
(86) PCT EP2023/065824 de 13/06/2023  
(87) WO 2024/002682 de 04/01/2024

---

**(21) BR 11 2024 026074-7**

Código 1.1 - Pedido Internacional PCT Publicado. Petição de Requerimento de Entrada na Fase Nacional Recebida  
(30) 14/06/2022 US 63/352,100; 10/10/2022 US 63/378,897; 25/01/2023 US 63/481,458; 20/04/2023 US 63/497,314  
(51) C12N 9/22 (2006.01), C12N 15/11 (2006.01), C12N 15/85 (2006.01)  
(86) PCT US2023/068329 de 13/06/2023  
(87) WO 2023/244992 de 21/12/2023

---

<b>(21) BR 11 2024 026075-5</b>	Código 1.1 - Pedido Internacional PCT Publicado. Petição de Requerimento de Entrada na Fase Nacional Recebida (51) H04W 4/08 (2009.01) (86) PCT CN2022/114051 de 22/08/2022 (87) WO 2024/040406 de 29/02/2024
<b>(21) BR 11 2024 026077-1</b>	Código 1.1 - Pedido Internacional PCT Publicado. Petição de Requerimento de Entrada na Fase Nacional Recebida (30) 15/07/2022 CN 202210837594.6 (51) F16N 37/00 (2006.01), F16N 7/02 (2006.01), F16N 29/04 (2006.01) (86) PCT CN2023/095364 de 19/05/2023 (87) WO 2024/012051 de 18/01/2024
<b>(21) BR 11 2024 026079-8</b>	Código 1.1 - Pedido Internacional PCT Publicado. Petição de Requerimento de Entrada na Fase Nacional Recebida (30) 16/06/2022 US 63/352,700 (51) C22B 3/20 (2006.01), B01D 11/02 (2006.01), C22B 3/32 (2006.01), C22B 3/38 (2006.01), C22B 3/42 (2006.01), C22B 59/00 (2006.01), C22B 3/06 (2006.01), C22B 7/00 (2006.01) (86) PCT US2023/025623 de 16/06/2023 (87) WO 2023/244839 de 21/12/2023
<b>(21) BR 11 2024 026080-1</b>	Código 1.1 - Pedido Internacional PCT Publicado. Petição de Requerimento de Entrada na Fase Nacional Recebida (30) 16/06/2022 US 63/366,484 (51) A61P 35/00 (2006.01), C07D 261/20 (2006.01), C07D 413/04 (2006.01), C07D 413/12 (2006.01), C07D 417/12 (2006.01), A61K 31/423 (2006.01), A61K 31/4245 (2006.01), A61K 31/428 (2006.01) (86) PCT US2023/068555 de 16/06/2023 (87) WO 2023/245150 de 21/12/2023
<b>(21) BR 11 2024 026082-8</b>	Código 1.1 - Pedido Internacional PCT Publicado. Petição de Requerimento de Entrada na Fase Nacional Recebida (30) 15/07/2022 CN 202210836849.7 (51) F16C 33/10 (2006.01), F16N 7/38 (2006.01), F16N 7/32 (2006.01) (86) PCT CN2023/095346 de 19/05/2023 (87) WO 2024/012050 de 18/01/2024
<b>(21) BR 11 2024 026084-4</b>	Código 1.1 - Pedido Internacional PCT Publicado. Petição de Requerimento de Entrada na Fase Nacional Recebida (30) 15/07/2022 CN 202210836845.9 (51) F16C 33/10 (2006.01), F16N 7/38 (2006.01)

---

(86) PCT CN2023/095319 de 19/05/2023

(87) WO 2024/012049 de 18/01/2024

---

**(21) BR 11 2024 026086-0**

Código 1.1 - Pedido Internacional PCT Publicado. Petição de Requerimento de Entrada na Fase Nacional Recebida

(30) 16/06/2022 US 63/352,777

(51) A61F 2/24 (2006.01)

(86) PCT US2023/025489 de 16/06/2023

(87) WO 2023/244767 de 21/12/2023

---

**(21) BR 11 2024 026087-9**

Código 1.1 - Pedido Internacional PCT Publicado. Petição de Requerimento de Entrada na Fase Nacional Recebida

(30) 21/06/2022 GB 2209089.8

(51) A23K 10/30 (2016.01), A23K 20/10 (2016.01), A23K 20/111 (2016.01), A23K 20/121 (2016.01), A23K 50/10 (2016.01)

(86) PCT GB2023/051607 de 20/06/2023

(87) WO 2023/247942 de 28/12/2023

---

**(21) BR 11 2024 026088-7**

Código 1.1 - Pedido Internacional PCT Publicado. Petição de Requerimento de Entrada na Fase Nacional Recebida

(30) 13/06/2022 IN 202211033623

(51) F16H 3/097 (2006.01), B60K 17/28 (2006.01), F16H 61/00 (2006.01), B60K 25/06 (2006.01), F16H 57/04 (2010.01), F16D 11/10 (2006.01), F16H 57/031 (2012.01), F16H 57/032 (2012.01), F16H 57/00 (2012.01), F16H 57/021 (2012.01), F16D 23/14 (2006.01), F16H 57/023 (2012.01), F16H 57/029 (2012.01), B60K 17/00 (2006.01), F16H 3/091 (2006.01), F16H 3/095 (2006.01), F16H 57/02 (2012.01), F16H 63/30 (2006.01), F16D 11/00 (2006.01)

(86) PCT EP2023/025283 de 13/06/2023

(87) WO 2023/241826 de 21/12/2023

---

**(21) BR 11 2024 026089-5**

Código 1.1 - Pedido Internacional PCT Publicado. Petição de Requerimento de Entrada na Fase Nacional Recebida

(30) 13/06/2022 US 63/351,651

(51) B01D 11/00 (2006.01), C11B 1/10 (2006.01), C12P 7/64 (2022.01)

(86) PCT US2023/025033 de 12/06/2023

(87) WO 2023/244525 de 21/12/2023

---

**(21) BR 11 2024 026090-9**

Código 1.1 - Pedido Internacional PCT Publicado. Petição de Requerimento de Entrada na Fase Nacional Recebida

(30) 30/06/2022 US 63/357,321; 06/09/2022 EP 22194216.2

(51) C11D 1/94 (2006.01), C11D 3/22 (2006.01), A61K 8/73 (2006.01), A61K 8/46 (2006.01), A61K 8/42 (2006.01), A61K 8/36 (2006.01), A61K 8/34 (2006.01), A61K 8/365 (2006.01)

---

(86) PCT EP2023/065242 de 07/06/2023

(87) WO 2024/002646 de 04/01/2024

---

**(21) BR 11 2024 026093-3**

Código 1.1 - Pedido Internacional PCT Publicado. Petição de Requerimento de Entrada na Fase Nacional Recebida

(30) 16/06/2022 CN 202210689048.2

(51) H04W 36/00 (2009.01)

(86) PCT CN2023/086942 de 07/04/2023

(87) WO 2023/241181 de 21/12/2023

---

**(21) BR 11 2024 026094-1**

Código 1.1 - Pedido Internacional PCT Publicado. Petição de Requerimento de Entrada na Fase Nacional Recebida

(30) 21/06/2022 US 17/845,296

(51) E21B 21/06 (2006.01), E21B 41/00 (2006.01)

(86) PCT US2023/024527 de 06/06/2023

(87) WO 2023/249811 de 28/12/2023

---

**(21) BR 11 2024 026096-8**

Código 1.1 - Pedido Internacional PCT Publicado. Petição de Requerimento de Entrada na Fase Nacional Recebida

(30) 08/07/2022 EP 22183985.5

(51) A01N 43/90 (2006.01), A01N 25/14 (2006.01), A01N 43/12 (2006.01), A01N 43/22 (2006.01), A01P 5/00 (2006.01), A01P 7/00 (2006.01)

(86) PCT EP2023/068582 de 05/07/2023

(87) WO 2024/008807 de 11/01/2024

---

**(21) BR 11 2024 026098-4**

Código 1.1 - Pedido Internacional PCT Publicado. Petição de Requerimento de Entrada na Fase Nacional Recebida

(30) 25/11/2022 CN 202211493879.9

(51) H04N 21/2187 (2011.01)

(86) PCT CN2023/133554 de 23/11/2023

(87) WO 2024/109869 de 30/05/2024

---

**(21) BR 11 2024 026100-0**

Código 1.1 - Pedido Internacional PCT Publicado. Petição de Requerimento de Entrada na Fase Nacional Recebida

(30) 21/06/2022 JP 2022-099660; 21/06/2022 CN PCT/CN2022/100265;

18/07/2022 FR 2207326; 27/07/2022 FR 2207732

(51) A61K 8/365 (2006.01), A61K 8/44 (2006.01), A61K 8/49 (2006.01), A61Q 19/02 (2006.01)

(86) PCT JP2023/023442 de 16/06/2023

(87) WO 2023/249121 de 28/12/2023

---

**(21) BR 11 2024 026101-8**

Código 1.1 - Pedido Internacional PCT Publicado. Petição de Requerimento de Entrada na Fase Nacional Recebida

(30) 16/06/2022 US 63/352,872; 16/09/2022 US 63/407,247  
 (51) C07D 231/38 (2006.01), A61K 31/4155 (2006.01), A61K 31/4355 (2006.01),  
 A61K 31/436 (2006.01), C07D 403/12 (2006.01), A61P 35/00 (2006.01)  
 (86) PCT US2023/025368 de 15/06/2023  
 (87) WO 2023/244710 de 21/12/2023

**(21) BR 11 2024 026104-2**

Código 1.1 - Pedido Internacional PCT Publicado. Petição de Requerimento de  
 Entrada na Fase Nacional Recebida  
 (30) 18/11/2022 CN 202211449812.5  
 (51) H01Q 1/36 (2006.01), H01Q 1/52 (2006.01)  
 (86) PCT CN2023/127116 de 27/10/2023  
 (87) WO 2024/104087 de 23/05/2024

**(21) BR 11 2024 026107-7**

Código 1.1 - Pedido Internacional PCT Publicado. Petição de Requerimento de  
 Entrada na Fase Nacional Recebida  
 (30) 16/06/2022 US 17/841,745; 21/06/2022 US 63/354,079; 22/06/2022 US  
 63/354,319; 22/06/2022 US 63/354,412; 23/06/2022 US 63/354,977; 28/06/2022  
 US 63/356,093; 28/06/2022 US 63/356,324; 30/06/2022 US 63/357,060;  
 30/06/2022 US 63/357,101; 28/07/2022 US 63/392,926; 28/07/2022 US  
 63/392,914; 28/07/2022 US 63/393,141; 29/07/2022 US 63/393,386; 29/07/2022  
 US 63/393,382; 29/07/2022 US 63/393,389; 29/07/2022 US 63/393,392;  
 29/09/2022 US 63/411,400; 09/11/2022 US 17/983,881; 19/12/2022 US  
 63/433,599; 20/12/2022 US 18/085,120; 22/12/2022 US 18/087,223; 23/12/2022  
 US 18/087,850; 19/01/2023 DK PA202370030; 19/01/2023 DK PA202370027  
 (51) B60N 2/90 (2018.01), A61H 9/00 (2006.01), F04B 53/10 (2006.01), F15B  
 1/04 (2006.01), F16K 31/04 (2006.01), G05D 16/20 (2006.01)  
 (86) PCT US2023/025483 de 15/06/2023  
 (87) WO 2023/244763 de 21/12/2023

**(21) BR 11 2024 026110-7**

Código 1.1 - Pedido Internacional PCT Publicado. Petição de Requerimento de  
 Entrada na Fase Nacional Recebida  
 (30) 27/06/2022 US 63/355,718  
 (51) A61K 9/00 (2006.01), A61K 31/403 (2006.01), A61K 9/14 (2006.01), A61K  
 9/20 (2006.01), A61K 47/10 (2017.01), A61K 47/26 (2006.01), A61P 11/00  
 (2006.01), A61P 25/00 (2006.01), A61P 35/00 (2006.01)  
 (86) PCT US2023/069158 de 27/06/2023  
 (87) WO 2024/006750 de 04/01/2024

**(21) BR 11 2024 026114-0**

Código 1.1 - Pedido Internacional PCT Publicado. Petição de Requerimento de  
 Entrada na Fase Nacional Recebida  
 (30) 29/05/2023 CN 202310625033.4  
 (51) H01L 23/498 (2006.01), H01L 23/12 (2006.01)  
 (86) PCT CN2024/091816 de 09/05/2024

---

(87) WO 2024/244930 de 05/12/2024

---

**(21) BR 11 2024 026115-8** Código 1.1 - Pedido Internacional PCT Publicado. Petição de Requerimento de Entrada na Fase Nacional Recebida  
 (30) 15/06/2022 US 63/352,283; 14/04/2023 US 63/496,265  
 (51) C07K 7/64 (2006.01), A61P 9/10 (2006.01), A61K 38/00 (2006.01)  
 (86) PCT US2023/025105 de 13/06/2023  
 (87) WO 2023/244554 de 21/12/2023

---

**(21) BR 11 2024 026117-4** Código 1.1 - Pedido Internacional PCT Publicado. Petição de Requerimento de Entrada na Fase Nacional Recebida  
 (30) 15/06/2022 CN 202210676083.0; 30/09/2022 CN 202211211390.8  
 (51) C07K 16/28 (2006.01), C07K 16/30 (2006.01), C07K 16/32 (2006.01), A61K 39/395 (2006.01)  
 (86) PCT CN2023/100225 de 14/06/2023  
 (87) WO 2023/241629 de 21/12/2023

---

**(21) BR 11 2024 026118-2** Código 1.1 - Pedido Internacional PCT Publicado. Petição de Requerimento de Entrada na Fase Nacional Recebida  
 (30) 21/06/2022 IN 202221035574; 24/08/2022 FR FR2208483  
 (51) A61K 8/49 (2006.01), A61K 8/67 (2006.01), A61Q 19/02 (2006.01), A61Q 19/00 (2006.01)  
 (86) PCT IN2023/050595 de 21/06/2023  
 (87) WO 2023/248248 de 28/12/2023

---

**(21) BR 11 2024 026120-4** Código 1.1 - Pedido Internacional PCT Publicado. Petição de Requerimento de Entrada na Fase Nacional Recebida  
 (30) 14/06/2022 DE 10 2022 114 940.4  
 (51) E21C 25/10 (2006.01), E21C 35/18 (2006.01), E21C 35/24 (2006.01), E21D 9/11 (2006.01)  
 (86) PCT EP2023/064950 de 05/06/2023  
 (87) WO 2023/241973 de 21/12/2023

---

**(21) BR 11 2024 026121-2** Código 1.1 - Pedido Internacional PCT Publicado. Petição de Requerimento de Entrada na Fase Nacional Recebida  
 (30) 15/06/2022 EP PCT/EP2022/066348  
 (51) C07K 14/47 (2006.01), A61K 38/17 (2006.01), C07K 16/18 (2006.01)  
 (86) PCT EP2023/065967 de 14/06/2023  
 (87) WO 2023/242271 de 21/12/2023

---

**(21) BR 11 2024 026122-0** Código 1.1 - Pedido Internacional PCT Publicado. Petição de Requerimento de Entrada na Fase Nacional Recebida  
 (30) 08/07/2022 US 63/359,586

(51) C10M 145/00 (2006.01)  
 (86) PCT US2023/069751 de 07/07/2023  
 (87) WO 2024/011204 de 11/01/2024

**(21) BR 11 2024 026123-9** Código 1.1 - Pedido Internacional PCT Publicado. Petição de Requerimento de Entrada na Fase Nacional Recebida  
 (30) 14/06/2022 US 17/840,572; 07/11/2022 US 18/053,266; 07/11/2022 US 18/053,118; 07/11/2022 US 18/053,097  
 (51) A61M 27/00 (2006.01), A61B 5/03 (2006.01), G16H 20/40 (2018.01), A61M 39/10 (2006.01)  
 (86) PCT US2023/068467 de 14/06/2023  
 (87) WO 2024/163019 de 08/08/2024

**(21) BR 11 2024 026127-1** Código 1.1 - Pedido Internacional PCT Publicado. Petição de Requerimento de Entrada na Fase Nacional Recebida  
 (30) 15/06/2022 FR FR2205834  
 (51) F16K 15/06 (2006.01), F16K 17/04 (2006.01)  
 (86) PCT EP2023/066027 de 14/06/2023  
 (87) WO 2023/242305 de 21/12/2023

**(21) BR 11 2024 026128-0** Código 1.1 - Pedido Internacional PCT Publicado. Petição de Requerimento de Entrada na Fase Nacional Recebida  
 (30) 15/06/2022 US 63/352,492; 01/06/2023 US 18/204,683  
 (51) C21B 13/00 (2006.01), C21B 13/02 (2006.01), C22B 5/10 (2006.01), F27B 1/20 (2006.01), F27B 1/21 (2006.01), F27D 3/14 (2006.01), F27D 3/16 (2006.01), F27D 3/18 (2006.01), C21C 5/46 (2006.01), C21C 5/48 (2006.01), C21C 5/52 (2006.01)  
 (86) PCT US2023/024715 de 07/06/2023  
 (87) WO 2023/244479 de 21/12/2023

**(21) BR 11 2024 026129-8** Código 1.1 - Pedido Internacional PCT Publicado. Petição de Requerimento de Entrada na Fase Nacional Recebida  
 (30) 15/07/2022 EP 22185126.4  
 (51) A22C 17/00 (2006.01), A22C 25/08 (2006.01), A22C 21/00 (2006.01), A22C 25/04 (2006.01)  
 (86) PCT EP2023/068710 de 06/07/2023  
 (87) WO 2024/012980 de 18/01/2024

**(21) BR 11 2024 026130-1** Código 1.1 - Pedido Internacional PCT Publicado. Petição de Requerimento de Entrada na Fase Nacional Recebida  
 (30) 15/06/2022 US 63/352,527  
 (51) A61B 34/30 (2016.01), A61F 2/95 (2013.01), A61M 25/01 (2006.01)  
 (86) PCT US2023/024350 de 02/06/2023

---

(87) WO 2023/244454 de 21/12/2023

---

**(21) BR 11 2024 026132-8**

Código 1.1 - Pedido Internacional PCT Publicado. Petição de Requerimento de Entrada na Fase Nacional Recebida

(30) 15/06/2022 CN PCT/CN2022/098943; 10/05/2023 CN PCT/CN2023/093222

(51) A61P 3/00 (2006.01), A61P 25/28 (2006.01), A61P 29/00 (2006.01), A61P 35/00 (2006.01), A61P 37/00 (2006.01), C07D 215/14 (2006.01), C07D 215/20 (2006.01), C07D 239/74 (2006.01), C07D 401/12 (2006.01), C07D 401/14 (2006.01), C07D 405/12 (2006.01), C07D 413/12 (2006.01), C07D 417/12 (2006.01), C07D 471/04 (2006.01), C07D 519/00 (2006.01), A61K 31/4375 (2006.01), A61K 31/47 (2006.01), A61K 31/437 (2006.01), A61K 31/4709 (2006.01), A61K 31/444 (2006.01), A61K 31/501 (2006.01), A61K 31/519 (2006.01), A61K 31/517 (2006.01), A61K 31/553 (2006.01)

(86) PCT CN2023/100107 de 14/06/2023

(87) WO 2023/241608 de 21/12/2023

---

**(21) BR 11 2024 026134-4**

Código 1.1 - Pedido Internacional PCT Publicado. Petição de Requerimento de Entrada na Fase Nacional Recebida

(30) 14/06/2022 EP 22179004.1

(51) H05B 3/34 (2006.01), H05B 3/14 (2006.01)

(86) PCT EP2023/065872 de 13/06/2023

(87) WO 2023/242232 de 21/12/2023

---

**(21) BR 11 2024 026136-0**

Código 1.1 - Pedido Internacional PCT Publicado. Petição de Requerimento de Entrada na Fase Nacional Recebida

(51) F03D 1/06 (2006.01), F03D 80/30 (2016.01)

(86) PCT EP2022/066211 de 14/06/2022

(87) WO 2023/241787 de 21/12/2023

---

**(21) BR 11 2024 026137-9**

Código 1.1 - Pedido Internacional PCT Publicado. Petição de Requerimento de Entrada na Fase Nacional Recebida

(30) 23/06/2022 US 63/354,689

(51) C05F 11/08 (2006.01), C12N 1/20 (2006.01), A61K 35/74 (2015.01)

(86) PCT US2023/068914 de 22/06/2023

(87) WO 2023/250442 de 28/12/2023

---

**(21) BR 11 2024 026139-5**

Código 1.1 - Pedido Internacional PCT Publicado. Petição de Requerimento de Entrada na Fase Nacional Recebida

(30) 15/06/2022 US 63/352,529

(51) C12N 5/00 (2006.01)

(86) PCT US2023/068544 de 15/06/2023

(87) WO 2023/245142 de 21/12/2023



<b>(21) BR 11 2024 026140-9</b>	<p>Código 1.1 - Pedido Internacional PCT Publicado. Petição de Requerimento de Entrada na Fase Nacional Recebida</p> <p>(30) 09/08/2022 US 17/884,500</p> <p>(51) B32B 5/26 (2006.01)</p> <p>(86) PCT US2023/024698 de 07/06/2023</p> <p>(87) WO 2024/035479 de 15/02/2024</p>
<b>(21) BR 11 2024 026141-7</b>	<p>Código 1.1 - Pedido Internacional PCT Publicado. Petição de Requerimento de Entrada na Fase Nacional Recebida</p> <p>(30) 14/06/2022 GB 2208681.3</p> <p>(51) C01B 32/15 (2017.01), B01J 23/74 (2006.01), C08J 11/04 (2006.01), C01B 3/02 (2006.01), D01F 9/12 (2006.01)</p> <p>(86) PCT GB2023/051538 de 13/06/2023</p> <p>(87) WO 2023/242557 de 21/12/2023</p>
<b>(21) BR 11 2024 026143-3</b>	<p>Código 1.1 - Pedido Internacional PCT Publicado. Petição de Requerimento de Entrada na Fase Nacional Recebida</p> <p>(30) 15/06/2022 US 63/352,589</p> <p>(51) C07K 16/18 (2006.01)</p> <p>(86) PCT EP2023/066180 de 15/06/2023</p> <p>(87) WO 2023/242372 de 21/12/2023</p>
<b>(21) BR 11 2024 026144-1</b>	<p>Código 1.1 - Pedido Internacional PCT Publicado. Petição de Requerimento de Entrada na Fase Nacional Recebida</p> <p>(30) 15/06/2022 US 63/352,589</p> <p>(51) C07K 16/18 (2006.01)</p> <p>(86) PCT EP2023/066163 de 15/06/2023</p> <p>(87) WO 2023/242362 de 21/12/2023</p>
<b>(21) BR 11 2024 026145-0</b>	<p>Código 1.1 - Pedido Internacional PCT Publicado. Petição de Requerimento de Entrada na Fase Nacional Recebida</p> <p>(51) H04L 5/00 (2006.01)</p> <p>(86) PCT EP2022/066544 de 17/06/2022</p> <p>(87) WO 2023/241807 de 21/12/2023</p>
<b>(21) BR 11 2024 026146-8</b>	<p>Código 1.1 - Pedido Internacional PCT Publicado. Petição de Requerimento de Entrada na Fase Nacional Recebida</p> <p>(30) 23/06/2022 BE BE2022/5498</p> <p>(51) G09F 3/10 (2006.01), G09F 3/02 (2006.01)</p> <p>(86) PCT EP2023/067032 de 22/06/2023</p> <p>(87) WO 2023/247726 de 28/12/2023</p>

<b>(21) BR 11 2024 026147-6</b>	<p>Código 1.1 - Pedido Internacional PCT Publicado. Petição de Requerimento de Entrada na Fase Nacional Recebida</p> <p>(30) 15/06/2022 US 63/352,547</p> <p>(51) C12N 9/78 (2006.01), C12N 15/113 (2010.01), C12N 15/10 (2006.01)</p> <p>(86) PCT US2023/068543 de 15/06/2023</p> <p>(87) WO 2023/245141 de 21/12/2023</p>
<b>(21) BR 11 2024 026148-4</b>	<p>Código 1.1 - Pedido Internacional PCT Publicado. Petição de Requerimento de Entrada na Fase Nacional Recebida</p> <p>(30) 22/06/2022 EP 22180393.5</p> <p>(51) C08G 18/32 (2006.01), C08G 18/34 (2006.01), C08G 18/76 (2006.01), C08G 18/80 (2006.01), C08J 9/08 (2006.01), C08L 75/02 (2006.01), C08G 73/10 (2006.01), C08G 101/00 (2006.01)</p> <p>(86) PCT EP2023/066355 de 19/06/2023</p> <p>(87) WO 2023/247391 de 28/12/2023</p>
<b>(21) BR 11 2024 026149-2</b>	<p>Código 1.1 - Pedido Internacional PCT Publicado. Petição de Requerimento de Entrada na Fase Nacional Recebida</p> <p>(30) 05/07/2022 EP 22183031.8</p> <p>(51) B65D 85/804 (2006.01), B65D 65/40 (2006.01)</p> <p>(86) PCT EP2023/068176 de 03/07/2023</p> <p>(87) WO 2024/008621 de 11/01/2024</p>
<b>(21) BR 11 2024 026151-4</b>	<p>Código 1.1 - Pedido Internacional PCT Publicado. Petição de Requerimento de Entrada na Fase Nacional Recebida</p> <p>(30) 14/06/2022 US 63/351,893</p> <p>(51) H01L 23/46 (2006.01), H01L 23/473 (2006.01), H05K 7/20 (2006.01), H01L 23/467 (2006.01), G06F 1/20 (2006.01)</p> <p>(86) PCT US2023/025300 de 14/06/2023</p> <p>(87) WO 2023/244663 de 21/12/2023</p>
<b>(21) BR 11 2024 026152-2</b>	<p>Código 1.1 - Pedido Internacional PCT Publicado. Petição de Requerimento de Entrada na Fase Nacional Recebida</p> <p>(30) 22/06/2022 IT 102022000013210</p> <p>(51) B65D 75/36 (2006.01), B65D 75/58 (2006.01)</p> <p>(86) PCT IB2023/054044 de 20/04/2023</p> <p>(87) WO 2023/248018 de 28/12/2023</p>
<b>(21) BR 11 2024 026153-0</b>	<p>Código 1.1 - Pedido Internacional PCT Publicado. Petição de Requerimento de Entrada na Fase Nacional Recebida</p> <p>(30) 15/06/2022 ES U202231004</p> <p>(51) H02B 13/035 (2006.01), H01R 13/18 (2006.01), H01R 31/06 (2006.01)</p> <p>(86) PCT ES2023/070384 de 12/06/2023</p>

---

(87) WO 2023/242457 de 21/12/2023

---

**(21) BR 11 2024 026154-9**

Código 1.1 - Pedido Internacional PCT Publicado. Petição de Requerimento de Entrada na Fase Nacional Recebida

(30) 16/06/2022 US 63/352,903; 17/06/2022 US 63/353,243; 22/06/2022 US 63/354,512; 15/06/2023 US 18/335,331; 01/08/2023 US 18/228,954

(51) D21H 27/00 (2006.01), A47K 10/02 (2006.01), A47K 10/16 (2006.01), D21H 11/00 (2006.01), D21H 27/30 (2006.01)

(86) PCT US2023/029212 de 01/08/2023

(87) WO 2023/244871 de 21/12/2023

---

**(21) BR 11 2024 026155-7**

Código 1.1 - Pedido Internacional PCT Publicado. Petição de Requerimento de Entrada na Fase Nacional Recebida

(30) 01/06/2023 EP 23176747.6; 08/05/2024 EP 24174838.3

(51) C07D 498/10 (2006.01), C07D 498/20 (2006.01), A61P 25/00 (2006.01)

(86) PCT EP2024/065036 de 31/05/2024

(87) WO 2024/246285 de 05/12/2024

---

**(21) BR 11 2024 026156-5**

Código 1.1 - Pedido Internacional PCT Publicado. Petição de Requerimento de Entrada na Fase Nacional Recebida

(30) 09/08/2022 US 17/884,334

(51) B32B 5/26 (2006.01)

(86) PCT US2023/024687 de 07/06/2023

(87) WO 2024/035478 de 15/02/2024

---

**(21) BR 11 2024 026157-3**

Código 1.1 - Pedido Internacional PCT Publicado. Petição de Requerimento de Entrada na Fase Nacional Recebida

(30) 28/06/2022 EP 22181518.6

(51) B25B 21/00 (2006.01), B25B 23/00 (2006.01), B25B 23/147 (2006.01)

(86) PCT EP2023/065800 de 13/06/2023

(87) WO 2024/002676 de 04/01/2024

---

**(21) BR 11 2024 026158-1**

Código 1.1 - Pedido Internacional PCT Publicado. Petição de Requerimento de Entrada na Fase Nacional Recebida

(30) 20/06/2022 CN 202210700116.0

(51) C07K 16/28 (2006.01), C12N 15/13 (2006.01), C12N 15/63 (2006.01), A61K 39/395 (2006.01), A61P 35/00 (2006.01)

(86) PCT CN2023/101086 de 19/06/2023

(87) WO 2023/246701 de 28/12/2023

---

**(21) BR 11 2024 026159-0**

Código 1.1 - Pedido Internacional PCT Publicado. Petição de Requerimento de Entrada na Fase Nacional Recebida

(30) 16/06/2022 IN 202211034574

---

(51) A01N 57/20 (2006.01), A01P 13/02 (2006.01)

(86) PCT GB2023/051568 de 15/06/2023

(87) WO 2023/242580 de 21/12/2023

---

**(21) BR 11 2024 026163-8**

Código 1.1 - Pedido Internacional PCT Publicado. Petição de Requerimento de Entrada na Fase Nacional Recebida

(30) 27/06/2022 US 63/355,730

(51) C07K 14/415 (2006.01), C12N 9/22 (2006.01), C12N 15/82 (2006.01)

(86) PCT US2023/069039 de 26/06/2023

(87) WO 2024/006679 de 04/01/2024

---

**(21) BR 11 2024 026164-6**

Código 1.1 - Pedido Internacional PCT Publicado. Petição de Requerimento de Entrada na Fase Nacional Recebida

(30) 17/06/2022 US 63/366,535

(51) A61K 31/69 (2006.01), A61K 31/505 (2006.01), A61K 31/395 (2006.01), A61K 31/33 (2006.01)

(86) PCT US2023/025516 de 16/06/2023

(87) WO 2023/244775 de 21/12/2023

---

**(21) BR 11 2024 026165-4**

Código 1.1 - Pedido Internacional PCT Publicado. Petição de Requerimento de Entrada na Fase Nacional Recebida

(30) 16/06/2022 US 63/352,903; 17/06/2022 US 63/353,243; 22/06/2022 US 63/354,512

(51) D21H 21/20 (2006.01), D21C 5/02 (2006.01), D21H 11/12 (2006.01), D21H 11/14 (2006.01), D21H 17/55 (2006.01), D21H 17/56 (2006.01), D21H 21/14 (2006.01), D21H 21/18 (2006.01)

(86) PCT US2023/068477 de 15/06/2023

(87) WO 2023/245090 de 21/12/2023

---

**(21) BR 11 2024 026167-0**

Código 1.1 - Pedido Internacional PCT Publicado. Petição de Requerimento de Entrada na Fase Nacional Recebida

(51) C12M 1/00 (2006.01), B04B 5/04 (2006.01), C12M 1/26 (2006.01)

(86) PCT EP2022/066395 de 15/06/2022

(87) WO 2023/241796 de 21/12/2023

---

**(21) BR 11 2024 026168-9**

Código 1.1 - Pedido Internacional PCT Publicado. Petição de Requerimento de Entrada na Fase Nacional Recebida

(30) 04/07/2022 CZ PV 2022-298

(51) C05D 9/02 (2006.01)

(86) PCT CZ2023/050037 de 01/07/2023

(87) WO 2024/008221 de 11/01/2024

---

**(21) BR 11 2024 026170-0**

Código 1.1 - Pedido Internacional PCT Publicado. Petição de Requerimento de

---

Entrada na Fase Nacional Recebida  
 (30) 14/06/2022 US 63/351,921  
 (51) A61B 10/00 (2006.01)  
 (86) PCT AU2023/050525 de 14/06/2023  
 (87) WO 2023/240311 de 21/12/2023

---

**(21) BR 11 2024 026171-9** Código 1.1 - Pedido Internacional PCT Publicado. Petição de Requerimento de Entrada na Fase Nacional Recebida  
 (30) 17/06/2022 US 63/353,182  
 (51) C25B 11/073 (2021.01), B01J 23/75 (2006.01), B01J 23/745 (2006.01), B01J 23/755 (2006.01), C25B 1/27 (2021.01), C25B 1/50 (2021.01), C25B 3/07 (2021.01), C25B 3/23 (2021.01), C25B 11/02 (2021.01), C25B 11/055 (2021.01)  
 (86) PCT CA2023/050837 de 16/06/2023  
 (87) WO 2023/240361 de 21/12/2023

---

**(21) BR 11 2024 026172-7** Código 1.1 - Pedido Internacional PCT Publicado. Petição de Requerimento de Entrada na Fase Nacional Recebida  
 (30) 15/06/2022 KR 10-2022-0072738  
 (51) G03G 15/08 (2006.01), G03G 21/16 (2006.01)  
 (86) PCT US2022/051780 de 05/12/2022  
 (87) WO 2023/244263 de 21/12/2023

---

**(21) BR 11 2024 026173-5** Código 1.1 - Pedido Internacional PCT Publicado. Petição de Requerimento de Entrada na Fase Nacional Recebida  
 (30) 14/06/2022 US 63352124; 15/11/2022 US 63425595  
 (51) E02F 9/26 (2006.01), E02F 7/06 (2006.01), E21B 12/02 (2006.01), G01N 3/56 (2006.01), G08B 21/18 (2006.01)  
 (86) PCT US2023/068434 de 14/06/2023  
 (87) WO 2023/245059 de 21/12/2023

---

**(21) BR 11 2024 026175-1** Código 1.1 - Pedido Internacional PCT Publicado. Petição de Requerimento de Entrada na Fase Nacional Recebida  
 (30) 17/06/2022 CN 202210688248.6  
 (51) A61K 31/4365 (2006.01), A61K 9/20 (2006.01), A61P 7/02 (2006.01), A61P 9/10 (2006.01), A61P 25/00 (2006.01)  
 (86) PCT CN2023/100638 de 16/06/2023  
 (87) WO 2023/241688 de 21/12/2023

---

**(21) BR 11 2024 026176-0** Código 1.1 - Pedido Internacional PCT Publicado. Petição de Requerimento de Entrada na Fase Nacional Recebida  
 (30) 14/06/2022 US 63/366,374; 19/08/2022 US 63/399,474; 19/08/2022 US 63/399,496  
 (51) C22B 7/00 (2006.01), B01D 11/02 (2006.01), C01F 17/00 (2020.01), C01G

---

1/00 (2006.01), C01G 49/00 (2006.01), C22B 1/00 (2006.01), C22B 59/00 (2006.01)

(86) PCT CA2023/050817 de 13/06/2023

(87) WO 2023/240346 de 21/12/2023

---

**(21) BR 11 2024 026179-4**

Código 1.1 - Pedido Internacional PCT Publicado. Petição de Requerimento de Entrada na Fase Nacional Recebida

(30) 16/06/2022 IN 202211034495

(51) A01N 57/20 (2006.01), A01N 37/22 (2006.01), A01N 37/26 (2006.01), A01N 37/40 (2006.01), A01N 39/02 (2006.01), A01N 39/04 (2006.01), A01N 41/10 (2006.01), A01N 43/60 (2006.01), A01N 43/66 (2006.01), A01N 43/80 (2006.01), A01P 13/02 (2006.01)

(86) PCT GB2023/051567 de 15/06/2023

(87) WO 2023/242579 de 21/12/2023

---

**(21) BR 11 2024 026181-6**

Código 1.1 - Pedido Internacional PCT Publicado. Petição de Requerimento de Entrada na Fase Nacional Recebida

(30) 15/06/2022 US 63/352,485; 11/04/2023 US 63/495,505

(51) A61K 47/54 (2017.01), A61K 31/7088 (2006.01), A61K 31/70 (2006.01)

(86) PCT US2023/068439 de 14/06/2023

(87) WO 2023/245061 de 21/12/2023

---

**(21) BR 11 2024 026183-2**

Código 1.1 - Pedido Internacional PCT Publicado. Petição de Requerimento de Entrada na Fase Nacional Recebida

(30) 27/07/2022 CN 202210893489.4; 27/07/2022 CN 202221994266.9

(51) A47J 43/04 (2006.01), A47J 43/10 (2006.01)

(86) PCT IB2023/052281 de 10/03/2023

(87) WO 2024/023588 de 01/02/2024

---

**(21) BR 11 2024 026184-0**

Código 1.1 - Pedido Internacional PCT Publicado. Petição de Requerimento de Entrada na Fase Nacional Recebida

(30) 15/06/2022 EP 22179332.6

(51) A61K 31/716 (2006.01), A61P 37/04 (2006.01)

(86) PCT EP2023/066188 de 15/06/2023

(87) WO 2023/242379 de 21/12/2023

---

**(21) BR 11 2024 026187-5**

Código 1.1 - Pedido Internacional PCT Publicado. Petição de Requerimento de Entrada na Fase Nacional Recebida

(30) 15/06/2022 US 63/366,434

(51) C09K 11/65 (2006.01), C09K 11/08 (2006.01), B01J 3/06 (2006.01), C01B 32/28 (2017.01), C30B 29/04 (2006.01), C01B 32/26 (2017.01), C01B 32/15 (2017.01)

(86) PCT US2023/068502 de 15/06/2023

---

(87) WO 2023/245111 de 21/12/2023

---

**(21) BR 11 2024 026188-3**

Código 1.1 - Pedido Internacional PCT Publicado. Petição de Requerimento de Entrada na Fase Nacional Recebida

(30) 16/06/2022 AU 2022901640

(51) F01B 1/06 (2006.01), F01B 9/06 (2006.01), F02B 75/18 (2006.01), F02B 75/22 (2006.01), F02D 19/06 (2006.01), F02D 19/08 (2006.01)

(86) PCT AU2023/050523 de 14/06/2023

(87) WO 2023/240310 de 21/12/2023

---

**(21) BR 11 2024 026192-1**

Código 1.1 - Pedido Internacional PCT Publicado. Petição de Requerimento de Entrada na Fase Nacional Recebida

(30) 15/06/2022 US 63/366,439

(51) C09K 11/65 (2006.01), C09K 11/08 (2006.01), C01B 32/28 (2017.01), B01J 3/06 (2006.01)

(86) PCT US2023/068505 de 15/06/2023

(87) WO 2023/245112 de 21/12/2023

---

**(21) BR 11 2024 026193-0**

Código 1.1 - Pedido Internacional PCT Publicado. Petição de Requerimento de Entrada na Fase Nacional Recebida

(30) 15/06/2022 US 63/352,350

(51) A61K 31/662 (2006.01), A61P 25/00 (2006.01), A61P 25/28 (2006.01), A61P 5/14 (2006.01), A61P 43/00 (2006.01)

(86) PCT US2023/068428 de 14/06/2023

(87) WO 2023/245055 de 21/12/2023

---

**(21) BR 11 2024 026194-8**

Código 1.1 - Pedido Internacional PCT Publicado. Petição de Requerimento de Entrada na Fase Nacional Recebida

(30) 15/06/2022 US 63/352,352

(51) C12N 9/90 (2006.01), C12P 5/00 (2006.01), C12P 17/04 (2006.01)

(86) PCT US2023/068411 de 14/06/2023

(87) WO 2023/245039 de 21/12/2023

---

**(21) BR 11 2024 026195-6**

Código 1.1 - Pedido Internacional PCT Publicado. Petição de Requerimento de Entrada na Fase Nacional Recebida

(30) 14/06/2022 CN 202210668327.0; 13/09/2022 CN 202211109532.X;  
11/01/2023 CN 202310040674.3

(51) C07D 471/10 (2006.01), C07D 417/14 (2006.01), C07D 487/08 (2006.01), C07D 491/056 (2006.01), C07D 401/14 (2006.01), C07D 403/14 (2006.01), C07D 403/12 (2006.01), A61K 31/4725 (2006.01), A61K 31/496 (2006.01), A61K 31/352 (2006.01), A61P 35/00 (2006.01)

(86) PCT CN2023/100055 de 14/06/2023

(87) WO 2023/241598 de 21/12/2023

---

<b>(21) BR 11 2024 026198-0</b>	Código 1.1 - Pedido Internacional PCT Publicado. Petição de Requerimento de Entrada na Fase Nacional Recebida (30) 15/06/2022 PB 2032174 (51) F03B 17/06 (2006.01) (86) PCT NL2023/050323 de 12/06/2023 (87) WO 2023/244104 de 21/12/2023
<hr/>	
<b>(21) BR 11 2024 026200-6</b>	Código 1.1 - Pedido Internacional PCT Publicado. Petição de Requerimento de Entrada na Fase Nacional Recebida (30) 18/07/2022 DE 20 2022 104 035.4 (51) H05K 5/06 (2006.01), A01J 5/007 (2006.01) (86) PCT EP2023/069299 de 12/07/2023 (87) WO 2024/017730 de 25/01/2024
<hr/>	
<b>(21) BR 11 2024 026205-7</b>	Código 1.1 - Pedido Internacional PCT Publicado. Petição de Requerimento de Entrada na Fase Nacional Recebida (30) 15/06/2022 EP 22179260.9 (51) A61K 39/395 (2006.01), A61K 31/70 (2006.01), C07K 16/28 (2006.01), C07K 16/46 (2006.01) (86) PCT EP2023/066063 de 15/06/2023 (87) WO 2023/242320 de 21/12/2023
<hr/>	
<b>(21) BR 11 2024 026207-3</b>	Código 1.1 - Pedido Internacional PCT Publicado. Petição de Requerimento de Entrada na Fase Nacional Recebida (30) 14/06/2022 KR 10-2022-0071909; 30/06/2022 KR 10-2022-0080347 (51) H04M 1/02 (2006.01), F16C 11/04 (2006.01), G06F 1/16 (2006.01) (86) PCT KR2023/003511 de 16/03/2023 (87) WO 2023/243815 de 21/12/2023
<hr/>	
<b>(21) BR 11 2024 026210-3</b>	Código 1.1 - Pedido Internacional PCT Publicado. Petição de Requerimento de Entrada na Fase Nacional Recebida (30) 15/06/2022 IN 202241034365 (51) B60R 21/02 (2006.01), B60R 16/023 (2006.01), G07C 5/08 (2006.01) (86) PCT IN2023/050215 de 07/03/2023 (87) WO 2023/242856 de 21/12/2023
<hr/>	
<b>(21) BR 11 2024 026212-0</b>	Código 1.1 - Pedido Internacional PCT Publicado. Petição de Requerimento de Entrada na Fase Nacional Recebida (30) 15/06/2022 US 63/352,574 (51) G06Q 50/28 (2012.01), G06Q 10/08 (2024.01), B64F 1/32 (2006.01), B65G 15/00 (2006.01), B66B 1/24 (2006.01), B66B 17/20 (2006.01), A47G 29/14 (2006.01)



---

(86) PCT US2023/025086 de 12/06/2023

(87) WO 2023/244549 de 21/12/2023

---

**(21) BR 11 2024 026222-7**

Código 1.1 - Pedido Internacional PCT Publicado. Petição de Requerimento de Entrada na Fase Nacional Recebida

(30) 21/06/2022 IT 102022000013054

(51) B01F 23/41 (2022.01), B01F 23/43 (2022.01), B01F 27/81 (2022.01), B01F 27/85 (2022.01), B01F 27/192 (2022.01), B01F 33/453 (2022.01), B01F 33/70 (2022.01), B01F 33/71 (2022.01), B01F 27/093 (2022.01)

(86) PCT IB2023/056368 de 20/06/2023

(87) WO 2023/248124 de 28/12/2023

---

**(21) BR 11 2024 026223-5**

Código 1.1 - Pedido Internacional PCT Publicado. Petição de Requerimento de Entrada na Fase Nacional Recebida

(30) 17/04/2023 JP 2023-067405

(51) C22C 21/06 (2006.01), C22F 1/00 (2006.01), C22F 1/047 (2006.01)

(86) PCT JP2024/015128 de 16/04/2024

(87) WO 2024/219395 de 24/10/2024

---

**(21) BR 11 2024 026229-4**

Código 1.1 - Pedido Internacional PCT Publicado. Petição de Requerimento de Entrada na Fase Nacional Recebida

(30) 21/06/2022 US 63/354,039

(51) C07K 16/22 (2006.01), A61P 37/06 (2006.01), C07K 16/00 (2006.01), C07K 16/24 (2006.01)

(86) PCT US2023/068586 de 16/06/2023

(87) WO 2023/250284 de 28/12/2023

---

**(21) BR 11 2024 026230-8**

Código 1.1 - Pedido Internacional PCT Publicado. Petição de Requerimento de Entrada na Fase Nacional Recebida

(30) 24/06/2022 GB 2209311.6

(51) F16L 11/08 (2006.01), B32B 1/08 (2006.01), C08K 5/00 (2006.01)

(86) PCT EP2023/025291 de 23/06/2023

(87) WO 2023/247070 de 28/12/2023

---

**(21) BR 11 2024 026233-2**

Código 1.1 - Pedido Internacional PCT Publicado. Petição de Requerimento de Entrada na Fase Nacional Recebida

(30) 17/06/2022 JP 2022-098021; 17/03/2023 JP 2023-043004

(51) C22C 38/00 (2006.01), C22C 38/60 (2006.01)

(86) PCT JP2023/022479 de 16/06/2023

(87) WO 2023/243726 de 21/12/2023

---

**(21) BR 11 2024 026234-0**

Código 1.1 - Pedido Internacional PCT Publicado. Petição de Requerimento de Entrada na Fase Nacional Recebida

---

(30) 24/06/2022 US 63/366,968  
(51) A61B 17/34 (2006.01)  
(86) PCT US2023/067353 de 23/05/2023  
(87) WO 2023/250242 de 28/12/2023

---

**(21) BR 11 2024 026235-9**

Código 1.1 - Pedido Internacional PCT Publicado. Petição de Requerimento de Entrada na Fase Nacional Recebida  
(30) 24/06/2022 JP 2022-101773  
(51) C07D 251/26 (2006.01), A01N 53/04 (2006.01), A01N 53/12 (2006.01), A01P 13/00 (2006.01)  
(86) PCT JP2023/022878 de 21/06/2023  
(87) WO 2023/249039 de 28/12/2023

---

**(21) BR 11 2024 026237-5**

Código 1.1 - Pedido Internacional PCT Publicado. Petição de Requerimento de Entrada na Fase Nacional Recebida  
(30) 08/07/2022 US 63/367,981; 06/07/2023 US 18/348,034  
(51) H04W 52/36 (2009.01), H04W 52/22 (2009.01), H04W 52/14 (2009.01)  
(86) PCT US2023/069745 de 07/07/2023  
(87) WO 2024/011201 de 11/01/2024

---

**(21) BR 11 2024 026239-1**

Código 1.1 - Pedido Internacional PCT Publicado. Petição de Requerimento de Entrada na Fase Nacional Recebida  
(30) 17/06/2022 FR FR2205968  
(51) F16C 7/06 (2006.01), F16F 1/12 (2006.01), F16C 31/02 (2006.01)  
(86) PCT EP2023/065120 de 06/06/2023  
(87) WO 2023/241999 de 21/12/2023

---

**(21) BR 11 2024 026243-0**

Código 1.1 - Pedido Internacional PCT Publicado. Petição de Requerimento de Entrada na Fase Nacional Recebida  
(51) H04L 27/20 (2006.01), H04W 72/04 (2023.01)  
(86) PCT CN2022/100571 de 22/06/2022  
(87) WO 2023/245518 de 28/12/2023

---

**(21) BR 11 2024 026246-4**

Código 1.1 - Pedido Internacional PCT Publicado. Petição de Requerimento de Entrada na Fase Nacional Recebida  
(30) 17/06/2022 CN 202210690328.5  
(51) C22C 38/00 (2006.01), C22C 38/02 (2006.01), C22C 38/04 (2006.01), C22C 38/06 (2006.01), C22C 38/12 (2006.01), C22C 38/14 (2006.01), C22C 38/16 (2006.01), C22C 38/18 (2006.01), C22C 38/38 (2006.01), C21D 8/00 (2006.01), C21D 8/02 (2006.01), C21D 1/26 (2006.01), C23C 2/00 (2006.01), C23C 2/06 (2006.01)  
(86) PCT CN2023/100602 de 16/06/2023  
(87) WO 2023/241677 de 21/12/2023

---

<b>(21) BR 11 2024 026248-0</b>	Código 1.1 - Pedido Internacional PCT Publicado. Petição de Requerimento de Entrada na Fase Nacional Recebida (30) 17/06/2022 JP 2022-098034; 11/11/2022 JP 2022-180831 (51) A01N 43/40 (2006.01), A01G 7/06 (2006.01), A01M 1/20 (2006.01), A01N 25/00 (2006.01), A01N 43/42 (2006.01), A01N 43/54 (2006.01), A01N 43/58 (2006.01), A01N 43/60 (2006.01), A01N 43/78 (2006.01), A01P 3/00 (2006.01), C07D 213/70 (2006.01), C07D 213/71 (2006.01), C07D 237/18 (2006.01), C07D 239/38 (2006.01), C07D 401/12 (2006.01) (86) PCT JP2023/022202 de 15/06/2023 (87) WO 2023/243677 de 21/12/2023
<b>(21) BR 11 2024 026251-0</b>	Código 1.1 - Pedido Internacional PCT Publicado. Petição de Requerimento de Entrada na Fase Nacional Recebida (30) 30/06/2022 EP 22182370.1 (51) A24F 40/30 (2020.01), A24D 1/20 (2020.01) (86) PCT EP2023/067594 de 28/06/2023 (87) WO 2024/003112 de 04/01/2024
<b>(21) BR 11 2024 026253-7</b>	Código 1.1 - Pedido Internacional PCT Publicado. Petição de Requerimento de Entrada na Fase Nacional Recebida (30) 16/06/2022 CN 202210689577.2 (51) H04L 69/14 (2022.01) (86) PCT CN2023/098930 de 07/06/2023 (87) WO 2023/241435 de 21/12/2023
<b>(21) BR 11 2024 026254-5</b>	Código 1.1 - Pedido Internacional PCT Publicado. Petição de Requerimento de Entrada na Fase Nacional Recebida (30) 16/06/2022 US 63/352,672 (51) C22B 3/18 (2006.01), C22B 23/00 (2006.01) (86) PCT US2023/068612 de 16/06/2023 (87) WO 2023/245183 de 21/12/2023
<b>(21) BR 11 2024 026257-0</b>	Código 1.1 - Pedido Internacional PCT Publicado. Petição de Requerimento de Entrada na Fase Nacional Recebida (30) 27/07/2022 US 63/369,629; 04/08/2022 US 63/370,462; 06/02/2023 EP 23155089.8 (51) C12N 15/113 (2010.01) (86) PCT EP2023/070919 de 27/07/2023 (87) WO 2024/023262 de 01/02/2024
<b>(21) BR 11 2024 026260-0</b>	Código 1.1 - Pedido Internacional PCT Publicado. Petição de Requerimento de Entrada na Fase Nacional Recebida

---

(30) 06/07/2022 US 63/358,542; 06/07/2022 US 63/358,540; 06/07/2022 US 63/358,547; 17/01/2023 US 63/439,435; 13/03/2023 US 63/451,783; 18/04/2023 US 63/460,187  
 (51) A61K 33/00 (2006.01), A61P 35/00 (2006.01), A61K 35/13 (2015.01), A61K 39/00 (2006.01)  
 (86) PCT US2023/026995 de 06/07/2023  
 (87) WO 2024/010850 de 11/01/2024

---

**(21) BR 11 2024 026261-8**

Código 1.1 - Pedido Internacional PCT Publicado. Petição de Requerimento de Entrada na Fase Nacional Recebida  
 (30) 17/06/2022 EP 22179612.1  
 (51) F17C 13/04 (2006.01)  
 (86) PCT EP2023/066287 de 16/06/2023  
 (87) WO 2023/242414 de 21/12/2023

---

**(21) BR 11 2024 026262-6**

Código 1.1 - Pedido Internacional PCT Publicado. Petição de Requerimento de Entrada na Fase Nacional Recebida  
 (30) 20/06/2022 NO 20220697  
 (51) E21B 33/035 (2006.01)  
 (86) PCT EP2023/066673 de 20/06/2023  
 (87) WO 2023/247559 de 28/12/2023

---

**(21) BR 11 2024 026263-4**

Código 1.1 - Pedido Internacional PCT Publicado. Petição de Requerimento de Entrada na Fase Nacional Recebida  
 (51) H04L 27/00 (2006.01), H04W 72/04 (2023.01)  
 (86) PCT CN2022/110183 de 04/08/2022  
 (87) WO 2024/026765 de 08/02/2024

---

**(21) BR 11 2024 026268-5**

Código 1.1 - Pedido Internacional PCT Publicado. Petição de Requerimento de Entrada na Fase Nacional Recebida  
 (30) 28/09/2022 JP JP2022-155164  
 (51) A61F 13/53 (2006.01), A61F 13/535 (2006.01), A61F 13/536 (2006.01), A61F 13/539 (2006.01)  
 (86) PCT JP2023/029264 de 10/08/2023  
 (87) WO 2024/070274 de 04/04/2024

---

**(21) BR 11 2024 026269-3**

Código 1.1 - Pedido Internacional PCT Publicado. Petição de Requerimento de Entrada na Fase Nacional Recebida  
 (30) 28/09/2022 JP JP2022-155165  
 (51) A61F 13/15 (2006.01), A61F 13/53 (2006.01), A61F 13/533 (2006.01), A61F 13/536 (2006.01)  
 (86) PCT JP2023/029267 de 10/08/2023  
 (87) WO 2024/070275 de 04/04/2024

---

<b>(21) BR 11 2024 026270-7</b>	Código 1.1 - Pedido Internacional PCT Publicado. Petição de Requerimento de Entrada na Fase Nacional Recebida (30) 28/09/2022 JP JP2022-155166 (51) A61F 13/15 (2006.01), A61F 13/53 (2006.01), A61F 13/533 (2006.01) (86) PCT JP2023/029273 de 10/08/2023 (87) WO 2024/070276 de 04/04/2024
<b>(21) BR 11 2024 026274-0</b>	Código 1.1 - Pedido Internacional PCT Publicado. Petição de Requerimento de Entrada na Fase Nacional Recebida (30) 17/06/2022 US 63/353,367; 28/04/2023 US 63/462,822; 26/05/2023 US 63/469,167 (51) A61K 38/20 (2006.01), A61P 11/06 (2006.01), A61P 29/00 (2006.01) (86) PCT US2023/068621 de 16/06/2023 (87) WO 2023/245187 de 21/12/2023
<b>(21) BR 11 2024 026275-8</b>	Código 1.1 - Pedido Internacional PCT Publicado. Petição de Requerimento de Entrada na Fase Nacional Recebida (30) 20/06/2022 NO 20220696 (51) E21B 33/035 (2006.01) (86) PCT EP2023/066676 de 20/06/2023 (87) WO 2023/247560 de 28/12/2023
<b>(21) BR 11 2024 026276-6</b>	Código 1.1 - Pedido Internacional PCT Publicado. Petição de Requerimento de Entrada na Fase Nacional Recebida (30) 15/06/2022 US 17/841,564 (51) G11B 27/28 (2006.01), G11B 27/10 (2006.01), G06N 20/00 (2019.01), G10L 15/20 (2006.01), G10L 25/78 (2013.01) (86) PCT US2023/067723 de 31/05/2023 (87) WO 2023/244907 de 21/12/2023
<b>(21) BR 11 2024 026277-4</b>	Código 1.1 - Pedido Internacional PCT Publicado. Petição de Requerimento de Entrada na Fase Nacional Recebida (30) 23/06/2022 US 63/355,043 (51) B64C 13/48 (2006.01), B64C 21/04 (2023.01), B64D 33/04 (2006.01) (86) PCT US2023/026081 de 23/06/2023 (87) WO 2024/030204 de 08/02/2024
<b>(21) BR 11 2024 026278-2</b>	Código 1.1 - Pedido Internacional PCT Publicado. Petição de Requerimento de Entrada na Fase Nacional Recebida (30) 17/06/2022 CN 202221537124.X (51) B29D 30/32 (2006.01), B29D 30/24 (2006.01), B29D 30/26 (2006.01) (86) PCT CN2023/100830 de 16/06/2023

---

---

(87) WO 2023/241707 de 21/12/2023

---

**(21) BR 11 2024 026279-0** Código 1.1 - Pedido Internacional PCT Publicado. Petição de Requerimento de Entrada na Fase Nacional Recebida  
(30) 15/06/2022 US 63/366,404  
(51) C02F 1/68 (2023.01), B01F 21/20 (2022.01), B01F 25/20 (2022.01), B01F 25/25 (2022.01), B01F 25/53 (2022.01)  
(86) PCT US2023/068475 de 15/06/2023  
(87) WO 2023/245088 de 21/12/2023

---

**(21) BR 11 2024 026280-4** Código 1.1 - Pedido Internacional PCT Publicado. Petição de Requerimento de Entrada na Fase Nacional Recebida  
(30) 21/06/2022 US 63/366,696  
(51) C07D 417/12 (2006.01), A61P 1/16 (2006.01), A61K 31/4709 (2006.01)  
(86) PCT EP2023/066559 de 20/06/2023  
(87) WO 2023/247487 de 28/12/2023

---

**(21) BR 11 2024 026281-2** Código 1.1 - Pedido Internacional PCT Publicado. Petição de Requerimento de Entrada na Fase Nacional Recebida  
(30) 17/06/2022 CN 202210690241.8  
(51) B29D 30/32 (2006.01), B29D 30/24 (2006.01), B29D 30/26 (2006.01)  
(86) PCT CN2023/100834 de 16/06/2023  
(87) WO 2023/241710 de 21/12/2023

---

**(21) BR 11 2024 026283-9** Código 1.1 - Pedido Internacional PCT Publicado. Petição de Requerimento de Entrada na Fase Nacional Recebida  
(30) 01/07/2022 JP 2022-107193  
(51) F16L 15/04 (2006.01)  
(86) PCT JP2023/024285 de 29/06/2023  
(87) WO 2024/005167 de 04/01/2024

---

**(21) BR 11 2024 026284-7** Código 1.1 - Pedido Internacional PCT Publicado. Petição de Requerimento de Entrada na Fase Nacional Recebida  
(30) 01/07/2022 CN 202210773428.4  
(51) G06F 21/57 (2013.01), G06F 21/53 (2013.01), G06F 21/60 (2013.01), G06F 9/455 (2018.01)  
(86) PCT CN2023/104666 de 30/06/2023  
(87) WO 2024/002342 de 04/01/2024

---

**(21) BR 11 2024 026286-3** Código 1.1 - Pedido Internacional PCT Publicado. Petição de Requerimento de Entrada na Fase Nacional Recebida  
(30) 17/06/2022 CN 202210690246.0  
(51) B29D 30/32 (2006.01), B29D 30/24 (2006.01), B29D 30/26 (2006.01)

---

(86) PCT CN2023/100839 de 16/06/2023

(87) WO 2023/241713 de 21/12/2023

---

**(21) BR 11 2024 026291-0**

Código 1.1 - Pedido Internacional PCT Publicado. Petição de Requerimento de Entrada na Fase Nacional Recebida

(30) 30/06/2022 EP 22182379.2

(51) A24D 1/20 (2020.01), A24F 40/20 (2020.01)

(86) PCT EP2023/067918 de 29/06/2023

(87) WO 2024/003308 de 04/01/2024

---

**(21) BR 11 2024 026292-8**

Código 1.1 - Pedido Internacional PCT Publicado. Petição de Requerimento de Entrada na Fase Nacional Recebida

(30) 30/06/2022 US 63/357,450; 12/09/2022 US 17/942,706; 01/06/2023 US 18/204,870

(51) C07F 9/572 (2006.01), A61K 31/675 (2006.01), A61K 31/4045 (2006.01), A61P 25/00 (2006.01), C07D 209/16 (2006.01)

(86) PCT IB2023/000312 de 05/06/2023

(87) WO 2024/003610 de 04/01/2024

---

**(21) BR 11 2024 026293-6**

Código 1.1 - Pedido Internacional PCT Publicado. Petição de Requerimento de Entrada na Fase Nacional Recebida

(30) 12/07/2022 DE 10 2022 117 327.5

(51) B65G 1/04 (2006.01), B65G 63/00 (2006.01)

(86) PCT EP2023/067681 de 28/06/2023

(87) WO 2024/012879 de 18/01/2024

---

**(21) BR 11 2024 026294-4**

Código 1.1 - Pedido Internacional PCT Publicado. Petição de Requerimento de Entrada na Fase Nacional Recebida

(30) 21/06/2022 JP 2022-099925

(51) H04W 52/02 (2009.01), H04W 8/24 (2009.01)

(86) PCT JP2023/019254 de 24/05/2023

(87) WO 2023/248691 de 28/12/2023

---

**(21) BR 11 2024 026298-7**

Código 1.1 - Pedido Internacional PCT Publicado. Petição de Requerimento de Entrada na Fase Nacional Recebida

(30) 21/06/2022 JP 2022-099928

(51) H04W 52/02 (2009.01), H04W 76/28 (2018.01)

(86) PCT JP2023/018879 de 22/05/2023

(87) WO 2023/248665 de 28/12/2023

---

**(21) BR 11 2024 026300-2**

Código 1.1 - Pedido Internacional PCT Publicado. Petição de Requerimento de Entrada na Fase Nacional Recebida

(30) 30/06/2022 SE 2250818-8

(51) H02M 1/00 (2007.01), B60L 1/00 (2006.01), B60L 58/10 (2019.01), B60R 16/03 (2006.01), H02J 7/04 (2006.01)  
 (86) PCT SE2023/050636 de 21/06/2023  
 (87) WO 2024/005691 de 04/01/2024

**(21) BR 11 2024 026302-9**

Código 1.1 - Pedido Internacional PCT Publicado. Petição de Requerimento de Entrada na Fase Nacional Recebida  
 (30) 21/06/2022 JP 2022-099929  
 (51) H04W 56/00 (2009.01), H04W 52/02 (2009.01)  
 (86) PCT JP2023/018881 de 22/05/2023  
 (87) WO 2023/248666 de 28/12/2023

**(21) BR 11 2024 026303-7**

Código 1.1 - Pedido Internacional PCT Publicado. Petição de Requerimento de Entrada na Fase Nacional Recebida  
 (30) 17/06/2022 CN 202210690247.5  
 (51) B29D 30/32 (2006.01), B29D 30/24 (2006.01), B29D 30/26 (2006.01)  
 (86) PCT CN2023/100836 de 16/06/2023  
 (87) WO 2023/241711 de 21/12/2023

**(21) BR 11 2024 026308-8**

Código 1.1 - Pedido Internacional PCT Publicado. Petição de Requerimento de Entrada na Fase Nacional Recebida  
 (30) 22/06/2022 JP 2022-100352  
 (51) C23C 2/06 (2006.01), C22C 18/04 (2006.01), C23C 2/26 (2006.01), C23C 2/40 (2006.01)  
 (86) PCT JP2023/022632 de 19/06/2023  
 (87) WO 2023/248987 de 28/12/2023

**(21) BR 11 2024 026311-8**

Código 1.1 - Pedido Internacional PCT Publicado. Petição de Requerimento de Entrada na Fase Nacional Recebida  
 (30) 17/06/2022 CN 202210690253.0  
 (51) H04W 76/14 (2018.01)  
 (86) PCT CN2023/100530 de 15/06/2023  
 (87) WO 2023/241670 de 21/12/2023

**(21) BR 11 2024 026312-6**

Código 1.1 - Pedido Internacional PCT Publicado. Petição de Requerimento de Entrada na Fase Nacional Recebida  
 (30) 26/07/2022 CH CH000894/2022  
 (51) B32B 7/12 (2006.01), B32B 7/02 (2019.01), B32B 27/08 (2006.01), B32B 27/36 (2006.01), B32B 27/32 (2006.01), B32B 27/34 (2006.01), B32B 27/30 (2006.01), B32B 27/06 (2006.01), B32B 27/18 (2006.01)  
 (86) PCT EP2023/070650 de 25/07/2023  
 (87) WO 2024/023123 de 01/02/2024



---

<b>(21) BR 11 2024 026319-3</b>	Código 1.1 - Pedido Internacional PCT Publicado. Petição de Requerimento de Entrada na Fase Nacional Recebida (30) 22/06/2022 IN 202211035759 (51) A01N 39/04 (2006.01), A01N 43/40 (2006.01), A01N 43/54 (2006.01), A01N 57/20 (2006.01), A01P 13/02 (2006.01) (86) PCT GB2023/051605 de 20/06/2023 (87) WO 2023/247941 de 28/12/2023
<b>(21) BR 11 2024 026321-5</b>	Código 1.1 - Pedido Internacional PCT Publicado. Petição de Requerimento de Entrada na Fase Nacional Recebida (30) 16/06/2022 US 63/352,842; 26/01/2023 US 63/481,630; 17/05/2023 US 63/502,746 (51) C07K 16/28 (2006.01), C07K 14/55 (2006.01) (86) PCT US2023/068486 de 15/06/2023 (87) WO 2023/245097 de 21/12/2023
<b>(21) BR 11 2024 026326-6</b>	Código 1.1 - Pedido Internacional PCT Publicado. Petição de Requerimento de Entrada na Fase Nacional Recebida (51) H04L 5/00 (2006.01) (86) PCT CN2022/102211 de 29/06/2022 (87) WO 2024/000227 de 04/01/2024
<b>(21) BR 11 2024 026328-2</b>	Código 1.1 - Pedido Internacional PCT Publicado. Petição de Requerimento de Entrada na Fase Nacional Recebida (30) 19/07/2022 DE 10 2022 117 996.6 (51) B08B 9/20 (2006.01), B08B 9/44 (2006.01), B65G 29/02 (2006.01), B65G 47/82 (2006.01), B65G 47/84 (2006.01) (86) PCT EP2023/067601 de 28/06/2023 (87) WO 2024/017588 de 25/01/2024
<b>(21) BR 11 2024 026329-0</b>	Código 1.1 - Pedido Internacional PCT Publicado. Petição de Requerimento de Entrada na Fase Nacional Recebida (51) H04L 27/00 (2006.01) (86) PCT CN2022/111982 de 12/08/2022 (87) WO 2024/031599 de 15/02/2024
<b>(21) BR 11 2024 026330-4</b>	Código 1.1 - Pedido Internacional PCT Publicado. Petição de Requerimento de Entrada na Fase Nacional Recebida (30) 22/06/2022 US 63/354,328; 28/07/2022 US 63/393,037; 17/08/2022 US 63/398,729; 02/09/2022 US 63/403,474; 06/09/2022 US 63/404,011; 23/09/2022 US 63/409,447; 30/09/2022 US 63/411,841; 07/10/2022 US 63/414,147; 17/10/2022 US 63/416,735; 22/11/2022 US 63/427,218; 22/05/2023 US 63/468,137

---

(51) B65B 7/28 (2006.01)  
(86) PCT JP2023/023241 de 22/06/2023  
(87) WO 2023/249101 de 28/12/2023

---

**(21) BR 11 2024 026331-2**

Código 1.1 - Pedido Internacional PCT Publicado. Petição de Requerimento de Entrada na Fase Nacional Recebida  
(30) 14/06/2022 US 17/840,229  
(51) A23L 5/10 (2016.01), F28D 7/02 (2006.01)  
(86) PCT US2023/023514 de 25/05/2023  
(87) WO 2023/244423 de 21/12/2023

---

**(21) BR 11 2024 026332-0**

Código 1.1 - Pedido Internacional PCT Publicado. Petição de Requerimento de Entrada na Fase Nacional Recebida  
(30) 17/06/2022 KR 10-2022-0074384; 24/06/2022 KR 10-2022-0077473;  
24/06/2022 KR 10-2022-0077474; 15/07/2022 KR 10-2022-0087608;  
02/12/2022 KR 10-2022-0166655; 02/12/2022 KR 10-2022-0166657;  
02/12/2022 KR 10-2022-0166656; 04/01/2023 KR 10-2023-0001205;  
14/06/2023 KR 10-2023-0076324  
(51) A61B 5/00 (2006.01), A61B 5/15 (2006.01), A61M 5/158 (2006.01), A61B  
5/145 (2006.01), A61B 5/155 (2006.01)  
(86) PCT KR2023/008346 de 16/06/2023  
(87) WO 2023/244064 de 21/12/2023

---

**(21) BR 11 2024 026334-7**

Código 1.1 - Pedido Internacional PCT Publicado. Petição de Requerimento de Entrada na Fase Nacional Recebida  
(30) 17/06/2022 FR FR2205947  
(51) B60K 6/387 (2007.10), B60K 6/442 (2007.10), B60W 10/06 (2006.01),  
B60W 10/08 (2006.01), B60W 10/26 (2006.01), B60W 20/11 (2016.01), B60W  
20/14 (2016.01), B60W 20/17 (2016.01), B60W 20/20 (2016.01), B60W 20/40  
(2016.01), B60W 30/18 (2012.01), B60W 30/188 (2012.01)  
(86) PCT EP2023/066311 de 16/06/2023  
(87) WO 2023/242423 de 21/12/2023

---

**(21) BR 11 2024 026337-1**

Código 1.1 - Pedido Internacional PCT Publicado. Petição de Requerimento de Entrada na Fase Nacional Recebida  
(30) 17/06/2022 CN 202210689320.7  
(51) H04W 72/04 (2023.01)  
(86) PCT CN2023/100379 de 15/06/2023  
(87) WO 2023/241648 de 21/12/2023

---

**(21) BR 11 2024 026338-0**

Código 1.1 - Pedido Internacional PCT Publicado. Petição de Requerimento de Entrada na Fase Nacional Recebida  
(30) 13/01/2023 CN CN202310062186.2

(51) H01H 31/02 (2006.01)  
 (86) PCT CN2023/124629 de 14/10/2023  
 (87) WO 2024/148888 de 18/07/2024

**(21) BR 11 2024 026339-8**

Código 1.1 - Pedido Internacional PCT Publicado. Petição de Requerimento de Entrada na Fase Nacional Recebida  
 (30) 15/08/2022 GB 2211882.2; 13/09/2022 GB 2213322.7  
 (51) B60K 23/08 (2006.01), B60K 5/02 (2006.01), B60K 17/346 (2006.01)  
 (86) PCT IB2023/057212 de 14/07/2023  
 (87) WO 2024/038333 de 22/02/2024

**(21) BR 11 2024 026340-1**

Código 1.1 - Pedido Internacional PCT Publicado. Petição de Requerimento de Entrada na Fase Nacional Recebida  
 (30) 29/07/2022 FR FR2207907  
 (51) A47J 36/02 (2006.01), B05D 5/08 (2006.01)  
 (86) PCT FR2023/051206 de 28/07/2023  
 (87) WO 2024/023469 de 01/02/2024

**(21) BR 11 2024 026343-6**

Código 1.1 - Pedido Internacional PCT Publicado. Petição de Requerimento de Entrada na Fase Nacional Recebida  
 (30) 27/06/2022 US 63/367,062; 06/03/2023 US 18/178,771  
 (51) B22F 7/06 (2006.01), B22F 10/20 (2021.01), B23K 35/00 (2006.01), B33Y 70/00 (2020.01), C22C 14/00 (2006.01), C22C 27/02 (2006.01), C22C 27/04 (2006.01)  
 (86) PCT US2023/068759 de 21/06/2023  
 (87) WO 2024/006641 de 04/01/2024

**(21) BR 11 2024 026346-0**

Código 1.1 - Pedido Internacional PCT Publicado. Petição de Requerimento de Entrada na Fase Nacional Recebida  
 (30) 20/10/2022 CN 202211283727.6  
 (51) H01H 71/02 (2006.01)  
 (86) PCT CN2023/124630 de 14/10/2023  
 (87) WO 2024/083052 de 25/04/2024

**(21) BR 11 2024 026350-9**

Código 1.1 - Pedido Internacional PCT Publicado. Petição de Requerimento de Entrada na Fase Nacional Recebida  
 (30) 29/07/2022 FR FR2207890  
 (51) A47J 36/02 (2006.01), B05D 5/08 (2006.01)  
 (86) PCT FR2023/051205 de 28/07/2023  
 (87) WO 2024/023468 de 01/02/2024

**(21) BR 11 2024 026351-7**

Código 1.1 - Pedido Internacional PCT Publicado. Petição de Requerimento de Entrada na Fase Nacional Recebida

(30) 14/06/2022 US 17/840,226  
 (51) A47J 37/12 (2006.01), F28D 21/00 (2006.01)  
 (86) PCT US2023/023516 de 25/05/2023  
 (87) WO 2023/244424 de 21/12/2023

**(21) BR 11 2024 026354-1**

Código 1.1 - Pedido Internacional PCT Publicado. Petição de Requerimento de Entrada na Fase Nacional Recebida  
 (30) 08/07/2022 US 63/359,577  
 (51) A61P 1/00 (2006.01), A61P 37/00 (2006.01), C07K 16/28 (2006.01)  
 (86) PCT US2023/069838 de 07/07/2023  
 (87) WO 2024/011251 de 11/01/2024

**(21) BR 11 2024 026359-2**

Código 1.1 - Pedido Internacional PCT Publicado. Petição de Requerimento de Entrada na Fase Nacional Recebida  
 (30) 04/07/2022 IN 202221038377  
 (51) A01N 43/40 (2006.01), A01N 25/14 (2006.01), A01N 25/30 (2006.01), A01N 43/54 (2006.01), A01N 43/653 (2006.01), A01N 43/88 (2006.01)  
 (86) PCT IB2022/062783 de 26/12/2022  
 (87) WO 2024/009138 de 11/01/2024

**(21) BR 11 2024 026364-9**

Código 1.1 - Pedido Internacional PCT Publicado. Petição de Requerimento de Entrada na Fase Nacional Recebida  
 (30) 06/07/2022 US 63/367,804; 12/07/2022 US 63/368,221; 22/06/2023 US 18/339,302  
 (51) H04N 19/105 (2014.01), H04N 19/11 (2014.01), H04N 19/157 (2014.01), H04N 19/176 (2014.01), H04N 19/182 (2014.01), H04N 19/593 (2014.01), H04N 19/82 (2014.01)  
 (86) PCT US2023/026049 de 23/06/2023  
 (87) WO 2024/010700 de 11/01/2024

**(21) BR 11 2024 026366-5**

Código 1.1 - Pedido Internacional PCT Publicado. Petição de Requerimento de Entrada na Fase Nacional Recebida  
 (30) 30/06/2022 JP 2022-105336  
 (51) A23L 27/00 (2016.01), A23F 3/16 (2006.01), A23L 2/00 (2006.01), A23L 2/38 (2021.01), A23L 2/52 (2006.01), A23L 2/54 (2006.01), A23L 27/20 (2016.01), A61K 8/37 (2006.01), A61Q 11/00 (2006.01), A61Q 13/00 (2006.01), C12G 3/04 (2019.01)  
 (86) PCT JP2023/024388 de 30/06/2023  
 (87) WO 2024/005188 de 04/01/2024

**(21) BR 11 2024 026367-3**

Código 1.1 - Pedido Internacional PCT Publicado. Petição de Requerimento de Entrada na Fase Nacional Recebida  
 (30) 17/06/2022 EP 22179576.8

---

(51) A01C 17/00 (2006.01)  
(86) PCT EP2023/066145 de 15/06/2023  
(87) WO 2023/242354 de 21/12/2023

---

**(21) BR 11 2024 026368-1** Código 1.1 - Pedido Internacional PCT Publicado. Petição de Requerimento de Entrada na Fase Nacional Recebida  
(30) 05/07/2022 US 17/857,706  
(51) C07D 403/14 (2006.01), C07D 487/04 (2006.01), C07D 401/14 (2006.01), C07D 413/14 (2006.01), C07D 409/14 (2006.01), C07D 417/14 (2006.01), A61K 31/506 (2006.01), A61K 31/513 (2006.01), A61P 35/00 (2006.01), A61P 25/28 (2006.01)  
(86) PCT IB2023/056916 de 04/07/2023  
(87) WO 2024/009215 de 11/01/2024

---

**(21) BR 11 2024 026369-0** Código 1.1 - Pedido Internacional PCT Publicado. Petição de Requerimento de Entrada na Fase Nacional Recebida  
(30) 29/06/2022 US 63/356,932  
(51) A61K 39/09 (2006.01), A61K 31/203 (2006.01), A61K 31/436 (2006.01), A61K 39/00 (2006.01), A61K 47/58 (2017.01), A61P 37/06 (2006.01), C12N 9/22 (2006.01), C12N 15/113 (2010.01), C12N 15/87 (2006.01), C12N 15/89 (2006.01)  
(86) PCT US2023/069282 de 28/06/2023  
(87) WO 2024/006849 de 04/01/2024

---

**(21) BR 11 2024 026370-3** Código 1.1 - Pedido Internacional PCT Publicado. Petição de Requerimento de Entrada na Fase Nacional Recebida  
(30) 17/06/2022 US 63/353,480  
(51) A23K 10/30 (2016.01), C11B 1/10 (2006.01), C08B 30/04 (2006.01)  
(86) PCT US2023/025624 de 16/06/2023  
(87) WO 2023/244840 de 21/12/2023

---

**(21) BR 11 2024 026371-1** Código 1.1 - Pedido Internacional PCT Publicado. Petição de Requerimento de Entrada na Fase Nacional Recebida  
(30) 27/07/2022 US 63/369,629; 04/08/2022 US 63/370,462; 06/02/2023 EP 23155098.9; 06/02/2023 EP 23155089.8  
(51) C12N 15/113 (2010.01)  
(86) PCT EP2023/070910 de 27/07/2023  
(87) WO 2024/023256 de 01/02/2024

---

**(21) BR 11 2024 026372-0** Código 1.1 - Pedido Internacional PCT Publicado. Petição de Requerimento de Entrada na Fase Nacional Recebida  
(30) 23/06/2022 EP 22180856.1  
(51) A46B 9/04 (2006.01), A46B 9/02 (2006.01), A46D 1/00 (2006.01), A46B

---

9/06 (2006.01)

(86) PCT EP2023/066791 de 21/06/2023

(87) WO 2023/247623 de 28/12/2023

---

**(21) BR 11 2024 026375-4**

Código 1.1 - Pedido Internacional PCT Publicado. Petição de Requerimento de Entrada na Fase Nacional Recebida

(30) 29/06/2022 DE 10 2022 116 203.6

(51) H02K 15/02 (2025.01), B33Y 80/00 (2015.01)

(86) PCT EP2023/064999 de 05/06/2023

(87) WO 2024/002627 de 04/01/2024

---

**(21) BR 11 2024 026378-9**

Código 1.1 - Pedido Internacional PCT Publicado. Petição de Requerimento de Entrada na Fase Nacional Recebida

(30) 17/06/2022 FI 20225544

(51) F26B 21/04 (2006.01), F26B 21/08 (2006.01), F26B 23/00 (2006.01)

(86) PCT FI2023/050355 de 14/06/2023

(87) WO 2023/242483 de 21/12/2023

---

**(21) BR 11 2024 026379-7**

Código 1.1 - Pedido Internacional PCT Publicado. Petição de Requerimento de Entrada na Fase Nacional Recebida

(30) 27/06/2022 US 63/367,074; 26/07/2022 US 63/369,396

(51) A01N 43/78 (2006.01), A01N 43/40 (2006.01), A01P 13/00 (2006.01)

(86) PCT IL2023/050657 de 26/06/2023

(87) WO 2024/003899 de 04/01/2024

---

**(21) BR 11 2024 026380-0**

Código 1.1 - Pedido Internacional PCT Publicado. Petição de Requerimento de Entrada na Fase Nacional Recebida

(30) 22/06/2022 AU 2022901718

(51) A23K 10/18 (2016.01), A23K 50/10 (2016.01), A23K 50/60 (2016.01), A61K 35/00 (2006.01), A61K 35/747 (2015.01), A61P 1/14 (2006.01), C12N 1/20 (2006.01), C12R 1/245 (2006.01)

(86) PCT IB2023/056396 de 21/06/2023

(87) WO 2023/248144 de 28/12/2023

---

**(21) BR 11 2024 026382-7**

Código 1.1 - Pedido Internacional PCT Publicado. Petição de Requerimento de Entrada na Fase Nacional Recebida

(51) A61K 35/76 (2015.01), C12N 7/00 (2006.01), G06N 20/00 (2019.01)

(86) PCT IB2022/055659 de 17/06/2022

(87) WO 2023/242621 de 21/12/2023

---

**(21) BR 11 2024 026383-5**

Código 1.1 - Pedido Internacional PCT Publicado. Petição de Requerimento de Entrada na Fase Nacional Recebida

(30) 24/06/2022 US 63/355.303

---

(51) C12P 5/02 (2006.01), B01D 3/14 (2006.01), C07C 7/10 (2006.01), C07C 11/21 (2006.01), C12N 1/16 (2006.01)  
(86) PCT US2023/026063 de 23/06/2023  
(87) WO 2023/250129 de 28/12/2023

---

**(21) BR 11 2024 026385-1**

Código 1.1 - Pedido Internacional PCT Publicado. Petição de Requerimento de Entrada na Fase Nacional Recebida  
(30) 20/06/2022 ES U202231037  
(51) A61F 4/00 (2006.01), H01H 3/14 (2006.01)  
(86) PCT ES2023/070400 de 19/06/2023  
(87) WO 2023/247811 de 28/12/2023

---

**(21) BR 11 2024 026386-0**

Código 1.1 - Pedido Internacional PCT Publicado. Petição de Requerimento de Entrada na Fase Nacional Recebida  
(30) 31/12/2022 US 63/478,140  
(51) G06F 21/62 (2013.01), H04L 9/40 (2022.01)  
(86) PCT US2023/086508 de 29/12/2023  
(87) WO 2024/145624 de 04/07/2024

---

**(21) BR 11 2024 026388-6**

Código 1.1 - Pedido Internacional PCT Publicado. Petição de Requerimento de Entrada na Fase Nacional Recebida  
(30) 05/07/2022 US 63/367,703  
(51) C07K 14/415 (2006.01), C12N 15/82 (2006.01)  
(86) PCT IB2023/000407 de 04/07/2023  
(87) WO 2024/009146 de 11/01/2024

---

**(21) BR 11 2024 026390-8**

Código 1.1 - Pedido Internacional PCT Publicado. Petição de Requerimento de Entrada na Fase Nacional Recebida  
(30) 21/06/2022 IN 202211035526; 20/12/2022 EP 22215128.4; 27/12/2022 IN 202211075969  
(51) C07D 403/14 (2006.01), A01N 43/00 (2006.01), C07D 417/14 (2006.01)  
(86) PCT EP2023/066278 de 16/06/2023  
(87) WO 2023/247360 de 28/12/2023

---

**(21) BR 11 2024 026391-6**

Código 1.1 - Pedido Internacional PCT Publicado. Petição de Requerimento de Entrada na Fase Nacional Recebida  
(30) 17/06/2022 CN 202210685961.5  
(51) C07K 16/38 (2006.01), A61K 39/395 (2006.01), C12N 15/13 (2006.01), A61P 7/04 (2006.01)  
(86) PCT CN2023/098242 de 05/06/2023  
(87) WO 2023/241389 de 21/12/2023

---

**(21) BR 11 2024 026392-4**

Código 1.1 - Pedido Internacional PCT Publicado. Petição de Requerimento de

---

	Entrada na Fase Nacional Recebida (30) 22/06/2022 CN 202210712836.9 (51) C07K 16/46 (2006.01), C12N 15/13 (2006.01), C12N 5/20 (2006.01), C07K 16/28 (2006.01), C07K 16/40 (2006.01), A61K 39/395 (2006.01), A61P 35/00 (2006.01), A61P 7/06 (2006.01) (86) PCT CN2023/087998 de 13/04/2023 (87) WO 2023/246247 de 28/12/2023
<b>(21) BR 11 2024 026395-9</b>	Código 1.1 - Pedido Internacional PCT Publicado. Petição de Requerimento de Entrada na Fase Nacional Recebida (30) 29/07/2022 IT 10202200016122 (51) F17C 1/06 (2006.01), B29C 53/60 (2006.01), B29C 53/80 (2006.01) (86) PCT EP2023/069359 de 12/07/2023 (87) WO 2024/022826 de 01/02/2024
<b>(21) BR 11 2024 026397-5</b>	Código 1.1 - Pedido Internacional PCT Publicado. Petição de Requerimento de Entrada na Fase Nacional Recebida (30) 20/06/2022 DK PA202200588 (51) A23L 29/00 (2016.01), A23L 29/30 (2016.01), A23L 33/125 (2016.01), A23L 33/135 (2016.01), C12N 1/04 (2006.01), C12N 1/20 (2006.01), C12P 19/00 (2006.01), C12P 19/18 (2006.01), C12R 1/225 (2006.01) (86) PCT EP2023/066550 de 20/06/2023 (87) WO 2023/247483 de 28/12/2023
<b>(21) BR 11 2024 026399-1</b>	Código 1.1 - Pedido Internacional PCT Publicado. Petição de Requerimento de Entrada na Fase Nacional Recebida (30) 28/06/2022 EP 22181519.4 (51) B25B 23/147 (2006.01), B23B 45/02 (2006.01), B23B 49/00 (2006.01), B23P 19/06 (2006.01), G01L 5/24 (2006.01), G05B 19/418 (2006.01), H02P 3/06 (2006.01) (86) PCT EP2023/065797 de 13/06/2023 (87) WO 2024/002674 de 04/01/2024
<b>(21) BR 11 2024 026400-9</b>	Código 1.1 - Pedido Internacional PCT Publicado. Petição de Requerimento de Entrada na Fase Nacional Recebida (30) 24/06/2022 KR 10-2022-0077822; 17/04/2023 KR 10-2023-0050379 (51) A61K 38/17 (2006.01), A61K 38/08 (2019.01), A61K 47/55 (2017.01), A61P 39/06 (2006.01), A61P 17/00 (2006.01), C07K 7/06 (2006.01), A23L 33/18 (2016.01) (86) PCT KR2023/008779 de 23/06/2023 (87) WO 2023/249458 de 28/12/2023
<b>(21) BR 11 2024 026402-5</b>	Código 1.1 - Pedido Internacional PCT Publicado. Petição de Requerimento de

---



---

Entrada na Fase Nacional Recebida  
 (30) 06/07/2022 EP 22306010.4  
 (51) B29D 11/00 (2006.01), B29C 64/112 (2017.01), B33Y 10/00 (2015.01),  
 B33Y 30/00 (2015.01)  
 (86) PCT EP2023/068000 de 30/06/2023  
 (87) WO 2024/008576 de 11/01/2024

---

**(21) BR 11 2024 026405-0** Código 1.1 - Pedido Internacional PCT Publicado. Petição de Requerimento de  
 Entrada na Fase Nacional Recebida  
 (30) 11/07/2022 US 17/861,993  
 (51) C03B 3/00 (2006.01), C03B 5/235 (2006.01)  
 (86) PCT US2023/027420 de 11/07/2023  
 (87) WO 2024/015398 de 18/01/2024

---

**(21) BR 11 2024 026406-8** Código 1.1 - Pedido Internacional PCT Publicado. Petição de Requerimento de  
 Entrada na Fase Nacional Recebida  
 (30) 20/06/2022 GB 2209021.1  
 (51) E02F 9/26 (2006.01), E02F 7/00 (2006.01), G01N 21/25 (2006.01), G01N  
 33/24 (2006.01)  
 (86) PCT IB2023/056213 de 15/06/2023  
 (87) WO 2023/248070 de 28/12/2023

---

**(21) BR 11 2024 026407-6** Código 1.1 - Pedido Internacional PCT Publicado. Petição de Requerimento de  
 Entrada na Fase Nacional Recebida  
 (30) 15/07/2022 CN 202210829379.1  
 (51) H04N 19/154 (2014.01)  
 (86) PCT CN2023/104494 de 30/06/2023  
 (87) WO 2024/012249 de 18/01/2024

---

**(21) BR 11 2024 026409-2** Código 1.1 - Pedido Internacional PCT Publicado. Petição de Requerimento de  
 Entrada na Fase Nacional Recebida  
 (30) 28/06/2022 JP 2022-103711  
 (51) B01D 61/36 (2006.01), B01D 61/58 (2006.01), B01D 63/10 (2006.01),  
 C07B 63/00 (2006.01)  
 (86) PCT JP2023/023239 de 22/06/2023  
 (87) WO 2024/004838 de 04/01/2024

---

**(21) BR 11 2024 026411-4** Código 1.1 - Pedido Internacional PCT Publicado. Petição de Requerimento de  
 Entrada na Fase Nacional Recebida  
 (51) H04N 19/127 (2014.01), H04N 19/119 (2014.01), H04N 19/156 (2014.01),  
 H04N 19/174 (2014.01), H04N 19/46 (2014.01)  
 (86) PCT EP2022/068294 de 01/07/2022  
 (87) WO 2024/002496 de 04/01/2024

---

**(21) BR 11 2024 026413-0** Código 1.1 - Pedido Internacional PCT Publicado. Petição de Requerimento de Entrada na Fase Nacional Recebida  
 (30) 22/06/2022 US 63/366,817  
 (51) A61F 2/42 (2006.01), A61F 2/30 (2006.01), A61F 2/76 (2006.01)  
 (86) PCT US2023/068893 de 22/06/2023  
 (87) WO 2023/250428 de 28/12/2023

---

**(21) BR 11 2024 026415-7** Código 1.1 - Pedido Internacional PCT Publicado. Petição de Requerimento de Entrada na Fase Nacional Recebida  
 (30) 26/07/2022 JP 2022-118776  
 (51) E04B 2/56 (2006.01), E04C 2/04 (2006.01)  
 (86) PCT JP2023/015904 de 21/04/2023  
 (87) WO 2024/024189 de 01/02/2024

---

**(21) BR 11 2024 026416-5** Código 1.1 - Pedido Internacional PCT Publicado. Petição de Requerimento de Entrada na Fase Nacional Recebida  
 (30) 30/06/2022 EP 22182418.8  
 (51) A24D 1/20 (2020.01), A24D 1/22 (2020.01), A24F 40/20 (2020.01), A24F 40/465 (2020.01)  
 (86) PCT EP2023/068116 de 30/06/2023  
 (87) WO 2024/003397 de 04/01/2024

---

**(21) BR 11 2024 026417-3** Código 1.1 - Pedido Internacional PCT Publicado. Petição de Requerimento de Entrada na Fase Nacional Recebida  
 (51) H04W 64/00 (2009.01)  
 (86) PCT CN2022/105916 de 15/07/2022  
 (87) WO 2024/011565 de 18/01/2024

---

**(21) BR 11 2024 026419-0** Código 1.1 - Pedido Internacional PCT Publicado. Petição de Requerimento de Entrada na Fase Nacional Recebida  
 (30) 25/07/2022 CN 202210878593.6  
 (51) C10G 55/04 (2006.01)  
 (86) PCT CN2023/109009 de 25/07/2023  
 (87) WO 2024/022308 de 01/02/2024

---

**(21) BR 11 2024 026420-3** Código 1.1 - Pedido Internacional PCT Publicado. Petição de Requerimento de Entrada na Fase Nacional Recebida  
 (30) 22/11/2022 CN 202211469412.0  
 (51) G06F 9/451 (2018.01)  
 (86) PCT CN2023/132726 de 20/11/2023  
 (87) WO 2024/109706 de 30/05/2024

---

**(21) BR 11 2024 026422-0** Código 1.1 - Pedido Internacional PCT Publicado. Petição de Requerimento de Entrada na Fase Nacional Recebida  
 (30) 24/10/2022 JP 2022-169960  
 (51) C08F 279/02 (2006.01), C08F 291/02 (2006.01), C08L 55/02 (2006.01)  
 (86) PCT JP2023/033764 de 15/09/2023  
 (87) WO 2024/090067 de 02/05/2024

---

**(21) BR 11 2024 026423-8** Código 1.1 - Pedido Internacional PCT Publicado. Petição de Requerimento de Entrada na Fase Nacional Recebida  
 (30) 21/06/2022 US 63/366,700  
 (51) C07D 401/12 (2006.01), A61P 1/16 (2006.01), A61K 31/4709 (2006.01)  
 (86) PCT EP2023/066560 de 20/06/2023  
 (87) WO 2023/247488 de 28/12/2023

---

**(21) BR 11 2024 026428-9** Código 1.1 - Pedido Internacional PCT Publicado. Petição de Requerimento de Entrada na Fase Nacional Recebida  
 (30) 01/07/2022 BE 2022/5543  
 (51) B27C 5/00 (2006.01), B27F 1/00 (2006.01)  
 (86) PCT IB2023/056183 de 15/06/2023  
 (87) WO 2024/003655 de 04/01/2024

---

**(21) BR 11 2024 026429-7** Código 1.1 - Pedido Internacional PCT Publicado. Petição de Requerimento de Entrada na Fase Nacional Recebida  
 (30) 31/03/2023 US 63/456,085  
 (51) A61C 7/00 (2006.01), A61C 7/08 (2006.01), A61C 7/36 (2006.01)  
 (86) PCT IB2024/053051 de 28/03/2024  
 (87) WO 2024/201382 de 03/10/2024

---

**(21) BR 11 2024 026430-0** Código 1.1 - Pedido Internacional PCT Publicado. Petição de Requerimento de Entrada na Fase Nacional Recebida  
 (30) 30/06/2022 EP 22182432.9  
 (51) A61K 6/35 (2020.01), A61K 6/884 (2020.01), C08L 1/28 (2006.01), C08L 35/08 (2006.01), C09J 101/28 (2006.01)  
 (86) PCT EP2023/067616 de 28/06/2023  
 (87) WO 2024/003122 de 04/01/2024

---

**(21) BR 11 2024 026433-5** Código 1.1 - Pedido Internacional PCT Publicado. Petição de Requerimento de Entrada na Fase Nacional Recebida  
 (30) 29/07/2022 EP 22382733.8  
 (51) B29B 17/04 (2006.01), E04G 9/05 (2006.01), B32B 5/02 (2006.01), B29C 70/02 (2006.01), B29C 70/18 (2006.01), B29B 17/00 (2006.01)  
 (86) PCT ES2023/070351 de 29/05/2023  
 (87) WO 2024/023375 de 01/02/2024

---

<b>(21) BR 11 2024 026434-3</b>	Código 1.1 - Pedido Internacional PCT Publicado. Petição de Requerimento de Entrada na Fase Nacional Recebida (30) 22/06/2022 GB 2209189.6 (51) C12Q 1/6855 (2018.01) (86) PCT EP2023/066881 de 21/06/2023 (87) WO 2023/247658 de 28/12/2023
<b>(21) BR 11 2024 026435-1</b>	Código 1.1 - Pedido Internacional PCT Publicado. Petição de Requerimento de Entrada na Fase Nacional Recebida (30) 21/06/2022 US 63/366,757; 19/04/2023 US 63/497,045 (51) C12N 15/74 (2006.01), C12P 5/02 (2006.01), C07K 14/435 (2006.01) (86) PCT US2023/068828 de 21/06/2023 (87) WO 2023/250389 de 28/12/2023
<b>(21) BR 11 2024 026436-0</b>	Código 1.1 - Pedido Internacional PCT Publicado. Petição de Requerimento de Entrada na Fase Nacional Recebida (30) 28/07/2022 EP 22187459.7 (51) C07C 201/08 (2006.01), C07C 201/12 (2006.01), C07C 213/02 (2006.01), C07C 37/00 (2006.01) (86) PCT EP2023/070436 de 24/07/2023 (87) WO 2024/023012 de 01/02/2024
<b>(21) BR 11 2024 026442-4</b>	Código 1.1 - Pedido Internacional PCT Publicado. Petição de Requerimento de Entrada na Fase Nacional Recebida (30) 01/07/2022 IT 102022000013963 (51) C04B 33/13 (2006.01), C04B 35/626 (2006.01), C04B 35/634 (2006.01), C04B 35/636 (2006.01) (86) PCT EP2023/067977 de 30/06/2023 (87) WO 2024/003339 de 04/01/2024
<b>(21) BR 11 2024 026444-0</b>	Código 1.1 - Pedido Internacional PCT Publicado. Petição de Requerimento de Entrada na Fase Nacional Recebida (30) 27/07/2022 US 63/369,629; 04/08/2022 US 63/370,462; 06/02/2023 EP 23155097.1; 06/02/2023 EP 23155089.8 (51) C12N 15/113 (2010.01) (86) PCT EP2023/070908 de 27/07/2023 (87) WO 2024/023254 de 01/02/2024
<b>(21) BR 11 2024 026445-9</b>	Código 1.1 - Pedido Internacional PCT Publicado. Petição de Requerimento de Entrada na Fase Nacional Recebida (30) 21/06/2022 US 63/366,758; 05/06/2023 US 63/506,350; 05/06/2023 US 63/506,351

---

(51) C12N 15/74 (2006.01), C12P 5/02 (2006.01), C12N 9/02 (2006.01)  
 (86) PCT US2023/068832 de 21/06/2023  
 (87) WO 2023/250392 de 28/12/2023

---

**(21) BR 11 2024 026448-3** Código 1.1 - Pedido Internacional PCT Publicado. Petição de Requerimento de Entrada na Fase Nacional Recebida  
 (30) 28/06/2022 US 63/356,045  
 (51) C08J 11/24 (2006.01)  
 (86) PCT IB2023/055077 de 17/05/2023  
 (87) WO 2024/003626 de 04/01/2024

---

**(21) BR 11 2024 026449-1** Código 1.1 - Pedido Internacional PCT Publicado. Petição de Requerimento de Entrada na Fase Nacional Recebida  
 (30) 30/09/2022 CN 202211231854.1  
 (51) H04N 21/44 (2011.01)  
 (86) PCT CN2023/121138 de 25/09/2023  
 (87) WO 2024/067494 de 04/04/2024

---

**(21) BR 11 2024 026450-5** Código 1.1 - Pedido Internacional PCT Publicado. Petição de Requerimento de Entrada na Fase Nacional Recebida  
 (30) 06/03/2023 EP 23305292.7  
 (51) A61K 31/192 (2006.01), A61P 1/16 (2006.01), A61K 9/20 (2006.01)  
 (86) PCT EP2024/055754 de 05/03/2024  
 (87) WO 2024/184365 de 12/09/2024

---

**(21) BR 11 2024 026451-3** Código 1.1 - Pedido Internacional PCT Publicado. Petição de Requerimento de Entrada na Fase Nacional Recebida  
 (30) 21/06/2022 CN 202221554310.4  
 (51) G10K 11/16 (2006.01), G10K 11/172 (2006.01)  
 (86) PCT CN2023/090643 de 25/04/2023  
 (87) WO 2023/246288 de 28/12/2023

---

**(21) BR 11 2024 026453-0** Código 1.1 - Pedido Internacional PCT Publicado. Petição de Requerimento de Entrada na Fase Nacional Recebida  
 (30) 21/06/2022 US 63/366,756  
 (51) C12N 15/74 (2006.01), C07K 14/435 (2006.01), C12P 5/02 (2006.01), A23K 10/16 (2016.01)  
 (86) PCT US2023/068821 de 21/06/2023  
 (87) WO 2023/250382 de 28/12/2023

---

**(21) BR 11 2024 026455-6** Código 1.1 - Pedido Internacional PCT Publicado. Petição de Requerimento de Entrada na Fase Nacional Recebida  
 (30) 21/06/2022 US 63/366,731

(51) A61B 17/04 (2006.01)  
 (86) PCT US2023/025726 de 20/06/2023  
 (87) WO 2023/249942 de 28/12/2023

**(21) BR 11 2024 026458-0**

Código 1.1 - Pedido Internacional PCT Publicado. Petição de Requerimento de Entrada na Fase Nacional Recebida  
 (30) 22/06/2022 JP 2022-100351  
 (51) C23C 2/06 (2006.01), C22C 18/04 (2006.01), C23C 2/26 (2006.01), C23C 2/40 (2006.01)  
 (86) PCT JP2023/022590 de 19/06/2023  
 (87) WO 2023/248975 de 28/12/2023

**(21) BR 11 2024 026460-2**

Código 1.1 - Pedido Internacional PCT Publicado. Petição de Requerimento de Entrada na Fase Nacional Recebida  
 (30) 04/07/2022 IT 102022000014134  
 (51) B60C 11/03 (2006.01), B60C 11/13 (2006.01)  
 (86) PCT IB2023/056630 de 27/06/2023  
 (87) WO 2024/009171 de 11/01/2024

**(21) BR 11 2024 026462-9**

Código 1.1 - Pedido Internacional PCT Publicado. Petição de Requerimento de Entrada na Fase Nacional Recebida  
 (30) 14/07/2022 US 63/389,202  
 (51) C08F 283/00 (2006.01), C08F 290/06 (2006.01), C08F 290/14 (2006.01), C08G 18/04 (2006.01), C08G 18/10 (2006.01), C08G 18/12 (2006.01), C08G 18/24 (2006.01), C08G 18/32 (2006.01), C08G 18/48 (2006.01), C08G 18/66 (2006.01), C08G 18/67 (2006.01), C08G 18/79 (2006.01), C08K 3/013 (2018.01), C08L 75/08 (2006.01), C08L 75/16 (2006.01), C09D 175/08 (2006.01), C09D 175/16 (2006.01), C09J 4/06 (2006.01), C09J 175/08 (2006.01), C09J 175/16 (2006.01)  
 (86) PCT US2023/024257 de 02/06/2023  
 (87) WO 2024/015163 de 18/01/2024

**(21) BR 11 2024 026463-7**

Código 1.1 - Pedido Internacional PCT Publicado. Petição de Requerimento de Entrada na Fase Nacional Recebida  
 (30) 04/07/2022 EP 22182871.8  
 (51) B01J 31/22 (2006.01), B01J 31/24 (2006.01), B01J 37/03 (2006.01)  
 (86) PCT EP2023/068143 de 03/07/2023  
 (87) WO 2024/008605 de 11/01/2024

**(21) BR 11 2024 026465-3**

Código 1.1 - Pedido Internacional PCT Publicado. Petição de Requerimento de Entrada na Fase Nacional Recebida  
 (30) 29/06/2022 JP 2022104711  
 (51) H04W 74/02 (2009.01), H04W 84/12 (2009.01)

---

(86) PCT JP2023/021596 de 09/06/2023

(87) WO 2024/004596 de 04/01/2024

---

**(21) BR 11 2024 026467-0**

Código 1.1 - Pedido Internacional PCT Publicado. Petição de Requerimento de Entrada na Fase Nacional Recebida

(30) 22/06/2022 US 63/354,445

(51) C07K 16/28 (2006.01), A61P 29/00 (2006.01), A61K 47/68 (2017.01)

(86) PCT US2023/068763 de 21/06/2023

(87) WO 2023/250341 de 28/12/2023

---

**(21) BR 11 2024 026468-8**

Código 1.1 - Pedido Internacional PCT Publicado. Petição de Requerimento de Entrada na Fase Nacional Recebida

(30) 30/06/2022 FI 20225604; 30/06/2022 FI 20225605; 30/06/2022 FI 20225603; 30/06/2022 FI 20225606; 30/06/2022 FI 20225609; 30/06/2022 FI 20225607; 30/06/2022 FI 20225608; 02/12/2022 FI 20226071

(51) C10G 3/00 (2006.01), C10G 45/62 (2006.01), C10G 47/02 (2006.01), C10G 45/72 (2006.01), B01J 8/00 (2006.01), C10G 2/00 (2006.01), C10G 47/36 (2006.01), C10G 45/64 (2006.01), C10G 65/12 (2006.01)

(86) PCT FI2023/050415 de 30/06/2023

(87) WO 2024/003465 de 04/01/2024

---

**(21) BR 11 2024 026469-6**

Código 1.1 - Pedido Internacional PCT Publicado. Petição de Requerimento de Entrada na Fase Nacional Recebida

(30) 17/06/2022 US 63/353,104

(51) A61K 31/395 (2006.01), A61K 31/496 (2006.01), A61K 31/4162 (2006.01), A61K 31/4164 (2006.01), A61K 31/166 (2006.01), A61K 31/33 (2006.01)

(86) PCT US2023/025540 de 16/06/2023

(87) WO 2023/244788 de 21/12/2023

---

**(21) BR 11 2024 026470-0**

Código 1.1 - Pedido Internacional PCT Publicado. Petição de Requerimento de Entrada na Fase Nacional Recebida

(30) 27/06/2022 CN 202210783464.9

(51) H04W 72/04 (2023.01)

(86) PCT CN2023/101118 de 19/06/2023

(87) WO 2024/001843 de 04/01/2024

---

**(21) BR 11 2024 026472-6**

Código 1.1 - Pedido Internacional PCT Publicado. Petição de Requerimento de Entrada na Fase Nacional Recebida

(30) 23/06/2022 FR FR2206261

(51) C10L 3/00 (2006.01), C10L 8/00 (2006.01), C10L 10/12 (2006.01)

(86) PCT FR2023/050938 de 22/06/2023

(87) WO 2023/247902 de 28/12/2023

---

<b>(21) BR 11 2024 026473-4</b>	Código 1.1 - Pedido Internacional PCT Publicado. Petição de Requerimento de Entrada na Fase Nacional Recebida (30) 06/07/2022 CN 202210798859.6; 10/08/2022 CN 202210957934.9 (51) H04B 7/185 (2006.01) (86) PCT CN2023/105245 de 30/06/2023 (87) WO 2024/008022 de 11/01/2024
<b>(21) BR 11 2024 026474-2</b>	Código 1.1 - Pedido Internacional PCT Publicado. Petição de Requerimento de Entrada na Fase Nacional Recebida (30) 14/07/2022 US 63/389,213 (51) C08F 290/04 (2006.01), C08G 59/06 (2006.01), C08K 3/22 (2006.01), C08K 5/17 (2006.01), C09J 4/06 (2006.01), C09J 9/00 (2006.01), C09J 163/00 (2006.01), C09J 143/02 (2006.01) (86) PCT US2023/024269 de 02/06/2023 (87) WO 2024/015165 de 18/01/2024
<b>(21) BR 11 2024 026475-0</b>	Código 1.1 - Pedido Internacional PCT Publicado. Petição de Requerimento de Entrada na Fase Nacional Recebida (30) 28/07/2022 US 63/393,092 (51) F25D 11/00 (2006.01), F25D 13/00 (2006.01), F25D 19/00 (2006.01), H04L 67/125 (2022.01), H04L 12/28 (2006.01), G05B 19/418 (2006.01), F25D 29/00 (2006.01), H04W 84/12 (2009.01), H04W 84/18 (2009.01) (86) PCT US2023/029025 de 28/07/2023 (87) WO 2024/026120 de 01/02/2024
<b>(21) BR 11 2024 026478-5</b>	Código 1.1 - Pedido Internacional PCT Publicado. Petição de Requerimento de Entrada na Fase Nacional Recebida (30) 05/07/2022 US 63/367,712; 03/07/2023 US 18/346,620 (51) H04N 19/82 (2014.01), G06N 3/04 (2023.01) (86) PCT US2023/026900 de 05/07/2023 (87) WO 2024/010790 de 11/01/2024
<b>(21) BR 11 2024 026479-3</b>	Código 1.1 - Pedido Internacional PCT Publicado. Petição de Requerimento de Entrada na Fase Nacional Recebida (30) 24/06/2022 US 63/366,970 (51) A47L 17/04 (2006.01), B24D 15/04 (2006.01) (86) PCT IB2023/056524 de 23/06/2023 (87) WO 2023/248201 de 28/12/2023
<b>(21) BR 11 2024 026480-7</b>	Código 1.1 - Pedido Internacional PCT Publicado. Petição de Requerimento de Entrada na Fase Nacional Recebida (30) 29/06/2022 US 17/852,518 (51) E21B 43/04 (2006.01), E21B 33/122 (2006.01), E21B 23/06 (2006.01)



---

(86) PCT US2023/026442 de 28/06/2023

(87) WO 2024/006349 de 04/01/2024

---

**(21) BR 11 2024 026481-5**

Código 1.1 - Pedido Internacional PCT Publicado. Petição de Requerimento de Entrada na Fase Nacional Recebida

(30) 29/07/2022 FR FR2207865

(51) A47J 36/02 (2006.01), B05D 5/08 (2006.01), B05D 7/00 (2006.01)

(86) PCT FR2023/051199 de 28/07/2023

(87) WO 2024/023464 de 01/02/2024

---

**(21) BR 11 2024 026485-8**

Código 1.1 - Pedido Internacional PCT Publicado. Petição de Requerimento de Entrada na Fase Nacional Recebida

(30) 30/12/2022 CN 202211731258.X

(51) G06F 9/451 (2018.01)

(86) PCT CN2023/138706 de 14/12/2023

(87) WO 2024/140239 de 04/07/2024

---

**(21) BR 11 2024 026486-6**

Código 1.1 - Pedido Internacional PCT Publicado. Petição de Requerimento de Entrada na Fase Nacional Recebida

(30) 29/07/2022 FR FR2207871

(51) A47J 36/02 (2006.01), B05D 5/08 (2006.01), B05D 7/14 (2006.01), C23D 5/02 (2006.01), C23D 13/00 (2006.01), G01K 11/12 (2021.01)

(86) PCT FR2023/051210 de 28/07/2023

(87) WO 2024/023473 de 01/02/2024

---

**(21) BR 11 2024 026487-4**

Código 1.1 - Pedido Internacional PCT Publicado. Petição de Requerimento de Entrada na Fase Nacional Recebida

(30) 12/07/2022 US 63/368,186; 11/07/2023 US 18/350,324

(51) A61B 90/00 (2016.01), A61B 17/34 (2006.01), A61B 17/00 (2006.01)

(86) PCT US2023/069959 de 11/07/2023

(87) WO 2024/015788 de 18/01/2024

---

**(21) BR 11 2024 026488-2**

Código 1.1 - Pedido Internacional PCT Publicado. Petição de Requerimento de Entrada na Fase Nacional Recebida

(30) 20/06/2022 CN 202210701699.9

(51) C07D 401/14 (2006.01), A61P 1/00 (2006.01), A61P 37/08 (2006.01), A61P 9/04 (2006.01), A61P 13/12 (2006.01), A61P 1/16 (2006.01)

(86) PCT CN2023/101233 de 20/06/2023

(87) WO 2023/246732 de 28/12/2023

---

**(21) BR 11 2024 026489-0**

Código 1.1 - Pedido Internacional PCT Publicado. Petição de Requerimento de Entrada na Fase Nacional Recebida

(30) 04/01/2023 CN 202310006319.4

---

(51) B65G 39/16 (2006.01), B65G 15/64 (2006.01), B65G 43/02 (2006.01)  
 (86) PCT CN2023/089117 de 19/04/2023  
 (87) WO 2024/146024 de 11/07/2024

---

**(21) BR 11 2024 026491-2** Código 1.1 - Pedido Internacional PCT Publicado. Petição de Requerimento de Entrada na Fase Nacional Recebida  
 (30) 17/06/2022 US 63/366,588  
 (51) A61J 1/20 (2006.01), A61M 39/10 (2006.01), A61M 3/02 (2006.01)  
 (86) PCT US2023/025545 de 16/06/2023  
 (87) WO 2023/244791 de 21/12/2023

---

**(21) BR 11 2024 026492-0** Código 1.1 - Pedido Internacional PCT Publicado. Petição de Requerimento de Entrada na Fase Nacional Recebida  
 (30) 29/07/2022 FR FR2207873  
 (51) A47J 36/02 (2006.01), B05D 5/08 (2006.01), B05D 7/00 (2006.01)  
 (86) PCT FR2023/051209 de 28/07/2023  
 (87) WO 2024/023472 de 01/02/2024

---

**(21) BR 11 2024 026493-9** Código 1.1 - Pedido Internacional PCT Publicado. Petição de Requerimento de Entrada na Fase Nacional Recebida  
 (30) 29/06/2022 US 22182066.5  
 (51) B66B 1/34 (2006.01), B66B 5/00 (2006.01)  
 (86) PCT EP2023/065920 de 14/06/2023  
 (87) WO 2024/002695 de 04/01/2024

---

**(21) BR 11 2024 026494-7** Código 1.1 - Pedido Internacional PCT Publicado. Petição de Requerimento de Entrada na Fase Nacional Recebida  
 (30) 29/12/2022 CN 202211707037.9  
 (51) G06F 16/9535 (2019.01), G06F 16/735 (2019.01)  
 (86) PCT CN2023/137871 de 11/12/2023  
 (87) WO 2024/140140 de 04/07/2024

---

**(21) BR 11 2024 026495-5** Código 1.1 - Pedido Internacional PCT Publicado. Petição de Requerimento de Entrada na Fase Nacional Recebida  
 (30) 29/07/2022 FR FR2207885  
 (51) A47J 36/02 (2006.01), B05D 5/08 (2006.01), B05D 7/14 (2006.01), C09D 11/037 (2014.01), C09D 11/50 (2014.01), G01K 11/12 (2021.01)  
 (86) PCT FR2023/051212 de 28/07/2023  
 (87) WO 2024/023475 de 01/02/2024

---

**(21) BR 11 2024 026496-3** Código 1.1 - Pedido Internacional PCT Publicado. Petição de Requerimento de Entrada na Fase Nacional Recebida  
 (30) 24/06/2022 US 63/355,210; 23/11/2022 EP 22209113.4

---

	(51) C12N 15/113 (2010.01), A61P 7/06 (2006.01), A61P 7/00 (2006.01) (86) PCT EP2023/067070 de 23/06/2023 (87) WO 2023/247738 de 28/12/2023
<b>(21) BR 11 2024 026497-1</b>	Código 1.1 - Pedido Internacional PCT Publicado. Petição de Requerimento de Entrada na Fase Nacional Recebida (51) B64C 27/26 (2006.01), B64C 27/30 (2006.01), B64U 10/25 (2023.01), B64U 10/20 (2023.01) (86) PCT ES2022/070382 de 17/06/2022 (87) WO 2023/242448 de 21/12/2023
<b>(21) BR 11 2024 026498-0</b>	Código 1.1 - Pedido Internacional PCT Publicado. Petição de Requerimento de Entrada na Fase Nacional Recebida (30) 22/06/2022 EP 22180394.3 (51) H04N 13/117 (2018.01), H04N 13/178 (2018.01), H04N 13/194 (2018.01) (86) PCT EP2023/065318 de 08/06/2023 (87) WO 2023/247193 de 28/12/2023
<b>(21) BR 11 2024 026500-5</b>	Código 1.1 - Pedido Internacional PCT Publicado. Petição de Requerimento de Entrada na Fase Nacional Recebida (30) 01/07/2022 EP 22182544.1 (51) C08F 210/06 (2006.01), C08F 210/02 (2006.01), C08L 23/16 (2006.01), C08L 23/08 (2025.01), C08L 51/06 (2006.01), C08F 4/6592 (2006.01), C08F 2/00 (2006.01) (86) PCT EP2023/067874 de 29/06/2023 (87) WO 2024/003279 de 04/01/2024
<b>(21) BR 11 2024 026502-1</b>	Código 1.1 - Pedido Internacional PCT Publicado. Petição de Requerimento de Entrada na Fase Nacional Recebida (30) 30/06/2022 IT 102022000013801 (51) B60K 1/02 (2006.01) (86) PCT EP2023/025303 de 30/06/2023 (87) WO 2024/002524 de 04/01/2024
<b>(21) BR 11 2024 026503-0</b>	Código 1.1 - Pedido Internacional PCT Publicado. Petição de Requerimento de Entrada na Fase Nacional Recebida (30) 28/06/2022 GB 2209432.0 (51) C11D 3/37 (2006.01) (86) PCT EP2023/066793 de 21/06/2023 (87) WO 2024/002817 de 04/01/2024
<b>(21) BR 11 2024 026505-6</b>	Código 1.1 - Pedido Internacional PCT Publicado. Petição de Requerimento de Entrada na Fase Nacional Recebida

---

(30) 24/06/2022 EP 22181117.7  
 (51) H01M 50/204 (2021.01), H01M 50/30 (2021.01), H01M 50/358 (2021.01),  
 B60L 50/64 (2019.01)  
 (86) PCT EP2023/066714 de 21/06/2023  
 (87) WO 2023/247584 de 28/12/2023

---

**(21) BR 11 2024 026507-2** Código 1.1 - Pedido Internacional PCT Publicado. Petição de Requerimento de  
 Entrada na Fase Nacional Recebida  
 (30) 21/06/2022 JP 2022-099282  
 (51) C07D 413/12 (2006.01)  
 (86) PCT JP2023/022520 de 19/06/2023  
 (87) WO 2023/248964 de 28/12/2023

---

**(21) BR 11 2024 026509-9** Código 1.1 - Pedido Internacional PCT Publicado. Petição de Requerimento de  
 Entrada na Fase Nacional Recebida  
 (30) 25/07/2022 DE 10 2022 118 516.8  
 (51) B01D 46/00 (2022.01), B01D 46/24 (2006.01), B01D 46/52 (2006.01)  
 (86) PCT EP2023/062977 de 15/05/2023  
 (87) WO 2024/022636 de 01/02/2024

---

**(21) BR 11 2024 026512-9** Código 1.1 - Pedido Internacional PCT Publicado. Petição de Requerimento de  
 Entrada na Fase Nacional Recebida  
 (30) 30/08/2022 US 63/402,283  
 (51) H04W 52/02 (2009.01), H04W 76/27 (2018.01)  
 (86) PCT IB2023/057802 de 01/08/2023  
 (87) WO 2024/047429 de 07/03/2024

---

**(21) BR 11 2024 026515-3** Código 1.1 - Pedido Internacional PCT Publicado. Petição de Requerimento de  
 Entrada na Fase Nacional Recebida  
 (30) 08/11/2022 CN 202211387912.X  
 (51) G02F 1/1362 (2006.01), G02F 1/1343 (2006.01), H01L 33/00 (2010.01),  
 H01L 29/00 (2006.01), H01L 21/77 (2017.01)  
 (86) PCT CN2023/130160 de 07/11/2023  
 (87) WO 2024/099309 de 16/05/2024

---

**(21) BR 11 2024 026517-0** Código 1.1 - Pedido Internacional PCT Publicado. Petição de Requerimento de  
 Entrada na Fase Nacional Recebida  
 (30) 06/07/2022 US 17/858,910  
 (51) H04W 8/00 (2009.01), H04W 12/06 (2021.01), H04W 12/069 (2021.01),  
 H04L 9/40 (2022.01), H04W 12/50 (2021.01)  
 (86) PCT US2023/069098 de 26/06/2023  
 (87) WO 2024/011036 de 11/01/2024

<b>(21) BR 11 2024 026518-8</b>	<p>Código 1.1 - Pedido Internacional PCT Publicado. Petição de Requerimento de Entrada na Fase Nacional Recebida</p> <p>(30) 22/06/2022 CN 202210714208.4; 13/06/2023 CN 202310704035.2</p> <p>(51) C07D 213/89 (2006.01), C07D 405/12 (2006.01), C07D 237/20 (2006.01), A61K 31/44 (2006.01), A61K 31/505 (2006.01), A61P 29/00 (2006.01)</p> <p>(86) PCT CN2023/101712 de 21/06/2023</p> <p>(87) WO 2023/246867 de 28/12/2023</p>
<b>(21) BR 11 2024 026520-0</b>	<p>Código 1.1 - Pedido Internacional PCT Publicado. Petição de Requerimento de Entrada na Fase Nacional Recebida</p> <p>(30) 22/06/2022 US 63/354,520</p> <p>(51) G01N 30/46 (2006.01), G01N 30/02 (2006.01), G01N 30/64 (2006.01)</p> <p>(86) PCT US2023/025987 de 22/06/2023</p> <p>(87) WO 2023/250087 de 28/12/2023</p>
<b>(21) BR 11 2024 026522-6</b>	<p>Código 1.1 - Pedido Internacional PCT Publicado. Petição de Requerimento de Entrada na Fase Nacional Recebida</p> <p>(30) 20/06/2022 US 63/353,749</p> <p>(51) H01M 4/84 (2006.01), H01M 4/82 (2006.01), H01M 10/12 (2006.01), H01M 10/18 (2006.01), B22D 11/06 (2006.01), B22D 25/04 (2006.01)</p> <p>(86) PCT US2023/025744 de 20/06/2023</p> <p>(87) WO 2023/249950 de 28/12/2023</p>
<b>(21) BR 11 2024 026524-2</b>	<p>Código 1.1 - Pedido Internacional PCT Publicado. Petição de Requerimento de Entrada na Fase Nacional Recebida</p> <p>(30) 29/06/2022 US 63/356,527</p> <p>(51) C07K 14/415 (2006.01), C12N 9/22 (2006.01), C12N 15/82 (2006.01)</p> <p>(86) PCT US2023/069211 de 28/06/2023</p> <p>(87) WO 2024/006792 de 04/01/2024</p>
<b>(21) BR 11 2024 026525-0</b>	<p>Código 1.1 - Pedido Internacional PCT Publicado. Petição de Requerimento de Entrada na Fase Nacional Recebida</p> <p>(30) 30/09/2022 CN 202211239277.0</p> <p>(51) G06F 3/0484 (2022.01)</p> <p>(86) PCT CN2023/118834 de 14/09/2023</p> <p>(87) WO 2024/067128 de 04/04/2024</p>
<b>(21) BR 11 2024 026527-7</b>	<p>Código 1.1 - Pedido Internacional PCT Publicado. Petição de Requerimento de Entrada na Fase Nacional Recebida</p> <p>(30) 24/06/2022 GB 2209286.0</p> <p>(51) C07D 403/14 (2006.01), A01N 43/50 (2006.01), C07D 405/14 (2006.01), C07D 409/14 (2006.01), C07D 413/14 (2006.01), C07D 417/14 (2006.01)</p> <p>(86) PCT EP2023/066268 de 16/06/2023</p>

---

(87) WO 2023/247358 de 28/12/2023

---

**(21) BR 11 2024 026529-3**

Código 1.1 - Pedido Internacional PCT Publicado. Petição de Requerimento de Entrada na Fase Nacional Recebida

(30) 20/06/2022 US 63/353,751

(51) A61K 31/192 (2006.01), A61K 9/20 (2006.01), A61K 47/12 (2006.01), A61K 47/14 (2017.01), A61K 47/26 (2006.01), B01F 35/22 (2022.01), B01F 35/71 (2022.01)

(86) PCT US2023/068745 de 20/06/2023

(87) WO 2023/250330 de 28/12/2023

---

**(21) BR 11 2024 026532-3**

Código 1.1 - Pedido Internacional PCT Publicado. Petição de Requerimento de Entrada na Fase Nacional Recebida

(30) 30/06/2022 EP 22182268.7

(51) A24B 15/16 (2020.01), A24B 15/30 (2006.01), A24D 1/20 (2020.01), A24B 15/12 (2006.01)

(86) PCT EP2023/067927 de 29/06/2023

(87) WO 2024/003312 de 04/01/2024

---

**(21) BR 11 2024 026533-1**

Código 1.1 - Pedido Internacional PCT Publicado. Petição de Requerimento de Entrada na Fase Nacional Recebida

(30) 14/07/2022 GR 20220100559

(51) H04W 64/00 (2009.01), H04L 5/00 (2006.01), H04W 24/10 (2009.01), H04W 88/18 (2009.01)

(86) PCT US2023/019959 de 26/04/2023

(87) WO 2024/015131 de 18/01/2024

---

**(21) BR 11 2024 026537-4**

Código 1.1 - Pedido Internacional PCT Publicado. Petição de Requerimento de Entrada na Fase Nacional Recebida

(30) 28/06/2022 EP 22181712.5

(51) B23B 51/10 (2006.01), B23B 51/00 (2006.01), F16B 33/00 (2006.01)

(86) PCT EP2023/065794 de 13/06/2023

(87) WO 2024/002673 de 04/01/2024

---

**(21) BR 11 2024 026538-2**

Código 1.1 - Pedido Internacional PCT Publicado. Petição de Requerimento de Entrada na Fase Nacional Recebida

(30) 27/12/2022 CN 202211691691.5

(51) H04N 21/2187 (2011.01)

(86) PCT CN2023/138345 de 13/12/2023

(87) WO 2024/140206 de 04/07/2024

---

**(21) BR 11 2024 026539-0**

Código 1.1 - Pedido Internacional PCT Publicado. Petição de Requerimento de Entrada na Fase Nacional Recebida

(30) 24/06/2022 CN 202210731493.0  
 (51) G06F 16/735 (2019.01)  
 (86) PCT CN2023/097865 de 01/06/2023  
 (87) WO 2023/246467 de 28/12/2023

**(21) BR 11 2024 026541-2**

Código 1.1 - Pedido Internacional PCT Publicado. Petição de Requerimento de Entrada na Fase Nacional Recebida  
 (30) 07/07/2022 IN 202241039053  
 (51) H04L 67/12 (2022.01)  
 (86) PCT US2023/024817 de 08/06/2023  
 (87) WO 2024/010666 de 11/01/2024

**(21) BR 11 2024 026544-7**

Código 1.1 - Pedido Internacional PCT Publicado. Petição de Requerimento de Entrada na Fase Nacional Recebida  
 (30) 22/06/2022 EP 22180562.5  
 (51) B27N 3/00 (2006.01), C08G 69/10 (2006.01), C08G 69/50 (2006.01), C09J 177/02 (2006.01), B27N 1/02 (2006.01)  
 (86) PCT EP2023/066455 de 19/06/2023  
 (87) WO 2023/247437 de 28/12/2023

**(21) BR 11 2024 026545-5**

Código 1.1 - Pedido Internacional PCT Publicado. Petição de Requerimento de Entrada na Fase Nacional Recebida  
 (30) 20/06/2022 US 17/844,201  
 (51) C08L 95/00 (2006.01), C09J 153/02 (2006.01)  
 (86) PCT IB2023/000370 de 16/06/2023  
 (87) WO 2023/248007 de 28/12/2023

**(21) BR 11 2024 026547-1**

Código 1.1 - Pedido Internacional PCT Publicado. Petição de Requerimento de Entrada na Fase Nacional Recebida  
 (30) 14/09/2022 CN 202211117918.5  
 (51) H04N 5/262 (2006.01)  
 (86) PCT CN2023/118776 de 14/09/2023  
 (87) WO 2024/056023 de 21/03/2024

**(21) BR 11 2024 026550-1**

Código 1.1 - Pedido Internacional PCT Publicado. Petição de Requerimento de Entrada na Fase Nacional Recebida  
 (30) 07/11/2022 CN 202211384494.9  
 (51) G06Q 30/06 (2023.01)  
 (86) PCT CN2023/129995 de 06/11/2023  
 (87) WO 2024/099278 de 16/05/2024

**(21) BR 11 2024 026553-6**

Código 1.1 - Pedido Internacional PCT Publicado. Petição de Requerimento de Entrada na Fase Nacional Recebida

---

(30) 28/06/2022 JP 2022-103713  
(51) B01D 61/36 (2006.01), B01D 61/58 (2006.01)  
(86) PCT JP2023/022666 de 19/06/2023  
(87) WO 2024/004742 de 04/01/2024

---

**(21) BR 11 2024 026555-2** Código 1.1 - Pedido Internacional PCT Publicado. Petição de Requerimento de Entrada na Fase Nacional Recebida  
(30) 24/06/2022 CN 202210734119.6  
(51) H04W 64/00 (2009.01)  
(86) PCT CN2023/093616 de 11/05/2023  
(87) WO 2023/246361 de 28/12/2023

---

**(21) BR 11 2024 026556-0** Código 1.1 - Pedido Internacional PCT Publicado. Petição de Requerimento de Entrada na Fase Nacional Recebida  
(30) 02/08/2022 IN 202241044243  
(51) H04W 36/00 (2009.01), H04W 36/36 (2009.01)  
(86) PCT EP2023/065738 de 13/06/2023  
(87) WO 2024/027971 de 08/02/2024

---

**(21) BR 11 2024 026557-9** Código 1.1 - Pedido Internacional PCT Publicado. Petição de Requerimento de Entrada na Fase Nacional Recebida  
(30) 22/06/2022 FR FR2206174  
(51) A61K 8/22 (2006.01), A61K 8/25 (2006.01), A61K 8/36 (2006.01), A61K 8/37 (2006.01), A61K 8/41 (2006.01), A61K 8/42 (2006.01), A61K 8/44 (2006.01), A61Q 5/08 (2006.01), A61Q 5/10 (2006.01)  
(86) PCT EP2023/066783 de 21/06/2023  
(87) WO 2023/247617 de 28/12/2023

---

**(21) BR 11 2024 026558-7** Código 1.1 - Pedido Internacional PCT Publicado. Petição de Requerimento de Entrada na Fase Nacional Recebida  
(51) A61P 15/18 (2006.01), A61K 31/565 (2006.01), A61K 31/56 (2006.01), A61K 31/00 (2006.01)  
(86) PCT US2022/039087 de 01/08/2022  
(87) WO 2024/030116 de 08/02/2024

---

**(21) BR 11 2024 026559-5** Código 1.1 - Pedido Internacional PCT Publicado. Petição de Requerimento de Entrada na Fase Nacional Recebida  
(30) 21/06/2022 US 63/366,733  
(51) A61B 17/04 (2006.01), A61F 2/24 (2006.01)  
(86) PCT US2023/025730 de 20/06/2023  
(87) WO 2023/249944 de 28/12/2023

---

**(21) BR 11 2024 026561-7** Código 1.1 - Pedido Internacional PCT Publicado. Petição de Requerimento de



---

Entrada na Fase Nacional Recebida  
 (30) 24/06/2022 US 63/355,306  
 (51) D06M 15/263 (2006.01), D06M 15/643 (2006.01), D06P 1/38 (2006.01),  
 D06P 1/39 (2006.01), D06P 1/52 (2006.01), D06P 3/60 (2006.01), D06P 3/66  
 (2006.01), D06P 5/00 (2006.01), D06P 5/12 (2006.01), D06M 101/04 (2006.01),  
 D06M 101/06 (2006.01)  
 (86) PCT US2023/068860 de 22/06/2023  
 (87) WO 2023/250404 de 28/12/2023

---

**(21) BR 11 2024 026562-5**

Código 1.1 - Pedido Internacional PCT Publicado. Petição de Requerimento de  
 Entrada na Fase Nacional Recebida  
 (30) 30/06/2022 FI 20225604; 30/06/2022 FI 20225605; 30/06/2022 FI  
 20225606; 30/06/2022 FI 20225603; 30/06/2022 FI 20225607; 30/06/2022 FI  
 20225609; 30/06/2022 FI 20225608; 02/12/2022 FI 20226071; 20/06/2023 FI  
 20235691  
 (51) C10G 3/00 (2006.01), C10G 45/62 (2006.01), C10G 47/02 (2006.01),  
 C10G 55/06 (2006.01), C10G 47/36 (2006.01), C10G 65/12 (2006.01), C10G  
 45/72 (2006.01), B01J 8/00 (2006.01), C10G 2/00 (2006.01), C10G 45/64  
 (2006.01)  
 (86) PCT FI2023/050416 de 30/06/2023  
 (87) WO 2024/003466 de 04/01/2024

---

**(21) BR 11 2024 026563-3**

Código 1.1 - Pedido Internacional PCT Publicado. Petição de Requerimento de  
 Entrada na Fase Nacional Recebida  
 (30) 15/07/2022 US 17/812,772  
 (51) H01F 17/00 (2006.01)  
 (86) PCT US2023/069522 de 30/06/2023  
 (87) WO 2024/015697 de 18/01/2024

---

**(21) BR 11 2024 026565-0**

Código 1.1 - Pedido Internacional PCT Publicado. Petição de Requerimento de  
 Entrada na Fase Nacional Recebida  
 (30) 23/06/2022 FR FR2206260  
 (51) C10L 1/23 (2006.01), C10L 10/12 (2006.01)  
 (86) PCT FR2023/050937 de 22/06/2023  
 (87) WO 2023/247901 de 28/12/2023

---

**(21) BR 11 2024 026569-2**

Código 1.1 - Pedido Internacional PCT Publicado. Petição de Requerimento de  
 Entrada na Fase Nacional Recebida  
 (30) 21/06/2022 EP 22180211.9; 08/11/2022 EP 22206150.9; 10/11/2022 EP  
 22206681.3; 20/01/2023 EP 23152641.9; 24/05/2023 EP 23175079.5  
 (51) C12N 15/115 (2010.01)  
 (86) PCT EP2023/066867 de 21/06/2023  
 (87) WO 2023/247651 de 28/12/2023

<b>(21) BR 11 2024 026570-6</b>	<p>Código 1.1 - Pedido Internacional PCT Publicado. Petição de Requerimento de Entrada na Fase Nacional Recebida</p> <p>(30) 22/06/2022 EP 22382591.0</p> <p>(51) A61F 5/44 (2006.01), A61F 5/445 (2006.01)</p> <p>(86) PCT EP2023/067026 de 22/06/2023</p> <p>(87) WO 2023/247723 de 28/12/2023</p>
<b>(21) BR 11 2024 026575-7</b>	<p>Código 1.1 - Pedido Internacional PCT Publicado. Petição de Requerimento de Entrada na Fase Nacional Recebida</p> <p>(30) 02/08/2022 EP 22306166.4</p> <p>(51) A61K 9/00 (2006.01), A61K 9/16 (2006.01), A61K 9/20 (2006.01), A61K 31/49 (2006.01), A61P 31/04 (2006.01), A61P 31/18 (2006.01)</p> <p>(86) PCT EP2023/071147 de 31/07/2023</p> <p>(87) WO 2024/028263 de 08/02/2024</p>
<b>(21) BR 11 2024 026576-5</b>	<p>Código 1.1 - Pedido Internacional PCT Publicado. Petição de Requerimento de Entrada na Fase Nacional Recebida</p> <p>(51) H04W 72/14 (2006.01)</p> <p>(86) PCT CN2022/103932 de 05/07/2022</p> <p>(87) WO 2024/007153 de 11/01/2024</p>
<b>(21) BR 11 2024 026581-1</b>	<p>Código 1.1 - Pedido Internacional PCT Publicado. Petição de Requerimento de Entrada na Fase Nacional Recebida</p> <p>(51) A61F 13/15 (2006.01), A61F 13/56 (2006.01)</p> <p>(86) PCT EP2022/069219 de 11/07/2022</p> <p>(87) WO 2024/012647 de 18/01/2024</p>
<b>(21) BR 11 2024 026582-0</b>	<p>Código 1.1 - Pedido Internacional PCT Publicado. Petição de Requerimento de Entrada na Fase Nacional Recebida</p> <p>(30) 30/06/2022 US 17/810,070</p> <p>(51) H02J 7/04 (2006.01), G05F 1/46 (2006.01), B60L 53/14 (2019.01), H02M 3/00 (2006.01)</p> <p>(86) PCT US2023/020988 de 04/05/2023</p> <p>(87) WO 2024/005915 de 04/01/2024</p>
<b>(21) BR 11 2024 026584-6</b>	<p>Código 1.1 - Pedido Internacional PCT Publicado. Petição de Requerimento de Entrada na Fase Nacional Recebida</p> <p>(30) 30/06/2022 FI 20225609; 02/12/2022 FI 20226071</p> <p>(51) C10G 3/00 (2006.01), C10G 45/62 (2006.01), C10G 47/02 (2006.01), C10G 55/06 (2006.01), C10G 47/36 (2006.01), C10G 65/12 (2006.01), C10G 45/72 (2006.01), B01J 8/00 (2006.01), C10G 2/00 (2006.01), C10G 45/64 (2006.01)</p>

---

(86) PCT FI2023/050417 de 30/06/2023

(87) WO 2024/003467 de 04/01/2024

---

**(21) BR 11 2024 026588-9**

Código 1.1 - Pedido Internacional PCT Publicado. Petição de Requerimento de Entrada na Fase Nacional Recebida

(30) 30/06/2022 FI 20225604; 30/06/2022 FI 20225605; 30/06/2022 FI 20225603; 30/06/2022 FI 20225606; 30/06/2022 FI 20225609; 30/06/2022 FI 20225607; 30/06/2022 FI 20225608; 02/12/2022 FI 20226071

(51) C10G 3/00 (2006.01), C10G 45/62 (2006.01), C10G 47/02 (2006.01), C10G 55/06 (2006.01), C10G 47/36 (2006.01), C10G 65/12 (2006.01), C10G 45/72 (2006.01), B01J 8/00 (2006.01), C10G 2/00 (2006.01), C10G 45/64 (2006.01), C10L 1/02 (2006.01), C10L 1/06 (2006.01)

(86) PCT FI2023/050414 de 30/06/2023

(87) WO 2024/003464 de 04/01/2024

---

**(21) BR 11 2024 026589-7**

Código 1.1 - Pedido Internacional PCT Publicado. Petição de Requerimento de Entrada na Fase Nacional Recebida

(30) 30/06/2022 FI 20225604; 30/06/2022 FI 20225605; 30/06/2022 FI 20225606; 30/06/2022 FI 20225603; 30/06/2022 FI 20225607; 30/06/2022 FI 20225609; 30/06/2022 FI 20225608; 02/12/2022 FI 20226071; 20/06/2023 FI 20235691

(51) C10G 3/00 (2006.01), C10G 45/62 (2006.01), C10G 47/02 (2006.01), C10G 55/06 (2006.01), C10G 47/36 (2006.01), C10G 65/12 (2006.01), C10G 45/72 (2006.01), B01J 8/00 (2006.01), C10G 2/00 (2006.01), C10G 45/64 (2006.01), C10L 1/02 (2006.01)

(86) PCT FI2023/050413 de 30/06/2023

(87) WO 2024/003463 de 04/01/2024

---

**(21) BR 11 2024 026590-0**

Código 1.1 - Pedido Internacional PCT Publicado. Petição de Requerimento de Entrada na Fase Nacional Recebida

(30) 22/06/2022 FR FR2206173

(51) A61K 8/19 (2006.01), A61K 8/22 (2006.01), A61K 8/25 (2006.01), A61K 8/34 (2006.01), A61K 8/36 (2006.01), A61K 8/362 (2006.01), A61K 8/37 (2006.01), A61K 8/41 (2006.01), A61K 8/42 (2006.01), A61Q 5/08 (2006.01), A61Q 5/10 (2006.01)

(86) PCT EP2023/066780 de 21/06/2023

(87) WO 2023/247616 de 28/12/2023

---

**(21) BR 11 2024 026591-9**

Código 1.1 - Pedido Internacional PCT Publicado. Petição de Requerimento de Entrada na Fase Nacional Recebida

(30) 29/06/2022 CN 202210754895.2

(51) C22C 38/02 (2006.01), C22C 38/04 (2006.01), C22C 38/06 (2006.01), C22C 38/08 (2006.01), C22C 38/12 (2006.01), C22C 38/14 (2006.01), C22C

---

38/26 (2006.01), C22C 38/24 (2006.01), C22C 33/04 (2006.01), B22D 11/00 (2006.01)

(86) PCT CN2023/103582 de 29/06/2023

(87) WO 2024/002207 de 04/01/2024

---

**(21) BR 11 2024 026594-3**

Código 1.1 - Pedido Internacional PCT Publicado. Petição de Requerimento de Entrada na Fase Nacional Recebida

(30) 24/06/2022 US 63/355.319

(51) A61K 31/19 (2006.01), A61K 38/36 (2006.01), A61K 39/395 (2006.01), A61K 47/26 (2006.01), A61P 7/02 (2006.01), A61P 9/00 (2006.01), C07K 14/745 (2006.01), C12Q 1/56 (2006.01), G01N 33/86 (2006.01)

(86) PCT US2023/068956 de 23/06/2023

(87) WO 2023/250463 de 28/12/2023

---

**(21) BR 11 2024 026595-1**

Código 1.1 - Pedido Internacional PCT Publicado. Petição de Requerimento de Entrada na Fase Nacional Recebida

(30) 20/06/2022 IT 102022000012955

(51) B25J 5/00 (2006.01), B25J 9/16 (2006.01), B25J 19/02 (2006.01), B25J 9/00 (2006.01), G05B 19/427 (2006.01)

(86) PCT IB2023/056121 de 14/06/2023

(87) WO 2023/248060 de 28/12/2023

---

**(21) BR 11 2024 026597-8**

Código 1.1 - Pedido Internacional PCT Publicado. Petição de Requerimento de Entrada na Fase Nacional Recebida

(30) 30/06/2022 EP 22182326.3

(51) A24D 1/20 (2020.01), A24D 1/02 (2006.01), A24F 40/20 (2020.01), A24F 40/465 (2020.01)

(86) PCT EP2023/067740 de 28/06/2023

(87) WO 2024/003194 de 04/01/2024

---

**(21) BR 11 2024 026598-6**

Código 1.1 - Pedido Internacional PCT Publicado. Petição de Requerimento de Entrada na Fase Nacional Recebida

(30) 28/09/2022 CN 202211193567.6

(51) G06V 20/00 (2022.01)

(86) PCT CN2023/120688 de 22/09/2023

(87) WO 2024/067396 de 04/04/2024

---

**(21) BR 11 2024 026599-4**

Código 1.1 - Pedido Internacional PCT Publicado. Petição de Requerimento de Entrada na Fase Nacional Recebida

(30) 29/06/2022 CN 202210750962.3

(51) B61L 27/04 (2006.01), B61L 27/10 (2022.01), B61L 27/40 (2022.01), B61L 25/02 (2006.01)

(86) PCT CN2023/077741 de 22/02/2023

---

(87) WO 2024/001235 de 04/01/2024

---

**(21) BR 11 2024 026600-1** Código 1.1 - Pedido Internacional PCT Publicado. Petição de Requerimento de Entrada na Fase Nacional Recebida  
(30) 29/06/2022 CN 202210761267.7  
(51) H02P 29/62 (2016.01)  
(86) PCT CN2023/099529 de 09/06/2023  
(87) WO 2024/001728 de 04/01/2024

---

**(21) BR 11 2024 026601-0** Código 1.1 - Pedido Internacional PCT Publicado. Petição de Requerimento de Entrada na Fase Nacional Recebida  
(30) 30/06/2022 CN 202210771256.7  
(51) G06V 20/54 (2022.01)  
(86) PCT CN2023/084896 de 29/03/2023  
(87) WO 2024/001356 de 04/01/2024

---

**(21) BR 11 2024 026603-6** Código 1.1 - Pedido Internacional PCT Publicado. Petição de Requerimento de Entrada na Fase Nacional Recebida  
(30) 23/06/2022 CN 202210718428.4; 23/06/2022 CN 202210720621.1  
(51) C07K 19/00 (2006.01), C07K 14/605 (2006.01), A61K 45/06 (2006.01), C07K 14/00 (2006.01), A61K 38/16 (2006.01)  
(86) PCT CN2023/101978 de 21/06/2023  
(87) WO 2023/246928 de 28/12/2023

---

**(21) BR 11 2024 026604-4** Código 1.1 - Pedido Internacional PCT Publicado. Petição de Requerimento de Entrada na Fase Nacional Recebida  
(30) 01/07/2022 US 63/357,865  
(51) A23K 10/30 (2016.01), A23K 50/45 (2016.01), A23K 50/48 (2016.01)  
(86) PCT IB2023/056051 de 12/06/2023  
(87) WO 2024/003645 de 04/01/2024

---

**(21) BR 11 2024 026605-2** Código 1.1 - Pedido Internacional PCT Publicado. Petição de Requerimento de Entrada na Fase Nacional Recebida  
(30) 26/06/2022 US 63/355,631  
(51) A61K 31/395 (2006.01), A61K 31/426 (2006.01), A61K 31/425 (2006.01), A61K 31/428 (2006.01), A61K 31/33 (2006.01)  
(86) PCT US2023/069038 de 26/06/2023  
(87) WO 2024/006678 de 04/01/2024

---

**(21) BR 11 2024 026607-9** Código 1.1 - Pedido Internacional PCT Publicado. Petição de Requerimento de Entrada na Fase Nacional Recebida  
(30) 20/06/2022 PT 118052  
(51) E03B 7/04 (2006.01), E03B 7/07 (2006.01), G01F 15/18 (2006.01)

---

(86) PCT IB2023/055587 de 31/05/2023

(87) WO 2023/248031 de 28/12/2023

---

**(21) BR 11 2024 026608-7**

Código 1.1 - Pedido Internacional PCT Publicado. Petição de Requerimento de Entrada na Fase Nacional Recebida

(51) H01Q 15/00 (2006.01)

(86) PCT CN2022/103196 de 30/06/2022

(87) WO 2024/000550 de 04/01/2024

---

**(21) BR 11 2024 026610-9**

Código 1.1 - Pedido Internacional PCT Publicado. Petição de Requerimento de Entrada na Fase Nacional Recebida

(30) 31/08/2022 CN 202211065529.2

(51) G06T 15/00 (2011.01)

(86) PCT CN2023/115255 de 28/08/2023

(87) WO 2024/046268 de 07/03/2024

---

**(21) BR 11 2024 026613-3**

Código 1.1 - Pedido Internacional PCT Publicado. Petição de Requerimento de Entrada na Fase Nacional Recebida

(30) 21/07/2022 WO PCT/US2022/073982

(51) C25B 1/04 (2021.01), C25B 9/63 (2021.01), C25B 9/70 (2021.01), H02K 1/2789 (2022.01), C25B 1/50 (2021.01)

(86) PCT US2022/073982 de 21/07/2022

(87) WO 2024/019756 de 25/01/2024

---

**(21) BR 11 2024 026615-0**

Código 1.1 - Pedido Internacional PCT Publicado. Petição de Requerimento de Entrada na Fase Nacional Recebida

(30) 23/06/2022 US 63/355,018

(51) C09K 8/04 (2006.01), C09K 8/03 (2006.01), C09K 8/035 (2006.01), C09K 8/84 (2006.01), C09K 8/86 (2006.01), E21B 43/26 (2006.01)

(86) PCT US2023/026154 de 23/06/2023

(87) WO 2023/250194 de 28/12/2023

---

**(21) BR 11 2024 026616-8**

Código 1.1 - Pedido Internacional PCT Publicado. Petição de Requerimento de Entrada na Fase Nacional Recebida

(30) 20/06/2022 US 63/353,791

(51) A01N 25/30 (2006.01), A01N 25/04 (2006.01), B01F 23/50 (2022.01), C01B 32/182 (2017.01), C11D 1/655 (2006.01)

(86) PCT US2023/068665 de 19/06/2023

(87) WO 2023/250296 de 28/12/2023

---

**(21) BR 11 2024 026617-6**

Código 1.1 - Pedido Internacional PCT Publicado. Petição de Requerimento de Entrada na Fase Nacional Recebida

(30) 21/06/2022 IN 202211035525; 04/10/2022 EP 22199682.0

---

(51) C07D 487/04 (2006.01), A01N 43/90 (2006.01)

(86) PCT EP2023/066659 de 20/06/2023

(87) WO 2023/247552 de 28/12/2023

---

**(21) BR 11 2024 026618-4**

Código 1.1 - Pedido Internacional PCT Publicado. Petição de Requerimento de Entrada na Fase Nacional Recebida

(30) 22/06/2022 FR FR2206175

(51) A61K 8/19 (2006.01), A61K 8/22 (2006.01), A61K 8/25 (2006.01), A61K 8/31 (2006.01), A61K 8/34 (2006.01), A61K 8/37 (2006.01), A61K 8/41 (2006.01), A61K 8/44 (2006.01), A61Q 5/08 (2006.01), A61Q 5/10 (2006.01)

(86) PCT EP2023/066784 de 21/06/2023

(87) WO 2023/247618 de 28/12/2023

---

**(21) BR 11 2024 026620-6**

Código 1.1 - Pedido Internacional PCT Publicado. Petição de Requerimento de Entrada na Fase Nacional Recebida

(30) 07/07/2022 EP 22183690.1

(51) A61K 9/00 (2006.01), A61K 9/70 (2006.01), A61K 31/137 (2006.01), A61P 37/08 (2006.01), A61K 47/32 (2006.01), A61K 47/38 (2006.01), A61K 47/10 (2017.01), A61K 47/34 (2017.01), A61K 47/20 (2006.01)

(86) PCT EP2023/068920 de 07/07/2023

(87) WO 2024/008952 de 11/01/2024

---

**(21) BR 11 2024 026622-2**

Código 1.1 - Pedido Internacional PCT Publicado. Petição de Requerimento de Entrada na Fase Nacional Recebida

(30) 28/06/2022 GB 2209435.3

(51) A61K 8/362 (2006.01), A61K 8/44 (2006.01), A61K 8/64 (2006.01), A61Q 5/00 (2006.01)

(86) PCT EP2023/066795 de 21/06/2023

(87) WO 2024/002818 de 04/01/2024

---

**(21) BR 11 2024 026623-0**

Código 1.1 - Pedido Internacional PCT Publicado. Petição de Requerimento de Entrada na Fase Nacional Recebida

(30) 24/06/2022 FR FR2206341

(51) A45D 40/04 (2006.01)

(86) PCT FR2023/050941 de 22/06/2023

(87) WO 2023/247904 de 28/12/2023

---

**(21) BR 11 2024 026624-9**

Código 1.1 - Pedido Internacional PCT Publicado. Petição de Requerimento de Entrada na Fase Nacional Recebida

(30) 04/07/2022 GR 20220100533

(51) H04W 24/08 (2009.01)

(86) PCT EP2022/073505 de 23/08/2022

(87) WO 2024/008318 de 11/01/2024

---

<b>(21) BR 11 2024 026625-7</b>	Código 1.1 - Pedido Internacional PCT Publicado. Petição de Requerimento de Entrada na Fase Nacional Recebida (30) 28/06/2022 EP 22181612.7 (51) G01F 23/24 (2006.01), B22D 2/00 (2006.01), C21C 5/46 (2006.01) (86) PCT EP2023/067709 de 28/06/2023 (87) WO 2024/003172 de 04/01/2024
<b>(21) BR 11 2024 026628-1</b>	Código 1.1 - Pedido Internacional PCT Publicado. Petição de Requerimento de Entrada na Fase Nacional Recebida (30) 22/06/2022 EP 22180559.1 (51) B27N 1/02 (2006.01), C08L 97/02 (2006.01), C09J 179/02 (2006.01), B27N 3/00 (2006.01), B27N 3/02 (2006.01), B27N 3/04 (2006.01) (86) PCT EP2023/066440 de 19/06/2023 (87) WO 2023/247431 de 28/12/2023
<b>(21) BR 11 2024 026629-0</b>	Código 1.1 - Pedido Internacional PCT Publicado. Petição de Requerimento de Entrada na Fase Nacional Recebida (30) 24/06/2022 KR 10-2022-0077226 (51) G06F 16/909 (2019.01), G06F 16/29 (2019.01), G06F 16/955 (2019.01), H04L 67/52 (2022.01) (86) PCT KR2023/008722 de 23/06/2023 (87) WO 2023/249448 de 28/12/2023
<b>(21) BR 11 2024 026630-3</b>	Código 1.1 - Pedido Internacional PCT Publicado. Petição de Requerimento de Entrada na Fase Nacional Recebida (30) 20/10/2022 CN 202211289254.0 (51) G10H 1/00 (2006.01) (86) PCT CN2023/113811 de 18/08/2023 (87) WO 2024/082802 de 25/04/2024
<b>(21) BR 11 2024 026631-1</b>	Código 1.1 - Pedido Internacional PCT Publicado. Petição de Requerimento de Entrada na Fase Nacional Recebida (30) 24/06/2022 EP 22305925.4 (51) F03B 11/06 (2006.01) (86) PCT EP2023/066436 de 19/06/2023 (87) WO 2023/247429 de 28/12/2023
<b>(21) BR 11 2024 026632-0</b>	Código 1.1 - Pedido Internacional PCT Publicado. Petição de Requerimento de Entrada na Fase Nacional Recebida (51) H04L 27/00 (2006.01) (86) PCT CN2022/100230 de 21/06/2022 (87) WO 2023/245445 de 28/12/2023



<b>(21) BR 11 2024 026633-8</b>	<p>Código 1.1 - Pedido Internacional PCT Publicado. Petição de Requerimento de Entrada na Fase Nacional Recebida</p> <p>(30) 29/07/2022 FR FR2207894</p> <p>(51) A47J 36/02 (2006.01), B05D 5/08 (2006.01), B05D 7/14 (2006.01), C23D 13/00 (2006.01), G01K 11/12 (2021.01), C23D 5/02 (2006.01)</p> <p>(86) PCT FR2023/051208 de 28/07/2023</p> <p>(87) WO 2024/023471 de 01/02/2024</p>
<b>(21) BR 11 2024 026635-4</b>	<p>Código 1.1 - Pedido Internacional PCT Publicado. Petição de Requerimento de Entrada na Fase Nacional Recebida</p> <p>(30) 24/06/2022 GB 2209335.5</p> <p>(51) A61K 31/702 (2006.01), A61K 9/00 (2006.01), A61P 1/00 (2006.01), A61P 1/04 (2006.01), A61P 11/00 (2006.01), A61P 31/00 (2006.01)</p> <p>(86) PCT EP2023/067211 de 24/06/2023</p> <p>(87) WO 2023/247790 de 28/12/2023</p>
<b>(21) BR 11 2024 026638-9</b>	<p>Código 1.1 - Pedido Internacional PCT Publicado. Petição de Requerimento de Entrada na Fase Nacional Recebida</p> <p>(30) 30/06/2022 EP 22182134.1</p> <p>(51) G07C 9/25 (2020.01)</p> <p>(86) PCT EP2023/065170 de 07/06/2023</p> <p>(87) WO 2024/002637 de 04/01/2024</p>
<b>(21) BR 11 2024 026640-0</b>	<p>Código 1.1 - Pedido Internacional PCT Publicado. Petição de Requerimento de Entrada na Fase Nacional Recebida</p> <p>(30) 15/08/2022 EP 22190425.3</p> <p>(51) B32B 19/04 (2006.01), B32B 15/04 (2006.01), B32B 15/18 (2006.01), B32B 15/20 (2006.01), B32B 3/28 (2006.01), B32B 3/10 (2006.01), B32B 7/12 (2006.01), B32B 3/14 (2006.01), E04B 5/00 (2006.01), E04F 15/00 (2006.01)</p> <p>(86) PCT EP2023/072152 de 10/08/2023</p> <p>(87) WO 2024/037959 de 22/02/2024</p>
<b>(21) BR 11 2024 026641-9</b>	<p>Código 1.1 - Pedido Internacional PCT Publicado. Petição de Requerimento de Entrada na Fase Nacional Recebida</p> <p>(30) 07/09/2022 CN 202211099973.6</p> <p>(51) H04N 21/431 (2011.01)</p> <p>(86) PCT CN2023/117446 de 07/09/2023</p> <p>(87) WO 2024/051772 de 14/03/2024</p>
<b>(21) BR 11 2024 026642-7</b>	<p>Código 1.1 - Pedido Internacional PCT Publicado. Petição de Requerimento de Entrada na Fase Nacional Recebida</p> <p>(30) 07/07/2022 EP 22183671.1; 16/11/2022 EP 22207927.9; 16/12/2022 EP</p>

22214286.1

(51) C07K 16/28 (2006.01), A61K 39/00 (2006.01), A61P 35/00 (2006.01)

(86) PCT EP2023/068817 de 07/07/2023

(87) WO 2024/008910 de 11/01/2024

**(21) BR 11 2024 026644-3**

Código 1.1 - Pedido Internacional PCT Publicado. Petição de Requerimento de Entrada na Fase Nacional Recebida

(30) 08/11/2022 CN 202211394097.X

(51) H04N 21/472 (2011.01), H04N 21/482 (2011.01)

(86) PCT CN2023/130394 de 08/11/2023

(87) WO 2024/099345 de 16/05/2024

**(21) BR 11 2024 026645-1**

Código 1.1 - Pedido Internacional PCT Publicado. Petição de Requerimento de Entrada na Fase Nacional Recebida

(30) 24/06/2022 GB 2209297.7; 06/09/2022 GB 2213022.3

(51) C10L 1/196 (2006.01), C10L 1/14 (2006.01), C10L 1/22 (2006.01), C10L 1/222 (2006.01), C10L 1/224 (2006.01), C10L 10/18 (2006.01), C10L 1/238 (2006.01), C10L 1/188 (2006.01), C10L 10/04 (2006.01)

(86) PCT GB2023/051655 de 23/06/2023

(87) WO 2023/247973 de 28/12/2023

**(21) BR 11 2024 026646-0**

Código 1.1 - Pedido Internacional PCT Publicado. Petição de Requerimento de Entrada na Fase Nacional Recebida

(30) 02/08/2022 IN 202241044245

(51) H04W 36/00 (2009.01)

(86) PCT EP2023/065749 de 13/06/2023

(87) WO 2024/027973 de 08/02/2024

**(21) BR 11 2024 026648-6**

Código 1.1 - Pedido Internacional PCT Publicado. Petição de Requerimento de Entrada na Fase Nacional Recebida

(30) 27/06/2022 EP 22181198.7

(51) C08G 18/00 (2006.01), C08G 18/10 (2006.01), C08G 18/36 (2006.01), C08G 18/48 (2006.01), C08G 18/66 (2006.01), C08G 18/76 (2006.01), C08K 3/36 (2006.01), C08K 5/00 (2006.01), C08K 5/5415 (2006.01), H01B 3/18 (2006.01), H01B 17/58 (2006.01), H01B 3/30 (2006.01)

(86) PCT EP2023/062033 de 05/05/2023

(87) WO 2024/002564 de 04/01/2024

**(21) BR 11 2024 026649-4**

Código 1.1 - Pedido Internacional PCT Publicado. Petição de Requerimento de Entrada na Fase Nacional Recebida

(30) 20/07/2022 EP 22186024.0

(51) B04B 3/04 (2006.01), B04B 7/12 (2006.01)

(86) PCT EP2023/068298 de 04/07/2023

---

(87) WO 2024/017615 de 25/01/2024

---

**(21) BR 11 2024 026650-8** Código 1.1 - Pedido Internacional PCT Publicado. Petição de Requerimento de Entrada na Fase Nacional Recebida  
 (30) 29/07/2022 US 63/393,367  
 (51) C04B 20/00 (2006.01), C04B 28/04 (2006.01), C04B 40/00 (2006.01)  
 (86) PCT US2023/070987 de 26/07/2023  
 (87) WO 2024/026331 de 01/02/2024

---

**(21) BR 11 2024 026654-0** Código 1.1 - Pedido Internacional PCT Publicado. Petição de Requerimento de Entrada na Fase Nacional Recebida  
 (30) 29/06/2022 US 63/356,585; 19/12/2022 US 63/476,051  
 (51) C07D 401/14 (2006.01), A61K 31/501 (2006.01), A61K 31/444 (2006.01), A61P 35/00 (2006.01)  
 (86) PCT US2023/069358 de 29/06/2023  
 (87) WO 2024/006897 de 04/01/2024

---

**(21) BR 11 2024 026656-7** Código 1.1 - Pedido Internacional PCT Publicado. Petição de Requerimento de Entrada na Fase Nacional Recebida  
 (30) 01/07/2022 US 63/358,085  
 (51) G06N 20/00 (2019.01), G16B 20/00 (2019.01), G16B 30/00 (2019.01), G16B 40/20 (2019.01), G16B 45/00 (2019.01), G16B 20/10 (2019.01), G16H 50/20 (2018.01), G16H 70/40 (2018.01)  
 (86) PCT US2023/026508 de 28/06/2023  
 (87) WO 2024/006394 de 04/01/2024

---

**(21) BR 11 2024 026658-3** Código 1.1 - Pedido Internacional PCT Publicado. Petição de Requerimento de Entrada na Fase Nacional Recebida  
 (30) 28/06/2022 DE 10 2022 116 009.2  
 (51) C07D 401/14 (2006.01), A61K 51/04 (2006.01)  
 (86) PCT EP2023/066972 de 22/06/2023  
 (87) WO 2024/002853 de 04/01/2024

---

**(21) BR 11 2024 026660-5** Código 1.1 - Pedido Internacional PCT Publicado. Petição de Requerimento de Entrada na Fase Nacional Recebida  
 (30) 13/07/2022 US 17/812,300  
 (51) H01L 21/822 (2006.01), H01L 21/8238 (2006.01), H01L 27/06 (2006.01), H01L 27/092 (2006.01), H01L 29/06 (2006.01), H01L 29/66 (2006.01), H01L 29/775 (2006.01), H01L 29/786 (2006.01)  
 (86) PCT US2023/023977 de 31/05/2023  
 (87) WO 2024/015154 de 18/01/2024

---

**(21) BR 11 2024 026661-3** Código 1.1 - Pedido Internacional PCT Publicado. Petição de Requerimento de

---

Entrada na Fase Nacional Recebida

(30) 24/06/2022 GB 2209277.9

(51) C05D 5/00 (2006.01), C05D 9/02 (2006.01), A01N 25/02 (2006.01), A01N 25/04 (2006.01), A01N 25/30 (2006.01), A01N 59/00 (2006.01), C05D 1/04 (2006.01)

(86) PCT IB2023/056459 de 22/06/2023

(87) WO 2023/248173 de 28/12/2023

---

**(21) BR 11 2024 026665-6**

Código 1.1 - Pedido Internacional PCT Publicado. Petição de Requerimento de Entrada na Fase Nacional Recebida

(51) H04L 27/00 (2006.01)

(86) PCT CN2022/130391 de 07/11/2022

(87) WO 2024/098212 de 16/05/2024

---

**(21) BR 11 2024 026666-4**

Código 1.1 - Pedido Internacional PCT Publicado. Petição de Requerimento de Entrada na Fase Nacional Recebida

(30) 29/06/2022 US 63/356,524

(51) C07K 14/415 (2006.01), C12N 9/22 (2006.01), C12N 15/82 (2006.01)

(86) PCT US2023/069210 de 28/06/2023

(87) WO 2024/006791 de 04/01/2024

---

**(21) BR 11 2024 026667-2**

Código 1.1 - Pedido Internacional PCT Publicado. Petição de Requerimento de Entrada na Fase Nacional Recebida

(30) 01/07/2022 EP 22182569.8

(51) B22D 19/02 (2006.01), B22D 19/14 (2006.01), B22F 3/24 (2006.01), C21D 6/00 (2006.01), C22C 1/05 (2023.01), C22C 29/00 (2006.01), C22C 29/08 (2006.01), C22C 29/10 (2006.01), C22C 33/02 (2006.01), C21D 1/18 (2006.01), B22F 5/00 (2006.01)

(86) PCT EP2023/067798 de 29/06/2023

(87) WO 2024/003234 de 04/01/2024

---

**(21) BR 11 2024 026669-9**

Código 1.1 - Pedido Internacional PCT Publicado. Petição de Requerimento de Entrada na Fase Nacional Recebida

(30) 19/10/2022 FI 20225944

(51) D21J 3/00 (2006.01), B29C 44/06 (2006.01), B32B 29/00 (2006.01), B27N 7/00 (2006.01), B27N 3/00 (2006.01), B27N 3/04 (2006.01), B27N 5/00 (2006.01)

(86) PCT FI2023/050593 de 19/10/2023

(87) WO 2024/084132 de 25/04/2024

---

**(21) BR 11 2024 026670-2**

Código 1.1 - Pedido Internacional PCT Publicado. Petição de Requerimento de Entrada na Fase Nacional Recebida

(30) 22/06/2022 GB 2209197.9; 21/10/2022 GB 2215636.8

---

(51) A61K 39/395 (2006.01), A61K 47/00 (2006.01), A61P 35/00 (2006.01), C07K 16/28 (2006.01), C07K 16/30 (2006.01), C07K 16/40 (2006.01), C07K 16/46 (2006.01)

(86) PCT EP2023/067037 de 22/06/2023

(87) WO 2023/247729 de 28/12/2023

---

**(21) BR 11 2024 026676-1**

Código 1.1 - Pedido Internacional PCT Publicado. Petição de Requerimento de Entrada na Fase Nacional Recebida

(30) 21/07/2022 US 63/369,033

(51) A61K 39/00 (2006.01), A61K 39/395 (2006.01), C07K 16/18 (2006.01)

(86) PCT US2023/070540 de 20/07/2023

(87) WO 2024/020470 de 25/01/2024

---

**(21) BR 11 2024 026677-0**

Código 1.1 - Pedido Internacional PCT Publicado. Petição de Requerimento de Entrada na Fase Nacional Recebida

(30) 31/05/2023 CN 202310639033.X

(51) C07K 19/00 (2006.01), C12N 15/62 (2006.01), C12N 15/867 (2006.01), C12N 5/10 (2006.01), A61K 39/00 (2006.01), A61P 35/00 (2006.01)

(86) PCT CN2024/083573 de 25/03/2024

(87) WO 2024/244646 de 05/12/2024

---

**(21) BR 11 2024 026678-8**

Código 1.1 - Pedido Internacional PCT Publicado. Petição de Requerimento de Entrada na Fase Nacional Recebida

(30) 01/07/2022 DE 10 2022 002 391.1

(51) B60D 1/64 (2006.01)

(86) PCT IB2023/056786 de 29/06/2023

(87) WO 2024/003836 de 04/01/2024

---

**(21) BR 11 2024 026679-6**

Código 1.1 - Pedido Internacional PCT Publicado. Petição de Requerimento de Entrada na Fase Nacional Recebida

(30) 22/07/2022 IT 102022000015462

(51) A47J 31/44 (2006.01), A47J 31/52 (2006.01)

(86) PCT IB2023/057402 de 20/07/2023

(87) WO 2024/018414 de 25/01/2024

---

**(21) BR 11 2024 026681-8**

Código 1.1 - Pedido Internacional PCT Publicado. Petição de Requerimento de Entrada na Fase Nacional Recebida

(30) 30/12/2022 CN 202211739061.0

(51) H04N 21/472 (2011.01)

(86) PCT CN2023/138593 de 13/12/2023

(87) WO 2024/140231 de 04/07/2024

---

**(21) BR 11 2024 026684-2**

Código 1.1 - Pedido Internacional PCT Publicado. Petição de Requerimento de

---

Entrada na Fase Nacional Recebida  
(30) 20/06/2022 US 63/353,662  
(51) A01N 25/10 (2006.01), A01N 25/22 (2006.01), A01P 3/00 (2006.01)  
(86) PCT IL2023/050637 de 20/06/2023  
(87) WO 2023/248220 de 28/12/2023

---

**(21) BR 11 2024 026685-0** Código 1.1 - Pedido Internacional PCT Publicado. Petição de Requerimento de Entrada na Fase Nacional Recebida  
(51) H04L 27/00 (2006.01)  
(86) PCT CN2022/101558 de 27/06/2022  
(87) WO 2024/000106 de 04/01/2024

---

**(21) BR 11 2024 026687-7** Código 1.1 - Pedido Internacional PCT Publicado. Petição de Requerimento de Entrada na Fase Nacional Recebida  
(30) 29/06/2022 US 63/356,725; 28/06/2023 US 18/343,371  
(51) G01V 1/40 (2006.01), E21B 47/14 (2006.01)  
(86) PCT US2023/026545 de 29/06/2023  
(87) WO 2024/006417 de 04/01/2024

---

**(21) BR 11 2024 026690-7** Código 1.1 - Pedido Internacional PCT Publicado. Petição de Requerimento de Entrada na Fase Nacional Recebida  
(30) 22/06/2022 FR FR2206169  
(51) A61K 8/22 (2006.01), A61K 8/25 (2006.01), A61K 8/34 (2006.01), A61K 8/36 (2006.01), A61K 8/44 (2006.01), A61K 8/67 (2006.01), A61K 8/73 (2006.01), A61Q 5/08 (2006.01), A61Q 5/10 (2006.01)  
(86) PCT EP2023/066777 de 21/06/2023  
(87) WO 2023/247614 de 28/12/2023

---

**(21) BR 11 2024 026691-5** Código 1.1 - Pedido Internacional PCT Publicado. Petição de Requerimento de Entrada na Fase Nacional Recebida  
(30) 05/07/2022 CA 3166745; 05/07/2022 US 17/857,937  
(51) A61K 9/14 (2006.01), A61K 9/00 (2006.01), A61K 9/20 (2006.01), A61K 31/352 (2006.01), A61K 47/14 (2017.01), A61K 9/68 (2006.01)  
(86) PCT DK2023/050179 de 05/07/2023  
(87) WO 2024/008261 de 11/01/2024

---

**(21) BR 11 2024 026692-3** Código 1.1 - Pedido Internacional PCT Publicado. Petição de Requerimento de Entrada na Fase Nacional Recebida  
(30) 20/06/2022 FR FR2206031 (FR)  
(51) C10M 173/02 (2006.01), C10N 30/12 (2006.01), C10N 30/00 (2006.01), C10N 40/20 (2006.01), C10N 40/24 (2006.01)  
(86) PCT EP2023/066411 de 19/06/2023  
(87) WO 2023/247417 de 28/12/2023

---

**(21) BR 11 2024 026694-0** Código 1.1 - Pedido Internacional PCT Publicado. Petição de Requerimento de Entrada na Fase Nacional Recebida  
 (30) 28/06/2022 US 63/356,417; 27/06/2023 US 18/341,904  
 (51) E21B 17/10 (2006.01), E21B 33/03 (2006.01), E21B 17/12 (2006.01)  
 (86) PCT US2023/026302 de 27/06/2023  
 (87) WO 2024/006247 de 04/01/2024

---

**(21) BR 11 2024 026696-6** Código 1.1 - Pedido Internacional PCT Publicado. Petição de Requerimento de Entrada na Fase Nacional Recebida  
 (30) 21/06/2022 US 17/845,731  
 (51) B01D 33/80 (2006.01), B01D 33/03 (2006.01), G06N 20/00 (2019.01), E21B 21/06 (2006.01), B07C 5/00 (2006.01)  
 (86) PCT US2023/025738 de 20/06/2023  
 (87) WO 2023/249946 de 28/12/2023

---

**(21) BR 11 2024 026698-2** Código 1.1 - Pedido Internacional PCT Publicado. Petição de Requerimento de Entrada na Fase Nacional Recebida  
 (30) 21/06/2022 CN 202210703843.2  
 (51) C22C 38/08 (2006.01), C21D 1/18 (2006.01)  
 (86) PCT CN2023/070997 de 06/01/2023  
 (87) WO 2023/246082 de 28/12/2023

---

**(21) BR 11 2024 026699-0** Código 1.1 - Pedido Internacional PCT Publicado. Petição de Requerimento de Entrada na Fase Nacional Recebida  
 (30) 19/10/2022 FI 20225945  
 (51) D21J 3/00 (2006.01), B32B 29/00 (2006.01), B27N 3/00 (2006.01), B27N 3/04 (2006.01), B27N 5/00 (2006.01), B27N 7/00 (2006.01)  
 (86) PCT FI2023/050594 de 19/10/2023  
 (87) WO 2024/084133 de 25/04/2024

---

**(21) BR 11 2024 026702-4** Código 1.1 - Pedido Internacional PCT Publicado. Petição de Requerimento de Entrada na Fase Nacional Recebida  
 (30) 22/07/2022 IT 102022000015474  
 (51) A23F 3/32 (2006.01), A23F 5/12 (2006.01), A23L 2/395 (2006.01), A23L 23/10 (2016.01), A23P 10/28 (2016.01), A47J 31/44 (2006.01)  
 (86) PCT IB2023/057387 de 20/07/2023  
 (87) WO 2024/018406 de 25/01/2024

---

**(21) BR 11 2024 026704-0** Código 1.1 - Pedido Internacional PCT Publicado. Petição de Requerimento de Entrada na Fase Nacional Recebida  
 (51) H04L 5/00 (2006.01)  
 (86) PCT EP2022/067822 de 29/06/2022

---

(87) WO 2024/002471 de 04/01/2024

---

**(21) BR 11 2024 026705-9** Código 1.1 - Pedido Internacional PCT Publicado. Petição de Requerimento de Entrada na Fase Nacional Recebida  
(30) 24/06/2022 US 63/355,421  
(51) A61K 31/485 (2006.01), A61K 9/00 (2006.01), A61P 25/04 (2006.01), A61P 25/36 (2006.01), A61K 47/22 (2006.01), A61K 47/10 (2017.01)  
(86) PCT CN2023/101708 de 21/06/2023  
(87) WO 2023/246865 de 28/12/2023

---

**(21) BR 11 2024 026707-5** Código 1.1 - Pedido Internacional PCT Publicado. Petição de Requerimento de Entrada na Fase Nacional Recebida  
(30) 01/07/2022 US 63/357,697; 15/07/2022 EP 22185225.4  
(51) C10G 3/00 (2006.01), C10G 45/58 (2006.01), C10G 47/02 (2006.01), C10G 65/12 (2006.01)  
(86) PCT US2023/069341 de 29/06/2023  
(87) WO 2024/006886 de 04/01/2024

---

**(21) BR 11 2024 026709-1** Código 1.1 - Pedido Internacional PCT Publicado. Petição de Requerimento de Entrada na Fase Nacional Recebida  
(51) E21B 43/30 (2006.01)  
(86) PCT IB2022/000363 de 22/06/2022  
(87) WO 2023/139401 de 27/07/2023

---

**(21) BR 11 2024 026710-5** Código 1.1 - Pedido Internacional PCT Publicado. Petição de Requerimento de Entrada na Fase Nacional Recebida  
(30) 14/09/2022 US 17/944,577  
(51) E21B 47/125 (2012.01), E21B 17/02 (2006.01), E21B 47/06 (2012.01)  
(86) PCT US2022/044052 de 20/09/2022  
(87) WO 2024/058791 de 21/03/2024

---

**(21) BR 11 2024 026712-1** Código 1.1 - Pedido Internacional PCT Publicado. Petição de Requerimento de Entrada na Fase Nacional Recebida  
(51) B29C 49/06 (2006.01), B29C 49/00 (2006.01), B29C 49/48 (2006.01), B29K 67/00 (2006.01), B29L 31/00 (2006.01)  
(86) PCT US2022/034209 de 21/06/2022  
(87) WO 2023/249607 de 28/12/2023

---

**(21) BR 11 2024 026717-2** Código 1.1 - Pedido Internacional PCT Publicado. Petição de Requerimento de Entrada na Fase Nacional Recebida  
(30) 22/06/2022 US 63/354,330  
(51) C07D 401/04 (2006.01), C07D 401/12 (2006.01), C07D 471/04 (2006.01), C07D 487/04 (2006.01), A61P 35/00 (2006.01), A61K 31/519 (2006.01)



---

(86) PCT US2023/025808 de 21/06/2023

(87) WO 2023/249980 de 28/12/2023

---

**(21) BR 11 2024 026718-0**

Código 1.1 - Pedido Internacional PCT Publicado. Petição de Requerimento de Entrada na Fase Nacional Recebida

(30) 21/06/2022 CN 202210703945.4

(51) H04L 5/00 (2006.01), H04B 1/69 (2011.01)

(86) PCT CN2023/100151 de 14/06/2023

(87) WO 2023/246579 de 28/12/2023

---

**(21) BR 11 2024 026719-9**

Código 1.1 - Pedido Internacional PCT Publicado. Petição de Requerimento de Entrada na Fase Nacional Recebida

(30) 15/08/2022 US 17/819,869

(51) G01V 3/18 (2006.01), E21B 47/13 (2012.01), E21B 33/12 (2006.01), E21B 47/01 (2012.01)

(86) PCT US2022/075042 de 16/08/2022

(87) WO 2024/039399 de 22/02/2024

---

**(21) BR 11 2024 026722-9**

Código 1.1 - Pedido Internacional PCT Publicado. Petição de Requerimento de Entrada na Fase Nacional Recebida

(30) 22/06/2022 US 63/354,491

(51) A61P 35/00 (2006.01), C07K 16/28 (2006.01), A61K 31/454 (2006.01), A61K 39/395 (2006.01)

(86) PCT US2023/068804 de 21/06/2023

(87) WO 2023/250367 de 28/12/2023

---

**(21) BR 11 2024 026723-7**

Código 1.1 - Pedido Internacional PCT Publicado. Petição de Requerimento de Entrada na Fase Nacional Recebida

(30) 07/07/2022 US 63/358,878

(51) C08F 112/08 (2006.01), C08F 2/00 (2006.01), C08F 2/38 (2006.01), C08J 9/00 (2006.01)

(86) PCT US2023/069797 de 07/07/2023

(87) WO 2024/011234 de 11/01/2024

---

**(21) BR 11 2024 026724-5**

Código 1.1 - Pedido Internacional PCT Publicado. Petição de Requerimento de Entrada na Fase Nacional Recebida

(30) 24/06/2022 JP 2022-101743

(51) D07B 1/02 (2006.01)

(86) PCT JP2023/023581 de 26/06/2023

(87) WO 2023/249125 de 28/12/2023

---

**(21) BR 11 2024 026726-1**

Código 1.1 - Pedido Internacional PCT Publicado. Petição de Requerimento de Entrada na Fase Nacional Recebida

---

(30) 07/07/2022 EP 22183691.9  
 (51) A61K 9/00 (2006.01), A61K 9/70 (2006.01), A61K 31/137 (2006.01), A61P 1/00 (2006.01), A61P 37/08 (2006.01), A61K 47/32 (2006.01), A61K 47/34 (2017.01), A61K 47/38 (2006.01), A61K 47/10 (2017.01), A61K 47/20 (2006.01), A61K 31/417 (2006.01)  
 (86) PCT EP2023/068923 de 07/07/2023  
 (87) WO 2024/008954 de 11/01/2024

---

**(21) BR 11 2024 026728-8** Código 1.1 - Pedido Internacional PCT Publicado. Petição de Requerimento de Entrada na Fase Nacional Recebida  
 (51) H04W 16/14 (2009.01)  
 (86) PCT CN2022/100234 de 21/06/2022  
 (87) WO 2023/245446 de 28/12/2023

---

**(21) BR 11 2024 026729-6** Código 1.1 - Pedido Internacional PCT Publicado. Petição de Requerimento de Entrada na Fase Nacional Recebida  
 (51) H04W 24/10 (2009.01), H04W 24/02 (2009.01), G06N 3/02 (2006.01), H04B 7/06 (2006.01)  
 (86) PCT CN2022/106827 de 20/07/2022  
 (87) WO 2024/016222 de 25/01/2024

---

**(21) BR 11 2024 026732-6** Código 1.1 - Pedido Internacional PCT Publicado. Petição de Requerimento de Entrada na Fase Nacional Recebida  
 (51) A61G 10/00 (2006.01)  
 (86) PCT GB2022/051572 de 21/06/2022  
 (87) WO 2022/269243 de 29/12/2022

---

**(21) BR 11 2024 026733-4** Código 1.1 - Pedido Internacional PCT Publicado. Petição de Requerimento de Entrada na Fase Nacional Recebida  
 (30) 22/06/2022 FR FR2206171  
 (51) A61K 8/19 (2006.01), A61K 8/31 (2006.01), A61K 8/41 (2006.01), A61K 8/44 (2006.01)  
 (86) PCT EP2023/066779 de 21/06/2023  
 (87) WO 2023/247615 de 28/12/2023

---

**(21) BR 11 2024 026734-2** Código 1.1 - Pedido Internacional PCT Publicado. Petição de Requerimento de Entrada na Fase Nacional Recebida  
 (51) H04W 80/02 (2009.01)  
 (86) PCT CN2022/108893 de 29/07/2022  
 (87) WO 2024/021004 de 01/02/2024

---

**(21) BR 11 2024 026736-9** Código 1.1 - Pedido Internacional PCT Publicado. Petição de Requerimento de Entrada na Fase Nacional Recebida

---

(30) 23/06/2022 JP 2022-100746  
 (51) G01N 37/00 (2006.01), G01N 35/08 (2006.01), C12Q 1/68 (2018.01)  
 (86) PCT JP2023/017509 de 10/05/2023  
 (87) WO 2023/248635 de 28/12/2023

---

**(21) BR 11 2024 026738-5** Código 1.1 - Pedido Internacional PCT Publicado. Petição de Requerimento de Entrada na Fase Nacional Recebida  
 (30) 06/07/2022 JP 2022-109283; 07/09/2022 JP 2022-142414; 08/11/2022 JP 2022-178850  
 (51) B32B 27/10 (2006.01), B32B 27/20 (2006.01), B32B 29/00 (2006.01), B65D 65/40 (2006.01), D21H 19/36 (2006.01), D21H 19/82 (2006.01)  
 (86) PCT JP2023/024872 de 05/07/2023  
 (87) WO 2024/010023 de 11/01/2024

---

**(21) BR 11 2024 026741-5** Código 1.1 - Pedido Internacional PCT Publicado. Petição de Requerimento de Entrada na Fase Nacional Recebida  
 (30) 21/06/2022 MY PI2022003307  
 (51) C10M 129/76 (2006.01)  
 (86) PCT MY2023/050049 de 19/06/2023  
 (87) WO 2023/249482 de 28/12/2023

---

**(21) BR 11 2024 026744-0** Código 1.1 - Pedido Internacional PCT Publicado. Petição de Requerimento de Entrada na Fase Nacional Recebida  
 (30) 30/06/2022 EP 22182156.4  
 (51) C10L 1/188 (2006.01), C10L 1/16 (2006.01), C10L 1/185 (2006.01), C10L 1/19 (2006.01)  
 (86) PCT EP2023/067830 de 29/06/2023  
 (87) WO 2024/003254 de 04/01/2024

---

**(21) BR 11 2024 026745-8** Código 1.1 - Pedido Internacional PCT Publicado. Petição de Requerimento de Entrada na Fase Nacional Recebida  
 (30) 07/07/2022 US 17/811,207  
 (51) H04L 1/00 (2006.01), H04N 21/61 (2011.01), H04N 21/81 (2011.01)  
 (86) PCT US2023/020054 de 26/04/2023  
 (87) WO 2024/010634 de 11/01/2024

---

**(21) BR 11 2024 026747-4** Código 1.1 - Pedido Internacional PCT Publicado. Petição de Requerimento de Entrada na Fase Nacional Recebida  
 (30) 27/06/2022 IT 102022000013483  
 (51) C12P 7/625 (2022.01), C08G 63/88 (2006.01)  
 (86) PCT IB2023/056568 de 26/06/2023  
 (87) WO 2024/003698 de 04/01/2024

---

<b>(21) BR 11 2024 026748-2</b>	Código 1.1 - Pedido Internacional PCT Publicado. Petição de Requerimento de Entrada na Fase Nacional Recebida (30) 16/09/2022 CN 202211134376.2 (51) H04N 21/258 (2011.01), H04N 21/45 (2011.01), G06Q 30/06 (2023.01) (86) PCT CN2023/119223 de 15/09/2023 (87) WO 2024/056086 de 21/03/2024
<b>(21) BR 11 2024 026749-0</b>	Código 1.1 - Pedido Internacional PCT Publicado. Petição de Requerimento de Entrada na Fase Nacional Recebida (30) 22/06/2022 FR FR2206183 (51) A61K 8/22 (2006.01), A61K 8/25 (2006.01), A61K 8/31 (2006.01), A61K 8/33 (2006.01), A61K 8/36 (2006.01), A61Q 5/08 (2006.01), A61Q 5/10 (2006.01) (86) PCT EP2023/066787 de 21/06/2023 (87) WO 2023/247620 de 28/12/2023
<b>(21) BR 11 2024 026750-4</b>	Código 1.1 - Pedido Internacional PCT Publicado. Petição de Requerimento de Entrada na Fase Nacional Recebida (30) 21/06/2022 US 63/353,875 (51) C09C 1/48 (2006.01), C08K 3/04 (2006.01), C08L 7/00 (2006.01) (86) PCT US2023/025840 de 21/06/2023 (87) WO 2023/249998 de 28/12/2023
<b>(21) BR 11 2024 026751-2</b>	Código 1.1 - Pedido Internacional PCT Publicado. Petição de Requerimento de Entrada na Fase Nacional Recebida (30) 27/07/2022 GB 2210937.5 (51) C07C 49/24 (2006.01), C07C 67/26 (2006.01), C07C 69/145 (2006.01) (86) PCT EP2023/070703 de 26/07/2023 (87) WO 2024/023154 de 01/02/2024
<b>(21) BR 11 2024 026752-0</b>	Código 1.1 - Pedido Internacional PCT Publicado. Petição de Requerimento de Entrada na Fase Nacional Recebida (51) B32B 7/12 (2006.01), B32B 27/08 (2006.01), B32B 27/30 (2006.01), B32B 27/32 (2006.01), C08J 5/18 (2006.01) (86) PCT US2022/034810 de 24/06/2022 (87) WO 2023/249633 de 28/12/2023
<b>(21) BR 11 2024 026755-5</b>	Código 1.1 - Pedido Internacional PCT Publicado. Petição de Requerimento de Entrada na Fase Nacional Recebida (30) 22/06/2022 US 63/354,521; 22/06/2022 US 63/354,526; 12/01/2023 US 63/479,571; 12/01/2023 US 63/479,573 (51) F27B 9/00 (2006.01), F27B 1/14 (2006.01), F27D 1/00 (2006.01) (86) PCT US2023/025965 de 22/06/2023

---

(87) WO 2023/250078 de 28/12/2023

---

**(21) BR 11 2024 026761-0**

Código 1.1 - Pedido Internacional PCT Publicado. Petição de Requerimento de Entrada na Fase Nacional Recebida

(30) 30/06/2022 DE 10 2022 116 387.3; 21/10/2022 EP 22203025.6

(51) B66C 23/28 (2006.01), B66C 23/64 (2006.01)

(86) PCT EP2023/067700 de 28/06/2023

(87) WO 2024/003167 de 04/01/2024

---

**(21) BR 11 2024 026762-8**

Código 1.1 - Pedido Internacional PCT Publicado. Petição de Requerimento de Entrada na Fase Nacional Recebida

(30) 24/06/2022 EP 22181051.8

(51) C08H 7/00 (2011.01), C08L 71/02 (2006.01), C08L 97/00 (2006.01)

(86) PCT EP2023/067141 de 23/06/2023

(87) WO 2023/247765 de 28/12/2023

---

**(21) BR 11 2024 026764-4**

Código 1.1 - Pedido Internacional PCT Publicado. Petição de Requerimento de Entrada na Fase Nacional Recebida

(30) 26/09/2022 CN 202211175908.7

(51) G06F 16/41 (2019.01), G06F 16/44 (2019.01), G06F 16/48 (2019.01)

(86) PCT CN2023/116018 de 31/08/2023

(87) WO 2024/066893 de 04/04/2024

---

**(21) BR 11 2024 026766-0**

Código 1.1 - Pedido Internacional PCT Publicado. Petição de Requerimento de Entrada na Fase Nacional Recebida

(30) 03/08/2022 JP 2022-123791

(51) B02B 3/04 (2006.01), F16H 7/00 (2006.01), F16H 7/12 (2006.01)

(86) PCT JP2023/016583 de 27/04/2023

(87) WO 2024/029146 de 08/02/2024

---

**(21) BR 11 2024 026768-7**

Código 1.1 - Pedido Internacional PCT Publicado. Petição de Requerimento de Entrada na Fase Nacional Recebida

(30) 27/06/2022 FR FR2206411

(51) C07K 14/33 (2006.01), C12P 7/06 (2006.01), C12P 7/16 (2006.01), C12P 7/28 (2006.01), C12R 1/145 (2006.01)

(86) PCT FR2023/050965 de 26/06/2023

(87) WO 2024/003493 de 04/01/2024

---

**(21) BR 11 2024 026769-5**

Código 1.1 - Pedido Internacional PCT Publicado. Petição de Requerimento de Entrada na Fase Nacional Recebida

(30) 23/06/2022 GB 2209250.6

(51) H05F 7/00 (2006.01), H01B 1/00 (2006.01), H01G 9/00 (2006.01), H01G 11/00 (2013.01)

---

(86) PCT IB2023/056340 de 20/06/2023

(87) WO 2023/248111 de 28/12/2023

---

**(21) BR 11 2024 026770-9**

Código 1.1 - Pedido Internacional PCT Publicado. Petição de Requerimento de Entrada na Fase Nacional Recebida

(30) 24/06/2022 US 63/355,449; 17/09/2022 US 63/407,630; 22/11/2022 US 63/427,326

(51) F28C 1/14 (2006.01), F25D 17/02 (2006.01), F28C 3/06 (2006.01), F28F 27/02 (2006.01)

(86) PCT US2023/026148 de 23/06/2023

(87) WO 2023/250189 de 28/12/2023

---

**(21) BR 11 2024 026774-1**

Código 1.1 - Pedido Internacional PCT Publicado. Petição de Requerimento de Entrada na Fase Nacional Recebida

(30) 01/07/2022 US 63/357,948

(51) C07D 401/14 (2006.01), C07D 403/14 (2006.01), C07D 471/04 (2006.01), A61K 31/513 (2006.01), A61P 35/00 (2006.01)

(86) PCT US2023/069410 de 29/06/2023

(87) WO 2024/006929 de 04/01/2024

---

**(21) BR 11 2024 026776-8**

Código 1.1 - Pedido Internacional PCT Publicado. Petição de Requerimento de Entrada na Fase Nacional Recebida

(30) 08/07/2022 US 17/861,045

(51) F16L 27/02 (2006.01), F16L 27/10 (2006.01), F16L 27/08 (2006.01)

(86) PCT US2023/069674 de 06/07/2023

(87) WO 2024/011152 de 11/01/2024

---

**(21) BR 11 2024 026777-6**

Código 1.1 - Pedido Internacional PCT Publicado. Petição de Requerimento de Entrada na Fase Nacional Recebida

(30) 21/06/2022 EP 22180045.1

(51) B02C 23/00 (2006.01), B02C 1/04 (2006.01), B66D 3/04 (2006.01), B66D 3/18 (2006.01)

(86) PCT EP2023/066715 de 21/06/2023

(87) WO 2023/247585 de 28/12/2023

---

**(21) BR 11 2024 026778-4**

Código 1.1 - Pedido Internacional PCT Publicado. Petição de Requerimento de Entrada na Fase Nacional Recebida

(30) 24/06/2022 DE 10 2022 115 865.9

(51) G16H 40/40 (2018.01), G16H 40/60 (2018.01)

(86) PCT EP2023/066256 de 16/06/2023

(87) WO 2023/247351 de 28/12/2023

---

**(21) BR 11 2024 026779-2**

Código 1.1 - Pedido Internacional PCT Publicado. Petição de Requerimento de

---

Entrada na Fase Nacional Recebida  
 (30) 21/06/2022 MY PI2022003306  
 (51) C07C 69/50 (2006.01), C07C 67/08 (2006.01), C07C 69/34 (2006.01),  
 C07C 69/48 (2006.01), C07F 9/54 (2006.01), C10M 129/76 (2006.01)  
 (86) PCT MY2023/050048 de 19/06/2023  
 (87) WO 2023/249481 de 28/12/2023

---

**(21) BR 11 2024 026781-4** Código 1.1 - Pedido Internacional PCT Publicado. Petição de Requerimento de  
 Entrada na Fase Nacional Recebida  
 (30) 23/06/2022 GB 2209247.2  
 (51) A01K 67/027 (2024.01), C07K 16/46 (2006.01)  
 (86) PCT EP2023/067184 de 23/06/2023  
 (87) WO 2023/247779 de 28/12/2023

---

**(21) BR 11 2024 026782-2** Código 1.1 - Pedido Internacional PCT Publicado. Petição de Requerimento de  
 Entrada na Fase Nacional Recebida  
 (30) 22/06/2022 EP 22180423.0  
 (51) C07C 67/04 (2006.01), C07C 69/608 (2006.01), C11B 9/00 (2006.01)  
 (86) PCT EP2023/066754 de 21/06/2023  
 (87) WO 2023/247602 de 28/12/2023

---

**(21) BR 11 2024 026784-9** Código 1.1 - Pedido Internacional PCT Publicado. Petição de Requerimento de  
 Entrada na Fase Nacional Recebida  
 (30) 29/06/2022 CN 202210784919.9  
 (51) H02K 1/27 (2022.01), H02K 1/274 (2022.01), H02K 1/2789 (2022.01),  
 H02K 21/12 (2006.01)  
 (86) PCT CN2023/077678 de 22/02/2023  
 (87) WO 2024/001234 de 04/01/2024

---

**(21) BR 11 2024 026785-7** Código 1.1 - Pedido Internacional PCT Publicado. Petição de Requerimento de  
 Entrada na Fase Nacional Recebida  
 (30) 22/06/2022 IT 102022000013207  
 (51) F28D 9/00 (2006.01), F28D 21/00 (2006.01), F28F 9/02 (2006.01), F28F  
 9/26 (2006.01), F28F 27/02 (2006.01), F01M 5/00 (2006.01)  
 (86) PCT IB2023/056458 de 22/06/2023  
 (87) WO 2023/248172 de 28/12/2023

---

**(21) BR 11 2024 026786-5** Código 1.1 - Pedido Internacional PCT Publicado. Petição de Requerimento de  
 Entrada na Fase Nacional Recebida  
 (30) 22/06/2022 FR FR2206163  
 (51) A61K 8/22 (2006.01), A61K 8/25 (2006.01), A61K 8/34 (2006.01), A61K  
 8/36 (2006.01), A61K 8/365 (2006.01), A61K 8/37 (2006.01), A61K 8/44  
 (2006.01), A61K 8/49 (2006.01), A61K 8/60 (2006.01), A61Q 5/08 (2006.01),

---

A61Q 5/10 (2006.01)  
 (86) PCT EP2023/066770 de 21/06/2023  
 (87) WO 2023/247610 de 28/12/2023

---

**(21) BR 11 2024 026787-3** Código 1.1 - Pedido Internacional PCT Publicado. Petição de Requerimento de Entrada na Fase Nacional Recebida  
 (30) 23/06/2022 SE 2250782-6  
 (51) A01G 9/029 (2018.01), A01G 23/04 (2006.01)  
 (86) PCT EP2023/066982 de 22/06/2023  
 (87) WO 2023/247706 de 28/12/2023

---

**(21) BR 11 2024 026792-0** Código 1.1 - Pedido Internacional PCT Publicado. Petição de Requerimento de Entrada na Fase Nacional Recebida  
 (30) 08/07/2022 CN 202210815549.0  
 (51) H04W 76/10 (2018.01)  
 (86) PCT CN2023/103468 de 28/06/2023  
 (87) WO 2024/007925 de 11/01/2024

---

**(21) BR 11 2024 026793-8** Código 1.1 - Pedido Internacional PCT Publicado. Petição de Requerimento de Entrada na Fase Nacional Recebida  
 (30) 22/06/2022 EP 22180427.1  
 (51) C07C 67/333 (2006.01), C07C 69/608 (2006.01)  
 (86) PCT EP2023/066768 de 21/06/2023  
 (87) WO 2023/247609 de 28/12/2023

---

**(21) BR 11 2024 026795-4** Código 1.1 - Pedido Internacional PCT Publicado. Petição de Requerimento de Entrada na Fase Nacional Recebida  
 (30) 30/06/2022 CN 202210773035.3; 16/01/2023 CN 202310066234.5;  
 21/06/2023 CN 202310739407.5  
 (51) C07D 417/12 (2006.01), C07D 401/04 (2006.01), C07D 401/14 (2006.01),  
 C07D 413/14 (2006.01), A61K 31/517 (2006.01), A61K 31/5377 (2006.01),  
 A61P 35/00 (2006.01)  
 (86) PCT CN2023/104529 de 30/06/2023  
 (87) WO 2024/002328 de 04/01/2024

---

**(21) BR 11 2024 026796-2** Código 1.1 - Pedido Internacional PCT Publicado. Petição de Requerimento de Entrada na Fase Nacional Recebida  
 (30) 10/11/2022 CN 202211408452.4  
 (51) H04N 21/2187 (2011.01), H04N 21/472 (2011.01), H04N 21/431 (2011.01)  
 (86) PCT CN2023/130859 de 09/11/2023  
 (87) WO 2024/099409 de 16/05/2024

---

**(21) BR 11 2024 026800-4** Código 1.1 - Pedido Internacional PCT Publicado. Petição de Requerimento de



---

Entrada na Fase Nacional Recebida

(30) 21/06/2022 US 17/845,046

(51) A01D 34/28 (2006.01), A01D 41/14 (2006.01), A01D 75/18 (2006.01)

(86) PCT US2023/025859 de 21/06/2023

(87) WO 2023/250010 de 28/12/2023

---

**(21) BR 11 2024 026802-0**

Código 1.1 - Pedido Internacional PCT Publicado. Petição de Requerimento de Entrada na Fase Nacional Recebida

(30) 09/08/2022 JP 2022-127114

(51) A23L 27/00 (2016.01), A23L 2/00 (2006.01), A23L 2/52 (2006.01), A23L 5/00 (2016.01), A23L 23/10 (2016.01)

(86) PCT JP2023/026999 de 24/07/2023

(87) WO 2024/034376 de 15/02/2024

---

**(21) BR 11 2024 026803-9**

Código 1.1 - Pedido Internacional PCT Publicado. Petição de Requerimento de Entrada na Fase Nacional Recebida

(30) 23/06/2022 CN 202210727988.6

(51) C07K 7/08 (2006.01), A61K 38/10 (2006.01), A61P 35/00 (2006.01)

(86) PCT CN2023/101094 de 19/06/2023

(87) WO 2023/246703 de 28/12/2023

---

**(21) BR 11 2024 026805-5**

Código 1.1 - Pedido Internacional PCT Publicado. Petição de Requerimento de Entrada na Fase Nacional Recebida

(30) 23/06/2022 US 63/354,998

(51) A61C 7/08 (2006.01), A61L 27/14 (2006.01), A61C 7/00 (2006.01)

(86) PCT US2023/068997 de 23/06/2023

(87) WO 2023/250488 de 28/12/2023

---

**(21) BR 11 2024 026808-0**

Código 1.1 - Pedido Internacional PCT Publicado. Petição de Requerimento de Entrada na Fase Nacional Recebida

(30) 21/06/2022 EP 22180035.2

(51) B02C 1/02 (2006.01), B02C 25/00 (2006.01), B02C 1/00 (2006.01)

(86) PCT EP2023/066392 de 19/06/2023

(87) WO 2023/247410 de 28/12/2023

---

**(21) BR 11 2024 026810-1**

Código 1.1 - Pedido Internacional PCT Publicado. Petição de Requerimento de Entrada na Fase Nacional Recebida

(30) 22/06/2022 DK PA202270336

(51) G01N 21/3554 (2014.01), G01N 21/3563 (2014.01), G01N 21/359 (2014.01), G01N 21/84 (2006.01)

(86) PCT EP2023/065630 de 12/06/2023

(87) WO 2023/247240 de 28/12/2023

---

**(21) BR 11 2024 026814-4** Código 1.1 - Pedido Internacional PCT Publicado. Petição de Requerimento de Entrada na Fase Nacional Recebida  
 (30) 23/06/2022 CN 202210716251.4  
 (51) H04N 19/85 (2014.01)  
 (86) PCT CN2023/101958 de 21/06/2023  
 (87) WO 2023/246923 de 28/12/2023

---

**(21) BR 11 2024 026815-2** Código 1.1 - Pedido Internacional PCT Publicado. Petição de Requerimento de Entrada na Fase Nacional Recebida  
 (30) 05/07/2022 FR 2206822  
 (51) A61K 31/41 (2006.01), A61K 31/137 (2006.01), A61K 31/145 (2006.01), A61P 3/00 (2006.01), A61P 9/10 (2006.01), A61P 21/00 (2006.01), A61P 25/00 (2006.01), A61P 35/00 (2006.01)  
 (86) PCT EP2023/068532 de 05/07/2023  
 (87) WO 2024/008788 de 11/01/2024

---

**(21) BR 11 2024 026818-7** Código 1.1 - Pedido Internacional PCT Publicado. Petição de Requerimento de Entrada na Fase Nacional Recebida  
 (30) 18/07/2022 US 63/389,965  
 (51) A01C 7/20 (2006.01)  
 (86) PCT US2023/069668 de 06/07/2023  
 (87) WO 2024/020287 de 25/01/2024

---

**(21) BR 11 2024 026819-5** Código 1.1 - Pedido Internacional PCT Publicado. Petição de Requerimento de Entrada na Fase Nacional Recebida  
 (30) 22/06/2022 EP 22180523.7; 28/02/2023 EP 23159047.2  
 (51) C07D 413/08 (2006.01), C07D 413/10 (2006.01), C07D 413/14 (2006.01), A61P 29/00 (2006.01)  
 (86) PCT GB2023/051633 de 22/06/2023  
 (87) WO 2023/247958 de 28/12/2023

---

**(21) BR 11 2024 026820-9** Código 1.1 - Pedido Internacional PCT Publicado. Petição de Requerimento de Entrada na Fase Nacional Recebida  
 (30) 21/06/2022 EP 22180031.1  
 (51) B02C 23/00 (2006.01), B02C 1/04 (2006.01)  
 (86) PCT EP2023/066716 de 21/06/2023  
 (87) WO 2023/247586 de 28/12/2023

---

**(21) BR 11 2024 026823-3** Código 1.1 - Pedido Internacional PCT Publicado. Petição de Requerimento de Entrada na Fase Nacional Recebida  
 (30) 24/06/2022 EP 22180937.9  
 (51) C07D 317/24 (2006.01)  
 (86) PCT EP2023/067030 de 22/06/2023

---

(87) WO 2023/247725 de 28/12/2023

---

**(21) BR 11 2024 026825-0** Código 1.1 - Pedido Internacional PCT Publicado. Petição de Requerimento de Entrada na Fase Nacional Recebida  
(30) 28/06/2022 CN PCT/CN2022/101923  
(51) A61K 8/37 (2006.01), A61K 8/60 (2006.01), A61Q 5/02 (2006.01), A61Q 19/10 (2006.01)  
(86) PCT EP2023/066822 de 21/06/2023  
(87) WO 2024/002825 de 04/01/2024

---

**(21) BR 11 2024 026828-4** Código 1.1 - Pedido Internacional PCT Publicado. Petição de Requerimento de Entrada na Fase Nacional Recebida  
(30) 29/06/2022 EP 22181926.1  
(51) C08K 5/07 (2006.01), C08K 5/20 (2006.01), C08K 5/315 (2006.01), C08K 5/3447 (2006.01), C08K 5/3492 (2006.01)  
(86) PCT EP2023/066358 de 19/06/2023  
(87) WO 2024/002735 de 04/01/2024

---

**(21) BR 11 2024 026830-6** Código 1.1 - Pedido Internacional PCT Publicado. Petição de Requerimento de Entrada na Fase Nacional Recebida  
(51) F41G 1/16 (2006.01), F41G 11/00 (2006.01)  
(86) PCT SE2022/050633 de 23/06/2022  
(87) WO 2023/249525 de 28/12/2023

---

**(21) BR 11 2024 026831-4** Código 1.1 - Pedido Internacional PCT Publicado. Petição de Requerimento de Entrada na Fase Nacional Recebida  
(30) 30/06/2022 US 63/357,094  
(51) A61K 9/00 (2006.01), A61K 9/51 (2006.01)  
(86) PCT US2023/069303 de 28/06/2023  
(87) WO 2024/006863 de 04/01/2024

---

**(21) BR 11 2024 026833-0** Código 1.1 - Pedido Internacional PCT Publicado. Petição de Requerimento de Entrada na Fase Nacional Recebida  
(30) 07/07/2022 CN 202210796212.X  
(51) G06T 9/00 (2006.01)  
(86) PCT CN2023/095601 de 22/05/2023  
(87) WO 2024/007753 de 11/01/2024

---

**(21) BR 11 2024 026834-9** Código 1.1 - Pedido Internacional PCT Publicado. Petição de Requerimento de Entrada na Fase Nacional Recebida  
(30) 22/06/2022 GB 2209195.3  
(51) C07C 233/11 (2006.01), C07D 213/56 (2006.01), C07D 231/12 (2006.01), A61P 25/00 (2006.01), A61K 31/165 (2006.01)

---

(86) PCT US2023/025936 de 22/06/2023

(87) WO 2023/250059 de 28/12/2023

---

**(21) BR 11 2024 026836-5**

Código 1.1 - Pedido Internacional PCT Publicado. Petição de Requerimento de Entrada na Fase Nacional Recebida

(30) 28/06/2022 US 63/367,170

(51) C22C 19/05 (2006.01), B33Y 70/00 (2020.01)

(86) PCT US2023/026472 de 28/06/2023

(87) WO 2024/006374 de 04/01/2024

---

**(21) BR 11 2024 026837-3**

Código 1.1 - Pedido Internacional PCT Publicado. Petição de Requerimento de Entrada na Fase Nacional Recebida

(30) 05/01/2023 KR 10-2023-0001715

(51) C08G 63/91 (2006.01), C08G 63/08 (2006.01), C08L 67/04 (2006.01), C08L 33/06 (2006.01)

(86) PCT KR2024/000283 de 05/01/2024

(87) WO 2024/147693 de 11/07/2024

---

**(21) BR 11 2024 026841-1**

Código 1.1 - Pedido Internacional PCT Publicado. Petição de Requerimento de Entrada na Fase Nacional Recebida

(51) B65D 1/02 (2006.01), B29C 49/48 (2006.01)

(86) PCT US2022/034225 de 21/06/2022

(87) WO 2023/249610 de 28/12/2023

---

**(21) BR 11 2024 026842-0**

Código 1.1 - Pedido Internacional PCT Publicado. Petição de Requerimento de Entrada na Fase Nacional Recebida

(51) B29C 49/06 (2006.01), B29C 49/00 (2006.01), B29L 31/00 (2006.01)

(86) PCT US2022/034229 de 21/06/2022

(87) WO 2023/249611 de 28/12/2023

---

**(21) BR 11 2024 026847-0**

Código 1.1 - Pedido Internacional PCT Publicado. Petição de Requerimento de Entrada na Fase Nacional Recebida

(30) 23/06/2022 KR 10-2022-0077134

(51) A61K 9/16 (2006.01), A61K 47/12 (2006.01), A61K 9/00 (2006.01)

(86) PCT KR2023/008797 de 23/06/2023

(87) WO 2023/249464 de 28/12/2023

---

**(21) BR 11 2024 026848-9**

Código 1.1 - Pedido Internacional PCT Publicado. Petição de Requerimento de Entrada na Fase Nacional Recebida

(30) 27/06/2022 EP 22020298.0

(51) B61L 5/02 (2006.01), B61L 5/06 (2006.01)

(86) PCT IB2023/056199 de 15/06/2023

(87) WO 2024/003661 de 04/01/2024

<b>(21) BR 11 2024 026850-0</b>	<p>Código 1.1 - Pedido Internacional PCT Publicado. Petição de Requerimento de Entrada na Fase Nacional Recebida</p> <p>(30) 21/06/2022 EP 22180031.1</p> <p>(51) B02C 1/04 (2006.01)</p> <p>(86) PCT EP2023/066752 de 21/06/2023</p> <p>(87) WO 2023/247601 de 28/12/2023</p>
<b>(21) BR 11 2024 026851-9</b>	<p>Código 1.1 - Pedido Internacional PCT Publicado. Petição de Requerimento de Entrada na Fase Nacional Recebida</p> <p>(30) 29/06/2022 EP 22181814.9</p> <p>(51) B65H 9/08 (2006.01), B26D 7/01 (2006.01)</p> <p>(86) PCT EP2023/067728 de 28/06/2023</p> <p>(87) WO 2024/003185 de 04/01/2024</p>
<b>(21) BR 11 2024 026853-5</b>	<p>Código 1.1 - Pedido Internacional PCT Publicado. Petição de Requerimento de Entrada na Fase Nacional Recebida</p> <p>(30) 21/06/2022 US 63/353,845</p> <p>(51) H04N 19/82 (2014.01), H04N 19/86 (2014.01), H04N 19/70 (2014.01), H04N 19/184 (2014.01)</p> <p>(86) PCT KR2023/008602 de 21/06/2023</p> <p>(87) WO 2023/249404 de 28/12/2023</p>
<b>(21) BR 11 2024 026856-0</b>	<p>Código 1.1 - Pedido Internacional PCT Publicado. Petição de Requerimento de Entrada na Fase Nacional Recebida</p> <p>(30) 04/07/2022 EP 22182841.1; 19/09/2022 EP 22196374.7; 05/12/2022 EP 22211409.2; 21/12/2022 EP 22215488.2; 02/02/2023 EP 23154600.3; 27/03/2023 EP 23164257.0; 25/04/2023 EP 23169796.2; 10/05/2023 EP 23172505.2</p> <p>(51) C07D 487/04 (2006.01), A61K 31/522 (2006.01), C07D 487/10 (2006.01), A61P 25/00 (2006.01)</p> <p>(86) PCT EP2023/068406 de 04/07/2023</p> <p>(87) WO 2024/008722 de 11/01/2024</p>
<b>(21) BR 11 2024 026857-8</b>	<p>Código 1.1 - Pedido Internacional PCT Publicado. Petição de Requerimento de Entrada na Fase Nacional Recebida</p> <p>(30) 24/06/2022 EP 22305923.9</p> <p>(51) C12N 9/22 (2006.01), C12N 15/10 (2006.01), C12N 15/11 (2006.01), C12N 15/82 (2006.01), C12N 15/81 (2006.01), C12N 15/90 (2006.01), C12N 9/90 (2006.01)</p> <p>(86) PCT EP2023/067164 de 23/06/2023</p> <p>(87) WO 2023/247773 de 28/12/2023</p>

<b>(21) BR 11 2024 026860-8</b>	<p>Código 1.1 - Pedido Internacional PCT Publicado. Petição de Requerimento de Entrada na Fase Nacional Recebida</p> <p>(30) 05/07/2022 CN 202210792944.1; 08/07/2022 CN 202210805610.3; 11/07/2022 CN 202210813382.4</p> <p>(51) A01N 37/44 (2006.01), A01N 43/653 (2006.01), A01N 43/56 (2006.01), A01N 43/36 (2006.01), A01N 43/50 (2006.01), A01N 43/54 (2006.01)</p> <p>(86) PCT CN2022/107593 de 25/07/2022</p> <p>(87) WO 2024/007376 de 11/01/2024</p>
<b>(21) BR 11 2024 026861-6</b>	<p>Código 1.1 - Pedido Internacional PCT Publicado. Petição de Requerimento de Entrada na Fase Nacional Recebida</p> <p>(30) 22/06/2022 US 63/354,262</p> <p>(51) H01L 23/367 (2006.01), H01L 23/46 (2006.01)</p> <p>(86) PCT US2023/025800 de 21/06/2023</p> <p>(87) WO 2023/249976 de 28/12/2023</p>
<b>(21) BR 11 2024 026863-2</b>	<p>Código 1.1 - Pedido Internacional PCT Publicado. Petição de Requerimento de Entrada na Fase Nacional Recebida</p> <p>(30) 21/06/2022 EP 22180049.3</p> <p>(51) B02C 1/02 (2006.01), B02C 1/04 (2006.01), B02C 1/10 (2006.01)</p> <p>(86) PCT EP2023/066390 de 19/06/2023</p> <p>(87) WO 2023/247408 de 28/12/2023</p>
<b>(21) BR 11 2024 026865-9</b>	<p>Código 1.1 - Pedido Internacional PCT Publicado. Petição de Requerimento de Entrada na Fase Nacional Recebida</p> <p>(51) B01J 3/00 (2006.01), B01J 7/00 (2006.01), B01J 19/12 (2006.01), C01B 3/04 (2006.01), C01B 13/02 (2006.01), F24S 20/20 (2018.01)</p> <p>(86) PCT EP2022/067488 de 27/06/2022</p> <p>(87) WO 2024/002454 de 04/01/2024</p>
<b>(21) BR 11 2024 026866-7</b>	<p>Código 1.1 - Pedido Internacional PCT Publicado. Petição de Requerimento de Entrada na Fase Nacional Recebida</p> <p>(30) 11/07/2022 US 17/862,217</p> <p>(51) H04N 19/577 (2014.01), H04N 19/537 (2014.01), H04N 19/573 (2014.01)</p> <p>(86) PCT US2023/068184 de 09/06/2023</p> <p>(87) WO 2024/015664 de 18/01/2024</p>
<b>(21) BR 11 2024 026867-5</b>	<p>Código 1.1 - Pedido Internacional PCT Publicado. Petição de Requerimento de Entrada na Fase Nacional Recebida</p> <p>(30) 23/06/2022 CN 202210718723.X</p> <p>(51) C07K 19/00 (2006.01), C12N 9/16 (2006.01), C12N 9/22 (2006.01), C12N 15/90 (2006.01), C12N 15/55 (2006.01), C12N 15/62 (2006.01)</p> <p>(86) PCT US2023/068974 de 23/06/2023</p>

---

(87) WO 2023/250475 de 28/12/2023

---

**(21) BR 11 2024 026868-3** Código 1.1 - Pedido Internacional PCT Publicado. Petição de Requerimento de Entrada na Fase Nacional Recebida  
 (30) 22/06/2022 GB 2209193.8  
 (51) C07D 213/56 (2006.01), C07D 213/65 (2006.01), C07D 233/16 (2006.01), C07D 305/08 (2006.01), A61P 25/00 (2006.01), A61K 31/165 (2006.01), C07D 333/24 (2006.01)  
 (86) PCT US2023/025937 de 22/06/2023  
 (87) WO 2023/250060 de 28/12/2023

---

**(21) BR 11 2024 026870-5** Código 1.1 - Pedido Internacional PCT Publicado. Petição de Requerimento de Entrada na Fase Nacional Recebida  
 (30) 08/11/2022 US 63/423,677  
 (51) B32B 29/00 (2006.01), D21H 27/10 (2006.01)  
 (86) PCT US2023/036861 de 06/11/2023  
 (87) WO 2024/102331 de 16/05/2024

---

**(21) BR 11 2024 026871-3** Código 1.1 - Pedido Internacional PCT Publicado. Petição de Requerimento de Entrada na Fase Nacional Recebida  
 (30) 22/06/2022 FI 20225564  
 (51) F26B 3/10 (2006.01), F26B 15/20 (2006.01), F26B 17/10 (2006.01), F28D 7/00 (2006.01), F26B 3/22 (2006.01), F26B 3/26 (2006.01), F26B 17/12 (2006.01)  
 (86) PCT FI2023/050306 de 31/05/2023  
 (87) WO 2023/247824 de 28/12/2023

---

**(21) BR 11 2024 026872-1** Código 1.1 - Pedido Internacional PCT Publicado. Petição de Requerimento de Entrada na Fase Nacional Recebida  
 (30) 23/06/2022 KR 10-2022-0076773  
 (51) C07K 14/195 (2006.01), C12N 15/77 (2006.01), C12P 13/24 (2006.01)  
 (86) PCT KR2023/008656 de 22/06/2023  
 (87) WO 2023/249421 de 28/12/2023

---

**(21) BR 11 2024 026873-0** Código 1.1 - Pedido Internacional PCT Publicado. Petição de Requerimento de Entrada na Fase Nacional Recebida  
 (30) 24/06/2022 JP 2022-102163  
 (51) F21V 23/00 (2015.01), F21V 23/04 (2006.01), F21Y 115/10 (2016.01), F21S 2/00 (2016.01), F21V 9/40 (2018.01), F21V 14/00 (2018.01), F21V 14/08 (2006.01), G02F 1/13 (2006.01), G02F 1/1333 (2006.01), G02F 1/1337 (2006.01), G02F 1/1343 (2006.01), G02F 1/1347 (2006.01), G06F 3/0481 (2022.01), G06F 3/0488 (2022.01)  
 (86) PCT JP2023/023345 de 23/06/2023

---

(87) WO 2023/249110 de 28/12/2023

---

**(21) BR 11 2024 026874-8** Código 1.1 - Pedido Internacional PCT Publicado. Petição de Requerimento de Entrada na Fase Nacional Recebida  
(30) 24/06/2022 AU 2022901767; 23/04/2023 AU 2023901199  
(51) A01N 35/06 (2006.01), A01N 35/10 (2006.01), A01N 53/00 (2006.01), A01P 7/04 (2006.01)  
(86) PCT AU2023/050579 de 23/06/2023  
(87) WO 2023/245257 de 28/12/2023

---

**(21) BR 11 2024 026875-6** Código 1.1 - Pedido Internacional PCT Publicado. Petição de Requerimento de Entrada na Fase Nacional Recebida  
(30) 23/06/2022 KR 10-2022-0076772  
(51) C07K 14/195 (2006.01), C12N 15/77 (2006.01), C12P 13/24 (2006.01)  
(86) PCT KR2023/008657 de 22/06/2023  
(87) WO 2023/249422 de 28/12/2023

---

**(21) BR 11 2024 026876-4** Código 1.1 - Pedido Internacional PCT Publicado. Petição de Requerimento de Entrada na Fase Nacional Recebida  
(30) 24/06/2022 US 63/355,558  
(51) H04N 19/563 (2014.01), H04N 19/105 (2014.01), H04N 19/107 (2014.01), H04N 19/14 (2014.01), H04N 19/184 (2014.01)  
(86) PCT KR2023/008036 de 12/06/2023  
(87) WO 2023/249301 de 28/12/2023

---

**(21) BR 11 2024 026878-0** Código 1.1 - Pedido Internacional PCT Publicado. Petição de Requerimento de Entrada na Fase Nacional Recebida  
(30) 01/07/2022 KR 10-2022-0081063; 11/11/2022 KR 10-2022-0151111; 02/12/2022 KR 10-2022-0167103; 12/01/2023 KR 10-2023-0004860  
(51) A61M 11/02 (2006.01), A61M 35/00 (2006.01), A61F 7/00 (2006.01), A45D 34/04 (2006.01)  
(86) PCT KR2023/009075 de 28/06/2023  
(87) WO 2024/005555 de 04/01/2024

---

**(21) BR 11 2024 026880-2** Código 1.1 - Pedido Internacional PCT Publicado. Petição de Requerimento de Entrada na Fase Nacional Recebida  
(30) 20/07/2022 EP 22185981.2  
(51) A01N 37/28 (2006.01), A01P 1/00 (2006.01), A01N 43/90 (2006.01), A01N 43/08 (2006.01), A01N 37/12 (2006.01)  
(86) PCT EP2023/069588 de 13/07/2023  
(87) WO 2023/227802 de 30/11/2023

---

**(21) BR 11 2024 026881-0** Código 1.1 - Pedido Internacional PCT Publicado. Petição de Requerimento de



---

Entrada na Fase Nacional Recebida

(30) 20/06/2022 US 63/353,687

(51) A01K 29/00 (2006.01), H04L 67/025 (2022.01), H04L 67/04 (2022.01),  
H04L 67/30 (2022.01), H04L 67/306 (2022.01)

(86) PCT US2023/068563 de 16/06/2023

(87) WO 2023/250280 de 28/12/2023

---

**(21) BR 11 2024 026882-9**

Código 1.1 - Pedido Internacional PCT Publicado. Petição de Requerimento de  
Entrada na Fase Nacional Recebida

(30) 29/06/2022 FR FR2206577

(51) G01F 1/64 (2006.01), A61B 5/145 (2006.01), G01F 1/704 (2006.01), G01F  
1/7088 (2022.01), G01F 1/712 (2006.01)

(86) PCT EP2023/067355 de 26/06/2023

(87) WO 2024/002988 de 04/01/2024

---

**(21) BR 11 2024 026883-7**

Código 1.1 - Pedido Internacional PCT Publicado. Petição de Requerimento de  
Entrada na Fase Nacional Recebida

(30) 30/06/2022 GB 2209680.4

(51) B29C 43/36 (2006.01), B29C 49/44 (2006.01), D21J 3/10 (2006.01), D21J  
7/00 (2006.01)

(86) PCT GB2023/051695 de 29/06/2023

(87) WO 2024/003553 de 04/01/2024

---

**(21) BR 11 2024 026885-3**

Código 1.1 - Pedido Internacional PCT Publicado. Petição de Requerimento de  
Entrada na Fase Nacional Recebida

(30) 21/06/2022 EP 22180265.5

(51) A61M 5/142 (2006.01), A61M 5/145 (2006.01), A61M 5/172 (2006.01)

(86) PCT EP2023/066863 de 21/06/2023

(87) WO 2023/247650 de 28/12/2023

---

**(21) BR 11 2024 026886-1**

Código 1.1 - Pedido Internacional PCT Publicado. Petição de Requerimento de  
Entrada na Fase Nacional Recebida

(30) 25/07/2022 EP 22186803.7

(51) B01D 46/24 (2006.01)

(86) PCT US2023/070943 de 25/07/2023

(87) WO 2024/026310 de 01/02/2024

---

**(21) BR 11 2024 026887-0**

Código 1.1 - Pedido Internacional PCT Publicado. Petição de Requerimento de  
Entrada na Fase Nacional Recebida

(30) 24/06/2022 EP 22180926.2

(51) C08L 1/28 (2006.01), C08J 3/05 (2006.01), D21H 19/52 (2006.01), D21H  
17/26 (2006.01)

(86) PCT EP2023/065502 de 09/06/2023

---

(87) WO 2023/247215 de 28/12/2023

---

**(21) BR 11 2024 026889-6** Código 1.1 - Pedido Internacional PCT Publicado. Petição de Requerimento de Entrada na Fase Nacional Recebida  
(30) 21/06/2022 US 63/353,862  
(51) A61K 9/48 (2006.01), A61K 47/14 (2017.01), A61K 47/36 (2006.01), A61K 47/38 (2006.01)  
(86) PCT US2023/068667 de 19/06/2023  
(87) WO 2023/250297 de 28/12/2023

---

**(21) BR 11 2024 026890-0** Código 1.1 - Pedido Internacional PCT Publicado. Petição de Requerimento de Entrada na Fase Nacional Recebida  
(30) 18/07/2022 EP 22185460  
(51) B22D 41/18 (2006.01), B22D 41/20 (2006.01)  
(86) PCT EP2023/068713 de 06/07/2023  
(87) WO 2024/017662 de 25/01/2024

---

**(21) BR 11 2024 026891-8** Código 1.1 - Pedido Internacional PCT Publicado. Petição de Requerimento de Entrada na Fase Nacional Recebida  
(30) 24/06/2022 US 63/355,182  
(51) C07C 291/04 (2006.01), C11D 1/72 (2006.01)  
(86) PCT EP2023/067090 de 23/06/2023  
(87) WO 2023/247746 de 28/12/2023

---

**(21) BR 11 2024 026893-4** Código 1.1 - Pedido Internacional PCT Publicado. Petição de Requerimento de Entrada na Fase Nacional Recebida  
(30) 29/06/2022 FR FR2206510  
(51) A61Q 5/08 (2006.01), A61K 8/22 (2006.01), A61K 8/31 (2006.01), A61K 8/81 (2006.01), A61K 8/23 (2006.01)  
(86) PCT EP2023/067722 de 28/06/2023  
(87) WO 2024/003180 de 04/01/2024

---

**(21) BR 11 2024 026895-0** Código 1.1 - Pedido Internacional PCT Publicado. Petição de Requerimento de Entrada na Fase Nacional Recebida  
(30) 20/06/2022 FR FR22/06008  
(51) B01D 53/62 (2006.01)  
(86) PCT FR2023/050887 de 19/06/2023  
(87) WO 2023/247872 de 28/12/2023

---

**(21) BR 11 2024 026896-9** Código 1.1 - Pedido Internacional PCT Publicado. Petição de Requerimento de Entrada na Fase Nacional Recebida  
(30) 05/07/2022 GB 2209830.5  
(51) G01V 99/00 (2024.01), G06T 17/05 (2011.01)

---

(86) PCT NO2023/050150 de 22/06/2023

(87) WO 2024/010456 de 11/01/2024

---

**(21) BR 11 2024 026897-7**

Código 1.1 - Pedido Internacional PCT Publicado. Petição de Requerimento de Entrada na Fase Nacional Recebida

(30) 04/04/2023 EP 23166560.5

(51) B26B 19/28 (2006.01), B26B 19/06 (2006.01)

(86) PCT EP2024/058972 de 03/04/2024

(87) WO 2024/208846 de 10/10/2024

---

**(21) BR 11 2024 026898-5**

Código 1.1 - Pedido Internacional PCT Publicado. Petição de Requerimento de Entrada na Fase Nacional Recebida

(30) 24/06/2022 US 63/355,177

(51) A61K 8/81 (2006.01), A61Q 17/04 (2006.01), A61K 8/34 (2006.01), A61K 8/04 (2006.01)

(86) PCT EP2023/067253 de 26/06/2023

(87) WO 2023/247794 de 28/12/2023

---

**(21) BR 11 2024 026902-7**

Código 1.1 - Pedido Internacional PCT Publicado. Petição de Requerimento de Entrada na Fase Nacional Recebida

(30) 20/06/2022 FR FR22/06010

(51) B01D 53/62 (2006.01)

(86) PCT FR2023/050888 de 19/06/2023

(87) WO 2023/247873 de 28/12/2023

---

**(21) BR 11 2024 026903-5**

Código 1.1 - Pedido Internacional PCT Publicado. Petição de Requerimento de Entrada na Fase Nacional Recebida

(30) 30/06/2022 US 63/367,411; 28/06/2023 US 18/342,915

(51) A61F 2/958 (2013.01), A61M 25/10 (2013.01), A61M 25/00 (2006.01)

(86) PCT US2023/069245 de 28/06/2023

(87) WO 2024/006817 de 04/01/2024

---

**(21) BR 11 2024 026904-3**

Código 1.1 - Pedido Internacional PCT Publicado. Petição de Requerimento de Entrada na Fase Nacional Recebida

(30) 22/06/2022 US 63/366,811

(51) C07K 16/28 (2006.01), A61K 39/395 (2006.01)

(86) PCT US2023/068875 de 22/06/2023

(87) WO 2023/250415 de 28/12/2023

---

**(21) BR 11 2024 026906-0**

Código 1.1 - Pedido Internacional PCT Publicado. Petição de Requerimento de Entrada na Fase Nacional Recebida

(30) 21/06/2022 EP 22180041.0

(51) B02C 1/02 (2006.01), B02C 1/10 (2006.01), B02C 1/04 (2006.01)

---

(86) PCT EP2023/066391 de 19/06/2023

(87) WO 2023/247409 de 28/12/2023

---

**(21) BR 11 2024 026907-8**

Código 1.1 - Pedido Internacional PCT Publicado. Petição de Requerimento de Entrada na Fase Nacional Recebida

(30) 15/07/2022 CN PCT/CN2022/106002

(51) H04W 8/20 (2009.01)

(86) PCT CN2023/096049 de 24/05/2023

(87) WO 2024/012064 de 18/01/2024

---

**(21) BR 11 2024 026908-6**

Código 1.1 - Pedido Internacional PCT Publicado. Petição de Requerimento de Entrada na Fase Nacional Recebida

(30) 04/04/2023 IT 102023000006576

(51) B62D 35/00 (2006.01), B62D 37/02 (2006.01)

(86) PCT IB2024/053235 de 03/04/2024

(87) WO 2024/209362 de 10/10/2024

---

**(21) BR 11 2024 026909-4**

Código 1.1 - Pedido Internacional PCT Publicado. Petição de Requerimento de Entrada na Fase Nacional Recebida

(30) 22/06/2022 US 63/354,521; 22/06/2022 US 63/354,526; 12/01/2023 US 63/479,571; 12/01/2023 US 63/479,573

(51) G01N 1/20 (2006.01), G01N 21/65 (2006.01), C09C 1/48 (2006.01)

(86) PCT US2023/025966 de 22/06/2023

(87) WO 2023/250079 de 28/12/2023

---

**(21) BR 11 2024 026910-8**

Código 1.1 - Pedido Internacional PCT Publicado. Petição de Requerimento de Entrada na Fase Nacional Recebida

(30) 16/12/2022 US 63/387,874; 29/09/2023 US 63/586,716

(51) B01J 19/00 (2006.01), C12Q 1/6806 (2018.01)

(86) PCT US2023/084342 de 15/12/2023

(87) WO 2024/130153 de 20/06/2024

---

**(21) BR 11 2024 026912-4**

Código 1.1 - Pedido Internacional PCT Publicado. Petição de Requerimento de Entrada na Fase Nacional Recebida

(30) 29/06/2022 FR FR2206515

(51) A61Q 5/08 (2006.01), A61K 8/44 (2006.01), A61K 8/64 (2006.01), A61K 8/36 (2006.01), A61K 8/92 (2006.01), A61K 8/23 (2006.01), A61K 8/22

(2006.01), A61K 8/365 (2006.01), A61K 8/31 (2006.01), A61K 8/362 (2006.01)

(86) PCT EP2023/067725 de 28/06/2023

(87) WO 2024/003182 de 04/01/2024

---

**(21) BR 11 2024 026913-2**

Código 1.1 - Pedido Internacional PCT Publicado. Petição de Requerimento de Entrada na Fase Nacional Recebida

(30) 24/06/2022 FR FR2206299  
 (51) C08J 11/12 (2006.01), B29B 17/02 (2006.01), C10B 57/12 (2006.01), F27B 9/04 (2006.01), F27D 7/02 (2006.01), F23G 5/12 (2006.01), D01D 10/00 (2006.01), D01F 13/04 (2006.01)  
 (86) PCT FR2023/050934 de 21/06/2023  
 (87) WO 2023/247899 de 28/12/2023

**(21) BR 11 2024 026915-9** Código 1.1 - Pedido Internacional PCT Publicado. Petição de Requerimento de Entrada na Fase Nacional Recebida  
 (30) 22/06/2022 US 63/366,819; 28/07/2022 US 63/369,702; 31/08/2022 US 63/402,606; 28/09/2022 US 63/377,466; 17/02/2023 US 63/485,788  
 (51) C07K 16/32 (2006.01), C07K 16/28 (2006.01), A61K 39/00 (2006.01), A61P 35/00 (2006.01), C07K 7/06 (2006.01)  
 (86) PCT US2023/068831 de 21/06/2023  
 (87) WO 2023/250391 de 28/12/2023

**(21) BR 11 2024 026916-7** Código 1.1 - Pedido Internacional PCT Publicado. Petição de Requerimento de Entrada na Fase Nacional Recebida  
 (30) 18/07/2022 DE 10 2022 117 866.8  
 (51) A01J 5/007 (2006.01), A01J 5/01 (2006.01), A01J 5/04 (2006.01)  
 (86) PCT EP2023/069298 de 12/07/2023  
 (87) WO 2024/017729 de 25/01/2024

**(21) BR 11 2024 026918-3** Código 1.1 - Pedido Internacional PCT Publicado. Petição de Requerimento de Entrada na Fase Nacional Recebida  
 (30) 22/06/2022 IN 202211035758  
 (51) A01N 57/20 (2006.01), A01N 43/60 (2006.01), A01P 13/02 (2006.01)  
 (86) PCT GB2023/051622 de 21/06/2023  
 (87) WO 2023/247951 de 28/12/2023

**(21) BR 11 2024 026920-5** Código 1.1 - Pedido Internacional PCT Publicado. Petição de Requerimento de Entrada na Fase Nacional Recebida  
 (30) 23/06/2022 SE 2230207-9  
 (51) D21H 19/80 (2006.01), B32B 27/10 (2006.01), B32B 29/00 (2006.01), D21H 11/18 (2006.01), D21H 27/30 (2006.01)  
 (86) PCT IB2023/056312 de 19/06/2023  
 (87) WO 2023/248096 de 28/12/2023

**(21) BR 11 2024 026921-3** Código 1.1 - Pedido Internacional PCT Publicado. Petição de Requerimento de Entrada na Fase Nacional Recebida  
 (30) 23/06/2022 US 63/355,076; 22/11/2022 US 63/427,322; 12/04/2023 US 63/458,808  
 (51) C07D 487/04 (2006.01), A61P 3/00 (2006.01), A61K 31/519 (2006.01),

---

A61P 25/00 (2006.01), A61P 35/00 (2006.01)

(86) PCT US2023/026100 de 23/06/2023

(87) WO 2023/250156 de 28/12/2023

---

**(21) BR 11 2024 026922-1**

Código 1.1 - Pedido Internacional PCT Publicado. Petição de Requerimento de Entrada na Fase Nacional Recebida

(30) 29/06/2022 FR FR2206508

(51) A61K 8/22 (2006.01), A61K 8/31 (2006.01), A61K 8/81 (2006.01), A61K 8/73 (2006.01), A61Q 5/08 (2006.01)

(86) PCT EP2023/067720 de 28/06/2023

(87) WO 2024/003178 de 04/01/2024

---

**(21) BR 11 2024 026925-6**

Código 1.1 - Pedido Internacional PCT Publicado. Petição de Requerimento de Entrada na Fase Nacional Recebida

(30) 20/06/2022 CN 202210698681.8

(51) G01N 27/26 (2006.01), G01N 27/327 (2006.01)

(86) PCT CN2023/100831 de 16/06/2023

(87) WO 2023/246661 de 28/12/2023

---

**(21) BR 11 2024 026927-2**

Código 1.1 - Pedido Internacional PCT Publicado. Petição de Requerimento de Entrada na Fase Nacional Recebida

(51) H04W 4/06 (2009.01), H04W 72/04 (2023.01), H04W 76/40 (2018.01)

(86) PCT CN2022/110938 de 08/08/2022

(87) WO 2024/031264 de 15/02/2024

---

**(21) BR 11 2024 026929-9**

Código 1.1 - Pedido Internacional PCT Publicado. Petição de Requerimento de Entrada na Fase Nacional Recebida

(30) 23/06/2022 SE 2230206-1

(51) D21H 19/80 (2006.01), B32B 27/10 (2006.01), B32B 29/00 (2006.01), D21H 11/18 (2006.01), D21H 27/30 (2006.01)

(86) PCT IB2023/056309 de 19/06/2023

(87) WO 2023/248094 de 28/12/2023

---

**(21) BR 11 2024 026930-2**

Código 1.1 - Pedido Internacional PCT Publicado. Petição de Requerimento de Entrada na Fase Nacional Recebida

(30) 22/06/2022 CN 202210710455.7

(51) H04W 74/00 (2009.01)

(86) PCT CN2023/100233 de 14/06/2023

(87) WO 2023/246595 de 28/12/2023

---

**(21) BR 11 2024 026932-9**

Código 1.1 - Pedido Internacional PCT Publicado. Petição de Requerimento de Entrada na Fase Nacional Recebida

(30) 27/06/2022 US 63/367,081

(51) C08L 3/02 (2006.01), C08B 30/14 (2006.01), C08B 30/18 (2006.01), C09D 103/02 (2006.01), C09J 103/02 (2006.01)  
 (86) PCT US2023/068437 de 14/06/2023  
 (87) WO 2024/006619 de 04/01/2024

**(21) BR 11 2024 026933-7** Código 1.1 - Pedido Internacional PCT Publicado. Petição de Requerimento de Entrada na Fase Nacional Recebida  
 (30) 22/06/2022 US 63/354,339  
 (51) A61K 31/4365 (2006.01), A61K 31/517 (2006.01), A61K 31/519 (2006.01), C07D 495/04 (2006.01)  
 (86) PCT US2023/068717 de 20/06/2023  
 (87) WO 2023/250316 de 28/12/2023

**(21) BR 11 2024 026934-5** Código 1.1 - Pedido Internacional PCT Publicado. Petição de Requerimento de Entrada na Fase Nacional Recebida  
 (30) 12/07/2022 US 63/388,554; 09/09/2022 US 17/931,073  
 (51) H04N 19/115 (2014.01), H04N 19/172 (2014.01), H04N 19/149 (2014.01), H04N 19/625 (2014.01)  
 (86) PCT US2023/068288 de 12/06/2023  
 (87) WO 2024/015665 de 18/01/2024

**(21) BR 11 2024 026935-3** Código 1.1 - Pedido Internacional PCT Publicado. Petição de Requerimento de Entrada na Fase Nacional Recebida  
 (51) H04W 4/02 (2018.01)  
 (86) PCT CN2022/100548 de 22/06/2022  
 (87) WO 2023/245514 de 28/12/2023

**(21) BR 11 2024 026938-8** Código 1.1 - Pedido Internacional PCT Publicado. Petição de Requerimento de Entrada na Fase Nacional Recebida  
 (30) 22/06/2022 US 17/846,725; 22/06/2022 US 17/846,845; 24/03/2023 US 63/492,210  
 (51) C12N 5/075 (2010.01)  
 (86) PCT US2023/026012 de 22/06/2023  
 (87) WO 2023/250101 de 28/12/2023

**(21) BR 11 2024 026939-6** Código 1.1 - Pedido Internacional PCT Publicado. Petição de Requerimento de Entrada na Fase Nacional Recebida  
 (30) 30/06/2022 CN 202210772659.3  
 (51) H04N 21/431 (2011.01)  
 (86) PCT CN2023/104410 de 30/06/2023  
 (87) WO 2024/002317 de 04/01/2024

**(21) BR 11 2024 026941-8** Código 1.1 - Pedido Internacional PCT Publicado. Petição de Requerimento de

---

Entrada na Fase Nacional Recebida

(51) C12N 15/00 (2006.01), C12N 15/63 (2006.01), C12N 15/53 (2006.01),  
C12N 5/10 (2006.01), C12Q 1/26 (2006.01), C12N 9/04 (2006.01)

(86) PCT CN2022/108437 de 28/07/2022

(87) WO 2024/020909 de 01/02/2024

---

**(21) BR 11 2024 026943-4**

Código 1.1 - Pedido Internacional PCT Publicado. Petição de Requerimento de  
Entrada na Fase Nacional Recebida

(30) 21/06/2022 CN 202210723009.X; 13/10/2022 CN 202211256021.0

(51) H04N 21/262 (2011.01)

(86) PCT CN2023/077656 de 22/02/2023

(87) WO 2023/246140 de 28/12/2023

---

**(21) BR 11 2024 026944-2**

Código 1.1 - Pedido Internacional PCT Publicado. Petição de Requerimento de  
Entrada na Fase Nacional Recebida

(30) 29/06/2022 EP 22182055.8

(51) B66B 5/02 (2006.01), B66B 13/02 (2006.01), B66B 13/24 (2006.01), B66B  
13/16 (2006.01)

(86) PCT EP2023/065877 de 14/06/2023

(87) WO 2024/002686 de 04/01/2024

---

**(21) BR 11 2024 026946-9**

Código 1.1 - Pedido Internacional PCT Publicado. Petição de Requerimento de  
Entrada na Fase Nacional Recebida

(30) 21/06/2022 US 63/353,907; 20/06/2023 US 18/212,065

(51) A61K 31/4184 (2006.01), A61K 9/00 (2006.01), A61P 17/00 (2006.01),  
C07D 235/04 (2006.01), A61K 47/40 (2006.01), A61K 47/44 (2017.01), A61K  
47/60 (2017.01), A61Q 19/00 (2006.01)

(86) PCT US2023/025829 de 21/06/2023

(87) WO 2023/249992 de 28/12/2023

---

**(21) BR 11 2024 026947-7**

Código 1.1 - Pedido Internacional PCT Publicado. Petição de Requerimento de  
Entrada na Fase Nacional Recebida

(30) 30/06/2022 JP 2022-106016

(51) C07D 215/24 (2006.01), A61K 31/4704 (2006.01), A61P 5/14 (2006.01),  
A61P 5/16 (2006.01), A61P 27/02 (2006.01), C07D 215/38 (2006.01)

(86) PCT JP2023/024105 de 29/06/2023

(87) WO 2024/005113 de 04/01/2024

---

**(21) BR 11 2024 026952-3**

Código 1.1 - Pedido Internacional PCT Publicado. Petição de Requerimento de  
Entrada na Fase Nacional Recebida

(30) 29/06/2022 FR FR2206511

(51) A61K 8/22 (2006.01), A61K 8/31 (2006.01), A61K 8/44 (2006.01), A61Q  
5/06 (2006.01)



(86) PCT EP2023/067724 de 28/06/2023

(87) WO 2024/003181 de 04/01/2024

**(21) BR 11 2024 026953-1**

Código 1.1 - Pedido Internacional PCT Publicado. Petição de Requerimento de Entrada na Fase Nacional Recebida

(30) 20/06/2022 IN 202211035188

(51) A01N 57/20 (2006.01), A01N 33/22 (2006.01), A01N 37/40 (2006.01), A01N 39/04 (2006.01), A01N 41/10 (2006.01), A01N 43/40 (2006.01), A01N 43/50 (2006.01), A01N 43/707 (2006.01), A01P 13/02 (2006.01)

(86) PCT GB2023/051602 de 20/06/2023

(87) WO 2023/247939 de 28/12/2023

**(21) BR 11 2024 026956-6**

Código 1.1 - Pedido Internacional PCT Publicado. Petição de Requerimento de Entrada na Fase Nacional Recebida

(30) 24/06/2022 US 63/366,943

(51) C25B 1/02 (2006.01), C25B 1/04 (2021.01), C25B 1/22 (2006.01), C25B 9/21 (2021.01), C25B 15/08 (2006.01)

(86) PCT US2023/069007 de 23/06/2023

(87) WO 2023/250495 de 28/12/2023

**(21) BR 11 2024 026957-4**

Código 1.1 - Pedido Internacional PCT Publicado. Petição de Requerimento de Entrada na Fase Nacional Recebida

(30) 21/06/2022 US 63/353,880

(51) B29C 49/64 (2006.01), B29C 49/68 (2006.01), B29C 49/06 (2006.01), B29C 49/02 (2006.01), B29C 49/78 (2006.01), B29C 45/72 (2006.01), B29C 45/00 (2006.01)

(86) PCT US2023/025900 de 21/06/2023

(87) WO 2023/250040 de 28/12/2023

**(21) BR 11 2024 026960-4**

Código 1.1 - Pedido Internacional PCT Publicado. Petição de Requerimento de Entrada na Fase Nacional Recebida

(30) 22/06/2022 KR 10-2022-0076360

(51) C07C 235/80 (2006.01), C07D 213/30 (2006.01), A61P 35/00 (2006.01), A61K 31/165 (2006.01), A61K 31/4409 (2006.01), A61K 45/06 (2006.01)

(86) PCT KR2023/007746 de 07/06/2023

(87) WO 2023/249288 de 28/12/2023

**(21) BR 11 2024 026961-2**

Código 1.1 - Pedido Internacional PCT Publicado. Petição de Requerimento de Entrada na Fase Nacional Recebida

(30) 08/09/2022 US 63/404,883

(51) B01D 53/86 (2006.01), B01J 8/02 (2006.01), B01J 15/00 (2006.01), C10G 9/00 (2006.01), F23J 15/02 (2006.01)

(86) PCT US2023/032149 de 07/09/2023

---

(87) WO 2024/054543 de 14/03/2024

---

**(21) BR 11 2024 026963-9** Código 1.1 - Pedido Internacional PCT Publicado. Petição de Requerimento de Entrada na Fase Nacional Recebida  
(30) 04/08/2022 US 17/880,785  
(51) F17C 13/02 (2006.01)  
(86) PCT US2023/029470 de 04/08/2023  
(87) WO 2024/030603 de 08/02/2024

---

**(21) BR 11 2024 026964-7** Código 1.1 - Pedido Internacional PCT Publicado. Petição de Requerimento de Entrada na Fase Nacional Recebida  
(30) 22/06/2022 FR FR2206192  
(51) B60T 7/10 (2006.01), B60T 11/04 (2006.01), B62K 23/06 (2006.01)  
(86) PCT EP2023/065339 de 08/06/2023  
(87) WO 2023/247197 de 28/12/2023

---

**(21) BR 11 2024 026965-5** Código 1.1 - Pedido Internacional PCT Publicado. Petição de Requerimento de Entrada na Fase Nacional Recebida  
(30) 01/07/2022 US 63/357,894; 14/03/2023 US 63/452,091  
(51) C07H 7/00 (2006.01), A61K 9/14 (2006.01), A61P 3/10 (2006.01), C08L 5/00 (2006.01)  
(86) PCT US2023/026783 de 30/06/2023  
(87) WO 2024/006551 de 04/01/2024

---

**(21) BR 11 2024 026966-3** Código 1.1 - Pedido Internacional PCT Publicado. Petição de Requerimento de Entrada na Fase Nacional Recebida  
(30) 23/06/2022 US 63/355,024; 07/12/2022 US 63/386,482; 04/05/2023 US 63/464,022  
(51) C07C 219/06 (2006.01), C07C 229/12 (2006.01), C07C 229/22 (2006.01), C07C 233/20 (2006.01), C07D 205/04 (2006.01), C07D 207/08 (2006.01), C07D 207/16 (2006.01), C07D 295/15 (2006.01), C07D 207/327 (2006.01), A61K 9/00 (2006.01), C12N 15/00 (2006.01)  
(86) PCT US2023/026160 de 23/06/2023  
(87) WO 2023/250197 de 28/12/2023

---

**(21) BR 11 2024 026967-1** Código 1.1 - Pedido Internacional PCT Publicado. Petição de Requerimento de Entrada na Fase Nacional Recebida  
(30) 14/10/2022 US 63/379,577  
(51) F24H 3/02 (2022.01), F24H 3/06 (2022.01), F27D 99/00 (2010.01)  
(86) PCT US2023/035110 de 13/10/2023  
(87) WO 2024/081406 de 18/04/2024

---

**(21) BR 11 2024 026968-0** Código 1.1 - Pedido Internacional PCT Publicado. Petição de Requerimento de

---

Entrada na Fase Nacional Recebida  
 (30) 21/06/2022 US 63/353,943  
 (51) H05H 1/34 (2006.01), C05D 9/00 (2006.01), H05H 1/24 (2006.01)  
 (86) PCT IB2023/056435 de 21/06/2023  
 (87) WO 2023/248165 de 28/12/2023

---

**(21) BR 11 2024 026969-8** Código 1.1 - Pedido Internacional PCT Publicado. Petição de Requerimento de Entrada na Fase Nacional Recebida  
 (30) 22/06/2022 AU 2022901721  
 (51) G09B 5/06 (2006.01), G16H 20/70 (2018.01)  
 (86) PCT AU2023/050573 de 22/06/2023  
 (87) WO 2023/245252 de 28/12/2023

---

**(21) BR 11 2024 026972-8** Código 1.1 - Pedido Internacional PCT Publicado. Petição de Requerimento de Entrada na Fase Nacional Recebida  
 (30) 23/06/2022 PB 2032265  
 (51) C07D 215/48 (2006.01), C07D 221/02 (2006.01), C07D 471/04 (2006.01), A61P 35/00 (2006.01), A61K 31/4353 (2006.01)  
 (86) PCT NL2023/050347 de 23/06/2023  
 (87) WO 2023/249490 de 28/12/2023

---

**(21) BR 11 2024 026976-0** Código 1.1 - Pedido Internacional PCT Publicado. Petição de Requerimento de Entrada na Fase Nacional Recebida  
 (30) 28/06/2022 JP 2022-103792  
 (51) B22D 11/128 (2006.01), B22D 11/10 (2006.01), B22D 11/20 (2006.01)  
 (86) PCT JP2023/016498 de 26/04/2023  
 (87) WO 2024/004364 de 04/01/2024

---

**(21) BR 11 2024 026978-7** Código 1.1 - Pedido Internacional PCT Publicado. Petição de Requerimento de Entrada na Fase Nacional Recebida  
 (30) 20/07/2022 JP 2022-115825  
 (51) H04W 48/02 (2009.01), H04W 8/22 (2009.01), H04W 12/40 (2021.01), H04W 88/06 (2009.01)  
 (86) PCT JP2023/026320 de 18/07/2023  
 (87) WO 2024/019058 de 25/01/2024

---

**(21) BR 11 2024 026979-5** Código 1.1 - Pedido Internacional PCT Publicado. Petição de Requerimento de Entrada na Fase Nacional Recebida  
 (30) 21/06/2022 IT 102022000013069  
 (51) B24B 41/047 (2006.01)  
 (86) PCT IB2023/055760 de 05/06/2023  
 (87) WO 2023/248033 de 28/12/2023

<b>(21) BR 11 2024 026980-9</b>	<p>Código 1.1 - Pedido Internacional PCT Publicado. Petição de Requerimento de Entrada na Fase Nacional Recebida</p> <p>(51) A61B 34/10 (2016.01), G06N 3/02 (2006.01), G16H 50/50 (2018.01)</p> <p>(86) PCT US2022/073135 de 24/06/2022</p> <p>(87) WO 2023/249661 de 28/12/2023</p>
<b>(21) BR 11 2024 026981-7</b>	<p>Código 1.1 - Pedido Internacional PCT Publicado. Petição de Requerimento de Entrada na Fase Nacional Recebida</p> <p>(30) 29/06/2022 US 17/853,668</p> <p>(51) H04W 76/14 (2018.01), H04W 84/12 (2009.01)</p> <p>(86) PCT US2023/066319 de 27/04/2023</p> <p>(87) WO 2024/006593 de 04/01/2024</p>
<b>(21) BR 11 2024 026983-3</b>	<p>Código 1.1 - Pedido Internacional PCT Publicado. Petição de Requerimento de Entrada na Fase Nacional Recebida</p> <p>(30) 21/06/2022 US 63/353,928</p> <p>(51) E04B 9/18 (2006.01), E04B 9/28 (2006.01), E04B 9/04 (2006.01)</p> <p>(86) PCT US2023/025828 de 21/06/2023</p> <p>(87) WO 2023/249991 de 28/12/2023</p>
<b>(21) BR 11 2024 026985-0</b>	<p>Código 1.1 - Pedido Internacional PCT Publicado. Petição de Requerimento de Entrada na Fase Nacional Recebida</p> <p>(30) 28/07/2022 CH CH000913/2022</p> <p>(51) B65D 1/02 (2006.01), B65D 41/04 (2006.01)</p> <p>(86) PCT EP2023/070731 de 26/07/2023</p> <p>(87) WO 2024/023167 de 01/02/2024</p>
<b>(21) BR 11 2024 026986-8</b>	<p>Código 1.1 - Pedido Internacional PCT Publicado. Petição de Requerimento de Entrada na Fase Nacional Recebida</p> <p>(30) 05/07/2022 CN 202210784531.9; 21/06/2023 CN 202310747738.3</p> <p>(51) C07F 5/02 (2006.01), A61K 31/69 (2006.01), A61P 31/04 (2006.01)</p> <p>(86) PCT CN2023/105485 de 03/07/2023</p> <p>(87) WO 2024/008033 de 11/01/2024</p>
<b>(21) BR 11 2024 026989-2</b>	<p>Código 1.1 - Pedido Internacional PCT Publicado. Petição de Requerimento de Entrada na Fase Nacional Recebida</p> <p>(30) 21/06/2022 CN 202210718146.4</p> <p>(51) G06F 8/65 (2018.01)</p> <p>(86) PCT CN2023/100231 de 14/06/2023</p> <p>(87) WO 2023/246594 de 28/12/2023</p>
<b>(21) BR 11 2024 026991-4</b>	<p>Código 1.1 - Pedido Internacional PCT Publicado. Petição de Requerimento de Entrada na Fase Nacional Recebida</p>

---

(30) 21/06/2022 IT 102022000013066  
 (51) B60T 17/18 (2006.01), B60T 17/22 (2006.01), B61H 1/00 (2006.01), B61H 3/00 (2006.01), B61H 5/00 (2006.01), B60T 8/17 (2006.01), B60T 8/1763 (2006.01), B60T 17/08 (2006.01)  
 (86) PCT IB2023/056377 de 20/06/2023  
 (87) WO 2023/248131 de 28/12/2023

---

**(21) BR 11 2024 026994-9** Código 1.1 - Pedido Internacional PCT Publicado. Petição de Requerimento de Entrada na Fase Nacional Recebida  
 (30) 24/06/2022 US 63/367,002  
 (51) G16B 30/10 (2019.01), G16B 20/20 (2019.01)  
 (86) PCT US2023/069024 de 23/06/2023  
 (87) WO 2023/250504 de 28/12/2023

---

**(21) BR 11 2024 026995-7** Código 1.1 - Pedido Internacional PCT Publicado. Petição de Requerimento de Entrada na Fase Nacional Recebida  
 (30) 21/06/2022 US 63/366,728  
 (51) A61K 31/015 (2006.01), A61K 31/035 (2006.01), A61K 31/13 (2006.01), A61K 31/131 (2006.01)  
 (86) PCT US2023/068806 de 21/06/2023  
 (87) WO 2023/250369 de 28/12/2023

---

**(21) BR 11 2024 026996-5** Código 1.1 - Pedido Internacional PCT Publicado. Petição de Requerimento de Entrada na Fase Nacional Recebida  
 (30) 23/06/2022 US 63/354,988  
 (51) A61K 31/395 (2006.01), A61K 31/045 (2006.01), A61K 31/047 (2006.01), A61K 31/03 (2006.01), A61K 31/33 (2006.01)  
 (86) PCT US2023/068982 de 23/06/2023  
 (87) WO 2023/250480 de 28/12/2023

---

**(21) BR 11 2024 026997-3** Código 1.1 - Pedido Internacional PCT Publicado. Petição de Requerimento de Entrada na Fase Nacional Recebida  
 (30) 22/06/2022 US 63/354,489  
 (51) A61N 1/36 (2006.01), A61B 5/00 (2006.01), A61N 1/05 (2006.01)  
 (86) PCT US2023/068891 de 22/06/2023  
 (87) WO 2023/250426 de 28/12/2023

---

**(21) BR 11 2024 027000-9** Código 1.1 - Pedido Internacional PCT Publicado. Petição de Requerimento de Entrada na Fase Nacional Recebida  
 (51) H04W 28/24 (2009.01), H04W 28/16 (2009.01)  
 (86) PCT CN2022/101237 de 24/06/2022  
 (87) WO 2023/245649 de 28/12/2023

---

**(21) BR 11 2024 027001-7** Código 1.1 - Pedido Internacional PCT Publicado. Petição de Requerimento de Entrada na Fase Nacional Recebida  
(30) 29/06/2022 EP 22181968.3  
(51) A61K 39/12 (2006.01)  
(86) PCT EP2023/067805 de 29/06/2023  
(87) WO 2024/003239 de 04/01/2024

---

**(21) BR 11 2024 027002-5** Código 1.1 - Pedido Internacional PCT Publicado. Petição de Requerimento de Entrada na Fase Nacional Recebida  
(30) 23/06/2022 CN 202210716223.2  
(51) G06N 20/00 (2019.01)  
(86) PCT CN2023/101961 de 21/06/2023  
(87) WO 2023/246926 de 28/12/2023

---

**(21) BR 11 2024 027008-4** Código 1.1 - Pedido Internacional PCT Publicado. Petição de Requerimento de Entrada na Fase Nacional Recebida  
(30) 23/12/2022 JP 2022-206926  
(51) F02M 37/34 (2019.01), F02M 37/10 (2006.01), F02M 37/20 (2006.01)  
(86) PCT JP2023/043236 de 04/12/2023  
(87) WO 2024/135311 de 27/06/2024

---

**(21) BR 11 2024 027009-2** Código 1.1 - Pedido Internacional PCT Publicado. Petição de Requerimento de Entrada na Fase Nacional Recebida  
(30) 22/07/2022 US 63/369,128  
(51) B29C 33/16 (2006.01), B29C 70/30 (2006.01), B29D 99/00 (2010.01), B28B 21/02 (2006.01)  
(86) PCT US2023/028368 de 21/07/2023  
(87) WO 2024/020205 de 25/01/2024

---

**(21) BR 11 2024 027010-6** Código 1.1 - Pedido Internacional PCT Publicado. Petição de Requerimento de Entrada na Fase Nacional Recebida  
(30) 09/05/2023 US 63/501,075  
(51) B01J 19/00 (2006.01)  
(86) PCT US2024/028369 de 08/05/2024  
(87) WO 2024/233660 de 14/11/2024

---

**(21) BR 11 2024 027011-4** Código 1.1 - Pedido Internacional PCT Publicado. Petição de Requerimento de Entrada na Fase Nacional Recebida  
(30) 23/06/2022 EP 22180663.1  
(51) C12N 9/22 (2006.01), C12N 15/10 (2006.01), C12N 15/11 (2006.01)  
(86) PCT EP2023/067113 de 23/06/2023  
(87) WO 2023/247753 de 28/12/2023

---

**(21) BR 11 2024 027012-2** Código 1.1 - Pedido Internacional PCT Publicado. Petição de Requerimento de Entrada na Fase Nacional Recebida  
 (30) 22/06/2022 CN 202210711797.0  
 (51) B25J 9/16 (2006.01)  
 (86) PCT CN2023/100137 de 14/06/2023  
 (87) WO 2023/246576 de 28/12/2023

---

**(21) BR 11 2024 027013-0** Código 1.1 - Pedido Internacional PCT Publicado. Petição de Requerimento de Entrada na Fase Nacional Recebida  
 (30) 21/06/2022 IT 102022000013075  
 (51) B60T 17/22 (2006.01), B61L 3/00 (2006.01), F16D 66/00 (2006.01)  
 (86) PCT IB2023/056376 de 20/06/2023  
 (87) WO 2023/248130 de 28/12/2023

---

**(21) BR 11 2024 027014-9** Código 1.1 - Pedido Internacional PCT Publicado. Petição de Requerimento de Entrada na Fase Nacional Recebida  
 (30) 30/06/2022 IT 102022000013867  
 (51) A61K 31/353 (2006.01), A61K 31/4985 (2006.01), A61K 31/714 (2006.01), A61K 31/728 (2006.01), A61K 45/06 (2006.01), A61P 31/12 (2006.01)  
 (86) PCT EP2023/067495 de 27/06/2023  
 (87) WO 2024/003061 de 04/01/2024

---

**(21) BR 11 2024 027015-7** Código 1.1 - Pedido Internacional PCT Publicado. Petição de Requerimento de Entrada na Fase Nacional Recebida  
 (30) 28/06/2022 US 17/809,311  
 (51) A61B 5/11 (2006.01), A61B 5/395 (2021.01), A61N 1/372 (2006.01)  
 (86) PCT US2023/025213 de 13/06/2023  
 (87) WO 2024/006068 de 04/01/2024

---

**(21) BR 11 2024 027016-5** Código 1.1 - Pedido Internacional PCT Publicado. Petição de Requerimento de Entrada na Fase Nacional Recebida  
 (30) 07/07/2022 CN 202210804268.5  
 (51) G06F 16/9536 (2019.01)  
 (86) PCT CN2023/105064 de 30/06/2023  
 (87) WO 2024/008008 de 11/01/2024

---

**(21) BR 11 2024 027017-3** Código 1.1 - Pedido Internacional PCT Publicado. Petição de Requerimento de Entrada na Fase Nacional Recebida  
 (30) 04/07/2022 US 63/358,215; 01/09/2022 US 63/403,199; 28/06/2023 US 18/215,753  
 (51) H04N 19/159 (2014.01), H04N 19/172 (2014.01)  
 (86) PCT CN2023/105588 de 03/07/2023  
 (87) WO 2024/008052 de 11/01/2024

---

**(21) BR 11 2024 027018-1** Código 1.1 - Pedido Internacional PCT Publicado. Petição de Requerimento de Entrada na Fase Nacional Recebida  
 (30) 31/03/2023 US 63/456,074  
 (51) B01L 3/00 (2006.01), B01L 9/06 (2006.01)  
 (86) PCT US2024/021410 de 26/03/2024  
 (87) WO 2024/206266 de 03/10/2024

---

**(21) BR 11 2024 027019-0** Código 1.1 - Pedido Internacional PCT Publicado. Petição de Requerimento de Entrada na Fase Nacional Recebida  
 (30) 24/06/2022 US 63/355,521  
 (51) B31D 5/00 (2017.01), B26D 1/06 (2006.01), B26D 1/08 (2006.01), B26D 5/14 (2006.01), B26D 7/08 (2006.01), B26D 7/26 (2006.01), B26D 7/00 (2006.01), B26D 1/00 (2006.01)  
 (86) PCT US2023/069030 de 23/06/2023  
 (87) WO 2023/250510 de 28/12/2023

---

**(21) BR 11 2024 027021-1** Código 1.1 - Pedido Internacional PCT Publicado. Petição de Requerimento de Entrada na Fase Nacional Recebida  
 (30) 21/06/2022 US 63/353,916  
 (51) A63H 33/18 (2006.01), A63F 9/02 (2006.01), A63B 67/10 (2006.01), F41J 3/00 (2006.01), F41B 3/02 (2006.01), F41B 3/00 (2006.01)  
 (86) PCT IB2023/000526 de 21/06/2023  
 (87) WO 2023/248011 de 28/12/2023

---

**(21) BR 11 2024 027024-6** Código 1.1 - Pedido Internacional PCT Publicado. Petição de Requerimento de Entrada na Fase Nacional Recebida  
 (30) 04/07/2022 IT 102022000014140  
 (51) B29C 43/36 (2006.01), B29C 43/38 (2006.01), B29C 43/40 (2006.01), B29K 1/00 (2006.01), B29L 1/00 (2006.01), B29L 31/56 (2006.01), B29L 31/00 (2006.01)  
 (86) PCT IB2023/056662 de 28/06/2023  
 (87) WO 2024/009173 de 11/01/2024

---

**(21) BR 11 2024 027025-4** Código 1.1 - Pedido Internacional PCT Publicado. Petição de Requerimento de Entrada na Fase Nacional Recebida  
 (30) 22/06/2022 CN PCT/CN2022/100315  
 (51) C07K 16/28 (2006.01), C12N 15/13 (2006.01), A61K 39/395 (2006.01), A61P 35/00 (2006.01)  
 (86) PCT CN2023/101761 de 21/06/2023  
 (87) WO 2023/246879 de 28/12/2023

---

**(21) BR 11 2024 027026-2** Código 1.1 - Pedido Internacional PCT Publicado. Petição de Requerimento de



---

Entrada na Fase Nacional Recebida

(30) 28/06/2022 DE 10 2022 116 057.2

(51) A61B 10/00 (2006.01), A61B 5/15 (2006.01), B01L 3/00 (2006.01)

(86) PCT EP2023/066581 de 20/06/2023

(87) WO 2024/002780 de 04/01/2024

---

**(21) BR 11 2024 027029-7**

Código 1.1 - Pedido Internacional PCT Publicado. Petição de Requerimento de Entrada na Fase Nacional Recebida

(30) 27/06/2022 EP 22180877.7

(51) C08K 5/372 (2006.01)

(86) PCT EP2023/066307 de 16/06/2023

(87) WO 2023/247373 de 28/12/2023

---

**(21) BR 11 2024 027030-0**

Código 1.1 - Pedido Internacional PCT Publicado. Petição de Requerimento de Entrada na Fase Nacional Recebida

(51) G11B 15/675 (2006.01), G11B 15/66 (2006.01)

(86) PCT US2022/036672 de 11/07/2022

(87) WO 2024/015046 de 18/01/2024

---

**(21) BR 11 2024 027032-7**

Código 1.1 - Pedido Internacional PCT Publicado. Petição de Requerimento de Entrada na Fase Nacional Recebida

(30) 22/06/2022 US 63/354,495

(51) C07D 487/04 (2006.01), A61P 25/28 (2006.01), A61P 29/00 (2006.01),

A61P 3/10 (2006.01), A61P 35/04 (2006.01), A61P 37/00 (2006.01), C07D

403/14 (2006.01), C07D 413/14 (2006.01), C07D 417/14 (2006.01)

(86) PCT US2023/025972 de 22/06/2023

(87) WO 2023/250082 de 28/12/2023

---

**(21) BR 11 2024 027033-5**

Código 1.1 - Pedido Internacional PCT Publicado. Petição de Requerimento de Entrada na Fase Nacional Recebida

(30) 22/06/2022 US 63/354,495

(51) C07D 487/04 (2006.01), A61P 25/28 (2006.01), A61P 29/00 (2006.01),

A61P 3/10 (2006.01), A61P 35/04 (2006.01), A61P 37/00 (2006.01), C07D

403/14 (2006.01), C07D 413/14 (2006.01), C07D 417/14 (2006.01)

(86) PCT US2023/025973 de 22/06/2023

(87) WO 2023/250083 de 28/12/2023

---

**(21) BR 11 2024 027042-4**

Código 1.1 - Pedido Internacional PCT Publicado. Petição de Requerimento de Entrada na Fase Nacional Recebida

(30) 23/06/2022 US 63/354,747; 19/06/2023 US 18/337,212

(51) F16L 47/08 (2006.01), B29B 13/02 (2006.01), F16L 21/03 (2006.01), B29C

57/02 (2006.01), F16J 15/10 (2006.01), F16L 17/025 (2006.01)

(86) PCT US2023/068696 de 20/06/2023

---

(87) WO 2023/250306 de 28/12/2023

---

**(21) BR 11 2024 027046-7**

Código 1.1 - Pedido Internacional PCT Publicado. Petição de Requerimento de Entrada na Fase Nacional Recebida

(30) 01/07/2022 US 63/357,871

(51) A23K 10/30 (2016.01), A23K 50/48 (2016.01), A23K 50/45 (2016.01)

(86) PCT IB2023/056048 de 12/06/2023

(87) WO 2024/003643 de 04/01/2024

---

**(21) BR 11 2024 027047-5**

Código 1.1 - Pedido Internacional PCT Publicado. Petição de Requerimento de Entrada na Fase Nacional Recebida

(30) 22/06/2022 US 63/354,514

(51) A61K 8/41 (2006.01), A61K 8/64 (2006.01), A61K 8/73 (2006.01), A61Q 5/02 (2006.01), A61Q 5/12 (2006.01)

(86) PCT US2023/026019 de 22/06/2023

(87) WO 2023/250105 de 28/12/2023

---

**(21) BR 11 2024 027048-3**

Código 1.1 - Pedido Internacional PCT Publicado. Petição de Requerimento de Entrada na Fase Nacional Recebida

(30) 26/07/2022 JP 2022-118748

(51) C12Q 1/02 (2006.01), C12M 1/00 (2006.01), C12M 1/34 (2006.01), C12N 1/12 (2006.01)

(86) PCT JP2023/024903 de 05/07/2023

(87) WO 2024/024427 de 01/02/2024

---

**(21) BR 11 2024 027049-1**

Código 1.1 - Pedido Internacional PCT Publicado. Petição de Requerimento de Entrada na Fase Nacional Recebida

(30) 27/06/2022 EP 22020299.8

(51) B61L 5/02 (2006.01), B61L 5/06 (2006.01), B61L 5/10 (2006.01), B61L 5/00 (2006.01)

(86) PCT IB2023/056193 de 15/06/2023

(87) WO 2024/003660 de 04/01/2024

---

**(21) BR 11 2024 027050-5**

Código 1.1 - Pedido Internacional PCT Publicado. Petição de Requerimento de Entrada na Fase Nacional Recebida

(30) 24/06/2022 GB 2209332.2

(51) C07K 16/28 (2006.01), C07K 16/30 (2006.01), A61P 35/00 (2006.01)

(86) PCT PT2023/050016 de 26/06/2023

(87) WO 2023/249502 de 28/12/2023

---

**(21) BR 11 2024 027051-3**

Código 1.1 - Pedido Internacional PCT Publicado. Petição de Requerimento de Entrada na Fase Nacional Recebida

(30) 08/07/2022 IN 202241039474

(51) F16D 65/52 (2006.01), B61H 15/00 (2006.01), F16D 65/56 (2006.01), F16D 65/38 (2006.01), F16D 65/28 (2006.01)  
 (86) PCT IN2023/050661 de 07/07/2023  
 (87) WO 2024/009327 de 11/01/2024

**(21) BR 11 2024 027052-1**

Código 1.1 - Pedido Internacional PCT Publicado. Petição de Requerimento de Entrada na Fase Nacional Recebida  
 (30) 14/09/2022 CN 202211117721.1  
 (51) H04N 5/278 (2006.01)  
 (86) PCT CN2023/118772 de 14/09/2023  
 (87) WO 2024/056022 de 21/03/2024

**(21) BR 11 2024 027053-0**

Código 1.1 - Pedido Internacional PCT Publicado. Petição de Requerimento de Entrada na Fase Nacional Recebida  
 (30) 22/06/2022 US 63/354,516  
 (51) A61Q 5/02 (2006.01), A61K 8/00 (2006.01), A61K 8/41 (2006.01), A61K 8/64 (2006.01), A61K 8/73 (2006.01)  
 (86) PCT US2023/026017 de 22/06/2023  
 (87) WO 2023/250104 de 28/12/2023

**(21) BR 11 2024 027054-8**

Código 1.1 - Pedido Internacional PCT Publicado. Petição de Requerimento de Entrada na Fase Nacional Recebida  
 (30) 27/06/2022 US 63/355,927; 09/12/2022 US 63/386,719; 06/01/2023 US 63/478,744; 08/05/2023 US 63/500,854  
 (51) A61K 35/28 (2015.01), A61K 35/17 (2025.01), C12N 15/11 (2006.01), C12N 15/63 (2006.01)  
 (86) PCT US2023/069189 de 27/06/2023  
 (87) WO 2024/006774 de 04/01/2024

**(21) BR 11 2024 027055-6**

Código 1.1 - Pedido Internacional PCT Publicado. Petição de Requerimento de Entrada na Fase Nacional Recebida  
 (30) 23/06/2022 US 63/366,890  
 (51) B01D 53/96 (2006.01), B01D 53/14 (2006.01), C02F 1/28 (2023.01), C02F 1/72 (2023.01)  
 (86) PCT CA2023/050877 de 23/06/2023  
 (87) WO 2023/245300 de 28/12/2023

**(21) BR 11 2024 027056-4**

Código 1.1 - Pedido Internacional PCT Publicado. Petição de Requerimento de Entrada na Fase Nacional Recebida  
 (30) 24/06/2022 US 63/355,567  
 (51) A61K 31/5025 (2006.01), A61K 31/4375 (2006.01), A61K 31/5377 (2006.01), A61P 35/00 (2006.01)  
 (86) PCT US2023/026118 de 23/06/2023

---

(87) WO 2023/250165 de 28/12/2023

---

**(21) BR 11 2024 027057-2** Código 1.1 - Pedido Internacional PCT Publicado. Petição de Requerimento de Entrada na Fase Nacional Recebida  
(30) 08/09/2022 JP 2022-142853  
(51) H02K 15/02 (2025.01), H01F 41/02 (2006.01)  
(86) PCT JP2023/029881 de 18/08/2023  
(87) WO 2024/053364 de 14/03/2024

---

**(21) BR 11 2024 027059-9** Código 1.1 - Pedido Internacional PCT Publicado. Petição de Requerimento de Entrada na Fase Nacional Recebida  
(30) 01/08/2022 US 63/394,256  
(51) G06F 21/10 (2013.01), H04L 9/40 (2022.01), H04W 12/08 (2021.01)  
(86) PCT IB2023/057809 de 01/08/2023  
(87) WO 2024/028776 de 08/02/2024

---

**(21) BR 11 2024 027061-0** Código 1.1 - Pedido Internacional PCT Publicado. Petição de Requerimento de Entrada na Fase Nacional Recebida  
(30) 21/06/2022 CA 3164507  
(51) A01C 7/08 (2006.01), A01C 7/20 (2006.01), F16K 3/02 (2006.01)  
(86) PCT CA2023/050854 de 20/06/2023  
(87) WO 2023/245281 de 28/12/2023

---

**(21) BR 11 2024 027063-7** Código 1.1 - Pedido Internacional PCT Publicado. Petição de Requerimento de Entrada na Fase Nacional Recebida  
(30) 04/08/2022 NL 2032684  
(51) B65B 57/18 (2006.01), B65B 9/00 (2006.01)  
(86) PCT EP2023/071572 de 03/08/2023  
(87) WO 2024/028447 de 08/02/2024

---

**(21) BR 11 2024 027065-3** Código 1.1 - Pedido Internacional PCT Publicado. Petição de Requerimento de Entrada na Fase Nacional Recebida  
(30) 28/06/2022 PL P.441568  
(51) C07K 5/117 (2006.01), C12Q 1/37 (2006.01), G01N 33/574 (2006.01), A61P 35/00 (2006.01)  
(86) PCT PL2023/050046 de 27/06/2023  
(87) WO 2024/005658 de 04/01/2024

---

**(21) BR 11 2024 027066-1** Código 1.1 - Pedido Internacional PCT Publicado. Petição de Requerimento de Entrada na Fase Nacional Recebida  
(30) 11/07/2022 US 17/811,850  
(51) G01S 19/34 (2010.01)  
(86) PCT US2023/023158 de 22/05/2023

---

(87) WO 2024/015144 de 18/01/2024

---

**(21) BR 11 2024 027067-0**

Código 1.1 - Pedido Internacional PCT Publicado. Petição de Requerimento de Entrada na Fase Nacional Recebida

(30) 30/06/2022 AU 2022901846

(51) G01N 21/88 (2006.01), B65G 11/10 (2006.01), B65G 11/20 (2006.01), B65G 17/00 (2006.01), B65G 17/12 (2006.01), B65G 17/36 (2006.01), G01N 21/01 (2006.01), G01N 21/84 (2006.01), G01N 21/85 (2006.01), G01N 33/02 (2006.01), G06T 7/00 (2017.01), G06T 7/174 (2017.01)

(86) PCT AU2023/050606 de 30/06/2023

(87) WO 2024/000039 de 04/01/2024

---

**(21) BR 11 2024 027068-8**

Código 1.1 - Pedido Internacional PCT Publicado. Petição de Requerimento de Entrada na Fase Nacional Recebida

(51) H01Q 3/00 (2006.01), H04B 17/10 (2015.01), H04B 17/20 (2015.01)

(86) PCT US2022/035591 de 29/06/2022

(87) WO 2024/005807 de 04/01/2024

---

**(21) BR 11 2024 027069-6**

Código 1.1 - Pedido Internacional PCT Publicado. Petição de Requerimento de Entrada na Fase Nacional Recebida

(30) 27/06/2022 DE 10 2022 115 977.9

(51) C07C 31/04 (2006.01), C07C 29/151 (2006.01), C25B 1/04 (2021.01), C25B 15/08 (2006.01), C01B 3/34 (2006.01)

(86) PCT DE2023/100473 de 22/06/2023

(87) WO 2024/002419 de 04/01/2024

---

**(21) BR 11 2024 027070-0**

Código 1.1 - Pedido Internacional PCT Publicado. Petição de Requerimento de Entrada na Fase Nacional Recebida

(30) 27/06/2022 ZA 2022/07073; 17/10/2022 EM 22201904.4

(51) B23K 5/22 (2006.01)

(86) PCT IB2023/056580 de 26/06/2023

(87) WO 2024/003707 de 04/01/2024

---

**(21) BR 11 2024 027073-4**

Código 1.1 - Pedido Internacional PCT Publicado. Petição de Requerimento de Entrada na Fase Nacional Recebida

(30) 27/06/2022 US 63/355,911

(51) B01D 53/34 (2006.01), B01D 53/46 (2006.01), B01D 53/44 (2006.01), B01D 53/62 (2006.01)

(86) PCT US2023/069079 de 26/06/2023

(87) WO 2024/006700 de 04/01/2024

---

**(21) BR 11 2024 027074-2**

Código 1.1 - Pedido Internacional PCT Publicado. Petição de Requerimento de Entrada na Fase Nacional Recebida

(30) 28/06/2022 US 63/356,128  
 (51) B01D 53/90 (2006.01), F01N 13/18 (2010.01)  
 (86) PCT US2023/026284 de 27/06/2023  
 (87) WO 2024/006240 de 04/01/2024

**(21) BR 11 2024 027075-0**

Código 1.1 - Pedido Internacional PCT Publicado. Petição de Requerimento de Entrada na Fase Nacional Recebida  
 (30) 15/07/2022 KR 10-2022-0087508  
 (51) H01M 50/593 (2021.01), H01M 50/586 (2021.01), H01M 50/107 (2021.01), H01M 50/167 (2021.01), H01M 50/179 (2021.01), H01M 50/213 (2021.01), H01M 50/249 (2021.01), H01M 10/04 (2006.01)  
 (86) PCT KR2023/010220 de 17/07/2023  
 (87) WO 2024/014939 de 18/01/2024

**(21) BR 11 2024 027076-9**

Código 1.1 - Pedido Internacional PCT Publicado. Petição de Requerimento de Entrada na Fase Nacional Recebida  
 (51) H04N 19/52 (2014.01), H04N 19/567 (2014.01), H04N 19/593 (2014.01)  
 (86) PCT CN2022/103654 de 04/07/2022  
 (87) WO 2024/007116 de 11/01/2024

**(21) BR 11 2024 027079-3**

Código 1.1 - Pedido Internacional PCT Publicado. Petição de Requerimento de Entrada na Fase Nacional Recebida  
 (30) 23/06/2022 EP 22382594.4  
 (51) A61K 31/4192 (2006.01), A61P 27/02 (2006.01), C07D 249/04 (2006.01), C07D 405/12 (2006.01)  
 (86) PCT EP2023/067005 de 22/06/2023  
 (87) WO 2023/247712 de 28/12/2023

**(21) BR 11 2024 027080-7**

Código 1.1 - Pedido Internacional PCT Publicado. Petição de Requerimento de Entrada na Fase Nacional Recebida  
 (30) 11/07/2022 EP 22184126.5  
 (51) B29C 55/02 (2006.01), B29C 71/02 (2006.01)  
 (86) PCT EP2023/067596 de 28/06/2023  
 (87) WO 2024/012874 de 18/01/2024

**(21) BR 11 2024 027081-5**

Código 1.1 - Pedido Internacional PCT Publicado. Petição de Requerimento de Entrada na Fase Nacional Recebida  
 (30) 02/08/2022 IN 202241044244  
 (51) H04W 36/00 (2009.01), H04W 88/08 (2009.01), H04W 36/08 (2009.01)  
 (86) PCT EP2023/067083 de 23/06/2023  
 (87) WO 2024/027986 de 08/02/2024

**(21) BR 11 2024 027083-1**

Código 1.1 - Pedido Internacional PCT Publicado. Petição de Requerimento de

---

Entrada na Fase Nacional Recebida

(30) 06/07/2022 EP 22183449.2

(51) C03B 5/03 (2006.01), C03B 5/04 (2006.01), C03B 5/225 (2006.01), C03B 5/235 (2006.01), C03C 1/00 (2006.01)

(86) PCT EP2023/066382 de 19/06/2023

(87) WO 2024/008419 de 11/01/2024

---

**(21) BR 11 2024 027084-0**

Código 1.1 - Pedido Internacional PCT Publicado. Petição de Requerimento de Entrada na Fase Nacional Recebida

(30) 24/06/2022 CN 202210723387.8; 09/02/2023 CN 202310089008.9

(51) C07D 495/04 (2006.01), C07D 495/14 (2006.01), C07D 493/04 (2006.01), C07D 417/04 (2006.01), C07D 413/04 (2006.01), C07D 409/04 (2006.01), A61K 31/381 (2006.01), A61P 25/18 (2006.01), A61P 25/22 (2006.01), A61P 25/28 (2006.01)

(86) PCT CN2023/101737 de 21/06/2023

(87) WO 2023/246872 de 28/12/2023

---

**(21) BR 11 2024 027085-8**

Código 1.1 - Pedido Internacional PCT Publicado. Petição de Requerimento de Entrada na Fase Nacional Recebida

(30) 06/07/2022 EP 22183458.3

(51) C03B 3/02 (2006.01), C03B 5/03 (2006.01), C03B 5/04 (2006.01), C03B 5/225 (2006.01), C03B 5/235 (2006.01), C03C 1/00 (2006.01), F27D 17/00 (2025.01)

(86) PCT EP2023/066407 de 19/06/2023

(87) WO 2024/008423 de 11/01/2024

---

**(21) BR 11 2024 027086-6**

Código 1.1 - Pedido Internacional PCT Publicado. Petição de Requerimento de Entrada na Fase Nacional Recebida

(30) 30/06/2022 CN 202210759453.7

(51) G10L 15/22 (2006.01), G10L 15/26 (2006.01)

(86) PCT CN2023/095840 de 23/05/2023

(87) WO 2024/001618 de 04/01/2024

---

**(21) BR 11 2024 027087-4**

Código 1.1 - Pedido Internacional PCT Publicado. Petição de Requerimento de Entrada na Fase Nacional Recebida

(30) 26/08/2022 JP 2022-135136

(51) C22B 7/04 (2006.01), C22B 9/10 (2006.01), C22B 59/00 (2006.01)

(86) PCT JP2023/030721 de 25/08/2023

(87) WO 2024/043332 de 29/02/2024

---

**(21) BR 11 2024 027089-0**

Código 1.1 - Pedido Internacional PCT Publicado. Petição de Requerimento de Entrada na Fase Nacional Recebida

(30) 24/06/2022 US 63/366,944

---

(51) E21B 49/02 (2006.01), E21B 49/08 (2006.01), E21B 49/10 (2006.01)  
(86) PCT US2023/026130 de 23/06/2023  
(87) WO 2023/250176 de 28/12/2023

---

**(21) BR 11 2024 027091-2**

Código 1.1 - Pedido Internacional PCT Publicado. Petição de Requerimento de Entrada na Fase Nacional Recebida  
(30) 24/06/2022 US 63/355,305  
(51) C12N 15/113 (2010.01), A61K 31/713 (2006.01)  
(86) PCT US2023/068805 de 21/06/2023  
(87) WO 2023/250368 de 28/12/2023

---

**(21) BR 11 2024 027092-0**

Código 1.1 - Pedido Internacional PCT Publicado. Petição de Requerimento de Entrada na Fase Nacional Recebida  
(30) 11/07/2022 IT 102022000014539  
(51) A23L 5/30 (2016.01), A23L 3/54 (2006.01), F26B 3/347 (2006.01), F26B 5/04 (2006.01)  
(86) PCT IB2023/057103 de 11/07/2023  
(87) WO 2024/013658 de 18/01/2024

---

**(21) BR 11 2024 027093-9**

Código 1.1 - Pedido Internacional PCT Publicado. Petição de Requerimento de Entrada na Fase Nacional Recebida  
(30) 24/06/2022 US 63/355,296; 04/08/2022 US 63/370,484; 08/09/2022 US 63/375,041; 14/10/2022 US 63/379,626  
(51) A61K 39/395 (2006.01), C07K 16/40 (2006.01), A61P 7/00 (2006.01), A61P 7/06 (2006.01), A61K 39/00 (2006.01)  
(86) PCT US2023/069027 de 23/06/2023  
(87) WO 2023/250507 de 28/12/2023

---

**(21) BR 11 2024 027094-7**

Código 1.1 - Pedido Internacional PCT Publicado. Petição de Requerimento de Entrada na Fase Nacional Recebida  
(30) 31/08/2022 CN 202211068601.7  
(51) B60L 3/04 (2006.01), B60W 30/09 (2012.01), B60W 30/095 (2012.01)  
(86) PCT CN2023/115683 de 30/08/2023  
(87) WO 2024/046343 de 07/03/2024

---

**(21) BR 11 2024 027096-3**

Código 1.1 - Pedido Internacional PCT Publicado. Petição de Requerimento de Entrada na Fase Nacional Recebida  
(51) H04W 68/02 (2009.01)  
(86) PCT CN2023/071861 de 12/01/2023  
(87) WO 2024/148554 de 18/07/2024

---

**(21) BR 11 2024 027098-0**

Código 1.1 - Pedido Internacional PCT Publicado. Petição de Requerimento de Entrada na Fase Nacional Recebida



(30) 06/07/2022 IT 102022000014299  
 (51) H02S 50/00 (2014.01)  
 (86) PCT IB2023/056923 de 04/07/2023  
 (87) WO 2024/009219 de 11/01/2024

**(21) BR 11 2024 027099-8**

Código 1.1 - Pedido Internacional PCT Publicado. Petição de Requerimento de Entrada na Fase Nacional Recebida  
 (30) 24/06/2022 CN 202210727253.3  
 (51) C07D 417/14 (2006.01), A61K 31/4725 (2006.01), A61P 35/00 (2006.01), A61P 19/02 (2006.01)  
 (86) PCT CN2023/101959 de 21/06/2023  
 (87) WO 2023/246924 de 28/12/2023

**(21) BR 11 2024 027100-5**

Código 1.1 - Pedido Internacional PCT Publicado. Petição de Requerimento de Entrada na Fase Nacional Recebida  
 (30) 23/06/2022 US 63/354,748; 12/09/2022 US 17/942,420; 02/06/2023 US 63/506,050  
 (51) A61F 2/30 (2006.01)  
 (86) PCT US2023/068922 de 22/06/2023  
 (87) WO 2023/250449 de 28/12/2023

**(21) BR 11 2024 027101-3**

Código 1.1 - Pedido Internacional PCT Publicado. Petição de Requerimento de Entrada na Fase Nacional Recebida  
 (30) 30/09/2022 KR 10-2022-0125008  
 (51) A61F 2/46 (2006.01), A61F 2/34 (2006.01)  
 (86) PCT KR2023/008396 de 16/06/2023  
 (87) WO 2024/071572 de 04/04/2024

**(21) BR 11 2024 027102-1**

Código 1.1 - Pedido Internacional PCT Publicado. Petição de Requerimento de Entrada na Fase Nacional Recebida  
 (30) 24/06/2022 CN 202210731477.1; 27/06/2022 CN 202210743845.4; 12/08/2022 CN 202210969097.1; 25/11/2022 CN 202211494347.7; 04/01/2023 CN 202310010084.6; 03/02/2023 CN 202310082801.6; 06/03/2023 CN 202310206933.5  
 (51) C07D 519/00 (2006.01)  
 (86) PCT CN2023/101890 de 21/06/2023  
 (87) WO 2023/246914 de 28/12/2023

**(21) BR 11 2024 027103-0**

Código 1.1 - Pedido Internacional PCT Publicado. Petição de Requerimento de Entrada na Fase Nacional Recebida  
 (30) 24/06/2022 US 63/355,238  
 (51) C07J 9/00 (2006.01), A61P 25/00 (2006.01), A61P 25/04 (2006.01), A61P 25/08 (2006.01), A61P 25/14 (2006.01), A61P 25/16 (2006.01), A61P 25/18

---

(2006.01), A61P 25/20 (2006.01), A61P 25/22 (2006.01), A61P 25/24 (2006.01),  
A61P 25/28 (2006.01), A61K 31/575 (2006.01)  
(86) PCT US2023/026143 de 23/06/2023  
(87) WO 2023/250185 de 28/12/2023

---

**(21) BR 11 2024 027104-8**

Código 1.1 - Pedido Internacional PCT Publicado. Petição de Requerimento de  
Entrada na Fase Nacional Recebida  
(30) 20/07/2022 JP 2022-115842  
(51) H04W 48/02 (2009.01), H04W 88/06 (2009.01), H04W 12/40 (2021.01)  
(86) PCT JP2023/026323 de 18/07/2023  
(87) WO 2024/019061 de 25/01/2024

---

**(21) BR 11 2024 027105-6**

Código 1.1 - Pedido Internacional PCT Publicado. Petição de Requerimento de  
Entrada na Fase Nacional Recebida  
(30) 29/06/2022 EP 22182012.9  
(51) C12N 1/14 (2006.01), C12N 1/22 (2006.01), A23J 1/00 (2006.01), A23J  
3/20 (2006.01), A23L 31/00 (2016.01)  
(86) PCT EP2023/067939 de 29/06/2023  
(87) WO 2024/003323 de 04/01/2024

---

**(21) BR 11 2024 027107-2**

Código 1.1 - Pedido Internacional PCT Publicado. Petição de Requerimento de  
Entrada na Fase Nacional Recebida  
(30) 24/06/2022 CN 202210725710.5  
(51) C07D 417/14 (2006.01), C07D 513/04 (2006.01), C07D 487/04 (2006.01),  
C07D 471/04 (2006.01), A61K 31/4725 (2006.01), A61P 35/00 (2006.01)  
(86) PCT CN2023/101960 de 21/06/2023  
(87) WO 2023/246925 de 28/12/2023

---

**(21) BR 11 2024 027110-2**

Código 1.1 - Pedido Internacional PCT Publicado. Petição de Requerimento de  
Entrada na Fase Nacional Recebida  
(30) 30/06/2022 EP 22182294.3; 29/12/2022 EP 22217081.3  
(51) C07C 227/08 (2006.01), C07D 401/12 (2006.01), C07C 279/26 (2006.01)  
(86) PCT IL2023/050679 de 29/06/2023  
(87) WO 2024/003915 de 04/01/2024

---

**(21) BR 11 2024 027111-0**

Código 1.1 - Pedido Internacional PCT Publicado. Petição de Requerimento de  
Entrada na Fase Nacional Recebida  
(30) 27/01/2023 US 63/441.606  
(51) G06T 7/33 (2017.01)  
(86) PCT US2024/010408 de 05/01/2024  
(87) WO 2024/158538 de 02/08/2024

---

**(21) BR 11 2024 027112-9**

Código 1.1 - Pedido Internacional PCT Publicado. Petição de Requerimento de

---

Entrada na Fase Nacional Recebida  
(30) 05/07/2022 US 17/810,718  
(51) G01M 17/007 (2006.01), F01M 11/12 (2006.01), F16N 29/04 (2006.01), G01F 23/24 (2006.01)  
(86) PCT US2023/068661 de 19/06/2023  
(87) WO 2024/011011 de 11/01/2024

---

**(21) BR 11 2024 027113-7** Código 1.1 - Pedido Internacional PCT Publicado. Petição de Requerimento de Entrada na Fase Nacional Recebida  
(30) 06/09/2022 CN 202211084439.8  
(51) H04N 21/431 (2011.01)  
(86) PCT CN2023/117132 de 06/09/2023  
(87) WO 2024/051715 de 14/03/2024

---

**(21) BR 11 2024 027114-5** Código 1.1 - Pedido Internacional PCT Publicado. Petição de Requerimento de Entrada na Fase Nacional Recebida  
(30) 23/06/2022 US 17/848,273; 02/09/2022 US 17/902,691; 07/02/2023 US PCT/US2023/012533  
(51) A61M 16/04 (2006.01), A61M 25/00 (2006.01)  
(86) PCT US2023/025710 de 20/06/2023  
(87) WO 2023/249933 de 28/12/2023

---

**(21) BR 11 2024 027116-1** Código 1.1 - Pedido Internacional PCT Publicado. Petição de Requerimento de Entrada na Fase Nacional Recebida  
(30) 29/06/2022 US 63/367,297  
(51) C07K 14/43 (2006.01), A23L 27/21 (2016.01), A23L 27/30 (2016.01), A23L 33/18 (2016.01)  
(86) PCT IL2023/050681 de 29/06/2023  
(87) WO 2024/003917 de 04/01/2024

---

**(21) BR 11 2024 027117-0** Código 1.1 - Pedido Internacional PCT Publicado. Petição de Requerimento de Entrada na Fase Nacional Recebida  
(30) 30/06/2022 GB 2209678.8  
(51) D21J 7/00 (2006.01), D21J 3/10 (2006.01), B29C 49/44 (2006.01)  
(86) PCT GB2023/051694 de 29/06/2023  
(87) WO 2024/003552 de 04/01/2024

---

**(21) BR 11 2024 027118-8** Código 1.1 - Pedido Internacional PCT Publicado. Petição de Requerimento de Entrada na Fase Nacional Recebida  
(30) 24/06/2022 CN 202210727137.1; 22/07/2022 CN 202210867882.6; 04/04/2023 CN 202310382561.1  
(51) H04L 1/00 (2006.01)  
(86) PCT CN2023/098219 de 05/06/2023

---

(87) WO 2023/246477 de 28/12/2023

---

**(21) BR 11 2024 027120-0**

Código 1.1 - Pedido Internacional PCT Publicado. Petição de Requerimento de Entrada na Fase Nacional Recebida

(51) C01B 33/20 (2006.01), C01B 33/12 (2006.01), C08K 3/36 (2006.01), B09B 3/00 (2022.01)

(86) PCT CN2022/101026 de 24/06/2022

(87) WO 2023/245595 de 28/12/2023

---

**(21) BR 11 2024 027121-8**

Código 1.1 - Pedido Internacional PCT Publicado. Petição de Requerimento de Entrada na Fase Nacional Recebida

(30) 23/06/2022 IT 102022000013279

(51) F16D 65/18 (2006.01), F16D 65/847 (2006.01), B60T 13/74 (2006.01), F16D 121/24 (2012.01), F16D 125/06 (2012.01), F16D 125/40 (2012.01), F16D 125/46 (2012.01), F16D 121/04 (2012.01)

(86) PCT IB2023/056361 de 20/06/2023

(87) WO 2023/248118 de 28/12/2023

---

**(21) BR 11 2024 027122-6**

Código 1.1 - Pedido Internacional PCT Publicado. Petição de Requerimento de Entrada na Fase Nacional Recebida

(30) 27/06/2022 JP 2022-102986

(51) C12N 5/0783 (2010.01), A61K 35/15 (2025.01), A61K 35/17 (2025.01), A61K 35/545 (2015.01), A61P 35/00 (2006.01)

(86) PCT JP2023/023664 de 26/06/2023

(87) WO 2024/004960 de 04/01/2024

---

**(21) BR 11 2024 027125-0**

Código 1.1 - Pedido Internacional PCT Publicado. Petição de Requerimento de Entrada na Fase Nacional Recebida

(30) 30/08/2022 US 17/899,413

(51) E21B 47/06 (2012.01), E21B 49/08 (2006.01)

(86) PCT US2022/075798 de 31/08/2022

(87) WO 2024/049479 de 07/03/2024

---

**(21) BR 11 2024 027126-9**

Código 1.1 - Pedido Internacional PCT Publicado. Petição de Requerimento de Entrada na Fase Nacional Recebida

(51) H01M 50/10 (2021.01), H01M 50/116 (2021.01), B32B 15/00 (2006.01), B32B 27/00 (2006.01)

(86) PCT CN2022/101114 de 24/06/2022

(87) WO 2023/245618 de 28/12/2023

---

**(21) BR 11 2024 027128-5**

Código 1.1 - Pedido Internacional PCT Publicado. Petição de Requerimento de Entrada na Fase Nacional Recebida

(30) 24/06/2022 EP 22181103.7

(51) G06F 30/23 (2020.01), G06F 30/15 (2020.01), G06F 30/10 (2020.01),  
 B60C 11/24 (2006.01), B60C 99/00 (2006.01), G06F 119/04 (2020.01)  
 (86) PCT EP2023/066892 de 21/06/2023  
 (87) WO 2023/247661 de 28/12/2023

**(21) BR 11 2024 027129-3**

Código 1.1 - Pedido Internacional PCT Publicado. Petição de Requerimento de  
 Entrada na Fase Nacional Recebida  
 (30) 24/06/2022 SE 2230209-5; 09/03/2023 SE 2330118-7  
 (51) A23P 30/20 (2016.01), A23D 7/00 (2006.01), A23D 9/00 (2006.01), A23J  
 3/14 (2006.01), A23J 3/26 (2006.01), A23L 33/115 (2016.01)  
 (86) PCT SE2023/050660 de 26/06/2023  
 (87) WO 2023/249549 de 28/12/2023

**(21) BR 11 2024 027130-3**

Código 1.1 - Pedido Internacional PCT Publicado. Petição de Requerimento de  
 Entrada na Fase Nacional Recebida  
 (30) 23/06/2022 US 17/848,273  
 (51) A61M 16/04 (2006.01), A61M 29/02 (2006.01), A61B 17/24 (2006.01)  
 (86) PCT US2023/012533 de 07/02/2023  
 (87) WO 2023/249674 de 28/12/2023

**(21) BR 11 2024 027131-5**

Código 1.1 - Pedido Internacional PCT Publicado. Petição de Requerimento de  
 Entrada na Fase Nacional Recebida  
 (30) 25/07/2022 GR 20220100595  
 (51) H04W 4/02 (2018.01), H04W 4/021 (2018.01), H04L 67/10 (2022.01)  
 (86) PCT EP2022/075243 de 12/09/2022  
 (87) WO 2024/022596 de 01/02/2024

**(21) BR 11 2024 027132-3**

Código 1.1 - Pedido Internacional PCT Publicado. Petição de Requerimento de  
 Entrada na Fase Nacional Recebida  
 (30) 23/06/2022 AU 2022901738  
 (51) G01R 33/20 (2006.01), B82Y 15/00 (2011.01), G01N 24/08 (2006.01),  
 G01R 33/02 (2006.01), G01R 33/12 (2006.01), H01L 21/02 (2006.01), H01L  
 21/027 (2006.01), H10K 50/11 (2023.01)  
 (86) PCT AU2023/050577 de 23/06/2023  
 (87) WO 2023/245255 de 28/12/2023

**(21) BR 11 2024 027134-0**

Código 1.1 - Pedido Internacional PCT Publicado. Petição de Requerimento de  
 Entrada na Fase Nacional Recebida  
 (30) 29/07/2022 US 63/369,815  
 (51) G01M 7/08 (2006.01), G01N 29/04 (2006.01), G01N 29/14 (2006.01),  
 G01N 29/46 (2006.01), B01D 53/00 (2006.01), F01N 13/00 (2010.01), G01M  
 17/00 (2006.01)  
 (86) PCT GB2023/051866 de 17/07/2023

---

(87) WO 2024/023486 de 01/02/2024

---

**(21) BR 11 2024 027135-8** Código 1.1 - Pedido Internacional PCT Publicado. Petição de Requerimento de Entrada na Fase Nacional Recebida  
(30) 24/06/2022 US 63/355,345  
(51) A61K 47/14 (2017.01), A61K 47/10 (2017.01), A61K 47/34 (2017.01), C07H 17/08 (2006.01), A61P 31/10 (2006.01)  
(86) PCT US2023/026220 de 26/06/2023  
(87) WO 2023/250209 de 28/12/2023

---

**(21) BR 11 2024 027136-6** Código 1.1 - Pedido Internacional PCT Publicado. Petição de Requerimento de Entrada na Fase Nacional Recebida  
(30) 03/05/2023 US 63/499.845  
(51) G16B 20/20 (2019.01), G16B 30/10 (2019.01), G16B 40/20 (2019.01)  
(86) PCT US2024/027762 de 03/05/2024  
(87) WO 2024/229396 de 07/11/2024

---

**(21) BR 11 2024 027137-4** Código 1.1 - Pedido Internacional PCT Publicado. Petição de Requerimento de Entrada na Fase Nacional Recebida  
(30) 24/06/2022 IN 202211036380  
(51) A01N 39/04 (2006.01), A01N 43/40 (2006.01), A01N 43/54 (2006.01), A01N 57/20 (2006.01), A01P 13/02 (2006.01)  
(86) PCT GB2023/051652 de 23/06/2023  
(87) WO 2023/247971 de 28/12/2023

---

**(21) BR 11 2024 027138-2** Código 1.1 - Pedido Internacional PCT Publicado. Petição de Requerimento de Entrada na Fase Nacional Recebida  
(30) 24/06/2022 US 63/355,388  
(51) H04H 20/67 (2008.01), G06F 16/29 (2019.01), H04H 20/57 (2008.01), H04H 20/61 (2008.01), H04H 20/72 (2008.01), H04W 16/18 (2009.01)  
(86) PCT US2023/026159 de 23/06/2023  
(87) WO 2023/250196 de 28/12/2023

---

**(21) BR 11 2024 027139-0** Código 1.1 - Pedido Internacional PCT Publicado. Petição de Requerimento de Entrada na Fase Nacional Recebida  
(30) 29/06/2022 EP 22181861.0  
(51) C08G 18/67 (2006.01), C08F 222/10 (2006.01), C08F 290/06 (2006.01), C08G 18/75 (2006.01), C08L 75/16 (2006.01), C09D 175/16 (2006.01), C08F 283/12 (2006.01), C09D 4/00 (2006.01)  
(86) PCT EP2023/066385 de 19/06/2023  
(87) WO 2024/002742 de 04/01/2024

---

**(21) BR 11 2024 027140-4** Código 1.1 - Pedido Internacional PCT Publicado. Petição de Requerimento de

---

Entrada na Fase Nacional Recebida

(30) 08/07/2022 US 63/367,973; 07/10/2022 US 63/378,789; 02/11/2022 US 63/382,004; 27/01/2023 US 63/481,896; 09/06/2023 US 18/332,098

(51) H04N 19/70 (2014.01)

(86) PCT US2023/025039 de 12/06/2023

(87) WO 2024/010674 de 11/01/2024

---

**(21) BR 11 2024 027143-9**

Código 1.1 - Pedido Internacional PCT Publicado. Petição de Requerimento de Entrada na Fase Nacional Recebida

(30) 01/07/2022 JP 2022-107398

(51) H04W 28/06 (2009.01), H04L 69/24 (2022.01), H04W 72/02 (2009.01), H04W 84/12 (2009.01)

(86) PCT JP2023/021546 de 09/06/2023

(87) WO 2024/004589 de 04/01/2024

---

**(21) BR 11 2024 027145-5**

Código 1.1 - Pedido Internacional PCT Publicado. Petição de Requerimento de Entrada na Fase Nacional Recebida

(30) 01/07/2022 FI 20225616

(51) G01S 13/95 (2006.01), G01W 1/02 (2006.01), G01W 1/10 (2006.01), H04B 7/185 (2006.01), G01S 19/07 (2010.01), G01S 19/14 (2010.01), G01S 19/37 (2010.01), G01W 1/00 (2006.01), G01S 19/13 (2010.01), G01S 19/02 (2010.01)

(86) PCT FI2023/050409 de 30/06/2023

(87) WO 2024/003460 de 04/01/2024

---

**(21) BR 11 2024 027146-3**

Código 1.1 - Pedido Internacional PCT Publicado. Petição de Requerimento de Entrada na Fase Nacional Recebida

(30) 27/06/2022 US 63/367,068

(51) C07K 16/28 (2006.01), A61K 31/501 (2006.01), A61K 47/68 (2017.01), A61P 35/00 (2006.01), A61K 39/00 (2006.01)

(86) PCT EP2023/067249 de 26/06/2023

(87) WO 2024/002938 de 04/01/2024

---

**(21) BR 11 2024 027147-1**

Código 1.1 - Pedido Internacional PCT Publicado. Petição de Requerimento de Entrada na Fase Nacional Recebida

(30) 23/06/2022 US 17/848,273; 02/09/2022 US 17/902,691; 31/01/2023 US 18/103,641

(51) A61M 16/04 (2006.01)

(86) PCT US2023/025707 de 20/06/2023

(87) WO 2023/249930 de 28/12/2023

---

**(21) BR 11 2024 027148-0**

Código 1.1 - Pedido Internacional PCT Publicado. Petição de Requerimento de Entrada na Fase Nacional Recebida

(30) 16/12/2022 US 63/387,874; 29/09/2023 US 63/586,716; 21/11/2023 US

63/601,655

(51) C12Q 1/6806 (2018.01), B01J 19/00 (2006.01)

(86) PCT US2023/084388 de 15/12/2023

(87) WO 2024/130182 de 20/06/2024

**(21) BR 11 2024 027149-8**

Código 1.1 - Pedido Internacional PCT Publicado. Petição de Requerimento de Entrada na Fase Nacional Recebida

(30) 27/06/2022 US 63/355,975

(51) A61K 47/60 (2017.01), A61K 47/68 (2017.01), A61P 35/00 (2006.01)

(86) PCT US2023/026338 de 27/06/2023

(87) WO 2024/006272 de 04/01/2024

**(21) BR 11 2024 027150-1**

Código 1.1 - Pedido Internacional PCT Publicado. Petição de Requerimento de Entrada na Fase Nacional Recebida

(30) 02/09/2022 CN 202211072095.9; 02/09/2022 CN 202211075030.X

(51) H04N 21/431 (2011.01), G06F 3/0483 (2013.01)

(86) PCT CN2023/116565 de 01/09/2023

(87) WO 2024/046475 de 07/03/2024

**(21) BR 11 2024 027154-4**

Código 1.1 - Pedido Internacional PCT Publicado. Petição de Requerimento de Entrada na Fase Nacional Recebida

(30) 24/06/2022 US 63/355,178

(51) A23P 10/30 (2016.01), A23L 3/00 (2006.01), A23L 5/44 (2016.01), A23L 33/12 (2016.01), A23L 33/15 (2016.01), A23P 10/35 (2016.01)

(86) PCT US2023/022700 de 18/05/2023

(87) WO 2023/249772 de 28/12/2023

**(21) BR 11 2024 027156-0**

Código 1.1 - Pedido Internacional PCT Publicado. Petição de Requerimento de Entrada na Fase Nacional Recebida

(30) 16/09/2022 US 63/407.605

(51) G16B 30/00 (2019.01), C12Q 1/6869 (2018.01), G16B 40/00 (2019.01)

(86) PCT US2023/074391 de 15/09/2023

(87) WO 2024/059852 de 21/03/2024

**(21) BR 11 2024 027158-7**

Código 1.1 - Pedido Internacional PCT Publicado. Petição de Requerimento de Entrada na Fase Nacional Recebida

(30) 28/07/2022 EP 22187517

(51) G05B 17/02 (2006.01), G05B 13/04 (2006.01), G05B 13/02 (2006.01)

(86) PCT EP2023/069026 de 10/07/2023

(87) WO 2024/022793 de 01/02/2024

**(21) BR 11 2024 027159-5**

Código 1.1 - Pedido Internacional PCT Publicado. Petição de Requerimento de Entrada na Fase Nacional Recebida



---

(30) 12/07/2022 AT A 50515/2022  
 (51) F03D 80/70 (2016.01), F16C 17/10 (2006.01), F16C 25/04 (2006.01), F16C 23/04 (2006.01)  
 (86) PCT AT2023/060235 de 12/07/2023  
 (87) WO 2024/011273 de 18/01/2024

---

**(21) BR 11 2024 027160-9** Código 1.1 - Pedido Internacional PCT Publicado. Petição de Requerimento de Entrada na Fase Nacional Recebida  
 (30) 24/06/2022 US 63/355,540; 19/08/2022 US 63/399,625; 26/08/2022 US 63/401,558; 17/03/2023 US 63/453,044; 15/05/2023 US 63/466,681; 09/06/2023 US 63/472,224  
 (51) C12N 15/113 (2010.01), C12N 9/64 (2006.01)  
 (86) PCT US2023/069031 de 23/06/2023  
 (87) WO 2023/250511 de 28/12/2023

---

**(21) BR 11 2024 027161-7** Código 1.1 - Pedido Internacional PCT Publicado. Petição de Requerimento de Entrada na Fase Nacional Recebida  
 (30) 26/06/2022 US 63/355,611; 12/01/2023 US 63/438,769  
 (51) F04B 53/16 (2006.01), F25B 31/00 (2006.01), F25B 1/04 (2006.01)  
 (86) PCT US2023/000024 de 26/06/2023  
 (87) WO 2024/005869 de 04/01/2024

---

**(21) BR 11 2024 027165-0** Código 1.1 - Pedido Internacional PCT Publicado. Petição de Requerimento de Entrada na Fase Nacional Recebida  
 (30) 30/06/2022 US 63/357,137  
 (51) A61N 1/36 (2006.01), A61B 5/00 (2006.01), A61B 5/08 (2006.01), A61N 1/05 (2006.01)  
 (86) PCT US2023/026741 de 30/06/2023  
 (87) WO 2024/006529 de 04/01/2024

---

**(21) BR 11 2024 027168-4** Código 1.1 - Pedido Internacional PCT Publicado. Petição de Requerimento de Entrada na Fase Nacional Recebida  
 (30) 05/07/2022 FI 20225631  
 (51) A01G 23/00 (2006.01), A01G 23/08 (2006.01)  
 (86) PCT FI2023/050405 de 29/06/2023  
 (87) WO 2024/009002 de 11/01/2024

---

**(21) BR 11 2024 027172-2** Código 1.1 - Pedido Internacional PCT Publicado. Petição de Requerimento de Entrada na Fase Nacional Recebida  
 (30) 29/07/2022 GB 2211084.5  
 (51) C09B 67/22 (2006.01), A23L 2/00 (2006.01)  
 (86) PCT EP2023/068578 de 05/07/2023  
 (87) WO 2024/022771 de 01/02/2024

<b>(21) BR 11 2024 027173-0</b>	<p>Código 1.1 - Pedido Internacional PCT Publicado. Petição de Requerimento de Entrada na Fase Nacional Recebida</p> <p>(30) 06/07/2022 EP 22183235.5; 17/11/2022 EP 22208141.6</p> <p>(51) A61K 9/20 (2006.01), A61K 31/405 (2006.01)</p> <p>(86) PCT EP2023/068142 de 03/07/2023</p> <p>(87) WO 2024/008604 de 11/01/2024</p>
<b>(21) BR 11 2024 027174-9</b>	<p>Código 1.1 - Pedido Internacional PCT Publicado. Petição de Requerimento de Entrada na Fase Nacional Recebida</p> <p>(30) 24/06/2022 AU 2022901757</p> <p>(51) A61K 31/555 (2006.01), A61K 31/473 (2006.01), A61K 31/7048 (2006.01), A61P 33/06 (2006.01)</p> <p>(86) PCT AU2023/050581 de 26/06/2023</p> <p>(87) WO 2023/245258 de 28/12/2023</p>
<b>(21) BR 11 2024 027177-3</b>	<p>Código 1.1 - Pedido Internacional PCT Publicado. Petição de Requerimento de Entrada na Fase Nacional Recebida</p> <p>(30) 19/10/2022 EP 22202510.8</p> <p>(51) B65H 21/00 (2006.01), B23K 9/00 (2006.01), B65H 35/00 (2006.01), B65H 35/06 (2006.01)</p> <p>(86) PCT EP2023/078356 de 12/10/2023</p> <p>(87) WO 2024/083631 de 25/04/2024</p>
<b>(21) BR 11 2024 027178-1</b>	<p>Código 1.1 - Pedido Internacional PCT Publicado. Petição de Requerimento de Entrada na Fase Nacional Recebida</p> <p>(30) 06/07/2022 US 63/367,813</p> <p>(51) A01C 1/06 (2006.01), A01C 7/06 (2006.01), A01C 7/10 (2006.01), A01C 15/00 (2006.01)</p> <p>(86) PCT IB2023/056975 de 06/07/2023</p> <p>(87) WO 2024/009244 de 11/01/2024</p>
<b>(21) BR 11 2024 027182-0</b>	<p>Código 1.1 - Pedido Internacional PCT Publicado. Petição de Requerimento de Entrada na Fase Nacional Recebida</p> <p>(30) 08/07/2022 US 63/359,248</p> <p>(51) C12N 1/20 (2006.01), A01G 7/06 (2006.01), A01C 1/06 (2006.01)</p> <p>(86) PCT US2023/069776 de 07/07/2023</p> <p>(87) WO 2024/011222 de 11/01/2024</p>
<b>(21) BR 11 2024 027183-8</b>	<p>Código 1.1 - Pedido Internacional PCT Publicado. Petição de Requerimento de Entrada na Fase Nacional Recebida</p> <p>(30) 29/06/2022 US 63/356,912</p> <p>(51) C12Q 1/6827 (2018.01), C12Q 1/6886 (2018.01), C12Q 1/6851 (2018.01)</p>

---

(86) PCT US2023/026471 de 28/06/2023

(87) WO 2024/006373 de 04/01/2024

---

**(21) BR 11 2024 027185-4**

Código 1.1 - Pedido Internacional PCT Publicado. Petição de Requerimento de Entrada na Fase Nacional Recebida

(30) 24/06/2022 US 63/355,560

(51) B01J 23/28 (2006.01), B01J 23/24 (2006.01), B01J 23/74 (2006.01), B01J 23/85 (2006.01), B01J 37/02 (2006.01), B01J 37/20 (2006.01), B01J 23/06 (2006.01), B01J 23/80 (2006.01), C10G 47/26 (2006.01), C10G 49/12 (2006.01), C10G 1/06 (2006.01), C10G 1/08 (2006.01), C10G 3/00 (2006.01)

(86) PCT IB2023/056520 de 23/06/2023

(87) WO 2023/248198 de 28/12/2023

---

**(21) BR 11 2024 027187-0**

Código 1.1 - Pedido Internacional PCT Publicado. Petição de Requerimento de Entrada na Fase Nacional Recebida

(30) 24/08/2022 EP 22192010.1

(51) C07D 413/04 (2006.01), C07D 209/52 (2006.01), C07C 315/04 (2006.01)

(86) PCT EP2023/072960 de 22/08/2023

(87) WO 2024/042043 de 29/02/2024

---

**(21) BR 11 2024 027188-9**

Código 1.1 - Pedido Internacional PCT Publicado. Petição de Requerimento de Entrada na Fase Nacional Recebida

(30) 06/07/2022 CN 202210797757.2; 22/07/2022 CN 202210869167.6;

22/07/2022 CN 202210871751.5; 10/10/2022 CN 202211252007.3; 10/10/2022 CN 202211252008.8

(51) H02K 3/28 (2006.01), H02K 3/12 (2006.01), H02K 1/16 (2006.01), H02K 7/116 (2006.01), B60K 1/00 (2006.01)

(86) PCT CN2023/091893 de 28/04/2023

(87) WO 2024/007713 de 11/01/2024

---

**(21) BR 11 2024 027189-7**

Código 1.1 - Pedido Internacional PCT Publicado. Petição de Requerimento de Entrada na Fase Nacional Recebida

(30) 30/06/2022 EP 22182411.3

(51) A24D 1/20 (2020.01), A24F 40/485 (2020.01), A24F 40/20 (2020.01), A24F 40/465 (2020.01)

(86) PCT EP2023/068114 de 30/06/2023

(87) WO 2024/003396 de 04/01/2024

---

**(21) BR 11 2024 027190-0**

Código 1.1 - Pedido Internacional PCT Publicado. Petição de Requerimento de Entrada na Fase Nacional Recebida

(30) 20/01/2023 US 63/440,356

(51) A61K 9/00 (2006.01), A61K 31/445 (2006.01), A61K 47/10 (2017.01), A61K 47/12 (2006.01), A61K 47/26 (2006.01), A61K 47/36 (2006.01), A61K 47/18

---

(2017.01)  
(86) PCT EP2023/066500 de 19/06/2023  
(87) WO 2024/153354 de 25/07/2024

---

**(21) BR 11 2024 027191-9** Código 1.1 - Pedido Internacional PCT Publicado. Petição de Requerimento de Entrada na Fase Nacional Recebida  
(30) 30/06/2022 EP 22182291.9  
(51) A24D 1/20 (2020.01)  
(86) PCT EP2023/067930 de 29/06/2023  
(87) WO 2024/003315 de 04/01/2024

---

**(21) BR 11 2024 027193-5** Código 1.1 - Pedido Internacional PCT Publicado. Petição de Requerimento de Entrada na Fase Nacional Recebida  
(30) 14/07/2022 US 63/389,267; 28/07/2022 US 17/876,282; 02/03/2023 US 18/116,677  
(51) A61L 27/04 (2006.01), C22F 1/10 (2006.01), C22F 1/11 (2006.01)  
(86) PCT US2023/027793 de 14/07/2023  
(87) WO 2024/015587 de 18/01/2024

---

**(21) BR 11 2024 027194-3** Código 1.1 - Pedido Internacional PCT Publicado. Petição de Requerimento de Entrada na Fase Nacional Recebida  
(30) 28/06/2022 EP 22181450.2  
(51) A61K 8/24 (2006.01), A61K 8/02 (2006.01), A61Q 19/08 (2006.01)  
(86) PCT US2023/069248 de 28/06/2023  
(87) WO 2024/006819 de 04/01/2024

---

**(21) BR 11 2024 027201-0** Código 1.1 - Pedido Internacional PCT Publicado. Petição de Requerimento de Entrada na Fase Nacional Recebida  
(30) 28/06/2022 EP 22181475.9  
(51) C11D 1/04 (2006.01), C11D 1/06 (2006.01), C11D 1/66 (2006.01), C11D 3/00 (2006.01), C11D 3/20 (2006.01), C11D 3/22 (2006.01), C11D 3/37 (2006.01), C11D 3/38 (2006.01), C11D 3/386 (2006.01), C11D 11/00 (2006.01), C11D 1/83 (2006.01)  
(86) PCT EP2023/066371 de 19/06/2023  
(87) WO 2024/002738 de 04/01/2024

---

**(21) BR 11 2024 027202-8** Código 1.1 - Pedido Internacional PCT Publicado. Petição de Requerimento de Entrada na Fase Nacional Recebida  
(30) 28/06/2022 EP 22181526.9  
(51) A61B 18/18 (2006.01)  
(86) PCT EP2023/066733 de 21/06/2023  
(87) WO 2024/002803 de 04/01/2024

---

<b>(21) BR 11 2024 027203-6</b>	Código 1.1 - Pedido Internacional PCT Publicado. Petição de Requerimento de Entrada na Fase Nacional Recebida (30) 29/06/2022 IL 294409 (51) A61K 31/7076 (2006.01), A61P 17/06 (2006.01) (86) PCT IL2023/050669 de 29/06/2023 (87) WO 2024/003911 de 04/01/2024
<b>(21) BR 11 2024 027204-4</b>	Código 1.1 - Pedido Internacional PCT Publicado. Petição de Requerimento de Entrada na Fase Nacional Recebida (30) 27/06/2022 IT 102022000013546 (51) A23G 4/08 (2006.01), A23G 4/10 (2006.01) (86) PCT IB2023/056464 de 22/06/2023 (87) WO 2024/003682 de 04/01/2024
<b>(21) BR 11 2024 027207-9</b>	Código 1.1 - Pedido Internacional PCT Publicado. Petição de Requerimento de Entrada na Fase Nacional Recebida (30) 01/07/2022 DE 10 2022 206 778.9; 01/07/2022 BE BE 2022/5544 (51) F27B 7/08 (2006.01), C04B 7/12 (2006.01), C04B 7/14 (2006.01), C04B 7/36 (2006.01), C04B 7/43 (2006.01), C04B 7/46 (2006.01), C04B 7/47 (2006.01), F27B 7/20 (2006.01), F27B 7/34 (2006.01), F27B 7/36 (2006.01), F27D 11/02 (2006.01), F27D 17/00 (2025.01), F27B 15/02 (2006.01), F27B 15/14 (2006.01) (86) PCT EP2023/067228 de 26/06/2023 (87) WO 2024/002927 de 04/01/2024
<b>(21) BR 11 2024 027210-9</b>	Código 1.1 - Pedido Internacional PCT Publicado. Petição de Requerimento de Entrada na Fase Nacional Recebida (30) 30/06/2022 FI 20225612 (51) H04W 48/12 (2009.01) (86) PCT EP2023/061975 de 05/05/2023 (87) WO 2024/002561 de 04/01/2024
<b>(21) BR 11 2024 027211-7</b>	Código 1.1 - Pedido Internacional PCT Publicado. Petição de Requerimento de Entrada na Fase Nacional Recebida (51) H04W 74/08 (2024.01) (86) PCT CN2022/110629 de 05/08/2022 (87) WO 2024/026849 de 08/02/2024
<b>(21) BR 11 2024 027213-3</b>	Código 1.1 - Pedido Internacional PCT Publicado. Petição de Requerimento de Entrada na Fase Nacional Recebida (30) 05/07/2022 CZ PV 2022-300 (51) H01M 4/58 (2010.01), H01M 10/052 (2010.01), H01M 50/44 (2021.01), H01M 50/443 (2021.01), H01M 50/437 (2021.01), H01M 50/446 (2021.01),

---

H01M 50/491 (2021.01), H01M 4/02 (2006.01)  
 (86) PCT CZ2023/050040 de 04/07/2023  
 (87) WO 2024/008222 de 11/01/2024

---

**(21) BR 11 2024 027214-1** Código 1.1 - Pedido Internacional PCT Publicado. Petição de Requerimento de Entrada na Fase Nacional Recebida  
 (51) H04L 27/00 (2006.01), H04W 52/02 (2009.01), H04W 76/20 (2018.01)  
 (86) PCT CN2022/103080 de 30/06/2022  
 (87) WO 2024/000493 de 04/01/2024

---

**(21) BR 11 2024 027215-0** Código 1.1 - Pedido Internacional PCT Publicado. Petição de Requerimento de Entrada na Fase Nacional Recebida  
 (30) 13/06/2023 US 63/507,839  
 (51) A61F 13/15 (2006.01)  
 (86) PCT US2024/033586 de 12/06/2024  
 (87) WO 2024/258951 de 19/12/2024

---

**(21) BR 11 2024 027216-8** Código 1.1 - Pedido Internacional PCT Publicado. Petição de Requerimento de Entrada na Fase Nacional Recebida  
 (51) H04L 27/00 (2006.01)  
 (86) PCT CN2022/103009 de 30/06/2022  
 (87) WO 2024/000479 de 04/01/2024

---

**(21) BR 11 2024 027217-6** Código 1.1 - Pedido Internacional PCT Publicado. Petição de Requerimento de Entrada na Fase Nacional Recebida  
 (51) F27B 7/34 (2006.01), F27B 1/00 (2006.01)  
 (86) PCT FI2022/050483 de 01/07/2022  
 (87) WO 2024/003439 de 04/01/2024

---

**(21) BR 11 2024 027218-4** Código 1.1 - Pedido Internacional PCT Publicado. Petição de Requerimento de Entrada na Fase Nacional Recebida  
 (30) 30/06/2022 US 63/357,465; 20/12/2022 US 63/433,866  
 (51) A61K 31/4545 (2006.01), A61P 21/00 (2006.01)  
 (86) PCT US2023/026526 de 29/06/2023  
 (87) WO 2024/006406 de 04/01/2024

---

**(21) BR 11 2024 027219-2** Código 1.1 - Pedido Internacional PCT Publicado. Petição de Requerimento de Entrada na Fase Nacional Recebida  
 (30) 30/06/2022 JP 2022-105680  
 (51) B66C 13/22 (2006.01)  
 (86) PCT JP2023/019848 de 29/05/2023  
 (87) WO 2024/004478 de 04/01/2024

<b>(21) BR 11 2024 027220-6</b>	<p>Código 1.1 - Pedido Internacional PCT Publicado. Petição de Requerimento de Entrada na Fase Nacional Recebida</p> <p>(30) 29/06/2022 US 63/356,587</p> <p>(51) C07K 14/435 (2006.01), A61K 38/00 (2006.01), A61P 31/04 (2006.01)</p> <p>(86) PCT IL2023/050620 de 15/06/2023</p> <p>(87) WO 2024/003890 de 04/01/2024</p>
<b>(21) BR 11 2024 027221-4</b>	<p>Código 1.1 - Pedido Internacional PCT Publicado. Petição de Requerimento de Entrada na Fase Nacional Recebida</p> <p>(30) 28/06/2022 EP 22181454.4</p> <p>(51) D21H 19/38 (2006.01), D21H 19/58 (2006.01), D21H 19/60 (2006.01), D21H 21/16 (2006.01), D21H 27/10 (2006.01), D21H 27/30 (2006.01)</p> <p>(86) PCT EP2023/067612 de 28/06/2023</p> <p>(87) WO 2024/003119 de 04/01/2024</p>
<b>(21) BR 11 2024 027225-7</b>	<p>Código 1.1 - Pedido Internacional PCT Publicado. Petição de Requerimento de Entrada na Fase Nacional Recebida</p> <p>(30) 29/06/2022 NO 20220749</p> <p>(51) E21B 49/02 (2006.01), E02D 1/04 (2006.01), E02D 1/02 (2006.01)</p> <p>(86) PCT NO2023/050043 de 27/02/2023</p> <p>(87) WO 2024/005641 de 04/01/2024</p>
<b>(21) BR 11 2024 027226-5</b>	<p>Código 1.1 - Pedido Internacional PCT Publicado. Petição de Requerimento de Entrada na Fase Nacional Recebida</p> <p>(30) 24/06/2022 CN 202210730543.3</p> <p>(51) H04W 8/14 (2009.01)</p> <p>(86) PCT CN2023/102075 de 25/06/2023</p> <p>(87) WO 2023/246934 de 28/12/2023</p>
<b>(21) BR 11 2024 027228-1</b>	<p>Código 1.1 - Pedido Internacional PCT Publicado. Petição de Requerimento de Entrada na Fase Nacional Recebida</p> <p>(30) 06/07/2022 JP 2022-108990</p> <p>(51) C08L 53/00 (2006.01), C08K 3/013 (2018.01), C08L 23/06 (2006.01), C08L 23/08 (2025.01)</p> <p>(86) PCT JP2023/023764 de 27/06/2023</p> <p>(87) WO 2024/009842 de 11/01/2024</p>
<b>(21) BR 11 2024 027230-3</b>	<p>Código 1.1 - Pedido Internacional PCT Publicado. Petição de Requerimento de Entrada na Fase Nacional Recebida</p> <p>(30) 30/06/2022 US 63/357,239</p> <p>(51) C10L 1/14 (2006.01), C10L 1/16 (2006.01), C10L 1/19 (2006.01), C10L 1/196 (2006.01), C10L 1/197 (2006.01), C10L 1/222 (2006.01), C10L 1/224 (2006.01), C10L 1/232 (2006.01), C10L 1/233 (2006.01), C10L 1/238 (2006.01),</p>

---

C10L 1/2383 (2006.01), C10L 1/2387 (2006.01)

(86) PCT US2023/069067 de 26/06/2023

(87) WO 2024/006694 de 04/01/2024

---

**(21) BR 11 2024 027231-1**

Código 1.1 - Pedido Internacional PCT Publicado. Petição de Requerimento de Entrada na Fase Nacional Recebida

(30) 28/06/2022 CN PCT/CN2022/101787; 13/03/2023 CN

PCT/CN2023/081140; 13/04/2023 CN PCT/CN2023/088092

(51) A61K 47/68 (2017.01), A61K 47/65 (2017.01), C07K 16/28 (2006.01), A61P 35/00 (2006.01)

(86) PCT CN2023/103152 de 28/06/2023

(87) WO 2024/002154 de 04/01/2024

---

**(21) BR 11 2024 027233-8**

Código 1.1 - Pedido Internacional PCT Publicado. Petição de Requerimento de Entrada na Fase Nacional Recebida

(30) 05/07/2022 DE 10 2022 116 777.1

(51) F25B 9/00 (2006.01), H05K 7/20 (2006.01)

(86) PCT DE2023/100454 de 16/06/2023

(87) WO 2024/008230 de 11/01/2024

---

**(21) BR 11 2024 027235-4**

Código 1.1 - Pedido Internacional PCT Publicado. Petição de Requerimento de Entrada na Fase Nacional Recebida

(30) 27/06/2022 DE 10 2022 002 346.6

(51) H02K 3/32 (2006.01), H02K 15/095 (2006.01), H02K 3/52 (2006.01), H02K 3/28 (2006.01)

(86) PCT EP2023/000037 de 23/06/2023

(87) WO 2024/002513 de 04/01/2024

---

**(21) BR 11 2024 027236-2**

Código 1.1 - Pedido Internacional PCT Publicado. Petição de Requerimento de Entrada na Fase Nacional Recebida

(30) 29/06/2022 US 63/356,665

(51) A61K 8/04 (2006.01), A61K 8/64 (2006.01), A61K 8/73 (2006.01), A61Q 5/00 (2006.01), A61Q 17/04 (2006.01), A61Q 19/00 (2006.01)

(86) PCT IB2023/056723 de 29/06/2023

(87) WO 2024/003794 de 04/01/2024

---

**(21) BR 11 2024 027239-7**

Código 1.1 - Pedido Internacional PCT Publicado. Petição de Requerimento de Entrada na Fase Nacional Recebida

(30) 25/10/2022 NL 22203690.7

(51) B26B 19/04 (2006.01), B26B 19/06 (2006.01)

(86) PCT EP2023/078585 de 16/10/2023

(87) WO 2024/088799 de 02/05/2024



---

<b>(21) BR 11 2024 027242-7</b>	Código 1.1 - Pedido Internacional PCT Publicado. Petição de Requerimento de Entrada na Fase Nacional Recebida (30) 27/06/2022 US 63/355,742 (51) A61K 31/5025 (2006.01), A61K 31/503 (2006.01), A61K 47/10 (2017.01), A61K 47/32 (2006.01), A61K 47/34 (2017.01), A61K 47/38 (2006.01), A61K 9/10 (2006.01), A61K 9/14 (2006.01), C07D 471/04 (2006.01) (86) PCT CN2023/102684 de 27/06/2023 (87) WO 2024/002054 de 04/01/2024
<b>(21) BR 11 2024 027243-5</b>	Código 1.1 - Pedido Internacional PCT Publicado. Petição de Requerimento de Entrada na Fase Nacional Recebida (30) 27/06/2022 EP 22181274.6 (51) B60C 11/24 (2006.01) (86) PCT EP2023/067205 de 23/06/2023 (87) WO 2024/002913 de 04/01/2024
<b>(21) BR 11 2024 027245-1</b>	Código 1.1 - Pedido Internacional PCT Publicado. Petição de Requerimento de Entrada na Fase Nacional Recebida (30) 29/06/2022 US 63/356,809 (51) F16K 15/14 (2006.01), B65D 35/38 (2006.01) (86) PCT US2023/069204 de 27/06/2023 (87) WO 2024/006785 de 04/01/2024
<b>(21) BR 11 2024 027246-0</b>	Código 1.1 - Pedido Internacional PCT Publicado. Petição de Requerimento de Entrada na Fase Nacional Recebida (51) H04L 27/00 (2006.01) (86) PCT CN2022/103165 de 30/06/2022 (87) WO 2024/000529 de 04/01/2024
<b>(21) BR 11 2024 027247-8</b>	Código 1.1 - Pedido Internacional PCT Publicado. Petição de Requerimento de Entrada na Fase Nacional Recebida (30) 29/06/2022 US 63/356,703 (51) A61K 47/34 (2017.01), A61K 8/04 (2006.01), A61K 8/84 (2006.01), A61K 9/10 (2006.01) (86) PCT IB2023/056719 de 29/06/2023 (87) WO 2024/003790 de 04/01/2024
<b>(21) BR 11 2024 027248-6</b>	Código 1.1 - Pedido Internacional PCT Publicado. Petição de Requerimento de Entrada na Fase Nacional Recebida (30) 29/06/2022 US 63/356,680 (51) B05B 15/50 (2018.01), B05B 9/00 (2006.01), B05B 15/52 (2018.01) (86) PCT US2023/069205 de 27/06/2023 (87) WO 2024/006786 de 04/01/2024

---

<b>(21) BR 11 2024 027249-4</b>	Código 1.1 - Pedido Internacional PCT Publicado. Petição de Requerimento de Entrada na Fase Nacional Recebida (30) 04/07/2022 EP 22182882.5; 13/02/2023 EP 23156368.5; 03/04/2023 EP 23166261.0 (51) C12P 7/24 (2006.01), C12N 9/02 (2006.01), A01N 35/02 (2006.01), A01P 19/00 (2006.01) (86) PCT EP2023/068179 de 03/07/2023 (87) WO 2024/008622 de 11/01/2024
<b>(21) BR 11 2024 027250-8</b>	Código 1.1 - Pedido Internacional PCT Publicado. Petição de Requerimento de Entrada na Fase Nacional Recebida (51) A61B 1/31 (2006.01), A61B 1/00 (2006.01) (86) PCT CY2022/000001 de 19/07/2022 (87) WO 2024/017424 de 25/01/2024
<b>(21) BR 11 2024 027252-4</b>	Código 1.1 - Pedido Internacional PCT Publicado. Petição de Requerimento de Entrada na Fase Nacional Recebida (30) 30/06/2022 GB 2209679.6 (51) B29C 44/12 (2006.01), D21J 1/00 (2006.01), D21J 7/00 (2006.01), D21J 3/10 (2006.01) (86) PCT GB2023/051696 de 29/06/2023 (87) WO 2024/003554 de 04/01/2024
<b>(21) BR 11 2024 027253-2</b>	Código 1.1 - Pedido Internacional PCT Publicado. Petição de Requerimento de Entrada na Fase Nacional Recebida (30) 21/07/2022 CN 202210856461.3 (51) B60L 53/22 (2019.01) (86) PCT CN2022/142745 de 28/12/2022 (87) WO 2024/016601 de 25/01/2024
<b>(21) BR 11 2024 027254-0</b>	Código 1.1 - Pedido Internacional PCT Publicado. Petição de Requerimento de Entrada na Fase Nacional Recebida (30) 29/06/2022 US 63/356,501 (51) A01N 43/56 (2006.01), A01N 43/36 (2006.01), A01N 47/34 (2006.01), A01N 37/40 (2006.01), A01N 43/54 (2006.01), A01N 25/00 (2006.01), A01N 25/04 (2006.01), A01N 25/30 (2006.01), A01P 7/04 (2006.01) (86) PCT IL2023/050668 de 29/06/2023 (87) WO 2024/003910 de 04/01/2024
<b>(21) BR 11 2024 027255-9</b>	Código 1.1 - Pedido Internacional PCT Publicado. Petição de Requerimento de Entrada na Fase Nacional Recebida (30) 27/06/2022 US 63/355,995

(51) A61K 31/02 (2006.01), A61K 31/704 (2006.01), A61K 36/28 (2006.01), A61K 36/18 (2006.01), A61K 9/06 (2006.01), A61P 17/00 (2006.01), A61P 17/02 (2006.01)

(86) PCT CN2023/102711 de 27/06/2023

(87) WO 2024/002058 de 04/01/2024

**(21) BR 11 2024 027258-3**

Código 1.1 - Pedido Internacional PCT Publicado. Petição de Requerimento de Entrada na Fase Nacional Recebida

(30) 01/07/2022 US 63/357,813; 01/07/2022 US 63/357,817; 01/07/2022 US 63/357,856; 01/07/2022 US 63/357,821

(51) B60N 2/235 (2006.01), A47C 1/026 (2006.01), B60N 2/20 (2006.01)

(86) PCT US2023/026779 de 30/06/2023

(87) WO 2024/006549 de 04/01/2024

**(21) BR 11 2024 027259-1**

Código 1.1 - Pedido Internacional PCT Publicado. Petição de Requerimento de Entrada na Fase Nacional Recebida

(30) 29/06/2022 US 63/356,818

(51) C09K 8/03 (2006.01), C09K 8/54 (2006.01), E21B 41/02 (2006.01)

(86) PCT US2023/026461 de 28/06/2023

(87) WO 2024/006363 de 04/01/2024

**(21) BR 11 2024 027260-5**

Código 1.1 - Pedido Internacional PCT Publicado. Petição de Requerimento de Entrada na Fase Nacional Recebida

(30) 30/06/2022 EP 22182318.0

(51) C12N 15/74 (2006.01), C07K 14/195 (2006.01)

(86) PCT EP2023/068102 de 30/06/2023

(87) WO 2024/003387 de 04/01/2024

**(21) BR 11 2024 027261-3**

Código 1.1 - Pedido Internacional PCT Publicado. Petição de Requerimento de Entrada na Fase Nacional Recebida

(30) 13/04/2023 US 63/495,937

(51) C12Q 1/68 (2018.01), C12N 15/115 (2010.01)

(86) PCT US2024/024626 de 15/04/2024

(87) WO 2024/216265 de 17/10/2024

**(21) BR 11 2024 027262-1**

Código 1.1 - Pedido Internacional PCT Publicado. Petição de Requerimento de Entrada na Fase Nacional Recebida

(30) 29/06/2022 EP 22181720.8

(51) A01N 57/20 (2006.01), A01N 39/02 (2006.01), A01N 43/36 (2006.01), A01N 43/40 (2006.01), A01N 43/54 (2006.01), A01N 43/56 (2006.01), A01N 43/58 (2006.01), A01N 43/80 (2006.01), A01N 43/82 (2006.01), A01N 43/90 (2006.01), A01N 47/02 (2006.01), A01P 13/00 (2006.01)

(86) PCT EP2023/066384 de 19/06/2023

(87) WO 2024/006384 de 19/06/2023

---

(87) WO 2024/002741 de 04/01/2024

---

**(21) BR 11 2024 027263-0** Código 1.1 - Pedido Internacional PCT Publicado. Petição de Requerimento de Entrada na Fase Nacional Recebida  
(30) 30/06/2022 EP 22182438.6  
(51) C23C 18/24 (2006.01)  
(86) PCT EP2023/067944 de 29/06/2023  
(87) WO 2024/003327 de 04/01/2024

---

**(21) BR 11 2024 027264-8** Código 1.1 - Pedido Internacional PCT Publicado. Petição de Requerimento de Entrada na Fase Nacional Recebida  
(30) 28/06/2022 EP 22181499.9  
(51) A61K 35/745 (2015.01), A61P 29/00 (2006.01), A61P 37/00 (2006.01)  
(86) PCT EP2023/067449 de 27/06/2023  
(87) WO 2024/003038 de 04/01/2024

---

**(21) BR 11 2024 027265-6** Código 1.1 - Pedido Internacional PCT Publicado. Petição de Requerimento de Entrada na Fase Nacional Recebida  
(51) F24S 25/634 (2018.01)  
(86) PCT CN2022/101829 de 28/06/2022  
(87) WO 2024/000151 de 04/01/2024

---

**(21) BR 11 2024 027267-2** Código 1.1 - Pedido Internacional PCT Publicado. Petição de Requerimento de Entrada na Fase Nacional Recebida  
(30) 28/06/2022 CN 202210741385.1  
(51) F23G 5/50 (2006.01)  
(86) PCT CN2022/136073 de 02/12/2022  
(87) WO 2024/001046 de 04/01/2024

---

**(21) BR 11 2024 027268-0** Código 1.1 - Pedido Internacional PCT Publicado. Petição de Requerimento de Entrada na Fase Nacional Recebida  
(30) 01/07/2022 US 63/357,877; 14/03/2023 US 63/452,090  
(51) A61K 31/395 (2006.01), A61K 31/445 (2006.01), A61K 31/343 (2006.01), A61K 31/33 (2006.01)  
(86) PCT US2023/026771 de 30/06/2023  
(87) WO 2024/006544 de 04/01/2024

---

**(21) BR 11 2024 027270-2** Código 1.1 - Pedido Internacional PCT Publicado. Petição de Requerimento de Entrada na Fase Nacional Recebida  
(30) 04/07/2022 FR FR2206750  
(51) A61C 5/90 (2017.01), A61C 9/00 (2006.01)  
(86) PCT EP2023/068111 de 30/06/2023  
(87) WO 2024/008594 de 11/01/2024

---

<b>(21) BR 11 2024 027272-9</b>	Código 1.1 - Pedido Internacional PCT Publicado. Petição de Requerimento de Entrada na Fase Nacional Recebida (30) 01/07/2022 EP 22182539.1 (51) G06V 20/13 (2022.01), G06V 20/10 (2022.01), G06V 10/764 (2022.01), G06Q 50/02 (2024.01) (86) PCT EP2023/067001 de 22/06/2023 (87) WO 2024/002863 de 04/01/2024
<b>(21) BR 11 2024 027273-7</b>	Código 1.1 - Pedido Internacional PCT Publicado. Petição de Requerimento de Entrada na Fase Nacional Recebida (30) 29/06/2022 US 17/853,285 (51) F16D 7/00 (2006.01) (86) PCT US2023/026613 de 29/06/2023 (87) WO 2024/006462 de 04/01/2024
<b>(21) BR 11 2024 027275-3</b>	Código 1.1 - Pedido Internacional PCT Publicado. Petição de Requerimento de Entrada na Fase Nacional Recebida (51) G01N 1/40 (2006.01), G01N 30/88 (2006.01), G01N 33/28 (2006.01) (86) PCT IB2022/000408 de 12/07/2022 (87) WO 2024/013534 de 18/01/2024
<b>(21) BR 11 2024 027276-1</b>	Código 1.1 - Pedido Internacional PCT Publicado. Petição de Requerimento de Entrada na Fase Nacional Recebida (30) 04/07/2022 FR FR2206745 (51) A61C 9/00 (2006.01), A61C 5/90 (2017.01), A61B 1/00 (2006.01) (86) PCT EP2023/068115 de 30/06/2023 (87) WO 2024/008595 de 11/01/2024
<b>(21) BR 11 2024 027277-0</b>	Código 1.1 - Pedido Internacional PCT Publicado. Petição de Requerimento de Entrada na Fase Nacional Recebida (30) 29/06/2022 US 63/367,299 (51) C12N 15/82 (2006.01), C07K 14/805 (2006.01), A01H 5/00 (2018.01) (86) PCT IB2023/056287 de 16/06/2023 (87) WO 2024/003668 de 04/01/2024
<b>(21) BR 11 2024 027279-6</b>	Código 1.1 - Pedido Internacional PCT Publicado. Petição de Requerimento de Entrada na Fase Nacional Recebida (30) 07/02/2023 AU 2023200656 (51) C02F 1/52 (2023.01), C02F 1/66 (2023.01), C02F 3/02 (2023.01), C02F 11/00 (2006.01), C02F 103/20 (2006.01), C02F 103/22 (2006.01) (86) PCT NZ2024/050009 de 07/02/2024 (87) WO 2024/167420 de 15/08/2024

<b>(21) BR 11 2024 027280-0</b>	<p>Código 1.1 - Pedido Internacional PCT Publicado. Petição de Requerimento de Entrada na Fase Nacional Recebida</p> <p>(30) 07/07/2022 AT A 50501/2022</p> <p>(51) B29D 12/02 (2006.01), B29C 64/124 (2017.01), B29C 64/40 (2017.01), B33Y 80/00 (2015.01), B29L 12/00 (2006.01)</p> <p>(86) PCT AT2023/060213 de 05/07/2023</p> <p>(87) WO 2024/007042 de 11/01/2024</p>
<b>(21) BR 11 2024 027281-8</b>	<p>Código 1.1 - Pedido Internacional PCT Publicado. Petição de Requerimento de Entrada na Fase Nacional Recebida</p> <p>(30) 09/08/2022 US 63/396,518</p> <p>(51) H04W 36/00 (2009.01), H04W 36/08 (2009.01), H04W 36/30 (2009.01), H04W 76/18 (2018.01), H04W 24/08 (2009.01), H04W 84/12 (2009.01)</p> <p>(86) PCT SE2023/050776 de 04/08/2023</p> <p>(87) WO 2024/035300 de 15/02/2024</p>
<b>(21) BR 11 2024 027284-2</b>	<p>Código 1.1 - Pedido Internacional PCT Publicado. Petição de Requerimento de Entrada na Fase Nacional Recebida</p> <p>(30) 29/06/2022 GB 2209548.3</p> <p>(51) C04B 40/00 (2006.01), C04B 103/30 (2006.01)</p> <p>(86) PCT GB2023/051668 de 26/06/2023</p> <p>(87) WO 2024/003536 de 04/01/2024</p>
<b>(21) BR 11 2024 027285-0</b>	<p>Código 1.1 - Pedido Internacional PCT Publicado. Petição de Requerimento de Entrada na Fase Nacional Recebida</p> <p>(30) 30/06/2022 US 63/357,227; 24/02/2023 US 63/486,785; 17/04/2023 US 63/496,447</p> <p>(51) A61K 31/4985 (2006.01), A61P 35/00 (2006.01)</p> <p>(86) PCT US2023/026554 de 29/06/2023</p> <p>(87) WO 2024/006424 de 04/01/2024</p>
<b>(21) BR 11 2024 027289-3</b>	<p>Código 1.1 - Pedido Internacional PCT Publicado. Petição de Requerimento de Entrada na Fase Nacional Recebida</p> <p>(30) 29/06/2022 GB 2209518.6; 06/03/2023 GB 2303242.8</p> <p>(51) C12N 7/00 (2006.01), A61P 31/04 (2006.01), C12N 15/10 (2006.01)</p> <p>(86) PCT EP2023/067906 de 29/06/2023</p> <p>(87) WO 2024/003301 de 04/01/2024</p>
<b>(21) BR 11 2024 027290-7</b>	<p>Código 1.1 - Pedido Internacional PCT Publicado. Petição de Requerimento de Entrada na Fase Nacional Recebida</p> <p>(30) 08/07/2022 PT 118096</p> <p>(51) E05B 65/08 (2006.01), E05C 9/02 (2006.01), E05B 1/00 (2006.01), E05B</p>

---

	63/00 (2006.01) (86) PCT IB2023/056224 de 15/06/2023 (87) WO 2024/009162 de 11/01/2024
<b>(21) BR 11 2024 027291-5</b>	Código 1.1 - Pedido Internacional PCT Publicado. Petição de Requerimento de Entrada na Fase Nacional Recebida (51) H04B 7/02 (2018.01) (86) PCT CN2022/102074 de 28/06/2022 (87) WO 2024/000204 de 04/01/2024
<b>(21) BR 11 2024 027293-1</b>	Código 1.1 - Pedido Internacional PCT Publicado. Petição de Requerimento de Entrada na Fase Nacional Recebida (30) 13/07/2022 GB 2210295.8; 29/09/2022 GB 2214295.4 (51) H04W 76/10 (2018.01), H04W 84/04 (2009.01), H04W 76/18 (2018.01), H04W 76/30 (2018.01) (86) PCT EP2023/069004 de 10/07/2023 (87) WO 2024/013071 de 18/01/2024
<b>(21) BR 11 2024 027294-0</b>	Código 1.1 - Pedido Internacional PCT Publicado. Petição de Requerimento de Entrada na Fase Nacional Recebida (30) 30/06/2022 US 63/357,422 (51) C05F 11/08 (2006.01), A01C 1/06 (2006.01) (86) PCT US2023/026729 de 30/06/2023 (87) WO 2024/006524 de 04/01/2024
<b>(21) BR 11 2024 027295-8</b>	Código 1.1 - Pedido Internacional PCT Publicado. Petição de Requerimento de Entrada na Fase Nacional Recebida (30) 30/06/2022 EP 22305955.1 (51) A01P 1/00 (2006.01), A61K 9/50 (2006.01), A61K 35/76 (2015.01), A61K 47/06 (2006.01) (86) PCT EP2023/067856 de 29/06/2023 (87) WO 2024/003265 de 04/01/2024
<b>(21) BR 11 2024 027296-6</b>	Código 1.1 - Pedido Internacional PCT Publicado. Petição de Requerimento de Entrada na Fase Nacional Recebida (30) 30/06/2022 US 63/357,152; 30/06/2022 US 63/357,175 (51) A61F 2/00 (2006.01) (86) PCT US2023/026549 de 29/06/2023 (87) WO 2024/006420 de 04/01/2024
<b>(21) BR 11 2024 027297-4</b>	Código 1.1 - Pedido Internacional PCT Publicado. Petição de Requerimento de Entrada na Fase Nacional Recebida (30) 13/07/2022 US 63/388,740; 19/10/2022 US 63/417,397; 06/04/2023 US

63/457,495

(51) H04S 7/00 (2006.01), H04R 3/00 (2006.01)

(86) PCT JP2023/025118 de 06/07/2023

(87) WO 2024/014389 de 18/01/2024

**(21) BR 11 2024 027298-2**

Código 1.1 - Pedido Internacional PCT Publicado. Petição de Requerimento de Entrada na Fase Nacional Recebida

(30) 13/07/2022 GB 2210307.1

(51) H04W 4/06 (2009.01), H04W 76/27 (2018.01), H04W 76/40 (2018.01)

(86) PCT EP2023/068978 de 10/07/2023

(87) WO 2024/013055 de 18/01/2024

**(21) BR 11 2024 027300-8**

Código 1.1 - Pedido Internacional PCT Publicado. Petição de Requerimento de Entrada na Fase Nacional Recebida

(30) 28/06/2022 FR FR2206486

(51) F01N 3/20 (2006.01), F01N 9/00 (2006.01)

(86) PCT EP2023/067188 de 23/06/2023

(87) WO 2024/002907 de 04/01/2024

**(21) BR 11 2024 027301-6**

Código 1.1 - Pedido Internacional PCT Publicado. Petição de Requerimento de Entrada na Fase Nacional Recebida

(30) 30/06/2022 IT 102022000013819

(51) F01D 3/04 (2006.01), F04D 29/041 (2006.01), F02C 6/08 (2006.01), F02C 9/18 (2006.01)

(86) PCT EP2023/025295 de 27/06/2023

(87) WO 2024/002517 de 04/01/2024

**(21) BR 11 2024 027302-4**

Código 1.1 - Pedido Internacional PCT Publicado. Petição de Requerimento de Entrada na Fase Nacional Recebida

(30) 27/06/2022 CN 202210735805.5

(51) C09K 8/584 (2006.01), C09K 8/594 (2006.01), C09K 8/58 (2006.01), E21B 43/16 (2006.01)

(86) PCT CN2023/102636 de 27/06/2023

(87) WO 2024/002048 de 04/01/2024

**(21) BR 11 2024 027303-2**

Código 1.1 - Pedido Internacional PCT Publicado. Petição de Requerimento de Entrada na Fase Nacional Recebida

(30) 05/08/2022 JP 2022-125745

(51) G01J 5/00 (2022.01), C23C 2/06 (2006.01), G01J 5/60 (2006.01)

(86) PCT JP2023/023673 de 26/06/2023

(87) WO 2024/029231 de 08/02/2024

**(21) BR 11 2024 027304-0**

Código 1.1 - Pedido Internacional PCT Publicado. Petição de Requerimento de



---

Entrada na Fase Nacional Recebida  
 (51) H04W 74/08 (2024.01)  
 (86) PCT CN2022/103325 de 01/07/2022  
 (87) WO 2024/000567 de 04/01/2024

---

**(21) BR 11 2024 027305-9** Código 1.1 - Pedido Internacional PCT Publicado. Petição de Requerimento de Entrada na Fase Nacional Recebida  
 (30) 30/06/2022 EP 22182294.3  
 (51) C07C 277/08 (2006.01), C07C 279/26 (2006.01)  
 (86) PCT IL2023/050675 de 29/06/2023  
 (87) WO 2024/003913 de 04/01/2024

---

**(21) BR 11 2024 027306-7** Código 1.1 - Pedido Internacional PCT Publicado. Petição de Requerimento de Entrada na Fase Nacional Recebida  
 (30) 30/06/2022 US 63/357,063  
 (51) B01D 36/00 (2006.01), B01D 24/12 (2006.01), B01D 24/46 (2006.01)  
 (86) PCT US2023/026395 de 28/06/2023  
 (87) WO 2024/006317 de 04/01/2024

---

**(21) BR 11 2024 027307-5** Código 1.1 - Pedido Internacional PCT Publicado. Petição de Requerimento de Entrada na Fase Nacional Recebida  
 (30) 28/06/2022 JP 2022-103712  
 (51) B01D 61/36 (2006.01), B01D 61/58 (2006.01), B01D 63/00 (2006.01), B01D 63/10 (2006.01), C12M 1/00 (2006.01), C12M 1/12 (2006.01)  
 (86) PCT JP2023/023240 de 22/06/2023  
 (87) WO 2024/004839 de 04/01/2024

---

**(21) BR 11 2024 027308-3** Código 1.1 - Pedido Internacional PCT Publicado. Petição de Requerimento de Entrada na Fase Nacional Recebida  
 (30) 04/08/2022 DE 10 2022 119 540.6  
 (51) B65G 47/57 (2006.01), B65G 43/02 (2006.01)  
 (86) PCT EP2023/069292 de 12/07/2023  
 (87) WO 2024/028051 de 08/02/2024

---

**(21) BR 11 2024 027309-1** Código 1.1 - Pedido Internacional PCT Publicado. Petição de Requerimento de Entrada na Fase Nacional Recebida  
 (30) 29/06/2022 US 63/356,679  
 (51) A01N 25/04 (2006.01), C05G 3/00 (2020.01), A23B 9/14 (2006.01)  
 (86) PCT IB2023/056724 de 29/06/2023  
 (87) WO 2024/003795 de 04/01/2024

---

**(21) BR 11 2024 027310-5** Código 1.1 - Pedido Internacional PCT Publicado. Petição de Requerimento de Entrada na Fase Nacional Recebida

---

(30) 01/09/2022 US 63/403,134; 18/10/2022 GB 2215377.9

(51) A61F 5/445 (2006.01)

(86) PCT GB2023/052191 de 22/08/2023

(87) WO 2024/047327 de 07/03/2024

---

**(21) BR 11 2024 027311-3**

Código 1.1 - Pedido Internacional PCT Publicado. Petição de Requerimento de Entrada na Fase Nacional Recebida

(30) 29/06/2022 GB 2209519.4

(51) E21B 17/02 (2006.01), E21B 34/06 (2006.01), E21B 41/00 (2006.01), E21B 43/01 (2006.01), F16K 17/40 (2006.01), F16L 55/00 (2006.01)

(86) PCT NO2023/060000 de 23/06/2023

(87) WO 2024/005647 de 04/01/2024

---

**(21) BR 11 2024 027312-1**

Código 1.1 - Pedido Internacional PCT Publicado. Petição de Requerimento de Entrada na Fase Nacional Recebida

(30) 05/07/2022 US 63/367,709; 29/09/2022 US 63/377,666; 21/06/2023 US 18/338,756

(51) H04N 19/105 (2014.01), H04N 19/11 (2014.01), H04N 19/117 (2014.01), H04N 19/176 (2014.01), H04N 19/186 (2014.01), H04N 19/46 (2014.01), H04N 19/59 (2014.01), H04N 19/593 (2014.01), H04N 19/82 (2014.01)

(86) PCT US2023/025995 de 22/06/2023

(87) WO 2024/010697 de 11/01/2024

---

**(21) BR 11 2024 027313-0**

Código 1.1 - Pedido Internacional PCT Publicado. Petição de Requerimento de Entrada na Fase Nacional Recebida

(30) 01/07/2022 US 63/357,813; 01/07/2022 US 63/357,817; 01/07/2022 US 63/357,856; 01/07/2022 US 63/357,821

(51) B60N 2/235 (2006.01), A47C 1/026 (2006.01), B60N 2/20 (2006.01), B60N 2/433 (2006.01)

(86) PCT US2023/026777 de 30/06/2023

(87) WO 2024/006547 de 04/01/2024

---

**(21) BR 11 2024 027314-8**

Código 1.1 - Pedido Internacional PCT Publicado. Petição de Requerimento de Entrada na Fase Nacional Recebida

(30) 01/07/2022 US 63/357,813; 01/07/2022 US 63/357,817; 01/07/2022 US 63/357,856; 01/07/2022 US 63/357,821

(51) B60N 2/235 (2006.01), B60N 2/20 (2006.01), F16H 55/08 (2006.01)

(86) PCT US2023/026776 de 30/06/2023

(87) WO 2024/006546 de 04/01/2024

---

**(21) BR 11 2024 027316-4**

Código 1.1 - Pedido Internacional PCT Publicado. Petição de Requerimento de Entrada na Fase Nacional Recebida

(30) 01/07/2022 US 63/357,874; 14/03/2023 US 63/452,125

(51) C08B 37/08 (2006.01), C08B 37/00 (2006.01), C08J 3/24 (2006.01), C08J 3/075 (2006.01), C08L 5/04 (2006.01), C08L 5/08 (2006.01), C12N 5/00 (2006.01), A61K 9/50 (2006.01), A61K 9/00 (2006.01)

(86) PCT US2023/026740 de 30/06/2023

(87) WO 2024/006528 de 04/01/2024

**(21) BR 11 2024 027317-2**

Código 1.1 - Pedido Internacional PCT Publicado. Petição de Requerimento de Entrada na Fase Nacional Recebida

(30) 30/06/2022 US 63/357,099; 30/06/2022 US 63/357,105

(51) A61F 2/00 (2006.01), A61F 2/12 (2006.01)

(86) PCT US2023/025382 de 15/06/2023

(87) WO 2024/006080 de 04/01/2024

**(21) BR 11 2024 027318-0**

Código 1.1 - Pedido Internacional PCT Publicado. Petição de Requerimento de Entrada na Fase Nacional Recebida

(30) 30/06/2022 US 63/357,029; 02/11/2022 US 63/382,047

(51) C07K 14/47 (2006.01), A61P 21/00 (2006.01), C12N 15/864 (2006.01)

(86) PCT US2023/069291 de 28/06/2023

(87) WO 2024/006855 de 04/01/2024

**(21) BR 11 2024 027320-2**

Código 1.1 - Pedido Internacional PCT Publicado. Petição de Requerimento de Entrada na Fase Nacional Recebida

(30) 28/06/2022 US 63/356,421

(51) A61K 31/395 (2006.01), A61K 31/404 (2006.01), A61K 31/428 (2006.01), A61K 31/33 (2006.01)

(86) PCT US2023/069124 de 27/06/2023

(87) WO 2024/006726 de 04/01/2024

**(21) BR 11 2024 027322-9**

Código 1.1 - Pedido Internacional PCT Publicado. Petição de Requerimento de Entrada na Fase Nacional Recebida

(30) 06/07/2022 JP 2022-109057

(51) A01N 37/44 (2006.01), A01M 1/20 (2006.01), A01N 37/46 (2006.01), A01N 41/02 (2006.01), A01N 41/04 (2006.01), A01N 41/06 (2006.01), A01N 41/12 (2006.01), A01N 43/36 (2006.01), A01N 43/50 (2006.01), A01N 43/90 (2006.01), A01N 47/12 (2006.01), A01N 47/44 (2006.01), A01N 57/12 (2006.01), A01N 57/14 (2006.01), A01P 7/04 (2006.01), C07K 5/06 (2006.01), C12N 15/09 (2006.01)

(86) PCT JP2023/024818 de 04/07/2023

(87) WO 2024/010005 de 11/01/2024

**(21) BR 11 2024 027323-7**

Código 1.1 - Pedido Internacional PCT Publicado. Petição de Requerimento de Entrada na Fase Nacional Recebida

(30) 04/08/2022 IT 102022000016671

---

(51) A61B 6/10 (2006.01), A61B 6/14 (2006.01), A61B 6/00 (2024.01)  
 (86) PCT IB2023/057873 de 03/08/2023  
 (87) WO 2024/028807 de 08/02/2024

---

**(21) BR 11 2024 027324-5** Código 1.1 - Pedido Internacional PCT Publicado. Petição de Requerimento de Entrada na Fase Nacional Recebida  
 (30) 29/06/2022 US 63/367,296; 27/06/2023 US 18/342,311  
 (51) A61F 2/966 (2013.01), A61F 2/844 (2013.01), A61F 2/95 (2013.01)  
 (86) PCT US2023/069171 de 27/06/2023  
 (87) WO 2024/006759 de 04/01/2024

---

**(21) BR 11 2024 027325-3** Código 1.1 - Pedido Internacional PCT Publicado. Petição de Requerimento de Entrada na Fase Nacional Recebida  
 (30) 15/07/2022 EP 22185125.6  
 (51) A22C 17/00 (2006.01), A22C 21/00 (2006.01), A22C 25/12 (2006.01), A22C 25/18 (2006.01)  
 (86) PCT EP2023/068707 de 06/07/2023  
 (87) WO 2024/012979 de 18/01/2024

---

**(21) BR 11 2024 027327-0** Código 1.1 - Pedido Internacional PCT Publicado. Petição de Requerimento de Entrada na Fase Nacional Recebida  
 (30) 09/08/2022 US 63/396,498  
 (51) H04W 36/08 (2009.01), H04L 5/00 (2006.01), H04W 24/10 (2009.01), H04W 36/30 (2009.01)  
 (86) PCT SE2023/050798 de 09/08/2023  
 (87) WO 2024/035315 de 15/02/2024

---

**(21) BR 11 2024 027328-8** Código 1.1 - Pedido Internacional PCT Publicado. Petição de Requerimento de Entrada na Fase Nacional Recebida  
 (30) 07/03/2023 US 63/488,866  
 (51) C12Q 1/6869 (2018.01)  
 (86) PCT US2024/018489 de 05/03/2024  
 (87) WO 2024/186799 de 12/09/2024

---

**(21) BR 11 2024 027329-6** Código 1.1 - Pedido Internacional PCT Publicado. Petição de Requerimento de Entrada na Fase Nacional Recebida  
 (30) 28/06/2022 US 63/356,132  
 (51) B29C 33/30 (2006.01), B29C 45/26 (2006.01)  
 (86) PCT US2023/026437 de 28/06/2023  
 (87) WO 2024/006344 de 04/01/2024

---

**(21) BR 11 2024 027331-8** Código 1.1 - Pedido Internacional PCT Publicado. Petição de Requerimento de Entrada na Fase Nacional Recebida

---

(30) 29/06/2022 EP 22182073.1  
(51) A01C 7/10 (2006.01), A01C 7/20 (2006.01)  
(86) PCT EP2023/067364 de 27/06/2023  
(87) WO 2024/002993 de 04/01/2024

---

**(21) BR 11 2024 027332-6**

Código 1.1 - Pedido Internacional PCT Publicado. Petição de Requerimento de Entrada na Fase Nacional Recebida  
(30) 30/06/2022 US 63/357,491; 30/06/2022 US 63/357,500  
(51) A61F 2/00 (2006.01)  
(86) PCT US2023/022690 de 18/05/2023  
(87) WO 2024/005978 de 04/01/2024

---

**(21) BR 11 2024 027334-2**

Código 1.1 - Pedido Internacional PCT Publicado. Petição de Requerimento de Entrada na Fase Nacional Recebida  
(30) 01/07/2022 US 63/367,600  
(51) B31D 5/00 (2017.01)  
(86) PCT IB2023/000447 de 30/06/2023  
(87) WO 2024/003619 de 04/01/2024

---

**(21) BR 11 2024 027335-0**

Código 1.1 - Pedido Internacional PCT Publicado. Petição de Requerimento de Entrada na Fase Nacional Recebida  
(30) 27/06/2022 CN 202210734328.0; 15/09/2022 CN 202211120467.0;  
20/02/2023 CN 202310135765.5  
(51) C07D 487/06 (2006.01), A61K 31/519 (2006.01), A61P 35/00 (2006.01)  
(86) PCT CN2023/102500 de 26/06/2023  
(87) WO 2024/002024 de 04/01/2024

---

**(21) BR 11 2024 027336-9**

Código 1.1 - Pedido Internacional PCT Publicado. Petição de Requerimento de Entrada na Fase Nacional Recebida  
(30) 30/06/2022 US 63/357,116; 30/06/2022 US 63/357,127  
(51) A61F 2/00 (2006.01), A61F 2/12 (2006.01)  
(86) PCT US2023/024797 de 08/06/2023  
(87) WO 2024/006044 de 04/01/2024

---

**(21) BR 11 2024 027341-5**

Código 1.1 - Pedido Internacional PCT Publicado. Petição de Requerimento de Entrada na Fase Nacional Recebida  
(30) 27/06/2022 US 17/809,038  
(51) A62D 1/00 (2006.01), A62D 1/06 (2006.01)  
(86) PCT US2023/069056 de 26/06/2023  
(87) WO 2024/006690 de 04/01/2024

---

**(21) BR 11 2024 027342-3**

Código 1.1 - Pedido Internacional PCT Publicado. Petição de Requerimento de Entrada na Fase Nacional Recebida

---

(30) 29/06/2022 CN PCT/CN2022/102455; 07/12/2022 CN PCT/CN2022/137188; 06/06/2023 CN PCT/CN2023/098625  
 (51) C07K 14/54 (2006.01), A61K 47/60 (2017.01), A61K 47/54 (2017.01)  
 (86) PCT CN2023/103239 de 28/06/2023  
 (87) WO 2024/002170 de 04/01/2024

---

**(21) BR 11 2024 027343-1**

Código 1.1 - Pedido Internacional PCT Publicado. Petição de Requerimento de Entrada na Fase Nacional Recebida  
 (30) 30/06/2022 DE 10 2022 116 353.9  
 (51) B60T 8/32 (2006.01), B60T 8/40 (2006.01), B60T 8/44 (2006.01), B60T 8/48 (2006.01), B60T 13/66 (2006.01), B60T 13/68 (2006.01), B60T 13/74 (2006.01)  
 (86) PCT EP2023/067851 de 29/06/2023  
 (87) WO 2024/003262 de 04/01/2024

---

**(21) BR 11 2024 027344-0**

Código 1.1 - Pedido Internacional PCT Publicado. Petição de Requerimento de Entrada na Fase Nacional Recebida  
 (30) 29/06/2022 EP 22181959.2  
 (51) C12N 15/86 (2006.01), C07K 14/07 (2006.01), A61K 39/12 (2006.01), A61K 39/295 (2006.01), C12N 7/00 (2006.01), A61K 39/245 (2006.01)  
 (86) PCT EP2023/067803 de 29/06/2023  
 (87) WO 2024/003238 de 04/01/2024

---

**(21) BR 11 2024 027345-8**

Código 1.1 - Pedido Internacional PCT Publicado. Petição de Requerimento de Entrada na Fase Nacional Recebida  
 (30) 30/06/2022 GB 2209651.5  
 (51) B32B 37/12 (2006.01), B32B 37/06 (2006.01), B32B 3/30 (2006.01), B32B 7/12 (2006.01), B32B 21/02 (2006.01), B32B 21/06 (2006.01), B32B 29/00 (2006.01), B32B 37/10 (2006.01), E04C 2/16 (2006.01)  
 (86) PCT GB2023/051689 de 28/06/2023  
 (87) WO 2024/003550 de 04/01/2024

---

**(21) BR 11 2024 027346-6**

Código 1.1 - Pedido Internacional PCT Publicado. Petição de Requerimento de Entrada na Fase Nacional Recebida  
 (30) 02/08/2022 JP 2022-123428  
 (51) C01F 7/04 (2022.01), C01F 7/42 (2022.01)  
 (86) PCT JP2023/028191 de 01/08/2023  
 (87) WO 2024/029545 de 08/02/2024

---

**(21) BR 11 2024 027347-4**

Código 1.1 - Pedido Internacional PCT Publicado. Petição de Requerimento de Entrada na Fase Nacional Recebida  
 (30) 20/07/2022 AT GM 50115/2022  
 (51) B66C 23/70 (2006.01), B66C 23/687 (2006.01)

---

(86) PCT AT2023/060239 de 17/07/2023

(87) WO 2024/016040 de 25/01/2024

---

**(21) BR 11 2024 027348-2**

Código 1.1 - Pedido Internacional PCT Publicado. Petição de Requerimento de Entrada na Fase Nacional Recebida

(30) 30/06/2022 CN 202210759562.9

(51) C22C 38/02 (2006.01), C22C 38/04 (2006.01), C22C 38/06 (2006.01), C22C 38/12 (2006.01), C22C 38/14 (2006.01), C22C 38/38 (2006.01), C22C 38/22 (2006.01), C22C 38/26 (2006.01), C22C 38/28 (2006.01), C22C 38/32 (2006.01), C22C 38/34 (2006.01), C22C 33/04 (2006.01), C21D 1/00 (2006.01), C23C 2/06 (2006.01)

(86) PCT CN2023/104382 de 30/06/2023

(87) WO 2024/002314 de 04/01/2024

---

**(21) BR 11 2024 027350-4**

Código 1.1 - Pedido Internacional PCT Publicado. Petição de Requerimento de Entrada na Fase Nacional Recebida

(30) 30/06/2022 EP 22182104.4

(51) C22B 1/00 (2006.01), C22B 3/02 (2006.01), C22B 3/44 (2006.01), C22B 7/00 (2006.01), C22B 47/00 (2006.01), H01M 10/54 (2006.01)

(86) PCT FI2023/050391 de 27/06/2023

(87) WO 2024/003452 de 04/01/2024

---

**(21) BR 11 2024 027352-0**

Código 1.1 - Pedido Internacional PCT Publicado. Petição de Requerimento de Entrada na Fase Nacional Recebida

(30) 27/06/2022 CN PCT/CN2022/101636; 11/08/2022 CN PCT/CN2022/111702

(51) C07D 207/12 (2006.01), A61K 48/00 (2006.01), C12N 15/113 (2010.01)

(86) PCT CN2023/102623 de 27/06/2023

(87) WO 2024/002046 de 04/01/2024

---

**(21) BR 11 2024 027353-9**

Código 1.1 - Pedido Internacional PCT Publicado. Petição de Requerimento de Entrada na Fase Nacional Recebida

(30) 05/07/2022 FR FR2206826

(51) B60L 53/31 (2019.01)

(86) PCT EP2023/067312 de 26/06/2023

(87) WO 2024/008500 de 11/01/2024

---

**(21) BR 11 2024 027354-7**

Código 1.1 - Pedido Internacional PCT Publicado. Petição de Requerimento de Entrada na Fase Nacional Recebida

(30) 26/07/2022 US 63/369,399

(51) A61P 35/00 (2006.01), G01N 33/574 (2006.01), A61K 31/4747 (2006.01)

(86) PCT IB2023/057314 de 18/07/2023

(87) WO 2024/023641 de 01/02/2024

---

**(21) BR 11 2024 027355-5** Código 1.1 - Pedido Internacional PCT Publicado. Petição de Requerimento de Entrada na Fase Nacional Recebida  
 (30) 01/07/2022 US 63/357,688  
 (51) G06F 11/34 (2006.01), G06N 20/00 (2019.01)  
 (86) PCT US2023/026493 de 28/06/2023  
 (87) WO 2024/006385 de 04/01/2024

---

**(21) BR 11 2024 027356-3** Código 1.1 - Pedido Internacional PCT Publicado. Petição de Requerimento de Entrada na Fase Nacional Recebida  
 (30) 27/10/2022 US 63/419.886  
 (51) A61M 5/165 (2006.01), B01D 35/02 (2006.01)  
 (86) PCT CA2023/051437 de 27/10/2023  
 (87) WO 2024/086948 de 02/05/2024

---

**(21) BR 11 2024 027357-1** Código 1.1 - Pedido Internacional PCT Publicado. Petição de Requerimento de Entrada na Fase Nacional Recebida  
 (30) 30/06/2022 CN 202210772358.0  
 (51) B60K 1/04 (2019.01), B60L 53/80 (2019.01)  
 (86) PCT CN2023/085033 de 30/03/2023  
 (87) WO 2024/001361 de 04/01/2024

---

**(21) BR 11 2024 027358-0** Código 1.1 - Pedido Internacional PCT Publicado. Petição de Requerimento de Entrada na Fase Nacional Recebida  
 (30) 01/07/2022 US 63/358,057  
 (51) B24C 5/02 (2006.01), B24C 7/00 (2006.01), B05B 7/16 (2006.01), B24C 1/00 (2006.01), B05B 7/14 (2006.01)  
 (86) PCT US2023/026525 de 29/06/2023  
 (87) WO 2024/006405 de 04/01/2024

---

**(21) BR 11 2024 027360-1** Código 1.1 - Pedido Internacional PCT Publicado. Petição de Requerimento de Entrada na Fase Nacional Recebida  
 (30) 29/06/2022 US 63/356,852  
 (51) F01D 11/00 (2006.01), F01D 25/24 (2006.01), F02C 3/06 (2006.01)  
 (86) PCT IB2023/056046 de 12/06/2023  
 (87) WO 2024/003641 de 04/01/2024

---

**(21) BR 11 2024 027361-0** Código 1.1 - Pedido Internacional PCT Publicado. Petição de Requerimento de Entrada na Fase Nacional Recebida  
 (51) G06Q 90/00 (2006.01), H04W 64/00 (2009.01), H04W 8/08 (2009.01), H04W 4/021 (2018.01)  
 (86) PCT ES2022/070461 de 15/07/2022  
 (87) WO 2024/013408 de 18/01/2024



---

<b>(21) BR 11 2024 027363-6</b>	Código 1.1 - Pedido Internacional PCT Publicado. Petição de Requerimento de Entrada na Fase Nacional Recebida (30) 20/07/2022 EP 22186038.0 (51) A24D 1/02 (2006.01), A24D 1/20 (2020.01) (86) PCT EP2023/069642 de 14/07/2023 (87) WO 2024/017791 de 25/01/2024
<b>(21) BR 11 2024 027364-4</b>	Código 1.1 - Pedido Internacional PCT Publicado. Petição de Requerimento de Entrada na Fase Nacional Recebida (30) 13/07/2022 EP 22184654.6 (51) A61K 8/34 (2006.01), A61K 8/365 (2006.01), A61K 8/60 (2006.01), A61K 8/73 (2006.01), A61Q 5/00 (2006.01), A61Q 5/06 (2006.01), A61K 8/04 (2006.01), A61Q 5/12 (2006.01), A61K 8/39 (2006.01) (86) PCT EP2023/069375 de 12/07/2023 (87) WO 2024/013260 de 18/01/2024
<b>(21) BR 11 2024 027365-2</b>	Código 1.1 - Pedido Internacional PCT Publicado. Petição de Requerimento de Entrada na Fase Nacional Recebida (51) G06Q 90/00 (2006.01), H04W 64/00 (2009.01), H04W 8/08 (2009.01), H04W 4/021 (2018.01) (86) PCT ES2022/070460 de 15/07/2022 (87) WO 2024/013407 de 18/01/2024
<b>(21) BR 11 2024 027367-9</b>	Código 1.1 - Pedido Internacional PCT Publicado. Petição de Requerimento de Entrada na Fase Nacional Recebida (30) 10/07/2022 RU 2022118777 (51) E04C 5/07 (2006.01), B29D 28/00 (2006.01) (86) PCT RU2022/000370 de 14/12/2022 (87) WO 2024/014977 de 18/01/2024
<b>(21) BR 11 2024 027368-7</b>	Código 1.1 - Pedido Internacional PCT Publicado. Petição de Requerimento de Entrada na Fase Nacional Recebida (30) 30/06/2022 US 17/854,850 (51) A01D 41/127 (2006.01), A01B 63/00 (2006.01), A01D 75/00 (2006.01) (86) PCT US2023/026663 de 30/06/2023 (87) WO 2024/006489 de 04/01/2024
<b>(21) BR 11 2024 027369-5</b>	Código 1.1 - Pedido Internacional PCT Publicado. Petição de Requerimento de Entrada na Fase Nacional Recebida (30) 13/07/2022 US 63/388,734 (51) G06T 9/00 (2006.01) (86) PCT JP2023/021711 de 12/06/2023 (87) WO 2024/014205 de 18/01/2024

---

**(21) BR 11 2024 027370-9** Código 1.1 - Pedido Internacional PCT Publicado. Petição de Requerimento de Entrada na Fase Nacional Recebida  
 (30) 03/05/2023 US 63/463,601  
 (51) G01N 15/14 (2024.01), G02B 21/36 (2006.01)  
 (86) PCT US2024/027336 de 02/05/2024  
 (87) WO 2024/229178 de 07/11/2024

---

**(21) BR 11 2024 027372-5** Código 1.1 - Pedido Internacional PCT Publicado. Petição de Requerimento de Entrada na Fase Nacional Recebida  
 (30) 13/07/2022 US 63/388,809  
 (51) C09D 167/02 (2006.01), C08L 33/06 (2006.01), C09D 5/03 (2006.01), B32B 15/09 (2006.01), B32B 27/36 (2006.01), C08F 220/32 (2006.01), C08L 67/02 (2006.01)  
 (86) PCT US2023/027271 de 10/07/2023  
 (87) WO 2024/015302 de 18/01/2024

---

**(21) BR 11 2024 027373-3** Código 1.1 - Pedido Internacional PCT Publicado. Petição de Requerimento de Entrada na Fase Nacional Recebida  
 (30) 30/06/2022 US 63/357,387; 06/09/2022 EP 22194213.9  
 (51) A61Q 19/10 (2006.01), A61K 8/34 (2006.01), A61K 8/365 (2006.01), A61K 8/44 (2006.01), A61K 8/46 (2006.01), A61K 8/67 (2006.01), C11D 1/10 (2006.01), C11D 3/34 (2006.01), A61K 8/73 (2006.01), A61Q 5/02 (2006.01)  
 (86) PCT EP2023/065243 de 07/06/2023  
 (87) WO 2024/002647 de 04/01/2024

---

**(21) BR 11 2024 027374-1** Código 1.1 - Pedido Internacional PCT Publicado. Petição de Requerimento de Entrada na Fase Nacional Recebida  
 (30) 30/06/2022 US 63/357,074  
 (51) G02B 21/06 (2006.01), C12M 1/34 (2006.01), C12Q 1/6869 (2018.01), G02B 13/08 (2006.01), G02B 21/26 (2006.01), G02B 21/36 (2006.01), G02B 27/09 (2006.01)  
 (86) PCT US2023/026275 de 27/06/2023  
 (87) WO 2024/006234 de 04/01/2024

---

**(21) BR 11 2024 027375-0** Código 1.1 - Pedido Internacional PCT Publicado. Petição de Requerimento de Entrada na Fase Nacional Recebida  
 (30) 01/07/2022 US 63/358,039  
 (51) B05B 1/30 (2006.01), B05B 7/24 (2006.01), B05B 7/08 (2006.01), B05B 7/06 (2006.01)  
 (86) PCT IB2023/056876 de 30/06/2023  
 (87) WO 2024/003876 de 04/01/2024

<b>(21) BR 11 2024 027376-8</b>	<p>Código 1.1 - Pedido Internacional PCT Publicado. Petição de Requerimento de Entrada na Fase Nacional Recebida</p> <p>(30) 01/07/2022 EP 22182451.9</p> <p>(51) A61K 8/35 (2006.01), A61K 8/60 (2006.01), A61K 8/68 (2006.01), A61Q 19/04 (2006.01), A61Q 19/00 (2006.01), C07C 233/18 (2006.01), A61K 31/164 (2006.01), A61P 17/06 (2006.01), A61P 17/10 (2006.01), A61P 17/12 (2006.01), A61P 17/14 (2006.01), A61Q 7/00 (2006.01), A61Q 1/02 (2006.01), A61Q 5/00 (2006.01), A61Q 5/02 (2006.01), A61Q 5/12 (2006.01), A61Q 11/00 (2006.01), A61Q 15/00 (2006.01), A61Q 17/04 (2006.01), A61Q 19/06 (2006.01), A61Q 19/08 (2006.01), A61Q 19/10 (2006.01)</p> <p>(86) PCT EP2023/066400 de 19/06/2023</p> <p>(87) WO 2024/002746 de 04/01/2024</p>
<b>(21) BR 11 2024 027377-6</b>	<p>Código 1.1 - Pedido Internacional PCT Publicado. Petição de Requerimento de Entrada na Fase Nacional Recebida</p> <p>(51) B32B 27/08 (2006.01), B32B 7/12 (2006.01), B32B 15/08 (2006.01)</p> <p>(86) PCT US2022/035790 de 30/06/2022</p> <p>(87) WO 2024/005831 de 04/01/2024</p>
<b>(21) BR 11 2024 027378-4</b>	<p>Código 1.1 - Pedido Internacional PCT Publicado. Petição de Requerimento de Entrada na Fase Nacional Recebida</p> <p>(51) A61Q 19/02 (2006.01), A61Q 19/08 (2006.01), A61K 8/9794 (2017.01), A61K 8/67 (2006.01), A61K 8/60 (2006.01), A61K 8/19 (2006.01), A61K 8/44 (2006.01)</p> <p>(86) PCT IB2022/056007 de 28/06/2022</p> <p>(87) WO 2024/003594 de 04/01/2024</p>
<b>(21) BR 11 2024 027379-2</b>	<p>Código 1.1 - Pedido Internacional PCT Publicado. Petição de Requerimento de Entrada na Fase Nacional Recebida</p> <p>(30) 29/06/2022 US 63/356,891</p> <p>(51) B64C 3/32 (2006.01), B64C 9/16 (2006.01), B64C 11/00 (2006.01), B64C 11/46 (2006.01)</p> <p>(86) PCT IB2023/056047 de 12/06/2023</p> <p>(87) WO 2024/003642 de 04/01/2024</p>
<b>(21) BR 11 2024 027381-4</b>	<p>Código 1.1 - Pedido Internacional PCT Publicado. Petição de Requerimento de Entrada na Fase Nacional Recebida</p> <p>(30) 08/08/2022 US 63/396,140</p> <p>(51) H04W 36/00 (2009.01), H04W 36/08 (2009.01), H04B 7/06 (2006.01), H04W 88/12 (2009.01), H04W 92/12 (2009.01), H04L 5/00 (2006.01)</p> <p>(86) PCT IB2023/058009 de 08/08/2023</p> <p>(87) WO 2024/033808 de 15/02/2024</p>

---

**(21) BR 11 2024 027382-2** Código 1.1 - Pedido Internacional PCT Publicado. Petição de Requerimento de Entrada na Fase Nacional Recebida  
 (30) 30/06/2022 FR FR2206685  
 (51) G01S 5/16 (2006.01), G05D 1/02 (2020.01)  
 (86) PCT EP2023/067952 de 30/06/2023  
 (87) WO 2024/003330 de 04/01/2024

---

**(21) BR 11 2024 027383-0** Código 1.1 - Pedido Internacional PCT Publicado. Petição de Requerimento de Entrada na Fase Nacional Recebida  
 (30) 01/08/2022 GB 2211203.1; 07/02/2023 GB 2301737.9  
 (51) A23C 9/13 (2006.01), A23C 9/137 (2006.01), A23C 9/152 (2006.01), A23C 9/154 (2006.01), A23L 23/00 (2016.01), A23L 27/60 (2016.01), A23L 27/00 (2016.01), A23L 29/269 (2016.01), A23L 29/281 (2016.01)  
 (86) PCT GB2023/052017 de 31/07/2023  
 (87) WO 2024/028584 de 08/02/2024

---

**(21) BR 11 2024 027384-9** Código 1.1 - Pedido Internacional PCT Publicado. Petição de Requerimento de Entrada na Fase Nacional Recebida  
 (30) 27/06/2022 IN 202221036778  
 (51) A01N 65/08 (2009.01)  
 (86) PCT IN2023/050622 de 27/06/2023  
 (87) WO 2024/003937 de 04/01/2024

---

**(21) BR 11 2024 027385-7** Código 1.1 - Pedido Internacional PCT Publicado. Petição de Requerimento de Entrada na Fase Nacional Recebida  
 (30) 10/01/2023 CN 202310035860.8  
 (51) G06F 3/0483 (2013.01)  
 (86) PCT CN2023/138671 de 14/12/2023  
 (87) WO 2024/149014 de 18/07/2024

---

**(21) BR 11 2024 027386-5** Código 1.1 - Pedido Internacional PCT Publicado. Petição de Requerimento de Entrada na Fase Nacional Recebida  
 (30) 28/06/2022 CN 202210742780.1  
 (51) B01J 29/12 (2006.01)  
 (86) PCT CN2023/102547 de 27/06/2023  
 (87) WO 2024/002036 de 04/01/2024

---

**(21) BR 11 2024 027387-3** Código 1.1 - Pedido Internacional PCT Publicado. Petição de Requerimento de Entrada na Fase Nacional Recebida  
 (30) 27/06/2022 GB 2209412.2  
 (51) F03D 13/10 (2016.01), F03D 13/20 (2016.01), F03D 80/80 (2016.01)  
 (86) PCT GB2023/051681 de 27/06/2023  
 (87) WO 2024/003543 de 04/01/2024

---

**(21) BR 11 2024 027389-0** Código 1.1 - Pedido Internacional PCT Publicado. Petição de Requerimento de Entrada na Fase Nacional Recebida  
 (30) 27/06/2022 PE 001334-2022/DIN  
 (51) C12Q 1/686 (2018.01), C12Q 1/6879 (2018.01), C12Q 1/6888 (2018.01)  
 (86) PCT PE2022/050016 de 25/08/2022  
 (87) WO 2024/005656 de 04/01/2024

---

**(21) BR 11 2024 027390-3** Código 1.1 - Pedido Internacional PCT Publicado. Petição de Requerimento de Entrada na Fase Nacional Recebida  
 (30) 04/07/2022 SE 2230218-6  
 (51) D21H 11/06 (2006.01), B32B 29/00 (2006.01), B32B 29/08 (2006.01), D21B 1/02 (2006.01), D21H 11/10 (2006.01), D21H 27/38 (2006.01), D21H 21/10 (2006.01), D21H 21/16 (2006.01), D21H 21/20 (2006.01), D21H 27/40 (2006.01)  
 (86) PCT IB2023/056701 de 28/06/2023  
 (87) WO 2024/009175 de 11/01/2024

---

**(21) BR 11 2024 027392-0** Código 1.1 - Pedido Internacional PCT Publicado. Petição de Requerimento de Entrada na Fase Nacional Recebida  
 (30) 28/06/2022 CN 202210753220.6  
 (51) B60K 6/38 (2007.10), B60K 6/24 (2007.10), B60K 6/26 (2007.10)  
 (86) PCT CN2022/134437 de 25/11/2022  
 (87) WO 2024/001014 de 04/01/2024

---

**(21) BR 11 2024 027393-8** Código 1.1 - Pedido Internacional PCT Publicado. Petição de Requerimento de Entrada na Fase Nacional Recebida  
 (30) 30/06/2022 FR FR2206614  
 (51) B01J 13/20 (2006.01)  
 (86) PCT EP2023/067859 de 29/06/2023  
 (87) WO 2024/003268 de 04/01/2024

---

**(21) BR 11 2024 027394-6** Código 1.1 - Pedido Internacional PCT Publicado. Petição de Requerimento de Entrada na Fase Nacional Recebida  
 (30) 28/06/2022 IN 202241037014; 30/08/2022 IN 202241049619  
 (51) A61K 31/517 (2006.01), A61P 35/00 (2006.01), C07D 471/04 (2006.01), C07D 403/12 (2006.01)  
 (86) PCT IN2023/050319 de 31/03/2023  
 (87) WO 2024/003929 de 04/01/2024

---

**(21) BR 11 2024 027395-4** Código 1.1 - Pedido Internacional PCT Publicado. Petição de Requerimento de Entrada na Fase Nacional Recebida  
 (30) 06/07/2022 CN 202210800663.6

---

(51) H04N 19/40 (2014.01), G06T 9/00 (2006.01), H04N 13/00 (2018.01)  
 (86) PCT CN2023/103922 de 29/06/2023  
 (87) WO 2024/007951 de 11/01/2024

---

**(21) BR 11 2024 027396-2** Código 1.1 - Pedido Internacional PCT Publicado. Petição de Requerimento de Entrada na Fase Nacional Recebida  
 (30) 27/06/2022 US 17/850,418  
 (51) A24D 3/06 (2006.01), A24D 3/02 (2006.01), A24D 3/10 (2006.01)  
 (86) PCT IB2023/056573 de 26/06/2023  
 (87) WO 2024/003702 de 04/01/2024

---

**(21) BR 11 2024 027397-0** Código 1.1 - Pedido Internacional PCT Publicado. Petição de Requerimento de Entrada na Fase Nacional Recebida  
 (30) 29/06/2022 US 63/356.974  
 (51) C12M 1/00 (2006.01)  
 (86) PCT US2023/026512 de 28/06/2023  
 (87) WO 2024/006397 de 04/01/2024

---

**(21) BR 11 2024 027398-9** Código 1.1 - Pedido Internacional PCT Publicado. Petição de Requerimento de Entrada na Fase Nacional Recebida  
 (30) 30/06/2022 JP 2022-105998  
 (51) B65G 3/02 (2006.01), B65G 67/60 (2006.01)  
 (86) PCT JP2023/012200 de 27/03/2023  
 (87) WO 2024/004298 de 04/01/2024

---

**(21) BR 11 2024 027400-4** Código 1.1 - Pedido Internacional PCT Publicado. Petição de Requerimento de Entrada na Fase Nacional Recebida  
 (30) 27/06/2022 CN 202210734436.8  
 (51) H04W 52/02 (2009.01)  
 (86) PCT CN2023/100242 de 14/06/2023  
 (87) WO 2024/001788 de 04/01/2024

---

**(21) BR 11 2024 027401-2** Código 1.1 - Pedido Internacional PCT Publicado. Petição de Requerimento de Entrada na Fase Nacional Recebida  
 (30) 09/09/2022 CN 202211105287.5  
 (51) F15B 11/17 (2006.01), F15B 13/06 (2006.01), F16H 61/40 (2010.01)  
 (86) PCT CN2023/117631 de 08/09/2023  
 (87) WO 2024/051798 de 14/03/2024

---

**(21) BR 11 2024 027403-9** Código 1.1 - Pedido Internacional PCT Publicado. Petição de Requerimento de Entrada na Fase Nacional Recebida  
 (30) 03/08/2022 EP 22188580.9  
 (51) C07D 401/14 (2006.01), C07D 471/04 (2006.01), C07D 487/04 (2006.01),

---

A61K 31/444 (2006.01), A61P 35/00 (2006.01)

(86) PCT EP2023/071118 de 31/07/2023

(87) WO 2024/028245 de 08/02/2024

---

**(21) BR 11 2024 027404-7**

Código 1.1 - Pedido Internacional PCT Publicado. Petição de Requerimento de Entrada na Fase Nacional Recebida

(30) 28/06/2022 US 63/356,361

(51) C12M 1/00 (2006.01), C12M 1/12 (2006.01)

(86) PCT US2023/026277 de 27/06/2023

(87) WO 2024/006236 de 04/01/2024

---

**(21) BR 11 2024 027405-5**

Código 1.1 - Pedido Internacional PCT Publicado. Petição de Requerimento de Entrada na Fase Nacional Recebida

(51) H04L 5/00 (2006.01)

(86) PCT EP2022/068656 de 06/07/2022

(87) WO 2024/008281 de 11/01/2024

---

**(21) BR 11 2024 027407-1**

Código 1.1 - Pedido Internacional PCT Publicado. Petição de Requerimento de Entrada na Fase Nacional Recebida

(30) 28/12/2022 CN 202211695670.0

(51) H04L 67/12 (2022.01)

(86) PCT CN2023/141809 de 26/12/2023

(87) WO 2024/140644 de 04/07/2024

---

**(21) BR 11 2024 027408-0**

Código 1.1 - Pedido Internacional PCT Publicado. Petição de Requerimento de Entrada na Fase Nacional Recebida

(30) 27/06/2022 US 63/367,080

(51) A61K 38/39 (2006.01), A61P 27/02 (2006.01), A61K 9/00 (2006.01)

(86) PCT US2023/069186 de 27/06/2023

(87) WO 2024/006771 de 04/01/2024

---

**(21) BR 11 2024 027409-8**

Código 1.1 - Pedido Internacional PCT Publicado. Petição de Requerimento de Entrada na Fase Nacional Recebida

(30) 29/06/2022 US 63/356,628; 21/07/2022 US 63/391,032

(51) A61K 35/50 (2015.01), A61K 35/12 (2015.01), A61K 9/14 (2006.01), A61L 27/36 (2006.01)

(86) PCT US2023/026436 de 28/06/2023

(87) WO 2024/006343 de 04/01/2024

---

**(21) BR 11 2024 027410-1**

Código 1.1 - Pedido Internacional PCT Publicado. Petição de Requerimento de Entrada na Fase Nacional Recebida

(30) 01/07/2022 CN 202210769913.4; 18/10/2022 CN 202211274829.1;

20/10/2022 CN 202211289383.X; 20/03/2023 CN 202310305051.4

(51) H04L 1/00 (2006.01)  
 (86) PCT CN2023/102418 de 26/06/2023  
 (87) WO 2024/002010 de 04/01/2024

**(21) BR 11 2024 027411-0** Código 1.1 - Pedido Internacional PCT Publicado. Petição de Requerimento de Entrada na Fase Nacional Recebida  
 (30) 18/08/2022 JP 2022-130643; 14/12/2022 JP 2022-199099  
 (51) A01N 35/06 (2006.01), A01P 21/00 (2006.01), A01N 65/48 (2009.01), A01G 22/22 (2018.01), A01G 7/06 (2006.01)  
 (86) PCT JP2023/029032 de 09/08/2023  
 (87) WO 2024/038805 de 22/02/2024

**(21) BR 11 2024 027412-8** Código 1.1 - Pedido Internacional PCT Publicado. Petição de Requerimento de Entrada na Fase Nacional Recebida  
 (30) 30/11/2022 EP 22210444.0  
 (51) C02F 3/28 (2023.01), C02F 1/66 (2023.01), B01D 53/00 (2006.01), C02F 103/36 (2006.01)  
 (86) PCT US2023/081650 de 29/11/2023  
 (87) WO 2024/118812 de 06/06/2024

**(21) BR 11 2024 027414-4** Código 1.1 - Pedido Internacional PCT Publicado. Petição de Requerimento de Entrada na Fase Nacional Recebida  
 (30) 29/06/2022 FR FR2206523  
 (51) A01M 29/16 (2011.01), F03D 80/00 (2016.01), A01M 31/00 (2006.01)  
 (86) PCT EP2023/066042 de 15/06/2023  
 (87) WO 2024/002707 de 04/01/2024

**(21) BR 11 2024 027415-2** Código 1.1 - Pedido Internacional PCT Publicado. Petição de Requerimento de Entrada na Fase Nacional Recebida  
 (30) 29/06/2022 US 63/356,628; 21/07/2022 US 63/391,032; 05/08/2022 US 63/395,426; 26/08/2022 US 63/401,331; 14/10/2022 NL 2033318; 07/11/2022 US 63/423,161  
 (51) A61K 35/50 (2015.01), A61K 35/51 (2015.01), A61L 27/36 (2006.01)  
 (86) PCT US2023/026444 de 28/06/2023  
 (87) WO 2024/006351 de 04/01/2024

**(21) BR 11 2024 027416-0** Código 1.1 - Pedido Internacional PCT Publicado. Petição de Requerimento de Entrada na Fase Nacional Recebida  
 (30) 04/11/2022 CN 202211376949.2  
 (51) B60L 15/20 (2006.01)  
 (86) PCT CN2023/129300 de 02/11/2023  
 (87) WO 2024/094114 de 10/05/2024



<b>(21) BR 11 2024 027417-9</b>	<p>Código 1.1 - Pedido Internacional PCT Publicado. Petição de Requerimento de Entrada na Fase Nacional Recebida</p> <p>(30) 29/06/2022 US 63/356,628; 21/07/2022 US 63/391,032; 05/08/2022 US 63/395,426; 14/10/2022 NL 2033318</p> <p>(51) A61K 35/50 (2015.01), A61L 27/36 (2006.01), A61P 17/02 (2006.01)</p> <p>(86) PCT US2023/026447 de 28/06/2023</p> <p>(87) WO 2024/006353 de 04/01/2024</p>
<b>(21) BR 11 2024 027420-9</b>	<p>Código 1.1 - Pedido Internacional PCT Publicado. Petição de Requerimento de Entrada na Fase Nacional Recebida</p> <p>(30) 30/06/2022 JP 2022-106468</p> <p>(51) D21C 3/00 (2006.01)</p> <p>(86) PCT JP2023/022358 de 16/06/2023</p> <p>(87) WO 2024/004703 de 04/01/2024</p>
<b>(21) BR 11 2024 027422-5</b>	<p>Código 1.1 - Pedido Internacional PCT Publicado. Petição de Requerimento de Entrada na Fase Nacional Recebida</p> <p>(30) 30/06/2022 CN 202210770229.8</p> <p>(51) C07D 401/06 (2006.01), C07D 401/02 (2006.01), A61K 31/454 (2006.01), A61P 37/00 (2006.01), A61P 13/12 (2006.01)</p> <p>(86) PCT CN2023/104908 de 30/06/2023</p> <p>(87) WO 2024/002353 de 04/01/2024</p>
<b>(21) BR 11 2024 027423-3</b>	<p>Código 1.1 - Pedido Internacional PCT Publicado. Petição de Requerimento de Entrada na Fase Nacional Recebida</p> <p>(30) 01/07/2022 US 63/357,819</p> <p>(51) A61M 5/158 (2006.01), A61M 5/168 (2006.01), A61M 39/02 (2006.01), A61M 39/04 (2006.01), A61M 31/00 (2006.01)</p> <p>(86) PCT US2023/069276 de 28/06/2023</p> <p>(87) WO 2024/006844 de 04/01/2024</p>
<b>(21) BR 11 2024 027424-1</b>	<p>Código 1.1 - Pedido Internacional PCT Publicado. Petição de Requerimento de Entrada na Fase Nacional Recebida</p> <p>(30) 29/06/2022 US 17/853,453</p> <p>(51) E21B 21/06 (2006.01), E21B 21/08 (2006.01), E21B 47/06 (2012.01), E21B 47/10 (2012.01)</p> <p>(86) PCT US2023/066874 de 11/05/2023</p> <p>(87) WO 2024/006597 de 04/01/2024</p>
<b>(21) BR 11 2024 027425-0</b>	<p>Código 1.1 - Pedido Internacional PCT Publicado. Petição de Requerimento de Entrada na Fase Nacional Recebida</p> <p>(30) 27/06/2022 IN 202241036844</p> <p>(51) G07C 5/00 (2006.01), B60R 16/023 (2006.01)</p>

---

(86) PCT IN2022/051070 de 13/12/2022

(87) WO 2024/003927 de 04/01/2024

---

**(21) BR 11 2024 027426-8**

Código 1.1 - Pedido Internacional PCT Publicado. Petição de Requerimento de Entrada na Fase Nacional Recebida

(30) 29/06/2022 FR FR2206565

(51) H04N 19/70 (2014.01), G06N 3/02 (2006.01), H04N 19/103 (2014.01), H04N 19/157 (2014.01), H04N 19/169 (2014.01)

(86) PCT EP2023/067734 de 28/06/2023

(87) WO 2024/003191 de 04/01/2024

---

**(21) BR 11 2024 027429-2**

Código 1.1 - Pedido Internacional PCT Publicado. Petição de Requerimento de Entrada na Fase Nacional Recebida

(51) F28D 20/00 (2006.01)

(86) PCT US2022/035254 de 28/06/2022

(87) WO 2024/005785 de 04/01/2024

---

**(21) BR 11 2024 027430-6**

Código 1.1 - Pedido Internacional PCT Publicado. Petição de Requerimento de Entrada na Fase Nacional Recebida

(30) 01/07/2022 US 63/357,813; 01/07/2022 US 63/357,817; 01/07/2022 US 63/357,856; 01/07/2022 US 63/357,821

(51) B60N 2/235 (2006.01), A47C 1/026 (2006.01), B60N 2/22 (2006.01)

(86) PCT US2023/026774 de 30/06/2023

(87) WO 2024/006545 de 04/01/2024

---

**(21) BR 11 2024 027431-4**

Código 1.1 - Pedido Internacional PCT Publicado. Petição de Requerimento de Entrada na Fase Nacional Recebida

(30) 30/06/2022 FR FR2206605

(51) A01N 25/28 (2006.01), A01P 1/00 (2006.01)

(86) PCT EP2023/067857 de 29/06/2023

(87) WO 2024/003266 de 04/01/2024

---

**(21) BR 11 2024 027432-2**

Código 1.1 - Pedido Internacional PCT Publicado. Petição de Requerimento de Entrada na Fase Nacional Recebida

(30) 27/06/2022 CN 202210733386.1

(51) C07K 16/00 (2006.01), C12N 15/62 (2006.01), C12N 15/86 (2006.01), C12N 15/861 (2006.01), A61K 48/00 (2006.01), A61K 39/395 (2006.01), A61P 9/10 (2006.01), A61K 47/64 (2017.01), A61P 27/02 (2006.01)

(86) PCT CN2023/102771 de 27/06/2023

(87) WO 2024/002076 de 04/01/2024

---

**(21) BR 11 2024 027433-0**

Código 1.1 - Pedido Internacional PCT Publicado. Petição de Requerimento de Entrada na Fase Nacional Recebida

---

(30) 04/07/2022 EP 22182737.1  
(51) A23G 1/00 (2025.01), A23G 1/30 (2006.01)  
(86) PCT US2023/069213 de 28/06/2023  
(87) WO 2024/011042 de 11/01/2024

---

**(21) BR 11 2024 027434-9** Código 1.1 - Pedido Internacional PCT Publicado. Petição de Requerimento de Entrada na Fase Nacional Recebida  
(51) H04W 72/04 (2023.01)  
(86) PCT CN2022/111696 de 11/08/2022  
(87) WO 2024/031515 de 15/02/2024

---

**(21) BR 11 2024 027435-7** Código 1.1 - Pedido Internacional PCT Publicado. Petição de Requerimento de Entrada na Fase Nacional Recebida  
(30) 30/06/2022 EP 22182260.4; 09/08/2022 EP 22189520.4  
(51) C12N 1/16 (2006.01), C12C 11/00 (2006.01), C12C 12/04 (2006.01), C12G 1/00 (2019.01), C12C 12/00 (2006.01)  
(86) PCT EP2023/067691 de 28/06/2023  
(87) WO 2024/003160 de 04/01/2024

---

**(21) BR 11 2024 027436-5** Código 1.1 - Pedido Internacional PCT Publicado. Petição de Requerimento de Entrada na Fase Nacional Recebida  
(30) 30/06/2022 CN 202210758364.0  
(51) C07K 16/28 (2006.01), A61K 39/395 (2006.01), A61P 35/00 (2006.01)  
(86) PCT CN2023/104012 de 29/06/2023  
(87) WO 2024/002266 de 04/01/2024

---

**(21) BR 11 2024 027437-3** Código 1.1 - Pedido Internacional PCT Publicado. Petição de Requerimento de Entrada na Fase Nacional Recebida  
(30) 27/06/2022 CN 202210743539.0  
(51) C07K 16/28 (2006.01), A61K 39/00 (2006.01), A61K 39/395 (2006.01), A61P 35/00 (2006.01)  
(86) PCT CN2023/098076 de 02/06/2023  
(87) WO 2024/001669 de 04/01/2024

---

**(21) BR 11 2024 027439-0** Código 1.1 - Pedido Internacional PCT Publicado. Petição de Requerimento de Entrada na Fase Nacional Recebida  
(51) G01N 33/12 (2006.01), C12Q 1/6888 (2018.01), A01K 67/02 (2006.01)  
(86) PCT AU2022/050685 de 30/06/2022  
(87) WO 2024/000008 de 04/01/2024

---

**(21) BR 11 2024 027441-1** Código 1.1 - Pedido Internacional PCT Publicado. Petição de Requerimento de Entrada na Fase Nacional Recebida  
(30) 01/07/2022 US 63/358,043

(51) B05B 1/30 (2006.01), B05B 7/24 (2006.01), B05B 7/06 (2006.01), B05B 7/08 (2006.01), B05B 12/08 (2006.01)  
 (86) PCT IB2023/056877 de 30/06/2023  
 (87) WO 2024/003877 de 04/01/2024

**(21) BR 11 2024 027442-0** Código 1.1 - Pedido Internacional PCT Publicado. Petição de Requerimento de Entrada na Fase Nacional Recebida  
 (30) 14/07/2022 JP 2022-113546  
 (51) C12N 5/071 (2010.01), C12N 5/10 (2006.01), A61L 27/38 (2006.01), A61L 27/52 (2006.01), A61L 27/58 (2006.01)  
 (86) PCT JP2023/025809 de 13/07/2023  
 (87) WO 2024/014497 de 18/01/2024

**(21) BR 11 2024 027443-8** Código 1.1 - Pedido Internacional PCT Publicado. Petição de Requerimento de Entrada na Fase Nacional Recebida  
 (30) 29/06/2022 US 63/356,940  
 (51) C10G 11/05 (2006.01), B01J 29/40 (2006.01), B01J 29/80 (2006.01)  
 (86) PCT US2023/026482 de 28/06/2023  
 (87) WO 2024/006381 de 04/01/2024

**(21) BR 11 2024 027444-6** Código 1.1 - Pedido Internacional PCT Publicado. Petição de Requerimento de Entrada na Fase Nacional Recebida  
 (30) 29/06/2022 US 63/356,863; 29/06/2022 US 63/356,874; 21/09/2022 US 63/408,665  
 (51) C12Q 1/6816 (2018.01), G16B 25/20 (2019.01)  
 (86) PCT US2023/069402 de 29/06/2023  
 (87) WO 2024/006924 de 04/01/2024

**(21) BR 11 2024 027445-4** Código 1.1 - Pedido Internacional PCT Publicado. Petição de Requerimento de Entrada na Fase Nacional Recebida  
 (30) 13/12/2022 CN 202211604270.4  
 (51) B60L 58/12 (2019.01)  
 (86) PCT CN2023/126361 de 25/10/2023  
 (87) WO 2024/125093 de 20/06/2024

**(21) BR 11 2024 027446-2** Código 1.1 - Pedido Internacional PCT Publicado. Petição de Requerimento de Entrada na Fase Nacional Recebida  
 (30) 30/06/2022 FR FR2206603  
 (51) A01N 25/28 (2006.01), A01P 19/00 (2006.01), A01P 7/04 (2006.01)  
 (86) PCT EP2023/067858 de 29/06/2023  
 (87) WO 2024/003267 de 04/01/2024

**(21) BR 11 2024 027448-9** Código 1.1 - Pedido Internacional PCT Publicado. Petição de Requerimento de

---

Entrada na Fase Nacional Recebida  
(30) 30/06/2022 CN 202210759473.4  
(51) C22C 38/02 (2006.01), C22C 38/04 (2006.01), C22C 38/06 (2006.01),  
C23C 2/06 (2006.01), C21D 8/02 (2006.01)  
(86) PCT CN2023/104377 de 30/06/2023  
(87) WO 2024/002313 de 04/01/2024

---

**(21) BR 11 2024 027450-0** Código 1.1 - Pedido Internacional PCT Publicado. Petição de Requerimento de Entrada na Fase Nacional Recebida  
(30) 01/07/2022 US 17/856,333  
(51) B65D 3/04 (2006.01), B65D 3/28 (2006.01), B65D 77/20 (2006.01), B65D 43/16 (2006.01)  
(86) PCT US2023/026527 de 29/06/2023  
(87) WO 2024/006407 de 04/01/2024

---

**(21) BR 11 2024 027451-9** Código 1.1 - Pedido Internacional PCT Publicado. Petição de Requerimento de Entrada na Fase Nacional Recebida  
(30) 29/06/2022 CN PCT/CN2022/102231; 29/07/2022 CN PCT/CN2022/108838; 02/09/2022 CN PCT/CN2022/116678; 23/12/2022 CN PCT/CN2022/141416  
(51) C07K 16/28 (2006.01), C07K 16/00 (2006.01), A61K 45/06 (2006.01), A61K 38/39 (2006.01)  
(86) PCT CN2023/103811 de 29/06/2023  
(87) WO 2024/002235 de 04/01/2024

---

**(21) BR 11 2024 027453-5** Código 1.1 - Pedido Internacional PCT Publicado. Petição de Requerimento de Entrada na Fase Nacional Recebida  
(30) 30/06/2022 KR 10-2022-0080693  
(51) C07D 261/04 (2006.01), C07D 413/12 (2006.01), C07D 417/12 (2006.01), A01N 43/80 (2006.01), A01P 7/04 (2006.01)  
(86) PCT KR2023/009056 de 28/06/2023  
(87) WO 2024/005548 de 04/01/2024

---

**(21) BR 11 2024 027454-3** Código 1.1 - Pedido Internacional PCT Publicado. Petição de Requerimento de Entrada na Fase Nacional Recebida  
(30) 20/07/2022 US 63/390,888  
(51) C07D 401/14 (2006.01), C07D 471/04 (2006.01), C07D 519/00 (2006.01), C07D 417/14 (2006.01), A61P 29/00 (2006.01), A61K 31/437 (2006.01)  
(86) PCT US2023/028124 de 19/07/2023  
(87) WO 2024/020084 de 25/01/2024

---

**(21) BR 11 2024 027458-6** Código 1.1 - Pedido Internacional PCT Publicado. Petição de Requerimento de Entrada na Fase Nacional Recebida

(30) 29/06/2022 US 63/367,309  
 (51) C07K 16/12 (2006.01), A61P 11/00 (2006.01)  
 (86) PCT EP2023/067575 de 28/06/2023  
 (87) WO 2024/003103 de 04/01/2024

**(21) BR 11 2024 027461-6**

Código 1.1 - Pedido Internacional PCT Publicado. Petição de Requerimento de Entrada na Fase Nacional Recebida  
 (30) 30/06/2022 US 63/357,481  
 (51) G01N 33/24 (2006.01), G01N 9/24 (2006.01)  
 (86) PCT US2023/025985 de 22/06/2023  
 (87) WO 2024/006146 de 04/01/2024

**(21) BR 11 2024 027462-4**

Código 1.1 - Pedido Internacional PCT Publicado. Petição de Requerimento de Entrada na Fase Nacional Recebida  
 (30) 30/06/2022 US 63/357,442; 15/07/2022 US 63/389,741; 03/11/2022 US 63/382,262; 01/03/2023 US 63/487,706; 13/03/2023 US 63/489,926; 12/04/2023 US 63/495,635  
 (51) A61K 47/68 (2017.01), A61P 35/00 (2006.01)  
 (86) PCT US2023/026769 de 30/06/2023  
 (87) WO 2024/006542 de 04/01/2024

**(21) BR 11 2024 027463-2**

Código 1.1 - Pedido Internacional PCT Publicado. Petição de Requerimento de Entrada na Fase Nacional Recebida  
 (30) 01/07/2022 US 17/856,333; 04/11/2022 US 63/422,610  
 (51) B65D 3/04 (2006.01), B65D 3/28 (2006.01), B65D 77/20 (2006.01), B65D 43/16 (2006.01)  
 (86) PCT US2023/026528 de 29/06/2023  
 (87) WO 2024/006408 de 04/01/2024

**(21) BR 11 2024 027464-0**

Código 1.1 - Pedido Internacional PCT Publicado. Petição de Requerimento de Entrada na Fase Nacional Recebida  
 (30) 08/10/2022 CN 202211230507.7  
 (51) B60W 20/00 (2016.01), B60W 20/15 (2016.01), B60W 10/11 (2012.01)  
 (86) PCT CN2023/121623 de 26/09/2023  
 (87) WO 2024/074106 de 11/04/2024

**(21) BR 11 2024 027465-9**

Código 1.1 - Pedido Internacional PCT Publicado. Petição de Requerimento de Entrada na Fase Nacional Recebida  
 (30) 18/07/2022 US 63/390,044  
 (51) A61K 35/545 (2015.01), A61P 25/00 (2006.01)  
 (86) PCT US2023/027882 de 17/07/2023  
 (87) WO 2024/019962 de 25/01/2024

<b>(21) BR 11 2024 027466-7</b>	<p>Código 1.1 - Pedido Internacional PCT Publicado. Petição de Requerimento de Entrada na Fase Nacional Recebida</p> <p>(30) 30/06/2022 US 63/357,626</p> <p>(51) C10G 3/00 (2006.01), B01J 29/70 (2006.01), B01J 29/72 (2006.01), B01J 29/74 (2006.01), B01J 29/78 (2006.01), C10G 45/12 (2006.01)</p> <p>(86) PCT IB2023/056186 de 15/06/2023</p> <p>(87) WO 2024/003656 de 04/01/2024</p>
<b>(21) BR 11 2024 027469-1</b>	<p>Código 1.1 - Pedido Internacional PCT Publicado. Petição de Requerimento de Entrada na Fase Nacional Recebida</p> <p>(51) H01M 4/505 (2010.01), H01M 4/525 (2010.01), H01M 10/05 (2010.01)</p> <p>(86) PCT CN2022/102578 de 30/06/2022</p> <p>(87) WO 2024/000337 de 04/01/2024</p>
<b>(21) BR 11 2024 027470-5</b>	<p>Código 1.1 - Pedido Internacional PCT Publicado. Petição de Requerimento de Entrada na Fase Nacional Recebida</p> <p>(30) 30/06/2022 US 63/357,633</p> <p>(51) C10G 3/00 (2006.01), B01J 29/70 (2006.01), B01J 29/72 (2006.01), B01J 29/74 (2006.01), B01J 29/78 (2006.01), C10G 45/12 (2006.01)</p> <p>(86) PCT IB2023/056188 de 15/06/2023</p> <p>(87) WO 2024/003657 de 04/01/2024</p>
<b>(21) BR 11 2024 027472-1</b>	<p>Código 1.1 - Pedido Internacional PCT Publicado. Petição de Requerimento de Entrada na Fase Nacional Recebida</p> <p>(30) 01/07/2022 EP 22182684.5</p> <p>(51) A61K 31/122 (2006.01), A61K 31/592 (2006.01), A61K 31/593 (2006.01), A61K 31/525 (2006.01), A61K 31/4415 (2006.01), A61K 31/519 (2006.01), A61P 9/10 (2006.01), A61K 9/00 (2006.01), A61K 31/14 (2006.01), A61K 31/197 (2006.01), A61K 31/202 (2006.01), A61K 31/375 (2006.01), A61K 31/4188 (2006.01), A61K 31/455 (2006.01), A61K 31/51 (2006.01), A61K 31/714 (2006.01), A61K 33/04 (2006.01), A61K 33/06 (2006.01), A61P 25/00 (2006.01), A61P 25/28 (2006.01)</p> <p>(86) PCT EP2023/068080 de 30/06/2023</p> <p>(87) WO 2024/003377 de 04/01/2024</p>
<b>(21) BR 11 2024 027475-6</b>	<p>Código 1.1 - Pedido Internacional PCT Publicado. Petição de Requerimento de Entrada na Fase Nacional Recebida</p> <p>(30) 07/07/2022 IT 102022000014371</p> <p>(51) B65D 1/02 (2006.01)</p> <p>(86) PCT IB2023/056775 de 29/06/2023</p> <p>(87) WO 2024/009183 de 11/01/2024</p>
<b>(21) BR 11 2024 027476-4</b>	<p>Código 1.1 - Pedido Internacional PCT Publicado. Petição de Requerimento de</p>

---

Entrada na Fase Nacional Recebida  
 (30) 01/07/2022 US 63/358,065  
 (51) C12Q 1/6844 (2018.01)  
 (86) PCT US2023/026784 de 30/06/2023  
 (87) WO 2024/006552 de 04/01/2024

---

**(21) BR 11 2024 027478-0** Código 1.1 - Pedido Internacional PCT Publicado. Petição de Requerimento de Entrada na Fase Nacional Recebida  
 (30) 12/12/2022 CN 202211616180.7  
 (51) H05K 5/00 (2025.01)  
 (86) PCT CN2023/090392 de 24/04/2023  
 (87) WO 2024/124773 de 20/06/2024

---

**(21) BR 11 2024 027480-2** Código 1.1 - Pedido Internacional PCT Publicado. Petição de Requerimento de Entrada na Fase Nacional Recebida  
 (30) 10/07/2022 US 63/359,857; 09/12/2022 US 63/431,462; 13/02/2023 US 63/484,745  
 (51) C12N 15/86 (2006.01), A61K 39/145 (2006.01), A61K 39/295 (2006.01), A61K 9/127 (2025.01)  
 (86) PCT IB2023/057034 de 07/07/2023  
 (87) WO 2024/013625 de 18/01/2024

---

**(21) BR 11 2024 027483-7** Código 1.1 - Pedido Internacional PCT Publicado. Petição de Requerimento de Entrada na Fase Nacional Recebida  
 (30) 30/06/2022 CN 202210767352.4  
 (51) F03D 13/20 (2016.01), F03D 13/10 (2016.01), F03D 13/40 (2016.01)  
 (86) PCT CN2023/103897 de 29/06/2023  
 (87) WO 2024/002247 de 04/01/2024

---

**(21) BR 11 2024 027484-5** Código 1.1 - Pedido Internacional PCT Publicado. Petição de Requerimento de Entrada na Fase Nacional Recebida  
 (30) 01/07/2022 US 63/358,076; 27/06/2023 US 18/214,663  
 (51) F28D 20/00 (2006.01), F01K 3/08 (2006.01)  
 (86) PCT US2023/026406 de 28/06/2023  
 (87) WO 2024/006325 de 04/01/2024

---

**(21) BR 11 2024 027485-3** Código 1.1 - Pedido Internacional PCT Publicado. Petição de Requerimento de Entrada na Fase Nacional Recebida  
 (30) 14/07/2022 JP 2022-113499  
 (51) B65D 77/20 (2006.01), B65D 25/20 (2006.01)  
 (86) PCT JP2023/025930 de 13/07/2023  
 (87) WO 2024/014515 de 18/01/2024



<b>(21) BR 11 2024 027488-8</b>	<p>Código 1.1 - Pedido Internacional PCT Publicado. Petição de Requerimento de Entrada na Fase Nacional Recebida</p> <p>(30) 08/07/2022 US 63/359,670; 23/01/2023 US 18/157,991</p> <p>(51) H04J 13/10 (2011.01), H04J 13/00 (2011.01), H04L 1/00 (2006.01)</p> <p>(86) PCT US2023/024045 de 31/05/2023</p> <p>(87) WO 2024/010652 de 11/01/2024</p>
<b>(21) BR 11 2024 027490-0</b>	<p>Código 1.1 - Pedido Internacional PCT Publicado. Petição de Requerimento de Entrada na Fase Nacional Recebida</p> <p>(30) 30/06/2022 JP 2022-106308; 28/12/2022 JP 2022-211994; 15/03/2023 JP 2023-041345</p> <p>(51) A01K 67/027 (2024.01), A61K 9/127 (2025.01), A61K 9/51 (2006.01), A61K 31/7088 (2006.01), A61K 35/76 (2015.01), A61K 38/17 (2006.01), A61K 47/34 (2017.01), A61K 47/44 (2017.01), A61K 48/00 (2006.01), A61P 9/00 (2006.01), A61P 9/10 (2006.01), A61P 25/00 (2006.01), A61P 43/00 (2006.01), C07D 211/58 (2006.01), C07K 14/47 (2006.01), C12N 15/12 (2006.01), C12N 15/864 (2006.01), C12N 15/867 (2006.01), C12Q 1/02 (2006.01), G01N 33/15 (2006.01), G01N 33/48 (2006.01)</p> <p>(86) PCT JP2023/024127 de 29/06/2023</p> <p>(87) WO 2024/005124 de 04/01/2024</p>
<b>(21) BR 11 2024 027491-8</b>	<p>Código 1.1 - Pedido Internacional PCT Publicado. Petição de Requerimento de Entrada na Fase Nacional Recebida</p> <p>(30) 01/07/2022 US 63/357,681</p> <p>(51) H04L 67/12 (2022.01), H04L 67/125 (2022.01), H04L 67/00 (2022.01)</p> <p>(86) PCT US2023/026183 de 26/06/2023</p> <p>(87) WO 2024/006178 de 04/01/2024</p>
<b>(21) BR 11 2024 027492-6</b>	<p>Código 1.1 - Pedido Internacional PCT Publicado. Petição de Requerimento de Entrada na Fase Nacional Recebida</p> <p>(30) 30/06/2022 US 63/357,218</p> <p>(51) C07K 16/28 (2006.01), A61K 39/395 (2006.01), A61P 35/00 (2006.01)</p> <p>(86) PCT IB2023/056787 de 29/06/2023</p> <p>(87) WO 2024/003837 de 04/01/2024</p>
<b>(21) BR 11 2024 027494-2</b>	<p>Código 1.1 - Pedido Internacional PCT Publicado. Petição de Requerimento de Entrada na Fase Nacional Recebida</p> <p>(30) 15/07/2022 EP 22185100.9</p> <p>(51) A61P 35/00 (2006.01), A61P 37/04 (2006.01), C07K 16/28 (2006.01), C07K 16/30 (2006.01), C07K 16/46 (2006.01)</p> <p>(86) PCT EP2023/069513 de 13/07/2023</p> <p>(87) WO 2024/013315 de 18/01/2024</p>

<b>(21) BR 11 2024 027496-9</b>	<p>Código 1.1 - Pedido Internacional PCT Publicado. Petição de Requerimento de Entrada na Fase Nacional Recebida</p> <p>(30) 13/07/2022 US 63/388,819</p> <p>(51) C05F 11/08 (2006.01), A01C 1/06 (2006.01)</p> <p>(86) PCT US2023/026733 de 30/06/2023</p> <p>(87) WO 2024/015230 de 18/01/2024</p>
<b>(21) BR 11 2024 027497-7</b>	<p>Código 1.1 - Pedido Internacional PCT Publicado. Petição de Requerimento de Entrada na Fase Nacional Recebida</p> <p>(30) 30/06/2022 US 63/357,196</p> <p>(51) D01D 4/02 (2006.01), D01D 5/08 (2006.01), D04H 1/56 (2006.01), D04H 3/14 (2012.01), D01F 8/00 (2006.01), D02G 1/18 (2006.01)</p> <p>(86) PCT US2023/026565 de 29/06/2023</p> <p>(87) WO 2024/006428 de 04/01/2024</p>
<b>(21) BR 11 2024 027498-5</b>	<p>Código 1.1 - Pedido Internacional PCT Publicado. Petição de Requerimento de Entrada na Fase Nacional Recebida</p> <p>(51) H04W 72/04 (2023.01), H04W 72/12 (2023.01), H04L 5/00 (2006.01)</p> <p>(86) PCT CN2022/103204 de 01/07/2022</p> <p>(87) WO 2024/000551 de 04/01/2024</p>
<b>(21) BR 11 2024 027499-3</b>	<p>Código 1.1 - Pedido Internacional PCT Publicado. Petição de Requerimento de Entrada na Fase Nacional Recebida</p> <p>(30) 20/07/2022 JP 2022-115829</p> <p>(51) H04W 48/02 (2009.01), H04W 8/22 (2009.01), H04W 12/40 (2021.01), H04W 88/06 (2009.01)</p> <p>(86) PCT JP2023/026322 de 18/07/2023</p> <p>(87) WO 2024/019060 de 25/01/2024</p>
<b>(21) BR 11 2024 027500-0</b>	<p>Código 1.1 - Pedido Internacional PCT Publicado. Petição de Requerimento de Entrada na Fase Nacional Recebida</p> <p>(30) 23/08/2022 CN 202211017546.9</p> <p>(51) C07K 14/78 (2006.01), C12N 15/12 (2006.01), A61K 8/65 (2006.01), C12R 1/19 (2006.01)</p> <p>(86) PCT CN2023/077661 de 22/02/2023</p> <p>(87) WO 2024/040894 de 29/02/2024</p>
<b>(21) BR 11 2024 027501-9</b>	<p>Código 1.1 - Pedido Internacional PCT Publicado. Petição de Requerimento de Entrada na Fase Nacional Recebida</p> <p>(30) 09/09/2022 US 63/405,000</p> <p>(51) G10L 19/008 (2013.01), G10L 21/0388 (2013.01)</p> <p>(86) PCT EP2023/074394 de 06/09/2023</p> <p>(87) WO 2024/052378 de 14/03/2024</p>

<b>(21) BR 11 2024 027502-7</b>	<p>Código 1.1 - Pedido Internacional PCT Publicado. Petição de Requerimento de Entrada na Fase Nacional Recebida</p> <p>(30) 29/06/2022 US 63/356,863; 29/06/2022 US 63/356,874; 21/09/2022 US 63/408,665; 21/03/2023 US 63/453,546</p> <p>(51) C12Q 1/6816 (2018.01), C12Q 1/686 (2018.01), C09B 11/24 (2006.01)</p> <p>(86) PCT US2023/069407 de 29/06/2023</p> <p>(87) WO 2024/006927 de 04/01/2024</p>
<b>(21) BR 11 2024 027503-5</b>	<p>Código 1.1 - Pedido Internacional PCT Publicado. Petição de Requerimento de Entrada na Fase Nacional Recebida</p> <p>(30) 01/07/2022 US 63/357,674</p> <p>(51) A01B 79/00 (2006.01), G01N 27/30 (2006.01), G01N 33/24 (2006.01), G01N 27/49 (2006.01)</p> <p>(86) PCT US2023/026662 de 30/06/2023</p> <p>(87) WO 2024/006488 de 04/01/2024</p>
<b>(21) BR 11 2024 027504-3</b>	<p>Código 1.1 - Pedido Internacional PCT Publicado. Petição de Requerimento de Entrada na Fase Nacional Recebida</p> <p>(30) 19/01/2023 US 63/480,522</p> <p>(51) A61K 31/685 (2006.01), A61K 9/00 (2006.01), A61K 9/127 (2025.01), A61L 27/54 (2006.01), A61P 19/02 (2006.01)</p> <p>(86) PCT IL2024/050072 de 18/01/2024</p> <p>(87) WO 2024/154134 de 25/07/2024</p>
<b>(21) BR 11 2024 027505-1</b>	<p>Código 1.1 - Pedido Internacional PCT Publicado. Petição de Requerimento de Entrada na Fase Nacional Recebida</p> <p>(30) 01/07/2022 US 63/358,023</p> <p>(51) C12Q 1/689 (2018.01), C40B 30/04 (2006.01), G01N 33/577 (2006.01), G01N 33/68 (2006.01), A61K 31/43 (2006.01), A61K 31/545 (2006.01), A61K 31/65 (2006.01), A61K 45/00 (2006.01), A61K 48/00 (2006.01), C12N 15/65 (2006.01)</p> <p>(86) PCT US2023/026611 de 29/06/2023</p> <p>(87) WO 2024/006460 de 04/01/2024</p>
<b>(21) BR 11 2024 027508-6</b>	<p>Código 1.1 - Pedido Internacional PCT Publicado. Petição de Requerimento de Entrada na Fase Nacional Recebida</p> <p>(30) 30/06/2022 US 63/367,380</p> <p>(51) B29C 49/64 (2006.01), B29C 49/68 (2006.01), B29C 49/78 (2006.01), B29C 49/06 (2006.01), B29K 67/00 (2006.01), B29K 23/00 (2006.01), B29L 31/00 (2006.01)</p> <p>(86) PCT IB2023/056865 de 30/06/2023</p> <p>(87) WO 2024/003870 de 04/01/2024</p>

---

<b>(21) BR 11 2024 027509-4</b>	Código 1.1 - Pedido Internacional PCT Publicado. Petição de Requerimento de Entrada na Fase Nacional Recebida (30) 30/06/2022 US 63/367,380 (51) B29C 49/64 (2006.01), B29C 49/68 (2006.01), B29C 49/78 (2006.01), B29C 49/42 (2006.01), B29C 49/06 (2006.01), B29K 67/00 (2006.01), B29K 23/00 (2006.01), B29L 31/00 (2006.01) (86) PCT IB2023/056869 de 30/06/2023 (87) WO 2024/003872 de 04/01/2024
<b>(21) BR 11 2024 027510-8</b>	Código 1.1 - Pedido Internacional PCT Publicado. Petição de Requerimento de Entrada na Fase Nacional Recebida (30) 30/06/2022 US 63/367,380 (51) B29C 49/64 (2006.01), B29C 49/42 (2006.01), B29C 49/68 (2006.01), B29C 49/78 (2006.01), B29C 49/06 (2006.01), B29K 67/00 (2006.01), B29K 23/00 (2006.01), B29L 31/00 (2006.01) (86) PCT IB2023/056871 de 30/06/2023 (87) WO 2024/003874 de 04/01/2024
<b>(21) BR 11 2024 027515-9</b>	Código 1.1 - Pedido Internacional PCT Publicado. Petição de Requerimento de Entrada na Fase Nacional Recebida (30) 30/12/2022 CN 202211722833.X (51) C07K 16/46 (2006.01), C07K 16/22 (2006.01), A61K 39/395 (2006.01), A61P 35/00 (2006.01), C12N 15/13 (2006.01) (86) PCT CN2023/143288 de 29/12/2023 (87) WO 2024/141027 de 04/07/2024
<b>(21) BR 11 2024 027516-7</b>	Código 1.1 - Pedido Internacional PCT Publicado. Petição de Requerimento de Entrada na Fase Nacional Recebida (30) 07/12/2022 CN 202211564263.6 (51) A61K 9/08 (2006.01), A61K 39/395 (2006.01), A61K 47/40 (2006.01), A61P 37/00 (2006.01) (86) PCT CN2023/136926 de 07/12/2023 (87) WO 2024/120458 de 13/06/2024
<b>(21) BR 11 2024 027517-5</b>	Código 1.1 - Pedido Internacional PCT Publicado. Petição de Requerimento de Entrada na Fase Nacional Recebida (30) 01/07/2022 FI 20225617 (51) A01G 23/00 (2006.01), A01G 23/08 (2006.01), A01G 23/083 (2006.01) (86) PCT FI2023/050390 de 27/06/2023 (87) WO 2024/003451 de 04/01/2024
<b>(21) BR 11 2024 027520-5</b>	Código 1.1 - Pedido Internacional PCT Publicado. Petição de Requerimento de

---

---

Entrada na Fase Nacional Recebida  
(30) 22/07/2022 DK PA2022007099  
(51) C10G 1/00 (2006.01), C10G 1/10 (2006.01), C10G 3/00 (2006.01)  
(86) PCT EP2023/067794 de 29/06/2023  
(87) WO 2024/017593 de 25/01/2024

---

**(21) BR 11 2024 027521-3** Código 1.1 - Pedido Internacional PCT Publicado. Petição de Requerimento de Entrada na Fase Nacional Recebida  
(51) H04W 74/08 (2024.01)  
(86) PCT CN2022/105093 de 12/07/2022  
(87) WO 2024/011396 de 18/01/2024

---

**(21) BR 11 2024 027522-1** Código 1.1 - Pedido Internacional PCT Publicado. Petição de Requerimento de Entrada na Fase Nacional Recebida  
(51) H04N 19/59 (2014.01), H04N 19/593 (2014.01), H04N 19/186 (2014.01)  
(86) PCT CN2022/103963 de 05/07/2022  
(87) WO 2024/007165 de 11/01/2024

---

**(21) BR 11 2024 027523-0** Código 1.1 - Pedido Internacional PCT Publicado. Petição de Requerimento de Entrada na Fase Nacional Recebida  
(30) 07/07/2022 EP 22183670.3  
(51) C01C 1/04 (2006.01), C25B 1/04 (2021.01)  
(86) PCT EP2023/068443 de 04/07/2023  
(87) WO 2024/008744 de 11/01/2024

---

**(21) BR 11 2024 027526-4** Código 1.1 - Pedido Internacional PCT Publicado. Petição de Requerimento de Entrada na Fase Nacional Recebida  
(30) 01/07/2022 US 63/358,016  
(51) D21F 1/00 (2006.01), D21F 3/02 (2006.01), D21F 7/08 (2006.01)  
(86) PCT US2023/026803 de 30/06/2023  
(87) WO 2024/006564 de 04/01/2024

---

**(21) BR 11 2024 027527-2** Código 1.1 - Pedido Internacional PCT Publicado. Petição de Requerimento de Entrada na Fase Nacional Recebida  
(30) 05/07/2022 IN 202211038517  
(51) C07D 281/10 (2006.01), C07D 285/36 (2006.01), A61P 1/16 (2006.01), A61P 3/06 (2006.01), A61P 5/00 (2006.01), A61P 9/00 (2006.01), A61K 31/554 (2006.01)  
(86) PCT EP2023/068476 de 05/07/2023  
(87) WO 2024/008766 de 11/01/2024

---

**(21) BR 11 2024 027529-9** Código 1.1 - Pedido Internacional PCT Publicado. Petição de Requerimento de Entrada na Fase Nacional Recebida

(30) 04/07/2022 EP 22182842.9  
 (51) C08L 23/12 (2006.01)  
 (86) PCT EP2023/068172 de 03/07/2023  
 (87) WO 2024/008619 de 11/01/2024

**(21) BR 11 2024 027530-2**

Código 1.1 - Pedido Internacional PCT Publicado. Petição de Requerimento de Entrada na Fase Nacional Recebida  
 (30) 30/06/2022 US 63/357,058  
 (51) F16H 48/10 (2012.01), F16H 37/08 (2006.01), B60K 1/00 (2006.01), B60K 17/356 (2006.01), H02K 7/116 (2006.01), H02K 7/00 (2006.01), F16H 57/02 (2012.01)  
 (86) PCT US2023/026546 de 29/06/2023  
 (87) WO 2024/006418 de 04/01/2024

**(21) BR 11 2024 027533-7**

Código 1.1 - Pedido Internacional PCT Publicado. Petição de Requerimento de Entrada na Fase Nacional Recebida  
 (30) 12/07/2022 DE 102022117360.7  
 (51) H05K 7/20 (2006.01)  
 (86) PCT DE2023/100518 de 10/07/2023  
 (87) WO 2024/012632 de 18/01/2024

**(21) BR 11 2024 027535-3**

Código 1.1 - Pedido Internacional PCT Publicado. Petição de Requerimento de Entrada na Fase Nacional Recebida  
 (30) 27/07/2022 US 63/392,520  
 (51) B05C 5/02 (2006.01), B05C 11/10 (2006.01), B05C 9/14 (2006.01)  
 (86) PCT US2023/028639 de 26/07/2023  
 (87) WO 2024/025917 de 01/02/2024

**(21) BR 11 2024 027536-1**

Código 1.1 - Pedido Internacional PCT Publicado. Petição de Requerimento de Entrada na Fase Nacional Recebida  
 (30) 01/07/2022 AT A 50484/2022  
 (51) H01L 25/04 (2023.01), H01L 31/02 (2006.01), H01L 31/043 (2014.01), H01L 31/05 (2014.01)  
 (86) PCT AT2023/060208 de 30/06/2023  
 (87) WO 2024/000006 de 04/01/2024

**(21) BR 11 2024 027540-0**

Código 1.1 - Pedido Internacional PCT Publicado. Petição de Requerimento de Entrada na Fase Nacional Recebida  
 (30) 01/07/2022 US 63/357,922  
 (51) C12N 5/10 (2006.01), C12N 5/074 (2010.01)  
 (86) PCT IB2023/056842 de 30/06/2023  
 (87) WO 2024/003860 de 04/01/2024

---

**(21) BR 11 2024 027542-6** Código 1.1 - Pedido Internacional PCT Publicado. Petição de Requerimento de Entrada na Fase Nacional Recebida  
 (30) 01/07/2022 US 63/357,980; 17/03/2023 US 63/490,921  
 (51) C09B 23/08 (2006.01), C09B 69/10 (2006.01)  
 (86) PCT US2023/069546 de 30/06/2023  
 (87) WO 2024/007016 de 04/01/2024

---

**(21) BR 11 2024 027543-4** Código 1.1 - Pedido Internacional PCT Publicado. Petição de Requerimento de Entrada na Fase Nacional Recebida  
 (30) 04/07/2022 EP 22182881.7  
 (51) A24D 3/02 (2006.01)  
 (86) PCT EP2023/068025 de 30/06/2023  
 (87) WO 2024/008580 de 11/01/2024

---

**(21) BR 11 2024 027544-2** Código 1.1 - Pedido Internacional PCT Publicado. Petição de Requerimento de Entrada na Fase Nacional Recebida  
 (30) 07/07/2022 EP 22183577.0  
 (51) B07B 1/38 (2006.01), B07B 13/16 (2006.01)  
 (86) PCT EP2023/068320 de 04/07/2023  
 (87) WO 2024/008685 de 11/01/2024

---

**(21) BR 11 2024 027545-0** Código 1.1 - Pedido Internacional PCT Publicado. Petição de Requerimento de Entrada na Fase Nacional Recebida  
 (30) 30/06/2022 CN PCT/CN2022/102630; 30/06/2022 CN PCT/CN2022/102799  
 (51) C10G 2/00 (2006.01), B01J 23/34 (2006.01), C10K 3/02 (2006.01), B01J 23/755 (2006.01), B01J 23/889 (2006.01)  
 (86) PCT IB2023/056803 de 29/06/2023  
 (87) WO 2024/003846 de 04/01/2024

---

**(21) BR 11 2024 027546-9** Código 1.1 - Pedido Internacional PCT Publicado. Petição de Requerimento de Entrada na Fase Nacional Recebida  
 (30) 07/07/2022 SE 2250864-2  
 (51) C21B 13/02 (2006.01), F27B 1/21 (2006.01), F27D 3/00 (2006.01), F27D 17/00 (2025.01), C21B 13/14 (2006.01), C22B 5/12 (2006.01), C25B 1/04 (2021.01)  
 (86) PCT SE2023/050156 de 21/02/2023  
 (87) WO 2024/010502 de 11/01/2024

---

**(21) BR 11 2024 027547-7** Código 1.1 - Pedido Internacional PCT Publicado. Petição de Requerimento de Entrada na Fase Nacional Recebida  
 (30) 30/06/2022 CN PCT/CN2022/102660; 30/06/2022 CN PCT/CN2022/102723

---

(51) C10G 2/00 (2006.01), B01J 23/34 (2006.01), C10K 3/02 (2006.01)  
 (86) PCT IB2023/056800 de 29/06/2023  
 (87) WO 2024/003843 de 04/01/2024

---

**(21) BR 11 2024 027548-5** Código 1.1 - Pedido Internacional PCT Publicado. Petição de Requerimento de Entrada na Fase Nacional Recebida  
 (51) G01V 99/00 (2024.01)  
 (86) PCT IB2022/000401 de 11/07/2022  
 (87) WO 2024/013531 de 18/01/2024

---

**(21) BR 11 2024 027549-3** Código 1.1 - Pedido Internacional PCT Publicado. Petição de Requerimento de Entrada na Fase Nacional Recebida  
 (30) 12/07/2022 FR FR2207153  
 (51) C03C 17/34 (2006.01), C03C 17/36 (2006.01)  
 (86) PCT EP2023/068986 de 10/07/2023  
 (87) WO 2024/013059 de 18/01/2024

---

**(21) BR 11 2024 027550-7** Código 1.1 - Pedido Internacional PCT Publicado. Petição de Requerimento de Entrada na Fase Nacional Recebida  
 (30) 30/06/2022 CN PCT/CN2022/102724  
 (51) C07C 1/04 (2006.01), C10G 2/00 (2006.01), C10K 3/00 (2006.01)  
 (86) PCT IB2023/056801 de 29/06/2023  
 (87) WO 2024/003844 de 04/01/2024

---

**(21) BR 11 2024 027551-5** Código 1.1 - Pedido Internacional PCT Publicado. Petição de Requerimento de Entrada na Fase Nacional Recebida  
 (30) 04/07/2022 DE 10 2022 206 785.1  
 (51) B33Y 80/00 (2015.01), G01R 15/24 (2006.01)  
 (86) PCT EP2023/067825 de 29/06/2023  
 (87) WO 2024/008548 de 11/01/2024

---

**(21) BR 11 2024 027553-1** Código 1.1 - Pedido Internacional PCT Publicado. Petição de Requerimento de Entrada na Fase Nacional Recebida  
 (51) G01V 99/00 (2024.01)  
 (86) PCT IB2022/000397 de 11/07/2022  
 (87) WO 2024/013530 de 18/01/2024

---

**(21) BR 11 2024 027554-0** Código 1.1 - Pedido Internacional PCT Publicado. Petição de Requerimento de Entrada na Fase Nacional Recebida  
 (30) 01/07/2022 US 63/358,033  
 (51) A61K 39/395 (2006.01), A61K 9/08 (2006.01), A61K 39/00 (2006.01), A61K 47/18 (2017.01), A61K 47/26 (2006.01), A61P 35/00 (2006.01), C07K 16/28 (2006.01)



(86) PCT US2023/069486 de 30/06/2023

(87) WO 2024/006981 de 04/01/2024

**(21) BR 11 2024 027555-8**

Código 1.1 - Pedido Internacional PCT Publicado. Petição de Requerimento de Entrada na Fase Nacional Recebida

(30) 01/07/2022 US 63/357,671

(51) C09D 5/02 (2006.01), C09D 5/14 (2006.01), C09D 5/16 (2006.01), C09D 7/61 (2018.01), C09D 7/40 (2018.01), C09D 133/00 (2006.01)

(86) PCT US2023/026712 de 30/06/2023

(87) WO 2024/006517 de 04/01/2024

**(21) BR 11 2024 027557-4**

Código 1.1 - Pedido Internacional PCT Publicado. Petição de Requerimento de Entrada na Fase Nacional Recebida

(30) 11/07/2022 US 17/862,272

(51) H04N 5/262 (2006.01)

(86) PCT US2023/069306 de 28/06/2023

(87) WO 2024/015691 de 18/01/2024

**(21) BR 11 2024 027559-0**

Código 1.1 - Pedido Internacional PCT Publicado. Petição de Requerimento de Entrada na Fase Nacional Recebida

(30) 30/06/2022 US 63/357,534; 30/08/2022 US 63/402,157

(51) G16B 40/10 (2019.01), G01N 33/68 (2006.01), G01N 33/483 (2006.01), G16B 30/00 (2019.01), G16B 35/20 (2019.01), G16B 40/00 (2019.01)

(86) PCT CA2023/050900 de 30/06/2023

(87) WO 2024/000077 de 04/01/2024

**(21) BR 11 2024 027560-4**

Código 1.1 - Pedido Internacional PCT Publicado. Petição de Requerimento de Entrada na Fase Nacional Recebida

(30) 08/07/2022 US 63/359,714; 21/06/2023 US 18/338,476

(51) H04W 4/18 (2009.01), H04L 69/24 (2022.01), H04W 4/02 (2018.01), H04W 28/24 (2009.01), H04L 67/61 (2022.01), H04L 67/52 (2022.01), H04L 67/306 (2022.01)

(86) PCT US2023/068857 de 22/06/2023

(87) WO 2024/011019 de 11/01/2024

**(21) BR 11 2024 027561-2**

Código 1.1 - Pedido Internacional PCT Publicado. Petição de Requerimento de Entrada na Fase Nacional Recebida

(30) 01/07/2022 GB 2209737.2

(51) A61D 1/14 (2006.01), A61M 39/02 (2006.01)

(86) PCT EP2023/068039 de 30/06/2023

(87) WO 2024/003369 de 04/01/2024

**(21) BR 11 2024 027562-0**

Código 1.1 - Pedido Internacional PCT Publicado. Petição de Requerimento de

---

	Entrada na Fase Nacional Recebida (30) 01/07/2022 CN 202210775564.7; 23/09/2022 CN 202211168268.7 (51) C07D 471/04 (2006.01), C07D 519/00 (2006.01), C07D 401/12 (2006.01), C07D 401/14 (2006.01), C07D 491/04 (2006.01), C07D 487/04 (2006.01), C07D 417/12 (2006.01), A61K 31/506 (2006.01), A61K 31/437 (2006.01), A61P 35/00 (2006.01) (86) PCT CN2023/105594 de 03/07/2023 (87) WO 2024/002377 de 04/01/2024
<b>(21) BR 11 2024 027563-9</b>	Código 1.1 - Pedido Internacional PCT Publicado. Petição de Requerimento de Entrada na Fase Nacional Recebida (30) 01/07/2022 US 63/357,959 (51) C07K 16/28 (2006.01), C07K 16/00 (2006.01), C07K 14/79 (2006.01), A61K 38/00 (2006.01) (86) PCT US2023/069481 de 30/06/2023 (87) WO 2024/006976 de 04/01/2024
<b>(21) BR 11 2024 027566-3</b>	Código 1.1 - Pedido Internacional PCT Publicado. Petição de Requerimento de Entrada na Fase Nacional Recebida (30) 15/07/2022 IT 102022000014878 (51) B29D 12/02 (2006.01), G02C 5/00 (2006.01) (86) PCT EP2023/067884 de 29/06/2023 (87) WO 2024/012892 de 18/01/2024
<b>(21) BR 11 2024 027567-1</b>	Código 1.1 - Pedido Internacional PCT Publicado. Petição de Requerimento de Entrada na Fase Nacional Recebida (30) 01/07/2022 EP 22305975.9 (51) H04N 19/176 (2014.01), H04N 19/186 (2014.01), H04N 19/46 (2014.01), H04N 19/593 (2014.01) (86) PCT EP2023/066746 de 21/06/2023 (87) WO 2024/002807 de 04/01/2024
<b>(21) BR 11 2024 027568-0</b>	Código 1.1 - Pedido Internacional PCT Publicado. Petição de Requerimento de Entrada na Fase Nacional Recebida (30) 30/06/2022 US 63/357,054 (51) C07D 487/04 (2006.01), C07D 403/14 (2006.01), C07D 401/14 (2006.01), A61K 31/496 (2006.01), A61K 31/4545 (2006.01), A61P 35/00 (2006.01), A61P 17/00 (2006.01), A61P 17/10 (2006.01), A61P 17/14 (2006.01), A61P 13/08 (2006.01) (86) PCT CN2023/103576 de 29/06/2023 (87) WO 2024/002206 de 04/01/2024
<b>(21) BR 11 2024 027569-8</b>	Código 1.1 - Pedido Internacional PCT Publicado. Petição de Requerimento de

---

---

Entrada na Fase Nacional Recebida

(30) 01/07/2022 US 63/357,783; 30/06/2023 US 18/217,172

(51) A61K 8/22 (2006.01), A61K 31/327 (2006.01), A61K 31/381 (2006.01),  
A61K 31/65 (2006.01), A61P 17/14 (2006.01), A61K 45/06 (2006.01), A61Q  
7/00 (2006.01)

(86) PCT US2023/026780 de 30/06/2023

(87) WO 2024/006550 de 04/01/2024

---

**(21) BR 11 2024 027572-8**

Código 1.1 - Pedido Internacional PCT Publicado. Petição de Requerimento de  
Entrada na Fase Nacional Recebida

(30) 30/06/2022 US 63/357,054

(51) C07D 487/04 (2006.01), C07D 491/048 (2006.01), C07D 495/04 (2006.01),  
A61K 31/496 (2006.01), A61K 31/4545 (2006.01), A61K 31/501 (2006.01), A61P  
35/00 (2006.01), A61P 17/14 (2006.01), A61P 17/10 (2006.01), A61P 17/00  
(2006.01)

(86) PCT CN2023/103568 de 29/06/2023

(87) WO 2024/002205 de 04/01/2024

---

**(21) BR 11 2024 027574-4**

Código 1.1 - Pedido Internacional PCT Publicado. Petição de Requerimento de  
Entrada na Fase Nacional Recebida

(30) 01/07/2022 EP 22182630.8; 11/10/2022 EP 22200911.0; 12/10/2022 EP  
22201172.8; 27/01/2023 EP 23153730.9; 27/01/2023 EP 23153731.7

(51) C07K 16/00 (2006.01), C07K 16/42 (2006.01)

(86) PCT EP2023/068078 de 30/06/2023

(87) WO 2024/003376 de 04/01/2024

---

**(21) BR 11 2024 027575-2**

Código 1.1 - Pedido Internacional PCT Publicado. Petição de Requerimento de  
Entrada na Fase Nacional Recebida

(30) 30/06/2022 US 63/367,397; 06/02/2023 EP 23305155.6

(51) C12N 15/82 (2006.01)

(86) PCT EP2023/068108 de 30/06/2023

(87) WO 2024/003392 de 04/01/2024

---

**(21) BR 11 2024 027577-9**

Código 1.1 - Pedido Internacional PCT Publicado. Petição de Requerimento de  
Entrada na Fase Nacional Recebida

(30) 01/09/2022 JP 2022-139103

(51) B22D 11/10 (2006.01), B22D 41/56 (2006.01)

(86) PCT JP2023/030234 de 23/08/2023

(87) WO 2024/048381 de 07/03/2024

---

**(21) BR 11 2024 027579-5**

Código 1.1 - Pedido Internacional PCT Publicado. Petição de Requerimento de  
Entrada na Fase Nacional Recebida

(30) 01/07/2022 EP 22305987.4

(51) A61K 8/34 (2006.01), A61K 8/37 (2006.01), A61K 8/92 (2006.01), A61Q 19/10 (2006.01)

(86) PCT IB2023/056582 de 26/06/2023

(87) WO 2024/003709 de 04/01/2024

**(21) BR 11 2024 027580-9**

Código 1.1 - Pedido Internacional PCT Publicado. Petição de Requerimento de Entrada na Fase Nacional Recebida

(30) 29/06/2022 US 63/356,591

(51) B65G 15/30 (2006.01), B65G 15/32 (2006.01), C08L 9/02 (2006.01), C08L 53/00 (2006.01), C08L 15/00 (2006.01)

(86) PCT US2023/026424 de 28/06/2023

(87) WO 2024/006335 de 04/01/2024

**(21) BR 11 2024 027581-7**

Código 1.1 - Pedido Internacional PCT Publicado. Petição de Requerimento de Entrada na Fase Nacional Recebida

(30) 01/07/2022 US 17/856,716

(51) H04W 52/02 (2009.01), H04W 88/06 (2009.01), H04L 41/16 (2022.01), H04L 67/14 (2022.01), H04L 67/142 (2022.01)

(86) PCT US2023/026697 de 30/06/2023

(87) WO 2024/006507 de 04/01/2024

**(21) BR 11 2024 027582-5**

Código 1.1 - Pedido Internacional PCT Publicado. Petição de Requerimento de Entrada na Fase Nacional Recebida

(30) 08/07/2022 US 63/359,285; 20/06/2023 US 18/338,212

(51) E02F 9/28 (2006.01)

(86) PCT US2023/068960 de 23/06/2023

(87) WO 2024/011027 de 11/01/2024

**(21) BR 11 2024 027583-3**

Código 1.1 - Pedido Internacional PCT Publicado. Petição de Requerimento de Entrada na Fase Nacional Recebida

(51) H04W 72/04 (2023.01), H04L 5/00 (2006.01)

(86) PCT CN2022/110682 de 05/08/2022

(87) WO 2024/026874 de 08/02/2024

**(21) BR 11 2024 027585-0**

Código 1.1 - Pedido Internacional PCT Publicado. Petição de Requerimento de Entrada na Fase Nacional Recebida

(30) 01/07/2022 EP 22182643.1; 01/07/2022 TR 2022/010949

(51) B60C 23/04 (2006.01)

(86) PCT TR2023/050553 de 12/06/2023

(87) WO 2024/005752 de 04/01/2024

**(21) BR 11 2024 027586-8**

Código 1.1 - Pedido Internacional PCT Publicado. Petição de Requerimento de Entrada na Fase Nacional Recebida

---

(30) 07/07/2022 EP 22183707.3; 07/07/2022 TR 2022/011288  
(51) B60C 23/04 (2006.01), G06K 19/077 (2006.01), H01Q 1/12 (2006.01),  
H01Q 1/22 (2006.01), H01Q 1/36 (2006.01)  
(86) PCT TR2023/050554 de 12/06/2023  
(87) WO 2024/010551 de 11/01/2024

---

**(21) BR 11 2024 027588-4**

Código 1.1 - Pedido Internacional PCT Publicado. Petição de Requerimento de  
Entrada na Fase Nacional Recebida  
(30) 07/07/2022 DE 20 2022 103 827.9  
(51) B65D 5/64 (2006.01), B65D 5/32 (2006.01), B65D 5/72 (2006.01)  
(86) PCT US2023/026994 de 06/07/2023  
(87) WO 2024/010849 de 11/01/2024

---

**(21) BR 11 2024 027595-7**

Código 1.1 - Pedido Internacional PCT Publicado. Petição de Requerimento de  
Entrada na Fase Nacional Recebida  
(30) 04/07/2022 US 63/358,194  
(51) A61K 31/718 (2006.01), A61P 3/00 (2006.01), A61P 25/16 (2006.01), A61P  
25/28 (2006.01)  
(86) PCT CA2023/050884 de 26/06/2023  
(87) WO 2024/007072 de 11/01/2024

---

**(21) BR 11 2024 027596-5**

Código 1.1 - Pedido Internacional PCT Publicado. Petição de Requerimento de  
Entrada na Fase Nacional Recebida  
(30) 08/07/2022 US 63/359,687; 12/08/2022 US 63/397,682  
(51) A61K 49/18 (2006.01), A61K 9/51 (2006.01), B82Y 5/00 (2011.01), A61P  
9/00 (2006.01), A61P 25/00 (2006.01), A61P 35/00 (2006.01)  
(86) PCT US2023/027106 de 07/07/2023  
(87) WO 2024/010915 de 11/01/2024

---

**(21) BR 11 2024 027599-0**

Código 1.1 - Pedido Internacional PCT Publicado. Petição de Requerimento de  
Entrada na Fase Nacional Recebida  
(30) 12/07/2022 DE 202022103909.7  
(51) B65D 5/32 (2006.01), B65D 5/64 (2006.01), B65D 5/38 (2006.01), B65D  
5/20 (2006.01)  
(86) PCT US2023/027438 de 12/07/2023  
(87) WO 2024/015411 de 18/01/2024

---

**(21) BR 11 2024 027600-7**

Código 1.1 - Pedido Internacional PCT Publicado. Petição de Requerimento de  
Entrada na Fase Nacional Recebida  
(51) H04W 76/12 (2018.01), H04W 60/00 (2009.01), H04W 28/16 (2009.01)  
(86) PCT CN2022/104637 de 08/07/2022  
(87) WO 2024/007301 de 11/01/2024

---

<b>(21) BR 11 2024 027605-8</b>	Código 1.1 - Pedido Internacional PCT Publicado. Petição de Requerimento de Entrada na Fase Nacional Recebida (30) 04/07/2022 EP 22182915.3 (51) A01N 43/40 (2006.01), A01N 65/38 (2009.01), A01P 17/00 (2006.01) (86) PCT EP2023/068167 de 03/07/2023 (87) WO 2024/008617 de 11/01/2024
<b>(21) BR 11 2024 027606-6</b>	Código 1.1 - Pedido Internacional PCT Publicado. Petição de Requerimento de Entrada na Fase Nacional Recebida (30) 28/06/2022 TN TN2022/0175 (51) C07H 13/10 (2006.01), C07H 1/00 (2006.01) (86) PCT TN2022/050003 de 14/07/2022 (87) WO 2024/005722 de 04/01/2024
<b>(21) BR 11 2024 027607-4</b>	Código 1.1 - Pedido Internacional PCT Publicado. Petição de Requerimento de Entrada na Fase Nacional Recebida (30) 01/07/2022 US 63/357.925 (51) B01D 53/04 (2006.01), B01D 53/047 (2006.01) (86) PCT US2023/026696 de 30/06/2023 (87) WO 2024/006506 de 04/01/2024
<b>(21) BR 11 2024 027608-2</b>	Código 1.1 - Pedido Internacional PCT Publicado. Petição de Requerimento de Entrada na Fase Nacional Recebida (30) 26/07/2022 CN PCT/CN2022/107941 (51) C07D 471/10 (2006.01), A61P 35/00 (2006.01), A61K 31/438 (2006.01) (86) PCT IB2023/057425 de 20/07/2023 (87) WO 2024/023666 de 01/02/2024
<b>(21) BR 11 2024 027611-2</b>	Código 1.1 - Pedido Internacional PCT Publicado. Petição de Requerimento de Entrada na Fase Nacional Recebida (30) 30/06/2022 CN PCT/CN2022/102685; 30/06/2022 CN PCT/CN2022/102763; 30/06/2022 CN PCT/CN2022/102976; 30/06/2022 CN PCT/CN2022/102812 (51) C10G 2/00 (2006.01), B01J 23/34 (2006.01), C10K 3/02 (2006.01), B01J 23/656 (2006.01) (86) PCT IB2023/056802 de 29/06/2023 (87) WO 2024/003845 de 04/01/2024
<b>(21) BR 11 2024 027613-9</b>	Código 1.1 - Pedido Internacional PCT Publicado. Petição de Requerimento de Entrada na Fase Nacional Recebida (30) 14/07/2022 EP 22185021.7 (51) C07D 487/04 (2006.01), A61P 1/16 (2006.01), A61P 25/16 (2006.01), A61P 25/28 (2006.01), A61K 31/53 (2006.01)

---

---

(86) PCT EP2023/069723 de 14/07/2023

(87) WO 2024/013395 de 18/01/2024

---

**(21) BR 11 2024 027616-3**

Código 1.1 - Pedido Internacional PCT Publicado. Petição de Requerimento de Entrada na Fase Nacional Recebida

(30) 08/07/2022 US 63/359,622

(51) G06V 20/13 (2022.01), G06V 20/17 (2022.01), G06V 20/10 (2022.01)

(86) PCT IB2023/057044 de 07/07/2023

(87) WO 2024/009284 de 11/01/2024

---

**(21) BR 11 2024 027617-1**

Código 1.1 - Pedido Internacional PCT Publicado. Petição de Requerimento de Entrada na Fase Nacional Recebida

(30) 05/07/2022 US 63/358,257; 13/09/2022 US 63/406,122; 19/12/2022 US 63/433,748; 03/07/2023 US 18/346,766

(51) H04N 19/51 (2014.01), H04N 19/119 (2014.01)

(86) PCT CN2023/105928 de 05/07/2023

(87) WO 2024/008123 de 11/01/2024

---

**(21) BR 11 2024 027620-1**

Código 1.1 - Pedido Internacional PCT Publicado. Petição de Requerimento de Entrada na Fase Nacional Recebida

(30) 28/06/2022 TN TN2022/0176

(51) C07H 13/10 (2006.01), C07H 1/00 (2006.01)

(86) PCT TN2022/050004 de 14/07/2022

(87) WO 2024/005723 de 04/01/2024

---

**(21) BR 11 2024 027625-2**

Código 1.1 - Pedido Internacional PCT Publicado. Petição de Requerimento de Entrada na Fase Nacional Recebida

(30) 20/12/2022 CN 202211641064.0

(51) G06Q 30/06 (2023.01)

(86) PCT CN2023/137931 de 11/12/2023

(87) WO 2024/131583 de 27/06/2024

---

**(21) BR 11 2024 027626-0**

Código 1.1 - Pedido Internacional PCT Publicado. Petição de Requerimento de Entrada na Fase Nacional Recebida

(30) 26/08/2022 EP 22192345.1

(51) A61M 35/00 (2006.01), A61M 37/00 (2006.01)

(86) PCT EP2023/073148 de 23/08/2023

(87) WO 2024/042127 de 29/02/2024

---

**(21) BR 11 2024 027627-9**

Código 1.1 - Pedido Internacional PCT Publicado. Petição de Requerimento de Entrada na Fase Nacional Recebida

(30) 08/07/2022 US 63/359,350; 31/03/2023 US 63/456,017

(51) A61P 37/06 (2006.01)

---

(86) PCT US2023/027060 de 07/07/2023

(87) WO 2024/010885 de 11/01/2024

---

**(21) BR 11 2024 027629-5**

Código 1.1 - Pedido Internacional PCT Publicado. Petição de Requerimento de Entrada na Fase Nacional Recebida

(30) 07/07/2022 US 63/358,926

(51) G06V 20/56 (2022.01), G06V 10/24 (2022.01), G06T 7/70 (2017.01)

(86) PCT US2023/069603 de 05/07/2023

(87) WO 2024/011099 de 11/01/2024

---

**(21) BR 11 2024 027630-9**

Código 1.1 - Pedido Internacional PCT Publicado. Petição de Requerimento de Entrada na Fase Nacional Recebida

(30) 15/07/2022 US 63/389,794

(51) B27L 11/08 (2006.01), B33Y 80/00 (2015.01), B27L 1/08 (2006.01), B22F 7/06 (2006.01), B22F 7/08 (2006.01), B22F 10/25 (2021.01)

(86) PCT US2023/027654 de 13/07/2023

(87) WO 2024/015523 de 18/01/2024

---

**(21) BR 11 2024 027631-7**

Código 1.1 - Pedido Internacional PCT Publicado. Petição de Requerimento de Entrada na Fase Nacional Recebida

(30) 02/09/2022 JP 2022-140394

(51) A01N 35/02 (2006.01), A01P 17/00 (2006.01), A61F 13/15 (2006.01), A61F 13/496 (2006.01), A61F 13/51 (2006.01), A61F 13/514 (2006.01), A47K 7/00 (2006.01), A01N 25/34 (2006.01)

(86) PCT JP2023/005315 de 15/02/2023

(87) WO 2024/047898 de 07/03/2024

---

**(21) BR 11 2024 027633-3**

Código 1.1 - Pedido Internacional PCT Publicado. Petição de Requerimento de Entrada na Fase Nacional Recebida

(30) 29/07/2022 JP 2022-121677

(51) C07D 401/04 (2006.01), A61K 31/198 (2006.01), A61K 31/4427 (2006.01), A61K 31/4439 (2006.01), A61K 31/4545 (2006.01), A61K 31/5377 (2006.01), A61K 39/395 (2006.01), A61K 45/00 (2006.01), A61P 21/00 (2006.01), A61P 25/00 (2006.01), A61P 25/02 (2006.01), A61P 25/14 (2006.01), A61P 25/16 (2006.01), A61P 25/28 (2006.01), A61P 43/00 (2006.01), C07D 401/14 (2006.01), C07D 405/14 (2006.01)

(86) PCT JP2023/027829 de 28/07/2023

(87) WO 2024/024962 de 01/02/2024

---

**(21) BR 11 2024 027634-1**

Código 1.1 - Pedido Internacional PCT Publicado. Petição de Requerimento de Entrada na Fase Nacional Recebida

(30) 07/07/2022 CN 202210802239.5; 15/12/2022 CN 202211618137.4

(51) C07K 14/165 (2006.01), C07K 19/00 (2006.01), C12N 15/50 (2006.01),



---

A61K 39/215 (2006.01), A61P 31/14 (2006.01)  
(86) PCT CN2023/105178 de 30/06/2023  
(87) WO 2024/008014 de 11/01/2024

---

**(21) BR 11 2024 027635-0** Código 1.1 - Pedido Internacional PCT Publicado. Petição de Requerimento de Entrada na Fase Nacional Recebida  
(30) 05/08/2022 FR FR2208129  
(51) B29D 30/06 (2006.01)  
(86) PCT EP2023/070409 de 24/07/2023  
(87) WO 2024/028139 de 08/02/2024

---

**(21) BR 11 2024 027636-8** Código 1.1 - Pedido Internacional PCT Publicado. Petição de Requerimento de Entrada na Fase Nacional Recebida  
(30) 05/07/2022 US 63/358,399  
(51) A61K 39/00 (2006.01), C07K 14/725 (2006.01)  
(86) PCT US2023/069612 de 05/07/2023  
(87) WO 2024/011104 de 11/01/2024

---

**(21) BR 11 2024 027650-3** Código 1.1 - Pedido Internacional PCT Publicado. Petição de Requerimento de Entrada na Fase Nacional Recebida  
(30) 17/04/2023 JP 2023-067151  
(51) C22F 1/047 (2006.01), C22C 21/06 (2006.01), C22F 1/00 (2006.01)  
(86) PCT JP2024/015102 de 16/04/2024  
(87) WO 2024/219385 de 24/10/2024

---

**(21) BR 11 2024 027651-1** Código 1.1 - Pedido Internacional PCT Publicado. Petição de Requerimento de Entrada na Fase Nacional Recebida  
(30) 17/04/2023 JP 2023-067371  
(51) C22C 21/06 (2006.01), C22F 1/00 (2006.01), C22F 1/047 (2006.01)  
(86) PCT JP2024/015125 de 16/04/2024  
(87) WO 2024/219392 de 24/10/2024

---

**(21) BR 11 2024 027653-8** Código 1.1 - Pedido Internacional PCT Publicado. Petição de Requerimento de Entrada na Fase Nacional Recebida  
(30) 22/07/2022 EP 22186442.4  
(51) C10G 3/00 (2006.01)  
(86) PCT EP2023/067791 de 29/06/2023  
(87) WO 2024/017592 de 25/01/2024

---

**(21) BR 11 2024 027656-2** Código 1.1 - Pedido Internacional PCT Publicado. Petição de Requerimento de Entrada na Fase Nacional Recebida  
(30) 01/07/2022 EP 22182457.6  
(51) C07C 305/06 (2006.01), C07C 309/24 (2006.01), C11D 1/22 (2006.01)

---

(86) PCT EP2023/066638 de 20/06/2023

(87) WO 2024/002786 de 04/01/2024

---

**(21) BR 11 2024 027657-0**

Código 1.1 - Pedido Internacional PCT Publicado. Petição de Requerimento de Entrada na Fase Nacional Recebida

(30) 05/07/2022 FR FR22/06816

(51) A23K 20/105 (2016.01), A23K 20/158 (2016.01), A23K 50/75 (2016.01)

(86) PCT FR2023/051023 de 04/07/2023

(87) WO 2024/009036 de 11/01/2024

---

**(21) BR 11 2024 027658-9**

Código 1.1 - Pedido Internacional PCT Publicado. Petição de Requerimento de Entrada na Fase Nacional Recebida

(30) 07/09/2022 US 63/374,841

(51) A61K 47/64 (2017.01), A61P 35/00 (2006.01)

(86) PCT EP2023/074507 de 06/09/2023

(87) WO 2024/052431 de 14/03/2024

---

**(21) BR 11 2024 027659-7**

Código 1.1 - Pedido Internacional PCT Publicado. Petição de Requerimento de Entrada na Fase Nacional Recebida

(51) G01C 21/20 (2006.01), G01C 21/00 (2006.01), H04W 4/021 (2018.01)

(86) PCT US2022/052821 de 14/12/2022

(87) WO 2024/129075 de 20/06/2024

---

**(21) BR 11 2024 027662-7**

Código 1.1 - Pedido Internacional PCT Publicado. Petição de Requerimento de Entrada na Fase Nacional Recebida

(30) 08/07/2022 US 63/367,923

(51) A01H 1/04 (2006.01), C12Q 1/6895 (2018.01), A01H 6/54 (2018.01), A01H 5/10 (2018.01)

(86) PCT US2023/069335 de 29/06/2023

(87) WO 2024/011056 de 11/01/2024

---

**(21) BR 11 2024 027663-5**

Código 1.1 - Pedido Internacional PCT Publicado. Petição de Requerimento de Entrada na Fase Nacional Recebida

(30) 30/06/2023 US 63/511,462; 06/11/2023 US 18/502,816

(51) G06F 21/62 (2013.01)

(86) PCT US2024/016362 de 19/02/2024

(87) WO 2025/006009 de 02/01/2025

---

**(21) BR 11 2024 027665-1**

Código 1.1 - Pedido Internacional PCT Publicado. Petição de Requerimento de Entrada na Fase Nacional Recebida

(30) 13/07/2022 US 63/388,740; 19/10/2022 US 63/417,389; 19/10/2022 US 63/417,397; 06/04/2023 US 63/457,495; 14/04/2023 US 63/459,335

(51) H04S 7/00 (2006.01), H04R 3/00 (2006.01)

---

(86) PCT JP2023/025120 de 06/07/2023

(87) WO 2024/014390 de 18/01/2024

---

**(21) BR 11 2024 027669-4**

Código 1.1 - Pedido Internacional PCT Publicado. Petição de Requerimento de Entrada na Fase Nacional Recebida

(30) 22/11/2022 CN 202211467045.0

(51) B29C 70/52 (2006.01), B29C 70/54 (2006.01), B29L 31/08 (2006.01)

(86) PCT CN2023/132023 de 16/11/2023

(87) WO 2024/109621 de 30/05/2024

---

**(21) BR 11 2024 027670-8**

Código 1.1 - Pedido Internacional PCT Publicado. Petição de Requerimento de Entrada na Fase Nacional Recebida

(30) 28/07/2022 EP 22187634.5; 23/12/2022 EP 22216498.0

(51) C07D 471/04 (2006.01), A61P 25/16 (2006.01), A61P 25/28 (2006.01), A61K 31/437 (2006.01), C07D 487/04 (2006.01)

(86) PCT EP2023/070925 de 27/07/2023

(87) WO 2024/023266 de 01/02/2024

---

**(21) BR 11 2024 027673-2**

Código 1.1 - Pedido Internacional PCT Publicado. Petição de Requerimento de Entrada na Fase Nacional Recebida

(30) 01/07/2022 US 63/358,074

(51) B60K 1/04 (2019.01), B60L 50/60 (2019.01)

(86) PCT US2023/026731 de 30/06/2023

(87) WO 2024/006525 de 04/01/2024

---

**(21) BR 11 2025 000003-9**

Código 1.1 - Pedido Internacional PCT Publicado. Petição de Requerimento de Entrada na Fase Nacional Recebida

(30) 18/07/2022 US 17/813,099

(51) H04B 7/185 (2006.01), B64G 1/24 (2006.01)

(86) PCT US2023/023159 de 22/05/2023

(87) WO 2024/019806 de 25/01/2024

---

**(21) BR 11 2025 000005-5**

Código 1.1 - Pedido Internacional PCT Publicado. Petição de Requerimento de Entrada na Fase Nacional Recebida

(30) 29/07/2022 US 17/816,303

(51) H04B 1/713 (2011.01), H04L 5/00 (2006.01)

(86) PCT US2023/069539 de 30/06/2023

(87) WO 2024/026191 de 01/02/2024

---

**(21) BR 11 2025 000006-3**

Código 1.1 - Pedido Internacional PCT Publicado. Petição de Requerimento de Entrada na Fase Nacional Recebida

(30) 21/07/2022 US 17/814,090

(51) G06V 20/20 (2022.01), G06F 3/00 (2006.01), G06F 21/55 (2013.01)

---

(86) PCT US2023/024964 de 09/06/2023

(87) WO 2024/019839 de 25/01/2024

---

**(21) BR 11 2025 000007-1**

Código 1.1 - Pedido Internacional PCT Publicado. Petição de Requerimento de Entrada na Fase Nacional Recebida

(30) 14/07/2022 FI 20225664

(51) D21C 5/00 (2006.01), D21D 5/28 (2006.01), D21H 21/04 (2006.01), D21H 21/36 (2006.01), D21H 23/78 (2006.01)

(86) PCT FI2023/050434 de 07/07/2023

(87) WO 2024/013431 de 18/01/2024

---

**(21) BR 11 2025 000008-0**

Código 1.1 - Pedido Internacional PCT Publicado. Petição de Requerimento de Entrada na Fase Nacional Recebida

(30) 07/07/2022 EP 22183525.9

(51) C01B 25/168 (2006.01), C01B 25/37 (2006.01), H01M 4/00 (2006.01)

(86) PCT EP2023/067891 de 29/06/2023

(87) WO 2024/008556 de 11/01/2024

---

**(21) BR 11 2025 000009-8**

Código 1.1 - Pedido Internacional PCT Publicado. Petição de Requerimento de Entrada na Fase Nacional Recebida

(51) F02B 23/06 (2006.01)

(86) PCT EP2022/068448 de 04/07/2022

(87) WO 2024/008272 de 11/01/2024

---

**(21) BR 11 2025 000010-1**

Código 1.1 - Pedido Internacional PCT Publicado. Petição de Requerimento de Entrada na Fase Nacional Recebida

(30) 06/07/2022 JP 2022-109160

(51) A01N 43/50 (2006.01), A01G 7/06 (2006.01), A01N 25/00 (2006.01), A01N 37/02 (2006.01), A01N 37/36 (2006.01), A01N 37/44 (2006.01), A01N 37/46 (2006.01), A01N 43/36 (2006.01), A01N 43/38 (2006.01), A01N 47/44 (2006.01), A01P 21/00 (2006.01)

(86) PCT JP2023/024583 de 03/07/2023

(87) WO 2024/009937 de 11/01/2024

---

**(21) BR 11 2025 000011-0**

Código 1.1 - Pedido Internacional PCT Publicado. Petição de Requerimento de Entrada na Fase Nacional Recebida

(30) 01/07/2022 GB 2209698.6

(51) E04D 1/12 (2006.01)

(86) PCT GB2023/051397 de 26/05/2023

(87) WO 2024/003520 de 04/01/2024

---

**(21) BR 11 2025 000012-8**

Código 1.1 - Pedido Internacional PCT Publicado. Petição de Requerimento de Entrada na Fase Nacional Recebida

---

(30) 04/07/2022 GB 2209825.5  
 (51) G05D 1/02 (2020.01), G01S 17/58 (2006.01), G06V 20/10 (2022.01), G06V 20/58 (2022.01)  
 (86) PCT GB2023/051757 de 04/07/2023  
 (87) WO 2024/009081 de 11/01/2024

---

**(21) BR 11 2025 000013-6**

Código 1.1 - Pedido Internacional PCT Publicado. Petição de Requerimento de Entrada na Fase Nacional Recebida  
 (30) 05/07/2022 CN PCT/CN2022/103901; 26/07/2022 EP 22187074.4  
 (51) C08G 18/10 (2006.01), C08G 18/38 (2006.01), C08G 18/44 (2006.01), C08G 18/48 (2006.01), C08G 18/75 (2006.01), C08G 18/76 (2006.01), C08G 18/79 (2006.01), C08L 75/04 (2006.01), C08L 75/06 (2006.01), C09D 175/02 (2006.01), C09D 175/04 (2006.01), C09D 175/06 (2006.01), F03D 1/06 (2006.01), F03D 80/50 (2016.01)  
 (86) PCT EP2023/068629 de 05/07/2023  
 (87) WO 2024/008830 de 11/01/2024

---

**(21) BR 11 2025 000014-4**

Código 1.1 - Pedido Internacional PCT Publicado. Petição de Requerimento de Entrada na Fase Nacional Recebida  
 (30) 28/07/2022 US 17/876,390  
 (51) H04W 16/14 (2009.01), H04W 88/06 (2009.01)  
 (86) PCT US2023/069716 de 06/07/2023  
 (87) WO 2024/026195 de 01/02/2024

---

**(21) BR 11 2025 000015-2**

Código 1.1 - Pedido Internacional PCT Publicado. Petição de Requerimento de Entrada na Fase Nacional Recebida  
 (30) 05/07/2022 DE 10 2022 002 443.8; 27/08/2022 DE 10 2022 003 131.0; 16/11/2022 DE 10 2022 004 229.0; 30/01/2023 DE 10 2023 000 257.7; 10/02/2023 DE 10 2023 000 423.5; 12/04/2023 DE 10 2023 001 426.5  
 (51) C07D 311/12 (2006.01), C07D 401/14 (2006.01), C07D 403/04 (2006.01), C07D 405/14 (2006.01), C07D 471/04 (2006.01), C07D 519/04 (2006.01), A61K 47/55 (2017.01), A61P 35/00 (2006.01), A61K 47/64 (2017.01)  
 (86) PCT EP2023/068633 de 05/07/2023  
 (87) WO 2024/008833 de 11/01/2024

---

**(21) BR 11 2025 000016-0**

Código 1.1 - Pedido Internacional PCT Publicado. Petição de Requerimento de Entrada na Fase Nacional Recebida  
 (30) 07/07/2022 GR 20220100542; 03/11/2022 GB 2216335.6  
 (51) A01N 25/06 (2006.01), A01N 25/24 (2006.01), A01N 37/02 (2006.01), A01N 43/54 (2006.01), A01N 57/20 (2006.01), A01P 3/00 (2006.01), A01P 13/00 (2006.01), A01M 7/00 (2006.01)  
 (86) PCT EP2023/067955 de 30/06/2023  
 (87) WO 2024/008567 de 11/01/2024

<b>(21) BR 11 2025 000017-9</b>	<p>Código 1.1 - Pedido Internacional PCT Publicado. Petição de Requerimento de Entrada na Fase Nacional Recebida</p> <p>(30) 06/07/2022 CN 202210789946.5; 11/11/2022 CN 202211415670.0; 29/11/2022 CN 202211510585.2</p> <p>(51) H04B 17/382 (2015.01), H04L 25/49 (2006.01)</p> <p>(86) PCT CN2023/105859 de 05/07/2023</p> <p>(87) WO 2024/008115 de 11/01/2024</p>
<b>(21) BR 11 2025 000018-7</b>	<p>Código 1.1 - Pedido Internacional PCT Publicado. Petição de Requerimento de Entrada na Fase Nacional Recebida</p> <p>(30) 26/07/2022 EP 22186992.8</p> <p>(51) A23G 3/34 (2006.01), A23G 3/54 (2006.01), A23G 4/10 (2006.01), A23G 4/20 (2006.01)</p> <p>(86) PCT EP2023/070683 de 26/07/2023</p> <p>(87) WO 2024/023143 de 01/02/2024</p>
<b>(21) BR 11 2025 000019-5</b>	<p>Código 1.1 - Pedido Internacional PCT Publicado. Petição de Requerimento de Entrada na Fase Nacional Recebida</p> <p>(30) 20/07/2022 US 17/869,573</p> <p>(51) H04L 5/00 (2006.01)</p> <p>(86) PCT US2023/070127 de 13/07/2023</p> <p>(87) WO 2024/020311 de 25/01/2024</p>
<b>(21) BR 11 2025 000020-9</b>	<p>Código 1.1 - Pedido Internacional PCT Publicado. Petição de Requerimento de Entrada na Fase Nacional Recebida</p> <p>(30) 01/07/2022 US 63/367,555; 15/07/2022 US 63/368,564</p> <p>(51) B60N 2/75 (2018.01), B60N 3/00 (2006.01), B60N 2/02 (2006.01), B60R 11/00 (2006.01), B60R 7/04 (2006.01)</p> <p>(86) PCT US2023/026682 de 30/06/2023</p> <p>(87) WO 2024/006499 de 04/01/2024</p>
<b>(21) BR 11 2025 000021-7</b>	<p>Código 1.1 - Pedido Internacional PCT Publicado. Petição de Requerimento de Entrada na Fase Nacional Recebida</p> <p>(30) 05/07/2022 CN PCT/CN2022/103899; 26/07/2022 EP 22187078.5</p> <p>(51) C08G 18/10 (2006.01), C08G 18/44 (2006.01), C08G 18/48 (2006.01), C08G 18/75 (2006.01), C08G 18/76 (2006.01), C08G 18/79 (2006.01), C08L 75/04 (2006.01), C08L 75/06 (2006.01), C09D 175/02 (2006.01), C09D 175/04 (2006.01), C09D 175/06 (2006.01), F03D 1/06 (2006.01), F03D 80/50 (2016.01)</p> <p>(86) PCT EP2023/068628 de 05/07/2023</p> <p>(87) WO 2024/008829 de 11/01/2024</p>
<b>(21) BR 11 2025 000022-5</b>	<p>Código 1.1 - Pedido Internacional PCT Publicado. Petição de Requerimento de</p>

---

Entrada na Fase Nacional Recebida

(30) 01/07/2022 IN 202221038020

(51) A61K 31/203 (2006.01), A61K 9/00 (2006.01), A61K 9/48 (2006.01), A61K 9/66 (2006.01), A61K 47/44 (2017.01), A61P 17/10 (2006.01)

(86) PCT US2023/069155 de 27/06/2023

(87) WO 2024/006748 de 04/01/2024

---

**(21) BR 11 2025 000024-1**

Código 1.1 - Pedido Internacional PCT Publicado. Petição de Requerimento de Entrada na Fase Nacional Recebida

(30) 06/07/2022 US 63/358,580

(51) C08F 2/10 (2006.01), C08F 220/06 (2006.01), C08F 220/14 (2006.01), C09J 125/04 (2006.01), H01M 4/62 (2006.01), C08F 2/26 (2006.01), C08F 212/08 (2006.01)

(86) PCT US2023/026396 de 28/06/2023

(87) WO 2024/010723 de 11/01/2024

---

**(21) BR 11 2025 000025-0**

Código 1.1 - Pedido Internacional PCT Publicado. Petição de Requerimento de Entrada na Fase Nacional Recebida

(30) 05/07/2022 CN PCT/CN2022/103899; 26/07/2022 EP 22187078.5

(51) C08G 18/10 (2006.01), C08G 18/44 (2006.01), C08G 18/48 (2006.01), C08G 18/75 (2006.01), C08G 18/76 (2006.01), C08G 18/79 (2006.01), C08L 75/04 (2006.01), C08L 75/06 (2006.01), C09D 175/02 (2006.01), C09D 175/04 (2006.01), C09D 175/06 (2006.01), F03D 1/06 (2006.01), F03D 80/50 (2016.01)

(86) PCT EP2023/068630 de 05/07/2023

(87) WO 2024/008831 de 11/01/2024

---

**(21) BR 11 2025 000026-8**

Código 1.1 - Pedido Internacional PCT Publicado. Petição de Requerimento de Entrada na Fase Nacional Recebida

(51) H04W 24/08 (2009.01)

(86) PCT CN2022/110902 de 08/08/2022

(87) WO 2024/031247 de 15/02/2024

---

**(21) BR 11 2025 000027-6**

Código 1.1 - Pedido Internacional PCT Publicado. Petição de Requerimento de Entrada na Fase Nacional Recebida

(30) 02/07/2022 CN 202210770819.0; 15/08/2022 CN 202210971031.6

(51) F04B 9/02 (2006.01), F04B 9/06 (2006.01)

(86) PCT CN2023/102989 de 28/06/2023

(87) WO 2024/007904 de 11/01/2024

---

**(21) BR 11 2025 000028-4**

Código 1.1 - Pedido Internacional PCT Publicado. Petição de Requerimento de Entrada na Fase Nacional Recebida

(30) 15/07/2022 EP 22185340.1

(51) A24D 1/20 (2020.01), A24D 3/17 (2020.01)

---

(86) PCT EP2023/069562 de 13/07/2023

(87) WO 2024/013342 de 18/01/2024

---

**(21) BR 11 2025 000029-2**

Código 1.1 - Pedido Internacional PCT Publicado. Petição de Requerimento de Entrada na Fase Nacional Recebida

(30) 07/07/2022 US 63/359,093

(51) B01D 53/14 (2006.01)

(86) PCT EP2023/025314 de 06/07/2023

(87) WO 2024/008336 de 11/01/2024

---

**(21) BR 11 2025 000031-4**

Código 1.1 - Pedido Internacional PCT Publicado. Petição de Requerimento de Entrada na Fase Nacional Recebida

(30) 21/07/2022 GB 2210696.7

(51) B63B 21/26 (2006.01), E02D 5/80 (2006.01), E02D 27/50 (2006.01), E02D 27/52 (2006.01), E02D 15/08 (2006.01)

(86) PCT GB2023/051875 de 17/07/2023

(87) WO 2024/018189 de 25/01/2024

---

**(21) BR 11 2025 000032-2**

Código 1.1 - Pedido Internacional PCT Publicado. Petição de Requerimento de Entrada na Fase Nacional Recebida

(30) 25/07/2022 US 63/392,067; 31/08/2022 US 63/402,830; 24/05/2023 US 63/504,183

(51) A61K 39/395 (2006.01), A61K 47/68 (2017.01), A61P 35/00 (2006.01), C07K 16/28 (2006.01), C07K 16/30 (2006.01), C07K 16/46 (2006.01)

(86) PCT US2023/070812 de 24/07/2023

(87) WO 2024/026253 de 01/02/2024

---

**(21) BR 11 2025 000033-0**

Código 1.1 - Pedido Internacional PCT Publicado. Petição de Requerimento de Entrada na Fase Nacional Recebida

(30) 05/07/2022 EP 22183158.9; 08/03/2023 EP 23160650.0

(51) A61C 8/00 (2006.01), A61C 9/00 (2006.01), A61C 13/00 (2006.01)

(86) PCT EP2023/068585 de 05/07/2023

(87) WO 2024/008809 de 11/01/2024

---

**(21) BR 11 2025 000035-7**

Código 1.1 - Pedido Internacional PCT Publicado. Petição de Requerimento de Entrada na Fase Nacional Recebida

(30) 05/07/2022 US 63/358,385; 04/01/2023 US 63/437,093; 03/03/2023 US 63/449,813; 21/06/2023 US 63/522,357

(51) C07D 307/06 (2006.01), A61P 31/14 (2006.01), A61P 35/00 (2006.01)

(86) PCT US2023/026932 de 05/07/2023

(87) WO 2024/010810 de 11/01/2024

---

**(21) BR 11 2025 000038-1**

Código 1.1 - Pedido Internacional PCT Publicado. Petição de Requerimento de



---

Entrada na Fase Nacional Recebida  
 (30) 05/07/2022 CN 202210782796.5  
 (51) E06B 3/663 (2006.01), E06B 3/673 (2006.01)  
 (86) PCT CN2023/091057 de 27/04/2023  
 (87) WO 2024/007701 de 11/01/2024

---

**(21) BR 11 2025 000039-0**

Código 1.1 - Pedido Internacional PCT Publicado. Petição de Requerimento de Entrada na Fase Nacional Recebida  
 (30) 15/07/2022 IN 202241040634  
 (51) H04W 8/00 (2009.01), H04W 8/22 (2009.01), H04W 8/24 (2009.01), H04W 4/30 (2018.01), H04W 4/70 (2018.01)  
 (86) PCT US2023/026860 de 03/07/2023  
 (87) WO 2024/015236 de 18/01/2024

---

**(21) BR 11 2025 000040-3**

Código 1.1 - Pedido Internacional PCT Publicado. Petição de Requerimento de Entrada na Fase Nacional Recebida  
 (30) 11/07/2022 US 63/388,045  
 (51) H04B 7/022 (2017.01), H04B 7/08 (2006.01)  
 (86) PCT US2023/027112 de 07/07/2023  
 (87) WO 2024/015260 de 18/01/2024

---

**(21) BR 11 2025 000041-1**

Código 1.1 - Pedido Internacional PCT Publicado. Petição de Requerimento de Entrada na Fase Nacional Recebida  
 (30) 18/08/2022 KR 10-2022-0103412; 06/09/2022 KR 10-2022-0112984  
 (51) H04N 19/124 (2014.01), H04N 19/105 (2014.01), H04N 19/527 (2014.01), H04N 19/577 (2014.01), H04N 19/176 (2014.01), H04N 19/174 (2014.01), H04N 19/563 (2014.01), G06T 9/00 (2006.01)  
 (86) PCT KR2023/012059 de 14/08/2023  
 (87) WO 2024/039166 de 22/02/2024

---

**(21) BR 11 2025 000042-0**

Código 1.1 - Pedido Internacional PCT Publicado. Petição de Requerimento de Entrada na Fase Nacional Recebida  
 (30) 04/07/2022 CN PCT/CN2022/103694; 11/10/2022 CN PCT/CN2022/124638; 05/01/2023 CN PCT/CN2023/070765; 11/04/2023 CN PCT/CN2023/087633  
 (51) C07D 498/12 (2006.01), C07D 515/12 (2006.01), A61P 35/00 (2006.01), A61K 31/504 (2006.01)  
 (86) PCT EP2023/068154 de 03/07/2023  
 (87) WO 2024/008610 de 11/01/2024

---

**(21) BR 11 2025 000043-8**

Código 1.1 - Pedido Internacional PCT Publicado. Petição de Requerimento de Entrada na Fase Nacional Recebida  
 (30) 08/08/2022 DE 10 2022 119 936.3

---

(51) B01D 65/10 (2006.01), G01N 15/08 (2006.01)

(86) PCT EP2023/071608 de 03/08/2023

(87) WO 2024/033231 de 15/02/2024

---

**(21) BR 11 2025 000047-0**

Código 1.1 - Pedido Internacional PCT Publicado. Petição de Requerimento de Entrada na Fase Nacional Recebida

(30) 13/07/2022 FR FR2207264

(51) A47L 15/42 (2006.01)

(86) PCT EP2023/069565 de 13/07/2023

(87) WO 2024/013344 de 18/01/2024

---

**(21) BR 11 2025 000050-0**

Código 1.1 - Pedido Internacional PCT Publicado. Petição de Requerimento de Entrada na Fase Nacional Recebida

(30) 30/12/2022 CN 202211725528.6

(51) B66B 23/00 (2006.01)

(86) PCT CN2023/089183 de 19/04/2023

(87) WO 2024/138961 de 04/07/2024

---

**(21) BR 11 2025 000051-9**

Código 1.1 - Pedido Internacional PCT Publicado. Petição de Requerimento de Entrada na Fase Nacional Recebida

(30) 07/07/2022 EP 22183664.6

(51) B26B 19/20 (2006.01)

(86) PCT EP2023/068316 de 04/07/2023

(87) WO 2024/008683 de 11/01/2024

---

**(21) BR 11 2025 000052-7**

Código 1.1 - Pedido Internacional PCT Publicado. Petição de Requerimento de Entrada na Fase Nacional Recebida

(30) 06/07/2022 CN PCT/CN2022/104038

(51) C12N 15/13 (2006.01), A61K 39/395 (2006.01), A61P 35/00 (2006.01)

(86) PCT CN2023/105480 de 03/07/2023

(87) WO 2024/008032 de 11/01/2024

---

**(21) BR 11 2025 000053-5**

Código 1.1 - Pedido Internacional PCT Publicado. Petição de Requerimento de Entrada na Fase Nacional Recebida

(30) 06/07/2022 DE 10 2022 116 906.5

(51) C23C 14/00 (2006.01), C23C 14/02 (2006.01), C23C 14/06 (2006.01), C23C 14/32 (2006.01), C23C 14/48 (2006.01), C23C 14/54 (2006.01)

(86) PCT EP2023/068803 de 06/07/2023

(87) WO 2024/008903 de 11/01/2024

---

**(21) BR 11 2025 000054-3**

Código 1.1 - Pedido Internacional PCT Publicado. Petição de Requerimento de Entrada na Fase Nacional Recebida

(30) 05/07/2022 US 63/358,363

(51) C07D 401/12 (2006.01), A61P 9/00 (2006.01), A61K 31/444 (2006.01)  
 (86) PCT IB2023/000392 de 03/07/2023  
 (87) WO 2024/009144 de 11/01/2024

**(21) BR 11 2025 000055-1**

Código 1.1 - Pedido Internacional PCT Publicado. Petição de Requerimento de Entrada na Fase Nacional Recebida  
 (30) 08/07/2022 IT 102022000014359  
 (51) C25B 1/46 (2006.01), C25B 11/052 (2021.01), C25B 11/061 (2021.01), C25B 11/093 (2021.01)  
 (86) PCT EP2023/068785 de 06/07/2023  
 (87) WO 2024/008895 de 11/01/2024

**(21) BR 11 2025 000056-0**

Código 1.1 - Pedido Internacional PCT Publicado. Petição de Requerimento de Entrada na Fase Nacional Recebida  
 (30) 05/07/2022 KR 10-2022-0082383; 01/09/2022 KR 10-2022-0110883; 30/01/2023 KR 10-2023-0012166; 08/05/2023 KR 10-2023-0059478  
 (51) A61K 9/16 (2006.01), A61K 38/26 (2006.01), A61P 3/10 (2006.01), A61P 3/04 (2006.01), A61P 1/16 (2006.01), A61P 25/28 (2006.01), A61P 9/12 (2006.01)  
 (86) PCT KR2023/009535 de 05/07/2023  
 (87) WO 2024/010379 de 11/01/2024

**(21) BR 11 2025 000057-8**

Código 1.1 - Pedido Internacional PCT Publicado. Petição de Requerimento de Entrada na Fase Nacional Recebida  
 (30) 06/07/2022 EP 22183236.3  
 (51) A61K 31/405 (2006.01), A61K 31/496 (2006.01), A61K 9/20 (2006.01)  
 (86) PCT EP2023/068253 de 03/07/2023  
 (87) WO 2024/008655 de 11/01/2024

**(21) BR 11 2025 000058-6**

Código 1.1 - Pedido Internacional PCT Publicado. Petição de Requerimento de Entrada na Fase Nacional Recebida  
 (30) 15/08/2022 CN PCT/CN2022/112495  
 (51) H04W 40/22 (2009.01)  
 (86) PCT IB2023/057654 de 27/07/2023  
 (87) WO 2024/038340 de 22/02/2024

**(21) BR 11 2025 000059-4**

Código 1.1 - Pedido Internacional PCT Publicado. Petição de Requerimento de Entrada na Fase Nacional Recebida  
 (30) 04/07/2022 CN 202210786578.9; 12/07/2022 CN 202210817188.3  
 (51) H04L 5/00 (2006.01), H04W 24/02 (2009.01), H04W 24/08 (2009.01)  
 (86) PCT CN2023/104687 de 30/06/2023  
 (87) WO 2024/007986 de 11/01/2024

---

<b>(21) BR 11 2025 000060-8</b>	Código 1.1 - Pedido Internacional PCT Publicado. Petição de Requerimento de Entrada na Fase Nacional Recebida (30) 01/09/2022 US 17/900,927 (51) E21B 34/06 (2006.01), E21B 34/10 (2006.01) (86) PCT US2022/042427 de 02/09/2022 (87) WO 2024/049438 de 07/03/2024
<b>(21) BR 11 2025 000061-6</b>	Código 1.1 - Pedido Internacional PCT Publicado. Petição de Requerimento de Entrada na Fase Nacional Recebida (30) 28/07/2022 US 17/815,931 (51) H04L 5/14 (2006.01) (86) PCT US2023/027039 de 06/07/2023 (87) WO 2024/025715 de 01/02/2024
<b>(21) BR 11 2025 000062-4</b>	Código 1.1 - Pedido Internacional PCT Publicado. Petição de Requerimento de Entrada na Fase Nacional Recebida (30) 06/07/2022 EP 22183276.9 (51) B01J 13/14 (2006.01), B01J 13/20 (2006.01), C11D 3/50 (2006.01) (86) PCT US2023/026939 de 05/07/2023 (87) WO 2024/010814 de 11/01/2024
<b>(21) BR 11 2025 000063-2</b>	Código 1.1 - Pedido Internacional PCT Publicado. Petição de Requerimento de Entrada na Fase Nacional Recebida (30) 05/07/2022 AU 2022901890 (51) C12N 5/0775 (2010.01) (86) PCT IB2023/056939 de 05/07/2023 (87) WO 2024/009226 de 11/01/2024
<b>(21) BR 11 2025 000065-9</b>	Código 1.1 - Pedido Internacional PCT Publicado. Petição de Requerimento de Entrada na Fase Nacional Recebida (30) 12/07/2022 CN PCT/CN2022/105070; 08/02/2023 CN PCT/CN2023/074867 (51) C07K 16/28 (2006.01) (86) PCT CN2023/106294 de 07/07/2023 (87) WO 2024/012364 de 18/01/2024
<b>(21) BR 11 2025 000066-7</b>	Código 1.1 - Pedido Internacional PCT Publicado. Petição de Requerimento de Entrada na Fase Nacional Recebida (30) 05/07/2022 FR FR2206813; 05/07/2022 FR FR2206815 (51) D04C 3/24 (2006.01), D04C 3/48 (2006.01), D04C 3/18 (2006.01), D04C 3/38 (2006.01), D04C 3/30 (2006.01) (86) PCT FR2023/050990 de 28/06/2023 (87) WO 2024/009023 de 11/01/2024

---

**(21) BR 11 2025 000067-5** Código 1.1 - Pedido Internacional PCT Publicado. Petição de Requerimento de Entrada na Fase Nacional Recebida  
 (30) 05/07/2022 EP 22306007.0  
 (51) H04N 19/11 (2014.01), H04N 19/119 (2014.01), H04N 19/136 (2014.01), H04N 19/159 (2014.01), H04N 19/176 (2014.01), H04N 19/593 (2014.01)  
 (86) PCT EP2023/068156 de 03/07/2023  
 (87) WO 2024/008611 de 11/01/2024

---

**(21) BR 11 2025 000068-3** Código 1.1 - Pedido Internacional PCT Publicado. Petição de Requerimento de Entrada na Fase Nacional Recebida  
 (30) 05/07/2022 EP 22306003.9  
 (51) H04N 19/159 (2014.01)  
 (86) PCT CN2023/090436 de 24/04/2023  
 (87) WO 2024/007695 de 11/01/2024

---

**(21) BR 11 2025 000069-1** Código 1.1 - Pedido Internacional PCT Publicado. Petição de Requerimento de Entrada na Fase Nacional Recebida  
 (30) 05/07/2022 EP 22306005.4  
 (51) H04N 19/593 (2014.01)  
 (86) PCT CN2023/090438 de 24/04/2023  
 (87) WO 2024/007696 de 11/01/2024

---

**(21) BR 11 2025 000070-5** Código 1.1 - Pedido Internacional PCT Publicado. Petição de Requerimento de Entrada na Fase Nacional Recebida  
 (30) 04/07/2022 GB 2209796.8  
 (51) A61F 2/852 (2013.01), A61F 2/90 (2013.01)  
 (86) PCT GB2023/051647 de 23/06/2023  
 (87) WO 2024/009055 de 11/01/2024

---

**(21) BR 11 2025 000072-1** Código 1.1 - Pedido Internacional PCT Publicado. Petição de Requerimento de Entrada na Fase Nacional Recebida  
 (30) 06/07/2022 EP 22183454.2  
 (51) C03B 5/03 (2006.01), C03B 5/04 (2006.01), C03B 5/235 (2006.01), C03C 1/00 (2006.01), F27D 17/00 (2025.01)  
 (86) PCT EP2023/066396 de 19/06/2023  
 (87) WO 2024/008420 de 11/01/2024

---

**(21) BR 11 2025 000074-8** Código 1.1 - Pedido Internacional PCT Publicado. Petição de Requerimento de Entrada na Fase Nacional Recebida  
 (30) 07/07/2022 US 63/358,954  
 (51) A61K 31/222 (2006.01), A61P 25/30 (2006.01), A61K 31/167 (2006.01), A61K 31/63 (2006.01), C07C 233/00 (2006.01), A01K 67/027 (2024.01), C07C

233/69 (2006.01), A61K 31/235 (2006.01)  
 (86) PCT CN2023/092881 de 09/05/2023  
 (87) WO 2024/007722 de 11/01/2024

**(21) BR 11 2025 000075-6** Código 1.1 - Pedido Internacional PCT Publicado. Petição de Requerimento de Entrada na Fase Nacional Recebida  
 (30) 06/07/2022 EP 22183455.9  
 (51) C03B 3/02 (2006.01), C03B 5/03 (2006.01), C03B 5/04 (2006.01), C03B 5/225 (2006.01), C03B 5/235 (2006.01), C03C 1/00 (2006.01), F27D 17/00 (2025.01), F23D 14/32 (2006.01)  
 (86) PCT EP2023/066405 de 19/06/2023  
 (87) WO 2024/008422 de 11/01/2024

**(21) BR 11 2025 000076-4** Código 1.1 - Pedido Internacional PCT Publicado. Petição de Requerimento de Entrada na Fase Nacional Recebida  
 (30) 05/07/2022 CN 202210792461.1  
 (51) H04W 36/00 (2009.01)  
 (86) PCT CN2023/104931 de 30/06/2023  
 (87) WO 2024/007999 de 11/01/2024

**(21) BR 11 2025 000077-2** Código 1.1 - Pedido Internacional PCT Publicado. Petição de Requerimento de Entrada na Fase Nacional Recebida  
 (30) 06/07/2022 EP 22183459.1  
 (51) C03B 5/03 (2006.01), C03B 5/04 (2006.01), C03B 5/225 (2006.01), C03B 5/235 (2006.01), C03C 1/00 (2006.01), F27D 17/00 (2025.01)  
 (86) PCT EP2023/066409 de 19/06/2023  
 (87) WO 2024/008424 de 11/01/2024

**(21) BR 11 2025 000078-0** Código 1.1 - Pedido Internacional PCT Publicado. Petição de Requerimento de Entrada na Fase Nacional Recebida  
 (30) 05/07/2022 US 63/358,418  
 (51) B22D 11/124 (2006.01), B22D 11/22 (2006.01), C02F 1/00 (2023.01)  
 (86) PCT US2023/069608 de 05/07/2023  
 (87) WO 2024/011102 de 11/01/2024

**(21) BR 11 2025 000079-9** Código 1.1 - Pedido Internacional PCT Publicado. Petição de Requerimento de Entrada na Fase Nacional Recebida  
 (30) 08/07/2022 GB 2210019.2  
 (51) B66C 13/08 (2006.01)  
 (86) PCT EP2023/025315 de 07/07/2023  
 (87) WO 2024/008337 de 11/01/2024

**(21) BR 11 2025 000080-2** Código 1.1 - Pedido Internacional PCT Publicado. Petição de Requerimento de

---

Entrada na Fase Nacional Recebida  
(30) 06/07/2022 US 17/810,983  
(51) G01R 31/382 (2019.01), G01R 31/392 (2019.01), H02J 7/00 (2006.01),  
B60L 53/60 (2019.01), H01M 10/44 (2006.01)  
(86) PCT US2022/044366 de 22/09/2022  
(87) WO 2024/010601 de 11/01/2024

---

**(21) BR 11 2025 000081-0** Código 1.1 - Pedido Internacional PCT Publicado. Petição de Requerimento de  
Entrada na Fase Nacional Recebida  
(30) 08/07/2022 BE 2022/5559  
(51) F04B 39/06 (2006.01), F04C 29/04 (2006.01)  
(86) PCT IB2023/056957 de 05/07/2023  
(87) WO 2024/009233 de 11/01/2024

---

**(21) BR 11 2025 000082-9** Código 1.1 - Pedido Internacional PCT Publicado. Petição de Requerimento de  
Entrada na Fase Nacional Recebida  
(30) 07/07/2022 US 63/358,954  
(51) A61K 31/222 (2006.01), A61P 25/30 (2006.01)  
(86) PCT CN2023/088337 de 14/04/2023  
(87) WO 2024/007670 de 11/01/2024

---

**(21) BR 11 2025 000083-7** Código 1.1 - Pedido Internacional PCT Publicado. Petição de Requerimento de  
Entrada na Fase Nacional Recebida  
(30) 08/07/2022 US 63/359,244; 20/06/2023 US 18/338,207  
(51) E02F 9/28 (2006.01)  
(86) PCT US2023/068957 de 23/06/2023  
(87) WO 2024/011026 de 11/01/2024

---

**(21) BR 11 2025 000084-5** Código 1.1 - Pedido Internacional PCT Publicado. Petição de Requerimento de  
Entrada na Fase Nacional Recebida  
(30) 05/07/2022 FR FR2206856  
(51) A61Q 1/00 (2006.01), A61Q 1/06 (2006.01), A61Q 19/00 (2006.01), A61K  
8/34 (2006.01), A61K 8/31 (2006.01), A61K 8/73 (2006.01), A61K 8/92  
(2006.01), A61K 8/37 (2006.01), A61K 8/9789 (2017.01)  
(86) PCT EP2023/068487 de 05/07/2023  
(87) WO 2024/008769 de 11/01/2024

---

**(21) BR 11 2025 000085-3** Código 1.1 - Pedido Internacional PCT Publicado. Petição de Requerimento de  
Entrada na Fase Nacional Recebida  
(30) 06/07/2022 US 63/358,849  
(51) C22B 59/00 (2006.01), C22B 9/02 (2006.01), C22B 9/04 (2006.01), G21G  
1/06 (2006.01), A61K 33/244 (2019.01), B01D 7/00 (2006.01)  
(86) PCT US2023/027030 de 06/07/2023

---

(87) WO 2024/010869 de 11/01/2024

---

**(21) BR 11 2025 000087-0**

Código 1.1 - Pedido Internacional PCT Publicado. Petição de Requerimento de Entrada na Fase Nacional Recebida

(51) H04W 28/00 (2009.01)

(86) PCT CN2022/104433 de 07/07/2022

(87) WO 2024/007261 de 11/01/2024

---

**(21) BR 11 2025 000088-8**

Código 1.1 - Pedido Internacional PCT Publicado. Petição de Requerimento de Entrada na Fase Nacional Recebida

(30) 06/07/2022 US 63/367,781

(51) C07D 205/06 (2006.01), C07D 213/81 (2006.01), C07D 213/82 (2006.01), C07D 215/54 (2006.01), C07D 221/04 (2006.01), C07D 239/34 (2006.01), C07D 239/47 (2006.01), C07D 239/52 (2006.01), C07D 239/56 (2006.01), C07D 241/24 (2006.01), C07C 317/08 (2006.01), A61P 35/00 (2006.01), C07D 403/04 (2006.01), C07D 403/06 (2006.01), C07D 405/04 (2006.01), C07D 405/12 (2006.01), C07D 405/14 (2006.01), C07D 409/12 (2006.01), C07D 471/04 (2006.01), C07D 487/08 (2006.01), C07D 491/107 (2006.01), A61K 31/465 (2006.01), A61K 31/4709 (2006.01), A61K 31/505 (2006.01), A61K 31/506 (2006.01), A61K 31/50 (2006.01), A61K 31/437 (2006.01)

(86) PCT US2023/026886 de 05/07/2023

(87) WO 2024/010782 de 11/01/2024

---

**(21) BR 11 2025 000089-6**

Código 1.1 - Pedido Internacional PCT Publicado. Petição de Requerimento de Entrada na Fase Nacional Recebida

(30) 12/07/2022 EP 22184367.5

(51) A61M 5/32 (2006.01), A61M 5/315 (2006.01), A61M 5/20 (2006.01)

(86) PCT EP2023/069165 de 11/07/2023

(87) WO 2024/013157 de 18/01/2024

---

**(21) BR 11 2025 000091-8**

Código 1.1 - Pedido Internacional PCT Publicado. Petição de Requerimento de Entrada na Fase Nacional Recebida

(30) 15/08/2022 CN 202210976168.0

(51) G06F 21/60 (2013.01), G06F 3/0484 (2022.01), H04M 1/72454 (2021.01), G06F 9/451 (2018.01), G06F 21/62 (2013.01)

(86) PCT CN2023/111456 de 07/08/2023

(87) WO 2024/037369 de 22/02/2024

---

**(21) BR 11 2025 000092-6**

Código 1.1 - Pedido Internacional PCT Publicado. Petição de Requerimento de Entrada na Fase Nacional Recebida

(30) 05/07/2022 US 17/810,782

(51) E03F 5/14 (2006.01)

(86) PCT US2023/069587 de 03/07/2023



---

(87) WO 2024/011091 de 11/01/2024

---

**(21) BR 11 2025 000093-4** Código 1.1 - Pedido Internacional PCT Publicado. Petição de Requerimento de Entrada na Fase Nacional Recebida  
 (30) 08/07/2022 US 63/359,248  
 (51) A01P 1/00 (2006.01)  
 (86) PCT US2023/069760 de 07/07/2023  
 (87) WO 2024/011212 de 11/01/2024

---

**(21) BR 11 2025 000094-2** Código 1.1 - Pedido Internacional PCT Publicado. Petição de Requerimento de Entrada na Fase Nacional Recebida  
 (30) 07/07/2022 NO 20220782  
 (51) E21B 19/02 (2006.01), E21B 19/08 (2006.01)  
 (86) PCT NO2023/060007 de 30/06/2023  
 (87) WO 2024/010457 de 11/01/2024

---

**(21) BR 11 2025 000095-0** Código 1.1 - Pedido Internacional PCT Publicado. Petição de Requerimento de Entrada na Fase Nacional Recebida  
 (30) 06/07/2022 US 63/358,675; 24/01/2023 US 63/481,261  
 (51) C07K 16/28 (2006.01), A61K 39/395 (2006.01), A61P 29/00 (2006.01), A61P 37/02 (2006.01), C12N 15/85 (2006.01), C12N 5/10 (2006.01)  
 (86) PCT US2023/027013 de 06/07/2023  
 (87) WO 2024/010861 de 11/01/2024

---

**(21) BR 11 2025 000096-9** Código 1.1 - Pedido Internacional PCT Publicado. Petição de Requerimento de Entrada na Fase Nacional Recebida  
 (30) 28/07/2022 EP 22306136.7  
 (51) G02C 7/10 (2006.01), G02B 5/22 (2006.01)  
 (86) PCT EP2023/070176 de 20/07/2023  
 (87) WO 2024/022948 de 01/02/2024

---

**(21) BR 11 2025 000097-7** Código 1.1 - Pedido Internacional PCT Publicado. Petição de Requerimento de Entrada na Fase Nacional Recebida  
 (30) 08/07/2022 US 63/359,229; 20/06/2023 US 18/338,239  
 (51) E02F 9/28 (2006.01)  
 (86) PCT US2023/068952 de 23/06/2023  
 (87) WO 2024/011025 de 11/01/2024

---

**(21) BR 11 2025 000098-5** Código 1.1 - Pedido Internacional PCT Publicado. Petição de Requerimento de Entrada na Fase Nacional Recebida  
 (51) A61B 90/14 (2016.01)  
 (86) PCT IB2022/000447 de 04/08/2022  
 (87) WO 2024/028625 de 08/02/2024

---

**(21) BR 11 2025 000099-3** Código 1.1 - Pedido Internacional PCT Publicado. Petição de Requerimento de Entrada na Fase Nacional Recebida  
 (30) 08/07/2022 US 63/359,248  
 (51) B09C 1/10 (2006.01), C09K 17/00 (2006.01), B09C 1/02 (2006.01)  
 (86) PCT US2023/069763 de 07/07/2023  
 (87) WO 2024/011215 de 11/01/2024

---

**(21) BR 11 2025 000100-0** Código 1.1 - Pedido Internacional PCT Publicado. Petição de Requerimento de Entrada na Fase Nacional Recebida  
 (30) 06/07/2022 US 63/367,789  
 (51) C07D 211/14 (2006.01), C07D 211/18 (2006.01), C07D 211/38 (2006.01), C07D 211/40 (2006.01), A61P 35/00 (2006.01), A61K 31/445 (2006.01)  
 (86) PCT US2023/026888 de 05/07/2023  
 (87) WO 2024/010784 de 11/01/2024

---

**(21) BR 11 2025 000101-9** Código 1.1 - Pedido Internacional PCT Publicado. Petição de Requerimento de Entrada na Fase Nacional Recebida  
 (30) 04/07/2022 AU 2022901875  
 (51) A61F 13/15 (2006.01), A41B 9/02 (2006.01), A61F 13/471 (2006.01), A61F 13/472 (2006.01), A61F 13/49 (2006.01), A61F 13/494 (2006.01), A61F 13/514 (2006.01), A61F 13/56 (2006.01)  
 (86) PCT IB2023/056914 de 04/07/2023  
 (87) WO 2024/009214 de 11/01/2024

---

**(21) BR 11 2025 000103-5** Código 1.1 - Pedido Internacional PCT Publicado. Petição de Requerimento de Entrada na Fase Nacional Recebida  
 (30) 08/07/2022 IT 102022000014488  
 (51) B26D 3/16 (2006.01), B26D 7/10 (2006.01), B26D 7/06 (2006.01), B26D 5/00 (2006.01), B29C 57/00 (2006.01), B29C 57/02 (2006.01)  
 (86) PCT IB2023/056962 de 05/07/2023  
 (87) WO 2024/009236 de 11/01/2024

---

**(21) BR 11 2025 000104-3** Código 1.1 - Pedido Internacional PCT Publicado. Petição de Requerimento de Entrada na Fase Nacional Recebida  
 (30) 07/09/2022 CN 202211091716.8  
 (51) G06V 40/16 (2022.01)  
 (86) PCT CN2023/116501 de 01/09/2023  
 (87) WO 2024/051593 de 14/03/2024

---

**(21) BR 11 2025 000105-1** Código 1.1 - Pedido Internacional PCT Publicado. Petição de Requerimento de Entrada na Fase Nacional Recebida  
 (30) 15/08/2022 US 17/819,839

---

(51) E21B 34/10 (2006.01), E21B 34/08 (2006.01), E21B 47/01 (2012.01)  
 (86) PCT US2022/075041 de 16/08/2022  
 (87) WO 2024/039398 de 22/02/2024

---

**(21) BR 11 2025 000106-0** Código 1.1 - Pedido Internacional PCT Publicado. Petição de Requerimento de Entrada na Fase Nacional Recebida  
 (30) 15/07/2022 US 63/389,738  
 (51) C08F 8/34 (2006.01)  
 (86) PCT US2023/027770 de 14/07/2023  
 (87) WO 2024/015571 de 18/01/2024

---

**(21) BR 11 2025 000108-6** Código 1.1 - Pedido Internacional PCT Publicado. Petição de Requerimento de Entrada na Fase Nacional Recebida  
 (30) 08/07/2022 IT 102022000014470  
 (51) B26D 3/16 (2006.01), B26D 7/06 (2006.01), B26D 7/10 (2006.01), B26D 5/08 (2006.01), B26D 1/16 (2006.01), B26D 1/28 (2006.01), B29C 57/00 (2006.01), B26D 5/02 (2006.01), B26D 1/60 (2006.01), B26D 1/58 (2006.01)  
 (86) PCT IB2023/056958 de 05/07/2023  
 (87) WO 2024/009234 de 11/01/2024

---

**(21) BR 11 2025 000109-4** Código 1.1 - Pedido Internacional PCT Publicado. Petição de Requerimento de Entrada na Fase Nacional Recebida  
 (30) 11/07/2022 US 63/388,244  
 (51) H02M 7/493 (2007.01), H02M 1/12 (2006.01)  
 (86) PCT US2023/027207 de 10/07/2023  
 (87) WO 2024/015271 de 18/01/2024

---

**(21) BR 11 2025 000111-6** Código 1.1 - Pedido Internacional PCT Publicado. Petição de Requerimento de Entrada na Fase Nacional Recebida  
 (30) 11/07/2022 EP 22184187.7  
 (51) C22C 29/08 (2006.01), B22F 3/15 (2006.01), B22F 5/00 (2006.01)  
 (86) PCT EP2023/068336 de 04/07/2023  
 (87) WO 2024/012930 de 18/01/2024

---

**(21) BR 11 2025 000112-4** Código 1.1 - Pedido Internacional PCT Publicado. Petição de Requerimento de Entrada na Fase Nacional Recebida  
 (30) 06/07/2022 US 63/367,783; 23/12/2022 US 63/477,160  
 (51) A61K 31/7088 (2006.01), A61K 31/712 (2006.01), A61P 21/00 (2006.01), C12N 15/113 (2010.01), A61K 38/40 (2006.01), A61K 39/395 (2006.01)  
 (86) PCT US2023/069652 de 05/07/2023  
 (87) WO 2024/011135 de 11/01/2024

---

**(21) BR 11 2025 000113-2** Código 1.1 - Pedido Internacional PCT Publicado. Petição de Requerimento de

---

Entrada na Fase Nacional Recebida  
 (51) H01M 50/109 (2021.01)  
 (86) PCT CN2022/104211 de 06/07/2022  
 (87) WO 2024/007217 de 11/01/2024

---

**(21) BR 11 2025 000114-0** Código 1.1 - Pedido Internacional PCT Publicado. Petição de Requerimento de Entrada na Fase Nacional Recebida  
 (30) 14/07/2022 US 63/389,048  
 (51) A01D 41/12 (2006.01), A01D 41/127 (2006.01), A01F 12/40 (2006.01), A01M 21/00 (2006.01), A01M 21/02 (2006.01)  
 (86) PCT CA2023/050942 de 13/07/2023  
 (87) WO 2024/011323 de 18/01/2024

---

**(21) BR 11 2025 000115-9** Código 1.1 - Pedido Internacional PCT Publicado. Petição de Requerimento de Entrada na Fase Nacional Recebida  
 (30) 10/08/2022 DE 10 2022 120 180.5  
 (51) B07C 5/34 (2006.01)  
 (86) PCT EP2023/071408 de 02/08/2023  
 (87) WO 2024/033183 de 15/02/2024

---

**(21) BR 11 2025 000116-7** Código 1.1 - Pedido Internacional PCT Publicado. Petição de Requerimento de Entrada na Fase Nacional Recebida  
 (30) 06/07/2022 EP 22183328.8  
 (51) C09D 11/03 (2014.01), C09D 11/033 (2014.01), C09D 11/12 (2006.01), C09F 9/00 (2006.01), B41M 3/14 (2006.01), B41M 1/10 (2006.01)  
 (86) PCT EP2023/068203 de 03/07/2023  
 (87) WO 2024/008632 de 11/01/2024

---

**(21) BR 11 2025 000117-5** Código 1.1 - Pedido Internacional PCT Publicado. Petição de Requerimento de Entrada na Fase Nacional Recebida  
 (30) 06/07/2022 US 63/358,692  
 (51) B65B 13/02 (2006.01), B65B 13/18 (2006.01), B65B 13/22 (2006.01)  
 (86) PCT US2023/026997 de 06/07/2023  
 (87) WO 2024/010851 de 11/01/2024

---

**(21) BR 11 2025 000119-1** Código 1.1 - Pedido Internacional PCT Publicado. Petição de Requerimento de Entrada na Fase Nacional Recebida  
 (30) 06/07/2022 CZ CZ2022-301  
 (51) B01D 53/32 (2006.01), B01D 53/38 (2006.01), B01J 12/00 (2006.01)  
 (86) PCT IB2023/056845 de 30/06/2023  
 (87) WO 2024/009192 de 11/01/2024

---

**(21) BR 11 2025 000120-5** Código 1.1 - Pedido Internacional PCT Publicado. Petição de Requerimento de

---

Entrada na Fase Nacional Recebida  
(30) 06/07/2022 US 63/367,814; 14/04/2023 US 63/496,184  
(51) A61K 47/68 (2017.01), C07K 16/28 (2006.01), C07K 14/47 (2006.01), A61P 21/00 (2006.01)  
(86) PCT US2023/069671 de 06/07/2023  
(87) WO 2024/011150 de 11/01/2024

---

**(21) BR 11 2025 000121-3** Código 1.1 - Pedido Internacional PCT Publicado. Petição de Requerimento de Entrada na Fase Nacional Recebida  
(30) 12/07/2022 DE 10 2022 117 366.6  
(51) F25B 49/00 (2006.01), F24F 11/36 (2018.01), F25B 49/02 (2006.01)  
(86) PCT DE2023/100455 de 19/06/2023  
(87) WO 2024/012625 de 18/01/2024

---

**(21) BR 11 2025 000134-5** Código 1.1 - Pedido Internacional PCT Publicado. Petição de Requerimento de Entrada na Fase Nacional Recebida  
(30) 28/07/2022 US 17/876,339  
(51) H04L 5/00 (2006.01)  
(86) PCT US2023/069338 de 29/06/2023  
(87) WO 2024/026187 de 01/02/2024

---

**(21) BR 11 2025 000135-3** Código 1.1 - Pedido Internacional PCT Publicado. Petição de Requerimento de Entrada na Fase Nacional Recebida  
(30) 08/07/2022 EP 22183743.8  
(51) C12Q 1/6809 (2018.01), C12Q 1/6883 (2018.01)  
(86) PCT EP2023/068428 de 04/07/2023  
(87) WO 2024/008736 de 11/01/2024

---

**(21) BR 11 2025 000136-1** Código 1.1 - Pedido Internacional PCT Publicado. Petição de Requerimento de Entrada na Fase Nacional Recebida  
(30) 13/07/2022 EP 22184590.2  
(51) A23G 1/00 (2025.01), A23G 1/54 (2006.01), A23G 3/34 (2006.01), A23G 3/54 (2006.01)  
(86) PCT EP2023/069474 de 13/07/2023  
(87) WO 2024/013295 de 18/01/2024

---

**(21) BR 11 2025 000139-6** Código 1.1 - Pedido Internacional PCT Publicado. Petição de Requerimento de Entrada na Fase Nacional Recebida  
(30) 21/07/2022 JP 2022-116231  
(51) C10B 53/08 (2006.01), C10B 41/00 (2006.01), C10B 47/20 (2006.01)  
(86) PCT JP2023/023272 de 23/06/2023  
(87) WO 2024/018821 de 25/01/2024

---

<b>(21) BR 11 2025 000144-2</b>	Código 1.1 - Pedido Internacional PCT Publicado. Petição de Requerimento de Entrada na Fase Nacional Recebida (30) 08/09/2022 US 17/930,576 (51) E21B 47/14 (2006.01), E21B 34/10 (2006.01), B06B 1/02 (2006.01) (86) PCT US2022/076115 de 08/09/2022 (87) WO 2024/054230 de 14/03/2024
<b>(21) BR 11 2025 000145-0</b>	Código 1.1 - Pedido Internacional PCT Publicado. Petição de Requerimento de Entrada na Fase Nacional Recebida (30) 08/07/2022 JP 2022-110824 (51) G06Q 50/26 (2024.01) (86) PCT JP2023/015592 de 19/04/2023 (87) WO 2024/009586 de 11/01/2024
<b>(21) BR 11 2025 000146-9</b>	Código 1.1 - Pedido Internacional PCT Publicado. Petição de Requerimento de Entrada na Fase Nacional Recebida (30) 08/07/2022 US 17/861,040 (51) A01G 25/09 (2006.01) (86) PCT US2023/069672 de 06/07/2023 (87) WO 2024/011151 de 11/01/2024
<b>(21) BR 11 2025 000147-7</b>	Código 1.1 - Pedido Internacional PCT Publicado. Petição de Requerimento de Entrada na Fase Nacional Recebida (30) 12/07/2022 CN 202210822834.5; 31/01/2023 CN 202310048632.4 (51) C07D 471/04 (2006.01), C07D 209/40 (2006.01), A61K 31/437 (2006.01), A61K 31/404 (2006.01), A61P 35/00 (2006.01), A61P 35/02 (2006.01), A61P 35/04 (2006.01) (86) PCT CN2023/106585 de 10/07/2023 (87) WO 2024/012409 de 18/01/2024
<b>(21) BR 11 2025 000151-5</b>	Código 1.1 - Pedido Internacional PCT Publicado. Petição de Requerimento de Entrada na Fase Nacional Recebida (30) 15/07/2022 EP 22185252.8 (51) A23K 10/12 (2016.01), A23K 20/158 (2016.01), A23K 40/10 (2016.01), A23K 40/20 (2016.01), A23K 50/80 (2016.01) (86) PCT EP2023/068987 de 10/07/2023 (87) WO 2024/013060 de 18/01/2024
<b>(21) BR 11 2025 000152-3</b>	Código 1.1 - Pedido Internacional PCT Publicado. Petição de Requerimento de Entrada na Fase Nacional Recebida (30) 06/07/2022 US 63/367,759 (51) C12N 15/82 (2006.01), C07K 14/415 (2006.01), C07K 14/47 (2006.01) (86) PCT US2023/069698 de 06/07/2023

---

---

(87) WO 2024/011167 de 11/01/2024

---

**(21) BR 11 2025 000154-0**

Código 1.1 - Pedido Internacional PCT Publicado. Petição de Requerimento de Entrada na Fase Nacional Recebida

(30) 15/07/2022 KR 10-2022-0087805

(51) C07D 413/14 (2006.01), A61K 31/4545 (2006.01), A61K 31/444 (2006.01), A61K 31/4439 (2006.01)

(86) PCT IB2023/057181 de 13/07/2023

(87) WO 2024/013690 de 18/01/2024

---

**(21) BR 11 2025 000155-8**

Código 1.1 - Pedido Internacional PCT Publicado. Petição de Requerimento de Entrada na Fase Nacional Recebida

(30) 13/07/2022 EP 22184589.4

(51) A23G 1/00 (2025.01), A23G 1/54 (2006.01), A23G 3/34 (2006.01), A23G 3/54 (2006.01)

(86) PCT EP2023/069475 de 13/07/2023

(87) WO 2024/013296 de 18/01/2024

---

**(21) BR 11 2025 000156-6**

Código 1.1 - Pedido Internacional PCT Publicado. Petição de Requerimento de Entrada na Fase Nacional Recebida

(30) 04/08/2022 EP PCT/EP2022/071971

(51) C11D 3/04 (2006.01), C11D 3/50 (2006.01), C11D 11/00 (2006.01), A61K 8/02 (2006.01), A61K 8/11 (2006.01), A61K 8/23 (2006.01), A61K 8/34 (2006.01)

(86) PCT EP2023/071251 de 01/08/2023

(87) WO 2024/028300 de 08/02/2024

---

**(21) BR 11 2025 000157-4**

Código 1.1 - Pedido Internacional PCT Publicado. Petição de Requerimento de Entrada na Fase Nacional Recebida

(30) 22/07/2022 US 17/871,369

(51) H04B 1/713 (2011.01), H04B 1/7143 (2011.01), H04L 5/00 (2006.01), H04L 5/14 (2006.01)

(86) PCT US2023/025737 de 20/06/2023

(87) WO 2024/019850 de 25/01/2024

---

**(21) BR 11 2025 000160-4**

Código 1.1 - Pedido Internacional PCT Publicado. Petição de Requerimento de Entrada na Fase Nacional Recebida

(30) 08/07/2022 EP 22183862.6

(51) A61K 31/46 (2006.01), A61P 15/00 (2006.01), A61P 15/02 (2006.01), A61P 15/10 (2006.01)

(86) PCT EP2023/068583 de 05/07/2023

(87) WO 2024/008808 de 11/01/2024

---

<b>(21) BR 11 2025 000161-2</b>	Código 1.1 - Pedido Internacional PCT Publicado. Petição de Requerimento de Entrada na Fase Nacional Recebida (30) 06/07/2022 CN 202210798720.1 (51) C07D 487/04 (2006.01), A61K 31/519 (2006.01), A61P 35/00 (2006.01) (86) PCT CN2023/105960 de 05/07/2023 (87) WO 2024/008128 de 11/01/2024
<b>(21) BR 11 2025 000162-0</b>	Código 1.1 - Pedido Internacional PCT Publicado. Petição de Requerimento de Entrada na Fase Nacional Recebida (30) 07/07/2022 EP 22183635.6 (51) B29C 43/52 (2006.01), B29C 33/06 (2006.01), B29C 35/08 (2006.01), B29C 70/42 (2006.01) (86) PCT EP2023/068451 de 04/07/2023 (87) WO 2024/008748 de 11/01/2024
<b>(21) BR 11 2025 000164-7</b>	Código 1.1 - Pedido Internacional PCT Publicado. Petição de Requerimento de Entrada na Fase Nacional Recebida (30) 05/07/2022 US 63/358,245 (51) A01N 25/04 (2006.01), A01N 25/30 (2006.01), A01N 37/22 (2006.01), A01N 43/84 (2006.01), A01N 57/20 (2006.01), A01P 13/00 (2006.01) (86) PCT IL2023/050686 de 03/07/2023 (87) WO 2024/009297 de 11/01/2024
<b>(21) BR 11 2025 000165-5</b>	Código 1.1 - Pedido Internacional PCT Publicado. Petição de Requerimento de Entrada na Fase Nacional Recebida (30) 15/07/2022 US 63/368,576; 12/07/2023 US 18/351,342 (51) H04N 19/52 (2014.01), H04N 19/44 (2014.01), H04N 19/577 (2014.01) (86) PCT US2023/027632 de 13/07/2023 (87) WO 2024/015514 de 18/01/2024
<b>(21) BR 11 2025 000166-3</b>	Código 1.1 - Pedido Internacional PCT Publicado. Petição de Requerimento de Entrada na Fase Nacional Recebida (30) 01/08/2022 US 17/816,502 (51) H01L 29/94 (2006.01), H01L 23/538 (2006.01) (86) PCT US2023/071035 de 26/07/2023 (87) WO 2024/030802 de 08/02/2024
<b>(21) BR 11 2025 000168-0</b>	Código 1.1 - Pedido Internacional PCT Publicado. Petição de Requerimento de Entrada na Fase Nacional Recebida (30) 08/07/2022 US 63/368,029 (51) A61K 35/768 (2015.01), A61K 38/19 (2006.01), C07K 14/005 (2006.01), C12N 15/86 (2006.01) (86) PCT US2023/069837 de 07/07/2023



---

(87) WO 2024/011250 de 11/01/2024

---

**(21) BR 11 2025 000169-8**

Código 1.1 - Pedido Internacional PCT Publicado. Petição de Requerimento de Entrada na Fase Nacional Recebida

(30) 23/09/2022 US 63/409,469; 26/05/2023 US 18/202,712

(51) G06F 1/26 (2006.01), G06F 1/30 (2006.01), G06F 1/3206 (2019.01), G06F 1/324 (2019.01), G06F 1/329 (2019.01), G06F 1/3296 (2019.01), G06F 1/28 (2006.01), G06F 1/3203 (2019.01)

(86) PCT US2023/068334 de 13/06/2023

(87) WO 2024/064426 de 28/03/2024

---

**(21) BR 11 2025 000170-1**

Código 1.1 - Pedido Internacional PCT Publicado. Petição de Requerimento de Entrada na Fase Nacional Recebida

(30) 06/07/2022 US 63/367,748

(51) E04C 2/34 (2006.01), E04B 1/62 (2006.01), E04B 2/16 (2006.01), E04C 2/54 (2006.01), E04F 13/08 (2006.01)

(86) PCT US2023/069690 de 06/07/2023

(87) WO 2024/242711 de 28/11/2024

---

**(21) BR 11 2025 000172-8**

Código 1.1 - Pedido Internacional PCT Publicado. Petição de Requerimento de Entrada na Fase Nacional Recebida

(30) 12/07/2022 BE BE2022/5565

(51) B64C 3/28 (2006.01), B64C 9/02 (2006.01)

(86) PCT EP2023/068447 de 04/07/2023

(87) WO 2024/012942 de 18/01/2024

---

**(21) BR 11 2025 000173-6**

Código 1.1 - Pedido Internacional PCT Publicado. Petição de Requerimento de Entrada na Fase Nacional Recebida

(30) 07/07/2022 US 63/358,966

(51) C12Q 1/686 (2018.01), C12Q 1/689 (2018.01), G01N 33/02 (2006.01)

(86) PCT US2023/069835 de 07/07/2023

(87) WO 2024/011249 de 11/01/2024

---

**(21) BR 11 2025 000174-4**

Código 1.1 - Pedido Internacional PCT Publicado. Petição de Requerimento de Entrada na Fase Nacional Recebida

(30) 07/07/2022 US 63/358,939

(51) A63B 23/035 (2006.01), A63B 21/00 (2006.01), A63B 21/02 (2006.01), A47C 7/00 (2006.01)

(86) PCT US2023/067816 de 02/06/2023

(87) WO 2024/010997 de 11/01/2024

---

**(21) BR 11 2025 000175-2**

Código 1.1 - Pedido Internacional PCT Publicado. Petição de Requerimento de Entrada na Fase Nacional Recebida

---

(30) 08/07/2022 DK PA202200666; 22/05/2023 DK PA202330039; 19/06/2023 DK PA202330088

(51) A23K 10/16 (2016.01), A23K 10/18 (2016.01), A23K 20/105 (2016.01), A23K 20/20 (2016.01), A23K 20/22 (2016.01), A23K 40/35 (2016.01), A23K 50/10 (2016.01)

(86) PCT EP2023/068425 de 04/07/2023

(87) WO 2024/008734 de 11/01/2024

---

**(21) BR 11 2025 000176-0**

Código 1.1 - Pedido Internacional PCT Publicado. Petição de Requerimento de Entrada na Fase Nacional Recebida

(30) 07/07/2022 FR FR2206974

(51) B01J 21/04 (2006.01), B01J 23/755 (2006.01), B01J 35/02 (2006.01), B01J 35/08 (2006.01), B01J 35/10 (2006.01), B01J 37/00 (2006.01), B01J 37/02 (2006.01), B01J 37/08 (2006.01), C07C 1/04 (2006.01)

(86) PCT EP2023/068440 de 04/07/2023

(87) WO 2024/008743 de 11/01/2024

---

**(21) BR 11 2025 000177-9**

Código 1.1 - Pedido Internacional PCT Publicado. Petição de Requerimento de Entrada na Fase Nacional Recebida

(30) 07/07/2022 CN 202210804212.X

(51) C07D 405/14 (2006.01), A61K 31/4427 (2006.01), A61P 3/00 (2006.01), A61P 25/00 (2006.01)

(86) PCT CN2023/106237 de 07/07/2023

(87) WO 2024/008174 de 11/01/2024

---

**(21) BR 11 2025 000178-7**

Código 1.1 - Pedido Internacional PCT Publicado. Petição de Requerimento de Entrada na Fase Nacional Recebida

(30) 04/07/2022 WO CA2022/051056

(51) H04R 3/04 (2006.01), H03F 1/32 (2006.01), H03F 3/183 (2006.01), H03F 3/185 (2006.01), H04R 25/00 (2006.01), H03F 1/34 (2006.01)

(86) PCT CA2022/051056 de 04/07/2022

(87) WO 2023/272401 de 05/01/2023

---

**(21) BR 11 2025 000180-9**

Código 1.1 - Pedido Internacional PCT Publicado. Petição de Requerimento de Entrada na Fase Nacional Recebida

(30) 05/07/2022 CN PCT/CN2022/103928

(51) B01J 29/74 (2006.01), B01J 37/02 (2006.01), B01J 29/44 (2006.01)

(86) PCT CN2023/105719 de 04/07/2023

(87) WO 2024/008077 de 11/01/2024

---

**(21) BR 11 2025 000182-5**

Código 1.1 - Pedido Internacional PCT Publicado. Petição de Requerimento de Entrada na Fase Nacional Recebida

(51) A61F 13/494 (2006.01)

---

(86) PCT EP2022/068932 de 07/07/2022

(87) WO 2024/008297 de 11/01/2024

---

**(21) BR 11 2025 000183-3**

Código 1.1 - Pedido Internacional PCT Publicado. Petição de Requerimento de Entrada na Fase Nacional Recebida

(30) 05/07/2022 CN 202210783095.3

(51) B66C 13/12 (2006.01), B66C 13/20 (2006.01), B66C 13/22 (2006.01), B60L 50/62 (2019.01)

(86) PCT CN2022/140913 de 22/12/2022

(87) WO 2024/007545 de 11/01/2024

---

**(21) BR 11 2025 000184-1**

Código 1.1 - Pedido Internacional PCT Publicado. Petição de Requerimento de Entrada na Fase Nacional Recebida

(30) 06/07/2022 SE 2230222-8

(51) A23L 33/115 (2016.01), A23D 7/005 (2006.01), A23J 3/14 (2006.01), A23J 3/22 (2006.01)

(86) PCT SE2023/050715 de 06/07/2023

(87) WO 2024/010517 de 11/01/2024

---

**(21) BR 11 2025 000185-0**

Código 1.1 - Pedido Internacional PCT Publicado. Petição de Requerimento de Entrada na Fase Nacional Recebida

(30) 07/07/2022 JP 2022-109418

(51) G01N 33/15 (2006.01), G06Q 50/02 (2024.01)

(86) PCT JP2023/025087 de 06/07/2023

(87) WO 2024/010058 de 11/01/2024

---

**(21) BR 11 2025 000187-6**

Código 1.1 - Pedido Internacional PCT Publicado. Petição de Requerimento de Entrada na Fase Nacional Recebida

(30) 07/07/2022 US 63/358,894

(51) B25J 9/16 (2006.01), G05B 19/42 (2006.01)

(86) PCT US2023/026054 de 23/06/2023

(87) WO 2024/010701 de 11/01/2024

---

**(21) BR 11 2025 000188-4**

Código 1.1 - Pedido Internacional PCT Publicado. Petição de Requerimento de Entrada na Fase Nacional Recebida

(30) 26/07/2022 US 63/369,400

(51) C08J 5/18 (2006.01), C08L 23/08 (2025.01), C08L 33/10 (2006.01)

(86) PCT US2023/070980 de 25/07/2023

(87) WO 2024/026328 de 01/02/2024

---

**(21) BR 11 2025 000189-2**

Código 1.1 - Pedido Internacional PCT Publicado. Petição de Requerimento de Entrada na Fase Nacional Recebida

(30) 07/07/2022 EP 22382650.4

(51) B21D 35/00 (2006.01), B21D 53/88 (2006.01), B60R 19/02 (2006.01), B60R 19/18 (2006.01), B60R 21/00 (2006.01), C21D 1/673 (2006.01), C21D 7/13 (2006.01), C21D 9/46 (2006.01), B60R 19/12 (2006.01), B60R 19/48 (2006.01), B23P 15/00 (2006.01), B21D 22/02 (2006.01), B21D 22/20 (2006.01)  
 (86) PCT EP2023/068468 de 04/07/2023  
 (87) WO 2024/008761 de 11/01/2024

**(21) BR 11 2025 000194-9**

Código 1.1 - Pedido Internacional PCT Publicado. Petição de Requerimento de Entrada na Fase Nacional Recebida  
 (30) 07/07/2022 US 63/359,077  
 (51) G16H 50/00 (2018.01), A61K 8/18 (2006.01), A61Q 19/00 (2006.01)  
 (86) PCT IB2023/057039 de 07/07/2023  
 (87) WO 2024/009281 de 11/01/2024

**(21) BR 11 2025 000195-7**

Código 1.1 - Pedido Internacional PCT Publicado. Petição de Requerimento de Entrada na Fase Nacional Recebida  
 (30) 08/07/2022 EP 22306029.4  
 (51) C07D 401/12 (2006.01), C07D 215/233 (2006.01), C07D 403/12 (2006.01), C07D 403/14 (2006.01), C07D 417/14 (2006.01), C07D 405/12 (2006.01), A61K 31/4709 (2006.01), A61K 31/506 (2006.01), A61P 35/00 (2006.01)  
 (86) PCT EP2023/068888 de 07/07/2023  
 (87) WO 2024/008941 de 11/01/2024

**(21) BR 11 2025 000196-5**

Código 1.1 - Pedido Internacional PCT Publicado. Petição de Requerimento de Entrada na Fase Nacional Recebida  
 (30) 12/07/2022 EP 22184526.6  
 (51) H04S 7/00 (2006.01)  
 (86) PCT EP2023/068831 de 07/07/2023  
 (87) WO 2024/013009 de 18/01/2024

**(21) BR 11 2025 000199-0**

Código 1.1 - Pedido Internacional PCT Publicado. Petição de Requerimento de Entrada na Fase Nacional Recebida  
 (30) 05/07/2022 US 63/358,401  
 (51) A61M 3/02 (2006.01)  
 (86) PCT US2023/026928 de 05/07/2023  
 (87) WO 2024/010807 de 11/01/2024

**(21) BR 11 2025 000200-7**

Código 1.1 - Pedido Internacional PCT Publicado. Petição de Requerimento de Entrada na Fase Nacional Recebida  
 (30) 05/07/2022 US 63/358,412  
 (51) A61M 3/02 (2006.01), A61M 31/00 (2006.01), A61M 35/00 (2006.01), A61L 2/00 (2006.01)  
 (86) PCT US2023/026919 de 05/07/2023

---

(87) WO 2024/010801 de 11/01/2024

---

**(21) BR 11 2025 000201-5** Código 1.1 - Pedido Internacional PCT Publicado. Petição de Requerimento de Entrada na Fase Nacional Recebida  
(51) A23L 33/105 (2016.01), A23K 20/10 (2016.01), A23K 50/30 (2016.01), A23K 50/75 (2016.01)  
(86) PCT IB2023/056410 de 21/06/2023  
(87) WO 2024/009165 de 11/01/2024

---

**(21) BR 11 2025 000203-1** Código 1.1 - Pedido Internacional PCT Publicado. Petição de Requerimento de Entrada na Fase Nacional Recebida  
(30) 27/04/2023 IT 102023000008307  
(51) A61N 5/06 (2006.01)  
(86) PCT IT2024/050085 de 29/04/2024  
(87) WO 2024/224431 de 31/10/2024

---

**(21) BR 11 2025 000205-8** Código 1.1 - Pedido Internacional PCT Publicado. Petição de Requerimento de Entrada na Fase Nacional Recebida  
(30) 07/07/2022 US 63/367,839  
(51) C10G 21/16 (2006.01), C10G 1/10 (2006.01), C10G 1/00 (2006.01)  
(86) PCT US2023/026854 de 03/07/2023  
(87) WO 2024/010770 de 11/01/2024

---

**(21) BR 11 2025 000207-4** Código 1.1 - Pedido Internacional PCT Publicado. Petição de Requerimento de Entrada na Fase Nacional Recebida  
(30) 02/08/2022 US 17/879,594  
(51) H01L 25/07 (2006.01), H01L 23/00 (2006.01), H01L 23/538 (2006.01), H01L 21/56 (2006.01)  
(86) PCT US2023/069795 de 07/07/2023  
(87) WO 2024/030719 de 08/02/2024

---

**(21) BR 11 2025 000208-2** Código 1.1 - Pedido Internacional PCT Publicado. Petição de Requerimento de Entrada na Fase Nacional Recebida  
(30) 11/07/2022 EP 22184215.6  
(51) A01N 43/824 (2006.01), A01N 47/12 (2006.01), A01N 43/56 (2006.01), A01P 3/00 (2006.01)  
(86) PCT EP2023/069061 de 10/07/2023  
(87) WO 2024/013106 de 18/01/2024

---

**(21) BR 11 2025 000210-4** Código 1.1 - Pedido Internacional PCT Publicado. Petição de Requerimento de Entrada na Fase Nacional Recebida  
(30) 08/07/2022 EP 22306025.2  
(51) C07C 235/82 (2006.01), A61P 25/16 (2006.01), A61P 25/28 (2006.01)

---

(86) PCT EP2023/068918 de 07/07/2023

(87) WO 2024/008951 de 11/01/2024

---

**(21) BR 11 2025 000211-2**

Código 1.1 - Pedido Internacional PCT Publicado. Petição de Requerimento de Entrada na Fase Nacional Recebida

(51) H04W 72/04 (2023.01)

(86) PCT CN2022/105991 de 15/07/2022

(87) WO 2024/011592 de 18/01/2024

---

**(21) BR 11 2025 000212-0**

Código 1.1 - Pedido Internacional PCT Publicado. Petição de Requerimento de Entrada na Fase Nacional Recebida

(30) 08/07/2022 US 63/359,426

(51) H04W 52/36 (2009.01), H04W 52/14 (2009.01), H04B 17/345 (2015.01), H04B 17/382 (2015.01), H04W 24/10 (2009.01)

(86) PCT EP2023/065207 de 07/06/2023

(87) WO 2024/008378 de 11/01/2024

---

**(21) BR 11 2025 000213-9**

Código 1.1 - Pedido Internacional PCT Publicado. Petição de Requerimento de Entrada na Fase Nacional Recebida

(30) 08/07/2022 EP 22306028.6

(51) C12N 15/113 (2010.01), C12N 15/63 (2006.01), A61K 48/00 (2006.01)

(86) PCT EP2023/068912 de 07/07/2023

(87) WO 2024/008949 de 11/01/2024

---

**(21) BR 11 2025 000214-7**

Código 1.1 - Pedido Internacional PCT Publicado. Petição de Requerimento de Entrada na Fase Nacional Recebida

(30) 10/07/2022 US 63/368,056

(51) C12N 15/113 (2010.01), A61K 31/7105 (2006.01), A61P 35/00 (2006.01), C07K 14/54 (2006.01), C07K 14/715 (2006.01), C12N 5/00 (2006.01)

(86) PCT US2023/069857 de 10/07/2023

(87) WO 2024/015724 de 18/01/2024

---

**(21) BR 11 2025 000215-5**

Código 1.1 - Pedido Internacional PCT Publicado. Petição de Requerimento de Entrada na Fase Nacional Recebida

(30) 07/07/2022 EP 22290046.6

(51) C07C 405/00 (2006.01), A61P 27/02 (2006.01), A61P 27/06 (2006.01), A61K 31/5575 (2006.01)

(86) PCT EP2023/068661 de 06/07/2023

(87) WO 2024/008844 de 11/01/2024

---

**(21) BR 11 2025 000216-3**

Código 1.1 - Pedido Internacional PCT Publicado. Petição de Requerimento de Entrada na Fase Nacional Recebida

(30) 20/07/2022 CN 202210858578.5

---

(51) C22C 38/00 (2006.01), C22C 38/02 (2006.01), C22C 38/04 (2006.01), C22C 38/06 (2006.01), C22C 38/18 (2006.01), C21D 6/00 (2006.01), C21D 8/02 (2006.01), C21D 8/12 (2006.01), C21D 9/46 (2006.01), H01F 1/147 (2006.01)

(86) PCT CN2023/108440 de 20/07/2023

(87) WO 2024/017345 de 25/01/2024

---

**(21) BR 11 2025 000217-1**

Código 1.1 - Pedido Internacional PCT Publicado. Petição de Requerimento de Entrada na Fase Nacional Recebida

(30) 08/07/2022 EP 22183741.2

(51) C10B 47/06 (2006.01), C10B 41/00 (2006.01), C10B 53/00 (2006.01), C10B 53/02 (2006.01), C10B 53/07 (2006.01), C10K 1/04 (2006.01), C10G 1/10 (2006.01), B01J 20/20 (2006.01), B01J 20/28 (2006.01), B01J 20/30 (2006.01), C01B 32/05 (2017.01)

(86) PCT EP2023/068829 de 07/07/2023

(87) WO 2024/008917 de 11/01/2024

---

**(21) BR 11 2025 000218-0**

Código 1.1 - Pedido Internacional PCT Publicado. Petição de Requerimento de Entrada na Fase Nacional Recebida

(30) 08/07/2022 EM 22183809.7

(51) C08B 37/00 (2006.01), A61K 35/744 (2015.01), C12N 1/20 (2006.01)

(86) PCT EP2023/068663 de 06/07/2023

(87) WO 2024/008845 de 11/01/2024

---

**(21) BR 11 2025 000219-8**

Código 1.1 - Pedido Internacional PCT Publicado. Petição de Requerimento de Entrada na Fase Nacional Recebida

(30) 09/09/2022 GB 2213201.3; 09/05/2023 GB 2306773.9

(51) B01J 8/02 (2006.01), B01J 8/18 (2006.01)

(86) PCT GB2023/052044 de 02/08/2023

(87) WO 2024/052636 de 14/03/2024

---

**(21) BR 11 2025 000220-1**

Código 1.1 - Pedido Internacional PCT Publicado. Petição de Requerimento de Entrada na Fase Nacional Recebida

(30) 08/07/2022 EP 22183740.4

(51) C12Q 1/6809 (2018.01), C12Q 1/6883 (2018.01)

(86) PCT EP2023/068426 de 04/07/2023

(87) WO 2024/008735 de 11/01/2024

---

**(21) BR 11 2025 000221-0**

Código 1.1 - Pedido Internacional PCT Publicado. Petição de Requerimento de Entrada na Fase Nacional Recebida

(30) 08/07/2022 US 63/367,995; 02/12/2022 US 63/385,889; 18/04/2023 US 63/496,792

(51) C12N 15/864 (2006.01), A61K 48/00 (2006.01), A61P 25/28 (2006.01), C07K 14/775 (2006.01)

---

(86) PCT US2023/069801 de 07/07/2023

(87) WO 2024/011237 de 11/01/2024

---

**(21) BR 11 2025 000224-4**

Código 1.1 - Pedido Internacional PCT Publicado. Petição de Requerimento de Entrada na Fase Nacional Recebida

(30) 08/07/2022 US 63/359,401; 29/09/2022 US 63/411,266

(51) A61B 5/107 (2006.01), A61B 5/0538 (2021.01), A61M 25/10 (2013.01)

(86) PCT US2023/027217 de 10/07/2023

(87) WO 2024/010964 de 11/01/2024

---

**(21) BR 11 2025 000225-2**

Código 1.1 - Pedido Internacional PCT Publicado. Petição de Requerimento de Entrada na Fase Nacional Recebida

(30) 11/07/2022 EP 22 184 123.2

(51) A61K 9/00 (2006.01), A61L 31/04 (2006.01), A61L 31/16 (2006.01), A61K 47/10 (2017.01), A61K 47/34 (2017.01)

(86) PCT EP2023/067780 de 29/06/2023

(87) WO 2024/012883 de 18/01/2024

---

**(21) BR 11 2025 000226-0**

Código 1.1 - Pedido Internacional PCT Publicado. Petição de Requerimento de Entrada na Fase Nacional Recebida

(51) H04W 76/14 (2018.01), H04W 76/18 (2018.01)

(86) PCT CN2022/104732 de 08/07/2022

(87) WO 2024/007331 de 11/01/2024

---

**(21) BR 11 2025 000227-9**

Código 1.1 - Pedido Internacional PCT Publicado. Petição de Requerimento de Entrada na Fase Nacional Recebida

(30) 12/12/2022 CN 202211599210.8

(51) H01Q 1/52 (2006.01), H01Q 1/38 (2006.01), H01Q 1/24 (2006.01), H01Q 21/24 (2006.01), H01Q 21/30 (2006.01)

(86) PCT CN2023/125874 de 23/10/2023

(87) WO 2024/125087 de 20/06/2024

---

**(21) BR 11 2025 000228-7**

Código 1.1 - Pedido Internacional PCT Publicado. Petição de Requerimento de Entrada na Fase Nacional Recebida

(30) 08/07/2022 US PCT/US2022/036588; 09/11/2022 US 63/424,097; 17/03/2023 US 18/026,970; 22/03/2023 US 63/454,029

(51) A47J 31/56 (2006.01), A47J 31/46 (2006.01), A23F 3/16 (2006.01), A47J 31/057 (2006.01), A47J 31/10 (2006.01)

(86) PCT US2023/026822 de 30/06/2023

(87) WO 2024/010760 de 11/01/2024

---

**(21) BR 11 2025 000230-9**

Código 1.1 - Pedido Internacional PCT Publicado. Petição de Requerimento de Entrada na Fase Nacional Recebida



---

(30) 07/07/2022 US 63/367,900; 26/05/2023 US 63/504,524  
(51) A61P 35/00 (2006.01), C07K 14/54 (2006.01), C07K 14/715 (2006.01),  
C07K 16/28 (2006.01)  
(86) PCT US2023/069713 de 06/07/2023  
(87) WO 2024/011179 de 11/01/2024

---

**(21) BR 11 2025 000232-5**

Código 1.1 - Pedido Internacional PCT Publicado. Petição de Requerimento de  
Entrada na Fase Nacional Recebida  
(30) 07/07/2022 US 63/367,874  
(51) C08L 97/00 (2006.01), C08L 97/02 (2006.01), C07G 1/00 (2011.01), C12P  
7/24 (2006.01), C10L 5/44 (2006.01), C12P 7/40 (2006.01), C08H 7/00  
(2011.01)  
(86) PCT US2023/069736 de 07/07/2023  
(87) WO 2024/011195 de 11/01/2024

---

**(21) BR 11 2025 000235-0**

Código 1.1 - Pedido Internacional PCT Publicado. Petição de Requerimento de  
Entrada na Fase Nacional Recebida  
(30) 14/07/2022 JP 2022-112910  
(51) C22C 38/00 (2006.01), C21D 8/02 (2006.01), C22C 38/38 (2006.01), C22C  
38/58 (2006.01)  
(86) PCT JP2023/017743 de 11/05/2023  
(87) WO 2024/014098 de 18/01/2024

---

**(21) BR 11 2025 000236-8**

Código 1.1 - Pedido Internacional PCT Publicado. Petição de Requerimento de  
Entrada na Fase Nacional Recebida  
(30) 08/07/2022 KR 10-2022-0084149  
(51) E04F 15/18 (2006.01), B63B 35/00 (2020.01), E04F 15/02 (2006.01), E04F  
15/06 (2006.01), F16F 15/02 (2006.01)  
(86) PCT KR2023/009649 de 07/07/2023  
(87) WO 2024/010417 de 11/01/2024

---

**(21) BR 11 2025 000237-6**

Código 1.1 - Pedido Internacional PCT Publicado. Petição de Requerimento de  
Entrada na Fase Nacional Recebida  
(30) 08/07/2022 US 63/359,228  
(51) B01D 65/08 (2006.01), A23J 3/08 (2006.01), B01D 67/00 (2006.01), B01D  
71/28 (2006.01), B01D 71/68 (2006.01), B01D 71/82 (2006.01), B01D 61/14  
(2006.01)  
(86) PCT US2023/069696 de 06/07/2023  
(87) WO 2024/011166 de 11/01/2024

---

**(21) BR 11 2025 000238-4**

Código 1.1 - Pedido Internacional PCT Publicado. Petição de Requerimento de  
Entrada na Fase Nacional Recebida  
(30) 29/07/2022 US 17/816,355

(51) H04L 5/00 (2006.01), H04B 7/06 (2006.01)

(86) PCT US2023/026638 de 29/06/2023

(87) WO 2024/025702 de 01/02/2024

**(21) BR 11 2025 000241-4**

Código 1.1 - Pedido Internacional PCT Publicado. Petição de Requerimento de Entrada na Fase Nacional Recebida

(30) 07/07/2022 CN 202210803253.7; 22/07/2022 CN 202210866886.2; 11/08/2022 CN 202210962185.9; 05/09/2022 CN 202211079984.8; 18/11/2022 CN 202211457720.1

(51) C07D 237/32 (2006.01), C07D 403/02 (2006.01), C07D 403/14 (2006.01), C07D 471/04 (2006.01), A61K 31/502 (2006.01), A61K 31/517 (2006.01), A61P 35/00 (2006.01)

(86) PCT CN2023/106257 de 07/07/2023

(87) WO 2024/008176 de 11/01/2024

**(21) BR 11 2025 000242-2**

Código 1.1 - Pedido Internacional PCT Publicado. Petição de Requerimento de Entrada na Fase Nacional Recebida

(30) 29/07/2022 EP 22187883.8

(51) B05B 1/26 (2006.01), A61M 15/00 (2006.01), B81C 1/00 (2006.01)

(86) PCT EP2023/070867 de 27/07/2023

(87) WO 2024/023231 de 01/02/2024

**(21) BR 11 2025 000243-0**

Código 1.1 - Pedido Internacional PCT Publicado. Petição de Requerimento de Entrada na Fase Nacional Recebida

(30) 25/07/2022 US 17/814,686

(51) H04B 7/06 (2006.01), H04B 7/08 (2006.01), H04W 16/28 (2009.01), H04L 1/00 (2006.01)

(86) PCT US2023/069389 de 29/06/2023

(87) WO 2024/026189 de 01/02/2024

**(21) BR 11 2025 000246-5**

Código 1.1 - Pedido Internacional PCT Publicado. Petição de Requerimento de Entrada na Fase Nacional Recebida

(30) 07/07/2022 PL P.441669

(51) A61B 5/00 (2006.01), A61B 5/25 (2021.01), A61B 5/251 (2021.01), A61B 5/262 (2021.01), A61B 5/263 (2021.01), A61B 5/268 (2021.01), A61B 5/271 (2021.01), A61B 5/279 (2021.01), G01N 27/30 (2006.01), G01N 27/333 (2006.01), G01N 27/40 (2006.01), G01N 27/403 (2006.01)

(86) PCT PL2023/050053 de 07/07/2023

(87) WO 2024/010477 de 11/01/2024

**(21) BR 11 2025 000247-3**

Código 1.1 - Pedido Internacional PCT Publicado. Petição de Requerimento de Entrada na Fase Nacional Recebida

(30) 15/07/2022 GB 2210443.4

---

(51) C07D 401/04 (2006.01), A01N 43/00 (2006.01)

(86) PCT EP2023/068870 de 07/07/2023

(87) WO 2024/013018 de 18/01/2024

---

**(21) BR 11 2025 000248-1**

Código 1.1 - Pedido Internacional PCT Publicado. Petição de Requerimento de Entrada na Fase Nacional Recebida

(30) 08/07/2022 US 17/860,892

(51) A63B 22/20 (2006.01), A63B 23/02 (2006.01), A63B 21/005 (2006.01)

(86) PCT US2023/069279 de 28/06/2023

(87) WO 2024/011049 de 11/01/2024

---

**(21) BR 11 2025 000252-0**

Código 1.1 - Pedido Internacional PCT Publicado. Petição de Requerimento de Entrada na Fase Nacional Recebida

(30) 25/07/2022 US 63/369,289

(51) E21B 17/043 (2006.01)

(86) PCT US2023/070883 de 25/07/2023

(87) WO 2024/026277 de 01/02/2024

---

**(21) BR 11 2025 000255-4**

Código 1.1 - Pedido Internacional PCT Publicado. Petição de Requerimento de Entrada na Fase Nacional Recebida

(30) 15/07/2022 US 63/389,707

(51) C08F 8/34 (2006.01)

(86) PCT US2023/027767 de 14/07/2023

(87) WO 2024/015570 de 18/01/2024

---

**(21) BR 11 2025 000256-2**

Código 1.1 - Pedido Internacional PCT Publicado. Petição de Requerimento de Entrada na Fase Nacional Recebida

(30) 08/07/2022 FR FR2207026

(51) H04N 19/70 (2014.01)

(86) PCT EP2023/068806 de 07/07/2023

(87) WO 2024/008905 de 11/01/2024

---

**(21) BR 11 2025 000258-9**

Código 1.1 - Pedido Internacional PCT Publicado. Petição de Requerimento de Entrada na Fase Nacional Recebida

(30) 08/07/2022 US 63/367,953

(51) C07K 16/30 (2006.01), A61K 39/395 (2006.01), A61K 47/68 (2017.01), A61K 51/10 (2006.01), G01N 33/53 (2006.01), A61P 35/00 (2006.01), C12N 15/62 (2006.01)

(86) PCT US2023/069710 de 06/07/2023

(87) WO 2024/011177 de 11/01/2024

---

**(21) BR 11 2025 000259-7**

Código 1.1 - Pedido Internacional PCT Publicado. Petição de Requerimento de Entrada na Fase Nacional Recebida

---

(30) 08/07/2022 US 63/367,944; 08/07/2022 US PCT/US2022/073565  
(51) A61K 39/395 (2006.01), A61K 47/68 (2017.01), A61P 35/00 (2006.01),  
C07K 16/30 (2006.01), C12N 15/86 (2006.01), C07K 16/28 (2006.01), C12P  
21/00 (2006.01)  
(86) PCT US2023/069725 de 06/07/2023  
(87) WO 2024/011186 de 11/01/2024

---

**(21) BR 11 2025 000260-0** Código 1.1 - Pedido Internacional PCT Publicado. Petição de Requerimento de  
Entrada na Fase Nacional Recebida  
(30) 08/07/2022 EP 22183825.3  
(51) C07K 16/36 (2006.01), A61K 39/395 (2006.01), A61K 31/00 (2006.01),  
A61K 47/68 (2017.01)  
(86) PCT EP2023/068805 de 07/07/2023  
(87) WO 2024/008904 de 11/01/2024

---

**(21) BR 11 2025 000261-9** Código 1.1 - Pedido Internacional PCT Publicado. Petição de Requerimento de  
Entrada na Fase Nacional Recebida  
(30) 08/07/2022 US 63/359,546  
(51) C10G 3/00 (2006.01), C08L 23/06 (2006.01), C08L 23/12 (2006.01), C11B  
13/00 (2006.01)  
(86) PCT US2023/069862 de 10/07/2023  
(87) WO 2024/011257 de 11/01/2024

---

**(21) BR 11 2025 000262-7** Código 1.1 - Pedido Internacional PCT Publicado. Petição de Requerimento de  
Entrada na Fase Nacional Recebida  
(30) 08/07/2022 US 63/359,565  
(51) C10B 53/07 (2006.01), C10G 11/18 (2006.01), C08J 11/04 (2006.01)  
(86) PCT US2023/069864 de 10/07/2023  
(87) WO 2024/011259 de 11/01/2024

---

**(21) BR 11 2025 000263-5** Código 1.1 - Pedido Internacional PCT Publicado. Petição de Requerimento de  
Entrada na Fase Nacional Recebida  
(30) 08/07/2022 US 63/359,588  
(51) C10B 53/07 (2006.01), C10G 11/18 (2006.01), C08J 11/04 (2006.01)  
(86) PCT US2023/069871 de 10/07/2023  
(87) WO 2024/011260 de 11/01/2024

---

**(21) BR 11 2025 000264-3** Código 1.1 - Pedido Internacional PCT Publicado. Petição de Requerimento de  
Entrada na Fase Nacional Recebida  
(30) 08/07/2022 US 63/359,598  
(51) C10B 53/07 (2006.01), C10G 11/18 (2006.01), C08J 11/04 (2006.01),  
C10G 65/12 (2006.01)  
(86) PCT US2023/069874 de 10/07/2023

---

(87) WO 2024/011261 de 11/01/2024

---

**(21) BR 11 2025 000265-1** Código 1.1 - Pedido Internacional PCT Publicado. Petição de Requerimento de Entrada na Fase Nacional Recebida  
(30) 12/12/2022 US 63/387,038  
(51) C10G 1/00 (2006.01), C08J 11/20 (2006.01)  
(86) PCT US2023/069876 de 10/07/2023  
(87) WO 2024/129222 de 20/06/2024

---

**(21) BR 11 2025 000266-0** Código 1.1 - Pedido Internacional PCT Publicado. Petição de Requerimento de Entrada na Fase Nacional Recebida  
(51) A01D 57/20 (2006.01), A01D 41/06 (2006.01), A01D 47/00 (2006.01)  
(86) PCT CA2022/051203 de 08/08/2022  
(87) WO 2024/031167 de 15/02/2024

---

**(21) BR 11 2025 000267-8** Código 1.1 - Pedido Internacional PCT Publicado. Petição de Requerimento de Entrada na Fase Nacional Recebida  
(30) 12/12/2022 US 63/387,041  
(51) C08J 11/20 (2006.01), C10G 1/00 (2006.01)  
(86) PCT US2023/069881 de 10/07/2023  
(87) WO 2024/129223 de 20/06/2024

---

**(21) BR 11 2025 000268-6** Código 1.1 - Pedido Internacional PCT Publicado. Petição de Requerimento de Entrada na Fase Nacional Recebida  
(30) 26/07/2022 FI 20225689  
(51) G01S 5/00 (2006.01), G01S 5/10 (2006.01), H04W 64/00 (2009.01), H04W 92/18 (2009.01), H04W 76/14 (2018.01), H04W 24/10 (2009.01)  
(86) PCT FI2023/050403 de 29/06/2023  
(87) WO 2024/023395 de 01/02/2024

---

**(21) BR 11 2025 000271-6** Código 1.1 - Pedido Internacional PCT Publicado. Petição de Requerimento de Entrada na Fase Nacional Recebida  
(30) 08/07/2022 US 63/359,715; 29/11/2022 US 63/385,282  
(51) C07D 413/14 (2006.01), C07D 413/06 (2006.01), A61P 21/00 (2006.01), A61P 25/00 (2006.01), A61P 31/00 (2006.01), A61P 37/00 (2006.01), A61K 31/423 (2006.01), A61K 31/497 (2006.01)  
(86) PCT US2023/069762 de 07/07/2023  
(87) WO 2024/011214 de 11/01/2024

---

**(21) BR 11 2025 000272-4** Código 1.1 - Pedido Internacional PCT Publicado. Petição de Requerimento de Entrada na Fase Nacional Recebida  
(30) 12/07/2022 EP PCT/EP2022/069523  
(51) G10L 19/008 (2013.01), H03M 7/40 (2006.01)

---

(86) PCT EP2023/069392 de 12/07/2023

(87) WO 2024/013266 de 18/01/2024

---

**(21) BR 11 2025 000275-9**

Código 1.1 - Pedido Internacional PCT Publicado. Petição de Requerimento de Entrada na Fase Nacional Recebida

(30) 29/07/2022 GR 20220100619

(51) H04L 5/00 (2006.01), G01S 1/00 (2006.01), G01S 5/00 (2006.01)

(86) PCT US2023/025830 de 21/06/2023

(87) WO 2024/025684 de 01/02/2024

---

**(21) BR 11 2025 000277-5**

Código 1.1 - Pedido Internacional PCT Publicado. Petição de Requerimento de Entrada na Fase Nacional Recebida

(30) 22/07/2022 US 63/369,184; 12/08/2022 US 63/397,698

(51) C07K 16/40 (2006.01), A61K 39/395 (2006.01), A61K 39/00 (2006.01)

(86) PCT US2023/070770 de 21/07/2023

(87) WO 2024/020579 de 25/01/2024

---

**(21) BR 11 2025 000278-3**

Código 1.1 - Pedido Internacional PCT Publicado. Petição de Requerimento de Entrada na Fase Nacional Recebida

(51) C08L 23/08 (2025.01), C08L 67/00 (2006.01), C08L 53/00 (2006.01), C08K 7/08 (2006.01), C08J 9/10 (2006.01), A43B 13/00 (2006.01), A43B 13/04 (2006.01), C08L 31/04 (2006.01), C08K 5/14 (2006.01)

(86) PCT CN2022/108126 de 27/07/2022

(87) WO 2024/020826 de 01/02/2024

---

**(21) BR 11 2025 000280-5**

Código 1.1 - Pedido Internacional PCT Publicado. Petição de Requerimento de Entrada na Fase Nacional Recebida

(51) H04W 36/00 (2009.01)

(86) PCT CN2022/104604 de 08/07/2022

(87) WO 2024/007297 de 11/01/2024

---

**(21) BR 11 2025 000281-3**

Código 1.1 - Pedido Internacional PCT Publicado. Petição de Requerimento de Entrada na Fase Nacional Recebida

(51) H04L 27/00 (2006.01), H04W 56/00 (2009.01)

(86) PCT CN2022/109271 de 29/07/2022

(87) WO 2024/021140 de 01/02/2024

---

**(21) BR 11 2025 000284-8**

Código 1.1 - Pedido Internacional PCT Publicado. Petição de Requerimento de Entrada na Fase Nacional Recebida

(30) 26/07/2022 US 17/874,151

(51) H04W 64/00 (2009.01)

(86) PCT US2023/023191 de 23/05/2023

(87) WO 2024/025635 de 01/02/2024

---

<b>(21) BR 11 2025 000285-6</b>	Código 1.1 - Pedido Internacional PCT Publicado. Petição de Requerimento de Entrada na Fase Nacional Recebida (30) 11/07/2022 US 63/388,020; 19/05/2023 US 63/503,225 (51) C02F 1/52 (2023.01), C02F 1/34 (2023.01), C02F 11/12 (2019.01) (86) PCT US2023/069842 de 08/07/2023 (87) WO 2024/015720 de 18/01/2024
<b>(21) BR 11 2025 000286-4</b>	Código 1.1 - Pedido Internacional PCT Publicado. Petição de Requerimento de Entrada na Fase Nacional Recebida (30) 13/07/2022 CH CH000834/2022; 13/07/2022 IT 102022000014719 (51) A23G 7/00 (2006.01), A23G 7/02 (2006.01), A23G 3/34 (2006.01), A23G 3/02 (2006.01), A23G 3/42 (2006.01), F26B 3/04 (2006.01), F26B 21/00 (2006.01) (86) PCT IB2023/056989 de 06/07/2023 (87) WO 2024/013619 de 18/01/2024
<b>(21) BR 11 2025 000288-0</b>	Código 1.1 - Pedido Internacional PCT Publicado. Petição de Requerimento de Entrada na Fase Nacional Recebida (30) 27/07/2022 EP 22187350.8 (51) C04B 35/043 (2006.01), C04B 35/101 (2006.01), C04B 35/628 (2006.01), C01B 33/146 (2006.01) (86) PCT EP2023/070788 de 26/07/2023 (87) WO 2024/023191 de 01/02/2024
<b>(21) BR 11 2025 000290-2</b>	Código 1.1 - Pedido Internacional PCT Publicado. Petição de Requerimento de Entrada na Fase Nacional Recebida (30) 08/07/2022 NZ 790164; 26/01/2023 NZ 796703 (51) C25C 3/08 (2006.01), C25C 3/06 (2006.01), C25C 3/20 (2006.01), F27B 14/00 (2006.01), F27B 14/20 (2006.01), F24D 19/00 (2006.01) (86) PCT NZ2023/050043 de 13/04/2023 (87) WO 2023/191646 de 05/10/2023
<b>(21) BR 11 2025 000292-9</b>	Código 1.1 - Pedido Internacional PCT Publicado. Petição de Requerimento de Entrada na Fase Nacional Recebida (30) 07/09/2022 IN 202211051126 (51) H04W 48/16 (2009.01) (86) PCT JP2023/031790 de 31/08/2023 (87) WO 2024/053551 de 14/03/2024
<b>(21) BR 11 2025 000294-5</b>	Código 1.1 - Pedido Internacional PCT Publicado. Petição de Requerimento de Entrada na Fase Nacional Recebida (30) 27/07/2022 US 63/369,564

(51) A62C 4/00 (2006.01), A62C 3/06 (2006.01)  
 (86) PCT US2023/028768 de 27/07/2023  
 (87) WO 2024/025980 de 01/02/2024

**(21) BR 11 2025 000297-0**

Código 1.1 - Pedido Internacional PCT Publicado. Petição de Requerimento de Entrada na Fase Nacional Recebida  
 (30) 08/07/2022 US 63/359,513  
 (51) C08G 59/18 (2006.01), C08G 59/42 (2006.01), C08J 9/00 (2006.01), C09J 163/00 (2006.01)  
 (86) PCT US2023/027298 de 10/07/2023  
 (87) WO 2024/010980 de 11/01/2024

**(21) BR 11 2025 000299-6**

Código 1.1 - Pedido Internacional PCT Publicado. Petição de Requerimento de Entrada na Fase Nacional Recebida  
 (30) 28/07/2022 US 17/815,784  
 (51) H01F 17/00 (2006.01), H01F 27/28 (2006.01), H01L 23/495 (2006.01), H01L 23/64 (2006.01), H01F 41/04 (2006.01)  
 (86) PCT US2023/070716 de 21/07/2023  
 (87) WO 2024/026243 de 01/02/2024

**(21) BR 11 2025 000301-1**

Código 1.1 - Pedido Internacional PCT Publicado. Petição de Requerimento de Entrada na Fase Nacional Recebida  
 (30) 30/12/2022 CN 202211726766.9  
 (51) A61B 18/12 (2006.01), A61B 18/14 (2006.01), A61N 1/18 (2006.01), A61N 1/06 (2006.01), A61M 37/00 (2006.01)  
 (86) PCT CN2023/080490 de 09/03/2023  
 (87) WO 2024/138873 de 04/07/2024

**(21) BR 11 2025 000302-0**

Código 1.1 - Pedido Internacional PCT Publicado. Petição de Requerimento de Entrada na Fase Nacional Recebida  
 (30) 08/07/2022 US 63/359,560  
 (51) A61K 38/16 (2006.01), A61K 38/17 (2006.01), A61K 39/12 (2006.01), A61P 31/12 (2006.01), C07K 14/025 (2006.01), C07K 14/47 (2006.01), C07K 19/00 (2006.01), A61K 47/62 (2017.01), A61P 37/04 (2006.01)  
 (86) PCT US2023/027186 de 08/07/2023  
 (87) WO 2024/010962 de 11/01/2024

**(21) BR 11 2025 000305-4**

Código 1.1 - Pedido Internacional PCT Publicado. Petição de Requerimento de Entrada na Fase Nacional Recebida  
 (30) 08/07/2022 EP 22183760.2  
 (51) C01B 32/15 (2017.01), B82B 3/00 (2006.01), B82Y 30/00 (2011.01), B82Y 40/00 (2011.01), C05F 11/00 (2006.01), H01G 11/36 (2013.01), C05F 11/02 (2006.01)



---

(86) PCT EP2023/068838 de 07/07/2023

(87) WO 2024/008919 de 11/01/2024

---

**(21) BR 11 2025 000306-2**

Código 1.1 - Pedido Internacional PCT Publicado. Petição de Requerimento de Entrada na Fase Nacional Recebida

(30) 02/08/2022 US 17/816,843

(51) G06F 3/01 (2006.01), G06N 3/08 (2023.01), G06N 20/00 (2019.01)

(86) PCT US2023/023951 de 31/05/2023

(87) WO 2024/030182 de 08/02/2024

---

**(21) BR 11 2025 000307-0**

Código 1.1 - Pedido Internacional PCT Publicado. Petição de Requerimento de Entrada na Fase Nacional Recebida

(30) 11/07/2022 US 63/388,150

(51) A61F 9/00 (2006.01), A61M 5/00 (2006.01), A61M 3/00 (2006.01)

(86) PCT IB2023/000397 de 10/07/2023

(87) WO 2024/013559 de 18/01/2024

---

**(21) BR 11 2025 000309-7**

Código 1.1 - Pedido Internacional PCT Publicado. Petição de Requerimento de Entrada na Fase Nacional Recebida

(30) 27/07/2022 US 63/392,794; 06/10/2022 US 63/413,923; 01/06/2023 US 63/505,652

(51) H04S 7/00 (2006.01)

(86) PCT US2023/028378 de 21/07/2023

(87) WO 2024/025803 de 01/02/2024

---

**(21) BR 11 2025 000311-9**

Código 1.1 - Pedido Internacional PCT Publicado. Petição de Requerimento de Entrada na Fase Nacional Recebida

(51) A61K 31/517 (2006.01), A61P 37/06 (2006.01)

(86) PCT US2022/037192 de 14/07/2022

(87) WO 2024/015065 de 18/01/2024

---

**(21) BR 11 2025 000312-7**

Código 1.1 - Pedido Internacional PCT Publicado. Petição de Requerimento de Entrada na Fase Nacional Recebida

(51) H04W 36/00 (2009.01), H04W 76/19 (2018.01)

(86) PCT CN2022/109530 de 01/08/2022

(87) WO 2024/026640 de 08/02/2024

---

**(21) BR 11 2025 000314-3**

Código 1.1 - Pedido Internacional PCT Publicado. Petição de Requerimento de Entrada na Fase Nacional Recebida

(30) 19/07/2022 JP 2022-114591

(51) B22F 9/08 (2006.01)

(86) PCT JP2023/025176 de 06/07/2023

(87) WO 2024/018916 de 25/01/2024

<b>(21) BR 11 2025 000315-1</b>	<p>Código 1.1 - Pedido Internacional PCT Publicado. Petição de Requerimento de Entrada na Fase Nacional Recebida</p> <p>(30) 29/07/2022 US 63/393,474</p> <p>(51) B32B 29/06 (2006.01), C08L 67/04 (2006.01), C09D 5/02 (2006.01), C09D 167/04 (2006.01), B65D 65/42 (2006.01), D21H 19/12 (2006.01), C08G 63/06 (2006.01), C08L 67/02 (2006.01), C08L 71/02 (2006.01), C08L 1/02 (2006.01), C08L 29/04 (2006.01), C08L 5/00 (2006.01), C08K 3/36 (2006.01), C08K 3/34 (2006.01), C08K 3/22 (2006.01), C08K 5/103 (2006.01), C08K 5/05 (2006.01), C08K 5/109 (2006.01), C08K 5/09 (2006.01), C08K 3/26 (2006.01)</p> <p>(86) PCT US2023/029092 de 31/07/2023</p> <p>(87) WO 2024/026140 de 01/02/2024</p>
<b>(21) BR 11 2025 000316-0</b>	<p>Código 1.1 - Pedido Internacional PCT Publicado. Petição de Requerimento de Entrada na Fase Nacional Recebida</p> <p>(30) 24/08/2022 CN PCT/CN2022/114389</p> <p>(51) C07D 487/04 (2006.01), C07D 233/90 (2006.01), C07C 43/20 (2006.01), C07C 221/00 (2006.01), C07C 223/02 (2006.01), C07C 231/02 (2006.01), A61K 31/53 (2006.01), A61P 29/00 (2006.01), A61P 1/16 (2006.01), A61P 19/06 (2006.01), A61P 19/02 (2006.01), A61P 13/12 (2006.01), A61P 25/16 (2006.01), A61P 25/00 (2006.01), A61P 9/12 (2006.01), A61P 9/10 (2006.01), A61P 3/10 (2006.01), A61P 9/04 (2006.01), A61P 17/10 (2006.01), A61P 17/00 (2006.01), A61P 17/02 (2006.01), A61P 11/06 (2006.01), A61P 35/00 (2006.01), A61P 35/02 (2006.01)</p> <p>(86) PCT CN2023/113812 de 18/08/2023</p> <p>(87) WO 2024/041460 de 29/02/2024</p>
<b>(21) BR 11 2025 000317-8</b>	<p>Código 1.1 - Pedido Internacional PCT Publicado. Petição de Requerimento de Entrada na Fase Nacional Recebida</p> <p>(30) 08/07/2022 US 17/860,611</p> <p>(51) G06Q 20/10 (2012.01), G06Q 20/40 (2012.01)</p> <p>(86) PCT US2023/069747 de 07/07/2023</p> <p>(87) WO 2024/011202 de 11/01/2024</p>
<b>(21) BR 11 2025 000320-8</b>	<p>Código 1.1 - Pedido Internacional PCT Publicado. Petição de Requerimento de Entrada na Fase Nacional Recebida</p> <p>(30) 12/07/2022 JP 2022-111820</p> <p>(51) C25D 15/02 (2006.01), C25D 5/26 (2006.01), C25D 7/00 (2006.01)</p> <p>(86) PCT JP2023/025551 de 11/07/2023</p> <p>(87) WO 2024/014450 de 18/01/2024</p>
<b>(21) BR 11 2025 000322-4</b>	<p>Código 1.1 - Pedido Internacional PCT Publicado. Petição de Requerimento de Entrada na Fase Nacional Recebida</p>

---

(30) 13/07/2022 EP 22184761.9  
 (51) A01N 25/02 (2006.01), A01N 43/713 (2006.01), A01N 43/56 (2006.01),  
 A01N 43/653 (2006.01), A01P 3/00 (2006.01), A01P 5/00 (2006.01), A01P 7/02  
 (2006.01), A01P 7/04 (2006.01), A01P 13/00 (2006.01), A01P 21/00 (2006.01)  
 (86) PCT EP2023/068228 de 03/07/2023  
 (87) WO 2024/012914 de 18/01/2024

---

**(21) BR 11 2025 000324-0** Código 1.1 - Pedido Internacional PCT Publicado. Petição de Requerimento de  
 Entrada na Fase Nacional Recebida  
 (30) 08/07/2022 FR FR2207060; 07/02/2023 FR FR2301149  
 (51) F16L 19/02 (2006.01)  
 (86) PCT EP2023/068937 de 07/07/2023  
 (87) WO 2024/008964 de 11/01/2024

---

**(21) BR 11 2025 000325-9** Código 1.1 - Pedido Internacional PCT Publicado. Petição de Requerimento de  
 Entrada na Fase Nacional Recebida  
 (30) 14/07/2022 US 63/389,355  
 (51) A61K 38/16 (2006.01), A61F 9/00 (2006.01), A61P 27/02 (2006.01)  
 (86) PCT US2023/070241 de 14/07/2023  
 (87) WO 2024/015981 de 18/01/2024

---

**(21) BR 11 2025 000326-7** Código 1.1 - Pedido Internacional PCT Publicado. Petição de Requerimento de  
 Entrada na Fase Nacional Recebida  
 (30) 11/07/2022 SE 2250890-7  
 (51) B01D 46/02 (2006.01)  
 (86) PCT SE2023/050720 de 07/07/2023  
 (87) WO 2024/015005 de 18/01/2024

---

**(21) BR 11 2025 000328-3** Código 1.1 - Pedido Internacional PCT Publicado. Petição de Requerimento de  
 Entrada na Fase Nacional Recebida  
 (30) 29/07/2022 EP 22187725.1  
 (51) A47J 31/36 (2006.01), A47J 31/44 (2006.01), A47J 31/52 (2006.01), B65D  
 85/804 (2006.01)  
 (86) PCT EP2023/071114 de 31/07/2023  
 (87) WO 2024/023356 de 01/02/2024

---

**(21) BR 11 2025 000330-5** Código 1.1 - Pedido Internacional PCT Publicado. Petição de Requerimento de  
 Entrada na Fase Nacional Recebida  
 (30) 12/07/2022 EP PCT/EP2022/069522  
 (51) G10L 19/008 (2013.01), H04S 7/00 (2006.01)  
 (86) PCT EP2023/069391 de 12/07/2023  
 (87) WO 2024/013265 de 18/01/2024

<b>(21) BR 11 2025 000331-3</b>	<p>Código 1.1 - Pedido Internacional PCT Publicado. Petição de Requerimento de Entrada na Fase Nacional Recebida</p> <p>(30) 12/07/2022 EP 22382660.3</p> <p>(51) G01N 33/50 (2006.01), A61K 31/325 (2006.01), A61K 31/427 (2006.01), A61K 31/635 (2006.01), A61K 45/06 (2006.01), A61P 35/00 (2006.01), G01N 33/574 (2006.01)</p> <p>(86) PCT EP2023/069326 de 12/07/2023</p> <p>(87) WO 2024/013236 de 18/01/2024</p>
<b>(21) BR 11 2025 000334-8</b>	<p>Código 1.1 - Pedido Internacional PCT Publicado. Petição de Requerimento de Entrada na Fase Nacional Recebida</p> <p>(30) 11/07/2022 CN 202210813491.6</p> <p>(51) C21D 8/12 (2006.01)</p> <p>(86) PCT CN2023/106738 de 11/07/2023</p> <p>(87) WO 2024/012439 de 18/01/2024</p>
<b>(21) BR 11 2025 000335-6</b>	<p>Código 1.1 - Pedido Internacional PCT Publicado. Petição de Requerimento de Entrada na Fase Nacional Recebida</p> <p>(30) 13/07/2022 EP 22184608.2</p> <p>(51) A01N 25/04 (2006.01), A01N 43/54 (2006.01), A01N 43/84 (2006.01), A01N 43/80 (2006.01), A01N 43/50 (2006.01), A01P 13/00 (2006.01)</p> <p>(86) PCT EP2023/068225 de 03/07/2023</p> <p>(87) WO 2024/012913 de 18/01/2024</p>
<b>(21) BR 11 2025 000336-4</b>	<p>Código 1.1 - Pedido Internacional PCT Publicado. Petição de Requerimento de Entrada na Fase Nacional Recebida</p> <p>(30) 29/09/2022 EP 22198851.2</p> <p>(51) A24B 15/28 (2006.01), A24D 3/06 (2006.01)</p> <p>(86) PCT EP2023/076765 de 27/09/2023</p> <p>(87) WO 2024/068766 de 04/04/2024</p>
<b>(21) BR 11 2025 000340-2</b>	<p>Código 1.1 - Pedido Internacional PCT Publicado. Petição de Requerimento de Entrada na Fase Nacional Recebida</p> <p>(30) 27/07/2022 FR FR2207712</p> <p>(51) A01N 31/16 (2006.01), A01N 43/90 (2006.01), A01P 3/00 (2006.01), A01N 45/00 (2006.01), A01N 59/06 (2006.01), A01N 59/16 (2006.01), A01N 65/40 (2009.01)</p> <p>(86) PCT FR2023/051169 de 26/07/2023</p> <p>(87) WO 2024/023446 de 01/02/2024</p>
<b>(21) BR 11 2025 000343-7</b>	<p>Código 1.1 - Pedido Internacional PCT Publicado. Petição de Requerimento de Entrada na Fase Nacional Recebida</p> <p>(30) 11/07/2022 SE 2250893-1</p>

---

(51) B01D 46/02 (2006.01), B01D 46/24 (2006.01), F16B 39/24 (2006.01), F16B 43/00 (2006.01)

(86) PCT SE2023/050727 de 10/07/2023

(87) WO 2024/015007 de 18/01/2024

---

**(21) BR 11 2025 000345-3**

Código 1.1 - Pedido Internacional PCT Publicado. Petição de Requerimento de Entrada na Fase Nacional Recebida

(30) 08/07/2022 US 63/367,949; 05/08/2022 US 63/370,501

(51) A61K 31/506 (2006.01), A61K 31/4985 (2006.01), A61K 31/517 (2006.01), A61K 31/53 (2006.01), A61K 31/5377 (2006.01), A61P 35/00 (2006.01)

(86) PCT EP2023/068862 de 07/07/2023

(87) WO 2024/008929 de 11/01/2024

---

**(21) BR 11 2025 000346-1**

Código 1.1 - Pedido Internacional PCT Publicado. Petição de Requerimento de Entrada na Fase Nacional Recebida

(51) C22B 1/16 (2006.01)

(86) PCT JP2022/029423 de 01/08/2022

(87) WO 2024/028922 de 08/02/2024

---

**(21) BR 11 2025 000349-6**

Código 1.1 - Pedido Internacional PCT Publicado. Petição de Requerimento de Entrada na Fase Nacional Recebida

(51) H04L 1/16 (2023.01), H04W 72/04 (2023.01)

(86) PCT CN2022/109927 de 03/08/2022

(87) WO 2024/026721 de 08/02/2024

---

**(21) BR 11 2025 000352-6**

Código 1.1 - Pedido Internacional PCT Publicado. Petição de Requerimento de Entrada na Fase Nacional Recebida

(30) 15/07/2022 IT 102022000014872

(51) F02C 3/34 (2006.01), F02C 7/08 (2006.01)

(86) PCT EP2023/025317 de 11/07/2023

(87) WO 2024/012715 de 18/01/2024

---

**(21) BR 11 2025 000355-0**

Código 1.1 - Pedido Internacional PCT Publicado. Petição de Requerimento de Entrada na Fase Nacional Recebida

(30) 27/07/2022 CN 202210891331.3; 22/11/2022 CN 202211467809.6;

27/12/2022 CN 202211724856.4; 30/12/2022 CN 202211724115.6; 15/02/2023

CN 202310120312.5; 10/03/2023 CN 202310234194.0; 08/06/2023 CN

202310676437.6

(51) C07D 498/22 (2006.01), C07D 498/16 (2006.01), C07D 519/00 (2006.01),

A61K 31/553 (2006.01), A61P 35/00 (2006.01)

(86) PCT CN2023/109598 de 27/07/2023

(87) WO 2024/022444 de 01/02/2024

---

<b>(21) BR 11 2025 000359-3</b>	Código 1.1 - Pedido Internacional PCT Publicado. Petição de Requerimento de Entrada na Fase Nacional Recebida (30) 13/07/2022 DE 10 2022 117 500.6 (51) C22B 5/04 (2006.01), C22B 23/02 (2006.01) (86) PCT EP2023/068580 de 05/07/2023 (87) WO 2024/012957 de 18/01/2024
<b>(21) BR 11 2025 000362-3</b>	Código 1.1 - Pedido Internacional PCT Publicado. Petição de Requerimento de Entrada na Fase Nacional Recebida (30) 22/07/2022 US 63/391,477 (51) B01J 21/06 (2006.01), B01J 23/10 (2006.01), B01J 23/63 (2006.01), B01J 23/83 (2006.01), B01J 29/85 (2006.01), B01J 35/10 (2006.01), B01J 37/00 (2006.01), C07C 1/04 (2006.01) (86) PCT US2023/070115 de 13/07/2023 (87) WO 2024/020309 de 25/01/2024
<b>(21) BR 11 2025 000364-0</b>	Código 1.1 - Pedido Internacional PCT Publicado. Petição de Requerimento de Entrada na Fase Nacional Recebida (30) 11/07/2022 EP 22306035.1 (51) A61K 8/9789 (2017.01), A61K 36/63 (2006.01), A61P 17/00 (2006.01), A61P 17/02 (2006.01), A61P 17/10 (2006.01), A61P 17/16 (2006.01), A61Q 17/02 (2006.01), A61Q 19/00 (2006.01), A61Q 7/02 (2006.01) (86) PCT EP2023/065787 de 13/06/2023 (87) WO 2024/012787 de 18/01/2024
<b>(21) BR 11 2025 000366-6</b>	Código 1.1 - Pedido Internacional PCT Publicado. Petição de Requerimento de Entrada na Fase Nacional Recebida (30) 29/08/2022 EP 22192644.7 (51) B01J 8/18 (2006.01), C07C 45/60 (2006.01), C07C 47/19 (2006.01) (86) PCT EP2023/073516 de 28/08/2023 (87) WO 2024/046969 de 07/03/2024
<b>(21) BR 11 2025 000368-2</b>	Código 1.1 - Pedido Internacional PCT Publicado. Petição de Requerimento de Entrada na Fase Nacional Recebida (30) 15/07/2022 US 63/389,707; 15/07/2022 US 63/389,738 (51) C08L 23/04 (2006.01), C08L 23/06 (2006.01), C08L 23/08 (2025.01), C08K 5/372 (2006.01), C08K 5/378 (2006.01), C08F 293/00 (2006.01) (86) PCT CN2023/107514 de 14/07/2023 (87) WO 2024/012575 de 18/01/2024
<b>(21) BR 11 2025 000369-0</b>	Código 1.1 - Pedido Internacional PCT Publicado. Petição de Requerimento de Entrada na Fase Nacional Recebida (30) 28/07/2022 US 17/815,628

---

---

(51) E04B 9/12 (2006.01)  
 (86) PCT US2023/028362 de 21/07/2023  
 (87) WO 2024/025800 de 01/02/2024

---

**(21) BR 11 2025 000371-2** Código 1.1 - Pedido Internacional PCT Publicado. Petição de Requerimento de Entrada na Fase Nacional Recebida  
 (30) 05/08/2022 US 63/395,510  
 (51) H04W 8/22 (2009.01), H04W 52/14 (2009.01), H04W 52/36 (2009.01)  
 (86) PCT IB2023/056711 de 28/06/2023  
 (87) WO 2024/028669 de 08/02/2024

---

**(21) BR 11 2025 000372-0** Código 1.1 - Pedido Internacional PCT Publicado. Petição de Requerimento de Entrada na Fase Nacional Recebida  
 (30) 12/07/2022 EP 22184528.2  
 (51) H04S 7/00 (2006.01)  
 (86) PCT EP2023/068832 de 07/07/2023  
 (87) WO 2024/013010 de 18/01/2024

---

**(21) BR 11 2025 000375-5** Código 1.1 - Pedido Internacional PCT Publicado. Petição de Requerimento de Entrada na Fase Nacional Recebida  
 (51) A61K 31/517 (2006.01), A61P 37/06 (2006.01)  
 (86) PCT US2022/037200 de 14/07/2022  
 (87) WO 2024/015066 de 18/01/2024

---

**(21) BR 11 2025 000376-3** Código 1.1 - Pedido Internacional PCT Publicado. Petição de Requerimento de Entrada na Fase Nacional Recebida  
 (30) 14/07/2022 IT 102022000014806  
 (51) C08B 37/00 (2006.01), A61K 31/715 (2006.01), C08L 5/10 (2006.01)  
 (86) PCT EP2023/068684 de 06/07/2023  
 (87) WO 2024/012972 de 18/01/2024

---

**(21) BR 11 2025 000377-1** Código 1.1 - Pedido Internacional PCT Publicado. Petição de Requerimento de Entrada na Fase Nacional Recebida  
 (30) 15/07/2022 US 63/389,707; 15/07/2022 US 63/389,738  
 (51) C08F 8/34 (2006.01)  
 (86) PCT US2023/027822 de 14/07/2023  
 (87) WO 2024/015607 de 18/01/2024

---

**(21) BR 11 2025 000382-8** Código 1.1 - Pedido Internacional PCT Publicado. Petição de Requerimento de Entrada na Fase Nacional Recebida  
 (30) 14/07/2022 US 17/865,026  
 (51) H04W 36/00 (2009.01), H04W 36/14 (2009.01), H04W 84/18 (2009.01)  
 (86) PCT US2023/027543 de 12/07/2023

---

(87) WO 2024/015475 de 18/01/2024

---

**(21) BR 11 2025 000383-6** Código 1.1 - Pedido Internacional PCT Publicado. Petição de Requerimento de Entrada na Fase Nacional Recebida  
 (30) 11/07/2022 US 63/368,135; 20/12/2022 US 63/476,280  
 (51) C05F 11/08 (2006.01), A01N 25/02 (2006.01), A01N 25/22 (2006.01), C12N 1/20 (2006.01)  
 (86) PCT US2023/027283 de 10/07/2023  
 (87) WO 2024/015307 de 18/01/2024

---

**(21) BR 11 2025 000384-4** Código 1.1 - Pedido Internacional PCT Publicado. Petição de Requerimento de Entrada na Fase Nacional Recebida  
 (51) A61K 31/517 (2006.01), A61P 37/06 (2006.01)  
 (86) PCT US2022/037207 de 14/07/2022  
 (87) WO 2024/015067 de 18/01/2024

---

**(21) BR 11 2025 000385-2** Código 1.1 - Pedido Internacional PCT Publicado. Petição de Requerimento de Entrada na Fase Nacional Recebida  
 (30) 28/07/2022 GB 2211016.7  
 (51) C22B 1/243 (2006.01), C22B 1/244 (2006.01), C22B 1/248 (2006.01), B09B 3/20 (2022.01)  
 (86) PCT GB2023/051986 de 27/07/2023  
 (87) WO 2024/023517 de 01/02/2024

---

**(21) BR 11 2025 000386-0** Código 1.1 - Pedido Internacional PCT Publicado. Petição de Requerimento de Entrada na Fase Nacional Recebida  
 (30) 27/07/2022 IT 102022000015888  
 (51) B66F 9/06 (2006.01), B66F 9/075 (2006.01), B66F 9/24 (2006.01)  
 (86) PCT IB2023/057396 de 20/07/2023  
 (87) WO 2024/023658 de 01/02/2024

---

**(21) BR 11 2025 000387-9** Código 1.1 - Pedido Internacional PCT Publicado. Petição de Requerimento de Entrada na Fase Nacional Recebida  
 (51) A61F 13/49 (2006.01), A41B 9/00 (2006.01), A61F 13/494 (2006.01), A61F 13/505 (2006.01)  
 (86) PCT EP2022/069648 de 13/07/2022  
 (87) WO 2024/012672 de 18/01/2024

---

**(21) BR 11 2025 000390-9** Código 1.1 - Pedido Internacional PCT Publicado. Petição de Requerimento de Entrada na Fase Nacional Recebida  
 (30) 13/07/2022 US 63/388,914  
 (51) G01N 33/574 (2006.01), A61P 35/00 (2006.01), G16H 50/00 (2018.01)  
 (86) PCT US2023/027579 de 13/07/2023



---

(87) WO 2024/015484 de 18/01/2024

---

**(21) BR 11 2025 000392-5** Código 1.1 - Pedido Internacional PCT Publicado. Petição de Requerimento de Entrada na Fase Nacional Recebida  
(30) 09/07/2022 US 63/359,816; 10/07/2023 US 18/219,998  
(51) A61B 17/22 (2006.01), A61B 8/12 (2006.01), A61B 17/3207 (2006.01)  
(86) PCT US2023/027254 de 10/07/2023  
(87) WO 2024/015291 de 18/01/2024

---

**(21) BR 11 2025 000393-3** Código 1.1 - Pedido Internacional PCT Publicado. Petição de Requerimento de Entrada na Fase Nacional Recebida  
(30) 15/07/2022 US 63/389,707; 15/07/2022 US 63/389,738  
(51) C08F 8/34 (2006.01)  
(86) PCT US2023/027816 de 14/07/2023  
(87) WO 2024/015604 de 18/01/2024

---

**(21) BR 11 2025 000394-1** Código 1.1 - Pedido Internacional PCT Publicado. Petição de Requerimento de Entrada na Fase Nacional Recebida  
(30) 29/07/2022 US 17/816,228  
(51) G02B 27/01 (2006.01), G06F 3/01 (2006.01), G06F 3/14 (2006.01)  
(86) PCT US2023/069987 de 11/07/2023  
(87) WO 2024/026204 de 01/02/2024

---

**(21) BR 11 2025 000398-4** Código 1.1 - Pedido Internacional PCT Publicado. Petição de Requerimento de Entrada na Fase Nacional Recebida  
(51) D06P 3/24 (2006.01), D06P 1/66 (2006.01), D06P 1/655 (2006.01), D06P 1/41 (2006.01)  
(86) PCT US2022/038649 de 28/07/2022  
(87) WO 2024/025535 de 01/02/2024

---

**(21) BR 11 2025 000399-2** Código 1.1 - Pedido Internacional PCT Publicado. Petição de Requerimento de Entrada na Fase Nacional Recebida  
(51) A61K 31/517 (2006.01), A61P 37/06 (2006.01)  
(86) PCT US2022/037210 de 14/07/2022  
(87) WO 2024/015068 de 18/01/2024

---

**(21) BR 11 2025 000403-4** Código 1.1 - Pedido Internacional PCT Publicado. Petição de Requerimento de Entrada na Fase Nacional Recebida  
(30) 27/07/2022 IN 202241042992; 09/06/2023 IN 202241042992  
(51) H04N 19/82 (2014.01), H04N 19/88 (2014.01), G06N 3/08 (2023.01), G06N 20/00 (2019.01)  
(86) PCT KR2023/010658 de 24/07/2023  
(87) WO 2024/025280 de 01/02/2024

---

<b>(21) BR 11 2025 000405-0</b>	Código 1.1 - Pedido Internacional PCT Publicado. Petição de Requerimento de Entrada na Fase Nacional Recebida (30) 11/07/2022 CN 202210809404.X (51) A01N 43/707 (2006.01), A01N 43/40 (2006.01), A01N 25/04 (2006.01), A01N 25/30 (2006.01), A01P 7/04 (2006.01) (86) PCT IL2023/050717 de 10/07/2023 (87) WO 2024/013738 de 18/01/2024
<b>(21) BR 11 2025 000406-9</b>	Código 1.1 - Pedido Internacional PCT Publicado. Petição de Requerimento de Entrada na Fase Nacional Recebida (30) 26/07/2022 EP 22187025.6 (51) A01G 7/06 (2006.01), A01H 6/76 (2018.01), A01H 5/08 (2018.01) (86) PCT EP2023/070639 de 25/07/2023 (87) WO 2024/023117 de 01/02/2024
<b>(21) BR 11 2025 000409-3</b>	Código 1.1 - Pedido Internacional PCT Publicado. Petição de Requerimento de Entrada na Fase Nacional Recebida (30) 21/07/2022 US 63/391,047 (51) C08G 18/08 (2006.01), C08G 18/12 (2006.01), C08G 18/22 (2006.01), C08G 18/32 (2006.01), C08G 18/36 (2006.01), C08G 18/38 (2006.01), C08G 18/48 (2006.01), C08G 18/66 (2006.01), C08G 18/75 (2006.01), C09D 11/02 (2014.01) (86) PCT US2023/028024 de 18/07/2023 (87) WO 2024/020028 de 25/01/2024
<b>(21) BR 11 2025 000411-5</b>	Código 1.1 - Pedido Internacional PCT Publicado. Petição de Requerimento de Entrada na Fase Nacional Recebida (30) 10/05/2022 US 63/340,308 (51) A61P 35/00 (2006.01), C07D 495/02 (2006.01), A61K 31/4985 (2006.01) (86) PCT US2023/021676 de 10/05/2023 (87) WO 2023/220137 de 16/11/2023
<b>(21) BR 11 2025 000416-6</b>	Código 1.1 - Pedido Internacional PCT Publicado. Petição de Requerimento de Entrada na Fase Nacional Recebida (30) 22/07/2022 DE 20 2022 104 168.7 (51) A01J 5/04 (2006.01), A01J 5/14 (2006.01) (86) PCT EP2023/069900 de 18/07/2023 (87) WO 2024/017882 de 25/01/2024
<b>(21) BR 11 2025 000420-4</b>	Código 1.1 - Pedido Internacional PCT Publicado. Petição de Requerimento de Entrada na Fase Nacional Recebida (30) 15/07/2022 CN 202210837589.5

---

(51) H02J 7/00 (2006.01), B60L 50/60 (2019.01), B60L 53/22 (2019.01), H02M 3/04 (2006.01)

(86) PCT CN2023/094881 de 17/05/2023

(87) WO 2024/012047 de 18/01/2024

---

**(21) BR 11 2025 000421-2**

Código 1.1 - Pedido Internacional PCT Publicado. Petição de Requerimento de Entrada na Fase Nacional Recebida

(30) 15/08/2022 US 63/398,050

(51) C07D 403/12 (2006.01), C07D 405/12 (2006.01), C07D 409/12 (2006.01), C07D 413/12 (2006.01), C07D 413/14 (2006.01), C07D 417/12 (2006.01), C07D 417/14 (2006.01), C07D 471/04 (2006.01), A61P 35/00 (2006.01), A61K 31/422 (2006.01), A61K 31/433 (2006.01), A61K 31/427 (2006.01)

(86) PCT US2023/030294 de 15/08/2023

(87) WO 2024/039689 de 22/02/2024

---

**(21) BR 11 2025 000423-9**

Código 1.1 - Pedido Internacional PCT Publicado. Petição de Requerimento de Entrada na Fase Nacional Recebida

(30) 30/09/2022 CN 202211211048.8

(51) H04M 1/02 (2006.01)

(86) PCT CN2023/121648 de 26/09/2023

(87) WO 2024/067615 de 04/04/2024

---

**(21) BR 11 2025 000424-7**

Código 1.1 - Pedido Internacional PCT Publicado. Petição de Requerimento de Entrada na Fase Nacional Recebida

(30) 13/07/2022 US 63/388,682

(51) H04S 7/00 (2006.01)

(86) PCT EP2023/067505 de 27/06/2023

(87) WO 2024/012867 de 18/01/2024

---

**(21) BR 11 2025 000426-3**

Código 1.1 - Pedido Internacional PCT Publicado. Petição de Requerimento de Entrada na Fase Nacional Recebida

(30) 19/08/2022 CN 202211001292.1

(51) H04W 56/00 (2009.01)

(86) PCT CN2023/097098 de 30/05/2023

(87) WO 2024/037103 de 22/02/2024

---

**(21) BR 11 2025 000427-1**

Código 1.1 - Pedido Internacional PCT Publicado. Petição de Requerimento de Entrada na Fase Nacional Recebida

(30) 13/07/2022 EP 22184617.3

(51) A01N 43/68 (2006.01), A01P 13/00 (2006.01), A01N 33/18 (2006.01), A01N 33/22 (2006.01), A01N 35/10 (2006.01), A01N 37/22 (2006.01), A01N 37/26 (2006.01), A01N 37/40 (2006.01), A01N 39/02 (2006.01), A01N 39/04 (2006.01), A01N 41/10 (2006.01), A01N 43/10 (2006.01), A01N 43/18 (2006.01), A01N

---

43/36 (2006.01), A01N 43/40 (2006.01), A01N 43/50 (2006.01), A01N 43/54 (2006.01), A01N 43/58 (2006.01), A01N 43/70 (2006.01), A01N 43/707 (2006.01), A01N 43/76 (2006.01), A01N 43/80 (2006.01), A01N 43/84 (2006.01), A01N 43/90 (2006.01), A01N 47/34 (2006.01), A01N 57/20 (2006.01)  
 (86) PCT EP2023/068144 de 03/07/2023  
 (87) WO 2024/012905 de 18/01/2024

---

**(21) BR 11 2025 000428-0**

Código 1.1 - Pedido Internacional PCT Publicado. Petição de Requerimento de Entrada na Fase Nacional Recebida  
 (30) 12/07/2022 US 63/388,472; 11/11/2022 US 63/383,405; 08/03/2023 US 63/489,104  
 (51) C12N 11/16 (2006.01), C12N 1/20 (2006.01), A01N 63/00 (2020.01)  
 (86) PCT US2023/070041 de 12/07/2023  
 (87) WO 2024/015850 de 18/01/2024

---

**(21) BR 11 2025 000429-8**

Código 1.1 - Pedido Internacional PCT Publicado. Petição de Requerimento de Entrada na Fase Nacional Recebida  
 (30) 21/07/2022 EP 22186311.1  
 (51) G01N 29/11 (2006.01), G01N 29/22 (2006.01), G01N 29/06 (2006.01)  
 (86) PCT EP2023/069459 de 13/07/2023  
 (87) WO 2024/017753 de 25/01/2024

---

**(21) BR 11 2025 000430-1**

Código 1.1 - Pedido Internacional PCT Publicado. Petição de Requerimento de Entrada na Fase Nacional Recebida  
 (30) 15/07/2022 US 63/389,707; 15/07/2022 US 63/389,738  
 (51) C08F 8/34 (2006.01)  
 (86) PCT US2023/027776 de 14/07/2023  
 (87) WO 2024/015575 de 18/01/2024

---

**(21) BR 11 2025 000431-0**

Código 1.1 - Pedido Internacional PCT Publicado. Petição de Requerimento de Entrada na Fase Nacional Recebida  
 (30) 15/07/2022 US 63/389,483  
 (51) A23G 1/30 (2006.01), A23G 1/48 (2006.01), A23L 19/00 (2016.01)  
 (86) PCT US2023/027719 de 14/07/2023  
 (87) WO 2024/015549 de 18/01/2024

---

**(21) BR 11 2025 000432-8**

Código 1.1 - Pedido Internacional PCT Publicado. Petição de Requerimento de Entrada na Fase Nacional Recebida  
 (30) 15/07/2022 EP 22382681.9  
 (51) C07C 67/297 (2006.01), C07C 69/76 (2006.01)  
 (86) PCT EP2023/069683 de 14/07/2023  
 (87) WO 2024/013382 de 18/01/2024

---

**(21) BR 11 2025 000433-6** Código 1.1 - Pedido Internacional PCT Publicado. Petição de Requerimento de Entrada na Fase Nacional Recebida  
 (30) 11/07/2022 US 63/388,123  
 (51) H04L 5/00 (2006.01)  
 (86) PCT US2023/027402 de 11/07/2023  
 (87) WO 2024/015380 de 18/01/2024

---

**(21) BR 11 2025 000435-2** Código 1.1 - Pedido Internacional PCT Publicado. Petição de Requerimento de Entrada na Fase Nacional Recebida  
 (30) 13/07/2022 CN PCT/CN2022/105434  
 (51) C08K 5/00 (2006.01), C08K 5/13 (2006.01), C08K 5/134 (2006.01), C08K 5/1545 (2006.01), C08K 5/36 (2006.01), C08K 5/372 (2006.01)  
 (86) PCT EP2023/067147 de 23/06/2023  
 (87) WO 2024/012851 de 18/01/2024

---

**(21) BR 11 2025 000437-9** Código 1.1 - Pedido Internacional PCT Publicado. Petição de Requerimento de Entrada na Fase Nacional Recebida  
 (30) 13/07/2022 IT 102022000014752  
 (51) C07D 207/30 (2006.01), C08K 3/04 (2006.01), C08K 5/3415 (2006.01), C08L 7/00 (2006.01), C09C 1/44 (2006.01), B60C 1/00 (2006.01), C07D 207/333 (2006.01), C08L 9/00 (2006.01), C08K 3/36 (2006.01)  
 (86) PCT EP2023/069355 de 12/07/2023  
 (87) WO 2024/013246 de 18/01/2024

---

**(21) BR 11 2025 000438-7** Código 1.1 - Pedido Internacional PCT Publicado. Petição de Requerimento de Entrada na Fase Nacional Recebida  
 (30) 15/07/2022 US 63/389,707; 15/07/2022 US 63/389,738  
 (51) C08F 8/34 (2006.01)  
 (86) PCT US2023/027784 de 14/07/2023  
 (87) WO 2024/015581 de 18/01/2024

---

**(21) BR 11 2025 000439-5** Código 1.1 - Pedido Internacional PCT Publicado. Petição de Requerimento de Entrada na Fase Nacional Recebida  
 (30) 09/07/2022 IN 202241039524  
 (51) B60Q 1/12 (2006.01), B60Q 1/18 (2006.01)  
 (86) PCT IN2023/050669 de 09/07/2023  
 (87) WO 2024/013766 de 18/01/2024

---

**(21) BR 11 2025 000440-9** Código 1.1 - Pedido Internacional PCT Publicado. Petição de Requerimento de Entrada na Fase Nacional Recebida  
 (30) 11/07/2022 US 63/359,935  
 (51) H04W 36/00 (2009.01)  
 (86) PCT US2023/027345 de 11/07/2023

---

(87) WO 2024/015341 de 18/01/2024

---

**(21) BR 11 2025 000441-7** Código 1.1 - Pedido Internacional PCT Publicado. Petição de Requerimento de Entrada na Fase Nacional Recebida  
(30) 15/07/2022 US 63/389,707; 15/07/2022 US 63/389,738  
(51) C08F 8/34 (2006.01)  
(86) PCT US2023/027780 de 14/07/2023  
(87) WO 2024/015579 de 18/01/2024

---

**(21) BR 11 2025 000442-5** Código 1.1 - Pedido Internacional PCT Publicado. Petição de Requerimento de Entrada na Fase Nacional Recebida  
(30) 09/07/2022 IN 202241039551  
(51) H01Q 1/32 (2006.01), H01Q 1/22 (2006.01), B60K 37/02 (2006.01)  
(86) PCT IN2023/050659 de 06/07/2023  
(87) WO 2024/013763 de 18/01/2024

---

**(21) BR 11 2025 000443-3** Código 1.1 - Pedido Internacional PCT Publicado. Petição de Requerimento de Entrada na Fase Nacional Recebida  
(30) 11/07/2022 US 63/388,063  
(51) H04B 7/06 (2006.01)  
(86) PCT US2023/069765 de 07/07/2023  
(87) WO 2024/015709 de 18/01/2024

---

**(21) BR 11 2025 000445-0** Código 1.1 - Pedido Internacional PCT Publicado. Petição de Requerimento de Entrada na Fase Nacional Recebida  
(30) 12/07/2022 US 63/388,537  
(51) A61K 31/4704 (2006.01), A61K 31/4741 (2006.01), A61K 31/395 (2006.01), A61K 31/33 (2006.01)  
(86) PCT US2023/069965 de 11/07/2023  
(87) WO 2024/015793 de 18/01/2024

---

**(21) BR 11 2025 000448-4** Código 1.1 - Pedido Internacional PCT Publicado. Petição de Requerimento de Entrada na Fase Nacional Recebida  
(30) 18/07/2022 US 17/813,133  
(51) G05D 1/02 (2020.01), E02D 3/10 (2006.01), G05D 22/02 (2006.01), G05D 27/02 (2006.01)  
(86) PCT US2023/069179 de 27/06/2023  
(87) WO 2024/020279 de 25/01/2024

---

**(21) BR 11 2025 000449-2** Código 1.1 - Pedido Internacional PCT Publicado. Petição de Requerimento de Entrada na Fase Nacional Recebida  
(30) 12/07/2022 US 63/368,183  
(51) F02F 3/00 (2006.01), F16J 1/00 (2006.01), F16J 1/14 (2006.01), F02B

75/04 (2006.01)  
 (86) PCT US2023/070039 de 12/07/2023  
 (87) WO 2024/015849 de 18/01/2024

**(21) BR 11 2025 000453-0** Código 1.1 - Pedido Internacional PCT Publicado. Petição de Requerimento de Entrada na Fase Nacional Recebida  
 (30) 11/07/2022 EP 22184025.9  
 (51) F28D 7/12 (2006.01), F28F 27/00 (2006.01)  
 (86) PCT EP2023/069008 de 10/07/2023  
 (87) WO 2024/013074 de 18/01/2024

**(21) BR 11 2025 000454-9** Código 1.1 - Pedido Internacional PCT Publicado. Petição de Requerimento de Entrada na Fase Nacional Recebida  
 (30) 12/07/2022 US 17/863,181; 12/07/2022 GB 2210255.2  
 (51) G06F 7/58 (2006.01)  
 (86) PCT GB2023/051830 de 12/07/2023  
 (87) WO 2024/013498 de 18/01/2024

**(21) BR 11 2025 000455-7** Código 1.1 - Pedido Internacional PCT Publicado. Petição de Requerimento de Entrada na Fase Nacional Recebida  
 (30) 28/07/2022 JP 2022-120548  
 (51) C08L 95/00 (2006.01), C08C 19/20 (2006.01), C08L 11/00 (2006.01), C08L 15/00 (2006.01)  
 (86) PCT JP2023/027694 de 28/07/2023  
 (87) WO 2024/024927 de 01/02/2024

**(21) BR 11 2025 000456-5** Código 1.1 - Pedido Internacional PCT Publicado. Petição de Requerimento de Entrada na Fase Nacional Recebida  
 (30) 11/07/2022 US 63/368,149; 10/08/2022 US 63/396,859  
 (51) A61K 9/08 (2006.01), A61K 31/00 (2006.01), A61K 9/12 (2006.01)  
 (86) PCT US2023/069815 de 07/07/2023  
 (87) WO 2024/015715 de 18/01/2024

**(21) BR 11 2025 000458-1** Código 1.1 - Pedido Internacional PCT Publicado. Petição de Requerimento de Entrada na Fase Nacional Recebida  
 (30) 12/07/2022 US 63/388,553  
 (51) C07K 16/18 (2006.01), A61K 38/00 (2006.01), A61K 39/395 (2006.01), C07K 16/22 (2006.01), C07K 16/28 (2006.01), A61P 35/04 (2006.01), A61K 31/33 (2006.01), A61K 39/00 (2006.01)  
 (86) PCT US2023/027524 de 12/07/2023  
 (87) WO 2024/015463 de 18/01/2024

**(21) BR 11 2025 000461-1** Código 1.1 - Pedido Internacional PCT Publicado. Petição de Requerimento de

---

Entrada na Fase Nacional Recebida  
 (30) 12/07/2022 US 63/368,177  
 (51) G01V 1/48 (2006.01), E21B 47/04 (2012.01), E21B 47/12 (2012.01)  
 (86) PCT US2023/027519 de 12/07/2023  
 (87) WO 2024/015459 de 18/01/2024

---

**(21) BR 11 2025 000462-0** Código 1.1 - Pedido Internacional PCT Publicado. Petição de Requerimento de Entrada na Fase Nacional Recebida  
 (30) 14/07/2022 US 63/389,144  
 (51) C11D 3/22 (2006.01), C11D 1/40 (2006.01), C11D 3/43 (2006.01), C11D 3/39 (2006.01), B08B 3/02 (2006.01)  
 (86) PCT US2023/070034 de 12/07/2023  
 (87) WO 2024/015845 de 18/01/2024

---

**(21) BR 11 2025 000466-2** Código 1.1 - Pedido Internacional PCT Publicado. Petição de Requerimento de Entrada na Fase Nacional Recebida  
 (30) 11/07/2022 KR 10-2022-0085227; 18/08/2022 KR 10-2022-0103591; 08/09/2022 KR 10-2022-0114079; 07/12/2022 KR 10-2022-0170146; 13/03/2023 KR 10-2023-0032226; 20/04/2023 KR 10-2023-0052142  
 (51) C07D 491/22 (2006.01), A61K 31/4745 (2006.01), A61K 47/68 (2017.01), A61P 35/00 (2006.01), G01N 33/574 (2006.01), A61K 47/65 (2017.01)  
 (86) PCT KR2023/009854 de 11/07/2023  
 (87) WO 2024/014837 de 18/01/2024

---

**(21) BR 11 2025 000467-0** Código 1.1 - Pedido Internacional PCT Publicado. Petição de Requerimento de Entrada na Fase Nacional Recebida  
 (30) 13/07/2022 GB 2210294.1  
 (51) C02F 1/24 (2023.01), B01D 17/02 (2006.01), B03D 1/00 (2006.01), C02F 1/66 (2023.01), C02F 101/32 (2006.01), C02F 103/36 (2006.01), C02F 1/20 (2023.01), C02F 1/38 (2023.01), C02F 1/40 (2023.01), C02F 1/00 (2023.01)  
 (86) PCT GB2023/051849 de 13/07/2023  
 (87) WO 2024/013510 de 18/01/2024

---

**(21) BR 11 2025 000469-7** Código 1.1 - Pedido Internacional PCT Publicado. Petição de Requerimento de Entrada na Fase Nacional Recebida  
 (30) 22/07/2022 EP 22186458.0  
 (51) H04W 12/128 (2021.01), H04W 12/03 (2021.01), H04L 9/40 (2022.01), H04W 4/14 (2009.01)  
 (86) PCT EP2023/070202 de 20/07/2023  
 (87) WO 2024/018023 de 25/01/2024

---

**(21) BR 11 2025 000470-0** Código 1.1 - Pedido Internacional PCT Publicado. Petição de Requerimento de Entrada na Fase Nacional Recebida



---

(30) 12/07/2022 US 63/388.486  
 (51) A61K 47/68 (2017.01), A61P 35/00 (2006.01), C07K 16/30 (2006.01), A61K 47/65 (2017.01)  
 (86) PCT US2023/070016 de 12/07/2023  
 (87) WO 2024/015830 de 18/01/2024

---

**(21) BR 11 2025 000471-9**

Código 1.1 - Pedido Internacional PCT Publicado. Petição de Requerimento de Entrada na Fase Nacional Recebida  
 (30) 18/07/2022 PL P.441757; 18/07/2022 PL P.441758; 18/07/2022 PL P.441763; 18/07/2022 PL P.441759  
 (51) C08K 3/04 (2006.01), C08K 7/24 (2006.01), C08J 3/00 (2006.01), C04B 18/06 (2006.01), C04B 18/08 (2006.01)  
 (86) PCT PL2023/050059 de 15/07/2023  
 (87) WO 2024/019625 de 25/01/2024

---

**(21) BR 11 2025 000472-7**

Código 1.1 - Pedido Internacional PCT Publicado. Petição de Requerimento de Entrada na Fase Nacional Recebida  
 (30) 12/07/2022 EP 22184431.9  
 (51) C12Q 1/6883 (2018.01)  
 (86) PCT EP2023/068584 de 05/07/2023  
 (87) WO 2024/012958 de 18/01/2024

---

**(21) BR 11 2025 000473-5**

Código 1.1 - Pedido Internacional PCT Publicado. Petição de Requerimento de Entrada na Fase Nacional Recebida  
 (30) 12/07/2022 US 63/388,414  
 (51) C07D 209/16 (2006.01), C07C 59/285 (2006.01), A61K 31/4045 (2006.01), A61P 25/18 (2006.01)  
 (86) PCT US2023/027500 de 12/07/2023  
 (87) WO 2024/015447 de 18/01/2024

---

**(21) BR 11 2025 000474-3**

Código 1.1 - Pedido Internacional PCT Publicado. Petição de Requerimento de Entrada na Fase Nacional Recebida  
 (30) 12/07/2022 US 63/388,401  
 (51) H01L 33/26 (2010.01), H01L 33/40 (2010.01), H10K 30/35 (2023.01), H10K 50/115 (2023.01)  
 (86) PCT IL2023/050727 de 12/07/2023  
 (87) WO 2024/013746 de 18/01/2024

---

**(21) BR 11 2025 000476-0**

Código 1.1 - Pedido Internacional PCT Publicado. Petição de Requerimento de Entrada na Fase Nacional Recebida  
 (30) 06/09/2022 CN 20222368458.5; 08/04/2023 CN 202320854849.X; 20/04/2023 CN 202320953717.2; 08/05/2023 CN 202321116510.6; 08/05/2023 CN 202310512824.6

---

(51) F16F 1/373 (2006.01), B65D 47/34 (2006.01)  
 (86) PCT CN2023/104295 de 29/06/2023  
 (87) WO 2024/051314 de 14/03/2024

---

**(21) BR 11 2025 000477-8** Código 1.1 - Pedido Internacional PCT Publicado. Petição de Requerimento de Entrada na Fase Nacional Recebida  
 (30) 21/07/2022 US 63/390,985  
 (51) C11D 3/20 (2006.01), C11D 11/00 (2006.01)  
 (86) PCT US2023/028307 de 21/07/2023  
 (87) WO 2024/020169 de 25/01/2024

---

**(21) BR 11 2025 000481-6** Código 1.1 - Pedido Internacional PCT Publicado. Petição de Requerimento de Entrada na Fase Nacional Recebida  
 (30) 13/07/2022 FR FR2207191  
 (51) C09K 8/584 (2006.01), C10L 1/14 (2006.01)  
 (86) PCT FR2023/051082 de 12/07/2023  
 (87) WO 2024/013458 de 18/01/2024

---

**(21) BR 11 2025 000482-4** Código 1.1 - Pedido Internacional PCT Publicado. Petição de Requerimento de Entrada na Fase Nacional Recebida  
 (30) 15/07/2022 NO 20220801  
 (51) B63B 59/08 (2006.01), B08B 1/00 (2024.01), B08B 7/04 (2006.01)  
 (86) PCT NO2023/060015 de 06/07/2023  
 (87) WO 2024/014961 de 18/01/2024

---

**(21) BR 11 2025 000483-2** Código 1.1 - Pedido Internacional PCT Publicado. Petição de Requerimento de Entrada na Fase Nacional Recebida  
 (30) 12/07/2022 US 63/388,470  
 (51) A61K 31/7068 (2006.01), A61P 21/00 (2006.01), A61K 31/513 (2006.01)  
 (86) PCT US2023/027508 de 12/07/2023  
 (87) WO 2024/015453 de 18/01/2024

---

**(21) BR 11 2025 000484-0** Código 1.1 - Pedido Internacional PCT Publicado. Petição de Requerimento de Entrada na Fase Nacional Recebida  
 (30) 13/07/2022 JP 2022-112778  
 (51) H05K 5/06 (2006.01), F16K 24/00 (2006.01)  
 (86) PCT JP2023/025940 de 13/07/2023  
 (87) WO 2024/014516 de 18/01/2024

---

**(21) BR 11 2025 000489-1** Código 1.1 - Pedido Internacional PCT Publicado. Petição de Requerimento de Entrada na Fase Nacional Recebida  
 (30) 13/07/2022 EP 22184720.5  
 (51) B01D 29/21 (2006.01)

---

(86) PCT EP2023/069495 de 13/07/2023

(87) WO 2024/013305 de 18/01/2024

---

**(21) BR 11 2025 000490-5**

Código 1.1 - Pedido Internacional PCT Publicado. Petição de Requerimento de Entrada na Fase Nacional Recebida

(30) 02/09/2022 JP 2022-140359

(51) B65D 85/07 (2017.01), A61F 13/15 (2006.01)

(86) PCT JP2023/030156 de 22/08/2023

(87) WO 2024/048367 de 07/03/2024

---

**(21) BR 11 2025 000492-1**

Código 1.1 - Pedido Internacional PCT Publicado. Petição de Requerimento de Entrada na Fase Nacional Recebida

(30) 11/07/2022 US 63/359,978; 30/06/2023 US 63/524,513

(51) A61K 39/04 (2006.01), C07K 14/195 (2006.01), C12N 15/62 (2006.01), A61K 9/127 (2025.01)

(86) PCT US2023/027379 de 11/07/2023

(87) WO 2024/015366 de 18/01/2024

---

**(21) BR 11 2025 000495-6**

Código 1.1 - Pedido Internacional PCT Publicado. Petição de Requerimento de Entrada na Fase Nacional Recebida

(30) 13/07/2022 IN 202211040232

(51) C13B 50/02 (2011.01), A23L 29/30 (2016.01), A23L 2/56 (2006.01)

(86) PCT IB2023/057146 de 12/07/2023

(87) WO 2024/013673 de 18/01/2024

---

**(21) BR 11 2025 000497-2**

Código 1.1 - Pedido Internacional PCT Publicado. Petição de Requerimento de Entrada na Fase Nacional Recebida

(30) 11/07/2022 DE 10 2022 207 046.1

(51) A61K 8/92 (2006.01), A61Q 1/06 (2006.01)

(86) PCT EP2023/067411 de 27/06/2023

(87) WO 2024/012861 de 18/01/2024

---

**(21) BR 11 2025 000499-9**

Código 1.1 - Pedido Internacional PCT Publicado. Petição de Requerimento de Entrada na Fase Nacional Recebida

(30) 14/07/2022 CN 202210838614.1

(51) A61K 47/68 (2017.01), C07K 16/28 (2006.01), A61K 39/00 (2006.01), A61P 35/00 (2006.01), C07D 491/22 (2006.01)

(86) PCT CN2023/107218 de 13/07/2023

(87) WO 2024/012523 de 18/01/2024

---

**(21) BR 11 2025 000500-6**

Código 1.1 - Pedido Internacional PCT Publicado. Petição de Requerimento de Entrada na Fase Nacional Recebida

(30) 12/07/2022 FR FR2207158

(51) A01M 21/04 (2006.01)  
 (86) PCT EP2023/069116 de 11/07/2023  
 (87) WO 2024/013132 de 18/01/2024

**(21) BR 11 2025 000502-2** Código 1.1 - Pedido Internacional PCT Publicado. Petição de Requerimento de Entrada na Fase Nacional Recebida  
 (30) 13/07/2022 FR FR2207237  
 (51) A61K 31/137 (2006.01), A61P 11/06 (2006.01), A61P 11/08 (2006.01), A61K 9/00 (2006.01), A61K 47/10 (2017.01), A61K 47/06 (2006.01), A61P 11/00 (2006.01), A61K 9/10 (2006.01)  
 (86) PCT FR2023/051079 de 11/07/2023  
 (87) WO 2024/013455 de 18/01/2024

**(21) BR 11 2025 000504-9** Código 1.1 - Pedido Internacional PCT Publicado. Petição de Requerimento de Entrada na Fase Nacional Recebida  
 (30) 12/07/2022 EP 22184548.0  
 (51) A23N 7/00 (2006.01), G06N 20/00 (2019.01)  
 (86) PCT EP2023/069219 de 11/07/2023  
 (87) WO 2024/013189 de 18/01/2024

**(21) BR 11 2025 000505-7** Código 1.1 - Pedido Internacional PCT Publicado. Petição de Requerimento de Entrada na Fase Nacional Recebida  
 (51) G01S 11/00 (2006.01)  
 (86) PCT CN2022/107442 de 22/07/2022  
 (87) WO 2024/016328 de 25/01/2024

**(21) BR 11 2025 000506-5** Código 1.1 - Pedido Internacional PCT Publicado. Petição de Requerimento de Entrada na Fase Nacional Recebida  
 (30) 12/07/2022 US 63/388,385  
 (51) H04N 19/107 (2014.01), H04N 19/117 (2014.01), H04N 19/70 (2014.01), H04N 19/82 (2014.01)  
 (86) PCT EP2023/063275 de 17/05/2023  
 (87) WO 2024/012748 de 18/01/2024

**(21) BR 11 2025 000507-3** Código 1.1 - Pedido Internacional PCT Publicado. Petição de Requerimento de Entrada na Fase Nacional Recebida  
 (30) 12/07/2022 EP 22184301.4; 12/07/2022 FI 20225658  
 (51) C10G 1/00 (2006.01), C10G 1/10 (2006.01), C10G 19/02 (2006.01)  
 (86) PCT FI2023/050428 de 04/07/2023  
 (87) WO 2024/013430 de 18/01/2024

**(21) BR 11 2025 000508-1** Código 1.1 - Pedido Internacional PCT Publicado. Petição de Requerimento de Entrada na Fase Nacional Recebida

(51) H04W 72/04 (2023.01)  
 (86) PCT CN2022/109432 de 01/08/2022  
 (87) WO 2024/026617 de 08/02/2024

**(21) BR 11 2025 000509-0** Código 1.1 - Pedido Internacional PCT Publicado. Petição de Requerimento de Entrada na Fase Nacional Recebida  
 (30) 13/07/2022 EP 22184640.5  
 (51) C08J 9/10 (2006.01), C08J 9/06 (2006.01), C08J 9/00 (2006.01), C08L 23/08 (2025.01), A43B 13/04 (2006.01)  
 (86) PCT EP2023/069341 de 12/07/2023  
 (87) WO 2024/013242 de 18/01/2024

**(21) BR 11 2025 000510-3** Código 1.1 - Pedido Internacional PCT Publicado. Petição de Requerimento de Entrada na Fase Nacional Recebida  
 (30) 12/07/2022 US 63/388,580; 18/11/2022 US 63/426,610  
 (51) A61K 38/12 (2006.01), C07K 7/06 (2006.01), A61K 39/00 (2006.01), A61P 3/04 (2006.01), A61K 38/00 (2006.01), C07K 14/685 (2006.01), C07K 7/52 (2006.01)  
 (86) PCT US2023/070084 de 12/07/2023  
 (87) WO 2024/015880 de 18/01/2024

**(21) BR 11 2025 000512-0** Código 1.1 - Pedido Internacional PCT Publicado. Petição de Requerimento de Entrada na Fase Nacional Recebida  
 (30) 11/07/2022 US 63/359,980  
 (51) H04W 76/23 (2018.01)  
 (86) PCT US2023/027336 de 11/07/2023  
 (87) WO 2024/015333 de 18/01/2024

**(21) BR 11 2025 000514-6** Código 1.1 - Pedido Internacional PCT Publicado. Petição de Requerimento de Entrada na Fase Nacional Recebida  
 (51) H04L 27/00 (2006.01)  
 (86) PCT CN2022/112321 de 12/08/2022  
 (87) WO 2024/031720 de 15/02/2024

**(21) BR 11 2025 000516-2** Código 1.1 - Pedido Internacional PCT Publicado. Petição de Requerimento de Entrada na Fase Nacional Recebida  
 (30) 12/07/2022 US 63/368,169  
 (51) A61K 38/00 (2006.01), A61K 38/08 (2019.01), A61K 38/10 (2006.01), A61K 47/10 (2017.01)  
 (86) PCT US2023/070053 de 12/07/2023  
 (87) WO 2024/015857 de 18/01/2024

**(21) BR 11 2025 000517-0** Código 1.1 - Pedido Internacional PCT Publicado. Petição de Requerimento de

---

Entrada na Fase Nacional Recebida

(30) 13/07/2022 AU 2022901957

(51) C12N 9/10 (2006.01), A61K 38/00 (2006.01), A61K 38/12 (2006.01), A61P 35/00 (2006.01), G01N 33/50 (2006.01), G01N 33/573 (2006.01), G01N 33/574 (2006.01)

(86) PCT AU2023/050647 de 13/07/2023

(87) WO 2024/011289 de 18/01/2024

---

**(21) BR 11 2025 000518-9**

Código 1.1 - Pedido Internacional PCT Publicado. Petição de Requerimento de Entrada na Fase Nacional Recebida

(30) 26/10/2022 JP 2022-171722

(51) F27D 1/00 (2006.01), F27D 1/16 (2006.01), C04B 35/66 (2006.01), F16L 59/00 (2006.01)

(86) PCT JP2023/035112 de 27/09/2023

(87) WO 2024/090106 de 02/05/2024

---

**(21) BR 11 2025 000519-7**

Código 1.1 - Pedido Internacional PCT Publicado. Petição de Requerimento de Entrada na Fase Nacional Recebida

(30) 14/07/2022 DE 10 2022 117 590.1

(51) H01H 33/666 (2006.01), H01H 9/50 (2006.01), H01H 9/00 (2006.01)

(86) PCT EP2023/066606 de 20/06/2023

(87) WO 2024/012814 de 18/01/2024

---

**(21) BR 11 2025 000521-9**

Código 1.1 - Pedido Internacional PCT Publicado. Petição de Requerimento de Entrada na Fase Nacional Recebida

(30) 25/08/2022 NL 2032857

(51) F04B 39/16 (2006.01)

(86) PCT NL2023/050434 de 24/08/2023

(87) WO 2024/043782 de 29/02/2024

---

**(21) BR 11 2025 000523-5**

Código 1.1 - Pedido Internacional PCT Publicado. Petição de Requerimento de Entrada na Fase Nacional Recebida

(30) 18/07/2022 IT 102022000015025

(51) B29C 33/76 (2006.01)

(86) PCT IB2023/057217 de 14/07/2023

(87) WO 2024/018341 de 25/01/2024

---

**(21) BR 11 2025 000524-3**

Código 1.1 - Pedido Internacional PCT Publicado. Petição de Requerimento de Entrada na Fase Nacional Recebida

(30) 22/07/2022 US 63/369,176; 18/01/2023 US 63/439,836

(51) A61B 5/0538 (2021.01), A61B 5/251 (2021.01), A61B 5/00 (2006.01), A61B 17/00 (2006.01), A61F 2/24 (2006.01)

(86) PCT US2023/028329 de 21/07/2023

---

(87) WO 2024/020182 de 25/01/2024

---

**(21) BR 11 2025 000528-6**

Código 1.1 - Pedido Internacional PCT Publicado. Petição de Requerimento de Entrada na Fase Nacional Recebida

(30) 12/07/2022 US 63/388,409

(51) F16B 39/282 (2006.01), F16B 21/02 (2006.01), F16B 43/00 (2006.01)

(86) PCT US2023/026990 de 06/07/2023

(87) WO 2024/015244 de 18/01/2024

---

**(21) BR 11 2025 000529-4**

Código 1.1 - Pedido Internacional PCT Publicado. Petição de Requerimento de Entrada na Fase Nacional Recebida

(30) 11/07/2022 CN PCT/CN2022/104928

(51) C07K 16/28 (2006.01), A61P 35/00 (2006.01), C07K 16/30 (2006.01), A61K 39/00 (2006.01)

(86) PCT CN2023/106519 de 10/07/2023

(87) WO 2024/012395 de 18/01/2024

---

**(21) BR 11 2025 000530-8**

Código 1.1 - Pedido Internacional PCT Publicado. Petição de Requerimento de Entrada na Fase Nacional Recebida

(30) 12/07/2022 US 63/388,588

(51) E02F 9/28 (2006.01)

(86) PCT US2023/027423 de 11/07/2023

(87) WO 2024/015399 de 18/01/2024

---

**(21) BR 11 2025 000533-2**

Código 1.1 - Pedido Internacional PCT Publicado. Petição de Requerimento de Entrada na Fase Nacional Recebida

(30) 12/07/2022 US 63/388,342

(51) A61P 35/00 (2006.01), C07D 471/04 (2006.01), A61K 31/437 (2006.01)

(86) PCT US2023/070010 de 12/07/2023

(87) WO 2024/015827 de 18/01/2024

---

**(21) BR 11 2025 000534-0**

Código 1.1 - Pedido Internacional PCT Publicado. Petição de Requerimento de Entrada na Fase Nacional Recebida

(30) 11/07/2022 US 63/388,111; 03/08/2022 US 63/394,888; 09/05/2023 US 63/465,115

(51) H04W 36/00 (2009.01), H04W 36/08 (2009.01), H04W 36/36 (2009.01)

(86) PCT US2023/027268 de 10/07/2023

(87) WO 2024/015300 de 18/01/2024

---

**(21) BR 11 2025 000535-9**

Código 1.1 - Pedido Internacional PCT Publicado. Petição de Requerimento de Entrada na Fase Nacional Recebida

(51) H04W 52/34 (2009.01), H04W 52/36 (2009.01)

(86) PCT EP2022/069653 de 13/07/2022

---

(87) WO 2024/012673 de 18/01/2024

---

**(21) BR 11 2025 000536-7**

Código 1.1 - Pedido Internacional PCT Publicado. Petição de Requerimento de Entrada na Fase Nacional Recebida

(30) 13/07/2022 US 63/388,688

(51) A61K 31/7084 (2006.01), A61P 35/00 (2006.01), C07H 21/02 (2006.01)

(86) PCT US2023/070177 de 13/07/2023

(87) WO 2024/015941 de 18/01/2024

---

**(21) BR 11 2025 000538-3**

Código 1.1 - Pedido Internacional PCT Publicado. Petição de Requerimento de Entrada na Fase Nacional Recebida

(30) 13/07/2022 CN 202210820950.3

(51) A61K 8/9794 (2017.01), A61K 8/9789 (2017.01), A61K 8/9728 (2017.01), A61K 8/73 (2006.01), A61Q 5/12 (2006.01), A61Q 5/02 (2006.01), A61Q 7/00 (2006.01), A61Q 5/00 (2006.01)

(86) PCT CN2023/106944 de 12/07/2023

(87) WO 2024/012482 de 18/01/2024

---

**(21) BR 11 2025 000539-1**

Código 1.1 - Pedido Internacional PCT Publicado. Petição de Requerimento de Entrada na Fase Nacional Recebida

(30) 12/07/2022 CN 202210822828.X; 14/10/2022 CN 202211262711.7;

10/11/2022 CN 202211407253.1; 11/01/2023 CN 202310041534.8; 12/01/2023 CN 202310041762.5; 19/01/2023 CN 202310066868.0; 30/06/2023 CN 202310800516.3

(51) C07D 519/00 (2006.01), A61K 31/519 (2006.01), A61P 35/00 (2006.01)

(86) PCT CN2023/106806 de 11/07/2023

(87) WO 2024/012456 de 18/01/2024

---

**(21) BR 11 2025 000540-5**

Código 1.1 - Pedido Internacional PCT Publicado. Petição de Requerimento de Entrada na Fase Nacional Recebida

(30) 14/11/2022 CN 202211416825.2

(51) C08G 61/12 (2006.01), C08L 65/00 (2006.01), B01J 41/13 (2017.01), C08J 5/22 (2006.01), H01M 8/1072 (2016.01)

(86) PCT CN2023/126327 de 25/10/2023

(87) WO 2024/104062 de 23/05/2024

---

**(21) BR 11 2025 000542-1**

Código 1.1 - Pedido Internacional PCT Publicado. Petição de Requerimento de Entrada na Fase Nacional Recebida

(30) 12/07/2022 US 63/388,508

(51) E21B 21/10 (2006.01), E21B 43/12 (2006.01)

(86) PCT US2023/027565 de 12/07/2023

(87) WO 2024/015483 de 18/01/2024



<b>(21) BR 11 2025 000547-2</b>	<p>Código 1.1 - Pedido Internacional PCT Publicado. Petição de Requerimento de Entrada na Fase Nacional Recebida</p> <p>(51) E21B 19/14 (2006.01), E21B 19/16 (2006.01), E21B 19/18 (2006.01), E21B 19/20 (2006.01)</p> <p>(86) PCT IB2022/056473 de 13/07/2022</p> <p>(87) WO 2024/013549 de 18/01/2024</p>
<b>(21) BR 11 2025 000549-9</b>	<p>Código 1.1 - Pedido Internacional PCT Publicado. Petição de Requerimento de Entrada na Fase Nacional Recebida</p> <p>(30) 13/07/2022 EP 22184603.3</p> <p>(51) C11D 3/20 (2006.01), C11D 1/83 (2006.01), C11D 17/00 (2006.01), C11D 1/22 (2006.01), C11D 1/66 (2006.01)</p> <p>(86) PCT EP2023/064673 de 01/06/2023</p> <p>(87) WO 2024/012769 de 18/01/2024</p>
<b>(21) BR 11 2025 000550-2</b>	<p>Código 1.1 - Pedido Internacional PCT Publicado. Petição de Requerimento de Entrada na Fase Nacional Recebida</p> <p>(30) 20/07/2022 IT 102022000015270</p> <p>(51) F28D 7/00 (2006.01), F28D 21/00 (2006.01), F28F 27/02 (2006.01), F22B 1/18 (2006.01)</p> <p>(86) PCT EP2023/025330 de 14/07/2023</p> <p>(87) WO 2024/017498 de 25/01/2024</p>
<b>(21) BR 11 2025 000552-9</b>	<p>Código 1.1 - Pedido Internacional PCT Publicado. Petição de Requerimento de Entrada na Fase Nacional Recebida</p> <p>(30) 12/07/2022 US 63/388,323</p> <p>(51) C07J 9/00 (2006.01), A61P 25/00 (2006.01), A61P 25/08 (2006.01), A61P 25/14 (2006.01), A61P 25/16 (2006.01), A61P 25/18 (2006.01), A61P 25/20 (2006.01), A61P 25/22 (2006.01), A61P 25/24 (2006.01), A61P 25/28 (2006.01), A61K 31/575 (2006.01)</p> <p>(86) PCT US2023/026138 de 23/06/2023</p> <p>(87) WO 2024/015201 de 18/01/2024</p>
<b>(21) BR 11 2025 000554-5</b>	<p>Código 1.1 - Pedido Internacional PCT Publicado. Petição de Requerimento de Entrada na Fase Nacional Recebida</p> <p>(30) 12/07/2022 CN 202210820049.6; 12/07/2022 CN 202210820044.3; 12/07/2022 CN 202210822410.9; 03/03/2023 CN 202310203899.6</p> <p>(51) A61F 2/24 (2006.01)</p> <p>(86) PCT CN2023/104741 de 30/06/2023</p> <p>(87) WO 2024/012265 de 18/01/2024</p>
<b>(21) BR 11 2025 000555-3</b>	<p>Código 1.1 - Pedido Internacional PCT Publicado. Petição de Requerimento de Entrada na Fase Nacional Recebida</p>

---

(30) 12/07/2022 US 63/368,247; 09/02/2023 US 63/484,188  
 (51) A01P 5/00 (2006.01), A01N 25/22 (2006.01), C12N 1/20 (2006.01)  
 (86) PCT US2023/070091 de 12/07/2023  
 (87) WO 2024/015884 de 18/01/2024

---

**(21) BR 11 2025 000556-1** Código 1.1 - Pedido Internacional PCT Publicado. Petição de Requerimento de Entrada na Fase Nacional Recebida  
 (30) 13/07/2022 US 63/388,891  
 (51) A01P 3/00 (2006.01), A01P 15/00 (2006.01), A01P 21/00 (2006.01), C12N 1/20 (2006.01), A01N 37/46 (2006.01), A01N 43/56 (2006.01), A01P 5/00 (2006.01), A01N 25/00 (2006.01), A01N 25/04 (2006.01)  
 (86) PCT US2023/070181 de 13/07/2023  
 (87) WO 2024/015944 de 18/01/2024

---

**(21) BR 11 2025 000559-6** Código 1.1 - Pedido Internacional PCT Publicado. Petição de Requerimento de Entrada na Fase Nacional Recebida  
 (30) 01/08/2022 GR 20220100624  
 (51) G01S 5/02 (2010.01)  
 (86) PCT US2023/024401 de 05/06/2023  
 (87) WO 2024/030188 de 08/02/2024

---

**(21) BR 11 2025 000560-0** Código 1.1 - Pedido Internacional PCT Publicado. Petição de Requerimento de Entrada na Fase Nacional Recebida  
 (30) 18/07/2022 CN 202210843620.6  
 (51) H04L 25/02 (2006.01)  
 (86) PCT CN2023/101856 de 21/06/2023  
 (87) WO 2024/016936 de 25/01/2024

---

**(21) BR 11 2025 000562-6** Código 1.1 - Pedido Internacional PCT Publicado. Petição de Requerimento de Entrada na Fase Nacional Recebida  
 (30) 29/07/2022 US 63/393,785  
 (51) G06T 7/13 (2017.01), G06N 5/04 (2023.01), G06T 7/40 (2017.01), G06N 20/20 (2019.01)  
 (86) PCT US2023/028620 de 25/07/2023  
 (87) WO 2024/025905 de 01/02/2024

---

**(21) BR 11 2025 000563-4** Código 1.1 - Pedido Internacional PCT Publicado. Petição de Requerimento de Entrada na Fase Nacional Recebida  
 (30) 15/07/2022 JP 2022-113864; 27/02/2023 JP 2023-028310  
 (51) H02J 13/00 (2006.01), G05B 23/02 (2006.01), G06Q 50/06 (2024.01), H02J 3/00 (2006.01), H02J 3/38 (2006.01), H02S 50/00 (2014.01)  
 (86) PCT JP2023/023181 de 22/06/2023  
 (87) WO 2024/014255 de 18/01/2024

---

<b>(21) BR 11 2025 000566-9</b>	<p>Código 1.1 - Pedido Internacional PCT Publicado. Petição de Requerimento de Entrada na Fase Nacional Recebida</p> <p>(30) 05/08/2022 US 63/370,639; 01/08/2023 US 18/363,543</p> <p>(51) H04W 12/06 (2021.01)</p> <p>(86) PCT US2023/071526 de 02/08/2023</p> <p>(87) WO 2024/030963 de 08/02/2024</p>
<b>(21) BR 11 2025 000568-5</b>	<p>Código 1.1 - Pedido Internacional PCT Publicado. Petição de Requerimento de Entrada na Fase Nacional Recebida</p> <p>(30) 06/09/2022 EP 22194034.9</p> <p>(51) C08G 77/06 (2006.01), C08G 77/08 (2006.01), C08G 77/26 (2006.01), C08G 77/58 (2006.01), C08L 83/04 (2006.01), C08L 83/08 (2006.01), C08L 83/14 (2006.01), C09D 183/04 (2006.01), C09D 183/08 (2006.01), C09D 183/14 (2006.01)</p> <p>(86) PCT EP2023/072619 de 16/08/2023</p> <p>(87) WO 2024/052071 de 14/03/2024</p>
<b>(21) BR 11 2025 000569-3</b>	<p>Código 1.1 - Pedido Internacional PCT Publicado. Petição de Requerimento de Entrada na Fase Nacional Recebida</p> <p>(30) 14/07/2022 CN 202210838614.1</p> <p>(51) A61K 47/68 (2017.01), C07K 16/30 (2006.01), A61K 39/00 (2006.01), A61P 35/00 (2006.01), C07D 491/22 (2006.01), A61K 45/00 (2006.01)</p> <p>(86) PCT CN2023/107220 de 13/07/2023</p> <p>(87) WO 2024/012524 de 18/01/2024</p>
<b>(21) BR 11 2025 000572-3</b>	<p>Código 1.1 - Pedido Internacional PCT Publicado. Petição de Requerimento de Entrada na Fase Nacional Recebida</p> <p>(30) 12/07/2022 US 63/388,443</p> <p>(51) G02B 6/44 (2006.01)</p> <p>(86) PCT US2023/027460 de 12/07/2023</p> <p>(87) WO 2024/015419 de 18/01/2024</p>
<b>(21) BR 11 2025 000573-1</b>	<p>Código 1.1 - Pedido Internacional PCT Publicado. Petição de Requerimento de Entrada na Fase Nacional Recebida</p> <p>(30) 29/07/2022 DE 10 2022 207 875.6</p> <p>(51) B60C 15/06 (2006.01)</p> <p>(86) PCT DE2023/200119 de 20/06/2023</p> <p>(87) WO 2024/022560 de 01/02/2024</p>
<b>(21) BR 11 2025 000575-8</b>	<p>Código 1.1 - Pedido Internacional PCT Publicado. Petição de Requerimento de Entrada na Fase Nacional Recebida</p> <p>(30) 19/07/2022 CN 202210852107.3</p>

(51) B64F 1/00 (2024.01)  
 (86) PCT CN2023/094505 de 16/05/2023  
 (87) WO 2024/016807 de 25/01/2024

**(21) BR 11 2025 000577-4** Código 1.1 - Pedido Internacional PCT Publicado. Petição de Requerimento de Entrada na Fase Nacional Recebida  
 (30) 14/07/2022 US 63/389,300  
 (51) C01B 32/205 (2017.01), B01J 19/00 (2006.01), C01B 32/215 (2017.01)  
 (86) PCT US2023/027650 de 13/07/2023  
 (87) WO 2024/015520 de 18/01/2024

**(21) BR 11 2025 000578-2** Código 1.1 - Pedido Internacional PCT Publicado. Petição de Requerimento de Entrada na Fase Nacional Recebida  
 (30) 13/07/2022 US 63/368,327  
 (51) B64C 1/14 (2006.01), B64C 29/00 (2006.01), B64C 1/24 (2006.01), B64C 1/00 (2006.01)  
 (86) PCT US2023/027564 de 12/07/2023  
 (87) WO 2024/015482 de 18/01/2024

**(21) BR 11 2025 000579-0** Código 1.1 - Pedido Internacional PCT Publicado. Petição de Requerimento de Entrada na Fase Nacional Recebida  
 (30) 14/07/2022 CZ PV 2022-308  
 (51) A63B 69/06 (2006.01)  
 (86) PCT CZ2023/050041 de 13/07/2023  
 (87) WO 2024/012613 de 18/01/2024

**(21) BR 11 2025 000580-4** Código 1.1 - Pedido Internacional PCT Publicado. Petição de Requerimento de Entrada na Fase Nacional Recebida  
 (30) 12/07/2022 US 63/388,538  
 (51) C07K 16/22 (2006.01), A61K 39/395 (2006.01), A61P 27/02 (2006.01)  
 (86) PCT US2023/069962 de 11/07/2023  
 (87) WO 2024/015791 de 18/01/2024

**(21) BR 11 2025 000581-2** Código 1.1 - Pedido Internacional PCT Publicado. Petição de Requerimento de Entrada na Fase Nacional Recebida  
 (30) 21/07/2022 CN 202210869333.2  
 (51) C08L 77/00 (2006.01), C08L 67/00 (2006.01), C08L 75/00 (2006.01), C08L 81/06 (2006.01), C08K 5/51 (2006.01)  
 (86) PCT CN2023/107777 de 17/07/2023  
 (87) WO 2024/017214 de 25/01/2024

**(21) BR 11 2025 000582-0** Código 1.1 - Pedido Internacional PCT Publicado. Petição de Requerimento de Entrada na Fase Nacional Recebida

---

(51) H04W 72/04 (2023.01)  
 (86) PCT CN2022/110461 de 05/08/2022  
 (87) WO 2024/026814 de 08/02/2024

---

**(21) BR 11 2025 000584-7** Código 1.1 - Pedido Internacional PCT Publicado. Petição de Requerimento de Entrada na Fase Nacional Recebida  
 (30) 13/07/2022 US 63/368,352  
 (51) C07K 16/28 (2006.01), A61P 35/00 (2006.01)  
 (86) PCT US2023/070113 de 13/07/2023  
 (87) WO 2024/015897 de 18/01/2024

---

**(21) BR 11 2025 000585-5** Código 1.1 - Pedido Internacional PCT Publicado. Petição de Requerimento de Entrada na Fase Nacional Recebida  
 (51) A01M 21/04 (2006.01), A01G 25/09 (2006.01)  
 (86) PCT BR2022/050406 de 20/10/2022  
 (87) WO 2024/082035 de 25/04/2024

---

**(21) BR 11 2025 000586-3** Código 1.1 - Pedido Internacional PCT Publicado. Petição de Requerimento de Entrada na Fase Nacional Recebida  
 (51) H04W 68/02 (2009.01)  
 (86) PCT CN2022/111572 de 10/08/2022  
 (87) WO 2024/031477 de 15/02/2024

---

**(21) BR 11 2025 000587-1** Código 1.1 - Pedido Internacional PCT Publicado. Petição de Requerimento de Entrada na Fase Nacional Recebida  
 (30) 14/07/2022 EP 22184983.9  
 (51) A01M 21/04 (2006.01)  
 (86) PCT EP2023/069437 de 13/07/2023  
 (87) WO 2024/013280 de 18/01/2024

---

**(21) BR 11 2025 000588-0** Código 1.1 - Pedido Internacional PCT Publicado. Petição de Requerimento de Entrada na Fase Nacional Recebida  
 (30) 13/07/2022 US 63/368,284  
 (51) E21B 29/00 (2006.01), E21B 47/12 (2012.01)  
 (86) PCT US2023/027641 de 13/07/2023  
 (87) WO 2024/015517 de 18/01/2024

---

**(21) BR 11 2025 000589-8** Código 1.1 - Pedido Internacional PCT Publicado. Petição de Requerimento de Entrada na Fase Nacional Recebida  
 (30) 19/07/2022 GB 2210580.3; 18/10/2022 GB 2217789.3  
 (51) C12N 1/20 (2006.01), C12N 15/10 (2006.01), C12N 15/67 (2006.01)  
 (86) PCT EP2023/070049 de 19/07/2023  
 (87) WO 2024/017956 de 25/01/2024

<b>(21) BR 11 2025 000590-1</b>	<p>Código 1.1 - Pedido Internacional PCT Publicado. Petição de Requerimento de Entrada na Fase Nacional Recebida</p> <p>(30) 14/07/2022 US 63/389,027</p> <p>(51) C07D 413/10 (2006.01), C07D 413/14 (2006.01), C07D 417/10 (2006.01), A01N 43/84 (2006.01), A01P 13/00 (2006.01)</p> <p>(86) PCT US2023/027467 de 12/07/2023</p> <p>(87) WO 2024/015425 de 18/01/2024</p>
<b>(21) BR 11 2025 000591-0</b>	<p>Código 1.1 - Pedido Internacional PCT Publicado. Petição de Requerimento de Entrada na Fase Nacional Recebida</p> <p>(30) 09/12/2022 CN 202211593311.4</p> <p>(51) A61M 37/00 (2006.01), A61B 18/00 (2006.01), A61B 18/04 (2006.01), A61B 18/12 (2006.01), A61B 18/14 (2006.01), A61N 1/32 (2006.01), A61N 1/18 (2006.01)</p> <p>(86) PCT CN2023/137157 de 07/12/2023</p> <p>(87) WO 2024/120494 de 13/06/2024</p>
<b>(21) BR 11 2025 000592-8</b>	<p>Código 1.1 - Pedido Internacional PCT Publicado. Petição de Requerimento de Entrada na Fase Nacional Recebida</p> <p>(30) 22/07/2022 US 63/391,487</p> <p>(51) B01J 23/10 (2006.01), B01J 23/63 (2006.01), B01J 23/83 (2006.01), B01J 29/85 (2006.01), B01J 37/02 (2006.01), C07C 1/04 (2006.01)</p> <p>(86) PCT US2023/070661 de 21/07/2023</p> <p>(87) WO 2024/020525 de 25/01/2024</p>
<b>(21) BR 11 2025 000593-6</b>	<p>Código 1.1 - Pedido Internacional PCT Publicado. Petição de Requerimento de Entrada na Fase Nacional Recebida</p> <p>(30) 14/07/2022 US 63/389,126</p> <p>(51) C02F 3/12 (2023.01), C02F 3/30 (2023.01)</p> <p>(86) PCT US2023/069971 de 11/07/2023</p> <p>(87) WO 2024/015799 de 18/01/2024</p>
<b>(21) BR 11 2025 000594-4</b>	<p>Código 1.1 - Pedido Internacional PCT Publicado. Petição de Requerimento de Entrada na Fase Nacional Recebida</p> <p>(30) 13/07/2022 EP 22184766.8</p> <p>(51) C07D 413/10 (2006.01), A01N 43/50 (2006.01)</p> <p>(86) PCT EP2023/068648 de 06/07/2023</p> <p>(87) WO 2024/012968 de 18/01/2024</p>
<b>(21) BR 11 2025 000595-2</b>	<p>Código 1.1 - Pedido Internacional PCT Publicado. Petição de Requerimento de Entrada na Fase Nacional Recebida</p> <p>(30) 14/07/2022 US 63/389,241; 29/07/2022 US 63/393,533</p>

(51) A61K 39/39 (2006.01), A61K 38/16 (2006.01), A61K 38/17 (2006.01), A61K 47/02 (2006.01), A61K 47/26 (2006.01), A61P 25/28 (2006.01), C07K 19/00 (2006.01), C07K 7/06 (2006.01), C07K 7/08 (2006.01)

(86) PCT US2023/027832 de 14/07/2023

(87) WO 2024/015611 de 18/01/2024

**(21) BR 11 2025 000596-0**

Código 1.1 - Pedido Internacional PCT Publicado. Petição de Requerimento de Entrada na Fase Nacional Recebida

(30) 26/07/2022 US 63/369,407

(51) A61K 9/14 (2006.01), A61P 35/00 (2006.01), A61K 31/438 (2006.01)

(86) PCT IB2023/057404 de 20/07/2023

(87) WO 2024/023659 de 01/02/2024

**(21) BR 11 2025 000597-0**

Código 1.1 - Pedido Internacional PCT Publicado. Petição de Requerimento de Entrada na Fase Nacional Recebida

(30) 13/07/2022 FR FR2207250

(51) B01D 11/02 (2006.01), C11B 11/00 (2006.01)

(86) PCT EP2023/068928 de 07/07/2023

(87) WO 2024/013033 de 18/01/2024

**(21) BR 11 2025 000598-7**

Código 1.1 - Pedido Internacional PCT Publicado. Petição de Requerimento de Entrada na Fase Nacional Recebida

(30) 14/07/2022 EP 22185003.5

(51) B65D 41/00 (2006.01), C08L 23/08 (2025.01)

(86) PCT EP2023/069536 de 13/07/2023

(87) WO 2024/013327 de 18/01/2024

**(21) BR 11 2025 000600-2**

Código 1.1 - Pedido Internacional PCT Publicado. Petição de Requerimento de Entrada na Fase Nacional Recebida

(30) 20/07/2022 CN 202210858407.2

(51) B01J 23/44 (2006.01), B01J 21/12 (2006.01), B01J 23/648 (2006.01), B01J 35/00 (2024.01), B01J 37/03 (2006.01), B01J 37/08 (2006.01), B01J 37/16 (2006.01)

(86) PCT US2023/070554 de 20/07/2023

(87) WO 2024/020474 de 25/01/2024

**(21) BR 11 2025 000601-0**

Código 1.1 - Pedido Internacional PCT Publicado. Petição de Requerimento de Entrada na Fase Nacional Recebida

(30) 12/07/2022 US 63/388,489

(51) A23J 3/14 (2006.01), A23J 3/22 (2006.01), A23L 13/00 (2016.01), C12N 5/00 (2006.01), D01D 5/00 (2006.01), D01F 8/00 (2006.01)

(86) PCT US2023/070035 de 12/07/2023

(87) WO 2024/015846 de 18/01/2024

<b>(21) BR 11 2025 000602-9</b>	<p>Código 1.1 - Pedido Internacional PCT Publicado. Petição de Requerimento de Entrada na Fase Nacional Recebida</p> <p>(30) 13/07/2022 CN 202210825092.1; 17/10/2022 CN 202211266927.0; 18/01/2023 CN 202310096643.X</p> <p>(51) C07K 14/605 (2006.01), A61K 38/00 (2006.01), C07K 14/435 (2006.01), A61P 3/04 (2006.01)</p> <p>(86) PCT CN2023/106879 de 12/07/2023</p> <p>(87) WO 2024/012472 de 18/01/2024</p>
<b>(21) BR 11 2025 000604-5</b>	<p>Código 1.1 - Pedido Internacional PCT Publicado. Petição de Requerimento de Entrada na Fase Nacional Recebida</p> <p>(30) 14/07/2022 EP 22184964.9</p> <p>(51) A61K 35/76 (2015.01), C11D 1/66 (2006.01)</p> <p>(86) PCT EP2023/069338 de 12/07/2023</p> <p>(87) WO 2024/013239 de 18/01/2024</p>
<b>(21) BR 11 2025 000605-3</b>	<p>Código 1.1 - Pedido Internacional PCT Publicado. Petição de Requerimento de Entrada na Fase Nacional Recebida</p> <p>(30) 14/07/2022 US 63/389,038</p> <p>(51) C07D 401/12 (2006.01), C07D 401/14 (2006.01), C07D 405/14 (2006.01), C07D 417/14 (2006.01), C07D 491/04 (2006.01), C07D 493/18 (2006.01), C07D 498/04 (2006.01), C07D 498/18 (2006.01), C07D 498/20 (2006.01), C07D 513/04 (2006.01), C07D 519/00 (2006.01), C07F 9/53 (2006.01), A61P 37/00 (2006.01), A61K 31/4427 (2006.01)</p> <p>(86) PCT US2023/027603 de 13/07/2023</p> <p>(87) WO 2024/015497 de 18/01/2024</p>
<b>(21) BR 11 2025 000606-1</b>	<p>Código 1.1 - Pedido Internacional PCT Publicado. Petição de Requerimento de Entrada na Fase Nacional Recebida</p> <p>(30) 29/07/2022 EP 22187694.9</p> <p>(51) A47J 31/44 (2006.01), A47J 31/36 (2006.01), A47J 31/52 (2006.01), B65D 85/804 (2006.01)</p> <p>(86) PCT EP2023/071113 de 31/07/2023</p> <p>(87) WO 2024/023355 de 01/02/2024</p>
<b>(21) BR 11 2025 000607-0</b>	<p>Código 1.1 - Pedido Internacional PCT Publicado. Petição de Requerimento de Entrada na Fase Nacional Recebida</p> <p>(30) 15/07/2022 US 63/368,550</p> <p>(51) A61K 35/17 (2025.01), C07K 14/725 (2006.01), A61P 35/00 (2006.01), C07K 16/28 (2006.01)</p> <p>(86) PCT IB2023/057202 de 13/07/2023</p> <p>(87) WO 2024/013702 de 18/01/2024</p>



<b>(21) BR 11 2025 000608-8</b>	<p>Código 1.1 - Pedido Internacional PCT Publicado. Petição de Requerimento de Entrada na Fase Nacional Recebida                  (30) 15/07/2022 CN 202210837581.9                  (51) H04W 72/04 (2023.01)                  (86) PCT CN2023/107792 de 17/07/2023                  (87) WO 2024/012595 de 18/01/2024</p>
<b>(21) BR 11 2025 000612-6</b>	<p>Código 1.1 - Pedido Internacional PCT Publicado. Petição de Requerimento de Entrada na Fase Nacional Recebida                  (30) 11/07/2022 US 63/388,235                  (51) A61K 48/00 (2006.01), A61K 31/192 (2006.01), A61P 21/00 (2006.01), A61P 5/14 (2006.01), C12N 15/864 (2006.01), C12Q 1/68 (2018.01)                  (86) PCT US2023/069925 de 11/07/2023                  (87) WO 2024/015762 de 18/01/2024</p>
<b>(21) BR 11 2025 000613-4</b>	<p>Código 1.1 - Pedido Internacional PCT Publicado. Petição de Requerimento de Entrada na Fase Nacional Recebida                  (30) 15/07/2022 US 63/389,390                  (51) F03D 13/10 (2016.01), E04H 12/34 (2006.01)                  (86) PCT US2023/027689 de 13/07/2023                  (87) WO 2024/015539 de 18/01/2024</p>
<b>(21) BR 11 2025 000615-0</b>	<p>Código 1.1 - Pedido Internacional PCT Publicado. Petição de Requerimento de Entrada na Fase Nacional Recebida                  (30) 05/08/2022 EP PCT/EP2022/072095; 04/08/2023 EP PCT/EP2023/071719                  (51) A61K 8/41 (2006.01), A61K 8/49 (2006.01), A61Q 17/04 (2006.01), A61Q 1/02 (2006.01), A61Q 5/12 (2006.01), A61Q 19/00 (2006.01), A61Q 19/02 (2006.01), A61Q 19/08 (2006.01)                  (86) PCT EP2023/071804 de 07/08/2023                  (87) WO 2024/028515 de 08/02/2024</p>
<b>(21) BR 11 2025 000616-9</b>	<p>Código 1.1 - Pedido Internacional PCT Publicado. Petição de Requerimento de Entrada na Fase Nacional Recebida                  (30) 03/08/2022 EP 22188417.4                  (51) C08L 23/14 (2006.01), C08F 2/00 (2006.01)                  (86) PCT EP2023/068973 de 10/07/2023                  (87) WO 2024/028042 de 08/02/2024</p>
<b>(21) BR 11 2025 000617-7</b>	<p>Código 1.1 - Pedido Internacional PCT Publicado. Petição de Requerimento de Entrada na Fase Nacional Recebida                  (30) 20/07/2022 JP 2022-115286; 22/03/2023 JP 2023-045896                  (51) A01N 65/00 (2009.01), A01G 7/06 (2006.01), A01N 41/04 (2006.01), A01P</p>

---

21/00 (2006.01)  
 (86) PCT JP2023/026281 de 18/07/2023  
 (87) WO 2024/019053 de 25/01/2024

---

**(21) BR 11 2025 000620-7** Código 1.1 - Pedido Internacional PCT Publicado. Petição de Requerimento de Entrada na Fase Nacional Recebida  
 (30) 11/07/2022 US 63/388,239  
 (51) A61K 31/185 (2006.01), A61K 31/19 (2006.01), A61P 5/14 (2006.01), A61P 21/00 (2006.01)  
 (86) PCT US2023/069928 de 11/07/2023  
 (87) WO 2024/015763 de 18/01/2024

---

**(21) BR 11 2025 000621-5** Código 1.1 - Pedido Internacional PCT Publicado. Petição de Requerimento de Entrada na Fase Nacional Recebida  
 (30) 13/07/2022 EP 22306062.5  
 (51) C12Q 1/6883 (2018.01), G01N 33/576 (2006.01)  
 (86) PCT EP2023/069314 de 12/07/2023  
 (87) WO 2024/013228 de 18/01/2024

---

**(21) BR 11 2025 000622-3** Código 1.1 - Pedido Internacional PCT Publicado. Petição de Requerimento de Entrada na Fase Nacional Recebida  
 (30) 11/07/2022 US 63/388,241  
 (51) A61K 31/192 (2006.01), A61K 47/26 (2006.01), A61K 47/36 (2006.01), A61K 47/38 (2006.01), A61K 9/20 (2006.01), A61P 25/00 (2006.01)  
 (86) PCT US2023/069929 de 11/07/2023  
 (87) WO 2024/015764 de 18/01/2024

---

**(21) BR 11 2025 000625-8** Código 1.1 - Pedido Internacional PCT Publicado. Petição de Requerimento de Entrada na Fase Nacional Recebida  
 (30) 15/07/2022 EP 22185152.0  
 (51) B60J 7/04 (2006.01)  
 (86) PCT EP2023/068540 de 05/07/2023  
 (87) WO 2024/012953 de 18/01/2024

---

**(21) BR 11 2025 000628-2** Código 1.1 - Pedido Internacional PCT Publicado. Petição de Requerimento de Entrada na Fase Nacional Recebida  
 (30) 13/07/2022 FI 20225661  
 (51) H04B 7/06 (2006.01), H04B 7/08 (2006.01), H04B 17/373 (2015.01), G06N 20/00 (2019.01)  
 (86) PCT FI2023/050438 de 11/07/2023  
 (87) WO 2024/013433 de 18/01/2024

---

**(21) BR 11 2025 000629-0** Código 1.1 - Pedido Internacional PCT Publicado. Petição de Requerimento de

---

Entrada na Fase Nacional Recebida  
 (30) 11/07/2022 US 63/388,242  
 (51) A61K 31/192 (2006.01), A61P 21/00 (2006.01), A61P 5/14 (2006.01)  
 (86) PCT US2023/069930 de 11/07/2023  
 (87) WO 2024/015765 de 18/01/2024

---

**(21) BR 11 2025 000630-4** Código 1.1 - Pedido Internacional PCT Publicado. Petição de Requerimento de Entrada na Fase Nacional Recebida  
 (30) 13/07/2022 FI 20225662  
 (51) H04N 19/105 (2014.01), H04N 19/176 (2014.01), H04N 19/186 (2014.01), H04N 19/593 (2014.01), H04N 19/70 (2014.01)  
 (86) PCT EP2023/064235 de 26/05/2023  
 (87) WO 2024/012761 de 18/01/2024

---

**(21) BR 11 2025 000632-0** Código 1.1 - Pedido Internacional PCT Publicado. Petição de Requerimento de Entrada na Fase Nacional Recebida  
 (30) 15/07/2022 GB 2210435.0  
 (51) A01P 1/00 (2006.01)  
 (86) PCT EP2023/069724 de 14/07/2023  
 (87) WO 2024/013396 de 18/01/2024

---

**(21) BR 11 2025 000634-7** Código 1.1 - Pedido Internacional PCT Publicado. Petição de Requerimento de Entrada na Fase Nacional Recebida  
 (51) B07C 5/342 (2006.01), B29B 17/02 (2006.01)  
 (86) PCT EP2022/069547 de 13/07/2022  
 (87) WO 2024/012667 de 18/01/2024

---

**(21) BR 11 2025 000635-5** Código 1.1 - Pedido Internacional PCT Publicado. Petição de Requerimento de Entrada na Fase Nacional Recebida  
 (30) 13/07/2022 EP 22306063.3  
 (51) C12Q 1/6883 (2018.01), G01N 33/576 (2006.01)  
 (86) PCT EP2023/069316 de 12/07/2023  
 (87) WO 2024/013229 de 18/01/2024

---

**(21) BR 11 2025 000637-1** Código 1.1 - Pedido Internacional PCT Publicado. Petição de Requerimento de Entrada na Fase Nacional Recebida  
 (51) A61N 7/00 (2006.01), A61N 7/02 (2006.01), A61F 7/00 (2006.01)  
 (86) PCT IL2022/050761 de 14/07/2022  
 (87) WO 2023/286064 de 19/01/2023

---

**(21) BR 11 2025 000639-8** Código 1.1 - Pedido Internacional PCT Publicado. Petição de Requerimento de Entrada na Fase Nacional Recebida  
 (30) 13/07/2022 CN 202210826763.6

---

(51) C07D 413/12 (2006.01)  
(86) PCT CN2023/107234 de 13/07/2023  
(87) WO 2024/012527 de 18/01/2024

---

**(21) BR 11 2025 000642-8** Código 1.1 - Pedido Internacional PCT Publicado. Petição de Requerimento de Entrada na Fase Nacional Recebida  
(30) 13/07/2022 US 63/388,781; 16/05/2023 GB 2307285.3  
(51) A61P 31/10 (2006.01), C07K 16/14 (2006.01)  
(86) PCT GB2023/051835 de 13/07/2023  
(87) WO 2024/013501 de 18/01/2024

---

**(21) BR 11 2025 000649-5** Código 1.1 - Pedido Internacional PCT Publicado. Petição de Requerimento de Entrada na Fase Nacional Recebida  
(30) 20/07/2022 US 63/390,891; 15/09/2022 US 63/407,151; 15/02/2023 US 63/485,193; 08/05/2023 US 18/144,785  
(51) B01J 38/00 (2006.01), B01J 38/04 (2006.01), B01J 38/20 (2006.01), B01J 38/30 (2006.01), B01J 8/18 (2006.01), B01J 8/22 (2006.01), B01D 53/88 (2006.01), B01D 53/34 (2006.01), B01D 53/62 (2006.01)  
(86) PCT US2023/028249 de 20/07/2023  
(87) WO 2024/020143 de 25/01/2024

---

**(21) BR 11 2025 000653-3** Código 1.1 - Pedido Internacional PCT Publicado. Petição de Requerimento de Entrada na Fase Nacional Recebida  
(30) 03/08/2022 GR 20220100638  
(51) H04W 64/00 (2009.01), H04L 5/00 (2006.01)  
(86) PCT US2023/023306 de 24/05/2023  
(87) WO 2024/030172 de 08/02/2024

---

**(21) BR 11 2025 000655-0** Código 1.1 - Pedido Internacional PCT Publicado. Petição de Requerimento de Entrada na Fase Nacional Recebida  
(51) H04W 24/02 (2009.01), H04W 48/02 (2009.01), H04W 8/22 (2009.01)  
(86) PCT CN2022/113068 de 17/08/2022  
(87) WO 2024/036514 de 22/02/2024

---

**(21) BR 11 2025 000656-8** Código 1.1 - Pedido Internacional PCT Publicado. Petição de Requerimento de Entrada na Fase Nacional Recebida  
(30) 14/07/2022 EP 22184857.5  
(51) C22C 21/00 (2006.01), C22C 21/06 (2006.01), C22F 1/04 (2006.01), C22F 1/047 (2006.01)  
(86) PCT EP2023/066430 de 19/06/2023  
(87) WO 2024/012809 de 18/01/2024

---

**(21) BR 11 2025 000657-6** Código 1.1 - Pedido Internacional PCT Publicado. Petição de Requerimento de

---

Entrada na Fase Nacional Recebida  
 (30) 15/07/2022 US 63/389,743; 24/08/2022 US 63/400,703; 10/03/2023 US 63/489,473; 10/03/2023 US 63/489,474  
 (51) A61K 47/65 (2017.01), A61K 47/68 (2017.01), A61P 35/00 (2006.01)  
 (86) PCT IB2023/057251 de 15/07/2023  
 (87) WO 2024/013724 de 18/01/2024

---

**(21) BR 11 2025 000659-2** Código 1.1 - Pedido Internacional PCT Publicado. Petição de Requerimento de Entrada na Fase Nacional Recebida  
 (30) 26/07/2022 JP 2022-118785  
 (51) C09J 201/00 (2006.01), C09J 7/28 (2018.01), C09J 11/06 (2006.01), C09J 133/04 (2006.01), C09J 163/00 (2006.01), C09J 167/00 (2006.01), C09J 175/04 (2006.01), C23C 26/00 (2006.01), H01F 1/147 (2006.01), H01F 1/18 (2006.01), H01F 27/24 (2006.01), H01F 41/02 (2006.01)  
 (86) PCT JP2023/027380 de 26/07/2023  
 (87) WO 2024/024835 de 01/02/2024

---

**(21) BR 11 2025 000660-6** Código 1.1 - Pedido Internacional PCT Publicado. Petição de Requerimento de Entrada na Fase Nacional Recebida  
 (30) 19/07/2022 CN 202210855166.6  
 (51) B64C 39/02 (2023.01), B60L 53/80 (2019.01), B64F 1/00 (2024.01)  
 (86) PCT CN2023/090586 de 25/04/2023  
 (87) WO 2024/016767 de 25/01/2024

---

**(21) BR 11 2025 000664-9** Código 1.1 - Pedido Internacional PCT Publicado. Petição de Requerimento de Entrada na Fase Nacional Recebida  
 (30) 15/07/2022 US 63/389,743; 24/08/2022 US 63/400,703; 10/03/2023 US 63/489,473; 10/03/2023 US 63/489,474  
 (51) A61K 47/65 (2017.01), A61K 47/68 (2017.01), A61P 35/00 (2006.01)  
 (86) PCT IB2023/057250 de 15/07/2023  
 (87) WO 2024/013723 de 18/01/2024

---

**(21) BR 11 2025 000666-5** Código 1.1 - Pedido Internacional PCT Publicado. Petição de Requerimento de Entrada na Fase Nacional Recebida  
 (30) 15/07/2022 KR 10-2022-0087520; 23/03/2023 KR 10-2023-0038009  
 (51) C07K 16/28 (2006.01), A61P 35/00 (2006.01), G01N 33/574 (2006.01), A61K 39/00 (2006.01)  
 (86) PCT KR2023/010149 de 14/07/2023  
 (87) WO 2024/014930 de 18/01/2024

---

**(21) BR 11 2025 000667-3** Código 1.1 - Pedido Internacional PCT Publicado. Petição de Requerimento de Entrada na Fase Nacional Recebida  
 (30) 15/07/2022 GB 2210434.3

---

(51) A23K 10/40 (2016.01), A23K 40/35 (2016.01), A23K 50/10 (2016.01)  
(86) PCT EP2023/069722 de 14/07/2023  
(87) WO 2024/013394 de 18/01/2024

---

**(21) BR 11 2025 000668-1**

Código 1.1 - Pedido Internacional PCT Publicado. Petição de Requerimento de Entrada na Fase Nacional Recebida  
(30) 19/07/2022 EP 22185860.8  
(51) C07D 401/04 (2006.01), C07D 401/14 (2006.01), C07D 403/14 (2006.01), C07D 413/14 (2006.01), C07D 487/04 (2006.01), C07D 207/08 (2006.01), A61K 31/4164 (2006.01), A61K 31/42 (2006.01), A61K 31/44 (2006.01), A61K 31/415 (2006.01)  
(86) PCT EP2023/069885 de 18/07/2023  
(87) WO 2024/017876 de 25/01/2024

---

**(21) BR 11 2025 000669-0**

Código 1.1 - Pedido Internacional PCT Publicado. Petição de Requerimento de Entrada na Fase Nacional Recebida  
(30) 19/07/2022 EP 22185860.8  
(51) C07D 401/04 (2006.01), C07D 401/14 (2006.01), C07D 403/14 (2006.01), C07D 413/14 (2006.01), C07D 487/04 (2006.01), C07D 207/08 (2006.01), A61K 31/4164 (2006.01), A61K 31/42 (2006.01), A61K 31/44 (2006.01), A61K 31/415 (2006.01)  
(86) PCT EP2023/069886 de 18/07/2023  
(87) WO 2024/017877 de 25/01/2024

---

**(21) BR 11 2025 000672-0**

Código 1.1 - Pedido Internacional PCT Publicado. Petição de Requerimento de Entrada na Fase Nacional Recebida  
(30) 15/07/2022 US 63/389,607; 15/07/2022 US 63/389,610  
(51) A61P 35/00 (2006.01), C07K 16/28 (2006.01), A61K 39/00 (2006.01)  
(86) PCT US2023/070259 de 14/07/2023  
(87) WO 2024/015993 de 18/01/2024

---

**(21) BR 11 2025 000673-8**

Código 1.1 - Pedido Internacional PCT Publicado. Petição de Requerimento de Entrada na Fase Nacional Recebida  
(30) 19/07/2022 US 63/368,859  
(51) A61F 2/24 (2006.01)  
(86) PCT US2023/027977 de 18/07/2023  
(87) WO 2024/019997 de 25/01/2024

---

**(21) BR 11 2025 000676-2**

Código 1.1 - Pedido Internacional PCT Publicado. Petição de Requerimento de Entrada na Fase Nacional Recebida  
(30) 15/07/2022 US 63/368,530  
(51) A21D 8/04 (2006.01), C07K 14/81 (2006.01)  
(86) PCT US2023/070230 de 14/07/2023

---

(87) WO 2024/015974 de 18/01/2024

---

**(21) BR 11 2025 000678-9**

Código 1.1 - Pedido Internacional PCT Publicado. Petição de Requerimento de Entrada na Fase Nacional Recebida

(30) 26/07/2022 JP 2022-118786

(51) C09J 7/28 (2018.01), C09J 133/04 (2006.01), C09J 163/00 (2006.01), C09J 167/00 (2006.01), C09J 175/04 (2006.01), C09J 201/00 (2006.01), C23C 26/00 (2006.01), H01F 1/147 (2006.01), H01F 1/18 (2006.01), H01F 27/24 (2006.01), H01F 41/02 (2006.01)

(86) PCT JP2023/027379 de 26/07/2023

(87) WO 2024/024834 de 01/02/2024

---

**(21) BR 11 2025 000679-7**

Código 1.1 - Pedido Internacional PCT Publicado. Petição de Requerimento de Entrada na Fase Nacional Recebida

(51) C08L 97/00 (2006.01), C08L 23/28 (2025.01)

(86) PCT EP2022/070024 de 18/07/2022

(87) WO 2024/017455 de 25/01/2024

---

**(21) BR 11 2025 000680-0**

Código 1.1 - Pedido Internacional PCT Publicado. Petição de Requerimento de Entrada na Fase Nacional Recebida

(30) 15/07/2022 CN PCT/CN2022/105904; 30/03/2023 CN PCT/CN2023/084985

(51) A61K 39/395 (2006.01)

(86) PCT CN2023/107563 de 14/07/2023

(87) WO 2024/012584 de 18/01/2024

---

**(21) BR 11 2025 000681-9**

Código 1.1 - Pedido Internacional PCT Publicado. Petição de Requerimento de Entrada na Fase Nacional Recebida

(30) 02/08/2022 JP 2022-123322

(51) A61M 25/00 (2006.01), A61M 25/10 (2013.01)

(86) PCT JP2023/021750 de 12/06/2023

(87) WO 2024/029203 de 08/02/2024

---

**(21) BR 11 2025 000682-7**

Código 1.1 - Pedido Internacional PCT Publicado. Petição de Requerimento de Entrada na Fase Nacional Recebida

(30) 18/07/2022 US 63/389,961

(51) A01N 25/04 (2006.01), A01N 25/28 (2006.01), A01N 43/56 (2006.01), A01N 47/40 (2006.01), A01P 7/04 (2006.01)

(86) PCT IL2023/050742 de 16/07/2023

(87) WO 2024/018456 de 25/01/2024

---

**(21) BR 11 2025 000683-5**

Código 1.1 - Pedido Internacional PCT Publicado. Petição de Requerimento de Entrada na Fase Nacional Recebida

(30) 15/07/2022 US 63/389,436; 05/10/2022 US 63/413,323; 28/03/2023 US 63/455,024

(51) A61K 31/443 (2006.01), A61P 35/00 (2006.01)

(86) PCT US2023/027761 de 14/07/2023

(87) WO 2024/015566 de 18/01/2024

**(21) BR 11 2025 000684-3**

Código 1.1 - Pedido Internacional PCT Publicado. Petição de Requerimento de Entrada na Fase Nacional Recebida

(30) 15/07/2022 US 63/389,697; 28/02/2023 US 63/448,911

(51) B22D 11/06 (2006.01), B22D 11/16 (2006.01), G05B 13/02 (2006.01)

(86) PCT US2023/027813 de 14/07/2023

(87) WO 2024/015601 de 18/01/2024

**(21) BR 11 2025 000685-1**

Código 1.1 - Pedido Internacional PCT Publicado. Petição de Requerimento de Entrada na Fase Nacional Recebida

(30) 25/07/2022 IN 202241024145

(51) A61K 9/00 (2006.01)

(86) PCT IB2023/057441 de 21/07/2023

(87) WO 2024/023669 de 01/02/2024

**(21) BR 11 2025 000686-0**

Código 1.1 - Pedido Internacional PCT Publicado. Petição de Requerimento de Entrada na Fase Nacional Recebida

(30) 15/07/2022 US 63/389,482

(51) C07D 401/04 (2006.01), C07D 405/12 (2006.01), C07D 405/14 (2006.01), C07D 413/04 (2006.01), C07D 487/04 (2006.01), C07D 519/00 (2006.01), A61P 25/00 (2006.01), A61K 31/407 (2006.01)

(86) PCT US2023/027610 de 13/07/2023

(87) WO 2024/015503 de 18/01/2024

**(21) BR 11 2025 000687-8**

Código 1.1 - Pedido Internacional PCT Publicado. Petição de Requerimento de Entrada na Fase Nacional Recebida

(30) 14/07/2022 US 63/368,394

(51) E21B 17/02 (2006.01), E21B 41/00 (2006.01)

(86) PCT US2023/027786 de 14/07/2023

(87) WO 2024/015583 de 18/01/2024

**(21) BR 11 2025 000688-6**

Código 1.1 - Pedido Internacional PCT Publicado. Petição de Requerimento de Entrada na Fase Nacional Recebida

(30) 08/09/2022 US 63/404,666

(51) H04W 72/12 (2023.01), H04W 24/10 (2009.01), H04W 88/06 (2009.01), H04W 16/14 (2009.01)

(86) PCT IB2023/058863 de 07/09/2023

(87) WO 2024/052852 de 14/03/2024



---

**(21) BR 11 2025 000690-8** Código 1.1 - Pedido Internacional PCT Publicado. Petição de Requerimento de Entrada na Fase Nacional Recebida  
 (30) 22/07/2022 CN 202210871594.8  
 (51) H04W 12/50 (2021.01)  
 (86) PCT CN2023/104133 de 29/06/2023  
 (87) WO 2024/016998 de 25/01/2024

---

**(21) BR 11 2025 000692-4** Código 1.1 - Pedido Internacional PCT Publicado. Petição de Requerimento de Entrada na Fase Nacional Recebida  
 (30) 20/07/2022 US 63/390,715; 02/08/2022 EP 22188199.8  
 (51) C10L 1/16 (2006.01), C10L 10/10 (2006.01)  
 (86) PCT EP2023/069412 de 13/07/2023  
 (87) WO 2024/017743 de 25/01/2024

---

**(21) BR 11 2025 000693-2** Código 1.1 - Pedido Internacional PCT Publicado. Petição de Requerimento de Entrada na Fase Nacional Recebida  
 (30) 29/07/2022 EP 22386052.9  
 (51) B01J 20/10 (2006.01), B01J 20/12 (2006.01), B01J 20/14 (2006.01), B01J 20/24 (2006.01), B01J 20/26 (2006.01), B01J 20/28 (2006.01), B01J 20/30 (2006.01)  
 (86) PCT EP2023/066158 de 15/06/2023  
 (87) WO 2024/022672 de 01/02/2024

---

**(21) BR 11 2025 000694-0** Código 1.1 - Pedido Internacional PCT Publicado. Petição de Requerimento de Entrada na Fase Nacional Recebida  
 (30) 15/07/2022 CN 202221841014.2; 15/07/2022 CN 202210833929 7  
 (51) H01M 50/244 (2021.01), H01M 50/209 (2021.01), H01M 50/233 (2021.01), H01M 50/103 (2021.01), H01M 50/289 (2021.01)  
 (86) PCT CN2023/098232 de 05/06/2023  
 (87) WO 2024/012090 de 18/01/2024

---

**(21) BR 11 2025 000695-9** Código 1.1 - Pedido Internacional PCT Publicado. Petição de Requerimento de Entrada na Fase Nacional Recebida  
 (30) 14/07/2022 US 63/389,021; 12/01/2023 US 63/438,713  
 (51) B28B 7/24 (2006.01), E04B 1/04 (2006.01), E01C 11/02 (2006.01)  
 (86) PCT US2023/027782 de 14/07/2023  
 (87) WO 2024/015580 de 18/01/2024

---

**(21) BR 11 2025 000697-5** Código 1.1 - Pedido Internacional PCT Publicado. Petição de Requerimento de Entrada na Fase Nacional Recebida  
 (30) 19/07/2022 US 63/390,377; 14/10/2022 EP 22201741.0; 10/02/2023 US 63/444,659

(51) G01N 33/68 (2006.01)  
 (86) PCT IB2023/057323 de 18/07/2023  
 (87) WO 2024/018382 de 25/01/2024

**(21) BR 11 2025 000698-3**

Código 1.1 - Pedido Internacional PCT Publicado. Petição de Requerimento de Entrada na Fase Nacional Recebida  
 (30) 14/07/2022 US 63/389,302; 31/01/2023 US 63/482,561; 14/07/2023 US 18/352,841  
 (51) G01M 11/02 (2006.01), G01N 21/88 (2006.01)  
 (86) PCT US2023/070253 de 14/07/2023  
 (87) WO 2024/015990 de 18/01/2024

**(21) BR 11 2025 000699-1**

Código 1.1 - Pedido Internacional PCT Publicado. Petição de Requerimento de Entrada na Fase Nacional Recebida  
 (30) 21/07/2022 EP 22186283.2  
 (51) C07D 271/06 (2006.01), A01N 43/82 (2006.01), A01P 3/00 (2006.01)  
 (86) PCT EP2023/070186 de 20/07/2023  
 (87) WO 2024/018016 de 25/01/2024

**(21) BR 11 2025 000700-9**

Código 1.1 - Pedido Internacional PCT Publicado. Petição de Requerimento de Entrada na Fase Nacional Recebida  
 (30) 15/07/2022 CN 202210836008.6  
 (51) H04W 74/08 (2024.01)  
 (86) PCT CN2023/107469 de 14/07/2023  
 (87) WO 2024/012571 de 18/01/2024

**(21) BR 11 2025 000701-7**

Código 1.1 - Pedido Internacional PCT Publicado. Petição de Requerimento de Entrada na Fase Nacional Recebida  
 (30) 15/07/2022 US 63/389,769; 28/12/2022 US 63/435,723  
 (51) C07K 14/00 (2006.01), C07K 14/575 (2006.01), A61P 3/00 (2006.01), A61P 3/04 (2006.01)  
 (86) PCT US2023/070152 de 13/07/2023  
 (87) WO 2024/015922 de 18/01/2024

**(21) BR 11 2025 000703-3**

Código 1.1 - Pedido Internacional PCT Publicado. Petição de Requerimento de Entrada na Fase Nacional Recebida  
 (30) 26/07/2022 CN 202210885616.6  
 (51) H04W 56/00 (2009.01)  
 (86) PCT CN2023/104213 de 29/06/2023  
 (87) WO 2024/022010 de 01/02/2024

**(21) BR 11 2025 000704-1**

Código 1.1 - Pedido Internacional PCT Publicado. Petição de Requerimento de Entrada na Fase Nacional Recebida

---

(30) 10/08/2022 US 17/885,233  
 (51) C23C 16/34 (2006.01), C23C 16/36 (2006.01), C23C 16/56 (2006.01),  
 C23C 28/04 (2006.01), B23B 27/14 (2006.01)  
 (86) PCT IL2023/050746 de 17/07/2023  
 (87) WO 2024/033909 de 15/02/2024

---

**(21) BR 11 2025 000705-0**

Código 1.1 - Pedido Internacional PCT Publicado. Petição de Requerimento de  
 Entrada na Fase Nacional Recebida  
 (30) 15/07/2022 FI 20225673  
 (51) H04W 52/26 (2009.01), H04W 52/36 (2009.01), H04L 1/00 (2006.01), H04L  
 5/00 (2006.01)  
 (86) PCT EP2023/056532 de 15/03/2023  
 (87) WO 2024/012724 de 18/01/2024

---

**(21) BR 11 2025 000706-8**

Código 1.1 - Pedido Internacional PCT Publicado. Petição de Requerimento de  
 Entrada na Fase Nacional Recebida  
 (30) 18/08/2022 US 17/890,603  
 (51) G05D 1/08 (2006.01), B64C 13/50 (2006.01)  
 (86) PCT US2023/030537 de 18/08/2023  
 (87) WO 2024/039824 de 22/02/2024

---

**(21) BR 11 2025 000709-2**

Código 1.1 - Pedido Internacional PCT Publicado. Petição de Requerimento de  
 Entrada na Fase Nacional Recebida  
 (30) 15/07/2022 CN 202210832123.6  
 (51) G06N 3/04 (2023.01)  
 (86) PCT CN2023/106905 de 12/07/2023  
 (87) WO 2024/012476 de 18/01/2024

---

**(21) BR 11 2025 000710-6**

Código 1.1 - Pedido Internacional PCT Publicado. Petição de Requerimento de  
 Entrada na Fase Nacional Recebida  
 (30) 14/07/2022 EP 22185041.5  
 (51) A61K 31/194 (2006.01), A61P 25/16 (2006.01), A61P 25/28 (2006.01)  
 (86) PCT EP2023/069736 de 14/07/2023  
 (87) WO 2024/013400 de 18/01/2024

---

**(21) BR 11 2025 000712-2**

Código 1.1 - Pedido Internacional PCT Publicado. Petição de Requerimento de  
 Entrada na Fase Nacional Recebida  
 (30) 20/07/2022 CN 202210861072.X  
 (51) C22C 38/00 (2006.01), C22C 38/02 (2006.01), C22C 38/04 (2006.01),  
 C22C 38/06 (2006.01), C22C 38/18 (2006.01), C21D 6/00 (2006.01), C21D 8/02  
 (2006.01), C21D 8/12 (2006.01), C21D 9/46 (2006.01)  
 (86) PCT CN2023/108442 de 20/07/2023  
 (87) WO 2024/017347 de 25/01/2024

---

<b>(21) BR 11 2025 000717-3</b>	Código 1.1 - Pedido Internacional PCT Publicado. Petição de Requerimento de Entrada na Fase Nacional Recebida (30) 20/07/2022 US 63/390,891; 15/09/2022 US 63/407,151; 15/02/2023 US 63/485,194; 08/05/2023 US 18/144,790 (51) B01J 38/00 (2006.01), B01J 38/04 (2006.01), B01J 38/20 (2006.01), B01J 38/30 (2006.01), B01J 8/18 (2006.01), B01J 8/00 (2006.01), B01J 8/22 (2006.01), B01D 53/88 (2006.01), B01D 53/34 (2006.01), B01D 53/62 (2006.01) (86) PCT US2023/028252 de 20/07/2023 (87) WO 2024/020144 de 25/01/2024
<b>(21) BR 11 2025 000718-1</b>	Código 1.1 - Pedido Internacional PCT Publicado. Petição de Requerimento de Entrada na Fase Nacional Recebida (30) 29/08/2022 EP 22192643.9 (51) B01J 8/18 (2006.01), C07C 45/60 (2006.01), C07C 47/19 (2006.01) (86) PCT EP2023/073517 de 28/08/2023 (87) WO 2024/046970 de 07/03/2024
<b>(21) BR 11 2025 000719-0</b>	Código 1.1 - Pedido Internacional PCT Publicado. Petição de Requerimento de Entrada na Fase Nacional Recebida (30) 02/09/2022 JP 2022-140360 (51) A61F 13/15 (2006.01), A61F 13/49 (2006.01), A61F 13/514 (2006.01) (86) PCT JP2023/030157 de 22/08/2023 (87) WO 2024/048368 de 07/03/2024
<b>(21) BR 11 2025 000720-3</b>	Código 1.1 - Pedido Internacional PCT Publicado. Petição de Requerimento de Entrada na Fase Nacional Recebida (30) 18/07/2022 US 63/390,124 (51) A61K 51/04 (2006.01), A61K 51/12 (2006.01) (86) PCT US2023/070456 de 18/07/2023 (87) WO 2024/151317 de 18/07/2024
<b>(21) BR 11 2025 000721-1</b>	Código 1.1 - Pedido Internacional PCT Publicado. Petição de Requerimento de Entrada na Fase Nacional Recebida (30) 15/07/2022 US 63/389,599 (51) B64F 5/60 (2017.01), G07C 5/08 (2006.01), B60W 10/08 (2006.01), B60W 10/24 (2006.01), H02J 1/10 (2006.01), H02J 13/00 (2006.01) (86) PCT US2023/027789 de 14/07/2023 (87) WO 2024/015584 de 18/01/2024
<b>(21) BR 11 2025 000722-0</b>	Código 1.1 - Pedido Internacional PCT Publicado. Petição de Requerimento de Entrada na Fase Nacional Recebida (51) G06F 21/64 (2013.01), H04L 9/32 (2006.01), H04L 9/40 (2022.01)

---

---

(86) PCT US2022/037312 de 15/07/2022

(87) WO 2024/015075 de 18/01/2024

---

**(21) BR 11 2025 000724-6**

Código 1.1 - Pedido Internacional PCT Publicado. Petição de Requerimento de Entrada na Fase Nacional Recebida

(51) G06F 21/64 (2013.01), H04L 9/32 (2006.01), H04L 9/40 (2022.01)

(86) PCT US2022/037315 de 15/07/2022

(87) WO 2024/015076 de 18/01/2024

---

**(21) BR 11 2025 000725-4**

Código 1.1 - Pedido Internacional PCT Publicado. Petição de Requerimento de Entrada na Fase Nacional Recebida

(51) G10K 11/168 (2006.01)

(86) PCT EP2022/025373 de 12/08/2022

(87) WO 2024/032865 de 15/02/2024

---

**(21) BR 11 2025 000726-2**

Código 1.1 - Pedido Internacional PCT Publicado. Petição de Requerimento de Entrada na Fase Nacional Recebida

(30) 15/07/2022 US 63/389,593

(51) C07J 63/00 (2006.01), A61P 1/16 (2006.01), A61P 3/04 (2006.01), A61P 3/10 (2006.01), A61P 9/10 (2006.01), A61P 25/00 (2006.01), A61P 25/14 (2006.01), A61P 25/16 (2006.01), A61P 25/28 (2006.01), A61P 35/00 (2006.01), A61P 37/00 (2006.01), A61P 37/02 (2006.01), A61P 37/08 (2006.01), A61K 31/575 (2006.01)

(86) PCT US2023/027456 de 12/07/2023

(87) WO 2024/015416 de 18/01/2024

---

**(21) BR 11 2025 000729-7**

Código 1.1 - Pedido Internacional PCT Publicado. Petição de Requerimento de Entrada na Fase Nacional Recebida

(30) 18/07/2022 US 63/368,706

(51) C09K 8/52 (2006.01), C09K 8/86 (2006.01)

(86) PCT US2023/070320 de 17/07/2023

(87) WO 2024/020339 de 25/01/2024

---

**(21) BR 11 2025 000730-0**

Código 1.1 - Pedido Internacional PCT Publicado. Petição de Requerimento de Entrada na Fase Nacional Recebida

(30) 26/07/2022 JP 2022-118346

(51) A23L 27/00 (2016.01), A23L 2/00 (2006.01), A23L 2/38 (2021.01), A23L 2/56 (2006.01), A23L 5/20 (2016.01), A23L 11/00 (2025.01), A23L 11/65 (2025.01), A23L 13/00 (2016.01), A23L 27/20 (2016.01), C11B 9/00 (2006.01)

(86) PCT JP2022/040383 de 28/10/2022

(87) WO 2024/024120 de 01/02/2024

---

**(21) BR 11 2025 000731-9**

Código 1.1 - Pedido Internacional PCT Publicado. Petição de Requerimento de

---

Entrada na Fase Nacional Recebida

(30) 19/07/2022 IN 202241041370

(51) A61K 9/00 (2006.01), A61K 9/19 (2006.01), A61K 47/12 (2006.01), A61K 47/18 (2017.01), A61K 47/22 (2006.01), A61K 31/00 (2006.01), A61P 31/00 (2006.01)

(86) PCT IN2023/050697 de 18/07/2023

(87) WO 2024/018484 de 25/01/2024

---

**(21) BR 11 2025 000733-5**

Código 1.1 - Pedido Internacional PCT Publicado. Petição de Requerimento de Entrada na Fase Nacional Recebida

(51) F04D 21/00 (2006.01), F04D 29/54 (2006.01), B01J 3/08 (2006.01), B01J 19/00 (2006.01)

(86) PCT US2022/038437 de 27/07/2022

(87) WO 2024/025520 de 01/02/2024

---

**(21) BR 11 2025 000734-3**

Código 1.1 - Pedido Internacional PCT Publicado. Petição de Requerimento de Entrada na Fase Nacional Recebida

(30) 21/07/2022 US 63/391,207

(51) C12N 5/0793 (2010.01)

(86) PCT US2023/022819 de 19/05/2023

(87) WO 2024/019800 de 25/01/2024

---

**(21) BR 11 2025 000736-0**

Código 1.1 - Pedido Internacional PCT Publicado. Petição de Requerimento de Entrada na Fase Nacional Recebida

(30) 15/07/2022 WO PCT/CN2022/106014; 04/04/2023 WO

PCT/CN2023/086107; 13/04/2023 WO PCT/CN2023/088115

(51) A61K 47/68 (2017.01), A61K 47/65 (2017.01), A61P 35/00 (2006.01), C07K 16/28 (2006.01), C07K 16/30 (2006.01)

(86) PCT CN2023/107444 de 14/07/2023

(87) WO 2024/012566 de 18/01/2024

---

**(21) BR 11 2025 000737-8**

Código 1.1 - Pedido Internacional PCT Publicado. Petição de Requerimento de Entrada na Fase Nacional Recebida

(30) 18/07/2022 EP 22185542.2

(51) B60J 7/04 (2006.01)

(86) PCT EP2023/068605 de 05/07/2023

(87) WO 2024/017648 de 25/01/2024

---

**(21) BR 11 2025 000738-6**

Código 1.1 - Pedido Internacional PCT Publicado. Petição de Requerimento de Entrada na Fase Nacional Recebida

(30) 18/07/2022 ZA 2022/07928

(51) A01N 37/46 (2006.01), A01N 65/18 (2009.01), A01P 5/00 (2006.01)

(86) PCT IB2023/056211 de 15/06/2023

---

(87) WO 2024/018300 de 25/01/2024

---

**(21) BR 11 2025 000739-4**

Código 1.1 - Pedido Internacional PCT Publicado. Petição de Requerimento de Entrada na Fase Nacional Recebida

(30) 22/07/2022 EP 22186515.7

(51) F03D 1/06 (2006.01)

(86) PCT EP2023/070194 de 20/07/2023

(87) WO 2024/018019 de 25/01/2024

---

**(21) BR 11 2025 000741-6**

Código 1.1 - Pedido Internacional PCT Publicado. Petição de Requerimento de Entrada na Fase Nacional Recebida

(30) 21/07/2022 EP 22186321.0

(51) G01N 27/9013 (2021.01), G01N 27/904 (2021.01)

(86) PCT EP2023/069497 de 13/07/2023

(87) WO 2024/017758 de 25/01/2024

---

**(21) BR 11 2025 000742-4**

Código 1.1 - Pedido Internacional PCT Publicado. Petição de Requerimento de Entrada na Fase Nacional Recebida

(30) 28/07/2022 GB 2211067.0; 29/09/2022 GB 2214308.5

(51) H04W 4/06 (2009.01), H04W 76/27 (2018.01)

(86) PCT EP2023/069960 de 18/07/2023

(87) WO 2024/022904 de 01/02/2024

---

**(21) BR 11 2025 000746-7**

Código 1.1 - Pedido Internacional PCT Publicado. Petição de Requerimento de Entrada na Fase Nacional Recebida

(30) 22/07/2022 US 63/391,481

(51) B01J 21/06 (2006.01), B01J 23/08 (2006.01), B01J 23/62 (2006.01), B01J 23/825 (2006.01), B01J 29/85 (2006.01), B01J 35/10 (2006.01), B01J 37/00 (2006.01), C07C 1/04 (2006.01)

(86) PCT US2023/070660 de 21/07/2023

(87) WO 2024/020524 de 25/01/2024

---

**(21) BR 11 2025 000748-3**

Código 1.1 - Pedido Internacional PCT Publicado. Petição de Requerimento de Entrada na Fase Nacional Recebida

(30) 19/07/2022 IT 102022000015159

(51) C07D 401/14 (2006.01), C07D 409/14 (2006.01), C07D 413/14 (2006.01), C07D 417/14 (2006.01), A61K 31/4245 (2006.01), A61K 31/4439 (2006.01)

(86) PCT EP2023/069936 de 18/07/2023

(87) WO 2024/017897 de 25/01/2024

---

**(21) BR 11 2025 000749-1**

Código 1.1 - Pedido Internacional PCT Publicado. Petição de Requerimento de Entrada na Fase Nacional Recebida

(30) 18/07/2022 EP 22185540.6

(51) B60J 7/04 (2006.01)  
 (86) PCT EP2023/068617 de 05/07/2023  
 (87) WO 2024/017650 de 25/01/2024

**(21) BR 11 2025 000750-5** Código 1.1 - Pedido Internacional PCT Publicado. Petição de Requerimento de Entrada na Fase Nacional Recebida  
 (30) 20/07/2022 CN PCT/CN2022/106691  
 (51) B29C 45/00 (2006.01), B29C 45/17 (2006.01), B29K 77/00 (2006.01), B29L 31/48 (2006.01)  
 (86) PCT EP2023/069100 de 11/07/2023  
 (87) WO 2024/017693 de 25/01/2024

**(21) BR 11 2025 000751-3** Código 1.1 - Pedido Internacional PCT Publicado. Petição de Requerimento de Entrada na Fase Nacional Recebida  
 (30) 15/07/2022 EP 22382679.3  
 (51) C12N 1/20 (2006.01), A23L 33/135 (2016.01), A61K 35/74 (2015.01)  
 (86) PCT EP2023/069670 de 14/07/2023  
 (87) WO 2024/013376 de 18/01/2024

**(21) BR 11 2025 000753-0** Código 1.1 - Pedido Internacional PCT Publicado. Petição de Requerimento de Entrada na Fase Nacional Recebida  
 (30) 08/08/2022 US 63/395,992  
 (51) C07D 401/04 (2006.01), C07D 401/14 (2006.01), C07D 471/04 (2006.01), C07D 471/18 (2006.01), C07D 487/04 (2006.01), C07D 513/04 (2006.01), C07D 519/00 (2006.01), A61P 35/00 (2006.01), A61K 31/4985 (2006.01)  
 (86) PCT US2023/029603 de 07/08/2023  
 (87) WO 2024/035627 de 15/02/2024

**(21) BR 11 2025 000757-2** Código 1.1 - Pedido Internacional PCT Publicado. Petição de Requerimento de Entrada na Fase Nacional Recebida  
 (30) 18/10/2022 KR 10-2022-0134302  
 (51) C12N 1/12 (2006.01), C12N 1/00 (2006.01)  
 (86) PCT KR2023/013055 de 01/09/2023  
 (87) WO 2024/085425 de 25/04/2024

**(21) BR 11 2025 000759-9** Código 1.1 - Pedido Internacional PCT Publicado. Petição de Requerimento de Entrada na Fase Nacional Recebida  
 (30) 21/02/2023 CN 202310146524.0  
 (51) G01M 17/08 (2006.01)  
 (86) PCT CN2024/072672 de 17/01/2024  
 (87) WO 2024/174773 de 29/08/2024

**(21) BR 11 2025 000760-2** Código 1.1 - Pedido Internacional PCT Publicado. Petição de Requerimento de



---

Entrada na Fase Nacional Recebida  
 (51) A61K 8/34 (2006.01), A61K 8/365 (2006.01), A61K 8/41 (2006.01), A61K 8/44 (2006.01), A61K 8/92 (2006.01), A61K 8/97 (2017.01), A61Q 5/00 (2006.01), A61Q 5/06 (2006.01)  
 (86) PCT BR2022/050313 de 10/08/2022  
 (87) WO 2024/031157 de 15/02/2024

---

**(21) BR 11 2025 000765-3** Código 1.1 - Pedido Internacional PCT Publicado. Petição de Requerimento de Entrada na Fase Nacional Recebida  
 (30) 18/07/2022 EP 22185538.0  
 (51) B60J 7/04 (2006.01)  
 (86) PCT EP2023/068559 de 05/07/2023  
 (87) WO 2024/017643 de 25/01/2024

---

**(21) BR 11 2025 000766-1** Código 1.1 - Pedido Internacional PCT Publicado. Petição de Requerimento de Entrada na Fase Nacional Recebida  
 (51) C08F 255/02 (2006.01), C08F 255/00 (2006.01)  
 (86) PCT CN2022/108127 de 27/07/2022  
 (87) WO 2024/020827 de 01/02/2024

---

**(21) BR 11 2025 000768-8** Código 1.1 - Pedido Internacional PCT Publicado. Petição de Requerimento de Entrada na Fase Nacional Recebida  
 (30) 15/07/2022 US 63/389,787  
 (51) C12N 5/071 (2010.01), C12N 5/0789 (2010.01)  
 (86) PCT US2023/070281 de 14/07/2023  
 (87) WO 2024/016001 de 18/01/2024

---

**(21) BR 11 2025 000769-6** Código 1.1 - Pedido Internacional PCT Publicado. Petição de Requerimento de Entrada na Fase Nacional Recebida  
 (30) 15/07/2022 PL P.441744  
 (51) B60B 27/02 (2006.01), F16D 41/32 (2006.01)  
 (86) PCT IB2023/056963 de 05/07/2023  
 (87) WO 2024/013615 de 18/01/2024

---

**(21) BR 11 2025 000773-4** Código 1.1 - Pedido Internacional PCT Publicado. Petição de Requerimento de Entrada na Fase Nacional Recebida  
 (30) 21/07/2022 CN PCT/CN2022/107103  
 (51) C08K 5/00 (2006.01), C08K 5/01 (2006.01), C08K 7/14 (2006.01), C08L 77/06 (2006.01), C08L 67/02 (2006.01)  
 (86) PCT EP2023/069126 de 11/07/2023  
 (87) WO 2024/017700 de 25/01/2024

---

**(21) BR 11 2025 000774-2** Código 1.1 - Pedido Internacional PCT Publicado. Petição de Requerimento de

---

	Entrada na Fase Nacional Recebida (30) 29/07/2022 GB 2211123.1 (51) A61K 48/00 (2006.01), C12N 15/85 (2006.01), C12N 15/67 (2006.01) (86) PCT GB2023/052008 de 28/07/2023 (87) WO 2024/023530 de 01/02/2024
<b>(21) BR 11 2025 000775-0</b>	Código 1.1 - Pedido Internacional PCT Publicado. Petição de Requerimento de Entrada na Fase Nacional Recebida (30) 28/07/2022 NO 20220837 (51) E21B 41/00 (2006.01), E21B 33/035 (2006.01) (86) PCT EP2023/070524 de 25/07/2023 (87) WO 2024/023059 de 01/02/2024
<b>(21) BR 11 2025 000776-9</b>	Código 1.1 - Pedido Internacional PCT Publicado. Petição de Requerimento de Entrada na Fase Nacional Recebida (30) 15/07/2022 US 63/368,495 (51) E21B 34/06 (2006.01), E21B 47/01 (2012.01) (86) PCT US2023/027926 de 17/07/2023 (87) WO 2024/015635 de 18/01/2024
<b>(21) BR 11 2025 000778-5</b>	Código 1.1 - Pedido Internacional PCT Publicado. Petição de Requerimento de Entrada na Fase Nacional Recebida (30) 21/07/2022 EP 22186190.9 (51) C08F 283/06 (2006.01), C11D 3/37 (2006.01), C11D 3/00 (2006.01), C11D 11/00 (2006.01), C11D 3/48 (2006.01) (86) PCT EP2023/069689 de 14/07/2023 (87) WO 2024/017797 de 25/01/2024
<b>(21) BR 11 2025 000779-3</b>	Código 1.1 - Pedido Internacional PCT Publicado. Petição de Requerimento de Entrada na Fase Nacional Recebida (30) 15/07/2022 PL PL P.441745 (51) B60B 27/02 (2006.01), F16D 41/32 (2006.01) (86) PCT IB2023/056965 de 05/07/2023 (87) WO 2024/013616 de 18/01/2024
<b>(21) BR 11 2025 000781-5</b>	Código 1.1 - Pedido Internacional PCT Publicado. Petição de Requerimento de Entrada na Fase Nacional Recebida (30) 21/07/2022 US 17/814,148 (51) B60L 5/24 (2006.01), B60L 5/19 (2006.01), B60L 5/28 (2006.01) (86) PCT US2023/069467 de 30/06/2023 (87) WO 2024/020283 de 25/01/2024
<b>(21) BR 11 2025 000783-1</b>	Código 1.1 - Pedido Internacional PCT Publicado. Petição de Requerimento de

---

---

Entrada na Fase Nacional Recebida

(30) 15/07/2022 US 17/812,926

(51) H03L 7/08 (2006.01), H03L 7/081 (2006.01), H03L 7/091 (2006.01), H03L 7/093 (2006.01), H04L 7/033 (2006.01)

(86) PCT US2023/068657 de 19/06/2023

(87) WO 2024/015674 de 18/01/2024

---

**(21) BR 11 2025 000785-8**

Código 1.1 - Pedido Internacional PCT Publicado. Petição de Requerimento de Entrada na Fase Nacional Recebida

(30) 28/07/2022 EP 22187363.1

(51) C07D 403/14 (2006.01), C07D 413/14 (2006.01), A61P 25/00 (2006.01), A61K 31/437 (2006.01)

(86) PCT EP2023/070657 de 26/07/2023

(87) WO 2024/023128 de 01/02/2024

---

**(21) BR 11 2025 000786-6**

Código 1.1 - Pedido Internacional PCT Publicado. Petição de Requerimento de Entrada na Fase Nacional Recebida

(30) 20/07/2022 JP 2022-115287; 01/03/2023 JP 2023-030760

(51) C09K 17/32 (2006.01), A01G 7/00 (2006.01), A01G 24/27 (2018.01), A01G 24/30 (2018.01), C09K 101/00 (2006.01)

(86) PCT JP2023/026256 de 18/07/2023

(87) WO 2024/019046 de 25/01/2024

---

**(21) BR 11 2025 000787-4**

Código 1.1 - Pedido Internacional PCT Publicado. Petição de Requerimento de Entrada na Fase Nacional Recebida

(30) 25/07/2022 CN 202210878389.4

(51) B61L 27/14 (2022.01)

(86) PCT CN2023/097642 de 31/05/2023

(87) WO 2024/021851 de 01/02/2024

---

**(21) BR 11 2025 000789-0**

Código 1.1 - Pedido Internacional PCT Publicado. Petição de Requerimento de Entrada na Fase Nacional Recebida

(30) 20/07/2022 EP 22186090.1

(51) A01N 25/02 (2006.01), A01N 25/12 (2006.01), A01P 1/00 (2006.01), A01P 3/00 (2006.01)

(86) PCT EP2023/069702 de 14/07/2023

(87) WO 2024/017799 de 25/01/2024

---

**(21) BR 11 2025 000790-4**

Código 1.1 - Pedido Internacional PCT Publicado. Petição de Requerimento de Entrada na Fase Nacional Recebida

(51) H04W 24/10 (2009.01)

(86) PCT CN2022/106101 de 15/07/2022

(87) WO 2024/011630 de 18/01/2024

---

**(21) BR 11 2025 000791-2** Código 1.1 - Pedido Internacional PCT Publicado. Petição de Requerimento de Entrada na Fase Nacional Recebida  
 (30) 18/07/2022 EP 22185376.5  
 (51) C11D 1/86 (2006.01), C11D 1/94 (2006.01), C11D 11/00 (2006.01), C11D 17/04 (2006.01), C11D 1/22 (2006.01), C11D 1/29 (2006.01), C11D 1/62 (2006.01), C11D 1/74 (2006.01), C11D 1/90 (2006.01)  
 (86) PCT EP2023/068295 de 04/07/2023  
 (87) WO 2024/017614 de 25/01/2024

---

**(21) BR 11 2025 000793-9** Código 1.1 - Pedido Internacional PCT Publicado. Petição de Requerimento de Entrada na Fase Nacional Recebida  
 (30) 15/07/2022 US 63/368,566; 05/01/2023 US 63/478,586  
 (51) C12N 15/85 (2006.01), C12N 15/10 (2006.01), C12N 15/11 (2006.01), C12N 15/90 (2006.01)  
 (86) PCT US2023/070221 de 14/07/2023  
 (87) WO 2024/015968 de 18/01/2024

---

**(21) BR 11 2025 000795-5** Código 1.1 - Pedido Internacional PCT Publicado. Petição de Requerimento de Entrada na Fase Nacional Recebida  
 (30) 28/07/2022 US 17/876,335  
 (51) H04L 5/00 (2006.01), H04L 5/14 (2006.01)  
 (86) PCT US2023/069530 de 30/06/2023  
 (87) WO 2024/026190 de 01/02/2024

---

**(21) BR 11 2025 000797-1** Código 1.1 - Pedido Internacional PCT Publicado. Petição de Requerimento de Entrada na Fase Nacional Recebida  
 (30) 21/07/2022 EP 22186133.9  
 (51) B66B 11/00 (2006.01)  
 (86) PCT EP2023/070113 de 20/07/2023  
 (87) WO 2024/017989 de 25/01/2024

---

**(21) BR 11 2025 000798-0** Código 1.1 - Pedido Internacional PCT Publicado. Petição de Requerimento de Entrada na Fase Nacional Recebida  
 (30) 21/07/2022 US 63/368,988  
 (51) B01L 3/00 (2006.01), G01N 15/10 (2024.01), C12M 1/26 (2006.01)  
 (86) PCT US2023/068542 de 15/06/2023  
 (87) WO 2024/020264 de 25/01/2024

---

**(21) BR 11 2025 000800-5** Código 1.1 - Pedido Internacional PCT Publicado. Petição de Requerimento de Entrada na Fase Nacional Recebida  
 (51) H04W 72/12 (2023.01)  
 (86) PCT CN2022/106570 de 19/07/2022

---

(87) WO 2024/016181 de 25/01/2024

---

**(21) BR 11 2025 000802-1** Código 1.1 - Pedido Internacional PCT Publicado. Petição de Requerimento de Entrada na Fase Nacional Recebida  
 (30) 18/07/2022 EP 22185381.5  
 (51) C11D 1/83 (2006.01), C11D 3/33 (2006.01), C11D 3/36 (2006.01), C11D 17/04 (2006.01), C11D 1/22 (2006.01), C11D 1/29 (2006.01), C11D 1/74 (2006.01)  
 (86) PCT EP2023/068398 de 04/07/2023  
 (87) WO 2024/017623 de 25/01/2024

---

**(21) BR 11 2025 000804-8** Código 1.1 - Pedido Internacional PCT Publicado. Petição de Requerimento de Entrada na Fase Nacional Recebida  
 (30) 21/07/2022 US 17/870,002  
 (51) E21B 43/10 (2006.01), E21B 17/042 (2006.01), E21B 23/04 (2006.01), E21B 33/129 (2006.01)  
 (86) PCT US2023/028139 de 19/07/2023  
 (87) WO 2024/020094 de 25/01/2024

---

**(21) BR 11 2025 000805-6** Código 1.1 - Pedido Internacional PCT Publicado. Petição de Requerimento de Entrada na Fase Nacional Recebida  
 (30) 21/07/2022 IT 102022000015300  
 (51) E05D 7/04 (2006.01)  
 (86) PCT EP2023/069932 de 18/07/2023  
 (87) WO 2024/017895 de 25/01/2024

---

**(21) BR 11 2025 000807-2** Código 1.1 - Pedido Internacional PCT Publicado. Petição de Requerimento de Entrada na Fase Nacional Recebida  
 (30) 29/07/2022 EP 22187701.2  
 (51) A47J 31/36 (2006.01), A47J 31/44 (2006.01), A47J 31/52 (2006.01), B65D 85/804 (2006.01)  
 (86) PCT EP2023/071116 de 31/07/2023  
 (87) WO 2024/023358 de 01/02/2024

---

**(21) BR 11 2025 000810-2** Código 1.1 - Pedido Internacional PCT Publicado. Petição de Requerimento de Entrada na Fase Nacional Recebida  
 (30) 19/08/2022 US 63/399,534  
 (51) G06Q 50/02 (2024.01), A01B 79/00 (2006.01), A01B 79/02 (2006.01), G06F 30/20 (2020.01), G06N 5/04 (2023.01), G06N 20/00 (2019.01)  
 (86) PCT US2023/030629 de 18/08/2023  
 (87) WO 2024/039880 de 22/02/2024

---

**(21) BR 11 2025 000811-0** Código 1.1 - Pedido Internacional PCT Publicado. Petição de Requerimento de

---

	<p>Entrada na Fase Nacional Recebida (30) 09/08/2022 EP 22189383.7 (51) C21D 8/02 (2006.01), C22C 38/00 (2006.01), C22C 38/02 (2006.01), C22C 38/04 (2006.01), C22C 38/06 (2006.01), C22C 38/12 (2006.01), C22C 38/14 (2006.01), C21D 9/46 (2006.01), B32B 15/01 (2006.01), C22C 18/00 (2006.01), C22C 18/04 (2006.01), C22C 21/02 (2006.01) (86) PCT EP2023/065663 de 12/06/2023 (87) WO 2024/032949 de 15/02/2024</p>
<b>(21) BR 11 2025 000813-7</b>	<p>Código 1.1 - Pedido Internacional PCT Publicado. Petição de Requerimento de Entrada na Fase Nacional Recebida (30) 21/07/2022 TW 111127378 (51) C04B 35/20 (2006.01), B22D 11/10 (2006.01), B22D 41/02 (2006.01), B22D 41/50 (2006.01), C04B 35/66 (2006.01), C04B 35/80 (2006.01), C21B 13/00 (2006.01), C21C 5/00 (2006.01), C04B 35/63 (2006.01), C04B 35/632 (2006.01) (86) PCT EP2023/070341 de 21/07/2023 (87) WO 2024/018074 de 25/01/2024</p>
<b>(21) BR 11 2025 000814-5</b>	<p>Código 1.1 - Pedido Internacional PCT Publicado. Petição de Requerimento de Entrada na Fase Nacional Recebida (30) 06/10/2022 DE 10 2022 125 830.0 (51) B60T 17/00 (2006.01) (86) PCT EP2023/076899 de 28/09/2023 (87) WO 2024/074394 de 11/04/2024</p>
<b>(21) BR 11 2025 000815-3</b>	<p>Código 1.1 - Pedido Internacional PCT Publicado. Petição de Requerimento de Entrada na Fase Nacional Recebida (30) 20/07/2022 US 63/368,973 (51) H04L 9/40 (2022.01), H04L 9/08 (2006.01), H04L 9/32 (2006.01) (86) PCT US2023/070570 de 20/07/2023 (87) WO 2024/020477 de 25/01/2024</p>
<b>(21) BR 11 2025 000816-1</b>	<p>Código 1.1 - Pedido Internacional PCT Publicado. Petição de Requerimento de Entrada na Fase Nacional Recebida (30) 28/10/2022 JP 2022-172928; 28/10/2022 JP 2022-172927; 28/10/2022 JP 2022-173123; 28/10/2022 JP 2022-173223; 28/10/2022 JP 2022-173124; 28/10/2022 JP 2022-173222 (51) C08F 20/06 (2006.01), C07C 43/205 (2006.01), C07C 53/124 (2006.01), C07C 57/075 (2006.01), C07C 57/30 (2006.01), C07C 67/00 (2006.01), C07C 69/54 (2006.01), C07C 255/08 (2006.01), C08F 2/40 (2006.01), C08F 2/44 (2006.01), C08F 220/06 (2006.01) (86) PCT JP2023/038845 de 27/10/2023</p>

---

(87) WO 2024/090544 de 02/05/2024

---

**(21) BR 11 2025 000818-8**

Código 1.1 - Pedido Internacional PCT Publicado. Petição de Requerimento de Entrada na Fase Nacional Recebida

(30) 27/07/2022 EP 22187324.3

(51) A23D 7/00 (2006.01), A23C 11/06 (2025.01), A23D 7/005 (2006.01), A23L 9/20 (2016.01), A23L 23/10 (2016.01), A23P 30/40 (2016.01), A23C 11/10 (2025.01), A23D 7/05 (2006.01), A23D 7/04 (2006.01), A23L 11/70 (2021.01), A23L 33/115 (2016.01), A23L 33/185 (2016.01), A23L 35/00 (2016.01)

(86) PCT EP2023/070769 de 26/07/2023

(87) WO 2024/023180 de 01/02/2024

---

**(21) BR 11 2025 000819-6**

Código 1.1 - Pedido Internacional PCT Publicado. Petição de Requerimento de Entrada na Fase Nacional Recebida

(30) 04/08/2022 US 63/395,265; 01/08/2023 US 18/363,321

(51) H04B 1/525 (2015.01)

(86) PCT US2023/071490 de 02/08/2023

(87) WO 2024/030942 de 08/02/2024

---

**(21) BR 11 2025 000820-0**

Código 1.1 - Pedido Internacional PCT Publicado. Petição de Requerimento de Entrada na Fase Nacional Recebida

(30) 19/07/2022 GB 2210572.0; 19/07/2022 GB 2210567.0

(51) C08K 3/36 (2006.01), C08L 67/04 (2006.01), A63H 33/00 (2006.01), C08K 5/103 (2006.01), C08K 5/109 (2006.01), C08K 9/06 (2006.01), C08L 83/04 (2006.01)

(86) PCT EP2023/070077 de 19/07/2023

(87) WO 2024/017974 de 25/01/2024

---

**(21) BR 11 2025 000822-6**

Código 1.1 - Pedido Internacional PCT Publicado. Petição de Requerimento de Entrada na Fase Nacional Recebida

(30) 19/07/2022 EP 22185609.9

(51) B66B 1/24 (2006.01)

(86) PCT EP2023/069415 de 13/07/2023

(87) WO 2024/017746 de 25/01/2024

---

**(21) BR 11 2025 000830-7**

Código 1.1 - Pedido Internacional PCT Publicado. Petição de Requerimento de Entrada na Fase Nacional Recebida

(30) 19/07/2022 US 17/868,205

(51) G05B 23/02 (2006.01)

(86) PCT US2023/021834 de 11/05/2023

(87) WO 2024/019786 de 25/01/2024

---

**(21) BR 11 2025 000833-1**

Código 1.1 - Pedido Internacional PCT Publicado. Petição de Requerimento de

---

	Entrada na Fase Nacional Recebida (30) 05/08/2022 CN 202210940265.4 (51) C08L 23/12 (2006.01), C08L 23/10 (2006.01), C08L 23/14 (2006.01), C08L 23/08 (2025.01), C08L 23/06 (2006.01), C08L 23/04 (2006.01), C08J 3/22 (2006.01), C08K 3/014 (2018.01), C09K 15/00 (2006.01) (86) PCT CN2023/110615 de 01/08/2023 (87) WO 2024/027722 de 08/02/2024
<b>(21) BR 11 2025 000834-0</b>	Código 1.1 - Pedido Internacional PCT Publicado. Petição de Requerimento de Entrada na Fase Nacional Recebida (30) 20/07/2022 US 63/368,967; 08/09/2022 US 63/375,026; 23/02/2023 US 63/486,594; 17/03/2023 US 63/491,010; 13/04/2023 US 63/495,966; 09/05/2023 US 63/501,088 (51) A61K 31/4245 (2006.01), A61K 31/4402 (2006.01), A61K 9/00 (2006.01), A61K 45/00 (2006.01), A61P 9/00 (2006.01), A61P 9/04 (2006.01) (86) PCT US2023/070533 de 19/07/2023 (87) WO 2024/020468 de 25/01/2024
<b>(21) BR 11 2025 000835-8</b>	Código 1.1 - Pedido Internacional PCT Publicado. Petição de Requerimento de Entrada na Fase Nacional Recebida (30) 17/07/2022 US 63/389,909 (51) A23N 7/00 (2006.01), A23N 7/02 (2006.01), A47J 17/18 (2006.01) (86) PCT US2023/027886 de 17/07/2023 (87) WO 2024/019966 de 25/01/2024
<b>(21) BR 11 2025 000836-6</b>	Código 1.1 - Pedido Internacional PCT Publicado. Petição de Requerimento de Entrada na Fase Nacional Recebida (30) 22/07/2022 EP 22186452.3 (51) A01N 25/28 (2006.01), A01N 31/02 (2006.01), A01N 31/14 (2006.01), A01N 37/10 (2006.01), A01N 37/36 (2006.01), A01P 1/00 (2006.01) (86) PCT EP2023/069986 de 19/07/2023 (87) WO 2024/017931 de 25/01/2024
<b>(21) BR 11 2025 000837-4</b>	Código 1.1 - Pedido Internacional PCT Publicado. Petição de Requerimento de Entrada na Fase Nacional Recebida (30) 19/07/2022 US 63/390,387 (51) A01G 18/10 (2018.01), A01N 25/00 (2006.01), A01N 25/12 (2006.01), A01P 21/00 (2006.01), C05C 11/00 (2006.01) (86) PCT US2023/028177 de 19/07/2023 (87) WO 2024/020115 de 25/01/2024
<b>(21) BR 11 2025 000838-2</b>	Código 1.1 - Pedido Internacional PCT Publicado. Petição de Requerimento de Entrada na Fase Nacional Recebida

---



---

	(30) 20/07/2022 IT 102022000015174 (51) F04D 17/10 (2006.01), C01B 3/02 (2006.01), C01B 3/50 (2006.01), F04B 37/18 (2006.01), F04D 17/12 (2006.01), F04D 29/70 (2006.01), F25J 3/06 (2006.01) (86) PCT EP2023/025320 de 13/07/2023 (87) WO 2024/017496 de 25/01/2024
<b>(21) BR 11 2025 000839-0</b>	Código 1.1 - Pedido Internacional PCT Publicado. Petição de Requerimento de Entrada na Fase Nacional Recebida (30) 18/07/2022 DE 10 2022 207 313.4 (51) H01T 13/32 (2006.01), H01T 13/54 (2006.01), H01T 21/02 (2006.01) (86) PCT EP2023/069438 de 13/07/2023 (87) WO 2024/017752 de 25/01/2024
<b>(21) BR 11 2025 000841-2</b>	Código 1.1 - Pedido Internacional PCT Publicado. Petição de Requerimento de Entrada na Fase Nacional Recebida (30) 20/07/2022 JP 2022-115185 (51) F16L 15/04 (2006.01), C23C 26/00 (2006.01) (86) PCT JP2023/026134 de 14/07/2023 (87) WO 2024/019019 de 25/01/2024
<b>(21) BR 11 2025 000842-0</b>	Código 1.1 - Pedido Internacional PCT Publicado. Petição de Requerimento de Entrada na Fase Nacional Recebida (51) H04W 24/10 (2009.01), H04W 24/02 (2009.01) (86) PCT CN2022/110454 de 05/08/2022 (87) WO 2024/026812 de 08/02/2024
<b>(21) BR 11 2025 000843-9</b>	Código 1.1 - Pedido Internacional PCT Publicado. Petição de Requerimento de Entrada na Fase Nacional Recebida (30) 21/07/2022 US 63/391,085 (51) C09D 11/101 (2014.01), C09D 11/033 (2014.01), C09D 11/037 (2014.01) (86) PCT US2023/028038 de 18/07/2023 (87) WO 2024/020037 de 25/01/2024
<b>(21) BR 11 2025 000845-5</b>	Código 1.1 - Pedido Internacional PCT Publicado. Petição de Requerimento de Entrada na Fase Nacional Recebida (30) 26/07/2022 NO 20220829 (51) E21B 33/035 (2006.01), E21B 33/06 (2006.01), E21B 34/02 (2006.01), E21B 34/04 (2006.01), F16K 31/04 (2006.01), E21B 33/038 (2006.01), E21B 41/04 (2006.01) (86) PCT EP2023/070527 de 25/07/2023 (87) WO 2024/023062 de 01/02/2024

---

<b>(21) BR 11 2025 000846-3</b>	Código 1.1 - Pedido Internacional PCT Publicado. Petição de Requerimento de Entrada na Fase Nacional Recebida (30) 20/07/2022 FR FR2207451 (51) C10G 2/00 (2006.01), C10J 3/00 (2006.01), C10K 1/00 (2006.01), C10K 1/34 (2006.01), C10K 1/10 (2006.01), B01D 53/00 (2006.01), C10G 45/00 (2006.01), C25B 1/04 (2021.01) (86) PCT EP2023/068639 de 06/07/2023 (87) WO 2024/017651 de 25/01/2024
<b>(21) BR 11 2025 000847-1</b>	Código 1.1 - Pedido Internacional PCT Publicado. Petição de Requerimento de Entrada na Fase Nacional Recebida (30) 26/07/2022 NO 20220828 (51) E21B 33/035 (2006.01), E21B 33/06 (2006.01), E21B 34/02 (2006.01), E21B 34/04 (2006.01) (86) PCT EP2023/070526 de 25/07/2023 (87) WO 2024/023061 de 01/02/2024
<b>(21) BR 11 2025 000848-0</b>	Código 1.1 - Pedido Internacional PCT Publicado. Petição de Requerimento de Entrada na Fase Nacional Recebida (30) 20/07/2022 US 63/390,644; 05/08/2022 US 63/395,339 (51) H04W 24/08 (2009.01), H04B 17/309 (2015.01), H04W 24/10 (2009.01), H04W 84/12 (2009.01) (86) PCT KR2023/010473 de 20/07/2023 (87) WO 2024/019558 de 25/01/2024
<b>(21) BR 11 2025 000850-1</b>	Código 1.1 - Pedido Internacional PCT Publicado. Petição de Requerimento de Entrada na Fase Nacional Recebida (30) 26/07/2022 NO 20220827 (51) E21B 33/035 (2006.01), E21B 34/04 (2006.01), E21B 33/06 (2006.01), E21B 34/02 (2006.01) (86) PCT EP2023/070525 de 25/07/2023 (87) WO 2024/023060 de 01/02/2024
<b>(21) BR 11 2025 000852-8</b>	Código 1.1 - Pedido Internacional PCT Publicado. Petição de Requerimento de Entrada na Fase Nacional Recebida (30) 19/07/2022 GB 2210567.0 (51) C08K 3/36 (2006.01), C08L 67/04 (2006.01), A63H 33/00 (2006.01), C08K 5/103 (2006.01), C08K 5/109 (2006.01), C08K 9/06 (2006.01), C04B 20/10 (2006.01), C04B 26/02 (2006.01), C08L 83/04 (2006.01) (86) PCT EP2023/070073 de 19/07/2023 (87) WO 2024/017971 de 25/01/2024
<b>(21) BR 11 2025 000854-4</b>	Código 1.1 - Pedido Internacional PCT Publicado. Petição de Requerimento de

---

---

Entrada na Fase Nacional Recebida

(30) 29/07/2022 CN 202210908506.7

(51) B62D 21/15 (2006.01), B62D 21/02 (2006.01), B62D 25/08 (2006.01)

(86) PCT CN2023/109870 de 28/07/2023

(87) WO 2024/022497 de 01/02/2024

---

**(21) BR 11 2025 000857-9**

Código 1.1 - Pedido Internacional PCT Publicado. Petição de Requerimento de Entrada na Fase Nacional Recebida

(30) 22/07/2022 US 63/391,512

(51) C22C 38/44 (2006.01), C21D 8/02 (2006.01), C22C 19/05 (2006.01)

(86) PCT US2023/028254 de 20/07/2023

(87) WO 2024/020145 de 25/01/2024

---

**(21) BR 11 2025 000858-7**

Código 1.1 - Pedido Internacional PCT Publicado. Petição de Requerimento de Entrada na Fase Nacional Recebida

(30) 02/08/2022 US 63/394,394

(51) C08G 59/32 (2006.01), C08G 59/40 (2006.01), C08J 9/06 (2006.01), C08K 3/013 (2018.01), C08K 3/26 (2006.01), C08L 63/00 (2006.01), C09J 163/00 (2006.01), C08J 9/00 (2006.01), C08J 9/10 (2006.01), C08J 9/32 (2006.01), C08K 3/22 (2006.01)

(86) PCT US2023/024280 de 02/06/2023

(87) WO 2024/030183 de 08/02/2024

---

**(21) BR 11 2025 000859-5**

Código 1.1 - Pedido Internacional PCT Publicado. Petição de Requerimento de Entrada na Fase Nacional Recebida

(30) 20/07/2022 SE 2250924-4

(51) B29C 65/36 (2006.01), B29C 65/00 (2006.01)

(86) PCT EP2023/070058 de 19/07/2023

(87) WO 2024/017960 de 25/01/2024

---

**(21) BR 11 2025 000863-3**

Código 1.1 - Pedido Internacional PCT Publicado. Petição de Requerimento de Entrada na Fase Nacional Recebida

(30) 19/07/2022 EP 22185750.1

(51) C09C 1/00 (2006.01), C09D 7/62 (2018.01)

(86) PCT EP2023/069908 de 18/07/2023

(87) WO 2024/017885 de 25/01/2024

---

**(21) BR 11 2025 000866-8**

Código 1.1 - Pedido Internacional PCT Publicado. Petição de Requerimento de Entrada na Fase Nacional Recebida

(30) 18/07/2022 EP 22306067.4

(51) C07K 16/28 (2006.01), G01N 33/50 (2006.01), A61P 9/00 (2006.01), A61P 11/00 (2006.01), A61P 13/00 (2006.01), A61P 19/00 (2006.01), A61P 25/00 (2006.01), A61P 29/00 (2006.01), A61P 35/00 (2006.01), A61P 37/00 (2006.01),

---

A61K 39/00 (2006.01)  
 (86) PCT EP2023/069966 de 18/07/2023  
 (87) WO 2024/017915 de 25/01/2024

---

**(21) BR 11 2025 000868-4** Código 1.1 - Pedido Internacional PCT Publicado. Petição de Requerimento de Entrada na Fase Nacional Recebida  
 (30) 18/07/2022 CN 202210843205.0; 09/10/2022 CN 202211227931.6  
 (51) H01H 9/30 (2006.01), H01H 9/34 (2006.01)  
 (86) PCT CN2023/106314 de 07/07/2023  
 (87) WO 2024/017076 de 25/01/2024

---

**(21) BR 11 2025 000870-6** Código 1.1 - Pedido Internacional PCT Publicado. Petição de Requerimento de Entrada na Fase Nacional Recebida  
 (30) 19/07/2022 US 63/368,814  
 (51) E21B 27/04 (2006.01)  
 (86) PCT US2023/028141 de 19/07/2023  
 (87) WO 2024/020095 de 25/01/2024

---

**(21) BR 11 2025 000872-2** Código 1.1 - Pedido Internacional PCT Publicado. Petição de Requerimento de Entrada na Fase Nacional Recebida  
 (30) 20/07/2022 US 63/390,882  
 (51) C07C 219/16 (2006.01), A61K 9/00 (2006.01), C07C 271/12 (2006.01), C07D 295/13 (2006.01)  
 (86) PCT US2023/027741 de 14/07/2023  
 (87) WO 2024/019936 de 25/01/2024

---

**(21) BR 11 2025 000873-0** Código 1.1 - Pedido Internacional PCT Publicado. Petição de Requerimento de Entrada na Fase Nacional Recebida  
 (30) 05/08/2022 US 63/395,369; 05/08/2022 US 63/395,376  
 (51) C07F 17/00 (2006.01), C08F 210/16 (2006.01), C08F 4/659 (2006.01)  
 (86) PCT US2023/029497 de 04/08/2023  
 (87) WO 2024/030619 de 08/02/2024

---

**(21) BR 11 2025 000876-5** Código 1.1 - Pedido Internacional PCT Publicado. Petição de Requerimento de Entrada na Fase Nacional Recebida  
 (30) 21/07/2022 US 63/369,055  
 (51) C07C 303/38 (2006.01), C07C 303/40 (2006.01), C07C 303/44 (2006.01), C07C 311/29 (2006.01), A61P 35/00 (2006.01)  
 (86) PCT US2023/070440 de 18/07/2023  
 (87) WO 2024/020409 de 25/01/2024

---

**(21) BR 11 2025 000877-3** Código 1.1 - Pedido Internacional PCT Publicado. Petição de Requerimento de Entrada na Fase Nacional Recebida

(30) 05/08/2022 US 63/395,369; 05/08/2022 US 63/395,376  
 (51) C08F 210/16 (2006.01)  
 (86) PCT US2023/029532 de 04/08/2023  
 (87) WO 2024/030643 de 08/02/2024

**(21) BR 11 2025 000878-1**

Código 1.1 - Pedido Internacional PCT Publicado. Petição de Requerimento de Entrada na Fase Nacional Recebida  
 (30) 04/08/2022 US 63/395,048  
 (51) A61K 9/16 (2006.01), A61K 9/14 (2006.01), A61K 9/20 (2006.01), A61K 31/404 (2006.01), A61K 31/4439 (2006.01), A61K 31/47 (2006.01), A61P 11/00 (2006.01)  
 (86) PCT US2023/071721 de 04/08/2023  
 (87) WO 2024/031081 de 08/02/2024

**(21) BR 11 2025 000879-0**

Código 1.1 - Pedido Internacional PCT Publicado. Petição de Requerimento de Entrada na Fase Nacional Recebida  
 (30) 05/08/2022 US 63/395,376  
 (51) C07F 17/00 (2006.01), B01J 37/02 (2006.01), C08F 4/6592 (2006.01), C08F 210/16 (2006.01)  
 (86) PCT US2023/029494 de 04/08/2023  
 (87) WO 2024/030616 de 08/02/2024

**(21) BR 11 2025 000880-3**

Código 1.1 - Pedido Internacional PCT Publicado. Petição de Requerimento de Entrada na Fase Nacional Recebida  
 (30) 12/08/2022 US 63/397,421; 09/03/2023 US 18/180,897  
 (51) B41C 1/10 (2006.01)  
 (86) PCT US2023/028755 de 27/07/2023  
 (87) WO 2024/035548 de 15/02/2024

**(21) BR 11 2025 000881-1**

Código 1.1 - Pedido Internacional PCT Publicado. Petição de Requerimento de Entrada na Fase Nacional Recebida  
 (30) 05/08/2022 US 63/395,369; 05/08/2022 US 63/395,376  
 (51) C08F 210/16 (2006.01), C08F 4/6592 (2006.01), C08J 5/18 (2006.01)  
 (86) PCT US2023/029536 de 04/08/2023  
 (87) WO 2024/030646 de 08/02/2024

**(21) BR 11 2025 000882-0**

Código 1.1 - Pedido Internacional PCT Publicado. Petição de Requerimento de Entrada na Fase Nacional Recebida  
 (30) 22/07/2022 NL 2032573  
 (51) E21B 49/00 (2006.01), E02D 1/02 (2006.01), E02D 1/04 (2006.01), G01N 15/08 (2006.01)  
 (86) PCT EP2023/069718 de 14/07/2023  
 (87) WO 2024/017803 de 25/01/2024

<b>(21) BR 11 2025 000883-8</b>	<p>Código 1.1 - Pedido Internacional PCT Publicado. Petição de Requerimento de Entrada na Fase Nacional Recebida</p> <p>(30) 29/07/2022 IN 202211043556</p> <p>(51) G06Q 50/02 (2024.01), G06T 7/00 (2017.01), G01S 17/88 (2006.01), G06Q 10/04 (2023.01), G06V 20/17 (2022.01), G06N 3/08 (2023.01)</p> <p>(86) PCT US2023/028728 de 26/07/2023</p> <p>(87) WO 2024/025964 de 01/02/2024</p>
<b>(21) BR 11 2025 000884-6</b>	<p>Código 1.1 - Pedido Internacional PCT Publicado. Petição de Requerimento de Entrada na Fase Nacional Recebida</p> <p>(30) 09/08/2022 GB 2211588.5</p> <p>(51) H04L 5/00 (2006.01)</p> <p>(86) PCT EP2023/071979 de 08/08/2023</p> <p>(87) WO 2024/033383 de 15/02/2024</p>
<b>(21) BR 11 2025 000885-4</b>	<p>Código 1.1 - Pedido Internacional PCT Publicado. Petição de Requerimento de Entrada na Fase Nacional Recebida</p> <p>(30) 19/07/2022 US 63/390,382; 15/11/2022 US 63/425,401; 13/12/2022 US 63/432,184; 20/01/2023 US 63/440,174</p> <p>(51) A61K 31/4045 (2006.01), C07D 209/16 (2006.01), A61K 31/137 (2006.01), A61K 31/135 (2006.01), A61K 36/06 (2006.01), A61K 9/14 (2006.01)</p> <p>(86) PCT US2023/070368 de 18/07/2023</p> <p>(87) WO 2024/020361 de 25/01/2024</p>
<b>(21) BR 11 2025 000886-2</b>	<p>Código 1.1 - Pedido Internacional PCT Publicado. Petição de Requerimento de Entrada na Fase Nacional Recebida</p> <p>(30) 29/07/2022 US 63/393,778</p> <p>(51) A01C 1/04 (2006.01), B65B 1/30 (2006.01), B65B 35/10 (2006.01), B65G 1/04 (2006.01), G01N 35/04 (2006.01), A01F 12/50 (2006.01), A01H 1/04 (2006.01), B07C 5/08 (2006.01), B07C 5/34 (2006.01), G06M 7/08 (2006.01)</p> <p>(86) PCT US2023/028291 de 20/07/2023</p> <p>(87) WO 2024/025793 de 01/02/2024</p>
<b>(21) BR 11 2025 000887-0</b>	<p>Código 1.1 - Pedido Internacional PCT Publicado. Petição de Requerimento de Entrada na Fase Nacional Recebida</p> <p>(30) 19/07/2022 EP 22185606.5</p> <p>(51) B66B 1/24 (2006.01)</p> <p>(86) PCT EP2023/069414 de 13/07/2023</p> <p>(87) WO 2024/017745 de 25/01/2024</p>
<b>(21) BR 11 2025 000888-0</b>	<p>Código 1.1 - Pedido Internacional PCT Publicado. Petição de Requerimento de Entrada na Fase Nacional Recebida</p>

(30) 24/08/2022 US 17/894,576  
 (51) G03G 15/08 (2006.01), G03G 15/00 (2006.01)  
 (86) PCT US2023/030148 de 14/08/2023  
 (87) WO 2024/044057 de 29/02/2024

**(21) BR 11 2025 000890-0**

Código 1.1 - Pedido Internacional PCT Publicado. Petição de Requerimento de Entrada na Fase Nacional Recebida  
 (30) 18/07/2022 US 63/390,057; 28/09/2022 US 63/410,812  
 (51) H04W 24/10 (2009.01), H04W 36/00 (2009.01)  
 (86) PCT US2023/028022 de 18/07/2023  
 (87) WO 2024/020026 de 25/01/2024

**(21) BR 11 2025 000891-9**

Código 1.1 - Pedido Internacional PCT Publicado. Petição de Requerimento de Entrada na Fase Nacional Recebida  
 (30) 05/08/2022 US 63/395,369; 05/08/2022 US 63/395,376  
 (51) C08F 210/16 (2006.01), C08F 4/659 (2006.01)  
 (86) PCT US2023/029514 de 04/08/2023  
 (87) WO 2024/030629 de 08/02/2024

**(21) BR 11 2025 000892-7**

Código 1.1 - Pedido Internacional PCT Publicado. Petição de Requerimento de Entrada na Fase Nacional Recebida  
 (51) H04B 7/04 (2017.01)  
 (86) PCT CN2022/106302 de 18/07/2022  
 (87) WO 2024/016120 de 25/01/2024

**(21) BR 11 2025 000893-5**

Código 1.1 - Pedido Internacional PCT Publicado. Petição de Requerimento de Entrada na Fase Nacional Recebida  
 (51) C21B 13/02 (2006.01), C21B 13/08 (2006.01)  
 (86) PCT JP2022/029418 de 01/08/2022  
 (87) WO 2024/028919 de 08/02/2024

**(21) BR 11 2025 000895-1**

Código 1.1 - Pedido Internacional PCT Publicado. Petição de Requerimento de Entrada na Fase Nacional Recebida  
 (30) 21/07/2022 DE 10 2022 118 253.3  
 (51) A01C 7/08 (2006.01)  
 (86) PCT EP2023/065030 de 06/06/2023  
 (87) WO 2024/017535 de 25/01/2024

**(21) BR 11 2025 000900-1**

Código 1.1 - Pedido Internacional PCT Publicado. Petição de Requerimento de Entrada na Fase Nacional Recebida  
 (30) 21/07/2022 US 63/391,208  
 (51) C12N 5/071 (2010.01)  
 (86) PCT US2023/028327 de 21/07/2023

---

(87) WO 2024/020180 de 25/01/2024

---

**(21) BR 11 2025 000901-0** Código 1.1 - Pedido Internacional PCT Publicado. Petição de Requerimento de Entrada na Fase Nacional Recebida  
(30) 18/07/2022 US 63/390,251; 05/07/2023 US 63/512,046  
(51) C07D 471/04 (2006.01), C07D 487/10 (2006.01), C07D 491/107 (2006.01), C07D 495/04 (2006.01), A61P 35/00 (2006.01)  
(86) PCT US2023/070457 de 18/07/2023  
(87) WO 2024/020419 de 25/01/2024

---

**(21) BR 11 2025 000902-8** Código 1.1 - Pedido Internacional PCT Publicado. Petição de Requerimento de Entrada na Fase Nacional Recebida  
(30) 08/08/2022 US 63/396,073; 23/08/2022 US 63/400,222  
(51) C12N 5/079 (2010.01)  
(86) PCT US2023/024792 de 08/06/2023  
(87) WO 2024/063818 de 28/03/2024

---

**(21) BR 11 2025 000903-6** Código 1.1 - Pedido Internacional PCT Publicado. Petição de Requerimento de Entrada na Fase Nacional Recebida  
(30) 22/07/2022 EP 22186568.6  
(51) C07D 231/14 (2006.01), A01N 43/56 (2006.01), A01P 3/00 (2006.01)  
(86) PCT EP2023/069636 de 14/07/2023  
(87) WO 2024/017788 de 25/01/2024

---

**(21) BR 11 2025 000904-4** Código 1.1 - Pedido Internacional PCT Publicado. Petição de Requerimento de Entrada na Fase Nacional Recebida  
(30) 22/07/2022 DE 10 2022 118 459.5  
(51) G16B 30/00 (2019.01), G16B 40/00 (2019.01)  
(86) PCT EP2023/070275 de 21/07/2023  
(87) WO 2024/018050 de 25/01/2024

---

**(21) BR 11 2025 000906-0** Código 1.1 - Pedido Internacional PCT Publicado. Petição de Requerimento de Entrada na Fase Nacional Recebida  
(30) 18/07/2022 US 63/390,080  
(51) A61K 38/09 (2006.01), A61K 9/00 (2006.01), A61K 31/519 (2006.01), A61K 31/5575 (2006.01), A61P 5/04 (2006.01), A61P 15/00 (2006.01), A61P 15/08 (2006.01), C07C 405/00 (2006.01), C07D 495/04 (2006.01), C07K 7/06 (2006.01), C07K 7/23 (2006.01)  
(86) PCT CA2023/050960 de 17/07/2023  
(87) WO 2024/016072 de 25/01/2024

---

**(21) BR 11 2025 000907-9** Código 1.1 - Pedido Internacional PCT Publicado. Petição de Requerimento de Entrada na Fase Nacional Recebida



---

(30) 27/07/2022 US 63/369,550  
 (51) C12N 15/82 (2006.01), C12N 15/113 (2010.01), C12N 15/90 (2006.01),  
 C12N 9/22 (2006.01), C12N 5/04 (2006.01)  
 (86) PCT US2023/070500 de 19/07/2023  
 (87) WO 2024/026232 de 01/02/2024

---

**(21) BR 11 2025 000909-5**

Código 1.1 - Pedido Internacional PCT Publicado. Petição de Requerimento de  
 Entrada na Fase Nacional Recebida  
 (30) 29/09/2022 CN 202211201654.1  
 (51) H04W 52/02 (2009.01)  
 (86) PCT CN2023/102856 de 27/06/2023  
 (87) WO 2024/066543 de 04/04/2024

---

**(21) BR 11 2025 000910-5**

Código 1.1 - Pedido Internacional PCT Publicado. Petição de Requerimento de  
 Entrada na Fase Nacional Recebida  
 (30) 19/07/2022 CN 202210848185.6; 30/08/2022 CN 202211051796.4;  
 21/10/2022 CN 202211292824.1; 16/11/2022 CN 202211432056.5; 03/01/2023  
 CN 202310003195.4; 30/03/2023 CN 202310329117.3; 06/05/2023 CN  
 202310502696.7  
 (51) C07D 471/04 (2006.01), C07D 487/00 (2006.01), C07D 487/04 (2006.01),  
 A61K 31/513 (2006.01), A61K 31/517 (2006.01), A61K 31/519 (2006.01), A61P  
 35/00 (2006.01)  
 (86) PCT CN2023/108142 de 19/07/2023  
 (87) WO 2024/017294 de 25/01/2024

---

**(21) BR 11 2025 000912-5**

Código 1.1 - Pedido Internacional PCT Publicado. Petição de Requerimento de  
 Entrada na Fase Nacional Recebida  
 (30) 26/07/2022 US 63/369,461; 10/05/2023 US 18/315,168  
 (51) H02S 20/32 (2014.01), F24S 30/425 (2018.01)  
 (86) PCT US2023/025571 de 16/06/2023  
 (87) WO 2024/025681 de 01/02/2024

---

**(21) BR 11 2025 000913-3**

Código 1.1 - Pedido Internacional PCT Publicado. Petição de Requerimento de  
 Entrada na Fase Nacional Recebida  
 (30) 21/07/2022 JP 2022-116367  
 (51) C07D 401/14 (2006.01), A61K 31/496 (2006.01), A61K 31/4995 (2006.01),  
 A61K 31/513 (2006.01), A61K 31/517 (2006.01), A61P 1/18 (2006.01), A61P  
 35/00 (2006.01), C07D 405/14 (2006.01), C07D 487/08 (2006.01), C07D 519/00  
 (2006.01)  
 (86) PCT JP2023/026522 de 20/07/2023  
 (87) WO 2024/019103 de 25/01/2024

---

**(21) BR 11 2025 000914-1**

Código 1.1 - Pedido Internacional PCT Publicado. Petição de Requerimento de

---

Entrada na Fase Nacional Recebida

(30) 29/07/2022 US 63/369,890; 18/07/2023 US 63/514,318

(51) A61P 35/00 (2006.01), C07K 16/28 (2006.01)

(86) PCT US2023/071195 de 28/07/2023

(87) WO 2024/026447 de 01/02/2024

---

**(21) BR 11 2025 000915-0**

Código 1.1 - Pedido Internacional PCT Publicado. Petição de Requerimento de Entrada na Fase Nacional Recebida

(30) 20/07/2022 US 63/390,911

(51) C07K 14/605 (2006.01), A61K 9/00 (2006.01), A61K 9/02 (2006.01), A61K 9/10 (2006.01), A61K 38/00 (2006.01), A61K 38/26 (2006.01), A61K 47/54 (2017.01), A61P 1/16 (2006.01), A61P 3/00 (2006.01)

(86) PCT US2023/070386 de 18/07/2023

(87) WO 2024/020372 de 25/01/2024

---

**(21) BR 11 2025 000916-8**

Código 1.1 - Pedido Internacional PCT Publicado. Petição de Requerimento de Entrada na Fase Nacional Recebida

(51) E03C 1/232 (2006.01)

(86) PCT CN2022/120968 de 23/09/2022

(87) WO 2024/060223 de 28/03/2024

---

**(21) BR 11 2025 000917-6**

Código 1.1 - Pedido Internacional PCT Publicado. Petição de Requerimento de Entrada na Fase Nacional Recebida

(30) 01/08/2022 US 17/816,692

(51) H02S 20/32 (2014.01), F24S 25/636 (2018.01)

(86) PCT US2023/029236 de 01/08/2023

(87) WO 2024/030445 de 08/02/2024

---

**(21) BR 11 2025 000919-2**

Código 1.1 - Pedido Internacional PCT Publicado. Petição de Requerimento de Entrada na Fase Nacional Recebida

(30) 27/07/2022 CN 202210894324.9; 19/09/2022 CN 202211139940.X

(51) G10L 19/00 (2013.01)

(86) PCT CN2023/092053 de 04/05/2023

(87) WO 2024/021733 de 01/02/2024

---

**(21) BR 11 2025 000920-6**

Código 1.1 - Pedido Internacional PCT Publicado. Petição de Requerimento de Entrada na Fase Nacional Recebida

(30) 20/07/2022 US 63/390,944; 15/03/2023 US 63/490,466

(51) A61K 38/26 (2006.01), A61K 9/00 (2006.01), A61K 47/54 (2017.01), A61P 1/16 (2006.01), A61P 3/00 (2006.01), C07K 19/00 (2006.01)

(86) PCT US2023/070413 de 18/07/2023

(87) WO 2024/020388 de 25/01/2024

<b>(21) BR 11 2025 000923-0</b>	<p>Código 1.1 - Pedido Internacional PCT Publicado. Petição de Requerimento de Entrada na Fase Nacional Recebida</p> <p>(30) 24/07/2022 US 63/391,756</p> <p>(51) C10G 11/18 (2006.01), C10G 51/02 (2006.01)</p> <p>(86) PCT US2023/070811 de 24/07/2023</p> <p>(87) WO 2024/026252 de 01/02/2024</p>
<b>(21) BR 11 2025 000924-9</b>	<p>Código 1.1 - Pedido Internacional PCT Publicado. Petição de Requerimento de Entrada na Fase Nacional Recebida</p> <p>(30) 20/07/2022 US 63/390,780</p> <p>(51) A61K 38/57 (2006.01), C07K 14/81 (2006.01), C12N 15/11 (2006.01)</p> <p>(86) PCT US2023/028123 de 19/07/2023</p> <p>(87) WO 2024/020083 de 25/01/2024</p>
<b>(21) BR 11 2025 000925-7</b>	<p>Código 1.1 - Pedido Internacional PCT Publicado. Petição de Requerimento de Entrada na Fase Nacional Recebida</p> <p>(30) 19/07/2022 US 63/390,549</p> <p>(51) A61B 17/11 (2006.01), A61B 17/08 (2006.01)</p> <p>(86) PCT US2023/028164 de 19/07/2023</p> <p>(87) WO 2024/020108 de 25/01/2024</p>
<b>(21) BR 11 2025 000926-5</b>	<p>Código 1.1 - Pedido Internacional PCT Publicado. Petição de Requerimento de Entrada na Fase Nacional Recebida</p> <p>(30) 21/07/2022 GB 2210723.9</p> <p>(51) E21B 7/06 (2006.01), E21B 41/00 (2006.01)</p> <p>(86) PCT GB2023/051938 de 21/07/2023</p> <p>(87) WO 2024/018233 de 25/01/2024</p>
<b>(21) BR 11 2025 000927-3</b>	<p>Código 1.1 - Pedido Internacional PCT Publicado. Petição de Requerimento de Entrada na Fase Nacional Recebida</p> <p>(30) 04/10/2022 WO PCT/ES2022/070631</p> <p>(51) H05G 1/34 (2006.01)</p> <p>(86) PCT ES2023/070286 de 05/05/2023</p> <p>(87) WO 2024/074737 de 11/04/2024</p>
<b>(21) BR 11 2025 000928-1</b>	<p>Código 1.1 - Pedido Internacional PCT Publicado. Petição de Requerimento de Entrada na Fase Nacional Recebida</p> <p>(51) H05G 1/08 (2006.01), H05G 1/70 (2006.01)</p> <p>(86) PCT ES2022/070576 de 12/09/2022</p> <p>(87) WO 2024/056917 de 21/03/2024</p>
<b>(21) BR 11 2025 000929-0</b>	<p>Código 1.1 - Pedido Internacional PCT Publicado. Petição de Requerimento de Entrada na Fase Nacional Recebida</p>

---

(30) 25/07/2022 EP 22186676.7  
(51) B65D 85/804 (2006.01)  
(86) PCT EP2023/070457 de 24/07/2023  
(87) WO 2024/023021 de 01/02/2024

---

**(21) BR 11 2025 000931-1**

Código 1.1 - Pedido Internacional PCT Publicado. Petição de Requerimento de Entrada na Fase Nacional Recebida  
(30) 20/07/2022 FR FR2207447  
(51) A61K 36/064 (2006.01), A61P 31/04 (2006.01), A23K 50/30 (2016.01), A23K 10/16 (2016.01), A23K 20/163 (2016.01)  
(86) PCT FR2023/051091 de 13/07/2023  
(87) WO 2024/018140 de 25/01/2024

---

**(21) BR 11 2025 000932-0**

Código 1.1 - Pedido Internacional PCT Publicado. Petição de Requerimento de Entrada na Fase Nacional Recebida  
(30) 20/07/2022 EP 22186122.2  
(51) C07D 471/04 (2006.01), A61K 31/437 (2006.01), A61P 35/00 (2006.01)  
(86) PCT EP2023/070084 de 19/07/2023  
(87) WO 2024/017977 de 25/01/2024

---

**(21) BR 11 2025 000933-8**

Código 1.1 - Pedido Internacional PCT Publicado. Petição de Requerimento de Entrada na Fase Nacional Recebida  
(30) 29/07/2022 EP 22187925.7  
(51) A24D 1/00 (2020.01), A24D 1/02 (2006.01), A24D 1/20 (2020.01)  
(86) PCT EP2023/070568 de 25/07/2023  
(87) WO 2024/023085 de 01/02/2024

---

**(21) BR 11 2025 000934-6**

Código 1.1 - Pedido Internacional PCT Publicado. Petição de Requerimento de Entrada na Fase Nacional Recebida  
(30) 29/07/2022 CN 202210906545.3  
(51) C07D 519/00 (2006.01), A01N 43/90 (2006.01), A01P 7/04 (2006.01), A01P 7/02 (2006.01)  
(86) PCT CN2023/109212 de 26/07/2023  
(87) WO 2024/022362 de 01/02/2024

---

**(21) BR 11 2025 000937-0**

Código 1.1 - Pedido Internacional PCT Publicado. Petição de Requerimento de Entrada na Fase Nacional Recebida  
(30) 29/07/2022 CN 202210918851.9  
(51) H02J 7/00 (2006.01)  
(86) PCT CN2023/087249 de 10/04/2023  
(87) WO 2024/021676 de 01/02/2024

---

**(21) BR 11 2025 000938-9**

Código 1.1 - Pedido Internacional PCT Publicado. Petição de Requerimento de

---

Entrada na Fase Nacional Recebida  
 (51) H04L 5/00 (2006.01)  
 (86) PCT CN2022/106242 de 18/07/2022  
 (87) WO 2024/016108 de 25/01/2024

---

**(21) BR 11 2025 000939-7** Código 1.1 - Pedido Internacional PCT Publicado. Petição de Requerimento de Entrada na Fase Nacional Recebida  
 (30) 19/07/2022 IN 202211041768  
 (51) C03B 5/02 (2006.01)  
 (86) PCT IN2023/050687 de 14/07/2023  
 (87) WO 2024/018479 de 25/01/2024

---

**(21) BR 11 2025 000940-0** Código 1.1 - Pedido Internacional PCT Publicado. Petição de Requerimento de Entrada na Fase Nacional Recebida  
 (30) 19/07/2022 JP 2022-114476  
 (51) A23C 9/13 (2006.01), A23L 2/38 (2021.01), A23L 2/52 (2006.01), A23L 5/00 (2016.01), A23L 33/135 (2016.01)  
 (86) PCT JP2023/025567 de 11/07/2023  
 (87) WO 2024/018950 de 25/01/2024

---

**(21) BR 11 2025 000941-9** Código 1.1 - Pedido Internacional PCT Publicado. Petição de Requerimento de Entrada na Fase Nacional Recebida  
 (30) 21/07/2022 US 63/369,015  
 (51) C05C 3/00 (2006.01), A01C 21/00 (2006.01)  
 (86) PCT US2023/070666 de 21/07/2023  
 (87) WO 2024/020529 de 25/01/2024

---

**(21) BR 11 2025 000942-7** Código 1.1 - Pedido Internacional PCT Publicado. Petição de Requerimento de Entrada na Fase Nacional Recebida  
 (30) 22/07/2022 CN 202210870094.2  
 (51) H04W 72/04 (2023.01)  
 (86) PCT CN2023/102964 de 27/06/2023  
 (87) WO 2024/016962 de 25/01/2024

---

**(21) BR 11 2025 000943-5** Código 1.1 - Pedido Internacional PCT Publicado. Petição de Requerimento de Entrada na Fase Nacional Recebida  
 (30) 21/07/2022 US 63/391,007  
 (51) C12N 1/20 (2006.01), A01N 61/00 (2006.01), C12C 3/08 (2006.01), C12C 3/12 (2006.01), A01P 15/00 (2006.01)  
 (86) PCT US2023/070665 de 21/07/2023  
 (87) WO 2024/020528 de 25/01/2024

---

**(21) BR 11 2025 000944-3** Código 1.1 - Pedido Internacional PCT Publicado. Petição de Requerimento de

---

Entrada na Fase Nacional Recebida

(30) 21/07/2022 US 63/368,989; 10/03/2023 US 63/489,700

(51) C07J 71/00 (2006.01), A61P 5/44 (2006.01), A61K 47/50 (2017.01), A61K 31/58 (2006.01)

(86) PCT US2023/028287 de 20/07/2023

(87) WO 2024/020164 de 25/01/2024

---

**(21) BR 11 2025 000945-1**

Código 1.1 - Pedido Internacional PCT Publicado. Petição de Requerimento de Entrada na Fase Nacional Recebida

(30) 25/07/2022 CN 202210877503.1

(51) B60W 20/15 (2016.01), B60L 58/40 (2019.01)

(86) PCT CN2023/108980 de 24/07/2023

(87) WO 2024/022305 de 01/02/2024

---

**(21) BR 11 2025 000946-0**

Código 1.1 - Pedido Internacional PCT Publicado. Petição de Requerimento de Entrada na Fase Nacional Recebida

(51) H04W 74/00 (2009.01), H04W 74/08 (2024.01)

(86) PCT CN2022/109853 de 03/08/2022

(87) WO 2024/026705 de 08/02/2024

---

**(21) BR 11 2025 000947-8**

Código 1.1 - Pedido Internacional PCT Publicado. Petição de Requerimento de Entrada na Fase Nacional Recebida

(30) 20/07/2022 CN 202210851703.X

(51) C07D 401/14 (2006.01), C07F 5/06 (2006.01), C07F 5/00 (2006.01), C07F 13/00 (2006.01), A61K 51/04 (2006.01)

(86) PCT CN2023/103382 de 28/06/2023

(87) WO 2024/016976 de 25/01/2024

---

**(21) BR 11 2025 000951-6**

Código 1.1 - Pedido Internacional PCT Publicado. Petição de Requerimento de Entrada na Fase Nacional Recebida

(51) H04W 52/02 (2009.01), H04W 52/14 (2009.01)

(86) PCT CN2022/106584 de 19/07/2022

(87) WO 2024/016187 de 25/01/2024

---

**(21) BR 11 2025 000952-4**

Código 1.1 - Pedido Internacional PCT Publicado. Petição de Requerimento de Entrada na Fase Nacional Recebida

(30) 21/07/2022 US 63/369,025

(51) C09K 8/46 (2006.01), C09K 8/467 (2006.01), C09K 8/42 (2006.01), C04B 28/00 (2006.01), C04B 22/06 (2006.01), E21B 33/127 (2006.01), E21B 33/12 (2006.01), C04B 103/10 (2006.01), C04B 111/00 (2006.01)

(86) PCT US2023/070749 de 21/07/2023

(87) WO 2024/020569 de 25/01/2024

---

<b>(21) BR 11 2025 000955-9</b>	Código 1.1 - Pedido Internacional PCT Publicado. Petição de Requerimento de Entrada na Fase Nacional Recebida (30) 21/07/2022 DE 10 2022 118 217.7 (51) H01H 9/00 (2006.01), H01F 29/04 (2006.01) (86) PCT EP2023/068579 de 05/07/2023 (87) WO 2024/017645 de 25/01/2024
<b>(21) BR 11 2025 000956-7</b>	Código 1.1 - Pedido Internacional PCT Publicado. Petição de Requerimento de Entrada na Fase Nacional Recebida (30) 19/07/2022 US 17/813,546; 20/07/2022 US 17/869,656 (51) B67D 7/08 (2010.01) (86) PCT US2023/027494 de 12/07/2023 (87) WO 2024/019910 de 25/01/2024
<b>(21) BR 11 2025 000959-1</b>	Código 1.1 - Pedido Internacional PCT Publicado. Petição de Requerimento de Entrada na Fase Nacional Recebida (30) 22/07/2022 US US2022/037979 (51) F28D 7/02 (2006.01), F28D 21/00 (2006.01) (86) PCT US2022/037979 de 22/07/2022 (87) WO 2024/019731 de 25/01/2024
<b>(21) BR 11 2025 000960-5</b>	Código 1.1 - Pedido Internacional PCT Publicado. Petição de Requerimento de Entrada na Fase Nacional Recebida (30) 21/07/2022 ES P202230671 (51) A01N 25/02 (2006.01), A01N 65/44 (2009.01), C05F 5/00 (2006.01), C12N 1/20 (2006.01), C12N 1/38 (2006.01), A01P 21/00 (2006.01) (86) PCT ES2023/070462 de 18/07/2023 (87) WO 2024/018105 de 25/01/2024
<b>(21) BR 11 2025 000961-3</b>	Código 1.1 - Pedido Internacional PCT Publicado. Petição de Requerimento de Entrada na Fase Nacional Recebida (30) 20/07/2022 KR 10-2022-0089333; 08/09/2022 KR 10-2022-0114528 (51) G09F 9/30 (2006.01), G06F 1/16 (2006.01), H04M 1/02 (2006.01), H10K 77/10 (2023.01) (86) PCT KR2023/004172 de 29/03/2023 (87) WO 2024/019251 de 25/01/2024
<b>(21) BR 11 2025 000962-1</b>	Código 1.1 - Pedido Internacional PCT Publicado. Petição de Requerimento de Entrada na Fase Nacional Recebida (30) 05/08/2022 US 63/395,369; 05/08/2022 US 63/395,376 (51) C08F 210/16 (2006.01), C08F 4/659 (2006.01), C07F 17/00 (2006.01) (86) PCT US2023/029508 de 04/08/2023 (87) WO 2024/030624 de 08/02/2024

---

<b>(21) BR 11 2025 000963-0</b>	Código 1.1 - Pedido Internacional PCT Publicado. Petição de Requerimento de Entrada na Fase Nacional Recebida (30) 20/07/2022 US 63/368,926; 02/12/2022 US 63/385,944; 29/03/2023 US 63/492,808 (51) C12N 9/22 (2006.01), A61P 3/06 (2006.01), C12N 15/113 (2010.01), C12N 5/071 (2010.01), C12N 5/074 (2010.01) (86) PCT US2023/070583 de 20/07/2023 (87) WO 2024/020484 de 25/01/2024
<b>(21) BR 11 2025 000964-8</b>	Código 1.1 - Pedido Internacional PCT Publicado. Petição de Requerimento de Entrada na Fase Nacional Recebida (30) 20/07/2022 CN PCT/CN2022/106792; 01/11/2022 CN PCT/CN2022/128979; 05/01/2023 CN PCT/CN2023/070766; 11/04/2023 CN PCT/CN2023/087631 (51) C07D 513/22 (2006.01), A61P 35/00 (2006.01), A61K 31/504 (2006.01) (86) PCT EP2023/069851 de 18/07/2023 (87) WO 2024/017859 de 25/01/2024
<b>(21) BR 11 2025 000965-6</b>	Código 1.1 - Pedido Internacional PCT Publicado. Petição de Requerimento de Entrada na Fase Nacional Recebida (30) 19/07/2022 EP 22382690.0 (51) A61K 9/48 (2006.01), A61K 47/02 (2006.01) (86) PCT EP2023/069909 de 18/07/2023 (87) WO 2024/017886 de 25/01/2024
<b>(21) BR 11 2025 000966-4</b>	Código 1.1 - Pedido Internacional PCT Publicado. Petição de Requerimento de Entrada na Fase Nacional Recebida (30) 22/07/2022 DE 10 2022 118 379.3 (51) G01B 11/06 (2006.01), G01N 21/21 (2006.01) (86) PCT EP2023/070306 de 21/07/2023 (87) WO 2024/018064 de 25/01/2024
<b>(21) BR 11 2025 000967-2</b>	Código 1.1 - Pedido Internacional PCT Publicado. Petição de Requerimento de Entrada na Fase Nacional Recebida (30) 21/07/2022 US 63/369,000 (51) A61K 31/4545 (2006.01), A61P 35/00 (2006.01), C07D 403/12 (2006.01) (86) PCT CN2023/108470 de 20/07/2023 (87) WO 2024/017354 de 25/01/2024
<b>(21) BR 11 2025 000969-9</b>	Código 1.1 - Pedido Internacional PCT Publicado. Petição de Requerimento de Entrada na Fase Nacional Recebida (30) 20/07/2022 US 63/368,961

---



---

(51) A61K 31/5377 (2006.01), A61P 1/16 (2006.01), A61P 13/12 (2006.01)  
 (86) PCT US2023/070517 de 19/07/2023  
 (87) WO 2024/020458 de 25/01/2024

---

**(21) BR 11 2025 000970-2**

Código 1.1 - Pedido Internacional PCT Publicado. Petição de Requerimento de Entrada na Fase Nacional Recebida  
 (30) 21/07/2022 US 63/391,161  
 (51) A61K 31/712 (2006.01), A61K 31/7125 (2006.01), A61K 31/711 (2006.01), A61K 31/713 (2006.01), A61P 25/28 (2006.01)  
 (86) PCT US2023/028342 de 21/07/2023  
 (87) WO 2024/020188 de 25/01/2024

---

**(21) BR 11 2025 000971-0**

Código 1.1 - Pedido Internacional PCT Publicado. Petição de Requerimento de Entrada na Fase Nacional Recebida  
 (30) 20/07/2022 CN 202210863441.9  
 (51) C07K 16/26 (2006.01), C12N 15/13 (2006.01), C12N 15/63 (2006.01), C12N 5/10 (2006.01), A61K 39/395 (2006.01), A61P 1/16 (2006.01), A61P 17/02 (2006.01), A61P 39/02 (2006.01), A61P 31/00 (2006.01), A61P 3/10 (2006.01), A61P 35/00 (2006.01), A61P 9/04 (2006.01), A61P 9/10 (2006.01), A61P 7/10 (2006.01), A61P 13/12 (2006.01)  
 (86) PCT CN2023/108389 de 20/07/2023  
 (87) WO 2024/017331 de 25/01/2024

---

**(21) BR 11 2025 000972-9**

Código 1.1 - Pedido Internacional PCT Publicado. Petição de Requerimento de Entrada na Fase Nacional Recebida  
 (30) 12/09/2022 WO PCT/ES2022/070577  
 (51) H05G 1/08 (2006.01), H05G 1/46 (2006.01)  
 (86) PCT ES2023/070285 de 05/05/2023  
 (87) WO 2024/056921 de 21/03/2024

---

**(21) BR 11 2025 000973-7**

Código 1.1 - Pedido Internacional PCT Publicado. Petição de Requerimento de Entrada na Fase Nacional Recebida  
 (30) 18/08/2022 US 17/890,389  
 (51) B23B 29/04 (2006.01), B23B 29/06 (2006.01)  
 (86) PCT IL2023/050752 de 18/07/2023  
 (87) WO 2024/038425 de 22/02/2024

---

**(21) BR 11 2025 000974-5**

Código 1.1 - Pedido Internacional PCT Publicado. Petição de Requerimento de Entrada na Fase Nacional Recebida  
 (30) 18/07/2022 CN PCT/CN2022/106290; 05/06/2023 CN PCT/CN2023/098324  
 (51) C12N 9/22 (2006.01), C12N 15/10 (2006.01), C12N 15/87 (2006.01), C07K 14/435 (2006.01)

---

(86) PCT CN2023/107697 de 17/07/2023

(87) WO 2024/017189 de 25/01/2024

---

**(21) BR 11 2025 000977-0**

Código 1.1 - Pedido Internacional PCT Publicado. Petição de Requerimento de Entrada na Fase Nacional Recebida

(30) 19/07/2022 US 17/813,560; 20/07/2022 US 17/869,679

(51) B67D 7/08 (2010.01), G06Q 20/14 (2012.01)

(86) PCT US2023/027503 de 12/07/2023

(87) WO 2024/019911 de 25/01/2024

---

**(21) BR 11 2025 000978-8**

Código 1.1 - Pedido Internacional PCT Publicado. Petição de Requerimento de Entrada na Fase Nacional Recebida

(30) 29/07/2022 JP 2022-122022

(51) H04L 27/26 (2006.01)

(86) PCT JP2023/026492 de 20/07/2023

(87) WO 2024/024601 de 01/02/2024

---

**(21) BR 11 2025 000979-6**

Código 1.1 - Pedido Internacional PCT Publicado. Petição de Requerimento de Entrada na Fase Nacional Recebida

(30) 19/07/2022 US 63/390.631

(51) B62K 11/04 (2006.01), B60K 7/00 (2006.01), B60L 50/50 (2019.01)

(86) PCT US2023/028185 de 19/07/2023

(87) WO 2024/020118 de 25/01/2024

---

**(21) BR 11 2025 000980-0**

Código 1.1 - Pedido Internacional PCT Publicado. Petição de Requerimento de Entrada na Fase Nacional Recebida

(30) 04/08/2022 JP 2022-125086

(51) H04W 76/15 (2018.01), H04L 27/26 (2006.01), H04W 16/28 (2009.01), H04W 84/12 (2009.01)

(86) PCT JP2023/026490 de 20/07/2023

(87) WO 2024/029341 de 08/02/2024

---

**(21) BR 11 2025 000982-6**

Código 1.1 - Pedido Internacional PCT Publicado. Petição de Requerimento de Entrada na Fase Nacional Recebida

(30) 20/07/2022 EP 22425031.6

(51) C08G 61/02 (2006.01), C08L 65/00 (2006.01), C09D 165/00 (2006.01)

(86) PCT EP2023/070063 de 19/07/2023

(87) WO 2024/017963 de 25/01/2024

---

**(21) BR 11 2025 000983-4**

Código 1.1 - Pedido Internacional PCT Publicado. Petição de Requerimento de Entrada na Fase Nacional Recebida

(30) 04/08/2022 JP 2022-125087

(51) H04W 28/06 (2009.01), H04W 84/12 (2009.01)

---

(86) PCT JP2023/026489 de 20/07/2023

(87) WO 2024/029340 de 08/02/2024

---

**(21) BR 11 2025 000984-2**

Código 1.1 - Pedido Internacional PCT Publicado. Petição de Requerimento de Entrada na Fase Nacional Recebida

(30) 19/07/2022 EP 22185602.4

(51) B66B 1/24 (2006.01)

(86) PCT EP2023/069413 de 13/07/2023

(87) WO 2024/017744 de 25/01/2024

---

**(21) BR 11 2025 000985-0**

Código 1.1 - Pedido Internacional PCT Publicado. Petição de Requerimento de Entrada na Fase Nacional Recebida

(30) 26/08/2022 EM 22192367.5

(51) C22B 3/08 (2006.01), C22B 3/00 (2006.01), C22B 26/12 (2006.01), C22B 47/00 (2006.01), C25B 1/16 (2006.01), H01M 4/525 (2010.01), H01M 10/54 (2006.01), H01M 4/505 (2010.01)

(86) PCT EP2023/073283 de 24/08/2023

(87) WO 2024/042189 de 29/02/2024

---

**(21) BR 11 2025 000987-7**

Código 1.1 - Pedido Internacional PCT Publicado. Petição de Requerimento de Entrada na Fase Nacional Recebida

(30) 29/07/2022 JP 2022-121529

(51) H05B 6/10 (2006.01), H05B 6/36 (2006.01)

(86) PCT JP2023/026780 de 21/07/2023

(87) WO 2024/024670 de 01/02/2024

---

**(21) BR 11 2025 000989-3**

Código 1.1 - Pedido Internacional PCT Publicado. Petição de Requerimento de Entrada na Fase Nacional Recebida

(30) 20/07/2022 FR FR2207432

(51) H04L 9/08 (2006.01), H04L 9/30 (2006.01)

(86) PCT FR2023/051128 de 20/07/2023

(87) WO 2024/018158 de 25/01/2024

---

**(21) BR 11 2025 000990-7**

Código 1.1 - Pedido Internacional PCT Publicado. Petição de Requerimento de Entrada na Fase Nacional Recebida

(30) 20/07/2022 US 17/869,140

(51) A01G 33/00 (2006.01), C12M 1/00 (2006.01), C12N 1/12 (2006.01)

(86) PCT US2023/070624 de 20/07/2023

(87) WO 2024/020504 de 25/01/2024

---

**(21) BR 11 2025 000991-5**

Código 1.1 - Pedido Internacional PCT Publicado. Petição de Requerimento de Entrada na Fase Nacional Recebida

(30) 19/07/2022 PB 2032548

---

(51) F03B 13/16 (2006.01), F03B 13/18 (2006.01)

(86) PCT NL2023/050386 de 18/07/2023

(87) WO 2024/019618 de 25/01/2024

---

**(21) BR 11 2025 000994-0**

Código 1.1 - Pedido Internacional PCT Publicado. Petição de Requerimento de Entrada na Fase Nacional Recebida

(30) 19/07/2022 US 63/368,811; 01/09/2022 US 63/374,287

(51) C07K 16/28 (2006.01), A61P 35/02 (2006.01), C07K 16/46 (2006.01)

(86) PCT US2023/070473 de 19/07/2023

(87) WO 2024/020432 de 25/01/2024

---

**(21) BR 11 2025 000996-6**

Código 1.1 - Pedido Internacional PCT Publicado. Petição de Requerimento de Entrada na Fase Nacional Recebida

(30) 19/07/2022 US 63/368,855; 05/05/2023 US 63/500,382; 05/05/2023 US 63/500,388

(51) A61K 8/02 (2006.01), A61K 8/25 (2006.01), A61K 8/49 (2006.01), A61K 8/9789 (2017.01), A61Q 1/02 (2006.01), A61Q 1/12 (2006.01), A61Q 19/00 (2006.01), A61P 17/00 (2006.01), A61P 17/08 (2006.01), A61P 17/10 (2006.01), A61K 36/62 (2006.01), A61K 9/00 (2006.01)

(86) PCT US2023/070528 de 19/07/2023

(87) WO 2024/020463 de 25/01/2024

---

**(21) BR 11 2025 000997-4**

Código 1.1 - Pedido Internacional PCT Publicado. Petição de Requerimento de Entrada na Fase Nacional Recebida

(30) 18/07/2022 CN 202210843849.X; 18/07/2022 CN 202210845148.X

(51) B65D 51/22 (2006.01), B65D 17/42 (2006.01)

(86) PCT CN2023/107496 de 14/07/2023

(87) WO 2024/017166 de 25/01/2024

---

**(21) BR 11 2025 000998-2**

Código 1.1 - Pedido Internacional PCT Publicado. Petição de Requerimento de Entrada na Fase Nacional Recebida

(30) 18/07/2022 IN 202241041028

(51) F02D 19/06 (2006.01)

(86) PCT IN2023/050228 de 10/03/2023

(87) WO 2024/018475 de 25/01/2024

---

**(21) BR 11 2025 001002-6**

Código 1.1 - Pedido Internacional PCT Publicado. Petição de Requerimento de Entrada na Fase Nacional Recebida

(30) 21/07/2022 IT 102022000015306

(51) B05B 11/00 (2023.01)

(86) PCT IB2023/055339 de 24/05/2023

(87) WO 2024/018293 de 25/01/2024

---

<b>(21) BR 11 2025 001003-4</b>	Código 1.1 - Pedido Internacional PCT Publicado. Petição de Requerimento de Entrada na Fase Nacional Recebida (30) 19/07/2022 US 63/390,570 (51) A61K 47/26 (2006.01), A61K 9/08 (2006.01), A61K 31/198 (2006.01), A61K 31/405 (2006.01), C07C 229/08 (2006.01), C07D 209/20 (2006.01) (86) PCT CA2023/050965 de 18/07/2023 (87) WO 2024/016075 de 25/01/2024
<b>(21) BR 11 2025 001005-0</b>	Código 1.1 - Pedido Internacional PCT Publicado. Petição de Requerimento de Entrada na Fase Nacional Recebida (30) 29/07/2022 JP 2022-121377 (51) H05B 6/10 (2006.01), H05B 6/36 (2006.01) (86) PCT JP2023/026773 de 21/07/2023 (87) WO 2024/024668 de 01/02/2024
<b>(21) BR 11 2025 001008-5</b>	Código 1.1 - Pedido Internacional PCT Publicado. Petição de Requerimento de Entrada na Fase Nacional Recebida (30) 28/07/2022 CN 202210901759.1 (51) G05B 23/00 (2006.01), B61L 5/10 (2006.01) (86) PCT CN2023/085751 de 31/03/2023 (87) WO 2024/021665 de 01/02/2024
<b>(21) BR 11 2025 001009-3</b>	Código 1.1 - Pedido Internacional PCT Publicado. Petição de Requerimento de Entrada na Fase Nacional Recebida (30) 21/07/2022 US 63/391,027 (51) B65C 9/04 (2006.01) (86) PCT US2023/028019 de 18/07/2023 (87) WO 2024/020025 de 25/01/2024
<b>(21) BR 11 2025 001010-7</b>	Código 1.1 - Pedido Internacional PCT Publicado. Petição de Requerimento de Entrada na Fase Nacional Recebida (30) 20/07/2022 US 63/390,886 (51) A61K 48/00 (2006.01), A61P 21/00 (2006.01), C12N 15/113 (2010.01), C12N 15/864 (2006.01), C07H 21/04 (2006.01) (86) PCT US2023/070498 de 19/07/2023 (87) WO 2024/020444 de 25/01/2024
<b>(21) BR 11 2025 001011-5</b>	Código 1.1 - Pedido Internacional PCT Publicado. Petição de Requerimento de Entrada na Fase Nacional Recebida (30) 18/07/2022 US 17/867,442 (51) H04N 21/2343 (2011.01), H04N 21/24 (2011.01), H04N 21/44 (2011.01), H04N 21/4402 (2011.01), H04N 21/442 (2011.01), H04N 21/462 (2011.01), H04N 21/845 (2011.01)

---

(86) PCT US2023/027872 de 17/07/2023

(87) WO 2024/019956 de 25/01/2024

---

**(21) BR 11 2025 001012-3**

Código 1.1 - Pedido Internacional PCT Publicado. Petição de Requerimento de Entrada na Fase Nacional Recebida

(30) 21/07/2022 US 63/391,013

(51) B65C 9/30 (2006.01)

(86) PCT US2023/028016 de 18/07/2023

(87) WO 2024/020022 de 25/01/2024

---

**(21) BR 11 2025 001013-1**

Código 1.1 - Pedido Internacional PCT Publicado. Petição de Requerimento de Entrada na Fase Nacional Recebida

(30) 19/07/2022 PT 118115

(51) C12M 1/00 (2006.01), B01D 61/14 (2006.01), C12M 1/26 (2006.01)

(86) PCT PT2023/050020 de 18/07/2023

(87) WO 2024/019627 de 25/01/2024

---

**(21) BR 11 2025 001014-0**

Código 1.1 - Pedido Internacional PCT Publicado. Petição de Requerimento de Entrada na Fase Nacional Recebida

(30) 22/07/2022 JP 2022-117566

(51) C07D 263/57 (2006.01)

(86) PCT JP2023/027059 de 24/07/2023

(87) WO 2024/019180 de 25/01/2024

---

**(21) BR 11 2025 001027-1**

Código 1.1 - Pedido Internacional PCT Publicado. Petição de Requerimento de Entrada na Fase Nacional Recebida

(30) 25/07/2022 US 17/872,714

(51) C10G 50/00 (2006.01)

(86) PCT US2023/028588 de 25/07/2023

(87) WO 2024/025887 de 01/02/2024

---

**(21) BR 11 2025 001040-9**

Código 1.1 - Pedido Internacional PCT Publicado. Petição de Requerimento de Entrada na Fase Nacional Recebida

(30) 05/08/2022 EP PCT/EP2022/072096; 04/08/2023 EP PCT/EP2023/071719

(51) A61K 8/41 (2006.01), A61K 8/49 (2006.01), A61Q 17/04 (2006.01)

(86) PCT EP2023/071781 de 07/08/2023

(87) WO 2024/028510 de 08/02/2024

---

**(21) BR 11 2025 001043-3**

Código 1.1 - Pedido Internacional PCT Publicado. Petição de Requerimento de Entrada na Fase Nacional Recebida

(30) 20/07/2022 US 63/390,732; 19/05/2023 US 63/503,228

(51) C02F 3/34 (2023.01), C02F 1/00 (2023.01), C02F 1/38 (2023.01), C02F

1/40 (2023.01), C02F 1/52 (2023.01), C02F 103/10 (2006.01)

---

(86) PCT US2023/070294 de 15/07/2023

(87) WO 2024/020327 de 25/01/2024

---

**(21) BR 11 2025 001045-0**

Código 1.1 - Pedido Internacional PCT Publicado. Petição de Requerimento de Entrada na Fase Nacional Recebida

(30) 19/07/2022 US 63/390,367

(51) A61B 17/04 (2006.01), A61B 17/34 (2006.01), A61B 17/06 (2006.01), A61B 17/00 (2006.01)

(86) PCT IL2023/050759 de 19/07/2023

(87) WO 2024/018468 de 25/01/2024

---

**(21) BR 11 2025 001047-6**

Código 1.1 - Pedido Internacional PCT Publicado. Petição de Requerimento de Entrada na Fase Nacional Recebida

(30) 21/07/2022 EP 22186204.8

(51) C11C 3/00 (2006.01), C12P 7/649 (2022.01)

(86) PCT EP2023/069264 de 12/07/2023

(87) WO 2024/017722 de 25/01/2024

---

**(21) BR 11 2025 001048-4**

Código 1.1 - Pedido Internacional PCT Publicado. Petição de Requerimento de Entrada na Fase Nacional Recebida

(30) 15/08/2022 EP 22190399.0

(51) A61Q 5/12 (2006.01), A61Q 5/00 (2006.01), A61K 8/81 (2006.01), A61K 8/73 (2006.01), A61K 8/46 (2006.01), A61K 8/39 (2006.01), A61K 8/49 (2006.01), A61K 8/55 (2006.01)

(86) PCT EP2023/071324 de 01/08/2023

(87) WO 2024/037872 de 22/02/2024

---

**(21) BR 11 2025 001052-2**

Código 1.1 - Pedido Internacional PCT Publicado. Petição de Requerimento de Entrada na Fase Nacional Recebida

(30) 22/07/2022 US 63/391,630

(51) C07D 401/04 (2006.01), C07D 403/14 (2006.01), C07D 405/14 (2006.01), C07D 413/14 (2006.01), C07D 417/14 (2006.01), C07D 471/04 (2006.01), C07D 487/04 (2006.01), C07D 498/04 (2006.01), A61P 25/00 (2006.01), A61P 25/14 (2006.01), A61P 25/16 (2006.01), A61P 25/28 (2006.01), A61P 29/00 (2006.01), A61P 35/00 (2006.01), A61P 35/02 (2006.01), A61P 37/00 (2006.01), A61K 31/444 (2006.01), A61K 31/437 (2006.01), A61K 31/4439 (2006.01), A61K 31/4375 (2006.01), A61K 31/501 (2006.01), A61K 31/506 (2006.01), A61K 31/519 (2006.01)

(86) PCT US2023/070646 de 20/07/2023

(87) WO 2024/020517 de 25/01/2024

---

**(21) BR 11 2025 001053-0**

Código 1.1 - Pedido Internacional PCT Publicado. Petição de Requerimento de Entrada na Fase Nacional Recebida

(30) 01/08/2022 CN 202210916377.6  
 (51) H04W 72/04 (2023.01)  
 (86) PCT CN2023/103340 de 28/06/2023  
 (87) WO 2024/027389 de 08/02/2024

**(21) BR 11 2025 001054-9**

Código 1.1 - Pedido Internacional PCT Publicado. Petição de Requerimento de Entrada na Fase Nacional Recebida  
 (30) 29/07/2022 GB 2211139.7  
 (51) F16L 11/08 (2006.01)  
 (86) PCT EP2023/025360 de 31/07/2023  
 (87) WO 2024/022620 de 01/02/2024

**(21) BR 11 2025 001057-3**

Código 1.1 - Pedido Internacional PCT Publicado. Petição de Requerimento de Entrada na Fase Nacional Recebida  
 (30) 20/07/2022 US 63/390,792  
 (51) C08L 75/04 (2006.01), C08J 9/04 (2006.01), C08K 3/04 (2006.01), C08L 77/12 (2006.01), C09K 21/14 (2006.01)  
 (86) PCT IB2023/057375 de 19/07/2023  
 (87) WO 2024/018405 de 25/01/2024

**(21) BR 11 2025 001059-0**

Código 1.1 - Pedido Internacional PCT Publicado. Petição de Requerimento de Entrada na Fase Nacional Recebida  
 (30) 19/07/2022 CN 202210848031.7  
 (51) G01V 1/28 (2006.01)  
 (86) PCT CN2022/138933 de 14/12/2022  
 (87) WO 2024/016574 de 25/01/2024

**(21) BR 11 2025 001063-8**

Código 1.1 - Pedido Internacional PCT Publicado. Petição de Requerimento de Entrada na Fase Nacional Recebida  
 (30) 20/07/2022 FR FR2207416  
 (51) F16K 17/04 (2006.01), F16K 31/528 (2006.01)  
 (86) PCT EP2023/069811 de 17/07/2023  
 (87) WO 2024/017839 de 25/01/2024

**(21) BR 11 2025 001065-4**

Código 1.1 - Pedido Internacional PCT Publicado. Petição de Requerimento de Entrada na Fase Nacional Recebida  
 (30) 21/07/2022 KR 10-2022-0090000  
 (51) B63B 3/48 (2006.01), B63B 25/00 (2006.01), B63B 73/50 (2020.01), B32B 15/08 (2006.01), B32B 15/18 (2006.01), B32B 3/30 (2006.01), B32B 7/027 (2019.01), B29C 45/16 (2006.01), B29C 35/02 (2006.01)  
 (86) PCT KR2023/009646 de 07/07/2023  
 (87) WO 2024/019382 de 25/01/2024



---

**(21) BR 11 2025 001069-7** Código 1.1 - Pedido Internacional PCT Publicado. Petição de Requerimento de Entrada na Fase Nacional Recebida  
(30) 04/08/2022 CN 202210932941.3  
(51) G06F 16/9535 (2019.01)  
(86) PCT CN2023/110921 de 03/08/2023  
(87) WO 2024/027788 de 08/02/2024

---

**(21) BR 11 2025 001070-0** Código 1.1 - Pedido Internacional PCT Publicado. Petição de Requerimento de Entrada na Fase Nacional Recebida  
(30) 29/07/2022 EP 22187929.9  
(51) A24D 1/00 (2020.01), A24D 1/02 (2006.01), A24F 40/465 (2020.01)  
(86) PCT EP2023/070569 de 25/07/2023  
(87) WO 2024/023086 de 01/02/2024

---

**(21) BR 11 2025 001072-7** Código 1.1 - Pedido Internacional PCT Publicado. Petição de Requerimento de Entrada na Fase Nacional Recebida  
(30) 21/07/2022 ES P202230675  
(51) A61M 16/00 (2006.01)  
(86) PCT ES2023/070468 de 19/07/2023  
(87) WO 2024/018108 de 25/01/2024

---

**(21) BR 11 2025 001075-1** Código 1.1 - Pedido Internacional PCT Publicado. Petição de Requerimento de Entrada na Fase Nacional Recebida  
(30) 03/08/2022 US 17/817,317  
(51) H04W 12/106 (2021.01), H04L 9/08 (2006.01), H04W 12/79 (2021.01)  
(86) PCT US2023/028217 de 20/07/2023  
(87) WO 2024/030267 de 08/02/2024

---

**(21) BR 11 2025 001076-0** Código 1.1 - Pedido Internacional PCT Publicado. Petição de Requerimento de Entrada na Fase Nacional Recebida  
(30) 21/07/2022 US 63/391.201  
(51) A61J 3/00 (2006.01)  
(86) PCT CA2023/050984 de 21/07/2023  
(87) WO 2024/016088 de 25/01/2024

---

**(21) BR 11 2025 001077-8** Código 1.1 - Pedido Internacional PCT Publicado. Petição de Requerimento de Entrada na Fase Nacional Recebida  
(30) 26/07/2022 US 17/873,383  
(51) A61K 35/51 (2015.01), A61K 9/00 (2006.01), C12N 5/073 (2010.01), A61K 35/50 (2015.01)  
(86) PCT US2023/028633 de 26/07/2023  
(87) WO 2024/025912 de 01/02/2024

---

<b>(21) BR 11 2025 001081-6</b>	Código 1.1 - Pedido Internacional PCT Publicado. Petição de Requerimento de Entrada na Fase Nacional Recebida (30) 27/07/2022 DE 10 2022 118 798.5 (51) E02D 5/66 (2006.01), E02D 15/04 (2006.01) (86) PCT EP2023/069147 de 11/07/2023 (87) WO 2024/022801 de 01/02/2024
<b>(21) BR 11 2025 001082-4</b>	Código 1.1 - Pedido Internacional PCT Publicado. Petição de Requerimento de Entrada na Fase Nacional Recebida (30) 01/08/2022 US 17/816,530 (51) H04L 9/40 (2022.01), H04W 12/121 (2021.01), H04W 12/122 (2021.01), H04W 12/80 (2021.01) (86) PCT US2023/028159 de 19/07/2023 (87) WO 2024/030258 de 08/02/2024
<b>(21) BR 11 2025 001087-5</b>	Código 1.1 - Pedido Internacional PCT Publicado. Petição de Requerimento de Entrada na Fase Nacional Recebida (30) 19/07/2022 US 63/390,515 (51) C12N 15/85 (2006.01), A61K 38/00 (2006.01), A61K 48/00 (2006.01), C12N 9/16 (2006.01), A61P 19/00 (2006.01) (86) PCT US2023/070238 de 14/07/2023 (87) WO 2024/020320 de 25/01/2024
<b>(21) BR 11 2025 001088-3</b>	Código 1.1 - Pedido Internacional PCT Publicado. Petição de Requerimento de Entrada na Fase Nacional Recebida (30) 22/07/2022 US 63/391,688 (51) G05F 1/66 (2006.01), H01H 43/00 (2006.01), H01H 9/16 (2006.01), H02H 7/08 (2006.01), G06F 119/06 (2020.01) (86) PCT US2023/028502 de 24/07/2023 (87) WO 2024/020248 de 25/01/2024
<b>(21) BR 11 2025 001089-1</b>	Código 1.1 - Pedido Internacional PCT Publicado. Petição de Requerimento de Entrada na Fase Nacional Recebida (30) 01/02/2023 JP 2023-014161 (51) G01N 22/00 (2006.01), G01N 22/02 (2006.01), G01S 13/89 (2006.01) (86) PCT JP2023/046615 de 26/12/2023 (87) WO 2024/161874 de 08/08/2024
<b>(21) BR 11 2025 001091-3</b>	Código 1.1 - Pedido Internacional PCT Publicado. Petição de Requerimento de Entrada na Fase Nacional Recebida (30) 12/08/2022 CN 202210968533.3 (51) H04W 24/08 (2009.01) (86) PCT CN2023/111058 de 03/08/2023

---

(87) WO 2024/032469 de 15/02/2024

---

**(21) BR 11 2025 001092-1** Código 1.1 - Pedido Internacional PCT Publicado. Petição de Requerimento de Entrada na Fase Nacional Recebida  
 (30) 12/08/2022 EP 22190143.2  
 (51) B65B 9/04 (2006.01), B65B 9/08 (2012.01), B65B 29/02 (2006.01), B65B 29/08 (2006.01)  
 (86) PCT EP2023/071880 de 08/08/2023  
 (87) WO 2024/033336 de 15/02/2024

---

**(21) BR 11 2025 001095-6** Código 1.1 - Pedido Internacional PCT Publicado. Petição de Requerimento de Entrada na Fase Nacional Recebida  
 (30) 22/07/2022 FR FR2207553  
 (51) B60S 1/38 (2006.01), B60S 1/52 (2006.01)  
 (86) PCT EP2023/070359 de 21/07/2023  
 (87) WO 2024/018078 de 25/01/2024

---

**(21) BR 11 2025 001096-4** Código 1.1 - Pedido Internacional PCT Publicado. Petição de Requerimento de Entrada na Fase Nacional Recebida  
 (30) 17/08/2022 AT A 60124/2022  
 (51) B64C 3/40 (2006.01)  
 (86) PCT EP2023/071404 de 02/08/2023  
 (87) WO 2024/037875 de 22/02/2024

---

**(21) BR 11 2025 001098-0** Código 1.1 - Pedido Internacional PCT Publicado. Petição de Requerimento de Entrada na Fase Nacional Recebida  
 (30) 22/07/2022 US 63/391,395  
 (51) C12P 19/30 (2006.01), C12N 1/21 (2006.01), C12N 15/52 (2006.01), C12N 15/70 (2006.01)  
 (86) PCT US2023/070677 de 21/07/2023  
 (87) WO 2024/020530 de 25/01/2024

---

**(21) BR 11 2025 001101-4** Código 1.1 - Pedido Internacional PCT Publicado. Petição de Requerimento de Entrada na Fase Nacional Recebida  
 (30) 22/07/2022 US 63/391,629  
 (51) G16H 40/67 (2018.01), A61B 5/00 (2006.01), H04W 4/70 (2018.01), A61N 1/372 (2006.01), A61B 5/0205 (2006.01)  
 (86) PCT US2023/028289 de 20/07/2023  
 (87) WO 2024/020165 de 25/01/2024

---

**(21) BR 11 2025 001104-9** Código 1.1 - Pedido Internacional PCT Publicado. Petição de Requerimento de Entrada na Fase Nacional Recebida  
 (30) 01/08/2022 US 63/370,031; 26/08/2022 US 63/401,361; 17/10/2022 US

63/379,848; 28/04/2023 US 63/498,945

(51) A61K 31/4365 (2006.01), A61K 31/513 (2006.01), A61K 31/519 (2006.01),  
A61K 31/60 (2006.01), A61K 31/7076 (2006.01), A61K 45/06 (2006.01)

(86) PCT US2023/029178 de 01/08/2023

(87) WO 2024/030409 de 08/02/2024

**(21) BR 11 2025 001105-7**

Código 1.1 - Pedido Internacional PCT Publicado. Petição de Requerimento de  
Entrada na Fase Nacional Recebida

(30) 21/07/2022 US 63/390,974

(51) A01N 43/653 (2006.01), A01P 3/00 (2006.01)

(86) PCT IL2023/050731 de 13/07/2023

(87) WO 2024/018453 de 25/01/2024

**(21) BR 11 2025 001108-1**

Código 1.1 - Pedido Internacional PCT Publicado. Petição de Requerimento de  
Entrada na Fase Nacional Recebida

(30) 22/07/2022 CN 202210869048.0

(51) C22C 38/00 (2006.01), C23C 28/00 (2006.01), C23C 2/40 (2006.01), C21D  
11/00 (2006.01), C09D 7/61 (2018.01), B21D 37/16 (2006.01), B21B 1/38  
(2006.01)

(86) PCT CN2023/108974 de 24/07/2023

(87) WO 2024/017394 de 25/01/2024

**(21) BR 11 2025 001109-0**

Código 1.1 - Pedido Internacional PCT Publicado. Petição de Requerimento de  
Entrada na Fase Nacional Recebida

(30) 21/07/2022 FR FR2207464

(51) A61L 2/00 (2006.01), A61J 1/10 (2006.01), A61K 41/00 (2020.01), A61K  
41/17 (2020.01), A61M 1/02 (2006.01), A61M 1/36 (2006.01)

(86) PCT EP2023/069968 de 18/07/2023

(87) WO 2024/017917 de 25/01/2024

**(21) BR 11 2025 001111-1**

Código 1.1 - Pedido Internacional PCT Publicado. Petição de Requerimento de  
Entrada na Fase Nacional Recebida

(30) 22/08/2022 CN PCT/CN2022/113873

(51) C07D 401/14 (2006.01), C07D 413/14 (2006.01), A61K 31/506 (2006.01),  
A61P 35/00 (2006.01)

(86) PCT CN2023/112361 de 10/08/2023

(87) WO 2024/041397 de 29/02/2024

**(21) BR 11 2025 001112-0**

Código 1.1 - Pedido Internacional PCT Publicado. Petição de Requerimento de  
Entrada na Fase Nacional Recebida

(30) 21/07/2022 US 63/369,025

(51) C09K 8/467 (2006.01), C04B 28/00 (2006.01), C04B 24/26 (2006.01),  
E21B 33/13 (2006.01), C04B 103/10 (2006.01), C04B 111/00 (2006.01)

---

(86) PCT US2023/070747 de 21/07/2023

(87) WO 2024/020568 de 25/01/2024

---

**(21) BR 11 2025 001113-8**

Código 1.1 - Pedido Internacional PCT Publicado. Petição de Requerimento de Entrada na Fase Nacional Recebida

(30) 21/07/2022 IT 102022000015384

(51) F23D 14/02 (2006.01), F23D 14/22 (2006.01), F23N 1/02 (2006.01), F23C 3/00 (2006.01), F23C 9/00 (2006.01), F23D 14/48 (2006.01), F27B 3/20 (2006.01), F27B 9/36 (2006.01), F27D 99/00 (2010.01)

(86) PCT IB2023/057420 de 20/07/2023

(87) WO 2024/018424 de 25/01/2024

---

**(21) BR 11 2025 001114-6**

Código 1.1 - Pedido Internacional PCT Publicado. Petição de Requerimento de Entrada na Fase Nacional Recebida

(30) 01/08/2022 US 63/369,997

(51) B29C 48/00 (2019.01), B29C 48/92 (2019.01), C08J 5/18 (2006.01), B29C 55/28 (2006.01)

(86) PCT US2023/029022 de 28/07/2023

(87) WO 2024/030347 de 08/02/2024

---

**(21) BR 11 2025 001115-4**

Código 1.1 - Pedido Internacional PCT Publicado. Petição de Requerimento de Entrada na Fase Nacional Recebida

(51) H04W 56/00 (2009.01)

(86) PCT CN2022/109846 de 03/08/2022

(87) WO 2024/026703 de 08/02/2024

---

**(21) BR 11 2025 001118-9**

Código 1.1 - Pedido Internacional PCT Publicado. Petição de Requerimento de Entrada na Fase Nacional Recebida

(30) 21/07/2022 US 63/369,025

(51) C09K 8/46 (2006.01), C09K 8/467 (2006.01), C09K 8/42 (2006.01), C04B 28/00 (2006.01), C04B 22/06 (2006.01), C04B 40/06 (2006.01), E21B 33/127 (2006.01), E21B 33/12 (2006.01), C04B 103/10 (2006.01), C04B 111/00 (2006.01)

(86) PCT US2023/070742 de 21/07/2023

(87) WO 2024/020565 de 25/01/2024

---

**(21) BR 11 2025 001119-7**

Código 1.1 - Pedido Internacional PCT Publicado. Petição de Requerimento de Entrada na Fase Nacional Recebida

(30) 21/07/2022 IN 202211041815

(51) C07D 231/40 (2006.01), C07D 417/06 (2006.01), A01N 47/34 (2006.01), A01N 51/00 (2006.01)

(86) PCT IB2023/053664 de 11/04/2023

(87) WO 2024/018290 de 25/01/2024

---

<b>(21) BR 11 2025 001120-0</b>	Código 1.1 - Pedido Internacional PCT Publicado. Petição de Requerimento de Entrada na Fase Nacional Recebida (51) B65D 47/20 (2006.01), B65D 50/06 (2006.01) (86) PCT EP2022/070659 de 22/07/2022 (87) WO 2024/017482 de 25/01/2024
<hr/>	
<b>(21) BR 11 2025 001121-9</b>	Código 1.1 - Pedido Internacional PCT Publicado. Petição de Requerimento de Entrada na Fase Nacional Recebida (30) 21/07/2022 US 63/369,025 (51) C09K 8/46 (2006.01), C09K 8/467 (2006.01), C09K 8/42 (2006.01), C04B 28/00 (2006.01), C04B 22/06 (2006.01), E21B 33/127 (2006.01), E21B 33/12 (2006.01), C04B 103/10 (2006.01) (86) PCT US2023/070739 de 21/07/2023 (87) WO 2024/020563 de 25/01/2024
<hr/>	
<b>(21) BR 11 2025 001122-7</b>	Código 1.1 - Pedido Internacional PCT Publicado. Petição de Requerimento de Entrada na Fase Nacional Recebida (30) 29/07/2022 CN 202210911044.4 (51) B23K 35/14 (2006.01), B23K 35/28 (2006.01), B23K 35/363 (2006.01) (86) PCT CN2023/110034 de 28/07/2023 (87) WO 2024/022523 de 01/02/2024
<hr/>	
<b>(21) BR 11 2025 001123-5</b>	Código 1.1 - Pedido Internacional PCT Publicado. Petição de Requerimento de Entrada na Fase Nacional Recebida (30) 22/07/2022 FI 20225686 (51) H04W 56/00 (2009.01) (86) PCT FI2023/050440 de 13/07/2023 (87) WO 2024/018117 de 25/01/2024
<hr/>	
<b>(21) BR 11 2025 001124-3</b>	Código 1.1 - Pedido Internacional PCT Publicado. Petição de Requerimento de Entrada na Fase Nacional Recebida (30) 22/07/2022 CU 2022-0040 (51) A61K 38/17 (2006.01), A61P 3/06 (2006.01), A61P 3/08 (2006.01), A61P 9/10 (2006.01) (86) PCT CU2023/050002 de 04/07/2023 (87) WO 2024/017423 de 25/01/2024
<hr/>	
<b>(21) BR 11 2025 001125-1</b>	Código 1.1 - Pedido Internacional PCT Publicado. Petição de Requerimento de Entrada na Fase Nacional Recebida (30) 22/07/2022 US 63/391,702; 22/06/2023 US 18/339,646 (51) G06F 3/041 (2006.01), G06F 1/16 (2006.01), G06F 3/044 (2006.01) (86) PCT US2023/026511 de 28/06/2023

---

(87) WO 2024/019871 de 25/01/2024

---

**(21) BR 11 2025 001126-0** Código 1.1 - Pedido Internacional PCT Publicado. Petição de Requerimento de Entrada na Fase Nacional Recebida  
 (30) 10/08/2022 AT A 50617/2022  
 (51) B64D 11/00 (2006.01), E05B 15/04 (2006.01), E05B 41/00 (2006.01), E05C 3/16 (2006.01)  
 (86) PCT AT2023/060270 de 09/08/2023  
 (87) WO 2024/031120 de 15/02/2024

---

**(21) BR 11 2025 001127-8** Código 1.1 - Pedido Internacional PCT Publicado. Petição de Requerimento de Entrada na Fase Nacional Recebida  
 (30) 21/07/2022 DE 10 2022 207 466.1  
 (51) A61K 8/06 (2006.01), A61K 8/19 (2006.01), A61K 8/33 (2006.01), A61K 8/34 (2006.01), A61K 8/37 (2006.01), A61K 8/39 (2006.01), A61K 8/92 (2006.01), A61Q 19/00 (2006.01)  
 (86) PCT EP2023/069125 de 11/07/2023  
 (87) WO 2024/017699 de 25/01/2024

---

**(21) BR 11 2025 001128-6** Código 1.1 - Pedido Internacional PCT Publicado. Petição de Requerimento de Entrada na Fase Nacional Recebida  
 (30) 29/07/2022 EP 22187711.1  
 (51) A47J 31/36 (2006.01), A47J 31/44 (2006.01), A47J 31/52 (2006.01), B65D 85/804 (2006.01)  
 (86) PCT EP2023/071115 de 31/07/2023  
 (87) WO 2024/023357 de 01/02/2024

---

**(21) BR 11 2025 001129-4** Código 1.1 - Pedido Internacional PCT Publicado. Petição de Requerimento de Entrada na Fase Nacional Recebida  
 (30) 22/07/2022 US 63/391,568  
 (51) C07K 16/40 (2006.01), C07K 16/28 (2006.01), A61P 35/00 (2006.01), A61P 41/00 (2006.01), C07K 16/30 (2006.01)  
 (86) PCT US2023/070740 de 21/07/2023  
 (87) WO 2024/020564 de 25/01/2024

---

**(21) BR 11 2025 001130-8** Código 1.1 - Pedido Internacional PCT Publicado. Petição de Requerimento de Entrada na Fase Nacional Recebida  
 (30) 29/07/2022 DE 10 2022 119 130.3  
 (51) G06F 3/147 (2006.01)  
 (86) PCT EP2023/071053 de 28/07/2023  
 (87) WO 2024/023325 de 01/02/2024

---

**(21) BR 11 2025 001132-4** Código 1.1 - Pedido Internacional PCT Publicado. Petição de Requerimento de

---

Entrada na Fase Nacional Recebida  
 (30) 21/07/2022 IT 102022000015411  
 (51) G01N 21/64 (2006.01), G01N 21/77 (2006.01), G01N 33/02 (2006.01)  
 (86) PCT IB2023/057363 de 19/07/2023  
 (87) WO 2024/018397 de 25/01/2024

---

**(21) BR 11 2025 001133-2** Código 1.1 - Pedido Internacional PCT Publicado. Petição de Requerimento de Entrada na Fase Nacional Recebida  
 (30) 21/07/2022 EP 22306091.4  
 (51) C12Q 1/18 (2006.01)  
 (86) PCT EP2023/070360 de 21/07/2023  
 (87) WO 2024/018079 de 25/01/2024

---

**(21) BR 11 2025 001134-0** Código 1.1 - Pedido Internacional PCT Publicado. Petição de Requerimento de Entrada na Fase Nacional Recebida  
 (30) 22/07/2022 US 63/391,445  
 (51) F41H 13/00 (2006.01), F41B 15/04 (2006.01), H05C 1/04 (2006.01)  
 (86) PCT US2023/027925 de 17/07/2023  
 (87) WO 2024/019982 de 25/01/2024

---

**(21) BR 11 2025 001135-9** Código 1.1 - Pedido Internacional PCT Publicado. Petição de Requerimento de Entrada na Fase Nacional Recebida  
 (51) H04L 27/00 (2006.01)  
 (86) PCT CN2022/114059 de 22/08/2022  
 (87) WO 2024/040409 de 29/02/2024

---

**(21) BR 11 2025 001136-7** Código 1.1 - Pedido Internacional PCT Publicado. Petição de Requerimento de Entrada na Fase Nacional Recebida  
 (30) 20/07/2022 MK 2022/378  
 (51) F03G 6/00 (2006.01), F03G 6/06 (2006.01), F03D 9/10 (2016.01)  
 (86) PCT MK2023/000004 de 20/07/2023  
 (87) WO 2024/019609 de 25/01/2024

---

**(21) BR 11 2025 001139-1** Código 1.1 - Pedido Internacional PCT Publicado. Petição de Requerimento de Entrada na Fase Nacional Recebida  
 (30) 22/07/2022 EP 22306099.7  
 (51) B63B 21/20 (2006.01), D07B 1/14 (2006.01)  
 (86) PCT EP2023/070319 de 21/07/2023  
 (87) WO 2024/018068 de 25/01/2024

---

**(21) BR 11 2025 001140-5** Código 1.1 - Pedido Internacional PCT Publicado. Petição de Requerimento de Entrada na Fase Nacional Recebida  
 (30) 21/07/2022 PT 118117; 20/07/2023 PT 118827



---

(51) A01P 3/00 (2006.01), C12N 1/20 (2006.01)

(86) PCT IB2023/057464 de 21/07/2023

(87) WO 2024/018434 de 25/01/2024

---

**(21) BR 11 2025 001141-3**

Código 1.1 - Pedido Internacional PCT Publicado. Petição de Requerimento de Entrada na Fase Nacional Recebida

(30) 18/07/2022 US 17/866,771

(51) B64D 11/06 (2006.01)

(86) PCT US2023/027428 de 11/07/2023

(87) WO 2024/019904 de 25/01/2024

---

**(21) BR 11 2025 001142-1**

Código 1.1 - Pedido Internacional PCT Publicado. Petição de Requerimento de Entrada na Fase Nacional Recebida

(51) H02J 50/00 (2016.01), H02J 50/20 (2016.01), H02J 50/40 (2016.01)

(86) PCT EP2022/074005 de 30/08/2022

(87) WO 2024/046543 de 07/03/2024

---

**(21) BR 11 2025 001143-0**

Código 1.1 - Pedido Internacional PCT Publicado. Petição de Requerimento de Entrada na Fase Nacional Recebida

(30) 21/07/2022 IT 102022000015417

(51) B65F 3/04 (2006.01)

(86) PCT IB2023/057392 de 20/07/2023

(87) WO 2024/018408 de 25/01/2024

---

**(21) BR 11 2025 001144-8**

Código 1.1 - Pedido Internacional PCT Publicado. Petição de Requerimento de Entrada na Fase Nacional Recebida

(30) 26/07/2022 US 63/392,301

(51) F16K 5/06 (2006.01), F16K 27/06 (2006.01), F16K 47/04 (2006.01)

(86) PCT US2023/070930 de 25/07/2023

(87) WO 2024/026303 de 01/02/2024

---

**(21) BR 11 2025 001146-4**

Código 1.1 - Pedido Internacional PCT Publicado. Petição de Requerimento de Entrada na Fase Nacional Recebida

(51) B21B 45/00 (2006.01), H05B 6/10 (2006.01)

(86) PCT JP2022/029400 de 29/07/2022

(87) WO 2024/024117 de 01/02/2024

---

**(21) BR 11 2025 001149-9**

Código 1.1 - Pedido Internacional PCT Publicado. Petição de Requerimento de Entrada na Fase Nacional Recebida

(30) 20/07/2022 EP 22382697.5

(51) C02F 1/50 (2023.01), C02F 1/72 (2023.01), D21H 21/04 (2006.01), D21H 21/06 (2006.01), D21H 21/36 (2006.01), C02F 1/74 (2023.01), C02F 1/76 (2023.01), C02F 1/78 (2023.01), C02F 103/28 (2006.01)

---

(86) PCT ES2023/070089 de 17/02/2023

(87) WO 2024/018096 de 25/01/2024

---

**(21) BR 11 2025 001152-9**

Código 1.1 - Pedido Internacional PCT Publicado. Petição de Requerimento de Entrada na Fase Nacional Recebida

(30) 22/07/2022 US 63/391,586

(51) A01M 19/00 (2006.01), A01G 7/04 (2006.01), A01M 21/04 (2006.01), A01M 1/00 (2006.01), A01M 3/02 (2006.01), H03K 17/00 (2006.01)

(86) PCT US2023/028417 de 21/07/2023

(87) WO 2024/020228 de 25/01/2024

---

**(21) BR 11 2025 001153-7**

Código 1.1 - Pedido Internacional PCT Publicado. Petição de Requerimento de Entrada na Fase Nacional Recebida

(30) 21/07/2022 US 63/390,999

(51) B64C 27/00 (2006.01), B64C 27/32 (2006.01), B64C 29/00 (2006.01), G01L 1/24 (2006.01)

(86) PCT US2023/070369 de 18/07/2023

(87) WO 2024/020362 de 25/01/2024

---

**(21) BR 11 2025 001154-5**

Código 1.1 - Pedido Internacional PCT Publicado. Petição de Requerimento de Entrada na Fase Nacional Recebida

(30) 29/07/2022 CN 202222002100.0; 29/07/2022 CN 202222010868.2; 29/07/2022 CN 202222011268.8

(51) H01M 10/6557 (2014.01), H01M 10/647 (2014.01), H01M 10/613 (2014.01), H01M 10/6568 (2014.01), H01M 10/6566 (2014.01), H01M 10/655 (2014.01)

(86) PCT CN2023/109816 de 28/07/2023

(87) WO 2024/022479 de 01/02/2024

---

**(21) BR 11 2025 001155-3**

Código 1.1 - Pedido Internacional PCT Publicado. Petição de Requerimento de Entrada na Fase Nacional Recebida

(30) 27/07/2022 US 63/369,644

(51) C07K 16/28 (2006.01), A61K 39/395 (2006.01), A61K 47/18 (2017.01)

(86) PCT US2023/071032 de 26/07/2023

(87) WO 2024/026355 de 01/02/2024

---

**(21) BR 11 2025 001157-0**

Código 1.1 - Pedido Internacional PCT Publicado. Petição de Requerimento de Entrada na Fase Nacional Recebida

(30) 22/07/2022 US 63/391.432

(51) E21B 36/00 (2006.01), E21B 29/02 (2006.01), E21B 33/12 (2006.01)

(86) PCT GB2023/051942 de 24/07/2023

(87) WO 2024/018237 de 25/01/2024

---

<b>(21) BR 11 2025 001161-8</b>	Código 1.1 - Pedido Internacional PCT Publicado. Petição de Requerimento de Entrada na Fase Nacional Recebida (30) 26/07/2022 CN 202221942678.8 (51) B65D 63/10 (2006.01) (86) PCT CN2023/074383 de 03/02/2023 (87) WO 2024/021558 de 01/02/2024
<hr/>	
<b>(21) BR 11 2025 001164-2</b>	Código 1.1 - Pedido Internacional PCT Publicado. Petição de Requerimento de Entrada na Fase Nacional Recebida (30) 27/07/2022 US 17/874,869 (51) F16D 41/20 (2006.01) (86) PCT US2023/028495 de 24/07/2023 (87) WO 2024/025838 de 01/02/2024
<hr/>	
<b>(21) BR 11 2025 001168-5</b>	Código 1.1 - Pedido Internacional PCT Publicado. Petição de Requerimento de Entrada na Fase Nacional Recebida (30) 02/08/2022 AU 2022902173 (51) E21B 47/04 (2012.01), E21B 47/09 (2012.01), G01S 13/08 (2006.01) (86) PCT AU2023/050714 de 31/07/2023 (87) WO 2024/026530 de 08/02/2024
<hr/>	
<b>(21) BR 11 2025 001169-3</b>	Código 1.1 - Pedido Internacional PCT Publicado. Petição de Requerimento de Entrada na Fase Nacional Recebida (30) 11/08/2022 US 17/819,269 (51) H01L 23/00 (2006.01) (86) PCT US2023/071657 de 04/08/2023 (87) WO 2024/036081 de 15/02/2024
<hr/>	
<b>(21) BR 11 2025 001170-7</b>	Código 1.1 - Pedido Internacional PCT Publicado. Petição de Requerimento de Entrada na Fase Nacional Recebida (30) 05/08/2022 US 63/395,369; 05/08/2022 US 63/395,376 (51) C07F 17/00 (2006.01), C08F 210/16 (2006.01), C08F 4/659 (2006.01) (86) PCT US2023/029500 de 04/08/2023 (87) WO 2024/030621 de 08/02/2024
<hr/>	
<b>(21) BR 11 2025 001172-3</b>	Código 1.1 - Pedido Internacional PCT Publicado. Petição de Requerimento de Entrada na Fase Nacional Recebida (30) 22/07/2022 CN 202210915171.1; 17/03/2023 CN 202310261507.1 (51) C07K 16/18 (2006.01), C07K 16/28 (2006.01), A61K 9/00 (2006.01), A61K 39/44 (2006.01), C12N 5/10 (2006.01), C12N 1/21 (2006.01), C12N 15/13 (2006.01), A61K 39/395 (2006.01), A61P 35/00 (2006.01) (86) PCT CN2023/108651 de 21/07/2023 (87) WO 2024/017371 de 25/01/2024

---

<b>(21) BR 11 2025 001174-0</b>	Código 1.1 - Pedido Internacional PCT Publicado. Petição de Requerimento de Entrada na Fase Nacional Recebida (51) H04W 36/00 (2009.01) (86) PCT CN2022/108358 de 27/07/2022 (87) WO 2024/020887 de 01/02/2024
<b>(21) BR 11 2025 001175-8</b>	Código 1.1 - Pedido Internacional PCT Publicado. Petição de Requerimento de Entrada na Fase Nacional Recebida (30) 29/07/2022 US 63/393,402 (51) A23L 27/00 (2016.01) (86) PCT US2023/071200 de 28/07/2023 (87) WO 2024/026450 de 01/02/2024
<b>(21) BR 11 2025 001180-4</b>	Código 1.1 - Pedido Internacional PCT Publicado. Petição de Requerimento de Entrada na Fase Nacional Recebida (30) 20/12/2022 US 18/084,842 (51) B01D 53/26 (2006.01), H01M 10/613 (2014.01), H02J 3/32 (2006.01), H02K 7/075 (2006.01) (86) PCT US2023/083820 de 13/12/2023 (87) WO 2024/137307 de 27/06/2024
<b>(21) BR 11 2025 001182-0</b>	Código 1.1 - Pedido Internacional PCT Publicado. Petição de Requerimento de Entrada na Fase Nacional Recebida (30) 27/07/2022 CN 202221963231.9 (51) B60K 6/26 (2007.10), B60K 6/40 (2007.10), B60K 6/547 (2007.10) (86) PCT CN2023/090736 de 26/04/2023 (87) WO 2024/021716 de 01/02/2024
<b>(21) BR 11 2025 001185-5</b>	Código 1.1 - Pedido Internacional PCT Publicado. Petição de Requerimento de Entrada na Fase Nacional Recebida (30) 25/07/2022 FR FR2207615 (51) B60R 9/058 (2006.01), B60R 9/045 (2006.01) (86) PCT EP2023/068004 de 30/06/2023 (87) WO 2024/022731 de 01/02/2024
<b>(21) BR 11 2025 001186-3</b>	Código 1.1 - Pedido Internacional PCT Publicado. Petição de Requerimento de Entrada na Fase Nacional Recebida (30) 25/07/2022 CN 202210882770.8 (51) C07D 405/04 (2006.01) (86) PCT CN2023/108780 de 24/07/2023 (87) WO 2024/022262 de 01/02/2024

---

<b>(21) BR 11 2025 001188-0</b>	Código 1.1 - Pedido Internacional PCT Publicado. Petição de Requerimento de Entrada na Fase Nacional Recebida (30) 22/07/2022 US 63/391,625 (51) G06K 7/10 (2006.01), H04W 12/47 (2021.01), A01K 11/00 (2006.01), G06K 17/00 (2006.01), G06K 19/07 (2006.01), H04B 5/00 (2024.01), H04W 4/80 (2018.01) (86) PCT US2023/028498 de 24/07/2023 (87) WO 2024/020246 de 25/01/2024
<b>(21) BR 11 2025 001191-0</b>	Código 1.1 - Pedido Internacional PCT Publicado. Petição de Requerimento de Entrada na Fase Nacional Recebida (30) 22/07/2022 CN 202210869057.X (51) C03C 10/12 (2006.01), C03C 10/04 (2006.01), C03C 21/00 (2006.01) (86) PCT CN2023/107103 de 13/07/2023 (87) WO 2024/017122 de 25/01/2024
<b>(21) BR 11 2025 001192-8</b>	Código 1.1 - Pedido Internacional PCT Publicado. Petição de Requerimento de Entrada na Fase Nacional Recebida (30) 18/08/2022 US 63/399,017 (51) B01D 67/00 (2006.01), B01D 69/08 (2006.01), B01D 71/30 (2006.01), B01D 53/22 (2006.01), B01D 71/02 (2006.01), B01D 71/80 (2006.01), B01D 71/40 (2006.01), B01D 69/02 (2006.01) (86) PCT US2023/072363 de 17/08/2023 (87) WO 2024/040152 de 22/02/2024
<b>(21) BR 11 2025 001193-6</b>	Código 1.1 - Pedido Internacional PCT Publicado. Petição de Requerimento de Entrada na Fase Nacional Recebida (30) 28/07/2022 GB 2211033.2 (51) B01D 15/12 (2006.01), B01D 15/38 (2006.01), A61K 39/02 (2006.01), A61K 39/095 (2006.01), B01D 61/14 (2006.01), A61K 35/12 (2015.01) (86) PCT EP2023/070922 de 27/07/2023 (87) WO 2024/023265 de 01/02/2024
<b>(21) BR 11 2025 001194-4</b>	Código 1.1 - Pedido Internacional PCT Publicado. Petição de Requerimento de Entrada na Fase Nacional Recebida (30) 25/07/2022 US 17/814,744 (51) G08B 25/00 (2006.01) (86) PCT US2023/022307 de 16/05/2023 (87) WO 2024/025633 de 01/02/2024
<b>(21) BR 11 2025 001196-0</b>	Código 1.1 - Pedido Internacional PCT Publicado. Petição de Requerimento de Entrada na Fase Nacional Recebida (30) 22/07/2022 CN 202210869861.8

---

(51) C03C 10/12 (2006.01), C03B 32/02 (2006.01)

(86) PCT CN2023/106512 de 10/07/2023

(87) WO 2024/017081 de 25/01/2024

---

**(21) BR 11 2025 001197-9**

Código 1.1 - Pedido Internacional PCT Publicado. Petição de Requerimento de Entrada na Fase Nacional Recebida

(51) H04W 28/06 (2009.01)

(86) PCT CN2022/109275 de 30/07/2022

(87) WO 2024/026581 de 08/02/2024

---

**(21) BR 11 2025 001198-7**

Código 1.1 - Pedido Internacional PCT Publicado. Petição de Requerimento de Entrada na Fase Nacional Recebida

(30) 10/08/2022 IN 202241045725

(51) H04W 12/04 (2021.01), H04W 12/06 (2021.01)

(86) PCT US2023/029640 de 07/08/2023

(87) WO 2024/035642 de 15/02/2024

---

**(21) BR 11 2025 001200-2**

Código 1.1 - Pedido Internacional PCT Publicado. Petição de Requerimento de Entrada na Fase Nacional Recebida

(30) 29/07/2022 MY PI2022004066

(51) A23L 27/30 (2016.01)

(86) PCT MY2023/050057 de 27/07/2023

(87) WO 2024/025408 de 01/02/2024

---

**(21) BR 11 2025 001201-0**

Código 1.1 - Pedido Internacional PCT Publicado. Petição de Requerimento de Entrada na Fase Nacional Recebida

(30) 29/07/2022 GB 2211121.5

(51) F16L 11/127 (2006.01), F16L 11/22 (2006.01), H01B 7/04 (2006.01)

(86) PCT EP2023/025351 de 27/07/2023

(87) WO 2024/022613 de 01/02/2024

---

**(21) BR 11 2025 001202-9**

Código 1.1 - Pedido Internacional PCT Publicado. Petição de Requerimento de Entrada na Fase Nacional Recebida

(30) 04/08/2022 EP 22188873.8

(51) A61P 17/00 (2006.01), C07K 16/24 (2006.01)

(86) PCT EP2023/071573 de 03/08/2023

(87) WO 2024/028448 de 08/02/2024

---

**(21) BR 11 2025 001203-7**

Código 1.1 - Pedido Internacional PCT Publicado. Petição de Requerimento de Entrada na Fase Nacional Recebida

(30) 01/08/2022 CN 202210918479.1

(51) B62D 21/15 (2006.01)

(86) PCT CN2023/110318 de 31/07/2023

---

(87) WO 2024/027659 de 08/02/2024

---

**(21) BR 11 2025 001204-5** Código 1.1 - Pedido Internacional PCT Publicado. Petição de Requerimento de Entrada na Fase Nacional Recebida  
(30) 27/07/2022 US 63/392,508  
(51) C07C 59/08 (2006.01), C07C 51/42 (2006.01), C01F 5/14 (2006.01), C01F 5/24 (2006.01), C01F 11/18 (2006.01), C08K 3/105 (2018.01)  
(86) PCT IL2023/050775 de 26/07/2023  
(87) WO 2024/023821 de 01/02/2024

---

**(21) BR 11 2025 001206-1** Código 1.1 - Pedido Internacional PCT Publicado. Petição de Requerimento de Entrada na Fase Nacional Recebida  
(30) 29/07/2022 CN 202210909604.2  
(51) F03D 7/00 (2006.01)  
(86) PCT CN2023/072756 de 18/01/2023  
(87) WO 2024/021545 de 01/02/2024

---

**(21) BR 11 2025 001207-0** Código 1.1 - Pedido Internacional PCT Publicado. Petição de Requerimento de Entrada na Fase Nacional Recebida  
(30) 22/07/2022 AU 2022902060  
(51) G01N 1/10 (2006.01), A61B 10/00 (2006.01), G01N 1/08 (2006.01), G01N 33/543 (2006.01), G01N 33/558 (2006.01), G01N 33/574 (2006.01), G01N 33/72 (2006.01)  
(86) PCT AU2023/050607 de 30/06/2023  
(87) WO 2024/016048 de 25/01/2024

---

**(21) BR 11 2025 001209-6** Código 1.1 - Pedido Internacional PCT Publicado. Petição de Requerimento de Entrada na Fase Nacional Recebida  
(30) 28/07/2022 US 63/369,722; 29/07/2022 US 63/369,765; 01/08/2022 US 63/369,988; 09/03/2023 US 63/489,209; 14/07/2023 IB PCT/IB2023/057236  
(51) G01N 1/00 (2006.01), G01N 1/28 (2006.01)  
(86) PCT IB2023/057579 de 26/07/2023  
(87) WO 2024/023729 de 01/02/2024

---

**(21) BR 11 2025 001210-0** Código 1.1 - Pedido Internacional PCT Publicado. Petição de Requerimento de Entrada na Fase Nacional Recebida  
(30) 19/08/2022 CN 202211001340.7  
(51) H01M 10/613 (2014.01), H01M 10/625 (2014.01), H01M 10/6557 (2014.01), H01M 10/655 (2014.01), H01M 50/502 (2021.01)  
(86) PCT CN2023/098599 de 06/06/2023  
(87) WO 2024/037133 de 22/02/2024

---

**(21) BR 11 2025 001211-8** Código 1.1 - Pedido Internacional PCT Publicado. Petição de Requerimento de

---

Entrada na Fase Nacional Recebida  
 (30) 01/08/2022 US 17/878,758  
 (51) H01L 23/498 (2006.01), H01L 21/48 (2006.01)  
 (86) PCT US2023/069794 de 07/07/2023  
 (87) WO 2024/030718 de 08/02/2024

---

**(21) BR 11 2025 001212-6** Código 1.1 - Pedido Internacional PCT Publicado. Petição de Requerimento de Entrada na Fase Nacional Recebida  
 (30) 22/07/2022 US 63/369,127  
 (51) G05D 1/02 (2020.01)  
 (86) PCT US2023/028373 de 21/07/2023  
 (87) WO 2024/020208 de 25/01/2024

---

**(21) BR 11 2025 001213-4** Código 1.1 - Pedido Internacional PCT Publicado. Petição de Requerimento de Entrada na Fase Nacional Recebida  
 (30) 05/08/2022 US 63/395,369; 05/08/2022 US 63/395,376  
 (51) C08F 210/16 (2006.01)  
 (86) PCT US2023/029527 de 04/08/2023  
 (87) WO 2024/030638 de 08/02/2024

---

**(21) BR 11 2025 001215-0** Código 1.1 - Pedido Internacional PCT Publicado. Petição de Requerimento de Entrada na Fase Nacional Recebida  
 (30) 04/08/2022 EP 22188808.4  
 (51) A61K 8/365 (2006.01), A61K 8/368 (2006.01), A61Q 19/10 (2006.01)  
 (86) PCT EP2023/070333 de 21/07/2023  
 (87) WO 2024/028132 de 08/02/2024

---

**(21) BR 11 2025 001218-5** Código 1.1 - Pedido Internacional PCT Publicado. Petição de Requerimento de Entrada na Fase Nacional Recebida  
 (30) 25/07/2022 LU 502564  
 (51) G01N 21/71 (2006.01), G01J 5/00 (2022.01)  
 (86) PCT EP2023/070224 de 20/07/2023  
 (87) WO 2024/022955 de 01/02/2024

---

**(21) BR 11 2025 001220-7** Código 1.1 - Pedido Internacional PCT Publicado. Petição de Requerimento de Entrada na Fase Nacional Recebida  
 (30) 26/07/2022 NO 20220830  
 (51) E21B 33/035 (2006.01), E21B 34/16 (2006.01)  
 (86) PCT EP2023/070523 de 25/07/2023  
 (87) WO 2024/023058 de 01/02/2024

---

**(21) BR 11 2025 001221-5** Código 1.1 - Pedido Internacional PCT Publicado. Petição de Requerimento de Entrada na Fase Nacional Recebida



---

(30) 29/07/2022 US 63/369,803  
 (51) B01J 20/14 (2006.01), B01J 20/283 (2006.01), B01J 20/32 (2006.01), B01J 20/28 (2006.01), B05D 1/02 (2006.01)  
 (86) PCT US2023/028643 de 26/07/2023  
 (87) WO 2024/025920 de 01/02/2024

---

**(21) BR 11 2025 001222-3** Código 1.1 - Pedido Internacional PCT Publicado. Petição de Requerimento de Entrada na Fase Nacional Recebida  
 (30) 22/07/2022 US 63/391,578  
 (51) C07D 205/12 (2006.01), C07D 401/12 (2006.01), C07D 401/14 (2006.01), C07D 403/04 (2006.01), C07D 403/12 (2006.01), C07D 403/14 (2006.01), C07D 405/14 (2006.01), C07D 413/14 (2006.01), A61K 31/397 (2006.01), A61K 31/00 (2006.01), A61P 25/14 (2006.01), A61P 25/28 (2006.01)  
 (86) PCT US2023/028271 de 20/07/2023  
 (87) WO 2024/020156 de 25/01/2024

---

**(21) BR 11 2025 001223-1** Código 1.1 - Pedido Internacional PCT Publicado. Petição de Requerimento de Entrada na Fase Nacional Recebida  
 (30) 04/08/2022 US 63/395,112  
 (51) A63B 21/06 (2006.01), A63B 21/00 (2006.01)  
 (86) PCT US2023/028791 de 27/07/2023  
 (87) WO 2024/030309 de 08/02/2024

---

**(21) BR 11 2025 001224-0** Código 1.1 - Pedido Internacional PCT Publicado. Petição de Requerimento de Entrada na Fase Nacional Recebida  
 (30) 27/07/2022 US 63/369,567  
 (51) C07K 16/28 (2006.01), A61K 39/395 (2006.01), A61P 37/00 (2006.01)  
 (86) PCT US2023/071090 de 27/07/2023  
 (87) WO 2024/026388 de 01/02/2024

---

**(21) BR 11 2025 001225-8** Código 1.1 - Pedido Internacional PCT Publicado. Petição de Requerimento de Entrada na Fase Nacional Recebida  
 (30) 22/09/2022 EP 22197138.5  
 (51) B29C 65/02 (2006.01), B29C 65/12 (2006.01), B29C 65/40 (2006.01), B29C 65/48 (2006.01), B29C 65/50 (2006.01), B29C 65/70 (2006.01), F03D 1/06 (2006.01), B29C 65/08 (2006.01), B29C 65/10 (2006.01), B29C 65/14 (2006.01), B29C 65/16 (2006.01), B29C 65/20 (2006.01), B29C 65/22 (2006.01), B29C 65/36 (2006.01), B29K 105/06 (2006.01), B29L 31/08 (2006.01)  
 (86) PCT EP2023/076021 de 21/09/2023  
 (87) WO 2024/062009 de 28/03/2024

---

**(21) BR 11 2025 001226-6** Código 1.1 - Pedido Internacional PCT Publicado. Petição de Requerimento de

---

Entrada na Fase Nacional Recebida  
 (30) 22/07/2022 US 63/391,548  
 (51) C07D 487/04 (2006.01), C07D 487/14 (2006.01), A61K 31/4162 (2006.01),  
 A61P 35/02 (2006.01), A61P 37/00 (2006.01)  
 (86) PCT US2023/070683 de 21/07/2023  
 (87) WO 2024/020534 de 25/01/2024

---

**(21) BR 11 2025 001227-4** Código 1.1 - Pedido Internacional PCT Publicado. Petição de Requerimento de  
 Entrada na Fase Nacional Recebida  
 (30) 31/08/2022 JP 2022-137784  
 (51) C21B 5/00 (2006.01)  
 (86) PCT JP2022/038940 de 19/10/2022  
 (87) WO 2024/047880 de 07/03/2024

---

**(21) BR 11 2025 001228-2** Código 1.1 - Pedido Internacional PCT Publicado. Petição de Requerimento de  
 Entrada na Fase Nacional Recebida  
 (30) 29/07/2022 MY PI2022004064  
 (51) A23L 27/30 (2016.01)  
 (86) PCT MY2023/050056 de 27/07/2023  
 (87) WO 2024/025407 de 01/02/2024

---

**(21) BR 11 2025 001229-0** Código 1.1 - Pedido Internacional PCT Publicado. Petição de Requerimento de  
 Entrada na Fase Nacional Recebida  
 (30) 22/07/2022 US 63/369,186  
 (51) C04B 7/12 (2006.01), C04B 14/00 (2006.01)  
 (86) PCT IB2023/057482 de 22/07/2023  
 (87) WO 2024/018443 de 25/01/2024

---

**(21) BR 11 2025 001230-4** Código 1.1 - Pedido Internacional PCT Publicado. Petição de Requerimento de  
 Entrada na Fase Nacional Recebida  
 (30) 29/07/2022 CN 202210909959.1; 20/12/2022 CN 202211642769.4  
 (51) A61K 31/553 (2006.01), A61K 9/127 (2025.01), A61P 35/00 (2006.01)  
 (86) PCT CN2023/109901 de 28/07/2023  
 (87) WO 2024/022507 de 01/02/2024

---

**(21) BR 11 2025 001231-2** Código 1.1 - Pedido Internacional PCT Publicado. Petição de Requerimento de  
 Entrada na Fase Nacional Recebida  
 (30) 02/08/2022 US 63/394,341  
 (51) H02J 7/00 (2006.01), H02J 7/34 (2006.01), H01M 10/00 (2006.01), H01M  
 10/04 (2006.01), H01M 50/209 (2021.01), H01M 50/503 (2021.01), H01M  
 50/509 (2021.01), H02J 7/35 (2006.01)  
 (86) PCT US2023/071444 de 01/08/2023  
 (87) WO 2024/036065 de 15/02/2024

<b>(21) BR 11 2025 001233-9</b>	<p>Código 1.1 - Pedido Internacional PCT Publicado. Petição de Requerimento de Entrada na Fase Nacional Recebida</p> <p>(51) G01S 13/08 (2006.01), H04W 64/00 (2009.01)</p> <p>(86) PCT CN2022/123357 de 30/09/2022</p> <p>(87) WO 2024/065711 de 04/04/2024</p>
<b>(21) BR 11 2025 001234-7</b>	<p>Código 1.1 - Pedido Internacional PCT Publicado. Petição de Requerimento de Entrada na Fase Nacional Recebida</p> <p>(30) 12/08/2022 EP 22190264.6</p> <p>(51) G05B 13/04 (2006.01), G05B 19/042 (2006.01), G05B 19/418 (2006.01)</p> <p>(86) PCT EP2023/069541 de 13/07/2023</p> <p>(87) WO 2024/033014 de 15/02/2024</p>
<b>(21) BR 11 2025 001236-3</b>	<p>Código 1.1 - Pedido Internacional PCT Publicado. Petição de Requerimento de Entrada na Fase Nacional Recebida</p> <p>(30) 02/08/2022 US 63/394,492; 28/10/2022 US 63/420,186; 03/05/2023 US 63/463,655</p> <p>(51) C07K 16/28 (2006.01), A61P 35/00 (2006.01), C07K 16/30 (2006.01)</p> <p>(86) PCT US2023/029248 de 01/08/2023</p> <p>(87) WO 2024/030453 de 08/02/2024</p>
<b>(21) BR 11 2025 001238-0</b>	<p>Código 1.1 - Pedido Internacional PCT Publicado. Petição de Requerimento de Entrada na Fase Nacional Recebida</p> <p>(30) 20/09/2022 EP 22196573.4</p> <p>(51) A61K 31/4709 (2006.01), A61P 1/00 (2006.01)</p> <p>(86) PCT EP2023/075925 de 20/09/2023</p> <p>(87) WO 2024/061960 de 28/03/2024</p>
<b>(21) BR 11 2025 001239-8</b>	<p>Código 1.1 - Pedido Internacional PCT Publicado. Petição de Requerimento de Entrada na Fase Nacional Recebida</p> <p>(30) 28/07/2022 US 63/392,891</p> <p>(51) C07K 16/28 (2006.01)</p> <p>(86) PCT US2023/071024 de 26/07/2023</p> <p>(87) WO 2024/026351 de 01/02/2024</p>
<b>(21) BR 11 2025 001240-1</b>	<p>Código 1.1 - Pedido Internacional PCT Publicado. Petição de Requerimento de Entrada na Fase Nacional Recebida</p> <p>(30) 22/07/2022 US 63/369,088</p> <p>(51) B01D 53/46 (2006.01), B01D 53/48 (2006.01), B01D 53/34 (2006.01), B01D 53/52 (2006.01)</p> <p>(86) PCT US2023/070573 de 20/07/2023</p> <p>(87) WO 2024/020478 de 25/01/2024</p>

---

<b>(21) BR 11 2025 001243-6</b>	<p>Código 1.1 - Pedido Internacional PCT Publicado. Petição de Requerimento de Entrada na Fase Nacional Recebida</p> <p>(30) 26/08/2022 EP 22192381.6</p> <p>(51) H01M 50/571 (2021.01), H01M 50/572 (2021.01), H01M 10/42 (2006.01), H01M 50/119 (2021.01), H01M 50/204 (2021.01), H01M 50/224 (2021.01), H01M 50/249 (2021.01)</p> <p>(86) PCT SE2023/050851 de 22/08/2023</p> <p>(87) WO 2024/043822 de 29/02/2024</p>
<b>(21) BR 11 2025 001245-2</b>	<p>Código 1.1 - Pedido Internacional PCT Publicado. Petição de Requerimento de Entrada na Fase Nacional Recebida</p> <p>(30) 26/07/2022 CN 202210883958.4</p> <p>(51) E05F 15/71 (2015.01), B60S 1/04 (2006.01)</p> <p>(86) PCT CN2023/103846 de 29/06/2023</p> <p>(87) WO 2024/021991 de 01/02/2024</p>
<b>(21) BR 11 2025 001246-0</b>	<p>Código 1.1 - Pedido Internacional PCT Publicado. Petição de Requerimento de Entrada na Fase Nacional Recebida</p> <p>(30) 29/07/2022 WO PCT/US2022/038954</p> <p>(51) B65G 63/00 (2006.01), B66F 9/07 (2006.01), B65G 1/14 (2006.01), B65G 1/04 (2006.01), B65G 1/00 (2006.01), B65G 67/60 (2006.01)</p> <p>(86) PCT US2022/038954 de 29/07/2022</p> <p>(87) WO 2024/025566 de 01/02/2024</p>
<b>(21) BR 11 2025 001249-5</b>	<p>Código 1.1 - Pedido Internacional PCT Publicado. Petição de Requerimento de Entrada na Fase Nacional Recebida</p> <p>(30) 25/07/2022 LU 502 564</p> <p>(51) G01N 21/71 (2006.01), G01J 5/00 (2022.01)</p> <p>(86) PCT EP2023/070225 de 20/07/2023</p> <p>(87) WO 2024/022956 de 01/02/2024</p>
<b>(21) BR 11 2025 001250-9</b>	<p>Código 1.1 - Pedido Internacional PCT Publicado. Petição de Requerimento de Entrada na Fase Nacional Recebida</p> <p>(30) 29/07/2022 IT 102022000016164</p> <p>(51) F04D 29/02 (2006.01), F04D 29/28 (2006.01), B23K 26/21 (2014.01)</p> <p>(86) PCT EP2023/025359 de 28/07/2023</p> <p>(87) WO 2024/022619 de 01/02/2024</p>
<b>(21) BR 11 2025 001254-1</b>	<p>Código 1.1 - Pedido Internacional PCT Publicado. Petição de Requerimento de Entrada na Fase Nacional Recebida</p> <p>(30) 16/09/2022 US 17/946,225</p> <p>(51) C03B 9/38 (2006.01)</p>

---

---

(86) PCT US2023/074061 de 13/09/2023

(87) WO 2024/059628 de 21/03/2024

---

**(21) BR 11 2025 001257-6**

Código 1.1 - Pedido Internacional PCT Publicado. Petição de Requerimento de Entrada na Fase Nacional Recebida

(30) 27/07/2022 CN PCT/CN2022/108260

(51) A01N 25/30 (2006.01), A01P 13/00 (2006.01)

(86) PCT CN2023/109372 de 26/07/2023

(87) WO 2024/022392 de 01/02/2024

---

**(21) BR 11 2025 001260-6**

Código 1.1 - Pedido Internacional PCT Publicado. Petição de Requerimento de Entrada na Fase Nacional Recebida

(30) 28/07/2022 KR 10-2022-0093694

(51) A61K 8/06 (2006.01), A61K 8/81 (2006.01), A61K 8/34 (2006.01), A61K 8/365 (2006.01), A61Q 19/00 (2006.01)

(86) PCT KR2023/010305 de 18/07/2023

(87) WO 2024/025233 de 01/02/2024

---

**(21) BR 11 2025 001261-4**

Código 1.1 - Pedido Internacional PCT Publicado. Petição de Requerimento de Entrada na Fase Nacional Recebida

(30) 28/07/2022 KR 10-2022-0093695

(51) A61K 8/06 (2006.01), A61K 8/81 (2006.01), A61K 8/34 (2006.01), A61Q 19/00 (2006.01)

(86) PCT KR2023/010302 de 18/07/2023

(87) WO 2024/025231 de 01/02/2024

---

**(21) BR 11 2025 001262-2**

Código 1.1 - Pedido Internacional PCT Publicado. Petição de Requerimento de Entrada na Fase Nacional Recebida

(30) 28/07/2022 US 63/369,722; 29/07/2022 US 63/369,765; 01/08/2022 US 63/369,988; 09/03/2023 US 63/489,209; 14/07/2023 IB PCT/IB2023/057236

(51) G01N 1/00 (2006.01), G01N 1/28 (2006.01)

(86) PCT IB2023/057580 de 26/07/2023

(87) WO 2024/023730 de 01/02/2024

---

**(21) BR 11 2025 001263-0**

Código 1.1 - Pedido Internacional PCT Publicado. Petição de Requerimento de Entrada na Fase Nacional Recebida

(30) 02/08/2022 US 63/394,341

(51) H02J 7/00 (2006.01), H02J 7/34 (2006.01), H01M 10/00 (2006.01), H02J 7/35 (2006.01)

(86) PCT US2023/071448 de 01/08/2023

(87) WO 2024/030914 de 08/02/2024

---

**(21) BR 11 2025 001264-9**

Código 1.1 - Pedido Internacional PCT Publicado. Petição de Requerimento de

---

	<p>Entrada na Fase Nacional Recebida (30) 26/07/2022 EP 22382713.0 (51) A61K 39/395 (2006.01), A61P 35/00 (2006.01), C07K 5/02 (2006.01), C07K 14/315 (2006.01), C07K 16/40 (2006.01) (86) PCT EP2023/070715 de 26/07/2023 (87) WO 2024/023159 de 01/02/2024</p>
<b>(21) BR 11 2025 001273-8</b>	<p>Código 1.1 - Pedido Internacional PCT Publicado. Petição de Requerimento de Entrada na Fase Nacional Recebida (30) 29/07/2022 GB 2211147.0 (51) F16L 11/08 (2006.01) (86) PCT EP2023/025356 de 28/07/2023 (87) WO 2024/022616 de 01/02/2024</p>
<b>(21) BR 11 2025 001275-4</b>	<p>Código 1.1 - Pedido Internacional PCT Publicado. Petição de Requerimento de Entrada na Fase Nacional Recebida (30) 29/07/2022 US 63/393,504; 24/05/2023 US 63/468,677; 01/06/2023 US 63/470,365 (51) A61K 31/4155 (2006.01), A61K 31/4196 (2006.01), A61K 31/506 (2006.01), A61K 31/519 (2006.01), A61K 31/565 (2006.01), A61P 35/00 (2006.01) (86) PCT IB2023/057537 de 25/07/2023 (87) WO 2024/023703 de 01/02/2024</p>
<b>(21) BR 11 2025 001279-7</b>	<p>Código 1.1 - Pedido Internacional PCT Publicado. Petição de Requerimento de Entrada na Fase Nacional Recebida (30) 25/07/2022 EP 22186779.9 (51) A01N 43/80 (2006.01), A01P 13/00 (2006.01), A01N 33/18 (2006.01), A01N 37/18 (2006.01), A01N 37/36 (2006.01), A01N 41/10 (2006.01), A01N 43/08 (2006.01), A01N 43/40 (2006.01), A01N 43/50 (2006.01), A01N 43/653 (2006.01), A01N 43/66 (2006.01), A01N 43/82 (2006.01), A01N 43/90 (2006.01), A01N 47/12 (2006.01), A01N 47/36 (2006.01) (86) PCT EP2023/070482 de 24/07/2023 (87) WO 2024/023035 de 01/02/2024</p>
<b>(21) BR 11 2025 001280-0</b>	<p>Código 1.1 - Pedido Internacional PCT Publicado. Petição de Requerimento de Entrada na Fase Nacional Recebida (30) 25/07/2022 IN 202221042540 (51) B01J 13/18 (2006.01), A01N 25/28 (2006.01), A23L 27/00 (2016.01), A61K 8/11 (2006.01), A61K 9/48 (2006.01), A61Q 5/00 (2006.01), A61Q 19/10 (2006.01), C09B 67/02 (2006.01), C11D 3/50 (2006.01) (86) PCT IB2023/055640 de 01/06/2023 (87) WO 2024/023598 de 01/02/2024</p>

---

<b>(21) BR 11 2025 001281-9</b>	Código 1.1 - Pedido Internacional PCT Publicado. Petição de Requerimento de Entrada na Fase Nacional Recebida (30) 25/07/2022 US 63/391,962 (51) C12N 15/86 (2006.01), A61K 39/395 (2006.01), A61K 48/00 (2006.01), C07K 16/28 (2006.01), C07K 16/46 (2006.01), C12N 15/113 (2010.01), A61P 35/04 (2006.01) (86) PCT US2023/070960 de 25/07/2023 (87) WO 2024/026317 de 01/02/2024
<b>(21) BR 11 2025 001282-7</b>	Código 1.1 - Pedido Internacional PCT Publicado. Petição de Requerimento de Entrada na Fase Nacional Recebida (30) 29/07/2022 JP 2022-121363 (51) A01N 43/54 (2006.01), A01N 37/20 (2006.01), A01N 37/22 (2006.01), A01N 43/707 (2006.01), A01N 43/80 (2006.01), A01N 47/12 (2006.01), A01P 13/00 (2006.01), A01P 21/00 (2006.01) (86) PCT JP2023/025527 de 11/07/2023 (87) WO 2024/024489 de 01/02/2024
<b>(21) BR 11 2025 001284-3</b>	Código 1.1 - Pedido Internacional PCT Publicado. Petição de Requerimento de Entrada na Fase Nacional Recebida (30) 26/07/2022 US 17/815,090 (51) G01D 11/24 (2006.01), A01F 25/16 (2006.01), G01K 1/08 (2021.01) (86) PCT US2022/054175 de 28/12/2022 (87) WO 2024/025594 de 01/02/2024
<b>(21) BR 11 2025 001285-1</b>	Código 1.1 - Pedido Internacional PCT Publicado. Petição de Requerimento de Entrada na Fase Nacional Recebida (30) 28/07/2022 US 63/393,082 (51) C08G 18/18 (2006.01), B01J 31/02 (2006.01), C08G 18/32 (2006.01), C08G 18/48 (2006.01), C08G 18/66 (2006.01), C08G 18/76 (2006.01), C08L 75/04 (2006.01), C07C 213/02 (2006.01), C07C 213/08 (2006.01) (86) PCT EP2023/069425 de 13/07/2023 (87) WO 2024/022833 de 01/02/2024
<b>(21) BR 11 2025 001288-6</b>	Código 1.1 - Pedido Internacional PCT Publicado. Petição de Requerimento de Entrada na Fase Nacional Recebida (30) 03/08/2022 GR 20220100633 (51) H04L 41/14 (2022.01), H04W 24/02 (2009.01), H04L 43/06 (2022.01) (86) PCT EP2022/075414 de 13/09/2022 (87) WO 2024/027941 de 08/02/2024
<b>(21) BR 11 2025 001290-8</b>	Código 1.1 - Pedido Internacional PCT Publicado. Petição de Requerimento de Entrada na Fase Nacional Recebida

---

(30) 09/08/2022 CN 202210950391.8; 09/08/2022 CN 202210950392.2;  
09/08/2022 CN 202210951941.8

(51) A61K 47/54 (2017.01), A61K 9/127 (2025.01), A61K 31/12 (2006.01), A61P 35/00 (2006.01), A61P 3/10 (2006.01), A61P 31/12 (2006.01), A61P 37/00 (2006.01), A61P 25/28 (2006.01)

(86) PCT CN2023/111279 de 04/08/2023

(87) WO 2024/032507 de 15/02/2024

**(21) BR 11 2025 001292-4**

Código 1.1 - Pedido Internacional PCT Publicado. Petição de Requerimento de Entrada na Fase Nacional Recebida

(30) 28/07/2022 EP 22187663.4

(51) A61M 15/00 (2006.01)

(86) PCT IB2023/057365 de 19/07/2023

(87) WO 2024/023654 de 01/02/2024

**(21) BR 11 2025 001293-2**

Código 1.1 - Pedido Internacional PCT Publicado. Petição de Requerimento de Entrada na Fase Nacional Recebida

(30) 09/08/2022 JP 2022-127106

(51) A61K 31/7004 (2006.01), A61P 13/02 (2006.01), A61P 31/00 (2006.01)

(86) PCT JP2023/028305 de 02/08/2023

(87) WO 2024/034495 de 15/02/2024

**(21) BR 11 2025 001294-0**

Código 1.1 - Pedido Internacional PCT Publicado. Petição de Requerimento de Entrada na Fase Nacional Recebida

(30) 08/08/2022 CN 202210943520.0

(51) H04W 72/04 (2023.01), H04B 7/06 (2006.01)

(86) PCT CN2023/094341 de 15/05/2023

(87) WO 2024/032068 de 15/02/2024

**(21) BR 11 2025 001296-7**

Código 1.1 - Pedido Internacional PCT Publicado. Petição de Requerimento de Entrada na Fase Nacional Recebida

(30) 25/07/2022 US 63/391,817

(51) A61F 13/15 (2006.01), B32B 5/02 (2006.01), B32B 7/02 (2019.01), A61F 13/49 (2006.01)

(86) PCT EP2023/070367 de 21/07/2023

(87) WO 2024/022985 de 01/02/2024

**(21) BR 11 2025 001297-5**

Código 1.1 - Pedido Internacional PCT Publicado. Petição de Requerimento de Entrada na Fase Nacional Recebida

(30) 28/09/2022 US 17/955,162

(51) G01V 1/44 (2006.01), E21B 47/14 (2006.01)

(86) PCT US2022/046470 de 12/10/2022

(87) WO 2024/072423 de 04/04/2024



<b>(21) BR 11 2025 001298-3</b>	<p>Código 1.1 - Pedido Internacional PCT Publicado. Petição de Requerimento de Entrada na Fase Nacional Recebida</p> <p>(30) 01/08/2022 JP 2022-122676</p> <p>(51) A61K 47/36 (2006.01), A61K 9/14 (2006.01), A61K 45/00 (2006.01)</p> <p>(86) PCT JP2023/028068 de 01/08/2023</p> <p>(87) WO 2024/029516 de 08/02/2024</p>
<b>(21) BR 11 2025 001301-7</b>	<p>Código 1.1 - Pedido Internacional PCT Publicado. Petição de Requerimento de Entrada na Fase Nacional Recebida</p> <p>(30) 29/07/2022 US 63/369,931</p> <p>(51) A61K 39/00 (2006.01), A61K 39/395 (2006.01), C07K 16/28 (2006.01), A61P 35/04 (2006.01)</p> <p>(86) PCT IB2023/057715 de 28/07/2023</p> <p>(87) WO 2024/023797 de 01/02/2024</p>
<b>(21) BR 11 2025 001305-0</b>	<p>Código 1.1 - Pedido Internacional PCT Publicado. Petição de Requerimento de Entrada na Fase Nacional Recebida</p> <p>(30) 03/08/2022 DE 10 2022 119 507.4</p> <p>(51) D21H 19/50 (2006.01), D21H 21/16 (2006.01), D21H 27/10 (2006.01)</p> <p>(86) PCT EP2023/071461 de 02/08/2023</p> <p>(87) WO 2024/028413 de 08/02/2024</p>
<b>(21) BR 11 2025 001306-8</b>	<p>Código 1.1 - Pedido Internacional PCT Publicado. Petição de Requerimento de Entrada na Fase Nacional Recebida</p> <p>(30) 25/07/2022 US 63/391,967</p> <p>(51) A61K 39/395 (2006.01), C07K 16/28 (2006.01), C12N 15/113 (2010.01), C12N 15/864 (2006.01)</p> <p>(86) PCT US2023/070964 de 25/07/2023</p> <p>(87) WO 2024/026319 de 01/02/2024</p>
<b>(21) BR 11 2025 001307-6</b>	<p>Código 1.1 - Pedido Internacional PCT Publicado. Petição de Requerimento de Entrada na Fase Nacional Recebida</p> <p>(30) 28/07/2022 EP 22306129.2</p> <p>(51) C04B 28/08 (2006.01)</p> <p>(86) PCT EP2023/070528 de 25/07/2023</p> <p>(87) WO 2024/023063 de 01/02/2024</p>
<b>(21) BR 11 2025 001313-0</b>	<p>Código 1.1 - Pedido Internacional PCT Publicado. Petição de Requerimento de Entrada na Fase Nacional Recebida</p> <p>(30) 26/07/2022 US 63/392,397; 16/09/2022 US 63/407,371</p> <p>(51) A61K 39/215 (2006.01), A61K 38/16 (2006.01), A61P 31/14 (2006.01)</p> <p>(86) PCT US2023/071047 de 26/07/2023</p>

---

(87) WO 2024/026362 de 01/02/2024

---

**(21) BR 11 2025 001315-7** Código 1.1 - Pedido Internacional PCT Publicado. Petição de Requerimento de Entrada na Fase Nacional Recebida  
 (30) 29/07/2022 EP 22187884.6  
 (51) F03D 1/06 (2006.01)  
 (86) PCT EP2023/070905 de 27/07/2023  
 (87) WO 2024/023253 de 01/02/2024

---

**(21) BR 11 2025 001317-3** Código 1.1 - Pedido Internacional PCT Publicado. Petição de Requerimento de Entrada na Fase Nacional Recebida  
 (30) 09/08/2022 US 63/396,250  
 (51) B29C 48/25 (2019.01), B29C 48/52 (2019.01), B29C 48/56 (2019.01), B29C 48/685 (2019.01)  
 (86) PCT US2023/071856 de 08/08/2023  
 (87) WO 2024/036159 de 15/02/2024

---

**(21) BR 11 2025 001318-1** Código 1.1 - Pedido Internacional PCT Publicado. Petição de Requerimento de Entrada na Fase Nacional Recebida  
 (30) 26/07/2022 US 63/392,473  
 (51) H04W 48/06 (2009.01), H04W 60/00 (2009.01), H04W 28/02 (2009.01)  
 (86) PCT US2023/028645 de 26/07/2023  
 (87) WO 2024/025922 de 01/02/2024

---

**(21) BR 11 2025 001320-3** Código 1.1 - Pedido Internacional PCT Publicado. Petição de Requerimento de Entrada na Fase Nacional Recebida  
 (30) 29/07/2022 EP 22187920.8  
 (51) A24D 1/00 (2020.01), A24D 3/02 (2006.01), A24D 1/20 (2020.01), A24D 3/06 (2006.01), A24D 3/08 (2006.01)  
 (86) PCT EP2023/070565 de 25/07/2023  
 (87) WO 2024/023083 de 01/02/2024

---

**(21) BR 11 2025 001321-1** Código 1.1 - Pedido Internacional PCT Publicado. Petição de Requerimento de Entrada na Fase Nacional Recebida  
 (30) 27/07/2022 US 63/369,591; 16/12/2022 US 63/387,786  
 (51) C07K 16/28 (2006.01), A61P 1/00 (2006.01)  
 (86) PCT US2023/071103 de 27/07/2023  
 (87) WO 2024/026395 de 01/02/2024

---

**(21) BR 11 2025 001322-0** Código 1.1 - Pedido Internacional PCT Publicado. Petição de Requerimento de Entrada na Fase Nacional Recebida  
 (30) 26/07/2022 GB 2210927.6  
 (51) H01M 8/0254 (2016.01), H01M 8/18 (2006.01)

---

(86) PCT GB2023/051964 de 25/07/2023

(87) WO 2024/023506 de 01/02/2024

---

**(21) BR 11 2025 001324-6**

Código 1.1 - Pedido Internacional PCT Publicado. Petição de Requerimento de Entrada na Fase Nacional Recebida

(51) H04W 64/00 (2009.01)

(86) PCT CN2022/124723 de 11/10/2022

(87) WO 2024/077496 de 18/04/2024

---

**(21) BR 11 2025 001325-4**

Código 1.1 - Pedido Internacional PCT Publicado. Petição de Requerimento de Entrada na Fase Nacional Recebida

(30) 29/07/2022 GB 2211143.9

(51) F16L 11/08 (2006.01)

(86) PCT EP2023/025357 de 28/07/2023

(87) WO 2024/022617 de 01/02/2024

---

**(21) BR 11 2025 001326-2**

Código 1.1 - Pedido Internacional PCT Publicado. Petição de Requerimento de Entrada na Fase Nacional Recebida

(30) 25/07/2022 EP 22186810.2

(51) A61K 39/395 (2006.01), A61K 39/00 (2006.01), C07K 16/28 (2006.01)

(86) PCT EP2023/070651 de 25/07/2023

(87) WO 2024/023124 de 01/02/2024

---

**(21) BR 11 2025 001327-0**

Código 1.1 - Pedido Internacional PCT Publicado. Petição de Requerimento de Entrada na Fase Nacional Recebida

(30) 19/08/2022 FI 20225735

(51) D21C 5/02 (2006.01), D06L 4/10 (2017.01), D21C 9/153 (2006.01), D21C 9/16 (2006.01), D21H 11/14 (2006.01)

(86) PCT FI2023/050475 de 18/08/2023

(87) WO 2024/038227 de 22/02/2024

---

**(21) BR 11 2025 001329-7**

Código 1.1 - Pedido Internacional PCT Publicado. Petição de Requerimento de Entrada na Fase Nacional Recebida

(30) 03/08/2022 US 63/370,306; 30/06/2023 US 63/511,276

(51) C07K 16/28 (2006.01), A61P 1/00 (2006.01), A61P 29/00 (2006.01)

(86) PCT IB2023/057801 de 01/08/2023

(87) WO 2024/028773 de 08/02/2024

---

**(21) BR 11 2025 001330-0**

Código 1.1 - Pedido Internacional PCT Publicado. Petição de Requerimento de Entrada na Fase Nacional Recebida

(30) 25/07/2022 US 63/369,361; 16/08/2022 US 63/371,553

(51) C07K 16/28 (2006.01), A61K 39/00 (2006.01), A61K 39/395 (2006.01), A61P 1/00 (2006.01), A61P 29/00 (2006.01)

---

(86) PCT US2023/070856 de 24/07/2023

(87) WO 2024/026271 de 01/02/2024

---

**(21) BR 11 2025 001332-7**

Código 1.1 - Pedido Internacional PCT Publicado. Petição de Requerimento de Entrada na Fase Nacional Recebida

(30) 09/09/2022 EP 22194741.9

(51) C08F 122/10 (2006.01), C08F 220/20 (2006.01), C08F 222/10 (2006.01), C08F 2/48 (2006.01), C08L 33/08 (2006.01), C09J 133/08 (2006.01), C08F 2/50 (2006.01)

(86) PCT EP2023/074642 de 07/09/2023

(87) WO 2024/052491 de 14/03/2024

---

**(21) BR 11 2025 001333-5**

Código 1.1 - Pedido Internacional PCT Publicado. Petição de Requerimento de Entrada na Fase Nacional Recebida

(30) 24/03/2023 ES P202330247

(51) F01B 3/00 (2006.01), F04B 5/02 (2006.01), F04B 9/125 (2006.01)

(86) PCT IB2024/052636 de 19/03/2024

(87) WO 2024/201212 de 03/10/2024

---

**(21) BR 11 2025 001334-3**

Código 1.1 - Pedido Internacional PCT Publicado. Petição de Requerimento de Entrada na Fase Nacional Recebida

(30) 01/08/2022 US 17/816,602

(51) H04W 4/40 (2018.01), H04B 1/3822 (2015.01), H04B 1/44 (2006.01)

(86) PCT US2023/070965 de 25/07/2023

(87) WO 2024/030790 de 08/02/2024

---

**(21) BR 11 2025 001336-0**

Código 1.1 - Pedido Internacional PCT Publicado. Petição de Requerimento de Entrada na Fase Nacional Recebida

(30) 26/07/2022 NO 20220826

(51) E21B 41/00 (2006.01), F16K 37/00 (2006.01)

(86) PCT EP2023/070522 de 25/07/2023

(87) WO 2024/023057 de 01/02/2024

---

**(21) BR 11 2025 001338-6**

Código 1.1 - Pedido Internacional PCT Publicado. Petição de Requerimento de Entrada na Fase Nacional Recebida

(30) 28/07/2022 FR FR2207782

(51) G01N 1/28 (2006.01), B01L 3/00 (2006.01), G01N 1/38 (2006.01), G01N 35/00 (2006.01), B03C 1/28 (2006.01), B01L 9/00 (2006.01), B03C 1/30 (2006.01)

(86) PCT EP2023/069942 de 18/07/2023

(87) WO 2024/022900 de 01/02/2024

---

**(21) BR 11 2025 001339-4**

Código 1.1 - Pedido Internacional PCT Publicado. Petição de Requerimento de

---

Entrada na Fase Nacional Recebida

(30) 26/07/2022 NO 20220825

(51) E21B 33/035 (2006.01), E21B 34/04 (2006.01)

(86) PCT EP2023/070521 de 25/07/2023

(87) WO 2024/023056 de 01/02/2024

---

**(21) BR 11 2025 001340-8**

Código 1.1 - Pedido Internacional PCT Publicado. Petição de Requerimento de Entrada na Fase Nacional Recebida

(30) 05/08/2022 IT 102022000016869

(51) F01P 5/10 (2006.01), F01P 5/12 (2006.01), F01P 7/16 (2006.01), F04D 1/00 (2006.01), F04D 13/02 (2006.01), F04D 13/06 (2006.01), F16D 27/112 (2006.01)

(86) PCT IB2023/057824 de 02/08/2023

(87) WO 2024/028783 de 08/02/2024

---

**(21) BR 11 2025 001342-4**

Código 1.1 - Pedido Internacional PCT Publicado. Petição de Requerimento de Entrada na Fase Nacional Recebida

(30) 02/08/2022 CN 202210920848.0

(51) H04W 40/22 (2009.01)

(86) PCT CN2023/110194 de 31/07/2023

(87) WO 2024/027636 de 08/02/2024

---

**(21) BR 11 2025 001343-2**

Código 1.1 - Pedido Internacional PCT Publicado. Petição de Requerimento de Entrada na Fase Nacional Recebida

(30) 26/07/2022 US 63/392,390; 12/09/2022 US 63/405,653; 30/11/2022 US 63/428,991

(51) G01N 33/53 (2006.01), A61K 38/16 (2006.01), A61K 39/215 (2006.01), G01N 33/50 (2006.01)

(86) PCT US2023/071044 de 26/07/2023

(87) WO 2024/026360 de 01/02/2024

---

**(21) BR 11 2025 001344-0**

Código 1.1 - Pedido Internacional PCT Publicado. Petição de Requerimento de Entrada na Fase Nacional Recebida

(30) 02/08/2022 CN 202222024283.6

(51) F16B 12/20 (2006.01), F16B 5/02 (2006.01)

(86) PCT CN2023/110223 de 31/07/2023

(87) WO 2024/027644 de 08/02/2024

---

**(21) BR 11 2025 001345-9**

Código 1.1 - Pedido Internacional PCT Publicado. Petição de Requerimento de Entrada na Fase Nacional Recebida

(30) 30/09/2022 US 17/957,055

(51) E21B 21/08 (2006.01), E21B 47/04 (2012.01), E21B 47/06 (2012.01), E21B 21/06 (2006.01), E21B 43/25 (2006.01)

---

(86) PCT US2023/025665 de 19/06/2023

(87) WO 2024/072507 de 04/04/2024

---

**(21) BR 11 2025 001346-7**

Código 1.1 - Pedido Internacional PCT Publicado. Petição de Requerimento de Entrada na Fase Nacional Recebida

(30) 23/09/2022 IT 102022000019566

(51) A61L 27/10 (2006.01), A61L 27/56 (2006.01), A61L 27/16 (2006.01), A61L 27/12 (2006.01), A61L 27/58 (2006.01)

(86) PCT IB2023/058796 de 06/09/2023

(87) WO 2024/062316 de 28/03/2024

---

**(21) BR 11 2025 001347-5**

Código 1.1 - Pedido Internacional PCT Publicado. Petição de Requerimento de Entrada na Fase Nacional Recebida

(30) 26/07/2022 EP 22187086.8

(51) A61K 8/99 (2017.01), A61Q 19/00 (2006.01), A61P 17/00 (2006.01), A61P 31/02 (2006.01), A61P 39/00 (2006.01)

(86) PCT EP2023/070787 de 26/07/2023

(87) WO 2024/023190 de 01/02/2024

---

**(21) BR 11 2025 001351-3**

Código 1.1 - Pedido Internacional PCT Publicado. Petição de Requerimento de Entrada na Fase Nacional Recebida

(30) 13/10/2022 EP 22201409.4

(51) C07K 14/415 (2006.01), C12N 15/82 (2006.01)

(86) PCT EP2023/078084 de 10/10/2023

(87) WO 2024/079137 de 18/04/2024

---

**(21) BR 11 2025 001352-1**

Código 1.1 - Pedido Internacional PCT Publicado. Petição de Requerimento de Entrada na Fase Nacional Recebida

(30) 27/07/2022 US 63/392,750

(51) A61K 31/506 (2006.01), A61K 31/517 (2006.01), A61K 31/706 (2006.01), A61K 45/06 (2006.01), A61P 31/14 (2006.01)

(86) PCT EP2023/070941 de 27/07/2023

(87) WO 2024/023276 de 01/02/2024

---

**(21) BR 11 2025 001353-0**

Código 1.1 - Pedido Internacional PCT Publicado. Petição de Requerimento de Entrada na Fase Nacional Recebida

(30) 29/07/2022 US 17/876,577

(51) A01B 45/02 (2006.01), E21B 44/00 (2006.01), A01C 23/00 (2006.01), A01G 25/16 (2006.01), A01G 29/00 (2006.01)

(86) PCT IB2023/055513 de 30/05/2023

(87) WO 2024/023594 de 01/02/2024

---

**(21) BR 11 2025 001357-2**

Código 1.1 - Pedido Internacional PCT Publicado. Petição de Requerimento de

---

Entrada na Fase Nacional Recebida  
 (30) 27/07/2022 EP 22306119.3  
 (51) A61K 39/12 (2006.01), C07K 14/005 (2006.01), C12N 15/63 (2006.01),  
 A61P 35/00 (2006.01), C07K 16/28 (2006.01), C12N 15/86 (2006.01), A61K  
 39/00 (2006.01)  
 (86) PCT EP2023/070672 de 26/07/2023  
 (87) WO 2024/023135 de 01/02/2024

---

**(21) BR 11 2025 001358-0** Código 1.1 - Pedido Internacional PCT Publicado. Petição de Requerimento de  
 Entrada na Fase Nacional Recebida  
 (51) H04L 5/00 (2006.01), H04B 7/0456 (2017.01), H04B 7/06 (2006.01)  
 (86) PCT CN2022/109538 de 01/08/2022  
 (87) WO 2024/026645 de 08/02/2024

---

**(21) BR 11 2025 001360-2** Código 1.1 - Pedido Internacional PCT Publicado. Petição de Requerimento de  
 Entrada na Fase Nacional Recebida  
 (30) 28/07/2022 EP 22187365.6  
 (51) C07D 403/14 (2006.01), A61P 25/00 (2006.01), A61K 31/437 (2006.01)  
 (86) PCT EP2023/070658 de 26/07/2023  
 (87) WO 2024/023129 de 01/02/2024

---

**(21) BR 11 2025 001365-3** Código 1.1 - Pedido Internacional PCT Publicado. Petição de Requerimento de  
 Entrada na Fase Nacional Recebida  
 (30) 25/07/2022 DE 10 2022 002 696.1  
 (51) H05K 7/20 (2006.01)  
 (86) PCT EP2023/000042 de 30/06/2023  
 (87) WO 2024/022606 de 01/02/2024

---

**(21) BR 11 2025 001367-0** Código 1.1 - Pedido Internacional PCT Publicado. Petição de Requerimento de  
 Entrada na Fase Nacional Recebida  
 (30) 02/08/2022 CN 202210923881.9  
 (51) H04B 7/185 (2006.01)  
 (86) PCT CN2023/110660 de 02/08/2023  
 (87) WO 2024/027739 de 08/02/2024

---

**(21) BR 11 2025 001372-6** Código 1.1 - Pedido Internacional PCT Publicado. Petição de Requerimento de  
 Entrada na Fase Nacional Recebida  
 (30) 04/08/2022 CN PCT/CN2022/110213  
 (51) H04W 28/02 (2009.01)  
 (86) PCT CN2023/107405 de 14/07/2023  
 (87) WO 2024/027484 de 08/02/2024

---

**(21) BR 11 2025 001374-2** Código 1.1 - Pedido Internacional PCT Publicado. Petição de Requerimento de

---

Entrada na Fase Nacional Recebida  
 (30) 29/07/2022 EP 22187890.3  
 (51) B66B 1/34 (2006.01)  
 (86) PCT EP2023/070870 de 27/07/2023  
 (87) WO 2024/023232 de 01/02/2024

---

**(21) BR 11 2025 001375-0** Código 1.1 - Pedido Internacional PCT Publicado. Petição de Requerimento de Entrada na Fase Nacional Recebida  
 (30) 29/07/2022 EP 22306154.0  
 (51) C04B 24/26 (2006.01), C04B 28/02 (2006.01), C04B 28/04 (2006.01)  
 (86) PCT EP2023/070532 de 25/07/2023  
 (87) WO 2024/023066 de 01/02/2024

---

**(21) BR 11 2025 001378-5** Código 1.1 - Pedido Internacional PCT Publicado. Petição de Requerimento de Entrada na Fase Nacional Recebida  
 (51) C22B 1/243 (2006.01)  
 (86) PCT JP2022/029419 de 01/08/2022  
 (87) WO 2024/028920 de 08/02/2024

---

**(21) BR 11 2025 001379-3** Código 1.1 - Pedido Internacional PCT Publicado. Petição de Requerimento de Entrada na Fase Nacional Recebida  
 (51) C22B 1/16 (2006.01), C21B 13/02 (2006.01)  
 (86) PCT JP2022/029424 de 01/08/2022  
 (87) WO 2024/028923 de 08/02/2024

---

**(21) BR 11 2025 001380-7** Código 1.1 - Pedido Internacional PCT Publicado. Petição de Requerimento de Entrada na Fase Nacional Recebida  
 (30) 26/07/2022 US 63/392,153; 23/08/2022 GB 2212275.8  
 (51) C10L 1/22 (2006.01), C10L 1/222 (2006.01), C10L 1/223 (2006.01), C10L 1/224 (2006.01), C10L 1/232 (2006.01), C10L 10/14 (2006.01)  
 (86) PCT GB2023/051893 de 19/07/2023  
 (87) WO 2024/023490 de 01/02/2024

---

**(21) BR 11 2025 001381-5** Código 1.1 - Pedido Internacional PCT Publicado. Petição de Requerimento de Entrada na Fase Nacional Recebida  
 (30) 27/07/2022 US 63/392,591; 06/09/2022 GB 2212972.0  
 (51) C07C 303/22 (2006.01), C07C 303/02 (2006.01), C07C 309/08 (2006.01), C07C 309/15 (2006.01)  
 (86) PCT GB2023/051892 de 19/07/2023  
 (87) WO 2024/023489 de 01/02/2024

---

**(21) BR 11 2025 001382-3** Código 1.1 - Pedido Internacional PCT Publicado. Petição de Requerimento de Entrada na Fase Nacional Recebida



(30) 09/08/2022 US 63/396,381; 14/12/2022 US 63/432,580; 11/05/2023 US 63/465,584

(51) C07D 211/14 (2006.01), C07D 239/24 (2006.01), A61K 31/506 (2006.01), A61P 11/06 (2006.01), A61P 35/00 (2006.01)

(86) PCT US2023/029714 de 08/08/2023

(87) WO 2024/035688 de 15/02/2024

**(21) BR 11 2025 001383-1**

Código 1.1 - Pedido Internacional PCT Publicado. Petição de Requerimento de Entrada na Fase Nacional Recebida

(30) 29/07/2022 KR 10-2022-0095088

(51) C07D 471/04 (2006.01), A61K 31/437 (2006.01), A61P 1/00 (2006.01)

(86) PCT KR2023/011079 de 28/07/2023

(87) WO 2024/025393 de 01/02/2024

**(21) BR 11 2025 001384-0**

Código 1.1 - Pedido Internacional PCT Publicado. Petição de Requerimento de Entrada na Fase Nacional Recebida

(30) 25/07/2022 US 63/391,860

(51) C12N 15/113 (2010.01), A61K 31/713 (2006.01)

(86) PCT US2023/070821 de 24/07/2023

(87) WO 2024/026258 de 01/02/2024

**(21) BR 11 2025 001385-8**

Código 1.1 - Pedido Internacional PCT Publicado. Petição de Requerimento de Entrada na Fase Nacional Recebida

(30) 27/07/2022 CN 202210892837.6; 19/09/2022 CN 202211139716.0

(51) G10L 19/008 (2013.01)

(86) PCT CN2023/092051 de 04/05/2023

(87) WO 2024/021732 de 01/02/2024

**(21) BR 11 2025 001386-6**

Código 1.1 - Pedido Internacional PCT Publicado. Petição de Requerimento de Entrada na Fase Nacional Recebida

(30) 26/07/2022 US 63/392,286

(51) E21B 47/18 (2012.01), E21B 47/01 (2012.01)

(86) PCT US2023/028431 de 24/07/2023

(87) WO 2024/025812 de 01/02/2024

**(21) BR 11 2025 001387-4**

Código 1.1 - Pedido Internacional PCT Publicado. Petição de Requerimento de Entrada na Fase Nacional Recebida

(30) 01/08/2022 FR FR2207954

(51) B60R 9/045 (2006.01), B60R 9/058 (2006.01)

(86) PCT EP2023/068229 de 03/07/2023

(87) WO 2024/028011 de 08/02/2024

**(21) BR 11 2025 001388-2**

Código 1.1 - Pedido Internacional PCT Publicado. Petição de Requerimento de

---

Entrada na Fase Nacional Recebida  
 (51) H04L 27/00 (2006.01)  
 (86) PCT CN2023/070038 de 03/01/2023  
 (87) WO 2024/145730 de 11/07/2024

---

**(21) BR 11 2025 001389-0** Código 1.1 - Pedido Internacional PCT Publicado. Petição de Requerimento de Entrada na Fase Nacional Recebida  
 (30) 27/07/2022 KR 10-2022-0093335  
 (51) F26B 5/04 (2006.01), F26B 21/00 (2006.01), F26B 21/10 (2006.01), F26B 21/12 (2006.01)  
 (86) PCT KR2023/010864 de 26/07/2023  
 (87) WO 2024/025347 de 01/02/2024

---

**(21) BR 11 2025 001390-4** Código 1.1 - Pedido Internacional PCT Publicado. Petição de Requerimento de Entrada na Fase Nacional Recebida  
 (30) 05/08/2022 US 63/395,565; 22/03/2023 US 63/453,856  
 (51) C12N 15/67 (2006.01), C12N 15/864 (2006.01), A61K 48/00 (2006.01)  
 (86) PCT US2023/071651 de 04/08/2023  
 (87) WO 2024/031040 de 08/02/2024

---

**(21) BR 11 2025 001391-2** Código 1.1 - Pedido Internacional PCT Publicado. Petição de Requerimento de Entrada na Fase Nacional Recebida  
 (30) 27/07/2022 EP 22306120.1  
 (51) C07K 16/28 (2006.01), C07K 16/18 (2006.01), A61K 39/00 (2006.01)  
 (86) PCT EP2023/070934 de 27/07/2023  
 (87) WO 2024/023271 de 01/02/2024

---

**(21) BR 11 2025 001392-0** Código 1.1 - Pedido Internacional PCT Publicado. Petição de Requerimento de Entrada na Fase Nacional Recebida  
 (30) 25/07/2022 US 63/369,267  
 (51) B32B 7/06 (2019.01), B32B 7/12 (2006.01), B32B 27/10 (2006.01), B32B 27/32 (2006.01), B32B 27/34 (2006.01), B32B 27/36 (2006.01), B32B 29/00 (2006.01), B32B 29/06 (2006.01)  
 (86) PCT US2023/026478 de 28/06/2023  
 (87) WO 2024/025693 de 01/02/2024

---

**(21) BR 11 2025 001393-9** Código 1.1 - Pedido Internacional PCT Publicado. Petição de Requerimento de Entrada na Fase Nacional Recebida  
 (30) 26/07/2022 EP 22187088.4; 15/08/2022 EP 22190411.3  
 (51) A61K 8/99 (2017.01), A61Q 19/00 (2006.01), A61P 17/10 (2006.01), A61P 31/02 (2006.01), A61P 39/00 (2006.01)  
 (86) PCT EP2023/070789 de 26/07/2023  
 (87) WO 2024/023192 de 01/02/2024

---

<b>(21) BR 11 2025 001395-5</b>	Código 1.1 - Pedido Internacional PCT Publicado. Petição de Requerimento de Entrada na Fase Nacional Recebida (30) 28/07/2022 AT A 50572/2022 (51) H01M 8/2484 (2016.01), H01M 8/04082 (2016.01), H01M 8/249 (2016.01) (86) PCT AT2023/060251 de 27/07/2023 (87) WO 2024/020613 de 01/02/2024
<b>(21) BR 11 2025 001396-3</b>	Código 1.1 - Pedido Internacional PCT Publicado. Petição de Requerimento de Entrada na Fase Nacional Recebida (30) 28/07/2022 AT A 50573/2022 (51) H01M 8/04082 (2016.01), H01M 8/2484 (2016.01) (86) PCT AT2023/060252 de 27/07/2023 (87) WO 2024/020614 de 01/02/2024
<b>(21) BR 11 2025 001397-1</b>	Código 1.1 - Pedido Internacional PCT Publicado. Petição de Requerimento de Entrada na Fase Nacional Recebida (30) 28/07/2022 KR 10-2022-0094151; 09/08/2022 KR 10-2022-0099417 (51) H04W 36/30 (2009.01), H04W 36/38 (2009.01), H04W 36/00 (2009.01), H04W 36/08 (2009.01), H04W 24/08 (2009.01), H04W 40/12 (2009.01), H04W 40/22 (2009.01), H04W 88/04 (2009.01) (86) PCT KR2023/010974 de 27/07/2023 (87) WO 2024/025373 de 01/02/2024
<b>(21) BR 11 2025 001398-0</b>	Código 1.1 - Pedido Internacional PCT Publicado. Petição de Requerimento de Entrada na Fase Nacional Recebida (30) 27/07/2022 US 63/392,606; 30/09/2022 US 63/412,078 (51) A61K 31/335 (2006.01), A61K 31/352 (2006.01), A61K 31/365 (2006.01), A61K 31/366 (2006.01), A61K 31/38 (2006.01), A61K 31/382 (2006.01), A61K 31/453 (2006.01), A61K 31/473 (2006.01), A61K 31/496 (2006.01), A61K 31/5377 (2006.01), A61K 31/5415 (2006.01), A61K 31/55 (2006.01), A61K 45/06 (2006.01), A61P 1/00 (2006.01), A61P 1/16 (2006.01), A61P 9/00 (2006.01), A61P 11/00 (2006.01), A61P 21/00 (2006.01), A61P 25/28 (2006.01), A61P 35/00 (2006.01) (86) PCT US2023/028706 de 26/07/2023 (87) WO 2024/025953 de 01/02/2024
<b>(21) BR 11 2025 001399-8</b>	Código 1.1 - Pedido Internacional PCT Publicado. Petição de Requerimento de Entrada na Fase Nacional Recebida (30) 11/08/2022 US 63/371,146; 10/08/2023 US 18/447,633 (51) H04L 67/02 (2022.01), H04L 65/1069 (2022.01) (86) PCT US2023/030036 de 11/08/2023 (87) WO 2024/035907 de 15/02/2024

---

**(21) BR 11 2025 001402-1** Código 1.1 - Pedido Internacional PCT Publicado. Petição de Requerimento de Entrada na Fase Nacional Recebida  
 (30) 27/07/2022 US 63/369,638  
 (51) C07K 16/28 (2006.01), C07K 16/00 (2006.01)  
 (86) PCT US2023/071088 de 27/07/2023  
 (87) WO 2024/026386 de 01/02/2024

---

**(21) BR 11 2025 001403-0** Código 1.1 - Pedido Internacional PCT Publicado. Petição de Requerimento de Entrada na Fase Nacional Recebida  
 (30) 27/07/2022 AU 2022902102  
 (51) A01G 24/00 (2018.01), A01G 9/24 (2006.01), A01G 27/00 (2006.01), A01G 31/00 (2018.01), A01G 31/02 (2006.01), A01H 4/00 (2006.01), C12M 3/00 (2006.01), C12M 3/06 (2006.01)  
 (86) PCT AU2023/050696 de 27/07/2023  
 (87) WO 2024/020644 de 01/02/2024

---

**(21) BR 11 2025 001404-8** Código 1.1 - Pedido Internacional PCT Publicado. Petição de Requerimento de Entrada na Fase Nacional Recebida  
 (30) 04/08/2022 KR 10-2022-0097239; 26/09/2022 KR 10-2022-0121989; 01/02/2023 KR 10-2023-0013727; 17/02/2023 KR 10-2023-0021540  
 (51) H04L 5/00 (2006.01), H04B 7/0456 (2017.01), H04W 56/00 (2009.01)  
 (86) PCT KR2023/010649 de 24/07/2023  
 (87) WO 2024/029808 de 08/02/2024

---

**(21) BR 11 2025 001405-6** Código 1.1 - Pedido Internacional PCT Publicado. Petição de Requerimento de Entrada na Fase Nacional Recebida  
 (30) 03/08/2022 US 63/394,912  
 (51) A61K 47/68 (2017.01), A61P 35/00 (2006.01)  
 (86) PCT US2023/029434 de 03/08/2023  
 (87) WO 2024/030577 de 08/02/2024

---

**(21) BR 11 2025 001408-0** Código 1.1 - Pedido Internacional PCT Publicado. Petição de Requerimento de Entrada na Fase Nacional Recebida  
 (30) 08/08/2022 EP 22189310.0  
 (51) A61K 8/06 (2006.01), A61K 8/37 (2006.01), A61K 8/49 (2006.01), A61Q 17/04 (2006.01), A61K 8/34 (2006.01)  
 (86) PCT EP2023/071560 de 03/08/2023  
 (87) WO 2024/033221 de 15/02/2024

---

**(21) BR 11 2025 001410-2** Código 1.1 - Pedido Internacional PCT Publicado. Petição de Requerimento de Entrada na Fase Nacional Recebida  
 (30) 26/07/2022 NO 20220832

---

(51) B21D 5/14 (2006.01), B21D 11/06 (2006.01), B23P 15/00 (2006.01), B21C 37/08 (2006.01), B21C 37/12 (2006.01), F03D 13/25 (2016.01), F16L 9/16 (2006.01), F16L 9/18 (2006.01)

(86) PCT EP2023/068744 de 06/07/2023

(87) WO 2024/022781 de 01/02/2024

---

**(21) BR 11 2025 001411-0**

Código 1.1 - Pedido Internacional PCT Publicado. Petição de Requerimento de Entrada na Fase Nacional Recebida

(30) 26/07/2022 AU 2022902091

(51) G01N 33/24 (2006.01), G01N 27/02 (2006.01)

(86) PCT AU2023/050676 de 25/07/2023

(87) WO 2024/020629 de 01/02/2024

---

**(21) BR 11 2025 001412-9**

Código 1.1 - Pedido Internacional PCT Publicado. Petição de Requerimento de Entrada na Fase Nacional Recebida

(30) 22/08/2022 US 63/399,869

(51) C08L 23/14 (2006.01)

(86) PCT US2023/072647 de 22/08/2023

(87) WO 2024/044585 de 29/02/2024

---

**(21) BR 11 2025 001413-7**

Código 1.1 - Pedido Internacional PCT Publicado. Petição de Requerimento de Entrada na Fase Nacional Recebida

(30) 29/07/2022 GB 2211136.3

(51) F16L 11/08 (2006.01)

(86) PCT EP2023/025355 de 28/07/2023

(87) WO 2024/022615 de 01/02/2024

---

**(21) BR 11 2025 001414-5**

Código 1.1 - Pedido Internacional PCT Publicado. Petição de Requerimento de Entrada na Fase Nacional Recebida

(30) 04/08/2022 US 63/394976

(51) B01J 19/32 (2006.01)

(86) PCT IB2023/057539 de 25/07/2023

(87) WO 2024/028696 de 08/02/2024

---

**(21) BR 11 2025 001415-3**

Código 1.1 - Pedido Internacional PCT Publicado. Petição de Requerimento de Entrada na Fase Nacional Recebida

(30) 25/07/2022 DE 10 2022 118 510.9

(51) F04D 7/06 (2006.01), F04D 7/08 (2006.01), F04D 29/02 (2006.01), F04D 29/16 (2006.01), F04D 29/42 (2006.01), F04D 29/44 (2006.01)

(86) PCT EP2023/068714 de 06/07/2023

(87) WO 2024/022777 de 01/02/2024

---

**(21) BR 11 2025 001416-1**

Código 1.1 - Pedido Internacional PCT Publicado. Petição de Requerimento de

---

Entrada na Fase Nacional Recebida

(30) 26/07/2022 EP 22187068.6

(51) C22B 1/02 (2006.01), C22B 3/06 (2006.01), C22B 3/44 (2006.01), C22B 7/00 (2006.01), C22B 11/00 (2006.01)

(86) PCT EP2023/070520 de 25/07/2023

(87) WO 2024/023055 de 01/02/2024

---

**(21) BR 11 2025 001417-0**

Código 1.1 - Pedido Internacional PCT Publicado. Petição de Requerimento de Entrada na Fase Nacional Recebida

(30) 03/08/2022 EP 22382751.0

(51) A61K 9/127 (2025.01), A61K 47/28 (2006.01), A61K 47/26 (2006.01)

(86) PCT EP2023/071210 de 31/07/2023

(87) WO 2024/028283 de 08/02/2024

---

**(21) BR 11 2025 001421-8**

Código 1.1 - Pedido Internacional PCT Publicado. Petição de Requerimento de Entrada na Fase Nacional Recebida

(30) 21/11/2022 CN 202211454022.6

(51) F03D 1/06 (2006.01), F03D 13/10 (2016.01)

(86) PCT CN2023/102921 de 27/06/2023

(87) WO 2024/109029 de 30/05/2024

---

**(21) BR 11 2025 001422-6**

Código 1.1 - Pedido Internacional PCT Publicado. Petição de Requerimento de Entrada na Fase Nacional Recebida

(30) 27/07/2022 GB 2210952.4

(51) B65D 17/28 (2006.01)

(86) PCT GB2023/051963 de 25/07/2023

(87) WO 2024/023505 de 01/02/2024

---

**(21) BR 11 2025 001423-4**

Código 1.1 - Pedido Internacional PCT Publicado. Petição de Requerimento de Entrada na Fase Nacional Recebida

(30) 27/07/2022 FR FR2207729

(51) C10G 2/00 (2006.01), C10G 3/00 (2006.01), C10G 45/00 (2006.01)

(86) PCT EP2023/070717 de 26/07/2023

(87) WO 2024/023161 de 01/02/2024

---

**(21) BR 11 2025 001424-2**

Código 1.1 - Pedido Internacional PCT Publicado. Petição de Requerimento de Entrada na Fase Nacional Recebida

(30) 28/07/2022 US 63/393,062

(51) F41H 13/00 (2006.01), F41B 15/04 (2006.01), H05C 1/04 (2006.01)

(86) PCT US2023/028126 de 19/07/2023

(87) WO 2024/025776 de 01/02/2024

---

**(21) BR 11 2025 001427-7**

Código 1.1 - Pedido Internacional PCT Publicado. Petição de Requerimento de

---

Entrada na Fase Nacional Recebida  
 (30) 26/07/2022 US 63/392,304  
 (51) A61K 9/14 (2006.01), A61K 31/7072 (2006.01), A61K 47/14 (2017.01),  
 A61K 47/38 (2006.01)  
 (86) PCT US2023/000027 de 26/07/2023  
 (87) WO 2024/025609 de 01/02/2024

---

**(21) BR 11 2025 001428-5** Código 1.1 - Pedido Internacional PCT Publicado. Petição de Requerimento de  
 Entrada na Fase Nacional Recebida  
 (30) 26/07/2022 KR 10-2022-0092135  
 (51) A61B 18/14 (2006.01), A61N 1/36 (2006.01), A61N 1/05 (2006.01), A61B  
 18/00 (2006.01)  
 (86) PCT KR2022/011442 de 03/08/2022  
 (87) WO 2024/025026 de 01/02/2024

---

**(21) BR 11 2025 001430-7** Código 1.1 - Pedido Internacional PCT Publicado. Petição de Requerimento de  
 Entrada na Fase Nacional Recebida  
 (30) 27/07/2022 US 63/369,605  
 (51) A61K 35/768 (2015.01), C12N 7/00 (2006.01), C07K 14/54 (2006.01),  
 C07K 16/28 (2006.01)  
 (86) PCT IB2023/057598 de 26/07/2023  
 (87) WO 2024/023740 de 01/02/2024

---

**(21) BR 11 2025 001432-3** Código 1.1 - Pedido Internacional PCT Publicado. Petição de Requerimento de  
 Entrada na Fase Nacional Recebida  
 (30) 27/07/2022 IT 102022000015882  
 (51) B60T 17/22 (2006.01), B60T 17/00 (2006.01), B61H 5/00 (2006.01)  
 (86) PCT IB2023/057556 de 26/07/2023  
 (87) WO 2024/023716 de 01/02/2024

---

**(21) BR 11 2025 001433-1** Código 1.1 - Pedido Internacional PCT Publicado. Petição de Requerimento de  
 Entrada na Fase Nacional Recebida  
 (30) 28/07/2022 US 63/393,049  
 (51) A61K 31/335 (2006.01), A61K 31/34 (2006.01), A61K 31/343 (2006.01),  
 A61K 31/443 (2006.01), A61K 31/33 (2006.01)  
 (86) PCT US2023/071185 de 28/07/2023  
 (87) WO 2024/026443 de 01/02/2024

---

**(21) BR 11 2025 001434-0** Código 1.1 - Pedido Internacional PCT Publicado. Petição de Requerimento de  
 Entrada na Fase Nacional Recebida  
 (30) 27/07/2022 FR FR2207717  
 (51) C10G 2/00 (2006.01), C10G 3/00 (2006.01), C10G 45/00 (2006.01)  
 (86) PCT EP2023/070719 de 26/07/2023

---

(87) WO 2024/023162 de 01/02/2024

---

**(21) BR 11 2025 001435-8** Código 1.1 - Pedido Internacional PCT Publicado. Petição de Requerimento de Entrada na Fase Nacional Recebida  
 (30) 25/07/2022 US 63/392,018  
 (51) B01D 46/44 (2006.01), F28C 1/14 (2006.01), B01D 46/00 (2022.01)  
 (86) PCT US2023/028602 de 25/07/2023  
 (87) WO 2024/025895 de 01/02/2024

---

**(21) BR 11 2025 001436-6** Código 1.1 - Pedido Internacional PCT Publicado. Petição de Requerimento de Entrada na Fase Nacional Recebida  
 (30) 26/07/2022 US 17/814,959  
 (51) F16K 17/16 (2006.01)  
 (86) PCT US2023/069882 de 10/07/2023  
 (87) WO 2024/026201 de 01/02/2024

---

**(21) BR 11 2025 001437-4** Código 1.1 - Pedido Internacional PCT Publicado. Petição de Requerimento de Entrada na Fase Nacional Recebida  
 (30) 29/07/2022 CN 202210906128.9  
 (51) B60K 6/40 (2007.10), H02K 5/04 (2006.01), F02M 35/104 (2006.01)  
 (86) PCT CN2023/109088 de 25/07/2023  
 (87) WO 2024/022326 de 01/02/2024

---

**(21) BR 11 2025 001438-2** Código 1.1 - Pedido Internacional PCT Publicado. Petição de Requerimento de Entrada na Fase Nacional Recebida  
 (30) 23/08/2022 US 63/373,218  
 (51) D01F 8/06 (2006.01)  
 (86) PCT US2023/029824 de 09/08/2023  
 (87) WO 2024/044042 de 29/02/2024

---

**(21) BR 11 2025 001439-0** Código 1.1 - Pedido Internacional PCT Publicado. Petição de Requerimento de Entrada na Fase Nacional Recebida  
 (30) 28/07/2022 US 63/393,125  
 (51) A61K 47/68 (2017.01), A61P 35/00 (2006.01)  
 (86) PCT IB2023/057619 de 27/07/2023  
 (87) WO 2024/023750 de 01/02/2024

---

**(21) BR 11 2025 001440-4** Código 1.1 - Pedido Internacional PCT Publicado. Petição de Requerimento de Entrada na Fase Nacional Recebida  
 (30) 27/07/2022 EP 22187174.2  
 (51) A61B 5/00 (2006.01), A61B 5/113 (2006.01), A61B 7/00 (2006.01), A61B 5/1455 (2006.01), A61B 5/11 (2006.01)  
 (86) PCT EP2023/070832 de 27/07/2023



---

(87) WO 2024/023212 de 01/02/2024

---

**(21) BR 11 2025 001441-2** Código 1.1 - Pedido Internacional PCT Publicado. Petição de Requerimento de Entrada na Fase Nacional Recebida  
 (30) 25/07/2022 US 63/391,987; 06/12/2022 US 63/430,479  
 (51) H04L 9/40 (2022.01)  
 (86) PCT US2023/028476 de 24/07/2023  
 (87) WO 2024/136924 de 27/06/2024

---

**(21) BR 11 2025 001442-0** Código 1.1 - Pedido Internacional PCT Publicado. Petição de Requerimento de Entrada na Fase Nacional Recebida  
 (30) 29/07/2022 EP 22187784.8  
 (51) A61P 37/06 (2006.01), C07K 16/28 (2006.01), C12N 15/113 (2010.01)  
 (86) PCT EP2023/070979 de 28/07/2023  
 (87) WO 2024/023289 de 01/02/2024

---

**(21) BR 11 2025 001443-9** Código 1.1 - Pedido Internacional PCT Publicado. Petição de Requerimento de Entrada na Fase Nacional Recebida  
 (51) A63H 1/30 (2006.01), G01P 15/18 (2013.01), G01P 3/36 (2006.01), G01P 3/44 (2006.01), G01P 3/68 (2006.01), H04B 1/02 (2006.01)  
 (86) PCT US2022/074182 de 27/07/2022  
 (87) WO 2024/025598 de 01/02/2024

---

**(21) BR 11 2025 001444-7** Código 1.1 - Pedido Internacional PCT Publicado. Petição de Requerimento de Entrada na Fase Nacional Recebida  
 (30) 26/07/2022 RU 2022120466; 26/10/2022 RU 2022127768  
 (51) A61K 39/395 (2006.01), A61K 47/10 (2017.01), A61K 47/12 (2006.01), A61K 47/20 (2006.01), A61K 47/26 (2006.01), C07K 16/28 (2006.01), A61P 35/00 (2006.01), A61P 37/00 (2006.01)  
 (86) PCT RU2023/050174 de 17/07/2023  
 (87) WO 2024/025440 de 01/02/2024

---

**(21) BR 11 2025 001446-3** Código 1.1 - Pedido Internacional PCT Publicado. Petição de Requerimento de Entrada na Fase Nacional Recebida  
 (30) 27/07/2022 US 63/392,834; 04/08/2022 US 63/395,269; 22/11/2022 US 63/427,391; 05/12/2022 US 63/430,310; 31/01/2023 US 63/482,538; 06/04/2023 US 63/494,751  
 (51) C07K 16/10 (2006.01), A61P 31/14 (2006.01)  
 (86) PCT US2023/071126 de 27/07/2023  
 (87) WO 2024/026411 de 01/02/2024

---

**(21) BR 11 2025 001450-1** Código 1.1 - Pedido Internacional PCT Publicado. Petição de Requerimento de Entrada na Fase Nacional Recebida

(30) 25/07/2022 DE 10 2022 118 585.0  
 (51) B23K 35/38 (2006.01), B23K 7/08 (2006.01), F23D 14/38 (2006.01)  
 (86) PCT EP2023/068791 de 06/07/2023  
 (87) WO 2024/022784 de 01/02/2024

**(21) BR 11 2025 001451-0** Código 1.1 - Pedido Internacional PCT Publicado. Petição de Requerimento de Entrada na Fase Nacional Recebida  
 (30) 02/08/2022 CN 202222024670.X  
 (51) H01M 10/613 (2014.01), H01M 10/625 (2014.01), H01M 10/6554 (2014.01)  
 (86) PCT CN2023/110662 de 02/08/2023  
 (87) WO 2024/027740 de 08/02/2024

**(21) BR 11 2025 001452-8** Código 1.1 - Pedido Internacional PCT Publicado. Petição de Requerimento de Entrada na Fase Nacional Recebida  
 (30) 01/08/2022 US 63/370,045  
 (51) B65D 25/10 (2006.01), A61M 15/08 (2006.01), A61M 11/02 (2006.01)  
 (86) PCT US2023/028826 de 27/07/2023  
 (87) WO 2024/030317 de 08/02/2024

**(21) BR 11 2025 001453-6** Código 1.1 - Pedido Internacional PCT Publicado. Petição de Requerimento de Entrada na Fase Nacional Recebida  
 (30) 26/07/2022 NO 20220831; 26/07/2022 NO 20220832; 06/07/2023 NO 20230764  
 (51) B21D 5/14 (2006.01), B21D 11/06 (2006.01)  
 (86) PCT EP2023/068747 de 06/07/2023  
 (87) WO 2024/022782 de 01/02/2024

**(21) BR 11 2025 001456-0** Código 1.1 - Pedido Internacional PCT Publicado. Petição de Requerimento de Entrada na Fase Nacional Recebida  
 (30) 27/07/2022 US 63/392,641; 02/11/2022 US 17/979,350  
 (51) C22B 3/02 (2006.01), B01F 21/20 (2022.01), C22B 3/04 (2006.01), C22B 3/46 (2006.01), C22B 15/00 (2006.01)  
 (86) PCT CA2023/051015 de 27/07/2023  
 (87) WO 2024/020692 de 01/02/2024

**(21) BR 11 2025 001457-9** Código 1.1 - Pedido Internacional PCT Publicado. Petição de Requerimento de Entrada na Fase Nacional Recebida  
 (30) 08/08/2022 US 17/818,064  
 (51) G06F 16/332 (2025.01), G06F 11/34 (2006.01), G06F 9/451 (2018.01)  
 (86) PCT US2023/023324 de 24/05/2023  
 (87) WO 2024/035462 de 15/02/2024

**(21) BR 11 2025 001459-5** Código 1.1 - Pedido Internacional PCT Publicado. Petição de Requerimento de

---

Entrada na Fase Nacional Recebida  
(30) 26/07/2022 EP 22382714.8  
(51) G01R 27/00 (2006.01), H02S 50/10 (2014.01)  
(86) PCT EP2023/070314 de 21/07/2023  
(87) WO 2024/022977 de 01/02/2024

---

**(21) BR 11 2025 001461-7** Código 1.1 - Pedido Internacional PCT Publicado. Petição de Requerimento de Entrada na Fase Nacional Recebida  
(30) 29/07/2022 CN 202210911282.5  
(51) B62D 21/02 (2006.01), B62D 25/20 (2006.01), B60K 1/04 (2019.01)  
(86) PCT CN2023/109873 de 28/07/2023  
(87) WO 2024/022499 de 01/02/2024

---

**(21) BR 11 2025 001462-5** Código 1.1 - Pedido Internacional PCT Publicado. Petição de Requerimento de Entrada na Fase Nacional Recebida  
(51) H04W 36/00 (2009.01)  
(86) PCT CN2022/108359 de 27/07/2022  
(87) WO 2024/020888 de 01/02/2024

---

**(21) BR 11 2025 001463-3** Código 1.1 - Pedido Internacional PCT Publicado. Petição de Requerimento de Entrada na Fase Nacional Recebida  
(30) 28/07/2022 GB 2211075.3; 28/07/2022 GB 2211076.1  
(51) C07K 14/52 (2006.01), A61K 39/39 (2006.01), C07K 14/715 (2006.01)  
(86) PCT EP2022/086161 de 15/12/2022  
(87) WO 2024/022602 de 01/02/2024

---

**(21) BR 11 2025 001466-8** Código 1.1 - Pedido Internacional PCT Publicado. Petição de Requerimento de Entrada na Fase Nacional Recebida  
(51) G06Q 20/40 (2012.01)  
(86) PCT IB2022/057080 de 29/07/2022  
(87) WO 2024/023573 de 01/02/2024

---

**(21) BR 11 2025 001467-6** Código 1.1 - Pedido Internacional PCT Publicado. Petição de Requerimento de Entrada na Fase Nacional Recebida  
(30) 25/07/2022 GB 2210829.4  
(51) B01J 13/04 (2006.01)  
(86) PCT GB2023/051955 de 25/07/2023  
(87) WO 2024/023501 de 01/02/2024

---

**(21) BR 11 2025 001468-4** Código 1.1 - Pedido Internacional PCT Publicado. Petição de Requerimento de Entrada na Fase Nacional Recebida  
(30) 29/07/2022 IT 102022000016203  
(51) C14B 1/58 (2006.01)

---

(86) PCT IB2023/057681 de 28/07/2023

(87) WO 2024/023780 de 01/02/2024

---

**(21) BR 11 2025 001470-6**

Código 1.1 - Pedido Internacional PCT Publicado. Petição de Requerimento de Entrada na Fase Nacional Recebida

(30) 27/07/2022 US 17/875,008

(51) A45D 40/02 (2006.01), A45D 40/06 (2006.01)

(86) PCT US2023/028474 de 24/07/2023

(87) WO 2024/025829 de 01/02/2024

---

**(21) BR 11 2025 001471-4**

Código 1.1 - Pedido Internacional PCT Publicado. Petição de Requerimento de Entrada na Fase Nacional Recebida

(30) 31/08/2022 EP 22193236.1

(51) A23L 23/00 (2016.01), A23L 23/10 (2016.01), A23L 29/00 (2016.01), A23L 29/238 (2016.01), A23L 33/00 (2016.01), A23L 33/115 (2016.01), A23L 33/21 (2016.01), A23L 25/00 (2016.01)

(86) PCT EP2023/073745 de 30/08/2023

(87) WO 2024/047082 de 07/03/2024

---

**(21) BR 11 2025 001472-2**

Código 1.1 - Pedido Internacional PCT Publicado. Petição de Requerimento de Entrada na Fase Nacional Recebida

(30) 27/07/2022 EP 22306116.9

(51) H04N 9/64 (2023.01), G06T 5/00 (2024.01), H04N 19/46 (2014.01), H04N 19/85 (2014.01), H04N 1/60 (2006.01)

(86) PCT EP2023/070428 de 24/07/2023

(87) WO 2024/023008 de 01/02/2024

---

**(21) BR 11 2025 001477-3**

Código 1.1 - Pedido Internacional PCT Publicado. Petição de Requerimento de Entrada na Fase Nacional Recebida

(51) H04W 72/04 (2023.01), H04W 48/08 (2009.01)

(86) PCT CN2022/108370 de 27/07/2022

(87) WO 2024/020889 de 01/02/2024

---

**(21) BR 11 2025 001478-1**

Código 1.1 - Pedido Internacional PCT Publicado. Petição de Requerimento de Entrada na Fase Nacional Recebida

(30) 29/07/2022 CN 202210905127.2

(51) F02M 35/10 (2006.01), F02B 29/04 (2006.01)

(86) PCT CN2023/097463 de 31/05/2023

(87) WO 2024/021850 de 01/02/2024

---

**(21) BR 11 2025 001480-3**

Código 1.1 - Pedido Internacional PCT Publicado. Petição de Requerimento de Entrada na Fase Nacional Recebida

(30) 23/08/2022 JP 2022-132477

---

(51) H02K 15/02 (2025.01)  
(86) PCT JP2023/029614 de 16/08/2023  
(87) WO 2024/043157 de 29/02/2024

---

**(21) BR 11 2025 001481-1** Código 1.1 - Pedido Internacional PCT Publicado. Petição de Requerimento de Entrada na Fase Nacional Recebida  
(30) 30/07/2022 US 63/393,911  
(51) A61K 31/395 (2006.01), A61K 31/495 (2006.01), A61K 31/519 (2006.01), A61K 31/33 (2006.01), A61K 9/14 (2006.01)  
(86) PCT US2023/071269 de 28/07/2023  
(87) WO 2024/030835 de 08/02/2024

---

**(21) BR 11 2025 001482-0** Código 1.1 - Pedido Internacional PCT Publicado. Petição de Requerimento de Entrada na Fase Nacional Recebida  
(30) 27/07/2022 EP 22187333.4  
(51) B41F 31/02 (2006.01), B41F 31/15 (2006.01), B41F 13/193 (2006.01), B41F 31/10 (2006.01)  
(86) PCT EP2023/070680 de 26/07/2023  
(87) WO 2024/023141 de 01/02/2024

---

**(21) BR 11 2025 001483-8** Código 1.1 - Pedido Internacional PCT Publicado. Petição de Requerimento de Entrada na Fase Nacional Recebida  
(30) 03/08/2022 US 63/394,687  
(51) F28F 27/00 (2006.01), F28C 1/14 (2006.01)  
(86) PCT US2023/029411 de 03/08/2023  
(87) WO 2024/030555 de 08/02/2024

---

**(21) BR 11 2025 001484-6** Código 1.1 - Pedido Internacional PCT Publicado. Petição de Requerimento de Entrada na Fase Nacional Recebida  
(30) 05/09/2022 US 63/403,854  
(51) H04N 19/573 (2014.01), H04N 19/105 (2014.01), H04N 19/184 (2014.01)  
(86) PCT KR2023/013138 de 04/09/2023  
(87) WO 2024/053954 de 14/03/2024

---

**(21) BR 11 2025 001485-4** Código 1.1 - Pedido Internacional PCT Publicado. Petição de Requerimento de Entrada na Fase Nacional Recebida  
(51) H04W 36/02 (2009.01), H04W 36/24 (2009.01)  
(86) PCT IB2022/056958 de 27/07/2022  
(87) WO 2024/023551 de 01/02/2024

---

**(21) BR 11 2025 001487-0** Código 1.1 - Pedido Internacional PCT Publicado. Petição de Requerimento de Entrada na Fase Nacional Recebida  
(30) 04/08/2022 CN 202210934488.X

(51) H04W 28/24 (2009.01)  
 (86) PCT CN2023/110091 de 31/07/2023  
 (87) WO 2024/027615 de 08/02/2024

**(21) BR 11 2025 001505-2** Código 1.1 - Pedido Internacional PCT Publicado. Petição de Requerimento de Entrada na Fase Nacional Recebida  
 (30) 29/07/2022 EP 22187777.2  
 (51) B60K 37/06 (2006.01), B60W 50/00 (2006.01)  
 (86) PCT EP2023/070653 de 26/07/2023  
 (87) WO 2024/023126 de 01/02/2024

**(21) BR 11 2025 001506-0** Código 1.1 - Pedido Internacional PCT Publicado. Petição de Requerimento de Entrada na Fase Nacional Recebida  
 (30) 09/08/2022 AT A50613/2022  
 (51) H05H 1/30 (2006.01), H01J 37/32 (2006.01), H05H 1/46 (2006.01)  
 (86) PCT AT2023/060267 de 08/08/2023  
 (87) WO 2024/031117 de 15/02/2024

**(21) BR 11 2025 001509-5** Código 1.1 - Pedido Internacional PCT Publicado. Petição de Requerimento de Entrada na Fase Nacional Recebida  
 (30) 29/07/2022 US 63/393,712  
 (51) C07D 513/10 (2006.01), A61P 17/10 (2006.01), A61P 29/00 (2006.01), A61K 31/438 (2006.01)  
 (86) PCT IB2023/057576 de 26/07/2023  
 (87) WO 2024/023727 de 01/02/2024

**(21) BR 11 2025 001510-9** Código 1.1 - Pedido Internacional PCT Publicado. Petição de Requerimento de Entrada na Fase Nacional Recebida  
 (30) 01/08/2022 US 63/369,997  
 (51) B29C 48/00 (2019.01), B29C 48/92 (2019.01), C08J 5/18 (2006.01), B29C 55/28 (2006.01), B32B 27/08 (2006.01), B32B 27/36 (2006.01), B29C 48/08 (2019.01), B29C 48/21 (2019.01)  
 (86) PCT US2023/071248 de 28/07/2023  
 (87) WO 2024/030834 de 08/02/2024

**(21) BR 11 2025 001512-5** Código 1.1 - Pedido Internacional PCT Publicado. Petição de Requerimento de Entrada na Fase Nacional Recebida  
 (51) H04L 5/00 (2006.01)  
 (86) PCT CN2022/109187 de 29/07/2022  
 (87) WO 2024/021097 de 01/02/2024

**(21) BR 11 2025 001513-3** Código 1.1 - Pedido Internacional PCT Publicado. Petição de Requerimento de Entrada na Fase Nacional Recebida

---

(30) 29/07/2022 EP 22306153.2  
 (51) C04B 24/26 (2006.01), C04B 28/16 (2006.01), C04B 103/30 (2006.01)  
 (86) PCT EP2023/070531 de 25/07/2023  
 (87) WO 2024/023065 de 01/02/2024

---

**(21) BR 11 2025 001514-1** Código 1.1 - Pedido Internacional PCT Publicado. Petição de Requerimento de Entrada na Fase Nacional Recebida  
 (30) 28/07/2022 EP 22187646.9  
 (51) C07D 241/04 (2006.01), C07D 487/18 (2006.01), C07D 498/18 (2006.01), A61P 25/28 (2006.01), A61K 31/03 (2006.01)  
 (86) PCT EP2023/070968 de 28/07/2023  
 (87) WO 2024/023284 de 01/02/2024

---

**(21) BR 11 2025 001515-0** Código 1.1 - Pedido Internacional PCT Publicado. Petição de Requerimento de Entrada na Fase Nacional Recebida  
 (30) 17/08/2022 AU 2022902329  
 (51) C04B 28/14 (2006.01), C04B 7/147 (2006.01), C04B 7/32 (2006.01), C04B 7/36 (2006.01)  
 (86) PCT AU2023/050710 de 28/07/2023  
 (87) WO 2024/036360 de 22/02/2024

---

**(21) BR 11 2025 001519-2** Código 1.1 - Pedido Internacional PCT Publicado. Petição de Requerimento de Entrada na Fase Nacional Recebida  
 (30) 28/07/2022 US 17/875,637  
 (51) H04N 21/647 (2011.01), H04N 21/845 (2011.01), H04N 21/2343 (2011.01), H04N 21/234 (2011.01), H04N 21/236 (2011.01), H04N 21/2187 (2011.01), H04N 21/25 (2011.01)  
 (86) PCT US2023/028718 de 26/07/2023  
 (87) WO 2024/025960 de 01/02/2024

---

**(21) BR 11 2025 001521-4** Código 1.1 - Pedido Internacional PCT Publicado. Petição de Requerimento de Entrada na Fase Nacional Recebida  
 (30) 28/07/2022 EP 22187648.5  
 (51) C07D 295/10 (2006.01), C07D 487/08 (2006.01), C07D 413/12 (2006.01), A61K 31/495 (2006.01), A61K 31/496 (2006.01), A61P 25/00 (2006.01), A61P 25/04 (2006.01), A61P 25/16 (2006.01), A61P 25/28 (2006.01), A61P 35/00 (2006.01)  
 (86) PCT EP2023/070973 de 28/07/2023  
 (87) WO 2024/023287 de 01/02/2024

---

**(21) BR 11 2025 001523-0** Código 1.1 - Pedido Internacional PCT Publicado. Petição de Requerimento de Entrada na Fase Nacional Recebida  
 (30) 27/07/2022 US 63/392,749; 12/09/2022 US 63/375,278; 10/10/2022 US

---

63/414,805; 13/03/2023 US 63/489,887

(51) H01M 12/08 (2006.01), H01M 4/90 (2006.01), H01M 10/0562 (2010.01),  
H01M 10/44 (2006.01)

(86) PCT US2023/028887 de 27/07/2023

(87) WO 2024/026040 de 01/02/2024

---

**(21) BR 11 2025 001527-3**

Código 1.1 - Pedido Internacional PCT Publicado. Petição de Requerimento de  
Entrada na Fase Nacional Recebida

(30) 28/07/2022 IT 102022000015984

(51) B29C 33/38 (2006.01), B29C 48/00 (2019.01), B29C 48/08 (2019.01),  
B29C 48/30 (2019.01), B29C 43/24 (2006.01), B29C 43/46 (2006.01), B29C  
48/305 (2019.01), B29K 105/00 (2006.01), B29L 7/00 (2006.01), B29L 31/00  
(2006.01)

(86) PCT IB2023/057563 de 26/07/2023

(87) WO 2024/023720 de 01/02/2024

---

**(21) BR 11 2025 001533-8**

Código 1.1 - Pedido Internacional PCT Publicado. Petição de Requerimento de  
Entrada na Fase Nacional Recebida

(30) 29/07/2022 WO PCT/CN2022/109075; 31/10/2022 WO

PCT/CN2022/128578; 28/02/2023 WO PCT/CN2023/078781

(51) C07D 401/14 (2006.01), C07D 405/14 (2006.01), A61K 31/506 (2006.01),  
A61P 35/00 (2006.01)

(86) PCT CN2023/109836 de 28/07/2023

(87) WO 2024/022487 de 01/02/2024

---

**(21) BR 11 2025 001535-4**

Código 1.1 - Pedido Internacional PCT Publicado. Petição de Requerimento de  
Entrada na Fase Nacional Recebida

(30) 28/07/2022 US 63/393,081

(51) C08L 83/04 (2006.01), C08L 83/06 (2006.01), C08L 83/14 (2006.01), C08L  
83/08 (2006.01)

(86) PCT US2023/028925 de 28/07/2023

(87) WO 2024/026062 de 01/02/2024

---

**(21) BR 11 2025 001536-2**

Código 1.1 - Pedido Internacional PCT Publicado. Petição de Requerimento de  
Entrada na Fase Nacional Recebida

(30) 27/07/2022 ZA 2022/08354

(51) B01D 47/00 (2006.01), B01D 53/34 (2006.01), C02F 1/56 (2023.01)

(86) PCT IB2023/057573 de 26/07/2023

(87) WO 2024/023726 de 01/02/2024

---

**(21) BR 11 2025 001537-0**

Código 1.1 - Pedido Internacional PCT Publicado. Petição de Requerimento de  
Entrada na Fase Nacional Recebida

(30) 08/09/2022 EP 22382834.4



(51) B62D 25/00 (2006.01)  
 (86) PCT EP2023/074197 de 04/09/2023  
 (87) WO 2024/052296 de 14/03/2024

**(21) BR 11 2025 001541-9** Código 1.1 - Pedido Internacional PCT Publicado. Petição de Requerimento de Entrada na Fase Nacional Recebida  
 (30) 25/07/2022 US 63/392,084; 19/07/2023 US 18/355,365  
 (51) B01D 53/04 (2006.01), B01D 53/96 (2006.01)  
 (86) PCT US2023/070610 de 20/07/2023  
 (87) WO 2024/026237 de 01/02/2024

**(21) BR 11 2025 001542-7** Código 1.1 - Pedido Internacional PCT Publicado. Petição de Requerimento de Entrada na Fase Nacional Recebida  
 (30) 29/07/2022 IT 1102022000016248  
 (51) B21B 45/00 (2006.01)  
 (86) PCT IT2023/050169 de 19/07/2023  
 (87) WO 2024/023858 de 01/02/2024

**(21) BR 11 2025 001543-5** Código 1.1 - Pedido Internacional PCT Publicado. Petição de Requerimento de Entrada na Fase Nacional Recebida  
 (30) 28/07/2022 US 63/393,036  
 (51) C07K 16/28 (2006.01), C07K 16/40 (2006.01), C07K 16/00 (2006.01), A61P 35/02 (2006.01), A61P 37/06 (2006.01)  
 (86) PCT EP2023/070937 de 27/07/2023  
 (87) WO 2024/023273 de 01/02/2024

**(21) BR 11 2025 001544-3** Código 1.1 - Pedido Internacional PCT Publicado. Petição de Requerimento de Entrada na Fase Nacional Recebida  
 (30) 29/07/2022 US 63/393,291  
 (51) H04W 36/00 (2009.01), H04W 8/24 (2009.01)  
 (86) PCT US2023/028765 de 27/07/2023  
 (87) WO 2024/025979 de 01/02/2024

**(21) BR 11 2025 001545-1** Código 1.1 - Pedido Internacional PCT Publicado. Petição de Requerimento de Entrada na Fase Nacional Recebida  
 (30) 25/07/2022 RU 2022120415  
 (51) E21B 43/26 (2006.01), G06F 30/28 (2020.01)  
 (86) PCT US2023/028525 de 25/07/2023  
 (87) WO 2024/025853 de 01/02/2024

**(21) BR 11 2025 001546-0** Código 1.1 - Pedido Internacional PCT Publicado. Petição de Requerimento de Entrada na Fase Nacional Recebida  
 (30) 08/08/2022 US 17/818,264

(51) H04W 12/069 (2021.01), H04W 12/79 (2021.01), H04L 9/08 (2006.01),  
H04L 9/40 (2022.01)  
(86) PCT US2023/028382 de 21/07/2023  
(87) WO 2024/035538 de 15/02/2024

**(21) BR 11 2025 001549-4**

Código 1.1 - Pedido Internacional PCT Publicado. Petição de Requerimento de  
Entrada na Fase Nacional Recebida  
(30) 04/08/2022 EP 22382757.7  
(51) B62D 25/02 (2006.01), B62D 21/15 (2006.01)  
(86) PCT EP2023/071135 de 31/07/2023  
(87) WO 2024/028256 de 08/02/2024

**(21) BR 11 2025 001550-8**

Código 1.1 - Pedido Internacional PCT Publicado. Petição de Requerimento de  
Entrada na Fase Nacional Recebida  
(30) 28/07/2022 US 63/392,899  
(51) C07D 401/12 (2006.01), C07D 401/14 (2006.01), C07D 405/14 (2006.01),  
C07D 413/14 (2006.01), A61P 35/00 (2006.01), A61K 51/04 (2006.01)  
(86) PCT US2023/028945 de 28/07/2023  
(87) WO 2024/026072 de 01/02/2024

**(21) BR 11 2025 001552-4**

Código 1.1 - Pedido Internacional PCT Publicado. Petição de Requerimento de  
Entrada na Fase Nacional Recebida  
(30) 28/07/2022 US 63/393,166  
(51) C12N 15/82 (2006.01), C07K 14/435 (2006.01), A01H 5/00 (2018.01)  
(86) PCT IB2023/000435 de 28/07/2023  
(87) WO 2024/023578 de 01/02/2024

**(21) BR 11 2025 001553-2**

Código 1.1 - Pedido Internacional PCT Publicado. Petição de Requerimento de  
Entrada na Fase Nacional Recebida  
(30) 04/08/2022 JP 2022-124937  
(51) H04W 28/04 (2009.01), H04W 4/06 (2009.01), H04W 88/04 (2009.01)  
(86) PCT JP2023/026799 de 21/07/2023  
(87) WO 2024/029372 de 08/02/2024

**(21) BR 11 2025 001554-0**

Código 1.1 - Pedido Internacional PCT Publicado. Petição de Requerimento de  
Entrada na Fase Nacional Recebida  
(30) 11/08/2022 US 63/371,199; 30/05/2023 US 18/325,716  
(51) H04L 5/00 (2006.01), H04L 27/26 (2006.01), H04W 72/02 (2009.01)  
(86) PCT US2023/024007 de 31/05/2023  
(87) WO 2024/035472 de 15/02/2024

**(21) BR 11 2025 001557-5**

Código 1.1 - Pedido Internacional PCT Publicado. Petição de Requerimento de  
Entrada na Fase Nacional Recebida

---

(30) 27/07/2022 US 63/392,613; 31/08/2022 US 63/402,544  
(51) C07K 14/76 (2006.01), C12N 15/81 (2006.01), A23J 1/18 (2006.01)  
(86) PCT US2023/028715 de 26/07/2023  
(87) WO 2024/025958 de 01/02/2024

---

**(21) BR 11 2025 001558-3** Código 1.1 - Pedido Internacional PCT Publicado. Petição de Requerimento de Entrada na Fase Nacional Recebida  
(30) 29/07/2022 EP 22315175.4; 15/05/2023 EP 23173491.4  
(51) A61K 31/7088 (2006.01), C12N 15/10 (2006.01), C12P 19/34 (2006.01)  
(86) PCT EP2023/071068 de 28/07/2023  
(87) WO 2024/023335 de 01/02/2024

---

**(21) BR 11 2025 001559-1** Código 1.1 - Pedido Internacional PCT Publicado. Petição de Requerimento de Entrada na Fase Nacional Recebida  
(30) 08/08/2022 EP 22189168.2; 31/05/2023 EP 23176294.9  
(51) C07D 498/04 (2006.01), C07D 519/00 (2006.01), A61P 11/00 (2006.01), A61K 31/5365 (2006.01)  
(86) PCT EP2023/071758 de 07/08/2023  
(87) WO 2024/033277 de 15/02/2024

---

**(21) BR 11 2025 001560-5** Código 1.1 - Pedido Internacional PCT Publicado. Petição de Requerimento de Entrada na Fase Nacional Recebida  
(30) 05/08/2022 IT 102022000016899  
(51) H01M 10/04 (2006.01), H01M 10/0525 (2010.01), H01M 10/0587 (2010.01), B21C 47/00 (2006.01), B65H 18/00 (2006.01)  
(86) PCT IB2023/057690 de 28/07/2023  
(87) WO 2024/028726 de 08/02/2024

---

**(21) BR 11 2025 001562-1** Código 1.1 - Pedido Internacional PCT Publicado. Petição de Requerimento de Entrada na Fase Nacional Recebida  
(30) 05/08/2022 US 63/395,436  
(51) H04W 48/18 (2009.01), H04W 36/00 (2009.01)  
(86) PCT IB2023/057915 de 04/08/2023  
(87) WO 2024/028831 de 08/02/2024

---

**(21) BR 11 2025 001563-0** Código 1.1 - Pedido Internacional PCT Publicado. Petição de Requerimento de Entrada na Fase Nacional Recebida  
(30) 29/07/2022 CN PCT/CN2022/109030  
(51) A61P 9/00 (2006.01), C07D 471/04 (2006.01), A61K 31/495 (2006.01)  
(86) PCT US2023/028919 de 28/07/2023  
(87) WO 2024/026058 de 01/02/2024

---

**(21) BR 11 2025 001564-8** Código 1.1 - Pedido Internacional PCT Publicado. Petição de Requerimento de

---

Entrada na Fase Nacional Recebida  
 (30) 08/08/2022 GR 20220100662  
 (51) H04W 48/18 (2009.01), H04W 60/00 (2009.01)  
 (86) PCT EP2022/077063 de 28/09/2022  
 (87) WO 2024/032914 de 15/02/2024

---

**(21) BR 11 2025 001565-6** Código 1.1 - Pedido Internacional PCT Publicado. Petição de Requerimento de Entrada na Fase Nacional Recebida  
 (30) 27/07/2022 US 63/392,734  
 (51) H04B 7/06 (2006.01), H03M 7/30 (2006.01)  
 (86) PCT US2023/028821 de 27/07/2023  
 (87) WO 2024/026006 de 01/02/2024

---

**(21) BR 11 2025 001566-4** Código 1.1 - Pedido Internacional PCT Publicado. Petição de Requerimento de Entrada na Fase Nacional Recebida  
 (30) 29/07/2022 SE 2250933-5  
 (51) B64D 27/24 (2024.01), H02J 1/10 (2006.01), B64D 27/02 (2006.01)  
 (86) PCT EP2023/071016 de 28/07/2023  
 (87) WO 2024/023305 de 01/02/2024

---

**(21) BR 11 2025 001567-2** Código 1.1 - Pedido Internacional PCT Publicado. Petição de Requerimento de Entrada na Fase Nacional Recebida  
 (30) 28/07/2022 US 63/393,190  
 (51) F41H 13/00 (2006.01)  
 (86) PCT US2023/028370 de 21/07/2023  
 (87) WO 2024/044006 de 29/02/2024

---

**(21) BR 11 2025 001568-0** Código 1.1 - Pedido Internacional PCT Publicado. Petição de Requerimento de Entrada na Fase Nacional Recebida  
 (30) 29/07/2022 EP 22187954.7  
 (51) C07K 16/22 (2006.01), C07K 16/40 (2006.01), A61P 9/00 (2006.01)  
 (86) PCT EP2023/071215 de 31/07/2023  
 (87) WO 2024/023369 de 01/02/2024

---

**(21) BR 11 2025 001569-9** Código 1.1 - Pedido Internacional PCT Publicado. Petição de Requerimento de Entrada na Fase Nacional Recebida  
 (30) 26/08/2022 GR 20220100709  
 (51) H04L 47/2416 (2022.01), H04L 47/24 (2022.01), H04W 28/02 (2009.01)  
 (86) PCT EP2022/077327 de 30/09/2022  
 (87) WO 2024/041747 de 29/02/2024

---

**(21) BR 11 2025 001572-9** Código 1.1 - Pedido Internacional PCT Publicado. Petição de Requerimento de Entrada na Fase Nacional Recebida

---

(30) 29/07/2022 US 63/369,895  
 (51) C08L 33/14 (2006.01), C08K 5/053 (2006.01), C08L 33/24 (2006.01)  
 (86) PCT US2023/071184 de 28/07/2023  
 (87) WO 2024/026442 de 01/02/2024

---

**(21) BR 11 2025 001573-7** Código 1.1 - Pedido Internacional PCT Publicado. Petição de Requerimento de Entrada na Fase Nacional Recebida  
 (30) 10/08/2022 US 17/818,933  
 (51) H01L 27/06 (2006.01), H01L 29/423 (2006.01), H01L 29/786 (2006.01), H01L 29/24 (2006.01), H01L 29/66 (2006.01), H01L 29/778 (2006.01), H01L 21/8256 (2006.01), H01L 27/092 (2006.01)  
 (86) PCT US2023/024037 de 31/05/2023  
 (87) WO 2024/035473 de 15/02/2024

---

**(21) BR 11 2025 001576-1** Código 1.1 - Pedido Internacional PCT Publicado. Petição de Requerimento de Entrada na Fase Nacional Recebida  
 (30) 29/07/2022 US 63/393,633; 11/04/2023 US 63/458,621; 10/05/2023 US 63/465,483  
 (51) C07K 16/28 (2006.01), A61K 39/395 (2006.01), A61P 35/00 (2006.01), C07K 16/30 (2006.01), C07K 16/46 (2006.01)  
 (86) PCT CA2023/051026 de 28/07/2023  
 (87) WO 2024/020703 de 01/02/2024

---

**(21) BR 11 2025 001577-0** Código 1.1 - Pedido Internacional PCT Publicado. Petição de Requerimento de Entrada na Fase Nacional Recebida  
 (30) 02/08/2022 EP 22306167.2  
 (51) D04B 21/16 (2006.01), B29C 51/00 (2006.01)  
 (86) PCT EP2023/071387 de 02/08/2023  
 (87) WO 2024/028379 de 08/02/2024

---

**(21) BR 11 2025 001578-8** Código 1.1 - Pedido Internacional PCT Publicado. Petição de Requerimento de Entrada na Fase Nacional Recebida  
 (30) 29/07/2022 FR FR2207866  
 (51) A47J 36/02 (2006.01), B23P 11/00 (2006.01), B23P 15/00 (2006.01)  
 (86) PCT FR2023/051211 de 28/07/2023  
 (87) WO 2024/023474 de 01/02/2024

---

**(21) BR 11 2025 001580-0** Código 1.1 - Pedido Internacional PCT Publicado. Petição de Requerimento de Entrada na Fase Nacional Recebida  
 (30) 29/07/2022 US 63/369,915  
 (51) B05B 5/00 (2006.01), B05B 5/03 (2006.01), F26B 3/12 (2006.01), A61K 35/741 (2015.01), A23L 33/135 (2016.01)  
 (86) PCT US2023/028982 de 28/07/2023

---

(87) WO 2024/026095 de 01/02/2024

---

**(21) BR 11 2025 001581-8** Código 1.1 - Pedido Internacional PCT Publicado. Petição de Requerimento de Entrada na Fase Nacional Recebida  
 (30) 28/07/2022 US 63/369,718  
 (51) C07K 16/28 (2006.01), A61K 31/436 (2006.01), A61K 31/437 (2006.01), A61K 38/17 (2006.01), A61K 39/395 (2006.01), A61K 47/68 (2017.01), C07K 16/30 (2006.01), A61P 35/00 (2006.01)  
 (86) PCT IB2023/057657 de 27/07/2023  
 (87) WO 2024/023771 de 01/02/2024

---

**(21) BR 11 2025 001582-6** Código 1.1 - Pedido Internacional PCT Publicado. Petição de Requerimento de Entrada na Fase Nacional Recebida  
 (30) 28/07/2022 US 63/393,111  
 (51) C07K 16/28 (2006.01), A61K 38/47 (2006.01), A61K 39/395 (2006.01), A61K 47/18 (2017.01), A61K 47/26 (2006.01), C12N 9/24 (2006.01), G01N 27/623 (2021.01), G01N 33/68 (2006.01)  
 (86) PCT US2023/028787 de 27/07/2023  
 (87) WO 2024/025989 de 01/02/2024

---

**(21) BR 11 2025 001583-4** Código 1.1 - Pedido Internacional PCT Publicado. Petição de Requerimento de Entrada na Fase Nacional Recebida  
 (30) 28/07/2022 GB 2211041.5  
 (51) H04L 9/08 (2006.01)  
 (86) PCT GB2023/051797 de 07/07/2023  
 (87) WO 2024/023484 de 01/02/2024

---

**(21) BR 11 2025 001584-2** Código 1.1 - Pedido Internacional PCT Publicado. Petição de Requerimento de Entrada na Fase Nacional Recebida  
 (51) H04W 74/08 (2024.01)  
 (86) PCT CN2022/109243 de 29/07/2022  
 (87) WO 2024/021119 de 01/02/2024

---

**(21) BR 11 2025 001585-0** Código 1.1 - Pedido Internacional PCT Publicado. Petição de Requerimento de Entrada na Fase Nacional Recebida  
 (30) 03/08/2022 EP 22188418.2  
 (51) C08L 99/00 (2006.01), C08L 5/00 (2006.01), C08J 5/18 (2006.01), B29C 48/00 (2019.01), C08B 37/00 (2006.01), B29C 48/40 (2019.01), B29C 48/08 (2019.01), B29C 45/00 (2006.01)  
 (86) PCT EP2023/071254 de 01/08/2023  
 (87) WO 2024/028301 de 08/02/2024

---

**(21) BR 11 2025 001587-7** Código 1.1 - Pedido Internacional PCT Publicado. Petição de Requerimento de

---

Entrada na Fase Nacional Recebida  
(30) 08/08/2022 US 63/396,172  
(51) A01C 7/10 (2006.01), G06Q 10/06 (2023.01), A01B 79/00 (2006.01)  
(86) PCT US2023/029648 de 07/08/2023  
(87) WO 2024/035647 de 15/02/2024

---

**(21) BR 11 2025 001588-5** Código 1.1 - Pedido Internacional PCT Publicado. Petição de Requerimento de Entrada na Fase Nacional Recebida  
(30) 29/07/2022 FR FR2207868  
(51) A47J 36/02 (2006.01), B23P 11/00 (2006.01), B23P 15/00 (2006.01)  
(86) PCT FR2023/051207 de 28/07/2023  
(87) WO 2024/023470 de 01/02/2024

---

**(21) BR 11 2025 001589-3** Código 1.1 - Pedido Internacional PCT Publicado. Petição de Requerimento de Entrada na Fase Nacional Recebida  
(30) 27/07/2022 US 17/815,470  
(51) G06T 5/00 (2024.01), G06T 5/50 (2006.01)  
(86) PCT US2023/075216 de 27/09/2023  
(87) WO 2024/026516 de 01/02/2024

---

**(21) BR 11 2025 001590-7** Código 1.1 - Pedido Internacional PCT Publicado. Petição de Requerimento de Entrada na Fase Nacional Recebida  
(30) 29/07/2022 US 63/393,570  
(51) A61K 31/395 (2006.01), A61K 31/496 (2006.01), C07D 403/02 (2006.01), A61K 31/33 (2006.01)  
(86) PCT US2023/029049 de 29/07/2023  
(87) WO 2024/026129 de 01/02/2024

---

**(21) BR 11 2025 001591-5** Código 1.1 - Pedido Internacional PCT Publicado. Petição de Requerimento de Entrada na Fase Nacional Recebida  
(30) 28/07/2022 EP 22382722.1  
(51) A61K 31/7008 (2006.01), A61K 31/728 (2006.01), A61K 31/734 (2006.01), A61K 31/737 (2006.01), A61K 45/06 (2006.01), A61K 9/00 (2006.01), A61K 47/26 (2006.01), A61K 47/36 (2006.01), A61P 1/00 (2006.01), A61P 1/04 (2006.01)  
(86) PCT EP2023/070145 de 20/07/2023  
(87) WO 2024/022940 de 01/02/2024

---

**(21) BR 11 2025 001593-1** Código 1.1 - Pedido Internacional PCT Publicado. Petição de Requerimento de Entrada na Fase Nacional Recebida  
(30) 28/07/2022 IN 202241043261  
(51) H04B 7/022 (2017.01), H04B 7/06 (2006.01), H04B 7/08 (2006.01)  
(86) PCT EP2023/067677 de 28/06/2023

---

(87) WO 2024/022716 de 01/02/2024

---

**(21) BR 11 2025 001594-0** Código 1.1 - Pedido Internacional PCT Publicado. Petição de Requerimento de Entrada na Fase Nacional Recebida  
 (30) 28/07/2022 IT 102022000016089  
 (51) B60N 2/28 (2006.01)  
 (86) PCT IB2023/057531 de 25/07/2023  
 (87) WO 2024/023698 de 01/02/2024

---

**(21) BR 11 2025 001595-8** Código 1.1 - Pedido Internacional PCT Publicado. Petição de Requerimento de Entrada na Fase Nacional Recebida  
 (30) 29/07/2022 FR FR2207867  
 (51) A47J 36/02 (2006.01), B23P 11/00 (2006.01), B23P 15/00 (2006.01)  
 (86) PCT FR2023/051213 de 28/07/2023  
 (87) WO 2024/023476 de 01/02/2024

---

**(21) BR 11 2025 001596-6** Código 1.1 - Pedido Internacional PCT Publicado. Petição de Requerimento de Entrada na Fase Nacional Recebida  
 (51) H04L 27/00 (2006.01)  
 (86) PCT CN2022/109262 de 29/07/2022  
 (87) WO 2024/021133 de 01/02/2024

---

**(21) BR 11 2025 001598-2** Código 1.1 - Pedido Internacional PCT Publicado. Petição de Requerimento de Entrada na Fase Nacional Recebida  
 (30) 28/07/2022 US 17/876,088  
 (51) G06V 10/764 (2022.01), G06F 11/07 (2006.01), G06F 11/14 (2006.01), G06F 11/34 (2006.01), G06F 11/30 (2006.01), G06N 3/00 (2023.01)  
 (86) PCT US2022/078378 de 19/10/2022  
 (87) WO 2024/025603 de 01/02/2024

---

**(21) BR 11 2025 001599-0** Código 1.1 - Pedido Internacional PCT Publicado. Petição de Requerimento de Entrada na Fase Nacional Recebida  
 (30) 09/08/2022 US 63/370,918; 07/08/2023 US 18/366,455  
 (51) H04W 64/00 (2009.01), H04W 88/02 (2009.01), H04W 92/18 (2009.01)  
 (86) PCT US2023/071820 de 08/08/2023  
 (87) WO 2024/036133 de 15/02/2024

---

**(21) BR 11 2025 001600-8** Código 1.1 - Pedido Internacional PCT Publicado. Petição de Requerimento de Entrada na Fase Nacional Recebida  
 (30) 01/08/2022 CN 202210919224.7  
 (51) C23C 22/36 (2006.01)  
 (86) PCT CN2023/110360 de 31/07/2023  
 (87) WO 2024/027666 de 08/02/2024



<b>(21) BR 11 2025 001602-4</b>	<p>Código 1.1 - Pedido Internacional PCT Publicado. Petição de Requerimento de Entrada na Fase Nacional Recebida</p> <p>(30) 12/08/2022 EP 22190204.2</p> <p>(51) A23G 9/32 (2006.01), A23G 9/34 (2006.01), A23G 9/38 (2006.01), A23G 9/42 (2006.01), A23L 33/185 (2016.01)</p> <p>(86) PCT EP2023/070168 de 20/07/2023</p> <p>(87) WO 2024/033046 de 15/02/2024</p>
<b>(21) BR 11 2025 001605-9</b>	<p>Código 1.1 - Pedido Internacional PCT Publicado. Petição de Requerimento de Entrada na Fase Nacional Recebida</p> <p>(30) 03/08/2022 US US 63/370,350</p> <p>(51) C07C 69/712 (2006.01), C07C 239/22 (2006.01), C07C 243/28 (2006.01), C07C 251/66 (2006.01), C07C 257/06 (2006.01), C07C 259/10 (2006.01), C07C 311/51 (2006.01), C07C 327/58 (2006.01), C07D 213/75 (2006.01), A01P 13/00 (2006.01), A01N 37/10 (2006.01)</p> <p>(86) PCT US2023/071586 de 03/08/2023</p> <p>(87) WO 2024/031002 de 08/02/2024</p>
<b>(21) BR 11 2025 001606-7</b>	<p>Código 1.1 - Pedido Internacional PCT Publicado. Petição de Requerimento de Entrada na Fase Nacional Recebida</p> <p>(30) 28/07/2022 US 63/393.067</p> <p>(51) C03C 1/00 (2006.01), C03B 5/225 (2006.01), C03C 3/085 (2006.01), C03C 3/087 (2006.01), C03C 3/091 (2006.01), C03C 3/11 (2006.01)</p> <p>(86) PCT US2023/028340 de 21/07/2023</p> <p>(87) WO 2024/025798 de 01/02/2024</p>
<b>(21) BR 11 2025 001607-5</b>	<p>Código 1.1 - Pedido Internacional PCT Publicado. Petição de Requerimento de Entrada na Fase Nacional Recebida</p> <p>(30) 27/07/2022 US 63/392,596</p> <p>(51) H02K 5/132 (2006.01), H02K 1/16 (2006.01), H02K 1/17 (2006.01), H02K 5/128 (2006.01), F04D 13/08 (2006.01), F04D 13/10 (2006.01)</p> <p>(86) PCT US2023/028711 de 26/07/2023</p> <p>(87) WO 2024/025956 de 01/02/2024</p>
<b>(21) BR 11 2025 001608-3</b>	<p>Código 1.1 - Pedido Internacional PCT Publicado. Petição de Requerimento de Entrada na Fase Nacional Recebida</p> <p>(30) 28/07/2022 CN 202210900485.4</p> <p>(51) C07F 15/00 (2006.01), C09K 11/06 (2006.01)</p> <p>(86) PCT CN2023/109450 de 27/07/2023</p> <p>(87) WO 2024/022413 de 01/02/2024</p>
<b>(21) BR 11 2025 001609-1</b>	<p>Código 1.1 - Pedido Internacional PCT Publicado. Petição de Requerimento de</p>

---

Entrada na Fase Nacional Recebida  
(30) 28/07/2022 IN 202241043264  
(51) H04W 36/36 (2009.01), H04W 36/00 (2009.01)  
(86) PCT EP2023/064945 de 05/06/2023  
(87) WO 2024/022651 de 01/02/2024

---

**(21) BR 11 2025 001610-5** Código 1.1 - Pedido Internacional PCT Publicado. Petição de Requerimento de Entrada na Fase Nacional Recebida  
(30) 28/07/2022 US 63/393,071; 25/07/2023 US 18/358,437  
(51) C12Q 1/04 (2006.01), C12Q 1/34 (2006.01)  
(86) PCT US2023/028822 de 27/07/2023  
(87) WO 2024/026007 de 01/02/2024

---

**(21) BR 11 2025 001611-3** Código 1.1 - Pedido Internacional PCT Publicado. Petição de Requerimento de Entrada na Fase Nacional Recebida  
(30) 28/07/2022 MX MX/a/2022/009316  
(51) B26D 7/32 (2006.01), B04C 3/00 (2006.01), B08B 3/04 (2006.01), B08B 3/14 (2006.01), B26D 7/06 (2006.01), B26D 7/08 (2006.01), B26D 1/02 (2006.01), B26D 1/03 (2006.01), B26D 3/00 (2006.01), B26D 1/14 (2006.01)  
(86) PCT IB2023/057655 de 27/07/2023  
(87) WO 2024/023769 de 01/02/2024

---

**(21) BR 11 2025 001612-1** Código 1.1 - Pedido Internacional PCT Publicado. Petição de Requerimento de Entrada na Fase Nacional Recebida  
(30) 08/08/2022 JP 2022-126647  
(51) H04W 76/15 (2018.01), H04W 8/24 (2009.01), H04W 76/20 (2018.01)  
(86) PCT JP2023/028158 de 01/08/2023  
(87) WO 2024/034475 de 15/02/2024

---

**(21) BR 11 2025 001613-0** Código 1.1 - Pedido Internacional PCT Publicado. Petição de Requerimento de Entrada na Fase Nacional Recebida  
(30) 04/08/2022 US 63/370,381  
(51) C12N 9/22 (2006.01), C12N 15/82 (2006.01)  
(86) PCT US2023/071558 de 03/08/2023  
(87) WO 2024/030984 de 08/02/2024

---

**(21) BR 11 2025 001614-8** Código 1.1 - Pedido Internacional PCT Publicado. Petição de Requerimento de Entrada na Fase Nacional Recebida  
(30) 27/07/2022 CN 202210890414.0  
(51) B60K 6/46 (2007.10)  
(86) PCT CN2022/140914 de 22/12/2022  
(87) WO 2024/021460 de 01/02/2024

<b>(21) BR 11 2025 001616-4</b>	<p>Código 1.1 - Pedido Internacional PCT Publicado. Petição de Requerimento de Entrada na Fase Nacional Recebida</p> <p>(30) 28/07/2022 US 63/393,060</p> <p>(51) H04B 7/0417 (2017.01), H04B 7/06 (2006.01)</p> <p>(86) PCT US2023/027264 de 10/07/2023</p> <p>(87) WO 2024/025731 de 01/02/2024</p>
<b>(21) BR 11 2025 001619-9</b>	<p>Código 1.1 - Pedido Internacional PCT Publicado. Petição de Requerimento de Entrada na Fase Nacional Recebida</p> <p>(30) 27/07/2022 CN 202210891179.9</p> <p>(51) A61M 37/00 (2006.01)</p> <p>(86) PCT CN2023/092245 de 05/05/2023</p> <p>(87) WO 2024/021739 de 01/02/2024</p>
<b>(21) BR 11 2025 001620-2</b>	<p>Código 1.1 - Pedido Internacional PCT Publicado. Petição de Requerimento de Entrada na Fase Nacional Recebida</p> <p>(30) 29/07/2022 US 63/393,522; 28/10/2022 US 63/420,307; 03/02/2023 US 63/443,170</p> <p>(51) C07D 401/14 (2006.01), C07D 405/14 (2006.01), C07D 471/04 (2006.01), C07D 471/10 (2006.01), C07D 487/08 (2006.01), A61P 29/00 (2006.01), A61P 35/00 (2006.01), A61K 31/517 (2006.01)</p> <p>(86) PCT US2023/028955 de 28/07/2023</p> <p>(87) WO 2024/026081 de 01/02/2024</p>
<b>(21) BR 11 2025 001621-0</b>	<p>Código 1.1 - Pedido Internacional PCT Publicado. Petição de Requerimento de Entrada na Fase Nacional Recebida</p> <p>(30) 01/08/2022 SE 2230251-7</p> <p>(51) C08J 11/06 (2006.01), B29B 17/00 (2006.01), B32B 27/36 (2006.01), C08G 63/127 (2006.01), C08G 63/181 (2006.01), C08L 67/02 (2006.01)</p> <p>(86) PCT SE2023/050723 de 10/07/2023</p> <p>(87) WO 2024/030058 de 08/02/2024</p>
<b>(21) BR 11 2025 001623-7</b>	<p>Código 1.1 - Pedido Internacional PCT Publicado. Petição de Requerimento de Entrada na Fase Nacional Recebida</p> <p>(30) 29/07/2022 US 63/369,797</p> <p>(51) C01B 32/205 (2017.01), B01J 6/00 (2006.01), B01J 31/22 (2006.01), C01B 32/215 (2017.01), H01M 4/02 (2006.01), H01M 4/04 (2006.01), H01M 4/133 (2010.01), H01M 4/1393 (2010.01), H01M 4/36 (2006.01), H01M 10/052 (2010.01)</p> <p>(86) PCT NZ2023/050073 de 28/07/2023</p> <p>(87) WO 2024/025426 de 01/02/2024</p>
<b>(21) BR 11 2025 001624-5</b>	<p>Código 1.1 - Pedido Internacional PCT Publicado. Petição de Requerimento de</p>

---

Entrada na Fase Nacional Recebida  
(30) 07/09/2022 AT A 50680/2022  
(51) F03B 3/18 (2006.01)  
(86) PCT AT2023/060193 de 21/06/2023  
(87) WO 2024/050573 de 14/03/2024

---

**(21) BR 11 2025 001625-3**

Código 1.1 - Pedido Internacional PCT Publicado. Petição de Requerimento de Entrada na Fase Nacional Recebida  
(30) 28/07/2022 GB 2211065.4  
(51) A61B 5/145 (2006.01), A61B 5/1473 (2006.01)  
(86) PCT EP2023/068028 de 30/06/2023  
(87) WO 2024/022733 de 01/02/2024

---

**(21) BR 11 2025 001628-8**

Código 1.1 - Pedido Internacional PCT Publicado. Petição de Requerimento de Entrada na Fase Nacional Recebida  
(30) 29/07/2022 US 63/393,493  
(51) B63B 39/06 (2006.01), B63B 79/40 (2020.01), B63B 79/10 (2020.01)  
(86) PCT US2023/028991 de 28/07/2023  
(87) WO 2024/026097 de 01/02/2024

---

**(21) BR 11 2025 001629-6**

Código 1.1 - Pedido Internacional PCT Publicado. Petição de Requerimento de Entrada na Fase Nacional Recebida  
(30) 29/07/2022 EP 22187947.1  
(51) C11D 1/02 (2006.01), C11D 1/72 (2006.01), C11D 1/90 (2006.01), C11D 3/04 (2006.01), C11D 3/10 (2006.01), C11D 3/12 (2006.01), C11D 3/20 (2006.01), C11D 3/33 (2006.01), C11D 3/36 (2006.01), C11D 17/00 (2006.01), C11D 17/06 (2006.01)  
(86) PCT EP2023/070249 de 21/07/2023  
(87) WO 2024/022962 de 01/02/2024

---

**(21) BR 11 2025 001630-0**

Código 1.1 - Pedido Internacional PCT Publicado. Petição de Requerimento de Entrada na Fase Nacional Recebida  
(30) 29/07/2022 US 63/393,483  
(51) B63B 39/06 (2006.01), B63B 79/40 (2020.01), B63B 79/10 (2020.01)  
(86) PCT US2023/029003 de 28/07/2023  
(87) WO 2024/026105 de 01/02/2024

---

**(21) BR 11 2025 001631-8**

Código 1.1 - Pedido Internacional PCT Publicado. Petição de Requerimento de Entrada na Fase Nacional Recebida  
(30) 29/07/2022 DE 10 2022 119 116.8  
(51) B64D 27/24 (2024.01), B64D 27/02 (2006.01)  
(86) PCT DE2023/100538 de 21/07/2023  
(87) WO 2024/022556 de 01/02/2024

<b>(21) BR 11 2025 001632-6</b>	<p>Código 1.1 - Pedido Internacional PCT Publicado. Petição de Requerimento de Entrada na Fase Nacional Recebida</p> <p>(30) 19/10/2022 EP 22202460.6</p> <p>(51) B60T 17/00 (2006.01), B60T 17/02 (2006.01), B60T 17/22 (2006.01)</p> <p>(86) PCT EP2023/076906 de 28/09/2023</p> <p>(87) WO 2024/083472 de 25/04/2024</p>
<b>(21) BR 11 2025 001634-2</b>	<p>Código 1.1 - Pedido Internacional PCT Publicado. Petição de Requerimento de Entrada na Fase Nacional Recebida</p> <p>(30) 29/07/2022 EP 22382728.8</p> <p>(51) C12Q 1/6883 (2018.01)</p> <p>(86) PCT EP2023/068064 de 30/06/2023</p> <p>(87) WO 2024/022738 de 01/02/2024</p>
<b>(21) BR 11 2025 001635-0</b>	<p>Código 1.1 - Pedido Internacional PCT Publicado. Petição de Requerimento de Entrada na Fase Nacional Recebida</p> <p>(30) 09/08/2022 CN 202210951403.9</p> <p>(51) H04W 52/02 (2009.01)</p> <p>(86) PCT CN2023/112048 de 09/08/2023</p> <p>(87) WO 2024/032669 de 15/02/2024</p>
<b>(21) BR 11 2025 001637-7</b>	<p>Código 1.1 - Pedido Internacional PCT Publicado. Petição de Requerimento de Entrada na Fase Nacional Recebida</p> <p>(30) 04/08/2022 US 63/395,026</p> <p>(51) A61P 1/00 (2006.01), A61P 3/00 (2006.01), A61P 5/00 (2006.01), A61P 9/00 (2006.01), A61P 25/00 (2006.01), A61P 35/00 (2006.01), A61P 37/00 (2006.01), C07C 233/78 (2006.01), C07D 207/12 (2006.01), C07D 207/14 (2006.01), C07D 211/30 (2006.01), C07D 211/54 (2006.01), C07D 211/56 (2006.01), C07D 211/58 (2006.01), C07D 213/62 (2006.01), C07D 231/12 (2006.01), C07D 233/64 (2006.01), C07D 295/104 (2006.01), C07D 401/04 (2006.01), C07D 401/12 (2006.01), C07D 403/04 (2006.01), A61K 31/40 (2006.01)</p> <p>(86) PCT IB2023/057874 de 03/08/2023</p> <p>(87) WO 2024/028808 de 08/02/2024</p>
<b>(21) BR 11 2025 001639-3</b>	<p>Código 1.1 - Pedido Internacional PCT Publicado. Petição de Requerimento de Entrada na Fase Nacional Recebida</p> <p>(30) 01/08/2022 US 63/370,035</p> <p>(51) C07D 401/12 (2006.01), C07D 401/14 (2006.01), C07D 403/12 (2006.01), C07D 403/14 (2006.01), C07D 405/14 (2006.01), C07D 417/12 (2006.01), C07D 471/04 (2006.01), A61P 3/00 (2006.01), A61P 3/10 (2006.01), A61P 25/00 (2006.01), A61P 25/16 (2006.01), A61P 29/00 (2006.01), A61P 35/00 (2006.01),</p>

---

A61P 37/00 (2006.01), A61P 37/08 (2006.01), A61K 31/4439 (2006.01), A61K 31/427 (2006.01), A61K 31/437 (2006.01), A61K 31/4545 (2006.01), A61K 31/496 (2006.01), A61K 31/4166 (2006.01), A61K 31/497 (2006.01), A61K 31/444 (2006.01), A61K 31/506 (2006.01)  
 (86) PCT JP2023/027945 de 31/07/2023  
 (87) WO 2024/029489 de 08/02/2024

---

**(21) BR 11 2025 001640-7** Código 1.1 - Pedido Internacional PCT Publicado. Petição de Requerimento de Entrada na Fase Nacional Recebida  
 (51) B08B 3/02 (2006.01), B08B 3/14 (2006.01), G01J 1/02 (2006.01)  
 (86) PCT AU2022/050805 de 29/07/2022  
 (87) WO 2024/020617 de 01/02/2024

---

**(21) BR 11 2025 001641-5** Código 1.1 - Pedido Internacional PCT Publicado. Petição de Requerimento de Entrada na Fase Nacional Recebida  
 (30) 10/08/2022 US 17/885,232  
 (51) H04L 5/00 (2006.01), H04L 1/00 (2006.01), H04W 72/04 (2023.01)  
 (86) PCT US2023/070244 de 14/07/2023  
 (87) WO 2024/036017 de 15/02/2024

---

**(21) BR 11 2025 001642-3** Código 1.1 - Pedido Internacional PCT Publicado. Petição de Requerimento de Entrada na Fase Nacional Recebida  
 (30) 03/08/2022 DE 10 2022 119 469.8  
 (51) B04B 1/20 (2006.01)  
 (86) PCT EP2023/071593 de 03/08/2023  
 (87) WO 2024/028459 de 08/02/2024

---

**(21) BR 11 2025 001643-1** Código 1.1 - Pedido Internacional PCT Publicado. Petição de Requerimento de Entrada na Fase Nacional Recebida  
 (51) A61L 2/18 (2006.01)  
 (86) PCT US2022/038866 de 29/07/2022  
 (87) WO 2024/025558 de 01/02/2024

---

**(21) BR 11 2025 001644-0** Código 1.1 - Pedido Internacional PCT Publicado. Petição de Requerimento de Entrada na Fase Nacional Recebida  
 (30) 28/07/2022 EP 22187495.1  
 (51) C07D 403/06 (2006.01), C07D 403/14 (2006.01), C07D 417/06 (2006.01), C07D 417/14 (2006.01), A61K 31/498 (2006.01), A61K 31/517 (2006.01)  
 (86) PCT EP2023/071062 de 28/07/2023  
 (87) WO 2024/023330 de 01/02/2024

---

**(21) BR 11 2025 001646-6** Código 1.1 - Pedido Internacional PCT Publicado. Petição de Requerimento de Entrada na Fase Nacional Recebida

(30) 01/08/2022 CN 202210917341.x  
 (51) A61K 31/4439 (2006.01), A61K 9/20 (2006.01), C07D 413/12 (2006.01),  
 A61P 19/06 (2006.01), A61P 35/00 (2006.01), A61P 37/02 (2006.01), A61P 3/00  
 (2006.01), A61P 9/10 (2006.01), A61P 43/00 (2006.01), A61P 1/00 (2006.01),  
 A61P 19/02 (2006.01), A61P 11/06 (2006.01), A61P 37/08 (2006.01)  
 (86) PCT CN2023/110206 de 31/07/2023  
 (87) WO 2024/027641 de 08/02/2024

**(21) BR 11 2025 001647-4**

Código 1.1 - Pedido Internacional PCT Publicado. Petição de Requerimento de  
 Entrada na Fase Nacional Recebida  
 (30) 29/07/2022 US 63/393,341  
 (51) A61K 31/7016 (2006.01), A61K 31/702 (2006.01), A61P 13/00 (2006.01),  
 A61P 15/00 (2006.01), A61K 8/02 (2006.01)  
 (86) PCT US2023/071110 de 27/07/2023  
 (87) WO 2024/026399 de 01/02/2024

**(21) BR 11 2025 001648-2**

Código 1.1 - Pedido Internacional PCT Publicado. Petição de Requerimento de  
 Entrada na Fase Nacional Recebida  
 (30) 29/07/2022 IN 202211043457  
 (51) A61K 9/00 (2006.01), A61K 9/10 (2006.01), A61K 31/472 (2006.01), A61K  
 31/80 (2006.01), A61K 47/58 (2017.01), A61P 13/06 (2006.01), A61K 47/36  
 (2006.01), A61K 47/32 (2006.01), A61K 47/26 (2006.01), A61K 47/38 (2006.01)  
 (86) PCT IB2023/057693 de 28/07/2023  
 (87) WO 2024/023785 de 01/02/2024

**(21) BR 11 2025 001649-0**

Código 1.1 - Pedido Internacional PCT Publicado. Petição de Requerimento de  
 Entrada na Fase Nacional Recebida  
 (51) G01N 35/00 (2006.01), G01N 21/01 (2006.01), G01N 21/25 (2006.01),  
 B01L 3/00 (2006.01), B01L 9/00 (2006.01), G01N 21/03 (2006.01), G01N 21/31  
 (2006.01)  
 (86) PCT ES2022/070503 de 28/07/2022  
 (87) WO 2024/023372 de 01/02/2024

**(21) BR 11 2025 001651-2**

Código 1.1 - Pedido Internacional PCT Publicado. Petição de Requerimento de  
 Entrada na Fase Nacional Recebida  
 (30) 01/08/2022 US 63/370,068; 06/10/2022 US 63/413,798  
 (51) C08G 63/181 (2006.01), C08G 63/02 (2006.01)  
 (86) PCT US2023/029234 de 01/08/2023  
 (87) WO 2024/030443 de 08/02/2024

**(21) BR 11 2025 001652-0**

Código 1.1 - Pedido Internacional PCT Publicado. Petição de Requerimento de  
 Entrada na Fase Nacional Recebida  
 (30) 29/07/2022 US 63/393,585

(51) A61K 31/335 (2006.01), A61K 31/34 (2006.01), A61K 31/341 (2006.01)  
 (86) PCT US2023/028833 de 27/07/2023  
 (87) WO 2024/026012 de 01/02/2024

**(21) BR 11 2025 001654-7**

Código 1.1 - Pedido Internacional PCT Publicado. Petição de Requerimento de Entrada na Fase Nacional Recebida  
 (30) 29/07/2022 SE 2250934-3  
 (51) B64D 13/00 (2006.01), B64D 27/24 (2024.01), H01M 10/44 (2006.01), H01M 10/625 (2014.01), H01M 10/6567 (2014.01), H05K 7/20 (2006.01), B64D 13/06 (2006.01), B64D 27/02 (2006.01)  
 (86) PCT EP2023/071031 de 28/07/2023  
 (87) WO 2024/023316 de 01/02/2024

**(21) BR 11 2025 001656-3**

Código 1.1 - Pedido Internacional PCT Publicado. Petição de Requerimento de Entrada na Fase Nacional Recebida  
 (30) 29/07/2022 EP 22187812.7  
 (51) F03D 13/10 (2016.01), F03D 13/20 (2016.01), F03D 1/06 (2006.01)  
 (86) PCT EP2023/070992 de 28/07/2023  
 (87) WO 2024/023296 de 01/02/2024

**(21) BR 11 2025 001657-1**

Código 1.1 - Pedido Internacional PCT Publicado. Petição de Requerimento de Entrada na Fase Nacional Recebida  
 (30) 05/08/2022 US 63/395,702  
 (51) A61K 39/00 (2006.01), A61P 35/00 (2006.01), C07K 14/725 (2006.01), C07K 16/28 (2006.01)  
 (86) PCT US2023/071747 de 04/08/2023  
 (87) WO 2024/031091 de 08/02/2024

**(21) BR 11 2025 001660-1**

Código 1.1 - Pedido Internacional PCT Publicado. Petição de Requerimento de Entrada na Fase Nacional Recebida  
 (30) 29/07/2022 US 63/369,898; 08/09/2022 US 63/374,967; 10/03/2023 US 63/489,693; 11/04/2023 US 63/495,511; 14/07/2023 US 63/513,820  
 (51) C07K 16/28 (2006.01)  
 (86) PCT US2023/071239 de 28/07/2023  
 (87) WO 2024/026472 de 01/02/2024

**(21) BR 11 2025 001662-8**

Código 1.1 - Pedido Internacional PCT Publicado. Petição de Requerimento de Entrada na Fase Nacional Recebida  
 (51) H04W 24/10 (2009.01)  
 (86) PCT CN2022/111783 de 11/08/2022  
 (87) WO 2024/031538 de 15/02/2024

**(21) BR 11 2025 001663-6**

Código 1.1 - Pedido Internacional PCT Publicado. Petição de Requerimento de



---

Entrada na Fase Nacional Recebida  
(51) H04W 56/00 (2009.01), H04W 24/10 (2009.01)  
(86) PCT CN2022/109212 de 29/07/2022  
(87) WO 2024/021113 de 01/02/2024

---

**(21) BR 11 2025 001665-2** Código 1.1 - Pedido Internacional PCT Publicado. Petição de Requerimento de Entrada na Fase Nacional Recebida  
(51) G06F 21/62 (2013.01), G06F 21/00 (2013.01)  
(86) PCT CN2022/109116 de 29/07/2022  
(87) WO 2024/021069 de 01/02/2024

---

**(21) BR 11 2025 001666-0** Código 1.1 - Pedido Internacional PCT Publicado. Petição de Requerimento de Entrada na Fase Nacional Recebida  
(30) 12/08/2022 CH CH000952/2022  
(51) H02S 20/10 (2014.01), F24S 20/50 (2018.01), F24S 25/50 (2018.01), F24S 40/80 (2018.01), H02S 20/21 (2014.01), H02S 30/20 (2014.01), H02S 40/12 (2014.01)  
(86) PCT CH2023/050027 de 11/08/2023  
(87) WO 2024/031202 de 15/02/2024

---

**(21) BR 11 2025 001668-7** Código 1.1 - Pedido Internacional PCT Publicado. Petição de Requerimento de Entrada na Fase Nacional Recebida  
(30) 03/08/2022 US 63/394,735; 27/09/2022 US 63/410,327  
(51) H04W 68/02 (2009.01), H04W 52/02 (2009.01)  
(86) PCT US2023/071566 de 03/08/2023  
(87) WO 2024/030989 de 08/02/2024

---

**(21) BR 11 2025 001669-5** Código 1.1 - Pedido Internacional PCT Publicado. Petição de Requerimento de Entrada na Fase Nacional Recebida  
(30) 01/08/2022 US 63/394,187  
(51) G06T 11/60 (2006.01)  
(86) PCT US2023/029149 de 31/07/2023  
(87) WO 2024/030392 de 08/02/2024

---

**(21) BR 11 2025 001671-7** Código 1.1 - Pedido Internacional PCT Publicado. Petição de Requerimento de Entrada na Fase Nacional Recebida  
(30) 29/07/2022 IN 202211043456  
(51) A61K 9/20 (2006.01), A61K 31/472 (2006.01), A61K 47/58 (2017.01), A61P 13/06 (2006.01)  
(86) PCT IB2023/057694 de 28/07/2023  
(87) WO 2024/023786 de 01/02/2024

---

**(21) BR 11 2025 001672-5** Código 1.1 - Pedido Internacional PCT Publicado. Petição de Requerimento de

---

Entrada na Fase Nacional Recebida

(30) 30/08/2022 JP 2022-136467

(51) A61K 45/06 (2006.01), A61P 35/00 (2006.01), A61P 43/00 (2006.01), A61K 31/439 (2006.01), A61K 31/4439 (2006.01), A61K 31/4545 (2006.01), A61K 31/4709 (2006.01), A61K 31/496 (2006.01), A61K 31/506 (2006.01), A61K 31/517 (2006.01), A61K 31/519 (2006.01), A61K 31/5377 (2006.01)

(86) PCT JP2023/031120 de 29/08/2023

(87) WO 2024/048555 de 07/03/2024

---

**(21) BR 11 2025 001674-1**

Código 1.1 - Pedido Internacional PCT Publicado. Petição de Requerimento de Entrada na Fase Nacional Recebida

(30) 04/08/2022 EP 22188850.6

(51) B21D 22/04 (2006.01), B21D 53/00 (2006.01), F24C 15/08 (2006.01), F24C 15/16 (2006.01), D06F 39/12 (2006.01), A47L 15/42 (2006.01)

(86) PCT EP2023/069374 de 12/07/2023

(87) WO 2024/028057 de 08/02/2024

---

**(21) BR 11 2025 001675-0**

Código 1.1 - Pedido Internacional PCT Publicado. Petição de Requerimento de Entrada na Fase Nacional Recebida

(51) H04W 72/14 (2006.01)

(86) PCT CN2022/110114 de 03/08/2022

(87) WO 2024/026756 de 08/02/2024

---

**(21) BR 11 2025 001676-8**

Código 1.1 - Pedido Internacional PCT Publicado. Petição de Requerimento de Entrada na Fase Nacional Recebida

(30) 29/07/2022 EP 22306144.1; 29/07/2022 EP 22306145.8

(51) C12N 15/82 (2006.01), C12N 9/22 (2006.01), C07K 14/415 (2006.01)

(86) PCT EP2023/070822 de 27/07/2023

(87) WO 2024/023207 de 01/02/2024

---

**(21) BR 11 2025 001677-6**

Código 1.1 - Pedido Internacional PCT Publicado. Petição de Requerimento de Entrada na Fase Nacional Recebida

(30) 31/08/2022 EP 22193231.2

(51) A23D 7/005 (2006.01), A23D 9/007 (2006.01), C11B 1/14 (2006.01), C11B 5/00 (2006.01), A23D 9/04 (2006.01)

(86) PCT EP2023/073746 de 30/08/2023

(87) WO 2024/047083 de 07/03/2024

---

**(21) BR 11 2025 001678-4**

Código 1.1 - Pedido Internacional PCT Publicado. Petição de Requerimento de Entrada na Fase Nacional Recebida

(51) A01N 43/16 (2006.01), A01N 55/02 (2006.01), A01P 7/04 (2006.01), A01N 59/06 (2006.01), A01N 43/48 (2006.01), C07D 247/00 (2006.01), C08K 3/14 (2006.01), C08K 3/00 (2018.01)

---

(86) PCT BR2022/050297 de 28/07/2022

(87) WO 2024/020657 de 01/02/2024

---

**(21) BR 11 2025 001679-2**

Código 1.1 - Pedido Internacional PCT Publicado. Petição de Requerimento de Entrada na Fase Nacional Recebida

(30) 28/07/2022 GB 2211012.6

(51) F03D 1/06 (2006.01)

(86) PCT EP2023/070573 de 25/07/2023

(87) WO 2024/023088 de 01/02/2024

---

**(21) BR 11 2025 001682-2**

Código 1.1 - Pedido Internacional PCT Publicado. Petição de Requerimento de Entrada na Fase Nacional Recebida

(30) 29/07/2022 EP 22306144.1

(51) C12N 15/82 (2006.01), C12N 9/22 (2006.01), C07K 14/415 (2006.01)

(86) PCT EP2023/070825 de 27/07/2023

(87) WO 2024/023208 de 01/02/2024

---

**(21) BR 11 2025 001683-0**

Código 1.1 - Pedido Internacional PCT Publicado. Petição de Requerimento de Entrada na Fase Nacional Recebida

(30) 28/07/2022 AR AR 20220102017

(51) E21B 43/00 (2006.01), E03B 3/12 (2006.01), E21B 43/12 (2006.01)

(86) PCT IB2023/057626 de 27/07/2023

(87) WO 2024/023754 de 01/02/2024

---

**(21) BR 11 2025 001684-9**

Código 1.1 - Pedido Internacional PCT Publicado. Petição de Requerimento de Entrada na Fase Nacional Recebida

(30) 29/07/2022 IN 202241043624

(51) H04W 36/00 (2009.01), H04W 36/36 (2009.01)

(86) PCT EP2023/065040 de 06/06/2023

(87) WO 2024/022655 de 01/02/2024

---

**(21) BR 11 2025 001685-7**

Código 1.1 - Pedido Internacional PCT Publicado. Petição de Requerimento de Entrada na Fase Nacional Recebida

(30) 31/08/2022 CN 202211053984.0

(51) H04W 52/02 (2009.01)

(86) PCT CN2023/108407 de 20/07/2023

(87) WO 2024/045941 de 07/03/2024

---

**(21) BR 11 2025 001687-3**

Código 1.1 - Pedido Internacional PCT Publicado. Petição de Requerimento de Entrada na Fase Nacional Recebida

(30) 29/07/2022 US 63/393,541

(51) C07D 405/14 (2006.01), C07D 401/12 (2006.01), C07D 401/14 (2006.01),

A61P 35/00 (2006.01), A61P 29/00 (2006.01), A61K 31/517 (2006.01)

---

(86) PCT US2023/028959 de 28/07/2023

(87) WO 2024/026083 de 01/02/2024

---

**(21) BR 11 2025 001688-1**

Código 1.1 - Pedido Internacional PCT Publicado. Petição de Requerimento de Entrada na Fase Nacional Recebida

(30) 18/08/2022 EP 22191049.0

(51) A61K 31/12 (2006.01), A61P 3/10 (2006.01)

(86) PCT EP2023/072381 de 14/08/2023

(87) WO 2024/038011 de 22/02/2024

---

**(21) BR 11 2025 001689-0**

Código 1.1 - Pedido Internacional PCT Publicado. Petição de Requerimento de Entrada na Fase Nacional Recebida

(30) 29/07/2022 US 17/877,185

(51) A01D 41/127 (2006.01), A01D 41/14 (2006.01)

(86) PCT US2023/028921 de 28/07/2023

(87) WO 2024/026060 de 01/02/2024

---

**(21) BR 11 2025 001690-3**

Código 1.1 - Pedido Internacional PCT Publicado. Petição de Requerimento de Entrada na Fase Nacional Recebida

(30) 29/07/2022 US 63/369,845

(51) C07H 21/02 (2006.01), A61K 31/7088 (2006.01), A61P 25/08 (2006.01)

(86) PCT US2023/029040 de 28/07/2023

(87) WO 2024/026122 de 01/02/2024

---

**(21) BR 11 2025 001691-1**

Código 1.1 - Pedido Internacional PCT Publicado. Petição de Requerimento de Entrada na Fase Nacional Recebida

(30) 06/10/2022 JP 2022-161691; 06/10/2022 JP 2022-161692

(51) B32B 15/01 (2006.01), C23C 22/36 (2006.01)

(86) PCT JP2023/036512 de 06/10/2023

(87) WO 2024/075833 de 11/04/2024

---

**(21) BR 11 2025 001692-0**

Código 1.1 - Pedido Internacional PCT Publicado. Petição de Requerimento de Entrada na Fase Nacional Recebida

(30) 29/07/2022 IN 202241043490

(51) H04B 7/024 (2017.01), H04B 7/06 (2006.01), H04W 36/08 (2009.01), H04W 36/18 (2009.01), H04W 36/38 (2009.01)

(86) PCT EP2023/067104 de 23/06/2023

(87) WO 2024/022687 de 01/02/2024

---

**(21) BR 11 2025 001695-4**

Código 1.1 - Pedido Internacional PCT Publicado. Petição de Requerimento de Entrada na Fase Nacional Recebida

(30) 29/07/2022 IN 202241043611

(51) H01M 50/507 (2021.01), H01M 10/60 (2014.01)

---

(86) PCT IN2023/050146 de 13/02/2023

(87) WO 2024/023829 de 01/02/2024

---

**(21) BR 11 2025 001696-2**

Código 1.1 - Pedido Internacional PCT Publicado. Petição de Requerimento de Entrada na Fase Nacional Recebida

(30) 29/07/2022 EP 22382742.9

(51) A61K 8/35 (2006.01), A61K 8/37 (2006.01), A61Q 17/04 (2006.01)

(86) PCT EP2023/070972 de 28/07/2023

(87) WO 2024/023286 de 01/02/2024

---

**(21) BR 11 2025 001697-0**

Código 1.1 - Pedido Internacional PCT Publicado. Petição de Requerimento de Entrada na Fase Nacional Recebida

(30) 29/07/2022 US 63/393,446; 29/07/2022 US 63/393,777

(51) A61K 51/04 (2006.01), A61K 51/12 (2006.01), A61K 47/10 (2017.01), A61K 47/18 (2017.01), A61K 47/22 (2006.01)

(86) PCT US2023/071356 de 31/07/2023

(87) WO 2024/151320 de 18/07/2024

---

**(21) BR 11 2025 001698-9**

Código 1.1 - Pedido Internacional PCT Publicado. Petição de Requerimento de Entrada na Fase Nacional Recebida

(30) 28/07/2022 US 63/393,02

(51) A61B 5/16 (2006.01), A61B 3/00 (2006.01), A61B 3/113 (2006.01)

(86) PCT US2023/028970 de 28/07/2023

(87) WO 2024/026089 de 01/02/2024

---

**(21) BR 11 2025 001700-4**

Código 1.1 - Pedido Internacional PCT Publicado. Petição de Requerimento de Entrada na Fase Nacional Recebida

(30) 29/07/2022 US 63/393,338

(51) F16L 57/00 (2006.01), B29C 39/10 (2006.01), B29C 39/24 (2006.01), F16L 3/12 (2006.01), F16L 3/22 (2006.01), F16L 11/22 (2006.01)

(86) PCT AU2023/050667 de 21/07/2023

(87) WO 2024/020625 de 01/02/2024

---

**(21) BR 11 2025 001701-2**

Código 1.1 - Pedido Internacional PCT Publicado. Petição de Requerimento de Entrada na Fase Nacional Recebida

(30) 28/07/2022 EP 22306126.8

(51) A61K 9/51 (2006.01), A61P 25/02 (2006.01), A61K 33/24 (2019.01), A61K 33/242 (2019.01), A61K 33/243 (2019.01)

(86) PCT EP2023/070958 de 28/07/2023

(87) WO 2024/023282 de 01/02/2024

---

**(21) BR 11 2025 001703-9**

Código 1.1 - Pedido Internacional PCT Publicado. Petição de Requerimento de Entrada na Fase Nacional Recebida

---

(30) 03/08/2022 EP 22188457.0  
(51) A61M 15/00 (2006.01)  
(86) PCT EP2023/071410 de 02/08/2023  
(87) WO 2024/028388 de 08/02/2024

---

**(21) BR 11 2025 001706-3**

Código 1.1 - Pedido Internacional PCT Publicado. Petição de Requerimento de Entrada na Fase Nacional Recebida

(30) 29/07/2022 EP 22187845.7  
(51) C07B 59/00 (2006.01), C07D 257/02 (2006.01), C07D 259/00 (2006.01), C07D 403/12 (2006.01), C07D 409/12 (2006.01), A61K 51/04 (2006.01), A61K 51/08 (2006.01), C07F 5/00 (2006.01), C07F 7/12 (2006.01), C07K 1/13 (2006.01), C07K 5/062 (2006.01), C07K 5/068 (2006.01), C07K 7/64 (2006.01)  
(86) PCT EP2023/071064 de 28/07/2023  
(87) WO 2024/023332 de 01/02/2024

---

**(21) BR 11 2025 001708-0**

Código 1.1 - Pedido Internacional PCT Publicado. Petição de Requerimento de Entrada na Fase Nacional Recebida

(30) 29/07/2022 US 63/393,547  
(51) D04H 1/70 (2012.01), D04H 1/4374 (2012.01), D04H 1/435 (2012.01), D04H 1/425 (2012.01), D04H 1/4391 (2012.01)  
(86) PCT US2023/028968 de 28/07/2023  
(87) WO 2024/026088 de 01/02/2024

---

**(21) BR 11 2025 001709-8**

Código 1.1 - Pedido Internacional PCT Publicado. Petição de Requerimento de Entrada na Fase Nacional Recebida

(30) 25/08/2022 EP 22192057.2  
(51) A01N 43/82 (2006.01), A01N 43/28 (2006.01), A01N 43/34 (2006.01), A01N 43/36 (2006.01), A01N 43/40 (2006.01), A01N 43/54 (2006.01), A01N 43/56 (2006.01), A01N 43/58 (2006.01), A01N 43/76 (2006.01), A01N 43/80 (2006.01), A01N 43/84 (2006.01), A01N 47/06 (2006.01), A01P 13/00 (2006.01)  
(86) PCT EP2023/072430 de 15/08/2023  
(87) WO 2024/041925 de 29/02/2024

---

**(21) BR 11 2025 001710-1**

Código 1.1 - Pedido Internacional PCT Publicado. Petição de Requerimento de Entrada na Fase Nacional Recebida

(30) 29/07/2022 US 63/393,305; 10/08/2022 US 63/396,677  
(51) D04H 1/4391 (2012.01), D04H 1/4382 (2012.01), D04H 1/425 (2012.01), D04H 1/4326 (2012.01), D04H 1/732 (2012.01)  
(86) PCT US2023/028972 de 28/07/2023  
(87) WO 2024/026090 de 01/02/2024

---

**(21) BR 11 2025 001711-0**

Código 1.1 - Pedido Internacional PCT Publicado. Petição de Requerimento de Entrada na Fase Nacional Recebida

---

(30) 02/08/2022 US 63/370,192; 06/10/2022 US 63/413,789  
 (51) C12M 1/00 (2006.01), C12N 5/0735 (2010.01), C12Q 1/02 (2006.01),  
 G01N 33/50 (2006.01)  
 (86) PCT US2023/029334 de 02/08/2023  
 (87) WO 2024/030501 de 08/02/2024

---

**(21) BR 11 2025 001715-2**

Código 1.1 - Pedido Internacional PCT Publicado. Petição de Requerimento de  
 Entrada na Fase Nacional Recebida  
 (30) 28/07/2022 EP 22306126.8  
 (51) A61K 9/51 (2006.01), A61P 25/02 (2006.01), A61K 33/24 (2019.01), A61K  
 33/242 (2019.01), A61K 33/243 (2019.01)  
 (86) PCT EP2023/070956 de 28/07/2023  
 (87) WO 2024/023281 de 01/02/2024

---

**(21) BR 11 2025 001717-9**

Código 1.1 - Pedido Internacional PCT Publicado. Petição de Requerimento de  
 Entrada na Fase Nacional Recebida  
 (30) 29/07/2022 US 63/369,809; 21/07/2023 US 18/357,015  
 (51) B23Q 1/62 (2006.01), F16H 19/06 (2006.01)  
 (86) PCT US2023/071196 de 28/07/2023  
 (87) WO 2024/026448 de 01/02/2024

---

**(21) BR 11 2025 001718-7**

Código 1.1 - Pedido Internacional PCT Publicado. Petição de Requerimento de  
 Entrada na Fase Nacional Recebida  
 (30) 03/08/2022 EP EP2022/071816; 21/12/2022 EP EP2022/087251  
 (51) A61K 39/04 (2006.01), A61K 48/00 (2006.01), A61P 31/06 (2006.01), A61P  
 37/04 (2006.01), A61K 47/00 (2006.01)  
 (86) PCT EP2023/071567 de 03/08/2023  
 (87) WO 2024/028445 de 08/02/2024

---

**(21) BR 11 2025 001721-7**

Código 1.1 - Pedido Internacional PCT Publicado. Petição de Requerimento de  
 Entrada na Fase Nacional Recebida  
 (30) 29/07/2022 EP 22382738.7  
 (51) A61K 31/6615 (2006.01), A61P 17/02 (2006.01), A61P 19/00 (2006.01),  
 A61P 43/00 (2006.01)  
 (86) PCT EP2023/071128 de 31/07/2023  
 (87) WO 2024/023359 de 01/02/2024

---

**(21) BR 11 2025 001722-5**

Código 1.1 - Pedido Internacional PCT Publicado. Petição de Requerimento de  
 Entrada na Fase Nacional Recebida  
 (30) 23/08/2022 US 63/400,382; 07/12/2022 US 63/430,976  
 (51) A01N 1/02 (2006.01)  
 (86) PCT US2023/072683 de 22/08/2023  
 (87) WO 2024/044608 de 29/02/2024

---

<b>(21) BR 11 2025 001723-3</b>	Código 1.1 - Pedido Internacional PCT Publicado. Petição de Requerimento de Entrada na Fase Nacional Recebida (30) 29/07/2022 JP 2022-121172; 24/07/2023 JP 2023-120314 (51) F16G 5/06 (2006.01), B29D 29/10 (2006.01), D03D 1/00 (2006.01), D03D 9/00 (2006.01), D03D 19/00 (2006.01), F16G 5/08 (2006.01), F16G 5/20 (2006.01) (86) PCT JP2023/027874 de 28/07/2023 (87) WO 2024/024978 de 01/02/2024
<b>(21) BR 11 2025 001725-0</b>	Código 1.1 - Pedido Internacional PCT Publicado. Petição de Requerimento de Entrada na Fase Nacional Recebida (30) 29/07/2022 EP 22382737.9 (51) C07F 9/117 (2006.01), A61P 19/00 (2006.01), A61P 43/00 (2006.01), C07C 35/16 (2006.01), C07D 201/00 (2006.01), C07F 7/18 (2006.01), C07F 9/6503 (2006.01), C07F 9/6509 (2006.01), C07F 9/6518 (2006.01), C07F 9/6574 (2006.01), A61P 9/00 (2006.01) (86) PCT EP2023/071141 de 31/07/2023 (87) WO 2024/023360 de 01/02/2024
<b>(21) BR 11 2025 001726-8</b>	Código 1.1 - Pedido Internacional PCT Publicado. Petição de Requerimento de Entrada na Fase Nacional Recebida (30) 08/08/2022 EP 22189252.4 (51) C10M 169/00 (2006.01), C10N 10/02 (2006.01), C10N 10/04 (2006.01), C10N 30/00 (2006.01), C10N 30/06 (2006.01), C10N 40/02 (2006.01), C10N 50/10 (2006.01), C10N 70/00 (2006.01) (86) PCT EP2023/071441 de 02/08/2023 (87) WO 2024/033188 de 15/02/2024
<b>(21) BR 11 2025 001727-6</b>	Código 1.1 - Pedido Internacional PCT Publicado. Petição de Requerimento de Entrada na Fase Nacional Recebida (30) 28/07/2022 SE 2250932-7 (51) H01M 10/054 (2010.01), C01D 5/00 (2006.01), C02F 1/58 (2023.01), C05D 1/02 (2006.01) (86) PCT SE2023/050633 de 20/06/2023 (87) WO 2024/025448 de 01/02/2024
<b>(21) BR 11 2025 001730-6</b>	Código 1.1 - Pedido Internacional PCT Publicado. Petição de Requerimento de Entrada na Fase Nacional Recebida (30) 29/07/2022 FR FR2207941 (51) F16G 3/08 (2006.01) (86) PCT EP2023/071099 de 28/07/2023 (87) WO 2024/023352 de 01/02/2024



<b>(21) BR 11 2025 001732-2</b>	<p>Código 1.1 - Pedido Internacional PCT Publicado. Petição de Requerimento de Entrada na Fase Nacional Recebida</p> <p>(30) 30/07/2022 CN 202210912578.9</p> <p>(51) H04B 10/69 (2013.01), H04B 10/40 (2013.01), H04Q 11/00 (2006.01)</p> <p>(86) PCT CN2023/099948 de 13/06/2023</p> <p>(87) WO 2024/027346 de 08/02/2024</p>
<b>(21) BR 11 2025 001733-0</b>	<p>Código 1.1 - Pedido Internacional PCT Publicado. Petição de Requerimento de Entrada na Fase Nacional Recebida</p> <p>(30) 05/08/2022 US 63/395,581</p> <p>(51) H04W 72/02 (2009.01), H04W 4/06 (2009.01)</p> <p>(86) PCT US2023/071752 de 05/08/2023</p> <p>(87) WO 2024/031093 de 08/02/2024</p>
<b>(21) BR 11 2025 001737-3</b>	<p>Código 1.1 - Pedido Internacional PCT Publicado. Petição de Requerimento de Entrada na Fase Nacional Recebida</p> <p>(30) 25/08/2022 US 63/400,903</p> <p>(51) G01N 35/00 (2006.01), B01L 3/00 (2006.01), G01N 21/07 (2006.01), G01N 35/02 (2006.01), G01N 35/04 (2006.01)</p> <p>(86) PCT US2023/072778 de 24/08/2023</p> <p>(87) WO 2024/044658 de 29/02/2024</p>
<b>(21) BR 11 2025 001739-0</b>	<p>Código 1.1 - Pedido Internacional PCT Publicado. Petição de Requerimento de Entrada na Fase Nacional Recebida</p> <p>(30) 12/08/2022 EP 22190142.4</p> <p>(51) A61K 31/517 (2006.01), A61K 31/436 (2006.01), A61K 31/497 (2006.01), A61K 31/519 (2006.01), A61K 39/00 (2006.01), A61K 45/06 (2006.01), A61P 35/00 (2006.01), A61K 31/337 (2006.01), A61K 31/4745 (2006.01), A61K 31/513 (2006.01), A61K 31/555 (2006.01), A61K 31/7068 (2006.01)</p> <p>(86) PCT EP2023/072325 de 11/08/2023</p> <p>(87) WO 2024/033538 de 15/02/2024</p>
<b>(21) BR 12 2025 001766-3</b>	<p>Código 1.1 - Pedido Internacional PCT Publicado. Petição de Requerimento de Entrada na Fase Nacional Recebida</p> <p>(51) H04W 64/00 (2009.01)</p> <p>(62) BR 11 2025 001324-6 11/10/2022</p> <p>(86) PCT CN2022/124723 de 11/10/2022</p> <p>(87) WO 2024/077496 de 18/04/2024</p>
<b>(21) BR 12 2025 001850-3</b>	<p>Código 1.1 - Pedido Internacional PCT Publicado. Petição de Requerimento de Entrada na Fase Nacional Recebida</p> <p>(51) H04W 4/02 (2018.01)</p>

---

(62) BR 11 2024 026935-3 22/06/2022  
(86) PCT CN2022/100548 de 22/06/2022  
(87) WO 2023/245514 de 28/12/2023

---

**(21) BR 21 2025 000159-6**

Código 1.1 - Pedido Internacional PCT Publicado. Petição de Requerimento de Entrada na Fase Nacional Recebida  
(30) 04/07/2022 CN 202210781527.7  
(51) G01K 1/08 (2021.01)  
(86) PCT CN2022/144381 de 30/12/2022  
(87) WO 2024/007561 de 11/01/2024

---

**(21) BR 21 2025 001183-4**

Código 1.1 - Pedido Internacional PCT Publicado. Petição de Requerimento de Entrada na Fase Nacional Recebida  
(51) H02G 1/02 (2006.01), B26B 17/02 (2006.01)  
(86) PCT BR2022/050379 de 28/09/2022  
(87) WO 2023/220792 de 23/11/2023

**Código 1.2 - Pedido PCT Retirado**

O INPI notifica o depositante que retirou seu pedido internacional de patente depositado via Tratado de Cooperação em Matéria de Patentes (PCT). Ou seja, o pedido não entrou na fase nacional no Brasil. O motivo foi o descumprimento dos prazos e das determinações que constam no Artigo 22 ou no Artigo 39 do PCT, além dos normativos específicos em vigor no INPI. O depositante deverá verificar o parecer e/ou complemento deste despacho na Busca de Processos (Portal do INPI) para conhecer os motivos na íntegra. Caso discorde, o depositante poderá protocolar recurso por meio do sistema de peticionamento eletrônico, com uma guia de recolhimento da união (GRU) de código 214 (recurso). O prazo para o recurso é de 60 (sessenta) dias contados a partir da data desta publicação.

---

**(21) BR 11 2024 021806-6**

Código 1.2 - Pedido PCT Retirado

(22) 14/04/2023

(71) SHANGHAI MAGI LTD. (CN)

(86) PCT CN2023/088364 de 14/04/2023

(87) WO 2023/202481 de 26/10/2023

Pedido considerado retirado em relação ao Brasil com base no Art.7º da Lei 9279/1996 por já haver requerimento de entrada na fase nacional para o mesmo pedido PCT anterior a este (ver pedido BR112024021795-7 de 21/10/2024).

### Código 1.3 - Pedido PCT Admitido na Fase Nacional

O INPI notifica a entrada do pedido internacional de patente na fase nacional brasileira, nos termos do Tratado de Cooperação em Matéria de Patentes (PCT). O depositante pode ver o parecer e o folheto de publicação na Busca de Processos (Portal do INPI). Não é necessário responder a este despacho. O próprio depositante ou qualquer interessado tem 36 meses para pagar a retribuição do serviço de pedido de exame, prazo contado a partir da data do depósito internacional no PCT. O pagamento deverá ser feito por meio da guia de recolhimento da união (GRU) de código 203 (Patente de Invenção) ou código 204 (Modelo de Utilidade). Se o INPI já examinou o pedido internacional como ISA/IPEA, o código de pedido de exame é 284 (Patente de Invenção) ou 285 (Modelo de Utilidade). O INPI arquivará o pedido se o requerente não fizer o pagamento no prazo, conforme previsto no Art. 33 da Lei nº 9.279/96.

(21) BR 11 2023 022009-2 A2

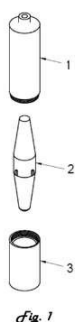

Fig. 1

Código 1.3 - Pedido PCT Admitido na Fase Nacional

(22) 21/06/2022

(51) B67D 1/12 (2006.01), B67D 1/14 (2006.01)

(54) REGULADOR PARA CONTROLE DE FLUXO DE BEBIDA GASEIFICADA

(71) FLAVIO HENN FERREIRA (BR/SP)

(72) FLAVIO HENN FERREIRA

(85) 23/10/2023

(86) PCT BR2022/050228 de 21/06/2022

(87) WO 2023/245262 de 28/12/2023

(21) BR 11 2023 025028-5 A2

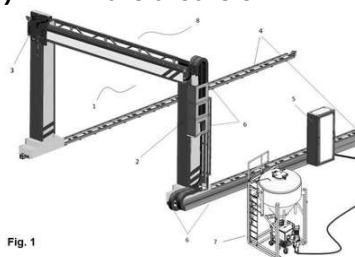

Fig. 1

Código 1.3 - Pedido PCT Admitido na Fase Nacional

(22) 17/02/2022

(30) 17/02/2022 WO WO2023156686

(51) B28B 1/00 (2006.01), B28B 17/00 (2006.01), B28C 5/16 (2006.01), E04G 21/04 (2006.01)

(54) SISTEMA E MÉTODO DE CONSTRUÇÃO INTELIGENTE MEDIANTE IMPRESSÃO 3D E FABRICAÇÃO ADITIVA

(71) COSMOS 3D INNOVATECH INTERNATIONAL, S.L. (ES)

(72) RUBÉN GARCIA MUÑOZ

(85) 29/11/2023

(86) PCT ES2022/070079 de 17/02/2022

(87) WO 2023/156686 de 24/08/2023

(21) BR 11 2023 027090-1 A2

Código 1.3 - Pedido PCT Admitido na Fase Nacional

(22) 28/12/2022

(30) 01/07/2022 CN 202221696956.6

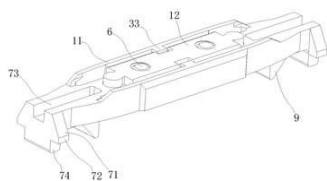

(51) E06B 3/46 (2006.01), E06B 1/60 (2006.01), E06B 1/52 (2006.01), E05D 15/06 (2006.01)

(54) MEMBRO DE MONTAGEM EMBUTIDO EM UMA FENDA EM FORMATO DE C, MEMBRO DE ALTERNÂNCIA DE AMORTECIMENTO QUE TEM O MESMO E SISTEMA DE ALTERNÂNCIA DE AMORTECIMENTO

(71) GUANGDONG OPK SMART HOME TECHNOLOGY CO., LTD. (CN)

(72) JIANGDE XU

(85) 21/12/2023

(86) PCT CN2022/142820 de 28/12/2022

(87) WO 2024/001130 de 04/01/2024

**(21) BR 11 2023 027192-4 A2**

Código 1.3 - Pedido PCT Admitido na Fase Nacional

(22) 30/06/2022

(30) 30/06/2021 EP 21182956.9; 01/07/2021 EP 21183316.5; 02/07/2021 US 63/217,783; 17/12/2021 EP PCT/EP2021/086674; 07/06/2022 EP PCT/EP2022/065435

(51) C07D 213/75 (2006.01), C07D 401/12 (2006.01), C07D 405/12 (2006.01), C07D 409/12 (2006.01), C07D 413/12 (2006.01), C07D 417/12 (2006.01), C07D 453/02 (2006.01), C07D 513/04 (2006.01), A61K 31/443 (2006.01), A61P 37/02 (2006.01), C07D 471/04 (2006.01)

(54) COMPOSTO DA FÓRMULA GERAL (I), COMPOSIÇÃO FARMACÊUTICA, USO E MÉTODO PARA PRODUZIR O COMPOSTO

(71) ZEDIRA GMBH (DE)

(72) RALF PASTERNAK; CHRISTIAN BÜCHOLD; MARTIN HILS; MARTIN STIELER; UWE GERLACH

(85) 21/12/2023

(86) PCT EP2022/068217 de 30/06/2022

(87) WO 2023/275337 de 05/01/2023

**(21) BR 11 2023 027197-5 A2**

Código 1.3 - Pedido PCT Admitido na Fase Nacional

(22) 30/06/2022

(30) 30/06/2021 EP 21182956.9; 01/07/2021 EP 21183316.5; 02/07/2021 US 63/217,783; 17/12/2021 EP PCT/EP2021/086674; 07/06/2022 EP PCT/EP2022/065430

(51) C07D 213/75 (2006.01), C07D 401/12 (2006.01), C07D 405/12 (2006.01), C07D 409/12 (2006.01), C07D 413/12 (2006.01), C07D 417/12 (2006.01), C07D 453/02 (2006.01), C07D 513/04 (2006.01), C07D 471/04 (2006.01), A61K 31/443 (2006.01), A61P 37/02 (2006.01)

(54) COMPOSTO, COMPOSIÇÃO FARMACÊUTICA E MÉTODO PARA PRODUZIR O COMPOSTO

(71) ZEDIRA GMBH (DE)

(72) RALF PASTERNAK; CHRISTIAN BÜCHOLD; MARTIN HILS; MARTIN STIELER; UWE GERLACH

(85) 21/12/2023  
 (86) PCT EP2022/068216 de 30/06/2022  
 (87) WO 2023/275336 de 05/01/2023

**(21) BR 11 2023 027297-1 A2**

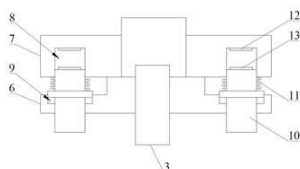

Código 1.3 - Pedido PCT Admitido na Fase Nacional  
 (22) 29/12/2022  
 (30) 30/06/2022 CN 202221691406.5  
 (51) B66C 13/20 (2006.01), F15B 13/044 (2006.01), E02F 9/22 (2006.01), F16K 31/60 (2006.01)  
 (54) ALAVANCA DE COMANDO DE OPERAÇÃO, SISTEMA DE CONTROLE DE ROTAÇÃO E MÁQUINA DE TRABALHO  
 (71) SANY MOBILE CRANES CO., LTD. (CN)  
 (72) OUYANG, YAZHOU; BU, XIAOPING; LI, SHENGHUA  
 (85) 22/12/2023  
 (86) PCT CN2022/143286 de 29/12/2022  
 (87) WO 2024/001133 de 04/01/2024

**(21) BR 11 2023 027778-7 A2**

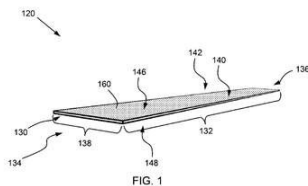

Código 1.3 - Pedido PCT Admitido na Fase Nacional  
 (22) 28/06/2022  
 (51) E04F 13/06 (2006.01)  
 (54) SUPORTE DE JUNTA INCLUINDO CAMADA ADESIVA, SISTEMA INCLUINDO SUPORTE DE JUNTA E MÉTODO DE USO  
 (71) CERTAINTEED GYPSUM, INC. (US)  
 (72) CRAIG DOUGLAS RADFORD; THOMAS C. MOLLOY  
 (85) 28/12/2023  
 (86) PCT US2022/035206 de 28/06/2022  
 (87) WO 2024/005779 de 04/01/2024

**(21) BR 11 2024 003803-3 A2**

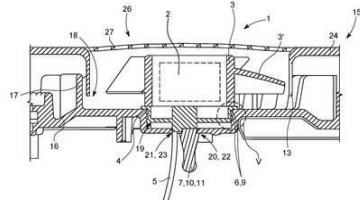

Código 1.3 - Pedido PCT Admitido na Fase Nacional  
 (22) 16/06/2023  
 (30) 17/06/2022 EP 22179505.7  
 (51) F04D 25/06 (2006.01), F04D 29/08 (2006.01), F04D 29/58 (2006.01), F04D 29/64 (2006.01), G06F 1/20 (2006.01), G06F 1/18 (2006.01)  
 (54) DISPOSITIVO DE RESFRIAMENTO COM UM VENTILADOR E CARÇAÇA COM UM DISPOSITIVO DE RESFRIAMENTO DESSE TIPO  
 (71) FRONIUS INTERNATIONAL GMBH (AT)  
 (72) PETER MOSER; BERNHARD HUEMER  
 (85) 27/02/2024  
 (86) PCT EP2023/066196 de 16/06/2023  
 (87) WO 2023/242382 de 21/12/2023

**(21) BR 11 2024 007078-6 A2**

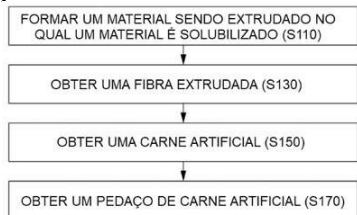

Código 1.3 - Pedido PCT Admitido na Fase Nacional

- (22) 05/11/2021
- (30) 12/10/2021 KR 10-2021-0135323
- (51) A23L 29/20 (2016.01), A23P 30/20 (2016.01), A23L 29/00 (2016.01), A23L 33/00 (2016.01)
- (54) CARNE ARTIFICIAL E MÉTODO DE FABRICAÇÃO DA CARNE ARTIFICIAL
- (71) TISSENBIOFARM CO., LTD. (KR)
- (72) WONIL HAN; DONG-WOO CHO; YEONGMUN KWON
- (85) 11/04/2024
- (86) PCT KR2021/015993 de 05/11/2021
- (87) WO 2023/063468 de 20/04/2023

**(21) BR 11 2024 007677-6 A2**

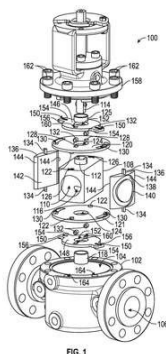

Código 1.3 - Pedido PCT Admitido na Fase Nacional

- (22) 11/10/2023
  - (30) 05/07/2023 US 63/511,944
  - (51) F16K 5/04 (2006.01), F16K 5/08 (2006.01), F16K 5/14 (2006.01)
  - (54) VÁLVULA MACHO DE MÚLTIPLAS SEDES, E, MÉTODO PARA OPERAR UMA VÁLVULA MACHO DE MÚLTIPLAS SEDES
  - (71) FRANKLIN VALVE, LP (US)
  - (72) DUSTIN RYAN THOMPSON
  - (85) 18/04/2024
  - (86) PCT US2023/076616 de 11/10/2023
  - (87) WO 2024/077307 de 11/04/2024
- Exame prioritário PPH.

**(21) BR 11 2024 008012-9 A2**

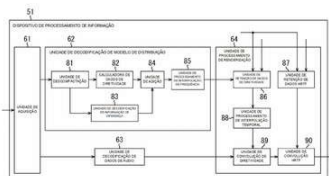

Código 1.3 - Pedido PCT Admitido na Fase Nacional

- (22) 27/10/2022
- (30) 29/10/2021 JP 2021-177285; 07/01/2022 JP PCT/JP2022/000355; 15/06/2022 JP PCT/JP2022/024014
- (51) H04R 3/00 (2006.01), H04S 7/00 (2006.01)
- (54) DISPOSITIVO DE PROCESSAMENTO DE INFORMAÇÃO, MÉTODO DE PROCESSAMENTO DE INFORMAÇÃO, E, MEIO DE ARMAZENAMENTO LEGÍVEL POR COMPUTADOR
- (71) SONY GROUP CORPORATION (JP)
- (72) RYUICHI NAMBA; TORU CHINEN; MINORU TSUJI; MITSUYUKI HATANAKA; HIROYUKI HONMA; YASUHIRO TOGURI
- (85) 24/04/2024
- (86) PCT JP2022/040170 de 27/10/2022
- (87) WO 2023/074800 de 04/05/2023

**(21) BR 11 2024 010673-0 A2**

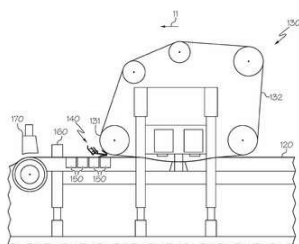

FIG. 2

Código 1.3 - Pedido PCT Admitido na Fase Nacional

(22) 14/04/2023

(30) 27/05/2022 US 63/346,682

(51) D21H 23/28 (2006.01), D21H 23/48 (2006.01), D21F 9/00 (2006.01), D21G 9/00 (2006.01)

(54) MÁQUINAS DE FABRICAÇÃO DE PAPEL CONTÍNUA E MÉTODOS PARA FABRICAÇÃO DE PAPEL CONTÍNUA

(71) WESTROCK MWV, LLC (US)

(72) SERGIO A. GIUSTE; ASHOK K. GHOSH; BRIAN K. KNAPP; JAMES C. COSTELLO; TERRELL J. GREEN

(85) 28/05/2024

(86) PCT US2023/065760 de 14/04/2023

(87) WO 2023/230395 de 30/11/2023

**(21) BR 11 2024 010759-0 A2**

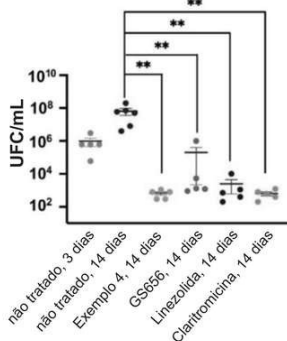

Código 1.3 - Pedido PCT Admitido na Fase Nacional

(22) 21/06/2023

(30) 23/06/2022 US 63/366,910

(51) A61K 31/69 (2006.01), C07F 5/02 (2006.01), A61P 31/04 (2006.01)

(54) MÉTODOS E USOS DE COMPOSTOS DE BORO NO TRATAMENTO DE INFECÇÕES POR MICOBACTÉRIAS NÃO TUBERCULOSAS E COMPOSIÇÕES FARMACÊUTICAS PARA TRATAMENTO DAS MESMAS

(71) SHANGHAI MICURX PHARMACEUTICAL CO., LTD. (CN)

(72) XINGHAI WANG; SHICONG LIU; JINQIAN LIU; MIKHAIL FEDOROVICH GORDEEV; ZHENGYU YUAN

(85) 29/05/2024

(86) PCT CN2023/101603 de 21/06/2023

(87) WO 2023/246841 de 28/12/2023

**(21) BR 11 2024 010943-7 A2**

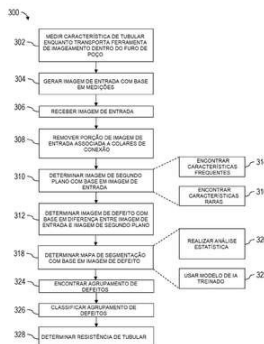

Código 1.3 - Pedido PCT Admitido na Fase Nacional

(22) 09/11/2022

(30) 01/12/2021 US 17/539,233

(51) E21B 47/002 (2012.01), G01V 1/40 (2006.01), G01V 3/30 (2006.01), G01V 99/00 (2024.01)

(54) DETECÇÃO DE DEFEITOS EM ESTRUTURAS TUBULARES

(71) SCHLUMBERGER TECHNOLOGY B.V. (NL)

(72) SALMA BENSLIMANE; JOSSELINE KHERROUBI; JEAN-LUC LE CALVEZ; RAM SUNDER KALYANRAMAN; MIKHAIL LEMARENKO; THOMAS BERARD; KAMALJEET SINGH

(85) 31/05/2024

(86) PCT US2022/049409 de 09/11/2022

(87) WO 2023/101798 de 08/06/2023



**(21) BR 11 2024 012798-2 A2**

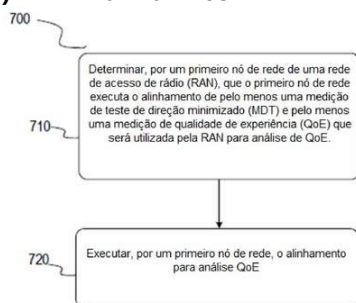

Código 1.3 - Pedido PCT Admitido na Fase Nacional

(22) 22/07/2022

(51) H04W 24/10 (2009.01), H04W 36/00 (2009.01)

(54) SISTEMAS E MÉTODOS PARA ALINHAMENTO DA QUALIDADE DE EXPERIÊNCIA (QOE) VISÍVEL DA REDE DE ACESSO POR RÁDIO (RAN) E DO TESTE DE DIREÇÃO MINIMIZADO (MDT)

(71) ZTE CORPORATION (CN)

(72) MAN ZHANG; YIN GAO; DAPENG LI; ZHUANG LIU; YANSHENG LIU

(85) 21/06/2024

(86) PCT CN2022/107471 de 22/07/2022

(87) WO 2024/016339 de 25/01/2024

**(21) BR 11 2024 012961-6 A2**

Código 1.3 - Pedido PCT Admitido na Fase Nacional

(22) 20/06/2023

(30) 24/06/2022 EP 22180931.2

(51) A61Q 5/06 (2006.01), A61Q 19/00 (2006.01), A61K 8/04 (2006.01), A61K 8/73 (2006.01)

(54) COMPOSIÇÃO ADEQUADA PARA UMA APLICAÇÃO COSMÉTICA, COMPOSIÇÃO DE MATÉRIA-PRIMA, USO DA COMPOSIÇÃO, E, PROCESSOS PARA MODELAR CABELO E PARA OBTER EFEITOS DE CUIDADO COM A PELE

(71) BASF SE (DE)

(72) JESSICA ERASMY; PATRICIA GRUND; SANDIP BHATTACHARYA; DÖRTE SCHÄFER; JÜRGEN FALKOWSKI

(85) 24/06/2024

(86) PCT EP2023/066539 de 20/06/2023

(87) WO 2023/247476 de 28/12/2023

**(21) BR 11 2024 013171-8 A2**

Código 1.3 - Pedido PCT Admitido na Fase Nacional

(22) 20/06/2023

(30) 24/06/2022 EP 22180873.6

(51) A61Q 5/06 (2006.01), A61Q 19/00 (2006.01), A61K 8/04 (2006.01), A61K 8/73 (2006.01)

(54) COMPOSIÇÕES ADEQUADA PARA APLICAÇÃO COSMÉTICA E DE MATÉRIA-PRIMA, USO DA COMPOSIÇÃO, E, PROCESSOS PARA ESTILIZAR CABELO E PARA OBTER EFEITOS DE CUIDADO PARA A PELE

(71) BASF SE (DE)

(72) JESSICA ERASMY; PATRICIA GRUND; SANDIP BHATTACHARYA; DÖRTE SCHÄFER; JÜRGEN FALKOWSKI

(85) 26/06/2024

(86) PCT EP2023/066529 de 20/06/2023

(87) WO 2023/247470 de 28/12/2023

**(21) BR 11 2024 013218-8 A2**

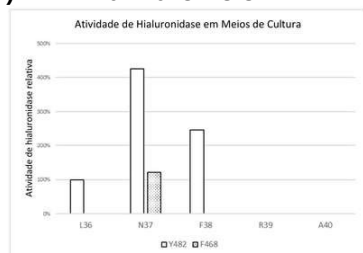

Código 1.3 - Pedido PCT Admitido na Fase Nacional

- (22) 21/06/2023
- (30) 22/06/2022 KR 10-2022-0076030
- (51) C12N 9/26 (2006.01), C07K 14/47 (2006.01)
- (54) POLIPEPTÍDEO DE PH20 SOLÚVEL COM N-TERMINAL E/OU C-TERMINAL CLIVADO E USO DO MESMO
- (71) ALTEOGEN INC. (KR)
- (72) SOON JAE PARK; KYUWAN KIM; SANG HOON YUN; HYUNG-NAM SONG
- (85) 27/06/2024
- (86) PCT KR2023/008621 de 21/06/2023
- (87) WO 2023/249408 de 28/12/2023

**(21) BR 11 2024 013294-3 A2**

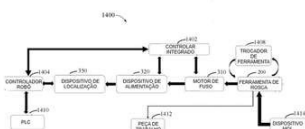

Código 1.3 - Pedido PCT Admitido na Fase Nacional

- (22) 05/07/2022
- (51) B23G 1/18 (2006.01), B23G 1/16 (2006.01), B23G 11/00 (2006.01)
- (54) SISTEMA, MÉTODO E APARELHO PARA USINAGEM DE ROSCA
- (71) ABB SCHWEIZ AG (CH)
- (72) JIAGENG LIU; YONG CHEN; YIN TIAN; YANG CHEN
- (85) 27/06/2024
- (86) PCT CN2022/103991 de 05/07/2022
- (87) WO 2024/007170 de 11/01/2024

**(21) BR 11 2024 013318-4 A2**

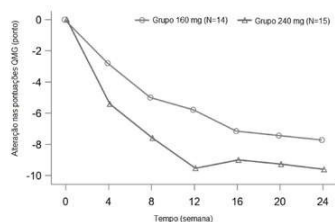

Código 1.3 - Pedido PCT Admitido na Fase Nacional

- (22) 07/06/2023
- (30) 08/06/2022 CN 202210644750.7
- (51) C07K 14/705 (2006.01), A61P 37/00 (2006.01)
- (54) USO DE UMA PROTEÍNA DE FUSÃO TACI-FC NA FABRICAÇÃO DE UM MEDICAMENTO PARA TRATAR MIASTENIA GRAVE
- (71) REMEGEN CO., LTD. (CN)
- (72) JIANMIN FANG; WENXIANG WANG
- (85) 28/06/2024
- (86) PCT CN2023/098731 de 07/06/2023
- (87) WO 2023/236967 de 14/12/2023

**(21) BR 11 2024 013354-0 A2**

Código 1.3 - Pedido PCT Admitido na Fase Nacional

- (22) 16/06/2023
- (30) 17/06/2022 US 63/353,136

(51) A61L 29/12 (2006.01)  
 (54) TUBO ADAPTADO PARA TRANSPORTE IN VIVO DE UM FLUIDO AQUOSO PARA UM INDIVÍDUO E MÉTODO PARA FORMAR UM TUBO MÉDICO  
 (71) TEKNI-PLEX, INC. (US)  
 (72) PAUL MCSHANE; IAN KENNY; ROBIN VAN LANDEGHEM  
 (85) 28/06/2024  
 (86) PCT US2023/025506 de 16/06/2023  
 (87) WO 2023/244771 de 21/12/2023

**(21) BR 11 2024 014149-7 A2**

Código 1.3 - Pedido PCT Admitido na Fase Nacional  
 (22) 02/11/2022  
 (30) 12/01/2022 US 63/298,751  
 (51) C07C 271/22 (2006.01), C07D 295/027 (2006.01), C07D 217/02 (2006.01)  
 (54) INTERMEDIÁRIOS SINTÉTICOS E PROCESSOS APRIMORADOS PARA PREPARAÇÃO DE INIBIDORES ROCK  
 (71) ALCON INC. (CH)  
 (72) MICHAEL SCOTT MCCLURE; DANIEL FRANCIS MINKLER; THOMAS FRANCIS NELSON HAXELL  
 (85) 10/07/2024  
 (86) PCT US2022/079176 de 02/11/2022  
 (87) WO WO/2023/136942 de 20/07/2023

**(21) BR 11 2024 014168-3 A2**

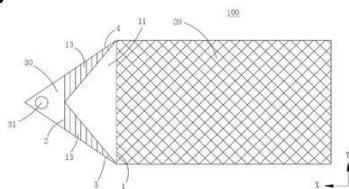

Código 1.3 - Pedido PCT Admitido na Fase Nacional  
 (22) 30/09/2022  
 (30) 29/06/2022 CN 202210753573.6  
 (51) F03D 80/30 (2016.01)  
 (54) DISPOSITIVO DE PROTEÇÃO CONTRA RAIOS, SISTEMA DE PROTEÇÃO, CONJUNTO DE GERADOR DE ENERGIA EÓLICA E MÉTODO DE FORMAÇÃO PARA UM DISPOSITIVO DE PROTEÇÃO CONTRA RAIOS  
 (71) JIANGSU GOLDWIND SCIENCE & TECHNOLOGY CO., LTD. (CN)  
 (72) LEI FU; BIRONG WEN; QUANZHOU LI  
 (85) 10/07/2024  
 (86) PCT CN2022/123640 de 30/09/2022  
 (87) WO 2024/000907 de 04/01/2024

**(21) BR 11 2024 014178-0 A2**

Código 1.3 - Pedido PCT Admitido na Fase Nacional  
 (22) 12/01/2023  
 (30) 13/01/2022 KR 10-2022-0005303  
 (51) C12N 15/86 (2006.01), C12N 5/079 (2010.01), C12N 15/90 (2006.01)  
 (54) PROMOTOR ESPECÍFICO DE CÉLULA DE SCHWANN  
 (71) TOOLGEN INCORPORATED (KR)  
 (72) SONG, DONG WOO; LEE, HYERIM; OH, HYE-KYUNG; CHOI, BEOM

Linhagem celular de schwann de rato - RT4-D6P2T

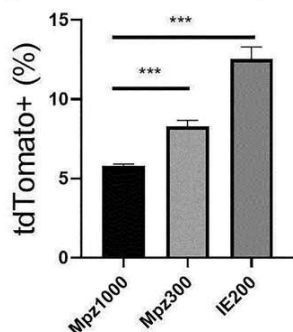

SEOK; LEE, KYU JUN; GO, NAN YEONG; LEE, JAE YOUNG

(85) 10/07/2024

(86) PCT KR2023/000569 de 12/01/2023

(87) WO 2023/136624 de 20/07/2023

**(21) BR 11 2024 014657-0 A2**

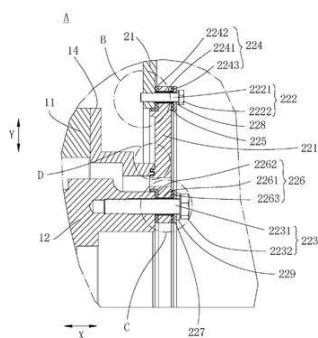

Código 1.3 - Pedido PCT Admitido na Fase Nacional

(22) 27/09/2022

(30) 29/06/2022 CN 202210750682.2

(51) F03D 15/00 (2016.01), F03D 80/70 (2016.01), H02K 7/116 (2006.01), H02K 5/173 (2006.01), H02K 5/16 (2006.01), H02K 3/34 (2006.01)

(54) SISTEMA DE TRANSMISSÃO E SISTEMA GERADOR DE AEROGERADOR

(71) BEIJING GOLDWIND SCIENCE & CREATION WINDPOWER EQUIPMENT CO., LTD. (CN)

(72) SHENGJIE SHI; YANHUI LI; MINGWEI LI

(85) 17/07/2024

(86) PCT CN2022/121920 de 27/09/2022

(87) WO 2024/000871 de 04/01/2024

**(21) BR 11 2024 014793-2 A2**

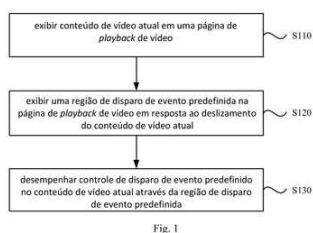

Fig. 1

Código 1.3 - Pedido PCT Admitido na Fase Nacional

(22) 12/07/2023

(30) 19/07/2022 CN 202210855134.6

(51) H04N 21/431 (2011.01), H04N 21/466 (2011.01)

(54) MÉTODO E APARELHO DE PROCESSAMENTO DE VÍDEO, DISPOSITIVO ELETRÔNICO E MEIO DE ARMAZENAMENTO

(71) BEIJING ZITIAO NETWORK TECHNOLOGY CO., LTD. (CN)

(72) GEN LI; HAIQIANG JIANG; RUOXI WANG; QIZHENG RAO; HUAYUN MIAO; CHUNHAO HU; ZIQIANG ZHU; HONGSHUAI ZHAO

(85) 18/07/2024

(86) PCT CN2023/106984 de 12/07/2023

(87) WO 2024/017117 de 25/01/2024

**(21) BR 11 2024 015150-6 A2**

Código 1.3 - Pedido PCT Admitido na Fase Nacional

(22) 31/10/2022

(30) 31/01/2022 FR FR2200855

(51) C02F 1/72 (2023.01), C23C 8/48 (2006.01), C23C 8/02 (2006.01), C23C 8/58 (2006.01), C23C 8/80 (2006.01), C02F 101/10 (2006.01), C02F 103/34

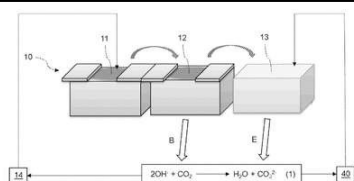

(2006.01)  
 (54) MÉTODO PARA TRATAR ÁGUAS RESIDUAIS OU SEDIMENTO RESIDUAL DO BANHO DE OXIDAÇÃO OU ÁGUAS RESIDUAIS E SEDIMENTO RESIDUAL DO BANHO DE OXIDAÇÃO  
 (71) HYDROMECHANIQUE ET FROTTEMENT (FR)  
 (72) FRÉDÉRIC GARCIA; CHRISTOPHE HÉAU  
 (85) 24/07/2024  
 (86) PCT FR2022/052053 de 31/10/2022  
 (87) WO 2023/144457 de 03/08/2023

**(21) BR 11 2024 015211-1 A2**

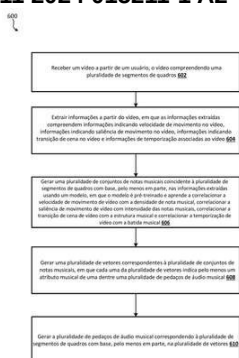

Código 1.3 - Pedido PCT Admitido na Fase Nacional  
 (22) 03/07/2023  
 (30) 27/07/2022 US 17/815,402  
 (51) G11B 27/031 (2006.01), H04N 21/2368 (2011.01), G10H 1/00 (2006.01)  
 (54) GERAÇÃO AUTOMÁTICA E RÁPIDA DE CONTEÚDO DE ÁUDIO MUSICAL PARA VÍDEOS  
 (71) LEMON INC. (KY)  
 (72) ZHIHAO OUYANG; DAIYU ZHANG; BOCHEN LI; BAOMAN LIU; LIUQING YANG  
 (85) 24/07/2024  
 (86) PCT SG2023/050468 de 03/07/2023  
 (87) WO 2024/025460 de 01/02/2024

**(21) BR 11 2024 015221-9 A2**

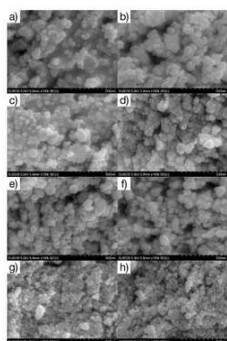

Código 1.3 - Pedido PCT Admitido na Fase Nacional  
 (22) 24/05/2023  
 (30) 24/05/2022 PL P.441261  
 (51) A61K 9/16 (2006.01), A61K 31/675 (2006.01), A61K 31/663 (2006.01)  
 (54) FORMULAÇÃO DE NANOPARTÍCULAS DE FOSFATO DE CÁLCIO MODIFICADAS COM LECITINA COM UMA ABSORÇÃO CELULAR INTENSIFICADA COMO UM CARREADOR PARA BISFOSFONATOS E UM MÉTODO PARA PREPARAR A MESMA  
 (71) POLITECHNIKA WARSZAWSKA (PL)  
 (72) MICHAŁ WOJASINSKI; JOLANTA CZERSKA-DUSZAK; JOANNA LATOCHA; ARTUR MALOLEPSZY; TOMASZ CIACH  
 (85) 25/07/2024  
 (86) PCT IB2023/055336 de 24/05/2023  
 (87) WO 2023/228105 de 30/11/2023

**(21) BR 11 2024 015495-5 A2**

Código 1.3 - Pedido PCT Admitido na Fase Nacional  
 (22) 27/06/2023  
 (30) 30/06/2022 US 63/357,369

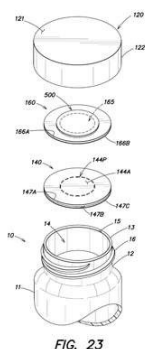

FIG. 23

(51) B65D 51/20 (2006.01)  
 (54) REVESTIMENTO DE FECHAMENTO DE VEDAÇÃO TÉRMICA DE INDUÇÃO COM ORIFÍCIO DE PRODUTO RESTRITO  
 (71) TEKNI-PLEX, INC. (US)  
 (72) MUNISH SHAH  
 (85) 29/07/2024  
 (86) PCT US2023/026273 de 27/06/2023  
 (87) WO 2024/006232 de 04/01/2024

(21) BR 11 2024 016679-1 A2

Código 1.3 - Pedido PCT Admitido na Fase Nacional  
 (22) 14/02/2023  
 (30) 14/02/2022 US 63/267,993  
 (51) H04L 9/32 (2006.01), G06F 21/31 (2013.01), G06Q 20/36 (2012.01), G06F 21/34 (2013.01), G06N 20/00 (2019.01), G06V 40/50 (2022.01)  
 (54) PROCESSO PARA VERIFICAÇÃO DE IDENTIDADE E PLATAFORMA ASSOCIADA  
 (71) CRYPTIC LABS LLC (US)  
 (72) ALBERT C. BROWN; YINCHAO WANG  
 (85) 14/08/2024  
 (86) PCT US2023/062532 de 14/02/2023  
 (87) WO 2023/154940 de 17/08/2023

(21) BR 11 2024 016794-1 A2

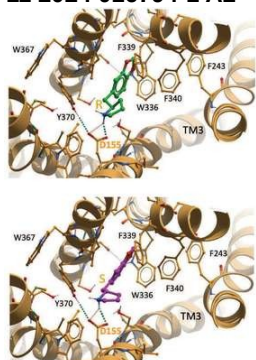

Código 1.3 - Pedido PCT Admitido na Fase Nacional  
 (22) 28/07/2023  
 (30) 28/07/2022 US 63/392,948  
 (51) C07D 405/06 (2006.01), A61K 31/4025 (2006.01), A61P 25/16 (2006.01), A61P 39/00 (2006.01)  
 (54) (R)-2-[(2H-1,3-BENZODIOXOL-5-IL)METIL]PIRROLIDINA E PROCESSOS PARA A PREPARAÇÃO, COMPOSIÇÕES E USOS DA MESMA  
 (71) PHARMALA BIOTECH INC. (CA)  
 (72) HARPREET KAUR; TAO XIN  
 (85) 16/08/2024  
 (86) PCT CA2023/051019 de 28/07/2023  
 (87) WO 2024/020696 de 01/02/2024

(21) BR 11 2024 017735-1 A2

Código 1.3 - Pedido PCT Admitido na Fase Nacional  
 (22) 13/07/2023  
 (30) 26/07/2022 CN 202210886323.X  
 (51) H04W 4/70 (2018.01)  
 (54) MÉTODO E SISTEMA DE COMPARTILHAMENTO DE COMUNICAÇÃO, E APARELHO RELACIONADO  
 (71) HUAWEI TECHNOLOGIES CO., LTD. (CN)

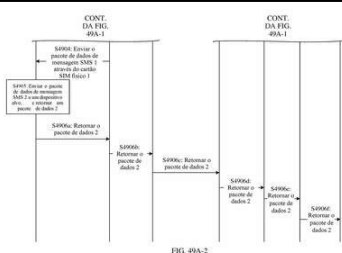

(72) XIAOQUAN ZHANG; TAO LI; QIAOYAN BA

(85) 28/08/2024

(86) PCT CN2023/107163 de 13/07/2023

(87) WO 2024/022117 de 01/02/2024

**(21) BR 11 2024 018038-7 A2**

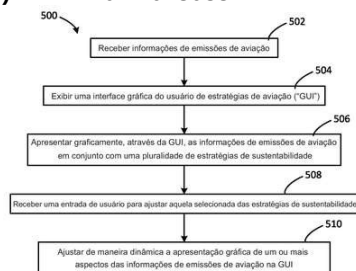

Código 1.3 - Pedido PCT Admitido na Fase Nacional

(22) 17/07/2023

(30) 18/07/2022 US 63/368,774; 02/11/2022 US 63/382,001; 12/05/2023 US 63/501,945

(51) G06F 3/04842 (2022.01), G06F 3/0482 (2013.01), G06F 3/04845 (2022.01)

(54) SISTEMA E MÉTODO PARA EXIBIÇÃO DINÂMICA DE DADOS DE EMISSÕES DE AERONAVES

(71) THE BOEING COMPANY (US)

(72) JONAS SCHULZE; HILNA SAHLE; ANNA-LISA MAUTES; DANIEL ARTIC; MICHAEL GOTTSHECK; RAHUL ASHOK; NEIL TITCHENER; NICHOLAS APPLGATE; HUBERT WONG; NADINE AKARI; LISA LIU; DAVID RAYMOND; BRIAN YUTKO

(85) 02/09/2024

(86) PCT US2023/070306 de 17/07/2023

(87) WO 2024/020334 de 25/01/2024

**(21) BR 11 2024 018065-4 A2**

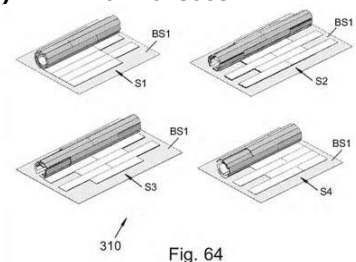

Código 1.3 - Pedido PCT Admitido na Fase Nacional

(22) 02/03/2023

(30) 02/03/2022 IL 291069; 13/09/2022 IL 296455

(51) E04F 13/08 (2006.01), E04B 5/00 (2006.01), E04C 2/40 (2006.01)

(54) UMA TRAMA RECONFIGURÁVEL E SUAS IMPLEMENTAÇÕES

(71) AVINOAM ZADOK (IL)

(72) AVINOAM ZADOK

(85) 02/09/2024

(86) PCT IL2023/050214 de 02/03/2023

(87) WO 2023/166509 de 07/09/2023

**(21) BR 11 2024 018158-8 A2**

Código 1.3 - Pedido PCT Admitido na Fase Nacional

(22) 09/03/2023

(30) 15/03/2022 EP 22162304.4

(51) F24C 15/20 (2006.01)

(54) APARELHO COMBINADO E MÉTODO PARA MONTAGEM DE UM APARELHO COMBINADO

(71) ELECTROLUX APPLIANCES AKTIEBOLAG (SE)

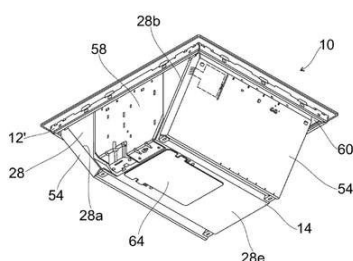

(72) BAYERLEIN, STEFAN; LEYH, BJÖRN; BÖHM, RAIMUND; LEO, ORLANDO; VERDOLIVA, VALERIO

(85) 03/09/2024

(86) PCT EP2023/056091 de 09/03/2023

(87) WO 2023/174800 de 21/09/2023

**(21) BR 11 2024 018358-0 A2**

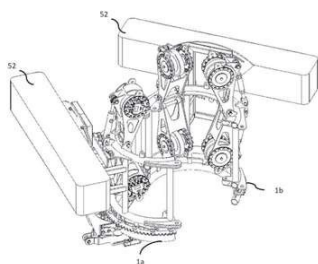

Código 1.3 - Pedido PCT Admitido na Fase Nacional

(22) 07/03/2023

(30) 07/03/2022 GB 2203134.8

(51) B63B 59/08 (2006.01), B08B 9/023 (2006.01), B23D 57/00 (2006.01), B63B 59/10 (2006.01), B63C 11/52 (2006.01), E02B 17/00 (2006.01), B63B 1/12 (2006.01)

(54) APARELHO PARA MANUTENÇÃO DE UMA ESTRUTURA AQUÁTICA ALONGADA

(71) ROTOTECH PTE LTD. (SG)

(72) SIMON HARTOG; DAVID GUNTER

(85) 05/09/2024

(86) PCT GB2023/050529 de 07/03/2023

(87) WO 2023/170398 de 14/09/2023

**(21) BR 11 2024 018834-5 A2**

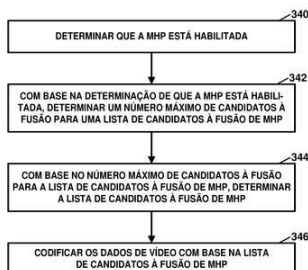

Código 1.3 - Pedido PCT Admitido na Fase Nacional

(22) 22/03/2023

(30) 13/04/2022 US 63/362,948; 28/02/2023 US 18/175,988

(51) H04N 19/46 (2014.01), H04N 19/51 (2014.01), H04N 19/573 (2014.01), H04N 19/70 (2014.01)

(54) MÉTODOS PARA SINALIZAÇÃO ADAPTATIVA DE NÚMERO MÁXIMO DE CANDIDATOS À FUSÃO EM PREDIÇÃO DE MÚLTIPLAS HIPÓTESES

(71) QUALCOMM INCORPORATED (US)

(72) HAN HUANG; MARTA KARCZEWICZ; VADIM SEREGIN

(85) 12/09/2024

(86) PCT US2023/015916 de 22/03/2023

(87) WO 2023/200561 de 19/10/2023

**(21) BR 11 2024 018917-1 A2**

Código 1.3 - Pedido PCT Admitido na Fase Nacional

(22) 06/04/2023

(30) 08/04/2022 US 63/328,883

(51) C12P 19/12 (2006.01), C12P 7/24 (2006.01), C12P 13/04 (2006.01), C12P 13/12 (2006.01), C12P 13/08 (2006.01), C12P 13/14 (2006.01), A61P 9/00 (2006.01)

(54) SOFOROLIPÍDEO MODIFICADO PARA BIODISPONIBILIDADE



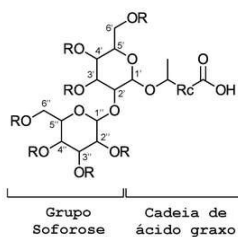

MELHORADA DE AMINOÁCIDOS E MÉTODO DE USO

- (71) LOCUS SOLUTIONS IPCO, LLC (US)
- (72) KEN ALIBEK; LEE SPEIGHT; ANDREW MORRIS; DANIEL HAGAMAN; SEAN FARMER
- (85) 13/09/2024
- (86) PCT US2023/065419 de 06/04/2023
- (87) WO 2023/196890 de 12/10/2023

**(21) BR 11 2024 018935-0 A2**

Fig. 1

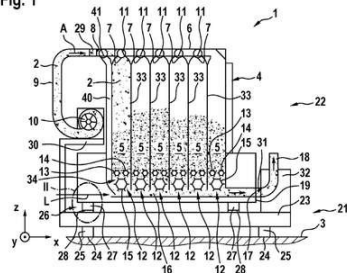

Código 1.3 - Pedido PCT Admitido na Fase Nacional

- (22) 13/03/2023
- (30) 18/03/2022 DE 10 2022 106 468.9
- (51) D01G 23/04 (2006.01), D01G 13/00 (2006.01), D01G 31/00 (2006.01)
- (54) MÁQUINA DE PREPARAÇÃO DE FIAÇÃO PARA PROCESSAMENTO DE FLOCOS FIBROSOS
- (71) TRÜTZSCHLER GROUP SE (DE)
- (72) RALF MEGER
- (85) 13/09/2024
- (86) PCT EP2023/056371 de 13/03/2023
- (87) WO 2023/174885 de 21/09/2023

**(21) BR 11 2024 019000-5 A2**

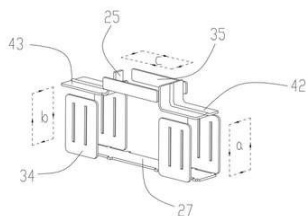

Código 1.3 - Pedido PCT Admitido na Fase Nacional

- (22) 17/06/2023
- (30) 04/07/2022 CN 202210781067.8
- (51) H01H 73/18 (2006.01)
- (54) MECANISMO DE EXTINÇÃO DE ARCO
- (71) CHINT LOW VOLTAGE ELECTRICAL TECHNOLOGY CO., LTD. (CN)
- (72) DENGGUI AO; XIAOQIN YUAN; DENGYU LU; LIJUN YAN; HAO FU; YONGFU XU; YONGFENG GUO; FU HUANG
- (85) 16/09/2024
- (86) PCT CN2023/100910 de 17/06/2023
- (87) WO 2024/007845 de 11/01/2024

**(21) BR 11 2024 019088-9 A2**

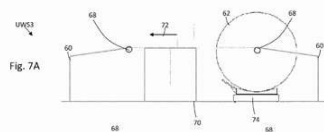

Código 1.3 - Pedido PCT Admitido na Fase Nacional

- (22) 21/02/2023
- (30) 18/03/2022 US 63/321,171
- (51) B65H 19/12 (2006.01), B65H 19/18 (2006.01), B65H 21/00 (2006.01)
- (54) SISTEMA DE DESENROLAMENTO DE ACIONAMENTO CENTRAL
- (71) BW CONVERTING, INC. (US)
- (72) CORY L. SCHUBRING; SCOTT K. HOULE; R. PAUL USIMAKI
- (85) 17/09/2024
- (86) PCT US2023/013461 de 21/02/2023

(87) WO 2023/177505 de 21/09/2023

**(21) BR 11 2024 019168-0 A2**

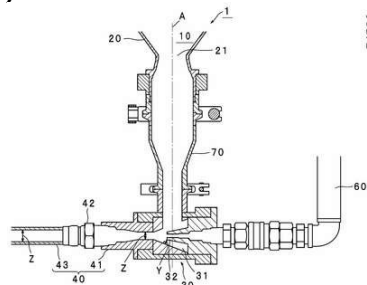

Código 1.3 - Pedido PCT Admitido na Fase Nacional  
 (22) 14/07/2023  
 (30) 25/07/2022 JP 2022-118240  
 (51) B05B 7/14 (2006.01), B05B 7/30 (2006.01)  
 (54) APARELHO DE PULVERIZAÇÃO, E, MATERIAL DE PULVERIZAÇÃO USADO COMO PÓ NO APARELHO DE PULVERIZAÇÃO  
 (71) KROSAKIHARIMA CORPORATION (JP)  
 (72) SHOGO YOSHIDA; KAZUHIRO HONDA; SHINYA HASHIMOTO; TATSUYA TAKAKI; TERUFUMI YAMAGUCHI  
 (85) 17/09/2024  
 (86) PCT JP2023/026020 de 14/07/2023  
 (87) WO 2024/024539 de 01/02/2024

**(21) BR 11 2024 019233-4 A2**

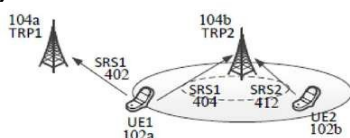

Código 1.3 - Pedido PCT Admitido na Fase Nacional  
 (22) 22/07/2022  
 (51) H04W 72/02 (2009.01), H04W 72/04 (2023.01)  
 (54) MÉTODOS E APARELHO DE SALTO DE MAPEAMENTO DE RECURSO DE SRS  
 (71) LENOVO (BEIJING) LIMITED (CN)  
 (72) YI ZHANG; CHENXI ZHU; WEI LING; BINGCHAO LIU; LINGLING XIAO  
 (85) 18/09/2024  
 (86) PCT CN2022/107276 de 22/07/2022  
 (87) WO 2024/016302 de 25/01/2024

**(21) BR 11 2024 019372-1 A2**

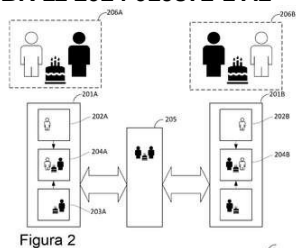

Código 1.3 - Pedido PCT Admitido na Fase Nacional  
 (22) 20/03/2023  
 (30) 21/03/2022 NO 20220341  
 (51) H04N 7/15 (2006.01)  
 (54) REALIDADE AUMENTADA MULTILOCAL.  
 (71) PICTORYTALE AS (NO)  
 (72) SURAJ PRABHAKARAN; HÅKON GUNDERSEN; GOKCE ATAMAN  
 (85) 20/09/2024  
 (86) PCT NO2023/050062 de 20/03/2023  
 (87) WO 2023/182891 de 28/09/2023

**(21) BR 11 2024 019750-6 A2**

Código 1.3 - Pedido PCT Admitido na Fase Nacional  
 (22) 30/09/2022

(30) 20/07/2022 US 17/813,785  
 (51) C08K 3/08 (2006.01), C08K 3/22 (2006.01), C08K 5/00 (2006.01), C08K 5/13 (2006.01), C08K 5/39 (2006.01)  
 (54) FORMULAÇÃO DE BORRACHA NITRÍLICA E MÉTODO PARA FABRICAR UM ARTIGO ELASTOMÉRICO  
 (71) KAREX HOLDINGS SDN. BHD. (MY)  
 (72) FOOK PENG LENG; YI YEE LOH; LAI PENG LIM  
 (85) 25/09/2024  
 (86) PCT MY2022/000007 de 30/09/2022  
 (87) WO 2024/019612 de 25/01/2024

**(21) BR 11 2024 019758-1 A2**

Código 1.3 - Pedido PCT Admitido na Fase Nacional  
 (22) 25/04/2023  
 (30) 27/04/2022 US 63/335,470  
 (51) C12N 15/82 (2006.01), A01H 1/04 (2006.01), A01H 6/54 (2018.01)  
 (54) EVENTO DE SOJA TRANSGÊNICA GM\_CSM63714 E MÉTODOS PARA DETECÇÃO E SEUS USOS  
 (71) MONSANTO TECHNOLOGY LLC (US)  
 (72) SARAH BROWN; CHRISTINE M. ELLIS; TRACY E. KLINGAMAN; CLAYTON LARUE; QUNGANG QI; AIHUA SHAO; JANICE WEIHE  
 (85) 25/09/2024  
 (86) PCT US2023/066192 de 25/04/2023  
 (87) WO 2023/212564 de 02/11/2023

**(21) BR 11 2024 019761-1 A2**

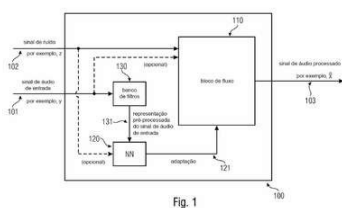

Código 1.3 - Pedido PCT Admitido na Fase Nacional  
 (22) 28/03/2023  
 (30) 28/03/2022 EP 22164881.9  
 (51) G10L 21/0208 (2013.01), G10L 25/30 (2013.01)  
 (54) APARELHOS PARA FORNECER UM SINAL DE ÁUDIO PROCESSADO, APARELHOS PARA FORNECER PARÂMETROS DE REDES NEURAIS E SEUS RESPECTIVOS MÉTODOS  
 (71) FRAUNHOFER-GESELLSCHAFT ZUR FÖRDERUNG DER ANGEWANDTEN FORSCHUNG E.V. (DE)  
 (72) MARTIN STRAUSS; BERND EDLER; MATTEO TORCOLI  
 (85) 25/09/2024  
 (86) PCT EP2023/058055 de 28/03/2023  
 (87) WO 2023/186934 de 05/10/2023

**(21) BR 11 2024 019763-8 A2**

Código 1.3 - Pedido PCT Admitido na Fase Nacional  
 (22) 04/04/2023  
 (30) 06/04/2022 JP 2022-063474  
 (51) H01F 27/245 (2006.01), C21D 8/12 (2006.01), C22C 38/00 (2006.01), C22C 38/60 (2006.01), C23C 22/00 (2006.01), H01F 1/147 (2006.01), H02K

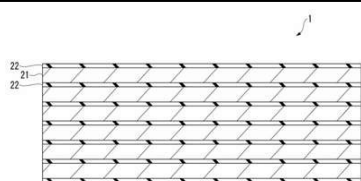

1/02 (2006.01)  
 (54) NÚCLEO LAMINADO  
 (71) NIPPON STEEL CORPORATION (JP)  
 (72) MINAKO FUKUCHI; KAZUTOSHI TAKEDA  
 (85) 25/09/2024  
 (86) PCT JP2023/013933 de 04/04/2023  
 (87) WO 2023/195464 de 12/10/2023

**(21) BR 11 2024 019844-8 A2**

Código 1.3 - Pedido PCT Admitido na Fase Nacional  
 (22) 06/04/2023  
 (30) 08/04/2022 GB 2205203.9  
 (51) C07K 16/22 (2006.01), A61P 35/00 (2006.01), A61K 31/4184 (2006.01), A61K 39/395 (2006.01)  
 (54) COMBINAÇÃO DE UM ANTAGONISTA DE GREMLIN-1 COM UM INIBIDOR DA SINALIZAÇÃO DE RAS-RAF-MEK-ERK  
 (71) UCB BIOPHARMA SRL (BE)  
 (72) GARETH CHARLES GLYNDWR DAVIES; PAUL JONES; BRAM JEROEN VAN DE SANDE; JENNIFER PATRICIA MORTON  
 (85) 25/09/2024  
 (86) PCT EP2023/059270 de 06/04/2023  
 (87) WO 2023/194583 de 12/10/2023

**(21) BR 11 2024 020014-0 A2**

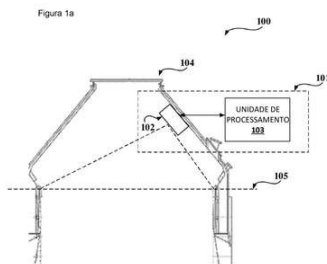

Código 1.3 - Pedido PCT Admitido na Fase Nacional  
 (22) 15/03/2023  
 (30) 28/03/2022 IN 202231017760  
 (51) C21B 5/00 (2006.01), C21B 7/24 (2006.01), F27B 1/26 (2006.01), F27B 3/00 (2006.01)  
 (54) SISTEMA E MÉTODO PARA MEDIÇÃO DO PERFIL DE CARGA EM UM ALTO-FORNO  
 (71) TATA STEEL LIMITED (IN)  
 (72) UJJWAL CHANDRAKANT CHAUDHARI; SAMIK NAG; ROHAN OHRI; BASANT KR SINGH; SHUCHI KARN; VINEET RANJAN TRIPATHI; PADMAPAL; UTTAM SINGH  
 (85) 27/09/2024  
 (86) PCT IB2023/052500 de 15/03/2023  
 (87) WO 2023/187527 de 05/10/2023

**(21) BR 11 2024 020122-8 A2**

Código 1.3 - Pedido PCT Admitido na Fase Nacional  
 (22) 27/07/2022  
 (51) H04L 43/0852 (2022.01)  
 (54) GRANULARIDADE CONFIGURÁVEL PARA MEDIÇÃO E RELATÓRIO DE LATÊNCIA DE TRANSMISSÃO EM UMA REDE SEM FIO

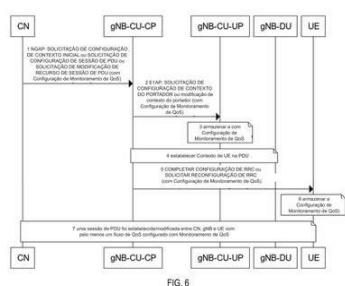

(71) ZTE CORPORATION (CN)  
 (72) ZHUANG LIU; YIN GAO; YINGJUN ZHOU; DAPENG LI; XIUBIN SHA  
 (85) 27/09/2024  
 (86) PCT CN2022/108325 de 27/07/2022  
 (87) WO 2024/020878 de 01/02/2024

(21) BR 11 2024 020324-7 A2

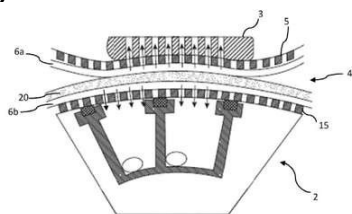

Código 1.3 - Pedido PCT Admitido na Fase Nacional  
 (22) 28/03/2023  
 (30) 29/03/2022 SE 2250389-0  
 (51) D21F 3/02 (2006.01), D21F 3/10 (2006.01)  
 (54) APARELHO DE PRENSA DE NIP ESTENDIDO  
 (71) OCCZENDO AB. (SE)  
 (72) ANDERSON, TOMAS  
 (85) 30/09/2024  
 (86) PCT EP2023/058001 de 28/03/2023  
 (87) WO 2023/186894 de 05/10/2023

(21) BR 11 2024 020644-0 A2

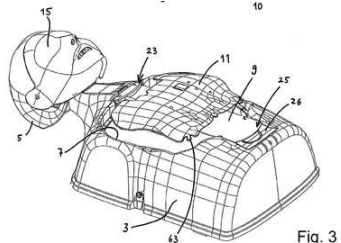

Código 1.3 - Pedido PCT Admitido na Fase Nacional  
 (22) 25/10/2022  
 (30) 27/04/2022 NO 20220475  
 (51) G09B 23/28 (2006.01)  
 (54) MANEQUIM DE TREINAMENTO COM TÓRAX COMPRESSIVO  
 (71) LAERDAL MEDICAL AS (NO)  
 (72) VASTVEDT, JAN HÅVARD; ANGLEVIK, HELGE; FELIU, MARC SABOYA; ZUCHOWSKI, PETER  
 (85) 04/10/2024  
 (86) PCT EP2022/079791 de 25/10/2022  
 (87) WO 2023/208399 de 02/11/2023

(21) BR 11 2024 020690-4 A2

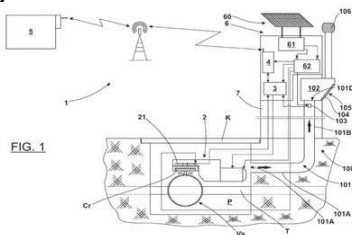

Código 1.3 - Pedido PCT Admitido na Fase Nacional  
 (22) 01/04/2023  
 (30) 06/04/2022 IT 102022000006863  
 (51) F17D 5/00 (2006.01)  
 (54) DISPOSITIVO PARA EVITAR ACÚMULO DE FLUIDO INFLAMÁVEL EM PORTAS DE VISITA CONTENDO VÁLVULAS DE LINHA  
 (71) INRETE DISTRIBUZIONE ENERGIA S.P.A (IT) ; ISIF S.R.L. (IT)  
 (72) ODORI, MAURO  
 (85) 04/10/2024  
 (86) PCT IB2023/053296 de 01/04/2023

(87) WO 2023/194863 de 12/10/2023

**(21) BR 11 2024 020717-0 A2**

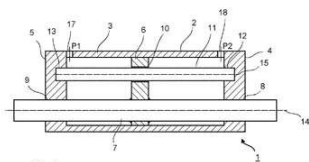

Código 1.3 - Pedido PCT Admitido na Fase Nacional

(22) 31/01/2023

(30) 08/04/2022 DE 10 2022 108 652.6

(51) F15B 15/14 (2006.01), F15B 15/28 (2006.01)

(54) UNIDADE CILINDRO/PISTÃO COM HASTE DE PISTÃO EXCÊNTRICA

(71) WEBER-HYDRAULIK GMBH (DE)

(72) TORSTEN WINKLER; RALF NAUMANN

(85) 04/10/2024

(86) PCT EP2023/052221 de 31/01/2023

(87) WO 2023/193970 de 12/10/2023

**(21) BR 11 2024 020718-8 A2**

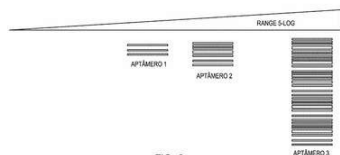

Código 1.3 - Pedido PCT Admitido na Fase Nacional

(22) 06/04/2023

(30) 08/04/2022 US 63/329,101; 19/05/2022 US 63/343,760; 31/05/2022 US 63/347,375; 30/11/2022 US 63/385,544

(51) C12Q 1/6816 (2018.01), C12Q 1/6869 (2018.01), C12Q 1/6876 (2018.01)

(54) TÉCNICAS DE COMPRESSÃO E DETECÇÃO DE FAIXA DINÂMICA DE APTÂMERO

(71) ILLUMINA, INC. (US)

(72) ANDREW SLATTER; CARLO RANDISE-HINCHLIFF; ANDREW PRICE;

NIALL ANTHONY GORMLEY; ANDREA MANZO; NITHYA SUBRAMANIAN;

FIONA KAPER; DAVID JONES; STEVEN NORBERG

(85) 04/10/2024

(86) PCT US2023/017778 de 06/04/2023

(87) WO 2023/196528 de 12/10/2023

**(21) BR 11 2024 020781-1 A2**

Código 1.3 - Pedido PCT Admitido na Fase Nacional

(22) 05/04/2023

(30) 05/04/2022 AU 2022900894

(51) G01N 23/087 (2018.01), G01N 33/38 (2006.01)

(54) MÉTODOS PARA DETECÇÃO DE DIAMANTE

(71) GEM RECOVERY SYSTEMS LIMITED (GB) ; FRAUNHOFER

GESELLSCHAFT ZUR FÖRDERUNG DER ANGEWANDTEN FORSCHUNG

E.V (DE)

(72) ROY GEORGE STAMFORD SPENCER; MARKUS FIRSCHING;

ALEXANDER ENNEN; JOHANNES LEISNER

(85) 07/10/2024

(86) PCT IB2023/053451 de 05/04/2023

(87) WO 2023/194919 de 12/10/2023

**(21) BR 11 2024 020784-6 A2**

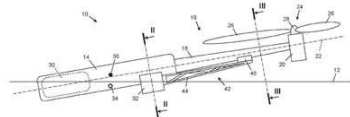

Código 1.3 - Pedido PCT Admitido na Fase Nacional

(22) 28/06/2023

(30) 28/06/2022 GB 2209471.8

(51) F03D 13/25 (2016.01), F03D 13/40 (2016.01)

(54) MONTAGEM, TRANSPORTE E INSTALAÇÃO DE TURBINAS EÓLICAS FLUTUANTES

(71) SUBSEA 7 NORWAY AS (NO)

(72) ESKIL HOYVIK

(85) 07/10/2024

(86) PCT EP2023/067744 de 28/06/2023

(87) WO 2024/003197 de 04/01/2024

**(21) BR 11 2024 020786-2 A2**

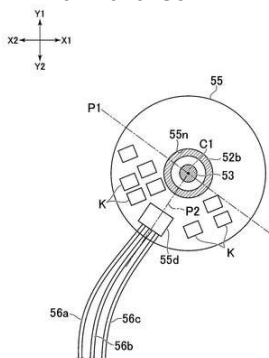

Código 1.3 - Pedido PCT Admitido na Fase Nacional

(22) 11/04/2022

(51) H05K 7/20 (2006.01)

(54) DISPOSITIVO ELETRÔNICO, VENTONHA DE RESFRIAMENTO PARA UM DISPOSITIVO ELETRÔNICO, E, MÉTODO DE FABRICAÇÃO DE UM DISPOSITIVO ELETRÔNICO

(71) SONY INTERACTIVE ENTERTAINMENT INC. (JP)

(72) TAKAYUKI HACHIYA; KEIICHI AOKI; YUTA TAMAKI; MITSU HARU MORISHITA; SHINYA HIROMITSU

(85) 07/10/2024

(86) PCT JP2022/017537 de 11/04/2022

(87) WO 2023/199388 de 19/10/2023

**(21) BR 11 2024 020792-7 A2**

Código 1.3 - Pedido PCT Admitido na Fase Nacional

(22) 13/04/2023

(30) 14/04/2022 US 63/331,012

(51) A23F 5/24 (2006.01), A23F 5/28 (2006.01), A23F 5/36 (2006.01)

(54) COMPOSIÇÕES DE CAFÉ

(71) SOCIÉTÉ DES PRODUITS NESTLÉ S.A. (CH)

(72) CHRISTIAN MILO; LUIGI POISSON; YIPIN ZHOU; VALERIE MARTINE JEANINE LELOUP; SHINICHIRO MORIMOTO

(85) 07/10/2024

(86) PCT IB2023/053803 de 13/04/2023

(87) WO 2023/199268 de 19/10/2023

**(21) BR 11 2024 020793-5 A2**

Código 1.3 - Pedido PCT Admitido na Fase Nacional

(22) 04/04/2023

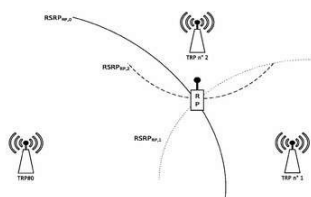

(30) 08/04/2022 US 63/329,171  
 (51) H04W 52/14 (2009.01), H04W 52/24 (2009.01)  
 (54) CONTROLE DE POTÊNCIA APRIMORADO  
 (71) INTERDIGITAL PATENT HOLDINGS, INC. (US)  
 (72) PATRICK SVEDMAN; ARMAN SHOJAEIFARD; ALLAN YINGMING TSAI;  
 KYLE JUNG-LIN PAN; GUODONG ZHANG  
 (85) 07/10/2024  
 (86) PCT US2023/017379 de 04/04/2023  
 (87) WO 2023/196281 de 12/10/2023

**(21) BR 11 2024 020797-8 A2**

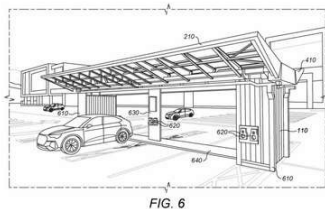
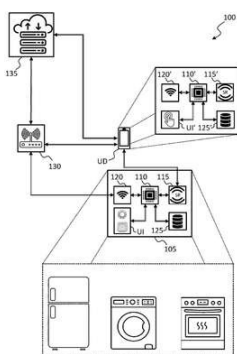

FIG. 6

Código 1.3 - Pedido PCT Admitido na Fase Nacional  
 (22) 05/04/2023  
 (30) 07/04/2022 GB 2205091.8  
 (51) B60L 53/51 (2019.01), B60L 53/31 (2019.01), B60L 53/53 (2019.01), B60L 53/14 (2019.01), B62D 25/02 (2006.01), B62D 25/06 (2006.01), H02S 20/30 (2014.01), H02S 20/32 (2014.01), H02S 10/40 (2014.01)  
 (54) ESTAÇÃO DE CARREGAMENTO PARA UM VEÍCULO ELÉTRICO QUE COMPREENDE UM CONTÊINER  
 (71) 3TI ENERGY HUBS LTD (GB)  
 (72) TIM EVANS; RICHARD LEES; MARK POTTER  
 (85) 07/10/2024  
 (86) PCT EP2023/058990 de 05/04/2023  
 (87) WO 2023/194467 de 12/10/2023

**(21) BR 11 2024 020800-1 A2**



Código 1.3 - Pedido PCT Admitido na Fase Nacional  
 (22) 14/04/2022  
 (51) H04W 4/50 (2018.01), H04W 4/80 (2018.01), H04W 12/50 (2021.01), H04L 12/28 (2006.01), H04W 84/12 (2009.01)  
 (54) MÉTODO PARA CONECTAR UM DISPOSITIVO DOMÉSTICO, MÉTODO IMPLEMENTADO POR UM DISPOSITIVO DOMÉSTICO, MÉTODO IMPLEMENTADO POR UM DISPOSITIVO DE USUÁRIO, MEIO LEGÍVEL POR COMPUTADOR DIRETAMENTE CARREGÁVEL, DISPOSITIVO DOMÉSTICO E MÉTODO PARA CONECTAR UM PRIMEIRO DISPOSITIVO  
 (71) ELECTROLUX APPLIANCES AKTIEBOLAG (SE)  
 (72) BJARNE NEBELONG  
 (85) 07/10/2024  
 (86) PCT EP2022/060051 de 14/04/2022  
 (87) WO 2023/198292 de 19/10/2023

**(21) BR 11 2024 020827-3 A2**

Código 1.3 - Pedido PCT Admitido na Fase Nacional  
 (22) 19/04/2023



(30) 06/05/2022 US 63/339,097; 09/05/2022 EP 22172214.3  
 (51) C08K 3/08 (2006.01), C08K 3/34 (2006.01), C08K 7/00 (2006.01), C08L 23/12 (2006.01)  
 (54) ARTIGO MOLDADO, USO DO ARTIGO MOLDADO, USO DO USO DO MATERIAL PLÁSTICO, MÉTODO PARA OTIMIZAR A TRANSMISSÃO DE ONDAS ELETROMAGNÉTICAS DE FREQUÊNCIA COMPREENDIDA NA FAIXA DE 1 A 300 GHZ ATRAVÉS DE UM ARTIGO MOLDADO, E, DISPOSITIVO  
 (71) BASELL POLIOLEFINE ITALIA S.R.L. (IT)  
 (72) YANNIC KESSLER; ERIK HANS LICHT; CARL GUNTHER SCHIRMEISTER; RAINER KÖHLER; JÜRGEN ROHRMANN; JUE LU; FLORIAN PFEIFFER  
 (85) 07/10/2024  
 (86) PCT EP2023/060058 de 19/04/2023  
 (87) WO 2023/213536 de 09/11/2023

**(21) BR 11 2024 020844-3 A2**

Código 1.3 - Pedido PCT Admitido na Fase Nacional  
 (22) 07/04/2023  
 (30) 08/04/2022 US 63/329,065  
 (51) A61P 35/00 (2006.01), A61K 39/395 (2006.01), C07K 16/28 (2006.01)  
 (54) TERAPIA COMBINADA ENVOLVENDO ANTICORPOS ANTI-HLA-G E ANTICORPOS ANTI-EGFR, ANTICORPOS ANTI-PD1 OU ANTI-PD-L1, E/OU ANTI-CD47  
 (71) TIZONA THERAPEUTICS, INC. (US)  
 (72) COURTNEY BEERS; DOUG HODGES; SHELBY JOE  
 (85) 07/10/2024  
 (86) PCT US2023/017798 de 07/04/2023  
 (87) WO 2023/196541 de 12/10/2023

**(21) BR 11 2024 020846-0 A2**

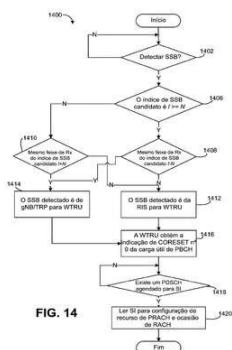

Código 1.3 - Pedido PCT Admitido na Fase Nacional  
 (22) 03/04/2023  
 (30) 08/04/2022 US 63/328,897  
 (51) H04B 7/04 (2017.01), H04J 11/00 (2006.01)  
 (54) ACESSO INICIAL AUXILIADO POR SUPERFÍCIES INTELIGENTES RECONFIGURÁVEIS (RIS)  
 (71) INTERDIGITAL PATENT HOLDINGS, INC. (US)  
 (72) IBRAHIM HEMADEH; ALLAN YINGMING TSAI; PATRICK SVEDMAN; DEEPA GURMUKHDAS JAGYASI; KYLE JUNG-LIN PAN; TEZCAN COGALAN; GUODONG ZHANG; ARMAN SHOJAEIFARD  
 (85) 07/10/2024  
 (86) PCT US2023/017347 de 03/04/2023  
 (87) WO 2023/196261 de 12/10/2023

**(21) BR 11 2024 020849-4 A2**

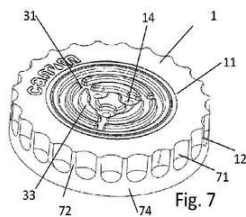

Código 1.3 - Pedido PCT Admitido na Fase Nacional

- (22) 05/04/2023
- (30) 08/04/2022 EP 22167474.0
- (51) B65D 77/22 (2006.01), B65D 65/46 (2006.01)
- (54) VÁLVULA E EMBALAGEM
- (71) B&T ENTWICKLUNGS- UND VERMARKTUNGSGESELLSCHAFT MBH (DE)
- (72) WERNER BALKAU; SABRINA STIEGLER
- (85) 07/10/2024
- (86) PCT EP2023/058973 de 05/04/2023
- (87) WO 2023/194454 de 12/10/2023

**(21) BR 11 2024 020855-9 A2**

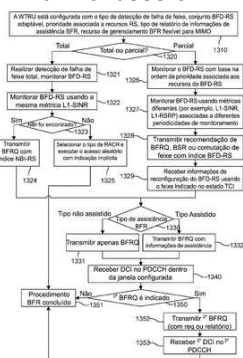

Código 1.3 - Pedido PCT Admitido na Fase Nacional

- (22) 07/04/2023
- (30) 08/04/2022 US 63/329,229
- (51) H04B 7/06 (2006.01), H04W 36/08 (2009.01), H04L 5/00 (2006.01)
- (54) MÉTODOS E APARELHO PARA RECUPERAÇÃO DE FALHAS DE FEIXE EM SISTEMAS MIMO
- (71) INTERDIGITAL PATENT HOLDINGS, INC. (US)
- (72) KYLE JUNG-LIN PAN; GUODONG ZHANG; ARMAN SHOJAEIFARD; ALLAN YINGMING TSAI; AHMET SERDAR TAN; PATRICK SVEDMAN
- (85) 07/10/2024
- (86) PCT US2023/017850 de 07/04/2023
- (87) WO 2023/196574 de 12/10/2023

**(21) BR 11 2024 020859-1 A2**

Código 1.3 - Pedido PCT Admitido na Fase Nacional

- (22) 07/04/2023
- (30) 08/04/2022 US 63/329,143
- (51) A61K 31/44 (2006.01), A61K 31/381 (2006.01), A61K 31/443 (2006.01), A61K 31/395 (2006.01), A61K 31/33 (2006.01), A61K 31/352 (2006.01)
- (54) INIBIÇÃO DA HISTONA DESACETILASE 6 (HDAC6)
- (71) EIKONIZO THERAPEUTICS, INC. (US)
- (72) FLORENCE FEVRIER WAGNER; CHRISTOPHER M. YATES; TOM RICHARDSON
- (85) 07/10/2024
- (86) PCT US2023/017900 de 07/04/2023
- (87) WO 2023/196605 de 12/10/2023

**(21) BR 11 2024 020862-1 A2**

Código 1.3 - Pedido PCT Admitido na Fase Nacional

- (22) 06/04/2023
- (30) 08/04/2022 US 63/329,105
- (51) C07D 231/54 (2006.01), C07D 235/02 (2006.01), C07D 487/02 (2006.01),

A61K 31/4162 (2006.01), A61K 31/519 (2006.01), A61P 35/02 (2006.01)

(54) INIBIDORES DE CDK9

(71) BIOLEXIS THERAPEUTICS, INC. (US)

(72) HARIPRASAD VANKAYALAPATI; ZHAOLIANG LI; KYLE MEDLEY;

DONGQING YAN; DAVID J. BEARSS

(85) 08/10/2024

(86) PCT US2023/017760 de 06/04/2023

(87) WO 2023/196517 de 12/10/2023

**(21) BR 11 2024 020865-6 A2**

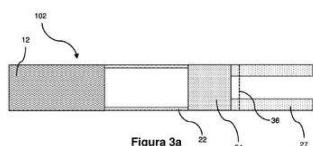

Código 1.3 - Pedido PCT Admitido na Fase Nacional

(22) 12/04/2023

(30) 12/04/2022 EP 22168022.6

(51) A24D 1/20 (2020.01), A24D 1/02 (2006.01)

(54) ARTIGO GERADOR DE AEROSSOL COMPREENDENDO UMA ZONA DE VENTILAÇÃO A JUSANTE DE UM SEGMENTO DE FILTRO A JUSANTE

(71) PHILIP MORRIS PRODUCTS S.A. (CH)

(72) CYRILLE POINDRON

(85) 08/10/2024

(86) PCT EP2023/059527 de 12/04/2023

(87) WO 2023/198758 de 19/10/2023

**(21) BR 11 2024 020875-3 A2**

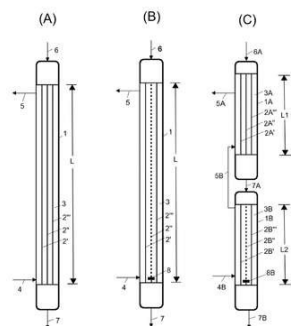

Código 1.3 - Pedido PCT Admitido na Fase Nacional

(22) 11/04/2023

(30) 12/04/2022 CN PCT/CN2022/086290

(51) B01J 19/00 (2006.01), C23F 15/00 (2006.01), C07C 29/38 (2006.01), C07C 33/025 (2006.01)

(54) MÉTODO PARA PROLONGAR OS INTERVALOS DE OPERAÇÃO ENTRE INTERRUPÇÕES DE MANUTENÇÃO NA PRODUÇÃO DE UM PRODUTO DE REAÇÃO QUÍMICA, E, INSTALAÇÃO PARA A PRODUÇÃO DE UM PRODUTO DE REAÇÃO QUÍMICA

(71) BASF SE (DE)

(72) ANDREAS KELLER; RUPERT WAGNER; VOLKER GERHARD DINGES; MARTIN KAMASZ

(85) 08/10/2024

(86) PCT EP2023/059446 de 11/04/2023

(87) WO 2023/198714 de 19/10/2023

**(21) BR 11 2024 020876-1 A2**

Código 1.3 - Pedido PCT Admitido na Fase Nacional

(22) 11/04/2023

(30) 11/04/2022 US 63/329,659

(51) A45D 34/04 (2006.01)

(54) RECIPIENTE DE ACONDICIONAMENTO RECARREGÁVEL, E, MÉTODO

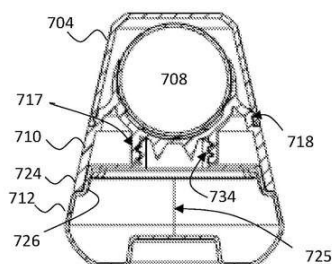

PARA FORMAR UM RECIPIENTE DE ACONDICIONAMENTO  
 (71) BRASKEM S.A. (BR/BA)  
 (72) TARCIO SCHWARZ BORGIO; FABIO DE ANDRE SANT'ANA  
 (85) 08/10/2024  
 (86) PCT IB2023/020026 de 11/04/2023  
 (87) WO 2023/199118 de 19/10/2023

**(21) BR 11 2024 020878-8 A2**

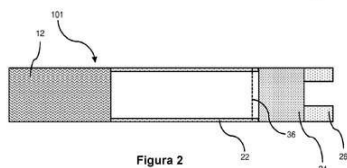

Código 1.3 - Pedido PCT Admitido na Fase Nacional  
 (22) 12/04/2023  
 (30) 12/04/2022 EP 22168017.6  
 (51) A24D 1/20 (2020.01)  
 (54) ARTIGO GERADOR DE AEROSSOL COM SUBSTRATO DE BAIXA DENSIDADE E SEÇÃO A JUSANTE RELATIVAMENTE LONGA  
 (71) PHILIP MORRIS PRODUCTS S.A. (CH)  
 (72) EVA SAADE LATORRE; JEROME UTHURRY; HÜSEYIN EFE SENYILMAZ  
 (85) 08/10/2024  
 (86) PCT EP2023/059587 de 12/04/2023  
 (87) WO 2023/198796 de 19/10/2023

**(21) BR 11 2024 020879-6 A2**

Código 1.3 - Pedido PCT Admitido na Fase Nacional  
 (22) 08/04/2023  
 (30) 08/04/2022 IN 202221021077  
 (51) C07D 401/04 (2006.01)  
 (54) PROCESSO PARA PREPARAÇÃO DE APALUTAMIDA, COMPOSTO DE ÁCIDO 1-[4-(ETOXICARBONIL)-3-FLUOROANILINO]CICLOBUTANO-1-CARBOXÍLICO, USO DO COMPOSTO DE ÁCIDO 1-[4-(ETOXICARBONIL)-3-FLUOROANILINO]CICLOBUTANO-1-CARBOXÍLICO E PROCESSO PARA PREPARAR O COMPOSTO ÁCIDO 1-[4-(ETOXICARBONIL)-3-FLUOROANILINO]CICLOBUTANO-1-CARBOXÍLICO  
 (71) BDR LIFESCIENCES PRIVATE LIMITED (IN)  
 (72) DHARMESH MAHENDRABHAI SHAH; RAJENDRAKUMAR GOKALDAS CHAVDA; YASHRAJ ANJANKUMAR MAJMUDAR; MADHAVKUMAR DILIPBHAI TRIVEDI; HARSHAD GHANSHYAMBHAI KATHROTIYA; SAGAR PREMJBHAI KOTHADIYA; PRATIK ASHWINBHAI VORA; JAYSUKH BHUPATBHAI BHALALA  
 (85) 08/10/2024  
 (86) PCT IN2023/050342 de 08/04/2023  
 (87) WO 2023/195026 de 12/10/2023

**(21) BR 11 2024 020882-6 A2**

Código 1.3 - Pedido PCT Admitido na Fase Nacional

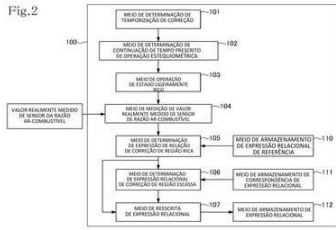

(22) 27/04/2022  
 (51) F02D 45/00 (2006.01)  
 (54) DISPOSITIVO PARA CORRIGIR O VALOR DE EMISSÃO DE SENSOR DE RAZÃO AR-COMBUSTÍVEL PARA MOTOR DE COMBUSTÃO INTERNA  
 (71) HONDA MOTOR CO., LTD. (JP)  
 (72) TOMIYUKI SASAKI  
 (85) 08/10/2024  
 (86) PCT JP2022/019030 de 27/04/2022  
 (87) WO 2023/209848 de 02/11/2023

**(21) BR 11 2024 020886-9 A2**

Código 1.3 - Pedido PCT Admitido na Fase Nacional  
 (22) 26/04/2023  
 (30) 03/05/2022 EP 22171463.7  
 (51) A23G 9/20 (2006.01), A23G 9/22 (2006.01), A23G 9/34 (2006.01), A23G 9/38 (2006.01)  
 (54) CONFEITO CONGELADO, CONGELADOR HORIZONTAL, MÉTODO PARA ARMAZENAR O CONFEITO CONGELADO E USO  
 (71) UNILEVER IP HOLDINGS B.V. (PB)  
 (72) DAMIANO ROSSETTI; CAROLINE ANNE WATSON  
 (85) 08/10/2024  
 (86) PCT EP2023/060946 de 26/04/2023  
 (87) WO 2023/213640 de 09/11/2023

**(21) BR 11 2024 020887-7 A2**

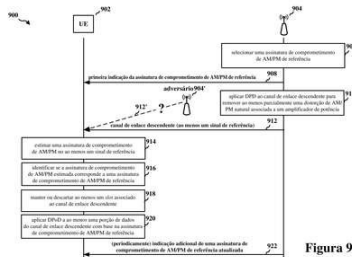

Código 1.3 - Pedido PCT Admitido na Fase Nacional  
 (22) 24/03/2023  
 (30) 15/04/2022 US 17/659,421  
 (51) H04W 12/108 (2021.01), H04W 12/79 (2021.01), H04W 12/122 (2021.01)  
 (54) APARELHO E MÉTODO PARA COMUNICAÇÃO SEM FIO EM UM EQUIPAMENTO DE USUÁRIO (UE), E, APARELHO E MÉTODO PARA COMUNICAÇÃO SEM FIO EM UM NÓ DE REDE  
 (71) QUALCOMM INCORPORATED (US)  
 (72) IGOR GUTMAN; YAVUZ YAPICI; TAO LUO  
 (85) 08/10/2024  
 (86) PCT US2023/016330 de 24/03/2023  
 (87) WO 2023/200579 de 19/10/2023

**(21) BR 11 2024 020888-5 A2**

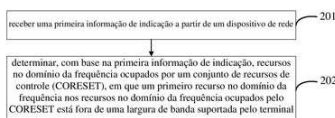

Código 1.3 - Pedido PCT Admitido na Fase Nacional  
 (22) 08/04/2022  
 (51) H04W 72/04 (2023.01)  
 (54) MÉTODO E APARELHO PARA CONFIGURAR RECURSOS NO DOMÍNIO DA FREQUÊNCIA, DISPOSITIVO DE COMUNICAÇÃO, E, MEIO DE ARMAZENAMENTO LEGÍVEL POR COMPUTADOR

(71) BEIJING XIAOMI MOBILE SOFTWARE CO., LTD. (CN)

(72) XUEMEI QIAO; YINGSHUANG BAI

(85) 08/10/2024

(86) PCT CN2022/085977 de 08/04/2022

(87) WO 2023/193279 de 12/10/2023

**(21) BR 11 2024 020892-3 A2**

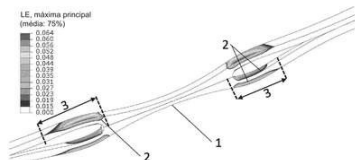

Código 1.3 - Pedido PCT Admitido na Fase Nacional

(22) 13/04/2023

(30) 13/04/2022 DE 10 2022 109 090.6

(51) A61L 31/02 (2006.01), A61L 31/08 (2006.01), A61L 31/14 (2006.01), A61L 31/18 (2006.01)

(54) REVESTIMENTO RADIOPACO PARA DISPOSITIVOS ENDOVASCULARES

(71) PHENOX GMBH (DE)

(72) SIMON SCHLAGKAMP; JÖRG ASCHERFELD; VOLKER TRÖSKEN

(85) 08/10/2024

(86) PCT EP2023/059620 de 13/04/2023

(87) WO 2023/198808 de 19/10/2023

**(21) BR 11 2024 020896-6 A2**

Código 1.3 - Pedido PCT Admitido na Fase Nacional

(22) 09/05/2023

(30) 10/05/2022 BE 2022/5350; 10/05/2022 BE 2022/5351; 25/10/2022 BE 2022/5862; 25/10/2022 BE 2022/5863

(51) B27N 3/00 (2006.01), B32B 21/00 (2006.01), C08L 89/00 (2006.01), C09J 11/02 (2006.01), C09J 189/00 (2006.01), C08L 79/02 (2006.01)

(54) COLA PARA PLACAS

(71) UNILIN, BV (BE)

(72) KOEN NEL; GERTJAN VANCOILLIE; KENNY MOUTON

(85) 08/10/2024

(86) PCT IB2023/054785 de 09/05/2023

(87) WO 2023/218343 de 16/11/2023

**(21) BR 11 2024 020897-4 A2**



Código 1.3 - Pedido PCT Admitido na Fase Nacional

(22) 15/04/2022

(51) G06T 5/00 (2024.01), H04N 1/60 (2006.01), G06T 7/90 (2017.01)

(54) APARELHO E MÉTODO PARA PROCESSAMENTO DE IMAGEM, E MEIO LEGÍVEL POR COMPUTADOR

(71) QUALCOMM INCORPORATED (US)

(72) RUODAI CUI; WEIXING WAN; SIMIAO WU

(85) 08/10/2024

(86) PCT CN2022/086994 de 15/04/2022

(87) WO 2023/197284 de 19/10/2023

**(21) BR 11 2024 020898-2 A2**

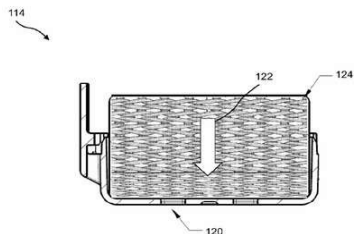

Código 1.3 - Pedido PCT Admitido na Fase Nacional

(22) 31/05/2023

(30) 02/06/2022 EP 22176880.7

(51) B60T 17/00 (2006.01)

(54) AMORTECEDOR DE RUÍDOS COM PELO MENOS UMA UNIDADE DE ROLO DE MALHA DE FIBRA TENDO PELO MENOS DUAS REGIÕES DE DENSIDADE DE MALHA, E MÉTODO PARA PRODUIR UMA UNIDADE DE ROLO DE MALHA DE FIBRA

(71) KNORR-BREMSE SYSTEME FÜR NUTZFAHRZEUGE GMBH (DE)

(72) RICHARD SOMODI; MIKLOS TANCZOS; SZABOLCS SOVAGO

(85) 08/10/2024

(86) PCT EP2023/064556 de 31/05/2023

(87) WO 2023/232874 de 07/12/2023

**(21) BR 11 2024 020899-0 A2**

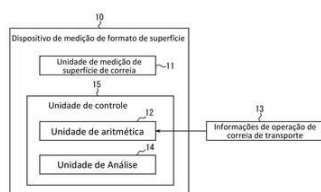

Código 1.3 - Pedido PCT Admitido na Fase Nacional

(22) 13/03/2023

(30) 11/04/2022 JP 2022-065348

(51) G01B 11/25 (2006.01)

(54) DISPOSITIVO DE MEDIÇÃO DE FORMATO DE SUPERFÍCIE, MÉTODO DE MEDIÇÃO DE FORMATO DE SUPERFÍCIE E MÉTODO DE GERENCIAMENTO DE CORREIA

(71) JFE STEEL CORPORATION (JP)

(72) YOSHIAKI NISHINA; NAOSHI YAMAHIRA; SEIJI ENOEDA

(85) 08/10/2024

(86) PCT JP2023/009733 de 13/03/2023

(87) WO 2023/199680 de 19/10/2023

**(21) BR 11 2024 020901-6 A2**

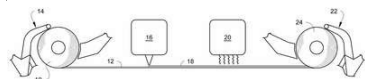

Código 1.3 - Pedido PCT Admitido na Fase Nacional

(22) 07/04/2023

(30) 08/04/2022 US 63/362,707

(51) C09D 133/00 (2006.01)

(54) COMPOSIÇÃO DE REVESTIMENTO EM BOBINA, MÉTODO, E, ARTIGO REVESTIDO

(71) SWIMC LLC (US)

(72) MATTHIEU ANDRIOT; DAPHNÉ VIOLEAU; CYRIL DURANTON; SÉBASTIEN GIBANEL; MARIE BRAILLON-GIRARD

(85) 08/10/2024

(86) PCT US2023/017881 de 07/04/2023

(87) WO 2023/196592 de 12/10/2023

**(21) BR 11 2024 020902-4 A2**

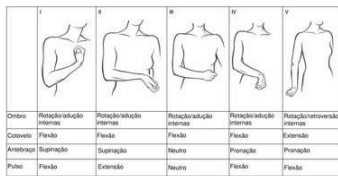

Código 1.3 - Pedido PCT Admitido na Fase Nacional

- (22) 28/04/2023
- (30) 29/04/2022 GB 2206348.1
- (51) A61K 38/48 (2006.01), A61P 21/02 (2006.01)
- (54) TRATAMENTO DE ESPASTICIDADE DE MEMBRO
- (71) IPSEN BIOPHARM LIMITED (GB)
- (72) NICOLAE GRIGORE; LAURENT PONS; KATIE RUFFLE; PHILIPPE PICAUT
- (85) 08/10/2024
- (86) PCT GB2023/051129 de 28/04/2023
- (87) WO 2023/209385 de 02/11/2023

**(21) BR 11 2024 020904-0 A2**

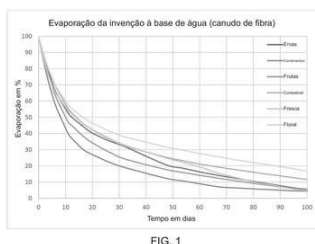

Código 1.3 - Pedido PCT Admitido na Fase Nacional

- (22) 04/05/2022
- (51) A61L 9/012 (2006.01), A61K 8/06 (2006.01), A61Q 13/00 (2006.01), C11D 17/00 (2006.01), A61K 8/73 (2006.01)
- (54) EMULSÕES PARA O USO EM DISPOSITIVOS REFRESCANTES DO AR
- (71) SYMRISE AG (DE)
- (72) ASTRID KAUFHOLD; JULIA VON HOLLY-PONIENTZIETZ; FALK HARZKE; CHRISTINE WINGERTER
- (85) 08/10/2024
- (86) PCT EP2022/061978 de 04/05/2022
- (87) WO 2023/213389 de 09/11/2023

**(21) BR 11 2024 020905-9 A2**

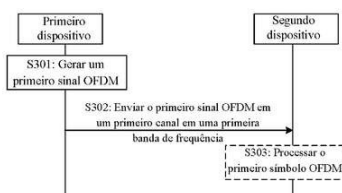

Código 1.3 - Pedido PCT Admitido na Fase Nacional

- (22) 23/03/2023
- (30) 08/04/2022 CN 202210369283.1
- (51) H04L 5/00 (2006.01)
- (54) MÉTODO DE COMUNICAÇÃO E APARELHO
- (71) HUAWEI TECHNOLOGIES CO., LTD. (CN)
- (72) MING GAN; YOUSI LIN; BO GONG; JIAN YU; MENGSHI HU; CHENCHEN LIU
- (85) 08/10/2024
- (86) PCT CN2023/083271 de 23/03/2023
- (87) WO 2023/193608 de 12/10/2023

**(21) BR 11 2024 020907-5 A2**

Código 1.3 - Pedido PCT Admitido na Fase Nacional

- (22) 07/04/2023



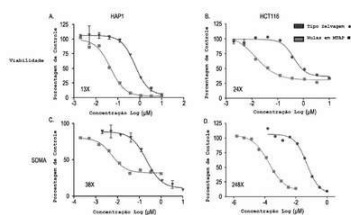

(30) 08/04/2022 US 63/329,010; 25/05/2022 US 63/345,736  
 (51) A61K 31/506 (2006.01), A61K 31/444 (2006.01), A61K 31/337 (2006.01), A61K 31/4745 (2006.01), A61K 31/501 (2006.01), A61K 31/513 (2006.01), A61K 31/5375 (2006.01), A61K 31/555 (2006.01), A61K 31/7068 (2006.01), A61P 35/00 (2006.01), A61K 31/5377 (2006.01)  
 (54) TRATAMENTOS DE CÂNCER USANDO INIBIDORES DE PRMT5 COM COOPERAÇÃO DE MTA  
 (71) AMGEN INC. (US)  
 (72) BRIAN BELMONTES; EDWARD LAU YUE CHAN; PAUL HUGHES; KATHERINE SLEMMONS; JAN SUN  
 (85) 08/10/2024  
 (86) PCT US2023/017805 de 07/04/2023  
 (87) WO 2023/196545 de 12/10/2023

**(21) BR 11 2024 020908-3 A2**

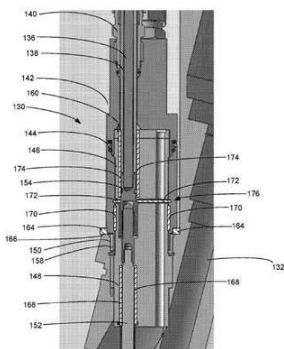

Código 1.3 - Pedido PCT Admitido na Fase Nacional  
 (22) 13/04/2023  
 (30) 13/04/2022 US 17/720,144  
 (51) E21B 17/02 (2006.01), H01R 13/52 (2006.01), E21B 43/12 (2006.01)  
 (54) APLICAÇÕES RELACIONADAS A CONEXÃO TOTALMENTE VEDADA ENTRE TERMINAL DE CABO E MOTOR  
 (71) BAKER HUGHES OILFIELD OPERATIONS LLC (US)  
 (72) JAMES CHRISTOPHER CLINGMAN  
 (85) 08/10/2024  
 (86) PCT US2023/018541 de 13/04/2023  
 (87) WO 2023/200983 de 19/10/2023

**(21) BR 11 2024 020910-5 A2**

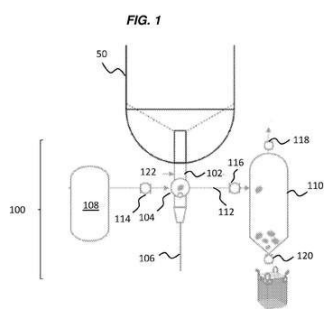

Código 1.3 - Pedido PCT Admitido na Fase Nacional  
 (22) 11/04/2023  
 (30) 11/04/2022 US 63/329,653  
 (51) B01J 4/00 (2006.01), B01J 8/00 (2006.01), B01J 8/18 (2006.01), C08F 2/00 (2006.01), B01D 35/02 (2006.01)  
 (54) SISTEMA E PROCESSO PARA REMOVER AGLOMERADOS DE PARTÍCULAS DE UM FLUXO DE PRODUTO PARTICULADO  
 (71) BRASKEM S.A. (BR/BA)  
 (72) ROBERTO OSORIO JIMÉNEZ; PAULO ROBERTO IGNACIO; TIAGO MOHR  
 (85) 08/10/2024  
 (86) PCT IB2023/020027 de 11/04/2023  
 (87) WO 2023/199119 de 19/10/2023

**(21) BR 11 2024 020913-0 A2**

Código 1.3 - Pedido PCT Admitido na Fase Nacional



Figura 15

(22) 24/03/2023  
 (30) 26/04/2022 GR 20220100346  
 (51) H04L 5/00 (2006.01), G01S 1/00 (2006.01), G01S 5/00 (2006.01)  
 (54) CONFIGURAÇÃO DE SLOT DE SINAL DE REFERÊNCIA PARA COMUNICAÇÕES POR ENLACE LATERAL  
 (71) QUALCOMM INCORPORATED (US)  
 (72) ALEXANDROS MANOLAKOS; MUKESH KUMAR; SRINIVAS YERRAMALLI  
 (85) 08/10/2024  
 (86) PCT US2023/064961 de 24/03/2023  
 (87) WO 2023/212467 de 02/11/2023

**(21) BR 11 2024 020914-8 A2**

Código 1.3 - Pedido PCT Admitido na Fase Nacional

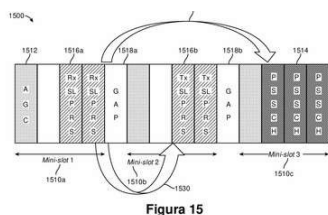
(22) 08/04/2023  
 (30) 08/04/2022 US 63/329,355  
 (51) A61K 31/10 (2006.01), A61K 31/19 (2006.01), A61K 31/194 (2006.01), A61K 31/661 (2006.01), A61K 31/095 (2006.01)  
 (54) FORMULAÇÃO, MÉTODO PARA DIMINUIR A PERDA DE HIDRATAÇÃO EM UM TECIDO ORAL, MÉTODO PARA AUMENTAR A LUBRICIDADE OU LUBRIFICAÇÃO EM UM TECIDO ORAL E MÉTODO PARA ALIVIAR OS EFEITOS DA XEROSTOMIA, BOCA SECA OU AMBOS  
 (71) LIVIONEX, INC. (US)  
 (72) RAJIV BHUSHAN; AMIT GOSWAMY  
 (85) 08/10/2024  
 (86) PCT US2023/017987 de 08/04/2023  
 (87) WO 2023/196667 de 12/10/2023

**(21) BR 11 2024 020919-9 A2**

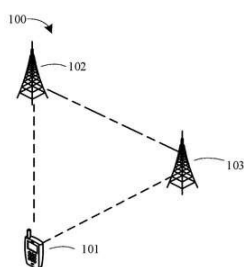

Código 1.3 - Pedido PCT Admitido na Fase Nacional

(22) 06/05/2022  
 (51) H04W 24/10 (2009.01)  
 (54) MÉTODO E APARELHO PARA MUDANÇA DE GRUPO DE CÉLULA  
 (71) LENOVO (BEIJING) LIMITED (CN)  
 (72) LIANHAI WU; CONGCHI ZHANG; LE YAN; MINGZENG DAI; XIAOYING XU  
 (85) 08/10/2024  
 (86) PCT CN2022/091098 de 06/05/2022  
 (87) WO 2023/212894 de 09/11/2023

**(21) BR 11 2024 020922-9 A2**

Código 1.3 - Pedido PCT Admitido na Fase Nacional

(22) 01/03/2023  
 (30) 03/05/2022 EP 22171331.6  
 (51) A61K 8/24 (2006.01), A61K 8/25 (2006.01), A61K 8/73 (2006.01), A61Q

11/00 (2006.01), A61P 1/02 (2006.01)  
 (54) COMPOSIÇÃO DE HIGIENE BUCAL  
 (71) UNILEVER IP HOLDINGS B.V. (PB)  
 (72) STUART ANTHONY BARNETT; ANDREW JOINER; SARAH LOUISE GILLIGAN  
 (85) 08/10/2024  
 (86) PCT EP2023/055199 de 01/03/2023  
 (87) WO 2023/213460 de 09/11/2023

**(21) BR 11 2024 020924-5 A2**

Código 1.3 - Pedido PCT Admitido na Fase Nacional  
 (22) 21/04/2023  
 (30) 21/04/2022 GB 2205831.7; 30/11/2022 GB 2218036.8  
 (51) H02G 9/02 (2006.01), H02G 9/12 (2006.01), H02G 15/10 (2006.01)  
 (54) MANUSEIO DE CABOS EM INSTALAÇÕES OFFSHORE  
 (71) ACERGY FRANCE SAS (FR)  
 (72) HONG DUC PHAM; LARS FROYD; CHARLES MARC ANTOINE DONNET; MATHURIN MICHEL PIERRE LEGRAND; SONIA GIRAUBBIT; PIERRE REBOUL; BASTIEN LE-DREFF; ARMAND BAUDART  
 (85) 08/10/2024  
 (86) PCT IB2023/000208 de 21/04/2023  
 (87) WO 2023/203379 de 26/10/2023

**(21) BR 11 2024 020927-0 A2**

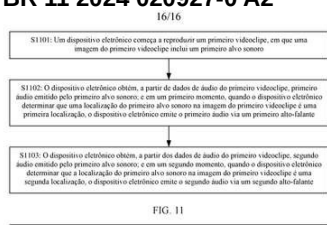

Código 1.3 - Pedido PCT Admitido na Fase Nacional  
 (22) 24/04/2023  
 (30) 27/04/2022 CN 202210453369.2  
 (51) H04S 7/00 (2006.01)  
 (54) MÉTODO DE REPRODUÇÃO DE ÁUDIO E APARELHO RELACIONADO  
 (71) HUAWEI TECHNOLOGIES CO., LTD. (CN)  
 (72) KUNMAO SUN; XIANGYU LI; TIANYU ZHENG  
 (85) 08/10/2024  
 (86) PCT CN2023/090222 de 24/04/2023  
 (87) WO 2023/207884 de 02/11/2023

**(21) BR 11 2024 020928-8 A2**

Código 1.3 - Pedido PCT Admitido na Fase Nacional  
 (22) 02/05/2023  
 (30) 04/05/2022 US 17/736,496  
 (51) A61K 31/7048 (2006.01), A23K 20/00 (2016.01), A23L 33/00 (2016.01), A61K 33/06 (2006.01), A61K 45/06 (2006.01), A61P 19/00 (2006.01)  
 (54) COMPOSIÇÕES E MÉTODOS QUE USAM PELO MENOS UM DENTRE OLEUROPEÍNA OU UM METABÓLITO DA MESMA PARA TRATAR OU PREVENIR A FADIGA MUSCULAR DECORRENTE DE EXERCÍCIO E/OU PARA RESISTÊNCIA À FADIGA MUSCULAR DECORRENTE DE EXERCÍCIO  
 (71) SOCIÉTÉ DES PRODUITS NESTLÉ S.A. (CH)

(72) UMBERTO DE MARCHI; MARIE NOËLLE HORCAJADA; JEROME FEIGE; CRISTINA MAMMUCARI; BERT BLAAUW

(85) 08/10/2024

(86) PCT EP2023/061479 de 02/05/2023

(87) WO 2023/213780 de 09/11/2023

**(21) BR 11 2024 020929-6 A2**

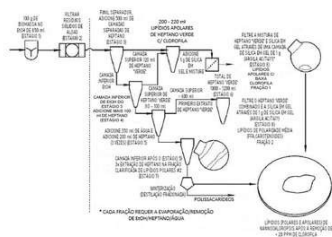

Código 1.3 - Pedido PCT Admitido na Fase Nacional

(22) 22/06/2022

(30) 11/04/2022 US 17/718,009

(51) A23L 29/00 (2016.01), A23L 29/206 (2016.01), A23L 29/256 (2016.01), A23L 29/20 (2016.01)

(54) PROCESSOS APRIMORADOS PARA PRODUÇÃO DE COMPOSIÇÕES CONTENDO ÔMEGA-3 A PARTIR DE ALGAS E EXTRAÇÕES RELACIONADAS

(71) NOOTER/ERIKSEN, INC. (US)

(72) GOODALL, BRIAN L.; KUKLEV, DMITRY; BOSTICK, GLEN L.

(85) 08/10/2024

(86) PCT US2022/034537 de 22/06/2022

(87) WO 2023/200463 de 19/10/2023

**(21) BR 11 2024 020932-6 A2**

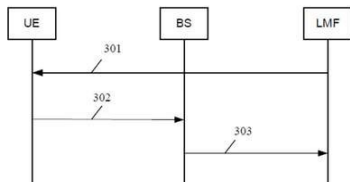

Código 1.3 - Pedido PCT Admitido na Fase Nacional

(22) 10/05/2022

(51) H04W 72/04 (2023.01)

(54) MÉTODOS E APARELHOS PARA INTEGRIDADE DE POSICIONAMENTO DEPENDENTE DA RAT

(71) LENOVO (BEIJING) LIMITED (CN)

(72) JIE HU; JING HAN; HAIMING WANG; LIANHAI WU; MIN XU

(85) 08/10/2024

(86) PCT CN2022/092004 de 10/05/2022

(87) WO 2023/216109 de 16/11/2023

**(21) BR 11 2024 020936-9 A2**

Código 1.3 - Pedido PCT Admitido na Fase Nacional

(22) 07/04/2023

(30) 08/04/2022 US 63/329,276; 02/12/2022 US 63/429,869

(51) A61K 38/51 (2006.01), A61K 38/47 (2006.01), A61K 38/43 (2006.01), C07K 14/195 (2006.01), A61P 31/04 (2006.01), A61K 47/69 (2017.01)

(54) COMPOSIÇÃO, MÉTODO DE TRATAMENTO DE UMA INFECÇÃO BACTERIANA E MÉTODO DE MONTAGEM

(71) ENDOLYTIX TECHNOLOGY, INC. (US)

(72) JASON HOLDER; HELEN BARTLETT; SONIA BARRIOS; CLINTON C.

DAWSON; KEITH SOLOMON; CODY GLICKMAN

(85) 08/10/2024

(86) PCT US2023/065497 de 07/04/2023

(87) WO 2023/196951 de 12/10/2023

**(21) BR 11 2024 020938-5 A2**

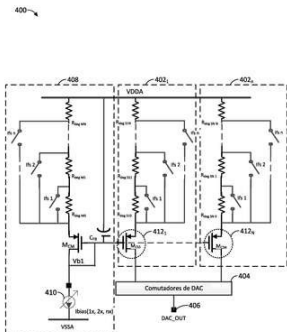

Código 1.3 - Pedido PCT Admitido na Fase Nacional

(22) 21/03/2023

(30) 18/04/2022 US 17/659,531

(51) H03M 1/10 (2006.01), H03M 1/74 (2006.01), H03F 3/72 (2006.01)

(54) REDE DE RESISTORES COM RESISTÊNCIA ADAPTATIVA PARA CONVERSOR DIGITAL-ANALÓGICO (DAC)

(71) QUALCOMM INCORPORATED (US)

(72) NITZ SAPUTRA; ASHOK SWAMINATHAN

(85) 08/10/2024

(86) PCT US2023/064748 de 21/03/2023

(87) WO 2023/205560 de 26/10/2023

**(21) BR 11 2024 020940-7 A2**

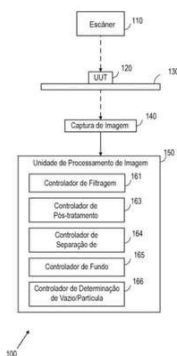

Código 1.3 - Pedido PCT Admitido na Fase Nacional

(22) 08/04/2022

(51) G06T 7/00 (2017.01), G06T 7/11 (2017.01), G06T 7/136 (2017.01)

(54) SISTEMA E MÉTODO DE AVALIAÇÃO DE VAZIOS E PARTÍCULAS EM SÓLIDOS

(71) GEOQUEST SYSTEMS B.V. (NL)

(72) HAFSA AHMED; VITORIA MUSSI TOSCHI; DAVID THUILLIEZ; GUILLAUME DEVILLE

(85) 08/10/2024

(86) PCT IB2022/000205 de 08/04/2022

(87) WO 2023/194764 de 12/10/2023

**(21) BR 11 2024 020941-5 A2**

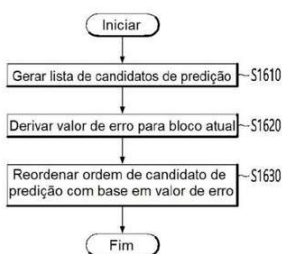

Código 1.3 - Pedido PCT Admitido na Fase Nacional

(22) 12/04/2023

(30) 12/04/2022 US 63/330,278

(51) H04N 19/105 (2014.01), H04N 19/176 (2014.01), H04N 19/132 (2014.01), H04N 19/88 (2014.01)

(54) MÉTODO DE CODIFICAÇÃO/DECODIFICAÇÃO DE IMAGEM, MÉTODO PARA TRANSMISSÃO DE FLUXO DE BITS E MÍDIA DE GRAVAÇÃO QUE ARMAZENA FLUXO DE BITS NA MESMA

(71) LG ELECTRONICS INC. (KR)

(72) HYEONG MOON JANG; JUNG HAK NAM

(85) 08/10/2024

(86) PCT KR2023/004932 de 12/04/2023

(87) WO 2023/200246 de 19/10/2023

**(21) BR 11 2024 020944-0 A2**

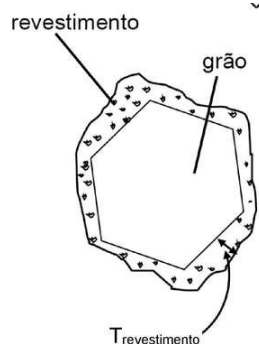

Código 1.3 - Pedido PCT Admitido na Fase Nacional

- (22) 02/04/2023
- (30) 10/04/2022 US 63/329.429
- (51) A23G 3/34 (2006.01), A23L 27/30 (2016.01)
- (54) PARTÍCULAS DE ADOÇANTE REVESTIDAS
- (71) INCREDO LTD. (IL)
- (72) DAVID TSIVION; IDO ROSENBAUM; YELENA ROTMAN; LIHI OZERY
- (85) 08/10/2024
- (86) PCT IB2023/053304 de 02/04/2023
- (87) WO 2023/199157 de 19/10/2023

**(21) BR 11 2024 020945-8 A2**

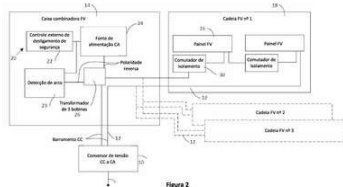

Código 1.3 - Pedido PCT Admitido na Fase Nacional

- (22) 11/04/2023
- (30) 08/04/2022 US 63/329,169; 31/05/2022 US 63/347,293; 02/06/2022 US 63/348,284
- (51) H02S 40/30 (2014.01), G01R 19/04 (2006.01), H02S 50/00 (2014.01)
- (54) SISTEMA FOTOVOLTAICO DE DETECÇÃO DE ARCO E DESLIGAMENTO RÁPIDO
- (71) DCBEL INC. (CA)
- (72) CEDRIC SOMERS; MARC-ANDRÉ FORGET
- (85) 08/10/2024
- (86) PCT CA2023/050491 de 11/04/2023
- (87) WO 2023/193120 de 12/10/2023

**(21) BR 11 2024 020947-4 A2**

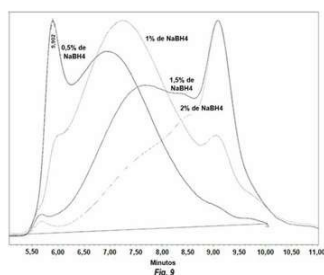

Código 1.3 - Pedido PCT Admitido na Fase Nacional

- (22) 10/04/2023
- (30) 11/04/2022 US 63/329,547; 10/05/2022 EP 22172626.8
- (51) A61K 47/64 (2017.01), A61K 39/095 (2006.01), A61K 39/00 (2006.01), A61P 31/04 (2006.01), G01N 24/08 (2006.01), C07K 1/107 (2006.01), G01R 33/46 (2006.01)
- (54) CONJUGAÇÃO PROTEÍNA-SACARÍDEO COM CIANOBORO-HIDRETO DE SÓDIO
- (71) SANOFI PASTEUR INC. (US)
- (72) MARYALICE GINLEY; STEVEN M. HAUSER; CHRISTOPHE M. NEYRA
- (85) 08/10/2024
- (86) PCT US2023/018016 de 10/04/2023
- (87) WO 2023/200704 de 19/10/2023

**(21) BR 11 2024 020949-0 A2**

Código 1.3 - Pedido PCT Admitido na Fase Nacional

- (22) 08/04/2023

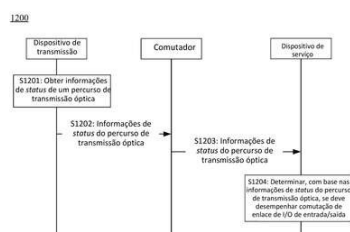

(30) 14/04/2022 CN 202210391700.2

(51) G06F 13/10 (2006.01)

(54) DISPOSITIVO DE TRANSMISSÃO ÓPTICA, DISPOSITIVO DE SERVIÇO E MÉTODO E SISTEMA DE TRANSMISSÃO DE SERVIÇO

(71) HUAWEI TECHNOLOGIES CO., LTD. (CN)

(72) YUANHUA CHEN; JUN LOU; QIMING XU

(85) 08/10/2024

(86) PCT CN2023/087167 de 08/04/2023

(87) WO 2023/197972 de 19/10/2023

**(21) BR 11 2024 020953-9 A2**

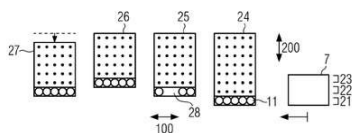

Código 1.3 - Pedido PCT Admitido na Fase Nacional

(22) 11/04/2023

(30) 11/04/2022 EP 22167558.0

(51) B65B 19/04 (2006.01), B65B 19/10 (2006.01), B65B 19/32 (2006.01), B65B 35/40 (2006.01), B65B 57/14 (2006.01), B65B 59/00 (2006.01), B65B 59/02 (2006.01), B65B 59/04 (2006.01), B65B 35/50 (2006.01), B65G 47/08 (2006.01), B65G 47/68 (2006.01), B65G 54/02 (2006.01), B65G 47/14 (2006.01), B65G 47/20 (2006.01), B65G 47/44 (2006.01)

(54) AGRUPAMENTO DE ARTIGO GERADOR DE AEROSSOL SE FORMANDO COM O AUMENTO DO NÚMERO DE TREMONHAS

(71) PHILIP MORRIS PRODUCTS S.A. (CH)

(72) MIGUEL LERENO SANTOS VALE

(85) 09/10/2024

(86) PCT EP2023/059443 de 11/04/2023

(87) WO 2023/198711 de 19/10/2023

**(21) BR 11 2024 020954-7 A2**

Código 1.3 - Pedido PCT Admitido na Fase Nacional

(22) 06/04/2023

(30) 11/04/2022 EM 22167694.3; 11/11/2022 EM 22206956.9

(51) C08B 15/04 (2006.01), C08L 1/04 (2006.01), C08L 5/00 (2006.01), C08L 1/28 (2006.01)

(54) UM MODIFICADOR REOLÓGICO NATURAL E BIODEGRADÁVEL

(71) BIOWEG UG (DE)

(72) ANUJ MITTAL; PRATEEK MAHALWAR; SRINIVAS PRABHAKAR KARUTURI

(85) 09/10/2024

(86) PCT EP2023/059127 de 06/04/2023

(87) WO 2023/198586 de 19/10/2023

**(21) BR 11 2024 020955-5 A2**

Código 1.3 - Pedido PCT Admitido na Fase Nacional

(22) 12/04/2023

(30) 13/04/2022 EP 22168131.5

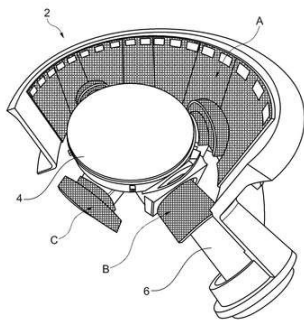

(51) B02C 2/00 (2006.01), B02C 13/282 (2006.01), B02C 17/22 (2006.01), B65G 11/16 (2006.01)  
 (54) COMPONENTE DE PROTEÇÃO CONTRA DESGASTE COM ÁREAS DE ALÍVIO DE TENSÃO LOCAL  
 (71) METSO FINLAND OY (FI)  
 (72) TIMO JUHANI TÖRMÄ  
 (85) 09/10/2024  
 (86) PCT EP2023/059499 de 12/04/2023  
 (87) WO 2023/198740 de 19/10/2023

**(21) BR 11 2024 020961-0 A2**

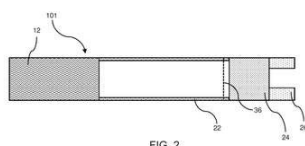

FIG. 2

Código 1.3 - Pedido PCT Admitido na Fase Nacional  
 (22) 12/04/2023  
 (30) 12/04/2022 EP 22168019.2  
 (51) A24B 15/10 (2006.01), A24D 1/20 (2020.01), A24D 3/04 (2006.01)  
 (54) ARTIGO GERADOR DE AEROSSOL COM SEÇÃO A JUSANTE  
 (71) PHILIP MORRIS PRODUCTS S.A. (CH)  
 (72) EVA SAADE LATORRE; HÜSEYİN EFE SENYILMAZ; JEROME UTHURRY  
 (85) 09/10/2024  
 (86) PCT EP2023/059530 de 12/04/2023  
 (87) WO 2023/198760 de 19/10/2023

**(21) BR 11 2024 020963-6 A2**



Figura 2

Código 1.3 - Pedido PCT Admitido na Fase Nacional  
 (22) 11/04/2023  
 (30) 12/04/2022 EP 22167879.0  
 (51) B09B 3/70 (2022.01), B03B 7/00 (2006.01), C01F 7/06 (2022.01), B09B 101/00 (2022.01)  
 (54) MÉTODO PARA O PROCESSAMENTO DE RESÍDUOS DE BAUXITA DO PROCESSO BAYER, E PRODUTO MINERAL OBTIDO PELO REFERIDO MÉTODO  
 (71) DUBAI ALUMINIUM PJSC (AE)  
 (72) MARKUS GRAEFE; STEVEN PHILIP ROSENBERG; RICHARD JOHN HAYNES  
 (85) 09/10/2024  
 (86) PCT IB2023/053687 de 11/04/2023  
 (87) WO 2023/199215 de 19/10/2023

**(21) BR 11 2024 020967-9 A2**

Código 1.3 - Pedido PCT Admitido na Fase Nacional  
 (22) 07/04/2023  
 (30) 11/04/2022 EP 22167557.2; 11/04/2022 US 17/717,913  
 (51) A61K 9/20 (2006.01)  
 (54) FORMULAÇÕES FARMACÊUTICAS DE LIBERAÇÃO MODIFICADA

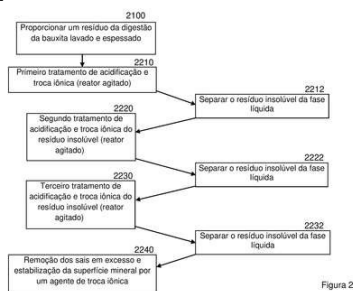

COMPREENDENDO DEFERIPRONA

(71) CHIESI FARMACEUTICI S.P.A. (IT)

(72) MARISA PERTILE; ANDREA GAZZANIGA; MATTEO CEREÀ; MICOL CIRILLI

(85) 09/10/2024

(86) PCT EP2023/059304 de 07/04/2023

(87) WO 2023/198641 de 19/10/2023

**(21) BR 11 2024 020968-7 A2**

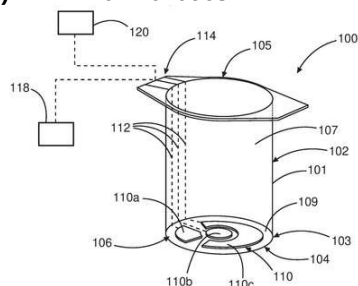

Código 1.3 - Pedido PCT Admitido na Fase Nacional

(22) 12/04/2023

(30) 12/04/2022 EP 22167993.9

(51) C12M 1/12 (2006.01), C12M 1/34 (2006.01), C12Q 1/02 (2006.01), G01N 33/50 (2006.01)

(54) DISPOSITIVO SENSOR PARA UM SISTEMA DE EXPOSIÇÃO A AEROSSOL PARA EXPOSIÇÃO IN VITRO DE UMA CULTURA DE CÉLULAS A UMA ATMOSFERA DE TESTE E USO DO DISPOSITIVO SENSOR

(71) PHILIP MORRIS PRODUCTS S.A. (CH)

(72) SANDRO STEINER

(85) 09/10/2024

(86) PCT EP2023/059562 de 12/04/2023

(87) WO 2023/198776 de 19/10/2023

**(21) BR 11 2024 020969-5 A2**

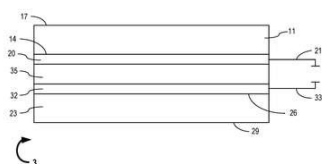

FIG. 1

Código 1.3 - Pedido PCT Admitido na Fase Nacional

(22) 20/04/2023

(30) 21/04/2022 US 63/333,219; 11/04/2023 US 18/133,000

(51) C09K 9/02 (2006.01), C07D 495/00 (2006.01), G02F 1/1516 (2019.01)

(54) DISPOSITIVOS E COMPOSIÇÕES ELETROCRÔMICAS INCLUINDO ÂNION POLI((DIALILDIMETILAMÔNIO SUBSTITUÍDO))BIS(SULFONIL)IMIDA

(71) VITRO FLAT GLASS LLC (US)

(72) IVAN ALEXANDROVICH SOKOL; DYLAN THOMAS CHRISTIANSEN

(85) 09/10/2024

(86) PCT US2023/019261 de 20/04/2023

(87) WO 2023/205330 de 26/10/2023

**(21) BR 11 2024 020970-9 A2**

Código 1.3 - Pedido PCT Admitido na Fase Nacional

(22) 30/03/2023

(30) 11/04/2022 DE 10 2022 108 777.8

(51) A61C 7/08 (2006.01), A61C 7/10 (2006.01), A61C 19/04 (2006.01), A61N 1/00 (2006.01), A61N 5/00 (2006.01)

(54) ALINHADOR MIOFUNCIONAL

(71) CODONIS AG (CH)

(72) FABIO CIRILLO; STEFAN STÜBINGER

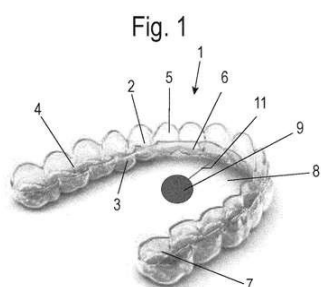

(85) 09/10/2024  
 (86) PCT EP2023/058354 de 30/03/2023  
 (87) WO 2023/198473 de 19/10/2023

**(21) BR 11 2024 020971-7 A2**

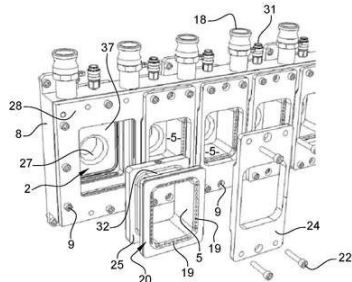

Código 1.3 - Pedido PCT Admitido na Fase Nacional  
 (22) 14/04/2023  
 (30) 14/04/2022 EP 22168449.1  
 (51) B22D 11/049 (2006.01), B22D 11/055 (2006.01), B22D 11/07 (2006.01)  
 (54) MOLDE PARA FUNDIÇÃO CONTÍNUA DE FIOS METÁLICOS  
 (71) DUBAI ALUMINIUM PJSC (AE)  
 (72) AYMAN MOHAMMAD AL HAMAD  
 (85) 09/10/2024  
 (86) PCT IB2023/053832 de 14/04/2023  
 (87) WO 2023/199280 de 19/10/2023

**(21) BR 11 2024 020974-1 A2**

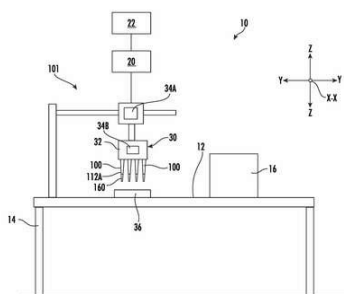

Código 1.3 - Pedido PCT Admitido na Fase Nacional  
 (22) 20/04/2023  
 (30) 11/05/2022 US 17/741,647  
 (51) B01L 3/02 (2006.01), G01N 35/10 (2006.01), G01F 11/28 (2006.01), G01F 11/02 (2006.01)  
 (54) APARELHO E MÉTODOS DE PIPETAGEM  
 (71) REVVITY HEALTH SCIENCES, INC. (US)  
 (72) THOMAS PERROUD; THOMAS RAWLINS; HANS-JUERGEN TIEDTKE; KAI HASSLER  
 (85) 09/10/2024  
 (86) PCT US2023/065982 de 20/04/2023  
 (87) WO 2023/220517 de 16/11/2023

**(21) BR 11 2024 020975-0 A2**

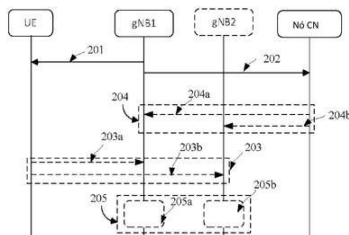

Código 1.3 - Pedido PCT Admitido na Fase Nacional  
 (22) 26/05/2022  
 (51) H04W 24/10 (2009.01), H04W 36/00 (2009.01)  
 (54) MÉTODO E APARELHO DE SUPORTE À COLETA DE MEDIÇÃO DE QUALIDADE DE EXPERIÊNCIA (QOE)  
 (71) LENOVO (BEIJING) LIMITED (CN)  
 (72) MINGZENG DAI; LIANHAI WU; CONGCHI ZHANG; LE YAN; XIAOYING XU

- (85) 09/10/2024
- (86) PCT CN2022/095196 de 26/05/2022
- (87) WO 2023/225932 de 30/11/2023

**(21) BR 11 2024 021079-0 A2**

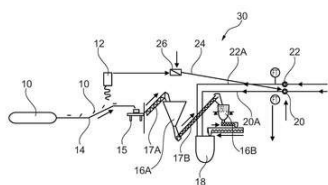

- Código 1.3 - Pedido PCT Admitido na Fase Nacional
- (22) 20/07/2023
  - (30) 26/07/2022 EP 22187021.5
  - (51) A24B 3/14 (2006.01), A24B 3/18 (2006.01)
  - (54) MÉTODO PARA PRODUIR UMA FOLHA DE BASE VEGETAL
  - (71) PHILIP MORRIS PRODUCTS S.A. (CH)
  - (72) MICHELE DEL BORRELLO
  - (85) 10/10/2024
  - (86) PCT EP2023/070140 de 20/07/2023
  - (87) WO 2024/022938 de 01/02/2024

**(21) BR 11 2024 021128-2 A2**

- Código 1.3 - Pedido PCT Admitido na Fase Nacional
- (22) 11/04/2023
  - (30) 12/04/2022 US 63/362.882; 08/06/2022 US 63/366.029
  - (51) A61K 47/68 (2017.01), A61P 35/00 (2006.01)
  - (54) CONJUGADOS DE ANTICORPO-FÁRMACO À BASE DE ERIBULINA E MÉTODOS DE USO
  - (71) EISAI R&D MANAGEMENT CO., LTD. (JP)
  - (72) SANAE YASUDA; LORA L. HAMURO; SADHNA SHANKAR; YOHEI OTAKE; RACHAEL SCOTT; CALIN DUMITRU; SEIICHI HAYATO
  - (85) 10/10/2024
  - (86) PCT US2023/018214 de 11/04/2023
  - (87) WO 2023/200814 de 19/10/2023

**(21) BR 11 2024 021130-4 A2**

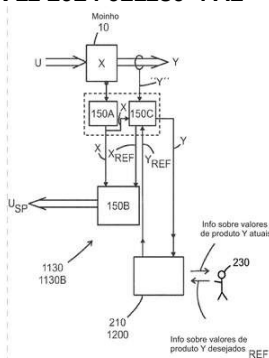

- Código 1.3 - Pedido PCT Admitido na Fase Nacional
- (22) 11/04/2023
  - (30) 11/04/2022 SE PCT/SE2022/050362; 09/10/2022 SE 2251180-2
  - (51) B02C 17/18 (2006.01), B02C 25/00 (2006.01), G01H 1/00 (2006.01)
  - (54) SISTEMA E MÉTODO PARA OPERAÇÃO DE UM PROCESSO DE MOAGEM EM UM MOINHO ROTATIVO
  - (71) S.P.M. INSTRUMENT AB (SE)
  - (72) TIM SUNDSTRÖM
  - (85) 10/10/2024
  - (86) PCT SE2023/050332 de 11/04/2023
  - (87) WO 2023/200387 de 19/10/2023

**(21) BR 11 2024 021131-2 A2**

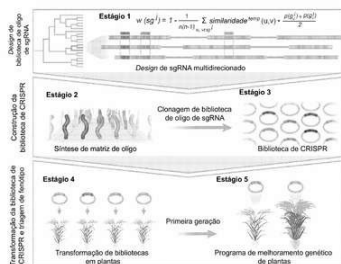

Código 1.3 - Pedido PCT Admitido na Fase Nacional

- (22) 03/04/2023
- (30) 11/04/2022 US 63/329,506
- (51) C12N 15/82 (2006.01), C12N 9/22 (2006.01)
- (54) MÉTODO PARA IDENTIFICAR MÚLTIPLOS MEMBROS, BIBLIOTECA PARA TRIAGEM DE MÚLTIPLOS MEMBROS, CONSTRUTO, E, BIBLIOTECA
- (71) RAMOT AT TEL-AVIV UNIVERSITY LTD. (IL)
- (72) EILON SHANI; ITAY MAYROSE
- (85) 10/10/2024
- (86) PCT IL2023/050351 de 03/04/2023
- (87) WO 2023/199308 de 19/10/2023

**(21) BR 11 2024 021137-1 A2**

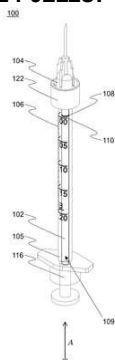

Código 1.3 - Pedido PCT Admitido na Fase Nacional

- (22) 13/04/2023
- (30) 13/04/2022 NL 2031567
- (51) A61M 5/178 (2006.01), A61M 5/31 (2006.01), A61M 5/315 (2006.01)
- (54) MONTAGEM DE SERINGA COM MARCAÇÃO NO ÊMBOLO PARA DOSAGEM
- (71) SJJ SOLUTIONS B.V. (NL)
- (72) JOOST SCHOOTSTRA; SANDER SCHOOTSTRA; JASPER SCHOOTSTRA
- (85) 10/10/2024
- (86) PCT NL2023/050194 de 13/04/2023
- (87) WO 2023/200338 de 19/10/2023

**(21) BR 11 2024 021138-0 A2**

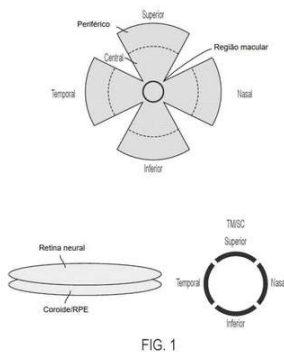

FIG. 1

Código 1.3 - Pedido PCT Admitido na Fase Nacional

- (22) 14/04/2023
- (30) 15/04/2022 US 63/331,543; 03/02/2023 US 63/443,262
- (51) C07K 14/075 (2006.01), C07K 14/005 (2006.01), C12N 15/86 (2006.01), A61K 35/761 (2015.01), A61K 48/00 (2006.01)
- (54) POLIPEPTÍDEO DE CAPSÍDEO VARIANTE, MOLÉCULA DE ÁCIDO NUCLEICO, PARTÍCULA DE VÍRUS, MÉTODO, CÉLULA, SISTEMA E COMPOSIÇÃO
- (71) DYNO THERAPEUTICS, INC. (US)
- (72) HANNA LEVITIN; HEIKKI TURUNEN
- (85) 10/10/2024
- (86) PCT US2023/065815 de 14/04/2023
- (87) WO 2023/201364 de 19/10/2023

**(21) BR 11 2024 021142-8 A2**

Código 1.3 - Pedido PCT Admitido na Fase Nacional

- (22) 23/01/2023

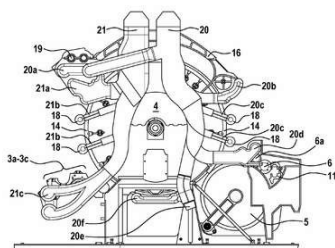

(30) 21/04/2022 DE 10 2022 109 606.8  
 (51) D01G 15/76 (2006.01), D01G 15/82 (2006.01)  
 (54) CARDA  
 (71) TRÜTZSCHLER GROUP SE (DE)  
 (72) RALF HELBIG; ALEXANDER KONNEN  
 (85) 11/10/2024  
 (86) PCT EP2023/051539 de 23/01/2023  
 (87) WO 2023/202805 de 26/10/2023

**(21) BR 11 2024 021143-6 A2**

Código 1.3 - Pedido PCT Admitido na Fase Nacional  
 (22) 12/04/2023  
 (30) 14/04/2022 US 63/363,010  
 (51) A61P 35/00 (2006.01), A61P 35/02 (2006.01), C07K 14/705 (2006.01),  
 C07K 16/28 (2006.01), C07K 16/46 (2006.01)  
 (54) REGIMES DE DOSAGEM PARA AGENTES ANTI-CD19 E USOS DOS MESMOS  
 (71) NOVARTIS AG (CH)  
 (72) HAIHUI LU; ADWAIT OKA; ALESSANDRO PASTORELLI; JOSEPH RYAN POLLI; JANGHEE WOO  
 (85) 11/10/2024  
 (86) PCT IB2023/053732 de 12/04/2023  
 (87) WO 2023/199235 de 19/10/2023

**(21) BR 11 2024 021144-4 A2**

Código 1.3 - Pedido PCT Admitido na Fase Nacional  
 (22) 14/04/2023  
 (30) 14/04/2022 GB 2205608.9; 14/04/2022 GB 2205606.3; 14/04/2022 GB 2205615.4; 11/10/2022 GB 2214990.0  
 (51) A61K 48/00 (2006.01), C12N 15/867 (2006.01)  
 (54) VETOR LENTIVIRAL  
 (71) GENESPIRE S.R.L. (IT)  
 (72) ELENA BARBON; ALESSIO CANTORE  
 (85) 11/10/2024  
 (86) PCT EP2023/059851 de 14/04/2023  
 (87) WO 2023/198930 de 19/10/2023

**(21) BR 11 2024 021147-9 A2**

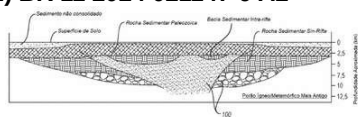

Código 1.3 - Pedido PCT Admitido na Fase Nacional  
 (22) 12/04/2023  
 (30) 12/04/2022 US 63/330,216; 12/04/2022 US 63/330,220; 12/04/2022 US 63/330,223  
 (51) E21B 43/295 (2006.01), C01B 3/02 (2006.01), E21B 43/02 (2006.01), E21B 43/34 (2006.01)  
 (54) PRODUÇÃO DE HIDROGÊNIO E SEQUESTRO DE ENXOFRE E CARBONO

(71) KOLOMA, INC. (US)  
(72) THOMAS DARRAH; COLIN WHYTE; JACOB HARRINGTON; PETER JOHNSON  
(85) 11/10/2024  
(86) PCT US2023/018331 de 12/04/2023  
(87) WO 2023/200864 de 19/10/2023

**(21) BR 11 2024 021149-5 A2**

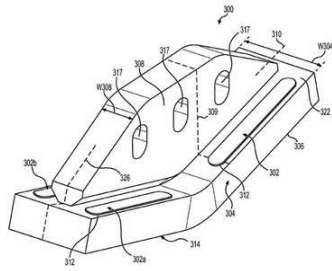

**FIG. 5**

Código 1.3 - Pedido PCT Admitido na Fase Nacional  
(22) 30/03/2023  
(30) 19/04/2022 US 17/723,732  
(51) E02F 9/26 (2006.01), E01C 23/088 (2006.01), E02F 9/28 (2006.01)  
(54) MEMBRO DE DESGASTE INCLUINDO UM INDICADOR DE DESGASTE DISPERSÍVEL  
(71) CATERPILLAR INC. (US)  
(72) DAVID B. PARZYNSKI JR.; THOMAS M. CONGDON; BENJAMIN T. SCHAFFER  
(85) 11/10/2024  
(86) PCT US2023/016802 de 30/03/2023  
(87) WO 2023/204945 de 26/10/2023

**(21) BR 11 2024 021150-9 A2**

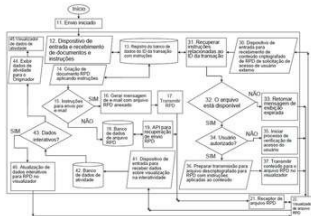

Código 1.3 - Pedido PCT Admitido na Fase Nacional  
(22) 13/04/2023  
(30) 14/04/2022 US WO2023201009  
(51) G06Q 50/10 (2012.01), G06Q 50/18 (2012.01), G06F 21/10 (2013.01), G06F 21/62 (2013.01), G06F 16/93 (2019.01), G06F 16/955 (2019.01)  
(54) SISTEMA E MÉTODO PARA TRANSFORMAR UM ARQUIVO ELETRÔNICO EM UM DOCUMENTO SOCIAL E CONTROLADO POR DIREITOS DE ACESSO  
(71) KHAN ZAFAR (US)  
(72) KHAN ZAFAR  
(85) 11/10/2024  
(86) PCT US2023/018574 de 13/04/2023  
(87) WO 2023/201009 de 19/10/2023

**(21) BR 11 2024 021151-7 A2**

Código 1.3 - Pedido PCT Admitido na Fase Nacional  
(22) 13/04/2023  
(30) 14/04/2022 IT 102022000007520  
(51) B29B 17/00 (2006.01), B29B 17/04 (2006.01), B29K 75/00 (2006.01), B29K 77/00 (2006.01), B29L 31/00 (2006.01), B29L 31/48 (2006.01)  
(54) RECICLAGEM MECÂNICA DE RESÍDUOS POLIMÉRICOS MULTICOMPONENTES COMPREENDENDO POLIAMIDA E POLIURETANO

(71) CONSORZIO RADICI PER LA RICERCA E L'INNOVAZIONE S.C.A.R.L.  
 (IT) ; RADICI YARN S.P.A. (IT) ; RADICI NOVACIPS S.P.A. (IT)  
 (72) AMBRA SUARDI; NICOLANGELO PEDUTO  
 (85) 11/10/2024  
 (86) PCT IB2023/053769 de 13/04/2023  
 (87) WO 2023/199251 de 19/10/2023

**(21) BR 11 2024 021152-5 A2**

Código 1.3 - Pedido PCT Admitido na Fase Nacional  
 (22) 13/04/2023  
 (30) 14/04/2022 EP 22168286.7  
 (51) A61K 8/67 (2006.01), A61K 8/60 (2006.01), A61K 8/34 (2006.01)  
 (54) USO INOVADOR DE UMA MESCLA DE PSICOSE, MANOSE, FRUTOSE E GLICOSE  
 (71) DSM IP ASSETS B.V. (NL)  
 (72) STEPHAN DOPPLER; LISE ANNE KOHLER  
 (85) 11/10/2024  
 (86) PCT EP2023/059723 de 13/04/2023  
 (87) WO 2023/198855 de 19/10/2023

**(21) BR 11 2024 021154-1 A2**

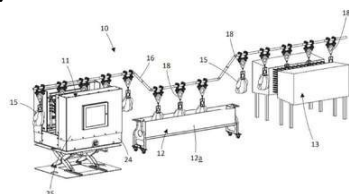

Código 1.3 - Pedido PCT Admitido na Fase Nacional  
 (22) 12/04/2023  
 (30) 13/04/2022 US 63/330,565  
 (51) A22C 21/00 (2006.01), A22C 21/04 (2006.01)  
 (54) SISTEMA E MÉTODO DE PROCESSAMENTO DE AVES DOMÉSTICAS APERFEIÇOADOS  
 (71) SPRAYING SYSTEMS CO. (US) ; UNITED STATES OF AMERICA, AS REPRESENTED BY THE SECRETARY OF AGRICULTURE (US)  
 (72) MICHAEL D. MCINTYRE; DOUGLAS E. COSBY; AARON JORDAN  
 (85) 11/10/2024  
 (86) PCT US2023/018267 de 12/04/2023  
 (87) WO 2023/200832 de 19/10/2023

**(21) BR 11 2024 021155-0 A2**

Código 1.3 - Pedido PCT Admitido na Fase Nacional  
 (22) 12/04/2023  
 (30) 14/04/2022 CN PCT/CN2022/086868  
 (51) A61K 39/395 (2006.01), A61K 47/18 (2017.01), A61K 47/26 (2006.01), C07K 16/28 (2006.01), A61K 47/10 (2017.01), A61K 9/08 (2006.01), A61K 47/02 (2006.01)  
 (54) FORMULAÇÕES ESTÁVEIS DE ALTA CONCENTRAÇÃO DE CLORETO DE SÓDIO CONTENDO ANTICORPO PD-1 E MÉTODOS DE USO DAS MESMAS  
 (71) BEIGENE SWITZERLAND GMBH (CH)  
 (72) JUN WU; XIAOQING JIN; YU JI; SUFANG GU; JIAN SHEN; BO QIU

(85) 11/10/2024  
 (86) PCT CN2023/087860 de 12/04/2023  
 (87) WO 2023/198115 de 19/10/2023

**(21) BR 11 2024 021156-8 A2**

Código 1.3 - Pedido PCT Admitido na Fase Nacional  
 (22) 13/04/2023  
 (30) 14/04/2022 EP 22168305.5; 19/07/2022 CN 202210849909.9  
 (51) A23F 5/26 (2006.01), A23F 5/36 (2006.01)  
 (54) BEBIDA DE CAFÉ  
 (71) SOCIÉTÉ DES PRODUITS NESTLÉ S.A. (CH)  
 (72) VALÉRIE MARTINE JEANINE LELOUP; OLIVIER BERRUT; MURIEL HENRION; ELOI BURGOS; XING FAN; SIDHANTH TYAGI; LAURENT FORNY  
 (85) 11/10/2024  
 (86) PCT EP2023/059700 de 13/04/2023  
 (87) WO 2023/198841 de 19/10/2023

**(21) BR 11 2024 021158-4 A2**

Código 1.3 - Pedido PCT Admitido na Fase Nacional  
 (22) 14/04/2023  
 (30) 15/04/2022 US 63/331,756; 11/08/2022 US 63/397,320; 28/09/2022 US 63/411,062; 23/03/2023 US 63/454,299  
 (51) A61K 31/7088 (2006.01), A61K 31/7125 (2006.01), C12N 15/117 (2010.01), A61K 31/70 (2006.01)  
 (54) COMPOSIÇÕES DE OLIGONUCLEOTÍDEO E MÉTODOS RELACIONADOS ÀS MESMAS  
 (71) WAVE LIFE SCIENCES LTD. (SG)  
 (72) GENLIANG LU; PRASHANT MONIAN; CHIKDU SHAKTI SHIVALILA; JACK DAVID GODFREY; IAN CHANDLER HARDING; PALOMA HOBAN GIANGRANDE; TOM LIANTANG PU; NAYANTARA KOTHARI; SUBRAMANIAN MARAPPAN; CHANDRA VARGESE; PACHAMUTHU KANDASAMY; HUI YU; JAYAKANTHAN KUMARASAMY; NAOKI IWAMOTO; STEPHANY MICHELLE STANDLEY; TIMOTHY CHARLES RYAN; MAMORU SHIMIZU; ANTHONY LAMATTINA; JIGAR DESAI; WEI LIU; MILINDA AMILA KUMARA SAMARAWEEERA; BRETT SCHRAND  
 (85) 11/10/2024  
 (86) PCT US2023/018742 de 14/04/2023  
 (87) WO 2023/201095 de 19/10/2023

**(21) BR 11 2024 021159-2 A2**

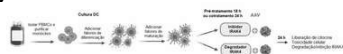

Código 1.3 - Pedido PCT Admitido na Fase Nacional  
 (22) 12/04/2023  
 (30) 12/04/2022 US 63/330,239  
 (51) C12N 15/86 (2006.01), C12N 15/90 (2006.01)  
 (54) USO DE MODULADORES IRAK4 PARA TERAPIA GÊNICA  
 (71) GENZYME CORPORATION (US)  
 (72) SOURAV ROY CHOUDHURY; MONA MOTWANI; CHRISTIAN MUELLER;



JOHN REED

(85) 11/10/2024

(86) PCT US2023/065687 de 12/04/2023

(87) WO 2023/201272 de 19/10/2023

**(21) BR 11 2024 021160-6 A2**

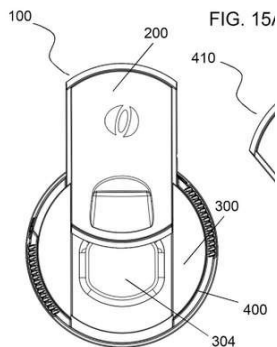

Código 1.3 - Pedido PCT Admitido na Fase Nacional

(22) 24/04/2023

(30) 22/04/2022 EP 22169487.0

(51) A61F 5/445 (2006.01), A61F 5/448 (2006.01)

(54) TAMPA

(71) OSTOMYCURE AS (NO)

(72) KRISTOFFER JENS OLLE APELSTEDT; DAVID KARL THEODOR HVIRF; SANDRA IDA MARIA CARLING; MATS ERIK KINDAHL CARDELL

(85) 11/10/2024

(86) PCT EP2023/060651 de 24/04/2023

(87) WO 2023/203250 de 26/10/2023

**(21) BR 11 2024 021161-4 A2**

Código 1.3 - Pedido PCT Admitido na Fase Nacional

(22) 14/04/2023

(30) 14/04/2022 EP 22168616.5

(51) D21H 11/04 (2006.01), B32B 29/00 (2006.01), D21F 3/02 (2006.01), D21H 11/08 (2006.01), D21H 11/10 (2006.01), D21H 11/14 (2006.01), D21H 27/10 (2006.01), D21H 27/38 (2006.01)

(54) MÉTODO DE PRODUIR UM PAPEL-CARTÃO OU PAPEL CAPA

(71) BILLERUD AKTIEBOLAG (PUBL) (SE)

(72) FREDRIK NORDSTRÖM

(85) 11/10/2024

(86) PCT EP2023/059830 de 14/04/2023

(87) WO 2023/198916 de 19/10/2023

**(21) BR 11 2024 021163-0 A2**

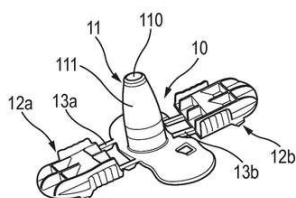

Fig. 8

Código 1.3 - Pedido PCT Admitido na Fase Nacional

(22) 13/04/2023

(30) 14/04/2022 FR FR2203475

(51) A61M 15/00 (2006.01), A61M 15/08 (2006.01)

(54) INALADOR DE PÓ

(71) APTAR FRANCE SAS (FR)

(72) MATTHIEU BAILLET

(85) 11/10/2024

(86) PCT FR2023/050531 de 13/04/2023

(87) WO 2023/198996 de 19/10/2023

**(21) BR 11 2024 021164-9 A2**

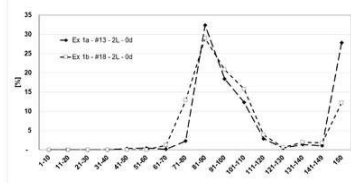

Código 1.3 - Pedido PCT Admitido na Fase Nacional

(22) 13/04/2023

(30) 13/04/2022 EP 22168214.9; 12/04/2023 EP 23167546.3

(51) C08K 7/20 (2006.01), B05D 7/00 (2006.01), C09D 5/33 (2006.01), C09D 7/62 (2018.01), C09D 7/40 (2018.01), G01S 17/00 (2020.01), C09D 7/61 (2018.01), C08K 3/40 (2006.01)

(54) VEÍCULO COM UMA ESTRUTURA OU CARROCERIA, PROCESSO DE DETECÇÃO E ALCANCE DE IMAGEM A LASER (LIDAR) DO VEÍCULO E USO DO VEÍCULO

(71) INK INVENT IP B.V. (NL)

(72) JACQUES ARTHUR KNOOTE; PAUL WILLEM MIJNEN; HARALD PAUL KERRES; PHILIPPUS JACOB MUIS; MENNO ARTHUR KNOOTE; RAMON MARIA HENRICUS SCHLIJPER; JOOST MOERENBURG

(85) 11/10/2024

(86) PCT EP2023/059681 de 13/04/2023

(87) WO 2023/198829 de 19/10/2023

**(21) BR 11 2024 021165-7 A2**

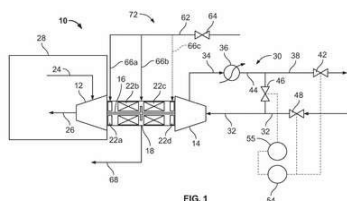

Código 1.3 - Pedido PCT Admitido na Fase Nacional

(22) 11/04/2023

(30) 12/04/2022 US 63/330,005

(51) F01D 25/12 (2006.01), F01D 25/16 (2006.01), F01D 15/10 (2006.01), F16C 32/04 (2006.01), F16C 37/00 (2006.01), F25B 9/00 (2006.01), F25B 11/00 (2006.01), F25J 1/00 (2006.01)

(54) TURBINA DE EXPANSÃO CRIOGÊNICA COM MANCAIS MAGNÉTICOS

(71) CHART ENERGY & CHEMICALS, INC. (US)

(72) MARTIN KNOCHE; TADEH AVETIAN

(85) 11/10/2024

(86) PCT US2023/065617 de 11/04/2023

(87) WO 2023/201220 de 19/10/2023

**(21) BR 11 2024 021166-5 A2**

Código 1.3 - Pedido PCT Admitido na Fase Nacional

(22) 13/04/2023

(30) 14/04/2022 EP 22168287.5

(51) A61K 8/67 (2006.01), A61K 8/60 (2006.01), A61K 8/34 (2006.01)

(54) NOVO USO DE PSICOSE

(71) DSM IP ASSETS B.V. (NL)

(72) STEPHAN DOPPLER; LISE ANNE KOHLER

(85) 11/10/2024

(86) PCT EP2023/059722 de 13/04/2023

(87) WO 2023/198854 de 19/10/2023

---

<b>(21) BR 11 2024 021167-3 A2</b>	Código 1.3 - Pedido PCT Admitido na Fase Nacional (22) 12/05/2023 (30) 12/05/2022 US 63/364,609 (51) C12N 15/113 (2010.01) (54) COMPOSIÇÕES E MÉTODOS PARA INIBIR A EXPRESSÃO DE MAPT (71) DICERNA PHARMACEUTICALS, INC. (US) (72) BOB DALE BROWN; HENRYK T. DUDEK; SEONGMOON CHEONG; SHIYU WANG; TRAVIS GRIM; MATTHEW GUESE COSTALES; MAIRE JUNG (85) 11/10/2024 (86) PCT US2023/022005 de 12/05/2023 (87) WO 2023/220349 de 16/11/2023
<b>(21) BR 11 2024 021168-1 A2</b>	Código 1.3 - Pedido PCT Admitido na Fase Nacional (22) 13/04/2023 (30) 14/04/2022 US 63/331,192; 14/04/2022 US 63/331,196 (51) A23G 3/54 (2006.01), A23D 9/04 (2006.01), A23G 3/34 (2006.01), A23G 3/40 (2006.01), A21D 13/80 (2017.01) (54) PRODUTO ALIMENTÍCIO, E, USO DE UMA GORDURA EM PÓ (71) CARGILL, INCORPORATED (US) (72) TATIANA YASUOKA BRADASCHIA; SILMARA FRANCO DE GODOY; CAMILA CORDEIRO MANDU; ANA CAROLINA MARCUCCI; SERPIL METIN; RODOLFO LÁZARO SOARES VIRIATO; FERNANDA ZACCARELLI DAVOLI (85) 11/10/2024 (86) PCT US2023/018509 de 13/04/2023 (87) WO 2023/200965 de 19/10/2023
<b>(21) BR 11 2024 021169-0 A2</b>	Código 1.3 - Pedido PCT Admitido na Fase Nacional (22) 13/04/2023 (30) 13/04/2022 EP 22168218.0 (51) A61K 9/20 (2006.01), A61K 45/06 (2006.01), A61K 35/00 (2006.01), A61P 1/00 (2006.01) (54) PRODUTO COMPRIMIDO COMPREENDENDO PROBIÓTICOS E MÉTODO PARA A SUA PRODUÇÃO (71) BLUESTONE PHARMA GMBH (CH) (72) DANIJELA GAVRILOVIC; MILAN DMITROVIC; MICHAEL FABER; KARSTEN BRANDT (85) 11/10/2024 (86) PCT EP2023/059635 de 13/04/2023 (87) WO 2023/198814 de 19/10/2023
<b>(21) BR 11 2024 021170-3 A2</b>	Código 1.3 - Pedido PCT Admitido na Fase Nacional (22) 04/04/2023 (30) 14/04/2022 FR FR2203468

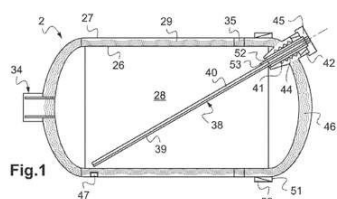

(51) F17C 3/00 (2006.01)  
 (54) DISPOSITIVO AERONÁUTICO DESMONTÁVEL PARA ARMAZENAMENTO DE GÁS LIQUEFEITO  
 (71) ARESIA-VILLENEUVE (FR)  
 (72) XAVIER SUTTER; JEAN-CHRISTOPHE BERTOLO; PASCAL LEGRAND; FLORIN-CALIN PAUN; NICOLAS WALKER  
 (85) 11/10/2024  
 (86) PCT FR2023/050478 de 04/04/2023  
 (87) WO 2023/198977 de 19/10/2023

**(21) BR 11 2024 021172-0 A2**

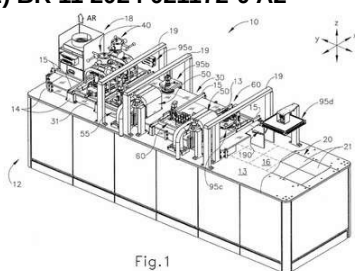

Código 1.3 - Pedido PCT Admitido na Fase Nacional  
 (22) 13/04/2023  
 (30) 13/04/2022 US 63/330,667; 16/10/2022 US 63/416,585; 29/03/2023 US 63/455,281  
 (51) B29C 64/227 (2017.01), B33Y 30/00 (2015.01), A61K 9/20 (2006.01)  
 (54) SISTEMA E MÉTODO PARA MANUFATURA ADITIVA USANDO UM APARELHO DE MOVIMENTO MAGNÉTICO OMNIDIRECIONAL  
 (71) APRECIA PHARMACEUTICALS LLC (US)  
 (72) STEVEN KOROL; KYLE EDWARD SMITH; FREDERICK A. SEXTON; STEVEN M. RISSER; KENNETH B. SCOTT; GRACE M. LILLIE; JEFFREY R. HELD; THOMAS J. BRADBURY; JAEDEOK YOO; SCOTT N. DANHOF; JARED T. EMERSON; THOMAS D. HAUBERT; JAMES A. PRESCOTT; JAKE M. PYZZA; JOHN P. TALLARICO; KEVIN L. YUGULIS  
 (85) 11/10/2024  
 (86) PCT US2023/018495 de 13/04/2023  
 (87) WO 2023/200954 de 19/10/2023

**(21) BR 11 2024 021173-8 A2**

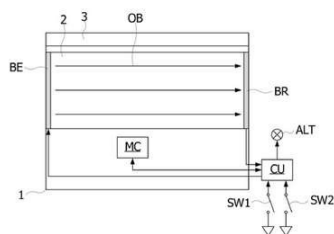

Código 1.3 - Pedido PCT Admitido na Fase Nacional  
 (22) 02/06/2023  
 (30) 03/06/2022 EP 22177264.3  
 (51) C03B 5/00 (2006.01), C03B 17/00 (2006.01), F16P 3/14 (2006.01)  
 (54) MÉTODO PARA MELHORAR A SEGURANÇA EM MÁQUINAS DE CONFORMAÇÃO DE VIDRO  
 (71) VERALLIA PACKAGING (FR)  
 (72) ANDREA CENDRON  
 (85) 11/10/2024  
 (86) PCT EP2023/064767 de 02/06/2023  
 (87) WO 2023/232985 de 07/12/2023

**(21) BR 11 2024 021174-6 A2**

Código 1.3 - Pedido PCT Admitido na Fase Nacional  
 (22) 17/02/2023

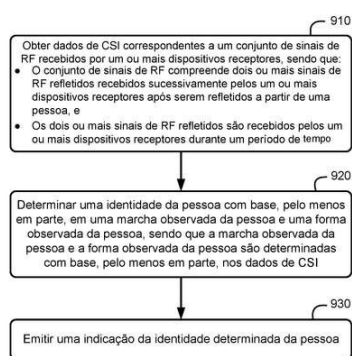

(30) 18/04/2022 US 17/659,602  
 (51) G01S 13/04 (2006.01), G01S 7/41 (2006.01)  
 (54) MÉTODO DE DETECÇÃO POR SENSOR DE RADIOFREQUÊNCIA (RF) PARA IDENTIFICAÇÃO HUMANA, DISPOSITIVO PARA DETECÇÃO POR SENSOR DE RADIOFREQUÊNCIA PARA IDENTIFICAÇÃO HUMANA, APARELHO PARA DETECÇÃO POR SENSOR DE RADIOFREQUÊNCIA PARA IDENTIFICAÇÃO HUMANA, E, MEIO NÃO TRANSITÓRIO LEGÍVEL POR COMPUTADOR  
 (71) QUALCOMM INCORPORATED (US)  
 (72) HADI GIVEHCHIAN; XIAOXIN ZHANG; PEYMAN SIYARI  
 (85) 11/10/2024  
 (86) PCT US2023/062830 de 17/02/2023  
 (87) WO 2023/205539 de 26/10/2023

**(21) BR 11 2024 021178-9 A2**

Código 1.3 - Pedido PCT Admitido na Fase Nacional  
 (22) 12/04/2023  
 (30) 14/04/2022 CN PCT/CN2022/086872  
 (51) A61K 39/395 (2006.01), A61K 39/00 (2006.01), C07K 16/18 (2006.01), A61K 47/26 (2006.01), C07K 14/705 (2006.01), C07K 16/00 (2006.01), A61P 35/00 (2006.01)  
 (54) FORMULAÇÕES ESTÁVEIS DE ALTA CONCENTRAÇÃO DE ARGININA CONTENDO ANTICORPO PD-1 E MÉTODOS DE USO DAS MESMAS  
 (71) BEIGENE SWITZERLAND GMBH (CH)  
 (72) JUN WU; XIAOQING JIN; YU JI; SUFANG GU; JIAN SHEN; BO QIU  
 (85) 11/10/2024  
 (86) PCT CN2023/087866 de 12/04/2023  
 (87) WO 2023/198116 de 19/10/2023

**(21) BR 11 2024 021179-7 A2**

Código 1.3 - Pedido PCT Admitido na Fase Nacional  
 (22) 11/04/2023  
 (30) 12/04/2022 SE 2230110-5  
 (51) D21H 11/18 (2006.01), B32B 29/00 (2006.01), C08J 5/18 (2006.01), D21D 1/34 (2006.01), B02C 17/14 (2006.01), B02C 19/16 (2006.01), B32B 27/10 (2006.01), C08L 1/02 (2006.01), D21H 11/04 (2006.01)  
 (54) COMPOSIÇÃO DE POLPA CELULÓSICA ALTAMENTE REFINADA COM POLPA CELULÓSICA REFINADA POR COMPRESSÃO  
 (71) STORA ENSO OYJ (FI)  
 (72) KATJA LYYTIKÄINEN; CECILIA LAND HENSDAL; KAJ BACKFOLK; ISTO HEISKANEN  
 (85) 11/10/2024  
 (86) PCT IB2023/053668 de 11/04/2023  
 (87) WO 2023/199203 de 19/10/2023

**(21) BR 11 2024 021181-9 A2**

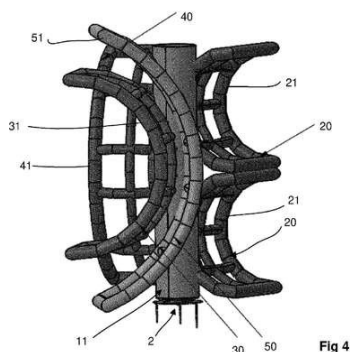

Código 1.3 - Pedido PCT Admitido na Fase Nacional

(22) 16/05/2023

(30) 16/05/2022 FR FR2204601

(51) G01R 29/08 (2006.01)

(54) AGITADOR DE CAMPO ELETROMAGNÉTICO PARA COMPARTIMENTO DE TESTE EMC

(71) COMPAGNIE GENERALE DES ETABLISSEMENTS MICHELIN (FR)

(72) LUDOVIC VOLLET; LISE MANGIN

(85) 11/10/2024

(86) PCT EP2023/063073 de 16/05/2023

(87) WO 2023/222661 de 23/11/2023

**(21) BR 11 2024 021182-7 A2**



Código 1.3 - Pedido PCT Admitido na Fase Nacional

(22) 13/06/2023

(30) 01/07/2022 EP 22182590.4

(51) B33Y 80/00 (2015.01), C04B 41/51 (2006.01), C22C 29/04 (2006.01), C22C 29/10 (2006.01), C22C 33/02 (2006.01), B33Y 70/10 (2020.01), C22C 29/06 (2006.01), B02C 17/20 (2006.01), B22F 5/10 (2006.01), B22F 5/00 (2006.01), C22C 29/00 (2006.01)

(54) ESFERA DE ESMERILHAMENTO DE COMPÓSITO E MÉTODO PARA A FABRICAÇÃO DA ESFERA DE ESMERILHAMENTO DE COMPÓSITO

(71) MAGOTTEAUX INTERNATIONAL S.A. (BE)

(72) STÉPHANE DESILES; MARC BABINEAU

(85) 11/10/2024

(86) PCT EP2023/065808 de 13/06/2023

(87) WO 2024/002678 de 04/01/2024

**(21) BR 11 2024 021184-3 A2**

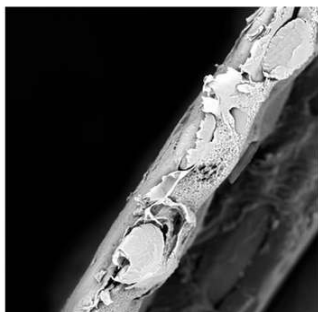

Código 1.3 - Pedido PCT Admitido na Fase Nacional

(22) 11/04/2023

(30) 12/04/2022 IT 102022000007241

(51) B01D 69/10 (2006.01), B01D 71/64 (2006.01), B01D 67/00 (2006.01), H04R 1/08 (2006.01), H04R 1/28 (2006.01)

(54) MEMBRANA COMPOSTA DE VENTILAÇÃO, MÉTODO DE FABRICAÇÃO DE UM DISPOSITIVO DE VENTILAÇÃO, E, DISPOSITIVO DE VENTILAÇÃO

(71) SAATI S.P.A. (IT)

(72) PAOLO CANONICO; ELISA GRIMOLDI; MATTEO GRIMOLDI; CARMINE LUCIGNANO; FRANCO MERLETTI; MARCO MIETTA; OMAR SAONCELLA

(85) 11/10/2024

(86) PCT IB2023/053671 de 11/04/2023

(87) WO 2023/199204 de 19/10/2023

**(21) BR 11 2024 021186-0 A2**

Código 1.3 - Pedido PCT Admitido na Fase Nacional

(22) 13/04/2023

(30) 20/04/2022 EP 22168926.8

(51) C11D 3/43 (2006.01), C11D 17/00 (2006.01), C11D 1/04 (2006.01), C11D 3/12 (2006.01), C11D 3/22 (2006.01), C11D 3/37 (2006.01)

(54) TABLETE DE DOSE UNITÁRIA E PROCESSO PARA FORNECER UMA COMPOSIÇÃO LÍQUIDA DE LIMPEZA

(71) UNILEVER IP HOLDINGS B.V. (PB)

(72) DEBOSREE CHATTERJEE; GIRISH MURALIDHARAN; GAURAV PATHAK

(85) 11/10/2024

(86) PCT EP2023/059603 de 13/04/2023

(87) WO 2023/202935 de 26/10/2023

**(21) BR 11 2024 021187-8 A2**

Código 1.3 - Pedido PCT Admitido na Fase Nacional

(22) 13/04/2023

(30) 14/04/2022 US 63/331,192; 14/04/2022 US 63/331,196; 14/04/2022 US 63/331,200

(51) A21D 13/80 (2017.01), A23D 9/04 (2006.01), A23G 3/34 (2006.01), A23G 3/40 (2006.01), A23G 3/54 (2006.01)

(54) PROCESSO PARA FAZER UM PRODUTO ALIMENTÍCIO, E, PROCESSO PARA FAZER UM RECHEIO DE BISCOITO

(71) CARGILL, INCORPORATED (US)

(72) TATIANA YASUOKA BRADASCHIA; SILMARA FRANCO DE GODOY; CAMILA CORDEIRO MANDU; ANA CAROLINA MARCUCCI; SERPIL METIN; RODOLFO LÁZARO SOARES VIRIATO; FERNANDA ZACCARELLI DAVOLI

(85) 11/10/2024

(86) PCT US2023/018497 de 13/04/2023

(87) WO 2023/200956 de 19/10/2023

**(21) BR 11 2024 021197-5 A2**

Código 1.3 - Pedido PCT Admitido na Fase Nacional

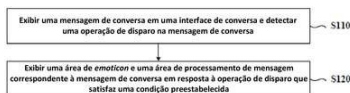

(22) 02/03/2023

(30) 13/04/2022 CN 202210388818.X

(51) G06F 3/0481 (2022.01), G06F 9/451 (2018.01)

(54) MÉTODO E APARELHO DE PROCESSAMENTO DE MENSAGEM, DISPOSITIVO ELETRÔNICO E MEIO DE ARMAZENAMENTO

(71) LEMON INC. (KY)

(72) YE LIN; PEIJUN GUO; DONGNI GUO

(85) 11/10/2024

(86) PCT SG2023/050124 de 02/03/2023

(87) WO 2023/200397 de 19/10/2023

**(21) BR 11 2024 021370-6 A2**

Código 1.3 - Pedido PCT Admitido na Fase Nacional

(22) 14/04/2023

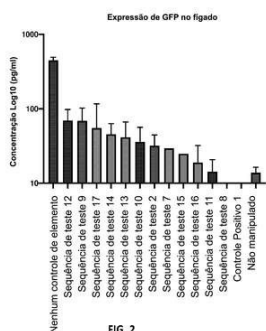

FIG. 2

(30) 15/04/2022 US 63/331,680; 30/09/2022 US 63/412,119  
 (51) A61K 48/00 (2006.01), C07K 14/47 (2006.01), C12N 15/63 (2006.01), C12N 15/85 (2006.01)  
 (54) ELEMENTOS PARA SUPRESSÃO DE DIRECIONAMENTO DE EXPRESSÃO DE GENES NO FÍGADO  
 (71) ENCODED THERAPEUTICS, INC. (US)  
 (72) ANNE TANENHAUS; MITCHELL LOPEZ; TULASI INDRASINH SOLANKI; SERENA LIU; STEVEN TAN; BEN ZHAO; JOHN MCLAUGHLIN; GREG LUCEY; RAGHAVENDRA HOSUR  
 (85) 14/10/2024  
 (86) PCT US2023/065801 de 14/04/2023  
 (87) WO 2023/201354 de 19/10/2023

(21) BR 11 2024 021445-1 A2

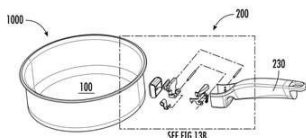

FIG. 13A

Código 1.3 - Pedido PCT Admitido na Fase Nacional  
 (22) 17/04/2023  
 (30) 15/04/2022 US 63331642  
 (51) A47J 45/07 (2006.01), A47J 45/06 (2006.01), A47J 37/10 (2006.01)  
 (54) RECIPIENTE PARA UTENSÍLIOS DE COZINHA COM EMPUNHADURA REMOVÍVEL  
 (71) MEYER INTELLECTUAL PROPERTIES LIMITED (HK)  
 (72) HING FAI CHAN; STANLEY KIN SUI CHENG  
 (85) 15/10/2024  
 (86) PCT US2023/018807 de 17/04/2023  
 (87) WO 2023/201106 de 19/10/2023

(21) BR 11 2024 021446-0 A2



Figura 1

Código 1.3 - Pedido PCT Admitido na Fase Nacional  
 (22) 29/04/2022  
 (51) H04L 5/00 (2006.01), H04B 7/06 (2006.01)  
 (54) PROCEDIMENTO DE COLETA DE DADOS E TREINAMENTO DE MODELO  
 (71) QUALCOMM INCORPORATED (US)  
 (72) JUNE NAMGOONG; TAESANG YOO; YU ZHANG; CHENXI HAO; RUNXIN WANG; JAY KUMAR SUNDARARAJAN; KRISHNA KIRAN MUKKAVILLI; NAGA BHUSHAN; PAVAN KUMAR VITTHALADEVUNI; TINGFANG JI; XIPENG ZHU; JOSEPH BINAMIRA SORIAGA  
 (85) 15/10/2024  
 (86) PCT CN2022/090549 de 29/04/2022  
 (87) WO 2023/206466 de 02/11/2023

(21) BR 11 2024 021472-9 A2

Código 1.3 - Pedido PCT Admitido na Fase Nacional  
 (22) 14/06/2023

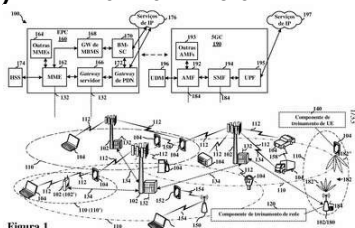

(30) 15/06/2022 EP PCT/EP2022/066334  
 (51) C07K 14/47 (2006.01), A61K 38/17 (2006.01), C07K 16/18 (2006.01), A61K 38/00 (2006.01)  
 (54) PROTEÍNAS DE FUSÃO FOLISTATINA-FC  
 (71) UCB BIOPHARMA SRL (BE)  
 (72) JAMES ROBERT CHAVES BIRTLEY; LARA KEVORKIAN; DAVID JAMES MCMILLAN  
 (85) 16/10/2024  
 (86) PCT EP2023/065930 de 14/06/2023  
 (87) WO 2023/242251 de 21/12/2023

**(21) BR 11 2024 021537-7 A2**

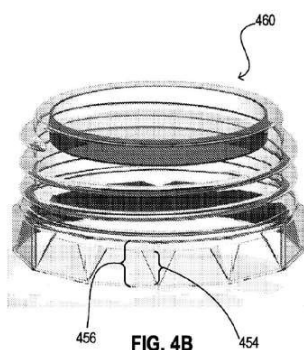

Código 1.3 - Pedido PCT Admitido na Fase Nacional  
 (22) 20/04/2023  
 (30) 20/04/2022 US 63/333,055; 11/05/2022 US 63/340,862  
 (51) B67B 3/20 (2006.01), B65B 7/28 (2006.01), B65D 83/40 (2006.01), B67B 3/00 (2006.01), B65D 41/04 (2006.01)  
 (54) FECHOS DE RESINA DE POLIÉSTER PARA RECIPIENTES  
 (71) ORIGIN MATERIALS OPERATING, INC. (US)  
 (72) JAY CLARKE HANAN; RACHEL HESS  
 (85) 17/10/2024  
 (86) PCT US2023/066008 de 20/04/2023  
 (87) WO 2023/205730 de 26/10/2023

**(21) BR 11 2024 021538-5 A2**

Código 1.3 - Pedido PCT Admitido na Fase Nacional  
 (22) 19/04/2023  
 (30) 19/04/2022 CN 202210411982.8  
 (51) A61K 39/116 (2006.01), A61K 39/385 (2006.01), A61P 31/04 (2006.01)  
 (54) COMPONENTE DE VACINA CONJUGADA DE POLISSACARÍDEO PNEUMOCÓCICO POLIVALENTE E APLICAÇÃO DO MESMO  
 (71) SHANGHAI REINOVAX BIOLOGICS CO., LTD (CN) ; SHANGHAI MICRODOM BIOTECH CO., LTD (CN)  
 (72) XIANCHAO ZHU; HUAGEN CHEN; XISHUANG XIONG; CHANG LIU; YING LI; QINGFENG XIA; PING HE; JUANJUAN WANG; XIAOMIN HUANG  
 (85) 17/10/2024  
 (86) PCT CN2023/089161 de 19/04/2023  
 (87) WO 2023/202607 de 26/10/2023

**(21) BR 11 2024 021542-3 A2**

Código 1.3 - Pedido PCT Admitido na Fase Nacional  
 (22) 06/03/2023  
 (30) 20/04/2022 US 17/724,866  
 (51) B60N 2/58 (2006.01)  
 (54) GRAMPO DE RETENÇÃO PARA UMA MONTAGEM DE ASSENTO E MÉTODO DE MONTAGEM

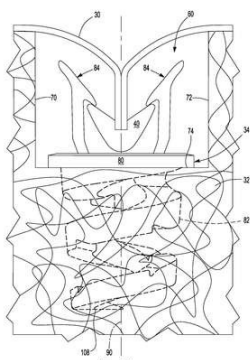

(71) LEAR CORPORATION (US)  
 (72) DAVID ABDELLA; JOSHUA HALLOCK; LISA SWIKOSKI; SAM BLAIR  
 (85) 17/10/2024  
 (86) PCT US2023/014619 de 06/03/2023  
 (87) WO 2023/204905 de 26/10/2023

(21) BR 11 2024 021544-0 A2

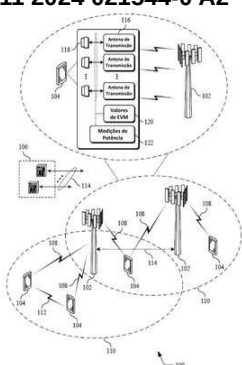

Código 1.3 - Pedido PCT Admitido na Fase Nacional  
 (22) 17/04/2023  
 (30) 19/04/2022 US 63/332,463  
 (51) H04B 7/06 (2006.01), H04B 7/10 (2017.01), H01Q 3/26 (2006.01)  
 (54) MAGNITUDE DE VETOR DE ERRO PARA DIVERSIDADE DE TRANSMISSÃO  
 (71) LENOVO (SINGAPORE) PTE. LTD. (SG)  
 (72) COLIN FRANK  
 (85) 17/10/2024  
 (86) PCT IB2023/053917 de 17/04/2023  
 (87) WO 2023/203464 de 26/10/2023

(21) BR 11 2024 021545-8 A2



FIGURA 2

Código 1.3 - Pedido PCT Admitido na Fase Nacional  
 (22) 02/05/2023  
 (30) 04/05/2022 US 63/364,184; 13/02/2023 US 63/484,568; 01/05/2023 US 18/310,128  
 (51) H04L 65/1069 (2022.01)  
 (54) SUPORTE EM 5G PARA WEBRTC  
 (71) QUALCOMM INCORPORATED (US)  
 (72) IMED BOUAZIZI; LIANGPING MA; NIKOLAI KONRAD LEUNG  
 (85) 17/10/2024  
 (86) PCT US2023/020690 de 02/05/2023  
 (87) WO 2023/215287 de 09/11/2023

(21) BR 11 2024 021546-6 A2

Código 1.3 - Pedido PCT Admitido na Fase Nacional  
 (22) 11/05/2023  
 (30) 13/05/2022 FR FR2204559  
 (51) C03C 17/36 (2006.01)  
 (54) VIDRAÇA REFLEXIVA COMPREENDENDO UMA CAMADA DE CROMO  
 (71) SAINT-GOBAIN GLASS FRANCE (FR)  
 (72) SACHA ABADIE; PAULA GONZALEZ DIAZ; PEDRO ENRIQUEZ FERNANDEZ

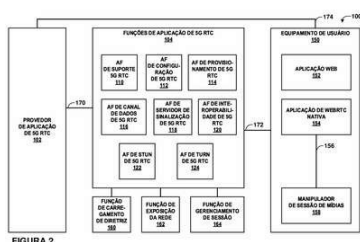
- (85) 17/10/2024
- (86) PCT EP2023/062668 de 11/05/2023
- (87) WO 2023/217992 de 16/11/2023

**(21) BR 11 2024 021548-2 A2**

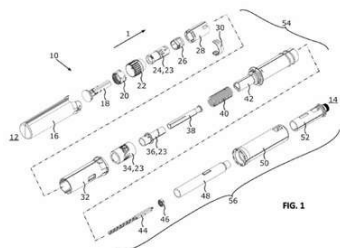

- Código 1.3 - Pedido PCT Admitido na Fase Nacional
- (22) 27/04/2023
  - (30) 27/04/2022 EP 22170342.4; 10/06/2022 US 17/837,959; 10/06/2022 US 17/837,969; 10/06/2022 US 17/837,951; 20/06/2022 US 17/844,415; 22/06/2022 EP 22180552.6; 05/07/2022 EP 22183157.1; 12/07/2022 EP 22184328.7; 18/08/2022 US 17/890,923; 04/11/2022 US 17/981,231
  - (51) A61M 5/315 (2006.01)
  - (54) MECANISMO DE LIBERAÇÃO DE DOSE
  - (71) MEDMIX SWITZERLAND AG (CH)
  - (72) HERBERT BECHTOLD; PETER CALVIN COSTELLO; KENNETH ALLEN FOCHT; DANIEL P. SMITH; JOACHIM KEITEL
  - (85) 17/10/2024
  - (86) PCT EP2023/061173 de 27/04/2023
  - (87) WO 2023/209119 de 02/11/2023

**(21) BR 11 2024 021549-0 A2**

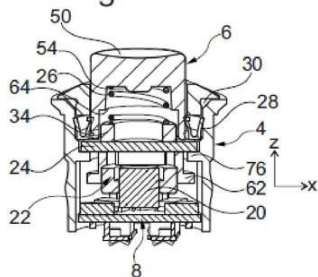

- Código 1.3 - Pedido PCT Admitido na Fase Nacional
- (22) 18/04/2023
  - (30) 20/04/2022 FR FR2203639
  - (51) G05G 1/02 (2006.01), G05G 5/03 (2008.04), G05G 5/06 (2006.01), H01H 5/02 (2006.01), G05G 5/05 (2006.01)
  - (54) BOTÃO DE PRESSÃO
  - (71) CROUZET (FR)
  - (72) DAMIEN BEURDELEY; HERVÉ CARTON
  - (85) 17/10/2024
  - (86) PCT EP2023/059990 de 18/04/2023
  - (87) WO 2023/203018 de 26/10/2023

**(21) BR 11 2024 021552-0 A2**

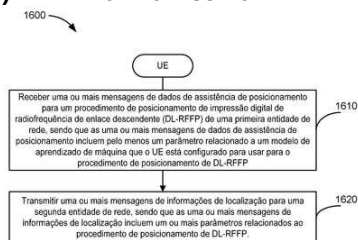

- Código 1.3 - Pedido PCT Admitido na Fase Nacional
- (22) 20/03/2023
  - (30) 29/04/2022 US 17/661,538
  - (51) G01S 5/02 (2010.01), G06N 3/08 (2023.01)
  - (54) MÉTODO DE COMUNICAÇÃO SEM FIO DESEMPENHADO POR UM EQUIPAMENTO DE USUÁRIO (UE), MÉTODO DE COMUNICAÇÃO DESEMPENHADO POR UMA ESTAÇÃO BASE, EQUIPAMENTOS DE USUÁRIOS (UE), ESTAÇÕES BASES, E, MEIOS NÃO TRANSITÓRIOS LEGÍVEIS POR COMPUTADORES
  - (71) QUALCOMM INCORPORATED (US)
  - (72) MOHAMMED ALI MOHAMMED HIRZALLAH; XIAOXIA ZHANG;

ROOHOLLAH AMIRI; SRINIVAS YERRAMALLI; MARWEN ZORGUI;  
MOHAMMAD TAREK FAHIM; TAESANG YOO; RAJAT PRAKASH

(85) 17/10/2024

(86) PCT US2023/015649 de 20/03/2023

(87) WO 2023/211584 de 02/11/2023

**(21) BR 11 2024 021554-7 A2**

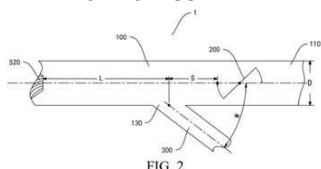

Código 1.3 - Pedido PCT Admitido na Fase Nacional

(22) 28/02/2023

(30) 26/04/2022 CN 202210445423.9

(51) F02M 26/17 (2016.01), F02M 26/06 (2016.01)

(54) SISTEMA DE RECIRCULAÇÃO DE GÁS DE EXAUSTÃO, MONTAGEM DE MOTOR E VEÍCULO

(71) BYD COMPANY LIMITED (CN)

(72) NAN ZHANG; QIANG WANG; JUNLI ZHENG; ZHIQIN XU; YAJUN GE

(85) 17/10/2024

(86) PCT CN2023/078769 de 28/02/2023

(87) WO 2023/207309 de 02/11/2023

**(21) BR 11 2024 021559-8 A2**

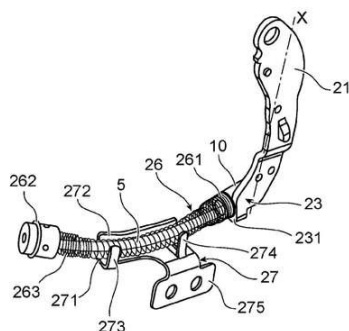

Código 1.3 - Pedido PCT Admitido na Fase Nacional

(22) 25/04/2023

(30) 27/04/2022 FR FR2203957

(51) F16C 1/14 (2006.01), F16C 1/10 (2006.01), F16D 65/08 (2006.01), F16D 65/09 (2006.01), B60T 11/04 (2006.01), F16D 51/22 (2006.01), F16D 65/22 (2006.01), F16D 125/62 (2012.01)

(54) FREIO A TAMBOR PARA UM VEÍCULO MOTORIZADO

(71) HITACHI ASTEMO FRANCE (FR)

(72) PHILIPPE EBLE; LUDOVIC LEVASSORT; CÉDRIC GUIGNON; CÉDRIC LEBOISNE; BASTIEN ELMERICH

(85) 17/10/2024

(86) PCT EP2023/060781 de 25/04/2023

(87) WO 2023/208916 de 02/11/2023

**(21) BR 11 2024 021560-1 A2**

Código 1.3 - Pedido PCT Admitido na Fase Nacional

(22) 20/04/2022

(51) H04W 72/02 (2009.01)

(54) MÉTODO, DISPOSITIVO E MEIO LEGÍVEL POR COMPUTADOR PARA COMUNICAÇÕES

(71) NOKIA TECHNOLOGIES OY (FI)

(72) RENATO BARBOSA ABREU; TIMO ERKKI LUNTTILA; NUNO MANUEL KIILERICH PRATAS; YONG LIU; NAIZHENG ZHENG; LAURA LUQUE SANCHEZ; LING YU

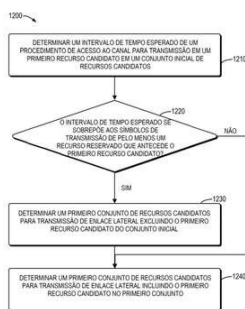

(85) 17/10/2024

(86) PCT CN2022/088030 de 20/04/2022

(87) WO 2023/201599 de 26/10/2023

**(21) BR 11 2024 021563-6 A2**

Código 1.3 - Pedido PCT Admitido na Fase Nacional

(22) 18/04/2023

(30) 20/04/2022 IT 102022000007808

(51) A61K 31/445 (2006.01), A61P 3/00 (2006.01), A61P 25/28 (2006.01), A61P 31/12 (2006.01), A61P 35/00 (2006.01), C07D 211/00 (2006.01)

(54) COMPOSIÇÕES TERAPÊUTICAS COM IMINOACÚCARES PARA O TRATAMENTO DE DOENÇAS COM ACÚMULO DE SULFATO DE HEPARANO  
 (71) LUIGI MICHELE PAVONE (IT) ; ANNALISA GUARAGNA (IT) ; VALERIA DE PASQUALE (IT) ; ANNA ESPOSITO (IT) ; MASSIMO D'AGOSTINO (IT)

(72) LUIGI MICHELE PAVONE; ANNALISA GUARAGNA; VALERIA DE PASQUALE; ANNA ESPOSITO; MASSIMO D'AGOSTINO

(85) 17/10/2024

(86) PCT EP2023/059966 de 18/04/2023

(87) WO 2023/203004 de 26/10/2023

**(21) BR 11 2024 021565-2 A2**

Código 1.3 - Pedido PCT Admitido na Fase Nacional

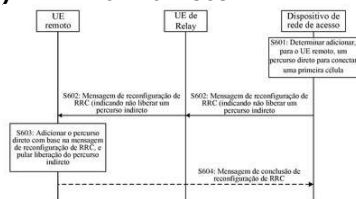

(22) 17/04/2023

(30) 21/04/2022 CN 202210422990.2; 31/05/2022 CN 202210610936.0

(51) H04W 40/02 (2009.01)

(54) MÉTODO E DISPOSITIVO DE COMUNICAÇÃO

(71) HUAWEI TECHNOLOGIES CO., LTD. (CN)

(72) CHUTING YAO; YU CAI; HAIBO XU; RUI WANG; YOUWAN TONG

(85) 17/10/2024

(86) PCT CN2023/088618 de 17/04/2023

(87) WO 2023/202512 de 26/10/2023

**(21) BR 11 2024 021566-0 A2**

Código 1.3 - Pedido PCT Admitido na Fase Nacional

(22) 18/04/2023

(30) 16/05/2022 US 63/342,200

(51) B23B 29/04 (2006.01), F16D 1/08 (2006.01), B23B 31/20 (2006.01)

(54) PORTA-FERRAMENTA, E, CORPO DE PORTA-FERRAMENTA

(71) ISCAR LTD. (IL)

(72) HERBERT VOLK; PATRICK SCHÖFFEL

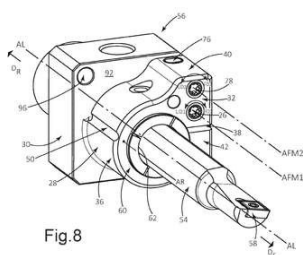

- (85) 17/10/2024
- (86) PCT IL2023/050403 de 18/04/2023
- (87) WO 2023/223308 de 23/11/2023

**(21) BR 11 2024 021571-7 A2**

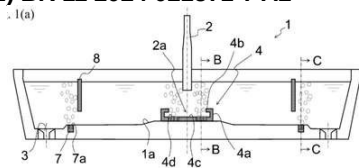

- Código 1.3 - Pedido PCT Admitido na Fase Nacional
- (22) 16/03/2023
- (30) 26/04/2022 JP 2022-072127
- (51) B22D 11/10 (2006.01), B22D 11/11 (2006.01)
- (54) PAINEL INTERMEDIÁRIA E MÉTODO DE LINGOTAMENTO CONTÍNUO USANDO A MESMA
- (71) JFE STEEL CORPORATION (JP)
- (72) KOHEI FURUMAI; NORICHIKA ARAMAKI
- (85) 17/10/2024
- (86) PCT JP2023/010367 de 16/03/2023
- (87) WO 2023/210201 de 02/11/2023

**(21) BR 11 2024 021572-5 A2**

Pontuação da Soma Clínica Muda ao Longo do Tempo

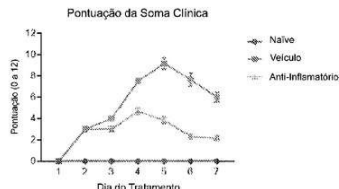

- Código 1.3 - Pedido PCT Admitido na Fase Nacional
- (22) 18/04/2023
- (30) 20/04/2022 US 63/332,755; 14/10/2022 US 63/379,450
- (51) C07K 16/28 (2006.01), A61K 39/395 (2006.01), A61P 37/00 (2006.01), C07K 16/24 (2006.01)
- (54) ANTICORPOS E MÉTODOS DIRECIONADOS À INTERLEUCINA-19
- (71) ELI LILLY AND COMPANY (US)
- (72) JULIAN DAVIES; MAYA RACHEL KARTA; WEI WANG; SHANNON MARIE HARLAN; ROBERT II SIEGEL; WENYU MING
- (85) 17/10/2024
- (86) PCT US2023/065866 de 18/04/2023
- (87) WO 2023/205617 de 26/10/2023

**(21) BR 11 2024 021573-3 A2**

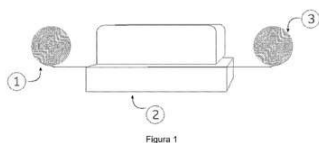

- Código 1.3 - Pedido PCT Admitido na Fase Nacional
- (22) 19/04/2023
- (30) 20/04/2022 EP 22169066.2
- (51) B44C 1/10 (2006.01), B32B 37/04 (2006.01), B32B 15/08 (2006.01), B32B 15/18 (2006.01), B32B 15/20 (2006.01), B32B 27/06 (2006.01)
- (54) PROCESSO PARA DECORAR UM SUBSTRATO METÁLICO
- (71) ACTEGA DO BRASIL TINTAS E VERNIZES LTDA (BR/SP) ; COMPANHIA BRASILATA LABS (BR/SP)
- (72) ANTONIO GALHARDO SEGURA; AUGUSTO FERREIRA FRANÇA

- (85) 17/10/2024
- (86) PCT BR2023/050123 de 19/04/2023
- (87) WO 2023/201408 de 26/10/2023

**(21) BR 11 2024 021575-0 A2**

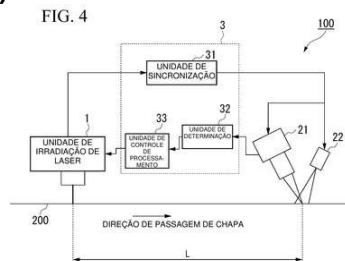

Código 1.3 - Pedido PCT Admitido na Fase Nacional

- (22) 19/04/2023
- (30) 19/04/2022 JP 2022-068829
- (51) B23K 26/364 (2014.01), B23K 26/00 (2014.01), C21D 8/12 (2006.01)
- (54) APARELHO DE PROCESSAMENTO DE CHAPA DE AÇO E MÉTODO PARA CONTROLAR APARELHO DE PROCESSAMENTO DE CHAPA DE AÇO
- (71) NIPPON STEEL CORPORATION (JP)
- (72) TATSUHIKO SAKAI; HIDEYUKI HAMAMURA
- (85) 17/10/2024
- (86) PCT JP2023/015605 de 19/04/2023
- (87) WO 2023/204244 de 26/10/2023

**(21) BR 11 2024 021577-6 A2**

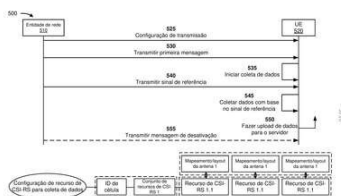

Código 1.3 - Pedido PCT Admitido na Fase Nacional

- (22) 29/04/2022
- (51) H04L 5/00 (2006.01)
- (54) EQUIPAMENTO DE USUÁRIO (UE) PARA COMUNICAÇÃO SEM FIO, E, ENTIDADE DE REDE PARA COMUNICAÇÃO SEM FIO
- (71) QUALCOMM INCORPORATED (US)
- (72) CHENXI HAO; RUNXIN WANG; YU ZHANG; TAESANG YOO; JUNE NAMGOONG; PAVAN KUMAR VITTHALADEVUNI; JAY KUMAR SUNDARARAJAN; NAGA BHUSHAN; KRISHNA KIRAN MUKKAVILLI; TINGFANG JI; XIPENG ZHU
- (85) 17/10/2024
- (86) PCT CN2022/090539 de 29/04/2022
- (87) WO 2023/206460 de 02/11/2023

**(21) BR 11 2024 021578-4 A2**

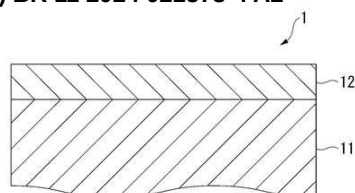

Código 1.3 - Pedido PCT Admitido na Fase Nacional

- (22) 31/03/2023
- (30) 20/04/2022 JP 2022-069530
- (51) C23C 2/06 (2006.01), C22C 18/04 (2006.01), C23C 2/02 (2006.01), C23C 2/26 (2006.01), C23C 2/40 (2006.01)
- (54) MATERIAL DE AÇO CHAPEADO POR IMERSÃO A QUENTE
- (71) NIPPON STEEL CORPORATION (JP)
- (72) TAKUYA MITSUNOBU; KOHEI TOKUDA; HIROSHI TAKEBAYASHI
- (85) 17/10/2024
- (86) PCT JP2023/013666 de 31/03/2023
- (87) WO 2023/203997 de 26/10/2023

**(21) BR 11 2024 021580-6 A2**

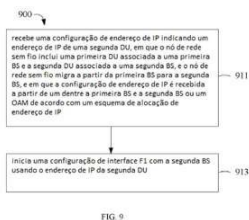

FIG. 9

Código 1.3 - Pedido PCT Admitido na Fase Nacional

(22) 22/04/2022

(51) H04W 36/00 (2009.01)

(54) MÉTODO E APARELHO PARA GERENCIAMENTO DE ENDEREÇO DE IP EM UMA REDE DE IAB

(71) LENOVO (BEIJING) LIMITED (CN)

(72) YIBIN ZHUO; MINGZENG DAI; LIANHAI WU; LE YAN

(85) 17/10/2024

(86) PCT CN2022/088391 de 22/04/2022

(87) WO 2023/201683 de 26/10/2023

**(21) BR 11 2024 021583-0 A2**

Código 1.3 - Pedido PCT Admitido na Fase Nacional

(22) 12/07/2022

(51) C22C 38/50 (2006.01), C22C 38/06 (2006.01), C22C 38/00 (2006.01), C22C 38/44 (2006.01), C22C 38/46 (2006.01), C22C 38/48 (2006.01), C22C 38/42 (2006.01), C21D 9/46 (2006.01), C21D 8/02 (2006.01), C21D 6/00 (2006.01), C21D 6/02 (2006.01), C21D 1/18 (2006.01), C21D 1/19 (2006.01), C21D 1/22 (2006.01)

(54) AÇO LAMINADO A QUENTE, MÉTODO DE PRODUÇÃO DE UM AÇO LAMINADO A QUENTE, USO DE UM AÇO E TUBO SEM COSTURA, CANO OU UMA PEÇA

(71) ARCELORMITTAL (LU)

(72) LAURA MOLI SANCHEZ; NELE VAN STEENBERGE; SARATA CISSE; TOM WATERSCHOOT

(85) 17/10/2024

(86) PCT IB2022/056421 de 12/07/2022

(87) WO 2024/013542 de 18/01/2024

**(21) BR 11 2024 021584-9 A2**

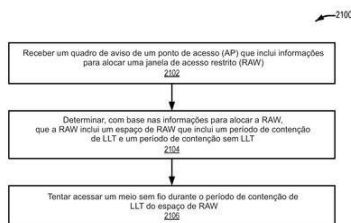

Código 1.3 - Pedido PCT Admitido na Fase Nacional

(22) 06/04/2023

(30) 26/04/2022 US 63/363,637

(51) H04L 5/00 (2006.01), H04L 47/2425 (2022.01), H04W 48/02 (2009.01)

(54) MECANISMO DE JANELA DE ACESSO RESTRITO APRIMORADO PARA TRANSMISSÃO DE BAIXA LATÊNCIA

(71) NEWRACOM, INC. (US)

(72) HEEJUNG YU

(85) 17/10/2024

(86) PCT US2023/017780 de 06/04/2023

(87) WO 2023/211662 de 02/11/2023





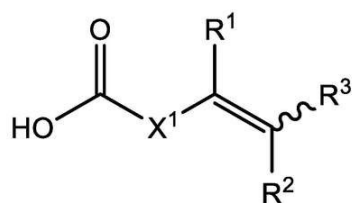

(30) 16/05/2022 US 63/342,266  
 (51) A23L 27/00 (2016.01), A23L 33/12 (2016.01)  
 (54) ÁCIDOS GRAXOS INSATURADOS E SEU USO PARA MODIFICAR SABOR  
 (71) FIRMENICH INCORPORATED (US)  
 (72) JOSEPH R. FOTSING; MARYLINE BILLAT-ROSSI  
 (85) 17/10/2024  
 (86) PCT US2023/020914 de 04/05/2023  
 (87) WO 2023/224812 de 23/11/2023

(21) BR 11 2024 021594-6 A2

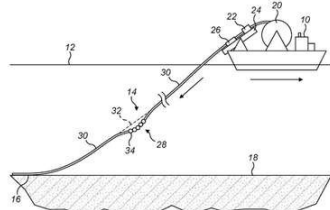
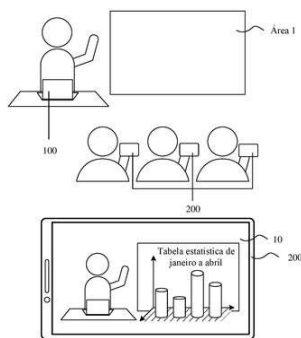

FIG. 2

Código 1.3 - Pedido PCT Admitido na Fase Nacional  
 (22) 21/06/2023  
 (30) 22/06/2022 GB 2209180.5  
 (51) E21B 17/01 (2006.01), B63B 35/03 (2006.01), E21B 19/00 (2006.01), F16L 1/18 (2006.01), F16L 1/20 (2006.01), F16L 1/24 (2006.01)  
 (54) MELHORIA DA RESISTÊNCIA À FADIGA DE RISERS DE CATENÁRIA DE AÇO  
 (71) SUBSEA 7 DO BRASIL SERVIÇOS LTDA. (BR/RJ)  
 (72) PEYMAN ASGARI; FERNANDA CRISTINA DE MORAES TAKAFUJI; ANDRE RAMIRO AMORIM; DANIEL KARUNAKARAN  
 (85) 17/10/2024  
 (86) PCT BR2023/050205 de 21/06/2023  
 (87) WO 2023/245268 de 28/12/2023

(21) BR 11 2024 021595-4 A2



Código 1.3 - Pedido PCT Admitido na Fase Nacional  
 (22) 12/04/2023  
 (30) 20/04/2022 CN 202210415946.9  
 (51) H04N 7/15 (2006.01)  
 (54) SISTEMA DE COMUNICAÇÃO, MÉTODO DE APRESENTAÇÃO, INTERFACE GRÁFICA, E APARELHO RELACIONADO  
 (71) HUAWEI TECHNOLOGIES CO., LTD. (CN)  
 (72) BIN HU; ZHAOCHENG XU  
 (85) 17/10/2024  
 (86) PCT CN2023/087858 de 12/04/2023  
 (87) WO 2023/202445 de 26/10/2023

(21) BR 11 2024 021596-2 A2

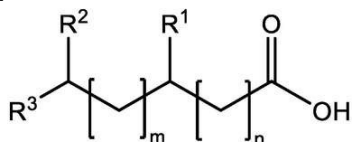

Código 1.3 - Pedido PCT Admitido na Fase Nacional  
 (22) 04/05/2023  
 (30) 16/05/2022 US 63/342,271  
 (51) A23L 27/00 (2016.01), A23L 27/20 (2016.01), A23L 11/30 (2016.01)  
 (54) ÁCIDOS GRAXOS SATURADOS E SEU USO PARA MODIFICAR SABOR

(71) FIRMENICH INCORPORATED (US)  
 (72) JOSEPH R. FOTSING; MARYLINE BILLAT-ROSSI  
 (85) 17/10/2024  
 (86) PCT US2023/020922 de 04/05/2023  
 (87) WO 2023/224814 de 23/11/2023

**(21) BR 11 2024 021597-0 A2**

Código 1.3 - Pedido PCT Admitido na Fase Nacional  
 (22) 10/05/2023  
 (30) 11/05/2022 US 63/364,552  
 (51) C07D 413/14 (2006.01), C07D 471/04 (2006.01), C07D 513/04 (2006.01),  
 C07D 417/14 (2006.01), C07D 403/14 (2006.01), C07D 491/04 (2006.01), A61K  
 31/506 (2006.01), A61K 31/519 (2006.01), A61K 31/4439 (2006.01), A61P 29/00  
 (2006.01), A61P 35/00 (2006.01), A61P 37/00 (2006.01)  
 (54) DERIVADOS DE PIRROLIDINONA COMO INIBIDORES DA QUINASE  
 INDUTORA DE NF KAPPA B  
 (71) JANSSEN PHARMACEUTICA NV (BE)  
 (72) WENYING CHAI; RONALD L. WOLIN; STEPHEN K. MURPHY;  
 ALEXANDER R. ROVIRA; ALEC D. LEBSACK; MARC ADLER; WENDY  
 ECCLES; KEVIN GREENMAN; MICHAEL D. HACK; WILLIAM M. JONES;  
 PAUL J. KRAWCZUK  
 (85) 17/10/2024  
 (86) PCT EP2023/062499 de 10/05/2023  
 (87) WO 2023/217906 de 16/11/2023

**(21) BR 11 2024 021598-9 A2**

Código 1.3 - Pedido PCT Admitido na Fase Nacional  
 (22) 16/05/2023  
 (30) 20/05/2022 US 63/365,038  
 (51) C09D 133/06 (2006.01), C09J 7/38 (2018.01), C09J 133/10 (2006.01)  
 (54) CAMADA ADESIVA SENSÍVEL À PRESSÃO, E, ETIQUETA  
 (71) DOW GLOBAL TECHNOLOGIES LLC (US) ; ROHM AND HAAS  
 COMPANY (US)  
 (72) ASGHAR A. PEERA; ISABELLE UHL; PAVEL JANKO; MICHAEL A.  
 MALLOZZI; SASWATI PUJARI; DAVID DIPASQUALE  
 (85) 17/10/2024  
 (86) PCT US2023/022413 de 16/05/2023  
 (87) WO 2023/225014 de 23/11/2023

**(21) BR 11 2024 021602-0 A2**

Código 1.3 - Pedido PCT Admitido na Fase Nacional  
 (22) 18/04/2023  
 (30) 18/04/2022 US 63/332,111; 09/05/2022 US 63/339,949; 19/05/2022 US  
 63/343,971; 24/06/2022 US 63/355,562; 15/07/2022 US 63/368,602; 01/08/2022  
 US 63/370,106; 17/08/2022 US 63/371,754; 13/09/2022 US 63/375,530;  
 02/12/2022 US 63/429,914; 29/12/2022 US 63/477,760; 24/01/2023 US

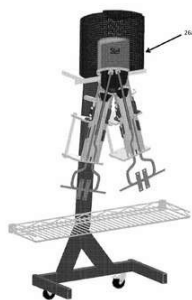

63/481,384; 03/03/2023 US 63/449,948; 04/04/2023 US 63/457,108  
 (51) H02K 44/08 (2006.01), H05H 1/48 (2006.01), H02S 10/30 (2014.01), G21B 1/11 (2006.01)  
 (54) GERADOR DE ENERGIA ELÉTRICA DE HIDROGÊNIO TERMOFOTOVOLTAICO DE RECICLAGEM DE LUZ DE PLASMA INFRAVERMELHO  
 (71) BRILLIANT LIGHT POWER, INC. (US)  
 (72) RANDELL L. MILLS  
 (85) 17/10/2024  
 (86) PCT IB2023/053932 de 18/04/2023  
 (87) WO 2023/203472 de 26/10/2023

**(21) BR 11 2024 021604-7 A2**

Fig. 4

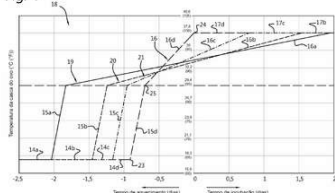

Código 1.3 - Pedido PCT Admitido na Fase Nacional  
 (22) 19/04/2023  
 (30) 22/04/2022 NL 2031679  
 (51) A01K 41/02 (2006.01)  
 (54) MÉTODO PARA INCUBAR UM OVO DE AVE EM UMA INCUBADORA, SISTEMA DE ARMAZENAMENTO DE OVOS E INCUBADORA  
 (71) HATCHTECH GROUP B.V. (NL)  
 (72) TJITZE METER  
 (85) 17/10/2024  
 (86) PCT NL2023/050204 de 19/04/2023  
 (87) WO 2023/204703 de 26/10/2023

**(21) BR 11 2024 021606-3 A2**

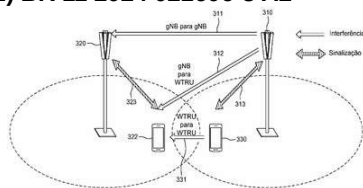

Código 1.3 - Pedido PCT Admitido na Fase Nacional  
 (22) 17/04/2023  
 (30) 18/04/2022 US 63/332,180  
 (51) H04B 7/06 (2006.01), H04B 7/08 (2006.01), H04L 5/00 (2006.01)  
 (54) MÉTODOS PARA DETECÇÃO E RECUPERAÇÃO DE FALHA DE FEIXE  
 (71) INTERDIGITAL PATENT HOLDINGS, INC. (US)  
 (72) NAZLI KHAN BEIGI; JONGHYUN PARK; MOON IL LEE; PAUL MARINIER  
 (85) 17/10/2024  
 (86) PCT US2023/018819 de 17/04/2023  
 (87) WO 2023/205077 de 26/10/2023

**(21) BR 11 2024 021607-1 A2**

Código 1.3 - Pedido PCT Admitido na Fase Nacional  
 (22) 02/05/2023  
 (30) 06/05/2022 JP 2022-076449  
 (51) C07K 7/64 (2006.01), A61K 38/12 (2006.01), A61P 35/00 (2006.01), C07K 7/06 (2006.01)  
 (54) COMPOSTO CÍCLICO COM EFEITO INIBITÓRIO SELETIVO DE KRAS

SOBRE HRAS E NRAS

(71) CHUGAI SEIYAKU KABUSHIKI KAISHA (JP)  
 (72) HATSUO KAWADA; KOJI TAKANO; TOMOYA KOTAKE; MIRAI KAGE;  
 SATOSHI HASHIMOTO; MINORU TAMIYA; YUMA WAKAMIYA; RYUJI  
 HAYASHI; YUYA MORITA  
 (85) 17/10/2024  
 (86) PCT JP2023/017112 de 02/05/2023  
 (87) WO 2023/214576 de 09/11/2023

(21) BR 11 2024 021608-0 A2

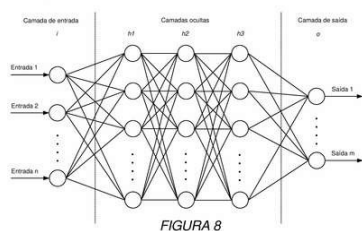

Código 1.3 - Pedido PCT Admitido na Fase Nacional

(22) 16/03/2023  
 (30) 29/04/2022 US 17/661,399  
 (51) G01S 5/02 (2010.01)  
 (54) MÉTODO DE COMUNICAÇÃO SEM FIO EXECUTADO POR UM PRIMEIRO NÓ DE REDE, MÉTODO DE COMUNICAÇÃO DESEMPENHADO POR UM SERVIDOR DE LOCALIZAÇÃO, PRIMEIRO NÓ DE REDE E SERVIDOR DE LOCALIZAÇÃO  
 (71) QUALCOMM INCORPORATED (US)  
 (72) JAY KUMAR SUNDARARAJAN; ALEXANDROS MANOLAKOS; TAESANG YOO; SOORYANARAYANAN GOPALAKRISHNAN; NAGA BHUSHAN; KRISHNA KIRAN MUKKAVILLI; TINGFANG JI  
 (85) 17/10/2024  
 (86) PCT US2023/064524 de 16/03/2023  
 (87) WO 2023/212458 de 02/11/2023

(21) BR 11 2024 021610-1 A2



Código 1.3 - Pedido PCT Admitido na Fase Nacional

(22) 15/05/2023  
 (30) 16/06/2022 CN 202210684585.8  
 (51) H04N 21/44 (2011.01), H04N 21/234 (2011.01)  
 (54) MÉTODO E DISPOSITIVO PARA EDIÇÃO DE VÍDEO  
 (71) BEIJING ZITIAO NETWORK TECHNOLOGY CO., LTD. (CN)  
 (72) CHENGZUO SUN; CHUN WANG; SHAOQIANG WU; XIAOFEI LI; YONGPAN SONG; WEIJIE NI  
 (85) 17/10/2024  
 (86) PCT CN2023/094309 de 15/05/2023  
 (87) WO 2023/241283 de 21/12/2023

(21) BR 11 2024 021611-0 A2

Código 1.3 - Pedido PCT Admitido na Fase Nacional

(22) 26/06/2023  
 (30) 29/06/2022 EP 22182035.0  
 (51) A24C 5/32 (2006.01), A24C 5/00 (2020.01)  
 (54) SISTEMA DE INSPEÇÃO DE MARCADOR

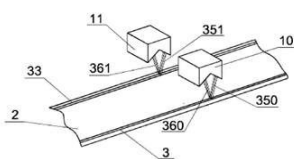

(71) PHILIP MORRIS PRODUCTS S.A. (CH)  
 (72) HANS-REINER HOFFMANN; MARKUS BRAND  
 (85) 17/10/2024  
 (86) PCT EP2023/067347 de 26/06/2023  
 (87) WO 2024/002982 de 04/01/2024

**(21) BR 11 2024 021613-6 A2**

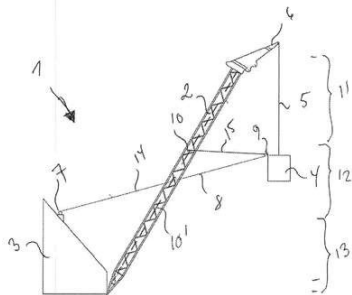

Código 1.3 - Pedido PCT Admitido na Fase Nacional  
 (22) 21/04/2023  
 (30) 21/04/2022 DK PA 2022 70210  
 (51) B66C 13/06 (2006.01), B66C 1/10 (2006.01), B66C 13/08 (2006.01)  
 (54) COMBINAÇÃO QUE COMPREENDE UM GUINDASTE E UM ARRANJO DE GUIA DE CARGA, E, USO DE UM ARRANJO DE GUIA DE CARGA EM UMA COMBINAÇÃO  
 (71) ENABL A/S (DK)  
 (72) HENRIK VAGTHOLM  
 (85) 17/10/2024  
 (86) PCT DK2023/050098 de 21/04/2023  
 (87) WO 2023/202757 de 26/10/2023

**(21) BR 11 2024 021617-9 A2**

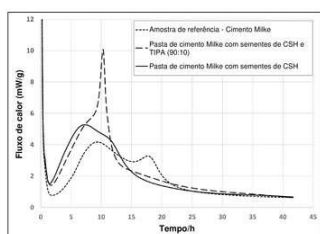
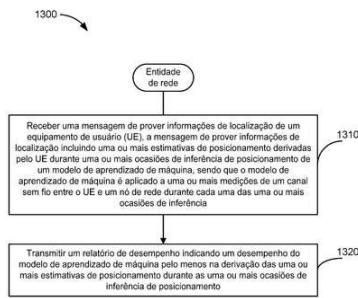

Fig. 1

Código 1.3 - Pedido PCT Admitido na Fase Nacional  
 (22) 21/04/2023  
 (30) 21/04/2022 EP 22169208.0  
 (51) C04B 40/00 (2006.01), C04B 22/00 (2006.01), C04B 103/14 (2006.01)  
 (54) PROCESSO PARA A PREPARAÇÃO DE UMA COMPOSIÇÃO DE SEMENTE DE HIDRATO DE SILICATO DE CÁLCIO ÚTIL COMO UM ACELERADOR DE ENDURECIMENTO PARA COMPOSIÇÕES CIMENTÍCIAS  
 (71) CONSTRUCTION RESEARCH & TECHNOLOGY GMBH (DE)  
 (72) KAI-STEFFEN WELDERT; FARRA RAMZI; STEFFEN WACHE; SABINE KIRSCHBAUER; LINDA OBERMAYR  
 (85) 17/10/2024  
 (86) PCT EP2023/060466 de 21/04/2023  
 (87) WO 2023/203207 de 26/10/2023

**(21) BR 11 2024 021618-7 A2**

Código 1.3 - Pedido PCT Admitido na Fase Nacional  
 (22) 24/03/2023  
 (30) 29/04/2022 US 63/363,929; 23/03/2023 US 18/188,638  
 (51) H04W 4/02 (2018.01), G01S 5/02 (2010.01), H04W 64/00 (2009.01), H04W 24/02 (2009.01), G06N 20/00 (2019.01)  
 (54) MÉTODO DE COMUNICAÇÃO DESEMPENHADO POR UMA ENTIDADE DE REDE, MÉTODO DE COMUNICAÇÃO SEM FIO DESEMPENHADO POR UM EQUIPAMENTO DE USUÁRIO (UE), E, ENTIDADE DE REDE



(71) QUALCOMM INCORPORATED (US)  
 (72) MOHAMMED ALI MOHAMMED HIRZALLAH; TAESANG YOO; SRINIVAS YERRAMALLI; MOHAMMAD TAREK FAHIM  
 (85) 17/10/2024  
 (86) PCT US2023/016196 de 24/03/2023  
 (87) WO 2023/211604 de 02/11/2023

**(21) BR 11 2024 021627-6 A2**

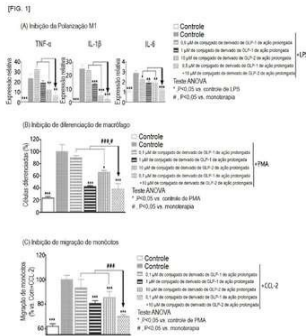

Código 1.3 - Pedido PCT Admitido na Fase Nacional  
 (22) 18/04/2023  
 (30) 18/04/2022 KR 10-2022-0047662  
 (51) A61K 38/26 (2006.01), A61K 47/68 (2017.01), A61K 45/06 (2006.01), A61P 1/00 (2006.01), A61P 29/00 (2006.01), A61P 37/00 (2006.01), C07K 14/605 (2006.01)  
 (54) TERAPIA DE COMBINAÇÃO QUE COMPREENDE GLP-2, E PEPTÍDEO INSULINOTRÓPICO, INIBIDOR DE TNFA, OU AMBOS, PARA PREVENIR OU TRATAR DOENÇA INTESTINAL  
 (71) HANMI PHARM. CO., LTD. (KR)  
 (72) JAE HYUK CHOI; JIN BONG LEE; EUN JIN PARK; SANG HYUN LEE; SANG YUN KIM; SUL HEE PARK  
 (85) 17/10/2024  
 (86) PCT KR2023/005198 de 18/04/2023  
 (87) WO 2023/204556 de 26/10/2023

**(21) BR 11 2024 021629-2 A2**

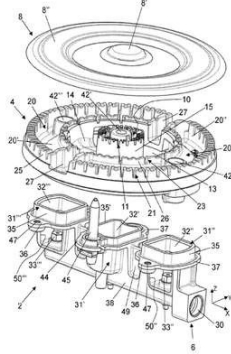

Código 1.3 - Pedido PCT Admitido na Fase Nacional  
 (22) 28/04/2023  
 (30) 29/04/2022 IT 102022000008645  
 (51) F23D 14/04 (2006.01), F23D 14/06 (2006.01)  
 (54) QUEIMADOR DE GÁS MELHORADO  
 (71) E.G.O. ELEKTRO-GERÄTEBAU GMBH (DE)  
 (72) BRECCIA, LUCA; SBAFFI, MARCO; DI PIERRO, MAURO  
 (85) 17/10/2024  
 (86) PCT IB2023/054431 de 28/04/2023  
 (87) WO 2023/209660 de 02/11/2023

**(21) BR 11 2024 021630-6 A2**

Código 1.3 - Pedido PCT Admitido na Fase Nacional  
 (22) 28/04/2023  
 (30) 29/04/2022 IT 102022000008663  
 (51) F23D 14/04 (2006.01), F23D 14/06 (2006.01), F23D 14/64 (2006.01)  
 (54) QUEIMADOR DE GÁS MELHORADO  
 (71) E.G.O. ELEKTRO-GERÄTEBAU GMBH (DE)

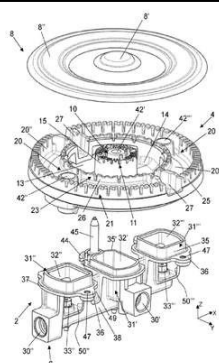

(72) BRECCIA, LUCA; SBAFFI, MARCO; DI PIERRO, MAURO  
 (85) 17/10/2024  
 (86) PCT IB2023/054452 de 28/04/2023  
 (87) WO 2023/209670 de 02/11/2023

**(21) BR 11 2024 021663-2 A2**

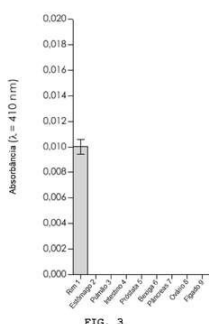

Código 1.3 - Pedido PCT Admitido na Fase Nacional  
 (22) 19/04/2023  
 (30) 20/04/2022 PL P.440976  
 (51) C07K 5/103 (2006.01), C12Q 1/37 (2006.01), G01N 33/574 (2006.01), A61P 35/00 (2006.01)  
 (54) COMPOSTO - MARCADOR DIAGNÓSTICO PARA CÂNCER RENAL, MÉTODO PARA DETECTAR ATIVIDADE ENZIMÁTICA, MÉTODO PARA DIAGNÓSTICO DE CÂNCER RENAL, KIT QUE COMPREENDE O COMPOSTO, USOS DO COMPOSTO E MÉTODO PARA O TRATAMENTO DE CÂNCER RENAL  
 (71) URTESTE S.A. (PL)  
 (72) ADAM LESNER; NATALIA GRUBA  
 (85) 18/10/2024  
 (86) PCT PL2023/050026 de 19/04/2023  
 (87) WO 2023/204721 de 26/10/2023

**(21) BR 11 2024 021664-0 A2**

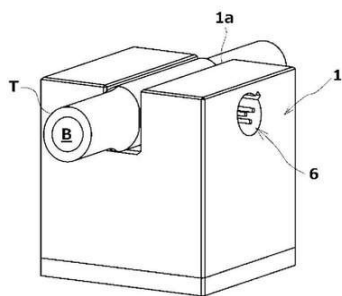

Código 1.3 - Pedido PCT Admitido na Fase Nacional  
 (22) 19/04/2023  
 (30) 19/04/2022 JP 2022-068999  
 (51) G01N 21/3577 (2014.01), G01N 21/359 (2014.01)  
 (54) DISPOSITIVO DE MEDIÇÃO DE CONCENTRAÇÃO DE FLUIDO  
 (71) NIPRO CORPORATION (JP) ; HARADA ELECTRONICS INDUSTRY CO., LTD. (JP)  
 (72) YOSHIHIKO SANO; MASAHIDE HARADA  
 (85) 18/10/2024  
 (86) PCT JP2023/015574 de 19/04/2023  
 (87) WO 2023/204236 de 26/10/2023

**(21) BR 11 2024 021665-9 A2**

Código 1.3 - Pedido PCT Admitido na Fase Nacional  
 (22) 31/03/2023  
 (30) 29/04/2022 US 63/363,887; 29/04/2022 US 63/363,893; 29/04/2022 US 63/363,899; 30/03/2023 US 18/192,937



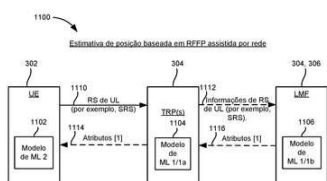

(51) G01S 5/02 (2010.01), G01S 5/00 (2006.01), H04W 64/00 (2009.01)  
 (54) MÉTODO DE OPERAÇÃO DE UM EQUIPAMENTO DE USUÁRIO (UE), MÉTODO DE OPERAÇÃO DE UMA ENTIDADE, E, MÉTODO DE OPERAÇÃO DE UMA ENTIDADE DE ESTIMATIVA DE POSIÇÃO DE REDE  
 (71) QUALCOMM INCORPORATED (US)  
 (72) MOHAMMED ALI MOHAMMED HIRZALLAH; SRINIVAS YERRAMALLI; TAESANG YOO; RAJAT PRAKASH  
 (85) 18/10/2024  
 (86) PCT US2023/017058 de 31/03/2023  
 (87) WO 2023/211627 de 02/11/2023

**(21) BR 11 2024 021667-5 A2**

Código 1.3 - Pedido PCT Admitido na Fase Nacional  
 (22) 21/04/2023  
 (30) 22/04/2022 EP 22169397.1  
 (51) B01D 53/94 (2006.01), B01J 23/745 (2006.01), B01J 29/76 (2006.01), B01J 35/00 (2024.01), B01J 35/04 (2006.01), B01J 37/02 (2006.01), B01J 37/08 (2006.01), B01J 37/12 (2006.01), F01N 3/20 (2006.01)  
 (54) CATALISADOR PARA A REDUÇÃO CATALÍTICA SELETIVA DE NOX, PROCESSO PARA PREPARAR UM CATALISADOR, E, SISTEMA DE TRATAMENTO DE GÁS DE ESCAPE  
 (71) BASF CORPORATION (US)  
 (72) CLAUDIA ZABEL; SUSANNE STIEBELS; ANDREAS ZEEB  
 (85) 18/10/2024  
 (86) PCT EP2023/060456 de 21/04/2023  
 (87) WO 2023/203203 de 26/10/2023

**(21) BR 11 2024 021669-1 A2**

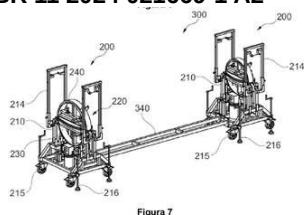

Código 1.3 - Pedido PCT Admitido na Fase Nacional  
 (22) 21/04/2023  
 (30) 21/04/2022 EP 22382376.6  
 (51) B29D 99/00 (2010.01), B23Q 1/52 (2006.01), F03D 13/40 (2016.01)  
 (54) SUPORTE PARA GIRAR UMA PEÇA COMPÓSITA, CONJUNTO DE SUPORTE PARA GIRAR UMA PEÇA COMPÓSITA E MÉTODO PARA GIRAR UMA TAMPA DE LONGARINA USANDO SUPORTES ROTATIVOS  
 (71) LM WIND POWER A/S (DK)  
 (72) RAMA RAZEGHI; VICTOR LOPEZ FOLGUERAL; BALAJI R  
 (85) 18/10/2024  
 (86) PCT EP2023/060479 de 21/04/2023  
 (87) WO 2023/203215 de 26/10/2023

**(21) BR 11 2024 021670-5 A2**

Código 1.3 - Pedido PCT Admitido na Fase Nacional  
 (22) 24/04/2023  
 (30) 22/04/2022 US 63/333,905; 07/04/2023 US 63/495,046

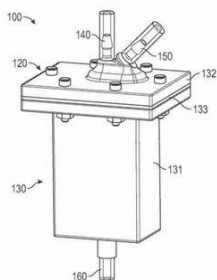

FIG. 1

(51) C12M 3/00 (2006.01), A61F 2/02 (2006.01), C12M 1/12 (2006.01), C12N 5/00 (2006.01)

(54) INVÓLUCRO ESTANQUE A LÍQUIDOS PARA DISPOSITIVO DE TECIDO E SISTEMA COM O MESMO

(71) 3D BIOLABS, LLC (US)

(72) MATTHEW JAMES HANCOCK; TYLER LIEBERTHAL; NICOLE MATTSON; CRAIG NEVILLE; TATEVIK SAHAKYANTS; JOSEPH PHILLIP VACANTI

(85) 18/10/2024

(86) PCT US2023/066139 de 24/04/2023

(87) WO 2023/205814 de 26/10/2023

**(21) BR 11 2024 021671-3 A2**

Código 1.3 - Pedido PCT Admitido na Fase Nacional

(22) 17/04/2023

(30) 21/04/2022 EP 22169327.8

(51) A01N 43/80 (2006.01), A01P 7/04 (2006.01)

(54) COMPOSIÇÕES PESTICIDAS INCLUINDO UM COMPOSTO DE ISOXAZOLINA

(71) SYNGENTA CROP PROTECTION AG (CH)

(72) STEPHEN WILSON SKILLMAN; ELKE MARIA HILLESHEIM; SINISA JELOVCAN; MARINA PICOLINI

(85) 18/10/2024

(86) PCT EP2023/059876 de 17/04/2023

(87) WO 2023/202966 de 26/10/2023

**(21) BR 11 2024 021672-1 A2**

Código 1.3 - Pedido PCT Admitido na Fase Nacional

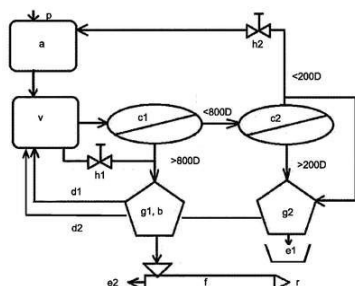

(22) 10/05/2023

(30) 12/05/2022 CH CH000568/2022; 22/09/2022 CH CH001101/2022

(51) B29B 7/00 (2006.01), B29B 7/94 (2006.01), B29B 9/12 (2006.01), B29B 17/00 (2006.01), B29B 17/02 (2006.01), C08J 11/08 (2006.01), B29B 7/38 (2006.01), B29B 9/06 (2006.01), B29K 23/00 (2006.01)

(54) MÉTODOS DE PURIFICAÇÃO PARA PRODUIR UM REGENERADO DE POLIOLEFINA E PARA RECICLAGEM DE RESÍDUOS DE POLIOLEFINA, NO QUAL SÃO PRODUZIDOS REGENERADOS DE PO

(71) ALPLA WERKE ALWIN LEHNER GMBH & CO. KG (AT)

(72) MICHAEL HEYDE

(85) 18/10/2024

(86) PCT EP2023/062429 de 10/05/2023

(87) WO 2023/217866 de 16/11/2023

**(21) BR 11 2024 021674-8 A2**

Código 1.3 - Pedido PCT Admitido na Fase Nacional

(22) 21/04/2023

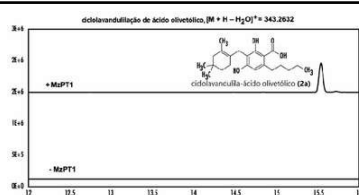

(30) 22/04/2022 US 63/333,670  
 (51) C07C 13/20 (2006.01), C07C 13/18 (2006.01), A61K 31/015 (2006.01),  
 C07C 5/00 (2006.01)  
 (54) BÍOSSÍNTESE DE DERIVADOS DE CICLOLAVANDULILA DE  
 COMPOSTOS AROMÁTICOS  
 (71) INVIZYNE TECHNOLOGIES, INC. (US)  
 (72) JOHN BILLINGSLEY; TYLER P. KORMAN; MOHAMMAD HAYAT  
 (85) 18/10/2024  
 (86) PCT US2023/019381 de 21/04/2023  
 (87) WO 2023/205404 de 26/10/2023

(21) BR 11 2024 021675-6 A2

Código 1.3 - Pedido PCT Admitido na Fase Nacional  
 (22) 17/05/2023  
 (30) 18/05/2022 EP 22173973.3  
 (51) A23C 1/04 (2006.01), A23C 1/05 (2006.01), A23L 33/00 (2016.01), A23L  
 33/175 (2016.01), A23L 33/18 (2016.01), A23J 3/32 (2006.01), A23J 3/34  
 (2006.01), A23L 33/125 (2016.01), A23L 27/00 (2016.01)  
 (54) MÉTODO PARA A PREPARAÇÃO DE UM PÓ NUTRICIONAL  
 (71) SOCIÉTÉ DES PRODUITS NESTLÉ S.A. (CH)  
 (72) VIRGINIE MARTINET; THIBAUT DUTTER; ANNE THEVENIER;  
 GRÉGOIRE RICARD; TIMOTHÉ LEMAIRE; MONIKA RAPP  
 (85) 18/10/2024  
 (86) PCT EP2023/063325 de 17/05/2023  
 (87) WO 2023/222797 de 23/11/2023

(21) BR 11 2024 021676-4 A2

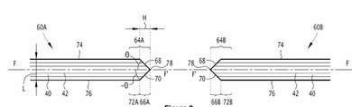

Código 1.3 - Pedido PCT Admitido na Fase Nacional  
 (22) 19/04/2023  
 (30) 20/04/2022 FR FR2203630  
 (51) B29C 65/18 (2006.01), B29C 65/32 (2006.01), B29C 65/00 (2006.01)  
 (54) MÉTODO PARA FABRICAR UMA TIRA DE MATERIAL COMPÓSITO, USO  
 DE PELO MENOS UMA TIRA DE MATERIAL COMPÓSITO E INSTALAÇÃO  
 PARA FABRICAR UMA TIRA DE MATERIAL COMPÓSITO  
 (71) TECHNIPFMC SUBSEA FRANCE (FR)  
 (72) ANH TUAN DO; LAURENT JURAS; RICHARD TOMASI  
 (85) 18/10/2024  
 (86) PCT EP2023/060104 de 19/04/2023  
 (87) WO 2023/203061 de 26/10/2023

(21) BR 11 2024 021678-0 A2

Código 1.3 - Pedido PCT Admitido na Fase Nacional  
 (22) 26/04/2023  
 (30) 27/04/2022 US 63/335,393; 20/04/2023 US 18/137,200  
 (51) H04L 5/00 (2006.01), H04L 27/00 (2006.01)

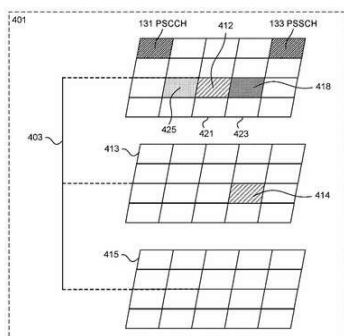

(54) ALOCAÇÃO DE RECURSOS PARA CANAIS DE RETROINFORMAÇÃO EM COMUNICAÇÕES POR ENLACE LATERAL

(71) APPLE INC. (US)

(72) HUANING NIU; DAWEI ZHANG; WEI ZENG; WEIDONG YANG; YUSHU ZHANG; CHUNXUAN YE; SEYED ALI AKBAR FAKOORIAN; CHUNHAI YAO; OGHENEKOME OTERI; HONG HE

(85) 18/10/2024

(86) PCT US2023/020006 de 26/04/2023

(87) WO 2023/212068 de 02/11/2023

(21) BR 11 2024 021680-2 A2

Código 1.3 - Pedido PCT Admitido na Fase Nacional

(22) 21/04/2023

(30) 22/04/2022 JP 2022-071155

(51) C07D 487/04 (2006.01), A61K 31/519 (2006.01), A61P 35/00 (2006.01), A61P 35/02 (2006.01)

(54) MÉTODO PARA PRODUIR DERIVADO DE 7H-PIRROLO[2,3-D]PIRIMIDIN-4-AMINA

(71) TAIHO PHARMACEUTICAL CO., LTD. (JP)

(72) DAISUKE TAKEDA; KATSUMASA NONOSHITA; YU KOBAYAKAWA

(85) 18/10/2024

(86) PCT JP2023/015917 de 21/04/2023

(87) WO 2023/204304 de 26/10/2023

(21) BR 11 2024 021682-9 A2

Código 1.3 - Pedido PCT Admitido na Fase Nacional

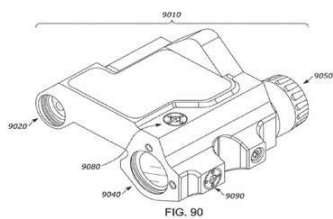

(22) 20/04/2023

(30) 20/04/2022 US 63/363,297

(51) G02B 23/04 (2006.01), F41G 1/35 (2006.01), F41G 3/06 (2006.01), G02B 27/34 (2006.01)

(54) DISPOSITIVO DE ILUMINAÇÃO PARA USO COM UM ELEMENTO ÓPTICO DE VISUALIZAÇÃO

(71) SHELTERED WINGS, INC. D/B/A VORTEX OPTICS (US)

(72) SAM HAMILTON; CALEN HAVENS; WILLIAM LOWRY; IAN KLEMM; TOM CODY; GARRISON BOLLIG; ANDY CARLSON; CORY TAYLOR; TIM RUE; TONY PALZKILL; KEEGAN JAUCH; ZACH SAUSEN; ALEXANDER LEWIS

(85) 18/10/2024

(86) PCT US2023/019260 de 20/04/2023

(87) WO 2023/205329 de 26/10/2023

(21) BR 11 2024 021683-7 A2

Código 1.3 - Pedido PCT Admitido na Fase Nacional

(22) 20/04/2023

(30) 20/04/2022 US 63/333,108

(51) A22C 21/02 (2006.01)

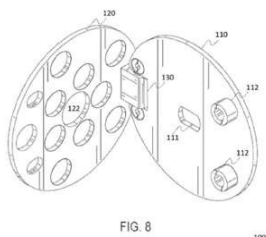

(54) PLACA ARTICULADA  
 (71) LTA DISTRIBUTING, LLC (US)  
 (72) DONALD ANDREW MCCOY  
 (85) 18/10/2024  
 (86) PCT IB2023/054054 de 20/04/2023  
 (87) WO 2023/203520 de 26/10/2023

**(21) BR 11 2024 021685-3 A2**

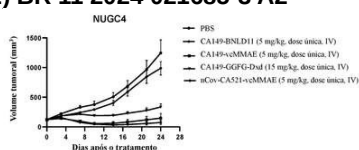

Código 1.3 - Pedido PCT Admitido na Fase Nacional

(22) 25/05/2023  
 (30) 31/05/2022 CN 202210605505.5; 22/12/2022 CN 202211657261.1; 19/04/2023 CN 202310420427.6  
 (51) C07K 16/28 (2006.01), C07K 14/54 (2006.01), C07K 16/18 (2006.01), C07K 16/30 (2006.01), C12N 15/13 (2006.01), A61K 39/395 (2006.01), A61K 47/68 (2017.01), G01N 33/68 (2006.01), G01N 33/574 (2006.01), G01N 33/577 (2006.01), A61P 35/00 (2006.01)  
 (54) ANTICORPO ANTI-CD228 OU FRAGMENTO DE LIGAÇÃO AO ANTÍGENO DO MESMO, ÁCIDO NUCLEICO, VETOR, CONJUGADO ANTICORPO-FÁRMACO (ADC), COMPOSIÇÃO FARMACÊUTICA, KIT, E, USO DO ANTICORPO ANTI-CD228 OU DO FRAGMENTO DE LIGAÇÃO AO ANTÍGENO DO MESMO  
 (71) SHANDONG BOAN BIOTECHNOLOGY CO., LTD. (CN)  
 (72) DEYONG SONG; JING HAN; HONG LIU; NAN SHEN; JIE JIAO; QIAOPING WANG; JIANXIA FENG; MIN LI; MENGQI ZONG; YING LI; CHANGLIN DOU  
 (85) 18/10/2024  
 (86) PCT CN2023/096155 de 25/05/2023  
 (87) WO 2023/231877 de 07/12/2023

**(21) BR 11 2024 021686-1 A2**

Código 1.3 - Pedido PCT Admitido na Fase Nacional

(22) 19/04/2023  
 (30) 20/04/2022 US 63/332,794; 07/09/2022 US 63/404,482; 24/02/2023 US 63/486,922  
 (51) A61P 35/00 (2006.01), A61K 31/504 (2006.01), A61K 31/529 (2006.01), C07B 59/00 (2006.01), C07D 471/18 (2006.01), C07D 471/22 (2006.01), C07D 487/08 (2006.01), C07D 495/22 (2006.01), C07D 498/08 (2006.01), C07D 498/18 (2006.01), C07D 498/22 (2006.01), C07D 513/22 (2006.01), C07D 515/18 (2006.01), C07D 519/00 (2006.01)  
 (54) HETEROCICLOS MACROCÍCLICOS E USOS DESTES  
 (71) KUMQUAT BIOSCIENCES INC. (US)  
 (72) PINGDA REN; BAOGEN WU; ZHIYONG CHEN; YI LIU  
 (85) 18/10/2024  
 (86) PCT US2023/065963 de 19/04/2023

(87) WO 2023/205701 de 26/10/2023

**(21) BR 11 2024 021688-8 A2**

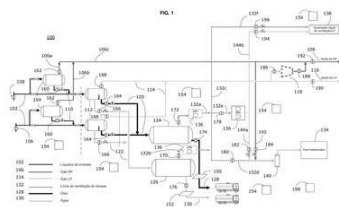

Código 1.3 - Pedido PCT Admitido na Fase Nacional

(22) 20/04/2023

(30) 20/04/2022 US 63/363,275

(51) C10L 3/06 (2006.01), C10L 3/10 (2006.01), F25J 3/02 (2006.01)

(54) PROJETO DE INSTALAÇÃO DE PRODUÇÃO DE PETRÓLEO E GÁS COM METANO ZERO

(71) SYNERGY THERMOGEN, INC. (US)

(72) PHILLIP MEZEY; TODD ROOKE

(85) 18/10/2024

(86) PCT US2023/066039 de 20/04/2023

(87) WO 2023/205756 de 26/10/2023

**(21) BR 11 2024 021689-6 A2**

Código 1.3 - Pedido PCT Admitido na Fase Nacional

(22) 17/04/2023

(30) 20/04/2022 AU 2022901042

(51) G01N 33/497 (2006.01), A61B 5/08 (2006.01), A61B 5/097 (2006.01), A61B 10/00 (2006.01), G01N 30/86 (2006.01)

(54) MÉTODO E SENSOR PARA DETERMINAR SE UM BOVINO TEM UMA DOENÇA RESPIRATÓRIA, E, MÉTODO PARA TRIAGEM DE UMA POPULAÇÃO DE BOVINOS QUANTO À PRESENÇA DE UMA DOENÇA RESPIRATÓRIA

(71) AGSCENT PTY LTD (AU)

(72) BRONWYN DARLINGTON; JESSICA DARLINGTON-BROWN

(85) 18/10/2024

(86) PCT AU2023/050311 de 17/04/2023

(87) WO 2023/201387 de 26/10/2023

**(21) BR 11 2024 021690-0 A2**

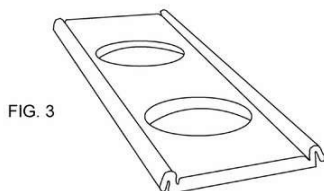

FIG. 3

Código 1.3 - Pedido PCT Admitido na Fase Nacional

(22) 14/04/2023

(30) 19/04/2022 CA 3155548

(51) F16B 5/00 (2006.01), E04F 19/02 (2006.01), E04F 19/04 (2006.01), F16B 5/12 (2006.01)

(54) INSERÇÃO ALADA PARA SUPORTAR UM ÍMÃ E MÉTODO DE UTILIZAÇÃO DA INSERÇÃO ALADA

(71) MATTHEW PETER KLEIN (CA)

(72) MATTHEW PETER KLEIN

(85) 18/10/2024

(86) PCT CA2023/050510 de 14/04/2023

(87) WO 2023/201414 de 26/10/2023

---

<b>(21) BR 11 2024 021691-8 A2</b>	Código 1.3 - Pedido PCT Admitido na Fase Nacional (22) 21/04/2023 (30) 22/04/2022 US 63/333,679; 25/04/2022 US 63/334,396 (51) B64C 27/41 (2006.01), B64C 27/48 (2006.01), B64C 27/605 (2006.01) (54) CONJUNTO DO ROTOR (71) SUPERNAL, LLC (US) (72) BRYAN MARSHALL; ERIC LOOS (85) 18/10/2024 (86) PCT US2023/019489 de 21/04/2023 (87) WO 2023/205476 de 26/10/2023
<b>(21) BR 11 2024 021692-6 A2</b>	Código 1.3 - Pedido PCT Admitido na Fase Nacional (22) 13/05/2022 (51) C22C 38/04 (2006.01), C22C 38/02 (2006.01), C22C 38/12 (2006.01), C22C 38/14 (2006.01), C22C 38/06 (2006.01), C21D 9/46 (2006.01), C21D 8/02 (2006.01), C21D 6/00 (2006.01), C21D 1/18 (2006.01) (54) CHAPA DE AÇO LAMINADA A QUENTE, MÉTODO DE PRODUÇÃO DE CHAPAS DE AÇO LAMINADAS A QUENTE, USO E VEÍCULO (71) ARCELORMITTAL (LU) (72) NARAYAN POTTORE; RANBIR JAMWAL; BRIAN LIN; EVGUENI I POLIAK (85) 18/10/2024 (86) PCT IB2022/054466 de 13/05/2022 (87) WO 2023/218229 de 16/11/2023
<b>(21) BR 11 2024 021694-2 A2</b>	Código 1.3 - Pedido PCT Admitido na Fase Nacional (22) 20/04/2023 (30) 20/04/2022 US 63/333,075 (51) A61K 31/4196 (2006.01), A61K 31/395 (2006.01), A61K 31/424 (2006.01), A61K 31/50 (2006.01), A61K 31/33 (2006.01) (54) SAIS MODULADORES DO RECEPTOR GABAA, PARTÍCULAS E SEUS USOS (71) ENGRAIL THERAPEUTICS, INC. (US) (72) VIKRAM SUDARSAN; DAVID GARVEY; EVE TAYLOR; SUNIL MHASKAR; WILLIAM BRUBAKER (85) 18/10/2024 (86) PCT US2023/065994 de 20/04/2023 (87) WO 2023/205722 de 26/10/2023
<b>(21) BR 11 2024 021695-0 A2</b>	Código 1.3 - Pedido PCT Admitido na Fase Nacional (22) 19/04/2023 (30) 20/04/2022 US 63/332,993 (51) A61K 31/7056 (2006.01), A61P 31/04 (2006.01), C07D 411/02 (2006.01), C07H 15/16 (2006.01), C07H 19/01 (2006.01)

---

(54) LINCOSAMIDAS E USOS DA MESMA  
 (71) PRESIDENT AND FELLOWS OF HARVARD COLLEGE (US)  
 (72) ANDREW G. MYERS; KELVIN WU; BEN CALHOUN TRESKO  
 (85) 18/10/2024  
 (86) PCT US2023/019059 de 19/04/2023  
 (87) WO 2023/205206 de 26/10/2023

**(21) BR 11 2024 021697-7 A2**

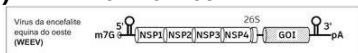

Código 1.3 - Pedido PCT Admitido na Fase Nacional

(22) 18/04/2023  
 (30) 19/04/2022 US 63/332,606  
 (51) C12N 15/86 (2006.01), A61K 39/00 (2006.01), A61P 37/04 (2006.01), C12N 15/40 (2006.01), A61K 35/76 (2015.01), A61K 39/12 (2006.01)  
 (54) VÍRUS MODIFICADO DA ENCEFALITE EQUINA DO OESTE E USOS DO MESMO  
 (71) REPLICATE BIOSCIENCE, INC. (US)  
 (72) NATHANIEL STEPHEN WANG; SHIGEKI JOSEPH MIYAKE-STONER  
 (85) 18/10/2024  
 (86) PCT US2023/065898 de 18/04/2023  
 (87) WO 2023/205644 de 26/10/2023

**(21) BR 11 2024 021700-0 A2**

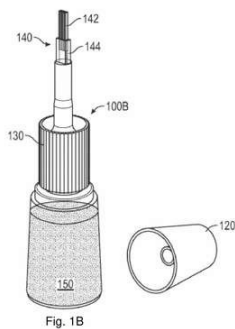

Código 1.3 - Pedido PCT Admitido na Fase Nacional

(22) 20/04/2023  
 (30) 21/04/2022 US 63/333,317  
 (51) A45D 34/04 (2006.01), A45D 40/26 (2006.01), A45D 29/00 (2006.01), A46B 11/00 (2006.01), B65D 47/42 (2006.01)  
 (54) FRASCO DE COMPRESSÃO PARA ESMALTE DE UNHAS  
 (71) COTY INC. (US)  
 (72) BERNARD QUENNESSEN; CAROLE SUCHOCKI  
 (85) 18/10/2024  
 (86) PCT US2023/019219 de 20/04/2023  
 (87) WO 2023/205305 de 26/10/2023

**(21) BR 11 2024 021701-9 A2**

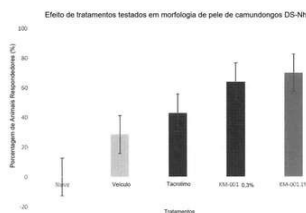

Código 1.3 - Pedido PCT Admitido na Fase Nacional

(22) 05/05/2023  
 (30) 05/05/2022 US 63/338,586  
 (51) A61K 31/395 (2006.01), A61K 31/12 (2006.01), A61K 31/40 (2006.01), A61K 31/33 (2006.01), A61K 9/00 (2006.01)  
 (54) MÉTODOS DE TRATAMENTO DE CONDIÇÕES DERMATOLÓGICAS E SINTOMAS DAS MESMAS  
 (71) KAMARI PHARMA LTD. (IL)  
 (72) LIORA BRAIMAN-WIKSMAN; EPHRAIM BRENER; BORIS VAISMAN  
 (85) 18/10/2024



(86) PCT IB2023/054708 de 05/05/2023

(87) WO 2023/214375 de 09/11/2023

**(21) BR 11 2024 021702-7 A2**

Código 1.3 - Pedido PCT Admitido na Fase Nacional

(22) 26/04/2023

(30) 28/04/2022 IT 102022000008480

(51) B60C 1/00 (2006.01), C08L 7/00 (2006.01)

(54) PNEU PARA RODAS DE VEÍCULOS, E, COMPOSIÇÃO ELASTOMÉRICA

(71) PIRELLI TYRE S.P.A. (IT)

(72) LUCA GIANNINI; EMILIANO RESMINI; ERIKA BICCIOCCHI

(85) 18/10/2024

(86) PCT IB2023/054292 de 26/04/2023

(87) WO 2023/209587 de 02/11/2023

**(21) BR 11 2024 021705-1 A2**

Código 1.3 - Pedido PCT Admitido na Fase Nacional

(22) 18/04/2023

(30) 19/04/2022 US 63/332,450

(51) C07D 209/16 (2006.01), A61K 9/00 (2006.01), A61K 31/422 (2006.01), A61K 31/427 (2006.01), A61K 31/4045 (2006.01), A61K 31/4439 (2006.01), A61P 25/00 (2006.01), C07D 401/04 (2006.01), C07D 405/04 (2006.01), C07D 409/04 (2006.01), C07D 413/04 (2006.01), C07D 417/04 (2006.01), C07D 491/056 (2006.01)

(54) DERIVADOS DE INDOLINA COMO AGENTES SEROTONÉRGICOS ÚTEIS PARA O TRATAMENTO DE TRANSTORNOS RELACIONADOS AOS MESMOS

(71) MINDSET PHARMA INC. (CA)

(72) ABDELMALIK SLASSI; JOSEPH A. ARAUJO

(85) 18/10/2024

(86) PCT CA2023/050521 de 18/04/2023

(87) WO 2023/201421 de 26/10/2023

**(21) BR 11 2024 021706-0 A2**

Código 1.3 - Pedido PCT Admitido na Fase Nacional

(22) 18/04/2023

(30) 21/04/2022 EP 22169171.0

(51) A61K 9/20 (2006.01), A61K 31/455 (2006.01), A61P 1/00 (2006.01), A61P 17/10 (2006.01), A61P 35/00 (2006.01), A61K 45/06 (2006.01), A23L 33/10 (2016.01), A23L 33/24 (2016.01), A61K 9/00 (2006.01), A61K 9/28 (2006.01)

(54) COMPOSIÇÃO ORAL CONTENDO NICOTINAMIDA

(71) CONARIS RESEARCH INSTITUTE AG (DE)

(72) GEORG WÄTZIG; STEFAN SCHREIBER; PHILIP ROSENSTIEL; MATTHIAS LAUDES

(85) 18/10/2024

(86) PCT EP2023/059973 de 18/04/2023

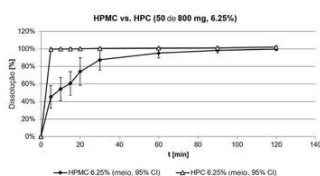

---

(87) WO 2023/203008 de 26/10/2023

---

**(21) BR 11 2024 021707-8 A2**

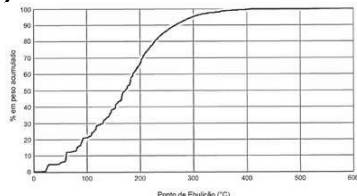

Código 1.3 - Pedido PCT Admitido na Fase Nacional

(22) 17/04/2023

(30) 19/04/2022 US 17/723,578

(51) C10G 3/00 (2006.01), C07C 27/04 (2006.01), C01B 3/32 (2006.01), C07C 29/132 (2006.01)

(54) CONVERSÃO DE GLICEROL EM COMPOSTOS ORGÂNICOS DE FAIXA DE COMBUSTÍVEL

(71) CHEVRON U.S.A. INC. (US)

(72) SVEN IVAR HOMMELTOFT

(85) 18/10/2024

(86) PCT IB2023/053918 de 17/04/2023

(87) WO 2023/203465 de 26/10/2023

---

**(21) BR 11 2024 021708-6 A2**

Código 1.3 - Pedido PCT Admitido na Fase Nacional

(22) 19/05/2022

(51) C22C 38/02 (2006.01), C22C 38/04 (2006.01), C22C 38/06 (2006.01), C22C 38/14 (2006.01), C22C 38/00 (2006.01), C22C 38/12 (2006.01), C22C 38/38 (2006.01), C22C 38/28 (2006.01), C22C 38/26 (2006.01), C22C 38/32 (2006.01), C21D 9/46 (2006.01), C21D 8/02 (2006.01), C21D 6/00 (2006.01), C21D 1/18 (2006.01), C21D 1/22 (2006.01)

(54) CHAPA DE AÇO MARTENSÍTICO, MÉTODO DE PRODUÇÃO DE CHAPA DE AÇO MARTENSÍTICO E USO DE CHAPA DE AÇO

(71) ARCELORMITTAL (LU)

(72) VINCENT LHOIST; JULIEN LAMOUCHE; QUENTIN MILLEE; MATTHIEU SIEBENTRITT; ELENA UTA

(85) 18/10/2024

(86) PCT IB2022/054657 de 19/05/2022

(87) WO 2023/223078 de 23/11/2023

---

**(21) BR 11 2024 021709-4 A2**

Código 1.3 - Pedido PCT Admitido na Fase Nacional

(22) 20/04/2023

(30) 20/04/2022 US 63/363,278

(51) C09G 1/00 (2006.01)

(54) ANTIESPUMANTE PARA ESMERILHAR OU POLIR COMPOSIÇÕES E MÉTODOS PARA USO DO MESMO

(71) LAPEL, LLC (US)

(72) LARRY LINDLAND; ALAN LOPRESTI; JAMES BERGLUND; KATHERINE RATLIFF

(85) 18/10/2024

(86) PCT US2023/065993 de 20/04/2023

(87) WO 2023/205721 de 26/10/2023

**(21) BR 11 2024 021711-6 A2**

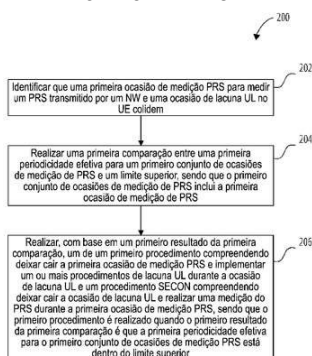

Código 1.3 - Pedido PCT Admitido na Fase Nacional

(22) 24/04/2022

(51) H04W 24/04 (2009.01)

(54) MANUSEIO DE PRIORIZAÇÃO PARA LACUNA DE ENLACE

ASCENDENTE

(71) APPLE INC. (US)

(72) JIE CUI; YANG TANG; DAWEI ZHANG; HONG HE; XIANG CHEN;

HUANING NIU; QIMING LI; MANASA RAGHAVAN; ALEXANDER SIROTKIN

(85) 18/10/2024

(86) PCT CN2022/088721 de 24/04/2022

(87) WO 2023/205930 de 02/11/2023

**(21) BR 11 2024 021712-4 A2**

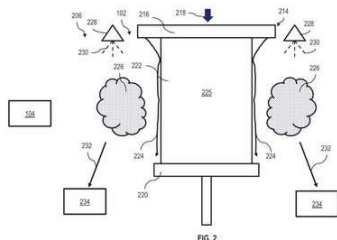

Código 1.3 - Pedido PCT Admitido na Fase Nacional

(22) 01/06/2023

(30) 27/06/2022 US 63/367,061

(51) B22D 7/06 (2006.01), B22D 11/04 (2006.01), B22D 11/049 (2006.01), B22D 11/055 (2006.01), B22D 11/06 (2006.01), B22D 11/124 (2006.01)

(54) SISTEMAS E MÉTODOS PARA CONDENSAÇÃO DE VAPOR EM POÇO DE FUNDIÇÃO POR RESFRIAMENTO DIRETO DE ALUMÍNIO

(71) NOVELIS INC. (US)

(72) RAVINDRA TARACHAND PARDESHI; TINA KOSMICKI; MARTIN BEECH; TODD F. BISCHOFF; CURTIS D. EDDIE; LARRY HUDSON; JOHN S. TINGEY

(85) 18/10/2024

(86) PCT US2023/067743 de 01/06/2023

(87) WO 2024/006604 de 04/01/2024

**(21) BR 11 2024 021716-7 A2**

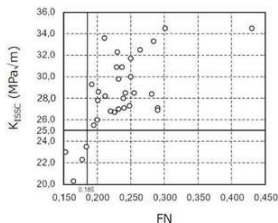

Código 1.3 - Pedido PCT Admitido na Fase Nacional

(22) 21/04/2023

(30) 22/04/2022 JP 2022-071027

(51) C22C 38/00 (2006.01), C22C 38/60 (2006.01), C21D 8/10 (2006.01), C21D 9/08 (2006.01)

(54) MATERIAL DE AÇO

(71) NIPPON STEEL CORPORATION (JP)

(72) FUJI, HIROYUKI; YOSHIDA, SHINJI; ARAI, YUJI; KONDO, KEIICHI

(85) 18/10/2024

(86) PCT JP2023/015878 de 21/04/2023

(87) WO 2023/204294 de 26/10/2023

**(21) BR 11 2024 021717-5 A2**

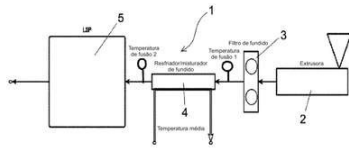

Código 1.3 - Pedido PCT Admitido na Fase Nacional

- (22) 20/04/2023
- (30) 20/04/2022 AT A50260/2022
- (51) B29B 7/72 (2006.01), B29B 7/58 (2006.01), B29B 7/74 (2006.01), B29B 7/82 (2006.01), B29B 7/88 (2006.01), B29B 17/00 (2006.01), C08F 6/00 (2006.01), G01N 33/00 (2006.01), C08J 11/24 (2006.01), B29B 7/42 (2006.01), B29B 7/48 (2006.01), B29B 9/06 (2006.01), B29B 9/12 (2006.01)
- (54) PROCESSO E DISPOSITIVO PARA AUMENTAR A VISCOSIDADE INTRÍNSECA DE POLICONDENSADOS
- (71) EREMA ENGINEERING RECYCLING MASCHINEN UND ANLAGEN GESELLSCHAFT M.B.H (AT)
- (72) FEICHTINGER KLAUS; HERMANN WOLFGANG
- (85) 18/10/2024
- (86) PCT AT2023/060133 de 20/04/2023
- (87) WO 2023/201385 de 26/10/2023

**(21) BR 11 2024 021719-1 A2**

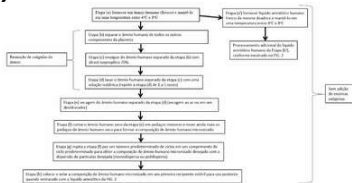

Código 1.3 - Pedido PCT Admitido na Fase Nacional

- (22) 19/04/2023
- (30) 20/04/2022 US 63/332,749
- (51) A61K 35/50 (2015.01), A61K 9/00 (2006.01), A01P 15/00 (2006.01), C12N 5/073 (2010.01)
- (54) COMPOSIÇÃO AMNIÓTICA HUMANA PROCESSADA EM MÚLTIPLAS PARTES E MÉTODOS DE FABRICAÇÃO E USO PARA O TRATAMENTO DA DOENÇA DE PEYRONIE
- (71) BIOSTEM TECHNOLOGIES, INC. (US)
- (72) WENDY W. WESTON; JASON V. MATUSZEWSKI
- (85) 18/10/2024
- (86) PCT US2023/019100 de 19/04/2023
- (87) WO 2023/205236 de 26/10/2023

**(21) BR 11 2024 021723-0 A2**

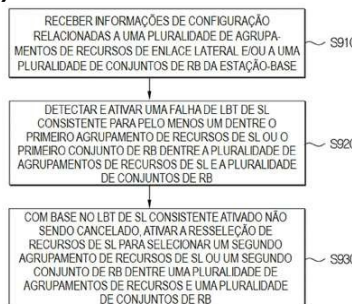

Código 1.3 - Pedido PCT Admitido na Fase Nacional

- (22) 26/04/2023
- (30) 26/04/2022 US 63/335,189
- (51) H04W 74/08 (2024.01), H04W 24/08 (2009.01), H04W 92/18 (2009.01)
- (54) MÉTODO E APARELHO PARA REALIZAR COMUNICAÇÃO DE ENLACE LATERAL EM UM SISTEMA DE COMUNICAÇÃO SEM FIO
- (71) LG ELECTRONICS INC. (KR)
- (72) YOUNGDAE LEE; SEUNGMIN LEE; SUCKCHEL YANG; HANBYUL SEO; SEONWOOK KIM
- (85) 18/10/2024
- (86) PCT KR2023/005698 de 26/04/2023
- (87) WO 2023/211153 de 02/11/2023

**(21) BR 11 2024 021724-8 A2**

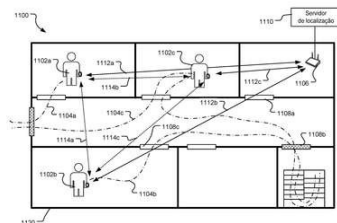

Código 1.3 - Pedido PCT Admitido na Fase Nacional

(22) 22/02/2023

(30) 28/04/2022 US 17/731,850

(51) G08B 13/00 (2006.01), H04W 4/02 (2018.01), H04W 4/30 (2018.01), G01S 5/02 (2010.01), G01S 7/00 (2006.01), G01S 7/41 (2006.01), G01S 11/06 (2006.01), G01S 13/76 (2006.01), G01S 13/82 (2006.01), G01S 13/87 (2006.01), H04L 67/52 (2022.01), B60R 25/20 (2013.01), G07C 9/00 (2020.01), H04W 48/04 (2009.01)

(54) MÉTODO PARA GERAR INFORMAÇÕES DE MAPEAMENTO, MÉTODO DESEMPENHADO POR UM EQUIPAMENTO DE USUÁRIO PARA AUTORIZAR UMA SOLICITAÇÃO DE DISPOSITIVO PARA DISPOSITIVO E APARELHOS

(71) QUALCOMM INCORPORATED (US)

(72) XIAOXIN ZHANG; EDWIN CHONGWOO PARK; BALA RAMASAMY

(85) 18/10/2024

(86) PCT US2023/063034 de 22/02/2023

(87) WO 2023/212436 de 02/11/2023

**(21) BR 11 2024 021726-4 A2**

Código 1.3 - Pedido PCT Admitido na Fase Nacional

(22) 28/04/2023

(30) 29/04/2022 CN PCT/CN2022/090343

(51) C07D 471/04 (2006.01), C07D 215/56 (2006.01), C07D 401/14 (2006.01), C07D 405/04 (2006.01), A61K 31/47 (2006.01), A61K 31/435 (2006.01), A61P 35/00 (2006.01)

(54) COMPOSTOS DE 7-(PIRIMIDIN-4-IL)QUINOLIN-4(1H)-ONA SUBSTITUÍDA COMO INIBIDORES DE QUINASE DEPENDENTE DE CICLINA

(71) BEIGENE, LTD. (KY)

(72) JING LI; WENQING XU; ZHIWEI WANG

(85) 18/10/2024

(86) PCT CN2023/091482 de 28/04/2023

(87) WO 2023/208172 de 02/11/2023

**(21) BR 11 2024 021727-2 A2**

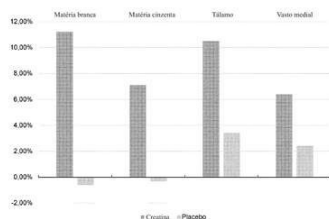

Código 1.3 - Pedido PCT Admitido na Fase Nacional

(22) 11/05/2023

(30) 12/05/2022 EP 22172901.5; 28/07/2022 EP 22187487.8; 03/02/2023 EP 23154844.7; 03/02/2023 EP 23154842.1

(51) A61K 31/198 (2006.01), A61P 11/00 (2006.01)

(54) COMPOSIÇÃO CONTENDO CREATINA PARA USO NO TRATAMENTO DE DIFICULDADES RESPIRATÓRIAS

(71) ALZCHEM TROSTBERG GMBH (DE)

(72) JÜRGEN BEZLER; VERENA LÖBER; ROBERT ALBER; SERGEJ M.

OSTOJIC

(85) 18/10/2024

(86) PCT EP2023/062670 de 11/05/2023

(87) WO 2023/217993 de 16/11/2023

**(21) BR 11 2024 021728-0 A2**



Figura 1

Código 1.3 - Pedido PCT Admitido na Fase Nacional

(22) 29/04/2022

(51) H04W 24/10 (2009.01)

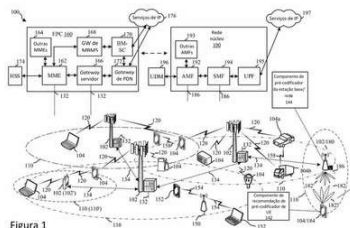
(54) DECOMPOSIÇÃO DE CARACTERÍSTICAS DE PRÉ-CODIFICADOR RECOMENDADAS COMO FEEDBACK DE INFORMAÇÕES DE ESTADO DE CANAL EM OPERAÇÃO DE PONTO DE MULTITRANSMISSÃO E RECEPÇÃO

(71) QUALCOMM INCORPORATED (US)

(72) YI HUANG; YU ZHANG; HYOJIN LEE; JING DAI; KEXIN XIAO

(85) 18/10/2024

(86) PCT CN2022/090445 de 29/04/2022

(87) WO 2023/206412 de 02/11/2023

**(21) BR 11 2024 021730-2 A2**

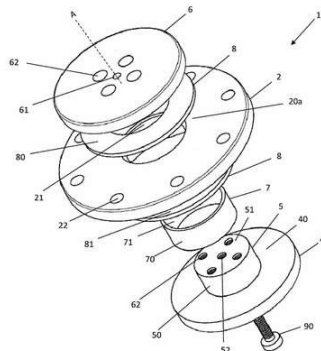

Código 1.3 - Pedido PCT Admitido na Fase Nacional

(22) 20/04/2023

(30) 22/04/2022 DE 20 2022 102 163.5

(51) F16C 17/10 (2006.01), F16C 33/20 (2006.01), F16C 43/02 (2006.01)

(54) ROLAMENTOS DESLIZANTES AXIAIS-RADIAIS

(71) IGUS GMBH (DE)

(72) DAVID SZEPOKAT

(85) 18/10/2024

(86) PCT EP2023/060347 de 20/04/2023

(87) WO 2023/203158 de 26/10/2023

**(21) BR 11 2024 021731-0 A2**

Código 1.3 - Pedido PCT Admitido na Fase Nacional

(22) 15/04/2023

(30) 20/04/2022 US 63/332,835

(51) A61K 31/437 (2006.01), A61K 31/407 (2006.01), A61K 31/4427 (2006.01), A61K 31/445 (2006.01), C07D 213/04 (2006.01), C07D 471/04 (2006.01)

(54) COMPOSTOS INIBIDORES DE EGFR, COMPOSIÇÃO FARMACÊUTICA QUE COMPREENDE OS MESMOS, USO TERAPÊUTICO DO DITO COMPOSTO E MÉTODO DE INIBIÇÃO DA ATIVIDADE DE EGFR QUINASE EM UMA CÉLULA

(71) CELYN THERAPEUTICS, INC (US)

(72) RUBEN ABAGYAN; NATALIA I. VASILEVICH; ALEXANDER KHVAT; ALEXANDRE VASILIEVICH IVACHTCHENKO; NIKOLAY SAVCHUK

(85) 18/10/2024

(86) PCT US2023/065829 de 15/04/2023

(87) WO 2023/205595 de 26/10/2023

**(21) BR 11 2024 021732-9 A2**

Código 1.3 - Pedido PCT Admitido na Fase Nacional

(22) 18/04/2023

(30) 19/04/2022 US 63/332,324

(51) A61K 31/44 (2006.01), A61K 31/395 (2006.01), A61K 31/13 (2006.01), A61K 31/135 (2006.01), A61K 31/33 (2006.01)

(54) DERIVADOS DE PIRIDINA PARA O TRATAMENTO DE DISTÚRBIOS PSIQUIÁTRICOS

(71) GILGAMESH PHARMACEUTICALS, INC. (US)

(72) BRIAN THOMAS O'NEILL; JOTHAM WADSWORTH COE; ANDREW CARRY KRUEGEL

(85) 18/10/2024

(86) PCT US2023/018899 de 18/04/2023

(87) WO 2023/205116 de 26/10/2023

**(21) BR 11 2024 021733-7 A2**

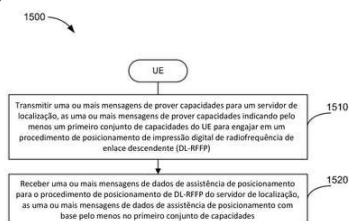

Código 1.3 - Pedido PCT Admitido na Fase Nacional

(22) 17/03/2023

(30) 29/04/2022 US 17/661,534

(51) G01S 5/02 (2010.01), H04W 64/00 (2009.01)

(54) POSICIONAMENTO DE IMPRESSÃO DIGITAL DE RADIOFREQUÊNCIA (RFP) COM BASE EM EQUIPAMENTO DE USUÁRIO (UE) COM SINAIS DE REFERÊNCIA DE POSICIONAMENTO DE ENLACE DESCENDENTE

(71) QUALCOMM INCORPORATED (US)

(72) MOHAMMED ALI MOHAMMED HIRZALLAH; XIAOXIA ZHANG; ROOHOLLAH AMIRI; SRINIVAS YERRAMALLI; MARWEN ZORGUI; MOHAMMAD TAREK FAHIM; TAESANG YOO; RAJAT PRAKASH

(85) 18/10/2024

(86) PCT US2023/015521 de 17/03/2023

(87) WO 2023/211580 de 02/11/2023

**(21) BR 11 2024 021735-3 A2**

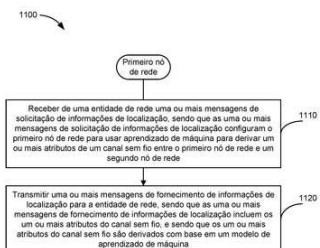

Código 1.3 - Pedido PCT Admitido na Fase Nacional

(22) 26/04/2023

(30) 29/04/2022 GR 20220100355

(51) H04W 24/00 (2009.01), H04W 24/10 (2009.01), G06N 20/00 (2019.01)

(54) MÉTODO DE COMUNICAÇÃO SEM FIO DESEMPENHADO POR UM PRIMEIRO NÓ DE REDE, MÉTODO DE COMUNICAÇÃO DESEMPENHADO POR UMA ENTIDADE DE REDE, PRIMEIRO NÓ DE REDE, E, ENTIDADE DE REDE

(71) QUALCOMM INCORPORATED (US)

(72) JAY KUMAR SUNDARARAJAN; ALEXANDROS MANOLAKOS; SOORYANARAYANAN GOPALAKRISHNAN; SRINIVAS YERRAMALLI;

TAESANG YOO; NAGA BHUSHAN; KRISHNA KIRAN MUKKAVILLI

(85) 18/10/2024

(86) PCT US2023/019926 de 26/04/2023

(87) WO 2023/212017 de 02/11/2023

**(21) BR 11 2024 021738-8 A2**

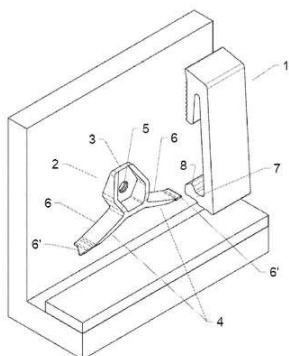

Código 1.3 - Pedido PCT Admitido na Fase Nacional

(22) 18/04/2023

(30) 19/04/2022 PL P440974

(51) E04F 19/04 (2006.01)

(54) SISTEMA COM UM RODAPÉ E PELO MENOS UM ELEMENTO DE FIXAÇÃO

(71) ADAM GALAS (PL)

(72) ADAM GALAS; MICHAL JURGIELEWICZ

(85) 18/10/2024

(86) PCT IB2023/053954 de 18/04/2023

(87) WO 2023/203481 de 26/10/2023

**(21) BR 11 2024 021739-6 A2**

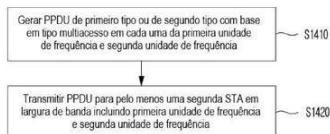

Código 1.3 - Pedido PCT Admitido na Fase Nacional

(22) 12/04/2023

(30) 20/04/2022 KR 10-2022-0049006

(51) H04L 27/26 (2006.01), H04L 69/322 (2022.01), H04W 72/04 (2023.01), H04W 84/12 (2009.01)

(54) MÉTODO E DISPOSITIVO PARA TRANSMISSÃO OU RECEPÇÃO DE PPDU DE LARGURA DE BANDA LARGA EM SISTEMA LAN SEM FIO

(71) LG ELECTRONICS INC. (KR)

(72) EUNSUNG PARK; JINYOUNG CHUN; JINSOO CHOI; DONGGUK LIM; INSIK JUNG

(85) 18/10/2024

(86) PCT KR2023/004904 de 12/04/2023

(87) WO 2023/204512 de 26/10/2023

**(21) BR 11 2024 021740-0 A2**

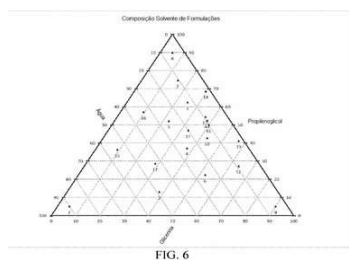

Código 1.3 - Pedido PCT Admitido na Fase Nacional

(22) 19/04/2023

(30) 19/04/2022 US 63/332,496

(51) A61K 6/60 (2020.01), A61K 6/15 (2020.01), A61K 6/72 (2020.01), A61K 39/00 (2006.01)

(54) FORMULAÇÕES LÍQUIDAS PARA PRODUTO ORAL FLAVORIZADO

(71) INTREPID BRANDS, LLC (US)

(72) JOHN MORRISON; BRENDAN MCDERMOTT; TRENT GRANTZ; ROB RIESEL

(85) 18/10/2024



(86) PCT US2023/065953 de 19/04/2023  
(87) WO 2023/205692 de 26/10/2023

**(21) BR 11 2024 021743-4 A2**

Código 1.3 - Pedido PCT Admitido na Fase Nacional

```

Consenso  AACNNMLGELISQWIFKQCESEF-AAIDK-XX-XXXXX-X--MID-KXX-X- 48
TA-BM5IA AACNNMLGELISQWIFKQCESEF-AAIDK-XX-XXXXX-X--MID-KXX-X- 48
OS-BM5I AACNNMLGELISQWIFKQCESEF-AAIDK-XX-XXXXX-X--MID-KXX-X- 48
SV-BM5I AACNNMLGELISQWIFKQCESEF-AAIDK-XX-XXXXX-X--MID-KXX-X- 48
SM-BM5I AACNNMLGELISQWIFKQCESEF-AAIDK-XX-XXXXX-X--MID-KXX-X- 48
TA-BM5IA AACNNMLGELISQWIFKQCESEF-AAIDK-XX-XXXXX-X--MID-KXX-X- 48
OS-BM5I AACNNMLGELISQWIFKQCESEF-AAIDK-XX-XXXXX-X--MID-KXX-X- 48
SV-BM5I AACNNMLGELISQWIFKQCESEF-AAIDK-XX-XXXXX-X--MID-KXX-X- 48
SM-BM5I AACNNMLGELISQWIFKQCESEF-AAIDK-XX-XXXXX-X--MID-KXX-X- 48
OS-ORF2 AACNNMLGELISQWIFKQCESEF-AAIDK-XX-XXXXX-X--MID-KXX-X- 48
OS-BM5I AACNNMLGELISQWIFKQCESEF-AAIDK-XX-XXXXX-X--MID-KXX-X- 48
SM-ORF2 AACNNMLGELISQWIFKQCESEF-AAIDK-XX-XXXXX-X--MID-KXX-X- 48
Consenso  EPELEFLOCKSPRESQK-KKQXLFQGVRA-----XX-XX-XX-XX----- 126
TA-BM5IA EPELEFLOCKSPRESQK-KKQXLFQGVRA-----XX-XX-XX-XX----- 126
OS-BM5I EPELEFLOCKSPRESQK-KKQXLFQGVRA-----XX-XX-XX-XX----- 126
SV-BM5I EPELEFLOCKSPRESQK-KKQXLFQGVRA-----XX-XX-XX-XX----- 126
SM-BM5I EPELEFLOCKSPRESQK-KKQXLFQGVRA-----XX-XX-XX-XX----- 126
TA-BM5IA EPELEFLOCKSPRESQK-KKQXLFQGVRA-----XX-XX-XX-XX----- 126
OS-BM5I EPELEFLOCKSPRESQK-KKQXLFQGVRA-----XX-XX-XX-XX----- 126
SV-BM5I EPELEFLOCKSPRESQK-KKQXLFQGVRA-----XX-XX-XX-XX----- 126
SM-BM5I EPELEFLOCKSPRESQK-KKQXLFQGVRA-----XX-XX-XX-XX----- 126
OS-ORF2 EPELEFLOCKSPRESQK-KKQXLFQGVRA-----XX-XX-XX-XX----- 126
OS-BM5I EPELEFLOCKSPRESQK-KKQXLFQGVRA-----XX-XX-XX-XX----- 126
SM-ORF2 EPELEFLOCKSPRESQK-KKQXLFQGVRA-----XX-XX-XX-XX----- 126

```

(22) 18/04/2023  
(30) 19/04/2022 US 63/363,180  
(51) C12N 15/82 (2006.01), C12N 15/74 (2006.01), C12N 9/22 (2006.01)  
(54) MÉTODOS E COMPOSIÇÕES DE PARTENOGENESE  
(71) PIONEER HI-BRED INTERNATIONAL, INC. (US)  
(72) MAREN L. ARLING; MARISSA SIMON  
(85) 18/10/2024  
(86) PCT US2023/065923 de 18/04/2023  
(87) WO 2023/205668 de 26/10/2023

**(21) BR 11 2024 021751-5 A2**

Código 1.3 - Pedido PCT Admitido na Fase Nacional

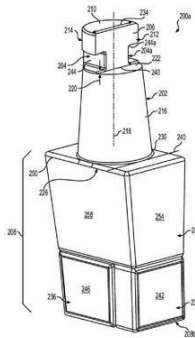

(22) 23/03/2023  
(30) 26/04/2022 US 17/729,211  
(51) E02F 3/76 (2006.01), E02F 3/815 (2006.01), E02F 9/28 (2006.01), E21C 35/183 (2006.01), E21C 35/193 (2006.01)  
(54) PONTA DE FERRAMENTA E PLACA ADAPTADORA  
(71) CATERPILLAR INC. (US)  
(72) DAVID B. PARZYNSKI JR.; THOMAS M. CONGDON  
(85) 19/10/2024  
(86) PCT US2023/016001 de 23/03/2023  
(87) WO 2023/211596 de 02/11/2023

**(21) BR 11 2024 021752-3 A2**

Código 1.3 - Pedido PCT Admitido na Fase Nacional

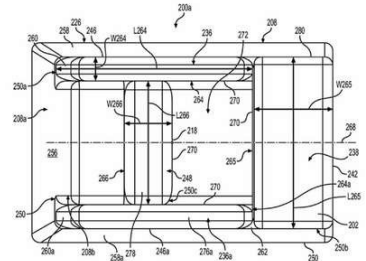

(22) 13/04/2023  
(30) 26/04/2022 US 17/729,242  
(51) E02F 9/28 (2006.01), E02F 3/76 (2006.01), E02F 3/815 (2006.01)  
(54) PROTEÇÃO CONTRA EROSIÃO PARA UMA PONTA  
(71) CATERPILLAR INC. (US)  
(72) DAVID B. PARZYNSKI JR.; THOMAS MARSHALL CONGDON  
(85) 19/10/2024  
(86) PCT US2023/018451 de 13/04/2023  
(87) WO 2023/211693 de 02/11/2023

**(21) BR 11 2024 021760-4 A2**

Código 1.3 - Pedido PCT Admitido na Fase Nacional

(22) 12/04/2023

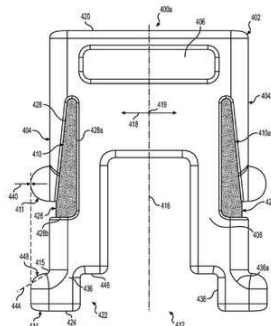

(30) 26/04/2022 US 17/729,301  
 (51) E02F 9/28 (2006.01), E02F 3/815 (2006.01)  
 (54) GRAMPO DE MOLA DE RETENÇÃO E PLACA ADAPTADORA  
 (71) CATERPILLAR INC. (US)  
 (72) DAVID B. PARZYNSKI JR.; THOMAS M. CONGDON  
 (85) 21/10/2024  
 (86) PCT US2023/018244 de 12/04/2023  
 (87) WO 2023/211682 de 02/11/2023

**(21) BR 11 2024 021762-0 A2**

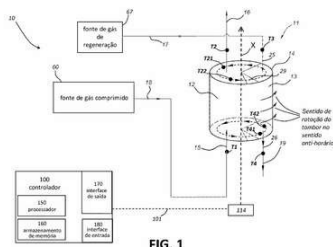

Código 1.3 - Pedido PCT Admitido na Fase Nacional  
 (22) 20/04/2023  
 (30) 21/04/2022 US 63/333,284; 03/05/2022 BE BE2022/5331  
 (51) B01D 53/06 (2006.01), B01D 53/26 (2006.01), F04B 39/16 (2006.01)  
 (54) MONITORAMENTO E CONTROLE BASEADO EM TEMPERATURA DE UM SECADOR DE GÁS COMPRIMIDO  
 (71) ATLAS COPCO AIRPOWER, NAAMLOZE VENNOOTSCHAP (BE)  
 (72) FREDERICO DE LACQUET ROCHA E SILVA  
 (85) 21/10/2024  
 (86) PCT IB2023/054045 de 20/04/2023  
 (87) WO 2023/203515 de 26/10/2023

**(21) BR 11 2024 021766-3 A2**

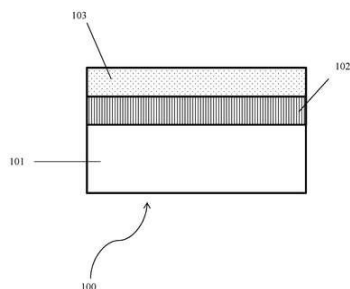

Código 1.3 - Pedido PCT Admitido na Fase Nacional  
 (22) 21/04/2023  
 (30) 21/04/2022 US 63/333,511  
 (51) C25D 3/06 (2006.01), C25D 17/10 (2006.01)  
 (54) ÂNODO COM INTERCAMADA METÁLICA PARA ELETRODEPOSIÇÃO  
 (71) MAGNETO SPECIAL ANODES B.V. (NL)  
 (72) MATIJA LOVRAK; ADRIAAN JEREMIASSE  
 (85) 21/10/2024  
 (86) PCT EP2023/060518 de 21/04/2023  
 (87) WO 2023/203231 de 26/10/2023

**(21) BR 11 2024 021770-1 A2**

Código 1.3 - Pedido PCT Admitido na Fase Nacional  
 (22) 19/04/2023  
 (30) 21/04/2022 EP 22169156.1  
 (51) C08G 18/10 (2006.01), C08G 18/38 (2006.01), C08G 18/48 (2006.01), C08G 18/73 (2006.01), C09D 175/06 (2006.01)  
 (54) COMPOSIÇÕES DE REVESTIMENTO DE DOIS COMPONENTES À BASE DE POLIASPARTATO PARA PRODUÇÃO DE REVESTIMENTOS COM BOAS PROPRIEDADES DE AUTOCURA JUNTAMENTE COM BAIXA ADERÊNCIA

(71) COVESTRO DEUTSCHLAND AG (DE)  
 (72) JAN SUETTERLIN; MATTHIAS WINTERMANTEL; THOMAS SCHUETTLER; ANNA-MARIE ZORN; DIRK DIJKSTRA; KARL JOSEF STUEHLER; ANDREAS HEBESTREIT  
 (85) 21/10/2024  
 (86) PCT EP2023/060120 de 19/04/2023  
 (87) WO 2023/203070 de 26/10/2023

**(21) BR 11 2024 021771-0 A2**

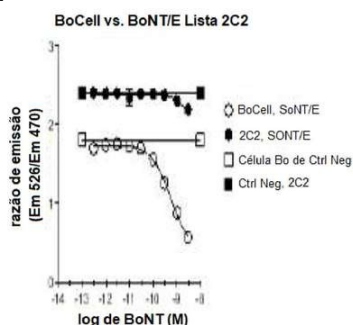

Código 1.3 - Pedido PCT Admitido na Fase Nacional  
 (22) 20/04/2023  
 (30) 21/04/2022 US 63/333,282  
 (51) G01N 33/50 (2006.01), C12N 5/0793 (2010.01), G01N 33/58 (2006.01), C07K 14/33 (2006.01), C12N 9/52 (2006.01)  
 (54) ENSAIOS COM BASE EM CÉLULA PARA NEUROTOXINA BOTULINUM  
 (71) BIOMADISON, INC. (US)  
 (72) WARD C TUCKER; FRANCIS MARK DUNNING; TIM PIAZZA  
 (85) 21/10/2024  
 (86) PCT US2023/019300 de 20/04/2023  
 (87) WO 2023/205355 de 26/10/2023

**(21) BR 11 2024 021772-8 A2**

Código 1.3 - Pedido PCT Admitido na Fase Nacional  
 (22) 20/04/2023  
 (30) 05/05/2022 GB 2206571.8; 05/05/2022 GB 2206599.9  
 (51) A23L 3/3472 (2006.01), A23B 4/20 (2006.01), A23L 3/3463 (2006.01), A23L 3/3508 (2006.01), A23B 4/12 (2006.01)  
 (54) MÉTODO DE PREVENÇÃO E/OU INIBIÇÃO DO CRESCIMENTO, ESPORULAÇÃO, GERMINAÇÃO OU FORMAÇÃO DE TOXINAS DE CLOSTRIDIUM  
 (71) GIVAUDAN SA (CH)  
 (72) MÉLANIE MARIE-PAULE PATRICIA HEUDRE; AMELIE ROUGER  
 (85) 21/10/2024  
 (86) PCT EP2023/060232 de 20/04/2023  
 (87) WO 2023/213550 de 09/11/2023

**(21) BR 11 2024 021774-4 A2**

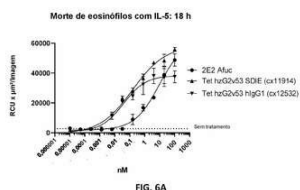

Código 1.3 - Pedido PCT Admitido na Fase Nacional  
 (22) 21/04/2023  
 (30) 22/04/2022 US 63/333,952  
 (51) C07K 16/18 (2006.01), C07K 16/28 (2006.01)  
 (54) PROTEÍNAS DE LIGAÇÃO A SIGLEC-8 E SEUS USOS  
 (71) INHIBRX BIOSCIENCES, INC. (US) ; PHYLAXIS BIOSCIENCE, LLC (US)  
 (72) ANDREW M. ECKLES; JACOB J. GANO; BRYAN BECKLUND; BRENDAN P. ECKELMAN; TONY DUNG-LING YAO  
 (85) 21/10/2024

(86) PCT US2023/066086 de 21/04/2023

(87) WO 2023/205793 de 26/10/2023

**(21) BR 11 2024 021776-0 A2**

Código 1.3 - Pedido PCT Admitido na Fase Nacional

(22) 02/05/2023

(30) 03/05/2022 EP 22171313.4; 28/03/2023 EP 23164674.6

(51) A61K 31/727 (2006.01), A61P 15/04 (2006.01)

(54) USO MÉDICO DA TAFOXIPARINA

(71) DILAFOR AB (SE)

(72) LENA DEGLING-WIKINGSSON; GUNVOR EKMAN-ORDEBERG

(85) 21/10/2024

(86) PCT EP2023/061494 de 02/05/2023

(87) WO 2023/213788 de 09/11/2023

**(21) BR 11 2024 021777-9 A2**

Código 1.3 - Pedido PCT Admitido na Fase Nacional

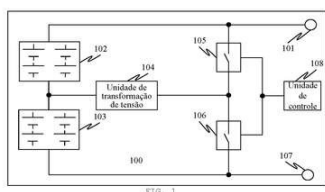

(22) 06/03/2023

(30) 31/05/2022 CN 202210614138.5

(51) B60L 58/18 (2019.01)

(54) CIRCUITO DE BATERIA E VEÍCULO

(71) BYD COMPANY LIMITED (CN)

(72) LINWANG DENG; TIANYU FENG; SHI XIONG

(85) 21/10/2024

(86) PCT CN2023/079718 de 06/03/2023

(87) WO 2023/231484 de 07/12/2023

**(21) BR 11 2024 021779-5 A2**

Código 1.3 - Pedido PCT Admitido na Fase Nacional

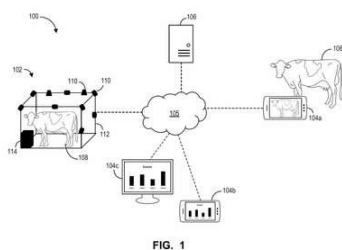

(22) 24/04/2023

(30) 22/04/2022 US 63/333,724; 22/04/2022 US 63/333,735

(51) G06Q 50/02 (2024.01), A01K 29/00 (2006.01), G06V 10/44 (2022.01), G06V 10/82 (2022.01), G06V 40/10 (2022.01)

(54) MÉTODO E SISTEMA PARA AVALIAÇÃO AUTOMATIZADA DE ANIMAIS

(71) ICLASSIFIER INC. (CA)

(72) GHADER MANAFIAZAR; AMIR REZA ALIZAD-RAHVAR; EBRAHIM PARCHAM; REZA SABBAGH

(85) 21/10/2024

(86) PCT CA2023/050554 de 24/04/2023

(87) WO 2023/201443 de 26/10/2023

**(21) BR 11 2024 021780-9 A2**

Código 1.3 - Pedido PCT Admitido na Fase Nacional

(22) 30/11/2022

(30) 24/04/2022 CN PCT/CN2022/088680  
 (51) A21D 8/04 (2006.01), A21D 13/062 (2017.01), C12N 9/34 (2006.01)  
 (54) MÉTODO PARA PREPARAR PRODUTOS À BASE DE FARINHA COZIDOS NO VAPOR USANDO UMA GLUCOAMILASE TERMOSTÁVEL  
 (71) NOVOZYMES A/S (DK)  
 (72) QING XU; YAZHEN WANG; LIYAN HUANG  
 (85) 21/10/2024  
 (86) PCT EP2022/083874 de 30/11/2022  
 (87) WO 2023/208403 de 02/11/2023

**(21) BR 11 2024 021781-7 A2**

Código 1.3 - Pedido PCT Admitido na Fase Nacional  
 (22) 21/04/2023  
 (30) 22/04/2022 JP 2022-071112  
 (51) C07D 487/04 (2006.01), A61K 31/496 (2006.01), A61P 3/04 (2006.01), A61P 3/10 (2006.01), A61P 9/00 (2006.01), A61P 9/10 (2006.01), A61P 9/12 (2006.01), A61P 15/00 (2006.01), A61P 25/00 (2006.01), A61P 25/16 (2006.01), A61P 25/18 (2006.01), A61P 25/22 (2006.01), A61P 25/24 (2006.01), A61P 25/30 (2006.01), A61P 27/02 (2006.01), A61P 27/16 (2006.01), A61P 35/00 (2006.01), A61P 43/00 (2006.01), C07D 209/52 (2006.01), C07D 413/04 (2006.01)  
 (54) DERIVADO DE BICICLOAMINA CARBOXAMIDA  
 (71) SUMITOMO PHARMA CO., LTD. (JP)  
 (72) YUTA FUNAKOSHI; EIJI IDEUE; KEITA SAKAMOTO; MASAFUMI KOMIYA; RIKO NAGAHAMA  
 (85) 21/10/2024  
 (86) PCT JP2023/015863 de 21/04/2023  
 (87) WO 2023/204291 de 26/10/2023

**(21) BR 11 2024 021782-5 A2**

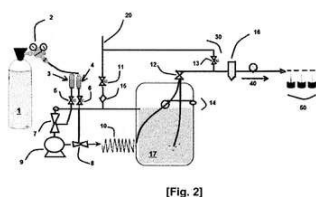

Código 1.3 - Pedido PCT Admitido na Fase Nacional  
 (22) 14/04/2023  
 (30) 22/04/2022 FR FR2203741  
 (51) A01K 39/02 (2006.01), A01K 7/00 (2006.01)  
 (54) MÉTODO E INSTALAÇÃO PARA REGULAR A DOPAGEM DE OXIGÊNIO DE ÁGUAS PARA HIDRATAÇÃO DE ANIMAIS  
 (71) L'AIR LIQUIDE, SOCIETE ANONYME POUR L'ETUDE ET L'EXPLOITATION DES PROCEDES GEORGES CLAUDE (FR)  
 (72) DOMINIQUE IBARRA; FRANCK COUSIN; PAULINE LE DRU  
 (85) 21/10/2024  
 (86) PCT EP2023/059760 de 14/04/2023  
 (87) WO 2023/202950 de 26/10/2023

**(21) BR 11 2024 021786-8 A2**

Código 1.3 - Pedido PCT Admitido na Fase Nacional  
 (22) 20/04/2023

(30) 22/04/2022 EP 22169513.3; 24/11/2022 EP 22209460.9

(51) A61K 9/20 (2006.01)

(54) COMPOSIÇÃO, FORMULAÇÃO FARMACÊUTICA, COMPOSIÇÃO FARMACÊUTICA, MÉTODO PARA FABRICAR UMA COMPOSIÇÃO, USO DA COMPOSIÇÃO OU DA FORMULAÇÃO FARMACÊUTICA, MÉTODOS DE TRATAMENTO DE UMA DOENÇA E DE TRATAMENTO DE HIPOTIREOIDISMO, E, MÉTODO DE TRATAMENTO, REDUÇÃO OU PREVENÇÃO DE EFEITOS COLATERAIS DO TRATAMENTO DE HIPOTIREOIDISMO

(71) PROLEVI BIO AB (SE)

(72) SAHIL GUPTA; DANIEL BAR-SHALOM

(85) 21/10/2024

(86) PCT EP2023/060373 de 20/04/2023

(87) WO 2023/203173 de 26/10/2023

**(21) BR 11 2024 021792-2 A2**

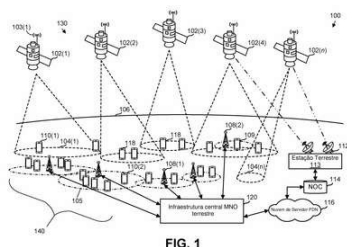

Código 1.3 - Pedido PCT Admitido na Fase Nacional

(22) 21/04/2023

(30) 22/04/2022 US 63/363,479; 20/04/2023 US 18/304,221

(51) H04B 7/185 (2006.01), H04B 7/04 (2017.01), H04B 1/74 (2006.01), H04Q 3/60 (2006.01)

(54) MÉTODOS PARA PROVER SERVIÇOS DE REDE DE CONTINGÊNCIA EM UMA REDE DE COMUNICAÇÕES E PARA GERENCIAR DEMANDAS DE REDE EM UMA ÁREA NÃO ATENDIDA

(71) LYNK GLOBAL, INC. (US)

(72) TYGHE ROBERT SPEIDEL; MAHMOUD KHAFAGY; STEPHEN A. WILKUS

(85) 21/10/2024

(86) PCT US2023/019408 de 21/04/2023

(87) WO 2023/205422 de 26/10/2023

**(21) BR 11 2024 021793-0 A2**

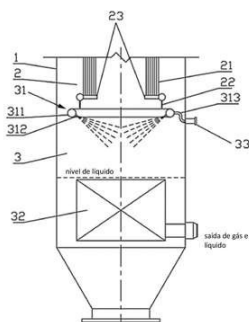

Código 1.3 - Pedido PCT Admitido na Fase Nacional

(22) 14/07/2023

(30) 18/07/2022 CN 202210844438.2; 18/07/2022 CN 202221994134.6

(51) C10J 3/00 (2006.01), C10J 3/76 (2006.01), C10J 3/86 (2006.01)

(54) GASEIFICADOR

(71) CHANGZHENG ENGINEERING CO., LIMITED (CN)

(72) CONGBIN JIANG; JIANPING DING; JINJUN GUO; ZHENXIANG LI; XIAOFEI LI; JUNHUI LIANG; XIAODONG LONG; BING YUAN

(85) 21/10/2024

(86) PCT CN2023/107362 de 14/07/2023

(87) WO 2024/017148 de 25/01/2024

(21) BR 11 2024 021795-7 A2

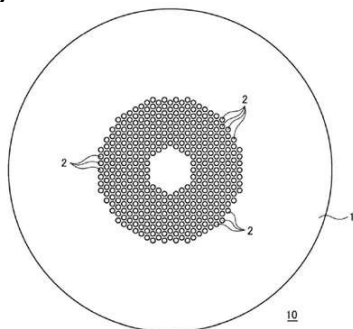

Código 1.3 - Pedido PCT Admitido na Fase Nacional

(22) 14/04/2023

(30) 21/04/2022 CN 202210421560.9; 21/04/2022 CN 202220928567.5; 07/04/2023 CN 202310369818.X; 07/04/2023 CN 202320781318.2

(51) G02C 7/06 (2006.01)

(54) ELEMENTO DALENTE, CONJUNTO DE LENTES ÓPTICAS, MOLDE E ÓCULOS

(71) SHANGHAI MAGI LTD. (CN)

(72) PENGFEI DING; GAI FENG

(85) 21/10/2024

(86) PCT CN2023/088364 de 14/04/2023

(87) WO 2023/202481 de 26/10/2023

(21) BR 11 2024 021796-5 A2

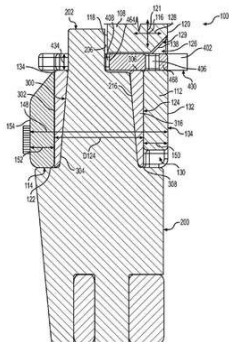

Código 1.3 - Pedido PCT Admitido na Fase Nacional

(22) 12/04/2023

(30) 26/04/2022 US 17/729,449

(51) E02F 3/815 (2006.01), E02F 9/28 (2006.01), E21C 35/183 (2006.01), E21C 35/197 (2006.01)

(54) BUCHA AFUNILADA PARA REMOÇÃO DE PONTA

(71) CATERPILLAR INC. (US)

(72) DAVID B. PARZYNSKI JR.; THOMAS M. CONGDON

(85) 21/10/2024

(86) PCT US2023/018247 de 12/04/2023

(87) WO 2023/211683 de 02/11/2023

(21) BR 11 2024 021797-3 A2

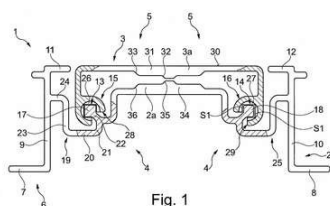

Código 1.3 - Pedido PCT Admitido na Fase Nacional

(22) 21/04/2023

(30) 22/04/2022 DE 20 2022 102 165.1

(51) F16C 29/00 (2006.01), F16C 29/02 (2006.01)

(54) GUIA TELESCÓPICA

(71) IGUS GMBH (DE)

(72) MUHAMMET ERKAM TÜRKER

(85) 21/10/2024

(86) PCT EP2023/060505 de 21/04/2023

(87) WO 2023/203226 de 26/10/2023

(21) BR 11 2024 021798-1 A2

Código 1.3 - Pedido PCT Admitido na Fase Nacional

(22) 21/04/2023

(30) 22/04/2022 US 63/333,768; 21/12/2022 US 63/434,179

(51) A61K 8/02 (2006.01), A61K 8/36 (2006.01), A61K 9/00 (2006.01), A61K 8/37 (2006.01), A61K 8/33 (2006.01)

(54) SISTEMAS DE ADMINISTRAÇÃO DE PROTEÇÃO DE BARREIRA CUTÂNEA E MÉTODOS ASSOCIADOS AOS MESMOS

(71) BOBO LABS INC. (US)

(72) EDOUARD LE MARIÉ; BÉNÉDICTE LE MARIÉ; LYNDON GARCINES; ADRIEL CAROLINO; FELIPE JIMENEZ

(85) 21/10/2024

(86) PCT US2023/019431 de 21/04/2023

(87) WO 2023/205439 de 26/10/2023

**(21) BR 11 2024 021800-7 A2**

Código 1.3 - Pedido PCT Admitido na Fase Nacional

(22) 22/05/2023

(30) 23/05/2022 EP 22174890.8

(51) B01D 53/94 (2006.01), B01J 23/42 (2006.01), B01J 29/08 (2006.01), B01J 29/18 (2006.01), B01J 29/40 (2006.01), B01J 29/70 (2006.01), B01J 29/65 (2006.01), F01N 3/20 (2006.01), B01J 21/06 (2006.01), B01J 29/12 (2006.01), B01J 29/14 (2006.01), B01J 35/00 (2024.01), B01J 37/02 (2006.01), B01J 23/00 (2006.01), B01J 29/76 (2006.01), B01J 37/04 (2006.01), B01J 37/08 (2006.01), F01N 9/00 (2006.01)

(54) COMPOSIÇÃO CATALISADORA DE REDUÇÃO CATALÍTICA SELETIVA DE HIDROGÊNIO, ARTIGO DE REDUÇÃO CATALÍTICA SELETIVA, SISTEMA DE TRATAMENTO DE EMISSÕES, E, MÉTODO PARA TRATAMENTO DE UM FLUXO DE ESCAPE

(71) BASF CORPORATION (US) ; UNIVERSITY OF CENTRAL FLORIDA RESEARCH FOUNDATION, INC. (US)

(72) YUEJIN LI; FUDONG LIU; SHAOHUA XIE

(85) 21/10/2024

(86) PCT EP2023/063635 de 22/05/2023

(87) WO 2023/227523 de 30/11/2023

**(21) BR 11 2024 021804-0 A2**

Código 1.3 - Pedido PCT Admitido na Fase Nacional

(22) 19/05/2023

(30) 20/05/2022 US 63/365,085

(51) B32B 27/08 (2006.01), B32B 27/30 (2006.01), B32B 27/32 (2006.01)

(54) FILME MULTICAMADAS, E, ARTIGO

(71) DOW GLOBAL TECHNOLOGIES LLC (US) ; DOW QUIMICA DE COLOMBIA S.A. (CO)

(72) JORGE MARIO RODRIGUEZ CAMELO; STEPHEN L. KODJIE; AKANKSHA GARG; RAJESH P. PARADKAR; JESUS NIETO PALOMO; ARNALDO T. LORENZO LORETO

(85) 21/10/2024

(86) PCT US2023/022827 de 19/05/2023

(87) WO 2023/225251 de 23/11/2023

**(21) BR 11 2024 021805-8 A2**

Código 1.3 - Pedido PCT Admitido na Fase Nacional



101  
 enviar informações de indicação para um dispositivo do lado da rede após uma condição de gatilho de relatório ser atendida, em que as informações de indicação são usadas para indicar que o dispositivo terminal tem o relatório de adição ou alteração de PSCell bem-sucedido

FIG. 1

(22) 22/04/2022

(51) H04W 24/10 (2009.01)

(54) MÉTODO PARA RELATAR UM RELATÓRIO DE ADIÇÃO OU ALTERAÇÃO DE CÉLULA SECUNDÁRIA PRIMÁRIA BEMSUCEDIDO, E, DISPOSITIVO DE COMUNICAÇÃO

(71) BEIJING XIAOMI MOBILE SOFTWARE CO., LTD. (CN)

(72) XIAOWEI JIANG

(85) 21/10/2024

(86) PCT CN2022/088636 de 22/04/2022

(87) WO 2023/201759 de 26/10/2023

**(21) BR 11 2024 021807-4 A2**

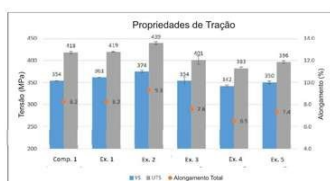

Código 1.3 - Pedido PCT Admitido na Fase Nacional

(22) 02/05/2023

(30) 04/05/2022 US 63/364,163

(51) C22C 1/02 (2006.01), C22C 21/08 (2006.01), C22F 1/047 (2006.01), C21D 8/02 (2006.01), C21D 9/46 (2006.01), C22B 21/00 (2006.01), B65D 1/12 (2006.01)

(54) LIGAS DE ALUMÍNIO DE ALTA RESISTÊNCIA PARA ESTOQUE DE EXTREMIDADE DE LATA E MÉTODOS PARA PREPARÁ-LAS

(71) NOVELIS INC. (US)

(72) DAEHOON KANG; NICOLAS KAMP; MINJU KANG; ATISH KUMAR RAY; ANNA E. JANOFF; PHILIPPE MEYER; JAESUK PARK

(85) 21/10/2024

(86) PCT US2023/020715 de 02/05/2023

(87) WO 2023/215308 de 09/11/2023

**(21) BR 11 2024 021808-2 A2**

Código 1.3 - Pedido PCT Admitido na Fase Nacional

(22) 21/04/2023

(30) 22/04/2022 JP 2022-070484

(51) C07D 498/04 (2006.01), A61K 31/55 (2006.01), A61K 31/553 (2006.01), A61P 25/02 (2006.01), A61P 25/16 (2006.01), A61P 25/26 (2006.01), A61P 25/28 (2006.01), A61P 43/00 (2006.01), C07D 519/00 (2006.01)

(54) COMPOSTOS, AGONISTA DO RECEPTOR DE OREXINA TIPO 2, COMPOSIÇÃO FARMACÊUTICA E USO DE UM COMPOSTO

(71) TEIJIN PHARMA LIMITED (JP)

(72) KAZUHISA OKADA; KOSUKE SASAKI; HIROYUKI MUTOH; KUMI KIMURA; SHIORI FURUYA

(85) 21/10/2024

(86) PCT JP2023/015990 de 21/04/2023

(87) WO 2023/204308 de 26/10/2023

**(21) BR 11 2024 021810-4 A2**

Código 1.3 - Pedido PCT Admitido na Fase Nacional

Fig. 5



- (22) 28/04/2022
- (51) H04W 4/02 (2018.01)
- (54) APARELHO, MÉTODOS E PROGRAMAS DE COMPUTADOR
- (71) NOKIA TECHNOLOGIES OY (FI)
- (72) MAD S LAURIDSEN; JEROEN WIGARD; RAFHAEL MEDEIROS DE AMORIM; JING YUAN SUN; TZU-CHUNG HSIEH
- (85) 21/10/2024
- (86) PCT CN2022/089955 de 28/04/2022
- (87) WO 2023/206256 de 02/11/2023

**(21) BR 11 2024 021811-2 A2**

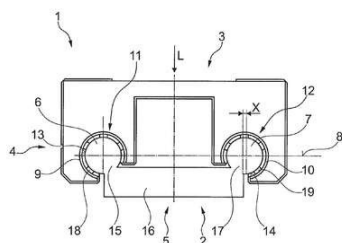

- Código 1.3 - Pedido PCT Admitido na Fase Nacional
- (22) 21/04/2023
- (30) 22/04/2022 DE 20 2022 102 167.8
- (51) F16C 29/00 (2006.01), F16C 29/02 (2006.01), F16C 29/12 (2006.01)
- (54) ROLAMENTO DESLIZANTE LINEAR
- (71) IGUS GMBH (DE)
- (72) FABIAN KÖCHING
- (85) 21/10/2024
- (86) PCT EP2023/060504 de 21/04/2023
- (87) WO 2023/203225 de 26/10/2023

**(21) BR 11 2024 021812-0 A2**

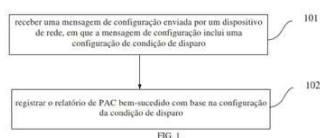

- Código 1.3 - Pedido PCT Admitido na Fase Nacional
- (22) 22/04/2022
- (51) H04W 36/28 (2009.01)
- (54) MÉTODO PARA REGISTRAR UM RELATÓRIO DE ADIÇÃO OU ALTERAÇÃO DE CÉLULA PRIMÁRIA E SECUNDÁRIA BEMSUCEDIDA, E, DISPOSITIVO DE COMUNICAÇÃO
- (71) BEIJING XIAOMI MOBILE SOFTWARE CO., LTD. (CN)
- (72) XIAOWEI JIANG
- (85) 21/10/2024
- (86) PCT CN2022/088637 de 22/04/2022
- (87) WO 2023/201760 de 26/10/2023

**(21) BR 11 2024 021813-9 A2**

- Código 1.3 - Pedido PCT Admitido na Fase Nacional
- (22) 24/05/2023
- (30) 25/05/2022 EP 22175292.6
- (51) B41M 5/00 (2006.01), C08G 73/06 (2006.01), B41J 3/407 (2006.01)
- (54) RETICULADOR, COMPOSIÇÃO À BASE DE ÁGUA, MÉTODOS PARA FORMAR UM RETICULADOR E PARA FORMAR UM REVESTIMENTO, REVESTIMENTO, MÉTODO PARA CO-RETICULAR UM RETICULADOR, E, COMPOSTO

(71) ALLNEX USA INC. (US)  
 (72) LALIT MAHAJAN; GERD FROELICH; LAWRENCE FLOOD; KIMBERLY GARIEPY  
 (85) 21/10/2024  
 (86) PCT US2023/023335 de 24/05/2023  
 (87) WO 2023/230122 de 30/11/2023

**(21) BR 11 2024 021814-7 A2**

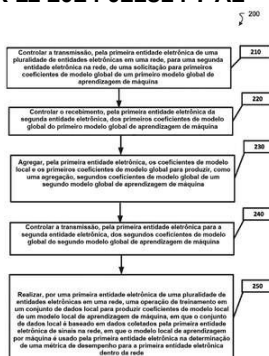

Código 1.3 - Pedido PCT Admitido na Fase Nacional  
 (22) 26/04/2022  
 (51) G06N 20/00 (2019.01), G06N 3/08 (2023.01)  
 (54) MÉTODOS DE APRENDIZAGEM FEDERADA APLICÁVEIS PARA OTIMIZAÇÃO DE DESEMPENHO DE REDE DE ACESSO DE RÁDIO  
 (71) NOKIA TECHNOLOGIES OY (FI)  
 (72) KALLE PETTERI KELA; HANS THOMAS HÖHNE; TEEMU MIKAEL VEIJALAINEN  
 (85) 21/10/2024  
 (86) PCT EP2022/060992 de 26/04/2022  
 (87) WO 2023/208322 de 02/11/2023

**(21) BR 11 2024 021815-5 A2**

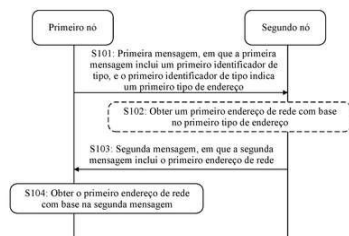

Código 1.3 - Pedido PCT Admitido na Fase Nacional  
 (22) 29/04/2022  
 (51) H04L 12/00 (2006.01)  
 (54) APARELHO E MÉTODO DE ALOCAÇÃO DE ENDEREÇO  
 (71) HUAWEI TECHNOLOGIES CO., LTD. (CN)  
 (72) YALI WANG; XUDONG ZHANG; JIAN WANG  
 (85) 21/10/2024  
 (86) PCT CN2022/090762 de 29/04/2022  
 (87) WO 2023/206558 de 02/11/2023

**(21) BR 11 2024 021817-1 A2**

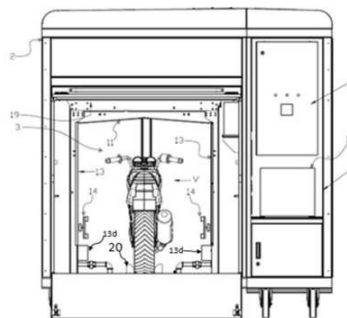

Código 1.3 - Pedido PCT Admitido na Fase Nacional  
 (22) 15/04/2023  
 (30) 21/04/2022 IN 202221023511  
 (51) B60S 3/04 (2006.01)  
 (54) SISTEMA AUTOMATIZADO DE LAVAGEM DE VEÍCULOS E SEU MÉTODO  
 (71) GREENWASH HOLDINGS PVT. LTD. (IN)  
 (72) RUSHANG SHAH  
 (85) 21/10/2024  
 (86) PCT IN2023/050367 de 15/04/2023  
 (87) WO 2023/203571 de 26/10/2023

(21) BR 11 2024 021818-0 A2

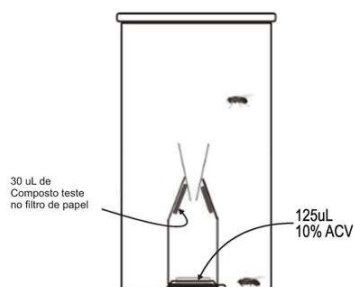

Código 1.3 - Pedido PCT Admitido na Fase Nacional

(22) 21/04/2023

(30) 21/04/2022 US 63/333,469; 12/08/2022 US 63/397,762

(51) A01N 25/00 (2006.01), A01N 25/02 (2006.01), A01N 25/26 (2006.01), A01N 25/32 (2006.01), A01N 43/90 (2006.01)

(54) FORMULAÇÕES PARA REPELIR ABELHAS E OUTROS INSETOS

(71) THE REGENTS OF THE UNIVERSITY OF CALIFORNIA (US) ; BASF SE (DE)

(72) ANANDASANKAR RAY; JOEL KOWALEWSKI; BARBARA BAER-IMHOOF; MATTHEW LUY; BORIS BAR; TOM GUDA OGADA; WEN XU; RAJWINDER SINGH; HUAZHANG HUANG; KARA WALDEN BENTON; EMIR ISLAMOVIC; HENRICUS MARIA MARTINUS BASTIAANS; JESSICA LEE CANONICO

(85) 21/10/2024

(86) PCT US2023/019461 de 21/04/2023

(87) WO 2023/205458 de 26/10/2023

(21) BR 11 2024 021820-1 A2

Código 1.3 - Pedido PCT Admitido na Fase Nacional

(22) 22/04/2022

(51) H04W 36/00 (2009.01)

(54) TRANSFERÊNCIA DE CÉLULAS SECUNDÁRIAS PRIMÁRIAS EM ESPECTRO NÃO LICENCIADO

(71) APPLE INC. (US)

(72) JIE CUI; YANG TANG; QIMING LI; DAWEI ZHANG

(85) 21/10/2024

(86) PCT CN2022/088405 de 22/04/2022

(87) WO 2023/201685 de 26/10/2023

(21) BR 11 2024 021821-0 A2

Código 1.3 - Pedido PCT Admitido na Fase Nacional

(22) 20/04/2023

(30) 28/04/2022 EM 22170580.9

(51) C08G 63/08 (2006.01), C08G 63/82 (2006.01), C08G 63/88 (2006.01), C08G 63/90 (2006.01)

(54) UMA USINA E UM PROCESSO EFICIENTE PARA PRODUZIR ÁCIDO POLILÁCTICO USANDO LACTÍDEO OBTIDO A PARTIR DA DESVOLATILIZAÇÃO DE ÁCIDO POLILÁCTICO

(71) SULZER MANAGEMENT AG (CH)

(72) MANFRED STEPANSKI

(85) 21/10/2024

(86) PCT EP2023/060276 de 20/04/2023

(87) WO 2023/208717 de 02/11/2023

(21) BR 11 2024 021822-8 A2

Código 1.3 - Pedido PCT Admitido na Fase Nacional

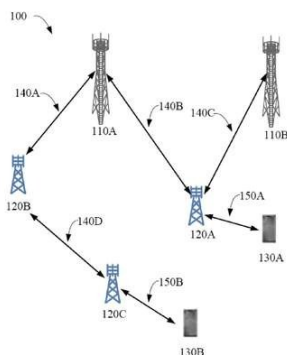

(22) 22/04/2022  
 (51) H04W 40/22 (2009.01)  
 (54) MÉTODO E APARELHO PARA COMUNICAÇÃO EM UMA REDE DE IAB  
 (71) LENOVO (BEIJING) LIMITED (CN)  
 (72) YIBIN ZHUO; MINGZENG DAI; LIANHAI WU; LE YAN  
 (85) 21/10/2024  
 (86) PCT CN2022/088388 de 22/04/2022  
 (87) WO 2023/201682 de 26/10/2023

**(21) BR 11 2024 021825-2 A2**

Código 1.3 - Pedido PCT Admitido na Fase Nacional  
 (22) 21/04/2023  
 (30) 22/04/2022 JP 2022-071154  
 (51) C07D 487/04 (2006.01), A61K 31/519 (2006.01), A61P 35/00 (2006.01)  
 (54) CRISTAIS DE DERIVADO DE 7H-PIRROLO[2,3-D]PIRIMIDINA-4-AMINA, MÉTODOS PARA PRODUIZIR OS MESMOS, COMPOSIÇÃO FARMACÊUTICA E USO DOS DITOS CRISTAIS PARA TRATAR OU PREVENIR A RECORRÊNCIA DE UM TUMOR  
 (71) TAIHO PHARMACEUTICAL CO., LTD. (JP)  
 (72) HIROYUKI NAKAMURA; YU KOBAYAKAWA; SHOKI HARA  
 (85) 21/10/2024  
 (86) PCT JP2023/015916 de 21/04/2023  
 (87) WO 2023/204303 de 26/10/2023

**(21) BR 11 2024 021826-0 A2**

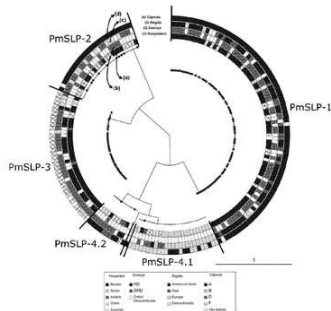

Código 1.3 - Pedido PCT Admitido na Fase Nacional  
 (22) 20/04/2023  
 (30) 20/04/2022 US 63/332.966  
 (51) C12N 15/63 (2006.01), A61K 39/102 (2006.01), A61P 11/00 (2006.01), A61P 31/04 (2006.01), A61P 37/04 (2006.01), C07K 14/285 (2006.01), C12N 1/21 (2006.01), C12N 15/31 (2006.01), C12P 21/02 (2006.01)  
 (54) VACINAS VETERINÁRIAS E MÉTODOS PARA O TRATAMENTO DE INFECÇÕES POR PASTEURELLA MULTOCIDA EM ANIMAIS PARA PRODUÇÃO DE ALIMENTOS  
 (71) ENGINEERED ANTIGENS INC. (CA)  
 (72) TREVOR MORAES; ANTHONY BERNARD SCHRYVERS; JAMIE FEGAN; EPSHITA ISLAM; SCOTT GRAY-OWEN; RAFAEL FRANDOLOSO  
 (85) 21/10/2024  
 (86) PCT CA2023/050536 de 20/04/2023  
 (87) WO 2023/201433 de 26/10/2023

**(21) BR 11 2024 021827-9 A2**

Código 1.3 - Pedido PCT Admitido na Fase Nacional  
 (22) 27/04/2023

(30) 28/04/2022 CN PCT/CN2022/000075; 10/11/2022 CN PCT/CN2022/131223; 01/12/2022 CN PCT/CN2022/135765; 19/04/2023 CN PCT/CN2023/089128  
 (51) C07D 487/04 (2006.01), C07D 471/04 (2006.01), A61K 31/437 (2006.01), A61K 31/4985 (2006.01), A61P 35/00 (2006.01)  
 (54) DERIVADOS HETEROCÍCLICOS TRICÍCLICOS, COMPOSIÇÕES E USOS DOS MESMOS  
 (71) DANATLAS PHARMACEUTICALS CO., LTD. (CN)  
 (72) WENLAI ZHOU; JINCONG ZHUO; DAN YAN; ZHANGQI YU; YAO ZHANG  
 (85) 21/10/2024  
 (86) PCT CN2023/091076 de 27/04/2023  
 (87) WO 2023/208092 de 02/11/2023

**(21) BR 11 2024 021830-9 A2**

Código 1.3 - Pedido PCT Admitido na Fase Nacional  
 (22) 15/05/2023  
 (30) 16/05/2022 US 63/364,751  
 (51) C08G 18/10 (2006.01), B32B 7/12 (2006.01), C08G 18/42 (2006.01), C08G 18/46 (2006.01), C08G 18/72 (2006.01), C09J 175/06 (2006.01)  
 (54) COMPOSIÇÃO ADESIVA DE RETORTAGEM À BASE DE SOLVENTE, PRODUTO LAMINADO DE MÚLTIPLAS CAMADAS, E, PROCESSOS PARA A PRODUÇÃO DE UMA COMPOSIÇÃO ADESIVA E DE UM PRODUTO LAMINADO  
 (71) DOW GLOBAL TECHNOLOGIES LLC (US)  
 (72) JIE WU; YINZHONG GUO  
 (85) 21/10/2024  
 (86) PCT US2023/022221 de 15/05/2023  
 (87) WO 2023/224903 de 23/11/2023

**(21) BR 11 2024 021838-4 A2**

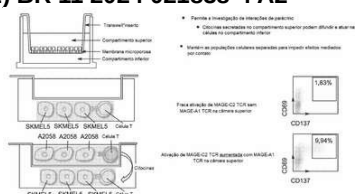

Código 1.3 - Pedido PCT Admitido na Fase Nacional  
 (22) 28/04/2023  
 (30) 02/05/2022 US 63/337,522; 16/05/2022 US 63/342,451; 05/10/2022 US 63/413,553; 07/11/2022 US 63/423,269  
 (51) C07K 14/725 (2006.01), A61K 35/17 (2025.01), A61K 38/17 (2006.01), A61P 35/00 (2006.01), C07K 16/30 (2006.01)  
 (54) COMPOSIÇÕES MULTIPLEXADAS DE RECEPTOR DE CÉLULAS T, TERAPIAS DE COMBINAÇÃO E USOS DAS MESMAS  
 (71) TSCAN THERAPEUTICS, INC. (US)  
 (72) YIFAN WANG; CAGAN GURER; GAVIN MACBEATH  
 (85) 21/10/2024  
 (86) PCT US2023/020338 de 28/04/2023  
 (87) WO 2023/215183 de 09/11/2023

**(21) BR 11 2024 021843-0 A2**

Código 1.3 - Pedido PCT Admitido na Fase Nacional



Figura 15

(22) 25/04/2023  
 (30) 29/04/2022 GR 20220100353  
 (51) H04L 5/00 (2006.01)  
 (54) MÉTODO DE COMUNICAÇÃO SEM FIO EXECUTADO POR UM PRIMEIRO DISPOSITIVO DE ENLACE LATERAL, E, PRIMEIRO DISPOSITIVO DE ENLACE LATERAL  
 (71) QUALCOMM INCORPORATED (US)  
 (72) GABI SARKIS; ALEXANDROS MANOLAKOS; DAN VASSILOVSKI  
 (85) 21/10/2024  
 (86) PCT US2023/019821 de 25/04/2023  
 (87) WO 2023/211946 de 02/11/2023

**(21) BR 11 2024 021846-5 A2**

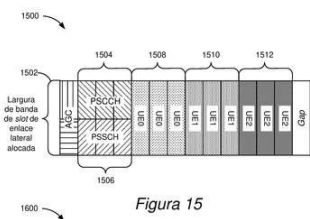
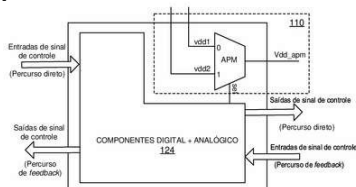

Código 1.3 - Pedido PCT Admitido na Fase Nacional  
 (22) 17/04/2023  
 (30) 09/05/2022 US 17/662,460  
 (51) H03K 17/16 (2006.01), G06F 1/26 (2006.01), G06F 1/3296 (2019.01), H03K 17/12 (2006.01), H03K 17/693 (2006.01)  
 (54) SISTEMAS E MÉTODOS PARA MULTIPLEXAÇÃO DE POTÊNCIA ADAPTATIVA COM UM PRIMEIRO TIPO DE MULTIPLEXADOR DE POTÊNCIA E UM SEGUNDO TIPO DE MULTIPLEXADOR DE POTÊNCIA  
 (71) QUALCOMM INCORPORATED (US)  
 (72) GIBY SAMSON; HARSHAT PANT; KEYURKUMAR KARSANBHAI KANSAGRA; MOHAMMED YOUSUFF SHARIFF; VINAYAK NANA MEHETRE  
 (85) 21/10/2024  
 (86) PCT US2023/018820 de 17/04/2023  
 (87) WO 2023/219759 de 16/11/2023

**(21) BR 11 2024 021847-3 A2**

Código 1.3 - Pedido PCT Admitido na Fase Nacional  
 (22) 21/04/2023  
 (30) 22/04/2022 US 63/333,873  
 (51) A61P 9/06 (2006.01), A61P 25/02 (2006.01), A61P 29/00 (2006.01), C07D 215/233 (2006.01), C07D 401/04 (2006.01), C07D 471/04 (2006.01), C07D 519/00 (2006.01), A61K 31/47 (2006.01), A61K 31/4375 (2006.01)  
 (54) COMPOSTOS HETEROARIL PARA O TRATAMENTO DA DOR  
 (71) VERTEX PHARMACEUTICALS INCORPORATED (US)  
 (72) MARK THOMAS MILLER; DENNIS JAMES HURLEY; TIMOTHY DONALD NEUBERT; ELAMPRAKASH NESAN SAVARIAR; URVI PATEL; SARA SABINA HADIDA RUAH; JASON MCCARTNEY; JINGLAN ZHOU; ROBERT MARTIN DEMORET; ROMAN ASKATOVICH VALIULIN; ALEXANDER FREDERIK KINTZER; PETER WEBB; DAVID ROBERT SLOCHOWER; KATHLEEN AERTGEERTS; RONALD MARCELLUS ALPHONSUS KNEGTEL; ELIZABETH MARY BECK; JOANNE LOUISE PINDER; EWA IWONA CHUDYK; YOSHIHIRO

ISHIHARA; ANTON V. GULEVICH; ADAM SCHARF; JOE A. TRAN

(85) 21/10/2024

(86) PCT US2023/066065 de 21/04/2023

(87) WO 2023/205778 de 26/10/2023

(21) BR 11 2024 021848-1 A2

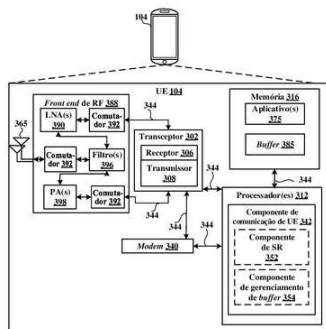

Código 1.3 - Pedido PCT Admitido na Fase Nacional

(22) 24/02/2023

(30) 12/05/2022 US 17/743,104

(51) H04W 72/04 (2023.01)

(54) TÉCNICAS PARA MELHORAR A TRANSMISSÃO DE SOLICITAÇÃO DE AGENDAMENTO EM COMUNICAÇÕES SEM FIO

(71) QUALCOMM INCORPORATED (US)

(72) NARESH KANNAN; AVINASH KUMAR DUBEY; RAGHUVVEER

RAMAKRISHNA SRINIVAS TARIMALA; SIVASHANKAR SEKAR; NARUKULA RAJESH; MANJUNATH BAVALATTI

(85) 21/10/2024

(86) PCT US2023/063238 de 24/02/2023

(87) WO 2023/220493 de 16/11/2023

(21) BR 11 2024 021849-0 A2

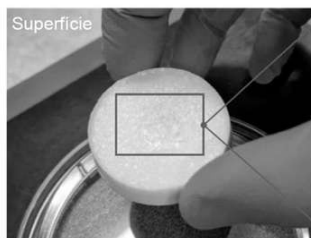

Fig. 1(a)

Código 1.3 - Pedido PCT Admitido na Fase Nacional

(22) 21/04/2023

(30) 21/04/2022 AU 2022901056

(51) A61L 27/16 (2006.01), A61K 9/19 (2006.01), A61K 47/10 (2017.01), A61K 47/32 (2006.01), A61L 27/22 (2006.01), A61L 27/52 (2006.01), A61P 17/02 (2006.01), C08F 220/54 (2006.01), C12N 5/00 (2006.01)

(54) POLÍMERO PARA FORMAR UM ANDAIME DE TECIDO, ANDAIME DE TECIDO, ESTRUTURA MALEÁVEL, MÉTODO PARA FAZER UM ANDAIME DE TECIDO, USO DE UM POLÍMERO, USO DE UM ANDAIME DE TECIDO, MÉTODO E KIT

(71) TRIMPH IP PTY LTD (AU)

(72) ALI FATHI; SIMIN MALEKNIA; TERENCE ABRAMS; WILL KNOX

(85) 21/10/2024

(86) PCT AU2023/050329 de 21/04/2023

(87) WO 2023/201397 de 26/10/2023

(21) BR 11 2024 021850-3 A2

Código 1.3 - Pedido PCT Admitido na Fase Nacional

(22) 11/04/2023

(30) 22/04/2022 US 63/333,707

(51) C10G 2/00 (2006.01), C10J 3/00 (2006.01)

(54) PROCESSO PARA MELHORAR A PRODUÇÃO DE BIOCOMBUSTÍVEIS A PARTIR DE BIOMASSA

(71) EXPANDER ENERGY, INC (CA)



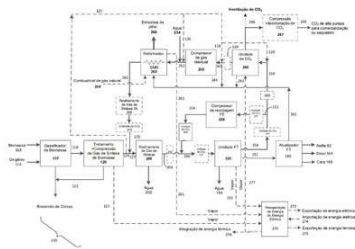

(72) STEVE KRESNYAK; SEYEDAMIN MIRHADI; HENDRIK PAUL  
 (85) 21/10/2024  
 (86) PCT CA2023/050494 de 11/04/2023  
 (87) WO 2023/201413 de 26/10/2023

**(21) BR 11 2024 021853-8 A2**

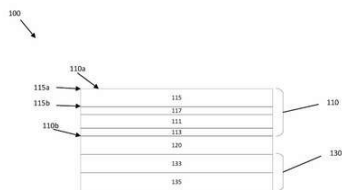

Código 1.3 - Pedido PCT Admitido na Fase Nacional  
 (22) 10/05/2023  
 (30) 26/05/2022 US 63/346,117  
 (51) D21H 19/08 (2006.01), B65D 65/42 (2006.01), D21H 19/20 (2006.01),  
 D21H 19/82 (2006.01), D21H 21/16 (2006.01), D21H 27/10 (2006.01)  
 (54) PAPEL FUNCIONAL DE MÚLTIPLAS CAMADAS  
 (71) SONOCO DEVELOPMENT, INC. (US)  
 (72) SCOTT WILLIAM HUFFER; MARY KATE MIRMOW  
 (85) 22/10/2024  
 (86) PCT US2023/021690 de 10/05/2023  
 (87) WO 2023/229845 de 30/11/2023

**(21) BR 11 2024 021855-4 A2**

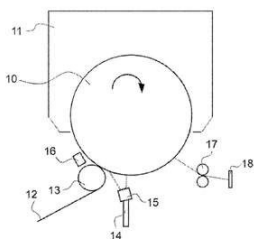

Código 1.3 - Pedido PCT Admitido na Fase Nacional  
 (22) 19/04/2023  
 (30) 29/04/2022 US 63/336,742  
 (51) D21F 5/18 (2006.01), B31F 1/14 (2006.01), D21G 9/00 (2006.01)  
 (54) MÉTODO DE APLICAÇÃO DE UMA COMPOSIÇÃO A UM CILINDRO  
 SECADOR, E, SISTEMA PARA APLICAR UMA COMPOSIÇÃO A UM  
 CILINDRO SECADOR  
 (71) ECOLAB USA INC. (US)  
 (72) DOMINIC LUNEAU  
 (85) 22/10/2024  
 (86) PCT US2023/065968 de 19/04/2023  
 (87) WO 2023/212498 de 02/11/2023

**(21) BR 11 2024 021867-8 A2**

Código 1.3 - Pedido PCT Admitido na Fase Nacional  
 (22) 26/04/2023  
 (30) 27/04/2022 US 63/335,558  
 (51) A61K 45/06 (2006.01), A61K 47/68 (2017.01), A61P 35/00 (2006.01)  
 (54) PRODUTO FARMACÊUTICO, E, CONJUGADO DE  
 ANTICORPO-FÁRMACO  
 (71) DAIICHI SANKYO COMPANY, LIMITED (JP) ; ASTRAZENECA UK  
 LIMITED (GB)  
 (72) DAISUKE HONMA; YASUKI KAMAI

- (85) 22/10/2024
- (86) PCT IB2023/054298 de 26/04/2023
- (87) WO 2023/209591 de 02/11/2023

**(21) BR 11 2024 021868-6 A2**

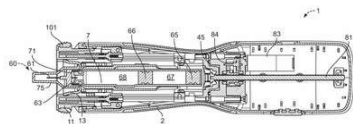

- Código 1.3 - Pedido PCT Admitido na Fase Nacional
- (22) 12/05/2023
- (30) 16/05/2022 US 63/364,748
- (51) A61M 5/20 (2006.01), A61M 5/24 (2006.01), A61M 5/32 (2006.01), A61M 5/34 (2006.01)
- (54) DISPOSITIVO DE INJEÇÃO COM UM RECURSO DE DETECÇÃO DE AGULHA
- (71) PFIZER INC. (US)
- (72) ZIV COHEN; RICHARD WALTER DOUMANI; ILAN KACHLER; IDAN NAAMAN; AMOTZ PORAT
- (85) 22/10/2024
- (86) PCT IB2023/054936 de 12/05/2023
- (87) WO 2023/223165 de 23/11/2023

**(21) BR 11 2024 021870-8 A2**

- Código 1.3 - Pedido PCT Admitido na Fase Nacional
- (22) 24/04/2023
- (30) 24/04/2022 CN PCT/CN2022/088761
- (51) C07D 487/04 (2006.01), A61K 31/519 (2006.01), A61P 35/00 (2006.01), A61P 29/00 (2006.01), A61P 37/00 (2006.01)
- (54) FORMAS POLIMORFAS DE UM DERIVADO DE 5H-PIRROLO[2,3-B]PIRAZINA, MÉTODOS DE PREPARAÇÃO E USOS DAS MESMAS
- (71) BEIGENE, LTD. (KY)
- (72) HUI CHEN; SANJIA XU; JING LI; ZHENGMIN DU; ZHIWEI WANG
- (85) 22/10/2024
- (86) PCT CN2023/090248 de 24/04/2023
- (87) WO 2023/207894 de 02/11/2023

**(21) BR 11 2024 021871-6 A2**

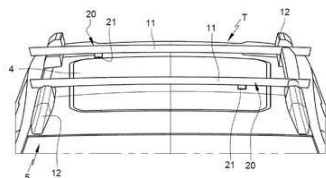

- Código 1.3 - Pedido PCT Admitido na Fase Nacional
- (22) 18/04/2023
- (30) 27/04/2022 FR FR2203935
- (51) B60R 9/045 (2006.01), B60R 9/04 (2006.01)
- (54) DISPOSIÇÃO DE UMA CARROCERIA DE VEÍCULO, PROCESSO DE PROTEÇÃO DE UM PAINEL MÓVEL DE UMA DISPOSIÇÃO, VEÍCULO, NOTADAMENTE DO TIPO DE UM AUTOMÓVEL, E, PROCESSO DE REALIZAÇÃO DA DISPOSIÇÃO
- (71) RENAULT S.A.S. (FR)
- (72) CONDE IGLESIAS, MANUEL; CALMET, SAMUEL
- (85) 22/10/2024

(86) PCT EP2023/059978 de 18/04/2023

(87) WO 2023/208645 de 02/11/2023

**(21) BR 11 2024 021873-2 A2**

Código 1.3 - Pedido PCT Admitido na Fase Nacional

(22) 25/04/2023

(30) 25/04/2022 EP 22382389.9; 07/09/2022 EP 22382831.0

(51) C07D 471/04 (2006.01), C07D 519/00 (2006.01), A61P 35/00 (2006.01), A61K 31/445 (2006.01), A61K 31/444 (2006.01), A61K 31/55 (2006.01), A61K 31/506 (2006.01)

(54) COMPOSTOS INIBIDORES DE FGFR2

(71) ELI LILLY AND COMPANY (US)

(72) MARTA ADEVA BARTOLOMÉ; MARIA CARMEN FERNANDEZ FIGUEROA; MIRIAM FILADELFA DEL PRADO CATALINA; SUSANA MARIA GARCIA-CERRADA; PABLO GARCIA LOSADA; MIGUEL GARZÓN SANZ; SONIA MARIA GUTIERREZ SANFELICIANO; JOSE ANTONIO MARTINEZ PEREZ; ANDREW TERRANCE METCALF; JORGE PEIRÓ CADAHIA; ALBERTO VALERO DE LA CRUZ; MARIA LOURDES PRIETO VALLEJO

(85) 22/10/2024

(86) PCT US2023/066148 de 25/04/2023

(87) WO 2023/212535 de 02/11/2023

**(21) BR 11 2024 021874-0 A2**

Código 1.3 - Pedido PCT Admitido na Fase Nacional

(22) 10/05/2023

(30) 11/05/2022 US 63/340,591

(51) A61K 9/14 (2006.01), A61K 9/48 (2006.01), A61K 31/437 (2006.01), A61P 3/04 (2006.01), A61P 3/10 (2006.01)

(54) COMPOSIÇÕES FARMACÊUTICAS GLP1

(71) ELI LILLY AND COMPANY (US)

(72) LEE JOSEPH BURNS

(85) 22/10/2024

(86) PCT US2023/021637 de 10/05/2023

(87) WO 2023/220109 de 16/11/2023

**(21) BR 11 2024 021875-9 A2**

Código 1.3 - Pedido PCT Admitido na Fase Nacional

(22) 25/04/2023

(30) 26/04/2022 EP 22170014.9

(51) C09D 5/00 (2006.01), C09D 5/08 (2006.01), C09D 5/02 (2006.01)

(54) ESTRUTURA DE ENCAPSULAMENTO, MÉTODO PARA PREPARAR A ESTRUTURA DE ENCAPSULAMENTO, E, USO DA ESTRUTURA DE ENCAPSULAMENTO

(71) CHEMETALL GMBH (DE)

(72) MUBARIK CHOWDHRY; NAWEL SOUAD KHELFALLAH; PIERRE-ERIC MILLARD

(85) 22/10/2024  
 (86) PCT EP2023/060774 de 25/04/2023  
 (87) WO 2023/208911 de 02/11/2023

**(21) BR 11 2024 021876-7 A2**

Código 1.3 - Pedido PCT Admitido na Fase Nacional  
 (22) 21/04/2023  
 (30) 25/04/2022 CN PCT/CN2022/088928  
 (51) C07D 403/12 (2006.01), A61K 31/4439 (2006.01)  
 (54) FORMAS CRISTALINAS DE UM INIBIDOR DE IL-17  
 (71) NOVARTIS AG (CH)  
 (72) BO LIU; JIAQI SONG; YINGCONG ZHOU  
 (85) 22/10/2024  
 (86) PCT IB2023/054117 de 21/04/2023  
 (87) WO 2023/209519 de 02/11/2023

**(21) BR 11 2024 021878-3 A2**

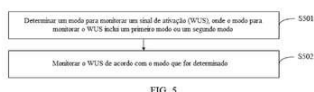

FIG. 5

Código 1.3 - Pedido PCT Admitido na Fase Nacional  
 (22) 29/04/2022  
 (51) H04W 52/02 (2009.01)  
 (54) MÉTODO DE COMUNICAÇÃO E APARELHO DE COMUNICAÇÃO  
 (71) GUANGDONG OPPO MOBILE TELECOMMUNICATIONS CORP., LTD. (CN)  
 (72) WEIJIE XU; YI HU  
 (85) 22/10/2024  
 (86) PCT CN2022/090671 de 29/04/2022  
 (87) WO 2023/206533 de 02/11/2023

**(21) BR 11 2024 021881-3 A2**

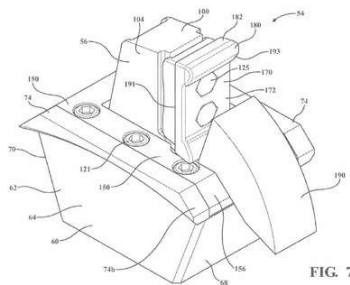
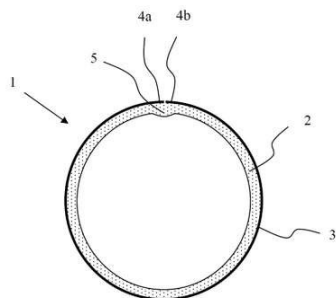

FIG. 7

Código 1.3 - Pedido PCT Admitido na Fase Nacional  
 (22) 24/04/2023  
 (30) 22/04/2022 US 63/333,725  
 (51) B02C 18/18 (2006.01), B02C 18/00 (2006.01), B02C 18/06 (2006.01), B02C 18/20 (2006.01), A01F 7/02 (2006.01), B02C 18/22 (2006.01), B02C 18/28 (2006.01), B02C 17/20 (2006.01), A01D 34/44 (2006.01), A01F 7/00 (2006.01)  
 (54) MÁQUINA DE PROCESSAMENTO E CONJUNTO DE FERRAMENTA DE PROCESSAMENTO  
 (71) BANDIT INDUSTRIES, INC. (US)  
 (72) KYLE DOUGLAS KIMBELL  
 (85) 22/10/2024  
 (86) PCT US2023/019554 de 24/04/2023  
 (87) WO 2023/205493 de 26/10/2023

**(21) BR 11 2024 021890-2 A2**



Código 1.3 - Pedido PCT Admitido na Fase Nacional

(22) 04/07/2023

(30) 05/07/2022 EP 22183206.6

(51) B29C 49/24 (2006.01), B29C 48/00 (2019.01), B29C 48/152 (2019.01), B29K 23/00 (2006.01), B29L 31/00 (2006.01), B29K 105/26 (2006.01), B29L 23/20 (2006.01), B29L 31/60 (2006.01), B32B 1/08 (2006.01), B32B 3/02 (2006.01), B32B 27/08 (2006.01), B65D 35/08 (2006.01), G09F 3/00 (2006.01), B32B 3/30 (2006.01), B32B 27/32 (2006.01), B65D 23/08 (2006.01), B65D 25/20 (2006.01), B29C 63/06 (2006.01), B29C 65/78 (2006.01), B29C 65/00 (2006.01)

(54) ESTRUTURA MÚLTIPLAS CAMADAS DE TUBO DE PLÁSTICO

(71) AISAPACK HOLDING SA (CH)

(72) JACQUES THOMASSET; GILLES DEMAUREX; RÉMY CASANOVA

(85) 22/10/2024

(86) PCT IB2023/056920 de 04/07/2023

(87) WO 2024/009216 de 11/01/2024

**(21) BR 11 2024 021891-0 A2**

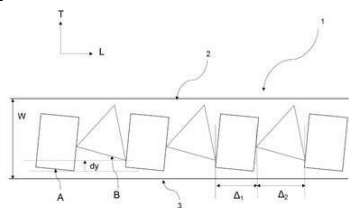

Código 1.3 - Pedido PCT Admitido na Fase Nacional

(22) 17/06/2022

(51) G05B 19/4097 (2006.01), G06Q 10/04 (2023.01)

(54) MÉTODO IMPLEMENTADO POR COMPUTADOR PARA O POSICIONAMENTO DE UMA PEÇA EM BRUTO A E UMA PEÇA EM BRUTO B EM UMA TIRA PLANA, MÉTODO PARA O CÁLCULO COMPUTADORIZADO DE UMA TAXA DE SUCATA, MÉTODO PARA O CÁLCULO COMPUTADORIZADO DE UM CUSTO DE PEÇA EM BRUTO E MEIO DE ARMAZENAMENTO LEGÍVEL POR COMPUTADOR

(71) ARCELORMITTAL (LU)

(72) ALEXANDRE BLAISE

(85) 22/10/2024

(86) PCT IB2022/055634 de 17/06/2022

(87) WO 2023/242620 de 21/12/2023

**(21) BR 11 2024 021892-9 A2**

Código 1.3 - Pedido PCT Admitido na Fase Nacional

(22) 26/04/2023

(30) 03/05/2022 EP 22171459.5

(51) A23G 9/20 (2006.01), A23G 9/22 (2006.01), A23G 9/34 (2006.01), A23G 9/38 (2006.01)

(54) CONFEITO CONGELADO, CONGELADOR HORIZONTAL, MÉTODO PARA ARMAZENAR O CONFEITO CONGELADO E USO

(71) UNILEVER IP HOLDINGS B.V. (PB)

(72) DAMIANO ROSSETTI; CAROLINE ANNE WATSON

(85) 22/10/2024

(86) PCT EP2023/060939 de 26/04/2023

(87) WO 2023/213636 de 09/11/2023

**(21) BR 11 2024 021893-7 A2**

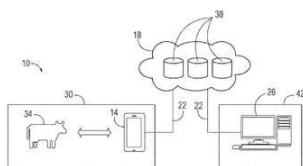

Código 1.3 - Pedido PCT Admitido na Fase Nacional

(22) 10/04/2023

(30) 22/04/2022 US 63/333,812

(51) G06T 1/00 (2006.01), G06T 7/60 (2017.01)

(54) SISTEMAS E MÉTODOS DE IDENTIFICAÇÃO INDIVIDUAL DE ANIMAL

(71) 406 BOVINE, INC. (US)

(72) BRYAN ELLIOTT; SHREYAS GITE

(85) 22/10/2024

(86) PCT US2023/018000 de 10/04/2023

(87) WO 2023/204986 de 26/10/2023

**(21) BR 11 2024 021895-3 A2**

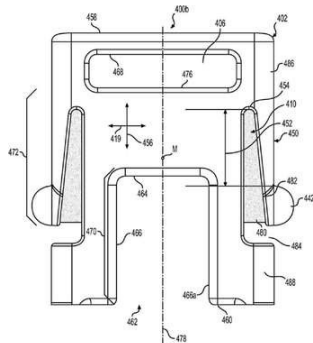

Código 1.3 - Pedido PCT Admitido na Fase Nacional

(22) 13/04/2023

(30) 26/04/2022 US 17/729,360

(51) E02F 9/28 (2006.01), F16B 21/18 (2006.01)

(54) ACESSO FRONTAL PARA RETENÇÃO DE PONTA

(71) CATERPILLAR INC. (US)

(72) DAVID BRUNO PARZYNSKI JR.; THOMAS MARSHALL CONGDON;

COREY MICHAEL WELLS

(85) 22/10/2024

(86) PCT US2023/018449 de 13/04/2023

(87) WO 2023/211692 de 02/11/2023

**(21) BR 11 2024 021897-0 A2**

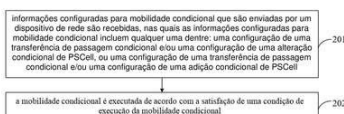

Código 1.3 - Pedido PCT Admitido na Fase Nacional

(22) 22/04/2022

(51) H04W 36/00 (2009.01), H04W 36/30 (2009.01)

(54) MÉTODO PARA GERENCIAMENTO DE MOBILIDADE DE UM

TERMINAL, TERMINAL, DISPOSITIVO DE REDE, E, MEIO DE

ARMAZENAMENTO LEGÍVEL POR COMPUTADOR NÃO TRANSITÓRIO

(71) BEIJING XIAOMI MOBILE SOFTWARE CO., LTD. (CN)

(72) YI XIONG; YUMIN WU

(85) 22/10/2024

(86) PCT CN2022/088631 de 22/04/2022

(87) WO 2023/201754 de 26/10/2023

**(21) BR 11 2024 021898-8 A2**

Código 1.3 - Pedido PCT Admitido na Fase Nacional

(22) 26/04/2023

- (30) 28/04/2022 EP 22 170 415.8
- (51) F01K 19/02 (2006.01), F01K 25/10 (2006.01)
- (54) MÉTODO PARA RECUPERAR ENERGIA
- (71) BOREALIS AG (AT)
- (72) SAMULI ZITTING; PASI MATIKAINEN; MIKA KUUSISTO; CLAES HEDVALL; MIIKA VIHAVAINEN; ERNO ELOVAINIO; PETER ERNST
- (85) 22/10/2024
- (86) PCT EP2023/060879 de 26/04/2023
- (87) WO 2023/208978 de 02/11/2023

**(21) BR 11 2024 021901-1 A2**

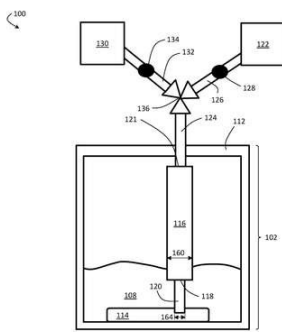

- Código 1.3 - Pedido PCT Admitido na Fase Nacional
- (22) 24/02/2023
  - (30) 25/04/2022 US 63/334,371
  - (51) C22B 4/04 (2006.01), C22B 4/08 (2006.01), C22B 7/00 (2006.01), C22B 9/00 (2006.01), C22B 9/04 (2006.01), C22B 59/00 (2006.01), C22B 3/42 (2006.01), C22B 3/44 (2006.01)
  - (54) SISTEMAS E MÉTODOS PARA RECUPERAÇÃO DE METAL FUNDIDO
  - (71) PHOENIX TAILINGS, INC. (US)
  - (72) THOMAS ANTHONY VILLALON JR.; BENJAMIN DAVID BRAKENWAGEN; RICHARD ROBERT SALVUCCI
  - (85) 22/10/2024
  - (86) PCT US2023/013821 de 24/02/2023
  - (87) WO 2023/211560 de 02/11/2023

**(21) BR 11 2024 021902-0 A2**

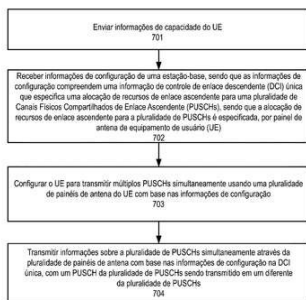
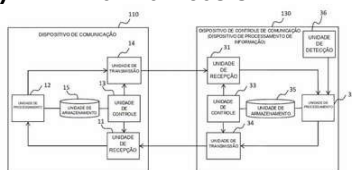

FIG. 7

- Código 1.3 - Pedido PCT Admitido na Fase Nacional
- (22) 29/04/2022
  - (51) H04W 72/04 (2023.01)
  - (54) INDICAÇÃO PUSCH SIMULTÂNEA DE DCI ÚNICA E MULTIPAINEL
  - (71) APPLE INC. (US)
  - (72) SEYED ALI AKBAR FAKOORIAN; HAITONG SUN; YUSHU ZHANG; HONG HE; DAWEI ZHANG; WEI ZENG; WEIDONG YANG
  - (85) 22/10/2024
  - (86) PCT CN2022/090369 de 29/04/2022
  - (87) WO 2023/206387 de 02/11/2023

**(21) BR 11 2024 021903-8 A2**



- Código 1.3 - Pedido PCT Admitido na Fase Nacional
- (22) 27/04/2023
  - (30) 28/04/2022 JP 2022-075229
  - (51) H04B 17/391 (2015.01), H04B 7/145 (2006.01), H04B 17/345 (2015.01), H04W 16/14 (2009.01), H04W 16/26 (2009.01)
  - (54) DISPOSITIVO DE PROCESSAMENTO DE INFORMAÇÃO, MÉTODO DE PROCESSAMENTO DE INFORMAÇÃO, E, MEIO DE ARMAZENAMENTO

LEGÍVEL POR COMPUTADOR

(71) SONY GROUP CORPORATION (JP)

(72) SHO FURUICHI

(85) 22/10/2024

(86) PCT JP2023/016738 de 27/04/2023

(87) WO 2023/210773 de 02/11/2023

**(21) BR 11 2024 021904-6 A2**

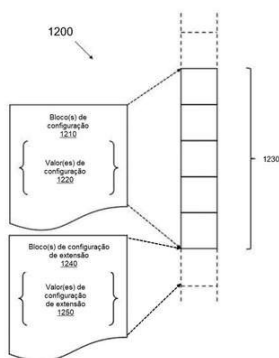

Código 1.3 - Pedido PCT Admitido na Fase Nacional

(22) 21/04/2023

(30) 22/04/2022 GB 2205928.1

(51) H04N 19/70 (2014.01), H04N 19/30 (2014.01), H04N 21/2343 (2011.01)

(54) MÉTODOS, FLUXOS DE BITS, APARELHOS, PROGRAMAS DE COMPUTADOR E MÍDIAS LEGÍVEIS POR COMPUTADOR

(71) V-NOVA INTERNATIONAL LTD (GB)

(72) SIMONE FERRARA

(85) 22/10/2024

(86) PCT GB2023/051064 de 21/04/2023

(87) WO 2023/203353 de 26/10/2023

**(21) BR 11 2024 021905-4 A2**

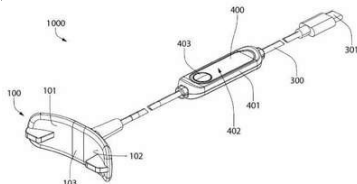

Código 1.3 - Pedido PCT Admitido na Fase Nacional

(22) 26/04/2023

(30) 02/05/2022 US 63/337,247

(51) A61C 19/06 (2006.01), A61N 5/06 (2006.01)

(54) DISPOSITIVO PARA TRATAMENTO DE CÁRIE ORAL

(71) COLGATE-PALMOLIVE COMPANY (US)

(72) LEIGHTON DAVIES-SMITH; BRIAN BLOCH

(85) 22/10/2024

(86) PCT US2023/019923 de 26/04/2023

(87) WO 2023/215145 de 09/11/2023

**(21) BR 11 2024 021906-2 A2**

Código 1.3 - Pedido PCT Admitido na Fase Nacional

(22) 01/06/2023

(30) 01/06/2022 FR FR2205276

(51) C04B 14/02 (2006.01), C04B 28/04 (2006.01), C04B 28/06 (2006.01), C04B 28/08 (2006.01), C04B 28/14 (2006.01)

(54) COMPOSIÇÃO DE ARGAMASSA SECA, EM PARTICULAR ARGAMASSA ADESIVA PARA ADESIVO DE AZULEJO

(71) SAINT-GOBAIN WEBER FRANCE (FR)

(72) DOMITILE BENOIT; MARIE MARTY-BOUCHAR; LUIS CARDOSO DA SILVA

(85) 22/10/2024



(86) PCT EP2023/064664 de 01/06/2023

(87) WO 2023/232934 de 07/12/2023

**(21) BR 11 2024 021908-9 A2**



Código 1.3 - Pedido PCT Admitido na Fase Nacional

(22) 14/06/2022

(51) H04W 74/00 (2009.01)

(54) TÉCNICA DE COMUNICAÇÃO ENTRE DISPOSITIVOS DE MÚLTIPLOS ENLACES

(71) NOKIA TECHNOLOGIES OY (FI)

(72) ZHIJIE YANG; LORENZO GALATI GIORDANO; MIKA KASSLIN

(85) 22/10/2024

(86) PCT CN2022/098618 de 14/06/2022

(87) WO 2023/240435 de 21/12/2023

**(21) BR 11 2024 021909-7 A2**

Código 1.3 - Pedido PCT Admitido na Fase Nacional

(22) 04/05/2023

(30) 04/05/2022 EP PCT/EP2022/062021

(51) C07C 323/22 (2006.01), C07D 307/82 (2006.01), C07D 309/04 (2006.01), C07D 319/06 (2006.01), C11B 9/00 (2006.01)

(54) PRECURSORES PARA A LIBERAÇÃO CONTROLADA DE ALDEÍDOS OU CETONAS A,SS-INSATURADOS E OUTRAS SUBSTÂNCIAS DE FRAGRÂNCIA DE ALTO IMPACTO

(71) SYMRISE AG (DE)

(72) FRANK GERSTMANN; BERND HÖLSCHER; THORSTEN JUNGE; JÖRG EILERS; LUCIE KEPLER-BOZKURT; STEPHANIE KORTE; MARC VOM ENDE; FRANZISKA ELTERLEIN; PHILIP KRAFT

(85) 22/10/2024

(86) PCT EP2023/061751 de 04/05/2023

(87) WO 2023/213922 de 09/11/2023

**(21) BR 11 2024 021911-9 A2**

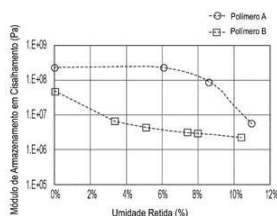

FIG. 1

Código 1.3 - Pedido PCT Admitido na Fase Nacional

(22) 20/04/2023

(30) 29/04/2022 US 63/336,551

(51) C08L 33/26 (2006.01), C08L 79/02 (2006.01), C08L 97/00 (2006.01), C09J 133/26 (2006.01), C09J 179/02 (2006.01), C09J 197/00 (2006.01), D21H 17/37 (2006.01), D21H 17/55 (2006.01), D21H 21/14 (2006.01)

(54) ADESIVO DE ENCRASPAMENTO PARA FABRICAÇÃO DE PAPEL, FILME DE COMPLEXO DE POLIELETRÓLITOS, E, PROCESSO PARA SECAR UMA MANTA DE PAPEL

(71) ECOLAB USA INC. (US)

(72) JIA-YU WANG; MINGLI WEI; GARY SAMUEL FURMAN JR.; CHRISTOPHER D. KALEY

(85) 22/10/2024

(86) PCT US2023/065996 de 20/04/2023

(87) WO 2023/212501 de 02/11/2023

**(21) BR 11 2024 021914-3 A2**

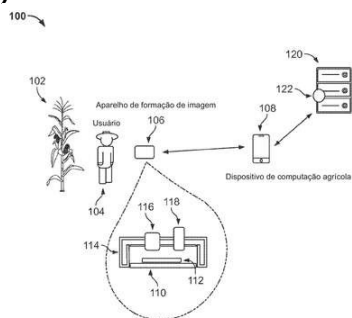

Código 1.3 - Pedido PCT Admitido na Fase Nacional

(22) 02/05/2023

(30) 03/05/2022 US 63/337,999

(51) G01N 33/00 (2006.01), A01H 1/02 (2006.01), A01H 1/04 (2006.01), A01G 7/00 (2006.01), G06N 20/00 (2019.01)

(54) SISTEMAS E MÉTODOS PARA USO EM PROCESSAMENTO DE IMAGEM RELACIONADO À VIABILIDADE DO PÓLEN

(71) MONSANTO TECHNOLOGY LLC (US)

(72) JASON D. LICAMELE; FREDERICO PEREIRA RIBEIRO; ANJU PANICKER MADHUSOODHANAN SATHIK

(85) 22/10/2024

(86) PCT US2023/020733 de 02/05/2023

(87) WO 2023/215318 de 09/11/2023

**(21) BR 11 2024 021915-1 A2**

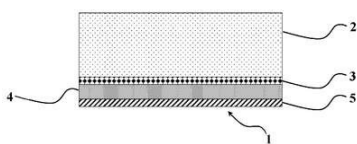

Código 1.3 - Pedido PCT Admitido na Fase Nacional

(22) 15/05/2023

(30) 16/05/2022 EP 22173646.5

(51) D21H 19/08 (2006.01), D21H 19/12 (2006.01), D21H 19/28 (2006.01), D21H 19/38 (2006.01), D21H 19/50 (2006.01), D21H 19/52 (2006.01), D21H 19/60 (2006.01), D21H 27/30 (2006.01)

(54) MATERIAL PARA EMBALAGEM À BASE DE PAPEL BIODEGRADÁVEL EM AMBIENTE MARINHO E RECICLÁVEL COM ALTAS PROPRIEDADES DE BARREIRA À UMIDADE E AO OXIGÊNIO

(71) SOCIÉTÉ DES PRODUITS NESTLÉ S.A. (CH)

(72) MICHAEL KARLHEINZ HAUSMANN; ABHIJIT BHATTACHARYA; JOHANNES ZIMMER; MARTIN HAERI; HANNAH KLEYER; LISE ZEBOUJ; JENNI IRINA JUKARAINEN

(85) 22/10/2024

(86) PCT EP2023/063016 de 15/05/2023

(87) WO 2023/222625 de 23/11/2023

**(21) BR 11 2024 021918-6 A2**

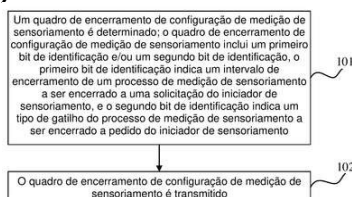

Código 1.3 - Pedido PCT Admitido na Fase Nacional

(22) 24/04/2022

(51) H04W 24/08 (2009.01), H04W 76/30 (2018.01)

(54) MÉTODO PARA ENCERRAR A CONFIGURAÇÃO DE MEDIÇÃO DE SENSORIAMENTO DE REDE DE ÁREA LOCAL SEM FIO, INICIADOR DE SENSORIAMENTO, RESPONDEDOR DE SENSORIAMENTO, E, MEIO DE ARMAZENAMENTO LEGÍVEL POR COMPUTADOR NÃO TRANSITÓRIO

---

(71) BEIJING XIAOMI MOBILE SOFTWARE CO., LTD. (CN)

(72) XIANDONG DONG

(85) 22/10/2024

(86) PCT CN2022/088853 de 24/04/2022

(87) WO 2023/205974 de 02/11/2023

---

**(21) BR 11 2024 021920-8 A2**

Código 1.3 - Pedido PCT Admitido na Fase Nacional

(22) 28/04/2023

(30) 29/04/2022 US 63/337,011

(51) A61K 36/61 (2006.01), A61K 36/67 (2006.01), A61K 36/537 (2006.01), A61K 36/752 (2006.01), A61K 36/899 (2006.01), A61K 36/45 (2006.01), A61K 31/198 (2006.01), A61P 17/14 (2006.01), A61K 8/19 (2006.01), A61K 8/26 (2006.01), A61K 8/34 (2006.01), A61Q 7/00 (2006.01)

(54) COMPOSIÇÕES E MÉTODO COSMÉTICO PARA APRIMORAR A SAÚDE DO CABELO OU DO COURO CABELUDO OU TRATAR OU PREVENIR A PERDA DE CABELO EM UM INDIVÍDUO

(71) NUTRACEUTICAL WELLNESS, INC. (US)

(72) GIORGIO DELL'ACQUA; TESS MARSHALL; NICOLE TOWNSEND; ALEKSANDER RICHARDS; PAMELA COCA

(85) 22/10/2024

(86) PCT US2023/020477 de 28/04/2023

(87) WO 2023/212365 de 02/11/2023

---

**(21) BR 11 2024 021922-4 A2**

Código 1.3 - Pedido PCT Admitido na Fase Nacional

(22) 24/04/2023

(30) 25/04/2022 SE 2250493-0; 23/06/2022 SE 2250792-5

(51) C07D 221/08 (2006.01), A61K 31/473 (2006.01), A61P 25/00 (2006.01)

(54) ÉSTERES DE COMPOSTOS DE

1,2,3,4,4A,5,6,7,8,9,10,10A-DODECA-HIDROBENZO[G]QUINOLIN-6-OL E USOS DOS MESMOS

(71) INTEGRATIVE RESEARCH LABORATORIES SWEDEN AB (SE)

(72) SVERKER VON UNGE; CLAS SONESSON

(85) 22/10/2024

(86) PCT EP2023/060703 de 24/04/2023

(87) WO 2023/208869 de 02/11/2023

---

**(21) BR 11 2024 021923-2 A2**

Código 1.3 - Pedido PCT Admitido na Fase Nacional

(22) 28/03/2023

(30) 25/04/2022 DE 10 2022 109 867.2

(51) A47J 31/44 (2006.01), A47J 31/46 (2006.01), A47J 31/52 (2006.01)

(54) DISPOSITIVO DE PREPARAÇÃO DE BEBIDAS QUENTES COM LANÇA DE VAPOR

(71) FRANKE KAFFEEMASCHINEN AG (CH)

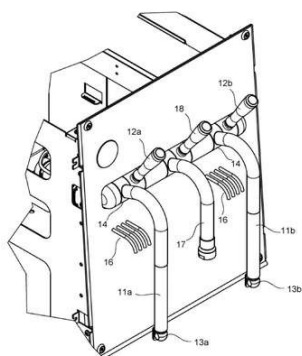

(72) DAVID OGGIER; MATTEO IOANNONE

(85) 22/10/2024

(86) PCT EP2023/058058 de 28/03/2023

(87) WO 2023/208500 de 02/11/2023

**(21) BR 11 2024 021963-1 A2**

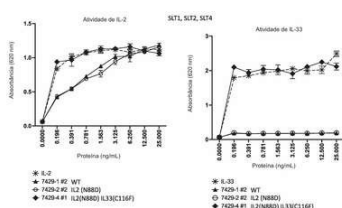

Código 1.3 - Pedido PCT Admitido na Fase Nacional

(22) 11/05/2023

(30) 11/05/2022 US 63/340,777

(51) C07K 14/55 (2006.01), A61P 35/00 (2006.01), A61K 38/20 (2006.01), C07K 14/54 (2006.01)

(54) COMPOSIÇÕES QUE COMPREENDEM INTERLEUCINA-33 TRUNCADA E INTERLEUCINA-2

(71) SLATE BIO, INC. (US)

(72) RAHUL SHARMA; MICHELLE SOLTERO HIGGIN; THOMAS CHARLES BOONE; RANDALL EDWARD BURTON

(85) 23/10/2024

(86) PCT US2023/066901 de 11/05/2023

(87) WO 2023/220692 de 16/11/2023

**(21) BR 11 2024 021993-3 A2**

Código 1.3 - Pedido PCT Admitido na Fase Nacional

(22) 25/04/2023

(30) 25/04/2022 EP 22382390.7

(51) A23L 5/00 (2016.01), A61K 31/198 (2006.01), A61K 31/4172 (2006.01), A61K 38/00 (2006.01), A61P 1/16 (2006.01), A61P 3/04 (2006.01), A61P 9/10 (2006.01)

(54) COMPOSIÇÕES FARMACÊUTICAS E NUTRACÊUTICAS COM UMA COMBINAÇÃO DE AMINOÁCIDOS E SEU USO EM DOENÇAS CARACTERIZADAS POR ACÚMULO DE LIPÍDIOS NOS TECIDOS

(71) FUNDACIÓ EURECAT (ES) ; FUNDACIÓ INSTITUT D'INVESTIGACIÓ BIOMÈDICA DE GIRONA DR. JOSEP TRUETA (ES) ; CONSORCIO CENTRO DE INVESTIGACIÓ BIOMÈDICA EN RED (ES)

(72) JOSEP MARIA DEL BAS PRIOR; XAVIER ESCOTÉ MIRÓ; SERGIO QUESADA VÁZQUEZ; JOSÉ MANUEL FERNÁNDEZ-REAL LEMOS; JORDI MAYNERIS PERXACHS; JULIO CARLOS BAUDIN LUQUE; ANTONI CAIMARI PALOU; FRANCESC PUIGGRÒS LLAVINÉS; ANA CASTELLS NOBAU

(85) 23/10/2024

(86) PCT EP2023/060827 de 25/04/2023

(87) WO 2023/208944 de 02/11/2023

**(21) BR 11 2024 021994-1 A2**

Código 1.3 - Pedido PCT Admitido na Fase Nacional  
 (22) 01/05/2023  
 (30) 02/05/2022 US 63/337,244  
 (51) C12N 9/22 (2006.01), C12N 15/82 (2006.01)  
 (54) MÉTODOS E COMPOSIÇÕES PARA AUMENTAR O RENDIMENTO E A RESISTÊNCIA A DOENÇAS  
 (71) PAIRWISE PLANTS SERVICES, INC. (US)  
 (72) MARISA MILLER; DEVIN LEE O'CONNOR; LOLITA GEORGE MATHEW  
 (85) 23/10/2024  
 (86) PCT US2023/066422 de 01/05/2023  
 (87) WO 2023/215704 de 09/11/2023

**(21) BR 11 2024 022022-2 A2**

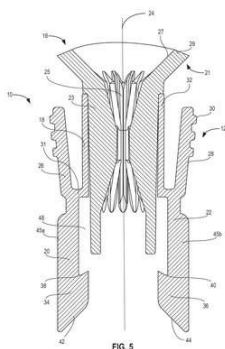

Código 1.3 - Pedido PCT Admitido na Fase Nacional  
 (22) 27/04/2023  
 (30) 28/04/2022 US 63/336,284; 12/10/2022 US 63/415,488  
 (51) A61M 5/31 (2006.01), A61M 5/50 (2006.01), A61M 39/10 (2006.01)  
 (54) TAMPA DE PROTEÇÃO CONTRA POEIRA REMOVÍVEL E ITEM INVOLÁVEL PARA SERINGA  
 (71) BAYER HEALTHCARE LLC (US)  
 (72) MIKAYLA FERCHAW; SEAN KELLY MCKILLOP; DAVID BERRY; RUSSELL TARTOCK; COREY SAVANNAH; GARY GOGOLIN; JAMES BROWN; STEVEN STRICKO; KEVIN COWAN  
 (85) 23/10/2024  
 (86) PCT US2023/020171 de 27/04/2023  
 (87) WO 2023/212177 de 02/11/2023

**(21) BR 11 2024 022025-7 A2**



Código 1.3 - Pedido PCT Admitido na Fase Nacional  
 (22) 27/04/2022  
 (51) H04W 72/04 (2023.01), H04W 24/10 (2009.01)  
 (54) MÉTODO E APARELHO PARA DETERMINAR PRÉ-CODIFICAÇÃO COM BASE EM UM LIVRO DE CÓDIGOS, TERMINAL, DISPOSITIVO DE REDE, E, MEIO DE ARMAZENAMENTO LEGÍVEL POR COMPUTADOR  
 (71) BEIJING XIAOMI MOBILE SOFTWARE CO., LTD. (CN)  
 (72) MINGJU LI  
 (85) 23/10/2024  
 (86) PCT CN2022/089672 de 27/04/2022  
 (87) WO 2023/206174 de 02/11/2023

**(21) BR 11 2024 022028-1 A2**

Código 1.3 - Pedido PCT Admitido na Fase Nacional  
 (22) 24/04/2023  
 (30) 24/04/2022 US 63/334,184; 25/04/2022 US 63/334,212; 29/04/2022 KR

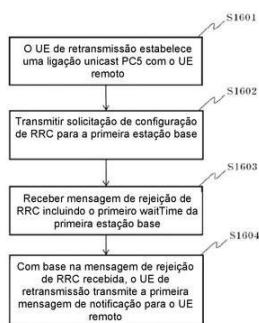

10-2022-0053676; 28/09/2022 KR 10-2022-0123578

(51) H04W 8/00 (2009.01), H04W 24/08 (2009.01), H04W 76/14 (2018.01), H04W 88/04 (2009.01), H04W 40/02 (2009.01)

(54) MÉTODO PARA OPERAR UE DE RETRANSMISSÃO QUE RECEBEU REJEIÇÃO DE RRC EM SISTEMA DE COMUNICAÇÃO SEM FIO

(71) LG ELECTRONICS INC. (KR)

(72) SEOYOUNG BACK; YOUNGDAE LEE; GIWON PARK; SEUNGMIN LEE

(85) 23/10/2024

(86) PCT KR2023/005545 de 24/04/2023

(87) WO 2023/211090 de 02/11/2023

**(21) BR 11 2024 022030-3 A2**

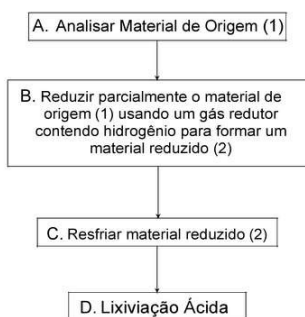

Código 1.3 - Pedido PCT Admitido na Fase Nacional

(22) 28/04/2023

(30) 29/04/2022 NZ 787665

(51) C22B 19/30 (2006.01), C22B 7/00 (2006.01), C22B 7/02 (2006.01), C22B 19/34 (2006.01)

(54) MÉTODO PARA PROCESSAMENTO DE MATERIAIS CONTENDO FERRO E ZINCO

(71) ZINCOVERY PROCESS TECHNOLOGIES LIMITED (NZ)

(72) MARSHALL, AARON TIMOTHY; HOULTON, BEN; LANDON LANE, LEATHAM

(85) 23/10/2024

(86) PCT IB2023/054400 de 28/04/2023

(87) WO 2023/209646 de 02/11/2023

**(21) BR 11 2024 022034-6 A2**

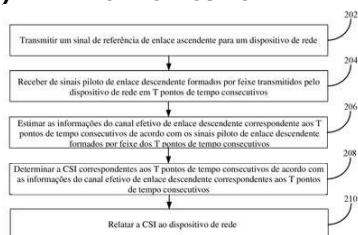

Código 1.3 - Pedido PCT Admitido na Fase Nacional

(22) 27/04/2022

(51) H04B 7/0456 (2017.01)

(54) MÉTODO E APARELHO PARA RELATAR INFORMAÇÃO DE ESTADO DE CANAL, MÉTODO E APARELHO PARA RELATAR INFORMAÇÃO DE ESTADO DE CANAL, MÉTODO E APARELHO PARA DETERMINAR UMA MATRIZ DE PRÉ-CODIFICAÇÃO, TERMINAL, DISPOSITIVO DE REDE, MEIO DE ARMAZENAMENTO LEGÍVEL POR COMPUTADOR, CHIP, E, PRODUTO DE PROGRAMA DE COMPUTADOR

(71) BEIJING XIAOMI MOBILE SOFTWARE CO., LTD. (CN)

(72) MINGJU LI

(85) 23/10/2024

(86) PCT CN2022/089666 de 27/04/2022

(87) WO 2023/206170 de 02/11/2023

**(21) BR 11 2024 022035-4 A2**

Código 1.3 - Pedido PCT Admitido na Fase Nacional

(22) 31/03/2023

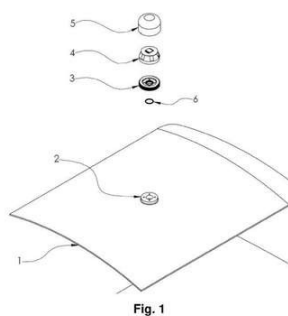

Fig. 1

(30) 23/04/2022 PL EP22461538.5  
 (51) H04B 5/00 (2024.01), H04B 5/02 (2006.01), G06K 7/10 (2006.01), G01F 23/284 (2006.01), G01S 7/02 (2006.01)  
 (54) RECIPIENTE PARA GÁS LÍQUIDO PRESSURIZADO E SISTEMA DE MEDIÇÃO DE NÍVEL DE LÍQUIDO  
 (71) ROCHESTER SENSORS, LLC (US)  
 (72) MAREK GABRYS; ARTUR FRANKIEWICZ  
 (85) 23/10/2024  
 (86) PCT EP2023/058578 de 31/03/2023  
 (87) WO 2023/202866 de 26/10/2023

**(21) BR 11 2024 022036-2 A2**



Figura 1A

Figura 1B

Código 1.3 - Pedido PCT Admitido na Fase Nacional  
 (22) 25/04/2023  
 (30) 02/05/2022 US 17/661,707  
 (51) G06F 9/30 (2018.01)  
 (54) DISPOSITIVO, MÉTODO IMPLEMENTADO POR PROCESSADOR, MEIO NÃO TRANSITÓRIO LEGÍVEL POR COMPUTADOR, E, APARELHO  
 (71) QUALCOMM INCORPORATED (US)  
 (72) SUNDAR RAJAN BALASUBRAMANIAN; SRIJESH SUDARSANAN; MARC HOFFMAN; DEEPAK MATHEW; GERALD SWEENEY; JAMES LEE; MANSI JAIN  
 (85) 23/10/2024  
 (86) PCT US2023/066159 de 25/04/2023  
 (87) WO 2023/215682 de 09/11/2023

**(21) BR 11 2024 022037-0 A2**

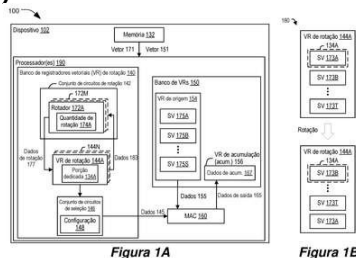
Código 1.3 - Pedido PCT Admitido na Fase Nacional  
 (22) 09/06/2023  
 (30) 14/06/2022 JP 2022-095884; 17/08/2022 JP 2022-130177  
 (51) A01N 43/76 (2006.01), A01M 7/00 (2006.01), A01N 25/06 (2006.01), A01N 53/06 (2006.01), A01N 53/08 (2006.01), A01P 7/02 (2006.01), A01P 7/04 (2006.01)  
 (54) COMPOSIÇÃO E FORMULAÇÃO PARA CONTROLE DE ÁCAROS, COMPREENDENDO ETOXAZOL E COMPOSTO À BASE DE PIRETROIDE COMO INGREDIENTES ATIVOS, E MÉTODO DE CONTROLE DE ÁCAROS COM O USO DOS MESMOS  
 (71) SUMITOMO CHEMICAL COMPANY, LIMITED (JP)  
 (72) HIROSHI OKAMOTO; YOSHITO TANAKA; NAOKI TSUDA  
 (85) 23/10/2024  
 (86) PCT JP2023/021455 de 09/06/2023  
 (87) WO 2023/243550 de 21/12/2023

**(21) BR 11 2024 022038-9 A2**

Código 1.3 - Pedido PCT Admitido na Fase Nacional

---

(22) 26/04/2023  
(30) 28/04/2022 US 63/335,884  
(51) A61K 8/19 (2006.01), A61K 8/49 (2006.01), A61K 8/34 (2006.01), A61Q 19/02 (2006.01), A61K 8/44 (2006.01), A61K 8/67 (2006.01), A61Q 19/08 (2006.01)  
(54) COMPOSIÇÕES TÓPICAS CONTENDO VITAMINA C, MÉTODO COSMÉTICO PARA O TRATAMENTO DA PELE QUE COMPREENDE A APLICAÇÃO DAS MESMAS E USO TERAPÊUTICO DAS DITAS COMPOSIÇÕES  
(71) JOHNSON & JOHNSON CONSUMER INC. (US)  
(72) MARISA DUFORT; NATHANIEL GRANDE; RITAMARIE GUERRERO  
(85) 23/10/2024  
(86) PCT IB2023/054299 de 26/04/2023  
(87) WO 2023/209592 de 02/11/2023

---

**(21) BR 11 2024 022041-9 A2**

Código 1.3 - Pedido PCT Admitido na Fase Nacional  
(22) 27/04/2023  
(30) 27/04/2022 CN 202210456261.9  
(51) C12N 5/10 (2006.01), C12N 15/40 (2006.01), C12N 15/85 (2006.01), A61K 39/215 (2006.01), A61P 31/14 (2006.01), A61P 11/00 (2006.01)  
(54) CONSTRUTO DE ÁCIDO NUCLEICO E USO DO MESMO  
(71) SHANGHAI REGENEAL THERAPIES CO., LTD. (CN)  
(72) ZHANYING HU; XIN MING; LU GAO; LI WANG; QINGYUAN ZHU; QIHUI ZHU; HAITAO WAN; QINGXIN CHEN; YUJIE YANG  
(85) 23/10/2024  
(86) PCT CN2023/091194 de 27/04/2023  
(87) WO 2023/208118 de 02/11/2023

---

**(21) BR 11 2024 022043-5 A2**

Código 1.3 - Pedido PCT Admitido na Fase Nacional  
(22) 05/05/2023  
(30) 05/05/2022 EP 22171809.1  
(51) A23L 2/84 (2006.01)  
(54) CONCENTRADO DE SUCO TENDO UM TEOR DE AÇÚCAR REDUZIDO E MÉTODO DE PRODUÇÃO  
(71) AUSTRIA JUICE GMBH (AT)  
(72) THOMAS HOLDENRIED; ULRICH ZACHE; ANDREAS HAPPE; MANFRED URBAN-KLIK  
(85) 23/10/2024  
(86) PCT EP2023/061972 de 05/05/2023  
(87) WO 2023/214030 de 09/11/2023

---

**(21) BR 11 2024 022044-3 A2**

Código 1.3 - Pedido PCT Admitido na Fase Nacional  
(22) 02/05/2023  
(30) 03/05/2022 US 63/337,684



(51) C07D 211/04 (2006.01), C07D 211/68 (2006.01), C07D 211/70 (2006.01), C07D 213/127 (2006.01), C07D 213/133 (2006.01), C07D 213/16 (2006.01), C07D 213/06 (2006.01), B01J 23/42 (2006.01), B01J 23/44 (2006.01), C08K 5/49 (2006.01)

(54) PROCESSOS E COMPOSTOS PARA A PREPARAÇÃO DE PRIDOPIDINA

(71) PRILENIA NEUROTHERAPEUTICS LTD. (IL)

(72) ELIEZER BAHAR; ELENA BERELOVICH

(85) 23/10/2024

(86) PCT IL2023/050452 de 02/05/2023

(87) WO 2023/214412 de 09/11/2023

**(21) BR 11 2024 022045-1 A2**

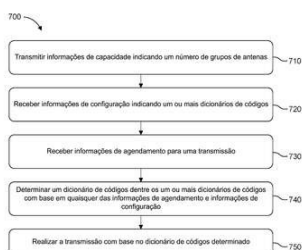

Código 1.3 - Pedido PCT Admitido na Fase Nacional

(22) 24/04/2023

(30) 26/04/2022 US 63/334,927; 08/08/2022 US 63/395,953; 14/02/2023 US 63/445,674

(51) H04B 7/0456 (2017.01), H04B 7/06 (2006.01)

(54) MÉTODOS, ARQUITETURAS, APARELHOS E SISTEMAS DE APRIMORAMENTOS PARA WTRUS COM MÚLTIPLAS ANTENAS

(71) INTERDIGITAL PATENT HOLDINGS, INC. (US)

(72) AFSHIN HAGHIGHAT; LOIC CANONNE-VELASQUEZ; JONGHYUN PARK; MOON IL LEE

(85) 23/10/2024

(86) PCT US2023/019619 de 24/04/2023

(87) WO 2023/211837 de 02/11/2023

**(21) BR 11 2024 022046-0 A2**

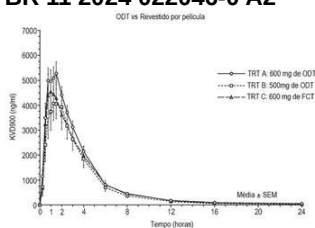

Código 1.3 - Pedido PCT Admitido na Fase Nacional

(22) 27/04/2023

(30) 27/04/2022 US 63/335,387

(51) A61K 9/20 (2006.01), A61P 43/00 (2006.01)

(54) FORMULAÇÕES DE UM INIBIDOR DE CALICREÍNA PLASMÁTICA

(71) KALVISTA PHARMACEUTICALS LIMITED (GB)

(72) JOHN ALEXANDER COOPER; OLIVER WILLIAM CROADSHAW; MATTHEW SCOTT IVERSON; SERENA SCHIANO; MICHAEL DAVID SMITH; ANA CATALINA FERREIRA ARROYO

(85) 23/10/2024

(86) PCT GB2023/051120 de 27/04/2023

(87) WO 2023/209381 de 02/11/2023

**(21) BR 11 2024 022047-8 A2**

Código 1.3 - Pedido PCT Admitido na Fase Nacional

(22) 26/04/2023

(30) 26/04/2022 IN 202221024553

(51) A61K 9/00 (2006.01), A01N 43/56 (2006.01), A01N 43/80 (2006.01), A01P

21/00 (2006.01), A01N 43/90 (2006.01)

(54) COMPOSIÇÃO DE FLUXAMETAMIDA E PROCESSO DE PREPARAÇÃO DA MESMA

(71) RAJDHANI PETROCHEMICALS PRIVATE LIMITED (IN)

(72) DIPAKKUMAR PATEL; KENAL V SHAH; BHAVESH V SHAH; KAWARLAL DABODHIA

(85) 23/10/2024

(86) PCT IN2023/050407 de 26/04/2023

(87) WO 2023/209733 de 02/11/2023

**(21) BR 11 2024 022048-6 A2**

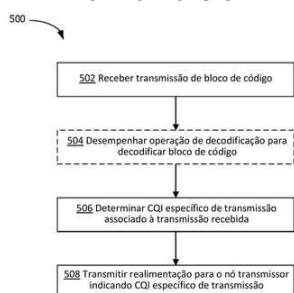

Código 1.3 - Pedido PCT Admitido na Fase Nacional

(22) 26/04/2022

(51) H04L 1/16 (2023.01)

(54) MÉTODO E APARELHO DE REALIMENTAÇÃO DE HARQ PARA RETRANSMISSÃO DE TAXA DE CÓDIGO VARIÁVEL

(71) HUAWEI TECHNOLOGIES CO., LTD. (CN)

(72) YU CAO; MING JIA; HUAZI ZHANG; JIANGLEI MA

(85) 23/10/2024

(86) PCT CN2022/089252 de 26/04/2022

(87) WO 2023/206065 de 02/11/2023

**(21) BR 11 2024 022052-4 A2**

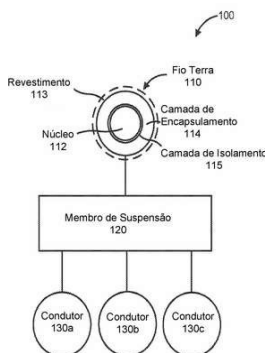

Código 1.3 - Pedido PCT Admitido na Fase Nacional

(22) 26/04/2023

(30) 26/04/2022 US 63/335,151

(51) H02G 7/20 (2006.01), H01B 5/10 (2006.01), B60M 1/22 (2006.01)

(54) FIO TERRA INCLUINDO NÚCLEO COMPOSTO E CAMADA DE ENCAPSULAMENTO E MÉTODO DE USO DO MESMO

(71) TS CONDUCTOR CORP. (US)

(72) RULONG CHEN; JIANZHONG JASON HUANG; CRAIG L. ADAMS

(85) 23/10/2024

(86) PCT US2023/066257 de 26/04/2023

(87) WO 2023/212610 de 02/11/2023

**(21) BR 11 2024 022053-2 A2**

Código 1.3 - Pedido PCT Admitido na Fase Nacional

(22) 28/04/2023

(30) 29/04/2022 US 63/336,539

(51) A61K 39/395 (2006.01), A61P 27/02 (2006.01)

(54) COMPOSIÇÕES E MÉTODOS PARA TRATAR DOENÇAS OCULARES

(71) ANNEXON, INC. (US)

(72) TED YEDNOCK; LORI TAYLOR; ANITA GROVER; DONALD FONG

(85) 23/10/2024

(86) PCT US2023/066393 de 28/04/2023

(87) WO 2023/212719 de 02/11/2023

**(21) BR 11 2024 022056-7 A2**

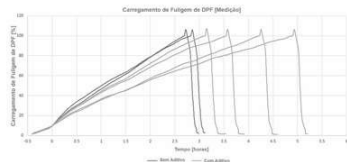

Código 1.3 - Pedido PCT Admitido na Fase Nacional

(22) 26/04/2023

(30) 26/04/2022 GB 2206073.5

(51) C10L 1/222 (2006.01), C10L 1/224 (2006.01), C10L 1/228 (2006.01), C10L 10/04 (2006.01), C10L 10/06 (2006.01)

(54) USO E MÉTODO

(71) INNOSPEC LIMITED (GB)

(72) JACQUELINE REID; NIGEL JOHN BROOM

(85) 23/10/2024

(86) PCT GB2023/051110 de 26/04/2023

(87) WO 2023/209374 de 02/11/2023

**(21) BR 11 2024 022058-3 A2**

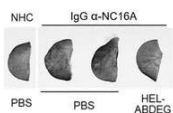

FIG. 1A

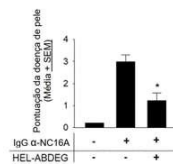

FIG. 1B

Código 1.3 - Pedido PCT Admitido na Fase Nacional

(22) 26/04/2023

(30) 26/04/2022 US 63/363,626

(51) A61K 38/47 (2006.01), A61K 39/395 (2006.01), A61P 17/00 (2006.01)

(54) MÉTODOS PARA O TRATAMENTO DE PENFIGOIDE BOLHOSO USANDO ANTAGONISTAS DE FCRN

(71) ARGEX BV (BE)

(72) PETER VERHEESEN; IVAYLO STOYKOV

(85) 24/10/2024

(86) PCT EP2023/061012 de 26/04/2023

(87) WO 2023/209036 de 02/11/2023

**(21) BR 11 2024 022062-1 A2**

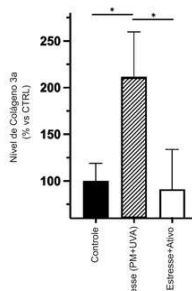

FIG. 2

Código 1.3 - Pedido PCT Admitido na Fase Nacional

(22) 16/02/2023

(30) 16/05/2022 GR 20220100396

(51) A61K 8/14 (2006.01), A61K 8/92 (2006.01), A61K 8/9789 (2017.01), A61Q 17/00 (2006.01), A61Q 17/04 (2006.01), A61Q 19/00 (2006.01), A61K 35/644 (2015.01), A61K 36/87 (2006.01)

(54) MÉTODO DE PRODUÇÃO DE UM SISTEMA DE DISTRIBUIÇÃO COMBINATÓRIA DE FOLHAS DE Videira e Polifenóis de Própolis para Vários Usos

(71) APIVITA S.A. (GR)

(72) GARDIKIS KONSTANTINOS

(85) 24/10/2024

(86) PCT EP2023/053963 de 16/02/2023

(87) WO 2023/222267 de 23/11/2023

(21) BR 11 2024 022064-8 A2

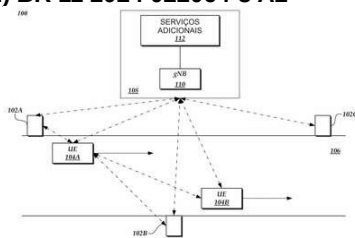

Código 1.3 - Pedido PCT Admitido na Fase Nacional

- (22) 26/04/2023
- (30) 27/04/2022 US 63/335,622
- (51) H04W 64/00 (2009.01), H04W 76/14 (2018.01)
- (54) TRANSMISSÃO DE SINAIS DE REFERÊNCIA DE POSICIONAMENTO PARA COMUNICAÇÕES DE SIDELINK
- (71) TOYOTA JIDOSHA KABUSHIKI KAISHA (JP)
- (72) TAYLAN SAHIN; TORSTEN WILDSCHKEK; JOHN KENNEY; TAKAYUKI SHIMIZU; LING YU; MIKKO SAILY
- (85) 24/10/2024
- (86) PCT JP2023/016533 de 26/04/2023
- (87) WO 2023/210712 de 02/11/2023

(21) BR 11 2024 022068-0 A2

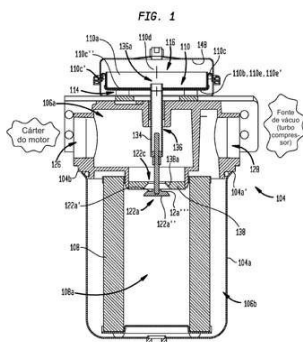

Código 1.3 - Pedido PCT Admitido na Fase Nacional

- (22) 26/04/2023
- (30) 26/04/2022 US 63/335,179
- (51) F01M 13/04 (2006.01), B01D 35/027 (2006.01), F01M 13/02 (2006.01)
- (54) REGULADOR DE PRESSÃO DO CÁRTER COM VÁLVULA ESTILO GUARDA-CHUVA
- (71) SOLBERG MFG., INC. (US)
- (72) CHARLES H. SOLBERG
- (85) 24/10/2024
- (86) PCT US2023/020029 de 26/04/2023
- (87) WO 2023/212086 de 02/11/2023

(21) BR 11 2024 022069-9 A2

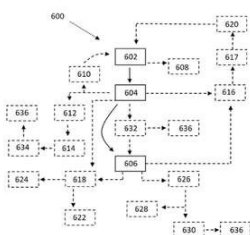

Código 1.3 - Pedido PCT Admitido na Fase Nacional

- (22) 25/04/2023
- (30) 25/04/2022 US 63/334,544; 11/11/2022 US 63/383,390; 16/11/2022 US 63/384,000
- (51) C10G 2/00 (2006.01), C25B 1/23 (2021.01), C25B 1/042 (2021.01), C25B 15/08 (2006.01)
- (54) PROCESSO PARA PRODUZIR HIDROCARBONETOS SINTÉTICOS A PARTIR DE DIÓXIDO DE CARBONO
- (71) ATOMIC ENERGY OF CANADA LIMITED (CA) ; EXPANDER ENERGY INC. (CA)
- (72) STEVE KRESNYAK; GORD CRAWFORD; SELLATHURAI SUPPIAH; ADRIAN VEGA ZUNIGA; ADRIANA GAONA GOMEZ
- (85) 24/10/2024
- (86) PCT CA2023/050557 de 25/04/2023
- (87) WO 2023/205889 de 02/11/2023

**(21) BR 11 2024 022073-7 A2**

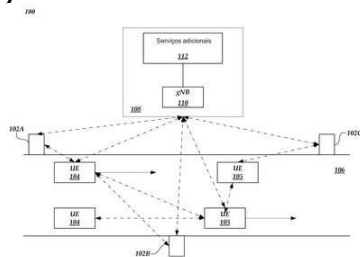

Código 1.3 - Pedido PCT Admitido na Fase Nacional

- (22) 26/04/2023
- (30) 27/04/2022 US 63/335,601
- (51) H04W 52/02 (2009.01)
- (54) POSICIONAMENTO DE RECEPÇÃO DE SINAL DE REFERÊNCIA EM COMUNICAÇÕES DE SIDELINK
- (71) TOYOTA JIDOSHA KABUSHIKI KAISHA (JP)
- (72) LING YU; TORSTEN WILDSCHKEK; TAYLAN SAHIN; STEPAN KUCERA; TAKAYUKI SHIMIZU
- (85) 24/10/2024
- (86) PCT JP2023/016505 de 26/04/2023
- (87) WO 2023/210703 de 02/11/2023

**(21) BR 11 2024 022075-3 A2**

Código 1.3 - Pedido PCT Admitido na Fase Nacional

- (22) 25/04/2023
- (30) 25/04/2022 US 63/334,350
- (51) C08K 5/521 (2006.01), C08K 5/523 (2006.01), C08L 63/00 (2006.01), C09J 163/00 (2006.01)
- (54) FORMULAÇÃO ADESIVA CURÁVEL, ADESIVO, SISTEMA DE DUAS PARTES E MÉTODO PARA ADERIR UM PRIMEIRO SUBSTRATO A UM SEGUNDO SUBSTRATO.
- (71) ZEPHYROS, INC. (US)
- (72) IRA MILLER; MICHAEL CZAPLICKI
- (85) 24/10/2024
- (86) PCT US2023/019775 de 25/04/2023
- (87) WO 2023/211911 de 02/11/2023

**(21) BR 11 2024 022077-0 A2**

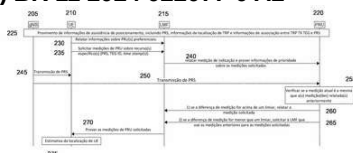

Código 1.3 - Pedido PCT Admitido na Fase Nacional

- (22) 06/04/2023
- (30) 27/04/2022 FI 20225353
- (51) G01S 5/00 (2006.01), H04W 64/00 (2009.01)
- (54) APRIMORAMENTO DE MEDIÇÃO DE POSICIONAMENTO
- (71) NOKIA TECHNOLOGIES OY (FI)
- (72) HYUN-SU CHA; RYAN KEATING
- (85) 24/10/2024
- (86) PCT EP2023/059088 de 06/04/2023
- (87) WO 2023/208561 de 02/11/2023

**(21) BR 11 2024 022078-8 A2**

Código 1.3 - Pedido PCT Admitido na Fase Nacional

- (22) 27/04/2022
- (51) C12N 15/82 (2006.01), C12N 9/02 (2006.01), A01H 5/00 (2018.01)

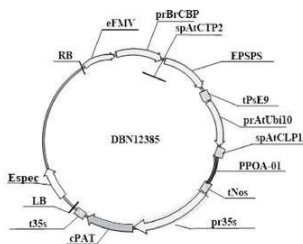

(54) MÉTODO PARA CONTROLAR ERVAS DANINHAS, COMBINAÇÃO DE PLANTIO PARA CONTROLAR O CRESCIMENTO DE ERVAS DANINHAS, MÉTODO PARA PRODUZIR UMA PLANTA QUE É TOLERANTE A UM HERBICIDA INIBIDOR DE PPO, MÉTODO PARA CULTIVAR UMA PLANTA QUE É TOLERANTE A UM HERBICIDA INIBIDOR DE PPO, MÉTODO PARA PROTEGER UMA PLANTA CONTRA DANOS CAUSADOS POR UM HERBICIDA INIBIDOR DE PPO OU PARA CONFERIR TOLERÂNCIA AO HERBICIDA INIBIDOR DE PPO EM UMA PLANTA E USO DE UMA PROTOPORFIRINOXIDASE PARA CONFERIR TOLERÂNCIA A UM HERBICIDA INIBIDOR DE PPO EM UMA PLANTA

(71) BEIJING DABEINONG BIOTECHNOLOGY CO., LTD. (CN)

(72) XIANG XIAO; QINGFANG SONG; QING TAO; CAIHONG YU

(85) 24/10/2024

(86) PCT CN2022/089505 de 27/04/2022

(87) WO 2023/206126 de 02/11/2023

**(21) BR 11 2024 022082-6 A2**

Código 1.3 - Pedido PCT Admitido na Fase Nacional

(22) 22/05/2023

(30) 24/05/2022 US 63/345,045

(51) C11D 3/37 (2006.01), C11D 17/00 (2006.01), C08F 218/08 (2006.01), C08F 218/02 (2006.01), C08F 218/10 (2006.01), C08F 218/18 (2006.01)

(54) FORMULAÇÃO DE DETERGENTE AQUOSO

(71) DOW GLOBAL TECHNOLOGIES LLC (US) ; ROHM AND HAAS COMPANY (US)

(72) MATTHEW CARTER; GRAHAM P. ABRAMO; ASLIN IZMITLI; LIGENG YIN; ROBERT DAVID GRIGG; MENG JING; JAMES DEFELIPPIS; SCOTT BACKER; LYNDISAY M. LEAL

(85) 24/10/2024

(86) PCT US2023/023036 de 22/05/2023

(87) WO 2023/229957 de 30/11/2023

**(21) BR 11 2024 022083-4 A2**

Código 1.3 - Pedido PCT Admitido na Fase Nacional

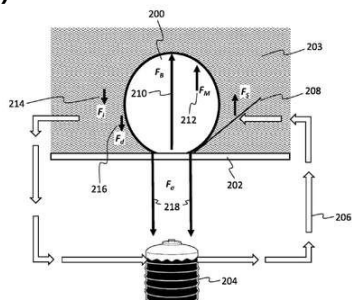

(22) 25/07/2023

(30) 25/07/2022 US 63/392,059; 15/08/2022 US 63/397,942

(51) B01J 4/00 (2006.01), B01J 10/00 (2006.01), B01J 19/00 (2006.01), B01J 19/08 (2006.01), B01J 19/24 (2006.01)

(54) MÉTODO E SISTEMA PARA OTIMIZAR UMA REAÇÃO QUÍMICA OU ELETROQUÍMICA DE FORMAÇÃO DE GÁS

(71) MARINE DOLPHIN ENTERPRISES, LLC (US)

(72) BRUCE SANTOS; MICHAEL KENNEY; KLAUS FAHRLÄNDER

(85) 24/10/2024

(86) PCT US2023/028586 de 25/07/2023

(87) WO 2024/025885 de 01/02/2024

**(21) BR 11 2024 022085-0 A2**

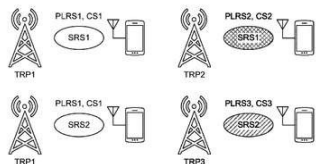

Código 1.3 - Pedido PCT Admitido na Fase Nacional

- (22) 26/04/2023
- (30) 26/04/2022 US 63/334,994; 04/11/2022 US 63/422,666
- (51) H04L 5/00 (2006.01)
- (54) MÉTODOS E APARELHOS PARA APRIMORAMENTOS DE SRS MULTI-TRP EM TDD
- (71) INTERDIGITAL PATENT HOLDINGS, INC. (US)
- (72) LOIC CANONNE-VELASQUEZ; AFSHIN HAGHIGHAT; JONGHYUN PARK; MOON IL LEE; VIRGIL COMSA
- (85) 24/10/2024
- (86) PCT US2023/019914 de 26/04/2023
- (87) WO 2023/212008 de 02/11/2023

**(21) BR 11 2024 022086-9 A2**

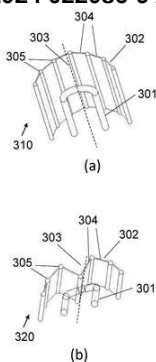

Código 1.3 - Pedido PCT Admitido na Fase Nacional

- (22) 20/04/2023
- (30) 28/04/2022 CN 202210462405.1; 28/04/2022 CN 202221011186.7; 01/06/2022 EP 22176666.0
- (51) A61B 18/18 (2006.01), A61B 18/20 (2006.01)
- (54) DISPOSITIVO DE TRATAMENTO PARA REALIZAR OPERAÇÕES DE TRATAMENTO À BASE DE LUZ
- (71) KONINKLIJKE PHILIPS N.V. (NL)
- (72) WEI GU; XIAOYU LIN; TAO KONG; PU SU
- (85) 24/10/2024
- (86) PCT EP2023/060245 de 20/04/2023
- (87) WO 2023/208702 de 02/11/2023

**(21) BR 11 2024 022088-5 A2**



Código 1.3 - Pedido PCT Admitido na Fase Nacional

- (22) 21/04/2023
- (30) 09/05/2022 JP 2022-077105
- (51) C21C 7/00 (2006.01), C21C 7/10 (2006.01)
- (54) MÉTODO DE ESTIMATIVA DE ESTADO PARA TRATAMENTO DE DEGASEIFICAÇÃO À VÁCUO, MÉTODO DE OPERAÇÃO, MÉTODO DE PRODUÇÃO DE AÇO FUNDIDO E DISPOSITIVO DE ESTIMATIVA DE ESTADO PARA TRATAMENTO DE DEGASEIFICAÇÃO À VÁCUO
- (71) JFE STEEL CORPORATION (JP)
- (72) YUTA OHIGASHI
- (85) 24/10/2024
- (86) PCT JP2023/016018 de 21/04/2023
- (87) WO 2023/218915 de 16/11/2023

**(21) BR 11 2024 022091-5 A2** Código 1.3 - Pedido PCT Admitido na Fase Nacional  
 (22) 26/04/2023  
 (30) 27/04/2022 EP 22170229.3  
 (51) C07D 213/89 (2006.01), A61K 31/44 (2006.01), A61P 11/00 (2006.01)  
 (54) FORMA CRISTALINA DE UM INIBIDOR DE PDE4  
 (71) CHIESI FARMACEUTICI S.P.A. (IT)  
 (72) FRANCESCO AMADEI; IRENE BASSANETTI; LUCA FORNASARI  
 (85) 24/10/2024  
 (86) PCT EP2023/060886 de 26/04/2023  
 (87) WO 2023/208982 de 02/11/2023

**(21) BR 11 2024 022095-8 A2** Código 1.3 - Pedido PCT Admitido na Fase Nacional  
 (22) 05/04/2023  
 (30) 03/05/2022 US 63/364,105; 04/10/2022 US 17/960,056  
 (51) H04W 56/00 (2009.01)  
 (54) PRIMEIRO DISPOSITIVO DE COMUNICAÇÃO SEM FIO  
 (71) QUALCOMM INCORPORATED (US)  
 (72) POORIA PAKROOH; BIN TIAN; STEPHEN JAY SHELLHAMMER; LE NGUYEN LUONG; KOOROSH AKHAVAN  
 (85) 24/10/2024  
 (86) PCT US2023/017584 de 05/04/2023  
 (87) WO 2023/215066 de 09/11/2023

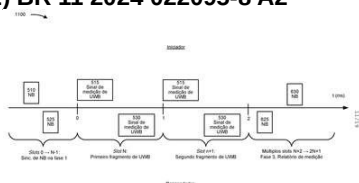

**(21) BR 11 2024 022099-0 A2** Código 1.3 - Pedido PCT Admitido na Fase Nacional  
 (22) 28/04/2022  
 (51) H03M 13/25 (2006.01)  
 (54) CODIFICAÇÃO MULTIESTÁGIO E DECODIFICAÇÃO MULTIESTÁGIO DE BITS DE INFORMAÇÕES  
 (71) HUAWEI TECHNOLOGIES CO., LTD. (CN)  
 (72) VALERIO BIOGLIO  
 (85) 24/10/2024  
 (86) PCT EP2022/061330 de 28/04/2022  
 (87) WO 2023/208346 de 02/11/2023

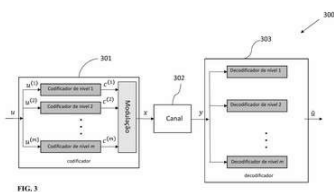
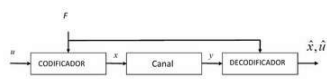

**(21) BR 11 2024 022101-6 A2** Código 1.3 - Pedido PCT Admitido na Fase Nacional



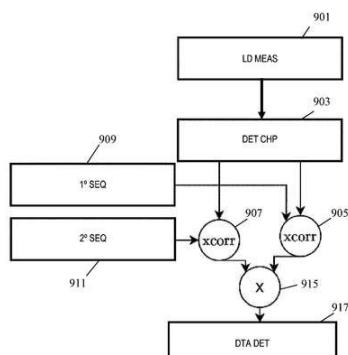

(22) 25/04/2023

(30) 28/04/2022 EP 22170645.0

(51) H02J 50/80 (2016.01)

(54) TRANSMISSOR DE ENERGIA, RECEPTOR DE ENERGIA, MÉTODOS DE OPERAÇÃO E SISTEMA DE TRANSFERÊNCIA DE ENERGIA SEM FIO

(71) KONINKLIJKE PHILIPS N.V. (NL)

(72) ALEKSEI AGAFONOV; ANTONIUS ADRIAAN MARIA STARING

(85) 24/10/2024

(86) PCT EP2023/060760 de 25/04/2023

(87) WO 2023/208901 de 02/11/2023

(21) BR 11 2024 022103-2 A2

Código 1.3 - Pedido PCT Admitido na Fase Nacional

(22) 20/05/2022

(51) C04B 14/06 (2006.01), C04B 14/20 (2006.01), C04B 14/22 (2006.01), C04B 16/04 (2006.01)

(54) MÉTODO PARA APLICAR UMA COMPOSIÇÃO DE REVESTIMENTO A UM SUBSTRATO

(71) ROHM AND HAAS COMPANY (US) ; DOW GLOBAL TECHNOLOGIES LLC (US)

(72) ERIC C. GREYSON; JOY A. GALLAGHER; RICHARD COOPER

(85) 24/10/2024

(86) PCT US2022/030166 de 20/05/2022

(87) WO 2023/224630 de 23/11/2023

(21) BR 11 2024 022105-9 A2

Código 1.3 - Pedido PCT Admitido na Fase Nacional

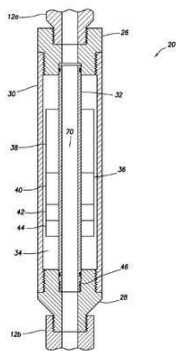

(22) 08/03/2023

(30) 25/04/2022 US 17/728,009

(51) E21B 47/16 (2006.01), E21B 17/18 (2006.01), E21B 17/042 (2006.01), E21B 47/01 (2012.01)

(54) FERRAMENTA DE TELEMETRIA ACÚSTICA PARA ALTO CARREGAMENTO MECÂNICO

(71) WEATHERFORD TECHNOLOGY HOLDINGS, LLC (US)

(72) CAMERON B. KIRKPATRICK; RUBEN E. MARTINEZ; SETH D. EMIG

(85) 24/10/2024

(86) PCT IB2023/052211 de 08/03/2023

(87) WO 2023/209452 de 02/11/2023

(21) BR 11 2024 022106-7 A2

Código 1.3 - Pedido PCT Admitido na Fase Nacional

(22) 18/05/2023

(30) 25/05/2022 JP 2022-084913

(51) H04N 21/254 (2011.01), G06Q 50/10 (2012.01), H04N 21/239 (2011.01)

(54) SISTEMA DE GERENCIAMENTO DE GORJETA

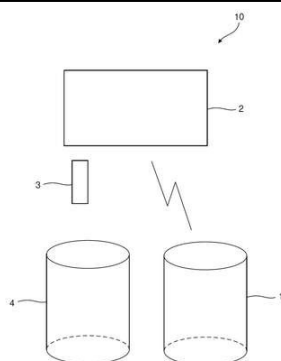

(71) KAORI TSUGII (JP)  
 (72) TAKEHIRO TSUGII  
 (85) 24/10/2024  
 (86) PCT JP2023/018534 de 18/05/2023  
 (87) WO 2023/228849 de 30/11/2023

**(21) BR 11 2024 022107-5 A2**

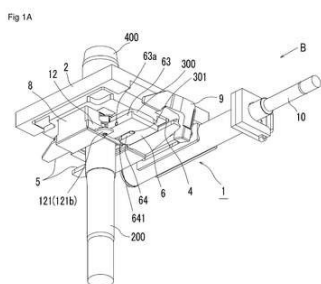

Código 1.3 - Pedido PCT Admitido na Fase Nacional  
 (22) 17/05/2023  
 (30) 18/05/2022 JP 2022-081787  
 (51) B22D 11/10 (2006.01), B22D 41/56 (2006.01)  
 (54) APARELHO DE SUBSTITUIÇÃO DE BICO SUBMERSO  
 (71) KROSAKIHARIMA CORPORATION (JP)  
 (72) TOSHIHIRO IMAHASE; AKIRA OTSUKA  
 (85) 24/10/2024  
 (86) PCT JP2023/018456 de 17/05/2023  
 (87) WO 2023/224074 de 23/11/2023

**(21) BR 11 2024 022110-5 A2**

Código 1.3 - Pedido PCT Admitido na Fase Nacional  
 (22) 04/05/2023  
 (30) 05/05/2022 US 63/338,467  
 (51) C07K 14/415 (2006.01), C12N 9/22 (2006.01), C12N 15/82 (2006.01)  
 (54) MÉTODOS E COMPOSIÇÕES PARA MODIFICAR A ARQUITETURA DAS RAÍZES E/OU MELHORAR AS CARACTERÍSTICAS DE RENDIMENTO DAS PLANTAS  
 (71) PAIRWISE PLANTS SERVICES, INC. (US) ; MONSANTO TECHNOLOGY LLC (US)  
 (72) DEVIN LEE O'CONNOR; LIAM CATTELL; ANIL NEELAM  
 (85) 24/10/2024  
 (86) PCT US2023/066579 de 04/05/2023  
 (87) WO 2023/215809 de 09/11/2023

**(21) BR 11 2024 022111-3 A2**

Código 1.3 - Pedido PCT Admitido na Fase Nacional  
 (22) 09/01/2023  
 (30) 24/04/2022 CN 202210435613.2  
 (51) H04W 76/15 (2018.01)  
 (54) MÉTODO DE CONFIGURAÇÃO DE COMUNICAÇÃO DE MÚLTIPLOS ENLACES E APARELHO RELACIONADO  
 (71) HUAWEI TECHNOLOGIES CO., LTD. (CN)  
 (72) YUCHEN GUO; GUOGANG HUANG; YUNBO LI; MING GAN



(85) 24/10/2024  
 (86) PCT CN2023/071457 de 09/01/2023  
 (87) WO 2023/207223 de 02/11/2023

**(21) BR 11 2024 022112-1 A2**

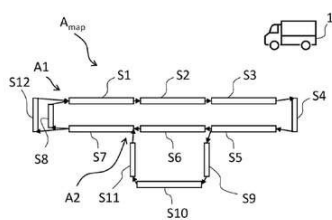

Código 1.3 - Pedido PCT Admitido na Fase Nacional

(22) 14/04/2023  
 (30) 26/04/2022 EP PCT/EP2022/060966  
 (51) G05D 1/02 (2020.01)  
 (54) UM MÉTODO PARA NAVEGAR UM VEÍCULO AUTÔNOMO AO CIRCULAR EM UMA ÁREA  
 (71) VOLVO AUTONOMOUS SOLUTIONS AB (SE)  
 (72) GUSTAF JOHANSSON; ÅSA ROGENFELT; OSKAR NORESSON  
 (85) 24/10/2024  
 (86) PCT EP2023/059770 de 14/04/2023  
 (87) WO 2023/208613 de 02/11/2023

**(21) BR 11 2024 022113-0 A2**

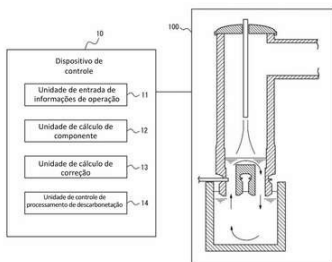

Código 1.3 - Pedido PCT Admitido na Fase Nacional

(22) 21/04/2023  
 (30) 09/05/2022 JP 2022-077104  
 (51) C21C 7/10 (2006.01), C21C 7/00 (2006.01), C21C 7/068 (2006.01)  
 (54) DISPOSITIVO DE CONTROLE PARA LINHA DE DESGASEIFICAÇÃO A VÁCUO, MÉTODO DE CONTROLE PARA LINHA DE DESGASEIFICAÇÃO A VÁCUO, MÉTODO DE OPERAÇÃO E MÉTODO PARA PRODUZIR AÇO FUNDIDO  
 (71) JFE STEEL CORPORATION (JP)  
 (72) YUTA OHIGASHI; SHINJI TOMIYAMA; HIROYUKI SHIMAMOTO  
 (85) 24/10/2024  
 (86) PCT JP2023/016017 de 21/04/2023  
 (87) WO 2023/218914 de 16/11/2023

**(21) BR 11 2024 022116-4 A2**

Código 1.3 - Pedido PCT Admitido na Fase Nacional

(22) 12/04/2023  
 (30) 25/05/2022 EP 22175582.0  
 (51) A61Q 17/00 (2006.01), A61K 8/21 (2006.01), A61K 8/25 (2006.01), A61K 8/27 (2006.01), A61K 8/34 (2006.01), A61Q 11/00 (2006.01)  
 (54) COMPOSIÇÃO DE PASTA DE DENTES E USO

(71) UNILEVER IP HOLDINGS B.V. (PB)  
 (72) GIANNI CAMPI; MICHELA SAVOCA; FRANCESCA TOPI  
 (85) 24/10/2024  
 (86) PCT EP2023/059538 de 12/04/2023  
 (87) WO 2023/227282 de 30/11/2023

**(21) BR 11 2024 022118-0 A2**

Código 1.3 - Pedido PCT Admitido na Fase Nacional  
 (22) 28/04/2023  
 (30) 29/04/2022 US 63/336,332; 15/08/2022 US 63/371,454  
 (51) C07K 16/10 (2006.01), A61P 31/14 (2006.01), A61K 39/395 (2006.01)  
 (54) ANTICORPOS DE SARS-COV-2 E MÉTODOS DE USO DOS MESMOS  
 (71) ASTRAZENECA UK LIMITED (GB)  
 (72) TAYLOR COHEN; JOE FRANCICA; SARAVAN RAJAN; GILAD KAPLAN;  
 YINGYUN CAI; ANDREW DIPPEL  
 (85) 24/10/2024  
 (86) PCT EP2023/061297 de 28/04/2023  
 (87) WO 2023/209177 de 02/11/2023

**(21) BR 11 2024 022119-9 A2**

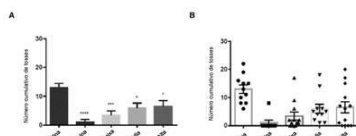

Código 1.3 - Pedido PCT Admitido na Fase Nacional  
 (22) 28/04/2023  
 (30) 05/05/2022 EP 22171886.9  
 (51) C07D 471/08 (2006.01), A61P 25/00 (2006.01), A61K 31/55 (2006.01)  
 (54) LIGANTES DO RECEPTOR NICOTÍNICO DE ACETILCOLINA  
 (71) PHILIP MORRIS PRODUCTS S.A. (CH)  
 (72) JULIA HOENG; JENNY HO; SI LING TIFFANY LOW; ANATOLY MAZUROV  
 (85) 24/10/2024  
 (86) PCT EP2023/061390 de 28/04/2023  
 (87) WO 2023/213739 de 09/11/2023

**(21) BR 11 2024 022120-2 A2**

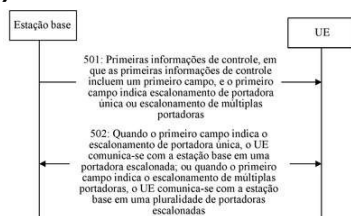

Código 1.3 - Pedido PCT Admitido na Fase Nacional  
 (22) 23/04/2023  
 (30) 27/04/2022 CN 202210455026.X; 04/11/2022 CN 202211379928.6  
 (51) H04L 5/00 (2006.01), H04L 27/26 (2006.01), H04W 28/02 (2009.01)  
 (54) MÉTODO E APARELHO DE COMUNICAÇÃO  
 (71) HUAWEI TECHNOLOGIES CO., LTD. (CN)  
 (72) XIUXUAN HUANG; XINXIAN LI; MENG YING DING; JINLIN PENG  
 (85) 24/10/2024  
 (86) PCT CN2023/090045 de 23/04/2023  
 (87) WO 2023/207837 de 02/11/2023

**(21) BR 11 2024 022121-0 A2**

Código 1.3 - Pedido PCT Admitido na Fase Nacional

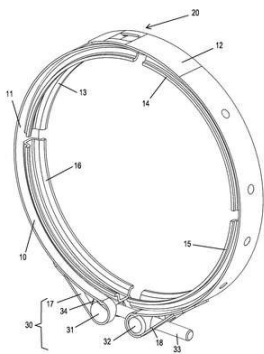

(22) 16/05/2023  
 (30) 17/05/2022 DE 10 2022 112 393.6  
 (51) F16L 23/08 (2006.01)  
 (54) BRAÇADEIRA EM V COM FECHO DE BANDA  
 (71) OETIKER SCHWEIZ AG (CH)  
 (72) TOMASZ GODLEWSKI; ADAM SEREK  
 (85) 24/10/2024  
 (86) PCT EP2023/063133 de 16/05/2023  
 (87) WO 2023/222699 de 23/11/2023

**(21) BR 11 2024 022122-9 A2**

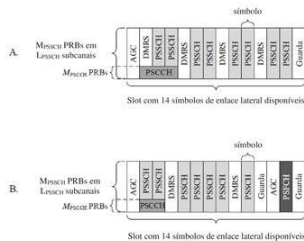

Código 1.3 - Pedido PCT Admitido na Fase Nacional  
 (22) 26/04/2023  
 (30) 26/04/2022 US 63/335,090  
 (51) H04W 74/08 (2024.01)  
 (54) PROTOCOLO DE SOLICITAÇÃO/CONCESSÃO DE ENLACE LATERAL PARA REDES SEM FIO  
 (71) LENOVO (SINGAPORE) PTE. LTD. (SG)  
 (72) KARTHIKEYAN GANESAN; RAVI KUCHIBHOTLA  
 (85) 24/10/2024  
 (86) PCT IB2023/054316 de 26/04/2023  
 (87) WO 2023/209604 de 02/11/2023

**(21) BR 11 2024 022125-3 A2**

Código 1.3 - Pedido PCT Admitido na Fase Nacional  
 (22) 24/04/2023  
 (30) 27/04/2022 US 63/363,658  
 (51) C09D 5/03 (2006.01), C08J 3/20 (2006.01), C09C 1/62 (2006.01), C09C 1/00 (2006.01)  
 (54) PÓS COM DISPERSIBILIDADE MELHORADA E USO DOS MESMOS EM COMPOSIÇÕES E ARTIGOS DE FABRICAÇÃO  
 (71) COLOR TECHNIQUES, INC. (US)  
 (72) GEORGE LAMBRIDIS; CAROL EDWARDS; DAVID DICK  
 (85) 24/10/2024  
 (86) PCT US2023/066103 de 24/04/2023  
 (87) WO 2023/212514 de 02/11/2023

**(21) BR 11 2024 022127-0 A2**

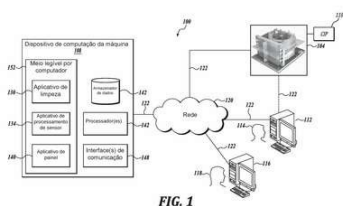

Código 1.3 - Pedido PCT Admitido na Fase Nacional  
 (22) 25/04/2023  
 (30) 25/04/2022 US 63/363,542; 28/07/2022 US 63/369,685  
 (51) A23C 7/02 (2006.01), A23L 3/00 (2006.01)  
 (54) SISTEMA E MÉTODO PARA OTIMIZAR UMA SESSÃO DE LIMPEZA DE UM SISTEMA DE PROCESSAMENTO DE ALIMENTOS  
 (71) JOHN BEAN TECHNOLOGIES CORPORATION (US)

(72) ALASKA AKBAR; ERLAND LEIDE; JEAN BULOW; OWEN E. MOREY;  
DOMINIK DERADJAT

(85) 24/10/2024

(86) PCT US2023/019834 de 25/04/2023

(87) WO 2023/211959 de 02/11/2023

**(21) BR 11 2024 022130-0 A2**

Código 1.3 - Pedido PCT Admitido na Fase Nacional

(22) 27/04/2023

(30) 28/04/2022 JP 2022-075186; 01/11/2022 JP 2022-175824

(51) A01N 43/08 (2006.01), A01G 7/06 (2006.01), A01G 22/40 (2018.01), A01N 25/00 (2006.01), A01N 25/02 (2006.01), A01N 31/08 (2006.01), A01N 37/46 (2006.01), A01N 43/90 (2006.01), A01N 59/02 (2006.01), A01P 21/00 (2006.01), C05C 11/00 (2006.01)

(54) PROMOTOR DE CRESCIMENTO VEGETAL

(71) KAO CORPORATION (JP)

(72) HARUKA MAEDA; ATSUKI OHNISHI; TERUHISA FUJIMATSU; KEIJI ENDO; AKIKO KAWASAKI; TATSUYA YOSHIDA

(85) 24/10/2024

(86) PCT JP2023/016758 de 27/04/2023

(87) WO 2023/210780 de 02/11/2023

**(21) BR 11 2024 022132-6 A2**

Código 1.3 - Pedido PCT Admitido na Fase Nacional

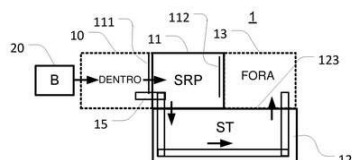

(22) 11/05/2023

(30) 12/05/2022 EP 22173030.2

(51) A22B 3/00 (2006.01)

(54) APARELHO DE ANESTESIA PARA ANESTESIAR ANIMAIS DE ABATE ANTES DO ABATEDOURO, INSTALAÇÃO DE ABATE COMPREENDENDO UM APARELHO DE ANESTESIA, E, MÉTODO PARA ANESTESIAR ANIMAIS DE ABATE ANTES DO ABATEDOURO

(71) MAREL MEAT A/S (DK) ; MAREL ICELAND EHF. (IS)

(72) LEIF LYKKE; HEINZ MADSEN; KARL SIGURJÓNSSON; PATRICK WESTERGAARD

(85) 24/10/2024

(86) PCT EP2023/062562 de 11/05/2023

(87) WO 2023/217941 de 16/11/2023

**(21) BR 11 2024 022136-9 A2**

Código 1.3 - Pedido PCT Admitido na Fase Nacional

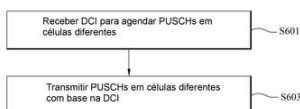

(22) 27/04/2023

(30) 27/04/2022 KR 10-2022-0052008; 10/08/2022 KR 10-2022-0100227; 16/02/2023 KR 10-2023-0021057

(51) H04W 72/04 (2023.01), H04W 72/12 (2023.01), H04L 1/00 (2006.01), H04L 1/18 (2023.01), H04L 5/00 (2006.01)

(54) MÉTODO E APARELHO PARA TRANSMITIR OU RECEBER SINAL EM SISTEMA DE COMUNICAÇÃO SEM FIO

(71) LG ELECTRONICS INC. (KR)  
 (72) SEONWOOK KIM; SUCKCHEL YANG; JIWON KANG  
 (85) 24/10/2024  
 (86) PCT KR2023/005759 de 27/04/2023  
 (87) WO 2023/211185 de 02/11/2023

(21) BR 11 2024 022137-7 A2

Código 1.3 - Pedido PCT Admitido na Fase Nacional

(22) 02/05/2023  
 (30) 06/05/2022 EP 22305679.7  
 (51) C09B 23/08 (2006.01), C09B 67/48 (2006.01), A61B 5/00 (2006.01), A61K 31/404 (2006.01), A61K 49/00 (2006.01)  
 (54) INDOCIANINA VERDE CRISTALINA E MÉTODO PARA A PRODUÇÃO DA MESMA  
 (71) PROVEPHARM LIFE SOLUTIONS (FR)  
 (72) ARMELLE HELIOT; ROMAIN MEMBRAT; STEPHANE QUERU; BABAK SAYAH  
 (85) 24/10/2024  
 (86) PCT EP2023/061536 de 02/05/2023  
 (87) WO 2023/213805 de 09/11/2023

(21) BR 11 2024 022143-1 A2

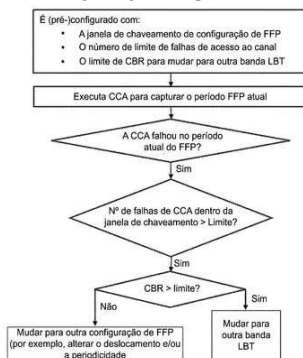

Código 1.3 - Pedido PCT Admitido na Fase Nacional

(22) 26/04/2023  
 (30) 26/04/2022 US 63/334,829; 08/08/2022 US 63/395,970; 02/11/2022 US 63/421,789; 14/02/2023 US 63/445,411  
 (51) H04L 1/00 (2006.01), H04W 74/08 (2024.01), H04J 3/00 (2006.01)  
 (54) ACESSO AO CANAL FBE NO ENLACE LATERAL NÃO LICENCIADO  
 (71) INTERDIGITAL PATENT HOLDINGS, INC. (US)  
 (72) TUONG DUC HOANG; TAO DENG; AATA EL HAMSS; J. PATRICK TOOHER; MARTINO M. FREDI; MOON-IL LEE  
 (85) 24/10/2024  
 (86) PCT US2023/019900 de 26/04/2023  
 (87) WO 2023/211998 de 02/11/2023

(21) BR 11 2024 022144-0 A2

Código 1.3 - Pedido PCT Admitido na Fase Nacional

(22) 11/05/2023  
 (30) 12/05/2022 EP 22173055.9  
 (51) A22B 1/00 (2006.01), A01K 1/02 (2006.01)  
 (54) CAIXA PARA CONTER UM OU MAIS ANIMAIS VIVOS DE QUATRO PATAS PARA ABATE  
 (71) MAREL MEAT A/S (DK) ; MAREL ICELAND EHF. (IS)

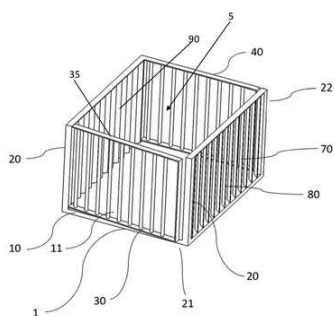

(72) LEIF LYKKE; HEINZ MADSEN; KARL SIGURJÓNSSON; PATRICK WESTERGAARD

(85) 24/10/2024

(86) PCT EP2023/062563 de 11/05/2023

(87) WO 2023/217942 de 16/11/2023

**(21) BR 11 2024 022149-0 A2**

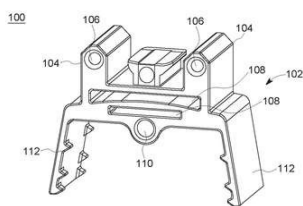

FIG. 1

Código 1.3 - Pedido PCT Admitido na Fase Nacional

(22) 26/04/2023

(30) 26/04/2022 US 63/363,600

(51) A61B 17/17 (2006.01), A61B 17/15 (2006.01), A61F 2/42 (2006.01), A61F 2/46 (2006.01)

(54) INSTRUMENTOS ORTOPÉDICOS

(71) PARAGON 28, INC. (US)

(72) DANIEL J. LEE; ZACHARY RYAN WOODS; MARK RAY DALTON; FRANCIS D. BARMES

(85) 24/10/2024

(86) PCT US2023/066225 de 26/04/2023

(87) WO 2023/212588 de 02/11/2023

**(21) BR 11 2024 022150-4 A2**

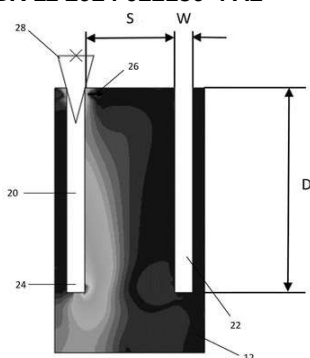

Código 1.3 - Pedido PCT Admitido na Fase Nacional

(22) 05/05/2023

(30) 12/05/2022 GB 2206925.6

(51) E21C 47/10 (2006.01), E21C 25/16 (2006.01), B28D 1/04 (2006.01), E21C 37/22 (2006.01)

(54) MÉTODO PARA MINERAR ROCHA USANDO UM CORTADOR A DISCO

(71) ELEMENT SIX (UK) LIMITED (GB) ; ELEMENT SIX GMBH (DE)

(72) SHUO LU; HABIB SARIDIKMEN; MARKUS BENING

(85) 24/10/2024

(86) PCT EP2023/061966 de 05/05/2023

(87) WO 2023/217657 de 16/11/2023

**(21) BR 11 2024 022156-3 A2**

Código 1.3 - Pedido PCT Admitido na Fase Nacional

(22) 05/05/2023

(30) 05/05/2022 US 63/338,884; 09/08/2022 US 63/370,925; 09/02/2023 US 63/484,187; 06/04/2023 US 63/494,764; 04/05/2023 US 18/312,461

(51) H04B 7/185 (2006.01)

(54) MÉTODO DESEMPENHADO POR UM EQUIPAMENTO DE USUÁRIO

(UE) E MÉTODO DESEMPENHADO POR UMA ENTIDADE DE REDE DE UMA



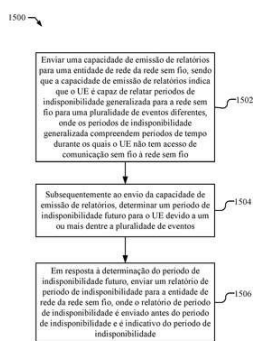

REDE SEM FIO, AMBOS, PARA INDICAR UM PERÍODO DE INDISPONIBILIDADE GENERALIZADA PARA UMA REDE SEM FIO, EQUIPAMENTO DE USUÁRIO E ENTIDADE DE REDE PARA UMA REDE SEM FIO

- (71) QUALCOMM INCORPORATED (US)
- (72) STEPHEN WILLIAM EDGE; HARIS ZISIMOPOULOS
- (85) 24/10/2024
- (86) PCT US2023/021225 de 05/05/2023
- (87) WO 2023/215600 de 09/11/2023

**(21) BR 11 2024 022160-1 A2**

Código 1.3 - Pedido PCT Admitido na Fase Nacional

- (22) 22/05/2023
- (30) 24/05/2022 US 63/345,046
- (51) C08F 218/08 (2006.01), C11D 3/37 (2006.01), A61K 8/81 (2006.01), C08F 218/10 (2006.01), C08F 218/14 (2006.01), C08F 218/18 (2006.01), C08F 228/02 (2006.01)
- (54) LÁTEX DE ÉSTER VINÍLICO
- (71) DOW GLOBAL TECHNOLOGIES LLC (US) ; ROHM AND HAAS COMPANY (US)
- (72) MATTHEW CARTER; GRAHAM P. ABRAMO; LIGENG YIN; ROBERT DAVID GRIGG; MENG JING; JAMES DEFELIPPIS; SCOTT BACKER; LYND SAY M. LEAL
- (85) 24/10/2024
- (86) PCT US2023/023035 de 22/05/2023
- (87) WO 2023/229956 de 30/11/2023

**(21) BR 11 2024 022172-5 A2**

Código 1.3 - Pedido PCT Admitido na Fase Nacional

- (22) 08/05/2023
- (30) 06/05/2022 US 63/364,280
- (51) A23L 11/30 (2016.01), A23J 1/14 (2006.01), A23J 3/22 (2006.01), A23L 11/00 (2025.01)
- (54) MÉTODOS DE FABRICAÇÃO DE UM PRODUTO DE PROTEÍNA VEGETAL TRATADA E LAVAGEM DE UM MATERIAL DE PROTEÍNA VEGETAL EXTRUDADO, E, PRODUTOS DE PROTEÍNA VEGETAL TRATADO E COM UM OU MAIS ATRIBUTOS APRIMORADOS EM COMPARAÇÃO COM UM MATERIAL DE PROTEÍNA VEGETAL EXTRUDADO NÃO LAVADO
- (71) CARGILL, INCORPORATED (US)
- (72) YARA LICCETH BENAVIDES PAZ; ALEXANDRA JEAN FIEGEL; CHATHURADA SUGEE SHVARIE GAJADEERA; DANIEL SCOTT GASPARD; MOHAMMAD SHARIF KHAN; ERIKA LYN MCCONVILLE; MICHAEL ALAN MORTENSON; MICHAEL ARTHUR PORTER
- (85) 24/10/2024
- (86) PCT US2023/021395 de 08/05/2023

(87) WO 2023/215642 de 09/11/2023

**(21) BR 11 2024 022175-0 A2**

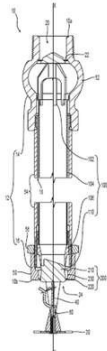

Código 1.3 - Pedido PCT Admitido na Fase Nacional

(22) 27/04/2023

(30) 01/05/2022 US 63/337,130

(51) A62C 35/62 (2006.01), A62C 35/68 (2006.01), A62C 37/12 (2006.01), A62C 37/14 (2006.01)

(54) CONJUNTOS E SISTEMAS DE CHUVEIROS DE PROTEÇÃO CONTRA INCÊNDIO SECOS

(71) MINIMAX VIKING PATENT MANAGEMENT GMBH (DE)

(72) JASON THOMAS WATSON

(85) 24/10/2024

(86) PCT US2023/020131 de 27/04/2023

(87) WO 2023/215165 de 09/11/2023

**(21) BR 11 2024 022176-8 A2**

Código 1.3 - Pedido PCT Admitido na Fase Nacional

(22) 08/03/2023

(30) 05/07/2022 JP 2022-108570

(51) C22C 38/00 (2006.01), C21D 8/10 (2006.01), C21D 9/08 (2006.01), C22C 38/60 (2006.01)

(54) TUBO DE AÇO INOXIDÁVEL SEM COSTURA E MÉTODO DE PRODUÇÃO DO MESMO

(71) JFE STEEL CORPORATION (JP)

(72) YUICHI KAMO; SHINSUKE IDE; KOKI SUGAHARA

(85) 24/10/2024

(86) PCT JP2023/008928 de 08/03/2023

(87) WO 2024/009564 de 11/01/2024

**(21) BR 11 2024 022177-6 A2**

Código 1.3 - Pedido PCT Admitido na Fase Nacional

(22) 08/03/2023

(30) 05/07/2022 JP 2022-108572

(51) C22C 38/00 (2006.01), C21D 8/10 (2006.01), C21D 9/08 (2006.01), C22C 38/52 (2006.01), C22C 38/60 (2006.01)

(54) TUBO DE AÇO INOXIDÁVEL SEM COSTURA E MÉTODO DE PRODUÇÃO DO MESMO

(71) JFE STEEL CORPORATION (JP)

(72) YUICHI KAMO; SHINSUKE IDE; KOKI SUGAHARA

(85) 24/10/2024

(86) PCT JP2023/008929 de 08/03/2023

(87) WO 2024/009565 de 11/01/2024

**(21) BR 11 2024 022185-7 A2**

Código 1.3 - Pedido PCT Admitido na Fase Nacional

- (22) 25/04/2023
- (30) 25/04/2022 US 63/334,441
- (51) C07D 333/50 (2006.01), C07D 333/52 (2006.01), C07D 333/56 (2006.01), C07D 417/04 (2006.01), A61K 31/381 (2006.01), A61P 35/00 (2006.01)
- (54) COMPOSTOS IMUNOMODULADORES DE FUNÇÃO DUPLA, FORMULAÇÕES E USO DOS MESMOS
- (71) THE REGENTS OF THE UNIVERSITY OF MICHIGAN (US)
- (72) DUXIN SUN; CHENGYI LI; WEI GAO; MAHAMADOU DJIBO; MOHAMED DIT MADY TRAORE; ZHONGWEI LIU; SHUAI MAO
- (85) 25/10/2024
- (86) PCT US2023/019804 de 25/04/2023
- (87) WO 2023/211930 de 02/11/2023

**(21) BR 11 2024 022186-5 A2**

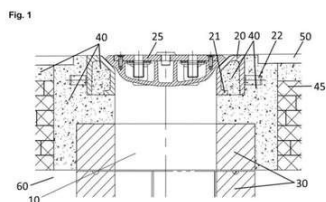

- Código 1.3 - Pedido PCT Admitido na Fase Nacional
- (22) 12/07/2023
  - (30) 13/07/2022 LU LU502499
  - (51) C10B 29/06 (2006.01), C10B 29/02 (2006.01), F27D 1/02 (2006.01), F27D 1/10 (2006.01)
  - (54) MÉTODO DE REPARO OU SUBSTITUIÇÃO DE UM TELHADO DE UMA BATERIA DE FORNO DE COQUE EM OPERAÇÃO, KIT DE PEÇAS E USO DO MESMO
  - (71) PAUL WURTH S.A. (LU)
  - (72) MARCO DEL PIA; CESARE LAVIOSA; ERMANNO POGGI
  - (85) 25/10/2024
  - (86) PCT EP2023/069405 de 12/07/2023
  - (87) WO 2024/013270 de 18/01/2024

**(21) BR 11 2024 022188-1 A2**

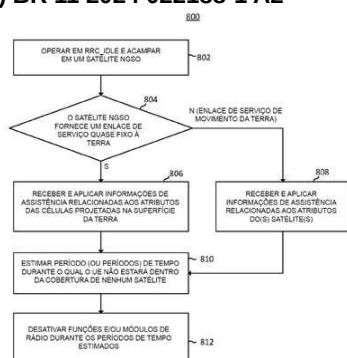

- Código 1.3 - Pedido PCT Admitido na Fase Nacional
- (22) 24/04/2023
  - (30) 25/04/2022 US 63/363,574
  - (51) H04B 7/185 (2006.01), H04W 76/28 (2018.01)
  - (54) GERENCIAMENTO DE COBERTURA DESCONTÍNUA E RECEPÇÃO DESCONTÍNUA NA NTN
  - (71) GOOGLE LLC (US)
  - (72) CHIH-HSIANG WU; MING-HUNG TAO
  - (85) 25/10/2024
  - (86) PCT US2023/019615 de 24/04/2023
  - (87) WO 2023/211833 de 02/11/2023

**(21) BR 11 2024 022189-0 A2**

- Código 1.3 - Pedido PCT Admitido na Fase Nacional
- (22) 25/04/2023
  - (30) 25/04/2022 US 17/660,549

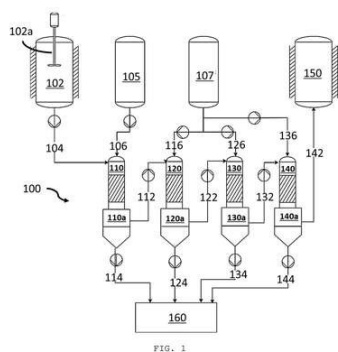

(51) C11B 3/00 (2006.01), C11B 3/02 (2006.01), C11B 3/10 (2006.01)  
 (54) PROCESSOS AJUSTÁVEIS PARA O REFINO CONTÍNUO DE ÓLEOS E GORDURAS COMESTÍVEIS  
 (71) CHEMTOR, LP (US)  
 (72) RANA K. MOHAMED  
 (85) 25/10/2024  
 (86) PCT US2023/019744 de 25/04/2023  
 (87) WO 2023/211890 de 02/11/2023

**(21) BR 11 2024 022191-1 A2**

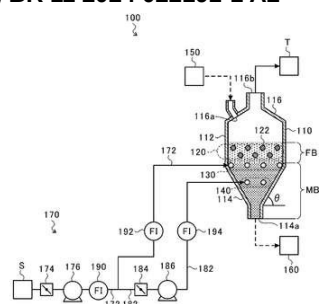

Código 1.3 - Pedido PCT Admitido na Fase Nacional  
 (22) 09/02/2023  
 (30) 27/04/2022 JP 2022-073628  
 (51) C01B 3/30 (2006.01), B01J 21/02 (2006.01), B01J 23/74 (2006.01), C01B 3/26 (2006.01)  
 (54) APARELHO DE PRODUÇÃO DE HIDROGÊNIO, SISTEMA DE GERAÇÃO DE ENERGIA E SISTEMA DE SIDERURGIA  
 (71) IHI CORPORATION (JP)  
 (72) TAKAMASA ITO; MICHINORI NARISAWA; TAKUTO MIYAURA; HIRONOBU FUJIYOSHI  
 (85) 25/10/2024  
 (86) PCT JP2023/004436 de 09/02/2023  
 (87) WO 2023/210104 de 02/11/2023

**(21) BR 11 2024 022193-8 A2**

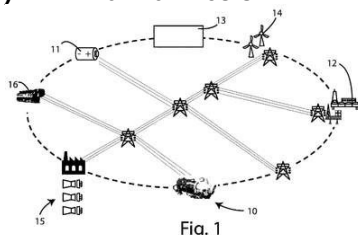

Código 1.3 - Pedido PCT Admitido na Fase Nacional  
 (22) 26/04/2023  
 (30) 29/04/2022 IT 102022000008660  
 (51) F04D 25/06 (2006.01), F01D 15/10 (2006.01), F02C 6/06 (2006.01), F04D 25/16 (2006.01), F04D 27/02 (2006.01), F17D 1/07 (2006.01), F17D 3/01 (2006.01)  
 (54) ESTAÇÃO DE COMPRESSÃO DE BAIXA EMISSÃO DE CARBONO COM CAPACIDADE DE USO DUPLO  
 (71) NUOVO PIGNONE TECNOLOGIE - S.R.L. (IT)  
 (72) ANDREA INTIERI; MARCO BALDINI; MARCO SANTINI  
 (85) 25/10/2024  
 (86) PCT EP2023/025192 de 26/04/2023  
 (87) WO 2023/208419 de 02/11/2023

**(21) BR 11 2024 022194-6 A2**

Código 1.3 - Pedido PCT Admitido na Fase Nacional  
 (22) 26/04/2023  
 (30) 26/04/2022 US 63/334,976  
 (51) H04W 74/00 (2009.01), H04W 74/08 (2024.01)

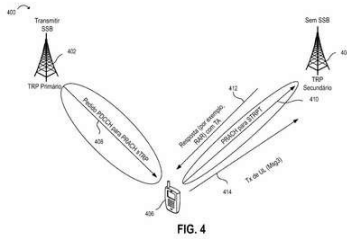

FIG. 4

(54) TRANSMISSÃO DE UM PRACH DE PEDIDO DE PDCCH EM UMA OPERAÇÃO MULTI-TRP

(71) INTERDIGITAL PATENT HOLDINGS, INC. (US)

(72) VIRGIL COMSA; AFSHIN HAGHIGHAT; JONGHYUN PARK; DYLAN WATTS

(85) 25/10/2024

(86) PCT US2023/019972 de 26/04/2023

(87) WO 2023/212045 de 02/11/2023

(21) BR 11 2024 022195-4 A2

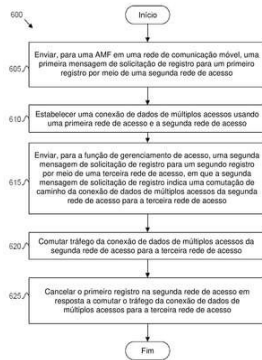

Código 1.3 - Pedido PCT Admitido na Fase Nacional

(22) 15/06/2022

(30) 26/04/2022 GR 20220100338

(51) H04W 60/00 (2009.01), H04W 76/15 (2018.01), H04W 36/14 (2009.01), H04W 88/06 (2009.01)

(54) COMUTAÇÃO DE CAMINHO ENTRE CAMINHOS DE ACESSO NÃO 3GPP

(71) LENOVO (SINGAPORE) PTE. LTD. (SG)

(72) APOSTOLIS SALKINTZIS

(85) 25/10/2024

(86) PCT EP2022/066332 de 15/06/2022

(87) WO 2023/208392 de 02/11/2023

(21) BR 11 2024 022196-2 A2



Código 1.3 - Pedido PCT Admitido na Fase Nacional

(22) 25/04/2023

(30) 26/04/2022 US 63/335,028; 26/04/2022 US 63/335,209; 28/04/2022 US 63/336,254

(51) A61K 31/513 (2006.01), A61P 9/04 (2006.01)

(54) MÉTODOS DE ADMINISTRAÇÃO DE INIBIDORES DE MIOSINA

(71) MYOKARDIA, INC. (US)

(72) VIDYA V. PERERA; SAMIRA MERALI; AMY SEHNERT; MICHAEL CHEUNG; DEWEY SETO; JEFFREY LOCKMAN; MARIE-LAURE PAPI

(85) 25/10/2024

(86) PCT US2023/019710 de 25/04/2023

(87) WO 2023/211872 de 02/11/2023

(21) BR 11 2024 022197-0 A2

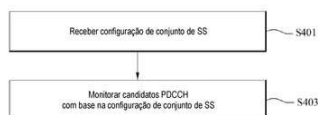

Código 1.3 - Pedido PCT Admitido na Fase Nacional

(22) 27/04/2023

(30) 27/04/2022 KR 10-2022-0052409; 11/08/2022 KR 10-2022-0100845; 19/08/2022 US 63/399,647

(51) H04W 72/12 (2023.01), H04L 5/00 (2006.01), H04L 1/00 (2006.01)

(54) MÉTODO E DISPOSITIVO PARA MONITORAR SINAIS EM SISTEMA DE

COMUNICAÇÃO SEM FIO

(71) LG ELECTRONICS INC. (KR)  
 (72) SEUNGHWAN CHOI; SUCKCHEL YANG; SEONWOOK KIM  
 (85) 25/10/2024  
 (86) PCT KR2023/005741 de 27/04/2023  
 (87) WO 2023/211176 de 02/11/2023

(21) BR 11 2024 022200-4 A2

Código 1.3 - Pedido PCT Admitido na Fase Nacional  
 (22) 29/04/2022  
 (51) C09K 9/02 (2006.01), C07D 311/78 (2006.01), G03C 1/73 (2006.01), C08L 83/04 (2006.01)  
 (54) COMPOSIÇÃO FOTOCRÔMICA CURÁVEL INCLUINDO UM POLÍMERO SEGMENTADO  
 (71) TRANSITIONS OPTICAL, LTD. (IE)  
 (72) FENG WANG; MICHAEL F. HALEY; STEPHEN G. ROBINSON; EMILY AMOND  
 (85) 25/10/2024  
 (86) PCT EP2022/061451 de 29/04/2022  
 (87) WO 2023/208357 de 02/11/2023

(21) BR 11 2024 022202-0 A2

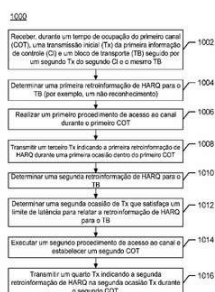
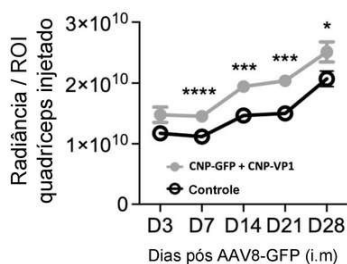

FIG. 10

Código 1.3 - Pedido PCT Admitido na Fase Nacional  
 (22) 26/04/2023  
 (30) 26/04/2022 US 63/335,134; 05/08/2022 US 63/395,620; 02/11/2022 US 63/421,632  
 (51) H04W 74/08 (2024.01)  
 (54) MÉTODOS, ARQUITETURAS, APARELHOS E SISTEMAS DIRECIONADOS A OPERAÇÕES DE SOLICITAÇÃO DE REPETIÇÃO AUTOMÁTICA HÍBRIDA (HARQ) PARA COMUNICAÇÕES DE ENLACE LATERAL EM ESPECTRO NÃO LICENCIADO  
 (71) INTERDIGITAL PATENT HOLDINGS, INC. (US)  
 (72) TAO DENG; TUONG HOANG; AATA EL HAMSS; MOON-IL LEE; PATRICK TOOHER; MARTINO FREDA  
 (85) 25/10/2024  
 (86) PCT US2023/020013 de 26/04/2023  
 (87) WO 2023/212075 de 02/11/2023

(21) BR 11 2024 022203-9 A2

Código 1.3 - Pedido PCT Admitido na Fase Nacional  
 (22) 28/04/2023  
 (30) 29/04/2022 US 63/336,754; 19/05/2022 US 63/343,797  
 (51) A61K 9/00 (2006.01), A61K 9/51 (2006.01), A61K 39/00 (2006.01), A61K 48/00 (2006.01), C12N 15/864 (2006.01)  
 (54) CONFERÊNCIA DE TOLERÂNCIA A NANOPARTÍCULAS



IMUNOMODULADORAS PARA SUPERAR A IMUNOGENICIDADE DE VETORES TERAPÊUTICOS E PROTEÍNAS  
 (71) COUR PHARMACEUTICALS DEVELOPMENT COMPANY INC. (US)  
 (72) JOHN PUISIS; ADAM ELHOFY; JOSEPH PODOJIL; MICHAEL BOYNE; TUSHAR MURTHY  
 (85) 25/10/2024  
 (86) PCT US2023/020435 de 28/04/2023  
 (87) WO 2023/212341 de 02/11/2023

(21) BR 11 2024 022206-3 A2

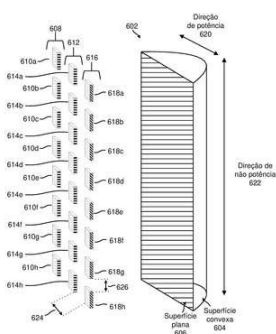

Código 1.3 - Pedido PCT Admitido na Fase Nacional  
 (22) 04/04/2023  
 (30) 06/05/2022 US 17/739,012  
 (51) H01Q 19/06 (2006.01), H01Q 1/24 (2006.01), H01Q 21/06 (2006.01), H01Q 21/08 (2006.01), H01Q 25/00 (2006.01)  
 (54) APARELHO E MÉTODO DE COMUNICAÇÃO SEM FIO, APARELHO PARA COMUNICAÇÃO SEM FIO, E, MEIO NÃO TRANSITÓRIO LEGÍVEL POR COMPUTADOR  
 (71) QUALCOMM INCORPORATED (US)  
 (72) YEHONATAN DALLAL; IDAN MICHAEL HORN; SHAY LANDIS  
 (85) 25/10/2024  
 (86) PCT US2023/065335 de 04/04/2023  
 (87) WO 2023/215666 de 09/11/2023

(21) BR 11 2024 022207-1 A2

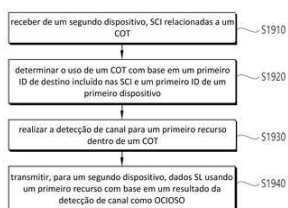

Código 1.3 - Pedido PCT Admitido na Fase Nacional  
 (22) 27/04/2023  
 (30) 28/04/2022 KR 10-2022-0052752; 27/09/2022 KR 10-2022-0122140; 09/01/2023 KR 10-2023-0002965  
 (51) H04W 74/08 (2024.01), H04W 72/04 (2023.01), H04W 24/08 (2009.01), H04W 74/00 (2009.01), H04W 92/18 (2009.01), H04W 4/40 (2018.01)  
 (54) MÉTODO DE OPERAÇÃO DE FILTRAGEM E DISPOSITIVO PARA COT COMPARTILHADO E FFP COMPARTILHADO EM SL-U  
 (71) LG ELECTRONICS INC. (KR)  
 (72) GIWON PARK; SEUNGMIN LEE; SEOYOUNG BACK  
 (85) 25/10/2024  
 (86) PCT KR2023/005786 de 27/04/2023  
 (87) WO 2023/211203 de 02/11/2023

(21) BR 11 2024 022208-0 A2

Código 1.3 - Pedido PCT Admitido na Fase Nacional  
 (22) 24/04/2023  
 (30) 26/04/2022 US 63/334,942; 06/06/2022 US 63/349,250; 06/06/2022 US 63/349,408

(51) A61K 31/395 (2006.01), A61K 31/44 (2006.01), A61K 31/4184 (2006.01), A61K 31/33 (2006.01)

(54) TRATAMENTO DE DISTÚRBIOS NEUROLÓGICOS

(71) PRAXIS PRECISION MEDICINES, INC. (US)

(72) MICHAEL KRISTOPHER MATHIEU KAHLIG; JONATHAN NOVAK; MARION WITTMANN

(85) 25/10/2024

(86) PCT US2023/019659 de 24/04/2023

(87) WO 2023/211859 de 02/11/2023

**(21) BR 11 2024 022209-8 A2**

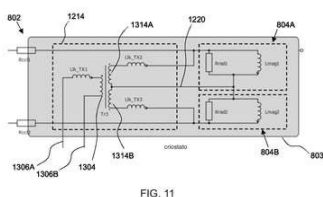

FIG. 11

Código 1.3 - Pedido PCT Admitido na Fase Nacional

(22) 03/05/2023

(30) 03/05/2022 GB 2206445.5

(51) H01F 6/00 (2006.01), H01F 6/02 (2006.01)

(54) DESCARGA RÁPIDA DE ÍMÃS SUPERCONDUTORES

(71) TOKAMAK ENERGY LTD (GB)

(72) JEROEN VAN NUGTEREN; IVAN KRASTEV

(85) 25/10/2024

(86) PCT EP2023/061703 de 03/05/2023

(87) WO 2023/213899 de 09/11/2023

**(21) BR 11 2024 022212-8 A2**

Código 1.3 - Pedido PCT Admitido na Fase Nacional

(22) 28/04/2023

(30) 29/04/2022 US 63/336,528

(51) A61L 24/04 (2006.01), A61L 24/08 (2006.01), C08L 33/04 (2006.01), A61L 24/00 (2006.01)

(54) MATERIAIS ADESIVOS BIOCAMPATÍVEIS E MÉTODOS DE USO

(71) BIODEVEK, INC. (US)

(72) GONZALO MUNOZ TABOADA; ELAZER R. EDELMAN; NATALIE ARTZI

(85) 25/10/2024

(86) PCT US2023/020393 de 28/04/2023

(87) WO 2023/212312 de 02/11/2023

**(21) BR 11 2024 022213-6 A2**

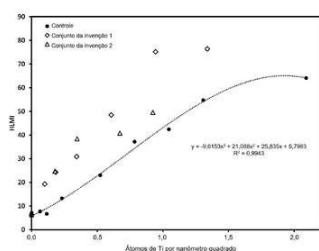

Código 1.3 - Pedido PCT Admitido na Fase Nacional

(22) 25/04/2023

(30) 26/04/2022 US 63/334,741

(51) B01J 23/26 (2006.01), B01J 35/10 (2006.01), B01J 35/02 (2006.01), B01J 37/02 (2006.01), C08F 4/74 (2006.01), C08F 10/02 (2006.01), B01J 21/06 (2006.01), B01J 21/08 (2006.01)

(54) CATALISADORES DE CROMO/SÍLICA TITANADOS COM METAL ALCALINO OU ZINCO E MÉTODOS AQUOSOS PARA PREPARAR O CATALISADOR

(71) CHEVRON PHILLIPS CHEMICAL COMPANY LP (US)



(72) ANAND RAMANATHAN; MAX P. MCDANIEL; JARED L. BARR; ANDREW T. BLAGG; CHRISTOPHER E. WITTNER; ALAN L. SOLENBERGER; ZACHARY T. KILPATRICK; MICHEAL P. STEVENS

(85) 25/10/2024

(86) PCT US2023/066202 de 25/04/2023

(87) WO 2023/212573 de 02/11/2023

**(21) BR 11 2024 022214-4 A2**

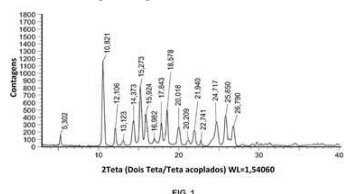

FIG. 1

Código 1.3 - Pedido PCT Admitido na Fase Nacional

(22) 27/04/2023

(30) 28/04/2022 US 63/336,193; 28/04/2022 US 63/336,198

(51) A61K 31/395 (2006.01), A61K 31/404 (2006.01), A61K 31/4045 (2006.01), A61K 31/33 (2006.01)

(54) POLIMORFOS DE [2-(1H-INDOL-3-IL)-1H-IMIDAZOL-4-IL] (3,4,5-TRIMETÓXIFENIL)METANONA E SEUS SAIS

(71) VERU INC. (US)

(72) THOMAS GARY BIRD; KESTER GARY BARNETTE; MITCHELL S. STEINER

(85) 25/10/2024

(86) PCT US2023/020284 de 27/04/2023

(87) WO 2023/212252 de 02/11/2023

**(21) BR 11 2024 022216-0 A2**

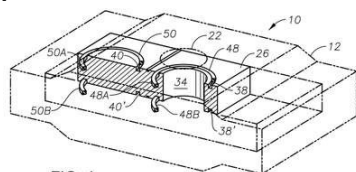

FIG. 4

Código 1.3 - Pedido PCT Admitido na Fase Nacional

(22) 15/04/2023

(30) 27/04/2022 US 63/335,642; 11/04/2023 US 63/458,641

(51) F16K 3/00 (2006.01), F16K 3/02 (2006.01), F16K 3/30 (2006.01)

(54) VÁLVULA E MÉTODO DE OPERAÇÃO DE UMA VÁLVULA QUE TEM UM CORPO PRINCIPAL COM UM FURO PASSANTE

(71) KINETIC PRESSURE CONTROL, LTD. (US)

(72) STEVEN A. ANGSTMANN; BILLY J. GALLAGHER

(85) 25/10/2024

(86) PCT US2023/018749 de 15/04/2023

(87) WO 2023/211705 de 02/11/2023

**(21) BR 11 2024 022217-9 A2**

Código 1.3 - Pedido PCT Admitido na Fase Nacional

(22) 19/04/2023

(30) 26/04/2022 US 63/334,995

(51) A01H 1/04 (2006.01), G16B 20/40 (2019.01), A01G 22/00 (2018.01), A01G 7/00 (2006.01)

(54) GERAÇÃO E USO DE INFORMAÇÕES PREDITIVAS DE RESISTÊNCIA A PESTICIDAS

(71) PIONEER HI-BRED INTERNATIONAL, INC. (US)

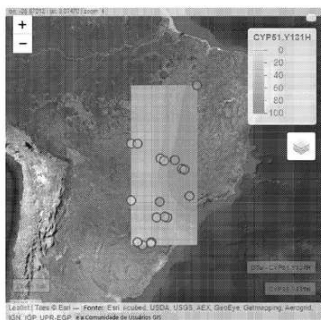

(72) ANANTA ACHARYA; JEANLUC GENET; CHARLOTTE HARRIS;  
MAMADOU MBOUP; FRANK SCHNIEDER; GERARDUS W.A.M. VAN DER  
HEIJDEN; KOSTE YADETA

(85) 25/10/2024

(86) PCT US2023/065942 de 19/04/2023

(87) WO 2023/212494 de 02/11/2023

**(21) BR 11 2024 022218-7 A2**

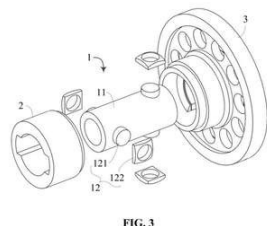

FIG. 3

Código 1.3 - Pedido PCT Admitido na Fase Nacional

(22) 22/09/2022

(30) 28/04/2022 CN 202210460847.2

(51) F03D 15/10 (2016.01), F16D 3/20 (2006.01)

(54) CONJUNTO DE ENGRENAGENS FLUTUANTES, DISPOSITIVO DE  
ALTERAÇÃO DE VELOCIDADE E CONJUNTO GERADOR EÓLICO

(71) BEIJING GOLDWIND SCIENCE & CREATION WINDPOWER  
EQUIPMENT CO., LTD. (CN)

(72) XIAOLAN AI; YULIANG YANG; CHENGLONG YANG; SI GAO

(85) 25/10/2024

(86) PCT CN2022/120474 de 22/09/2022

(87) WO 2023/206943 de 02/11/2023

**(21) BR 11 2024 022221-7 A2**

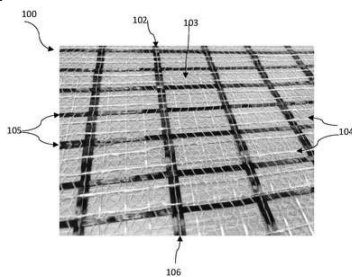

Código 1.3 - Pedido PCT Admitido na Fase Nacional

(22) 21/04/2023

(30) 04/05/2022 EP 22305666.4

(51) D02G 3/24 (2006.01), D04B 21/16 (2006.01), B32B 19/00 (2006.01), B29C  
70/22 (2006.01), D04H 3/115 (2012.01)

(54) PRODUTO TÊXTIL HÍBRIDO DE FIBRA DE CARBONO E FIBRA DE  
VIDRO, MÉTODO PARA PRODUZIR UM PRODUTO TÊXTIL HÍBRIDO DE  
FIBRA DE CARBONO E FIBRA DE VIDRO, ARTIGO COMPÓSITO, E, USO DE  
UM FIO TEXTURIZADO

(71) OWENS CORNING INTELLECTUAL CAPITAL, LLC (US)

(72) CHLOÉ BERTRAND

(85) 25/10/2024

(86) PCT EP2023/060529 de 21/04/2023

(87) WO 2023/213578 de 09/11/2023

**(21) BR 11 2024 022253-5 A2**

Código 1.3 - Pedido PCT Admitido na Fase Nacional

(22) 26/04/2022

(51) B29B 17/02 (2006.01), C08J 11/08 (2006.01), B29K 23/00 (2006.01)

(54) UM MÉTODO DE RECUPERAÇÃO DE POLIOLEFINAS DE MATERIAIS

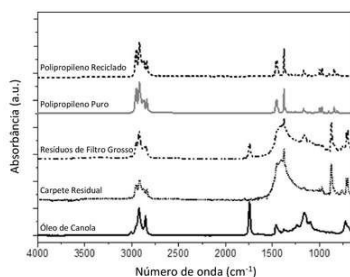

RESIDUAIS E PRODUTO DE POLIOLEFINA ASSIM RECUPERADO

- (71) SABANCI UNIVERSITESI (TR)
- (72) SERKAN UNAL; NURAY KIZILDAG; SERKAN GUCLU
- (85) 25/10/2024
- (86) PCT TR2022/050375 de 26/04/2022
- (87) WO 2023/211390 de 02/11/2023

(21) BR 11 2024 022254-3 A2

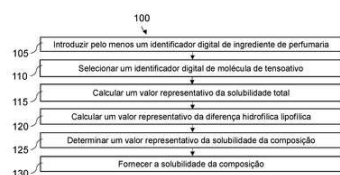

Código 1.3 - Pedido PCT Admitido na Fase Nacional

- (22) 23/05/2023
- (30) 23/05/2022 EP 22174764.5
- (51) G16C 20/30 (2019.01)
- (54) MÉTODO E SISTEMA DE DETERMINAÇÃO DE SOLUBILIDADE DE COMPOSIÇÃO EM UM AMBIENTE AQUOSO COMPREENDENDO UMA MOLÉCULA DE TENSOATIVO
- (71) FIRMENICH SA (CH)
- (72) WOLFGANG FIEBER
- (85) 25/10/2024
- (86) PCT EP2023/063823 de 23/05/2023
- (87) WO 2023/227619 de 30/11/2023

(21) BR 11 2024 022257-8 A2

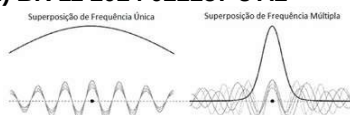

Código 1.3 - Pedido PCT Admitido na Fase Nacional

- (22) 25/04/2023
- (30) 25/04/2022 US 63/334,277; 13/12/2022 US 63/432,344
- (51) G01S 15/89 (2006.01), A61B 8/00 (2006.01)
- (54) SISTEMA E MÉTODO PARA AGUÇAR O VOLUME FOCAL DE SISTEMAS TERAPÊUTICOS E DE IMAGEM
- (71) UNIVERSITY OF UTAH RESEARCH FOUNDATION (US)
- (72) JAN KUBANEK
- (85) 25/10/2024
- (86) PCT US2023/019759 de 25/04/2023
- (87) WO 2023/211898 de 02/11/2023

(21) BR 11 2024 022262-4 A2

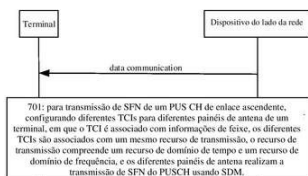

FIG. 7

Código 1.3 - Pedido PCT Admitido na Fase Nacional

- (22) 28/04/2022
- (51) H04L 5/00 (2006.01), H04W 72/04 (2023.01)
- (54) MÉTODO PARA CONFIGURAR UM CANAL COMPARTILHADO DE ENLACE ASCENDENTE FÍSICO, DISPOSITIVO DE COMUNICAÇÃO, E, MEIO DE ARMAZENAMENTO
- (71) BEIJING XIAOMI MOBILE SOFTWARE CO., LTD. (CN)
- (72) XUEYUAN GAO
- (85) 25/10/2024

(86) PCT CN2022/090081 de 28/04/2022

(87) WO 2023/206292 de 02/11/2023

**(21) BR 11 2024 022263-2 A2**

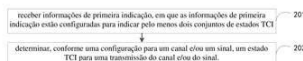

Código 1.3 - Pedido PCT Admitido na Fase Nacional

(22) 27/04/2022

(51) H04L 1/00 (2006.01)

(54) MÉTODO PARA DETERMINAR UM ESTADO DE INDICAÇÃO DE CONFIGURAÇÃO DE TRANSMISSÃO, E, APARELHO DE COMUNICAÇÃO

(71) BEIJING XIAOMI MOBILE SOFTWARE CO., LTD. (CN)

(72) MINGJU LI

(85) 25/10/2024

(86) PCT CN2022/089679 de 27/04/2022

(87) WO 2023/206180 de 02/11/2023

**(21) BR 11 2024 022264-0 A2**

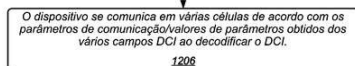
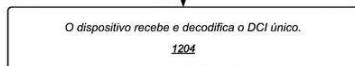
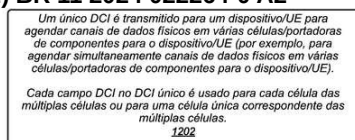

Código 1.3 - Pedido PCT Admitido na Fase Nacional

(22) 28/04/2022

(51) H04L 5/00 (2006.01), H04W 72/04 (2023.01)

(54) DESIGN DE INFORMAÇÕES DE CONTROLE DE DOWNLINK PARA SUPORTAR AGENDAMENTO DE DCI ÚNICA PARA VÁRIAS CÉLULAS

(71) APPLE INC. (US)

(72) HAITONG SUN; DAWEI ZHANG; OGHENEKOME OTERI; HONG HE; WEI ZENG; YUSHU ZHANG; CHUNXUAN YE; JIE CUI

(85) 25/10/2024

(86) PCT CN2022/089794 de 28/04/2022

(87) WO 2023/206208 de 02/11/2023

**(21) BR 11 2024 022267-5 A2**

Fig. 1A

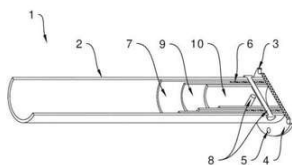

Código 1.3 - Pedido PCT Admitido na Fase Nacional

(22) 02/05/2023

(30) 03/05/2022 BE BE2022/5333

(51) E01F 9/681 (2016.01), E01F 9/623 (2016.01), E01F 9/627 (2016.01), E01F 15/14 (2006.01)

(54) PILAR DE ABSORÇÃO DE IMPACTO DE ALTA ENERGIA

(71) BOPLAN BV (BE)

(72) XAVIER RAMON

(85) 25/10/2024

(86) PCT EP2023/061530 de 02/05/2023

(87) WO 2023/213802 de 09/11/2023

**(21) BR 11 2024 022268-3 A2**

Código 1.3 - Pedido PCT Admitido na Fase Nacional

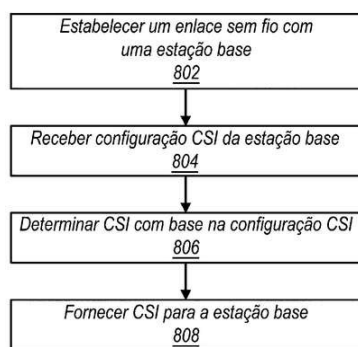

(22) 28/04/2022  
 (51) H04B 7/06 (2006.01), H04B 7/0456 (2017.01)  
 (54) LIVROS DE CÓDIGOS DE INFORMAÇÃO DE ESTADO DE CANAL DE TRANSMISSÃO CONJUNTA COERENTE PARA OPERAÇÃO DE PONTOS DE RECEPÇÃO DE MÚLTIPLAS TRANSMISSÕES  
 (71) APPLE INC. (US)  
 (72) HAITONG SUN; YUSHU ZHANG; DAWEI ZHANG; WEI ZENG; LOUAY JALLOUL; ISMAEL GUTIERREZ GONZALEZ; GHAITH N. HATTAB; DAVID NEUMANN; KONSTANTINOS SARRIGEORGIDIS; ANCHIT MALHOTRA  
 (85) 25/10/2024  
 (86) PCT CN2022/089843 de 28/04/2022  
 (87) WO 2023/206225 de 02/11/2023

**(21) BR 11 2024 022270-5 A2**

Código 1.3 - Pedido PCT Admitido na Fase Nacional  
 (22) 27/04/2023  
 (30) 27/04/2022 US 63/335,625; 16/12/2022 US 63/433,353  
 (51) C12N 15/10 (2006.01), C07K 14/195 (2006.01), C12N 9/12 (2006.01), C12N 15/11 (2006.01)  
 (54) PROTEÍNA DE DNA POLIMERASE, SISTEMA PARA EDITAR UM SUBSTRATO DE DNA, MÉTODO QUE COMPREENDE A INTRODUÇÃO DO SISTEMA EM CÉLULAS EUCARIÓTICAS, E, SISTEMA  
 (71) NEW YORK UNIVERSITY (US)  
 (72) CHENGZU LONG; QIAOYAN YANG  
 (85) 25/10/2024  
 (86) PCT US2023/066316 de 27/04/2023  
 (87) WO 2023/212657 de 02/11/2023

**(21) BR 11 2024 022271-3 A2**

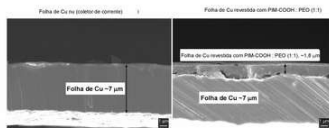

Código 1.3 - Pedido PCT Admitido na Fase Nacional  
 (22) 27/04/2023  
 (30) 29/04/2022 KR 10-2022-0053793; 25/04/2023 KR 10-2023-0054353  
 (51) H01M 4/13 (2010.01), H01M 4/139 (2010.01), H01M 4/38 (2006.01), H01M 10/052 (2010.01), C08L 65/00 (2006.01), C08K 5/1515 (2006.01), H01M 4/02 (2006.01)  
 (54) CAMADA DE PROTEÇÃO DE ELETRODO BASEADA EM POLÍMERO CARBOXILADO DE MICROPOROSIDADE INTRÍNSECA E MÉTODO DE FABRICAÇÃO DESSA CAMADA  
 (71) KOREA RESEARCH INSTITUTE OF CHEMICAL TECHNOLOGY (KR)  
 (72) BYOUNG GAK KIM; JUN WOO JEON  
 (85) 25/10/2024  
 (86) PCT KR2023/005823 de 27/04/2023  
 (87) WO 2023/211227 de 02/11/2023

**(21) BR 11 2024 022273-0 A2**

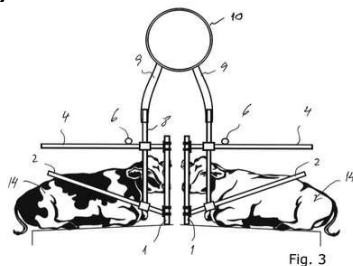

Fig. 3

Código 1.3 - Pedido PCT Admitido na Fase Nacional

(22) 20/04/2023

(30) 26/04/2022 EP 22169902.8

(51) A01K 1/00 (2006.01)

(54) SISTEMA DESVIADOR DE BAIA PARA GADO, ESTÁBULO DE BAIA LIVRE COMPREENDENDO UM SISTEMA DESVIADOR DE BAIA PARA GADO, E, MÉTODO PARA PROVER CONDICIONAMENTO DE AR PARA ANIMAIS EM UM ESTÁBULO DE BAIA LIVRE

(71) COW-WELFARE A/S (DK)

(72) TOMMY WOLLESEN

(85) 25/10/2024

(86) PCT EP2023/060240 de 20/04/2023

(87) WO 2023/208701 de 02/11/2023

**(21) BR 11 2024 022274-8 A2**

Código 1.3 - Pedido PCT Admitido na Fase Nacional

(22) 25/04/2023

(30) 27/04/2022 US 63/335,488

(51) C07K 14/415 (2006.01), C12N 15/82 (2006.01), A01H 4/00 (2006.01), C12N 5/00 (2006.01), C12N 5/02 (2006.01), A01G 2/00 (2018.01)

(54) COMPOSIÇÕES E MÉTODOS PARA EMBRIOGÊNESE SOMÁTICA EM PLANTAS DICOTILEDÔNEAS

(71) PIONEER HI-BRED INTERNATIONAL, INC. (US)

(72) HYEON-JE CHO; UYEN CAO CHU; WILLIAM JAMES GORDON-KAMM; TODD J. JONES; NAGESH SARDESAI; YINGHONG LI

(85) 25/10/2024

(86) PCT US2023/066179 de 25/04/2023

(87) WO 2023/212556 de 02/11/2023

**(21) BR 11 2024 022277-2 A2**

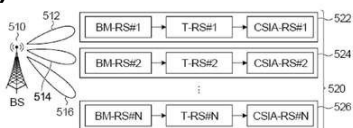

Código 1.3 - Pedido PCT Admitido na Fase Nacional

(22) 26/04/2022

(51) H04W 24/08 (2009.01), H04B 17/24 (2015.01)

(54) SISTEMAS E MÉTODOS PARA GERENCIAMENTO DE ENLACE INICIADO POR EQUIPAMENTO DE USUÁRIO

(71) HUAWEI TECHNOLOGIES CO., LTD. (CN)

(72) XI ZHANG; CHUNYANG LEI; XIAOBO CHEN; JIANGLEI MA

(85) 25/10/2024

(86) PCT CN2022/089183 de 26/04/2022

(87) WO 2023/206056 de 02/11/2023

**(21) BR 11 2024 022278-0 A2**

Código 1.3 - Pedido PCT Admitido na Fase Nacional

(22) 24/04/2023

(30) 27/04/2022 FR FR2203942

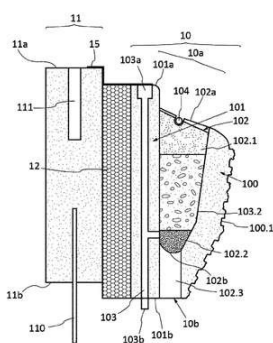

(51) E04C 1/39 (2006.01), E04C 1/41 (2006.01)

(54) MÓDULO PARA UMA PAREDE COM PLANTAS

(71) VERTIGE INTERNATIONAL (FR)

(72) DIDIER DEMONCHY

(85) 25/10/2024

(86) PCT EP2023/060594 de 24/04/2023

(87) WO 2023/208813 de 02/11/2023

**(21) BR 11 2024 022280-2 A2**

Código 1.3 - Pedido PCT Admitido na Fase Nacional

(22) 23/05/2023

(30) 23/05/2022 US 63/365,183

(51) C08G 63/123 (2006.01), C08G 63/18 (2006.01), C08G 63/199 (2006.01), C08L 67/02 (2006.01), C08L 67/04 (2006.01)

(54) AGENTE DE PEGAJOSIDADE DIANIDRO-HEXITOL E COMPOSIÇÕES ADESIVAS DE FUSÃO A QUENTE INCLUINDO O MESMO

(71) H.B. FULLER COMPANY (US)

(72) THOMAS KAUFFMAN; KEVIN DAVIS; ADAM PEDERSON; ALLEN YANG; ZHIYONG GAN; DAN SU

(85) 25/10/2024

(86) PCT US2023/067348 de 23/05/2023

(87) WO 2023/230469 de 30/11/2023

### Código 1.3.1 - Retificação

O INPI retifica a notificação de entrada na fase nacional brasileira do PCT por ter sido efetuada com incorreção. O depositante deverá verificar o complemento de despacho. Não é necessário responder a este despacho.

---

**(21) BR 11 2024 017748-3 A8**

Código 1.3.1 - Retificação

(22) 03/03/2022

(51) C08G 63/12 (2006.01), C08G 63/123 (2006.01), C08J 7/04 (2020.01)

(54) COMPOSIÇÃO DE VEÍCULO DE TINTA, MÉTODO DE PREPARAÇÃO DA REFERIDA COMPOSIÇÃO DE VEÍCULO DE TINTA, TINTA CURÁVEL POR CALOR TERMOENDURECÍVEL COMPREENDENDO A COMPOSIÇÃO DE VEÍCULO DE TINTA E MÉTODO DE IMPRESSÃO DE UMA TINTA EM UM SUBSTRATO

(71) INX INTERNATIONAL INK CO. (US)

(72) CHARLES ARTHUR BILLSTRAND; ALEXANDER FOLLOSO

(85) 29/08/2024

(86) PCT US2022/018774 de 03/03/2022

(87) WO 2023/167677 de 07/09/2023

Fica retificada a RPI RPI 2815 de 17/12/2024 com relação ao item 54 da mesma



**Código 1.3.2 - Publicação Anulada**

O INPI anula a publicação da notificação de entrada na fase nacional brasileira do PCT por ter sido indevida. O depositante deverá verificar o complemento de despacho para tomar ciência da fundamentação da decisão. Não é necessário responder a este despacho.

---

**(21) BR 11 2024 008948-7 A2**

Código 1.3.2 - Publicação Anulada

(22) 20/11/2021

(51) H04N 21/238 (2011.01), H04N 21/24 (2011.01)

(54) ADAPTAÇÃO DE TAXA DE BITS DE VÍDEO EM TRANSMISSÃO DE VÍDEO

(71) QUALCOMM INCORPORATED (US)

(72) JIAN GAO; BING LENG; YONG HOU; SANJEEV MITTAL; YONG XIE; VIKRAM SINGH

(85) 06/05/2024

(86) PCT CN2021/131958 de 20/11/2021

(87) WO 2023/087291 de 25/05/2023

Anulada a publicação código 1.3 na RPI nº 2821 de 28/01/2025 por ter sido indevida.

### Código 1.5 - Exigências Diversas

O INPI suspende o andamento da entrada na fase nacional brasileira do pedido internacional depositado via Tratado de Cooperação em Matéria de Patentes (PCT). O objetivo é abrir o prazo para atendimento de exigências. O depositante deve acessar o parecer na Busca de Processos (Portal do INPI) para obter mais informações. O prazo para cumprir às exigências é de 60 (sessenta) dias corridos, contados a partir da data desta publicação. O depositante deverá usar o sistema de peticionamento eletrônico, com a guia de recolhimento da união (GRU) de código 207 (cumprimento de exigência).

---

<b>(21) BR 11 2023 026589-4</b>	<p>Código 1.5 - Exigências Diversas (22) 17/06/2022 (71) HONEXT MATERIAL, SL (ES) (86) PCT EP2022/066561 de 17/06/2022 (87) WO 2022/263630 de 22/12/2022</p> <p>Apresente a tradução simples da folha de rosto da prioridade reivindicada; ou declaração dos dados da prioridade reivindicada, contendo todos os dados identificadores (número da prioridade, data, depositante e inventores), conforme o Artigo 15 da PORTARIA INPI nº 39 de 23/08/2021 . Cabe salientar não foi possível individualizar os titulares da citada prioridade, informação necessária para o exame da cessão do documento de prioridade, se for o caso. A exigência deve ser respondida em até 60 (sessenta) dias de sua publicação e deve ser realizada por meio da petição GRU código de serviço 207.</p>
<b>(21) BR 11 2024 020176-7</b>	<p>Código 1.5 - Exigências Diversas (22) 27/03/2023 (71) CENTRE HOSPITALIER UNIVERSITAIRE DE TOULOUSE (FR) (86) PCT EP2023/057858 de 27/03/2023 (87) WO 2023/186817 de 05/10/2023</p> <p>Regularizar o documento de procuração apresentado, uma vez que o mesmo tem titular divergente do depositante no formulário de entrada na fase nacional e na publicação internacional (Direção de Pesquisa e Inovação do Centro Hospitalar Universitário de Toulouse x Centre Hospitalier Universitaire de Toulouse).</p>
<b>(21) BR 11 2024 020828-1</b>	<p>Código 1.5 - Exigências Diversas (22) 07/04/2023 (71) REGENERON PHARMACEUTICALS, INC. (US) (86) PCT US2023/065552 de 07/04/2023 (87) WO 2023/196996 de 12/10/2023</p> <p>Apresente novas folhas do (relatório descritivo) adaptadas ao Art. 20 da Portaria/INPI/nº 14/2024, uma vez que o conteúdo enviado na petição nº</p>

---

870240103972 de 05/12/2024 encontra-se fora da norma no que se refere à numeração das tabelas, mais especificamente a tabela da página 161 do relatório descritivo não está numerada. A exigência deve ser respondida em até 60 (sessenta) dias de sua publicação e deve ser realizada por meio da petição GRU código de serviço 207.

---

**(21) BR 11 2024 020835-4**

Código 1.5 - Exigências Diversas

(22) 07/04/2023

(71) REGENERON PHARMACEUTICALS, INC. (US)

(86) PCT US2023/065553 de 07/04/2023

(87) WO 2023/196997 de 12/10/2023

Apresente novas folhas do (relatório descritivo) adaptadas ao Art. 20 da Portaria/INPI/nº 14/2024, uma vez que o conteúdo enviado na petição nº 870240103983 de 05/12/2024 encontra-se fora da norma no que se refere à numeração das tabelas, mais especificamente a tabela da página 260 do relatório descritivo não está numerada. A exigência deve ser respondida em até 60 (sessenta) dias de sua publicação e deve ser realizada por meio da petição GRU código de serviço 207.

---

**(21) BR 11 2024 020874-5**

Código 1.5 - Exigências Diversas

(22) 03/05/2023

(71) SOCIÉTÉ DES PRODUITS NESTLÉ S.A. (CH)

(86) PCT EP2023/061655 de 03/05/2023

(87) WO 2023/213870 de 09/11/2023

Explique a divergência, com documentos comprobatórios se necessário, no (inventor) constante no pedido internacional como BOURG, Violette e o constante no formulário da petição nº 870240086203 como VIOLETTE CATHERINE MARGUERITE BOURG. A exigência deve ser respondida em até 60 (sessenta) dias de sua publicação e deve ser realizada por meio da petição GRU código de serviço 207.

---

**(21) BR 11 2024 021266-1**

Código 1.5 - Exigências Diversas

(22) 27/04/2023

(71) KAO CORPORATION (JP)

(86) PCT JP2023/016633 de 27/04/2023

(87) WO 2023/210744 de 02/11/2023

Apresentar novas folhas referentes ao relatório descritivo traduzido da petição 870240093414, uma vez que o mesmo tem incorreção na numeração de suas páginas. (fls. 58-66)

---

**(21) BR 11 2024 021444-3**

Código 1.5 - Exigências Diversas

(22) 07/04/2023

(71) PANASONIC INTELLECTUAL PROPERTY CORPORATION OF AMERICA

---

(US)

(86) PCT JP2023/014432 de 07/04/2023

(87) WO 2023/204060 de 26/10/2023

Apresentar, em até 60 (sessenta) dias, novas folhas das emendas das reivindicações adaptadas ao Art. 39 da Instrução Normativa 31/2013 uma vez que o conteúdo enviado na petição nº 870240088744 de 16/10/2024 encontra-se fora da norma.

---

**(21) BR 11 2024 021710-8**

Código 1.5 - Exigências Diversas

(22) 18/04/2023

(71) HUAWEI TECHNOLOGIES CO., LTD. (CN)

(86) PCT CN2023/088883 de 18/04/2023

(87) WO 2023/207666 de 02/11/2023

Apresente as modificações feitas no pedido na petição 870240092177, conforme Art. 57 da Portaria/INPI/nº 14/2024, uma vez que as apresentadas não trazem um esclarecimento indicando as modificações feitas ou, alternativamente, cópia das reivindicações originais com as modificações marcadas . A exigência deve ser respondida em até 60 (sessenta) dias de sua publicação e deve ser realizada por meio da petição GRU código de serviço 207.

---

**(21) BR 11 2024 021713-2**

Código 1.5 - Exigências Diversas

(22) 18/04/2023

(71) EMPATI LIMITED (GB)

(86) PCT GB2023/051020 de 18/04/2023

(87) WO 2023/203322 de 26/10/2023

Apresente as modificações feitas na petição 870240100637, conforme Art. 57 da Portaria/INPI/nº 14/2024, uma vez que as apresentadas não trazem um esclarecimento indicando as modificações feitas ou, alternativamente, cópia das reivindicações originais com as modificações marcadas . Apresente novas folhas das reivindicações ajustando a reivindicação 26 contendo a expressão ? caracterizado por?, conforme Art. 28 da Portaria/INPI/nº 14/2024, uma vez que as apresentadas na petição nº 870240100637 não possuem a expressão citada. A exigência deve ser respondida em até 60 (sessenta) dias de sua publicação e deve ser realizada por meio da petição GRU código de serviço 207.

---

**(21) BR 11 2024 021714-0**

Código 1.5 - Exigências Diversas

(22) 24/04/2023

(71) FERIMARK 2016 S.L. (ES)

(86) PCT ES2023/070255 de 24/04/2023

(87) WO 2023/209255 de 02/11/2023

Apresente novas folhas de relatório descritivo e resumo com título adaptado a Portaria/INPI/nº 14/2024, uma vez que na petição 870240089456 o título não

---

está centralizado na página. A exigência deve ser respondida em até 60 (sessenta) dias de sua publicação e deve ser realizada por meio da petição GRU código de serviço 207.

---

**(21) BR 11 2024 021718-3**

Código 1.5 - Exigências Diversas

(22) 19/04/2023

(71) ALEXANDRE CHERETAKIS (CH)

(86) PCT EP2023/060057 de 19/04/2023

(87) WO 2023/203044 de 26/10/2023

Apresente novas folhas de relatório descritivo e resumo com título adaptado a Portaria/INPI/nº 14/2024, uma vez que na petição 870240089473 o título não está centralizado na página. A exigência deve ser respondida em até 60 (sessenta) dias de sua publicação e deve ser realizada por meio da petição GRU código de serviço 207.

---

**(21) BR 11 2024 021729-9**

Código 1.5 - Exigências Diversas

(22) 19/04/2023

(71) NOVOZYMES A/S (DK)

(86) PCT EP2023/060141 de 19/04/2023

(87) WO 2023/203080 de 26/10/2023

Apresente novas folhas de relatório descritivo e resumo com título adaptado a Portaria/INPI/nº 14/2024, uma vez que na petição 870240089499 o título não está centralizado na página. A exigência deve ser respondida em até 60 (sessenta) dias de sua publicação e deve ser realizada por meio da petição GRU código de serviço 207.

---

**(21) BR 11 2024 021742-6**

Código 1.5 - Exigências Diversas

(22) 27/04/2023

(71) JIANGSU YAHONG MEDITECH CO., LTD. (CN) ; ASIERIS PHARMACEUTICALS (SHANGHAI) CO., LTD. (CN)

(86) PCT CN2023/091270 de 27/04/2023

(87) WO 2023/208130 de 02/11/2023

Efetuar, em até 60 (sessenta) dias, o pagamento de GRU código de serviço 260 para a regularização do pedido, conforme Art. 2º §1º da Resolução/INPI/nº 189/2017 e Nota de Esclarecimento publicada na RPI 2421 de 30/05/2017, uma vez que a petição nº 870240091371 apresenta documentos referentes a 2 serviços diversos (Apresentação dos documentos da OMPI e Nomeação, destituição, substituição e subestabelecimento de procurador ) tendo sido paga somente uma retribuição. Deverá ser paga mais 1 (uma) GRU código de serviço 260 e a GRU código de serviço 207 referente à resposta desta exigência.

---

**(21) BR 11 2024 021745-0**

Código 1.5 - Exigências Diversas

---

(22) 20/04/2023

(71) ALTILLION, INC. (US)

(86) PCT US2023/019170 de 20/04/2023

(87) WO 2023/205285 de 26/10/2023

Apresente novo resumo adaptado ao Art. 18 da Portaria/INPI/nº 14/2024, uma vez que o conteúdo enviado na petição nº 870240089564 encontra-se fora da norma em relação a ilocalização do termo resumo, uma vez que o termo deve ser centralizado na parte superior da página, acima do início do texto da primeira página. A exigência deve ser respondida em até 60 (sessenta) dias de sua publicação e deve ser realizada por meio da petição GRU código de serviço 207.

---

**(21) BR 11 2024 021746-9**

Código 1.5 - Exigências Diversas

(22) 08/02/2023

(71) DELLNER BUBENZER AB (SE)

(86) PCT EP2023/053123 de 08/02/2023

(87) WO 2023/217421 de 16/11/2023

Apresente novas folhas de relatório descritivo e resumo com título adaptado a Portaria/INPI/nº 14/2024, uma vez que na petição 870240089565 o título não está centralizado na página. A exigência deve ser respondida em até 60 (sessenta) dias de sua publicação e deve ser realizada por meio da petição GRU código de serviço 207.

---

**(21) BR 11 2024 021761-2**

Código 1.5 - Exigências Diversas

(22) 26/04/2023

(71) ENANTA PHARMACEUTICALS, INC. (US)

(86) PCT US2023/019928 de 26/04/2023

(87) WO 2023/212019 de 02/11/2023

Apresente novas folhas de relatório descritivo e resumo com título adaptado a Portaria/INPI/nº 14/2024, uma vez que na petição 870240089640 o título não está centralizado na página. A exigência deve ser respondida em até 60 (sessenta) dias de sua publicação e deve ser realizada por meio da petição GRU código de serviço 207.

---

**(21) BR 11 2024 021764-7**

Código 1.5 - Exigências Diversas

(22) 07/03/2023

(71) JESÚS FRANCISCO BARBERAN LATORRE (ES)

(86) PCT ES2023/070122 de 07/03/2023

(87) WO 2023/203265 de 26/10/2023

Apresente novas folhas de relatório descritivo e resumo com título adaptado a Portaria/INPI/nº 14/2024, uma vez que na petição 870240089646 o título não está centralizado na página. A exigência deve ser respondida em até 60 (sessenta) dias de sua publicação e deve ser realizada por meio da petição

---

GRU código de serviço 207.

---

**(21) BR 11 2024 021783-3**

Código 1.5 - Exigências Diversas

(22) 21/04/2023

(71) VERTEX PHARMACEUTICALS INCORPORATED (US)

(86) PCT US2023/019469 de 21/04/2023

(87) WO 2023/205463 de 26/10/2023

Apresente um esclarecimento indicando as modificações feitas na petição nº 870240102883 ou, alternativamente, cópia dos documentos originais com as modificações marcadas conforme Art. 57 da Portaria/INPI/nº 14/2024. Explique a divergência no nome de um dos inventores (Dennis James HURLEY) que consta na publicação internacional WO 2023/205463 e o constante da petição inicial. A exigência deve ser respondida em até 60 (sessenta) dias de sua publicação e deve ser realizada por meio da petição GRU código de serviço 207.

---

**(21) BR 11 2024 021785-0**

Código 1.5 - Exigências Diversas

(22) 21/04/2023

(71) EIRGENIX, INC. (CN)

(86) PCT CN2023/089632 de 21/04/2023

(87) WO 2023/202685 de 26/10/2023

Apresente novas folhas de relatório descritivo com título adaptado ao Art. 26 da Portaria/INPI/nº 14/2024, uma vez que na petição 870240089765 o título não está centralizado. A exigência deve ser respondida em até 60 (sessenta) dias de sua publicação e deve ser realizada por meio da petição GRU código de serviço 207.

---

**(21) BR 11 2024 021790-6**

Código 1.5 - Exigências Diversas

(22) 25/04/2023

(71) REUNING-MCKIM, INC. (US)

(86) PCT US2023/019767 de 25/04/2023

(87) WO 2023/211904 de 02/11/2023

Apresente novas folhas de relatório descritivo e resumo com título adaptado a Portaria/INPI/nº 14/2024, uma vez que na petição 870240089784 o título não está centralizado na página. A exigência deve ser respondida em até 60 (sessenta) dias de sua publicação e deve ser realizada por meio da petição GRU código de serviço 207.

---

**(21) BR 11 2024 021844-9**

Código 1.5 - Exigências Diversas

(22) 20/04/2023

(71) ENGINEERED ANTIGENS INC. (CA)

(86) PCT CA2023/050537 de 20/04/2023

(87) WO 2023/201434 de 26/10/2023

---

Efetuar, em até 60 (sessenta) dias, o pagamento de GRU código de serviço 260 para a regularização do pedido, conforme Art. 2º §1º da Resolução/INPI/nº 189/2017 e Nota de Esclarecimento publicada na RPI 2421 de 30/05/2017, uma vez que a petição nº 870240103925 de 05/12/2024 apresenta documentos referentes a 2 serviços diversos (Tradução dos documentos apresentados no depósito e modificações no quadro reivindicatório) tendo sido paga somente 1 retribuição. Deverá ser paga mais1 (uma) GRU código de serviço 260 e a GRU código de serviço 207 referente à resposta desta exigência.

---

**(21) BR 11 2024 021851-1**

Código 1.5 - Exigências Diversas

(22) 21/04/2023

(71) OJJO, INC. (US)

(86) PCT US2023/019421 de 21/04/2023

(87) WO 2023/205432 de 26/10/2023

Apresente traduções de relatório descritivo e desenhos, conforme pedido internacional inicialmente depositado, pois o mesmo não foi apresentado até o momento. A exigência deve ser respondida em até 60 (sessenta) dias de sua publicação e deve ser realizada por meio da petição GRU código de serviço 207.

---

**(21) BR 11 2024 021860-0**

Código 1.5 - Exigências Diversas

(22) 21/04/2023

(71) SANTEN PHARMACEUTICAL CO., LTD. (JP) ; ONO PHARMACEUTICAL CO., LTD (JP)

(86) PCT JP2023/015885 de 21/04/2023

(87) WO 2023/204297 de 26/10/2023

Apresente novas folhas do relatório descritivo adaptadas ao Art. 40 da Instrução Normativa/INPI/nº 31/2013, uma vez que o conteúdo enviado na petição nº 870240090067 de 22/10/2024 contem subparágrafos numerados com a mesma forma que os parágrafos. A exigência deve ser respondida em até 60 (sessenta) dias de sua publicação e deve ser realizada por meio da petição GRU código de serviço 207.

---

**(21) BR 11 2024 021861-9**

Código 1.5 - Exigências Diversas

(22) 02/05/2023

(71) ACTEGA DS GMBH (DE)

(86) PCT EP2023/061541 de 02/05/2023

(87) WO 2023/217587 de 16/11/2023

Apresente a tradução simples da folha de rosto da certidão de depósito da prioridade PCT/EP2022/062996 de 12/05/2022 ou declaração contendo, obrigatoriamente, todos os dados identificadores desta conforme o Art. 15 da Portaria/INPI/nº 39/2021. A exigência deve ser respondida em até 60 (sessenta) dias de sua publicação e deve ser realizada por meio da petição GRU código



---

de serviço 207.

---

**(21) BR 11 2024 021883-0**

Código 1.5 - Exigências Diversas

(22) 21/04/2023

(71) SPACECRAFT SEVEN, LLC (US)

(86) PCT US2023/066054 de 21/04/2023

(87) WO 2023/205767 de 26/10/2023

Apresente nova folha do resumo ou da página 1 do relatório descritivo adaptada ao Art. 24 inciso IV da Portaria nº 14/2024, uma vez que o título do resumo apresentado é divergente do título do relatório descritivo enviado. A exigência deve ser respondida em até 60 (sessenta) dias de sua publicação e deve ser realizada por meio da petição GRU código de serviço 207.

---

**(21) BR 11 2024 021885-6**

Código 1.5 - Exigências Diversas

(22) 21/04/2023

(71) OSTA THERAPEUTICS (FR) ; ECOLE NORMALE SUPERIEURE DE LYON (FR) ; UNIVERSITE CLAUDE BERNARD (UCBL) (FR) ; CENTRE NATIONAL DE LA RECHERCHE SCIENTIFIQUE (FR)

(86) PCT EP2023/060405 de 21/04/2023

(87) WO 2023/203187 de 26/10/2023

1) Apresente procuração regular do depositante Osta Therapeutics, uma vez que a procuração apresentada na petição nº 870240105066 de 09/12/2024 não possui data de assinatura. 2) Apresente procuração regular do depositante Universite Claude Bernard (UCBL), uma vez que a procuração apresentada possui divergência no nome do outorgante. A exigência deve ser respondida em até 60 (sessenta) dias de sua publicação e deve ser realizada por meio da petição GRU código de serviço 207.

---

**(21) BR 11 2024 021886-4**

Código 1.5 - Exigências Diversas

(22) 03/06/2023

(71) COLORMATRIX HOLDINGS, INC. (US)

(86) PCT IB2023/055730 de 03/06/2023

(87) WO 2024/003633 de 04/01/2024

Apresente novas folhas do relatório descritivo adaptadas ao Arts. 20 da Portaria nº 14/2024, uma vez que o conteúdo enviado na petição nº 870240090149 encontra-se fora da norma no que se refere à numeração das tabelas, já que existem tabelas que não foram numeradas. A exigência deve ser respondida em até 60 (sessenta) dias de sua publicação e deve ser realizada por meio da petição GRU código de serviço 207.

---

**(21) BR 11 2024 021896-1**

Código 1.5 - Exigências Diversas

(22) 13/05/2023

(71) BAYER AKTIENGESELLSCHAFT (DE) ; BAYER AS (NO)

---

(86) PCT EP2023/062860 de 13/05/2023

(87) WO 2023/222557 de 23/11/2023

Apresente novas folhas do relatório descritivo adaptadas ao Arts. 20 da Portaria nº 14/2024, uma vez que o conteúdo enviado na petição nº 870240093904 encontra-se fora da norma no que se refere à numeração das tabelas, já que a numeração começa na tabela 2. A exigência deve ser respondida em até 60 (sessenta) dias de sua publicação e deve ser realizada por meio da petição GRU código de serviço 207.

---

**(21) BR 11 2024 021907-0**

Código 1.5 - Exigências Diversas

(22) 21/04/2023

(71) ASTELLAS ENGINEERED SMALL MOLECULES US, INCORPORATED (US)

(86) PCT US2023/019398 de 21/04/2023

(87) WO 2023/205415 de 26/10/2023

Apresente novas folhas do relatório descritivo adaptadas ao Arts. 20 da Portaria nº 14/2024, uma vez que o conteúdo enviado na petição nº 870240090214 encontra-se fora da norma no que se refere à numeração das tabelas, já que existem tabelas que não foram numeradas. A exigência deve ser respondida em até 60 (sessenta) dias de sua publicação e deve ser realizada por meio da petição GRU código de serviço 207.

---

**(21) BR 11 2024 021916-0**

Código 1.5 - Exigências Diversas

(22) 16/03/2023

(71) WHDIYO LLC (US)

(86) PCT US2023/064563 de 16/03/2023

(87) WO 2023/205559 de 26/10/2023

1) Apresente procuração regular, uma vez que a procuração apresentada na petição nº 870240106954 de 16/12/2024 não possui o cargo que o signatário do documento ocupa no mandante. 2) Apresente documento de cessão específico para a prioridade US 63/333,648 de 22/04/2022 uma vez que o documento de cessão apresentado na petição nº 870240106954 se refere somente ao próprio pedido internacional (PCT/US2023/064563). A cessão de um pedido, mesmo que reivindique o pedido de interesse como prioridade, não pode ser extrapolada de um para outro, conforme disposto Art. 19 da Portaria/INPI/nº 39/2021. 3) Efetuar, em até 60 (sessenta) dias, o pagamento de GRU código de serviço 260 para a regularização do pedido, conforme Art. 2º §1º da Resolução/INPI/nº 189/2017 e Nota de Esclarecimento publicada na RPI 2421 de 30/05/2017, uma vez que a petição nº 870240106954 de 16/12/2024 apresenta documentos referentes a 2 serviços diversos (Apresentação de procuração e apresentação do documento de cessão da prioridade) tendo sido paga somente 1 retribuição. Deverá ser paga mais 1 (uma) GRU código de serviço 260 e a GRU código de serviço 207 referente à resposta desta exigência.

---

<b>(21) BR 11 2024 021917-8</b>	Código 1.5 - Exigências Diversas (22) 10/05/2023 (71) ADISSEO FRANCE S.A.S. (FR) (86) PCT EP2023/062505 de 10/05/2023 (87) WO 2023/217911 de 16/11/2023 Apresente a tradução simples da folha de rosto da certidão de depósito da prioridade FR FR2204581 de 13/05/2022 ou declaração contendo, obrigatoriamente, todos os dados identificadores desta conforme o parágrafo único do Art. 15 da Portaria/INPI/nº 39/2021. A exigência deve ser respondida em até 60 (sessenta) dias de sua publicação e deve ser realizada por meio da petição GRU código de serviço 207.
<b>(21) BR 11 2024 021919-4</b>	Código 1.5 - Exigências Diversas (22) 26/04/2023 (71) INNOSPEC LIMITED (GB) (86) PCT GB2023/051105 de 26/04/2023 (87) WO 2023/209369 de 02/11/2023 Apresente novas folhas do relatório descritivo adaptadas ao Arts. 20 da Portaria nº 14/2024, uma vez que o conteúdo enviado na petição nº 870240090248 encontra-se fora da norma no que se refere à numeração das tabelas, já que as tabelas que não foram numeradas. A exigência deve ser respondida em até 60 (sessenta) dias de sua publicação e deve ser realizada por meio da petição GRU código de serviço 207.
<b>(21) BR 11 2024 021934-8</b>	Código 1.5 - Exigências Diversas (22) 27/04/2023 (71) XINTHERA, INC. (US) (86) PCT US2023/020235 de 27/04/2023 (87) WO 2023/212219 de 02/11/2023 1) Apresente novas folhas do relatório descritivo adaptadas ao Arts. 20 da Portaria nº 14/2024, uma vez que o conteúdo enviado na petição nº 870240110035 encontra-se fora da norma no que se refere à numeração das tabelas, já que existem tabelas que não foram numeradas. 2) Apresente novas folhas das reivindicações contendo a expressão "caracterizado por", conforme Art. 28 inciso II da Portaria nº 14/2024, uma vez que a reivindicação 29 do conjunto apresentado na petição nº 870240110035 não possui a expressão citada. A exigência deve ser respondida em até 60 (sessenta) dias de sua publicação e deve ser realizada por meio da petição GRU código de serviço 207.
<b>(21) BR 11 2024 022093-1</b>	Código 1.5 - Exigências Diversas (22) 04/05/2022 (71) ALBERTO CARLOS PEREIRA FILHO (BR/SP)

---

(86) PCT BR2022/050152 de 04/05/2022

(87) WO 2023/212788 de 09/11/2023

Apresentar, em até 60 (sessenta) dias, tradução completa do pedido, adaptada à normavigente, conforme consta no depósito internacional inicial PCT BR2022/050152 de 04/05/2022, pois a mesma não foi apresentada até o momento (reinvidicações e resumo)

---

**(21) BR 11 2024 022109-1**

Código 1.5 - Exigências Diversas

(22) 28/04/2023

(71) JOST-WERKE DEUTSCHLAND GMBH (DE)

(86) PCT IB2023/054424 de 28/04/2023

(87) WO 2023/209656 de 02/11/2023

Solicita-se a apresentação de novo substabelecimento tendo em vista que a apresentada até a presente dada tinha efeito até 31 de dezembro de 2024.

---

**(21) BR 11 2024 022110-5 A2**

Código 1.5 - Exigências Diversas

(22) 04/05/2023

(71) PAIRWISE PLANTS SERVICES, INC. (US) ; MONSANTO TECHNOLOGY LLC (US)

(86) PCT US2023/066579 de 04/05/2023

(87) WO 2023/215809 de 09/11/2023

Apresente as modificações feitas na petição 870240105522 , conforme Art. 57 da Portaria/INPI/nº 14/2024, uma vez que as apresentadas não trazem um esclarecimento indicando as modificações feitas ou, alternativamente, cópia das reivindicações originais com as modificações marcadas .Solicita-se a apresentação de novo substabelecimento tendo em vista que a apresentada na petição 870240105522 tinha efeito até 31 de dezembro de 2024. A exigência deve ser respondida em até 60 (sessenta) dias de sua publicação e deve ser realizada por meio da petição GRU código de serviço 207.

---

**(21) BR 11 2024 022123-7**

Código 1.5 - Exigências Diversas

(22) 25/04/2023

(71) SHELTERED WINGS, INC. D/B/A VORTEX OPTICS (US)

(86) PCT US2023/019851 de 25/04/2023

(87) WO 2023/211971 de 02/11/2023

Apresente novas folhas de relatório descritivo com título adaptado a Portaria/INPI/nº 14/2024, uma vez que na petição 870240091034 o título não está centralizado na página. A exigência deve ser respondida em até 60 (sessenta) dias de sua publicação e deve ser realizada por meio da petição GRU código de serviço 207.

---

**(21) BR 11 2024 022124-5**

Código 1.5 - Exigências Diversas

(22) 26/04/2023

---

(71) SYNGENTA CROP PROTECTION AG (CH)

(86) PCT EP2023/061028 de 26/04/2023

(87) WO 2023/209045 de 02/11/2023

Apresente novas folhas de Reivindicações com os termo "Reivindicação" centralizado na parte superior da página, acima do início do texto da primeira página conforme Portaria/INPI/nº 14/2024, Art.18. Apresente o novo quadro reivindicatório ajustando a reivindicação 18, conforme Art. 28 da Portaria/INPI/nº 14/2024, uma vez que a apresentada na petição nº 870240091040 possui mais de uma expressão "caracterizado por". A exigência deve ser respondida em até 60 (sessenta) dias de sua publicação e deve ser realizada por meio da petição GRU código de serviço 207.

---

**(21) BR 11 2024 022129-6**

Código 1.5 - Exigências Diversas

(22) 26/04/2023

(71) ALCOA USA CORP. (US)

(86) PCT US2023/019919 de 26/04/2023

(87) WO 2023/212012 de 02/11/2023

Explique a divergência no nome de um dos inventores (Francis CARON) que consta na publicação internacional WO 2023/212012 e o constante da petição inicial. A exigência deve ser respondida em até 60 (sessenta) dias de sua publicação e deve ser realizada por meio da petição GRU código de serviço 207.

---

**(21) BR 11 2024 022139-3**

Código 1.5 - Exigências Diversas

(22) 28/04/2023

(71) METALOGENIA RESEARCH & TECHNOLOGIES S.L. (ES)

(86) PCT EP2023/061308 de 28/04/2023

(87) WO 2023/209182 de 02/11/2023

Apresente novas folhas de relatório descritivo e resumo com título adaptado a Portaria/INPI/nº 14/2024, uma vez que o título não está centralizado. A exigência deve ser respondida em até 60 (sessenta) dias de sua publicação e deve ser realizada por meio da petição GRU código de serviço 207.

---

**(21) BR 11 2024 022140-7**

Código 1.5 - Exigências Diversas

(22) 28/02/2023

(71) HUGHES NETWORK SYSTEMS, LLC (US)

(86) PCT US2023/014148 de 28/02/2023

(87) WO 2023/211567 de 02/11/2023

Apresente novas folhas de relatório descritivo com título adaptado a Portaria/INPI/nº 14/2024, uma vez que o título não está centralizado. A exigência deve ser respondida em até 60 (sessenta) dias de sua publicação e deve ser realizada por meio da petição GRU código de serviço 207.

---

<b>(21) BR 11 2024 022141-5</b>	Código 1.5 - Exigências Diversas (22) 22/02/2023 (71) YOSHINO GYPSUM CO., LTD. (JP) (86) PCT JP2023/006382 de 22/02/2023 (87) WO 2023/243150 de 21/12/2023 Solicita-se a apresentação de novo substabelecimento tendo em vista que a apresentada na petição 870240091080 tinha efeito até 31 de dezembro de 2024. A exigência deve ser respondida em até 60 (sessenta) dias de sua publicação e deve ser realizada por meio da petição GRU código de serviço 207.
<b>(21) BR 11 2024 022145-8</b>	Código 1.5 - Exigências Diversas (22) 24/04/2023 (71) NIPPON SHINYAKU CO., LTD. (JP) (86) PCT JP2023/016163 de 24/04/2023 (87) WO 2023/210599 de 02/11/2023 Solicita-se a apresentação de novo substabelecimento tendo em vista que a apresentada na petição 870240091096 tinha efeito até 31 de dezembro de 2024. A exigência deve ser respondida em até 60 (sessenta) dias de sua publicação e deve ser realizada por meio da petição GRU código de serviço 207.
<b>(21) BR 11 2024 022147-4</b>	Código 1.5 - Exigências Diversas (22) 25/04/2023 (71) AFFORDABLE WIRE MANAGEMENT, LLC (US) (86) PCT US2023/066186 de 25/04/2023 (87) WO 2023/212561 de 02/11/2023 Solicita-se a apresentação de novo substabelecimento tendo em vista que a apresentada na petição 870240102860 tinha efeito até 31 de dezembro de 2024. Apresente as modificações feitas na petição 870240102860 , conforme Art. 57 da Portaria/INPI/nº 14/2024, uma vez que as apresentadas não trazem um esclarecimento indicando as modificações feitas ou, alternativamente, cópia das reivindicações originais com as modificações marcadas . A exigência deve ser respondida em até 60 (sessenta) dias de sua publicação e deve ser realizada por meio da petição GRU código de serviço 207.
<b>(21) BR 11 2024 022148-2</b>	Código 1.5 - Exigências Diversas (22) 25/04/2023 (71) ATOSSA THERAPEUTICS, INC. (US) (86) PCT US2023/019814 de 25/04/2023 (87) WO 2023/211939 de 02/11/2023 Solicita-se a apresentação de novo substabelecimento tendo em vista que a apresentada até a presente dada tinha efeito até 31 de dezembro de 2024. Apresente as modificações feitas na petição 870240101482, conforme Art. 57

---

da Portaria/INPI/nº 14/2024, uma vez que as apresentadas não trazem um esclarecimento indicando as modificações feitas ou, alternativamente, cópia das reivindicações originais com as modificações marcadas . A exigência deve ser respondida em até 60 (sessenta) dias de sua publicação e deve ser realizada por meio da petição GRU código de serviço 207.

---

**(21) BR 11 2024 022152-0**

Código 1.5 - Exigências Diversas

(22) 24/04/2023

(71) FIRST MODE IPP LIMITED (GB)

(86) PCT US2023/066129 de 24/04/2023

(87) WO 2023/212528 de 02/11/2023

Solicita-se a apresentação de novo substabelecimento tendo em vista que a apresentada até a presente dada tinha efeito até 31 de dezembro de 2024. Apresente as modificações feitas na petição 870240110029 , conforme Art. 57 da Portaria/INPI/nº 14/2024, uma vez que as apresentadas não trazem um esclarecimento indicando as modificações feitas ou, alternativamente, cópia das reivindicações originais com as modificações marcadas . A exigência deve ser respondida em até 60 (sessenta) dias de sua publicação e deve ser realizada por meio da petição GRU código de serviço 207.

---

**(21) BR 11 2024 022222-5**

Código 1.5 - Exigências Diversas

(22) 21/06/2023

(71) PARKER-HANNIFIN CORPORATION (US)

(86) PCT US2023/025799 de 21/06/2023

(87) WO 2024/019854 de 25/01/2024

Apresente novo resumo adaptado ao Art. 40 da Portaria/INPI/nº 14/2024, uma vez que o conteúdo enviado encontra-se fora da norma em relação ao tamanho (não exceder uma página).

---

**(21) BR 11 2024 022276-4**

Código 1.5 - Exigências Diversas

(22) 05/07/2023

(71) HINOVA PHARMACEUTICALS INC. (CN)

(86) PCT CN2023/105915 de 05/07/2023

(87) WO 2024/008122 de 11/01/2024

Apresente novas folhas do relatório descritivo, reivindicações e desenhos adaptadas ao Art. 17 da Portaria nº 14/2024, uma vez que o conteúdo enviado na petição nº 870240091586 de 25/10/2024 encontra-se fora da norma no que se refere à cor da fonte visto que existem partes desses documentos que não estão na cor preta. A exigência deve ser respondida em até 60 (sessenta) dias de sua publicação e deve ser realizada por meio da petição GRU código de serviço 207.

---

**(21) BR 11 2024 022279-9**

Código 1.5 - Exigências Diversas

---

(22) 27/04/2023

(71) MARS, INCORPORATED (US)

(86) PCT US2023/020259 de 27/04/2023

(87) WO 2023/212233 de 02/11/2023

Apresente novas folhas do relatório descritivo adaptadas ao Arts. 20 da Portaria nº 14/2024, uma vez que o conteúdo enviado na petição nº 870240091604 encontra-se fora da norma no que se refere à numeração das tabelas, já que as tabelas que não foram numeradas. A exigência deve ser respondida em até 60 (sessenta) dias de sua publicação e deve ser realizada por meio da petição GRU código de serviço 207.

---

**(21) BR 11 2024 022281-0**

Código 1.5 - Exigências Diversas

(22) 24/04/2023

(71) PRAXIS PRECISION MEDICINES, INC. (US)

(86) PCT US2023/019652 de 24/04/2023

(87) WO 2023/211852 de 02/11/2023

Apresente novas folhas do relatório descritivo adaptadas ao Arts. 20 da Portaria nº 14/2024, uma vez que o conteúdo enviado na petição nº 870240101069 encontra-se fora da norma no que se refere à numeração das tabelas, já que existem tabelas que não foram numeradas. A exigência deve ser respondida em até 60 (sessenta) dias de sua publicação e deve ser realizada por meio da petição GRU código de serviço 207.

---

**(21) BR 11 2024 022282-9**

Código 1.5 - Exigências Diversas

(22) 27/04/2023

(71) F. HOFFMANN-LA ROCHE AG (CH) ; GENENTECH, INC. (US)

(86) PCT EP2023/061060 de 27/04/2023

(87) WO 2023/209062 de 02/11/2023

Apresente novas folhas do relatório descritivo adaptadas ao Arts. 20 da Portaria nº 14/2024, uma vez que o conteúdo enviado na petição nº 870240091616 encontra-se fora da norma no que se refere à numeração das tabelas, já que existem tabelas não numeradas e a numeração das tabelas estabelecida no documento não é consecutiva. A exigência deve ser respondida em até 60 (sessenta) dias de sua publicação e deve ser realizada por meio da petição GRU código de serviço 207.



### **Código 1.5.1 - Publicação Anulada**

O INPI anula a publicação da exigência por ter sido indevida. O depositante deverá verificar o complemento do despacho. Não é necessário responder a este despacho.

---

**(21) BR 11 2024 018235-5 A2**

Código 1.5.1 - Publicação Anulada

(22) 06/03/2023

(71) MANUS BIO INC. (US)

(86) PCT US2023/063780 de 06/03/2023

(87) WO 2023/168456 de 07/09/2023

Anulada a publicação código 1.5 na RPI nº 2821 de 28/01/2025 por ter sido indevida.

### Código 1.5.3 - Exigência Anulada

O INPI anula a exigência por ter sido indevida, conforme justificativa informada em complemento do despacho. Não é necessário responder a este despacho.

---

**(21) BR 11 2024 007190-1 A2**

Código 1.5.3 - Exigência Anulada

(22) 13/10/2022

(71) NETFLIX, INC. (US)

(86) PCT US2022/078074 de 13/10/2022

(87) WO 2024/081025 de 18/04/2024

Anulada a publicação código 1.5 na RPI nº 2820 de 21/01/2025 por ter sido indevida.

---

**(21) BR 11 2024 019372-1 A2**

Código 1.5.3 - Exigência Anulada

(22) 20/03/2023

(71) PICTORYTALE AS (NO)

(86) PCT NO2023/050062 de 20/03/2023

(87) WO 2023/182891 de 28/09/2023

Anulada a publicação código 1.5 na RPI nº 2816 de 24/12/2024 por ter sido indevida.

**Código Depósito****Código 2.1 - Pedido de Patente ou Certificado de Adição de Invenção Depositado**

O INPI considera depositado o pedido de Patente de Invenção, Modelo de Utilidade ou Certificado de Adição de Invenção, após ter concluído seu exame formal. O parecer está disponível na Busca de Processos (Portal do INPI). Não é necessário responder a este despacho. O conteúdo do pedido será publicado na Revista da Propriedade Industrial (RPI) após 18 (dezoito) meses em sigilo, contados a partir da data do depósito ou da prioridade mais antiga. O depositante poderá solicitar que essa publicação seja antecipada. No caso do pedido de Certificado de Adição, este será divulgado após a publicação do pedido principal. Atenção! O depositante deverá acompanhar o andamento do pedido na RPI e na Busca de Processos no Portal do INPI. Também deve estar atento aos prazos e/ou necessidades do rito processual. Para tirar dúvidas, consulte os Guias Rápidos de Patentes ou escreva para o Fale Conosco no Portal do INPI.

---

<b>(21) BR 10 2023 014358-0</b>	Código 2.1 - Pedido de Patente ou Certificado de Adição de Invenção Depositado (22) 18/07/2023 (71) BRIAN MARK SHUSTER (CA)
---------------------------------	---

---

<b>(21) BR 10 2024 004736-2</b>	Código 2.1 - Pedido de Patente ou Certificado de Adição de Invenção Depositado (22) 11/03/2024 (71) DIKO HOLGER BECKER (BR/SC)
---------------------------------	--

---

<b>(21) BR 10 2024 007442-4</b>	Código 2.1 - Pedido de Patente ou Certificado de Adição de Invenção Depositado (22) 16/04/2024 (71) CLAUDIA FERNANDES NUNES DE MENEZES (BR/DF)
---------------------------------	--

---

<b>(21) BR 10 2024 007453-0</b>	Código 2.1 - Pedido de Patente ou Certificado de Adição de Invenção Depositado (22) 16/04/2024 (71) INFINITY INVESTY LDTA (BR/PR)
---------------------------------	---

---

<b>(21) BR 10 2024 007741-5</b>	Código 2.1 - Pedido de Patente ou Certificado de Adição de Invenção Depositado (22) 19/04/2024 (71) THIAGO DE BARROS RAMOS (BR/RJ)
---------------------------------	--

---

<b>(21) BR 10 2024 008760-7</b>	Código 2.1 - Pedido de Patente ou Certificado de Adição de Invenção Depositado (22) 03/05/2024 (71) LUCAS AUGUSTO ADAMS (BR/RS) ; PLINIO AUGUSTO ADAMS (BR/RS)
<b>(21) BR 10 2024 011739-5</b>	Código 2.1 - Pedido de Patente ou Certificado de Adição de Invenção Depositado (22) 11/06/2024 (71) UNIVERSIDADE FEDERAL DA BAHIA (BR/BA)
<b>(21) BR 10 2024 014609-3</b>	Código 2.1 - Pedido de Patente ou Certificado de Adição de Invenção Depositado (22) 16/07/2024 (71) EULOGIO A. GUZMÁN LUGO (PR)
<b>(21) BR 10 2024 015242-5</b>	Código 2.1 - Pedido de Patente ou Certificado de Adição de Invenção Depositado (22) 25/07/2024 (71) COMISSÃO NACIONAL DE ENERGIA NUCLEAR (BR/RJ)
<b>(21) BR 10 2024 015260-3</b>	Código 2.1 - Pedido de Patente ou Certificado de Adição de Invenção Depositado (22) 25/07/2024 (71) SCHLUMBERGER TECHNOLOGY B.V. (NL)
<b>(21) BR 10 2024 015672-2</b>	Código 2.1 - Pedido de Patente ou Certificado de Adição de Invenção Depositado (22) 31/07/2024 (71) BITZER KÜHLMASCHINENBAU GMBH (DE)
<b>(21) BR 10 2024 015746-0</b>	Código 2.1 - Pedido de Patente ou Certificado de Adição de Invenção Depositado (22) 31/07/2024 (71) CIA. INDUSTRIAL H. CARLOS SCHNEIDER (BR/SC)
<b>(21) BR 10 2024 016312-5</b>	Código 2.1 - Pedido de Patente ou Certificado de Adição de Invenção Depositado (22) 09/08/2024 (71) UNIVERSIDADE ESTADUAL DE PONTA GROSSA (BR/PR)
<b>(21) BR 10 2024 016349-4</b>	Código 2.1 - Pedido de Patente ou Certificado de Adição de Invenção

	<p>Depositado                  (22) 09/08/2024                  (71) EMBRAER S.A. (BR/SP)</p>
<b>(21) BR 10 2024 016352-4</b>	<p>Código 2.1 - Pedido de Patente ou Certificado de Adição de Invenção                  Depositado                  (22) 09/08/2024                  (71) UNIVERSIDADE FEDERAL RURAL DE PERNAMBUCO (BR/PE) ;                  INSTITUTO FEDERAL DE EDUCAÇÃO, CIÊNCIA E TECNOLOGIA DE                  PERNAMBUCO (BR/PE) ; UNIVERSIDADE FEDERAL DE PERNAMBUCO                  (BR/PE)</p>
<b>(21) BR 10 2024 016490-3</b>	<p>Código 2.1 - Pedido de Patente ou Certificado de Adição de Invenção                  Depositado                  (22) 12/08/2024                  (71) FRANCISCO HERRERIAS NETTO (BR/SP)</p>
<b>(21) BR 10 2024 016877-1</b>	<p>Código 2.1 - Pedido de Patente ou Certificado de Adição de Invenção                  Depositado                  (22) 16/08/2024                  (71) FREDSON ABREU OLIVEIRA (BR/PA)</p>
<b>(21) BR 10 2024 016993-0</b>	<p>Código 2.1 - Pedido de Patente ou Certificado de Adição de Invenção                  Depositado                  (22) 20/08/2024                  (71) VICTORIA HELENA RODRIGUES SEGLIA ALVES (BR/RJ)</p>
<b>(21) BR 10 2024 017011-3</b>	<p>Código 2.1 - Pedido de Patente ou Certificado de Adição de Invenção                  Depositado                  (22) 20/08/2024                  (71) TATA CONSULTANCY SERVICES LIMITED (IN)</p>
<b>(21) BR 10 2024 017110-1</b>	<p>Código 2.1 - Pedido de Patente ou Certificado de Adição de Invenção                  Depositado                  (22) 21/08/2024                  (71) SCHLUMBERGER TECHNOLOGY B.V. (NL)</p>
<b>(21) BR 10 2024 017128-4</b>	<p>Código 2.1 - Pedido de Patente ou Certificado de Adição de Invenção                  Depositado                  (22) 21/08/2024                  (71) UNIVERSIDADE FEDERAL DE PELOTAS (BR/RS)</p>
<b>(21) BR 10 2024 017153-5</b>	<p>Código 2.1 - Pedido de Patente ou Certificado de Adição de Invenção</p>

---

	Depositado (22) 21/08/2024 (71) SETA EMBALAGENS LTDA (BR/SC)
<b>(21) BR 10 2024 017256-6</b>	Código 2.1 - Pedido de Patente ou Certificado de Adição de Invenção Depositado (22) 22/08/2024 (71) VENTURUS CENTRO DE INOVAÇÃO TECNOLÓGICA (BR/SP)
<b>(21) BR 10 2024 017452-6</b>	Código 2.1 - Pedido de Patente ou Certificado de Adição de Invenção Depositado (22) 26/08/2024 (71) INSTITUTO FEDERAL DE EDUCAÇÃO, CIÊNCIA E TECNOLOGIA DO SUL DE MINAS GERAIS - IFSULDEMINAS (BR/MG) ; COOPERATIVA REGIONAL DE CAFEICULTURA EM GUAXUPÉ LTDA - COOXUPÉ (BR/MG) ; QUANTICUM ANALISES E MAPEAMENTOS LTDA (BR/SP)
<b>(21) BR 10 2024 017550-6</b>	Código 2.1 - Pedido de Patente ou Certificado de Adição de Invenção Depositado (22) 27/08/2024 (71) JERRY CRISTIAN GANDIN (BR/PR)
<b>(21) BR 10 2024 017624-3</b>	Código 2.1 - Pedido de Patente ou Certificado de Adição de Invenção Depositado (22) 27/08/2024 (71) KOSMETIC SANTÉ LTDA (BR/SP)
<b>(21) BR 10 2024 017689-8</b>	Código 2.1 - Pedido de Patente ou Certificado de Adição de Invenção Depositado (22) 28/08/2024 (71) SAMUEL SOUTO (BR/PR)
<b>(21) BR 10 2024 017729-0</b>	Código 2.1 - Pedido de Patente ou Certificado de Adição de Invenção Depositado (22) 28/08/2024 (71) GABRIELLE DE OLIVEIRA RODRIGUES (BR/CE)
<b>(21) BR 10 2024 017744-4</b>	Código 2.1 - Pedido de Patente ou Certificado de Adição de Invenção Depositado (22) 28/08/2024 (71) UNIVERSIDADE FEDERAL DO CEARÁ (BR/CE)
<b>(21) BR 10 2024 017952-8</b>	Código 2.1 - Pedido de Patente ou Certificado de Adição de Invenção

---

---

	Depositado (22) 30/08/2024 (71) UNIVERSIDADE FEDERAL DO CEARÁ (BR/CE)
<b>(21) BR 10 2024 018089-5</b>	Código 2.1 - Pedido de Patente ou Certificado de Adição de Invenção Depositado (22) 02/09/2024 (71) UNIVERSIDADE FEDERAL DE JUIZ DE FORA - UFJF (BR/MG)
<b>(21) BR 10 2024 018152-2</b>	Código 2.1 - Pedido de Patente ou Certificado de Adição de Invenção Depositado (22) 03/09/2024 (71) FCA FIAT CHRYSLER AUTOMOVEIS BRASIL LTDA (BR/MG)
<b>(21) BR 10 2024 018204-9</b>	Código 2.1 - Pedido de Patente ou Certificado de Adição de Invenção Depositado (22) 04/09/2024 (71) UNIVERSIDADE FEDERAL DO PIAUÍ (BR/PI)
<b>(21) BR 10 2024 018292-8</b>	Código 2.1 - Pedido de Patente ou Certificado de Adição de Invenção Depositado (22) 05/09/2024 (71) UNIVERSIDADE FEDERAL DE SANTA MARIA (BR/RS) ; BIOESANS PRODUTOS BIOTECNOLÓGICOS S.A. (BR/SP)
<b>(21) BR 10 2024 018297-9</b>	Código 2.1 - Pedido de Patente ou Certificado de Adição de Invenção Depositado (22) 05/09/2024 (71) JOHANN FLIEGL (BR/SC)
<b>(21) BR 10 2024 018304-5</b>	Código 2.1 - Pedido de Patente ou Certificado de Adição de Invenção Depositado (22) 05/09/2024 (71) MESHBOX COMÉRCIO VAREJISTA DE CAIXAS TELADAS PARA ALIMENTOS LTDA-ME (BR/DF)
<b>(21) BR 10 2024 018406-8</b>	Código 2.1 - Pedido de Patente ou Certificado de Adição de Invenção Depositado (22) 06/09/2024 (71) SYMPOL BIOTECNOLOGIA LTDA (BR/MG)
<b>(21) BR 10 2024 018542-0</b>	Código 2.1 - Pedido de Patente ou Certificado de Adição de Invenção Depositado

---

(22) 09/09/2024  
 (71) ILSON ROMANELLI (BR/PR)

---

**(21) BR 10 2024 018619-2** Código 2.1 - Pedido de Patente ou Certificado de Adição de Invenção  
 Depositado  
 (22) 10/09/2024  
 (71) OAZO CONSULTORIA E ASSESSORIA EM SAUDE LTDA (BR/PR)

---

**(21) BR 10 2024 018642-7** Código 2.1 - Pedido de Patente ou Certificado de Adição de Invenção  
 Depositado  
 (22) 10/09/2024  
 (71) INSTITUTO FEDERAL DO SERTÃO PERNAMBUCANO (BR/PE)

---

**(21) BR 10 2024 018730-0** Código 2.1 - Pedido de Patente ou Certificado de Adição de Invenção  
 Depositado  
 (22) 11/09/2024  
 (71) CONSTRUTORA BARBOSA MELLO SA (BR/MG)

---

**(21) BR 10 2024 018852-7** Código 2.1 - Pedido de Patente ou Certificado de Adição de Invenção  
 Depositado  
 (22) 13/09/2024  
 (71) TIAGO RAFAEL MARTINS DE QUEIROZ (BR/SP) ; ANTONIO BALBINO DE QUEIROZ (BR/SP)

---

**(21) BR 10 2024 018855-1** Código 2.1 - Pedido de Patente ou Certificado de Adição de Invenção  
 Depositado  
 (22) 13/09/2024  
 (71) LINCOLN CARNEIRO GUIMARÃES (BR/MG)

---

**(21) BR 10 2024 018874-8** Código 2.1 - Pedido de Patente ou Certificado de Adição de Invenção  
 Depositado  
 (22) 13/09/2024  
 (71) RAFAEL VICENTAINER (BR/SP)

---

**(21) BR 10 2024 018890-0** Código 2.1 - Pedido de Patente ou Certificado de Adição de Invenção  
 Depositado  
 (22) 13/09/2024  
 (71) ASSOCIAÇÃO SÃO BENTO DE ENSINO (BR/SP)

---

**(21) BR 10 2024 018929-9** Código 2.1 - Pedido de Patente ou Certificado de Adição de Invenção  
 Depositado  
 (22) 13/09/2024



---

(71) FUNDAÇÃO UNIVERSIDADE FEDERAL DO PAMPA (BR/RS)

---

**(21) BR 10 2024 018938-8** Código 2.1 - Pedido de Patente ou Certificado de Adição de Invenção  
 Depositado  
 (22) 13/09/2024  
 (71) M2 SOLUÇÕES EM ENGENHARIA LTDA (BR/SP)

---

**(21) BR 10 2024 018948-5** Código 2.1 - Pedido de Patente ou Certificado de Adição de Invenção  
 Depositado  
 (22) 13/09/2024  
 (71) STELLA IMPORTAÇÃO E EXPORTAÇÃO DE LUMINÁRIAS LTDA (BR/RS)

---

**(21) BR 10 2024 018956-6** Código 2.1 - Pedido de Patente ou Certificado de Adição de Invenção  
 Depositado  
 (22) 13/09/2024  
 (71) HONDA MOTOR CO., LTD. (JP)

---

**(21) BR 10 2024 018981-7** Código 2.1 - Pedido de Patente ou Certificado de Adição de Invenção  
 Depositado  
 (22) 16/09/2024  
 (71) ERBE ELEKTROMEDIZIN GMBH (DE)

---

**(21) BR 10 2024 019015-7** Código 2.1 - Pedido de Patente ou Certificado de Adição de Invenção  
 Depositado  
 (22) 16/09/2024  
 (71) HYPERA S.A. (BR/SP)

---

**(21) BR 10 2024 019046-7** Código 2.1 - Pedido de Patente ou Certificado de Adição de Invenção  
 Depositado  
 (22) 16/09/2024  
 (71) INSTITUTO HERCÍLIO RANDON (BR/RS)

---

**(21) BR 10 2024 019148-0** Código 2.1 - Pedido de Patente ou Certificado de Adição de Invenção  
 Depositado  
 (22) 17/09/2024  
 (71) FCA FIAT CHRYSLER AUTOMOVEIS BRASIL LTDA (BR/MG)

---

**(21) BR 10 2024 019301-6** Código 2.1 - Pedido de Patente ou Certificado de Adição de Invenção  
 Depositado  
 (22) 19/09/2024  
 (71) TRINA SOLAR CO., LTD. (CN)

---

<b>(21) BR 10 2024 019331-8</b>	Código 2.1 - Pedido de Patente ou Certificado de Adição de Invenção Depositado (22) 19/09/2024 (71) JOSEPH VÖGELE AG (DE)
<hr/>	
<b>(21) BR 10 2024 019617-1</b>	Código 2.1 - Pedido de Patente ou Certificado de Adição de Invenção Depositado (22) 24/09/2024 (71) BRENO VALENTIM NOGUEIRA (BR/ES) ; EVALDO MARTINS VALENTIM (BR/ES)
<hr/>	
<b>(21) BR 10 2024 019739-9</b>	Código 2.1 - Pedido de Patente ou Certificado de Adição de Invenção Depositado (22) 25/09/2024 (71) ARTUR CAMPOS PEREIRA (BR/RJ)
<hr/>	
<b>(21) BR 10 2024 019740-2</b>	Código 2.1 - Pedido de Patente ou Certificado de Adição de Invenção Depositado (22) 25/09/2024 (71) ARTUR CAMPOS PEREIRA (BR/RJ)
<hr/>	
<b>(21) BR 10 2024 019741-0</b>	Código 2.1 - Pedido de Patente ou Certificado de Adição de Invenção Depositado (22) 25/09/2024 (71) ARTUR CAMPOS PEREIRA (BR/RJ)
<hr/>	
<b>(21) BR 10 2024 019746-1</b>	Código 2.1 - Pedido de Patente ou Certificado de Adição de Invenção Depositado (22) 25/09/2024 (71) GABRIEL FERNANDO CARRÃO MACEDO (BR/PR)
<hr/>	
<b>(21) BR 10 2024 019748-8</b>	Código 2.1 - Pedido de Patente ou Certificado de Adição de Invenção Depositado (22) 25/09/2024 (71) GENERAL ELECTRIC TECHNOLOGY GMBH (CH)
<hr/>	
<b>(21) BR 10 2024 019759-3</b>	Código 2.1 - Pedido de Patente ou Certificado de Adição de Invenção Depositado (22) 25/09/2024 (71) UNIVERSIDADE FEDERAL DA PARAIBA (BR/PB)
<hr/>	
<b>(21) BR 10 2024 019762-3</b>	Código 2.1 - Pedido de Patente ou Certificado de Adição de Invenção Depositado

---

(22) 25/09/2024

(71) HYDRIL USA DISTRIBUTION LLC (US)

---

**(21) BR 10 2024 019768-2**

Código 2.1 - Pedido de Patente ou Certificado de Adição de Invenção  
Depositado

(22) 25/09/2024

(71) LINDALVA DE MOURA ROCHA (BR/PI)

---

**(21) BR 10 2024 019774-7**

Código 2.1 - Pedido de Patente ou Certificado de Adição de Invenção  
Depositado

(22) 25/09/2024

(71) THE BOEING COMPANY (US) ; UNIVERSITY OF WASHINGTON (US)

---

**(21) BR 10 2024 019782-8**

Código 2.1 - Pedido de Patente ou Certificado de Adição de Invenção  
Depositado

(22) 25/09/2024

(71) UNIVERSIDADE FEDERAL DE CAMPINA GRANDE - PB (BR/PB)

---

**(21) BR 10 2024 019785-2**

Código 2.1 - Pedido de Patente ou Certificado de Adição de Invenção  
Depositado

(22) 25/09/2024

(71) UNIVERSIDADE FEDERAL DE VIÇOSA (BR/MG)

---

**(21) BR 10 2024 019794-1**

Código 2.1 - Pedido de Patente ou Certificado de Adição de Invenção  
Depositado

(22) 25/09/2024

(71) UNIVERSIDADE FEDERAL RURAL DE PERNAMBUCO (BR/PE)

---

**(21) BR 10 2024 019796-8**

Código 2.1 - Pedido de Patente ou Certificado de Adição de Invenção  
Depositado

(22) 25/09/2024

(71) WEG EQUIPAMENTOS ELÉTRICOS S/A (BR/SC)

---

**(21) BR 10 2024 019798-4**

Código 2.1 - Pedido de Patente ou Certificado de Adição de Invenção  
Depositado

(22) 25/09/2024

(71) AUMA RIESTER GMBH & CO. KG (DE)

---

**(21) BR 10 2024 019806-9**

Código 2.1 - Pedido de Patente ou Certificado de Adição de Invenção  
Depositado

(22) 25/09/2024

(71) LUCAS VELOSO ADELAR (BR/GO)

---

**(21) BR 10 2024 019820-4** Código 2.1 - Pedido de Patente ou Certificado de Adição de Invenção  
 Depositado  
 (22) 25/09/2024  
 (71) LEILIAN MARIA ABREU CARNEIRO (BR/MA)

---

**(21) BR 10 2024 019822-0** Código 2.1 - Pedido de Patente ou Certificado de Adição de Invenção  
 Depositado  
 (22) 25/09/2024  
 (71) VANOCUR REFRACTORIES, LLC (US)

---

**(21) BR 10 2024 019823-9** Código 2.1 - Pedido de Patente ou Certificado de Adição de Invenção  
 Depositado  
 (22) 25/09/2024  
 (71) FERNANDO FERRACIOLI MUSA (BR/MG) ; SABRINA FELICIO BRANQUINHO (BR/MG)

---

**(21) BR 10 2024 019829-8** Código 2.1 - Pedido de Patente ou Certificado de Adição de Invenção  
 Depositado  
 (22) 25/09/2024  
 (71) GERCINO DE SOUZA JÚNIOR (BR/PR)

---

**(21) BR 10 2024 019835-2** Código 2.1 - Pedido de Patente ou Certificado de Adição de Invenção  
 Depositado  
 (22) 25/09/2024  
 (71) ABB SCHWEIZ AG (CH)

---

**(21) BR 10 2024 019841-7** Código 2.1 - Pedido de Patente ou Certificado de Adição de Invenção  
 Depositado  
 (22) 25/09/2024  
 (71) SJC BIOENERGIA LTDA. (BR/SP)

---

**(21) BR 10 2024 019846-8** Código 2.1 - Pedido de Patente ou Certificado de Adição de Invenção  
 Depositado  
 (22) 26/09/2024  
 (71) PETRÓLEO BRASILEIRO S.A. - PETROBRAS (BR/RJ)

---

**(21) BR 10 2024 019853-0** Código 2.1 - Pedido de Patente ou Certificado de Adição de Invenção  
 Depositado  
 (22) 26/09/2024  
 (71) UNIVERSIDADE FEDERAL DE GOIÁS (BR/GO)

<b>(21) BR 10 2024 019857-3</b>	Código 2.1 - Pedido de Patente ou Certificado de Adição de Invenção Depositado (22) 26/09/2024 (71) COCAL COMÉRCIO INDÚSTRIA CANAÃ AÇUCAR E ÁLCOOL S.A (BR/SP)
<b>(21) BR 10 2024 019861-1</b>	Código 2.1 - Pedido de Patente ou Certificado de Adição de Invenção Depositado (22) 26/09/2024 (71) POET RESEARCH, INC. (US)
<b>(21) BR 10 2024 019862-0</b>	Código 2.1 - Pedido de Patente ou Certificado de Adição de Invenção Depositado (22) 26/09/2024 (71) HAMILTON SUNDSTRAND CORPORATION (US)
<b>(21) BR 10 2024 019871-9</b>	Código 2.1 - Pedido de Patente ou Certificado de Adição de Invenção Depositado (22) 26/09/2024 (71) ROTAVI INDUSTRIAL LTDA (BR/MG)
<b>(21) BR 10 2024 019878-6</b>	Código 2.1 - Pedido de Patente ou Certificado de Adição de Invenção Depositado (22) 26/09/2024 (71) INSTITUTO FEDERAL DE EDUCAÇÃO, CIÊNCIA E TECNOLOGIA DO CEARÁ (BR/CE)
<b>(21) BR 10 2024 019894-8</b>	Código 2.1 - Pedido de Patente ou Certificado de Adição de Invenção Depositado (22) 26/09/2024 (71) UNIVERSIDADE TECNOLÓGICA FEDERAL DO PARANA (BR/PR) ; POROGENESIS NANOTECNOLOGIA LTDA (BR/PR)
<b>(21) BR 10 2024 019897-2</b>	Código 2.1 - Pedido de Patente ou Certificado de Adição de Invenção Depositado (22) 26/09/2024 (71) UNIVERSIDADE FEDERAL DO PARANA (BR/PR)
<b>(21) BR 10 2024 019948-0</b>	Código 2.1 - Pedido de Patente ou Certificado de Adição de Invenção Depositado (22) 26/09/2024 (71) IVANETE ANTERO DA SILVA (BR/AM)

---

<b>(21) BR 10 2024 019953-7</b>	Código 2.1 - Pedido de Patente ou Certificado de Adição de Invenção Depositado (22) 26/09/2024 (71) BERTOLINI CONSTRUÇÃO NAVAL DA AMAZÔNIA LTDA (BR/AM)
<b>(21) BR 10 2024 020004-7</b>	Código 2.1 - Pedido de Patente ou Certificado de Adição de Invenção Depositado (22) 27/09/2024 (71) CASA DE NOSSA SENHORA DA PAZ ACAO SOCIAL FRANCISCANA (BR/SP)
<b>(21) BR 10 2024 020027-6</b>	Código 2.1 - Pedido de Patente ou Certificado de Adição de Invenção Depositado (22) 27/09/2024 (71) PETRÓLEO BRASILEIRO S.A. - PETROBRAS (BR/RJ) ; UNIVERSIDADE FEDERAL DE MINAS GERAIS - UFMG (BR/MG)
<b>(21) BR 10 2024 020054-3</b>	Código 2.1 - Pedido de Patente ou Certificado de Adição de Invenção Depositado (22) 27/09/2024 (71) ROHDINA IMPORTAÇÕES E COMERCIO LTDA (BR/SC)
<b>(21) BR 10 2024 020064-0</b>	Código 2.1 - Pedido de Patente ou Certificado de Adição de Invenção Depositado (22) 27/09/2024 (71) UNIVERSIDADE ESTADUAL DE CAMPINAS (BR/SP)
<b>(21) BR 10 2024 020113-2</b>	Código 2.1 - Pedido de Patente ou Certificado de Adição de Invenção Depositado (22) 27/09/2024 (71) INSTITUTO HERCÍLIO RANDON (BR/RS)
<b>(21) BR 10 2024 020130-2</b>	Código 2.1 - Pedido de Patente ou Certificado de Adição de Invenção Depositado (22) 27/09/2024 (71) UNIVERSIDADE FEDERAL DO RIO DE JANEIRO (BR/RJ)
<b>(21) BR 10 2024 020152-3</b>	Código 2.1 - Pedido de Patente ou Certificado de Adição de Invenção Depositado (22) 27/09/2024 (71) FCA FIAT CHRYSLER AUTOMOVEIS BRASIL LTDA (BR/MG)
<b>(21) BR 10 2024 020906-0</b>	Código 2.1 - Pedido de Patente ou Certificado de Adição de Invenção

---

	Depositado (22) 08/10/2024 (71) SERVIÇO NACIONAL DE APRENDIZAGEM INDUSTRIAL (BR/BA)
<b>(21) BR 10 2024 020973-7</b>	Código 2.1 - Pedido de Patente ou Certificado de Adição de Invenção Depositado (22) 09/10/2024 (71) JAXTECH COMERCIO DE SERVICOS DE TECNOLOGIA LTDA (BR/SP)
<b>(21) BR 10 2024 021456-0</b>	Código 2.1 - Pedido de Patente ou Certificado de Adição de Invenção Depositado (22) 16/10/2024 (71) UNIVERSIDADE FEDERAL DE UBERLÂNDIA (BR/MG) ; SEEDMETRICS LTDA (BR/MG)
<b>(21) BR 10 2024 021612-1</b>	Código 2.1 - Pedido de Patente ou Certificado de Adição de Invenção Depositado (22) 17/10/2024 (71) WEG EQUIPAMENTOS ELÉTRICOS S/A (BR/SC)
<b>(21) BR 10 2024 021614-8</b>	Código 2.1 - Pedido de Patente ou Certificado de Adição de Invenção Depositado (22) 17/10/2024 (71) WEG EQUIPAMENTOS ELÉTRICOS S/A (BR/SC)
<b>(21) BR 10 2024 021620-2</b>	Código 2.1 - Pedido de Patente ou Certificado de Adição de Invenção Depositado (22) 17/10/2024 (71) WEG EQUIPAMENTOS ELÉTRICOS S/A (BR/SC)
<b>(21) BR 10 2024 021758-6</b>	Código 2.1 - Pedido de Patente ou Certificado de Adição de Invenção Depositado (22) 20/10/2024 (71) IVO ILLOZ (BR/SP)
<b>(21) BR 10 2024 021775-6</b>	Código 2.1 - Pedido de Patente ou Certificado de Adição de Invenção Depositado (22) 21/10/2024 (71) GERMANO TASSO DE OLIVEIRA ALVES (BR/GO)
<b>(21) BR 10 2024 021836-1</b>	Código 2.1 - Pedido de Patente ou Certificado de Adição de Invenção Depositado (22) 21/10/2024

---

(71) CW STUDIO CONSULTORIAS & SOLUÇÕES EM SOFTWARE LTDA ME  
(BR/RS)

---

**(21) BR 10 2024 021842-6** Código 2.1 - Pedido de Patente ou Certificado de Adição de Invenção  
Depositado  
(22) 21/10/2024  
(71) BLOCOFEST BLOCOS EPS LTDA (BR/SC)

---

**(21) BR 10 2024 021866-3** Código 2.1 - Pedido de Patente ou Certificado de Adição de Invenção  
Depositado  
(22) 22/10/2024  
(71) MARCUS VINICIUS DE VICENZO VIEIRA DOS SANTOS (BR/SP)

---

**(21) BR 10 2024 021884-1** Código 2.1 - Pedido de Patente ou Certificado de Adição de Invenção  
Depositado  
(22) 22/10/2024  
(71) VOLKSWAGEN TRUCK & BUS INDÚSTRIA E COMÉRCIO DE VEÍCULOS  
LTDA (BR/SP)

---

**(21) BR 10 2024 022507-4** Código 2.1 - Pedido de Patente ou Certificado de Adição de Invenção  
Depositado  
(22) 29/10/2024  
(66) BR 10 2023 022762-7 30/10/2023  
(71) VANDERLIM BRANCO CAMARGO (BR/SC)

---

**(21) BR 10 2024 022510-4** Código 2.1 - Pedido de Patente ou Certificado de Adição de Invenção  
Depositado  
(22) 29/10/2024  
(71) UXOPEN SOLUTION INVENT COMPANY LTDA (BR/SP)

---

**(21) BR 10 2024 022543-0** Código 2.1 - Pedido de Patente ou Certificado de Adição de Invenção  
Depositado  
(22) 29/10/2024  
(71) MARC SERVIÇOS COMERCIO IMPORTAÇÃO E EXPORTAÇÃO DE  
EQUIPAMENTOS LTDA (BR/RJ)

---

**(21) BR 10 2024 023602-5** Código 2.1 - Pedido de Patente ou Certificado de Adição de Invenção  
Depositado  
(22) 12/11/2024  
(66) BR 10 2023 023800-9 13/11/2023  
(71) CHARLES DUPOND (BR/SC)

---

**(21) BR 10 2024 024064-2** Código 2.1 - Pedido de Patente ou Certificado de Adição de Invenção



---

	Depositado (22) 19/11/2024 (71) SERVIÇO NACIONAL DE APRENDIZAGEM INDUSTRIAL (BR/BA)
--	---

---

<b>(21) BR 10 2024 024796-5</b>	Código 2.1 - Pedido de Patente ou Certificado de Adição de Invenção Depositado (22) 27/11/2024 (66) BR 10 2023 024773-3 27/11/2023 (71) BEEOTEC S/A (BR/PR)
---------------------------------	---

---

<b>(21) BR 10 2024 026511-4</b>	Código 2.1 - Pedido de Patente ou Certificado de Adição de Invenção Depositado (22) 18/12/2024 (71) RIGEL FABRICANTE DE MATERIAIS PARA MEDICINA E ODONTOLOGIA LTDA (BR/PR)
---------------------------------	---

---

<b>(21) BR 10 2024 027326-5</b>	Código 2.1 - Pedido de Patente ou Certificado de Adição de Invenção Depositado (22) 26/12/2024 (71) UNIVERSIDADE FEDERAL DE PELOTAS (BR/RS)
---------------------------------	--

---

<b>(21) BR 13 2024 014484-7</b>	Código 2.1 - Pedido de Patente ou Certificado de Adição de Invenção Depositado (22) 15/07/2024 (61) BR 10 2013 021440-0 22/08/2013 (71) JOSE ARMANDO JUNQUEIRA (BR/SP)
---------------------------------	--

---

<b>(21) BR 13 2024 018014-2</b>	Código 2.1 - Pedido de Patente ou Certificado de Adição de Invenção Depositado (22) 30/08/2024 (61) BR 10 2023 018431-6 12/09/2023 (71) WADIH ANTÔNIO GARIOS (BR/MG) ; ANNA CAROLYNA DALDEGAN GARIOS (BR/MG) ; ARTHUR WADIH DALDEGAN GARIOS (BR/MG)
---------------------------------	---

---

<b>(21) BR 13 2024 018346-0</b>	Código 2.1 - Pedido de Patente ou Certificado de Adição de Invenção Depositado (22) 05/09/2024 (61) BR 10 2023 015571-5 02/08/2023 (71) ALENCAR PETRY (BR/MT)
---------------------------------	---

---

<b>(21) BR 13 2024 022211-2</b>	Código 2.1 - Pedido de Patente ou Certificado de Adição de Invenção Depositado (22) 25/10/2024
---------------------------------	--

---

	(61) BR 10 2024 012131-7 14/06/2024 (71) MAURICIO BALBINOT (BR/RS)
--	---

---

<b>(21) BR 20 2024 001483-4</b>	Código 2.1 - Pedido de Patente ou Certificado de Adição de Invenção Depositado (22) 24/01/2024 (71) WILSON APARECIDO MATHIAS (BR/SP)
---------------------------------	---

---

<b>(21) BR 20 2024 008789-0</b>	Código 2.1 - Pedido de Patente ou Certificado de Adição de Invenção Depositado (22) 03/05/2024 (71) GUILHERME PALHARES (BR/SP)
---------------------------------	---

---

<b>(21) BR 20 2024 014139-9</b>	Código 2.1 - Pedido de Patente ou Certificado de Adição de Invenção Depositado (22) 10/07/2024 (71) VANER SILVEIRA (BR/SP)
---------------------------------	---

---

<b>(21) BR 20 2024 014204-2</b>	Código 2.1 - Pedido de Patente ou Certificado de Adição de Invenção Depositado (22) 10/07/2024 (71) EDSON LUIZ ALVES (BR/MG)
---------------------------------	---

---

<b>(21) BR 20 2024 014257-3</b>	Código 2.1 - Pedido de Patente ou Certificado de Adição de Invenção Depositado (22) 11/07/2024 (71) RODRIGO DOS SANTOS (BR/SC)
---------------------------------	---

---

<b>(21) BR 20 2024 016766-5</b>	Código 2.1 - Pedido de Patente ou Certificado de Adição de Invenção Depositado (22) 15/08/2024 (71) LUIZ F ZOLET PELLETS BRICOFFEE ME (BR/PR)
---------------------------------	--

---

<b>(21) BR 20 2024 016872-6</b>	Código 2.1 - Pedido de Patente ou Certificado de Adição de Invenção Depositado (22) 16/08/2024 (71) FLÁVIO ALBERTINI DIAFERIA (BR/SP)
---------------------------------	--

---

<b>(21) BR 20 2024 017105-0</b>	Código 2.1 - Pedido de Patente ou Certificado de Adição de Invenção Depositado (22) 21/08/2024 (71) HELIO COUTINHO DE SOUZA JUNIOR (BR/SC) ; RODRIGO NAZARIO
---------------------------------	---

---

(BR/RS)

---

**(21) BR 20 2024 017684-2** Código 2.1 - Pedido de Patente ou Certificado de Adição de Invenção  
 Depositado  
 (22) 28/08/2024  
 (71) FRANCISCO ROGÉRIO MAIA (BR/CE)

---

**(21) BR 20 2024 018258-3** Código 2.1 - Pedido de Patente ou Certificado de Adição de Invenção  
 Depositado  
 (22) 04/09/2024  
 (71) EVELYN SEILHE GUERREIRO (BR/BA)

---

**(21) BR 20 2024 018371-7** Código 2.1 - Pedido de Patente ou Certificado de Adição de Invenção  
 Depositado  
 (22) 06/09/2024  
 (71) HARRY HOVING JUNIOR (BR/SP)

---

**(21) BR 20 2024 018675-9** Código 2.1 - Pedido de Patente ou Certificado de Adição de Invenção  
 Depositado  
 (22) 11/09/2024  
 (71) FGVTVN BRASIL LTDA. (BR/PR)

---

**(21) BR 20 2024 018786-0** Código 2.1 - Pedido de Patente ou Certificado de Adição de Invenção  
 Depositado  
 (22) 12/09/2024  
 (71) JOÃO PAULO FREIRE DE SOUZA (BR/RJ) ; ALÍPIO DOS SANTOS CAMPOS (BR/RJ) ; GEORGE DOS SANTOS BEZERRA (BR/RJ)

---

**(21) BR 20 2024 018801-8** Código 2.1 - Pedido de Patente ou Certificado de Adição de Invenção  
 Depositado  
 (22) 12/09/2024  
 (71) AKIHITO INCA ATAHUALPA URDIALES (BR/PR)

---

**(21) BR 20 2024 018816-6** Código 2.1 - Pedido de Patente ou Certificado de Adição de Invenção  
 Depositado  
 (22) 12/09/2024  
 (71) FLAVIO EMANUEL BRITO (BR/PR) ; BENEVENUTO TAVARES ZANETTE (BR/MT) ; CAIO HENRIQUE DA SILVA DIAS (BR/SP) ; FELIPE HOFFMAMM QUEIROZ (BR/SC) ; KAUAN SOUZA SAMPAIO (BR/BA)

---

**(21) BR 20 2024 018950-2** Código 2.1 - Pedido de Patente ou Certificado de Adição de Invenção  
 Depositado  
 (22) 13/09/2024

---

(71) JOÃO CARLOS SOUZA CAMPOS (BR/SP)

---

**(21) BR 20 2024 018989-8** Código 2.1 - Pedido de Patente ou Certificado de Adição de Invenção  
 Depositado  
 (22) 16/09/2024  
 (71) ORION S/A (BR/SP)

---

**(21) BR 20 2024 018993-6** Código 2.1 - Pedido de Patente ou Certificado de Adição de Invenção  
 Depositado  
 (22) 16/09/2024  
 (71) FRANCISCO RUIZ BALSALOBRE (BR/PR)

---

**(21) BR 20 2024 019018-7** Código 2.1 - Pedido de Patente ou Certificado de Adição de Invenção  
 Depositado  
 (22) 16/09/2024  
 (71) VINICIUS FRANCO MARQUES (BR/PR)

---

**(21) BR 20 2024 019027-6** Código 2.1 - Pedido de Patente ou Certificado de Adição de Invenção  
 Depositado  
 (22) 16/09/2024  
 (71) MIDORI AUTO LEATHER CO., LTD. (JP)

---

**(21) BR 20 2024 019209-0** Código 2.1 - Pedido de Patente ou Certificado de Adição de Invenção  
 Depositado  
 (22) 18/09/2024  
 (71) SCAM MOTOPARTS INDÚSTRIA LTDA EPP (BR/PR)

---

**(21) BR 20 2024 019602-9** Código 2.1 - Pedido de Patente ou Certificado de Adição de Invenção  
 Depositado  
 (22) 24/09/2024  
 (71) UNIMIL INDÚSTRIA E COMÉRCIO DE PEÇAS DE MÁQUINAS  
 AGRÍCOLAS LTDA. (BR/SP)

---

**(21) BR 20 2024 019664-9** Código 2.1 - Pedido de Patente ou Certificado de Adição de Invenção  
 Depositado  
 (22) 24/09/2024  
 (71) CLAUDIO PEREIRA BAETA (BR/MG)

---

**(21) BR 20 2024 019685-1** Código 2.1 - Pedido de Patente ou Certificado de Adição de Invenção  
 Depositado  
 (22) 24/09/2024  
 (71) ARNHOLD SOLUCOES MECANICAS INDUSTRIAIS LTDA (BR/SC)

---

<b>(21) BR 20 2024 019691-6</b>	Código 2.1 - Pedido de Patente ou Certificado de Adição de Invenção Depositado (22) 24/09/2024 (71) LUIZ ANTONIO LOPES (BR/SP)
<b>(21) BR 20 2024 019757-2</b>	Código 2.1 - Pedido de Patente ou Certificado de Adição de Invenção Depositado (22) 25/09/2024 (71) BYBECKER INDUSTRIA COMERCIO IMPORTACAO E EXPORTACAO DE MAQUINAS E EQUIPAMENTOS LTDA (BR/RS)
<b>(21) BR 20 2024 019781-5</b>	Código 2.1 - Pedido de Patente ou Certificado de Adição de Invenção Depositado (22) 25/09/2024 (71) JORGE CONTESINI (BR/SC)
<b>(21) BR 20 2024 019824-2</b>	Código 2.1 - Pedido de Patente ou Certificado de Adição de Invenção Depositado (22) 25/09/2024 (71) JÁBER FELIPPE NETO (BR/PR)
<b>(21) BR 20 2024 019826-9</b>	Código 2.1 - Pedido de Patente ou Certificado de Adição de Invenção Depositado (22) 25/09/2024 (71) WTECH INDÚSTRIA E COMÉRCIO LTDA. (BR/SC)
<b>(21) BR 20 2024 019840-4</b>	Código 2.1 - Pedido de Patente ou Certificado de Adição de Invenção Depositado (22) 25/09/2024 (71) SS ENGENHARIA INDUSTRIAL LTDA (BR/RS)
<b>(21) BR 20 2024 019845-5</b>	Código 2.1 - Pedido de Patente ou Certificado de Adição de Invenção Depositado (22) 26/09/2024 (71) AUTOLABOR INDÚSTRIA E COMÉRCIO LTDA. (BR/SC)
<b>(21) BR 20 2024 019849-8</b>	Código 2.1 - Pedido de Patente ou Certificado de Adição de Invenção Depositado (22) 26/09/2024 (71) H. A. IMPORTADORA DE VINHOS BAG IN BOX LTDA. (BR/PR)

<b>(21) BR 20 2024 019851-0</b>	Código 2.1 - Pedido de Patente ou Certificado de Adição de Invenção Depositado (22) 26/09/2024 (71) EMERSON ALVES COSTA (BR/SP)
<b>(21) BR 20 2024 020050-6</b>	Código 2.1 - Pedido de Patente ou Certificado de Adição de Invenção Depositado (22) 27/09/2024 (71) RODRIGO GARBIN (BR/RS) ; ARNALDO GARBIN (BR/RS)
<b>(21) BR 20 2024 020119-7</b>	Código 2.1 - Pedido de Patente ou Certificado de Adição de Invenção Depositado (22) 27/09/2024 (71) LUIZ HENRIQUE FALCE (BR/PR) ; LUIZ GUSTAVO FALCE (BR/PR)
<b>(21) BR 20 2024 020143-0</b>	Código 2.1 - Pedido de Patente ou Certificado de Adição de Invenção Depositado (22) 27/09/2024 (71) ANTONIO IVO BONATTI (BR/SC)
<b>(21) BR 20 2024 020166-9</b>	Código 2.1 - Pedido de Patente ou Certificado de Adição de Invenção Depositado (22) 27/09/2024 (71) PLASBRINK EMBALAGENS PLÁSTICAS LTDA-EPP (BR/SP)
<b>(21) BR 20 2024 020214-2</b>	Código 2.1 - Pedido de Patente ou Certificado de Adição de Invenção Depositado (22) 30/09/2024 (71) S.O.S. BELEZA BRASILEIRA COMERCIO LTDA - ME (BR/SP) ; STAR WORLD DISTRIBUIDORA LTDA - ME (BR/SP) ; ILUMINA PAPEIS ESPECIAIS LTDA - ME (BR/SP)
<b>(21) BR 20 2024 020240-1</b>	Código 2.1 - Pedido de Patente ou Certificado de Adição de Invenção Depositado (22) 30/09/2024 (71) PETRÓLEO BRASILEIRO S.A. - PETROBRAS (BR/RJ)
<b>(21) BR 20 2024 020241-0</b>	Código 2.1 - Pedido de Patente ou Certificado de Adição de Invenção Depositado (22) 30/09/2024 (71) LEANDRO DALLA ZEN (BR/RS)
<b>(21) BR 20 2024 020309-2</b>	Código 2.1 - Pedido de Patente ou Certificado de Adição de Invenção

---

Depositado  
(22) 30/09/2024  
(71) TRIEL HT INDUSTRIAL E PARTICIPAÇÕES S/A (BR/RS)

---

**(21) BR 20 2024 020512-5** Código 2.1 - Pedido de Patente ou Certificado de Adição de Invenção  
Depositado  
(22) 03/10/2024  
(71) AIRTON ANTÔNIO STADTLOBER (BR/RS)

---

**(21) BR 20 2024 023113-4** Código 2.1 - Pedido de Patente ou Certificado de Adição de Invenção  
Depositado  
(22) 06/11/2024  
(71) RESTART INDUSTRIA, COMERCIO, IMPORTACAO, EXPORTACAO DE EQUIPAMENTOS E ACESSORIOS ELETRICOS LTDA. (BR/RS)

---

**(21) BR 20 2024 025956-0** Código 2.1 - Pedido de Patente ou Certificado de Adição de Invenção  
Depositado  
(22) 12/12/2024  
(71) ANDERSON JOSE DE SOUSA (BR/PR) ; JOAO PAULO DE CONTO (BR/PR) ; RAFAEL ITAMAR DA SILVA (BR/PR)

**Código 2.4 - Pedido Dividido Depositado**

O INPI considera depositada a divisão do pedido de patente anteriormente depositado e após ter concluído seu exame formal preliminar, de acordo com o Art. 26 inciso I da Lei nº 9.279/96. O parecer está disponível na Busca de Processos (Portal do INPI). Não é necessário responder a este despacho. O pedido dividido tem a mesma data de depósito do original e, se for o caso, a mesma prioridade reivindicada. Além disso, o pedido dividido estará na mesma fase processual do original. Atenção! O depositante deverá acompanhar o andamento do pedido na RPI e na Busca de Processos no Portal do INPI. Também deve estar atento aos prazos e/ou necessidades do rito processual. Para tirar dúvidas, consulte os Guias Rápidos de Patentes ou escreva para o Fale Conosco no Portal do INPI.

---

<b>(21) BR 12 2024 022644-8 A2</b>	Código 2.4 - Pedido Dividido Depositado (22) 30/01/2015 (62) BR 11 2016 016436-9 30/01/2015 (71) NOVARTIS AG (CH) ; CHILDREN'S MEDICAL CENTER CORPORATION (US) ; DANA-FARBER CANCER INSTITUTE, INC. (US)
<b>(21) BR 12 2024 022801-7 A2</b>	Código 2.4 - Pedido Dividido Depositado (22) 01/07/2020 (62) BR 11 2021 026410-8 01/07/2020 (71) TONIX PHARMA LIMITED (IE)
<b>(21) BR 12 2024 024260-5 A2</b>	Código 2.4 - Pedido Dividido Depositado (22) 12/12/2022 (62) BR 11 2024 017935-4 12/12/2022 (71) HUAWEI TECHNOLOGIES CO., LTD. (CN)
<b>(21) BR 12 2024 025001-2 A2</b>	Código 2.4 - Pedido Dividido Depositado (22) 10/06/2021 (62) BR 11 2022 025099-1 10/06/2021 (71) MITSUBISHI TANABE PHARMA CORPORATION (JP)
<b>(21) BR 12 2024 025043-8 A2</b>	Código 2.4 - Pedido Dividido Depositado (22) 29/06/2017 (62) BR 11 2018 077492-8 29/06/2017 (71) TESARO, INC. (US)
<b>(21) BR 12 2024 025347-0 A2</b>	Código 2.4 - Pedido Dividido Depositado (22) 19/08/2021 (62) BR 11 2023 002480-3 19/08/2021 (71) THE LUBRIZOL CORPORATION (US)



<b>(21) BR 12 2024 025392-5 A2</b>	Código 2.4 - Pedido Dividido Depositado (22) 03/02/2020 (62) BR 11 2021 014898-1 03/02/2020 (71) HEMISPHERIAN AS (NO)
<b>(21) BR 12 2024 025393-3 A2</b>	Código 2.4 - Pedido Dividido Depositado (22) 03/02/2020 (62) BR 11 2021 014898-1 03/02/2020 (71) HEMISPHERIAN AS (NO)
<b>(21) BR 12 2024 025511-1 A2</b>	Código 2.4 - Pedido Dividido Depositado (22) 10/06/2021 (62) BR 11 2022 025115-7 10/06/2021 (71) MITSUBISHI TANABE PHARMA CORPORATION (JP)
<b>(21) BR 12 2024 025522-7 A2</b>	Código 2.4 - Pedido Dividido Depositado (22) 10/12/2020 (62) BR 11 2022 014694-9 10/12/2020 (71) TESARO, INC. (US)
<b>(21) BR 12 2024 025945-1 A2</b>	Código 2.4 - Pedido Dividido Depositado (22) 20/06/2018 (62) BR 11 2019 026907-0 20/06/2018 (71) TENEOBIO, INC. (US)
<b>(21) BR 12 2024 025958-3 A2</b>	Código 2.4 - Pedido Dividido Depositado (22) 20/06/2018 (62) BR 11 2019 026907-0 20/06/2018 (71) TENEOBIO, INC. (US)
<b>(21) BR 12 2024 025960-5 A2</b>	Código 2.4 - Pedido Dividido Depositado (22) 20/06/2018 (62) BR 11 2019 026907-0 20/06/2018 (71) TENEOBIO, INC. (US)
<b>(21) BR 12 2024 027123-0 A2</b>	Código 2.4 - Pedido Dividido Depositado (22) 28/02/2018 (62) BR 11 2019 017741-8 28/02/2018 (71) THE GENERAL HOSPITAL CORPORATION (US) ; DANA-FARBER CANCER INSTITUTE, INC. (US)

---

**(21) BR 12 2024 027333-0 A2** Código 2.4 - Pedido Dividido Depositado  
 (22) 09/09/2021  
 (62) BR 11 2023 004365-4 09/09/2021  
 (71) AURIGENE ONCOLOGY LIMITED (IN)

---

**(21) BR 12 2024 027449-3 A2** Código 2.4 - Pedido Dividido Depositado  
 (22) 27/04/2016  
 (62) BR 11 2017 022994-3 27/04/2016  
 (71) MITSUBISHI TANABE PHARMA CORPORATION (JP) ; OSAKA UNIVERSITY (JP) ; NATIONAL UNIVERSITY CORPORATION CHIBA UNIVERSITY (JP)

---

**(21) BR 12 2024 027604-6 A2** Código 2.4 - Pedido Dividido Depositado  
 (22) 20/09/2017  
 (62) BR 11 2019 005593-2 20/09/2017  
 (71) ARM WEST, LLC (US)

---

**(21) BR 12 2025 000245-3 A2** Código 2.4 - Pedido Dividido Depositado  
 (22) 24/07/2019  
 (62) BR 11 2021 001092-0 24/07/2019  
 (71) JOHNSON & JOHNSON SURGICAL VISION, INC. (US)

---

**(21) BR 12 2025 000503-7 A2** Código 2.4 - Pedido Dividido Depositado  
 (22) 28/11/2017  
 (62) BR 11 2019 010222-1 28/11/2017  
 (71) PTC THERAPEUTICS MP, INC. (US)

---

**(21) BR 12 2025 000511-8 A2** Código 2.4 - Pedido Dividido Depositado  
 (22) 28/11/2017  
 (62) BR 11 2019 010222-1 28/11/2017  
 (71) PTC THERAPEUTICS MP, INC. (US)

---

**(21) BR 12 2025 000626-2 A2** Código 2.4 - Pedido Dividido Depositado  
 (22) 21/06/2019  
 (62) BR 11 2020 025649-8 21/06/2019  
 (71) ALIGN TECHNOLOGY, INC. (US)

---

**(21) BR 12 2025 000640-8 A2** Código 2.4 - Pedido Dividido Depositado  
 (22) 01/02/2019  
 (62) BR 11 2021 015230-0 01/02/2019  
 (71) GCP APPLIED TECHNOLOGIES INC. (US)

---

**(21) BR 12 2025 000707-2 A2** Código 2.4 - Pedido Dividido Depositado

---

(22) 25/01/2016

(62) BR 11 2017 015845-0 25/01/2016

(71) REGENERON PHARMACEUTICALS, INC. (US)

### Código 2.5 - Exigência Formal Preliminar

O INPI realizou o exame formal preliminar e verificou que o pedido não atendeu integralmente às condições estabelecidas para o depósito. Por isso, o Instituto publica uma exigência. O depositante deve acessar o parecer na Busca de Processos (Portal do INPI) para saber o que precisa ajustar no pedido. O prazo para atender à exigência é de 30 dias (trinta) corridos, a partir da data desta publicação. O depositante deverá apresentar ao INPI os documentos corrigidos, conforme solicitado no parecer. Para isso, deve utilizar o sistema de peticionamento eletrônico, com uma guia de recolhimento da união (GRU) de código 206 (Cumprimento de exigência decorrente de exame formal). Se o depositante não responder à exigência no prazo, o pedido de patente não será aceito como depositado, a documentação será arquivada e sua numeração será anulada. Atenção! Não confunda o prazo de 30 dias com um mês, nem com 31 dias, pois a contagem é feita por dias corridos.

---

**(21) BR 10 2023 021848-2**

Código 2.5 - Exigência Formal Preliminar

(22) 19/10/2023

(71) VERA LUCIA DA SILVA OLIVEIRA (BR/ES)

Teor da exigência disponível no parecer(pdf) - acesse:Buscaweb no Portal do INPI.Prazo para cumprimento - 30(Trinta) dias corridos contados do 1º dia útil após essa publicação(não confunda o prazo de 30 dias,com 1 mês ou com 31 dias).Protocole a petição de cumprimento - Guia de Recolhimento da União(GRU) de código 206(Cumprimento de exigência formal preliminar) + documentos corrigidos, de acordo com o parecer.O pedido com exigência não cumprida ou cumprida fora do prazo terá sua documentação arquivada e o depósito será considerado não efetuado.

---

**(21) BR 10 2023 027835-3**

Código 2.5 - Exigência Formal Preliminar

(22) 29/12/2023

(71) UNIVERSIDADE FEDERAL DE SERGIPE (BR/SE)

Teor da exigência disponível no parecer(pdf) - acesse:Buscaweb no Portal do INPI.Prazo para cumprimento - 30(Trinta) dias corridos contados do 1º dia útil após essa publicação(não confunda o prazo de 30 dias,com 1 mês ou com 31 dias).Protocole a petição de cumprimento - Guia de Recolhimento da União(GRU) de código 206(Cumprimento de exigência formal preliminar) + documentos corrigidos, de acordo com o parecer.O pedido com exigência não cumprida ou cumprida fora do prazo terá sua documentação arquivada e o depósito será considerado não efetuado.

---

**(21) BR 10 2023 027908-2**

Código 2.5 - Exigência Formal Preliminar

(22) 30/12/2023

(71) UNIVERSIDADE FEDERAL DE SERGIPE (BR/SE)

---

Teor da exigência disponível no parecer(pdf) - acesse:Buscaweb no Portal do INPI.Prazo para cumprimento - 30(Trinta) dias corridos contados do 1º dia útil após essa publicação(não confunda o prazo de 30 dias,com 1 mês ou com 31 dias).Protocole a petição de cumprimento - Guia de Recolhimento da União(GRU) de código 206(Cumprimento de exigência formal preliminar) + documentos corrigidos, de acordo com o parecer.O pedido com exigência não cumprida ou cumprida fora do prazo terá sua documentação arquivada e o depósito será considerado não efetuado.

---

**(21) BR 10 2023 027917-1**

Código 2.5 - Exigência Formal Preliminar

(22) 31/12/2023

(71) UNIVERSIDADE FEDERAL DE SERGIPE (BR/SE) ; INSTITUTO FEDERAL DE EDUCAÇÃO, CIÊNCIA E TECNOLOGIA DE SERGIPE (BR/SE)

Teor da exigência disponível no parecer(pdf) - acesse:Buscaweb no Portal do INPI.Prazo para cumprimento - 30(Trinta) dias corridos contados do 1º dia útil após essa publicação(não confunda o prazo de 30 dias,com 1 mês ou com 31 dias).Protocole a petição de cumprimento - Guia de Recolhimento da União(GRU) de código 206(Cumprimento de exigência formal preliminar) + documentos corrigidos, de acordo com o parecer.O pedido com exigência não cumprida ou cumprida fora do prazo terá sua documentação arquivada e o depósito será considerado não efetuado.

---

**(21) BR 10 2024 000257-1**

Código 2.5 - Exigência Formal Preliminar

(22) 05/01/2024

(71) GUARAÇAI INDÚSTRIA, COMÉRCIO E DISTRIBUIÇÃO DE ADESIVOS LTDA (BR/SP)

Teor da exigência disponível no parecer(pdf) - acesse:Buscaweb no Portal do INPI.Prazo para cumprimento - 30(Trinta) dias corridos contados do 1º dia útil após essa publicação(não confunda o prazo de 30 dias,com 1 mês ou com 31 dias).Protocole a petição de cumprimento - Guia de Recolhimento da União(GRU) de código 206(Cumprimento de exigência formal preliminar) + documentos corrigidos, de acordo com o parecer.O pedido com exigência não cumprida ou cumprida fora do prazo terá sua documentação arquivada e o depósito será considerado não efetuado.

---

**(21) BR 10 2024 004719-2**

Código 2.5 - Exigência Formal Preliminar

(22) 09/03/2024

(71) MAGALI MARTINS ALVARENGA (BR/SP)

Teor da exigência disponível no parecer(pdf) - acesse:Buscaweb no Portal do INPI.Prazo para cumprimento - 30(Trinta) dias corridos contados do 1º dia útil após essa publicação(não confunda o prazo de 30 dias,com 1 mês ou com 31 dias).Protocole a petição de cumprimento - Guia de Recolhimento da União(GRU) de código 206(Cumprimento de exigência formal preliminar) + documentos corrigidos, de acordo com o parecer.O pedido com exigência não

---

cumprida ou cumprida fora do prazo terá sua documentação arquivada e o depósito será considerado não efetuado.

---

**(21) BR 10 2024 005031-2**

Código 2.5 - Exigência Formal Preliminar

(22) 14/03/2024

(71) BIOCORP SOLUCOES AMBIENTAIS INOVA SIMPLES (I.S.) (BR/RJ) ; DANIEL VINÍCIUS NEVES DE LIMA (BR/RJ)

Teor da exigência disponível no parecer(pdf) - acesse:Buscaweb no Portal do INPI.Prazo para cumprimento - 30(Trinta) dias corridos contados do 1º dia útil após essa publicação(não confunda o prazo de 30 dias,com 1 mês ou com 31 dias).Protocolo a petição de cumprimento - Guia de Recolhimento da União(GRU) de código 206(Cumprimento de exigência formal preliminar) + documentos corrigidos, de acordo com o parecer.O pedido com exigência não cumprida ou cumprida fora do prazo terá sua documentação arquivada e o depósito será considerado não efetuado.

---

**(21) BR 10 2024 005818-6**

Código 2.5 - Exigência Formal Preliminar

(22) 25/03/2024

(71) MAURICIO CORTEZ PARDO (BR/SP)

Teor da exigência disponível no parecer(pdf) - acesse:Buscaweb no Portal do INPI.Prazo para cumprimento - 30(Trinta) dias corridos contados do 1º dia útil após essa publicação(não confunda o prazo de 30 dias,com 1 mês ou com 31 dias).Protocolo a petição de cumprimento - Guia de Recolhimento da União(GRU) de código 206(Cumprimento de exigência formal preliminar) + documentos corrigidos, de acordo com o parecer.O pedido com exigência não cumprida ou cumprida fora do prazo terá sua documentação arquivada e o depósito será considerado não efetuado.

---

**(21) BR 10 2024 006800-9**

Código 2.5 - Exigência Formal Preliminar

(22) 08/04/2024

(71) UNIVERSIDADE FEDERAL RURAL DO SEMI-ARIDO - UFERSA (BR/RN)

Teor da exigência disponível no parecer(pdf) - acesse:Buscaweb no Portal do INPI.Prazo para cumprimento - 30(Trinta) dias corridos contados do 1º dia útil após essa publicação(não confunda o prazo de 30 dias,com 1 mês ou com 31 dias).Protocolo a petição de cumprimento - Guia de Recolhimento da União(GRU) de código 206(Cumprimento de exigência formal preliminar) + documentos corrigidos, de acordo com o parecer.O pedido com exigência não cumprida ou cumprida fora do prazo terá sua documentação arquivada e o depósito será considerado não efetuado.

---

**(21) BR 10 2024 006979-0**

Código 2.5 - Exigência Formal Preliminar

(22) 10/04/2024

(71) IGOR SARQUIS FLECK (BR/RS)

---

Teor da exigência disponível no parecer(pdf) - acesse:Buscaweb no Portal do INPI.Prazo para cumprimento - 30(Trinta) dias corridos contados do 1º dia útil após essa publicação(não confunda o prazo de 30 dias,com 1 mês ou com 31 dias).Protocole a petição de cumprimento - Guia de Recolhimento da União(GRU) de código 206(Cumprimento de exigência formal preliminar) + documentos corrigidos, de acordo com o parecer.O pedido com exigência não cumprida ou cumprida fora do prazo terá sua documentação arquivada e o depósito será considerado não efetuado.

---

**(21) BR 10 2024 008360-1**

Código 2.5 - Exigência Formal Preliminar

(22) 29/04/2024

(71) ROBERTA LIMA DE MORAIS (BR/SP)

Teor da exigência disponível no parecer(pdf) - acesse:Buscaweb no Portal do INPI.Prazo para cumprimento - 30(Trinta) dias corridos contados do 1º dia útil após essa publicação(não confunda o prazo de 30 dias,com 1 mês ou com 31 dias).Protocole a petição de cumprimento - Guia de Recolhimento da União(GRU) de código 206(Cumprimento de exigência formal preliminar) + documentos corrigidos, de acordo com o parecer.O pedido com exigência não cumprida ou cumprida fora do prazo terá sua documentação arquivada e o depósito será considerado não efetuado.

---

**(21) BR 10 2024 011715-8**

Código 2.5 - Exigência Formal Preliminar

(22) 11/06/2024

(71) AFYA PARTICIPAÇÕES S.A. (BR/MG) ; ITPAC - INSTITUTO TOCANTINENSE PRESIDENTE ANTÔNIO CARLOS S.A (BR/PE)

Teor da exigência disponível no parecer(pdf) - acesse:Buscaweb no Portal do INPI.Prazo para cumprimento - 30(Trinta) dias corridos contados do 1º dia útil após essa publicação(não confunda o prazo de 30 dias,com 1 mês ou com 31 dias).Protocole a petição de cumprimento - Guia de Recolhimento da União(GRU) de código 206(Cumprimento de exigência formal preliminar) + documentos corrigidos, de acordo com o parecer.O pedido com exigência não cumprida ou cumprida fora do prazo terá sua documentação arquivada e o depósito será considerado não efetuado.

---

**(21) BR 10 2024 012048-5**

Código 2.5 - Exigência Formal Preliminar

(22) 13/06/2024

(71) UNIFEI - UNIVERSIDADE FEDERAL DE ITAJUBÁ (BR/MG)

Teor da exigência disponível no parecer(pdf) - acesse:Buscaweb no Portal do INPI.Prazo para cumprimento - 30(Trinta) dias corridos contados do 1º dia útil após essa publicação(não confunda o prazo de 30 dias,com 1 mês ou com 31 dias).Protocole a petição de cumprimento - Guia de Recolhimento da União(GRU) de código 206(Cumprimento de exigência formal preliminar) + documentos corrigidos, de acordo com o parecer.O pedido com exigência não cumprida ou cumprida fora do prazo terá sua documentação arquivada e o

---

depósito será considerado não efetuado.

---

**(21) BR 10 2024 014744-8**

Código 2.5 - Exigência Formal Preliminar

(22) 18/07/2024

(71) UNIVERSIDADE FEDERAL RURAL DE PERNAMBUCO (BR/PE)

Teor da exigência disponível no parecer(pdf) - acesse:Buscaweb no Portal do INPI.Prazo para cumprimento - 30(Trinta) dias corridos contados do 1º dia útil após essa publicação(não confunda o prazo de 30 dias,com 1 mês ou com 31 dias).Protocole a petição de cumprimento - Guia de Recolhimento da União(GRU) de código 206(Cumprimento de exigência formal preliminar) + documentos corrigidos, de acordo com o parecer.O pedido com exigência não cumprida ou cumprida fora do prazo terá sua documentação arquivada e o depósito será considerado não efetuado.

---

**(21) BR 10 2024 015239-5**

Código 2.5 - Exigência Formal Preliminar

(22) 25/07/2024

(71) PAPAIZ - UDINESE METAIS INDÚSTRIA E COMERCIO LTDA. (BR/SP)

Teor da exigência disponível no parecer(pdf) - acesse:Buscaweb no Portal do INPI.Prazo para cumprimento - 30(Trinta) dias corridos contados do 1º dia útil após essa publicação(não confunda o prazo de 30 dias,com 1 mês ou com 31 dias).Protocole a petição de cumprimento - Guia de Recolhimento da União(GRU) de código 206(Cumprimento de exigência formal preliminar) + documentos corrigidos, de acordo com o parecer.O pedido com exigência não cumprida ou cumprida fora do prazo terá sua documentação arquivada e o depósito será considerado não efetuado.

---

**(21) BR 10 2024 015654-4**

Código 2.5 - Exigência Formal Preliminar

(22) 30/07/2024

(71) YEX PRODUCOES E EVENTOS LTDA - ME (BR/SP)

Teor da exigência disponível no parecer(pdf) - acesse:Buscaweb no Portal do INPI.Prazo para cumprimento - 30(Trinta) dias corridos contados do 1º dia útil após essa publicação(não confunda o prazo de 30 dias,com 1 mês ou com 31 dias).Protocole a petição de cumprimento - Guia de Recolhimento da União(GRU) de código 206(Cumprimento de exigência formal preliminar) + documentos corrigidos, de acordo com o parecer.O pedido com exigência não cumprida ou cumprida fora do prazo terá sua documentação arquivada e o depósito será considerado não efetuado.

---

**(21) BR 10 2024 015859-8**

Código 2.5 - Exigência Formal Preliminar

(22) 02/08/2024

(71) FUNDAÇÃO UNIVERSIDADE DE BRASILIA (BR/DF) ; COOIL COSMETICOS LTDA (BR/DF)

Teor da exigência disponível no parecer(pdf) - acesse:Buscaweb no Portal do



---

INPI.Prazo para cumprimento - 30(Trinta) dias corridos contados do 1º dia útil após essa publicação(não confunda o prazo de 30 dias,com 1 mês ou com 31 dias).Protocole a petição de cumprimento - Guia de Recolhimento da União(GRU) de código 206(Cumprimento de exigência formal preliminar) + documentos corrigidos, de acordo com o parecer.O pedido com exigência não cumprida ou cumprida fora do prazo terá sua documentação arquivada e o depósito será considerado não efetuado.

---

**(21) BR 10 2024 016001-0**

Código 2.5 - Exigência Formal Preliminar

(22) 05/08/2024

(71) HYH BIOTECHNOLOGY CORPORATION (I.S.) (BR/PR)

Teor da exigência disponível no parecer(pdf) - acesse:Buscaweb no Portal do INPI.Prazo para cumprimento - 30(Trinta) dias corridos contados do 1º dia útil após essa publicação(não confunda o prazo de 30 dias,com 1 mês ou com 31 dias).Protocole a petição de cumprimento - Guia de Recolhimento da União(GRU) de código 206(Cumprimento de exigência formal preliminar) + documentos corrigidos, de acordo com o parecer.O pedido com exigência não cumprida ou cumprida fora do prazo terá sua documentação arquivada e o depósito será considerado não efetuado.

---

**(21) BR 10 2024 016765-1**

Código 2.5 - Exigência Formal Preliminar

(22) 15/08/2024

(71) BIANCA LEMOS DE SOUSA (BR/DF)

Teor da exigência disponível no parecer(pdf) - acesse:Buscaweb no Portal do INPI.Prazo para cumprimento - 30(Trinta) dias corridos contados do 1º dia útil após essa publicação(não confunda o prazo de 30 dias,com 1 mês ou com 31 dias).Protocole a petição de cumprimento - Guia de Recolhimento da União(GRU) de código 206(Cumprimento de exigência formal preliminar) + documentos corrigidos, de acordo com o parecer.O pedido com exigência não cumprida ou cumprida fora do prazo terá sua documentação arquivada e o depósito será considerado não efetuado.

---

**(21) BR 10 2024 017030-0**

Código 2.5 - Exigência Formal Preliminar

(22) 20/08/2024

(71) CRISTIANO VITORINO DA SILVA (BR/RS) ; OSEIAS MATIAS DE OLIVEIRA ESMELINDRO (BR/RS)

Teor da exigência disponível no parecer(pdf) - acesse:Buscaweb no Portal do INPI.Prazo para cumprimento - 30(Trinta) dias corridos contados do 1º dia útil após essa publicação(não confunda o prazo de 30 dias,com 1 mês ou com 31 dias).Protocole a petição de cumprimento - Guia de Recolhimento da União(GRU) de código 206(Cumprimento de exigência formal preliminar) + documentos corrigidos, de acordo com o parecer.O pedido com exigência não cumprida ou cumprida fora do prazo terá sua documentação arquivada e o

---

depósito será considerado não efetuado.

---

**(21) BR 10 2024 017046-6**

Código 2.5 - Exigência Formal Preliminar

(22) 20/08/2024

(71) TIAGO LAZZARETTI FERNANDES (BR/SP) ; ALFREDO MANOEL DA SILVA FERNANDES (BR/SP) ; DANIELA FRANCO BUENO (BR/SP)

Teor da exigência disponível no parecer(pdf) - acesse:Buscaweb no Portal do INPI.Prazo para cumprimento - 30(Trinta) dias corridos contados do 1º dia útil após essa publicação(não confunda o prazo de 30 dias,com 1 mês ou com 31 dias).Protocole a petição de cumprimento - Guia de Recolhimento da União(GRU) de código 206(Cumprimento de exigência formal preliminar) + documentos corrigidos, de acordo com o parecer.O pedido com exigência não cumprida ou cumprida fora do prazo terá sua documentação arquivada e o depósito será considerado não efetuado.

---

**(21) BR 10 2024 017152-7**

Código 2.5 - Exigência Formal Preliminar

(22) 21/08/2024

(71) CELSO ANTONIO JUNQUEIRA DE REZENDE (BR/RJ)

Teor da exigência disponível no parecer(pdf) - acesse:Buscaweb no Portal do INPI.Prazo para cumprimento - 30(Trinta) dias corridos contados do 1º dia útil após essa publicação(não confunda o prazo de 30 dias,com 1 mês ou com 31 dias).Protocole a petição de cumprimento - Guia de Recolhimento da União(GRU) de código 206(Cumprimento de exigência formal preliminar) + documentos corrigidos, de acordo com o parecer.O pedido com exigência não cumprida ou cumprida fora do prazo terá sua documentação arquivada e o depósito será considerado não efetuado.

---

**(21) BR 10 2024 017403-8**

Código 2.5 - Exigência Formal Preliminar

(22) 23/08/2024

(71) INSTITUTO FEDERAL DE EDUCAÇÃO CIÊNCIA E TECNOLOGIA DO ESPIRITO SANTO (BR/ES)

Teor da exigência disponível no parecer(pdf) - acesse:Buscaweb no Portal do INPI.Prazo para cumprimento - 30(Trinta) dias corridos contados do 1º dia útil após essa publicação(não confunda o prazo de 30 dias,com 1 mês ou com 31 dias).Protocole a petição de cumprimento - Guia de Recolhimento da União(GRU) de código 206(Cumprimento de exigência formal preliminar) + documentos corrigidos, de acordo com o parecer.O pedido com exigência não cumprida ou cumprida fora do prazo terá sua documentação arquivada e o depósito será considerado não efetuado.

---

**(21) BR 10 2024 017588-3**

Código 2.5 - Exigência Formal Preliminar

(22) 27/08/2024

(71) M PRODUCOES LTDA (BR/MG)

---

Teor da exigência disponível no parecer(pdf) - acesse:Buscaweb no Portal do INPI.Prazo para cumprimento - 30(Trinta) dias corridos contados do 1º dia útil após essa publicação(não confunda o prazo de 30 dias,com 1 mês ou com 31 dias).Protocole a petição de cumprimento - Guia de Recolhimento da União(GRU) de código 206(Cumprimento de exigência formal preliminar) + documentos corrigidos, de acordo com o parecer.O pedido com exigência não cumprida ou cumprida fora do prazo terá sua documentação arquivada e o depósito será considerado não efetuado.

---

**(21) BR 10 2024 017610-3**

Código 2.5 - Exigência Formal Preliminar

(22) 27/08/2024

(71) ALTA - AMÉRICA LATINA TECNOLOGIA AGRICOLA LTDA (BR/PR)

Teor da exigência disponível no parecer(pdf) - acesse:Buscaweb no Portal do INPI.Prazo para cumprimento - 30(Trinta) dias corridos contados do 1º dia útil após essa publicação(não confunda o prazo de 30 dias,com 1 mês ou com 31 dias).Protocole a petição de cumprimento - Guia de Recolhimento da União(GRU) de código 206(Cumprimento de exigência formal preliminar) + documentos corrigidos, de acordo com o parecer.O pedido com exigência não cumprida ou cumprida fora do prazo terá sua documentação arquivada e o depósito será considerado não efetuado.

---

**(21) BR 10 2024 017617-0**

Código 2.5 - Exigência Formal Preliminar

(22) 27/08/2024

(71) UTILDECOR MOVEIS E COMERCIO LTDA (BR/MG)

Teor da exigência disponível no parecer(pdf) - acesse:Buscaweb no Portal do INPI.Prazo para cumprimento - 30(Trinta) dias corridos contados do 1º dia útil após essa publicação(não confunda o prazo de 30 dias,com 1 mês ou com 31 dias).Protocole a petição de cumprimento - Guia de Recolhimento da União(GRU) de código 206(Cumprimento de exigência formal preliminar) + documentos corrigidos, de acordo com o parecer.O pedido com exigência não cumprida ou cumprida fora do prazo terá sua documentação arquivada e o depósito será considerado não efetuado.

---

**(21) BR 10 2024 018098-4**

Código 2.5 - Exigência Formal Preliminar

(22) 03/09/2024

(71) UNIVERSIDADE DO ESTADO DO RIO DE JANEIRO (BR/RJ)

Teor da exigência disponível no parecer(pdf) - acesse:Buscaweb no Portal do INPI.Prazo para cumprimento - 30(Trinta) dias corridos contados do 1º dia útil após essa publicação(não confunda o prazo de 30 dias,com 1 mês ou com 31 dias).Protocole a petição de cumprimento - Guia de Recolhimento da União(GRU) de código 206(Cumprimento de exigência formal preliminar) + documentos corrigidos, de acordo com o parecer.O pedido com exigência não cumprida ou cumprida fora do prazo terá sua documentação arquivada e o

---

depósito será considerado não efetuado.

---

**(21) BR 10 2024 018202-2**

Código 2.5 - Exigência Formal Preliminar

(22) 04/09/2024

(71) CIDILAND DE MEDEIROS BISPO (BR/RJ)

Teor da exigência disponível no parecer(pdf) - acesse:Buscaweb no Portal do INPI.Prazo para cumprimento - 30(Trinta) dias corridos contados do 1º dia útil após essa publicação(não confunda o prazo de 30 dias,com 1 mês ou com 31 dias).Protocolo a petição de cumprimento - Guia de Recolhimento da União(GRU) de código 206(Cumprimento de exigência formal preliminar) + documentos corrigidos, de acordo com o parecer.O pedido com exigência não cumprida ou cumprida fora do prazo terá sua documentação arquivada e o depósito será considerado não efetuado.

---

**(21) BR 10 2024 018204-9**

Código 2.5 - Exigência Formal Preliminar

(22) 04/09/2024

(71) UNIVERSIDADE FEDERAL DO PIAUÍ (BR/PI)

Teor da exigência disponível no parecer(pdf) - acesse:Buscaweb no Portal do INPI.Prazo para cumprimento - 30(Trinta) dias corridos contados do 1º dia útil após essa publicação(não confunda o prazo de 30 dias,com 1 mês ou com 31 dias).Protocolo a petição de cumprimento - Guia de Recolhimento da União(GRU) de código 206(Cumprimento de exigência formal preliminar) + documentos corrigidos, de acordo com o parecer.O pedido com exigência não cumprida ou cumprida fora do prazo terá sua documentação arquivada e o depósito será considerado não efetuado.

---

**(21) BR 10 2024 018217-0**

Código 2.5 - Exigência Formal Preliminar

(22) 04/09/2024

(71) RENTANK MACROGALPÕES INDÚSTRIA E COMÉRCIO DE COBERTURAS LTDA (BR/SP)

Teor da exigência disponível no parecer(pdf) - acesse:Buscaweb no Portal do INPI.Prazo para cumprimento - 30(Trinta) dias corridos contados do 1º dia útil após essa publicação(não confunda o prazo de 30 dias,com 1 mês ou com 31 dias).Protocolo a petição de cumprimento - Guia de Recolhimento da União(GRU) de código 206(Cumprimento de exigência formal preliminar) + documentos corrigidos, de acordo com o parecer.O pedido com exigência não cumprida ou cumprida fora do prazo terá sua documentação arquivada e o depósito será considerado não efetuado.

---

**(21) BR 10 2024 018248-0**

Código 2.5 - Exigência Formal Preliminar

(22) 04/09/2024

(71) UNIVERSIDADE FEDERAL RURAL DE PERNAMBUCO (BR/PE)

Teor da exigência disponível no parecer(pdf) - acesse:Buscaweb no Portal do

---

INPI.Prazo para cumprimento - 30(Trinta) dias corridos contados do 1º dia útil após essa publicação(não confunda o prazo de 30 dias,com 1 mês ou com 31 dias).Protocole a petição de cumprimento - Guia de Recolhimento da União(GRU) de código 206(Cumprimento de exigência formal preliminar) + documentos corrigidos, de acordo com o parecer.O pedido com exigência não cumprida ou cumprida fora do prazo terá sua documentação arquivada e o depósito será considerado não efetuado.

---

**(21) BR 10 2024 018249-9**

Código 2.5 - Exigência Formal Preliminar

(22) 04/09/2024

(71) UNIVERSIDADE FEDERAL DE JUIZ DE FORA - UFJF (BR/MG)

Teor da exigência disponível no parecer(pdf) - acesse:Buscaweb no Portal do INPI.Prazo para cumprimento - 30(Trinta) dias corridos contados do 1º dia útil após essa publicação(não confunda o prazo de 30 dias,com 1 mês ou com 31 dias).Protocole a petição de cumprimento - Guia de Recolhimento da União(GRU) de código 206(Cumprimento de exigência formal preliminar) + documentos corrigidos, de acordo com o parecer.O pedido com exigência não cumprida ou cumprida fora do prazo terá sua documentação arquivada e o depósito será considerado não efetuado.

---

**(21) BR 10 2024 018272-3**

Código 2.5 - Exigência Formal Preliminar

(22) 05/09/2024

(71) INSTITUTO MILITAR DE ENGENHARIA (BR/RJ)

Teor da exigência disponível no parecer(pdf) - acesse:Buscaweb no Portal do INPI.Prazo para cumprimento - 30(Trinta) dias corridos contados do 1º dia útil após essa publicação(não confunda o prazo de 30 dias,com 1 mês ou com 31 dias).Protocole a petição de cumprimento - Guia de Recolhimento da União(GRU) de código 206(Cumprimento de exigência formal preliminar) + documentos corrigidos, de acordo com o parecer.O pedido com exigência não cumprida ou cumprida fora do prazo terá sua documentação arquivada e o depósito será considerado não efetuado.

---

**(21) BR 10 2024 018275-8**

Código 2.5 - Exigência Formal Preliminar

(22) 05/09/2024

(71) INSTITUTO MILITAR DE ENGENHARIA (BR/RJ)

Teor da exigência disponível no parecer(pdf) - acesse:Buscaweb no Portal do INPI.Prazo para cumprimento - 30(Trinta) dias corridos contados do 1º dia útil após essa publicação(não confunda o prazo de 30 dias,com 1 mês ou com 31 dias).Protocole a petição de cumprimento - Guia de Recolhimento da União(GRU) de código 206(Cumprimento de exigência formal preliminar) + documentos corrigidos, de acordo com o parecer.O pedido com exigência não cumprida ou cumprida fora do prazo terá sua documentação arquivada e o depósito será considerado não efetuado.

---

<b>(21) BR 10 2024 018598-6</b>	Código 2.5 - Exigência Formal Preliminar (22) 10/09/2024 (71) O BOTAO INDUSTRIA, COMERCIO E SERVICOS DE TELEMETRIA LTDA - ME (BR/PE) Teor da exigência disponível no parecer(pdf) - acesse:Buscaweb no Portal do INPI.Prazo para cumprimento - 30(Trinta) dias corridos contados do 1º dia útil após essa publicação(não confunda o prazo de 30 dias,com 1 mês ou com 31 dias).Protocolo a petição de cumprimento - Guia de Recolhimento da União(GRU) de código 206(Cumprimento de exigência formal preliminar) + documentos corrigidos, de acordo com o parecer.O pedido com exigência não cumprida ou cumprida fora do prazo terá sua documentação arquivada e o depósito será considerado não efetuado.
<b>(21) BR 10 2024 018757-1</b>	Código 2.5 - Exigência Formal Preliminar (22) 12/09/2024 (71) 56.056.479. JOSIMAR APARECIDO PEREIRA (BR/SP) Teor da exigência disponível no parecer(pdf) - acesse:Buscaweb no Portal do INPI.Prazo para cumprimento - 30(Trinta) dias corridos contados do 1º dia útil após essa publicação(não confunda o prazo de 30 dias,com 1 mês ou com 31 dias).Protocolo a petição de cumprimento - Guia de Recolhimento da União(GRU) de código 206(Cumprimento de exigência formal preliminar) + documentos corrigidos, de acordo com o parecer.O pedido com exigência não cumprida ou cumprida fora do prazo terá sua documentação arquivada e o depósito será considerado não efetuado.
<b>(21) BR 10 2024 019276-1</b>	Código 2.5 - Exigência Formal Preliminar (22) 18/09/2024 (71) WEVERTON DE SOUZA PIMENTA 99954028234 (BR/RO) ; WEVERTON DE SOUZA PIMENTA (BR/RO) Teor da exigência disponível no parecer(pdf) - acesse:Buscaweb no Portal do INPI.Prazo para cumprimento - 30(Trinta) dias corridos contados do 1º dia útil após essa publicação(não confunda o prazo de 30 dias,com 1 mês ou com 31 dias).Protocolo a petição de cumprimento - Guia de Recolhimento da União(GRU) de código 206(Cumprimento de exigência formal preliminar) + documentos corrigidos, de acordo com o parecer.O pedido com exigência não cumprida ou cumprida fora do prazo terá sua documentação arquivada e o depósito será considerado não efetuado.
<b>(21) BR 10 2024 019349-0</b>	Código 2.5 - Exigência Formal Preliminar (22) 19/09/2024 (71) UNIVERSIDADE FEDERAL RURAL DE PERNAMBUCO (BR/PE) Teor da exigência disponível no parecer(pdf) - acesse:Buscaweb no Portal do INPI.Prazo para cumprimento - 30(Trinta) dias corridos contados do 1º dia útil

---

após essa publicação(não confunda o prazo de 30 dias,com 1 mês ou com 31 dias).Protocolo a petição de cumprimento - Guia de Recolhimento da União(GRU) de código 206(Cumprimento de exigência formal preliminar) + documentos corrigidos, de acordo com o parecer.O pedido com exigência não cumprida ou cumprida fora do prazo terá sua documentação arquivada e o depósito será considerado não efetuado.

---

**(21) BR 10 2024 019590-6**

Código 2.5 - Exigência Formal Preliminar

(22) 23/09/2024

(71) 37.972.414 NATHIEL SARGES MORAES (BR/PA) ; MORABAI INOVA SIMPLES IS (BR/PA)

Teor da exigência disponível no parecer(pdf) - acesse:Buscaweb no Portal do INPI.Prazo para cumprimento - 30(Trinta) dias corridos contados do 1º dia útil após essa publicação(não confunda o prazo de 30 dias,com 1 mês ou com 31 dias).Protocolo a petição de cumprimento - Guia de Recolhimento da União(GRU) de código 206(Cumprimento de exigência formal preliminar) + documentos corrigidos, de acordo com o parecer.O pedido com exigência não cumprida ou cumprida fora do prazo terá sua documentação arquivada e o depósito será considerado não efetuado.

---

**(21) BR 10 2024 019744-5**

Código 2.5 - Exigência Formal Preliminar

(22) 25/09/2024

(71) GABRIEL FERNANDO CARRÃO MACEDO (BR/PR)

Teor da exigência disponível no parecer(pdf) - acesse:Buscaweb no Portal do INPI.Prazo para cumprimento - 30(Trinta) dias corridos contados do 1º dia útil após essa publicação(não confunda o prazo de 30 dias,com 1 mês ou com 31 dias).Protocolo a petição de cumprimento - Guia de Recolhimento da União(GRU) de código 206(Cumprimento de exigência formal preliminar) + documentos corrigidos, de acordo com o parecer.O pedido com exigência não cumprida ou cumprida fora do prazo terá sua documentação arquivada e o depósito será considerado não efetuado.

---

**(21) BR 10 2024 019777-1**

Código 2.5 - Exigência Formal Preliminar

(22) 25/09/2024

(71) INSTITUTO DE PESQUISAS TECNOLÓGICAS DO ESTADO DE S.PAULO S/A IPT (BR/SP)

Teor da exigência disponível no parecer(pdf) - acesse:Buscaweb no Portal do INPI.Prazo para cumprimento - 30(Trinta) dias corridos contados do 1º dia útil após essa publicação(não confunda o prazo de 30 dias,com 1 mês ou com 31 dias).Protocolo a petição de cumprimento - Guia de Recolhimento da União(GRU) de código 206(Cumprimento de exigência formal preliminar) + documentos corrigidos, de acordo com o parecer.O pedido com exigência não cumprida ou cumprida fora do prazo terá sua documentação arquivada e o

---

depósito será considerado não efetuado.

---

**(21) BR 10 2024 019779-8**

Código 2.5 - Exigência Formal Preliminar

(22) 25/09/2024

(71) UNIVERSIDADE FEDERAL DE CAMPINA GRANDE - PB (BR/PB)

Teor da exigência disponível no parecer(pdf) - acesse:Buscaweb no Portal do INPI.Prazo para cumprimento - 30(Trinta) dias corridos contados do 1º dia útil após essa publicação(não confunda o prazo de 30 dias,com 1 mês ou com 31 dias).Protocole a petição de cumprimento - Guia de Recolhimento da União(GRU) de código 206(Cumprimento de exigência formal preliminar) + documentos corrigidos, de acordo com o parecer.O pedido com exigência não cumprida ou cumprida fora do prazo terá sua documentação arquivada e o depósito será considerado não efetuado.

---

**(21) BR 10 2024 019786-0**

Código 2.5 - Exigência Formal Preliminar

(22) 25/09/2024

(71) FUNDAÇÃO UNIVERSIDADE FEDERAL DO PAMPA (BR/RS)

Teor da exigência disponível no parecer(pdf) - acesse:Buscaweb no Portal do INPI.Prazo para cumprimento - 30(Trinta) dias corridos contados do 1º dia útil após essa publicação(não confunda o prazo de 30 dias,com 1 mês ou com 31 dias).Protocole a petição de cumprimento - Guia de Recolhimento da União(GRU) de código 206(Cumprimento de exigência formal preliminar) + documentos corrigidos, de acordo com o parecer.O pedido com exigência não cumprida ou cumprida fora do prazo terá sua documentação arquivada e o depósito será considerado não efetuado.

---

**(21) BR 10 2024 019802-6**

Código 2.5 - Exigência Formal Preliminar

(22) 25/09/2024

(71) UNIVERSIDADE ESTADUAL DE SANTA CRUZ (BR/BA)

Teor da exigência disponível no parecer(pdf) - acesse:Buscaweb no Portal do INPI.Prazo para cumprimento - 30(Trinta) dias corridos contados do 1º dia útil após essa publicação(não confunda o prazo de 30 dias,com 1 mês ou com 31 dias).Protocole a petição de cumprimento - Guia de Recolhimento da União(GRU) de código 206(Cumprimento de exigência formal preliminar) + documentos corrigidos, de acordo com o parecer.O pedido com exigência não cumprida ou cumprida fora do prazo terá sua documentação arquivada e o depósito será considerado não efetuado.

---

**(21) BR 10 2024 019825-5**

Código 2.5 - Exigência Formal Preliminar

(22) 25/09/2024

(71) FUND INTEG DESENV EDUCACAO NOROESTE DO ESTADO (BR/RS) ;  
COMPANHIA ESTADUAL DE DISTRIBUIÇÃO DE ENERGIA ELÉTRICA -  
CEEE-D (BR/RS)



---

Teor da exigência disponível no parecer(pdf) - acesse:Buscaweb no Portal do INPI.Prazo para cumprimento - 30(Trinta) dias corridos contados do 1º dia útil após essa publicação(não confunda o prazo de 30 dias,com 1 mês ou com 31 dias).Protocole a petição de cumprimento - Guia de Recolhimento da União(GRU) de código 206(Cumprimento de exigência formal preliminar) + documentos corrigidos, de acordo com o parecer.O pedido com exigência não cumprida ou cumprida fora do prazo terá sua documentação arquivada e o depósito será considerado não efetuado.

---

**(21) BR 10 2024 019868-9**

Código 2.5 - Exigência Formal Preliminar

(22) 26/09/2024

(71) DEERE & COMPANY (US)

Teor da exigência disponível no parecer(pdf) - acesse:Buscaweb no Portal do INPI.Prazo para cumprimento - 30(Trinta) dias corridos contados do 1º dia útil após essa publicação(não confunda o prazo de 30 dias,com 1 mês ou com 31 dias).Protocole a petição de cumprimento - Guia de Recolhimento da União(GRU) de código 206(Cumprimento de exigência formal preliminar) + documentos corrigidos, de acordo com o parecer.O pedido com exigência não cumprida ou cumprida fora do prazo terá sua documentação arquivada e o depósito será considerado não efetuado.

---

**(21) BR 10 2024 019870-0**

Código 2.5 - Exigência Formal Preliminar

(22) 26/09/2024

(71) ATM 3G TOP MVNO SISTEMAS DE TELECOMUNICAÇÕES LTDA  
(BR/SP)

Teor da exigência disponível no parecer(pdf) - acesse:Buscaweb no Portal do INPI.Prazo para cumprimento - 30(Trinta) dias corridos contados do 1º dia útil após essa publicação(não confunda o prazo de 30 dias,com 1 mês ou com 31 dias).Protocole a petição de cumprimento - Guia de Recolhimento da União(GRU) de código 206(Cumprimento de exigência formal preliminar) + documentos corrigidos, de acordo com o parecer.O pedido com exigência não cumprida ou cumprida fora do prazo terá sua documentação arquivada e o depósito será considerado não efetuado.

---

**(21) BR 10 2024 020093-4**

Código 2.5 - Exigência Formal Preliminar

(22) 27/09/2024

(71) INSTITUTO DE TECNOLOGIA E PESQUISA (BR/SE) ; UNIVERSIDADE  
TIRADENTES (BR/SE)

Teor da exigência disponível no parecer(pdf) - acesse:Buscaweb no Portal do INPI.Prazo para cumprimento - 30(Trinta) dias corridos contados do 1º dia útil após essa publicação(não confunda o prazo de 30 dias,com 1 mês ou com 31 dias).Protocole a petição de cumprimento - Guia de Recolhimento da União(GRU) de código 206(Cumprimento de exigência formal preliminar) + documentos corrigidos, de acordo com o parecer.O pedido com exigência não

---

cumprida ou cumprida fora do prazo terá sua documentação arquivada e o depósito será considerado não efetuado.

---

**(21) BR 10 2024 020102-7**

Código 2.5 - Exigência Formal Preliminar

(22) 27/09/2024

(71) .A GESTÃO DE ATIVOS LTDA (BR/MG)

Teor da exigência disponível no parecer(pdf) - acesse:Buscaweb no Portal do INPI.Prazo para cumprimento - 30(Trinta) dias corridos contados do 1º dia útil após essa publicação(não confunda o prazo de 30 dias,com 1 mês ou com 31 dias).Protocole a petição de cumprimento - Guia de Recolhimento da União(GRU) de código 206(Cumprimento de exigência formal preliminar) + documentos corrigidos, de acordo com o parecer.O pedido com exigência não cumprida ou cumprida fora do prazo terá sua documentação arquivada e o depósito será considerado não efetuado.

---

**(21) BR 10 2024 020140-0**

Código 2.5 - Exigência Formal Preliminar

(22) 27/09/2024

(71) RAFAEL DA SILVA CAVALCANTE (BR/SP) ; ECOLIMPER SOLUÇÕES DE LIMPEZA LTDA (BR/SP)

Teor da exigência disponível no parecer(pdf) - acesse:Buscaweb no Portal do INPI.Prazo para cumprimento - 30(Trinta) dias corridos contados do 1º dia útil após essa publicação(não confunda o prazo de 30 dias,com 1 mês ou com 31 dias).Protocole a petição de cumprimento - Guia de Recolhimento da União(GRU) de código 206(Cumprimento de exigência formal preliminar) + documentos corrigidos, de acordo com o parecer.O pedido com exigência não cumprida ou cumprida fora do prazo terá sua documentação arquivada e o depósito será considerado não efetuado.

---

**(21) BR 10 2024 020141-8**

Código 2.5 - Exigência Formal Preliminar

(22) 27/09/2024

(71) FCA FIAT CHRYSLER AUTOMOVEIS BRASIL LTDA (BR/MG)

Teor da exigência disponível no parecer(pdf) - acesse:Buscaweb no Portal do INPI.Prazo para cumprimento - 30(Trinta) dias corridos contados do 1º dia útil após essa publicação(não confunda o prazo de 30 dias,com 1 mês ou com 31 dias).Protocole a petição de cumprimento - Guia de Recolhimento da União(GRU) de código 206(Cumprimento de exigência formal preliminar) + documentos corrigidos, de acordo com o parecer.O pedido com exigência não cumprida ou cumprida fora do prazo terá sua documentação arquivada e o depósito será considerado não efetuado.

---

**(21) BR 10 2024 020156-6**

Código 2.5 - Exigência Formal Preliminar

(22) 27/09/2024

(71) FCA FIAT CHRYSLER AUTOMOVEIS BRASIL LTDA (BR/MG)

---

Teor da exigência disponível no parecer(pdf) - acesse:Buscaweb no Portal do INPI.Prazo para cumprimento - 30(Trinta) dias corridos contados do 1º dia útil após essa publicação(não confunda o prazo de 30 dias,com 1 mês ou com 31 dias).Protocole a petição de cumprimento - Guia de Recolhimento da União(GRU) de código 206(Cumprimento de exigência formal preliminar) + documentos corrigidos, de acordo com o parecer.O pedido com exigência não cumprida ou cumprida fora do prazo terá sua documentação arquivada e o depósito será considerado não efetuado.

---

**(21) BR 10 2024 020956-7**

Código 2.5 - Exigência Formal Preliminar

(22) 09/10/2024

(71) ANTÔNIO DARIVA (BR/ES)

Teor da exigência disponível no parecer(pdf) - acesse:Buscaweb no Portal do INPI.Prazo para cumprimento - 30(Trinta) dias corridos contados do 1º dia útil após essa publicação(não confunda o prazo de 30 dias,com 1 mês ou com 31 dias).Protocole a petição de cumprimento - Guia de Recolhimento da União(GRU) de código 206(Cumprimento de exigência formal preliminar) + documentos corrigidos, de acordo com o parecer.O pedido com exigência não cumprida ou cumprida fora do prazo terá sua documentação arquivada e o depósito será considerado não efetuado.

---

**(21) BR 10 2024 021520-6**

Código 2.5 - Exigência Formal Preliminar

(22) 16/10/2024

(71) PSM - PANTANALI SERVIÇOS MEDICOS LTDA (BR/SP)

Teor da exigência disponível no parecer(pdf) - acesse:Buscaweb no Portal do INPI.Prazo para cumprimento - 30(Trinta) dias corridos contados do 1º dia útil após essa publicação(não confunda o prazo de 30 dias,com 1 mês ou com 31 dias).Protocole a petição de cumprimento - Guia de Recolhimento da União(GRU) de código 206(Cumprimento de exigência formal preliminar) + documentos corrigidos, de acordo com o parecer.O pedido com exigência não cumprida ou cumprida fora do prazo terá sua documentação arquivada e o depósito será considerado não efetuado.

---

**(21) BR 10 2024 021759-4**

Código 2.5 - Exigência Formal Preliminar

(22) 20/10/2024

(71) JOSE GALDINO DA SILVA (BR/AL)

Teor da exigência disponível no parecer(pdf) - acesse:Buscaweb no Portal do INPI.Prazo para cumprimento - 30(Trinta) dias corridos contados do 1º dia útil após essa publicação(não confunda o prazo de 30 dias,com 1 mês ou com 31 dias).Protocole a petição de cumprimento - Guia de Recolhimento da União(GRU) de código 206(Cumprimento de exigência formal preliminar) + documentos corrigidos, de acordo com o parecer.O pedido com exigência não cumprida ou cumprida fora do prazo terá sua documentação arquivada e o

---

depósito será considerado não efetuado.

---

**(21) BR 10 2024 021809-4**

Código 2.5 - Exigência Formal Preliminar

(22) 21/10/2024

(71) MARIA EDUARDA FRANKLIN DA COSTA DE PAULA (BR/RN)

Teor da exigência disponível no parecer(pdf) - acesse:Buscaweb no Portal do INPI.Prazo para cumprimento - 30(Trinta) dias corridos contados do 1º dia útil após essa publicação(não confunda o prazo de 30 dias,com 1 mês ou com 31 dias).Protocole a petição de cumprimento - Guia de Recolhimento da União(GRU) de código 206(Cumprimento de exigência formal preliminar) + documentos corrigidos, de acordo com o parecer.O pedido com exigência não cumprida ou cumprida fora do prazo terá sua documentação arquivada e o depósito será considerado não efetuado.

---

**(21) BR 10 2024 021837-0**

Código 2.5 - Exigência Formal Preliminar

(22) 21/10/2024

(71) UPL MAURITIUS LIMITED (MU)

Teor da exigência disponível no parecer(pdf) - acesse:Buscaweb no Portal do INPI.Prazo para cumprimento - 30(Trinta) dias corridos contados do 1º dia útil após essa publicação(não confunda o prazo de 30 dias,com 1 mês ou com 31 dias).Protocole a petição de cumprimento - Guia de Recolhimento da União(GRU) de código 206(Cumprimento de exigência formal preliminar) + documentos corrigidos, de acordo com o parecer.O pedido com exigência não cumprida ou cumprida fora do prazo terá sua documentação arquivada e o depósito será considerado não efetuado.

---

**(21) BR 10 2024 021955-4**

Código 2.5 - Exigência Formal Preliminar

(22) 23/10/2024

(71) JOAQUIM ANTONIO CARACAS NOGUEIRA (BR/CE)

Teor da exigência disponível no parecer(pdf) - acesse:Buscaweb no Portal do INPI.Prazo para cumprimento - 30(Trinta) dias corridos contados do 1º dia útil após essa publicação(não confunda o prazo de 30 dias,com 1 mês ou com 31 dias).Protocole a petição de cumprimento - Guia de Recolhimento da União(GRU) de código 206(Cumprimento de exigência formal preliminar) + documentos corrigidos, de acordo com o parecer.O pedido com exigência não cumprida ou cumprida fora do prazo terá sua documentação arquivada e o depósito será considerado não efetuado.

---

**(21) BR 10 2024 022945-2**

Código 2.5 - Exigência Formal Preliminar

(22) 04/11/2024

(71) SIUMAR GOETZKE (BR/PR) ; TIAGO GOETZKE (CA)

Teor da exigência disponível no parecer(pdf) - acesse:Buscaweb no Portal do INPI.Prazo para cumprimento - 30(Trinta) dias corridos contados do 1º dia útil

---

após essa publicação(não confunda o prazo de 30 dias,com 1 mês ou com 31 dias).Protocolo a petição de cumprimento - Guia de Recolhimento da União(GRU) de código 206(Cumprimento de exigência formal preliminar) + documentos corrigidos, de acordo com o parecer.O pedido com exigência não cumprida ou cumprida fora do prazo terá sua documentação arquivada e o depósito será considerado não efetuado.

---

**(21) BR 10 2024 024255-6**

Código 2.5 - Exigência Formal Preliminar

(22) 22/11/2024

(71) TRIFECTA LIFESCIENCES LLC (US)

Teor da exigência disponível no parecer(pdf) - acesse:Buscaweb no Portal do INPI.Prazo para cumprimento - 30(Trinta) dias corridos contados do 1º dia útil após essa publicação(não confunda o prazo de 30 dias,com 1 mês ou com 31 dias).Protocolo a petição de cumprimento - Guia de Recolhimento da União(GRU) de código 206(Cumprimento de exigência formal preliminar) + documentos corrigidos, de acordo com o parecer.O pedido com exigência não cumprida ou cumprida fora do prazo terá sua documentação arquivada e o depósito será considerado não efetuado.

---

**(21) BR 12 2024 022420-8 A2**

Código 2.5 - Exigência Formal Preliminar

(22) 29/10/2019

(71) CHIA TAI TIANQING PHARMACEUTICAL GROUP CO., LTD. (CN)

Teor da exigência disponível no parecer(pdf) - acesse:Buscaweb no Portal do INPI.Prazo para cumprimento - 30(Trinta) dias corridos contados do 1º dia útil após essa publicação(não confunda o prazo de 30 dias,com 1 mês ou com 31 dias).Protocolo a petição de cumprimento - Guia de Recolhimento da União(GRU) de código 206(Cumprimento de exigência formal preliminar) + documentos corrigidos, de acordo com o parecer.O pedido com exigência não cumprida ou cumprida fora do prazo terá sua documentação arquivada e o depósito será considerado não efetuado. Dividido do PCT 11 2021 008323-5

---

**(21) BR 12 2025 000641-6 A2**

Código 2.5 - Exigência Formal Preliminar

(22) 18/11/2016

(71) UNIVERSIDADE DE SÃO PAULO - USP (BR/SP)

Teor da exigência disponível no parecer(pdf) - acesse:Buscaweb no Portal do INPI.Prazo para cumprimento - 30(Trinta) dias corridos contados do 1º dia útil após essa publicação(não confunda o prazo de 30 dias,com 1 mês ou com 31 dias).Protocolo a petição de cumprimento - Guia de Recolhimento da União(GRU) de código 206(Cumprimento de exigência formal preliminar) + documentos corrigidos, de acordo com o parecer.O pedido com exigência não cumprida ou cumprida fora do prazo terá sua documentação arquivada e o depósito será considerado não efetuado. Dividido do BR10 2016 027137-1

---

<b>(21) BR 12 2025 000745-5 A2</b>	Código 2.5 - Exigência Formal Preliminar (22) 22/10/2021 (71) CATALYST ENERGY SERVICES LLC (US) Teor da exigência disponível no parecer(pdf) - acesse:Buscaweb no Portal do INPI.Prazo para cumprimento - 30(Trinta) dias corridos contados do 1º dia útil após essa publicação(não confunda o prazo de 30 dias,com 1 mês ou com 31 dias).Protocole a petição de cumprimento - Guia de Recolhimento da União(GRU) de código 206(Cumprimento de exigência formal preliminar) + documentos corrigidos, de acordo com o parecer.O pedido com exigência não cumprida ou cumprida fora do prazo terá sua documentação arquivada e o depósito será considerado não efetuado. Dividido do PCT 11 2023 007473-8
<b>(21) BR 12 2025 000772-2 A2</b>	Código 2.5 - Exigência Formal Preliminar (22) 31/05/2016 (71) AUTOLUS LIMITED (GB) Teor da exigência disponível no parecer(pdf) - acesse:Buscaweb no Portal do INPI.Prazo para cumprimento - 30(Trinta) dias corridos contados do 1º dia útil após essa publicação(não confunda o prazo de 30 dias,com 1 mês ou com 31 dias).Protocole a petição de cumprimento - Guia de Recolhimento da União(GRU) de código 206(Cumprimento de exigência formal preliminar) + documentos corrigidos, de acordo com o parecer.O pedido com exigência não cumprida ou cumprida fora do prazo terá sua documentação arquivada e o depósito será considerado não efetuado. 2º dividido do PCT 11 2017 023190-5
<b>(21) BR 12 2025 000809-5 A2</b>	Código 2.5 - Exigência Formal Preliminar (22) 04/06/2019 (71) UPL LTD (IN) Teor da exigência disponível no parecer(pdf) - acesse:Buscaweb no Portal do INPI.Prazo para cumprimento - 30(Trinta) dias corridos contados do 1º dia útil após essa publicação(não confunda o prazo de 30 dias,com 1 mês ou com 31 dias).Protocole a petição de cumprimento - Guia de Recolhimento da União(GRU) de código 206(Cumprimento de exigência formal preliminar) + documentos corrigidos, de acordo com o parecer.O pedido com exigência não cumprida ou cumprida fora do prazo terá sua documentação arquivada e o depósito será considerado não efetuado. Dividido do PCT 11 2020 025690-0
<b>(21) BR 12 2025 000954-7 A2</b>	Código 2.5 - Exigência Formal Preliminar (22) 24/05/2018 (71) UNIVERSITAT AUTONOMA DE BARCELONA (ES) Teor da exigência disponível no parecer(pdf) - acesse:Buscaweb no Portal do INPI.Prazo para cumprimento - 30(Trinta) dias corridos contados do 1º dia útil após essa publicação(não confunda o prazo de 30 dias,com 1 mês ou com 31 dias).Protocole a petição de cumprimento - Guia de Recolhimento da União(GRU) de código 206(Cumprimento de exigência formal preliminar) +

---

documentos corrigidos, de acordo com o parecer.O pedido com exigência não cumprida ou cumprida fora do prazo terá sua documentação arquivada e o depósito será considerado não efetuado. Dividido do PCT 11 2019 024608-8

---

**(21) BR 12 2025 001006-5 A2**

Código 2.5 - Exigência Formal Preliminar

(22) 18/04/2016

(71) AMGEN RESEARCH (MUNICH) GMBH (DE)

Teor da exigência disponível no parecer(pdf) - acesse:Buscaweb no Portal do INPI.Prazo para cumprimento - 30(Trinta) dias corridos contados do 1º dia útil após essa publicação(não confunda o prazo de 30 dias,com 1 mês ou com 31 dias).Protocolo a petição de cumprimento - Guia de Recolhimento da União(GRU) de código 206(Cumprimento de exigência formal preliminar) + documentos corrigidos, de acordo com o parecer.O pedido com exigência não cumprida ou cumprida fora do prazo terá sua documentação arquivada e o depósito será considerado não efetuado. Dividido do PCT 11 2017 022326-0

---

**(21) BR 13 2024 013998-3**

Código 2.5 - Exigência Formal Preliminar

(22) 08/07/2024

(71) PAULO HIRTONIO MAIA (BR/SP)

Teor da exigência disponível no parecer(pdf) - acesse:Buscaweb no Portal do INPI.Prazo para cumprimento - 30(Trinta) dias corridos contados do 1º dia útil após essa publicação(não confunda o prazo de 30 dias,com 1 mês ou com 31 dias).Protocolo a petição de cumprimento - Guia de Recolhimento da União(GRU) de código 206(Cumprimento de exigência formal preliminar) + documentos corrigidos, de acordo com o parecer.O pedido com exigência não cumprida ou cumprida fora do prazo terá sua documentação arquivada e o depósito será considerado não efetuado.

---

**(21) BR 13 2024 014053-1**

Código 2.5 - Exigência Formal Preliminar

(22) 09/07/2024

(71) UNIVERSIDADE FEDERAL DE VIÇOSA (BR/MG) ; UNIVERSIDADE FEDERAL DE MINAS GERAIS - UFMG (BR/MG) ; SOCIEDADE EDUCACIONAL UBERABENSE (BR/MG)

Teor da exigência disponível no parecer(pdf) - acesse:Buscaweb no Portal do INPI.Prazo para cumprimento - 30(Trinta) dias corridos contados do 1º dia útil após essa publicação(não confunda o prazo de 30 dias,com 1 mês ou com 31 dias).Protocolo a petição de cumprimento - Guia de Recolhimento da União(GRU) de código 206(Cumprimento de exigência formal preliminar) + documentos corrigidos, de acordo com o parecer.O pedido com exigência não cumprida ou cumprida fora do prazo terá sua documentação arquivada e o depósito será considerado não efetuado.

---

**(21) BR 13 2024 015853-8**

Código 2.5 - Exigência Formal Preliminar

---

(22) 02/08/2024

(71) UNIVERSIDADE FEDERAL DE SÃO JOÃO DEL REI (BR/MG)

Teor da exigência disponível no parecer(pdf) - acesse:Buscaweb no Portal do INPI.Prazo para cumprimento - 30(Trinta) dias corridos contados do 1º dia útil após essa publicação(não confunda o prazo de 30 dias,com 1 mês ou com 31 dias).Protocolo a petição de cumprimento - Guia de Recolhimento da União(GRU) de código 206(Cumprimento de exigência formal preliminar) + documentos corrigidos, de acordo com o parecer.O pedido com exigência não cumprida ou cumprida fora do prazo terá sua documentação arquivada e o depósito será considerado não efetuado.

---

**(21) BR 20 2023 007638-1**

Código 2.5 - Exigência Formal Preliminar

(22) 24/04/2023

(71) FAHIMEH JAMIL MOHD HAMAD HAWARI (BR/RS)

Teor da exigência disponível no parecer(pdf) - acesse:Buscaweb no Portal do INPI.Prazo para cumprimento - 30(Trinta) dias corridos contados do 1º dia útil após essa publicação(não confunda o prazo de 30 dias,com 1 mês ou com 31 dias).Protocolo a petição de cumprimento - Guia de Recolhimento da União(GRU) de código 206(Cumprimento de exigência formal preliminar) + documentos corrigidos, de acordo com o parecer.O pedido com exigência não cumprida ou cumprida fora do prazo terá sua documentação arquivada e o depósito será considerado não efetuado.

---

**(21) BR 20 2023 009329-4**

Código 2.5 - Exigência Formal Preliminar

(22) 16/05/2023

(71) RAFAEL TAVARES ALFACE (BR/SP)

Teor da exigência disponível no parecer(pdf) - acesse:Buscaweb no Portal do INPI.Prazo para cumprimento - 30(Trinta) dias corridos contados do 1º dia útil após essa publicação(não confunda o prazo de 30 dias,com 1 mês ou com 31 dias).Protocolo a petição de cumprimento - Guia de Recolhimento da União(GRU) de código 206(Cumprimento de exigência formal preliminar) + documentos corrigidos, de acordo com o parecer.O pedido com exigência não cumprida ou cumprida fora do prazo terá sua documentação arquivada e o depósito será considerado não efetuado.

---

**(21) BR 20 2024 008713-0**

Código 2.5 - Exigência Formal Preliminar

(22) 02/05/2024

(71) PAULO ROBERTO BOLDARINI REGINI (BR/SP)

Teor da exigência disponível no parecer(pdf) - acesse:Buscaweb no Portal do INPI.Prazo para cumprimento - 30(Trinta) dias corridos contados do 1º dia útil após essa publicação(não confunda o prazo de 30 dias,com 1 mês ou com 31 dias).Protocolo a petição de cumprimento - Guia de Recolhimento da União(GRU) de código 206(Cumprimento de exigência formal preliminar) + documentos corrigidos, de acordo com o parecer.O pedido com exigência não



---

cumprida ou cumprida fora do prazo terá sua documentação arquivada e o depósito será considerado não efetuado.

---

**(21) BR 20 2024 014544-0**

Código 2.5 - Exigência Formal Preliminar

(22) 16/07/2024

(71) JOSE CARLOS MACIEL NETO (BR/SP)

Teor da exigência disponível no parecer(pdf) - acesse:Buscaweb no Portal do INPI.Prazo para cumprimento - 30(Trinta) dias corridos contados do 1º dia útil após essa publicação(não confunda o prazo de 30 dias,com 1 mês ou com 31 dias).Protocolo a petição de cumprimento - Guia de Recolhimento da União(GRU) de código 206(Cumprimento de exigência formal preliminar) + documentos corrigidos, de acordo com o parecer.O pedido com exigência não cumprida ou cumprida fora do prazo terá sua documentação arquivada e o depósito será considerado não efetuado.

---

**(21) BR 20 2024 014636-6**

Código 2.5 - Exigência Formal Preliminar

(22) 17/07/2024

(71) ALEXSANDRO ABDALA COSTA (BR/SP)

Teor da exigência disponível no parecer(pdf) - acesse:Buscaweb no Portal do INPI.Prazo para cumprimento - 30(Trinta) dias corridos contados do 1º dia útil após essa publicação(não confunda o prazo de 30 dias,com 1 mês ou com 31 dias).Protocolo a petição de cumprimento - Guia de Recolhimento da União(GRU) de código 206(Cumprimento de exigência formal preliminar) + documentos corrigidos, de acordo com o parecer.O pedido com exigência não cumprida ou cumprida fora do prazo terá sua documentação arquivada e o depósito será considerado não efetuado.

---

**(21) BR 20 2024 014713-3**

Código 2.5 - Exigência Formal Preliminar

(22) 18/07/2024

(71) JOSE CARLOS MACIEL NETO (BR/SP)

Teor da exigência disponível no parecer(pdf) - acesse:Buscaweb no Portal do INPI.Prazo para cumprimento - 30(Trinta) dias corridos contados do 1º dia útil após essa publicação(não confunda o prazo de 30 dias,com 1 mês ou com 31 dias).Protocolo a petição de cumprimento - Guia de Recolhimento da União(GRU) de código 206(Cumprimento de exigência formal preliminar) + documentos corrigidos, de acordo com o parecer.O pedido com exigência não cumprida ou cumprida fora do prazo terá sua documentação arquivada e o depósito será considerado não efetuado.

---

**(21) BR 20 2024 017113-1**

Código 2.5 - Exigência Formal Preliminar

(22) 21/08/2024

(71) INSTITUTO FEDERAL DE EDUCAÇÃO CIÊNCIA E TECNOLOGIA DO MARANHÃO (BR/MA) ; UNIVERSIDADE FEDERAL DO MARANHÃO (BR/MA)

---

Teor da exigência disponível no parecer(pdf) - acesse:Buscaweb no Portal do INPI.Prazo para cumprimento - 30(Trinta) dias corridos contados do 1º dia útil após essa publicação(não confunda o prazo de 30 dias,com 1 mês ou com 31 dias).Protocole a petição de cumprimento - Guia de Recolhimento da União(GRU) de código 206(Cumprimento de exigência formal preliminar) + documentos corrigidos, de acordo com o parecer.O pedido com exigência não cumprida ou cumprida fora do prazo terá sua documentação arquivada e o depósito será considerado não efetuado.

---

**(21) BR 20 2024 018894-8**

Código 2.5 - Exigência Formal Preliminar

(22) 13/09/2024

(71) LUFTECH TECNOLOGIA AMBIENTAL LTDA. (BR/RS) ; JRC INDÚSTRIA E ASSESSORIA AMBIENTAL EIRELI (BR/RS)

Teor da exigência disponível no parecer(pdf) - acesse:Buscaweb no Portal do INPI.Prazo para cumprimento - 30(Trinta) dias corridos contados do 1º dia útil após essa publicação(não confunda o prazo de 30 dias,com 1 mês ou com 31 dias).Protocole a petição de cumprimento - Guia de Recolhimento da União(GRU) de código 206(Cumprimento de exigência formal preliminar) + documentos corrigidos, de acordo com o parecer.O pedido com exigência não cumprida ou cumprida fora do prazo terá sua documentação arquivada e o depósito será considerado não efetuado.

---

**(21) BR 20 2024 018952-9**

Código 2.5 - Exigência Formal Preliminar

(22) 13/09/2024

(71) CÉZAR QUEIROZ CORDOVA (BR/DF)

Teor da exigência disponível no parecer(pdf) - acesse:Buscaweb no Portal do INPI.Prazo para cumprimento - 30(Trinta) dias corridos contados do 1º dia útil após essa publicação(não confunda o prazo de 30 dias,com 1 mês ou com 31 dias).Protocole a petição de cumprimento - Guia de Recolhimento da União(GRU) de código 206(Cumprimento de exigência formal preliminar) + documentos corrigidos, de acordo com o parecer.O pedido com exigência não cumprida ou cumprida fora do prazo terá sua documentação arquivada e o depósito será considerado não efetuado.

---

**(21) BR 20 2024 018991-0**

Código 2.5 - Exigência Formal Preliminar

(22) 16/09/2024

(71) FELIPE ROTA CARAVINA (BR/SP)

Teor da exigência disponível no parecer(pdf) - acesse:Buscaweb no Portal do INPI.Prazo para cumprimento - 30(Trinta) dias corridos contados do 1º dia útil após essa publicação(não confunda o prazo de 30 dias,com 1 mês ou com 31 dias).Protocole a petição de cumprimento - Guia de Recolhimento da União(GRU) de código 206(Cumprimento de exigência formal preliminar) + documentos corrigidos, de acordo com o parecer.O pedido com exigência não cumprida ou cumprida fora do prazo terá sua documentação arquivada e o

---

depósito será considerado não efetuado.

---

**(21) BR 20 2024 019001-2**

Código 2.5 - Exigência Formal Preliminar

(22) 16/09/2024

(71) LUCAS PRATES COSTA ARAÚJO (BR/ES)

Teor da exigência disponível no parecer(pdf) - acesse:Buscaweb no Portal do INPI.Prazo para cumprimento - 30(Trinta) dias corridos contados do 1º dia útil após essa publicação(não confunda o prazo de 30 dias,com 1 mês ou com 31 dias).Protocolo a petição de cumprimento - Guia de Recolhimento da União(GRU) de código 206(Cumprimento de exigência formal preliminar) + documentos corrigidos, de acordo com o parecer.O pedido com exigência não cumprida ou cumprida fora do prazo terá sua documentação arquivada e o depósito será considerado não efetuado.

---

**(21) BR 20 2024 019050-0**

Código 2.5 - Exigência Formal Preliminar

(22) 16/09/2024

(71) WALSYWA INDÚSTRIA E COMÉRCIO DE PRODUTOS METALÚRGICOS LTDA (BR/SP)

Teor da exigência disponível no parecer(pdf) - acesse:Buscaweb no Portal do INPI.Prazo para cumprimento - 30(Trinta) dias corridos contados do 1º dia útil após essa publicação(não confunda o prazo de 30 dias,com 1 mês ou com 31 dias).Protocolo a petição de cumprimento - Guia de Recolhimento da União(GRU) de código 206(Cumprimento de exigência formal preliminar) + documentos corrigidos, de acordo com o parecer.O pedido com exigência não cumprida ou cumprida fora do prazo terá sua documentação arquivada e o depósito será considerado não efetuado.

---

**(21) BR 20 2024 019087-0**

Código 2.5 - Exigência Formal Preliminar

(22) 17/09/2024

(71) MOEX LTDA. (BR/SP)

Teor da exigência disponível no parecer(pdf) - acesse:Buscaweb no Portal do INPI.Prazo para cumprimento - 30(Trinta) dias corridos contados do 1º dia útil após essa publicação(não confunda o prazo de 30 dias,com 1 mês ou com 31 dias).Protocolo a petição de cumprimento - Guia de Recolhimento da União(GRU) de código 206(Cumprimento de exigência formal preliminar) + documentos corrigidos, de acordo com o parecer.O pedido com exigência não cumprida ou cumprida fora do prazo terá sua documentação arquivada e o depósito será considerado não efetuado.

---

**(21) BR 20 2024 019214-7**

Código 2.5 - Exigência Formal Preliminar

(22) 18/09/2024

(71) RICARDO CARLOS HARTMANN (BR/PR)

Teor da exigência disponível no parecer(pdf) - acesse:Buscaweb no Portal do

---

INPI.Prazo para cumprimento - 30(Trinta) dias corridos contados do 1º dia útil após essa publicação(não confunda o prazo de 30 dias,com 1 mês ou com 31 dias).Protocole a petição de cumprimento - Guia de Recolhimento da União(GRU) de código 206(Cumprimento de exigência formal preliminar) + documentos corrigidos, de acordo com o parecer.O pedido com exigência não cumprida ou cumprida fora do prazo terá sua documentação arquivada e o depósito será considerado não efetuado.

---

**(21) BR 20 2024 019494-8**

Código 2.5 - Exigência Formal Preliminar

(22) 23/09/2024

(71) LUIS CARLOS PEREIRA (BR/DF)

Teor da exigência disponível no parecer(pdf) - acesse:Buscaweb no Portal do INPI.Prazo para cumprimento - 30(Trinta) dias corridos contados do 1º dia útil após essa publicação(não confunda o prazo de 30 dias,com 1 mês ou com 31 dias).Protocole a petição de cumprimento - Guia de Recolhimento da União(GRU) de código 206(Cumprimento de exigência formal preliminar) + documentos corrigidos, de acordo com o parecer.O pedido com exigência não cumprida ou cumprida fora do prazo terá sua documentação arquivada e o depósito será considerado não efetuado.

---

**(21) BR 20 2024 019568-5**

Código 2.5 - Exigência Formal Preliminar

(22) 23/09/2024

(71) HERICK ANDREI KLAINA (BR/PR)

Teor da exigência disponível no parecer(pdf) - acesse:Buscaweb no Portal do INPI.Prazo para cumprimento - 30(Trinta) dias corridos contados do 1º dia útil após essa publicação(não confunda o prazo de 30 dias,com 1 mês ou com 31 dias).Protocole a petição de cumprimento - Guia de Recolhimento da União(GRU) de código 206(Cumprimento de exigência formal preliminar) + documentos corrigidos, de acordo com o parecer.O pedido com exigência não cumprida ou cumprida fora do prazo terá sua documentação arquivada e o depósito será considerado não efetuado.

---

**(21) BR 20 2024 019613-4**

Código 2.5 - Exigência Formal Preliminar

(22) 24/09/2024

(71) EMK INDÚSTRIA E COMERCIO DE PLÁSTICOS EIRELI-ME (BR/RS)

Teor da exigência disponível no parecer(pdf) - acesse:Buscaweb no Portal do INPI.Prazo para cumprimento - 30(Trinta) dias corridos contados do 1º dia útil após essa publicação(não confunda o prazo de 30 dias,com 1 mês ou com 31 dias).Protocole a petição de cumprimento - Guia de Recolhimento da União(GRU) de código 206(Cumprimento de exigência formal preliminar) + documentos corrigidos, de acordo com o parecer.O pedido com exigência não cumprida ou cumprida fora do prazo terá sua documentação arquivada e o depósito será considerado não efetuado.

---

<b>(21) BR 20 2024 019633-9</b>	Código 2.5 - Exigência Formal Preliminar (22) 24/09/2024 (71) ALDO MARCOS BATISTA DA SILVA (BR/MT) Teor da exigência disponível no parecer(pdf) - acesse:Buscaweb no Portal do INPI.Prazo para cumprimento - 30(Trinta) dias corridos contados do 1º dia útil após essa publicação(não confunda o prazo de 30 dias,com 1 mês ou com 31 dias).Protocolo a petição de cumprimento - Guia de Recolhimento da União(GRU) de código 206(Cumprimento de exigência formal preliminar) + documentos corrigidos, de acordo com o parecer.O pedido com exigência não cumprida ou cumprida fora do prazo terá sua documentação arquivada e o depósito será considerado não efetuado.
<b>(21) BR 20 2024 019656-8</b>	Código 2.5 - Exigência Formal Preliminar (22) 24/09/2024 (71) LAÍS APARECIDA BALDASSO (BR/SP) Teor da exigência disponível no parecer(pdf) - acesse:Buscaweb no Portal do INPI.Prazo para cumprimento - 30(Trinta) dias corridos contados do 1º dia útil após essa publicação(não confunda o prazo de 30 dias,com 1 mês ou com 31 dias).Protocolo a petição de cumprimento - Guia de Recolhimento da União(GRU) de código 206(Cumprimento de exigência formal preliminar) + documentos corrigidos, de acordo com o parecer.O pedido com exigência não cumprida ou cumprida fora do prazo terá sua documentação arquivada e o depósito será considerado não efetuado.
<b>(21) BR 20 2024 019708-4</b>	Código 2.5 - Exigência Formal Preliminar (22) 25/09/2024 (71) DIEGO J RATIVA MILLAN (BR/PE) ; UNIVERSIDADE DE PERNAMBUCO-PE (BR/PE) Teor da exigência disponível no parecer(pdf) - acesse:Buscaweb no Portal do INPI.Prazo para cumprimento - 30(Trinta) dias corridos contados do 1º dia útil após essa publicação(não confunda o prazo de 30 dias,com 1 mês ou com 31 dias).Protocolo a petição de cumprimento - Guia de Recolhimento da União(GRU) de código 206(Cumprimento de exigência formal preliminar) + documentos corrigidos, de acordo com o parecer.O pedido com exigência não cumprida ou cumprida fora do prazo terá sua documentação arquivada e o depósito será considerado não efetuado.
<b>(21) BR 20 2024 019765-3</b>	Código 2.5 - Exigência Formal Preliminar (22) 25/09/2024 (71) HOSPLOG LOGISTICA LTDA (BR/SP) Teor da exigência disponível no parecer(pdf) - acesse:Buscaweb no Portal do INPI.Prazo para cumprimento - 30(Trinta) dias corridos contados do 1º dia útil após essa publicação(não confunda o prazo de 30 dias,com 1 mês ou com 31

---

dias).Protocole a petição de cumprimento - Guia de Recolhimento da União(GRU) de código 206(Cumprimento de exigência formal preliminar) + documentos corrigidos, de acordo com o parecer.O pedido com exigência não cumprida ou cumprida fora do prazo terá sua documentação arquivada e o depósito será considerado não efetuado.

---

**(21) BR 20 2024 019787-4**

Código 2.5 - Exigência Formal Preliminar

(22) 25/09/2024

(71) TGR PROJETOS LTDA (BR/SP)

Teor da exigência disponível no parecer(pdf) - acesse:Buscaweb no Portal do INPI.Prazo para cumprimento - 30(Trinta) dias corridos contados do 1º dia útil após essa publicação(não confunda o prazo de 30 dias,com 1 mês ou com 31 dias).Protocole a petição de cumprimento - Guia de Recolhimento da União(GRU) de código 206(Cumprimento de exigência formal preliminar) + documentos corrigidos, de acordo com o parecer.O pedido com exigência não cumprida ou cumprida fora do prazo terá sua documentação arquivada e o depósito será considerado não efetuado.

---

**(21) BR 20 2024 019863-3**

Código 2.5 - Exigência Formal Preliminar

(22) 26/09/2024

(71) ELARIO BEHRINGER (BR/RS)

Teor da exigência disponível no parecer(pdf) - acesse:Buscaweb no Portal do INPI.Prazo para cumprimento - 30(Trinta) dias corridos contados do 1º dia útil após essa publicação(não confunda o prazo de 30 dias,com 1 mês ou com 31 dias).Protocole a petição de cumprimento - Guia de Recolhimento da União(GRU) de código 206(Cumprimento de exigência formal preliminar) + documentos corrigidos, de acordo com o parecer.O pedido com exigência não cumprida ou cumprida fora do prazo terá sua documentação arquivada e o depósito será considerado não efetuado.

---

**(21) BR 20 2024 020188-0**

Código 2.5 - Exigência Formal Preliminar

(22) 30/09/2024

(71) SIDNEY MARCIEL PEREIRA DE ABREU (BR/SP)

Teor da exigência disponível no parecer(pdf) - acesse:Buscaweb no Portal do INPI.Prazo para cumprimento - 30(Trinta) dias corridos contados do 1º dia útil após essa publicação(não confunda o prazo de 30 dias,com 1 mês ou com 31 dias).Protocole a petição de cumprimento - Guia de Recolhimento da União(GRU) de código 206(Cumprimento de exigência formal preliminar) + documentos corrigidos, de acordo com o parecer.O pedido com exigência não cumprida ou cumprida fora do prazo terá sua documentação arquivada e o depósito será considerado não efetuado.

---

**(21) BR 20 2024 020238-0**

Código 2.5 - Exigência Formal Preliminar

---

(22) 30/09/2024

(71) FABIO LUIS KUNRATH (BR/RS)

Teor da exigência disponível no parecer(pdf) - acesse:Buscaweb no Portal do INPI.Prazo para cumprimento - 30(Trinta) dias corridos contados do 1º dia útil após essa publicação(não confunda o prazo de 30 dias,com 1 mês ou com 31 dias).Protocole a petição de cumprimento - Guia de Recolhimento da União(GRU) de código 206(Cumprimento de exigência formal preliminar) + documentos corrigidos, de acordo com o parecer.O pedido com exigência não cumprida ou cumprida fora do prazo terá sua documentação arquivada e o depósito será considerado não efetuado.

---

**(21) BR 20 2024 020282-7**

Código 2.5 - Exigência Formal Preliminar

(22) 30/09/2024

(71) HOSPITAL DE CLÍNICAS DE PORTO ALEGRE (BR/RS) ; FÁBRICA DE ARTEFATOS METALÚRGICOS ITÁ LTDA. (BR/SP)

Teor da exigência disponível no parecer(pdf) - acesse:Buscaweb no Portal do INPI.Prazo para cumprimento - 30(Trinta) dias corridos contados do 1º dia útil após essa publicação(não confunda o prazo de 30 dias,com 1 mês ou com 31 dias).Protocole a petição de cumprimento - Guia de Recolhimento da União(GRU) de código 206(Cumprimento de exigência formal preliminar) + documentos corrigidos, de acordo com o parecer.O pedido com exigência não cumprida ou cumprida fora do prazo terá sua documentação arquivada e o depósito será considerado não efetuado.

---

**(21) BR 20 2024 020293-2**

Código 2.5 - Exigência Formal Preliminar

(22) 30/09/2024

(71) OTÁVIO OLIVAS GATTI (BR/SP) ; MATHEUS BERTULETTI (BR/SP)

Teor da exigência disponível no parecer(pdf) - acesse:Buscaweb no Portal do INPI.Prazo para cumprimento - 30(Trinta) dias corridos contados do 1º dia útil após essa publicação(não confunda o prazo de 30 dias,com 1 mês ou com 31 dias).Protocole a petição de cumprimento - Guia de Recolhimento da União(GRU) de código 206(Cumprimento de exigência formal preliminar) + documentos corrigidos, de acordo com o parecer.O pedido com exigência não cumprida ou cumprida fora do prazo terá sua documentação arquivada e o depósito será considerado não efetuado.

---

**(21) BR 20 2024 020301-7**

Código 2.5 - Exigência Formal Preliminar

(22) 30/09/2024

(71) OTÁVIO OLIVAS GATTI (BR/SP) ; MATHEUS BERTULETTI (BR/SP)

Teor da exigência disponível no parecer(pdf) - acesse:Buscaweb no Portal do INPI.Prazo para cumprimento - 30(Trinta) dias corridos contados do 1º dia útil após essa publicação(não confunda o prazo de 30 dias,com 1 mês ou com 31 dias).Protocole a petição de cumprimento - Guia de Recolhimento da União(GRU) de código 206(Cumprimento de exigência formal preliminar) +

---

documentos corrigidos, de acordo com o parecer.O pedido com exigência não cumprida ou cumprida fora do prazo terá sua documentação arquivada e o depósito será considerado não efetuado.

---

**(21) BR 20 2024 020343-2**

Código 2.5 - Exigência Formal Preliminar

(22) 30/09/2024

(71) JULIO ANTON BRETON (ES)

Teor da exigência disponível no parecer(pdf) - acesse:Buscaweb no Portal do INPI.Prazo para cumprimento - 30(Trinta) dias corridos contados do 1º dia útil após essa publicação(não confunda o prazo de 30 dias,com 1 mês ou com 31 dias).Protocole a petição de cumprimento - Guia de Recolhimento da União(GRU) de código 206(Cumprimento de exigência formal preliminar) + documentos corrigidos, de acordo com o parecer.O pedido com exigência não cumprida ou cumprida fora do prazo terá sua documentação arquivada e o depósito será considerado não efetuado.

---

**(21) BR 20 2024 021507-4**

Código 2.5 - Exigência Formal Preliminar

(22) 16/10/2024

(71) ALFREDO HOLZER JÚNIOR (BR/SP)

Teor da exigência disponível no parecer(pdf) - acesse:Buscaweb no Portal do INPI.Prazo para cumprimento - 30(Trinta) dias corridos contados do 1º dia útil após essa publicação(não confunda o prazo de 30 dias,com 1 mês ou com 31 dias).Protocole a petição de cumprimento - Guia de Recolhimento da União(GRU) de código 206(Cumprimento de exigência formal preliminar) + documentos corrigidos, de acordo com o parecer.O pedido com exigência não cumprida ou cumprida fora do prazo terá sua documentação arquivada e o depósito será considerado não efetuado.

---

**(21) BR 22 2025 000844-9**

Código 2.5 - Exigência Formal Preliminar

(22) 23/07/2024

(71) AGROSYSTEM INDÚSTRIA, COMÉRCIO, IMPORTAÇÃO E EXPORTAÇÃO LTDA (BR/SP)

Teor da exigência disponível no parecer(pdf) - acesse:Buscaweb no Portal do INPI.Prazo para cumprimento - 30(Trinta) dias corridos contados do 1º dia útil após essa publicação(não confunda o prazo de 30 dias,com 1 mês ou com 31 dias).Protocole a petição de cumprimento - Guia de Recolhimento da União(GRU) de código 206(Cumprimento de exigência formal preliminar) + documentos corrigidos, de acordo com o parecer.O pedido com exigência não cumprida ou cumprida fora do prazo terá sua documentação arquivada e o depósito será considerado não efetuado. 1º dividido do BR 20 2024 015087-8

---

**(21) BR 22 2025 000851-1**

Código 2.5 - Exigência Formal Preliminar

(22) 23/07/2024



---

(71) AGROSYSTEM INDÚSTRIA, COMÉRCIO, IMPORTAÇÃO E EXPORTAÇÃO LTDA (BR/SP)

Teor da exigência disponível no parecer(pdf) - acesse:Buscaweb no Portal do INPI.Prazo para cumprimento - 30(Trinta) dias corridos contados do 1º dia útil após essa publicação(não confunda o prazo de 30 dias,com 1 mês ou com 31 dias).Protocole a petição de cumprimento - Guia de Recolhimento da União(GRU) de código 206(Cumprimento de exigência formal preliminar) + documentos corrigidos, de acordo com o parecer.O pedido com exigência não cumprida ou cumprida fora do prazo terá sua documentação arquivada e o depósito será considerado não efetuado. 2º dividido do BR 20 2024 015087-8

---

**(21) BR 22 2025 000864-3**

Código 2.5 - Exigência Formal Preliminar

(22) 23/07/2024

(71) AGROSYSTEM INDÚSTRIA, COMÉRCIO, IMPORTAÇÃO E EXPORTAÇÃO LTDA (BR/SP)

Teor da exigência disponível no parecer(pdf) - acesse:Buscaweb no Portal do INPI.Prazo para cumprimento - 30(Trinta) dias corridos contados do 1º dia útil após essa publicação(não confunda o prazo de 30 dias,com 1 mês ou com 31 dias).Protocole a petição de cumprimento - Guia de Recolhimento da União(GRU) de código 206(Cumprimento de exigência formal preliminar) + documentos corrigidos, de acordo com o parecer.O pedido com exigência não cumprida ou cumprida fora do prazo terá sua documentação arquivada e o depósito será considerado não efetuado. 3º dividido do BR 20 2024 015087-8

---

**(21) BR 22 2025 000871-6**

Código 2.5 - Exigência Formal Preliminar

(22) 23/07/2024

(71) AGROSYSTEM INDÚSTRIA, COMÉRCIO, IMPORTAÇÃO E EXPORTAÇÃO LTDA (BR/SP)

Teor da exigência disponível no parecer(pdf) - acesse:Buscaweb no Portal do INPI.Prazo para cumprimento - 30(Trinta) dias corridos contados do 1º dia útil após essa publicação(não confunda o prazo de 30 dias,com 1 mês ou com 31 dias).Protocole a petição de cumprimento - Guia de Recolhimento da União(GRU) de código 206(Cumprimento de exigência formal preliminar) + documentos corrigidos, de acordo com o parecer.O pedido com exigência não cumprida ou cumprida fora do prazo terá sua documentação arquivada e o depósito será considerado não efetuado. 4º dividido do BR 20 2024 015087-8

### **Código 2.6 - Publicação Anulada**

O INPI anula a publicação do despacho em referência por ter sido indevido. Não é necessário responder a este despacho. Atenção! O depositante deverá acompanhar o andamento do pedido na RPI e na Busca de Processos no Portal do INPI. Também deve estar atento a eventuais exigências e/ou necessidades do rito processual. Para tirar dúvidas, consulte os Guias Rápidos de Patentes ou escreva para o Fale Conosco no Portal do INPI.

---

**(21) BR 10 2024 019201-0**

Código 2.6 - Publicação Anulada

(22) 18/09/2024

(71) BIOINTECH BIOTECNOLOGIA LTDA (BR/DF)

Referente ao despacho 2.5 da RPI 2819

**Código 2.10 - Notificação de recebimento do pedido de patente ou certificado de adição**

O INPI confirma o recebimento de pedido de Patente de Invenção, Modelo de Utilidade ou Certificado de Adição de Invenção. Não é necessário responder a este despacho. O INPI fará, em seguida, o exame formal preliminar para verificar se o depositante atendeu às condições estabelecidas no Art. 19 da Lei 9.279/1996 e nas normas em vigor no Instituto. Se o depósito foi efetuado por procurador, este deverá apresentar a procuração no prazo de até 60 (sessenta) dias, a contar da data do depósito. Isso deve ser feito mesmo sem o INPI emitir notificação ou exigência, conforme o Art. 216 da Lei 9.279/1996. O pedido será arquivado definitivamente caso a procuração não seja apresentada no prazo previsto. As solicitações de entrada em fase nacional no Brasil via Tratado de Cooperação em Matéria de Patentes (PCT, na sigla em inglês) são notificadas pelo despacho 1.1. Atenção! O depositante deverá acompanhar o andamento do pedido na RPI e na Busca de Processos no Portal do INPI. Também deve estar atento a eventuais exigências e/ou necessidades do rito processual. Para tirar dúvidas, consulte os Guias Rápidos de Patentes ou escreva para o Fale Conosco no Portal do INPI.

---

(21) BR 10 2025 001068-2      Código 2.10 - Notificação de recebimento do pedido de patente ou certificado de adição  
(22) 21/01/2025  
(71) KNORR-BREMSE SYSTEME FÜR NUTZFAHRZEUGE GMBH (DE)  
Número de Protocolo '870250004535' em 21/01/2025 08:51 (WB)

---

(21) BR 10 2025 001071-2      Código 2.10 - Notificação de recebimento do pedido de patente ou certificado de adição  
(22) 21/01/2025  
(71) INSTITUTO FEDERAL DE EDUCACAO CIENCIA E TECNOLOGIA DO TOCANTINS (BR/TO) ; FUNDAÇÃO UNIVERSIDADE FEDERAL DO TOCANTINS (BR/TO) ; INSTITUTO FEDERAL DE EDUCAÇÃO, CIÊNCIA E TECNOLOGIA DO CEARÁ (BR/CE)  
Número de Protocolo '870250004552' em 21/01/2025 09:49 (WB)

---

(21) BR 10 2025 001073-9      Código 2.10 - Notificação de recebimento do pedido de patente ou certificado de adição  
(22) 21/01/2025  
(71) JOSÉ VANDERLEI TAQUES (BR/PR)  
Número de Protocolo '870250004562' em 21/01/2025 10:07 (WB)

---

(21) BR 10 2025 001074-7      Código 2.10 - Notificação de recebimento do pedido de patente ou certificado de adição  
(22) 21/01/2025

---

(71) LUIZ ROBERTO MAGRIN FILHO (BR/SP)  
 Número de Protocolo '870250004563' em 21/01/2025 10:08 (WB)

---

**(21) BR 10 2025 001078-0** Código 2.10 - Notificação de recebimento do pedido de patente ou certificado de adição  
 (22) 21/01/2025  
 (71) UNIVERSIDADE FEDERAL DE PELOTAS (BR/RS)  
 Número de Protocolo '870250004579' em 21/01/2025 10:38 (WB)

---

**(21) BR 10 2025 001079-8** Código 2.10 - Notificação de recebimento do pedido de patente ou certificado de adição  
 (22) 21/01/2025  
 (71) YASMIM FERNANDES MONIZ (BR/SP)  
 Número de Protocolo '870250004582' em 21/01/2025 10:43 (WB)

---

**(21) BR 10 2025 001084-4** Código 2.10 - Notificação de recebimento do pedido de patente ou certificado de adição  
 (22) 21/01/2025  
 (71) JEFFERSON PEREIRA DE OLIVEIRA (BR/SP) ; DANIEL MARQUES MUSSINHATE (BR/SP) ; THIAGO SILVA ARAUJO AFONSO (BR/SP) ; LEANDRO MARTINS DE SOUSA BUENO (BR/SP)  
 Número de Protocolo '870250004610' em 21/01/2025 12:26 (WB)

---

**(21) BR 10 2025 001085-2** Código 2.10 - Notificação de recebimento do pedido de patente ou certificado de adição  
 (22) 21/01/2025  
 (71) SERGIO METH (BR/RJ)  
 Número de Protocolo '870250004611' em 21/01/2025 12:36 (WB)

---

**(21) BR 10 2025 001090-9** Código 2.10 - Notificação de recebimento do pedido de patente ou certificado de adição  
 (22) 21/01/2025  
 (71) ALBERT EINSTEIN COLLEGE OF MEDICINE (US)  
 Número de Protocolo '870250004627' em 21/01/2025 13:40 (WB)

---

**(21) BR 10 2025 001093-3** Código 2.10 - Notificação de recebimento do pedido de patente ou certificado de adição  
 (22) 21/01/2025  
 (71) STARA S/A. INDUSTRIA DE IMPLEMENTOS AGRÍCOLAS (BR/RS)  
 Número de Protocolo '870250004650' em 21/01/2025 14:16 (WB)

---

**(21) BR 10 2025 001099-2** Código 2.10 - Notificação de recebimento do pedido de patente ou certificado de adição

---

	(22) 21/01/2025 (71) DALTIVA REPRESENTACOES LTDA (BR/RJ) Número de Protocolo '870250004663' em 21/01/2025 14:35 (WB)
<b>(21) BR 10 2025 001103-4</b>	Código 2.10 - Notificação de recebimento do pedido de patente ou certificado de adição (22) 21/01/2025 (71) GERALDO NICOLAU RECKTENWALD (BR/RS) Número de Protocolo '870250004674' em 21/01/2025 14:50 (WB)
<b>(21) BR 10 2025 001106-9</b>	Código 2.10 - Notificação de recebimento do pedido de patente ou certificado de adição (22) 21/01/2025 (71) UNIVERSIDADE FEDERAL DE CAMPINA GRANDE - PB (BR/PB) Número de Protocolo '870250004683' em 21/01/2025 15:01 (WB)
<b>(21) BR 10 2025 001145-0</b>	Código 2.10 - Notificação de recebimento do pedido de patente ou certificado de adição (22) 21/01/2025 (71) KATA OFFSITE LTDA (BR/PR) ; CMC MÓDULOS CONSTRUTIVOS LTDA (BR/SP) Número de Protocolo '870250004805' em 21/01/2025 17:30 (WB)
<b>(21) BR 10 2025 001148-4</b>	Código 2.10 - Notificação de recebimento do pedido de patente ou certificado de adição (22) 21/01/2025 (71) ELOFLUX TECNOLOGIA INOVA SIMPLES (I.S.) (BR/MG) Número de Protocolo '870250004822' em 21/01/2025 18:11 (WB)
<b>(21) BR 10 2025 001150-6</b>	Código 2.10 - Notificação de recebimento do pedido de patente ou certificado de adição (22) 21/01/2025 (71) WHIRLPOOL CORPORATION (US) Número de Protocolo '870250004829' em 21/01/2025 18:33 (WB)
<b>(21) BR 10 2025 001151-4</b>	Código 2.10 - Notificação de recebimento do pedido de patente ou certificado de adição (22) 21/01/2025 (71) WHIRLPOOL CORPORATION (US) Número de Protocolo '870250004830' em 21/01/2025 18:35 (WB)
<b>(21) BR 10 2025 001158-1</b>	Código 2.10 - Notificação de recebimento do pedido de patente ou certificado de adição

---

	(22) 21/01/2025 (71) CHARLES WILLIAN CAETANO COSTA (BR/MG) Número de Protocolo '870250004850' em 21/01/2025 21:47 (WB)
<b>(21) BR 10 2025 001159-0</b>	Código 2.10 - Notificação de recebimento do pedido de patente ou certificado de adição (22) 22/01/2025 (71) LEONARDO SEVERO ALVES DE MELO (BR/RJ) Número de Protocolo '870250004856' em 22/01/2025 06:39 (WB)
<b>(21) BR 10 2025 001160-3</b>	Código 2.10 - Notificação de recebimento do pedido de patente ou certificado de adição (22) 22/01/2025 (71) ELETRÔNICA NOSSA SENHORA APARECIDA LTDA (BR/SC) Número de Protocolo '870250004858' em 22/01/2025 08:01 (WB)
<b>(21) BR 10 2025 001166-2</b>	Código 2.10 - Notificação de recebimento do pedido de patente ou certificado de adição (22) 22/01/2025 (71) ANA ALICE DOMINICCI ACEDO (BR/SP) Número de Protocolo '870250004893' em 22/01/2025 10:03 (WB)
<b>(21) BR 10 2025 001171-9</b>	Código 2.10 - Notificação de recebimento do pedido de patente ou certificado de adição (22) 22/01/2025 (71) FUNDAÇÃO UNIVERSIDADE DE BRASÍLIA (BR/DF) Número de Protocolo '870250004911' em 22/01/2025 10:38 (WB)
<b>(21) BR 10 2025 001173-5</b>	Código 2.10 - Notificação de recebimento do pedido de patente ou certificado de adição (22) 22/01/2025 (71) EDSON CLARO DO NASCIMENTO (BR/SP) Número de Protocolo '870250004917' em 22/01/2025 10:54 (WB)
<b>(21) BR 10 2025 001176-0</b>	Código 2.10 - Notificação de recebimento do pedido de patente ou certificado de adição (22) 22/01/2025 (71) UNIVERSIDADE ESTADUAL DE CAMPINAS (BR/SP) Número de Protocolo '870250004924' em 22/01/2025 11:06 (WB)
<b>(21) BR 10 2025 001177-8</b>	Código 2.10 - Notificação de recebimento do pedido de patente ou certificado de adição (22) 22/01/2025

---

	(71) IDEALTEC IND. E COM. LTDA (BR/SP) Número de Protocolo '870250004930' em 22/01/2025 11:16 (WB)
<b>(21) BR 10 2025 001181-6</b>	Código 2.10 - Notificação de recebimento do pedido de patente ou certificado de adição (22) 22/01/2025 (71) FUNDAÇÃO UNIVERSIDADE FEDERAL DE SÃO CARLOS (BR/SP) ; APERAM INOX AMÉRICA DO SUL S.A. (BR/MG) Número de Protocolo '870250004944' em 22/01/2025 11:48 (WB)
<b>(21) BR 10 2025 001187-5</b>	Código 2.10 - Notificação de recebimento do pedido de patente ou certificado de adição (22) 22/01/2025 (71) UNIVERSIDADE FEDERAL DO RECONCAVO DA BAHIA - UFRB (BR/BA) Número de Protocolo '870250004967' em 22/01/2025 12:32 (WB)
<b>(21) BR 10 2025 001189-1</b>	Código 2.10 - Notificação de recebimento do pedido de patente ou certificado de adição (22) 22/01/2025 (71) FUNDAÇÃO UNIVERSIDADE ESTADUAL DO CEARÁ - FUNECE (BR/CE) ; FUNDAÇÃO UNIVERSIDADE ESTADUAL VALE DO ACARAÚ (BR/CE) Número de Protocolo '870250004978' em 22/01/2025 13:39 (WB)
<b>(21) BR 10 2025 001195-6</b>	Código 2.10 - Notificação de recebimento do pedido de patente ou certificado de adição (22) 22/01/2025 (71) GOODRICH ACTUATION SYSTEMS SAS (FR) Número de Protocolo '870250004996' em 22/01/2025 14:12 (WB)
<b>(21) BR 10 2025 001199-9</b>	Código 2.10 - Notificação de recebimento do pedido de patente ou certificado de adição (22) 22/01/2025 (71) INSTITUTO FEDERAL DO SERTÃO PERNAMBUCANO (BR/PE) ; UNIVERSIDADE FEDERAL DO VALE DO SÃO FRANCISCO (BR/PE) Número de Protocolo '870250005013' em 22/01/2025 14:34 (WB)
<b>(21) BR 10 2025 001219-7</b>	Código 2.10 - Notificação de recebimento do pedido de patente ou certificado de adição (22) 22/01/2025 (71) UPL MAURITIUS LIMITED (MU) ; UPL EUROPE SUPPLY CHAIN GMBH (CH) Número de Protocolo '870250005070' em 22/01/2025 15:23 (WB)

---

<b>(21) BR 10 2025 001232-4</b>	Código 2.10 - Notificação de recebimento do pedido de patente ou certificado de adição (22) 22/01/2025 (71) STELLANTIS AUTOMOVEIS BRASIL LTDA (BR/MG) Número de Protocolo '870250005125' em 22/01/2025 16:11 (WB)
<b>(21) BR 10 2025 001235-9</b>	Código 2.10 - Notificação de recebimento do pedido de patente ou certificado de adição (22) 22/01/2025 (71) UNIVERSIDADE FEDERAL DO MARANHÃO (BR/MA) Número de Protocolo '870250005138' em 22/01/2025 16:26 (WB)
<b>(21) BR 10 2025 001237-5</b>	Código 2.10 - Notificação de recebimento do pedido de patente ou certificado de adição (22) 22/01/2025 (71) VALNERI BOCCHI (BR/SC) Número de Protocolo '870250005143' em 22/01/2025 16:30 (WB)
<b>(21) BR 10 2025 001241-3</b>	Código 2.10 - Notificação de recebimento do pedido de patente ou certificado de adição (22) 22/01/2025 (71) UNIVERSIDADE FEDERAL DO MARANHÃO (BR/MA) Número de Protocolo '870250005159' em 22/01/2025 16:51 (WB)
<b>(21) BR 10 2025 001242-1</b>	Código 2.10 - Notificação de recebimento do pedido de patente ou certificado de adição (22) 22/01/2025 (71) SCANIA CV AB (SE) Número de Protocolo '870250005168' em 22/01/2025 17:02 (WB)
<b>(21) BR 10 2025 001244-8</b>	Código 2.10 - Notificação de recebimento do pedido de patente ou certificado de adição (22) 22/01/2025 (71) VALNERI BOCCHI (BR/SC) Número de Protocolo '870250005172' em 22/01/2025 17:06 (WB)
<b>(21) BR 10 2025 001247-2</b>	Código 2.10 - Notificação de recebimento do pedido de patente ou certificado de adição (22) 22/01/2025 (71) ARGALOGOS SOLUCOES EM INDUSTRIAS DE ARGAMASSAS LTDA (BR/PR) Número de Protocolo '870250005179' em 22/01/2025 17:12 (WB)



---

<b>(21) BR 10 2025 001248-0</b>	Código 2.10 - Notificação de recebimento do pedido de patente ou certificado de adição (22) 22/01/2025 (71) DEERE & COMPANY (US) Número de Protocolo '870250005180' em 22/01/2025 17:14 (WB)
<b>(21) BR 10 2025 001251-0</b>	Código 2.10 - Notificação de recebimento do pedido de patente ou certificado de adição (22) 22/01/2025 (71) NOBEL DO BRASIL LTDA (BR/SP) Número de Protocolo '870250005183' em 22/01/2025 17:23 (WB)
<b>(21) BR 10 2025 001252-9</b>	Código 2.10 - Notificação de recebimento do pedido de patente ou certificado de adição (22) 22/01/2025 (71) LARGAN PRECISION CO., LTD. (TW) Número de Protocolo '870250005185' em 22/01/2025 17:24 (WB)
<b>(21) BR 10 2025 001253-7</b>	Código 2.10 - Notificação de recebimento do pedido de patente ou certificado de adição (22) 22/01/2025 (71) VINÍCIUS RIGO BIFON (BR/SP) ; MARCELO LEANDRO RIGO BIFON (BR/SP) ; ONETECH COMERCIO DE EQUIPAMENTOS INDUSTRIAIS PARA FUMO LTDA EPP (BR/SP) Número de Protocolo '870250005189' em 22/01/2025 17:28 (WB)
<b>(21) BR 10 2025 001256-1</b>	Código 2.10 - Notificação de recebimento do pedido de patente ou certificado de adição (22) 22/01/2025 (71) SCHUTZ & OLIVEIRA PARTICIPAÇÕES E INVESTIMENTOS LTDA (BR/SP) Número de Protocolo '870250005196' em 22/01/2025 17:44 (WB)
<b>(21) BR 10 2025 001258-8</b>	Código 2.10 - Notificação de recebimento do pedido de patente ou certificado de adição (22) 22/01/2025 (71) RECARGA SERVICOS DE VENDAS TECNICAS LTDA (BR/SC) Número de Protocolo '870250005201' em 22/01/2025 17:54 (WB)
<b>(21) BR 10 2025 001265-0</b>	Código 2.10 - Notificação de recebimento do pedido de patente ou certificado de adição (22) 22/01/2025 (71) NOKIA TECHNOLOGIES OY (FI)

---

Número de Protocolo '870250005216' em 22/01/2025 19:09 (WB)

---

**(21) BR 10 2025 001267-7** Código 2.10 - Notificação de recebimento do pedido de patente ou certificado de adição  
(22) 22/01/2025  
(71) RAD INOVAÇÕES INOVA SIMPLES IS (BR/RS)  
Número de Protocolo '870250005228' em 22/01/2025 21:46 (WB)

---

**(21) BR 10 2025 001268-5** Código 2.10 - Notificação de recebimento do pedido de patente ou certificado de adição  
(22) 22/01/2025  
(71) EDSON CLARO DO NASCIMENTO (BR/SP)  
Número de Protocolo '870250005230' em 22/01/2025 22:58 (WB)

---

**(21) BR 10 2025 001269-3** Código 2.10 - Notificação de recebimento do pedido de patente ou certificado de adição  
(22) 23/01/2025  
(71) KNORR-BREMSE SYSTEME FÜR NUTZFAHRZEUGE GMBH (DE)  
Número de Protocolo '870250005243' em 23/01/2025 09:29 (WB)

---

**(21) BR 10 2025 001272-3** Código 2.10 - Notificação de recebimento do pedido de patente ou certificado de adição  
(22) 23/01/2025  
(71) UNIVERSIDADE FEDERAL RURAL DO SEMI-ARIDO - UFERSA (BR/RN)  
Número de Protocolo '870250005248' em 23/01/2025 09:38 (WB)

---

**(21) BR 10 2025 001276-6** Código 2.10 - Notificação de recebimento do pedido de patente ou certificado de adição  
(22) 23/01/2025  
(71) UNIVERSIDADE FEDERAL DO CEARÁ (BR/CE)  
Número de Protocolo '870250005258' em 23/01/2025 09:53 (WB)

---

**(21) BR 10 2025 001277-4** Código 2.10 - Notificação de recebimento do pedido de patente ou certificado de adição  
(22) 23/01/2025  
(71) M&M INOVACAO E ENSINO PROFISSIONALIZANTE INOVA SIMPLES (I.S.) (BR/MA)  
Número de Protocolo '870250005262' em 23/01/2025 10:01 (WB)

---

**(21) BR 10 2025 001278-2** Código 2.10 - Notificação de recebimento do pedido de patente ou certificado de adição  
(22) 23/01/2025  
(71) UNIVERSIDADE FEDERAL RURAL DE PERNAMBUCO (BR/PE)

---

Número de Protocolo '870250005265' em 23/01/2025 10:04 (WB)

---

**(21) BR 10 2025 001283-9** Código 2.10 - Notificação de recebimento do pedido de patente ou certificado de adição  
 (22) 23/01/2025  
 (71) 52.506.700 ROBERTO MALISKA (BR/SC)  
 Número de Protocolo '870250005283' em 23/01/2025 10:35 (WB)

---

**(21) BR 10 2025 001287-1** Código 2.10 - Notificação de recebimento do pedido de patente ou certificado de adição  
 (22) 23/01/2025  
 (71) POMA (FR)  
 Número de Protocolo '870250005294' em 23/01/2025 10:52 (WB)

---

**(21) BR 10 2025 001289-8** Código 2.10 - Notificação de recebimento do pedido de patente ou certificado de adição  
 (22) 23/01/2025  
 (71) CHARFICE INOVA SIMPLES LTDA (BR/CE)  
 Número de Protocolo '870250005302' em 23/01/2025 11:03 (WB)

---

**(21) BR 10 2025 001291-0** Código 2.10 - Notificação de recebimento do pedido de patente ou certificado de adição  
 (22) 23/01/2025  
 (71) UNIVERSIDADE FEDERAL DO MARANHÃO (BR/MA)  
 Número de Protocolo '870250005305' em 23/01/2025 11:05 (WB)

---

**(21) BR 10 2025 001295-2** Código 2.10 - Notificação de recebimento do pedido de patente ou certificado de adição  
 (22) 23/01/2025  
 (71) FERTIGEO CONSULTORIA EIRELI (BR/GO)  
 Número de Protocolo '870250005317' em 23/01/2025 11:28 (WB)

---

**(21) BR 10 2025 001299-5** Código 2.10 - Notificação de recebimento do pedido de patente ou certificado de adição  
 (22) 23/01/2025  
 (71) THE BOEING COMPANY (US)  
 Número de Protocolo '870250005331' em 23/01/2025 11:43 (WB)

---

**(21) BR 10 2025 001303-7** Código 2.10 - Notificação de recebimento do pedido de patente ou certificado de adição  
 (22) 23/01/2025  
 (71) UNIVERSIDADE FEDERAL DO RECONCAVO DA BAHIA - UFRB (BR/BA) ; UNIVERSIDADE FEDERAL DA BAHIA (BR/BA) ; UNIVERSIDADE

---

ESTADUAL DE FEIRA DE SANTANA (BR/BA)  
 Número de Protocolo '870250005345' em 23/01/2025 11:56 (WB)

---

**(21) BR 10 2025 001304-5** Código 2.10 - Notificação de recebimento do pedido de patente ou certificado de adição  
 (22) 23/01/2025  
 (71) UNIVERSIDADE FEDERAL DE MINAS GERAIS (BR/MG) ; INSTITUTO NACIONAL DE TECNOLOGIA - INT (BR/RJ) ; CAO A MONTADORA DE VEICULOS LTDA (BR/GO)  
 Número de Protocolo '870250005348' em 23/01/2025 11:57 (WB)

---

**(21) BR 10 2025 001314-2** Código 2.10 - Notificação de recebimento do pedido de patente ou certificado de adição  
 (22) 23/01/2025  
 (71) DEERE & COMPANY (US)  
 Número de Protocolo '870250005404' em 23/01/2025 13:42 (WB)

---

**(21) BR 10 2025 001319-3** Código 2.10 - Notificação de recebimento do pedido de patente ou certificado de adição  
 (22) 23/01/2025  
 (71) UNIVERSIDADE FEDERAL DE PERNAMBUCO (BR/PE)  
 Número de Protocolo '870250005418' em 23/01/2025 14:07 (WB)

---

**(21) BR 10 2025 001323-1** Código 2.10 - Notificação de recebimento do pedido de patente ou certificado de adição  
 (22) 23/01/2025  
 (71) ULRICH GMBH & CO. KG (DE)  
 Número de Protocolo '870250005429' em 23/01/2025 14:29 (WB)

---

**(21) BR 10 2025 001331-2** Código 2.10 - Notificação de recebimento do pedido de patente ou certificado de adição  
 (22) 23/01/2025  
 (71) EVERLIGHT ELECTRONICS CO., LTD. (TW)  
 Número de Protocolo '870250005455' em 23/01/2025 14:48 (WB)

---

**(21) BR 10 2025 001335-5** Código 2.10 - Notificação de recebimento do pedido de patente ou certificado de adição  
 (22) 23/01/2025  
 (71) UNIVERSIDADE FEDERAL DE LAVRAS (BR/MG)  
 Número de Protocolo '870250005464' em 23/01/2025 15:01 (WB)

---

**(21) BR 10 2025 001348-7** Código 2.10 - Notificação de recebimento do pedido de patente ou certificado de adição

---

	(22) 23/01/2025 (71) UNIVERSIDADE ESTADUAL DE LONDRINA (BR/PR) Número de Protocolo '870250005504' em 23/01/2025 15:54 (WB)
<b>(21) BR 10 2025 001349-5</b>	Código 2.10 - Notificação de recebimento do pedido de patente ou certificado de adição (22) 23/01/2025 (71) TERMOMECÂNICA SÃO PAULO S/A (BR/SP) Número de Protocolo '870250005509' em 23/01/2025 15:58 (WB)
<b>(21) BR 10 2025 001350-9</b>	Código 2.10 - Notificação de recebimento do pedido de patente ou certificado de adição (22) 23/01/2025 (71) CASSIA CHRIST GOES (BR/SP) Número de Protocolo '870250005510' em 23/01/2025 15:58 (WB)
<b>(21) BR 10 2025 001355-0</b>	Código 2.10 - Notificação de recebimento do pedido de patente ou certificado de adição (22) 23/01/2025 (71) BANCO DO BRASIL SA (BR/DF) Número de Protocolo '870250005536' em 23/01/2025 16:27 (WB)
<b>(21) BR 10 2025 001362-2</b>	Código 2.10 - Notificação de recebimento do pedido de patente ou certificado de adição (22) 23/01/2025 (71) CENTRO NACIONAL DE PESQUISA EM ENERGIA E MATERIAIS (BR/SP) Número de Protocolo '870250005562' em 23/01/2025 16:51 (WB)
<b>(21) BR 10 2025 001363-0</b>	Código 2.10 - Notificação de recebimento do pedido de patente ou certificado de adição (22) 23/01/2025 (71) DEERE & COMPANY (US) Número de Protocolo '870250005566' em 23/01/2025 16:56 (WB)
<b>(21) BR 10 2025 001368-1</b>	Código 2.10 - Notificação de recebimento do pedido de patente ou certificado de adição (22) 23/01/2025 (71) ANA GABRIELLA GOUVEA (BR/GO) Número de Protocolo '870250005581' em 23/01/2025 17:17 (WB)
<b>(21) BR 10 2025 001371-1</b>	Código 2.10 - Notificação de recebimento do pedido de patente ou certificado de adição

---

(22) 23/01/2025  
 (71) RICARDO HUMMES RAUBER (BR/PR)  
 Número de Protocolo '870250005593' em 23/01/2025 17:33 (WB)

---

**(21) BR 10 2025 001400-9** Código 2.10 - Notificação de recebimento do pedido de patente ou certificado de adição  
 (22) 24/01/2025  
 (71) CARLOS OTÁVIO DE SOUZA MATOS (BR/RS) ; JULIO CESAR ARDELEANU ESPEL (BR/RS) ; LEONIR MACHADO PORTELA (BR/RS) ; VINICIUS MACARTHY RODRIGUES (BR/RS)  
 Número de Protocolo '870250005774' em 24/01/2025 11:54 (WB)

---

**(21) BR 10 2025 001406-8** Código 2.10 - Notificação de recebimento do pedido de patente ou certificado de adição  
 (22) 24/01/2025  
 (71) SBS TERMOMOLDADOS INDUSTRIA E COMERCIO LTDA (BR/PR) ; PAULO CESAR FERREIRA DA CRUZ (BR/PR)  
 Número de Protocolo '870250005825' em 24/01/2025 13:36 (WB)

---

**(21) BR 10 2025 001407-6** Código 2.10 - Notificação de recebimento do pedido de patente ou certificado de adição  
 (22) 24/01/2025  
 (71) GETULIO JOSÉ MATTOS DO AMARAL FILHO (BR/PR)  
 Número de Protocolo '870250005827' em 24/01/2025 13:39 (WB)

---

**(21) BR 10 2025 001409-2** Código 2.10 - Notificação de recebimento do pedido de patente ou certificado de adição  
 (22) 24/01/2025  
 (71) SERGIO NUNES (BR/SP)  
 Número de Protocolo '870250005829' em 24/01/2025 13:42 (WB)

---

**(21) BR 10 2025 001418-1** Código 2.10 - Notificação de recebimento do pedido de patente ou certificado de adição  
 (22) 24/01/2025  
 (71) RATIER-FIGEAC SAS (FR)  
 Número de Protocolo '870250005850' em 24/01/2025 14:18 (WB)

---

**(21) BR 10 2025 001419-0** Código 2.10 - Notificação de recebimento do pedido de patente ou certificado de adição  
 (22) 24/01/2025  
 (71) BOTICA COMERCIAL FARMACÊUTICA LTDA. (BR/PR)  
 Número de Protocolo '870250005852' em 24/01/2025 14:20 (WB)

---

<b>(21) BR 10 2025 001420-3</b>	Código 2.10 - Notificação de recebimento do pedido de patente ou certificado de adição (22) 24/01/2025 (71) SHEILA TEIXEIRA FAUSTINO (BR/SP) Número de Protocolo '870250005854' em 24/01/2025 14:25 (WB)
<b>(21) BR 10 2025 001425-4</b>	Código 2.10 - Notificação de recebimento do pedido de patente ou certificado de adição (22) 24/01/2025 (71) POSITIVO TECNOLOGIA S.A. (BR/PR) Número de Protocolo '870250005870' em 24/01/2025 14:42 (WB)
<b>(21) BR 10 2025 001426-2</b>	Código 2.10 - Notificação de recebimento do pedido de patente ou certificado de adição (22) 24/01/2025 (71) PLÁSTICOS HANISCH EIRELI - ME (BR/RS) Número de Protocolo '870250005872' em 24/01/2025 14:46 (WB)
<b>(21) BR 10 2025 001429-7</b>	Código 2.10 - Notificação de recebimento do pedido de patente ou certificado de adição (22) 24/01/2025 (71) BENEDITA FUMIKO YAMAGUCHI KUBO (BR/SP) Número de Protocolo '870250005877' em 24/01/2025 14:53 (WB)
<b>(21) BR 10 2025 001431-9</b>	Código 2.10 - Notificação de recebimento do pedido de patente ou certificado de adição (22) 24/01/2025 (71) AMED S/A (BR/MG) Número de Protocolo '870250005880' em 24/01/2025 14:58 (WB)
<b>(21) BR 10 2025 001445-9</b>	Código 2.10 - Notificação de recebimento do pedido de patente ou certificado de adição (22) 24/01/2025 (71) MINEBEA ACCESSSOLUTIONS SOUTH AMERICA LTDA (BR/SP) Número de Protocolo '870250005933' em 24/01/2025 15:53 (WB)
<b>(21) BR 10 2025 001447-5</b>	Código 2.10 - Notificação de recebimento do pedido de patente ou certificado de adição (22) 24/01/2025 (71) LUIS HENRIQUE COSTA VASCONCELOS (BR/GO) Número de Protocolo '870250005945' em 24/01/2025 16:08 (WB)
<b>(21) BR 10 2025 001448-3</b>	Código 2.10 - Notificação de recebimento do pedido de patente ou certificado

---

de adição  
 (22) 24/01/2025  
 (71) ISABELA SOUZA MARTINS (BR/SP)  
 Número de Protocolo '870250005946' em 24/01/2025 16:09 (WB)

---

**(21) BR 10 2025 001449-1** Código 2.10 - Notificação de recebimento do pedido de patente ou certificado de adição  
 (22) 24/01/2025  
 (71) ROTOTECH ROTOMOLDAGEM TÉCNICA LTDA (BR/RS)  
 Número de Protocolo '870250005963' em 24/01/2025 16:26 (WB)

---

**(21) BR 10 2025 001455-6** Código 2.10 - Notificação de recebimento do pedido de patente ou certificado de adição  
 (22) 24/01/2025  
 (71) IFEC B.V. (PB)  
 Número de Protocolo '870250005984' em 24/01/2025 16:43 (WB)

---

**(21) BR 10 2025 001458-0** Código 2.10 - Notificação de recebimento do pedido de patente ou certificado de adição  
 (22) 24/01/2025  
 (71) IFEC B.V. (PB)  
 Número de Protocolo '870250005989' em 24/01/2025 16:48 (WB)

---

**(21) BR 10 2025 001460-2** Código 2.10 - Notificação de recebimento do pedido de patente ou certificado de adição  
 (22) 24/01/2025  
 (71) IFEC B.V. (PB)  
 Número de Protocolo '870250005992' em 24/01/2025 16:52 (WB)

---

**(21) BR 10 2025 001476-9** Código 2.10 - Notificação de recebimento do pedido de patente ou certificado de adição  
 (22) 24/01/2025  
 (71) FABIANO BARBARÁ DA SILVA (BR/SC)  
 Número de Protocolo '870250006060' em 24/01/2025 18:12 (WB)

---

**(21) BR 10 2025 001486-6** Código 2.10 - Notificação de recebimento do pedido de patente ou certificado de adição  
 (22) 24/01/2025  
 (71) UPL MAURITIUS LIMITED (MU) ; UPL EUROPE SUPPLY CHAIN GMBH (CH)  
 Número de Protocolo '870250006099' em 24/01/2025 19:49 (WB)

---

**(21) BR 10 2025 001488-2** Código 2.10 - Notificação de recebimento do pedido de patente ou certificado



---

de adição  
 (22) 25/01/2025  
 (71) MODULAR DATA CENTERS INDUSTRIA, COMÉRCIO E SERVIÇOS  
 LTDA (BR/SP)  
 Número de Protocolo '870250006111' em 25/01/2025 18:46 (WB)

---

**(21) BR 10 2025 001489-0** Código 2.10 - Notificação de recebimento do pedido de patente ou certificado de adição  
 (22) 25/01/2025  
 (71) AVLIS HAWS DO BRASIL LTDA (BR/SP)  
 Número de Protocolo '870250006112' em 25/01/2025 19:01 (WB)

---

**(21) BR 10 2025 001490-4** Código 2.10 - Notificação de recebimento do pedido de patente ou certificado de adição  
 (22) 25/01/2025  
 (71) MODULAR DATA CENTERS INDUSTRIA, COMÉRCIO E SERVIÇOS  
 LTDA (BR/SP)  
 Número de Protocolo '870250006113' em 25/01/2025 19:20 (WB)

---

**(21) BR 10 2025 001491-2** Código 2.10 - Notificação de recebimento do pedido de patente ou certificado de adição  
 (22) 25/01/2025  
 (71) MODULAR DATA CENTERS INDUSTRIA, COMÉRCIO E SERVIÇOS  
 LTDA (BR/SP)  
 Número de Protocolo '870250006114' em 25/01/2025 19:53 (WB)

---

**(21) BR 10 2025 001492-0** Código 2.10 - Notificação de recebimento do pedido de patente ou certificado de adição  
 (22) 25/01/2025  
 (71) MODULAR DATA CENTERS INDUSTRIA, COMÉRCIO E SERVIÇOS  
 LTDA (BR/SP)  
 Número de Protocolo '870250006116' em 25/01/2025 20:43 (WB)

---

**(21) BR 10 2025 001493-9** Código 2.10 - Notificação de recebimento do pedido de patente ou certificado de adição  
 (22) 25/01/2025  
 (71) JUDITH SILVA QUEIROZ (BR/BA)  
 Número de Protocolo '870250006117' em 25/01/2025 21:11 (WB)

---

**(21) BR 10 2025 001494-7** Código 2.10 - Notificação de recebimento do pedido de patente ou certificado de adição  
 (22) 25/01/2025  
 (71) MODULAR DATA CENTERS INDUSTRIA, COMÉRCIO E SERVIÇOS

---

	LTDA (BR/SP) Número de Protocolo '870250006118' em 25/01/2025 21:29 (WB)
<b>(21) BR 10 2025 001495-5</b>	Código 2.10 - Notificação de recebimento do pedido de patente ou certificado de adição (22) 25/01/2025 (71) MODULAR DATA CENTERS INDUSTRIA, COMÉRCIO E SERVIÇOS LTDA (BR/SP) Número de Protocolo '870250006119' em 25/01/2025 21:54 (WB)
<b>(21) BR 10 2025 001496-3</b>	Código 2.10 - Notificação de recebimento do pedido de patente ou certificado de adição (22) 25/01/2025 (71) MODULAR DATA CENTERS INDUSTRIA, COMÉRCIO E SERVIÇOS LTDA (BR/SP) Número de Protocolo '870250006120' em 25/01/2025 23:40 (WB)
<b>(21) BR 10 2025 001497-1</b>	Código 2.10 - Notificação de recebimento do pedido de patente ou certificado de adição (22) 26/01/2025 (71) MODULAR DATA CENTERS INDUSTRIA, COMÉRCIO E SERVIÇOS LTDA (BR/SP) Número de Protocolo '870250006121' em 26/01/2025 00:02 (WB)
<b>(21) BR 10 2025 001498-0</b>	Código 2.10 - Notificação de recebimento do pedido de patente ou certificado de adição (22) 26/01/2025 (71) CAIO LUIZETTO (BR/SP) Número de Protocolo '870250006122' em 26/01/2025 05:16 (WB)
<b>(21) BR 10 2025 001499-8</b>	Código 2.10 - Notificação de recebimento do pedido de patente ou certificado de adição (22) 26/01/2025 (71) HUGO VIEIRA FROES (BR/MG) Número de Protocolo '870250006123' em 26/01/2025 11:29 (WB)
<b>(21) BR 10 2025 001500-5</b>	Código 2.10 - Notificação de recebimento do pedido de patente ou certificado de adição (22) 26/01/2025 (71) AMANDA PEREIRA DE AMARAL (BR/PE) ; UNIVERSIDADE FEDERAL DE PERNAMBUCO (BR/PE) ; UNIVERSIDADE FEDERAL RURAL DE PERNAMBUCO (BR/PE) Número de Protocolo '870250006124' em 26/01/2025 12:04 (WB)

---

<b>(21) BR 10 2025 001501-3</b>	Código 2.10 - Notificação de recebimento do pedido de patente ou certificado de adição (22) 26/01/2025 (71) STELLANTIS AUTOMOVEIS BRASIL LTDA (BR/MG) Número de Protocolo '870250006128' em 26/01/2025 18:00 (WB)
<b>(21) BR 10 2025 001502-1</b>	Código 2.10 - Notificação de recebimento do pedido de patente ou certificado de adição (22) 26/01/2025 (71) STELLANTIS AUTOMOVEIS BRASIL LTDA (BR/MG) Número de Protocolo '870250006129' em 26/01/2025 19:48 (WB)
<b>(21) BR 10 2025 001503-0</b>	Código 2.10 - Notificação de recebimento do pedido de patente ou certificado de adição (22) 26/01/2025 (71) STELLANTIS AUTOMOVEIS BRASIL LTDA (BR/MG) Número de Protocolo '870250006131' em 26/01/2025 21:22 (WB)
<b>(21) BR 10 2025 001504-8</b>	Código 2.10 - Notificação de recebimento do pedido de patente ou certificado de adição (22) 27/01/2025 (71) WILLYAN CARDOSO SANTOS DA SILVA (BR/MG) Número de Protocolo '870250006134' em 27/01/2025 00:40 (WB)
<b>(21) BR 10 2025 001507-2</b>	Código 2.10 - Notificação de recebimento do pedido de patente ou certificado de adição (22) 27/01/2025 (71) MARIVENT SISTEMA DE VENTILAÇÃO LTDA - ME (BR/SP) Número de Protocolo '870250006149' em 27/01/2025 09:02 (WB)
<b>(21) BR 10 2025 001508-0</b>	Código 2.10 - Notificação de recebimento do pedido de patente ou certificado de adição (22) 27/01/2025 (71) DANIEL AUGUSTO ALVES LADISLAU (BR/MG) Número de Protocolo '870250006153' em 27/01/2025 09:07 (WB)
<b>(21) BR 10 2025 001511-0</b>	Código 2.10 - Notificação de recebimento do pedido de patente ou certificado de adição (22) 27/01/2025 (71) UNIVERSIDADE FEDERAL DO CEARÁ (BR/CE) Número de Protocolo '870250006183' em 27/01/2025 10:14 (WB)

---

<b>(21) BR 10 2025 001518-8</b>	Código 2.10 - Notificação de recebimento do pedido de patente ou certificado de adição (22) 27/01/2025 (71) PETRÓLEO BRASILEIRO S.A. - PETROBRAS (BR/RJ) Número de Protocolo '870250006228' em 27/01/2025 11:25 (WB)
<b>(21) BR 10 2025 001520-0</b>	Código 2.10 - Notificação de recebimento do pedido de patente ou certificado de adição (22) 27/01/2025 (71) DEERE & COMPANY (US) Número de Protocolo '870250006231' em 27/01/2025 11:30 (WB)
<b>(21) BR 10 2025 001522-6</b>	Código 2.10 - Notificação de recebimento do pedido de patente ou certificado de adição (22) 27/01/2025 (71) DEERE & COMPANY (US) Número de Protocolo '870250006252' em 27/01/2025 11:59 (WB)
<b>(21) BR 10 2025 001524-2</b>	Código 2.10 - Notificação de recebimento do pedido de patente ou certificado de adição (22) 27/01/2025 (71) SUPER TERMINAIS COMERCIO E INDUSTRIA LTDA (BR/AM) Número de Protocolo '870250006258' em 27/01/2025 12:03 (WB)
<b>(21) BR 10 2025 001525-0</b>	Código 2.10 - Notificação de recebimento do pedido de patente ou certificado de adição (22) 27/01/2025 (71) LUIZ CARLOS SIMAO (BR/SP) Número de Protocolo '870250006263' em 27/01/2025 12:09 (WB)
<b>(21) BR 10 2025 001526-9</b>	Código 2.10 - Notificação de recebimento do pedido de patente ou certificado de adição (22) 27/01/2025 (71) DEERE & COMPANY (US) Número de Protocolo '870250006264' em 27/01/2025 12:09 (WB)
<b>(21) BR 10 2025 001528-5</b>	Código 2.10 - Notificação de recebimento do pedido de patente ou certificado de adição (22) 27/01/2025 (71) VICTOR SOUZA VAZ (BR/MG) Número de Protocolo '870250006290' em 27/01/2025 12:53 (WB)
<b>(21) BR 10 2025 001529-3</b>	Código 2.10 - Notificação de recebimento do pedido de patente ou certificado

---

---

	de adição (22) 27/01/2025 (71) INTELLIGRATED HEADQUARTERS, LLC (US) Número de Protocolo '870250006291' em 27/01/2025 12:53 (WB)
<b>(21) BR 10 2025 001530-7</b>	Código 2.10 - Notificação de recebimento do pedido de patente ou certificado de adição (22) 27/01/2025 (71) STELLANTIS AUTOMOVEIS BRASIL LTDA (BR/MG) Número de Protocolo '870250006292' em 27/01/2025 12:55 (WB)
<b>(21) BR 10 2025 001531-5</b>	Código 2.10 - Notificação de recebimento do pedido de patente ou certificado de adição (22) 27/01/2025 (71) RICARDO REIS DE CARVALHO (BR/SP) ; ANA CAROLINA DA COSTA CARVALHO (BR/SP) Número de Protocolo '870250006293' em 27/01/2025 12:55 (WB)
<b>(21) BR 10 2025 001534-0</b>	Código 2.10 - Notificação de recebimento do pedido de patente ou certificado de adição (22) 27/01/2025 (71) UNIVERSIDADE FEDERAL RURAL DE PERNAMBUCO (BR/PE) ; UNIVERSIDADE FEDERAL DE PERNAMBUCO (BR/PE) Número de Protocolo '870250006302' em 27/01/2025 13:35 (WB)
<b>(21) BR 10 2025 001538-2</b>	Código 2.10 - Notificação de recebimento do pedido de patente ou certificado de adição (22) 27/01/2025 (71) CLARA SLADE OLIVEIRA (BR/MG) Número de Protocolo '870250006309' em 27/01/2025 13:41 (WB)
<b>(21) BR 10 2025 001539-0</b>	Código 2.10 - Notificação de recebimento do pedido de patente ou certificado de adição (22) 27/01/2025 (71) DEERE & COMPANY (US) Número de Protocolo '870250006310' em 27/01/2025 13:44 (WB)
<b>(21) BR 10 2025 001540-4</b>	Código 2.10 - Notificação de recebimento do pedido de patente ou certificado de adição (22) 27/01/2025 (71) STELLANTIS AUTOMOVEIS BRASIL LTDA (BR/MG) Número de Protocolo '870250006317' em 27/01/2025 13:50 (WB)

---

<b>(21) BR 10 2025 001547-1</b>	Código 2.10 - Notificação de recebimento do pedido de patente ou certificado de adição (22) 27/01/2025 (71) LEORNA GEORGE SANTOS VIANA (BR/MG) Número de Protocolo '870250006340' em 27/01/2025 14:12 (WB)
<b>(21) BR 10 2025 001551-0</b>	Código 2.10 - Notificação de recebimento do pedido de patente ou certificado de adição (22) 27/01/2025 (71) CGG SERVICES SAS (FR) Número de Protocolo '870250006351' em 27/01/2025 14:21 (WB)
<b>(21) BR 10 2025 001556-0</b>	Código 2.10 - Notificação de recebimento do pedido de patente ou certificado de adição (22) 27/01/2025 (71) UNIVERSIDADE FEDERAL DO CEARÁ (BR/CE) Número de Protocolo '870250006366' em 27/01/2025 14:39 (WB)
<b>(21) BR 10 2025 001561-7</b>	Código 2.10 - Notificação de recebimento do pedido de patente ou certificado de adição (22) 27/01/2025 (71) UNIVERSIDADE ESTADUAL DE LONDRINA (BR/PR) ; UNIVERSIDADE FEDERAL DO SUL E SUDESTE DO PARÁ (BR/PA) Número de Protocolo '870250006380' em 27/01/2025 14:52 (WB)
<b>(21) BR 10 2025 001570-6</b>	Código 2.10 - Notificação de recebimento do pedido de patente ou certificado de adição (22) 27/01/2025 (71) STELLANTIS AUTOMOVEIS BRASIL LTDA (BR/MG) Número de Protocolo '870250006424' em 27/01/2025 15:32 (WB)
<b>(21) BR 10 2025 001571-4</b>	Código 2.10 - Notificação de recebimento do pedido de patente ou certificado de adição (22) 27/01/2025 (71) WELLINGTON JOSÉ MISQUITA (BR/SP) Número de Protocolo '870250006427' em 27/01/2025 15:35 (WB)
<b>(21) BR 10 2025 001574-9</b>	Código 2.10 - Notificação de recebimento do pedido de patente ou certificado de adição (22) 27/01/2025 (71) MINEBEA ACCESSSOLUTIONS SOUTH AMERICA LTDA (BR/SP) Número de Protocolo '870250006430' em 27/01/2025 15:37 (WB)

---

<b>(21) BR 10 2025 001575-7</b>	Código 2.10 - Notificação de recebimento do pedido de patente ou certificado de adição (22) 27/01/2025 (71) UNIVERSIDADE FEDERAL DO CEARÁ (BR/CE) Número de Protocolo '870250006444' em 27/01/2025 15:51 (WB)
<b>(21) BR 10 2025 001579-0</b>	Código 2.10 - Notificação de recebimento do pedido de patente ou certificado de adição (22) 27/01/2025 (71) EUGENIO PACELLI RIBEIRO (BR/MG) ; GABRIEL PACELLI NAVES RIBEIRO (BR/MG) Número de Protocolo '870250006455' em 27/01/2025 16:06 (WB)
<b>(21) BR 10 2025 001592-7</b>	Código 2.10 - Notificação de recebimento do pedido de patente ou certificado de adição (22) 27/01/2025 (71) UNIVERSIDADE FEDERAL DO CEARÁ (BR/CE) Número de Protocolo '870250006506' em 27/01/2025 16:45 (WB)
<b>(21) BR 10 2025 001597-8</b>	Código 2.10 - Notificação de recebimento do pedido de patente ou certificado de adição (22) 27/01/2025 (71) NOKIA TECHNOLOGIES OY (FI) Número de Protocolo '870250006544' em 27/01/2025 17:09 (WB)
<b>(21) BR 10 2025 001601-0</b>	Código 2.10 - Notificação de recebimento do pedido de patente ou certificado de adição (22) 27/01/2025 (71) DEERE & COMPANY (US) Número de Protocolo '870250006559' em 27/01/2025 17:23 (WB)
<b>(21) BR 10 2025 001615-0</b>	Código 2.10 - Notificação de recebimento do pedido de patente ou certificado de adição (22) 27/01/2025 (71) WHIRLPOOL CORPORATION (US) Número de Protocolo '870250006616' em 27/01/2025 18:30 (WB)
<b>(21) BR 12 2025 001094-4 A2</b>	Código 2.10 - Notificação de recebimento do pedido de patente ou certificado de adição (22) 25/06/2019 (62) BR 11 2021 006724-8 25/06/2019 (71) GUANGDONG OPPO MOBILE TELECOMMUNICATIONS CORP., LTD. (CN)

---

Número de Protocolo '870250004652' em 21/01/2025 14:17 (WB)

---

**(21) BR 12 2025 001097-9 A2** Código 2.10 - Notificação de recebimento do pedido de patente ou certificado de adição  
 (22) 25/06/2019  
 (62) BR 11 2021 006724-8 25/06/2019  
 (71) GUANGDONG OPPO MOBILE TELECOMMUNICATIONS CORP., LTD. (CN)  
 Número de Protocolo '870250004660' em 21/01/2025 14:31 (WB)

---

**(21) BR 12 2025 001100-2 A2** Código 2.10 - Notificação de recebimento do pedido de patente ou certificado de adição  
 (22) 25/06/2019  
 (62) BR 11 2021 006724-8 25/06/2019  
 (71) GUANGDONG OPPO MOBILE TELECOMMUNICATIONS CORP., LTD. (CN)  
 Número de Protocolo '870250004667' em 21/01/2025 14:39 (WB)

---

**(21) BR 12 2025 001110-0 A2** Código 2.10 - Notificação de recebimento do pedido de patente ou certificado de adição  
 (22) 25/06/2019  
 (62) BR 11 2021 006724-8 25/06/2019  
 (71) GUANGDONG OPPO MOBILE TELECOMMUNICATIONS CORP., LTD. (CN)  
 Número de Protocolo '870250004697' em 21/01/2025 15:13 (WB)

---

**(21) BR 12 2025 001131-2 A2** Código 2.10 - Notificação de recebimento do pedido de patente ou certificado de adição  
 (22) 19/05/2021  
 (62) BR 11 2022 023410-4 19/05/2021  
 (71) IXAKA FRANCE (FR)  
 Número de Protocolo '870250004771' em 21/01/2025 16:36 (WB)

---

**(21) BR 12 2025 001147-9 A2** Código 2.10 - Notificação de recebimento do pedido de patente ou certificado de adição  
 (22) 30/08/2019  
 (62) BR 11 2021 003739-0 30/08/2019  
 (71) FLEXITALLIC INVESTMENTS, INC. (US)  
 Número de Protocolo '870250004821' em 21/01/2025 18:08 (WB)

---

**(21) BR 12 2025 001214-9** Código 2.10 - Notificação de recebimento do pedido de patente ou certificado de adição  
 (22) 22/07/2022



---

(62) BR 11 2025 000505-7 22/07/2022  
 (71) HUAWEI TECHNOLOGIES CO., LTD. (CN)  
 Número de Protocolo '870250005056' em 22/01/2025 15:14 (WB)

---

**(21) BR 12 2025 001217-3 A2** Código 2.10 - Notificação de recebimento do pedido de patente ou certificado de adição  
 (22) 20/01/2021  
 (62) BR 11 2022 014765-1 20/01/2021  
 (71) LG ELECTRONICS INC. (KR)  
 Número de Protocolo '870250005067' em 22/01/2025 15:22 (WB)

---

**(21) BR 12 2025 001255-6 A2** Código 2.10 - Notificação de recebimento do pedido de patente ou certificado de adição  
 (22) 08/03/2022  
 (62) BR 11 2023 015440-5 08/03/2022  
 (71) ELI LILLY AND COMPANY (US)  
 Número de Protocolo '870250005193' em 22/01/2025 17:36 (WB)

---

**(21) BR 12 2025 001309-9 A2** Código 2.10 - Notificação de recebimento do pedido de patente ou certificado de adição  
 (22) 06/11/2020  
 (62) BR 11 2022 008918-0 06/11/2020  
 (71) OP SOLUTIONS, LLC (US)  
 Número de Protocolo '870250005373' em 23/01/2025 12:53 (WB)

---

**(21) BR 12 2025 001341-2 A2** Código 2.10 - Notificação de recebimento do pedido de patente ou certificado de adição  
 (22) 20/01/2021  
 (62) BR 11 2022 014765-1 20/01/2021  
 (71) LG ELECTRONICS INC. (KR)  
 Número de Protocolo '870250005481' em 23/01/2025 15:29 (WB)

---

**(21) BR 12 2025 001359-5 A2** Código 2.10 - Notificação de recebimento do pedido de patente ou certificado de adição  
 (22) 02/07/2019  
 (62) BR 11 2020 022773-0 02/07/2019  
 (71) PANASONIC INTELLECTUAL PROPERTY CORPORATION OF AMERICA (US)  
 Número de Protocolo '870250005547' em 23/01/2025 16:36 (WB)

---

**(21) BR 12 2025 001364-1 A2** Código 2.10 - Notificação de recebimento do pedido de patente ou certificado de adição  
 (22) 02/07/2019

---

(62) BR 11 2020 022773-0 02/07/2019  
 (71) PANASONIC INTELLECTUAL PROPERTY CORPORATION OF AMERICA (US)  
 Número de Protocolo '870250005570' em 23/01/2025 17:04 (WB)

---

**(21) BR 12 2025 001370-6 A2** Código 2.10 - Notificação de recebimento do pedido de patente ou certificado de adição  
 (22) 02/07/2019  
 (62) BR 11 2020 022773-0 02/07/2019  
 (71) PANASONIC INTELLECTUAL PROPERTY CORPORATION OF AMERICA (US)  
 Número de Protocolo '870250005584' em 23/01/2025 17:25 (WB)

---

**(21) BR 12 2025 001373-0 A2** Código 2.10 - Notificação de recebimento do pedido de patente ou certificado de adição  
 (22) 02/07/2019  
 (62) BR 11 2020 022773-0 02/07/2019  
 (71) PANASONIC INTELLECTUAL PROPERTY CORPORATION OF AMERICA (US)  
 Número de Protocolo '870250005598' em 23/01/2025 17:43 (WB)

---

**(21) BR 12 2025 001464-8 A2** Código 2.10 - Notificação de recebimento do pedido de patente ou certificado de adição  
 (22) 13/08/2018  
 (62) BR 11 2020 003119-4 13/08/2018  
 (71) PRILENIA NEUROTHERAPEUTICS LTD. (IL)  
 Número de Protocolo '870250006017' em 24/01/2025 17:15 (WB)

---

**(21) BR 12 2025 001586-5 A2** Código 2.10 - Notificação de recebimento do pedido de patente ou certificado de adição  
 (22) 19/05/2016  
 (62) BR 11 2017 024141-2 19/05/2016  
 (71) YALE UNIVERSITY (US)  
 Número de Protocolo '870250006469' em 27/01/2025 16:18 (WB)

---

**(21) BR 12 2025 001603-9 A2** Código 2.10 - Notificação de recebimento do pedido de patente ou certificado de adição  
 (22) 07/09/2020  
 (62) BR 11 2022 014657-4 07/09/2020  
 (71) CONTEMPORARY AMPEREX TECHNOLOGY CO., LIMITED (CN)  
 Número de Protocolo '870250006567' em 27/01/2025 17:28 (WB)

---

**(21) BR 12 2025 001904-6** Código 2.10 - Notificação de recebimento do pedido de patente ou certificado

---

de adição  
(22) 21/01/2025  
(62) BR 10 2025 001090-9 21/01/2025  
(71) ALBERT EINSTEIN COLLEGE OF MEDICINE (US)  
Número de Protocolo '870250004627' em 21/01/2025 13:40 (WB)

---

**(21) BR 13 2025 001302-8** Código 2.10 - Notificação de recebimento do pedido de patente ou certificado de adição  
(22) 23/01/2025  
(61) PI 0702464-9 25/06/2007  
(71) COOPERATIVA VEILING HOLAMBRA (BR/SP)  
Número de Protocolo '870250005344' em 23/01/2025 11:55 (WB)

---

**(21) BR 20 2025 001080-7** Código 2.10 - Notificação de recebimento do pedido de patente ou certificado de adição  
(22) 21/01/2025  
(71) CLAMPER INDÚSTRIA E COMÉRCIO S/A. (BR/MG)  
Número de Protocolo '870250004592' em 21/01/2025 11:06 (WB)

---

**(21) BR 20 2025 001086-6** Código 2.10 - Notificação de recebimento do pedido de patente ou certificado de adição  
(22) 21/01/2025  
(71) ROMA JENSEN COMÉRCIO E INDÚSTRIA LTDA. (BR/SP)  
Número de Protocolo '870250004613' em 21/01/2025 12:40 (WB)

---

**(21) BR 20 2025 001102-1** Código 2.10 - Notificação de recebimento do pedido de patente ou certificado de adição  
(22) 21/01/2025  
(71) FACULDADES CATOLICAS (BR/RJ)  
Número de Protocolo '870250004672' em 21/01/2025 14:46 (WB)

---

**(21) BR 20 2025 001107-2** Código 2.10 - Notificação de recebimento do pedido de patente ou certificado de adição  
(22) 21/01/2025  
(71) LUIZ VAGNER RODRIGUES PINTO (BR/RS)  
Número de Protocolo '870250004690' em 21/01/2025 15:07 (WB)

---

**(21) BR 20 2025 001116-1** Código 2.10 - Notificação de recebimento do pedido de patente ou certificado de adição  
(22) 21/01/2025  
(71) HOSCH DO BRASIL LTDA. (BR/MG)  
Número de Protocolo '870250004712' em 21/01/2025 15:23 (WB)

---

<b>(21) BR 20 2025 001117-0</b>	Código 2.10 - Notificação de recebimento do pedido de patente ou certificado de adição (22) 21/01/2025 (71) FÁBIO ANTONIO ABREU DE ARAÚJO (BR/PB) Número de Protocolo '870250004720' em 21/01/2025 15:34 (WB)
<b>(21) BR 20 2025 001137-4</b>	Código 2.10 - Notificação de recebimento do pedido de patente ou certificado de adição (22) 21/01/2025 (71) JEFFERSON DOUGLAS SANTANA DE NELO (BR/MS) Número de Protocolo '870250004790' em 21/01/2025 17:06 (WB)
<b>(21) BR 20 2025 001138-2</b>	Código 2.10 - Notificação de recebimento do pedido de patente ou certificado de adição (22) 21/01/2025 (71) JEFFERSON DOUGLAS SANTANA DE NELO (BR/MS) Número de Protocolo '870250004792' em 21/01/2025 17:11 (WB)
<b>(21) BR 20 2025 001156-0</b>	Código 2.10 - Notificação de recebimento do pedido de patente ou certificado de adição (22) 21/01/2025 (71) ANGELO ALBERTO CAZARIN (BR/SP) Número de Protocolo '870250004843' em 21/01/2025 19:35 (WB)
<b>(21) BR 20 2025 001162-5</b>	Código 2.10 - Notificação de recebimento do pedido de patente ou certificado de adição (22) 22/01/2025 (71) IASCARA MONIQUE S DE ALMEIDA (BR/BA) Número de Protocolo '870250004877' em 22/01/2025 09:17 (WB)
<b>(21) BR 20 2025 001163-3</b>	Código 2.10 - Notificação de recebimento do pedido de patente ou certificado de adição (22) 22/01/2025 (71) CAROLINE CABRAL DOS SANTOS (BR/SP) Número de Protocolo '870250004881' em 22/01/2025 09:28 (WB)
<b>(21) BR 20 2025 001165-0</b>	Código 2.10 - Notificação de recebimento do pedido de patente ou certificado de adição (22) 22/01/2025 (71) COLOR VISÃO DO BRASIL INDÚSTRIA ACRÍLICA LTDA (BR/SP) Número de Protocolo '870250004887' em 22/01/2025 09:45 (WB)
<b>(21) BR 20 2025 001167-6</b>	Código 2.10 - Notificação de recebimento do pedido de patente ou certificado

---

	de adição (22) 22/01/2025 (71) ROGERIO FIGUEIREDO REZENDE (BR/MG) Número de Protocolo '870250004898' em 22/01/2025 10:15 (WB)
<b>(21) BR 20 2025 001178-1</b>	Código 2.10 - Notificação de recebimento do pedido de patente ou certificado de adição (22) 22/01/2025 (71) GAVAZZI SERVICOS ADMINISTRATIVOS (BR/SP) Número de Protocolo '870250004933' em 22/01/2025 11:23 (WB)
<b>(21) BR 20 2025 001179-0</b>	Código 2.10 - Notificação de recebimento do pedido de patente ou certificado de adição (22) 22/01/2025 (71) ANTONIO TADEU DE SIQUEIRA (BR/SP) Número de Protocolo '870250004936' em 22/01/2025 11:35 (WB)
<b>(21) BR 20 2025 001190-0</b>	Código 2.10 - Notificação de recebimento do pedido de patente ou certificado de adição (22) 22/01/2025 (71) HUSSEIN MOURTADA (LB) Número de Protocolo '870250004981' em 22/01/2025 13:45 (WB)
<b>(21) BR 20 2025 001205-2</b>	Código 2.10 - Notificação de recebimento do pedido de patente ou certificado de adição (22) 22/01/2025 (71) ROGERIO FIGUEIREDO REZENDE (BR/MG) Número de Protocolo '870250005030' em 22/01/2025 14:50 (WB)
<b>(21) BR 20 2025 001208-7</b>	Código 2.10 - Notificação de recebimento do pedido de patente ou certificado de adição (22) 22/01/2025 (71) W&H DENTALWERK BURMOOS GMBH (AT) Número de Protocolo '870250005041' em 22/01/2025 15:01 (WB)
<b>(21) BR 20 2025 001216-8</b>	Código 2.10 - Notificação de recebimento do pedido de patente ou certificado de adição (22) 22/01/2025 (71) LEONARDO DE MIRANDA ALVES E GUSTAVO RODRIGUES PEREIRA (BR/MG) Número de Protocolo '870250005066' em 22/01/2025 15:21 (WB)
<b>(21) BR 20 2025 001259-1</b>	Código 2.10 - Notificação de recebimento do pedido de patente ou certificado

---

de adição  
 (22) 22/01/2025  
 (71) WALTECH INDUSTRIA METALURGICA LTDA (BR/RS)  
 Número de Protocolo '870250005202' em 22/01/2025 17:54 (WB)

---

**(21) BR 20 2025 001266-4** Código 2.10 - Notificação de recebimento do pedido de patente ou certificado de adição  
 (22) 22/01/2025  
 (71) CLAUDIA EUNICE SOUZA (BR/RJ)  
 Número de Protocolo '870250005225' em 22/01/2025 20:19 (WB)

---

**(21) BR 20 2025 001270-2** Código 2.10 - Notificação de recebimento do pedido de patente ou certificado de adição  
 (22) 23/01/2025  
 (71) UNIVERSIDADE FEDERAL RURAL DO SEMI-ARIDO - UFERSA (BR/RN)  
 Número de Protocolo '870250005245' em 23/01/2025 09:33 (WB)

---

**(21) BR 20 2025 001271-0** Código 2.10 - Notificação de recebimento do pedido de patente ou certificado de adição  
 (22) 23/01/2025  
 (71) UNIVERSIDADE FEDERAL RURAL DO SEMI-ARIDO - UFERSA (BR/RN)  
 Número de Protocolo '870250005247' em 23/01/2025 09:36 (WB)

---

**(21) BR 20 2025 001274-5** Código 2.10 - Notificação de recebimento do pedido de patente ou certificado de adição  
 (22) 23/01/2025  
 (71) UNIVERSIDADE FEDERAL RURAL DO SEMI-ARIDO - UFERSA (BR/RN)  
 Número de Protocolo '870250005251' em 23/01/2025 09:39 (WB)

---

**(21) BR 20 2025 001286-9** Código 2.10 - Notificação de recebimento do pedido de patente ou certificado de adição  
 (22) 23/01/2025  
 (71) VICENTE DANIEL VAZ DA SILVA (BR/MG) ; LEANDRO GONÇALVES TAVARES (BR/MG)  
 Número de Protocolo '870250005292' em 23/01/2025 10:49 (WB)

---

**(21) BR 20 2025 001300-8** Código 2.10 - Notificação de recebimento do pedido de patente ou certificado de adição  
 (22) 23/01/2025  
 (71) WAYTEC TECNOLOGIA LTDA (BR/RS)  
 Número de Protocolo '870250005341' em 23/01/2025 11:53 (WB)

---

**(21) BR 20 2025 001308-3** Código 2.10 - Notificação de recebimento do pedido de patente ou certificado

---

	de adição (22) 23/01/2025 (71) ADIEL PAES LOUZADA (BR/MG) Número de Protocolo '870250005370' em 23/01/2025 12:40 (WB)
<b>(21) BR 20 2025 001310-5</b>	Código 2.10 - Notificação de recebimento do pedido de patente ou certificado de adição (22) 23/01/2025 (71) VALE S.A. (BR/RJ) Número de Protocolo '870250005379' em 23/01/2025 13:06 (WB)
<b>(21) BR 20 2025 001311-3</b>	Código 2.10 - Notificação de recebimento do pedido de patente ou certificado de adição (22) 23/01/2025 (71) SDI CORPORATION (TW) Número de Protocolo '870250005382' em 23/01/2025 13:11 (WB)
<b>(21) BR 20 2025 001312-1</b>	Código 2.10 - Notificação de recebimento do pedido de patente ou certificado de adição (22) 23/01/2025 (71) TIAGO SOUZA OLIVEIRA (BR/PR) Número de Protocolo '870250005397' em 23/01/2025 13:33 (WB)
<b>(21) BR 20 2025 001316-4</b>	Código 2.10 - Notificação de recebimento do pedido de patente ou certificado de adição (22) 23/01/2025 (71) UNIVERSIDADE FEDERAL DO PIAUÍ (BR/PI) Número de Protocolo '870250005411' em 23/01/2025 13:57 (WB)
<b>(21) BR 20 2025 001328-8</b>	Código 2.10 - Notificação de recebimento do pedido de patente ou certificado de adição (22) 23/01/2025 (71) LUIZ CARLOS MELATTO (BR/SP) Número de Protocolo '870250005448' em 23/01/2025 14:46 (WB)
<b>(21) BR 20 2025 001337-7</b>	Código 2.10 - Notificação de recebimento do pedido de patente ou certificado de adição (22) 23/01/2025 (71) DENISE SGANZERLA (BR/RJ) Número de Protocolo '870250005470' em 23/01/2025 15:10 (WB)
<b>(21) BR 20 2025 001356-3</b>	Código 2.10 - Notificação de recebimento do pedido de patente ou certificado de adição

---

	(22) 23/01/2025 (71) VICENTE GRAVINA FADANELLI (BR/RS) Número de Protocolo '870250005537' em 23/01/2025 16:28 (WB)
<b>(21) BR 20 2025 001366-0</b>	Código 2.10 - Notificação de recebimento do pedido de patente ou certificado de adição (22) 23/01/2025 (71) CELLIER ALIMENTOS DO BRASIL LTDA (BR/SP) Número de Protocolo '870250005577' em 23/01/2025 17:09 (WB)
<b>(21) BR 20 2025 001369-5</b>	Código 2.10 - Notificação de recebimento do pedido de patente ou certificado de adição (22) 23/01/2025 (71) ANDERSON DOUGLAS DE CAMARGO MACHADO (BR/SP) Número de Protocolo '870250005582' em 23/01/2025 17:19 (WB)
<b>(21) BR 20 2025 001376-8</b>	Código 2.10 - Notificação de recebimento do pedido de patente ou certificado de adição (22) 23/01/2025 (71) PEDRO FRANCISCO LEMES (BR/SP) Número de Protocolo '870250005612' em 23/01/2025 19:06 (WB)
<b>(21) BR 20 2025 001377-6</b>	Código 2.10 - Notificação de recebimento do pedido de patente ou certificado de adição (22) 23/01/2025 (71) RUBENS LUIZ DA SILVA (BR/RJ) ; BORNTOFIND SOLUCOES, INDUSTRIA E COMERCIO LTDA (BR/RJ) Número de Protocolo '870250005619' em 23/01/2025 20:02 (WB)
<b>(21) BR 20 2025 001394-6</b>	Código 2.10 - Notificação de recebimento do pedido de patente ou certificado de adição (22) 24/01/2025 (71) R A BORGES EQUIPAMENTOS AGRÍCOLAS LTDA (BR/SP) Número de Protocolo '870250005725' em 24/01/2025 10:52 (WB)
<b>(21) BR 20 2025 001401-2</b>	Código 2.10 - Notificação de recebimento do pedido de patente ou certificado de adição (22) 24/01/2025 (71) WAGNER DA SILVA (BR/SP) Número de Protocolo '870250005793' em 24/01/2025 12:17 (WB)
<b>(21) BR 20 2025 001454-3</b>	Código 2.10 - Notificação de recebimento do pedido de patente ou certificado de adição



---

	(22) 24/01/2025 (71) ANDRESSA FERNANDA SILVA (BR/SP) Número de Protocolo '870250005983' em 24/01/2025 16:42 (WB)
<b>(21) BR 20 2025 001465-9</b>	Código 2.10 - Notificação de recebimento do pedido de patente ou certificado de adição (22) 24/01/2025 (71) INSTITUTO FEDERAL DE EDUCAÇÃO CIÊNCIA E TECNOLOGIA DO AMAPÁ (BR/AP) Número de Protocolo '870250006020' em 24/01/2025 17:16 (WB)
<b>(21) BR 20 2025 001469-1</b>	Código 2.10 - Notificação de recebimento do pedido de patente ou certificado de adição (22) 24/01/2025 (71) ETELVINA BEDIN MOREIRA (BR/SC) Número de Protocolo '870250006035' em 24/01/2025 17:34 (WB)
<b>(21) BR 20 2025 001473-0</b>	Código 2.10 - Notificação de recebimento do pedido de patente ou certificado de adição (22) 24/01/2025 (71) PLANCTON YURI AGUIAR VERÇOSA (BR/PE) Número de Protocolo '870250006055' em 24/01/2025 18:06 (WB)
<b>(21) BR 20 2025 001474-8</b>	Código 2.10 - Notificação de recebimento do pedido de patente ou certificado de adição (22) 24/01/2025 (71) PLANCTON YURI AGUIAR VERÇOSA (BR/PE) Número de Protocolo '870250006057' em 24/01/2025 18:08 (WB)
<b>(21) BR 20 2025 001475-6</b>	Código 2.10 - Notificação de recebimento do pedido de patente ou certificado de adição (22) 24/01/2025 (71) PECFORT ARTEFATOS PLASTICOS LTDA (BR/GO) Número de Protocolo '870250006058' em 24/01/2025 18:09 (WB)
<b>(21) BR 20 2025 001479-9</b>	Código 2.10 - Notificação de recebimento do pedido de patente ou certificado de adição (22) 24/01/2025 (71) RAMIRO VARGAS PERALTA (BR/RS) Número de Protocolo '870250006074' em 24/01/2025 18:27 (WB)
<b>(21) BR 20 2025 001516-7</b>	Código 2.10 - Notificação de recebimento do pedido de patente ou certificado de adição

---

(22) 27/01/2025

(71) RODRIGO CÉSAR DANTAS CARVALHO (BR/AL) ; CLEBER PINTO DA SILVA (BR/AL)

Número de Protocolo '870250006218' em 27/01/2025 11:08 (WB)

---

**(21) BR 20 2025 001517-5**

Código 2.10 - Notificação de recebimento do pedido de patente ou certificado de adição

(22) 27/01/2025

(71) RUBENS LUCAS PEREIRA (BR/SP)

Número de Protocolo '870250006226' em 27/01/2025 11:23 (WB)

---

**(21) BR 20 2025 001532-9**

Código 2.10 - Notificação de recebimento do pedido de patente ou certificado de adição

(22) 27/01/2025

(71) CALÇADOS BEIRA RIO S/A (BR/RS)

Número de Protocolo '870250006295' em 27/01/2025 13:11 (WB)

---

**(21) BR 20 2025 001548-5**

Código 2.10 - Notificação de recebimento do pedido de patente ou certificado de adição

(22) 27/01/2025

(71) CÍCERO EDUARDO DE MATOS CASSIANO (BR/CE)

Número de Protocolo '870250006346' em 27/01/2025 14:17 (WB)

---

**(21) BR 20 2025 001555-8**

Código 2.10 - Notificação de recebimento do pedido de patente ou certificado de adição

(22) 27/01/2025

(71) JUNIOR SCARIOT (BR/TO)

Número de Protocolo '870250006364' em 27/01/2025 14:37 (WB)

---

**(21) BR 20 2025 001604-0**

Código 2.10 - Notificação de recebimento do pedido de patente ou certificado de adição

(22) 27/01/2025

(71) VALE S.A. (BR/RJ)

Número de Protocolo '870250006570' em 27/01/2025 17:33 (WB)

---

**(21) BR 20 2025 001617-1**

Código 2.10 - Notificação de recebimento do pedido de patente ou certificado de adição

(22) 27/01/2025

(71) WILLIAN SANTOS DE SÁ (BR/PR) ; VINICIUS FRANCO MARQUES (BR/PR)

Número de Protocolo '870250006629' em 27/01/2025 19:20 (WB)

---

**(21) BR 20 2025 001618-0**

Código 2.10 - Notificação de recebimento do pedido de patente ou certificado

---

de adição

(22) 27/01/2025

(71) DONATI S.P.A. (IT)

Número de Protocolo '870250006631' em 27/01/2025 19:33 (WB)

**Código Publicação do Pedido****Código 3.1 - Pedido de Patente ou de Certificado de Adição de Invenção Publicado**

Quando o período de sigilo (18 meses do depósito) é finalizado, o INPI publica o pedido de Patente ou de Certificado de Adição de Invenção, conforme previsto no Art. 30 da Lei nº 9.279/96. Os interessados podem acessar a documentação do pedido (relatório descritivo, reivindicações, desenhos - se for o caso - e resumo) na Busca de Processos (Portal do INPI). Não é necessário responder a este despacho. O depositante ou qualquer interessado pode solicitar o exame do pedido de patente, caso isso ainda não tenha sido feito. O prazo é de 36 (trinta e seis) meses, contados da data do depósito. Para tal, o usuário deverá pagar a guia de recolhimento da união (GRU) de código 203 (Patente de Invenção), 204 (Modelo de Utilidade) ou 205 (Certificado de Adição de Invenção). Se o INPI já examinou o pedido internacional PCT como ISA/IPEA, o código é 284 (Patente de Invenção) ou 285 (Modelo de Utilidade). O pedido será arquivado se o pagamento não for feito no prazo previsto, conforme o Art.33 da Lei nº 9.279/96. O requerente tem o prazo de 60 (sessenta) dias contatos a partir da data do arquivamento para pagar a GRU de código 209 (Desarquivamento). O INPI arquivará o pedido definitivamente se o depositante não comprovar, no referido prazo, o pagamento dos dois serviços (desarquivamento e pedido de exame).

---

**(21) BR 10 2023 003396-2 A2**

Código 3.1 - Pedido de Patente ou de Certificado de Adição de Invenção Publicado

(22) 24/02/2023

(51) A61K 39/145 (2006.01), A61K 39/215 (2006.01), A61K 39/17 (2006.01), C12N 7/04 (2006.01), C12R 1/93 (2006.01), A61P 31/12 (2006.01)

(52) A61K 39/145, A61K 39/215, A61K 39/17, C12N 7/00, C12N 2760/18134, C12N 2770/20034, C12N 2760/16234, A61P 31/12

(54) COMPOSIÇÃO IMUNOGÊNICA, USO DA MESMA E PROCESSO DE OBTENÇÃO DE UMA COMPOSIÇÃO IMUNOGÊNICA COMBINADA CONTRA COVID-19 E INFLUENZA SAZONAL

(71) INSTITUTO BUTANTAN (BR/SP)

(72) MILENA APETITO AKAMATSU; PATRÍCIA ANTÔNIA ESTIMA DE ABREU ANIZ; DOUGLAS GONÇALVES DE MACEDO; PRISCILA COMONE; DIMAS TADEU COVAS; RICARDO DAS NEVES OLIVEIRA; PAULO LEE HO

---

**(21) BR 10 2023 004571-5 A2**

Código 3.1 - Pedido de Patente ou de Certificado de Adição de Invenção Publicado

(22) 10/03/2023

(51) C07K 14/20 (2006.01), C07K 19/00 (2006.01), G01N 33/569 (2006.01), C12N 1/21 (2006.01), C12N 15/31 (2006.01), C12N 15/62 (2006.01), C12N 15/63 (2006.01), C12R 1/19 (2006.01)

(52) C07K 14/20, C07K 2319/40, G01N 33/56911

(54) PROTEÍNA QUIMÉRICA, CÉLULA MICROBIANA HOSPEDEIRA, PROCESSO DE OBTENÇÃO DA REFERIDA PROTEÍNA QUIMÉRICA, KIT DE DIAGNÓSTICO SOROLÓGICO DA LEPTOSPIROSE, MÉTODO IN VITRO DE DIAGNÓSTICO SOROLÓGICO PRECOCE DA LEPTOSPIROSE E USO DA REFERIDA PROTEÍNA QUIMÉRICA

(71) INSTITUTO BUTANTAN (BR/SP)

(72) LUIS GUILHERME VIRGÍLIO FERNANDES; ANA LÚCIA TABEL OLLER DO NASCIMENTO

**(21) BR 10 2023 011744-9 A2**

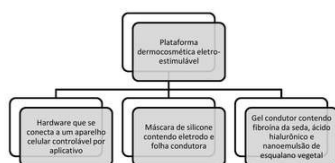

Código 3.1 - Pedido de Patente ou de Certificado de Adição de Invenção Publicado

(22) 14/06/2023

(51) A61K 8/02 (2006.01), A61N 1/04 (2006.01), A61N 1/36 (2006.01), A61H 23/02 (2006.01)

(52) A61K 8/0212, A61N 1/04, A61N 1/36, A61H 23/02

(54) SISTEMA PARA TRATAMENTO E REJUVENESCIMENTO DA PELE EM UMA PLATAFORMA DERMOCOSMÉTICA PARA APLICAÇÃO DE ESTÍMULOS ELÉTRICOS

(71) INANOCARE LTDA (BR/SP) ; UNIVERSIDADE DE SÃO PAULO - USP (BR/SP)

(72) CAMILA NUNES LEMOS; LUCIANA FACCO DALMOLIN; BIANCA APARECIDA MARTIN; RENATA FONSECA VIANNA LOPEZ

**(21) BR 10 2023 014665-1 A2**

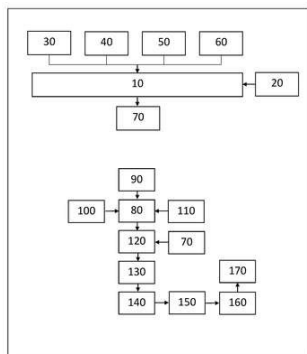

Código 3.1 - Pedido de Patente ou de Certificado de Adição de Invenção Publicado

(22) 21/07/2023

(51) A61L 15/28 (2006.01), A61K 31/722 (2006.01), A61F 13/06 (2006.01), D06M 11/42 (2006.01), A61K 33/38 (2006.01)

(52) A61L 15/28, A61K 31/722, A61F 13/069, D06M 11/42, A61K 33/38

(54) CURATIVOS A BASE DE QUITOSANA COM NANOPARTÍCULAS DE PRATA PARA ÚLCERAS POR PRESSÃO

(71) UNIVERSIDADE FEDERAL DE CAMPINA GRANDE - PB (BR/PB)

(72) CRISTIANO CARNEIRO DA CRUZ BARBOSA; WLADYMYR JEFFERSON BACALHAU DE SOUSA; KAREN ESTTÉFANI FERREIRA DOS SANTOS; TAYNA PEREIRA GALDINO; MARCUS VINICIUS LIA FOOK; SUÉDINA MARIA DE LIMA SILVA

**(21) BR 10 2023 014674-0 A2**

Código 3.1 - Pedido de Patente ou de Certificado de Adição de Invenção Publicado

(22) 21/07/2023

(51) A61K 36/58 (2006.01), C12R 1/385 (2006.01), C12N 1/20 (2006.01)

(54) USO DE RESÍDUO VEGETAL AMAZÔNICO NA FORMULAÇÃO DE MEIO DE CULTURA

(71) UNIVERSIDADE FEDERAL DO SUL E SUDESTE DO PARÁ (BR/PA)

(72) SIDNEI CERQUEIRA DOS SANTOS; ALAN MOURA FEIO; LUCAS MARIANO DE SIQUEIRA PIMENTEL; JOANE DE ALMEIDA ALVES; EVELLY OLIVEIRA RAMOS; GLENDA SOARES GOMES; YARA GOMES DA CONCEIÇÃO; HELDER NAZARENO SALES FURTADO; GIULIAN CÉSAR DA SILVA SÁ

**(21) BR 10 2023 014700-3 A2**

Código 3.1 - Pedido de Patente ou de Certificado de Adição de Invenção Publicado

(22) 21/07/2023

(51) C25B 1/04 (2021.01), C01B 3/06 (2006.01)

(52) C25B 1/04, C01B 3/06

(54) COMPOSIÇÃO DE ELETRÓLITOS PARA OMITIZAÇÃO DE ELETRÓLISE DE ÁGUA UTILIZANDO ELETRODOS DE BAIXO CUSTO E SEU USO

(71) VICTOR ABOU NEHMI FILHO (BR/SP) ; PAULO SERGIO PEREIRA DA SILVA (BR/SP) ; PEDRO ESTEVÃO CORNÉLIO CARLOS VERAS (BR/SP) ; DECIO DEL DEBBIO (BR/SP) ; CAUÊ ALVES MARTINS (BR/MS)

(72) VICTOR ABOU NEHMI FILHO; PAULO SERGIO PEREIRA DA SILVA; PEDRO ESTEVÃO CORNÉLIO CARLOS VERAS; DECIO DEL DEBBIO; CAUÊ ALVES MARTINS

**(21) BR 10 2023 014710-0 A2**

Código 3.1 - Pedido de Patente ou de Certificado de Adição de Invenção Publicado

(22) 21/07/2023

(51) H02G 3/08 (2006.01), H02G 3/10 (2006.01)

(52) H02G 3/08, H02G 3/10

(54) CAIXA COM CORPO EM 90° PARA INSTALAÇÃO DE CABOS

(71) RICHARD VIANA RIBEIRO 08259246775 (BR/RJ)

(72) RICHARD VIANA RIBEIRO

**(21) BR 10 2023 014720-8 A2**

Código 3.1 - Pedido de Patente ou de Certificado de Adição de Invenção Publicado

(22) 21/07/2023

(51) B60L 53/16 (2019.01), B60L 53/31 (2019.01), H01F 30/04 (2006.01), H01F 38/02 (2006.01)

(52) B60L 53/16, B60L 53/31, H01F 30/04, H01F 2038/026

(54) EQUIPAMENTO DE LIGAMENTO E DESLIGAMENTO PODENDO SER ACOPLADO EM TRANSFORMADORES PARA SER UTILIZADO EM CARREGADORES DE VEÍCULOS ELÉTRICOS

(71) PLINIO MACHADO (BR/SP)

(72) PLINIO MACHADO

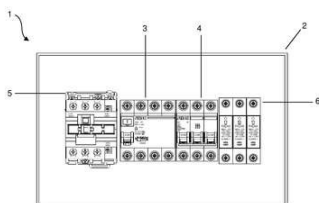

**(21) BR 10 2023 014738-0 A2**

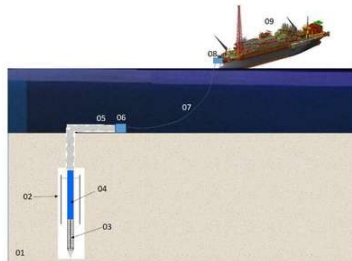

Código 3.1 - Pedido de Patente ou de Certificado de Adição de Invenção  
Publicado

(22) 21/07/2023

(51) E02D 5/54 (2006.01), B63B 21/30 (2006.01), B63B 21/26 (2006.01)

(52) E02D 5/54, B63B 21/30, B63B 2021/265

(54) MÉTODO E SISTEMA DE AUMENTO DA CAPACIDADE DE CARGA DE PONTOS FIXOS DE SISTEMAS DE ANCORAGEM PELO ADENSAMENTO TÉRMICO DE SOLOS DE FUNDAÇÃO

(71) PETRÓLEO BRASILEIRO S.A. - PETROBRAS (BR/RJ)

(72) EDGARD POIATE JUNIOR

**(21) BR 10 2023 014739-9 A2**

Código 3.1 - Pedido de Patente ou de Certificado de Adição de Invenção  
Publicado

(22) 21/07/2023

(51) A01D 41/127 (2006.01)

(52) A01D 41/1271

(54) MECANISMO DE SEGURANÇA PARA O CONJUNTO ELEVADOR DE UMA MÁQUINA AGRÍCOLA E COLHEITADEIRA AGRÍCOLA

(71) CNH INDUSTRIAL BRASIL LTDA. (BR/MG)

(72) MARCELO DOS SANTOS DE OLIVEIRA SILVA; ALESSANDRO ROBERTO PEREIRA; JEAN CARLOS PEREIRA DE CAMARGO; ANDERSON ANTONIO MORENO; DANIEL ROHRER PEREIRA

**(21) BR 10 2023 014740-2 A2**

Código 3.1 - Pedido de Patente ou de Certificado de Adição de Invenção  
Publicado

(22) 21/07/2023

(51) A01M 7/00 (2006.01)

(52) A01M 7/00

(54) SISTEMA DE AUTOMATIZAÇÃO DE PREPARO DE CALDA E MÉTODO AUTOMATIZADO DE PREPARO DE CALDA PARA PULVERIZAÇÃO POR DRONE

(71) XMOBOTS AEROESPACIAL E DEFESA LTDA (BR/SP)

(72) GIOVANI AMIANTI

**(21) BR 10 2023 014744-5 A2**

Código 3.1 - Pedido de Patente ou de Certificado de Adição de Invenção  
Publicado

(22) 21/07/2023

(51) A01C 15/00 (2006.01), B64C 39/02 (2023.01)

(54) ESTAÇÃO INTEGRADA DE PULVERIZAÇÃO POR DRONE E SISTEMA AUTOMATIZADO DE PULVERIZAÇÃO POR DRONE

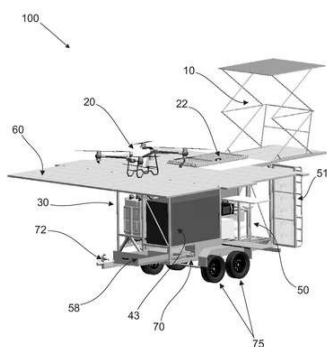

(71) XMOBOTS AEROESPACIAL E DEFESA LTDA (BR/SP)  
 (72) GIOVANI AMIANTI

**(21) BR 10 2023 014750-0 A2**

Código 3.1 - Pedido de Patente ou de Certificado de Adição de Invenção Publicado

(22) 21/07/2023

(51) A01N 65/28 (2009.01), A01N 43/08 (2006.01), A01P 7/04 (2006.01)

(52) A01N 65/28, A01N 43/08

(54) PRODUTO FORMULADO A BASE DE MISTURA BINÁRIA DE MELALEUCA LEUCADENDRA E LICARINA A PARA O CONTROLE DA TRAÇA DAS CRUCÍFERAS (PLUTELLA XYLOSTELLA)

(71) UNIVERSIDADE FEDERAL RURAL DE PERNAMBUCO (BR/PE)

(72) CLAUDIO AUGUSTO GOMES DA CAMARA; MARCILIO MARTINS DE MORAES; JOAO PAULO RAMOS DE MELO; VANESKA BARBOSA MONTEIRO; CAROLINA ALVES DE ARAUJO; ALICE MARIANA SOUZA DE ALMEIDA; LUCAS VITOR BATISTA RODRIGUES; SERGIO FERNANDO CAVALCANTE

**(21) BR 10 2023 014762-3 A2**

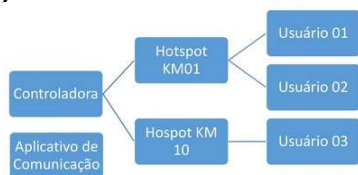

Código 3.1 - Pedido de Patente ou de Certificado de Adição de Invenção Publicado

(22) 21/07/2023

(51) H04W 4/02 (2018.01), G08G 1/00 (2006.01), G06Q 50/26 (2024.01)

(52) H04W 4/02, G08G 1/00, G06Q 50/26

(54) SISTEMA DE VIAGEM CONECTADA

(71) ALEXANDRE MAGNO GASPAS RIBAS (BR/PR) ; JEAN PETRUF (BR/PR) ; JOÃO PAULO LUBCZYK (BR/PR)

(72) ALEXANDRE MAGNO GASPAS RIBAS

**(21) BR 10 2023 014767-4 A2**

Código 3.1 - Pedido de Patente ou de Certificado de Adição de Invenção Publicado

(22) 21/07/2023

(51) F03B 13/00 (2006.01)

(54) CONSTITUIÇÃO E FUNCIONAMENTO DE UM MOTOR HIDROSTÁTICO

(71) FREUD BATISTA XAVIER (BR/MG)

(72) FREUD BATISTA XAVIER



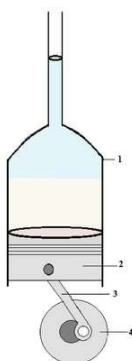

**(21) BR 10 2023 014807-7 A2**

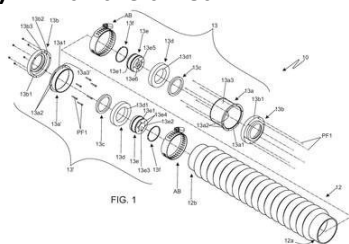

Código 3.1 - Pedido de Patente ou de Certificado de Adição de Invenção  
Publicado

(22) 24/07/2023

(51) B60B 35/16 (2006.01)

(54) ENVOLTÓRIO PROTETIVO PARA EIXO CARDAN

(71) LUCIANA KUBE NATALI (BR/SP) ; VICENZO NATALI (BR/SP)

(72) LUCIANA KUBE NATALI; VICENZO NATALI

**(21) BR 10 2023 014816-6 A2**

Código 3.1 - Pedido de Patente ou de Certificado de Adição de Invenção  
Publicado

(22) 24/07/2023

(51) A23K 10/37 (2016.01)

(52) A23K 10/37

(54) POTENCIALIZAÇÃO NUTRICIONAL DO RESÍDUO AGROINDUSTRIAL DE ACEROLA POR ENRIQUECIMENTO SUSTENTÁVEL VIA FERMENTAÇÃO SEMISSÓLIDA

(71) UNIVERSIDADE FEDERAL DE CAMPINA GRANDE - PB (BR/PB)

(72) FERNANDA BEATRIZ DE ANDRADE SILVA; ANA REGINA NASCIMENTO CAMPOS; RENATO ALEXANDRE COSTA DE SANTANA; JANINE PATRÍCIA MELO OLIVEIRA; ANA MARIA DE SOUZA ARAUJO; EMANUELE CARDOSO DIAS

**(21) BR 10 2023 014820-4 A2**

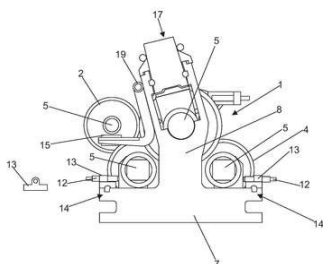

Código 3.1 - Pedido de Patente ou de Certificado de Adição de Invenção  
Publicado

(22) 24/07/2023

(51) B02C 4/02 (2006.01)

(54) CASTELOS MONOBLOCOS E MACIÇOS PARA TERNOS DE MOENDAS DE CANA-DE-AÇÚCAR.

(71) SIDNEI BRUNELLI (BR/SP)

(72) SIDNEI BRUNELLI

<b>(21) BR 10 2023 014851-4 A2</b>	<p>Código 3.1 - Pedido de Patente ou de Certificado de Adição de Invenção Publicado</p> <p>(22) 24/07/2023</p> <p>(51) A23B 7/005 (2006.01), A23L 19/00 (2016.01)</p> <p>(52) A23B 7/005, A23L 19/00</p> <p>(54) SUPLEMENTO ALIMENTAR LICOPENO POTENCIALIZADO DO TOMATE NA FORMA LÍQUIDA</p> <p>(71) CRISTIENE SILVA TORRES 07287645718 (BR/MG)</p> <p>(72) CRISTIENE SILVA TORRES 07287645718</p>
<b>(21) BR 10 2023 014852-2 A2</b>	<p>Código 3.1 - Pedido de Patente ou de Certificado de Adição de Invenção Publicado</p> <p>(22) 25/07/2023</p> <p>(51) C09D 5/22 (2006.01), C09K 11/77 (2006.01), C01F 17/00 (2020.01)</p> <p>(52) C09D 5/22, C09K 11/77, C01F 17/00</p> <p>(54) POLIMORFOS LUMINESCENTES À BASE DE ÍON EURÓPIO E MOLÉCULA ZWITTERIÔNICA COM APLICAÇÃO EM QUÍMICA FORENSE</p> <p>(71) UNIVERSIDADE FEDERAL DE PERNAMBUCO (BR/PE)</p> <p>(72) SEVERINO ALVES JÚNIOR; JANILSON ALVES FERREIRA; EDIELEN FRANÇA DOS SANTOS; TÂNIA MARIA CASSOL</p>
<b>(21) BR 10 2023 014855-7 A2</b>	<p>Código 3.1 - Pedido de Patente ou de Certificado de Adição de Invenção Publicado</p> <p>(22) 25/07/2023</p> <p>(51) A61K 36/88 (2006.01), A61P 31/12 (2006.01)</p> <p>(52) A61K 36/88, A61P 31/12</p> <p>(54) USO ANTIVIRAL DE FRAÇÕES DERIVADAS DE SMILAX BRASILIENSIS ENRIQUECIDAS EM ÁCIDOS GRAXOS E ÉSTERES METÁLICOS CONTRA O VÍRUS MAYARO (ALPHAVIRUS)</p> <p>(71) UNIVERSIDADE FEDERAL DE SÃO JOÃO DEL REI (BR/MG) ; UNIVERSIDADE FEDERAL DE OURO PRETO (BR/MG)</p> <p>(72) JOSÉ CARLOS DE MAGALHÃES; KAREN SARTORI JEUNON GONTIJO; LUCIANA ALVES RODRIGUES DOS SANTOS LIMA; JAQUELINE MARIA SIQUEIRA FERREIRA; CINTIA LOPES DE BRITO MAGALHÃES; ARIANE COELHO FERRAZ; PAULA AVELAR AMADO; LUCAS SANTOS AZEVEDO; ANA HORTÊNCIA FONSÊCA CASTRO</p>
<b>(21) BR 10 2023 014858-1 A2</b>	<p>Código 3.1 - Pedido de Patente ou de Certificado de Adição de Invenção Publicado</p> <p>(22) 25/07/2023</p> <p>(51) A01F 29/02 (2006.01), A01D 34/00 (2006.01), A01D 34/835 (2006.01)</p> <p>(52) A01F 29/02, A01D 34/005, A01D 34/8355</p> <p>(54) EQUIPAMENTO TRITURADOR DE RESTOS CULTURAIS</p> <p>(71) SANTA IZABEL AGRO INDÚSTRIA LTDA. (BR/SP)</p>

---

(72) ALEXANDRE HERNANDES MARTINI

---

**(21) BR 10 2023 014860-3 A2** Código 3.1 - Pedido de Patente ou de Certificado de Adição de Invenção  
Publicado  
(22) 25/07/2023  
(51) F25D 3/08 (2006.01), A45C 11/20 (2006.01)  
(52) F25D 3/08, A45C 11/20, F25D 2303/0831  
(54) CAIXA TÉRMICA REFRIGERADORA COM GELO INTERNO MOLDADO  
JÁ DENTRO DO CONGELADOR  
(71) MÁRIO MÁRCIO PELAJO DA ROCHA (BR/RJ)  
(72) MÁRIO MÁRCIO PELAJO DA ROCHA

---

**(21) BR 10 2023 014877-8 A2** Código 3.1 - Pedido de Patente ou de Certificado de Adição de Invenção  
Publicado  
(22) 25/07/2023  
(51) F01M 11/04 (2006.01)  
(52) F01M 11/0408  
(54) BUJÃO DE CARTER  
(71) RUBENS FONTANA (BR/SP)  
(72) RUBENS FONTANA

---

**(21) BR 10 2023 014884-0 A2** Código 3.1 - Pedido de Patente ou de Certificado de Adição de Invenção  
Publicado  
(22) 25/07/2023  
(51) H02H 7/24 (2006.01), G01R 31/08 (2020.01), H01C 7/112 (2006.01)  
(52) H02H 7/24, G01R 31/08, H01C 7/112  
(54) MÉTODO E SISTEMA PARA DETECÇÃO DE FALHAS E  
DETERIORAÇÕES EM PARA-RAIOS DE ÓXIDO DE ZINCO (ZNO) PARA  
MÉDIA, ALTA E EXTRA ALTA TENSÃO ATRAVÉS DA ANÁLISE DE RESPOSTA  
EM FREQUÊNCIA  
(71) INSTITUTO GNARUS (BR/MG) ; COPEL GERAÇÃO E TRANSMISSÃO  
S.A. (BR/PR)  
(72) GERMANO LAMBERT TORRES; LUIZ EDUARDO BORGES DA SILVA;  
CARLOS EDUARDO TEIXEIRA; ERIK LEANDRO BONALDI; LEVY ELY DE  
LACERDA DE OLIVEIRA VIEIRA; , FREDERICO DE OLIVEIRA ASSUNÇÃO;  
CARLOS EDUARDO XAVIER; RAFAEL MARTINS; JÚLIO CEZAR OLIVEIRA  
CASTIONI; TIAGO GONÇALVES ZACARIAS

---

**(21) BR 10 2023 014886-7 A2** Código 3.1 - Pedido de Patente ou de Certificado de Adição de Invenção  
Publicado  
(22) 25/07/2023  
(51) F03B 17/04 (2006.01)  
(54) GERAÇÃO DE ENERGIA LIMPA EM MECANISMO RETROALIMENTADO

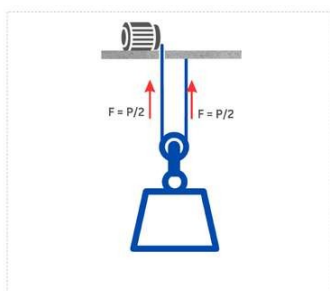

(71) ROOSEVELT COLINI LUZ (BR/SP)

(72) ROOSEVELT COLINI LUZ

**(21) BR 10 2023 014893-0 A2**

Código 3.1 - Pedido de Patente ou de Certificado de Adição de Invenção  
Publicado

(22) 25/07/2023

(51) B01D 71/02 (2006.01), B01D 67/00 (2006.01), C01B 32/198 (2017.01),  
B82Y 30/00 (2011.01)

(52) B01D 71/0211, B01D 67/00, C01B 32/198, B82Y 30/00

(54) PROCESSO DE OBTENÇÃO DE MEMBRANAS DE ÓXIDO DE  
GRAFENO REDUZIDO, REATOR PARA REALIZAÇÃO DO REFERIDO  
PROCESSO, MEMBRANAS DE ÓXIDO DE GRAFENO REDUZIDO OBTIDAS  
DESSE PROCESSO E SEUS USOS EM PROCESSO DE SEPARAÇÃO

(71) PETRÓLEO BRASILEIRO S.A. - PETROBRAS (BR/RJ) ; INSTITUTO  
PRESBITERIANO MACKENZIE (BR/SP)

(72) RODRIGO SUHETT DE SOUZA; CAMILA MARCHETTI MARONEZE;  
RICARDO DE ARAUJO CID DA SILVA; MARCOS ALVES DOS SANTOS;  
CECILIA DE CARVALHO CASTRO E SILVA; SERGIO HUMBERTO  
DOMINGUES; LEANDRO HOSTERT; MARCUS VINICIUS DE PAIVA;  
MATHEUS SANTOS DIAS; HALINE BACHMANN PINTO

**(21) BR 10 2023 014915-4 A2**

Código 3.1 - Pedido de Patente ou de Certificado de Adição de Invenção  
Publicado

(22) 25/07/2023

(51) B65D 27/00 (2006.01), B65D 27/18 (2006.01)

(52) B65D 27/005, B65D 27/18

(54) ENVELOPE PLÁSTICO DE SEGURANÇA

(71) ENVELOPES EXPRESS - IND E COM. DE EMBALAGENS EIRELI  
(BR/SP)

(72) ALEXANDRE ENDRIGO

**(21) BR 10 2023 014925-1 A2**

Código 3.1 - Pedido de Patente ou de Certificado de Adição de Invenção  
Publicado

(22) 25/07/2023

(51) G06F 18/211 (2023.01), G06F 18/2131 (2023.01), G08B 13/16 (2006.01),  
G06N 20/00 (2019.01)

(52) G06F 18/211, G06F 18/2131, G08B 13/1672, G06N 20/00

(54) MÉTODO PARA DETECÇÃO DE EVENTOS SONOROS NO MEIO

AMBIENTE

(71) FUNDAÇÃO CPQD - CENTRO DE PESQUISA E DESENVOLVIMENTO EM TELECOMUNICAÇÕES (BR/SP) ; MARCELO VIEIRA DOS SANTOS SERVIÇOS (BR/SP)

(72) BERNARDO FEIJÓ JUNQUEIRA; ERIKA COSTA ALVES; RAFAEL GRECA VIEIRA; BRUNO BILHAR KARAZIACK; MARCELO VIEIRA DOS SANTOS

**(21) BR 10 2023 014926-0 A2**

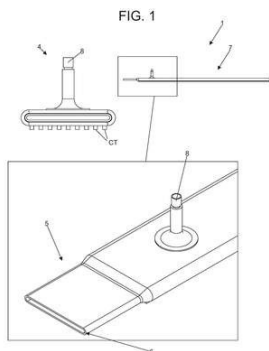

Código 3.1 - Pedido de Patente ou de Certificado de Adição de Invenção Publicado

(22) 25/07/2023

(51) B60P 1/64 (2006.01), B65D 5/56 (2006.01)

(54) SISTEMA PARA VEDAÇÃO DE VÃOS EM GUARDAS LATERAIS E COMPORTA TRASEIRA DE CARROCERIAS GRANELEIRAS E SIMILARES.

(71) EDVALDO SABBADINI (BR/SP)

(72) EDVALDO SABBADINI

**(21) BR 10 2023 014940-5 A2**



Código 3.1 - Pedido de Patente ou de Certificado de Adição de Invenção Publicado

(22) 25/07/2023

(51) F03D 1/00 (2006.01), F03G 6/06 (2006.01)

(54) INTEGRAÇÃO DE TECNOLOGIAS SUSTENTÁVEIS EM SUPORTE REGENERATIVO ENDELEVO

(71) ENDELEVO FACHADAS EFICIENTES LTDA (BR/ES)

(72) JOÃO VITOR VALDO FREIRE

**(21) BR 10 2023 014943-0 A2**

Código 3.1 - Pedido de Patente ou de Certificado de Adição de Invenção Publicado

(22) 25/07/2023

(51) H02K 35/00 (2006.01), H02K 16/02 (2006.01), H02K 1/06 (2006.01)

(52) H02K 35/00, H02K 16/02, H02K 1/06

(54) GERADOR DE ENERGIA COM BOBINAS SINÉRGICAS

(71) WESLEI ANDERSON PEREIRA NUNES (BR/SP)

(72) WESLEI ANDERSON PEREIRA NUNES

**(21) BR 10 2023 014951-0 A2**



Código 3.1 - Pedido de Patente ou de Certificado de Adição de Invenção Publicado

(22) 25/07/2023

(51) A61K 8/18 (2006.01), A61K 8/30 (2006.01), A61K 8/34 (2006.01), A61K 8/92 (2006.01), A61Q 1/00 (2006.01)

(52) A61K 8/18, A61K 8/30, A61K 8/34, A61K 8/345, A61K 8/922, A61Q 1/00

(54) COMPOSIÇÃO COSMÉTICA PARA MÁSCARA PARA CÍLIOS COM EFEITO DE CRESCIMENTO E PREENCHIMENTO/MICROPIGMENTAÇÃO DOS FIOS NATURAIS

(71) BOTICA COMERCIAL FARMACÊUTICA LTDA. (BR/PR)

(72) MILENE HARAGUCHI PADILHA; CLARICE SCLiar SASSON; GUSTAVO DE CAMPOS DIEAMANT; ANA PAOLA COELLI FAZIO; LAÍS LEMGRUBER DE OLIVEIRA; CAROLINA MOTTER CATARINO; REBECCA LUCILA LEMES GRACIOLLI; DESIREE CIGARAN SCHUCK

**(21) BR 10 2023 014952-9 A2**

Código 3.1 - Pedido de Patente ou de Certificado de Adição de Invenção Publicado

(22) 25/07/2023

(51) A61K 8/67 (2006.01), A61K 8/73 (2006.01), A61K 8/9789 (2017.01), A61Q 1/02 (2006.01), A61Q 19/08 (2006.01)

(52) A61K 8/675, A61K 8/735, A61K 8/9789, A61Q 1/02, A61Q 19/08

(54) COMPOSIÇÃO COSMÉTICA PARA BASE FACIAL LÍQUIDA COM EFEITO LIFTING E ANTIENVELHECIMENTO E RESPECTIVO PROCESSO DE OBTENÇÃO

(71) BOTICA COMERCIAL FARMACÊUTICA LTDA. (BR/PR)

(72) MILENE HARAGUCHI PADILHA; CLARICE SCLiar SASSON; GUSTAVO DE CAMPOS DIEAMANT; CRISTHIANNE MIRANDA COUTINHO; OLIVIAN SUELLEN MORAES DA SILVA; JANNY FERNANDA CORRÊA DA CRUZ

**(21) BR 10 2023 014955-3 A2**

Código 3.1 - Pedido de Patente ou de Certificado de Adição de Invenção Publicado

(22) 25/07/2023

(51) B29C 48/00 (2019.01), B29C 64/10 (2017.01), C09D 13/00 (2006.01)

(52) B29C 48/022, B29C 64/10, C09D 13/00

(54) PROCESSO ADAPTADO DE EXTRUSÃO PARA FABRICAÇÃO DE GIZ DE CERA

(71) ESFERA ESCOLAR LTDA (BR/PR)

(72) EMERSON LUIS ALVES; ROBSON COUTO DA SILVA; SERGIO MAZUREK TEBCHERANI

**(21) BR 10 2023 014956-1 A2**

Código 3.1 - Pedido de Patente ou de Certificado de Adição de Invenção Publicado

(22) 25/07/2023

(51) B65D 65/46 (2006.01), A23L 7/10 (2016.01), B29B 11/06 (2006.01), A47G 19/03 (2006.01), A47G 19/06 (2006.01), B31B 110/20 (2017.01), B65D 3/28 (2006.01), B65D 85/804 (2006.01)

(52) B65D 65/46, A23L 7/10, B29B 11/06, A47G 19/03, A47G 19/06, B31B 2110/20, B65D 3/28, B65D 85/804

(54) MÁQUINA MODELADORA DE COPO DESCARTÁVEL DE PALHA DE



MILHO VERDE

(71) FLÁVIO GONÇALVES PAIVA (BR/MS)

(72) FLÁVIO GONÇALVES PAIVA

**(21) BR 10 2023 014960-0 A2**

Código 3.1 - Pedido de Patente ou de Certificado de Adição de Invenção  
Publicado

(22) 26/07/2023

(51) A01N 63/22 (2020.01), A01N 59/20 (2006.01), A01N 59/16 (2006.01), A01N 25/28 (2006.01), A01P 1/00 (2006.01)

(52) A01N 63/22, A01N 59/20, A01N 59/16, A01N 25/28

(54) COMPOSIÇÃO FERTILIZANTE E/OU ANTIMICROBIANA EMBARCADA COM NANOTECNOLOGIA PRODUZIDA COM RESÍDUO DA FABRICAÇÃO DE UM BIOFUNGICIDA A BASE DE BACILLUS VELEZENSIS LINHAGEM LABIM40 (CMRP 4489)

(71) UNIVERSIDADE ESTADUAL DE LONDRINA (BR/PR)

(72) ADMILTON GONÇALVES DE OLIVEIRA JUNIOR; MARIA LUIZA ABREU

NICOLETTO; SANDRIELE APARECIDA NORILER; JOÃO PAULO DE

OLIVEIRA; DANIEL VIEIRA DA SILVA; GUILHERME FONSECA REIS;

LUCIANO APARECIDO PANAGIO; GERSON NAKAZATO; RENATA KATSUKO

TAKAYAMA KOBAYASHI; ANASTÁCIA NIKOLAOS DEONAS

**(21) BR 10 2023 014961-8 A2**

Código 3.1 - Pedido de Patente ou de Certificado de Adição de Invenção  
Publicado

(22) 26/07/2023

(51) G01F 23/00 (2022.01), G08B 21/18 (2006.01)

(52) G01F 23/0015, G08B 21/182

(54) SISTEMA DE ALARME DE INUNDAÇÃO SEM FIO E INDEPENDENTE PARA EMBARCAÇÕES

(71) KEVIN MAZZEI (BR/SP)

(72) KEVIN MAZZEI

**(21) BR 10 2023 014962-6 A2**

Código 3.1 - Pedido de Patente ou de Certificado de Adição de Invenção  
Publicado

(22) 26/07/2023

(51) B01J 35/39 (2024.01), C01B 3/02 (2006.01), C01B 3/04 (2006.01), B01J 27/057 (2006.01), C07D 213/22 (2006.01)

(52) B01J 35/39, C01B 3/02, C01B 3/042, B01J 27/0573, C07D 213/22

(54) FOTOCATALISADORES A BASE DE MATERIAL CONDUTOR,

---

PROCESSO DE PRODUÇÃO E USO DESTES E PROCESSO DE PRODUÇÃO DE GÁS HIDROGÊNIO COM USO DO FOTOCATALIZADOR  
(71) UNIVERSIDADE FEDERAL DE SANTA MARIA (BR/RS)  
(72) ERNESTO SCHULZ LANG; BÁRBARA TIRLONI; CAMILA NUNES CECHIN; CÂNDIDA ALÍSSIA BRANDL; TANIZE BORTOLOTTI; ANDRESSA LUNARDI

---

**(21) BR 10 2023 014971-5 A2**

Código 3.1 - Pedido de Patente ou de Certificado de Adição de Invenção  
Publicado  
(22) 26/07/2023  
(51) A61B 17/132 (2006.01), A44B 11/06 (2006.01)  
(52) A61B 17/1325, A44B 11/065, A61B 17/132  
(54) TORNIQUETE  
(71) MARIO TAVORA JUNIOR (BR/RJ)  
(72) MARIO TAVORA JUNIOR

---

**(21) BR 10 2023 014976-6 A2**

Código 3.1 - Pedido de Patente ou de Certificado de Adição de Invenção  
Publicado  
(22) 26/07/2023  
(51) G06Q 50/26 (2024.01), G06Q 50/18 (2012.01), H04L 9/00 (2022.01), G06F 21/64 (2013.01)  
(52) G06Q 50/26, G06Q 50/18, H04L 9/50, G06F 21/64  
(54) MÉTODO PARA IDENTIFICAÇÃO CIVIL, CRIMINAL E PÓS-MORTEM POR BLOCKCHAIN  
(71) UNIVERSIDADE FEDERAL DO SUL E SUDESTE DO PARÁ (BR/PA)  
(72) HUGO PEREIRA KURIBAYASHI; MARCELA ALVES DE SOUZA; FERNANDA CARLA LIMA FERREIRA; JOATHAN DE SOUSA LOPES; NAIARA PEREIRA DOS SANTOS MOTTA

---

**(21) BR 10 2023 014993-6 A2**

Código 3.1 - Pedido de Patente ou de Certificado de Adição de Invenção  
Publicado  
(22) 26/07/2023  
(51) G06Q 10/105 (2023.01), G06Q 10/0639 (2023.01)  
(52) G06Q 10/105, G06Q 10/0639  
(54) SISTEMA DE CLASSIFICAÇÃO DE NÍVEL DE COMPETÊNCIA PROFISSIONAL  
(71) ALCIDES LUIZ NETO (BR/SP) ; LUCIANO FERREIRA DA SILVA (BR/SP)  
(72) ALCIDES LUIZ NETO; LUCIANO FERREIRA DA SILVA; RENATO PENHA; PAULO SERGIO GONÇALVES DE OLIVEIRA

---

**(21) BR 10 2023 014999-5 A2**

Código 3.1 - Pedido de Patente ou de Certificado de Adição de Invenção  
Publicado  
(22) 26/07/2023





(51) A61K 36/185 (2006.01)  
 (52) A61K 36/185  
 (54) PROCESSO DE OBTENÇÃO DE EXTRATO DE ANNONA MURICATA L.,  
 USO DO EXTRATO E MATERIAL HÍBRIDO ORGÂNICO-INORGÂNICO  
 INCORPORADO DO EXTRATO DE ANNONA MURICATA L.  
 (71) UNIVERSIDADE ESTADUAL DA PARAIBA (BR/PB)  
 (72) JOÃO AUGUSTO OSHIRO JUNIOR; CAMILA BEATRIZ BARROS  
 ARAÚJO; JOSÉ DE OLIVEIRA ALVES JÚNIOR

**(21) BR 10 2023 015005-5 A2**

Código 3.1 - Pedido de Patente ou de Certificado de Adição de Invenção  
 Publicado  
 (22) 26/07/2023  
 (51) C04B 41/48 (2006.01), C04B 41/49 (2006.01), C04B 41/45 (2006.01)  
 (52) C04B 41/483, C04B 41/4961, C04B 41/45  
 (54) COMPOSIÇÃO DE SOLUÇÃO DE CRISTALIZADOR VITRIFICANTE  
 PARA PISO  
 (71) SEIKO DISTRIBUIDORA DE PRODUTOS QUIMICOS LTDA (BR/PR)  
 (72) PETER MARQUES DOS SANTOS VICENTE; FERNANDO ZANELI

**(21) BR 10 2023 015012-8 A2**

Código 3.1 - Pedido de Patente ou de Certificado de Adição de Invenção  
 Publicado  
 (22) 26/07/2023  
 (51) E01D 2/02 (2006.01), E01D 18/00 (2006.01)  
 (52) E01D 2/02, E01D 18/00  
 (54) VIGA MODULAR, MÓDULO RÍGIDO DE FÔRMA E PROCESSO DE  
 MONTAGEM MODULAR DE SUPERESTRUTURA DE VIA ELEVADA DE  
 TRANSPORTE  
 (71) AEROM SISTEMAS DE TRANSPORTE SA (BR/RS)  
 (72) MARCUS COESTER

**(21) BR 10 2023 015013-6 A2**

Código 3.1 - Pedido de Patente ou de Certificado de Adição de Invenção  
 Publicado  
 (22) 26/07/2023  
 (51) A45B 25/02 (2006.01)  
 (52) A45B 25/02  
 (54) SISTEMA DE ARMAÇÃO DE GUARDA-SOL/GUARDA-CHUVA  
 (71) HARMONIA CASA & LAZER EIRELI ME (BR/SP)  
 (72) CLEIDE SILVA VASQUES DE FIGUEIREDO

**(21) BR 10 2023 015039-0 A2**

Código 3.1 - Pedido de Patente ou de Certificado de Adição de Invenção  
 Publicado  
 (22) 26/07/2023

(51) A61K 9/00 (2006.01), A61M 37/00 (2006.01)  
 (52) A61K 9/0021, A61M 2037/0046, A61M 37/0015, A61M 2037/0053  
 (54) FORMULAÇÃO FARMACÊUTICA DE LIBERAÇÃO TRANSDÉRMICA  
 (71) UNIVERSIDADE FEDERAL DE SERGIPE (BR/SE)  
 (72) MAIRIM RUSSO SERAFINI; TATIANNY DE ARAÚJO ANDRADE;  
 PATRICIA SEVERINO; ADRIANO ANTUNES DE SOUZA ARAÚJO; LUCINDO  
 JOSÉ QUINTANS JÚNIOR; JULLYANA DE SOUZA SIQUEIRA QUINTANS;  
 ANA MARIA SANTOS OLIVEIRA; MONNA LISA BARRETO QUEIROZ;  
 GABRIELA DAS GRAÇAS GOMES TRINDADE

**(21) BR 10 2023 015055-1 A2**

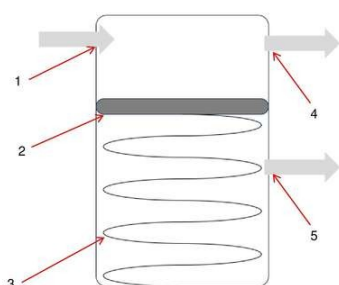

Código 3.1 - Pedido de Patente ou de Certificado de Adição de Invenção Publicado

(22) 26/07/2023  
 (51) B60T 11/28 (2006.01)  
 (54) VÁLVULA PNEUMÁTICA, PAINEL DE VÁLVULAS PNEUMÁTICAS, IMPLEMENTO RODOVIÁRIO E PROCESSO DE FABRICAÇÃO DE PAINEL DE VÁLVULAS  
 (71) INSTITUTO HERCÍLIO RANDON (BR/RS)  
 (72) JOEL BOARETTO; ALESSANDER SPECHT SCHMITZ; ARTHUR GASSEN GELLER

**(21) BR 10 2023 015076-4 A2**



Código 3.1 - Pedido de Patente ou de Certificado de Adição de Invenção Publicado

(22) 27/07/2023  
 (51) C04B 18/24 (2006.01), C04B 16/02 (2006.01)  
 (52) C04B 18/241, C04B 16/02  
 (54) PROCESSO DE OBTENÇÃO DE COMPÓSITO ATRAVÉS DO PROCESSAMENTO DE PAPELKRAFT CONTAMINADO COM CIMENTO PORTLAND APÓS TRATAMENTO COM HIDRÓXIDO DE SÓDIO (NaOH)  
 (71) INSTITUTO FEDERAL DE EDUCAÇÃO, CIÊNCIA E TECNOLOGIA DE ALAGOAS - IFAL (BR/AL)  
 (72) RICARDO CALHEIROS SOARES; LUCIANO OLIVEIRA ALVES DE QUEIROS

**(21) BR 10 2023 015078-0 A2**

Código 3.1 - Pedido de Patente ou de Certificado de Adição de Invenção Publicado

(22) 27/07/2023  
 (51) A23C 9/133 (2006.01), A23C 21/02 (2025.01), A23C 21/06 (2025.01), A23C 21/08 (2025.01), A23P 10/30 (2016.01), A23L 19/00 (2016.01), A23L 33/10 (2016.01)  
 (52) A23C 9/133, A23C 21/02, A23C 21/06, A23C 21/08, A23P 10/30, A23L 19/00, A23L 33/10

(54) BEBIDA LÁCTEA FERMENTADA COM MILICAPSULAS DE RESÍDUO AGROINDUSTRIAL DE UMBU (SPONDIAS TUBEROSA)

(71) UNIVERSIDADE FEDERAL DE SERGIPE (BR/SE)

(72) TANIA MARIA BRITO FERREIRA DE OLIVEIRA; ALESSANDRA ALMEIDA CASTRO PAGANI; GABRIEL FRANCISCO DA SILVA; TATIANA PACHECO NUNES; LUCÉLIA DA CUNHA RODRIGUES GUIMARÃES; JUCENIR DOS SANTOS; ALINE ANDRADE REIS; MARIA DAISLA CARINE SANTOS MATOS; MAYANNE LAYSE DA SILVA CORREIA; ADRIAN RAMOS PIO; JUCELIR DOS SANTOS

**(21) BR 10 2023 015081-0 A2**

Código 3.1 - Pedido de Patente ou de Certificado de Adição de Invenção Publicado

(22) 27/07/2023

(51) A61N 1/08 (2006.01), A61N 1/18 (2006.01)

(52) A61N 1/08, A61N 1/18

(54) DISPOSITIVO PLACEBO MULTIMODALIDADE PARA ELETROESTIMULAÇÃO

(71) UNIVERSIDADE FEDERAL DE SERGIPE (BR/SE)

(72) ELYSON ADAN NUNES CARVALHO; JOSIMARI MELO DE SANTANA; GRAZIELLA BEDENIK DE OLIVEIRA; MATHEUS OLIVEIRA SOUZA; JOSE GILMAR NUNES DE CARVALHO FILHO; STEPHANE SANTOS CARVALHO; WESLEY ALVES FARIAS

**(21) BR 10 2023 015082-9 A2**

Código 3.1 - Pedido de Patente ou de Certificado de Adição de Invenção Publicado

(22) 27/07/2023

(51) G02B 6/36 (2006.01), G02B 6/255 (2006.01), H02G 15/06 (2006.01), H01B 17/30 (2006.01), F16L 5/10 (2006.01)

(52) G02B 6/36, G02B 6/255, H02G 15/06, H01B 17/30, F16L 5/10

(54) SISTEMA AUTOMATIZADO PARA FIXAÇÃO DA PEÇA BISCOITO NA CAIXA DE TERMINAÇÃO ÓPTICA

(71) ASSOCIACAO PARANAENSE DE CULTURA - APC (BR/PR) ; FIBERSUL FIBRA ÓPTICA E ACESSÓRIOS LTDA. (BR/PR)

(72) ANDERSON LUIS SZEJKA; TIAGO FRANCESCONI; VALTER KLEIN JUNIOR; JOSÉ MAURÍCIO MOTTIN DE ANDRADE; MATHEUS LOPES DOS SANTOS FUNCHAL; TIAGO MELO DA SILVA; IGOR THONKE

**(21) BR 10 2023 015084-5 A2**

Código 3.1 - Pedido de Patente ou de Certificado de Adição de Invenção Publicado

(22) 27/07/2023

(51) A23C 15/00 (2006.01), A23L 33/10 (2016.01), A23P 10/30 (2016.01), A23L 19/00 (2016.01)

(52) A23C 15/00, A23L 33/10, A23P 10/30, A23L 19/00

(54) MANTEIGA DE GARRAFA ENRIQUECIDA COM MILICÁPSULAS DE

TOMATE DEFUMADO

(71) UNIVERSIDADE FEDERAL DE SERGIPE (BR/SE)

(72) LUCÉLIA DA CUNHA RODRIGUES GUIMARÃES; ALESSANDRA ALMEIDA CASTRO PAGANI; GABRIEL FRANCISCO DA SILVA; TATIANA PACHECO NUNES; TANIA MARIA BRITO FERREIRA DE OLIVEIRA; JUCENIR DOS SANTOS; CARLA CRISLAN DE SOUZA BERY; ALINE ANDRADE REIS; MARIA DAISLA CARINE SANTOS MATOS; MAYANNE LAYSE DA SILVA CORREIA; ADRIAN RAMOS PIO; JUCELIR DOS SANTOS

**(21) BR 10 2023 015099-3 A2**

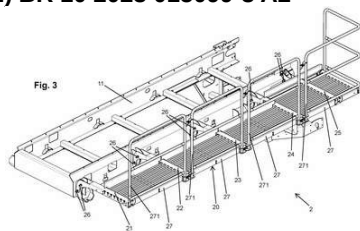

Código 3.1 - Pedido de Patente ou de Certificado de Adição de Invenção Publicado

(22) 27/07/2023

(51) B62D 51/00 (2006.01)

(54) MÁQUINA AGRÍCOLA

(71) KUHN DO BRASIL S/A. (BR/PR)

(72) DOUGLAS LOPES FERREIRA; LEONARDO FREIRE; CARLOS FERNANDO LOBATO UCHOA JR.; ADRIANO BORCZ

**(21) BR 10 2023 015104-3 A2**

Código 3.1 - Pedido de Patente ou de Certificado de Adição de Invenção Publicado

(22) 27/07/2023

(51) A23L 2/38 (2021.01), A23L 2/02 (2006.01), A23L 2/52 (2006.01), A23L 33/135 (2016.01)

(52) A23L 2/382, A23L 2/02, A23L 2/52, A23L 33/135

(54) BEBIDA PROBIÓTICA A BASE DE ÁGUA DE COCO E FRUTA NATIVA

(71) UNIVERSIDADE FEDERAL DE SERGIPE (BR/SE)

(72) MAYANNE LAYSE DA SILVA CORREIA; MAIARA OLIVEIRA REIS SANTOS; ADRIAN RAMOS PIO; TATIANA PACHECO NUNES; LUCÉLIA DA CUNHA RODRIGUES GUIMARÃES; TANIA MARIA BRITO FERREIRA DE OLIVEIRA; ALINE ANDRADE REIS; GRASIELLA MOURA NUNES; CRISTINA BANI CORRÊA; MARCELO AUGUSTO GUTIERREZ CARNELOSSI; PATRICIA BELTRAO LESSA CONSTANT; ANGELISE DURIGON; ALESSANDRA ALMEIDA CASTRO PAGANI; LARISSA MIRELLA SAO PEDRO SANTOS; AILA PEREIRA OLIVEIRA

**(21) BR 10 2023 015109-4 A2**

Código 3.1 - Pedido de Patente ou de Certificado de Adição de Invenção Publicado

(22) 27/07/2023

(51) G07F 19/00 (2006.01), G06F 21/35 (2013.01), G06Q 20/10 (2012.01), G06Q 20/18 (2012.01), H04L 9/40 (2022.01)

(52) G07F 19/20, G06F 21/35, G06Q 20/1085, G06Q 20/18, H04L 63/0861

(54) EQUIPAMENTO ELETRÔNICO PARA ENTRADA DE SENHAS E DADOS BIOMÉTRICOS DE CLIENTES BANCÁRIOS POR POS EM

ESTABELECIMENTOS COMERCIAIS

(71) TECNOLOGIA BANCARIA S.A. (BR/SP)

(72) RODRIGO DE OLIVEIRA SOUZA FARIA

**(21) BR 10 2023 015120-5 A2**

Código 3.1 - Pedido de Patente ou de Certificado de Adição de Invenção Publicado

(22) 27/07/2023

(51) C23C 26/00 (2006.01), C23C 4/18 (2006.01), C25D 13/04 (2006.01)

(52) C23C 26/00, C23C 4/18, C25D 13/04

(54) DEPOSIÇÃO ELETROFORÉTICA CATÓDICA PULSADA DE REVESTIMENTOS HÍBRIDOS A PARTIR DE SUSPENSÕES AQUOSAS COMO TÉCNICA DE SELAGEM

(71) INSTITUTO NACIONAL DE TECNOLOGIA (BR/RJ) ; UNIVERSIDADE FEDERAL DO RIO DE JANEIRO (BR/RJ)

(72) DENISE SOUZA DE FREITAS; ISRAEL LIMA MONTE GONÇALVES; RAFAEL DE ABREU VINHOSA; SIMONE LOUISE DELARUE CEZAR BRASIL

**(21) BR 10 2023 015140-0 A2**

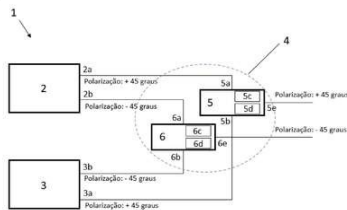

Código 3.1 - Pedido de Patente ou de Certificado de Adição de Invenção Publicado

(22) 27/07/2023

(51) H01Q 1/24 (2006.01)

(52) H01Q 1/24

(54) ANTENA DIRECIONAL MULTIBANDA E DISPOSITIVO ELETRÔNICO DE TELECOMUNICAÇÕES COMPREENDENDO UMA ANTENA DIRECIONAL MULTIBANDA

(71) ELSYS EQUIPAMENTOS ELETRÔNICOS LTDA. (BR/SP)

(72) LUANA PEREIRA DA SILVA; DALTON VONO JÚNIOR; ALEXANDRE DELLA SANTA BARROS

**(21) BR 10 2023 015143-4 A2**

Código 3.1 - Pedido de Patente ou de Certificado de Adição de Invenção Publicado

(22) 27/07/2023

(51) A61B 5/00 (2006.01), G06V 40/70 (2022.01), G06F 17/40 (2006.01)

(52) A61B 5/0013, A61B 5/0002, G06V 40/70, G06F 17/40

(54) SISTEMA CAPAZ DE AFERIR PRESSÃO, OXIMETRIA E BATIMENTOS CARDÍACOS

(71) COPACABANA TECNOLOGIA DA INFORMAÇÃO LTDA (BR/SP)

(72) WELLINGTON DIAS DE QUEIROZ

**(21) BR 10 2023 015161-2 A2**

Código 3.1 - Pedido de Patente ou de Certificado de Adição de Invenção Publicado

(22) 27/07/2023

(51) B67B 7/14 (2006.01)  
 (52) B67B 7/14  
 (54) ABRIDOR DE EMBALAGENS COM VÁRIAS MEDIDAS DE CHAVES EM UMA ÚNICA PEÇA  
 (71) OSMAR SENGER (BR/PR)  
 (72) OSMAR SENGER

**(21) BR 10 2023 015169-8 A2**

Código 3.1 - Pedido de Patente ou de Certificado de Adição de Invenção Publicado  
 (22) 27/07/2023  
 (51) F17D 5/02 (2006.01), G01M 3/04 (2006.01), G06Q 50/06 (2024.01)  
 (52) F17D 5/02, G01M 3/04, G06Q 50/06  
 (54) INFRAESTRUTURA AVANÇADA DE MEDIÇÃO PARA GESTÃO INTELIGENTE DE ÁGUA E MÉTODO PARA DETECÇÃO E LOCALIZAÇÃO DE VAZAMENTOS EM REDES DE DISTRIBUIÇÃO DE ÁGUA UTILIZANDO APRENDIZADO DE MÁQUINA  
 (71) UNIVERSIDADE ESTADUAL PAULISTA JULIO DE MESQUITA FILHO (BR/SP) ; YAMATEC INDÚSTRIA DE FERRAMENTAS ELETRO-MECÂNICAS LTDA (BR/SP)  
 (72) EDUARDO PACIENCIA GODOY; RODRIGO PITA ROLLE; LUCAS NUNES MONTEIRO; LUIS FERNANDO PUPO DE MATOS; LUCAS ROBERTO TOMAZINI

**(21) BR 10 2023 015171-0 A2**

Código 3.1 - Pedido de Patente ou de Certificado de Adição de Invenção Publicado  
 (22) 27/07/2023  
 (51) G06V 10/40 (2022.01), G06V 10/20 (2022.01), G06V 10/10 (2022.01)  
 (52) G06V 10/40, G06V 10/20, G06V 10/10  
 (54) MÉTODO PARA GERAÇÃO DE MÁSCARA DE IMAGEM BASEADO EM FLUXO ÓPTICO  
 (71) UNIVERSIDADE DE SÃO PAULO - USP (BR/SP)  
 (72) BERNARDO LUIZ HARRY DINIZ LEMOS; JULIO ROMANO MENEGHINI; VÍTOR AUGUSTO ANDREGHETTO BORTOLIN; RODRIGO DE LIMA AMARAL

**(21) BR 10 2023 015173-6 A2**

Código 3.1 - Pedido de Patente ou de Certificado de Adição de Invenção Publicado  
 (22) 27/07/2023  
 (51) G01F 1/7086 (2022.01), G01N 21/75 (2006.01), G06V 10/40 (2022.01), C25B 1/02 (2006.01)  
 (52) G01F 1/7086, G01N 21/75, G06V 10/40, C25B 1/02  
 (54) MÉTODO DE MONITORAMENTO DE ESCOAMENTO DE BOLHAS EM UM ELETROLISADOR A PARTIR DE MEDIÇÕES DE IMAGEM DE SOMBRA E OPTICAL FLOW  
 (71) UNIVERSIDADE DE SÃO PAULO - USP (BR/SP)

(72) BERNARDO LUIZ HARRY DINIZ LEMOS; VÍTOR AUGUSTO ANDREGHETTO BORTOLIN; RODRIGO DE LIMA AMARAL; CAETANO RODRIGUES MIRANDA; JULIO ROMANO MENEZHINI; THIAGO LOPES

**(21) BR 10 2023 015183-3 A2**

Código 3.1 - Pedido de Patente ou de Certificado de Adição de Invenção Publicado

(22) 27/07/2023

(51) C01B 32/196 (2017.01)

(52) C01B 32/196

(54) PROCESSO AMBIENTALMENTE AMIGÁVEL PARA A SEPARAÇÃO E PURIFICAÇÃO, EM GRANDE ESCALA, DE ÓXIDOS DE GRAFENO PRODUZIDOS POR DIFERENTES MÉTODOS DE OXIDAÇÃO DE GRAFITE.

(71) UNIVERSIDADE ESTADUAL DE PONTA GROSSA (BR/PR)

(72) JAREM RAUL GARCIA; ALAN FERNANDO YOSHIKI MATSUSHITA; JOÃO MANUEL DE AGUIAR LEITE; JOSIAS DO ROCIO VITOR DO NASCIMENTO; KAREN WOHNATH; AMADEU FERREIRA JUNIOR; GILMAR AMILTON MACOHIN; VICTOR HUGO KOTOVIEZY; MARLON EDUARDO TULLIO

**(21) BR 10 2023 015188-4 A2**

Código 3.1 - Pedido de Patente ou de Certificado de Adição de Invenção Publicado

(22) 28/07/2023

(51) A61L 15/28 (2006.01), A61K 36/00 (2006.01), A61L 15/40 (2006.01), A61L 15/00 (2006.01), A61L 26/00 (2006.01), A61K 31/722 (2006.01)

(52) A61L 15/28, A61K 36/00, A61L 15/40, A61L 15/00, A61L 26/00, A61K 31/722

(54) SCAFFOLDS DE QUITOSANA, COLÁGENO E JATROPHA MOLLISSIMA PARA REPARO EPITELIAL.

(71) UNIVERSIDADE FEDERAL DE CAMPINA GRANDE - PB (BR/PB)

(72) MARIA DENNISE MEDEIROS MACÊDO; WLADYMYR JEFFERSON BACALHAU DE SOUSA; ROSSEMBERG CARDOSO BARBOSA; ALBANIZA ALVES TAVARES; DJAIR ARAÚJO FIALHO; MARCUS VINICIUS LIA FOOK; SUÉDINA MARIA DE LIMA SILVA; MATHEUS FERREIRA DE SOUZA

**(21) BR 10 2023 015189-2 A2**

Código 3.1 - Pedido de Patente ou de Certificado de Adição de Invenção Publicado

(22) 28/07/2023

(51) C21B 13/00 (2006.01), C21B 13/14 (2006.01), C22B 1/00 (2006.01), C22B 5/00 (2006.01)

(52) C21B 13/00, C21B 13/14, C22B 1/00, C22B 5/00

(54) PROCESSO DE CONCENTRAÇÃO DE MINÉRIO DE FERRO, E, SISTEMA

(71) VALE S.A. (BR/RJ)

(72) FELIPE VIANA PIMENTA; SILVIO PEREIRA DINIZ MARANHA; MAURO



FIGURA 1

---

FUMIO YAMAMOTO; FABRICIO VILELA PARREIRA

---

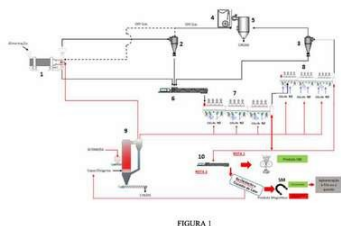
**(21) BR 10 2023 015195-7 A2** Código 3.1 - Pedido de Patente ou de Certificado de Adição de Invenção Publicado  
(22) 28/07/2023  
(51) C12C 12/00 (2006.01), C12C 5/02 (2006.01), C12C 5/04 (2006.01), A23L 33/10 (2016.01)  
(52) C12C 12/00, C12C 5/023, C12C 5/026, C12C 5/04, A23L 33/10  
(54) CERVEJA A PARTIR DE FRUTA CÍTRICA COM TUBÉRCULO  
(71) UNIVERSIDADE FEDERAL DE CAMPINA GRANDE - PB (BR/PB)  
(72) DAUANY DE SOUSA OLIVEIRA; ALFREDINA DOS SANTOS ARAÚJO; ADRIANO SANT'ANA SILVA; LARISSA DA SILVA SANTOS PINHEIRO; ROSENILDO DOS SANTOS SILVA; ELAINE JULIANE DA COSTA SILVA; JOCIELYS JOVELINO RODRIGUES; VICEMÁRIO SIMÕES; MEIRY GLÁUCIA FREIRE RODRIGUES; JOSÉ NILDO VIEIRA DEODATO

---

**(21) BR 10 2023 015196-5 A2** Código 3.1 - Pedido de Patente ou de Certificado de Adição de Invenção Publicado  
(22) 28/07/2023  
(51) A23L 23/10 (2016.01), A23L 19/10 (2016.01), A23B 7/024 (2006.01)  
(52) A23L 23/10, A23L 19/10, A23B 7/024  
(54) SOPA DE BETERRABA EM PÓ, MÉTODO DE PREPARO E USO  
(71) UNIVERSIDADE FEDERAL DO RIO DE JANEIRO (BR/RJ)  
(72) VANIA MARGARET FLOSI PASCHOALIN; DAVI VIEIRA TEIXEIRA DA SILVA; DIEGO DOS SANTOS BAIÃO; LUCILENO RODRIGUES DA TRINDADE; CRISTINE COUTO DE ALMEIDA

---

**(21) BR 10 2023 015199-0 A2** Código 3.1 - Pedido de Patente ou de Certificado de Adição de Invenção Publicado  
(22) 28/07/2023  
(51) C12C 12/00 (2006.01), C12C 5/02 (2006.01), C12C 5/04 (2006.01), A23L 33/10 (2016.01), A23L 21/20 (2016.01)  
(52) C12C 12/00, C12C 5/023, C12C 5/04, A23L 33/10, A23L 21/20  
(54) DESENVOLVIMENTO DE CERVEJA PALE ALE PRETA  
(71) UNIVERSIDADE FEDERAL DE CAMPINA GRANDE - PB (BR/PB)  
(72) LARISSA DA SILVA SANTOS PINHEIRO; ALFREDINA DOS SANTOS ARAÚJO; ADRIANO SANT'ANA SILVA; ANA PAULA TRINDADE ROCHA; DAUANY DE SOUSA OLIVEIRA; JOSÉ NILDO VIEIRA DEODATO; FILIPE TAWÃ GOMES; JOSIVANDA PALMEIRA GOMES; ALEXMILDE FERNANDES DA SILVA

---

**(21) BR 10 2023 015204-0 A2** Código 3.1 - Pedido de Patente ou de Certificado de Adição de Invenção



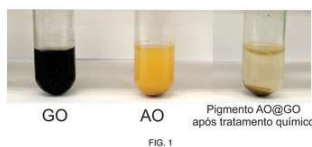

Publicado

(22) 28/07/2023

(51) C09D 7/48 (2018.01), C09D 17/00 (2006.01), C09D 7/61 (2018.01), C09C 3/06 (2006.01)

(52) C09D 7/48, C09D 17/004, C09D 7/61, C09C 3/06

(54) USO DE ÓXIDO DE GRAFENO PARA PROTEÇÃO DE PIGMENTOS INORGÂNICOS UTILIZADOS EM TINTAS

(71) UNIVERSIDADE FEDERAL DE SANTA CATARINA (BR/SC) ; FUNDAÇÃO CATARINENSE DE CULTURA (BR/SC)

(72) ADOLFO HORN JÚNIOR; IOLANDA DA CRUZ VIEIRA; JOÃO PAULO WINIARSKI; THIAGO GUIMARÃES COSTA

**(21) BR 10 2023 015248-1 A2**

Código 3.1 - Pedido de Patente ou de Certificado de Adição de Invenção

Publicado

(22) 28/07/2023

(51) G06Q 50/02 (2024.01), G06V 40/10 (2022.01)

(52) G06Q 50/02, G06V 40/10

(54) SISTEMAS PARA DETECÇÃO DE VETORES E PRAGAS, SISTEMAS DE PREDIÇÃO DE SURTOS DE PRAGAS E PROCESSO DE VIGILÂNCIA PREDITIVA DE PRAGAS

(71) AIDENTIFY SENSORIAMENTO E DESENVOLVIMENTO DE PROGRAMAS LTDA (BR/RS)

(72) LUIZ FELIPE DE MOURA; EDUARDO RAUPP PERETTO; MATEUS SCHEIN CAVALHEIRO CORRÊA; LUCAS KENDRICK DAL CASTEL

**(21) BR 10 2023 015254-6 A2**

Código 3.1 - Pedido de Patente ou de Certificado de Adição de Invenção

Publicado

(22) 28/07/2023

(51) A61K 47/54 (2017.01), A61K 31/19 (2006.01), A61P 31/06 (2006.01)

(52) A61K 47/542, A61K 31/19, A61P 31/06

(54) DENDRON DE IBUPROFENO, PROCESSO DE FABRICAÇÃO DO DENDRON DE IBUPROFENO, COMPOSIÇÃO FARMACÊUTICA, E USOS DO DENDRON DE IBUPROFENO, DE UM TRANSPORTADOR BIS-MPA PROTEGIDO E DA COMPOSIÇÃO FARMACÊUTICA

(71) UNIVERSIDADE DE SÃO PAULO - USP (BR/SP)

(72) GABRIEL LUÍS CARDOSO GRECO; ELIZABETH IGNE ALVES FERREIRA; MÔNICA FRANCO ZANNINI JUNQUEIRA TOLEDO; JEANINE GIAROLLA VARGAS; DENISE RAMPINI; IGOR SANTIAGO DE CARVALHO; CAIO CÉSAR BARBOSA BOMFIM; MARIO HIROYUKI HIRATA; MARIA REGINA D'IMPÉRIO LIMA

**(21) BR 10 2023 015257-0 A2**

Código 3.1 - Pedido de Patente ou de Certificado de Adição de Invenção

Publicado

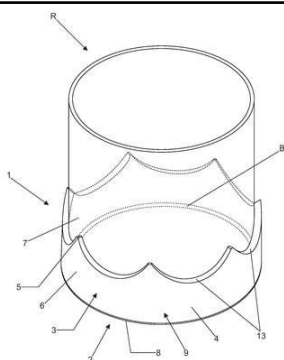

(22) 28/07/2023  
 (51) A47G 23/03 (2006.01), A47J 47/16 (2006.01)  
 (52) A47G 23/0316, A47G 23/03, A47J 47/16  
 (54) DISPOSITIVO ABSORVENTE DE LÍQUIDOS PELA CONDENSAÇÃO EM RECIPIENTES DE BEBIDAS E PROCESSO DE OBTENÇÃO DO DISPOSITIVO ABSORVENTE  
 (71) KARLOS FREDERICO CASTELO BRANCO SANCHO (BR/CE)  
 (72) KARLOS FREDERICO CASTELO BRANCO SANCHO

**(21) BR 10 2023 015258-9 A2**



Código 3.1 - Pedido de Patente ou de Certificado de Adição de Invenção Publicado  
 (22) 28/07/2023  
 (51) F16L 55/168 (2006.01)  
 (52) F16L 55/168  
 (54) DISPOSITIVO PARA CONTER VAZAMENTOS DE GÁS SF6  
 (71) CTEEP - COMPANHIA DE TRANSMISSÃO DE ENERGIA ELÉTRICA PAULISTA (BR/SP)  
 (72) ELIANO PEDRO DA SILVA; RENATO FERREIRA DE OLIVEIRA

**(21) BR 10 2023 015259-7 A2**

Código 3.1 - Pedido de Patente ou de Certificado de Adição de Invenção Publicado  
 (22) 28/07/2023  
 (51) C09K 3/22 (2006.01), E21F 5/02 (2006.01), E21C 35/187 (2006.01), H04N 7/18 (2006.01), G06N 20/00 (2019.01), G06N 3/02 (2006.01)  
 (52) C09K 3/22, E21F 5/02, E21C 35/187, H04N 7/18, G06N 20/00, G06N 3/02  
 (54) MÉTODO, SISTEMA E VEÍCULO MOTOR PARA UMECTAÇÃO AUTOMATIZADA DE VIAS  
 (71) VALE S.A. (BR/RJ)  
 (72) GABRIEL FLAUSINO DE SOUZA; LORRAINY REMBISKI DELFINO; ADALBERTO DE SOUZA FERNANDES; BRENO GERALDO GOMES; ALLAN LORENZONI CANAL

**(21) BR 10 2023 015262-7 A2**

Código 3.1 - Pedido de Patente ou de Certificado de Adição de Invenção Publicado  
 (22) 28/07/2023  
 (51) H01B 3/40 (2006.01)  
 (52) H01B 3/40  
 (54) ISOLAMENTO CERÂMICO APLICADO EM ESTADORES, ALTERNADORES PARA MOTOCICLETAS, LINHA NÁUTICA, QUADRICICLO E LINHA AUTOMOTIVA  
 (71) J. HENRIQUE LEMES (BR/SP)

(72) JUNIO HENRIQUE LEMES

**(21) BR 10 2023 015268-6 A2** Código 3.1 - Pedido de Patente ou de Certificado de Adição de Invenção Publicado  
 (22) 28/07/2023  
 (51) A23L 33/20 (2016.01), A23L 33/10 (2016.01), A23L 33/15 (2016.01), A23L 2/38 (2021.01), A23L 2/52 (2006.01)  
 (52) A23L 33/20, A23L 33/10, A23L 33/15, A23L 2/38, A23L 2/52  
 (54) FORMULAÇÃO AQUOSA FUNCIONAL, MÉTODO PARA PREPARAÇÃO DA MESMA, BEM COMO USO DA REFERIDA FORMULAÇÃO COMO SUPLEMENTO ALIMENTAR  
 (71) HYPERA S.A. (BR/SP)  
 (72) JULIANE DIAS PIOTTO JUABRE; SIMONE JEANE LADWIG; CÁSSIA MAYUMI ABE

**(21) BR 10 2023 015277-5 A2** Código 3.1 - Pedido de Patente ou de Certificado de Adição de Invenção Publicado  
 (22) 28/07/2023  
 (51) A23B 9/08 (2006.01), A23B 9/20 (2006.01), B65B 55/14 (2006.01), B65B 51/32 (2006.01)  
 (52) A23B 9/08, A23B 9/20, B65B 55/14, B65B 51/32  
 (54) MÉTODO E SISTEMA DE PROCESSAMENTO DE GRÃOS  
 (71) PLACIDO AVELINO DA SILVA NETO (BR/PA)  
 (72) PLÁCIDO AVELINO DA SILVA NETO

**(21) BR 10 2023 015284-8 A2** Código 3.1 - Pedido de Patente ou de Certificado de Adição de Invenção Publicado  
 (22) 28/07/2023  
 (51) F26B 17/00 (2006.01)  
 (54) ESTUFA E PROCESSO DE SECAGEM DE GRÃOS  
 (71) PLACIDO AVELINO DA SILVA NETO (BR/PA)  
 (72) PLÁCIDO AVELINO DA SILVA NETO

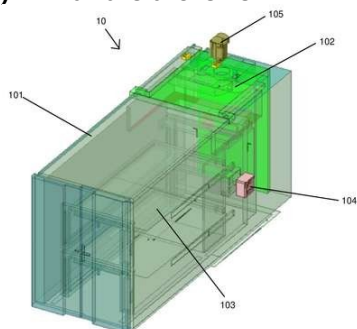

**(21) BR 10 2023 015285-6 A2** Código 3.1 - Pedido de Patente ou de Certificado de Adição de Invenção Publicado  
 (22) 28/07/2023  
 (51) A61B 17/80 (2006.01)  
 (52) A61B 17/8061  
 (54) IMPLANTE BIOABSORVÍVEL POLIMÉRICO PARA TRATAMENTO DE FRATURAS ÓSSEAS E MÉTODO DE APLICAÇÃO  
 (71) ASSOCIACAO PARANAENSE DE CULTURA - APC (BR/PR)

---

(72) PAULO CESAR SOARES JUNIOR; JOSÉ ADEMAR VILLANOVA JUNIOR;  
BRUNO LEANDRO PEREIRA; SARA BLUNK; TARCIANA DIEB TOSCANO;  
CÉSAR AUGUSTO NEITZKE

---

**(21) BR 10 2023 015309-7 A2** Código 3.1 - Pedido de Patente ou de Certificado de Adição de Invenção  
Publicado  
(22) 29/07/2023  
(51) B03B 5/32 (2006.01), B03B 5/62 (2006.01)  
(52) B03B 5/32, B03B 5/62  
(54) REPROCESSAMENTO DE REJEITOS DE BARRAGENS PARA  
OBTENÇÃO DE ALTA CONCENTRAÇÃO DE MINÉRIO DE FERRO  
(71) LEANDRA CARLA APARECIDA CORDEIRO (BR/RJ)  
(72) LEANDRA CARLA APARECIDA CORDEIRO

---

**(21) BR 10 2023 015311-9 A2** Código 3.1 - Pedido de Patente ou de Certificado de Adição de Invenção  
Publicado  
(22) 30/07/2023  
(51) C22B 3/18 (2006.01), C22B 7/00 (2006.01), C22B 15/00 (2006.01)  
(52) C22B 3/18, C22B 7/006, C22B 15/0065  
(54) PROCESSO BIOTECNOLÓGICO PARA RECUPERAÇÃO DO COBRE EM  
DESCARTE DE PLACAS DE CIRCUITO IMPRESSO (PLACA MÃE)  
(71) UNIVERSIDADE CATÓLICA DE PERNAMBUCO (BR/PE)  
(72) MARCELY FIGUEIREDO ALVES; SIDNEY MARLON LOPES DE LIMA;  
GALBA MARIA CAMPOS TAKAKI; ROSILEIDE FONTENELE DA SILVA  
ANDRADE; MARCOS ANTÔNIO BARBOSA DE LIMA

---

**(21) BR 10 2023 015316-0 A2** Código 3.1 - Pedido de Patente ou de Certificado de Adição de Invenção  
Publicado  
(22) 31/07/2023  
(51) C04B 18/24 (2006.01)  
(52) C04B 18/241  
(54) PROCESSO E PRODUTO DA COMPOSIÇÃO, OBTENÇÃO E  
UTILIZAÇÃO DE CIMENTO PORTLAND COM RESÍDUOS (CP R) DA  
INDÚSTRIA DE CELULOSE E PAPEL EM MATERIAS À BASE DE CIMENTO  
(71) INSTITUTO FEDERAL DE EDUCAÇÃO CIÊNCIA E TECNOLOGIA DO  
PARÁ (BR/PA)  
(72) MARCO ANTONIO BARBOSA DE OLIVEIRA; EDNA POSSAN; MARCELO  
DE SOUZA PICANÇO

---

**(21) BR 10 2023 015318-6 A2** Código 3.1 - Pedido de Patente ou de Certificado de Adição de Invenção  
Publicado  
(22) 31/07/2023  
(51) C01B 35/10 (2006.01), C01B 3/40 (2006.01)

(52) C01B 35/1027, C01B 2203/1058, C01B 2203/02, C01B 2203/1241, C01B 3/40

(54) CATALISADORES BIMETÁLICOS PROMOVIDOS POR TRIÓXIDO DE BORO PARA A PRODUÇÃO DE GAS DE SÍNTESE VIA REFORMA DO METANO

(71) UNIVERSIDADE FEDERAL DO RIO GRANDE DO NORTE (BR/RN)

(72) YURI KAUÃ RODRIGUES DE OLIVEIRA SILVA; JOYCE CRISTINE ARAÚJO DA SILVA; FERNANDO VELCIC MAZIVIERO; JHONATAN FERREIRA CÂMARA; TOMAZ RODRIGUES DE ARAÚJO; ÂNGELO ANDERSON SILVA DE OLIVEIRA; DULCE MARIA DE ARAÚJO MELO; RODOLFO LUIZ BEZERRA DE ARAÚJO MEDEIROS; RENATA MARTINS BRAGA

**(21) BR 10 2023 015360-7 A2**

Código 3.1 - Pedido de Patente ou de Certificado de Adição de Invenção Publicado

(22) 31/07/2023

(51) A01K 47/06 (2006.01)

(52) A01K 47/06

(54) CAIXA PARA ADAPTAÇÃO, CRIAÇÃO E COLETA DOS PRODUTOS DAS ABELHAS ARAPUÁ (TRIGONA SPINIPES)

(71) UNIVERSIDADE FEDERAL DO VALE DO SAO FRANCISCO (BR/PE) ; UNIVERSIDADE FEDERAL RURAL DE PERNAMBUCO (BR/PE)

(72) EVA MONICA SARMENTO DA SILVA; MICHELY CORREIA DINIZ; YCARO ROBERTO SATURNINO GOMES; PAULO DANIEL RODRIGUES DUARTE MONTEIRO SOARES; TANIA MARIA SARMENTO DA SILVA

**(21) BR 10 2023 015366-6 A2**

Código 3.1 - Pedido de Patente ou de Certificado de Adição de Invenção Publicado

(22) 31/07/2023

(51) B01D 61/02 (2006.01), B01D 46/00 (2022.01)

(52) B01D 61/027, B01D 61/0271, B01D 46/0008

(54) DISPOSITIVO DE NANOFILTRAÇÃO

(71) INSTITUTO PRESBITERIANO MACKENZIE (BR/SP)

(72) THIAGO DA CRUZ CANEVARI; HÉLIO PEKELMAN

**(21) BR 10 2023 015390-9 A2**

Código 3.1 - Pedido de Patente ou de Certificado de Adição de Invenção Publicado

(22) 31/07/2023

(51) E21B 47/00 (2012.01), E21B 49/00 (2006.01)

(52) E21B 47/00, E21B 49/00

(54) MÉTODO PARA OTIMIZAR A SELEÇÃO DE PONTOS PARA OBTENÇÃO DE PRESSÃO ESTÁTICA DE FORMAÇÃO PAUTADO NA RELAÇÃO ENTRE O ÍNDICE DE PERMEABILIDADE E POROSIDADE EFETIVA

(71) PETRÓLEO BRASILEIRO S.A. - PETROBRAS (BR/RJ)

(72) BRUNO CAVALCANTI DE PAULA; ARTUR ALEXANDRE MACENA DE

OLIVEIRA; ANTONIO CARLOS DE FREITAS NASCIMENTO

**(21) BR 10 2023 015398-4 A2**

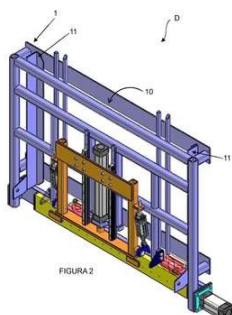

Código 3.1 - Pedido de Patente ou de Certificado de Adição de Invenção  
Publicado

(22) 31/07/2023

(51) B27N 3/06 (2006.01)

(54) DISPOSITIVO SEPARADOR APLICADO EM MÁQUINA GRADEADORA

(71) IMPACTO INDÚSTRIA DE MÁQUINAS E EQUIPAMENTOS LTDA (BR/SC)

(72) DANIEL ENGEL

**(21) BR 10 2023 015401-8 A2**

Código 3.1 - Pedido de Patente ou de Certificado de Adição de Invenção  
Publicado

(22) 31/07/2023

(51) B32B 5/02 (2006.01), B32B 5/18 (2006.01), B32B 5/24 (2006.01)

(52) B32B 5/02, B32B 5/022, B32B 5/18, B32B 5/245

(54) COMPOSIÇÃO, MATERIAL LAMINADO, PROCESSOS PARA A  
PREPARAÇÃO DO MESMO E USO DO REFERIDO MATERIAL LAMINADO  
COMO TECIDO

(71) MABE BIO (BR/SP)

(72) MARINA GERALDO BELINTANI

**(21) BR 10 2023 015409-3 A2**

Código 3.1 - Pedido de Patente ou de Certificado de Adição de Invenção  
Publicado

(22) 31/07/2023

(51) G06Q 20/26 (2012.01)

(52) G06Q 20/26

(54) APARELHO RECEPTOR DE TRANSAÇÃO BANCÁRIA DA MODALIDADE  
PIX

(71) ANTONIO LUCAS MENEZES CARVALHO (BR/SE)

(72) ANTONIO LUCAS MENEZES CARVALHO

**(21) BR 10 2023 015423-9 A2**

Código 3.1 - Pedido de Patente ou de Certificado de Adição de Invenção  
Publicado

(22) 31/07/2023

(51) F16L 29/00 (2006.01), E03C 1/08 (2006.01)

(52) F16L 29/007, E03C 1/08

(54) ADAPTADOR PARA FILTRO COM REGISTRO INTEGRADO E KIT DE  
CONECTORES

(71) BLUKIT METALÚRGICA LTDA (BR/SC)

(72) ADRIAN ROGER CENSI

**(21) BR 10 2023 015431-0 A2**

Código 3.1 - Pedido de Patente ou de Certificado de Adição de Invenção Publicado

(22) 01/08/2023

(51) C02F 1/44 (2023.01), B01D 61/00 (2006.01), B01D 61/12 (2006.01), B01D 61/58 (2006.01)

(52) C02F 1/441, B01D 61/0022, B01D 61/12, B01D 61/58

(54) EQUIPAMENTO PARA TRATAMENTO DE ÁGUA POR OSMOSE REVERSA APLICADO EM CENTROS DE MATERIAIS E ESTERILIZAÇÃO

(71) ALLCA INDÚSTRIA COMÉRCIO E IMPORTAÇÃO LTDA (BR/SC)

(72) DJAN DE ALMEIDA DO ROSÁRIO; NORTON REGIS

**(21) BR 10 2023 015435-2 A2**

Código 3.1 - Pedido de Patente ou de Certificado de Adição de Invenção Publicado

(22) 01/08/2023

(51) A61K 36/47 (2006.01), C07D 205/08 (2006.01), A61P 31/04 (2006.01)

(54) COMPOSIÇÕES SINÉRGICAS DE ÓLEO ESSENCIAL DE CROTON CONDUPPLICATUS E ANTIBIÓTICOS BETA-LACTÂMICOS E USO DAS COMPOSIÇÕES.

(71) UNIVERSIDADE ESTADUAL DA PARAIBA (BR/PB) ; UNIVERSIDADE FEDERAL DE CAMPINA GRANDE ? UFCG (BR/PB)

(72) HARLEY DA SILVA ALVES; WILMA RAIANNY VIEIRA DA ROCHA; GENIL DANTAS DE OLIVEIRA; JOSÉ FILIPE BACALHAU RODRIGUES

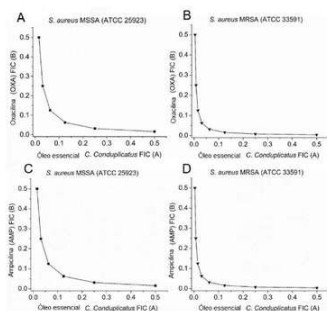

**(21) BR 10 2023 015445-0 A2**

Código 3.1 - Pedido de Patente ou de Certificado de Adição de Invenção Publicado

(22) 01/08/2023

(51) A23G 1/00 (2025.01), A23G 1/06 (2006.01), A23N 12/00 (2006.01)

(52) A23G 1/002, A23G 1/06, A23N 12/00

(54) PROCESSO FÍSICO DE SEPARAÇÃO DOS NIBS E DOS TEGUMENTOS DE AMÊNDOAS FERMENTADAS E SECAS DE CUPUAÇU (THEOBROMA GRANDIFLORUM (WILLD. EX SPRENG.) K. SCHUM)

(71) UNIVERSIDADE FEDERAL DO ACRE (BR/AC)

(72) EDUARDO PACCA LUNA MATTAR; ANA KAROLINE SODRÉ DE MEDEIROS; AIRTON HENRIQUE HIMORU CORDEIRO KOIKE; DIELISON FURTUNATO; TAYSA FALTZ MACEDO; LUCIANA DA CONCEIÇÃO CASTELLO BRANCO; WILLIAM FERREIRA ALVES; FABIO VAILATTI; SIMARA KAEFER; ELÍSIO FERREIRA FRADE JUNIOR; RUI SANTANA E MENEZES

**(21) BR 10 2023 015469-7 A2**

Código 3.1 - Pedido de Patente ou de Certificado de Adição de Invenção Publicado

(22) 01/08/2023

(51) A61J 7/00 (2006.01), A61J 3/02 (2006.01), B30B 11/00 (2006.01), B01F

21/00 (2022.01)

(52) A61J 7/0053, A61J 7/0076, A61J 3/02, B30B 11/00, B01F 21/4021

(54) DISPOSITIVOS PARA DISSOLUÇÃO DE COMPRIMIDOS

(71) LIGA NORTE RIOGRANDENSE CONTRA O CANCER (BR/RN) ; AMALIA CINTHIA MENESES DO REGO (BR/RN) ; EDILMAR DE MOURA SANTOS (BR/RN) ; FRANCISCO IROCHIMA PINHEIRO (BR/RN) ; GRAYCE LOUYSE TINOCO DE CASTRO (BR/RN) ; KLEYTON SANTOS DE MEDEIROS (BR/RN) ; MACIEL DE OLIVEIRA MATIAS (BR/RN) ; PATRÍCIA CRISTINA PASCOTO DE MOURA (BR/RN) ; VERÔNICA MEDEIROS DE AZEVEDO (BR/RN)

(72) AMALIA CINTHIA MENESES DO REGO; EDILMAR DE MOURA SANTOS; FRANCISCO IROCHIMA PINHEIRO; GRAYCE LOUYSE TINOCO DE CASTRO; KLEYTON SANTOS DE MEDEIROS; MACIEL DE OLIVEIRA MATIAS; PATRÍCIA CRISTINA PASCOTO DE MOURA; VERÔNICA MEDEIROS DE AZEVEDO

**(21) BR 10 2023 017404-3 A2**

Código 3.1 - Pedido de Patente ou de Certificado de Adição de Invenção Publicado

(22) 29/08/2023

(30) 30/08/2022 US 17/899,013

(51) F16C 19/54 (2006.01), F16H 48/38 (2012.01), F16H 57/00 (2012.01), F16D 3/38 (2006.01), B60B 35/12 (2006.01), F16C 35/077 (2006.01)

(52) F16C 19/54, F16H 48/38, F16H 57/0031, F16D 3/387, B60B 35/12, B60B 35/122, F16C 35/077

(54) CONJUNTO DE EIXO E UM VEIO COM FORQUILHA UNITÁRIO

(71) ARVINMERITOR TECHNOLOGY, LLC (US)

(72) MAHESH I. NAIK; RAMESH RANJAN

**(21) BR 10 2023 017500-7 A2**

Código 3.1 - Pedido de Patente ou de Certificado de Adição de Invenção Publicado

(22) 30/08/2023

(30) 30/09/2022 TW 111137252

(51) G03B 30/00 (2021.01), G02B 15/14 (2006.01), G02B 13/00 (2006.01)

(52) G03B 30/00, G02B 15/143, G02B 13/0045, G02B 13/009

(54) CONJUNTO DE LENTES DO SISTEMA DE IMAGEM, UNIDADE DE CAPTURA DE IMAGEM E DISPOSITIVO ELETRÔNICO

(71) LARGAN PRECISION CO., LTD. (TW)

(72) HSIANG-CHI TANG; TZU-CHIEH KUO

**(21) BR 10 2023 018435-9 A2**

Código 3.1 - Pedido de Patente ou de Certificado de Adição de Invenção Publicado

(22) 12/09/2023

(30) 14/10/2022 US 63/416,207; 12/07/2023 US 18/221,015

(51) G01V 8/10 (2006.01), E21B 47/13 (2012.01)



(52) G01V 8/10, E21B 47/13

(54) SISTEMA PARA MOVER MEDIÇÕES DE FUNDO DE POÇO FURO ACIMA EM PARTÍCULAS CORRELACIONADAS COM AQUELAS QUE INTERAGEM COM O MATERIAL DE FUNDO DE POÇO E MÉTODO PARA MOVER MEDIÇÕES DE FUNDO DE POÇO FURO ACIMA EM PARTÍCULAS CORRELACIONADAS COM AQUELAS QUE INTERAGEM COM O MATERIAL DE FUNDO DE POÇO

(71) HALLIBURTON ENERGY SERVICES, INC. (US)

(72) CHRISTOPHER MICHAEL JONES; JEFFREY JAMES CRAWFORD; AHMED FOUDA

**(21) BR 10 2023 021518-1 A2**

Código 3.1 - Pedido de Patente ou de Certificado de Adição de Invenção Publicado

(22) 17/10/2023

(30) 24/02/2023 US 18/113,992

(51) H04M 1/02 (2006.01)

(52) H04M 1/0268, H04M 1/0208

(54) DISPOSITIVOS ELETRÔNICOS COM EXIBIÇÃO FLEXÍVEL DE TRANSLAÇÃO E MÉTODOS CORRESPONDENTES

(71) MOTOROLA MOBILITY LLC (US)

(72) RUTHIE SELLERS; KEITH J. PUMP

**(21) BR 10 2023 021527-0 A2**

Código 3.1 - Pedido de Patente ou de Certificado de Adição de Invenção Publicado

(22) 17/10/2023

(30) 01/03/2023 US 18/116,048

(51) H04M 1/02 (2006.01)

(52) H04M 1/0268

(54) DISPOSITIVOS ELETRÔNICOS COM EXIBIÇÃO FLEXÍVEL DE TRANSLAÇÃO E MÉTODOS CORRESPONDENTES

(71) MOTOROLA MOBILITY LLC (US)

(72) IAN LINK; WAYNE G. MORRISON; ALBERTO R. CAVALLARO; DANIEL P. GROEBE; MARCELLO ZUFFO; RUTHIE SELLERS; KEITH J. PUMP; JUN HEE LEE; NIGEL GEORGE VALIKODATH

**(21) BR 10 2023 021663-3 A2**

Código 3.1 - Pedido de Patente ou de Certificado de Adição de Invenção Publicado

(22) 18/10/2023

(30) 19/10/2022 EP 22202569.4

(51) F16K 17/16 (2006.01)

(52) F16K 17/1613

(54) ARRANJO PARA BLOQUEAR OU LIBERAR UM FLUXO DE FLUIDO

(71) REMBE GMBH SAFETY + CONTROL (DE)

---

(72) DANIEL KLEINE; SEBASTIAN KLUGE; STEFAN PENNO

---

**(21) BR 10 2023 022808-9 A2** Código 3.1 - Pedido de Patente ou de Certificado de Adição de Invenção  
Publicado  
(22) 31/10/2023  
(30) 24/11/2022 IN 202221067748  
(51) G06Q 10/04 (2023.01), G06Q 10/0631 (2023.01)  
(52) G06Q 10/04, G06Q 10/06312  
(54) MÉTODOS E SISTEMAS PARA GERAR CRONOGRAMA DE PLANTIO OTIMIZADO DE CULTURA PARA SUPERAR CAPACIDADES DE ARMAZENAMENTO  
(71) TATA CONSULTANCY SERVICES LIMITED (IN)  
(72) SWAPNIL PRAKASH BHOSALE; RUPAYAN CHAKRABORTY; SANAT SARANGI; SANKET KAILAS JUNAGADE,; SRINIVASU PAPPULA

---

**(21) BR 10 2023 027280-0 A2** Código 3.1 - Pedido de Patente ou de Certificado de Adição de Invenção  
Publicado  
(22) 22/12/2023  
(30) 27/12/2022 TW 111150235; 21/07/2023 CN 202310900532.X  
(51) G02B 7/00 (2021.01), G03B 30/00 (2021.01)  
(52) G02B 7/00, G03B 30/00  
(54) LENTE ÓPTICA E DISPOSITIVO ELETRÔNICO  
(71) LARGAN PRECISION CO., LTD. (TW)  
(72) PEI-CHI CHANG; CHEN-WEI FAN; MING-TA CHOU

---

**(21) BR 10 2023 027351-3 A2** Código 3.1 - Pedido de Patente ou de Certificado de Adição de Invenção  
Publicado  
(22) 22/12/2023  
(30) 23/12/2022 EP EP22216292.7  
(51) G05D 1/246 (2024.01), B66F 9/06 (2006.01), B66F 9/075 (2006.01), G01C 21/00 (2006.01), G01S 17/42 (2006.01), G01S 17/58 (2006.01), G01S 17/86 (2020.01), G05D 1/667 (2024.01)  
(52) G05D 1/2462, B66F 9/063, B66F 9/0755, G01C 21/005, G01S 17/42, G01S 17/58, G01S 17/86, G05D 1/667  
(54) CONTROLADOR E MÉTODO  
(71) HIAB AB (SE)  
(72) JUHO VIHONEN; LEEVI RAIVIO; PEKKA MÄENPÄÄ; KRISHNANANDA SIVANANDA; MOHAMMAD M. AREF

---

**(21) BR 10 2024 001015-9 A2** Código 3.1 - Pedido de Patente ou de Certificado de Adição de Invenção  
Publicado  
(22) 18/01/2024  
(30) 18/01/2023 US 63/480,310

(51) G02B 13/00 (2006.01), G03B 17/17 (2021.01)  
 (52) G02B 13/0065, G03B 17/17  
 (54) MÓDULO DE IMAGEM ÓPTICA E DISPOSITIVO ELETRÔNICO  
 (71) LARGAN PRECISION CO., LTD. (TW)  
 (72) WEI-CHE TUNG; CHEN-WEI FAN; LIN-AN CHANG; SSSU-HSIN LIU

**(21) BR 10 2024 001723-4 A2**

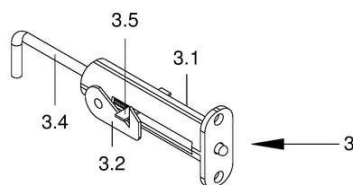

Código 3.1 - Pedido de Patente ou de Certificado de Adição de Invenção Publicado  
 (22) 26/01/2024  
 (51) E04C 5/16 (2006.01), E04H 12/02 (2006.01), E04C 3/02 (2006.01), E04H 12/10 (2006.01), F16B 7/04 (2006.01)  
 (52) E04C 5/16, E04H 12/02, E04C 3/02, E04H 12/10, F16B 7/04  
 (54) CONJUNTO BALIZADOR AUXILIAR EMPREGADO NA MONTAGEM DE ESTRUTURAS METÁLICAS USADAS EM LINHAS DE TRANSMISSÃO ELÉTRICA  
 (66) BR 10 2023 015174-4 27/07/2023  
 (71) TAC POWER LINES ENGENHARIA, CONSTRUÇÕES E SERVICOS AÉREOS ESPECIALIZADOS LTDA (BR/SP)  
 (72) LUIZ FERNANDO AVILA CRUZ

**(21) BR 10 2024 001899-0 A2**

Código 3.1 - Pedido de Patente ou de Certificado de Adição de Invenção Publicado  
 (22) 30/01/2024  
 (30) 31/03/2023 US 18/129,423  
 (51) H04L 41/147 (2022.01), H04W 40/12 (2009.01)  
 (52) H04L 41/147, H04W 40/12  
 (54) SISTEMAS E MÉTODOS DE ESTUDO DE PERCURSO E LOCALIZAÇÃO DE ANTENA  
 (71) SCHNEIDER ELECTRIC SYSTEMS USA, INC. (US)  
 (72) JAMES REDMOND; ZACKERY SOBIN

**(21) BR 10 2024 002577-6 A2**

Código 3.1 - Pedido de Patente ou de Certificado de Adição de Invenção Publicado  
 (22) 07/02/2024  
 (30) 16/02/2023 US 63/446,137  
 (51) H04W 72/23 (2023.01), H04W 74/00 (2009.01)  
 (52) H04W 72/23, H04W 74/002  
 (54) ALOCAÇÃO DE CORESET#0 PARA NOVO RÁDIO  
 (71) NOKIA TECHNOLOGIES OY (FI)  
 (72) ESA TAPANI TIIROLA; SAMI-JUKKA HAKOLA; KARI JUHANI HOOLI; KLAUS HUGL; TIMO ERKKI LUNTTILA

**(21) BR 10 2024 002990-9 A2** Código 3.1 - Pedido de Patente ou de Certificado de Adição de Invenção Publicado  
 (22) 15/02/2024  
 (30) 15/02/2023 EP EP23382139.6  
 (51) G06F 21/31 (2013.01)  
 (52) G06F 21/31  
 (54) MÉTODO PARA AUTENTICAÇÃO MULTIFATORIAL PARA SERVIÇOS DE CADEIA DE BLOCOS E SISTEMA PARA AUTENTICAÇÃO MULTIFATORIAL PARA SERVIÇOS DE CADEIA DE BLOCOS  
 (71) TELEFÓNICA INNOVACIÓN DIGITAL SL. (ES)  
 (72) XIAOYUAN YANG; LUCIA MUÑOZ MARTINES; DAVID DE LA CALLE GALINDO; JAVIER ESPINOSA GARCIA; LUIS ANGEL GARCIA MUÑOZ; YAIZA RUBIO VIÑUELA; SARAY ARRANZ CANCHO

**(21) BR 10 2024 003905-0 A2** Código 3.1 - Pedido de Patente ou de Certificado de Adição de Invenção Publicado  
 (22) 28/02/2024  
 (30) 24/07/2023 JP 2023-120174  
 (51) F02D 41/04 (2006.01)  
 (54) DISPOSITIVO DE CONTROLE DO MOTOR, MÉTODO DE CONTROLE DO MOTOR E MEIO DE ARMAZENAMENTO NÃO TRANSITÓRIO  
 (71) DAIHATSU MOTOR CO., LTD. (JP)  
 (72) TOMOYUKI UCHIYAMA; YUYA OGITA; SHO ISHII; YUSUKE HARA; YUKIO YOSHIOKA; RYOHEI SHIBATA

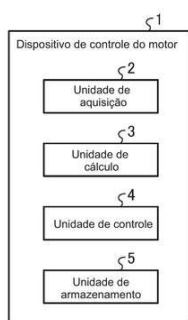

**(21) BR 10 2024 003921-1 A2** Código 3.1 - Pedido de Patente ou de Certificado de Adição de Invenção Publicado  
 (22) 28/02/2024  
 (30) 21/07/2023 JP 2023-119262  
 (51) H01M 4/48 (2010.01), H01M 4/02 (2006.01)  
 (52) H01M 4/48, H01M 2004/021  
 (54) MATERIAL ATIVO, ELETRODO, BATERIA SECUNDÁRIA, PACOTE DE BATERIAS E VEÍCULO  
 (71) KABUSHIKI KAISHA TOSHIBA (JP)  
 (72) YASUNOBU YAMASHITA; KENTO KANO; HIROFUMI HORIKAWA; YASUHIRO HARADA; NORIO TAKAMI

**(21) BR 10 2024 006215-9 A2** Código 3.1 - Pedido de Patente ou de Certificado de Adição de Invenção Publicado  
 (22) 28/03/2024  
 (30) 24/07/2023 US 18/357,255  
 (51) A01G 23/00 (2006.01)  
 (52) A01G 23/006

(54) APARELHO DE SILVICULTURA, E, MÉTODO PARA CONTROLAR AUTOMATICAMENTE O APARELHO DE SILVICULTURA

(71) DEERE & COMPANY (US)

(72) SANKET PAWAR

**(21) BR 10 2024 006871-8 A2**

Código 3.1 - Pedido de Patente ou de Certificado de Adição de Invenção

Publicado

(22) 08/04/2024

(30) 26/07/2023 US 18/359,378

(51) A01D 78/02 (2006.01)

(52) A01D 78/02

(54) SISTEMA PARA AJUSTAR AUTOMATICAMENTE UM IMPLEMENTO DE CRIMPAGEM DE CULTURA, E, MÉTODO PARA USAR UM SISTEMA QUE AJUSTA AUTOMATICAMENTE UM IMPLEMENTO DE CRIMPAGEM DE CULTURA

(71) DEERE & COMPANY (US)

(72) MAHESH SOMAROWTHU; NOEL W. ANDERSON; JOSHUA J. CARSON; VERNON K. GAMBLETON; AJIT K. THANKAPPAN PILLAI; CAROLYN R. HERMAN; DAVID J. MYERS; ANDREW M. COLOSKY

**(21) BR 10 2024 007811-0 A2**

Código 3.1 - Pedido de Patente ou de Certificado de Adição de Invenção

Publicado

(22) 19/04/2024

(30) 27/04/2023 IN 202311030369

(51) G06F 13/42 (2006.01)

(52) G06F 13/4226, G06F 13/4213

(54) SISTEMA DE COMUNICAÇÃO ASSÍNCRONA, E, MÉTODO DE OPERAÇÃO DE SISTEMA DE COMUNICAÇÃO ASSÍNCRONA

(71) HAMILTON SUNDSTRAND CORPORATION (US)

(72) PRAVINSHARMA KALIYANNAN ESWARAN; ANNAMALAI NALLATHAMBI; SNEHA ASHOK MOON; AKANSHA BHOSLE

**(21) BR 10 2024 007863-2 A2**

Código 3.1 - Pedido de Patente ou de Certificado de Adição de Invenção

Publicado

(22) 22/04/2024

(30) 15/06/2023 FR FR2306098

(51) G06K 19/07 (2006.01)

(52) G06K 19/07

(54) CARTÃO INTELIGENTE COM ANTENAS DE RÁDIO

(71) IDEMIA FRANCE (FR)

(72) AHMED ALI

**(21) BR 10 2024 008098-0 A2**

Código 3.1 - Pedido de Patente ou de Certificado de Adição de Invenção

---

Publicado

(22) 25/04/2024

(30) 28/04/2023 CN 202310478512.8; 30/06/2023 CN 202310798874.5

(51) E04H 5/02 (2006.01), E04B 7/02 (2006.01), E04B 7/04 (2006.01), E04C 3/04 (2006.01)

(52) E04H 5/02, E04B 7/02, E04B 7/04, E04C 3/04

(54) TRELIÇA DE GUINDASTE, ESTRUTURA DE CONSTRUÇÃO DE MOINHO E ESTRUTURA DE CONSTRUÇÃO DE MOINHO COM GRANDE ESPAÇAMENTO ENTRE COLUNAS

(71) MCC CAPITAL ENGINEERING & RESEARCH INCORPORATION LIMITED (CN)

(72) HE ZHAO; CHAO DONG; ZHONGYAN GUO; JIANGTAO FAN

---

**(21) BR 10 2024 008413-6 A2**

Código 3.1 - Pedido de Patente ou de Certificado de Adição de Invenção

Publicado

(22) 29/04/2024

(30) 31/07/2023 US 63/516,750; 30/01/2024 US 18/426,471

(51) G06V 10/70 (2022.01), E02F 3/84 (2006.01), E02F 9/26 (2006.01)

(52) G06V 10/70, E02F 3/844, E02F 9/265

(54) VEÍCULO UTILITÁRIO, SISTEMA DE MONITORAMENTO DE NIVELAMENTO PARA UM VEÍCULO DE TRABALHO, E, MÉTODO PARA OPERAR UM VEÍCULO UTILITÁRIO

(71) DEERE & COMPANY (US)

(72) DAVID A. VEASY; CRAIG A. CHRISTOFFERSON

---

**(21) BR 10 2024 009357-7 A2**

Código 3.1 - Pedido de Patente ou de Certificado de Adição de Invenção

Publicado

(22) 10/05/2024

(30) 12/05/2023 US 63/501,797; 09/05/2024 US 18/659,155

(51) H04W 74/0816 (2024.01)

(52) H04W 74/0816

(54) COMPARTILHAMENTO DE TEMPO DE OCUPAÇÃO DO CANAL DE ENLACE LATERAL

(71) APPLE INC. (US)

(72) HUANING NIU; WEI ZENG; DAWEI ZHANG; CHUNXUAN YE; ANKIT BHAMRI; HONG HE

---

**(21) BR 10 2024 009425-5 A2**

Código 3.1 - Pedido de Patente ou de Certificado de Adição de Invenção

Publicado

(22) 13/05/2024

(30) 30/06/2023 US 18/217,294; 30/06/2023 US 18/217,296

(51) A01B 71/02 (2006.01), A01B 76/00 (2006.01), A01B 79/00 (2006.01), G06V 10/764 (2022.01), G06T 7/00 (2017.01)

(52) A01B 71/02, A01B 76/00, A01B 79/005, G06V 10/764, G06T 7/0002

(54) ESTIMATIVA DO DESEMPENHO E MODIFICAÇÃO DOS PARÂMETROS DE DESEMPENHO PARA MÁQUINA DE AGRICULTURA QUE USA RETROALIMENTAÇÃO DO OPERADOR

(71) BLUE RIVER TECHNOLOGY INC. (US)

(72) BENJAMIN KAHN CLINE; CHRISTOPHER GRANT PADWICK; CHIA-CHUN FU; OLGERT DENAS

**(21) BR 10 2024 009848-0 A2**

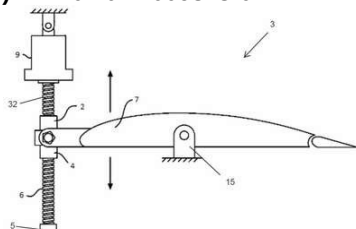

Código 3.1 - Pedido de Patente ou de Certificado de Adição de Invenção Publicado

(22) 17/05/2024

(30) 27/07/2023 EP 23306297.5

(51) B64C 5/10 (2006.01)

(54) CONJUNTOS PARA ALTERAR E MANTER O ÂNGULO DE INCLINAÇÃO DE UMA SUPERFÍCIE

(71) RATIER-FIGEAC SAS (FR)

(72) GHISLAIN TEYSSIER

**(21) BR 10 2024 011582-1 A2**

Código 3.1 - Pedido de Patente ou de Certificado de Adição de Invenção Publicado

(22) 07/06/2024

(30) 30/07/2023 US 18/227,954

(51) A47J 36/02 (2006.01), A23L 7/187 (2016.01)

(52) A47J 36/027, A47J 36/02, A23L 7/187

(54) PIPOQUEIRA

(71) DART INDUSTRIES INC. (US)

(72) TIJS VANRIJCKEGHEM; DIMITRI M.C.J. BACKAERT; BAVO DE ZUTTER; IWAN SOETOMO SALIM; TEO SOK YEE; ANTOON KEYMEULEN; INE M.K. VANDAELE; SANDER SCHELFOUT; MICHIEL WIERINCK

**(21) BR 10 2024 011894-4 A2**

Código 3.1 - Pedido de Patente ou de Certificado de Adição de Invenção Publicado

(22) 12/06/2024

(30) 14/06/2023 EP 23425032.2

(51) B64C 27/64 (2006.01), F15B 19/00 (2006.01), F16K 11/07 (2006.01)

(52) B64C 27/64, F15B 19/005, F16K 11/0708

(54) SISTEMAS DE DETECÇÃO DE EMPERRAMENTO E DE CONTROLE DE ATUADOR DE ROTOR DE HELICÓPTERO, VÁLVULA DE CARRETEL, E, CARRETEL

(71) MICROTECNICA S.R.L. (IT)

(72) ANDREA MORNACCHI; ENRICO QUAGLIA; DARIO MOLINELLI

**(21) BR 10 2024 012085-0 A2**

Código 3.1 - Pedido de Patente ou de Certificado de Adição de Invenção

---

Publicado  
 (22) 14/06/2024  
 (30) 15/06/2023 US 63/508,300; 03/11/2023 DK PA202370560; 07/05/2024 US 18/657,196  
 (51) A47C 27/12 (2006.01), B43L 9/02 (2006.01)  
 (52) A47C 27/12, B43L 9/02  
 (54) COXIM E MÉTODO  
 (71) LEAR CORPORATION (US)  
 (72) ERIC REPKE

---

**(21) BR 10 2024 012311-5 A2** Código 3.1 - Pedido de Patente ou de Certificado de Adição de Invenção  
 Publicado  
 (22) 17/06/2024  
 (30) 31/07/2023 CN 202322052107.8  
 (51) A61K 8/02 (2006.01), A61N 5/06 (2006.01), A45D 44/00 (2006.01)  
 (52) A61K 8/0212, A61N 5/0616, A45D 44/002  
 (54) MÁSCARAS FACIAIS DE BELEZA  
 (71) HANGZHOU ULIKE TECHNOLOGY CO., LTD. (CN)  
 (72) GUANTING LI

---

**(21) BR 10 2024 012731-5 A2** Código 3.1 - Pedido de Patente ou de Certificado de Adição de Invenção  
 Publicado  
 (22) 21/06/2024  
 (30) 26/07/2023 EP 23275111.5  
 (51) B64C 13/34 (2006.01)  
 (52) B64C 13/34  
 (54) CONJUNTO DO ATUADOR ROTATIVO, E, CONJUNTO DE MONTAGEM  
 (71) GOODRICH ACTUATION SYSTEMS LIMITED (GB)  
 (72) JACK WILLIAM TIMMS; JAMES LAWRENCE HOLDING; COLIN ROGER HARRISON

---

**(21) BR 10 2024 013266-1 A2** Código 3.1 - Pedido de Patente ou de Certificado de Adição de Invenção  
 Publicado  
 (22) 27/06/2024  
 (30) 29/06/2023 US 18/344,681  
 (51) G06T 7/00 (2017.01)  
 (52) G06T 7/001, G06T 2207/20081, G06T 2207/30188  
 (54) TREINAMENTO DE MODELO DE TRATAMENTO DE PLANTAS COM BASE EM INTERAÇÃO DE IMAGENS AGRÍCOLAS  
 (71) DEERE & COMPANY (US) ; BLUE RIVER TECHNOLOGY INC. (US)  
 (72) SWEN ULRICH CONRAD; ANTHONY JOHN LATHAM

---

**(21) BR 10 2024 014449-0 A2** Código 3.1 - Pedido de Patente ou de Certificado de Adição de Invenção



---

Publicado  
 (22) 15/07/2024  
 (30) 21/07/2023 US 63/528,115; 11/01/2024 US 18/409,971  
 (51) C02F 1/52 (2023.01), C02F 1/64 (2023.01), C02F 103/02 (2006.01), C02F 103/04 (2006.01)  
 (52) C02F 1/52, C02F 2001/5218, C02F 1/5236, C02F 1/64, C02F 2103/02, C02F 2103/04  
 (54) PURIFICAÇÃO DE SOLUÇÕES DE HIDRÓXIDO AQUOSAS CONCENTRADAS PARA ELETRÓLISE  
 (71) AIR PRODUCTS AND CHEMICALS, INC. (US)  
 (72) WILLIAM J. CASTEEL JR.; SEAN MICHAEL OVERA; BYUNG HEE KO

---

**(21) BR 10 2024 014488-0 A2**

Código 3.1 - Pedido de Patente ou de Certificado de Adição de Invenção  
 Publicado  
 (22) 15/07/2024  
 (30) 24/07/2023 CN 202321956374.1  
 (51) B60P 1/28 (2006.01)  
 (52) B60P 1/28  
 (54) CONJUNTO DE VIGAS DE REFORÇO DE PISO, CAIXA DE CARGA DE CAMINHÃO DE CARROCERIA LARGA E MÁQUINA DE ENGENHARIA  
 (71) CATERPILLAR INC. (US)  
 (72) XIAOTAI SUN; WEI ZHANG; KAI FENG; GUANGRONG WANG; WENYAO WANG

---

**(21) BR 10 2024 014658-1 A2**

Código 3.1 - Pedido de Patente ou de Certificado de Adição de Invenção  
 Publicado  
 (22) 17/07/2024  
 (30) 28/07/2023 US 63/516,174; 06/06/2024 US 18/735,631  
 (51) A01F 15/07 (2006.01)  
 (52) A01F 15/071  
 (54) SISTEMA DE CONTROLE DE PISO DE ENVOLTÓRIO PARA UM PISO DE ENVOLTÓRIO DE UMA COLHEITADEIRA DE ALGODÃO, E, MÉTODO PARA CONTROLAR UM PISO DE ENVOLTÓRIO DE UMA COLHEITADEIRA DE ALGODÃO  
 (71) DEERE & COMPANY (US)  
 (72) JEFFREY S. WIGDAHL; RYAN A. HACKERT; JEFFREY R. FOX

---

**(21) BR 10 2024 014693-0 A2**

Código 3.1 - Pedido de Patente ou de Certificado de Adição de Invenção  
 Publicado  
 (22) 17/07/2024  
 (30) 25/07/2023 CN 202310921100.7  
 (51) F03D 80/00 (2016.01)  
 (52) F03D 80/005  
 (54) ESTRUTURA DE BORDA TRASEIRA DE PÁ, PÁ DE TURBINA EÓLICA E

---

SISTEMA GERADOR DE TURBINA EÓLICA  
 (71) SANY RENEWABLE ENERGY CO., LTD. (CN)  
 (72) WANG, XUETAO

---

**(21) BR 10 2024 014861-4 A2** Código 3.1 - Pedido de Patente ou de Certificado de Adição de Invenção  
 Publicado  
 (22) 19/07/2024  
 (30) 31/07/2023 FR FR2308280  
 (51) H02K 49/00 (2006.01), H02K 3/28 (2006.01), H02K 1/32 (2006.01)  
 (52) H02K 49/00, H02K 3/28, H02K 1/32  
 (54) APARELHO COM CORRENTES DE FOUCAULT E PROCESSO DE  
 FUNCIONAMENTO DESSE APARELHO  
 (71) TELMA (FR)  
 (72) MBAREK AKAFU; NICOLAS QUENNET; RAFIK LOUNIS; ROMUALD  
 BELANCE

---

**(21) BR 10 2024 015101-1 A2** Código 3.1 - Pedido de Patente ou de Certificado de Adição de Invenção  
 Publicado  
 (22) 23/07/2024  
 (30) 31/07/2023 US 18/362,497  
 (51) B60C 11/03 (2006.01)  
 (52) B60C 11/03  
 (54) PNEU COM BANDA DE RODAGEM DE CAMADA DUPLA  
 (71) THE GOODYEAR TIRE & RUBBER COMPANY (US)  
 (72) CHRISTIAN JEAN-MARIE KAES; STEVE LUDWIG; ANNA KATHARINA  
 BIER; GARY TERENCE BARRETT; BJOERN SPRINGER; RICHARD COX;  
 KIMIA EKRAMZADEH

---

**(21) BR 10 2024 015185-2 A2** Código 3.1 - Pedido de Patente ou de Certificado de Adição de Invenção  
 Publicado  
 (22) 24/07/2024  
 (30) 01/08/2023 EP 23189031.0  
 (51) H01R 39/39 (2006.01), H02K 11/40 (2016.01), H01R 39/38 (2006.01)  
 (52) H01R 39/39, H02K 11/40, H01R 39/38, H01R 39/383  
 (54) DISPOSITIVO E MÁQUINA DE DESCARGA  
 (71) SCHUNK KOHLENSTOFFTECHNIK GMBH (DE)  
 (72) MIROSLAV TENEV; JOHANN SCHLICHTHERLE; MICHAEL VOGES;  
 JUERGEN SPIES

---

**(21) BR 10 2024 015186-0 A2** Código 3.1 - Pedido de Patente ou de Certificado de Adição de Invenção  
 Publicado  
 (22) 24/07/2024  
 (30) 25/07/2023 US 18/358,192

(51) H01R 4/38 (2006.01)  
 (52) H01R 4/38  
 (54) SISTEMA DE CONECTOR DE ENERGIA  
 (71) TE CONNECTIVITY BRASIL INDÚSTRIA DE ELETRÔNICOS LTDA.  
 (BR/SP)  
 (72) GUSTAVO BONUCCI; RAFAEL KAZUO SATO T. LEME; NATANAEL  
 MARCONDES DOS SANTOS; DENILSON SERAFIM; DJALMA OLIVEIRA

**(21) BR 10 2024 015192-5 A2**

Código 3.1 - Pedido de Patente ou de Certificado de Adição de Invenção  
 Publicado  
 (22) 24/07/2024  
 (51) C08J 5/12 (2006.01), B29C 65/48 (2006.01), A43B 9/20 (2006.01)  
 (52) C08J 5/122, B29C 65/4895, A43B 9/20  
 (54) COMPOSIÇÃO, COMPOSTO DE BORRACHA, PROCESSO DE ADESÃO  
 E CALÇADO  
 (66) BR 10 2023 014910-3 25/07/2023  
 (71) FCC - INDÚSTRIA E COMÉRCIO LTDA. (BR/BA)  
 (72) JOICE DOS SANTOS CARDOSO; RICARDO STREB; RAUL EDGAR  
 GAMA EISMANN

**(21) BR 10 2024 015290-5 A2**

Código 3.1 - Pedido de Patente ou de Certificado de Adição de Invenção  
 Publicado  
 (22) 25/07/2024  
 (51) C03C 13/06 (2006.01), C03B 37/15 (2006.01), C04B 14/46 (2006.01)  
 (52) C03C 13/06, C03B 37/15, C04B 14/4643  
 (54) PREMIX PARA A PREPARAÇÃO DE FIBRA DE BASALTO, FIBRA DE  
 BASALTO, USO DA FIBRA DE BASALTO, PREMIX PARA A PREPARAÇÃO DE  
 COMPÓSITO, PROCESSO DE PREPARAÇÃO DE COMPÓSITO E  
 COMPÓSITO  
 (66) BR 10 2023 014867-0 25/07/2023  
 (71) INSTITUTO HERCÍLIO RANDON (BR/RS)  
 (72) JOEL BOARETTO; ROBINSON CARLOS DUDLEY CRUZ; ÂNGELO  
 PRADELLA TITTON

**(21) BR 10 2024 015710-9 A2**

Código 3.1 - Pedido de Patente ou de Certificado de Adição de Invenção  
 Publicado  
 (22) 31/07/2024  
 (30) 01/08/2023 IN 202311051638  
 (51) B64D 15/20 (2006.01)  
 (52) B64D 15/20  
 (54) ELEMENTO DE REMOÇÃO DE MATERIAL ALVO, SISTEMA DE  
 PROTEÇÃO CONTRA GELO, E, CONTROLADOR OPERÁVEL  
 (71) GOODRICH CORPORATION (US)  
 (72) SUGUMARAN SELVARAJ; SHYAM KUMAR DATTATRI; MANJUNATH

HIREMATH; RHUSHIKESH PATIL

**(21) BR 10 2024 015771-0 A2**

Código 3.1 - Pedido de Patente ou de Certificado de Adição de Invenção  
Publicado

(22) 01/08/2024

(30) 04/08/2023 EP 23189751.3

(51) A22C 7/00 (2006.01), A23P 20/20 (2016.01), A23P 20/25 (2016.01), A23P 30/10 (2016.01), B30B 1/38 (2006.01), B30B 15/04 (2006.01)

(52) A22C 7/0053, A22C 7/0023, A23P 20/20, A23P 20/25, A23P 30/10, B30B 1/38, B30B 15/041

(54) DISPOSITIVO E MÉTODO PARA FABRICAR UM PRODUTO ALIMENTÍCIO A PARTIR DE UMA PORÇÃO DE ALIMENTO

(71) EBERHARDT GMBH (DE)

(72) RAINER EBERHARDT; RALF EBERHARDT

**(21) BR 12 2024 023347-9 A2**

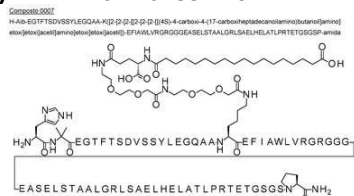

Código 3.1 - Pedido de Patente ou de Certificado de Adição de Invenção  
Publicado

(22) 17/12/2021

(30) 18/12/2020 EP 20215291.4; 02/02/2021 EP 21154668.4; 16/06/2021 EP 21179810.3

(51) C07K 14/46 (2006.01), A61K 38/00 (2006.01), A61K 38/22 (2006.01), A61K 38/26 (2006.01), C07K 14/575 (2006.01), C07K 14/605 (2006.01), C07K 19/00 (2006.01)

(54) COAGONISTAS DOS RECEPTORES GLP-1 E AMILINA, FORMULAÇÃO FARMACÊUTICA COMPREENDENDO OS DITOS COAGONISTAS E USO TERAPÊUTICO DOS MESMOS

(62) BR 11 2023 011710-0 17/12/2021

(71) NOVO NORDISK A/S (DK)

(72) THOMAS KRUSE; ANNE LOUISE BANK KODAL; JOHNNY MADSEN; SØREN ØSTERGAARD; WOUTER FREDERIK JOHAN HOGENDORF; CHRISTIAN WENZEL TORNØE; LAUGE SCHÄFFER (FALECIDO); ALICE RAVN MADSEN

**(21) BR 12 2024 023491-2 A2**

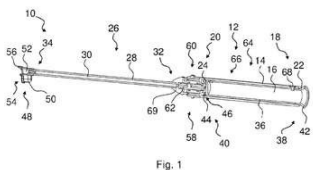

Código 3.1 - Pedido de Patente ou de Certificado de Adição de Invenção  
Publicado

(22) 10/11/2021

(30) 10/11/2020 CH 01441/20

(51) A61B 17/42 (2006.01), A61B 17/30 (2006.01)

(54) DISPOSITIVO GINECOLÓGICO PORTÁTIL

(62) BR 11 2023 008785-6 10/11/2021

(71) ASPIVIX SA (CH)

(72) JULIEN FINCI; JÉRÉMIE TROMMER

**(21) BR 12 2024 023697-4 A2**

Redução em frequência de ataque e taxa de responder > 50%

FAZ o ataque contínuo (n = 40)	Mês 1	Mês 2	Mês 3	Mês 4	Mês 5	Mês 6
% de redução média em frequência de ataques	36%	45%	44%	42%	52%	53%
Taxa de responder > 50%	30%	42%	46%	47%	63%	55%

Exosome Drive e LGS (n = 13)	Mês 1	Mês 2	Mês 3	Mês 4	Mês 5	Mês 6
% de redução média em frequência de ataques	38%	5%	46%	23%	63%	53%
Taxa de responder > 50%	34%	36%	46%	40%	64%	60%

(FIAS + BTCS + GTCS)

Código 3.1 - Pedido de Patente ou de Certificado de Adição de Invenção Publicado

- (22) 16/09/2020
- (30) 17/09/2019 US 62/901,651
- (51) A61K 31/05 (2006.01), A61K 36/185 (2006.01), A61K 47/10 (2017.01)
- (54) USO DE CANABIDIOL NO TRATAMENTO DE PREJUÍZO COMPORTAMENTAL EM ENCEFALOPATIA EPILÉTICA E DESENVOLVIMENTAL
- (62) BR 11 2022 004272-8 16/09/2020
- (71) ZYNERBA PHARMACEUTICALS, INC. (US)
- (72) TERRI SEBREE; JOHN MESSENHEIMER; DONNA GUTTERMAN

**(21) BR 12 2024 023708-3 A2**

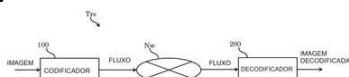

Código 3.1 - Pedido de Patente ou de Certificado de Adição de Invenção Publicado

- (22) 28/08/2020
- (30) 28/08/2019 US 62/892,774
- (51) H04N 19/70 (2014.01), H04N 19/85 (2014.01)
- (54) CODIFICADOR, DECODIFICADOR, MÉTODO DE CODIFICAÇÃO, MÉTODO DE DECODIFICAÇÃO E MEIO NÃO TRANSITÓRIO
- (62) BR 11 2021 026080-3 28/08/2020
- (71) PANASONIC INTELLECTUAL PROPERTY CORPORATION OF AMERICA (US)
- (72) MASATO OHKAWA; HIDEO SAITOU; KIYOFUMI ABE; TAKAHIRO NISHI; TADAMASA TOMA; YUSUKE KATO

**(21) BR 12 2024 023714-8 A2**



Código 3.1 - Pedido de Patente ou de Certificado de Adição de Invenção Publicado

- (22) 28/08/2020
- (30) 28/08/2019 US 62/892,774
- (51) H04N 19/70 (2014.01), H04N 19/85 (2014.01)
- (54) CODIFICADOR, DECODIFICADOR, MÉTODO DE CODIFICAÇÃO, MÉTODO DE DECODIFICAÇÃO E MEIO NÃO TRANSITÓRIO
- (62) BR 11 2021 026080-3 28/08/2020
- (71) PANASONIC INTELLECTUAL PROPERTY CORPORATION OF AMERICA (US)
- (72) MASATO OHKAWA; HIDEO SAITOU; KIYOFUMI ABE; TAKAHIRO NISHI; TADAMASA TOMA; YUSUKE KATO

**(21) BR 12 2024 023715-6 A2**

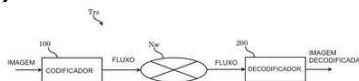

Código 3.1 - Pedido de Patente ou de Certificado de Adição de Invenção Publicado

- (22) 28/08/2020
- (30) 28/08/2019 US 62/892,774
- (51) H04N 19/70 (2014.01), H04N 19/85 (2014.01)
- (54) CODIFICADOR, DECODIFICADOR, MÉTODO DE CODIFICAÇÃO, MÉTODO DE DECODIFICAÇÃO E MEIO NÃO TRANSITÓRIO
- (62) BR 11 2021 026080-3 28/08/2020
- (71) PANASONIC INTELLECTUAL PROPERTY CORPORATION OF AMERICA (US)
- (72) MASATO OHKAWA; HIDEO SAITOU; KIYOFUMI ABE; TAKAHIRO NISHI; TADAMASA TOMA; YUSUKE KATO

**(21) BR 12 2024 023723-7 A2**

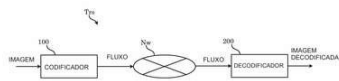

Código 3.1 - Pedido de Patente ou de Certificado de Adição de Invenção Publicado

- (22) 28/08/2020
- (30) 28/08/2019 US 62/892,774
- (51) H04N 19/70 (2014.01), H04N 19/85 (2014.01)
- (54) CODIFICADOR, DECODIFICADOR, MÉTODO DE CODIFICAÇÃO, MÉTODO DE DECODIFICAÇÃO E MEIO NÃO TRANSITÓRIO
- (62) BR 11 2021 026080-3 28/08/2020
- (71) PANASONIC INTELLECTUAL PROPERTY CORPORATION OF AMERICA (US)
- (72) MASATO OHKAWA; HIDEO SAITOU; KIYOFUMI ABE; TAKAHIRO NISHI; TADAMASA TOMA; YUSUKE KATO

**(21) BR 12 2024 023764-4 A2**

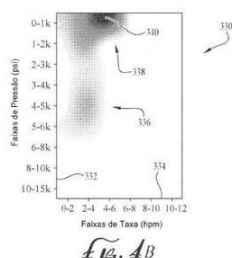

Código 3.1 - Pedido de Patente ou de Certificado de Adição de Invenção Publicado

- (22) 22/11/2021
- (30) 17/11/2021 US 17/529,061
- (51) E21B 43/12 (2006.01), E21B 47/26 (2012.01), E21B 47/06 (2012.01), E21B 47/10 (2012.01), G06N 20/00 (2019.01)
- (54) MÉTODO IMPLEMENTADO POR COMPUTADOR, MÉTODO DE TREINAMENTO DE UM MODELO DE DETERMINAÇÃO DE ADEQUAÇÃO PARA DETERMINAR UM INDICADOR DE ADEQUAÇÃO PARA EQUIPAMENTO DE BOMBEAMENTO ASSOCIADO A UMA UNIDADE DE BOMBA DE FURO DE POÇO MÉTODO DE MANUTENÇÃO DE FURO DE POÇO E SISTEMA DE UNIDADE DE BOMBEAMENTO DE FURO DE POÇO
- (62) BR 11 2024 005619-8 22/11/2021
- (71) HALLIBURTON ENERGY SERVICES, INC. (US)
- (72) CHARLES E. NEAL III; DEREK R. WILLIAMS; CRAIG ALLEN SNEED; SUNNY L. OLIVER; KEITH EDWARD BLASCHKE

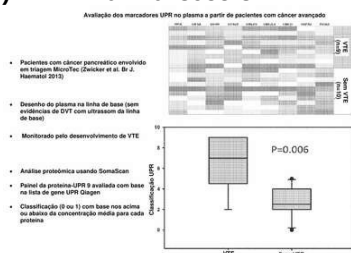
**(21) BR 12 2024 023955-8 A2**

Código 3.1 - Pedido de Patente ou de Certificado de Adição de Invenção

Publicado

(22) 09/12/2020

(30) 09/12/2019 US 62/945,482

(51) A61P 7/00 (2006.01), A61P 7/02 (2006.01), A61P 35/00 (2006.01), C12Q 1/68 (2018.01), G01N 33/68 (2006.01)

(54) KIT

(62) BR 11 2022 011328-5 09/12/2020

(71) BETH ISRAEL DEACONESS MEDICAL CENTER, INC. (US)

(72) JEFFREY I. ZWICKER; ROBERT FLAUMENHAFT

**(21) BR 12 2024 023999-0 A2**

Código 3.1 - Pedido de Patente ou de Certificado de Adição de Invenção

Publicado

(22) 08/11/2019

(30) 09/11/2018 CN PCT/CN2018/114788

(51) A61P 35/00 (2006.01), C07D 401/04 (2006.01), A61K 31/517 (2006.01)

(54) COMPOSTOS E COMPOSIÇÃO FARMACÊUTICA

(62) BR 11 2021 008986-1 08/11/2019

(71) F. HOFFMANN-LA ROCHE AG (CH)

(72) SUSHANT MALHOTRA; JIANFENG XIN; STEVEN DO; JACK TERRETT

**(21) BR 12 2024 024228-1 A2**

Código 3.1 - Pedido de Patente ou de Certificado de Adição de Invenção

Publicado

(22) 23/10/2020

(30) 24/10/2019 IN 201921043355

(51) A61K 9/08 (2006.01), A61K 38/09 (2006.01), A61K 47/12 (2006.01), A61P 15/00 (2006.01)

(54) FORMA DE DOSAGEM PARENTERAL DE ACETATO DE CETRORRELIX E USO DA MESMA PARA INIBIR PICOS PREMATUROS DE HORMÔNIO LUTEINIZANTE EM MULHERES SUBMETIDAS À ESTIMULAÇÃO OVARIANA CONTROLADA

(62) BR 11 2022 007746-7 23/10/2020

(71) SUN PHARMACEUTICAL INDUSTRIES LIMITED (IN)

(72) JAYDIP JOSHI; RAKESH THUMMAR; SUDEEP AGRAWAL; SUBHAS BALARAM BHOWMICK; ARUNKUMAR YADAV; RAJAMANNAR THENNATI

**(21) BR 12 2024 024360-1 A2**

Código 3.1 - Pedido de Patente ou de Certificado de Adição de Invenção

Publicado

(22) 01/06/2018

(30) 02/06/2017 US 62/514,587

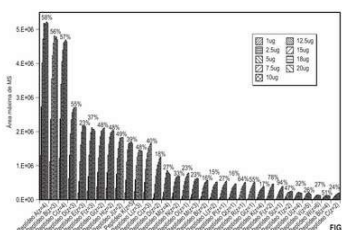

- (51) G01N 33/68 (2006.01)
- (54) MÉTODOS PARA PRODUIR E PURIFICAR POLIPEPTÍDEOS TERAPÊUTICOS
- (62) BR 11 2019 025095-6 01/06/2018
- (71) GENZYME CORPORATION (US)
- (72) MARTHA STAPELS; MICHELLE BUSCH

**(21) BR 12 2024 024486-1 A2**



FIGURA 1

- Código 3.1 - Pedido de Patente ou de Certificado de Adição de Invenção Publicado
- (22) 26/09/2020
  - (30) 26/09/2019 US 62/906,576
  - (51) H04W 74/08 (2024.01)
  - (54) ESTAÇÃO BASE PARA COMUNICAÇÃO SEM FIO, MÉTODO REALIZADO POR UMA ESTAÇÃO BASE E PROCESSADOR PARA COMUNICAÇÃO SEM FIO
  - (62) BR 11 2022 004704-5 26/09/2020
  - (71) LENOVO (SINGAPORE) PTE. LTD. (SG)
  - (72) JOACHIM LOEHR; HYEJUNG JUNG; VIJAY NANGIA; PRATEEK BASU MALLICK; RAVI KUCHIBHOTLA

**(21) BR 12 2024 024605-8 A2**

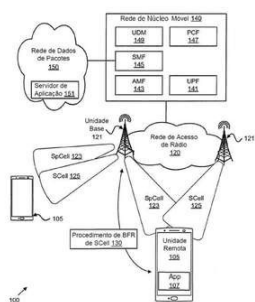
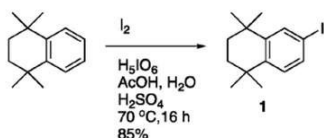

- Código 3.1 - Pedido de Patente ou de Certificado de Adição de Invenção Publicado
- (22) 11/03/2020
  - (30) 11/03/2019 GB 1903242.4
  - (51) A61K 31/192 (2006.01), A61K 31/203 (2006.01), A61K 31/47 (2006.01), A61K 31/495 (2006.01), A61P 25/28 (2006.01), C07D 215/06 (2006.01), C07C 65/28 (2006.01), C07C 63/74 (2006.01)
  - (54) COMPOSTOS RETINOIDES SINTÉTICOS, USO DOS MESMOS PARA O TRATAMENTO DE UMA DOENÇA OU CONDIÇÃO QUE É ALIVIADA PELA ATIVAÇÃO DE RAR E COMPOSIÇÃO FARMACÊUTICA
  - (62) BR 11 2021 017045-6 11/03/2020
  - (71) UNIVERSITY OF DURHAM (GB)
  - (72) ANDREW WHITING; DAVID CHISHOLM; IAIN GREIG; THABAT KHATIB; PETER MCCAFFERY

**(21) BR 12 2024 024627-9 A2**

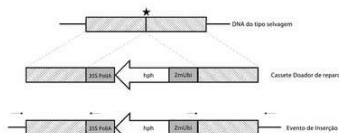

- Código 3.1 - Pedido de Patente ou de Certificado de Adição de Invenção Publicado
- (22) 15/02/2017
  - (30) 15/02/2016 US 62/295,325; 08/08/2016 US 62/372,108; 04/10/2016 US 62/403,854; 02/12/2016 US 62/429,112; 26/01/2017 US 62/450,743
  - (51) C12N 9/22 (2006.01), C12N 15/10 (2006.01), C12N 15/82 (2006.01), C12N



15/62 (2006.01)

(54) MÉTODOS PARA MODIFICAR GENOMA, MOLÉCULA DE ÁCIDO NUCLEICO E PROTEÍNA DE FUSÃO

(62) BR 11 2018 016408-9 15/02/2017

(71) BENSON HILL, INC. (US)

(72) MATTHEW BEGEMANN; BENJAMIN NEIL GRAY

**(21) BR 12 2024 024631-7 A2**

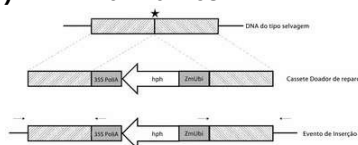

Código 3.1 - Pedido de Patente ou de Certificado de Adição de Invenção Publicado

(22) 15/02/2017

(30) 15/02/2016 US 62/295,325; 08/08/2016 US 62/372,108; 04/10/2016 US 62/403,854; 02/12/2016 US 62/429,112; 26/01/2017 US 62/450,743

(51) C12N 9/22 (2006.01), C12N 15/10 (2006.01), C12N 15/82 (2006.01), C12N 15/62 (2006.01)

(54) MÉTODOS PARA MODIFICAR GENOMA, MOLÉCULA DE ÁCIDO NUCLEICO E PROTEÍNA DE FUSÃO

(62) BR 11 2018 016408-9 15/02/2017

(71) BENSON HILL, INC. (US)

(72) MATTHEW BEGEMANN; BENJAMIN NEIL GRAY

**(21) BR 12 2024 024651-1 A2**

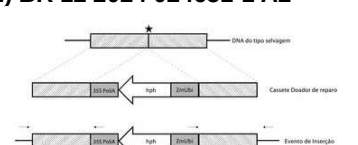

Código 3.1 - Pedido de Patente ou de Certificado de Adição de Invenção Publicado

(22) 15/02/2017

(30) 15/02/2016 US 62/295,325; 08/08/2016 US 62/372,108; 04/10/2016 US 62/403,854; 02/12/2016 US 62/429,112; 26/01/2017 US 62/450,743

(51) C12N 9/22 (2006.01), C12N 15/10 (2006.01), C12N 15/82 (2006.01), C12N 15/62 (2006.01)

(54) MÉTODOS PARA MODIFICAR GENOMA, MOLÉCULA DE ÁCIDO NUCLEICO E PROTEÍNA DE FUSÃO

(62) BR 11 2018 016408-9 15/02/2017

(71) BENSON HILL, INC. (US)

(72) MATTHEW BEGEMANN; BENJAMIN NEIL GRAY

**(21) BR 12 2024 024653-8 A2**

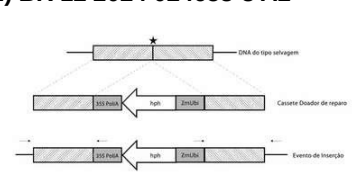

Código 3.1 - Pedido de Patente ou de Certificado de Adição de Invenção Publicado

(22) 15/02/2017

(30) 15/02/2016 US 62/295,325; 08/08/2016 US 62/372,108; 04/10/2016 US 62/403,854; 02/12/2016 US 62/429,112; 26/01/2017 US 62/450,743

(51) C12N 9/22 (2006.01), C12N 15/10 (2006.01), C12N 15/82 (2006.01), C12N 15/62 (2006.01)

(54) MÉTODOS PARA MODIFICAR GENOMA, MOLÉCULA DE ÁCIDO

NUCLEICO E PROTEÍNA DE FUSÃO

(62) BR 11 2018 016408-9 15/02/2017

(71) BENSON HILL, INC. (US)

(72) MATTHEW BEGEMANN; BENJAMIN NEIL GRAY

**(21) BR 12 2024 024655-4 A2**

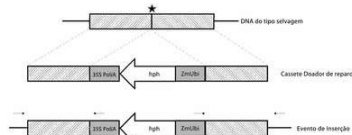

Código 3.1 - Pedido de Patente ou de Certificado de Adição de Invenção Publicado

(22) 15/02/2017

(30) 15/02/2016 US 62/295,325; 08/08/2016 US 62/372,108; 04/10/2016 US 62/403,854; 02/12/2016 US 62/429,112; 26/01/2017 US 62/450,743

(51) C12N 9/22 (2006.01), C12N 15/10 (2006.01), C12N 15/82 (2006.01), C12N 15/62 (2006.01)

(54) MÉTODOS PARA MODIFICAR GENOMA, MOLÉCULA DE ÁCIDO NUCLEICO E PROTEÍNA DE FUSÃO

(62) BR 11 2018 016408-9 15/02/2017

(71) BENSON HILL, INC. (US)

(72) MATTHEW BEGEMANN; BENJAMIN NEIL GRAY

**(21) BR 12 2024 024706-2 A2**

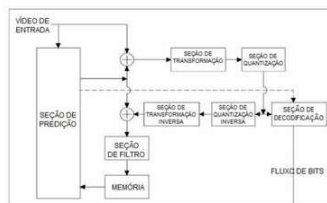

FIG. 1

Código 3.1 - Pedido de Patente ou de Certificado de Adição de Invenção Publicado

(22) 01/07/2019

(30) 30/06/2018 KR 10-2018-0076177; 24/07/2018 KR 10-2018-0085680

(51) H04N 19/587 (2014.01), H04N 19/513 (2014.01), H04N 19/109 (2014.01), H04N 19/176 (2014.01), H04N 19/11 (2014.01), H04N 19/593 (2014.01), H04N 19/70 (2014.01)

(54) MÉTODO PARA DECODIFICAR UM SINAL DE VÍDEO, APARELHO PARA DECODIFICAR UM SINAL DE VÍDEO, MÉTODO PARA CODIFICAR UM SINAL DE VÍDEO E APARELHO PARA CODIFICAR UM SINAL DE VÍDEO

(62) BR 11 2020 025916-0 01/07/2019

(71) GUANGDONG OPPO MOBILE TELECOMMUNICATIONS CORP., LTD.

(CN)

(72) KIBAEK KIM

**(21) BR 12 2024 024707-0 A2**

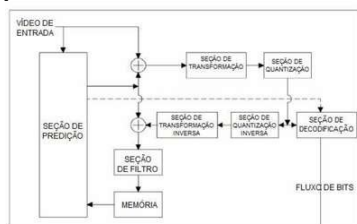

FIG. 1

Código 3.1 - Pedido de Patente ou de Certificado de Adição de Invenção Publicado

(22) 01/07/2019

(30) 30/06/2018 KR 10-2018-0076177; 24/07/2018 KR 10-2018-0085680

(51) H04N 19/587 (2014.01), H04N 19/513 (2014.01), H04N 19/109 (2014.01), H04N 19/176 (2014.01), H04N 19/11 (2014.01), H04N 19/593 (2014.01), H04N 19/70 (2014.01)

(54) MÉTODO PARA DECODIFICAR UM SINAL DE VÍDEO, APARELHO PARA

DECODIFICAR UM SINAL DE VÍDEO, MÉTODO PARA CODIFICAR UM SINAL DE VÍDEO E APARELHO PARA CODIFICAR UM SINAL DE VÍDEO

(62) BR 11 2020 025916-0 01/07/2019

(71) GUANGDONG OPPO MOBILE TELECOMMUNICATIONS CORP., LTD.

(CN)

(72) KIBAEK KIM

**(21) BR 12 2024 024771-2 A2**

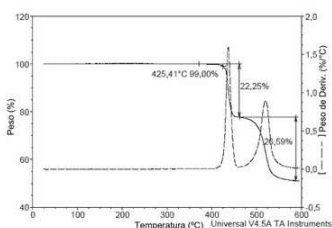

Código 3.1 - Pedido de Patente ou de Certificado de Adição de Invenção Publicado

(22) 18/12/2019

(30) 20/12/2018 US 62/782,948; 18/10/2019 US 62/923,446

(51) C08K 5/521 (2006.01), C08K 5/5317 (2006.01), C08K 5/00 (2006.01)

(54) MÉTODO DE PREPARAÇÃO DE RETARDADORES DE CHAMA CONTENDO FÓSFORO E SEU USO EM COMPOSIÇÕES DE POLÍMERO

(62) BR 11 2021 011694-0 18/12/2019

(71) LANXESS CORPORATION (US)

(72) SIMON J. BONYHADY; JULIA YUE LEE; QINGLIANG HE; RAMESH SHARMA

**(21) BR 12 2024 024868-9 A2**

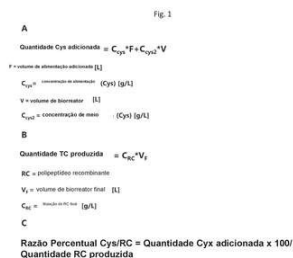

Código 3.1 - Pedido de Patente ou de Certificado de Adição de Invenção Publicado

(22) 29/05/2018

(30) 31/05/2017 GB 1708655.4

(51) C12N 5/00 (2006.01), C12P 21/02 (2006.01), C07K 16/00 (2006.01)

(54) MÉTODOS DE CULTURA CELULAR

(62) BR 11 2019 024390-9 29/05/2018

(71) UCB BIOPHARMA SPRL (BE)

(72) BASSEM BEN YAHIA; LAETITIA MALPHETTES; NADINE KOCHANOWSKI; GILL RENNER; SANDRINE DURRAN; ANDREW JEFFREY YATES

**(21) BR 12 2024 025107-8 A2**

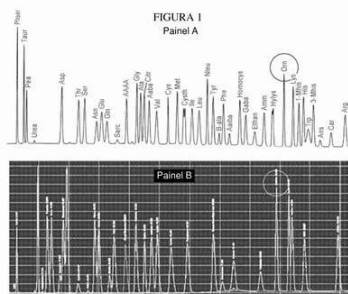

Código 3.1 - Pedido de Patente ou de Certificado de Adição de Invenção Publicado

(22) 03/07/2018

(30) 06/07/2017 US 62/529,471; 02/02/2018 US 62/625,744

(51) C07K 14/415 (2006.01), C12N 5/00 (2006.01), C12N 15/09 (2006.01),

C12P 21/00 (2006.01), C12P 21/06 (2006.01)

(54) MÉTODOS PARA PRODUIR UM ANTICORPO GLICOSILADO EM UM MEIO DE CULTURA CELULAR, E PARA PRODUIR UM MEIO DE CULTURA CELULAR

(62) BR 11 2020 000127-9 03/07/2018

(71) REGENERON PHARMACEUTICALS, INC. (US)  
 (72) JOHN CHEN; SHAWN LAWRENCE; AMY JOHNSON; THEODORE LONEY; RAVINDRA PANGULE; TA-CHUN HANG; SCOTT CARVER; BERNHARD SCHILLING

**(21) BR 12 2024 025108-6 A2**

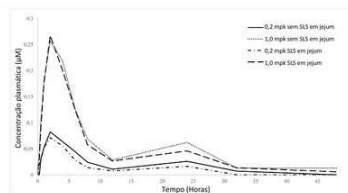

Código 3.1 - Pedido de Patente ou de Certificado de Adição de Invenção Publicado

(22) 18/12/2020  
 (30) 20/12/2019 US 62/951,185  
 (51) A61K 9/16 (2006.01), A61K 47/34 (2017.01), A61K 47/38 (2006.01), A61K 31/4155 (2006.01), A61P 17/00 (2006.01)  
 (54) COMPOSIÇÃO FARMACÊUTICA SÓLIDA, PROCESSOS PARA PREPARAÇÃO DA MESMA E USOS DE UM COMPOSTO PIRAZÓLICO NA FABRICAÇÃO DA REFERIDA COMPOSIÇÃO PARA TRATAR DERMATITE ATÓPICA  
 (62) BR 11 2022 011786-8 18/12/2020  
 (71) INTERVET INTERNATIONAL B.V. (NL)  
 (72) CHAD D. BROWN; CHRISTOPHER D. KULCZAR; CHEN-CHAO WANG; MICHELLE H. FUNG

**(21) BR 12 2024 025144-2 A2**

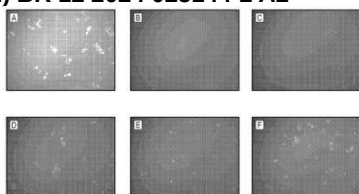

Código 3.1 - Pedido de Patente ou de Certificado de Adição de Invenção Publicado

(22) 27/06/2018  
 (30) 27/06/2017 US 62/525,704  
 (51) C07K 14/015 (2006.01), C12N 15/35 (2006.01), C12N 15/864 (2006.01), A61K 35/76 (2015.01), A61K 48/00 (2006.01), C12N 5/10 (2006.01), C07K 16/18 (2006.01), C07K 16/28 (2006.01)  
 (54) ÁCIDO NUCLEICO ISOLADO, MÉTODO DE PRODUÇÃO DE UM VETOR AAV, VETOR AAV, MOLÉCULA DE LIGAÇÃO, E, COMPOSIÇÃO  
 (62) BR 11 2019 027854-0 27/06/2018  
 (71) REGENERON PHARMACEUTICALS, INC. (US)  
 (72) CHRISTOS KYRATSOUS; ANDREW J. MURPHY; CHENG WANG; LEAH SABIN

**(21) BR 12 2024 025147-7 A2**

Código 3.1 - Pedido de Patente ou de Certificado de Adição de Invenção Publicado

(22) 05/02/2021  
 (30) 30/06/2020 US 63/046,396  
 (51) C08J 5/18 (2006.01), C08L 23/08 (2025.01), B29C 41/04 (2006.01)  
 (54) COMPOSIÇÃO DE POLIETILENO  
 (62) BR 11 2022 027012-7 05/02/2021

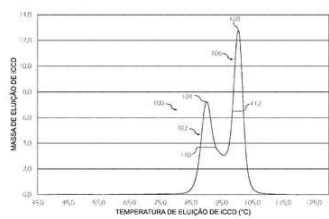

FIG. 1

(71) DOW GLOBAL TECHNOLOGIES LLC (US)  
 (72) ELVA L. LUGO; SANJIB BISWAS; RUSSELL COOPER; RAJEN PATEL;  
 PETER S. MARTIN; STEPHANIE M. WHITED

**(21) BR 12 2024 025183-3 A2**

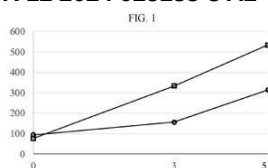
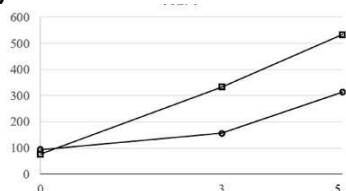

FIG. 1

Código 3.1 - Pedido de Patente ou de Certificado de Adição de Invenção  
 Publicado

(22) 23/10/2020  
 (30) 25/10/2019 US 62/926,239  
 (51) A61K 31/202 (2006.01), A61K 31/232 (2006.01), A61P 9/00 (2006.01),  
 A61P 9/10 (2006.01), A61P 9/12 (2006.01), A61K 31/201 (2006.01), A61K  
 31/231 (2006.01)  
 (54) COMPOSIÇÃO LIPÍDICA ENRIQUECIDA DERIVADA DE ÓLEO DE  
 SEMENTE  
 (62) BR 11 2022 007695-9 23/10/2020  
 (71) NUSEED NUTRITIONAL US INC. (US)  
 (72) STUART LITTLER

**(21) BR 12 2024 025184-1 A2**



Código 3.1 - Pedido de Patente ou de Certificado de Adição de Invenção  
 Publicado

(22) 23/10/2020  
 (30) 25/10/2019 US 62/926,239  
 (51) A61K 31/202 (2006.01), A61K 31/232 (2006.01), A61P 9/00 (2006.01),  
 A61P 9/10 (2006.01), A61P 9/12 (2006.01), A61K 31/201 (2006.01), A61K  
 31/231 (2006.01)  
 (54) COMPOSIÇÃO LIPÍDICA COMPREENDENDO UM DPAN-3  
 ENRIQUECIDO DERIVADO DE ÓLEO DE SEMENTE  
 (62) BR 11 2022 007695-9 23/10/2020  
 (71) NUSEED NUTRITIONAL US INC. (US)  
 (72) STUART LITTLER

**(21) BR 12 2024 025185-0 A2**

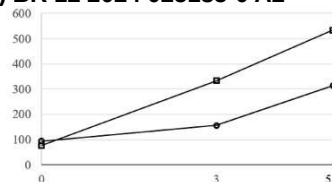

Código 3.1 - Pedido de Patente ou de Certificado de Adição de Invenção  
 Publicado

(22) 23/10/2020  
 (30) 25/10/2019 US 62/926,239  
 (51) A61K 31/202 (2006.01), A61K 31/232 (2006.01), A61P 9/00 (2006.01),  
 A61P 9/10 (2006.01), A61P 9/12 (2006.01), A61K 31/201 (2006.01), A61K  
 31/231 (2006.01)  
 (54) COMPOSIÇÃO LIPÍDICA ENRIQUECIDA DERIVADA DE ÓLEO DE

SEMENTE

(62) BR 11 2022 007695-9 23/10/2020  
 (71) NUSEED NUTRITIONAL US INC. (US)  
 (72) STUART LITTLER

**(21) BR 12 2024 025187-6 A2**

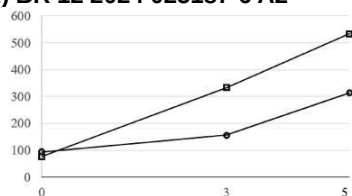

Código 3.1 - Pedido de Patente ou de Certificado de Adição de Invenção Publicado

(22) 23/10/2020  
 (30) 25/10/2019 US 62/926,239  
 (51) A61K 31/202 (2006.01), A61K 31/232 (2006.01), A61P 9/00 (2006.01), A61P 9/10 (2006.01), A61P 9/12 (2006.01), A61K 31/201 (2006.01), A61K 31/231 (2006.01)  
 (54) COMPOSIÇÃO LIPÍDICA ENRIQUECIDA DERIVADA DE ÓLEO DE SEMENTE  
 (62) BR 11 2022 007695-9 23/10/2020  
 (71) NUSEED NUTRITIONAL US INC. (US)  
 (72) STUART LITTLER

**(21) BR 12 2024 025192-2 A2**

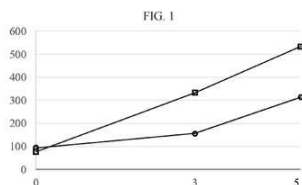

Código 3.1 - Pedido de Patente ou de Certificado de Adição de Invenção Publicado

(22) 23/10/2020  
 (30) 25/10/2019 US 62/926,239  
 (51) A61K 31/202 (2006.01), A61K 31/232 (2006.01), A61P 9/00 (2006.01), A61P 9/10 (2006.01), A61P 9/12 (2006.01), A61K 31/201 (2006.01), A61K 31/231 (2006.01)  
 (54) COMPOSIÇÃO LIPÍDICA  
 (62) BR 11 2022 007695-9 23/10/2020  
 (71) NUSEED NUTRITIONAL US INC. (US)  
 (72) STUART LITTLER

**(21) BR 12 2024 025201-5 A2**

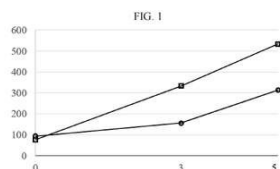

Código 3.1 - Pedido de Patente ou de Certificado de Adição de Invenção Publicado

(22) 23/10/2020  
 (30) 25/10/2019 US 62/926,239  
 (51) A61K 31/202 (2006.01), A61K 31/232 (2006.01), A61P 9/00 (2006.01), A61P 9/10 (2006.01), A61P 9/12 (2006.01), A61K 31/201 (2006.01), A61K 31/231 (2006.01)  
 (54) COMPOSIÇÃO LIPÍDICA ENRIQUECIDA DERIVADA DE ÓLEO DE SEMENTE  
 (62) BR 11 2022 007695-9 23/10/2020  
 (71) NUSEED NUTRITIONAL US INC. (US)

(72) STUART LITTLER

**(21) BR 12 2024 025211-2 A2**

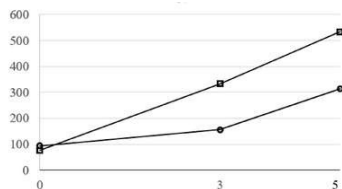

Código 3.1 - Pedido de Patente ou de Certificado de Adição de Invenção Publicado

(22) 23/10/2020

(30) 25/10/2019 US 62/926,239

(51) A61K 31/202 (2006.01), A61K 31/232 (2006.01), A61P 9/00 (2006.01), A61P 9/10 (2006.01), A61P 9/12 (2006.01), A61K 31/201 (2006.01), A61K 31/231 (2006.01)

(54) COMPOSIÇÃO LIPÍDICA ENRIQUECIDA DERIVADA DE ÓLEO DE SEMENTE

(62) BR 11 2022 007695-9 23/10/2020

(71) NUSEED NUTRITIONAL US INC. (US)

(72) STUART LITTLER

**(21) BR 12 2024 025368-2 A2**

Código 3.1 - Pedido de Patente ou de Certificado de Adição de Invenção Publicado

(22) 10/07/2019

(30) 10/07/2018 EP 18182673.6

(51) A01N 63/30 (2020.01), A01N 25/30 (2006.01), A01N 25/04 (2006.01), A01N 25/22 (2006.01)

(52) A01N 63/30, A01N 25/30, A01N 25/04, A01N 25/22

(54) PREPARAÇÃO LÍQUIDA ESSENCIALMENTE LIVRE DE ÁGUA, COMPOSIÇÃO LÍQUIDA, SEUS USOS E MÉTODO PARA CONTROLE DE FUNGOS FITOPATOGÊNICOS, INSETOS E/OU NEMATÓDEOS EM OU SOBRE UMA PLANTA, PARA REALÇAR O CRESCIMENTO DE UMA PLANTA OU PARA AUMENTAR O RENDIMENTO DA PLANTA OU A SAÚDE DA RAIZ

(62) BR 11 2021 000324-0 10/07/2019

(71) BAYER AKTIENGESELLSCHAFT (DE) ; BAYER CROPSCIENCE AKTIENGESELLSCHAFT (DE)

(72) OLIVER GAERTZEN; KAI TEMMING; ROMAN HEUMANN; UTE EIBEN; ANTJE SEEMANN; ULRIKE HILSCHER

**(21) BR 12 2024 026288-6 A2**

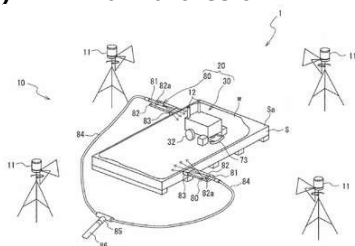

Código 3.1 - Pedido de Patente ou de Certificado de Adição de Invenção Publicado

(22) 15/09/2020

(30) 19/09/2019 JP 2019-170645

(51) G01N 29/265 (2006.01)

(54) MÉTODO PARA FABRICAR UM MATERIAL DE AÇO

(62) BR 11 2022 004487-9 15/09/2020

(71) JFE STEEL CORPORATION (JP)

(72) MASAKI KOBAYASHI; KOJI YAMASHITA; KOUYOU MIYAWAKI

**(21) BR 12 2024 027315-2 A2**

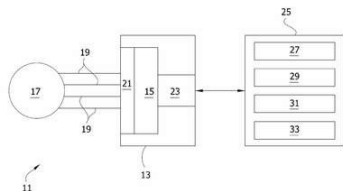

Código 3.1 - Pedido de Patente ou de Certificado de Adição de Invenção Publicado

(22) 17/05/2018  
 (30) 17/05/2017 US 62/507,602  
 (51) G01N 21/27 (2006.01)  
 (54) MÉTODO PARA DETECTAR, MEDIR E QUANTIFICAR A QUANTIDADE DE PELO MENOS UM PRODUTO AGROQUÍMICO, TANQUE, KIT E APARELHO PARA MEDIR UMA CONCENTRAÇÃO DE UMA SUBSTÂNCIA  
 (62) BR 11 2019 024241-4 17/05/2018  
 (71) SPOGEN BIOTECH INC. (US)  
 (72) BRIAN M. THOMPSON

**(21) BR 12 2024 027371-3 A2**

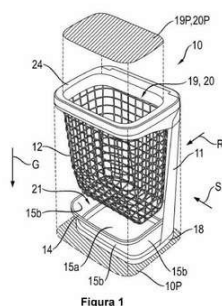

Código 3.1 - Pedido de Patente ou de Certificado de Adição de Invenção Publicado

(22) 06/12/2019  
 (51) B65F 1/02 (2006.01), B65F 1/04 (2006.01), B65F 1/06 (2006.01), B65F 1/14 (2006.01)  
 (54) LATA DE LIXO PARA RESÍDUOS DE PRODUTOS E MÉTODO DE MANUTENÇÃO DE LATA DE LIXO  
 (62) BR 11 2022 010376-0 06/12/2019  
 (71) ESSITY HYGIENE AND HEALTH AKTIEBOLAG (SE)  
 (72) ROBERT KLING; AGNE SVEDBERG

**(21) BR 12 2024 027578-3 A2**

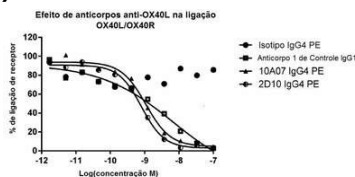

Código 3.1 - Pedido de Patente ou de Certificado de Adição de Invenção Publicado

(22) 03/03/2016  
 (30) 03/03/2015 GB PCT/GB2015/050614; 30/04/2015 US 14/700,896; 28/07/2015 US 14/811,163; 09/09/2015 GB 1516008.8; 09/11/2015 US 14/935,937; 01/12/2015 US 14/955,843  
 (51) A61K 39/395 (2006.01), C07K 16/00 (2006.01), C07K 16/28 (2006.01)  
 (54) ANTICORPOS, USOS E MÉTODOS  
 (62) BR 11 2017 015880-9 03/03/2016  
 (71) KYMAB LIMITED (GB)  
 (72) PHILIP BLAND-WARD; MIHA KOSMAC; STEVE HOLMES; IAN KIRBY; JAMIE CAMPBELL; LESLIE SUSAN KEEN; VICTOR TKACHEV

**(21) BR 13 2023 014546-8 E2**

Código 3.1 - Pedido de Patente ou de Certificado de Adição de Invenção Publicado



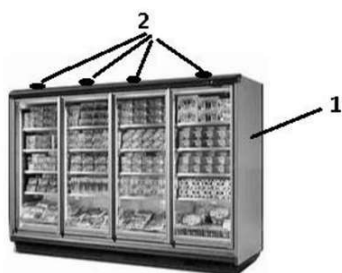

(22) 20/07/2023  
 (51) G09F 25/00 (2006.01), H04R 9/06 (2006.01)  
 (52) G09F 25/00, H04R 9/06, G09F 2025/005  
 (54) SISTEMA DE MÍDIA DE ÁUDIO INTERATIVA PARA PROPAGANDA EM FREEZERS DE SUPERMERCADO  
 (61) BR 10 2018 000339-9 07/01/2018  
 (71) DANILO DE ALMEIDA FERRAZ (BR/SP)  
 (72) DANILO FERRAZ

**(21) BR 13 2024 003527-4 E2**

Código 3.1 - Pedido de Patente ou de Certificado de Adição de Invenção Publicado  
 (22) 22/02/2024  
 (51) C23F 11/14 (2006.01), F16H 57/04 (2010.01)  
 (52) C23F 11/14, F16H 57/04  
 (54) COMPOSIÇÃO DESCONTAMINANTE SINTÉTICA E SEU PROCESSO DE FABRICAÇÃO  
 (61) BR 10 2023 009948-3 23/05/2023  
 (71) BORGHETTI ADITIVOS E LUBRIFICANTES LTDA EPP (BR/RS)  
 (72) JANQUIEL BORGHETTI

**(21) BR 20 2023 014387-9 U2**

Código 3.1 - Pedido de Patente ou de Certificado de Adição de Invenção Publicado  
 (22) 18/07/2023  
 (51) A63B 21/06 (2006.01)  
 (52) A63B 21/06  
 (54) CONJUNTO ANILHAS E BARRA ROSQUÉAVEIS  
 (71) RENATO PARMA CANTARINO (BR/MG)  
 (72) RENATO PARMA CANTARINO

**(21) BR 20 2023 014724-6 U2**

Código 3.1 - Pedido de Patente ou de Certificado de Adição de Invenção Publicado  
 (22) 21/07/2023  
 (51) A45D 42/10 (2006.01)  
 (52) A45D 42/10  
 (54) ESPELHO COM LED SEM FIO A PILHA  
 (71) ANDERSON SOUZA ESTEVÃO (BR/SP)  
 (72) ANDERSON SOUZA ESTEVÃO

**(21) BR 20 2023 014747-5 U2**

Código 3.1 - Pedido de Patente ou de Certificado de Adição de Invenção Publicado  
 (22) 21/07/2023  
 (51) B65D 88/16 (2006.01)

---

(52) B65D 88/16  
 (54) APERFEIÇOAMENTO INTRODUIDO EM CONTÊINER FLEXÍVEL COM PROTEÇÃO INTERNA TÉRMICA  
 (71) AGRONOMICA INDUSTRIA E COMERCIO DE EMBALAGENS AGRICOLAS LTDA (BR/SC)  
 (72) ALEXANDRE APARECIDO DE AZEVEDO

---

**(21) BR 20 2023 014768-8 U2** Código 3.1 - Pedido de Patente ou de Certificado de Adição de Invenção Publicado  
 (22) 21/07/2023  
 (51) B21D 5/16 (2006.01)  
 (52) B21D 5/16  
 (54) EQUIPAMENTO PARA DOBRA DE CHAPAS  
 (71) A. DOBRADEIRAS COSTA LTDA (BR/PR)  
 (72) JOSÉ COSTA

---

**(21) BR 20 2023 014783-1 U2** Código 3.1 - Pedido de Patente ou de Certificado de Adição de Invenção Publicado  
 (22) 24/07/2023  
 (51) A47J 31/06 (2006.01)  
 (52) A47J 31/06  
 (54) COADOR DE CAFÉ BIOINSPIRADO COM HASTES REGULÁVEIS  
 (71) ANTÔNIO ROBERTO MIRANDA DE OLIVEIRA (BR/PE)  
 (72) ANTÔNIO ROBERTO MIRANDA DE OLIVEIRA

---

**(21) BR 20 2023 014801-3 U2** Código 3.1 - Pedido de Patente ou de Certificado de Adição de Invenção Publicado  
 (22) 24/07/2023  
 (51) A61F 13/06 (2006.01)  
 (52) A61F 13/061  
 (54) DISPOSIÇÃO CONSTRUTIVA APLICADA EM JOELHEIRA ORTOPÉDICA MAGNÉTICA  
 (71) LEONARDO DAHLEM (BR/RS)  
 (72) LEONARDO DAHLEM

---

**(21) BR 20 2023 014832-3 U2** Código 3.1 - Pedido de Patente ou de Certificado de Adição de Invenção Publicado  
 (22) 24/07/2023  
 (51) E01C 19/38 (2006.01)  
 (52) E01C 19/38  
 (54) DISPOSIÇÃO CONSTRUTIVA APLICADA EM PLACA VIBRATÓRIA PARA COMPACTAÇÃO DE SOLO  
 (71) A3 INDUSTRIA DE MAQUINAS AGRÍCOLAS LTDA ME (BR/SP)

---

(72) RICARDO CESAR MARINI

---

**(21) BR 20 2023 014847-1 U2** Código 3.1 - Pedido de Patente ou de Certificado de Adição de Invenção  
Publicado  
(22) 24/07/2023  
(51) G04F 13/00 (2006.01), G04B 25/00 (2006.01)  
(52) G04F 13/00, G04B 25/00  
(54) PULSEIRA COM CONTADOR  
(71) DANIEL HENRIQUE NOBRE SALVADOR (BR/SP)  
(72) DANIEL HENRIQUE NOBRE SALVADOR

---

**(21) BR 20 2023 014900-1 U2** Código 3.1 - Pedido de Patente ou de Certificado de Adição de Invenção  
Publicado  
(22) 25/07/2023  
(51) A45C 13/10 (2006.01)  
(52) A45C 13/103  
(54) DISPOSIÇÕES CONSTRUTIVAS EM ZÍPER COM DENTES DUPLOS  
(71) CAVEZZALE FRANQUIAS EIRELI (BR/PR)  
(72) RODRIGO SILVEIRA DIAS

---

**(21) BR 20 2023 014954-0 U2** Código 3.1 - Pedido de Patente ou de Certificado de Adição de Invenção  
Publicado  
(22) 25/07/2023  
(51) B65D 3/28 (2006.01), A47G 19/22 (2006.01)  
(52) B65D 3/28, A47G 19/2205  
(54) COPO DESCARTÁVEL DE PALHA DE MILHO VERDE  
(71) FLÁVIO GONÇALVES PAIVA (BR/MS)  
(72) FLÁVIO GONÇALVES PAIVA

---

**(21) BR 20 2023 014963-0 U2** Código 3.1 - Pedido de Patente ou de Certificado de Adição de Invenção  
Publicado  
(22) 26/07/2023  
(51) A47J 36/24 (2006.01)  
(52) A47J 36/2483  
(54) DISPOSIÇÃO CONSTRUTIVA INTRODUZIDA EM RECIPIENTE DE ALIMENTOS PORTÁTIL  
(71) JESUS DE ANDRADE BARRETO (BR/SP) ; DANILO LUIZ PRIMO (BR/SP)  
(72) JESUS DE ANDRADE BARRETO; DANILO LUIZ PRIMO

---

**(21) BR 20 2023 015034-4 U2** Código 3.1 - Pedido de Patente ou de Certificado de Adição de Invenção  
Publicado  
(22) 26/07/2023

---

(51) A45D 40/00 (2006.01), B05B 11/00 (2023.01)

(52) A45D 40/0075, B05B 11/0039

(54) FRASCO PARA COSMÉTICOS

(71) LIU ZHENGZHEN EPP. (BR/SP)

(72) LIU ZHENGZHEN

---

**(21) BR 20 2023 015058-1 U2**

Código 3.1 - Pedido de Patente ou de Certificado de Adição de Invenção  
Publicado

(22) 26/07/2023

(51) F04D 25/16 (2006.01)

(52) F04D 25/163

(54) DISPOSIÇÃO CONSTRUTIVA EM INSUFLADOR DE AR COM SUPORTE  
DEDICADO

(71) ORVALHO DO SOL INDUSTRIA E COMÉRCIO LTDA - EPP (BR/SP)

(72) CAMILA CRISTIANE CARDOSO

---

**(21) BR 20 2023 015059-0 U2**

Código 3.1 - Pedido de Patente ou de Certificado de Adição de Invenção  
Publicado

(22) 26/07/2023

(51) A47J 37/06 (2006.01)

(52) A47J 37/06

(54) DISPOSIÇÃO CONSTRUTIVA EM FORNO PARA PIZZA

(71) NATHIONAL COOK EQUIPAMENTOS PARA GASTRONOMIA LTDA  
(BR/RS)

(72) LEANDRO MATSUMOTO

---

**(21) BR 20 2023 015148-0 U2**

Código 3.1 - Pedido de Patente ou de Certificado de Adição de Invenção  
Publicado

(22) 27/07/2023

(51) B65D 25/02 (2006.01)

(52) B65D 25/02

(54) APERFEIÇOAMENTOS INTRODUZIDOS EM KIT PARA ANÁLISE DE  
ÁGUA

(71) GIGANTESHOP COMERCIO E IMPORTACAO EIRELI - ME (BR/SP)

(72) MAURICIO FROLDI NEGRO

---

**(21) BR 20 2023 015317-3 U2**

Código 3.1 - Pedido de Patente ou de Certificado de Adição de Invenção  
Publicado

(22) 31/07/2023

(51) F24B 1/20 (2006.01)

(52) F24B 1/20

(54) DISPOSIÇÃO CONSTRUTIVA APLICADA EM FOGÃO A LENHA

(71) FRANCISCO CRISTIANO LUZ DE AVILA (BR/RS)

---

(72) FRANCISCO CRISTIANO LUZ DE AVILA

---

**(21) BR 20 2023 015346-7 U2**

Código 3.1 - Pedido de Patente ou de Certificado de Adição de Invenção  
Publicado

(22) 31/07/2023

(51) E06B 9/11 (2006.01)

(52) E06B 9/11

(54) SENSOR MULTIFUNCIONAL DE PROTEÇÃO E SEGURANÇA PARA  
PORTAS DE ENROLAR E ADJACÊNCIAS

(71) VITOR HALMENSCHLAGER (BR/RS)

(72) FABIO D'AGOSTINI

---

**(21) BR 20 2023 015383-1 U2**

Código 3.1 - Pedido de Patente ou de Certificado de Adição de Invenção  
Publicado

(22) 31/07/2023

(51) H02B 1/30 (2006.01)

(52) H02B 1/30

(54) DISPOSIÇÃO CONSTRUTIVA COM SUPERVISÃO DE MEDIÇÃO,  
INTRODUZIDA AO SISTEMA DE DISTRIBUIÇÃO DE ENERGIA ELÉTRICA  
ANTIFURTO.

(71) ANA ELICA GONCALVES PACHECO (BR/MG)

(72) CHRISTIAN GONÇALVES DE OLIVEIRA

### Código 3.6 - Publicação do Pedido Arquivado Definitivamente

O INPI arquivava definitivamente o pedido de patente, conforme previsto no parágrafo segundo do Art. 216 ou no Art. 17 da Lei nº 9.279/96. A decisão se deve à falta do documento de procuração ou à apresentação de um pedido posterior que reivindique a prioridade interna. Com isso, o processo encerra sua tramitação na instância administrativa e o INPI publica o pedido de Patente ou de Certificado de Adição de Invenção, conforme previsto no Art. 30 da Lei nº 9.279/96. Os interessados podem acessar a documentação do pedido (relatório descritivo, reivindicações, desenhos - se for o caso - e resumo) na Busca de Processos (Portal do INPI). Não é necessário responder a este despacho.

---

<b>(21) BR 10 2023 014867-0 A2</b>	Código 3.6 - Publicação do Pedido Arquivado Definitivamente (22) 25/07/2023 (51) C03B 1/00 (2006.01), C03B 5/00 (2006.01) (52) C03B 1/00, C03B 5/00 (54) PREMIX PARA A PREPARAÇÃO DE FIBRA DE BASALTO, PROCESSO PARA A PREPARAÇÃO DE FIBRA DE BASALTO, FIBRA DE BASALTO, USO DA FIBRA DE BASALTO E COMPÓSITO COMPREENDENDO FIBRA DE BASALTO (71) INSTITUTO HERCÍLIO RANDON (BR/RS) (72) JOEL BOARETTO; ROBINSON CARLOS DUDLEY CRUZ; ÂNGELO PRADELLA TITTON
<b>(21) BR 10 2023 014910-3 A2</b>	Código 3.6 - Publicação do Pedido Arquivado Definitivamente (22) 25/07/2023 (51) C08L 9/06 (2006.01), C08K 5/06 (2006.01), C08K 5/01 (2006.01), C09J 11/06 (2006.01), B32B 7/02 (2019.01) (52) C08L 9/06, C08K 5/06, C08K 5/01, C09J 11/06, B32B 7/02 (54) COMPOSIÇÃO, COMPOSTO DE BORRACHA, PROCESSO DE ADESÃO E CALÇADO (71) FCC - INDÚSTRIA E COMÉRCIO LTDA. (BR/BA) (72) JOICE DOS SANTOS CARDOSO; RICARDO STREB; RAUL EDGAR GAMA EISMANN
<b>(21) BR 10 2023 015174-4 A2</b>	Código 3.6 - Publicação do Pedido Arquivado Definitivamente (22) 27/07/2023 (51) E04H 12/34 (2006.01) (52) E04H 12/34 (54) CONJUNTO BALIZADOR AUXILIAR EMPREGADO NA MONTAGEM DE ESTRUTURAS METÁLICAS USADAS EM LINHAS DE TRANSMISSÃO ELÉTRICA (71) TAC POWER LINES ENGENHARIA, CONSTRUÇÕES E SERVICOS

---

AÉREOS ESPECIALIZADOS LTDA (BR/SP)  
(72) LUIZ FERNANDO AVILA CRUZ

**Código Exigências Técnicas e Formais****Código 6.1 - Exigência Técnica - Art. 36 da LPI**

O INPI suspende o andamento do pedido de patente ou de certificado de adição de invenção. O objetivo é abrir prazo para atendimento ou contestação de exigências. O depositante deverá acessar o parecer na Busca de Processos (Portal do INPI). O prazo para cumprir a exigência é de 90 (noventa) dias corridos, contados a partir da data desta publicação. O depositante deverá apresentar ao INPI os documentos corrigidos, conforme solicitado no parecer. Além disso, precisa complementar o pagamento da retribuição de pedido de exame caso o número de reivindicações aumente quando cumprir a exigência. A complementação deverá estar de acordo com o valor estabelecido na tabela de retribuições para a natureza e a quantidade de reivindicações do pedido. O pagamento deverá ser feito por meio da Guia de Recolhimento da União (GRU) da Administração Geral de código 800 (complementação de retribuição). Em seguida, a pessoa deverá pagar a GRU de código 207 (cumprimento de exigência) para apresentar via peticionamento eletrônico toda a documentação solicitada, incluindo o comprovante de pagamento da GRU de código 800. O INPI arquivará o pedido definitivamente se o depositante não responder à exigência no prazo, conforme previsto no Art. 36 §1º da Lei nº 9.279/96 (LPI). Atenção! Não confunda o prazo de 90 dias com três meses, pois a contagem é feita por dias corridos.

---

<b>(21) BR 10 2012 033307-4 A2</b>	Código 6.1 - Exigência Técnica - Art. 36 da LPI (22) 27/12/2012 (71) Universidade Federal de Minas Gerais (BR/MG)
<b>(21) BR 10 2016 017567-4 A2</b>	Código 6.1 - Exigência Técnica - Art. 36 da LPI (22) 28/07/2016 (71) UNIVERSIDADE FEDERAL DO PARANÁ (BR/PR) ; UNIVERSIDADE FEDERAL DE MINAS GERAIS (BR/MG)
<b>(21) BR 10 2016 019380-0 A2</b>	Código 6.1 - Exigência Técnica - Art. 36 da LPI (22) 23/08/2016 (71) UNIVERSIDADE FEDERAL DE MINAS GERAIS (BR/MG)
<b>(21) BR 10 2017 005442-0 A2</b>	Código 6.1 - Exigência Técnica - Art. 36 da LPI (22) 17/03/2017 (71) VISA INTERNATIONAL SERVICE ASSOCIATION (US)
<b>(21) BR 10 2017 005555-8 A2</b>	Código 6.1 - Exigência Técnica - Art. 36 da LPI (22) 20/03/2017 (71) VALEO EMBRAYAGES (FR)



---

<b>(21) BR 10 2017 007322-0 A2</b>	Código 6.1 - Exigência Técnica - Art. 36 da LPI (22) 10/04/2017 (71) UNIVERSIDADE FEDERAL DE GOIÁS (BR/GO)
<b>(21) BR 10 2017 007958-9 A2</b>	Código 6.1 - Exigência Técnica - Art. 36 da LPI (22) 18/04/2017 (71) UNIVERSIDADE FEDERAL DE PERNAMBUCO (BR/PE) ; UNIVERSIDADE DO VALE DO SÃO FRANCISCO (BR/PE)
<b>(21) BR 10 2017 019794-8 A2</b>	Código 6.1 - Exigência Técnica - Art. 36 da LPI (22) 15/09/2017 (71) UNIVERSIDADE FEDERAL DE SÃO JOÃO DEL REI (BR/MG)
<b>(21) BR 10 2017 024564-0 A2</b>	Código 6.1 - Exigência Técnica - Art. 36 da LPI (22) 16/11/2017 (71) UNIVERSIDADE DE SÃO PAULO - USP (BR/SP)
<b>(21) BR 10 2017 024576-4 A2</b>	Código 6.1 - Exigência Técnica - Art. 36 da LPI (22) 16/11/2017 (71) UNIVERSIDADE DE SÃO PAULO - USP (BR/SP)
<b>(21) BR 10 2018 009172-7 A2</b>	Código 6.1 - Exigência Técnica - Art. 36 da LPI (22) 04/05/2018 (71) HEBERSON COSSO (BR/SP)
<b>(21) BR 10 2018 013483-3 A2</b>	Código 6.1 - Exigência Técnica - Art. 36 da LPI (22) 29/06/2018 (71) PETRÓLEO BRASILEIRO S.A. - PETROBRAS (BR/RJ)
<b>(21) BR 10 2018 071339-6 A2</b>	Código 6.1 - Exigência Técnica - Art. 36 da LPI (22) 17/10/2018 (71) RDC IMP. E EXP. MÁQUINAS E EQUIPAMENTOS INDUSTRIAIS EIRELI (BR/RS)
<b>(21) BR 10 2018 076474-8 A2</b>	Código 6.1 - Exigência Técnica - Art. 36 da LPI (22) 19/12/2018 (71) ALSTOM TRANSPORT TECHNOLOGIES (FR)
<b>(21) BR 10 2019 000733-8 A8</b>	Código 6.1 - Exigência Técnica - Art. 36 da LPI (22) 14/01/2019 (71) JIANGNAN ENVIRONMENTAL PROTECTION GROUP INC. (KY)

<b>(21) BR 10 2019 001793-7 A2</b>	Código 6.1 - Exigência Técnica - Art. 36 da LPI (22) 29/01/2019 (71) INCESA IND. DE COMPONENTES ELÉTRICOS LTDA (BR/SP)
<b>(21) BR 10 2019 004501-9 A2</b>	Código 6.1 - Exigência Técnica - Art. 36 da LPI (22) 07/03/2019 (71) INSTITUTO FEDERAL DE EDUCAÇÃO, CIÊNCIA E TECNOLOGIA DE PERNAMBUCO (BR/PE) ; UNIVERSIDADE FEDERAL DE PERNAMBUCO (BR/PE) ; ASSOCIAÇÃO INSTITUTO DE TECNOLOGIA DE PERNAMBUCO ? ITEP/OS (BR/PE)
<b>(21) BR 10 2019 009130-4 A2</b>	Código 6.1 - Exigência Técnica - Art. 36 da LPI (22) 03/05/2019 (71) BETTANIN S.A. (BR/RS)
<b>(21) BR 10 2019 009383-8 A8</b>	Código 6.1 - Exigência Técnica - Art. 36 da LPI (22) 08/05/2019 (71) SERVICO NACIONAL DE APRENDIZAGEM INDUSTRIAL. (BR/BA) ; MATHEUS GUIMARÃES ANDRADE TANURE 03383831582 (BR/BA)
<b>(21) BR 10 2019 009649-7 A2</b>	Código 6.1 - Exigência Técnica - Art. 36 da LPI (22) 13/05/2019 (71) UNIVERSIDADE FEDERAL DO PARANA (BR/PR) ; BIO4-SOLUÇÕES BIOTECNOLÓGICAS (BR/PR)
<b>(21) BR 10 2019 010033-8 A2</b>	Código 6.1 - Exigência Técnica - Art. 36 da LPI (22) 16/05/2019 (71) EDP ESPIRITO SANTO DISTRIBUIÇÃO DE ENERGIA S.A (BR/ES)
<b>(21) BR 10 2019 010793-6 A2</b>	Código 6.1 - Exigência Técnica - Art. 36 da LPI (22) 27/05/2019 (71) UNIVERSIDADE FEDERAL DE SÃO JOÃO DEL REI (BR/MG)
<b>(21) BR 10 2019 015690-2 A2</b>	Código 6.1 - Exigência Técnica - Art. 36 da LPI (22) 30/07/2019 (71) CNH INDUSTRIAL AMERICA LLC (US)
<b>(21) BR 10 2019 022233-6 A2</b>	Código 6.1 - Exigência Técnica - Art. 36 da LPI (22) 23/10/2019 (71) MAHLE METAL LEVE S.A. (BR/SP) ; MAHLE INTERNATIONAL GMBH (DE)

---

<b>(21) BR 10 2019 023792-9 A2</b>	Código 6.1 - Exigência Técnica - Art. 36 da LPI (22) 12/11/2019 (71) UNIVERSIDADE ESTADUAL DO OESTE DO PARANÁ (BR/PR)
<hr/>	
<b>(21) BR 10 2019 024818-1 A2</b>	Código 6.1 - Exigência Técnica - Art. 36 da LPI (22) 25/11/2019 (71) INDÚSTRIA E COMÉRCIO DE EVAPORADORES REFRIO LTDA (BR/SP)
<hr/>	
<b>(21) BR 10 2019 027410-7 A2</b>	Código 6.1 - Exigência Técnica - Art. 36 da LPI (22) 19/12/2019 (71) BOTICA COMERCIAL FARMACÊUTICA LTDA. (BR/PR)
<hr/>	
<b>(21) BR 10 2019 028250-9 A2</b>	Código 6.1 - Exigência Técnica - Art. 36 da LPI (22) 30/12/2019 (71) BASF SE (DE)
<hr/>	
<b>(21) BR 10 2020 003540-1 A2</b>	Código 6.1 - Exigência Técnica - Art. 36 da LPI (22) 20/02/2020 (71) DANIELI & C. OFFICINE MECCANICHE S.P.A (IT)
<hr/>	
<b>(21) BR 10 2020 004911-9 A2</b>	Código 6.1 - Exigência Técnica - Art. 36 da LPI (22) 11/03/2020 (71) UNIVERSIDADE DE SÃO PAULO - USP (BR/SP)
<hr/>	
<b>(21) BR 10 2020 012852-3 A2</b>	Código 6.1 - Exigência Técnica - Art. 36 da LPI (22) 23/06/2020 (71) CLÊNIO ANTÔNIO GONÇALVES (BR/MG) ; ANTÔNIO GONÇALVES JÚNIOR (BR/MG) ; FERNANDO VILAÇA GONÇALVES (BR/MG) ; LEANDRO JOSÉ GONÇALVES (BR/MG)
<hr/>	
<b>(21) BR 10 2020 014426-0 A2</b>	Código 6.1 - Exigência Técnica - Art. 36 da LPI (22) 15/07/2020 (71) LUCAS RAMALHO DA SILVA (BR/SP)
<hr/>	
<b>(21) BR 10 2021 013234-5 A2</b>	Código 6.1 - Exigência Técnica - Art. 36 da LPI (22) 05/07/2021 (71) RINNAI BRASIL TECNOLOGIA DE AQUECIMENTO LTDA. (BR/SP)
<hr/>	
<b>(21) BR 10 2021 013927-7 A2</b>	Código 6.1 - Exigência Técnica - Art. 36 da LPI (22) 15/07/2021 (71) OLICIO LOPES CARMANINI (BR/SP)

---

<b>(21) BR 10 2021 024044-0 A2</b>	Código 6.1 - Exigência Técnica - Art. 36 da LPI (22) 29/11/2021 (71) GENIR ANTONIO MACAGNAN (BR/PR)
<b>(21) BR 10 2022 014451-6 A2</b>	Código 6.1 - Exigência Técnica - Art. 36 da LPI (22) 21/07/2022 (71) FABER-CASTELL AG (DE)
<b>(21) BR 10 2023 003951-0 A2</b>	Código 6.1 - Exigência Técnica - Art. 36 da LPI (22) 02/03/2023 (71) UNIVERSIDADE ESTADUAL DE PONTA GROSSA (BR/PR)
<b>(21) BR 10 2024 006190-0 A2</b>	Código 6.1 - Exigência Técnica - Art. 36 da LPI (22) 27/03/2024 (71) ALEXANDRE ANTONIO ALVARENGA CASAGRANDE (BR/RJ)
<b>(21) BR 10 2024 006347-3 A2</b>	Código 6.1 - Exigência Técnica - Art. 36 da LPI (22) 30/03/2024 (71) CARLOS ALBERTO DE ALENCAR MOTA (BR/DF)
<b>(21) BR 10 2024 009202-3 A2</b>	Código 6.1 - Exigência Técnica - Art. 36 da LPI (22) 09/05/2024 (71) NILTON GONÇALVES (BR/SP)
<b>(21) BR 10 2024 013201-7 A2</b>	Código 6.1 - Exigência Técnica - Art. 36 da LPI (22) 27/06/2024 (71) GERALDO EUFRAZIO PEREIRA JUNIOR & CIA LTDA (BR/GO)
<b>(21) BR 10 2024 014617-4 A2</b>	Código 6.1 - Exigência Técnica - Art. 36 da LPI (22) 17/07/2024 (71) AIRTON ANTÔNIO STADTLOBER (BR/RS)
<b>(21) BR 11 2017 020915-2 A2</b>	Código 6.1 - Exigência Técnica - Art. 36 da LPI (22) 01/04/2016 (71) INTERVET INTERNATIONAL B.V. (NL)
<b>(21) BR 11 2017 025435-2 A8</b>	Código 6.1 - Exigência Técnica - Art. 36 da LPI (22) 03/11/2016 (71) «PHARMENTERPRISES BIOTECH» LIMITED LIABILITY COMPANY (RU)
<b>(21) BR 11 2017 027026-9 A2</b>	Código 6.1 - Exigência Técnica - Art. 36 da LPI

	(22) 15/06/2016 (71) MERCK PATENT GMBH (DE) ; PFIZER, INC. (US)
<b>(21) BR 11 2017 027498-1 A2</b>	Código 6.1 - Exigência Técnica - Art. 36 da LPI (22) 30/06/2016 (71) SEAGEN INC. (US)
<b>(21) BR 11 2018 000769-2 A2</b>	Código 6.1 - Exigência Técnica - Art. 36 da LPI (22) 12/07/2016 (71) H. LUNDBECK A/S (DK)
<b>(21) BR 11 2018 016560-3 A2</b>	Código 6.1 - Exigência Técnica - Art. 36 da LPI (22) 15/02/2017 (71) QUALCOMM INCORPORATED (US)
<b>(21) BR 11 2018 016598-0 A2</b>	Código 6.1 - Exigência Técnica - Art. 36 da LPI (22) 15/02/2017 (71) QUALCOMM INCORPORATED (US)
<b>(21) BR 11 2018 068873-8 A2</b>	Código 6.1 - Exigência Técnica - Art. 36 da LPI (22) 13/03/2017 (71) INTERDIGITAL VC HOLDINGS, INC. (US)
<b>(21) BR 11 2018 069854-7 A2</b>	Código 6.1 - Exigência Técnica - Art. 36 da LPI (22) 30/03/2017 (71) TORAY INDUSTRIES, INC. (JP)
<b>(21) BR 11 2018 071125-0 A2</b>	Código 6.1 - Exigência Técnica - Art. 36 da LPI (22) 13/04/2017 (71) GENZYME CORPORATION (US) ; BOEHRINGER INGELHEIM ANIMAL HEALTH USA INC. (US)
<b>(21) BR 11 2018 073456-0 A2</b>	Código 6.1 - Exigência Técnica - Art. 36 da LPI (22) 19/04/2017 (71) QUALCOMM INCORPORATED (US)
<b>(21) BR 11 2018 075055-7 A2</b>	Código 6.1 - Exigência Técnica - Art. 36 da LPI (22) 26/05/2017 (71) QUALCOMM INCORPORATED (US)
<b>(21) BR 11 2018 075548-6 A2</b>	Código 6.1 - Exigência Técnica - Art. 36 da LPI (22) 12/06/2017

---

(71) LONZA LTD (CH)

---

**(21) BR 11 2019 002385-2 A2** Código 6.1 - Exigência Técnica - Art. 36 da LPI  
 (22) 11/08/2017  
 (71) QUALCOMM INCORPORATED (US)

---

**(21) BR 11 2019 004864-2 A2** Código 6.1 - Exigência Técnica - Art. 36 da LPI  
 (22) 15/09/2017  
 (71) LIGHTHOUSE PHARMACEUTICALS, INC. (US)

---

**(21) BR 11 2019 011463-7 A2** Código 6.1 - Exigência Técnica - Art. 36 da LPI  
 (22) 05/12/2017  
 (71) THIOREDOXIN SYSTEMS AB (SE)

---

**(21) BR 11 2019 022331-2 A2** Código 6.1 - Exigência Técnica - Art. 36 da LPI  
 (22) 19/04/2018  
 (71) AURIGENE DISCOVERY TECHNOLOGIES LIMITED (IN)

---

**(21) BR 11 2019 023933-2 A2** Código 6.1 - Exigência Técnica - Art. 36 da LPI  
 (22) 14/05/2018  
 (71) DRYLOCK TECHNOLOGIES NV (BE)

---

**(21) BR 11 2019 027473-1 A2** Código 6.1 - Exigência Técnica - Art. 36 da LPI  
 (22) 03/07/2018  
 (71) JIANGSU HENGRUI MEDICINE CO., LTD. (CN)

---

**(21) BR 11 2020 000500-2 A2** Código 6.1 - Exigência Técnica - Art. 36 da LPI  
 (22) 12/07/2017  
 (71) ECOLAB USA INC. (US)

---

**(21) BR 11 2020 001695-0 A2** Código 6.1 - Exigência Técnica - Art. 36 da LPI  
 (22) 26/07/2018  
 (71) TURNING POINT THERAPEUTICS, INC. (US)

---

**(21) BR 11 2020 003594-7 A2** Código 6.1 - Exigência Técnica - Art. 36 da LPI  
 (22) 20/08/2018  
 (71) MERCK PATENT GMBH (DE)

---

**(21) BR 11 2020 004563-2 A2** Código 6.1 - Exigência Técnica - Art. 36 da LPI  
 (22) 07/09/2018  
 (71) HUTCHISON MEDIPHARMA LIMITED (CN)

<b>(21) BR 11 2020 004693-0 A2</b>	Código 6.1 - Exigência Técnica - Art. 36 da LPI (22) 10/09/2018 (71) PRESIDENT AND FELLOWS OF HARVARD COLLEGE (US) ; BASF SE (DE)
<b>(21) BR 11 2020 009627-0 A2</b>	Código 6.1 - Exigência Técnica - Art. 36 da LPI (22) 18/12/2018 (71) PHILIP MORRIS PRODUCTS S.A. (CH)
<b>(21) BR 11 2020 010339-0 A2</b>	Código 6.1 - Exigência Técnica - Art. 36 da LPI (22) 23/11/2018 (71) T.EN LOADING SYSTEMS (FR)
<b>(21) BR 11 2020 010340-3 A2</b>	Código 6.1 - Exigência Técnica - Art. 36 da LPI (22) 21/12/2018 (71) T.EN LOADING SYSTEMS (FR)
<b>(21) BR 11 2020 014616-1 A2</b>	Código 6.1 - Exigência Técnica - Art. 36 da LPI (22) 25/01/2019 (71) APLIX (FR)
<b>(21) BR 11 2020 015157-2 A2</b>	Código 6.1 - Exigência Técnica - Art. 36 da LPI (22) 08/02/2019 (71) NIPPON STEEL CORPORATION (JP)
<b>(21) BR 11 2020 016479-8 A2</b>	Código 6.1 - Exigência Técnica - Art. 36 da LPI (22) 21/02/2019 (71) DELFORTGROUP AG (AT)
<b>(21) BR 11 2020 016970-6 A2</b>	Código 6.1 - Exigência Técnica - Art. 36 da LPI (22) 21/01/2019 (71) ETHICON LLC (US)
<b>(21) BR 11 2020 017072-0 A2</b>	Código 6.1 - Exigência Técnica - Art. 36 da LPI (22) 06/07/2020 (71) ALLS - ANTUÉRPIA AGRÍ LASER SYSTEMS LTDA (BR/PR)
<b>(21) BR 11 2020 017460-2 A2</b>	Código 6.1 - Exigência Técnica - Art. 36 da LPI (22) 26/02/2019 (71) ALION ENERGY, INC. (US)
<b>(21) BR 11 2020 017952-3 A2</b>	Código 6.1 - Exigência Técnica - Art. 36 da LPI

	(22) 01/03/2019 (71) ETHICON LLC (US)
<b>(21) BR 11 2020 019131-0 A2</b>	Código 6.1 - Exigência Técnica - Art. 36 da LPI (22) 22/03/2019 (71) BIONEER CORPORATION (KR)
<b>(21) BR 11 2020 019491-3 A2</b>	Código 6.1 - Exigência Técnica - Art. 36 da LPI (22) 20/03/2019 (71) RAI STRATEGIC HOLDINGS, INC. (US)
<b>(21) BR 11 2020 019791-2 A2</b>	Código 6.1 - Exigência Técnica - Art. 36 da LPI (22) 24/04/2019 (71) PHILIP MORRIS PRODUCTS S.A. (CH)
<b>(21) BR 11 2020 020087-5 A2</b>	Código 6.1 - Exigência Técnica - Art. 36 da LPI (22) 02/04/2019 (71) SOUTHCO, INC. (US)
<b>(21) BR 11 2020 020242-8 A2</b>	Código 6.1 - Exigência Técnica - Art. 36 da LPI (22) 11/04/2019 (71) ETHICON LLC (US)
<b>(21) BR 11 2020 020992-9 A2</b>	Código 6.1 - Exigência Técnica - Art. 36 da LPI (22) 15/04/2019 (71) TIGERCAT INDUSTRIES INC. (CA)
<b>(21) BR 11 2020 021518-0 A2</b>	Código 6.1 - Exigência Técnica - Art. 36 da LPI (22) 26/06/2019 (71) DORMAKABA CANADA INC. (CA)
<b>(21) BR 11 2020 022725-0 A2</b>	Código 6.1 - Exigência Técnica - Art. 36 da LPI (22) 05/07/2019 (71) LOHIA CORP LIMITED (IN)
<b>(21) BR 11 2020 023181-9 A2</b>	Código 6.1 - Exigência Técnica - Art. 36 da LPI (22) 22/05/2019 (71) DOW GLOBAL TECHNOLOGIES LLC (US) ; ROHM AND HAAS COMPANY (US)
<b>(21) BR 11 2020 023321-8 A2</b>	Código 6.1 - Exigência Técnica - Art. 36 da LPI (22) 11/04/2019



---

(71) M.D. VIOLA MACCHINE S.R.L. (IT)

---

**(21) BR 11 2020 025860-1 A2** Código 6.1 - Exigência Técnica - Art. 36 da LPI  
(22) 08/07/2019  
(71) KONINKLIJKE DOUWE EGBERTS B.V. (NL)

---

**(21) BR 11 2020 026741-4 A2** Código 6.1 - Exigência Técnica - Art. 36 da LPI  
(22) 17/07/2019  
(71) SAINT-GOBAIN GLASS FRANCE (FR)

---

**(21) BR 11 2020 026760-0 A2** Código 6.1 - Exigência Técnica - Art. 36 da LPI  
(22) 26/06/2019  
(71) SOUHEL KHANANIA (US)

---

**(21) BR 11 2021 000302-9 A2** Código 6.1 - Exigência Técnica - Art. 36 da LPI  
(22) 21/02/2020  
(71) BEIJING DABEINONG BIOTECHNOLOGY CO., LTD. (CN)

---

**(21) BR 11 2021 000761-0 A2** Código 6.1 - Exigência Técnica - Art. 36 da LPI  
(22) 16/07/2019  
(71) ETHICON LLC (US)

---

**(21) BR 11 2021 002336-4 A8** Código 6.1 - Exigência Técnica - Art. 36 da LPI  
(22) 09/08/2019  
(71) FISHER & PAYKEL HEALTHCARE LIMITED (NZ)

---

**(21) BR 11 2021 003327-0 A2** Código 6.1 - Exigência Técnica - Art. 36 da LPI  
(22) 14/08/2019  
(71) AMVAC HONG KONG LIMITED (HK)

---

**(21) BR 11 2021 004046-3 A2** Código 6.1 - Exigência Técnica - Art. 36 da LPI  
(22) 17/10/2019  
(71) MAHLE INTERNATIONAL GMBH (DE)

---

**(21) BR 11 2021 004200-8 A2** Código 6.1 - Exigência Técnica - Art. 36 da LPI  
(22) 06/09/2019  
(71) CONVATEC TECHNOLOGIES INC. (US)

---

**(21) BR 11 2021 004517-1 A2** Código 6.1 - Exigência Técnica - Art. 36 da LPI  
(22) 30/08/2019  
(71) RUGGLI AG (CH)

<b>(21) BR 11 2021 004597-0 A2</b>	Código 6.1 - Exigência Técnica - Art. 36 da LPI (22) 12/09/2019 (71) MASE GENERATORS S.P.A. (IT)
<b>(21) BR 11 2021 006963-1 A2</b>	Código 6.1 - Exigência Técnica - Art. 36 da LPI (22) 20/09/2019 (71) WACKER METROARK CHEMICALS PVT. LTD. (IN)
<b>(21) BR 11 2021 007319-1 A2</b>	Código 6.1 - Exigência Técnica - Art. 36 da LPI (22) 17/10/2019 (71) PETERLINI, JACKY (FR)
<b>(21) BR 11 2021 008047-3 A2</b>	Código 6.1 - Exigência Técnica - Art. 36 da LPI (22) 01/11/2019 (71) DRIL-QUIP, INC. (US)
<b>(21) BR 11 2021 008724-9 A2</b>	Código 6.1 - Exigência Técnica - Art. 36 da LPI (22) 01/11/2019 (71) SPECIALTY OPERATIONS FRANCE (FR)
<b>(21) BR 11 2021 009476-8 A2</b>	Código 6.1 - Exigência Técnica - Art. 36 da LPI (22) 13/11/2019 (71) DOW GLOBAL TECHNOLOGIES LLC (US) ; ROHM AND HAAS COMPANY (US)
<b>(21) BR 11 2021 012288-5 A2</b>	Código 6.1 - Exigência Técnica - Art. 36 da LPI (22) 22/01/2020 (71) PHILIP MORRIS PRODUCTS S.A. (CH)
<b>(21) BR 11 2021 012655-4 A2</b>	Código 6.1 - Exigência Técnica - Art. 36 da LPI (22) 30/12/2019 (71) CANIEL INDUSTRIES A. T. G. LTD (IL)
<b>(21) BR 11 2021 012738-0 A2</b>	Código 6.1 - Exigência Técnica - Art. 36 da LPI (22) 08/01/2020 (71) NIPPON STEEL CORPORATION (JP)
<b>(21) BR 11 2021 012749-6 A2</b>	Código 6.1 - Exigência Técnica - Art. 36 da LPI (22) 08/01/2020 (71) NIPPON STEEL CORPORATION (JP)
<b>(21) BR 11 2021 013747-5 A2</b>	Código 6.1 - Exigência Técnica - Art. 36 da LPI

	(22) 11/12/2019 (71) CRRC ZHUZHOU LOCOMOTIVE CO., LTD. (CN)
<b>(21) BR 11 2021 014369-6 A2</b>	Código 6.1 - Exigência Técnica - Art. 36 da LPI (22) 21/01/2020 (71) BOARD OF REGENTS OF THE NEVADA SYSTEM OF HIGHER EDUCATION ON BEHALF OF NEVADA STATE COLLEGE (US)
<b>(21) BR 11 2021 015777-8 A2</b>	Código 6.1 - Exigência Técnica - Art. 36 da LPI (22) 06/02/2020 (71) WESTROCK PACKAGING SYSTEMS, LLC (US)
<b>(21) BR 11 2021 017531-8 A2</b>	Código 6.1 - Exigência Técnica - Art. 36 da LPI (22) 28/02/2020 (71) AMCOR RIGID PACKAGING USA, LLC (US)
<b>(21) BR 11 2021 018049-4 A2</b>	Código 6.1 - Exigência Técnica - Art. 36 da LPI (22) 11/03/2020 (71) QIMAROX PATENTEN B.V. (NL)
<b>(21) BR 11 2021 020502-0 A2</b>	Código 6.1 - Exigência Técnica - Art. 36 da LPI (22) 12/05/2020 (71) ARCELORMITTAL (LU)
<b>(21) BR 11 2021 021221-3 A2</b>	Código 6.1 - Exigência Técnica - Art. 36 da LPI (22) 23/04/2020 (71) BIRLA CARBON U.S.A., INC. (US)
<b>(21) BR 11 2021 022033-0 A2</b>	Código 6.1 - Exigência Técnica - Art. 36 da LPI (22) 11/05/2020 (71) INNOSPEC LIMITED (GB)
<b>(21) BR 11 2021 022276-6 A2</b>	Código 6.1 - Exigência Técnica - Art. 36 da LPI (22) 28/04/2020 (71) ANSELL LIMITED (AU)
<b>(21) BR 11 2021 023920-0 A2</b>	Código 6.1 - Exigência Técnica - Art. 36 da LPI (22) 31/07/2019 (71) L'OREAL (FR)
<b>(21) BR 11 2021 026101-0 A2</b>	Código 6.1 - Exigência Técnica - Art. 36 da LPI (22) 30/06/2020

---

(71) NORTHERN TECHNOLOGIES INTERNATIONAL CORPORATION (US)

---

**(21) BR 11 2022 003828-3 A2** Código 6.1 - Exigência Técnica - Art. 36 da LPI  
(22) 01/09/2020  
(71) CJ CHEILJEDANG CORPORATION. (KR)

---

**(21) BR 11 2022 005775-0 A2** Código 6.1 - Exigência Técnica - Art. 36 da LPI  
(22) 17/12/2020  
(71) ARCELORMITTAL (LU)

---

**(21) BR 11 2022 005791-1 A2** Código 6.1 - Exigência Técnica - Art. 36 da LPI  
(22) 23/09/2020  
(71) BYD COMPANY LIMITED (CN)

---

**(21) BR 11 2022 006152-8 A2** Código 6.1 - Exigência Técnica - Art. 36 da LPI  
(22) 19/08/2020  
(71) ANDRITZ AG (AT)

---

**(21) BR 11 2022 009616-0 A2** Código 6.1 - Exigência Técnica - Art. 36 da LPI  
(22) 17/11/2020  
(71) LG ELECTRONICS INC. (KR)

---

**(21) BR 11 2022 010671-8 A2** Código 6.1 - Exigência Técnica - Art. 36 da LPI  
(22) 19/12/2019  
(71) ESSILOR INTERNATIONAL (FR)

---

**(21) BR 11 2022 011447-8 A2** Código 6.1 - Exigência Técnica - Art. 36 da LPI  
(22) 10/12/2019  
(71) BRAZILIAN BIOCOMBUSTÍVEIS LTDA. (BR/RN)

---

**(21) BR 11 2022 016417-3 A2** Código 6.1 - Exigência Técnica - Art. 36 da LPI  
(22) 19/08/2020  
(71) PHELCOM TECHNOLOGIES S/A (BR/SP)

---

**(21) BR 11 2022 019284-3 A2** Código 6.1 - Exigência Técnica - Art. 36 da LPI  
(22) 24/03/2021  
(71) MEIRAGTX UK II LIMITED (GB)

---

**(21) BR 11 2022 020829-4 A2** Código 6.1 - Exigência Técnica - Art. 36 da LPI  
(22) 13/04/2021  
(71) HEMOCEPT INC. (US)

<b>(21) BR 11 2022 022320-0 A2</b>	Código 6.1 - Exigência Técnica - Art. 36 da LPI (22) 02/03/2022 (71) SANKO TEKSTIL ISLETMELERI SAN. VE TIC. A.S. (TR)
<b>(21) BR 11 2022 024345-6 A2</b>	Código 6.1 - Exigência Técnica - Art. 36 da LPI (22) 08/07/2021 (71) NEURACLE GENETICS INC. (KR)
<b>(21) BR 11 2023 011522-1 A2</b>	Código 6.1 - Exigência Técnica - Art. 36 da LPI (22) 08/12/2021 (71) CJ CHEILJEDANG CORPORATION (KR)
<b>(21) BR 11 2023 016527-0 A2</b>	Código 6.1 - Exigência Técnica - Art. 36 da LPI (22) 17/02/2022 (71) UNILEVER IP HOLDINGS B.V. (PB)
<b>(21) BR 11 2023 018318-9 A2</b>	Código 6.1 - Exigência Técnica - Art. 36 da LPI (22) 10/03/2022 (71) COTY INC. (US)
<b>(21) BR 11 2023 024142-1 A2</b>	Código 6.1 - Exigência Técnica - Art. 36 da LPI (22) 19/05/2021 (71) FIRST DATA CORPORATION (US)
<b>(21) BR 11 2024 005135-8 A2</b>	Código 6.1 - Exigência Técnica - Art. 36 da LPI (22) 02/05/2023 (71) KOREA ZINC CO., LTD. (KR)
<b>(21) BR 11 2024 014996-0 A2</b>	Código 6.1 - Exigência Técnica - Art. 36 da LPI (22) 05/05/2023 (71) ECHION TECHNOLOGIES LIMITED (GB)
<b>(21) BR 12 2022 015712-2 A2</b>	Código 6.1 - Exigência Técnica - Art. 36 da LPI (22) 09/08/2019 (62) BR 11 2021 002336-4 09/08/2019 (71) FISHER & PAYKEL HEALTHCARE LIMITED (NZ)
<b>(21) BR 12 2022 020437-6 A2</b>	Código 6.1 - Exigência Técnica - Art. 36 da LPI (22) 10/09/2018 (62) BR 11 2020 004693-0 10/09/2018 (71) PRESIDENT AND FELLOWS OF HARVARD COLLEGE (US) ; BASF SE (DE)

---

<b>(21) BR 12 2022 024506-4 A2</b>	Código 6.1 - Exigência Técnica - Art. 36 da LPI (22) 22/03/2018 (62) BR 11 2019 019658-7 22/03/2018 (71) ASCENDIS PHARMA A/S (DK)
------------------------------------	--

---

<b>(21) BR 12 2024 017509-6 A2</b>	Código 6.1 - Exigência Técnica - Art. 36 da LPI (22) 12/08/2017 (62) BR 11 2019 002497-2 12/08/2017 (71) L.E.A.F. HOLDINGS GROUP LLC (US)
------------------------------------	--

---

<b>(21) BR 13 2021 022907-0 E2</b>	Código 6.1 - Exigência Técnica - Art. 36 da LPI (22) 13/11/2021 (61) BR 10 2015 003202-1 12/02/2015 (71) CLAUDIOMIRO VALENTIM SPIELMANN (BR/RS)
------------------------------------	--

---

<b>(21) BR 20 2020 010349-6 U2</b>	Código 6.1 - Exigência Técnica - Art. 36 da LPI (22) 24/05/2020 (71) MIGUEL AUGUSTO LOBON RUIZ (BR/SP)
------------------------------------	--

---

<b>(21) BR 20 2020 011057-3 U2</b>	Código 6.1 - Exigência Técnica - Art. 36 da LPI (22) 02/06/2020 (71) JOCELI SARAIVA SOUZA (BR/SP) ; ROBERVALDO SARAIVA DE SOUZA (BR/SP)
------------------------------------	---

---

<b>(21) BR 20 2020 012813-8 U2</b>	Código 6.1 - Exigência Técnica - Art. 36 da LPI (22) 23/06/2020 (71) ALLAN VICENTIN (BR/SP)
------------------------------------	---

---

<b>(21) BR 20 2024 010934-7 U2</b>	Código 6.1 - Exigência Técnica - Art. 36 da LPI (22) 31/05/2024 (71) ORION COMERCIO DE ALUMINIO LTDA EPP (BR/SP)
------------------------------------	--

**Código 6.7 - Outras Exigências - Art. 36 da LPI**

O INPI suspende o andamento do pedido de patente ou de certificado de adição de invenção devido a pendências que impedem o exame. E abre prazo para o depositante contestar ou atender às exigências. Ele deverá verificar o parecer e/ou o texto complementar ao despacho na Busca de Processos (Portal do INPI). O prazo para cumprir a exigência é de 90 (noventa) dias corridos, contados a partir da data desta publicação. O depositante deverá apresentar ao INPI os documentos solicitados no parecer. O depositante deverá também anexar o comprovante de pagamento da GRU da Administração Geral de código 800 (complementação de retribuição), se for devida a complementação de retribuição. Nesse caso também deverá informar o Nosso Número da GRU 800 paga conforme a tabela de retribuições vigente. O depositante deverá usar o sistema de peticionamento eletrônico com a Guia de Recolhimento da União (GRU) de código 207 (cumprimento de exigência) para apresentar toda a documentação solicitada. O INPI arquivará o pedido definitivamente se o depositante não responder à exigência no prazo, conforme previsto no Art. 36 da Lei nº 9.279/96 (LPI). Atenção! Não confunda o prazo de 90 dias com três meses, pois a contagem é feita por dias corridos.

---

**(21) BR 11 2021 008206-9 A2**

Código 6.7 - Outras Exigências - Art. 36 da LPI

(22) 01/11/2019

(71) BIOFOULING TECHNOLOGIES, INC. (US)

---

**(21) BR 11 2021 025721-7 A2**

Código 6.7 - Outras Exigências - Art. 36 da LPI

(22) 15/06/2020

(71) INTERNATIONAL BUSINESS MACHINES CORPORATION (US)

**Código 6.9 - Publicação Anulada**

O INPI anula a publicação da exigência por ter sido indevida. O depositante deverá verificar o parecer e/ou o texto complementar ao despacho na Busca de Processos (Portal do INPI). Não é necessário responder a este despacho. Atenção! O depositante deverá acompanhar o andamento do pedido na Revista da Propriedade Industrial (RPI) e na Busca de Processos (Portal do INPI). Também deve estar atento a eventuais exigências e/ou necessidades do rito processual.

---

**(21) BR 11 2020 026955-7 A2**

Código 6.9 - Publicação Anulada

(22) 02/07/2019

(71) TOYOTA JIDOSHA KABUSHIKI KAISHA (JP)

Anulada a publicação código 6.23 na RPI nº 2820 de 21/01/2025 por ter sido indevida.



**Código 6.10 - Republicação - Arts. 34 e 36 da LPI**

O INPI republica exigência por ter sido efetuada com incorreção. O depositante deverá verificar o parecer na Busca de Processos (Portal do INPI). Se o despacho anterior tiver o código 6.1, 6.7, 6.21, 6.22 ou 6.23, o prazo para cumprir a exigência é de 90 (noventa) dias corridos, contados a partir da data desta republicação. Se o despacho anterior for diferente dos códigos 6.1, 6.7, 6.21, 6.22 e 6.23, o prazo para cumprir a exigência é de 60 (sessenta) dias corridos, contados a partir da data desta republicação. O depositante deverá apresentar ao INPI os documentos solicitados no parecer de republicação. Também deverá anexar comprovante de pagamento de GRU da Administração Geral de código 800 (complementação de retribuição) se for necessário complementar pagamento de retribuição até o valor estabelecido na tabela de retribuições vigente. Nesse caso também deverá informar o Nosso Número da GRU 800 paga. O depositante deverá usar o sistema de peticionamento eletrônico com a Guia de Recolhimento da União (GRU) de código 207 (cumprimento de exigência) para apresentar toda a documentação solicitada. O INPI arquivará o pedido definitivamente se o depositante não responder à exigência no prazo, conforme previsto no Art. 36 da Lei nº 9.279/96 (LPI).

---

(21) BR 11 2019 011169-7 A2

Código 6.10 - Republicação - Arts. 34 e 36 da LPI

(22) 30/11/2017

(71) DAIICHI SANKYO COMPANY, LIMITED (JP)

Republicação parecer despacho 6.1 da RPI 2815.

**Código 6.23 - Exigência preliminar - pedidos com buscas realizadas por outros Escritórios de Patentes - Art. 36 da LPI**

O INPI suspende o andamento do pedido. O objetivo é abrir prazo para o depositante contestar ou atender a exigências. O depositante deverá acessar o parecer na Busca de Processos (Portal do INPI). O prazo para cumprir a exigência é de 90 (noventa) dias corridos, contados a partir da data desta publicação. O depositante deverá apresentar ao INPI os documentos solicitados no parecer. Também deverá reapresentar o relatório descritivo, o resumo e os desenho(s), além de apresentar novas vias do quadro reivindicatório adequado à legislação vigente. Deverá, ainda, se manifestar sobre o diferencial e as melhorias técnicas da invenção requerida quando comparada com os documentos citados no relatório de busca. Se o número de reivindicações aumentar, o depositante deverá complementar o pagamento da retribuição pedido de exame até o valor estabelecido na tabela de retribuições vigente. Nesse caso, deverá anexar o comprovante de pagamento da GRU da Administração Geral de código 800 (complementação de retribuição). O depositante deverá usar o sistema de peticionamento eletrônico com a Guia de Recolhimento da União (GRU) de código 207 (cumprimento de exigência) para apresentar toda a documentação solicitada. O INPI arquivará o pedido definitivamente se o depositante não responder à exigência no prazo, conforme previsto no Art. 36 §1º da Lei nº 9.279/96 (LPI).

---

<b>(21) BR 10 2018 008920-0 A2</b>	Código 6.23 - Exigência preliminar - pedidos com buscas realizadas por outros Escritórios de Patentes - Art. 36 da LPI (22) 02/05/2018 (51) G05B 23/02 (2006.01), G05B 19/418 (2006.01) (71) BOSCH SOLUÇÕES INTEGRADAS BRASIL LTDA (BR/SP)
<b>(21) BR 10 2018 077109-4 A2</b>	Código 6.23 - Exigência preliminar - pedidos com buscas realizadas por outros Escritórios de Patentes - Art. 36 da LPI (22) 26/12/2018 (51) F02M 53/02 (2006.01), G05D 23/19 (2006.01) (71) ROBERT BOSCH LIMITADA (BR/SP)
<b>(21) BR 10 2019 001281-1 A8</b>	Código 6.23 - Exigência preliminar - pedidos com buscas realizadas por outros Escritórios de Patentes - Art. 36 da LPI (22) 22/01/2019 (51) B62D 11/04 (2006.01) (71) CNH INDUSTRIAL AMERICA LLC (US)
<b>(21) BR 10 2019 021642-5 A2</b>	Código 6.23 - Exigência preliminar - pedidos com buscas realizadas por outros Escritórios de Patentes - Art. 36 da LPI (22) 15/10/2019

---

(71) DEERE & COMPANY (US)

---

**(21) BR 10 2019 024182-9 A2** Código 6.23 - Exigência preliminar - pedidos com buscas realizadas por outros Escritórios de Patentes - Art. 36 da LPI  
 (22) 18/11/2019  
 (51) G01M 9/00 (2006.01), G01M 9/04 (2006.01)  
 (71) WINFIELD SOLUTIONS, LLC (US)

---

**(21) BR 10 2019 025184-0 A2** Código 6.23 - Exigência preliminar - pedidos com buscas realizadas por outros Escritórios de Patentes - Art. 36 da LPI  
 (22) 28/11/2019  
 (51) G01P 13/02 (2006.01)  
 (71) THE BOEING COMPANY (US)

---

**(21) BR 10 2019 025680-0 A2** Código 6.23 - Exigência preliminar - pedidos com buscas realizadas por outros Escritórios de Patentes - Art. 36 da LPI  
 (22) 04/12/2019  
 (51) G01P 13/02 (2006.01)  
 (71) THE BOEING COMPANY (US)

---

**(21) BR 10 2019 026162-5 A2** Código 6.23 - Exigência preliminar - pedidos com buscas realizadas por outros Escritórios de Patentes - Art. 36 da LPI  
 (22) 10/12/2019  
 (51) G05D 3/18 (2006.01)  
 (71) HAMILTON SUNDSTRAND CORPORATION (US)

---

**(21) BR 10 2019 026174-9 A2** Código 6.23 - Exigência preliminar - pedidos com buscas realizadas por outros Escritórios de Patentes - Art. 36 da LPI  
 (22) 10/12/2019  
 (71) ROSEMOUNT AEROSPACE, INC. (US)

---

**(21) BR 10 2019 026432-2 A2** Código 6.23 - Exigência preliminar - pedidos com buscas realizadas por outros Escritórios de Patentes - Art. 36 da LPI  
 (22) 12/12/2019  
 (51) G01K 1/12 (2006.01), G12B 9/06 (2006.01)  
 (71) ROSEMOUNT AEROSPACE, INC. (US)

---

**(21) BR 10 2019 026557-4 A2** Código 6.23 - Exigência preliminar - pedidos com buscas realizadas por outros Escritórios de Patentes - Art. 36 da LPI  
 (22) 13/12/2019  
 (51) G01C 21/26 (2006.01), G01C 21/30 (2006.01)  
 (71) ROSEMOUNT AEROSPACE INC. (US)

<b>(21) BR 10 2019 026572-8 A2</b>	<p>Código 6.23 - Exigência preliminar - pedidos com buscas realizadas por outros Escritórios de Patentes - Art. 36 da LPI                  (22) 13/12/2019                  (51) G01P 13/02 (2006.01), G01P 5/24 (2006.01), B64D 43/02 (2006.01)                  (71) ROSEMOUNT AEROSPACE INC. (US)</p>
<b>(21) BR 10 2019 026668-6 A2</b>	<p>Código 6.23 - Exigência preliminar - pedidos com buscas realizadas por outros Escritórios de Patentes - Art. 36 da LPI                  (22) 13/12/2019                  (51) G01P 13/00 (2006.01), G01S 17/00 (2020.01)                  (71) ROSEMOUNT AEROSPACE INC. (US)</p>
<b>(21) BR 10 2019 026689-9 A2</b>	<p>Código 6.23 - Exigência preliminar - pedidos com buscas realizadas por outros Escritórios de Patentes - Art. 36 da LPI                  (22) 13/12/2019                  (51) G01M 13/00 (2019.01), G05B 23/02 (2006.01)                  (71) SIMMONDS PRECISION PRODUCTS, INC. (US)</p>
<b>(21) BR 10 2019 026952-9 A2</b>	<p>Código 6.23 - Exigência preliminar - pedidos com buscas realizadas por outros Escritórios de Patentes - Art. 36 da LPI                  (22) 17/12/2019                  (51) G08G 5/00 (2025.01)                  (71) EMBRAER S.A. (BR/SP)</p>
<b>(21) BR 10 2019 027872-2 A2</b>	<p>Código 6.23 - Exigência preliminar - pedidos com buscas realizadas por outros Escritórios de Patentes - Art. 36 da LPI                  (22) 26/12/2019                  (71) NICHIA CORPORATION (JP)</p>
<b>(21) BR 10 2020 000615-0 A2</b>	<p>Código 6.23 - Exigência preliminar - pedidos com buscas realizadas por outros Escritórios de Patentes - Art. 36 da LPI                  (22) 10/01/2020                  (71) THE BOEING COMPANY (US)</p>
<b>(21) BR 10 2020 000810-2 A2</b>	<p>Código 6.23 - Exigência preliminar - pedidos com buscas realizadas por outros Escritórios de Patentes - Art. 36 da LPI                  (22) 14/01/2020                  (51) H01L 23/04 (2006.01), B82Y 20/00 (2011.01), H01S 5/02 (2006.01), H01S 5/022 (2021.01), H01S 5/026 (2006.01), H01S 5/20 (2006.01)                  (71) NICHIA CORPORATION (JP)</p>
<b>(21) BR 10 2020 000913-3 A2</b>	<p>Código 6.23 - Exigência preliminar - pedidos com buscas realizadas por outros Escritórios de Patentes - Art. 36 da LPI</p>

---

	(22) 15/01/2020 (51) G01P 5/00 (2006.01) (71) ROSEMOUNT AEROSPACE INC. (US)
<b>(21) BR 10 2020 002387-0 A2</b>	Código 6.23 - Exigência preliminar - pedidos com buscas realizadas por outros Escritórios de Patentes - Art. 36 da LPI (22) 04/02/2020 (51) A01K 39/012 (2006.01) (71) GSI BRASIL INDÚSTRIA E COMÉRCIO DE EQUIPAMENTOS AGROPECUARIOS LTDA. (BR/RS)
<b>(21) BR 10 2020 002910-0 A2</b>	Código 6.23 - Exigência preliminar - pedidos com buscas realizadas por outros Escritórios de Patentes - Art. 36 da LPI (22) 11/02/2020 (51) A01C 7/10 (2006.01) (71) DEERE & COMPANY (US)
<b>(21) BR 10 2020 002991-6 A2</b>	Código 6.23 - Exigência preliminar - pedidos com buscas realizadas por outros Escritórios de Patentes - Art. 36 da LPI (22) 12/02/2020 (51) A01B 15/16 (2006.01), A01B 23/06 (2006.01), A01B 71/08 (2006.01), A01C 7/08 (2006.01) (71) CNH INDUSTRIAL AMERICA LLC (US)
<b>(21) BR 10 2020 003052-3 A2</b>	Código 6.23 - Exigência preliminar - pedidos com buscas realizadas por outros Escritórios de Patentes - Art. 36 da LPI (22) 13/02/2020 (51) A01D 45/02 (2006.01) (71) DEERE & COMPANY (US)
<b>(21) BR 10 2020 003062-0 A2</b>	Código 6.23 - Exigência preliminar - pedidos com buscas realizadas por outros Escritórios de Patentes - Art. 36 da LPI (22) 13/02/2020 (51) A01D 41/12 (2006.01), A01D 61/00 (2006.01) (71) DEERE & COMPANY (US)
<b>(21) BR 10 2020 003825-7 A2</b>	Código 6.23 - Exigência preliminar - pedidos com buscas realizadas por outros Escritórios de Patentes - Art. 36 da LPI (22) 26/02/2020 (51) A01D 41/12 (2006.01) (71) CNH INDUSTRIAL AMERICA LLC (US)
<b>(21) BR 10 2020 003896-6 A2</b>	Código 6.23 - Exigência preliminar - pedidos com buscas realizadas por outros

---

	Escritórios de Patentes - Art. 36 da LPI (22) 27/02/2020 (51) G01B 3/26 (2006.01), G01B 3/46 (2006.01), G01B 5/12 (2006.01), G01B 7/13 (2006.01), G01B 7/287 (2006.01) (71) THE BOEING COMPANY (US)
<b>(21) BR 10 2020 004833-3 A2</b>	Código 6.23 - Exigência preliminar - pedidos com buscas realizadas por outros Escritórios de Patentes - Art. 36 da LPI (22) 11/03/2020 (51) G01B 11/16 (2006.01) (71) THE BOEING COMPANY (US)
<b>(21) BR 10 2020 004876-7 A2</b>	Código 6.23 - Exigência preliminar - pedidos com buscas realizadas por outros Escritórios de Patentes - Art. 36 da LPI (22) 11/03/2020 (51) G01C 23/00 (2006.01), G05D 1/00 (2024.01), B64D 43/02 (2006.01) (71) THE BOEING COMPANY (US)
<b>(21) BR 10 2020 005176-8 A2</b>	Código 6.23 - Exigência preliminar - pedidos com buscas realizadas por outros Escritórios de Patentes - Art. 36 da LPI (22) 16/03/2020 (51) G07C 9/25 (2020.01), G07C 11/00 (2006.01) (71) IDEMIA IDENTITY & SECURITY FRANCE (FR)
<b>(21) BR 10 2020 006101-1 A2</b>	Código 6.23 - Exigência preliminar - pedidos com buscas realizadas por outros Escritórios de Patentes - Art. 36 da LPI (22) 26/03/2020 (51) G01V 3/10 (2006.01) (71) METTLER-TOLEDO SAFELINE LIMITED (GB)
<b>(21) BR 10 2020 006536-0 A2</b>	Código 6.23 - Exigência preliminar - pedidos com buscas realizadas por outros Escritórios de Patentes - Art. 36 da LPI (22) 31/03/2020 (51) G01V 3/10 (2006.01), G01R 33/02 (2006.01), H01F 7/06 (2006.01) (71) METTLER-TOLEDO SAFELINE LTD. (GB)
<b>(21) BR 10 2020 007298-6 A2</b>	Código 6.23 - Exigência preliminar - pedidos com buscas realizadas por outros Escritórios de Patentes - Art. 36 da LPI (22) 13/04/2020 (51) A01D 41/14 (2006.01) (71) DEERE & COMPANY (US)
<b>(21) BR 10 2020 007375-3 A2</b>	Código 6.23 - Exigência preliminar - pedidos com buscas realizadas por outros

---

Escritórios de Patentes - Art. 36 da LPI

(22) 14/04/2020

(51) A01D 41/127 (2006.01)

(71) DEERE & COMPANY (US)

---

**(21) BR 10 2020 007696-5 A2**

Código 6.23 - Exigência preliminar - pedidos com buscas realizadas por outros

Escritórios de Patentes - Art. 36 da LPI

(22) 17/04/2020

(51) A01B 15/16 (2006.01)

(71) CNH INDUSTRIAL AMERICA LLC (US)

---

**(21) BR 10 2020 008164-0 A2**

Código 6.23 - Exigência preliminar - pedidos com buscas realizadas por outros

Escritórios de Patentes - Art. 36 da LPI

(22) 24/04/2020

(51) A01B 79/00 (2006.01), A01B 63/00 (2006.01), A01C 5/06 (2006.01)

(71) CNH INDUSTRIAL AMERICA LLC (US)

---

**(21) BR 10 2020 008178-0 A2**

Código 6.23 - Exigência preliminar - pedidos com buscas realizadas por outros

Escritórios de Patentes - Art. 36 da LPI

(22) 24/04/2020

(51) A01C 7/06 (2006.01), A01B 71/08 (2006.01)

(71) CNH INDUSTRIAL AMERICA LLC (US)

---

**(21) BR 10 2020 008210-8 A2**

Código 6.23 - Exigência preliminar - pedidos com buscas realizadas por outros

Escritórios de Patentes - Art. 36 da LPI

(22) 24/04/2020

(51) A01C 7/06 (2006.01), A01C 5/06 (2006.01)

(71) DEERE & COMPANY (US)

---

**(21) BR 10 2020 008211-6 A2**

Código 6.23 - Exigência preliminar - pedidos com buscas realizadas por outros

Escritórios de Patentes - Art. 36 da LPI

(22) 24/04/2020

(51) A01C 5/06 (2006.01), A01C 7/06 (2006.01)

(71) DEERE & COMPANY (US)

---

**(21) BR 10 2020 008224-8 A2**

Código 6.23 - Exigência preliminar - pedidos com buscas realizadas por outros

Escritórios de Patentes - Art. 36 da LPI

(22) 24/04/2020

(51) A01B 71/02 (2006.01), A01C 5/06 (2006.01)

(71) CNH INDUSTRIAL AMERICA LLC (US)

---

**(21) BR 10 2020 008337-6 A2**

Código 6.23 - Exigência preliminar - pedidos com buscas realizadas por outros

Escritórios de Patentes - Art. 36 da LPI

---

	(22) 27/04/2020 (51) A01M 7/00 (2006.01), A01C 23/00 (2006.01), B60K 15/063 (2006.01), B60K 15/07 (2006.01), B60K 15/073 (2006.01), B60P 3/30 (2006.01), B62D 25/16 (2006.01), B62D 55/065 (2006.01) (71) DEERE & COMPANY (US)
<b>(21) BR 10 2020 008516-6 A2</b>	Código 6.23 - Exigência preliminar - pedidos com buscas realizadas por outros Escritórios de Patentes - Art. 36 da LPI (22) 29/04/2020 (51) G01N 21/88 (2006.01), G01B 11/00 (2006.01) (71) THE BOEING COMPANY (US)
<b>(21) BR 10 2020 008746-0 A2</b>	Código 6.23 - Exigência preliminar - pedidos com buscas realizadas por outros Escritórios de Patentes - Art. 36 da LPI (22) 30/04/2020 (51) A01C 7/04 (2006.01) (71) DEERE & COMPANY (US)
<b>(21) BR 10 2020 009283-9 A2</b>	Código 6.23 - Exigência preliminar - pedidos com buscas realizadas por outros Escritórios de Patentes - Art. 36 da LPI (22) 11/05/2020 (51) G01T 1/20 (2006.01), G01T 1/29 (2006.01) (71) THE BOEING COMPANY (US)
<b>(21) BR 10 2020 009370-3 A2</b>	Código 6.23 - Exigência preliminar - pedidos com buscas realizadas por outros Escritórios de Patentes - Art. 36 da LPI (22) 12/05/2020 (51) G01T 1/20 (2006.01), G01T 1/29 (2006.01) (71) THE BOEING COMPANY (US)
<b>(21) BR 10 2020 012059-0 A2</b>	Código 6.23 - Exigência preliminar - pedidos com buscas realizadas por outros Escritórios de Patentes - Art. 36 da LPI (22) 16/06/2020 (51) G01V 1/28 (2006.01), G01V 1/30 (2006.01) (71) CGG SERVICES SAS (FR)
<b>(21) BR 10 2020 016635-2 A2</b>	Código 6.23 - Exigência preliminar - pedidos com buscas realizadas por outros Escritórios de Patentes - Art. 36 da LPI (22) 14/08/2020 (51) B62D 63/06 (2006.01), B60P 1/43 (2006.01) (71) GUERRA IMPLEMENTOS RODOVIÁRIOS LTDA (BR/RS) Parecer de pré-exame 6.23.



---

<b>(21) BR 10 2020 018872-0 A2</b>	Código 6.23 - Exigência preliminar - pedidos com buscas realizadas por outros Escritórios de Patentes - Art. 36 da LPI (22) 16/09/2020 (51) A01D 75/28 (2006.01) (71) CLAAS SELBSTFAHRENDE ERNTEMASCHINEN GMBH (DE)
<b>(21) BR 10 2020 022216-3 A8</b>	Código 6.23 - Exigência preliminar - pedidos com buscas realizadas por outros Escritórios de Patentes - Art. 36 da LPI (22) 29/10/2020 (51) A01N 57/20 (2006.01), A01N 25/04 (2006.01) (71) WINFIELD SOLUTIONS, LLC (US)
<b>(21) BR 10 2021 005070-5 A2</b>	Código 6.23 - Exigência preliminar - pedidos com buscas realizadas por outros Escritórios de Patentes - Art. 36 da LPI (22) 17/03/2021 (51) G06Q 30/06 (2023.01), G06Q 50/10 (2012.01), G07B 15/00 (2011.01) (71) TOYOTA JIDOSHA KABUSHIKI KAISHA (JP)
<b>(21) BR 10 2021 005428-0 A2</b>	Código 6.23 - Exigência preliminar - pedidos com buscas realizadas por outros Escritórios de Patentes - Art. 36 da LPI (22) 22/03/2021 (51) G06Q 50/00 (2024.01) (71) TOYOTA JIDOSHA KABUSHIKI KAISHA (JP)
<b>(21) BR 11 2018 014962-4 A2</b>	Código 6.23 - Exigência preliminar - pedidos com buscas realizadas por outros Escritórios de Patentes - Art. 36 da LPI (22) 19/04/2018 (51) G06F 17/30 (1995.01), G09B 7/00 (2006.01) (71) PEARSON EDUCATION, INC. (US)
<b>(21) BR 11 2018 016861-0 A2</b>	Código 6.23 - Exigência preliminar - pedidos com buscas realizadas por outros Escritórios de Patentes - Art. 36 da LPI (22) 04/04/2018 (51) H05G 1/04 (2006.01), H01J 35/12 (2006.01) (71) NUCTECH COMPANY LIMITED (CN)
<b>(21) BR 11 2018 070443-1 A2</b>	Código 6.23 - Exigência preliminar - pedidos com buscas realizadas por outros Escritórios de Patentes - Art. 36 da LPI (22) 23/01/2017 (51) G02B 26/10 (2006.01) (71) QUALCOMM INCORPORATED (US)
<b>(21) BR 11 2019 015213-0 A2</b>	Código 6.23 - Exigência preliminar - pedidos com buscas realizadas por outros

---

---

	Escritórios de Patentes - Art. 36 da LPI (22) 23/01/2018 (51) G16H 20/10 (2018.01), G16H 50/30 (2018.01), G16H 50/50 (2018.01), G06N 7/01 (2023.01) (71) TAKEDA PHARMACEUTICAL COMPANY LIMITED (JP)
<b>(21) BR 11 2019 017131-2 A2</b>	Código 6.23 - Exigência preliminar - pedidos com buscas realizadas por outros Escritórios de Patentes - Art. 36 da LPI (22) 12/02/2018 (51) G16H 30/20 (2018.01) (71) AGFA HEALTHCARE (BE)
<b>(21) BR 11 2019 017154-1 A2</b>	Código 6.23 - Exigência preliminar - pedidos com buscas realizadas por outros Escritórios de Patentes - Art. 36 da LPI (22) 12/02/2018 (51) G16H 30/20 (2018.01) (71) AGFA HEALTHCARE (BE)
<b>(21) BR 11 2019 019234-4 A2</b>	Código 6.23 - Exigência preliminar - pedidos com buscas realizadas por outros Escritórios de Patentes - Art. 36 da LPI (22) 09/03/2018 (51) F02F 1/24 (2006.01), F02D 35/00 (2006.01), F02F 1/42 (2006.01) (71) HONDA MOTOR CO., LTD. (JP)
<b>(21) BR 11 2019 020137-8 A2</b>	Código 6.23 - Exigência preliminar - pedidos com buscas realizadas por outros Escritórios de Patentes - Art. 36 da LPI (22) 30/03/2018 (51) H04N 1/60 (2006.01) (71) INTERDIGITAL VC HOLDINGS, INC. (US)
<b>(21) BR 11 2019 020629-9 A2</b>	Código 6.23 - Exigência preliminar - pedidos com buscas realizadas por outros Escritórios de Patentes - Art. 36 da LPI (22) 03/04/2018 (51) H04N 21/854 (2011.01), H04N 21/845 (2011.01), H04N 21/84 (2011.01), H04N 21/235 (2011.01), H04N 21/236 (2011.01), H04N 21/434 (2011.01) (71) QUALCOMM INCORPORATED (US)
<b>(21) BR 11 2019 020748-1 A2</b>	Código 6.23 - Exigência preliminar - pedidos com buscas realizadas por outros Escritórios de Patentes - Art. 36 da LPI (22) 06/03/2018 (51) G16H 20/17 (2018.01), A61B 17/22 (2006.01), A61M 25/00 (2006.01) (71) BECTON, DICKINSON AND COMPANY (US)

---

<b>(21) BR 11 2019 020887-9 A2</b>	Código 6.23 - Exigência preliminar - pedidos com buscas realizadas por outros Escritórios de Patentes - Art. 36 da LPI (22) 30/03/2018 (51) G10L 19/008 (2013.01), G10L 19/00 (2013.01), H04S 7/00 (2006.01) (71) SONY CORPORATION (JP)
<b>(21) BR 11 2019 021010-5 A2</b>	Código 6.23 - Exigência preliminar - pedidos com buscas realizadas por outros Escritórios de Patentes - Art. 36 da LPI (22) 10/04/2018 (51) G06Q 10/04 (2023.01), A01C 1/00 (2006.01), G06Q 50/02 (2024.01) (71) DECISIVE FARMING CORP. (CA)
<b>(21) BR 11 2019 021011-3 A2</b>	Código 6.23 - Exigência preliminar - pedidos com buscas realizadas por outros Escritórios de Patentes - Art. 36 da LPI (22) 10/04/2018 (51) G06Q 10/06 (2023.01), A01C 1/00 (2006.01), G06Q 50/02 (2024.01) (71) DECISIVE FARMING CORP. (CA)
<b>(21) BR 11 2019 022146-8 A2</b>	Código 6.23 - Exigência preliminar - pedidos com buscas realizadas por outros Escritórios de Patentes - Art. 36 da LPI (22) 24/04/2018 (51) G16H 40/67 (2018.01), G16H 40/40 (2018.01) (71) FRESENIUS MEDICAL CARE DEUTSCHLAND GMBH (DE)
<b>(21) BR 11 2019 023606-6 A2</b>	Código 6.23 - Exigência preliminar - pedidos com buscas realizadas por outros Escritórios de Patentes - Art. 36 da LPI (22) 11/05/2018 (51) B61F 5/30 (2006.01) (71) BOMBARDIER TRANSPORTATION GMBH (DE)
<b>(21) BR 11 2019 023976-6 A2</b>	Código 6.23 - Exigência preliminar - pedidos com buscas realizadas por outros Escritórios de Patentes - Art. 36 da LPI (22) 05/09/2018 (51) G16H 40/20 (2018.01) (71) FRESENIUS VIAL SAS (FR)
<b>(21) BR 11 2019 024162-0 A2</b>	Código 6.23 - Exigência preliminar - pedidos com buscas realizadas por outros Escritórios de Patentes - Art. 36 da LPI (22) 17/05/2018 (51) H04N 21/2343 (2011.01), H04N 13/00 (2018.01), H04N 21/2662 (2011.01), H04N 21/4728 (2011.01), H04N 21/81 (2011.01), H04N 21/218 (2011.01), H04N 21/472 (2011.01), H04N 5/232 (2006.01), H04N 13/117 (2018.01) (71) SAGEMCOM BROADBAND SAS (FR)

---

**(21) BR 11 2019 025449-8 A2** Código 6.23 - Exigência preliminar - pedidos com buscas realizadas por outros Escritórios de Patentes - Art. 36 da LPI  
 (22) 24/08/2018  
 (51) G16H 40/67 (2018.01), G16H 20/17 (2018.01), G16H 20/10 (2018.01), G16H 40/63 (2018.01)  
 (71) FRESENIUS VIAL SAS (FR)

---

**(21) BR 11 2019 026580-5 A2** Código 6.23 - Exigência preliminar - pedidos com buscas realizadas por outros Escritórios de Patentes - Art. 36 da LPI  
 (22) 24/05/2018  
 (51) G06Q 20/38 (2012.01), G06Q 20/32 (2012.01), G06Q 20/36 (2012.01)  
 (71) IDEMIA FRANCE (FR)

---

**(21) BR 11 2020 001779-5 A2** Código 6.23 - Exigência preliminar - pedidos com buscas realizadas por outros Escritórios de Patentes - Art. 36 da LPI  
 (22) 27/07/2018  
 (51) H05G 1/56 (2006.01), H05G 1/70 (2006.01), H01J 35/14 (2006.01)  
 (71) ADAPTIX LTD (GB)

---

**(21) BR 11 2020 003913-6 A2** Código 6.23 - Exigência preliminar - pedidos com buscas realizadas por outros Escritórios de Patentes - Art. 36 da LPI  
 (22) 21/09/2018  
 (51) G16H 40/63 (2018.01)  
 (71) UROMEMS (FR)

---

**(21) BR 11 2020 006071-2 A2** Código 6.23 - Exigência preliminar - pedidos com buscas realizadas por outros Escritórios de Patentes - Art. 36 da LPI  
 (22) 21/09/2018  
 (51) G16H 20/40 (2018.01), A61B 17/072 (2006.01)  
 (71) ETHICON LLC (US)

---

**(21) BR 11 2020 008650-9 A2** Código 6.23 - Exigência preliminar - pedidos com buscas realizadas por outros Escritórios de Patentes - Art. 36 da LPI  
 (22) 27/11/2018  
 (51) G16H 40/20 (2018.01), A61F 13/00 (2024.01), A61F 13/15 (2006.01)  
 (71) MÖLNLYCKE HEALTH CARE AB (SE)

---

**(21) BR 11 2020 010826-0 A2** Código 6.23 - Exigência preliminar - pedidos com buscas realizadas por outros Escritórios de Patentes - Art. 36 da LPI  
 (22) 28/11/2018  
 (51) B61D 15/00 (2006.01), B61D 15/08 (2006.01), B61K 9/10 (2006.01), G01N 29/265 (2006.01), G01N 29/34 (2006.01), G01N 29/36 (2006.01)

---

(71) SPERRY RAIL HOLDINGS, INC. (US)

---

**(21) BR 11 2020 012917-8 A2** Código 6.23 - Exigência preliminar - pedidos com buscas realizadas por outros Escritórios de Patentes - Art. 36 da LPI  
 (22) 21/09/2018  
 (51) G16H 20/40 (2018.01), A61B 17/068 (2006.01), G16H 40/60 (2018.01)  
 (71) ETHICON LLC (US)

---

**(21) BR 11 2020 013066-4 A2** Código 6.23 - Exigência preliminar - pedidos com buscas realizadas por outros Escritórios de Patentes - Art. 36 da LPI  
 (22) 21/09/2018  
 (51) G16H 20/40 (2018.01), A61B 17/068 (2006.01)  
 (71) ETHICON LLC (US)

---

**(21) BR 11 2020 013102-4 A2** Código 6.23 - Exigência preliminar - pedidos com buscas realizadas por outros Escritórios de Patentes - Art. 36 da LPI  
 (22) 26/09/2018  
 (51) G16H 40/20 (2018.01), H04L 29/08 (2006.01)  
 (71) ETHICON LLC (US)

---

**(21) BR 11 2020 013408-2 A2** Código 6.23 - Exigência preliminar - pedidos com buscas realizadas por outros Escritórios de Patentes - Art. 36 da LPI  
 (22) 28/12/2018  
 (51) F16F 1/373 (2006.01), F16F 1/44 (2006.01), F16F 1/377 (2006.01), F16F 1/36 (2006.01), A47K 5/12 (2006.01), B05B 11/00 (2023.01)  
 (71) SILGAN DISPENSING SYSTEMS CORPORATION (US)

---

**(21) BR 11 2020 018410-1 A2** Código 6.23 - Exigência preliminar - pedidos com buscas realizadas por outros Escritórios de Patentes - Art. 36 da LPI  
 (22) 29/03/2018  
 (51) H04N 19/117 (2014.01), H04N 19/42 (2014.01), H04N 19/146 (2014.01), H04N 19/176 (2014.01)  
 (71) HUAWEI TECHNOLOGIES CO., LTD. (CN)

---

**(21) BR 11 2020 019453-0 A2** Código 6.23 - Exigência preliminar - pedidos com buscas realizadas por outros Escritórios de Patentes - Art. 36 da LPI  
 (22) 26/03/2018  
 (51) H04N 19/513 (2014.01), H04N 19/523 (2014.01), H04N 19/54 (2014.01), H04N 19/80 (2014.01)  
 (71) HUAWEI TECHNOLOGIES CO., LTD. (CN)

---

**(21) BR 11 2021 002857-9 A2** Código 6.23 - Exigência preliminar - pedidos com buscas realizadas por outros Escritórios de Patentes - Art. 36 da LPI

---

(22) 16/08/2019  
 (51) H04N 19/51 (2014.01), H04N 19/577 (2014.01)  
 (71) HFI INNOVATION INC. (TW)

---

**(21) BR 11 2021 003542-7 A2** Código 6.23 - Exigência preliminar - pedidos com buscas realizadas por outros Escritórios de Patentes - Art. 36 da LPI  
 (22) 30/08/2018  
 (51) G03G 15/08 (2006.01), B29C 64/259 (2017.01), B41J 2/175 (2006.01)  
 (71) HEWLETT-PACKARD DEVELOPMENT COMPANY, L.P. (US)

---

**(21) BR 11 2021 003546-0 A2** Código 6.23 - Exigência preliminar - pedidos com buscas realizadas por outros Escritórios de Patentes - Art. 36 da LPI  
 (22) 30/08/2018  
 (51) G03G 15/08 (2006.01), B41J 2/175 (2006.01), B29C 64/259 (2017.01)  
 (71) HEWLETT-PACKARD DEVELOPMENT COMPANY, L.P. (US)

---

**(21) BR 11 2021 004922-3 A2** Código 6.23 - Exigência preliminar - pedidos com buscas realizadas por outros Escritórios de Patentes - Art. 36 da LPI  
 (22) 20/09/2019  
 (51) H04N 19/11 (2014.01), H04N 19/593 (2014.01), H04N 19/176 (2014.01), H04N 19/119 (2014.01), H04N 19/132 (2014.01), H04N 19/186 (2014.01), H04N 19/86 (2014.01), H04N 19/70 (2014.01), H04N 19/513 (2014.01)  
 (71) GUANGDONG OPPO MOBILE TELECOMMUNICATIONS CORP., LTD. (CN)

---

**(21) BR 11 2021 005084-1 A2** Código 6.23 - Exigência preliminar - pedidos com buscas realizadas por outros Escritórios de Patentes - Art. 36 da LPI  
 (22) 25/08/2020  
 (51) G06Q 10/10 (2023.01), G06Q 50/10 (2012.01), G06Q 50/26 (2024.01), G06F 16/9035 (2019.01)  
 (71) HITACHI, LTD. (JP)

---

**(21) BR 11 2021 005161-9 A2** Código 6.23 - Exigência preliminar - pedidos com buscas realizadas por outros Escritórios de Patentes - Art. 36 da LPI  
 (22) 20/09/2019  
 (51) H04N 19/503 (2014.01), H04N 19/18 (2014.01), H04N 19/129 (2014.01), H04N 19/70 (2014.01), H04N 19/119 (2014.01), H04N 19/176 (2014.01), H04N 19/122 (2014.01), H04N 19/50 (2014.01), H04N 19/61 (2014.01), H04N 19/103 (2014.01)  
 (71) GUANGDONG OPPO MOBILE TELECOMMUNICATIONS CORP., LTD. (CN)

---

**(21) BR 11 2021 005175-9 A2** Código 6.23 - Exigência preliminar - pedidos com buscas realizadas por outros

---

	Escritórios de Patentes - Art. 36 da LPI (22) 20/09/2019 (51) H04N 19/109 (2014.01), H04N 19/503 (2014.01), H04N 19/122 (2014.01), H04N 19/119 (2014.01), H04N 19/176 (2014.01), H04N 19/513 (2014.01), H04N 19/107 (2014.01), H04N 19/132 (2014.01) (71) GUANGDONG OPPO MOBILE TELECOMMUNICATIONS CORP., LTD. (CN)
<b>(21) BR 11 2021 005558-4 A2</b>	Código 6.23 - Exigência preliminar - pedidos com buscas realizadas por outros Escritórios de Patentes - Art. 36 da LPI (22) 24/09/2019 (51) H04N 19/124 (2014.01), H04N 19/136 (2014.01), H04N 19/18 (2014.01) (71) FRAUNHOFER-GESELLSCHAFT ZUR FÖRDERUNG DER ANGEWANDTEN FORSCHUNG E.V. (DE)
<b>(21) BR 11 2021 012994-4 A2</b>	Código 6.23 - Exigência preliminar - pedidos com buscas realizadas por outros Escritórios de Patentes - Art. 36 da LPI (22) 25/02/2020 (51) A61K 8/26 (2006.01), A61Q 11/02 (2006.01), A61K 8/19 (2006.01), A61Q 11/00 (2006.01) (71) UNILEVER IP HOLDINGS B.V. (PB)
<b>(21) BR 11 2021 014821-3 A2</b>	Código 6.23 - Exigência preliminar - pedidos com buscas realizadas por outros Escritórios de Patentes - Art. 36 da LPI (22) 26/02/2020 (51) A01B 59/043 (2006.01), H01Q 1/12 (2006.01), H01Q 1/24 (2006.01), H01Q 1/32 (2006.01) (71) DEERE & COMPANY (US)
<b>(21) BR 11 2021 014850-7 A2</b>	Código 6.23 - Exigência preliminar - pedidos com buscas realizadas por outros Escritórios de Patentes - Art. 36 da LPI (22) 31/01/2020 (51) G05F 1/147 (2006.01) (71) EATON INTELLIGENT POWER LIMITED (IE)
<b>(21) BR 11 2021 014869-8 A2</b>	Código 6.23 - Exigência preliminar - pedidos com buscas realizadas por outros Escritórios de Patentes - Art. 36 da LPI (22) 27/01/2020 (51) A61K 8/34 (2006.01), A61K 8/37 (2006.01), A61K 8/39 (2006.01), A61K 8/44 (2006.01), A61K 8/45 (2006.01), A61K 8/46 (2006.01), A61Q 19/00 (2006.01), A61K 8/86 (2006.01), A61K 8/14 (2006.01) (71) BASF SE (DE)

---

<b>(21) BR 11 2021 014994-5 A2</b>	Código 6.23 - Exigência preliminar - pedidos com buscas realizadas por outros Escritórios de Patentes - Art. 36 da LPI (22) 30/01/2020 (51) A61K 8/14 (2006.01), C12N 5/00 (2006.01), C12Q 1/6883 (2018.01) (71) DIRECT BIOLOGICS LLC (US)
<b>(21) BR 11 2021 015064-1 A2</b>	Código 6.23 - Exigência preliminar - pedidos com buscas realizadas por outros Escritórios de Patentes - Art. 36 da LPI (22) 30/01/2020 (51) A61L 2/10 (2006.01), A61L 2/24 (2006.01), A61L 2/08 (2006.01) (71) BECTON, DICKINSON AND COMPANY (US)
<b>(21) BR 11 2021 015451-5 A2</b>	Código 6.23 - Exigência preliminar - pedidos com buscas realizadas por outros Escritórios de Patentes - Art. 36 da LPI (22) 27/02/2020 (51) A01D 57/04 (2006.01) (71) CNH INDUSTRIAL AMERICA LLC (US)
<b>(21) BR 11 2021 015459-0 A2</b>	Código 6.23 - Exigência preliminar - pedidos com buscas realizadas por outros Escritórios de Patentes - Art. 36 da LPI (22) 05/02/2020 (51) A61L 24/10 (2006.01), B42C 9/00 (2006.01) (71) BIO-BOND LLC (US)
<b>(21) BR 11 2021 015989-4 A2</b>	Código 6.23 - Exigência preliminar - pedidos com buscas realizadas por outros Escritórios de Patentes - Art. 36 da LPI (22) 14/02/2020 (51) A01G 25/16 (2006.01) (71) AGRESEARCH LIMITED (NZ) ; AUCKLAND UNISERVICES LIMITED (NZ)
<b>(21) BR 11 2021 016041-8 A2</b>	Código 6.23 - Exigência preliminar - pedidos com buscas realizadas por outros Escritórios de Patentes - Art. 36 da LPI (22) 13/02/2020 (51) A01C 21/00 (2006.01), A01C 23/04 (2006.01), A01C 15/00 (2006.01) (71) BASF SE (DE)
<b>(21) BR 11 2021 016197-0 A2</b>	Código 6.23 - Exigência preliminar - pedidos com buscas realizadas por outros Escritórios de Patentes - Art. 36 da LPI (22) 18/02/2020 (51) A61L 27/02 (2006.01), C01B 25/32 (2006.01), C01F 11/18 (2006.01) (71) BIOMASON, INC. (US)
<b>(21) BR 11 2021 017000-6 A2</b>	Código 6.23 - Exigência preliminar - pedidos com buscas realizadas por outros

---



---

	Escritórios de Patentes - Art. 36 da LPI (22) 28/02/2020 (51) A01M 25/00 (2006.01), A01M 21/00 (2006.01), A01M 7/00 (2006.01), B64C 39/02 (2023.01), B64D 1/18 (2006.01) (71) PRECISION AI INC. (CA)
<b>(21) BR 11 2021 017265-3 A2</b>	Código 6.23 - Exigência preliminar - pedidos com buscas realizadas por outros Escritórios de Patentes - Art. 36 da LPI (22) 03/03/2020 (51) A01K 67/027 (2024.01), C12N 5/0735 (2010.01), C12N 15/85 (2006.01) (71) THE STATE OF ISRAEL, MINISTRY OF AGRICULTURE & RURAL DEVELOPMENT, AGRICULTURAL RESEARCH ORGANIZATION (ARO) (VOLCANI CENTER) (IL)
<b>(21) BR 11 2021 017372-2 A2</b>	Código 6.23 - Exigência preliminar - pedidos com buscas realizadas por outros Escritórios de Patentes - Art. 36 da LPI (22) 28/02/2020 (51) A61K 6/00 (2020.01), A61L 24/02 (2006.01), C04B 28/02 (2006.01), C04B 28/04 (2006.01), C04B 40/06 (2006.01), C04B 111/00 (2006.01) (71) SEPTODONT OU SEPTODONT SAS OU SPECIALITES SEPTODONT (FR)
<b>(21) BR 11 2021 017657-8 A2</b>	Código 6.23 - Exigência preliminar - pedidos com buscas realizadas por outros Escritórios de Patentes - Art. 36 da LPI (22) 24/03/2020 (51) A61K 8/34 (2006.01), A61K 8/49 (2006.01), A61Q 11/00 (2006.01) (71) UNILEVER IP HOLDINGS B.V. (PB)
<b>(21) BR 11 2021 018670-0 A2</b>	Código 6.23 - Exigência preliminar - pedidos com buscas realizadas por outros Escritórios de Patentes - Art. 36 da LPI (22) 16/03/2020 (51) A61K 8/02 (2006.01), A61K 8/19 (2006.01), A61K 8/34 (2006.01), A61K 8/60 (2006.01), A61Q 11/00 (2006.01) (71) UNILEVER IP HOLDINGS B.V. (PB)
<b>(21) BR 11 2021 018749-9 A2</b>	Código 6.23 - Exigência preliminar - pedidos com buscas realizadas por outros Escritórios de Patentes - Art. 36 da LPI (22) 24/03/2020 (51) A61K 8/34 (2006.01), A61K 8/35 (2006.01), A61Q 11/00 (2006.01) (71) UNILEVER IP HOLDINGS B.V. (PB)
<b>(21) BR 11 2021 021220-5 A2</b>	Código 6.23 - Exigência preliminar - pedidos com buscas realizadas por outros Escritórios de Patentes - Art. 36 da LPI

---

	(22) 27/04/2020 (51) A01G 9/029 (2018.01) (71) AIRSEED TECHNOLOGIES HOLDINGS PTY LTD (AU)
<b>(21) BR 11 2021 021396-1 A2</b>	Código 6.23 - Exigência preliminar - pedidos com buscas realizadas por outros Escritórios de Patentes - Art. 36 da LPI (22) 03/05/2019 (51) F25D 25/02 (2006.01), F25D 23/06 (2006.01), F25D 23/04 (2006.01) (71) ELECTROLUX DO BRASIL S.A. (BR/PR)
<b>(21) BR 11 2021 022244-8 A2</b>	Código 6.23 - Exigência preliminar - pedidos com buscas realizadas por outros Escritórios de Patentes - Art. 36 da LPI (22) 06/05/2020 (51) B05D 3/06 (2006.01), B05D 3/00 (2006.01), G01N 33/00 (2006.01) (71) PLANTVAX, INC. (US)
<b>(21) BR 11 2021 024000-4 A2</b>	Código 6.23 - Exigência preliminar - pedidos com buscas realizadas por outros Escritórios de Patentes - Art. 36 da LPI (22) 27/04/2020 (51) A61F 2/12 (2006.01) (71) TEPHA, INC. (US)
<b>(21) BR 11 2021 024011-0 A2</b>	Código 6.23 - Exigência preliminar - pedidos com buscas realizadas por outros Escritórios de Patentes - Art. 36 da LPI (22) 28/05/2020 (51) A61M 5/00 (2006.01), A61M 31/00 (2006.01), A61K 9/00 (2006.01) (71) INCUBE LABS, LLC (US)
<b>(21) BR 11 2021 024046-2 A2</b>	Código 6.23 - Exigência preliminar - pedidos com buscas realizadas por outros Escritórios de Patentes - Art. 36 da LPI (22) 29/05/2020 (51) A61M 5/32 (2006.01) (71) METIER MEDICAL LIMITED (AU)
<b>(21) BR 11 2021 024137-0 A2</b>	Código 6.23 - Exigência preliminar - pedidos com buscas realizadas por outros Escritórios de Patentes - Art. 36 da LPI (22) 04/06/2020 (51) A61M 5/31 (2006.01) (71) REGENERON PHARMACEUTICALS, INC. (US)
<b>(21) BR 11 2021 024188-4 A2</b>	Código 6.23 - Exigência preliminar - pedidos com buscas realizadas por outros Escritórios de Patentes - Art. 36 da LPI (22) 26/06/2020

---

	(51) A61F 2/90 (2013.01), A61F 2/91 (2013.01), A61F 2/966 (2013.01), A61F 2/97 (2013.01), A61F 2/24 (2006.01) (71) MICROPORT NEUROTECH (SHANGHAI) CO., LTD. (CN)
<b>(21) BR 11 2021 024250-3 A2</b>	Código 6.23 - Exigência preliminar - pedidos com buscas realizadas por outros Escritórios de Patentes - Art. 36 da LPI (22) 29/05/2020 (51) A61H 1/02 (2006.01), A61H 3/00 (2006.01), B25J 9/00 (2006.01), B25J 19/00 (2006.01) (71) AGADE S.R.L. (IT)
<b>(21) BR 11 2021 024466-2 A2</b>	Código 6.23 - Exigência preliminar - pedidos com buscas realizadas por outros Escritórios de Patentes - Art. 36 da LPI (22) 26/06/2020 (51) A45D 40/04 (2006.01) (71) RPC BRAMLAGE GMBH (DE)
<b>(21) BR 11 2021 024470-0 A2</b>	Código 6.23 - Exigência preliminar - pedidos com buscas realizadas por outros Escritórios de Patentes - Art. 36 da LPI (22) 01/06/2020 (51) A61B 17/132 (2006.01) (71) LES ENTREPRISES NANOSTENT INC. (CA)
<b>(21) BR 11 2021 024489-1 A2</b>	Código 6.23 - Exigência preliminar - pedidos com buscas realizadas por outros Escritórios de Patentes - Art. 36 da LPI (22) 03/06/2020 (51) A61B 10/00 (2006.01), G01N 1/00 (2006.01), G01N 33/50 (2006.01), B01L 3/00 (2006.01), B01L 1/00 (2006.01) (71) CUTISS AG (CH)
<b>(21) BR 11 2021 024523-5 A2</b>	Código 6.23 - Exigência preliminar - pedidos com buscas realizadas por outros Escritórios de Patentes - Art. 36 da LPI (22) 11/11/2020 (51) F04D 29/36 (2006.01), F04D 25/02 (2006.01), F04D 19/00 (2006.01) (71) IE ASSETS GMBH & CO. KG (DE)
<b>(21) BR 11 2021 024563-4 A2</b>	Código 6.23 - Exigência preliminar - pedidos com buscas realizadas por outros Escritórios de Patentes - Art. 36 da LPI (22) 02/06/2020 (51) A61M 25/00 (2006.01), A61M 39/00 (2006.01) (71) BECTON, DICKINSON AND COMPANY (US)
<b>(21) BR 11 2021 024568-5 A2</b>	Código 6.23 - Exigência preliminar - pedidos com buscas realizadas por outros

---

	Escritórios de Patentes - Art. 36 da LPI (22) 12/06/2020 (51) A61M 29/02 (2006.01) (71) IPH001 PTY LTD (AU)
<b>(21) BR 11 2021 024596-0 A2</b>	Código 6.23 - Exigência preliminar - pedidos com buscas realizadas por outros Escritórios de Patentes - Art. 36 da LPI (22) 08/06/2020 (51) A45F 3/18 (2006.01), A45F 3/20 (2006.01) (71) UNSLOSH GMBH (DE)
<b>(21) BR 11 2021 024634-7 A2</b>	Código 6.23 - Exigência preliminar - pedidos com buscas realizadas por outros Escritórios de Patentes - Art. 36 da LPI (22) 06/06/2020 (51) A45D 33/00 (2006.01), A61K 8/64 (2006.01), A61Q 19/00 (2006.01) (71) EVOLVED BY NATURE, INC. (US)
<b>(21) BR 11 2021 024777-7 A2</b>	Código 6.23 - Exigência preliminar - pedidos com buscas realizadas por outros Escritórios de Patentes - Art. 36 da LPI (22) 08/05/2020 (51) A61B 17/80 (2006.01), A61B 17/86 (2006.01) (71) DEPUY SYNTHES PRODUCTS, INC. (US)
<b>(21) BR 11 2021 024882-0 A2</b>	Código 6.23 - Exigência preliminar - pedidos com buscas realizadas por outros Escritórios de Patentes - Art. 36 da LPI (22) 10/06/2020 (51) A61F 5/44 (2006.01) (71) CONVATEC TECHNOLOGIES INC. (US)
<b>(21) BR 11 2021 024889-7 A2</b>	Código 6.23 - Exigência preliminar - pedidos com buscas realizadas por outros Escritórios de Patentes - Art. 36 da LPI (22) 10/06/2020 (51) A61F 2/16 (2006.01) (71) Z OPTICS, INC. (US)
<b>(21) BR 11 2021 025019-0 A2</b>	Código 6.23 - Exigência preliminar - pedidos com buscas realizadas por outros Escritórios de Patentes - Art. 36 da LPI (22) 10/06/2020 (51) A61F 5/01 (2006.01), A61F 5/00 (2006.01), A61F 5/04 (2006.01) (71) MOBIUS TECHNOLOGIES, LLC (US)
<b>(21) BR 11 2021 025027-1 A2</b>	Código 6.23 - Exigência preliminar - pedidos com buscas realizadas por outros Escritórios de Patentes - Art. 36 da LPI

---

(22) 10/06/2020  
 (51) A61F 5/01 (2006.01), A61F 5/00 (2006.01), A61F 5/04 (2006.01)  
 (71) MOBIUS TECHNOLOGIES, LLC (US)

---

**(21) BR 11 2021 025054-9 A2** Código 6.23 - Exigência preliminar - pedidos com buscas realizadas por outros Escritórios de Patentes - Art. 36 da LPI  
 (22) 17/06/2020  
 (51) A42B 3/06 (2006.01), A42B 3/10 (2006.01)  
 (71) ALPINESTARS RESEARCH S.P.A. (IT)

---

**(21) BR 11 2021 025134-0 A2** Código 6.23 - Exigência preliminar - pedidos com buscas realizadas por outros Escritórios de Patentes - Art. 36 da LPI  
 (22) 09/06/2020  
 (51) A61F 2/12 (2006.01)  
 (71) DR HEDÉN AB (SE)

---

**(21) BR 11 2021 025243-6 A2** Código 6.23 - Exigência preliminar - pedidos com buscas realizadas por outros Escritórios de Patentes - Art. 36 da LPI  
 (22) 27/05/2020  
 (51) A61M 3/02 (2006.01), A61F 5/442 (2006.01), A61F 2/04 (2013.01)  
 (71) SAFEHEAL (FR)

---

**(21) BR 11 2021 025291-6 A2** Código 6.23 - Exigência preliminar - pedidos com buscas realizadas por outros Escritórios de Patentes - Art. 36 da LPI  
 (22) 12/06/2020  
 (51) A61M 35/00 (2006.01), A61F 13/06 (2006.01), A61L 15/44 (2006.01), A61M 37/00 (2006.01)  
 (71) SANOTIZE RESEARCH AND DEVELOPMENT CORP. (CA)

---

**(21) BR 11 2021 025297-5 A2** Código 6.23 - Exigência preliminar - pedidos com buscas realizadas por outros Escritórios de Patentes - Art. 36 da LPI  
 (22) 15/06/2020  
 (51) A61M 25/01 (2006.01), A61M 25/16 (2006.01), A61M 25/00 (2006.01), A61L 29/00 (2006.01), A61L 29/08 (2006.01), A61L 29/12 (2006.01), A61L 29/14 (2006.01)  
 (71) MADURO DISCOVERY, LLC (US)

---

**(21) BR 11 2021 025431-5 A2** Código 6.23 - Exigência preliminar - pedidos com buscas realizadas por outros Escritórios de Patentes - Art. 36 da LPI  
 (22) 17/06/2020  
 (51) A61M 25/06 (2006.01), A61M 25/00 (2006.01)  
 (71) BECTON, DICKINSON AND COMPANY (US)

<b>(21) BR 11 2021 025492-7 A2</b>	<p>Código 6.23 - Exigência preliminar - pedidos com buscas realizadas por outros Escritórios de Patentes - Art. 36 da LPI</p> <p>(22) 08/06/2020</p> <p>(51) A45C 3/00 (2006.01), A45C 11/16 (2006.01), A45C 11/18 (2006.01), A45C 13/00 (2006.01)</p> <p>(71) INNOVINT AIRCRAFT INTERIOR GMBH (DE)</p>
<b>(21) BR 11 2021 025524-9 A2</b>	<p>Código 6.23 - Exigência preliminar - pedidos com buscas realizadas por outros Escritórios de Patentes - Art. 36 da LPI</p> <p>(22) 18/06/2020</p> <p>(51) A41H 42/00 (2006.01), A41B 9/02 (2006.01), B26D 5/00 (2006.01)</p> <p>(71) SANTONI S.P.A. (IT)</p>
<b>(21) BR 11 2021 025527-3 A2</b>	<p>Código 6.23 - Exigência preliminar - pedidos com buscas realizadas por outros Escritórios de Patentes - Art. 36 da LPI</p> <p>(22) 17/06/2020</p> <p>(51) A61B 17/62 (2006.01)</p> <p>(71) TEXAS SCOTTISH RITE HOSPITAL FOR CHILDREN (US) ; ORTHOFIX S.R.L. (IT)</p>
<b>(21) BR 11 2021 025607-5 A2</b>	<p>Código 6.23 - Exigência preliminar - pedidos com buscas realizadas por outros Escritórios de Patentes - Art. 36 da LPI</p> <p>(22) 18/06/2020</p> <p>(51) A61M 5/14 (2006.01), A61M 5/165 (2006.01), A61M 5/168 (2006.01), G01F 1/37 (2006.01), G01F 1/52 (2006.01)</p> <p>(71) JONATHAN CHARLES DEVLIN WEST (GB)</p>
<b>(21) BR 11 2021 025651-2 A2</b>	<p>Código 6.23 - Exigência preliminar - pedidos com buscas realizadas por outros Escritórios de Patentes - Art. 36 da LPI</p> <p>(22) 25/06/2020</p> <p>(51) A61M 5/31 (2006.01), A61M 5/34 (2006.01)</p> <p>(71) BECTON DICKINSON FRANCE (FR)</p>
<b>(21) BR 11 2021 025754-3 A2</b>	<p>Código 6.23 - Exigência preliminar - pedidos com buscas realizadas por outros Escritórios de Patentes - Art. 36 da LPI</p> <p>(22) 23/06/2020</p> <p>(51) A61F 2/30 (2006.01), A61L 27/56 (2006.01)</p> <p>(71) JOINTSPHERE B.V. (PB)</p>
<b>(21) BR 11 2021 025773-0 A2</b>	<p>Código 6.23 - Exigência preliminar - pedidos com buscas realizadas por outros Escritórios de Patentes - Art. 36 da LPI</p> <p>(22) 23/06/2020</p> <p>(51) A61M 39/10 (2006.01)</p>

---

(71) BECTON DICKINSON FRANCE (FR)

---

**(21) BR 11 2021 025790-0 A2** Código 6.23 - Exigência preliminar - pedidos com buscas realizadas por outros Escritórios de Patentes - Art. 36 da LPI  
(22) 23/06/2020  
(51) A61F 2/30 (2006.01), A61L 27/56 (2006.01)  
(71) JOINTSPHERE B.V. (PB)

---

**(21) BR 11 2021 025807-8 A2** Código 6.23 - Exigência preliminar - pedidos com buscas realizadas por outros Escritórios de Patentes - Art. 36 da LPI  
(22) 11/06/2020  
(51) A61B 46/20 (2016.01)  
(71) ETHICON, INC. (US)

---

**(21) BR 11 2021 025896-5 A2** Código 6.23 - Exigência preliminar - pedidos com buscas realizadas por outros Escritórios de Patentes - Art. 36 da LPI  
(22) 01/07/2020  
(51) A61B 17/70 (2006.01), A61B 17/88 (2006.01), A61B 90/00 (2016.01), A61B 17/00 (2006.01)  
(71) NEO MEDICAL SA (CH)

---

**(21) BR 11 2021 025982-1 A2** Código 6.23 - Exigência preliminar - pedidos com buscas realizadas por outros Escritórios de Patentes - Art. 36 da LPI  
(22) 25/06/2020  
(51) A61B 17/064 (2006.01), A61B 17/10 (2006.01), A61B 50/30 (2016.01), A61B 17/00 (2006.01), A61B 90/00 (2016.01)  
(71) MEDARTIS HOLDING AG (CH)

---

**(21) BR 11 2021 025998-8 A2** Código 6.23 - Exigência preliminar - pedidos com buscas realizadas por outros Escritórios de Patentes - Art. 36 da LPI  
(22) 23/06/2020  
(51) A61F 2/30 (2006.01), A61L 27/56 (2006.01)  
(71) JOINTSPHERE B.V. (PB)

---

**(21) BR 11 2021 026592-9 A2** Código 6.23 - Exigência preliminar - pedidos com buscas realizadas por outros Escritórios de Patentes - Art. 36 da LPI  
(22) 18/12/2020  
(51) B01L 3/00 (2006.01), B01J 19/00 (2006.01)  
(71) ILLUMINA, INC. (US)

---

**(21) BR 11 2022 003171-8 A2** Código 6.23 - Exigência preliminar - pedidos com buscas realizadas por outros Escritórios de Patentes - Art. 36 da LPI  
(22) 21/08/2020

---

(51) C07D 231/08 (2006.01), C07D 401/04 (2006.01)  
(71) GHARDA CHEMICALS LIMITED (IN)

---

**(21) BR 11 2022 004530-1 A2** Código 6.23 - Exigência preliminar - pedidos com buscas realizadas por outros Escritórios de Patentes - Art. 36 da LPI  
(22) 15/09/2020  
(51) A01N 25/04 (2006.01), A01N 59/16 (2006.01), A01N 35/04 (2006.01), A01N 65/06 (2009.01), C08L 67/00 (2006.01), C08G 63/688 (2006.01), C08G 63/91 (2006.01), C08G 69/44 (2006.01)  
(71) EASTMAN CHEMICAL COMPANY (US)

---

**(21) BR 11 2022 004770-3 A2** Código 6.23 - Exigência preliminar - pedidos com buscas realizadas por outros Escritórios de Patentes - Art. 36 da LPI  
(22) 15/09/2020  
(51) A01P 7/02 (2006.01), A01N 47/28 (2006.01), A01N 47/38 (2006.01), A01N 47/40 (2006.01), A01N 41/02 (2006.01), A01N 43/56 (2006.01), A01N 43/90 (2006.01)  
(71) NIPPON SODA CO., LTD. (JP)

---

**(21) BR 11 2022 006775-5 A2** Código 6.23 - Exigência preliminar - pedidos com buscas realizadas por outros Escritórios de Patentes - Art. 36 da LPI  
(22) 06/10/2020  
(51) B01L 3/00 (2006.01)  
(71) ALLOGENE THERAPEUTICS, INC. (US)

---

**(21) BR 11 2022 008257-6 A2** Código 6.23 - Exigência preliminar - pedidos com buscas realizadas por outros Escritórios de Patentes - Art. 36 da LPI  
(22) 29/10/2020  
(51) B01L 3/00 (2006.01), G01N 35/00 (2006.01), B01L 7/00 (2006.01)  
(71) ENBIOTECH S.R.L. (IT)

---

**(21) BR 11 2022 008464-1 A2** Código 6.23 - Exigência preliminar - pedidos com buscas realizadas por outros Escritórios de Patentes - Art. 36 da LPI  
(22) 06/08/2020  
(51) A01B 63/111 (2006.01), A01B 23/04 (2006.01), A01B 63/16 (2006.01)  
(71) AGCO CORPORATION (US)

---

**(21) BR 11 2022 010508-8 A2** Código 6.23 - Exigência preliminar - pedidos com buscas realizadas por outros Escritórios de Patentes - Art. 36 da LPI  
(22) 18/12/2020  
(51) C07D 307/68 (2006.01)  
(71) FURANIX TECHNOLOGIES B.V. (NL)



<b>(21) BR 11 2022 013201-8 A2</b>	<p>Código 6.23 - Exigência preliminar - pedidos com buscas realizadas por outros Escritórios de Patentes - Art. 36 da LPI                  (22) 21/12/2020                  (51) B01L 3/00 (2006.01)                  (71) ILLUMINA, INC. (US)</p>
<b>(21) BR 11 2022 013880-6 A2</b>	<p>Código 6.23 - Exigência preliminar - pedidos com buscas realizadas por outros Escritórios de Patentes - Art. 36 da LPI                  (22) 21/01/2021                  (51) C11D 3/37 (2006.01), C11D 1/83 (2006.01), C11D 1/22 (2006.01), C11D 1/29 (2006.01)                  (71) BASF SE (DE)</p>
<b>(21) BR 11 2022 013920-9 A2</b>	<p>Código 6.23 - Exigência preliminar - pedidos com buscas realizadas por outros Escritórios de Patentes - Art. 36 da LPI                  (22) 12/03/2021                  (51) D21D 1/30 (2006.01), B02C 7/11 (2006.01)                  (71) ANDRITZ AG (AT)</p>
<b>(21) BR 11 2022 014056-8 A2</b>	<p>Código 6.23 - Exigência preliminar - pedidos com buscas realizadas por outros Escritórios de Patentes - Art. 36 da LPI                  (22) 15/01/2021                  (51) C09D 103/04 (2006.01), C09D 191/06 (2006.01), C09D 193/04 (2006.01), A01C 1/06 (2006.01), A01N 25/00 (2006.01), A01N 25/10 (2006.01)                  (71) CRODA INTERNATIONAL PLC. (GB)</p>
<b>(21) BR 11 2022 014634-5 A2</b>	<p>Código 6.23 - Exigência preliminar - pedidos com buscas realizadas por outros Escritórios de Patentes - Art. 36 da LPI                  (22) 25/01/2021                  (51) C11D 3/386 (2006.01), B01J 31/00 (2006.01), B01J 31/02 (2006.01), B01J 31/16 (2006.01), B01J 31/18 (2006.01), B01J 31/22 (2006.01), C12N 11/14 (2006.01)                  (71) BASF SE (DE) ; THE REGENTS OF THE UNIVERSITY OF CALIFORNIA (US)</p>
<b>(21) BR 11 2022 014934-4 A2</b>	<p>Código 6.23 - Exigência preliminar - pedidos com buscas realizadas por outros Escritórios de Patentes - Art. 36 da LPI                  (22) 15/01/2021                  (51) C09D 5/02 (2006.01), B05D 7/08 (2006.01), B05D 7/00 (2006.01), C09D 7/61 (2018.01), C09D 15/00 (2006.01), C09D 125/14 (2006.01), C09D 131/04 (2006.01), C09D 133/06 (2006.01), C08F 2/22 (2006.01), C08F 12/08 (2006.01), C08F 22/14 (2006.01), C08K 3/34 (2006.01), C08K 3/22 (2006.01), C08K 3/26 (2006.01)</p>

---

(71) BASF SE (DE)

---

**(21) BR 11 2022 015790-8 A2** Código 6.23 - Exigência preliminar - pedidos com buscas realizadas por outros Escritórios de Patentes - Art. 36 da LPI  
 (22) 10/02/2021  
 (51) C09K 5/10 (2006.01), H01M 8/04029 (2016.01)  
 (71) ARTECO N.V. (BE)

---

**(21) BR 11 2022 019599-0 A2** Código 6.23 - Exigência preliminar - pedidos com buscas realizadas por outros Escritórios de Patentes - Art. 36 da LPI  
 (22) 31/03/2021  
 (51) C11D 1/37 (2006.01), C11D 3/00 (2006.01), C11D 1/22 (2006.01), C11D 1/29 (2006.01)  
 (71) UNILEVER IP HOLDINGS B.V. (PB)

---

**(21) BR 11 2022 020500-7 A2** Código 6.23 - Exigência preliminar - pedidos com buscas realizadas por outros Escritórios de Patentes - Art. 36 da LPI  
 (22) 22/06/2021  
 (51) C09B 23/01 (2006.01), A61K 49/00 (2006.01), G01N 33/533 (2006.01), G01N 33/58 (2006.01)  
 (71) BRACCO IMAGING SPA (IT)

---

**(21) BR 11 2022 020935-5 A2** Código 6.23 - Exigência preliminar - pedidos com buscas realizadas por outros Escritórios de Patentes - Art. 36 da LPI  
 (22) 23/03/2021  
 (51) D06F 39/02 (2006.01), A47L 15/44 (2006.01), B65D 47/24 (2006.01)  
 (71) UNILEVER IP HOLDINGS B.V. (PB)

---

**(21) BR 11 2022 021673-4 A2** Código 6.23 - Exigência preliminar - pedidos com buscas realizadas por outros Escritórios de Patentes - Art. 36 da LPI  
 (22) 19/05/2021  
 (51) D01F 2/02 (2006.01), D01F 13/02 (2006.01), C08J 5/18 (2006.01)  
 (71) AALTO UNIVERISITY FOUNDATION SR (FI)

---

**(21) BR 11 2022 021880-0 A2** Código 6.23 - Exigência preliminar - pedidos com buscas realizadas por outros Escritórios de Patentes - Art. 36 da LPI  
 (22) 30/04/2021  
 (51) C09K 17/00 (2006.01)  
 (71) LOCUS AGRICULTURE IP COMPANY, LLC (US)

---

**(21) BR 11 2022 022489-3 A2** Código 6.23 - Exigência preliminar - pedidos com buscas realizadas por outros Escritórios de Patentes - Art. 36 da LPI  
 (22) 04/05/2021

---

(51) D21H 11/18 (2006.01), B27N 3/04 (2006.01)  
(71) YIU WEN CHANG (CN) ; GEORGE DAH REN CHEN (CN)

---

**(21) BR 11 2022 022573-3 A2** Código 6.23 - Exigência preliminar - pedidos com buscas realizadas por outros Escritórios de Patentes - Art. 36 da LPI  
(22) 07/05/2021  
(51) C09D 5/00 (2006.01), C08J 5/04 (2006.01), C08J 7/04 (2020.01), C09D 7/63 (2018.01), C09D 7/65 (2018.01), C09D 7/40 (2018.01), C09D 101/00 (2006.01)  
(71) GREENTECH GLOBAL PTE. LTD. (SG)

---

**(21) BR 11 2022 022688-8 A2** Código 6.23 - Exigência preliminar - pedidos com buscas realizadas por outros Escritórios de Patentes - Art. 36 da LPI  
(22) 10/05/2021  
(51) C11D 3/00 (2006.01), C11D 1/02 (2006.01), C11D 3/34 (2006.01), C11D 11/00 (2006.01), C11D 17/04 (2006.01), C11D 3/37 (2006.01), C11D 17/00 (2006.01)  
(71) UNILEVER IP HOLDINGS B.V. (PB)

---

**(21) BR 11 2022 022699-3 A2** Código 6.23 - Exigência preliminar - pedidos com buscas realizadas por outros Escritórios de Patentes - Art. 36 da LPI  
(22) 12/06/2021  
(51) A01D 45/10 (2006.01), A01D 41/14 (2006.01)  
(71) AGCO DO BRASIL SOLUÇÕES AGRÍCOLAS LTDA. (BR/SP)

---

**(21) BR 11 2022 022779-5 A2** Código 6.23 - Exigência preliminar - pedidos com buscas realizadas por outros Escritórios de Patentes - Art. 36 da LPI  
(22) 11/05/2021  
(51) D03D 41/00 (2006.01), D03C 13/00 (2006.01), D03C 9/06 (2006.01)  
(71) SYBILLE CASTENS (DE)

---

**(21) BR 11 2022 022809-0 A2** Código 6.23 - Exigência preliminar - pedidos com buscas realizadas por outros Escritórios de Patentes - Art. 36 da LPI  
(22) 14/06/2021  
(51) D21C 9/08 (2006.01), D21C 9/10 (2006.01), D21H 17/37 (2006.01), D21H 21/02 (2006.01)  
(71) KEMIRA OYJ (FI)

---

**(21) BR 11 2022 022825-2 A2** Código 6.23 - Exigência preliminar - pedidos com buscas realizadas por outros Escritórios de Patentes - Art. 36 da LPI  
(22) 05/05/2021  
(51) C11D 3/39 (2006.01), C11D 3/37 (2006.01), D06L 4/12 (2017.01), D21C 9/10 (2006.01), D21C 9/16 (2006.01)

---

(71) BASF SE (DE)

---

**(21) BR 11 2022 022872-4 A2** Código 6.23 - Exigência preliminar - pedidos com buscas realizadas por outros Escritórios de Patentes - Art. 36 da LPI  
(22) 18/05/2021  
(51) C09D 5/26 (2006.01), A45D 1/28 (2006.01), A47J 36/02 (2006.01), B05D 5/06 (2006.01), C09D 7/61 (2018.01), C09D 183/04 (2006.01), G01K 11/14 (2006.01), C08G 77/06 (2006.01), C08G 77/04 (2006.01), C08K 3/22 (2006.01)  
(71) SEB S.A. (FR)

---

**(21) BR 11 2022 022898-8 A2** Código 6.23 - Exigência preliminar - pedidos com buscas realizadas por outros Escritórios de Patentes - Art. 36 da LPI  
(22) 10/05/2021  
(51) D21H 11/18 (2006.01), B82Y 30/00 (2011.01), C08J 5/18 (2006.01), D21F 1/00 (2006.01), D21F 3/02 (2006.01)  
(71) STORA ENSO OYJ (FI)

---

**(21) BR 11 2022 022920-8 A2** Código 6.23 - Exigência preliminar - pedidos com buscas realizadas por outros Escritórios de Patentes - Art. 36 da LPI  
(22) 18/05/2021  
(51) C09D 5/26 (2006.01), A45D 1/28 (2006.01), A47J 36/02 (2006.01), C09D 7/61 (2018.01), G01K 11/14 (2006.01), C09D 127/18 (2006.01), C08K 3/22 (2006.01), C08K 3/04 (2006.01), C08K 3/08 (2006.01)  
(71) SEB S.A. (FR)

---

**(21) BR 11 2022 022934-8 A2** Código 6.23 - Exigência preliminar - pedidos com buscas realizadas por outros Escritórios de Patentes - Art. 36 da LPI  
(22) 23/06/2021  
(51) D21H 17/14 (2006.01), C08L 5/00 (2006.01), D21H 17/23 (2006.01), D21H 17/24 (2006.01), D21H 17/00 (2006.01), D21H 21/16 (2006.01)  
(71) KEMIRA OYJ (FI)

---

**(21) BR 11 2022 022940-2 A2** Código 6.23 - Exigência preliminar - pedidos com buscas realizadas por outros Escritórios de Patentes - Art. 36 da LPI  
(22) 11/05/2021  
(51) D21H 19/20 (2006.01), B65D 65/42 (2006.01), D21H 19/34 (2006.01), D21H 21/16 (2006.01), D21H 27/10 (2006.01)  
(71) SWM LUXEMBOURG (LU)

---

**(21) BR 11 2022 023098-2 A2** Código 6.23 - Exigência preliminar - pedidos com buscas realizadas por outros Escritórios de Patentes - Art. 36 da LPI  
(22) 11/05/2021  
(51) D21B 1/04 (2006.01), D21D 1/20 (2006.01), D21H 11/18 (2006.01)

---

(71) SUZANO S.A. (BR/BA)

---

**(21) BR 11 2022 023100-8 A2** Código 6.23 - Exigência preliminar - pedidos com buscas realizadas por outros Escritórios de Patentes - Art. 36 da LPI  
(22) 11/05/2021  
(51) D21B 1/00 (2006.01), C11D 3/00 (2006.01), A61K 8/00 (2006.01), A61Q 5/00 (2006.01), C11D 9/00 (2006.01)  
(71) SUZANO S.A. (BR/BA)

---

**(21) BR 11 2022 023277-2 A2** Código 6.23 - Exigência preliminar - pedidos com buscas realizadas por outros Escritórios de Patentes - Art. 36 da LPI  
(22) 14/05/2021  
(51) C09D 11/00 (2014.01)  
(71) BRASKEM AMERICA, INC. (US)

---

**(21) BR 11 2022 023596-8 A2** Código 6.23 - Exigência preliminar - pedidos com buscas realizadas por outros Escritórios de Patentes - Art. 36 da LPI  
(22) 17/05/2021  
(51) C09J 123/08 (2006.01), C09J 123/14 (2006.01), C09J 123/20 (2006.01), C08L 91/06 (2006.01)  
(71) SASOL SOUTH AFRICA LIMITED (ZA)

---

**(21) BR 11 2022 023677-8 A2** Código 6.23 - Exigência preliminar - pedidos com buscas realizadas por outros Escritórios de Patentes - Art. 36 da LPI  
(22) 03/06/2021  
(51) D21D 1/30 (2006.01)  
(71) VALMET TECHNOLOGIES OY (FI)

---

**(21) BR 11 2022 024021-0 A2** Código 6.23 - Exigência preliminar - pedidos com buscas realizadas por outros Escritórios de Patentes - Art. 36 da LPI  
(22) 24/06/2021  
(51) C09J 7/10 (2018.01), C09J 7/30 (2018.01), B32B 27/00 (2006.01), B32B 7/12 (2006.01)  
(71) UNILEVER IP HOLDINGS B.V. (PB)

---

**(21) BR 11 2022 025173-4 A2** Código 6.23 - Exigência preliminar - pedidos com buscas realizadas por outros Escritórios de Patentes - Art. 36 da LPI  
(22) 23/06/2021  
(51) D21H 19/02 (2006.01), D21H 19/08 (2006.01), D21H 19/82 (2006.01), D21H 27/10 (2006.01)  
(71) SAPPi NETHERLANDS SERVICES B.V. (NL)

---

**(21) BR 11 2022 026371-6 A2** Código 6.23 - Exigência preliminar - pedidos com buscas realizadas por outros

---

Escritórios de Patentes - Art. 36 da LPI

(22) 24/06/2021

(51) C09K 3/14 (2006.01), C04B 35/106 (2006.01), C04B 35/653 (2006.01)

(71) IMERTECH SAS (FR)

---

**(21) BR 11 2022 026485-2 A2**

Código 6.23 - Exigência preliminar - pedidos com buscas realizadas por outros Escritórios de Patentes - Art. 36 da LPI

(22) 30/06/2021

(51) A61K 8/34 (2006.01), A61K 8/41 (2006.01), A61K 8/64 (2006.01), A61K 8/891 (2006.01), A61K 8/898 (2006.01), A61Q 5/00 (2006.01), A61Q 5/08 (2006.01), A61Q 5/10 (2006.01), A61Q 5/12 (2006.01)

(71) L'OREAL (FR)

---

**(21) BR 11 2022 026515-8 A2**

Código 6.23 - Exigência preliminar - pedidos com buscas realizadas por outros Escritórios de Patentes - Art. 36 da LPI

(22) 23/06/2021

(51) A61K 8/39 (2006.01), A61K 8/41 (2006.01), A61K 8/49 (2006.01), A61K 8/85 (2006.01), A61K 8/894 (2006.01), A61Q 1/00 (2006.01), A61Q 19/00 (2006.01)

(71) L'OREAL (FR)

---

**(21) BR 11 2022 026627-8 A2**

Código 6.23 - Exigência preliminar - pedidos com buscas realizadas por outros Escritórios de Patentes - Art. 36 da LPI

(22) 30/06/2021

(51) A61K 8/41 (2006.01), A61K 8/64 (2006.01), A61K 8/891 (2006.01), A61K 8/898 (2006.01), A61Q 5/00 (2006.01), A61Q 5/08 (2006.01), A61Q 5/10 (2006.01), A61Q 5/12 (2006.01)

(71) L'OREAL (FR)

---

**(21) BR 11 2022 026633-2 A2**

Código 6.23 - Exigência preliminar - pedidos com buscas realizadas por outros Escritórios de Patentes - Art. 36 da LPI

(22) 24/06/2021

(51) D21H 11/18 (2006.01), B82Y 30/00 (2011.01), C08J 5/18 (2006.01), D21F 3/02 (2006.01)

(71) STORA ENSO OYJ (FI)

---

**(21) BR 11 2022 027006-2 A2**

Código 6.23 - Exigência preliminar - pedidos com buscas realizadas por outros Escritórios de Patentes - Art. 36 da LPI

(22) 29/06/2021

(51) C09D 5/02 (2006.01), C09D 7/43 (2018.01), C09D 17/00 (2006.01), C08G 18/48 (2006.01), C08G 18/78 (2006.01), C08G 18/79 (2006.01), C08G 18/22 (2006.01), C08G 18/28 (2006.01), C08G 18/80 (2006.01), C08K 5/205 (2006.01)

---

(71) COATEX (FR)

---

**(21) BR 11 2023 000655-4 A2** Código 6.23 - Exigência preliminar - pedidos com buscas realizadas por outros Escritórios de Patentes - Art. 36 da LPI  
(22) 01/07/2021  
(51) C11D 17/00 (2006.01), A61K 8/02 (2006.01), A61K 8/36 (2006.01), A61K 8/46 (2006.01), A61K 8/60 (2006.01), A61K 8/73 (2006.01), A61Q 19/10 (2006.01)  
(71) JOHNSON & JOHNSON CONSUMER INC. (US)

---

**(21) BR 11 2023 000930-8 A2** Código 6.23 - Exigência preliminar - pedidos com buscas realizadas por outros Escritórios de Patentes - Art. 36 da LPI  
(22) 23/08/2021  
(51) C09C 1/48 (2006.01), C09C 1/56 (2006.01), C09C 3/06 (2006.01)  
(71) ORION ENGINEERED CARBONS IP GMBH & CO.KG (DE)

---

**(21) BR 11 2023 001773-4 A2** Código 6.23 - Exigência preliminar - pedidos com buscas realizadas por outros Escritórios de Patentes - Art. 36 da LPI  
(22) 29/07/2021  
(51) C11D 1/14 (2006.01), C07C 309/04 (2006.01)  
(71) UNILEVER IP HOLDINGS B.V. (PB)

---

**(21) BR 11 2023 002386-6 A2** Código 6.23 - Exigência preliminar - pedidos com buscas realizadas por outros Escritórios de Patentes - Art. 36 da LPI  
(22) 11/08/2021  
(51) C11D 1/94 (2006.01), C11D 11/00 (2006.01), C11D 1/22 (2006.01), C11D 1/66 (2006.01), C11D 1/90 (2006.01)  
(71) UNILEVER IP HOLDINGS B.V. (PB)

---

**(21) BR 11 2023 002807-8 A2** Código 6.23 - Exigência preliminar - pedidos com buscas realizadas por outros Escritórios de Patentes - Art. 36 da LPI  
(22) 10/08/2021  
(51) A01C 7/04 (2006.01), A01C 7/08 (2006.01)  
(71) AMAZONEN-WERKE H. DREYER SE & CO. KG (DE)

---

**(21) BR 11 2023 008278-1 A2** Código 6.23 - Exigência preliminar - pedidos com buscas realizadas por outros Escritórios de Patentes - Art. 36 da LPI  
(22) 20/03/2023  
(51) B01L 1/00 (2006.01)  
(71) ME & LABA S.L (ES)

---

**(21) BR 11 2023 014018-8 A2** Código 6.23 - Exigência preliminar - pedidos com buscas realizadas por outros Escritórios de Patentes - Art. 36 da LPI

(22) 30/12/2021  
 (51) B01L 3/00 (2006.01)  
 (71) ALIGNED GENETICS, INC. (KR)

**(21) BR 11 2023 022701-1 A2** Código 6.23 - Exigência preliminar - pedidos com buscas realizadas por outros Escritórios de Patentes - Art. 36 da LPI  
 (22) 29/04/2022  
 (51) D06F 39/02 (2006.01)  
 (71) WUXI LITTLE SWAN ELECTRIC CO., LTD. (CN)

**(21) BR 11 2023 023897-8 A2** Código 6.23 - Exigência preliminar - pedidos com buscas realizadas por outros Escritórios de Patentes - Art. 36 da LPI  
 (22) 13/05/2022  
 (51) C09K 8/504 (2006.01), C09K 8/516 (2006.01), C09K 8/528 (2006.01), C09K 8/536 (2006.01), C09K 8/57 (2006.01), C09K 8/575 (2006.01), C09K 8/66 (2006.01), C09K 8/70 (2006.01), C09K 8/74 (2006.01), C09K 8/84 (2006.01)  
 (71) BAKER HUGHES OILFIELD OPERATIONS LLC (US)

**(21) BR 11 2023 024601-6 A2** Código 6.23 - Exigência preliminar - pedidos com buscas realizadas por outros Escritórios de Patentes - Art. 36 da LPI  
 (22) 31/05/2022  
 (51) D06F 39/02 (2006.01), A47L 15/44 (2006.01)  
 (71) WUXI LITTLE SWAN ELECTRIC CO., LTD. (CN)

**(21) BR 11 2023 025638-0 A2** Código 6.23 - Exigência preliminar - pedidos com buscas realizadas por outros Escritórios de Patentes - Art. 36 da LPI  
 (22) 02/06/2022  
 (51) C09D 5/00 (2006.01), B05D 3/06 (2006.01), C09D 133/04 (2006.01), C09D 175/04 (2006.01), C09D 4/06 (2006.01), C08F 2/48 (2006.01), C08F 283/00 (2006.01), C08F 290/06 (2006.01), C08F 2/46 (2006.01), C08G 18/67 (2006.01), C08G 18/81 (2006.01), C09D 175/16 (2006.01)  
 (71) BASF COATINGS GMBH (DE)

**(21) BR 12 2022 020697-2 A2** Código 6.23 - Exigência preliminar - pedidos com buscas realizadas por outros Escritórios de Patentes - Art. 36 da LPI  
 (22) 01/11/2019  
 (51) B01D 21/00 (2006.01), B01D 65/02 (2006.01), B01D 65/08 (2006.01), C02F 1/00 (2023.01), C02F 1/58 (2023.01), G01N 31/22 (2006.01)  
 (71) BIOFOULING TECHNOLOGIES, INC. (US)

**(21) BR 12 2022 020698-0 A2** Código 6.23 - Exigência preliminar - pedidos com buscas realizadas por outros Escritórios de Patentes - Art. 36 da LPI  
 (22) 01/11/2019



---

(51) B01D 21/00 (2006.01), B01D 65/02 (2006.01), B01D 65/08 (2006.01),  
C02F 1/00 (2023.01), C02F 1/58 (2023.01), G01N 31/22 (2006.01)  
(71) BIOFOULING TECHNOLOGIES, INC. (US)

**Código Ciência de Parecer****Código 7.1 - Conhecimento de Parecer Técnico - Art. 36 da LPI**

O INPI suspende o andamento do pedido para o depositante se manifestar sobre parecer técnico de ciência. O depositante deverá acessar o parecer na Busca de Processos (Portal do INPI). O prazo para a manifestação é de 90 (noventa) dias corridos, contados a partir da data desta publicação. O depositante deverá apresentar argumentações sobre melhorias e diferenças em relação ao estado da técnica. Também deverá apresentar correções no pedido em resposta ao posicionamento técnico do parecer. Para isso, deverá usar o sistema de peticionamento eletrônico com a Guia de Recolhimento da União (GRU) de código 281 (manifestação sobre invenção, modelo de utilidade, certificado de adição de invenção em 1ª instância). O INPI indeferirá (negará) o pedido se o depositante não se manifestar no prazo do Art. 36 da Lei nº 9.279/96 (LPI). Atenção! Não confunda o prazo de 90 dias com três meses, pois a contagem é feita por dias corridos.

---

<b>(21) BR 10 2017 008653-4 A2</b>	Código 7.1 - Conhecimento de Parecer Técnico - Art. 36 da LPI (22) 26/04/2017 (71) ROSEMOUNT AEROSPACE INC. (US)
<b>(21) BR 10 2017 010086-3 A2</b>	Código 7.1 - Conhecimento de Parecer Técnico - Art. 36 da LPI (22) 15/05/2017 (71) JANYELISON RODRIGO MARQUES FERREIRA (BR/PB)
<b>(21) BR 10 2017 012711-7 A2</b>	Código 7.1 - Conhecimento de Parecer Técnico - Art. 36 da LPI (22) 14/06/2017 (71) DISNEY ENTERPRISES, INC. (US)
<b>(21) BR 10 2017 013698-1 A2</b>	Código 7.1 - Conhecimento de Parecer Técnico - Art. 36 da LPI (22) 23/06/2017 (71) UNIFEI - UNIVERSIDADE FEDERAL DE ITAJUBÁ (BR/MG)
<b>(21) BR 10 2017 027763-1 A2</b>	Código 7.1 - Conhecimento de Parecer Técnico - Art. 36 da LPI (22) 21/12/2017 (71) FABIO HENRIQUE DE AZEVEDO (BR/SP) ; JOÃO PEDRO ALBINO (BR/SP) ; MARIA LUCIA DE AZEVEDO (BR/SP)
<b>(21) BR 10 2018 000731-9 A2</b>	Código 7.1 - Conhecimento de Parecer Técnico - Art. 36 da LPI (22) 12/01/2018 (71) POLY DEFENSOR PRODUTOS DEFESA PESSOAL LTDA (BR/SP)

<b>(21) BR 10 2018 007109-2 A2</b>	Código 7.1 - Conhecimento de Parecer Técnico - Art. 36 da LPI (22) 09/04/2018 (71) COMPANHIA DE SANEAMENTO DE MINAS GERAIS - COPASA MG (BR/MG) ; SAGATECH LTDA ME - SAGATECH. (BR/MG)
<b>(21) BR 10 2018 008932-3 A2</b>	Código 7.1 - Conhecimento de Parecer Técnico - Art. 36 da LPI (22) 02/05/2018 (71) UNIVERSIDADE DE SÃO PAULO - USP (BR/SP)
<b>(21) BR 10 2018 014640-8 A2</b>	Código 7.1 - Conhecimento de Parecer Técnico - Art. 36 da LPI (22) 18/07/2018 (71) UNIVERSIDADE FEDERAL DA BAHIA (BR/BA)
<b>(21) BR 10 2018 068781-6 A2</b>	Código 7.1 - Conhecimento de Parecer Técnico - Art. 36 da LPI (22) 17/09/2018 (71) GERA MARANHÃO - GERADORA DE ENERGIA DO MARANHÃO S.A (BR/MA) ; DIAGNO-MATERIAIS E MEIO AMBIENTE PESQUISA, DESENVOLVIMENTO E ANALISES QUIMICAS LTDA. EPP (BR/PR)
<b>(21) BR 10 2018 073605-1 A2</b>	Código 7.1 - Conhecimento de Parecer Técnico - Art. 36 da LPI (22) 14/11/2018 (71) JONNY FRANCISCO ROS DE ALMEIDA (BR/SP)
<b>(21) BR 10 2018 073950-6 A2</b>	Código 7.1 - Conhecimento de Parecer Técnico - Art. 36 da LPI (22) 22/11/2018 (71) UNIVERSIDADE ESTADUAL DE LONDRINA (BR/PR)
<b>(21) BR 10 2018 077478-6 A2</b>	Código 7.1 - Conhecimento de Parecer Técnico - Art. 36 da LPI (22) 28/12/2018 (71) CAETE PARTICIPAÇÃO E ADMINISTRAÇÃO EIRELI (BR/PR)
<b>(21) BR 10 2019 001412-1 A2</b>	Código 7.1 - Conhecimento de Parecer Técnico - Art. 36 da LPI (22) 24/01/2019 (71) UENF UNIVERSIDADE ESTADUAL DO NORTE FLUMINENSE DARCY RIBEIRO (BR/RJ)
<b>(21) BR 10 2019 001638-8 A2</b>	Código 7.1 - Conhecimento de Parecer Técnico - Art. 36 da LPI (22) 28/01/2019 (71) UENF UNIVERSIDADE ESTADUAL DO NORTE FLUMINENSE DARCY RIBEIRO (BR/RJ)

<b>(21) BR 10 2019 005773-4 A2</b>	Código 7.1 - Conhecimento de Parecer Técnico - Art. 36 da LPI (22) 25/03/2019 (71) UNIVERSIDADE FEDERAL DO TRIÂNGULO MINEIRO (BR/MG)
<b>(21) BR 10 2019 008199-6 A2</b>	Código 7.1 - Conhecimento de Parecer Técnico - Art. 36 da LPI (22) 23/04/2019 (71) UNIVERSIDADE FEDERAL DO RIO GRANDE DO SUL (BR/RS)
<b>(21) BR 10 2019 009115-0 A2</b>	Código 7.1 - Conhecimento de Parecer Técnico - Art. 36 da LPI (22) 03/05/2019 (71) FUNDACAO UNIVERSIDADE FEDERAL DE CIENCIAS DA SAUDE DE PORTO ALEGRE (BR/RS)
<b>(21) BR 10 2019 009907-0 A2</b>	Código 7.1 - Conhecimento de Parecer Técnico - Art. 36 da LPI (22) 15/05/2019 (71) UNIVERSIDADE DE SÃO PAULO - USP (BR/SP)
<b>(21) BR 10 2019 010767-7 A2</b>	Código 7.1 - Conhecimento de Parecer Técnico - Art. 36 da LPI (22) 27/05/2019 (71) INSTITUTO FEDERAL DE EDUCAÇÃO, CIÊNCIA E TECNOLOGIA DE ALAGOAS - IFAL (BR/AL)
<b>(21) BR 10 2019 011386-3 A2</b>	Código 7.1 - Conhecimento de Parecer Técnico - Art. 36 da LPI (22) 03/06/2019 (71) UNIVERSIDADE FEDERAL DE VIÇOSA (BR/MG)
<b>(21) BR 10 2019 011639-0 A2</b>	Código 7.1 - Conhecimento de Parecer Técnico - Art. 36 da LPI (22) 04/06/2019 (71) ELÓI BERTOLDI (BR/SC)
<b>(21) BR 10 2019 014055-0 A2</b>	Código 7.1 - Conhecimento de Parecer Técnico - Art. 36 da LPI (22) 07/07/2019 (71) ELETRA INDUSTRIAL LTDA (BR/SP)
<b>(21) BR 10 2019 015002-5 A2</b>	Código 7.1 - Conhecimento de Parecer Técnico - Art. 36 da LPI (22) 20/07/2019 (71) DIRCELIO VOICHCOSKI (BR/SC)
<b>(21) BR 10 2019 015003-3 A2</b>	Código 7.1 - Conhecimento de Parecer Técnico - Art. 36 da LPI (22) 20/07/2019 (71) IVANDRO SALES (BR/PR)

---

<b>(21) BR 10 2019 017454-4 A2</b>	Código 7.1 - Conhecimento de Parecer Técnico - Art. 36 da LPI (22) 21/08/2019 (71) WELLINGTON CONTARIN (BR/MG)
<b>(21) BR 10 2019 018327-6 A2</b>	Código 7.1 - Conhecimento de Parecer Técnico - Art. 36 da LPI (22) 03/09/2019 (71) CAFÉ BRASIL INDÚSTRIA COMÉRCIO IMPORTAÇÃO E EXPORTAÇÃO LTDA (BR/MG)
<b>(21) BR 10 2019 018330-6 A2</b>	Código 7.1 - Conhecimento de Parecer Técnico - Art. 36 da LPI (22) 03/09/2019 (71) CAFÉ BRASIL INDÚSTRIA COMÉRCIO IMPORTAÇÃO E EXPORTAÇÃO LTDA (BR/MG)
<b>(21) BR 10 2019 018516-3 A2</b>	Código 7.1 - Conhecimento de Parecer Técnico - Art. 36 da LPI (22) 06/09/2019 (71) VALE S.A. (BR/RJ)
<b>(21) BR 10 2019 018791-3 A2</b>	Código 7.1 - Conhecimento de Parecer Técnico - Art. 36 da LPI (22) 10/09/2019 (71) SENAI/CETIQT (BR/RJ)
<b>(21) BR 10 2019 023385-0 A2</b>	Código 7.1 - Conhecimento de Parecer Técnico - Art. 36 da LPI (22) 07/11/2019 (71) FURUKAWA ELECTRIC LATAM S.A. (BR/PR)
<b>(21) BR 10 2019 023710-4 A2</b>	Código 7.1 - Conhecimento de Parecer Técnico - Art. 36 da LPI (22) 11/11/2019 (71) DECIO ALVES OKADA (BR/PR)
<b>(21) BR 10 2019 024424-0 A2</b>	Código 7.1 - Conhecimento de Parecer Técnico - Art. 36 da LPI (22) 19/11/2019 (71) UNIVERSIDADE DE SÃO PAULO - USP (BR/SP)
<b>(21) BR 10 2019 024841-6 A2</b>	Código 7.1 - Conhecimento de Parecer Técnico - Art. 36 da LPI (22) 25/11/2019 (71) ROSANA SANGUINO SANTOS (BR/PR)
<b>(21) BR 10 2019 025251-0 A2</b>	Código 7.1 - Conhecimento de Parecer Técnico - Art. 36 da LPI (22) 29/11/2019 (71) UNIVERSIDADE FEDERAL DE SERGIPE (BR/SE)

---

<b>(21) BR 10 2019 025951-5 A2</b>	Código 7.1 - Conhecimento de Parecer Técnico - Art. 36 da LPI (22) 06/12/2019 (71) SILVANA RODRIGUES LOPES CALHARI (BR/SP) ; LUCIANA ULRICH SUCENA RASGA (BR/SP)
<b>(21) BR 10 2020 000399-2 A2</b>	Código 7.1 - Conhecimento de Parecer Técnico - Art. 36 da LPI (22) 08/01/2020 (71) ROHR, INC. (US)
<b>(21) BR 10 2020 000858-7 A2</b>	Código 7.1 - Conhecimento de Parecer Técnico - Art. 36 da LPI (22) 14/01/2020 (71) MATEUS DA ROSA ZANATTA (BR/RS)
<b>(21) BR 10 2020 002398-5 A2</b>	Código 7.1 - Conhecimento de Parecer Técnico - Art. 36 da LPI (22) 04/02/2020 (71) LINCOLN GLOBAL, INC. (US)
<b>(21) BR 10 2020 002792-1 A2</b>	Código 7.1 - Conhecimento de Parecer Técnico - Art. 36 da LPI (22) 10/02/2020 (71) INSTITUTO FEDERAL DE EDUCACAO, CIENCIA E TECNOLOGIA DA PARAIBA (BR/PB)
<b>(21) BR 10 2020 003428-6 A2</b>	Código 7.1 - Conhecimento de Parecer Técnico - Art. 36 da LPI (22) 18/02/2020 (71) GUILHERME DE ALMEIDA NEVES (BR/MG)
<b>(21) BR 10 2020 005020-6 A2</b>	Código 7.1 - Conhecimento de Parecer Técnico - Art. 36 da LPI (22) 13/03/2020 (71) AUTARQUIA UNIVERSIDADE DO SUDOESTE (BR/BA)
<b>(21) BR 10 2020 005353-1 A2</b>	Código 7.1 - Conhecimento de Parecer Técnico - Art. 36 da LPI (22) 18/03/2020 (71) EDVALDO SABBADINI (BR/SP)
<b>(21) BR 10 2020 006310-3 A2</b>	Código 7.1 - Conhecimento de Parecer Técnico - Art. 36 da LPI (22) 27/03/2020 (71) UNIVERSIDADE DE SÃO PAULO - USP (BR/SP)
<b>(21) BR 10 2020 008559-0 A2</b>	Código 7.1 - Conhecimento de Parecer Técnico - Art. 36 da LPI (22) 29/04/2020 (71) UNIVERSIDADE FEDERAL DE UBERLÂNDIA (BR/MG) ; UNIVERSIDADE FEDERAL DO TRIÂNGULO MINEIRO - UFTM (BR/MG)

<b>(21) BR 10 2020 014550-9 A2</b>	Código 7.1 - Conhecimento de Parecer Técnico - Art. 36 da LPI (22) 16/07/2020 (71) FUNDAÇÃO UNIVERSIDADE DE BRASILIA (BR/DF) ; UNIVERSIDADE FEDERAL DO PARÁ (BR/PA) ; UNIÃO BRASILEIRA DE EDUCAÇÃO CATÓLICA (BR/DF)
<b>(21) BR 10 2020 015934-8 A2</b>	Código 7.1 - Conhecimento de Parecer Técnico - Art. 36 da LPI (22) 05/08/2020 (71) GERSON TONDATO (BR/SP)
<b>(21) BR 10 2020 017214-0 A2</b>	Código 7.1 - Conhecimento de Parecer Técnico - Art. 36 da LPI (22) 24/08/2020 (71) FUNDAÇÃO UNIVERSIDADE FEDERAL DE MATO GROSSO (BR/MT) ; UNIVERSIDADE FEDERAL DE SANTA MARIA - UFSM (BR/RS) ; FUNDAÇÃO UNIVERSIDADE FEDERAL DE MATO GROSSO (BR/MT)
<b>(21) BR 10 2020 018568-3 A2</b>	Código 7.1 - Conhecimento de Parecer Técnico - Art. 36 da LPI (22) 11/09/2020 (71) GEMELO INDUSTRIA DE TECNOLOGIA LTDA (BR/SP)
<b>(21) BR 10 2020 020216-2 A2</b>	Código 7.1 - Conhecimento de Parecer Técnico - Art. 36 da LPI (22) 01/10/2020 (71) INDUSTEK ECOPRESS SISTEMAS DE AQUECIMENTO E PRESSURIZAÇÃO EIRELI - EPP (BR/SP)
<b>(21) BR 10 2020 021139-0 A2</b>	Código 7.1 - Conhecimento de Parecer Técnico - Art. 36 da LPI (22) 15/10/2020 (71) UNIVERSIDADE FEDERAL DO RIO GRANDE - FURG (BR/RS)
<b>(21) BR 10 2020 021613-9 A2</b>	Código 7.1 - Conhecimento de Parecer Técnico - Art. 36 da LPI (22) 22/10/2020 (71) UNIVERSIDADE ESTADUAL DO CENTRO-OESTE, UNICENTRO (BR/PR)
<b>(21) BR 10 2020 026666-7 A2</b>	Código 7.1 - Conhecimento de Parecer Técnico - Art. 36 da LPI (22) 23/12/2020 (71) UNIVERSIDADE DE SÃO PAULO - USP (BR/SP)
<b>(21) BR 10 2020 027007-9 A2</b>	Código 7.1 - Conhecimento de Parecer Técnico - Art. 36 da LPI (22) 30/12/2020 (71) ERICK FURTADO SANTOS (BR/SP)

---

<b>(21) BR 10 2021 001681-7 A2</b>	Código 7.1 - Conhecimento de Parecer Técnico - Art. 36 da LPI (22) 29/01/2021 (71) CENTRO FEDERAL DE EDUCAÇÃO TECNOLÓGICA DE MINAS GERAIS (BR/MG)
<b>(21) BR 10 2021 001903-4 A2</b>	Código 7.1 - Conhecimento de Parecer Técnico - Art. 36 da LPI (22) 01/02/2021 (71) KABUSHIKI KAISHA TOSHIBA (JP)
<b>(21) BR 10 2021 003994-9 A2</b>	Código 7.1 - Conhecimento de Parecer Técnico - Art. 36 da LPI (22) 02/03/2021 (71) SILAS ALVEZ GARCEZ (BR/PR) ; DOUGLAS FERNANDES LEONEL (BR/PR)
<b>(21) BR 10 2021 004096-3 A2</b>	Código 7.1 - Conhecimento de Parecer Técnico - Art. 36 da LPI (22) 04/03/2021 (66) BR 10 2020 007268-4 13/04/2020 (71) SILETO PESQUISA E DESENVOLVIMENTO S.A. (BR/RJ)
<b>(21) BR 10 2021 012940-9 A2</b>	Código 7.1 - Conhecimento de Parecer Técnico - Art. 36 da LPI (22) 29/06/2021 (71) HERYKA MYRNA MAIA RAMALHO (BR/RN)
<b>(21) BR 10 2021 013237-0 A2</b>	Código 7.1 - Conhecimento de Parecer Técnico - Art. 36 da LPI (22) 05/07/2021 (71) RINNAI BRASIL TECNOLOGIA DE AQUECIMENTO LTDA. (BR/SP)
<b>(21) BR 10 2021 023160-2 A2</b>	Código 7.1 - Conhecimento de Parecer Técnico - Art. 36 da LPI (22) 18/11/2021 (71) GILBERTO ARAGÃO (BR/SP)
<b>(21) BR 10 2021 024078-4 A2</b>	Código 7.1 - Conhecimento de Parecer Técnico - Art. 36 da LPI (22) 29/11/2021 (71) WESTINGHOUSE AIR BRAKE TECHNOLOGIES CORPORATION (US)
<b>(21) BR 10 2021 024699-5 A2</b>	Código 7.1 - Conhecimento de Parecer Técnico - Art. 36 da LPI (22) 07/12/2021 (71) UNIVERSIDADE ESTADUAL DE CAMPINAS - UNICAMP (BR/SP)
<b>(21) BR 10 2022 014405-2 A2</b>	Código 7.1 - Conhecimento de Parecer Técnico - Art. 36 da LPI (22) 21/07/2022 (71) BIOMCROP BIOTECNOLOGIA AGRÍCOLA LTDA (BR/SP)



---

<b>(21) BR 10 2022 023906-1 A2</b>	Código 7.1 - Conhecimento de Parecer Técnico - Art. 36 da LPI (22) 23/11/2022 (71) FURUKAWA ELECTRIC LATAM S.A. (BR/PR)
<hr/>	
<b>(21) BR 10 2023 010647-1 A2</b>	Código 7.1 - Conhecimento de Parecer Técnico - Art. 36 da LPI (22) 31/05/2023 (71) JULIO CARLOS BENJAMIN BAUMGARTEN (BR/RS)
<hr/>	
<b>(21) BR 10 2023 020895-9 A2</b>	Código 7.1 - Conhecimento de Parecer Técnico - Art. 36 da LPI (22) 09/10/2023 (71) DIEGO TROMBETTA (BR/SC)
<hr/>	
<b>(21) BR 10 2023 024117-4 A2</b>	Código 7.1 - Conhecimento de Parecer Técnico - Art. 36 da LPI (22) 17/11/2023 (71) MOVER INDUSTRIAL LTDA (BR/PR)
<hr/>	
<b>(21) BR 10 2023 026536-7 A2</b>	Código 7.1 - Conhecimento de Parecer Técnico - Art. 36 da LPI (22) 15/12/2023 (71) JOAO FLAVIO DRAGO (BR/SP)
<hr/>	
<b>(21) BR 10 2024 002841-4 A2</b>	Código 7.1 - Conhecimento de Parecer Técnico - Art. 36 da LPI (22) 12/02/2024 (71) ENERGEE ENERGIA RENOVÁVEL E TECNOLOGIA LTDA (BR/SP)
<hr/>	
<b>(21) BR 10 2024 003341-8 A2</b>	Código 7.1 - Conhecimento de Parecer Técnico - Art. 36 da LPI (22) 20/02/2024 (71) OTAVIO HENRIQUE LOPES DA SILVA (BR/SP)
<hr/>	
<b>(21) BR 10 2024 005274-9 A2</b>	Código 7.1 - Conhecimento de Parecer Técnico - Art. 36 da LPI (22) 18/03/2024 (71) DAVID CHRISTOPHER MICHAEL MADDERSON (BR/MG)
<hr/>	
<b>(21) BR 10 2024 007265-0 A2</b>	Código 7.1 - Conhecimento de Parecer Técnico - Art. 36 da LPI (22) 15/04/2024 (71) RODRIGO SERAFINI (BR/RS)
<hr/>	
<b>(21) BR 10 2024 015789-3 A2</b>	Código 7.1 - Conhecimento de Parecer Técnico - Art. 36 da LPI (22) 01/08/2024 (71) PAULO DE TARSO DELFINI (BR/SP) ; CARLOS ALBERTO PAVANELLO ORTEGA (BR/SP)

<b>(21) BR 11 2017 017560-6 A2</b>	Código 7.1 - Conhecimento de Parecer Técnico - Art. 36 da LPI (22) 22/04/2016 (71) IMMATICS BIOTECHNOLOGIES GMBH (DE)
<b>(21) BR 11 2017 020783-4 A2</b>	Código 7.1 - Conhecimento de Parecer Técnico - Art. 36 da LPI (22) 01/04/2016 (71) BIOSCEPTRE (AUST) PTY LTD (AU)
<b>(21) BR 11 2017 021696-5 A2</b>	Código 7.1 - Conhecimento de Parecer Técnico - Art. 36 da LPI (22) 04/05/2016 (71) AMGEN INC. (US)
<b>(21) BR 11 2017 024757-7 A2</b>	Código 7.1 - Conhecimento de Parecer Técnico - Art. 36 da LPI (22) 18/05/2016 (71) TCR2 THERAPEUTICS INC. (US)
<b>(21) BR 11 2017 027895-2 A2</b>	Código 7.1 - Conhecimento de Parecer Técnico - Art. 36 da LPI (22) 23/06/2016 (71) BOEHRINGER INGELHEIM ANIMAL HEALTH USA INC. (US)
<b>(21) BR 11 2017 027990-8 A2</b>	Código 7.1 - Conhecimento de Parecer Técnico - Art. 36 da LPI (22) 24/06/2016 (71) JANSSEN BIOTECH, INC. (US)
<b>(21) BR 11 2018 000445-6 A2</b>	Código 7.1 - Conhecimento de Parecer Técnico - Art. 36 da LPI (22) 08/07/2016 (71) EPITOPIX, LLC (US)
<b>(21) BR 11 2018 001391-9 A2</b>	Código 7.1 - Conhecimento de Parecer Técnico - Art. 36 da LPI (22) 22/07/2016 (71) ENZYMATICA AB (SE)
<b>(21) BR 11 2018 015765-1 A2</b>	Código 7.1 - Conhecimento de Parecer Técnico - Art. 36 da LPI (22) 02/02/2017 (71) CG DISCOVERY, INC. (US)
<b>(21) BR 11 2018 067283-1 A2</b>	Código 7.1 - Conhecimento de Parecer Técnico - Art. 36 da LPI (22) 24/02/2017 (71) UNIVERSITY OF ESSEX ENTERPRISES LIMITED (GB)
<b>(21) BR 11 2018 070547-0 A2</b>	Código 7.1 - Conhecimento de Parecer Técnico - Art. 36 da LPI (22) 07/04/2017

---

	(71) SYROS PHARMACEUTICALS, INC. (US)
--	---------------------------------------

---

<b>(21) BR 11 2018 073658-9 A2</b>	Código 7.1 - Conhecimento de Parecer Técnico - Art. 36 da LPI (22) 17/05/2017 (71) ROVI GUIDES, INC. (US)
------------------------------------	---

---

<b>(21) BR 11 2018 074867-6 A2</b>	Código 7.1 - Conhecimento de Parecer Técnico - Art. 36 da LPI (22) 29/06/2017 (71) SOCIÉTÉ DES PRODUITS NESTLÉ S.A. (CH)
------------------------------------	--

---

<b>(21) BR 11 2018 076554-6 A2</b>	Código 7.1 - Conhecimento de Parecer Técnico - Art. 36 da LPI (22) 20/06/2017 (71) KONINKLIJKE NEDERLANDSE AKADEMIE VAN WETENSCHAPPEN (NL)
------------------------------------	--

---

<b>(21) BR 11 2019 000986-8 A2</b>	Código 7.1 - Conhecimento de Parecer Técnico - Art. 36 da LPI (22) 27/07/2017 (71) SUMITOMO ELECTRIC INDUSTRIES, LTD. (JP)
------------------------------------	--

---

<b>(21) BR 11 2019 002835-8 A2</b>	Código 7.1 - Conhecimento de Parecer Técnico - Art. 36 da LPI (22) 11/08/2017 (71) MEDIATEK INC. (TW)
------------------------------------	---

---

<b>(21) BR 11 2019 005984-9 A2</b>	Código 7.1 - Conhecimento de Parecer Técnico - Art. 36 da LPI (22) 29/09/2017 (71) HUAWEI TECHNOLOGIES CO., LTD. (CN)
------------------------------------	---

---

<b>(21) BR 11 2019 006371-4 A2</b>	Código 7.1 - Conhecimento de Parecer Técnico - Art. 36 da LPI (22) 29/09/2017 (71) MUTABILIS (FR)
------------------------------------	---

---

<b>(21) BR 11 2019 007282-9 A2</b>	Código 7.1 - Conhecimento de Parecer Técnico - Art. 36 da LPI (22) 11/12/2017 (71) MEDIATEK INC. (CN)
------------------------------------	---

---

<b>(21) BR 11 2019 007426-0 A2</b>	Código 7.1 - Conhecimento de Parecer Técnico - Art. 36 da LPI (22) 12/10/2017 (71) UNIVERSITY OF LEICESTER (GB) ; OMEROS CORPORATION (US)
------------------------------------	---

---

<b>(21) BR 11 2019 009613-2 A2</b>	Código 7.1 - Conhecimento de Parecer Técnico - Art. 36 da LPI (22) 14/11/2017 (71) TEREX SOUTH DAKOTA, INC. (US)
------------------------------------	--

---

(21) BR 11 2019 010761-4 A2      Código 7.1 - Conhecimento de Parecer Técnico - Art. 36 da LPI  
(22) 04/12/2017  
(71) SYNGENTA PARTICIPATIONS AG (CH)

---

(21) BR 11 2019 020204-8 A2      Código 7.1 - Conhecimento de Parecer Técnico - Art. 36 da LPI  
(22) 30/04/2018  
(71) RHODIA ACETOW GMBH (DE)

---

(21) BR 11 2019 021393-7 A2      Código 7.1 - Conhecimento de Parecer Técnico - Art. 36 da LPI  
(22) 13/04/2018  
(71) GALERA LABS, LLC (US)

---

(21) BR 11 2019 021404-6 A2      Código 7.1 - Conhecimento de Parecer Técnico - Art. 36 da LPI  
(22) 03/04/2018  
(71) ADAMED PHARMA S.A. (PL)

---

(21) BR 11 2019 022839-0 A2      Código 7.1 - Conhecimento de Parecer Técnico - Art. 36 da LPI  
(22) 04/05/2017  
(71) HUAWEI TECHNOLOGIES CO., LTD. (CN)

---

(21) BR 11 2019 024689-4 A2      Código 7.1 - Conhecimento de Parecer Técnico - Art. 36 da LPI  
(22) 31/05/2018  
(71) APPLE INC. (US)

---

(21) BR 11 2020 000968-7 A2      Código 7.1 - Conhecimento de Parecer Técnico - Art. 36 da LPI  
(22) 20/07/2018  
(71) ALMIRALL, LLC (US)

---

(21) BR 11 2020 001398-6 A2      Código 7.1 - Conhecimento de Parecer Técnico - Art. 36 da LPI  
(22) 23/07/2018  
(71) SANOFI (FR)

---

(21) BR 11 2020 002967-0 A2      Código 7.1 - Conhecimento de Parecer Técnico - Art. 36 da LPI  
(22) 14/08/2018  
(71) SPRUCE BIOSCIENCES, INC. (US)

---

(21) BR 11 2020 006987-6 A2      Código 7.1 - Conhecimento de Parecer Técnico - Art. 36 da LPI  
(22) 11/10/2018  
(71) SWISS SPA SYSTEM LTD. (CN)

---

(21) BR 11 2020 007293-1 A2      Código 7.1 - Conhecimento de Parecer Técnico - Art. 36 da LPI

	(22) 02/10/2018 (71) UNILEVER IP HOLDINGS B.V. (PB)
<b>(21) BR 11 2020 007791-7 A8</b>	Código 7.1 - Conhecimento de Parecer Técnico - Art. 36 da LPI (22) 15/11/2018 (71) NICOVENTURES TRADING LIMITED (GB)
<b>(21) BR 11 2020 011944-0 A2</b>	Código 7.1 - Conhecimento de Parecer Técnico - Art. 36 da LPI (22) 12/12/2018 (71) RAI STRATEGIC HOLDINGS, INC. (US)
<b>(21) BR 11 2020 017482-3 A2</b>	Código 7.1 - Conhecimento de Parecer Técnico - Art. 36 da LPI (22) 01/03/2019 (71) ETHICON LLC (US)
<b>(21) BR 11 2020 017850-0 A2</b>	Código 7.1 - Conhecimento de Parecer Técnico - Art. 36 da LPI (22) 01/03/2019 (71) ETHICON LLC (US)
<b>(21) BR 11 2020 018169-2 A2</b>	Código 7.1 - Conhecimento de Parecer Técnico - Art. 36 da LPI (22) 05/03/2019 (71) TIGERCAT INDUSTRIES INC. (CA)
<b>(21) BR 11 2020 019693-2 A2</b>	Código 7.1 - Conhecimento de Parecer Técnico - Art. 36 da LPI (22) 30/01/2019 (71) SALUSMUNDI BIOTECH CORP. (PA)
<b>(21) BR 11 2020 020021-2 A2</b>	Código 7.1 - Conhecimento de Parecer Técnico - Art. 36 da LPI (22) 27/03/2019 (71) NICOVENTURES TRADING LIMITED (GB)
<b>(21) BR 11 2020 021748-4 A2</b>	Código 7.1 - Conhecimento de Parecer Técnico - Art. 36 da LPI (22) 02/05/2019 (71) EVOGENE LTD. (IL)
<b>(21) BR 11 2020 022247-0 A2</b>	Código 7.1 - Conhecimento de Parecer Técnico - Art. 36 da LPI (22) 09/05/2019 (71) KHS GMBH (DE)
<b>(21) BR 11 2020 023446-0 A2</b>	Código 7.1 - Conhecimento de Parecer Técnico - Art. 36 da LPI (22) 19/06/2019 (71) JOHN BEAN TECHNOLOGIES CORPORATION (US)

---

<b>(21) BR 11 2020 024032-0 A2</b>	Código 7.1 - Conhecimento de Parecer Técnico - Art. 36 da LPI (22) 31/05/2019 (71) TOLBOOM VALVE B.V. (NL)
<b>(21) BR 11 2020 024505-4 A2</b>	Código 7.1 - Conhecimento de Parecer Técnico - Art. 36 da LPI (22) 05/06/2019 (71) MONSANTO TECHNOLOGY LLC (US)
<b>(21) BR 11 2020 024509-7 A2</b>	Código 7.1 - Conhecimento de Parecer Técnico - Art. 36 da LPI (22) 05/06/2019 (71) NOVONESIS PLANT BIOSOLUTIONS A/S (DK)
<b>(21) BR 11 2020 026327-3 A2</b>	Código 7.1 - Conhecimento de Parecer Técnico - Art. 36 da LPI (22) 08/07/2019 (71) NOVELIS INC. (US)
<b>(21) BR 11 2021 002463-8 A2</b>	Código 7.1 - Conhecimento de Parecer Técnico - Art. 36 da LPI (22) 09/08/2019 (71) KRAFFT INDUSTRIES LLC (US)
<b>(21) BR 11 2021 002749-1 A2</b>	Código 7.1 - Conhecimento de Parecer Técnico - Art. 36 da LPI (22) 14/08/2019 (71) DEERE & COMPANY (US)
<b>(21) BR 11 2021 003130-8 A2</b>	Código 7.1 - Conhecimento de Parecer Técnico - Art. 36 da LPI (22) 22/08/2019 (71) RAI STRATEGIC HOLDINGS, INC. (US)
<b>(21) BR 11 2021 003556-7 A2</b>	Código 7.1 - Conhecimento de Parecer Técnico - Art. 36 da LPI (22) 29/08/2019 (71) FAUNAPHOTONICS AGRICULTURE & ENVIRONMENTAL A/S (DK)
<b>(21) BR 11 2021 003706-3 A2</b>	Código 7.1 - Conhecimento de Parecer Técnico - Art. 36 da LPI (22) 03/09/2019 (71) HONEYWELL INTERNATIONAL INC. (US)
<b>(21) BR 11 2021 003864-7 A2</b>	Código 7.1 - Conhecimento de Parecer Técnico - Art. 36 da LPI (22) 12/07/2019 (71) INNOPHOS, INC. (US)
<b>(21) BR 11 2021 004183-4 A2</b>	Código 7.1 - Conhecimento de Parecer Técnico - Art. 36 da LPI

	(22) 08/10/2019 (71) DOW GLOBAL TECHNOLOGIES LLC (US) ; ROHM AND HAAS COMPANY (US)
<b>(21) BR 11 2021 006870-8 A2</b>	Código 7.1 - Conhecimento de Parecer Técnico - Art. 36 da LPI (22) 11/10/2019 (71) TRINITY BAY EQUIPMENT HOLDINGS, LLC (US)
<b>(21) BR 11 2021 007677-8 A2</b>	Código 7.1 - Conhecimento de Parecer Técnico - Art. 36 da LPI (22) 25/10/2019 (71) THE CHEMOURS COMPANY FC, LLC (US)
<b>(21) BR 11 2021 008871-7 A2</b>	Código 7.1 - Conhecimento de Parecer Técnico - Art. 36 da LPI (22) 03/12/2019 (71) SOCIÉTÉ DES PRODUITS NESTLÉ S.A. (CH)
<b>(21) BR 11 2021 010037-7 A2</b>	Código 7.1 - Conhecimento de Parecer Técnico - Art. 36 da LPI (22) 25/11/2019 (71) THE TRUSTEES OF THE UNIVERSITY OF PENNSYLVANIA (US)
<b>(21) BR 11 2021 010318-0 A2</b>	Código 7.1 - Conhecimento de Parecer Técnico - Art. 36 da LPI (22) 15/11/2019 (71) RISE INNVENTIA AB (SE) ; RISE RESEARCH INSTITUTES OF SWEDEN AB (SE)
<b>(21) BR 11 2021 011202-2 A2</b>	Código 7.1 - Conhecimento de Parecer Técnico - Art. 36 da LPI (22) 16/12/2019 (71) NESTE OYJ (FI)
<b>(21) BR 11 2021 011610-9 A2</b>	Código 7.1 - Conhecimento de Parecer Técnico - Art. 36 da LPI (22) 02/05/2020 (71) RKW SE (DE)
<b>(21) BR 11 2021 011775-0 A2</b>	Código 7.1 - Conhecimento de Parecer Técnico - Art. 36 da LPI (22) 27/12/2019 (71) ANH DUNG TRAN (VN)
<b>(21) BR 11 2021 012158-7 A2</b>	Código 7.1 - Conhecimento de Parecer Técnico - Art. 36 da LPI (22) 22/01/2020 (71) PHILIP MORRIS PRODUCTS S.A. (CH)
<b>(21) BR 11 2021 012316-4 A2</b>	Código 7.1 - Conhecimento de Parecer Técnico - Art. 36 da LPI

	(22) 14/02/2020 (71) CLARIANT INTERNATIONAL LTD (CH)
<b>(21) BR 11 2021 012470-5 A2</b>	Código 7.1 - Conhecimento de Parecer Técnico - Art. 36 da LPI (22) 22/01/2020 (71) PHILIP MORRIS PRODUCTS S.A. (CH)
<b>(21) BR 11 2021 013427-1 A2</b>	Código 7.1 - Conhecimento de Parecer Técnico - Art. 36 da LPI (22) 03/04/2020 (71) ZEPHYROS, INC. (US)
<b>(21) BR 11 2021 014122-7 A2</b>	Código 7.1 - Conhecimento de Parecer Técnico - Art. 36 da LPI (22) 20/01/2020 (71) ST-GEORGES ECO-MINING CORP. (CA)
<b>(21) BR 11 2021 017204-1 A2</b>	Código 7.1 - Conhecimento de Parecer Técnico - Art. 36 da LPI (22) 28/02/2020 (71) CARL ZEISS VISION INTERNATIONAL GMBH (DE)
<b>(21) BR 11 2021 017648-9 A2</b>	Código 7.1 - Conhecimento de Parecer Técnico - Art. 36 da LPI (22) 13/03/2020 (71) ESSILOR INTERNATIONAL (FR) ; SORBONNE UNIVERSITE (FR)
<b>(21) BR 11 2021 022220-0 A2</b>	Código 7.1 - Conhecimento de Parecer Técnico - Art. 36 da LPI (22) 03/06/2020 (71) ZEPHYROS, INC. (US)
<b>(21) BR 11 2021 022992-2 A2</b>	Código 7.1 - Conhecimento de Parecer Técnico - Art. 36 da LPI (22) 02/06/2020 (71) BASF SE (DE)
<b>(21) BR 11 2021 023458-6 A2</b>	Código 7.1 - Conhecimento de Parecer Técnico - Art. 36 da LPI (22) 22/05/2019 (71) FLEXIBLE PACKAGING COMPANY, S.L. (ES)
<b>(21) BR 11 2021 023593-0 A2</b>	Código 7.1 - Conhecimento de Parecer Técnico - Art. 36 da LPI (22) 22/05/2020 (71) SI GROUP-SWITZERLAND GMBH (CH)
<b>(21) BR 11 2021 026316-0 A2</b>	Código 7.1 - Conhecimento de Parecer Técnico - Art. 36 da LPI (22) 17/06/2020 (71) EUROPEENNE DE BIOMASSE (FR)



---

<b>(21) BR 11 2021 026323-3 A2</b>	Código 7.1 - Conhecimento de Parecer Técnico - Art. 36 da LPI (22) 17/06/2020 (71) EUROPEENNE DE BIOMASSE (FR)
<hr/>	
<b>(21) BR 11 2021 026735-2 A2</b>	Código 7.1 - Conhecimento de Parecer Técnico - Art. 36 da LPI (22) 18/06/2020 (71) ORION ENGINEERED CARBONS IP GMBH & CO.KG (DE)
<hr/>	
<b>(21) BR 11 2022 009456-6 A2</b>	Código 7.1 - Conhecimento de Parecer Técnico - Art. 36 da LPI (22) 22/11/2019 (71) TERÄSTORNI OY (FI)
<hr/>	
<b>(21) BR 11 2022 012155-5 A2</b>	Código 7.1 - Conhecimento de Parecer Técnico - Art. 36 da LPI (22) 11/12/2020 (71) LG ELECTRONICS INC. (KR)
<hr/>	
<b>(21) BR 11 2022 014224-2 A2</b>	Código 7.1 - Conhecimento de Parecer Técnico - Art. 36 da LPI (22) 05/02/2021 (71) ARKEMA FRANCE (FR)
<hr/>	
<b>(21) BR 11 2022 014226-9 A2</b>	Código 7.1 - Conhecimento de Parecer Técnico - Art. 36 da LPI (22) 05/02/2021 (71) ARKEMA FRANCE (FR)
<hr/>	
<b>(21) BR 11 2022 014725-2 A2</b>	Código 7.1 - Conhecimento de Parecer Técnico - Art. 36 da LPI (22) 08/10/2020 (71) JFE STEEL CORPORATION (JP)
<hr/>	
<b>(21) BR 11 2022 015302-3 A2</b>	Código 7.1 - Conhecimento de Parecer Técnico - Art. 36 da LPI (22) 05/03/2021 (71) CJ CHEILJEDANG CORPORATION (KR)
<hr/>	
<b>(21) BR 11 2022 019679-2 A2</b>	Código 7.1 - Conhecimento de Parecer Técnico - Art. 36 da LPI (22) 24/03/2021 (71) BIOPHYTIS (FR) ; SORBONNE UNIVERSITE (FR)
<hr/>	
<b>(21) BR 11 2022 020231-8 A2</b>	Código 7.1 - Conhecimento de Parecer Técnico - Art. 36 da LPI (22) 15/04/2020 (71) ERIC ZEMBROD (BR/SP)
<hr/>	
<b>(21) BR 11 2022 021237-2 A2</b>	Código 7.1 - Conhecimento de Parecer Técnico - Art. 36 da LPI

---

	(22) 15/07/2020 (71) NIPPON STEEL CORPORATION (JP)
--	---

---

<b>(21) BR 11 2022 021479-0 A2</b>	Código 7.1 - Conhecimento de Parecer Técnico - Art. 36 da LPI (22) 26/04/2021 (71) 4D MOLECULAR THERAPEUTICS INC. (US)
------------------------------------	--

---

<b>(21) BR 11 2022 021960-1 A2</b>	Código 7.1 - Conhecimento de Parecer Técnico - Art. 36 da LPI (22) 13/08/2021 (71) TRONOX LLC (US)
------------------------------------	--

---

<b>(21) BR 11 2022 022310-2 A2</b>	Código 7.1 - Conhecimento de Parecer Técnico - Art. 36 da LPI (22) 21/12/2021 (71) HYUNDAI STEEL COMPANY (KR)
------------------------------------	---

---

<b>(21) BR 11 2023 002181-2 A8</b>	Código 7.1 - Conhecimento de Parecer Técnico - Art. 36 da LPI (22) 30/07/2021 (71) HUAWEI TECHNOLOGIES CO., LTD. (CN)
------------------------------------	---

---

<b>(21) BR 11 2023 009749-5 A2</b>	Código 7.1 - Conhecimento de Parecer Técnico - Art. 36 da LPI (22) 19/11/2021 (71) CARBON TECHNOLOGY HOLDINGS, LLC (US)
------------------------------------	---

---

<b>(21) BR 11 2023 009757-6 A2</b>	Código 7.1 - Conhecimento de Parecer Técnico - Art. 36 da LPI (22) 19/11/2021 (71) CARBON TECHNOLOGY HOLDINGS, LLC (US)
------------------------------------	---

---

<b>(21) BR 11 2023 009760-6 A2</b>	Código 7.1 - Conhecimento de Parecer Técnico - Art. 36 da LPI (22) 19/11/2021 (71) CARBON TECHNOLOGY HOLDINGS, LLC (US)
------------------------------------	---

---

<b>(21) BR 11 2023 010049-6 A2</b>	Código 7.1 - Conhecimento de Parecer Técnico - Art. 36 da LPI (22) 01/12/2021 (71) ARKEMA FRANCE (FR)
------------------------------------	---

---

<b>(21) BR 11 2023 010514-5 A2</b>	Código 7.1 - Conhecimento de Parecer Técnico - Art. 36 da LPI (22) 29/12/2021 (71) KIMBERLY-CLARK WORLDWIDE, INC. (US)
------------------------------------	--

---

<b>(21) BR 11 2023 017587-9 A2</b>	Código 7.1 - Conhecimento de Parecer Técnico - Art. 36 da LPI (22) 22/06/2021 (71) F&F INC. (JP)
------------------------------------	--

---

<b>(21) BR 11 2023 024140-5 A2</b>	Código 7.1 - Conhecimento de Parecer Técnico - Art. 36 da LPI (22) 17/05/2022 (71) LTT BIO-PHARMA CO., LTD. (JP) ; MUSASHINO UNIVERSITY (JP)
<b>(21) BR 12 2019 026475-9 A2</b>	Código 7.1 - Conhecimento de Parecer Técnico - Art. 36 da LPI (22) 06/04/2016 (62) BR 11 2017 021250-1 06/04/2016 (71) REGENERON PHARMACEUTICALS, INC. (US)
<b>(21) BR 12 2021 001818-9 A2</b>	Código 7.1 - Conhecimento de Parecer Técnico - Art. 36 da LPI (22) 04/05/2016 (62) BR 11 2017 021696-5 04/05/2016 (71) AMGEN INC. (US)
<b>(21) BR 12 2021 005550-5 A2</b>	Código 7.1 - Conhecimento de Parecer Técnico - Art. 36 da LPI (22) 18/05/2016 (62) BR 11 2017 024757-7 18/05/2016 (71) TCR2 THERAPEUTICS INC. (US)
<b>(21) BR 12 2021 025741-8 A2</b>	Código 7.1 - Conhecimento de Parecer Técnico - Art. 36 da LPI (22) 11/01/2019 (62) BR 11 2020 018338-5 11/01/2019 (71) LAITRAM, L.L.C. (US)
<b>(21) BR 12 2023 000777-8 A2</b>	Código 7.1 - Conhecimento de Parecer Técnico - Art. 36 da LPI (22) 04/12/2017 (62) BR 11 2019 010761-4 04/12/2017 (71) SYNGENTA PARTICIPATIONS AG (CH)
<b>(21) BR 12 2023 000785-9 A2</b>	Código 7.1 - Conhecimento de Parecer Técnico - Art. 36 da LPI (22) 04/12/2017 (62) BR 11 2019 010761-4 04/12/2017 (71) SYNGENTA PARTICIPATIONS AG (CH)
<b>(21) BR 12 2023 004689-7 A2</b>	Código 7.1 - Conhecimento de Parecer Técnico - Art. 36 da LPI (22) 05/06/2019 (62) BR 11 2020 024505-4 05/06/2019 (71) MONSANTO TECHNOLOGY LLC (US)
<b>(21) BR 12 2023 008923-5 A2</b>	Código 7.1 - Conhecimento de Parecer Técnico - Art. 36 da LPI (22) 11/01/2019

---

	(62) BR 11 2020 018923-5 11/01/2019 (71) HUAWEI TECHNOLOGIES CO., LTD. (CN)
--	--

---

<b>(21) BR 12 2023 008929-4 A2</b>	Código 7.1 - Conhecimento de Parecer Técnico - Art. 36 da LPI (22) 11/01/2019 (62) BR 11 2020 018923-5 11/01/2019 (71) HUAWEI TECHNOLOGIES CO., LTD. (CN)
------------------------------------	--

---

<b>(21) BR 12 2023 020470-0 A2</b>	Código 7.1 - Conhecimento de Parecer Técnico - Art. 36 da LPI (22) 02/08/2018 (62) BR 11 2020 002666-2 02/08/2018 (71) BASF SE (DE)
------------------------------------	--

---

<b>(21) BR 12 2023 020511-1 A2</b>	Código 7.1 - Conhecimento de Parecer Técnico - Art. 36 da LPI (22) 02/08/2018 (62) BR 11 2020 002666-2 02/08/2018 (71) BASF SE (DE)
------------------------------------	--

---

<b>(21) BR 12 2023 021448-0 A2</b>	Código 7.1 - Conhecimento de Parecer Técnico - Art. 36 da LPI (22) 02/08/2018 (62) BR 11 2020 002166-0 02/08/2018 (71) BASF SE (DE)
------------------------------------	--

---

<b>(21) BR 12 2023 024196-7 A2</b>	Código 7.1 - Conhecimento de Parecer Técnico - Art. 36 da LPI (22) 05/11/2020 (62) BR 11 2022 007533-2 05/11/2020 (71) AREVO AB (SE)
------------------------------------	---

---

<b>(21) BR 12 2023 025321-3 A2</b>	Código 7.1 - Conhecimento de Parecer Técnico - Art. 36 da LPI (22) 12/05/2015 (62) BR 11 2016 026197-6 12/05/2015 (71) MEDIMMUNE LIMITED (GB)
------------------------------------	--

---

<b>(21) BR 12 2024 002212-5 A2</b>	Código 7.1 - Conhecimento de Parecer Técnico - Art. 36 da LPI (22) 02/08/2018 (62) BR 11 2020 002671-9 02/08/2018 (71) BASF SE (DE)
------------------------------------	--

---

<b>(21) BR 12 2024 005354-3 A2</b>	Código 7.1 - Conhecimento de Parecer Técnico - Art. 36 da LPI (22) 05/06/2018 (62) BR 11 2019 025694-6 05/06/2018 (71) DONALDSON COMPANY, INC. (US)
------------------------------------	--

---

**(21) BR 12 2024 007238-6 A2** Código 7.1 - Conhecimento de Parecer Técnico - Art. 36 da LPI  
 (22) 06/01/2012  
 (62) BR 11 2013 017080-8 06/01/2012  
 (71) TAKEDA PHARMACEUTICAL COMPANY LIMITED (JP)

---

**(21) BR 12 2024 008447-3 A2** Código 7.1 - Conhecimento de Parecer Técnico - Art. 36 da LPI  
 (22) 11/12/2020  
 (62) BR 11 2022 011598-9 11/12/2020  
 (71) ADVANSIX RESINS & CHEMICALS LLC (US)

---

**(21) BR 12 2024 008858-4 A2** Código 7.1 - Conhecimento de Parecer Técnico - Art. 36 da LPI  
 (22) 20/10/2015  
 (62) BR 11 2017 008266-7 20/10/2015  
 (71) SAIBA GMBH (CH)

---

**(21) BR 12 2024 011140-3 A2** Código 7.1 - Conhecimento de Parecer Técnico - Art. 36 da LPI  
 (22) 22/05/2020  
 (62) BR 11 2021 022596-0 22/05/2020  
 (71) DANSTAR FERMENT AG (CH)

---

**(21) BR 12 2024 011783-5 A2** Código 7.1 - Conhecimento de Parecer Técnico - Art. 36 da LPI  
 (22) 01/02/2021  
 (62) BR 10 2021 001903-4 01/02/2021  
 (71) KABUSHIKI KAISHA TOSHIBA (JP)

---

**(21) BR 12 2024 011971-4 A2** Código 7.1 - Conhecimento de Parecer Técnico - Art. 36 da LPI  
 (22) 05/10/2017  
 (62) BR 11 2019 005450-2 05/10/2017  
 (71) NSC THERAPEUTICS GMBH (AT)

---

**(21) BR 12 2024 012658-3 A2** Código 7.1 - Conhecimento de Parecer Técnico - Art. 36 da LPI  
 (22) 31/05/2018  
 (62) BR 11 2019 024689-4 31/05/2018  
 (71) APPLE INC. (US)

---

**(21) BR 12 2024 013450-0 A2** Código 7.1 - Conhecimento de Parecer Técnico - Art. 36 da LPI  
 (22) 13/12/2018  
 (62) BR 11 2020 011982-2 13/12/2018  
 (71) ECOLAB USA INC. (US)

---

**(21) BR 12 2024 015417-0 A2** Código 7.1 - Conhecimento de Parecer Técnico - Art. 36 da LPI

---

	(22) 18/05/2018 (62) BR 11 2019 024403-4 18/05/2018 (71) HEINEKEN SUPPLY CHAIN B.V. (NL)
--	--

---

<b>(21) BR 12 2024 017472-3 A2</b>	Código 7.1 - Conhecimento de Parecer Técnico - Art. 36 da LPI (22) 18/08/2020 (62) BR 11 2021 026855-3 18/08/2020 (71) OMYA INTERNATIONAL AG (CH)
------------------------------------	--

---

<b>(21) BR 13 2022 025097-8 E2</b>	Código 7.1 - Conhecimento de Parecer Técnico - Art. 36 da LPI (22) 08/12/2022 (61) BR 10 2016 004577-0 01/03/2016 (71) PALINI & ALVES LTDA (BR/SP)
------------------------------------	---

---

<b>(21) BR 20 2019 014220-6 U2</b>	Código 7.1 - Conhecimento de Parecer Técnico - Art. 36 da LPI (22) 09/07/2019 (71) VITAL FERREIRA DE PAULA (BR/DF)
------------------------------------	--

---

<b>(21) BR 20 2020 008374-6 U2</b>	Código 7.1 - Conhecimento de Parecer Técnico - Art. 36 da LPI (22) 27/04/2020 (71) FOLK PORTARIA REMOTA LTDA (BR/PR)
------------------------------------	--

---

<b>(21) BR 20 2020 009769-0 U2</b>	Código 7.1 - Conhecimento de Parecer Técnico - Art. 36 da LPI (22) 15/05/2020 (71) JORGE HIROSHI MURAKAMI (BR/SP)
------------------------------------	---

---

<b>(21) BR 20 2021 025954-5 U2</b>	Código 7.1 - Conhecimento de Parecer Técnico - Art. 36 da LPI (22) 21/12/2021 (71) PNEUAÇO COMÉRCIO DE PNEUS E RODAS LTDA. (BR/MG)
------------------------------------	--

---

<b>(21) BR 20 2022 021251-7 U2</b>	Código 7.1 - Conhecimento de Parecer Técnico - Art. 36 da LPI (22) 19/10/2022 (71) GABRIEL FERNANDO CARRÃO MACEDO (BR/PR)
------------------------------------	---

**Código 7.2 - Publicação Anulada**

O INPI anula a publicação do despacho em referência por ter sido indevida. O depositante deverá verificar o parecer e/ou o texto complementar ao despacho na Busca de Processos (Portal do INPI). Não é necessário responder a este despacho. Atenção! O depositante deverá acompanhar o andamento do pedido na Revista da propriedade Industrial (RPI) e na Busca de Processos (Portal do INPI). Também deve estar atento a eventuais exigências e/ou necessidades do rito processual.

---

**(21) BR 11 2018 068637-9 A2**

Código 7.2 - Publicação Anulada

(22) 13/03/2017

(71) CUREMETA THERAPEUTICS, LLC (US)

Anulada a publicação código 7.1 na RPI nº 2818 de 07/01/2025 por ter sido indevida.

**Código 7.3 - Republicação por ter sido efetuada com incorreção**

O INPI republica o despacho em referência por ter sido publicado com incorreção. O depositante deverá verificar o parecer e/ou o texto complementar ao despacho na Busca de Processos (Portal do INPI). Caso o despacho exija alguma providência do depositante, o prazo começará a ser contado a partir da data da presente republicação. Se o despacho em referência for de código 7.1, o depositante terá 90 (noventa) dias corridos contados a partir da data desta republicação para protocolar manifestação e correções no pedido. Para isso, deverá usar o sistema de peticionamento eletrônico com a Guia de Recolhimento da União (GRU) de código 281 (manifestação sobre invenção, modelo de utilidade, certificado de adição de invenção em 1ª instância).

---

**(21) BR 11 2019 022065-8 A2**

Código 7.3 - Republicação por ter sido efetuada com incorreção

(22) 20/04/2018

(71) TECNIMEDE, SOCIEDADE TÉCNICO-MEDICINAL, SA (PT)

O presente pedido teve um parecer de ciência notificado na RPI nº 2818 de 07/01/2025, tendo sido constatado que esta notificação foi efetuada com incorreções (foi preenchido no quadro 5 que as reivindicações 1-16 eram inventivas, contudo o correto é que as referidas reivindicações não são inventivas).

---

**(21) BR 11 2020 014532-7 A2**

Código 7.3 - Republicação por ter sido efetuada com incorreção

(22) 22/01/2019

(71) NTT DOCOMO, INC. (JP)

O presente pedido teve um parecer de ciência notificado na RPI nº 2817 de 31/12/2024, tendo sido constatado que esta notificação foi efetuada com incorreções no número da petição de pedido de exame, assim REPUBLICO a referida publicação.



**Código Anuidade do Pedido****Código 8.5 - Exigência de Complementação e Saneamento de Retribuição Anual e Restauração - Art. 84 § 2º da LPI**

O INPI verificou divergência(s) em pagamento(s) de retribuição anual (anuidade) e/ou em requerimento de restauração do pedido. Por isso, o Instituto publica uma exigência para o depositante adequar o pedido. O depositante deve consultar o parecer na Busca de Processos (Portal do INPI), bem como a LPI e Portaria INPI PR nº 52/23 para obter mais informações. O prazo para cumprir a exigência é de 60 (sessenta) dias corridos, contados a partir da data desta publicação. Os pagamentos das GRU(s) devem estar de acordo com o parecer, a tabela de retribuições vigente e o valor de anuidade no prazo extraordinário previsto no Art. 84º § 2º da Lei nº 9.279/96 (LPI). O depositante deverá utilizar a Guia de Recolhimento da União (GRU) da Administração Geral de código 800 (complementação de retribuição) para complementar pagamento(s) realizado(s) em valor menor ao devido. A seguir o depositante deverá pagar uma GRU de código 207 (cumprimento de exigência) para apresentar via peticionamento eletrônico toda a documentação especificada no parecer. O INPI arquivará o pedido se o depositante não cumprir a exigência no prazo. Esse arquivamento será em definitivo se a exigência não cumprida se referir a requerimento de restauração de pedido arquivado pelo despacho 8.6. Atenção! Não confunda o prazo de 60 dias com dois meses, pois a contagem é feita por dias corridos. Acesse no Portal do INPI: A LPI, os normativos específicos, a tabela de retribuições com os códigos das GRUs, o Sistema de Emissão de GRU e o de peticionamento eletrônico.

---

**(21) BR 10 2019 023736-8 A2**

Código 8.5 - Exigência de Complementação e Saneamento de Retribuição Anual e Restauração - Art. 84 § 2º da LPI

(22) 11/11/2019

(71) CARMOMAQ INDÚSTRIA E COMÉRCIO DE PEÇAS E MÁQUINAS LTDA (BR/SP) ; INSTITUTO FEDERAL DE EDUCAÇÃO, CIÊNCIA E TECNOLOGIA DO SUL DE MINAS GERAIS - IFSULDEMINAS (BR/MG)

Conforme Portaria 52/2023, o depositante deverá complementar a retribuição da(s) taxa de restauração (3ª), 3ª, 4ª, 5ª e 6ª anuidade(s), de acordo com tabela vigente, referente à(s) guia(s) de recolhimento 29409162306633971, 29409162306628595, 29409161960743022, 29409162315326393 e 29409162331831765. Uma vez que um dos depositantes (CARMOMAQ INDÚSTRIA E COMÉRCIO DE PEÇAS E MÁQUINAS LTDA) do pedido de patente não se enquadra no rol de beneficiários que fazem jus à redução de retribuição disposto na resolução 251, de 02/10/2019.

**Código 8.6 - Arquivamento - Art. 86 da LPI**

O INPI arquivou o pedido pela falta de pagamento(s) de retribuição anual (anuidade), por pagamento da retribuição anual fora do prazo ou pela falta de cumprimento de exigência de complementação de anuidade nos prazos estabelecidos na Lei nº 9.279/96 (LPI) e normativos específicos em vigor. O depositante deve acessar o parecer na Busca de Processos (Portal do INPI) para obter mais informações. O prazo para o depositante para requerer a restauração do pedido é de 3 (três) meses contados a partir da data desta publicação. Para isso, o depositante deverá pagar 1 (uma) Guia de Recolhimento da União (GRU) de código 208 (restauração) e obedecer aos critérios estabelecidos nesta notificação, na tabela de retribuições e nos normativos vigentes. Além disso, o depositante deverá pagar GRU(s) de anuidade no prazo extraordinário previsto no Art. 84º § 2º da LPI e/ou de complementação de retribuição (código 800 da Administração Geral) conforme citadas nesta notificação. Se as GRUs forem pagas por intermédio de procurador, este deverá apresentar a procuração do depositante de acordo com os Arts. 216 e 217 da LPI em até 60 (sessenta) dias contados da data do pagamento da GRU 208. O INPI manterá o arquivamento do pedido de forma definitiva, se o requerimento de restauração não atender aos critérios estabelecidos no Art. 15 da Portaria INPI PR nº 52/23, ensejando a aplicação do disposto no art. 17, da mesma portaria. Acesse no Portal do INPI: A LPI, demais normativos em vigor, a tabela de retribuições com os códigos das GRUs e o Sistema de Emissão de GRU.

---

<b>(21) BR 10 2013 005401-1 A2</b>	Código 8.6 - Arquivamento - Art. 86 da LPI (22) 06/03/2013 (71) NEC CORPORATION (JP) Referente à 12ª anuidade.
<b>(21) BR 10 2013 006201-4 A2</b>	Código 8.6 - Arquivamento - Art. 86 da LPI (22) 15/03/2013 (71) VALDIR JOSE MEURER (BR/RS) Referente à 12ª anuidade.
<b>(21) BR 10 2015 003812-7 A2</b>	Código 8.6 - Arquivamento - Art. 86 da LPI (22) 23/02/2015 (71) LAURENCIO CUEVAS PERLAZA (BR/SP) Referente à 10ª anuidade.
<b>(21) BR 10 2017 004275-8 A2</b>	Código 8.6 - Arquivamento - Art. 86 da LPI (22) 03/03/2017 (71) LUCIANA BUENO (BR/SP) Referente à 8ª anuidade.

---

<b>(21) BR 10 2017 004276-6 A2</b>	Código 8.6 - Arquivamento - Art. 86 da LPI (22) 03/03/2017 (71) LUCIANA BUENO (BR/SP) Referente à 8ª anuidade.
<b>(21) BR 10 2017 004277-4 A2</b>	Código 8.6 - Arquivamento - Art. 86 da LPI (22) 03/03/2017 (71) LUCIANA BUENO (BR/SP) Referente à 8ª anuidade.
<b>(21) BR 10 2017 005144-7 A2</b>	Código 8.6 - Arquivamento - Art. 86 da LPI (22) 14/03/2017 (71) PDT PHARMA INDUSTRIA E COMERCIO DE PRODUTOS FARMACEUTICOS LTDA EPP (BR/SP) Pagar restauração.
<b>(21) BR 10 2018 004630-6 A2</b>	Código 8.6 - Arquivamento - Art. 86 da LPI (22) 08/03/2018 (71) CNH INDUSTRIAL AMERICA LLC (US) Referente à 7ª anuidade.
<b>(21) BR 10 2018 005682-4 A2</b>	Código 8.6 - Arquivamento - Art. 86 da LPI (22) 22/03/2018 (71) UNIVERSIDADE FEDERAL DE VIÇOSA (BR/MG) ; FUNDAÇÃO DE AMPARO À PESQUISA DO ESTADO DE MINAS GERAIS - FAPEMIG (BR/MG) Referente à 7ª anuidade.
<b>(21) BR 10 2018 006827-0 A2</b>	Código 8.6 - Arquivamento - Art. 86 da LPI (22) 04/04/2018 (71) ATUL LIMITED (IN) Referente à 7ª anuidade.
<b>(21) BR 10 2018 007530-6 A2</b>	Código 8.6 - Arquivamento - Art. 86 da LPI (22) 13/04/2018 (71) SPARK AG SOFTWARE E AUTOMAÇÃO EIRELI-ME (BR/RS) Referente à 7ª anuidade.
<b>(21) BR 10 2019 003204-9 A2</b>	Código 8.6 - Arquivamento - Art. 86 da LPI (22) 15/02/2019 (71) DAVID TEIXEIRA DE AZEVEDO (BR/SP) Referente à 6ª anuidade.

---

<b>(21) BR 10 2019 003323-1 A2</b>	Código 8.6 - Arquivamento - Art. 86 da LPI (22) 19/02/2019 (71) UNIVERSIDADE FEDERAL DE CAMPINA GRANDE - PB (BR/PB) Referente à 6ª anuidade.
<b>(21) BR 10 2019 003330-4 A2</b>	Código 8.6 - Arquivamento - Art. 86 da LPI (22) 19/02/2019 (71) UNIVERSIDADE FEDERAL DE CAMPINA GRANDE - PB (BR/PB) Pagar restauração.
<b>(21) BR 10 2019 003611-7 A2</b>	Código 8.6 - Arquivamento - Art. 86 da LPI (22) 22/02/2019 (71) INSTITUTO FEDERAL DE EDUCAÇÃO CIÊNCIA E TECNOLOGIA DO ESPIRITO SANTO (BR/ES) Referente à 6ª anuidade.
<b>(21) BR 10 2019 005811-0 A2</b>	Código 8.6 - Arquivamento - Art. 86 da LPI (22) 25/03/2019 (71) BRUNELLA SILY DE ASSIS BUMACHAR (BR/ES) ; ALEXANDRE JOSÉ SERAFIM (BR/ES) Referente à 6ª anuidade.
<b>(21) BR 10 2019 006829-9 A2</b>	Código 8.6 - Arquivamento - Art. 86 da LPI (22) 04/04/2019 (71) JOEL IGNACIO (BR/SC) ; GIOVANI SABINO (BR/SC) Referente à 6ª anuidade.
<b>(21) BR 10 2019 007044-7 A2</b>	Código 8.6 - Arquivamento - Art. 86 da LPI (22) 05/04/2019 (71) UNIVERSIDADE FEDERAL DE UBERLÂNDIA (BR/MG) ; CIRINO ALBERTO GOULART EIRELI EPP (BIOGENETICS) (BR/MG) Referente à 6ª anuidade.
<b>(21) BR 10 2019 007045-5 A8</b>	Código 8.6 - Arquivamento - Art. 86 da LPI (22) 05/04/2019 (71) UNIVERSIDADE FEDERAL DE UBERLÂNDIA (BR/MG) ; CIRINO ALBERTO GOULART EIRELI EPP (BIOGENETICS) (BR/MG) Referente à 6ª anuidade.
<b>(21) BR 10 2019 007048-0 A8</b>	Código 8.6 - Arquivamento - Art. 86 da LPI (22) 05/04/2019 (71) UNIVERSIDADE FEDERAL DE UBERLÂNDIA (BR/MG) ; CIRINO

---

ALBERTO GOULART EIRELI EPP (BIOGENETICS) (BR/MG)  
Referente à 6ª anuidade.

---

**(21) BR 10 2019 007129-0 A2** Código 8.6 - Arquivamento - Art. 86 da LPI  
(22) 08/04/2019  
(71) SIMONE DE SOUSA GOES (BR/RJ)  
Referente à 6ª anuidade.

---

**(21) BR 10 2019 007130-3 A2** Código 8.6 - Arquivamento - Art. 86 da LPI  
(22) 08/04/2019  
(71) N8 PARTICIPAÇÕES E NEGOCIOS LTDA (BR/SP)  
Referente à 6ª anuidade.

---

**(21) BR 10 2019 007253-9 A2** Código 8.6 - Arquivamento - Art. 86 da LPI  
(22) 10/04/2019  
(71) UNIVERSIDADE ESTADUAL DE MARINGÁ (BR/PR)  
Referente à 6ª anuidade.

---

**(21) BR 10 2020 003257-7 A2** Código 8.6 - Arquivamento - Art. 86 da LPI  
(22) 17/02/2020  
(71) UNIVERSIDADE FEDERAL DE ALAGOAS (BR/AL)  
Referente à 5ª anuidade.

---

**(21) BR 10 2020 003436-7 A2** Código 8.6 - Arquivamento - Art. 86 da LPI  
(22) 19/02/2020  
(71) ANDERSON RICARDO DOS SANTOS (BR/SP)  
Referente à 5ª anuidade.

---

**(21) BR 10 2020 003613-0 A2** Código 8.6 - Arquivamento - Art. 86 da LPI  
(22) 20/02/2020  
(71) LINCOLN AUGUSTO DE CAMARGO (BR/SP)  
Referente à 5ª anuidade.

---

**(21) BR 10 2020 003690-4 A2** Código 8.6 - Arquivamento - Art. 86 da LPI  
(22) 21/02/2020  
(71) UNIVERSIDADE FEDERAL DE SERGIPE (BR/SE)  
Referente à 5ª anuidade.

---

**(21) BR 10 2020 003780-3 A2** Código 8.6 - Arquivamento - Art. 86 da LPI  
(22) 21/02/2020  
(71) INTERPHYTOS – DESENVOLVIMENTO DE NOVOS FÁRMACOS LTDA  
(BR/PR)

---

Referente à 5ª anuidade.

---

<b>(21) BR 10 2020 003820-6 A2</b>	Código 8.6 - Arquivamento - Art. 86 da LPI (22) 25/02/2020 (71) DIEGO RAFAEL ORTEGA (BR/SP) Referente à 5ª anuidade.
<b>(21) BR 10 2020 004178-9 A2</b>	Código 8.6 - Arquivamento - Art. 86 da LPI (22) 02/03/2020 (71) MARIO LUIZ CAMILO (BR/SC) Referente à 5ª anuidade.
<b>(21) BR 10 2020 004267-0 A2</b>	Código 8.6 - Arquivamento - Art. 86 da LPI (22) 03/03/2020 (71) JANAINA CORDEIRO & CIA LTDA (BR/SP) Referente à 5ª anuidade.
<b>(21) BR 10 2020 004297-1 A2</b>	Código 8.6 - Arquivamento - Art. 86 da LPI (22) 03/03/2020 (71) TIAGO HENRIQUE SILVA (BR/SC) Referente à 5ª anuidade.
<b>(21) BR 10 2020 004318-8 A2</b>	Código 8.6 - Arquivamento - Art. 86 da LPI (22) 03/03/2020 (71) THE GOODYEAR TIRE & RUBBER COMPANY (US) Referente à 5ª anuidade.
<b>(21) BR 10 2020 004400-1 A2</b>	Código 8.6 - Arquivamento - Art. 86 da LPI (22) 04/03/2020 (71) BIOSENSE WEBSTER (ISRAEL) LTD. (IL) Referente à 5ª anuidade.
<b>(21) BR 10 2020 004625-0 A2</b>	Código 8.6 - Arquivamento - Art. 86 da LPI (22) 06/03/2020 (71) UNIVERSIDADE FEDERAL FLUMINENSE (BR/RJ) Referente à 5ª anuidade.
<b>(21) BR 10 2020 004626-8 A2</b>	Código 8.6 - Arquivamento - Art. 86 da LPI (22) 06/03/2020 (71) SANVITRON CONTROLE E AUTOMAÇÃO EIRELI - EPP (BR/RS) Referente à 5ª anuidade.

<b>(21) BR 10 2020 005004-4 A2</b>	Código 8.6 - Arquivamento - Art. 86 da LPI (22) 12/03/2020 (71) EDSON PINHEIRO (BR/SP) Referente à 5ª anuidade.
<b>(21) BR 10 2020 005530-5 A2</b>	Código 8.6 - Arquivamento - Art. 86 da LPI (22) 19/03/2020 (71) MANTIQUEIRA ALIMENTOS LTDA. (BR/MG) Referente à 5ª anuidade.
<b>(21) BR 10 2020 005622-0 A2</b>	Código 8.6 - Arquivamento - Art. 86 da LPI (22) 20/03/2020 (71) VERÔNICA PORTO CARREIRO DE VASCONCELLOS COELHO (BR/SP) Referente à 5ª anuidade.
<b>(21) BR 10 2020 005791-0 A2</b>	Código 8.6 - Arquivamento - Art. 86 da LPI (22) 24/03/2020 (71) HÉLIO DE AVELLAR RODRIGUES (BR/RJ) Referente à 5ª anuidade.
<b>(21) BR 10 2020 006093-7 A2</b>	Código 8.6 - Arquivamento - Art. 86 da LPI (22) 26/03/2020 (71) CIRO PINHEIRO MATHIAS FRANCO (BR/SP) Referente à 5ª anuidade.
<b>(21) BR 10 2020 006295-6 A2</b>	Código 8.6 - Arquivamento - Art. 86 da LPI (22) 27/03/2020 (71) ROBERT BOSCH LIMITADA (BR/SP) Referente à 5ª anuidade.
<b>(21) BR 10 2020 006397-9 A2</b>	Código 8.6 - Arquivamento - Art. 86 da LPI (22) 30/03/2020 (71) ROBERT BOSCH LIMITADA (BR/SP) Referente à 5ª anuidade.
<b>(21) BR 10 2020 006438-0 A2</b>	Código 8.6 - Arquivamento - Art. 86 da LPI (22) 30/03/2020 (71) TAPETES SÃO CARLOS LTDA (BR/SP) Referente à 5ª anuidade.
<b>(21) BR 10 2020 006597-1 A2</b>	Código 8.6 - Arquivamento - Art. 86 da LPI (22) 01/04/2020 (71) LEONARDO ARCURI NETO (BR/SP)

---

Referente à 5ª anuidade.

---

**(21) BR 10 2020 006653-6 A8** Código 8.6 - Arquivamento - Art. 86 da LPI  
(22) 02/04/2020  
(71) CNH INDUSTRIAL AMERICA LLC (US)  
Referente à 5ª anuidade.

---

**(21) BR 10 2020 006687-0 A2** Código 8.6 - Arquivamento - Art. 86 da LPI  
(22) 02/04/2020  
(71) JEFFERSON CARLOS TASCA (BR/SP) ; ALEX PEREIRA DE MATOS (BR/SP) ; ANDRE SANTOS CAVALCANTI (BR/PE)  
Referente à 5ª anuidade.

---

**(21) BR 10 2020 006700-1 A2** Código 8.6 - Arquivamento - Art. 86 da LPI  
(22) 02/04/2020  
(71) AAEN INDÚSTRIA E COMÉRCIO DE ARTIGOS ESPORTIVOS LTDA - ME (BR/SP)  
Referente à 5ª anuidade.

---

**(21) BR 10 2020 006846-6 A2** Código 8.6 - Arquivamento - Art. 86 da LPI  
(22) 03/04/2020  
(71) IMUNOSCAN ENGENHARIA MOLECULAR LTDA (BR/MG) ; UNIVERSIDADE FEDERAL DE UBERLÂNDIA - UFU (BR/MG)  
Referente à 5ª anuidade.

---

**(21) BR 10 2020 006882-2 A2** Código 8.6 - Arquivamento - Art. 86 da LPI  
(22) 06/04/2020  
(71) CNH INDUSTRIAL AMERICA LLC (US)  
Referente à 5ª anuidade.

---

**(21) BR 10 2020 007026-6 A2** Código 8.6 - Arquivamento - Art. 86 da LPI  
(22) 08/04/2020  
(71) COMISSÃO NACIONAL DE ENERGIA NUCLEAR (BR/RJ)  
Referente à 5ª anuidade.

---

**(21) BR 10 2020 007121-1 A2** Código 8.6 - Arquivamento - Art. 86 da LPI  
(22) 09/04/2020  
(71) UNIVERSIDADE FEDERAL DO RIO DE JANEIRO (BR/RJ)  
Referente à 5ª anuidade.

---

**(21) BR 10 2020 007194-7 A2** Código 8.6 - Arquivamento - Art. 86 da LPI  
(22) 09/04/2020  
(71) UNIVERSIDADE FEDERAL FLUMINENSE (BR/RJ)



---

Referente à 5ª anuidade.

---

**(21) BR 10 2021 002908-0 A2** Código 8.6 - Arquivamento - Art. 86 da LPI  
(22) 17/02/2021  
(71) JOSÉ RIBAMAR COSTA MENDONÇA (BR/MA)  
Referente à 4ª anuidade.

---

**(21) BR 10 2021 003052-6 A2** Código 8.6 - Arquivamento - Art. 86 da LPI  
(22) 19/02/2021  
(71) UNIVERSIDADE ESTADUAL DE PONTA GROSSA (BR/PR)  
Referente à 4ª anuidade.

---

**(21) BR 10 2021 003284-7 A2** Código 8.6 - Arquivamento - Art. 86 da LPI  
(22) 22/02/2021  
(71) GERALDO GHELFI RAZA (BR/SP)  
Referente à 4ª anuidade.

---

**(21) BR 10 2021 003437-8 A2** Código 8.6 - Arquivamento - Art. 86 da LPI  
(22) 24/02/2021  
(71) HARRISON JULIO MILAN (BR/RS)  
Referente à 4ª anuidade.

---

**(21) BR 10 2021 003514-5 A2** Código 8.6 - Arquivamento - Art. 86 da LPI  
(22) 24/02/2021  
(71) HONDA MOTOR CO., LTD. (JP)  
Referente à 4ª anuidade.

---

**(21) BR 10 2021 003566-8 A2** Código 8.6 - Arquivamento - Art. 86 da LPI  
(22) 25/02/2021  
(71) JOSE SERGIO VILELA MONTEIRO JUNIOR (BR/SP)  
Referente à 4ª anuidade.

---

**(21) BR 10 2021 003908-6 A2** Código 8.6 - Arquivamento - Art. 86 da LPI  
(22) 01/03/2021  
(71) MATHEUS GUIDOTTI (BR/SP) ; THAIS REGINA GONZAGA (BR/SP)  
Referente à 4ª anuidade.

---

**(21) BR 10 2021 003966-3 A2** Código 8.6 - Arquivamento - Art. 86 da LPI  
(22) 02/03/2021  
(71) JULIA DA SILVA GERMINIANI (BR/SP) ; WALDEMAR GERMINIANI (BR/SP)  
Referente à 4ª anuidade.

---

<b>(21) BR 10 2021 004255-9 A2</b>	Código 8.6 - Arquivamento - Art. 86 da LPI (22) 05/03/2021 (71) JOSE WILSON DE MENDONÇA (BR/SP) Referente à 4ª anuidade.
<b>(21) BR 10 2021 004923-5 A2</b>	Código 8.6 - Arquivamento - Art. 86 da LPI (22) 16/03/2021 (71) DIACIR ROQUE VIGNATTI (BR/SC) Referente à 4ª anuidade.
<b>(21) BR 10 2021 004946-4 A2</b>	Código 8.6 - Arquivamento - Art. 86 da LPI (22) 16/03/2021 (71) MAXIMILIANO NOGUEIRA RIBEIRO (BR/MG) Referente à 4ª anuidade.
<b>(21) BR 10 2021 005109-4 A2</b>	Código 8.6 - Arquivamento - Art. 86 da LPI (22) 18/03/2021 (71) UNIVERSIDADE FEDERAL DE SERGIPE (BR/SE) Referente à 4ª anuidade.
<b>(21) BR 10 2021 005308-9 A2</b>	Código 8.6 - Arquivamento - Art. 86 da LPI (22) 19/03/2021 (71) SELENA INDUSTRIAL TECHNOLOGIES SP. Z O.O. (PL) Referente à 4ª anuidade.
<b>(21) BR 10 2021 005575-8 A2</b>	Código 8.6 - Arquivamento - Art. 86 da LPI (22) 23/03/2021 (71) FUNDAÇÃO ARNALDO VIEIRA DE CARVALHO (BR/SP) ; TAINÁ MOSCA (BR/SP) ; WILMA CARVALHO NEVES FORTE (BR/SP) Referente à 4ª anuidade.
<b>(21) BR 10 2021 005600-2 A2</b>	Código 8.6 - Arquivamento - Art. 86 da LPI (22) 24/03/2021 (71) INOVAR PLANEJAMENTO E CONSULTORIA AGROPECUARIA EIRELI (BR/SP) Referente à 4ª anuidade.
<b>(21) BR 10 2021 005639-8 A2</b>	Código 8.6 - Arquivamento - Art. 86 da LPI (22) 24/03/2021 (71) INSTITUTO HERMES PARDINI S.A (BR/MG) Referente à 4ª anuidade.

<b>(21) BR 10 2021 006029-8 A2</b>	Código 8.6 - Arquivamento - Art. 86 da LPI (22) 29/03/2021 (71) CNH INDUSTRIAL AMERICA LLC (US) Referente à 4ª anuidade.
<b>(21) BR 10 2021 006072-7 A2</b>	Código 8.6 - Arquivamento - Art. 86 da LPI (22) 29/03/2021 (71) UNIVERSIDADE ESTADUAL DE LONDRINA (BR/PR) Referente à 4ª anuidade.
<b>(21) BR 10 2021 006163-4 A2</b>	Código 8.6 - Arquivamento - Art. 86 da LPI (22) 30/03/2021 (71) UNIVERSIDADE DO ESTADO DO PARA (BR/PA) Referente à 4ª anuidade.
<b>(21) BR 10 2021 006496-0 A2</b>	Código 8.6 - Arquivamento - Art. 86 da LPI (22) 05/04/2021 (71) ALISON ULIR HIRT (BR/SC) Referente à 4ª anuidade.
<b>(21) BR 10 2021 006603-2 A2</b>	Código 8.6 - Arquivamento - Art. 86 da LPI (22) 06/04/2021 (71) JOYCE CRISTINA VENCESLENCIO PEREIRA (BR/GO) Referente à 4ª anuidade.
<b>(21) BR 10 2021 006709-8 A2</b>	Código 8.6 - Arquivamento - Art. 86 da LPI (22) 08/04/2021 (71) UNIVERSIDADE ESTADUAL DE LONDRINA (BR/PR) Referente à 4ª anuidade.
<b>(21) BR 10 2021 016690-8 A2</b>	Código 8.6 - Arquivamento - Art. 86 da LPI (22) 23/08/2021 (71) ALEXANDER MACHADO CARDOSO (BR/RJ) Pagar restauração.
<b>(21) BR 10 2021 016774-2 A2</b>	Código 8.6 - Arquivamento - Art. 86 da LPI (22) 24/08/2021 (71) UNIFEI - UNIVERSIDADE FEDERAL DE ITAJUBÁ (BR/MG) ; UNIVERSIDADE FEDERAL DE OURO PRETO (BR/MG) Pagar restauração.

---

<b>(21) BR 10 2021 017645-8 A2</b>	Código 8.6 - Arquivamento - Art. 86 da LPI (22) 06/09/2021 (71) ANGELO CESAR TURA (BR/MT) Referente à 3ª anuidade.
------------------------------------	---

---

<b>(21) BR 10 2021 017743-8 A2</b>	Código 8.6 - Arquivamento - Art. 86 da LPI (22) 08/09/2021 (71) MED3D SOLUÇÕES MÉDICAS LTDA (BR/PE) Referente à 3ª anuidade.
------------------------------------	---

---

<b>(21) BR 10 2021 018634-8 A2</b>	Código 8.6 - Arquivamento - Art. 86 da LPI (22) 20/09/2021 (71) VANDERLEI SALVADOR BAGNATO (BR/SP) Referente à 3ª anuidade.
------------------------------------	--

---

<b>(21) BR 10 2021 019021-3 A2</b>	Código 8.6 - Arquivamento - Art. 86 da LPI (22) 23/09/2021 (71) VANDERLEI SALVADOR BAGNATO (BR/SP) Referente à 3ª anuidade.
------------------------------------	--

---

<b>(21) BR 10 2021 020786-8 A2</b>	Código 8.6 - Arquivamento - Art. 86 da LPI (22) 15/10/2021 (71) UNIVERSIDADE FEDERAL DE SERGIPE (BR/SE) Referente à 3ª anuidade.
------------------------------------	---

---

<b>(21) BR 10 2021 021282-9 A2</b>	Código 8.6 - Arquivamento - Art. 86 da LPI (22) 22/10/2021 (71) UNIVERSIDADE FEDERAL FLUMINENSE (BR/RJ) ; RAFAELLA TAKEHARA PASCHOALIN (BR/SP) Referente à 3ª anuidade.
------------------------------------	--

---

<b>(21) BR 10 2021 021459-7 A2</b>	Código 8.6 - Arquivamento - Art. 86 da LPI (22) 26/10/2021 (71) UNIVERSIDADE FEDERAL DE SERGIPE (BR/SE) Referente à 3ª anuidade.
------------------------------------	---

---

<b>(21) BR 10 2021 022906-3 A2</b>	Código 8.6 - Arquivamento - Art. 86 da LPI (22) 13/11/2021 (71) JULIO MARCUS VILLELA BLANCO JUNIOR (BR/SP) Referente à 3ª anuidade.
------------------------------------	--

---

<b>(21) BR 10 2021 023373-7 A2</b>	Código 8.6 - Arquivamento - Art. 86 da LPI (22) 22/11/2021
------------------------------------	---

---

(71) UNIVERSIDADE FEDERAL DE SERGIPE (BR/SE)  
Referente à 3ª anuidade.

---

**(21) BR 10 2021 023402-4 A2** Código 8.6 - Arquivamento - Art. 86 da LPI  
(22) 22/11/2021  
(71) GEOVANI ALVES DE SOUZA (BR/MG)  
Referente à 3ª anuidade.

---

**(21) BR 10 2021 023491-1 A2** Código 8.6 - Arquivamento - Art. 86 da LPI  
(22) 23/11/2021  
(71) UNIVERSIDADE FEDERAL DE SERGIPE (BR/SE)  
Referente à 3ª anuidade.

---

**(21) BR 10 2021 023714-7 A2** Código 8.6 - Arquivamento - Art. 86 da LPI  
(22) 25/11/2021  
(71) BIOIN BIOTECNOLOGIA LTDA (BR/RS)  
Referente à 3ª anuidade.

---

**(21) BR 10 2021 023804-6 A2** Código 8.6 - Arquivamento - Art. 86 da LPI  
(22) 25/11/2021  
(71) RODRIGO SANTOS BAPTISTA (BR/RS)  
Referente à 3ª anuidade.

---

**(21) BR 10 2021 023852-6 A2** Código 8.6 - Arquivamento - Art. 86 da LPI  
(22) 26/11/2021  
(71) INSTITUTO FEDERAL DE EDUCAÇÃO CIÊNCIA E TECNOLOGIA DO PARÁ (BR/PA)  
Referente à 3ª anuidade.

---

**(21) BR 10 2021 023892-5 A2** Código 8.6 - Arquivamento - Art. 86 da LPI  
(22) 26/11/2021  
(71) CAIO CATALANI DE BARROS (BR/SP)  
Referente à 3ª anuidade.

---

**(21) BR 10 2021 023903-4 A2** Código 8.6 - Arquivamento - Art. 86 da LPI  
(22) 26/11/2021  
(71) TAMBORA ENGENHARIA LTDA (BR/SP)  
Referente à 3ª anuidade.

---

**(21) BR 10 2021 023921-2 A2** Código 8.6 - Arquivamento - Art. 86 da LPI  
(22) 26/11/2021  
(71) RODRIGO SANTOS BAPTISTA (BR/RS)

---

Referente à 3ª anuidade.

---

**(21) BR 10 2021 023969-7 A2** Código 8.6 - Arquivamento - Art. 86 da LPI  
(22) 26/11/2021  
(71) HAROLDO HENRIQUE MUNIZ (BR/MG) ; ANA ANGÉLICA POLTRONIERI (BR/MG)  
Pagar restauração.

---

**(21) BR 10 2021 024069-5 A2** Código 8.6 - Arquivamento - Art. 86 da LPI  
(22) 29/11/2021  
(71) INNOVAR PESQUISA E DESENVOLVIMENTO EXPERIMENTAL LTDA (BR/BA)  
Referente à 3ª anuidade.

---

**(21) BR 10 2021 024334-1 A2** Código 8.6 - Arquivamento - Art. 86 da LPI  
(22) 01/12/2021  
(71) BARBARA GOSZINIAK PAIVA (BR/MG)  
Referente à 3ª anuidade.

---

**(21) BR 10 2021 024521-2 A2** Código 8.6 - Arquivamento - Art. 86 da LPI  
(22) 03/12/2021  
(71) ANDRÉ BARCELLOS JANOT MARINHO (BR/RJ)  
Referente à 3ª anuidade.

---

**(21) BR 10 2021 024575-1 A2** Código 8.6 - Arquivamento - Art. 86 da LPI  
(22) 04/12/2021  
(71) EDUARDO DE BRITO LIMA (BR/DF)  
Referente à 3ª anuidade.

---

**(21) BR 10 2021 024701-0 A2** Código 8.6 - Arquivamento - Art. 86 da LPI  
(22) 07/12/2021  
(71) WOLFER METALÚRGICA INDÚSTRIA E COMÉRCIO LTDA. (BR/SP)  
Referente à 3ª anuidade.

---

**(21) BR 10 2021 024912-9 A2** Código 8.6 - Arquivamento - Art. 86 da LPI  
(22) 09/12/2021  
(71) CARLOS ANDRE SANTOS (BR/SP)  
Pagar restauração.

---

**(21) BR 10 2021 025196-4 A2** Código 8.6 - Arquivamento - Art. 86 da LPI  
(22) 15/12/2021  
(71) RENATO DE OLIVEIRA (BR/SP)

---

Referente à 3ª anuidade.

---

**(21) BR 10 2021 025349-5 A2** Código 8.6 - Arquivamento - Art. 86 da LPI  
(22) 15/12/2021  
(71) WESTINGHOUSE AIR BRAKE TECHNOLOGIES CORPORATION (US)  
Referente à 3ª anuidade.

---

**(21) BR 10 2021 025363-0 A2** Código 8.6 - Arquivamento - Art. 86 da LPI  
(22) 16/12/2021  
(71) UNIVERSIDADE FEDERAL DE SERGIPE (BR/SE)  
Referente à 3ª anuidade.

---

**(21) BR 10 2021 025367-3 A2** Código 8.6 - Arquivamento - Art. 86 da LPI  
(22) 16/12/2021  
(71) UNIVERSIDADE FEDERAL DE SERGIPE (BR/SE)  
Referente à 3ª anuidade.

---

**(21) BR 10 2021 025388-6 A2** Código 8.6 - Arquivamento - Art. 86 da LPI  
(22) 16/12/2021  
(71) UNIVERSIDADE FEDERAL DE SERGIPE (BR/SE)  
Referente à 3ª anuidade.

---

**(21) BR 10 2021 025389-4 A2** Código 8.6 - Arquivamento - Art. 86 da LPI  
(22) 16/12/2021  
(71) UNIVERSIDADE FEDERAL DE SERGIPE (BR/SE)  
Referente à 3ª anuidade.

---

**(21) BR 10 2021 026084-0 A2** Código 8.6 - Arquivamento - Art. 86 da LPI  
(22) 22/12/2021  
(71) OBA PROMOÇÕES E MARKETING LTDA. (BR/SP)  
Referente à 3ª anuidade.

---

**(21) BR 10 2021 026168-4 A2** Código 8.6 - Arquivamento - Art. 86 da LPI  
(22) 22/12/2021  
(71) H & O INDUSTRIA E COMERCIO DE MAQUINAS LTDA (BR/GO)  
Referente à 3ª anuidade.

---

**(21) BR 10 2021 026478-0 A2** Código 8.6 - Arquivamento - Art. 86 da LPI  
(22) 27/12/2021  
(71) INSTITUTO FEDERAL DE EDUCAÇÃO CIÊNCIA E TECNOLOGIA DO PARÁ (BR/PA)  
Referente à 3ª anuidade.

---

**(21) BR 10 2021 026686-4 A2** Código 8.6 - Arquivamento - Art. 86 da LPI  
 (22) 28/12/2021  
 (71) INOVARE EMPREENDIMENTOS LTDA (BR/RJ) ; FAGNER RODRIGO RACKI BUBIAK (BR/RJ)  
 Referente à 3ª anuidade.

---

**(21) BR 10 2021 026865-4 A2** Código 8.6 - Arquivamento - Art. 86 da LPI  
 (22) 30/12/2021  
 (71) CICERO JUNIOR PEREIRA PINHEIRO (BR/SP)  
 Referente à 3ª anuidade.

---

**(21) BR 10 2022 000045-0 A2** Código 8.6 - Arquivamento - Art. 86 da LPI  
 (22) 03/01/2022  
 (71) RADEMAKS BENTO DE OLIVEIRA (BR/SP)  
 Referente à 3ª anuidade.

---

**(21) BR 10 2022 000069-7 A2** Código 8.6 - Arquivamento - Art. 86 da LPI  
 (22) 03/01/2022  
 (71) JONAB FREITAS DA CUNHA (BR/CE)  
 Pagar restauração.

---

**(21) BR 10 2022 000487-0 A2** Código 8.6 - Arquivamento - Art. 86 da LPI  
 (22) 11/01/2022  
 (71) ANELVIRA DE OLIVEIRA FLORENTINO (BR/SP)  
 Referente à 3ª anuidade.

---

**(21) BR 10 2022 000703-9 A2** Código 8.6 - Arquivamento - Art. 86 da LPI  
 (22) 14/01/2022  
 (71) PROTON TECNOLOGIA QUIMICA EIRELI (BR/ES)  
 Referente à 3ª anuidade.

---

**(21) BR 10 2022 000798-5 A2** Código 8.6 - Arquivamento - Art. 86 da LPI  
 (22) 14/01/2022  
 (71) CENTRO TECNOLÓGICO DO EXÉRCITO (BR/RJ)  
 Referente à 3ª anuidade.

---

**(21) BR 10 2022 001278-4 A2** Código 8.6 - Arquivamento - Art. 86 da LPI  
 (22) 24/01/2022  
 (71) CLODENIR PONCIANO LIMA (BR/CE)  
 Referente à 3ª anuidade.



---

<b>(21) BR 10 2022 001401-9 A2</b>	Código 8.6 - Arquivamento - Art. 86 da LPI (22) 26/01/2022 (71) UNIVERSIDADE ESTADUAL DE GOIÁS (UEG) (BR/GO) ; CAO A MONTADORA DE VEÍCULOS LTDA (BR/GO) Referente à 3ª anuidade.
------------------------------------	--

---

<b>(21) BR 10 2022 002243-7 A2</b>	Código 8.6 - Arquivamento - Art. 86 da LPI (22) 06/02/2022 (71) JOSE ROBERTO DOS SANTOS MASCENA (BR/PE) Referente à 3ª anuidade.
------------------------------------	---

---

<b>(21) BR 10 2022 002461-8 A2</b>	Código 8.6 - Arquivamento - Art. 86 da LPI (22) 09/02/2022 (66) BR 20 2021 026873-0 30/12/2021 (71) JOÃO MARQUES FERNANDES (BR/MG) Referente à 3ª anuidade.
------------------------------------	---

---

<b>(21) BR 10 2022 002476-6 A2</b>	Código 8.6 - Arquivamento - Art. 86 da LPI (22) 09/02/2022 (71) MARCELO ALVAREZ MATEOS (BR/SP) Referente à 3ª anuidade.
------------------------------------	--

---

<b>(21) BR 10 2022 002731-5 A2</b>	Código 8.6 - Arquivamento - Art. 86 da LPI (22) 14/02/2022 (71) CHRISTIAN CLAUDIO BERTOLOTTI DE SOUZA (BR/SP) Referente à 3ª anuidade.
------------------------------------	---

---

<b>(21) BR 10 2022 003236-0 A8</b>	Código 8.6 - Arquivamento - Art. 86 da LPI (22) 21/02/2022 (71) LINDERA GMBH (DE) Referente à 3ª anuidade.
------------------------------------	---

---

<b>(21) BR 10 2022 005065-1 A2</b>	Código 8.6 - Arquivamento - Art. 86 da LPI (22) 18/03/2022 (71) HUAWEI TECHNOLOGIES CO., LTD. (CN) Referente à 3ª anuidade.
------------------------------------	--

---

<b>(21) BR 10 2022 005282-4 A2</b>	Código 8.6 - Arquivamento - Art. 86 da LPI (22) 21/03/2022 (71) HELENA SATIE GEJIMA CASTILHO (BR/SP) ; AUGUSTO CESAR CARLQUIST DE CASTILHO (BR/SP) Referente à 3ª anuidade.
------------------------------------	---

---

<b>(21) BR 11 2012 022552-9 A8</b>	Código 8.6 - Arquivamento - Art. 86 da LPI (22) 10/03/2011 (71) THE UNITED STATES OF AMERICA, AS REPRESENTED BY THE SECRETARY, DEPARTMENT OF HEALTH AND HUMAN SERVICES (US) ; SRI INTERNATIONAL (US) Referente à 14ª anuidade.
------------------------------------	---

---

<b>(21) BR 11 2012 024049-8 A2</b>	Código 8.6 - Arquivamento - Art. 86 da LPI (22) 24/03/2011 (71) RXI PHARMACEUTICALS CORPORATION (US) Referente à 14ª anuidade.
------------------------------------	---

---

<b>(21) BR 11 2012 024092-7 A2</b>	Código 8.6 - Arquivamento - Art. 86 da LPI (22) 23/03/2011 (71) APR APPLIED PHARMA RESEARCH, S.A. (CH) Referente à 14ª anuidade.
------------------------------------	---

---

<b>(21) BR 11 2012 024690-9 A2</b>	Código 8.6 - Arquivamento - Art. 86 da LPI (22) 29/03/2011 (71) Statoil Petroleum AS (NO) Referente à 14ª anuidade.
------------------------------------	--

---

<b>(21) BR 11 2013 009415-0 A2</b>	Código 8.6 - Arquivamento - Art. 86 da LPI (22) 28/03/2012 (71) SHENYANG SINOCHEM AGROCHEMICALS R&D CO., LTD. (CN) Referente à 13ª anuidade.
------------------------------------	---

---

<b>(21) BR 11 2013 010051-6 A2</b>	Código 8.6 - Arquivamento - Art. 86 da LPI (22) 25/10/2011 (71) A. B. Seeds Ltd (IL) Referente às 11ª, 12ª e 13ª anuidades.
------------------------------------	--

---

<b>(21) BR 11 2013 020734-5 A2</b>	Código 8.6 - Arquivamento - Art. 86 da LPI (22) 17/02/2012 (71) THE TRUSTEES OF THE UNIVERSITY OF PENNSYLVANIA (US) Referente à 13ª anuidade.
------------------------------------	--

---

<b>(21) BR 11 2013 021788-0 A8</b>	Código 8.6 - Arquivamento - Art. 86 da LPI (22) 24/02/2012 (71) GLOBAL SCIENTIFIC SERVICES PTY LTD (AU) Referente à 13ª anuidade.
------------------------------------	--

---

<b>(21) BR 11 2013 023678-7 A2</b>	Código 8.6 - Arquivamento - Art. 86 da LPI
------------------------------------	--

---

(22) 15/03/2012  
 (71) AVERY DENNISON RETAIL INFORMATION SERVICES, LLC (US)  
 Referente à 13ª anuidade.

---

**(21) BR 11 2013 025878-0 A2** Código 8.6 - Arquivamento - Art. 86 da LPI  
 (22) 05/04/2012  
 (71) LYCORED LTD (IL)  
 Referente à 13ª anuidade.

---

**(21) BR 11 2013 026586-8 A2** Código 8.6 - Arquivamento - Art. 86 da LPI  
 (22) 13/04/2012  
 (71) TOPMD, INC. (US)  
 Referente à 13ª anuidade.

---

**(21) BR 11 2014 005938-1 A2** Código 8.6 - Arquivamento - Art. 86 da LPI  
 (22) 08/03/2012  
 (71) GENOMATICA, INC. (US)  
 Referente à 13ª anuidade.

---

**(21) BR 11 2014 022153-7 A2** Código 8.6 - Arquivamento - Art. 86 da LPI  
 (22) 22/03/2013  
 (71) E2INTERACTIVE, INC. D/B/A E2INTERACTIVE, INC. (US)  
 Referente à 12ª anuidade.

---

**(21) BR 11 2014 022220-7 A2** Código 8.6 - Arquivamento - Art. 86 da LPI  
 (22) 22/03/2013  
 (71) E2INTERACTIVE, INC. D/B/A E2INTERACTIVE, INC. (US)  
 Referente à 12ª anuidade.

---

**(21) BR 11 2014 022323-8 A8** Código 8.6 - Arquivamento - Art. 86 da LPI  
 (22) 11/03/2013  
 (71) JANSSEN VACCINES & PREVENTION B.V. (NL)  
 Referente à 12ª anuidade.

---

**(21) BR 11 2014 023070-6 A8** Código 8.6 - Arquivamento - Art. 86 da LPI  
 (22) 09/04/2013  
 (71) VERSO PAPER HOLDING LLC (US)  
 Referente à 12ª anuidade.

---

**(21) BR 11 2014 023391-8 A8** Código 8.6 - Arquivamento - Art. 86 da LPI  
 (22) 19/03/2013  
 (71) VASTECH HOLDINGS LTD. (GB)

---

Referente à 12ª anuidade.

---

**(21) BR 11 2014 025004-9 A8** Código 8.6 - Arquivamento - Art. 86 da LPI  
 (22) 05/04/2013  
 (71) MITSUI CHEMICALS, INC. (JP) ; PHYTOCULTURE CONTROL CO., LTD. (JP)  
 Referente à 12ª anuidade.

---

**(21) BR 11 2014 027463-0 A2** Código 8.6 - Arquivamento - Art. 86 da LPI  
 (22) 13/03/2013  
 (71) BAYER CROPSCIENCE LP (US)  
 Referente à 12ª anuidade.

---

**(21) BR 11 2014 028703-1 A8** Código 8.6 - Arquivamento - Art. 86 da LPI  
 (22) 08/04/2013  
 (71) MACDERMID OFFSHORE SOLUTIONS, LLC (US)  
 Referente à 12ª anuidade.

---

**(21) BR 11 2015 005782-9 A2** Código 8.6 - Arquivamento - Art. 86 da LPI  
 (22) 15/03/2013  
 (71) GENOMATICA, INC. (US)  
 Referente à 12ª anuidade.

---

**(21) BR 11 2015 018264-0 A2** Código 8.6 - Arquivamento - Art. 86 da LPI  
 (22) 11/03/2014  
 (71) MJN U.S. HOLDINGS LLC (US)  
 Referente à 11ª anuidade.

---

**(21) BR 11 2015 018771-4 A2** Código 8.6 - Arquivamento - Art. 86 da LPI  
 (22) 04/03/2014  
 (71) CHEVRON U.S.A. INC. (US)  
 Referente à 11ª anuidade.

---

**(21) BR 11 2015 019802-3 A2** Código 8.6 - Arquivamento - Art. 86 da LPI  
 (22) 20/02/2014  
 (71) BOARD OF SUPERVISORS OF LOUISIANA STATE UNIVERSITY AND AGRICULTURAL AND MECHANICAL COLLEGE (US)  
 Referente à 11ª anuidade.

---

**(21) BR 11 2015 019999-2 A2** Código 8.6 - Arquivamento - Art. 86 da LPI  
 (22) 18/02/2014  
 (71) CNH INDUSTRIAL BELGIUM NV (BE)

---

Referente à 11ª anuidade.

---

**(21) BR 11 2015 022021-5 A2** Código 8.6 - Arquivamento - Art. 86 da LPI  
 (22) 10/03/2014  
 (71) E. I. DU PONT DE NEMOURS AND COMPANY (US)  
 Referente à 11ª anuidade.

---

**(21) BR 11 2015 023463-1 A2** Código 8.6 - Arquivamento - Art. 86 da LPI  
 (22) 21/03/2014  
 (71) C7 SUGAR GMBH (AT)  
 Referente à 11ª anuidade.

---

**(21) BR 11 2015 024994-9 A2** Código 8.6 - Arquivamento - Art. 86 da LPI  
 (22) 03/04/2014  
 (71) MITSUI CHEMICALS, INC. (JP) ; PHYTOCULTURE CONTROL CO., LTD.  
 (JP)  
 Referente à 11ª anuidade.

---

**(21) BR 11 2016 018842-0 A2** Código 8.6 - Arquivamento - Art. 86 da LPI  
 (22) 25/02/2015  
 (71) NIPPON ZOKI PHARMACEUTICAL CO., LTD. (JP)  
 Referente à 10ª anuidade.

---

**(21) BR 11 2016 019940-5 A2** Código 8.6 - Arquivamento - Art. 86 da LPI  
 (22) 19/03/2015  
 (71) THE BOARD OF TRUSTEES OF THE LELAND STANFORD JUNIOR  
 UNIVERSITY (US)  
 Referente à 10ª anuidade.

---

**(21) BR 11 2016 020547-2 A2** Código 8.6 - Arquivamento - Art. 86 da LPI  
 (22) 06/03/2015  
 (71) ENQUIRING EYE GMBH (DE) ; KLÖCKNER DESMA SCHUHMASCHINEN  
 GMBH (DE)  
 Referente à 10ª anuidade.

---

**(21) BR 11 2016 020709-2 A2** Código 8.6 - Arquivamento - Art. 86 da LPI  
 (22) 09/03/2015  
 (71) BASF AGRICULTURAL SOLUTIONS SEED US LLC (US)  
 Referente à 10ª anuidade.

---

**(21) BR 11 2016 020843-9 A2** Código 8.6 - Arquivamento - Art. 86 da LPI  
 (22) 10/03/2015  
 (71) LIMAGRAIN EUROPE (FR)

---

Referente à 10ª anuidade.

---

**(21) BR 11 2016 020956-7 A8** Código 8.6 - Arquivamento - Art. 86 da LPI  
 (22) 12/03/2015  
 (71) QUALCOMM INCORPORATED (US)  
 Referente à 10ª anuidade.

---

**(21) BR 11 2016 021721-7 A2** Código 8.6 - Arquivamento - Art. 86 da LPI  
 (22) 20/03/2015  
 (71) AVERY DENNISON CORPORATION (US)  
 Referente à 10ª anuidade.

---

**(21) BR 11 2016 021895-7 A2** Código 8.6 - Arquivamento - Art. 86 da LPI  
 (22) 26/03/2015  
 (71) MTI LTD. (JP)  
 Referente à 10ª anuidade.

---

**(21) BR 11 2016 023164-3 A2** Código 8.6 - Arquivamento - Art. 86 da LPI  
 (22) 18/03/2015  
 (71) FPINNOVATIONS (CA)  
 Referente à 10ª anuidade.

---

**(21) BR 11 2017 018032-4 A2** Código 8.6 - Arquivamento - Art. 86 da LPI  
 (22) 23/03/2016  
 (71) UNILEVER IP HOLDINGS B.V. (PB)  
 Referente à 9ª anuidade.

---

**(21) BR 11 2017 019660-3 A2** Código 8.6 - Arquivamento - Art. 86 da LPI  
 (22) 24/03/2016  
 (71) BIOGAIA AB (SE)  
 Referente à 9ª anuidade.

---

**(21) BR 11 2017 020952-7 A2** Código 8.6 - Arquivamento - Art. 86 da LPI  
 (22) 12/04/2016  
 (71) FIVE PRIME THERAPEUTICS, INC. (US)  
 Referente à 9ª anuidade.

---

**(21) BR 11 2017 021510-1 A2** Código 8.6 - Arquivamento - Art. 86 da LPI  
 (22) 06/04/2016  
 (71) ACCELERON PHARMA INC. (US)  
 Referente à 9ª anuidade.

---

<b>(21) BR 11 2017 021525-0 A2</b>	Código 8.6 - Arquivamento - Art. 86 da LPI (22) 06/04/2016 (71) ACCELERON PHARMA INC. (US) Referente à 9ª anuidade.
------------------------------------	--

---

<b>(21) BR 11 2017 022306-6 A2</b>	Código 8.6 - Arquivamento - Art. 86 da LPI (22) 08/04/2016 (71) SONY CORPORATION (JP) Referente à 9ª anuidade.
------------------------------------	---

---

<b>(21) BR 11 2017 023877-2 A2</b>	Código 8.6 - Arquivamento - Art. 86 da LPI (22) 16/03/2016 (71) SUNEEL NAVNITDAS PAREKH (IN) Referente à 9ª anuidade.
------------------------------------	--

---

<b>(21) BR 11 2018 015545-4 A2</b>	Código 8.6 - Arquivamento - Art. 86 da LPI (22) 02/03/2017 (71) IMMATICS BIOTECHNOLOGIES GMBH (DE) Referente à 8ª anuidade.
------------------------------------	--

---

<b>(21) BR 11 2018 016069-5 A2</b>	Código 8.6 - Arquivamento - Art. 86 da LPI (22) 08/03/2017 (71) IPCOM GMBH & CO. KG (DE) Referente à 8ª anuidade.
------------------------------------	--

---

<b>(21) BR 11 2018 067731-0 A2</b>	Código 8.6 - Arquivamento - Art. 86 da LPI (22) 10/03/2017 (71) MEDIMMUNE LIMITED (GB) Referente à 8ª anuidade.
------------------------------------	--

---

<b>(21) BR 11 2018 068810-0 A2</b>	Código 8.6 - Arquivamento - Art. 86 da LPI (22) 04/04/2017 (71) ARQ IP LIMITED (GB) Referente à 8ª anuidade.
------------------------------------	---

---

<b>(21) BR 11 2018 068818-5 A2</b>	Código 8.6 - Arquivamento - Art. 86 da LPI (22) 04/04/2017 (71) ARQ IP LIMITED (GB) Referente à 8ª anuidade.
------------------------------------	---

---

<b>(21) BR 11 2018 068977-7 A2</b>	Código 8.6 - Arquivamento - Art. 86 da LPI (22) 17/03/2017 (71) GLOBAL ENERGY TRANSMISSION, CO. (US)
------------------------------------	--

---

Referente à 8ª anuidade.

---

**(21) BR 11 2018 069485-1 A2** Código 8.6 - Arquivamento - Art. 86 da LPI  
(22) 20/03/2017  
(71) BAYER PHARMA AKTIENGESELLSCHAFT (DE) ; BAYER AS (NO)  
Referente à 8ª anuidade.

---

**(21) BR 11 2018 070148-3 A2** Código 8.6 - Arquivamento - Art. 86 da LPI  
(22) 14/04/2017  
(71) MYCOTECHNOLOGY, INC. (US)  
Referente à 8ª anuidade.

---

**(21) BR 11 2018 070159-9 A2** Código 8.6 - Arquivamento - Art. 86 da LPI  
(22) 31/03/2017  
(71) KITE PHARMA, INC. (US)  
Referente à 8ª anuidade.

---

**(21) BR 11 2018 070238-2 A2** Código 8.6 - Arquivamento - Art. 86 da LPI  
(22) 30/03/2017  
(71) ACIB GMBH (AT) ; QUALIZYME DIAGNOSTICS GMBH & CO KG (AT) ;  
UNIVERSITY OF NATURAL RESOURCES AND LIFE SCIENCES, VIENNA (AT)  
Referente à 8ª anuidade.

---

**(21) BR 11 2018 070244-7 A2** Código 8.6 - Arquivamento - Art. 86 da LPI  
(22) 30/03/2017  
(71) SYNOVO GMBH (DE)  
Referente à 8ª anuidade.

---

**(21) BR 11 2018 070530-6 A2** Código 8.6 - Arquivamento - Art. 86 da LPI  
(22) 06/04/2017  
(71) LIEBHERR-WERK BIBERACH GMBH (DE)  
Referente à 8ª anuidade.

---

**(21) BR 11 2018 070557-8 A2** Código 8.6 - Arquivamento - Art. 86 da LPI  
(22) 05/04/2017  
(71) FMC CORPORATION (US)  
Referente à 8ª anuidade.

---

**(21) BR 11 2018 070804-6 A2** Código 8.6 - Arquivamento - Art. 86 da LPI  
(22) 06/04/2017  
(71) KONINKLIJKE PHILIPS N.V. (NL)  
Referente à 8ª anuidade.



<b>(21) BR 11 2018 071163-2 A2</b>	Código 8.6 - Arquivamento - Art. 86 da LPI (22) 13/04/2017 (71) STRONG ARM TECHNOLOGIES, INC. (US) Referente à 8ª anuidade.
<b>(21) BR 11 2018 073026-2 A2</b>	Código 8.6 - Arquivamento - Art. 86 da LPI (22) 20/03/2017 (71) KRONES AG (DE) Referente à 8ª anuidade.
<b>(21) BR 11 2019 016572-0 A2</b>	Código 8.6 - Arquivamento - Art. 86 da LPI (22) 09/03/2018 (71) MICROSOFT TECHNOLOGY LICENSING, LLC (US) Referente à 7ª anuidade.
<b>(21) BR 11 2019 016777-3 A2</b>	Código 8.6 - Arquivamento - Art. 86 da LPI (22) 27/02/2018 (71) SHARP KABUSHIKI KAISHA (JP) ; FG INNOVATION COMPANY LIMITED (CN) Referente à 7ª anuidade.
<b>(21) BR 11 2019 016779-0 A2</b>	Código 8.6 - Arquivamento - Art. 86 da LPI (22) 15/02/2018 (71) KONINKLIJKE PHILIPS N.V. (NL) Referente à 7ª anuidade.
<b>(21) BR 11 2019 017027-8 A2</b>	Código 8.6 - Arquivamento - Art. 86 da LPI (22) 16/02/2018 (71) MICROSURGICAL TECHNOLOGY, INC. (US) Referente à 7ª anuidade.
<b>(21) BR 11 2019 017405-2 A2</b>	Código 8.6 - Arquivamento - Art. 86 da LPI (22) 27/02/2018 (71) COMMSCOPE, INC. OF NORTH CAROLINA (US) Referente à 7ª anuidade.
<b>(21) BR 11 2019 017657-8 A2</b>	Código 8.6 - Arquivamento - Art. 86 da LPI (22) 28/02/2018 (71) ORICIRO GENOMICS, INC. (JP) Referente à 7ª anuidade.

---

<b>(21) BR 11 2019 017869-4 A2</b>	Código 8.6 - Arquivamento - Art. 86 da LPI (22) 28/02/2018 (71) AFFIMED GMBH (DE) Referente à 7ª anuidade.
<hr/>	
<b>(21) BR 11 2019 017928-3 A2</b>	Código 8.6 - Arquivamento - Art. 86 da LPI (22) 03/03/2017 (71) HONDA MOTOR CO., LTD. (JP) Referente à 8ª anuidade.
<hr/>	
<b>(21) BR 11 2019 017931-3 A2</b>	Código 8.6 - Arquivamento - Art. 86 da LPI (22) 27/02/2018 (71) GLAXOSMITHKLINE INTELLECTUAL PROPERTY (NO. 2) LIMITED (GB) Referente à 7ª anuidade.
<hr/>	
<b>(21) BR 11 2019 018124-5 A2</b>	Código 8.6 - Arquivamento - Art. 86 da LPI (22) 21/03/2018 (71) NOVARTIS AG (CH) ; INTELLIA THERAPEUTICS, INC. (US) Referente à 7ª anuidade.
<hr/>	
<b>(21) BR 11 2019 018162-8 A2</b>	Código 8.6 - Arquivamento - Art. 86 da LPI (22) 13/03/2018 (71) GENFIT (FR) Referente à 7ª anuidade.
<hr/>	
<b>(21) BR 11 2019 018420-1 A2</b>	Código 8.6 - Arquivamento - Art. 86 da LPI (22) 07/03/2018 (71) ACTELION PHARMACEUTICALS LTD (CH) Referente à 7ª anuidade.
<hr/>	
<b>(21) BR 11 2019 018648-4 A2</b>	Código 8.6 - Arquivamento - Art. 86 da LPI (22) 08/03/2018 (71) THERAVANCE BIOPHARMA R&D IP, LLC (US) Referente à 7ª anuidade.
<hr/>	
<b>(21) BR 11 2019 018649-2 A2</b>	Código 8.6 - Arquivamento - Art. 86 da LPI (22) 08/03/2018 (71) THERAVANCE BIOPHARMA R&D IP, LLC (US) Referente à 7ª anuidade.
<hr/>	
<b>(21) BR 11 2019 018738-3 A2</b>	Código 8.6 - Arquivamento - Art. 86 da LPI (22) 09/03/2018 (71) BIOHM HEALTH LLC (US)

---

Referente à 7ª anuidade.

- 
- (21) BR 11 2019 018915-7 A2** Código 8.6 - Arquivamento - Art. 86 da LPI  
 (22) 15/03/2018  
 (71) PANDION OPERATIONS, INC. (US)  
 Referente à 7ª anuidade.
- 
- (21) BR 11 2019 019055-4 A2** Código 8.6 - Arquivamento - Art. 86 da LPI  
 (22) 14/03/2018  
 (71) KIM ANDREA BLOM NIHLÉN (SE) ; HANS-GUSTAF EINAR LJUNGGREN (SE)  
 Referente à 7ª anuidade.
- 
- (21) BR 11 2019 019116-0 A2** Código 8.6 - Arquivamento - Art. 86 da LPI  
 (22) 14/03/2018  
 (71) SILVERBACK THERAPEUTICS, INC. (US)  
 Referente à 7ª anuidade.
- 
- (21) BR 11 2019 019153-4 A2** Código 8.6 - Arquivamento - Art. 86 da LPI  
 (22) 05/04/2018  
 (71) MICROSOFT TECHNOLOGY LICENSING, LLC (US)  
 Referente à 7ª anuidade.
- 
- (21) BR 11 2019 019154-2 A2** Código 8.6 - Arquivamento - Art. 86 da LPI  
 (22) 14/03/2018  
 (71) METACRINE, INC. (US)  
 Referente à 7ª anuidade.
- 
- (21) BR 11 2019 019163-1 A2** Código 8.6 - Arquivamento - Art. 86 da LPI  
 (22) 21/03/2018  
 (71) QUALCOMM INCORPORATED (US)  
 Referente à 7ª anuidade.
- 
- (21) BR 11 2019 019407-0 A2** Código 8.6 - Arquivamento - Art. 86 da LPI  
 (22) 20/03/2018  
 (71) GENOCEA BIOSCIENCES INC. (US)  
 Referente à 7ª anuidade.
- 
- (21) BR 11 2019 019549-1 A2** Código 8.6 - Arquivamento - Art. 86 da LPI  
 (22) 23/03/2018  
 (71) TELEFONAKTIEBOLAGET LM ERICSSON (PUBL) (SE)  
 Referente à 7ª anuidade.

---

<b>(21) BR 11 2019 019606-4 A2</b>	Código 8.6 - Arquivamento - Art. 86 da LPI (22) 20/03/2018 (71) CITY OF HOPE (US) Referente à 7ª anuidade.
<b>(21) BR 11 2019 019703-6 A2</b>	Código 8.6 - Arquivamento - Art. 86 da LPI (22) 19/03/2018 (71) TELEFONAKTIEBOLAGET LM ERICSSON (PUBL) (SE) Referente à 7ª anuidade.
<b>(21) BR 11 2019 019943-8 A2</b>	Código 8.6 - Arquivamento - Art. 86 da LPI (22) 11/04/2018 (71) IPCOM GMBH & CO. KG (DE) Referente à 7ª anuidade.
<b>(21) BR 11 2019 020017-7 A2</b>	Código 8.6 - Arquivamento - Art. 86 da LPI (22) 27/03/2018 (71) MONSANTO TECHNOLOGY LLC (US) Referente à 7ª anuidade.
<b>(21) BR 11 2019 020245-5 A2</b>	Código 8.6 - Arquivamento - Art. 86 da LPI (22) 03/04/2018 (71) BAYLOR UNIVERSITY (US) Referente à 7ª anuidade.
<b>(21) BR 11 2019 020311-7 A2</b>	Código 8.6 - Arquivamento - Art. 86 da LPI (22) 21/03/2018 (71) PIONEER HI-BRED INTERNATIONAL, INC. (US) Referente à 7ª anuidade.
<b>(21) BR 11 2019 020754-6 A2</b>	Código 8.6 - Arquivamento - Art. 86 da LPI (22) 03/04/2018 (71) KINARUS AG (CH) Referente à 7ª anuidade.
<b>(21) BR 11 2019 021282-5 A2</b>	Código 8.6 - Arquivamento - Art. 86 da LPI (22) 12/04/2018 (71) MAGENTA THERAPEUTICS, INC. (US) Referente à 7ª anuidade.
<b>(21) BR 11 2019 021378-3 A2</b>	Código 8.6 - Arquivamento - Art. 86 da LPI

---

(22) 11/04/2018

(71) THE BROAD INSTITUTE, INC. (US) ; MASSACHUSETTS INSTITUTE OF TECHNOLOGY (US)

Referente à 7ª anuidade.

---

**(21) BR 11 2019 021447-0 A2**

Código 8.6 - Arquivamento - Art. 86 da LPI

(22) 13/04/2018

(71) JIANGSU HENGRUI MEDICINE CO., LTD. (CN)

Referente à 7ª anuidade.

---

**(21) BR 11 2019 021481-0 A2**

Código 8.6 - Arquivamento - Art. 86 da LPI

(22) 12/04/2018

(71) N.R SOOS TECHNOLOGY LTD. (IL)

Referente à 7ª anuidade.

---

**(21) BR 11 2019 023006-8 A2**

Código 8.6 - Arquivamento - Art. 86 da LPI

(22) 13/04/2018

(71) HUAWEI TECHNOLOGIES CO., LTD. (CN)

Referente à 7ª anuidade.

---

**(21) BR 11 2019 024095-0 A2**

Código 8.6 - Arquivamento - Art. 86 da LPI

(22) 20/02/2019

(71) INTELLIGENT CLEANING EQUIPMENT HOLDINGS CO. LTD. (VG) ; NAI PONG SIMON CHEN (CN)

Referente à 6ª anuidade.

---

**(21) BR 11 2019 027603-3 A2**

Código 8.6 - Arquivamento - Art. 86 da LPI

(22) 06/03/2019

(71) ILLUMINA, INC. (US) ; ILLUMINA CAMBRIDGE LIMITED (GB)

Referente à 6ª anuidade.

---

**(21) BR 11 2019 027628-9 A2**

Código 8.6 - Arquivamento - Art. 86 da LPI

(22) 19/02/2019

(71) ILLUMINA, INC. (US) ; ILLUMINA SINGAPORE PTE. LTD (SG)

Referente à 6ª anuidade.

---

**(21) BR 11 2020 013419-8 A2**

Código 8.6 - Arquivamento - Art. 86 da LPI

(22) 15/02/2019

(71) F. HOFFMANN-LA ROCHE AG (CH)

Referente à 6ª anuidade.

---

**(21) BR 11 2020 014153-4 A2**

Código 8.6 - Arquivamento - Art. 86 da LPI

(22) 05/03/2020

---

(71) ALEXEI FOMINE (US)  
Referente à 5ª anuidade.

---

**(21) BR 11 2020 015253-6 A2** Código 8.6 - Arquivamento - Art. 86 da LPI  
(22) 07/03/2019  
(71) CATALENT U.K. SWINDON ZYDIS LIMITED (GB)  
Referente à 6ª anuidade.

---

**(21) BR 11 2020 015289-7 A2** Código 8.6 - Arquivamento - Art. 86 da LPI  
(22) 19/02/2019  
(71) TWE GMBH & CO. KG (DE)  
Referente à 6ª anuidade.

---

**(21) BR 11 2020 015674-4 A2** Código 8.6 - Arquivamento - Art. 86 da LPI  
(22) 13/03/2019  
(71) SOCIÉTÉ DES PRODUITS NESTLÉ S.A. (CH)  
Referente à 6ª anuidade.

---

**(21) BR 11 2020 015699-0 A2** Código 8.6 - Arquivamento - Art. 86 da LPI  
(22) 13/03/2019  
(71) SOCIÉTÉ DES PRODUITS NESTLÉ S.A. (CH)  
Referente à 6ª anuidade.

---

**(21) BR 11 2020 015723-6 A2** Código 8.6 - Arquivamento - Art. 86 da LPI  
(22) 19/03/2019  
(71) CHO PHARMA USA, INC. (US)  
Referente à 6ª anuidade.

---

**(21) BR 11 2020 016027-0 A2** Código 8.6 - Arquivamento - Art. 86 da LPI  
(22) 13/03/2019  
(71) SOCIÉTÉ DES PRODUITS NESTLÉ S.A. (CH)  
Referente à 6ª anuidade.

---

**(21) BR 11 2020 016230-2 A2** Código 8.6 - Arquivamento - Art. 86 da LPI  
(22) 20/02/2019  
(71) NIPPON SHINYAKU CO., LTD. (JP)  
Referente à 6ª anuidade.

---

**(21) BR 11 2020 016469-0 A2** Código 8.6 - Arquivamento - Art. 86 da LPI  
(22) 07/03/2019  
(71) PHANES THERAPEUTICS, INC. (US)  
Referente à 6ª anuidade.

---

<b>(21) BR 11 2020 016875-0 A2</b>	Código 8.6 - Arquivamento - Art. 86 da LPI (22) 22/02/2019 (71) HELIOS DATA INC. (US) Referente à 6ª anuidade.
<b>(21) BR 11 2020 017020-8 A2</b>	Código 8.6 - Arquivamento - Art. 86 da LPI (22) 26/02/2019 (71) AGGENETICS, INC. (US) Referente à 6ª anuidade.
<b>(21) BR 11 2020 017053-4 A2</b>	Código 8.6 - Arquivamento - Art. 86 da LPI (22) 20/02/2019 (71) CELGENE CORPORATION (US) Referente à 6ª anuidade.
<b>(21) BR 11 2020 017249-9 A2</b>	Código 8.6 - Arquivamento - Art. 86 da LPI (22) 15/02/2019 (71) WEO LLC. (US) Referente à 6ª anuidade.
<b>(21) BR 11 2020 017253-7 A2</b>	Código 8.6 - Arquivamento - Art. 86 da LPI (22) 22/02/2019 (71) UNIVERSITÄT ZÜRICH (CH) Referente à 6ª anuidade.
<b>(21) BR 11 2020 017451-3 A2</b>	Código 8.6 - Arquivamento - Art. 86 da LPI (22) 04/03/2019 (71) SAITAMA MEDICAL UNIVERSITY (JP) ; DAIICHI SANKYO COMPANY, LIMITED (JP) Referente à 6ª anuidade.
<b>(21) BR 11 2020 017490-4 A2</b>	Código 8.6 - Arquivamento - Art. 86 da LPI (22) 27/02/2019 (71) MANUS BIO, INC. (US) Referente à 6ª anuidade.
<b>(21) BR 11 2020 017561-7 A2</b>	Código 8.6 - Arquivamento - Art. 86 da LPI (22) 27/02/2019 (71) FERRO THERAPEUTICS, INC. (US) Referente à 6ª anuidade.

<b>(21) BR 11 2020 017568-4 A2</b>	Código 8.6 - Arquivamento - Art. 86 da LPI (22) 01/03/2019 (71) CMR SURGICAL LIMITED (GB) Referente à 6ª anuidade.
<b>(21) BR 11 2020 017626-5 A2</b>	Código 8.6 - Arquivamento - Art. 86 da LPI (22) 28/02/2019 (71) PHARMING INTELLECTUAL PROPERTY B.V. (NL) Referente à 6ª anuidade.
<b>(21) BR 11 2020 018171-4 A2</b>	Código 8.6 - Arquivamento - Art. 86 da LPI (22) 05/03/2019 (71) DALLAS LA PORTA (CA) Referente à 6ª anuidade.
<b>(21) BR 11 2020 018278-8 A2</b>	Código 8.6 - Arquivamento - Art. 86 da LPI (22) 07/03/2019 (71) CONNECTED INTELLIGENCE SYSTEMS LTD. (IL) Referente à 6ª anuidade.
<b>(21) BR 11 2020 018301-6 A2</b>	Código 8.6 - Arquivamento - Art. 86 da LPI (22) 15/03/2019 (71) CYTOIMMUNE THERAPEUTICS, INC. (US) Referente à 6ª anuidade.
<b>(21) BR 11 2020 018360-1 A2</b>	Código 8.6 - Arquivamento - Art. 86 da LPI (22) 08/03/2019 (71) BIOHM HEALTH LLC (US) Referente à 6ª anuidade.
<b>(21) BR 11 2020 018373-3 A2</b>	Código 8.6 - Arquivamento - Art. 86 da LPI (22) 22/03/2019 (71) IDEXX LABORATORIES, INC. (US) Referente à 6ª anuidade.
<b>(21) BR 11 2020 018444-6 A2</b>	Código 8.6 - Arquivamento - Art. 86 da LPI (22) 13/03/2019 (71) SHANGHAI FOCHON PHARMACEUTICAL CO., LTD. (CN) ; FOCHON PHARMACEUTICALS, LTD. (CN) Referente à 6ª anuidade.
<b>(21) BR 11 2020 018470-5 A2</b>	Código 8.6 - Arquivamento - Art. 86 da LPI (22) 28/03/2019



---

(71) SIKA TECHNOLOGY AG (CH)  
Referente à 6ª anuidade.

---

**(21) BR 11 2020 018539-6 A2** Código 8.6 - Arquivamento - Art. 86 da LPI  
(22) 22/03/2019  
(71) BRISTOL-MYERS SQUIBB COMPANY (US)  
Referente à 6ª anuidade.

---

**(21) BR 11 2020 018571-0 A2** Código 8.6 - Arquivamento - Art. 86 da LPI  
(22) 14/03/2019  
(71) GENENTECH, INC. (US)  
Referente à 6ª anuidade.

---

**(21) BR 11 2020 018585-0 A2** Código 8.6 - Arquivamento - Art. 86 da LPI  
(22) 11/03/2019  
(71) INSERM (INSTITUT NATIONAL DE LA SANTÉ ET DE LA RECHERCHE MÉDICALE) (FR) ; SORBONNE UNIVERSITÉ (FR) ; ASSISTANCE PUBLIQUE-HÔPITAUX DE PARIS (APHP) (FR) ; UNIVERSITÉ PARIS-SACLAY (FR) ; UNIVERSITÉ PARIS CITÉ (FR)  
Referente à 6ª anuidade.

---

**(21) BR 11 2020 018639-2 A2** Código 8.6 - Arquivamento - Art. 86 da LPI  
(22) 14/03/2019  
(71) MEDICAGO INC. (CA) ; NATIONAL UNIVERSITY CORPORATION NARA INSTITUTE OF SCIENCE AND TECHNOLOGY (JP) ; MITSUBISHI TANABE PHARMA CORPORATION (JP)  
Referente à 6ª anuidade.

---

**(21) BR 11 2020 018720-8 A2** Código 8.6 - Arquivamento - Art. 86 da LPI  
(22) 14/03/2019  
(71) HUNTSMAN ADVANCED MATERIALS LICENSING (SWITZERLAND) GMBH (CH)  
Referente à 6ª anuidade.

---

**(21) BR 11 2020 018755-0 A2** Código 8.6 - Arquivamento - Art. 86 da LPI  
(22) 18/03/2019  
(71) NOVARTIS AG (CH)  
Referente à 6ª anuidade.

---

**(21) BR 11 2020 018868-9 A2** Código 8.6 - Arquivamento - Art. 86 da LPI  
(22) 27/03/2019  
(71) AXON NEUROSCIENCE SE (CY)  
Referente à 6ª anuidade.

---

<b>(21) BR 11 2020 018988-0 A2</b>	Código 8.6 - Arquivamento - Art. 86 da LPI (22) 20/03/2019 (71) HEADSTART MEDICAL LTD. (CA) Referente à 6ª anuidade.
<hr/>	
<b>(21) BR 11 2020 019024-1 A2</b>	Código 8.6 - Arquivamento - Art. 86 da LPI (22) 27/03/2019 (71) ETHICON LLC (US) Referente à 6ª anuidade.
<hr/>	
<b>(21) BR 11 2020 019083-7 A2</b>	Código 8.6 - Arquivamento - Art. 86 da LPI (22) 19/03/2019 (71) FIVE PRIME THERAPEUTICS, INC. (US) ; BRISTOL-MYERS SQUIBB COMPANY (US) Referente à 6ª anuidade.
<hr/>	
<b>(21) BR 11 2020 019313-5 A2</b>	Código 8.6 - Arquivamento - Art. 86 da LPI (22) 03/04/2019 (71) JUNO THERAPEUTICS INC (US) Referente à 6ª anuidade.
<hr/>	
<b>(21) BR 11 2020 019325-9 A2</b>	Código 8.6 - Arquivamento - Art. 86 da LPI (22) 25/03/2019 (71) BLADE THERAPEUTICS, INC. (US) Referente à 6ª anuidade.
<hr/>	
<b>(21) BR 11 2020 019493-0 A2</b>	Código 8.6 - Arquivamento - Art. 86 da LPI (22) 27/03/2019 (71) ETHICON LLC (US) Referente à 6ª anuidade.
<hr/>	
<b>(21) BR 11 2020 019505-7 A2</b>	Código 8.6 - Arquivamento - Art. 86 da LPI (22) 27/03/2019 (71) ETHICON LLC (US) Referente à 6ª anuidade.
<hr/>	
<b>(21) BR 11 2020 019546-4 A2</b>	Código 8.6 - Arquivamento - Art. 86 da LPI (22) 27/03/2019 (71) ETHICON LLC (US) Referente à 6ª anuidade.

<b>(21) BR 11 2020 019573-1 A2</b>	Código 8.6 - Arquivamento - Art. 86 da LPI (22) 27/03/2019 (71) ETHICON LLC (US) Referente à 6ª anuidade.
<b>(21) BR 11 2020 019575-8 A2</b>	Código 8.6 - Arquivamento - Art. 86 da LPI (22) 10/04/2019 (71) SINTX TECHNOLOGIES,INC. (US) Referente à 6ª anuidade.
<b>(21) BR 11 2020 019594-4 A2</b>	Código 8.6 - Arquivamento - Art. 86 da LPI (22) 27/03/2019 (71) ETHICON LLC (US) Referente à 6ª anuidade.
<b>(21) BR 11 2020 019612-6 A2</b>	Código 8.6 - Arquivamento - Art. 86 da LPI (22) 27/03/2019 (71) ETHICON LLC (US) Referente à 6ª anuidade.
<b>(21) BR 11 2020 019756-4 A2</b>	Código 8.6 - Arquivamento - Art. 86 da LPI (22) 04/04/2019 (71) GENENTECH, INC. (US) Referente à 6ª anuidade.
<b>(21) BR 11 2020 019863-3 A2</b>	Código 8.6 - Arquivamento - Art. 86 da LPI (22) 28/03/2019 (71) SERES THERAPEUTICS, INC. (US) ; BOARD OF REGENTS, THE UNIVERSITY OF TEXAS SYSTEM (US) Referente à 6ª anuidade.
<b>(21) BR 11 2020 020049-2 A8</b>	Código 8.6 - Arquivamento - Art. 86 da LPI (22) 11/04/2019 (71) ETHICON LLC (US) Referente à 6ª anuidade.
<b>(21) BR 11 2020 020220-7 A8</b>	Código 8.6 - Arquivamento - Art. 86 da LPI (22) 05/04/2019 (71) F. HOFFMANN-LA ROCHE AG (CH) ; CENTRE LEON BERARD (FR) ; UNIVERSITE CLAUDE BERNARD LYON I (FR) ; CENTRE NATIONAL DE LA RECHERCHE SCIENTIFIQUE (FR) ; INSERM – INSTITUT NATIONAL DE LA SANTÉ ET DE LA RECHERCHE MÉDICALE (FR) Referente à 6ª anuidade.

---

<b>(21) BR 11 2020 020246-0 A2</b>	Código 8.6 - Arquivamento - Art. 86 da LPI (22) 05/04/2019 (71) SUMITOMO PHARMA ONCOLOGY, INC. (US) Referente à 6ª anuidade.
<b>(21) BR 11 2020 020307-6 A2</b>	Código 8.6 - Arquivamento - Art. 86 da LPI (22) 04/04/2019 (71) ARVINAS OPERATIONS, INC. (US) ; YALE UNIVERSITY (US) Referente à 6ª anuidade.
<b>(21) BR 11 2020 020380-7 A2</b>	Código 8.6 - Arquivamento - Art. 86 da LPI (22) 04/04/2019 (71) PERFORMANCE PULSATION CONTROL, INC. (US) Referente à 6ª anuidade.
<b>(21) BR 11 2020 020478-1 A2</b>	Código 8.6 - Arquivamento - Art. 86 da LPI (22) 11/04/2019 (71) ETHICON LLC (US) Referente à 6ª anuidade.
<b>(21) BR 11 2020 020743-8 A2</b>	Código 8.6 - Arquivamento - Art. 86 da LPI (22) 09/04/2019 (71) REVOLUTION MEDICINES, INC. (US) Referente à 6ª anuidade.
<b>(21) BR 11 2020 020799-3 A2</b>	Código 8.6 - Arquivamento - Art. 86 da LPI (22) 06/04/2019 (71) HUAWEI TECHNOLOGIES CO., LTD. (CN) Referente à 6ª anuidade.
<b>(21) BR 11 2020 020823-0 A2</b>	Código 8.6 - Arquivamento - Art. 86 da LPI (22) 08/04/2019 (71) AMGEN INC. (US) Referente à 6ª anuidade.
<b>(21) BR 11 2020 020836-1 A2</b>	Código 8.6 - Arquivamento - Art. 86 da LPI (22) 12/04/2019 (71) UNIVERSITY OF MASSACHUSETTS (US) Referente à 6ª anuidade.
<b>(21) BR 11 2020 020848-5 A2</b>	Código 8.6 - Arquivamento - Art. 86 da LPI

---

	(22) 11/04/2019 (71) REXX INNOVATION PTY LTD (AU) Referente à 6ª anuidade.
<b>(21) BR 11 2020 021615-1 A2</b>	Código 8.6 - Arquivamento - Art. 86 da LPI (22) 12/04/2019 (71) HUAWEI TECHNOLOGIES CO., LTD. (CN) Referente à 6ª anuidade.
<b>(21) BR 11 2020 024239-0 A2</b>	Código 8.6 - Arquivamento - Art. 86 da LPI (22) 22/03/2019 (71) REDKOKASHIN, ILYA VLADIMIROVICH (RU) Referente à 6ª anuidade.
<b>(21) BR 11 2020 024830-4 A2</b>	Código 8.6 - Arquivamento - Art. 86 da LPI (22) 05/04/2019 (71) SONY SEMICONDUCTOR SOLUTIONS CORPORATION (JP) Referente à 6ª anuidade.
<b>(21) BR 11 2021 004630-5 A2</b>	Código 8.6 - Arquivamento - Art. 86 da LPI (22) 26/02/2020 (71) HITACHI, LTD. (JP) Referente à 5ª anuidade.
<b>(21) BR 11 2021 010215-9 A2</b>	Código 8.6 - Arquivamento - Art. 86 da LPI (22) 17/03/2020 (71) BAYER AKTIENGESELLSCHAFT (DE) Referente à 5ª anuidade.
<b>(21) BR 11 2021 010638-3 A2</b>	Código 8.6 - Arquivamento - Art. 86 da LPI (22) 29/03/2019 (71) GUANGDONG OPPO MOBILE TELECOMMUNICATIONS CORP., LTD. (CN) Referente à 6ª anuidade.
<b>(21) BR 11 2021 014514-1 A2</b>	Código 8.6 - Arquivamento - Art. 86 da LPI (22) 24/02/2020 (71) PRAXIS BIOTECH LLC (US) Referente à 5ª anuidade.
<b>(21) BR 11 2021 014698-9 A2</b>	Código 8.6 - Arquivamento - Art. 86 da LPI (22) 18/02/2020 (71) NOVADELTA - COMÉRCIO E INDÚSTRIA DE CAFÉS, LDA (PT)

---

Referente à 5ª anuidade.

- 
- (21) BR 11 2021 015372-1 A2** Código 8.6 - Arquivamento - Art. 86 da LPI  
 (22) 22/02/2020  
 (71) TELEFONAKTIEBOLAGET LM ERICSSON (PUBL) (SE)  
 Referente à 5ª anuidade.
- 
- (21) BR 11 2021 016142-2 A2** Código 8.6 - Arquivamento - Art. 86 da LPI  
 (22) 20/02/2020  
 (71) RENE PHARMACEUTICALS, INC. (US)  
 Referente à 5ª anuidade.
- 
- (21) BR 11 2021 016178-3 A2** Código 8.6 - Arquivamento - Art. 86 da LPI  
 (22) 16/02/2020  
 (71) PRESIDENT AND FELLOWS OF HARVARD COLLEGE (US)  
 Referente à 5ª anuidade.
- 
- (21) BR 11 2021 016330-1 A2** Código 8.6 - Arquivamento - Art. 86 da LPI  
 (22) 18/02/2020  
 (71) TESSENDERLO GROUP NV (BE)  
 Referente à 5ª anuidade.
- 
- (21) BR 11 2021 016354-9 A2** Código 8.6 - Arquivamento - Art. 86 da LPI  
 (22) 20/02/2020  
 (71) ROCHE INNOVATION CENTER COPENHAGEN A/S (DK)  
 Referente à 5ª anuidade.
- 
- (21) BR 11 2021 016356-5 A2** Código 8.6 - Arquivamento - Art. 86 da LPI  
 (22) 17/02/2020  
 (71) APRAMITHA INNOVATIONS PRIVATE LIMITED (IN)  
 Referente à 5ª anuidade.
- 
- (21) BR 11 2021 016406-5 A2** Código 8.6 - Arquivamento - Art. 86 da LPI  
 (22) 06/03/2020  
 (71) LLC "NEXT BIO" (RU)  
 Referente à 5ª anuidade.
- 
- (21) BR 11 2021 016460-0 A2** Código 8.6 - Arquivamento - Art. 86 da LPI  
 (22) 20/02/2020  
 (71) ROCHE INNOVATION CENTER COPENHAGEN A/S (DK)  
 Referente à 5ª anuidade.

---

<b>(21) BR 11 2021 016502-9 A2</b>	Código 8.6 - Arquivamento - Art. 86 da LPI (22) 19/02/2020 (71) SHARP KABUSHIKI KAISHA (JP) ; FG INNOVATION COMPANY LIMITED (CN) Referente à 5ª anuidade.
<b>(21) BR 11 2021 016562-2 A2</b>	Código 8.6 - Arquivamento - Art. 86 da LPI (22) 21/02/2020 (71) BAMBU VAULT LLC (US) Referente à 5ª anuidade.
<b>(21) BR 11 2021 016595-9 A2</b>	Código 8.6 - Arquivamento - Art. 86 da LPI (22) 21/02/2020 (71) UNIVERSITÄT HEIDELBERG (DE) Referente à 5ª anuidade.
<b>(21) BR 11 2021 016609-2 A2</b>	Código 8.6 - Arquivamento - Art. 86 da LPI (22) 24/02/2020 (71) NOVARTIS AG (CH) Referente à 5ª anuidade.
<b>(21) BR 11 2021 016642-4 A2</b>	Código 8.6 - Arquivamento - Art. 86 da LPI (22) 17/02/2020 (71) GALAPAGOS NV (BE) Referente à 5ª anuidade.
<b>(21) BR 11 2021 016651-3 A2</b>	Código 8.6 - Arquivamento - Art. 86 da LPI (22) 23/03/2020 (71) BASF SE (DE) Referente à 5ª anuidade.
<b>(21) BR 11 2021 016682-3 A2</b>	Código 8.6 - Arquivamento - Art. 86 da LPI (22) 27/02/2020 (71) COMMSCOPE TECHNOLOGIES LLC (US) Referente à 5ª anuidade.
<b>(21) BR 11 2021 016759-5 A2</b>	Código 8.6 - Arquivamento - Art. 86 da LPI (22) 13/03/2020 (71) ROHM AND HAAS COMPANY (US) Referente à 5ª anuidade.
<b>(21) BR 11 2021 016765-0 A2</b>	Código 8.6 - Arquivamento - Art. 86 da LPI (22) 13/03/2020

---

(71) ROHM AND HAAS COMPANY (US)  
Referente à 5ª anuidade.

---

**(21) BR 11 2021 016800-1 A2** Código 8.6 - Arquivamento - Art. 86 da LPI  
(22) 28/02/2020  
(71) NTN CORPORATION (JP)  
Referente à 5ª anuidade.

---

**(21) BR 11 2021 016915-6 A2** Código 8.6 - Arquivamento - Art. 86 da LPI  
(22) 21/02/2020  
(71) CYNATA THERAPEUTICS LIMITED (AU)  
Referente à 5ª anuidade.

---

**(21) BR 11 2021 017364-1 A2** Código 8.6 - Arquivamento - Art. 86 da LPI  
(22) 28/02/2020  
(71) ALUCENT BIOMEDICAL, INC. (US)  
Referente à 5ª anuidade.

---

**(21) BR 11 2021 017399-4 A2** Código 8.6 - Arquivamento - Art. 86 da LPI  
(22) 05/03/2020  
(71) JIANGSU HENGRUI MEDICINE CO., LTD. (CN) ; SHANGHAI HENGRUI PHARMACEUTICAL CO., LTD. (CN)  
Referente à 5ª anuidade.

---

**(21) BR 11 2021 017415-0 A2** Código 8.6 - Arquivamento - Art. 86 da LPI  
(22) 13/03/2020  
(71) JANSSEN SCIENCES IRELAND UNLIMITED COMPANY (IE)  
Referente à 5ª anuidade.

---

**(21) BR 11 2021 017431-1 A2** Código 8.6 - Arquivamento - Art. 86 da LPI  
(22) 28/02/2020  
(71) HÖVDING SVERIGE AB (SE)  
Referente à 5ª anuidade.

---

**(21) BR 11 2021 017549-0 A2** Código 8.6 - Arquivamento - Art. 86 da LPI  
(22) 05/03/2020  
(71) THE ANTI-INFLAMMAGING COMPANY AG (CH)  
Referente à 5ª anuidade.

---

**(21) BR 11 2021 017565-2 A2** Código 8.6 - Arquivamento - Art. 86 da LPI  
(22) 20/02/2020  
(71) TELEFONAKTIEBOLAGET LM ERICSSON (PUBL) (SE)



---

Referente à 5ª anuidade.

---

**(21) BR 11 2021 017604-7 A2** Código 8.6 - Arquivamento - Art. 86 da LPI  
 (22) 04/03/2020  
 (71) GLAXOSMITHKLINE INTELLECTUAL PROPERTY (NO.2) LIMITED (GB) ;  
 VIIV HEALTHCARE COMPANY (US)  
 Referente à 5ª anuidade.

---

**(21) BR 11 2021 017616-0 A2** Código 8.6 - Arquivamento - Art. 86 da LPI  
 (22) 24/03/2020  
 (71) DAIICHI SANKYO COMPANY, LIMITED (JP)  
 Referente à 5ª anuidade.

---

**(21) BR 11 2021 017649-7 A2** Código 8.6 - Arquivamento - Art. 86 da LPI  
 (22) 09/03/2020  
 (71) RESEARCH INSTITUTE AT NATIONWIDE CHILDREN'S HOSPITAL (US)  
 Referente à 5ª anuidade.

---

**(21) BR 11 2021 017683-7 A2** Código 8.6 - Arquivamento - Art. 86 da LPI  
 (22) 04/03/2020  
 (71) GHP SCIENTIFIC LIMITED (GB)  
 Referente à 5ª anuidade.

---

**(21) BR 11 2021 017705-1 A2** Código 8.6 - Arquivamento - Art. 86 da LPI  
 (22) 28/02/2020  
 (71) KONINKLIJKE PHILIPS N.V. (NL)  
 Referente à 5ª anuidade.

---

**(21) BR 11 2021 017718-3 A2** Código 8.6 - Arquivamento - Art. 86 da LPI  
 (22) 08/03/2020  
 (71) BORTOLUZZI SISTEMI S.P.A. (IT)  
 Referente à 5ª anuidade.

---

**(21) BR 11 2021 017865-1 A2** Código 8.6 - Arquivamento - Art. 86 da LPI  
 (22) 03/03/2020  
 (71) DAVID NAVARRO DE DIEGO (ES)  
 Referente à 5ª anuidade.

---

**(21) BR 11 2021 017899-6 A2** Código 8.6 - Arquivamento - Art. 86 da LPI  
 (22) 14/03/2019  
 (71) MITSUBISHI TANABE PHARMA CORPORATION (JP) ; NATIONAL  
 UNIVERSITY CORPORATION NARA INSTITUTE OF SCIENCE AND  
 TECHNOLOGY (JP) ; MEDICAGO INC. (CA)

---

Referente à 6ª anuidade.

---

**(21) BR 11 2021 017912-7 A2** Código 8.6 - Arquivamento - Art. 86 da LPI  
 (22) 13/04/2020  
 (71) CILAG GMBH INTERNATIONAL (CH)  
 Referente à 5ª anuidade.

---

**(21) BR 11 2021 017925-9 A2** Código 8.6 - Arquivamento - Art. 86 da LPI  
 (22) 12/03/2020  
 (71) UNIVERSITÉ DE MONTPELLIER (FR) ; CENTRE NATIONAL DE LA RECHERCHE SCIENTIFIQUE (CNRS) (FR) ; ECOLE NATIONALE SUPERIEURE DE CHIMIE DE MONTPELLIER (FR)  
 Referente à 5ª anuidade.

---

**(21) BR 11 2021 017960-7 A2** Código 8.6 - Arquivamento - Art. 86 da LPI  
 (22) 13/03/2020  
 (71) ASTRAZENECA AB (SE)  
 Referente à 5ª anuidade.

---

**(21) BR 11 2021 018087-7 A2** Código 8.6 - Arquivamento - Art. 86 da LPI  
 (22) 19/03/2020  
 (71) DOC-INVENT SA (CH)  
 Referente à 5ª anuidade.

---

**(21) BR 11 2021 018093-1 A2** Código 8.6 - Arquivamento - Art. 86 da LPI  
 (22) 12/03/2020  
 (71) AVERY DENNISON RETAIL INFORMATION SERVICES LLC (US)  
 Referente à 5ª anuidade.

---

**(21) BR 11 2021 018217-9 A2** Código 8.6 - Arquivamento - Art. 86 da LPI  
 (22) 02/04/2020  
 (71) NTC S.R.L. (IT)  
 Referente à 5ª anuidade.

---

**(21) BR 11 2021 018239-0 A2** Código 8.6 - Arquivamento - Art. 86 da LPI  
 (22) 13/03/2020  
 (71) TELEFONAKTIEBOLAGET LM ERICSSON (PUBL) (SE)  
 Referente à 5ª anuidade.

---

**(21) BR 11 2021 018248-9 A2** Código 8.6 - Arquivamento - Art. 86 da LPI  
 (22) 13/03/2020  
 (71) UNIVERSITY OF WASHINGTON (US)

---

Referente à 5ª anuidade.

---

**(21) BR 11 2021 018342-6 A2** Código 8.6 - Arquivamento - Art. 86 da LPI  
 (22) 12/03/2020  
 (71) BAYER ANIMAL HEALTH GMBH (DE)  
 Referente à 5ª anuidade.

---

**(21) BR 11 2021 018445-7 A2** Código 8.6 - Arquivamento - Art. 86 da LPI  
 (22) 20/03/2020  
 (71) YMIR TECHNOLOGIES EHF. (IS)  
 Referente à 5ª anuidade.

---

**(21) BR 11 2021 018451-1 A2** Código 8.6 - Arquivamento - Art. 86 da LPI  
 (22) 17/03/2020  
 (71) JIANGSU HENGRUI MEDICINE CO., LTD. (CN) ; SHANGHAI HENGRUI PHARMACEUTICAL CO., LTD. (CN)  
 Referente à 5ª anuidade.

---

**(21) BR 11 2021 018532-1 A2** Código 8.6 - Arquivamento - Art. 86 da LPI  
 (22) 18/03/2020  
 (71) ZESTFINANCE, INC. (US)  
 Referente à 5ª anuidade.

---

**(21) BR 11 2021 018540-2 A2** Código 8.6 - Arquivamento - Art. 86 da LPI  
 (22) 17/03/2020  
 (71) DISPERSOL TECHNOLOGIES, LLC. (US) ; BOARD OF REGENTS, THE UNIVERSITY OF TEXAS SYSTEM (US)  
 Referente à 5ª anuidade.

---

**(21) BR 11 2021 018635-2 A2** Código 8.6 - Arquivamento - Art. 86 da LPI  
 (22) 19/03/2020  
 (71) ART, LIMITED (KY)  
 Referente à 5ª anuidade.

---

**(21) BR 11 2021 018647-6 A2** Código 8.6 - Arquivamento - Art. 86 da LPI  
 (22) 13/03/2020  
 (71) SONY GROUP CORPORATION (JP)  
 Referente à 5ª anuidade.

---

**(21) BR 11 2021 018676-0 A2** Código 8.6 - Arquivamento - Art. 86 da LPI  
 (22) 17/03/2020  
 (71) TE CONNECTIVITY SERVICES GMBH (CH)

---

Referente à 5ª anuidade.

---

**(21) BR 11 2021 018681-6 A2** Código 8.6 - Arquivamento - Art. 86 da LPI  
(22) 18/03/2020  
(71) NINGBO KUNPENG BIOTECH CO., LTD. (CN)  
Referente à 5ª anuidade.

---

**(21) BR 11 2021 018686-7 A2** Código 8.6 - Arquivamento - Art. 86 da LPI  
(22) 18/03/2020  
(71) NINGBO KUNPENG BIOTECH CO., LTD. (CN)  
Referente à 5ª anuidade.

---

**(21) BR 11 2021 018739-1 A2** Código 8.6 - Arquivamento - Art. 86 da LPI  
(22) 27/03/2020  
(71) DICERNA PHARMACEUTICALS, INC. (US)  
Referente à 5ª anuidade.

---

**(21) BR 11 2021 018797-9 A2** Código 8.6 - Arquivamento - Art. 86 da LPI  
(22) 01/04/2020  
(71) QUALCOMM INCORPORATED (US)  
Referente à 5ª anuidade.

---

**(21) BR 11 2021 018837-1 A2** Código 8.6 - Arquivamento - Art. 86 da LPI  
(22) 24/03/2020  
(71) UNILEVER IP HOLDINGS B.V. (PB)  
Referente à 5ª anuidade.

---

**(21) BR 11 2021 018901-7 A2** Código 8.6 - Arquivamento - Art. 86 da LPI  
(22) 09/04/2019  
(71) OBS TECHNOLOGY AS (NO)  
Referente à 6ª anuidade.

---

**(21) BR 11 2021 018924-6 A2** Código 8.6 - Arquivamento - Art. 86 da LPI  
(22) 27/03/2020  
(71) JIANGSU HENGRUI MEDICINE CO., LTD. (CN) ; SHANGHAI HENGRUI  
PHARMACEUTICAL CO., LTD. (CN)  
Referente à 5ª anuidade.

---

**(21) BR 11 2021 018967-0 A2** Código 8.6 - Arquivamento - Art. 86 da LPI  
(22) 20/03/2020  
(71) KONINKLIJKE PHILIPS N.V. (NL)  
Referente à 5ª anuidade.

<b>(21) BR 11 2021 018973-4 A2</b>	Código 8.6 - Arquivamento - Art. 86 da LPI (22) 25/03/2020 (71) THE GEORGE INSTITUTE FOR GLOBAL HEALTH (AU) Referente à 5ª anuidade.
<b>(21) BR 11 2021 019019-8 A2</b>	Código 8.6 - Arquivamento - Art. 86 da LPI (22) 25/03/2020 (71) AVERY DENNISON RETAIL INFORMATION SERVICES LLC (US) Referente à 5ª anuidade.
<b>(21) BR 11 2021 019055-4 A2</b>	Código 8.6 - Arquivamento - Art. 86 da LPI (22) 24/03/2020 (71) GALAPAGOS NV (BE) Referente à 5ª anuidade.
<b>(21) BR 11 2021 019062-7 A2</b>	Código 8.6 - Arquivamento - Art. 86 da LPI (22) 25/03/2020 (71) SYNTHES GMBH (CH) Referente à 5ª anuidade.
<b>(21) BR 11 2021 019102-0 A2</b>	Código 8.6 - Arquivamento - Art. 86 da LPI (22) 29/03/2020 (71) SPLISENSE LTD. (IL) Referente à 5ª anuidade.
<b>(21) BR 11 2021 019120-8 A2</b>	Código 8.6 - Arquivamento - Art. 86 da LPI (22) 25/03/2020 (71) BAYLOR COLLEGE OF MEDICINE (US) Referente à 5ª anuidade.
<b>(21) BR 11 2021 019125-9 A2</b>	Código 8.6 - Arquivamento - Art. 86 da LPI (22) 25/03/2020 (71) CALIFORNIA INSTITUTE OF TECHNOLOGY (US) ; 1200 PHARMA LLC (US) ; THE REGENTS OF THE UNIVERSITY OF CALIFORNIA (US) Referente à 5ª anuidade.
<b>(21) BR 11 2021 019130-5 A2</b>	Código 8.6 - Arquivamento - Art. 86 da LPI (22) 25/03/2020 (71) SUBSEA SMART SOLUTIONS AS (NO) Referente à 5ª anuidade.

---

<b>(21) BR 11 2021 019151-8 A2</b>	Código 8.6 - Arquivamento - Art. 86 da LPI (22) 25/03/2020 (71) KALIUM HEALTH LTD (GB) Referente à 5ª anuidade.
<hr/>	
<b>(21) BR 11 2021 019155-0 A2</b>	Código 8.6 - Arquivamento - Art. 86 da LPI (22) 23/03/2020 (71) SHENZHEN CHIPSCREEN BIOSCIENCES CO., LTD. (CN) Referente à 5ª anuidade.
<hr/>	
<b>(21) BR 11 2021 019222-0 A2</b>	Código 8.6 - Arquivamento - Art. 86 da LPI (22) 22/03/2020 (71) LLC "NEXT BIO" (RU) Referente à 5ª anuidade.
<hr/>	
<b>(21) BR 11 2021 019300-6 A2</b>	Código 8.6 - Arquivamento - Art. 86 da LPI (22) 27/03/2020 (71) EPIZYME, INC. (US) Referente à 5ª anuidade.
<hr/>	
<b>(21) BR 11 2021 019309-0 A2</b>	Código 8.6 - Arquivamento - Art. 86 da LPI (22) 28/03/2019 (71) GUANGDONG OPPO MOBILE TELECOMMUNICATIONS CORP., LTD. (CN) Referente à 6ª anuidade.
<hr/>	
<b>(21) BR 11 2021 019368-5 A2</b>	Código 8.6 - Arquivamento - Art. 86 da LPI (22) 26/03/2020 (71) F. HOFFMANN-LA ROCHE AG (CH) Referente à 5ª anuidade.
<hr/>	
<b>(21) BR 11 2021 019430-4 A2</b>	Código 8.6 - Arquivamento - Art. 86 da LPI (22) 03/04/2020 (71) CONTRAFECT CORPORATION (US) Referente à 5ª anuidade.
<hr/>	
<b>(21) BR 11 2021 019448-7 A2</b>	Código 8.6 - Arquivamento - Art. 86 da LPI (22) 31/03/2020 (71) SANGAMO THERAPEUTICS, INC. (US) Referente à 5ª anuidade.
<hr/>	
<b>(21) BR 11 2021 019449-5 A2</b>	Código 8.6 - Arquivamento - Art. 86 da LPI (22) 27/03/2020

---

(71) SMARTRAC TECHNOLOGY FLETCHER, INC. (US)  
Referente à 5ª anuidade.

---

**(21) BR 11 2021 019457-6 A2** Código 8.6 - Arquivamento - Art. 86 da LPI  
(22) 27/03/2020  
(71) VOLTA PTY LTD (AU)  
Referente à 5ª anuidade.

---

**(21) BR 11 2021 019480-0 A2** Código 8.6 - Arquivamento - Art. 86 da LPI  
(22) 16/03/2020  
(71) CLARIANT PRODUKTE (DEUTSCHLAND) GMBH (DE)  
Referente à 5ª anuidade.

---

**(21) BR 11 2021 019512-2 A2** Código 8.6 - Arquivamento - Art. 86 da LPI  
(22) 02/04/2020  
(71) REGENERON PHARMACEUTICALS, INC. (US)  
Referente à 5ª anuidade.

---

**(21) BR 11 2021 019570-0 A2** Código 8.6 - Arquivamento - Art. 86 da LPI  
(22) 01/04/2020  
(71) HANGZHOU SUMGEN BIOTECH CO., LTD. (CN)  
Referente à 5ª anuidade.

---

**(21) BR 11 2021 019614-5 A2** Código 8.6 - Arquivamento - Art. 86 da LPI  
(22) 02/04/2020  
(71) KONINKLIJKE PHILIPS N.V. (NL)  
Referente à 5ª anuidade.

---

**(21) BR 11 2021 019661-7 A2** Código 8.6 - Arquivamento - Art. 86 da LPI  
(22) 01/04/2020  
(71) UNIVERSITA' DEGLI STUDI DI PAVIA (IT)  
Referente à 5ª anuidade.

---

**(21) BR 11 2021 019706-0 A2** Código 8.6 - Arquivamento - Art. 86 da LPI  
(22) 01/04/2020  
(71) PHARMAFILTER B.V. (NL)  
Referente à 5ª anuidade.

---

**(21) BR 11 2021 019793-1 A2** Código 8.6 - Arquivamento - Art. 86 da LPI  
(22) 03/04/2020  
(71) DICERNA PHARMACEUTICALS, INC. (US)  
Referente à 5ª anuidade.

<b>(21) BR 11 2021 019803-2 A2</b>	Código 8.6 - Arquivamento - Art. 86 da LPI (22) 31/03/2020 (71) CLEAN EARTH TECHNOLOGY PTY LTD (AU) Referente à 5ª anuidade.
<b>(21) BR 11 2021 019819-9 A2</b>	Código 8.6 - Arquivamento - Art. 86 da LPI (22) 02/04/2020 (71) BOARD OF REGENTS, THE UNIVERSITY OF TEXAS SYSTEM (US) Referente à 5ª anuidade.
<b>(21) BR 11 2021 019884-9 A2</b>	Código 8.6 - Arquivamento - Art. 86 da LPI (22) 10/04/2020 (71) CONTRAFECT CORPORATION (US) Referente à 5ª anuidade.
<b>(21) BR 11 2021 019930-6 A2</b>	Código 8.6 - Arquivamento - Art. 86 da LPI (22) 02/04/2020 (71) INMOLECULE INTERNATIONAL LIMITED (GB) ; GABRIELA LEÓN GUTIÉRREZ (MX) Referente à 5ª anuidade.
<b>(21) BR 11 2021 020001-0 A2</b>	Código 8.6 - Arquivamento - Art. 86 da LPI (22) 19/03/2020 (71) QUALCOMM INCORPORATED (US) Referente à 5ª anuidade.
<b>(21) BR 11 2021 020035-5 A2</b>	Código 8.6 - Arquivamento - Art. 86 da LPI (22) 08/04/2020 (71) DR. AUGUST WOLFF GMBH & CO. KG ARZNEIMITTEL (DE) Referente à 5ª anuidade.
<b>(21) BR 11 2021 020081-9 A2</b>	Código 8.6 - Arquivamento - Art. 86 da LPI (22) 03/04/2020 (71) KOSTAL KONTAKT SYSTEME GMBH (DE) Referente à 5ª anuidade.
<b>(21) BR 11 2021 020101-7 A2</b>	Código 8.6 - Arquivamento - Art. 86 da LPI (22) 08/04/2020 (71) THE CHILDREN'S HOSPITAL OF PHILADELPHIA (US) Referente à 5ª anuidade.



<b>(21) BR 11 2021 020145-9 A2</b>	<p>Código 8.6 - Arquivamento - Art. 86 da LPI                  (22) 08/04/2020                  (71) SOCIÉTÉ DES PRODUITS NESTLÉ S.A. (CH) ; UNIVERSITE DE MONTPELLIER (FR) ; INSTITUT NATIONAL DE RECHERCHE POUR L'AGRICULTURE, L'ALIMENTATION ET L'ENVIRONNEMENT (FR)                  Referente à 5ª anuidade.</p>
<b>(21) BR 11 2021 020205-6 A2</b>	<p>Código 8.6 - Arquivamento - Art. 86 da LPI                  (22) 08/04/2020                  (71) CITY STORAGE SYSTEMS (US) ; VICTOR-BENJAMIM BROCA (US) ; NADIR HYDER (US) ; DIEGO BERDAKIN (US) ; JOHN GAA (US)                  Referente à 5ª anuidade.</p>
<b>(21) BR 11 2021 020251-0 A2</b>	<p>Código 8.6 - Arquivamento - Art. 86 da LPI                  (22) 08/04/2020                  (71) SOCIÉTÉ DES PRODUITS NESTLÉ S.A. (CH) ; INSTITUT NATIONAL DE RECHERCHE POUR L'AGRICULTURE, L'ALIMENTATION ET L'ENVIRONNEMENT (FR) ; UNIVERSITE DE MONTPELLIER (FR)                  Referente à 5ª anuidade.</p>
<b>(21) BR 11 2021 020272-2 A2</b>	<p>Código 8.6 - Arquivamento - Art. 86 da LPI                  (22) 07/04/2020                  (71) MIGAL GALILEE RESEARCH INSTITUTE LTD. (IL)                  Referente à 5ª anuidade.</p>
<b>(21) BR 11 2021 020338-9 A2</b>	<p>Código 8.6 - Arquivamento - Art. 86 da LPI                  (22) 09/04/2020                  (71) ALCHEMIE TECHNOLOGY LIMITED (GB)                  Referente à 5ª anuidade.</p>
<b>(21) BR 11 2021 020347-8 A2</b>	<p>Código 8.6 - Arquivamento - Art. 86 da LPI                  (22) 09/04/2020                  (71) ALCHEMIE TECHNOLOGY LIMITED (GB)                  Referente à 5ª anuidade.</p>
<b>(21) BR 11 2021 020477-6 A2</b>	<p>Código 8.6 - Arquivamento - Art. 86 da LPI                  (22) 08/04/2020                  (71) KONINKLIJKE PHILIPS N.V. (NL)                  Referente à 5ª anuidade.</p>
<b>(21) BR 11 2021 020496-2 A2</b>	<p>Código 8.6 - Arquivamento - Art. 86 da LPI                  (22) 09/04/2020                  (71) GENFIT (FR)</p>

---

Referente à 5ª anuidade.

---

**(21) BR 11 2021 020821-6 A2** Código 8.6 - Arquivamento - Art. 86 da LPI  
 (22) 13/04/2020  
 (71) KONINKLIJKE PHILIPS N.V. (NL)  
 Referente à 5ª anuidade.

---

**(21) BR 11 2021 026773-5 A2** Código 8.6 - Arquivamento - Art. 86 da LPI  
 (22) 10/03/2020  
 (71) PHILLIPS MULTI CO., LTD. (KR)  
 Referente à 5ª anuidade.

---

**(21) BR 11 2022 001256-0 A2** Código 8.6 - Arquivamento - Art. 86 da LPI  
 (22) 05/03/2021  
 (71) BOLD LIMITED (BM)  
 Referente à 4ª anuidade.

---

**(21) BR 11 2022 003176-9 A8** Código 8.6 - Arquivamento - Art. 86 da LPI  
 (22) 18/08/2020  
 (71) FRAUNHOFER-GESELLSCHAFT ZUR FÖRDERUNG DER ANGEWANDTEN FORSCHUNG E.V. (DE)  
 Referente à 3ª anuidade.

---

**(21) BR 11 2022 008477-3 A2** Código 8.6 - Arquivamento - Art. 86 da LPI  
 (22) 22/10/2020  
 (71) DIPLOMAT GESELLSCHAFT ZUR WIRTSCH, RESTRUKTURIERUNG UND WIRTSCHAFTSFÖRDERUNG MBH (DE)  
 Referente à 3ª anuidade.

---

**(21) BR 11 2022 010201-1 A2** Código 8.6 - Arquivamento - Art. 86 da LPI  
 (22) 03/03/2021  
 (71) DAMON MOTORS INC. (CA)  
 Referente à 4ª anuidade.

---

**(21) BR 11 2022 015837-8 A2** Código 8.6 - Arquivamento - Art. 86 da LPI  
 (22) 19/02/2021  
 (71) SILIXA LTD. (GB)  
 Referente à 4ª anuidade.

---

**(21) BR 11 2022 016399-1 A2** Código 8.6 - Arquivamento - Art. 86 da LPI  
 (22) 18/02/2020  
 (71) FREEVERSE, S.L. (ES)

---

Referente à 5ª anuidade.

---

**(21) BR 11 2022 016754-7 A2** Código 8.6 - Arquivamento - Art. 86 da LPI  
 (22) 26/02/2021  
 (71) ORVILLE J. BIRKESTRAND (US)  
 Referente à 4ª anuidade.

---

**(21) BR 11 2022 017240-0 A2** Código 8.6 - Arquivamento - Art. 86 da LPI  
 (22) 09/03/2021  
 (71) SOFAR S.P.A. (IT)  
 Referente à 4ª anuidade.

---

**(21) BR 11 2022 017308-3 A2** Código 8.6 - Arquivamento - Art. 86 da LPI  
 (22) 09/03/2021  
 (71) SOFAR S.P.A. (IT)  
 Referente à 4ª anuidade.

---

**(21) BR 11 2022 017394-6 A2** Código 8.6 - Arquivamento - Art. 86 da LPI  
 (22) 22/03/2021  
 (71) ELI LILLY AND COMPANY (US)  
 Referente à 4ª anuidade.

---

**(21) BR 11 2022 017491-8 A2** Código 8.6 - Arquivamento - Art. 86 da LPI  
 (22) 22/03/2021  
 (71) ELI LILLY AND COMPANY (US)  
 Referente à 4ª anuidade.

---

**(21) BR 11 2022 017606-6 A2** Código 8.6 - Arquivamento - Art. 86 da LPI  
 (22) 24/02/2021  
 (71) HERITAGE INDUSTRIES, LLC (US)  
 Referente à 4ª anuidade.

---

**(21) BR 11 2022 017663-5 A2** Código 8.6 - Arquivamento - Art. 86 da LPI  
 (22) 03/03/2021  
 (71) NUOVO PIGNONE TECNOLOGIE - S.R.L. (IT)  
 Referente à 4ª anuidade.

---

**(21) BR 11 2022 017994-4 A2** Código 8.6 - Arquivamento - Art. 86 da LPI  
 (22) 08/03/2021  
 (71) CROSSROADS EXTREMITY SYSTEMS, LLC (US)  
 Referente à 4ª anuidade.

---

<b>(21) BR 11 2022 018359-3 A2</b>	Código 8.6 - Arquivamento - Art. 86 da LPI (22) 16/03/2021 (71) UNIVERSITY OF SOUTHERN CALIFORNIA (US) Referente à 4ª anuidade.
<b>(21) BR 11 2022 018477-8 A2</b>	Código 8.6 - Arquivamento - Art. 86 da LPI (22) 12/03/2021 (71) WHAN IN PHARMACEUTICAL CO., LTD. (KR) ; KOREA RESEARCH INSTITUTE OF CHEMICAL TECHNOLOGY (KR) Referente à 4ª anuidade.
<b>(21) BR 11 2022 018773-4 A2</b>	Código 8.6 - Arquivamento - Art. 86 da LPI (22) 19/03/2021 (71) EXA HEALTH, INC. (US) Referente à 4ª anuidade.
<b>(21) BR 11 2022 018994-0 A2</b>	Código 8.6 - Arquivamento - Art. 86 da LPI (22) 26/03/2021 (71) A28 THERAPEUTICS INC. (US) Referente à 4ª anuidade.
<b>(21) BR 11 2022 019028-0 A2</b>	Código 8.6 - Arquivamento - Art. 86 da LPI (22) 23/03/2021 (71) CMR SURGICAL LIMITED (GB) Referente à 4ª anuidade.
<b>(21) BR 11 2022 019108-1 A2</b>	Código 8.6 - Arquivamento - Art. 86 da LPI (22) 26/03/2021 (71) ALGORAND, INC. (US) Referente à 4ª anuidade.
<b>(21) BR 11 2022 019236-3 A2</b>	Código 8.6 - Arquivamento - Art. 86 da LPI (22) 23/03/2021 (71) DIMEQ AS (NO) Referente à 4ª anuidade.
<b>(21) BR 11 2022 019649-0 A2</b>	Código 8.6 - Arquivamento - Art. 86 da LPI (22) 30/03/2021 (71) AKSEERA PHARMA CORP. (CA) ; DR. SHREEMA MERCHANT (CA) ; MANIT PATEL (CA) Referente à 4ª anuidade.
<b>(21) BR 11 2022 019822-1 A2</b>	Código 8.6 - Arquivamento - Art. 86 da LPI

---

---

	(22) 30/03/2021 (71) DANIEL STONA (CH) Pagar restauração.
<b>(21) BR 11 2022 019864-7 A2</b>	Código 8.6 - Arquivamento - Art. 86 da LPI (22) 31/03/2021 (71) NUO-BETA PHARMACEUTICAL TECHNOLOGY (SHANGHAI) CO., LTD (CN) Referente à 4ª anuidade.
<b>(21) BR 11 2022 019884-1 A2</b>	Código 8.6 - Arquivamento - Art. 86 da LPI (22) 01/04/2021 (71) EXA HEALTH, INC. (US) Referente à 4ª anuidade.
<b>(21) BR 11 2022 020169-9 A2</b>	Código 8.6 - Arquivamento - Art. 86 da LPI (22) 06/04/2021 (71) ELEMENT SIX (UK) LIMITED (GB) Referente à 4ª anuidade.
<b>(21) BR 11 2022 020301-2 A2</b>	Código 8.6 - Arquivamento - Art. 86 da LPI (22) 07/04/2021 (71) CNH INDUSTRIAL AMERICA LLC (US) Referente à 4ª anuidade.
<b>(21) BR 11 2022 020334-9 A2</b>	Código 8.6 - Arquivamento - Art. 86 da LPI (22) 13/04/2021 (71) NIPPON CHEMIPHAR CO., LTD. (JP) Referente à 4ª anuidade.
<b>(21) BR 11 2022 020452-3 A2</b>	Código 8.6 - Arquivamento - Art. 86 da LPI (22) 09/04/2021 (71) VIDA ANBARCHIAN (DE) Referente à 4ª anuidade.
<b>(21) BR 11 2022 021031-0 A2</b>	Código 8.6 - Arquivamento - Art. 86 da LPI (22) 12/04/2021 (71) UNILEVER IP HOLDINGS B.V. (PB) Referente à 4ª anuidade.
<b>(21) BR 11 2022 025626-4 A2</b>	Código 8.6 - Arquivamento - Art. 86 da LPI (22) 12/03/2021 (71) MD HEALTHCARE INC. (KR)

---

Referente à 4ª anuidade.

---

**(21) BR 11 2023 005759-0 A2** Código 8.6 - Arquivamento - Art. 86 da LPI  
 (22) 29/09/2021  
 (71) TORAY OPELONTEX CO., LTD. (JP)  
 Referente à 3ª anuidade.

---

**(21) BR 11 2023 006199-7 A2** Código 8.6 - Arquivamento - Art. 86 da LPI  
 (22) 20/09/2021  
 (71) OSBORNE INDUSTRIES, INC. (US)  
 Referente à 3ª anuidade.

---

**(21) BR 11 2023 006365-5 A2** Código 8.6 - Arquivamento - Art. 86 da LPI  
 (22) 19/03/2021  
 (71) SD BIOSENSOR, INC. (KR)  
 Referente à 4ª anuidade.

---

**(21) BR 11 2023 006576-3 A2** Código 8.6 - Arquivamento - Art. 86 da LPI  
 (22) 05/10/2021  
 (71) PHARMACEUTIQUE INGENEW INC. (CA)  
 Referente à 3ª anuidade.

---

**(21) BR 11 2023 007194-1 A2** Código 8.6 - Arquivamento - Art. 86 da LPI  
 (22) 28/10/2021  
 (71) INSMED INCORPORATED (US)  
 Referente à 3ª anuidade.

---

**(21) BR 11 2023 008151-3 A2** Código 8.6 - Arquivamento - Art. 86 da LPI  
 (22) 29/10/2021  
 (71) PREGIS INNOVATIVE PACKAGING LLC (US)  
 Referente à 3ª anuidade.

---

**(21) BR 11 2023 009293-0 A2** Código 8.6 - Arquivamento - Art. 86 da LPI  
 (22) 17/11/2021  
 (71) UCL BUSINESS LTD. (GB) ; KING'S COLLEGE LONDON (GB)  
 Referente à 3ª anuidade.

---

**(21) BR 11 2023 009599-9 A2** Código 8.6 - Arquivamento - Art. 86 da LPI  
 (22) 09/11/2021  
 (71) TOYOBO CO., LTD. (JP)  
 Referente à 3ª anuidade.

<b>(21) BR 11 2023 009601-4 A2</b>	Código 8.6 - Arquivamento - Art. 86 da LPI (22) 09/11/2021 (71) TOYOBO CO., LTD. (JP) Referente à 3ª anuidade.
<b>(21) BR 11 2023 009650-2 A2</b>	Código 8.6 - Arquivamento - Art. 86 da LPI (22) 21/01/2022 (71) BAHTIYAR TASYAGAN (TR) Referente à 3ª anuidade.
<b>(21) BR 11 2023 011146-3 A2</b>	Código 8.6 - Arquivamento - Art. 86 da LPI (22) 10/12/2021 (71) AGROSPHERES, INC. (US) Referente à 3ª anuidade.
<b>(21) BR 11 2023 011330-0 A2</b>	Código 8.6 - Arquivamento - Art. 86 da LPI (22) 07/12/2021 (71) LUXEMBOURG INSTITUTE OF SCIENCE AND TECHNOLOGY (LIST) (LU) Referente à 3ª anuidade.
<b>(21) BR 11 2023 011331-8 A2</b>	Código 8.6 - Arquivamento - Art. 86 da LPI (22) 09/12/2021 (71) LUXEMBOURG INSTITUTE OF SCIENCE AND TECHNOLOGY (LIST) (LU) Referente à 3ª anuidade.
<b>(21) BR 11 2023 011340-7 A2</b>	Código 8.6 - Arquivamento - Art. 86 da LPI (22) 09/12/2021 (71) PURINA ANIMAL NUTRITION LLC (US) Referente à 3ª anuidade.
<b>(21) BR 11 2023 011622-8 A2</b>	Código 8.6 - Arquivamento - Art. 86 da LPI (22) 16/12/2021 (71) ZEPHYROS, INC. (US) Referente à 3ª anuidade.
<b>(21) BR 11 2023 016475-3 A2</b>	Código 8.6 - Arquivamento - Art. 86 da LPI (22) 01/03/2022 (71) FILLIPOU, SOTIRIOS (GR) Referente à 3ª anuidade.
<b>(21) BR 11 2023 016813-9 A2</b>	Código 8.6 - Arquivamento - Art. 86 da LPI

---

	(22) 24/02/2022 (71) AEROSTAR INTERNATIONAL, LLC (US) Referente à 3ª anuidade.
<b>(21) BR 11 2023 017830-4 A2</b>	Código 8.6 - Arquivamento - Art. 86 da LPI (22) 03/03/2022 (71) BLIS TECHNOLOGIES LIMITED (NZ) Referente à 3ª anuidade.
<b>(21) BR 11 2023 018369-3 A2</b>	Código 8.6 - Arquivamento - Art. 86 da LPI (22) 10/03/2022 (71) GEORGE J. PARTSCH (US) Referente à 3ª anuidade.
<b>(21) BR 11 2023 018378-2 A2</b>	Código 8.6 - Arquivamento - Art. 86 da LPI (22) 11/03/2022 (71) UNIVERSITY HEALTH NETWORK (CA) Referente à 3ª anuidade.
<b>(21) BR 11 2023 018873-3 A2</b>	Código 8.6 - Arquivamento - Art. 86 da LPI (22) 18/03/2022 (71) INFINISET, INC. (US) Referente à 3ª anuidade.
<b>(21) BR 11 2023 019249-8 A2</b>	Código 8.6 - Arquivamento - Art. 86 da LPI (22) 23/03/2022 (71) GLO PHARMA, INC. (US) Referente à 3ª anuidade.
<b>(21) BR 11 2023 019366-4 A2</b>	Código 8.6 - Arquivamento - Art. 86 da LPI (22) 29/03/2022 (71) NOVADELTA - COMÉRCIO E INDÚSTRIA DE CAFÉS, LDA (PT) Referente à 3ª anuidade.
<b>(21) BR 11 2023 019367-2 A2</b>	Código 8.6 - Arquivamento - Art. 86 da LPI (22) 29/03/2022 (71) NOVADELTA - COMÉRCIO E INDÚSTRIA DE CAFÉS, LDA (PT) Referente à 3ª anuidade.
<b>(21) BR 11 2023 019541-1 A2</b>	Código 8.6 - Arquivamento - Art. 86 da LPI (22) 17/06/2021 (71) WEG EQUIPAMENTOS ELÉTRICOS S/A (BR/SC)



---

Referente à 3ª anuidade.

---

<b>(21) BR 11 2023 020158-6 A2</b>	Código 8.6 - Arquivamento - Art. 86 da LPI (22) 01/04/2022 (71) MATRIVAX, INC. (US) Referente à 3ª anuidade.
------------------------------------	---

---

<b>(21) BR 11 2023 020189-6 A2</b>	Código 8.6 - Arquivamento - Art. 86 da LPI (22) 26/03/2021 (71) WEG DRIVES & CONTROLS AUTOMAÇÃO LTDA. (BR/SC) Referente à 4ª anuidade.
------------------------------------	---

---

<b>(21) BR 11 2023 020597-2 A2</b>	Código 8.6 - Arquivamento - Art. 86 da LPI (22) 08/04/2022 (71) SELECTA BIOSCIENCES, INC. (US) Referente à 3ª anuidade.
------------------------------------	--

---

<b>(21) BR 11 2023 020617-0 A2</b>	Código 8.6 - Arquivamento - Art. 86 da LPI (22) 08/04/2021 (71) ELECTROLUX APPLIANCES AKTIEBOLAG (SE) Referente à 3ª anuidade.
------------------------------------	---

---

<b>(21) BR 11 2023 020855-6 A2</b>	Código 8.6 - Arquivamento - Art. 86 da LPI (22) 07/04/2022 (71) CJ CHEILJEDANG CORPORATION (KR) Referente à 3ª anuidade.
------------------------------------	---

---

<b>(21) BR 11 2023 020859-9 A2</b>	Código 8.6 - Arquivamento - Art. 86 da LPI (22) 08/04/2022 (71) PIERIS PHARMACEUTICALS GMBH (DE) Referente à 3ª anuidade.
------------------------------------	--

---

<b>(21) BR 11 2023 020885-8 A2</b>	Código 8.6 - Arquivamento - Art. 86 da LPI (22) 07/04/2022 (71) BUCKMAN LABORATORIES INTERNATIONAL, INC (US) Referente à 3ª anuidade.
------------------------------------	--

---

<b>(21) BR 11 2023 021395-9 A2</b>	Código 8.6 - Arquivamento - Art. 86 da LPI (22) 11/03/2022 (71) FURUKAWA ELECTRIC CO., LTD. (JP) ; THE FURUKAWA BATTERY CO., LTD. (JP) Referente à 3ª anuidade.
------------------------------------	--

---

<b>(21) BR 11 2023 024849-3 A2</b>	Código 8.6 - Arquivamento - Art. 86 da LPI (22) 22/12/2021 (71) ZTE CORPORATION (CN) Referente à 3ª anuidade.
<hr/>	
<b>(21) BR 11 2024 001411-8 A2</b>	Código 8.6 - Arquivamento - Art. 86 da LPI (22) 23/07/2021 (71) ENCAPS SAS (FR) Referente à 3ª anuidade.
<hr/>	
<b>(21) BR 12 2020 013232-9 A2</b>	Código 8.6 - Arquivamento - Art. 86 da LPI (22) 22/12/2011 (62) BR 11 2013 016185-0 22/12/2011 (71) MEDICAGO INC. (CA) Arquivado o pedido de patente, nos termos do artigo 86, da LPI, e artigo 14 da portaria 52/2023, referente ao não recolhimento da 13ª retribuição anual.
<hr/>	
<b>(21) BR 13 2022 013438-2 E2</b>	Código 8.6 - Arquivamento - Art. 86 da LPI (22) 06/07/2022 (61) BR 10 2021 026691-0 29/12/2021 (71) DIOGINES LACERDA NIEKAWA (BR/PR) ; ANTONILDO FERREIRA MAGALHÃES JUNIO (BR/SP) ; DOUGLAS FELIPE (BR/MS) Referente à 3ª anuidade.
<hr/>	
<b>(21) BR 13 2023 012080-5 E2</b>	Código 8.6 - Arquivamento - Art. 86 da LPI (22) 16/06/2023 (61) BR 10 2018 006404-5 28/03/2018 (71) UNIVERSIDADE FEDERAL DE VIÇOSA (BR/MG) ; UNIVERSIDADE FEDERAL DE MINAS GERAIS (BR/MG) ; FUNDAÇÃO DE AMPARO À PESQUISA DO ESTADO DE MINAS (BR/MG) ; FUNDAÇÃO DE AMPARO À PESQUISA DO ESTADO DE MINAS GERAIS - FAPEMIG (BR/MG) Referente à 7ª anuidade.
<hr/>	
<b>(21) BR 20 2014 006776-6 U2</b>	Código 8.6 - Arquivamento - Art. 86 da LPI (22) 21/03/2014 (71) Winston Monteiro Ricetti Filho (BR/SP) Referente à 11ª anuidade.
<hr/>	
<b>(21) BR 20 2016 008095-4 U2</b>	Código 8.6 - Arquivamento - Art. 86 da LPI (22) 12/04/2016 (71) Ari Ozório de Cristo (BR/SP) Referente à 9ª anuidade.

---

<b>(21) BR 20 2017 006095-6 U2</b>	Código 8.6 - Arquivamento - Art. 86 da LPI (22) 24/03/2017 (71) RAIMUNDO VALDETARIO BRITO SIEBRA (BR/CE) Referente à 8ª anuidade.
------------------------------------	--

---

<b>(21) BR 20 2018 005260-3 U2</b>	Código 8.6 - Arquivamento - Art. 86 da LPI (22) 16/03/2018 (71) ENIO BIANCHI (BR/SP) ; WILLIAM MANOEL SIMOCELI (BR/SP) Referente à 7ª anuidade.
------------------------------------	--

---

<b>(21) BR 20 2019 003707-0 U2</b>	Código 8.6 - Arquivamento - Art. 86 da LPI (22) 22/02/2019 (71) NELSON YAMASAKI (BR/SP) Referente à 6ª anuidade.
------------------------------------	---

---

<b>(21) BR 20 2019 003895-6 U2</b>	Código 8.6 - Arquivamento - Art. 86 da LPI (22) 26/02/2019 (71) ALFA PROTEÇÕES ENGENHARIA E PROJETOS LTDA (BR/SP) Referente à 6ª anuidade.
------------------------------------	---

---

<b>(21) BR 20 2019 004564-2 U2</b>	Código 8.6 - Arquivamento - Art. 86 da LPI (22) 08/03/2019 (71) JAMES RODRIGUES TORREIRO (BR/RJ) Referente à 6ª anuidade.
------------------------------------	--

---

<b>(21) BR 20 2019 005530-3 U2</b>	Código 8.6 - Arquivamento - Art. 86 da LPI (22) 21/03/2019 (71) INSTITUTO FEDERAL DE EDUCAÇÃO CIÊNCIA E TECNOLOGIA DO ESPIRITO SANTO (BR/ES) Referente à 6ª anuidade.
------------------------------------	---

---

<b>(21) BR 20 2019 005574-5 U2</b>	Código 8.6 - Arquivamento - Art. 86 da LPI (22) 21/03/2019 (71) LIZANDRA MACEDO MOTTA DE PAULA (BR/ES) Referente à 6ª anuidade.
------------------------------------	--

---

<b>(21) BR 20 2019 006234-2 U2</b>	Código 8.6 - Arquivamento - Art. 86 da LPI (22) 28/03/2019 (71) PRO -M PRODUTOS METALURGICOS LTDA EPP (BR/SC) Referente à 6ª anuidade.
------------------------------------	---

---

<b>(21) BR 20 2019 006931-2 U2</b>	Código 8.6 - Arquivamento - Art. 86 da LPI (22) 04/04/2019 (71) LUIZ CARLOS BARBOSA VIANA (BR/SP) Referente à 6ª anuidade.
<hr/>	
<b>(21) BR 20 2020 003791-4 U2</b>	Código 8.6 - Arquivamento - Art. 86 da LPI (22) 21/02/2020 (71) AGROZOOTEC INDÚSTRIA E COMÉRCIO DE PRODUTOS AGROPECUÁRIOS LTDA (BR/SP) Referente à 5ª anuidade.
<hr/>	
<b>(21) BR 20 2020 004031-1 U2</b>	Código 8.6 - Arquivamento - Art. 86 da LPI (22) 28/02/2020 (71) AMAZINGRILL COMÉRCIO DE MÁQUINAS LTDA (BR/SP) Referente à 5ª anuidade.
<hr/>	
<b>(21) BR 20 2020 004170-9 U2</b>	Código 8.6 - Arquivamento - Art. 86 da LPI (22) 02/03/2020 (71) JULIO CESAR CARVALHO PAZ (BR/SC) Referente à 5ª anuidade.
<hr/>	
<b>(21) BR 20 2020 004365-5 U2</b>	Código 8.6 - Arquivamento - Art. 86 da LPI (22) 04/03/2020 (71) ANTONIO CARLOS DE MELLO (BR/SP) Referente à 5ª anuidade.
<hr/>	
<b>(21) BR 20 2020 004594-1 U2</b>	Código 8.6 - Arquivamento - Art. 86 da LPI (22) 06/03/2020 (71) WALLACE FONSECA MONTEIRO DE SENA (BR/RJ) ; PAULO SERGIO BRANDÃO GATTO (BR/RJ) Referente à 5ª anuidade.
<hr/>	
<b>(21) BR 20 2020 005288-3 U2</b>	Código 8.6 - Arquivamento - Art. 86 da LPI (22) 17/03/2020 (71) ANTONIO CARLOS DE MELLO (BR/SP) Referente à 5ª anuidade.
<hr/>	
<b>(21) BR 20 2020 005306-5 U2</b>	Código 8.6 - Arquivamento - Art. 86 da LPI (22) 17/03/2020 (71) ANTONIO CARLOS DE MELLO (BR/SP) Referente à 5ª anuidade.
<hr/>	
<b>(21) BR 20 2020 005504-1 U2</b>	Código 8.6 - Arquivamento - Art. 86 da LPI

---

	(22) 19/03/2020 (71) ANTONIO CARLOS DE MELLO (BR/SP) Referente à 5ª anuidade.
<b>(21) BR 20 2020 005509-2 U2</b>	Código 8.6 - Arquivamento - Art. 86 da LPI (22) 19/03/2020 (71) RICARDO EVARISTO DE ANTONI (BR/RS) ; EDIVANDRO MARCIO CECCHETTI (BR/RS) Referente à 5ª anuidade.
<b>(21) BR 20 2020 005789-3 U2</b>	Código 8.6 - Arquivamento - Art. 86 da LPI (22) 24/03/2020 (71) FECULARIA LOPES LTDA (BR/PR) Referente à 5ª anuidade.
<b>(21) BR 20 2020 006032-0 U2</b>	Código 8.6 - Arquivamento - Art. 86 da LPI (22) 25/03/2020 (71) PRISCILLA CAROLINNE SMITH (BR/MG) Referente à 5ª anuidade.
<b>(21) BR 20 2020 006147-5 U2</b>	Código 8.6 - Arquivamento - Art. 86 da LPI (22) 26/03/2020 (71) DAFNY CÂNDIDO MACHADO (BR/MG) Referente à 5ª anuidade.
<b>(21) BR 20 2020 006529-2 U2</b>	Código 8.6 - Arquivamento - Art. 86 da LPI (22) 31/03/2020 (71) LEISER FRANCO DE MORAES FILHO (BR/GO) Referente à 5ª anuidade.
<b>(21) BR 20 2020 006584-5 U2</b>	Código 8.6 - Arquivamento - Art. 86 da LPI (22) 01/04/2020 (71) LEISER FRANCO DE MORAES FILHO (BR/GO) Referente à 5ª anuidade.
<b>(21) BR 20 2020 006804-6 U2</b>	Código 8.6 - Arquivamento - Art. 86 da LPI (22) 03/04/2020 (71) ELISANDRO DE OLIVEIRA DUARTE 83234012091 (BR/RS) Referente à 5ª anuidade.
<b>(21) BR 20 2020 007171-3 U2</b>	Código 8.6 - Arquivamento - Art. 86 da LPI (22) 09/04/2020 (71) FELIPE RUEDIGER (BR/SC)

---

Referente à 5ª anuidade.

---

**(21) BR 20 2021 002864-0 U2**

Código 8.6 - Arquivamento - Art. 86 da LPI

(22) 17/02/2021

(71) MARINO JOSE FISCHER (BR/SC)

Referente à 4ª anuidade.

---

**(21) BR 20 2021 003431-4 U2**

Código 8.6 - Arquivamento - Art. 86 da LPI

(22) 24/02/2021

(71) BASEFLEX INDUSTRIA DE MOVEIS LTDA ME (BR/PR)

Referente à 4ª anuidade.

---

**(21) BR 20 2021 003536-1 U2**

Código 8.6 - Arquivamento - Art. 86 da LPI

(22) 24/02/2021

(71) FERNANDO AUGUSTO MARTINS (BR/AM)

Pagar restauração.

---

**(21) BR 20 2021 003662-7 U2**

Código 8.6 - Arquivamento - Art. 86 da LPI

(22) 26/02/2021

(71) ARMANDO MARCOS VIEIRA DA ROCHA (BR/ES)

Referente à 4ª anuidade.

---

**(21) BR 20 2021 004258-9 U2**

Código 8.6 - Arquivamento - Art. 86 da LPI

(22) 05/03/2021

(71) ARTHI COMERCIAL LTDA (BR/SP)

Referente à 4ª anuidade.

---

**(21) BR 20 2021 004296-1 U2**

Código 8.6 - Arquivamento - Art. 86 da LPI

(22) 08/03/2021

(71) EMK INDÚSTRIA E COMERCIO DE PLÁSTICOS EIRELI-ME (BR/RS)

Referente à 4ª anuidade.

---

**(21) BR 20 2021 005371-8 U2**

Código 8.6 - Arquivamento - Art. 86 da LPI

(22) 22/03/2021

(71) GUILHERME MARTINS REIS (BR/MG)

Referente à 4ª anuidade.

---

**(21) BR 20 2021 006000-5 U2**

Código 8.6 - Arquivamento - Art. 86 da LPI

(22) 29/03/2021

(71) METALIQUE ENGENHARIA E TECNOLOGIA EIRELI - EPP (BR/SP) ;  
LEANDRO FERNANDES SOARES (BR/SP)

Referente à 4ª anuidade.

---

**(21) BR 20 2021 006294-6 U2** Código 8.6 - Arquivamento - Art. 86 da LPI  
 (22) 31/03/2021  
 (71) MARCOS ROBERTO DE ARAUJO (BR/SP)  
 Referente à 4ª anuidade.

---

**(21) BR 20 2021 006337-3 U2** Código 8.6 - Arquivamento - Art. 86 da LPI  
 (22) 01/04/2021  
 (71) ALEX RAFAEL WENTZEL (BR/RS)  
 Referente à 4ª anuidade.

---

**(21) BR 20 2021 006375-6 U2** Código 8.6 - Arquivamento - Art. 86 da LPI  
 (22) 01/04/2021  
 (71) MARINO JOSE FISCHER (BR/SC)  
 Referente à 4ª anuidade.

---

**(21) BR 20 2021 006888-0 U2** Código 8.6 - Arquivamento - Art. 86 da LPI  
 (22) 09/04/2021  
 (71) FELIPE MANÇANO (BR/SP)  
 Referente à 4ª anuidade.

---

**(21) BR 20 2021 006913-4 U2** Código 8.6 - Arquivamento - Art. 86 da LPI  
 (22) 12/04/2021  
 (71) JUVENIL RODRIGUES (BR/SP)  
 Referente à 4ª anuidade.

---

**(21) BR 20 2021 019143-6 U2** Código 8.6 - Arquivamento - Art. 86 da LPI  
 (22) 24/09/2021  
 (71) JOLIS HOFFMANN DE LEMOS (BR/RS)  
 Referente à 3ª anuidade.

---

**(21) BR 20 2021 021079-1 U2** Código 8.6 - Arquivamento - Art. 86 da LPI  
 (22) 21/10/2021  
 (71) MARCO ANTONIO FELIPPE CARAMADRE (BR/SP)  
 Referente à 3ª anuidade.

---

**(21) BR 20 2021 021475-4 U2** Código 8.6 - Arquivamento - Art. 86 da LPI  
 (22) 26/10/2021  
 (71) MEISTER SAFE SYSTEM LTDA (BR/SP)  
 Referente à 3ª anuidade.

---

**(21) BR 20 2021 023395-3 U2** Código 8.6 - Arquivamento - Art. 86 da LPI

---

	(22) 22/11/2021 (71) MARCIO LUIZ NEUVALD SILVA (BR/RS) Referente à 3ª anuidade.
<b>(21) BR 20 2021 023431-3 U2</b>	Código 8.6 - Arquivamento - Art. 86 da LPI (22) 22/11/2021 (71) MANTOFLEX INDÚSTRIA DE PLÁSTICOS LTDA (BR/RS) Referente à 3ª anuidade.
<b>(21) BR 20 2021 023730-4 U2</b>	Código 8.6 - Arquivamento - Art. 86 da LPI (22) 25/11/2021 (71) ANTONIO AUGUSTO VERDASCA PEREIRA (BR/SP) Referente à 3ª anuidade.
<b>(21) BR 20 2021 024213-8 U2</b>	Código 8.6 - Arquivamento - Art. 86 da LPI (22) 30/11/2021 (71) PORTO VERDE NÁUTICA LTDA - EPP (BR/RJ) Referente à 3ª anuidade.
<b>(21) BR 20 2021 024235-9 U2</b>	Código 8.6 - Arquivamento - Art. 86 da LPI (22) 30/11/2021 (71) MARCONI ANTUNES (BR/RJ) Referente à 3ª anuidade.
<b>(21) BR 20 2021 024329-0 U2</b>	Código 8.6 - Arquivamento - Art. 86 da LPI (22) 01/12/2021 (71) JOÃO ALTENIR LOPES (BR/RJ) Referente à 3ª anuidade.
<b>(21) BR 20 2021 024413-0 U2</b>	Código 8.6 - Arquivamento - Art. 86 da LPI (22) 02/12/2021 (71) MULTICERTO INDÚSTRIA E COMÉRCIO DE FERRAMENTAS, ARTEFATOS DE PLÁSTICO E METAIS LTDA (BR/SC) Referente à 3ª anuidade.
<b>(21) BR 20 2021 025113-7 U2</b>	Código 8.6 - Arquivamento - Art. 86 da LPI (22) 12/12/2021 (71) TECAL AGROINDUSTRIAL LTDA - (BR/RS) Referente à 3ª anuidade.
<b>(21) BR 20 2021 025140-4 U2</b>	Código 8.6 - Arquivamento - Art. 86 da LPI (22) 15/12/2021 (71) BECKHAUSER INDÚSTRIA E COMÉRCIO DE EQUIPAMENTOS



	<p>PECUÁRIOS LTDA (BR/PR) Referente à 3ª anuidade.</p>
<b>(21) BR 20 2021 025143-9 U2</b>	<p>Código 8.6 - Arquivamento - Art. 86 da LPI (22) 15/12/2021 (71) BECKHAUSER INDÚSTRIA E COMÉRCIO DE EQUIPAMENTOS PECUÁRIOS LTDA (BR/PR) Referente à 3ª anuidade.</p>
<b>(21) BR 20 2021 025444-6 U2</b>	<p>Código 8.6 - Arquivamento - Art. 86 da LPI (22) 16/12/2021 (71) UNIMIL INDÚSTRIA E COMÉRCIO DE PEÇAS DE MÁQUINAS AGRÍCOLAS LTDA. (BR/SP) Referente à 3ª anuidade.</p>
<b>(21) BR 20 2021 025471-3 U2</b>	<p>Código 8.6 - Arquivamento - Art. 86 da LPI (22) 16/12/2021 (71) MAIS ELA COMERCIO DE PRODUTOS PESSOAIS LTDA (BR/SP) Referente à 3ª anuidade.</p>
<b>(21) BR 20 2021 025667-8 U2</b>	<p>Código 8.6 - Arquivamento - Art. 86 da LPI (22) 17/12/2021 (71) WILSON FERREIRA MELO (BR/SP) Referente à 3ª anuidade.</p>
<b>(21) BR 20 2021 026194-9 U2</b>	<p>Código 8.6 - Arquivamento - Art. 86 da LPI (22) 22/12/2021 (71) ENGEMAN ENGENHARIA LTDA (BR/MG) Referente à 3ª anuidade.</p>
<b>(21) BR 20 2022 000067-6 U2</b>	<p>Código 8.6 - Arquivamento - Art. 86 da LPI (22) 03/01/2022 (71) ANA FLÁVIA FERRO BERNARDO (BR/PE) Referente à 3ª anuidade.</p>
<b>(21) BR 20 2022 000384-5 U2</b>	<p>Código 8.6 - Arquivamento - Art. 86 da LPI (22) 10/01/2022 (71) RAFAEL ALMEIDA LIMA (BR/GO) Referente à 3ª anuidade.</p>
<b>(21) BR 20 2022 000540-6 U2</b>	<p>Código 8.6 - Arquivamento - Art. 86 da LPI (22) 11/01/2022 (71) GERALDO MARCELO LEMOS GONÇALVES (BR/MG)</p>

---

Referente à 3ª anuidade.

- 
- (21) BR 20 2022 000579-1 U2** Código 8.6 - Arquivamento - Art. 86 da LPI  
 (22) 12/01/2022  
 (71) LINNA JÉSSICA VIANA SILVA (BR/CE)  
 Referente à 3ª anuidade.
- 
- (21) BR 20 2022 000802-2 U2** Código 8.6 - Arquivamento - Art. 86 da LPI  
 (22) 17/01/2022  
 (71) INDAIA COMERCIO DE PEÇAS E COMPONENTES INDUSTRIAIS EIRELI  
 - EPP (BR/SP)  
 Referente à 3ª anuidade.
- 
- (21) BR 20 2022 000837-5 U2** Código 8.6 - Arquivamento - Art. 86 da LPI  
 (22) 17/01/2022  
 (71) BIG LAND ENTRETENIMENTO E GESTÃO LTDA (BR/RS)  
 Referente à 3ª anuidade.
- 
- (21) BR 20 2022 001083-3 U2** Código 8.6 - Arquivamento - Art. 86 da LPI  
 (22) 19/01/2022  
 (71) FERNANDO ENRIQUE FERRAZ BATISTA (BR/PR)  
 Referente à 3ª anuidade.
- 
- (21) BR 20 2022 002359-5 U2** Código 8.6 - Arquivamento - Art. 86 da LPI  
 (22) 08/02/2022  
 (71) HENRIQUE NOGUEIRA MOLON (BR/SC)  
 Referente à 3ª anuidade.
- 
- (21) BR 20 2022 002857-0 U2** Código 8.6 - Arquivamento - Art. 86 da LPI  
 (22) 15/02/2022  
 (71) WEO LLC. (US)  
 Referente à 3ª anuidade.
- 
- (21) BR 20 2022 005704-0 U2** Código 8.6 - Arquivamento - Art. 86 da LPI  
 (22) 25/03/2022  
 (71) ZICO SCAPINELLO INSTRUMENTOS MUSICAIS (BR/PR)  
 Referente à 3ª anuidade.
- 
- (21) BR 20 2022 005804-6 U2** Código 8.6 - Arquivamento - Art. 86 da LPI  
 (22) 26/03/2022  
 (71) GC COMERCIO DE MÁQUINAS E EQUIPAMENTOS EIRELI (BR/SP)  
 Referente à 3ª anuidade.

---

<b>(21) BR 20 2022 005837-2 U2</b>	Código 8.6 - Arquivamento - Art. 86 da LPI (22) 28/03/2022 (71) FLAVIO MARQUES DA SILVA. (BR/SP) Referente à 3ª anuidade.
<b>(21) BR 20 2022 006036-9 U2</b>	Código 8.6 - Arquivamento - Art. 86 da LPI (22) 30/03/2022 (71) JULIO CESAR MERICI (BR/SP) Referente à 3ª anuidade.
<b>(21) MU 9000436-1 U2</b>	Código 8.6 - Arquivamento - Art. 86 da LPI (22) 31/03/2010 (71) EGLO FERRI JÚNIOR (BR/SC) Referente à 15ª anuidade.
<b>(21) PI 0708621-0 A2</b>	Código 8.6 - Arquivamento - Art. 86 da LPI (22) 07/03/2007 (71) AS CONNECTOR (NO) ; PETROBRÁS - PETRÓLEO BRASILEIRO S.A. (BR/RJ) Referente à 18ª anuidade.
<b>(21) PI 0809082-3 A2</b>	Código 8.6 - Arquivamento - Art. 86 da LPI (22) 02/04/2008 (71) Shikoku Chemicals Corporation (JP) Referente à 17ª anuidade.
<b>(21) PI 0908500-9 A8</b>	Código 8.6 - Arquivamento - Art. 86 da LPI (22) 20/02/2009 (71) MICRO THERAPEUTICS, INC. (US) Referente à 16ª anuidade.
<b>(21) PI 1000722-9 A2</b>	Código 8.6 - Arquivamento - Art. 86 da LPI (22) 11/03/2010 (71) Luis Carlos Passarini (BR/SP) ; Afonso Lopes (BR/SP) ; Gilberto Hirotsugu Azevedo Koike (BR/SP) Referente à 15ª anuidade.
<b>(21) PI 1001002-5 A2</b>	Código 8.6 - Arquivamento - Art. 86 da LPI (22) 14/04/2010 (71) Rohm And Haas Company (US) Referente à 15ª anuidade.

---

**(21) PI 1006222-0 A2**

Código 8.6 - Arquivamento - Art. 86 da LPI

(22) 12/03/2010

(71) CUMBERLAND PHARMACEUTICAS INC (US)

Referente à 15ª anuidade.

---

**(21) PI 1006689-6 A2**

Código 8.6 - Arquivamento - Art. 86 da LPI

(22) 18/02/2010

(71) KONINKLIJKE PHILIPS N.V. (NL)

Referente à 15ª anuidade.

**Código 8.11 - Manutenção do Arquivamento**

O INPI mantém o arquivamento do pedido de forma definitiva porque o depositante não solicitou a sua restauração no prazo e nos termos do Art. 87 da Lei nº 9.279/96 (LPI) e conforme o disposto no art. 17, da portaria 52/2023. Com isso, o pedido encerra a sua tramitação na instância administrativa. O depositante pode ver o parecer e/ou o texto complementar ao despacho na Busca de Processos (Portal do INPI). Não é necessário responder a este despacho.

---

<b>(21) BR 10 2013 030596-0 A2</b>	Código 8.11 - Manutenção do Arquivamento (22) 28/11/2013 (71) ROTAM AGROCHEM INTERNATIONAL COMPANY LIMITED (CN) Referente ao despacho 8.6 publicado na RPI 2803 de 24/09/2024.
<b>(21) BR 10 2014 002326-7 A2</b>	Código 8.11 - Manutenção do Arquivamento (22) 30/01/2014 (71) UNIVERSIDADE FEDERAL DE LAVRAS (BR/MG) ; FUNDAÇÃO DE AMPARO À PESQUISA DO ESTADO DE MINAS GERAIS - FAPEMIG (BR/MG) Em virtude do arquivamento publicado na RPI 2806 de 15-10-2024 e considerando ausência de manifestação dentro dos prazos legais, informo que cabe ser mantido o arquivamento do pedido de patente, conforme o disposto no artigo 12, da resolução 113/2013.
<b>(21) BR 10 2014 032605-7 A2</b>	Código 8.11 - Manutenção do Arquivamento (22) 24/12/2014 (71) FRANCISCO ALVES DE ANDRADE E CASTRO NETO (BR/CE) Em virtude do arquivamento publicado na RPI 2806 de 15-10-2024 e considerando ausência de manifestação dentro dos prazos legais, informo que cabe ser mantido o arquivamento do pedido de patente, conforme o disposto no artigo 12, da resolução 113/2013.
<b>(21) BR 10 2015 030206-1 A2</b>	Código 8.11 - Manutenção do Arquivamento (22) 02/12/2015 (71) ROTAM AGROCHEM INTERNATIONAL COMPANY LIMITED (HK) Referente ao despacho 8.6 publicado na RPI 2803 de 24/09/2024.
<b>(21) BR 10 2017 026076-3 A2</b>	Código 8.11 - Manutenção do Arquivamento (22) 04/12/2017 (71) UNIVERSIDADE FEDERAL DE UBERLÂNDIA (BR/MG) ; FAPEMIG-FUNDAÇÃO DE AMPARO A PESQUISA DO ESTADO DE MINAS GERAIS (BR/MG) Em virtude do arquivamento publicado na RPI 2804 de 01-10-2024 e considerando ausência de manifestação dentro dos prazos legais, informo que

---

cabe ser mantido o arquivamento do pedido de patente, conforme o disposto no artigo 12, da resolução 113/2013.

- 
- (21) BR 10 2017 026425-4 A2** Código 8.11 - Manutenção do Arquivamento  
(22) 07/12/2017  
(71) UNIVERSIDADE FEDERAL DE UBERLÂNDIA (BR/MG) ; FAPEMIG - FUNDAÇÃO DE AMPARO A PESQUISA DO ESTADO DE MINAS GERAIS (BR/MG)  
Em virtude do arquivamento publicado na RPI 2804 de 01-10-2024 e considerando ausência de manifestação dentro dos prazos legais, informo que cabe ser mantido o arquivamento do pedido de patente, conforme o disposto no artigo 12, da resolução 113/2013.
- 
- (21) BR 10 2017 026716-4 A2** Código 8.11 - Manutenção do Arquivamento  
(22) 11/12/2017  
(71) LUIS AUGUSTO MARTIN GELINSKI (BR/PR) ; JOSE LUCIANO ANDRIGUETTO (BR/PR) ; GILBERTO DE SOUSA (BR/PR)  
Em virtude do arquivamento publicado na RPI 2805 de 08-10-2024 e considerando ausência de manifestação dentro dos prazos legais, informo que cabe ser mantido o arquivamento do pedido de patente, conforme o disposto no artigo 12, da resolução 113/2013.
- 
- (21) BR 10 2018 074132-2 A2** Código 8.11 - Manutenção do Arquivamento  
(22) 23/11/2018  
(71) JEFERSSON DE SOUZA PRESTES (BR/PR)  
Referente ao despacho 8.6 publicado na RPI 2802 de 17/09/2024.
- 
- (21) BR 10 2018 074242-6 A2** Código 8.11 - Manutenção do Arquivamento  
(22) 24/11/2018  
(71) UNIVERSIDADE FEDERAL DE CAMPINA GRANDE - PB (BR/PB)  
Referente ao despacho 8.6 publicado na RPI 2802 de 17/09/2024.
- 
- (21) BR 10 2018 075293-6 A2** Código 8.11 - Manutenção do Arquivamento  
(22) 06/12/2018  
(71) CNH INDUSTRIAL BRASIL LTDA. (BR/MG)  
Em virtude do arquivamento publicado na RPI 2804 de 01-10-2024 e considerando ausência de manifestação dentro dos prazos legais, informo que cabe ser mantido o arquivamento do pedido de patente, conforme o disposto no artigo 12, da resolução 113/2013.
- 
- (21) BR 10 2018 075536-6 A2** Código 8.11 - Manutenção do Arquivamento  
(22) 10/12/2018  
(71) PAULO JOSE PASQUALI (BR/RS)

---

Em virtude do arquivamento publicado na RPI 2804 de 01-10-2024 e considerando ausência de manifestação dentro dos prazos legais, informo que cabe ser mantido o arquivamento do pedido de patente, conforme o disposto no artigo 12, da resolução 113/2013.

---

**(21) BR 10 2018 075574-9 A2**

Código 8.11 - Manutenção do Arquivamento

(22) 10/12/2018

(71) MARIO WILSON CARDEAL MATRIZES ME (BR/SC)

Em virtude do arquivamento publicado na RPI 2804 de 01-10-2024 e considerando ausência de manifestação dentro dos prazos legais, informo que cabe ser mantido o arquivamento do pedido de patente, conforme o disposto no artigo 12, da resolução 113/2013.

---

**(21) BR 10 2018 075581-1 A2**

Código 8.11 - Manutenção do Arquivamento

(22) 10/12/2018

(71) CNH INDUSTRIAL AMERICA LLC (US)

Em virtude do arquivamento publicado na RPI 2804 de 01-10-2024 e considerando ausência de manifestação dentro dos prazos legais, informo que cabe ser mantido o arquivamento do pedido de patente, conforme o disposto no artigo 12, da resolução 113/2013.

---

**(21) BR 10 2018 075741-5 A2**

Código 8.11 - Manutenção do Arquivamento

(22) 11/12/2018

(71) BHIO SUPPLY INDÚSTRIA E COMÉRCIO DE EQUIPAMENTOS MÉDICOS LTDA (BR/RS) ; PIPAC BRASIL DESENVOLVIMENTO E EXPLORAÇÃO DE INSTRUMENTO MEDICINAL LTDA (BR/RS) ; IRMANDADE DA SANTA CASA DE MISERICORDIA DE PORTO ALEGRE (BR/RS) ; UNIVERSIDADE FEDERAL DE CIÊNCIAS DA SAÚDE DE PORTO ALEGRE (BR/RS)

Em virtude do arquivamento publicado na RPI 2805 de 08-10-2024 e considerando ausência de manifestação dentro dos prazos legais, informo que cabe ser mantido o arquivamento do pedido de patente, conforme o disposto no artigo 12, da resolução 113/2013.

---

**(21) BR 10 2018 076957-0 A2**

Código 8.11 - Manutenção do Arquivamento

(22) 21/12/2018

(71) CHAIENE BARBOZA DOS SANTOS (BR/RJ) ; PAULO ROBERTO ARANHA NOUER (BR/SP)

Em virtude do arquivamento publicado na RPI 2806 de 15-10-2024 e considerando ausência de manifestação dentro dos prazos legais, informo que cabe ser mantido o arquivamento do pedido de patente, conforme o disposto no artigo 12, da resolução 113/2013.

---

<b>(21) BR 10 2019 025399-1 A2</b>	<p>Código 8.11 - Manutenção do Arquivamento (22) 29/11/2019 (71) FACS SERVIÇOS EDUCACIONAIS LTDA (BR/BA) Em virtude do arquivamento publicado na RPI 2803 de 24-09-2024 e considerando ausência de manifestação dentro dos prazos legais, informo que cabe ser mantido o arquivamento do pedido de patente, conforme o disposto no artigo 12, da resolução 113/2013.</p>
<b>(21) BR 10 2019 025581-1 A2</b>	<p>Código 8.11 - Manutenção do Arquivamento (22) 03/12/2019 (71) ROBERT BOSCH LIMITADA (BR/SP) Em virtude do arquivamento publicado na RPI 2803 de 24-09-2024 e considerando ausência de manifestação dentro dos prazos legais, informo que cabe ser mantido o arquivamento do pedido de patente, conforme o disposto no artigo 12, da resolução 113/2013.</p>
<b>(21) BR 10 2019 025586-2 A2</b>	<p>Código 8.11 - Manutenção do Arquivamento (22) 03/12/2019 (71) ROBERT BOSCH LIMITADA (BR/SP) Em virtude do arquivamento publicado na RPI 2803 de 24-09-2024 e considerando ausência de manifestação dentro dos prazos legais, informo que cabe ser mantido o arquivamento do pedido de patente, conforme o disposto no artigo 12, da resolução 113/2013.</p>
<b>(21) BR 10 2019 025618-4 A2</b>	<p>Código 8.11 - Manutenção do Arquivamento (22) 04/12/2019 (71) MESE MONTAGENS E SOLUCOES EM SISTEMAS DE ENERGIA LTDA (BR/SP) ; FUNDAÇÃO UNIVERSIDADE FEDERAL DE SÃO CARLOS - UFSCAR (BR/SP) Em virtude do arquivamento publicado na RPI 2804 de 01-10-2024 e considerando ausência de manifestação dentro dos prazos legais, informo que cabe ser mantido o arquivamento do pedido de patente, conforme o disposto no artigo 12, da resolução 113/2013.</p>
<b>(21) BR 10 2019 025790-3 A2</b>	<p>Código 8.11 - Manutenção do Arquivamento (22) 05/12/2019 (71) MIGUEL DELL'AGLI (BR/SP) Em virtude do arquivamento publicado na RPI 2804 de 01-10-2024 e considerando ausência de manifestação dentro dos prazos legais, informo que cabe ser mantido o arquivamento do pedido de patente, conforme o disposto no artigo 12, da resolução 113/2013.</p>
<b>(21) BR 10 2019 025959-0 A2</b>	<p>Código 8.11 - Manutenção do Arquivamento</p>

---



---

(22) 07/12/2019

(71) CARLOS EDERVAL LEITE GALINDO (BR/SP)

Em virtude do arquivamento publicado na RPI 2804 de 01-10-2024 e considerando ausência de manifestação dentro dos prazos legais, informo que cabe ser mantido o arquivamento do pedido de patente, conforme o disposto no artigo 12, da resolução 113/2013.

---

**(21) BR 10 2019 026506-0 A2**

Código 8.11 - Manutenção do Arquivamento

(22) 12/12/2019

(71) FUNDAÇÃO OSWALDO CRUZ (BR/RJ)

Em virtude do arquivamento publicado na RPI 2805 de 08-10-2024 e considerando ausência de manifestação dentro dos prazos legais, informo que cabe ser mantido o arquivamento do pedido de patente, conforme o disposto no artigo 12, da resolução 113/2013.

---

**(21) BR 10 2019 026604-0 A2**

Código 8.11 - Manutenção do Arquivamento

(22) 13/12/2019

(71) BRUNO CESAR FREITAS DE MELLO (BR/SP)

Em virtude do arquivamento publicado na RPI 2805 de 08-10-2024 e considerando ausência de manifestação dentro dos prazos legais, informo que cabe ser mantido o arquivamento do pedido de patente, conforme o disposto no artigo 12, da resolução 113/2013.

---

**(21) BR 10 2019 026719-4 A2**

Código 8.11 - Manutenção do Arquivamento

(22) 14/12/2019

(71) JURANDIR SILVA SANTANA JÚNIOR (BR/PE)

Em virtude do arquivamento publicado na RPI 2805 de 08-10-2024 e considerando ausência de manifestação dentro dos prazos legais, informo que cabe ser mantido o arquivamento do pedido de patente, conforme o disposto no artigo 12, da resolução 113/2013.

---

**(21) BR 10 2019 026837-9 A2**

Código 8.11 - Manutenção do Arquivamento

(22) 16/12/2019

(71) NEUWAY PHARMA GMBH (DE)

Em virtude do arquivamento publicado na RPI 2805 de 08-10-2024 e considerando ausência de manifestação dentro dos prazos legais, informo que cabe ser mantido o arquivamento do pedido de patente, conforme o disposto no artigo 12, da resolução 113/2013.

---

**(21) BR 10 2019 026931-6 A2**

Código 8.11 - Manutenção do Arquivamento

(22) 17/12/2019

(71) CAUÊ GOMES DE ALMEIDA MAINETI (BR/SP)

Em virtude do arquivamento publicado na RPI 2805 de 08-10-2024 e

---

considerando ausência de manifestação dentro dos prazos legais, informo que cabe ser mantido o arquivamento do pedido de patente, conforme o disposto no artigo 12, da resolução 113/2013.

---

**(21) BR 10 2019 027232-5 A2** Código 8.11 - Manutenção do Arquivamento  
(22) 19/12/2019  
(71) CARBUSS INDUSTRIA CATARINENSE DE CARROCERIAS LTDA (BR/SC)  
Em virtude do arquivamento publicado na RPI 2806 de 15-10-2024 e considerando ausência de manifestação dentro dos prazos legais, informo que cabe ser mantido o arquivamento do pedido de patente, conforme o disposto no artigo 12, da resolução 113/2013.

---

**(21) BR 10 2019 027711-4 A2** Código 8.11 - Manutenção do Arquivamento  
(22) 23/12/2019  
(71) FUNDAÇÃO OSWALDO CRUZ (BR/RJ)  
Em virtude do arquivamento publicado na RPI 2806 de 15-10-2024 e considerando ausência de manifestação dentro dos prazos legais, informo que cabe ser mantido o arquivamento do pedido de patente, conforme o disposto no artigo 12, da resolução 113/2013.

---

**(21) BR 10 2019 027801-3 A2** Código 8.11 - Manutenção do Arquivamento  
(22) 24/12/2019  
(71) ANTONIO ROBERTO NARDINI (BR/RS)  
Em virtude do arquivamento publicado na RPI 2806 de 15-10-2024 e considerando ausência de manifestação dentro dos prazos legais, informo que cabe ser mantido o arquivamento do pedido de patente, conforme o disposto no artigo 12, da resolução 113/2013.

---

**(21) BR 10 2020 023303-3 A2** Código 8.11 - Manutenção do Arquivamento  
(22) 15/11/2020  
(71) LUCAS EUSEBIO LIMA (BR/GO)  
Referente ao despacho 8.6 publicado na RPI 2801 de 10/09/2024.

---

**(21) BR 10 2020 023345-9 A2** Código 8.11 - Manutenção do Arquivamento  
(22) 16/11/2020  
(71) GENILTON PINTO DA SILVEIRA (BR/GO)  
Referente ao despacho 8.6 publicado na RPI 2801 de 10/09/2024.

---

**(21) BR 10 2020 023391-2 A2** Código 8.11 - Manutenção do Arquivamento  
(22) 16/11/2020  
(71) EKONOVA QUÍMICA DO BRASIL (BR/SC)  
Referente ao despacho 8.6 publicado na RPI 2801 de 10/09/2024.

---

<b>(21) BR 10 2020 024190-7 A2</b>	Código 8.11 - Manutenção do Arquivamento (22) 26/11/2020 (71) ELSON PEREIRA CHAVES (BR/SP) Referente ao despacho 8.6 publicado na RPI 2802 de 17/09/2024.
<b>(21) BR 10 2020 024206-7 A2</b>	Código 8.11 - Manutenção do Arquivamento (22) 27/11/2020 (71) ELSON PEREIRA CHAVES (BR/SP) Referente ao despacho 8.6 publicado na RPI 2802 de 17/09/2024.
<b>(21) BR 10 2020 024207-5 A2</b>	Código 8.11 - Manutenção do Arquivamento (22) 27/11/2020 (71) ELSON PEREIRA CHAVES (BR/SP) Referente ao despacho 8.6 publicado na RPI 2802 de 17/09/2024.
<b>(21) BR 10 2020 024757-3 A2</b>	Código 8.11 - Manutenção do Arquivamento (22) 03/12/2020 (71) BELLE.CLUB BRASIL FRANCHISING LTDA (BR/SP) Em virtude do arquivamento publicado na RPI 2803 de 24-09-2024 e considerando ausência de manifestação dentro dos prazos legais, informo que cabe ser mantido o arquivamento do pedido de patente, conforme o disposto no artigo 12, da resolução 113/2013.
<b>(21) BR 10 2020 025053-1 A2</b>	Código 8.11 - Manutenção do Arquivamento (22) 08/12/2020 (71) PAULO CÉSAR DOS SANTOS (BR/SP) Em virtude do arquivamento publicado na RPI 2804 de 01-10-2024 e considerando ausência de manifestação dentro dos prazos legais, informo que cabe ser mantido o arquivamento do pedido de patente, conforme o disposto no artigo 12, da resolução 113/2013.
<b>(21) BR 10 2020 025091-4 A2</b>	Código 8.11 - Manutenção do Arquivamento (22) 09/12/2020 (71) LANDELL SERVIÇOS EM TECNOLOGIA DA INFORMAÇÃO LTDA (BR/AM) Em virtude do arquivamento publicado na RPI 2804 de 01-10-2024 e considerando ausência de manifestação dentro dos prazos legais, informo que cabe ser mantido o arquivamento do pedido de patente, conforme o disposto no artigo 12, da resolução 113/2013.
<b>(21) BR 10 2020 025241-0 A2</b>	Código 8.11 - Manutenção do Arquivamento (22) 10/12/2020

---

(71) EDUARDO DELLA COLETA - ME (BR/SP)

Em virtude do arquivamento publicado na RPI 2804 de 01-10-2024 e considerando ausência de manifestação dentro dos prazos legais, informo que cabe ser mantido o arquivamento do pedido de patente, conforme o disposto no artigo 12, da resolução 113/2013.

---

**(21) BR 10 2020 025447-2 A2**

Código 8.11 - Manutenção do Arquivamento

(22) 11/12/2020

(71) NA QUIMICA LTDA (BR/PR)

Em virtude do arquivamento publicado na RPI 2805 de 08-10-2024 e considerando ausência de manifestação dentro dos prazos legais, informo que cabe ser mantido o arquivamento do pedido de patente, conforme o disposto no artigo 12, da resolução 113/2013.

---

**(21) BR 10 2020 026533-4 A2**

Código 8.11 - Manutenção do Arquivamento

(22) 23/12/2020

(71) FERNANDO CESAR NICOLAI DE PINHO (BR/SP) ; WALTER EDWARD WILLETS (BR/SP)

Em virtude do arquivamento publicado na RPI 2806 de 15-10-2024 e considerando ausência de manifestação dentro dos prazos legais, informo que cabe ser mantido o arquivamento do pedido de patente, conforme o disposto no artigo 12, da resolução 113/2013.

---

**(21) BR 10 2020 026603-9 A2**

Código 8.11 - Manutenção do Arquivamento

(22) 23/12/2020

(71) JOSIEL CARVALHO FELICIANO (BR/SC)

Em virtude do arquivamento publicado na RPI 2806 de 15-10-2024 e considerando ausência de manifestação dentro dos prazos legais, informo que cabe ser mantido o arquivamento do pedido de patente, conforme o disposto no artigo 12, da resolução 113/2013.

---

**(21) BR 10 2021 012561-6 A2**

Código 8.11 - Manutenção do Arquivamento

(22) 24/06/2021

(71) AMAZON INDUSTRIA E COMERCIO EXPORTAÇÃO E IMPORTAÇÃO LTDA (BR/PA) ; ADÃO GONÇALVES DE OLIVEIRA JUNIOR (BR/MA)

Referente ao despacho 8.6 publicado na RPI 2791 de 02/07/2024.

---

**(21) BR 10 2021 013404-6 A2**

Código 8.11 - Manutenção do Arquivamento

(22) 07/07/2021

(71) VALERIAN ODINTSOFF (BR/RJ) ; MARCELO DE CASTRO LOPES DA CRUZ (BR/RJ)

Em virtude do arquivamento publicado na RPI 2802 de 17-09-2024 e considerando ausência de manifestação dentro dos prazos legais, informo que

---

cabe ser mantido o arquivamento do pedido de patente, conforme o disposto no artigo 12, da resolução 113/2013.

- 
- (21) BR 10 2021 016437-9 A2** Código 8.11 - Manutenção do Arquivamento  
(22) 19/08/2021  
(71) EDSON NORONHA TAVARES (BR/SP)  
Em virtude do arquivamento publicado na RPI 2803 de 24-09-2024 e considerando ausência de manifestação dentro dos prazos legais, informo que cabe ser mantido o arquivamento do pedido de patente, conforme o disposto no artigo 12, da resolução 113/2013.
- 
- (21) BR 10 2021 016884-6 A2** Código 8.11 - Manutenção do Arquivamento  
(22) 25/08/2021  
(71) TOYOTA JIDOSHA KABUSHIKI KAISHA (JP)  
Referente ao despacho 8.6 publicado na RPI 2802 de 17/09/2024.
- 
- (21) BR 10 2021 016894-3 A2** Código 8.11 - Manutenção do Arquivamento  
(22) 26/08/2021  
(71) ANDRÉ AUGUSTO CEBALLOS MELO (BR/SP)  
Referente ao despacho 8.6 publicado na RPI 2801 de 10/09/2024.
- 
- (21) BR 10 2021 017414-5 A2** Código 8.11 - Manutenção do Arquivamento  
(22) 01/09/2021  
(71) VANDERLEI KAMPHORST (BR/RS)  
Referente ao despacho 8.6 publicado na RPI 2802 de 17/09/2024.
- 
- (21) BR 10 2021 017562-1 A2** Código 8.11 - Manutenção do Arquivamento  
(22) 03/09/2021  
(71) CRISTIAN SCHWEITZER DE OLIVEIRA (BR/RS) ; IGOR NORONHA KASPARY (BR/RS)  
Em virtude do arquivamento publicado na RPI 2803 de 24-09-2024 e considerando ausência de manifestação dentro dos prazos legais, informo que cabe ser mantido o arquivamento do pedido de patente, conforme o disposto no artigo 12, da resolução 113/2013.
- 
- (21) BR 10 2021 017619-9 A2** Código 8.11 - Manutenção do Arquivamento  
(22) 03/09/2021  
(71) FERNANDO FURTADO ROSA (BR/MG)  
Em virtude do arquivamento publicado na RPI 2803 de 24-09-2024 e considerando ausência de manifestação dentro dos prazos legais, informo que cabe ser mantido o arquivamento do pedido de patente, conforme o disposto no artigo 12, da resolução 113/2013.

---

<b>(21) BR 10 2021 017867-1 A2</b>	Código 8.11 - Manutenção do Arquivamento (22) 09/09/2021 (71) DIRLEI BAMBERG (BR/RS) Em virtude do arquivamento publicado na RPI 2804 de 01-10-2024 e considerando ausência de manifestação dentro dos prazos legais, informo que cabe ser mantido o arquivamento do pedido de patente, conforme o disposto no artigo 12, da resolução 113/2013.
<b>(21) BR 10 2021 017997-0 A2</b>	Código 8.11 - Manutenção do Arquivamento (22) 10/09/2021 (71) FREUDENBERG SEALING TECHNOLOGIES S.A.S. DI EXTERNA ITALIA S.R.L.U. (IT) Referente ao despacho 8.6 publicado na RPI 2802 de 17/09/2024.
<b>(21) BR 10 2021 018183-4 A2</b>	Código 8.11 - Manutenção do Arquivamento (22) 13/09/2021 (71) NESTOR RODRIGUES DE OLIVEIRA NETO (BR/RN) Em virtude do arquivamento publicado na RPI 2805 de 08-10-2024 e considerando ausência de manifestação dentro dos prazos legais, informo que cabe ser mantido o arquivamento do pedido de patente, conforme o disposto no artigo 12, da resolução 113/2013.
<b>(21) BR 10 2021 018747-6 A2</b>	Código 8.11 - Manutenção do Arquivamento (22) 21/09/2021 (71) RICARDO RUAS RUMI (BR/RS) Em virtude do arquivamento publicado na RPI 2805 de 08-10-2024 e considerando ausência de manifestação dentro dos prazos legais, informo que cabe ser mantido o arquivamento do pedido de patente, conforme o disposto no artigo 12, da resolução 113/2013.
<b>(21) BR 10 2021 018945-2 A2</b>	Código 8.11 - Manutenção do Arquivamento (22) 23/09/2021 (71) MANUEL VAIOT TECNOLOGIA LTDA (BR/SP) Em virtude do arquivamento publicado na RPI 2805 de 08-10-2024 e considerando ausência de manifestação dentro dos prazos legais, informo que cabe ser mantido o arquivamento do pedido de patente, conforme o disposto no artigo 12, da resolução 113/2013.
<b>(21) BR 10 2021 019067-1 A2</b>	Código 8.11 - Manutenção do Arquivamento (22) 24/09/2021 (71) PRIORIZA COMPONENTES FERROVIARIOS LTDA (BR/PR) Em virtude do arquivamento publicado na RPI 2806 de 15-10-2024 e considerando ausência de manifestação dentro dos prazos legais, informo que

---

cabe ser mantido o arquivamento do pedido de patente, conforme o disposto no artigo 12, da resolução 113/2013.

---

**(21) BR 10 2021 019273-9 A2**

Código 8.11 - Manutenção do Arquivamento

(22) 27/09/2021

(71) INSTITUTO FEDERAL DE EDUCACAO, CIENCIA E TECNOLOGIA DA PARAIBA (BR/PB)

Em virtude do arquivamento publicado na RPI 2806 de 15-10-2024 e considerando ausência de manifestação dentro dos prazos legais, informo que cabe ser mantido o arquivamento do pedido de patente, conforme o disposto no artigo 12, da resolução 113/2013.

---

**(21) BR 10 2021 019834-6 A2**

Código 8.11 - Manutenção do Arquivamento

(22) 02/10/2021

(71) MOISES DOS REIS MACHADO (BR/RS)

Em virtude do arquivamento publicado na RPI 2806 de 15-10-2024 e considerando ausência de manifestação dentro dos prazos legais, informo que cabe ser mantido o arquivamento do pedido de patente, conforme o disposto no artigo 12, da resolução 113/2013.

---

**(21) BR 10 2021 019894-0 A2**

Código 8.11 - Manutenção do Arquivamento

(22) 04/10/2021

(71) CARLOS GERALDO DE NOVAIS DALTRO JÚNIOR (BR/PE)

Em virtude do arquivamento publicado na RPI 2806 de 15-10-2024 e considerando ausência de manifestação dentro dos prazos legais, informo que cabe ser mantido o arquivamento do pedido de patente, conforme o disposto no artigo 12, da resolução 113/2013.

---

**(21) BR 10 2021 019906-7 A2**

Código 8.11 - Manutenção do Arquivamento

(22) 04/10/2021

(71) MARCELO LINHARES GATTI (BR/RJ)

Em virtude do arquivamento publicado na RPI 2806 de 15-10-2024 e considerando ausência de manifestação dentro dos prazos legais, informo que cabe ser mantido o arquivamento do pedido de patente, conforme o disposto no artigo 12, da resolução 113/2013.

---

**(21) BR 10 2021 019969-5 A2**

Código 8.11 - Manutenção do Arquivamento

(22) 05/10/2021

(71) PAULO SERGIO LOBO RODRIGUES (BR/PR)

Em virtude do arquivamento publicado na RPI 2806 de 15-10-2024 e considerando ausência de manifestação dentro dos prazos legais, informo que cabe ser mantido o arquivamento do pedido de patente, conforme o disposto no artigo 12, da resolução 113/2013.

---

<b>(21) BR 10 2021 019970-9 A2</b>	<p>Código 8.11 - Manutenção do Arquivamento (22) 05/10/2021 (71) SILVIO CESAR GODINHO TEIXEIRA (BR/ES) Em virtude do arquivamento publicado na RPI 2806 de 15-10-2024 e considerando ausência de manifestação dentro dos prazos legais, informo que cabe ser mantido o arquivamento do pedido de patente, conforme o disposto no artigo 12, da resolução 113/2013.</p>
<b>(21) BR 10 2021 019975-0 A2</b>	<p>Código 8.11 - Manutenção do Arquivamento (22) 05/10/2021 (71) JOSÉ ANDERSANDS FLAUZINO CHAVES (BR/SE) Em virtude do arquivamento publicado na RPI 2806 de 15-10-2024 e considerando ausência de manifestação dentro dos prazos legais, informo que cabe ser mantido o arquivamento do pedido de patente, conforme o disposto no artigo 12, da resolução 113/2013.</p>
<b>(21) BR 10 2021 020059-6 A2</b>	<p>Código 8.11 - Manutenção do Arquivamento (22) 05/10/2021 (71) JOÃO HENRIQUE VIRIATO NASCIMENTO (BR/DF) Em virtude do arquivamento publicado na RPI 2806 de 15-10-2024 e considerando ausência de manifestação dentro dos prazos legais, informo que cabe ser mantido o arquivamento do pedido de patente, conforme o disposto no artigo 12, da resolução 113/2013.</p>
<b>(21) BR 10 2021 020095-2 A2</b>	<p>Código 8.11 - Manutenção do Arquivamento (22) 06/10/2021 (71) APARECIDO TIMOTEO MARTINS (BR/SC) Em virtude do arquivamento publicado na RPI 2806 de 15-10-2024 e considerando ausência de manifestação dentro dos prazos legais, informo que cabe ser mantido o arquivamento do pedido de patente, conforme o disposto no artigo 12, da resolução 113/2013.</p>
<b>(21) BR 10 2021 020105-3 A2</b>	<p>Código 8.11 - Manutenção do Arquivamento (22) 06/10/2021 (71) ALAOR FERREIRA ANDRADE (BR/DF) Em virtude do arquivamento publicado na RPI 2806 de 15-10-2024 e considerando ausência de manifestação dentro dos prazos legais, informo que cabe ser mantido o arquivamento do pedido de patente, conforme o disposto no artigo 12, da resolução 113/2013.</p>
<b>(21) BR 10 2021 020110-0 A2</b>	<p>Código 8.11 - Manutenção do Arquivamento (22) 06/10/2021</p>



---

(71) A G S COSTA COMERCIO (BR/MA)

Em virtude do arquivamento publicado na RPI 2806 de 15-10-2024 e considerando ausência de manifestação dentro dos prazos legais, informo que cabe ser mantido o arquivamento do pedido de patente, conforme o disposto no artigo 12, da resolução 113/2013.

---

**(21) BR 10 2021 020219-0 A2**

Código 8.11 - Manutenção do Arquivamento

(22) 07/10/2021

(71) GRAKO ENGENHARIA LTDA. (BR/RS)

Em virtude do arquivamento publicado na RPI 2806 de 15-10-2024 e considerando ausência de manifestação dentro dos prazos legais, informo que cabe ser mantido o arquivamento do pedido de patente, conforme o disposto no artigo 12, da resolução 113/2013.

---

**(21) BR 10 2021 020363-3 A2**

Código 8.11 - Manutenção do Arquivamento

(22) 10/10/2021

(71) GUSTAVO BRAZ CARNEIRO (BR/SC)

Em virtude do arquivamento publicado na RPI 2806 de 15-10-2024 e considerando ausência de manifestação dentro dos prazos legais, informo que cabe ser mantido o arquivamento do pedido de patente, conforme o disposto no artigo 12, da resolução 113/2013.

---

**(21) BR 10 2021 020466-4 A2**

Código 8.11 - Manutenção do Arquivamento

(22) 13/10/2021

(71) GERAMOTOS AUTOPEÇAS LTDA ME (BR/CE)

Em virtude do arquivamento publicado na RPI 2806 de 15-10-2024 e considerando ausência de manifestação dentro dos prazos legais, informo que cabe ser mantido o arquivamento do pedido de patente, conforme o disposto no artigo 12, da resolução 113/2013.

---

**(21) BR 10 2021 020538-5 A2**

Código 8.11 - Manutenção do Arquivamento

(22) 13/10/2021

(71) GUILHERME MENDES SPITZMAN JORDAN (BR/RJ)

Em virtude do arquivamento publicado na RPI 2806 de 15-10-2024 e considerando ausência de manifestação dentro dos prazos legais, informo que cabe ser mantido o arquivamento do pedido de patente, conforme o disposto no artigo 12, da resolução 113/2013.

---

**(21) BR 10 2021 020934-8 A2**

Código 8.11 - Manutenção do Arquivamento

(22) 19/10/2021

(71) RICARDO CESAR GARCIA (BR/PR)

Referente ao despacho 8.6 publicado na RPI 2802 de 17/09/2024.

<b>(21) BR 10 2021 021072-9 A2</b>	<p>Código 8.11 - Manutenção do Arquivamento                  (22) 20/10/2021                  (71) SAULO SANTOS BORGES (BR/SE) ; HALANA SANTOS BORGES (BR/BA)                  Em virtude do arquivamento publicado na RPI 2806 de 15-10-2024 e considerando ausência de manifestação dentro dos prazos legais, informo que cabe ser mantido o arquivamento do pedido de patente, conforme o disposto no artigo 12, da resolução 113/2013.</p>
<b>(21) BR 10 2021 022947-0 A2</b>	<p>Código 8.11 - Manutenção do Arquivamento                  (22) 16/11/2021                  (71) VORTICE TECH INDUSTRIA E COMERCIO DE EQUIPAMENTOS LTDA (BR/SP)                  Referente ao despacho 8.6 publicado na RPI 2802 de 17/09/2024.</p>
<b>(21) BR 10 2022 000363-7 A2</b>	<p>Código 8.11 - Manutenção do Arquivamento                  (22) 07/01/2022                  (71) SAULO SANTOS BORGES (BR/SE) ; HALANA SANTOS BORGES (BR/BA)                  Em virtude do arquivamento publicado na RPI 2806 de 15/10/2024 e considerando ausência de manifestação dentro dos prazos legais, informo que cabe ser mantido o arquivamento do pedido de patente, conforme o disposto no artigo 17, da Portaria 52/2023.</p>
<b>(21) BR 11 2012 013049-8 A2</b>	<p>Código 8.11 - Manutenção do Arquivamento                  (22) 29/11/2010                  (71) TAIHO PHARMACEUTICAL CO., LTD. (JP)                  Referente ao despacho 8.6 publicado na RPI 2803 de 24/09/2024.</p>
<b>(21) BR 11 2012 014932-6 A2</b>	<p>Código 8.11 - Manutenção do Arquivamento                  (22) 17/12/2010                  (71) BAKER HUGHES INCORPORATED (US)                  Em virtude do arquivamento publicado na RPI 2805 de 08-10-2024 e considerando ausência de manifestação dentro dos prazos legais, informo que cabe ser mantido o arquivamento do pedido de patente, conforme o disposto no artigo 12, da resolução 113/2013.</p>
<b>(21) BR 11 2012 015320-0 A2</b>	<p>Código 8.11 - Manutenção do Arquivamento                  (22) 16/12/2010                  (71) W.R.GRACE &amp; CO.-CONN. (US)                  Em virtude do arquivamento publicado na RPI 2805 de 08-10-2024 e considerando ausência de manifestação dentro dos prazos legais, informo que cabe ser mantido o arquivamento do pedido de patente, conforme o disposto no</p>

---

artigo 12, da resolução 113/2013.

---

**(21) BR 11 2013 014395-9 A2** Código 8.11 - Manutenção do Arquivamento  
(22) 09/12/2011  
(71) SYNGENTA PARTICIPATIONS AG (CH)  
Em virtude do arquivamento publicado na RPI 2804 de 01-10-2024 e considerando ausência de manifestação dentro dos prazos legais, informo que cabe ser mantido o arquivamento do pedido de patente, conforme o disposto no artigo 12, da resolução 113/2013.

---

**(21) BR 11 2013 015082-3 A2** Código 8.11 - Manutenção do Arquivamento  
(22) 16/12/2011  
(71) GENETIC ANALYSIS AS (NO)  
Em virtude do arquivamento publicado na RPI 2805 de 08-10-2024 e considerando ausência de manifestação dentro dos prazos legais, informo que cabe ser mantido o arquivamento do pedido de patente, conforme o disposto no artigo 12, da resolução 113/2013.

---

**(21) BR 11 2013 015534-5 A2** Código 8.11 - Manutenção do Arquivamento  
(22) 20/12/2011  
(71) SYNTHES GMBH (CH)  
Em virtude do arquivamento publicado na RPI 2806 de 15-10-2024 e considerando ausência de manifestação dentro dos prazos legais, informo que cabe ser mantido o arquivamento do pedido de patente, conforme o disposto no artigo 12, da resolução 113/2013.

---

**(21) BR 11 2013 016185-0 A2** Código 8.11 - Manutenção do Arquivamento  
(22) 22/12/2011  
(71) MEDICAGO INC. (CA)  
Em virtude do arquivamento publicado na RPI 2806 de 15-10-2024 e considerando ausência de manifestação dentro dos prazos legais, informo que cabe ser mantido o arquivamento do pedido de patente, conforme o disposto no artigo 12, da resolução 113/2013.

---

**(21) BR 11 2014 007127-6 A2** Código 8.11 - Manutenção do Arquivamento  
(22) 22/11/2012  
(71) GRIFOLS, S.A. (ES)  
Referente ao despacho 8.6 publicado na RPI 2802 de 17/09/2024.

---

**(21) BR 11 2014 012667-4 A2** Código 8.11 - Manutenção do Arquivamento  
(22) 19/12/2012  
(71) F. HOFFMANN-LA ROCHE AG (CH)  
Em virtude do arquivamento publicado na RPI 2806 de 15-10-2024 e

---

considerando ausência de manifestação dentro dos prazos legais, informo que cabe ser mantido o arquivamento do pedido de patente, conforme o disposto no artigo 12, da resolução 113/2013.

---

**(21) BR 11 2014 012733-6 A8**

Código 8.11 - Manutenção do Arquivamento

(22) 27/11/2012

(71) S.A. LHOIST RECHERCHE ET DEVELOPPEMENT (BE) ; THE KANSAS STATE UNIVERSITY RESEARCH FOUNDATION (US)

Referente ao despacho 8.6 publicado na RPI 2802 de 17/09/2024.

---

**(21) BR 11 2014 014375-7 A8**

Código 8.11 - Manutenção do Arquivamento

(22) 12/12/2012

(71) SYNGENTA PARTICIPATIONS AG (CH)

Em virtude do arquivamento publicado na RPI 2805 de 08-10-2024 e considerando ausência de manifestação dentro dos prazos legais, informo que cabe ser mantido o arquivamento do pedido de patente, conforme o disposto no artigo 12, da resolução 113/2013.

---

**(21) BR 11 2015 014384-9 A2**

Código 8.11 - Manutenção do Arquivamento

(22) 19/12/2013

(71) H. LUNDBECK A/S (DK)

Em virtude do arquivamento publicado na RPI 2806 de 15-10-2024 e considerando ausência de manifestação dentro dos prazos legais, informo que cabe ser mantido o arquivamento do pedido de patente, conforme o disposto no artigo 12, da resolução 113/2013.

---

**(21) BR 11 2015 014751-8 A8**

Código 8.11 - Manutenção do Arquivamento

(22) 20/12/2013

(71) BIOGEN MA INC. (US) ; BIOGEN INTERNATIONAL NEUROSCIENCE GMBH (CH)

Em virtude do arquivamento publicado na RPI 2806 de 15-10-2024 e considerando ausência de manifestação dentro dos prazos legais, informo que cabe ser mantido o arquivamento do pedido de patente, conforme o disposto no artigo 12, da resolução 113/2013.

---

**(21) BR 11 2015 014885-9 A2**

Código 8.11 - Manutenção do Arquivamento

(22) 19/12/2013

(71) L'OREAL (FR)

Em virtude do arquivamento publicado na RPI 2806 de 15-10-2024 e considerando ausência de manifestação dentro dos prazos legais, informo que cabe ser mantido o arquivamento do pedido de patente, conforme o disposto no artigo 12, da resolução 113/2013.

---

<b>(21) BR 11 2016 012193-7 A2</b>	<p>Código 8.11 - Manutenção do Arquivamento                  (22) 28/11/2014                  (71) GALDERMA S.A. (CH)                  Em virtude do arquivamento publicado na RPI 2803 de 24-09-2024 e considerando ausência de manifestação dentro dos prazos legais, informo que cabe ser mantido o arquivamento do pedido de patente, conforme o disposto no artigo 12, da resolução 113/2013.</p>
------------------------------------	--

---

<b>(21) BR 11 2016 014668-9 A2</b>	<p>Código 8.11 - Manutenção do Arquivamento                  (22) 21/11/2014                  (71) CYTEC INDUSTRIES INC. (US)                  Referente ao despacho 8.6 publicado na RPI 2802 de 17/09/2024.</p>
------------------------------------	---

---

<b>(21) BR 11 2016 014714-6 A2</b>	<p>Código 8.11 - Manutenção do Arquivamento                  (22) 16/12/2014                  (71) MERCK PATENT GMBH (DE)                  Em virtude do arquivamento publicado na RPI 2805 de 08-10-2024 e considerando ausência de manifestação dentro dos prazos legais, informo que cabe ser mantido o arquivamento do pedido de patente, conforme o disposto no artigo 12, da resolução 113/2013.</p>
------------------------------------	--

---

<b>(21) BR 11 2017 011691-0 A2</b>	<p>Código 8.11 - Manutenção do Arquivamento                  (22) 01/12/2015                  (71) ROTAM AGROCHEM INTERNATIONAL COMPANY LIMITED (CN)                  Em virtude do arquivamento publicado na RPI 2803 de 24-09-2024 e considerando ausência de manifestação dentro dos prazos legais, informo que cabe ser mantido o arquivamento do pedido de patente, conforme o disposto no artigo 12, da resolução 113/2013.</p>
------------------------------------	---

---

<b>(21) BR 11 2017 011936-6 A8</b>	<p>Código 8.11 - Manutenção do Arquivamento                  (22) 04/12/2015                  (71) MEMORIAL SLOAN-KETTERING CANCER CENTER (US) ; EUREKA THERAPEUTICS, INC. (US)                  Em virtude do arquivamento publicado na RPI 2804 de 01-10-2024 e considerando ausência de manifestação dentro dos prazos legais, informo que cabe ser mantido o arquivamento do pedido de patente, conforme o disposto no artigo 12, da resolução 113/2013.</p>
------------------------------------	--

---

<b>(21) BR 11 2017 012074-7 A2</b>	<p>Código 8.11 - Manutenção do Arquivamento                  (22) 04/12/2015                  (71) BAYER OY (FI)                  Em virtude do arquivamento publicado na RPI 2804 de 01-10-2024 e considerando ausência de manifestação dentro dos prazos legais, informo que</p>
------------------------------------	--

---

cabe ser mantido o arquivamento do pedido de patente, conforme o disposto no artigo 12, da resolução 113/2013.

---

**(21) BR 11 2017 012624-9 A2** Código 8.11 - Manutenção do Arquivamento  
 (22) 17/12/2015  
 (71) DSM IP ASSETS B.V. (NL)  
 Em virtude do arquivamento publicado na RPI 2805 de 08-10-2024 e considerando ausência de manifestação dentro dos prazos legais, informo que cabe ser mantido o arquivamento do pedido de patente, conforme o disposto no artigo 12, da resolução 113/2013.

---

**(21) BR 11 2017 012944-2 A2** Código 8.11 - Manutenção do Arquivamento  
 (22) 18/12/2015  
 (71) REGENERON PHARMACEUTICALS, INC. (US)  
 Em virtude do arquivamento publicado na RPI 2806 de 15-10-2024 e considerando ausência de manifestação dentro dos prazos legais, informo que cabe ser mantido o arquivamento do pedido de patente, conforme o disposto no artigo 12, da resolução 113/2013.

---

**(21) BR 11 2017 014383-6 A2** Código 8.11 - Manutenção do Arquivamento  
 (22) 01/12/2015  
 (71) JOINT STOCK COMPANY "AKME-ENGINEERING" (RU)  
 Em virtude do arquivamento publicado na RPI 2803 de 24-09-2024 e considerando ausência de manifestação dentro dos prazos legais, informo que cabe ser mantido o arquivamento do pedido de patente, conforme o disposto no artigo 12, da resolução 113/2013.

---

**(21) BR 11 2017 015504-4 A2** Código 8.11 - Manutenção do Arquivamento  
 (22) 01/12/2015  
 (71) FAUDI AVIATION GMBH (DE)  
 Em virtude do arquivamento publicado na RPI 2803 de 24-09-2024 e considerando ausência de manifestação dentro dos prazos legais, informo que cabe ser mantido o arquivamento do pedido de patente, conforme o disposto no artigo 12, da resolução 113/2013.

---

**(21) BR 11 2018 007206-0 A2** Código 8.11 - Manutenção do Arquivamento  
 (22) 24/11/2016  
 (71) IMMATICS BIOTECHNOLOGIES GMBH (DE)  
 Referente ao despacho 8.6 publicado na RPI 2802 de 17/09/2024.

---

**(21) BR 11 2018 010102-8 A2** Código 8.11 - Manutenção do Arquivamento  
 (22) 22/11/2016  
 (71) PFIZER INC. (US)

---

Referente ao despacho 8.6 publicado na RPI 2802 de 17/09/2024.

---

**(21) BR 11 2018 010394-2 A8** Código 8.11 - Manutenção do Arquivamento  
(22) 24/11/2016  
(71) BYONDIS B.V. (NL)  
Referente ao despacho 8.6 publicado na RPI 2802 de 17/09/2024.

---

**(21) BR 11 2018 010767-0 A8** Código 8.11 - Manutenção do Arquivamento  
(22) 25/11/2016  
(71) NOVADELTA - COMÉRCIO E INDÚSTRIA DE CAFÉS, S.A. (PT)  
Referente ao despacho 8.6 publicado na RPI 2802 de 17/09/2024.

---

**(21) BR 11 2018 010768-9 A8** Código 8.11 - Manutenção do Arquivamento  
(22) 25/11/2016  
(71) NOVADELTA - COMÉRCIO E INDÚSTRIA DE CAFÉS, S.A. (PT)  
Referente ao despacho 8.6 publicado na RPI 2802 de 17/09/2024.

---

**(21) BR 11 2018 011195-3 A2** Código 8.11 - Manutenção do Arquivamento  
(22) 05/12/2016  
(71) E I DU PONT DE NEMOURS AND COMPANY (US)  
Em virtude do arquivamento publicado na RPI 2804 de 01-10-2024 e considerando ausência de manifestação dentro dos prazos legais, informo que cabe ser mantido o arquivamento do pedido de patente, conforme o disposto no artigo 12, da resolução 113/2013.

---

**(21) BR 11 2018 011336-0 A2** Código 8.11 - Manutenção do Arquivamento  
(22) 02/12/2016  
(71) MEMORIAL SLOAN-KETTERING CANCER CENTER (US) ; EUREKA THERAPEUTICS, INC (US)  
Em virtude do arquivamento publicado na RPI 2803 de 24-09-2024 e considerando ausência de manifestação dentro dos prazos legais, informo que cabe ser mantido o arquivamento do pedido de patente, conforme o disposto no artigo 12, da resolução 113/2013.

---

**(21) BR 11 2018 011635-1 A2** Código 8.11 - Manutenção do Arquivamento  
(22) 09/12/2016  
(71) NOVOTHELIUM, LLC (US)  
Em virtude do arquivamento publicado na RPI 2804 de 01-10-2024 e considerando ausência de manifestação dentro dos prazos legais, informo que cabe ser mantido o arquivamento do pedido de patente, conforme o disposto no artigo 12, da resolução 113/2013.

---

**(21) BR 11 2018 011687-4 A2** Código 8.11 - Manutenção do Arquivamento

---

---

(22) 09/12/2016

(71) THE TRUSTEES OF THE UNIVERSITY OF PENNSYLVANIA (US)

Em virtude do arquivamento publicado na RPI 2804 de 01-10-2024 e considerando ausência de manifestação dentro dos prazos legais, informo que cabe ser mantido o arquivamento do pedido de patente, conforme o disposto no artigo 12, da resolução 113/2013.

---

**(21) BR 11 2018 011862-1 A2**

Código 8.11 - Manutenção do Arquivamento

(22) 14/12/2016

(71) UCB BIOPHARMA SRL (BE)

Em virtude do arquivamento publicado na RPI 2805 de 08-10-2024 e considerando ausência de manifestação dentro dos prazos legais, informo que cabe ser mantido o arquivamento do pedido de patente, conforme o disposto no artigo 12, da resolução 113/2013.

---

**(21) BR 11 2018 012022-7 A2**

Código 8.11 - Manutenção do Arquivamento

(22) 14/12/2016

(71) METABOGEN AB (SE)

Em virtude do arquivamento publicado na RPI 2805 de 08-10-2024 e considerando ausência de manifestação dentro dos prazos legais, informo que cabe ser mantido o arquivamento do pedido de patente, conforme o disposto no artigo 12, da resolução 113/2013.

---

**(21) BR 11 2018 012164-9 A2**

Código 8.11 - Manutenção do Arquivamento

(22) 14/12/2016

(71) GILEAD SCIENCES, INC. (US)

Em virtude do arquivamento publicado na RPI 2805 de 08-10-2024 e considerando ausência de manifestação dentro dos prazos legais, informo que cabe ser mantido o arquivamento do pedido de patente, conforme o disposto no artigo 12, da resolução 113/2013.

---

**(21) BR 11 2018 012235-1 A2**

Código 8.11 - Manutenção do Arquivamento

(22) 15/12/2016

(71) SANGAMO THERAPEUTICS, INC. (US)

Em virtude do arquivamento publicado na RPI 2805 de 08-10-2024 e considerando ausência de manifestação dentro dos prazos legais, informo que cabe ser mantido o arquivamento do pedido de patente, conforme o disposto no artigo 12, da resolução 113/2013.

---

**(21) BR 11 2018 012260-2 A2**

Código 8.11 - Manutenção do Arquivamento

(22) 14/12/2016

(71) 3-D MATRIX, LTD. (JP)

Em virtude do arquivamento publicado na RPI 2805 de 08-10-2024 e



---

considerando ausência de manifestação dentro dos prazos legais, informo que cabe ser mantido o arquivamento do pedido de patente, conforme o disposto no artigo 12, da resolução 113/2013.

---

**(21) BR 11 2018 012665-9 A2** Código 8.11 - Manutenção do Arquivamento  
(22) 21/12/2016  
(71) F. HOFFMANN-LA ROCHE AG (CH)  
Em virtude do arquivamento publicado na RPI 2806 de 15-10-2024 e considerando ausência de manifestação dentro dos prazos legais, informo que cabe ser mantido o arquivamento do pedido de patente, conforme o disposto no artigo 12, da resolução 113/2013.

---

**(21) BR 11 2018 012962-3 A2** Código 8.11 - Manutenção do Arquivamento  
(22) 23/12/2016  
(71) THEMIS BIOSCIENCE GMBH (AT)  
Em virtude do arquivamento publicado na RPI 2806 de 15-10-2024 e considerando ausência de manifestação dentro dos prazos legais, informo que cabe ser mantido o arquivamento do pedido de patente, conforme o disposto no artigo 12, da resolução 113/2013.

---

**(21) BR 11 2018 013082-6 A2** Código 8.11 - Manutenção do Arquivamento  
(22) 23/12/2016  
(71) INTERVET INTERNATIONAL B.V. (NL)  
Em virtude do arquivamento publicado na RPI 2806 de 15-10-2024 e considerando ausência de manifestação dentro dos prazos legais, informo que cabe ser mantido o arquivamento do pedido de patente, conforme o disposto no artigo 12, da resolução 113/2013.

---

**(21) BR 11 2019 008720-6 A2** Código 8.11 - Manutenção do Arquivamento  
(22) 22/12/2017  
(71) VETERINÄRMEDIZINISCHE UNIVERSITÄT WIEN (AT)  
Em virtude do arquivamento publicado na RPI 2806 de 15-10-2024 e considerando ausência de manifestação dentro dos prazos legais, informo que cabe ser mantido o arquivamento do pedido de patente, conforme o disposto no artigo 12, da resolução 113/2013.

---

**(21) BR 11 2019 008812-1 A2** Código 8.11 - Manutenção do Arquivamento  
(22) 22/11/2017  
(71) JIANGSU HENGRUI MEDICINE CO., LTD. (CN)  
Referente ao despacho 8.6 publicado na RPI 2802 de 17/09/2024.

---

**(21) BR 11 2019 010002-4 A2** Código 8.11 - Manutenção do Arquivamento  
(22) 18/12/2017

---

(71) MERCK PATENT GMBH (DE)

Em virtude do arquivamento publicado na RPI 2806 de 15-10-2024 e considerando ausência de manifestação dentro dos prazos legais, informo que cabe ser mantido o arquivamento do pedido de patente, conforme o disposto no artigo 12, da resolução 113/2013.

---

**(21) BR 11 2019 010182-9 A2**

Código 8.11 - Manutenção do Arquivamento

(22) 27/11/2017

(71) JIANGSU HENGRUI MEDICINE CO., LTD. (CN) ; SHANGHAI HENGRUI PHARMACEUTICAL CO., LTD. (CN)

Referente ao despacho 8.6 publicado na RPI 2802 de 17/09/2024.

---

**(21) BR 11 2019 010323-6 A2**

Código 8.11 - Manutenção do Arquivamento

(22) 21/11/2017

(71) BEFORE BRANDS, INC. (US)

Referente ao despacho 8.6 publicado na RPI 2802 de 17/09/2024.

---

**(21) BR 11 2019 010604-9 A2**

Código 8.11 - Manutenção do Arquivamento

(22) 22/11/2017

(71) HARPOON THERAPEUTICS, INC. (US)

Referente ao despacho 8.6 publicado na RPI 2802 de 17/09/2024.

---

**(21) BR 11 2019 010606-5 A2**

Código 8.11 - Manutenção do Arquivamento

(22) 21/11/2017

(71) JANSSEN BIOTECH, INC. (US)

Referente ao despacho 8.6 publicado na RPI 2802 de 17/09/2024.

---

**(21) BR 11 2019 010816-5 A2**

Código 8.11 - Manutenção do Arquivamento

(22) 24/11/2017

(71) CELLIX BIO PRIVATE LIMITED (IN)

Referente ao despacho 8.6 publicado na RPI 2802 de 17/09/2024.

---

**(21) BR 11 2019 010878-5 A2**

Código 8.11 - Manutenção do Arquivamento

(22) 29/11/2016

(71) HORST LINDHOFER (DE)

Em virtude do arquivamento publicado na RPI 2803 de 24-09-2024 e considerando ausência de manifestação dentro dos prazos legais, informo que cabe ser mantido o arquivamento do pedido de patente, conforme o disposto no artigo 12, da resolução 113/2013.

---

**(21) BR 11 2019 010906-4 A2**

Código 8.11 - Manutenção do Arquivamento

(22) 07/12/2017

(71) GLAXOSMITHKLINE BIOLOGICALS S.A. (BE)

---

Em virtude do arquivamento publicado na RPI 2804 de 01-10-2024 e considerando ausência de manifestação dentro dos prazos legais, informo que cabe ser mantido o arquivamento do pedido de patente, conforme o disposto no artigo 12, da resolução 113/2013.

---

**(21) BR 11 2019 010999-4 A2**

Código 8.11 - Manutenção do Arquivamento

(22) 04/12/2017

(71) CHEMAS CO., LTD. (KR)

Em virtude do arquivamento publicado na RPI 2804 de 01-10-2024 e considerando ausência de manifestação dentro dos prazos legais, informo que cabe ser mantido o arquivamento do pedido de patente, conforme o disposto no artigo 12, da resolução 113/2013.

---

**(21) BR 11 2019 011033-0 A2**

Código 8.11 - Manutenção do Arquivamento

(22) 30/11/2017

(71) TYME, INC. (US)

Em virtude do arquivamento publicado na RPI 2803 de 24-09-2024 e considerando ausência de manifestação dentro dos prazos legais, informo que cabe ser mantido o arquivamento do pedido de patente, conforme o disposto no artigo 12, da resolução 113/2013.

---

**(21) BR 11 2019 011053-4 A2**

Código 8.11 - Manutenção do Arquivamento

(22) 07/12/2017

(71) RA PHARMACEUTICALS, INC (US)

Em virtude do arquivamento publicado na RPI 2804 de 01-10-2024 e considerando ausência de manifestação dentro dos prazos legais, informo que cabe ser mantido o arquivamento do pedido de patente, conforme o disposto no artigo 12, da resolução 113/2013.

---

**(21) BR 11 2019 011150-6 A2**

Código 8.11 - Manutenção do Arquivamento

(22) 18/12/2017

(71) UCB BIOPHARMA SRL (BE)

Em virtude do arquivamento publicado na RPI 2806 de 15-10-2024 e considerando ausência de manifestação dentro dos prazos legais, informo que cabe ser mantido o arquivamento do pedido de patente, conforme o disposto no artigo 12, da resolução 113/2013.

---

**(21) BR 11 2019 011160-3 A2**

Código 8.11 - Manutenção do Arquivamento

(22) 04/12/2017

(71) CHEMAS CO., LTD. (KR)

Em virtude do arquivamento publicado na RPI 2804 de 01-10-2024 e considerando ausência de manifestação dentro dos prazos legais, informo que cabe ser mantido o arquivamento do pedido de patente, conforme o disposto no

---

artigo 12, da resolução 113/2013.

---

**(21) BR 11 2019 011207-3 A2**

Código 8.11 - Manutenção do Arquivamento

(22) 05/12/2017

(71) JUNO THERAPEUTICS INC (US)

Em virtude do arquivamento publicado na RPI 2804 de 01-10-2024 e considerando ausência de manifestação dentro dos prazos legais, informo que cabe ser mantido o arquivamento do pedido de patente, conforme o disposto no artigo 12, da resolução 113/2013.

---

**(21) BR 11 2019 011310-0 A2**

Código 8.11 - Manutenção do Arquivamento

(22) 07/12/2017

(71) BALCHEM CORPORATION (US)

Em virtude do arquivamento publicado na RPI 2804 de 01-10-2024 e considerando ausência de manifestação dentro dos prazos legais, informo que cabe ser mantido o arquivamento do pedido de patente, conforme o disposto no artigo 12, da resolução 113/2013.

---

**(21) BR 11 2019 011365-7 A2**

Código 8.11 - Manutenção do Arquivamento

(22) 30/11/2017

(71) GLAXOSMITHKLINE INTELLECTUAL PROPERTY DEVELOPMENT LIMITED (GB)

Em virtude do arquivamento publicado na RPI 2803 de 24-09-2024 e considerando ausência de manifestação dentro dos prazos legais, informo que cabe ser mantido o arquivamento do pedido de patente, conforme o disposto no artigo 12, da resolução 113/2013.

---

**(21) BR 11 2019 011388-6 A2**

Código 8.11 - Manutenção do Arquivamento

(22) 30/11/2017

(71) GLAXOSMITHKLINE INTELLECTUAL PROPERTY DEVELOPMENT LIMITED (GB)

Em virtude do arquivamento publicado na RPI 2803 de 24-09-2024 e considerando ausência de manifestação dentro dos prazos legais, informo que cabe ser mantido o arquivamento do pedido de patente, conforme o disposto no artigo 12, da resolução 113/2013.

---

**(21) BR 11 2019 011418-1 A2**

Código 8.11 - Manutenção do Arquivamento

(22) 06/12/2017

(71) ABIOTEN PHARMA S.P.A. (IT)

Em virtude do arquivamento publicado na RPI 2804 de 01-10-2024 e considerando ausência de manifestação dentro dos prazos legais, informo que cabe ser mantido o arquivamento do pedido de patente, conforme o disposto no artigo 12, da resolução 113/2013.

---

<b>(21) BR 11 2019 011450-5 A2</b>	<p>Código 8.11 - Manutenção do Arquivamento (22) 11/12/2017 (71) ONK THERAPEUTICS LIMITED (IE) Em virtude do arquivamento publicado na RPI 2805 de 08-10-2024 e considerando ausência de manifestação dentro dos prazos legais, informo que cabe ser mantido o arquivamento do pedido de patente, conforme o disposto no artigo 12, da resolução 113/2013.</p>
<b>(21) BR 11 2019 011461-0 A2</b>	<p>Código 8.11 - Manutenção do Arquivamento (22) 11/12/2017 (71) ONK THERAPEUTICS LIMITED (IE) Em virtude do arquivamento publicado na RPI 2805 de 08-10-2024 e considerando ausência de manifestação dentro dos prazos legais, informo que cabe ser mantido o arquivamento do pedido de patente, conforme o disposto no artigo 12, da resolução 113/2013.</p>
<b>(21) BR 11 2019 011561-7 A2</b>	<p>Código 8.11 - Manutenção do Arquivamento (22) 06/12/2017 (71) CELULARITY, INC. (US) Em virtude do arquivamento publicado na RPI 2804 de 01-10-2024 e considerando ausência de manifestação dentro dos prazos legais, informo que cabe ser mantido o arquivamento do pedido de patente, conforme o disposto no artigo 12, da resolução 113/2013.</p>
<b>(21) BR 11 2019 011655-9 A2</b>	<p>Código 8.11 - Manutenção do Arquivamento (22) 05/12/2017 (71) THERAPEUTICSMD, INC. (US) Em virtude do arquivamento publicado na RPI 2804 de 01-10-2024 e considerando ausência de manifestação dentro dos prazos legais, informo que cabe ser mantido o arquivamento do pedido de patente, conforme o disposto no artigo 12, da resolução 113/2013.</p>
<b>(21) BR 11 2019 011801-2 A2</b>	<p>Código 8.11 - Manutenção do Arquivamento (22) 08/12/2017 (71) BOARD OF REGENTS, THE UNIVERSITY OF TEXAS SYSTEM (US) Em virtude do arquivamento publicado na RPI 2804 de 01-10-2024 e considerando ausência de manifestação dentro dos prazos legais, informo que cabe ser mantido o arquivamento do pedido de patente, conforme o disposto no artigo 12, da resolução 113/2013.</p>
<b>(21) BR 11 2019 011847-0 A2</b>	<p>Código 8.11 - Manutenção do Arquivamento (22) 07/12/2017</p>

---

(71) BEIGENE, LTD. (KY)

Em virtude do arquivamento publicado na RPI 2804 de 01-10-2024 e considerando ausência de manifestação dentro dos prazos legais, informo que cabe ser mantido o arquivamento do pedido de patente, conforme o disposto no artigo 12, da resolução 113/2013.

---

**(21) BR 11 2019 011859-4 A2**

Código 8.11 - Manutenção do Arquivamento

(22) 11/12/2017

(71) ZEALAND PHARMA A/S (DK)

Em virtude do arquivamento publicado na RPI 2805 de 08-10-2024 e considerando ausência de manifestação dentro dos prazos legais, informo que cabe ser mantido o arquivamento do pedido de patente, conforme o disposto no artigo 12, da resolução 113/2013.

---

**(21) BR 11 2019 012441-1 A2**

Código 8.11 - Manutenção do Arquivamento

(22) 19/12/2017

(71) TREAT4LIFE AB (SE)

Em virtude do arquivamento publicado na RPI 2806 de 15-10-2024 e considerando ausência de manifestação dentro dos prazos legais, informo que cabe ser mantido o arquivamento do pedido de patente, conforme o disposto no artigo 12, da resolução 113/2013.

---

**(21) BR 11 2019 012476-4 A2**

Código 8.11 - Manutenção do Arquivamento

(22) 19/12/2017

(71) AXCELLA HEALTH INC. (US)

Em virtude do arquivamento publicado na RPI 2806 de 15-10-2024 e considerando ausência de manifestação dentro dos prazos legais, informo que cabe ser mantido o arquivamento do pedido de patente, conforme o disposto no artigo 12, da resolução 113/2013.

---

**(21) BR 11 2019 012758-5 A2**

Código 8.11 - Manutenção do Arquivamento

(22) 22/12/2017

(71) CONTIPRO A.S. (CZ)

Em virtude do arquivamento publicado na RPI 2806 de 15-10-2024 e considerando ausência de manifestação dentro dos prazos legais, informo que cabe ser mantido o arquivamento do pedido de patente, conforme o disposto no artigo 12, da resolução 113/2013.

---

**(21) BR 11 2019 012776-3 A2**

Código 8.11 - Manutenção do Arquivamento

(22) 20/12/2017

(71) TILRAY, INC. (US)

Em virtude do arquivamento publicado na RPI 2806 de 15-10-2024 e considerando ausência de manifestação dentro dos prazos legais, informo que

---

cabe ser mantido o arquivamento do pedido de patente, conforme o disposto no artigo 12, da resolução 113/2013.

---

**(21) BR 11 2019 012782-8 A2**

Código 8.11 - Manutenção do Arquivamento

(22) 22/12/2017

(71) DAIICHI SANKYO COMPANY, LIMITED (JP) ; SANFORD BURNHAM  
PREBYS MEDICAL DISCOVERY INSTITUTE (US)

Em virtude do arquivamento publicado na RPI 2806 de 15-10-2024 e considerando ausência de manifestação dentro dos prazos legais, informo que cabe ser mantido o arquivamento do pedido de patente, conforme o disposto no artigo 12, da resolução 113/2013.

---

**(21) BR 11 2019 012924-3 A2**

Código 8.11 - Manutenção do Arquivamento

(22) 20/12/2017

(71) OHIO STATE INNOVATION FOUNDATION (US)

Em virtude do arquivamento publicado na RPI 2806 de 15-10-2024 e considerando ausência de manifestação dentro dos prazos legais, informo que cabe ser mantido o arquivamento do pedido de patente, conforme o disposto no artigo 12, da resolução 113/2013.

---

**(21) BR 11 2019 012997-9 A2**

Código 8.11 - Manutenção do Arquivamento

(22) 20/12/2017

(71) OHIO STATE INNOVATION FOUNDATION (US)

Em virtude do arquivamento publicado na RPI 2806 de 15-10-2024 e considerando ausência de manifestação dentro dos prazos legais, informo que cabe ser mantido o arquivamento do pedido de patente, conforme o disposto no artigo 12, da resolução 113/2013.

---

**(21) BR 11 2019 013005-5 A2**

Código 8.11 - Manutenção do Arquivamento

(22) 20/12/2017

(71) CREATUS BIOSCIENCES INC. (CA)

Em virtude do arquivamento publicado na RPI 2806 de 15-10-2024 e considerando ausência de manifestação dentro dos prazos legais, informo que cabe ser mantido o arquivamento do pedido de patente, conforme o disposto no artigo 12, da resolução 113/2013.

---

**(21) BR 11 2019 013008-0 A2**

Código 8.11 - Manutenção do Arquivamento

(22) 20/12/2017

(71) CREATUS BIOSCIENCES INC. (CA)

Em virtude do arquivamento publicado na RPI 2806 de 15-10-2024 e considerando ausência de manifestação dentro dos prazos legais, informo que cabe ser mantido o arquivamento do pedido de patente, conforme o disposto no artigo 12, da resolução 113/2013.

---

<b>(21) BR 11 2019 013388-7 A2</b>	<p>Código 8.11 - Manutenção do Arquivamento (22) 21/12/2017 (71) FREQUENCY THERAPEUTICS, INC. (US) Em virtude do arquivamento publicado na RPI 2806 de 15-10-2024 e considerando ausência de manifestação dentro dos prazos legais, informo que cabe ser mantido o arquivamento do pedido de patente, conforme o disposto no artigo 12, da resolução 113/2013.</p>
<b>(21) BR 11 2019 015909-6 A2</b>	<p>Código 8.11 - Manutenção do Arquivamento (22) 21/12/2017 (71) TELEFONAKTIEBOLAGET LM ERICSSON (PUBL) (SE) Em virtude do arquivamento publicado na RPI 2806 de 15-10-2024 e considerando ausência de manifestação dentro dos prazos legais, informo que cabe ser mantido o arquivamento do pedido de patente, conforme o disposto no artigo 12, da resolução 113/2013.</p>
<b>(21) BR 11 2020 005243-4 A2</b>	<p>Código 8.11 - Manutenção do Arquivamento (22) 22/11/2018 (71) JUBILANT GENERICS LIMITED (FORMERLY A DIVISION OF JUBILANT LIFE SCIENCES LIMITED) (IN) Referente ao despacho 8.6 publicado na RPI 2802 de 17/09/2024.</p>
<b>(21) BR 11 2020 006191-3 A2</b>	<p>Código 8.11 - Manutenção do Arquivamento (22) 10/12/2018 (71) CARDIOL THERAPEUTICS INC. (CA) Em virtude do arquivamento publicado na RPI 2804 de 01-10-2024 e considerando ausência de manifestação dentro dos prazos legais, informo que cabe ser mantido o arquivamento do pedido de patente, conforme o disposto no artigo 12, da resolução 113/2013.</p>
<b>(21) BR 11 2020 008437-9 A2</b>	<p>Código 8.11 - Manutenção do Arquivamento (22) 20/12/2018 (71) CREO MEDICAL LIMITED (GB) Em virtude do arquivamento publicado na RPI 2806 de 15-10-2024 e considerando ausência de manifestação dentro dos prazos legais, informo que cabe ser mantido o arquivamento do pedido de patente, conforme o disposto no artigo 12, da resolução 113/2013.</p>
<b>(21) BR 11 2020 009077-8 A2</b>	<p>Código 8.11 - Manutenção do Arquivamento (22) 17/11/2017 (71) HUAWEI TECHNOLOGIES CO., LTD. (CN) Referente ao despacho 8.6 publicado na RPI 2801 de 10/09/2024.</p>



---

<b>(21) BR 11 2020 009133-2 A2</b>	Código 8.11 - Manutenção do Arquivamento (22) 15/11/2018 (71) EVELO BIOSCIENCES, INC. (US) Referente ao despacho 8.6 publicado na RPI 2801 de 10/09/2024.
<b>(21) BR 11 2020 009458-7 A2</b>	Código 8.11 - Manutenção do Arquivamento (22) 14/11/2018 (71) PROFEM GMBH (AT) Referente ao despacho 8.6 publicado na RPI 2801 de 10/09/2024.
<b>(21) BR 11 2020 009460-9 A2</b>	Código 8.11 - Manutenção do Arquivamento (22) 15/11/2018 (71) SONY CORPORATION (JP) Referente ao despacho 8.6 publicado na RPI 2801 de 10/09/2024.
<b>(21) BR 11 2020 009554-0 A2</b>	Código 8.11 - Manutenção do Arquivamento (22) 16/11/2018 (71) TELEFONAKTIEBOLAGET LM ERICSSON (PUBL) (SE) Referente ao despacho 8.6 publicado na RPI 2801 de 10/09/2024.
<b>(21) BR 11 2020 009581-8 A2</b>	Código 8.11 - Manutenção do Arquivamento (22) 15/11/2018 (71) SHARP KABUSHIKI KAISHA (JP) ; FG INNOVATION COMPANY LIMITED (CN) Referente ao despacho 8.6 publicado na RPI 2801 de 10/09/2024.
<b>(21) BR 11 2020 009592-3 A2</b>	Código 8.11 - Manutenção do Arquivamento (22) 20/11/2018 (71) SILICON SWAT, INC. (US) Referente ao despacho 8.6 publicado na RPI 2801 de 10/09/2024.
<b>(21) BR 11 2020 009876-0 A2</b>	Código 8.11 - Manutenção do Arquivamento (22) 27/11/2018 (71) UCB BIOPHARMA SRL (BE) Referente ao despacho 8.6 publicado na RPI 2802 de 17/09/2024.
<b>(21) BR 11 2020 009948-1 A2</b>	Código 8.11 - Manutenção do Arquivamento (22) 21/12/2018 (71) DUPONT NUTRITION BIOSCIENCES APS (DK) Em virtude do arquivamento publicado na RPI 2806 de 15-10-2024 e considerando ausência de manifestação dentro dos prazos legais, informo que cabe ser mantido o arquivamento do pedido de patente, conforme o disposto no

---

artigo 12, da resolução 113/2013.

---

**(21) BR 11 2020 009982-1 A2** Código 8.11 - Manutenção do Arquivamento  
(22) 20/11/2018  
(71) KONINKLIJKE PHILIPS N.V. (NL)  
Referente ao despacho 8.6 publicado na RPI 2801 de 10/09/2024.

---

**(21) BR 11 2020 010064-1 A2** Código 8.11 - Manutenção do Arquivamento  
(22) 29/11/2018  
(71) KALVISTA PHARMACEUTICALS LIMITED (GB)  
Em virtude do arquivamento publicado na RPI 2803 de 24-09-2024 e considerando ausência de manifestação dentro dos prazos legais, informo que cabe ser mantido o arquivamento do pedido de patente, conforme o disposto no artigo 12, da resolução 113/2013.

---

**(21) BR 11 2020 010090-0 A2** Código 8.11 - Manutenção do Arquivamento  
(22) 21/12/2018  
(71) ROCHE INNOVATION CENTER COPENHAGEN A/S (DK)  
Em virtude do arquivamento publicado na RPI 2806 de 15-10-2024 e considerando ausência de manifestação dentro dos prazos legais, informo que cabe ser mantido o arquivamento do pedido de patente, conforme o disposto no artigo 12, da resolução 113/2013.

---

**(21) BR 11 2020 010216-4 A2** Código 8.11 - Manutenção do Arquivamento  
(22) 30/11/2018  
(71) BIAL -PORTELA & CA., S.A. (PT)  
Em virtude do arquivamento publicado na RPI 2803 de 24-09-2024 e considerando ausência de manifestação dentro dos prazos legais, informo que cabe ser mantido o arquivamento do pedido de patente, conforme o disposto no artigo 12, da resolução 113/2013.

---

**(21) BR 11 2020 010326-8 A2** Código 8.11 - Manutenção do Arquivamento  
(22) 04/12/2018  
(71) SYNTHETIC GENOMICS, INC. (US)  
Em virtude do arquivamento publicado na RPI 2804 de 01-10-2024 e considerando ausência de manifestação dentro dos prazos legais, informo que cabe ser mantido o arquivamento do pedido de patente, conforme o disposto no artigo 12, da resolução 113/2013.

---

**(21) BR 11 2020 010473-6 A2** Código 8.11 - Manutenção do Arquivamento  
(22) 29/11/2018  
(71) UCB BIOPHARMA SRL (BE)  
Em virtude do arquivamento publicado na RPI 2803 de 24-09-2024 e

---

considerando ausência de manifestação dentro dos prazos legais, informo que cabe ser mantido o arquivamento do pedido de patente, conforme o disposto no artigo 12, da resolução 113/2013.

---

**(21) BR 11 2020 010526-0 A2** Código 8.11 - Manutenção do Arquivamento  
(22) 20/11/2018  
(71) BUCKMAN LABORATORIES INTERNATIONAL, INC (US)  
Referente ao despacho 8.6 publicado na RPI 2801 de 10/09/2024.

---

**(21) BR 11 2020 010604-6 A2** Código 8.11 - Manutenção do Arquivamento  
(22) 17/12/2018  
(71) IMERTECH SAS (FR)  
Em virtude do arquivamento publicado na RPI 2805 de 08-10-2024 e considerando ausência de manifestação dentro dos prazos legais, informo que cabe ser mantido o arquivamento do pedido de patente, conforme o disposto no artigo 12, da resolução 113/2013.

---

**(21) BR 11 2020 010615-1 A2** Código 8.11 - Manutenção do Arquivamento  
(22) 18/12/2018  
(71) REGENERON PHARMACEUTICALS, INC. (US)  
Em virtude do arquivamento publicado na RPI 2806 de 15-10-2024 e considerando ausência de manifestação dentro dos prazos legais, informo que cabe ser mantido o arquivamento do pedido de patente, conforme o disposto no artigo 12, da resolução 113/2013.

---

**(21) BR 11 2020 010656-9 A2** Código 8.11 - Manutenção do Arquivamento  
(22) 27/11/2017  
(71) OSE IMMUNOTHERAPEUTICS (FR)  
Referente ao despacho 8.6 publicado na RPI 2802 de 17/09/2024.

---

**(21) BR 11 2020 010666-6 A2** Código 8.11 - Manutenção do Arquivamento  
(22) 20/12/2018  
(71) CREO MEDICAL LIMITED (GB)  
Em virtude do arquivamento publicado na RPI 2806 de 15-10-2024 e considerando ausência de manifestação dentro dos prazos legais, informo que cabe ser mantido o arquivamento do pedido de patente, conforme o disposto no artigo 12, da resolução 113/2013.

---

**(21) BR 11 2020 010761-1 A2** Código 8.11 - Manutenção do Arquivamento  
(22) 30/11/2018  
(71) BIO-THERA SOLUTIONS, LTD. (CN)  
Em virtude do arquivamento publicado na RPI 2803 de 24-09-2024 e considerando ausência de manifestação dentro dos prazos legais, informo que

---

cabe ser mantido o arquivamento do pedido de patente, conforme o disposto no artigo 12, da resolução 113/2013.

---

<b>(21) BR 11 2020 010767-0 A2</b>	<p>Código 8.11 - Manutenção do Arquivamento                  (22) 28/11/2018                  (71) BAYER AKTIENGESELLSCHAFT (DE) ; BAYER PHARMA AKTIENGESELLSCHAFT (DE) ; COMPUGEN LTD. (IL)                  Em virtude do arquivamento publicado na RPI 2803 de 24-09-2024 e considerando ausência de manifestação dentro dos prazos legais, informo que cabe ser mantido o arquivamento do pedido de patente, conforme o disposto no artigo 12, da resolução 113/2013.</p>
<b>(21) BR 11 2020 010775-1 A2</b>	<p>Código 8.11 - Manutenção do Arquivamento                  (22) 28/11/2018                  (71) FRIEDRICH MIESCHER INSTITUTE FOR BIOMEDICAL RESEARCH (CH)                  Em virtude do arquivamento publicado na RPI 2803 de 24-09-2024 e considerando ausência de manifestação dentro dos prazos legais, informo que cabe ser mantido o arquivamento do pedido de patente, conforme o disposto no artigo 12, da resolução 113/2013.</p>
<b>(21) BR 11 2020 010816-2 A2</b>	<p>Código 8.11 - Manutenção do Arquivamento                  (22) 29/11/2018                  (71) MAGENTA THERAPEUTICS, INC. (US)                  Em virtude do arquivamento publicado na RPI 2803 de 24-09-2024 e considerando ausência de manifestação dentro dos prazos legais, informo que cabe ser mantido o arquivamento do pedido de patente, conforme o disposto no artigo 12, da resolução 113/2013.</p>
<b>(21) BR 11 2020 010837-5 A2</b>	<p>Código 8.11 - Manutenção do Arquivamento                  (22) 26/11/2018                  (71) BAYER PHARMA AKTIENGESELLSCHAFT (DE)                  Referente ao despacho 8.6 publicado na RPI 2802 de 17/09/2024.</p>
<b>(21) BR 11 2020 010844-8 A2</b>	<p>Código 8.11 - Manutenção do Arquivamento                  (22) 19/12/2017                  (71) LUIS WINTERGERST FISCH (MX)                  Em virtude do arquivamento publicado na RPI 2806 de 15-10-2024 e considerando ausência de manifestação dentro dos prazos legais, informo que cabe ser mantido o arquivamento do pedido de patente, conforme o disposto no artigo 12, da resolução 113/2013.</p>
<b>(21) BR 11 2020 010860-0 A2</b>	<p>Código 8.11 - Manutenção do Arquivamento                  (22) 04/12/2018</p>

---

(71) OXFORD UNIVERSITY INNOVATION LIMITED (GB)

Em virtude do arquivamento publicado na RPI 2804 de 01-10-2024 e considerando ausência de manifestação dentro dos prazos legais, informo que cabe ser mantido o arquivamento do pedido de patente, conforme o disposto no artigo 12, da resolução 113/2013.

---

**(21) BR 11 2020 010878-2 A2**

Código 8.11 - Manutenção do Arquivamento

(22) 04/12/2018

(71) JANSSEN SCIENCES IRELAND UNLIMITED COMPANY (IE)

Em virtude do arquivamento publicado na RPI 2804 de 01-10-2024 e considerando ausência de manifestação dentro dos prazos legais, informo que cabe ser mantido o arquivamento do pedido de patente, conforme o disposto no artigo 12, da resolução 113/2013.

---

**(21) BR 11 2020 010928-2 A2**

Código 8.11 - Manutenção do Arquivamento

(22) 28/11/2018

(71) FRIEDRICH MIESCHER INSTITUTE FOR BIOMEDICAL RESEARCH (CH)

Em virtude do arquivamento publicado na RPI 2803 de 24-09-2024 e considerando ausência de manifestação dentro dos prazos legais, informo que cabe ser mantido o arquivamento do pedido de patente, conforme o disposto no artigo 12, da resolução 113/2013.

---

**(21) BR 11 2020 010941-0 A2**

Código 8.11 - Manutenção do Arquivamento

(22) 14/12/2018

(71) JANSSEN BIOTECH, INC. (US)

Em virtude do arquivamento publicado na RPI 2805 de 08-10-2024 e considerando ausência de manifestação dentro dos prazos legais, informo que cabe ser mantido o arquivamento do pedido de patente, conforme o disposto no artigo 12, da resolução 113/2013.

---

**(21) BR 11 2020 011221-6 A2**

Código 8.11 - Manutenção do Arquivamento

(22) 05/12/2018

(71) NUCANA PLC (GB)

Em virtude do arquivamento publicado na RPI 2804 de 01-10-2024 e considerando ausência de manifestação dentro dos prazos legais, informo que cabe ser mantido o arquivamento do pedido de patente, conforme o disposto no artigo 12, da resolução 113/2013.

---

**(21) BR 11 2020 011274-7 A2**

Código 8.11 - Manutenção do Arquivamento

(22) 05/12/2018

(71) SALIENT ENERGY INC. (CA)

Em virtude do arquivamento publicado na RPI 2804 de 01-10-2024 e considerando ausência de manifestação dentro dos prazos legais, informo que

---

cabe ser mantido o arquivamento do pedido de patente, conforme o disposto no artigo 12, da resolução 113/2013.

---

**(21) BR 11 2020 011327-1 A2** Código 8.11 - Manutenção do Arquivamento  
 (22) 04/12/2018  
 (71) WGA WATER GLOBAL ACCESS, S.L. (AD) ; JUAN EUSEBIO NOMEN CALVET (AD) ; DAN ALEXANDRU HANGANU (ES)  
 Em virtude do arquivamento publicado na RPI 2804 de 01-10-2024 e considerando ausência de manifestação dentro dos prazos legais, informo que cabe ser mantido o arquivamento do pedido de patente, conforme o disposto no artigo 12, da resolução 113/2013.

---

**(21) BR 11 2020 011344-1 A2** Código 8.11 - Manutenção do Arquivamento  
 (22) 07/12/2018  
 (71) CHROMOCELL CORPORATION (US)  
 Em virtude do arquivamento publicado na RPI 2804 de 01-10-2024 e considerando ausência de manifestação dentro dos prazos legais, informo que cabe ser mantido o arquivamento do pedido de patente, conforme o disposto no artigo 12, da resolução 113/2013.

---

**(21) BR 11 2020 011350-6 A2** Código 8.11 - Manutenção do Arquivamento  
 (22) 07/12/2018  
 (71) SYNTHETIC GENOMICS, INC. (US)  
 Em virtude do arquivamento publicado na RPI 2804 de 01-10-2024 e considerando ausência de manifestação dentro dos prazos legais, informo que cabe ser mantido o arquivamento do pedido de patente, conforme o disposto no artigo 12, da resolução 113/2013.

---

**(21) BR 11 2020 011425-1 A2** Código 8.11 - Manutenção do Arquivamento  
 (22) 06/12/2018  
 (71) PRAESIDIUM, INC. (US)  
 Em virtude do arquivamento publicado na RPI 2804 de 01-10-2024 e considerando ausência de manifestação dentro dos prazos legais, informo que cabe ser mantido o arquivamento do pedido de patente, conforme o disposto no artigo 12, da resolução 113/2013.

---

**(21) BR 11 2020 011435-9 A2** Código 8.11 - Manutenção do Arquivamento  
 (22) 13/12/2018  
 (71) SHARP KABUSHIKI KAISHA (JP) ; FG INNOVATION COMPANY LIMITED (CN)  
 Em virtude do arquivamento publicado na RPI 2805 de 08-10-2024 e considerando ausência de manifestação dentro dos prazos legais, informo que cabe ser mantido o arquivamento do pedido de patente, conforme o disposto no

---

artigo 12, da resolução 113/2013.

---

**(21) BR 11 2020 011477-4 A2**

Código 8.11 - Manutenção do Arquivamento

(22) 13/12/2017

(71) AISLAMIENTOS SUAVAL, S.A. (ES)

Em virtude do arquivamento publicado na RPI 2805 de 08-10-2024 e considerando ausência de manifestação dentro dos prazos legais, informo que cabe ser mantido o arquivamento do pedido de patente, conforme o disposto no artigo 12, da resolução 113/2013.

---

**(21) BR 11 2020 011664-5 A2**

Código 8.11 - Manutenção do Arquivamento

(22) 21/12/2018

(71) JIANGSU HENGRUI MEDICINE CO., LTD. (CN) ; SHANGHAI HENGRUI PHARMACEUTICAL CO., LTD. (CN)

Em virtude do arquivamento publicado na RPI 2806 de 15-10-2024 e considerando ausência de manifestação dentro dos prazos legais, informo que cabe ser mantido o arquivamento do pedido de patente, conforme o disposto no artigo 12, da resolução 113/2013.

---

**(21) BR 11 2020 011666-1 A2**

Código 8.11 - Manutenção do Arquivamento

(22) 07/12/2018

(71) SAINT-GOBAIN WEBER (FR)

Em virtude do arquivamento publicado na RPI 2804 de 01-10-2024 e considerando ausência de manifestação dentro dos prazos legais, informo que cabe ser mantido o arquivamento do pedido de patente, conforme o disposto no artigo 12, da resolução 113/2013.

---

**(21) BR 11 2020 011768-4 A2**

Código 8.11 - Manutenção do Arquivamento

(22) 13/12/2018

(71) SYNGENTA PARTICIPATIONS AG (CH)

Em virtude do arquivamento publicado na RPI 2805 de 08-10-2024 e considerando ausência de manifestação dentro dos prazos legais, informo que cabe ser mantido o arquivamento do pedido de patente, conforme o disposto no artigo 12, da resolução 113/2013.

---

**(21) BR 11 2020 011810-9 A2**

Código 8.11 - Manutenção do Arquivamento

(22) 06/12/2018

(71) MACROGENICS, INC. (US)

Em virtude do arquivamento publicado na RPI 2804 de 01-10-2024 e considerando ausência de manifestação dentro dos prazos legais, informo que cabe ser mantido o arquivamento do pedido de patente, conforme o disposto no artigo 12, da resolução 113/2013.

---

<b>(21) BR 11 2020 011883-4 A2</b>	Código 8.11 - Manutenção do Arquivamento (22) 12/12/2018 (71) ETHICON LLC (US) Em virtude do arquivamento publicado na RPI 2805 de 08-10-2024 e considerando ausência de manifestação dentro dos prazos legais, informo que cabe ser mantido o arquivamento do pedido de patente, conforme o disposto no artigo 12, da resolução 113/2013.
<b>(21) BR 11 2020 011914-8 A2</b>	Código 8.11 - Manutenção do Arquivamento (22) 13/12/2018 (71) PRAXIS BIOTECH LLC (US) Em virtude do arquivamento publicado na RPI 2805 de 08-10-2024 e considerando ausência de manifestação dentro dos prazos legais, informo que cabe ser mantido o arquivamento do pedido de patente, conforme o disposto no artigo 12, da resolução 113/2013.
<b>(21) BR 11 2020 011921-0 A2</b>	Código 8.11 - Manutenção do Arquivamento (22) 11/12/2018 (71) BEST NETWORK SYSTEMS INC. (US) Em virtude do arquivamento publicado na RPI 2805 de 08-10-2024 e considerando ausência de manifestação dentro dos prazos legais, informo que cabe ser mantido o arquivamento do pedido de patente, conforme o disposto no artigo 12, da resolução 113/2013.
<b>(21) BR 11 2020 011994-6 A2</b>	Código 8.11 - Manutenção do Arquivamento (22) 14/12/2018 (71) THE BOARD OF REGENTS, THE UNIVERSITY OF TEXAS SYSTEM (US) Em virtude do arquivamento publicado na RPI 2805 de 08-10-2024 e considerando ausência de manifestação dentro dos prazos legais, informo que cabe ser mantido o arquivamento do pedido de patente, conforme o disposto no artigo 12, da resolução 113/2013.
<b>(21) BR 11 2020 012088-0 A2</b>	Código 8.11 - Manutenção do Arquivamento (22) 18/12/2018 (71) ALNYLAM PHARMACEUTICALS, INC. (US) Em virtude do arquivamento publicado na RPI 2806 de 15-10-2024 e considerando ausência de manifestação dentro dos prazos legais, informo que cabe ser mantido o arquivamento do pedido de patente, conforme o disposto no artigo 12, da resolução 113/2013.
<b>(21) BR 11 2020 012157-6 A2</b>	Código 8.11 - Manutenção do Arquivamento (22) 20/12/2018 (71) INTERVET INTERNATIONAL B.V. (NL)



---

Em virtude do arquivamento publicado na RPI 2806 de 15-10-2024 e considerando ausência de manifestação dentro dos prazos legais, informo que cabe ser mantido o arquivamento do pedido de patente, conforme o disposto no artigo 12, da resolução 113/2013.

---

**(21) BR 11 2020 012171-1 A2**

Código 8.11 - Manutenção do Arquivamento

(22) 18/12/2018

(71) JANSSEN SCIENCES IRELAND UNLIMITED COMPANY (IE) ; ICHOR MEDICAL SYSTEMS, INC. (US)

Em virtude do arquivamento publicado na RPI 2806 de 15-10-2024 e considerando ausência de manifestação dentro dos prazos legais, informo que cabe ser mantido o arquivamento do pedido de patente, conforme o disposto no artigo 12, da resolução 113/2013.

---

**(21) BR 11 2020 012201-7 A2**

Código 8.11 - Manutenção do Arquivamento

(22) 20/12/2018

(71) GALDERMA RESEARCH & DEVELOPMENT (FR)

Em virtude do arquivamento publicado na RPI 2806 de 15-10-2024 e considerando ausência de manifestação dentro dos prazos legais, informo que cabe ser mantido o arquivamento do pedido de patente, conforme o disposto no artigo 12, da resolução 113/2013.

---

**(21) BR 11 2020 012216-5 A2**

Código 8.11 - Manutenção do Arquivamento

(22) 19/12/2018

(71) GLAXOSMITHKLINE BIOLOGICALS S.A. (BE)

Em virtude do arquivamento publicado na RPI 2806 de 15-10-2024 e considerando ausência de manifestação dentro dos prazos legais, informo que cabe ser mantido o arquivamento do pedido de patente, conforme o disposto no artigo 12, da resolução 113/2013.

---

**(21) BR 11 2020 012218-1 A2**

Código 8.11 - Manutenção do Arquivamento

(22) 20/12/2018

(71) GALDERMA RESEARCH & DEVELOPMENT (FR)

Em virtude do arquivamento publicado na RPI 2806 de 15-10-2024 e considerando ausência de manifestação dentro dos prazos legais, informo que cabe ser mantido o arquivamento do pedido de patente, conforme o disposto no artigo 12, da resolução 113/2013.

---

**(21) BR 11 2020 012375-7 A2**

Código 8.11 - Manutenção do Arquivamento

(22) 19/12/2018

(71) GLAXOSMITHKLINE BIOLOGICALS S.A. (BE)

Em virtude do arquivamento publicado na RPI 2806 de 15-10-2024 e considerando ausência de manifestação dentro dos prazos legais, informo que

---

cabe ser mantido o arquivamento do pedido de patente, conforme o disposto no artigo 12, da resolução 113/2013.

---

**(21) BR 11 2020 012437-0 A2** Código 8.11 - Manutenção do Arquivamento  
(22) 20/12/2018  
(71) FAES FARMA, S.A. (ES)  
Em virtude do arquivamento publicado na RPI 2806 de 15-10-2024 e considerando ausência de manifestação dentro dos prazos legais, informo que cabe ser mantido o arquivamento do pedido de patente, conforme o disposto no artigo 12, da resolução 113/2013.

---

**(21) BR 11 2020 012449-4 A2** Código 8.11 - Manutenção do Arquivamento  
(22) 19/12/2018  
(71) ALGORAND INC. (US)  
Em virtude do arquivamento publicado na RPI 2806 de 15-10-2024 e considerando ausência de manifestação dentro dos prazos legais, informo que cabe ser mantido o arquivamento do pedido de patente, conforme o disposto no artigo 12, da resolução 113/2013.

---

**(21) BR 11 2020 012457-5 A2** Código 8.11 - Manutenção do Arquivamento  
(22) 18/12/2018  
(71) SIEGFRIED AG (CH) ; CONTRAF-NICOTEX-TOBACCO GMBH (DE)  
Em virtude do arquivamento publicado na RPI 2806 de 15-10-2024 e considerando ausência de manifestação dentro dos prazos legais, informo que cabe ser mantido o arquivamento do pedido de patente, conforme o disposto no artigo 12, da resolução 113/2013.

---

**(21) BR 11 2020 012458-3 A2** Código 8.11 - Manutenção do Arquivamento  
(22) 18/12/2018  
(71) SIEGFRIED AG (CH) ; CONTRAF-NICOTEX-TOBACCO GMBH (DE)  
Em virtude do arquivamento publicado na RPI 2806 de 15-10-2024 e considerando ausência de manifestação dentro dos prazos legais, informo que cabe ser mantido o arquivamento do pedido de patente, conforme o disposto no artigo 12, da resolução 113/2013.

---

**(21) BR 11 2020 012476-1 A2** Código 8.11 - Manutenção do Arquivamento  
(22) 20/12/2018  
(71) MEDIMMUNE LIMITED (GB)  
Em virtude do arquivamento publicado na RPI 2806 de 15-10-2024 e considerando ausência de manifestação dentro dos prazos legais, informo que cabe ser mantido o arquivamento do pedido de patente, conforme o disposto no artigo 12, da resolução 113/2013.

---

<b>(21) BR 11 2020 012589-0 A2</b>	<p>Código 8.11 - Manutenção do Arquivamento (22) 19/12/2018 (71) TAKEDA PHARMACEUTICAL COMPANY LIMITED (JP) Em virtude do arquivamento publicado na RPI 2806 de 15-10-2024 e considerando ausência de manifestação dentro dos prazos legais, informo que cabe ser mantido o arquivamento do pedido de patente, conforme o disposto no artigo 12, da resolução 113/2013.</p>
<b>(21) BR 11 2020 012606-3 A2</b>	<p>Código 8.11 - Manutenção do Arquivamento (22) 13/12/2018 (71) BRIGHTER AB (PUBL) (SE) Em virtude do arquivamento publicado na RPI 2805 de 08-10-2024 e considerando ausência de manifestação dentro dos prazos legais, informo que cabe ser mantido o arquivamento do pedido de patente, conforme o disposto no artigo 12, da resolução 113/2013.</p>
<b>(21) BR 11 2020 012613-6 A2</b>	<p>Código 8.11 - Manutenção do Arquivamento (22) 21/12/2018 (71) CIRCLEIT LLC (US) Em virtude do arquivamento publicado na RPI 2806 de 15-10-2024 e considerando ausência de manifestação dentro dos prazos legais, informo que cabe ser mantido o arquivamento do pedido de patente, conforme o disposto no artigo 12, da resolução 113/2013.</p>
<b>(21) BR 11 2020 012649-7 A2</b>	<p>Código 8.11 - Manutenção do Arquivamento (22) 20/12/2017 (71) INVESTIGACIONES FORESTALES BIOFOREST S.A. (CL) Em virtude do arquivamento publicado na RPI 2806 de 15-10-2024 e considerando ausência de manifestação dentro dos prazos legais, informo que cabe ser mantido o arquivamento do pedido de patente, conforme o disposto no artigo 12, da resolução 113/2013.</p>
<b>(21) BR 11 2020 012696-9 A2</b>	<p>Código 8.11 - Manutenção do Arquivamento (22) 20/12/2018 (71) THE BROAD INSTITUTE INC. (US) ; MASSACHUSETTS INSTITUTE OF TECHNOLOGY (US) ; PRESIDENT AND FELLOWS OF HARVARD COLLEGE (US) Em virtude do arquivamento publicado na RPI 2806 de 15-10-2024 e considerando ausência de manifestação dentro dos prazos legais, informo que cabe ser mantido o arquivamento do pedido de patente, conforme o disposto no artigo 12, da resolução 113/2013.</p>
<b>(21) BR 11 2020 012717-5 A2</b>	<p>Código 8.11 - Manutenção do Arquivamento</p>

---

---

(22) 24/12/2018

(71) CANCER RESEARCH TECHNOLOGY LIMITED (GB)

Em virtude do arquivamento publicado na RPI 2806 de 15-10-2024 e considerando ausência de manifestação dentro dos prazos legais, informo que cabe ser mantido o arquivamento do pedido de patente, conforme o disposto no artigo 12, da resolução 113/2013.

---

**(21) BR 11 2020 012730-2 A2**

Código 8.11 - Manutenção do Arquivamento

(22) 21/12/2018

(71) ENERPAC UK LTD (GB)

Em virtude do arquivamento publicado na RPI 2806 de 15-10-2024 e considerando ausência de manifestação dentro dos prazos legais, informo que cabe ser mantido o arquivamento do pedido de patente, conforme o disposto no artigo 12, da resolução 113/2013.

---

**(21) BR 11 2020 012734-5 A2**

Código 8.11 - Manutenção do Arquivamento

(22) 13/12/2018

(71) ANCORA S.P.A. (IT)

Em virtude do arquivamento publicado na RPI 2805 de 08-10-2024 e considerando ausência de manifestação dentro dos prazos legais, informo que cabe ser mantido o arquivamento do pedido de patente, conforme o disposto no artigo 12, da resolução 113/2013.

---

**(21) BR 11 2020 013124-5 A2**

Código 8.11 - Manutenção do Arquivamento

(22) 19/12/2018

(71) AVERY DENNISON RETAIL INFORMATION SERVICES, LLC (US)

Em virtude do arquivamento publicado na RPI 2806 de 15-10-2024 e considerando ausência de manifestação dentro dos prazos legais, informo que cabe ser mantido o arquivamento do pedido de patente, conforme o disposto no artigo 12, da resolução 113/2013.

---

**(21) BR 11 2020 013189-0 A2**

Código 8.11 - Manutenção do Arquivamento

(22) 18/12/2018

(71) AVERY DENNISON RETAIL INFORMATION SERVICES, LLC (US)

Em virtude do arquivamento publicado na RPI 2806 de 15-10-2024 e considerando ausência de manifestação dentro dos prazos legais, informo que cabe ser mantido o arquivamento do pedido de patente, conforme o disposto no artigo 12, da resolução 113/2013.

---

**(21) BR 11 2020 013207-1 A2**

Código 8.11 - Manutenção do Arquivamento

(22) 21/12/2018

(71) AVERY DENNISON RETAIL INFORMATION SERVICES, LLC (US)

Em virtude do arquivamento publicado na RPI 2806 de 15-10-2024 e

---

considerando ausência de manifestação dentro dos prazos legais, informo que cabe ser mantido o arquivamento do pedido de patente, conforme o disposto no artigo 12, da resolução 113/2013.

---

**(21) BR 11 2020 013261-6 A2**

Código 8.11 - Manutenção do Arquivamento

(22) 09/12/2018

(71) AVERY DENNISON RETAIL INFORMATION SERVICES, LLC (US)

Em virtude do arquivamento publicado na RPI 2804 de 01-10-2024 e considerando ausência de manifestação dentro dos prazos legais, informo que cabe ser mantido o arquivamento do pedido de patente, conforme o disposto no artigo 12, da resolução 113/2013.

---

**(21) BR 11 2020 013612-3 A2**

Código 8.11 - Manutenção do Arquivamento

(22) 20/12/2018

(71) SHARP KABUSHIKI KAISHA (JP) ; FG INNOVATION COMPANY LIMITED (CN)

Em virtude do arquivamento publicado na RPI 2806 de 15-10-2024 e considerando ausência de manifestação dentro dos prazos legais, informo que cabe ser mantido o arquivamento do pedido de patente, conforme o disposto no artigo 12, da resolução 113/2013.

---

**(21) BR 11 2020 013955-6 A2**

Código 8.11 - Manutenção do Arquivamento

(22) 20/12/2018

(71) TECHNOLOGICAL RESOURCES PTY. LIMITED (AU)

Em virtude do arquivamento publicado na RPI 2806 de 15-10-2024 e considerando ausência de manifestação dentro dos prazos legais, informo que cabe ser mantido o arquivamento do pedido de patente, conforme o disposto no artigo 12, da resolução 113/2013.

---

**(21) BR 11 2020 015833-0 A2**

Código 8.11 - Manutenção do Arquivamento

(22) 12/12/2018

(71) MEDINOTECH, INC. (US)

Em virtude do arquivamento publicado na RPI 2805 de 08-10-2024 e considerando ausência de manifestação dentro dos prazos legais, informo que cabe ser mantido o arquivamento do pedido de patente, conforme o disposto no artigo 12, da resolução 113/2013.

---

**(21) BR 11 2021 002003-9 A2**

Código 8.11 - Manutenção do Arquivamento

(22) 28/11/2019

(71) DONGGUAN KANGZHU MEDICAL TECHNOLOGY CO., LTD. (CN)

Em virtude do arquivamento publicado na RPI 2803 de 24-09-2024 e considerando ausência de manifestação dentro dos prazos legais, informo que cabe ser mantido o arquivamento do pedido de patente, conforme o disposto no

---

artigo 12, da resolução 113/2013.

---

**(21) BR 11 2021 005320-4 A2** Código 8.11 - Manutenção do Arquivamento  
(22) 13/12/2019  
(71) REMEGEN CO., LTD. (CN)  
Em virtude do arquivamento publicado na RPI 2805 de 08-10-2024 e considerando ausência de manifestação dentro dos prazos legais, informo que cabe ser mantido o arquivamento do pedido de patente, conforme o disposto no artigo 12, da resolução 113/2013.

---

**(21) BR 11 2021 005358-1 A2** Código 8.11 - Manutenção do Arquivamento  
(22) 11/12/2019  
(71) ANDRITZ INC. (US)  
Em virtude do arquivamento publicado na RPI 2805 de 08-10-2024 e considerando ausência de manifestação dentro dos prazos legais, informo que cabe ser mantido o arquivamento do pedido de patente, conforme o disposto no artigo 12, da resolução 113/2013.

---

**(21) BR 11 2021 006578-4 A2** Código 8.11 - Manutenção do Arquivamento  
(22) 22/11/2019  
(71) ELI LILLY AND COMPANY (US)  
Referente ao despacho 8.6 publicado na RPI 2802 de 17/09/2024.

---

**(21) BR 11 2021 007421-0 A2** Código 8.11 - Manutenção do Arquivamento  
(22) 05/12/2019  
(71) DAIICHI SANKYO COMPANY, LIMITED (JP)  
Em virtude do arquivamento publicado na RPI 2804 de 01-10-2024 e considerando ausência de manifestação dentro dos prazos legais, informo que cabe ser mantido o arquivamento do pedido de patente, conforme o disposto no artigo 12, da resolução 113/2013.

---

**(21) BR 11 2021 007989-0 A2** Código 8.11 - Manutenção do Arquivamento  
(22) 14/11/2019  
(71) ETEX SERVICES NV (BE) ; COMPTOIR DU BATIMENT NV (BE)  
Referente ao despacho 8.6 publicado na RPI 2801 de 10/09/2024.

---

**(21) BR 11 2021 008098-8 A2** Código 8.11 - Manutenção do Arquivamento  
(22) 15/11/2019  
(71) QUANTUM-SI INCORPORATED (US)  
Referente ao despacho 8.6 publicado na RPI 2801 de 10/09/2024.

---

**(21) BR 11 2021 008175-5 A2** Código 8.11 - Manutenção do Arquivamento  
(22) 21/11/2019

---

(71) SAFE TAKE CASH (PTY) LTD. (ZA)  
 Referente ao despacho 8.6 publicado na RPI 2802 de 17/09/2024.

---

**(21) BR 11 2021 008628-5 A2** Código 8.11 - Manutenção do Arquivamento  
 (22) 14/11/2018  
 (71) SAINT-GOBAIN GLASS FRANCE (FR)  
 Referente ao despacho 8.6 publicado na RPI 2801 de 10/09/2024.

---

**(21) BR 11 2021 008985-3 A2** Código 8.11 - Manutenção do Arquivamento  
 (22) 19/11/2019  
 (71) UNIVERSITY OF WASHINGTON (US)  
 Referente ao despacho 8.6 publicado na RPI 2801 de 10/09/2024.

---

**(21) BR 11 2021 009158-0 A2** Código 8.11 - Manutenção do Arquivamento  
 (22) 19/11/2019  
 (71) CREO MEDICAL LIMITED (GB)  
 Referente ao despacho 8.6 publicado na RPI 2801 de 10/09/2024.

---

**(21) BR 11 2021 009283-8 A2** Código 8.11 - Manutenção do Arquivamento  
 (22) 14/11/2019  
 (71) CAMBRIDGE ENTERPRISE LIMITED (GB)  
 Referente ao despacho 8.6 publicado na RPI 2801 de 10/09/2024.

---

**(21) BR 11 2021 009310-9 A2** Código 8.11 - Manutenção do Arquivamento  
 (22) 15/11/2019  
 (71) CONDUCTIVE COMPOSITES COMPANY IP, LLC (US)  
 Referente ao despacho 8.6 publicado na RPI 2801 de 10/09/2024.

---

**(21) BR 11 2021 009326-5 A2** Código 8.11 - Manutenção do Arquivamento  
 (22) 15/11/2018  
 (71) BEIJING XIAOMI MOBILE SOFTWARE CO., LTD. (CN)  
 Referente ao despacho 8.6 publicado na RPI 2801 de 10/09/2024.

---

**(21) BR 11 2021 009418-0 A2** Código 8.11 - Manutenção do Arquivamento  
 (22) 15/11/2019  
 (71) METRC LLC (US)  
 Referente ao despacho 8.6 publicado na RPI 2801 de 10/09/2024.

---

**(21) BR 11 2021 009425-3 A2** Código 8.11 - Manutenção do Arquivamento  
 (22) 14/11/2019  
 (71) THE BROAD INSTITUTE, INC. (US) ; PRESIDENT AND FELLOWS OF HARVARD COLLEGE (US) ; MASSACHUSETTS INSTITUTE OF TECHNOLOGY (US) ; THE GENERAL HOSPITAL CORPORATION (US)

---

Referente ao despacho 8.6 publicado na RPI 2801 de 10/09/2024.

---

**(21) BR 11 2021 009441-5 A2** Código 8.11 - Manutenção do Arquivamento  
 (22) 14/11/2019  
 (71) THE BROAD INSTITUTE INC. (US) ; PRESIDENT AND FELLOWS OF HARVARD COLLEGE (US) ; MASSACHUSETTS INSTITUTE OF TECHNOLOGY (US)  
 Referente ao despacho 8.6 publicado na RPI 2801 de 10/09/2024.

---

**(21) BR 11 2021 009442-3 A8** Código 8.11 - Manutenção do Arquivamento  
 (22) 20/11/2019  
 (71) SMART E, LLC (US)  
 Referente ao despacho 8.6 publicado na RPI 2801 de 10/09/2024.

---

**(21) BR 11 2021 009450-4 A2** Código 8.11 - Manutenção do Arquivamento  
 (22) 28/11/2019  
 (71) CREO MEDICAL LIMITED (GB)  
 Em virtude do arquivamento publicado na RPI 2803 de 24-09-2024 e considerando ausência de manifestação dentro dos prazos legais, informo que cabe ser mantido o arquivamento do pedido de patente, conforme o disposto no artigo 12, da resolução 113/2013.

---

**(21) BR 11 2021 009460-1 A8** Código 8.11 - Manutenção do Arquivamento  
 (22) 18/11/2019  
 (71) AVERY DENNISON RETAIL INFORMATION SERVICES LLC (US)  
 Referente ao despacho 8.6 publicado na RPI 2801 de 10/09/2024.

---

**(21) BR 11 2021 009481-4 A2** Código 8.11 - Manutenção do Arquivamento  
 (22) 15/11/2019  
 (71) ASTELLAS PHARMA INC. (JP) ; MODALIS THERAPEUTICS CORPORATION (JP)  
 Referente ao despacho 8.6 publicado na RPI 2801 de 10/09/2024.

---

**(21) BR 11 2021 009485-7 A2** Código 8.11 - Manutenção do Arquivamento  
 (22) 15/11/2019  
 (71) TORQUE THERAPEUTICS, INC. (US)  
 Referente ao despacho 8.6 publicado na RPI 2801 de 10/09/2024.

---

**(21) BR 11 2021 009598-5 A2** Código 8.11 - Manutenção do Arquivamento  
 (22) 10/12/2019  
 (71) KEMARO AG (CH)  
 Em virtude do arquivamento publicado na RPI 2804 de 01-10-2024 e considerando ausência de manifestação dentro dos prazos legais, informo que



---

cabe ser mantido o arquivamento do pedido de patente, conforme o disposto no artigo 12, da resolução 113/2013.

---

**(21) BR 11 2021 009700-7 A2** Código 8.11 - Manutenção do Arquivamento  
(22) 23/11/2019  
(71) CELLIX BIO PRIVATE LIMITED (IN)  
Referente ao despacho 8.6 publicado na RPI 2802 de 17/09/2024.

---

**(21) BR 11 2021 009766-0 A2** Código 8.11 - Manutenção do Arquivamento  
(22) 19/11/2019  
(71) YNSECT (FR)  
Referente ao despacho 8.6 publicado na RPI 2801 de 10/09/2024.

---

**(21) BR 11 2021 009801-1 A2** Código 8.11 - Manutenção do Arquivamento  
(22) 22/11/2019  
(71) "CHEMIMMUNE THERAPEUTICS" LIMITED LIABILITY COMPANY (RU)  
Referente ao despacho 8.6 publicado na RPI 2802 de 17/09/2024.

---

**(21) BR 11 2021 009835-6 A2** Código 8.11 - Manutenção do Arquivamento  
(22) 29/11/2019  
(71) JIANGSU HENGRUI MEDICINE CO., LTD. (CN) ; SHANGHAI HENGRUI PHARMACEUTICAL CO., LTD. (CN)  
Em virtude do arquivamento publicado na RPI 2803 de 24-09-2024 e considerando ausência de manifestação dentro dos prazos legais, informo que cabe ser mantido o arquivamento do pedido de patente, conforme o disposto no artigo 12, da resolução 113/2013.

---

**(21) BR 11 2021 009880-1 A2** Código 8.11 - Manutenção do Arquivamento  
(22) 29/11/2019  
(71) TUOJIE BIOTECH (SHANGHAI) CO., LTD. (CN)  
Em virtude do arquivamento publicado na RPI 2803 de 24-09-2024 e considerando ausência de manifestação dentro dos prazos legais, informo que cabe ser mantido o arquivamento do pedido de patente, conforme o disposto no artigo 12, da resolução 113/2013.

---

**(21) BR 11 2021 009913-1 A2** Código 8.11 - Manutenção do Arquivamento  
(22) 04/12/2019  
(71) ABEONA THERAPEUTICS, INC. (US)  
Em virtude do arquivamento publicado na RPI 2804 de 01-10-2024 e considerando ausência de manifestação dentro dos prazos legais, informo que cabe ser mantido o arquivamento do pedido de patente, conforme o disposto no artigo 12, da resolução 113/2013.

<b>(21) BR 11 2021 009944-1 A2</b>	<p>Código 8.11 - Manutenção do Arquivamento                  (22) 21/11/2019                  (71) CERTEGO THERAPEUTICS INC. (US)                  Referente ao despacho 8.6 publicado na RPI 2802 de 17/09/2024.</p>
<b>(21) BR 11 2021 010069-5 A2</b>	<p>Código 8.11 - Manutenção do Arquivamento                  (22) 20/12/2019                  (71) SPHINGOTEC GMBH (DE)                  Em virtude do arquivamento publicado na RPI 2806 de 15-10-2024 e considerando ausência de manifestação dentro dos prazos legais, informo que cabe ser mantido o arquivamento do pedido de patente, conforme o disposto no artigo 12, da resolução 113/2013.</p>
<b>(21) BR 11 2021 010132-2 A2</b>	<p>Código 8.11 - Manutenção do Arquivamento                  (22) 02/12/2019                  (71) CELULARITY INC. (US)                  Em virtude do arquivamento publicado na RPI 2803 de 24-09-2024 e considerando ausência de manifestação dentro dos prazos legais, informo que cabe ser mantido o arquivamento do pedido de patente, conforme o disposto no artigo 12, da resolução 113/2013.</p>
<b>(21) BR 11 2021 010179-9 A2</b>	<p>Código 8.11 - Manutenção do Arquivamento                  (22) 20/12/2019                  (71) CLIMATE LLC (US)                  Em virtude do arquivamento publicado na RPI 2806 de 15-10-2024 e considerando ausência de manifestação dentro dos prazos legais, informo que cabe ser mantido o arquivamento do pedido de patente, conforme o disposto no artigo 12, da resolução 113/2013.</p>
<b>(21) BR 11 2021 010241-8 A2</b>	<p>Código 8.11 - Manutenção do Arquivamento                  (22) 11/12/2019                  (71) ONCOSEC MEDICAL INCORPORATED (US)                  Em virtude do arquivamento publicado na RPI 2805 de 08-10-2024 e considerando ausência de manifestação dentro dos prazos legais, informo que cabe ser mantido o arquivamento do pedido de patente, conforme o disposto no artigo 12, da resolução 113/2013.</p>
<b>(21) BR 11 2021 010358-9 A2</b>	<p>Código 8.11 - Manutenção do Arquivamento                  (22) 29/11/2019                  (71) JIANGSU HANSOH PHARMACEUTICAL GROUP CO., LTD. (CN) ;                  SHANGHAI HANSOH BIOMEDICAL CO., LTD. (CN)                  Em virtude do arquivamento publicado na RPI 2803 de 24-09-2024 e considerando ausência de manifestação dentro dos prazos legais, informo que</p>

---

cabe ser mantido o arquivamento do pedido de patente, conforme o disposto no artigo 12, da resolução 113/2013.

---

<b>(21) BR 11 2021 010374-0 A2</b>	<p>Código 8.11 - Manutenção do Arquivamento (22) 19/12/2019 (71) 23ANDME, INC. (US) Em virtude do arquivamento publicado na RPI 2806 de 15-10-2024 e considerando ausência de manifestação dentro dos prazos legais, informo que cabe ser mantido o arquivamento do pedido de patente, conforme o disposto no artigo 12, da resolução 113/2013.</p>
<b>(21) BR 11 2021 010414-3 A2</b>	<p>Código 8.11 - Manutenção do Arquivamento (22) 29/11/2019 (71) JIANGSU HENGRUI MEDICINE CO., LTD. (CN) ; SHANGHAI HENGRUI PHARMACEUTICAL CO., LTD. (CN) Em virtude do arquivamento publicado na RPI 2803 de 24-09-2024 e considerando ausência de manifestação dentro dos prazos legais, informo que cabe ser mantido o arquivamento do pedido de patente, conforme o disposto no artigo 12, da resolução 113/2013.</p>
<b>(21) BR 11 2021 010528-0 A2</b>	<p>Código 8.11 - Manutenção do Arquivamento (22) 09/12/2019 (71) TFL LEDERTECHNIK GMBH (DE) Em virtude do arquivamento publicado na RPI 2804 de 01-10-2024 e considerando ausência de manifestação dentro dos prazos legais, informo que cabe ser mantido o arquivamento do pedido de patente, conforme o disposto no artigo 12, da resolução 113/2013.</p>
<b>(21) BR 11 2021 010558-1 A2</b>	<p>Código 8.11 - Manutenção do Arquivamento (22) 26/11/2019 (71) CREO MEDICAL LIMITED (GB) Referente ao despacho 8.6 publicado na RPI 2802 de 17/09/2024.</p>
<b>(21) BR 11 2021 010559-0 A2</b>	<p>Código 8.11 - Manutenção do Arquivamento (22) 03/12/2019 (71) TARGUS INTERNATIONAL LLC (US) Em virtude do arquivamento publicado na RPI 2803 de 24-09-2024 e considerando ausência de manifestação dentro dos prazos legais, informo que cabe ser mantido o arquivamento do pedido de patente, conforme o disposto no artigo 12, da resolução 113/2013.</p>
<b>(21) BR 11 2021 010589-1 A2</b>	<p>Código 8.11 - Manutenção do Arquivamento (22) 20/12/2019</p>

---

(71) KONINKLIJKE DOUWE EGBERTS B.V. (NL)

Em virtude do arquivamento publicado na RPI 2806 de 15-10-2024 e considerando ausência de manifestação dentro dos prazos legais, informo que cabe ser mantido o arquivamento do pedido de patente, conforme o disposto no artigo 12, da resolução 113/2013.

---

**(21) BR 11 2021 010611-1 A2**

Código 8.11 - Manutenção do Arquivamento

(22) 13/12/2019

(71) GLAXOSMITHKLINE BIOLOGICALS S.A. (BE)

Em virtude do arquivamento publicado na RPI 2805 de 08-10-2024 e considerando ausência de manifestação dentro dos prazos legais, informo que cabe ser mantido o arquivamento do pedido de patente, conforme o disposto no artigo 12, da resolução 113/2013.

---

**(21) BR 11 2021 010645-6 A2**

Código 8.11 - Manutenção do Arquivamento

(22) 06/12/2019

(71) ALMAC DISCOVERY LIMITED (GB)

Em virtude do arquivamento publicado na RPI 2804 de 01-10-2024 e considerando ausência de manifestação dentro dos prazos legais, informo que cabe ser mantido o arquivamento do pedido de patente, conforme o disposto no artigo 12, da resolução 113/2013.

---

**(21) BR 11 2021 010658-8 A2**

Código 8.11 - Manutenção do Arquivamento

(22) 03/12/2018

(71) HEWLETT-PACKARD DEVELOPMENT COMPANY, L.P. (US)

Em virtude do arquivamento publicado na RPI 2803 de 24-09-2024 e considerando ausência de manifestação dentro dos prazos legais, informo que cabe ser mantido o arquivamento do pedido de patente, conforme o disposto no artigo 12, da resolução 113/2013.

---

**(21) BR 11 2021 010794-0 A2**

Código 8.11 - Manutenção do Arquivamento

(22) 05/12/2019

(71) DUPONT NUTRITION BIOSCIENCES APS (DK)

Em virtude do arquivamento publicado na RPI 2804 de 01-10-2024 e considerando ausência de manifestação dentro dos prazos legais, informo que cabe ser mantido o arquivamento do pedido de patente, conforme o disposto no artigo 12, da resolução 113/2013.

---

**(21) BR 11 2021 010805-0 A2**

Código 8.11 - Manutenção do Arquivamento

(22) 03/12/2019

(71) COMPLEX INC (US)

Em virtude do arquivamento publicado na RPI 2803 de 24-09-2024 e considerando ausência de manifestação dentro dos prazos legais, informo que

---

cabe ser mantido o arquivamento do pedido de patente, conforme o disposto no artigo 12, da resolução 113/2013.

---

**(21) BR 11 2021 010997-8 A2** Código 8.11 - Manutenção do Arquivamento  
 (22) 20/11/2019  
 (71) CATERPILLAR INC. (US)  
 Referente ao despacho 8.6 publicado na RPI 2801 de 10/09/2024.

---

**(21) BR 11 2021 011023-2 A2** Código 8.11 - Manutenção do Arquivamento  
 (22) 06/12/2019  
 (71) LIPICARE LIFE SCIENCES LTD. (IL)  
 Em virtude do arquivamento publicado na RPI 2804 de 01-10-2024 e considerando ausência de manifestação dentro dos prazos legais, informo que cabe ser mantido o arquivamento do pedido de patente, conforme o disposto no artigo 12, da resolução 113/2013.

---

**(21) BR 11 2021 011103-4 A2** Código 8.11 - Manutenção do Arquivamento  
 (22) 18/12/2019  
 (71) JOHNSON & JOHNSON CONSUMER INC. (US)  
 Em virtude do arquivamento publicado na RPI 2806 de 15-10-2024 e considerando ausência de manifestação dentro dos prazos legais, informo que cabe ser mantido o arquivamento do pedido de patente, conforme o disposto no artigo 12, da resolução 113/2013.

---

**(21) BR 11 2021 011130-1 A2** Código 8.11 - Manutenção do Arquivamento  
 (22) 09/12/2019  
 (71) TIPEME HOLDINGS PTY LTD (AU)  
 Em virtude do arquivamento publicado na RPI 2804 de 01-10-2024 e considerando ausência de manifestação dentro dos prazos legais, informo que cabe ser mantido o arquivamento do pedido de patente, conforme o disposto no artigo 12, da resolução 113/2013.

---

**(21) BR 11 2021 011131-0 A2** Código 8.11 - Manutenção do Arquivamento  
 (22) 26/11/2019  
 (71) KONINKLIJKE PHILIPS N.V. (NL)  
 Referente ao despacho 8.6 publicado na RPI 2802 de 17/09/2024.

---

**(21) BR 11 2021 011243-0 A2** Código 8.11 - Manutenção do Arquivamento  
 (22) 27/11/2019  
 (71) ROBERT BOSCH GMBH (DE)  
 Referente ao despacho 8.6 publicado na RPI 2802 de 17/09/2024.

---

**(21) BR 11 2021 011285-5 A2** Código 8.11 - Manutenção do Arquivamento

---

(22) 04/12/2019

(71) KOREA FOOD RESEARCH INSTITUTE (KR)

Em virtude do arquivamento publicado na RPI 2804 de 01-10-2024 e considerando ausência de manifestação dentro dos prazos legais, informo que cabe ser mantido o arquivamento do pedido de patente, conforme o disposto no artigo 12, da resolução 113/2013.

---

**(21) BR 11 2021 011293-6 A2**

Código 8.11 - Manutenção do Arquivamento

(22) 28/11/2019

(71) KOREA FOOD RESEARCH INSTITUTE (KR)

Em virtude do arquivamento publicado na RPI 2803 de 24-09-2024 e considerando ausência de manifestação dentro dos prazos legais, informo que cabe ser mantido o arquivamento do pedido de patente, conforme o disposto no artigo 12, da resolução 113/2013.

---

**(21) BR 11 2021 011590-0 A2**

Código 8.11 - Manutenção do Arquivamento

(22) 17/12/2019

(71) CNH INDUSTRIAL BELGIUM NV (BE)

Em virtude do arquivamento publicado na RPI 2805 de 08-10-2024 e considerando ausência de manifestação dentro dos prazos legais, informo que cabe ser mantido o arquivamento do pedido de patente, conforme o disposto no artigo 12, da resolução 113/2013.

---

**(21) BR 11 2021 011595-1 A2**

Código 8.11 - Manutenção do Arquivamento

(22) 20/12/2019

(71) JIANGSU HENGRUI MEDICINE CO., LTD. (CN) ; SHANGHAI HENGRUI PHARMACEUTICAL CO., LTD. (CN)

Em virtude do arquivamento publicado na RPI 2806 de 15-10-2024 e considerando ausência de manifestação dentro dos prazos legais, informo que cabe ser mantido o arquivamento do pedido de patente, conforme o disposto no artigo 12, da resolução 113/2013.

---

**(21) BR 11 2021 011601-0 A2**

Código 8.11 - Manutenção do Arquivamento

(22) 16/12/2019

(71) CNH INDUSTRIAL BELGIUM NV (BE)

Em virtude do arquivamento publicado na RPI 2805 de 08-10-2024 e considerando ausência de manifestação dentro dos prazos legais, informo que cabe ser mantido o arquivamento do pedido de patente, conforme o disposto no artigo 12, da resolução 113/2013.

---

**(21) BR 11 2021 011638-9 A2**

Código 8.11 - Manutenção do Arquivamento

(22) 20/12/2019

(71) ARRIS ENTERPRISES LLC (US)

---

Em virtude do arquivamento publicado na RPI 2806 de 15-10-2024 e considerando ausência de manifestação dentro dos prazos legais, informo que cabe ser mantido o arquivamento do pedido de patente, conforme o disposto no artigo 12, da resolução 113/2013.

---

**(21) BR 11 2021 011656-7 A2**

Código 8.11 - Manutenção do Arquivamento

(22) 17/12/2019

(71) SYNGENTA PARTICIPATIONS AG (CH)

Em virtude do arquivamento publicado na RPI 2805 de 08-10-2024 e considerando ausência de manifestação dentro dos prazos legais, informo que cabe ser mantido o arquivamento do pedido de patente, conforme o disposto no artigo 12, da resolução 113/2013.

---

**(21) BR 11 2021 011659-1 A2**

Código 8.11 - Manutenção do Arquivamento

(22) 16/12/2019

(71) CNH INDUSTRIAL BELGIUM NV (BE)

Em virtude do arquivamento publicado na RPI 2805 de 08-10-2024 e considerando ausência de manifestação dentro dos prazos legais, informo que cabe ser mantido o arquivamento do pedido de patente, conforme o disposto no artigo 12, da resolução 113/2013.

---

**(21) BR 11 2021 011695-8 A2**

Código 8.11 - Manutenção do Arquivamento

(22) 17/12/2019

(71) FIVES STEIN (FR)

Em virtude do arquivamento publicado na RPI 2805 de 08-10-2024 e considerando ausência de manifestação dentro dos prazos legais, informo que cabe ser mantido o arquivamento do pedido de patente, conforme o disposto no artigo 12, da resolução 113/2013.

---

**(21) BR 11 2021 011703-2 A2**

Código 8.11 - Manutenção do Arquivamento

(22) 13/12/2019

(71) REGENERON PHARMACEUTICALS, INC. (US)

Em virtude do arquivamento publicado na RPI 2805 de 08-10-2024 e considerando ausência de manifestação dentro dos prazos legais, informo que cabe ser mantido o arquivamento do pedido de patente, conforme o disposto no artigo 12, da resolução 113/2013.

---

**(21) BR 11 2021 011716-4 A2**

Código 8.11 - Manutenção do Arquivamento

(22) 19/12/2019

(71) TARGUS INTERNATIONAL LLC (US)

Em virtude do arquivamento publicado na RPI 2806 de 15-10-2024 e considerando ausência de manifestação dentro dos prazos legais, informo que cabe ser mantido o arquivamento do pedido de patente, conforme o disposto no

---

artigo 12, da resolução 113/2013.

---

**(21) BR 11 2021 011745-8 A2** Código 8.11 - Manutenção do Arquivamento  
(22) 03/12/2019  
(71) ELECTROLUX APPLIANCES AKTIEBOLAG (SE)  
Em virtude do arquivamento publicado na RPI 2803 de 24-09-2024 e considerando ausência de manifestação dentro dos prazos legais, informo que cabe ser mantido o arquivamento do pedido de patente, conforme o disposto no artigo 12, da resolução 113/2013.

---

**(21) BR 11 2021 011777-6 A2** Código 8.11 - Manutenção do Arquivamento  
(22) 16/12/2019  
(71) CNH INDUSTRIAL BELGIUM NV (BE)  
Em virtude do arquivamento publicado na RPI 2805 de 08-10-2024 e considerando ausência de manifestação dentro dos prazos legais, informo que cabe ser mantido o arquivamento do pedido de patente, conforme o disposto no artigo 12, da resolução 113/2013.

---

**(21) BR 11 2021 011832-2 A2** Código 8.11 - Manutenção do Arquivamento  
(22) 18/12/2019  
(71) POLY-CLIP SYSTEM GMBH & CO. KG (DE)  
Em virtude do arquivamento publicado na RPI 2806 de 15-10-2024 e considerando ausência de manifestação dentro dos prazos legais, informo que cabe ser mantido o arquivamento do pedido de patente, conforme o disposto no artigo 12, da resolução 113/2013.

---

**(21) BR 11 2021 011851-9 A2** Código 8.11 - Manutenção do Arquivamento  
(22) 19/12/2019  
(71) NUCLEIN, LLC (US)  
Em virtude do arquivamento publicado na RPI 2806 de 15-10-2024 e considerando ausência de manifestação dentro dos prazos legais, informo que cabe ser mantido o arquivamento do pedido de patente, conforme o disposto no artigo 12, da resolução 113/2013.

---

**(21) BR 11 2021 011858-6 A2** Código 8.11 - Manutenção do Arquivamento  
(22) 19/12/2019  
(71) JANSSEN PHARMACEUTICA NV (BE)  
Em virtude do arquivamento publicado na RPI 2806 de 15-10-2024 e considerando ausência de manifestação dentro dos prazos legais, informo que cabe ser mantido o arquivamento do pedido de patente, conforme o disposto no artigo 12, da resolução 113/2013.

---

**(21) BR 11 2021 011874-8 A2** Código 8.11 - Manutenção do Arquivamento



---

(22) 19/12/2019

(71) NOVARTIS AG (CH)

Em virtude do arquivamento publicado na RPI 2806 de 15-10-2024 e considerando ausência de manifestação dentro dos prazos legais, informo que cabe ser mantido o arquivamento do pedido de patente, conforme o disposto no artigo 12, da resolução 113/2013.

---

**(21) BR 11 2021 012040-8 A2**

Código 8.11 - Manutenção do Arquivamento

(22) 17/12/2019

(71) OSE IMMUNOTHERAPEUTICS (FR)

Em virtude do arquivamento publicado na RPI 2805 de 08-10-2024 e considerando ausência de manifestação dentro dos prazos legais, informo que cabe ser mantido o arquivamento do pedido de patente, conforme o disposto no artigo 12, da resolução 113/2013.

---

**(21) BR 11 2021 012060-2 A2**

Código 8.11 - Manutenção do Arquivamento

(22) 18/12/2019

(71) FRAUNHOFER-GESELLSCHAFT ZUR FÖRDERUNG DER ANGEWANDTEN FORSCHUNG EINGETRAGENER VEREIN (DE)

Em virtude do arquivamento publicado na RPI 2806 de 15-10-2024 e considerando ausência de manifestação dentro dos prazos legais, informo que cabe ser mantido o arquivamento do pedido de patente, conforme o disposto no artigo 12, da resolução 113/2013.

---

**(21) BR 11 2021 012062-9 A2**

Código 8.11 - Manutenção do Arquivamento

(22) 20/12/2019

(71) ADVANCED OSTEOTOMY TOOLS - AOT AG (CH)

Em virtude do arquivamento publicado na RPI 2806 de 15-10-2024 e considerando ausência de manifestação dentro dos prazos legais, informo que cabe ser mantido o arquivamento do pedido de patente, conforme o disposto no artigo 12, da resolução 113/2013.

---

**(21) BR 11 2021 012163-3 A2**

Código 8.11 - Manutenção do Arquivamento

(22) 17/12/2019

(71) SHARP KABUSHIKI KAISHA (JP) ; FG INNOVATION COMPANY LIMITED (CN)

Em virtude do arquivamento publicado na RPI 2805 de 08-10-2024 e considerando ausência de manifestação dentro dos prazos legais, informo que cabe ser mantido o arquivamento do pedido de patente, conforme o disposto no artigo 12, da resolução 113/2013.

---

**(21) BR 11 2021 012225-7 A2**

Código 8.11 - Manutenção do Arquivamento

(22) 09/12/2019

---

(71) SAPREME TECHNOLOGIES B.V. (NL)

Em virtude do arquivamento publicado na RPI 2804 de 01-10-2024 e considerando ausência de manifestação dentro dos prazos legais, informo que cabe ser mantido o arquivamento do pedido de patente, conforme o disposto no artigo 12, da resolução 113/2013.

---

**(21) BR 11 2021 012226-5 A2**

Código 8.11 - Manutenção do Arquivamento

(22) 20/12/2019

(71) TRAVERE THERAPEUTICS, INC. (US)

Em virtude do arquivamento publicado na RPI 2806 de 15-10-2024 e considerando ausência de manifestação dentro dos prazos legais, informo que cabe ser mantido o arquivamento do pedido de patente, conforme o disposto no artigo 12, da resolução 113/2013.

---

**(21) BR 11 2021 012433-0 A2**

Código 8.11 - Manutenção do Arquivamento

(22) 20/12/2019

(71) HUAWEI TECHNOLOGIES CO., LTD. (CN)

Em virtude do arquivamento publicado na RPI 2806 de 15-10-2024 e considerando ausência de manifestação dentro dos prazos legais, informo que cabe ser mantido o arquivamento do pedido de patente, conforme o disposto no artigo 12, da resolução 113/2013.

---

**(21) BR 11 2021 012556-6 A2**

Código 8.11 - Manutenção do Arquivamento

(22) 19/12/2019

(71) KATHERINE ECHO KIM (US)

Em virtude do arquivamento publicado na RPI 2806 de 15-10-2024 e considerando ausência de manifestação dentro dos prazos legais, informo que cabe ser mantido o arquivamento do pedido de patente, conforme o disposto no artigo 12, da resolução 113/2013.

---

**(21) BR 11 2021 012568-0 A2**

Código 8.11 - Manutenção do Arquivamento

(22) 17/12/2019

(71) NIPPON KODOSHI CORPORATION (JP)

Em virtude do arquivamento publicado na RPI 2805 de 08-10-2024 e considerando ausência de manifestação dentro dos prazos legais, informo que cabe ser mantido o arquivamento do pedido de patente, conforme o disposto no artigo 12, da resolução 113/2013.

---

**(21) BR 11 2021 012616-3 A2**

Código 8.11 - Manutenção do Arquivamento

(22) 15/11/2019

(71) BLOOMAGE BIOTECHNOLOGY CORPORATION LIMITED (CN) ;

SHANDONG BLOOMAGE HYINC BIOPHARM CORPORATION LIMITED (CN)

Referente ao despacho 8.6 publicado na RPI 2801 de 10/09/2024.

---

<b>(21) BR 11 2021 025894-9 A2</b>	Código 8.11 - Manutenção do Arquivamento (22) 14/06/2020 (71) ASSIA SPE, LLC (US) Em virtude do arquivamento publicado na RPI 2803 de 24-09-2024 e considerando ausência de manifestação dentro dos prazos legais, informo que cabe ser mantido o arquivamento do pedido de patente, conforme o disposto no artigo 12, da resolução 113/2013.
<b>(21) BR 11 2022 006165-0 A2</b>	Código 8.11 - Manutenção do Arquivamento (22) 12/11/2021 (71) GARENA ONLINE PRIVATE LIMITED (SG) Em virtude do arquivamento publicado na RPI 2803 de 24-09-2024 e considerando ausência de manifestação dentro dos prazos legais, informo que cabe ser mantido o arquivamento do pedido de patente, conforme o disposto no artigo 12, da resolução 113/2013.
<b>(21) BR 11 2022 007135-3 A2</b>	Código 8.11 - Manutenção do Arquivamento (22) 14/11/2020 (71) M.E.D. ENERGY INC. (US) Referente ao despacho 8.6 publicado na RPI 2801 de 10/09/2024.
<b>(21) BR 11 2022 009926-6 A2</b>	Código 8.11 - Manutenção do Arquivamento (22) 20/11/2020 (71) ENVISION DIGITAL INTERNATIONAL PTE. LTD. (SG) ; SHANGHAI ENVISION DIGITAL CO., LTD. (CN) Referente ao despacho 8.6 publicado na RPI 2801 de 10/09/2024.
<b>(21) BR 11 2022 010011-6 A2</b>	Código 8.11 - Manutenção do Arquivamento (22) 25/11/2019 (71) SPECIALTY OPERATIONS FRANCE (FR) Em virtude do arquivamento publicado na RPI 2802 de 17-09-2024 e considerando ausência de manifestação dentro dos prazos legais, informo que cabe ser mantido o arquivamento do pedido de patente, conforme o disposto no artigo 12, da resolução 113/2013.
<b>(21) BR 11 2022 010117-1 A2</b>	Código 8.11 - Manutenção do Arquivamento (22) 19/11/2020 (71) ENVISION DIGITAL INTERNATIONAL PTE. LTD. (SG) ; SHANGHAI ENVISION DIGITAL CO., LTD. (CN) Referente ao despacho 8.6 publicado na RPI 2801 de 10/09/2024.
<b>(21) BR 11 2022 010202-0 A2</b>	Código 8.11 - Manutenção do Arquivamento

---

---

(22) 25/11/2020

(71) ENVISION DIGITAL INTERNATIONAL PTE. LTD. (SG) ; SHANGHAI ENVISION DIGITAL CO., LTD. (CN)

Referente ao despacho 8.6 publicado na RPI 2802 de 17/09/2024.

---

**(21) BR 11 2022 010279-8 A2**

Código 8.11 - Manutenção do Arquivamento

(22) 10/12/2020

(71) PHILIP MORRIS PRODUCTS S.A. (CH)

Em virtude do arquivamento publicado na RPI 2804 de 01-10-2024 e considerando ausência de manifestação dentro dos prazos legais, informo que cabe ser mantido o arquivamento do pedido de patente, conforme o disposto no artigo 12, da resolução 113/2013.

---

**(21) BR 11 2022 010904-0 A2**

Código 8.11 - Manutenção do Arquivamento

(22) 07/12/2020

(71) CNH INDUSTRIAL AMERICA LLC (US)

Em virtude do arquivamento publicado na RPI 2804 de 01-10-2024 e considerando ausência de manifestação dentro dos prazos legais, informo que cabe ser mantido o arquivamento do pedido de patente, conforme o disposto no artigo 12, da resolução 113/2013.

---

**(21) BR 11 2022 010911-3 A2**

Código 8.11 - Manutenção do Arquivamento

(22) 04/12/2020

(71) BASF SE (DE)

Em virtude do arquivamento publicado na RPI 2804 de 01-10-2024 e considerando ausência de manifestação dentro dos prazos legais, informo que cabe ser mantido o arquivamento do pedido de patente, conforme o disposto no artigo 12, da resolução 113/2013.

---

**(21) BR 11 2022 010921-0 A2**

Código 8.11 - Manutenção do Arquivamento

(22) 07/12/2020

(71) CNH INDUSTRIAL AMERICA LLC (US)

Em virtude do arquivamento publicado na RPI 2804 de 01-10-2024 e considerando ausência de manifestação dentro dos prazos legais, informo que cabe ser mantido o arquivamento do pedido de patente, conforme o disposto no artigo 12, da resolução 113/2013.

---

**(21) BR 11 2022 011987-9 A2**

Código 8.11 - Manutenção do Arquivamento

(22) 19/12/2019

(71) EVONIK OPERATIONS GMBH (DE)

Em virtude do arquivamento publicado na RPI 2806 de 15-10-2024 e considerando ausência de manifestação dentro dos prazos legais, informo que cabe ser mantido o arquivamento do pedido de patente, conforme o disposto no

---

artigo 12, da resolução 113/2013.

---

**(21) BR 11 2022 012121-0 A2** Código 8.11 - Manutenção do Arquivamento  
(22) 15/12/2020  
(71) ENVISION DIGITAL INTERNATIONAL PTE. LTD. (SG) ; SHANGHAI ENVISION DIGITAL CO., LTD. (CN)  
Em virtude do arquivamento publicado na RPI 2805 de 08-10-2024 e considerando ausência de manifestação dentro dos prazos legais, informo que cabe ser mantido o arquivamento do pedido de patente, conforme o disposto no artigo 12, da resolução 113/2013.

---

**(21) BR 11 2022 012501-1 A2** Código 8.11 - Manutenção do Arquivamento  
(22) 16/12/2020  
(71) 3M INNOVATIVE PROPERTIES COMPANY (US)  
Em virtude do arquivamento publicado na RPI 2804 de 01-10-2024 e considerando ausência de manifestação dentro dos prazos legais, informo que cabe ser mantido o arquivamento do pedido de patente, conforme o disposto no artigo 12, da resolução 113/2013.

---

**(21) BR 11 2022 012662-0 A2** Código 8.11 - Manutenção do Arquivamento  
(22) 22/12/2020  
(71) ENVISION DIGITAL INTERNATIONAL PTE. LTD. (SG) ; SHANGHAI ENVISION DIGITAL CO., LTD. (CN)  
Em virtude do arquivamento publicado na RPI 2806 de 15-10-2024 e considerando ausência de manifestação dentro dos prazos legais, informo que cabe ser mantido o arquivamento do pedido de patente, conforme o disposto no artigo 12, da resolução 113/2013.

---

**(21) BR 11 2022 012692-1 A2** Código 8.11 - Manutenção do Arquivamento  
(22) 18/12/2020  
(71) CENTRO DE INVESTIGACIÓN Y DESARROLLO DE MEDICAMENTOS CIDEM (CU) ; UNIVERSIDAD DE LA HABANA (CU)  
Em virtude do arquivamento publicado na RPI 2806 de 15-10-2024 e considerando ausência de manifestação dentro dos prazos legais, informo que cabe ser mantido o arquivamento do pedido de patente, conforme o disposto no artigo 12, da resolução 113/2013.

---

**(21) BR 11 2022 013053-8 A2** Código 8.11 - Manutenção do Arquivamento  
(22) 23/12/2020  
(71) ENVISION DIGITAL INTERNATIONAL PTE. LTD. (SG) ; SHANGHAI ENVISION DIGITAL CO., LTD. (CN)  
Em virtude do arquivamento publicado na RPI 2806 de 15-10-2024 e considerando ausência de manifestação dentro dos prazos legais, informo que

---

cabe ser mantido o arquivamento do pedido de patente, conforme o disposto no artigo 12, da resolução 113/2013.

---

**(21) BR 11 2022 013924-1 A2**

Código 8.11 - Manutenção do Arquivamento

(22) 01/12/2020

(71) FOSS ANALYTICAL A/S (DK)

Em virtude do arquivamento publicado na RPI 2803 de 24-09-2024 e considerando ausência de manifestação dentro dos prazos legais, informo que cabe ser mantido o arquivamento do pedido de patente, conforme o disposto no artigo 12, da resolução 113/2013.

---

**(21) BR 11 2022 018662-2 A2**

Código 8.11 - Manutenção do Arquivamento

(22) 16/03/2021

(71) CELANESE INTERNATIONAL CORPORATION (US)

Em virtude do arquivamento publicado na RPI 2804 de 01-10-2024 e considerando ausência de manifestação dentro dos prazos legais, informo que cabe ser mantido o arquivamento do pedido de patente, conforme o disposto no artigo 12, da resolução 113/2013.

---

**(21) BR 11 2022 019357-2 A2**

Código 8.11 - Manutenção do Arquivamento

(22) 19/11/2020

(71) LASKAVYI, VLADISLAV NIKOLAEVICH (RU)

Referente ao despacho 8.6 publicado na RPI 2801 de 10/09/2024.

---

**(21) BR 11 2023 002795-0 A2**

Código 8.11 - Manutenção do Arquivamento

(22) 02/09/2021

(71) KYON, BYONGDOK (US) ; LEE, SOONMI (KR)

Em virtude do arquivamento publicado na RPI 2803 de 24-09-2024 e considerando ausência de manifestação dentro dos prazos legais, informo que cabe ser mantido o arquivamento do pedido de patente, conforme o disposto no artigo 12, da resolução 113/2013.

---

**(21) BR 11 2023 005719-1 A2**

Código 8.11 - Manutenção do Arquivamento

(22) 28/09/2021

(71) UNIVERSITY OF FLORIDA RESEARCH FOUNDATION, INC. (US)

Em virtude do arquivamento publicado na RPI 2805 de 08-10-2024 e considerando ausência de manifestação dentro dos prazos legais, informo que cabe ser mantido o arquivamento do pedido de patente, conforme o disposto no artigo 12, da resolução 113/2013.

---

**(21) BR 11 2023 010287-1 A2**

Código 8.11 - Manutenção do Arquivamento

(22) 27/11/2020

(71) SHENZHEN PROFOUND VIEW PHARMACEUTICAL TECHNOLOGY CO.,

---

LTD. (CN)

Referente ao despacho 8.6 publicado na RPI 2802 de 17/09/2024.

---

**(21) BR 12 2021 016287-5 A2**

Código 8.11 - Manutenção do Arquivamento

(22) 17/08/2018

(62) BR 11 2020 003186-0 17/08/2018

(71) STRYKER CORPORATION (US)

Referente ao despacho 8.6 publicado na RPI 2801 de 10/09/2024.

---

**(21) BR 12 2021 016288-3 A2**

Código 8.11 - Manutenção do Arquivamento

(22) 17/08/2018

(62) BR 11 2020 003186-0 17/08/2018

(71) STRYKER CORPORATION (US)

Referente ao despacho 8.6 publicado na RPI 2801 de 10/09/2024.

---

**(21) BR 13 2018 007319-1 E2**

Código 8.11 - Manutenção do Arquivamento

(22) 12/04/2018

(61) BR 10 2014 002326-7 30/01/2014

(71) UNIVERSIDADE FEDERAL DE LAVRAS (BR/MG) ; FUNDAÇÃO DE AMPARO À PESQUISA DE MINAS GERAIS (BR/MG)

Em virtude do arquivamento publicado na RPI 2806 de 15-10-2024 e considerando ausência de manifestação dentro dos prazos legais, informo que cabe ser mantido o arquivamento do certificado de adição, conforme o disposto no artigo 12, da resolução 113/2013.

---

**(21) BR 20 2014 032606-0 U2**

Código 8.11 - Manutenção do Arquivamento

(22) 24/12/2014

(71) FRANCISCO ALVES DE ANDRADE E CASTRO NETO (BR/CE)

Em virtude do arquivamento publicado na RPI 2806 de 15-10-2024 e considerando ausência de manifestação dentro dos prazos legais, informo que cabe ser mantido o arquivamento do pedido de patente, conforme o disposto no artigo 12, da resolução 113/2013.

---

**(21) BR 20 2015 031217-8 U2**

Código 8.11 - Manutenção do Arquivamento

(22) 30/11/2015

(71) UNIVERSIDADE ESTADUAL DO MARANHÃO (BR/MA)

Em virtude do arquivamento publicado na RPI 2803 de 24-09-2024 e considerando ausência de manifestação dentro dos prazos legais, informo que cabe ser mantido o arquivamento do pedido de patente, conforme o disposto no artigo 12, da resolução 113/2013.

---

**(21) BR 20 2017 027854-4 U2**

Código 8.11 - Manutenção do Arquivamento

(22) 22/12/2017

---

(71) ANDERSON SCHIAVO (BR/RS)

Em virtude do arquivamento publicado na RPI 2806 de 15-10-2024 e considerando ausência de manifestação dentro dos prazos legais, informo que cabe ser mantido o arquivamento do pedido de patente, conforme o disposto no artigo 12, da resolução 113/2013.

---

**(21) BR 20 2019 024547-1 U2**

Código 8.11 - Manutenção do Arquivamento

(22) 21/11/2019

(71) WESLEY HENRIQUE DE ASSUNÇÃO SILVA (BR/GO)

Referente ao despacho 8.6 publicado na RPI 2802 de 17/09/2024.

---

**(21) BR 20 2019 025697-0 U2**

Código 8.11 - Manutenção do Arquivamento

(22) 04/12/2019

(71) CLÉO FERNANDO SCHERER (BR/SC)

Em virtude do arquivamento publicado na RPI 2804 de 01-10-2024 e considerando ausência de manifestação dentro dos prazos legais, informo que cabe ser mantido o arquivamento do pedido de patente, conforme o disposto no artigo 12, da resolução 113/2013.

---

**(21) BR 20 2019 025819-0 U2**

Código 8.11 - Manutenção do Arquivamento

(22) 05/12/2019

(71) TOTAL H LTDA (BR/SC)

Em virtude do arquivamento publicado na RPI 2804 de 01-10-2024 e considerando ausência de manifestação dentro dos prazos legais, informo que cabe ser mantido o arquivamento do pedido de patente, conforme o disposto no artigo 12, da resolução 113/2013.

---

**(21) BR 20 2019 026986-9 U2**

Código 8.11 - Manutenção do Arquivamento

(22) 17/12/2019

(71) RODRIGO CHIARATO DOS SANTOS (BR/SP)

Em virtude do arquivamento publicado na RPI 2805 de 08-10-2024 e considerando ausência de manifestação dentro dos prazos legais, informo que cabe ser mantido o arquivamento do pedido de patente, conforme o disposto no artigo 12, da resolução 113/2013.

---

**(21) BR 20 2019 027024-7 U2**

Código 8.11 - Manutenção do Arquivamento

(22) 17/12/2019

(71) CHEN-SHENG TSAI (TW)

Em virtude do arquivamento publicado na RPI 2805 de 08-10-2024 e considerando ausência de manifestação dentro dos prazos legais, informo que cabe ser mantido o arquivamento do pedido de patente, conforme o disposto no artigo 12, da resolução 113/2013.



---

<b>(21) BR 20 2019 027073-5 U2</b>	Código 8.11 - Manutenção do Arquivamento (22) 18/12/2019 (71) EVERTON HENRIQUE RIBEIRO DE SOUZA (BR/SP) Em virtude do arquivamento publicado na RPI 2806 de 15-10-2024 e considerando ausência de manifestação dentro dos prazos legais, informo que cabe ser mantido o arquivamento do pedido de patente, conforme o disposto no artigo 12, da resolução 113/2013.
<b>(21) BR 20 2020 023742-5 U2</b>	Código 8.11 - Manutenção do Arquivamento (22) 20/11/2020 (71) PINEAL TECNOLOGIAS 3D DE IMPRESSAO LTDA (BR/PR) Referente ao despacho 8.6 publicado na RPI 2801 de 10/09/2024.
<b>(21) BR 20 2020 024982-2 U2</b>	Código 8.11 - Manutenção do Arquivamento (22) 07/12/2020 (71) EDUARDO ALEXANDRE FERRO TEIXEIRA (BR/AL) Em virtude do arquivamento publicado na RPI 2804 de 01-10-2024 e considerando ausência de manifestação dentro dos prazos legais, informo que cabe ser mantido o arquivamento do pedido de patente, conforme o disposto no artigo 12, da resolução 113/2013.
<b>(21) BR 20 2020 025010-3 U2</b>	Código 8.11 - Manutenção do Arquivamento (22) 08/12/2020 (71) FABIANO AMATO (BR/SP) Em virtude do arquivamento publicado na RPI 2804 de 01-10-2024 e considerando ausência de manifestação dentro dos prazos legais, informo que cabe ser mantido o arquivamento do pedido de patente, conforme o disposto no artigo 12, da resolução 113/2013.
<b>(21) BR 20 2020 025149-5 U2</b>	Código 8.11 - Manutenção do Arquivamento (22) 09/12/2020 (71) CHARLES DA FONTOURA (BR/RS) Em virtude do arquivamento publicado na RPI 2804 de 01-10-2024 e considerando ausência de manifestação dentro dos prazos legais, informo que cabe ser mantido o arquivamento do pedido de patente, conforme o disposto no artigo 12, da resolução 113/2013.
<b>(21) BR 20 2020 025331-5 U2</b>	Código 8.11 - Manutenção do Arquivamento (22) 11/12/2020 (71) 'PORTABRÁS INDUSTRIAL LTDA - EPP' (BR/RS) Em virtude do arquivamento publicado na RPI 2805 de 08-10-2024 e considerando ausência de manifestação dentro dos prazos legais, informo que cabe ser mantido o arquivamento do pedido de patente, conforme o disposto no

---

artigo 12, da resolução 113/2013.

---

**(21) BR 20 2020 025913-5 U2** Código 8.11 - Manutenção do Arquivamento  
(22) 17/12/2020  
(71) JOSÉ ANTONIO SOMAGLIA ALBINO (BR/SP)  
Em virtude do arquivamento publicado na RPI 2805 de 08-10-2024 e considerando ausência de manifestação dentro dos prazos legais, informo que cabe ser mantido o arquivamento do pedido de patente, conforme o disposto no artigo 12, da resolução 113/2013.

---

**(21) BR 20 2020 026279-9 U2** Código 8.11 - Manutenção do Arquivamento  
(22) 21/12/2020  
(71) SENDPAX VIAGENS LTDA (BR/AC)  
Em virtude do arquivamento publicado na RPI 2806 de 15-10-2024 e considerando ausência de manifestação dentro dos prazos legais, informo que cabe ser mantido o arquivamento do pedido de patente, conforme o disposto no artigo 12, da resolução 113/2013.

---

**(21) BR 20 2020 026291-8 U2** Código 8.11 - Manutenção do Arquivamento  
(22) 21/12/2020  
(71) ELSON OLIVEIRA FERNANDES (BR/AM)  
Em virtude do arquivamento publicado na RPI 2806 de 15-10-2024 e considerando ausência de manifestação dentro dos prazos legais, informo que cabe ser mantido o arquivamento do pedido de patente, conforme o disposto no artigo 12, da resolução 113/2013.

---

**(21) BR 20 2020 026396-5 U2** Código 8.11 - Manutenção do Arquivamento  
(22) 22/12/2020  
(71) MIRNA ZANDONADI MAIA (BR/SP) ; DANIEL BLANCO BENEVENUTO (BR/SP)  
Em virtude do arquivamento publicado na RPI 2806 de 15-10-2024 e considerando ausência de manifestação dentro dos prazos legais, informo que cabe ser mantido o arquivamento do pedido de patente, conforme o disposto no artigo 12, da resolução 113/2013.

---

**(21) BR 20 2020 026535-6 U2** Código 8.11 - Manutenção do Arquivamento  
(22) 23/12/2020  
(71) FERNANDO CESAR NICOLAI DE PINHO (BR/SP) ; WALTER EDWARD WILLETS (BR/SP)  
Em virtude do arquivamento publicado na RPI 2806 de 15-10-2024 e considerando ausência de manifestação dentro dos prazos legais, informo que cabe ser mantido o arquivamento do pedido de patente, conforme o disposto no artigo 12, da resolução 113/2013.

---

<b>(21) BR 20 2021 011499-7 U2</b>	Código 8.11 - Manutenção do Arquivamento (22) 14/06/2021 (71) SILMO LOURENÇO DE AVILA (BR/RS) Em virtude do arquivamento publicado na RPI 2804 de 01-10-2024 e considerando ausência de manifestação dentro dos prazos legais, informo que cabe ser mantido o arquivamento do pedido de patente, conforme o disposto no artigo 12, da resolução 113/2013.
<b>(21) BR 20 2021 014082-3 U2</b>	Código 8.11 - Manutenção do Arquivamento (22) 16/07/2021 (71) AGRO GEO SYSTEM EQUIPAMENTOS E SISTEMAS LTDA (BR/RS) Em virtude do arquivamento publicado na RPI 2804 de 01-10-2024 e considerando ausência de manifestação dentro dos prazos legais, informo que cabe ser mantido o arquivamento do pedido de patente, conforme o disposto no artigo 12, da resolução 113/2013.
<b>(21) BR 20 2021 015018-7 U8</b>	Código 8.11 - Manutenção do Arquivamento (22) 29/07/2021 (71) CESAR FABRICIO - EIRELI (BR/PR) Referente ao despacho 8.6 publicado na RPI 2801 de 10/09/2024.
<b>(21) BR 20 2021 015262-7 U2</b>	Código 8.11 - Manutenção do Arquivamento (22) 02/08/2021 (71) SUELENMELLO (BR/RS) Em virtude do arquivamento publicado na RPI 2804 de 01-10-2024 e considerando ausência de manifestação dentro dos prazos legais, informo que cabe ser mantido o arquivamento do pedido de patente, conforme o disposto no artigo 12, da resolução 113/2013.
<b>(21) BR 20 2021 015786-6 U2</b>	Código 8.11 - Manutenção do Arquivamento (22) 11/08/2021 (71) HN DESC COMÉRCIO E CONFECÇÕES DE PRODUTOS HOSPITALARES LTDA - ME (BR/SP) Em virtude do arquivamento publicado na RPI 2804 de 01-10-2024 e considerando ausência de manifestação dentro dos prazos legais, informo que cabe ser mantido o arquivamento do pedido de patente, conforme o disposto no artigo 12, da resolução 113/2013.
<b>(21) BR 20 2021 016580-0 U2</b>	Código 8.11 - Manutenção do Arquivamento (22) 20/08/2021 (71) ECO3 ENERGIA S.A. (BR/MG) Em virtude do arquivamento publicado na RPI 2804 de 01-10-2024 e

---

considerando ausência de manifestação dentro dos prazos legais, informo que cabe ser mantido o arquivamento do pedido de patente, conforme o disposto no artigo 12, da resolução 113/2013.

---

**(21) BR 20 2021 016629-6 U2** Código 8.11 - Manutenção do Arquivamento  
(22) 21/08/2021  
(71) RAUL LEONEL BARBIERI FLORES (BR/RS)  
Referente ao despacho 8.6 publicado na RPI 2801 de 10/09/2024.

---

**(21) BR 20 2021 016788-8 U2** Código 8.11 - Manutenção do Arquivamento  
(22) 24/08/2021  
(71) ZEPHYRUS COMERCIO DE ARTIGOS PARA ANIMAIS LTDA ME (BR/SP)  
Referente ao despacho 8.6 publicado na RPI 2801 de 10/09/2024.

---

**(21) BR 20 2021 017070-6 U2** Código 8.11 - Manutenção do Arquivamento  
(22) 27/08/2021  
(71) SPALL INDÚSTRIA METALÚRGICA LTDA (BR/RS)  
Referente ao despacho 8.6 publicado na RPI 2801 de 10/09/2024.

---

**(21) BR 20 2021 017264-4 U2** Código 8.11 - Manutenção do Arquivamento  
(22) 31/08/2021  
(71) IMOBITARGET COMUNICAÇÃO VISUAL LTDA (BR/RS)  
Referente ao despacho 8.6 publicado na RPI 2801 de 10/09/2024.

---

**(21) BR 20 2021 017267-9 U2** Código 8.11 - Manutenção do Arquivamento  
(22) 31/08/2021  
(71) BOTTAN BRASIL INDÚSTRIA E COMÉRCIO DE POSTES LTDA (BR/SP)  
Referente ao despacho 8.6 publicado na RPI 2801 de 10/09/2024.

---

**(21) BR 20 2021 017329-2 U2** Código 8.11 - Manutenção do Arquivamento  
(22) 31/08/2021  
(71) LUIZ CARLOS PRIESTER (BR/SP)  
Referente ao despacho 8.6 publicado na RPI 2801 de 10/09/2024.

---

**(21) BR 20 2021 017357-8 U2** Código 8.11 - Manutenção do Arquivamento  
(22) 31/08/2021  
(71) CAIO VINICIUS AOUN (BR/GO)  
Referente ao despacho 8.6 publicado na RPI 2802 de 17/09/2024.

---

**(21) BR 20 2021 017484-1 U2** Código 8.11 - Manutenção do Arquivamento  
(22) 02/09/2021  
(71) RICARDO CÉSAR MARINI (BR/SP)  
Em virtude do arquivamento publicado na RPI 2803 de 24-09-2024 e

---

considerando ausência de manifestação dentro dos prazos legais, informo que cabe ser mantido o arquivamento do pedido de patente, conforme o disposto no artigo 12, da resolução 113/2013.

---

**(21) BR 20 2021 017617-8 U2**

Código 8.11 - Manutenção do Arquivamento

(22) 03/09/2021

(71) FERNANDO FURTADO ROSA (BR/MG)

Em virtude do arquivamento publicado na RPI 2804 de 01-10-2024 e considerando ausência de manifestação dentro dos prazos legais, informo que cabe ser mantido o arquivamento do pedido de patente, conforme o disposto no artigo 12, da resolução 113/2013.

---

**(21) BR 20 2021 017629-1 U2**

Código 8.11 - Manutenção do Arquivamento

(22) 04/09/2021

(71) FERNANDO CLAITON BARBOSA (BR/MG)

Em virtude do arquivamento publicado na RPI 2804 de 01-10-2024 e considerando ausência de manifestação dentro dos prazos legais, informo que cabe ser mantido o arquivamento do pedido de patente, conforme o disposto no artigo 12, da resolução 113/2013.

---

**(21) BR 20 2021 017631-3 U2**

Código 8.11 - Manutenção do Arquivamento

(22) 04/09/2021

(71) ANDREA DE SOUZA CUNHA (BR/BA)

Em virtude do arquivamento publicado na RPI 2804 de 01-10-2024 e considerando ausência de manifestação dentro dos prazos legais, informo que cabe ser mantido o arquivamento do pedido de patente, conforme o disposto no artigo 12, da resolução 113/2013.

---

**(21) BR 20 2021 017729-8 U2**

Código 8.11 - Manutenção do Arquivamento

(22) 08/09/2021

(71) MAX METALÚRGICA LTDA. (BR/RS)

Em virtude do arquivamento publicado na RPI 2804 de 01-10-2024 e considerando ausência de manifestação dentro dos prazos legais, informo que cabe ser mantido o arquivamento do pedido de patente, conforme o disposto no artigo 12, da resolução 113/2013.

---

**(21) BR 20 2021 017888-0 U2**

Código 8.11 - Manutenção do Arquivamento

(22) 09/09/2021

(71) CLAUDINEI RODRIGUES RIBEIRO SERVIÇOS LTDA (BR/PR)

Em virtude do arquivamento publicado na RPI 2804 de 01-10-2024 e considerando ausência de manifestação dentro dos prazos legais, informo que cabe ser mantido o arquivamento do pedido de patente, conforme o disposto no artigo 12, da resolução 113/2013.

---

<b>(21) BR 20 2021 018658-0 U2</b>	<p>Código 8.11 - Manutenção do Arquivamento (22) 20/09/2021 (71) RODRIGO LAZZURI DE FREITAS RAMOS (BR/SP) Em virtude do arquivamento publicado na RPI 2804 de 01-10-2024 e considerando ausência de manifestação dentro dos prazos legais, informo que cabe ser mantido o arquivamento do pedido de patente, conforme o disposto no artigo 12, da resolução 113/2013.</p>
<b>(21) BR 20 2021 019383-8 U2</b>	<p>Código 8.11 - Manutenção do Arquivamento (22) 28/09/2021 (71) JAMERSON DA SILVA FARIAS 27661236877 (BR/SP) Em virtude do arquivamento publicado na RPI 2806 de 15-10-2024 e considerando ausência de manifestação dentro dos prazos legais, informo que cabe ser mantido o arquivamento do pedido de patente, conforme o disposto no artigo 12, da resolução 113/2013.</p>
<b>(21) BR 20 2021 019892-9 U2</b>	<p>Código 8.11 - Manutenção do Arquivamento (22) 04/10/2021 (71) BIOSETA SAUDE AMBIENTAL LTDA (BR/RS) Em virtude do arquivamento publicado na RPI 2806 de 15-10-2024 e considerando ausência de manifestação dentro dos prazos legais, informo que cabe ser mantido o arquivamento do pedido de patente, conforme o disposto no artigo 12, da resolução 113/2013.</p>
<b>(21) BR 20 2021 019912-7 U2</b>	<p>Código 8.11 - Manutenção do Arquivamento (22) 04/10/2021 (71) MARCELO LINHARES GATTI (BR/RJ) Em virtude do arquivamento publicado na RPI 2806 de 15-10-2024 e considerando ausência de manifestação dentro dos prazos legais, informo que cabe ser mantido o arquivamento do pedido de patente, conforme o disposto no artigo 12, da resolução 113/2013.</p>
<b>(21) BR 20 2021 019933-0 U2</b>	<p>Código 8.11 - Manutenção do Arquivamento (22) 04/10/2021 (71) LUIZ CARLOS COELHO (BR/SC) Em virtude do arquivamento publicado na RPI 2806 de 15-10-2024 e considerando ausência de manifestação dentro dos prazos legais, informo que cabe ser mantido o arquivamento do pedido de patente, conforme o disposto no artigo 12, da resolução 113/2013.</p>
<b>(21) BR 20 2021 020004-4 U2</b>	<p>Código 8.11 - Manutenção do Arquivamento (22) 05/10/2021</p>

---

(71) RAUL JOSÉ LEANDRO - ME (BR/MG)

Em virtude do arquivamento publicado na RPI 2806 de 15-10-2024 e considerando ausência de manifestação dentro dos prazos legais, informo que cabe ser mantido o arquivamento do pedido de patente, conforme o disposto no artigo 12, da resolução 113/2013.

---

**(21) BR 20 2021 020078-8 U2**

Código 8.11 - Manutenção do Arquivamento

(22) 06/10/2021

(71) KYODDAI COM E IND DE INSTRUMENTOS MUSICAIS LTDA (BR/SP)

Em virtude do arquivamento publicado na RPI 2806 de 15-10-2024 e considerando ausência de manifestação dentro dos prazos legais, informo que cabe ser mantido o arquivamento do pedido de patente, conforme o disposto no artigo 12, da resolução 113/2013.

---

**(21) BR 20 2021 020088-5 U2**

Código 8.11 - Manutenção do Arquivamento

(22) 06/10/2021

(71) ANA CLAUDIA MORALE CRAVEIRO FERNANDES ANSELMO  
72205253115 (BR/DF)

Em virtude do arquivamento publicado na RPI 2806 de 15-10-2024 e considerando ausência de manifestação dentro dos prazos legais, informo que cabe ser mantido o arquivamento do pedido de patente, conforme o disposto no artigo 12, da resolução 113/2013.

---

**(21) BR 20 2021 020097-4 U2**

Código 8.11 - Manutenção do Arquivamento

(22) 06/10/2021

(71) PAULO BRISIGHELLI SCHAEFER (BR/SC)

Em virtude do arquivamento publicado na RPI 2806 de 15-10-2024 e considerando ausência de manifestação dentro dos prazos legais, informo que cabe ser mantido o arquivamento do pedido de patente, conforme o disposto no artigo 12, da resolução 113/2013.

---

**(21) BR 20 2021 020490-2 U2**

Código 8.11 - Manutenção do Arquivamento

(22) 13/10/2021

(71) ALVARO ALVES NETO (BR/RJ)

Em virtude do arquivamento publicado na RPI 2806 de 15-10-2024 e considerando ausência de manifestação dentro dos prazos legais, informo que cabe ser mantido o arquivamento do pedido de patente, conforme o disposto no artigo 12, da resolução 113/2013.

---

**(21) BR 20 2021 020914-9 U2**

Código 8.11 - Manutenção do Arquivamento

(22) 18/10/2021

(71) FERDINANT KUMRIA (CA)

Em virtude do arquivamento publicado na RPI 2805 de 08-10-2024 e

---

considerando ausência de manifestação dentro dos prazos legais, informo que cabe ser mantido o arquivamento do pedido de patente, conforme o disposto no artigo 12, da resolução 113/2013.

---

**(21) BR 20 2021 021293-0 U2** Código 8.11 - Manutenção do Arquivamento  
(22) 22/10/2021  
(71) RAUL JOSÉ LEANDRO - ME (BR/MG)  
Referente ao despacho 8.6 publicado na RPI 2801 de 10/09/2024.

---

**(21) BR 20 2021 024338-0 U2** Código 8.11 - Manutenção do Arquivamento  
(22) 02/12/2021  
(71) CHOPEIRAS ELTZ LTDA - ME (BR/RS)  
Em virtude do arquivamento publicado na RPI 2805 de 08-10-2024 e considerando ausência de manifestação dentro dos prazos legais, informo que cabe ser mantido o arquivamento do pedido de patente, conforme o disposto no artigo 12, da resolução 113/2013.

---

**(21) BR 21 2021 022168-4 U2** Código 8.11 - Manutenção do Arquivamento  
(22) 30/11/2020  
(71) ZEE.DOG S.A. (BR/RJ)  
Em virtude do arquivamento publicado na RPI 2803 de 24-09-2024 e considerando ausência de manifestação dentro dos prazos legais, informo que cabe ser mantido o arquivamento do pedido de patente, conforme o disposto no artigo 12, da resolução 113/2013.

---

**(21) MU 9102534-6 U2** Código 8.11 - Manutenção do Arquivamento  
(22) 22/11/2011  
(71) ARAGONESA DE DESARROLLOS E INNOVACIONES, S.L. (ES)  
Referente ao despacho 8.6 publicado na RPI 2802 de 17/09/2024.

---

**(21) MU 9102794-2 U2** Código 8.11 - Manutenção do Arquivamento  
(22) 19/12/2011  
(71) Victor Geraldo Esper Júnior (BR/SP)  
Em virtude do arquivamento publicado na RPI 2806 de 15-10-2024 e considerando ausência de manifestação dentro dos prazos legais, informo que cabe ser mantido o arquivamento do pedido de patente, conforme o disposto no artigo 12, da resolução 113/2013.

---

**(21) MU 9102890-6 U2** Código 8.11 - Manutenção do Arquivamento  
(22) 29/11/2011  
(71) Trade Mix Empreendimentos LTDA (BR/RJ)  
Referente ao despacho 8.6 publicado na RPI 2803 de 24/09/2024.



---

<b>(21) PI 0720352-7 A2</b>	Código 8.11 - Manutenção do Arquivamento (22) 21/12/2007 (71) ASTEX THERAPEUTICS LIMITED (GB) Em virtude do arquivamento publicado na RPI 2806 de 15-10-2024 e considerando ausência de manifestação dentro dos prazos legais, informo que cabe ser mantido o arquivamento do pedido de patente, conforme o disposto no artigo 12, da resolução 113/2013.
<b>(21) PI 0821880-3 A2</b>	Código 8.11 - Manutenção do Arquivamento (22) 16/12/2008 (71) Equistar Chemicals, LP (US) Em virtude do arquivamento publicado na RPI 2805 de 08-10-2024 e considerando ausência de manifestação dentro dos prazos legais, informo que cabe ser mantido o arquivamento do pedido de patente, conforme o disposto no artigo 12, da resolução 113/2013.
<b>(21) PI 0923906-5 A2</b>	Código 8.11 - Manutenção do Arquivamento (22) 08/12/2009 (71) The Coca-Cola Company (US) Em virtude do arquivamento publicado na RPI 2804 de 01-10-2024 e considerando ausência de manifestação dentro dos prazos legais, informo que cabe ser mantido o arquivamento do pedido de patente, conforme o disposto no artigo 12, da resolução 113/2013.
<b>(21) PI 0924016-0 A2</b>	Código 8.11 - Manutenção do Arquivamento (22) 01/12/2009 (71) AVELLINO CO., LTD (US) Referente ao despacho 8.6 publicado na RPI 2803 de 24/09/2024.

**Código Decisão****Código 9.1 - Deferimento - Art. 38 da LPI e Resolução 72/2013**

O INPI defere o pedido de patente ou de certificado de adição de invenção. O parecer técnico de decisão de deferimento do pedido está disponível na Busca de Processos (Portal do INPI). O depositante deverá pagar uma Guia de Recolhimento da União (GRU) de código 212 (expedição de carta-patente ou certificado de adição de invenção no prazo ordinário) dentro do prazo de até 60 (sessenta) dias corridos contados a partir da data desta publicação ou uma GRU de código 213 (expedição de carta-patente ou certificado de adição de invenção no prazo extraordinário) nos 30 (trinta) dias corridos subsequentes. O INPI não concederá a patente e arquivará o pedido definitivamente se o depositante não realizar o pagamento de GRU de retribuição de expedição de carta-patente nos referidos prazos estabelecidos no Artigo 38 da Lei nº 9.279/96 (LPI). Acesse no Portal do INPI: A LPI, a tabela de retribuições com os códigos das GRUs e o Sistema de Emissão de GRU.

---

<b>(21) BR 10 2015 029275-9 A2</b>	Código 9.1 - Deferimento - Art. 38 da LPI e Resolução 72/2013 (22) 23/11/2015 (54) DISPOSITIVO PARA DETECÇÃO NAS ESTRADAS, DE AUTOMÓVEIS, CARROS OU MOTOCICLETAS EM SITUAÇÃO IRREGULAR NO DEPARTAMENTO NACIONAL DE TRÂNSITO (71) CLECIO SILVA NASCIMENTO (BR/RJ)
<b>(21) BR 10 2017 018671-7 A2</b>	Código 9.1 - Deferimento - Art. 38 da LPI e Resolução 72/2013 (22) 31/08/2017 (54) SISTEMA DE PROTEÇÃO E DIAGNÓSTICO DE MÁQUINA, MÉTODO DE DIAGNÓSTICO DE MÁQUINA E MEIO DE ARMAZENAMENTO LEGÍVEL POR COMPUTADOR (71) GENERAL ELECTRIC TECHNOLOGY GMBH (CH)
<b>(21) BR 10 2017 027200-1 A2</b>	Código 9.1 - Deferimento - Art. 38 da LPI e Resolução 72/2013 (22) 15/12/2017 (54) COMPOSIÇÃO PARA PREVENÇÃO DA INTOXICAÇÃO DE RUMINANTES POR PLANTAS QUE CONTÊM FLUOROACETATO E USOS (71) UNIVERSIDADE FEDERAL DE MINAS GERAIS (BR/MG)
<b>(21) BR 10 2018 002397-7 A2</b>	Código 9.1 - Deferimento - Art. 38 da LPI e Resolução 72/2013 (22) 05/02/2018 (54) LÂMINA DE FACA ANULAR E FACA ROTATIVA OPERADA POR ENERGIA (71) BETTCHER INDUSTRIES, INC. (US)

---

<b>(21) BR 10 2018 010203-6 A2</b>	Código 9.1 - Deferimento - Art. 38 da LPI e Resolução 72/2013 (22) 18/05/2018 (54) SISTEMA DE MONITORAMENTO EM TEMPO REAL DE BANCO DE BATERIAS (71) CENTRAIS ELÉTRICAS DO NORTE DO BRASIL S/A (BR/DF)
<b>(21) BR 10 2018 015895-3 A2</b>	Código 9.1 - Deferimento - Art. 38 da LPI e Resolução 72/2013 (22) 03/08/2018 (54) CREMALHEIRA COM ROLDANAS PARA MECANISMO DE MOVIMENTAÇÃO COM ACIONAMENTO POR ROSCA SEM FIM (71) MARCIO FRIGO (BR/SP)
<b>(21) BR 10 2018 067294-0 A2</b>	Código 9.1 - Deferimento - Art. 38 da LPI e Resolução 72/2013 (22) 31/08/2018 (54) APERFEIÇOAMENTOS INTRODUZIDOS EM PORTAS DE CORRER (71) NIVALDO MANTUAN (BR/SP)
<b>(21) BR 10 2018 068952-5 A2</b>	Código 9.1 - Deferimento - Art. 38 da LPI e Resolução 72/2013 (22) 18/09/2018 (54) SUPORTE UNIVERSAL E MÉTODO PARA INSTALAÇÃO DO MESMO (71) CARLOS ALBERTO DE ALMEIDA BORGES (BR/RJ)
<b>(21) BR 10 2018 069073-6 A2</b>	Código 9.1 - Deferimento - Art. 38 da LPI e Resolução 72/2013 (22) 19/09/2018 (54) NANOFIBRAS POLIMÉRICAS COM HIDROXIAPATITA MAGNÉTICA, PROCESSO, PRODUTOS E USOS (71) UNIVERSIDADE FEDERAL DE MINAS GERAIS (BR/MG)
<b>(21) BR 10 2018 070347-1 A2</b>	Código 9.1 - Deferimento - Art. 38 da LPI e Resolução 72/2013 (22) 03/10/2018 (54) MÉTODO DE FABRICAÇÃO DE UM TUBO PARA VIGA DE EIXO VEICULAR (71) CASTERTECH FUNDIÇÃO E TECNOLOGIA LTDA (BR/RS)
<b>(21) BR 10 2018 070974-7 A2</b>	Código 9.1 - Deferimento - Art. 38 da LPI e Resolução 72/2013 (22) 11/10/2018 (54) INSTRUMENTO CIRÚRGICO E KIT PARA SUTURA DE APONEUROSE EM CAVIDADES CORPORAIS PROVENIENTES DE CIRURGIAS MINIMAMENTE INVASIVAS (71) LIGA PARANAENSE DE COMBATE AO CANCER (BR/PR)
<b>(21) BR 10 2018 071751-0 A2</b>	Código 9.1 - Deferimento - Art. 38 da LPI e Resolução 72/2013

---

---

	(22) 23/10/2018 (54) SISTEMA DE CONTROLE DE UMA TRAJETÓRIA LATERAL DE UMA AERONAVE E MÉTODO PARA CONTROLAR UMA TRAJETÓRIA LATERAL DE UMA AERONAVE (71) DASSAULT AVIATION (FR)
--	---

---

<b>(21) BR 10 2018 072058-9 A2</b>	Código 9.1 - Deferimento - Art. 38 da LPI e Resolução 72/2013 (22) 25/10/2018 (54) MÉTODO PARA TRATAR UM REJEITO COMPLEXO, MÉTODO PARA DISPOSIÇÃO DE REJEITO COMPLEXO (71) ABREU E RIBER PESQUISA E DESENVOLVIMENTO TECNOLÓGICO LTDA (BR/RJ)
------------------------------------	---

---

<b>(21) BR 10 2018 074112-8 A2</b>	Código 9.1 - Deferimento - Art. 38 da LPI e Resolução 72/2013 (22) 23/11/2018 (54) MÉTODO PARA PREPARAR FENILAMINO-HIDROXIANTRAQUINONAS (71) LANXESS DEUTSCHLAND GMBH (DE)
------------------------------------	---

---

<b>(21) BR 10 2019 000276-0 A2</b>	Código 9.1 - Deferimento - Art. 38 da LPI e Resolução 72/2013 (22) 07/01/2019 (54) PROCESSO DE OBTENÇÃO DE CAMADA ANTI-TRAUMA DE APLICAÇÃO EM SISTEMA DE ATENUAÇÃO DE IMPACTO E DISPERSÃO DE ENERGIA (71) COPLATEX INDÚSTRIA E COMÉRCIO DE TECIDOS LTDA (BR/SP)
------------------------------------	--

---

<b>(21) BR 10 2019 002437-2 A2</b>	Código 9.1 - Deferimento - Art. 38 da LPI e Resolução 72/2013 (22) 06/02/2019 (54) APARELHO DE FREIO A TAMBOR (71) HYUNDAI MOBIS CO., LTD. (KR)
------------------------------------	--

---

<b>(21) BR 10 2019 002844-0 A2</b>	Código 9.1 - Deferimento - Art. 38 da LPI e Resolução 72/2013 (22) 12/02/2019 (54) ÓRTESE ORTOPÉDICA PARA ANIMAIS DIABÉTICOS (71) FUNDAÇÃO UNIVERSIDADE ESTADUAL DO CEARÁ - FUNECE (BR/CE)
------------------------------------	---

---

<b>(21) BR 10 2019 005308-9 A2</b>	Código 9.1 - Deferimento - Art. 38 da LPI e Resolução 72/2013 (22) 18/03/2019 (54) MEDIDOR DE CORRENTE ELÉTRICA (71) BAESA-ENERGETICA BARRA GRANDE S/A (BR/RS) ; CAMPOS NOVOS ENERGIA S.A. (BR/SC) ; FOZ DO CHAPECO ENERGIA S.A. (BR/SC) ; INESC P&D BRASIL - INSTITUTO DE ENGENHARIA DE SISTEMAS E COMPUTADORES, PESQUISA E DESENVOLVIMENTO DO BRASIL (BR/SP)
------------------------------------	---

---

<b>(21) BR 10 2019 008714-5 A2</b>	Código 9.1 - Deferimento - Art. 38 da LPI e Resolução 72/2013 (22) 29/04/2019 (54) RECEPTÁCULO DE SEMENTE, E, DOSADOR DE SEMENTE (71) DEERE & COMPANY (US)
<hr/>	
<b>(21) BR 10 2019 008902-4 A2</b>	Código 9.1 - Deferimento - Art. 38 da LPI e Resolução 72/2013 (22) 02/05/2019 (54) DOSADOR DE SEMENTES, E, MÉTODO PARA MONTAR UM DISCO DE DOSADOR DE SEMENTES (71) DEERE & COMPANY (US)
<hr/>	
<b>(21) BR 10 2019 010192-0 A2</b>	Código 9.1 - Deferimento - Art. 38 da LPI e Resolução 72/2013 (22) 20/05/2019 (54) MÉTODO DE AMPLIFICAÇÃO DE SINAL PARA DETERMINAÇÃO DE UMA PROPRIEDADE DE UMA AMOSTRA DESCONHECIDA E USO DE UM ESPECTROFOTÔMETRO PARA DETERMINAR UMA PROPRIEDADE DE UMA AMOSTRA DESCONHECIDA (71) OPTIONLINE EDITORA EIRELI (BR/SP) ; OPTIONLINE LLC (US)
<hr/>	
<b>(21) BR 10 2019 015038-6 A2</b>	Código 9.1 - Deferimento - Art. 38 da LPI e Resolução 72/2013 (22) 22/07/2019 (54) IMPLANTE DE ARTICULAÇÃO DE OMBRO (71) DEPUY SYNTHES PRODUCTS, INC. (US)
<hr/>	
<b>(21) BR 10 2019 015228-1 A2</b>	Código 9.1 - Deferimento - Art. 38 da LPI e Resolução 72/2013 (22) 24/07/2019 (54) SISTEMA DELTA-UPS COM OTIMIZAÇÃO DA POTÊNCIA PROCESSADA NOS CONVERSORES SÉRIE E PARALELO (71) UNIVERSIDADE TECNOLÓGICA FEDERAL DO PARANÁ (BR/PR)
<hr/>	
<b>(21) BR 10 2019 015370-9 A2</b>	Código 9.1 - Deferimento - Art. 38 da LPI e Resolução 72/2013 (22) 25/07/2019 (54) UNIDADE DE FILEIRA, E, VEÍCULO DE TRABALHO (71) DEERE & COMPANY (US)
<hr/>	
<b>(21) BR 10 2019 015654-6 A2</b>	Código 9.1 - Deferimento - Art. 38 da LPI e Resolução 72/2013 (22) 30/07/2019 (54) APERFEIÇOAMENTOS EM SUPORTE PARA SORO OU CONGÊNERES COM SISTEMA AUTOMATIZADO DE CONTROLE DE NÍVEL (71) ARCINTECH, ARTE, CIÊNCIA E TECNOLOGIA LTDA (BR/GO)
<hr/>	
<b>(21) BR 10 2019 015789-5 A2</b>	Código 9.1 - Deferimento - Art. 38 da LPI e Resolução 72/2013 (22) 31/07/2019

---

	(54) SISTEMA E PROCESSO PARA PRODUÇÃO DE SOLUÇÃO DE CLORITO DE SÓDIO EM ESCALA INDUSTRIAL (71) SABARÁ QUÍMICOS E INGREDIENTES S/A (BR/PE)
--	--

---

<b>(21) BR 10 2019 016049-7 A2</b>	Código 9.1 - Deferimento - Art. 38 da LPI e Resolução 72/2013 (22) 02/08/2019 (54) PERFIL INTERPÁ, PÁ DE ROTOR, ROTOR DE TURBINA, MÉTODO PARA LIMPEZA E/OU MANUTENÇÃO DE UM PERFIL INTERPÁ E MÉTODO PARA MODIFICAR UM PERFIL INTERPÁ (71) GE RENEWABLE TECHNOLOGIES (FR)
------------------------------------	---

---

<b>(21) BR 10 2019 016884-6 A2</b>	Código 9.1 - Deferimento - Art. 38 da LPI e Resolução 72/2013 (22) 14/08/2019 (54) COLHEITADEIRA, MÉTODO PARA OPERAR UMA COLHEITADEIRA, E, SEPARADOR PARA REMOVER MATÉRIA VEGETAL EM EXCESSO DE UMA COLHEITADEIRA (71) DEERE & COMPANY (US)
------------------------------------	--

---

<b>(21) BR 10 2019 021093-1 A2</b>	Código 9.1 - Deferimento - Art. 38 da LPI e Resolução 72/2013 (22) 08/10/2019 (54) TRANSDUTOR DE CORRENTE ELÉTRICA SEM FIO AUTOALIMENTADO PELO CAMPO MAGNÉTICO (71) INSTITUTO GNARUS (BR/MG) ; NORTE ENERGIA S.A. (BR/DF)
------------------------------------	--

---

<b>(21) BR 10 2019 021875-4 A2</b>	Código 9.1 - Deferimento - Art. 38 da LPI e Resolução 72/2013 (22) 17/10/2019 (54) CLIPE DE FIXAÇÃO (71) ILLINOIS TOOL WORKS INC. (US)
------------------------------------	---

---

<b>(21) BR 10 2019 023199-8 A2</b>	Código 9.1 - Deferimento - Art. 38 da LPI e Resolução 72/2013 (22) 05/11/2019 (54) MESA MÓVEL ARTICULADA PARA INSTALAÇÃO DE FERRAMENTAS (71) HEBER LIMA TOLEDO (BR/SP)
------------------------------------	---

---

<b>(21) BR 10 2019 025386-0 A2</b>	Código 9.1 - Deferimento - Art. 38 da LPI e Resolução 72/2013 (22) 29/11/2019 (54) KIT DE ANÁLISE QUÍMICA PARA ETANOL EM MATRIZES COMPLEXAS E USO DO MESMO (71) UNIVERSIDADE DE SÃO PAULO - USP (BR/SP)
------------------------------------	--

---

<b>(21) BR 10 2019 026350-4 A2</b>	Código 9.1 - Deferimento - Art. 38 da LPI e Resolução 72/2013 (22) 11/12/2019 (54) COMPOSIÇÃO DE TINTA CONDUTORA DE ELETRICIDADE, FILMES
------------------------------------	--

---

CONDUTORES E USO DOS FILMES CONDUTORES

(71) UNIVERSIDADE ESTADUAL PAULISTA JULIO DE MESQUITA FILHO (BR/SP) ; TICON INDÚSTRIA, COMÉRCIO, IMPORTAÇÃO E EXPORTAÇÃO DE TINTAS CONDUTIVAS LTDA (BR/SP)

---

**(21) BR 10 2019 027306-2 A2**

Código 9.1 - Deferimento - Art. 38 da LPI e Resolução 72/2013

(22) 19/12/2019

(54) SISTEMA DE REVESTIMENTO, MÉTODO DE APLICAÇÃO E USO DO SISTEMA DE REVESTIMENTO PARA AUMENTO DA RESISTÊNCIA DE ROLOS CERÂMICOS SUBMETIDOS A ALTAS TEMPERATURAS E ATAQUES QUÍMICOS

(71) ARCELORMITTAL BRASIL S.A (BR/ES)

---

**(21) BR 10 2019 027524-3 A2**

Código 9.1 - Deferimento - Art. 38 da LPI e Resolução 72/2013

(22) 20/12/2019

(54) TURBINA DE EIXO VERTICAL PARA IMPULSO MECANICO E GERAÇÃO DE ENERGIA

(71) MANOEL LOPES MARTINS (BR/CE)

---

**(21) BR 10 2019 027693-2 A2**

Código 9.1 - Deferimento - Art. 38 da LPI e Resolução 72/2013

(22) 23/12/2019

(54) SISTEMA E MÉTODO DE DETECÇÃO DE MÚLTIPLOS GASES  
(71) FUNDACAO CPQD - CENTRO DE PESQUISA E DESENVOLVIMENTO EM TELECOMUNICACOES (BR/SP) ; PETRÓLEO BRASILEIRO S.A.- PETROBRAS (BR/RJ)

---

**(21) BR 10 2020 005531-3 A2**

Código 9.1 - Deferimento - Art. 38 da LPI e Resolução 72/2013

(22) 19/03/2020

(54) DISPOSITIVO PARA UNIÃO DE DUAS PEÇAS PERFILADAS

(71) LUIZ CARLOS DE SÁ (BR/SP)

---

**(21) BR 10 2020 006868-7 A2**

Código 9.1 - Deferimento - Art. 38 da LPI e Resolução 72/2013

(22) 06/04/2020

(54) MÉTODO DE MODIFICAÇÃO DE ÓLEOS VEGETAIS, ÓLEO VEGETAL MODIFICADO E SEU USO

(71) UNIVERSIDADE FEDERAL DE SÃO PAULO - UNIFESP (BR/SP)

---

**(21) BR 10 2020 014444-8 A2**

Código 9.1 - Deferimento - Art. 38 da LPI e Resolução 72/2013

(22) 15/07/2020

(54) SISTEMA PARA FORNECER E DOSAR FRIO EM UMA EMBALAGEM, E EMBALAGEM TÉRMICA PARA ACONDICIONAR E TRANSPORTAR PRODUTOS TERMOSENSÍVEIS

(71) TERMOTÉCNICA LTDA. (BR/SC)

---

<b>(21) BR 10 2020 017862-8 A2</b>	Código 9.1 - Deferimento - Art. 38 da LPI e Resolução 72/2013 (22) 01/09/2020 (54) DISPOSITIVO DE SEGURANÇA E CARTUCHO ESPECÍFICO PARA MANUSEIO DE MUNIÇÃO EM ARMA DE FOGO EM TREINAMENTO (71) GISELE PATRICIA CATURELI MARCONDES (BR/SP)
<b>(21) BR 10 2020 018504-7 A2</b>	Código 9.1 - Deferimento - Art. 38 da LPI e Resolução 72/2013 (22) 10/09/2020 (54) CÉLULA DE COMBUSTÍVEL E MÉTODO DE FABRICAÇÃO DA MESMA (71) TOYOTA JIDOSHA KABUSHIKI KAISHA (JP)
<b>(21) BR 10 2020 019605-7 A2</b>	Código 9.1 - Deferimento - Art. 38 da LPI e Resolução 72/2013 (22) 25/09/2020 (54) BOMBA HELICOIDAL (71) LEISTRITZ PUMPEN GMBH (DE)
<b>(21) BR 10 2020 024483-3 A2</b>	Código 9.1 - Deferimento - Art. 38 da LPI e Resolução 72/2013 (22) 30/11/2020 (54) ADESIVO DENTAL FOTOPOLIMERIZÁVEL À BASE DE METACRILATOS COM NANOPARTÍCULAS DE PRATA BIOSSINTETIZADAS COM PRÓPOLIS VERMELHA DE ALAGOAS (71) UNIVERSIDADE FEDERAL DE ALAGOAS (BR/AL)
<b>(21) BR 10 2020 025914-8 A2</b>	Código 9.1 - Deferimento - Art. 38 da LPI e Resolução 72/2013 (22) 17/12/2020 (54) MÉTODOS E SISTEMA DE CONTROLE DE VEÍCULO (71) WESTINGHOUSE AIR BRAKE TECHNOLOGIES CORPORATION (US)
<b>(21) BR 10 2021 001511-0 A2</b>	Código 9.1 - Deferimento - Art. 38 da LPI e Resolução 72/2013 (22) 27/01/2021 (54) ANALISADOR AUTOMÁTICO DA QUALIDADE DA ÁGUA PARA CULTIVOS EM AQUICULTURA. (71) ANDERSON AGASSI GARCIA (BR/PR) ; ULISSES MARCEL DE FREITAS MARCELINO (BR/PR)
<b>(21) BR 10 2021 010003-6 A2</b>	Código 9.1 - Deferimento - Art. 38 da LPI e Resolução 72/2013 (22) 24/05/2021 (54) ESTRUTURA DE SUPORTE DE ALAVANCA (71) HONDA MOTOR CO., LTD. (JP)
<b>(21) BR 10 2021 011062-7 A2</b>	Código 9.1 - Deferimento - Art. 38 da LPI e Resolução 72/2013 (22) 08/06/2021



---

	(54) EQUIPAMENTO E PROCESSO DE EXTRAÇÃO DE SÓLIDOS EM FLUIDOS CONTAMINADOS (71) WATER CHALLENGE, S.L. (ES)
--	---

---

<b>(21) BR 10 2021 012440-7 A2</b>	Código 9.1 - Deferimento - Art. 38 da LPI e Resolução 72/2013 (22) 23/06/2021 (54) COMPRESSOR DE MEIO DE REFRIGERAÇÃO (71) BITZER KÜHLMASCHINENBAU GMBH (DE)
------------------------------------	---

---

<b>(21) BR 10 2021 012442-3 A8</b>	Código 9.1 - Deferimento - Art. 38 da LPI e Resolução 72/2013 (22) 23/06/2021 (54) COMPRESSOR DE MEIO DE REFRIGERAÇÃO (71) BITZER KÜHLMASCHINENBAU GMBH (DE)
------------------------------------	---

---

<b>(21) BR 10 2021 014652-4 A2</b>	Código 9.1 - Deferimento - Art. 38 da LPI e Resolução 72/2013 (22) 26/07/2021 (54) SISTEMA E MÉTODO PARA ESTABELECECER UMA DISPOSIÇÃO DE ENERGIA DISTRIBUÍDA POR VEÍCULO (71) WESTINGHOUSE AIR BRAKE TECHNOLOGIES CORPORATION (US)
------------------------------------	---

---

<b>(21) BR 10 2022 006295-1 A2</b>	Código 9.1 - Deferimento - Art. 38 da LPI e Resolução 72/2013 (22) 31/03/2022 (54) RÉGUA SEPARADORA E CONJUNTO CONSTRUTIVO PARA USO EM UMA INSTALAÇÃO PARA PRODUÇÃO DE UM TRILHO DE PAPEL E INSTALAÇÃO PARA PRODUÇÃO DE UM TRILHO DE PAPEL (71) KLAUS BARTELMUSS (AT)
------------------------------------	--

---

<b>(21) BR 10 2022 008030-5 A2</b>	Código 9.1 - Deferimento - Art. 38 da LPI e Resolução 72/2013 (22) 27/04/2022 (54) PROCESSO DE RECICLAGEM DE RESÍDUOS TÊXTEIS (71) HELENA FUSSIGER THEISSEN (BR/RS)
------------------------------------	--

---

<b>(21) BR 10 2022 013276-3 A2</b>	Código 9.1 - Deferimento - Art. 38 da LPI e Resolução 72/2013 (22) 01/07/2022 (54) COMPOSIÇÃO LÍQUIDA SOLÚVEL, DE PROTEÇÃO VEGETAL E DE RESISTÊNCIA VEGETAL E MÉTODO DE FABRICAÇÃO DE DITA COMPOSIÇÃO (71) TECNOMYL S/A (PY)
------------------------------------	---

---

<b>(21) BR 10 2022 017843-7 A2</b>	Código 9.1 - Deferimento - Art. 38 da LPI e Resolução 72/2013 (22) 06/09/2022 (54) MÉTODO PARA SOLDAGEM DE PELO MENOS UM COMPONENTE DE SOLDA E INSTALAÇÃO DE GÁS DE ESCAPE PARA UM MOTOR DE
------------------------------------	---

---

	COMBUSTÃO INTERNA (71) PUREM GMBH (DE)
--	---

---

<b>(21) BR 10 2022 020777-1 A2</b>	Código 9.1 - Deferimento - Art. 38 da LPI e Resolução 72/2013 (22) 13/10/2022 (54) DISPOSIÇÕES CONSTRUTIVAS APLICADAS EM CONJUNTO DE COMPONENTES ELÉTRICOS (71) ANTONIO JOSÉ GASPAS (BR/SP)
------------------------------------	--

---

<b>(21) BR 10 2023 011021-5 A2</b>	Código 9.1 - Deferimento - Art. 38 da LPI e Resolução 72/2013 (22) 05/06/2023 (54) COMPLEMENTO PARA PALETIZAÇÃO (71) CAMPO LIMPO - RECICLAGEM E TRANSFORMAÇÃO DE PLÁSTICOS S.A. (BR/SP)
------------------------------------	--

---

<b>(21) BR 10 2023 022087-8 A2</b>	Código 9.1 - Deferimento - Art. 38 da LPI e Resolução 72/2013 (22) 23/10/2023 (54) RACK MODULAR (71) ACUMULADORES MOURA S/A (BR/PE)
------------------------------------	--

---

<b>(21) BR 11 2013 017080-8 A2</b>	Código 9.1 - Deferimento - Art. 38 da LPI e Resolução 72/2013 (22) 06/01/2012 (54) ANTICORPO, OU FRAGMENTO DE LIGAÇÃO AO ANTÍGENO DO MESMO, QUE SE LIGA À FORMA ATIVA DA CALICREÍNA DO PLASMA HUMANO, COMPOSIÇÃO FARMACÊUTICA COMPREEDENDO O MESMO, E MÉTODO IN VITRO OU EX VIVO DE DETECÇÃO DE CALICREÍNA DO PLASMA EM UMA AMOSTRA (71) TAKEDA PHARMACEUTICAL COMPANY LIMITED (JP)
------------------------------------	--

---

<b>(21) BR 11 2017 020275-1 A2</b>	Código 9.1 - Deferimento - Art. 38 da LPI e Resolução 72/2013 (22) 31/03/2016 (54) POLIPEPTÍDEO, CONSTRUÇÃO, COMPOSIÇÃO FARMACÊUTICA, USO DOS ANTERIORES, POLINUCLEOTÍDEO, VETOR E PROCESSO PARA A PREPARAÇÃO DO POLIPEPTÍDEO E DA CONSTRUÇÃO (71) SORRISO PHARMACEUTICALS, INC. (US)
------------------------------------	--

---

<b>(21) BR 11 2017 025693-2 A2</b>	Código 9.1 - Deferimento - Art. 38 da LPI e Resolução 72/2013 (22) 27/05/2016 (54) ANTICORPOS ANTI-CD40 E SEUS USOS (71) ABBVIE INC. (US)
------------------------------------	--

---

<b>(21) BR 11 2017 028209-7 A2</b>	Código 9.1 - Deferimento - Art. 38 da LPI e Resolução 72/2013 (22) 28/06/2016
------------------------------------	--

(54) MÉTODO PARA OPERAR UM OU MAIS RECEPTORES DE NAVEGAÇÃO POR SATÉLITE, E, SISTEMA PARA OPERAR UM OU MAIS RECEPTORES DE NAVEGAÇÃO POR SATÉLITE  
 (71) DEERE & COMPANY (US)

**(21) BR 11 2018 002558-5 A2**

Código 9.1 - Deferimento - Art. 38 da LPI e Resolução 72/2013  
 (22) 05/08/2016  
 (54) MÉTODOS DE PRODUÇÃO DE ANIMAL NÃO HUMANO E DE PRODUÇÃO DE ALIMENTOS  
 (71) COMMONWEALTH SCIENTIFIC AND INDUSTRIAL RESEARCH ORGANISATION (AU)

**(21) BR 11 2018 008985-0 A2**

Código 9.1 - Deferimento - Art. 38 da LPI e Resolução 72/2013  
 (22) 04/11/2016  
 (54) MÉTODO DE DETERMINAR LOCALIZAÇÕES DE UM CONJUNTO DE UNIDADES SUBSTITUÍVEIS DE LINHA  
 (71) SAFRAN PASSENGER INNOVATIONS, LLC. (US)

**(21) BR 11 2018 011308-5 A2**

Código 9.1 - Deferimento - Art. 38 da LPI e Resolução 72/2013  
 (22) 10/01/2017  
 (54) ANTICORPOS DE PEPTÍDEO DE BETA AMILOIDE ANTI-N3PGLU E USOS DOS MESMOS  
 (71) ELI LILLY AND COMPANY (US)

**(21) BR 11 2018 013912-2 A2**

Código 9.1 - Deferimento - Art. 38 da LPI e Resolução 72/2013  
 (22) 06/01/2017  
 (54) ANTICORPOS TETRAVALENTES ANTI-PSGL-1 E USOS DOS MESMOS  
 (71) ALTRUBIO INC. (US)

**(21) BR 11 2018 016226-4 A2**

Código 9.1 - Deferimento - Art. 38 da LPI e Resolução 72/2013  
 (22) 01/02/2017  
 (54) ANTICORPO ANTILIPOARABINOMANANA (ANTI-LAM) MONOCLONAL, KIT PARA DETECTAR UM EPÍTOPO DE LAM, MÉTODO IN VITRO PARA DIAGNOSTICAR UMA INFECÇÃO DE TUBERCULOSE ATIVA EM UM INDIVÍDUO E MÉTODO IN VITRO DE PRÉ-CONCENTRAÇÃO DE LAM A PARTIR DE UMA AMOSTRA BIOLÓGICA  
 (71) RUTGERS, THE STATE UNIVERSITY OF NEW JERSEY (US)

**(21) BR 11 2018 016230-2 A2**

Código 9.1 - Deferimento - Art. 38 da LPI e Resolução 72/2013  
 (22) 09/02/2017  
 (54) EQUIPAMENTO DE USUÁRIO, NÓ DE REDE E MÉTODOS DESEMPENHADOS PELOS MESMOS PARA USO EM UMA REDE CELULAR  
 (71) TELEFONAKTIEBOLAGET LM ERICSSON (PUBL) (SE)

---

<b>(21) BR 11 2018 016286-8 A2</b>	Código 9.1 - Deferimento - Art. 38 da LPI e Resolução 72/2013 (22) 22/03/2017 (54) MÉTODO PARA HIDRÓLISE ENZIMÁTICA DE MATÉRIA-PRIMA À BASE DE VEGETAIS (71) UPM-KYMMENE CORPORATION (FI)
<b>(21) BR 11 2018 016789-4 A2</b>	Código 9.1 - Deferimento - Art. 38 da LPI e Resolução 72/2013 (22) 20/02/2017 (54) PROCESSO PARA PREPARAÇÃO DO COMPOSTO 3A,6,6,9A-TETRAMETILDODECA-HIDRONAFTO [2,1-B] FURANO (AMBROXIDA) (71) BASF SE (DE)
<b>(21) BR 11 2018 068269-1 A2</b>	Código 9.1 - Deferimento - Art. 38 da LPI e Resolução 72/2013 (22) 10/03/2017 (54) CONECTORES DE FIBRAS ÓTICAS À BASE DE VIROLA COM EQUILÍBRIO DA RETRAÇÃO DA VIROLA (71) CORNING OPTICAL COMMUNICATIONS LLC (US)
<b>(21) BR 11 2018 068946-7 A2</b>	Código 9.1 - Deferimento - Art. 38 da LPI e Resolução 72/2013 (22) 18/03/2017 (54) MÉTODO BIOLÓGICO E QUÍMICO PARA A CAPTURA E CONVERSÃO DE MOLÉCULAS INORGÂNICAS E/OU ORGÂNICAS (71) KIVERDI, INC. (US)
<b>(21) BR 11 2018 070580-2 A2</b>	Código 9.1 - Deferimento - Art. 38 da LPI e Resolução 72/2013 (22) 07/04/2017 (54) USO DE UMA CÉLULA T COM RECEPTOR DE ANTÍGENO QUIMÉRICO (CAR) (71) PURDUE RESEARCH FOUNDATION (US) ; ENDOCYTE, INC. (US)
<b>(21) BR 11 2018 071637-5 A2</b>	Código 9.1 - Deferimento - Art. 38 da LPI e Resolução 72/2013 (22) 21/04/2017 (54) SINALIZAÇÃO DE ESTRUTURAS DE QUADROS PARA MULTEFIRE (71) QUALCOMM INCORPORATED (US)
<b>(21) BR 11 2018 073109-9 A2</b>	Código 9.1 - Deferimento - Art. 38 da LPI e Resolução 72/2013 (22) 10/05/2017 (54) MÉTODO DE COMUNICAÇÃO SEM FIO EM UMA ESTAÇÃO BASE, APARELHO CONFIGURADO PARA COMUNICAÇÃO SEM FIO EM UMA ESTAÇÃO BASE, E MEMÓRIA (71) QUALCOMM INCORPORATED (US)

---

<b>(21) BR 11 2018 073476-4 A2</b>	Código 9.1 - Deferimento - Art. 38 da LPI e Resolução 72/2013 (22) 15/05/2017 (54) EQUIPAMENTO DE USUÁRIO, ESTAÇÃO BASE, MÉTODO DE UM DISPOSITIVO TERMINAL E MÉTODO DE UMA ESTAÇÃO BASE (71) FG INNOVATION COMPANY LIMITED (CN)
<b>(21) BR 11 2019 000167-0 A2</b>	Código 9.1 - Deferimento - Art. 38 da LPI e Resolução 72/2013 (22) 10/07/2017 (54) TRADUTOR DO CONTROLADOR DE COMBUSTÍVEL, MÉTODO PARA A IMPLEMENTAÇÃO POR PELO MENOS UM PROCESSADOR PROGRAMÁVEL E DISPENSADOR DE COMBUSTÍVEL (71) WAYNE FUELING SYSTEMS LLC (US)
<b>(21) BR 11 2019 000944-2 A2</b>	Código 9.1 - Deferimento - Art. 38 da LPI e Resolução 72/2013 (22) 28/06/2017 (54) MÉTODO E DISPOSITIVO MÓVEL PARA VARRER REDES TERRESTRES PARA MEDIÇÕES DE POSICIONAMENTO E MEMÓRIA LEGÍVEL POR COMPUTADOR (71) QUALCOMM INCORPORATED (US)
<b>(21) BR 11 2019 002672-0 A2</b>	Código 9.1 - Deferimento - Art. 38 da LPI e Resolução 72/2013 (22) 03/08/2017 (54) MÉTODO DE TRANSMISSÃO DE ENLACE ASCENDENTE IMPLEMENTADO POR UMA UNIDADE DE TRANSMISSÃO/RECEPÇÃO SEM FIO, E, UNIDADE DE TRANSMISSÃO/RECEPÇÃO SEM FIO (71) INTERDIGITAL PATENT HOLDINGS, INC. (US)
<b>(21) BR 11 2019 003268-1 A2</b>	Código 9.1 - Deferimento - Art. 38 da LPI e Resolução 72/2013 (22) 17/08/2017 (54) PROCESSOS DE CONTROLE DE UMA POSIÇÃO E/OU DE UM DESLOCAMENTO DE UM ELEMENTO DE EXIBIÇÃO (71) BIGBEN INTERACTIVE SA (FR)
<b>(21) BR 11 2019 003366-1 A2</b>	Código 9.1 - Deferimento - Art. 38 da LPI e Resolução 72/2013 (22) 23/08/2017 (54) CONFIGURAÇÕES DE NUMEROLOGIA DIFERENTES DE SUPORTE (71) QUALCOMM INCORPORATED (US)
<b>(21) BR 11 2019 004445-0 A2</b>	Código 9.1 - Deferimento - Art. 38 da LPI e Resolução 72/2013 (22) 07/09/2016 (54) MÉTODO DE CONTROLE DE ACESSO, DISPOSITIVO DE REDE, EQUIPAMENTO DE USUÁRIO E MEIO DE ARMAZENAMENTO LEGÍVEL POR

---

COMPUTADOR  
(71) HUAWEI TECHNOLOGIES CO., LTD. (CN)

---

**(21) BR 11 2019 005593-2 A2** Código 9.1 - Deferimento - Art. 38 da LPI e Resolução 72/2013  
(22) 20/09/2017  
(54) ARMA DE FOGO, MÉTODOS PARA PRODUZIR E PARA OPERAR UMA ARMA DE FOGO  
(71) ARM WEST, LLC (US)

---

**(21) BR 11 2019 006315-3 A2** Código 9.1 - Deferimento - Art. 38 da LPI e Resolução 72/2013  
(22) 30/12/2016  
(54) PROCESSO PARA PREPARAR UM C7-C11 2-CETOÁCIDO, MICROORGANISMO MICROBIANO TRANSGÊNICO E POLIPEPTÍDEO DE ISOPROPILMALATO SINTASE GENETICAMENTE MODIFICADO TENDO ATIVIDADE DE ISOPROPILMALATO  
(71) DOW GLOBAL TECHNOLOGIES LLC (US)

---

**(21) BR 11 2019 006359-5 A2** Código 9.1 - Deferimento - Art. 38 da LPI e Resolução 72/2013  
(22) 31/08/2017  
(54) TRANSMISSÃO EM RACH USANDO MÚLTIPLAS PORTAS  
(71) QUALCOMM INCORPORATED (US)

---

**(21) BR 11 2019 006613-6 A2** Código 9.1 - Deferimento - Art. 38 da LPI e Resolução 72/2013  
(22) 14/09/2017  
(54) DISPOSITIVO PARA EJEÇÃO DE CÁPSULAS OU CONECTORES E USO DO DISPOSITIVO PARA EJEÇÃO DE CÁPSULAS OU CONECTORES  
(71) CMI DEFENCE S.A. (BE)

---

**(21) BR 11 2019 007037-0 A2** Código 9.1 - Deferimento - Art. 38 da LPI e Resolução 72/2013  
(22) 27/06/2017  
(54) MÉTODO DE PRODUÇÃO DE UM MATERIAL DE IMPLANTE ATIVADO POR GENE OTIMIZADO  
(71) LIMITED LIABILITY COMPANY "HISTOGRAFT" (RU)

---

**(21) BR 11 2019 007490-2 A2** Código 9.1 - Deferimento - Art. 38 da LPI e Resolução 72/2013  
(22) 13/10/2017  
(54) APARELHO PARA ACOPLAR UM ITEM A OUTRO ITEM  
(71) 1065210 B.C. LTD. (CA)

---

**(21) BR 11 2019 008310-3 A2** Código 9.1 - Deferimento - Art. 38 da LPI e Resolução 72/2013  
(22) 18/10/2017  
(54) DISPOSITIVOS E PROCESSOS PARA DETERMINAÇÃO DA REFRAÇÃO DOS OLHOS

---

(71) CARL ZEISS VISION INTERNATIONAL GMBH (DE)

---

**(21) BR 11 2019 008423-1 A2** Código 9.1 - Deferimento - Art. 38 da LPI e Resolução 72/2013  
(22) 24/10/2017  
(54) MÉTODOS E APARELHOS PARA COMUNICAÇÃO SEM FIO E MEMÓRIA RELACIONADA  
(71) QUALCOMM INCORPORATED (US)

---

**(21) BR 11 2019 009295-1 A2** Código 9.1 - Deferimento - Art. 38 da LPI e Resolução 72/2013  
(22) 25/09/2017  
(54) MÉTODO PARA COMUNICAÇÃO SEM FIO POR UMA ENTIDADE DE TRANSMISSÃO, MÉTODO PARA COMUNICAÇÃO SEM FIO POR UMA ENTIDADE DE RECEBIMENTO, APARELHOS PARA COMUNICAÇÃO SEM FIO E MEMÓRIA  
(71) QUALCOMM INCORPORATED (US)

---

**(21) BR 11 2019 010863-7 A2** Código 9.1 - Deferimento - Art. 38 da LPI e Resolução 72/2013  
(22) 06/12/2017  
(54) TAMPA PARA UM RECIPIENTE  
(71) AMCOR RIGID PLASTICS USA, LLC (US)

---

**(21) BR 11 2019 014021-2 A2** Código 9.1 - Deferimento - Art. 38 da LPI e Resolução 72/2013  
(22) 31/07/2017  
(54) MÉTODO DE COMUTAÇÃO, ESTAÇÃO BASE E TERMINAL  
(71) GUANGDONG OPPO MOBILE TELECOMMUNICATIONS CORP., LTD. (CN)

---

**(21) BR 11 2019 015835-9 A2** Código 9.1 - Deferimento - Art. 38 da LPI e Resolução 72/2013  
(22) 28/02/2018  
(54) PRECURSOR DA PLACA LITOGRAFICA DE IMPRESSÃO, MÉTODO DE PRODUÇÃO DA PLACA DE IMPRESSÃO LITOGRAFICA E MÉTODO DE IMPRESSÃO LITOGRAFICA  
(71) FUJIFILM CORPORATION (JP)

---

**(21) BR 11 2019 016698-0 A2** Código 9.1 - Deferimento - Art. 38 da LPI e Resolução 72/2013  
(22) 13/02/2017  
(54) EQUIPAMENTO DE USUÁRIO, NÓ DE REDE E MÉTODO DE OPERAÇÃO DE UM EQUIPAMENTO DE USUÁRIO  
(71) TELEFONAKTIEBOLAGET LM ERICSSON (PUBL) (SE)

---

**(21) BR 11 2019 018484-8 A2** Código 9.1 - Deferimento - Art. 38 da LPI e Resolução 72/2013  
(22) 06/03/2018  
(54) MONTAGEM DE GUINDASTE.

---

(71) GLOBAL TRACK PTY LTD (AU)

---

**(21) BR 11 2019 018904-1 A2** Código 9.1 - Deferimento - Art. 38 da LPI e Resolução 72/2013  
(22) 06/03/2018  
(54) VEÍCULO COM LAGARTAS  
(71) KOMATSU FOREST AB (SE)

---

**(21) BR 11 2019 018922-0 A2** Código 9.1 - Deferimento - Art. 38 da LPI e Resolução 72/2013  
(22) 02/03/2018  
(54) Método e aparelho de codificação de vídeo usando fluxo óptico bidirecional (BIO) para um bloco previsto bidirecional verdadeiro, e meio legível por computador não transitório  
(71) HFI INNOVATION INC. (TW)

---

**(21) BR 11 2019 019160-7 A2** Código 9.1 - Deferimento - Art. 38 da LPI e Resolução 72/2013  
(22) 16/04/2018  
(54) DISPOSITIVO PARA A TUBULAÇÃO DE CORTE  
(71) MERCK PATENT GMBH (DE)

---

**(21) BR 11 2019 019675-7 A2** Código 9.1 - Deferimento - Art. 38 da LPI e Resolução 72/2013  
(22) 24/03/2017  
(54) MÉTODOS PARA OPERAÇÃO DE UM NÓ DE REDE E DE UM EQUIPAMENTO DE USUÁRIO, NÓ DE REDE, EQUIPAMENTO DE USUÁRIO, E, ARRANJO DE MÍDIA PORTADORA  
(71) TELEFONAKTIEBOLAGET LM ERICSSON (PUBL) (SE)

---

**(21) BR 11 2019 020931-0 A2** Código 9.1 - Deferimento - Art. 38 da LPI e Resolução 72/2013  
(22) 15/05/2017  
(54) SISTEMA DE ANÁLISE DE ESTADO OPERACIONAL DE PLANTA  
(71) TOSHIBA MITSUBISHI-ELECTRIC INDUSTRIAL SYSTEMS CORPORATION (JP)

---

**(21) BR 11 2019 021196-9 A2** Código 9.1 - Deferimento - Art. 38 da LPI e Resolução 72/2013  
(22) 04/08/2017  
(54) DISPOSITIVO DE REPRODUÇÃO DE DADOS PARA INSTALAÇÕES INDUSTRIAIS  
(71) TOSHIBA MITSUBISHI-ELECTRIC INDUSTRIAL SYSTEMS CORPORATION (JP)

---

**(21) BR 11 2019 023797-6 A2** Código 9.1 - Deferimento - Art. 38 da LPI e Resolução 72/2013  
(22) 25/05/2018  
(54) SISTEMA E MÉTODO PARA GERENCIAR PRIVILÉGIOS  
(71) AUTHENTIC VISION GMBH (AT)



---

<b>(21) BR 11 2019 024217-1 A2</b>	Código 9.1 - Deferimento - Art. 38 da LPI e Resolução 72/2013 (22) 29/03/2018 (54) INVÓLUCRO DE PROTEÇÃO PARA UM MÓDULO ROBOTIZADO DE ACIONAMENTO DE UM ÓRGÃO MÉDICO FLEXÍVEL ALONGADO COM PISTA DE GUIA E CONJUNTO COMPREENDENDO TAL INVÓLUCRO (71) ROBOCATH (FR)
<b>(21) BR 11 2019 025299-1 A2</b>	Código 9.1 - Deferimento - Art. 38 da LPI e Resolução 72/2013 (22) 01/06/2018 (54) COMPOSTO HETEROCÍCLICO E COMPOSIÇÃO CONTENDO O MESMO (71) SUMITOMO CHEMICAL COMPANY, LIMITED (JP)
<b>(21) BR 11 2019 026602-0 A2</b>	Código 9.1 - Deferimento - Art. 38 da LPI e Resolução 72/2013 (22) 12/07/2019 (54) COMPOSIÇÃO QUE COMPREENDE CEPAS DE <i>Lactobacillus plantarum</i> E MÉTODO PARA PREPARAR A DITA COMPOSIÇÃO (71) CJ CHEILJEDANG CORPORATION (KR)
<b>(21) BR 11 2019 026708-5 A2</b>	Código 9.1 - Deferimento - Art. 38 da LPI e Resolução 72/2013 (22) 14/06/2017 (54) DISPOSITIVO E MÉTODOS PARA MONITORAR UM CAMPO DE PROGRESSÃO VISUAL DE UM USUÁRIO (71) SENSIMED SA (CH)
<b>(21) BR 11 2019 027015-9 A2</b>	Código 9.1 - Deferimento - Art. 38 da LPI e Resolução 72/2013 (22) 05/11/2019 (54) MÉTODO, SISTEMA, E, MEIO LEGÍVEL POR MÁQUINA (71) HALLIBURTON ENERGY SERVICES, INC. (US)
<b>(21) BR 11 2020 000918-0 A2</b>	Código 9.1 - Deferimento - Art. 38 da LPI e Resolução 72/2013 (22) 30/08/2018 (54) MÉTODO E SISTEMA DE DESCOBERTA DE CAMINHO DE ROTA MAIS CURTA MULTICAMADAS ENTRE O ELEMENTO DE REDE FINAL DE ORIGEM E O ELEMENTO DE REDE FINAL DE DESTINO (71) FIBERHOME TELECOMMUNICATION TECHNOLOGIES CO., LTD (CN)
<b>(21) BR 11 2020 001370-6 A2</b>	Código 9.1 - Deferimento - Art. 38 da LPI e Resolução 72/2013 (22) 27/08/2018 (54) SISTEMA E MÉTODO DE IMPLEMENTAÇÃO CENTRALIZADA PARA 1588 (71) FIBERHOME TELECOMMUNICATION TECHNOLOGIES CO., LTD (CN)

---

<b>(21) BR 11 2020 001565-2 A2</b>	Código 9.1 - Deferimento - Art. 38 da LPI e Resolução 72/2013 (22) 28/07/2017 (54) TERMINAL E MÉTODO DE RADIOCOMUNICAÇÃO PARA UM TERMINAL (71) NTT DOCOMO, INC. (JP)
<b>(21) BR 11 2020 002379-5 A2</b>	Código 9.1 - Deferimento - Art. 38 da LPI e Resolução 72/2013 (22) 09/08/2018 (54) SISTEMA GERADOR DE AEROSOL COM MÚLTIPLOS SUSCEPTORES E MÉTODO DE UTILIZAÇÃO DE UM SISTEMA GERADOR DE AEROSOL (71) PHILIP MORRIS PRODUCTS S.A. (CH)
<b>(21) BR 11 2020 002701-4 A2</b>	Código 9.1 - Deferimento - Art. 38 da LPI e Resolução 72/2013 (22) 07/08/2018 (54) TAMPA COMPOSTÁVEL COMPREENDENDO UMA CAMADA DE BARREIRA DE OXIGÊNIO PARA SELAGEM DE UMA CÁPSULA, SEU USO E CÁPSULA DE CAFÉ SELADA PELA TAMPA (71) IDEMIA FRANCE SAS (FR)
<b>(21) BR 11 2020 002858-4 A2</b>	Código 9.1 - Deferimento - Art. 38 da LPI e Resolução 72/2013 (22) 27/08/2018 (54) ARRANJO PARA O POSICIONAMENTO DE UM DISPOSITIVO ATUADOR (71) DURST PHOTOTECHNIK AG (IT)
<b>(21) BR 11 2020 003192-5 A2</b>	Código 9.1 - Deferimento - Art. 38 da LPI e Resolução 72/2013 (22) 15/08/2018 (54) COMPOSTOS DA FÓRMULA (I), USO DOS DITOS COMPOSTOS PARA O TRATAMENTO DE INFECÇÃO MICOBACTERIANA OU DE DOENÇA CAUSADA PELA MESMA, COMPOSIÇÃO FARMACÊUTICA E COMBINAÇÃO QUE COMPREENDE OS COMPOSTOS (71) GLAXOSMITHKLINE INTELLECTUAL PROPERTY DEVELOPMENT LIMITED (GB) ; BIOVERSYS AG (CH)
<b>(21) BR 11 2020 005274-4 A2</b>	Código 9.1 - Deferimento - Art. 38 da LPI e Resolução 72/2013 (22) 05/09/2018 (54) ARRANJO DE MEDIÇÃO DE DEFORMAÇÃO, EM PARTICULAR PARA UM CONTADOR DE EIXOS (71) THALES MANAGEMENT & SERVICES DEUTSCHLAND GMBH (DE)
<b>(21) BR 11 2020 006275-8 A2</b>	Código 9.1 - Deferimento - Art. 38 da LPI e Resolução 72/2013 (22) 02/10/2018 (54) MÉTODO PARA AQUECER UM SISTEMA DE CÉLULAS DE COMBUSTÍVEL, E SISTEMA DE CÉLULAS DE COMBUSTÍVEL PARA UM

---

VEÍCULO MOTOR  
(71) AVL LIST GMBH (AT)

---

**(21) BR 11 2020 006647-8 A2** Código 9.1 - Deferimento - Art. 38 da LPI e Resolução 72/2013  
(22) 03/10/2018  
(54) DISPOSITIVO BIOABSORVÍVEL PARA A IMPLANTAÇÃO NO LOCAL DE TRATAMENTO, NO CORPO DE UM PACIENTE PARA DRENAR O FLUIDO A PARTIR DO LOCAL DE TRATAMENTO OU LIBERAR O FLUIDO PARA O LOCAL DE TRATAMENTO E SISTEMA PARA DRENAR O FLUIDO DE UM LOCAL DE TRATAMENTO OU LIBERAR O FLUIDO PARA UM LOCAL DE TRATAMENTO NO CORPO DE UM PACIENTE  
(71) AROA BIOSURGERY LIMITED (NZ)

---

**(21) BR 11 2020 007110-2 A2** Código 9.1 - Deferimento - Art. 38 da LPI e Resolução 72/2013  
(22) 20/11/2018  
(54) SISTEMAS PARA GERAÇÃO DE UM AEROSSOL LÍQUIDO  
(71) PHILIP MORRIS PRODUCTS S.A. (CH)

---

**(21) BR 11 2020 008698-3 A2** Código 9.1 - Deferimento - Art. 38 da LPI e Resolução 72/2013  
(22) 30/10/2018  
(54) SISTEMA DE MONITORAMENTO DO TRANSPORTADOR PARA MONITORAR UMA PLURALIDADE DE POLIAS TRANSPORTADORAS  
(71) SUPERIOR INDUSTRIES, INC. (US)

---

**(21) BR 11 2020 008780-7 A2** Código 9.1 - Deferimento - Art. 38 da LPI e Resolução 72/2013  
(22) 31/10/2018  
(54) GAIOLA PARA OSSOS  
(71) ASFORA IP, LLC (US)

---

**(21) BR 11 2020 010560-0 A2** Código 9.1 - Deferimento - Art. 38 da LPI e Resolução 72/2013  
(22) 26/11/2018  
(54) DISPOSITIVO DE TRANSPORTE  
(71) KHS GMBH (DE)

---

**(21) BR 11 2020 013597-6 A2** Código 9.1 - Deferimento - Art. 38 da LPI e Resolução 72/2013  
(22) 23/01/2019  
(54) ARTIGO GERADOR DE AEROSSOL COMPREENDENDO ELEMENTO DE RESFRIAMENTO DE AEROSSOL  
(71) PHILIP MORRIS PRODUCTS S.A. (CH)

---

**(21) BR 11 2020 014619-6 A2** Código 9.1 - Deferimento - Art. 38 da LPI e Resolução 72/2013  
(22) 25/01/2019  
(54) DISPOSITIVO DE RETENÇÃO

---

(71) APLIX (FR)

---

**(21) BR 11 2020 015026-6 A2** Código 9.1 - Deferimento - Art. 38 da LPI e Resolução 72/2013  
(22) 23/01/2019  
(54) PROCESSO PARA A FABRICAÇÃO DE PIGMENTOS DE GOETITA  
(71) LANXESS DEUTSCHLAND GMBH (DE)

---

**(21) BR 11 2020 015261-7 A2** Código 9.1 - Deferimento - Art. 38 da LPI e Resolução 72/2013  
(22) 04/03/2019  
(54) MÉTODO PARA CONFIGURAÇÃO DE LAMINADOR E LAMINADOR  
(71) NIPPON STEEL CORPORATION (JP)

---

**(21) BR 11 2020 015300-1 A2** Código 9.1 - Deferimento - Art. 38 da LPI e Resolução 72/2013  
(22) 29/01/2019  
(54) USINA DE ENERGIA ELÉTRICA OFFSHORE  
(71) SINGLE BUOY MOORINGS INC. (CH)

---

**(21) BR 11 2020 015959-0 A2** Código 9.1 - Deferimento - Art. 38 da LPI e Resolução 72/2013  
(22) 14/02/2019  
(54) CONJUNTO CONECTOR PARA UM DISPOSITIVO MÉDICO MODULAR E SISTEMA DE INFUSÃO  
(71) CAREFUSION 303, INC. (US)

---

**(21) BR 11 2020 016079-2 A2** Código 9.1 - Deferimento - Art. 38 da LPI e Resolução 72/2013  
(22) 08/03/2019  
(54) DISPOSITIVO DE MISTURAÇÃO COM UM RECIPIENTE DE MISTURAÇÃO  
(71) MASCHINENFABRIK GUSTAV EIRICH GMBH & CO. KG (DE)

---

**(21) BR 11 2020 016808-4 A2** Código 9.1 - Deferimento - Art. 38 da LPI e Resolução 72/2013  
(22) 05/02/2019  
(54) LÂMPADA DE VEÍCULO  
(71) KOITO MANUFACTURING CO.,LTD. (JP)

---

**(21) BR 11 2020 017365-7 A2** Código 9.1 - Deferimento - Art. 38 da LPI e Resolução 72/2013  
(22) 27/02/2019  
(54) EXTRATO DE TETRASELMIS  
(71) SYMRISE AG (DE)

---

**(21) BR 11 2020 017370-3 A2** Código 9.1 - Deferimento - Art. 38 da LPI e Resolução 72/2013  
(22) 27/02/2019  
(54) PRODUTO DERMATOLÓGICO

---

(71) SYMRISE AG (DE)

---

**(21) BR 11 2020 017423-8 A2** Código 9.1 - Deferimento - Art. 38 da LPI e Resolução 72/2013  
(22) 06/03/2019  
(54) PRODUTO ALIMENTÍCIO E SEU MÉTODO DE PRODUÇÃO  
(71) SOCIÉTÉ DES PRODUITS NESTLÉ S.A. (CH)

---

**(21) BR 11 2020 018338-5 A2** Código 9.1 - Deferimento - Art. 38 da LPI e Resolução 72/2013  
(22) 11/01/2019  
(54) SISTEMA DE TRANSPORTADOR  
(71) LAITRAM, L.L.C. (US)

---

**(21) BR 11 2020 019817-0 A2** Código 9.1 - Deferimento - Art. 38 da LPI e Resolução 72/2013  
(22) 28/03/2019  
(54) EQUIPAMENTO PESADO EXPANSÍVEL E ELEMENTO DE TRAÇÃO  
ALONGADO  
(71) CABIN AIR GROUP B.V. (NL)

---

**(21) BR 11 2020 020100-6 A2** Código 9.1 - Deferimento - Art. 38 da LPI e Resolução 72/2013  
(22) 29/03/2019  
(54) DISPOSITIVO COMPACTO E MÉTODO PARA FECHAR PORTAS  
(71) MASONITE CORPORATION (US)

---

**(21) BR 11 2020 020167-7 A2** Código 9.1 - Deferimento - Art. 38 da LPI e Resolução 72/2013  
(22) 04/04/2018  
(54) MÉTODO PARA ENVIAR UM CANAL DE ENLACE ASCENDENTE,  
MÉTODO PARA RECEBER UM CANAL DE ENLACE ASCENDENTE,  
DISPOSITIVO TERMINAL E DISPOSITIVO DE REDE  
(71) GUANGDONG OPPO MOBILE TELECOMMUNICATIONS CORP., LTD.  
(CN)

---

**(21) BR 11 2020 020208-8 A2** Código 9.1 - Deferimento - Art. 38 da LPI e Resolução 72/2013  
(22) 02/04/2019  
(54) MÉTODO PARA CONTROLE DE UMA LINHA DE CONVERSÃO E  
SISTEMA DE CONTROLE PARA UMA LINHA DE CONVERSÃO  
(71) BW CONVERTING, INC. (US)

---

**(21) BR 11 2020 020669-5 A2** Código 9.1 - Deferimento - Art. 38 da LPI e Resolução 72/2013  
(22) 11/04/2019  
(54) MÉTODO PARA INSPEÇÃO DE EQUIPAMENTO DE ÁREA PERIGOSA;  
APARELHO CONFIGURADO PARA REALIZAR O MÉTODO E MEMÓRIA  
LEGÍVEL POR COMPUTADOR  
(71) E M & I (MARITIME) LIMITED (GB)

---

<b>(21) BR 11 2020 020770-5 A2</b>	Código 9.1 - Deferimento - Art. 38 da LPI e Resolução 72/2013 (22) 17/04/2019 (54) CONJUNTO PARA UM PRODUTO DE MOBÍLIA (71) VÄLINGE INNOVATION AB (SE)
<b>(21) BR 11 2020 020773-0 A2</b>	Código 9.1 - Deferimento - Art. 38 da LPI e Resolução 72/2013 (22) 02/05/2019 (54) DISPOSITIVOS E MÉTODOS PARA SISTEMAS DE RECIRCULAÇÃO NA FABRICAÇÃO DE LATAS E GARRAFAS (71) BELVAC PRODUCTION MACHINERY, INC. (US)
<b>(21) BR 11 2020 020873-6 A2</b>	Código 9.1 - Deferimento - Art. 38 da LPI e Resolução 72/2013 (22) 12/04/2019 (54) Dispositivo e método de controle para um motor de combustão interna com ignição por centelha, motor de combustão interna com ignição por centelha e veículo ou instalação fixa (71) FPT INDUSTRIAL S.P.A. (IT)
<b>(21) BR 11 2020 020924-4 A2</b>	Código 9.1 - Deferimento - Art. 38 da LPI e Resolução 72/2013 (22) 23/05/2019 (54) MÉTODO E APARELHO PARA REALIZAÇÃO DE DETECÇÃO DE CANAL EM UM PROCEDIMENTO DE ACESSO ALEATÓRIO FÍSICO APLICADO EM UM ESPECTRO COMPARTILHADO (71) GUANGDONG OPPO MOBILE TELECOMMUNICATIONS CORP., LTD. (CN)
<b>(21) BR 11 2020 021226-1 A2</b>	Código 9.1 - Deferimento - Art. 38 da LPI e Resolução 72/2013 (22) 17/04/2019 (54) SISTEMA DE DISPENSAÇÃO DE TINTA QUE DISPENSA TINTA EM UMA PLURALIDADE DE FORMULAÇÕES DE CORES EXCLUSIVAS PARA CRIAR FORMULAÇÕES DE TINTA, E MÉTODO DE DISPENSAÇÃO DE TINTA EM UMA PLURALIDADE DE FORMULAÇÕES DE CORES EXCLUSIVAS PARA CRIAR FORMULAÇÕES DE TINTAS (71) CLICS, LLC (US)
<b>(21) BR 11 2020 021289-0 A2</b>	Código 9.1 - Deferimento - Art. 38 da LPI e Resolução 72/2013 (22) 17/04/2019 (54) VIGA-CAIXÃO, EM PARTICULAR VIGA DE GUINDASTE E JUNTAMENTE UM GUINDASTE, BEM COMO MÉTODO DE FABRICAÇÃO PARA O MESMO (71) KONECRANES GLOBAL CORPORATION (FI)
<b>(21) BR 11 2020 021382-9 A2</b>	Código 9.1 - Deferimento - Art. 38 da LPI e Resolução 72/2013

---

	(22) 24/05/2019 (54) USO DE UM COMPOSTO, COMPOSIÇÃO, COMPOSTO, MISTURA DE DOIS DIFERENTES COMPOSTOS, E, MÉTODO PARA PREPARAR O COMPOSTO (71) BASF SE (DE)
<b>(21) BR 11 2020 021887-1 A2</b>	Código 9.1 - Deferimento - Art. 38 da LPI e Resolução 72/2013 (22) 26/04/2019 (54) SISTEMA ULTRASSÔNICO (71) MECTRON S.P.A. (IT)
<b>(21) BR 11 2020 024016-8 A2</b>	Código 9.1 - Deferimento - Art. 38 da LPI e Resolução 72/2013 (22) 21/06/2019 (54) MONTAGEM DE CARTUCHO PARA USO EM UM SISTEMA GERADOR DE AEROSSOL E SISTEMA GERADOR DE AEROSSOL (71) PHILIP MORRIS PRODUCTS S.A. (CH)
<b>(21) BR 11 2020 024137-7 A2</b>	Código 9.1 - Deferimento - Art. 38 da LPI e Resolução 72/2013 (22) 20/06/2019 (54) CONJUNTO DE CARTUCHO REFECHÁVEL PARA USO EM UM SISTEMA GERADOR DE AEROSSOL E SISTEMA GERADOR DE AEROSSOL (71) PHILIP MORRIS PRODUCTS S.A. (CH)
<b>(21) BR 11 2020 024254-3 A2</b>	Código 9.1 - Deferimento - Art. 38 da LPI e Resolução 72/2013 (22) 31/05/2019 (54) SISTEMA DE DETECÇÃO DE GOTÍCULA PARA SISTEMAS DE COMBUSTÍVEL (71) DONALDSON COMPANY, INC. (US)
<b>(21) BR 11 2020 024537-2 A2</b>	Código 9.1 - Deferimento - Art. 38 da LPI e Resolução 72/2013 (22) 17/06/2019 (54) MARCADOR DE PEDÍCULO (71) NEO MEDICAL SA (CH)
<b>(21) BR 11 2020 024760-0 A2</b>	Código 9.1 - Deferimento - Art. 38 da LPI e Resolução 72/2013 (22) 05/06/2019 (54) SISTEMA DE COMPUTAÇÃO QUE COMPREENDE UM OU MAIS MÓDULOS DE COMPUTAÇÃO HÍBRIDA, CANAL DE I/O DE LARGURA DE BANDA DE ALTO PICO E SISTEMA DE COMPUTAÇÃO EM REDE (71) L. PIERRE DE ROCHEMONT (US)
<b>(21) BR 11 2020 024828-2 A2</b>	Código 9.1 - Deferimento - Art. 38 da LPI e Resolução 72/2013 (22) 14/05/2019

---

(54) FECHADURA  
(71) ABLOY OY (FI)

---

**(21) BR 11 2020 024864-9 A2** Código 9.1 - Deferimento - Art. 38 da LPI e Resolução 72/2013  
(22) 04/07/2019  
(54) SISTEMA GERADOR DE AEROSSOL, DISPOSITIVO GERADOR DE AEROSSOL E MÉTODO DE CONTROLE DE AQUECIMENTO INDUTIVO EM UM SISTEMA GERADOR DE AEROSSOL  
(71) PHILIP MORRIS PRODUCTS S.A. (CH)

---

**(21) BR 11 2020 025198-4 A2** Código 9.1 - Deferimento - Art. 38 da LPI e Resolução 72/2013  
(22) 27/06/2019  
(54) SISTEMA DE VÁLVULA DE RETENÇÃO  
(71) MEDMIX SWITZERLAND AG (CH)

---

**(21) BR 11 2020 025275-1 A2** Código 9.1 - Deferimento - Art. 38 da LPI e Resolução 72/2013  
(22) 21/06/2019  
(54) Parafuso tendo um eixo central de parafuso, método para a produção de uma conexão de parafuso que compreende um tal parafuso, e conexão de parafuso  
(71) EJOT GMBH & CO. KG (DE)

---

**(21) BR 11 2020 025633-1 A2** Código 9.1 - Deferimento - Art. 38 da LPI e Resolução 72/2013  
(22) 26/06/2019  
(54) BOMBA CENTRÍFUGA DE FUNDO DE POÇO E MÉTODO PARA REMOVER FLUIDO DE UM FURO DE POÇO  
(71) HALLIBURTON ENERGY SERVICES, INC. (US)

---

**(21) BR 11 2020 025908-0 A2** Código 9.1 - Deferimento - Art. 38 da LPI e Resolução 72/2013  
(22) 10/07/2019  
(54) EMBALAGEM QUE SE MANTÉM ERETA  
(71) SOCIÉTÉ DES PRODUITS NESTLÉ S.A. (CH)

---

**(21) BR 11 2020 026300-1 A2** Código 9.1 - Deferimento - Art. 38 da LPI e Resolução 72/2013  
(22) 27/06/2019  
(54) DISPOSITIVO DE FORNECIMENTO DE VAPOR, SISTEMA E MÉTODO NÃO TERAPÊUTICO  
(71) NICOVENTURES TRADING LIMITED (GB)

---

**(21) BR 11 2020 026319-2 A2** Código 9.1 - Deferimento - Art. 38 da LPI e Resolução 72/2013  
(22) 13/06/2019  
(54) PLACA DE COZIMENTO E MÉTODO PARA CONTROLAR UMA PLACA DE COZIMENTO



---

(71) ELECTROLUX APPLIANCES AKTIEBOLAG (SE)

---

**(21) BR 11 2020 026362-1 A2** Código 9.1 - Deferimento - Art. 38 da LPI e Resolução 72/2013  
(22) 10/07/2019  
(54) SOLUBILIZADO COM CURCUMINA E PELO MENOS UM CANABINOIDE COMO UMA SUBSTÂNCIA ATIVA ADICIONAL, SEU MÉTODO DE PRODUÇÃO, USO, FLUIDO E CÁPSULA  
(71) AQUANOVA AG (DE)

---

**(21) BR 11 2020 026479-2 A2** Código 9.1 - Deferimento - Art. 38 da LPI e Resolução 72/2013  
(22) 24/06/2019  
(54) APARELHO DISPENSADOR DE FLUIDO PORTÁTIL PESSOAL, PACOTE, UNIDADE DE EMBALAGEM  
(71) AQ NUTRITION LLC (US)

---

**(21) BR 11 2020 026805-4 A2** Código 9.1 - Deferimento - Art. 38 da LPI e Resolução 72/2013  
(22) 28/06/2019  
(54) MÉTODO PARA FAZER UM ARTIGO ABRASIVO  
(71) SAINT-GOBAIN ABRASIVES, INC. (US) ; SAINT-GOBAIN ABRASIFS (FR)

---

**(21) BR 11 2021 000218-9 A2** Código 9.1 - Deferimento - Art. 38 da LPI e Resolução 72/2013  
(22) 04/07/2019  
(54) DISPOSITIVO TRANSPORTADOR  
(71) INTERROLL HOLDING AG (CH)

---

**(21) BR 11 2021 000507-2 A2** Código 9.1 - Deferimento - Art. 38 da LPI e Resolução 72/2013  
(22) 03/08/2018  
(54) ELETRÔNICA E, MÉTODO PARA DETERMINAR UMA TENSÃO DE ENTRADA PARA UM PONTO DE ISOLAMENTO GALVÂNICO  
(71) MICRO MOTION, INC. (US)

---

**(21) BR 11 2021 001482-9 A2** Código 9.1 - Deferimento - Art. 38 da LPI e Resolução 72/2013  
(22) 18/10/2019  
(54) DISPOSITIVO PARA CONECTAR TEMPORARIAMENTE DOIS RECIPIENTES  
(71) CORADIN SAS (FR)

---

**(21) BR 11 2021 001702-0 A2** Código 9.1 - Deferimento - Art. 38 da LPI e Resolução 72/2013  
(22) 01/08/2019  
(54) PORTA-SEPTO, SEÇÃO CONECTORA PARA UM APARELHO DE TRANSFERÊNCIA DE LÍQUIDO, E, MÉTODO PARA ESTERILIZAR UMA UNIDADE PARA TRANSFERÊNCIA FECHADA DE LÍQUIDOS  
(71) EQUASHIELD MEDICAL LTD. (IL)

---

<b>(21) BR 11 2021 001883-2 A2</b>	Código 9.1 - Deferimento - Art. 38 da LPI e Resolução 72/2013 (22) 13/09/2019 (54) PROCESSO E DISPOSITIVO PARA O FORNECIMENTO DE PRODUTOS DE UM PRIMEIRO PROCESSO PARA UM SEGUNDO PROCESSO EM UMA INSTALAÇÃO DE EMBALAGEM (71) OPTIMA CONSUMER GMBH (DE)
<b>(21) BR 11 2021 002030-6 A2</b>	Código 9.1 - Deferimento - Art. 38 da LPI e Resolução 72/2013 (22) 26/07/2019 (54) PEÇA BRUTA CARTONADA, E, EMBALAGEM CARTONADA (71) TETRA LAVAL HOLDINGS & FINANCE S.A. (CH)
<b>(21) BR 11 2021 002631-2 A2</b>	Código 9.1 - Deferimento - Art. 38 da LPI e Resolução 72/2013 (22) 06/08/2019 (54) GRAMPEADOR CIRÚRGICO LINERAR COM SISTEMA DE DISPARO (71) ETHICON LLC (US)
<b>(21) BR 11 2021 003019-0 A2</b>	Código 9.1 - Deferimento - Art. 38 da LPI e Resolução 72/2013 (22) 27/03/2019 (54) APARELHO DE TRANSMISSÃO DE CARREGAMENTO SEM FIO, MÉTODO DE TRANSMISSÃO, E SISTEMA DE CARREGAMENTO SEM FIO (71) HUAWEI TECHNOLOGIES CO., LTD. (CN)
<b>(21) BR 11 2021 004801-4 A2</b>	Código 9.1 - Deferimento - Art. 38 da LPI e Resolução 72/2013 (22) 13/09/2019 (54) MÉTODO PARA A HIDRÓLISE DE UM POLÍMERO (71) SOLENIS TECHNOLOGIES CAYMAN, L.P. (KY) ; SOLENIS TECHNOLOGIES, L.P. (CH)
<b>(21) BR 11 2021 005656-4 A2</b>	Código 9.1 - Deferimento - Art. 38 da LPI e Resolução 72/2013 (22) 15/10/2019 (54) COMPOSIÇÃO DE CUIDADO DE TECIDO, E, DETERGENTE DE LAVANDERIA (71) DOW GLOBAL TECHNOLOGIES LLC (US) ; ROHM AND HAAS COMPANY (US) ; DOW SILICONES CORPORATION (US)
<b>(21) BR 11 2021 005696-3 A2</b>	Código 9.1 - Deferimento - Art. 38 da LPI e Resolução 72/2013 (22) 28/10/2019 (54) CONJUNTO DE CONECTOR E MÉTODO PARA CONECTAR DOIS MEMBROS TUBULARES (71) DRIL-QUIP, INC. (US)

---

<b>(21) BR 11 2021 005699-8 A2</b>	Código 9.1 - Deferimento - Art. 38 da LPI e Resolução 72/2013 (22) 27/09/2019 (54) VENTILADOR E SISTEMA DE LIMPEZA PARA UMA COLHEITADEIRA DE FRUTOS (71) CNH INDUSTRIAL FRANCE S.A.S. (FR)
<hr/>	
<b>(21) BR 11 2021 005963-6 A2</b>	Código 9.1 - Deferimento - Art. 38 da LPI e Resolução 72/2013 (22) 24/09/2019 (54) UNIDADE DE ENCHIMENTO E PROCESSO PARA ENCHER PACOTES (71) HAVER & BOECKER OHG (DE)
<hr/>	
<b>(21) BR 11 2021 006179-7 A2</b>	Código 9.1 - Deferimento - Art. 38 da LPI e Resolução 72/2013 (22) 30/09/2019 (54) CARTÃO DE FORMATOS, EMBALAGEM DE PRODUTO, KIT E MÉTODO DE AUTOAVALIAÇÃO DO FORMATO DOS CABELOS (71) UNILEVER IP HOLDINGS B.V. (PB)
<hr/>	
<b>(21) BR 11 2021 006218-1 A2</b>	Código 9.1 - Deferimento - Art. 38 da LPI e Resolução 72/2013 (22) 25/10/2019 (54) ANTICONGELANTE, COMPOSIÇÃO, USO DE UMA COMPOSIÇÃO, E, MÉTODO PARA REFRIGERAR (71) BASF SE (DE)
<hr/>	
<b>(21) BR 11 2021 007288-8 A2</b>	Código 9.1 - Deferimento - Art. 38 da LPI e Resolução 72/2013 (22) 16/10/2019 (54) APARELHO E MÉTODO DE INTERVENÇÃO EM POÇO (71) COILHOSE AS (NO)
<hr/>	
<b>(21) BR 11 2021 007611-5 A2</b>	Código 9.1 - Deferimento - Art. 38 da LPI e Resolução 72/2013 (22) 23/10/2019 (54) MÉTODO IMPLEMENTADO POR COMPUTADOR, SISTEMA DE ESPECTROSCOPIA, MÍDIA LEGÍVEL POR COMPUTADOR NÃO TRANSITÓRIA E SISTEMA DE BIORREATOR PARA CALIBRAÇÃO AUTOMÁTICA E MANUTENÇÃO AUTOMÁTICA DE MODELOS ESPECTROSCÓPICOS RAMAN PARA PREVISÕES EM TEMPO REAL (71) AMGEN INC. (US)
<hr/>	
<b>(21) BR 11 2021 008145-3 A2</b>	Código 9.1 - Deferimento - Art. 38 da LPI e Resolução 72/2013 (22) 16/10/2019 (54) FECHAMENTO PARA UM BICO DE UMA EMBALAGEM FLEXÍVEL DE PAREDE FINA (71) GUALA PACK S.P.A. (IT)

---

<b>(21) BR 11 2021 008236-0 A2</b>	Código 9.1 - Deferimento - Art. 38 da LPI e Resolução 72/2013 (22) 12/06/2020 (54) ADAPTADOR DE GLENOIDE E PRÓTESE DE JUNÇÃO DE OMBRO REVERSA (71) LIMACORPORATE S.P.A. (IT)
<hr/>	
<b>(21) BR 11 2021 008369-3 A2</b>	Código 9.1 - Deferimento - Art. 38 da LPI e Resolução 72/2013 (22) 30/10/2019 (54) APARELHO PARA RESTAURAR O FORMATO DE UMA CÁPSULA PARA PREPARAÇÃO DE BEBIDAS (71) EVOCA S.P.A. (IT)
<hr/>	
<b>(21) BR 11 2021 008791-5 A2</b>	Código 9.1 - Deferimento - Art. 38 da LPI e Resolução 72/2013 (22) 06/11/2019 (54) COMPOSIÇÕES DE FILTRO SOLAR MINERAL (71) L'OREAL (FR)
<hr/>	
<b>(21) BR 11 2021 008910-1 A2</b>	Código 9.1 - Deferimento - Art. 38 da LPI e Resolução 72/2013 (22) 06/11/2019 (54) MÉTODO DE ENCHIMENTO COM CASCALHO DE POÇOS ABERTOS (71) SCHLUMBERGER TECHNOLOGY B.V. (NL)
<hr/>	
<b>(21) BR 11 2021 008959-4 A2</b>	Código 9.1 - Deferimento - Art. 38 da LPI e Resolução 72/2013 (22) 07/11/2019 (54) BROCA DE CORTE (71) CATERPILLAR INC. (US)
<hr/>	
<b>(21) BR 11 2021 009314-1 A2</b>	Código 9.1 - Deferimento - Art. 38 da LPI e Resolução 72/2013 (22) 29/10/2019 (54) DISPOSITIVO HABILITADO PARA O TRANSPORTE DE LATAS DE BEBIDAS (71) ALZAMORA CARTON PACKAGING S.A.U. (ES)
<hr/>	
<b>(21) BR 11 2021 009323-0 A2</b>	Código 9.1 - Deferimento - Art. 38 da LPI e Resolução 72/2013 (22) 16/01/2020 (54) NOVOS CORANTES ÁCIDOS DE BIS-AZO (71) ARCHROMA IP GMBH (CH)
<hr/>	
<b>(21) BR 11 2021 009451-2 A2</b>	Código 9.1 - Deferimento - Art. 38 da LPI e Resolução 72/2013 (22) 18/11/2019 (54) CALDEIRA DE ÁGUA DE DOIS ESTÁGIOS PARA UMA MÁQUINA DE VENDA DE BEBIDA QUENTE E CONJUNTO DE CALDEIRA DE ÁGUA (71) EVOCA S.P.A. (IT)

---

<b>(21) BR 11 2021 009923-9 A2</b>	Código 9.1 - Deferimento - Art. 38 da LPI e Resolução 72/2013 (22) 20/05/2019 (54) ACIONAMENTO FLEXÍVEL E MEMBROS DE ENGATE DE NÚCLEO PARA UMA MÁQUINA REBOBINADEIRA (71) BW CONVERTING, INC. (US)
<b>(21) BR 11 2021 009991-3 A2</b>	Código 9.1 - Deferimento - Art. 38 da LPI e Resolução 72/2013 (22) 22/11/2019 (54) COMPOSIÇÃO QUE COMPREENDE UM SAL DE COLINA DE UM ÁCIDO GRAXO E SEU USO COMO UM FUNGICIDA (71) BIPA NV (BE)
<b>(21) BR 11 2021 010077-6 A2</b>	Código 9.1 - Deferimento - Art. 38 da LPI e Resolução 72/2013 (22) 06/05/2020 (54) LENTE DE RESINA ANTI-INFRAVERMELHO E ANTI-LUZ AZUL APRESENTANDO UM ÍNDICE DE REFRAÇÃO DE 1,50 E MÉTODO DE PREPARAÇÃO DE UMA LENTE DE RESINA ANTI-INFRAVERMELHO E ANTILUZ AZUL COM UM ÍNDICE DE REFRAÇÃO DE 1,50 (71) JIANGSU CONANT OPTICAL CO., LTD. (CN) ; SHANGHAI CONANT OPTICAL CO.,LTD. (CN)
<b>(21) BR 11 2021 010183-7 A2</b>	Código 9.1 - Deferimento - Art. 38 da LPI e Resolução 72/2013 (22) 19/11/2019 (54) EMBALAGEM PARA FOLHAS (71) DAIO PAPER CORPORATION (JP)
<b>(21) BR 11 2021 010313-9 A2</b>	Código 9.1 - Deferimento - Art. 38 da LPI e Resolução 72/2013 (22) 18/12/2019 (54) UTILIZAÇÃO DE FORMULAÇÃO LÍQUIDA PARA REVESTIR MATERIAIS GRANULARES E MATERIAL GRANULAR REVESTIDO (71) ARKEMA FRANCE (FR)
<b>(21) BR 11 2021 010643-0 A2</b>	Código 9.1 - Deferimento - Art. 38 da LPI e Resolução 72/2013 (22) 09/12/2019 (54) USO DE UM ADITIVO SELECIONADO A PARTIR DE NITRATOS DE ALQUILA, PERÓXIDOS DE ALQUILA E SUAS MISTURAS (71) SHELL INTERNATIONALE RESEARCH MAATSCHAPPIJ B.V. (NL)
<b>(21) BR 11 2021 010709-6 A2</b>	Código 9.1 - Deferimento - Art. 38 da LPI e Resolução 72/2013 (22) 07/12/2019 (54) SISTEMA DE ATUAÇÃO DE VÁLVULA QUE COMPREENDE PELO MENOS DOIS BRAÇOS DE BALANÇIM E UM MECANISMO DE

---

	ACOPLAMENTO UNIDIRECIONAL (71) JACOBS VEHICLE SYSTEMS, INC. (US)
<b>(21) BR 11 2021 010769-0 A2</b>	Código 9.1 - Deferimento - Art. 38 da LPI e Resolução 72/2013 (22) 06/12/2019 (54) UMA CAÇAMBA PARA UMA MÁQUINA DE TERRAPLANAGEM OU DE MANIPULAÇÃO DE MATERIAIS (71) SSAB TECHNOLOGY AB (SE)
<b>(21) BR 11 2021 011389-4 A2</b>	Código 9.1 - Deferimento - Art. 38 da LPI e Resolução 72/2013 (22) 12/12/2019 (54) SULCO DE PURGA DE AR (71) KONINKLIJKE DOUWE EGBERTS B.V. (NL)
<b>(21) BR 11 2021 011435-1 A2</b>	Código 9.1 - Deferimento - Art. 38 da LPI e Resolução 72/2013 (22) 16/12/2019 (54) TAMPA DE LATA, LATA E MÉTODO DE PRODUÇÃO DE TAMPA DE LATA (71) RE-LID ENGINEERING AG (LI)
<b>(21) BR 11 2021 012150-1 A2</b>	Código 9.1 - Deferimento - Art. 38 da LPI e Resolução 72/2013 (22) 14/11/2019 (54) SISTEMA PARA TRANSPORTAR, TRANSFERIR E/OU ARMAZENAR MERCADORIAS (71) HILKO KOCH (DE)
<b>(21) BR 11 2021 013041-1 A2</b>	Código 9.1 - Deferimento - Art. 38 da LPI e Resolução 72/2013 (22) 17/03/2020 (54) VÁLVULA DE DISPENSAÇÃO DE AUTOFECHAMENTO, FECHAMENTO DE DISPENSAÇÃO, E, MÉTODO PARA FABRICAR UMA VÁLVULA DE DISPENSAÇÃO DE AUTOFECHAMENTO (71) WEENER PLASTICS GROUP B.V. (NL)
<b>(21) BR 11 2021 013483-2 A2</b>	Código 9.1 - Deferimento - Art. 38 da LPI e Resolução 72/2013 (22) 13/01/2020 (54) MONTAGEM DE VEDAÇÃO PARA USO EM EQUIPAMENTO ESTACIONÁRIO QUE TEM UMA JUNTA E UMA HASTE MÓVEL (71) A. W. CHESTERTON COMPANY (US)
<b>(21) BR 11 2021 013892-7 A2</b>	Código 9.1 - Deferimento - Art. 38 da LPI e Resolução 72/2013 (22) 06/02/2019 (54) PACOTE DE CIRCUITO INTEGRADO DE COMPONENTE DE IMPRESSÃO, CIRCUITO INTEGRADO ASSOCIADO A UM CARTUCHO DE CABEÇA DE IMPRESSÃO SUBSTITUÍVEL E MÉTODO PARA COMUNICAR

---

DADOS DE UMCARTUCHO DE CABEÇA DE IMPRESSÃO SUBSTITUÍVEL  
(71) HEWLETT-PACKARD DEVELOPMENT COMPANY, L.P. (US)

---

**(21) BR 11 2021 013958-3 A2** Código 9.1 - Deferimento - Art. 38 da LPI e Resolução 72/2013  
(22) 17/06/2019  
(54) MÉTODO DE TRATAMENTO EM UM ENVOLTÓRIO DE UMA SUPERFÍCIE INTERNA DE UM RECIPIENTE ELABORADO COM MATERIAL POLIMÉRICO, E DISPOSITIVO DE TRATAMENTO DE UMA SUPERFÍCIE INTERNA DE UM RECIPIENTE ELABORADO COM MATERIAL POLIMÉRICO  
(71) INNOVATIVE SYSTEMS ET TECHNOLOGIES (ISYTECH) (FR)

---

**(21) BR 11 2021 014024-7 A2** Código 9.1 - Deferimento - Art. 38 da LPI e Resolução 72/2013  
(22) 06/02/2019  
(54) CIRCUITO INTEGRADO PARA ACIONAR UMA PLURALIDADE DE DISPOSITIVOS DE ATUAÇÃO DE FLUIDO E DISPOSITIVO DE EJEÇÃO DE FLUIDO  
(71) HEWLETT-PACKARD DEVELOPMENT COMPANY, L.P. (US)

---

**(21) BR 11 2021 014154-5 A2** Código 9.1 - Deferimento - Art. 38 da LPI e Resolução 72/2013  
(22) 06/02/2019  
(54) CIRCUITO INTEGRADO E CABEÇA DE IMPRESSÃO  
(71) HEWLETT-PACKARD DEVELOPMENT COMPANY, L.P. (US)

---

**(21) BR 11 2021 014252-5 A2** Código 9.1 - Deferimento - Art. 38 da LPI e Resolução 72/2013  
(22) 29/04/2019  
(54) ELETROFUSO  
(71) SACCARDO ELETTRMECCANICA S.R.L. (IT)

---

**(21) BR 11 2021 014257-6 A2** Código 9.1 - Deferimento - Art. 38 da LPI e Resolução 72/2013  
(22) 29/04/2019  
(54) ELETROFUSO  
(71) SACCARDO ELETTRMECCANICA S.R.L. (IT)

---

**(21) BR 11 2021 014334-3 A2** Código 9.1 - Deferimento - Art. 38 da LPI e Resolução 72/2013  
(22) 06/02/2019  
(54) MATRIZ PARA UM CABEÇOTE DE IMPRESSÃO, CABEÇOTE DE IMPRESSÃO E MÉTODO PARA FORMAR UMA MATRIZ PARA UM CABEÇOTE DE IMPRESSÃO  
(71) HEWLETT-PACKARD DEVELOPMENT COMPANY, L.P. (US)

---

**(21) BR 11 2021 014534-6 A2** Código 9.1 - Deferimento - Art. 38 da LPI e Resolução 72/2013  
(22) 06/02/2019  
(54) MATRIZ PARA UM CABEÇOTE DE IMPRESSÃO, MÉTODO PARA

---

FORMAR UMA MATRIZ PARA UM CABEÇOTE DE IMPRESSÃO E  
CABEÇOTE DE IMPRESSÃO  
(71) HEWLETT-PACKARD DEVELOPMENT COMPANY, L.P. (US)

---

**(21) BR 11 2021 014885-0 A2** Código 9.1 - Deferimento - Art. 38 da LPI e Resolução 72/2013  
(22) 19/02/2020  
(54) USO DE FIBRAS DE VIDRO, MATERIAL DE MOLDAGEM  
TERMOPLÁSTICO, PROCESSO PARA A PRODUÇÃO DE UM MATERIAL DE  
MOLDAGEM TERMOPLÁSTICO, USO DO MATERIAL DE MOLDAGEM  
TERMOPLÁSTICO, FIBRA, FILME OU ARTIGO MOLDADO E PROCESSO  
PARA A PRODUÇÃO DE FIBRAS, FILMES OU ARTIGOS MOLDADOS  
(71) BASF SE (DE)

---

**(21) BR 11 2021 015034-0 A2** Código 9.1 - Deferimento - Art. 38 da LPI e Resolução 72/2013  
(22) 11/02/2020  
(54) FORMULAÇÃO DE ANTICORPO TERAPÊUTICO  
(71) ELI LILLY AND COMPANY (US)

---

**(21) BR 11 2021 015332-2 A2** Código 9.1 - Deferimento - Art. 38 da LPI e Resolução 72/2013  
(22) 23/01/2020  
(54) PROCESSO DE FABRICAÇÃO DE MDI E/OU MDI POLIMÉRICO  
(71) DOW GLOBAL TECHNOLOGIES LLC (US) ; DOW PORTUGAL  
PRODUTOS QUIMICOS, SOCIEDADE UNIPESSOAL, LDA (PT)

---

**(21) BR 11 2021 015340-3 A2** Código 9.1 - Deferimento - Art. 38 da LPI e Resolução 72/2013  
(22) 20/01/2020  
(54) CONJUNTO DE JUNTA DE ESTEIRA EM ESTEIRA, ESTEIRA DE  
MÁQUINA E JUNÇÃO DE ESTEIRA VEDADA E LUBRIFICADA  
(71) CATERPILLAR INC. (US)

---

**(21) BR 11 2021 015434-5 A2** Código 9.1 - Deferimento - Art. 38 da LPI e Resolução 72/2013  
(22) 14/01/2020  
(54) CABO MULTICORDÕES DE ESTRUTURA 1XN DE ALTA ENERGIA EM  
RUPTURA  
(71) COMPAGNIE GENERALE DES ETABLISSEMENTS MICHELIN (FR)

---

**(21) BR 11 2021 015957-6 A2** Código 9.1 - Deferimento - Art. 38 da LPI e Resolução 72/2013  
(22) 15/01/2020  
(54) APARELHO DE FREIO DE DISCO USANDO MEIOS DE MOTOR  
COMBINADO COM GERADOR  
(71) JSH ECO ENERGY CO.,LTD. (KR) ; SUK HO JANG (KR)

---

**(21) BR 11 2021 016558-4 A2** Código 9.1 - Deferimento - Art. 38 da LPI e Resolução 72/2013



---

	(22) 13/02/2020 (54) IMAGEM COLORIDA FORMADA POR UM HOLOGRAMA (71) IDEMIA FRANCE (FR)
--	---

---

<b>(21) BR 11 2021 016749-8 A2</b>	Código 9.1 - Deferimento - Art. 38 da LPI e Resolução 72/2013 (22) 11/09/2020 (54) POLÍMERO À BASE DE DIENO CONJUGADO MODIFICADO, MÉTODO PARA PREPARAR O MESMO E COMPOSIÇÃO DE BORRACHA INCLUINDO O MESMO (71) LG CHEM, LTD. (KR)
------------------------------------	--

---

<b>(21) BR 11 2021 016847-8 A2</b>	Código 9.1 - Deferimento - Art. 38 da LPI e Resolução 72/2013 (22) 24/02/2020 (54) MONTAGEM DE CULATRA PARA ARMA DE FOGO E ARMA DE FOGO RELACIONADA (71) LEONARDO S.P.A. (IT)
------------------------------------	--

---

<b>(21) BR 11 2021 017662-4 A2</b>	Código 9.1 - Deferimento - Art. 38 da LPI e Resolução 72/2013 (22) 05/03/2020 (54) EMULSIONANTE E EMULSÕES (71) SULNOX GROUP PLC (GB)
------------------------------------	--

---

<b>(21) BR 11 2021 018400-7 A2</b>	Código 9.1 - Deferimento - Art. 38 da LPI e Resolução 72/2013 (22) 17/03/2020 (54) DISPOSITIVO PARA PROCESSAR UM FLUXO DE MATERIAL PARTICULADO, E, MÉTODO PARA PROCESSAR MATERIAL PARTICULADO (71) YILKINS B.V. (NL)
------------------------------------	---

---

<b>(21) BR 11 2021 018486-4 A2</b>	Código 9.1 - Deferimento - Art. 38 da LPI e Resolução 72/2013 (22) 17/03/2020 (54) COMPOSIÇÃO DE RESINA DE PROPILENO E ARTIGO CONFORMADO (71) MITSUI CHEMICALS, INC. (JP) ; PRIME POLYMER CO., LTD. (JP)
------------------------------------	---

---

<b>(21) BR 11 2021 018936-0 A2</b>	Código 9.1 - Deferimento - Art. 38 da LPI e Resolução 72/2013 (22) 27/03/2020 (54) SISTEMAS DE INJEÇÃO DE GÁS PARA OTIMIZAR A FORMAÇÃO E LIBERAÇÃO DE NANOBOLHAS DESINFETANTES EM UM RESERVATÓRIO (71) NBOT SYSTEMS, LLC (US)
------------------------------------	--

---

<b>(21) BR 11 2021 019091-0 A2</b>	Código 9.1 - Deferimento - Art. 38 da LPI e Resolução 72/2013 (22) 24/03/2020 (54) ATIVADOR, SISTEMA DE CATALISADOR, E, PROCESSO PARA POLIMERIZAR OLEFINAS
------------------------------------	--

---

(71) DOW GLOBAL TECHNOLOGIES LLC (US)

---

**(21) BR 11 2021 021170-5 A2** Código 9.1 - Deferimento - Art. 38 da LPI e Resolução 72/2013  
(22) 22/04/2020  
(54) MÉTODO E DISPOSITIVO PARA MEDIÇÃO DO PODER REFRAATIVO LOCAL E/OU DA DISTRIBUIÇÃO DO PODER REFRAATIVO DE UMALENTE DE ÓCULOS  
(71) CARL ZEISS VISION INTERNATIONAL GMBH (DE)

---

**(21) BR 11 2021 021425-9 A2** Código 9.1 - Deferimento - Art. 38 da LPI e Resolução 72/2013  
(22) 23/12/2019  
(54) ELETRODO PARA ELETRÓLISE, APARELHO DE ELETRÓLISE, DISPOSITIVO DE TRATAMENTO DE VESTIMENTAS, E MÉTODO PARA PREPARAÇÃO DO ELETRODO PARA ELETRÓLISE  
(71) WUXI LITTLE SWAN ELECTRIC CO., LTD. (CN)

---

**(21) BR 11 2021 021705-3 A2** Código 9.1 - Deferimento - Art. 38 da LPI e Resolução 72/2013  
(22) 13/04/2020  
(54) CONJUNTO DE AMORTECIMENTO DE RODA DENTADA PARA UMA RODA DENTADA DE UMA MÁQUINA DE TRABALHO DO TIPO DE ESTEIRAS E MÁQUINA DE TRABALHO DO TIPO DE ESTEIRAS  
(71) CATERPILLAR INC. (US)

---

**(21) BR 11 2021 021929-3 A2** Código 9.1 - Deferimento - Art. 38 da LPI e Resolução 72/2013  
(22) 30/04/2020  
(54) DISPOSITIVO DE ACIONAMENTO E GRAMPEADOR CIRÚRGICO  
(71) FULBRIGHT MEDICAL INC. (CN)

---

**(21) BR 11 2021 021943-9 A2** Código 9.1 - Deferimento - Art. 38 da LPI e Resolução 72/2013  
(22) 01/05/2020  
(54) MECANISMO DE LIBERAÇÃO DE LINHA DE SUTURA, CONJUNTO DE NÚCLEO DE PUNÇÃO E DISPOSITIVO PARA PUNÇÃO SUTURÁVEL  
(71) FULBRIGHT MEDICAL INC. (CN)

---

**(21) BR 11 2021 022278-2 A2** Código 9.1 - Deferimento - Art. 38 da LPI e Resolução 72/2013  
(22) 26/02/2020  
(54) RODA DE VEÍCULO, CONJUNTO DE RODA DUPLA E MÉTODO DE PRODUÇÃO DE UMA RODA DE VEÍCULO  
(71) HOWMET AEROSPACE INC. (US)

---

**(21) BR 11 2021 022701-6 A2** Código 9.1 - Deferimento - Art. 38 da LPI e Resolução 72/2013  
(22) 21/11/2019  
(54) MÉTODO PARA OPERAR UM SISTEMA DE CIRCULAÇÃO DE

---

	CONTROLE DE TEMPERATURA, E O SISTEMA DE CIRCULAÇÃO DE CONTROLE DE TEMPERATURA (71) LTZ - ZENTRUM FÜR LUFT- UND TRINKWASSERHYGIENE GMBH (DE)
--	---

---

<b>(21) BR 11 2021 024301-1 A2</b>	Código 9.1 - Deferimento - Art. 38 da LPI e Resolução 72/2013 (22) 28/06/2019 (54) SISTEMA E MÉTODO PARA EXTRAÇÃO DE HIDROCARBONETOS DE FORMAÇÕES PERMEÁVEIS SUBTERRÂNEAS POR INJEÇÃO DE FORMULAÇÃO AQUOSA ELETROENERGIZADA, FORMULAÇÃO AQUOSA ELETROENERGIZADA E EQUIPAMENTO DE ELETROENERGIZAÇÃO CORRESPONDENTES (71) CHARLES ADRIANO DUVOISIN (BR/SC) ; FÁBIO EDUARDO BAGGIO (BR/PR)
------------------------------------	---

---

<b>(21) BR 11 2021 024641-0 A2</b>	Código 9.1 - Deferimento - Art. 38 da LPI e Resolução 72/2013 (22) 06/06/2019 (54) CONJUNTO DE IMPLEMENTO AGRÍCOLA PARA A TRANSFORMAÇÃO RÁPIDA DE UMA SEMEADORA COMBINADA COM DISPOSITIVO DE DOSAGEM POR ARRASTE OU GRÃO FINO A UM ABASTECEDOR SOB DEMANDA (71) TALLERES METALURGICOS CRUCIANELLI S.A. (AR)
------------------------------------	---

---

<b>(21) BR 11 2021 025078-6 A2</b>	Código 9.1 - Deferimento - Art. 38 da LPI e Resolução 72/2013 (22) 29/07/2020 (54) TURBINA(S) EÓLICA(S) E FAZENDA EÓLICA COSTEIRA FLUTUANTE (71) ENBW ENERGIE BADEN-WÜRTTEMBERG AG (DE)
------------------------------------	--

---

<b>(21) BR 11 2021 025255-0 A2</b>	Código 9.1 - Deferimento - Art. 38 da LPI e Resolução 72/2013 (22) 10/06/2020 (54) MÉTODO DE DECODIFICAÇÃO DE IMAGENS REALIZADO POR UM APARELHO DE DECODIFICAÇÃO, MÉTODO DE CODIFICAÇÃO DE IMAGENS REALIZADO POR UM APARELHO DE CODIFICAÇÃO E MEIO DE ARMAZENAMENTO DIGITAL NÃO TRANSITÓRIO LEGÍVEL POR COMPUTADOR (71) LG ELECTRONICS INC. (KR)
------------------------------------	---

---

<b>(21) BR 11 2021 026126-5 A2</b>	Código 9.1 - Deferimento - Art. 38 da LPI e Resolução 72/2013 (22) 23/06/2020 (54) ARTIGO DE SUBSTRATO DE PAPEL COM MARCAÇÃO ENCOBERTA E PROCESSO PARA PREPARAR UM SUBSTRATO DE PAPEL COM MARCAÇÃO ENCOBERTA (71) GLOBAL HOLDINGS II, INC. (US)
------------------------------------	--

<b>(21) BR 11 2021 026163-0 A2</b>	<p>Código 9.1 - Deferimento - Art. 38 da LPI e Resolução 72/2013                  (22) 08/06/2020                  (54) MÉTODO PARA OPERAR UMA UNIDADE DE HIDROGENAÇÃO DE ACETILENO EM UM SISTEMA INTEGRADO DE DESIDROGENAÇÃO CATALÍTICA FLUIDIZADA E CRAQUEAMENTO A VAPOR                  (71) DOW GLOBAL TECHNOLOGIES LLC (US)</p>
<b>(21) BR 11 2021 026207-5 A2</b>	<p>Código 9.1 - Deferimento - Art. 38 da LPI e Resolução 72/2013                  (22) 08/06/2020                  (54) MÉTODO PARA OPERAR UM SISTEMA INTEGRADO PARA PRODUZIR OLEFINAS                  (71) DOW GLOBAL TECHNOLOGIES LLC (US)</p>
<b>(21) BR 11 2021 026304-7 A2</b>	<p>Código 9.1 - Deferimento - Art. 38 da LPI e Resolução 72/2013                  (22) 26/06/2019                  (54) TUBULAÇÃO AQUECIDA PARA O TRANSPORTE DE UM FLUIDO E MÉTODO DE FABRICAÇÃO DE UMA TUBULAÇÃO AQUECIDA                  (71) TOTALENERGIES ONETECH (FR)</p>
<b>(21) BR 11 2021 026363-2 A2</b>	<p>Código 9.1 - Deferimento - Art. 38 da LPI e Resolução 72/2013                  (22) 12/06/2020                  (54) MÉTODO PARA FORMAR OLEFINAS LEVES                  (71) DOW GLOBAL TECHNOLOGIES LLC (US)</p>
<b>(21) BR 11 2021 026367-5 A2</b>	<p>Código 9.1 - Deferimento - Art. 38 da LPI e Resolução 72/2013                  (22) 17/06/2020                  (54) MÉTODO PARA PRODUZIR UM BIOCOMBUSTÍVEL POR CRAQUEAMENTO A VAPOR                  (71) EUROPEENNE DE BIOMASSE (FR)</p>
<b>(21) BR 11 2022 000542-3 A2</b>	<p>Código 9.1 - Deferimento - Art. 38 da LPI e Resolução 72/2013                  (22) 13/07/2020                  (54) MÉTODO DE PROCESSAMENTO DE DADOS DE VÍDEO, APARELHO PARA PROCESSAR DADOS DE VÍDEO, MEIOS DE ARMAZENAMENTO E DE GRAVAÇÃO NÃO TRANSITÓRIOS LEGÍVEIS POR COMPUTADOR                  (71) BEIJING BYTEDANCE NETWORK TECHNOLOGY CO., LTD. (CN) ; BYTEDANCE INC. (US)</p>
<b>(21) BR 11 2022 000861-9 A2</b>	<p>Código 9.1 - Deferimento - Art. 38 da LPI e Resolução 72/2013                  (22) 29/06/2020                  (54) Catalisador para desidrogenação oxidativa de etano em etileno, artigo compreendendo um catalisador e método para promover a oxidação de etano em etileno</p>

---

(71) NOVA CHEMICALS (INTERNATIONAL) S.A. (CH)

---

**(21) BR 11 2022 002062-7 A2**

Código 9.1 - Deferimento - Art. 38 da LPI e Resolução 72/2013

(22) 06/08/2019

(54) COMPOSIÇÃO COSMÉTICA TÓPICA, USO DA COMPOSIÇÃO COSMÉTICA E MÁSCARA PARA APLICAÇÃO FACIAL

(71) NATURA COSMÉTICOS S.A. (BR/SP)

---

**(21) BR 11 2022 002070-8 A2**

Código 9.1 - Deferimento - Art. 38 da LPI e Resolução 72/2013

(22) 06/08/2019

(54) COMPOSIÇÃO COSMÉTICA TÓPICA, USO DA COMPOSIÇÃO E SÉRUM PARA APLICAÇÃO FACIAL

(71) NATURA COSMÉTICOS S.A. (BR/SP)

---

**(21) BR 11 2022 002159-3 A2**

Código 9.1 - Deferimento - Art. 38 da LPI e Resolução 72/2013

(22) 24/08/2020

(54) ALMOFADA COMPREENDENDO UM ELEMENTO DE PRESSÃO E ÓRTESE OU BANDAGEM

(71) BAUERFEIND AG (DE)

---

**(21) BR 11 2022 002487-8 A2**

Código 9.1 - Deferimento - Art. 38 da LPI e Resolução 72/2013

(22) 10/10/2019

(54) ELEMENTO METÁLICO E FECHO DE CORRER

(71) YKK CORPORATION (JP)

---

**(21) BR 11 2022 003180-7 A2**

Código 9.1 - Deferimento - Art. 38 da LPI e Resolução 72/2013

(22) 27/08/2020

(54) MESCLA DE POLÍMERO, E, ARTIGO MOLDADO

(71) DOW GLOBAL TECHNOLOGIES LLC (US)

---

**(21) BR 11 2022 003516-0 A2**

Código 9.1 - Deferimento - Art. 38 da LPI e Resolução 72/2013

(22) 28/08/2019

(54) DISPOSITIVO DE EXTENSÃO DE LANÇA PARA GUINDASTE PORTUÁRIO PARA CONTÊINER E MÉTODO DE EXTENSÃO PARA LANÇA DE GUINDASTE PORTUÁRIO PARA CONTÊINER

(71) SHANGHAI ZHENHUA HEAVY INDUSTRIES CO. LTD (CN)

---

**(21) BR 11 2022 003819-4 A2**

Código 9.1 - Deferimento - Art. 38 da LPI e Resolução 72/2013

(22) 19/08/2020

(54) FORMULAÇÃO DE FOSQUEAMENTO À BASE DE SÍLICA, MÉTODO DE PREPARAR A REFERIDA FORMULAÇÃO, COMPOSIÇÃO DE REVESTIMENTO, SUBSTRATO E MÉTODO PARA MELHORAR A RESISTÊNCIA QUÍMICA DE UMA COMPOSIÇÃO À BASE DE ÁGUA

---

	APLICADA EM UM SUBSTRATO DE MADEIRA OU PLÁSTICO (71) W.R. GRACE & CO. - CONN (US)
<b>(21) BR 11 2022 003975-1 A2</b>	Código 9.1 - Deferimento - Art. 38 da LPI e Resolução 72/2013 (22) 04/09/2019 (54) EMULSÃO DE ÓLEO EM ÁGUA ANTITRANSPIRANTE (71) BEIERSDORF AG (DE)
<b>(21) BR 11 2022 004058-0 A2</b>	Código 9.1 - Deferimento - Art. 38 da LPI e Resolução 72/2013 (22) 08/09/2020 (54) CONJUGADO E POPULAÇÃO DE CONJUGADOS (71) CIDARA THERAPEUTICS, INC. (US)
<b>(21) BR 11 2022 004126-8 A2</b>	Código 9.1 - Deferimento - Art. 38 da LPI e Resolução 72/2013 (22) 25/09/2020 (54) IMAGEAMENTO PARALELO DE MAXWELL (71) Q BIO, INC (US)
<b>(21) BR 11 2022 004491-7 A2</b>	Código 9.1 - Deferimento - Art. 38 da LPI e Resolução 72/2013 (22) 25/09/2019 (54) ELETRÔNICA DE MEDIDOR E MEDIDOR CONFIGURADOS PARA NOTIFICAR UM EVENTO E REPARTIR DADOS DE PROCESSO, E, MÉTODO PARA NOTIFICAR UM EVENTO E REPARTIR DADOS DE PROCESSO (71) MICRO MOTION, INC. (US)
<b>(21) BR 11 2022 004979-0 A2</b>	Código 9.1 - Deferimento - Art. 38 da LPI e Resolução 72/2013 (22) 25/09/2020 (54) MÉTODO E DISPOSITIVO PARA PRODUIR UM PAINEL DE PAREDE OU DE PISO DECORATIVO (71) AKZENTA PANEELE + PROFILE GMBH (DE)
<b>(21) BR 11 2022 005256-1 A2</b>	Código 9.1 - Deferimento - Art. 38 da LPI e Resolução 72/2013 (22) 20/10/2020 (54) MÉTODO DE ENDURECIMENTO POR PRENSA, PEÇA OBTENÍVEL A PARTIR DO MÉTODO E PEÇA (71) ARCELORMITTAL (LU)
<b>(21) BR 11 2022 006220-6 A2</b>	Código 9.1 - Deferimento - Art. 38 da LPI e Resolução 72/2013 (22) 30/09/2020 (54) COMPOSIÇÃO, USO COSMÉTICO NÃO TERAPÊUTICO DO EXTRATO DE PUNICA GRANATUM E PROCESSO PARA O TRATAMENTO COSMÉTICO NÃO TERAPÊUTICO DE MATERIAIS DE QUERATINA (71) L'OREAL (FR)

---

<b>(21) BR 11 2022 006705-4 A2</b>	Código 9.1 - Deferimento - Art. 38 da LPI e Resolução 72/2013 (22) 15/10/2020 (54) PROCESSO PARA PRODUÇÃO DE UM MATERIAL INTERMEDIÁRIO PARA USO NA FABRICAÇÃO DE COMPOSIÇÃO DE PRODUTO DE CHOCOLATE, MATERIAL DERIVADO DE UMA PLANTA DO GÊNERO THEOBROMA, E PRODUTO DE CHOCOLATE (71) SOCIÉTÉ DES PRODUITS NESTLÉ S.A. (CH)
<b>(21) BR 11 2022 007191-4 A2</b>	Código 9.1 - Deferimento - Art. 38 da LPI e Resolução 72/2013 (22) 13/10/2020 (54) TAMPA PARA UM RECIPIENTE, MÉTODO PARA PRODUZIR UMA TAMPA E MOLDE PARA PRODUZIR UMA TAMPA (71) SACMI COOPERATIVA MECCANICI IMOLA SOCIETA' COOPERATIVA (IT)
<b>(21) BR 11 2022 007698-3 A2</b>	Código 9.1 - Deferimento - Art. 38 da LPI e Resolução 72/2013 (22) 24/10/2019 (54) DISPOSITIVO DE TRANSPORTE DE RECIPIENTE (71) ALZAMORA CARTON PACKAGING S.A.U. (ES)
<b>(21) BR 11 2022 008010-7 A2</b>	Código 9.1 - Deferimento - Art. 38 da LPI e Resolução 72/2013 (22) 28/10/2020 (54) DISPOSITIVO CONVERSOR E APARELHO DE FONTE DE ALIMENTAÇÃO ELÉTRICA (71) DANIELI AUTOMATION SPA (IT)
<b>(21) BR 11 2022 008619-9 A2</b>	Código 9.1 - Deferimento - Art. 38 da LPI e Resolução 72/2013 (22) 09/10/2020 (54) SISTEMA DE TRAVAMENTO OPERADO ELETRONICAMENTE PARA EQUIPAMENTO E MÉTODO DE TERRAPLANAGEM (71) CATERPILLAR INC. (US)
<b>(21) BR 11 2022 008931-7 A2</b>	Código 9.1 - Deferimento - Art. 38 da LPI e Resolução 72/2013 (22) 28/10/2020 (54) DESIGN DE LUVA DE RETENÇÃO COM NERVURAS EXTERNAS OU COM UM RECURSO ANTIRROTACIONAL (71) CATERPILLAR INC. (US)
<b>(21) BR 11 2022 009998-3 A2</b>	Código 9.1 - Deferimento - Art. 38 da LPI e Resolução 72/2013 (22) 25/11/2019 (54) CÉLULA DE BATERIA, MÓDULO DE BATERIA, CONJUNTO DE BATERIA, DISPOSITIVO QUE UTILIZA CÉLULA DE BATERIA COMO FONTE

---

DE ALIMENTAÇÃO E MÉTODO PARA MONTAR CÉLULA DE BATERIA  
(71) CONTEMPORARY AMPEREX TECHNOLOGY CO., LIMITED (CN)

---

**(21) BR 11 2022 010412-0 A2** Código 9.1 - Deferimento - Art. 38 da LPI e Resolução 72/2013  
(22) 19/12/2019  
(54) MÉTODO PARA PRODUZIR UMA PEÇA INACABADA DE AÇO PRÉ-REVESTIDA, PARA FABRICAR UMA PEÇA INACABADA SOLDADA E PARA FABRICAR UMA PEÇA DE AÇO ENDURECIDO POR PRENSAGEM, PEÇA INACABADA DE AÇO PRÉ-REVESTIDA E PEÇA INACABADA SOLDADA  
(71) ARCELORMITTAL (LU)

---

**(21) BR 11 2022 010457-0 A2** Código 9.1 - Deferimento - Art. 38 da LPI e Resolução 72/2013  
(22) 25/12/2020  
(54) MÉTODO E DISPOSITIVO PARA CONTROLAR FALHA À TERRA EM ÁREA DA VÁLVULA DE CONVERSOR DE EXTREMIDADE SUPERIOR UHVDC  
(71) NR ELECTRIC CO., LTD. (CN) ; NR ENGINEERING CO., LTD. (CN)

---

**(21) BR 11 2022 011888-0 A2** Código 9.1 - Deferimento - Art. 38 da LPI e Resolução 72/2013  
(22) 10/06/2020  
(54) SUPORTE DE ROTOR, ROTOR, MOTOR E TURBINA EÓLICA  
(71) GOLDWIND SCIENCE & TECHNOLOGY CO., LTD. (CN)

---

**(21) BR 11 2022 014972-7 A2** Código 9.1 - Deferimento - Art. 38 da LPI e Resolução 72/2013  
(22) 27/11/2020  
(54) MÉTODO PARA CARREGAR MATÉRIA-PRIMA NO ALTO-FORNO  
(71) JFE STEEL CORPORATION (JP)

---

**(21) BR 11 2022 016190-5 A2** Código 9.1 - Deferimento - Art. 38 da LPI e Resolução 72/2013  
(22) 16/02/2021  
(54) COMPOSIÇÃO DE POLIAMIDA, FIBRA FORMADA A PARTIR DA COMPOSIÇÃO DE POLIAMIDA E MÉTODO PARA FAZER UMA COMPOSIÇÃO DE POLIAMIDA  
(71) ADVANSIX RESINS & CHEMICALS LLC (US)

---

**(21) BR 11 2022 017016-5 A2** Código 9.1 - Deferimento - Art. 38 da LPI e Resolução 72/2013  
(22) 25/02/2020  
(54) DISCO DE FREIO E MÉTODO DE PRODUÇÃO DO MESMO  
(71) C4 LASER TECHNOLOGY GMBH (DE)

---

**(21) BR 11 2022 018098-5 A2** Código 9.1 - Deferimento - Art. 38 da LPI e Resolução 72/2013  
(22) 10/03/2021



---

(54) DISPOSITIVO ABSORVENTE, E, MÉTODO PARA FORNECER UM DISPOSITIVO ABSORVENTE  
(71) THINX INC. (US)

---

**(21) BR 11 2022 018563-4 A2** Código 9.1 - Deferimento - Art. 38 da LPI e Resolução 72/2013  
(22) 16/09/2020  
(54) MÉTODO PARA REGULAR A VELOCIDADE SUPERFICIAL DE GÁS EM UM LEITO FLUIDIZADO E PROCESSO PARA PRODUÇÃO DE OLEFINAS INFERIORES  
(71) CHINA PETROLEUM & CHEMICAL CORPORATION (CN) ; SHANGHAI RESEARCH INSTITUTE OF PETROCHEMICAL TECHNOLOGY, SINOPEC (CN)

---

**(21) BR 11 2022 019364-5 A2** Código 9.1 - Deferimento - Art. 38 da LPI e Resolução 72/2013  
(22) 12/03/2021  
(54) PIGMENTOS COLORIDOS DE FERRITE DE MANGANÊS DE COR INTENSA  
(71) LANXESS DEUTSCHLAND GMBH. (DE)

---

**(21) BR 11 2022 021038-8 A2** Código 9.1 - Deferimento - Art. 38 da LPI e Resolução 72/2013  
(22) 28/05/2021  
(54) MÉTODO E SERVIDOR CENTRAL PARA PERMITIR O ACESSO A DADOS PROCESSUAIS DE UMA INSTALAÇÃO DE PRODUÇÃO DE ALIMENTOS, INSTALAÇÃO DE PRODUÇÃO DE ALIMENTOS, E, PROGRAMA DE COMPUTADOR  
(71) TETRA LAVAL HOLDINGS & FINANCE SA (CH)

---

**(21) BR 11 2022 024830-0 A2** Código 9.1 - Deferimento - Art. 38 da LPI e Resolução 72/2013  
(22) 09/06/2020  
(54) SISTEMA DE RECOLHA DE RESÍDUOS SUBTERRÂNEO  
(71) SOTKON SP, S.L.U. (ES)

---

**(21) BR 11 2022 024916-0 A2** Código 9.1 - Deferimento - Art. 38 da LPI e Resolução 72/2013  
(22) 24/05/2021  
(54) SISTEMA E MÉTODO DE CONTROLE DE ACESSO PARA ISOLAR DOMÍNIOS DE SEGURANÇA MUTUAMENTE DESCONFIADOS  
(71) QUALCOMM INCORPORATED (US)

---

**(21) BR 11 2023 000518-3 A2** Código 9.1 - Deferimento - Art. 38 da LPI e Resolução 72/2013  
(22) 19/07/2021  
(54) MÉTODOS E APARELHOS PARA CONTROLE DE ACESSO DE DISPOSITIVO EM MEMÓRIA  
(71) QUALCOMM INCORPORATED (US)

---

<b>(21) BR 11 2023 003325-0 A2</b>	Código 9.1 - Deferimento - Art. 38 da LPI e Resolução 72/2013 (22) 12/08/2021 (54) MECANISMO DE TENSIONAMENTO (71) ZHEJIANG WEIPAI PACKING EQUIPMENT CO., LTD. (CN)
<b>(21) BR 11 2023 004005-1 A2</b>	Código 9.1 - Deferimento - Art. 38 da LPI e Resolução 72/2013 (22) 06/09/2021 (54) MICRO-ORGANISMO RECOMBINANTE PARA PRODUZIR O-FOSFOSERINA E SEU USO, MÉTODO PARA PRODUZIR O-FOSFOSERINA E PARA PRODUZIR CISTEÍNA OU DERIVADOS DA MESMA, E USO DE UMA PROTEÍNA MDTH (71) CJ CHEILJEDANG CORPORATION (KR)
<b>(21) BR 11 2023 007313-8 A2</b>	Código 9.1 - Deferimento - Art. 38 da LPI e Resolução 72/2013 (22) 07/10/2021 (54) MÉTODO PARA A PREPARAÇÃO DE 1,2-PROPANODIOL (71) EVONIK OPERATIONS GMBH (DE)
<b>(21) BR 11 2023 019261-7 A2</b>	Código 9.1 - Deferimento - Art. 38 da LPI e Resolução 72/2013 (22) 22/03/2022 (54) SISTEMA PARA PREVENIR MIGRAÇÃO INDESEJADA DE TECIDO EM GRAMPEADORES CIRÚRGICOS (71) STANDARD BARIATRICS, INC. (US)
<b>(21) BR 11 2023 021741-5 A2</b>	Código 9.1 - Deferimento - Art. 38 da LPI e Resolução 72/2013 (22) 25/10/2022 (54) FERRAMENTA DE Prensagem, seu método de produção e uso (71) HUECK RHEINISCHE GMBH (DE)
<b>(21) BR 11 2023 023480-8 A2</b>	Código 9.1 - Deferimento - Art. 38 da LPI e Resolução 72/2013 (22) 24/06/2022 (54) USO DE ANTICORPO ANTI-CTLA-4 (71) CHUGAI SEIYAKU KABUSHIKI KAISHA (JP) ; OSAKA UNIVERSITY (JP)
<b>(21) BR 11 2024 005058-0 A2</b>	Código 9.1 - Deferimento - Art. 38 da LPI e Resolução 72/2013 (22) 30/09/2022 (54) INIBIDORES DE AZETIDINA E PIRROLIDINA PARP1 E COMPOSIÇÕES QUE OS COMPREENDEM (71) XINTHERA, INC. (US)
<b>(21) BR 11 2024 013539-0 A2</b>	Código 9.1 - Deferimento - Art. 38 da LPI e Resolução 72/2013 (22) 28/09/2023

---

	(54) MÉTODO PARA PREPARAÇÃO DE UM HIDROGEL TRANSDÉRMICO, HIDROGEL TRANSDÉRMICO, APLICAÇÃO E USO (71) SHANXI JINBO BIOPHARMACEUTICAL CO., LTD. (CN) ; SICHUAN UNIVERSITY (CN)
<b>(21) BR 12 2021 012149-4 A2</b>	Código 9.1 - Deferimento - Art. 38 da LPI e Resolução 72/2013 (22) 23/09/2016 (54) PLASMÍDEO E CÉLULA HOSPEDEIRA ISOLADA (62) BR 11 2018 005684-7 23/09/2016 (71) THE TRUSTEES OF THE UNIVERSITY OF PENNSYLVANIA (US)
<b>(21) BR 12 2023 009611-8 A2</b>	Código 9.1 - Deferimento - Art. 38 da LPI e Resolução 72/2013 (22) 15/01/2017 (54) SISTEMA PARA FORMAÇÃO DE UMA FÍSTULA ENTRE DOIS VASOS (62) BR 11 2018 014112-7 15/01/2017 (71) TVA MEDICAL, INC. (US)
<b>(21) BR 12 2023 027761-9 A2</b>	Código 9.1 - Deferimento - Art. 38 da LPI e Resolução 72/2013 (22) 07/12/2018 (54) MÉTODOS PARA IDENTIFICAR UM PRECURSOR DE RELEVO OU UM RELEVO E PARA PRODUZIR UM RELEVO A PARTIR DE UM PRECURSOR DE RELEVO, ESTRUTURA DE RELEVO COM CÓDIGO, E, SISTEMA (62) BR 11 2020 010637-2 07/12/2018 (71) XSYS GERMANY GMBH (DE)
<b>(21) BR 12 2024 001477-7 A2</b>	Código 9.1 - Deferimento - Art. 38 da LPI e Resolução 72/2013 (22) 23/04/2020 (54) DISPOSITIVO DE ESTANQUEIDADE PARA UM RECIPIENTE E MOLDE PARA FORMAR UM DISPOSITIVO DE ESTANQUEIDADE (62) BR 11 2021 021862-9 23/04/2020 (71) HUSKY INJECTION MOLDING SYSTEMS LTD. (CA)
<b>(21) BR 12 2024 003177-9 A2</b>	Código 9.1 - Deferimento - Art. 38 da LPI e Resolução 72/2013 (22) 18/06/2021 (54) USOS DE UM MUTANTE DE UMA PROTEÍNA DA GLICOPROTEÍNA B (GB) DO CITOMEGALOVÍRUS (CMV) TIPO SELVAGEM OU COMPOSIÇÃO QUE COMPREENDE O MUTANTE, KIT, VETOR, CÉLULA HOSPEDEIRA (62) BR 11 2022 025352-4 18/06/2021 (71) PFIZER INC. (US)
<b>(21) BR 12 2024 007310-2 A2</b>	Código 9.1 - Deferimento - Art. 38 da LPI e Resolução 72/2013 (22) 23/02/2018 (54) Método de preparação de grânulos de fertilizante

---

	(62) BR 10 2018 003628-9 23/02/2018 (71) ICL AMÉRICA DO SUL S.A. (BR/SP)
<b>(21) BR 12 2024 008261-6 A2</b>	Código 9.1 - Deferimento - Art. 38 da LPI e Resolução 72/2013 (22) 23/08/2018 (54) Método para marcar um subconjunto de fluidos de hidrocarboneto em circulação dentro de um marcador e detectar a presença da marcação (62) BR 11 2020 003728-1 23/08/2018 (71) UNITED COLOR MANUFACTURING, INC. (US)
<b>(21) BR 12 2024 012293-6 A2</b>	Código 9.1 - Deferimento - Art. 38 da LPI e Resolução 72/2013 (22) 06/08/2018 (54) SISTEMA DE RESFRIAMENTO EVAPORATIVO E MÉTODO DE RESFRIAR UM SISTEMA INDUSTRIAL (62) BR 11 2020 002357-4 06/08/2018 (71) ECOVAP, INC. (US)
<b>(21) BR 12 2024 018034-0 A2</b>	Código 9.1 - Deferimento - Art. 38 da LPI e Resolução 72/2013 (22) 05/06/2018 (54) MISTURADOR DE MÚLTIPLOS ESTÁGIOS (62) BR 11 2019 025324-6 05/06/2018 (71) CUMMINS EMISSION SOLUTIONS INC. (US)
<b>(21) BR 12 2024 025099-3 A2</b>	Código 9.1 - Deferimento - Art. 38 da LPI e Resolução 72/2013 (22) 26/02/2019 (54) SISTEMA DE BOMBA CONTROLADA DE MÚLTIPLAS BOMBAS E SISTEMA DISPENSADOR DE BEBIDA PÓS-MISTURA (62) BR 11 2020 017286-3 26/02/2019 (71) PROCON US, INC. (US) ; ARBEL AGENCIES LIMITED (IL)
<b>(21) BR 20 2018 073823-8 U2</b>	Código 9.1 - Deferimento - Art. 38 da LPI e Resolução 72/2013 (22) 20/11/2018 (54) DISPOSIÇÃO CONSTRUTIVA APLICADA EM MÁQUINA PARA MONTATEM DE TELAS DE ARMARUDA DA CONSTRUÇÃO CIVIL (71) JOAQUIM ANTONIO CARACAS NOGUEIRA (BR/CE) ; FRANCISCO HÉLDER DO VALE MARTINS (BR/CE)
<b>(21) BR 20 2019 000395-8 U2</b>	Código 9.1 - Deferimento - Art. 38 da LPI e Resolução 72/2013 (22) 09/01/2019 (54) DISPOSIÇÃO CONSTRUTIVA APLICADA A REATOR DESTINADO À REMOÇÃO BIOLÓGICA DO NITROGÊNIO DE EFLUENTES LÍQUIDOS (71) UNIVERSIDADE FEDERAL DE SANTA CATARINA (BR/SC) ; EMBRAPA-EMPRESA BRASILEIRA DE PESQUISA AGROPECUARIA (BR/DF)

---

<b>(21) BR 20 2019 014809-3 U2</b>	Código 9.1 - Deferimento - Art. 38 da LPI e Resolução 72/2013 (22) 18/07/2019 (54) DISPOSIÇÃO CONSTRUTIVA APLICADA EM PRENDEDOR DE ROUPAS (71) AMPLAST INDUSTRIA E COMERCIO DE ARTEFATOS PLASTICOS LTDA (BR/SP)
<b>(21) BR 20 2019 019590-3 U2</b>	Código 9.1 - Deferimento - Art. 38 da LPI e Resolução 72/2013 (22) 19/09/2019 (54) CONJUNTO ALIMENTADOR INTERMITENTE (71) JOÃO VALMIR MARTINS ARMENIO (BR/SC)
<b>(21) BR 20 2019 020085-0 U2</b>	Código 9.1 - Deferimento - Art. 38 da LPI e Resolução 72/2013 (22) 25/09/2019 (54) DISPOSIÇÃO APLICADA EM CINTURÃO DE SEGURANÇA (71) CORAX SERVIÇOS E COMERCIO DE MATERIAL DE SEGURANÇA - EIRELI (BR/SP)
<b>(21) BR 20 2020 016730-3 U2</b>	Código 9.1 - Deferimento - Art. 38 da LPI e Resolução 72/2013 (22) 17/08/2020 (54) DISPOSIÇÃO EM BANCADA FORMADORA E EMBALADORA DE PEÇAS E PRODUTOS (71) FABRICIO ZANETTI (BR/RS)
<b>(21) BR 20 2020 016814-8 U2</b>	Código 9.1 - Deferimento - Art. 38 da LPI e Resolução 72/2013 (22) 18/08/2020 (54) DISPOSIÇÃO CONSTRUTIVA APLICADA EM BASE MÓVEL DE VIGILÂNCIA (71) CORDIALLE SEGURANÇA PATRIMONIAL LTDA ME (BR/SP)
<b>(21) BR 20 2021 019771-0 U2</b>	Código 9.1 - Deferimento - Art. 38 da LPI e Resolução 72/2013 (22) 01/10/2021 (54) DISPOSITIVO DE FIXAÇÃO DA PLACA DE IDENTIFICAÇÃO VEICULAR COM CIRCUITO DE TECNOLOGIA NFC SOLIDÁRIO À TAMPA (71) SP PLACAS INDÚSTRIA E COMÉRCIO DE PLACAS EIRELI (BR/SP)
<b>(21) BR 20 2022 004043-0 U2</b>	Código 9.1 - Deferimento - Art. 38 da LPI e Resolução 72/2013 (22) 04/03/2022 (54) DISPOSIÇÃO INTRODUZIDA EM TRAVA ANTIFURTO DE BOMBA DE AGENTE REDUTOR DE LÍQUIDO AUTOMOTIVO DE VEÍCULO PESADO (71) CHARADA - PEÇAS E ACESSÓRIOS PARA AUTOS EIRELI (BR/SP)
<b>(21) BR 20 2022 015516-5 U2</b>	Código 9.1 - Deferimento - Art. 38 da LPI e Resolução 72/2013

---

---

	(22) 05/08/2022 (54) ESPAÇADOR RESISTENTE PARA DUTOS CORRUGADOS (71) RIPLÁS PEÇAS PLÁSTICAS LTDA - EPP (BR/MG)
--	--

---

<b>(21) BR 20 2022 019312-1 U2</b>	Código 9.1 - Deferimento - Art. 38 da LPI e Resolução 72/2013 (22) 26/09/2022 (54) DISPOSIÇÃO INTRODUZIDA EM TRAVA ANTIFURTO PARA UNIDADE DE COMANDO DE CAMINHÕES (71) CHARADA - PEÇAS E ACESSÓRIOS PARA AUTOS EIRELI (BR/SP)
------------------------------------	--

---

<b>(21) BR 20 2022 026196-8 U2</b>	Código 9.1 - Deferimento - Art. 38 da LPI e Resolução 72/2013 (22) 21/12/2022 (54) DISPOSIÇÃO INTRODUZIDA EM CONJUNTO DE TRAVAS ANTIFURTO PARA BOMBA DE AGENTE REDUTOR DE LÍQUIDO AUTOMOTIVO DE CAMINHÕES (71) CHARADA - PEÇAS E ACESSÓRIOS PARA AUTOS EIRELI (BR/SP)
------------------------------------	--

---

<b>(21) BR 20 2023 019260-8 U2</b>	Código 9.1 - Deferimento - Art. 38 da LPI e Resolução 72/2013 (22) 21/09/2023 (54) APERFEIÇOAMENTO INTRODUZIDO EM MISTURADOR E DISPENSADOR DE SUCO CONCENTRADO DE FRUTAS (71) J.R.T. SAHIUM & CIA LTDA - EPP (BR/SP)
------------------------------------	---

---

<b>(21) BR 20 2024 007620-1 U2</b>	Código 9.1 - Deferimento - Art. 38 da LPI e Resolução 72/2013 (22) 18/04/2024 (54) DISPOSIÇÃO CONSTRUTIVA APLICADA EM PONTA PULVERIZADORA (71) ALLDROP INDÚSTRIA E COMÉRCIO LTDA. - EPP (BR/SP)
------------------------------------	--

---

<b>(21) BR 20 2024 013709-0 U2</b>	Código 9.1 - Deferimento - Art. 38 da LPI e Resolução 72/2013 (22) 03/07/2024 (54) DISPOSIÇÃO APLICADA EM TIJOLO COM ORIFÍCIOS DE ALÍVIO DE MASSA NO ENCAIXE FÊMEA SUPERIOR (71) NELSON JOSÉ PEREIRA (BR/SP)
------------------------------------	---

---

<b>(21) BR 20 2024 014146-1 U2</b>	Código 9.1 - Deferimento - Art. 38 da LPI e Resolução 72/2013 (22) 10/07/2024 (54) DISPOSIÇÃO CONSTRUTIVA APLICADA EM CABO ERGONÔMICO ANGULADO PARA CARRINHO RISCADOR DE PISOS E PORCELANATOS (71) MULTICERTO INDÚSTRIA E COMÉRCIO DE FERRAMENTAS, ARTEFATOS DE PLÁSTICO E METAIS LTDA (BR/SC) ; ODAIR GALVANINI (BR/PR)
------------------------------------	---



**Código 9.1.2 - Publicação Anulada**

O INPI anula a publicação de deferimento por ter sido indevida. O depositante deve acessar o parecer e/ou o texto complementar ao despacho na Busca de Processos (Portal do INPI) para conhecer os motivos da anulação. Não é necessário responder a este despacho. O depositante deverá acompanhar o andamento do pedido na Revista da Propriedade Industrial (RPI) e na Busca de Processos. O depositante poderá protocolar recurso por meio do sistema de peticionamento eletrônico, com uma Guia de Recolhimento da União (GRU) de código 214 (recurso). O prazo para o recurso é de 60 (sessenta) dias corridos contados a partir da data desta publicação.

---

**(21) BR 11 2023 015831-1 A2**

Código 9.1.2 - Publicação Anulada

(22) 11/02/2022

(54) Ligantes de proteína de ativação de fibroblastos bivalentes para aplicações de liberação direcionada, composições farmacêuticas, seus usos e métodos para preparar um conjugado

(71) PHILOCHEM AG (CH)

Anulada a publicação código 9.1 na RPI nº 2820 de 21/01/2025 por ter sido indevida.



**Código 9.1.3 - Republicação - Art. 38 da LPI e Resolução 72/2013**

O INPI republica a publicação de deferimento por ter sido efetuada com incorreção. O prazo para expedição da cata-patente será reiniciado. O depositante deve acessar o parecer na Busca de Processos (Portal do INPI) para conhecer os motivos na íntegra. O depositante deverá pagar uma Guia de Recolhimento da União (GRU) de código 212 (expedição de carta-patente ou certificado de adição de invenção no prazo ordinário) dentro do prazo de até 60 (sessenta) dias corridos contados a partir da data desta publicação ou uma GRU de código 213 (expedição de carta-patente ou certificado de adição de invenção no prazo extraordinário) nos 30 (trinta) dias corridos subsequentes. O INPI não concederá a patente e arquivará o pedido definitivamente se o depositante não realizar o pagamento de GRU de retribuição de expedição de carta-patente nos referidos prazos ou nos 90 dias que sucedem a notificação do código 9.1. Acesse no Portal do INPI: A tabela de retribuições com os códigos das GRUs e o Sistema de Emissão de GRU.

---

**(21) BR 12 2024 011084-9 A2** Código 9.1.3 - Republicação - Art. 38 da LPI e Resolução 72/2013  
(22) 30/10/2020  
(54) PROCESSO PARA A PRODUÇÃO DE UM COMPOSTO  
(62) BR 11 2022 008144-8 30/10/2020  
(71) KUMIAI CHEMICAL INDUSTRY CO., LTD. (JP)  
(72) YUKIO UCHIDA; NAOYA ATSUMI; SHINKI TANI; KOJI OKADA; YUTA MURAI; ARNOTT CAOIMHIN

---

**(21) BR 12 2024 011088-1 A2** Código 9.1.3 - Republicação - Art. 38 da LPI e Resolução 72/2013  
(22) 30/10/2020  
(54) PROCESSO PARA A PRODUÇÃO DE UM COMPOSTO  
(62) BR 11 2022 008144-8 30/10/2020  
(71) KUMIAI CHEMICAL INDUSTRY CO., LTD. (JP)  
(72) YUKIO UCHIDA; NAOYA ATSUMI; SHINKI TANI; KOJI OKADA; YUTA MURAI; ARNOTT CAOIMHIN

### Código 9.1.4 - Retificação

O INPI retifica a publicação de deferimento por ter sido efetuada com incorreção. O depositante deve acessar o parecer na Busca de Processos (Portal do INPI) para conhecer os motivos na íntegra. Esta publicação não altera a data do deferimento, nem os prazos para pagamento de Guia de Recolhimento da União (GRU) de código de serviço de retribuição de expedição de carta-patente. O prazo original ordinário é de 60 (sessenta) dias corridos a partir da notificação do despacho 9.1. O prazo original extraordinário é de 30 (trinta) dias corridos contados após o término desse prazo ordinário. O INPI não concederá a patente e arquivará o pedido definitivamente se o depositante não realizar o pagamento de GRU de retribuição de expedição de carta-patente nos referidos prazos. Acesse no Portal do INPI: A tabela de retribuições com os códigos das GRUs e o Sistema de Emissão de GRU.

---

(21) BR 11 2020 026888-7 A2

Código 9.1.4 - Retificação

(22) 25/06/2019

(54) MÉTODO PARA DETERMINAR A PORCENTAGEM EM PESO DE UMA FRAÇÃO "AMORFA" EM UMA COMPOSIÇÃO DE POLÍMERO À BASE DE OLEFINA COMPREENDENDO UM OU MAIS POLÍMEROS À BASE DE OLEFINA

(71) DOW GLOBAL TECHNOLOGIES LLC (US)

Retifique-se, por solicitação da requerente através de mensagem 1299109 ao serviço Fale Conosco, , para correção de erros materiais;

**Código 9.2 - Indeferimento - Art. 76 §4º e Art. 212 da LPI**

O INPI indeferiu (negou) o pedido de patente ou de certificado de adição de invenção. O motivo da decisão de indeferimento foi o não atendimento aos requisitos legais. O depositante deverá consultar o parecer técnico na Busca de Processos (Portal do INPI) para conhecer os motivos na íntegra. Caso discorde, o depositante poderá protocolar recurso por meio do sistema de peticionamento eletrônico, com uma Guia de Recolhimento da União (GRU) de código 214 (recurso). O prazo para o recurso é de 60 (sessenta) dias corridos contados a partir da data desta publicação. O INPI manterá o indeferimento do pedido de forma definitiva se o depositante não apresentar recurso no prazo. Atenção! Não confunda o prazo de 60 dias com dois meses, pois a contagem é feita por dias corridos. No prazo de recurso contra o indeferimento de pedido de certificado de adição de invenção que não apresentar o mesmo conceito inventivo que a invenção original, o depositante poderá solicitar a transformação do certificado de adição em pedido de patente (de invenção ou de modelo de utilidade), conforme previsto no Art. 76 §4º da Lei nº 9.279/96 (LPI).

---

<b>(21) BR 10 2015 003146-7 A2</b>	Código 9.2 - Indeferimento - Art. 76 §4º e Art. 212 da LPI (22) 12/02/2015 (54) PLATAFORMA PARA REPRODUÇÃO DE CONTEÚDO MULTIMÍDIA COLABORATIVO E GAMIFICADO (71) UNIVERSIDADE FEDERAL DE OURO PRETO (BR/MG)
<b>(21) BR 10 2016 023297-0 A2</b>	Código 9.2 - Indeferimento - Art. 76 §4º e Art. 212 da LPI (22) 06/10/2016 (54) MÉTODO PARA MONITORAMENTO E DIAGNÓSTICO DE MODOS DE FALHA DE EQUIPAMENTOS EM USINAS HIDRELÉTRICAS BASEADO EM SISTEMA ESPECIALISTA (71) CENTRAIS ELÉTRICAS DO NORTE DO BRASIL S/A (BR/DF)
<b>(21) BR 10 2017 012564-5 A2</b>	Código 9.2 - Indeferimento - Art. 76 §4º e Art. 212 da LPI (22) 13/06/2017 (54) AGENTE VASORRELAXANTE CARDIOVASCULAR TERAPÊUTICO ANÁLOGO DA ISATINA (71) UNIVERSIDADE FEDERAL DA PARAIBA (BR/PB)
<b>(21) BR 10 2017 014579-4 A2</b>	Código 9.2 - Indeferimento - Art. 76 §4º e Art. 212 da LPI (22) 05/07/2017 (54) SISTEMA DE COMANDO COM SENSOR PARA ELEVADOR (71) CARLOS AUGUSTO AMARAL LEITÃO (BR/RS)
<b>(21) BR 10 2017 016889-1 A2</b>	Código 9.2 - Indeferimento - Art. 76 §4º e Art. 212 da LPI

---

	(22) 07/08/2017 (54) COMPOSTO E COMPOSIÇÃO ATIVA DE AMINOÁCIDOS PARA TRATAR DOENÇAS (71) UNIVERSIDADE FEDERAL DA PARAIBA (BR/PB)
--	--

---

<b>(21) BR 10 2018 004952-6 A2</b>	Código 9.2 - Indeferimento - Art. 76 §4º e Art. 212 da LPI (22) 13/03/2018 (54) COMPOSIÇÃO FARMACÊUTICA, E, MÉTODO PARA TRATAR UMA DOENÇA OU DISTÚRBO MEDIADO POR JAK (71) ALFASIGMA S.P.A. (IT)
------------------------------------	---

---

<b>(21) BR 10 2018 071243-8 A2</b>	Código 9.2 - Indeferimento - Art. 76 §4º e Art. 212 da LPI (22) 16/10/2018 (54) MÉTODO FÍSICO-QUÍMICO DE DETERMINAÇÃO DA SORÇÃO DE ANTIBIÓTICOS TETRACICLÍNICOS A SOLOS (71) SILVIO VAZ JR. (BR/DF)
------------------------------------	--

---

<b>(21) BR 10 2018 071473-2 A2</b>	Código 9.2 - Indeferimento - Art. 76 §4º e Art. 212 da LPI (22) 18/10/2018 (54) PRODUÇÃO E EXTRAÇÃO DE SÍLICA GEL A PARTIR DO RESÍDUO DA PRODUÇÃO DO SILÍCIO METÁLICO E ADIÇÃO COMO MODIFICADOR ESTRUTURAL E MECÂNICO DE BASE CIMENTÍCIA E BASE NÃO CIMENTÍCIA E PRODUTO SÍLICA GEL ADVINDO DO REFERIDO PROCESSO (71) UNIVERSIDADE FEDERAL DE GOIÁS (BR/GO)
------------------------------------	--

---

<b>(21) BR 10 2019 000925-0 A2</b>	Código 9.2 - Indeferimento - Art. 76 §4º e Art. 212 da LPI (22) 17/01/2019 (54) MAQUINA DE FITA GOMADA COM FECHAMENTO TAMPA E FUNDO (71) NELSON SAVIO RUDOLF (BR/SC)
------------------------------------	---

---

<b>(21) BR 10 2019 003469-6 A2</b>	Código 9.2 - Indeferimento - Art. 76 §4º e Art. 212 da LPI (22) 20/02/2019 (54) BOLSA INTELIGENTE CONECTADA A INTERNET DAS COISAS COM PAINEL SOLAR REMOVÍVEL E DISPOSITIVO ASSISTENTE VIRTUAL (71) VENETIA MARIA CORREA SANTOS (BR/RJ)
------------------------------------	---

---

<b>(21) BR 10 2019 004014-9 A2</b>	Código 9.2 - Indeferimento - Art. 76 §4º e Art. 212 da LPI (22) 27/02/2019 (54) VEÍCULO DE PROPULSÃO MAGNÉTICA COM GERAÇÃO ELÉTRICA (71) UNIVERSIDADE FEDERAL DO MARANHÃO (BR/MA)
------------------------------------	--

---

<b>(21) BR 10 2019 004205-2 A2</b>	Código 9.2 - Indeferimento - Art. 76 §4º e Art. 212 da LPI (22) 28/02/2019
------------------------------------	---

---

	(54) DISPOSITIVO PARA TRATAMENTO DE AUMENTO PROSTÁTICO ATRAVÉS DO USO DE CAMPO ELETROMAGNÉTICO PULSADO (71) MARIO FERNANDES CHAMMAS JUNIOR (BR/DF)
<b>(21) BR 10 2019 017791-8 A2</b>	Código 9.2 - Indeferimento - Art. 76 §4º e Art. 212 da LPI (22) 27/08/2019 (54) SISTEMA DE FIXAÇÃO E CONTROLE DE VIDA ÚTIL APLICADO EM PLACA DE DESGASTE (71) BARON S.A. (BR/SP)
<b>(21) BR 10 2019 018439-6 A2</b>	Código 9.2 - Indeferimento - Art. 76 §4º e Art. 212 da LPI (22) 05/09/2019 (54) CATALISADORES ANFIFÍLICOS BASEADOS EM COMPOSTOS DE NIÓBIO SUPOSTADOS EM MATERIAIS LAMELARES E APLICAÇÃO COMO CATALISADORES ÁCIDOS (71) UNIVERSIDADE FEDERAL DA PARAIBA (BR/PB)
<b>(21) BR 10 2020 004254-8 A2</b>	Código 9.2 - Indeferimento - Art. 76 §4º e Art. 212 da LPI (22) 03/03/2020 (54) DISPOSIÇÃO CONSTRUTIVA APLICADA EM CABIDE ARTICULÁVEL (71) WILSON VIEIRA DOS SANTOS (BR/SP)
<b>(21) BR 10 2020 004303-0 A2</b>	Código 9.2 - Indeferimento - Art. 76 §4º e Art. 212 da LPI (22) 03/03/2020 (54) PROCESSO DE HIDROFOBIZAÇÃO DE CELULOSE EXTRAÍDA DE RESÍDUOS DA AGROINDÚSTRIA (71) UNIVERSIDADE ESTADUAL DE LONDRINA (BR/PR)
<b>(21) BR 10 2020 004666-7 A2</b>	Código 9.2 - Indeferimento - Art. 76 §4º e Art. 212 da LPI (22) 09/03/2020 (54) PROCESSO PARA OBTENÇÃO DE ESPUMA DE POLIURETANO UTILIZANDO SABUGO DE MILHO ASSOCIADO AO POLIOL E AO DIISOCIANATO E PRODUTO OBTIDO (71) UNIVERSIDADE TECNOLÓGICA FEDERAL DO PARANÁ (BR/PR)
<b>(21) BR 10 2020 005507-0 A2</b>	Código 9.2 - Indeferimento - Art. 76 §4º e Art. 212 da LPI (22) 19/03/2020 (54) TÉCNICA DE DETECÇÃO DE DANOS À INTEGRIDADE SUPERFICIAL DE PEÇAS RETIFICADAS (71) UNIVERSIDADE FEDERAL DE UBERLÂNDIA (BR/MG)
<b>(21) BR 10 2020 008020-2 A2</b>	Código 9.2 - Indeferimento - Art. 76 §4º e Art. 212 da LPI (22) 22/04/2020

---

	(54) TECIDO DE PAREDE DECORATIVO COM ISOLAMENTO TÉRMICO (71) BELLA JANELA INDÚSTRIA DE CORTINAS LTDA. (BR/SC)
--	--

---

<b>(21) BR 10 2020 008444-5 A2</b>	Código 9.2 - Indeferimento - Art. 76 §4º e Art. 212 da LPI (22) 28/04/2020 (54) MUCILAGEM EM PÓ DE QUIABO (ABELMOSCHUS ESCULENTUS (L.) MOENCH) (71) UNIVERSIDADE FEDERAL DE CAMPINA GRANDE - PB (BR/PB)
------------------------------------	--

---

<b>(21) BR 10 2020 009660-5 A2</b>	Código 9.2 - Indeferimento - Art. 76 §4º e Art. 212 da LPI (22) 14/05/2020 (54) FITOTERÁPICO OBTIDO A PARTIR DO EXTRATO SECO DAS FOLHAS DE PIPER UMBELLATUM L. E SEU USO PARA TRATAMENTO DE DOENÇA INFLAMATÓRIA INTESTINAL (71) FUNDAÇÃO UNIVERSIDADE FEDERAL DE MATO GROSSO (BR/MT)
------------------------------------	---

---

<b>(21) BR 10 2020 018407-5 A2</b>	Código 9.2 - Indeferimento - Art. 76 §4º e Art. 212 da LPI (22) 09/09/2020 (54) VÁLVULA DE INJEÇÃO QUÍMICA SUBMARINA, COM COMPENSAÇÃO DE PRESSÃO (71) NATIONAL COUPLING COMPANY, INC. (US)
------------------------------------	---

---

<b>(21) BR 10 2020 019055-5 A2</b>	Código 9.2 - Indeferimento - Art. 76 §4º e Art. 212 da LPI (22) 23/09/2020 (54) SISTEMA E MÉTODO PARA IDENTIFICAÇÃO E LIMPEZA DE SUJIDADE EM PAINÉIS FOTOVOLTAICOS (71) COMPANHIA ENERGÉTICA MANAUARA (BR/AM) ; COMPANHIA ENERGÉTICA POTIGUAR (BR/RN) ; COMPANHIA ENERGÉTICA CANDEIAS (BR/BA) ; INSTITUTO FEDERAL DE EDUCAÇÃO, CIÊNCIA E TECNOLOGIA DE MATO GROSSO DO SUL (BR/MS) ; UNIVERSIDADE FEDERAL DE MATO GROSSO DO SUL (BR/MS)
------------------------------------	---

---

<b>(21) BR 10 2022 019859-4 A2</b>	Código 9.2 - Indeferimento - Art. 76 §4º e Art. 212 da LPI (22) 30/09/2022 (54) MASSAGEADOR ELÉTRICO MULTIFUNCIONAL (71) FELIPE RIPOLE (BR/PR)
------------------------------------	---

---

<b>(21) BR 10 2023 013015-1 A2</b>	Código 9.2 - Indeferimento - Art. 76 §4º e Art. 212 da LPI (22) 28/06/2023 (54) MÉTODO PARA FORNECER SERVIÇOS STABLECOIN ATRAVÉS DA REDE BLOCKCHAIN E DO SISTEMA BLOCKCHAIN UTILIZANDO O MESMO (71) WEMADE CO., LTD. (KR)
------------------------------------	--

---

<b>(21) BR 10 2023 017378-0 A2</b>	Código 9.2 - Indeferimento - Art. 76 §4º e Art. 212 da LPI (22) 28/08/2023 (54) SISTEMA DE ESFRIAMENTO DE ÁGUA PARA AVIÁRIOS E SEU RESPECTIVO PROCESSO (71) BEM HUR FERREIRA DA SILVA (BR/PR)
<hr/>	
<b>(21) BR 10 2023 024272-3 A2</b>	Código 9.2 - Indeferimento - Art. 76 §4º e Art. 212 da LPI (22) 21/11/2023 (54) SISTEMA DE CONTROLE DE PRESSÃO PARA CISTERNA (71) BELLEI SOLUÇÕES AGRICOLAS LTDA (BR/SC)
<hr/>	
<b>(21) BR 10 2023 026277-5 A2</b>	Código 9.2 - Indeferimento - Art. 76 §4º e Art. 212 da LPI (22) 13/12/2023 (54) COMPOSTOS E PROCESSO DE ESTERILIZAÇÃO PARA TRANSFORMAR FRANGOS DESCARTADOS DA PRODUÇÃO DE AVIÁRIOS EM HIDROLISADO PROTEICO LÍQUIDO, GORDURA E FARINHA DE OSSOS ENRIQUECIDA COM AMINOÁCIDOS (71) REUSE SOLUCOES AMBIENTAIS LTDA (BR/PR) ; UNIVERSIDADE FEDERAL DO PARANÁ - UFPR (BR/PR)
<hr/>	
<b>(21) BR 11 2013 017096-4 A2</b>	Código 9.2 - Indeferimento - Art. 76 §4º e Art. 212 da LPI (22) 04/01/2012 (54) COMPOSIÇÃO E MÉTODOS DE INDUÇÃO DE RESPOSTA CITOTÓXICA DEPENDENTE DE COMPLEMENTO MEDIADO POR ANTICORPO ESPECÍFICO DE TUMOR EM ANIMAL TENDO TUMOR, DE GERAÇÃO DE ANTICORPOS IN VIVO, DE INIBIÇÃO DO CRESCIMENTO OU MORTE DE CÉLULA DE CÂNCER, PARA TRATAR INDIVÍDUO COM CÂNCER, PARA ADAPTAR DE TERAPIA DE CÂNCER PARA INDIVÍDUO COM CÂNCER E PARA IDENTIFICAR ANTÍGENO ESPECÍFICO DE TUMOR (71) SILLAJEN, INC. (KR) ; SILLAJEN BIOTHERAPEUTICS, INC. (US)
<hr/>	
<b>(21) BR 11 2018 008869-2 A8</b>	Código 9.2 - Indeferimento - Art. 76 §4º e Art. 212 da LPI (22) 25/08/2016 (54) MÉTODO E SISTEMA PARA EFICIÊNCIA ESPECTRAL AUMENTADA NO CONTROLE REMOTO DA LOCOMOTIVA WIRELESS (71) METHODE ELECTRONICS, INC. (US)
<hr/>	
<b>(21) BR 11 2018 069638-2 A2</b>	Código 9.2 - Indeferimento - Art. 76 §4º e Art. 212 da LPI (22) 23/03/2017 (54) APARATO E SISTEMAS PARA DISSECÇÃO MINIMAMENTE INVASIVA DE TECIDOS (71) PAUL J. WEBER (US)

---

<b>(21) BR 11 2019 009609-4 A2</b>	Código 9.2 - Indeferimento - Art. 76 §4º e Art. 212 da LPI (22) 15/11/2017 (54) MISTURADOR MODULAR COM AQUECIMENTO DE ÁGUA MELHORADO E DETECÇÃO DE FEIXE DE LUZ (71) F'REAL FOODS, LLC (US)
<hr/>	
<b>(21) BR 11 2019 013977-0 A2</b>	Código 9.2 - Indeferimento - Art. 76 §4º e Art. 212 da LPI (22) 15/01/2018 (54) MÉTODO PARA UMA PESQUISA DE INFORMAÇÃO ORIENTADA POR USUÁRIO E APRIMORADA E COLETA DE INFORMAÇÃO, SISTEMA, PROGRAMA E PRODUTO DE PROGRAMA DE COMPUTADOR (71) DEUTSCHE TELEKOM AG (DE)
<hr/>	
<b>(21) BR 11 2019 016043-4 A2</b>	Código 9.2 - Indeferimento - Art. 76 §4º e Art. 212 da LPI (22) 02/02/2018 (54) TRATAMENTO DE CÂNCER (71) JANSSEN PHARMACEUTICA NV (BE)
<hr/>	
<b>(21) BR 11 2020 000207-0 A2</b>	Código 9.2 - Indeferimento - Art. 76 §4º e Art. 212 da LPI (22) 21/11/2017 (54) COMPOSIÇÃO FARMACÊUTICA DE FORMA DE DOSAGEM ORAL DE ENZALUTAMIDA E PROCESSO PARA PREPARAR A COMPOSIÇÃO FARMACÊUTICA DE FORMA DE DOSAGEM ORAL DE ENZALUTAMIDA (71) BDR PHARMACEUTICALS INTERNATIONAL PRIVATE LIMITED (IN)
<hr/>	
<b>(21) BR 11 2020 004397-4 A2</b>	Código 9.2 - Indeferimento - Art. 76 §4º e Art. 212 da LPI (22) 10/09/2018 (54) PROCESSO PARA PRODUÇÃO DE AMONÍACO, E, SISTEMA PARA GERAÇÃO DE AMONÍACO (71) HASKOLI ISLANDS (IS)
<hr/>	
<b>(21) BR 11 2020 007402-0 A2</b>	Código 9.2 - Indeferimento - Art. 76 §4º e Art. 212 da LPI (22) 08/10/2018 (54) MÉTODO PARA REFINAR 1,5-DIAMINOPENTANO (71) CJ CHEILJEDANG CORPORATION (KR)
<hr/>	
<b>(21) BR 11 2020 011329-8 A2</b>	Código 9.2 - Indeferimento - Art. 76 §4º e Art. 212 da LPI (22) 07/12/2018 (54) SISTEMA DE DISPENSAÇÃO PRESSURIZADA, INCLUINDO UMA GARRAFA DE PLÁSTICO E PROCESSO DE MINIMIZAÇÃO DA FORMAÇÃO DE CRAQUEAMENTOS POR ESTRESSE EM UMA GARRAFA DE PLÁSTICO (71) S.C. JOHNSON & SON, INC. (US)



---

<b>(21) BR 11 2020 013645-0 A2</b>	Código 9.2 - Indeferimento - Art. 76 §4º e Art. 212 da LPI (22) 04/01/2019 (54) MEMBRANA DE CERÂMICA SOL-GEL SELETIVA NANOPOROSA, ESTRUTURAS DE MEMBRANA SELETIVA, E RELACIONADO MÉTODOS (71) UNIVERSITY OF WASHINGTON (US)
<b>(21) BR 11 2020 013872-0 A2</b>	Código 9.2 - Indeferimento - Art. 76 §4º e Art. 212 da LPI (22) 06/01/2019 (54) MICROAGULHAS DE ALTA CARGA E APLICADOR (71) AVRAHAM AMIR (IL)
<b>(21) BR 11 2020 018381-4 A2</b>	Código 9.2 - Indeferimento - Art. 76 §4º e Art. 212 da LPI (22) 30/01/2019 (54) DISPOSIÇÃO DE VÁLVULA, APARELHO DE DISPENSAÇÃO E MÉTODOS DE PRODUÇÃO (71) APTAR DORTMUND GMBH (DE)
<b>(21) BR 11 2020 022193-7 A2</b>	Código 9.2 - Indeferimento - Art. 76 §4º e Art. 212 da LPI (22) 26/04/2019 (54) COMPOSIÇÕES QUE CONTÊM SAL DE GLUFOSINATO E UM SAL DE HERBICIDA DE AUXINA SINTÉTICO (71) CORTEVA AGRISCIENCE LLC (US)
<b>(21) BR 11 2020 022798-6 A2</b>	Código 9.2 - Indeferimento - Art. 76 §4º e Art. 212 da LPI (22) 10/05/2019 (54) VÁLVULA DE COMPORTA (71) SMC CORPORATION (JP)
<b>(21) BR 11 2020 025002-3 A2</b>	Código 9.2 - Indeferimento - Art. 76 §4º e Art. 212 da LPI (22) 11/06/2019 (54) LENTE COM MELHORAMENTO DE COR (71) ESSILOR INTERNATIONAL (FR)
<b>(21) BR 11 2021 000795-4 A2</b>	Código 9.2 - Indeferimento - Art. 76 §4º e Art. 212 da LPI (22) 17/07/2019 (54) COMPOSTOS, COMPOSIÇÃO, MÉTODO PARA CONTROLAR UMA PRAGA INVERTEBRADA, USO DO COMPOSTO E SEMENTE TRATADA (71) FMC CORPORATION (US)
<b>(21) BR 11 2021 000871-3 A2</b>	Código 9.2 - Indeferimento - Art. 76 §4º e Art. 212 da LPI (22) 19/07/2019 (54) COMPOSIÇÃO DE CELULOSE

---

(71) KEMIRA OYJ (FI)

---

**(21) BR 11 2021 006082-0 A2** Código 9.2 - Indeferimento - Art. 76 §4º e Art. 212 da LPI  
(22) 27/09/2019  
(54) SISTEMAS DE REFRIGERAÇÃO ATIVOS E PASSIVOS PARA MOTORES DE FUNDO DE POÇO  
(71) BAKER HUGHES HOLDINGS LLC (US)

---

**(21) BR 11 2021 008675-7 A2** Código 9.2 - Indeferimento - Art. 76 §4º e Art. 212 da LPI  
(22) 17/10/2019  
(54) COMPOSTOS DE AZOLE-AMIDA PESTICIDAMENTE ATIVOS  
(71) SYNGENTA CROP PROTECTION AG (CH)

---

**(21) BR 11 2021 008881-4 A2** Código 9.2 - Indeferimento - Art. 76 §4º e Art. 212 da LPI  
(22) 15/11/2019  
(54) COMPOSTO, COMPOSIÇÃO, COMPOSIÇÃO PARA PROTEGER UM ANIMAL DE UMA PRAGA PARASITA INVERTEBRADA, MÉTODO PARA CONTROLAR UMA PRAGA INVERTEBRADA E SEMENTE TRATADA  
(71) FMC CORPORATION (US)

---

**(21) BR 11 2021 024177-9 A2** Código 9.2 - Indeferimento - Art. 76 §4º e Art. 212 da LPI  
(22) 31/05/2019  
(54) MODELO DE ENSINO ANATÔMICO PARA DEMONSTRAR E ENSINAR OS PRINCÍPIOS DE PROCEDIMENTO CIRÚRGICOS MAMÁRIOS E/OU ABDOMINAIS  
(71) CAROLINE A. GLICKSMAN (US)

---

**(21) BR 11 2022 013665-0 A2** Código 9.2 - Indeferimento - Art. 76 §4º e Art. 212 da LPI  
(22) 04/01/2021  
(54) SISTEMA DE NOTIFICAÇÃO DE AÇÃO DE INTERESSE EM TEMPO REAL.  
(71) ADRENALINEIP (US)

---

**(21) BR 11 2023 010826-8 A2** Código 9.2 - Indeferimento - Art. 76 §4º e Art. 212 da LPI  
(22) 21/10/2022  
(54) COMPOSIÇÃO AGRÍCOLA BIOINSETICIDA CONTENDO BREVIBACILLUS LATEROSPORUS, DIFERENTES SUBESPÉCIES DE BACILLUS THURINGIENSIS E EXTRATOS BOTÂNICOS DE CITRONELA E MELALEUCA, PROCESSO INDUSTRIAL E USO DA MESMA EM CULTURAS DE IMPORTÂNCIA AGRÍCOLA  
(71) TOTAL BIOTECNOLOGIA INDÚSTRIA E COMERCIO S/A (BR/PR)

---

**(21) BR 11 2023 011029-7 A2** Código 9.2 - Indeferimento - Art. 76 §4º e Art. 212 da LPI

---

	(22) 21/10/2022 (54) SOLUÇÃO AGRÍCOLA COMPOSTA POR BACTÉRIAS, FUNGOS E COMPOSTOS NATURAIS COM AÇÃO CONDICIONADORA E/OU DESCOMPACTADORA DE SOLO E PROMOTORA DE CRESCIMENTO DE PLANTAS DE IMPORTÂNCIA AGRÍCOLA, PROCESSO INDUSTRIAL E USO DA MESMA (71) TOTAL BIOTECNOLOGIA INDÚSTRIA E COMERCIO S.A (BR/PR)
<b>(21) BR 11 2023 025191-5 A2</b>	Código 9.2 - Indeferimento - Art. 76 §4º e Art. 212 da LPI (22) 02/06/2021 (54) MÉTODOS, APARELHOS E SISTEMAS PARA PAGAMENTO E FATURAMENTO AFILIADOS À CONTA DE USUÁRIO, CARTEIRAS DIGITAIS CONSOLIDADAS DE PAGAMENTO DE COBRANÇA (71) PAYMENTUS CORPORATION (US)
<b>(21) BR 11 2024 007399-8 A2</b>	Código 9.2 - Indeferimento - Art. 76 §4º e Art. 212 da LPI (22) 09/10/2022 (54) COLETOR DE CORRENTE DE CATENÁRIA RÍGIDA, PANTÓGRAFO E VEÍCULO DE TRÂNSITO FERROVIÁRIO (71) CRRC QINGDAO SIFANG CO., LTD. (CN)
<b>(21) BR 12 2021 012469-8 A2</b>	Código 9.2 - Indeferimento - Art. 76 §4º e Art. 212 da LPI (22) 23/03/2017 (54) DISPOSITIVO LISANTE ELETROCIRÚRGICO (62) BR 11 2018 069638-2 23/03/2017 (71) PAUL J. WEBER (US)
<b>(21) BR 12 2022 007790-0 A2</b>	Código 9.2 - Indeferimento - Art. 76 §4º e Art. 212 da LPI (22) 20/05/2019 (54) CONJUNTO DE ENGATE DA EXTREMIDADE DO NÚCLEO PARA UMA MÁQUINA REBOBINADEIRA (62) BR 11 2021 009923-9 20/05/2019 (71) BW CONVERTING, INC. (US)
<b>(21) BR 12 2023 020841-2 A2</b>	Código 9.2 - Indeferimento - Art. 76 §4º e Art. 212 da LPI (22) 26/08/2016 (54) APARELHO CONFIGURADO PARA AQUECER MATERIAL DE FUMO E SISTEMA QUE COMPREENDE O MESMO (62) BR 11 2018 004110-6 26/08/2016 (71) NICOVENTURES TRADING LIMITED (GB)
<b>(21) BR 12 2023 021469-2 A2</b>	Código 9.2 - Indeferimento - Art. 76 §4º e Art. 212 da LPI (22) 17/05/2018

---

	(54) ACESSÓRIO PARA EQUIPAMENTO DE PULVERIZAÇÃO AGRÍCOLA, E BOCAL PARA APLICAÇÃO DE UM PRODUTO AGROQUÍMICO (62) BR 11 2019 024241-4 17/05/2018 (71) SPOGEN BIOTECH INC. (US)
<b>(21) BR 12 2023 026981-0 A2</b>	Código 9.2 - Indeferimento - Art. 76 §4º e Art. 212 da LPI (22) 11/03/2016 (54) PROCESSOS PARA MELHORAR UM RENDIMENTO DE GLICOSE OU XILOSE DE SACARIFICAÇÃO DE UM MATERIAL LIGNOCELULÓSICO, PARA PRODUZIR UM PRODUTO DE FERMENTAÇÃO A PARTIR DE UM MATERIAL LIGNOCELULÓSICO, E, DE HIDRÓLISE EM MÚLTIPLOS ESTÁGIOS DE UM MATERIAL LIGNOCELULÓSICO (62) BR 11 2017 019332-9 11/03/2016 (71) NOVOZYMES A/S (DK) ; BETA RENEWABLES SPA (IT)
<b>(21) BR 12 2024 011206-0 A2</b>	Código 9.2 - Indeferimento - Art. 76 §4º e Art. 212 da LPI (22) 22/05/2020 (54) MÉTODOS PARA AUMENTAR A TAXA DE GERMINAÇÃO DE UM ESPORO DE FUNGO, PARA CONTROLAR UM PATÓGENO DE PLANTA, PARA AUMENTAR A EFICÁCIA DE UM AGENTE BIOLÓGICO, PARA FABRICAR UMA COMPOSIÇÃO, COMPOSIÇÃO E USO (62) BR 11 2021 022596-0 22/05/2020 (71) DANSTAR FERMENT AG (CH)
<b>(21) BR 20 2019 013650-8 U2</b>	Código 9.2 - Indeferimento - Art. 76 §4º e Art. 212 da LPI (22) 01/07/2019 (54) GABINETE COLETOR MULTI COMPARTIMENTOS, COM PAINEL ELETRÔNICO INFORMATIVO/PUBLICITÁRIO ALIMENTADO A ENERGIA SOLAR (71) DIEGO GOMES MARTINS FERREIRA (BR/SP)
<b>(21) BR 20 2019 015197-3 U2</b>	Código 9.2 - Indeferimento - Art. 76 §4º e Art. 212 da LPI (22) 23/07/2019 (54) LÍQUIDO, GEL, ESPUMA E MOUSSE LIMPADOR EM AEROSOL PARA USO INTRA BUCAL (71) SERGIO PAULO BARBOSA (BR/SP)
<b>(21) BR 20 2019 022939-5 U2</b>	Código 9.2 - Indeferimento - Art. 76 §4º e Art. 212 da LPI (22) 31/10/2019 (54) DISPOSIÇÃO CONSTRUTIVA APLICADA EM IMPLEMENTO AGRÍCOLA DO TIPO RECOLHEDOR DE CAFÉ PARA VARRIÇÃO EM LAVOURA DE TERRAÇO (71) MOPE INDÚSTRIA E COMÉRCIO DE IMPLEMENTOS AGRÍCOLAS

---

EIRELI (BR/MG)

---

- (21) BR 20 2020 001671-2 U2** Código 9.2 - Indeferimento - Art. 76 §4º e Art. 212 da LPI  
(22) 24/01/2020  
(54) APERFEIÇOAMENTO EM DISPOSIÇÃO CONSTRUTIVA APLICADA EM MOBILIÁRIO URBANO COM DISPENSADOR DE SACOS INTERCAMBIÁVEIS ECO-SUSTENTÁVEIS DE PLÁSTICO OU PAPEL COM PÁ DOBRÁVEL INSERIDA PARA COLETA DE DEJETOS SÓLIDOS E CESTO DE LIXO  
(71) OTÁVIO MURILO DE MARIZ MELO PORDEUS (BR/PB)
- 
- (21) BR 20 2020 003049-9 U2** Código 9.2 - Indeferimento - Art. 76 §4º e Art. 212 da LPI  
(22) 13/02/2020  
(54) DISPOSIÇÃO CONSTRUTIVA EM EMBALAGEM  
(71) GILBERTO JUNIOR SOUZA REIS (BR/RS)
- 
- (21) BR 20 2020 005059-7 U2** Código 9.2 - Indeferimento - Art. 76 §4º e Art. 212 da LPI  
(22) 13/03/2020  
(54) DISPOSIÇÃO INTRODUZIDA EM ACESSÓRIO PARA CONFECÇÃO DE PENTEADOS EM CABELOS CRESPOS E SIMILARES  
(71) ROBINSON LOURENÇO BORBA (BR/SP)
- 
- (21) BR 20 2020 014924-0 U2** Código 9.2 - Indeferimento - Art. 76 §4º e Art. 212 da LPI  
(22) 22/07/2020  
(54) DISPOSIÇÃO CONSTRUTIVA EM CONJUNTO COMPOSTO POR TANQUE, TAMPA MÓVEL, CABIDEIRO E PORTA SACOS PARA EXECUÇÃO DE TAREFAS DOMÉSTICAS  
(71) MARLI SARAIVA BRAGA (BR/MG)
- 
- (21) BR 20 2022 002389-7 U2** Código 9.2 - Indeferimento - Art. 76 §4º e Art. 212 da LPI  
(22) 08/02/2022  
(54) DISPOSIÇÃO APLICADA EM CAIXA ELETROELETRÔNICA PARA RECEBIMENTO DE DOCUMENTOS, OBJETOS E CONGÊNERES  
(71) CENTRAL DELIVERY EIRELI (BR/GO)
- 
- (21) BR 20 2022 020075-6 U2** Código 9.2 - Indeferimento - Art. 76 §4º e Art. 212 da LPI  
(22) 04/10/2022  
(54) DISPOSIÇÃO CONSTRUTIVA INTRODUZIDA EM PISO MONOLÍTICO PARA BOX  
(71) JOSE BONIFACIO DE FREITAS SILVESTRE (BR/SP)
- 
- (21) PI 0601631-6 A2** Código 9.2 - Indeferimento - Art. 76 §4º e Art. 212 da LPI  
(22) 31/01/2006  
(54) CÁPSULAS GELATINOSAS DE POLPA DE PEQUI (caryocar brasiliense

---

camp) COMO SUPLEMENTO VITAMÍNICO, ANTIOXIDANTE E  
ANTIMUTAGÊNICO, UM NOVO NUTRACÊUTICO  
(71) FUNDAÇÃO UNIVERSIDADE DE BRASÍLIA (BR/DF)

**Código 9.2.4 - Manutenção do Indeferimento - Art. 212 da LPI**

O INPI mantém o indeferimento do pedido. E informa que o depositante não apresentou recurso dentro do prazo legal. O prazo para recurso contra a decisão de indeferimento previsto no Art. 212 da Lei nº 9.279/96 (LPI) é de 60 (sessenta) dias corridos contados a partir da data da notificação do código 9.2. Não é necessário responder a este despacho.

---

<b>(21) BR 10 2017 024653-1 A8</b>	Código 9.2.4 - Manutenção do Indeferimento - Art. 212 da LPI (22) 17/11/2017 (54) SISTEMA EMBARCADO COM LÂMPADAS LED IMPERMEÁVEIS PARA O CONTROLE DO RITMO DE NADO (71) UNIVERSIDADE DO ESTADO DO RIO GRANDE DO NORTE - UERN (BR/RN) MANTIDO O INDEFERIMENTO UMA VEZ QUE NÃO FOI APRESENTADO RECURSO DENTRO DO PRAZO LEGAL
<b>(21) BR 10 2018 017018-0 A2</b>	Código 9.2.4 - Manutenção do Indeferimento - Art. 212 da LPI (22) 20/08/2018 (54) ELEVADOR DE SISTEMA DE TRANSMISSÃO DE TOMADA DE FORÇA E DISPOSITIVO AUXILIAR DE ACOPLAMENTO (71) OREGON TOOL, INC. (US) MANTIDO O INDEFERIMENTO UMA VEZ QUE NÃO FOI APRESENTADO RECURSO DENTRO DO PRAZO LEGAL
<b>(21) BR 10 2018 071987-4 A2</b>	Código 9.2.4 - Manutenção do Indeferimento - Art. 212 da LPI (22) 25/10/2018 (54) APERFEIÇOAMENTO EM ELEMENTO MAGNÉTICO. (71) E ENERGY INDÚSTRIA DE PRODUTOS MAGNÉTICOS LTDA EPP (BR/PR) MANTIDO O INDEFERIMENTO UMA VEZ QUE NÃO FOI APRESENTADO RECURSO DENTRO DO PRAZO LEGAL.MANTIDO O INDEFERIMENTO UMA VEZ QUE NÃO FOI APRESENTADO RECURSO DENTRO DO PRAZO LEGAL.
<b>(21) BR 10 2019 005814-5 A2</b>	Código 9.2.4 - Manutenção do Indeferimento - Art. 212 da LPI (22) 25/03/2019 (54) ESTRUTURA DE EIXO DE EQUILÍBRIO (71) HONDA MOTOR CO., LTD. (JP) MANTIDO O INDEFERIMENTO UMA VEZ QUE NÃO FOI APRESENTADO RECURSO DENTRO DO PRAZO LEGAL
<b>(21) BR 10 2019 009162-2 A2</b>	Código 9.2.4 - Manutenção do Indeferimento - Art. 212 da LPI (22) 06/05/2019

---

	(54) SISTEMA DE LEITURA E CONFERÊNCIA DE PRODUTOS ADAPTÁVEL EM ESTEIRAS DE CHECKOUT (71) PONFAC S/A (BR/RS) MANTIDO O INDEFERIMENTO UMA VEZ QUE NÃO FOI APRESENTADO RECURSO DENTRO DO PRAZO LEGAL
<b>(21) BR 10 2019 015390-3 A2</b>	Código 9.2.4 - Manutenção do Indeferimento - Art. 212 da LPI (22) 26/07/2019 (54) ARMÁRIO AUXILIAR UTILIZADO COMO BANCO DE CORES (71) JOSÉ CARLOS RAMOS DE LIMA (BR/SP) ; ASSÍSTIA AUTOMOTIVA LTDA. (BR/SP) MANTIDO O INDEFERIMENTO UMA VEZ QUE NÃO FOI APRESENTADO RECURSO DENTRO DO PRAZO LEGAL
<b>(21) BR 10 2019 021796-0 A2</b>	Código 9.2.4 - Manutenção do Indeferimento - Art. 212 da LPI (22) 17/10/2019 (54) DESCARTADOR PORTÁTIL PARA PERFUROCORTANTES (71) UNIVERSIDADE DO ESTADO DE MINAS GERAIS (BR/MG) MANTIDO O INDEFERIMENTO UMA VEZ QUE NÃO FOI APRESENTADO RECURSO DENTRO DO PRAZO LEGAL
<b>(21) BR 10 2019 024996-0 A2</b>	Código 9.2.4 - Manutenção do Indeferimento - Art. 212 da LPI (22) 27/11/2019 (54) PRESILHA AJUSTÁVEL E MÉTODO DE FIXAÇÃO DE COMPONENTE POR MEIO DE UMA PRESILHA AJUSTÁVEL (71) RONALDO DAGUANO RAMALHO MONTEIRO (BR/SP) MANTIDO O INDEFERIMENTO UMA VEZ QUE NÃO FOI APRESENTADO RECURSO DENTRO DO PRAZO LEGAL
<b>(21) BR 10 2020 000301-1 A2</b>	Código 9.2.4 - Manutenção do Indeferimento - Art. 212 da LPI (22) 07/01/2020 (54) POTE AQUECEDOR (71) INSTITUTO FEDERAL SUL-RIO-GRANDENSE (BR/RS) MANTIDO O INDEFERIMENTO UMA VEZ QUE NÃO FOI APRESENTADO RECURSO DENTRO DO PRAZO LEGAL
<b>(21) BR 10 2022 010727-0 A2</b>	Código 9.2.4 - Manutenção do Indeferimento - Art. 212 da LPI (22) 01/06/2022 (54) CARACTERIZAÇÃO DE FILMES BIOPOLIMÉRICOS DE QUITOSANA E FÉCULA DE MANDIOCA COM ADIÇÃO DE NANOPARTÍCULAS DE DIÓXIDO DE TITÂNIO (TiO <sub>2</sub> ) PARA USO COMO EMBALAGEM DE ALIMENTOS (71) UNIVERSIDADE FEDERAL RURAL DO SEMI-ARIDO - UFERSA (BR/RN) MANTIDO O INDEFERIMENTO UMA VEZ QUE NÃO FOI APRESENTADO RECURSO DENTRO DO PRAZO LEGAL



---

RECURSO DENTRO DO PRAZO LEGAL.MANTIDO O INDEFERIMENTO UMA VEZ QUE NÃO FOI APRESENTADO RECURSO DENTRO DO PRAZO LEGAL.

---

**(21) BR 10 2023 003411-0 A2** Código 9.2.4 - Manutenção do Indeferimento - Art. 212 da LPI  
(22) 24/02/2023  
(54) PROTETOR DE BANHO IMPERMEÁVEL PARA CATETER DE HEMODIÁLISE  
(71) MARI CLARA STEVAUX (BR/SP)  
MANTIDO O INDEFERIMENTO UMA VEZ QUE NÃO FOI APRESENTADO RECURSO DENTRO DO PRAZO LEGAL

---

**(21) BR 11 2019 021798-3 A2** Código 9.2.4 - Manutenção do Indeferimento - Art. 212 da LPI  
(22) 05/06/2018  
(54) DISPOSITIVO PARA CONFORMAÇÃO DE UMA CORRENTE DE RECIPIENTE ESTREITA EM CORRENTE DE RECIPIENTE LARGA  
(71) KHS GMBH (DE)  
MANTIDO O INDEFERIMENTO UMA VEZ QUE NÃO FOI APRESENTADO RECURSO DENTRO DO PRAZO LEGAL

---

**(21) BR 11 2020 007347-4 A2** Código 9.2.4 - Manutenção do Indeferimento - Art. 212 da LPI  
(22) 11/10/2018  
(54) COMPONENTE CONSUMÍVEL, SISTEMA DE PROVISÃO DE AEROSSOL E MEIOS DE COMPONENTE CONSUMÍVEL  
(71) NICOVENTURES TRADING LIMITED (GB)  
MANTIDO O INDEFERIMENTO UMA VEZ QUE NÃO FOI APRESENTADO RECURSO DENTRO DO PRAZO LEGAL

---

**(21) BR 11 2020 016718-5 A2** Código 9.2.4 - Manutenção do Indeferimento - Art. 212 da LPI  
(22) 13/02/2019  
(54) CONFIGURAÇÃO DE MOTOR E MÉTODO DE OPERAÇÃO  
(71) FCA FIAT CHRYSLER AUTOMOVEIS BRASIL LTDA (BR/MG) ; AVL LIST GMBH (AT)  
MANTIDO O INDEFERIMENTO UMA VEZ QUE NÃO FOI APRESENTADO RECURSO DENTRO DO PRAZO LEGAL

---

**(21) BR 11 2020 024714-6 A2** Código 9.2.4 - Manutenção do Indeferimento - Art. 212 da LPI  
(22) 05/06/2019  
(54) RECIPIENTE PARA TRANSPORTAR BEBIDA, CAIXA, PROCESSO PARA FABRICAR UM RECIPIENTE TERMOFORMADO PARA TRANSPORTAR BEBIDAS E PROCESSO PARA FABRICAR UM RECIPIENTE DOBRÁVEL PARA TRANSPORTAR BEBIDAS  
(71) ANHEUSER-BUSCH INBEV S.A. (BE)  
MANTIDO O INDEFERIMENTO UMA VEZ QUE NÃO FOI APRESENTADO RECURSO DENTRO DO PRAZO LEGAL

---

RECURSO DENTRO DO PRAZO LEGAL

---

- (21) BR 11 2022 005313-4 A2** Código 9.2.4 - Manutenção do Indeferimento - Art. 212 da LPI  
(22) 25/09/2020  
(54) TUBO MULTICAMADAS E MÉTODO PARA FABRICAR O MESMO  
(71) SAINT-GOBAIN PERFORMANCE PLASTICS CORPORATION (US)  
MANTIDO O INDEFERIMENTO UMA VEZ QUE NÃO FOI APRESENTADO RECURSO DENTRO DO PRAZO LEGAL
- 
- (21) BR 12 2013 014157-0 A2** Código 9.2.4 - Manutenção do Indeferimento - Art. 212 da LPI  
(22) 10/11/2009  
(54) COMPOSIÇÕES DE LIMPEZA COMPREENDENDO VARIANTES DE SUBTILISINA DE BACILLUS, BEM COMO PROCESSO DE LIMPEZA  
(71) DANISCO US INC. (US)  
MANTIDO O INDEFERIMENTO UMA VEZ QUE NÃO FOI APRESENTADO RECURSO DENTRO DO PRAZO LEGAL.MANTIDO O INDEFERIMENTO UMA VEZ QUE NÃO FOI APRESENTADO RECURSO DENTRO DO PRAZO LEGAL.
- 
- (21) BR 12 2013 033101-8 A2** Código 9.2.4 - Manutenção do Indeferimento - Art. 212 da LPI  
(22) 14/07/2004  
(54) NÉCTAR MISTO DE AÇÁÍ, PROCESSO DE PRODUÇÃO E DE CONSERVAÇÃO  
(71) EMBRAPA - EMPRESA BRASILEIRA DE PESQUISA AGROPECUÁRIA (BR/DF)  
MANTIDO O INDEFERIMENTO UMA VEZ QUE NÃO FOI APRESENTADO RECURSO DENTRO DO PRAZO LEGAL.MANTIDO O INDEFERIMENTO UMA VEZ QUE NÃO FOI APRESENTADO RECURSO DENTRO DO PRAZO LEGAL.
- 
- (21) BR 12 2014 007041-1 A2** Código 9.2.4 - Manutenção do Indeferimento - Art. 212 da LPI  
(22) 04/05/2010  
(54) COMPOSIÇÕES PESTICIDAS  
(71) DOW AGROSCIENCES LLC (US)  
MANTIDO O INDEFERIMENTO UMA VEZ QUE NÃO FOI APRESENTADO RECURSO DENTRO DO PRAZO LEGAL.MANTIDO O INDEFERIMENTO UMA VEZ QUE NÃO FOI APRESENTADO RECURSO DENTRO DO PRAZO LEGAL.
- 
- (21) BR 12 2014 017482-9 A2** Código 9.2.4 - Manutenção do Indeferimento - Art. 212 da LPI  
(22) 31/10/2011  
(54) PROCESSO PARA CONTROLAR UMA PESTE  
(71) DOW AGROSCIENCES LLC (US)  
MANTIDO O INDEFERIMENTO UMA VEZ QUE NÃO FOI APRESENTADO RECURSO DENTRO DO PRAZO LEGAL.MANTIDO O INDEFERIMENTO UMA VEZ QUE NÃO FOI APRESENTADO RECURSO DENTRO DO PRAZO LEGAL.

---

<b>(21) BR 12 2015 009041-5 A2</b>	Código 9.2.4 - Manutenção do Indeferimento - Art. 212 da LPI (22) 23/07/2010 (54) RESISTOR TÉRMICO DE JATO DE TINTA E DISPOSITIVO DE EJEÇÃO DE FLUIDO (71) HEWLETT-PACKARD DEVELOPMENT COMPANY, L.P. (US) MANTIDO O INDEFERIMENTO UMA VEZ QUE NÃO FOI APRESENTADO RECURSO DENTRO DO PRAZO LEGAL.MANTIDO O INDEFERIMENTO UMA VEZ QUE NÃO FOI APRESENTADO RECURSO DENTRO DO PRAZO LEGAL.
<b>(21) BR 12 2015 020966-8 A2</b>	Código 9.2.4 - Manutenção do Indeferimento - Art. 212 da LPI (22) 02/04/2003 (54) COMPOSTO OU UM SAL FARMACEUTICAMENTE ACEITÁVEL DO MESMO, PROCESSO PARA PREPARÁ-LO, COMPOSIÇÃO FARMACÊUTICA, USO DO COMPOSTO DA FÓRMULA OU DE UM SAL FARMACEUTICAMENTE ACEITÁVEL DO MESMO (71) ASTRAZENECA AB (SE) MANTIDO O INDEFERIMENTO UMA VEZ QUE NÃO FOI APRESENTADO RECURSO DENTRO DO PRAZO LEGAL.MANTIDO O INDEFERIMENTO UMA VEZ QUE NÃO FOI APRESENTADO RECURSO DENTRO DO PRAZO LEGAL.
<b>(21) BR 12 2016 010190-8 A2</b>	Código 9.2.4 - Manutenção do Indeferimento - Art. 212 da LPI (22) 07/09/2005 (54) COMPOSIÇÃO ANTISSÉPTICA E MÉTODO PARA MATAR MICROORGANISMOS NA PELE (71) 3M INNOVATIVE PROPERTIES COMPANY (US) MANTIDO O INDEFERIMENTO UMA VEZ QUE NÃO FOI APRESENTADO RECURSO DENTRO DO PRAZO LEGAL.MANTIDO O INDEFERIMENTO UMA VEZ QUE NÃO FOI APRESENTADO RECURSO DENTRO DO PRAZO LEGAL.
<b>(21) BR 12 2016 018343-2 A2</b>	Código 9.2.4 - Manutenção do Indeferimento - Art. 212 da LPI (22) 09/12/2003 (54) COMPOSIÇÕES FARMACÊUTICAS COMPREENDENDO AGENTE FARMACÊUTICO E TRANSPORTADOR FARMACEUTICAMENTE ACEITÁVEL (71) ABRAXIS BIOSCIENSE, LLC. (US) MANTIDO O INDEFERIMENTO UMA VEZ QUE NÃO FOI APRESENTADO RECURSO DENTRO DO PRAZO LEGAL.MANTIDO O INDEFERIMENTO UMA VEZ QUE NÃO FOI APRESENTADO RECURSO DENTRO DO PRAZO LEGAL.
<b>(21) BR 12 2017 002563-5 A2</b>	Código 9.2.4 - Manutenção do Indeferimento - Art. 212 da LPI (22) 04/07/2003 (54) INIBIDORES DE TIROSINA QUINASES, SEU USO E SEU PROCESSO DE SÍNTESE, E COMPOSIÇÃO FARMACÊUTICA

---

(71) NOVARTIS AG (CH)  
MANTIDO O INDEFERIMENTO UMA VEZ QUE NÃO FOI APRESENTADO RECURSO DENTRO DO PRAZO LEGAL.MANTIDO O INDEFERIMENTO UMA VEZ QUE NÃO FOI APRESENTADO RECURSO DENTRO DO PRAZO LEGAL.

---

**(21) BR 12 2017 003403-0 A2** Código 9.2.4 - Manutenção do Indeferimento - Art. 212 da LPI  
(22) 09/05/2015  
(54) COMPOSTOS, COMPOSIÇÕES E USOS DOS MESMOS  
(71) PIMERA, INC. (US)  
MANTIDO O INDEFERIMENTO UMA VEZ QUE NÃO FOI APRESENTADO RECURSO DENTRO DO PRAZO LEGAL.MANTIDO O INDEFERIMENTO UMA VEZ QUE NÃO FOI APRESENTADO RECURSO DENTRO DO PRAZO LEGAL.

---

**(21) BR 12 2017 004857-0 A2** Código 9.2.4 - Manutenção do Indeferimento - Art. 212 da LPI  
(22) 20/11/2003  
(54) COMPOSTO DE 4-OXOQUINOLINA, INIBIDOR DE INTEGRASE, AGENTE ANTIVIRAL, USO DO MESMO, COMPOSIÇÃO FARMACÊUTICA, COMPOSIÇÃO ANTI-HIV, COMPOSIÇÃO ANTIVIRAL E PACOTE COMERCIAL COMPREENDENDO AS REFERIDAS COMPOSIÇÕES  
(71) JAPAN TOBACCO INC. (JP)  
MANTIDO O INDEFERIMENTO UMA VEZ QUE NÃO FOI APRESENTADO RECURSO DENTRO DO PRAZO LEGAL.MANTIDO O INDEFERIMENTO UMA VEZ QUE NÃO FOI APRESENTADO RECURSO DENTRO DO PRAZO LEGAL.

---

**(21) BR 12 2017 006324-3 A2** Código 9.2.4 - Manutenção do Indeferimento - Art. 212 da LPI  
(22) 20/11/2006  
(54) USO DE 40-O-(2-HIDROXIETIL)-RAPAMICINA  
(71) NOVARTIS AG (CH)  
MANTIDO O INDEFERIMENTO UMA VEZ QUE NÃO FOI APRESENTADO RECURSO DENTRO DO PRAZO LEGAL.MANTIDO O INDEFERIMENTO UMA VEZ QUE NÃO FOI APRESENTADO RECURSO DENTRO DO PRAZO LEGAL.

---

**(21) BR 12 2017 006927-6 A2** Código 9.2.4 - Manutenção do Indeferimento - Art. 212 da LPI  
(22) 26/06/2006  
(54) SISTEMA, RECIPIENTE OU DISPOSITIVO  
(71) HONEYWELL INTERNATIONAL INC. (US)  
MANTIDO O INDEFERIMENTO UMA VEZ QUE NÃO FOI APRESENTADO RECURSO DENTRO DO PRAZO LEGAL.MANTIDO O INDEFERIMENTO UMA VEZ QUE NÃO FOI APRESENTADO RECURSO DENTRO DO PRAZO LEGAL.

---

**(21) BR 12 2017 006931-4 A2** Código 9.2.4 - Manutenção do Indeferimento - Art. 212 da LPI  
(22) 26/06/2006  
(54) MÉTODO EXTRATOR DE SOLVENTE, USO DE UMA COMPOSIÇÃO,

---

FORMULAÇÃO DE FRAGRÂNCIA OU AROMA, E USO  
(71) HONEYWELL INTERNATIONAL INC. (US)  
MANTIDO O INDEFERIMENTO UMA VEZ QUE NÃO FOI APRESENTADO  
RECURSO DENTRO DO PRAZO LEGAL.MANTIDO O INDEFERIMENTO UMA  
VEZ QUE NÃO FOI APRESENTADO RECURSO DENTRO DO PRAZO LEGAL.

---

**(21) BR 12 2017 010576-0 A2**

Código 9.2.4 - Manutenção do Indeferimento - Art. 212 da LPI  
(22) 16/12/2009  
(54) USO DE QUANTIDADE EFICAZ DE ÁCIDO LIPÓICO NO PREPARO DE  
COMPOSIÇÃO ALIMENTÍCIA PARA INTENSIFICAR CAPACIDADE DE  
ANIMAL DE ESTIMAÇÃO DE RESISTIR OU COMBATER INFECÇÃO VIRAL E  
PARA TRATAR INFECÇÃO VIRAL EM ANIMAL DE ESTIMAÇÃO  
(71) HILL'S PET NUTRITION, INC. (US)  
MANTIDO O INDEFERIMENTO UMA VEZ QUE NÃO FOI APRESENTADO  
RECURSO DENTRO DO PRAZO LEGAL.MANTIDO O INDEFERIMENTO UMA  
VEZ QUE NÃO FOI APRESENTADO RECURSO DENTRO DO PRAZO LEGAL.

---

**(21) BR 12 2017 011519-7 A2**

Código 9.2.4 - Manutenção do Indeferimento - Art. 212 da LPI  
(22) 29/01/2008  
(54) MATERIAL FIBROSO FLEXÍVEL, DISPOSITIVO PARA CONTROLE DE  
POLUIÇÃO, MÉTODO PARA FORMAÇÃO DE UM MATERIAL FIBROSO  
FLEXÍVEL E PASTA FLUIDA PARA A FABRICAÇÃO DE UM MATERIAL  
FIBROSO FLEXÍVEL  
(71) 3M INNOVATIVE PROPERTIES COMPANY (US)  
MANTIDO O INDEFERIMENTO UMA VEZ QUE NÃO FOI APRESENTADO  
RECURSO DENTRO DO PRAZO LEGAL.MANTIDO O INDEFERIMENTO UMA  
VEZ QUE NÃO FOI APRESENTADO RECURSO DENTRO DO PRAZO LEGAL.

---

**(21) BR 12 2017 012304-1 A2**

Código 9.2.4 - Manutenção do Indeferimento - Art. 212 da LPI  
(22) 12/02/2010  
(54) SISTEMA DE MISTURA SECA E MÉTODO DE PREPARAR UM SISTEMA  
DE SOBREMESA COM BASE EM GEL  
(71) CARGILL, INCORPORATED (US)  
MANTIDO O INDEFERIMENTO UMA VEZ QUE NÃO FOI APRESENTADO  
RECURSO DENTRO DO PRAZO LEGAL.MANTIDO O INDEFERIMENTO UMA  
VEZ QUE NÃO FOI APRESENTADO RECURSO DENTRO DO PRAZO LEGAL.

---

**(21) BR 12 2017 014152-0 A2**

Código 9.2.4 - Manutenção do Indeferimento - Art. 212 da LPI  
(22) 18/09/2007  
(54) FORMULAÇÕES AGROQUÍMICAS DISPERSÍVEIS NA ÁGUA, SEU USO,  
E PROCESSOS PARA O COMBATE DE PARASITAS ANIMAIS E DE FUNGOS  
FITOPATOGÊNICOS OU VEGETAÇÃO INDESEJADA  
(71) BAYER INTELLECTUAL PROPERTY GMBH (DE)

---

MANTIDO O INDEFERIMENTO UMA VEZ QUE NÃO FOI APRESENTADO RECURSO DENTRO DO PRAZO LEGAL.MANTIDO O INDEFERIMENTO UMA VEZ QUE NÃO FOI APRESENTADO RECURSO DENTRO DO PRAZO LEGAL.

---

**(21) BR 12 2017 014835-4 A2**

Código 9.2.4 - Manutenção do Indeferimento - Art. 212 da LPI

(22) 06/06/2003

(54) PELÍCULA OU INVÓLUCRO DE ALIMENTOS EM DIVERSAS CAMADAS, PLANO OU TUBULAR

(71) KUHNE ANLAGENBAU GMBH (DE)

MANTIDO O INDEFERIMENTO UMA VEZ QUE NÃO FOI APRESENTADO RECURSO DENTRO DO PRAZO LEGAL.MANTIDO O INDEFERIMENTO UMA VEZ QUE NÃO FOI APRESENTADO RECURSO DENTRO DO PRAZO LEGAL.

---

**(21) BR 12 2017 019637-5 A2**

Código 9.2.4 - Manutenção do Indeferimento - Art. 212 da LPI

(22) 30/03/2010

(54) Produto de Confeitaria

(71) MONDELEZ UK HOLDINGS & SERVICES LIMITED (GB)

MANTIDO O INDEFERIMENTO UMA VEZ QUE NÃO FOI APRESENTADO RECURSO DENTRO DO PRAZO LEGAL.MANTIDO O INDEFERIMENTO UMA VEZ QUE NÃO FOI APRESENTADO RECURSO DENTRO DO PRAZO LEGAL.

---

**(21) BR 12 2017 021817-4 A2**

Código 9.2.4 - Manutenção do Indeferimento - Art. 212 da LPI

(22) 20/11/2008

(54) MÉTODO PARA PRODUÇÃO KRAFT DE CELULOSE EMPREGANDO UM PROCESSO DE COZIMENTO MODIFICADO EM CONJUNÇÃO COM TECNOLOGIAS DE PRODUÇÃO DE CELULOSE COM POLISSULFETO

(71) INTERNATIONAL PAPER COMPANY (US)

MANTIDO O INDEFERIMENTO UMA VEZ QUE NÃO FOI APRESENTADO RECURSO DENTRO DO PRAZO LEGAL.MANTIDO O INDEFERIMENTO UMA VEZ QUE NÃO FOI APRESENTADO RECURSO DENTRO DO PRAZO LEGAL.

---

**(21) BR 12 2017 021870-0 A2**

Código 9.2.4 - Manutenção do Indeferimento - Art. 212 da LPI

(22) 10/01/2008

(54) FIBRA, TECIDO E FIO

(71) DOW GLOBAL TECHNOLOGIES INC. (US)

MANTIDO O INDEFERIMENTO UMA VEZ QUE NÃO FOI APRESENTADO RECURSO DENTRO DO PRAZO LEGAL.MANTIDO O INDEFERIMENTO UMA VEZ QUE NÃO FOI APRESENTADO RECURSO DENTRO DO PRAZO LEGAL.

---

**(21) BR 12 2017 022354-2 A2**

Código 9.2.4 - Manutenção do Indeferimento - Art. 212 da LPI

(22) 05/02/2007

(54) MÉTODO DE PRODUÇÃO DE UMA RESINA TERMOPLÁSTICA CLARIFICADA COM UM AGENTE DE COLORAÇÃO ALTAMENTE DISPERSO

---

E ARTIGO TERMOPLÁSTICO CLARIFICADO COM UM AGENTE DE COLORAÇÃO ALTAMENTE DISPERSO  
(71) MILLIKEN & COMPANY (US)  
MANTIDO O INDEFERIMENTO UMA VEZ QUE NÃO FOI APRESENTADO RECURSO DENTRO DO PRAZO LEGAL.MANTIDO O INDEFERIMENTO UMA VEZ QUE NÃO FOI APRESENTADO RECURSO DENTRO DO PRAZO LEGAL.

---

**(21) BR 12 2017 022633-9 A2**

Código 9.2.4 - Manutenção do Indeferimento - Art. 212 da LPI  
(22) 15/05/2001  
(54) PROCESSO PARA A PREPARAÇÃO DE UM PRODUTO ECTEINASCIDINA COM UMA ESPIROAMINA-1,4-PONTE E ETAPA PROCESSUAL NA PRODUÇÃO DE UM COMPOSTO DE ECTEINASCIDINA  
(71) PHARMA MAR, S.A. (ES)  
MANTIDO O INDEFERIMENTO UMA VEZ QUE NÃO FOI APRESENTADO RECURSO DENTRO DO PRAZO LEGAL.MANTIDO O INDEFERIMENTO UMA VEZ QUE NÃO FOI APRESENTADO RECURSO DENTRO DO PRAZO LEGAL.

---

**(21) BR 12 2017 028062-7 A2**

Código 9.2.4 - Manutenção do Indeferimento - Art. 212 da LPI  
(22) 22/07/2004  
(54) DERIVADOS OXIDADOS DOS COMPOSTOS ÔMEGA-CARBOXI ARIL DIFENIL URÉIA FLUORO SUBSTITUÍDOS, COMPOSIÇÕES FARMACÊUTICAS E COMBINAÇÕES COMPREENDENDO OS REFERIDOS COMPOSTOS  
(71) BAYER HEALTHCARE LLC (US)  
MANTIDO O INDEFERIMENTO UMA VEZ QUE NÃO FOI APRESENTADO RECURSO DENTRO DO PRAZO LEGAL.MANTIDO O INDEFERIMENTO UMA VEZ QUE NÃO FOI APRESENTADO RECURSO DENTRO DO PRAZO LEGAL.

---

**(21) BR 12 2018 000369-3 A2**

Código 9.2.4 - Manutenção do Indeferimento - Art. 212 da LPI  
(22) 07/06/2006  
(54) PROCESSO PARA PREPARAÇÃO DA 5-(4-METIL-1H-IMIDAZOLIL-1)-3-(TRIFLÚORMETIL)-BENZENAMINA  
(71) NOVARTIS AG (CH)  
MANTIDO O INDEFERIMENTO UMA VEZ QUE NÃO FOI APRESENTADO RECURSO DENTRO DO PRAZO LEGAL.MANTIDO O INDEFERIMENTO UMA VEZ QUE NÃO FOI APRESENTADO RECURSO DENTRO DO PRAZO LEGAL.

---

**(21) BR 12 2018 000379-0 A2**

Código 9.2.4 - Manutenção do Indeferimento - Art. 212 da LPI  
(22) 07/06/2006  
(54) PROCESSOS PARA PREPARAÇÃO DA 5-(4-METIL-1H-IMIDAZOLIL-1)-3-(TRIFLÚORMETIL) BENZENAMINA  
(71) NOVARTIS AG (CH)  
MANTIDO O INDEFERIMENTO UMA VEZ QUE NÃO FOI APRESENTADO

---

RECURSO DENTRO DO PRAZO LEGAL.MANTIDO O INDEFERIMENTO UMA VEZ QUE NÃO FOI APRESENTADO RECURSO DENTRO DO PRAZO LEGAL.

---

**(21) BR 12 2018 001867-4 A2**

Código 9.2.4 - Manutenção do Indeferimento - Art. 212 da LPI

(22) 19/08/2003

(54) IMIDAZÓIS 2,4,5-TRISSUBSTITUÍDOS, SEU USO COMO AGENTES ANTIMICROBIANOS, COMPOSIÇÕES E MÉTODO DE INIBIÇÃO DO DESENVOLVIMENTO E/OU PROLIFERAÇÃO DE UMA CÉLULA MICROBIANA

(71) LORUS THERAPEUTICS INC. (CA)

MANTIDO O INDEFERIMENTO UMA VEZ QUE NÃO FOI APRESENTADO RECURSO DENTRO DO PRAZO LEGAL.MANTIDO O INDEFERIMENTO UMA VEZ QUE NÃO FOI APRESENTADO RECURSO DENTRO DO PRAZO LEGAL.

---

**(21) BR 12 2018 001928-0 A2**

Código 9.2.4 - Manutenção do Indeferimento - Art. 212 da LPI

(22) 31/07/2009

(54) MÉTODOS PARA A FORMAÇÃO DE UMA COMPOSIÇÃO, PARA O CONTROLE OU A ELIMINAÇÃO DE PRAGAS E PARA A FABRICAÇÃO DE UMA MATRIZ SÓLIDA DE LIBERAÇÃO PROLONGADA, E PASTILHA COMPRIMIDA DE LIBERAÇÃO DUPLA

(71) CLARKE MOSQUITO CONTROL PRODUCTS, INC. (US)

MANTIDO O INDEFERIMENTO UMA VEZ QUE NÃO FOI APRESENTADO RECURSO DENTRO DO PRAZO LEGAL.MANTIDO O INDEFERIMENTO UMA VEZ QUE NÃO FOI APRESENTADO RECURSO DENTRO DO PRAZO LEGAL.

---

**(21) BR 12 2018 003287-1 A2**

Código 9.2.4 - Manutenção do Indeferimento - Art. 212 da LPI

(22) 05/07/2007

(54) ARTIGO, FRALDA E ABSORVENTE FEMININO

(71) DOW GLOBAL TECHNOLOGIES INC. (US)

MANTIDO O INDEFERIMENTO UMA VEZ QUE NÃO FOI APRESENTADO RECURSO DENTRO DO PRAZO LEGAL.MANTIDO O INDEFERIMENTO UMA VEZ QUE NÃO FOI APRESENTADO RECURSO DENTRO DO PRAZO LEGAL.

---

**(21) BR 12 2018 004468-3 A2**

Código 9.2.4 - Manutenção do Indeferimento - Art. 212 da LPI

(22) 17/05/2005

(54) USO DE GALACTO-OLIGOSSACARÍDEOS E POLIFRUTOSE

(71) N.V. NUTRICIA (NL)

MANTIDO O INDEFERIMENTO UMA VEZ QUE NÃO FOI APRESENTADO RECURSO DENTRO DO PRAZO LEGAL.MANTIDO O INDEFERIMENTO UMA VEZ QUE NÃO FOI APRESENTADO RECURSO DENTRO DO PRAZO LEGAL.

---

**(21) BR 12 2018 006217-7 A2**

Código 9.2.4 - Manutenção do Indeferimento - Art. 212 da LPI

(22) 02/09/2005

(54) MICRO-EMULSÃO DE FASE ÚNICA, TERMODINAMICAMENTE



---

ESTÁVEL, MACROSCOPICAMENTE HOMOGÊNEA

(71) BAKER HUGHES INCORPORATED (US)

MANTIDO O INDEFERIMENTO UMA VEZ QUE NÃO FOI APRESENTADO RECURSO DENTRO DO PRAZO LEGAL.MANTIDO O INDEFERIMENTO UMA VEZ QUE NÃO FOI APRESENTADO RECURSO DENTRO DO PRAZO LEGAL.

---

**(21) BR 12 2018 007101-0 A2**

Código 9.2.4 - Manutenção do Indeferimento - Art. 212 da LPI

(22) 29/03/2006

(54) TUBO PARA POÇO DE PETRÓLEO, ELEMENTO DE CONEXÃO PARA TUBO PARA POÇO DE PETRÓLEO, E TUBO PARA POÇO DE PETRÓLEO CONECTADO A UM OUTRO TUBO PARA POÇO DE PETRÓLEO

(71) VALLOUREC OIL AND GAS FRANCE (FR) ; NIPPON STEEL & SUMITOMO METAL CORPORATION (JP)

MANTIDO O INDEFERIMENTO UMA VEZ QUE NÃO FOI APRESENTADO RECURSO DENTRO DO PRAZO LEGAL.MANTIDO O INDEFERIMENTO UMA VEZ QUE NÃO FOI APRESENTADO RECURSO DENTRO DO PRAZO LEGAL.

---

**(21) BR 12 2018 007573-2 A2**

Código 9.2.4 - Manutenção do Indeferimento - Art. 212 da LPI

(22) 28/11/2007

(54) COMPOSIÇÃO DE MOLDAGEM TERMOPLÁSTICA COM RIGIDEZ APERFEIÇOADA A BAIXAS TEMPERATURAS E APARÊNCIA SUPERFICIAL

(71) BAYER MATERIALSCIENCE LLC (US)

MANTIDO O INDEFERIMENTO UMA VEZ QUE NÃO FOI APRESENTADO RECURSO DENTRO DO PRAZO LEGAL.MANTIDO O INDEFERIMENTO UMA VEZ QUE NÃO FOI APRESENTADO RECURSO DENTRO DO PRAZO LEGAL.

---

**(21) BR 12 2018 008675-0 A2**

Código 9.2.4 - Manutenção do Indeferimento - Art. 212 da LPI

(22) 15/03/2006

(54) INTERPOLÍMERO DE ETILENO/ALFA-OLEFINA

(71) DOW GLOBAL TECHNOLOGIES INC (US)

MANTIDO O INDEFERIMENTO UMA VEZ QUE NÃO FOI APRESENTADO RECURSO DENTRO DO PRAZO LEGAL.MANTIDO O INDEFERIMENTO UMA VEZ QUE NÃO FOI APRESENTADO RECURSO DENTRO DO PRAZO LEGAL.

---

**(21) BR 12 2018 009065-0 A2**

Código 9.2.4 - Manutenção do Indeferimento - Art. 212 da LPI

(22) 08/03/2008

(54) FENILAMIDINAS SUBSTITUÍDAS, SEUS USOS E SEU PROCESSO DE PREPARAÇÃO, COMPOSIÇÃO PARA COMBATER MICRORGANISMOS INDESEJADOS, SEMENTE RESISTENTE A MICRORGANISMOS INDESEJADOS, E PROCESSOS PARA COMBATER MICRORGANISMOS INDESEJADOS E PARA PROTEGER SEMENTE CONTRA MICRORGANISMOS INDESEJADOS

(71) BAYER INTELLECTUAL PROPERTY GMBH (DE)

---

MANTIDO O INDEFERIMENTO UMA VEZ QUE NÃO FOI APRESENTADO RECURSO DENTRO DO PRAZO LEGAL.MANTIDO O INDEFERIMENTO UMA VEZ QUE NÃO FOI APRESENTADO RECURSO DENTRO DO PRAZO LEGAL.

---

**(21) BR 12 2018 010152-0 A2**

Código 9.2.4 - Manutenção do Indeferimento - Art. 212 da LPI

(22) 09/12/2009

(54) AMIDAS DE ÁCIDO ANTRANÍLICO SUBSTITUÍDAS POR TETRAZOL, SEU USO, PROCESSO PARA COMBATER PARASITAS ANIMAIS, COMPOSIÇÃO AGROQUÍMICA E SEU PROCESSO DE PREPARAÇÃO

(71) BAYER CROPSCIENCE AKTIENGESELLSCHAFT (DE)

MANTIDO O INDEFERIMENTO UMA VEZ QUE NÃO FOI APRESENTADO RECURSO DENTRO DO PRAZO LEGAL.MANTIDO O INDEFERIMENTO UMA VEZ QUE NÃO FOI APRESENTADO RECURSO DENTRO DO PRAZO LEGAL.

---

**(21) BR 12 2018 011637-4 A2**

Código 9.2.4 - Manutenção do Indeferimento - Art. 212 da LPI

(22) 20/06/2008

(54) USO DE DHA, DPA, EPA, URIDINA OU SEU EQUIVALENTE, COLINA E/OU FOSFATIDILCOLINA E UMA OU MAIS VITAMINAS B

(71) N.V. NUTRICIA (NL)

MANTIDO O INDEFERIMENTO UMA VEZ QUE NÃO FOI APRESENTADO RECURSO DENTRO DO PRAZO LEGAL.MANTIDO O INDEFERIMENTO UMA VEZ QUE NÃO FOI APRESENTADO RECURSO DENTRO DO PRAZO LEGAL.

---

**(21) BR 12 2018 015653-8 A2**

Código 9.2.4 - Manutenção do Indeferimento - Art. 212 da LPI

(22) 23/02/2002

(54) COMPOSTOS TRICÍCLICOS MODULADORES DE RECEPTOR DE ANDROGÊNIO E MÉTODOS, COMPOSIÇÃO FARMACÊUTICA, USO DOS REFERIDOS COMPOSTOS, BEM COMO MÉTODOS DE DETERMINAR A PRESENÇA DE UM RECEPTOR DE ANDROGÊNIO E DE PURIFICAR UMA AMOSTRA CONTENDO UM RECEPTOR DE ANDROGÊNIO IN VITRO

(71) LIGAND PHARMACEUTICALS INCORPORATED (US)

MANTIDO O INDEFERIMENTO UMA VEZ QUE NÃO FOI APRESENTADO RECURSO DENTRO DO PRAZO LEGAL.MANTIDO O INDEFERIMENTO UMA VEZ QUE NÃO FOI APRESENTADO RECURSO DENTRO DO PRAZO LEGAL.

---

**(21) BR 12 2018 015911-1 A2**

Código 9.2.4 - Manutenção do Indeferimento - Art. 212 da LPI

(22) 20/01/2005

(54) USO DE DERIVADOS DE ALFA-AMINOAMIDA ÚTEIS NA PREPARAÇÃO DE MEDICAMENTO PARA O TRATAMENTO DE DISTÚRBIOS DO TRATO URINÁRIO INFERIOR

(71) NEWRON PHARMACEUTICALS S.P.A. (IT)

MANTIDO O INDEFERIMENTO UMA VEZ QUE NÃO FOI APRESENTADO RECURSO DENTRO DO PRAZO LEGAL.MANTIDO O INDEFERIMENTO UMA

---

VEZ QUE NÃO FOI APRESENTADO RECURSO DENTRO DO PRAZO LEGAL.

---

**(21) BR 12 2018 016044-6 A2** Código 9.2.4 - Manutenção do Indeferimento - Art. 212 da LPI  
(22) 26/11/2008  
(54) COMPOSIÇÕES, FILMES QUE NÃO CONTÊM CLORETO DE POLIVINILA, SEU MÉTODO DE PRODUÇÃO, LAMINADO E MONTAGEM  
(71) AVERY DENNISON CORPORATION (US)  
MANTIDO O INDEFERIMENTO UMA VEZ QUE NÃO FOI APRESENTADO RECURSO DENTRO DO PRAZO LEGAL.MANTIDO O INDEFERIMENTO UMA VEZ QUE NÃO FOI APRESENTADO RECURSO DENTRO DO PRAZO LEGAL.

---

**(21) BR 12 2018 016403-4 A2** Código 9.2.4 - Manutenção do Indeferimento - Art. 212 da LPI  
(22) 28/05/2008  
(54) FOLHA DE SEGURANÇA RESISTENTE AO AMASSAMENTO, PROCESSO DE FABRICAÇÃO DE UMA FOLHA DE SEGURANÇA, E, DOCUMENTO DE SEGURANÇA  
(71) ARJOWIGGINS SECURITY (FR)  
MANTIDO O INDEFERIMENTO UMA VEZ QUE NÃO FOI APRESENTADO RECURSO DENTRO DO PRAZO LEGAL.MANTIDO O INDEFERIMENTO UMA VEZ QUE NÃO FOI APRESENTADO RECURSO DENTRO DO PRAZO LEGAL.

---

**(21) BR 12 2018 068449-6 A2** Código 9.2.4 - Manutenção do Indeferimento - Art. 212 da LPI  
(22) 12/10/2005  
(54) MÉTODO PARA PREPARAR PARTÍCULAS DE ÍON GELEIFICANTE/ALGINATO INSOLÚVEL E PARTÍCULAS DE ÍON GELEIFICANTE/ALGINATO INSOLÚVEL ULTRAPURO  
(71) FMC BIOPOLYMER AS (NO)  
MANTIDO O INDEFERIMENTO UMA VEZ QUE NÃO FOI APRESENTADO RECURSO DENTRO DO PRAZO LEGAL.MANTIDO O INDEFERIMENTO UMA VEZ QUE NÃO FOI APRESENTADO RECURSO DENTRO DO PRAZO LEGAL.

---

**(21) BR 12 2018 069343-6 A2** Código 9.2.4 - Manutenção do Indeferimento - Art. 212 da LPI  
(22) 05/12/2008  
(54) FIBRAS DE CELULOSE REGENERADA DE ALTA TENACIDADE, FIO E ESTRUTURA TÊXTIL PLANA  
(71) LENZING AKTIENGESELLSCHAFT (AT)  
MANTIDO O INDEFERIMENTO UMA VEZ QUE NÃO FOI APRESENTADO RECURSO DENTRO DO PRAZO LEGAL.MANTIDO O INDEFERIMENTO UMA VEZ QUE NÃO FOI APRESENTADO RECURSO DENTRO DO PRAZO LEGAL.

---

**(21) BR 12 2018 070026-2 A2** Código 9.2.4 - Manutenção do Indeferimento - Art. 212 da LPI  
(22) 23/11/2011  
(54) GRÃOS E LEGUMINOSAS DE RÁPIDO COZIMENTO, E MÉTODOS DE

---

PROCESSAMENTO DOS MESMOS  
(71) THE QUAKER OATS COMPANY (US)  
MANTIDO O INDEFERIMENTO UMA VEZ QUE NÃO FOI APRESENTADO  
RECURSO DENTRO DO PRAZO LEGAL.MANTIDO O INDEFERIMENTO UMA  
VEZ QUE NÃO FOI APRESENTADO RECURSO DENTRO DO PRAZO LEGAL.

---

**(21) BR 12 2018 070740-2 A2**

Código 9.2.4 - Manutenção do Indeferimento - Art. 212 da LPI  
(22) 04/05/2011  
(54) PROCESSO PARA A PRODUÇÃO DE UMA COMPOSIÇÃO  
EDULCORANTE, PROCESSO PARA A PRODUÇÃO DE UMA COMPOSIÇÃO  
DE SABOR, PROCESSO PARA A PRODUÇÃO DE UM INGREDIENTE  
ALIMENTAR, E PROCESSO PARA A PRODUÇÃO DE UM ALIMENTO,  
BEBIDA, PRODUTO COSMÉTICO OU FARMACÊUTICO  
(71) PURECIRCLE USA INC. (US)  
MANTIDO O INDEFERIMENTO UMA VEZ QUE NÃO FOI APRESENTADO  
RECURSO DENTRO DO PRAZO LEGAL.MANTIDO O INDEFERIMENTO UMA  
VEZ QUE NÃO FOI APRESENTADO RECURSO DENTRO DO PRAZO LEGAL.

---

**(21) BR 12 2018 071611-8 A2**

Código 9.2.4 - Manutenção do Indeferimento - Art. 212 da LPI  
(22) 24/06/2008  
(54) MÉTODO PARA REALIZAR PELO MENOS UM DE UMA RESTAURAÇÃO  
E UM REFORÇO DE UM TUBO  
(71) MERIT TECHNOLOGIES SDN BHD (MY)  
MANTIDO O INDEFERIMENTO UMA VEZ QUE NÃO FOI APRESENTADO  
RECURSO DENTRO DO PRAZO LEGAL.MANTIDO O INDEFERIMENTO UMA  
VEZ QUE NÃO FOI APRESENTADO RECURSO DENTRO DO PRAZO LEGAL.

---

**(21) BR 12 2018 073119-2 A2**

Código 9.2.4 - Manutenção do Indeferimento - Art. 212 da LPI  
(22) 28/11/2008  
(54) CHAPA DE AÇO PARA TANQUES DE COMBUSTÍVEL E MÉTODO DE  
PRODUÇÃO DA MESMA  
(71) JFE STEEL CORPORATION (JP)  
MANTIDO O INDEFERIMENTO UMA VEZ QUE NÃO FOI APRESENTADO  
RECURSO DENTRO DO PRAZO LEGAL.MANTIDO O INDEFERIMENTO UMA  
VEZ QUE NÃO FOI APRESENTADO RECURSO DENTRO DO PRAZO LEGAL.

---

**(21) BR 12 2018 074539-8 A2**

Código 9.2.4 - Manutenção do Indeferimento - Art. 212 da LPI  
(22) 12/05/2009  
(54) FOLHA DE GRAVAÇÃO E MÉTODO PARA FABRICAR UMA FOLHA DE  
GRAVAÇÃO  
(71) INTERNATIONAL PAPER COMPANY (US)  
MANTIDO O INDEFERIMENTO UMA VEZ QUE NÃO FOI APRESENTADO  
RECURSO DENTRO DO PRAZO LEGAL.MANTIDO O INDEFERIMENTO UMA

---

VEZ QUE NÃO FOI APRESENTADO RECURSO DENTRO DO PRAZO LEGAL.

---

**(21) BR 12 2018 075043-0 A2** Código 9.2.4 - Manutenção do Indeferimento - Art. 212 da LPI  
(22) 30/01/2009  
(54) INTERPOLÍMERO EM BLOCOS DE PROPILENO/ALFA-OLEFINA  
(71) DOW GLOBAL TECHNOLOGIES INC. (US)  
MANTIDO O INDEFERIMENTO UMA VEZ QUE NÃO FOI APRESENTADO RECURSO DENTRO DO PRAZO LEGAL.MANTIDO O INDEFERIMENTO UMA VEZ QUE NÃO FOI APRESENTADO RECURSO DENTRO DO PRAZO LEGAL.

---

**(21) BR 12 2019 000174-0 A2** Código 9.2.4 - Manutenção do Indeferimento - Art. 212 da LPI  
(22) 11/02/2004  
(54) POLIMORFOS CRISTALINOS DO CLORIDRATO DE [6,7-BIS(2-METÓXI-ETÓXI)-QUINAZOLIN-4-IL]-(3-ETINIL-FENIL)AMINA, SEU USO, PROCESSO PARA A FABRICAÇÃO DOS MESMOS, COMPOSTO E COMPOSIÇÕES FARMACÊUTICAS  
(71) F. HOFFMANN-LA ROCHE AG (CH)  
MANTIDO O INDEFERIMENTO UMA VEZ QUE NÃO FOI APRESENTADO RECURSO DENTRO DO PRAZO LEGAL.MANTIDO O INDEFERIMENTO UMA VEZ QUE NÃO FOI APRESENTADO RECURSO DENTRO DO PRAZO LEGAL.

---

**(21) BR 12 2019 001608-9 A2** Código 9.2.4 - Manutenção do Indeferimento - Art. 212 da LPI  
(22) 15/06/2010  
(54) USO DE COMPOSIÇÕES PARA REDUÇÃO DE TRIGLICERÍDEOS SEM ELEVAR OS NÍVEIS DE LDL-C EM UM PACIENTE SOB O TRATAMENTO CONCOMITANTE COM ESTATINA  
(71) AMARIN PHARMA, INC. (US)  
MANTIDO O INDEFERIMENTO UMA VEZ QUE NÃO FOI APRESENTADO RECURSO DENTRO DO PRAZO LEGAL.MANTIDO O INDEFERIMENTO UMA VEZ QUE NÃO FOI APRESENTADO RECURSO DENTRO DO PRAZO LEGAL.

---

**(21) BR 12 2019 002221-6 A2** Código 9.2.4 - Manutenção do Indeferimento - Art. 212 da LPI  
(22) 30/03/2011  
(54) PREPARADO SÓLIDO FACILMENTE DOSÁVEL  
(71) MOCHIDA PHARMACEUTICAL CO., LTD. (JP)  
MANTIDO O INDEFERIMENTO UMA VEZ QUE NÃO FOI APRESENTADO RECURSO DENTRO DO PRAZO LEGAL.MANTIDO O INDEFERIMENTO UMA VEZ QUE NÃO FOI APRESENTADO RECURSO DENTRO DO PRAZO LEGAL.

---

**(21) BR 12 2019 002223-2 A2** Código 9.2.4 - Manutenção do Indeferimento - Art. 212 da LPI  
(22) 02/11/2010  
(54) PROCESSO PARA FABRICAÇÃO DE MICROPARTÍCULAS  
(71) MANNKIND CORPORATION (US)

---

MANTIDO O INDEFERIMENTO UMA VEZ QUE NÃO FOI APRESENTADO RECURSO DENTRO DO PRAZO LEGAL.MANTIDO O INDEFERIMENTO UMA VEZ QUE NÃO FOI APRESENTADO RECURSO DENTRO DO PRAZO LEGAL.

---

**(21) BR 12 2019 002266-6 A2**

Código 9.2.4 - Manutenção do Indeferimento - Art. 212 da LPI  
 (22) 23/01/2009  
 (54) USO DE UM COMPOSTO ANTIBACTERIANO NA PREPARAÇÃO DE UMA COMPOSIÇÃO PARA PREVENÇÃO OU TRATAMENTO DE INFECÇÕES INTESTINAIS CAUSADAS POR BACTÉRIAS GRAM-POSITIVAS EM ANIMAIS  
 (71) PURAC BIOCHEM B.V. (NL)  
 MANTIDO O INDEFERIMENTO UMA VEZ QUE NÃO FOI APRESENTADO RECURSO DENTRO DO PRAZO LEGAL.MANTIDO O INDEFERIMENTO UMA VEZ QUE NÃO FOI APRESENTADO RECURSO DENTRO DO PRAZO LEGAL.

---

**(21) BR 12 2019 002327-1 A2**

Código 9.2.4 - Manutenção do Indeferimento - Art. 212 da LPI  
 (22) 14/07/2010  
 (54) COMPOSIÇÃO POLIMÉRICA E ARTIGO  
 (71) DOW GLOBAL TECHNOLOGIES LLC (US)  
 MANTIDO O INDEFERIMENTO UMA VEZ QUE NÃO FOI APRESENTADO RECURSO DENTRO DO PRAZO LEGAL.MANTIDO O INDEFERIMENTO UMA VEZ QUE NÃO FOI APRESENTADO RECURSO DENTRO DO PRAZO LEGAL.

---

**(21) BR 12 2019 002329-8 A2**

Código 9.2.4 - Manutenção do Indeferimento - Art. 212 da LPI  
 (22) 14/07/2010  
 (54) COMPOSIÇÃO POLIMÉRICA E ARTIGO  
 (71) DOW GLOBAL TECHNOLOGIES LLC (US)  
 MANTIDO O INDEFERIMENTO UMA VEZ QUE NÃO FOI APRESENTADO RECURSO DENTRO DO PRAZO LEGAL.MANTIDO O INDEFERIMENTO UMA VEZ QUE NÃO FOI APRESENTADO RECURSO DENTRO DO PRAZO LEGAL.

---

**(21) BR 12 2019 003814-7 A2**

Código 9.2.4 - Manutenção do Indeferimento - Art. 212 da LPI  
 (22) 29/04/2010  
 (54) Composição farmacêutica compreendendo ácido graxo e etil-ácido eicosapentaenoico encapsulado em uma casca de cápsula  
 (71) AMARIN PHARMA, INC. (US)  
 MANTIDO O INDEFERIMENTO UMA VEZ QUE NÃO FOI APRESENTADO RECURSO DENTRO DO PRAZO LEGAL.MANTIDO O INDEFERIMENTO UMA VEZ QUE NÃO FOI APRESENTADO RECURSO DENTRO DO PRAZO LEGAL.

---

**(21) BR 12 2019 005953-5 A2**

Código 9.2.4 - Manutenção do Indeferimento - Art. 212 da LPI  
 (22) 30/10/2008  
 (54) MÉTODO E SISTEMA PARA LIBERAÇÃO ASSISTIDA DE AGENTE ESCLEROSANTE

---

(71) UTI LIMITED PARTNERSHIP (CA)  
MANTIDO O INDEFERIMENTO UMA VEZ QUE NÃO FOI APRESENTADO RECURSO DENTRO DO PRAZO LEGAL.MANTIDO O INDEFERIMENTO UMA VEZ QUE NÃO FOI APRESENTADO RECURSO DENTRO DO PRAZO LEGAL.

---

**(21) BR 12 2019 006460-1 A2** Código 9.2.4 - Manutenção do Indeferimento - Art. 212 da LPI  
(22) 06/07/2010  
(54) SUBSTRATO METÁLICO REVESTIDO COM POLÍMERO E MÉTODO PARA A OBTENÇÃO DO MESMO  
(71) AK STEEL PROPERTIES, INC. (US)  
MANTIDO O INDEFERIMENTO UMA VEZ QUE NÃO FOI APRESENTADO RECURSO DENTRO DO PRAZO LEGAL.MANTIDO O INDEFERIMENTO UMA VEZ QUE NÃO FOI APRESENTADO RECURSO DENTRO DO PRAZO LEGAL.

---

**(21) BR 12 2019 007126-8 A2** Código 9.2.4 - Manutenção do Indeferimento - Art. 212 da LPI  
(22) 03/03/2009  
(54) ESTRUTURA DE MULTICAMADAS COMPREENDENDO AO MENOS UMA CAMADA ESTABILIZADA  
(71) ARKEMA FRANCE (FR)  
MANTIDO O INDEFERIMENTO UMA VEZ QUE NÃO FOI APRESENTADO RECURSO DENTRO DO PRAZO LEGAL.MANTIDO O INDEFERIMENTO UMA VEZ QUE NÃO FOI APRESENTADO RECURSO DENTRO DO PRAZO LEGAL.

---

**(21) BR 12 2019 007692-8 A2** Código 9.2.4 - Manutenção do Indeferimento - Art. 212 da LPI  
(22) 27/01/2011  
(54) UNIDADE DE REFRIGERAÇÃO E MÉTODO PARA OPERAR UMA UNIDADE DE REFRIGERAÇÃO  
(71) DAIKIN INDUSTRIES, LTD. (JP)  
MANTIDO O INDEFERIMENTO UMA VEZ QUE NÃO FOI APRESENTADO RECURSO DENTRO DO PRAZO LEGAL.MANTIDO O INDEFERIMENTO UMA VEZ QUE NÃO FOI APRESENTADO RECURSO DENTRO DO PRAZO LEGAL.

---

**(21) BR 12 2019 008170-0 A2** Código 9.2.4 - Manutenção do Indeferimento - Art. 212 da LPI  
(22) 16/09/2010  
(54) COMPÓSITO DE ELASTÔMERO DE MISTURA MOLHADA  
(71) CABOT CORPORATION (US)  
MANTIDO O INDEFERIMENTO UMA VEZ QUE NÃO FOI APRESENTADO RECURSO DENTRO DO PRAZO LEGAL.MANTIDO O INDEFERIMENTO UMA VEZ QUE NÃO FOI APRESENTADO RECURSO DENTRO DO PRAZO LEGAL.

---

**(21) BR 12 2019 013267-4 A2** Código 9.2.4 - Manutenção do Indeferimento - Art. 212 da LPI  
(22) 06/04/2010  
(54) COMPOSIÇÃO DE POLIOLEFINA TERMOPLÁSTICA, SEU PROCESSO

---

DE PREPARAÇÃO, E ARTIGO

(71) BOREALIS AG (AT)

MANTIDO O INDEFERIMENTO UMA VEZ QUE NÃO FOI APRESENTADO RECURSO DENTRO DO PRAZO LEGAL.MANTIDO O INDEFERIMENTO UMA VEZ QUE NÃO FOI APRESENTADO RECURSO DENTRO DO PRAZO LEGAL.

---

**(21) BR 12 2019 013819-2 A2**

Código 9.2.4 - Manutenção do Indeferimento - Art. 212 da LPI

(22) 22/08/2011

(54) MÉTODO PARA EXTRAÇÃO DE UM ELEMENTO-ALVO A PARTIR DE UMA MATÉRIA-PRIMA DE ÓXIDO DO ELEMENTO-ALVO, E DISPOSITIVO

(71) MASSACHUSETTS INSTITUTE OF TECHNOLOGY (US)

MANTIDO O INDEFERIMENTO UMA VEZ QUE NÃO FOI APRESENTADO RECURSO DENTRO DO PRAZO LEGAL.MANTIDO O INDEFERIMENTO UMA VEZ QUE NÃO FOI APRESENTADO RECURSO DENTRO DO PRAZO LEGAL.

---

**(21) BR 12 2019 013833-8 A2**

Código 9.2.4 - Manutenção do Indeferimento - Art. 212 da LPI

(22) 07/07/2010

(54) DERIVADOS DE

17HIDRÓXI-17-PENTAFLÚORETIL-ESTRA-4,9(10)-DIENO-11-ARILA, SEUS USOS, E PRODUTO MEDICINAL

(71) BAYER INTELLECTUAL PROPERTY GMBH (DE)

MANTIDO O INDEFERIMENTO UMA VEZ QUE NÃO FOI APRESENTADO RECURSO DENTRO DO PRAZO LEGAL.MANTIDO O INDEFERIMENTO UMA VEZ QUE NÃO FOI APRESENTADO RECURSO DENTRO DO PRAZO LEGAL.

---

**(21) BR 12 2019 014537-7 A2**

Código 9.2.4 - Manutenção do Indeferimento - Art. 212 da LPI

(22) 28/12/2006

(54) USOS DE COMPOSIÇÕES TÓPICAS DE HETERÔMEROS DE ARGININA

(71) REVANCE THERAPEUTICS, INC. (US)

MANTIDO O INDEFERIMENTO UMA VEZ QUE NÃO FOI APRESENTADO RECURSO DENTRO DO PRAZO LEGAL.MANTIDO O INDEFERIMENTO UMA VEZ QUE NÃO FOI APRESENTADO RECURSO DENTRO DO PRAZO LEGAL.

---

**(21) BR 12 2019 014956-9 A2**

Código 9.2.4 - Manutenção do Indeferimento - Art. 212 da LPI

(22) 09/04/2009

(54) MÉTODO DE TRATAR UMA COMPOSIÇÃO DE CÉLULA VERMELHA SANGUÍNEA, COMPOSIÇÃO DE CÉLULA VERMELHA SANGUÍNEA, E MÉTODO DE REDUZIR A DESIDRATAÇÃO EM UMA COMPOSIÇÃO DE CÉLULA VERMELHA SANGUÍNEA

(71) CERUS CORPORATION (US)

MANTIDO O INDEFERIMENTO UMA VEZ QUE NÃO FOI APRESENTADO RECURSO DENTRO DO PRAZO LEGAL.MANTIDO O INDEFERIMENTO UMA VEZ QUE NÃO FOI APRESENTADO RECURSO DENTRO DO PRAZO LEGAL.



---

<b>(21) BR 12 2019 015365-5 A2</b>	Código 9.2.4 - Manutenção do Indeferimento - Art. 212 da LPI (22) 31/08/2011 (54) COMPOSTOS E MÉTODO PARA SELECIONAR UM INDIVÍDUO PARA UM TRATAMENTO (71) EISAI INC. (US) MANTIDO O INDEFERIMENTO UMA VEZ QUE NÃO FOI APRESENTADO RECURSO DENTRO DO PRAZO LEGAL.MANTIDO O INDEFERIMENTO UMA VEZ QUE NÃO FOI APRESENTADO RECURSO DENTRO DO PRAZO LEGAL.
<b>(21) BR 12 2019 016589-0 A2</b>	Código 9.2.4 - Manutenção do Indeferimento - Art. 212 da LPI (22) 08/03/2008 (54) MÉTODO PARA FILTRAGEM DE FLUIDO (71) VESTERGAARD SA (CH) MANTIDO O INDEFERIMENTO UMA VEZ QUE NÃO FOI APRESENTADO RECURSO DENTRO DO PRAZO LEGAL.MANTIDO O INDEFERIMENTO UMA VEZ QUE NÃO FOI APRESENTADO RECURSO DENTRO DO PRAZO LEGAL.
<b>(21) BR 12 2019 018781-9 A2</b>	Código 9.2.4 - Manutenção do Indeferimento - Art. 212 da LPI (22) 24/02/2012 (54) PROCESSOS PARA PRODUZIR VIDRO SODA-CAL (71) OWENS-BROCKWAY GLASS CONTAINER INC. (US) MANTIDO O INDEFERIMENTO UMA VEZ QUE NÃO FOI APRESENTADO RECURSO DENTRO DO PRAZO LEGAL.MANTIDO O INDEFERIMENTO UMA VEZ QUE NÃO FOI APRESENTADO RECURSO DENTRO DO PRAZO LEGAL.
<b>(21) BR 12 2019 020562-0 A2</b>	Código 9.2.4 - Manutenção do Indeferimento - Art. 212 da LPI (22) 03/11/2011 (54) MÉTODOS DE TRATAMENTO OU PREVENÇÃO DE, PELO MENOS, UMA DOENÇA OU CONDIÇÃO E PARA REDUZIR O DESENVOLVIMENTO DE ATEROSCLEROSE NUM SUJEITO DELES NECESSITADO E USO DE COMPOSTO (71) BASF AS (NO) MANTIDO O INDEFERIMENTO UMA VEZ QUE NÃO FOI APRESENTADO RECURSO DENTRO DO PRAZO LEGAL.MANTIDO O INDEFERIMENTO UMA VEZ QUE NÃO FOI APRESENTADO RECURSO DENTRO DO PRAZO LEGAL.
<b>(21) BR 12 2019 022035-2 A2</b>	Código 9.2.4 - Manutenção do Indeferimento - Art. 212 da LPI (22) 11/06/2010 (54) MICROPARTÍCULAS DE DICETOPIPERAZINA (71) MANNKIND CORPORATION (US) MANTIDO O INDEFERIMENTO UMA VEZ QUE NÃO FOI APRESENTADO RECURSO DENTRO DO PRAZO LEGAL.MANTIDO O INDEFERIMENTO UMA

---

VEZ QUE NÃO FOI APRESENTADO RECURSO DENTRO DO PRAZO LEGAL.

---

**(21) BR 12 2019 022489-7 A2** Código 9.2.4 - Manutenção do Indeferimento - Art. 212 da LPI  
(22) 30/08/2012  
(54) Composto, uso do mesmo, composição farmacêutica, agente antimicrobiano, e, método para prevenir ou tratar uma infecção bacteriana  
(71) OTSUKA PHARMACEUTICAL CO., LTD. (JP)  
MANTIDO O INDEFERIMENTO UMA VEZ QUE NÃO FOI APRESENTADO RECURSO DENTRO DO PRAZO LEGAL.MANTIDO O INDEFERIMENTO UMA VEZ QUE NÃO FOI APRESENTADO RECURSO DENTRO DO PRAZO LEGAL.

---

**(21) BR 12 2019 026000-1 A2** Código 9.2.4 - Manutenção do Indeferimento - Art. 212 da LPI  
(22) 18/01/2012  
(54) FORMULAÇÕES TRANSDÉRMICAS DE TESTOSTERONA E SEU USO E KIT QUE COMPREENDE PELO MENOS UM RECIPIENTE QUE COMPREENDE UMA FORMULAÇÃO  
(71) FERRING B.V. (NL)  
MANTIDO O INDEFERIMENTO UMA VEZ QUE NÃO FOI APRESENTADO RECURSO DENTRO DO PRAZO LEGAL.MANTIDO O INDEFERIMENTO UMA VEZ QUE NÃO FOI APRESENTADO RECURSO DENTRO DO PRAZO LEGAL.

---

**(21) BR 12 2019 026772-3 A2** Código 9.2.4 - Manutenção do Indeferimento - Art. 212 da LPI  
(22) 22/07/2014  
(54) COMPOSTOS DE PIRROL, PROCESSO PARA SUA PREPARAÇÃO E COMPOSIÇÕES FARMACÊUTICAS CONTENDO OS MESMOS  
(71) LES LABORATOIRES SERVIER (FR) ; VERNALIS (R&D) LTD (GB)  
MANTIDO O INDEFERIMENTO UMA VEZ QUE NÃO FOI APRESENTADO RECURSO DENTRO DO PRAZO LEGAL.MANTIDO O INDEFERIMENTO UMA VEZ QUE NÃO FOI APRESENTADO RECURSO DENTRO DO PRAZO LEGAL.

---

**(21) BR 12 2019 026777-4 A2** Código 9.2.4 - Manutenção do Indeferimento - Art. 212 da LPI  
(22) 29/04/2010  
(54) COMPOSIÇÃO FARMACÊUTICA COMPREENDENDO ÁCIDO EICOSAPENTAENÓICO E ÁCIDO DOCOSAPENTAENÓICO  
(71) AMARIN PHARMA, INC. (US)  
MANTIDO O INDEFERIMENTO UMA VEZ QUE NÃO FOI APRESENTADO RECURSO DENTRO DO PRAZO LEGAL.MANTIDO O INDEFERIMENTO UMA VEZ QUE NÃO FOI APRESENTADO RECURSO DENTRO DO PRAZO LEGAL.

---

**(21) BR 12 2019 027784-2 A2** Código 9.2.4 - Manutenção do Indeferimento - Art. 212 da LPI  
(22) 17/02/2011  
(54) AÇO POR IMERSÃO A QUENTE E MÉTODO PARA PRODUZIR O MESMO

---

(71) NIPPON STEEL COATED SHEET CORPORATION (JP) ; NIPPON STEEL CORPORATION (JP)

MANTIDO O INDEFERIMENTO UMA VEZ QUE NÃO FOI APRESENTADO RECURSO DENTRO DO PRAZO LEGAL.MANTIDO O INDEFERIMENTO UMA VEZ QUE NÃO FOI APRESENTADO RECURSO DENTRO DO PRAZO LEGAL.

---

**(21) BR 12 2019 027806-7 A2**

Código 9.2.4 - Manutenção do Indeferimento - Art. 212 da LPI

(22) 19/04/2012

(54) RECIPIENTE OBTIDO POR UM PROCESSO DE MOLDAGEM POR SOPRO

(71) BASELL POLYOLEFINE GMBH (DE)

MANTIDO O INDEFERIMENTO UMA VEZ QUE NÃO FOI APRESENTADO RECURSO DENTRO DO PRAZO LEGAL.MANTIDO O INDEFERIMENTO UMA VEZ QUE NÃO FOI APRESENTADO RECURSO DENTRO DO PRAZO LEGAL.

---

**(21) BR 12 2020 000661-7 A2**

Código 9.2.4 - Manutenção do Indeferimento - Art. 212 da LPI

(22) 15/12/2011

(54) USO DE UMA COMPOSIÇÃO NUTRICIONAL PARA INIBIR A ADESÃO DE CRONOBACTER SAKAZAKII

(71) MJN U.S. HOLDINGS LLC (US)

MANTIDO O INDEFERIMENTO UMA VEZ QUE NÃO FOI APRESENTADO RECURSO DENTRO DO PRAZO LEGAL.MANTIDO O INDEFERIMENTO UMA VEZ QUE NÃO FOI APRESENTADO RECURSO DENTRO DO PRAZO LEGAL.

---

**(21) BR 12 2020 005128-0 A2**

Código 9.2.4 - Manutenção do Indeferimento - Art. 212 da LPI

(22) 08/09/2010

(54) CONJUNTOS PARA CONECTAR UM ASPERSOR A UMA LINHA DE DERIVAÇÃO DE UM SISTEMA DE SUPRESSÃO DE INCÊNDIO

(71) VICTAULIC COMPANY (US)

MANTIDO O INDEFERIMENTO UMA VEZ QUE NÃO FOI APRESENTADO RECURSO DENTRO DO PRAZO LEGAL.MANTIDO O INDEFERIMENTO UMA VEZ QUE NÃO FOI APRESENTADO RECURSO DENTRO DO PRAZO LEGAL.

---

**(21) BR 12 2020 005139-6 A2**

Código 9.2.4 - Manutenção do Indeferimento - Art. 212 da LPI

(22) 08/09/2010

(54) CONJUNTOS PARA CONECTAR UM ASPERSOR A UMA LINHA DE DERIVAÇÃO DE UM SISTEMA DE SUPRESSÃO DE INCÊNDIO

(71) VICTAULIC COMPANY (US)

MANTIDO O INDEFERIMENTO UMA VEZ QUE NÃO FOI APRESENTADO RECURSO DENTRO DO PRAZO LEGAL.MANTIDO O INDEFERIMENTO UMA VEZ QUE NÃO FOI APRESENTADO RECURSO DENTRO DO PRAZO LEGAL.

---

**(21) BR 12 2020 006423-4 A2**

Código 9.2.4 - Manutenção do Indeferimento - Art. 212 da LPI

---

(22) 05/04/2013

(54) COMPOSTO, COMPOSIÇÃO, MÉTODO DE INIBIÇÃO DA ATIVIDADE DE AMINA OXIDASE AOSS/PAV-1, MÉTODO DE TRATAMENTO DE UMA DOENÇA ASSOCIADA COM OU MODULADA POR AOSS/PAV-1 E USO DE UM COMPOSTO

(71) BOEHRINGER INGELHEIM INTERNATIONAL GMBH (DE)  
MANTIDO O INDEFERIMENTO UMA VEZ QUE NÃO FOI APRESENTADO RECURSO DENTRO DO PRAZO LEGAL.MANTIDO O INDEFERIMENTO UMA VEZ QUE NÃO FOI APRESENTADO RECURSO DENTRO DO PRAZO LEGAL.

---

**(21) BR 12 2020 007334-9 A2**

Código 9.2.4 - Manutenção do Indeferimento - Art. 212 da LPI

(22) 25/01/2006

(54) COMPOSIÇÃO FARMACÊUTICA DE EFEITO ANALGÉSICO

(71) ALLERGAN, INC. (US)

MANTIDO O INDEFERIMENTO UMA VEZ QUE NÃO FOI APRESENTADO RECURSO DENTRO DO PRAZO LEGAL.MANTIDO O INDEFERIMENTO UMA VEZ QUE NÃO FOI APRESENTADO RECURSO DENTRO DO PRAZO LEGAL.

---

**(21) BR 12 2020 010338-8 A2**

Código 9.2.4 - Manutenção do Indeferimento - Art. 212 da LPI

(22) 16/12/2009

(54) SAL DE HEMIFUMARATO DE ÁCIDO

1-[4-[1-(4-CICLO-HEXIL-3-TRIFLUOROMETIL-BENZILÓXI-IMINO)-ETIL]-2-ETIL-BENZIL]-AZETIDINA-3-CARBOXÍLICO, SEUS USOS, E COMPOSIÇÃO FARMACEUTICA

(71) NOVARTIS AG (CH)

MANTIDO O INDEFERIMENTO UMA VEZ QUE NÃO FOI APRESENTADO RECURSO DENTRO DO PRAZO LEGAL.MANTIDO O INDEFERIMENTO UMA VEZ QUE NÃO FOI APRESENTADO RECURSO DENTRO DO PRAZO LEGAL.

---

**(21) BR 12 2020 017799-3 A2**

Código 9.2.4 - Manutenção do Indeferimento - Art. 212 da LPI

(22) 02/02/2011

(54) MÉTODO PARA PRODUZIR NITRATO DE SULFATO DE AMÔNIO

(71) HONEYWELL INTERNATIONAL INC. (US)

MANTIDO O INDEFERIMENTO UMA VEZ QUE NÃO FOI APRESENTADO RECURSO DENTRO DO PRAZO LEGAL.MANTIDO O INDEFERIMENTO UMA VEZ QUE NÃO FOI APRESENTADO RECURSO DENTRO DO PRAZO LEGAL.

---

**(21) BR 12 2020 021792-8 A2**

Código 9.2.4 - Manutenção do Indeferimento - Art. 212 da LPI

(22) 12/05/2006

(54) USO DE UM COMPOSTO PROMOTOR DE APOPTOSE OU DE UM SAL DO MESMO PARA TRATAR MALIGNIDADES LINFÓIDES DE ORIGEM EM CÉLULAS B OU CÂNCER DE PULMÃO DE PEQUENAS CÉLULAS

(71) ABBVIE BAHAMAS LTD. (US)

---

MANTIDO O INDEFERIMENTO UMA VEZ QUE NÃO FOI APRESENTADO RECURSO DENTRO DO PRAZO LEGAL.MANTIDO O INDEFERIMENTO UMA VEZ QUE NÃO FOI APRESENTADO RECURSO DENTRO DO PRAZO LEGAL.

---

**(21) PI 0301912-8 A2**

Código 9.2.4 - Manutenção do Indeferimento - Art. 212 da LPI

(22) 14/05/2003

(54) GEL OBTIDO DE POLÍMERO PRODUZIDO A PARTIR DA SÍNTESE DO MELAÇO DA CANA-DE-AÇÚCAR E DE OUTROS AÇÚCARES, VIA MICROORGANISMO ZOOGLOEA SP.

(71) UNIVERSIDADE FEDERAL DE PERNAMBUCO (BR/PE)

MANTIDO O INDEFERIMENTO UMA VEZ QUE NÃO FOI APRESENTADO RECURSO DENTRO DO PRAZO LEGAL.MANTIDO O INDEFERIMENTO UMA VEZ QUE NÃO FOI APRESENTADO RECURSO DENTRO DO PRAZO LEGAL.

---

**(21) PI 0501339-9 A2**

Código 9.2.4 - Manutenção do Indeferimento - Art. 212 da LPI

(22) 14/04/2005

(54) PROCESSO DE PRODUÇÃO DE MACROMONÔMEROS E POLÍMEROS CONTENDO LONGAS RAMIFICAÇÕES DE CADEIA

(71) UNIVERSIDADE FEDERAL DO RIO DE JANEIRO (BR/RJ)

MANTIDO O INDEFERIMENTO UMA VEZ QUE NÃO FOI APRESENTADO RECURSO DENTRO DO PRAZO LEGAL.MANTIDO O INDEFERIMENTO UMA VEZ QUE NÃO FOI APRESENTADO RECURSO DENTRO DO PRAZO LEGAL.

---

**(21) PI 0604789-0 A2**

Código 9.2.4 - Manutenção do Indeferimento - Art. 212 da LPI

(22) 13/11/2006

(54) PROCESSO PARA INCREMENTO DA RESISTÊNCIA MECÂNICA E ACELERAÇÃO DE CURA DE COMPÓSITOS COM MADEIRA E RESPECTIVO EQUIPAMENTO PARA SUA REALIZAÇÃO

(71) Instituto Maua de Tecnologia - IMT (BR/SP) ; Renato Augusto Covolato - EPP (BR/SP)

MANTIDO O INDEFERIMENTO UMA VEZ QUE NÃO FOI APRESENTADO RECURSO DENTRO DO PRAZO LEGAL.MANTIDO O INDEFERIMENTO UMA VEZ QUE NÃO FOI APRESENTADO RECURSO DENTRO DO PRAZO LEGAL.

---

**(21) PI 0621461-4 A2**

Código 9.2.4 - Manutenção do Indeferimento - Art. 212 da LPI

(22) 26/11/2006

(54) COMPOSIÇÃO DE ISOCIANATO BLOQUEADA POR RESORCINOL, PROCESSO PARA PREPARAÇÃO DA MESMA, COMPOSIÇÃO DE BORRACHA VULCANIZÁVEL, FORMULAÇÃO DE IMERSÃO, ARTIGO FABRICADO, E, REVESTIMENTO

(71) Indspec Chemical Corporation (US)

MANTIDO O INDEFERIMENTO UMA VEZ QUE NÃO FOI APRESENTADO RECURSO DENTRO DO PRAZO LEGAL.MANTIDO O INDEFERIMENTO UMA

---

VEZ QUE NÃO FOI APRESENTADO RECURSO DENTRO DO PRAZO LEGAL.

---

**(21) PI 0900320-7 A2**

Código 9.2.4 - Manutenção do Indeferimento - Art. 212 da LPI

(22) 25/02/2009

(54) PRODUTO E PROCESSO PARA REVITALIZAÇÃO DA BIOTA NATURAL DE SOLOS E CRESCIMENTO VEGETAL

(71) Nutrisafra Fertilizantes Ltda (BR/SP)

MANTIDO O INDEFERIMENTO UMA VEZ QUE NÃO FOI APRESENTADO RECURSO DENTRO DO PRAZO LEGAL.MANTIDO O INDEFERIMENTO UMA VEZ QUE NÃO FOI APRESENTADO RECURSO DENTRO DO PRAZO LEGAL.

---

**(21) PI 0901132-3 A2**

Código 9.2.4 - Manutenção do Indeferimento - Art. 212 da LPI

(22) 24/03/2009

(54) PÓ DEBRIDANTE E ESTIMULANTE DA CICATRIZAÇÃO PARA ÚLCERA DE MEMBROS INFERIORES E ESCARAS POR DECÚBITO

(71) Pablo Placido Simi (BR/SC)

MANTIDO O INDEFERIMENTO UMA VEZ QUE NÃO FOI APRESENTADO RECURSO DENTRO DO PRAZO LEGAL.MANTIDO O INDEFERIMENTO UMA VEZ QUE NÃO FOI APRESENTADO RECURSO DENTRO DO PRAZO LEGAL.

---

**(21) PI 0901857-3 A2**

Código 9.2.4 - Manutenção do Indeferimento - Art. 212 da LPI

(22) 27/05/2009

(54) PROCESSO DE PRODUÇÃO DE POLIÓIS A PARTIR DE GLICERINA LOIRA

(71) Universidade Federal do Rio Grande do Sul (BR/RS)

MANTIDO O INDEFERIMENTO UMA VEZ QUE NÃO FOI APRESENTADO RECURSO DENTRO DO PRAZO LEGAL.MANTIDO O INDEFERIMENTO UMA VEZ QUE NÃO FOI APRESENTADO RECURSO DENTRO DO PRAZO LEGAL.

---

**(21) PI 0910904-8 A2**

Código 9.2.4 - Manutenção do Indeferimento - Art. 212 da LPI

(22) 30/11/2009

(54) PROCESSO DE PREPARAÇÃO DE SELO INTELIGENTE, SOLUÇÕES E COMPOSIÇÕES À BASE DE POLÍMERO CONJUGADO, SELO ASSIM OBTIDO, USO DO MESMO E DISPOSITIVO ELETRÔNICO PARA MONITORAMENTO DE DOSES DE RADIAÇÃO

(71) Universidade Federal de Ouro Preto (BR/MG)

MANTIDO O INDEFERIMENTO UMA VEZ QUE NÃO FOI APRESENTADO RECURSO DENTRO DO PRAZO LEGAL.MANTIDO O INDEFERIMENTO UMA VEZ QUE NÃO FOI APRESENTADO RECURSO DENTRO DO PRAZO LEGAL.

**Código Arquivamento****Código 11.1 - Arquivamento - Art. 33 da LPI**

Arquivado o pedido por falta de pagamento do requerimento do pedido de exame no prazo previsto no Art. 33 da Lei nº 9.279/96. Desta data corre o prazo de 60 (sessenta) dias para o depositante requerer o desarquivamento, através do pagamento da retribuição específica de desarquivamento (GRU com código de serviço 209) e do pagamento do pedido de exame (GRU com código de serviço 203, 204, 205, 284 ou 285, de acordo com a natureza específica do pedido), sob pena de arquivamento definitivo de acordo com o Parágrafo único do Art. 33 da Lei nº 9.279/96

---

<b>(21) BR 10 2022 000960-0 A2</b>	Código 11.1 - Arquivamento - Art. 33 da LPI (22) 18/01/2022 (71) HONDA MOTOR CO., LTD. (JP)
<b>(21) BR 10 2022 000999-6 A2</b>	Código 11.1 - Arquivamento - Art. 33 da LPI (22) 19/01/2022 (71) J.C. BAMFORD EXCAVATORS LIMITED (GB)
<b>(21) BR 10 2022 001030-7 A2</b>	Código 11.1 - Arquivamento - Art. 33 da LPI (22) 19/01/2022 (71) PREVEMAX CONFECÇÕES PLÁSTICAS LTDA (BR/SC)
<b>(21) BR 10 2022 001033-1 A2</b>	Código 11.1 - Arquivamento - Art. 33 da LPI (22) 19/01/2022 (71) NATALICIO LEITE (BR/SC)
<b>(21) BR 10 2022 001091-9 A2</b>	Código 11.1 - Arquivamento - Art. 33 da LPI (22) 20/01/2022 (71) SINCRONER LTDA-ME (BR/RS)
<b>(21) BR 10 2022 001122-2 A2</b>	Código 11.1 - Arquivamento - Art. 33 da LPI (22) 21/01/2022 (71) ROBERTO ASSIS LO SARDO FILHO (BR/SP)
<b>(21) BR 10 2022 001147-8 A2</b>	Código 11.1 - Arquivamento - Art. 33 da LPI (22) 21/01/2022 (71) JULIO CESAR ROSA (BR/SP)
<b>(21) BR 10 2022 001222-9 A2</b>	Código 11.1 - Arquivamento - Art. 33 da LPI

---

	(22) 24/01/2022 (71) UNIVERSIDADE FEDERAL DO SUL E SUDESTE DO PARÁ (BR/PA)
<b>(21) BR 10 2022 001236-9 A2</b>	Código 11.1 - Arquivamento - Art. 33 da LPI (22) 24/01/2022 (71) JOSÉ DE FÁTIMA MOTA (BR/MG)
<b>(21) BR 10 2022 001240-7 A2</b>	Código 11.1 - Arquivamento - Art. 33 da LPI (22) 24/01/2022 (71) BRUNO ARAUJO PETRI HENRIQUE (BR/SP)
<b>(21) BR 10 2022 001294-6 A2</b>	Código 11.1 - Arquivamento - Art. 33 da LPI (22) 24/01/2022 (71) UNIVERSIDADE FEDERAL DO SUL E SUDESTE DO PARÁ (BR/PA)
<b>(21) BR 10 2022 001307-1 A2</b>	Código 11.1 - Arquivamento - Art. 33 da LPI (22) 24/01/2022 (71) EDUARDO FABRICIO RODRIGUES PONTES (BR/PR)
<b>(21) BR 10 2022 001327-6 A2</b>	Código 11.1 - Arquivamento - Art. 33 da LPI (22) 25/01/2022 (71) DÉCIO PRZEPIORA (BR/PR)
<b>(21) BR 10 2022 001385-3 A2</b>	Código 11.1 - Arquivamento - Art. 33 da LPI (22) 25/01/2022 (71) MARCO AURÉLIO NUNES DA SILVA (BR/RN)
<b>(21) BR 10 2022 001400-0 A2</b>	Código 11.1 - Arquivamento - Art. 33 da LPI (22) 26/01/2022 (71) DELANO MENESES SALDANHA (BR/CE)
<b>(21) BR 10 2022 001420-5 A2</b>	Código 11.1 - Arquivamento - Art. 33 da LPI (22) 26/01/2022 (71) BIOLAB SANUS FARMACÊUTICA LTDA (BR/SP)
<b>(21) BR 10 2022 001442-6 A2</b>	Código 11.1 - Arquivamento - Art. 33 da LPI (22) 26/01/2022 (71) INSTITUTO DE TECNOLOGIA E PESQUISA (BR/SE) ; UNIVERSIDADE TIRADENTES (BR/SE) ; UNIVERSIDADE FEDERAL DE ALFENAS (BR/MG)
<b>(21) BR 10 2022 001459-0 A2</b>	Código 11.1 - Arquivamento - Art. 33 da LPI (22) 26/01/2022



---

(71) CLAUDIO WENDER SANTOS DA SILVA (BR/PR)

---

**(21) BR 10 2022 001513-9 A2** Código 11.1 - Arquivamento - Art. 33 da LPI  
(22) 27/01/2022  
(71) KLEBER MOREIRA VIEIRA 41059112876 (BR/AL)

---

**(21) BR 10 2022 001552-0 A2** Código 11.1 - Arquivamento - Art. 33 da LPI  
(22) 27/01/2022  
(71) US CLEAN COMERCIO DE COSMETICOS LTDA. (BR/RS)

---

**(21) BR 10 2022 001577-5 A2** Código 11.1 - Arquivamento - Art. 33 da LPI  
(22) 27/01/2022  
(71) HAYSLER APOLINÁRIO AMOROSO LIMA (BR/SP)

---

**(21) BR 11 2023 002226-6 A2** Código 11.1 - Arquivamento - Art. 33 da LPI  
(22) 20/01/2022  
(71) TFL LEDERTECHNIK GMBH (DE)

---

**(21) BR 11 2023 008996-4 A2** Código 11.1 - Arquivamento - Art. 33 da LPI  
(22) 20/01/2022  
(71) BAHTIYAR TASYAGAN (TR)

---

**(21) BR 11 2023 012447-6 A2** Código 11.1 - Arquivamento - Art. 33 da LPI  
(22) 25/01/2022  
(71) FOCKE & CO. (GMBH & CO. KG) (DE)

---

**(21) BR 11 2023 013180-4 A2** Código 11.1 - Arquivamento - Art. 33 da LPI  
(22) 24/01/2022  
(71) SOCIÉTÉ DES PRODUITS NESTLÉ S.A. (CH)

---

**(21) BR 11 2023 013512-5 A2** Código 11.1 - Arquivamento - Art. 33 da LPI  
(22) 24/01/2022  
(71) RIKEN (JP)

---

**(21) BR 11 2023 013956-2 A2** Código 11.1 - Arquivamento - Art. 33 da LPI  
(22) 20/01/2022  
(71) SAFEGUARD BIOSYSTEMS HOLDINGS LTD. (GB)

---

**(21) BR 11 2023 013966-0 A2** Código 11.1 - Arquivamento - Art. 33 da LPI  
(22) 20/01/2022  
(71) CSP TECHNOLOGIES, INC. (US)

---

(21) BR 11 2023 014002-1 A2      Código 11.1 - Arquivamento - Art. 33 da LPI  
(22) 24/01/2022  
(71) FARON PHARMACEUTICALS OY (FI)

---

(21) BR 11 2023 014019-6 A2      Código 11.1 - Arquivamento - Art. 33 da LPI  
(22) 26/01/2022  
(71) CASALE SA (CH)

---

(21) BR 11 2023 014176-1 A2      Código 11.1 - Arquivamento - Art. 33 da LPI  
(22) 26/01/2022  
(71) SKYREX AB (SE)

---

(21) BR 11 2023 014210-5 A2      Código 11.1 - Arquivamento - Art. 33 da LPI  
(22) 21/01/2022  
(71) CILAG GMBH INTERNATIONAL (CH)

---

(21) BR 11 2023 014343-8 A2      Código 11.1 - Arquivamento - Art. 33 da LPI  
(22) 19/01/2022  
(71) RAVAL A.C.S. LTD. (IL)

---

(21) BR 11 2023 014346-2 A2      Código 11.1 - Arquivamento - Art. 33 da LPI  
(22) 19/01/2022  
(71) SENECA THERAPEUTICS, INC (US)

---

(21) BR 11 2023 014355-1 A2      Código 11.1 - Arquivamento - Art. 33 da LPI  
(22) 21/01/2022  
(71) CILAG GMBH INTERNATIONAL (CH)

---

(21) BR 11 2023 014364-0 A2      Código 11.1 - Arquivamento - Art. 33 da LPI  
(22) 21/01/2022  
(71) CILAG GMBH INTERNATIONAL (CH)

---

(21) BR 11 2023 014365-9 A2      Código 11.1 - Arquivamento - Art. 33 da LPI  
(22) 21/01/2022  
(71) CILAG GMBH INTERNATIONAL (CH)

---

(21) BR 11 2023 014377-2 A2      Código 11.1 - Arquivamento - Art. 33 da LPI  
(22) 21/01/2022  
(71) CILAG GMBH INTERNATIONAL (CH)

---

(21) BR 11 2023 014385-3 A2      Código 11.1 - Arquivamento - Art. 33 da LPI  
(22) 21/01/2022

---

	(71) CILAG GMBH INTERNATIONAL (CH)
--	------------------------------------

---

<b>(21) BR 11 2023 014386-1 A2</b>	Código 11.1 - Arquivamento - Art. 33 da LPI (22) 21/01/2022 (71) CILAG GMBH INTERNATIONAL (CH)
------------------------------------	--

---

<b>(21) BR 11 2023 014396-9 A2</b>	Código 11.1 - Arquivamento - Art. 33 da LPI (22) 18/01/2022 (71) THE STATE OF ISRAEL, MINISTRY OF AGRICULTURE & RURAL DEVELOPMENT, AGRICULTURAL RESEARCH ORGANIZATION (ARO) (VOLCANI CENTER), (IL)
------------------------------------	--

---

<b>(21) BR 11 2023 014400-0 A2</b>	Código 11.1 - Arquivamento - Art. 33 da LPI (22) 21/01/2022 (71) CILAG GMBH INTERNATIONAL (CH)
------------------------------------	--

---

<b>(21) BR 11 2023 014433-7 A2</b>	Código 11.1 - Arquivamento - Art. 33 da LPI (22) 21/01/2022 (71) CILAG GMBH INTERNATIONAL (CH)
------------------------------------	--

---

<b>(21) BR 11 2023 014436-1 A2</b>	Código 11.1 - Arquivamento - Art. 33 da LPI (22) 19/01/2022 (71) NEOGENE THERAPEUTICS B.V. (NL)
------------------------------------	---

---

<b>(21) BR 11 2023 014442-6 A2</b>	Código 11.1 - Arquivamento - Art. 33 da LPI (22) 20/01/2022 (71) ZELARION MALTA LIMITED (MT)
------------------------------------	--

---

<b>(21) BR 11 2023 014456-6 A2</b>	Código 11.1 - Arquivamento - Art. 33 da LPI (22) 21/01/2022 (71) CILAG GMBH INTERNATIONAL (CH)
------------------------------------	--

---

<b>(21) BR 11 2023 014460-4 A2</b>	Código 11.1 - Arquivamento - Art. 33 da LPI (22) 21/01/2022 (71) MICROBIOTIX, INC. (US) ; THE UNITED STATES OF AMERICA, AS REPRESENTED BY THE SECRETARY, DEPARTMENT OF HEALTH AND HUMAN SERVICES (US)
------------------------------------	---

---

<b>(21) BR 11 2023 014481-7 A2</b>	Código 11.1 - Arquivamento - Art. 33 da LPI (22) 21/01/2022 (71) CILAG GMBH INTERNATIONAL (CH)
------------------------------------	--

<b>(21) BR 11 2023 014487-6 A2</b>	Código 11.1 - Arquivamento - Art. 33 da LPI (22) 21/01/2022 (71) CILAG GMBH INTERNATIONAL (CH)
<b>(21) BR 11 2023 014500-7 A2</b>	Código 11.1 - Arquivamento - Art. 33 da LPI (22) 21/01/2022 (71) CILAG GMBH INTERNATIONAL (CH)
<b>(21) BR 11 2023 014507-4 A2</b>	Código 11.1 - Arquivamento - Art. 33 da LPI (22) 20/01/2022 (71) HEMOSHEAR THERAPEUTICS, INC. (US)
<b>(21) BR 11 2023 014512-0 A2</b>	Código 11.1 - Arquivamento - Art. 33 da LPI (22) 21/01/2022 (71) CILAG GMBH INTERNATIONAL (CH)
<b>(21) BR 11 2023 014519-8 A2</b>	Código 11.1 - Arquivamento - Art. 33 da LPI (22) 21/01/2022 (71) SIRNAOMICS, INC. (US)
<b>(21) BR 11 2023 014520-1 A2</b>	Código 11.1 - Arquivamento - Art. 33 da LPI (22) 21/01/2022 (71) CILAG GMBH INTERNATIONAL (CH)
<b>(21) BR 11 2023 014521-0 A2</b>	Código 11.1 - Arquivamento - Art. 33 da LPI (22) 21/01/2022 (71) CILAG GMBH INTERNATIONAL (CH)
<b>(21) BR 11 2023 014525-2 A2</b>	Código 11.1 - Arquivamento - Art. 33 da LPI (22) 21/01/2022 (71) CILAG GMBH INTERNATIONAL (CH)
<b>(21) BR 11 2023 014557-0 A2</b>	Código 11.1 - Arquivamento - Art. 33 da LPI (22) 21/01/2022 (71) GLYCOM A/S (DK)
<b>(21) BR 11 2023 014561-9 A2</b>	Código 11.1 - Arquivamento - Art. 33 da LPI (22) 21/01/2022 (71) CILAG GMBH INTERNATIONAL (CH)
<b>(21) BR 11 2023 014596-1 A2</b>	Código 11.1 - Arquivamento - Art. 33 da LPI (22) 21/01/2022

---

(71) HUAWEI TECHNOLOGIES CO., LTD. (CN)

---

**(21) BR 11 2023 014597-0 A2** Código 11.1 - Arquivamento - Art. 33 da LPI  
(22) 21/01/2022  
(71) AMERICAN GENE TECHNOLOGIES INTERNATIONAL INC. (US)

---

**(21) BR 11 2023 014622-4 A2** Código 11.1 - Arquivamento - Art. 33 da LPI  
(22) 21/01/2022  
(71) CILAG GMBH INTERNATIONAL (CH)

---

**(21) BR 11 2023 014648-8 A2** Código 11.1 - Arquivamento - Art. 33 da LPI  
(22) 20/01/2022  
(71) VISTERRA, INC. (US)

---

**(21) BR 11 2023 014657-7 A2** Código 11.1 - Arquivamento - Art. 33 da LPI  
(22) 21/01/2022  
(71) CILAG GMBH INTERNATIONAL (CH)

---

**(21) BR 11 2023 014664-0 A2** Código 11.1 - Arquivamento - Art. 33 da LPI  
(22) 21/01/2022  
(71) CILAG GMBH INTERNATIONAL (CH)

---

**(21) BR 11 2023 014666-6 A2** Código 11.1 - Arquivamento - Art. 33 da LPI  
(22) 21/01/2022  
(71) CILAG GMBH INTERNATIONAL (CH)

---

**(21) BR 11 2023 014675-5 A2** Código 11.1 - Arquivamento - Art. 33 da LPI  
(22) 21/01/2022  
(71) SYNGENTA CROP PROTECTION AG (CH)

---

**(21) BR 11 2023 014749-2 A2** Código 11.1 - Arquivamento - Art. 33 da LPI  
(22) 19/01/2022  
(71) SYNGENTA CROP PROTECTION AG (CH)

---

**(21) BR 11 2023 014751-4 A2** Código 11.1 - Arquivamento - Art. 33 da LPI  
(22) 25/01/2022  
(71) IKENA ONCOLOGY, INC. (US)

---

**(21) BR 11 2023 014777-8 A2** Código 11.1 - Arquivamento - Art. 33 da LPI  
(22) 25/01/2022  
(71) GEICO SPA (IT)

---

(21) BR 11 2023 014818-9 A2      Código 11.1 - Arquivamento - Art. 33 da LPI  
(22) 24/01/2022  
(71) BUCK INSTITUTE FOR RESEARCH ON AGING (US)

---

(21) BR 11 2023 014869-3 A2      Código 11.1 - Arquivamento - Art. 33 da LPI  
(22) 28/01/2022  
(71) CHEVRON PHILLIPS CHEMICAL COMPANY LP (US)

---

(21) BR 11 2023 014903-7 A2      Código 11.1 - Arquivamento - Art. 33 da LPI  
(22) 28/01/2022  
(71) AMGEN INC. (US)

---

(21) BR 11 2023 014932-0 A2      Código 11.1 - Arquivamento - Art. 33 da LPI  
(22) 28/01/2022  
(71) ALLOGENE THERAPEUTICS, INC. (US)

---

(21) BR 11 2023 015000-0 A2      Código 11.1 - Arquivamento - Art. 33 da LPI  
(22) 26/01/2022  
(71) HITACHI ZOSEN INOVA AG (CH)

---

(21) BR 11 2023 015066-3 A2      Código 11.1 - Arquivamento - Art. 33 da LPI  
(22) 27/01/2022  
(71) XEROTECH LIMITED. (IE)

---

(21) BR 11 2023 015079-5 A2      Código 11.1 - Arquivamento - Art. 33 da LPI  
(22) 28/01/2022  
(71) AEXONIS HOLDINGS INC. (US)

---

(21) BR 11 2023 015097-3 A2      Código 11.1 - Arquivamento - Art. 33 da LPI  
(22) 24/01/2022  
(71) JANSSEN BIOTECH, INC. (US)

---

(21) BR 11 2023 015114-7 A2      Código 11.1 - Arquivamento - Art. 33 da LPI  
(22) 28/01/2022  
(71) ALLOGENE THERAPEUTICS, INC. (US)

---

(21) BR 11 2023 015156-2 A2      Código 11.1 - Arquivamento - Art. 33 da LPI  
(22) 27/01/2022  
(71) PHARMIVA AB (SE)

---

(21) BR 11 2023 015157-0 A2      Código 11.1 - Arquivamento - Art. 33 da LPI  
(22) 28/01/2022

---

(71) NICOVENTURES TRADING LIMITED (GB)

---

**(21) BR 11 2023 015165-1 A2** Código 11.1 - Arquivamento - Art. 33 da LPI  
(22) 28/01/2022  
(71) INVAIO SCIENCES INTERNATIONAL GMBH (CH)

---

**(21) BR 11 2023 015210-0 A2** Código 11.1 - Arquivamento - Art. 33 da LPI  
(22) 28/01/2022  
(71) CEDILLA THERAPEUTICS, INC. (US)

---

**(21) BR 11 2023 015721-8 A2** Código 11.1 - Arquivamento - Art. 33 da LPI  
(22) 26/01/2022  
(71) JACOBIO PHARMACEUTICALS CO., LTD. (CN)

---

**(21) BR 11 2023 020139-0 A2** Código 11.1 - Arquivamento - Art. 33 da LPI  
(22) 21/01/2022  
(71) AIXSCAN INC. (US)

---

**(21) BR 11 2023 020169-1 A2** Código 11.1 - Arquivamento - Art. 33 da LPI  
(22) 21/01/2022  
(71) AIXSCAN INC. (US)

---

**(21) BR 11 2023 020203-5 A2** Código 11.1 - Arquivamento - Art. 33 da LPI  
(22) 26/01/2022  
(71) AIXSCAN INC. (US)

---

**(21) BR 11 2023 020205-1 A2** Código 11.1 - Arquivamento - Art. 33 da LPI  
(22) 26/01/2022  
(71) AIXSCAN INC. (US)

---

**(21) BR 11 2024 013627-2 A2** Código 11.1 - Arquivamento - Art. 33 da LPI  
(22) 18/01/2022  
(71) EAMBIENT, INC. (US)

---

**(21) BR 11 2024 013632-9 A2** Código 11.1 - Arquivamento - Art. 33 da LPI  
(22) 18/01/2022  
(71) EAMBIENT, INC. (US)

---

**(21) BR 20 2022 000921-5 U2** Código 11.1 - Arquivamento - Art. 33 da LPI  
(22) 18/01/2022  
(71) AMARILDO JESUS GARRIDO PACANARO (BR/SP)

---

<b>(21) BR 20 2022 000935-5 U2</b>	Código 11.1 - Arquivamento - Art. 33 da LPI (22) 18/01/2022 (71) GERSON LUÍS PRATES AMARO (BR/SC)
<b>(21) BR 20 2022 000977-0 U2</b>	Código 11.1 - Arquivamento - Art. 33 da LPI (22) 18/01/2022 (71) TECHNIMETAL INDÚSTRIA E COMERCIO (BR/SP)
<b>(21) BR 20 2022 000988-6 U2</b>	Código 11.1 - Arquivamento - Art. 33 da LPI (22) 19/01/2022 (71) EDVAM CALISTRO (BR/PR)
<b>(21) BR 20 2022 001084-1 U2</b>	Código 11.1 - Arquivamento - Art. 33 da LPI (22) 19/01/2022 (71) ANDRÉ LUIS BOAVENTURA (BR/SP)
<b>(21) BR 20 2022 001087-6 U2</b>	Código 11.1 - Arquivamento - Art. 33 da LPI (22) 20/01/2022 (71) CASSIO VINICIO MANOSSO (BR/PR)
<b>(21) BR 20 2022 001089-2 U2</b>	Código 11.1 - Arquivamento - Art. 33 da LPI (22) 20/01/2022 (71) CARLOS ALBERTO PRETZEL (BR/RS)
<b>(21) BR 20 2022 001103-1 U2</b>	Código 11.1 - Arquivamento - Art. 33 da LPI (22) 20/01/2022 (71) RODRIGO LEANDRO DE MACEDO (BR/SP)
<b>(21) BR 20 2022 001115-5 U2</b>	Código 11.1 - Arquivamento - Art. 33 da LPI (22) 20/01/2022 (71) DANIEL GHEUR TOCOLINI (BR/PR)
<b>(21) BR 20 2022 001119-8 U2</b>	Código 11.1 - Arquivamento - Art. 33 da LPI (22) 20/01/2022 (71) AJ AUTOMATIC COMERCIO DE PEÇAS LTDA-EPP (BR/SP)
<b>(21) BR 20 2022 001177-5 U2</b>	Código 11.1 - Arquivamento - Art. 33 da LPI (22) 21/01/2022 (71) RUDINEI DE ALMEIDA MORAIS (BR/RS)
<b>(21) BR 20 2022 001216-0 U2</b>	Código 11.1 - Arquivamento - Art. 33 da LPI (22) 24/01/2022



---

(71) JOSE CARLOS DA SILVA (BR/PR)

---

**(21) BR 20 2022 001267-4 U2** Código 11.1 - Arquivamento - Art. 33 da LPI  
 (22) 24/01/2022  
 (71) FUNDAÇÃO UNIVERSIDADE FEDERAL DE MATO GROSSO (BR/MT) ;  
 FUNDACAO DE AMPARO A PESQUISA DO ESTADO DE MATO GROSSO -  
 FAPEMAT (BR/MT)

---

**(21) BR 20 2022 001424-3 U2** Código 11.1 - Arquivamento - Art. 33 da LPI  
 (22) 26/01/2022  
 (71) CARLOS EDUARDO LANGE (BR/SC)

---

**(21) BR 20 2022 001470-7 U2** Código 11.1 - Arquivamento - Art. 33 da LPI  
 (22) 26/01/2022  
 (71) HENRY KIM OLIVEIRA DE MIRANDA (BR/RJ)

---

**(21) BR 20 2022 001493-6 U2** Código 11.1 - Arquivamento - Art. 33 da LPI  
 (22) 26/01/2022  
 (71) EDILSON DE OLIVEIRA (BR/MG)

---

**(21) BR 20 2022 001494-4 U2** Código 11.1 - Arquivamento - Art. 33 da LPI  
 (22) 26/01/2022  
 (71) EDILSON DE OLIVEIRA (BR/MG)

---

**(21) BR 20 2022 001534-7 U2** Código 11.1 - Arquivamento - Art. 33 da LPI  
 (22) 27/01/2022  
 (71) RDOIS INJETADOS LTDA (BR/RS)

---

**(21) BR 20 2022 001555-0 U2** Código 11.1 - Arquivamento - Art. 33 da LPI  
 (22) 27/01/2022  
 (71) PAULO FERNANDO BARSÍ JUNIOR (BR/SP)

**Código 11.1.1 - Arquivamento definitivo - Art. 33 da LPI**

Arquivado definitivamente o pedido uma vez que não foi requerido o desarquivamento.

---

<b>(21) BR 10 2021 014659-1 A2</b>	Código 11.1.1 - Arquivamento definitivo - Art. 33 da LPI (22) 26/07/2021 (71) EVVO PROJETOS MECANICOS E ESTRUTURAIS LTDA. (BR/RS) ; TELIG INDÚSTRIA E COMÉRCIO DE EQUIPAMENTOS ELETRÔNICOS LTDA - ME. (BR/RS)
<b>(21) BR 10 2021 022348-0 A2</b>	Código 11.1.1 - Arquivamento definitivo - Art. 33 da LPI (22) 08/11/2021 (71) COLGATE-PALMOLIVE COMPANY (US)
<b>(21) BR 10 2021 022353-7 A2</b>	Código 11.1.1 - Arquivamento definitivo - Art. 33 da LPI (22) 08/11/2021 (71) POLIMEX DESENVOLVIMENTO TÉCNOLÓGICO LTDA, (BR/RJ)
<b>(21) BR 10 2021 022386-3 A2</b>	Código 11.1.1 - Arquivamento definitivo - Art. 33 da LPI (22) 08/11/2021 (71) BEATRIZ FERNANDA PASTORIO (BR/SP)
<b>(21) BR 10 2021 022430-4 A2</b>	Código 11.1.1 - Arquivamento definitivo - Art. 33 da LPI (22) 08/11/2021 (71) FERNANDO LEONARDO PEREIRA (BR/SP) ; FÁBIO MATTA LEONARDO PEREIRA (BR/SP) ; GERSON RIBEIRO BRANDÃO (BR/SP) ; MAURO BITTENCOURT LINHARES DOS SANTOS (BR/SP) ; OSVALDO TADEU CAMARGO BRANDÃO (BR/SP)
<b>(21) BR 10 2021 022441-0 A2</b>	Código 11.1.1 - Arquivamento definitivo - Art. 33 da LPI (22) 08/11/2021 (71) CHARLES WILLIAN CAETANO COSTA (BR/MG)
<b>(21) BR 10 2021 022444-4 A2</b>	Código 11.1.1 - Arquivamento definitivo - Art. 33 da LPI (22) 08/11/2021 (71) VENIK INDUSTRIA E COMERCIO DE ARTIGOS DE COURO LTDA (BR/CE)
<b>(21) BR 11 2023 008454-7 A2</b>	Código 11.1.1 - Arquivamento definitivo - Art. 33 da LPI (22) 08/11/2021 (71) DANSTAR FERMENT AG (CH)

---

**(21) BR 11 2023 008985-9 A2** Código 11.1.1 - Arquivamento definitivo - Art. 33 da LPI  
(22) 08/11/2021  
(71) CAROLINE A. GLICKSMAN (US)

---

**(21) BR 11 2023 009182-9 A2** Código 11.1.1 - Arquivamento definitivo - Art. 33 da LPI  
(22) 08/11/2021  
(71) SOLTEC INNOVATIONS S. L. (ES)

---

**(21) BR 11 2023 009190-0 A2** Código 11.1.1 - Arquivamento definitivo - Art. 33 da LPI  
(22) 08/11/2021  
(71) HYPERTUNNEL IP LIMITED (GB)

---

**(21) BR 20 2021 022354-0 U2** Código 11.1.1 - Arquivamento definitivo - Art. 33 da LPI  
(22) 08/11/2021  
(71) JONATHAN DOS SANTOS (BR/PR)

---

**(21) BR 20 2021 022372-9 U2** Código 11.1.1 - Arquivamento definitivo - Art. 33 da LPI  
(22) 08/11/2021  
(71) ROBSON SILVA SANTOS (BR/MA)

---

**(21) BR 20 2021 022393-1 U2** Código 11.1.1 - Arquivamento definitivo - Art. 33 da LPI  
(22) 08/11/2021  
(71) MANIR BOASSI JUNIOR (BR/SP)

**Código 11.2 - Arquivamento - Art. 36 §1º da LPI**

Arquivado definitivamente o pedido de patente, uma vez que não foi respondida a exigência formulada.

---

(21) BR 10 2019 014487-4 A2      Código 11.2 - Arquivamento - Art. 36 §1º da LPI  
(22) 12/07/2019  
(71) UNIVERSIDADE FEDERAL DO PARANA (BR/PR)

---

(21) BR 10 2019 025094-1 A2      Código 11.2 - Arquivamento - Art. 36 §1º da LPI  
(22) 28/11/2019  
(71) CNH INDUSTRIAL AMERICA LLC (US)

---

(21) BR 10 2023 004810-2 A2      Código 11.2 - Arquivamento - Art. 36 §1º da LPI  
(22) 15/03/2023  
(71) KRONES AG (DE)

---

(21) BR 10 2023 010910-1 A2      Código 11.2 - Arquivamento - Art. 36 §1º da LPI  
(22) 02/06/2023  
(71) THE GOODYEAR TIRE & RUBBER COMPANY (US)

---

(21) BR 11 2020 016870-0 A2      Código 11.2 - Arquivamento - Art. 36 §1º da LPI  
(22) 17/01/2019  
(71) ETHICON LLC (US)

---

(21) BR 11 2020 016895-5 A2      Código 11.2 - Arquivamento - Art. 36 §1º da LPI  
(22) 21/01/2019  
(71) ETHICON LLC (US)

---

(21) BR 11 2021 014665-2 A2      Código 11.2 - Arquivamento - Art. 36 §1º da LPI  
(22) 29/01/2020  
(71) CHANDRA SEKAR (US) ; SANTOSH SEKAR (US)

---

(21) BR 11 2021 016763-3 A2      Código 11.2 - Arquivamento - Art. 36 §1º da LPI  
(22) 01/04/2020  
(71) ATOTECH DEUTSCHLAND GMBH (DE)

---

(21) BR 11 2021 018904-1 A2      Código 11.2 - Arquivamento - Art. 36 §1º da LPI  
(22) 15/04/2020  
(71) ASK CHEMICALS GMBH (DE)

---

(21) BR 11 2021 021604-9 A2      Código 11.2 - Arquivamento - Art. 36 §1º da LPI

---

	(22) 28/04/2020 (71) MOMEK SERVICES AS (NO)
--	--

---

<b>(21) BR 11 2021 022028-3 A2</b>	Código 11.2 - Arquivamento - Art. 36 §1º da LPI (22) 24/06/2020 (71) BIC VIOLEX S.A. (GR)
------------------------------------	---

---

<b>(21) BR 11 2021 022399-1 A2</b>	Código 11.2 - Arquivamento - Art. 36 §1º da LPI (22) 29/05/2020 (71) SAINT-GOBAIN CENTRE DE RECHERCHES ET D'ETUDES EUROPEEN (FR)
------------------------------------	--

---

<b>(21) BR 11 2021 022567-6 A2</b>	Código 11.2 - Arquivamento - Art. 36 §1º da LPI (22) 27/04/2020 (71) ISCAR LTD. (IL)
------------------------------------	--

---

<b>(21) BR 11 2021 022588-9 A2</b>	Código 11.2 - Arquivamento - Art. 36 §1º da LPI (22) 11/05/2020 (71) NAVAL GROUP (FR)
------------------------------------	---

---

<b>(21) BR 11 2021 023715-1 A2</b>	Código 11.2 - Arquivamento - Art. 36 §1º da LPI (22) 26/06/2020 (71) REFRACTORY INTELLECTUAL PROPERTY GMBH & CO. KG (AT)
------------------------------------	--

---

<b>(21) BR 11 2021 023861-1 A2</b>	Código 11.2 - Arquivamento - Art. 36 §1º da LPI (22) 28/05/2020 (71) ADVANCED MATERIAL SOLUTIONS B.V. (NL)
------------------------------------	--

---

<b>(21) BR 11 2022 001565-8 A2</b>	Código 11.2 - Arquivamento - Art. 36 §1º da LPI (22) 31/07/2020 (71) NICOVENTURES TRADING LIMITED (GB)
------------------------------------	--

---

<b>(21) BR 20 2020 002951-2 U2</b>	Código 11.2 - Arquivamento - Art. 36 §1º da LPI (22) 11/02/2020 (71) JÉFFREI DIEGO JAHN (BR/SC)
------------------------------------	---

---

<b>(21) BR 20 2020 005213-1 U2</b>	Código 11.2 - Arquivamento - Art. 36 §1º da LPI (22) 16/03/2020 (71) JOSÉ CARLOS ZARA (BR/SP)
------------------------------------	---

---

<b>(21) BR 20 2021 001459-3 U2</b>	Código 11.2 - Arquivamento - Art. 36 §1º da LPI (22) 26/01/2021
------------------------------------	--

---

(71) PAVÃO INDÚSTRIA E COMÉRCIO LTDA (BR/SP)

---

**(21) BR 20 2021 007886-9 U2**

Código 11.2 - Arquivamento - Art. 36 §1º da LPI

(22) 26/04/2021

(71) LUIS FERNANDO PELIZZONI DA SILVA (BR/RS)

**Código 11.4 - Arquivamento - Art. 38 § 2º da LPI**

Arquivado definitivamente o pedido de patente, uma vez que não foi comprovado o pagamento da retribuição de expedição da carta-patente.

---

<b>(21) BR 11 2014 023950-9 A8</b>	Código 11.4 - Arquivamento - Art. 38 § 2º da LPI (22) 19/03/2013 (71) MERCK PATENT GMBH (DE)
<hr/>	
<b>(21) BR 11 2019 016409-0 A2</b>	Código 11.4 - Arquivamento - Art. 38 § 2º da LPI (22) 22/02/2018 (71) ASTRAZENECA AB (SE)
<hr/>	
<b>(21) BR 11 2019 028212-2 A2</b>	Código 11.4 - Arquivamento - Art. 38 § 2º da LPI (22) 13/09/2018 (71) JOINT STOCK COMPANY "EXPERIMENTAL AND DESIGN ORGANIZATION "GIDROPRESS" AWARDED THE ORDER OF THE RED BANNER OF LABOUR AND CZSR ORDER OF LABOUR" (RU)
<hr/>	
<b>(21) BR 11 2020 006449-1 A2</b>	Código 11.4 - Arquivamento - Art. 38 § 2º da LPI (22) 28/09/2018 (71) BRITISH AMERICAN TOBACCO (INVESTMENTS) LIMITED (GB)
<hr/>	
<b>(21) BR 12 2023 007049-6 A2</b>	Código 11.4 - Arquivamento - Art. 38 § 2º da LPI (22) 17/07/2019 (62) BR 11 2021 000795-4 17/07/2019 (71) FMC CORPORATION (US)

**Código 11.11 - Arquivamento - Art. 17 § 2º da LPI**

Arquivado definitivamente o pedido de patente, uma vez que foi efetuado depósito posterior nos termos do Art. 17 § 2º da Lei nº 9.279/96.

---

<b>(21) BR 10 2023 019961-5</b>	Código 11.11 - Arquivamento - Art. 17 § 2º da LPI (22) 27/09/2023 (71) INSTITUTO HERCÍLIO RANDON (BR/RS) Prioridade interna no BR102024020106-0
<b>(21) BR 10 2023 022762-7</b>	Código 11.11 - Arquivamento - Art. 17 § 2º da LPI (22) 30/10/2023 (71) VANDERLIM BRANCO CAMARGO (BR/SC) Prioridade Interna do BR102024022507-4 de 29/10/2024.
<b>(21) BR 10 2023 023800-9</b>	Código 11.11 - Arquivamento - Art. 17 § 2º da LPI (22) 13/11/2023 (71) CHARLES DUPOND (BR/SC) Prioridade Interna do BR102024023602-5 de 12/11/2024.
<b>(21) BR 10 2023 024773-3</b>	Código 11.11 - Arquivamento - Art. 17 § 2º da LPI (22) 27/11/2023 (71) BEEOTEC S/A (BR/PR) Prioridade Interna do BR102024024796-5 de 27/11/2024.



**Código 11.12 - Arquivamento - Artigo 26 parágrafo único da Lei da Propriedade Industrial (LPI)**

O INPI arquivou o pedido porque o requerimento de divisão está em desacordo com o limite temporal estabelecido no Artigo 26 da Lei nº 9.279/96 (LPI). O depositante deverá verificar o parecer e/ou o texto complementar ao despacho na Busca de Processos (Portal do INPI) para conhecer os motivos na íntegra. O depositante poderá protocolar recurso por meio do sistema de peticionamento eletrônico, com uma Guia de Recolhimento da União (GRU) de código 214 (recurso). O prazo para o recurso é de até 60 (sessenta) dias contados a partir da data desta publicação. O pedido arquivado não terá seu conteúdo divulgado, não constituindo estado da técnica.

---

**(21) BR 12 2025 000250-0 A2**

Código 11.12 - Arquivamento - Artigo 26 parágrafo único da Lei da Propriedade Industrial (LPI)

(22) 03/10/2019

(62) BR 11 2021 006398-6 03/10/2019

(71) CAVION, INC. (US)

Dividido do PCT 11 2021 006398-6

### **Código 11.14 - Publicação Anulada**

Anulada a publicação de arquivamento do pedido por ter sido indevida.

---

**(21) BR 10 2016 006836-3 A2** Código 11.14 - Publicação Anulada  
(22) 29/03/2016  
(71) INSTITUTO FEDERAL DE EDUCAÇÃO, CIÊNCIA E TECNOLOGIA DE SÃO PAULO (BR/SP)  
Anulada a publicação código 11.5 na RPI nº 2766 de 09/01/2024 por ter sido indevida.

---

**(21) BR 10 2019 008655-6 B1** Código 11.14 - Publicação Anulada  
(22) 29/04/2019  
(71) INSTITUTO FEDERAL DE EDUCAÇÃO, CIÊNCIA E TECNOLOGIA DE GOIÁS (BR/GO)  
Anulada a publicação código 11.4 na RPI nº 2811 de 19/11/2024 por ter sido indevida.

---

**(21) BR 10 2020 024707-7 A2** Código 11.14 - Publicação Anulada  
(22) 03/12/2020  
(71) UNIVERSIDADE FEDERAL DE ALFENAS - UNIFAL-MG (BR/MG) ;  
UNIVERSIDADE FEDERAL DA BAHIA (BR/BA)  
Anulada a publicação código 11.4 na RPI nº 2820 de 21/01/2025 por ter sido indevida.

**Código 11.17 - Arquivamento do pedido de Certificado de Adição de Invenção  
– Art. 77 da LPI**

Arquivado o pedido de Certificado de Adição de Invenção uma vez que não há uma patente de invenção da qual o mesmo possa ser acessório. Desta data corre o prazo de 60 (sessenta) dias para eventual recurso do depositante.

---

**(21) BR 13 2018 072629-2 E2**

Código 11.17 - Arquivamento do pedido de Certificado de Adição de Invenção –  
Art. 77 da LPI

(22) 02/11/2018

(61) BR 10 2016 020038-5 30/08/2016

(71) UNIVERSIDADE ESTADUAL DE CAMPINAS - UNICAMP (BR/SP)

Arquivado o pedido de Certificado de Adição de Invenção em função da  
manutenção do indeferimento do pedido principal, conforme publicado na RPI  
2716 de 24/01/2023.

### **Código 11.34 - Arquivamento**

Arquivado o pedido por impossibilidade da restauração ou reconstituição. Uma vez recuperados os documentos solicitados na publicação de código 15.34, os mesmos poderão ser apresentados a qualquer tempo, através da GRU de serviço 259.

---

**(21) BR 21 2014 025935-1**

Código 11.34 - Arquivamento

(22) 20/01/2014

(71) SWIFT SINO LIMITED

**Código Recurso****Código 12.2 - Recurso Contra o Indeferimento**

Notificação de interposição de recurso ao Presidente do INPI contra o indeferimento do pedido de patente ou do certificado de adição de invenção, objetivando o reexame da matéria. Desta data corre o prazo de 60 (sessenta) dias para apresentação de contrarrazões por qualquer interessado. O depositante poderá obter cópia do recurso através do endereço eletrônico [www.inpi.gov.br](http://www.inpi.gov.br) - No Acesso rápido – Faça uma busca - Patente. Para acessar, cadastre-se no Portal do INPI e use login e senha.

---

<b>(21) BR 10 2019 007870-7 A2</b>	Código 12.2 - Recurso Contra o Indeferimento (22) 17/04/2019 (71) TECNOQUÍMICA INDÚSTRIA E COMÉRCIO LTDA (BR/CE) ; SERVIÇO NACIONAL DE APRENDIZAGEM INDUSTRIAL DEPARTAMENTO REGIONAL DO CEARÁ (BR/CE) ; SERVIÇO NACIONAL DE APRENDIZAGEM INDUSTRIAL DEPARTAMENTO REGIONAL DO RIO GRANDE DO SUL (BR/RS)
<b>(21) BR 11 2019 006160-6 A2</b>	Código 12.2 - Recurso Contra o Indeferimento (22) 28/09/2017 (71) MEDICON PHARMACEUTICALS, INC. (US)
<b>(21) BR 11 2022 019826-4 A2</b>	Código 12.2 - Recurso Contra o Indeferimento (22) 30/03/2021 (71) PULMONEM INC. (CA)
<b>(21) BR 11 2023 015440-5 A2</b>	Código 12.2 - Recurso Contra o Indeferimento (22) 08/03/2022 (71) ELI LILLY AND COMPANY (US)
<b>(21) BR 12 2024 000030-0 A2</b>	Código 12.2 - Recurso Contra o Indeferimento (22) 29/11/2016 (62) BR 11 2018 011115-5 29/11/2016 (71) PURECIRCLE SDN BHD (MY)
<b>(21) BR 20 2018 003649-7 U2</b>	Código 12.2 - Recurso Contra o Indeferimento (22) 25/02/2018 (71) ECOFOGÃO INDÚSTRIA DE FOGÕES LTDA (BR/MG)
<b>(21) BR 20 2023 016071-4 U2</b>	Código 12.2 - Recurso Contra o Indeferimento

---

(22) 09/08/2023

(71) DASILVEIRA SOUTH AMERICA LTDA (BR/SC)

### **Código 12.7 - Publicação Anulada**

Anulada a publicação de notificação do recurso por ter sido indevida.

---

**(21) BR 20 2020 018649-9 U2**

Código 12.7 - Publicação Anulada

(22) 12/09/2020

(71) BRUNO ALVES MARTINS MESQUITA (BR/MG)

Anulada a publicação código 12.2 na RPI nº 2821 de 28/01/2025 por ter sido indevida.

**Código Outros Referentes a Despachos****Código 15.7 - Petição não Conhecida**

---

<b>(21) BR 10 2016 029389-8 B1</b>	Código 15.7 - Petição não Conhecida (22) 14/12/2016 (71) ELECTROLUX DO BRASIL S.A (BR/PR) Não conhecida a petição 870250005017 de 22/01/2025, com base no Art. 219, inciso II da LPI, uma vez que somente ao titular de um pedido de patente é facultada a solicitação de cópias oficiais.
<b>(21) BR 10 2021 004370-9 A2</b>	Código 15.7 - Petição não Conhecida (22) 08/03/2021 (71) ORTHOALL CENTER (BR/SP) ; FERNANDO CÉSAR MOREIRA (BR/SP) A petição de nº 870250001132, apresentada em 07/01/2025, é considerada como Petição Não Conhecida por ter sido apresentada fora do prazo de 60 dias para o cumprimento da exigência 25.3 publicada na RPI2805 de 08/10/2024.
<b>(21) BR 10 2024 015253-0</b>	Código 15.7 - Petição não Conhecida (22) 25/07/2024 (71) ANTÔNIO LUIS PIMENTEL NETO (BR/SP) Referente a petição 870250000198 de 02/01/2025 com base no Art. 219 II da LPI tendo em vista que a exigência formal preliminar publicada na RPI 2813 de 03/12/2024 foi cumprida por meio da petição 870250000215 de 02/01/2025.
<b>(21) BR 20 2023 017316-6</b>	Código 15.7 - Petição não Conhecida (22) 28/08/2023 (71) C3M TECNOLOGIAS CRITICAS LTDA (BR/MG) Referente a petição 870240080520 de 20/09/2024 com base no Art. 219 II da LPI tendo em vista que a exigência formal preliminar publicada na RPI 2801 de 10/09/2024 foi cumprida por meio da petição 870240080524 de 20/09/2024
<b>(21) BR 20 2024 011838-9</b>	Código 15.7 - Petição não Conhecida (22) 12/06/2024 (71) COMPLASA LTDA (BR/SC) Referente às petições 870240080278 de 19/09/2024 e 870240089040 de 17/10/2024 com base no Art. 219 II da LPI
<b>(21) BR 20 2024 020446-3</b>	Código 15.7 - Petição não Conhecida (22) 02/10/2024



---

(71) AIRTON ANTÔNIO STADTLOBER (BR/RS)

Referente a petição 870240084423 de 03/10/2024 com base no Art. 219 III da LPI tendo em vista que o pagamento da taxa correspondente ao serviço não foi realizado.

**Código 15.11 - Alteração de Classificação**

Alterada a classificação do pedido para melhor adequação.

---

<b>(21) BR 10 2019 006534-6 A2</b>	Código 15.11 - Alteração de Classificação (22) 30/03/2019 (51) G06F 3/14 (2006.01), G09G 5/12 (2006.01) As Classificações Anteriores eram: H04N 21/242 , H04N 5/06
<b>(21) BR 10 2022 005565-3 A2</b>	Código 15.11 - Alteração de Classificação (22) 24/03/2022 (51) E06B 3/54 (2006.01), E04B 2/90 (2006.01), E06B 3/66 (2006.01) A Classificação Anterior era: E06B 3/54
<b>(21) BR 11 2019 007282-9 A2</b>	Código 15.11 - Alteração de Classificação (22) 11/12/2017 (51) H04N 13/161 (2018.01), H04N 19/597 (2014.01), G02B 27/01 (2006.01) As Classificações Anteriores eram: H04N 13/00 , H04N 21/234
<b>(21) BR 11 2023 014692-5 A2</b>	Código 15.11 - Alteração de Classificação (22) 20/01/2022 (51) C08J 5/04 (2006.01), C08J 5/24 (2006.01), C08J 5/06 (2006.01), C08J 5/10 (2006.01), A01G 9/029 (2018.01) As Classificações Anteriores eram: C14B 7/04 , A01G 9/029 , C08H 1/06
<b>(21) BR 20 2020 008374-6 U2</b>	Código 15.11 - Alteração de Classificação (22) 27/04/2020 (51) G08B 25/10 (2006.01), G08B 25/01 (2006.01), G07C 9/38 (2020.01), H04M 11/04 (2006.01) A Classificação Anterior era: E05B 65/10
<b>(21) BR 20 2020 009769-0 U2</b>	Código 15.11 - Alteração de Classificação (22) 15/05/2020 (51) A01C 19/04 (2006.01), A01C 3/06 (2006.01), A01C 15/16 (2006.01) A Classificação Anterior era: A01C 15/16
<b>(21) BR 20 2023 023718-0 U2</b>	Código 15.11 - Alteração de Classificação (22) 13/11/2023 (51) B62D 1/185 (2006.01), B62D 1/19 (2006.01), B62D 1/16 (2006.01) A Classificação Anterior era: B62D 1/16



## Código 15.14 - Notificação de Decisão Judicial

Notificação de decisão judicial referente ao pedido.

---

**(21) BR 12 2024 010391-5 A2**

Código 15.14 - Notificação de Decisão Judicial

(22) 26/07/2013

(62) BR 11 2015 001931-5 26/07/2013

(71) SYNGENTA PARTICIPATIONS AG (CH)

Processo INPI nº 52402.000944/2025-14 @ TRIBUNAL REGIONAL FEDERAL DA 2ª REGIÃO @ AGRAVO DE INSTRUMENTO Nº

5000531-32.2025.4.02.0000/RJ @ AGRAVANTE: SYNGENTA CROP

PROTECTION AG @ AGRAVADO: INPI-INSTITUTO NACIONAL DA

PROPRIEDADE INDUSTRIAL

Decisão:Ante o exposto, diante da plausibilidade do direito e a probabilidade do recurso ser provido e a decisão causar grave dano à agravante, sendo inexistente o risco de dano inverso, ATRIBUO efeito suspensivo ativo ao agravo de instrumento, concedo a medida liminar requerida, para que sejam suspensos os efeitos do ato coator do INPI, bem como determino que a autarquia restabeleça o processo administrativo do Pedido Dividido de Patente BR 12 2024 010391-5 até decisão de mérito no Mandado de Segurança de origem (processo nº 5094506-68.2024.4.02.5101), devendo o INPI publicar tal suspensão na primeira RPI subsequente à sua intimação sobre o deferimento do pedido liminar, de forma a dar ciência a terceiros da pendência do Pedido Dividido de Patente BR 12 2024 010391-5.

**Código 15.21 - Documentação arquivada e depósito não efetuado**

Documentação Arquivada e Depósito Não Efetuado Documentação arquivada e depósito considerado não efetuado. O pedido apresentado não terá seu conteúdo divulgado, não constituindo estado da técnica.

---

**(21) BR 10 2023 009923-8** Código 15.21 - Documentação arquivada e depósito não efetuado  
(22) 23/05/2023  
(71) ARTUR CAMPOS PEREIRA (BR/RJ)  
Pedido com Numeração Anulada tendo em vista falta de cumprimento de exigência formal

---

**(21) BR 10 2024 013520-2** Código 15.21 - Documentação arquivada e depósito não efetuado  
(22) 01/07/2024  
(71) EDERSON ZIR (BR/SC)  
Pedido com Numeração Anulada tendo em vista falta de cumprimento de exigência formal

---

**(21) BR 10 2024 016767-8** Código 15.21 - Documentação arquivada e depósito não efetuado  
(22) 16/08/2024  
(71) CLECI FATIMA WOICK DALLAGNOL (BR/RS)  
Pedido com Numeração Anulada tendo em vista falta de cumprimento de exigência formal

---

**(21) BR 10 2024 016977-8** Código 15.21 - Documentação arquivada e depósito não efetuado  
(22) 19/08/2024  
(71) UNIVERSIDADE FEDERAL DE SANTA CATARINA (BR/SC)  
Pedido com Numeração Anulada tendo em vista falta de cumprimento de exigência formal

---

**(21) BR 10 2024 016992-1** Código 15.21 - Documentação arquivada e depósito não efetuado  
(22) 20/08/2024  
(71) JOSE SINDI YAMAMOTO (BR/SP)  
Pedido com Numeração Anulada tendo em vista falta de cumprimento de exigência formal

---

**(21) BR 10 2024 017071-7** Código 15.21 - Documentação arquivada e depósito não efetuado  
(22) 21/08/2024  
(71) NEYVALDO CAVALCANTE (BR/PA)  
Pedido com Numeração Anulada tendo em vista falta de cumprimento de exigência formal

---

<b>(21) BR 10 2024 017089-0</b>	Código 15.21 - Documentação arquivada e depósito não efetuado (22) 21/08/2024 (71) EDEVAL LUIZ DA SILVA (BR/SP) Pedido com Numeração Anulada tendo em vista falta de cumprimento de exigência formal
<b>(21) BR 10 2024 017124-1</b>	Código 15.21 - Documentação arquivada e depósito não efetuado (22) 21/08/2024 (71) ALBERTO MIZRAHY CAMPOS (BR/MG) Pedido com Numeração Anulada tendo em vista falta de cumprimento de exigência formal
<b>(21) BR 10 2024 017276-0</b>	Código 15.21 - Documentação arquivada e depósito não efetuado (22) 22/08/2024 (71) HÉLIO IGNÁCIO JÚNIOR (BR/SP) Pedido com Numeração Anulada tendo em vista falta de cumprimento de exigência formal
<b>(21) BR 10 2024 017283-3</b>	Código 15.21 - Documentação arquivada e depósito não efetuado (22) 22/08/2024 (71) ÓTIMA CONSTRUÇÕES E PROJETOS LTDA (BR/SP) Pedido com Numeração Anulada tendo em vista falta de cumprimento de exigência formal
<b>(21) BR 10 2024 017288-4</b>	Código 15.21 - Documentação arquivada e depósito não efetuado (22) 23/08/2024 (71) EDEVAL LUIZ DA SILVA (BR/SP) Pedido com Numeração Anulada tendo em vista falta de cumprimento de exigência formal
<b>(21) BR 10 2024 017289-2</b>	Código 15.21 - Documentação arquivada e depósito não efetuado (22) 23/08/2024 (71) EDEVAL LUIZ DA SILVA (BR/SP) Pedido com Numeração Anulada tendo em vista falta de cumprimento de exigência formal
<b>(21) BR 10 2024 018075-5</b>	Código 15.21 - Documentação arquivada e depósito não efetuado (22) 02/09/2024 (71) GUSTAVO MACIEL MARTINS (BR/DF) Pedido com Numeração Anulada tendo em vista falta de cumprimento de exigência formal
<b>(21) BR 12 2024 023355-0 A2</b>	Código 15.21 - Documentação arquivada e depósito não efetuado

---

	(22) 25/03/2020 (62) BR 11 2021 018994-7 25/03/2020 (71) THE GEORGE INSTITUTE FOR GLOBAL HEALTH (AU) Pedido com Numeração Anulada tendo em vista falta de cumprimento de exigência formal
<b>(21) BR 12 2024 024219-2 A2</b>	Código 15.21 - Documentação arquivada e depósito não efetuado (22) 05/08/2022 (62) BR 11 2024 000613-1 05/08/2022 (71) CJ CHEILJEDANG CORPORATION (KR) Pedido com Numeração Anulada tendo em vista falta de cumprimento de exigência formal
<b>(21) BR 12 2024 024229-0 A2</b>	Código 15.21 - Documentação arquivada e depósito não efetuado (22) 05/08/2022 (62) BR 11 2024 000433-3 05/08/2022 (71) CJ CHEILJEDANG CORPORATION (KR) Pedido com Numeração Anulada tendo em vista falta de cumprimento de exigência formal
<b>(21) BR 13 2024 013789-1</b>	Código 15.21 - Documentação arquivada e depósito não efetuado (22) 04/07/2024 (61) BR 10 2017 017743-2 18/08/2017 (71) RODRIGO KUNTZ RANGEL (BR/SP) Pedido com Numeração Anulada tendo em vista falta de cumprimento de exigência formal
<b>(21) BR 20 2023 009437-1 U2</b>	Código 15.21 - Documentação arquivada e depósito não efetuado (22) 17/05/2023 (71) RICARDO GABRIEL DANYALGIL JUNIOR (BR/PE) Pedido com Numeração Anulada tendo em vista falta de cumprimento de exigência formal
<b>(21) BR 20 2024 016668-5</b>	Código 15.21 - Documentação arquivada e depósito não efetuado (22) 14/08/2024 (71) HERALDO DE LIMA (BR/SP) Pedido com Numeração Anulada tendo em vista falta de cumprimento de exigência formal
<b>(21) BR 20 2024 016763-0</b>	Código 15.21 - Documentação arquivada e depósito não efetuado (22) 15/08/2024 (71) DEP DESENHO INDUSTRIAL E PROGRAMAÇÃO VISUAL LTDA-EPP (BR/SP)

---

Pedido com Numeração Anulada tendo em vista falta de cumprimento de exigência formal

---

**(21) BR 20 2024 017547-1**

Código 15.21 - Documentação arquivada e depósito não efetuado  
 (22) 26/08/2024  
 (71) SSEQUIPAMENTOS E SERVIÇOS ESPECIALIZADOS LTDA (BR/PA)  
 Pedido com Numeração Anulada tendo em vista falta de cumprimento de exigência formal

---

**(21) BR 20 2024 017883-7**

Código 15.21 - Documentação arquivada e depósito não efetuado  
 (22) 30/08/2024  
 (71) JULIO SERGIO BATISTA JUNIOR (BR/MG)  
 Pedido com Numeração Anulada tendo em vista falta de cumprimento de exigência formal

---

**(21) BR 20 2024 017989-2**

Código 15.21 - Documentação arquivada e depósito não efetuado  
 (22) 30/08/2024  
 (71) UTIMIL INDUSTRIAL LTDA (BR/RS)  
 Pedido com Numeração Anulada tendo em vista falta de cumprimento de exigência formal

---

**(21) BR 20 2025 000493-9**

Código 15.21 - Documentação arquivada e depósito não efetuado  
 (22) 10/01/2025  
 (71) VANESSA NASCIMENTO QUEIRÓS DE OLIVEIRA (BR/PB) ; MÁRIO WELLINGTON ANDRADE DE FARIAS (BR/PB)  
 Pedido com Numeração Anulada tendo em vista falta de pagamento ou pagamento posterior à data de protocolo da Guia de Recolhimento da União relativa ao serviço solicitado

---

**(21) BR 20 2025 000558-7**

Código 15.21 - Documentação arquivada e depósito não efetuado  
 (22) 13/01/2025  
 (71) ODIWALDO BOSCO FILHO (BR/SP)  
 Pedido com Numeração Anulada tendo em vista falta de pagamento ou pagamento posterior à data de protocolo da Guia de Recolhimento da União relativa ao serviço solicitado



**Código 15.22 - Devolução de Prazo Concedida**

Notificação de devolução de prazo uma vez que não foi possível ciência ao interessado diretamente no processo. Desta data corre o prazo adicional concedido no despacho. O prazo será de, no mínimo 15 (quinze) dias e, no máximo, o prazo legal dos atos correspondentes (Art. 221 da Lei nº 9.279/96 e IN 030 e IN 031/2013).

---

**(21) BR 10 2018 015809-0 A2**

Código 15.22 - Devolução de Prazo Concedida

(22) 02/08/2018

(66) BR 10 2017 019975-4 18/09/2017

(71) UNIBLOCK ARTEFATOS DE CIMENTO - EIRELI - ME (BR/PR)

Vide parecer.

---

**(21) BR 10 2019 008655-6 B1**

Código 15.22 - Devolução de Prazo Concedida

(22) 29/04/2019

(71) INSTITUTO FEDERAL DE EDUCAÇÃO, CIÊNCIA E TECNOLOGIA DE GOIÁS (BR/GO)

Referente à Petição nº 870250002418 de 10/01/2025 - reconhecida a justa causa, conforme previsto no Artigo 221 da LPI 9279/96, esta Coordenação atende à solicitação do requerente, sem a concessão de prazo adicional em virtude do pagamento da taxa de expedição da carta-patente já ter sido realizado através da GRU 29409162329077218 de 19/11/2024.

**Código 15.22.1 - Devolução de Prazo Negada**

Negada a solicitação de devolução de prazo uma vez que não ficou comprovada a justa causa conforme definida no Art. 221 da Lei nº 9.279/96. A cópia do parecer poderá ser obtida através do endereço eletrônico [www.inpi.gov.br](http://www.inpi.gov.br) - No Acesso rápido – Faça uma busca - Patente. Para acessar, cadastre-se no Portal do INPI e use login e senha. Desta data corre o prazo de 60 (sessenta) dias para eventual recurso do interessado.

---

**(21) BR 10 2018 073239-0 A2** Código 15.22.1 - Devolução de Prazo Negada  
(22) 12/11/2018  
(71) UNIVERSIDADE DO ESTADO DO RIO DE JANEIRO (BR/RJ)

---

**(21) BR 20 2018 067316-0 U2** Código 15.22.1 - Devolução de Prazo Negada  
(22) 31/08/2018  
(71) BRENO VALENTIM NOGUEIRA (BR/ES)  
Vide parecer.

**Código 15.23 - Pedido “SUB JUDICE”**

Notificação de ação judicial referente a pedido.

---

**(21) BR 12 2024 010391-5 A2**

Código 15.23 - Pedido “SUB JUDICE”

(22) 26/07/2013

(71) SYNGENTA PARTICIPATIONS AG (CH)

INPI nº 52402.000944/2025-14 @ Origem: GABINETE 06 (TRF2) Processo Nº:  
5000531-32.2025.4.02.0000@ sub judice com pedido de Antecipação de Tutela

@ Autor: SYNGENTA CROP PROTECTION AG @ Réu(s): DIRETOR DE  
PATENTES DO INSTITUTO NACIONAL DA PROPRIEDADE INDUSTRIAL

**Código 15.50 - Notificação de depósito de um pedido dividido**

Notificação do depósito de uma divisão do pedido em referência conforme as informações constantes no complemento, contendo o número e data de apresentação do requerimento de divisão. Não é necessária manifestação do requerente e tal publicação não implica em alteração de prazos legais.

---

<b>(21) BR 11 2016 016436-9 A2</b>	Código 15.50 - Notificação de depósito de um pedido dividido (22) 30/01/2015 (71) NOVARTIS AG (CH) ; CHILDREN'S MEDICAL CENTER CORPORATION (US) ; DANA-FARBER CANCER INSTITUTE, INC. (US) O pedido foi dividido no BR122024022644-8 protocolo 870240092914 em 30/10/2024 15:51.
<b>(21) BR 11 2017 015845-0 A2</b>	Código 15.50 - Notificação de depósito de um pedido dividido (22) 25/01/2016 (71) REGENERON PHARMACEUTICALS, INC. (US) O pedido foi dividido no BR122025000707-2 protocolo 870250003102 em 14/01/2025 17:42.
<b>(21) BR 11 2017 022994-3 A2</b>	Código 15.50 - Notificação de depósito de um pedido dividido (22) 27/04/2016 (71) MITSUBISHI TANABE PHARMA CORPORATION (JP) ; OSAKA UNIVERSITY (JP) ; NATIONAL UNIVERSITY CORPORATION CHIBA UNIVERSITY (JP) O pedido foi dividido no BR122024027449-3 protocolo 870240110814 em 27/12/2024 16:45.
<b>(21) BR 11 2018 077492-8 A2</b>	Código 15.50 - Notificação de depósito de um pedido dividido (22) 29/06/2017 (71) TESARO, INC. (US) O pedido foi dividido no BR122024025043-8 protocolo 870240102059 em 29/11/2024 15:20.
<b>(21) BR 11 2019 005593-2 A2</b>	Código 15.50 - Notificação de depósito de um pedido dividido (22) 20/09/2017 (71) ARM WEST, LLC (US) O pedido foi dividido no BR122024027604-6 protocolo 870240111275 em 30/12/2024 15:52.
<b>(21) BR 11 2019 010222-1 A2</b>	Código 15.50 - Notificação de depósito de um pedido dividido (22) 28/11/2017 (71) PTC THERAPEUTICS MP, INC. (US)

---

O pedido foi dividido no BR122025000503-7 protocolo 870250002309 em 10/01/2025 16:11.O pedido foi dividido no BR122025000511-8 protocolo 870250002328 em 10/01/2025 16:31.

---

**(21) BR 11 2019 017741-8 A2** Código 15.50 - Notificação de depósito de um pedido dividido  
(22) 28/02/2018  
(71) THE GENERAL HOSPITAL CORPORATION (US) ; DANA-FARBER CANCER INSTITUTE, INC. (US)  
O pedido foi dividido no BR122024027123-0 protocolo 870240109779 em 23/12/2024 16:35.

---

**(21) BR 11 2019 026907-0 A2** Código 15.50 - Notificação de depósito de um pedido dividido  
(22) 20/06/2018  
(71) TENEOBIO, INC. (US)  
O pedido foi dividido no BR122024025945-1 protocolo 870240105897 em 12/12/2024 09:44.O pedido foi dividido no BR122024025958-3 protocolo 870240105924 em 12/12/2024 10:21.O pedido foi dividido no BR122024025960-5 protocolo 870240105931 em 12/12/2024 10:37.

---

**(21) BR 11 2020 025649-8 A2** Código 15.50 - Notificação de depósito de um pedido dividido  
(22) 21/06/2019  
(71) ALIGN TECHNOLOGY, INC. (US)  
O pedido foi dividido no BR122025000626-2 protocolo 870250002771 em 13/01/2025 17:36.

---

**(21) BR 11 2021 001092-0 A2** Código 15.50 - Notificação de depósito de um pedido dividido  
(22) 24/07/2019  
(71) JOHNSON & JOHNSON SURGICAL VISION, INC. (US)  
O pedido foi dividido no BR122025000245-3 protocolo 870250001266 em 07/01/2025 16:35.

---

**(21) BR 11 2021 014898-1 A2** Código 15.50 - Notificação de depósito de um pedido dividido  
(22) 03/02/2020  
(71) HEMISPHERIAN AS (NO)  
O pedido foi dividido no BR122024025392-5 protocolo 870240103632 em 05/12/2024 10:13.O pedido foi dividido no BR122024025393-3 protocolo 870240103636 em 05/12/2024 10:26.

---

**(21) BR 11 2021 015230-0 A2** Código 15.50 - Notificação de depósito de um pedido dividido  
(22) 01/02/2019  
(71) GCP APPLIED TECHNOLOGIES INC. (US)  
O pedido foi dividido no BR122025000640-8 protocolo 870250002819 em 13/01/2025 19:52.

---

<b>(21) BR 11 2021 026410-8 A2</b>	Código 15.50 - Notificação de depósito de um pedido dividido (22) 01/07/2020 (71) TONIX PHARMA LIMITED (BM) O pedido foi dividido no BR122024022801-7 protocolo 870240093456 em 31/10/2024 17:56.
<b>(21) BR 11 2022 014694-9 A2</b>	Código 15.50 - Notificação de depósito de um pedido dividido (22) 10/12/2020 (71) TESARO, INC. (US) O pedido foi dividido no BR122024025522-7 protocolo 870240104092 em 06/12/2024 10:56.
<b>(21) BR 11 2022 025099-1 A2</b>	Código 15.50 - Notificação de depósito de um pedido dividido (22) 10/06/2021 (71) MITSUBISHI TANABE PHARMA CORPORATION (JP) O pedido foi dividido no BR122024025001-2 protocolo 870240101927 em 29/11/2024 12:13.
<b>(21) BR 11 2022 025115-7 A2</b>	Código 15.50 - Notificação de depósito de um pedido dividido (22) 10/06/2021 (71) MITSUBISHI TANABE PHARMA CORPORATION (JP) O pedido foi dividido no BR122024025511-1 protocolo 870240104056 em 06/12/2024 09:47.
<b>(21) BR 11 2023 002480-3 A2</b>	Código 15.50 - Notificação de depósito de um pedido dividido (22) 19/08/2021 (71) THE LUBRIZOL CORPORATION (US) O pedido foi dividido no BR122024025347-0 protocolo 870240103415 em 04/12/2024 15:21.
<b>(21) BR 11 2023 004365-4 A2</b>	Código 15.50 - Notificação de depósito de um pedido dividido (22) 09/09/2021 (71) AURIGENE ONCOLOGY LIMITED (IN) O pedido foi dividido no BR122024027333-0 protocolo 870240110425 em 26/12/2024 18:46.
<b>(21) BR 11 2024 017935-4 A2</b>	Código 15.50 - Notificação de depósito de um pedido dividido (22) 12/12/2022 (71) HUAWEI TECHNOLOGIES CO., LTD. (CN) O pedido foi dividido no BR122024024260-5 protocolo 870240099324 em 22/11/2024 10:09.



**Código Concessão de Patente e Certificado de Adição de Invenção****Código 16.1 - Concessão de Patente ou Certificado de Adição de Invenção**

Expedição da carta-patente ou do certificado de adição de invenção. O título acha-se à disposição do interessado no setor competente do INPI. Desta data corre o prazo de 6 (seis) meses para interposição de nulidade administrativa por qualquer interessado (Art. 51 da Lei nº 9.279/96). O certificado de adição é acessório da patente, tem a data final de vigência desta e a acompanha para todos os efeitos legais. As Cartas Patentes ou Certificados de Adição de Invenção concedidos de acordo com o Artigo 38 da Lei 9.279/96, por ocasião da expedição da Carta Patente, podem ser acessadas através do endereço eletrônico [www.inpi.gov.br](http://www.inpi.gov.br) - No Acesso rápido – Faça uma busca - Patente. Para acessar, cadastre-se no Portal do INPI e use login e senha.

---

<b>(11) BR 10 2015 003016-9 B1</b>	Código 16.1 - Concessão de Patente ou Certificado de Adição de Invenção (22) 11/02/2015 (43) 16/11/2021 (51) A61K 48/00 (2006.01), A61K 9/127 (2025.01), A61K 39/395 (2006.01), C12N 15/113 (2010.01), A61P 35/00 (2006.01) (54) COMPOSIÇÕES FARMACÊUTICAS PARA ELIMINAÇÃO DE CÉLULAS-TRONCO TUMORAIS E USO DAS MESMAS (73) UNIVERSIDADE DE SÃO PAULO - USP (BR/SP) (72) OSWALDO KEITH OKAMOTO; MÁRCIA CRISTINA TEIXEIRA DOS SANTOS; PATRÍCIA BENITES GONÇALVES DE SILVA Prazo de Validade: 20 (vinte) anos contados a partir de 11/02/2015, observadas as condições legais
<b>(11) BR 10 2016 011138-2 B1</b>	Código 16.1 - Concessão de Patente ou Certificado de Adição de Invenção (22) 17/05/2016 (43) 05/12/2017 (51) H04Q 9/00 (2006.01), H04W 84/18 (2009.01), G05B 19/418 (2006.01), F24F 11/00 (2018.01), G05B 15/02 (2006.01) (54) SISTEMA E PROCESSO DE COMUNICAÇÃO SEM FIO PARA AUTOMAÇÃO E GERENCIAMENTO DE MÁQUINAS DE AR CONDICIONADO (73) AGST CONTROLES E AUTOMAÇÃO LTDA (BR/RS) (72) CASSIUS ANDRÉ DA FONSECA GARCIA; JADER AUGUSTO DIETER Prazo de Validade: 20 (vinte) anos contados a partir de 17/05/2016, observadas as condições legais
<b>(11) BR 10 2016 022940-5 B1</b>	Código 16.1 - Concessão de Patente ou Certificado de Adição de Invenção (22) 03/10/2016 (43) 02/05/2018



---

(51) A61K 9/22 (2006.01), A61K 9/26 (2006.01), A61K 47/36 (2006.01), A61K 35/644 (2015.01), A61P 31/04 (2006.01), A61P 29/00 (2006.01)

(54) MICROCÁPSULAS DE PRÓPOLIS VERMELHA COMPLEXADAS COM QUITOSANA, PROCESSO DE OBTENÇÃO DE MICROCÁPSULAS DE PRÓPOLIS VERMELHA COMPLEXADAS COM QUITOSANA E COMPOSIÇÕES FARMACÊUTICAS CONTENDO AS MESMAS

(73) APÍCULA FERNÃO VELHO (BR/AL) ; UNIVERSIDADE FEDERAL DE ALAGOAS (BR/AL)

(72) MÁRIO CALHEIROS DE LIMA; NATALY MIRANDA DO NASCIMENTO; CLINSTON PAULINO DE ALMEIDA; IRINALDO DINIZ BASÍLIO JÚNIOR; MARCOS VINÍCIUS DIAS VERMELHO; CARLOS JACINTO DA SILVA; PIERRE BARNABÉ ESCODRO; ANA FLÁVIA OLIVEIRA SANTOS; JOSEALDO TONHOLO; ZENALDO PORFÍRIO DA SILVA; ADRIANA SANTOS RIBEIRO; MARIA CRISTINA DELGADO DA SILVA; VALDEMIR DA COSTA SILVA; TICIANO GOMES DO NASCIMENTO

Prazo de Validade: 20 (vinte) anos contados a partir de 03/10/2016, observadas as condições legais

---

**(11) BR 10 2016 025616-0 B1**

Código 16.1 - Concessão de Patente ou Certificado de Adição de Invenção

(22) 01/11/2016

(43) 29/05/2018

(51) C12N 1/06 (2006.01), C12P 1/00 (2006.01), C12R 1/89 (2006.01)

(54) PROCESSO DE EXTRAÇÃO DE LECTINAS A PARTIR DE MICRO-ORGANISMOS FOTOSSINTETIZANTES

(73) UNIVERSIDADE FEDERAL RURAL DE PERNAMBUCO (BR/PE)

(72) DANIELA VIANA DE MARQUES; POLYANNA NUNES HERCULANO; CYNTHIA DE OLIVEIRA NASCIMENTO; MARIA TACIANA CAVALCANTI VIEIRA SOARES; ANA LÚCIA FIGUEIREDO PORTO; VIVIANNE LAYS RIBEIRO CAVALCANTI; RAQUEL PEDROSA BEZERRA; ROMERO MARCOS PEDROSA BRANDÃO COSTA

Prazo de Validade: 20 (vinte) anos contados a partir de 01/11/2016, observadas as condições legais

---

**(11) BR 10 2017 000088-5 B1**

Código 16.1 - Concessão de Patente ou Certificado de Adição de Invenção

(22) 03/01/2017

(43) 24/07/2018

(51) A61K 35/644 (2015.01), A61K 9/52 (2006.01), A61P 29/00 (2006.01), A61P 31/04 (2006.01), A23L 21/20 (2016.01)

(54) MICROCÁPSULAS DE CASEINATOS DE PRÓPOLIS VERMELHA, PROCESSO DE OBTENÇÃO MICROCÁPSULAS DE CASEINATOS DE PRÓPOLIS VERMELHA, COMPOSIÇÕES FARMACÊUTICAS CONTENDO OS MESMOS E USOS

(73) UNIVERSIDADE FEDERAL DE ALAGOAS (BR/AL) ; APÍCULA FERNÃO VELHO (BR/AL)

---

(72) TICIANO GOMES DO NASCIMENTO; MÁRIO CALHEIROS DE LIMA; CLINSTON PAULO DE ALMEIDA; MARIO ALBERTO SANTOS DA COSTA; IRINALDO DINIZ BASÍLIO JÚNIOR; ISABEL CRISTINA CELERINO DE MORAES PORTO; LUCIANO APARECIDO MEIRELES GRILLO; CAMILA BRAGA DORNELAS; PIERRE BARNABÉ ESCODRO; MARCOS VINÍCIUS DIAS VERMELHO; ANA FLÁVIA OLIVEIRA SANTOS; VALDEMIR DA COSTA SILVA; ADRIANA DOS SANTOS SILVA; JOSIEL SANTOS DO NASCIMENTO; JOSEALDO TONHOLO; DIEGO GOMES DOS ANJOS; MARIANA CRISTINE SANTOS DE LIMA

Prazo de Validade: 20 (vinte) anos contados a partir de 03/01/2017, observadas as condições legais

---

**(11) BR 10 2017 005291-5 B1**

Código 16.1 - Concessão de Patente ou Certificado de Adição de Invenção

(22) 16/03/2017

(30) 21/03/2016 DE 202016001858.3

(43) 19/12/2017

(51) B60P 3/16 (2006.01), B28C 5/42 (2006.01), B62D 21/17 (2006.01)

(54) CAMINHÃO BETONEIRA E SEÇÃO PARA UM CAMINHÃO BETONEIRA

(73) LIEBHERR-MISCHTECHNIK GMBH (DE)

(72) MARTIN WITTIG

Prazo de Validade: 20 (vinte) anos contados a partir de 16/03/2017, observadas as condições legais

---

**(11) BR 10 2017 018601-6 B1**

Código 16.1 - Concessão de Patente ou Certificado de Adição de Invenção

(22) 30/08/2017

(43) 19/03/2019

(51) F25D 17/06 (2006.01), F25D 23/00 (2006.01)

(54) REFRIGERADOR

(73) WHIRLPOOL S.A. (BR/SP)

(72) JACQUELLINE MARQUES DA SILVA; EDERSON ADRIANO DOS SANTOS; ROGERIO RODRIGUES JUNIOR

Prazo de Validade: 20 (vinte) anos contados a partir de 30/08/2017, observadas as condições legais

---

**(11) BR 10 2018 000673-8 B1**

Código 16.1 - Concessão de Patente ou Certificado de Adição de Invenção

(22) 12/01/2018

(30) 27/02/2017 US 15/443725

(43) 30/10/2018

(51) B60K 17/10 (2006.01), B60K 17/344 (2006.01), F16H 7/02 (2006.01)

(54) Conjunto acionador auxiliar, arranjo acionador, e, veículo de trabalho

(73) DEERE & COMPANY (US)

(72) RANDALL L. LONG; G. WILLIAM DETRICK

Prazo de Validade: 20 (vinte) anos contados a partir de 12/01/2018, observadas

---

as condições legais

---

**(11) BR 10 2018 009501-3 B1** Código 16.1 - Concessão de Patente ou Certificado de Adição de Invenção  
(22) 10/05/2018  
(43) 26/11/2019  
(51) E05B 47/02 (2006.01)  
(54) MECANISMO PARA AUTOMAÇÃO DE CILINDRO DE FECHADURA  
(73) JOACIRTON ROSSO (BR/SC)  
(72) JOACIRTON ROSSO  
Prazo de Validade: 20 (vinte) anos contados a partir de 10/05/2018, observadas as condições legais

---

**(11) BR 10 2018 015062-6 B1** Código 16.1 - Concessão de Patente ou Certificado de Adição de Invenção  
(22) 24/07/2018  
(43) 04/02/2020  
(51) B23K 9/28 (2006.01)  
(54) DISPOSITIVO E USO DE DISPOSITIVO AUXILIAR DE UNIÃO OU CORTE POR FUSÃO DE MATERIAL DE BASE  
(73) UNIVERSIDADE FEDERAL DO RIO GRANDE DO SUL (BR/RS)  
(72) MARCELO CARPENEDO; AFONSO REGULY  
Prazo de Validade: 20 (vinte) anos contados a partir de 24/07/2018, observadas as condições legais

---

**(11) BR 10 2018 067358-0 B1** Código 16.1 - Concessão de Patente ou Certificado de Adição de Invenção  
(22) 31/08/2018  
(30) 25/08/2017 CN 201710739861.5  
(43) 26/03/2019  
(51) C25B 15/02 (2021.01), A61M 16/10 (2006.01)  
(54) DISPOSITIVO DE ELETRÓLISE DE ÁGUA  
(73) HSIN-YUNG LIN (CN)  
(72) HSIN-YUNG LIN  
Prazo de Validade: 20 (vinte) anos contados a partir de 31/08/2018, observadas as condições legais

---

**(11) BR 10 2018 068091-9 B1** Código 16.1 - Concessão de Patente ou Certificado de Adição de Invenção  
(22) 06/09/2018  
(43) 17/03/2020  
(51) H01M 4/06 (2006.01), H01M 4/08 (2006.01)  
(54) ELETRODO DE TRABALHO PRODUZIDO A PARTIR DE MATERIAIS DE BAIXO CUSTO  
(73) UNIVERSIDADE FEDERAL DE UBERLÂNDIA (BR/MG)  
(72) JOÃO MARCOS MADURRO; ANA GRACI BRITO MADURRO; RAFAEL SILVA; JOÃO AFONSO DA SILVA NETO; CARLOS ALBERTO PETERSEN DE

---

OLIVEIRA

Prazo de Validade: 20 (vinte) anos contados a partir de 06/09/2018, observadas as condições legais

---

**(11) BR 10 2018 072400-2 B1**

Código 16.1 - Concessão de Patente ou Certificado de Adição de Invenção

(22) 31/10/2018

(43) 15/01/2019

(51) A61B 17/58 (2006.01)

(54) PARAFUSO DE IMPLANTE ORTOPÉDICO COM CAVIDADE E FIO DE CORTE

(73) TECHIMPORT TECNOLOGIA EM IMPLANTES ORTOPÉDICOS LTDA - EPP (BR/SP)

(72) PAULO HUMBERTO REMONDI; LEONARDO FELIPE LEITE; LUIZ FERNANDO SANTO; LUIS FERNANDO GOMES

Prazo de Validade: 20 (vinte) anos contados a partir de 31/10/2018, observadas as condições legais

---

**(11) BR 10 2018 073059-2 B1**

Código 16.1 - Concessão de Patente ou Certificado de Adição de Invenção

(22) 09/11/2018

(30) 13/11/2017 JP 2017-218503

(43) 04/06/2019

(51) H04L 9/12 (2006.01), H04W 4/80 (2018.01), B60R 25/01 (2013.01)

(54) SISTEMA DE COMPARTILHAMENTO DE INFORMAÇÃO DE CHAVE,DISPOSITIVO DE DISTRIBUIÇÃO E PRIMEIRO TERMINAL PORTÁTIL

(73) TOYOTA JIDOSHA KABUSHIKI KAISHA (JP)

(72) RYUICHI SUZUKI; YUKI ITO; HIROYASU SHIOKAWA; YASUMASA KOBAYASHI; NAOKI YAMAMURO; MAKOTO AKAHANE

Prazo de Validade: 20 (vinte) anos contados a partir de 09/11/2018, observadas as condições legais

---

**(11) BR 10 2018 073233-1 B1**

Código 16.1 - Concessão de Patente ou Certificado de Adição de Invenção

(22) 12/11/2018

(43) 02/06/2020

(51) G01N 33/18 (2006.01), C02F 1/68 (2023.01), C02F 103/02 (2006.01), G05D 21/00 (2006.01)

(54) UNIDADE MÓVEL E MÉTODO DE MONITORAMENTO CONTÍNUO DE ÁGUA DE RESFRIAMENTO EM FLUXO

(73) PETRÓLEO BRASILEIRO S.A. - PETROBRAS (BR/RJ)

(72) SERGIO PAGNIN; ANDREA AZEVEDO VEIGA

Prazo de Validade: 20 (vinte) anos contados a partir de 12/11/2018, observadas as condições legais

---

<b>(11) BR 10 2018 074475-5 B1</b>	<p>Código 16.1 - Concessão de Patente ou Certificado de Adição de Invenção</p> <p>(22) 27/11/2018</p> <p>(30) 29/11/2017 US 62592016; 27/06/2018 US 16019655</p> <p>(43) 25/06/2019</p> <p>(51) B23K 9/095 (2006.01), B23K 9/10 (2006.01), G05B 19/19 (2006.01)</p> <p>(54) SISTEMA DE BRASAGEM A MAÇARICO ÚNICO, E SISTEMA DE BRASAGEM A MÚLTIPLOS MAÇARICOS</p> <p>(73) LINCOLN GLOBAL, INC. (US)</p> <p>(72) RANDY C. EDENFIELD; DOUGLAS S. PERRY; ANDREW KLEIN; ROBERT TEFFT; RICHARD K. SMITH</p> <p>Prazo de Validade: 20 (vinte) anos contados a partir de 27/11/2018, observadas as condições legais</p>
<b>(11) BR 10 2018 075460-2 B1</b>	<p>Código 16.1 - Concessão de Patente ou Certificado de Adição de Invenção</p> <p>(22) 07/12/2018</p> <p>(43) 16/06/2020</p> <p>(51) B25J 19/00 (2006.01), F16H 57/028 (2012.01), H02P 3/02 (2006.01), B25J 17/02 (2006.01), F16H 1/48 (2006.01), F16D 3/00 (2006.01), H02P 17/00 (2006.01)</p> <p>(54) REDUTOR DE VELOCIDADE COM BAIXA FOLGA</p> <p>(73) INSTITUTO FEDERAL DE EDUCAÇÃO, CIÊNCIA E TECNOLOGIA DE SANTA CATARINA (BR/SC)</p> <p>(72) ADEMAR FAGUNDES DA SILVA; ERWIN WERNER TEICHMANN; FELÍCIO JOSÉ GESSER; NELSO GAUZE BONACORSO</p> <p>Prazo de Validade: 20 (vinte) anos contados a partir de 07/12/2018, observadas as condições legais</p>
<b>(11) BR 10 2018 075782-2 B1</b>	<p>Código 16.1 - Concessão de Patente ou Certificado de Adição de Invenção</p> <p>(22) 12/12/2018</p> <p>(43) 23/06/2020</p> <p>(51) C12G 3/02 (2019.01), C12R 1/85 (2006.01)</p> <p>(54) VINHO DE LICHIA E ERVA-MATE E SEU PROCESSO DE PRODUÇÃO</p> <p>(73) UNIVERSIDADE ESTADUAL DE LONDRINA (BR/PR)</p> <p>(72) MARCELA MOREIRA TERHAAG; SANDRA HELENA PRUDÊNCIO; WILMA APARECIDA SPINOSA</p> <p>Prazo de Validade: 20 (vinte) anos contados a partir de 12/12/2018, observadas as condições legais</p>
<b>(11) BR 10 2018 075931-0 B1</b>	<p>Código 16.1 - Concessão de Patente ou Certificado de Adição de Invenção</p> <p>(22) 13/12/2018</p> <p>(43) 23/06/2020</p> <p>(51) G02F 1/225 (2006.01), G02F 1/21 (2006.01)</p> <p>(54) DISPOSITIVO E MÉTODO DE OTIMIZAÇÃO DE CONTROLE DE POLARIZAÇÃO DE MODULADORES ÓPTICOS USANDO</p>

---

INTERFERÔMETROS DE MACH-ZEHNDER

(73) FUNDAÇÃO CPQD - CENTRO DE PESQUISA E DESENVOLVIMENTO EM TELECOMUNICAÇÕES (BR/SP)

(72) FÁBIO DONATI SIMÕES

Prazo de Validade: 20 (vinte) anos contados a partir de 13/12/2018, observadas as condições legais

---

**(11) BR 10 2018 076832-8 B1**

Código 16.1 - Concessão de Patente ou Certificado de Adição de Invenção

(22) 21/12/2018

(43) 07/07/2020

(51) C08J 5/04 (2006.01), C08K 3/34 (2006.01), B82Y 30/00 (2011.01), C08J 5/00 (2006.01), D06M 17/08 (2006.01), B32B 27/34 (2006.01), B32B 7/00 (2019.01), C08L 67/00 (2006.01), B29C 48/00 (2019.01)

(54) COMPÓSITO, PROCESSO DE OBTENÇÃO E USO DO COMPÓSITO EM BLINDAGEM BALÍSTICA

(73) CENTRO FEDERAL DE EDUCAÇÃO TECNOLÓGICA DE MINAS GERAIS - CEFET/MG (BR/MG) ; CENTRO TECNOLÓGICO DO EXÉRCITO (BR/RJ) ; FUNDAÇÃO UNIVERSIDADE DE CAXIAS DO SUL (BR/RS)

(72) IACI MIRANDA PEREIRA; RAFAEL RODRIGUES DIAS; PATRÍCIA SANTIAGO DE OLIVEIRA PATRÍCIO; ADEMIR JOSÉ ZATTERA; DIEGO PIAZZA

Prazo de Validade: 20 (vinte) anos contados a partir de 21/12/2018, observadas as condições legais

---

**(11) BR 10 2019 003677-0 B1**

Código 16.1 - Concessão de Patente ou Certificado de Adição de Invenção

(22) 22/02/2019

(43) 06/10/2020

(51) C04B 35/495 (2006.01), C03C 17/34 (2006.01)

(54) SÍNTESE DE HETEROESTRUTURAS TERNÁRIAS PARA FOTOCÉLULAS E USO

(73) UNIVERSIDADE FEDERAL DE UBERLÂNDIA (BR/MG)

(72) WAYLER SILVA DOS SANTOS; ÉDER JOSÉ DO CARMO; JOSÉ DE LOS SANTOS GUERRA

Prazo de Validade: 20 (vinte) anos contados a partir de 22/02/2019, observadas as condições legais

---

**(11) BR 10 2019 004110-2 B1**

Código 16.1 - Concessão de Patente ou Certificado de Adição de Invenção

(22) 27/02/2019

(43) 06/10/2020

(51) C08L 97/02 (2006.01), C08L 29/08 (2006.01), B29C 43/00 (2006.01)

(54) PROCESSO DE OBTENÇÃO DE PRODUTO DE MADEIRAGRANULADA COM ACABAMENTO SUPERFICIAL NA COR PRETOFOSCO

(73) SINDICATO DAS INDÚSTRIAS DO MOBILIÁRIO E DE ARTEFATOS DE MADEIRA NO ESTADO DE MINAS GERAIS - SINDIMOV (BR/MG) ;

---

UNIVERSIDADE FEDERAL DE MINAS GERAIS (BR/MG)  
 (72) GLAUCINEI RODRIGUES CORRÊA; ADRIANA LUIZA DUARTE;  
 LUCIMAR GUIMARÃES DE ABREU; ALESSANDRO DE OLIVEIRA  
 POLICARPO; CYNTHIA LUIZA DAMACENO ANDRADE  
 Prazo de Validade: 20 (vinte) anos contados a partir de 27/02/2019, observadas  
 as condições legais

---

**(11) BR 10 2019 005206-6 B1** Código 16.1 - Concessão de Patente ou Certificado de Adição de Invenção  
 (22) 18/03/2019  
 (30) 20/03/2018 US 15/926,308  
 (43) 07/01/2020  
 (51) G02B 6/02 (2006.01), G02B 6/38 (2006.01), H04B 10/40 (2013.01)  
 (54) APARELHO TRANSCÉPTOR BIDIRECIONAL DE COMPRIMENTO DE  
 ONDA SINGULAR E SISTEMA DE TRANSMISSÃO DE DADOS  
 (73) THE BOEING COMPANY (US)  
 (72) ERIC Y. CHAN; DENNIS G. KOSHINZ; TUONG K. TRUONG  
 Prazo de Validade: 20 (vinte) anos contados a partir de 18/03/2019, observadas  
 as condições legais

---

**(11) BR 10 2019 006716-0 B1** Código 16.1 - Concessão de Patente ou Certificado de Adição de Invenção  
 (22) 02/04/2019  
 (43) 06/10/2020  
 (51) D04B 1/22 (2006.01), D04B 1/16 (2006.01), A41D 1/21 (2018.01)  
 (54) BLUSA DE GESTANTE SEM COSTURA PARA USO EXTERIOR E  
 PROCESSO DE OBTENÇÃO DA BLUSA DE GESTANTE  
 (73) UNIVERSIDADE DE SÃO PAULO - USP (BR/SP)  
 (72) REGINA APARECIDA SANCHES; DANIELA ANTUNES NOLASCO  
 MENTONE; RUTH HITOMI OSAVA; SUZANA HELENA DE AVELAR GOMES  
 Prazo de Validade: 20 (vinte) anos contados a partir de 02/04/2019, observadas  
 as condições legais

---

**(11) BR 10 2019 007065-0 B1** Código 16.1 - Concessão de Patente ou Certificado de Adição de Invenção  
 (22) 08/04/2019  
 (43) 20/10/2020  
 (51) A23G 9/36 (2006.01), A23G 9/42 (2006.01), A23L 33/135 (2016.01), C12R  
 1/25 (2006.01)  
 (54) PREPARAÇÃO PROBIÓTICA, SORBET À BASE DE FRUTA COM  
 PROBIÓTICO E PROCESSOS PARA SUA OBTENÇÃO  
 (73) FUNDAÇÃO DE AMPARO À PESQUISA DO ESTADO DE MINAS GERAIS  
 (BR/MG) ; UNIVERSIDADE FEDERAL DE SÃO JOÃO DEL REI (BR/MG)  
 (72) PAULO AFONSO GRANJEIRO; JULIANA TEIXEIRA MAGALHÃES;  
 DANIEL BONOTO GONÇALVES; HELOÍSA CARNEIRO COLARES; CAMILA  
 ISMAR DA SILVA; CARLOS OTHAVIO GOMES CORTEZ MACHADO; PABLO  
 FELIPE RODRIGUES GONÇALVES; KEIZA PRISCILA ENES DOS SANTOS

---

Prazo de Validade: 20 (vinte) anos contados a partir de 08/04/2019, observadas as condições legais

---

**(11) BR 10 2019 007776-0 B1** Código 16.1 - Concessão de Patente ou Certificado de Adição de Invenção  
(22) 16/04/2019  
(43) 27/10/2020  
(51) H02G 1/02 (2006.01), A46B 17/02 (2006.01)  
(54) EQUIPAMENTO PARA LIMPEZA DE BROMÉLIAS EM CONDUTORES DE ENERGIA ELÉTRICA  
(73) COPEL DISTRIBUIÇÃO S/A (BR/PR)  
(72) SIDNEI GARCIA; LUCIANA LEAL; JULIANE DE MELO RODRIGUES; JULIANO JOSÉ DA SILVA SANTOS; VICTOR SALVINO BORGES; GUILHERME RACHELLE HERNASKI; EDEMIR LUIZ KOWALSKI; RAFAEL PIRES MACHADO  
Prazo de Validade: 20 (vinte) anos contados a partir de 16/04/2019, observadas as condições legais

---

**(11) BR 10 2019 007963-0 B1** Código 16.1 - Concessão de Patente ou Certificado de Adição de Invenção  
(22) 18/04/2019  
(30) 20/04/2018 IT 102018000004761  
(43) 05/11/2019  
(51) A47J 31/34 (2006.01), A47J 31/36 (2006.01), A47J 31/44 (2006.01)  
(54) APARELHO PARA FAZER BEBIDAS UTILIZANDO UMA CÂSPSULA OU UM SACHÊ CONTENDO UMA SUBSTÂNCIA ALIMENTAR  
(73) CAFFITALY SYSTEM S.P.A. (IT)  
(72) IVAN CATI; MAURIZIO DIAMANTI  
Prazo de Validade: 20 (vinte) anos contados a partir de 18/04/2019, observadas as condições legais

---

**(11) BR 10 2019 009049-9 B1** Código 16.1 - Concessão de Patente ou Certificado de Adição de Invenção  
(22) 03/05/2019  
(43) 10/11/2020  
(51) D21H 21/16 (2006.01), D21H 21/20 (2006.01)  
(54) COMPOSTO CATIÔNICO PARA COLAGEM SUPERFICIAL E COLAGEM INTERNA PARA PAPEL E COMPOSTOS CELULÓSICOS  
(73) LAB ANALÍTICA E AMBIENTAL LTDA (BR/SP)  
(72) LEANDRO FRIDRICH HADDAS; ADRIANO LUIZ DOS SANTOS  
Prazo de Validade: 20 (vinte) anos contados a partir de 03/05/2019, observadas as condições legais

---

**(11) BR 10 2019 009109-6 B1** Código 16.1 - Concessão de Patente ou Certificado de Adição de Invenção  
(22) 03/05/2019  
(43) 10/11/2020



---

	(51) B01J 13/10 (2006.01), A23L 27/00 (2016.01), A61K 9/50 (2006.01) (54) PROCESSO PARA PRODUÇÃO DE MICROCÁPSULAS E USOS DA MESMA (73) UNIVERSIDADE ESTADUAL PAULISTA JULIO DE MESQUITA FILHO (BR/SP) (72) SUNGIL FERREIRA; VÂNIA REGINA NICOLETTI Prazo de Validade: 20 (vinte) anos contados a partir de 03/05/2019, observadas as condições legais
<b>(11) BR 10 2019 011436-3 B1</b>	Código 16.1 - Concessão de Patente ou Certificado de Adição de Invenção (22) 03/06/2019 (30) 06/06/2018 FR 1854906; 05/07/2018 EP 18181894.9 (43) 24/12/2019 (51) A62B 7/00 (2006.01), A62B 7/14 (2006.01), A62B 18/00 (2006.01) (54) EQUIPAMENTO RESPIRATÓRIO E DE PROTEÇÃO PARA PILOTO DE AERONAVE E USUÁRIO INDIVIDUAL (73) SAFRAN AEROSYSTEMS (FR) (72) JEAN-BAPTISTE DELPRAT; OLIVIER POTET Prazo de Validade: 20 (vinte) anos contados a partir de 03/06/2019, observadas as condições legais
<b>(11) BR 10 2019 014950-7 B1</b>	Código 16.1 - Concessão de Patente ou Certificado de Adição de Invenção (22) 19/07/2019 (43) 02/02/2021 (51) A23K 40/20 (2016.01), A23K 40/25 (2016.01), A23K 50/42 (2016.01) (54) PROCESSO DE CORTE EM CRUZ E REUNIFICAÇÃO DE GRÃOS DE RAÇÃO EXTRUSADOS (73) PROLINE NUTRIÇÃO PET LTDA (BR/SP) (72) FERNANDO JOSÉ DE CUNTO Prazo de Validade: 20 (vinte) anos contados a partir de 19/07/2019, observadas as condições legais
<b>(11) BR 10 2019 016550-2 B1</b>	Código 16.1 - Concessão de Patente ou Certificado de Adição de Invenção (22) 09/08/2019 (30) 10/08/2018 EP 18275115.6 (43) 10/03/2020 (51) F16C 7/02 (2006.01) (54) MÉTODO DE FABRICAR UM CONECTOR PARA DUTO DETRANSFERÊNCIA DE FLUIDO, CONECTOR PARA UM DUTO DETRANSFERÊNCIA DE FLUIDO, E, SISTEMA DE CONEXÃO (73) CROMPTON TECHNOLOGY GROUP LIMITED (GB) (72) JAMES BERNARD; WILL POLLITT Prazo de Validade: 20 (vinte) anos contados a partir de 09/08/2019, observadas as condições legais

---

as condições legais

---

**(11) BR 10 2019 016980-0 B1** Código 16.1 - Concessão de Patente ou Certificado de Adição de Invenção  
(22) 15/08/2019  
(43) 23/02/2021  
(51) A61H 23/00 (2006.01)  
(54) ESTIMULADOR DA BOMBA DE RETORNO VENOSO DOS MEMBROS INFERIORES  
(73) LUIZ FERNANDO LIMA ALBERNAZ (BR/RS)  
(72) LUIZ FERNANDO LIMA ALBERNAZ  
Prazo de Validade: 20 (vinte) anos contados a partir de 15/08/2019, observadas as condições legais

---

**(11) BR 10 2019 017000-0 B1** Código 16.1 - Concessão de Patente ou Certificado de Adição de Invenção  
(22) 15/08/2019  
(30) 17/08/2018 IN 201811030858  
(43) 26/05/2020  
(51) B60S 1/04 (2006.01), B64C 1/14 (2006.01), B64F 5/60 (2017.01)  
(54) SISTEMA DE LIMPADOR DE PARA-BRISA  
(73) ROSEMOUNT AEROSPACE INC. (US)  
(72) RAMESHKUMAR BALASUBRAMANIAN; SUJOY KHANRA  
Prazo de Validade: 20 (vinte) anos contados a partir de 15/08/2019, observadas as condições legais

---

**(11) BR 10 2019 017749-7 B1** Código 16.1 - Concessão de Patente ou Certificado de Adição de Invenção  
(22) 26/08/2019  
(30) 28/09/2018 JP 2018-185684  
(43) 07/04/2020  
(51) B62J 6/16 (2020.01)  
(54) INTERRUPTOR DE GUIDÃO PARA MOTOCICLETA  
(73) HONDA MOTOR CO., LTD. (JP)  
(72) MIKU OTSUJI; YUKI SUZUKAWA; MASAHIRO TERANISHI  
Prazo de Validade: 20 (vinte) anos contados a partir de 26/08/2019, observadas as condições legais

---

**(11) BR 10 2019 017754-3 B1** Código 16.1 - Concessão de Patente ou Certificado de Adição de Invenção  
(22) 26/08/2019  
(30) 28/09/2018 JP 2018-185685  
(43) 07/04/2020  
(51) B62K 25/20 (2006.01)  
(54) BRAÇO OSCILANTE DE MOTOCICLETA  
(73) HONDA MOTOR CO., LTD. (JP)  
(72) NAOKI KUWABARA; YUTA ISHIZAKA

---

Prazo de Validade: 20 (vinte) anos contados a partir de 26/08/2019, observadas as condições legais

---

**(11) BR 10 2019 020701-9 B1** Código 16.1 - Concessão de Patente ou Certificado de Adição de Invenção  
 (22) 02/10/2019  
 (30) 03/10/2018 IN 201811037342  
 (43) 23/06/2020  
 (51) B60S 1/08 (2006.01), G01S 13/95 (2006.01)  
 (54) SISTEMA DE CONTROLE DE LIMPADOR DE PARA-BRISA DE AERONAVE  
 (73) ROSEMOUNT AEROSPACE INC. (US)  
 (72) RAMESH VENKATAMUNIBHASKARAN; ASHOK KUMAR THIRUNARAYANA  
 Prazo de Validade: 20 (vinte) anos contados a partir de 02/10/2019, observadas as condições legais

---

**(11) BR 10 2019 020706-0 B1** Código 16.1 - Concessão de Patente ou Certificado de Adição de Invenção  
 (22) 02/10/2019  
 (30) 05/10/2018 IN 201811037759  
 (43) 23/06/2020  
 (51) B60S 1/38 (2006.01)  
 (54) CONJUNTO DE PALHETAS DE SISTEMA LIMPADOR DE PARA-BRISA, E, MÉTODO PARA MONTAR UM CONJUNTO DE PALHETAS DO SISTEMA LIMPADOR DE PARA-BRISA  
 (73) ROSEMOUNT AEROSPACE, INC. (US)  
 (72) NOUDURI PHANI SRINIVAS; VENKATA ANIL KUMAR MOTHE; SUJOY KHANRA; ELBERT JEYAPPAUL  
 Prazo de Validade: 20 (vinte) anos contados a partir de 02/10/2019, observadas as condições legais

---

**(11) BR 10 2019 024071-7 B1** Código 16.1 - Concessão de Patente ou Certificado de Adição de Invenção  
 (22) 14/11/2019  
 (43) 17/03/2020  
 (51) G01N 27/00 (2006.01), A61L 2/07 (2006.01)  
 (54) SISTEMA PARA IDENTIFICAÇÃO DE ÁGUA EM CARGAS ESTERELIZADAS PARA AUTOCLAVE A VAPOR  
 (73) DIGI4IND DESENVOLVIMENTO DE SOFTWARE LTDA (BR/SP) ; GABRIEL GRANZOTTO (BR/SP)  
 (72) GABRIEL GRANZOTTO  
 Prazo de Validade: 20 (vinte) anos contados a partir de 14/11/2019, observadas as condições legais

---

**(11) BR 10 2019 024586-7 B1** Código 16.1 - Concessão de Patente ou Certificado de Adição de Invenção

---

(22) 22/11/2019  
(43) 08/06/2021  
(51) G01B 11/24 (2006.01), B61K 9/08 (2006.01)  
(54) MÉTODO PARA ESTIMAR O PERFIL DE DORMENTES DE UMA PONTE SEM LASTRO  
(73) VALE S.A. (BR/RJ) ; INSTITUTO FEDERAL DE EDUCAÇÃO CIÊNCIA E TECNOLOGIA DO ESPÍRITO SANTO - IFES (BR/ES)  
(72) JORGE RUAN ZEFERINO CONTI; MARIANA RAMPINELLI FERNANDES; FABRICIO BORTOLINI DE SÁ; FLÁVIO GARCIA PEREIRA; ANDRÉ STANZANI FRANCA  
Prazo de Validade: 20 (vinte) anos contados a partir de 22/11/2019, observadas as condições legais

---

**(11) BR 10 2019 024737-1 B1** Código 16.1 - Concessão de Patente ou Certificado de Adição de Invenção  
(22) 25/11/2019  
(43) 08/06/2021  
(51) A61F 4/00 (2006.01), A61F 2/58 (2006.01), B25J 1/02 (2006.01), B25J 18/00 (2006.01)  
(54) DISPOSITIVO DE APOIO PARA USUÁRIO COM DEFICIÊNCIA FÍSICA DOS MEMBROS SUPERIORES  
(73) ASSOCIACAO PARANAENSE DE CULTURA - APC (BR/PR)  
(72) OSIRIS CANGIOLIERI JUNIOR; MARIA LUCIA MIYAKE OKUMURA; ROSIMEIRE SEDREZ BITENCOURT; IAN HUDSON MOGGIO; RODOLFO TADEU GRDEN; MARCELO DE MORAES BOTELHO  
Prazo de Validade: 20 (vinte) anos contados a partir de 25/11/2019, observadas as condições legais

---

**(11) BR 10 2019 025772-5 B1** Código 16.1 - Concessão de Patente ou Certificado de Adição de Invenção  
(22) 05/12/2019  
(43) 15/06/2021  
(51) A61F 4/00 (2006.01), A61F 2/58 (2006.01), B25J 1/02 (2006.01), B25J 18/00 (2006.01)  
(54) DISPOSITIVO AXIAL DE APOIO PARA USUÁRIO COM DEFICIÊNCIA FÍSICA DOS MEMBROS SUPERIORES  
(73) ASSOCIACAO PARANAENSE DE CULTURA - APC (BR/PR)  
(72) OSIRIS CANGIOLIERI JUNIOR; MARIA LUCIA MIYAKE OKUMURA; ROSIMEIRE SEDREZ BITENCOURT; IAN HUDSON MOGGIO; RODOLFO TADEU GRDEN; MARCELO DE MORAES BOTELHO  
Prazo de Validade: 20 (vinte) anos contados a partir de 05/12/2019, observadas as condições legais

---

**(11) BR 10 2019 026069-6 B1** Código 16.1 - Concessão de Patente ou Certificado de Adição de Invenção  
(22) 09/12/2019  
(43) 22/06/2021

---

	(51) A01N 51/00 (2006.01), A01N 25/30 (2006.01) (54) COMPOSIÇÃO AGROQUÍMICA LÍQUIDA, FORMULAÇÃO COMPREENDENDO A MESMA E SEU USO (73) IHARABRAS S/A INDÚSTRIAS QUÍMICAS (BR/SP) (72) ANDERSON APARECIDO DE MARCHI; DIOGO PINEDA RIVELLI; MARIANE KUROKAWA BERGSTRAN Prazo de Validade: 20 (vinte) anos contados a partir de 09/12/2019, observadas as condições legais
<b>(11) BR 10 2019 026567-1 B1</b>	Código 16.1 - Concessão de Patente ou Certificado de Adição de Invenção (22) 13/12/2019 (30) 17/04/2019 EP 19169967.7 (43) 27/10/2020 (51) F02C 9/18 (2006.01), F02C 6/08 (2006.01) (54) APARELHO PARA USO EM MOTOR DE TURBINA A GÁS, E, MOTOR DE TURBINA A GÁS (73) MICROTECNICA S.R.L. (IT) (72) GIACOMO MEZZINO; GIANFRANCO SALVATORIELLO Prazo de Validade: 20 (vinte) anos contados a partir de 13/12/2019, observadas as condições legais
<b>(11) BR 10 2020 000311-9 B1</b>	Código 16.1 - Concessão de Patente ou Certificado de Adição de Invenção (22) 07/01/2020 (43) 17/03/2020 (51) B01D 17/04 (2006.01), C02F 101/20 (2006.01) (54) FILTROS CELULÓSICOS COMPÓSITOS PARA REMOÇÃO DE CONTAMINANTES DE ÁGUA POR FILTRAÇÃO USANDO BAIXO VÁCUO (73) UNIVERSIDADE FEDERAL DE UBERLÂNDIA (BR/MG) ; UNIVERSIDADE FEDERAL DO TRIÂNGULO MINEIRO - UFTM (BR/MG) ; FUNDAÇÃO DE AMPARO A PESQUISA DO ESTADO DE MINAS GERAIS - FAPEMIG (BR/MG) (72) DANIEL PASQUINI; LUÍS CARLOS DE MORAIS; PEDRO EDUARDO COSTA Prazo de Validade: 20 (vinte) anos contados a partir de 07/01/2020, observadas as condições legais
<b>(11) BR 10 2020 000474-3 B1</b>	Código 16.1 - Concessão de Patente ou Certificado de Adição de Invenção (22) 09/01/2020 (43) 16/06/2020 (51) E03C 1/30 (2006.01) (54) BLOQUEADOR TEMPORÁRIO PARA OS JOELHOS UTILIZADOS NOS PONTOS DE ESGOTO DE PAREDE NAS INSTALAÇÕES HIDROSSANITÁRIAS DA CONSTRUÇÃO CIVIL (73) MARCUS PAULO FOURNIER LESSA (BR/RJ) (72) MARCUS PAULO FOURNIER LESSA

---

Prazo de Validade: 20 (vinte) anos contados a partir de 09/01/2020, observadas as condições legais

---

**(11) BR 10 2020 008483-6 B1** Código 16.1 - Concessão de Patente ou Certificado de Adição de Invenção  
 (22) 28/04/2020  
 (43) 09/11/2021  
 (51) E03B 7/07 (2006.01)  
 (54) SISTEMA DE DESINFECÇÃO DE EXPURGADORES DE AR  
 (73) UNIFEI - UNIVERSIDADE FEDERAL DE ITAJUBÁ (BR/MG)  
 (72) CARLOS BARREIRA MARTINEZ; MARCIA VIANA LISBOA MARTINS;  
 GUILHERME MARTINEZ FIGUEIREDO FERRAZ; LUCAS NEVES BRAGA  
 SOARES RIBEIRO  
 Prazo de Validade: 20 (vinte) anos contados a partir de 28/04/2020, observadas as condições legais

---

**(11) BR 10 2020 015569-5 B1** Código 16.1 - Concessão de Patente ou Certificado de Adição de Invenção  
 (22) 30/07/2020  
 (43) 08/02/2022  
 (51) C22C 29/06 (2006.01)  
 (54) COMPÓSITO À BASE DE NIÓBIO METÁLICO E PROCESSOS DE  
 PRODUÇÃO DE COMPÓSITO À BASE DE NIÓBIO  
 (73) INSTITUTO MILITAR DE ENGENHARIA (BR/RJ) ; R-CRIO CRIOGENIA  
 S/A (BR/SP)  
 (72) MARCELO HENRIQUE PRADO DA SILVA; JOSÉ RICARDO MUNIZ  
 FERREIRA; ANDERSAN DOS SANTOS PAULA; RUBENS LINCOLN  
 SANTANA BLAZUTTI MARÇAL; DANIEL NAVARRO DA ROCHA  
 Prazo de Validade: 20 (vinte) anos contados a partir de 30/07/2020, observadas as condições legais

---

**(11) BR 10 2020 025161-9 B1** Código 16.1 - Concessão de Patente ou Certificado de Adição de Invenção  
 (22) 09/12/2020  
 (43) 21/06/2022  
 (51) B01J 21/04 (2006.01), B01J 23/04 (2006.01), B01J 23/06 (2006.01), B01J  
 37/03 (2006.01), C01B 3/16 (2006.01)  
 (54) MÉTODO DE PREPARO DE UM CATALISADOR DE DESLOCAMENTO  
 DO GÁS D'ÁGUA A ALTA TEMPERTAURA E PROCESSO PARA REDUZIR O  
 TEOR DE MONÓXIDO DE CARBONO  
 (73) PETRÓLEO BRASILEIRO S.A. - PETROBRAS (BR/RJ)  
 (72) ROBERTO CARLOS PONTES BITTENCOURT; ANILZA DE ALMEIDA  
 LYRA CORREA  
 Prazo de Validade: 20 (vinte) anos contados a partir de 09/12/2020, observadas as condições legais

---

<b>(11) BR 10 2020 025292-5 B1</b>	<p>Código 16.1 - Concessão de Patente ou Certificado de Adição de Invenção (22) 10/12/2020 (43) 14/06/2022 (51) B60S 9/20 (2006.01), B60S 9/00 (2006.01) (54) LEVANTE HIDRAULICO COM ACIONAMENTO PNEUMATICO (73) FERNANDO DE MEDEIROS UGIONI (BR/SC) ; ZÉLIO MARQUES (BR/SC) (72) FERNANDO DE MEDEIROS UGIONI; ZÉLIO MARQUES Prazo de Validade: 20 (vinte) anos contados a partir de 10/12/2020, observadas as condições legais</p>
<b>(11) BR 10 2020 025455-3 B1</b>	<p>Código 16.1 - Concessão de Patente ou Certificado de Adição de Invenção (22) 11/12/2020 (30) 19/06/2020 US 16/906,134 (43) 08/03/2022 (51) A61K 39/12 (2006.01), C07K 14/18 (2006.01), A61P 31/14 (2006.01) (54) COMPOSIÇÃO DE VACINA DE SUBUNIDADE CONTRA DENGUE (73) NATIONAL CHENG KUNG UNIVERSITY (TW) (72) YEE-SHIN LIN; TRAI-MING YEH; YUNG-CHUN CHUANG; CHIA-YI YU; HSIN-WEI CHEN; SHU-WEN WAN; SHU-YING WANG; TZONG-SHIANN HO; DAR-BIN SHIEH Prazo de Validade: 20 (vinte) anos contados a partir de 11/12/2020, observadas as condições legais</p>
<b>(11) BR 10 2020 025829-0 B1</b>	<p>Código 16.1 - Concessão de Patente ou Certificado de Adição de Invenção (22) 17/12/2020 (30) 23/12/2019 JP 2019-231269 (43) 06/07/2021 (51) H01M 8/04 (2016.01), H01M 8/04082 (2016.01), H01M 8/04223 (2016.01), H01M 8/04746 (2016.01), H01M 8/04225 (2016.01), H01M 8/1018 (2016.01) (54) SISTEMA DE CÉLULA DE COMBUSTÍVEL (73) TOYOTA JIDOSHA KABUSHIKI KAISHA (JP) (72) MASAACKI MATSUSUE Prazo de Validade: 20 (vinte) anos contados a partir de 17/12/2020, observadas as condições legais</p>
<b>(11) BR 10 2021 001619-1 B1</b>	<p>Código 16.1 - Concessão de Patente ou Certificado de Adição de Invenção (22) 28/01/2021 (30) 31/01/2020 JP 2020-015719 (43) 13/10/2021 (51) B60W 30/06 (2006.01), B60W 10/04 (2006.01), B60W 10/18 (2012.01), B60W 50/04 (2006.01) (54) VEÍCULO NO QUAL UM SISTEMA DE DIREÇÃO AUTÔNOMA É MONTÁVEL E REMOVÍVEL</p>

---

(73) TOYOTA JIDOSHA KABUSHIKI KAISHA (JP)

(72) IKUMA SUZUKI; YUTA OHASHI

Prazo de Validade: 20 (vinte) anos contados a partir de 28/01/2021, observadas as condições legais

---

**(11) BR 10 2021 004159-5 B1**

Código 16.1 - Concessão de Patente ou Certificado de Adição de Invenção

(22) 04/03/2021

(30) 24/03/2020 JP 2020-053184

(43) 05/10/2021

(51) A61K 6/30 (2020.01), A61K 6/61 (2020.01), A61K 6/77 (2020.01)

(54) COMPOSIÇÃO POLIMERIZÁVEL ODONTOLÓGICA

(73) GC CORPORATION (JP)

(72) SHOGO MURAKAMI; HIROAKI KAKINUMA; KEITA SATO

Prazo de Validade: 20 (vinte) anos contados a partir de 04/03/2021, observadas as condições legais

---

**(11) BR 10 2021 004747-0 B1**

Código 16.1 - Concessão de Patente ou Certificado de Adição de Invenção

(22) 12/03/2021

(30) 01/04/2020 DE 10 2020 109 022.6

(43) 13/10/2021

(51) F01N 3/28 (2006.01), F01N 3/10 (2006.01)

(54) Conjunto misturador e unidade de tratamento de gás de exaustão

(73) PUREM GMBH (DE)

(72) MICHAEL MAYER; HEIKE TÖBBEN; CHRISTOPH ILLI; WOLFGANG

DATZ; KONSTANTIN KAPPES; TOBIAS WOLF; PHILIPP WEINMANN

Prazo de Validade: 20 (vinte) anos contados a partir de 12/03/2021, observadas as condições legais

---

**(11) BR 10 2021 019632-7 B1**

Código 16.1 - Concessão de Patente ou Certificado de Adição de Invenção

(22) 30/09/2021

(30) 01/10/2020 EM 20199663.4

(43) 05/04/2022

(51) A22C 11/12 (2006.01)

(54) ACESSÓRIO PARA LINHA DE GRAMPOS, CARRETEL DE GRAMPOS E CONJUNTO DE CARRETEL DE GRAMPOS

(73) POLY-CLIP SYSTEM GMBH & CO. KG (DE)

(72) HEIKO SCHLEUCHER; ALEXANDER GUTH

Prazo de Validade: 20 (vinte) anos contados a partir de 30/09/2021, observadas as condições legais

---

**(11) BR 10 2021 024167-5 B1**

Código 16.1 - Concessão de Patente ou Certificado de Adição de Invenção

(22) 30/11/2021

(43) 06/06/2023



(51) A01B 71/00 (2006.01)

(54) SISTEMA DE ARREFECIMENTO DO MEIO LUBRIFICANTE DO CUBO REDUTOR COM BOMBA HIDRÁULICA ACOPLADA DE MÁQUINAS TRACIONADAS POR MOTORES HIDRÁULICOS

(73) UNIMIL INDÚSTRIA E COMÉRCIO DE PEÇAS DE MÁQUINAS AGRÍCOLAS LTDA. (BR/SP)

(72) ARNALDO CELSO DE JESUS; ÉDER MARIN

Prazo de Validade: 20 (vinte) anos contados a partir de 30/11/2021, observadas as condições legais

**(11) BR 10 2021 025613-3 B1**

Código 16.1 - Concessão de Patente ou Certificado de Adição de Invenção

(22) 17/12/2021

(43) 27/06/2023

(51) B62J 7/00 (2006.01), B62J 9/28 (2020.01), G16Y 20/00 (2020.01), G16Y 40/00 (2020.01)

(54) CAIXA TELEMÉTRICA OU BAÚ PARA O TRANSPORTE DE PRODUTOS DEFORMA AMBULANTE OU EM VEÍCULOS COM MOBILIDADE ATIVA

(73) PEDRO CURCIO JUNIOR (BR/SP)

(72) PEDRO CURCIO JUNIOR

Prazo de Validade: 20 (vinte) anos contados a partir de 17/12/2021, observadas as condições legais

**(11) BR 10 2022 003150-9 B1**

Código 16.1 - Concessão de Patente ou Certificado de Adição de Invenção

(22) 18/02/2022

(30) 01/12/2021 TW 110144740

(43) 13/06/2023

(51) G02B 13/00 (2006.01)

(54) SISTEMA DE IMAGEM ÓPTICA, UNIDADE DE CAPTURA DE IMAGEM E DISPOSITIVO ELETRÔNICO

(73) LARGAN PRECISION CO., LTD. (TW)

(72) YU-CHUN KE; HONG RONG KUO; TZU-CHIEH KUO

Prazo de Validade: 20 (vinte) anos contados a partir de 18/02/2022, observadas as condições legais

**(11) BR 10 2022 016390-1 B1**

Código 16.1 - Concessão de Patente ou Certificado de Adição de Invenção

(22) 17/08/2022

(30) 03/09/2021 EP 21194754.4

(43) 21/03/2023

(51) B32B 3/10 (2006.01), B32B 38/00 (2006.01)

(54) MÉTODO E APARELHO PARA EMENDAR FITAS DE TRÊS CAMADAS

(73) FAMECCANICA.DATA S.P.A. (IT)

(72) VINCENZO LA MANTIA; MAURIZIO SPIRITICCHIO; GIAMBATTISTA SIMONE; GABRIELE SABLONE

Prazo de Validade: 20 (vinte) anos contados a partir de 17/08/2022, observadas as condições legais

---

as condições legais

---

**(11) BR 10 2022 023297-0 B1** Código 16.1 - Concessão de Patente ou Certificado de Adição de Invenção  
(22) 16/11/2022  
(30) 11/07/2022 CN 202210807702.5  
(43) 23/01/2024  
(51) C22B 3/00 (2006.01), C22B 3/44 (2006.01)  
(54) MÉTODO DE PRECIPITAÇÃO DE NÍQUEL-COBALTO PARA SOLUÇÃO DE LIXIVIAÇÃO ÁCIDA DE MINÉRIO DE NÍQUEL LATERÍTICO APÓS A REMOÇÃO DE FERRO E ALUMÍNIO  
(73) CHINA ENFI ENGINEERING CORPORATION (CN) ; CHINA ENFI ENGINEERING CO., LTD. (CN)  
(72) CHENG LIU; SHUYAN YIN; NINGLEI SUN; SUNING LIU; PENGFEI ZHAO; JIAN DING; YEDA LU  
Prazo de Validade: 20 (vinte) anos contados a partir de 16/11/2022, observadas as condições legais

---

**(11) BR 10 2023 017348-9 B1** Código 16.1 - Concessão de Patente ou Certificado de Adição de Invenção  
(22) 28/08/2023  
(43) 30/01/2024  
(51) B63H 21/17 (2006.01)  
(54) SISTEMA PORTÁTIL DE PROPULSÃO ELÉTRICA PARA EMBARCAÇÕES  
(73) EUGENIO NEVES DA ROCHA (BR/SP)  
(72) EUGÊNIO NEVES DA ROCHA  
Prazo de Validade: 20 (vinte) anos contados a partir de 28/08/2023, observadas as condições legais

---

**(11) BR 10 2023 019008-1 B1** Código 16.1 - Concessão de Patente ou Certificado de Adição de Invenção  
(22) 19/09/2023  
(43) 26/12/2023  
(51) F16K 11/00 (2006.01), F16K 31/122 (2006.01), E03B 11/16 (2006.01)  
(54) VÁLVULA MAXIMIZADORA DE PRESSÃO DE ÁGUA PARA RESIDÊNCIAS OU EDIFICAÇÕES CORRELATAS  
(73) ALUÍSIO RIVEIRO FAGUNDES (BR/SP)  
(72) ALUÍSIO RIVEIRO FAGUNDES  
Prazo de Validade: 20 (vinte) anos contados a partir de 19/09/2023, observadas as condições legais

---

**(11) BR 10 2023 024558-7 B1** Código 16.1 - Concessão de Patente ou Certificado de Adição de Invenção  
(22) 24/11/2023  
(43) 02/07/2024  
(51) B01J 20/30 (2006.01), B01D 15/08 (2006.01)

(54) BIOADSORVENTE DE RESÍDUOS DA BANANA PARA TRATAMENTO DE EFLUENTES CONTAMINADOS COM METAIS TÓXICOS

(73) UNIVERSIDADE FEDERAL RURAL DO SEMI-ARIDO - UFERSA (BR/RN)

(72) DANIEL VALADÃO SILVA; BRUNO CAIO CHAVES FERNANDES; DANIEL VIANA DE FREITAS; PAULO SÉRGIO FERNANDES DAS CHAGAS; LIDIANE MARTINS MOURA FERREIRA; ANA BEATRIZ ROCHA DE JESUS PASSOS; DIEGO LOMONACO VASCONCELOS DE OLIVEIRA; RAFAEL LEANDRO FERNANDES MELO

Prazo de Validade: 20 (vinte) anos contados a partir de 24/11/2023, observadas as condições legais

**(11) BR 10 2024 005105-0 B1**

Código 16.1 - Concessão de Patente ou Certificado de Adição de Invenção

(22) 14/03/2024

(43) 23/07/2024

(51) E06B 3/54 (2006.01)

(54) CONJUNTO DE PERFIS PARA JANELA DE CORRER EM FACHADA DE PELE DE VIDRO

(73) ARI CONTE (BR/RS)

(72) ARI CONTE

Prazo de Validade: 20 (vinte) anos contados a partir de 14/03/2024, observadas as condições legais

**(11) BR 10 2024 005106-8 B1**

Código 16.1 - Concessão de Patente ou Certificado de Adição de Invenção

(22) 14/03/2024

(43) 23/07/2024

(51) E06B 3/54 (2006.01)

(54) SISTEMA DE FIXAÇÃO DE FACHADA DE PELE DE VIDRO EMPREGANDO PRESILHA E PERFIL

(73) ARI CONTE (BR/RS)

(72) ARI CONTE

Prazo de Validade: 20 (vinte) anos contados a partir de 14/03/2024, observadas as condições legais

**(11) BR 11 2012 003958-0 B1**

Código 16.1 - Concessão de Patente ou Certificado de Adição de Invenção

(22) 21/07/2010

(30) 25/08/2009 JP 2009-194636

(51) C12P 13/04 (2006.01), C12N 15/09 (2006.01)

(54) MÉTODO PARA PRODUZIR UM L-AMINOÁCIDO

(73) Ajinomoto CO., INC (JP)

(72) Takeshi Nagahiko; Jun Nakamura

Prazo de Validade: 20 (vinte) anos contados a partir de 21/07/2010, observadas as condições legais. Patente concedida conforme ADI 5.529/DF, que determina a alteração do prazo de concessão.

---

<b>(11) BR 11 2012 005215-2 B1</b>	<p>Código 16.1 - Concessão de Patente ou Certificado de Adição de Invenção (22) 06/09/2010 (30) 09/09/2009 US 61/240,833 (51) H04N 7/24 (2011.01) (54) CONCEITO DE TRANSMISSÃO PARA UM FLUXO UNITÁRIO DE ACESSO (73) FRAUNHOFER-GESELLSCHAFT ZUR FÖRDERUNG DER ANGEWANDTEN FORSCHUNG E.V. (DE) (72) ALEXANDER ZINK; HUSSAIN MOHAMMED; NIKOLAUS FAERBER; CHRISTIAN KELLERMANN; HERBERT THOMA Prazo de Validade: 20 (vinte) anos contados a partir de 06/09/2010, observadas as condições legais. Patente concedida conforme ADI 5.529/DF, que determina a alteração do prazo de concessão.</p>
<b>(11) BR 11 2012 022727-0 B1</b>	<p>Código 16.1 - Concessão de Patente ou Certificado de Adição de Invenção (22) 11/03/2011 (30) 11/03/2010 NL PCT/NL2010/050129 (51) A23J 3/10 (2006.01), A23C 3/08 (2006.01), A23L 33/10 (2016.01), A23L 33/17 (2016.01) (54) COMPOSIÇÃO NUTRICIONAL (73) N.V. NUTRICIA (NL) (72) ESTHER JACQUELINE DE KORT; MARCEL MINOR Prazo de Validade: 20 (vinte) anos contados a partir de 11/03/2011, observadas as condições legais. Patente concedida conforme ADI 5.529/DF, que determina a alteração do prazo de concessão.</p>
<b>(11) BR 11 2013 030413-8 B1</b>	<p>Código 16.1 - Concessão de Patente ou Certificado de Adição de Invenção (22) 31/05/2012 (30) 31/05/2011 EP 11 250571.4 (51) A24B 3/14 (2006.01), A24C 5/18 (2006.01), A24F 47/00 (2020.01), A24D 3/06 (2006.01), A24D 1/00 (2020.01) (54) ARTIGO DE FUMO AQUECIDO E USO DE UM ARTIGO DE FUMO AQUECIDO (73) PHILIP MORRIS PRODUCTS S.A. (CH) (72) PIERRE-YVES GINDRAT Prazo de Validade: 20 (vinte) anos contados a partir de 31/05/2012, observadas as condições legais. Patente concedida conforme ADI 5.529/DF, que determina a alteração do prazo de concessão.</p>
<b>(11) BR 11 2014 021137-0 B1</b>	<p>Código 16.1 - Concessão de Patente ou Certificado de Adição de Invenção (22) 27/02/2013 (30) 29/02/2012 US 61/634,534; 01/03/2012 US 13/409,102 (51) B61F 5/06 (2006.01), B61F 5/48 (2006.01), B61F 5/52 (2006.01)</p>

---

(54) TRUQUE DE ESTRADA DE FERRO

(73) ELECTRO-MOTIVE DIESEL, INC. (US)

(72) DAVID J. GODING

Prazo de Validade: 20 (vinte) anos contados a partir de 27/02/2013, observadas as condições legais. Patente concedida conforme ADI 5.529/DF, que determina a alteração do prazo de concessão.

---

**(11) BR 11 2016 007100-0 B1**

Código 16.1 - Concessão de Patente ou Certificado de Adição de Invenção

(22) 03/10/2014

(30) 04/10/2013 US 61/887,258

(51) A61K 38/21 (2006.01), A61K 48/00 (2006.01), A61P 35/00 (2006.01)

(54) USO DE COMPOSIÇÃO, COMPOSIÇÃO E KIT

(73) ENGENEIC MOLECULAR DELIVERY PTY LTD (AU)

(72) Himanshu BRAHMBHATT; Jennifer MACDIARMID

Prazo de Validade: 20 (vinte) anos contados a partir de 03/10/2014, observadas as condições legais. Patente concedida conforme ADI 5.529/DF, que determina a alteração do prazo de concessão.

---

**(11) BR 11 2017 002781-0 B1**

Código 16.1 - Concessão de Patente ou Certificado de Adição de Invenção

(22) 13/08/2015

(30) 13/08/2014 US 62/036,936

(51) A61K 38/37 (2006.01), C07K 14/755 (2006.01), C12N 15/00 (2006.01)

(54) VARIANTE DE ÁCIDO NUCLEICO CODIFICANDO O FATOR VIII, SEU USO, VETOR DE EXPRESSÃO, VETOR VIRAL, VETOR AAV, CÉLULA HOSPEDEIRA IN VITRO E COMPOSIÇÃO FARMACÊUTICA

(73) THE CHILDREN'S HOSPITAL OF PHILADELPHIA (US) ; DENISE SABATINO (US) ; KATHERINE A. HIGH (US) ; LIRON ELKOUBY (US)

(72) DENISE SABATINO; KATHERINE A. HIGH; LIRON ELKOUBY

Prazo de Validade: 20 (vinte) anos contados a partir de 13/08/2015, observadas as condições legais

---

**(11) BR 11 2017 014547-2 B1**

Código 16.1 - Concessão de Patente ou Certificado de Adição de Invenção

(22) 25/01/2016

(30) 26/01/2015 DK PA201570044

(51) C07K 16/28 (2006.01)

(54) POLIPEPTÍDEO QUE CODIFICA UM RECEPTOR DE ANTÍGENO QUIMÉRICO (CAR), E USO DE UMA CÉLULA IMUNE ENGENHEIRADA COMPREENDENDO O MESMO

(73) CELLECTIS (FR) ; RINAT NEUROSCIENCE CORPORATION (US)

(72) BARBRA JOHNSON SASU; ARVIND RAJPAL; PHILIPPE DUCHATEAU; ALEXANDRE JUILLERAT; JULIEN VALTON

Prazo de Validade: 20 (vinte) anos contados a partir de 25/01/2016, observadas as condições legais

---

<b>(11) BR 11 2017 015468-4 B1</b>	<p>Código 16.1 - Concessão de Patente ou Certificado de Adição de Invenção (22) 20/01/2016 (30) 20/01/2015 US 62/105,490; 20/11/2015 US 62/258,015; 14/01/2016 US 62/278,713 (51) A61K 39/395 (2006.01) (54) POLIPEPTÍDEOS ISOLADOS, COMPOSIÇÃO FARMACÊUTICACOMPREENENDO-OS, USO TERAPÊUTICO DESTES, MOLÉCULA DE ÁCIDONUCLEICO ISOLADA, VETOR, MÉTODO PARA PRODUIR UM POLIPEPTÍDEOISOLADO E MÉTODO PARA FABRICAR UM ANTICORPO ATIVÁVEL QUE, EM UMESTADO ATIVADO, SE LIGA A UM ALVO (73) CYTOMX THERAPEUTICS, INC. (US) (72) STEPHEN JAMES MOORE; MARGARET THY LUU NGUYEN; DANIEL R. HOSTETTER; OLGA VASILJEVA; JASON GARY SAGERT; JONATHAN ALEXANDER TERRETT; JAMES WILLIAM WEST Prazo de Validade: 20 (vinte) anos contados a partir de 20/01/2016, observadas as condições legais</p>
<b>(11) BR 11 2017 024811-5 B1</b>	<p>Código 16.1 - Concessão de Patente ou Certificado de Adição de Invenção (22) 04/05/2016 (30) 20/05/2015 US 62/164,215; 15/04/2016 US 15/099,925 (51) B62D 53/08 (2006.01), B62D 53/06 (2006.01), B60Q 1/00 (2006.01) (54) SISTEMA DE DETECÇÃO DE ACOPLAMENTO DE QUINTA RODA COM DISPOSIÇÃO DE ILUMINAÇÃO DE INSPEÇÃO E INDICAÇÃO (73) SAF-HOLLAND, INC. (US) (72) RICHARD SIBLEY JR.; MICHAEL GINOCCHIO; AHMAD NIZAM MOHAMAD-JEMBARI; ANDREW WALLNER Prazo de Validade: 20 (vinte) anos contados a partir de 04/05/2016, observadas as condições legais</p>
<b>(11) BR 11 2017 025498-0 B1</b>	<p>Código 16.1 - Concessão de Patente ou Certificado de Adição de Invenção (22) 08/06/2016 (30) 16/06/2015 GB 1510608.1 (51) H04N 21/81 (2011.01), H04N 21/845 (2011.01), H04N 21/854 (2011.01) (54) MÉTODO E DISPOSITIVO PARA GERAR UM ARQUIVO DE IMAGEM COM BASE EM UMA OU MAIS IMAGENS ESTÁTICAS E MEIO DE ARMAZENAMENTO (73) CANON KABUSHIKI KAISHA (JP) (72) FRÉDÉRIC MAZE; FRANCK DENOUAL; NAËL OUEDRAOGO; JEAN LE FEUVRE; CYRIL CONCOLATO Prazo de Validade: 20 (vinte) anos contados a partir de 08/06/2016, observadas as condições legais</p>
<b>(11) BR 11 2017 026813-2 B1</b>	<p>Código 16.1 - Concessão de Patente ou Certificado de Adição de Invenção</p>

---

---

	<p>(22) 16/06/2016 (30) 16/06/2015 US 14/740,475 (51) C12N 15/50 (2006.01), C07K 16/24 (2006.01), C12N 9/74 (2006.01), A61P 7/02 (2006.01), A61K 38/48 (2006.01) (54) CONSTRUTO DE EXPRESSÃO, KIT, CÉLULA HOSPEDEIRA E MÉTODO DE PRODUÇÃO DE PRODUTO GENÉTICO (73) ABSCI CORPORATION (US) (72) SEAN MCCLAIN; MARK VALASEK; PHILIP BARISH; JEREMY MINSHULL Prazo de Validade: 20 (vinte) anos contados a partir de 16/06/2016, observadas as condições legais</p>
<b>(11) BR 11 2017 027474-4 B1</b>	<p>Código 16.1 - Concessão de Patente ou Certificado de Adição de Invenção (22) 17/06/2016 (30) 19/06/2015 JP 2015-123478 (51) C07D 487/04 (2006.01), A61K 31/551 (2006.01), A61P 25/14 (2006.01), A61P 25/16 (2006.01), A61P 25/18 (2006.01), A61P 25/28 (2006.01), A61P 25/36 (2006.01), A61P 43/00 (2006.01) (54) COMPOSTO DE IMIDAZODIAZEPINA, COMPOSIÇÃO FARMACÊUTICA COMPREENDENDO DITO COMPOSTO E USO TERAPÊUTICO DO MESMO (73) ASTELLAS PHARMA INC. (JP) (72) SHIMPEI KAWAKAMI; TOMOYOSHI IMAIZUMI; NAOYUKI MASUDA; SHIGEKI KUNIKAWA; MASATAKA MORITA; JUNKO YARIMIZU Prazo de Validade: 20 (vinte) anos contados a partir de 17/06/2016, observadas as condições legais</p>
<b>(11) BR 11 2017 027945-2 B1</b>	<p>Código 16.1 - Concessão de Patente ou Certificado de Adição de Invenção (22) 23/06/2016 (30) 23/06/2015 KR 10-2015-0089186; 22/06/2016 KR 10-2016-0078234 (51) A61K 9/00 (2006.01), A61K 47/18 (2017.01), A61K 47/26 (2006.01), A61K 38/17 (2006.01), A61K 39/395 (2006.01) (54) FORMULAÇÃO LÍQUIDA ESTÁVEL DE PROTEÍNA DE FUSÃO COM DOMÍNIO IGG FC E COMPOSIÇÃO PARA ESTABILIZAR UMA FORMULAÇÃO LÍQUIDA (73) ALTEOGEN, INC. (KR) (72) SOON JAE PARK; HYE SHIN CHUNG; JUN YOUNG KIM Prazo de Validade: 20 (vinte) anos contados a partir de 23/06/2016, observadas as condições legais</p>
<b>(11) BR 11 2017 027956-8 B1</b>	<p>Código 16.1 - Concessão de Patente ou Certificado de Adição de Invenção (22) 23/06/2016 (30) 23/06/2015 US 62/183,599; 30/03/2016 US 62/315,453; 18/05/2016 US 62/338,315; 10/06/2016 US 62/348,781; 13/06/2016 US 62/349,572 (51) C12N 9/64 (2006.01), C12N 15/52 (2006.01), C07K 14/745 (2006.01), C12N 15/864 (2006.01), A61K 38/48 (2006.01), A61K 48/00 (2006.01)</p>

---

(54) VETORES DE VÍRUS ADENOASSOCIADO RECOMBINANTE, USO E MÉTODO DE PRODUÇÃO DOS MESMOS, E COMPOSIÇÃO FARMACÊUTICA

(73) THE CHILDREN'S HOSPITAL OF PHILADELPHIA (US)

(72) KATHERINE A. HIGH; XAVIER ANGUELA

Prazo de Validade: 20 (vinte) anos contados a partir de 23/06/2016, observadas as condições legais

---

**(11) BR 11 2018 003944-6 B1**

Código 16.1 - Concessão de Patente ou Certificado de Adição de Invenção

(22) 31/08/2016

(30) 31/08/2015 US 62/212,137; 30/08/2016 US 15/251,093

(51) H04W 16/14 (2009.01), H04W 16/32 (2009.01), H04W 84/04 (2009.01)

(54) MÉTODO DE COMUNICAÇÃO E PONTO DE ACESSO

(73) QUALCOMM INCORPORATED (US)

(72) TAO LUO; CHIRAG SURESHBHAI PATEL; PETER GAAL; VINAY CHANDE; NACHIAPPAN VALLIAPPAN; AHMED KAMEL SADEK

Prazo de Validade: 20 (vinte) anos contados a partir de 31/08/2016, observadas as condições legais

---

**(11) BR 11 2018 008315-1 B1**

Código 16.1 - Concessão de Patente ou Certificado de Adição de Invenção

(22) 30/11/2016

(30) 30/11/2015 KR 10-2015-0168555

(51) A61K 38/10 (2006.01), A61K 9/00 (2006.01), C07K 7/08 (2006.01)

(54) AGONISTAS DO RECEPTOR DE GALANINA TIPO 2 BASEADOS EM ESPEXINA E USO DOS MESMOS

(73) NEURACLE SCIENCE CO., LTD (KR)

(72) JAE YOUNG SEONG; JONG-IK HWANG; DONG-HOON KIM; GI HOON SON; YOO-NA LEE; SEONGSIK YUN; ARFAXAD REYES-ALCARAZ

Prazo de Validade: 20 (vinte) anos contados a partir de 30/11/2016, observadas as condições legais

---

**(11) BR 11 2018 008866-8 B1**

Código 16.1 - Concessão de Patente ou Certificado de Adição de Invenção

(22) 26/09/2016

(30) 02/11/2015 US 62/249,886; 23/11/2015 US 62/258,959; 06/07/2016 US 15/203,412

(51) H04W 48/08 (2009.01), H04W 76/00 (2018.01)

(54) MÉTODO E APARELHO PARA COMUNICAÇÃO SEM FIO POR UM EQUIPAMENTO DE USUÁRIO, MÉTODO E APARELHO PARA COMUNICAÇÃO SEM FIO POR UM NÓ DE ACESSO, E MEMÓRIA LEGÍVEL POR COMPUTADOR

(73) QUALCOMM INCORPORATED (US)

(72) SAURABHA RANGRAO TAVILDAR; JOSEPH BINAMIRA SORIAGA; TINGFANG JI; KEIICHI KUBOTA

Prazo de Validade: 20 (vinte) anos contados a partir de 26/09/2016, observadas



---

as condições legais

---

**(11) BR 11 2018 009155-3 B1** Código 16.1 - Concessão de Patente ou Certificado de Adição de Invenção  
(22) 02/09/2016  
(30) 05/11/2015 US 62/251,626; 06/11/2015 US 62/252,358; 01/09/2016 US 15/255,069  
(51) H04L 5/00 (2006.01), H04W 74/00 (2009.01), H04L 29/06 (2006.01), H04L 27/26 (2006.01)  
(54) MÉTODO DE COMUNICAÇÃO SEM FIO DE UM EQUIPAMENTO DE USUÁRIO E MÉTODO DE COMUNICAÇÃO SEM FIO DE UMA ESTAÇÃO BASE  
(73) QUALCOMM INCORPORATED (US)  
(72) RENQIU WANG; HAO XU; XIAO FENG WANG; WANSHI CHEN; YONGBIN WEI; SEYED ALI AKBAR FAKOORIAN; ALBERTO RICO ALVARINO; MADHAVAN SRINIVASAN VAJAPEYAM; JING LEI  
Prazo de Validade: 20 (vinte) anos contados a partir de 02/09/2016, observadas as condições legais

---

**(11) BR 11 2018 009990-2 B1** Código 16.1 - Concessão de Patente ou Certificado de Adição de Invenção  
(22) 28/10/2016  
(30) 17/11/2015 US 62/256,472; 19/02/2016 US 15/048,044  
(51) H04W 12/06 (2021.01), H04W 76/02 (2009.01), H04W 80/02 (2009.01)  
(54) MÉTODOS E EQUIPAMENTO PARA COMUNICAÇÃO SEM FIO USANDO UM MODELO DE SEGURANÇA PARA SUPORTAR CONECTIVIDADE MÚLTIPLA E CONTEXTOS DE SERVIÇO  
(73) QUALCOMM INCORPORATED (US)  
(72) SOO BUM LEE; STEFANO FACCIN; GAVIN BERNARD HORN; JOHN NASIELSKI; LENAIG GENEVIEVE CHAPONNIERE  
Prazo de Validade: 20 (vinte) anos contados a partir de 28/10/2016, observadas as condições legais

---

**(11) BR 11 2018 010852-9 B1** Código 16.1 - Concessão de Patente ou Certificado de Adição de Invenção  
(22) 28/11/2016  
(30) 30/11/2015 US 62/261,095; 23/11/2016 US 15/360,544  
(51) H04W 12/06 (2021.01)  
(54) SELEÇÃO DE REDE BASEADA EM SERVIÇO  
(73) QUALCOMM INCORPORATED (US)  
(72) LENAIG GENEVIEVE CHAPONNIERE; GAVIN BERNARD HORN; STEFANO FACCIN; JOHN NASIELSKI; SOO BUM LEE  
Prazo de Validade: 20 (vinte) anos contados a partir de 28/11/2016, observadas as condições legais

---

**(11) BR 11 2018 010855-3 B1** Código 16.1 - Concessão de Patente ou Certificado de Adição de Invenção

---

(22) 04/10/2016  
 (30) 30/11/2015 US 62/261,080; 01/04/2016 US 15/089,412  
 (51) H04W 74/00 (2009.01)  
 (54) MÉTODO E EQUIPAMENTO DE USUÁRIO (UE) PARA TRANSMITIR DADOS E MEMÓRIA LEGÍVEL POR COMPUTADOR  
 (73) QUALCOMM INCORPORATED (US)  
 (72) SAURABHA TAVILDAR; WEI ZENG; JOSEPH BINAMIRA SORIAGA  
 Prazo de Validade: 20 (vinte) anos contados a partir de 04/10/2016, observadas as condições legais

---

**(11) BR 11 2018 011377-8 B1**

Código 16.1 - Concessão de Patente ou Certificado de Adição de Invenção  
 (22) 07/12/2016  
 (30) 07/12/2015 US 62/264091  
 (51) H04L 5/00 (2006.01), H04W 72/12 (2023.01)  
 (54) MÉTODOS DE OPERAÇÃO DE UM DISPOSITIVO DE COMUNICAÇÃO SEM FIO E DE UM NÓ DE ACESSO POR RÁDIO, DISPOSITIVO DE COMUNICAÇÃO SEM FIO, E, NÓ DE ACESSO POR RÁDIO  
 (73) TELEFONAKTIEBOLAGET LM ERICSSON (PUBL) (SE)  
 (72) YU YANG; FREDRIK LINDQVIST  
 Prazo de Validade: 20 (vinte) anos contados a partir de 07/12/2016, observadas as condições legais

---

**(11) BR 11 2018 012304-8 B1**

Código 16.1 - Concessão de Patente ou Certificado de Adição de Invenção  
 (22) 19/12/2016  
 (30) 21/12/2015 US 62/270,165  
 (51) C12N 15/113 (2010.01)  
 (54) OLIGONUCLEOTÍDEO, SEU USO PARA O TRATAMENTO DE UMA DOENÇA ASSOCIADA À TAU, E COMPOSIÇÃO  
 (73) NOVARTIS AG (CH)  
 (72) MANUELA POLYDORO OFENGEIM; JAN WEILER  
 Prazo de Validade: 20 (vinte) anos contados a partir de 19/12/2016, observadas as condições legais

---

**(11) BR 11 2018 012920-8 B1**

Código 16.1 - Concessão de Patente ou Certificado de Adição de Invenção  
 (22) 15/12/2016  
 (30) 23/12/2015 FR 1563197  
 (51) H04L 29/08 (2006.01), G01S 5/00 (2006.01), H04J 3/00 (2006.01), H04W 4/00 (2018.01), G01S 19/48 (2010.01), G01S 5/02 (2010.01)  
 (54) MÉTODO E DISPOSITIVO CONFIGURADO PARA DETERMINAR UMA REFERÊNCIA TEMPORAL E/OU PELO MENOS UMA REFERÊNCIA ESPACIAL EM UM SISTEMA DE COMUNICAÇÃO, MÉTODO E GATEWAY DE COLETA CONFIGURADO PARA PERMITIR QUE UM DISPOSITIVO DETERMINE UMA REFERÊNCIA TEMPORAL E/OU PELO MENOS UMA REFERÊNCIA ESPACIAL, PORTA DE COLETA E MEIOS DE

---

ARMAZENAMENTO DE INFORMAÇÕES

(73) SAGEMCOM BROADBAND SAS (FR)

(72) MASSINISSA LALAM; THIERRY LESTABLE

Prazo de Validade: 20 (vinte) anos contados a partir de 15/12/2016, observadas as condições legais

---

**(11) BR 11 2018 013645-0 B1**

Código 16.1 - Concessão de Patente ou Certificado de Adição de Invenção

(22) 19/12/2016

(30) 07/01/2016 GB 1600287.5

(51) C07K 1/34 (2006.01)

(54) MÉTODO DE CONCENTRAÇÃO DE UM LÍQUIDO COMPREENDENDO UMABIOMOLÉCULA E PROCESSO PARA A PRODUÇÃO DE UMA BIOMOLÉCULA

(73) FUJIFILM DIOSYNTH BIOTECHNOLOGIES UK LIMITED (GB)

(72) CHARLES HEISE; TIBOR NAGY

Prazo de Validade: 20 (vinte) anos contados a partir de 19/12/2016, observadas as condições legais

---

**(11) BR 11 2018 014600-5 B1**

Código 16.1 - Concessão de Patente ou Certificado de Adição de Invenção

(22) 20/01/2017

(30) 20/01/2016 US 62/280,865; 25/11/2016 US 15/361,319

(51) H04L 29/06 (2006.01)

(54) MÉTODOS E SISTEMAS PARA FORNECER TRANSFERÊNCIA SEGURA E AUDITÁVEL DE DADOS CRIPTOGRAFADOS ENTRE LOCAIS REMOTOS

(73) MEDICOM TECHNOLOGIES INC. (US) ; MEDICOM TECHNOLOGIES INC. (US)

(72) MICHAEL ROSENBERG; JASON SUTTLES; CHRIS WOODLIEF; MALCOLM BENITZ; CHASE BALLARD

Prazo de Validade: 20 (vinte) anos contados a partir de 20/01/2017, observadas as condições legais

---

**(11) BR 11 2018 014916-0 B1**

Código 16.1 - Concessão de Patente ou Certificado de Adição de Invenção

(22) 20/01/2017

(30) 22/01/2016 EP 16152450.9; 22/01/2016 EP 16152453.3

(51) G10L 19/008 (2013.01), G10L 19/022 (2013.01), G10L 19/04 (2013.01)

(54) APARELHO E MÉTODO PARA CODIFICAÇÃO OU DECODIFICAÇÃO DE UM SINAL MULTICANAL UTILIZANDO SINCRONIZAÇÃO DE CONTROLE DE QUADRO

(73) FRAUNHOFER-GESELLSCHAFT ZUR FÖRDERUNG DER ANGEWANDTEN FORSCHUNG E. V. (DE)

(72) FUCHS, GUILLAUME; RAVELLI, EMMANUEL; MULTRUS, MARKUS; SCHNELL, MARKUS; DÖHLA, STEFAN; DIETZ, MARTIN; MARKOVIC, GORAN; FOTOPOULOU, ELENI; BAYER, STEFAN; JÄGERS, WOLFGANG

Prazo de Validade: 20 (vinte) anos contados a partir de 20/01/2017, observadas as condições legais

---

as condições legais

---

**(11) BR 11 2018 016371-6 B1** Código 16.1 - Concessão de Patente ou Certificado de Adição de Invenção  
(22) 06/02/2017  
(30) 12/02/2016 GB 1602587.6  
(51) H04L 27/26 (2006.01)  
(54) TRANSMISSOR, RECEPTOR, MÉTODOS PARA TRANSMITIR DADOS DE CARGA ÚTIL E PARA DETECTAR UM TRANSMISSOR  
(73) SONY CORPORATION (JP)  
(72) SAMUEL ASANGBENG ATUNGSIRI; LACHIAN BRUCE MICHAEL  
Prazo de Validade: 20 (vinte) anos contados a partir de 06/02/2017, observadas as condições legais

---

**(11) BR 11 2018 017227-8 B1** Código 16.1 - Concessão de Patente ou Certificado de Adição de Invenção  
(22) 24/02/2017  
(30) 25/02/2016 RU 2016106614  
(51) C12P 13/04 (2006.01), C12P 13/08 (2006.01), C07K 14/245 (2006.01)  
(54) MÉTODO PARA PRODUZIR UM L-AMINOÁCIDO  
(73) AJINOMOTO CO., INC. (JP)  
(72) ANASTASIA YURIEVNA ROMKINA; ALEXEY NIKOLAEVICH CHERNYSHOV; YULIA GEORGIEVNA ROSTOVA; ELVIRA BORISOVNA VOROSHILOVA; MIKHAIL YURIEVICH KIRYUKHIN  
Prazo de Validade: 20 (vinte) anos contados a partir de 24/02/2017, observadas as condições legais

---

**(11) BR 11 2018 067354-4 B1** Código 16.1 - Concessão de Patente ou Certificado de Adição de Invenção  
(22) 23/02/2017  
(30) 02/03/2016 US 62/302,754; 22/02/2017 US 15/439,048  
(51) H04L 27/26 (2006.01)  
(54) MÉTODO E EQUIPAMENTO PARA COMUNICAÇÕES SEM FIO E MEMÓRIA LEGÍVEL POR COMPUTADOR  
(73) QUALCOMM INCORPORATED (US)  
(72) ALECSANDER EITAN; AMICHAJ SANDEROVICH; GAL BASSON  
Prazo de Validade: 20 (vinte) anos contados a partir de 23/02/2017, observadas as condições legais

---

**(11) BR 11 2018 068022-2 B1** Código 16.1 - Concessão de Patente ou Certificado de Adição de Invenção  
(22) 04/01/2017  
(30) 10/03/2016 US 62/306,585; 02/11/2016 US 15/341,775  
(51) H04L 1/18 (2023.01), H04L 1/16 (2023.01)  
(54) MÉTODO E APARELHO DE COMUNICAÇÃO SEM FIO USANDO DUPLEXAÇÃO POR DIVISÃO DE FREQUÊNCIA HALF DUPLEX  
(73) QUALCOMM INCORPORATED (US)

---

(72) SEYED ALI AKBAR FAKOORIAN; ALBERTO RICO ALVARINO; PETER GAAL; HAO XU; JUAN MONTOJO; WANSHI CHEN; RENQIU WANG; XIAO FENG WANG

Prazo de Validade: 20 (vinte) anos contados a partir de 04/01/2017, observadas as condições legais

---

**(11) BR 11 2018 068098-2 B1**

Código 16.1 - Concessão de Patente ou Certificado de Adição de Invenção

(22) 03/03/2017

(30) 07/03/2016 EP 16159033.6; 25/05/2016 EP 16171443.1

(51) G10L 19/005 (2013.01)

(54) Unidade de ocultação de erros, decodificador de áudio, método relacionado e programa de computador paradiminuição gradual de um quadro de áudio oculto de acordo com diversos fatores de amortecimento para diversas bandas de frequência

(73) FRAUNHOFER-GESELLSCHAFT ZUR FÖRDERUNG DER ANGEWANDTEN FORSCHUNG E. V. (DE)

(72) LECOMTE, JÉRÉMIE; TOMASEK, ADRIAN

Prazo de Validade: 20 (vinte) anos contados a partir de 03/03/2017, observadas as condições legais

---

**(11) BR 11 2018 068121-0 B1**

Código 16.1 - Concessão de Patente ou Certificado de Adição de Invenção

(22) 13/01/2017

(30) 11/03/2016 US 62/307,234; 28/11/2016 US 15/362,350

(51) H04W 72/12 (2023.01)

(54) TÉCNICAS PARA CONFIRMAR TRANSMISSÕES DE PEDIDO DE PROGRAMAÇÃO EM UM CANAL FÍSICO COMPARTILHADO DE UPLINK BASEADO EM CONTENÇÃO

(73) QUALCOMM INCORPORATED (US)

(72) SHIMMAN ARVIND PATEL; WANSHI CHEN

Prazo de Validade: 20 (vinte) anos contados a partir de 13/01/2017, observadas as condições legais

---

**(11) BR 11 2018 068207-1 B1**

Código 16.1 - Concessão de Patente ou Certificado de Adição de Invenção

(22) 02/02/2017

(30) 28/03/2016 JP 2016-064107; 12/05/2016 JP 2016-095935

(51) H04W 28/18 (2009.01), G10L 19/00 (2013.01), H04W 28/24 (2009.01)

(54) TERMINAL, ESTAÇÃO BASE, MÉTODO DE COMUTAÇÃO DE MODO DE CODEC REALIZADO POR UM TERMINAL, E MÉTODO DE COMUTAÇÃO DE MODO DE CODEC REALIZADO POR UMA ESTAÇÃO BASE

(73) PANASONIC INTELLECTUAL PROPERTY CORPORATION OF AMERICA (US)

(72) TAKAKO HORI; PRATEEK BASU MALLICK; HIDETOSHI SUZUKI; AYAKO HORIUCHI; JOACHIM LOEHR

Prazo de Validade: 20 (vinte) anos contados a partir de 02/02/2017, observadas

---

as condições legais

---

<b>(11) BR 11 2018 069674-9 B1</b>	<p>Código 16.1 - Concessão de Patente ou Certificado de Adição de Invenção                  (22) 24/03/2017                  (30) 08/04/2016 FR 1653124                  (51) C12N 9/42 (2006.01), C12P 7/10 (2006.01)                  (54) PROCESSO DE PRODUÇÃO DE ENZIMAS CELULOLÍTICAS OU HEMICELULOLÍTICAS                  (73) IFP ENERGIES NOUVELLES (FR) ; AGRO INDUSTRIES RECHERCHE ET DEVELOPPEMENT (FR) ; INSTITUT NATIONAL DE LA RECHERCHE AGRONOMIQUE (FR)                  (72) FADHEL BEN CHAABANE; CÉLINE COHEN                  Prazo de Validade: 20 (vinte) anos contados a partir de 24/03/2017, observadas as condições legais</p>
<b>(11) BR 11 2018 073886-7 B1</b>	<p>Código 16.1 - Concessão de Patente ou Certificado de Adição de Invenção                  (22) 22/05/2017                  (30) 23/05/2016 US US 62/340,119                  (51) H01G 11/26 (2013.01), H01G 11/38 (2013.01), H01G 11/86 (2013.01)                  (54) DESIGN E MANUFATURA DE SUPERCAPACITOR DE GRAFENO                  (73) IVAN ARAUJO DAYRELL (BR/MG)                  (72) IVAN ARAUJO DAYRELL                  Prazo de Validade: 20 (vinte) anos contados a partir de 22/05/2017, observadas as condições legais</p>
<b>(11) BR 11 2018 075969-4 B1</b>	<p>Código 16.1 - Concessão de Patente ou Certificado de Adição de Invenção                  (22) 19/06/2017                  (30) 20/06/2016 EP 16175189.6                  (51) C12N 15/85 (2006.01)                  (54) MOLÉCULA DE ÁCIDO NUCLEICO E DNA RECOMBINANTES, VETOR, VÍRUS E ADENOVÍRUS RECOMBINANTES, MÉTODO DE PRODUÇÃO DE UM ADENOVÍRUS E COMPOSIÇÃO FARMACÊUTICA                  (73) JANSSEN VACCINES &amp; PREVENTION B.V. (NL)                  (72) KERSTIN WUNDERLICH; JORT VELLINGA                  Prazo de Validade: 20 (vinte) anos contados a partir de 19/06/2017, observadas as condições legais</p>
<b>(11) BR 11 2018 076013-7 B1</b>	<p>Código 16.1 - Concessão de Patente ou Certificado de Adição de Invenção                  (22) 13/06/2017                  (30) 13/06/2016 KR 10-2016-0073186; 13/06/2017 KR 10-2017-0074010                  (51) C07K 16/12 (2006.01), A61K 8/64 (2006.01), A61K 39/395 (2006.01), A61Q 19/00 (2006.01), A61K 39/00 (2006.01)                  (54) ANTICORPO MONOCLONAL E SEU USO, VETOR DE EXPRESSÃO,</p>

---

TRANSFORMANTE, COMPOSIÇÃO COSMÉTICA, COMPOSIÇÃO FARMACÊUTICA E MÉTODO PARA TRATAR ACNE

(73) E&S HEALTHCARE CO., LTD. (KR)

(72) KYONG HOON SUH; SUHN KEE CHAE; EUN HYE KANG; JONG HWAN JUNG; KI SE LEE; SUN GI KOH; SANG OK SEO; DONG WOO LIM; SEONG CHAN CHOI

Prazo de Validade: 20 (vinte) anos contados a partir de 13/06/2017, observadas as condições legais

---

**(11) BR 11 2018 077211-9 B1**

Código 16.1 - Concessão de Patente ou Certificado de Adição de Invenção

(22) 29/09/2016

(30) 30/06/2016 CN PCT/CN2016/088033

(51) H04W 28/10 (2009.01)

(54) MÉTODO DE COMUNICAÇÃO DE MULTICONECTIVIDADE E DISPOSITIVO DE REDE DE ACESSO DE UMA SEGUNDA REDE

(73) HUAWEI TECHNOLOGIES CO., LTD. (CN)

(72) XIAOLI SHI; HONGZHUO ZHANG

Prazo de Validade: 20 (vinte) anos contados a partir de 29/09/2016, observadas as condições legais

---

**(11) BR 11 2019 000381-9 B1**

Código 16.1 - Concessão de Patente ou Certificado de Adição de Invenção

(22) 21/06/2017

(30) 25/07/2016 EP 16180983.5

(51) A24F 47/00 (2020.01)

(54) CARTUCHO PARA UM SISTEMA GERADOR DE AEROSSOL E SISTEMA GERADOR DE AEROSSOL

(73) PHILIP MORRIS PRODUCTS S.A. (CH)

(72) PATRICK CHARLES SILVESTRINI; IHAR NIKOLAEVICH ZINOVIK; KEETHAN DASNAVIS FERNANDO

Prazo de Validade: 20 (vinte) anos contados a partir de 21/06/2017, observadas as condições legais

---

**(11) BR 11 2019 003885-0 B1**

Código 16.1 - Concessão de Patente ou Certificado de Adição de Invenção

(22) 30/08/2017

(30) 30/08/2016 US 62/381,383; 21/12/2016 US 62/437,533

(51) A61K 31/65 (2006.01), A61P 35/00 (2006.01), A61P 31/04 (2006.01), C07D 207/00 (2006.01)

(54) USO DE COMPOSTOS DE TETRACICLINA

(73) TETRAPHASE PHARMACEUTICALS, INC. (US)

(72) XIAO-YI XIAO; JACQUES P. DUMAS; DIANA K. HUNT; CUIX-IANG SUN; PENG ZHAO

Prazo de Validade: 20 (vinte) anos contados a partir de 30/08/2017, observadas as condições legais

---

<b>(11) BR 11 2019 005133-3 B1</b>	Código 16.1 - Concessão de Patente ou Certificado de Adição de Invenção (22) 18/09/2017 (30) 19/09/2016 GB 1615917.0; 02/12/2016 GB 1620519.7 (51) A61K 31/40 (2006.01), A61K 31/4704 (2006.01), A61K 31/56 (2006.01), A61K 9/00 (2006.01), A61P 11/00 (2006.01) (54) COMPOSIÇÃO FARMACÊUTICA, INALADOR DE DOSE MEDIDA, E, MÉTODOS PARA MELHORAR A ESTABILIDADE QUÍMICA DE UMA COMPOSIÇÃO FARMACÊUTICA, E DE MELHORIA DO DESEMPENHO DE DISPERSÃO EM AEROSSOL DE UMA COMPOSIÇÃO FARMACÊUTICA (73) MEXICHEM FLUOR S.A. DE C.V. (MX) (72) STUART CORR; TIMOTHY JAMES NOAKES Prazo de Validade: 20 (vinte) anos contados a partir de 18/09/2017, observadas as condições legais
<b>(11) BR 11 2019 005416-2 B1</b>	Código 16.1 - Concessão de Patente ou Certificado de Adição de Invenção (22) 20/09/2017 (30) 20/09/2016 US 62/397,008; 06/04/2017 US 62/482,300 (51) C07D 207/48 (2006.01), C07D 401/12 (2006.01), C07D 403/12 (2006.01), C07D 417/12 (2006.01), A61K 31/40 (2006.01), A61K 31/41 (2006.01), A61K 31/426 (2006.01), A61K 31/4439 (2006.01), A61P 1/16 (2006.01), A61P 9/00 (2006.01), A61P 11/00 (2006.01), A61P 11/14 (2006.01), A61P 13/10 (2006.01) (54) COMPOSTOS ANTAGONISTAS DE TRPV4, COMPOSIÇÃO FARMACÊUTICA COMPREENDENDO OS MESMOS, PROCESSO PARA PREPARAR A DITA COMPOSIÇÃO FARMACÊUTICA E USOS TERAPÊUTICOS DOS COMPOSTOS (73) GLAXOSMITHKLINE INTELLECTUAL PROPERTY (NO. 2) LIMITED (GB) (72) EDWARD J. BRNARDIC; CARL A. BROOKS; BRIAN GRIFFIN LAWHORN; PENG LI; JAY M. MATTHEWS; JOHN JEFFREY MCATEE; MATTHEW ROBERT SENDER; LAMONT ROSCOE TERRELL; JOSEPH E. PERO; DAVID J. BEHM Prazo de Validade: 20 (vinte) anos contados a partir de 20/09/2017, observadas as condições legais
<b>(11) BR 11 2019 005675-0 B1</b>	Código 16.1 - Concessão de Patente ou Certificado de Adição de Invenção (22) 22/09/2017 (30) 23/09/2016 US 62/399,209; 05/04/2017 US 62/482,177 (51) G06T 5/00 (2024.01), G06T 7/00 (2017.01), G06T 7/11 (2017.01) (54) MAPEAMENTO DE CALCIFICAÇÕES ARTERIAIS DA MAMA (73) CUREMETRIX, INC. (US) (72) WILLIAM SCOTT DAUGHTON; HOANH X. VU; HOMAYOUN KARIMABADI Prazo de Validade: 20 (vinte) anos contados a partir de 22/09/2017, observadas as condições legais



---

**(11) BR 11 2019 007405-8 B1** Código 16.1 - Concessão de Patente ou Certificado de Adição de Invenção  
 (22) 12/10/2017  
 (30) 12/10/2016 US 62/407,271; 30/11/2016 US 62/428,031; 30/01/2017 US 62/452,045; 13/06/2017 US 62/519,011; 21/07/2017 US 62/535,380; 26/09/2017 US 62/563,154  
 (51) A61P 27/02 (2006.01), A61K 9/00 (2006.01), A61K 9/08 (2006.01), A61K 47/00 (2006.01), A61K 47/38 (2006.01), A61P 27/00 (2006.01)  
 (54) Composição de lágrima artificial  
 (73) PS THERAPIES LTD. (BB)  
 (72) GERALD HORN  
 Prazo de Validade: 20 (vinte) anos contados a partir de 12/10/2017, observadas as condições legais

---

**(11) BR 11 2019 007785-5 B1** Código 16.1 - Concessão de Patente ou Certificado de Adição de Invenção  
 (22) 17/10/2017  
 (30) 18/10/2016 EP 16194467.3  
 (51) G10L 21/0208 (2013.01), H03G 3/00 (2006.01), H03G 7/00 (2006.01), G10L 21/0316 (2013.01)  
 (54) APARELHO E MÉTODO PARA PROCESSAR UM SINAL DE ÁUDIO  
 (73) FRAUNHOFER - GESELLSCHAFT ZUR FÖRDERUNG DER ANGEWANDTEN FORSCHUNG E.V. (DE)  
 (72) ANTHONY LOMBARD; BERNHARD BIRZER; DIRK MAHNE; EDWIN MABANDE; FABIAN KÜCH; EMANUEL HABETS; PAOLO ANNIBALE  
 Prazo de Validade: 20 (vinte) anos contados a partir de 17/10/2017, observadas as condições legais

---

**(11) BR 11 2019 008355-3 B1** Código 16.1 - Concessão de Patente ou Certificado de Adição de Invenção  
 (22) 13/06/2017  
 (30) 26/10/2016 SE 1651396-2  
 (51) F01N 3/20 (2006.01), F01N 3/28 (2006.01)  
 (54) DISPOSITIVO DE DISTRIBUIÇÃO DE ADITIVO DE ESCAPE (24) PARA UMA TURBINA DE TURBOCOMPRESSOR (6) DE UM SISTEMA DE ESCAPE PARA UM MOTOR DE COMBUSTÃO INTERNA, SISTEMA DE DOSAGEM DE ADITIVO DE ESCAPE PARA UMA TURBINA DE TURBOCOMPRESSOR, TURBOCOMPRESSOR E VEÍCULO  
 (73) SCANIA CV AB (SE)  
 (72) ERIK HALLDORF; PER-ERIK NILSSON; ANDERS GAWELL  
 Prazo de Validade: 20 (vinte) anos contados a partir de 13/06/2017, observadas as condições legais

---

**(11) BR 11 2019 009859-3 B1** Código 16.1 - Concessão de Patente ou Certificado de Adição de Invenção  
 (22) 14/11/2017  
 (30) 15/11/2016 US 15/352,425

(51) A61K 31/41 (2006.01), A61K 31/549 (2006.01), A61K 31/4418 (2006.01),  
A61K 31/165 (2006.01), A61K 9/12 (2006.01)

(54) COMPOSIÇÃO FARMACÊUTICA PARA O TRATAMENTO DE  
HIPERTENSÃO E USO DA MESMA

(73) THE GEORGE INSTITUTE FOR GLOBAL HEALTH (AU) ; THE  
UNIVERSITY OF SYDNEY (AU)

(72) ANTHONY RODGERS; CLARA CHOW

Prazo de Validade: 20 (vinte) anos contados a partir de 14/11/2017, observadas  
as condições legais

**(11) BR 11 2019 012737-2 B1**

Código 16.1 - Concessão de Patente ou Certificado de Adição de Invenção  
(22) 20/12/2017

(30) 20/12/2016 US 62/436,989; 19/12/2017 US 15/847,746

(51) F02M 25/06 (2016.01), F02M 25/08 (2006.01), F02M 35/02 (2006.01),  
F02M 35/10 (2006.01)

(54) ARMADILHA DE HIDROCARBONETO

(73) K&N ENGINEERING, INC (US)

(72) KEVIN MCCLELLAND; STEVE WILLIAMS

Prazo de Validade: 20 (vinte) anos contados a partir de 20/12/2017, observadas  
as condições legais

**(11) BR 11 2019 013622-3 B1**

Código 16.1 - Concessão de Patente ou Certificado de Adição de Invenção  
(22) 29/12/2016

(51) H04W 28/26 (2009.01)

(54) MÉTODO PARA TRANSMISSÃO DE SINAL, DISPOSITIVO DE TERMINAL  
E DISPOSITIVO DE REDE PARATRANSMISSÃO DE SINAL

(73) GUANGDONG OPPO MOBILE TELECOMMUNICATIONS CORP., LTD.  
(CN)

(72) YANAN LIN; HUA XU

Prazo de Validade: 20 (vinte) anos contados a partir de 29/12/2016, observadas  
as condições legais

**(11) BR 11 2019 016260-7 B1**

Código 16.1 - Concessão de Patente ou Certificado de Adição de Invenção  
(22) 20/02/2018

(30) 27/02/2017 FR 1751554

(51) B02C 2/04 (2006.01), B02C 2/00 (2006.01)

(54) MÁQUINA DE TRITURAÇÃO COM CONE E PROCESSO DE  
TRITURAÇÃO QUE EMPREGA UMA TAL MÁQUINA

(73) FIVES SOLIOS (FR) ; FIVES FCB (FR)

(72) JÉRÔME PORTAL

Prazo de Validade: 20 (vinte) anos contados a partir de 20/02/2018, observadas  
as condições legais

---

<b>(11) BR 11 2019 016291-7 B1</b>	<p>Código 16.1 - Concessão de Patente ou Certificado de Adição de Invenção (22) 07/02/2018 (30) 07/02/2017 KR 10-2017-0016971 (51) C07D 401/06 (2006.01), A61K 31/454 (2006.01), A61K 31/4184 (2006.01) (54) COMPOSTOS HETEROCÍCLICOS, MÉTODOS PARA PREPARAR OS MESMOS, COMPOSIÇÃO FARMACÊUTICA E USO DOS COMPOSTOS PARA PREVENIR OU TRATAR CÂNCERES, DOENÇAS INFLAMATÓRIAS, DOENÇAS AUTOIMUNES OU FIBROSE (73) DAEWOONG PHARMACEUTICAL CO., LTD. (KR) (72) BONG-YONG LEE; MIN-JAE CHO; HYUNG-GEUN LEE; MYUNG-GI JUNG; YUNJU OH Prazo de Validade: 20 (vinte) anos contados a partir de 07/02/2018, observadas as condições legais</p>
<b>(11) BR 11 2019 016292-5 B1</b>	<p>Código 16.1 - Concessão de Patente ou Certificado de Adição de Invenção (22) 17/03/2017 (51) H04R 1/10 (2006.01) (54) MÉTODO E APARELHO PARA PERMITIR ALTERAÇÃO DE SINAL DE ÁUDIO ADAPTATIVA E MEIO DE ARMAZENAMENTO LEGÍVEL POR MÁQUINA (73) TELEFONAKTIEBOLAGET LM ERICSSON (PUBL) (SE) (72) MATTHEW JOHN LAWRENSEN; JAN JASPER VAN DEN BERG; JACOB STRÖM; LARS ANDERSSON Prazo de Validade: 20 (vinte) anos contados a partir de 17/03/2017, observadas as condições legais</p>
<b>(11) BR 11 2019 017073-1 B1</b>	<p>Código 16.1 - Concessão de Patente ou Certificado de Adição de Invenção (22) 16/02/2018 (30) 20/02/2017 EP 17156871.0 (51) A61K 9/16 (2006.01), A61K 9/50 (2006.01) (54) PROCESSO PARA PRODUZIR PARTÍCULAS REVESTIDAS (73) DSM IP ASSETS B.V. (NL) (72) JIHANE ACHKAR; ELGER FUNDA; LONI SCHWEIKERT; KAI URBAN; OLIVIA BRIGITTE VIDONI; ERNST ZEDI Prazo de Validade: 20 (vinte) anos contados a partir de 16/02/2018, observadas as condições legais</p>
<b>(11) BR 11 2019 017603-9 B1</b>	<p>Código 16.1 - Concessão de Patente ou Certificado de Adição de Invenção (22) 09/02/2018 (30) 23/02/2017 CN 201710100309.1; 01/08/2017 CN 201710648155.X; 04/01/2018 CN 201810008592.X (51) C07D 487/00 (2006.01), A61K 31/33 (2006.01), A61K 31/395 (2006.01), A61K 31/40 (2006.01), A61P 1/16 (2006.01) (54) COMPOSTO DE TRI-CICLO, ESTEREOISÔMERO OU SAL</p>

---

FARMACEUTICAMENTE ACEITÁVEL DO MESMO, COMPOSIÇÃO  
FARMACÊUTICA E USOS DOS MESMOS

(73) FUJIAN AKEYLINK BIOTECHNOLOGY CO., LTD. (CN)

(72) HAIYING HE; JING WANG; ZHIGAN JIANG; YAXUN YANG; PENG SHAO;  
CHEN ZHANG; JIAN LI; SHUHUI CHEN

Prazo de Validade: 20 (vinte) anos contados a partir de 09/02/2018, observadas  
as condições legais

---

**(11) BR 11 2019 018189-0 B1**

Código 16.1 - Concessão de Patente ou Certificado de Adição de Invenção

(22) 21/12/2018

(30) 29/12/2017 RU 2017147133

(51) C25C 3/16 (2006.01), C25C 7/02 (2006.01)

(54) SISTEMA DE BARRAMENTO PARA SÉRIES DE ELETROLISADORES DE  
ALUMÍNIO

(73) OBNCHESTVO S OGRANICHENNOY OTVETSTVENNOST'YU

OBEDINENNAYA KOMPANIYA RUSAL INZHENERNO-TEKHNOLÓGICHESKIY  
TSENTR (RU)

(72) VIKTOR KHRIST'YANOVICH MANN; VITALIJ VALER'EVICH PINGIN;  
VITALIJ VLADIMIROVICH PLATONOV; ANDREJ VASIL'EVICH ZAVADYAK

Prazo de Validade: 20 (vinte) anos contados a partir de 21/12/2018, observadas  
as condições legais

---

**(11) BR 11 2019 020208-0 B1**

Código 16.1 - Concessão de Patente ou Certificado de Adição de Invenção

(22) 03/04/2018

(30) 05/04/2017 US 62/482,030; 29/06/2017 US 62/526,677; 15/11/2017 US  
15/814,105; 15/11/2017 US 62/586,416

(51) C07D 493/22 (2006.01), A61P 35/00 (2006.01), A61K 31/357 (2006.01)

(54) Composto macrocíclico, composição farmacêutica e uso dos mesmos

(73) PRESIDENT AND FELLOWS OF HARVARD COLLEGE (US) ; EISAI R&D  
MANAGEMENT CO., LTD. (JP)

(72) YOSHITO KISHI; KAZUNOBU KIRA; KEN ITO

Prazo de Validade: 20 (vinte) anos contados a partir de 03/04/2018, observadas  
as condições legais

---

**(11) BR 11 2019 020363-0 B1**

Código 16.1 - Concessão de Patente ou Certificado de Adição de Invenção

(22) 28/03/2018

(30) 30/03/2017 NL 2018606

(51) B65H 49/32 (2006.01), B65H 59/04 (2006.01), F16D 49/08 (2006.01),  
B65H 57/12 (2006.01), B65H 67/02 (2006.01), B65H 51/16 (2006.01)

(54) PRIMEIRO FREIO DE BOBINA DE ARMAÇÃO DE PORTA-BOBINAS,  
MONTAGEM DE BOBINA DE ARMAÇÃO DE PORTA-BOBINAS, ARMAÇÃO  
DE PORTA-BOBINAS E MÉTODO DE ARMAÇÃO DE PORTA-BOBINAS

(73) VMI HOLLAND B.V. (NL)

(72) MARCEL SMITS

---

Prazo de Validade: 20 (vinte) anos contados a partir de 28/03/2018, observadas as condições legais

---

**(11) BR 11 2019 024892-7 B1** Código 16.1 - Concessão de Patente ou Certificado de Adição de Invenção  
 (22) 31/05/2018  
 (30) 01/06/2017 ES P201730759  
 (51) C07D 471/04 (2006.01), A61P 17/06 (2006.01), A61K 31/517 (2006.01)  
 (54) INIBIDORES DE PROTEÍNA QUINASE  
 (73) ONCOSTELLAE, S.L. (ES)  
 (72) GUIDO KURZ; JUAN CAMACHO GÓMEZ  
 Prazo de Validade: 20 (vinte) anos contados a partir de 31/05/2018, observadas as condições legais

---

**(11) BR 11 2019 026147-8 B1** Código 16.1 - Concessão de Patente ou Certificado de Adição de Invenção  
 (22) 11/02/2018  
 (51) H04W 72/04 (2023.01)  
 (54) MÉTODO PARA TRANSMITIR INFORMAÇÃO DE CONTROLE DE ENLACE ASCENDENTE, DISPOSITIVO TERMINAL E DISPOSITIVO DE REDE  
 (73) GUANGDONG OPPO MOBILE TELECOMMUNICATIONS CORP., LTD. (CN)  
 (72) YANAN LIN  
 Prazo de Validade: 20 (vinte) anos contados a partir de 11/02/2018, observadas as condições legais

---

**(11) BR 11 2019 026476-0 B1** Código 16.1 - Concessão de Patente ou Certificado de Adição de Invenção  
 (22) 23/02/2018  
 (30) 15/06/2017 CN PCT/CN2017/088515  
 (51) H04W 80/02 (2009.01)  
 (54) MÉTODO PARA TRANSMITIR DADOS, E, DISPOSITIVO PARA TRANSMITIR DADOS  
 (73) GUANGDONG OPPO MOBILE TELECOMMUNICATIONS CORP., LTD. (CN)  
 (72) HAI TANG  
 Prazo de Validade: 20 (vinte) anos contados a partir de 23/02/2018, observadas as condições legais

---

**(11) BR 11 2019 026510-4 B1** Código 16.1 - Concessão de Patente ou Certificado de Adição de Invenção  
 (22) 10/08/2017  
 (51) H04W 72/04 (2023.01)  
 (54) MÉTODO DE TRANSMISSÃO DE DADOS, DISPOSITIVO DE REDE E DISPOSITIVO TERMINAL  
 (73) GUANGDONG OPPO MOBILE TELECOMMUNICATIONS CORP., LTD.

---

(CN)

(72) WENHONG CHEN; ZHI ZHANG

Prazo de Validade: 20 (vinte) anos contados a partir de 10/08/2017, observadas as condições legais

---

**(11) BR 11 2019 027401-4 B1**

Código 16.1 - Concessão de Patente ou Certificado de Adição de Invenção

(22) 08/09/2017

(30) 28/06/2017 US 62/525,896

(51) A01H 5/00 (2018.01), C12N 15/00 (2006.01)

(54) VETOR DE ÁCIDO NUCLEICO, PLANTA TRANSGÊNICA E SEU USO

(73) DOW AGROSCIENCES LLC (US)

(72) SANDEEP KUMAR; PIERLUIGI BARONE; DAREN HEMINGWAY; EMILY

ETCHISON; ANDREW ASBERRY; HEATHER PENCE; ANDREW J. BOWLING

Prazo de Validade: 20 (vinte) anos contados a partir de 08/09/2017, observadas as condições legais

---

**(11) BR 11 2020 000049-3 B1**

Código 16.1 - Concessão de Patente ou Certificado de Adição de Invenção

(22) 05/07/2018

(30) 06/07/2017 US 62/529050; 25/10/2017 EP 17198387.7

(51) A61K 31/44 (2006.01), A61K 8/49 (2006.01), A61P 31/04 (2006.01), A61Q 13/00 (2006.01), A61Q 15/00 (2006.01), A61L 9/00 (2006.01)

(54) PIRIDINAS 2,4-DISSUBSTITUÍDAS COMO INGREDIENTES

PARANEUTRALIZAR MAUS ODORES

(73) FIRMENICH S.A. (CH)

(72) MONICA BANDERA; SANJA FITZGERALD; YANG HUANG; MATTHEW

ROGERS; BEN SMITH

Prazo de Validade: 20 (vinte) anos contados a partir de 05/07/2018, observadas as condições legais

---

**(11) BR 11 2020 000391-3 B1**

Código 16.1 - Concessão de Patente ou Certificado de Adição de Invenção

(22) 12/07/2018

(30) 12/07/2017 DE 102017115701.8

(51) A61K 9/70 (2006.01), A61K 31/4409 (2006.01), A61P 25/28 (2006.01)

(54) SISTEMA TERAPÊUTICO TRANSDÉRMICO PARA ADMINISTRAÇÃO

CUTÂNEA DE FAMPRIDINA, SEU USO E PROCESSO DE PRODUÇÃO

(73) LTS LOHMANN THERAPIE-SYSTEME AG (DE)

(72) ROSEMARIE KEIKERT

Prazo de Validade: 20 (vinte) anos contados a partir de 12/07/2018, observadas as condições legais

---

**(11) BR 11 2020 002208-0 B1**

Código 16.1 - Concessão de Patente ou Certificado de Adição de Invenção

(22) 02/08/2018

(30) 02/08/2017 US 15/667,319

(51) B63J 99/00 (2009.01)

(54) SISTEMA EM MÚLTIPLOS ESTÁGIOS PARA ABANDONO DE POSIÇÃO

(73) ROWAN COMPANIES, INC. (US)

(72) MICHAEL JAMES DOWDY; HONG YUAN HSU; AGUNG ATUS SUNDIA;

JOSE H. VAZQUEZ

Prazo de Validade: 20 (vinte) anos contados a partir de 02/08/2018, observadas as condições legais

**(11) BR 11 2020 003597-1 B1**

Código 16.1 - Concessão de Patente ou Certificado de Adição de Invenção

(22) 21/08/2018

(30) 21/08/2017 DE 10 2017 119 034.1

(51) A61M 1/06 (2006.01), A61M 1/00 (2006.01)

(54) SIMULADOR DE BOCA DE BEBÊ PARA A MAMA FEMININA

(73) MAM BABY AG (CH)

(72) ELISABETH KURTH

Prazo de Validade: 20 (vinte) anos contados a partir de 21/08/2018, observadas as condições legais

**(11) BR 11 2020 005424-0 B1**

Código 16.1 - Concessão de Patente ou Certificado de Adição de Invenção

(22) 20/09/2018

(30) 20/09/2017 US 62/561,157; 15/11/2017 US 62/586,739; 11/01/2018 US 62/616,338

(51) C07D 493/04 (2006.01), A01N 1/02 (2006.01), A61K 41/00 (2020.01), A61J 1/10 (2006.01), A61K 31/37 (2006.01), A61K 35/19 (2015.01)

(54) MÉTODOS E KITS PARA PREPARAÇÃO DE UMA COMPOSIÇÃO DE PLAQUETAS

(73) CERUS CORPORATION (US)

(72) WILLIAM GREENMAN; ADONIS STASSINOPOULOS; ELAN WEINER; PETER BRINGMANN; FELICIA SANTA MARIA

Prazo de Validade: 20 (vinte) anos contados a partir de 20/09/2018, observadas as condições legais

**(11) BR 11 2020 005443-7 B1**

Código 16.1 - Concessão de Patente ou Certificado de Adição de Invenção

(22) 21/09/2018

(30) 22/09/2017 FI 20175846

(51) B66C 9/04 (2006.01), B66C 11/04 (2006.01), B66D 3/04 (2006.01)

(54) TRÓLEI DE UM GUINDASTE

(73) KONECRANES GLOBAL CORPORATION (FI)

(72) NIKO LAUKKANEN; ATTE LÄHTEENMÄKI; TEPPU LINDBERG; MATS ÅKESSON; HENRI HELKIÖ; HENRI KOKKO

Prazo de Validade: 20 (vinte) anos contados a partir de 21/09/2018, observadas as condições legais

---

<b>(11) BR 11 2020 005937-4 B1</b>	<p>Código 16.1 - Concessão de Patente ou Certificado de Adição de Invenção (22) 25/09/2018 (30) 27/09/2017 US 62/563,748 (51) C08G 18/50 (2006.01), C08G 18/38 (2006.01), C08G 18/72 (2006.01), C08L 75/08 (2006.01) (54) Polímeros de adição ou condensação preparados a partir de reagentes halogenados e método para produzir o mesmo (73) ARKEMA INC. (US) (72) BENJAMIN BIN CHEN; CRAIG ALAN POLSZ; LUCY CLARKSON Prazo de Validade: 20 (vinte) anos contados a partir de 25/09/2018, observadas as condições legais</p>
<b>(11) BR 11 2020 006756-3 B1</b>	<p>Código 16.1 - Concessão de Patente ou Certificado de Adição de Invenção (22) 04/10/2018 (30) 06/10/2017 IT 102017000112283 (51) B65H 18/00 (2006.01) (54) MÉTODO E INSTALAÇÃO PARA PRODUZIR TORAS DE PRODUTOS FINOS (73) ITALIA TECHNOLOGY ALLIANCE S.R.L. (IT) (72) GIOVANNI PUCCIONI; FRANCESCO VERGENTINI Prazo de Validade: 20 (vinte) anos contados a partir de 04/10/2018, observadas as condições legais</p>
<b>(11) BR 11 2020 008655-0 B1</b>	<p>Código 16.1 - Concessão de Patente ou Certificado de Adição de Invenção (22) 15/11/2018 (30) 15/11/2017 FR 1760756 (51) A23L 3/3418 (2006.01), A23B 7/148 (2006.01), A23B 9/20 (2006.01) (54) MÉTODO PARA PRESERVAR PRODUTOS VEGETAIS (73) XEDA INTERNATIONAL S.A. (FR) (72) ALBERTO SARDO Prazo de Validade: 20 (vinte) anos contados a partir de 15/11/2018, observadas as condições legais</p>
<b>(11) BR 11 2020 008852-8 B1</b>	<p>Código 16.1 - Concessão de Patente ou Certificado de Adição de Invenção (22) 01/11/2018 (30) 02/11/2017 US 62/580,513 (51) A61B 17/12 (2006.01), A61M 25/00 (2006.01), A61M 25/14 (2006.01) (54) MICROCATETER PARA EMBOLIZAÇÃO PARA A DISTRIBUIÇÃO DE PARTÍCULAS DE EMBOLIZAÇÃO EM UMA ÁREA-ALVO (73) ACCURATE MEDICAL THERAPEUTICS LTD. (IL) (72) GABRIEL MICHAEL TAL; ERAN MILLER; NIR HOLZMAN; OSNAT HARBATER; YUVAL ZIPORY Prazo de Validade: 20 (vinte) anos contados a partir de 01/11/2018, observadas as condições legais</p>



---

as condições legais

---

**(11) BR 11 2020 009396-3 B1** Código 16.1 - Concessão de Patente ou Certificado de Adição de Invenção  
(22) 12/11/2018  
(30) 13/11/2017 DE 10 2017 126 592.9  
(51) B01D 61/12 (2006.01), A61M 1/16 (2006.01), B01D 61/58 (2006.01), G16H 40/60 (2018.01), B01D 61/02 (2006.01), B01D 61/24 (2006.01)  
(54) SISTEMA ELETRÔNICO DE SEGURANÇA PARA UM DISPOSITIVO DE RO, SERVIDOR PARA O PROCESSAMENTO COORDENADO DE DADOS DE SEGURANÇA DE UM DISPOSITIVO DE RO E MÉTODO PARA O MONITORAMENTO RELACIONADO À SEGURANÇA DE UM DISPOSITIVO DE RO E MEMÓRIA COMPREENDENDO INSTRUÇÕES  
(73) FRESENIUS MEDICAL CARE DEUTSCHLAND GMBH (DE)  
(72) CHRISTIAN RUFF; THOMAS POHL; MICHAEL WILD  
Prazo de Validade: 20 (vinte) anos contados a partir de 12/11/2018, observadas as condições legais

**(11) BR 11 2020 009553-2 B1** Código 16.1 - Concessão de Patente ou Certificado de Adição de Invenção  
(22) 03/10/2018  
(30) 14/11/2017 RU 2017139379  
(51) F02C 7/047 (2006.01)  
(54) MÉTODO PARA O CONTROLE DO SISTEMA ANTICONGELAMENTO DA ADMISSÃO DE AR DO MOTOR DE TURBINA A GÁS DE AERONAVES  
(73) JOINT-STOCK COMPANY "UNITED ENGINE CORPORATION" (JSC "UEC") (RU)  
(72) ALEKSEJ NIKOLAEVICH SAZHENKOV; YURIJ SEMENOVICH SAVENKOV  
Prazo de Validade: 20 (vinte) anos contados a partir de 03/10/2018, observadas as condições legais

**(11) BR 11 2020 009698-9 B1** Código 16.1 - Concessão de Patente ou Certificado de Adição de Invenção  
(22) 21/11/2018  
(30) 28/12/2017 EP 17210858.1  
(51) A24F 47/00 (2020.01)  
(54) SISTEMA GERADOR DE AEROSSOL DE MUDANÇA DE SUPERFÍCIE  
(73) PHILIP MORRIS PRODUCTS S.A. (CH)  
(72) GENNARO CAMPITELLI  
Prazo de Validade: 20 (vinte) anos contados a partir de 21/11/2018, observadas as condições legais

**(11) BR 11 2020 010749-2 B1** Código 16.1 - Concessão de Patente ou Certificado de Adição de Invenção  
(22) 20/12/2018  
(30) 21/12/2017 EP 17209756.0

---

(51) A61B 5/145 (2006.01), A61B 5/1486 (2006.01), A61B 5/00 (2006.01)  
 (54) SISTEMA MÉDICO E MÉTODO PARA A FABRICAÇÃO DE UM SISTEMA MÉDICO  
 (73) F. HOFFMANN-LA ROCHE AG (CH)  
 (72) AHMET KONYA  
 Prazo de Validade: 20 (vinte) anos contados a partir de 20/12/2018, observadas as condições legais

---

**(11) BR 11 2020 012817-1 B1**

Código 16.1 - Concessão de Patente ou Certificado de Adição de Invenção  
 (22) 01/04/2019  
 (30) 02/04/2018 US 62/651,449  
 (51) A01B 69/00 (2006.01), H01Q 1/12 (2006.01), A01B 79/00 (2006.01)  
 (54) MÁQUINA PARA OPERAÇÕES AGRÍCOLAS  
 (73) PRECISION PLANTING LLC (US)  
 (72) RYAN ALLGAIER  
 Prazo de Validade: 20 (vinte) anos contados a partir de 01/04/2019, observadas as condições legais

---

**(11) BR 11 2020 013854-1 B1**

Código 16.1 - Concessão de Patente ou Certificado de Adição de Invenção  
 (22) 27/02/2019  
 (30) 28/02/2018 US 62/636,825  
 (51) A61K 38/17 (2006.01), A61K 39/395 (2006.01), A61K 47/50 (2017.01), A61P 35/00 (2006.01), C07K 14/475 (2006.01), C07K 16/22 (2006.01), G01N 33/53 (2006.01), G01N 33/574 (2006.01)  
 (54) PROTEÍNAS BIFUNCIONAIS QUE COMBINAM BLOQUEIO DE PONTO DE VERIFICAÇÃO PARA A TERAPIA ALVEJADA  
 (73) AP BIOSCIENCES, INC. (TW)  
 (72) JENG-HORNG HER; JHONG-JHE YOU; CHING-HSUAN HSU; PO-LIN HUANG  
 Prazo de Validade: 20 (vinte) anos contados a partir de 27/02/2019, observadas as condições legais

---

**(11) BR 11 2020 014331-6 B1**

Código 16.1 - Concessão de Patente ou Certificado de Adição de Invenção  
 (22) 08/03/2019  
 (30) 09/03/2018 EP 18161075.9; 10/07/2018 EP 18182777.5  
 (51) A24F 47/00 (2020.01)  
 (54) DISPOSITIVO GERADOR DE AEROSSOL E SISTEMA GERADOR DE AEROSSOL  
 (73) PHILIP MORRIS PRODUCTS S.A. (CH)  
 (72) MIGUEL BORGES; JEAN-LUC FRINGELI; ILARIO MELZI; STEFANO PIETRO POZZI; ALBERTO SILVANO  
 Prazo de Validade: 20 (vinte) anos contados a partir de 08/03/2019, observadas as condições legais

---

<b>(11) BR 11 2020 014634-0 B1</b>	<p>Código 16.1 - Concessão de Patente ou Certificado de Adição de Invenção (22) 08/02/2019 (30) 08/02/2018 US 62/628,114 (51) A01C 1/02 (2006.01), A01C 1/04 (2006.01), B07B 13/04 (2006.01), B07B 13/08 (2006.01), B07C 5/342 (2006.01), G01N 23/083 (2018.01), G06T 7/50 (2017.01), G06T 7/60 (2017.01) (54) MÉTODO PARA ANALISAR SEMENTES (73) MONSANTO TECHNOLOGY LLC (US) (72) HSIN-CHEN CHEN; JOHNNY KOTYK Prazo de Validade: 20 (vinte) anos contados a partir de 08/02/2019, observadas as condições legais</p>
<b>(11) BR 11 2020 014896-2 B1</b>	<p>Código 16.1 - Concessão de Patente ou Certificado de Adição de Invenção (22) 01/02/2019 (30) 09/02/2018 EP 18156005.3 (51) A46B 5/00 (2006.01) (54) CONECTOR PARA REPETIDAMENTE FIXAR E SEPARAR UMA CABEÇA DE UMA EMPUNHADURA DE UM IMPLEMENTO MANUAL PARA TRATAMENTO BUCAL, EMPUNHADURA DE UM IMPLEMENTO MANUAL PARA TRATAMENTO BUCAL E IMPLEMENTO MANUAL PARA TRATAMENTO BUCAL (73) THE GILLETTE COMPANY LLC (US) (72) UWE JUNGNIKEL; JENS ALINSKI Prazo de Validade: 20 (vinte) anos contados a partir de 01/02/2019, observadas as condições legais</p>
<b>(11) BR 11 2020 015159-9 B1</b>	<p>Código 16.1 - Concessão de Patente ou Certificado de Adição de Invenção (22) 30/11/2018 (30) 27/02/2018 US 62/635,604 (51) B01J 2/00 (2006.01), B01J 2/28 (2006.01), B01J 2/10 (2006.01), C05G 3/00 (2020.01) (54) GRÂNULO DE PÓ DE POTASSA E UM LIGANTE, E SEU PROCESSO DE PREPARAÇÃO (73) DEAD SEA WORKS LTD. (IL) (72) NATALIA GEINIK; KHALIL ABU RABEAH; RUBEN SOCOLOVSKY; YACOV LEVY; MARINA DAKOV Prazo de Validade: 20 (vinte) anos contados a partir de 30/11/2018, observadas as condições legais</p>
<b>(11) BR 11 2020 017839-0 B1</b>	<p>Código 16.1 - Concessão de Patente ou Certificado de Adição de Invenção (22) 21/01/2019 (30) 08/03/2018 US 62/640,128; 13/09/2018 US 16/130,263 (51) E21B 21/08 (2006.01), E21B 17/07 (2006.01), E21B 19/02 (2006.01)</p>

(54) SISTEMA DE CONEXÃO PLUGÁVEL PARA UM SISTEMA DE PERFURAÇÃO SOB PRESSÃO CONTROLADO POR ANEL TENSIONADOR INFERIOR

(73) JLE INOVAÇÃO TECNOLÓGICA LTDA EPP (BR/RJ)

(72) JORGE CHAMI BATISTA; LEANDRO DINIZ BRANDÃO ROCHA; JOSÉ EUGÊNIO DE ALMEIDA

Prazo de Validade: 20 (vinte) anos contados a partir de 21/01/2019, observadas as condições legais

**(11) BR 11 2020 018043-2 B1**

Código 16.1 - Concessão de Patente ou Certificado de Adição de Invenção

(22) 26/02/2019

(30) 07/03/2018 BR BR102018004568-7

(51) A01K 1/015 (2006.01)

(54) GRANULADO HIGIÊNICO PARA ABSORÇÃO DE LÍQUIDOS, ODORES E UMIDADE DE DEJETOS SÓLIDOS, SEU PROCESSO DE PRODUÇÃO E USO

(73) HOPE INVESTIMENTOS E PARTICIPAÇÕES LTDA (BR/SP)

(72) ANDRÉ JUNQUEIRA PAMPLONA SKAF

Prazo de Validade: 20 (vinte) anos contados a partir de 26/02/2019, observadas as condições legais

**(11) BR 11 2020 018477-2 B1**

Código 16.1 - Concessão de Patente ou Certificado de Adição de Invenção

(22) 13/03/2019

(30) 14/03/2018 FR 1852205

(51) C03B 37/04 (2006.01)

(54) DISPOSITIVO DE FIBRAGEM PARA FABRICAR FIBRAS MINERAIS, PROCESSO DE MODIFICAÇÃO DA TEMPERATURA DE UM PRATO DE FIBRAGEM E SUPORTE DE GRAVAÇÃO LEGÍVEL POR COMPUTADOR

(73) SAINT-GOBAIN ISOVER (FR)

(72) EZZEDDINE OUERGHEMMI; HANS MICHAEL LIEBERKNECHT; JEAN-DOMINIQUE DEPUILLE

Prazo de Validade: 20 (vinte) anos contados a partir de 13/03/2019, observadas as condições legais

**(11) BR 11 2020 018779-8 B1**

Código 16.1 - Concessão de Patente ou Certificado de Adição de Invenção

(22) 07/03/2019

(30) 22/03/2018 EP 18163395.9

(51) F28D 7/12 (2006.01), F28D 7/16 (2006.01), F28D 7/06 (2006.01), F28D 7/00 (2006.01), F28D 21/00 (2006.01), B01J 19/00 (2006.01), C01C 1/04 (2006.01)

(54) APARELHO TROCADOR DE CALOR DE CASCO E TUBOS E MÉTODO PARA RENOVAÇÃO DE UMA PLANTA QUÍMICA

(73) CASALE SA (CH)

(72) CRISTIANO CASELLI; LUCA REDAELLI

Prazo de Validade: 20 (vinte) anos contados a partir de 07/03/2019, observadas as condições legais

---

as condições legais

---

**(11) BR 11 2020 018800-0 B1** Código 16.1 - Concessão de Patente ou Certificado de Adição de Invenção  
(22) 29/03/2019  
(30) 29/03/2018 US 62/649,765; 06/09/2018 US 62/727,807; 19/10/2018 US 62/748,022; 27/11/2018 US PCT/US2018/062535  
(51) H01R 13/46 (2006.01), G02B 6/38 (2006.01)  
(54) COMPONENTE DE TELECOMUNICAÇÕES, MÉTODO DE IDENTIFICAÇÃO DE COMPONENTES DE CONEXÃO DE REDE E ELEMENTO DE INDICAÇÕES PARA UM SISTEMA DE TELECOMUNICAÇÕES  
(73) COMMSCOPE TECHNOLOGIES LLC (US)  
(72) JOHAN GEENS; ROEL MODEST WILLY BRYON; EDDY LUC CAMS; DIRK KEMPENEERS; RONNIE ROSA GEORGES LIEFSOENS; DANNY WILLY AUGUST VERHEYDEN; THIERRY MIKE DECLERCK; PIETER DOULTREMONT; PHILIPPE COENEGRACHT  
Prazo de Validade: 20 (vinte) anos contados a partir de 29/03/2019, observadas as condições legais

---

**(11) BR 11 2020 019200-7 B1** Código 16.1 - Concessão de Patente ou Certificado de Adição de Invenção  
(22) 20/03/2019  
(30) 21/03/2018 US 62/646,001  
(51) H01H 33/00 (2006.01), H01H 33/02 (2006.01)  
(54) SISTEMA PARA UMA REDE DE DISTRIBUIÇÃO DE ENERGIA ELÉTRICA, APARELHO DE ENTRADA E MÉTODO PARA ANÁLISE DE CORRENTE DE FUGA  
(73) EATON INTELLIGENT POWER LIMITED (IE)  
(72) TIMOTHY MARK KROMREY; HANI EMIL AL-YOUSEF  
Prazo de Validade: 20 (vinte) anos contados a partir de 20/03/2019, observadas as condições legais

---

**(11) BR 11 2020 019727-0 B1** Código 16.1 - Concessão de Patente ou Certificado de Adição de Invenção  
(22) 30/04/2019  
(30) 30/04/2018 EP 18170187.1  
(51) A24F 47/00 (2020.01)  
(54) CONJUNTO AQUECEDOR PARA USO EM UM SISTEMA GERADOR DE AEROSSOL, CARTUCHO PARA USO EM UM SISTEMA GERADOR DE AEROSSOL E SISTEMA GERADOR DE AEROSSOL  
(73) PHILIP MORRIS PRODUCTS S.A. (CH)  
(72) STEFAN LAUENSTEIN  
Prazo de Validade: 20 (vinte) anos contados a partir de 30/04/2019, observadas as condições legais

---

<b>(11) BR 11 2020 020376-9 B1</b>	<p>Código 16.1 - Concessão de Patente ou Certificado de Adição de Invenção</p> <p>(22) 15/04/2019</p> <p>(30) 17/04/2018 EP 18167825.1; 31/07/2018 EP 18186592.4</p> <p>(51) C07D 401/14 (2006.01), C07D 405/14 (2006.01), C07D 403/04 (2006.01), C07D 409/14 (2006.01), A61K 31/506 (2006.01), A01N 43/653 (2006.01), C07D 403/14 (2006.01)</p> <p>(54) COMPOSTOS DE HETEROARIL-TRIAZOL E HETEROARIL-TETRAZOL, SEUS USOS E SEUS INTERMEDIÁRIOS, FORMULAÇÃO, MÉTODOS PARA CONTROLE DE PESTES E PARA PROTEGER SEMENTE OU UMA PLANTA EM GERMINAÇÃO DE PESTES, E SEMENTES RESISTENTS A PESTES</p> <p>(73) BAYER AKTIENGESELLSCHAFT (DE)</p> <p>(72) ALEXANDER ARLT; WERNER HALLENBACH; HANS-GEORG SCHWARZ; MARTIN FÜSSLEIN; HEINZ-JUERGEN WROBLOWSKY; MARC LINKA; ULRICH GÖRGENS; KERSTIN ILG; ULRICH EBBINGHAUS-KINTSCHER; YOLANDA CANCHO GRANDE; ARUNAS JONAS DAMIJONAITIS; SASCHA EILMUS; ANDREAS TURBERG; IRING HEISLER</p> <p>Prazo de Validade: 20 (vinte) anos contados a partir de 15/04/2019, observadas as condições legais</p>
<b>(11) BR 11 2020 021679-8 B1</b>	<p>Código 16.1 - Concessão de Patente ou Certificado de Adição de Invenção</p> <p>(22) 15/04/2019</p> <p>(30) 25/04/2018 IE S2018/0132</p> <p>(51) B65G 67/20 (2006.01)</p> <p>(54) APARELHO PARA CARREGAR ARTIGOS EM UM CONTÊINER DE TRANSPORTE</p> <p>(73) COMBILIFT (IE)</p> <p>(72) MARTIN MCVICAR; ROBERT MOFFETT; MARK WHYTE</p> <p>Prazo de Validade: 20 (vinte) anos contados a partir de 15/04/2019, observadas as condições legais</p>
<b>(11) BR 11 2020 021769-7 B1</b>	<p>Código 16.1 - Concessão de Patente ou Certificado de Adição de Invenção</p> <p>(22) 05/04/2019</p> <p>(30) 16/05/2018 IB PCT/IB2018/053416</p> <p>(51) C01B 32/184 (2017.01), C01B 32/194 (2017.01), C01B 32/23 (2017.01)</p> <p>(54) MÉTODO PARA A FABRICAÇÃO DE ÓXIDO DE GRAFENO REDUZIDO A PARTIR DE GRAFITE KISH</p> <p>(73) ARCELORMITTAL (LU)</p> <p>(72) THI TAN VU</p> <p>Prazo de Validade: 20 (vinte) anos contados a partir de 05/04/2019, observadas as condições legais</p>
<b>(11) BR 11 2020 022153-8 B1</b>	<p>Código 16.1 - Concessão de Patente ou Certificado de Adição de Invenção</p> <p>(22) 29/04/2019</p> <p>(30) 30/04/2018 US 15/966,318</p>

(51) G01H 1/00 (2006.01), G01H 3/08 (2006.01), G01M 13/045 (2019.01), F03D 17/00 (2016.01)

(54) MÉTODO E SISTEMA PARA DIAGNÓSTICO DE VIBRAÇÃO

(73) GENERAL ELECTRIC COMPANY (US)

(72) SUBHANKAR GHOSH; VIPUL PAUL; SRINIVAS KANNEPALLI; ADITYA KARNIK; JEREMY CANARY; JOSHUA POTTER; JOHN MIHOK; SRIDHAR DASARATHA

Prazo de Validade: 20 (vinte) anos contados a partir de 29/04/2019, observadas as condições legais

**(11) BR 11 2020 022406-5 B1**

Código 16.1 - Concessão de Patente ou Certificado de Adição de Invenção

(22) 09/05/2019

(30) 09/05/2018 EP 18171556.6

(51) C07C 311/16 (2006.01), C07D 213/34 (2006.01), C07D 307/82 (2006.01), A61K 31/18 (2006.01), A61K 31/4406 (2006.01), A61P 3/00 (2006.01), A61P 5/00 (2006.01), A61P 9/00 (2006.01), A61P 11/00 (2006.01), A61P 19/08 (2006.01), A61P 25/28 (2006.01), A61P 29/00 (2006.01), A61P 35/00 (2006.01)

(54) COMPOSTO, COMPOSIÇÃO FARMACÊUTICA, E, USO DE UM COMPOSTO

(73) GLUCOX BIOTECH AB (SE)

(72) PER WIKSTRÖM; ERIK WALUM

Prazo de Validade: 20 (vinte) anos contados a partir de 09/05/2019, observadas as condições legais

**(11) BR 11 2020 022425-1 B1**

Código 16.1 - Concessão de Patente ou Certificado de Adição de Invenção

(22) 01/07/2019

(30) 02/07/2018 JP 2018-126066

(51) H02M 7/48 (2007.01)

(54) MÉTODO DE AJUSTE DA FREQUÊNCIA DE PORTADORA E SISTEMA DE ACIONAMENTO DO MOTOR

(73) NIPPON STEEL CORPORATION (JP)

(72) YASUO OHSUGI

Prazo de Validade: 20 (vinte) anos contados a partir de 01/07/2019, observadas as condições legais

**(11) BR 11 2020 022597-5 B1**

Código 16.1 - Concessão de Patente ou Certificado de Adição de Invenção

(22) 09/04/2019

(30) 07/05/2018 AU 2018203169

(51) A47G 19/22 (2006.01), B65D 47/06 (2006.01), B65D 51/16 (2006.01)

(54) RECEPTÁCULO PARA BEBIDA E MONTAGEM DE VENTILAÇÃO PARA USO COM UM RECEPTÁCULO PARA BEBIDA

(73) B.BOX FOR KIDS DEVELOPMENTS P/L (AU)

(72) SYLVAIN JACQUES AMATOURY; LISA CHARLOTTE EDLUND TJERNBERG

---

Prazo de Validade: 20 (vinte) anos contados a partir de 09/04/2019, observadas as condições legais

---

**(11) BR 11 2020 022796-0 B1**

Código 16.1 - Concessão de Patente ou Certificado de Adição de Invenção

(22) 04/06/2019

(30) 05/06/2018 FR 1854882

(51) E21B 36/00 (2006.01), F28D 1/02 (2006.01)

(54) INSTALAÇÃO SUBMARINA E PROCESSO DE RESFRIAMENTO DE UM FLUIDO EM UM TROCADOR DE CALOR POR CIRCULAÇÃO DE ÁGUA DO MAR

(73) SAIPEM S.A. (FR)

(72) BRUNO ROUYER; FABRICE BACATI

Prazo de Validade: 20 (vinte) anos contados a partir de 04/06/2019, observadas as condições legais

---

**(11) BR 11 2020 023699-3 B1**

Código 16.1 - Concessão de Patente ou Certificado de Adição de Invenção

(22) 20/05/2019

(30) 23/05/2018 SE 1850605-5

(51) A01K 11/00 (2006.01), A01K 29/00 (2006.01)

(54) ETIQUETA DE ANIMAL E MÉTODO PARA DETERMINAÇÃO DE DADOS RELACIONADOS AO COMPORTAMENTO

(73) DELAVAL HOLDING AB (SE)

(72) KELD FLORCZAK

Prazo de Validade: 20 (vinte) anos contados a partir de 20/05/2019, observadas as condições legais

---

**(11) BR 11 2020 024131-8 B1**

Código 16.1 - Concessão de Patente ou Certificado de Adição de Invenção

(22) 05/06/2019

(30) 06/06/2018 US US 16/001,207

(51) E02F 9/00 (2006.01), E02F 3/48 (2006.01), E02F 3/50 (2006.01), F16C 11/10 (2006.01)

(54) CONJUNTO DE CONEXÃO FIXADA COM PINO E MÉTODO DE MONTAGEM DE UM CONJUNTO DE CONEXÃO FIXADA COM PINO

(73) CATERPILLAR INC. (US)

(72) MICHAEL R. STOLZ

Prazo de Validade: 20 (vinte) anos contados a partir de 05/06/2019, observadas as condições legais

---

**(11) BR 11 2020 024313-2 B1**

Código 16.1 - Concessão de Patente ou Certificado de Adição de Invenção

(22) 21/03/2019

(30) 28/05/2018 CN 201810519426.6; 28/05/2018 CN 201810519375.7; 28/05/2018 CN 201810519409.2

(51) H02J 3/18 (2006.01)



(54) COMPENSADOR, MÉTODO DE CONTROLE E RESPECTIVO DISPOSITIVO

(73) NR ENGINEERING CO., LTD. (CN) ; NR ELECTRIC CO., LTD. (CN)

(72) YUNLONG DONG; BAOSHUN ZHANG; LEI PAN; RUHAI HUANG

Prazo de Validade: 20 (vinte) anos contados a partir de 21/03/2019, observadas as condições legais

**(11) BR 11 2020 024374-4 B1**

Código 16.1 - Concessão de Patente ou Certificado de Adição de Invenção  
(22) 30/05/2019

(30) 30/05/2018 US 62/677,826; 04/10/2018 US 62/741,234

(51) H01L 41/02 (2006.01), H01L 41/04 (2006.01), H01L 41/047 (2006.01), H01L 41/08 (2006.01), H01L 41/113 (2006.01), H02N 2/18 (2006.01)

(54) SISTEMA PARA CAPTAR ENERGIA E SISTEMA PARA CONVERTER ENERGIA VIBRACIONAL EM UMA SAÍDA DE CORRENTE

(73) BOARD OF TRUSTEES OF THE UNIVERSITY OF ARKANSAS (US)

(72) PAUL THIBADO

Prazo de Validade: 20 (vinte) anos contados a partir de 30/05/2019, observadas as condições legais

**(11) BR 11 2020 024607-7 B1**

Código 16.1 - Concessão de Patente ou Certificado de Adição de Invenção  
(22) 01/06/2018

(30) 01/06/2018 US PCT/US2018/035728

(51) B62D 13/00 (2006.01), B60D 1/24 (2006.01), B60W 30/00 (2006.01), G05D 1/00 (2024.01)

(54) DETECÇÃO AUTÔNOMA E DE VOLTA AO TRAILER

(73) PACCAR INC (US)

(72) DELIZO, STAN; HAN, YEN-LIN; HEUSSY, CHRISTIAN; HOFGAARD, CAROLINE; SCHAUBLE, KIRSTIN; SHAMMAMI, PAULINE; KHOMENKO, OLEKSIY; CHONG, AUSTIN; SCHERZINGER, TED

Prazo de Validade: 20 (vinte) anos contados a partir de 01/06/2018, observadas as condições legais

**(11) BR 11 2020 024801-0 B1**

Código 16.1 - Concessão de Patente ou Certificado de Adição de Invenção  
(22) 04/06/2019

(30) 07/06/2018 US 62/681,744; 03/06/2019 US 16/429,229

(51) H02G 1/08 (2006.01), H01B 7/18 (2006.01), H02G 3/04 (2006.01), H02G 9/06 (2006.01)

(54) MÉTODOS DE CONFINAR UM CABO E APARELHO A SER INSERIDO EM UM CONDUITO SE ESTENDENDO LONGITUDINALMENTE

(73) WESCO EQUITY CORPORATION (US)

(72) JERRY L. ALLEN

Prazo de Validade: 20 (vinte) anos contados a partir de 04/06/2019, observadas as condições legais

---

<b>(11) BR 11 2020 025267-0 B1</b>	<p>Código 16.1 - Concessão de Patente ou Certificado de Adição de Invenção (22) 20/08/2019 (30) 21/08/2018 EP 18189930.3 (51) A61J 1/10 (2006.01), B32B 27/08 (2006.01), B32B 27/32 (2006.01), B32B 27/30 (2006.01) (54) EMBALAGEM MÉDICA PROJETADA COMO UMA BOLSA DE INFUSÃO (73) FRESENIUS KABI DEUTSCHLAND GMBH (DE) (72) TORSTEN BRANDENBURGER; BEATRIX HEUEL-HOEMMEN Prazo de Validade: 20 (vinte) anos contados a partir de 20/08/2019, observadas as condições legais</p>
<b>(11) BR 11 2020 025539-4 B1</b>	<p>Código 16.1 - Concessão de Patente ou Certificado de Adição de Invenção (22) 17/06/2019 (30) 19/06/2018 NO 20180854 (51) B63B 21/16 (2006.01) (54) DISPOSITIVO DE CONEXÃO DE DUPLO EIXO E USO DO MESMO (73) APL NORWAY AS (NO) (72) GEIR OLAV HOVDE; ANDERS VAALANDSMYR Prazo de Validade: 20 (vinte) anos contados a partir de 17/06/2019, observadas as condições legais</p>
<b>(11) BR 11 2020 025667-6 B1</b>	<p>Código 16.1 - Concessão de Patente ou Certificado de Adição de Invenção (22) 19/06/2019 (30) 20/06/2018 US 62/687,415; 24/11/2018 US 62/771,071; 20/02/2019 US 62/808,178 (51) G01V 3/08 (2006.01), G01V 3/11 (2006.01) (54) MÉTODO DE LEVANTAMENTO GEOFÍSICO (73) PGS GEOPHYSICAL AS (NO) (72) STIG RUNE LENNART TENGHAMN; NEIL PADDY; MANUEL BEITZ Prazo de Validade: 20 (vinte) anos contados a partir de 19/06/2019, observadas as condições legais</p>
<b>(11) BR 11 2020 026255-2 B1</b>	<p>Código 16.1 - Concessão de Patente ou Certificado de Adição de Invenção (22) 19/06/2019 (30) 22/06/2018 AU 2018902238 (51) A01N 25/30 (2006.01), A01N 25/02 (2006.01), A01N 39/04 (2006.01), A01N 37/40 (2006.01), A01N 39/02 (2006.01), A01N 57/20 (2006.01) (54) CONCENTRADO DE SOLUÇÃO PESTICIDA AQUOSA (73) NUFARM AUSTRALIA LIMITED (AU) (72) SUMIT SHARMA; SIMON HARBOTTLE Prazo de Validade: 20 (vinte) anos contados a partir de 19/06/2019, observadas as condições legais</p>

<b>(11) BR 11 2021 000381-9 B1</b>	<p>Código 16.1 - Concessão de Patente ou Certificado de Adição de Invenção                  (22) 09/07/2019                  (30) 01/08/2018 JP 2018-144757                  (51) F01N 3/025 (2006.01)                  (54) DISPOSITIVO DE TRATAMENTO DE GÁS DE EXAUSTÃO                  (73) KABUSHIKI KAISHA TOYOTA JIDOSHOKKI (JP)                  (72) TSUBASA KOMORI                  Prazo de Validade: 20 (vinte) anos contados a partir de 09/07/2019, observadas as condições legais</p>
<b>(11) BR 11 2021 000659-1 B1</b>	<p>Código 16.1 - Concessão de Patente ou Certificado de Adição de Invenção                  (22) 31/07/2019                  (30) 31/07/2018 EP 18186666.6                  (51) G01F 25/00 (2022.01), B02C 4/28 (2006.01), G01F 23/20 (2006.01), G01F 22/00 (2006.01)                  (54) DISPOSIÇÃO DE ENTRADA PARA UM MOINHO DE ROLOS, UNIDADE DE CONTROLE PARA UMA DISPOSIÇÃO DE ENTRADA, MOINHO DE ROLOS E MÉTODO PARA DETERMINAR O NÍVEL DE MATERIAL DE MOAGEM                  (73) BÜHLER AG (CH)                  (72) DANIEL RICKENBACH; DANIEL FISCHER; DIMITRIOS MARINOS                  Prazo de Validade: 20 (vinte) anos contados a partir de 31/07/2019, observadas as condições legais</p>
<b>(11) BR 11 2021 001235-4 B1</b>	<p>Código 16.1 - Concessão de Patente ou Certificado de Adição de Invenção                  (22) 23/06/2020                  (30) 05/11/2019 CN 201911068693.7                  (51) G02C 7/02 (2006.01), G02C 7/08 (2006.01)                  (54) LENTE DE ÓCULOS CAPAZ DE REGULAR OS MÚSCULOS OCULARES                  (73) SONGYANG BAO (CN)                  (72) SONGYANG BAO                  Prazo de Validade: 20 (vinte) anos contados a partir de 23/06/2020, observadas as condições legais</p>
<b>(11) BR 11 2021 001762-3 B1</b>	<p>Código 16.1 - Concessão de Patente ou Certificado de Adição de Invenção                  (22) 26/07/2019                  (30) 01/08/2018 FR 1857215                  (51) C03B 5/16 (2006.01), F27D 21/00 (2006.01)                  (54) FORNO DE VIDRO                  (73) SAINT-GOBAIN CENTRE DE RECHERCHES ET D'ETUDES EUROPEEN (FR)                  (72) MICKAËL BOINET; ISABELLE CABODI; OLIVIER CITTI; VINCENT GLEIZE; JEAN-GAËL VUILLERMET</p>

---

Prazo de Validade: 20 (vinte) anos contados a partir de 26/07/2019, observadas as condições legais

---

**(11) BR 11 2021 001784-4 B1**

Código 16.1 - Concessão de Patente ou Certificado de Adição de Invenção

(22) 18/06/2019

(30) 30/07/2018 EP 18186285.5

(51) B05D 3/00 (2006.01), B05D 5/06 (2006.01), B05D 3/06 (2006.01), B05D 3/02 (2006.01)

(54) PROCESSO PARA PRODUÇÃO DE UMA CAMADA DE EFEITO ÓTICO EXIBINDO DOIS OU MAIS INDÍCIOS ANINHADOS NUM SUBSTRATO, CAMADA DE EFEITO ÓTICO, DOCUMENTO DE SEGURANÇA OU UMOBJETO OU ELEMENTO DECORATIVO COMPREENDENDO A MESMA, MÉTODO DE FABRICAÇÃO DESTES E USO DE UMA PLACA MAGNÉTICA MACIA

(73) SICPA HOLDING SA (CH)

(72) NEDA NIKSERESHT GHANEPOUR; EDGAR MUELLER; MATHIEU SCHMID; CLAUDE-ALAIN DESPLAND

Prazo de Validade: 20 (vinte) anos contados a partir de 18/06/2019, observadas as condições legais

---

**(11) BR 11 2021 001989-8 B1**

Código 16.1 - Concessão de Patente ou Certificado de Adição de Invenção

(22) 17/07/2019

(30) 31/08/2018 DK PA201870561

(51) F03D 80/00 (2016.01), F03D 80/50 (2016.01)

(54) CADEIA DE FERRAMENTAS E MÉTODO PARA DESMONTAR E REMOVER COMPONENTES INTERNOS DE UM GERADOR E UMA CAIXA DE ENGRENAGEM

(73) VESTAS WIND SYSTEMS A/S (DK)

(72) KOFMAN, JORIS; MØLLER MADSEN, NIELS

Prazo de Validade: 20 (vinte) anos contados a partir de 17/07/2019, observadas as condições legais

---

**(11) BR 11 2021 002079-9 B1**

Código 16.1 - Concessão de Patente ou Certificado de Adição de Invenção

(22) 07/08/2019

(30) 17/08/2018 EP 18189505.3; 31/01/2019 EP 19154685.2

(51) A01N 63/50 (2020.01), A01N 25/00 (2006.01), A01N 25/02 (2006.01), A01N 37/46 (2006.01), A01C 1/06 (2006.01), A01G 7/06 (2006.01)

(54) USO DE UM HIDROGEL DE POLIPEPTÍDEO DE SEDA DE ARANHA RECOMBINANTE, MÉTODO DE REVESTIMENTO DE PLANTA OU SEMENTE DE PLANTA, E PLANTA OU SEMENTE DE PLANTA REVESTIDA

(73) AMSILK GMBH (DE)

(72) JENS KLEIN; LIN RÖMER; ANDREAS SCHMIDEDER; KATHARINA STURM

Prazo de Validade: 20 (vinte) anos contados a partir de 07/08/2019, observadas

---

as condições legais

---

**(11) BR 11 2021 002136-1 B1** Código 16.1 - Concessão de Patente ou Certificado de Adição de Invenção  
(22) 26/09/2019  
(30) 28/09/2018 EP 18197775.2  
(51) A24F 47/00 (2020.01)  
(54) SISTEMA DE GERAÇÃO DE AEROSSOL COM AVANÇO DE SUBSTRATO  
(73) PHILIP MORRIS PRODUCTS S.A. (CH)  
(72) EMERIC GRANDJEAN; IRENE TAURINO; IGOR NIKOLAEVICH ZINOVIK  
Prazo de Validade: 20 (vinte) anos contados a partir de 26/09/2019, observadas as condições legais

---

**(11) BR 11 2021 002651-7 B1** Código 16.1 - Concessão de Patente ou Certificado de Adição de Invenção  
(22) 16/10/2019  
(30) 26/10/2018 US 62/751,212  
(51) F27D 99/00 (2010.01), F23D 14/50 (2006.01)  
(54) MÉTODO, SISTEMA E MONTAGEM DE QUEIMADOR  
(73) NOVELIS INC. (US)  
(72) EDWIN L. RAUCH  
Prazo de Validade: 20 (vinte) anos contados a partir de 16/10/2019, observadas as condições legais

---

**(11) BR 11 2021 002960-5 B1** Código 16.1 - Concessão de Patente ou Certificado de Adição de Invenção  
(22) 22/08/2019  
(30) 29/08/2018 JP 2018-160612  
(51) C07D 207/16 (2006.01), A01N 43/36 (2006.01), A01N 59/16 (2006.01), A01P 21/00 (2006.01), C05C 11/00 (2006.01), C05D 9/02 (2006.01), C05F 11/10 (2006.01), C07F 15/02 (2006.01)  
(54) COMPOSTO DE AMINOÁCIDO CONTENDO HETEROCICLO, COMPLEXO, COMPOSIÇÃO, FERTILIZANTE, E, AGENTE REGULADOR DO CRESCIMENTO DE PLANTA  
(73) TOKUSHIMA UNIVERSITY (JP) ; AICHI STEEL CORPORATION (JP)  
(72) KOSUKE NAMBA; MOTOFUMI SUZUKI; AKANE MERA  
Prazo de Validade: 20 (vinte) anos contados a partir de 22/08/2019, observadas as condições legais

---

**(11) BR 11 2021 003231-2 B1** Código 16.1 - Concessão de Patente ou Certificado de Adição de Invenção  
(22) 24/06/2019  
(30) 07/09/2018 FR 1858050  
(51) G01F 22/00 (2006.01), G01F 17/00 (2006.01), G01F 13/00 (2006.01), B65D 88/78 (2006.01)  
(54) MÉTODO E DISPOSITIVO PARA DETERMINAR O VOLUME DE LÍQUIDO RESTANTE DENTRO DE UMA BOLSA DE DISTRIBUIÇÃO DE LÍQUIDO

---

FLEXÍVEL

(73) SAIPEM S.A. (FR)

(72) THOMAS DELAPLACE

Prazo de Validade: 20 (vinte) anos contados a partir de 24/06/2019, observadas as condições legais

---

**(11) BR 11 2021 003729-2 B1**

Código 16.1 - Concessão de Patente ou Certificado de Adição de Invenção

(22) 13/09/2019

(30) 14/09/2018 DE 102018122540.7

(51) B02C 17/16 (2006.01)

(54) MOINHO DE BOLAS VERTICAL, SEGMENTO DE ESTATOR PARA UM MOINHO DE BOLAS VERTICAL E MÉTODO PARA MANUTENÇÃO DE UM MOINHO DE BOLAS VERTICAL

(73) VERTICAL POWER MILLS TECHNOLOGY AG (CH)

(72) JOHANN KNECHT; NORBERT PATZELT

Prazo de Validade: 20 (vinte) anos contados a partir de 13/09/2019, observadas as condições legais

---

**(11) BR 11 2021 003992-9 B1**

Código 16.1 - Concessão de Patente ou Certificado de Adição de Invenção

(22) 09/09/2019

(30) 17/09/2018 EP 18194762.3

(51) B65D 47/08 (2006.01)

(54) FECHAMENTO DO TIPO FLIP-TOP

(73) UNILEVER IP HOLDINGS B.V. (PB)

(72) GREGORY LALIER

Prazo de Validade: 20 (vinte) anos contados a partir de 09/09/2019, observadas as condições legais

---

**(11) BR 11 2021 004282-2 B1**

Código 16.1 - Concessão de Patente ou Certificado de Adição de Invenção

(22) 05/09/2019

(30) 05/09/2018 US 16/122,164

(51) B26B 21/40 (2006.01)

(54) ESTRUTURA DE CARTUCHO DE APARELHO DE BARBEAR OU DEPILAR

(73) THE GILLETTE COMPANY LLC (US)

(72) MATTHEW MICHAEL LONG; JAHDIEL FYFIELD

Prazo de Validade: 20 (vinte) anos contados a partir de 05/09/2019, observadas as condições legais

---

**(11) BR 11 2021 005378-6 B1**

Código 16.1 - Concessão de Patente ou Certificado de Adição de Invenção

(22) 23/09/2019

(30) 24/09/2018 US 62/735,332; 20/09/2019 US 16/577,824

(51) A61L 29/06 (2006.01), A61L 29/14 (2006.01)

---

(54) ARTIGO MÉDICO FORMADO A PARTIR DE UMA RESINA À BASE DE POLIURETANO

(73) BECTON, DICKINSON AND COMPANY (US)

(72) HE BAI; MARC W. WEIMER

Prazo de Validade: 20 (vinte) anos contados a partir de 23/09/2019, observadas as condições legais

---

**(11) BR 11 2021 006249-1 B1**

Código 16.1 - Concessão de Patente ou Certificado de Adição de Invenção  
(22) 07/10/2019

(30) 10/10/2018 EP 18199610.9

(51) C11C 3/00 (2006.01), C11C 3/02 (2006.01)

(54) MÉTODO PARA PRODUZIR ÉSTER ALQUÍLICO DE ÁCIDO GRAXO

(73) BASF SE (DE)

(72) PAUL KLINGELHOEFER; MICHAEL KOCH; MICHAEL SCHIER;  
JUERGEN SCHNEIDER

Prazo de Validade: 20 (vinte) anos contados a partir de 07/10/2019, observadas as condições legais

---

**(11) BR 11 2021 006414-1 B1**

Código 16.1 - Concessão de Patente ou Certificado de Adição de Invenção  
(22) 01/10/2019

(30) 04/10/2018 FR 1859208

(51) H02J 1/14 (2006.01), H02J 4/00 (2006.01), H02J 7/34 (2006.01), B64D 27/24 (2024.01)

(54) AERONAVE COM PROPULSÃO TÉRMICA/ELÉTRICA HÍBRIDA.

(73) SAFRAN (FR) ; SAFRAN AIRCRAFT ENGINES (FR) ; SAFRAN ELECTRICAL & POWER (FR)

(72) PHILIPPE DELBOSC; ANNE LIENHARDT; CLÉMENT DUPAYS;  
CHRISTOPHE VIGUIER; SONIA DHOKKAR

Prazo de Validade: 20 (vinte) anos contados a partir de 01/10/2019, observadas as condições legais

---

**(11) BR 11 2021 007404-0 B1**

Código 16.1 - Concessão de Patente ou Certificado de Adição de Invenção  
(22) 09/01/2020

(30) 11/01/2019 DE 102019200261.7; 22/01/2019 DE 102019200719.8;  
10/09/2019 DE 102019213756.3

(51) F16D 65/10 (2006.01), F16D 65/827 (2006.01)

(54) TAMBOR DE FREIO COMPOSTO EM FORMA DE RECIPIENTE PARA AUTOMÓVEIS E PROCESSO DE PRODUÇÃO PARA O TAMBOR DE FREIO

(73) CONTINENTAL AUTOMOTIVE TECHNOLOGIES GMBH (DE)

(72) UWE BACH; HANS-PETER METZEN; AHMED SEFO; JENS HOFFMANN;  
MANFRED RÜFFER

Prazo de Validade: 20 (vinte) anos contados a partir de 09/01/2020, observadas as condições legais

---

<b>(11) BR 11 2021 008226-3 B1</b>	<p>Código 16.1 - Concessão de Patente ou Certificado de Adição de Invenção (22) 20/11/2019 (30) 22/11/2018 JP 2018-219645; 13/02/2019 JP 2019-023593 (51) C09K 3/00 (2006.01), C11D 1/14 (2006.01), C11D 1/28 (2006.01), C23C 26/00 (2006.01) (54) COMPOSIÇÃO DE AGENTE DE TRATAMENTO DE HIDROFILIZAÇÃO, MÉTODO PARA HIDROFILIZAR UMA SUPERFÍCIE SÓLIDA, COMPOSIÇÃO DE DETERGENTE DE HIDROFILIZAÇÃO, MÉTODO PARA HIDROFILIZAR E LAVAR UMA SUPERFÍCIE SÓLIDA, DETERGENTE DE HIDROFILIZAÇÃO, E USO DA COMPOSIÇÃO (73) KAO CORPORATION (JP) (72) TAKANORI SAITO; HIROKO KAWAGUCHI; TAKAYUKI NOMURA; HARUNA SHIMIZU; KANA ITO Prazo de Validade: 20 (vinte) anos contados a partir de 20/11/2019, observadas as condições legais</p>
<b>(11) BR 11 2021 009103-3 B1</b>	<p>Código 16.1 - Concessão de Patente ou Certificado de Adição de Invenção (22) 18/12/2019 (30) 24/12/2018 EP 18215821.2 (51) B66B 1/34 (2006.01) (54) PROCESSO E DISPOSIÇÃO PARA COMISSIONAMENTO DE UMSISTEMA DE TRANSPORTE DE PASSAGEIROS E MEIO LEGÍVELPOR COMPUTADOR (73) INVENTIO AG (CH) (72) RONNY KOLB Prazo de Validade: 20 (vinte) anos contados a partir de 18/12/2019, observadas as condições legais</p>
<b>(11) BR 11 2021 009135-1 B1</b>	<p>Código 16.1 - Concessão de Patente ou Certificado de Adição de Invenção (22) 05/12/2019 (30) 13/12/2018 US 62/779,050 (51) C11D 3/30 (2006.01), C11D 3/37 (2006.01) (54) FORMULAÇÃO DE DETERGENTE LÍQUIDO PARA ROUPAS (73) DOW GLOBAL TECHNOLOGIES LLC (US) ; ROHM AND HAAS COMPANY (US) (72) ASGHAR A. PEERA; MICHAEL L. TULCHINSKY; STEPHEN DONOVAN Prazo de Validade: 20 (vinte) anos contados a partir de 05/12/2019, observadas as condições legais</p>
<b>(11) BR 11 2021 011488-2 B1</b>	<p>Código 16.1 - Concessão de Patente ou Certificado de Adição de Invenção (22) 09/01/2020 (30) 23/07/2019 CN 201910667209.6 (51) B60B 3/04 (2006.01), B23K 33/00 (2006.01)</p>



---

(54) RODA  
 (73) ZHEJIANG JINGU CO., LTD. (CN)  
 (72) YANFEI YE; FENG SHENG; BINGHUA WU; LUFEN WANG  
 Prazo de Validade: 20 (vinte) anos contados a partir de 09/01/2020, observadas as condições legais

---

**(11) BR 11 2021 012527-2 B1** Código 16.1 - Concessão de Patente ou Certificado de Adição de Invenção  
 (22) 20/02/2020  
 (30) 20/02/2019 KR 10-2019-0020026; 19/02/2020 KR 10-2020-0020643  
 (51) C08F 10/02 (2006.01), C08F 2/38 (2006.01), C08F 4/659 (2006.01), C08F 4/6592 (2006.01), C08L 23/06 (2006.01), C08K 5/14 (2006.01), C08K 5/00 (2006.01), F16L 9/12 (2006.01)  
 (54) POLIETILENO COM ALTA RESISTÊNCIA À PRESSÃO E TUBO DE POLIETILENO RETICULADO COMPREENDENDO MESMO  
 (73) LG CHEM, LTD. (KR)  
 (72) SOL CHO; HYUNSUP LEE; SUN MI KIM; YI YOUNG CHOI; MYUNGHAN LEE; YEONSOO KIM  
 Prazo de Validade: 20 (vinte) anos contados a partir de 20/02/2020, observadas as condições legais

---

**(11) BR 11 2021 013601-0 B1** Código 16.1 - Concessão de Patente ou Certificado de Adição de Invenção  
 (22) 16/01/2020  
 (30) 16/01/2019 JP 2019-005131  
 (51) C21D 9/46 (2006.01), C22C 38/00 (2006.01), C22C 38/60 (2006.01), H01F 1/147 (2006.01), C23C 22/00 (2006.01)  
 (54) CHAPA DE AÇO ELÉTRICO COM GRÃO ORIENTADO, E, MÉTODO PARA FABRICAR UMA CHAPA DE AÇO ELÉTRICO DE GRÃO ORIENTADO  
 (73) NIPPON STEEL CORPORATION (JP)  
 (72) HIROYASU FUJII; SEIKI TAKEBAYASHI; YOSHIYUKI USHIGAMI; TAKASHI KATAOKA; SHUNSUKE OKUMURA  
 Prazo de Validade: 20 (vinte) anos contados a partir de 16/01/2020, observadas as condições legais

---

**(11) BR 11 2021 013893-5 B1** Código 16.1 - Concessão de Patente ou Certificado de Adição de Invenção  
 (22) 26/11/2020  
 (30) 24/12/2019 US 62/953,310  
 (51) H04N 19/119 (2014.01), H04N 19/176 (2014.01), H04N 19/82 (2014.01), H04N 19/86 (2014.01), H04N 19/167 (2014.01)  
 (54) APARELHO DE DECODIFICAÇÃO, APARELHO DE CODIFICAÇÃO, MÉTODOS RELACIONADOS E MEIO DE ARMAZENAMENTO  
 (73) TELEFONAKTIEBOLAGET LM ERICSSON (PUBL) (SE)  
 (72) KENNETH ANDERSSON; JACOB STRÖM; ZHI ZHANG; JACK ENHORN  
 Prazo de Validade: 20 (vinte) anos contados a partir de 26/11/2020, observadas as condições legais

---

as condições legais

---

**(11) BR 11 2021 013994-0 B1** Código 16.1 - Concessão de Patente ou Certificado de Adição de Invenção  
 (22) 14/01/2020  
 (30) 15/01/2019 IT IT 102019000000635  
 (51) F16C 27/02 (2006.01), F16C 17/02 (2006.01), F16C 33/26 (2006.01), F16C 17/10 (2006.01), F04D 29/047 (2006.01), F04D 29/66 (2006.01), F04D 31/00 (2006.01), F16C 27/06 (2006.01)  
 (54) MANCAL, MÁQUINA ROTATIVA E BOMBA ROTODINÂMICA  
 (73) NUOVO PIGNONE TECNOLOGIE - S.R.L. (IT)  
 (72) FRANCESCO CANGIOLI; MATTEO BERTI; MIRKO LIBRASCHI; LEONARDO TOGNARELLI  
 Prazo de Validade: 20 (vinte) anos contados a partir de 14/01/2020, observadas as condições legais

---

**(11) BR 11 2021 014371-8 B1** Código 16.1 - Concessão de Patente ou Certificado de Adição de Invenção  
 (22) 18/02/2020  
 (30) 04/03/2019 JP 2019-038444  
 (51) B01D 69/00 (2006.01), B01D 69/10 (2006.01), B01D 69/12 (2006.01), B01D 71/02 (2006.01), C01B 39/48 (2006.01), B01D 53/22 (2006.01)  
 (54) COMPOSTO DE MEMBRANA ZEÓLITA, MÉTODO DE PRODUÇÃO DO COMPOSTO DE MEMBRANA ZEÓLITA, E MÉTODO DE SEPARAÇÃO  
 (73) NGK INSULATORS, LTD. (JP)  
 (72) MAKIKO ICHIKAWA; KENJI YAJIMA; MAKOTO MIYAHARA; NAOTO KINOSHITA  
 Prazo de Validade: 20 (vinte) anos contados a partir de 18/02/2020, observadas as condições legais

---

**(11) BR 11 2021 014620-2 B1** Código 16.1 - Concessão de Patente ou Certificado de Adição de Invenção  
 (22) 01/02/2020  
 (30) 01/02/2019 CN PCT/CN2019/074437  
 (51) H04N 19/139 (2014.01)  
 (54) MÉTODO E APARELHO DE PROCESSAMENTO DE DADOS DE VÍDEO E MEIOS DE ARMAZENAMENTO E DE GRAVAÇÃO NÃO TRANSITÓRIOS LEGÍVEIS POR COMPUTADOR  
 (73) BEIJING BYTEDANCE NETWORK TECHNOLOGY CO., LTD. (CN) ; BYTEDANCE INC. (US)  
 (72) LI ZHANG; KAI ZHANG; HONGBIN LIU; JIZHENG XU; YUE WANG  
 Prazo de Validade: 20 (vinte) anos contados a partir de 01/02/2020, observadas as condições legais

---

**(11) BR 11 2021 014804-3 B1** Código 16.1 - Concessão de Patente ou Certificado de Adição de Invenção  
 (22) 20/01/2020

---

(30) 29/01/2019 JP 2019-013411  
(51) C08L 23/08 (2025.01), C08L 23/26 (2025.01), C08K 3/04 (2006.01)  
(54) COMPOSIÇÃO DE RESINA E PRODUTO MOLDADO  
(73) DOW-MITSUI POLYCHEMICALS CO., LTD. (JP)  
(72) KOICHI NISHIJIMA; HISAO GONOHE; MASATAKA AOYAMA  
Prazo de Validade: 20 (vinte) anos contados a partir de 20/01/2020, observadas as condições legais

---

**(11) BR 11 2021 015453-1 B1**

Código 16.1 - Concessão de Patente ou Certificado de Adição de Invenção  
(22) 05/02/2020  
(30) 05/02/2019 EP 19155542.4  
(51) C10G 67/04 (2006.01), B01D 11/04 (2006.01)  
(54) MÉTODO E SISTEMA PARA REFINAR NOVAMENTE E MELHORAR ÓLEO USADO  
(73) REGEN III CORP. (CA)  
(72) GORDON DRIEDGER; ZACHARY MOORE  
Prazo de Validade: 20 (vinte) anos contados a partir de 05/02/2020, observadas as condições legais

---

**(11) BR 11 2021 016001-9 B1**

Código 16.1 - Concessão de Patente ou Certificado de Adição de Invenção  
(22) 21/02/2020  
(30) 22/02/2019 EP 19305218.0  
(51) B33Y 10/00 (2015.01), B33Y 30/00 (2015.01), B29C 64/112 (2017.01), B29C 64/124 (2017.01), B29C 64/165 (2017.01), B29C 64/282 (2017.01), B29C 64/264 (2017.01), B29D 11/00 (2006.01)  
(54) MÉTODO E SISTEMA PARA FABRICAÇÃO DE UM ELEMENTO DE VOLUMEÓPTICO DESDE UM MATERIAL CURÁVEL USANDO UMA TECNOLOGIA DEFABRICAÇÃO ADITIVA  
(73) ESSILOR INTERNATIONAL (FR)  
(72) MAXIME LECOMPERE; PIERRE LEITE; MANUEL THEODET  
Prazo de Validade: 20 (vinte) anos contados a partir de 21/02/2020, observadas as condições legais

---

**(11) BR 11 2021 016137-6 B1**

Código 16.1 - Concessão de Patente ou Certificado de Adição de Invenção  
(22) 27/03/2020  
(30) 29/03/2019 CH 00413/19  
(51) B29C 49/48 (2006.01), B29C 49/06 (2006.01), B29K 67/00 (2006.01), B29L 31/00 (2006.01), B29K 23/00 (2006.01)  
(54) MÉTODO PARA TRANSFERIR UMA ESTRUTURA NEGATIVA DE UMA SUPERFÍCIE DE UMA PAREDE INTERNA DE UMA FERRAMENTA DE MOLDAGEM POR SOPRO, E, RECIPIENTE DE MATERIAL PLÁSTICO  
(73) ALPLA WERKE ALWIN LEHNER GMBH & CO. KG (AT)  
(72) JOHANN KÜNZ; THOMAS BOHLE  
Prazo de Validade: 20 (vinte) anos contados a partir de 27/03/2020, observadas as condições legais

---

as condições legais

---

**(11) BR 11 2021 016769-2 B1** Código 16.1 - Concessão de Patente ou Certificado de Adição de Invenção  
(22) 29/03/2019  
(51) B29B 9/00 (2006.01), C08K 9/10 (2006.01), C08J 3/22 (2006.01)  
(54) PÉLETE E PROCESSO PARA PRODUZIR UM PÉLETE  
(73) DOW GLOBAL TECHNOLOGIES LLC (US)  
(72) QIAN GOU; YABIN SUN; WEIMING MA; MOHAMED ESSEGHIR; WENYI HUANG; JEFFREY M. COGEN  
Prazo de Validade: 20 (vinte) anos contados a partir de 29/03/2019, observadas as condições legais

---

**(11) BR 11 2021 017214-9 B1** Código 16.1 - Concessão de Patente ou Certificado de Adição de Invenção  
(22) 13/03/2020  
(30) 13/03/2019 EP 19162550.8  
(51) A61C 8/00 (2006.01), A61B 17/88 (2006.01), A61B 90/00 (2016.01), A61C 1/18 (2006.01)  
(54) CHAVE DE TORQUE  
(73) STRAUMANN HOLDING AG (CH)  
(72) DAMIEN MAURY; STÉPHANE COURVOISIER  
Prazo de Validade: 20 (vinte) anos contados a partir de 13/03/2020, observadas as condições legais

---

**(11) BR 11 2021 017266-1 B1** Código 16.1 - Concessão de Patente ou Certificado de Adição de Invenção  
(22) 26/02/2020  
(30) 04/03/2019 JP 2019-038505  
(51) C10B 57/04 (2006.01), G01N 33/22 (2006.01)  
(54) MÉTODO PARA AVALIAR CARVÃO, MÉTODO PARA PREPARAR UMA MISTURA DE CARVÃO E MÉTODO PARA PRODUZIR COQUE  
(73) JFE STEEL CORPORATION (JP)  
(72) DAISUKE IGAWA; YUSUKE DOHI; TAKASHI MATSUI  
Prazo de Validade: 20 (vinte) anos contados a partir de 26/02/2020, observadas as condições legais

---

**(11) BR 11 2021 017585-7 B1** Código 16.1 - Concessão de Patente ou Certificado de Adição de Invenção  
(22) 25/03/2019  
(51) G01N 9/00 (2006.01), G01N 11/16 (2006.01)  
(54) MEDIDOR VIBRATÓRIO, MÉTODO DE DETERMINAR UMA VISCOSIDADE OU UMA DENSIDADE DE UM FLUIDO USANDO O MESMO, E, MÉTODO PARA MONTAR O MEDIDOR VIBRATÓRIO  
(73) MICRO MOTION, INC. (US)  
(72) GEORGE ALEXANDER MACDONALD  
Prazo de Validade: 20 (vinte) anos contados a partir de 25/03/2019, observadas as condições legais

---

as condições legais

---

<b>(11) BR 11 2021 017821-0 B1</b>	<p>Código 16.1 - Concessão de Patente ou Certificado de Adição de Invenção                  (22) 07/03/2020                  (30) 09/03/2019 IN 201911009252                  (51) C08L 1/16 (2006.01)                  (54) MÉTODO PARA CONVERSÃO DE GRÂNULOS E COMPONENTES POLIMÉRICOS NÃO BIODEGRADÁVEIS EM BIODEGRADÁVEIS POR REVESTIMENTO DE SUPERFÍCIE                  (73) ASHOK CHATURVEDI (IN)                  (72) ASHOK CHATURVEDI                  Prazo de Validade: 20 (vinte) anos contados a partir de 07/03/2020, observadas as condições legais</p>
<b>(11) BR 11 2021 018094-0 B1</b>	<p>Código 16.1 - Concessão de Patente ou Certificado de Adição de Invenção                  (22) 13/03/2019                  (51) A61M 16/20 (2006.01), A61M 16/00 (2006.01)                  (54) VENTILADOR PULMONAR DE TRANSPORTE                  (73) MAGNAMED TECNOLOGIA MEDICA S.A. (BR/SP)                  (72) TATSUO SUZUKI; TORU MIYAGI KINJO; WATARU UEDA                  Prazo de Validade: 20 (vinte) anos contados a partir de 13/03/2019, observadas as condições legais</p>
<b>(11) BR 11 2021 020822-4 B1</b>	<p>Código 16.1 - Concessão de Patente ou Certificado de Adição de Invenção                  (22) 30/04/2020                  (30) 03/05/2019 GB 1906314.8                  (51) B29C 63/46 (2006.01), B29C 63/36 (2006.01)                  (54) MÉTODO DE MANUFATURA DE UM COMPRIMENTO DE TUBO REVESTIDO, TUBO REVESTIDO, TUBULAÇÃO REVESTIDA E INSTALAÇÃO DE PRODUÇÃO DE HIDROCARBONETOS                  (73) SUBSEA 7 LIMITED (GB)                  (72) MARK ROBERT SMITHSON; GRAHAM WOOD                  Prazo de Validade: 20 (vinte) anos contados a partir de 30/04/2020, observadas as condições legais</p>
<b>(11) BR 11 2021 021424-0 B1</b>	<p>Código 16.1 - Concessão de Patente ou Certificado de Adição de Invenção                  (22) 28/06/2019                  (51) H01L 21/31 (2006.01), H01L 27/11551 (2006.01)                  (54) DISPOSITIVO SEMICONDUTOR                  (73) YANGTZE MEMORY TECHNOLOGIES CO., LTD. (CN)                  (72) QIGUANG WANG; GONGLIAN WU                  Prazo de Validade: 20 (vinte) anos contados a partir de 28/06/2019, observadas as condições legais</p>

---

<b>(11) BR 11 2021 021631-6 B1</b>	<p>Código 16.1 - Concessão de Patente ou Certificado de Adição de Invenção (22) 11/05/2020 (30) 10/05/2019 CN PCT/CN2019/086420 (51) H04N 19/12 (2014.01) (54) MÉTODO PARA PROCESSAR VÍDEO, APARELHO PARA PROCESSAR DADOS DE VÍDEO, MÍDIAS DE ARMAZENAMENTO E DE GRAVAÇÃO LEGÍVEIS POR COMPUTADOR NÃO TRANSITÓRIAS (73) BYTEDANCE INC. (US) ; BEIJING BYTEDANCE NETWORK TECHNOLOGY CO., LTD. (CN) (72) LI ZHANG; KAI ZHANG; HONGBIN LIU; YUE WANG Prazo de Validade: 20 (vinte) anos contados a partir de 11/05/2020, observadas as condições legais</p>
<b>(11) BR 11 2021 021642-1 B1</b>	<p>Código 16.1 - Concessão de Patente ou Certificado de Adição de Invenção (22) 22/04/2020 (30) 30/04/2019 DE 10 2019 206 154.0 (51) C07C 17/25 (2006.01), C07C 21/06 (2006.01), B01J 8/00 (2006.01), B01J 19/00 (2006.01) (54) PROCESSO E INSTALAÇÃO PARA A PRODUÇÃO DE CLORETO DE VINILA A PARTIR DE 1,2-DICLOROETANO (73) VINNOLIT GMBH &amp; CO. KG (DE) ; THYSSENKRUPP UHDE GMBH (DE) ; THYSSENKRUPP AG (DE) (72) ALEXANDER POPPE; PETER KAMMERHOFER; KLAUS KREJCI Prazo de Validade: 20 (vinte) anos contados a partir de 22/04/2020, observadas as condições legais</p>
<b>(11) BR 11 2021 022864-0 B1</b>	<p>Código 16.1 - Concessão de Patente ou Certificado de Adição de Invenção (22) 27/11/2020 (30) 29/11/2019 KR 10-2019-0157390 (51) C08F 36/04 (2006.01), C08F 8/42 (2006.01), C08F 8/30 (2006.01) (54) POLÍMERO À BASE DE DIENO CONJUGADO MODIFICADO (73) LG CHEM, LTD. (KR) (72) GEUN SEUNG BAEK; RO MI LEE; HE SEUNG LEE; MIN SIK MUN; NO MA KIM Prazo de Validade: 20 (vinte) anos contados a partir de 27/11/2020, observadas as condições legais</p>
<b>(11) BR 11 2021 023155-2 B1</b>	<p>Código 16.1 - Concessão de Patente ou Certificado de Adição de Invenção (22) 02/07/2019 (51) E21B 37/04 (2006.01), E21B 37/10 (2006.01), E21B 17/18 (2006.01), B08B 9/057 (2006.01) (54) SISTEMA PARA USO COM UMA COLUNA DE FERRAMENTAS, APARELHO PARA USO COM UMA COLUNA DE FERRAMENTAS E MÉTODO</p>

---

PARA USOCOM UMA COLUNA DE FERRAMENTAS

(73) HALLIBURTON ENERGY SERVICES, INC. (US)

(72) CARL WILLIAM NELSON

Prazo de Validade: 20 (vinte) anos contados a partir de 02/07/2019, observadas as condições legais

---

**(11) BR 11 2021 023529-9 B1**

Código 16.1 - Concessão de Patente ou Certificado de Adição de Invenção

(22) 03/06/2020

(30) 04/06/2019 IT 102019000007995

(51) F16C 17/03 (2006.01), F16C 17/06 (2006.01), F16C 37/00 (2006.01), F16C 33/10 (2006.01), F16C 33/66 (2006.01)

(54) MANCAL PARA SUSTENTAR UM EIXO DE ACIONAMENTO, MÁQUINA GIRATÓRIA, MÉTODO DE OPERAÇÃO DE UM MANCAL E MÉTODO DE FABRICAÇÃO DE UM MANCAL

(73) NUOVO PIGNONE TECNOLOGIE - S.R.L. (IT)

(72) MARCO RAVEGGI; STEFANO FRANCHI; VALENTINA PIVETTA; DANIELE PANARA

Prazo de Validade: 20 (vinte) anos contados a partir de 03/06/2020, observadas as condições legais

---

**(11) BR 11 2021 023544-2 B1**

Código 16.1 - Concessão de Patente ou Certificado de Adição de Invenção

(22) 10/06/2020

(30) 13/06/2019 FR 1906273

(51) B32B 17/10 (2006.01), H01Q 1/12 (2006.01), H01Q 23/00 (2006.01), B60S 1/08 (2006.01)

(54) VIDRAÇA LAMINADA QUE INTEGRA AS ANTENAS DO SISTEMA AUTOMÁTICO DE AUXÍLIO À ATERRISSAGEM E APLICAÇÃO DA VIDRAÇA

(73) SAINT-GOBAIN GLASS FRANCE (FR)

(72) VINCENT LEGOIS; VINCENT RACHET

Prazo de Validade: 20 (vinte) anos contados a partir de 10/06/2020, observadas as condições legais

---

**(11) BR 11 2021 023736-4 B1**

Código 16.1 - Concessão de Patente ou Certificado de Adição de Invenção

(22) 28/05/2020

(30) 29/05/2019 US 62/854,106

(51) B60C 1/00 (2006.01), C08L 9/00 (2006.01), C08L 7/00 (2006.01), C08L 15/00 (2006.01), C08K 3/36 (2006.01), C08K 3/04 (2006.01), C08L 57/02 (2006.01), C08L 91/00 (2006.01), C08K 3/06 (2006.01)

(54) COMPOSIÇÃO DE BORRACHA PARA BANDA DE RODAGEM DE PNEU E PNEU

(73) BRIDGESTONE AMERICAS TIRE OPERATIONS, LLC (US)

(72) DENNIS C. BOLEY; KENNY L. HOWMAN; BENJAMIN C. GALIZIO; JAMIE L. WHYTE; JESSICA L. PLACKE; ANTHONY M. UNGER

Prazo de Validade: 20 (vinte) anos contados a partir de 28/05/2020, observadas as condições legais

---

as condições legais

---

**(11) BR 11 2021 023762-3 B1** Código 16.1 - Concessão de Patente ou Certificado de Adição de Invenção  
(22) 28/05/2020  
(30) 29/05/2019 US 62/854,084  
(51) C08L 9/00 (2006.01), C08L 7/00 (2006.01), B60C 1/00 (2006.01), C08L 15/00 (2006.01), C08K 3/36 (2006.01), C08K 3/04 (2006.01), C08L 57/02 (2006.01), C08L 91/00 (2006.01), C08K 3/06 (2006.01)  
(54) COMPOSIÇÃO DE BORRACHA PARA BANDA DE RODAGEM DE PNEU, PNEU, E, MÉTODO PARA FORNECER UMA BANDA DE RODAGEM PARA PNEU  
(73) BRIDGESTONE AMERICAS TIRE OPERATIONS, LLC (US)  
(72) JESSICA L. PLACKE; KENNY L. HOWMAN; ANTHONY M. UNGER; ADRIAN C. STALNAKER; BENJAMIN C. GALIZIO  
Prazo de Validade: 20 (vinte) anos contados a partir de 28/05/2020, observadas as condições legais

---

**(11) BR 11 2021 023876-0 B1** Código 16.1 - Concessão de Patente ou Certificado de Adição de Invenção  
(22) 29/05/2020  
(30) 27/05/2019 CN 2019104468761; 22/05/2020 CN 202010441933X  
(51) D02G 3/04 (2006.01), D02G 3/10 (2006.01), D02G 3/36 (2006.01)  
(54) FEIXES DE FIBRAS DE COURO ANIMAL, FIOS, FIOS FIADOS E PRODUTOS COM RAMOS EM NANOESCALA  
(73) GUANGDONG WUYUAN NEW MATERIAL TECHNOLOGY GROUP CO., LTD (CN)  
(72) ZHANG, LIWEN  
Prazo de Validade: 20 (vinte) anos contados a partir de 29/05/2020, observadas as condições legais

---

**(11) BR 11 2021 024542-1 B1** Código 16.1 - Concessão de Patente ou Certificado de Adição de Invenção  
(22) 02/08/2019  
(30) 02/08/2019 US 16/530,465  
(51) E21B 47/09 (2012.01), E21B 47/12 (2012.01), E21B 33/14 (2006.01)  
(54) SISTEMA DE POÇO E MÉTODO PARA DETERMINAR A LOCALIZAÇÃO DE UM TAMPÃO DE CIMENTAÇÃO DENTRO DE UM FURO DE POÇO  
(73) HALLIBURTON ENERGY SERVICES, INC. (US)  
(72) PAUL M. OSBORNE; FRANCIS JOEL PEREIRA; DALE FRANK HOPWOOD; JOHN SINGH; PAUL MEIER  
Prazo de Validade: 20 (vinte) anos contados a partir de 02/08/2019, observadas as condições legais

---

**(11) BR 11 2021 025011-5 B1** Código 16.1 - Concessão de Patente ou Certificado de Adição de Invenção  
(22) 18/10/2019



---

	<p>(30) 10/06/2019 CN 201910496707.9 (51) C22C 38/02 (2006.01), C22C 38/04 (2006.01), C21D 1/18 (2006.01) (54) MÉTODO DE TRATAMENTO TÉRMICO DE AÇO DE ALTA RESISTÊNCIA, AÇO OBTIDO PELO MESMO E MEMBRO DE MOLA (73) IRONOVATION MATERIALS TECHNOLOGY CO., LTD (CN) (72) HONGLIANG YI; ZHIYUAN CHANG; ZHAOYUAN LIU; DAPENG YANG; XIAOCHUAN XIONG Prazo de Validade: 20 (vinte) anos contados a partir de 18/10/2019, observadas as condições legais</p>
<b>(11) BR 11 2021 025135-9 B1</b>	<p>Código 16.1 - Concessão de Patente ou Certificado de Adição de Invenção (22) 12/06/2019 (51) G02B 1/00 (2006.01), G02B 5/20 (2006.01), B82Y 30/00 (2011.01), B82Y 40/00 (2011.01), C01B 32/152 (2017.01) (54) FILTRO ÓPTICO COM BASE NO ACOPLAMENTO DE MATÉRIA LEVE EM ESPAÇOS DE CAVIDADE DE QUANTUM CONFINADO (73) FIELDPOINT (CYPRUS) LIMITED (CY) (72) DJURO KORUGA Prazo de Validade: 20 (vinte) anos contados a partir de 12/06/2019, observadas as condições legais</p>
<b>(11) BR 11 2021 025313-0 B1</b>	<p>Código 16.1 - Concessão de Patente ou Certificado de Adição de Invenção (22) 12/06/2020 (30) 13/06/2019 US 62/860,928 (51) H01M 10/54 (2006.01), C22B 3/00 (2006.01) (54) SISTEMAS E MÉTODOS PARA RECUPERAÇÃO AQUOSA DE CHUMBO DE BATERIAS DE ÁCIDO DE CHUMBO COM DEMANDA REDUZIDA DE ELETRÓLITO (73) AQUA METALS, INC. (US) (72) SAMARESH MOHANTA; JOSHUA HUFFORD Prazo de Validade: 20 (vinte) anos contados a partir de 12/06/2020, observadas as condições legais</p>
<b>(11) BR 11 2021 026185-0 B1</b>	<p>Código 16.1 - Concessão de Patente ou Certificado de Adição de Invenção (22) 05/09/2019 (51) E21B 34/06 (2006.01), E21B 33/127 (2006.01), B22F 3/105 (2006.01), B22F 5/00 (2006.01), B33Y 30/00 (2015.01) (54) DISPOSITIVO DE BARREIRA DE FUNDO DE POÇO, E, MÉTODOS PARA FABRICAÇÃO DE UM DISPOSITIVO DE BARREIRA DE FUNDO DE POÇO E PARA USAR UM DISPOSITIVO DE BARREIRA DE FUNDO DE POÇO (73) HALLIBURTON ENERGY SERVICES, INC. (US) (72) MICHAEL LINLEY FRIPP; STEPHEN MICHAEL GRECI; RICHARD DECENA ORNELAZ; CELSO MAX. TRUJILLO, JR. Prazo de Validade: 20 (vinte) anos contados a partir de 05/09/2019, observadas as condições legais</p>

---

as condições legais

---

**(11) BR 11 2022 001381-7 B1** Código 16.1 - Concessão de Patente ou Certificado de Adição de Invenção  
(22) 08/08/2019  
(51) C08F 8/14 (2006.01), C10M 107/34 (2006.01)  
(54) PROCESSO PARA PRODUZIR UM POLIALQUILENOGLICOL SOLÚVEL EM ÓLEO ESTERIFICADO DE BAIXA COR  
(73) DOW GLOBAL TECHNOLOGIES LLC (US)  
(72) EDWARD DAUGS; MARTIN R. GREAVES; YAOKUN HAN  
Prazo de Validade: 20 (vinte) anos contados a partir de 08/08/2019, observadas as condições legais

---

**(11) BR 11 2022 002157-7 B1** Código 16.1 - Concessão de Patente ou Certificado de Adição de Invenção  
(22) 28/07/2020  
(30) 05/08/2019 US 62/882,797  
(51) B60C 23/04 (2006.01), B60C 23/20 (2006.01), B29D 30/00 (2006.01), B60C 19/00 (2006.01)  
(54) APARELHO PARA USO COM UM PNEU  
(73) BRIDGESTONE AMERICAS TIRE OPERATIONS, LLC (US)  
(72) KEVIN E. SCHEIFELE; HANS R. DORFI  
Prazo de Validade: 20 (vinte) anos contados a partir de 28/07/2020, observadas as condições legais

---

**(11) BR 11 2022 002902-0 B1** Código 16.1 - Concessão de Patente ou Certificado de Adição de Invenção  
(22) 14/08/2020  
(30) 16/08/2019 US 62/888,004  
(51) F16C 33/80 (2006.01), F16C 33/78 (2006.01), F16J 15/3256 (2016.01), F16J 15/3264 (2016.01)  
(54) VEDAÇÃO DE LABIRINTO COM ROTOR DE INTERTRAVAMENTO E INSERÇÃO DE CAIXA DE VEDAÇÃO  
(73) AMSTED RAIL COMPANY, INC. (US)  
(72) JAMES HARGRAVES  
Prazo de Validade: 20 (vinte) anos contados a partir de 14/08/2020, observadas as condições legais

---

**(11) BR 11 2022 003789-9 B1** Código 16.1 - Concessão de Patente ou Certificado de Adição de Invenção  
(22) 02/09/2020  
(30) 02/09/2019 SE 1950997-5  
(51) A01C 11/02 (2006.01), A01B 79/00 (2006.01)  
(54) SISTEMA DE PLANTIO PARA DISPOSIÇÃO EM UM VEÍCULO, VEÍCULO E MÉTODO PARA PLANTIO DE MUDAS  
(73) PLANTMA AB (SE)  
(72) HANS ARVIDSSON; TOBIAS ARVIDSSON

---

Prazo de Validade: 20 (vinte) anos contados a partir de 02/09/2020, observadas as condições legais

---

**(11) BR 11 2022 005040-2 B1** Código 16.1 - Concessão de Patente ou Certificado de Adição de Invenção  
(22) 21/09/2020  
(30) 21/09/2019 US 62/903,821; 23/09/2019 US 62/904,627  
(51) H04N 19/60 (2014.01), H04N 19/70 (2014.01), H04N 19/18 (2014.01), H04N 19/132 (2014.01), H04N 19/137 (2014.01), H04N 19/119 (2014.01), H04N 19/176 (2014.01), H04N 19/112 (2014.01)  
(54) MÉTODO DE CODIFICAÇÃO DE IMAGEM BASEADO EM TRANSFORMADA E DISPOSITIVO PARA O MESMO  
(73) LG ELECTRONICS INC. (KR)  
(72) MOONMO KOO; JAEHYUN LIM; SEUNGHWAN KIM  
Prazo de Validade: 20 (vinte) anos contados a partir de 21/09/2020, observadas as condições legais

---

**(11) BR 11 2022 005050-0 B1** Código 16.1 - Concessão de Patente ou Certificado de Adição de Invenção  
(22) 18/09/2020  
(30) 18/09/2019 JP 2019-168952  
(51) B22D 11/128 (2006.01)  
(54) CAIXA DE MANCAL PARA ROLO ROTATIVO QUE ENTREGA SUBSTÂNCIA(S) DE ALTA TEMPERATURA  
(73) JFE STEEL CORPORATION (JP)  
(72) KENJI ISOZAKI; SHINYA ITO; AKITAKA FUJII; NORIAKI OHARA  
Prazo de Validade: 20 (vinte) anos contados a partir de 18/09/2020, observadas as condições legais

---

**(11) BR 11 2022 007147-7 B1** Código 16.1 - Concessão de Patente ou Certificado de Adição de Invenção  
(22) 30/10/2019  
(51) E06B 3/10 (2006.01), E06B 3/30 (2006.01), E06B 3/46 (2006.01)  
(54) CAIXILHO EM MATERIAL COMPÓSITO PARA PORTAS E/OU JANELAS  
(73) BBG, S.A. (PT)  
(72) HUGO MIGUEL MACHADO RAINHA  
Prazo de Validade: 20 (vinte) anos contados a partir de 30/10/2019, observadas as condições legais

---

**(11) BR 11 2022 009196-6 B1** Código 16.1 - Concessão de Patente ou Certificado de Adição de Invenção  
(22) 09/05/2020  
(30) 13/11/2019 CN 201911106145.9  
(51) F25D 29/00 (2006.01)  
(54) MÉTODO E APARELHO DE CONTROLE PARA RESFRIAR BEBIDA, REFRIGERADOR, E, MÍDIA DE ARMAZENAMENTO LEGÍVEL POR COMPUTADOR

---

(73) GUANGZHOU MIDEA HUALING REFRIGERATOR CO., LTD. (CN)  
 (72) JIE LI; BOLIN YANG; CHAOYANG ZHANG; HAIKUI GUO  
 Prazo de Validade: 20 (vinte) anos contados a partir de 09/05/2020, observadas as condições legais

---

**(11) BR 11 2022 010541-0 B1** Código 16.1 - Concessão de Patente ou Certificado de Adição de Invenção  
 (22) 15/12/2020  
 (30) 24/12/2019 WO PCT/IB2019/061333  
 (51) C23C 2/06 (2006.01), C23C 2/12 (2006.01), C23C 28/02 (2006.01), C23C 2/26 (2006.01), B23K 26/00 (2014.01)  
 (54) MÉTODO PARA A FABRICAÇÃO DE UMA CHAPA DE AÇO PRÉREVESTIDA E MÉTODO PARA A FABRICAÇÃO DE UMA PEÇA DE AÇO  
 (73) ARCELORMITTAL (LU)  
 (72) YUNHONG (NORMAN) ZHOU; DULAL CHANDRA SAHA; ELLIOT BIRO; ANDREW MACWAN; ADRIAN PIOTR GERLICH; SHEHRYAR KHAN  
 Prazo de Validade: 20 (vinte) anos contados a partir de 15/12/2020, observadas as condições legais

---

**(11) BR 11 2022 011317-0 B1** Código 16.1 - Concessão de Patente ou Certificado de Adição de Invenção  
 (22) 18/06/2020  
 (30) 11/12/2019 US 16/711,094  
 (51) F25D 23/12 (2006.01), F25C 1/04 (2018.01), F25C 5/00 (2018.01)  
 (54) MÁQUINA DE GELO REFRIGERADORA  
 (73) MIDEA GROUP CO., LTD. (CN)  
 (72) ERIC SCALF  
 Prazo de Validade: 20 (vinte) anos contados a partir de 18/06/2020, observadas as condições legais

---

**(11) BR 11 2022 011794-9 B1** Código 16.1 - Concessão de Patente ou Certificado de Adição de Invenção  
 (22) 09/12/2020  
 (30) 16/12/2019 JP 2019-226268  
 (51) B32B 27/32 (2006.01), B32B 27/38 (2006.01), C08K 5/24 (2006.01), C08K 5/3472 (2006.01), C08L 23/08 (2025.01), C08L 23/26 (2025.01), B32B 15/085 (2006.01), B32B 15/092 (2006.01), H01L 31/048 (2014.01)  
 (54) COMPOSIÇÃO DE RESINA PARA ENCAPSULANTE DE CÉLULA SOLAR, ENCAPSULANTE DE CÉLULA SOLAR, MÉTODO DE FABRICAÇÃO DE ENCAPSULANTE DE CÉLULA SOLAR E MÓDULO DE CÉLULA SOLAR  
 (73) DOW-MITSUI POLYCHEMICALS CO., LTD. (JP)  
 (72) KEI NAGAYAMA; KANA KUKITA; MOTOAKI ISOKAWA  
 Prazo de Validade: 20 (vinte) anos contados a partir de 09/12/2020, observadas as condições legais

---

**(11) BR 11 2022 013193-3 B1** Código 16.1 - Concessão de Patente ou Certificado de Adição de Invenção

---

	<p>(22) 22/04/2020 (30) 30/12/2019 DE 20 2019 107 269.5 (51) C23C 10/50 (2006.01), F16D 65/12 (2006.01) (54) DISCO DE FREIO COM PROTEÇÃO CONTRA DESGASTE E CORROSÃO E MÉTODO DE PRODUÇÃO DO MESMO (73) C4 LASER TECHNOLOGY GMBH (DE) (72) TILO STEINMEIER Prazo de Validade: 20 (vinte) anos contados a partir de 22/04/2020, observadas as condições legais</p>
<b>(11) BR 11 2022 013200-0 B1</b>	<p>Código 16.1 - Concessão de Patente ou Certificado de Adição de Invenção (22) 30/12/2019 (51) B60C 1/00 (2006.01), C08L 23/22 (2025.01) (54) REVESTIMENTO INTERNO COM PROPRIEDADES DE PERMEABILIDADE APRIMORADAS (73) COMPAGNIE GENERALE DES ETABLISSEMENTS MICHELIN (FR) (72) TINGDONG LIN; CONSTANTINE KHRIPIN; STEPHEN VANCE Prazo de Validade: 20 (vinte) anos contados a partir de 30/12/2019, observadas as condições legais</p>
<b>(11) BR 11 2022 014928-0 B1</b>	<p>Código 16.1 - Concessão de Patente ou Certificado de Adição de Invenção (22) 18/02/2021 (30) 19/02/2020 US 62/978,475; 18/02/2021 US 17/178,439 (51) H01M 4/04 (2006.01), H01M 4/38 (2006.01), H01M 4/583 (2010.01), H01M 4/62 (2006.01), H01M 10/0525 (2010.01), H01M 50/105 (2021.01), H01M 4/02 (2006.01) (54) BATERIA (73) LIVENT USA CORP. (US) (72) MARINA YAKOVLEVA; KENNETH BRIAN FITCH; JIAN XIA Prazo de Validade: 20 (vinte) anos contados a partir de 18/02/2021, observadas as condições legais</p>
<b>(11) BR 11 2022 014933-6 B1</b>	<p>Código 16.1 - Concessão de Patente ou Certificado de Adição de Invenção (22) 28/01/2021 (30) 29/01/2020 US 62/967,500 (51) A61K 31/4439 (2006.01), A61K 31/4025 (2006.01), C07D 401/06 (2006.01), A61P 17/00 (2006.01) (54) COMPOSTOS OU SAL FARMACEUTICAMENTE ACEITÁVEL DOS MESMOS E USOS DOS MESMOS (73) KAMARI PHARMA LTD. (IL) (72) XINYUAN WU; BERTRAND CHENARD; NILI CLAUDIA SCHUTZ; DOV TERKIELTAUB Prazo de Validade: 20 (vinte) anos contados a partir de 28/01/2021, observadas as condições legais</p>

---

as condições legais

---

**(11) BR 11 2022 017702-0 B1** Código 16.1 - Concessão de Patente ou Certificado de Adição de Invenção  
(22) 13/01/2021  
(30) 09/03/2020 JP 2020-039474  
(51) B23K 7/00 (2006.01)  
(54) MÉTODO DE CORTE A GÁS PARA CORTAR MATERIAL DE AÇO E MÉTODO DE PRODUÇÃO DE MATERIAL DE AÇO  
(73) JFE STEEL CORPORATION (JP)  
(72) YUTA TOKUMOTO; KOJI YAMASHITA; TOSHIKI KOMORI  
Prazo de Validade: 20 (vinte) anos contados a partir de 13/01/2021, observadas as condições legais

---

**(11) BR 11 2022 019232-0 B1** Código 16.1 - Concessão de Patente ou Certificado de Adição de Invenção  
(22) 17/12/2021  
(30) 23/09/2021 KR 10-2021-0125841  
(51) C12N 9/00 (2006.01), C12N 15/52 (2006.01), C12N 15/77 (2006.01), C12P 19/30 (2006.01)  
(54) VARIANTE DE GMP SINTASE HIDROLISANTE DE GLUTAMINA, POLINUCLEOTÍDEO, MICRORGANISMO, MÉTODO PARA PRODUZIR XMP OU GMP, COMPOSIÇÃO PARA PRODUZIR XMP OU GMP E MÉTODO PARA AUMENTAR A CAPACIDADE DE PRODUÇÃO DE XMP OU GMP DE UM MICRORGANISMO  
(73) CJ CHEILJEDANG CORPORATION (KR)  
(72) NARA KWON; JI HYUN LEE; HYUN-JUNG BAE; DAE YOUNG KIM; EUN JI KIM; LAN HUH; HYERYUN YOO; BINA KIM; SUNG KWANG SON  
Prazo de Validade: 20 (vinte) anos contados a partir de 17/12/2021, observadas as condições legais

---

**(11) BR 11 2022 020445-0 B1** Código 16.1 - Concessão de Patente ou Certificado de Adição de Invenção  
(22) 08/04/2021  
(30) 08/04/2020 US 63/007,089; 08/04/2020 US 63/007,080  
(51) B29C 70/30 (2006.01), G01N 21/3563 (2014.01), G01N 33/42 (2006.01)  
(54) MÉTODO PARA FABRICAÇÃO DE UMA PÁ DE TURBINA EÓLICA  
(73) TPI COMPOSITES, INC. (US)  
(72) RICHARD MIGNACCA  
Prazo de Validade: 20 (vinte) anos contados a partir de 08/04/2021, observadas as condições legais

---

**(11) BR 11 2022 023244-6 B1** Código 16.1 - Concessão de Patente ou Certificado de Adição de Invenção  
(22) 19/05/2021  
(30) 28/05/2020 JP 2020-093598  
(51) B32B 5/26 (2006.01), D04H 3/04 (2012.01), D04H 3/14 (2012.01), A61F

13/49 (2006.01), B32B 7/03 (2019.01)

(54) TECIDO NÃO TRANÇADO DE MÚLTIPLAS CAMADAS E ARTIGO ABSORVENTE

(73) UNICHARM CORPORATION (JP)

(72) SATOSHI MITSUNO; TAKAYUKI MIYOSHI

Prazo de Validade: 20 (vinte) anos contados a partir de 19/05/2021, observadas as condições legais

**(11) BR 11 2022 023564-0 B1**

Código 16.1 - Concessão de Patente ou Certificado de Adição de Invenção

(22) 20/05/2021

(30) 20/05/2020 FR 2005373

(51) C07F 7/18 (2006.01), A61K 8/58 (2006.01), A61Q 19/00 (2006.01), A61Q 19/08 (2006.01)

(54) COMPOSIÇÃO HIDROGLICÓLICA, USOS DA REFERIDA COMPOSIÇÃO, PROCESSO PARA PREPARAÇÃO DE UM ORGANO-SILANOL E USO DO REFERIDO ORGANO-SILANOL

(73) EXSYMOL (MC)

(72) PIERRE BONDON

Prazo de Validade: 20 (vinte) anos contados a partir de 20/05/2021, observadas as condições legais

**(11) BR 11 2022 024253-0 B1**

Código 16.1 - Concessão de Patente ou Certificado de Adição de Invenção

(22) 07/06/2021

(30) 12/06/2020 US 63/038,569; 02/06/2021 US 17/337,238

(51) A61M 25/06 (2006.01)

(54) DISPOSITIVO DE CATETER INTRAVENOSO COM MECANISMO DE SEGURANÇA DESLIZANTE

(73) BECTON, DICKINSON AND COMPANY (US)

(72) SENTHILNATHAN KUPPUSAMY

Prazo de Validade: 20 (vinte) anos contados a partir de 07/06/2021, observadas as condições legais

**(11) BR 11 2022 024368-5 B1**

Código 16.1 - Concessão de Patente ou Certificado de Adição de Invenção

(22) 26/05/2021

(30) 29/05/2020 US 16/888,318

(51) E21B 33/14 (2006.01), E21B 34/10 (2006.01)

(54) CONJUNTO DE CIMENTAÇÃO DE ESTÁGIO

(73) WEATHERFORD TECHNOLOGY HOLDINGS, LLC (US)

(72) RICHARD LEE GIROUX; JEFFERY MORRISON; JOBBY T. JACOB

Prazo de Validade: 20 (vinte) anos contados a partir de 26/05/2021, observadas as condições legais

**(11) BR 11 2022 026471-2 B1**

Código 16.1 - Concessão de Patente ou Certificado de Adição de Invenção

---

	<p>(22) 22/10/2021 (51) A01M 17/00 (2006.01), A01M 19/00 (2006.01), A01M 1/22 (2006.01) (54) APLICADOR E DISPOSITIVO PARA APLICAÇÃO DE CORRENTE ELÉTRICA EM UMA PLANTA (73) ZASSO BRASIL INDÚSTRIA E COMÉRCIO DE MÁQUINAS LTDA. (BR/SP) ; ZASSO GROUP AG (CH) (72) SERGIO DE ANDRADE COUTINHO FILHO; GUILHERME PENNA MOREIRA RINZLER; CHRISTOPHER FREIMANN Prazo de Validade: 20 (vinte) anos contados a partir de 22/10/2021, observadas as condições legais</p>
<b>(11) BR 11 2023 005275-0 B1</b>	<p>Código 16.1 - Concessão de Patente ou Certificado de Adição de Invenção (22) 22/09/2020 (51) E06B 3/46 (2006.01), E05D 13/00 (2006.01), E05D 15/06 (2006.01) (54) PORTA DE CHUVEIRO COM CONJUNTO DESLIZANTE DE TRILHO PEQUENO OCULTO (73) FOSHAN IDEAL CO., LTD. (CN) (72) WUXIANG WEI Prazo de Validade: 20 (vinte) anos contados a partir de 22/09/2020, observadas as condições legais</p>
<b>(11) BR 11 2023 005484-2 B1</b>	<p>Código 16.1 - Concessão de Patente ou Certificado de Adição de Invenção (22) 23/09/2021 (30) 25/09/2020 EP 20198266.7 (51) G02C 7/02 (2006.01) (54) MÉTODO IMPLEMENTADO POR COMPUTADOR DE DETERMINAÇÃO DE UMA REPRESENTAÇÃO NUMÉRICA DE UMALENTE DE ÓCULOS (73) CARL ZEISS VISION INTERNATIONAL GMBH (DE) (72) HELMUT WIETSCHORKE Prazo de Validade: 20 (vinte) anos contados a partir de 23/09/2021, observadas as condições legais</p>
<b>(11) BR 11 2023 007497-5 B1</b>	<p>Código 16.1 - Concessão de Patente ou Certificado de Adição de Invenção (22) 21/10/2021 (30) 23/10/2020 US 63/104,845 (51) G03B 21/20 (2006.01) (54) SISTEMA DE PROJEÇÃO E MÉTODO COM ILUMINAÇÃO DE ÂNGULO AJUSTÁVEL UTILIZANDO DESCENTRALIZAÇÃO DELENTE, E MÍDIA LEGÍVEL POR COMPUTADOR NÃO TRANSITÓRIA (73) DOLBY LABORATORIES LICENSING CORPORATION (US) (72) JOHN DAVID JACKSON; DARREN HENNIGAN; NATHAN SHAWN WAINWRIGHT Prazo de Validade: 20 (vinte) anos contados a partir de 21/10/2021, observadas as condições legais</p>



---

as condições legais

---

**(11) BR 11 2023 007766-4 B1**

Código 16.1 - Concessão de Patente ou Certificado de Adição de Invenção  
(22) 27/10/2021

(30) 28/10/2020 JP 2020-180856

(51) C07D 209/18 (2006.01), A61K 31/4045 (2006.01), A61K 31/437 (2006.01), A61K 31/4439 (2006.01), A61K 31/444 (2006.01), A61K 31/4545 (2006.01), A61K 31/506 (2006.01), A61K 31/5377 (2006.01), A61P 31/14 (2006.01), C07D 401/14 (2006.01), C07D 403/04 (2006.01), C07D 403/14 (2006.01), C07D 405/12 (2006.01), C07D 405/14 (2006.01), C07D 409/14 (2006.01), C07D 413/14 (2006.01), C07D 417/14 (2006.01), C07D 471/04 (2006.01), C07D 471/10 (2006.01), C07D 487/04 (2006.01), C07D 491/107 (2006.01), C07D 491/20 (2006.01), C07D 495/10 (2006.01), C07D 519/00 (2006.01)

(54) DERIVADO DE AMIDA QUE APRESENTA ATIVIDADE ANTIVIRAL, SEUS USOS E SUA COMPOSIÇÃO FARMACÊUTICA

(73) SHIONOGI & CO., LTD. (JP) ; UBE CORPORATION (JP)

(72) AZUSA OKANO; YUSUKE TATENO; KOUHEI NODU; SHINJI SUZUKI; TOSHIYUKI AKIYAMA; MASAOKI MATOYAMA; HIROTO AKAZA; TAKASHI FUKUDA

Prazo de Validade: 20 (vinte) anos contados a partir de 27/10/2021, observadas as condições legais

---

**(11) BR 11 2023 009252-3 B1**

Código 16.1 - Concessão de Patente ou Certificado de Adição de Invenção  
(22) 11/11/2021

(30) 13/11/2020 JP 2020-189251

(51) B32B 27/32 (2006.01), B65D 1/00 (2006.01), C08K 3/34 (2006.01), C08L 23/14 (2006.01)

(54) PELÍCULA MULTICAMADAS DE POLIPROPILENO, MÉTODO PARA PRODUZIR A PELÍCULA MULTICAMADAS DE POLIPROPILENO, ARTIGO CONFORMADO E PRECURSOR DA PELÍCULA MULTICAMADAS DE POLIPROPILENO

(73) FP CORPORATION (JP) ; SUNALLOMER LTD. (JP)

(72) SHINGO UENO; TAKESHI NAKAJIMA; MASAYUKI IKEDA

Prazo de Validade: 20 (vinte) anos contados a partir de 11/11/2021, observadas as condições legais

---

**(11) BR 11 2023 012406-9 B1**

Código 16.1 - Concessão de Patente ou Certificado de Adição de Invenção  
(22) 23/12/2021

(30) 23/12/2020 EP 20216997.5

(51) A23L 2/38 (2021.01), G01N 21/85 (2006.01), G01N 33/14 (2006.01)

(54) INSTALAÇÃO PARA PRODUZIR UMA PLURALIDADE DE RECIPIENTES PARA BEBIDAS PREENCHIDOS COM UMA BEBIDA, MÉTODO PARA A PRODUÇÃO CONTÍNUA DE BEBIDAS, USO DE UM ESPECTRÔMETRO FT-NIR, E DISPOSITIVO DE MISTURA PARA UMA INSTALAÇÃO PARA

---

PRODUÇÃO DE UMA BEBIDA

(73) RED BULL GMBH (AT)

(72) JOSEF NACHBAGAUER; CHRISTIAN RINDERER; LUKAS WITWER

Prazo de Validade: 20 (vinte) anos contados a partir de 23/12/2021, observadas as condições legais

---

**(11) BR 11 2023 018331-6 B1**

Código 16.1 - Concessão de Patente ou Certificado de Adição de Invenção

(22) 17/03/2022

(30) 18/03/2021 US 63/162,603

(51) C07K 16/28 (2006.01), A61K 39/395 (2006.01), A61P 1/00 (2006.01)

(54) MOLÉCULA DE LIGAÇÃO QUE SE LIGA A CCR9

(73) MEDIMMUNE LIMITED (GB)

(72) JOSQUIN ARNAUD NYS; ALBERT GEORGE THOM; PETER CARIUK; DARREN JONATHAN SCHOFIELD; AIDAN RILEY; CATHERINE EUGENIE CHAILLAN HUNTINGTON; DAVID GARETH REES; LORRAINE IRVING; MATTHEW ROBINSON

Prazo de Validade: 20 (vinte) anos contados a partir de 17/03/2022, observadas as condições legais

---

**(11) BR 11 2023 019849-6 B1**

Código 16.1 - Concessão de Patente ou Certificado de Adição de Invenção

(22) 30/03/2022

(30) 31/03/2021 US 63/168,456; 11/02/2022 US 63/309,346

(51) C07D 471/04 (2006.01), A61P 35/00 (2006.01), A61K 31/4375 (2006.01)

(54) 3,4-DI-HIDRO-2,7- NAFTIRIDINA-1,6(2H,7H)-DIONAS, COMPOSIÇÕES QUE OS COMPREENDEM, USOS DOS MESMOS, E KITS

(73) PFIZER INC. (US)

(72) SHELLEY ALLEN; JAMES FRANCIS BLAKE; SYDNEY TAYLOR BLANCHE; MARK LAURENCE BOYS; WESLEY DEWITT CLARK; CONNOR JAMES COWDREY; JOSHUA RYAN DAHLKE; PATRICK MICHAEL DOERNER BARBOUR; ALEX ANDREW KELLUM; ELLEN MARGARET KNAPP; DAVID AUSTIN MORENO; JACOB MATTHEW O'LEARY; LI REN; FAITH ELIZABETH WITKOS; JENNIFER LYNN FULTON

Prazo de Validade: 20 (vinte) anos contados a partir de 30/03/2022, observadas as condições legais

---

**(11) BR 11 2023 025165-6 B1**

Código 16.1 - Concessão de Patente ou Certificado de Adição de Invenção

(22) 30/05/2022

(30) 03/06/2021 EP 21177628.1

(51) B65H 19/12 (2006.01), B41F 19/02 (2006.01)

(54) MONTAGEM DE SUPORTE DE BOBINA PARA UMA MÁQUINA PROCESSANDO UM MATERIAL DE TEIA E MÁQUINA DE ESTAMPAGEM DE FOLHA QUENTE

(73) BOBST MEX SA (CH)

(72) BERNARD JAQUET; CHRISTOPHE RUCHET

---

Prazo de Validade: 20 (vinte) anos contados a partir de 30/05/2022, observadas as condições legais

---

**(11) BR 11 2023 026578-9 B1**

Código 16.1 - Concessão de Patente ou Certificado de Adição de Invenção

(22) 15/06/2022

(30) 16/06/2021 US 63/211,262

(51) H01L 31/043 (2014.01), H02S 20/10 (2014.01), H02S 30/10 (2014.01), H02S 40/34 (2014.01), H02S 40/36 (2014.01)

(54) MÓDULOS OU CÉLULAS SOLARES TRANSMISSIVAS EMPILHADOS MECANICAMENTE

(73) CONTI INNOVATION CENTER, LLC (US)

(72) CONTI, KURT, G.; WIBLE, CULLIN, J.

Prazo de Validade: 20 (vinte) anos contados a partir de 15/06/2022, observadas as condições legais

---

**(11) BR 11 2024 000090-7 B1**

Código 16.1 - Concessão de Patente ou Certificado de Adição de Invenção

(22) 09/07/2021

(51) B22D 11/10 (2006.01), B22D 41/50 (2006.01)

(54) BOCAL DE IMERSÃO TENDO UM CANAL DE FLUXO E ABERTURAS

(73) SHINAGAWA REFRACTORIES CO., LTD. (JP) ; DANIELI & C. OFFICINE MECCANICHE S.P.A. (IT)

(72) KANAE NISHIO; HIROYASU NIITSUMA; RICCARDO CONTE

Prazo de Validade: 20 (vinte) anos contados a partir de 09/07/2021, observadas as condições legais

---

**(11) BR 11 2024 000605-0 B1**

Código 16.1 - Concessão de Patente ou Certificado de Adição de Invenção

(22) 12/07/2022

(30) 12/07/2021 US 17/373,335; 13/12/2021 US 17/549,086; 15/12/2021 US 17/552,189

(51) A61K 36/258 (2006.01), A61P 25/00 (2006.01), A61K 9/00 (2006.01), A61K 9/70 (2006.01), A61K 31/122 (2006.01), A61K 31/198 (2006.01), A61K 31/221 (2006.01), A61K 31/4745 (2006.01), A61K 36/23 (2006.01), A61K 36/41 (2006.01), A61K 36/48 (2006.01), A61K 36/738 (2006.01), A61K 36/80 (2006.01), A61K 36/899 (2006.01)

(54) COMPOSIÇÕES DE MICRONUTRIENTES E USO DAS MESMAS PARA A FABRICAÇÃO DE UM MEDICAMENTO PARA O TRATAMENTO DE DEPRESSÃO

(73) MATTHIAS W. RATH (US)

(72) MATTHIAS W. RATH; ALEKSANDRA NIEDZWIECKI; ANNA GOC; PARTHENA BOULIKAS

Prazo de Validade: 20 (vinte) anos contados a partir de 12/07/2022, observadas as condições legais

---

<b>(11) BR 11 2024 000616-6 B1</b>	<p>Código 16.1 - Concessão de Patente ou Certificado de Adição de Invenção</p> <p>(22) 31/08/2022</p> <p>(30) 31/08/2021 JP 2021-141415</p> <p>(51) A61F 13/15 (2006.01), A61F 13/49 (2006.01), A61F 13/496 (2006.01), A61F 13/51 (2006.01)</p> <p>(54) FOLHA EXTENSÍVEL, ARTIGO ABSORVENTE EM FORMATO DE ROUPA DE BAIXO E MÉTODO PARA FABRICAR UMA FOLHA EXTENSÍVEL</p> <p>(73) UNICHARM CORPORATION (JP)</p> <p>(72) TOSHIFUMI OHTSUBO; HIROTOMO MUKAI; TAKAHITO NAGAI; CHIERI AKINO; SATOSHI MIZUNO</p> <p>Prazo de Validade: 20 (vinte) anos contados a partir de 31/08/2022, observadas as condições legais</p>
<b>(11) BR 11 2024 001350-2 B1</b>	<p>Código 16.1 - Concessão de Patente ou Certificado de Adição de Invenção</p> <p>(22) 03/08/2022</p> <p>(30) 06/08/2021 US 63/230,267</p> <p>(51) A63B 21/00 (2006.01), A63B 21/002 (2006.01), A63B 3/00 (2006.01)</p> <p>(54) MECANISMO DE TRAVAMENTO E LIBERAÇÃO PARA POSICIONAR SIMULTANEAMENTE UM BRAÇO DE EXERCÍCIO EM DUAS DIREÇÕES PERPENDICULARES</p> <p>(73) HOIST FITNESS SYSTEMS, INC. (US)</p> <p>(72) JEFFREY O. MEREDITH</p> <p>Prazo de Validade: 20 (vinte) anos contados a partir de 03/08/2022, observadas as condições legais</p>
<b>(11) BR 11 2024 006411-5 B1</b>	<p>Código 16.1 - Concessão de Patente ou Certificado de Adição de Invenção</p> <p>(22) 29/08/2022</p> <p>(30) 01/10/2021 US 17/492,290</p> <p>(51) E21B 33/12 (2006.01), E21B 33/134 (2006.01), E21B 33/128 (2006.01), E21B 33/129 (2006.01)</p> <p>(54) FERRAMENTA DE FUNDO DE POÇO RECUPERÁVEL PARA USO EM UM FURO DE POÇO SUBTERRÂNEO, MÉTODO DE MANIPULAÇÃO DE UM ELEMENTO DE EMPACOTAMENTO EM UM FURO, FERRAMENTA DE FUNDO DE POÇO</p> <p>(73) WEATHERFORD TECHNOLOGY HOLDINGS, LLC (US)</p> <p>(72) MICHAEL WILBERT MITCHELL</p> <p>Prazo de Validade: 20 (vinte) anos contados a partir de 29/08/2022, observadas as condições legais</p>
<b>(11) BR 12 2020 009260-2 B1</b>	<p>Código 16.1 - Concessão de Patente ou Certificado de Adição de Invenção</p> <p>(22) 06/01/2016</p> <p>(30) 11/02/2015 US 14/619449</p> <p>(43) 18/10/2016</p> <p>(51) B21D 26/055 (2011.01), B21D 31/00 (2006.01), B23K 101/06 (2006.01)</p>

---

(54) ESTRUTURA DE TUBO DE TITÂNIO DE PAREDE DUPLA  
 (62) BR 10 2016 000227-3 06/01/2016  
 (73) THE BOEING COMPANY (US)  
 (72) CHARLES WILLIAM RUST  
 Prazo de Validade: 20 (vinte) anos contados a partir de 06/01/2016, observadas as condições legais

---

**(11) BR 12 2020 014835-7 B1** Código 16.1 - Concessão de Patente ou Certificado de Adição de Invenção  
 (22) 25/07/2017  
 (30) 29/07/2016 US 62/368,438  
 (51) G06T 7/00 (2017.01), G16H 20/13 (2018.01)  
 (54) MÉTODO DE INSPEÇÃO DE OBJETOS  
 (62) BR 11 2019 000778-4 25/07/2017  
 (73) REGENERON PHARMACEUTICALS, INC. (US)  
 (72) JASON EUGENE SMITH; CHRISTOPHER S. KANEL; PATRICK MCDONOUGH; ROBERT STERLING NESBITT; TAYLOR MACEWEN  
 Prazo de Validade: 20 (vinte) anos contados a partir de 25/07/2017, observadas as condições legais

---

**(11) BR 12 2021 004452-0 B1** Código 16.1 - Concessão de Patente ou Certificado de Adição de Invenção  
 (22) 25/08/2016  
 (30) 26/08/2015 US 62/209,941; 07/09/2015 EP 15184011.3; 10/03/2016 US 62/306,233  
 (51) C07D 471/04 (2006.01), A61K 31/519 (2006.01), A61K 31/53 (2006.01)  
 (54) COMPOSTOS ANÁLOGOS DE NUCLEOSÍDEOS SUBSTITUÍDOS NO ANEL AROMÁTICO 6-6 BICÍCLICO E COMPOSIÇÃO FARMACEUTICA E USO COMO INIBIDORES DE PRMT5  
 (62) BR 11 2018 003595-5 25/08/2016  
 (73) JANSSEN PHARMACEUTICA NV (BE)  
 (72) TONGFEI WU; DIRK BREHMER; LIJS BEKE; AN BOECKX; GASTON STANISLAS MARCELLA DIELS; RONALDUS ARNODUS HENDRIKA JOSEPH GILISSEN; EDWARD CHARLES LAWSON; VINEET PANDE; MARCUS CORNELIS BERNARDUS CATHARINA PARADÉ; WIM BERT GRIET SCHEPENS; JOHANNES WILHELMUS JOHN F. THURING; MARCEL VIELLEVOYE; WEIMEI SUN; LIEVEN MEERPOEL  
 Prazo de Validade: 20 (vinte) anos contados a partir de 25/08/2016, observadas as condições legais

---

**(11) BR 12 2022 025322-9 B1** Código 16.1 - Concessão de Patente ou Certificado de Adição de Invenção  
 (22) 05/10/2016  
 (30) 05/10/2015 US 62/237,426  
 (51) C12N 15/03 (2006.01), C12N 15/70 (2006.01), C12N 15/78 (2006.01), A01N 63/00 (2020.01)  
 (54) MÉTODO PARA PROPORCIONAR NITROGÊNIO FIXO A PARTIR DE

---

NITROGÊNIO ATMOSFÉRICO

(62) BR 11 2018 006800-4 05/10/2016

(73) MASSACHUSETTS INSTITUTE OF TECHNOLOGY (US)

(72) CHRISTOPHER VOIGT; MIN-HYUNG RYU; MI RYOUNG SONG

Prazo de Validade: 20 (vinte) anos contados a partir de 05/10/2016, observadas as condições legais

---

**(11) BR 12 2023 004730-3 B1**

Código 16.1 - Concessão de Patente ou Certificado de Adição de Invenção

(22) 07/09/2020

(30) 12/12/2019 GB 1918310.2

(51) A61F 13/14 (2006.01), A41C 3/04 (2006.01), A41D 1/215 (2018.01)

(54) COMPONENTE ABSORVENTE

(62) BR 11 2022 011491-5 07/09/2020

(73) MAS INNOVATION (PRIVATE) LIMITED (LK)

(72) DEEYAYAWATHTHE GEDARA RUMESH MAHELA KANDEGEDARA;

MALNAIDA MARAKKALA AMITHA UPAMAL; AGAMPODI SHYAMAL AKILA DE SILVA

Prazo de Validade: 20 (vinte) anos contados a partir de 07/09/2020, observadas as condições legais

---

**(11) BR 12 2023 011053-6 B1**

Código 16.1 - Concessão de Patente ou Certificado de Adição de Invenção

(22) 29/03/2019

(30) 30/03/2018 IT 102018000004116

(43) 01/10/2019

(51) B65D 51/20 (2006.01), B65D 81/32 (2006.01), A61J 1/10 (2006.01), A61J 1/14 (2023.01), A61J 1/20 (2006.01), A61M 5/14 (2006.01)

(54) EMBALAGEM FLEXÍVEL ESTÉRIL COM COMPENSADOR DE PRESSÃO PARA RECONSTITUIÇÃO DOSADA DE SUBSTÂNCIAS MEDICINAIS ENUTRICIONAIS FLUIDAS A SEREM ADMINISTRADAS AOS PACIENTES POR INFUSÃO OU INJEÇÃO

(62) BR 10 2019 006389-0 29/03/2019

(73) ADIENNE PHARMA & BIOTECH SA (CH)

(72) PAOLO GIUSEPPE GOBBI FRATTINI

Prazo de Validade: 20 (vinte) anos contados a partir de 29/03/2019, observadas as condições legais

---

**(11) BR 12 2023 021521-4 B1**

Código 16.1 - Concessão de Patente ou Certificado de Adição de Invenção

(22) 02/08/2018

(30) 09/08/2017 EP 17185452.4

(43) 05/03/2024

(51) A01N 33/22 (2006.01), A01N 37/48 (2006.01), A01N 41/06 (2006.01), A01N 43/54 (2006.01), A01N 43/653 (2006.01), A01N 43/84 (2006.01), A01N 43/90 (2006.01), A01N 57/20 (2006.01), A01P 13/00 (2006.01), A01N 43/56 (2006.01)

(54) MISTURA HERBICIDA SINERGÍSTICA E MÉTODO PARA CONTROLAR

---

VEGETAÇÃO INDESEJÁVEL

(62) BR 11 2020 002093-1 02/08/2018

(73) BASF SE (DE)

(72) CHRISTIAN HARALD WINTER; MARKUS GEWEHR; RYAN LOUIS

NIELSON

Prazo de Validade: 20 (vinte) anos contados a partir de 02/08/2018, observadas as condições legais

---

**(11) BR 12 2024 006050-7 B1**

Código 16.1 - Concessão de Patente ou Certificado de Adição de Invenção

(22) 26/03/2021

(30) 27/03/2020 US 63/001,177; 27/03/2020 US 63/001,144; 27/03/2020 US 63/001,187; 01/05/2020 US 63/019,176; 21/07/2020 US 63/054,763; 21/07/2020 US 63/054,762; 21/07/2020 US 63/054,768

(43) 27/08/2024

(51) A61P 25/16 (2006.01), A61P 25/28 (2006.01), A61P 3/10 (2006.01)

(54) MODULADORES DE mTORC1 E SEUS USOS

(62) BR 11 2022 019508-7 26/03/2021

(73) AEOVIAN PHARMACEUTICALS, INC. (US)

(72) JOHN KINCAID

Prazo de Validade: 20 (vinte) anos contados a partir de 26/03/2021, observadas as condições legais

---

**(11) BR 20 2018 067320-9 Y1**

Código 16.1 - Concessão de Patente ou Certificado de Adição de Invenção

(22) 31/08/2018

(43) 10/03/2020

(51) F04C 28/24 (2006.01)

(54) REGULADOR DE FLUXO E PRESSÃO

(73) SHANGHAI RUDI FLUID CONVEYOR CO., LTD. (CN)

(72) YONGJIE CHEN; XIAOFENG WANG; ZHIDE YE

Prazo de Validade: 15 (quinze) anos contados a partir de 31/08/2018, observadas as condições legais

---

**(11) BR 20 2019 010759-1 Y1**

Código 16.1 - Concessão de Patente ou Certificado de Adição de Invenção

(22) 27/05/2019

(43) 08/12/2020

(51) A47J 37/04 (2006.01), A47J 37/07 (2006.01)

(54) DISPOSIÇÃO CONSTRUTIVA APLICADA EM ESPETO

(73) SERGIO LUIZ KAFER (BR/RS)

(72) SERGIO LUIZ KAFER

Prazo de Validade: 15 (quinze) anos contados a partir de 27/05/2019, observadas as condições legais

---

**(11) BR 20 2019 011683-3 Y1**

Código 16.1 - Concessão de Patente ou Certificado de Adição de Invenção

---

(22) 11/06/2019  
(43) 22/12/2020  
(51) B01D 53/74 (2006.01)  
(54) DISPOSITIVO MECÂNICO COM ABERTURA E FECHAMENTO DACARÇA DO CATALISADOR VEICULAR PARA TROCA DO FILTROCATALÍTICO E REUTILIZAÇÃO DA CARÇAÇA  
(73) UNIVERSIDADE FEDERAL DO TRIÂNGULO MINEIRO (BR/MG)  
(72) RAPHAEL SILVA LINS; FREDERICO MOREIRA MENDONÇA; LUÍS ANTÔNIO DUMONT ROCHA FILHO  
Prazo de Validade: 15 (quinze) anos contados a partir de 11/06/2019, observadas as condições legais

---

**(11) BR 20 2019 012422-4 Y1**

Código 16.1 - Concessão de Patente ou Certificado de Adição de Invenção  
(22) 17/06/2019  
(43) 29/12/2020  
(51) E04B 2/96 (2006.01)  
(54) APERFEIÇOAMENTO INTRODUIDO EM FACHADA EM ALUMÍNIO E VIDRO PARA INSTALAÇÃO DE QUADROS SEM PARAFUSO  
(73) REDEALL GESTAO DE ATIVOS LTDA (BR/PR)  
(72) ALEXANDRE LUVIZOTTI LOPES; SILVIO ANTONIO EULAMPIO  
Prazo de Validade: 15 (quinze) anos contados a partir de 17/06/2019, observadas as condições legais

---

**(11) BR 20 2019 012553-0 Y1**

Código 16.1 - Concessão de Patente ou Certificado de Adição de Invenção  
(22) 18/06/2019  
(43) 29/12/2020  
(51) A61F 5/451 (2006.01)  
(54) DISPOSIÇÃO CONSTRUTIVA APLICADA A UM COLETOR MENSTRUAL  
(73) LICEU FRANCO-BRASILEIRO S.A. (BR/RJ)  
(72) DIOGO BARREIROS SCATAMBURLO; KAROLINA ABRANTES TEIXEIRA ALBUQUERQUE DA CUNHA; DANIEL GUDIN DOS SANTOS; PHILIFE MIRANDA DE MOURA; ANA CLARA DE SOUZA TEIXEIRA; GIULIA ORLANDI; GABRIEL FLORENCIO DA FONSECA; HELENA MARQUES BATISTA; HAOTIAN XING; JOANA CAMPOS VICENTINI; GABRIEL RAPOSO JOCHIMEK; EDUARDO BRIZIDA VILELA DE ABREU; MARIANA LOPES DA SILVA ARAUJO; BEATRIZ DE ALBERNAZ FELIX; DANIEL PEDRO AMORIM MARTINS; KATIA ABRANTES TEIXEIRA; ROSÂNGELA DELL ARMI BEATA NEZI  
Prazo de Validade: 15 (quinze) anos contados a partir de 18/06/2019, observadas as condições legais

---

**(11) BR 20 2019 014473-0 Y1**

Código 16.1 - Concessão de Patente ou Certificado de Adição de Invenção  
(22) 12/07/2019  
(43) 19/01/2021



---

(51) A01D 85/00 (2006.01), A01D 90/10 (2006.01)  
(54) DISPOSIÇÃO INTRODUZIDA EM ACUMULADOR E ORGANIZADOR DE FARDOS DE FENO  
(73) SABRINA GROOT (BR/SP)  
(72) SABRINA GROOT  
Prazo de Validade: 15 (quinze) anos contados a partir de 12/07/2019, observadas as condições legais

---

**(11) BR 20 2019 015416-6 Y1** Código 16.1 - Concessão de Patente ou Certificado de Adição de Invenção  
(22) 26/07/2019  
(43) 30/06/2020  
(51) B65D 83/16 (2006.01)  
(54) DISPOSIÇÃO APLICADA EM EXPOSITOR DISPENSADOR AUTOMATIZADO  
(73) BIZ & SYS CONSULTORIA DE NEGÓCIOS E TECNOLOGIA DE INFORMAÇÃO LTDA (BR/SP)  
(72) FÁBIO JUNQUEIRA DE ALMEIDA CAMARGO PALMA; RODRIGO LUIZ MARTINEZ CASSINO  
Prazo de Validade: 15 (quinze) anos contados a partir de 26/07/2019, observadas as condições legais

---

**(11) BR 20 2019 020674-3 Y1** Código 16.1 - Concessão de Patente ou Certificado de Adição de Invenção  
(22) 01/10/2019  
(43) 20/04/2021  
(51) B65D 5/76 (2006.01)  
(54) CAIXA PARA SABÃO EM PÓ COM VISOR  
(73) COLOSIO DO BRASIL LTDA - ME (BR/PR)  
(72) PAULO ROBERTO COLOSIO  
Prazo de Validade: 15 (quinze) anos contados a partir de 01/10/2019, observadas as condições legais

---

**(11) BR 20 2019 022092-4 Y1** Código 16.1 - Concessão de Patente ou Certificado de Adição de Invenção  
(22) 21/10/2019  
(43) 27/04/2021  
(51) B62H 3/12 (2006.01), B66F 3/00 (2006.01)  
(54) DISPOSIÇÃO APLICADA EM CAVALETE ARTICULADO PARA MOTOCICLETAS  
(73) FABIANO AMATO (BR/SP)  
(72) FABIANO AMATO  
Prazo de Validade: 15 (quinze) anos contados a partir de 21/10/2019, observadas as condições legais

---

**(11) BR 20 2019 024594-3 Y1** Código 16.1 - Concessão de Patente ou Certificado de Adição de Invenção

---

	(22) 22/11/2019 (43) 08/06/2021 (51) B65D 45/00 (2006.01) (54) SISTEMA DE TRAVAMENTO DAS PORTAS DA CAIXA PLÁSTICA PARA TRANSPORTE DE AVES (73) PLÁSTICOS NOVEL SÃO PAULO LTDA. (BR/SP) (72) WILLIANS NATALICIO Prazo de Validade: 15 (quinze) anos contados a partir de 22/11/2019, observadas as condições legais
<b>(11) BR 20 2019 024649-4 Y1</b>	Código 16.1 - Concessão de Patente ou Certificado de Adição de Invenção (22) 22/11/2019 (43) 08/06/2021 (51) D06F 39/02 (2006.01) (54) COMPARTIMENTO INCORPORADO EM PAINEL DE TANQUE-MÁQUINA, RECEPTOR DE PRODUTOS DE LAVAGEM DE ROUPAS (73) COLOR VISÃO DO BRASIL INDÚSTRIA ACRÍLICA LTDA (BR/SP) (72) JEAN CARLOS BELMONTE SILVA Prazo de Validade: 15 (quinze) anos contados a partir de 22/11/2019, observadas as condições legais
<b>(11) BR 20 2019 027317-3 Y1</b>	Código 16.1 - Concessão de Patente ou Certificado de Adição de Invenção (22) 19/12/2019 (43) 29/06/2021 (51) E04D 3/36 (2006.01) (54) DISPOSIÇÃO EM ELEMENTO DE ANCORAGEM (73) LEONARDO MAAHS MARQUES (BR/RS) (72) LEONARDO MAAHS MARQUES Prazo de Validade: 15 (quinze) anos contados a partir de 19/12/2019, observadas as condições legais
<b>(11) BR 20 2020 003627-6 Y1</b>	Código 16.1 - Concessão de Patente ou Certificado de Adição de Invenção (22) 20/02/2020 (43) 31/08/2021 (51) B60R 19/26 (2006.01) (54) DISPOSIÇÃO CONSTRUTIVA APLICADA EM ATENUADOR DE IMPACTO COM MECANISMO HIDRÁULICO PARA VÉICULOS (73) NEOVIA INFRAESTRUTURA RODOVIÁRIA LTDA (BR/PR) (72) SÉRGIO DUMS Prazo de Validade: 15 (quinze) anos contados a partir de 20/02/2020, observadas as condições legais
<b>(11) BR 20 2020 016544-0 Y1</b>	Código 16.1 - Concessão de Patente ou Certificado de Adição de Invenção

---

---

	(22) 13/08/2020 (43) 22/02/2022 (51) H02S 30/10 (2014.01) (54) DISPOSIÇÃO CONSTRUTIVA APLICADA EM CONJUNTO DE GRAMPOS PARA FIXAÇÃO DE MÓDULOS FOTOVOLTAICOS (73) SOLAR GROUP DO BRASIL EIRELI (BR/SP) (72) RENATO KOLOSZUK RODRIGUES Prazo de Validade: 15 (quinze) anos contados a partir de 13/08/2020, observadas as condições legais
<b>(11) BR 20 2020 023207-5 Y1</b>	Código 16.1 - Concessão de Patente ou Certificado de Adição de Invenção (22) 13/11/2020 (43) 02/03/2021 (51) A01D 46/06 (2006.01) (54) APERFEIÇOAMENTO EM MÁQUINA PORTÁTIL DE DERRIÇA DE CAFÉ, AZEITONA E OUTROS (73) LUÍS ANTÔNIO RIBEIRO FONTÃO (BR/SP) ; JOSÉ LUÍS FERREIRA AZEDIAS (BR/MG) (72) LUÍS ANTÔNIO RIBEIRO FONTÃO; JOSÉ LUÍS FERREIRA AZEDIAS Prazo de Validade: 15 (quinze) anos contados a partir de 13/11/2020, observadas as condições legais
<b>(11) BR 20 2020 023716-6 Y1</b>	Código 16.1 - Concessão de Patente ou Certificado de Adição de Invenção (22) 20/11/2020 (43) 22/06/2021 (51) B65G 15/60 (2006.01) (54) AUTO ALINHANTE INTELIGENTE DE CARGA (73) ANSELMO LAGE NICOLI (BR/MG) (72) ANSELMO LAGE NICOLI Prazo de Validade: 15 (quinze) anos contados a partir de 20/11/2020, observadas as condições legais
<b>(11) BR 20 2021 006891-0 Y1</b>	Código 16.1 - Concessão de Patente ou Certificado de Adição de Invenção (22) 09/04/2021 (43) 06/07/2021 (51) F16L 21/06 (2006.01) (54) DISPOSIÇÃO CONSTRUTIVA PROPORCIONADA EM LUVA DE EXPANSÃO (73) DANIEL DA SILVA (BR/RS) (72) DANIEL DA SILVA Prazo de Validade: 15 (quinze) anos contados a partir de 09/04/2021, observadas as condições legais

---

<b>(11) BR 20 2021 016696-2 Y1</b>	Código 16.1 - Concessão de Patente ou Certificado de Adição de Invenção (22) 23/08/2021 (43) 07/03/2023 (51) A01D 45/10 (2006.01) (54) DISPOSIÇÃO APLICADA EM CONJUNTO DE ASSOALHO PARA ESTEIRA DE ELEVADOR DE COLHEDORA DE CANA-DE-AÇÚCAR (73) UNIMIL INDÚSTRIA E COMÉRCIO DE PEÇAS DE MÁQUINAS AGRÍCOLAS LTDA (BR/SP) (72) ÉDER MARIN; RONALDO BALDINATO DE TOLEDO Prazo de Validade: 15 (quinze) anos contados a partir de 23/08/2021, observadas as condições legais
<b>(11) BR 20 2021 017581-3 Y1</b>	Código 16.1 - Concessão de Patente ou Certificado de Adição de Invenção (22) 03/09/2021 (43) 09/11/2021 (51) B65G 15/60 (2006.01) (54) GUIA INTERNA DUPLO CHANFRO (73) ANSELMO LAGE NICOLI (BR/MG) (72) ANSELMO LAGE NICOLI Prazo de Validade: 15 (quinze) anos contados a partir de 03/09/2021, observadas as condições legais
<b>(11) BR 20 2021 017667-4 Y1</b>	Código 16.1 - Concessão de Patente ou Certificado de Adição de Invenção (22) 06/09/2021 (43) 01/02/2022 (51) E04B 1/19 (2006.01) (54) TRELIÇA METÁLICA COM SEÇÃO TRANSVERSAL TRIANGULAR (73) LEOMAR COMIN MINOZZO (BR/RS) (72) LEOMAR COMIN MINOZZO; TAILOR ORSATTO; CARMEM CATARINA CASAGRANDE LAZAROTTO Prazo de Validade: 15 (quinze) anos contados a partir de 06/09/2021, observadas as condições legais
<b>(11) BR 20 2022 013762-0 Y1</b>	Código 16.1 - Concessão de Patente ou Certificado de Adição de Invenção (22) 11/07/2022 (43) 23/01/2024 (51) A47J 31/16 (2006.01), A47J 31/18 (2006.01), A47J 31/053 (2006.01), A47J 31/06 (2006.01) (54) DISPOSIÇÃO CONSTRUTIVA APLICADA EM CAFETEIRA COM COADOR E DISPOSITIVO DE INVERSÃO PARA EXTRAÇÃO DOS OLÉOS ESSENCIAIS NA FILTRAGEM DO CAFÉ (73) ALEXANDRE CRAVO COLUCCI (BR/SP) ; NIVALDO PAULO (BR/SP) (72) ALEXANDRE CRAVO COLUCCI; NIVALDO PAULO Prazo de Validade: 15 (quinze) anos contados a partir de 11/07/2022,

---

observadas as condições legais

---

**(11) BR 20 2023 015878-7 Y1** Código 16.1 - Concessão de Patente ou Certificado de Adição de Invenção  
(22) 07/08/2023  
(43) 19/09/2023  
(51) F24D 5/02 (2006.01), A01K 1/00 (2006.01), F24S 60/30 (2018.01), F24D 11/00 (2022.01)  
(54) Dispositivo de aquecimento solar para Aviários e Granjas de Suínos  
(73) ANA ELICA GONCALVES PACHECO (BR/MG)  
(72) CHRISTIAN GONCALVES DE OLIVEIRA  
Prazo de Validade: 15 (quinze) anos contados a partir de 07/08/2023,  
observadas as condições legais

---

**(11) BR 20 2023 024957-0 Y1** Código 16.1 - Concessão de Patente ou Certificado de Adição de Invenção  
(22) 28/11/2023  
(43) 20/08/2024  
(51) A47J 37/07 (2006.01)  
(54) DISPOSIÇÃO CONSTRUTIVA APLICADA EM REGISTRO REGULADOR DE VAZÃO  
(73) GRILL INDUSTRIA DE EXAUSTORES EÓLICOS LTDA (BR/SC)  
(72) ROY CARLOS DA SILVA PIMPÃO  
Prazo de Validade: 15 (quinze) anos contados a partir de 28/11/2023,  
observadas as condições legais

---

**(11) BR 20 2024 006385-1 Y1** Código 16.1 - Concessão de Patente ou Certificado de Adição de Invenção  
(22) 01/04/2024  
(43) 30/07/2024  
(51) A01C 5/06 (2006.01)  
(54) SUPORTE DE DISCO DE CORTE APLICADO EM MÁQUINAS E IMPLEMENTOS AGRÍCOLAS  
(73) AIRTON ANTÔNIO STADTLOBER (BR/RS)  
(72) RAFAEL ZILLI; GRÉGOR OLIVEIRA TATSCH; BRUNO FREITAS DALMAGRO  
Prazo de Validade: 15 (quinze) anos contados a partir de 01/04/2024,  
observadas as condições legais

---

**(11) BR 20 2024 009001-8 Y1** Código 16.1 - Concessão de Patente ou Certificado de Adição de Invenção  
(22) 07/05/2024  
(43) 20/08/2024  
(51) B62D 53/08 (2006.01), B62D 63/08 (2006.01)  
(54) DISPOSIÇÃO CONSTRUTIVA APLICADA EM MESA GIRATÓRIA  
(73) MARIA DO CARMO ZORZIN (BR/SP)  
(72) MARIA DO CARMO ZORZIN

---

Prazo de Validade: 15 (quinze) anos contados a partir de 07/05/2024, observadas as condições legais

---

**(11) BR 20 2024 009338-6 Y1**

Código 16.1 - Concessão de Patente ou Certificado de Adição de Invenção  
(22) 10/05/2024  
(43) 20/08/2024  
(51) E06C 1/39 (2006.01), E06C 7/16 (2006.01)  
(54) DISPOSIÇÃO APLICADA EM PLATAFORMA BASCULANTE DE SOBREPOR PARA ESCADAS EXTENSÍVEIS E CONGÊNERES  
(73) JOSÉ FERNANDO VIEIRA DAMAS 55614914668 (BR/MG)  
(72) JOSÉ FERNANDO VIEIRA DAMAS  
Prazo de Validade: 15 (quinze) anos contados a partir de 10/05/2024, observadas as condições legais

---

**(11) BR 20 2024 012972-0 Y1**

Código 16.1 - Concessão de Patente ou Certificado de Adição de Invenção  
(22) 24/06/2024  
(43) 24/09/2024  
(51) E03F 7/04 (2006.01)  
(54) DISPOSIÇÃO CONSTRUTIVA APLICADA EM CAIXA REDIRECIONADORA DE ESGOTO  
(73) GREEN CONSTRUTORA E ENGENHARIA LTDA (BR/SC)  
(72) LUIS FILIPI DE SOUZA  
Prazo de Validade: 15 (quinze) anos contados a partir de 24/06/2024, observadas as condições legais

---

**(11) PI 0720954-1 B1**

Código 16.1 - Concessão de Patente ou Certificado de Adição de Invenção  
(22) 11/12/2007  
(30) 21/12/2006 US 60/876,398  
(51) C07D 401/06 (2006.01), A61K 31/4439 (2006.01), A61P 25/00 (2006.01)  
(54) FORMACRISTALINA DO SAL DE MONOSSULFATO DE UM ANTAGONISTA DERECEPTOR MGLUR5, SEU USO, PROCESSO DE PREPARAÇÃO DOMESMO E COMPOSIÇÃO FARMACÊUTICA QUE O COMPREENDE  
(73) F. Hoffmann-La Roche Ag (CH)  
(72) Alexander Glomme; Shan-Ming Kuang; Roland Meier; Doreen Miller; Regina Moog; Jason Yang; THOMAS P. CLEARY; OLAF GRASSMANN; FRANZISKA E. ROHRER  
Prazo de Validade: 20 (vinte) anos contados a partir de 11/12/2007, observadas as condições legais. Patente concedida conforme ADI 5.529/DF, que determina a alteração do prazo de concessão.

---

**(11) PI 0902841-2 B1**

Código 16.1 - Concessão de Patente ou Certificado de Adição de Invenção  
(22) 02/02/2009

---

(43) 23/11/2010

(51) A61K 31/12 (2006.01), A61K 9/127 (2025.01), A61P 33/00 (2006.01)

(54) PROCESSO DE PRODUÇÃO DE LIPOSSOMAS CONTENDO CHALCONAS, COMPOSIÇÕES FARMACÊUTICAS E USO DAS MESMAS

(73) UNIVERSIDADE FEDERAL DO RIO DE JANEIRO (BR/RJ) ;

UNIVERSIDADE ESTADUAL DE CAMPINAS (BR/SP)

(72) Bartira Rossi Bergmann; Maria Helena Andrade Santana; Camila Alves Bandeira Falcão; Beatriz Zanchetta

Prazo de Validade: 20 (vinte) anos contados a partir de 02/02/2009, observadas as condições legais. Patente concedida conforme ADI 5.529/DF, que determina a alteração do prazo de concessão.

---

**(11) PI 1003031-0 B1**

Código 16.1 - Concessão de Patente ou Certificado de Adição de Invenção

(22) 02/08/2010

(43) 14/01/2014

(51) A61K 36/61 (2006.01), A61K 36/752 (2006.01), A61K 36/54 (2006.01), A61K 36/8998 (2006.01)

(54) COMPOSIÇÃO MEDICAMENTOSA PARA O TRATAMENTO DE ASMA BRÔNQUICA E PROCESSO DE FABRICAÇÃO

(73) ODIR CARLOS DE MEDEIROS (BR/SC)

(72) Bruna Gabriela de Medeiros

Prazo de Validade: 20 (vinte) anos contados a partir de 02/08/2010, observadas as condições legais. Patente concedida conforme ADI 5.529/DF, que determina a alteração do prazo de concessão.

---

**(11) PI 1010413-5 B1**

Código 16.1 - Concessão de Patente ou Certificado de Adição de Invenção

(22) 16/07/2010

(30) 16/07/2009 US 12/503,846

(43) 11/02/2014

(51) A63F 13/00 (2014.01), G06F 3/00 (2006.01), H04N 13/00 (2018.01)

(54) SISTEMA DE VISUALIZAÇÃO E MÉTODOS PARA OTIMIZAÇÃO DE VISUALIZAÇÃO BASEADA NO RASTREAMENTO ATIVO

(73) SONY COMPUTER ENTERTAINMENT AMERICA INC. (US)

(72) GARY M. ZALEWSKI

Prazo de Validade: 20 (vinte) anos contados a partir de 16/07/2010, observadas as condições legais. Patente concedida conforme ADI 5.529/DF, que determina a alteração do prazo de concessão.

---

**(11) PI 1102271-0 B1**

Código 16.1 - Concessão de Patente ou Certificado de Adição de Invenção

(22) 26/05/2011

(43) 04/08/2015

(51) C07D 311/76 (2006.01)

(54) PROCESSO PARA A SÍNTESE TOTAL DA (R)-OCRATOXINA-ALFA ENANTIOMERICAMENTE PURA

---

(73) INSTITUTO DE TECNOLOGIA DO PARANA - TECPAR (BR/PR) ;  
TECHNISCHE UNIVERSITAT MUNCHEN (DE)

(72) Cesar Antonio Lenz; Michael Rychlik

Prazo de Validade: 20 (vinte) anos contados a partir de 26/05/2011, observadas as condições legais. Patente concedida conforme ADI 5.529/DF, que determina a alteração do prazo de concessão.



**Código 16.3 - Retificação**

Retificação da publicação da concessão da patente por ter sido efetuada com incorreção que não impossibilita sua identificação. Tal publicação não implica na alteração da data de publicação da concessão da patente e nos prazos decorrentes da mesma.

---

**(11) BR 10 2012 013052-1 B8** Código 16.3 - Retificação  
(22) 30/05/2012  
(30) 06/06/2011 US 61/493,592; 08/05/2012 US 13/466,732  
(45) 08/06/2021  
(51) H02G 7/12 (2006.01), H02G 1/00 (2006.01)  
(54) MONTAGENS DE ESPAÇADOR  
(73) HUBBELL INCORPORATED (US)  
(72) Robert V. France; Daniel D. Dobrinski  
REFERENTE A RPI 2631 DE 08/06/2021, QUANTO AO ITEM [73] NOME DO TITULAR.

---

**(11) BR 10 2019 009818-0 B8** Código 16.3 - Retificação  
(22) 14/05/2019  
(30) 15/05/2018 US 15/979,675  
(45) 21/01/2025  
(51) B60W 30/10 (2006.01)  
(54) MÉTODO E SISTEMA PARA EXECUTAR UM CONTROLE DE TRAJETO EM LINHA RETA DE UM VEÍCULO DE TRABALHO  
(73) CNH INDUSTRIAL AMERICA LLC (US)  
(72) ADITYA SINGH; TAN CHENG; NAVNEET GULATI; JOSHUA D. ZIMMERMAN  
REFERENTE A RPI 2820 DE 21/01/2025, QUANTO AO ITEM [30] PRIORIDADE UNIONISTA.

---

**(11) BR 11 2013 001551-9 B8** Código 16.3 - Retificação  
(22) 19/07/2011  
(30) 19/07/2010 US 61/365,388; 18/07/2011 US 13/185,139  
(45) 29/06/2021  
(51) A61B 5/15 (2006.01)  
(54) BUJÃO DE EXAUSTÃO E MÉTODO PARA COLETAR AMOSTRAS DE SANGUE  
(73) BECTON, DICKINSON AND COMPANY (US)  
(72) BART D. PETERSON; BRYAN G. DAVIS; JASON AUSTIN MCKINNON  
REFERENTE A RPI 2634 DE 29/06/2021, QUANTO AO ITEM [72] NOME DO INVENTOR.

---

<b>(11) BR 11 2013 001616-7 B8</b>	<p>Código 16.3 - Retificação (22) 21/06/2011 (30) 23/07/2010 CN 201010235136.2 (45) 01/06/2021 (51) F15B 15/14 (2006.01), F15B 15/22 (2006.01), F15B 15/20 (2006.01) (54) CILINDRO A ÓLEO HIDRÁULICO E EQUIPAMENTO RELACIONADOS, SISTEMA DE AMORTECEDOR HIDRÁULICO E CAMINHÃO COM BOMBA DE CONCRETO E ESCAVADEIRA (73) HUNAN SANY INTELLIGENT CONTROL EQUIPMENT CO., LTD. (CN) ; SANY HEAVY INDUSTRY CO., LTD. (CN) (72) XIAOGANG YI; BINGBING CHEN; YONGDONG LIU REFERENTE A RPI 2630 DE 01/06/2021, QUANTO AO ITEM [73] ENDEREÇO DO TITULAR.</p>
<b>(11) BR 11 2013 003457-2 B8</b>	<p>Código 16.3 - Retificação (22) 14/09/2011 (30) 30/09/2010 SE 1051014-7 (45) 23/03/2021 (51) F01N 3/20 (2006.01) (54) ARRANJO PARA INTRODUIR UM MEIO LÍQUIDO EM GASES DE DESCARGA A PARTIR DE UM MOTOR DE COMBUSTÃO (73) SCANIA CV AB (SE) (72) PETER LOMAN REFERENTE A RPI 2620 DE 23/03/2021, QUANTO AO ITEM [54] TÍTULO.</p>
<b>(11) BR 11 2013 008591-6 B8</b>	<p>Código 16.3 - Retificação (22) 14/10/2011 (30) 18/10/2010 US 61/394.260; 22/12/2010 US 12/976,707 (45) 20/04/2021 (51) H01R 4/18 (2006.01), H01R 13/52 (2006.01) (54) TERMINAL ELÉTRICO PARA TERMINAÇÃO DE UM FIO (73) TE CONNECTIVITY GERMANY GMBH (DE) ; TE CONNECTIVITY CORPORATION (US) (72) Ned Eugene Corman; Uwe Blummel; Helge Schmidt; Charles Dudley Copper; Raymond D. Boyer; David B. Weaver; John Wesley Hall; John Mark Myer REFERENTE A RPI 2624 DE 20/04/2021, QUANTO AO ITEM [73] ENDEREÇO DO TITULAR.</p>
<b>(11) BR 11 2013 023840-2 B8</b>	<p>Código 16.3 - Retificação (22) 16/03/2012 (30) 18/03/2011 US 61/457,403 (45) 04/05/2021 (51) A61M 5/20 (2006.01)</p>

---

(54) Caneta de injeção de medicamento  
 (73) BECTON, DICKINSON AND COMPANY (US)  
 (72) MICHAEL QUINN; RICHARD CRONENBERG; GAUTAM SHETTY  
 REFERENTE A RPI 2626 DE 04/05/2021, QUANTO AO ITEM [73] NOME DO  
 TITULAR.

---

**(11) BR 11 2013 025857-8 B8** Código 16.3 - Retificação  
 (22) 10/04/2012  
 (30) 11/04/2011 US 61/473.826; 16/05/2011 BE 2011/0295  
 (45) 20/04/2021  
 (51) B26D 7/06 (2006.01), B26D 1/36 (2006.01)  
 (54) APARELHAGEM PARA PRODUTOS DE CORTE, MÉTODO PARA  
 CORTAR UM PRODUTO E SISTEMA RELACIONADO  
 (73) FAM (BE)  
 (72) BRENT L. BUCKS  
 REFERENTE A RPI 2624 DE 20/04/2021, QUANTO AO ITEM [30]  
 PRIORIDADE UNIONISTA.

---

**(11) BR 11 2014 002255-0 B8** Código 16.3 - Retificação  
 (22) 22/06/2012  
 (30) 29/07/2011 JP 2011-166316; 09/09/2011 JP 2011-196726; 07/10/2011 JP  
 2011-222785  
 (45) 27/04/2021  
 (51) F24F 7/06 (2006.01), B01D 46/42 (2006.01)  
 (54) APARELHO PARA LIMPEZA DO AR LOCAL  
 (73) KOKEN LTD. (JP)  
 (72) TAKETO SUZUKI; TOMOYUKI KAKINUMA; KOZO NITTA; YUKI  
 FUJISHIRO; KAZUMA FUKIURA; TAKAHIRO SATO  
 REFERENTE A RPI 2625 DE 27/04/2021, QUANTO AO ITEM [72] NOME DO  
 INVENTOR.

---

**(11) BR 11 2017 014742-4 B8** Código 16.3 - Retificação  
 (22) 08/01/2016  
 (30) 09/01/2015 GB 1500374.2  
 (45) 16/07/2024  
 (51) A61K 38/17 (2006.01), A61K 39/395 (2006.01), A61P 35/00 (2006.01),  
 A61P 31/00 (2006.01)  
 (54) PREPARAÇÕES COMBINADAS PARA O TRATAMENTO DE CÂNCER OU  
 INFECÇÃO  
 (73) IMMUTEP S.A.S. (FR)  
 (72) FRÉDÉRIC TRIEBEL; CHRYSTELLE BRIGNONE  
 REFERENTE A RPI 2793 DE 16/07/2024, QUANTO AO QUADRO  
 REIVINDICATÓRIO. ( ERRO MATERIAL DO PRÓPRIO)

---

<b>(11) BR 11 2017 017293-3 B8</b>	Código 16.3 - Retificação (22) 09/02/2016 (30) 12/02/2015 EP PCT/EP2015/053021 (45) 24/12/2024 (51) G01N 33/50 (2006.01) (54) MÉTODO PARA PREDIZER UMA OU MAIS MODIFICAÇÕES DE AMINOÁCIDOS IMUNOGÊNICOS, MÉTODO PARA SELECIONAR E/OU CLASSIFICAR MODIFICAÇÕES DE AMINOÁCIDOS IMUNOGÊNICOS E MÉTODO PARA FORNECER UMA VACINA (73) TRON - TRANSLATIONALE ONKOLOGIE AN DER UNIVERSITÄTSMEDIZIN DER JOHANNES GUTENBERG-UNIVERSITÄT MAINZ GEMEINNÜTZIGE GMBH (DE) ; BIONTECH SE (DE) (72) UGUR SAHIN; MARTIN LÖWER; ARBEL D. TADMOR; SEBASTIAN BOEGEL; BARBARA SCHRÖRS; MATHIAS VORMEHR; SEBASTIAN KREITER REFERENTE A RPI 2816 DE 24/12/2024, QUANTO AO ITEM [54] TÍTULO.
<b>(11) BR 11 2018 070598-5 B8</b>	Código 16.3 - Retificação (22) 06/04/2017 (30) 06/04/2016 FR 1653039; 06/04/2016 FR 1653038; 06/04/2016 FR 1653040; 29/07/2016 FR 1657386 (45) 31/12/2024 (51) A61F 9/008 (2006.01) (54) APARELHO PARA CORTAR UM TECIDO HUMANO OU ANIMAL (73) KERANOVA (FR) ; UNIVERSITE JEAN MONNET SAINT ETIENNE (FR) ; CENTRE NATIONAL DE LA RECHERCHE SCIENTIFIQUE (FR) (72) FABRIZIO ROMANO; AURÉLIEN BERNARD; CYRIL MAUCLAIR; EMMANUEL BAUBEAU REFERENTE A RPI 2817 DE 31/12/2024, QUANTO AO ITEM [30] PRIORIDADE UNIONISTA.
<b>(11) BR 11 2018 071502-6 B8</b>	Código 16.3 - Retificação (22) 19/04/2017 (30) 19/04/2016 US 62/324,652 (45) 24/12/2024 (51) C12N 15/82 (2006.01) (54) CONSTRUÇÃO DE DNA, MÉTODO PARA PRODUZIR UMA PLANTA TRANSGÊNICA OU DESCENDENTE DA MESMA, COMPOSIÇÃO E MÉTODO PARA CONTROLAR UMA POPULAÇÃO DE PRAGAS DE INSETOS (73) E.I. DU PONT DE NEMOURS AND COMPANY (US) ; PIONEER HI-BRED INTERNATIONAL, INC. (US) (72) ALBERT LU; GUSUI WU REFERENTE A RPI 2816 DE 24/12/2024, QUANTO AO ITEM [54] TÍTULO.

---

<b>(11) BR 11 2019 004269-5 B8</b>	<p>Código 16.3 - Retificação (22) 31/08/2017 (30) 05/09/2016 CZ PV2016-539 (45) 24/12/2024 (51) A61K 9/20 (2006.01), A61K 45/06 (2006.01), A61K 9/24 (2006.01), A61K 31/397 (2006.01), A61K 31/505 (2006.01) (54) COMPRIMIDO ORAL COMPREENDENDO ROSUVASTATINA E EZETIMIBA E SEU MÉTODO DE PREPARAÇÃO (73) SANOFI (FR) (72) ALENA PROKOPOVA; JAROSLAVA SVOBODOVA; ONDREJ DAMMER; PETR MIKES REFERENTE A RPI 2816 DE 24/12/2024, QUANTO AO QUADRO REIVINDICATÓRIO.</p>
<b>(11) BR 11 2021 001867-0 B8</b>	<p>Código 16.3 - Retificação (22) 01/08/2018 (45) 21/01/2025 (51) B03D 1/14 (2006.01), B03D 1/24 (2006.01), B03D 103/02 (2006.01) (54) CÉLULA DE FLOTAÇÃO PARA TRATAR PARTÍCULAS SUSPENSAS EM PASTA AQUOSA E SEPARAR A PASTA AQUOSA EM SUBFLUXO E SOBREFLUXO, LINHA DE FLOTAÇÃO COMPREENDENDO DIVERSAS CÉLULAS DE FLOTAÇÃO E USO DE UMA LINHA DE FLOTAÇÃO (73) METSO OUTOTEC FINLAND OY (FI) (72) PETER BOURKE; STEVE SCHMIDT; ANTTI RINNE; JERE TUOMINEN; VALTTERI VAARNA; ALEKSI PELTOLA REFERENTE A RPI 2820 DE 21/01/2025, QUANTO AO DESENHO.</p>
<b>(11) BR 11 2022 019057-3 B8</b>	<p>Código 16.3 - Retificação (22) 20/04/2021 (30) 24/04/2020 EP 20171280.9 (45) 14/01/2025 (51) C07D 277/38 (2006.01), C07D 417/06 (2006.01), C07D 417/10 (2006.01), A61K 31/426 (2006.01), A61K 31/4439 (2006.01), A61P 37/06 (2006.01) (54) AMINOTIAZÓIS SUBSTITUÍDOS COMO INIBIDORES DE DGKZETA PARA ATIVAÇÃO IMUNE, SEUS USOS, COMPOSIÇÃO E COMBINAÇÃO FARMACÊUTICAS, E KIT (73) BAYER AKTIENGESELLSCHAFT (DE) (72) NORBERT SCHMEES; ULRIKE RÖHN; DENNIS KIRCHHOFF; KIRSTIN PETERSEN; THI THANH UYEN NGUYEN; MAREIKE GREES; NICOLAS WERBECK; ULF BOEMER; BENJAMIN BADER; DETLEF STOECKIGT; DIRK KOSEMUND; RIENK OFFRINGA; CORINNA LINK; KATRIN NOWAK-REPPPEL; DR. ULRICH ROSENRETER REFERENTE A RPI 2819 DE 14/01/2025, QUANTO AO ITEM [72] NOME DO</p>

---

INVENTOR.

---

**(11) PI 1010794-0 B8**

Código 16.3 - Retificação

(22) 07/05/2010

(30) 14/05/2009 FR PCT/FR2009/000561

(45) 14/01/2025

(51) C23C 2/20 (2006.01)

(54) TIRAS METÁLICAS E PEÇAS METÁLICAS

(73) ARCELORMITTAL INVESTIGACION Y DESARROLLO, S.L. (ES)

(72) BERTRAND ORSAL; HUBERT SAINT RAYMOND; JEAN-MICHEL  
MATAIGNE; LUC DIEZ

REFERENTE A RPI 2819 DE 14/01/2025, QUANTO AO ITEM [73] ENDEREÇO  
DO TITULAR.

**Código Nulidade Administrativa****Código 17.1 - Notificação de Interposição de Nulidade Administrativa**

Notificação, ao titular da patente, de instauração de processo administrativo de nulidade. Desta data corre o prazo de 60 (sessenta) dias para eventual contestação do titular (Art. 52 da Lei nº 9.279/96). O depositante poderá obter cópia da petição de nulidade através do endereço eletrônico [www.inpi.gov.br](http://www.inpi.gov.br) - No Acesso rápido – Faça uma busca - Patente. Para acessar, cadastre-se no Portal do INPI e use login e senha.

---

**(11) BR 10 2019 008649-1 B1**

Código 17.1 - Notificação de Interposição de Nulidade Administrativa

(45) 23/07/2024

(73) STARA S/A. INDUSTRIA DE IMPLEMENTOS AGRÍCOLAS (BR/RS)

Requerente da nulidade: MARCHESAN IMPLEMENTOS E MÁQUINAS

AGRÍCOLAS TATU S.A. - 870250005361 - 23/01/2025

**Código Extinção de Patente e Certificado de Adição de Invenção****Código 21.1 - Extinção - Art. 78 inciso I da LPI**

Notificação da extinção da patente e seus certificados, se for o caso, pela expiração do prazo de vigência de proteção legal.

---

**(11) BR 12 2012 024636-0 B1** Código 21.1 - Extinção - Art. 78 inciso I da LPI  
(45) 16/12/2014  
(62) PI 0212023-2 13/08/2002  
(73) FMC CORPORATION (US) ; FMC AGRO SINGAPORE PTE. LTD. (SG)  
PATENTE EXTINTA EM 16/12/2024

---

**(11) PI 0011523-1 B1** Código 21.1 - Extinção - Art. 78 inciso I da LPI  
(45) 30/09/2014  
(73) Vital Health Sciences Pty Ltd. (AU)  
PATENTE EXTINTA EM 30/09/2024

---

**(11) PI 0109425-4 B1** Código 21.1 - Extinção - Art. 78 inciso I da LPI  
(45) 04/02/2014  
(73) Robert Bosch GMBH (DE)  
PATENTE EXTINTA EM 04/02/2024

---

**(11) PI 0116361-2 B1** Código 21.1 - Extinção - Art. 78 inciso I da LPI  
(45) 28/01/2014  
(73) Pirelli Pneumatici S.p.A. (IT) ; Trelleborg Wheel Systems S.p.A (IT)  
PATENTE EXTINTA EM 28/01/2024

---

**(11) PI 0208863-0 B1** Código 21.1 - Extinção - Art. 78 inciso I da LPI  
(45) 28/01/2014  
(73) Valent Biosciences, Corp. (US)  
PATENTE EXTINTA EM 28/01/2024

---

**(11) PI 0216098-6 B1** Código 21.1 - Extinção - Art. 78 inciso I da LPI  
(45) 28/01/2014  
(62) PI 0208856-8 11/04/2002  
(73) NIPPON STEEL CORPORATION (JP)  
PATENTE EXTINTA EM 28/01/2024

---

**(11) PI 0318691-1 B1** Código 21.1 - Extinção - Art. 78 inciso I da LPI  
(45) 04/02/2014  
(73) PIRELLI PNEUMATICI S.P.A. (IT)



---

PATENTE EXTINTA EM 04/02/2024

---

**(11) PI 0400121-4 B8**

Código 21.1 - Extinção - Art. 78 inciso I da LPI  
(45) 02/04/2013  
(73) VIDEOLAR-INNOVA S/A (BR/AM)  
PATENTE EXTINTA EM 23/01/2024

---

**(11) PI 0400277-6 B1**

Código 21.1 - Extinção - Art. 78 inciso I da LPI  
(45) 27/11/2012  
(73) British American Tobacco (Germany) GmbH (DE)  
PATENTE EXTINTA EM 04/02/2024

---

**(11) PI 0400305-5 B1**

Código 21.1 - Extinção - Art. 78 inciso I da LPI  
(45) 21/01/2014  
(73) PETROLEO BRASILEIRO S.A. - PETROBRAS (BR/RJ) ; ALBRECHT EQUIPAMENTOS INDUSTRIAIS LTDA. (BR/SC)  
PATENTE EXTINTA EM 19/03/2024

---

**(11) PI 0400589-9 B1**

Código 21.1 - Extinção - Art. 78 inciso I da LPI  
(45) 11/12/2012  
(73) CARLOS HENRIQUE DA SILVA FERREIRA (BR/SP)  
PATENTE EXTINTA EM 03/02/2024

---

**(11) PI 0400736-0 B1**

Código 21.1 - Extinção - Art. 78 inciso I da LPI  
(45) 02/07/2013  
(73) UNIVERSIDADE ESTADUAL DE MARINGÁ (BR/PR)  
PATENTE EXTINTA EM 26/02/2024

---

**(11) PI 0401510-0 B1**

Código 21.1 - Extinção - Art. 78 inciso I da LPI  
(45) 04/02/2014  
(73) Becton, Dickinson and Company (US)  
PATENTE EXTINTA EM 30/04/2024

---

**(11) PI 0404835-0 B1**

Código 21.1 - Extinção - Art. 78 inciso I da LPI  
(45) 04/06/2013  
(73) PETRÓLEO BRASILEIRO S.A. - PETROBRÁS (BR/RJ)  
PATENTE EXTINTA EM 05/11/2024

---

**(11) PI 0404950-0 B1**

Código 21.1 - Extinção - Art. 78 inciso I da LPI  
(45) 24/09/2013  
(73) PETROLEO BRASILEIRO S.A. - PETROBRAS (BR/RJ)  
PATENTE EXTINTA EM 10/11/2024

---

<b>(11) PI 0405185-8 B1</b>	Código 21.1 - Extinção - Art. 78 inciso I da LPI (45) 03/09/2013 (73) LUIZ HENRIQUE BERTINO (BR/SP) PATENTE EXTINTA EM 19/11/2024
<hr/>	
<b>(11) PI 0405797-0 B1</b>	Código 21.1 - Extinção - Art. 78 inciso I da LPI (45) 29/06/2010 (66) PI 0305824-7 12/12/2003 (73) QUIRAL QUÍMICA DO BRASIL S/A (BR/MG) ; BIORGÂNICA LTDA (BR/MG) PATENTE EXTINTA EM 08/12/2024
<hr/>	
<b>(11) PI 0405873-9 B1</b>	Código 21.1 - Extinção - Art. 78 inciso I da LPI (45) 22/10/2013 (73) PETROLEO BRASILEIRO S.A. - PETROBRAS (BR/RJ) PATENTE EXTINTA EM 30/12/2024
<hr/>	
<b>(11) PI 0405959-0 B1</b>	Código 21.1 - Extinção - Art. 78 inciso I da LPI (45) 28/01/2014 (73) JOHNSON & JOHNSON (US) PATENTE EXTINTA EM 29/12/2024
<hr/>	
<b>(11) PI 0406008-3 B8</b>	Código 21.1 - Extinção - Art. 78 inciso I da LPI (45) 28/01/2014 (73) ETHICON ENDO-SURGERY, INC. (US) PATENTE EXTINTA EM 30/09/2024
<hr/>	
<b>(11) PI 0406319-8 B1</b>	Código 21.1 - Extinção - Art. 78 inciso I da LPI (45) 24/07/2012 (73) PETRÓLEO BRASILEIRO S.A. - PETROBRÁS (BR/RJ) PATENTE EXTINTA EM 10/11/2024
<hr/>	
<b>(11) PI 0406588-3 B1</b>	Código 21.1 - Extinção - Art. 78 inciso I da LPI (45) 04/02/2014 (73) MWV – VICENZA S.P.A (IT) PATENTE EXTINTA EM 04/02/2024
<hr/>	
<b>(11) PI 0406637-5 B1</b>	Código 21.1 - Extinção - Art. 78 inciso I da LPI (45) 28/01/2014 (73) DELTA T, LLC (US) ; MECHANIZATION SYSTEMS COMPANY, INC. (US) PATENTE EXTINTA EM 28/01/2024

---

<b>(11) PI 0407046-1 B1</b>	Código 21.1 - Extinção - Art. 78 inciso I da LPI (45) 26/12/2012 (73) Groupe 2T2 Inc. (CA) PATENTE EXTINTA EM 27/01/2024
<hr/>	
<b>(11) PI 0407143-3 B8</b>	Código 21.1 - Extinção - Art. 78 inciso I da LPI (45) 08/01/2013 (73) DSM IP Assets B.V. (NL) PATENTE EXTINTA EM 28/01/2024
<hr/>	
<b>(11) PI 0407336-3 B1</b>	Código 21.1 - Extinção - Art. 78 inciso I da LPI (45) 04/02/2014 (73) GRUPO PETROTEMEX, S.A. DE C.V. (MX) PATENTE EXTINTA EM 03/03/2024
<hr/>	
<b>(11) PI 0407689-3 B1</b>	Código 21.1 - Extinção - Art. 78 inciso I da LPI (45) 02/07/2013 (73) Cognis IP Management GmbH (DE) PATENTE EXTINTA EM 20/02/2024
<hr/>	
<b>(11) PI 0408492-6 B1</b>	Código 21.1 - Extinção - Art. 78 inciso I da LPI (45) 04/02/2014 (73) EVONIK OIL ADDITIVES GMBH (DE) PATENTE EXTINTA EM 02/03/2024
<hr/>	
<b>(11) PI 0408642-2 B1</b>	Código 21.1 - Extinção - Art. 78 inciso I da LPI (45) 02/07/2013 (73) BASF SE (DE) PATENTE EXTINTA EM 20/03/2024
<hr/>	
<b>(11) PI 0410199-5 B8</b>	Código 21.1 - Extinção - Art. 78 inciso I da LPI (45) 21/01/2014 (73) SD LIZENZVERWERTUNGSGESELLSCHAFT MBH & CO. KG (DE) ; LONZA S.P.A. (IT) PATENTE EXTINTA EM 06/05/2024
<hr/>	
<b>(11) PI 0410958-9 B8</b>	Código 21.1 - Extinção - Art. 78 inciso I da LPI (45) 04/02/2014 (73) SYNGENTA LIMITED (GB) PATENTE EXTINTA EM 27/05/2024

---

**(11) PI 0411717-4 B1** Código 21.1 - Extinção - Art. 78 inciso I da LPI  
 (45) 21/01/2014  
 (73) BAYER CROPSCIENCE AKTIENGESELLSCHAFT (DE)  
 PATENTE EXTINTA EM 11/06/2024

---

**(11) PI 0412350-6 B1** Código 21.1 - Extinção - Art. 78 inciso I da LPI  
 (45) 28/01/2014  
 (73) INDUSTRIE DE NORA S.P.A (IT)  
 PATENTE EXTINTA EM 27/07/2024

---

**(11) PI 0412566-5 B1** Código 21.1 - Extinção - Art. 78 inciso I da LPI  
 (45) 04/02/2014  
 (73) Frans Nooren Afdichtingssystemen B.V. (NL)  
 PATENTE EXTINTA EM 14/07/2024

---

**(11) PI 0413297-1 B1** Código 21.1 - Extinção - Art. 78 inciso I da LPI  
 (45) 21/01/2014  
 (73) BASF SE (DE)  
 PATENTE EXTINTA EM 17/07/2024

---

**(11) PI 0413766-3 B1** Código 21.1 - Extinção - Art. 78 inciso I da LPI  
 (45) 28/01/2014  
 (73) DOW GLOBAL TECHNOLOGIES INC. (US)  
 PATENTE EXTINTA EM 03/09/2024

---

**(11) PI 0414382-5 B1** Código 21.1 - Extinção - Art. 78 inciso I da LPI  
 (45) 28/01/2014  
 (73) BAYER INTELLECTUAL PROPERTY GMBH (DE)  
 PATENTE EXTINTA EM 09/09/2024

---

**(11) PI 0414672-7 B1** Código 21.1 - Extinção - Art. 78 inciso I da LPI  
 (45) 04/02/2014  
 (73) CARGILL, INCORPORATED (US)  
 PATENTE EXTINTA EM 30/09/2024

---

**(11) PI 0415619-6 B1** Código 21.1 - Extinção - Art. 78 inciso I da LPI  
 (45) 28/01/2014  
 (73) Swedish Biofuels AB (SE)  
 PATENTE EXTINTA EM 22/10/2024

---

**(11) PI 0417507-7 B1** Código 21.1 - Extinção - Art. 78 inciso I da LPI  
 (45) 21/01/2014  
 (73) Gneuss Kunststofftechnik GMBH (DE)

---

PATENTE EXTINTA EM 10/12/2024

---

**(11) PI 0417612-0 B1**

Código 21.1 - Extinção - Art. 78 inciso I da LPI

(45) 26/08/2014

(73) REXNORD INDUSTRIES, LLC (US)

PATENTE EXTINTA EM 26/08/2024

---

**(11) PI 0418664-8 B1**

Código 21.1 - Extinção - Art. 78 inciso I da LPI

(45) 04/02/2014

(73) MITSUBISHI CHEMICAL CORPORATION (JP)

PATENTE EXTINTA EM 10/11/2024

---

**(11) PI 0418956-6 B1**

Código 21.1 - Extinção - Art. 78 inciso I da LPI

(45) 02/07/2013

(73) OTIS ELEVATOR COMPANY (US)

PATENTE EXTINTA EM 19/07/2024

**Código 21.6 - Extinção - Art. 86 da LPI**

Extinção da patente por falta de pagamento da retribuição anual, por pagamento da retribuição anual fora do prazo ou por não cumprimento de exigência de complementação de pagamento da retribuição anual. Desta data corre o prazo de 3 (três) meses para o titular requerer a restauração da patente, através do pagamento da retribuição específica de restauração (GRU com código de serviço 208) e, conforme o caso: do pagamento da retribuição anual em débito; ou do pagamento correspondente a complementação no valor da retribuição adicional de que trata o art. 84º § 2º, da Lei nº 9.279/96, sob pena da manutenção da extinção de acordo com o disposto no inciso IV do art. 78 da Lei nº 9.279/96.

---

<b>(11) BR 10 2012 003442-5 B1</b>	Código 21.6 - Extinção - Art. 86 da LPI (45) 02/06/2020 (73) PWO AG (DE) Referente à 13ª anuidade.
<hr/>	
<b>(11) BR 10 2012 004428-5 B8</b>	Código 21.6 - Extinção - Art. 86 da LPI (45) 20/04/2021 (73) INTERNATIONAL CONTROLS AND MEASUREMENTS CORPORATION (US) Referente à 13ª anuidade.
<hr/>	
<b>(11) BR 10 2012 004497-8 B1</b>	Código 21.6 - Extinção - Art. 86 da LPI (45) 15/06/2021 (73) RAFAEL MORIMOTO (BR/SP) Referente à 13ª anuidade.
<hr/>	
<b>(11) BR 10 2012 004506-0 B1</b>	Código 21.6 - Extinção - Art. 86 da LPI (45) 21/09/2021 (73) Genemg - Nucleo de Genetica Medica de Minas Gerais Ltda (BR/MG) ; Fundação de Amparo à Pesquisa do estado de Minas Gerais (BR/MG) Referente à 13ª anuidade.
<hr/>	
<b>(11) BR 10 2012 005617-8 B1</b>	Código 21.6 - Extinção - Art. 86 da LPI (45) 08/12/2020 (73) ULRICH GMBH & CO. KG (DE) Referente à 13ª anuidade.
<hr/>	
<b>(11) BR 10 2012 006009-4 B1</b>	Código 21.6 - Extinção - Art. 86 da LPI (45) 24/09/2020 (73) INTERNATIONAL FLAVORS & FRAGRANCES INC. (US) Referente à 13ª anuidade.

---

**(11) BR 10 2012 006916-4 B1** Código 21.6 - Extinção - Art. 86 da LPI  
(45) 13/10/2020  
(73) EVONIK OPERATIONS GMBH (DE)  
Referente à 13ª anuidade.

---

**(11) BR 10 2012 006936-9 B1** Código 21.6 - Extinção - Art. 86 da LPI  
(45) 14/07/2020  
(73) VETCO GRAY INC. (US)  
Referente à 13ª anuidade.

---

**(11) BR 10 2012 007214-9 B1** Código 21.6 - Extinção - Art. 86 da LPI  
(45) 04/12/2018  
(73) GTS DO BRASIL LTDA (BR/SP)  
Referente à 13ª anuidade.

---

**(11) BR 10 2012 007738-8 B1** Código 21.6 - Extinção - Art. 86 da LPI  
(45) 17/03/2020  
(73) OPTOSYS SA (CH)  
Referente à 13ª anuidade.

---

**(11) BR 10 2012 007974-7 B1** Código 21.6 - Extinção - Art. 86 da LPI  
(45) 03/11/2020  
(73) CANON KABUSHIKI KAISHA (JP)  
Referente à 13ª anuidade.

---

**(11) BR 10 2012 008250-0 B1** Código 21.6 - Extinção - Art. 86 da LPI  
(45) 29/12/2020  
(73) Linde Aktiengesellschaft (DE)  
Referente à 13ª anuidade.

---

**(11) BR 10 2012 008374-4 B1** Código 21.6 - Extinção - Art. 86 da LPI  
(45) 17/11/2020  
(73) Sumitomo Rubber Industries, LTD. (JP)  
Referente à 13ª anuidade.

---

**(11) BR 10 2012 008510-0 B1** Código 21.6 - Extinção - Art. 86 da LPI  
(45) 12/01/2021  
(73) DEERE & COMPANY (US)  
Referente à 13ª anuidade.

---

**(11) BR 10 2012 008540-2 B1** Código 21.6 - Extinção - Art. 86 da LPI

---

(45) 17/11/2020  
 (73) ACCENTURE GLOBAL SERVICES LIMITED (IE)  
 Referente à 13ª anuidade.

---

**(11) BR 10 2012 008593-3 B1** Código 21.6 - Extinção - Art. 86 da LPI  
 (45) 20/10/2020  
 (73) Accenture Global Services Limited (IE)  
 Referente à 13ª anuidade.

---

**(11) BR 10 2012 027122-2 B1** Código 21.6 - Extinção - Art. 86 da LPI  
 (45) 24/12/2024  
 (73) Universidade Federal do Espírito Santo -UFES (BR/ES) ; Instituto Capixaba de Pesquisa, Assistência Técnica e Extensão Rural -INCAPER (BR/ES)  
 Referente à 12ª anuidade.

---

**(11) BR 10 2013 003509-2 B1** Código 21.6 - Extinção - Art. 86 da LPI  
 (45) 07/03/2017  
 (73) MARCOS AURÉLIO ALMAZAN SERRANO (BR/RS) ; ROSA MARIA VALDEBENITO SANHUEZA (BR/RS)  
 Referente à 12ª anuidade.

---

**(11) BR 10 2013 003980-2 B1** Código 21.6 - Extinção - Art. 86 da LPI  
 (45) 25/06/2019  
 (73) CNH INDUSTRIAL AMERICA LLC (US)  
 Referente à 12ª anuidade.

---

**(11) BR 10 2013 004063-0 B1** Código 21.6 - Extinção - Art. 86 da LPI  
 (45) 08/02/2022  
 (73) BLANKE CONSULTING GROUP (BR/RJ)  
 Referente à 12ª anuidade.

---

**(11) BR 10 2013 004708-2 B1** Código 21.6 - Extinção - Art. 86 da LPI  
 (45) 11/01/2022  
 (73) HONDA MOTOR CO., LTD. (JP)  
 Referente à 12ª anuidade.

---

**(11) BR 10 2013 004886-0 B1** Código 21.6 - Extinção - Art. 86 da LPI  
 (45) 01/11/2022  
 (73) TAI-HER YANG (TW)  
 Referente à 12ª anuidade.

---

**(11) BR 10 2013 004903-4 B1** Código 21.6 - Extinção - Art. 86 da LPI  
 (45) 08/12/2020



---

	(73) HANSGROHE SE (DE) Referente à 12ª anuidade.
--	---

---

<b>(11) BR 10 2013 005124-1 B1</b>	Código 21.6 - Extinção - Art. 86 da LPI (45) 08/03/2022 (73) MAN TRUCK & BUS SE (DE) Referente à 12ª anuidade.
------------------------------------	---

---

<b>(11) BR 10 2013 005303-1 B1</b>	Código 21.6 - Extinção - Art. 86 da LPI (45) 10/07/2018 (73) KABUSHIKI KAISHA KOBE SEIKO SHO (KOBE STEEL, LTD.) (JP) Referente à 12ª anuidade.
------------------------------------	---

---

<b>(11) BR 10 2013 005671-5 B1</b>	Código 21.6 - Extinção - Art. 86 da LPI (45) 26/10/2021 (73) Man Truck & Bus AG (DE) Referente à 12ª anuidade.
------------------------------------	---

---

<b>(11) BR 10 2013 005719-3 B1</b>	Código 21.6 - Extinção - Art. 86 da LPI (45) 22/06/2021 (73) CANON KABUSHIKI KAISHA (JP) Referente à 12ª anuidade.
------------------------------------	---

---

<b>(11) BR 10 2013 005815-7 B1</b>	Código 21.6 - Extinção - Art. 86 da LPI (45) 01/12/2020 (73) GRAVIA ESQUALITY INDÚSTRIA METALÚRGICA LTDA (BR/GO) Referente à 12ª anuidade.
------------------------------------	---

---

<b>(11) BR 10 2013 005877-7 B1</b>	Código 21.6 - Extinção - Art. 86 da LPI (45) 26/10/2021 (73) GRIFOLS, S.A. (ES) Referente à 12ª anuidade.
------------------------------------	--

---

<b>(11) BR 10 2013 006029-1 B1</b>	Código 21.6 - Extinção - Art. 86 da LPI (45) 09/02/2021 (73) PANASONIC CORPORATION (JP) Referente à 12ª anuidade.
------------------------------------	--

---

<b>(11) BR 10 2013 006202-2 B1</b>	Código 21.6 - Extinção - Art. 86 da LPI (45) 23/02/2021 (73) MÁQUINAS AGRÍCOLAS JACTO S.A. (BR/SP) Referente à 12ª anuidade.
------------------------------------	---

---

<b>(11) BR 10 2013 006506-4 B1</b>	Código 21.6 - Extinção - Art. 86 da LPI (45) 09/03/2021 (73) HARMAN BECKER AUTOMOTIVE SYSTEMS GMBH (DE) Referente à 12ª anuidade.
<b>(11) BR 10 2013 006794-6 B1</b>	Código 21.6 - Extinção - Art. 86 da LPI (45) 01/11/2022 (73) LUXTEC - SISTEMAS ÓPTICOS LTDA - ME (BR/SP) Referente à 12ª anuidade.
<b>(11) BR 10 2013 007082-3 B1</b>	Código 21.6 - Extinção - Art. 86 da LPI (45) 11/09/2018 (73) UNIVERSIDADE ESTADUAL DE MONTES CLAROS - UNIMONTES (BR/MG) ; FUNDAÇÃO DE AMPARO A PESQUISA DE MINAS GERAIS - FAPEMIG (BR/MG) Referente à 12ª anuidade.
<b>(11) BR 10 2013 007323-7 B1</b>	Código 21.6 - Extinção - Art. 86 da LPI (45) 05/10/2021 (73) THE BOEING COMPANY (US) Referente à 12ª anuidade.
<b>(11) BR 10 2013 007792-5 B1</b>	Código 21.6 - Extinção - Art. 86 da LPI (45) 19/05/2020 (73) ALENIA AERMACCHI S.P.A. (IT) Referente à 12ª anuidade.
<b>(11) BR 10 2013 007794-1 B1</b>	Código 21.6 - Extinção - Art. 86 da LPI (45) 20/10/2020 (73) ALENIA AERMACCHI S.P.A. (IT) Referente à 12ª anuidade.
<b>(11) BR 10 2013 007795-0 B1</b>	Código 21.6 - Extinção - Art. 86 da LPI (45) 15/12/2020 (73) ALENIA AERMACCHI S.P.A. (IT) Referente à 12ª anuidade.
<b>(11) BR 10 2013 007868-9 B1</b>	Código 21.6 - Extinção - Art. 86 da LPI (45) 25/07/2023 (73) MAN TRUCK & BUS SE (DE) Referente à 12ª anuidade.

---

<b>(11) BR 10 2013 007887-5 B1</b>	Código 21.6 - Extinção - Art. 86 da LPI (45) 14/09/2021 (73) MARINALDO PEREIRA RAMOS (BR/GO) ; EURICO RAMOS D ABADIA (BR/GO) Referente à 12ª anuidade.
<b>(11) BR 10 2013 008156-6 B1</b>	Código 21.6 - Extinção - Art. 86 da LPI (45) 13/07/2021 (73) MERCADO IDENTIFICAÇÃO VISUAL LTDA (BR/GO) Referente à 12ª anuidade.
<b>(11) BR 10 2013 008643-6 B1</b>	Código 21.6 - Extinção - Art. 86 da LPI (45) 08/03/2022 (73) UNIVERSIDADE FEDERAL DA PARAÍBA (BR/PB) Referente à 12ª anuidade.
<b>(11) BR 10 2013 008817-0 B1</b>	Código 21.6 - Extinção - Art. 86 da LPI (45) 11/01/2022 (73) SUPFINA GRIESHABER GMBH & CO. KG (DE) Referente à 12ª anuidade.
<b>(11) BR 10 2014 003603-2 B1</b>	Código 21.6 - Extinção - Art. 86 da LPI (45) 10/08/2021 (73) ANDREAS STIHL AG & CO. KG (DE) Referente à 11ª anuidade.
<b>(11) BR 10 2014 004200-8 B1</b>	Código 21.6 - Extinção - Art. 86 da LPI (45) 16/08/2022 (73) IQVIA INC. (US) Referente à 11ª anuidade.
<b>(11) BR 10 2014 004205-9 B1</b>	Código 21.6 - Extinção - Art. 86 da LPI (45) 19/04/2022 (73) SAMSUNG ELETRÔNICA DA AMAZÔNIA LTDA. (BR/SP) Referente à 11ª anuidade.
<b>(11) BR 10 2014 004506-6 B1</b>	Código 21.6 - Extinção - Art. 86 da LPI (45) 31/03/2020 (73) ANDREAS STIHL AG & CO. KG (DE) Referente à 11ª anuidade.

---

**(11) BR 10 2014 004617-8 B1** Código 21.6 - Extinção - Art. 86 da LPI  
(45) 26/05/2020  
(73) EDGAR ANTÔNIO FIGUEIREDO SOUZA (BR/SP)  
Referente à 11ª anuidade.

---

**(11) BR 10 2014 005114-7 B1** Código 21.6 - Extinção - Art. 86 da LPI  
(45) 05/04/2022  
(73) PAULO SÉRGIO PEREIRA JUNIOR (BR/MG)  
Referente à 11ª anuidade.

---

**(11) BR 10 2014 005441-3 B1** Código 21.6 - Extinção - Art. 86 da LPI  
(45) 28/06/2022  
(73) RTC INDUSTRIES, INC. (US)  
Referente à 11ª anuidade.

---

**(11) BR 10 2014 005568-1 B1** Código 21.6 - Extinção - Art. 86 da LPI  
(45) 15/06/2021  
(73) AWARENESS TECHNOLOGY, INC. (US)  
Referente à 11ª anuidade.

---

**(11) BR 10 2014 005591-6 B8** Código 21.6 - Extinção - Art. 86 da LPI  
(45) 20/12/2022  
(73) JOHNSON MEDTECH (HK) LIMITED (CN)  
Referente à 11ª anuidade.

---

**(11) BR 10 2014 005610-6 B1** Código 21.6 - Extinção - Art. 86 da LPI  
(45) 05/10/2021  
(73) DEERE & COMPANY (US)  
Referente à 11ª anuidade.

---

**(11) BR 10 2014 005612-2 B1** Código 21.6 - Extinção - Art. 86 da LPI  
(45) 19/04/2022  
(73) DENSO CORPORATION (JP)  
Referente à 11ª anuidade.

---

**(11) BR 10 2014 005665-3 B1** Código 21.6 - Extinção - Art. 86 da LPI  
(45) 03/03/2022  
(73) INTEL CORPORATION (US)  
Referente à 11ª anuidade.

---

**(11) BR 10 2014 005734-0 B1** Código 21.6 - Extinção - Art. 86 da LPI  
(45) 10/03/2020  
(73) NEXA RECURSOS MINERAIS S.A. (BR/MG)

---

Referente à 11ª anuidade.

- 
- (11) BR 10 2014 006085-5 B1** Código 21.6 - Extinção - Art. 86 da LPI  
(45) 27/09/2022  
(73) COIL MASTER CORPORATION (US)  
Referente à 11ª anuidade.
- 
- (11) BR 10 2014 006128-2 B1** Código 21.6 - Extinção - Art. 86 da LPI  
(45) 07/04/2020  
(73) CNH AMERICA LLC (US)  
Referente à 11ª anuidade.
- 
- (11) BR 10 2014 006181-9 B1** Código 21.6 - Extinção - Art. 86 da LPI  
(45) 13/09/2022  
(73) SEG AUTOMOTIVE GERMANY GMBH (DE)  
Referente à 11ª anuidade.
- 
- (11) BR 10 2014 006311-0 B1** Código 21.6 - Extinção - Art. 86 da LPI  
(45) 03/08/2021  
(73) JOHNSON & JOHNSON VISION CARE, INC. (US)  
Referente à 11ª anuidade.
- 
- (11) BR 10 2014 006898-8 B1** Código 21.6 - Extinção - Art. 86 da LPI  
(45) 10/05/2022  
(73) MAN TRUCK & BUS SE (DE)  
Referente à 11ª anuidade.
- 
- (11) BR 10 2014 007590-9 B1** Código 21.6 - Extinção - Art. 86 da LPI  
(45) 16/11/2021  
(73) WABCO EUROPE BVBA (BE)  
Referente à 11ª anuidade.
- 
- (11) BR 10 2014 007602-6 B1** Código 21.6 - Extinção - Art. 86 da LPI  
(45) 28/07/2020  
(73) CNH AMERICA LLC (US)  
Referente à 11ª anuidade.
- 
- (11) BR 10 2014 007714-6 B1** Código 21.6 - Extinção - Art. 86 da LPI  
(45) 20/07/2021  
(73) ADOLFO VALTER MOLINARI (BR/SC) ; VALCYR GERALDO COLZANI (BR/SC)  
Referente à 11ª anuidade.

---

<b>(11) BR 10 2014 007936-0 B1</b>	Código 21.6 - Extinção - Art. 86 da LPI (45) 10/08/2021 (73) VOTORANTIM CIMENTOS S.A. (BR/SP) ; NEXA RECURSOS MINERAIS S.A. (BR/MG) Referente à 11ª anuidade.
<b>(11) BR 10 2014 008066-0 B1</b>	Código 21.6 - Extinção - Art. 86 da LPI (45) 31/05/2022 (73) LG ELECTRONICS, INC. (KP) Referente à 11ª anuidade.
<b>(11) BR 10 2014 008181-0 B1</b>	Código 21.6 - Extinção - Art. 86 da LPI (45) 25/01/2022 (73) LG ELECTRONICS, INC. (KR) Referente à 11ª anuidade.
<b>(11) BR 10 2014 008188-7 B1</b>	Código 21.6 - Extinção - Art. 86 da LPI (45) 10/05/2022 (73) LG ELECTRONICS, INC. (KR) Referente à 11ª anuidade.
<b>(11) BR 10 2014 008484-3 B1</b>	Código 21.6 - Extinção - Art. 86 da LPI (45) 03/11/2021 (73) WHEATON BRASIL VIDROS S.A (BR/SP) Referente à 11ª anuidade.
<b>(11) BR 10 2014 008619-6 B1</b>	Código 21.6 - Extinção - Art. 86 da LPI (45) 24/08/2021 (73) SUMITOMO RUBBER INDUSTRIES, LTD. (JP) Referente à 11ª anuidade.
<b>(11) BR 10 2014 008650-1 B1</b>	Código 21.6 - Extinção - Art. 86 da LPI (45) 12/07/2022 (73) RICARDO CÉSAR LAGO PINHEIRO (BR/MG) Referente à 11ª anuidade.
<b>(11) BR 10 2014 008806-7 B1</b>	Código 21.6 - Extinção - Art. 86 da LPI (45) 05/07/2022 (73) HONDA MOTOR CO., LTD. (JP) Referente à 11ª anuidade.

---

<b>(11) BR 10 2015 003801-1 B1</b>	Código 21.6 - Extinção - Art. 86 da LPI (45) 20/07/2021 (73) Remo, INC. (US) Referente à 10ª anuidade.
<hr/>	
<b>(11) BR 10 2015 004277-9 B1</b>	Código 21.6 - Extinção - Art. 86 da LPI (45) 09/08/2022 (73) TOYOTA JIDOSHA KABUSHIKI KAISHA (JP) Referente à 10ª anuidade.
<hr/>	
<b>(11) BR 10 2015 004994-3 B1</b>	Código 21.6 - Extinção - Art. 86 da LPI (45) 28/06/2022 (73) FUNDAÇÃO ANTONIO PRUDENTE (BR/SP) ; DIEGO MOREIRA PEDÃO (BR/SP) Referente à 10ª anuidade.
<hr/>	
<b>(11) BR 10 2015 005039-9 B1</b>	Código 21.6 - Extinção - Art. 86 da LPI (45) 30/08/2022 (73) MITSUBISHI JIDOSHA ENGINEERING KABUSHIKI KAISHA (JP) ; MITSUBISHI JIDOSHA KOGYO KABUSHIKI KAISHA (JP) Referente à 10ª anuidade.
<hr/>	
<b>(11) BR 10 2015 005962-0 B1</b>	Código 21.6 - Extinção - Art. 86 da LPI (45) 13/10/2021 (73) PLASTIC COMPONENTS AND MODULES AUTOMOTIVE S.P.A. (IT) Referente à 10ª anuidade.
<hr/>	
<b>(11) BR 10 2015 006563-9 B1</b>	Código 21.6 - Extinção - Art. 86 da LPI (45) 27/10/2020 (73) LANXESS DEUTSCHLAND GMBH (DE) Referente à 10ª anuidade.
<hr/>	
<b>(11) BR 10 2015 006564-7 B1</b>	Código 21.6 - Extinção - Art. 86 da LPI (45) 29/06/2021 (73) LANXESS DEUTSCHLAND GMBH (DE) Referente à 10ª anuidade.
<hr/>	
<b>(11) BR 10 2015 006951-0 B1</b>	Código 21.6 - Extinção - Art. 86 da LPI (45) 11/10/2022 (73) SOCIEDADE DE ENSINO SUPERIOR ESTÁCIO DE SÁ LTDA. (BR/RJ) Referente à 10ª anuidade.
<hr/>	
<b>(11) BR 10 2015 007006-3 B1</b>	Código 21.6 - Extinção - Art. 86 da LPI

---

(45) 21/06/2022  
 (73) THE BOEING COMPANY (US)  
 Referente à 10ª anuidade.

---

**(11) BR 10 2015 007161-2 B1** Código 21.6 - Extinção - Art. 86 da LPI  
 (45) 16/08/2022  
 (73) ASSA ABLOY NEW ZEALAND LIMITED (NZ)  
 Referente à 10ª anuidade.

---

**(11) BR 10 2015 007391-7 B1** Código 21.6 - Extinção - Art. 86 da LPI  
 (45) 14/11/2023  
 (73) INSTITUTO HERMES PARDINI S.A. (BR/MG)  
 Referente à 10ª anuidade.

---

**(11) BR 10 2015 007398-4 B1** Código 21.6 - Extinção - Art. 86 da LPI  
 (45) 20/12/2022  
 (73) FRAS-LE S.A. (BR/RS)  
 Referente à 10ª anuidade.

---

**(11) BR 10 2015 007544-8 B1** Código 21.6 - Extinção - Art. 86 da LPI  
 (45) 26/10/2021  
 (73) WHIRLPOOL S.A. (BR/SP)  
 Referente à 10ª anuidade.

---

**(11) BR 10 2015 007881-1 B1** Código 21.6 - Extinção - Art. 86 da LPI  
 (45) 12/01/2021  
 (73) TOYOTA JIDOSHA KABUSHIKI KAISHA (JP)  
 Referente à 10ª anuidade.

---

**(11) BR 10 2015 007980-0 B1** Código 21.6 - Extinção - Art. 86 da LPI  
 (45) 17/05/2022  
 (73) DISPENSING DYNAMICS INTERNATIONAL, INC. (US)  
 Referente à 10ª anuidade.

---

**(11) BR 10 2016 003222-9 B1** Código 21.6 - Extinção - Art. 86 da LPI  
 (45) 29/09/2020  
 (73) CNH INDUSTRIAL AMERICA LLC (US)  
 Referente à 9ª anuidade.

---

**(11) BR 10 2016 003231-8 B1** Código 21.6 - Extinção - Art. 86 da LPI  
 (45) 16/11/2021  
 (73) SPLICE SLEEVE JAPAN, LTD. (JP)



---

Referente à 9ª anuidade.

---

**(11) BR 10 2016 003261-0 B1**

Código 21.6 - Extinção - Art. 86 da LPI

(45) 27/09/2022

(73) DEERE & COMPANY (US)

Referente à 9ª anuidade.

---

**(11) BR 10 2016 003267-9 B1**

Código 21.6 - Extinção - Art. 86 da LPI

(45) 03/11/2021

(73) KRONES AG (DE)

Referente à 9ª anuidade.

---

**(11) BR 10 2016 003505-8 B1**

Código 21.6 - Extinção - Art. 86 da LPI

(45) 19/07/2022

(73) METALQUIP INDÚSTRIA METALÚRGICA LTDA (BR/SP)

Referente à 9ª anuidade.

---

**(11) BR 10 2016 004737-4 B1**

Código 21.6 - Extinção - Art. 86 da LPI

(45) 02/03/2021

(73) CNH INDUSTRIAL BELGIUM NV (BE)

Referente à 9ª anuidade.

---

**(11) BR 10 2016 004885-0 B1**

Código 21.6 - Extinção - Art. 86 da LPI

(45) 13/09/2022

(73) ROLLER BEARING COMPANY OF AMERICA, INC. (US)

Referente à 9ª anuidade.

---

**(11) BR 10 2016 005013-8 B1**

Código 21.6 - Extinção - Art. 86 da LPI

(45) 22/03/2022

(73) HITACHI ASTEMO, LTD. (JP)

Referente à 9ª anuidade.

---

**(11) BR 10 2016 005465-6 B1**

Código 21.6 - Extinção - Art. 86 da LPI

(45) 02/08/2022

(73) DEERE & COMPANY (US)

Referente à 9ª anuidade.

---

**(11) BR 10 2016 005597-0 B1**

Código 21.6 - Extinção - Art. 86 da LPI

(45) 17/11/2020

(73) CNH INDUSTRIAL BELGIUM NV (BE)

Referente à 9ª anuidade.

---

<b>(11) BR 10 2016 005765-5 B1</b>	Código 21.6 - Extinção - Art. 86 da LPI (45) 01/12/2020 (73) EVONIK OPERATIONS GMBH (DE) Referente à 9ª anuidade.
<b>(11) BR 10 2016 005873-2 B1</b>	Código 21.6 - Extinção - Art. 86 da LPI (45) 12/04/2022 (73) VI.BE.MAC. S.P.A. (IT) Referente à 9ª anuidade.
<b>(11) BR 10 2016 006050-8 B1</b>	Código 21.6 - Extinção - Art. 86 da LPI (45) 04/12/2018 (73) ELISEU JOSÉ SCHAEGLER (BR/RS) Referente à 9ª anuidade.
<b>(11) BR 10 2016 006136-9 B1</b>	Código 21.6 - Extinção - Art. 86 da LPI (45) 08/03/2022 (73) ERBE ELEKTROMEDIZIN GMBH (DE) Referente à 9ª anuidade.
<b>(11) BR 10 2016 006268-3 B1</b>	Código 21.6 - Extinção - Art. 86 da LPI (45) 26/10/2021 (73) CNH INDUSTRIAL BELGIUM NV (BE) Referente à 9ª anuidade.
<b>(11) BR 10 2016 006352-3 B1</b>	Código 21.6 - Extinção - Art. 86 da LPI (45) 25/05/2021 (73) CNH INDUSTRIAL BELGIUM NV (BE) Referente à 9ª anuidade.
<b>(11) BR 10 2016 006591-7 B1</b>	Código 21.6 - Extinção - Art. 86 da LPI (45) 24/01/2023 (73) MAN TRUCK & BUS AG (DE) Referente à 9ª anuidade.
<b>(11) BR 10 2016 006988-2 B1</b>	Código 21.6 - Extinção - Art. 86 da LPI (45) 24/01/2023 (73) RAIMUNDO LIMA DA LUZ (BR/AM) Referente à 9ª anuidade.
<b>(11) BR 10 2016 007064-3 B1</b>	Código 21.6 - Extinção - Art. 86 da LPI (45) 04/05/2021 (73) CNH INDUSTRIAL BELGIUM NV (BE)

---

Referente à 9ª anuidade.

---

**(11) BR 10 2016 007097-0 B1** Código 21.6 - Extinção - Art. 86 da LPI  
(45) 22/11/2022  
(73) RIETER INGOLSTADT GMBH (DE)  
Referente à 9ª anuidade.

---

**(11) BR 10 2016 007282-4 B1** Código 21.6 - Extinção - Art. 86 da LPI  
(45) 01/06/2021  
(73) ANDREAS STIHL AG & CO. KG (DE)  
Referente à 9ª anuidade.

---

**(11) BR 10 2016 007392-8 B1** Código 21.6 - Extinção - Art. 86 da LPI  
(45) 27/09/2022  
(73) FACULDADES CATÓLICAS, ASSOCIAÇÃO SEM FINS LUCRATIVOS,  
MANTENEDORA DA PONTIFÍCIA UNIVERSIDADE CATÓLICA DO RIO DE  
JANEIRO - PUC-RIO (BR/RJ)  
Referente à 9ª anuidade.

---

**(11) BR 10 2016 007656-0 B1** Código 21.6 - Extinção - Art. 86 da LPI  
(45) 20/12/2022  
(73) CNH INDUSTRIAL AMERICA LLC (US)  
Referente à 9ª anuidade.

---

**(11) BR 10 2016 008214-5 B1** Código 21.6 - Extinção - Art. 86 da LPI  
(45) 04/05/2021  
(73) JOHNSON & JOHNSON CONSUMER INC. (US)  
Referente à 9ª anuidade.

---

**(11) BR 10 2016 008292-7 B1** Código 21.6 - Extinção - Art. 86 da LPI  
(45) 08/02/2022  
(73) APTAR RADOLFZELL GMBH (DE)  
Referente à 9ª anuidade.

---

**(11) BR 10 2017 003029-6 B1** Código 21.6 - Extinção - Art. 86 da LPI  
(45) 31/01/2023  
(73) B&M PESQUISA E DESENVOLVIMENTO LTDA. ME (BR/SP)  
Referente à 8ª anuidade.

---

**(11) BR 10 2017 003156-0 B1** Código 21.6 - Extinção - Art. 86 da LPI  
(45) 13/12/2022  
(73) THE BOEING COMPANY (US)

---

Referente à 8ª anuidade.

---

**(11) BR 10 2017 003184-5 B1** Código 21.6 - Extinção - Art. 86 da LPI  
(45) 13/12/2022  
(73) MARCELO ANDRE TERRA DE ALMEIDA (BR/SP)  
Referente à 8ª anuidade.

---

**(11) BR 10 2017 003361-9 B1** Código 21.6 - Extinção - Art. 86 da LPI  
(45) 20/12/2022  
(73) PHOENIX CLOSURES, INC. (US)  
Referente à 8ª anuidade.

---

**(11) BR 10 2017 003769-0 B1** Código 21.6 - Extinção - Art. 86 da LPI  
(45) 07/05/2019  
(73) TECFRIC - INDUSTRIA E COMERCIO DE PRODUTOS METALURGICOS  
LTDA - ME (BR/PR)  
Referente à 8ª anuidade.

---

**(11) BR 10 2017 004312-6 B1** Código 21.6 - Extinção - Art. 86 da LPI  
(45) 29/03/2022  
(73) DIETER PAUL WEEGE (BR/SC)  
Referente à 8ª anuidade.

---

**(11) BR 10 2017 004632-0 B1** Código 21.6 - Extinção - Art. 86 da LPI  
(45) 27/12/2022  
(73) FAST INDUSTRIA E COMÉRCIO LTDA. (BR/SC)  
Referente à 8ª anuidade.

---

**(11) BR 10 2017 004728-8 B1** Código 21.6 - Extinção - Art. 86 da LPI  
(45) 11/04/2023  
(73) CNH INDUSTRIAL AMERICA LLC (US)  
Referente à 8ª anuidade.

---

**(11) BR 10 2017 004895-0 B1** Código 21.6 - Extinção - Art. 86 da LPI  
(45) 19/03/2024  
(73) LUCIANA FIORELLA SANTILLÁN VILCHEZ (BR/SP)  
Referente à 8ª anuidade.

---

**(11) BR 10 2017 004935-3 B1** Código 21.6 - Extinção - Art. 86 da LPI  
(45) 20/12/2022  
(73) CNH INDUSTRIAL AMERICA LLC (US)  
Referente à 8ª anuidade.

---

<b>(11) BR 10 2017 005062-9 B1</b>	Código 21.6 - Extinção - Art. 86 da LPI (45) 17/10/2023 (73) ALEXANDRE LUC MAGNIE VIGIER (BR/RS) Referente à 8ª anuidade.
<b>(11) BR 10 2017 005339-3 B1</b>	Código 21.6 - Extinção - Art. 86 da LPI (45) 10/01/2023 (73) THE BOEING COMPANY (US) Referente à 8ª anuidade.
<b>(11) BR 10 2017 006761-0 B1</b>	Código 21.6 - Extinção - Art. 86 da LPI (45) 13/06/2023 (73) SSKZ EMPREENDIMENTOS PARTICIPACOES LTDA (BR/SP) Referente à 8ª anuidade.
<b>(11) BR 10 2017 006893-5 B1</b>	Código 21.6 - Extinção - Art. 86 da LPI (45) 04/07/2023 (73) TOYOTA JIDOSHA KABUSHIKI KAISHA (JP) Referente à 8ª anuidade.
<b>(11) BR 10 2017 020672-6 B1</b>	Código 21.6 - Extinção - Art. 86 da LPI (45) 28/01/2025 (73) UNIVERSIDADE FEDERAL DE VIÇOSA (BR/MG) ; FUNDAÇÃO DE AMPARO À PESQUISA DO ESTADO DE MINAS GERAIS - FAPEMIG (BR/MG) ; UNIVERSIDADE FEDERAL DE MINAS GERAIS (BR/MG) Pagar restauração.
<b>(11) BR 10 2018 003751-0 B1</b>	Código 21.6 - Extinção - Art. 86 da LPI (45) 11/04/2023 (73) EVONIK OIL ADDITIVES GMBH (DE) Referente à 7ª anuidade.
<b>(11) BR 10 2018 004080-4 B1</b>	Código 21.6 - Extinção - Art. 86 da LPI (45) 06/06/2023 (73) ILLUMINA, INC. (US) Referente à 7ª anuidade.
<b>(11) BR 10 2018 004515-6 B1</b>	Código 21.6 - Extinção - Art. 86 da LPI (45) 12/03/2024 (73) CNH INDUSTRIAL BRASIL LTDA. (BR/MG) Referente à 7ª anuidade.

---

<b>(11) BR 10 2018 004583-0 B1</b>	Código 21.6 - Extinção - Art. 86 da LPI (45) 19/09/2023 (73) CNH INDUSTRIAL AMERICA LLC (US) Referente à 7ª anuidade.
<b>(11) BR 10 2018 004591-1 B1</b>	Código 21.6 - Extinção - Art. 86 da LPI (45) 12/11/2019 (73) BOARD OF TRUSTEES OF MICHIGAN STATE UNIVERSITY (US) Referente à 7ª anuidade.
<b>(11) BR 10 2018 005572-0 B1</b>	Código 21.6 - Extinção - Art. 86 da LPI (45) 30/05/2023 (73) TOYOTA JIDOSHA KABUSHIKI KAISHA (JP) Referente à 7ª anuidade.
<b>(11) BR 10 2018 005627-1 B1</b>	Código 21.6 - Extinção - Art. 86 da LPI (45) 10/09/2024 (73) MÁQUINAS AGRÍCOLAS JACTO S.A. - DIVISÃO UNIPAC (BR/SP) Referente à 7ª anuidade.
<b>(11) BR 10 2018 005667-0 B1</b>	Código 21.6 - Extinção - Art. 86 da LPI (45) 31/10/2023 (73) HAWA SLIDING SOLUTIONS AG (CH) Referente à 7ª anuidade.
<b>(11) BR 10 2018 005674-3 B1</b>	Código 21.6 - Extinção - Art. 86 da LPI (45) 15/08/2023 (73) HAWA SLIDING SOLUTIONS AG (CH) Referente à 7ª anuidade.
<b>(11) BR 10 2018 005738-3 B1</b>	Código 21.6 - Extinção - Art. 86 da LPI (45) 16/11/2022 (73) CNH INDUSTRIAL AMERICA LLC (US) Referente à 7ª anuidade.
<b>(11) BR 10 2018 006224-7 B1</b>	Código 21.6 - Extinção - Art. 86 da LPI (45) 06/02/2024 (73) CNH INDUSTRIAL AMERICA LLC (US) Referente à 7ª anuidade.
<b>(11) BR 10 2018 006227-1 B1</b>	Código 21.6 - Extinção - Art. 86 da LPI

---

---

	(45) 22/11/2022 (73) CNH INDUSTRIAL AMERICA LLC (US) Referente à 7ª anuidade.
<b>(11) BR 10 2018 006438-0 B1</b>	Código 21.6 - Extinção - Art. 86 da LPI (45) 19/09/2023 (73) LUIZ CARLOS BELAN (BR/RJ) Referente à 7ª anuidade.
<b>(11) BR 10 2018 007190-4 B1</b>	Código 21.6 - Extinção - Art. 86 da LPI (45) 18/06/2024 (73) VANILSO DE ROSSI (BR/MT) Referente à 7ª anuidade.
<b>(11) BR 10 2018 007514-4 B1</b>	Código 21.6 - Extinção - Art. 86 da LPI (45) 14/02/2023 (73) TIAGO SOBRAL (BR/SP) Referente à 7ª anuidade.
<b>(11) BR 10 2019 003226-0 B1</b>	Código 21.6 - Extinção - Art. 86 da LPI (45) 04/06/2024 (73) CNH INDUSTRIAL AMERICA LLC (US) Referente à 6ª anuidade.
<b>(11) BR 10 2019 005478-6 B8</b>	Código 21.6 - Extinção - Art. 86 da LPI (45) 28/06/2022 (73) DART INDUSTRIES INC. (US) Referente à 6ª anuidade.
<b>(11) BR 10 2019 006751-9 B1</b>	Código 21.6 - Extinção - Art. 86 da LPI (45) 10/09/2024 (73) UNIVERSIDADE FEDERAL DA BAHIA (BR/BA) ; UNIVERSIDADE FEDERAL DO RECÔNCAVO DA BAHIA (BR/BA) Referente à 6ª anuidade.
<b>(11) BR 10 2019 007157-5 B1</b>	Código 21.6 - Extinção - Art. 86 da LPI (45) 19/04/2022 (73) DART INDUSTRIES INC. (US) Referente à 6ª anuidade.
<b>(11) BR 10 2020 003282-8 B1</b>	Código 21.6 - Extinção - Art. 86 da LPI (45) 24/05/2022 (73) SEMANTIX TECNOLOGIA EM SISTEMA DE INFORMAÇÃO S.A (BR/SP)

---

Referente à 5ª anuidade.

- 
- (11) BR 10 2020 003382-4 B1** Código 21.6 - Extinção - Art. 86 da LPI  
(45) 27/07/2021  
(73) ANTONIO CARLOS DE MELLO (BR/SP)  
Referente à 5ª anuidade.
- 
- (11) BR 10 2021 005678-9 B1** Código 21.6 - Extinção - Art. 86 da LPI  
(45) 09/08/2022  
(73) FREDERICO JOSÉ OTAVIANO ROBALINHO DE BARROS (BR/RJ)  
Referente à 4ª anuidade.
- 
- (11) BR 11 2012 003643-2 B8** Código 21.6 - Extinção - Art. 86 da LPI  
(45) 05/01/2021  
(73) NUTRIVERCELL (FR)  
Referente à 15ª anuidade.
- 
- (11) BR 11 2012 005015-0 B8** Código 21.6 - Extinção - Art. 86 da LPI  
(45) 30/03/2021  
(73) BIOLITEC UNTERNEHMENS BETEILIGUNGS II AG (AT)  
Referente à 15ª anuidade.
- 
- (11) BR 11 2012 012273-8 B1** Código 21.6 - Extinção - Art. 86 da LPI  
(45) 03/11/2020  
(73) TELEFONAKTIEBOLAGET LM ERICSSON (PUBL) (SE)  
Referente à 15ª anuidade.
- 
- (11) BR 11 2012 013363-2 B1** Código 21.6 - Extinção - Art. 86 da LPI  
(45) 20/04/2021  
(73) Mitsubishi Electric Corporation (JP)  
Referente à 15ª anuidade.
- 
- (11) BR 11 2012 017416-9 B1** Código 21.6 - Extinção - Art. 86 da LPI  
(45) 17/11/2020  
(73) B. Braun Melsungen Ag (DE)  
Referente à 14ª anuidade.
- 
- (11) BR 11 2012 019020-2 B1** Código 21.6 - Extinção - Art. 86 da LPI  
(45) 24/12/2024  
(73) JOHNSON MATTHEY PLC (GB)  
Referente à 14ª anuidade.



---

<b>(11) BR 11 2012 020369-0 B1</b>	Código 21.6 - Extinção - Art. 86 da LPI (45) 16/06/2020 (73) Edwards Lifesciences Corporation (US) Referente à 14ª anuidade.
<hr/>	
<b>(11) BR 11 2012 020452-1 B8</b>	Código 21.6 - Extinção - Art. 86 da LPI (45) 21/07/2020 (73) Panasonic Corporation (JP) Referente à 14ª anuidade.
<hr/>	
<b>(11) BR 11 2012 020471-8 B1</b>	Código 21.6 - Extinção - Art. 86 da LPI (45) 21/09/2021 (73) INTERDIGITAL MADISON PATENT HOLDINGS (FR) Referente à 14ª anuidade.
<hr/>	
<b>(11) BR 11 2012 020581-1 B1</b>	Código 21.6 - Extinção - Art. 86 da LPI (45) 28/07/2020 (73) BÜHLER AG (CH) Referente à 14ª anuidade.
<hr/>	
<b>(11) BR 11 2012 020595-1 B1</b>	Código 21.6 - Extinção - Art. 86 da LPI (45) 30/11/2021 (73) QUALCOMM INCORPORATED (US) Referente à 14ª anuidade.
<hr/>	
<b>(11) BR 11 2012 020614-1 B1</b>	Código 21.6 - Extinção - Art. 86 da LPI (45) 25/10/2022 (73) ARTIO MEDICAL, INC. (US) Referente à 14ª anuidade.
<hr/>	
<b>(11) BR 11 2012 020758-0 B1</b>	Código 21.6 - Extinção - Art. 86 da LPI (45) 08/12/2020 (73) BAKER HUGHES INCORPORATED (US) Referente à 14ª anuidade.
<hr/>	
<b>(11) BR 11 2012 020855-1 B8</b>	Código 21.6 - Extinção - Art. 86 da LPI (45) 04/05/2021 (73) BAYER HEALTHCARE LLC (US) Referente à 14ª anuidade.
<hr/>	
<b>(11) BR 11 2012 021099-8 B1</b>	Código 21.6 - Extinção - Art. 86 da LPI (45) 17/12/2019 (73) Zeon Corporation (JP)

---

Referente à 14ª anuidade.

---

**(11) BR 11 2012 021198-6 B1** Código 21.6 - Extinção - Art. 86 da LPI  
(45) 14/12/2021  
(73) MITSUBISHI TANABE PHARMA CORPORATION (JP)  
Referente à 14ª anuidade.

---

**(11) BR 11 2012 021202-8 B1** Código 21.6 - Extinção - Art. 86 da LPI  
(45) 09/06/2020  
(73) LUMINEX CORPORATION (US)  
Referente à 14ª anuidade.

---

**(11) BR 11 2012 021285-0 B1** Código 21.6 - Extinção - Art. 86 da LPI  
(45) 06/03/2019  
(73) Colgate-Palmolive Company (US) ; COUNCIL OF SCIENTIFIC AND INDUSTRIAL RESEARCH (IN)  
Referente à 15ª anuidade.

---

**(11) BR 11 2012 021445-4 B8** Código 21.6 - Extinção - Art. 86 da LPI  
(45) 01/12/2020  
(73) EVONIK OPERATIONS GMBH (DE)  
Referente à 15ª anuidade.

---

**(11) BR 11 2012 021516-7 B1** Código 21.6 - Extinção - Art. 86 da LPI  
(45) 17/12/2019  
(73) W. R. GRACE & CO. - CONN (US)  
Referente à 14ª anuidade.

---

**(11) BR 11 2012 021533-7 B1** Código 21.6 - Extinção - Art. 86 da LPI  
(45) 10/11/2020  
(73) FRAUNHOFER-GESELLSCHAFT ZUR FÖRDERUNG DER ANGEWANDTEN FORSCHUNG E.V. (DE)  
Referente à 14ª anuidade.

---

**(11) BR 11 2012 021714-3 B1** Código 21.6 - Extinção - Art. 86 da LPI  
(45) 04/02/2020  
(73) Accenture Global Services Limited (IE)  
Referente à 14ª anuidade.

---

**(11) BR 11 2012 021884-0 B8** Código 21.6 - Extinção - Art. 86 da LPI  
(45) 13/10/2021  
(73) PHARMADIALL, LTD. (RU)

---

Referente à 14ª anuidade.

---

**(11) BR 11 2012 021913-8 C8** Código 21.6 - Extinção - Art. 86 da LPI  
(45) 29/12/2020  
(73) JAPAN PETROLEUM EXPLORATION CO.,LTD. (JP) ; Nippon Steel Engineering Co., Ltd. (JP) ; CHIYODA CORPORATION (JP) ; JAPAN OIL, GAS AND METALS NATIONAL CORPORATION (JP) ; INPEX CORPORATION (JP) ; JX NIPPON OIL & ENERGY CORPORATION (JP) ; COSMO OIL CO., LTD. (JP)  
Referente à 14ª anuidade.

---

**(11) BR 11 2012 021914-6 B8** Código 21.6 - Extinção - Art. 86 da LPI  
(45) 02/04/2019  
(73) JAPAN OIL, GAS AND METALS NATIONAL CORPORATION (JP) ; CHIYODA CORPORATION (JP) ; JAPAN PETROLEUM EXPLORATION CO., LTD. (JP) ; INPEX CORPORATION (JP) ; JX NIPPON OIL & ENERGY CORPORATION (JP) ; COSMO OIL CO., LTD. (JP) ; NIPPON STEEL ENGINEERING CO., LTD. (JP)  
Referente à 14ª anuidade.

---

**(11) BR 11 2012 021944-8 B1** Código 21.6 - Extinção - Art. 86 da LPI  
(45) 08/10/2019  
(73) HEXCEL COMPOSITES LTD. (GB)  
Referente à 14ª anuidade.

---

**(11) BR 11 2012 021952-9 B8** Código 21.6 - Extinção - Art. 86 da LPI  
(45) 09/06/2020  
(73) University Of Delaware (US)  
Referente à 14ª anuidade.

---

**(11) BR 11 2012 022163-9 B1** Código 21.6 - Extinção - Art. 86 da LPI  
(45) 22/06/2021  
(73) KRISANI BIOSCIENCES (P) LTD (IN)  
Referente à 14ª anuidade.

---

**(11) BR 11 2012 022315-1 B8** Código 21.6 - Extinção - Art. 86 da LPI  
(45) 02/07/2019  
(73) FINMECCANICA - SOCIETA' PER AZIONI (IT)  
Referente à 14ª anuidade.

---

**(11) BR 11 2012 022349-6 B1** Código 21.6 - Extinção - Art. 86 da LPI  
(45) 24/09/2019  
(73) Duophos (US)

---

Referente à 14ª anuidade.

---

**(11) BR 11 2012 022367-4 B1** Código 21.6 - Extinção - Art. 86 da LPI  
(45) 14/01/2020  
(73) BAKER HUGHES INCORPORATED (US)  
Referente à 14ª anuidade.

---

**(11) BR 11 2012 022915-0 B1** Código 21.6 - Extinção - Art. 86 da LPI  
(45) 02/02/2021  
(73) ASTELLAS PHARMA INC. (JP)  
Referente à 14ª anuidade.

---

**(11) BR 11 2012 023391-2 B1** Código 21.6 - Extinção - Art. 86 da LPI  
(45) 26/05/2020  
(73) Thomas Maurice Stewart Gregory (GB)  
Referente à 14ª anuidade.

---

**(11) BR 11 2012 023454-4 B1** Código 21.6 - Extinção - Art. 86 da LPI  
(45) 17/12/2019  
(73) Baker Hughes Incorporated (US)  
Referente à 14ª anuidade.

---

**(11) BR 11 2012 023478-1 B1** Código 21.6 - Extinção - Art. 86 da LPI  
(45) 11/02/2020  
(73) STORA ENSO OYJ (FI)  
Referente à 14ª anuidade.

---

**(11) BR 11 2012 023562-1 B1** Código 21.6 - Extinção - Art. 86 da LPI  
(45) 06/07/2021  
(73) Atomo Diagnostics Pty Limited (AU)  
Referente à 14ª anuidade.

---

**(11) BR 11 2012 023617-2 B1** Código 21.6 - Extinção - Art. 86 da LPI  
(45) 02/02/2021  
(73) Fuji Seal International. Inc. (JP)  
Referente à 15ª anuidade.

---

**(11) BR 11 2012 023696-2 B1** Código 21.6 - Extinção - Art. 86 da LPI  
(45) 05/01/2021  
(73) Accenture Global Services Limited (IE)  
Referente à 14ª anuidade.

---

<b>(11) BR 11 2012 023757-8 B1</b>	Código 21.6 - Extinção - Art. 86 da LPI (45) 20/10/2020 (73) BASF SE (DE) Referente à 14ª anuidade.
------------------------------------	--

---

<b>(11) BR 11 2012 023759-4 B1</b>	Código 21.6 - Extinção - Art. 86 da LPI (45) 09/10/2018 (73) BASF SE (DE) Referente à 14ª anuidade.
------------------------------------	--

---

<b>(11) BR 11 2012 023836-1 B1</b>	Código 21.6 - Extinção - Art. 86 da LPI (45) 01/02/2022 (73) Oncotherapy Science, Inc. (JP) Referente à 14ª anuidade.
------------------------------------	--

---

<b>(11) BR 11 2012 023994-5 B1</b>	Código 21.6 - Extinção - Art. 86 da LPI (45) 26/10/2021 (73) SONY CORPORATION (JP) Referente à 14ª anuidade.
------------------------------------	---

---

<b>(11) BR 11 2012 024017-0 B1</b>	Código 21.6 - Extinção - Art. 86 da LPI (45) 07/12/2021 (73) LEAD DISCOVERY CENTER GMBH (DE) ; BAYER INTELLECTUAL PROPERTY GMBH (DE) Referente à 14ª anuidade.
------------------------------------	---

---

<b>(11) BR 11 2012 024048-0 B1</b>	Código 21.6 - Extinção - Art. 86 da LPI (45) 27/04/2021 (73) FMC Technologies Inc. (US) Referente à 14ª anuidade.
------------------------------------	--

---

<b>(11) BR 11 2012 024083-8 B1</b>	Código 21.6 - Extinção - Art. 86 da LPI (45) 21/05/2019 (73) ANTACOR PTE. LTD (SG) Referente à 14ª anuidade.
------------------------------------	---

---

<b>(11) BR 11 2012 024109-5 B1</b>	Código 21.6 - Extinção - Art. 86 da LPI (45) 27/10/2020 (73) VICINAY MOORING CONNECTORS, S.A. (ES) Referente à 14ª anuidade.
------------------------------------	---

---

<b>(11) BR 11 2012 024292-0 B1</b>	Código 21.6 - Extinção - Art. 86 da LPI (45) 14/04/2020
------------------------------------	--

---

(73) JFE STEEL CORPORATION (JP)  
Referente à 14ª anuidade.

---

**(11) BR 11 2012 024525-2 B1** Código 21.6 - Extinção - Art. 86 da LPI  
(45) 17/03/2020  
(73) ALFA LAVAL CORPORATE AB (SE)  
Referente à 14ª anuidade.

---

**(11) BR 11 2012 024562-7 B1** Código 21.6 - Extinção - Art. 86 da LPI  
(45) 20/04/2021  
(73) Electrolux Home Products Corporation N.V. (BE)  
Referente à 14ª anuidade.

---

**(11) BR 11 2012 024716-6 B1** Código 21.6 - Extinção - Art. 86 da LPI  
(45) 26/10/2021  
(73) COMMSCOPE TECHNOLOGIES LLC (US)  
Referente à 14ª anuidade.

---

**(11) BR 11 2012 024790-5 B1** Código 21.6 - Extinção - Art. 86 da LPI  
(45) 03/03/2020  
(73) DEGUDENT GMBH (DE)  
Referente à 14ª anuidade.

---

**(11) BR 11 2012 024805-7 B1** Código 21.6 - Extinção - Art. 86 da LPI  
(45) 15/05/2018  
(73) EVONIK OPERATIONS GMBH (DE)  
Referente à 14ª anuidade.

---

**(11) BR 11 2012 024886-3 B1** Código 21.6 - Extinção - Art. 86 da LPI  
(45) 07/08/2018  
(73) HUAWEI TECHNOLOGIES CO., LTD. (CN)  
Referente à 15ª anuidade.

---

**(11) BR 11 2012 024921-5 B1** Código 21.6 - Extinção - Art. 86 da LPI  
(45) 03/11/2020  
(73) Electrolux Home Products Corporation N.V. (BE)  
Referente à 14ª anuidade.

---

**(11) BR 11 2012 025015-9 B1** Código 21.6 - Extinção - Art. 86 da LPI  
(45) 30/07/2019  
(73) Theravida, INC. (US)  
Referente à 14ª anuidade.

---

<b>(11) BR 11 2012 025029-9 B1</b>	Código 21.6 - Extinção - Art. 86 da LPI (45) 16/10/2018 (73) SMS GROUP GMBH (DE) Referente à 14ª anuidade.
<hr/>	
<b>(11) BR 11 2012 025439-1 B1</b>	Código 21.6 - Extinção - Art. 86 da LPI (45) 10/11/2020 (73) RENAULT S.A.S (FR) Referente à 14ª anuidade.
<hr/>	
<b>(11) BR 11 2012 025462-6 B1</b>	Código 21.6 - Extinção - Art. 86 da LPI (45) 13/04/2021 (73) VRIJE UNIVERSITEIT BRUSSEL (BE) ; ERIK JONGEDIJK (BE) ; VIB VZW (BE) Referente à 14ª anuidade.
<hr/>	
<b>(11) BR 11 2012 025632-7 B1</b>	Código 21.6 - Extinção - Art. 86 da LPI (45) 03/11/2020 (73) Renault S.A.S (FR) Referente à 14ª anuidade.
<hr/>	
<b>(11) BR 11 2012 025633-5 B1</b>	Código 21.6 - Extinção - Art. 86 da LPI (45) 15/12/2020 (73) RENAULT S.A.S (FR) Referente à 14ª anuidade.
<hr/>	
<b>(11) BR 11 2012 025783-8 B1</b>	Código 21.6 - Extinção - Art. 86 da LPI (45) 06/07/2021 (73) PRAD RESEARCH AND DEVELOPMENT LIMITED (GB) Referente à 14ª anuidade.
<hr/>	
<b>(11) BR 11 2012 025790-0 B1</b>	Código 21.6 - Extinção - Art. 86 da LPI (45) 07/04/2020 (73) NEW H POWERTRAIN HOLDING, S.L.U. (ES) Referente à 14ª anuidade.
<hr/>	
<b>(11) BR 11 2012 025795-1 B1</b>	Código 21.6 - Extinção - Art. 86 da LPI (45) 10/11/2020 (73) Renault S.A.S (FR) Referente à 14ª anuidade.

---

**(11) BR 11 2012 025840-0 B1** Código 21.6 - Extinção - Art. 86 da LPI  
(45) 17/12/2019  
(73) ESSITY HYGIENE AND HEALTH AKTIEBOLAG (SE)  
Referente à 15ª anuidade.

---

**(11) BR 11 2012 025967-9 B1** Código 21.6 - Extinção - Art. 86 da LPI  
(45) 14/01/2020  
(73) ERGOMOTION, INC. (US)  
Referente à 14ª anuidade.

---

**(11) BR 11 2012 025999-7 B1** Código 21.6 - Extinção - Art. 86 da LPI  
(45) 19/01/2021  
(73) EVONIK OPERATIONS GMBH (DE)  
Referente à 14ª anuidade.

---

**(11) BR 11 2012 026061-8 B1** Código 21.6 - Extinção - Art. 86 da LPI  
(45) 27/07/2021  
(73) RENAULT S.A.S. (FR)  
Referente à 14ª anuidade.

---

**(11) BR 11 2012 026063-4 B1** Código 21.6 - Extinção - Art. 86 da LPI  
(45) 22/12/2020  
(73) Renault S.A.S. (FR)  
Referente à 14ª anuidade.

---

**(11) BR 11 2012 026089-8 B1** Código 21.6 - Extinção - Art. 86 da LPI  
(45) 18/02/2020  
(73) EVONIK OPERATIONS GMBH (DE)  
Referente à 14ª anuidade.

---

**(11) BR 11 2012 026129-0 B1** Código 21.6 - Extinção - Art. 86 da LPI  
(45) 07/01/2020  
(73) EVONIK OPERATIONS GMBH (DE)  
Referente à 14ª anuidade.

---

**(11) BR 11 2012 026306-4 B1** Código 21.6 - Extinção - Art. 86 da LPI  
(45) 22/10/2019  
(73) Profilbeton GMBH (DE)  
Referente à 14ª anuidade.

---

**(11) BR 11 2012 026518-0 B1** Código 21.6 - Extinção - Art. 86 da LPI  
(45) 09/04/2019  
(73) ETH ZURICH (CH)



---

Referente à 14ª anuidade.

---

**(11) BR 11 2012 026685-3 B1** Código 21.6 - Extinção - Art. 86 da LPI  
(45) 14/01/2020  
(73) UNILEVER IP HOLDINGS B.V. (PB)  
Referente à 14ª anuidade.

---

**(11) BR 11 2012 027296-9 B1** Código 21.6 - Extinção - Art. 86 da LPI  
(45) 31/03/2020  
(73) KIMBERLY -CLARK WORLDWIDE, INC. (US)  
Referente à 14ª anuidade.

---

**(11) BR 11 2012 027850-9 B1** Código 21.6 - Extinção - Art. 86 da LPI  
(45) 17/08/2021  
(73) ABB SCHWEIZ AG (CH)  
Referente à 14ª anuidade.

---

**(11) BR 11 2012 027887-8 B1** Código 21.6 - Extinção - Art. 86 da LPI  
(45) 10/03/2020  
(73) MASCHINENFABRIK REINHAUSEN GMBH (DE)  
Referente à 14ª anuidade.

---

**(11) BR 11 2012 027948-3 B1** Código 21.6 - Extinção - Art. 86 da LPI  
(45) 08/12/2020  
(73) VALLOUREC OIL AND GAS FRANCE (FR)  
Referente à 14ª anuidade.

---

**(11) BR 11 2012 028559-9 B1** Código 21.6 - Extinção - Art. 86 da LPI  
(45) 30/01/2018  
(73) Cognis IP Management GMBH (DE)  
Referente à 14ª anuidade.

---

**(11) BR 11 2012 031820-9 B1** Código 21.6 - Extinção - Art. 86 da LPI  
(45) 28/04/2020  
(73) NEOPERL GMBH (DE)  
Referente à 14ª anuidade.

---

**(11) BR 11 2012 032825-5 B1** Código 21.6 - Extinção - Art. 86 da LPI  
(45) 13/10/2021  
(73) KYOCERA CORPORATION (JP)  
Referente à 14ª anuidade.

---

**(11) BR 11 2013 003526-9 B8** Código 21.6 - Extinção - Art. 86 da LPI  
(45) 30/01/2018  
(73) UNILEVER IP HOLDINGS B.V. (NL)  
Referente à 14ª anuidade.

---

**(11) BR 11 2013 004354-7 B8** Código 21.6 - Extinção - Art. 86 da LPI  
(45) 05/12/2017  
(73) UNILEVER IP HOLDINGS B.V. (PB)  
Referente à 14ª anuidade.

---

**(11) BR 11 2013 004874-3 B1** Código 21.6 - Extinção - Art. 86 da LPI  
(45) 30/08/2022  
(73) NEC CORPORATION (JP)  
Referente à 13ª anuidade.

---

**(11) BR 11 2013 005119-1 B1** Código 21.6 - Extinção - Art. 86 da LPI  
(45) 29/12/2020  
(73) PANASONIC CORPORATION (JP)  
Referente à 14ª anuidade.

---

**(11) BR 11 2013 017054-9 B1** Código 21.6 - Extinção - Art. 86 da LPI  
(45) 08/03/2022  
(73) TOYOBO CO., LTD. (JP)  
Referente à 13ª anuidade.

---

**(11) BR 11 2013 018403-5 B1** Código 21.6 - Extinção - Art. 86 da LPI  
(45) 10/04/2018  
(73) CNH INDUSTRIAL BELGIUM N. V. (BE)  
Referente à 14ª anuidade.

---

**(11) BR 11 2013 019987-3 B8** Código 21.6 - Extinção - Art. 86 da LPI  
(45) 17/11/2020  
(73) VERSO PAPER HOLDING LLC (US)  
Referente à 13ª anuidade.

---

**(11) BR 11 2013 020476-1 B1** Código 21.6 - Extinção - Art. 86 da LPI  
(45) 18/12/2018  
(73) TORAY INDUSTRIES, INC. (JP)  
Referente à 13ª anuidade.

---

**(11) BR 11 2013 020577-6 B1** Código 21.6 - Extinção - Art. 86 da LPI  
(45) 20/10/2020  
(73) INNIO SPARK PLUG TECHNOLOGY GMBH (AT)

---

Referente à 13ª anuidade.

---

**(11) BR 11 2013 020841-4 B8**

Código 21.6 - Extinção - Art. 86 da LPI

(45) 26/10/2021

(73) SAI YING KO (CN)

Referente à 14ª anuidade.

---

**(11) BR 11 2013 020884-8 B8**

Código 21.6 - Extinção - Art. 86 da LPI

(45) 15/12/2020

(73) JOHNSON MATTHEY PUBLIC LIMITED COMPANY (GB)

Referente à 13ª anuidade.

---

**(11) BR 11 2013 020904-6 B1**

Código 21.6 - Extinção - Art. 86 da LPI

(45) 28/07/2020

(73) CNH INDUSTRIAL ITALIA S.P.A. (IT)

Referente à 13ª anuidade.

---

**(11) BR 11 2013 020983-6 B1**

Código 21.6 - Extinção - Art. 86 da LPI

(45) 05/01/2021

(73) WEATHERFORD TECHNOLOGY HOLDINGS LLC (US)

Referente à 13ª anuidade.

---

**(11) BR 11 2013 021033-8 B1**

Código 21.6 - Extinção - Art. 86 da LPI

(45) 28/07/2020

(73) CNH INDUSTRIAL ITALIA S.P.A. (IT)

Referente à 13ª anuidade.

---

**(11) BR 11 2013 021049-4 B1**

Código 21.6 - Extinção - Art. 86 da LPI

(45) 27/10/2020

(73) CNH INDUSTRIAL ITALIA S.P.A. (IT)

Referente à 13ª anuidade.

---

**(11) BR 11 2013 021134-2 B1**

Código 21.6 - Extinção - Art. 86 da LPI

(45) 27/12/2022

(73) ABBVIE STEMCENTRX LLC (US)

Referente à 13ª anuidade.

---

**(11) BR 11 2013 021254-3 B1**

Código 21.6 - Extinção - Art. 86 da LPI

(45) 04/05/2021

(73) JOHNSON MATTHEY PUBLIC LIMITED COMPANY (GB)

Referente à 13ª anuidade.

---

<b>(11) BR 11 2013 021318-3 B1</b>	Código 21.6 - Extinção - Art. 86 da LPI (45) 07/12/2021 (73) ISIS INNOVATION LIMITED (GB) Referente à 13ª anuidade.
<hr/>	
<b>(11) BR 11 2013 021430-9 B1</b>	Código 21.6 - Extinção - Art. 86 da LPI (45) 24/08/2021 (73) HONDA MOTOR CO., LTD. (JP) ; HITACHI ASTEMO, LTD. (JP) Referente à 13ª anuidade.
<hr/>	
<b>(11) BR 11 2013 021657-3 B1</b>	Código 21.6 - Extinção - Art. 86 da LPI (45) 16/03/2021 (73) DOG MICROSYSTEMS INC. (CA) Referente à 13ª anuidade.
<hr/>	
<b>(11) BR 11 2013 021745-6 B1</b>	Código 21.6 - Extinção - Art. 86 da LPI (45) 17/02/2021 (73) SEMATIC S.P.A. (IT) Referente à 14ª anuidade.
<hr/>	
<b>(11) BR 11 2013 021881-9 B1</b>	Código 21.6 - Extinção - Art. 86 da LPI (45) 09/10/2018 (73) DALIAN HETEROGENEOUS CATALYST CO., LTD. (CN) ; JIANGSU YANGNONG CHEMICAL., LTD. (CN) ; YOUTH CHEMICAL CO., LTD. (CN) Referente à 14ª anuidade.
<hr/>	
<b>(11) BR 11 2013 021970-0 B1</b>	Código 21.6 - Extinção - Art. 86 da LPI (45) 10/11/2020 (73) HUNTER DOUGLAS INC. (US) Referente à 13ª anuidade.
<hr/>	
<b>(11) BR 11 2013 022042-2 B1</b>	Código 21.6 - Extinção - Art. 86 da LPI (45) 11/06/2019 (73) SUNSTAR INC. (JP) Referente à 13ª anuidade.
<hr/>	
<b>(11) BR 11 2013 022112-7 B1</b>	Código 21.6 - Extinção - Art. 86 da LPI (45) 28/09/2021 (73) PHARNEXT (FR) Referente à 13ª anuidade.
<hr/>	
<b>(11) BR 11 2013 022140-2 B1</b>	Código 21.6 - Extinção - Art. 86 da LPI (45) 19/01/2021

---

	(73) PANASONIC CORPORATION (JP) Referente à 13ª anuidade.
<b>(11) BR 11 2013 022249-2 B1</b>	Código 21.6 - Extinção - Art. 86 da LPI (45) 12/04/2022 (73) IMPEL PHARMACEUTICALS INC. (US) Referente à 13ª anuidade.
<b>(11) BR 11 2013 022331-6 B1</b>	Código 21.6 - Extinção - Art. 86 da LPI (45) 26/01/2021 (73) FUTURAGENE ISRAEL LTD. (IL) Referente à 13ª anuidade.
<b>(11) BR 11 2013 022404-5 B1</b>	Código 21.6 - Extinção - Art. 86 da LPI (45) 13/07/2021 (73) BRIDGESTONE CORPORATION (JP) Referente à 13ª anuidade.
<b>(11) BR 11 2013 022585-8 B1</b>	Código 21.6 - Extinção - Art. 86 da LPI (45) 15/12/2020 (73) BAKER HUGHES INCORPORATED (US) Referente à 13ª anuidade.
<b>(11) BR 11 2013 022689-7 B1</b>	Código 21.6 - Extinção - Art. 86 da LPI (45) 24/08/2021 (73) ESPAÑOLA DE PLATAFORMAS MARINAS, S.L. (ES) Referente à 13ª anuidade.
<b>(11) BR 11 2013 022707-9 B1</b>	Código 21.6 - Extinção - Art. 86 da LPI (45) 21/09/2021 (73) FAURECIA EXTERIORS GMBH (DE) Referente à 13ª anuidade.
<b>(11) BR 11 2013 022733-8 B1</b>	Código 21.6 - Extinção - Art. 86 da LPI (45) 10/04/2018 (73) UNILEVER IP HOLDINGS B.V. (PB) Referente à 13ª anuidade.
<b>(11) BR 11 2013 022776-1 B1</b>	Código 21.6 - Extinção - Art. 86 da LPI (45) 27/10/2020 (73) SORPTIONSHADE A/S (DK) Referente à 13ª anuidade.

---

<b>(11) BR 11 2013 022869-5 B1</b>	Código 21.6 - Extinção - Art. 86 da LPI (45) 09/06/2020 (73) KONINKLIJKE DOUWE EGBERTS B.V. (NL) Referente à 13ª anuidade.
<b>(11) BR 11 2013 022924-1 B1</b>	Código 21.6 - Extinção - Art. 86 da LPI (45) 29/10/2019 (73) SUMITOMO CHEMICAL COMPANY, LIMITED (JP) Referente à 13ª anuidade.
<b>(11) BR 11 2013 023008-8 B1</b>	Código 21.6 - Extinção - Art. 86 da LPI (45) 17/08/2021 (73) RAVAL A.C.S. LTD. (IL) Referente à 13ª anuidade.
<b>(11) BR 11 2013 023168-8 B1</b>	Código 21.6 - Extinção - Art. 86 da LPI (45) 15/12/2020 (73) HONDA MOTOR CO., LTD (JP) Referente à 13ª anuidade.
<b>(11) BR 11 2013 023177-7 B1</b>	Código 21.6 - Extinção - Art. 86 da LPI (45) 26/01/2021 (73) VRIJE UNIVERSITEIT BRUSSEL (BE) ; KATHOLIEKE UNIVERSITEIT LEUVEN (BE) ; UNIVERSITEIT GENT (BE) ; VIB VZW (BE) Referente à 13ª anuidade.
<b>(11) BR 11 2013 023211-0 B1</b>	Código 21.6 - Extinção - Art. 86 da LPI (45) 08/11/2022 (73) VIVORYON THERAPEUTICS N.V. (DE) Referente à 13ª anuidade.
<b>(11) BR 11 2013 023429-6 B1</b>	Código 21.6 - Extinção - Art. 86 da LPI (45) 17/11/2020 (73) EVONIK OPERATIONS GMBH (DE) Referente à 13ª anuidade.
<b>(11) BR 11 2013 023516-0 B1</b>	Código 21.6 - Extinção - Art. 86 da LPI (45) 30/03/2021 (73) NOVARTIS AG (CH) Referente à 13ª anuidade.

---

<b>(11) BR 11 2013 023590-0 B1</b>	Código 21.6 - Extinção - Art. 86 da LPI (45) 10/12/2019 (73) JAPAN OIL, GAS AND METALS NATIONAL CORPORATION (JP) ; INPEX CORPORATION (JP) ; JX NIPPON OIL & ENERGY CORPORATION (JP) ; JAPAN PETROLEUM EXPLORATION CO., LTD. (JP) ; COSMO OIL CO., LTD. (JP) ; NIPPON STEEL ENGINEERING CO., LTD. (JP) Referente à 13ª anuidade.
<b>(11) BR 11 2013 023657-4 B1</b>	Código 21.6 - Extinção - Art. 86 da LPI (45) 17/11/2020 (73) ARCONIC TECHNOLOGIES LLC (US) Referente à 13ª anuidade.
<b>(11) BR 11 2013 023823-2 B1</b>	Código 21.6 - Extinção - Art. 86 da LPI (45) 29/12/2020 (73) TOYOTA JIDOSHA KABUSHIKI KAISHA (JP) Referente à 14ª anuidade.
<b>(11) BR 11 2013 023983-2 B1</b>	Código 21.6 - Extinção - Art. 86 da LPI (45) 16/03/2021 (73) AKZO NOBEL CHEMICALS INTERNATIONAL B.V. (PB) Referente à 13ª anuidade.
<b>(11) BR 11 2013 023993-0 B1</b>	Código 21.6 - Extinção - Art. 86 da LPI (45) 30/03/2021 (73) SAMSUNG ELECTRONICS CO., LTD. (KR) Referente à 13ª anuidade.
<b>(11) BR 11 2013 024043-1 B1</b>	Código 21.6 - Extinção - Art. 86 da LPI (45) 26/01/2021 (73) HOERBIGER AUTOMOTIVE KOMFORTSYSTEME GMBH (DE) Referente à 13ª anuidade.
<b>(11) BR 11 2013 024120-9 B1</b>	Código 21.6 - Extinção - Art. 86 da LPI (45) 09/06/2020 (73) BRAVILOR HOLDING B.V. (NL) Referente à 13ª anuidade.
<b>(11) BR 11 2013 024194-2 B1</b>	Código 21.6 - Extinção - Art. 86 da LPI (45) 03/11/2020 (73) CUBILITY AS (NO) Referente à 13ª anuidade.

<b>(11) BR 11 2013 024300-7 B1</b>	<p>Código 21.6 - Extinção - Art. 86 da LPI                  (45) 10/11/2020                  (73) ELECTROLUX HOME PRODUCTS CORPORATION N.V. (BE)                  Referente à 13ª anuidade.</p>
<b>(11) BR 11 2013 024368-6 B1</b>	<p>Código 21.6 - Extinção - Art. 86 da LPI                  (45) 30/10/2018                  (73) BAYER CROPSCIENCE AKTIENGESELLSCHAFT (DE)                  Referente à 13ª anuidade.</p>
<b>(11) BR 11 2013 024462-3 B8</b>	<p>Código 21.6 - Extinção - Art. 86 da LPI                  (45) 22/03/2022                  (73) PRAD RESEARCH AND DEVELOPMENT LIMITED (VG)                  Referente à 13ª anuidade.</p>
<b>(11) BR 11 2013 024490-9 B1</b>	<p>Código 21.6 - Extinção - Art. 86 da LPI                  (45) 17/09/2019                  (73) JAPAN OIL, GAS AND METALS NATIONAL CORPORATION (JP) ; INPEX CORPORATION (JP) ; JX NIPPON OIL &amp; ENERGY CORPORATION (JP) ; JAPAN PETROLEUM EXPLORATION CO., LTD. (JP) ; COSMO OIL CO., LTD. (JP) ; NIPPON STEEL ENGINEERING CO., LTD. (JP)                  Referente à 13ª anuidade.</p>
<b>(11) BR 11 2013 024587-5 B1</b>	<p>Código 21.6 - Extinção - Art. 86 da LPI                  (45) 01/09/2020                  (73) VALE S.A. (BR/RJ)                  Referente à 13ª anuidade.</p>
<b>(11) BR 11 2013 024609-0 B1</b>	<p>Código 21.6 - Extinção - Art. 86 da LPI                  (45) 27/11/2018                  (73) NOVOZYMES BIOLOGICALS, INC. (US)                  Referente à 13ª anuidade.</p>
<b>(11) BR 11 2013 024742-8 B1</b>	<p>Código 21.6 - Extinção - Art. 86 da LPI                  (45) 01/09/2020                  (73) PROTEKTORWERK FLORENZ MAISCH GMBH &amp; CO. KG (DE)                  Referente à 13ª anuidade.</p>
<b>(11) BR 11 2013 024773-8 B1</b>	<p>Código 21.6 - Extinção - Art. 86 da LPI                  (45) 04/02/2020                  (73) JAPAN OIL, GAS AND METALS NATIONAL CORPORATION (JP) ; INPEX CORPORATION (JP) ; JX NIPPON OIL &amp; ENERGY CORPORATION (JP) ; JAPAN PETROLEUM EXPLORATION CO., LTD. (JP) ; COSMO OIL CO., LTD.</p>



---

(JP) ; NIPPON STEEL ENGINEERING CO., LTD. (JP)  
Referente à 13ª anuidade.

---

**(11) BR 11 2013 024775-4 B1** Código 21.6 - Extinção - Art. 86 da LPI  
(45) 08/12/2020  
(73) SUMITOMO SEIKA CHEMICALS CO., LTD. (JP)  
Referente à 13ª anuidade.

---

**(11) BR 11 2013 024892-0 B1** Código 21.6 - Extinção - Art. 86 da LPI  
(45) 23/02/2021  
(73) KWON, SOON YONG (KR)  
Referente à 13ª anuidade.

---

**(11) BR 11 2013 024998-6 B8** Código 21.6 - Extinção - Art. 86 da LPI  
(45) 13/10/2020  
(73) TOYOTA JIDOSHA KABUSHIKI KAISHA (JP) ; THE UNIVERSITY OF TOKYO (JP) ; INCORPORATED ADMINISTRATIVE AGENCY, NATIONAL AGRICULTURE AND FOOD RESEARCH ORGANIZATION (JP) ; NATIONAL INSTITUTE OF AGROBIOLOGICAL SCIENCES (JP)  
Referente à 13ª anuidade.

---

**(11) BR 11 2013 025003-8 B1** Código 21.6 - Extinção - Art. 86 da LPI  
(45) 01/12/2020  
(73) TECHNO-UMG CO., LTD. (JP)  
Referente à 13ª anuidade.

---

**(11) BR 11 2013 025117-4 B1** Código 21.6 - Extinção - Art. 86 da LPI  
(45) 07/12/2021  
(73) OERLIKON SURFACE SOLUTIONS AG, PFÄFFIKON (CH)  
Referente à 13ª anuidade.

---

**(11) BR 11 2013 025187-5 B1** Código 21.6 - Extinção - Art. 86 da LPI  
(45) 03/03/2022  
(73) INPEX CORPORATION (JP) ; JX NIPPON OIL & ENERGY CORPORATION (JP) ; JAPAN PETROLEUM EXPLORATION CO., LTD. (JP) ; COSMO OIL CO., LTD (JP) ; CHIYODA CORPORATION (JP) ; JAPAN OIL, GAS AND METALS NATIONAL CORPORATION (JP) ; NIPPON STEEL ENGINEERING CO., LTD. (JP)  
Referente à 13ª anuidade.

---

**(11) BR 11 2013 025223-5 B1** Código 21.6 - Extinção - Art. 86 da LPI  
(45) 08/09/2021  
(73) ALBAGAI LIMITED (GB)

---

Referente à 13ª anuidade.

---

**(11) BR 11 2013 025243-0 B1** Código 21.6 - Extinção - Art. 86 da LPI  
 (45) 06/07/2021  
 (73) ANUVIA PLANT NUTRIENTS HOLDINGS, INC. (US)  
 Referente à 13ª anuidade.

---

**(11) BR 11 2013 025260-0 B8** Código 21.6 - Extinção - Art. 86 da LPI  
 (45) 06/07/2021  
 (73) RICOH COMPANY, LTD. (JP)  
 Referente à 13ª anuidade.

---

**(11) BR 11 2013 025271-5 B1** Código 21.6 - Extinção - Art. 86 da LPI  
 (45) 18/02/2020  
 (73) JAPAN OIL, GAS AND METALS NATIONAL CORPORATION (JP) ; INPEX CORPORATION (JP) ; JX NIPPON OIL & ENERGY CORPORATION (JP) ; JAPAN PETROLEUM EXPLORATION CO., LTD. (JP) ; COSMO OIL CO., LTD. (JP) ; NIPPON STEEL ENGINEERING CO., LTD. (JP)  
 Referente à 13ª anuidade.

---

**(11) BR 11 2013 025283-9 B1** Código 21.6 - Extinção - Art. 86 da LPI  
 (45) 18/08/2020  
 (73) INTERROLL HOLDING AG (CH)  
 Referente à 13ª anuidade.

---

**(11) BR 11 2013 025296-0 B1** Código 21.6 - Extinção - Art. 86 da LPI  
 (45) 01/12/2020  
 (73) JAPAN OIL, GAS AND METALS NATIONAL CORPORATION (JP) ; JX NIPPON OIL & ENERGY CORPORATION (JP) ; JAPAN PETROLEUM EXPLORATION CO., LTD. (JP) ; INPEX CORPORATION (JP) ; COSMO OIL CO., LTD. (JP) ; NIPPON STEEL ENGINEERING CO., LTD. (JP)  
 Referente à 13ª anuidade.

---

**(11) BR 11 2013 025301-0 B1** Código 21.6 - Extinção - Art. 86 da LPI  
 (45) 04/02/2020  
 (73) JAPAN OIL, GAS AND METALS NATIONAL CORPORATION (JP) ; INPEX CORPORATION (JP) ; JX NIPPON OIL & ENERGY CORPORATION (JP) ; JAPAN PETROLEUM EXPLORATION CO., LTD. (JP) ; COSMO OIL CO., LTD. (JP) ; NIPPON STEEL ENGINEERING CO., LTD. (JP)  
 Referente à 13ª anuidade.

---

**(11) BR 11 2013 025303-7 B1** Código 21.6 - Extinção - Art. 86 da LPI  
 (45) 13/10/2020

---

(73) JAPAN OIL, GAS AND METALS NATIONAL CORPORATION (JP) ; INPEX CORPORATION (JP) ; JX NIPPON OIL & ENERGY CORPORATION (JP) ; JAPAN PETROLEUM EXPLORATION CO., LTD. (JP) ; COSMO OIL CO., LTD. (JP) ; NIPPON STEEL ENGINEERING CO., LTD. (JP)

Referente à 13ª anuidade.

---

**(11) BR 11 2013 025356-8 B1**

Código 21.6 - Extinção - Art. 86 da LPI

(45) 16/11/2022

(73) GENENTECH, INC. (US)

Referente à 13ª anuidade.

---

**(11) BR 11 2013 025371-1 B1**

Código 21.6 - Extinção - Art. 86 da LPI

(45) 06/10/2020

(73) KONINKLIJKE PHILIPS N.V. (NL)

Referente à 13ª anuidade.

---

**(11) BR 11 2013 025570-6 B1**

Código 21.6 - Extinção - Art. 86 da LPI

(45) 22/05/2018

(73) TOMOLOGIC AB (SE)

Referente à 14ª anuidade.

---

**(11) BR 11 2013 025605-2 B1**

Código 21.6 - Extinção - Art. 86 da LPI

(45) 05/01/2021

(73) TFL LEDERTECHNIK GMBH (DE)

Referente à 13ª anuidade.

---

**(11) BR 11 2013 025924-8 B1**

Código 21.6 - Extinção - Art. 86 da LPI

(45) 28/04/2020

(73) ENEL PRODUZIONE S.P.A. (IT)

Referente à 13ª anuidade.

---

**(11) BR 11 2013 025928-0 B1**

Código 21.6 - Extinção - Art. 86 da LPI

(45) 09/02/2021

(73) BOSTIK, INC. (US)

Referente à 13ª anuidade.

---

**(11) BR 11 2013 026059-9 B1**

Código 21.6 - Extinção - Art. 86 da LPI

(45) 02/03/2021

(73) WABCO INDIA LIMITED (IN)

Referente à 13ª anuidade.

---

**(11) BR 11 2013 026098-0 B1**

Código 21.6 - Extinção - Art. 86 da LPI

(45) 14/04/2020

---

	(73) KONINKLIJKE DOUWE EGBERTS B.V. (NL) Referente à 13ª anuidade.
<b>(11) BR 11 2013 026134-0 B1</b>	Código 21.6 - Extinção - Art. 86 da LPI (45) 01/06/2021 (73) OERLIKON SURFACE SOLUTIONS AG, PFÄFFIKON (CH) Referente à 13ª anuidade.
<b>(11) BR 11 2013 026137-4 B1</b>	Código 21.6 - Extinção - Art. 86 da LPI (45) 01/12/2020 (73) NERVIANO MEDICAL SCIENCES S.R.L. (IT) Referente à 13ª anuidade.
<b>(11) BR 11 2013 026407-1 B1</b>	Código 21.6 - Extinção - Art. 86 da LPI (45) 22/06/2021 (73) RENAULT SAS (FR) Referente à 13ª anuidade.
<b>(11) BR 11 2013 026466-7 B1</b>	Código 21.6 - Extinção - Art. 86 da LPI (45) 10/05/2022 (73) BAYER INTELLECTUAL PROPERTY GMBH (DE) Referente à 13ª anuidade.
<b>(11) BR 11 2013 026477-2 B1</b>	Código 21.6 - Extinção - Art. 86 da LPI (45) 27/02/2020 (73) COOPER CROUSE-HINDS GMBH (DE) Referente à 13ª anuidade.
<b>(11) BR 11 2013 026694-5 B1</b>	Código 21.6 - Extinção - Art. 86 da LPI (45) 14/07/2020 (73) HONDA MOTOR CO., LTD. (JP) Referente à 13ª anuidade.
<b>(11) BR 11 2013 026860-3 B1</b>	Código 21.6 - Extinção - Art. 86 da LPI (45) 13/07/2021 (73) VITESCO TECHNOLOGIES GMBH (DE) Referente à 13ª anuidade.
<b>(11) BR 11 2013 027279-1 B8</b>	Código 21.6 - Extinção - Art. 86 da LPI (45) 14/05/2019 (73) SYNGENTA LIMITED (GB) Referente à 13ª anuidade.

---

<b>(11) BR 11 2013 027504-9 B1</b>	Código 21.6 - Extinção - Art. 86 da LPI (45) 05/01/2021 (73) E'S INC. (JP) Referente à 13ª anuidade.
<b>(11) BR 11 2013 027638-0 B1</b>	Código 21.6 - Extinção - Art. 86 da LPI (45) 06/04/2021 (73) HALLIBURTON ENERGY SERVICES, INC. (US) Referente à 13ª anuidade.
<b>(11) BR 11 2013 027761-0 B1</b>	Código 21.6 - Extinção - Art. 86 da LPI (45) 05/04/2022 (73) ETHICON ENDO-SURGERY, INC. (US) Referente à 13ª anuidade.
<b>(11) BR 11 2013 027942-7 B1</b>	Código 21.6 - Extinção - Art. 86 da LPI (45) 10/12/2019 (73) SYNTEGON PACKAGING SOLUTIONS B.V. (NL) Referente à 13ª anuidade.
<b>(11) BR 11 2013 028896-5 B1</b>	Código 21.6 - Extinção - Art. 86 da LPI (45) 22/12/2020 (73) SUMITOMO RUBBER INDUSTRIES, LTD. (JP) Referente à 13ª anuidade.
<b>(11) BR 11 2013 029077-3 B1</b>	Código 21.6 - Extinção - Art. 86 da LPI (45) 19/01/2021 (73) NEOPERL GMBH (DE) Referente à 13ª anuidade.
<b>(11) BR 11 2013 034072-0 B1</b>	Código 21.6 - Extinção - Art. 86 da LPI (45) 17/02/2021 (73) ROHM AND HAAS COMPANY (US) Referente à 14ª anuidade.
<b>(11) BR 11 2014 009997-9 B1</b>	Código 21.6 - Extinção - Art. 86 da LPI (45) 14/01/2025 (73) RENTECH, INC. (US) Referente às 10ª, 11ª e 12ª anuidades.
<b>(11) BR 11 2014 010864-1 B1</b>	Código 21.6 - Extinção - Art. 86 da LPI

---

(45) 24/08/2021  
(73) DENTSPLY IH AB (SE)  
Referente à 12ª anuidade.

---

**(11) BR 11 2014 011243-6 B1** Código 21.6 - Extinção - Art. 86 da LPI  
(45) 18/05/2021  
(73) AVERY DENNISON RETAIL INFORMATION SERVICES LLC (US)  
Referente à 12ª anuidade.

---

**(11) BR 11 2014 015849-5 B1** Código 21.6 - Extinção - Art. 86 da LPI  
(45) 15/05/2018  
(73) CNH INDUSTRIAL BELGIUM NV (BE)  
Referente à 13ª anuidade.

---

**(11) BR 11 2014 016316-2 B1** Código 21.6 - Extinção - Art. 86 da LPI  
(45) 02/02/2021  
(73) AVERY DENNISON RETAIL INFORMATION SERVICES LLC (US)  
Referente à 12ª anuidade.

---

**(11) BR 11 2014 017152-1 B1** Código 21.6 - Extinção - Art. 86 da LPI  
(45) 12/01/2021  
(73) AVERY DENNISON RETAIL INFORMATION SERVICES LLC (US)  
Referente à 12ª anuidade.

---

**(11) BR 11 2014 017249-8 B1** Código 21.6 - Extinção - Art. 86 da LPI  
(45) 15/06/2021  
(73) COMPAGNIE GÉNÉRALE DES ETABLISSEMENTS MICHELIN (FR)  
Referente à 12ª anuidade.

---

**(11) BR 11 2014 017317-6 B1** Código 21.6 - Extinção - Art. 86 da LPI  
(45) 17/09/2019  
(73) CNH INDUSTRIAL BELGIUM NV (BE)  
Referente à 12ª anuidade.

---

**(11) BR 11 2014 018019-9 B1** Código 21.6 - Extinção - Art. 86 da LPI  
(45) 06/09/2022  
(73) COMPAGNIE GÉNÉRALE DES ETABLISSEMENTS MICHELIN (FR)  
Referente à 12ª anuidade.

---

**(11) BR 11 2014 018045-8 B1** Código 21.6 - Extinção - Art. 86 da LPI  
(45) 01/12/2020  
(73) COMPAGNIE GÉNÉRALE DES ETABLISSEMENTS MICHELIN (FR)

---

Referente à 12ª anuidade.

---

**(11) BR 11 2014 018353-8 B1** Código 21.6 - Extinção - Art. 86 da LPI  
(45) 14/06/2022  
(73) HIRATA CORPORATION (JP)  
Referente à 12ª anuidade.

---

**(11) BR 11 2014 019400-9 B1** Código 21.6 - Extinção - Art. 86 da LPI  
(45) 05/01/2021  
(73) DOW GLOBAL TECHNOLOGIES LLC (US)  
Referente à 12ª anuidade.

---

**(11) BR 11 2014 019415-7 B1** Código 21.6 - Extinção - Art. 86 da LPI  
(45) 28/03/2023  
(73) MAHIR AKTAS (TR)  
Referente à 12ª anuidade.

---

**(11) BR 11 2014 019692-3 B1** Código 21.6 - Extinção - Art. 86 da LPI  
(45) 14/12/2021  
(73) COMPUTERIZED MEDICAL TECHNOLOGY IN SWEDEN AB (SE)  
Referente à 12ª anuidade.

---

**(11) BR 11 2014 019755-5 B1** Código 21.6 - Extinção - Art. 86 da LPI  
(45) 22/02/2022  
(73) FRAUNHOFER USA, INC. (US)  
Referente à 12ª anuidade.

---

**(11) BR 11 2014 019881-0 B1** Código 21.6 - Extinção - Art. 86 da LPI  
(45) 02/07/2019  
(73) CNH INDUSTRIAL BELGIUM NV (BE)  
Referente à 12ª anuidade.

---

**(11) BR 11 2014 020125-0 B1** Código 21.6 - Extinção - Art. 86 da LPI  
(45) 15/12/2020  
(73) ALFA LAVAL CORPORATE AB (SE)  
Referente à 12ª anuidade.

---

**(11) BR 11 2014 020363-6 B1** Código 21.6 - Extinção - Art. 86 da LPI  
(45) 10/08/2021  
(73) HUNTER DOUGLAS INDUSTRIES B.V. (NL)  
Referente à 12ª anuidade.

---

<b>(11) BR 11 2014 020431-4 B1</b>	Código 21.6 - Extinção - Art. 86 da LPI (45) 31/12/2024 (73) SASOL CHEMICALS GMBH (DE) Referente à 12ª anuidade.
<hr/>	
<b>(11) BR 11 2014 020467-5 B1</b>	Código 21.6 - Extinção - Art. 86 da LPI (45) 31/08/2021 (73) LAITRAM L.L.C. (US) Referente à 12ª anuidade.
<hr/>	
<b>(11) BR 11 2014 020513-2 B1</b>	Código 21.6 - Extinção - Art. 86 da LPI (45) 03/10/2023 (73) LABORATORY CORPORATION OF AMERICA HOLDINGS (US) Referente à 12ª anuidade.
<hr/>	
<b>(11) BR 11 2014 020553-1 B1</b>	Código 21.6 - Extinção - Art. 86 da LPI (45) 06/09/2022 (73) MITSUBISHI HEAVY INDUSTRIES, LTD. (JP) Referente à 12ª anuidade.
<hr/>	
<b>(11) BR 11 2014 020563-9 B1</b>	Código 21.6 - Extinção - Art. 86 da LPI (45) 24/11/2020 (73) NIFCO INC. (JP) ; NISSAN MOTOR CO., LTD. (JP) Referente à 12ª anuidade.
<hr/>	
<b>(11) BR 11 2014 020654-6 B1</b>	Código 21.6 - Extinção - Art. 86 da LPI (45) 26/10/2021 (73) PHILIP MORRIS PRODUCTS S.A. (CH) Referente à 12ª anuidade.
<hr/>	
<b>(11) BR 11 2014 020679-1 B1</b>	Código 21.6 - Extinção - Art. 86 da LPI (45) 15/06/2021 (73) PHILIP MORRIS PRODUCTS S.A. (CH) Referente à 12ª anuidade.
<hr/>	
<b>(11) BR 11 2014 020736-4 B1</b>	Código 21.6 - Extinção - Art. 86 da LPI (45) 08/09/2020 (73) JOSE TEIXEIRA MAO-CHEIA (ZA) Referente à 12ª anuidade.
<hr/>	
<b>(11) BR 11 2014 020816-6 B1</b>	Código 21.6 - Extinção - Art. 86 da LPI (45) 27/06/2023 (73) ABBVIE STEMCENTRX LLC (US)



---

Referente à 12ª anuidade.

- 
- (11) BR 11 2014 020822-0 B1** Código 21.6 - Extinção - Art. 86 da LPI  
(45) 22/10/2019  
(73) SYNTHES GMBH (CH)  
Referente à 12ª anuidade.
- 
- (11) BR 11 2014 020834-4 B1** Código 21.6 - Extinção - Art. 86 da LPI  
(45) 08/02/2022  
(73) NTN BEARING CORPORATION OF AMERICA (US)  
Referente à 12ª anuidade.
- 
- (11) BR 11 2014 020889-1 B1** Código 21.6 - Extinção - Art. 86 da LPI  
(45) 18/02/2020  
(73) SAPEC AGRO S.A. (PT)  
Referente à 12ª anuidade.
- 
- (11) BR 11 2014 020913-8 B1** Código 21.6 - Extinção - Art. 86 da LPI  
(45) 17/02/2021  
(73) HUNTER DOUGLAS INDUSTRIES B.V. (NL)  
Referente à 12ª anuidade.
- 
- (11) BR 11 2014 020994-4 B1** Código 21.6 - Extinção - Art. 86 da LPI  
(45) 23/02/2021  
(73) INTERNATIONAL PAPER COMPANY (US)  
Referente à 12ª anuidade.
- 
- (11) BR 11 2014 020995-2 B1** Código 21.6 - Extinção - Art. 86 da LPI  
(45) 30/03/2021  
(73) INTERNATIONAL PAPER COMPANY (US)  
Referente à 12ª anuidade.
- 
- (11) BR 11 2014 021053-5 B1** Código 21.6 - Extinção - Art. 86 da LPI  
(45) 30/11/2021  
(73) HUNTER DOUGLAS INDUSTRIES B.V. (NL)  
Referente à 12ª anuidade.
- 
- (11) BR 11 2014 021391-7 B1** Código 21.6 - Extinção - Art. 86 da LPI  
(45) 26/07/2022  
(73) B. BRAUN MELSUNGEN AG (DE)  
Referente à 12ª anuidade.

---

**(11) BR 11 2014 021634-7 B1** Código 21.6 - Extinção - Art. 86 da LPI  
(45) 27/09/2022  
(73) ARRAY BIOPHARMA INC. (US) ; GENENTECH, INC. (US)  
Referente à 12ª anuidade.

---

**(11) BR 11 2014 021779-3 B1** Código 21.6 - Extinção - Art. 86 da LPI  
(45) 27/07/2021  
(73) ALSTOM TECHNOLOGY LTD. (CH)  
Referente à 12ª anuidade.

---

**(11) BR 11 2014 021908-7 B1** Código 21.6 - Extinção - Art. 86 da LPI  
(45) 21/09/2021  
(73) B. BRAUN MELSUNGEN AG (DE)  
Referente à 12ª anuidade.

---

**(11) BR 11 2014 021992-3 B1** Código 21.6 - Extinção - Art. 86 da LPI  
(45) 09/03/2021  
(73) ROHM AND HAAS COMPANY (US)  
Referente à 12ª anuidade.

---

**(11) BR 11 2014 022148-0 B1** Código 21.6 - Extinção - Art. 86 da LPI  
(45) 27/04/2021  
(73) SUMITOMO SEIKA CHEMICALS CO., LTD. (JP)  
Referente à 12ª anuidade.

---

**(11) BR 11 2014 022180-4 B1** Código 21.6 - Extinção - Art. 86 da LPI  
(45) 30/08/2022  
(73) HONDA MOTOR CO., LTD. (JP)  
Referente à 12ª anuidade.

---

**(11) BR 11 2014 022223-1 B1** Código 21.6 - Extinção - Art. 86 da LPI  
(45) 08/12/2020  
(73) RTC INDUSTRIES, INC. (US)  
Referente à 12ª anuidade.

---

**(11) BR 11 2014 022239-8 B1** Código 21.6 - Extinção - Art. 86 da LPI  
(45) 15/06/2021  
(73) JEAN-BAPTISTE SEGARD (FR)  
Referente à 12ª anuidade.

---

**(11) BR 11 2014 022343-2 B1** Código 21.6 - Extinção - Art. 86 da LPI  
(45) 06/08/2019  
(73) GEA FARM TECHNOLOGIES GMBH (DE)

---

Referente à 12ª anuidade.

---

**(11) BR 11 2014 022425-0 B1** Código 21.6 - Extinção - Art. 86 da LPI  
(45) 14/12/2021  
(73) MICROWAVE MATERIALS TECHNOLOGIES, INC. (US)  
Referente à 12ª anuidade.

---

**(11) BR 11 2014 022487-0 B1** Código 21.6 - Extinção - Art. 86 da LPI  
(45) 09/02/2021  
(73) EVONIK DEGUSSA GMBH (DE)  
Referente à 12ª anuidade.

---

**(11) BR 11 2014 022533-8 B1** Código 21.6 - Extinção - Art. 86 da LPI  
(45) 21/09/2021  
(73) HUNTER DOUGLAS INC. (US)  
Referente à 12ª anuidade.

---

**(11) BR 11 2014 022607-5 B1** Código 21.6 - Extinção - Art. 86 da LPI  
(45) 19/10/2021  
(73) PEUGEOT CITROËN AUTOMOBILES SA (FR) ; GM GLOBAL  
TECHNOLOGY OPERATIONS LLC (US)  
Referente à 12ª anuidade.

---

**(11) BR 11 2014 022845-0 B1** Código 21.6 - Extinção - Art. 86 da LPI  
(45) 08/10/2019  
(73) EVONIK OPERATIONS GMBH (DE)  
Referente à 12ª anuidade.

---

**(11) BR 11 2014 022914-7 B1** Código 21.6 - Extinção - Art. 86 da LPI  
(45) 15/12/2020  
(73) LANXESS DEUTSCHLAND GMBH (DE)  
Referente à 12ª anuidade.

---

**(11) BR 11 2014 022917-1 B1** Código 21.6 - Extinção - Art. 86 da LPI  
(45) 06/04/2021  
(73) STORA ENSO OYJ (FI)  
Referente à 12ª anuidade.

---

**(11) BR 11 2014 022921-0 B8** Código 21.6 - Extinção - Art. 86 da LPI  
(45) 27/07/2021  
(73) ALGENIS SPA (CL)  
Referente à 12ª anuidade.

---

<b>(11) BR 11 2014 022979-1 B1</b>	Código 21.6 - Extinção - Art. 86 da LPI (45) 19/01/2021 (73) BASF SE (DE) Referente à 12ª anuidade.
<b>(11) BR 11 2014 023183-4 B1</b>	Código 21.6 - Extinção - Art. 86 da LPI (45) 08/09/2021 (73) LINEAR LABS, INC. (US) Referente à 12ª anuidade.
<b>(11) BR 11 2014 023195-8 B1</b>	Código 21.6 - Extinção - Art. 86 da LPI (45) 04/05/2021 (73) JANSSEN VACCINES & PREVENTION B.V. (NL) Referente à 12ª anuidade.
<b>(11) BR 11 2014 023196-6 B1</b>	Código 21.6 - Extinção - Art. 86 da LPI (45) 08/09/2021 (73) JANSSEN VACCINES & PREVENTION B.V. (NL) Referente à 12ª anuidade.
<b>(11) BR 11 2014 023387-0 B1</b>	Código 21.6 - Extinção - Art. 86 da LPI (45) 17/05/2022 (73) HOSPICES CIVILS DE LYON (FR) ; BIOMERIEUX (FR) Referente à 12ª anuidade.
<b>(11) BR 11 2014 023665-8 B1</b>	Código 21.6 - Extinção - Art. 86 da LPI (45) 11/10/2022 (73) SIGNIFY HOLDING B.V. (NL) Referente à 12ª anuidade.
<b>(11) BR 11 2014 023671-2 B1</b>	Código 21.6 - Extinção - Art. 86 da LPI (45) 14/01/2020 (73) KONINKLIJKE PHILIPS N.V. (NL) Referente à 12ª anuidade.
<b>(11) BR 11 2014 023690-9 B1</b>	Código 21.6 - Extinção - Art. 86 da LPI (45) 13/04/2021 (73) BOREALIS AG (AT) Referente à 12ª anuidade.
<b>(11) BR 11 2014 023715-8 B1</b>	Código 21.6 - Extinção - Art. 86 da LPI

---

(45) 24/03/2020  
(73) UNILEVER IP HOLDINGS B.V. (NL)  
Referente à 12ª anuidade.

---

**(11) BR 11 2014 023814-6 B1** Código 21.6 - Extinção - Art. 86 da LPI  
(45) 17/12/2019  
(73) JAPAN OIL, GAS AND METALS NATIONAL CORPORATION (JP) ; INPEX CORPORATION (JP) ; JX NIPPON OIL & ENERGY CORPORATION (JP) ; JAPAN PETROLEUM EXPLORATION CO., LTD. (JP) ; COSMO OIL CO., LTD. (JP) ; NIPPON STEEL ENGINEERING CO., LTD. (JP)  
Referente à 12ª anuidade.

---

**(11) BR 11 2014 023862-6 B1** Código 21.6 - Extinção - Art. 86 da LPI  
(45) 12/01/2021  
(73) ZIEGLER ARBEITSSCHUTZ GMBH (DE) ; JÖRG PEITZKER (DE)  
Referente à 12ª anuidade.

---

**(11) BR 11 2014 023876-6 B1** Código 21.6 - Extinção - Art. 86 da LPI  
(45) 21/05/2019  
(73) CNH INDUSTRIAL AMERICA LLC. (US)  
Referente à 12ª anuidade.

---

**(11) BR 11 2014 023923-1 B1** Código 21.6 - Extinção - Art. 86 da LPI  
(45) 03/11/2021  
(73) PEUGEOT CITROEN AUTOMOBILES S.A. (FR) ; GM GLOBAL TECHNOLOGY OPERATINS, INC. (US)  
Referente à 12ª anuidade.

---

**(11) BR 11 2014 023996-7 B1** Código 21.6 - Extinção - Art. 86 da LPI  
(45) 10/11/2020  
(73) INTERCONTINENTAL GREAT BRANDS LLC (US)  
Referente à 12ª anuidade.

---

**(11) BR 11 2014 024156-2 B1** Código 21.6 - Extinção - Art. 86 da LPI  
(45) 22/02/2022  
(73) ETHICON ENDO-SURGERY, INC. (US)  
Referente à 12ª anuidade.

---

**(11) BR 11 2014 024181-3 B1** Código 21.6 - Extinção - Art. 86 da LPI  
(45) 02/02/2021  
(73) LUCA ZACCHI (IT)  
Referente à 12ª anuidade.

---

<b>(11) BR 11 2014 024221-6 B1</b>	Código 21.6 - Extinção - Art. 86 da LPI (45) 27/09/2022 (73) ETHICON ENDO-SURGERY, INC. (US) Referente à 12ª anuidade.
<hr/>	
<b>(11) BR 11 2014 024275-5 B1</b>	Código 21.6 - Extinção - Art. 86 da LPI (45) 22/02/2022 (73) SOMALOGIC OPERATING CO., INC. (US) Referente à 12ª anuidade.
<hr/>	
<b>(11) BR 11 2014 024283-6 B1</b>	Código 21.6 - Extinção - Art. 86 da LPI (45) 17/05/2022 (73) ETHICON ENDO-SURGERY, INC. (US) Referente à 12ª anuidade.
<hr/>	
<b>(11) BR 11 2014 024455-3 B1</b>	Código 21.6 - Extinção - Art. 86 da LPI (45) 15/12/2020 (73) EUGSTER / FRISMAG AG (CH) Referente à 12ª anuidade.
<hr/>	
<b>(11) BR 11 2014 024532-0 B1</b>	Código 21.6 - Extinção - Art. 86 da LPI (45) 29/06/2021 (73) UNIVERSITY OF YORK (GB) Referente à 12ª anuidade.
<hr/>	
<b>(11) BR 11 2014 024553-3 B1</b>	Código 21.6 - Extinção - Art. 86 da LPI (45) 08/02/2022 (73) FRAUNHOFER - GESELLSCHAFT ZUR FÖRDERUNG DER ANGEWANDTEN FORSCHUNG E.V. (DE) Referente à 12ª anuidade.
<hr/>	
<b>(11) BR 11 2014 024674-2 B1</b>	Código 21.6 - Extinção - Art. 86 da LPI (45) 07/06/2022 (73) GENOMATICA, INC. (US) Referente à 12ª anuidade.
<hr/>	
<b>(11) BR 11 2014 024675-0 B1</b>	Código 21.6 - Extinção - Art. 86 da LPI (45) 07/12/2021 (73) GENOMATICA, INC. (US) Referente à 12ª anuidade.
<hr/>	
<b>(11) BR 11 2014 024676-9 B1</b>	Código 21.6 - Extinção - Art. 86 da LPI (45) 30/11/2021

---

(73) CLARIANT INTERNATIONAL LTD. (CH) ; FRAMATOME GMBH (DE)  
Referente à 12ª anuidade.

---

**(11) BR 11 2014 024718-8 B1** Código 21.6 - Extinção - Art. 86 da LPI  
(45) 30/03/2021  
(73) UNILEVER IP HOLDINGS B.V. (PB)  
Referente à 12ª anuidade.

---

**(11) BR 11 2014 024766-8 B1** Código 21.6 - Extinção - Art. 86 da LPI  
(45) 09/06/2020  
(73) PURAC BIOCHEM B.V. (NL)  
Referente à 12ª anuidade.

---

**(11) BR 11 2014 024873-7 B1** Código 21.6 - Extinção - Art. 86 da LPI  
(45) 03/12/2019  
(73) UNILEVER IP HOLDINGS B.V. (NL)  
Referente à 12ª anuidade.

---

**(11) BR 11 2014 025058-8 B1** Código 21.6 - Extinção - Art. 86 da LPI  
(45) 12/07/2022  
(73) NOVARTIS AG (CH)  
Referente à 12ª anuidade.

---

**(11) BR 11 2014 025126-6 B1** Código 21.6 - Extinção - Art. 86 da LPI  
(45) 03/12/2019  
(73) UNILEVER IP HOLDINGS B.V. (NL)  
Referente à 12ª anuidade.

---

**(11) BR 11 2014 025188-6 B1** Código 21.6 - Extinção - Art. 86 da LPI  
(45) 04/02/2020  
(73) THE PROCTER & GAMBLE COMPANY (US)  
Referente à 12ª anuidade.

---

**(11) BR 11 2014 025212-2 B1** Código 21.6 - Extinção - Art. 86 da LPI  
(45) 08/03/2022  
(73) SSS IP TECHNOLOGIES, LLC (US)  
Referente à 12ª anuidade.

---

**(11) BR 11 2014 025346-3 B1** Código 21.6 - Extinção - Art. 86 da LPI  
(45) 13/04/2021  
(73) SOCIEDAD GENERAL DE AGUAS DE BARCELONA, S.A. (ES)  
Referente à 12ª anuidade.

---

<b>(11) BR 11 2014 025347-1 B1</b>	Código 21.6 - Extinção - Art. 86 da LPI (45) 01/12/2020 (73) THE PROCTER & GAMBLE COMPANY (US) Referente à 12ª anuidade.
<b>(11) BR 11 2014 025348-0 B1</b>	Código 21.6 - Extinção - Art. 86 da LPI (45) 29/12/2020 (73) THE PROCTER & GAMBLE COMPANY (US) Referente à 12ª anuidade.
<b>(11) BR 11 2014 025350-1 B1</b>	Código 21.6 - Extinção - Art. 86 da LPI (45) 05/01/2021 (73) THE PROCTER & GAMBLE COMPANY (US) Referente à 12ª anuidade.
<b>(11) BR 11 2014 025354-4 B1</b>	Código 21.6 - Extinção - Art. 86 da LPI (45) 04/02/2020 (73) The Procter & Gamble Company (US) Referente à 12ª anuidade.
<b>(11) BR 11 2014 025359-5 B1</b>	Código 21.6 - Extinção - Art. 86 da LPI (45) 24/11/2020 (73) THE PROCTER & GAMBLE COMPANY (US) Referente à 12ª anuidade.
<b>(11) BR 11 2014 025364-1 B1</b>	Código 21.6 - Extinção - Art. 86 da LPI (45) 05/01/2021 (73) THE PROCTER & GAMBLE COMPANY (US) Referente à 12ª anuidade.
<b>(11) BR 11 2014 025419-2 B1</b>	Código 21.6 - Extinção - Art. 86 da LPI (45) 28/02/2023 (73) QUALCOMM INCORPORATED (US) Referente à 12ª anuidade.
<b>(11) BR 11 2014 025507-5 B1</b>	Código 21.6 - Extinção - Art. 86 da LPI (45) 04/01/2022 (73) SEQUESSOME TECHNOLOGY HOLDINGS LIMITED (MT) Referente à 12ª anuidade.
<b>(11) BR 11 2014 025598-9 B1</b>	Código 21.6 - Extinção - Art. 86 da LPI



---

	(45) 14/04/2020 (73) UNILEVER IP HOLDINGS B.V. (NL) Referente à 12ª anuidade.
<b>(11) BR 11 2014 025599-7 B1</b>	Código 21.6 - Extinção - Art. 86 da LPI (45) 26/11/2019 (73) UNILEVER IP HOLDINGS B.V. (NL) Referente à 12ª anuidade.
<b>(11) BR 11 2014 025607-1 B1</b>	Código 21.6 - Extinção - Art. 86 da LPI (45) 05/01/2021 (73) The Procter & Gamble Company (US) Referente à 12ª anuidade.
<b>(11) BR 11 2014 025801-5 B1</b>	Código 21.6 - Extinção - Art. 86 da LPI (45) 23/11/2021 (73) FIBERLEAN TECHNOLOGIES LIMITED (GB) Referente à 12ª anuidade.
<b>(11) BR 11 2014 025878-3 B8</b>	Código 21.6 - Extinção - Art. 86 da LPI (45) 12/04/2022 (73) DANCE BIOPHARM INC. (US) Referente à 12ª anuidade.
<b>(11) BR 11 2014 026070-2 B1</b>	Código 21.6 - Extinção - Art. 86 da LPI (45) 29/03/2022 (73) MONSANTO TECHNOLOGY LLC (US) Referente à 12ª anuidade.
<b>(11) BR 11 2014 026428-7 B1</b>	Código 21.6 - Extinção - Art. 86 da LPI (45) 01/02/2022 (73) UNILEVER IP HOLDINGS B.V. (PB) Referente à 12ª anuidade.
<b>(11) BR 11 2014 026429-5 B1</b>	Código 21.6 - Extinção - Art. 86 da LPI (45) 01/02/2022 (73) UNILEVER IP HOLDINGS B.V. (PB) Referente à 12ª anuidade.
<b>(11) BR 11 2014 027419-3 B1</b>	Código 21.6 - Extinção - Art. 86 da LPI (45) 18/05/2021 (73) SYNTHES GMBH (CH)

---

Referente à 12ª anuidade.

---

**(11) BR 11 2014 027426-6 B1** Código 21.6 - Extinção - Art. 86 da LPI  
(45) 30/11/2021  
(73) SYNTHES GMBH (CH)  
Referente à 12ª anuidade.

---

**(11) BR 11 2014 028026-6 B1** Código 21.6 - Extinção - Art. 86 da LPI  
(45) 06/10/2020  
(73) AMPAC HOLDINGS LLC (US)  
Referente à 12ª anuidade.

---

**(11) BR 11 2014 028080-0 B1** Código 21.6 - Extinção - Art. 86 da LPI  
(45) 08/03/2022  
(73) ZETOR TRACTORS A.S. (CZ)  
Referente à 12ª anuidade.

---

**(11) BR 11 2014 029162-4 B1** Código 21.6 - Extinção - Art. 86 da LPI  
(45) 26/10/2021  
(73) SATAKE CORPORATION (JP)  
Referente à 12ª anuidade.

---

**(11) BR 11 2014 029264-7 B1** Código 21.6 - Extinção - Art. 86 da LPI  
(45) 05/01/2021  
(73) IDCAPS (FR)  
Referente à 12ª anuidade.

---

**(11) BR 11 2014 029810-6 B1** Código 21.6 - Extinção - Art. 86 da LPI  
(45) 19/04/2022  
(73) HONDA MOTOR CO., LTD. (JP)  
Referente à 12ª anuidade.

---

**(11) BR 11 2014 029948-0 B1** Código 21.6 - Extinção - Art. 86 da LPI  
(45) 09/11/2021  
(73) SATAKE CORPORATION (JP)  
Referente à 12ª anuidade.

---

**(11) BR 11 2014 029960-9 B1** Código 21.6 - Extinção - Art. 86 da LPI  
(45) 21/06/2022  
(73) HONDA MOTOR CO., LTD. (JP)  
Referente à 12ª anuidade.

<b>(11) BR 11 2014 030984-1 B1</b>	<p>Código 21.6 - Extinção - Art. 86 da LPI                  (45) 24/05/2022                  (73) EVOFEM, INC. (US)                  Referente à 12ª anuidade.</p>
<b>(11) BR 11 2014 031892-1 B1</b>	<p>Código 21.6 - Extinção - Art. 86 da LPI                  (45) 13/10/2021                  (73) ROHM AND HAAS COMPANY (US)                  Referente à 12ª anuidade.</p>
<b>(11) BR 11 2014 031893-0 B1</b>	<p>Código 21.6 - Extinção - Art. 86 da LPI                  (45) 13/10/2021                  (73) ROHM AND HAAS COMPANY (US)                  Referente à 12ª anuidade.</p>
<b>(11) BR 11 2015 002131-0 B1</b>	<p>Código 21.6 - Extinção - Art. 86 da LPI                  (45) 01/11/2022                  (73) BAVARIAN NORDIC A/S (DK)                  Referente à 12ª anuidade.</p>
<b>(11) BR 11 2015 006697-6 B1</b>	<p>Código 21.6 - Extinção - Art. 86 da LPI                  (45) 04/02/2020                  (73) NATIONAL UNIVERSITY CORPORATION OBIHIRO UNIVERSITY OF AGRICULTURE AND VETERINARY MEDICINE (JP)                  Referente à 12ª anuidade.</p>
<b>(11) BR 11 2015 014986-3 B1</b>	<p>Código 21.6 - Extinção - Art. 86 da LPI                  (45) 04/05/2021                  (73) DOW GLOBAL TECHNOLOGIES LLC (US)                  Referente à 12ª anuidade.</p>
<b>(11) BR 11 2015 015103-5 B1</b>	<p>Código 21.6 - Extinção - Art. 86 da LPI                  (45) 03/11/2020                  (73) OTKRYTOE AKTSIONERNOE OBSHHESTVO NOVOLIPETSKIJ METALLURGICHESKIJ KOMBINAT (RU)                  Referente à 12ª anuidade.</p>
<b>(11) BR 11 2015 017227-0 B1</b>	<p>Código 21.6 - Extinção - Art. 86 da LPI                  (45) 13/10/2021                  (73) JAPAN TOBACCO INC. (JP)                  Referente à 11ª anuidade.</p>
<b>(11) BR 11 2015 017670-4 B1</b>	<p>Código 21.6 - Extinção - Art. 86 da LPI</p>

---

(45) 29/09/2020  
(73) ROTAM AGROCHEM INTERNATIONAL COMPANY LIMITED (CN)  
Referente à 11ª anuidade.

---

**(11) BR 11 2015 018494-4 B1** Código 21.6 - Extinção - Art. 86 da LPI  
(45) 13/10/2021  
(73) NEOPERL GMBH (DE)  
Referente à 11ª anuidade.

---

**(11) BR 11 2015 018690-4 B1** Código 21.6 - Extinção - Art. 86 da LPI  
(45) 12/04/2022  
(73) SAMSUNG ELECTRONICS CO., LTD. (KR)  
Referente à 11ª anuidade.

---

**(11) BR 11 2015 019428-1 B1** Código 21.6 - Extinção - Art. 86 da LPI  
(45) 21/12/2021  
(73) GAZTRANSPORT ET TECHNIGAZ (FR)  
Referente à 11ª anuidade.

---

**(11) BR 11 2015 019555-5 B1** Código 21.6 - Extinção - Art. 86 da LPI  
(45) 10/05/2022  
(73) MICROSOFT TECHNOLOGY LICENSING, LLC (US)  
Referente à 11ª anuidade.

---

**(11) BR 11 2015 019572-5 B1** Código 21.6 - Extinção - Art. 86 da LPI  
(45) 26/10/2021  
(73) HALLIBURTON ENERGY SERVICES, INC (US)  
Referente à 12ª anuidade.

---

**(11) BR 11 2015 019928-3 B1** Código 21.6 - Extinção - Art. 86 da LPI  
(45) 19/07/2022  
(73) JFE STEEL CORPORATION (JP)  
Referente à 11ª anuidade.

---

**(11) BR 11 2015 019957-7 B1** Código 21.6 - Extinção - Art. 86 da LPI  
(45) 06/10/2020  
(73) CNH INDUSTRIAL BELGIUM NV (BE)  
Referente à 11ª anuidade.

---

**(11) BR 11 2015 020002-8 B1** Código 21.6 - Extinção - Art. 86 da LPI  
(45) 12/07/2022  
(73) UNIVERSITY OF VIRGINIA PATENT FOUNDATION (US)

---

Referente à 11ª anuidade.

---

**(11) BR 11 2015 020047-8 B1** Código 21.6 - Extinção - Art. 86 da LPI  
(45) 15/06/2021  
(73) PHILIP MORRIS PRODUCTS S.A. (CH)  
Referente à 11ª anuidade.

---

**(11) BR 11 2015 020118-0 B1** Código 21.6 - Extinção - Art. 86 da LPI  
(45) 22/02/2022  
(73) JANSSEN SCIENCES IRELAND UC (IE)  
Referente à 11ª anuidade.

---

**(11) BR 11 2015 020275-6 B1** Código 21.6 - Extinção - Art. 86 da LPI  
(45) 10/03/2020  
(73) ESPAÑOLA DE PLATAFORMAS MARINAS, S.L (ES)  
Referente à 11ª anuidade.

---

**(11) BR 11 2015 020362-0 B1** Código 21.6 - Extinção - Art. 86 da LPI  
(45) 03/11/2021  
(73) HPEV, INC. (US)  
Referente à 11ª anuidade.

---

**(11) BR 11 2015 020452-0 B1** Código 21.6 - Extinção - Art. 86 da LPI  
(45) 21/09/2021  
(73) LEGO A/S (DK)  
Referente à 11ª anuidade.

---

**(11) BR 11 2015 020742-1 B1** Código 21.6 - Extinção - Art. 86 da LPI  
(45) 19/04/2022  
(73) OMRON HEALTHCARE CO., LTD. (JP)  
Referente à 11ª anuidade.

---

**(11) BR 11 2015 020914-9 B1** Código 21.6 - Extinção - Art. 86 da LPI  
(45) 17/03/2020  
(73) BAYER ANIMAL HEALTH GMBH (DE)  
Referente à 11ª anuidade.

---

**(11) BR 11 2015 020987-4 B1** Código 21.6 - Extinção - Art. 86 da LPI  
(45) 24/08/2021  
(73) CLARIANT INTERNATIONAL LTD. (CH)  
Referente à 11ª anuidade.

---

<b>(11) BR 11 2015 020998-0 B1</b>	Código 21.6 - Extinção - Art. 86 da LPI (45) 18/10/2022 (73) GALAPAGOS NV (BE) Referente à 11ª anuidade.
------------------------------------	---

---

<b>(11) BR 11 2015 021150-0 B1</b>	Código 21.6 - Extinção - Art. 86 da LPI (45) 13/07/2021 (73) Ball Corporation (US) Referente à 11ª anuidade.
------------------------------------	---

---

<b>(11) BR 11 2015 021194-1 B1</b>	Código 21.6 - Extinção - Art. 86 da LPI (45) 21/09/2021 (73) AKZO NOBEL CHEMICALS INTERNATIONAL B.V. (PB) Referente à 11ª anuidade.
------------------------------------	--

---

<b>(11) BR 11 2015 021259-0 B1</b>	Código 21.6 - Extinção - Art. 86 da LPI (45) 24/11/2020 (73) KONECRANES GLOBAL CORPORATION (FI) Referente à 11ª anuidade.
------------------------------------	--

---

<b>(11) BR 11 2015 021282-4 B1</b>	Código 21.6 - Extinção - Art. 86 da LPI (45) 25/01/2022 (73) KONINKLIJKE PHILIPS N.V. (NL) Referente à 11ª anuidade.
------------------------------------	---

---

<b>(11) BR 11 2015 021414-2 B1</b>	Código 21.6 - Extinção - Art. 86 da LPI (45) 10/11/2020 (73) ICAHN SCHOOL OF MEDICINE AT MOUNT SINAI (US) ; MEMORIAL SLOAN KETTERING CANCER CENTER (US) Referente à 11ª anuidade.
------------------------------------	--

---

<b>(11) BR 11 2015 021529-7 B1</b>	Código 21.6 - Extinção - Art. 86 da LPI (45) 22/12/2020 (73) OXITEC LIMITED (GB) Referente à 11ª anuidade.
------------------------------------	---

---

<b>(11) BR 11 2015 021531-9 B1</b>	Código 21.6 - Extinção - Art. 86 da LPI (45) 10/05/2022 (73) 42 TECHNOLOGY LIMITED (GB) Referente à 11ª anuidade.
------------------------------------	--

---

<b>(11) BR 11 2015 021668-4 B1</b>	Código 21.6 - Extinção - Art. 86 da LPI (45) 08/03/2022
------------------------------------	--

---

	(73) UNIVERSITY OF LEICESTER (GB) Referente à 11ª anuidade.
--	--

---

<b>(11) BR 11 2015 021723-0 B1</b>	Código 21.6 - Extinção - Art. 86 da LPI (45) 28/12/2021 (73) ORTHOFIX S.R.L. (IT) Referente à 11ª anuidade.
------------------------------------	--

---

<b>(11) BR 11 2015 021731-1 B1</b>	Código 21.6 - Extinção - Art. 86 da LPI (45) 14/09/2021 (73) XYLEM IP MANAGEMENT S.À.R.L. (LU) Referente à 11ª anuidade.
------------------------------------	---

---

<b>(11) BR 11 2015 021826-1 B1</b>	Código 21.6 - Extinção - Art. 86 da LPI (45) 23/03/2021 (73) HONDA MOTOR CO., LTD. (JP) Referente à 11ª anuidade.
------------------------------------	--

---

<b>(11) BR 11 2015 021847-4 B1</b>	Código 21.6 - Extinção - Art. 86 da LPI (45) 21/12/2021 (73) HONDA MOTOR CO., LTD. (JP) Referente à 12ª anuidade.
------------------------------------	--

---

<b>(11) BR 11 2015 021860-1 B1</b>	Código 21.6 - Extinção - Art. 86 da LPI (45) 09/06/2020 (73) DEPUY SYNTHES PRODUCTS, INC. (US) Referente à 11ª anuidade.
------------------------------------	---

---

<b>(11) BR 11 2015 021887-3 B1</b>	Código 21.6 - Extinção - Art. 86 da LPI (45) 26/04/2022 (73) RTC INDUSTRIES, INC. (US) Referente à 11ª anuidade.
------------------------------------	---

---

<b>(11) BR 11 2015 021985-3 B1</b>	Código 21.6 - Extinção - Art. 86 da LPI (45) 13/12/2022 (73) GLOBAL BLOOD THERAPEUTICS, INC. (US) Referente à 11ª anuidade.
------------------------------------	--

---

<b>(11) BR 11 2015 021994-2 B1</b>	Código 21.6 - Extinção - Art. 86 da LPI (45) 11/01/2022 (73) FIBERLEAN TECHNOLOGIES LIMITED (GB) Referente à 11ª anuidade.
------------------------------------	---

---

<b>(11) BR 11 2015 022004-5 B8</b>	Código 21.6 - Extinção - Art. 86 da LPI (45) 16/11/2021 (73) MECS, INC. (US) Referente à 11ª anuidade.
<b>(11) BR 11 2015 022011-8 B1</b>	Código 21.6 - Extinção - Art. 86 da LPI (45) 18/04/2023 (73) PROXIMAGEN, LLC (US) Referente à 11ª anuidade.
<b>(11) BR 11 2015 022023-1 B1</b>	Código 21.6 - Extinção - Art. 86 da LPI (45) 06/12/2022 (73) DURECT CORPORATION (US) Referente à 11ª anuidade.
<b>(11) BR 11 2015 022103-3 B1</b>	Código 21.6 - Extinção - Art. 86 da LPI (45) 14/01/2025 (73) LG CHEM, LTD (KR) Referente à 11ª anuidade.
<b>(11) BR 11 2015 022217-0 B1</b>	Código 21.6 - Extinção - Art. 86 da LPI (45) 27/12/2022 (73) HENDRICKSON USA, L.L.C. (US) Referente à 11ª anuidade.
<b>(11) BR 11 2015 022253-6 B1</b>	Código 21.6 - Extinção - Art. 86 da LPI (45) 15/03/2022 (73) CORIUM, INC. (US) Referente à 11ª anuidade.
<b>(11) BR 11 2015 022254-4 B1</b>	Código 21.6 - Extinção - Art. 86 da LPI (45) 17/05/2022 (73) SIEMENS INDUSTRY, INC. (US) Referente à 11ª anuidade.
<b>(11) BR 11 2015 022290-0 B1</b>	Código 21.6 - Extinção - Art. 86 da LPI (45) 03/03/2022 (73) JANSSEN PHARMACEUTICA NV (BE) Referente à 11ª anuidade.
<b>(11) BR 11 2015 022352-4 B1</b>	Código 21.6 - Extinção - Art. 86 da LPI



---

	(45) 18/01/2022 (73) DEPUY SYNTHES PRODUCTS, INC. (US) Referente à 11ª anuidade.
<b>(11) BR 11 2015 022432-6 B1</b>	Código 21.6 - Extinção - Art. 86 da LPI (45) 15/02/2022 (73) CORIUM, INC. (US) Referente à 11ª anuidade.
<b>(11) BR 11 2015 022521-7 B1</b>	Código 21.6 - Extinção - Art. 86 da LPI (45) 09/11/2021 (73) ETHICON ENDO-SURGERY, INC. (US) Referente à 11ª anuidade.
<b>(11) BR 11 2015 022625-6 B1</b>	Código 21.6 - Extinção - Art. 86 da LPI (45) 31/01/2023 (73) CORIUM, INC. (US) Referente à 11ª anuidade.
<b>(11) BR 11 2015 022634-5 B1</b>	Código 21.6 - Extinção - Art. 86 da LPI (45) 13/12/2022 (73) EMBO MEDICAL LIMITED (IE) Referente à 11ª anuidade.
<b>(11) BR 11 2015 022693-0 B1</b>	Código 21.6 - Extinção - Art. 86 da LPI (45) 15/03/2022 (73) OBSERVE MEDICAL APS (DK) Referente à 11ª anuidade.
<b>(11) BR 11 2015 022695-7 B1</b>	Código 21.6 - Extinção - Art. 86 da LPI (45) 02/02/2021 (73) STATION 4 LLC (US) Referente à 11ª anuidade.
<b>(11) BR 11 2015 022822-4 B1</b>	Código 21.6 - Extinção - Art. 86 da LPI (45) 23/02/2021 (73) BRUNO SPINDLER (DE) Referente à 11ª anuidade.
<b>(11) BR 11 2015 022914-0 B1</b>	Código 21.6 - Extinção - Art. 86 da LPI (45) 21/12/2021 (73) SAMSUNG ELECTRONICS CO., LTD. (KR)

---

Referente à 11ª anuidade.

---

**(11) BR 11 2015 022925-5 B1** Código 21.6 - Extinção - Art. 86 da LPI  
(45) 25/10/2022  
(73) JOHNSON & JOHNSON CONSUMER INC. (US)  
Referente à 11ª anuidade.

---

**(11) BR 11 2015 022975-1 B1** Código 21.6 - Extinção - Art. 86 da LPI  
(45) 08/11/2022  
(73) JOHNSON & JOHNSON CONSUMER INC. (US)  
Referente à 11ª anuidade.

---

**(11) BR 11 2015 023068-7 B1** Código 21.6 - Extinção - Art. 86 da LPI  
(45) 27/10/2020  
(73) CNH INDUSTRIAL BELGIUM NV (BE)  
Referente à 11ª anuidade.

---

**(11) BR 11 2015 023114-4 B1** Código 21.6 - Extinção - Art. 86 da LPI  
(45) 05/05/2020  
(73) AVERY DENNISON CORPORATION (US)  
Referente à 11ª anuidade.

---

**(11) BR 11 2015 023158-6 B1** Código 21.6 - Extinção - Art. 86 da LPI  
(45) 29/03/2022  
(73) ELECTROLUX HOME PRODUCTS, INC. (US)  
Referente à 11ª anuidade.

---

**(11) BR 11 2015 023161-6 B1** Código 21.6 - Extinção - Art. 86 da LPI  
(45) 16/11/2022  
(73) IDORSIA PHARMACEUTICALS LTD (CH)  
Referente à 11ª anuidade.

---

**(11) BR 11 2015 023179-9 B1** Código 21.6 - Extinção - Art. 86 da LPI  
(45) 15/12/2020  
(73) GOLDFIELDS COLLECTIONS PTY LTD (AU)  
Referente à 11ª anuidade.

---

**(11) BR 11 2015 023216-7 B1** Código 21.6 - Extinção - Art. 86 da LPI  
(45) 31/05/2022  
(73) MONOSOL LLC (US)  
Referente à 11ª anuidade.

---

<b>(11) BR 11 2015 023344-9 B1</b>	Código 21.6 - Extinção - Art. 86 da LPI (45) 31/05/2022 (73) BARONOVA, INC. (US) Referente à 11ª anuidade.
<b>(11) BR 11 2015 023357-0 B1</b>	Código 21.6 - Extinção - Art. 86 da LPI (45) 03/08/2021 (73) PREGIS INNOVATIVE PACKAGING LLC (US) Referente à 11ª anuidade.
<b>(11) BR 11 2015 023365-1 B1</b>	Código 21.6 - Extinção - Art. 86 da LPI (45) 25/04/2023 (73) IBIQUNITY DIGITAL CORPORATION (US) Referente à 11ª anuidade.
<b>(11) BR 11 2015 023367-8 B1</b>	Código 21.6 - Extinção - Art. 86 da LPI (45) 30/11/2021 (73) PREGIS INNOVATIVE PACKAGING LLC (US) Referente à 11ª anuidade.
<b>(11) BR 11 2015 023423-2 B1</b>	Código 21.6 - Extinção - Art. 86 da LPI (45) 03/03/2020 (73) E3WATER, LLC (US) Referente à 11ª anuidade.
<b>(11) BR 11 2015 023437-2 B1</b>	Código 21.6 - Extinção - Art. 86 da LPI (45) 03/05/2022 (73) RTC INDUSTRIES, INC. (US) Referente à 11ª anuidade.
<b>(11) BR 11 2015 023521-2 B1</b>	Código 21.6 - Extinção - Art. 86 da LPI (45) 21/12/2021 (73) RTC INDUSTRIES, INC. (US) Referente à 11ª anuidade.
<b>(11) BR 11 2015 023586-7 B1</b>	Código 21.6 - Extinção - Art. 86 da LPI (45) 28/07/2020 (73) CNH INDUSTRIAL AMERICA LLC (US) Referente à 11ª anuidade.
<b>(11) BR 11 2015 023590-5 B1</b>	Código 21.6 - Extinção - Art. 86 da LPI (45) 21/12/2021 (73) PPG INDUSTRIES OHIO, INC. (US)

---

Referente à 11ª anuidade.

---

**(11) BR 11 2015 023598-0 B1** Código 21.6 - Extinção - Art. 86 da LPI  
(45) 14/07/2020  
(73) CNH INDUSTRIAL AMERICA LLC (US)  
Referente à 11ª anuidade.

---

**(11) BR 11 2015 023628-6 B1** Código 21.6 - Extinção - Art. 86 da LPI  
(45) 22/04/2020  
(73) THIXOMAT, INC. (US)  
Referente à 11ª anuidade.

---

**(11) BR 11 2015 023645-6 B1** Código 21.6 - Extinção - Art. 86 da LPI  
(45) 13/10/2021  
(73) DSG TECHNOLOGY HOLDINGS LTD. (VG)  
Referente à 11ª anuidade.

---

**(11) BR 11 2015 023656-1 B1** Código 21.6 - Extinção - Art. 86 da LPI  
(45) 28/07/2020  
(73) CNH INDUSTRIAL AMERICA LLC (US)  
Referente à 11ª anuidade.

---

**(11) BR 11 2015 023660-0 B1** Código 21.6 - Extinção - Art. 86 da LPI  
(45) 02/03/2021  
(73) CNH INDUSTRIAL AMERICA LLC (US)  
Referente à 11ª anuidade.

---

**(11) BR 11 2015 023701-0 B1** Código 21.6 - Extinção - Art. 86 da LPI  
(45) 11/01/2022  
(73) CITY OF HOPE (US)  
Referente à 11ª anuidade.

---

**(11) BR 11 2015 023717-7 B1** Código 21.6 - Extinção - Art. 86 da LPI  
(45) 16/11/2022  
(73) IBIQUNITY DIGITAL CORPORATION (US)  
Referente à 11ª anuidade.

---

**(11) BR 11 2015 023721-5 B1** Código 21.6 - Extinção - Art. 86 da LPI  
(45) 28/07/2020  
(73) CNH INDUSTRIAL AMERICA LLC (US)  
Referente à 11ª anuidade.

---

<b>(11) BR 11 2015 023730-4 B1</b>	Código 21.6 - Extinção - Art. 86 da LPI (45) 02/02/2021 (73) C7 SUGAR GMBH (AT) Referente à 11ª anuidade.
<b>(11) BR 11 2015 023746-0 B1</b>	Código 21.6 - Extinção - Art. 86 da LPI (45) 02/02/2021 (73) TEXTIA INNOVATIVE SOLUTIONS, S.L. (ES) Referente à 12ª anuidade.
<b>(11) BR 11 2015 023864-5 B1</b>	Código 21.6 - Extinção - Art. 86 da LPI (45) 09/11/2021 (73) ORTHOFIX S.R.L. (IT) Referente à 11ª anuidade.
<b>(11) BR 11 2015 023867-0 B1</b>	Código 21.6 - Extinção - Art. 86 da LPI (45) 28/12/2021 (73) ORTHOFIX S.R.L. (IT) Referente à 11ª anuidade.
<b>(11) BR 11 2015 023888-2 B1</b>	Código 21.6 - Extinção - Art. 86 da LPI (45) 28/12/2021 (73) KONINKLIJKE PHILIPS N.V. (PB) Referente à 11ª anuidade.
<b>(11) BR 11 2015 023903-0 B1</b>	Código 21.6 - Extinção - Art. 86 da LPI (45) 14/02/2023 (73) MITSUBISHI HEAVY INDUSTRIES, LTD. (JP) Referente à 11ª anuidade.
<b>(11) BR 11 2015 023906-4 B1</b>	Código 21.6 - Extinção - Art. 86 da LPI (45) 14/09/2021 (73) TOYOBO CO., LTD. (JP) Referente à 11ª anuidade.
<b>(11) BR 11 2015 024007-0 B1</b>	Código 21.6 - Extinção - Art. 86 da LPI (45) 23/08/2022 (73) ESPAÑOLA DE PLATAFORMAS MARINAS, S. L. (ES) Referente à 11ª anuidade.
<b>(11) BR 11 2015 024039-9 B1</b>	Código 21.6 - Extinção - Art. 86 da LPI (45) 16/11/2022 (73) FRAUNHOFER-GESELLSCHAFT ZUR FÖRDERUNG DER

---

ANGEWANDTEN FORSCHUNG E.V. (DE)

Referente à 11ª anuidade.

---

**(11) BR 11 2015 024048-8 B1**

Código 21.6 - Extinção - Art. 86 da LPI

(45) 02/02/2021

(73) JUNGHEINRICH AKTIENGESELLSCHAFT (DE)

Referente à 11ª anuidade.

---

**(11) BR 11 2015 024076-3 B1**

Código 21.6 - Extinção - Art. 86 da LPI

(45) 14/06/2022

(73) SUMMIT MEDICAL LIMITED (GB)

Referente à 11ª anuidade.

---

**(11) BR 11 2015 024105-0 B1**

Código 21.6 - Extinção - Art. 86 da LPI

(45) 04/01/2022

(73) SONY CORPORATION (JP)

Referente à 11ª anuidade.

---

**(11) BR 11 2015 024139-5 B1**

Código 21.6 - Extinção - Art. 86 da LPI

(45) 14/09/2021

(73) JOSEF SCHARMÜLLER (AT) ; JOSEF JUN. SCHARMÜLLER (AT)

Referente à 11ª anuidade.

---

**(11) BR 11 2015 024142-5 B1**

Código 21.6 - Extinção - Art. 86 da LPI

(45) 03/08/2021

(73) KABUSHIKI KAISHA KOBE SEIKO SHO (KOBELCO) (JP)

Referente à 11ª anuidade.

---

**(11) BR 11 2015 024169-7 B1**

Código 21.6 - Extinção - Art. 86 da LPI

(45) 26/05/2020

(73) JAPAN OIL, GAS AND METALS NATIONAL CORPORATION (JP) ; INPEX CORPORATION (JP) ; JX NIPPON OIL & ENERGY CORPORATION (JP) ; JAPAN PETROLEUM EXPLORATION CO., LTD. (JP) ; COSMO OIL CO., LTD. (JP) ; NIPPON STEEL ENGINEERING CO., LTD. (JP)

Referente à 11ª anuidade.

---

**(11) BR 11 2015 024175-1 B1**

Código 21.6 - Extinção - Art. 86 da LPI

(45) 14/04/2020

(73) L'OREAL (FR)

Referente à 11ª anuidade.

---

**(11) BR 11 2015 024186-7 B1**

Código 21.6 - Extinção - Art. 86 da LPI

(45) 09/05/2023

---

	(73) UNIVERSITY OF SOUTH FLORIDA (US) Referente à 11ª anuidade.
--	--

---

<b>(11) BR 11 2015 024247-2 B1</b>	Código 21.6 - Extinção - Art. 86 da LPI (45) 03/08/2021 (73) ROHM AND HAAS COMPANY (US) Referente à 11ª anuidade.
------------------------------------	--

---

<b>(11) BR 11 2015 024264-2 B1</b>	Código 21.6 - Extinção - Art. 86 da LPI (45) 14/09/2021 (73) MICRO RESOURCES LTD. (CN) Referente à 11ª anuidade.
------------------------------------	---

---

<b>(11) BR 11 2015 024410-6 B1</b>	Código 21.6 - Extinção - Art. 86 da LPI (45) 03/08/2021 (73) UNILEVER IP HOLDINGS B.V. (PB) Referente à 11ª anuidade.
------------------------------------	--

---

<b>(11) BR 11 2015 024411-4 B1</b>	Código 21.6 - Extinção - Art. 86 da LPI (45) 22/02/2022 (73) JANSSEN SCIENCES IRELAND UC (IE) Referente à 11ª anuidade.
------------------------------------	--

---

<b>(11) BR 11 2015 024423-8 B1</b>	Código 21.6 - Extinção - Art. 86 da LPI (45) 25/04/2023 (73) GLYTECH, INC. (JP) Referente à 11ª anuidade.
------------------------------------	--

---

<b>(11) BR 11 2015 024474-2 B1</b>	Código 21.6 - Extinção - Art. 86 da LPI (45) 10/11/2020 (73) JAPAN OIL, GAS AND METALS NATIONAL CORPORATION (JP) ; INPEX CORPORATION (JP) ; JX NIPPON OIL & ENERGY CORPORATION (JP) ; JAPAN PETROLEUM EXPLORATION CO., LTD. (JP) ; COSMO OIL CO., LTD. (JP) ; NIPPON STEEL ENGINEERING CO., LTD. (JP) Referente à 11ª anuidade.
------------------------------------	--

---

<b>(11) BR 11 2015 024535-8 B1</b>	Código 21.6 - Extinção - Art. 86 da LPI (45) 12/01/2021 (73) JOHNSON MATTHEY PUBLIC LIMITED COMPANY (GB) Referente à 11ª anuidade.
------------------------------------	---

---

<b>(11) BR 11 2015 024582-0 B1</b>	Código 21.6 - Extinção - Art. 86 da LPI (45) 28/12/2021
------------------------------------	--

---

	(73) ETHICON ENDO-SURGERY, INC. (US) Referente à 11ª anuidade.
<b>(11) BR 11 2015 024725-3 B8</b>	Código 21.6 - Extinção - Art. 86 da LPI (45) 03/03/2022 (73) TOYOTA JIDOSHA KABUSHIKI KAISHA (JP) Referente à 11ª anuidade.
<b>(11) BR 11 2015 024855-1 B1</b>	Código 21.6 - Extinção - Art. 86 da LPI (45) 03/05/2022 (73) THE YOKOHAMA RUBBER CO., LTD. (JP) Referente à 11ª anuidade.
<b>(11) BR 11 2015 024894-2 B1</b>	Código 21.6 - Extinção - Art. 86 da LPI (45) 04/10/2022 (73) VOLVO TRUCK CORPORATION (SE) Referente à 12ª anuidade.
<b>(11) BR 11 2015 024972-8 B1</b>	Código 21.6 - Extinção - Art. 86 da LPI (45) 03/11/2020 (73) CNH INDUSTRIAL BELGIUM NV (BE) Referente à 11ª anuidade.
<b>(11) BR 11 2015 025028-9 B1</b>	Código 21.6 - Extinção - Art. 86 da LPI (45) 13/10/2020 (73) SYNGENTA PARTICIPATIONS AG (CH) Referente à 11ª anuidade.
<b>(11) BR 11 2015 025074-2 B1</b>	Código 21.6 - Extinção - Art. 86 da LPI (45) 22/03/2022 (73) KONINKLIJKE PHILIPS N.V. (NL) Referente à 11ª anuidade.
<b>(11) BR 11 2015 025165-0 B1</b>	Código 21.6 - Extinção - Art. 86 da LPI (45) 19/04/2022 (73) UFI FILTERS S.p.A. (IT) Referente à 11ª anuidade.
<b>(11) BR 11 2015 025203-6 B1</b>	Código 21.6 - Extinção - Art. 86 da LPI (45) 24/11/2020 (73) SYNGENTA PARTICIPATIONS AG (CH) Referente à 11ª anuidade.



---

<b>(11) BR 11 2015 025244-3 B1</b>	Código 21.6 - Extinção - Art. 86 da LPI (45) 01/02/2022 (73) NISSAN MOTOR CO., LTD (JP) Referente à 11ª anuidade.
<b>(11) BR 11 2015 025251-6 B1</b>	Código 21.6 - Extinção - Art. 86 da LPI (45) 13/10/2021 (73) EXXONMOBIL RESEARCH AND ENGINEERING COMPANY (US) Referente à 11ª anuidade.
<b>(11) BR 11 2015 025254-0 B1</b>	Código 21.6 - Extinção - Art. 86 da LPI (45) 07/06/2022 (73) CNH INDUSTRIAL BELGIUM NV (BE) Referente à 11ª anuidade.
<b>(11) BR 11 2015 025272-9 B1</b>	Código 21.6 - Extinção - Art. 86 da LPI (45) 16/11/2022 (73) TELEFONAKTIEBOLAGET L M ERICSSON (publ) (SE) Referente à 11ª anuidade.
<b>(11) BR 11 2015 025304-0 B1</b>	Código 21.6 - Extinção - Art. 86 da LPI (45) 27/09/2022 (73) BAYER PHARMA AKTIENGESELLSCHAFT (DE) Referente à 11ª anuidade.
<b>(11) BR 11 2015 025340-7 B1</b>	Código 21.6 - Extinção - Art. 86 da LPI (45) 16/08/2022 (73) TOYOTA JIDOSHA KABUSHIKI KAISHA (JP) Referente à 11ª anuidade.
<b>(11) BR 11 2015 025523-0 B1</b>	Código 21.6 - Extinção - Art. 86 da LPI (45) 05/10/2021 (73) PURAC BIOCHEM B.V. (NL) Referente à 11ª anuidade.
<b>(11) BR 11 2015 025751-8 B1</b>	Código 21.6 - Extinção - Art. 86 da LPI (45) 08/09/2021 (73) THYSSENKRUPP UHDE CHLORINE ENGINEERS (ITALIA) S.R.L. (IT) Referente à 11ª anuidade.
<b>(11) BR 11 2015 025754-2 B1</b>	Código 21.6 - Extinção - Art. 86 da LPI

---

---

	(45) 11/01/2022 (73) SWIMC LLC (US) Referente à 11ª anuidade.
<b>(11) BR 11 2015 025905-7 B1</b>	Código 21.6 - Extinção - Art. 86 da LPI (45) 10/01/2023 (73) SONY CORPORATION (JP) Referente à 11ª anuidade.
<b>(11) BR 11 2015 025912-0 B1</b>	Código 21.6 - Extinção - Art. 86 da LPI (45) 26/04/2022 (73) PONTIFICIA UNIVERSIDAD JAVERIANA (CO) Referente à 11ª anuidade.
<b>(11) BR 11 2015 026326-7 B8</b>	Código 21.6 - Extinção - Art. 86 da LPI (45) 03/03/2020 (73) HONDA MOTOR CO., LTD. (JP) Referente à 11ª anuidade.
<b>(11) BR 11 2015 026998-2 B1</b>	Código 21.6 - Extinção - Art. 86 da LPI (45) 29/12/2020 (73) SANDVIK INTELLECTUAL PROPERTY AB (SE) Referente à 11ª anuidade.
<b>(11) BR 11 2015 028367-5 B1</b>	Código 21.6 - Extinção - Art. 86 da LPI (45) 01/12/2020 (73) THE BOARD OF TRUSTEES OF THE LELAND STANFORD JUNIOR UNIVERSITY (US) Referente à 11ª anuidade.
<b>(11) BR 11 2015 028448-5 B1</b>	Código 21.6 - Extinção - Art. 86 da LPI (45) 09/03/2021 (73) LINDE PROCESS PLANTS, INC. (US) Referente à 11ª anuidade.
<b>(11) BR 11 2015 029065-5 B8</b>	Código 21.6 - Extinção - Art. 86 da LPI (45) 16/11/2021 (73) GDF SUEZ (FR) Referente à 11ª anuidade.
<b>(11) BR 11 2015 030397-8 B1</b>	Código 21.6 - Extinção - Art. 86 da LPI (45) 23/08/2022 (73) TOYOTA JIDOSHA KABUSHIKI KAISHA (JP)

---

Referente à 11ª anuidade.

---

**(11) BR 11 2016 002189-4 B1** Código 21.6 - Extinção - Art. 86 da LPI  
(45) 22/03/2022  
(73) JOINT STOCK COMPANY AKME ENGINEERING (RU)  
Referente à 11ª anuidade.

---

**(11) BR 11 2016 016589-6 B1** Código 21.6 - Extinção - Art. 86 da LPI  
(45) 21/12/2021  
(73) PHILIP MORRIS PRODUCTS S.A. (CH)  
Referente à 10ª anuidade.

---

**(11) BR 11 2016 017785-1 B1** Código 21.6 - Extinção - Art. 86 da LPI  
(45) 23/03/2021  
(73) L&P PROPERTY MANAGEMENT COMPANY (US)  
Referente à 10ª anuidade.

---

**(11) BR 11 2016 018264-2 B1** Código 21.6 - Extinção - Art. 86 da LPI  
(45) 24/05/2022  
(73) SARONG SOCIETA' PER AZIONI (IT)  
Referente à 10ª anuidade.

---

**(11) BR 11 2016 018341-0 B1** Código 21.6 - Extinção - Art. 86 da LPI  
(45) 07/02/2023  
(73) JAPAN TOBACCO INC. (JP)  
Referente à 10ª anuidade.

---

**(11) BR 11 2016 018359-2 B1** Código 21.6 - Extinção - Art. 86 da LPI  
(45) 28/12/2021  
(73) HERAKLES (FR)  
Referente à 10ª anuidade.

---

**(11) BR 11 2016 018597-8 B1** Código 21.6 - Extinção - Art. 86 da LPI  
(45) 12/01/2021  
(73) ANDRITZ S.A.S. (FR)  
Referente à 10ª anuidade.

---

**(11) BR 11 2016 018851-9 B1** Código 21.6 - Extinção - Art. 86 da LPI  
(45) 08/12/2020  
(73) BASF SE (DE)  
Referente à 10ª anuidade.

---

<b>(11) BR 11 2016 018860-8 B1</b>	Código 21.6 - Extinção - Art. 86 da LPI (45) 22/06/2021 (73) BASF SE (DE) Referente à 10ª anuidade.
<hr/>	
<b>(11) BR 11 2016 018878-0 B1</b>	Código 21.6 - Extinção - Art. 86 da LPI (45) 13/07/2021 (73) BASF SE (DE) Referente à 10ª anuidade.
<hr/>	
<b>(11) BR 11 2016 019007-6 B1</b>	Código 21.6 - Extinção - Art. 86 da LPI (45) 17/05/2022 (73) SYNGENTA PARTICIPATIONS AG (CH) Referente à 10ª anuidade.
<hr/>	
<b>(11) BR 11 2016 019201-0 B1</b>	Código 21.6 - Extinção - Art. 86 da LPI (45) 24/11/2020 (73) UNILEVER IP HOLDINGS B.V. (PB) Referente à 10ª anuidade.
<hr/>	
<b>(11) BR 11 2016 019206-0 B1</b>	Código 21.6 - Extinção - Art. 86 da LPI (45) 24/11/2020 (73) UNILEVER IP HOLDINGS B.V. (PB) Referente à 10ª anuidade.
<hr/>	
<b>(11) BR 11 2016 019212-5 B1</b>	Código 21.6 - Extinção - Art. 86 da LPI (45) 09/03/2021 (73) UNILEVER IP HOLDINGS B.V. (PB) Referente à 10ª anuidade.
<hr/>	
<b>(11) BR 11 2016 019382-2 B1</b>	Código 21.6 - Extinção - Art. 86 da LPI (45) 24/05/2022 (73) HERAKLES (FR) Referente à 10ª anuidade.
<hr/>	
<b>(11) BR 11 2016 019459-4 B1</b>	Código 21.6 - Extinção - Art. 86 da LPI (45) 21/06/2022 (73) PREGIS INNOVATIVE PACKAGING LLC (US) Referente à 10ª anuidade.
<hr/>	
<b>(11) BR 11 2016 019529-9 B1</b>	Código 21.6 - Extinção - Art. 86 da LPI (45) 07/03/2023 (73) JUMIO CORPORATION (US)

---

Referente à 10ª anuidade.

---

**(11) BR 11 2016 019608-2 B1** Código 21.6 - Extinção - Art. 86 da LPI  
(45) 06/07/2021  
(73) MSD WELLCOME TRUST HILLEMANN LABORATORIES PVT. LTD. (IN)  
Referente à 10ª anuidade.

---

**(11) BR 11 2016 019641-4 B1** Código 21.6 - Extinção - Art. 86 da LPI  
(45) 05/10/2021  
(73) FUJI SEAL INTERNATIONAL, INC. (JP)  
Referente à 10ª anuidade.

---

**(11) BR 11 2016 019645-7 B1** Código 21.6 - Extinção - Art. 86 da LPI  
(45) 09/03/2021  
(73) KOREC S.R.L. (IT)  
Referente à 10ª anuidade.

---

**(11) BR 11 2016 019733-0 B1** Código 21.6 - Extinção - Art. 86 da LPI  
(45) 20/12/2022  
(73) CANCER RESEARCH TECHNOLOGY LIMITED (GB)  
Referente à 10ª anuidade.

---

**(11) BR 11 2016 019766-6 B1** Código 21.6 - Extinção - Art. 86 da LPI  
(45) 24/08/2021  
(73) BAYER CROSCIENCE AKTIENGESELLSCHAFT (DE)  
Referente à 10ª anuidade.

---

**(11) BR 11 2016 019955-3 B1** Código 21.6 - Extinção - Art. 86 da LPI  
(45) 08/06/2021  
(73) SYNGENTA PARTICIPATIONS AG (CH)  
Referente à 10ª anuidade.

---

**(11) BR 11 2016 019970-7 B1** Código 21.6 - Extinção - Art. 86 da LPI  
(45) 09/08/2022  
(73) PENGUIN AUTOMATED SYSTEMS INC. (CA)  
Referente à 10ª anuidade.

---

**(11) BR 11 2016 020073-0 B1** Código 21.6 - Extinção - Art. 86 da LPI  
(45) 28/09/2021  
(73) CLIMATE LLC (US)  
Referente à 10ª anuidade.

---

<b>(11) BR 11 2016 020089-6 B1</b>	Código 21.6 - Extinção - Art. 86 da LPI (45) 13/06/2023 (73) ADAPTIX LIMITED (GB) Referente à 10ª anuidade.
<b>(11) BR 11 2016 020142-6 B1</b>	Código 21.6 - Extinção - Art. 86 da LPI (45) 22/11/2022 (73) TELEFONAKTIEBOLAGET LM ERICSSON (PUBL) (SE) Referente à 10ª anuidade.
<b>(11) BR 11 2016 020360-7 B1</b>	Código 21.6 - Extinção - Art. 86 da LPI (45) 27/06/2023 (73) INTEL GERMANY GMBH & CO. KG (DE) Referente à 10ª anuidade.
<b>(11) BR 11 2016 020378-0 B1</b>	Código 21.6 - Extinção - Art. 86 da LPI (45) 08/02/2022 (73) ORTANA ELEKTRONIK YAZILIM TAAH. SAN. VE TIC. A.S. (TR) Referente à 10ª anuidade.
<b>(11) BR 11 2016 020390-9 B1</b>	Código 21.6 - Extinção - Art. 86 da LPI (45) 26/04/2022 (73) HERAKLES (FR) Referente à 10ª anuidade.
<b>(11) BR 11 2016 020461-1 B1</b>	Código 21.6 - Extinção - Art. 86 da LPI (45) 23/02/2021 (73) CNH INDUSTRIAL ITALIA S.P.A. (IT) Referente à 10ª anuidade.
<b>(11) BR 11 2016 020889-7 B1</b>	Código 21.6 - Extinção - Art. 86 da LPI (45) 04/10/2022 (73) BASF AGRICULTURAL SOLUTIONS SEED US LLC (US) Referente à 10ª anuidade.
<b>(11) BR 11 2016 020895-1 B1</b>	Código 21.6 - Extinção - Art. 86 da LPI (45) 07/02/2023 (73) ASSEMBLY BIOSCIENCES, INC. (US) ; INDIANA UNIVERSITY RESEARCH AND TECHNOLOGY CORPORATION (US) Referente à 10ª anuidade.
<b>(11) BR 11 2016 020914-1 B1</b>	Código 21.6 - Extinção - Art. 86 da LPI (45) 06/07/2021

---

	(73) NIPPON KETJEN CO., LTD. (JP) Referente à 10ª anuidade.
<b>(11) BR 11 2016 021098-0 B1</b>	Código 21.6 - Extinção - Art. 86 da LPI (45) 04/01/2022 (73) AKZO NOBEL COATINGS INTERNATIONAL B.V. (NL) Referente à 10ª anuidade.
<b>(11) BR 11 2016 021120-0 B1</b>	Código 21.6 - Extinção - Art. 86 da LPI (45) 18/04/2023 (73) ROWEM INC. (KR) Referente à 10ª anuidade.
<b>(11) BR 11 2016 021190-1 B1</b>	Código 21.6 - Extinção - Art. 86 da LPI (45) 26/04/2022 (73) KOSTAL KONTAKT SYSTEME GMBH (DE) Referente à 10ª anuidade.
<b>(11) BR 11 2016 021471-4 B1</b>	Código 21.6 - Extinção - Art. 86 da LPI (45) 11/10/2022 (73) IDORSIA PHARMACEUTICALS LTD (CH) Referente à 10ª anuidade.
<b>(11) BR 11 2016 021523-0 B1</b>	Código 21.6 - Extinção - Art. 86 da LPI (45) 04/01/2022 (73) NESTE OYJ (FI) Referente à 10ª anuidade.
<b>(11) BR 11 2016 021567-2 B1</b>	Código 21.6 - Extinção - Art. 86 da LPI (45) 23/05/2023 (73) HUAWEI TECHNOLOGIES CO., LTD. (CN) Referente à 10ª anuidade.
<b>(11) BR 11 2016 021570-2 B1</b>	Código 21.6 - Extinção - Art. 86 da LPI (45) 07/02/2023 (73) LIEBHERR-COMPONENTS BIBERACH GMBH (DE) Referente à 10ª anuidade.
<b>(11) BR 11 2016 021645-8 B1</b>	Código 21.6 - Extinção - Art. 86 da LPI (45) 15/02/2022 (73) QUALICAPS CO., LTD. (JP) Referente à 10ª anuidade.

---

<b>(11) BR 11 2016 021758-6 B1</b>	Código 21.6 - Extinção - Art. 86 da LPI (45) 19/01/2021 (73) NESTE OYJ (FI) Referente à 10ª anuidade.
<b>(11) BR 11 2016 021811-6 B1</b>	Código 21.6 - Extinção - Art. 86 da LPI (45) 05/07/2022 (73) ETHICON ENDO-SURGERY, LLC (PR) Referente à 10ª anuidade.
<b>(11) BR 11 2016 021815-9 B1</b>	Código 21.6 - Extinção - Art. 86 da LPI (45) 19/07/2022 (73) ETHICON ENDO-SURGERY, LLC (PR) Referente à 10ª anuidade.
<b>(11) BR 11 2016 021936-8 B1</b>	Código 21.6 - Extinção - Art. 86 da LPI (45) 26/01/2021 (73) NESTE OYJ (FI) Referente à 10ª anuidade.
<b>(11) BR 11 2016 022077-3 B1</b>	Código 21.6 - Extinção - Art. 86 da LPI (45) 06/09/2022 (73) JIANGSU ROTAM CHEMISTRY CO., LTD (CN) Referente à 10ª anuidade.
<b>(11) BR 11 2016 022209-1 B1</b>	Código 21.6 - Extinção - Art. 86 da LPI (45) 09/03/2021 (73) SUMITOMO CHEMICAL COMPANY, LIMITED (JP) Referente à 10ª anuidade.
<b>(11) BR 11 2016 022528-7 B1</b>	Código 21.6 - Extinção - Art. 86 da LPI (45) 11/04/2023 (73) HANMI PHARM. CO., LTD. (KR) Referente à 10ª anuidade.
<b>(11) BR 11 2016 022621-6 B1</b>	Código 21.6 - Extinção - Art. 86 da LPI (45) 23/03/2021 (73) L'OREAL (FR) Referente à 10ª anuidade.
<b>(11) BR 11 2016 022650-0 B1</b>	Código 21.6 - Extinção - Art. 86 da LPI



---

	(45) 03/03/2022 (73) FUJIFILM CORPORATION (JP) Referente à 10ª anuidade.
<b>(11) BR 11 2016 022725-5 B1</b>	Código 21.6 - Extinção - Art. 86 da LPI (45) 17/05/2022 (73) ARCHROMA IP GMBH (CH) Referente à 10ª anuidade.
<b>(11) BR 11 2016 022832-4 B1</b>	Código 21.6 - Extinção - Art. 86 da LPI (45) 17/08/2021 (73) FINA TECHNOLOGY, INC. (US) Referente à 10ª anuidade.
<b>(11) BR 11 2016 022966-5 B1</b>	Código 21.6 - Extinção - Art. 86 da LPI (45) 05/04/2022 (73) RTC INDUSTRIES, INC. (US) Referente à 10ª anuidade.
<b>(11) BR 11 2016 023030-2 B1</b>	Código 21.6 - Extinção - Art. 86 da LPI (45) 28/09/2021 (73) MODERNISE UK LTD (GB) ; OLIVER BROWNE-WILKINSON (GB) Referente à 10ª anuidade.
<b>(11) BR 11 2016 023035-3 B1</b>	Código 21.6 - Extinção - Art. 86 da LPI (45) 13/09/2022 (73) ESSILOR INTERNATIONAL (FR) Referente à 10ª anuidade.
<b>(11) BR 11 2016 023131-7 B1</b>	Código 21.6 - Extinção - Art. 86 da LPI (45) 15/03/2022 (73) TOYOTA JIDOSHA KABUSHIKI KAISHA (JP) Referente à 10ª anuidade.
<b>(11) BR 11 2016 023144-9 B1</b>	Código 21.6 - Extinção - Art. 86 da LPI (45) 07/11/2023 (73) SAMSUNG ELECTRONICS CO., LTD. (KR) Referente à 10ª anuidade.
<b>(11) BR 11 2016 023157-0 B1</b>	Código 21.6 - Extinção - Art. 86 da LPI (45) 13/09/2022 (73) MAGNETI MARELLI S.P.A (IT)

---

Referente à 10ª anuidade.

---

**(11) BR 11 2016 023201-1 B1** Código 21.6 - Extinção - Art. 86 da LPI  
 (45) 21/12/2021  
 (73) METTLER-TOLEDO SAFELINE X-RAY LTD. (GB)  
 Referente à 10ª anuidade.

---

**(11) BR 11 2016 023206-2 B1** Código 21.6 - Extinção - Art. 86 da LPI  
 (45) 08/09/2021  
 (73) ADEKA CORPORATION (JP)  
 Referente à 10ª anuidade.

---

**(11) BR 11 2016 023215-1 B1** Código 21.6 - Extinção - Art. 86 da LPI  
 (45) 15/03/2022  
 (73) KONINKLIJKE PHILIPS N.V. (NL)  
 Referente à 10ª anuidade.

---

**(11) BR 11 2016 023258-5 B1** Código 21.6 - Extinção - Art. 86 da LPI  
 (45) 01/11/2022  
 (73) HONDA MOTOR CO., LTD. (JP)  
 Referente à 10ª anuidade.

---

**(11) BR 11 2016 023263-1 B8** Código 21.6 - Extinção - Art. 86 da LPI  
 (45) 29/03/2022  
 (73) HERRENKNECHT AKTIENGESELLSCHAFT (DE) ; B+ G  
 BETONTECHNOLOGIE + MATERIALBEWIRTSCHAFTUNG AG (CH) ;  
 MONTANUNIVERSITÄT LEOBEN (AT)  
 Referente à 10ª anuidade.

---

**(11) BR 11 2016 023276-3 B1** Código 21.6 - Extinção - Art. 86 da LPI  
 (45) 01/02/2022  
 (73) AHT COOLING SYSTEMS GMBH (AT)  
 Referente à 10ª anuidade.

---

**(11) BR 11 2016 023391-3 B1** Código 21.6 - Extinção - Art. 86 da LPI  
 (45) 09/08/2022  
 (73) GENENTECH, INC. (US)  
 Referente à 10ª anuidade.

---

**(11) BR 11 2016 023438-3 B1** Código 21.6 - Extinção - Art. 86 da LPI  
 (45) 04/10/2022  
 (73) ESG POOL VENTILATION LIMITED (GB)

---

Referente à 10ª anuidade.

---

**(11) BR 11 2016 023492-8 B1** Código 21.6 - Extinção - Art. 86 da LPI  
(45) 27/02/2024  
(73) HUAWEI TECHNOLOGIES CO., LTD. (CN)  
Referente à 11ª anuidade.

---

**(11) BR 11 2016 023494-4 B1** Código 21.6 - Extinção - Art. 86 da LPI  
(45) 30/08/2022  
(73) SCHOLL'S WELLNESS COMPANY LLC (US)  
Referente à 10ª anuidade.

---

**(11) BR 11 2016 023554-1 B1** Código 21.6 - Extinção - Art. 86 da LPI  
(45) 14/03/2023  
(73) BAYER PHARMA AKTIENGESELLSCHAFT (DE)  
Referente à 10ª anuidade.

---

**(11) BR 11 2016 023569-0 B1** Código 21.6 - Extinção - Art. 86 da LPI  
(45) 22/02/2022  
(73) HERAKLES (FR)  
Referente à 10ª anuidade.

---

**(11) BR 11 2016 023586-0 B1** Código 21.6 - Extinção - Art. 86 da LPI  
(45) 08/12/2020  
(73) KOBELCO COMPRESSORS CORPORATION (JP)  
Referente à 10ª anuidade.

---

**(11) BR 11 2016 023651-3 B1** Código 21.6 - Extinção - Art. 86 da LPI  
(45) 13/12/2022  
(73) RICOH COMPANY, LTD. (JP)  
Referente à 10ª anuidade.

---

**(11) BR 11 2016 023879-6 B1** Código 21.6 - Extinção - Art. 86 da LPI  
(45) 30/11/2021  
(73) ZÚSTO NV (BE)  
Referente à 10ª anuidade.

---

**(11) BR 11 2016 024108-8 B1** Código 21.6 - Extinção - Art. 86 da LPI  
(45) 26/10/2021  
(73) HENKEL AG & CO. KGAA (DE)  
Referente à 10ª anuidade.

---

<b>(11) BR 11 2016 024419-2 B1</b>	Código 21.6 - Extinção - Art. 86 da LPI (45) 26/09/2023 (73) MEIJI ANIMAL HEALTH CO., LTD. (JP) Referente à 10ª anuidade.
<b>(11) BR 11 2016 024539-3 B1</b>	Código 21.6 - Extinção - Art. 86 da LPI (45) 28/11/2023 (73) COMMSCOPE UK LIMITED (GB) Referente à 10ª anuidade.
<b>(11) BR 11 2016 024543-1 B1</b>	Código 21.6 - Extinção - Art. 86 da LPI (45) 01/08/2023 (73) COMMSCOPE UK LIMITED (GB) Referente à 10ª anuidade.
<b>(11) BR 11 2016 024650-0 B1</b>	Código 21.6 - Extinção - Art. 86 da LPI (45) 23/02/2021 (73) SHIN KYUNG INC. (KR) Referente à 10ª anuidade.
<b>(11) BR 11 2016 027171-8 B1</b>	Código 21.6 - Extinção - Art. 86 da LPI (45) 02/08/2022 (73) UNICHARM CORPORATION (JP) Referente à 10ª anuidade.
<b>(11) BR 11 2017 001744-0 B1</b>	Código 21.6 - Extinção - Art. 86 da LPI (45) 15/02/2022 (73) HEWLETT-PACKARD DEVELOPMENT COMPANY, L.P. (US) Referente à 10ª anuidade.
<b>(11) BR 11 2017 012197-2 B1</b>	Código 21.6 - Extinção - Art. 86 da LPI (45) 01/06/2021 (73) FMC CORPORATION (US) Referente à 9ª anuidade.
<b>(11) BR 11 2017 014350-0 B1</b>	Código 21.6 - Extinção - Art. 86 da LPI (45) 26/01/2021 (73) MIBA GLEITLAGER AUSTRIA GMBH (AT) Referente à 9ª anuidade.
<b>(11) BR 11 2017 014727-0 B1</b>	Código 21.6 - Extinção - Art. 86 da LPI (45) 02/08/2022 (73) METALOGENIA RESEARCH & TECHNOLOGIES S.L. (ES)

---

Referente à 9ª anuidade.

---

**(11) BR 11 2017 016204-0 B1** Código 21.6 - Extinção - Art. 86 da LPI  
(45) 27/09/2022  
(73) KRONOS INTERNATIONAL, INC. (DE)  
Referente à 9ª anuidade.

---

**(11) BR 11 2017 016370-5 B1** Código 21.6 - Extinção - Art. 86 da LPI  
(45) 14/12/2021  
(73) UNILEVER IP HOLDINGS B.V. (PB)  
Referente à 9ª anuidade.

---

**(11) BR 11 2017 016793-0 B1** Código 21.6 - Extinção - Art. 86 da LPI  
(45) 30/08/2022  
(73) MONOSOL, LLC. (US)  
Referente à 9ª anuidade.

---

**(11) BR 11 2017 017014-0 B1** Código 21.6 - Extinção - Art. 86 da LPI  
(45) 27/09/2022  
(73) THE BOARD OF TRUSTEES OF THE UNIVERSITY OF ILLINOIS (US) ;  
KIMBERLY-CLARK WORLDWIDE, INC. (US)  
Referente à 9ª anuidade.

---

**(11) BR 11 2017 017329-8 B1** Código 21.6 - Extinção - Art. 86 da LPI  
(45) 01/02/2022  
(73) HENN GMBH & CO KG. (AT)  
Referente à 9ª anuidade.

---

**(11) BR 11 2017 017393-0 B1** Código 21.6 - Extinção - Art. 86 da LPI  
(45) 09/08/2022  
(73) SYNERGIA MEDICAL (BE)  
Referente à 10ª anuidade.

---

**(11) BR 11 2017 017570-3 B1** Código 21.6 - Extinção - Art. 86 da LPI  
(45) 15/02/2022  
(73) LIEBHERR-WERK BIBERACH GMBH (DE)  
Referente à 9ª anuidade.

---

**(11) BR 11 2017 017626-2 B1** Código 21.6 - Extinção - Art. 86 da LPI  
(45) 03/08/2021  
(73) PRIMETALS TECHNOLOGIES AUSTRIA GMBH (AT)  
Referente à 9ª anuidade.

---

<b>(11) BR 11 2017 017683-1 B1</b>	Código 21.6 - Extinção - Art. 86 da LPI (45) 26/07/2022 (73) FUJIFILM CORPORATION (JP) Referente à 9ª anuidade.
<b>(11) BR 11 2017 017853-2 B1</b>	Código 21.6 - Extinção - Art. 86 da LPI (45) 03/08/2021 (73) BAYER CROPSCIENCE AG (DE) Referente à 9ª anuidade.
<b>(11) BR 11 2017 017861-3 B1</b>	Código 21.6 - Extinção - Art. 86 da LPI (45) 08/03/2022 (73) BASF SE (DE) Referente à 9ª anuidade.
<b>(11) BR 11 2017 018008-1 B1</b>	Código 21.6 - Extinção - Art. 86 da LPI (45) 07/05/2024 (73) RUPRECHT-KARLS-UNIVERSITÄT HEIDELBERG (DE) Referente à 9ª anuidade.
<b>(11) BR 11 2017 018119-3 B1</b>	Código 21.6 - Extinção - Art. 86 da LPI (45) 03/11/2021 (73) BAYER CROPSCIENCE AKTIENGESELLSCHAFT (DE) Referente à 9ª anuidade.
<b>(11) BR 11 2017 018282-3 B1</b>	Código 21.6 - Extinção - Art. 86 da LPI (45) 03/05/2022 (73) SAMSUNG ELECTRONICS CO., LTD. (KR) Referente à 9ª anuidade.
<b>(11) BR 11 2017 018284-0 B1</b>	Código 21.6 - Extinção - Art. 86 da LPI (45) 19/04/2022 (73) RÖHM GMBH (DE) Referente à 9ª anuidade.
<b>(11) BR 11 2017 018289-0 B1</b>	Código 21.6 - Extinção - Art. 86 da LPI (45) 28/06/2022 (73) JOSE TEIXEIRA MAO-CHEIA (ZA) Referente à 9ª anuidade.
<b>(11) BR 11 2017 018292-0 B1</b>	Código 21.6 - Extinção - Art. 86 da LPI

---

	(45) 10/01/2023 (73) HUAWEI TECHNOLOGIES CO., LTD. (CN) Referente à 10ª anuidade.
<b>(11) BR 11 2017 018431-1 B1</b>	Código 21.6 - Extinção - Art. 86 da LPI (45) 17/08/2021 (73) CONTIPRO A.S. (CZ) Referente à 9ª anuidade.
<b>(11) BR 11 2017 018690-0 B1</b>	Código 21.6 - Extinção - Art. 86 da LPI (45) 22/03/2022 (73) NUTRECO NEDERLAND B.V. (NL) Referente à 9ª anuidade.
<b>(11) BR 11 2017 019042-7 B1</b>	Código 21.6 - Extinção - Art. 86 da LPI (45) 28/03/2023 (73) ETHICON LLC (US) Referente à 9ª anuidade.
<b>(11) BR 11 2017 019054-0 B1</b>	Código 21.6 - Extinção - Art. 86 da LPI (45) 11/05/2021 (73) AVON PRODUCTS, INC. (US) Referente à 9ª anuidade.
<b>(11) BR 11 2017 019150-4 B1</b>	Código 21.6 - Extinção - Art. 86 da LPI (45) 09/05/2023 (73) PHARMAKEA, INC. (US) Referente à 9ª anuidade.
<b>(11) BR 11 2017 019320-5 B1</b>	Código 21.6 - Extinção - Art. 86 da LPI (45) 14/03/2023 (73) NUOVO PIGNONE TECNOLOGIE SRL (IT) Referente à 9ª anuidade.
<b>(11) BR 11 2017 019326-4 B1</b>	Código 21.6 - Extinção - Art. 86 da LPI (45) 26/04/2022 (73) FMC CORPORATION (US) Referente à 9ª anuidade.
<b>(11) BR 11 2017 019328-0 B1</b>	Código 21.6 - Extinção - Art. 86 da LPI (45) 08/11/2022 (73) SMRC AUTOMOTIVE HOLDINGS NETHERLANDS B.V. (PB)

---

Referente à 9ª anuidade.

---

**(11) BR 11 2017 019365-5 B1** Código 21.6 - Extinção - Art. 86 da LPI  
 (45) 21/09/2021  
 (73) PATRICIO ALFREDO RODRIGUEZ CERDA (CL)  
 Referente à 9ª anuidade.

---

**(11) BR 11 2017 019376-0 B8** Código 21.6 - Extinção - Art. 86 da LPI  
 (45) 27/02/2024  
 (73) TELEFONAKTIEBOLAGET LM ERICSSON (PUBL) (SE)  
 Referente à 9ª anuidade.

---

**(11) BR 11 2017 019505-4 B1** Código 21.6 - Extinção - Art. 86 da LPI  
 (45) 04/04/2023  
 (73) HONDA MOTOR CO., LTD. (JP) ; NATIONAL UNIVERSITY CORPORATION KANAZAWA UNIVERSITY (JP)  
 Referente à 9ª anuidade.

---

**(11) BR 11 2017 019514-3 B1** Código 21.6 - Extinção - Art. 86 da LPI  
 (45) 23/03/2021  
 (73) AIT AUSTRIAN INSTITUTE OF TECHNOLOGY GMBH (AT)  
 Referente à 9ª anuidade.

---

**(11) BR 11 2017 019574-7 B1** Código 21.6 - Extinção - Art. 86 da LPI  
 (45) 02/08/2022  
 (73) RAUMEDIC AG (DE)  
 Referente à 9ª anuidade.

---

**(11) BR 11 2017 019716-2 B1** Código 21.6 - Extinção - Art. 86 da LPI  
 (45) 09/05/2023  
 (73) PETER K. O'HAGAN (CA)  
 Referente à 9ª anuidade.

---

**(11) BR 11 2017 019758-8 B1** Código 21.6 - Extinção - Art. 86 da LPI  
 (45) 29/08/2023  
 (73) F. HOFFMANN-LA ROCHE AG (CH)  
 Referente à 9ª anuidade.

---

**(11) BR 11 2017 019826-6 B1** Código 21.6 - Extinção - Art. 86 da LPI  
 (45) 16/11/2022  
 (73) HUAWEI TECHNOLOGIES CO., LTD. (CN)  
 Referente à 10ª anuidade.



---

**(11) BR 11 2017 019841-0 B1** Código 21.6 - Extinção - Art. 86 da LPI  
(45) 02/01/2024  
(73) OXFORD CANCER BIOMARKERS LTD (GB)  
Referente à 9ª anuidade.

---

**(11) BR 11 2017 019948-3 B1** Código 21.6 - Extinção - Art. 86 da LPI  
(45) 31/01/2023  
(73) PEDRO ENRIQUE DE LOS SANTOS JUAN (ES)  
Referente à 9ª anuidade.

---

**(11) BR 11 2017 019949-1 B1** Código 21.6 - Extinção - Art. 86 da LPI  
(45) 10/11/2020  
(73) VISION EASE, LP (US)  
Referente à 9ª anuidade.

---

**(11) BR 11 2017 020064-3 B1** Código 21.6 - Extinção - Art. 86 da LPI  
(45) 04/01/2022  
(73) DERRICK CORPORATION (US)  
Referente à 9ª anuidade.

---

**(11) BR 11 2017 020131-3 B1** Código 21.6 - Extinção - Art. 86 da LPI  
(45) 28/02/2023  
(73) CELON PHARMA S.A. (PL)  
Referente à 9ª anuidade.

---

**(11) BR 11 2017 020143-7 B1** Código 21.6 - Extinção - Art. 86 da LPI  
(45) 23/08/2022  
(73) HUAWEI TECHNOLOGIES CO., LTD. (CN)  
Referente à 10ª anuidade.

---

**(11) BR 11 2017 020168-2 B1** Código 21.6 - Extinção - Art. 86 da LPI  
(45) 27/06/2023  
(73) COCRYSTAL PHARMA, INC. (US)  
Referente à 9ª anuidade.

---

**(11) BR 11 2017 020294-8 B1** Código 21.6 - Extinção - Art. 86 da LPI  
(45) 10/08/2021  
(73) L'OREAL (FR)  
Referente à 9ª anuidade.

---

**(11) BR 11 2017 020349-9 B1** Código 21.6 - Extinção - Art. 86 da LPI

---

	(45) 03/08/2021 (73) SYNGENTA PARTICIPATIONS AG (CH) Referente à 9ª anuidade.
<b>(11) BR 11 2017 020362-6 B1</b>	Código 21.6 - Extinção - Art. 86 da LPI (45) 13/12/2022 (73) DETNET SOUTH AFRICA (PTY) LIMITED (ZA) Referente à 9ª anuidade.
<b>(11) BR 11 2017 020450-9 B1</b>	Código 21.6 - Extinção - Art. 86 da LPI (45) 03/08/2021 (73) THOMAS REITER (AT) Referente à 9ª anuidade.
<b>(11) BR 11 2017 020483-5 B1</b>	Código 21.6 - Extinção - Art. 86 da LPI (45) 06/07/2021 (73) TERRAVIA HOLDINGS, INC. (US) Referente à 9ª anuidade.
<b>(11) BR 11 2017 020576-9 B1</b>	Código 21.6 - Extinção - Art. 86 da LPI (45) 03/08/2021 (73) NATUREDYNE INC. (JP) Referente à 9ª anuidade.
<b>(11) BR 11 2017 020626-9 B1</b>	Código 21.6 - Extinção - Art. 86 da LPI (45) 22/06/2021 (73) ARBEN CENKO (CA) Referente à 9ª anuidade.
<b>(11) BR 11 2017 020733-8 B1</b>	Código 21.6 - Extinção - Art. 86 da LPI (45) 08/06/2021 (73) BASF SE (DE) Referente à 9ª anuidade.
<b>(11) BR 11 2017 020738-9 B1</b>	Código 21.6 - Extinção - Art. 86 da LPI (45) 30/05/2023 (73) KONINKLIJKE PHILIPS N.V. (NL) Referente à 9ª anuidade.
<b>(11) BR 11 2017 020767-2 B1</b>	Código 21.6 - Extinção - Art. 86 da LPI (45) 16/11/2021 (73) 3M INNOVATIVE PROPERTIES COMPANY (US)

---

Referente à 9ª anuidade.

---

**(11) BR 11 2017 020835-0 B1** Código 21.6 - Extinção - Art. 86 da LPI  
(45) 16/08/2022  
(73) ETHICON LLC (US)  
Referente à 9ª anuidade.

---

**(11) BR 11 2017 021247-1 B1** Código 21.6 - Extinção - Art. 86 da LPI  
(45) 03/03/2022  
(73) TOYOBO CO., LTD. (JP)  
Referente à 9ª anuidade.

---

**(11) BR 11 2017 021334-6 B1** Código 21.6 - Extinção - Art. 86 da LPI  
(45) 23/05/2023  
(73) NTN BEARING CORPORATION OF AMERICA (US)  
Referente à 9ª anuidade.

---

**(11) BR 11 2017 021537-3 B1** Código 21.6 - Extinção - Art. 86 da LPI  
(45) 03/03/2022  
(73) INDUSTRY FOUNDATION OF CHONNAM NATIONAL UNIVERSITY (KR) ;  
KOREA RESEARCH INSTITUTE OF CHEMICAL TECHNOLOGY (KR) ;  
KOREA RESEARCH INSTITUTE OF BIOSCIENCE AND BIOTECHNOLOGY  
(KR)  
Referente à 9ª anuidade.

---

**(11) BR 11 2017 021590-0 B1** Código 21.6 - Extinção - Art. 86 da LPI  
(45) 18/07/2023  
(73) MEDONCARE PHARMACEUTICAL CO., LTD (CN) ; SYN-NAT  
PRODUCTS ENTERPRISE LLC (US)  
Referente à 10ª anuidade.

---

**(11) BR 11 2017 021623-0 B1** Código 21.6 - Extinção - Art. 86 da LPI  
(45) 21/06/2022  
(73) CENTRE CHIRURGICAL MARIE LANNELONGUE (FR)  
Referente à 9ª anuidade.

---

**(11) BR 11 2017 021665-5 B1** Código 21.6 - Extinção - Art. 86 da LPI  
(45) 25/10/2022  
(73) ISP INVESTMENTS LLC (US)  
Referente à 9ª anuidade.

---

**(11) BR 11 2017 022038-5 B1** Código 21.6 - Extinção - Art. 86 da LPI  
(45) 03/11/2021

---

(73) STEELCASE INC. (US)  
Referente à 9ª anuidade.

---

**(11) BR 11 2017 022046-6 B1** Código 21.6 - Extinção - Art. 86 da LPI  
(45) 12/04/2022  
(73) CROWN PACKAGING TECHNOLOGY, INC. (US)  
Referente à 9ª anuidade.

---

**(11) BR 11 2017 022063-6 B1** Código 21.6 - Extinção - Art. 86 da LPI  
(45) 11/10/2022  
(73) BASF SE (DE)  
Referente à 9ª anuidade.

---

**(11) BR 11 2017 022087-3 B1** Código 21.6 - Extinção - Art. 86 da LPI  
(45) 13/09/2022  
(73) NISSAN MOTOR CO., LTD. (JP)  
Referente à 10ª anuidade.

---

**(11) BR 11 2017 022090-3 B1** Código 21.6 - Extinção - Art. 86 da LPI  
(45) 02/08/2022  
(73) MOMENTIVE PERFORMANCE MATERIALS INC. (US)  
Referente à 9ª anuidade.

---

**(11) BR 11 2017 023033-0 B1** Código 21.6 - Extinção - Art. 86 da LPI  
(45) 01/08/2023  
(73) AVIVAGEN INC. (CA)  
Referente à 9ª anuidade.

---

**(11) BR 11 2017 028464-2 B1** Código 21.6 - Extinção - Art. 86 da LPI  
(45) 27/12/2022  
(73) NOVELIS INC. (US)  
Referente à 8ª anuidade.

---

**(11) BR 11 2018 000530-4 B1** Código 21.6 - Extinção - Art. 86 da LPI  
(45) 02/08/2022  
(73) GEBÄUDEREINIGUNG LISSOWSKI GMBH (DE)  
Referente à 9ª anuidade.

---

**(11) BR 11 2018 004986-7 B1** Código 21.6 - Extinção - Art. 86 da LPI  
(45) 29/11/2022  
(73) PFANNER SCHUTZBEKLEIDUNG GMBH (AT)  
Referente à 8ª anuidade.

---

<b>(11) BR 11 2018 008499-9 B1</b>	Código 21.6 - Extinção - Art. 86 da LPI (45) 14/03/2023 (73) SAINT-GOBAIN GLASS FRANCE (FR) Referente à 8ª anuidade.
<b>(11) BR 11 2018 015313-3 B1</b>	Código 21.6 - Extinção - Art. 86 da LPI (45) 01/11/2022 (73) HEWLETT-PACKARD DEVELOPMENT COMPANY, L.P. (US) Referente à 9ª anuidade.
<b>(11) BR 11 2018 015757-0 B1</b>	Código 21.6 - Extinção - Art. 86 da LPI (45) 10/01/2023 (73) JOLINE GMBH & CO. KG (DE) Referente à 8ª anuidade.
<b>(11) BR 11 2018 015843-7 B1</b>	Código 21.6 - Extinção - Art. 86 da LPI (45) 07/06/2022 (73) AKZO NOBEL CHEMICALS INTERNATIONAL B.V. (NL) Referente à 8ª anuidade.
<b>(11) BR 11 2018 016223-0 B1</b>	Código 21.6 - Extinção - Art. 86 da LPI (45) 22/11/2022 (73) HONDA MOTOR CO., LTD. (JP) Referente à 8ª anuidade.
<b>(11) BR 11 2018 016513-1 B1</b>	Código 21.6 - Extinção - Art. 86 da LPI (45) 31/12/2024 (73) METSO OUTOTEC FINLAND OY (FI) Referente à 8ª anuidade.
<b>(11) BR 11 2018 016743-6 B1</b>	Código 21.6 - Extinção - Art. 86 da LPI (45) 05/04/2022 (73) KEMIRA OYJ (FI) Referente à 9ª anuidade.
<b>(11) BR 11 2018 016794-0 B1</b>	Código 21.6 - Extinção - Art. 86 da LPI (45) 19/07/2022 (73) SYNGENTA PARTICIPATIONS AG (CH) Referente à 8ª anuidade.
<b>(11) BR 11 2018 016868-8 B1</b>	Código 21.6 - Extinção - Art. 86 da LPI

---

	(45) 13/09/2022 (73) AVERY DENNISON CORPORATION (US) Referente à 8ª anuidade.
<b>(11) BR 11 2018 016887-4 B1</b>	Código 21.6 - Extinção - Art. 86 da LPI (45) 02/08/2022 (73) EASTMAN CHEMICAL COMPANY (US) Referente à 8ª anuidade.
<b>(11) BR 11 2018 017061-5 B1</b>	Código 21.6 - Extinção - Art. 86 da LPI (45) 18/04/2023 (73) L&P PROPERTY MANAGEMENT COMPANY (US) Referente à 8ª anuidade.
<b>(11) BR 11 2018 017175-1 B1</b>	Código 21.6 - Extinção - Art. 86 da LPI (45) 02/05/2023 (73) HONDA MOTOR CO., LTD. (JP) Referente à 8ª anuidade.
<b>(11) BR 11 2018 017339-8 B1</b>	Código 21.6 - Extinção - Art. 86 da LPI (45) 16/11/2022 (73) DSM IP ASSETS B.V. (NL) Referente à 8ª anuidade.
<b>(11) BR 11 2018 017342-8 B1</b>	Código 21.6 - Extinção - Art. 86 da LPI (45) 29/11/2022 (73) DSM IP ASSETS B.V. (NL) Referente à 8ª anuidade.
<b>(11) BR 11 2018 067349-8 B1</b>	Código 21.6 - Extinção - Art. 86 da LPI (45) 11/04/2023 (73) BOBST MEX SA (CH) Referente à 8ª anuidade.
<b>(11) BR 11 2018 067405-2 B1</b>	Código 21.6 - Extinção - Art. 86 da LPI (45) 22/11/2022 (73) VETCO GRAY SCANDINAVIA AS (NO) Referente à 8ª anuidade.
<b>(11) BR 11 2018 067514-8 B1</b>	Código 21.6 - Extinção - Art. 86 da LPI (45) 13/06/2023 (73) FMC KONGSBERG SUBSEA AS (NO)

---

Referente à 8ª anuidade.

---

**(11) BR 11 2018 067578-4 B1** Código 21.6 - Extinção - Art. 86 da LPI  
(45) 28/02/2023  
(73) ISCAR LTD. (IL)  
Referente à 8ª anuidade.

---

**(11) BR 11 2018 067598-9 B1** Código 21.6 - Extinção - Art. 86 da LPI  
(45) 31/01/2023  
(73) AMDT HOLDINGS, INC. (US)  
Referente à 8ª anuidade.

---

**(11) BR 11 2018 067674-8 B1** Código 21.6 - Extinção - Art. 86 da LPI  
(45) 10/01/2023  
(73) BIO-PHARM SOLUTIONS CO., LTD. (KR)  
Referente à 8ª anuidade.

---

**(11) BR 11 2018 067695-0 B1** Código 21.6 - Extinção - Art. 86 da LPI  
(45) 25/04/2023  
(73) L&P PROPERTY MANAGEMENT COMPANY (US)  
Referente à 8ª anuidade.

---

**(11) BR 11 2018 067719-1 B1** Código 21.6 - Extinção - Art. 86 da LPI  
(45) 29/11/2022  
(73) TFL LEDERTECHNIK GMBH (DE)  
Referente à 8ª anuidade.

---

**(11) BR 11 2018 067725-6 B1** Código 21.6 - Extinção - Art. 86 da LPI  
(45) 11/04/2023  
(73) INVENTIO AG (CH)  
Referente à 8ª anuidade.

---

**(11) BR 11 2018 067948-8 B1** Código 21.6 - Extinção - Art. 86 da LPI  
(45) 12/07/2022  
(73) BASF CORPORATION (US)  
Referente à 8ª anuidade.

---

**(11) BR 11 2018 067949-6 B1** Código 21.6 - Extinção - Art. 86 da LPI  
(45) 25/04/2023  
(73) DAIMLER TRUCK AG (DE)  
Referente à 8ª anuidade.

---

**(11) BR 11 2018 068031-1 B1** Código 21.6 - Extinção - Art. 86 da LPI  
(45) 29/08/2023  
(73) MICROBAN PRODUCTS COMPANY (US)  
Referente à 8ª anuidade.

---

**(11) BR 11 2018 068131-8 B1** Código 21.6 - Extinção - Art. 86 da LPI  
(45) 18/10/2022  
(73) SENEIO LTD. (IL)  
Referente à 8ª anuidade.

---

**(11) BR 11 2018 068196-2 B1** Código 21.6 - Extinção - Art. 86 da LPI  
(45) 09/08/2022  
(73) WATERIO LTD (IL)  
Referente à 8ª anuidade.

---

**(11) BR 11 2018 068233-0 B1** Código 21.6 - Extinção - Art. 86 da LPI  
(45) 26/09/2023  
(73) SENEIO LTD. (IL)  
Referente à 8ª anuidade.

---

**(11) BR 11 2018 068244-6 B1** Código 21.6 - Extinção - Art. 86 da LPI  
(45) 26/04/2022  
(73) BAYER CROPS SCIENCE AKTIENGESELLSCHAFT (DE)  
Referente à 8ª anuidade.

---

**(11) BR 11 2018 068332-9 B1** Código 21.6 - Extinção - Art. 86 da LPI  
(45) 04/10/2022  
(73) BASF SE (DE)  
Referente à 8ª anuidade.

---

**(11) BR 11 2018 068377-9 B1** Código 21.6 - Extinção - Art. 86 da LPI  
(45) 14/03/2023  
(73) SAINT-GOBAIN GLASS FRANCE (FR)  
Referente à 8ª anuidade.

---

**(11) BR 11 2018 068382-5 B1** Código 21.6 - Extinção - Art. 86 da LPI  
(45) 07/02/2023  
(73) SAINT-GOBAIN GLASS FRANCE (FR)  
Referente à 8ª anuidade.

---

**(11) BR 11 2018 068388-4 B1** Código 21.6 - Extinção - Art. 86 da LPI  
(45) 20/06/2023  
(73) SAINT-GOBAIN GLASS FRANCE (FR)



---

Referente à 8ª anuidade.

---

**(11) BR 11 2018 068553-4 B1** Código 21.6 - Extinção - Art. 86 da LPI  
(45) 13/12/2022  
(73) DSM IP ASSETS B.V. (NL)  
Referente à 8ª anuidade.

---

**(11) BR 11 2018 068626-3 B1** Código 21.6 - Extinção - Art. 86 da LPI  
(45) 23/02/2023  
(73) TATA STEEL IJMUIDEN BV (NL)  
Referente à 8ª anuidade.

---

**(11) BR 11 2018 068696-4 B1** Código 21.6 - Extinção - Art. 86 da LPI  
(45) 06/09/2022  
(73) CRYOVAC, LLC (US)  
Referente à 8ª anuidade.

---

**(11) BR 11 2018 068839-8 B1** Código 21.6 - Extinção - Art. 86 da LPI  
(45) 26/09/2023  
(73) VOITH PATENT GMBH (DE)  
Referente à 8ª anuidade.

---

**(11) BR 11 2018 068955-6 B1** Código 21.6 - Extinção - Art. 86 da LPI  
(45) 04/10/2022  
(73) SCHLUMBERGER TECHNOLOGY B.V. (NL)  
Referente à 9ª anuidade.

---

**(11) BR 11 2018 069074-0 B1** Código 21.6 - Extinção - Art. 86 da LPI  
(45) 18/04/2023  
(73) APIFIX LTD. (IL)  
Referente à 9ª anuidade.

---

**(11) BR 11 2018 069241-7 B1** Código 21.6 - Extinção - Art. 86 da LPI  
(45) 11/04/2023  
(73) LIEBHERR-WERK BIBERACH GMBH (DE)  
Referente à 8ª anuidade.

---

**(11) BR 11 2018 069394-4 B1** Código 21.6 - Extinção - Art. 86 da LPI  
(45) 02/08/2022  
(73) SYNGENTA PARTICIPATIONS AG (CH)  
Referente à 8ª anuidade.

---

<b>(11) BR 11 2018 069397-9 B1</b>	Código 21.6 - Extinção - Art. 86 da LPI (45) 23/08/2022 (73) SYNGENTA PARTICIPATIONS AG (CH) Referente à 8ª anuidade.
<hr/>	
<b>(11) BR 11 2018 069399-5 B1</b>	Código 21.6 - Extinção - Art. 86 da LPI (45) 23/02/2023 (73) SYNGENTA PARTICIPATIONS AG (CH) Referente à 8ª anuidade.
<hr/>	
<b>(11) BR 11 2018 069420-7 B1</b>	Código 21.6 - Extinção - Art. 86 da LPI (45) 07/12/2021 (73) UNILEVER IP HOLDINGS B.V. (PB) Referente à 8ª anuidade.
<hr/>	
<b>(11) BR 11 2018 069434-7 B1</b>	Código 21.6 - Extinção - Art. 86 da LPI (45) 25/04/2023 (73) OSAKA GAS CO., LTD. (JP) Referente à 8ª anuidade.
<hr/>	
<b>(11) BR 11 2018 069666-8 B1</b>	Código 21.6 - Extinção - Art. 86 da LPI (45) 23/08/2022 (73) HONDA MOTOR CO., LTD. (JP) Referente à 8ª anuidade.
<hr/>	
<b>(11) BR 11 2018 069893-8 B1</b>	Código 21.6 - Extinção - Art. 86 da LPI (45) 23/02/2023 (73) KONECRANES GLOBAL CORPORATION (FI) Referente à 8ª anuidade.
<hr/>	
<b>(11) BR 11 2018 070029-0 B1</b>	Código 21.6 - Extinção - Art. 86 da LPI (45) 06/06/2023 (73) CORDIS US CORP. (US) Referente à 9ª anuidade.
<hr/>	
<b>(11) BR 11 2018 070204-8 B1</b>	Código 21.6 - Extinção - Art. 86 da LPI (45) 31/01/2023 (73) INVENTYS THERMAL TECHNOLOGIES INC. (CA) Referente à 8ª anuidade.
<hr/>	
<b>(11) BR 11 2018 070208-0 B1</b>	Código 21.6 - Extinção - Art. 86 da LPI (45) 31/01/2023 (73) INVENTYS THERMAL TECHNOLOGIES INC. (CA)

---

Referente à 8ª anuidade.

---

**(11) BR 11 2018 070210-2 B1** Código 21.6 - Extinção - Art. 86 da LPI  
(45) 12/09/2023  
(73) TULINO RESEARCH & PARTNERS LTD (GB) ; ROSARIO ROCCO TULINO (GB)  
Referente à 8ª anuidade.

---

**(11) BR 11 2018 070217-0 B1** Código 21.6 - Extinção - Art. 86 da LPI  
(45) 11/04/2023  
(73) INVENTYS THERMAL TECHNOLOGIES INC. (CA)  
Referente à 8ª anuidade.

---

**(11) BR 11 2018 070248-0 B1** Código 21.6 - Extinção - Art. 86 da LPI  
(45) 28/03/2023  
(73) SYNOVO GMBH (DE) ; QUALIZYME DIAGNOSTICS GMBH AND CO KG (AT) ; CONVATEC TECHNOLOGIES INC. (US)  
Referente à 8ª anuidade.

---

**(11) BR 11 2018 070261-7 B1** Código 21.6 - Extinção - Art. 86 da LPI  
(45) 02/01/2024  
(73) PREGIS INNOVATIVE PACKAGING LLC. (US)  
Referente à 8ª anuidade.

---

**(11) BR 11 2018 070272-2 B1** Código 21.6 - Extinção - Art. 86 da LPI  
(45) 07/02/2023  
(73) LIEBHERR-WERK BIBERACH GMBH (DE)  
Referente à 8ª anuidade.

---

**(11) BR 11 2018 070292-7 B1** Código 21.6 - Extinção - Art. 86 da LPI  
(45) 17/01/2023  
(73) LIEBHERR-WERK BIBERACH GMBH (DE)  
Referente à 8ª anuidade.

---

**(11) BR 11 2018 070396-6 B1** Código 21.6 - Extinção - Art. 86 da LPI  
(45) 24/01/2023  
(73) AUTONOMOUS SOLUTIONS, INC. (US) ; CNH INDUSTRIAL AMERICA LLC (US)  
Referente à 8ª anuidade.

---

**(11) BR 11 2018 070607-8 B1** Código 21.6 - Extinção - Art. 86 da LPI  
(45) 25/07/2023  
(73) FLUIDIC ANALYTICS LIMITED (GB)

---

Referente à 8ª anuidade.

---

**(11) BR 11 2018 070648-5 B1** Código 21.6 - Extinção - Art. 86 da LPI  
(45) 24/01/2023  
(73) THE PROCTER & GAMBLE COMPANY (US)  
Referente à 8ª anuidade.

---

**(11) BR 11 2018 070710-4 B1** Código 21.6 - Extinção - Art. 86 da LPI  
(45) 25/04/2023  
(73) RITTAL GMBH & CO. KG (DE)  
Referente à 8ª anuidade.

---

**(11) BR 11 2018 070735-0 B1** Código 21.6 - Extinção - Art. 86 da LPI  
(45) 17/01/2023  
(73) UMDASCH GROUP NEWCON GMBH (AT)  
Referente à 8ª anuidade.

---

**(11) BR 11 2018 070850-0 B1** Código 21.6 - Extinção - Art. 86 da LPI  
(45) 12/12/2023  
(73) ESTABLISHMENT LABS SA (CR)  
Referente à 8ª anuidade.

---

**(11) BR 11 2018 070890-9 B1** Código 21.6 - Extinção - Art. 86 da LPI  
(45) 23/08/2022  
(73) STORA ENSO OYJ (FI)  
Referente à 8ª anuidade.

---

**(11) BR 11 2018 071015-6 B1** Código 21.6 - Extinção - Art. 86 da LPI  
(45) 30/08/2022  
(73) EVONIK RÖHM GMBH (DE)  
Referente à 8ª anuidade.

---

**(11) BR 11 2018 071080-6 B1** Código 21.6 - Extinção - Art. 86 da LPI  
(45) 12/04/2022  
(73) BETAPACK, S.A.U. (ES)  
Referente à 9ª anuidade.

---

**(11) BR 11 2018 071136-5 B1** Código 21.6 - Extinção - Art. 86 da LPI  
(45) 24/09/2024  
(73) FELDREICH CARO RUIZ AB (SE)  
Referente à 8ª anuidade.

---

<b>(11) BR 11 2018 071479-8 B1</b>	Código 21.6 - Extinção - Art. 86 da LPI (45) 24/01/2023 (73) EVONIK OPERATIONS GMBH (DE) Referente à 8ª anuidade.
------------------------------------	--

---

<b>(11) BR 11 2018 071735-5 B1</b>	Código 21.6 - Extinção - Art. 86 da LPI (45) 14/02/2023 (73) HONDA MOTOR CO., LTD. (JP) Referente à 8ª anuidade.
------------------------------------	---

---

<b>(11) BR 11 2018 071970-6 B1</b>	Código 21.6 - Extinção - Art. 86 da LPI (45) 09/08/2022 (73) RISE INNVENTIA AB (SE) Referente à 8ª anuidade.
------------------------------------	---

---

<b>(11) BR 11 2018 075838-8 B1</b>	Código 21.6 - Extinção - Art. 86 da LPI (45) 24/03/2020 (73) EDWARD BRIAN HAMRICK (US) Referente à 7ª anuidade.
------------------------------------	--

---

<b>(11) BR 11 2018 077270-4 B1</b>	Código 21.6 - Extinção - Art. 86 da LPI (45) 29/11/2022 (73) SHANGHAI MICROPORT MEDBOT (GROUP) CO., LTD. (CN) Referente à 8ª anuidade.
------------------------------------	---

---

<b>(11) BR 11 2018 077308-5 B1</b>	Código 21.6 - Extinção - Art. 86 da LPI (45) 11/07/2023 (73) ITT MANUFACTURING ENTERPRISES, LLC (US) Referente à 8ª anuidade.
------------------------------------	--

---

<b>(11) BR 11 2019 008437-1 B1</b>	Código 21.6 - Extinção - Art. 86 da LPI (45) 19/12/2023 (73) TELEFONAKTIEBOLAGET LM ERICSSON (PUBL) (SE) Referente à 8ª anuidade.
------------------------------------	--

---

<b>(11) BR 11 2019 011155-7 B1</b>	Código 21.6 - Extinção - Art. 86 da LPI (45) 29/11/2022 (73) CLARIANT INTERNATIONAL LTD. (CH) Referente à 7ª anuidade.
------------------------------------	---

---

<b>(11) BR 11 2019 013524-3 B1</b>	Código 21.6 - Extinção - Art. 86 da LPI (45) 14/02/2023 (73) CASUMCONI, S.L. (ES) ; TWISTPERFECT, S.L. (ES)
------------------------------------	---

---

Referente à 8ª anuidade.

---

**(11) BR 11 2019 015207-5 B1** Código 21.6 - Extinção - Art. 86 da LPI  
(45) 16/08/2022  
(73) NIKITA SERGEEVICH CHERNOVOL (RU)  
Referente à 8ª anuidade.

---

**(11) BR 11 2019 016384-0 B1** Código 21.6 - Extinção - Art. 86 da LPI  
(45) 19/09/2023  
(73) ILLUMINA, INC. (US)  
Referente à 7ª anuidade.

---

**(11) BR 11 2019 017025-1 B1** Código 21.6 - Extinção - Art. 86 da LPI  
(45) 20/06/2023  
(73) COLAS (FR) ; COMMISSARIAT À L'ÉNERGIE ATOMIQUE ET AUX  
ÉNERGIES ALTERNATIVES (FR)  
Referente à 7ª anuidade.

---

**(11) BR 11 2019 017396-0 B1** Código 21.6 - Extinção - Art. 86 da LPI  
(45) 14/02/2023  
(73) BAYER CROPSCIENCE AKTIENGESELLSCHAFT (DE) ; BAYER  
AKTIENGESELLSCHAFT (DE)  
Referente à 7ª anuidade.

---

**(11) BR 11 2019 017397-8 B1** Código 21.6 - Extinção - Art. 86 da LPI  
(45) 23/02/2023  
(73) AGCO CORPORATION (US)  
Referente à 7ª anuidade.

---

**(11) BR 11 2019 017610-1 B1** Código 21.6 - Extinção - Art. 86 da LPI  
(45) 16/11/2022  
(73) CNH INDUSTRIAL AMERICA LLC (US)  
Referente à 7ª anuidade.

---

**(11) BR 11 2019 017611-0 B1** Código 21.6 - Extinção - Art. 86 da LPI  
(45) 29/08/2023  
(73) DUPONT INDUSTRIAL BIOSCIENCES USA, LLC (US)  
Referente à 7ª anuidade.

---

**(11) BR 11 2019 017619-5 B1** Código 21.6 - Extinção - Art. 86 da LPI  
(45) 06/06/2023  
(73) DUPONT INDUSTRIAL BIOSCIENCES USA, LLC (US)

---

Referente à 7ª anuidade.

---

**(11) BR 11 2019 017660-8 B1** Código 21.6 - Extinção - Art. 86 da LPI  
 (45) 31/01/2023  
 (73) TREVIRA HOLDINGS GMBH (DE)  
 Referente à 7ª anuidade.

---

**(11) BR 11 2019 017692-6 B1** Código 21.6 - Extinção - Art. 86 da LPI  
 (45) 29/08/2023  
 (73) GUARDIAN GLASS, LLC (US)  
 Referente à 7ª anuidade.

---

**(11) BR 11 2019 017742-6 B1** Código 21.6 - Extinção - Art. 86 da LPI  
 (45) 18/07/2023  
 (73) AZIONARIA COSTRUZIONI MACCHINE AUTOMATICHE A.C.M.A. S.P.A. (IT)  
 Referente à 7ª anuidade.

---

**(11) BR 11 2019 017910-0 B1** Código 21.6 - Extinção - Art. 86 da LPI  
 (45) 20/12/2022  
 (73) EQUINOR ENERGY AS (NO)  
 Referente à 8ª anuidade.

---

**(11) BR 11 2019 017926-7 B1** Código 21.6 - Extinção - Art. 86 da LPI  
 (45) 15/08/2023  
 (73) NORMA U.S. HOLDING LLC (US)  
 Referente à 7ª anuidade.

---

**(11) BR 11 2019 018006-0 B1** Código 21.6 - Extinção - Art. 86 da LPI  
 (45) 25/07/2023  
 (73) STORA ENSO OYJ (FI)  
 Referente à 7ª anuidade.

---

**(11) BR 11 2019 018018-4 B1** Código 21.6 - Extinção - Art. 86 da LPI  
 (45) 09/05/2023  
 (73) STORA ENSO OYJ (FI)  
 Referente à 7ª anuidade.

---

**(11) BR 11 2019 018099-0 B1** Código 21.6 - Extinção - Art. 86 da LPI  
 (45) 06/06/2023  
 (73) BASF SE (DE)  
 Referente à 7ª anuidade.

---

<b>(11) BR 11 2019 018112-1 B1</b>	Código 21.6 - Extinção - Art. 86 da LPI (45) 11/10/2022 (73) ALBEMARLE EUROPE SRL (BE) ; LUMMUS TECHNOLOGY LLC (US) Referente à 7ª anuidade.
<b>(11) BR 11 2019 018158-0 B1</b>	Código 21.6 - Extinção - Art. 86 da LPI (45) 13/06/2023 (73) IMERTECH SAS (FR) Referente à 7ª anuidade.
<b>(11) BR 11 2019 018184-9 B1</b>	Código 21.6 - Extinção - Art. 86 da LPI (45) 22/06/2021 (73) GUARDIAN GLASS, LLC (US) Referente à 7ª anuidade.
<b>(11) BR 11 2019 018255-1 B1</b>	Código 21.6 - Extinção - Art. 86 da LPI (45) 12/03/2024 (73) PAUL STEDING (AU) Referente à 7ª anuidade.
<b>(11) BR 11 2019 018267-5 B1</b>	Código 21.6 - Extinção - Art. 86 da LPI (45) 23/02/2023 (73) REN FUEL K2B AB (SE) Referente à 7ª anuidade.
<b>(11) BR 11 2019 018334-5 B1</b>	Código 21.6 - Extinção - Art. 86 da LPI (45) 21/03/2023 (73) COMPAGNIE INDUSTRIELLE DE LA MATIERE VEGETALE - CIMV (FR) Referente à 7ª anuidade.
<b>(11) BR 11 2019 018379-5 B1</b>	Código 21.6 - Extinção - Art. 86 da LPI (45) 31/01/2023 (73) DOW GLOBAL TECHNOLOGIES LLC (US) ; ROHM AND HAAS COMPANY (US) Referente à 7ª anuidade.
<b>(11) BR 11 2019 018527-5 B1</b>	Código 21.6 - Extinção - Art. 86 da LPI (45) 20/06/2023 (73) THE PROCTER & GAMBLE COMPANY (US) Referente à 7ª anuidade.



---

<b>(11) BR 11 2019 018624-7 B1</b>	Código 21.6 - Extinção - Art. 86 da LPI (45) 31/08/2021 (73) GUARDIAN GLASS, LLC (US) Referente à 7ª anuidade.
<hr/>	
<b>(11) BR 11 2019 018703-0 B1</b>	Código 21.6 - Extinção - Art. 86 da LPI (45) 18/07/2023 (73) CNH INDUSTRIAL BELGIUM NV (BE) Referente à 7ª anuidade.
<hr/>	
<b>(11) BR 11 2019 018716-2 B1</b>	Código 21.6 - Extinção - Art. 86 da LPI (45) 26/09/2023 (73) ZF CV SYSTEMS EUROPE BV (BE) Referente à 7ª anuidade.
<hr/>	
<b>(11) BR 11 2019 018769-3 B1</b>	Código 21.6 - Extinção - Art. 86 da LPI (45) 28/02/2023 (73) ALPLA WERKE ALWIN LEHNER GMBH & CO. KG (AT) Referente à 7ª anuidade.
<hr/>	
<b>(11) BR 11 2019 018934-3 B1</b>	Código 21.6 - Extinção - Art. 86 da LPI (45) 17/10/2023 (73) HONDA MOTOR CO., LTD. (JP) Referente à 7ª anuidade.
<hr/>	
<b>(11) BR 11 2019 019060-0 B1</b>	Código 21.6 - Extinção - Art. 86 da LPI (45) 19/01/2021 (73) UNITY IPR APS (DK) Referente à 7ª anuidade.
<hr/>	
<b>(11) BR 11 2019 019096-1 B1</b>	Código 21.6 - Extinção - Art. 86 da LPI (45) 13/06/2023 (73) ISAGRO S.P.A. (IT) Referente à 7ª anuidade.
<hr/>	
<b>(11) BR 11 2019 019260-3 B1</b>	Código 21.6 - Extinção - Art. 86 da LPI (45) 26/09/2023 (73) ISCAR LTD. (IL) Referente à 7ª anuidade.
<hr/>	
<b>(11) BR 11 2019 019390-1 B1</b>	Código 21.6 - Extinção - Art. 86 da LPI (45) 25/07/2023 (73) SYNGENTA PARTICIPATIONS AG (CH)

---

Referente à 7ª anuidade.

---

**(11) BR 11 2019 019584-0 B1** Código 21.6 - Extinção - Art. 86 da LPI  
(45) 23/08/2022  
(73) COÖPERATIE AVEBE U.A. (NL)  
Referente à 7ª anuidade.

---

**(11) BR 11 2019 019622-6 B1** Código 21.6 - Extinção - Art. 86 da LPI  
(45) 18/10/2022  
(73) TELEFONAKTIEBOLAGET LM ERICSSON (PUBL) (SE)  
Referente à 7ª anuidade.

---

**(11) BR 11 2019 019642-0 B1** Código 21.6 - Extinção - Art. 86 da LPI  
(45) 11/04/2023  
(73) TEKDRY INTERNATIONAL, INC. (US)  
Referente à 7ª anuidade.

---

**(11) BR 11 2019 019687-0 B1** Código 21.6 - Extinção - Art. 86 da LPI  
(45) 14/06/2022  
(73) APTAR FREYUNG GMBH (DE)  
Referente à 8ª anuidade.

---

**(11) BR 11 2019 019843-1 B1** Código 21.6 - Extinção - Art. 86 da LPI  
(45) 13/12/2022  
(73) UNILEVER IP HOLDINGS B.V. (PB)  
Referente à 7ª anuidade.

---

**(11) BR 11 2019 019851-2 B1** Código 21.6 - Extinção - Art. 86 da LPI  
(45) 06/06/2023  
(73) ACELL INDUSTRIES LIMITED (IE)  
Referente à 7ª anuidade.

---

**(11) BR 11 2019 020135-1 B1** Código 21.6 - Extinção - Art. 86 da LPI  
(45) 18/07/2023  
(73) INNOSPEC LIMITED (GB)  
Referente à 7ª anuidade.

---

**(11) BR 11 2019 020160-2 B1** Código 21.6 - Extinção - Art. 86 da LPI  
(45) 07/02/2023  
(73) JOHNSON MATTHEY CATALYSTS (GERMANY) GMBH (DE)  
Referente à 7ª anuidade.

---

<b>(11) BR 11 2019 020210-2 B1</b>	Código 21.6 - Extinção - Art. 86 da LPI (45) 05/03/2024 (73) ADLER PELZER HOLDING GMBH (DE) Referente à 7ª anuidade.
<b>(11) BR 11 2019 020321-4 B1</b>	Código 21.6 - Extinção - Art. 86 da LPI (45) 03/10/2023 (73) INNOSPEC LIMITED (GB) Referente à 7ª anuidade.
<b>(11) BR 11 2019 020337-0 B1</b>	Código 21.6 - Extinção - Art. 86 da LPI (45) 14/02/2023 (73) CNH INDUSTRIAL AMERICA LLC (US) Referente à 7ª anuidade.
<b>(11) BR 11 2019 020397-4 B1</b>	Código 21.6 - Extinção - Art. 86 da LPI (45) 20/06/2023 (73) CLARIANT INTERNATIONAL LTD. (CH) Referente à 7ª anuidade.
<b>(11) BR 11 2019 020439-3 B1</b>	Código 21.6 - Extinção - Art. 86 da LPI (45) 11/04/2023 (73) CANFORMING SYSTEMS LLC (US) Referente à 7ª anuidade.
<b>(11) BR 11 2019 020454-7 B1</b>	Código 21.6 - Extinção - Art. 86 da LPI (45) 19/12/2023 (73) N.V. NUTRICIA (NL) Referente à 7ª anuidade.
<b>(11) BR 11 2019 020472-5 B1</b>	Código 21.6 - Extinção - Art. 86 da LPI (45) 23/05/2023 (73) L'OREAL (FR) Referente à 7ª anuidade.
<b>(11) BR 11 2019 020568-3 B1</b>	Código 21.6 - Extinção - Art. 86 da LPI (45) 06/12/2022 (73) DOW GLOBAL TECHNOLOGIES LLC (US) ; ROHM AND HAAS COMPANY (US) Referente à 8ª anuidade.
<b>(11) BR 11 2019 020646-9 B1</b>	Código 21.6 - Extinção - Art. 86 da LPI (45) 04/07/2023

---

(73) SOCIÉTÉ DES PRODUITS NESTLÉ S.A. (CH)  
Referente à 7ª anuidade.

---

**(11) BR 11 2019 020738-4 B1** Código 21.6 - Extinção - Art. 86 da LPI  
(45) 29/11/2022  
(73) CNH INDUSTRIAL BELGIUM NV (BE)  
Referente à 7ª anuidade.

---

**(11) BR 11 2019 020818-6 B1** Código 21.6 - Extinção - Art. 86 da LPI  
(45) 07/11/2023  
(73) PRAXAIR TECHNOLOGY, INC. (US)  
Referente à 7ª anuidade.

---

**(11) BR 11 2019 020869-0 B1** Código 21.6 - Extinção - Art. 86 da LPI  
(45) 31/01/2023  
(73) WELLA OPERATIONS US, LLC (US)  
Referente à 7ª anuidade.

---

**(11) BR 11 2019 020991-3 B1** Código 21.6 - Extinção - Art. 86 da LPI  
(45) 23/01/2024  
(73) NORTH CAROLINA STATE UNIVERSITY (US)  
Referente à 7ª anuidade.

---

**(11) BR 11 2019 021068-7 B1** Código 21.6 - Extinção - Art. 86 da LPI  
(45) 22/08/2023  
(73) GB DEVELOPPEMENT (FR)  
Referente à 7ª anuidade.

---

**(11) BR 11 2019 021100-4 B1** Código 21.6 - Extinção - Art. 86 da LPI  
(45) 15/02/2024  
(73) VOLVO TRUCK CORPORATION (SE)  
Referente à 7ª anuidade.

---

**(11) BR 11 2019 021296-5 B1** Código 21.6 - Extinção - Art. 86 da LPI  
(45) 09/07/2024  
(73) U.S. PATENT INNOVATIONS LLC (US)  
Referente à 7ª anuidade.

---

**(11) BR 11 2019 021329-5 B1** Código 21.6 - Extinção - Art. 86 da LPI  
(45) 07/03/2023  
(73) ENWAVE CORPORATION (CA)  
Referente à 8ª anuidade.

---

<b>(11) BR 11 2019 021398-8 B1</b>	Código 21.6 - Extinção - Art. 86 da LPI (45) 20/10/2020 (73) EXCELSIOR INC. (JP) Referente à 7ª anuidade.
<b>(11) BR 11 2019 021738-0 B1</b>	Código 21.6 - Extinção - Art. 86 da LPI (45) 22/11/2022 (73) UNILEVER IP HOLDINGS B.V. (PB) Referente à 7ª anuidade.
<b>(11) BR 11 2019 021956-0 B1</b>	Código 21.6 - Extinção - Art. 86 da LPI (45) 28/03/2023 (73) MILLIKEN & COMPANY (US) Referente à 7ª anuidade.
<b>(11) BR 11 2019 022454-8 B1</b>	Código 21.6 - Extinção - Art. 86 da LPI (45) 10/01/2023 (73) MITSUBISHI HEAVY INDUSTRIES, LTD. (JP) Referente à 7ª anuidade.
<b>(11) BR 11 2019 025341-6 B1</b>	Código 21.6 - Extinção - Art. 86 da LPI (45) 25/10/2022 (73) CNH INDUSTRIAL BELGIUM NV (BE) Referente à 7ª anuidade.
<b>(11) BR 11 2020 011473-1 B8</b>	Código 21.6 - Extinção - Art. 86 da LPI (45) 04/04/2023 (73) L'OREAL (FR) Referente à 7ª anuidade.
<b>(11) BR 11 2020 012019-7 B1</b>	Código 21.6 - Extinção - Art. 86 da LPI (45) 24/09/2024 (73) U.S. PATENT INNOVATIONS LLC (US) Referente à 7ª anuidade.
<b>(11) BR 11 2020 013803-7 B1</b>	Código 21.6 - Extinção - Art. 86 da LPI (45) 29/03/2022 (73) GUARDIAN GLASS, LLC (US) Referente à 6ª anuidade.
<b>(11) BR 11 2020 016497-6 B1</b>	Código 21.6 - Extinção - Art. 86 da LPI

---

	(45) 13/09/2022 (73) TELEFONAKTIEBOLAGET LM ERICSSON (PUBL) (SE) Referente à 6ª anuidade.
<b>(11) BR 11 2020 016549-2 B1</b>	Código 21.6 - Extinção - Art. 86 da LPI (45) 29/11/2022 (73) TELEFONAKTIEBOLAGET LM ERICSSON (PUBL) (SE) Referente à 6ª anuidade.
<b>(11) BR 11 2020 016602-2 B1</b>	Código 21.6 - Extinção - Art. 86 da LPI (45) 19/12/2023 (73) COMPAGNIE INDUSTRIELLE DE LA MATIERE VEGETALE - CIMV (FR) Referente à 6ª anuidade.
<b>(11) BR 11 2020 017592-7 B1</b>	Código 21.6 - Extinção - Art. 86 da LPI (45) 03/10/2023 (73) BASF SE (DE) Referente à 6ª anuidade.
<b>(11) BR 11 2020 017904-3 B1</b>	Código 21.6 - Extinção - Art. 86 da LPI (45) 17/01/2023 (73) THE PROCTER & GAMBLE COMPANY (US) Referente à 7ª anuidade.
<b>(11) BR 11 2020 017909-4 B1</b>	Código 21.6 - Extinção - Art. 86 da LPI (45) 24/08/2021 (73) THE PROCTER & GAMBLE COMPANY (US) Referente à 7ª anuidade.
<b>(11) BR 11 2020 018038-6 B1</b>	Código 21.6 - Extinção - Art. 86 da LPI (45) 23/01/2024 (73) COOBX AG (LI) Referente à 6ª anuidade.
<b>(11) BR 11 2020 018337-7 B1</b>	Código 21.6 - Extinção - Art. 86 da LPI (45) 14/06/2022 (73) HONDA MOTOR CO., LTD. (JP) Referente à 7ª anuidade.
<b>(11) BR 11 2020 018480-2 B1</b>	Código 21.6 - Extinção - Art. 86 da LPI (45) 27/09/2022 (73) SURFACE ONCOLOGY, INC. (US)

---

Referente à 6ª anuidade.

---

**(11) BR 11 2020 018547-7 B1** Código 21.6 - Extinção - Art. 86 da LPI  
(45) 25/01/2022  
(73) HONDA MOTOR CO., LTD. (JP)  
Referente à 7ª anuidade.

---

**(11) BR 11 2020 018551-5 B1** Código 21.6 - Extinção - Art. 86 da LPI  
(45) 06/09/2022  
(73) HONDA MOTOR CO., LTD. (JP)  
Referente à 7ª anuidade.

---

**(11) BR 11 2020 018975-8 B1** Código 21.6 - Extinção - Art. 86 da LPI  
(45) 26/03/2024  
(73) VENATOR GERMANY GMBH (DE)  
Referente à 6ª anuidade.

---

**(11) BR 11 2020 019287-2 B1** Código 21.6 - Extinção - Art. 86 da LPI  
(45) 21/03/2023  
(73) ELECTROLUX APPLIANCES AKTIEBOLAG (SE)  
Referente à 6ª anuidade.

---

**(11) BR 11 2020 019311-9 B1** Código 21.6 - Extinção - Art. 86 da LPI  
(45) 25/04/2023  
(73) L'OREAL (FR)  
Referente à 7ª anuidade.

---

**(11) BR 11 2020 019701-7 B1** Código 21.6 - Extinção - Art. 86 da LPI  
(45) 07/02/2023  
(73) PEDRO LUIS PEREIRA COUTO (BR/RS) ; THIAGO DE CARVALHO RIBEIRO (BR/RS)  
Referente à 7ª anuidade.

---

**(11) BR 11 2020 019990-7 B1** Código 21.6 - Extinção - Art. 86 da LPI  
(45) 28/11/2023  
(73) BASF SE (DE)  
Referente à 6ª anuidade.

---

**(11) BR 11 2020 020406-4 B1** Código 21.6 - Extinção - Art. 86 da LPI  
(45) 05/09/2023  
(73) BENNETT H. JACOBY (US)  
Referente à 6ª anuidade.

---

<b>(11) BR 11 2020 020583-4 B1</b>	Código 21.6 - Extinção - Art. 86 da LPI (45) 21/03/2023 (73) ELECTROLUX APPLIANCES AKTIEBOLAG (SE) Referente à 6ª anuidade.
<b>(11) BR 11 2020 020661-0 B1</b>	Código 21.6 - Extinção - Art. 86 da LPI (45) 04/04/2023 (73) L'OREAL (FR) Referente à 7ª anuidade.
<b>(11) BR 11 2020 020674-1 B1</b>	Código 21.6 - Extinção - Art. 86 da LPI (45) 26/03/2024 (73) L'OREAL (FR) Referente à 6ª anuidade.
<b>(11) BR 11 2020 021043-9 B1</b>	Código 21.6 - Extinção - Art. 86 da LPI (45) 27/06/2023 (73) ISCAR LTD. (IL) Referente à 6ª anuidade.
<b>(11) BR 11 2020 022391-3 B1</b>	Código 21.6 - Extinção - Art. 86 da LPI (45) 19/03/2024 (73) WILHELM LAYHER VERWALTUNGS-GMBH (DE) Referente à 6ª anuidade.
<b>(11) BR 11 2020 022877-0 B1</b>	Código 21.6 - Extinção - Art. 86 da LPI (45) 21/11/2023 (73) E.T.I.A. - EVALUATION TECHNOLOGIQUE, INGENIERIE ET APPLICATIONS (FR) Referente à 6ª anuidade.
<b>(11) BR 11 2021 017732-9 B1</b>	Código 21.6 - Extinção - Art. 86 da LPI (45) 05/04/2022 (73) SYNERGIA MEDICAL (BE) Referente à 6ª anuidade.
<b>(11) BR 11 2021 021409-7 B1</b>	Código 21.6 - Extinção - Art. 86 da LPI (45) 31/05/2022 (73) FLENDER GMBH (DE) Referente à 5ª anuidade.



---

<b>(11) BR 11 2022 017644-9 B1</b>	Código 21.6 - Extinção - Art. 86 da LPI (45) 02/05/2023 (73) KUREHA CORPORATION (JP) Referente à 4ª anuidade.
<hr/>	
<b>(11) BR 20 2012 004445-0 Y1</b>	Código 21.6 - Extinção - Art. 86 da LPI (45) 26/03/2019 (73) SERVIÇO NACIONAL DE APRENDIZAGEM INDUSTRIAL - SENAI /SP (BR/SP) Referente à 13ª anuidade.
<hr/>	
<b>(11) BR 20 2012 005211-9 Y1</b>	Código 21.6 - Extinção - Art. 86 da LPI (45) 05/02/2019 (73) ANTÔNIO GOMES DOS SANTOS (BR/MG) ; ALYSSON COSTA AMARAL ROCHA (BR/MG) Referente à 13ª anuidade.
<hr/>	
<b>(11) BR 20 2012 005635-1 Y1</b>	Código 21.6 - Extinção - Art. 86 da LPI (45) 06/11/2018 (73) VITORINO RISSI (BR/RS) ; CARINE RISSI (BR/RS) Referente à 13ª anuidade.
<hr/>	
<b>(11) BR 20 2012 010545-0 Y1</b>	Código 21.6 - Extinção - Art. 86 da LPI (45) 23/10/2018 (73) Conceição Aparecido Bertanha (BR/SP) Referente à 13ª anuidade.
<hr/>	
<b>(11) BR 20 2012 011626-5 Y1</b>	Código 21.6 - Extinção - Art. 86 da LPI (45) 18/09/2018 (73) JOÃO AUGUSTO STEFANES (BR/SC) Referente à 13ª anuidade.
<hr/>	
<b>(11) BR 20 2013 005602-8 Y1</b>	Código 21.6 - Extinção - Art. 86 da LPI (45) 21/05/2019 (73) TALES GRACO POMBO SILVA (BR/BA) Referente à 12ª anuidade.
<hr/>	
<b>(11) BR 20 2013 007393-3 Y1</b>	Código 21.6 - Extinção - Art. 86 da LPI (45) 06/08/2019 (73) Brinox Metalúrgica S/A (BR/RS) Referente à 12ª anuidade.
<hr/>	
<b>(11) BR 20 2013 007739-4 Y1</b>	Código 21.6 - Extinção - Art. 86 da LPI

---

	(45) 02/07/2019 (73) MONICA SIMONE NARDI PISANO (BR/SP) Referente à 12ª anuidade.
<b>(11) BR 20 2014 003638-0 Y1</b>	Código 21.6 - Extinção - Art. 86 da LPI (45) 24/12/2019 (73) BAMAK EQUIPAMENTOS LTDA EPP (BR/SC) Referente à 11ª anuidade.
<b>(11) BR 20 2014 003924-0 Y1</b>	Código 21.6 - Extinção - Art. 86 da LPI (45) 19/05/2020 (73) VIDRACARIA SCHIO LTDA - ME (BR/PR) Referente à 11ª anuidade.
<b>(11) BR 20 2014 005457-5 Y1</b>	Código 21.6 - Extinção - Art. 86 da LPI (45) 05/11/2019 (73) PROMONLOGICALIS TECNOLOGIA E PARTICIPAÇÕES LTDA. (BR/SP) Referente à 11ª anuidade.
<b>(11) BR 20 2014 006121-0 Y1</b>	Código 21.6 - Extinção - Art. 86 da LPI (45) 08/12/2020 (73) EDUARDO ANTÔNIO CAUDURO (BR/RS) ; LUIS ANTONIO SILVA TAVARES (BR/ES) Referente à 11ª anuidade.
<b>(11) BR 20 2015 003891-2 Y1</b>	Código 21.6 - Extinção - Art. 86 da LPI (45) 02/02/2021 (73) PAULO ROBERTO NAVARRO KINDLEIN (BR/RS) Referente à 10ª anuidade.
<b>(11) BR 20 2015 004368-1 Y1</b>	Código 21.6 - Extinção - Art. 86 da LPI (45) 06/04/2021 (73) TAKASHT NISHIMURA (BR/SP) Referente à 10ª anuidade.
<b>(11) BR 20 2015 004641-9 Y1</b>	Código 21.6 - Extinção - Art. 86 da LPI (45) 13/10/2020 (73) GIOVANI GEREMIA (BR/RS) ; MIGUEL IGNACIO SERRANO (BR/RS) ; JORGE LUIZ FARIAS BRITO (BR/RJ) Referente à 10ª anuidade.
<b>(11) BR 20 2015 006472-7 Y1</b>	Código 21.6 - Extinção - Art. 86 da LPI (45) 24/11/2020

---

(73) VANGUARD GESTÃO DE ATIVOS INTANGÍVEIS LTDA (BR/SP)  
Referente à 10ª anuidade.

---

**(11) BR 20 2015 006473-5 Y1** Código 21.6 - Extinção - Art. 86 da LPI  
(45) 30/03/2021  
(73) VANGUARD GESTÃO DE ATIVOS INTANGÍVEIS LTDA (BR/SP)  
Referente à 10ª anuidade.

---

**(11) BR 20 2015 007119-7 Y1** Código 21.6 - Extinção - Art. 86 da LPI  
(45) 17/11/2020  
(73) MERCADO IDENTIFICAÇÃO VISUAL LTDA (BR/GO)  
Referente à 10ª anuidade.

---

**(11) BR 20 2016 003335-2 Y1** Código 21.6 - Extinção - Art. 86 da LPI  
(45) 22/03/2022  
(73) ISMAEL RAUBER (BR/SC)  
Referente à 9ª anuidade.

---

**(11) BR 20 2016 003345-0 Y1** Código 21.6 - Extinção - Art. 86 da LPI  
(45) 27/07/2021  
(73) JOSÉ PINHEIRO (BR/SP) ; EDNÉA CASAGRANDE PINHEIRO (BR/SP)  
Referente à 9ª anuidade.

---

**(11) BR 20 2016 004148-7 Y1** Código 21.6 - Extinção - Art. 86 da LPI  
(45) 12/03/2019  
(73) GASPAR SILVESTRE POTON CRISTIANO (BR/RJ)  
Referente à 9ª anuidade.

---

**(11) BR 20 2016 004693-4 Y1** Código 21.6 - Extinção - Art. 86 da LPI  
(45) 16/03/2021  
(73) GLOBAL TECNOLOGIA LTDA (BR/PR)  
Referente à 9ª anuidade.

---

**(11) BR 20 2016 005441-4 Y1** Código 21.6 - Extinção - Art. 86 da LPI  
(45) 01/02/2022  
(73) MÁQUINAS AGRÍCOLAS JACTO S.A. (BR/SP)  
Referente à 9ª anuidade.

---

**(11) BR 20 2016 005678-6 Y1** Código 21.6 - Extinção - Art. 86 da LPI  
(45) 26/04/2022  
(73) DRYCLEAN USA DO BRASIL LAVANDEIRAS LTDA (BR/SP)  
Referente à 9ª anuidade.

---

<b>(11) BR 20 2016 005691-3 Y1</b>	Código 21.6 - Extinção - Art. 86 da LPI (45) 06/11/2018 (73) LUIZ CARLOS GASTALDO (BR/SP) Referente à 9ª anuidade.
<hr/>	
<b>(11) BR 20 2016 005750-2 Y1</b>	Código 21.6 - Extinção - Art. 86 da LPI (45) 30/07/2024 (73) ANTILHAS EMBALAGENS EDITORA E GRÁFICA S/A (BR/SP) Referente à 9ª anuidade.
<hr/>	
<b>(11) BR 20 2016 006515-7 Y1</b>	Código 21.6 - Extinção - Art. 86 da LPI (45) 08/09/2021 (73) LUIS VANDERLEI DA ROCHA EIBEL (BR/RS) Referente à 9ª anuidade.
<hr/>	
<b>(11) BR 20 2016 007666-3 Y1</b>	Código 21.6 - Extinção - Art. 86 da LPI (45) 07/12/2021 (73) CRISTINA FAGUNDES XAVIER (BR/RJ) Referente à 9ª anuidade.
<hr/>	
<b>(11) BR 20 2017 003435-1 Y1</b>	Código 21.6 - Extinção - Art. 86 da LPI (45) 17/05/2022 (73) EDIVALDO OUTEIRO (BR/RS) Referente à 8ª anuidade.
<hr/>	
<b>(11) BR 20 2017 003632-0 Y1</b>	Código 21.6 - Extinção - Art. 86 da LPI (45) 31/05/2022 (73) WEST CO INDÚSTRIA E COMÉRCIO DE ALIMENTOS LTDA - ME (BR/SP) Referente à 8ª anuidade.
<hr/>	
<b>(11) BR 20 2017 004089-0 Y1</b>	Código 21.6 - Extinção - Art. 86 da LPI (45) 28/06/2022 (73) FELIPE NINNI (BR/SP) ; PEDRO NINI FRIAS (BR/SP) ; JOSE ROBERTO NINNI (BR/SP) Referente à 8ª anuidade.
<hr/>	
<b>(11) BR 20 2017 005199-0 Y1</b>	Código 21.6 - Extinção - Art. 86 da LPI (45) 15/02/2022 (73) INSTITUTO FEDERAL DE EDUCAÇÃO CIÊNCIA E TECNOLOGIA DO ESPIRITO SANTO (BR/ES) Referente à 8ª anuidade.

---

<b>(11) BR 20 2017 006563-0 Y1</b>	Código 21.6 - Extinção - Art. 86 da LPI (45) 22/11/2022 (73) RUDIMAR FERNANDES RECH (BR/RS) Referente à 8ª anuidade.
<b>(11) BR 20 2018 003500-8 Y1</b>	Código 21.6 - Extinção - Art. 86 da LPI (45) 29/10/2019 (73) NATALINO PEREIRA DA SILVA (BR/RS) Referente à 7ª anuidade.
<b>(11) BR 20 2018 004136-9 Y1</b>	Código 21.6 - Extinção - Art. 86 da LPI (45) 20/06/2023 (73) HILSON OKADA (BR/CE) Referente à 7ª anuidade.
<b>(11) BR 20 2018 004851-7 Y1</b>	Código 21.6 - Extinção - Art. 86 da LPI (45) 24/01/2023 (73) LINDOMAR GERVASIO DE SOUSA (BR/SP) Referente à 7ª anuidade.
<b>(11) BR 20 2018 005482-7 Y1</b>	Código 21.6 - Extinção - Art. 86 da LPI (45) 01/08/2023 (73) BIGFER INDÚSTRIA E COMÉRCIO DE FERRAGENS LTDA (BR/RS) Referente à 7ª anuidade.
<b>(11) BR 20 2018 005645-5 Y1</b>	Código 21.6 - Extinção - Art. 86 da LPI (45) 21/05/2024 (73) ADOMAR MACHADO (BR/RS) Referente à 7ª anuidade.
<b>(11) BR 20 2018 006220-0 Y1</b>	Código 21.6 - Extinção - Art. 86 da LPI (45) 23/05/2023 (73) FGVTVN BRASIL LTDA. (BR/PR) Referente à 7ª anuidade.
<b>(11) BR 20 2019 003198-6 Y1</b>	Código 21.6 - Extinção - Art. 86 da LPI (45) 26/04/2022 (73) LUBIAN INDÚSTRIA E COMÉRCIO DE ARTEFATOS PLÁSTICOS LTDA EPP (BR/SP) Referente à 6ª anuidade.

---

<b>(11) BR 20 2019 004000-4 Y1</b>	Código 21.6 - Extinção - Art. 86 da LPI (45) 16/01/2024 (73) SOLAR GROUP DO BRASIL EIRELI (BR/SP) Referente à 6ª anuidade.
<hr/>	
<b>(11) BR 20 2019 004157-4 Y1</b>	Código 21.6 - Extinção - Art. 86 da LPI (45) 05/12/2023 (73) KGM INDÚSTRIA E COMÉRCIO DE PEÇAS AUTOMOTIVAS LTDA. (BR/SP) Referente à 6ª anuidade.
<hr/>	
<b>(11) BR 20 2019 004675-4 Y1</b>	Código 21.6 - Extinção - Art. 86 da LPI (45) 07/11/2023 (73) ORGONITES POA INDUSTRIA E COMERCIO DE PEDRAS E CRISTAIS LTDA (BR/RS) Referente à 6ª anuidade.
<hr/>	
<b>(11) BR 20 2019 007471-5 Y1</b>	Código 21.6 - Extinção - Art. 86 da LPI (45) 30/04/2024 (73) EASYLIFT SOLUÇÕES MECANICA LTDA (BR/ES) Referente à 6ª anuidade.
<hr/>	
<b>(11) BR 20 2020 004975-0 Y1</b>	Código 21.6 - Extinção - Art. 86 da LPI (45) 15/03/2022 (73) ANTONIO CARLOS DE MELLO (BR/SP) Referente à 5ª anuidade.
<hr/>	
<b>(11) BR 20 2020 006245-5 Y1</b>	Código 21.6 - Extinção - Art. 86 da LPI (45) 12/01/2021 (73) JOSÉ MARCIO MOSTAÇO (BR/SP) Referente à 5ª anuidade.
<hr/>	
<b>(11) BR 20 2020 007134-9 Y1</b>	Código 21.6 - Extinção - Art. 86 da LPI (45) 20/04/2021 (73) ANTONIO MIGUEL CESTARI (BR/SP) Referente à 5ª anuidade.
<hr/>	
<b>(11) BR 20 2021 003581-7 Y1</b>	Código 21.6 - Extinção - Art. 86 da LPI (45) 31/05/2022 (73) LABORATORIO DE PATOLOGIA CAXIAS DO SUL LTDA (BR/RS) Referente à 4ª anuidade.
<hr/>	
<b>(11) BR 20 2021 004870-6 Y1</b>	Código 21.6 - Extinção - Art. 86 da LPI

---

	(45) 07/12/2021 (73) LATIMIA PET INDUSTRIA E COMERCIO LTDA - ME (BR/SP) Referente à 4ª anuidade.
<b>(11) BR 20 2021 024838-1 Y1</b>	Código 21.6 - Extinção - Art. 86 da LPI (45) 01/08/2023 (73) MIGUEL HUMBERTO NOER (BR/RS) Referente à 3ª anuidade.
<b>(11) BR 20 2022 000964-9 Y1</b>	Código 21.6 - Extinção - Art. 86 da LPI (45) 12/12/2023 (73) RECIERES CHAVES (BR/PR) Referente à 3ª anuidade.
<b>(11) BR 20 2022 005961-1 Y1</b>	Código 21.6 - Extinção - Art. 86 da LPI (45) 18/07/2023 (73) S. G. 2 INDÚSTRIA E COMÉRCIO DE TORRES E SITES LTDA (BR/SP) Referente à 3ª anuidade.
<b>(11) BR 21 2015 021382-6 Y1</b>	Código 21.6 - Extinção - Art. 86 da LPI (45) 05/05/2020 (73) INTELECT B.V. (NL) Referente à 11ª anuidade.
<b>(11) MU 8203609-8 Y1</b>	Código 21.6 - Extinção - Art. 86 da LPI (45) 24/01/2023 (73) INCESA INDUSTRIA DE COMPONENTES ELÉTRICOS LTDA. (BR/SP) Referente à 23ª anuidade.
<b>(11) MU 8301912-0 Y1</b>	Código 21.6 - Extinção - Art. 86 da LPI (45) 27/02/2018 (73) Valentino Antônio Balestro (BR/SP) Referente à 22ª anuidade.
<b>(11) MU 8601727-6 Y1</b>	Código 21.6 - Extinção - Art. 86 da LPI (45) 25/06/2019 (73) UNIVERSIDADE FEDERAL DE ITAJUBÁ - UNIFEI (BR/MG) Referente à 19ª anuidade.
<b>(11) MU 8702558-2 Y1</b>	Código 21.6 - Extinção - Art. 86 da LPI (45) 07/02/2017 (73) Breno Chvaicer (BR/SP)

---

Referente à 17ª anuidade.

---

**(11) MU 8800278-0 Y1** Código 21.6 - Extinção - Art. 86 da LPI  
(45) 21/02/2017  
(73) Mause S/A Equipamentos Industriais (BR/SP)  
Referente à 17ª anuidade.

---

**(11) MU 8800673-5 Y1** Código 21.6 - Extinção - Art. 86 da LPI  
(45) 30/05/2017  
(73) Energisa S.A. (BR/MG)  
Referente à 17ª anuidade.

---

**(11) MU 8800692-1 Y1** Código 21.6 - Extinção - Art. 86 da LPI  
(45) 18/07/2017  
(73) João Henrique Schmidt dos Santos (BR/RS) ; Ana Luiza Schmidt dos Santos Lopes (BR/RS) ; Pedro Luís Schmidt dos Santos (BR/RS)  
Referente à 17ª anuidade.

---

**(11) MU 8802615-9 Y8** Código 21.6 - Extinção - Art. 86 da LPI  
(45) 25/04/2017  
(73) Wilson Eduardo (BR/SP)  
Referente à 16ª anuidade.

---

**(11) MU 8802671-0 Y1** Código 21.6 - Extinção - Art. 86 da LPI  
(45) 16/05/2017  
(73) MEXICHEM BRASIL INDÚSTRIA DE TRANSFORMAÇÃO PLÁSTICA LTDA (BR/SC)  
Referente à 16ª anuidade.

---

**(11) MU 8802744-9 Y1** Código 21.6 - Extinção - Art. 86 da LPI  
(45) 28/03/2017  
(73) Robert Bosch Limitada (BR/SP)  
Referente à 16ª anuidade.

---

**(11) MU 8802810-0 Y1** Código 21.6 - Extinção - Art. 86 da LPI  
(45) 27/12/2016  
(73) TADAHARU IKEDA (BR/SP)  
Referente à 16ª anuidade.

---

**(11) MU 8803126-8 Y8** Código 21.6 - Extinção - Art. 86 da LPI  
(45) 14/02/2017  
(73) GASTÃO VALLE NICOLAU (BR/PR)



---

Referente à 16ª anuidade.

---

**(11) MU 8900206-7 Y1**

Código 21.6 - Extinção - Art. 86 da LPI

(45) 16/05/2017

(73) SEMEATO S/A INDÚSTRIA E COMÉRCIO (BR/RS)

Referente à 16ª anuidade.

---

**(11) MU 8900211-3 Y1**

Código 21.6 - Extinção - Art. 86 da LPI

(45) 21/03/2017

(73) Semeato S/A Indústria e Comércio (BR/RS)

Referente à 16ª anuidade.

---

**(11) MU 8900212-1 Y1**

Código 21.6 - Extinção - Art. 86 da LPI

(45) 13/06/2017

(73) Semeato S/A Indústria e Comércio (BR/RS)

Referente à 16ª anuidade.

---

**(11) MU 8900213-0 Y1**

Código 21.6 - Extinção - Art. 86 da LPI

(45) 10/10/2017

(73) SEMEATO S/A INDÚSTRIA E COMÉRCIO (BR/RS)

Referente à 16ª anuidade.

---

**(11) MU 8900314-4 Y1**

Código 21.6 - Extinção - Art. 86 da LPI

(45) 31/10/2017

(73) CLAUDIO HENRIQUE MURACCIHINI YAMADA (BR/SP)

Referente à 16ª anuidade.

---

**(11) MU 8900452-3 Y1**

Código 21.6 - Extinção - Art. 86 da LPI

(45) 21/03/2017

(73) BRASFORMA INDÚSTRIA E COMÉRCIO LTDA (BR/SP)

Referente à 16ª anuidade.

---

**(11) MU 8902258-0 Y1**

Código 21.6 - Extinção - Art. 86 da LPI

(45) 24/12/2024

(73) PAPAIZ-UDINESE METAIS INDÚSTRIA E COMÉRCIO LTDA (BR/SP)

Referente à 8ª anuidade.

---

**(11) MU 9000132-0 Y1**

Código 21.6 - Extinção - Art. 86 da LPI

(45) 23/08/2016

(73) ANGELO MENIS (BR/SP)

Referente à 15ª anuidade.

---

<b>(11) MU 9000184-2 Y1</b>	Código 21.6 - Extinção - Art. 86 da LPI (45) 06/11/2018 (73) NOVALATA BENEFICIAMENTO E COMÉRCIO DE EMBALAGENS LTDA (BR/SP) Referente à 15ª anuidade.
<b>(11) MU 9000222-9 Y1</b>	Código 21.6 - Extinção - Art. 86 da LPI (45) 28/08/2018 (73) Felipe Souza Frota (BR/CE) Referente à 15ª anuidade.
<b>(11) MU 9000229-6 Y1</b>	Código 21.6 - Extinção - Art. 86 da LPI (45) 26/12/2017 (73) PAULO CESAR ALFEU ALVES (BR/RJ) Referente à 15ª anuidade.
<b>(11) MU 9000304-7 Y1</b>	Código 21.6 - Extinção - Art. 86 da LPI (45) 07/11/2017 (73) Electrolux do Brasil (BR/PR) Referente à 15ª anuidade.
<b>(11) MU 9000330-6 Y1</b>	Código 21.6 - Extinção - Art. 86 da LPI (45) 05/01/2016 (73) FORCON INDÚSTRIA E COMÉRCIO DE PLÁSTICOS LTDA (BR/SP) Referente à 15ª anuidade.
<b>(11) MU 9000392-6 Y1</b>	Código 21.6 - Extinção - Art. 86 da LPI (45) 06/03/2018 (73) Adler Guerra David (BR/MG) Referente à 15ª anuidade.
<b>(11) MU 9000609-7 Y1</b>	Código 21.6 - Extinção - Art. 86 da LPI (45) 16/05/2023 (73) MM OPTICS LTDA (BR/SP) Referente à 15ª anuidade.
<b>(11) MU 9003060-5 Y1</b>	Código 21.6 - Extinção - Art. 86 da LPI (45) 08/12/2020 (73) NINESTAR CORPORATION (CN) Referente à 15ª anuidade.
<b>(11) MU 9100316-4 Y1</b>	Código 21.6 - Extinção - Art. 86 da LPI (45) 08/03/2016

---

(73) FRANCISCO ELOI DE SOUSA (BR/PE)  
Referente à 14ª anuidade.

---

**(11) MU 9100621-0 Y1** Código 21.6 - Extinção - Art. 86 da LPI  
(45) 11/12/2018  
(73) CARLOS SAHELI (BR/SP) ; ROBERTO SAHELI (BR/SP)  
Referente à 14ª anuidade.

---

**(11) MU 9100668-6 Y1** Código 21.6 - Extinção - Art. 86 da LPI  
(45) 26/05/2020  
(73) IVAN FELIPE DE ANDRADE FERREIRA (BR/DF)  
Referente à 14ª anuidade.

---

**(11) MU 9100809-3 Y1** Código 21.6 - Extinção - Art. 86 da LPI  
(45) 24/07/2018  
(73) Jovelci Domingos Gomes (BR/SC)  
Referente à 14ª anuidade.

---

**(11) PI 0000759-5 B1** Código 21.6 - Extinção - Art. 86 da LPI  
(45) 02/09/2014  
(73) UNIVERSIDADE DE SÃO PAULO - USP (BR/SP)  
Referente à 25ª anuidade.

---

**(11) PI 0002476-7 B1** Código 21.6 - Extinção - Art. 86 da LPI  
(45) 12/01/2016  
(73) Siemens Industry Inc (US)  
Referente à 25ª anuidade.

---

**(11) PI 0008886-2 B1** Código 21.6 - Extinção - Art. 86 da LPI  
(45) 25/11/2014  
(73) UNILEVER IP HOLDINGS B.V. (PB)  
Referente à 25ª anuidade.

---

**(11) PI 0009104-9 B1** Código 21.6 - Extinção - Art. 86 da LPI  
(45) 30/09/2014  
(73) MICRO MOTION, INC (US)  
Referente à 25ª anuidade.

---

**(11) PI 0009294-0 B1** Código 21.6 - Extinção - Art. 86 da LPI  
(45) 31/05/2016  
(73) Micro Motion, Inc. (US)  
Referente à 25ª anuidade.

---

<b>(11) PI 0009680-6 B1</b>	Código 21.6 - Extinção - Art. 86 da LPI (45) 01/11/2016 (73) TELEFONAKTIEBOLAGET LM ERICSSON (PUBL) (SE) Referente à 25ª anuidade.
<b>(11) PI 0009763-2 B8</b>	Código 21.6 - Extinção - Art. 86 da LPI (45) 07/06/2016 (73) Monsanto Company (US) Referente à 25ª anuidade.
<b>(11) PI 0011270-4 B1</b>	Código 21.6 - Extinção - Art. 86 da LPI (45) 27/05/2014 (73) Mahle GMBH. (DE) Referente à 25ª anuidade.
<b>(11) PI 0016609-0 B1</b>	Código 21.6 - Extinção - Art. 86 da LPI (45) 07/10/2014 (73) MONSANTO TECHNOLOGY LLC (US) Referente à 24ª anuidade.
<b>(11) PI 0101001-8 B1</b>	Código 21.6 - Extinção - Art. 86 da LPI (45) 25/11/2014 (73) INTERNATIONAL BUSINESS MACHINES CORPORATION (US) Referente à 24ª anuidade.
<b>(11) PI 0110008-4 B1</b>	Código 21.6 - Extinção - Art. 86 da LPI (45) 19/04/2016 (73) Monsanto Technology LLC (US) Referente à 24ª anuidade.
<b>(11) PI 0200787-8 B1</b>	Código 21.6 - Extinção - Art. 86 da LPI (45) 12/09/2017 (73) EVAZIO LAZZARO (BR/SP) Referente à 23ª anuidade.
<b>(11) PI 0207869-4 B1</b>	Código 21.6 - Extinção - Art. 86 da LPI (45) 12/04/2016 (73) Ramesh Nana Mhatre (IN) Referente à 23ª anuidade.
<b>(11) PI 0209987-0 B1</b>	Código 21.6 - Extinção - Art. 86 da LPI

---

	(45) 22/04/2015 (73) Preformed Line Products Company (US) Referente à 23ª anuidade.
<b>(11) PI 0213456-0 B8</b>	Código 21.6 - Extinção - Art. 86 da LPI (45) 04/10/2016 (73) Huawei Technologies Co., Ltd. (CN) Referente à 23ª anuidade.
<b>(11) PI 0300643-3 B1</b>	Código 21.6 - Extinção - Art. 86 da LPI (45) 17/10/2017 (73) Instituto de Pesquisas Tecnológicas de São Paulo S/A - IPT (BR/SP) Referente à 22ª anuidade.
<b>(11) PI 0305207-9 B1</b>	Código 21.6 - Extinção - Art. 86 da LPI (45) 22/04/2014 (73) Satisloh GmbH (DE) Referente à 21ª anuidade.
<b>(11) PI 0305830-1 B1</b>	Código 21.6 - Extinção - Art. 86 da LPI (45) 03/06/2014 (73) Faculdade Católica, Sociedade Civil Mantedora da Pontifícia Universidade Católica do Rio de Janeiro (PUC-Rio) (BR/RJ) Referente à 21ª anuidade.
<b>(11) PI 0307354-8 B8</b>	Código 21.6 - Extinção - Art. 86 da LPI (45) 09/05/2017 (73) Valeo Equipements Electriques Moteur (FR) Referente à 22ª anuidade.
<b>(11) PI 0308781-6 B1</b>	Código 21.6 - Extinção - Art. 86 da LPI (45) 10/02/2015 (73) Glaxo Group Limited (GB) Referente à 22ª anuidade.
<b>(11) PI 0308832-4 B1</b>	Código 21.6 - Extinção - Art. 86 da LPI (45) 06/10/2015 (73) Industeel France (FR) Referente à 22ª anuidade.
<b>(11) PI 0309154-6 B1</b>	Código 21.6 - Extinção - Art. 86 da LPI (45) 02/04/2019 (73) Pig Improvement Company UK LTD. (GB)

---

Referente à 22ª anuidade.

---

**(11) PI 0316625-2 B1**

Código 21.6 - Extinção - Art. 86 da LPI

(45) 15/04/2014

(73) TenCate Geosynthetics Áustria Gesellschaft m.b.H. (AT)

Referente à 21ª anuidade.

---

**(11) PI 0316913-8 B1**

Código 21.6 - Extinção - Art. 86 da LPI

(45) 09/09/2014

(73) BASELL POLYOLEFINE GMBH (DE)

Referente à 21ª anuidade.

---

**(11) PI 0317812-9 B1**

Código 21.6 - Extinção - Art. 86 da LPI

(45) 09/09/2014

(73) Albany International Corp (US)

Referente à 21ª anuidade.

---

**(11) PI 0318420-0 B8**

Código 21.6 - Extinção - Art. 86 da LPI

(45) 18/02/2014

(73) Orthodontic Research And Development, S.L. (ES)

Referente à 21ª anuidade.

---

**(11) PI 0400018-8 B1**

Código 21.6 - Extinção - Art. 86 da LPI

(45) 29/07/2014

(73) DSM FINE CHEMICALS AUSTRIA NFG. GMBH & CO KG (AT)

Referente à 21ª anuidade.

---

**(11) PI 0400217-2 B1**

Código 21.6 - Extinção - Art. 86 da LPI

(45) 23/09/2014

(73) THE GOODYEAR TIRE & RUBBER COMPANY (US)

Referente à 21ª anuidade.

---

**(11) PI 0400259-8 B1**

Código 21.6 - Extinção - Art. 86 da LPI

(45) 22/04/2014

(73) Weavexx, LLC (US)

Referente à 21ª anuidade.

---

**(11) PI 0400327-6 B1**

Código 21.6 - Extinção - Art. 86 da LPI

(45) 15/04/2014

(73) TKM INDUSTRIA DE BORRACHAS E PLASTICOS LTDA (BR/SP)

Referente à 21ª anuidade.

---

<b>(11) PI 0400350-0 B8</b>	Código 21.6 - Extinção - Art. 86 da LPI (45) 27/01/2015 (73) F. Hoffmann-La Roche AG (CH) Referente à 21ª anuidade.
<b>(11) PI 0400357-8 B1</b>	Código 21.6 - Extinção - Art. 86 da LPI (45) 10/05/2016 (73) Emerson Electric Company (US) Referente à 21ª anuidade.
<b>(11) PI 0400375-6 B8</b>	Código 21.6 - Extinção - Art. 86 da LPI (45) 08/05/2018 (73) Grifols, S.A. (ES) Referente à 21ª anuidade.
<b>(11) PI 0400377-2 B1</b>	Código 21.6 - Extinção - Art. 86 da LPI (45) 20/12/2016 (73) INVENTIO AKTIENGESELLSCHAFT (CH) Referente à 21ª anuidade.
<b>(11) PI 0400841-3 B1</b>	Código 21.6 - Extinção - Art. 86 da LPI (45) 18/03/2014 (73) WHIRLPOOL S.A (BR/SP) Referente à 21ª anuidade.
<b>(11) PI 0401014-0 B1</b>	Código 21.6 - Extinção - Art. 86 da LPI (45) 23/09/2014 (73) Amanco Brasil Ltda. (BR/SC) Referente à 21ª anuidade.
<b>(11) PI 0401052-3 B1</b>	Código 21.6 - Extinção - Art. 86 da LPI (45) 09/09/2014 (73) DSI UNDERGROUND SYSTEMS BRASIL INDÚSTRIA E COMÉRCIO LTDA. (BR/MG) Referente à 21ª anuidade.
<b>(11) PI 0401102-3 B1</b>	Código 21.6 - Extinção - Art. 86 da LPI (45) 30/08/2016 (73) American Axle & Manufacturing, INC. (US) Referente à 21ª anuidade.
<b>(11) PI 0401113-9 B1</b>	Código 21.6 - Extinção - Art. 86 da LPI (45) 05/06/2018

---

	(73) Dart Industries INC. (US) Referente à 21ª anuidade.
<b>(11) PI 0401115-5 B1</b>	Código 21.6 - Extinção - Art. 86 da LPI (45) 03/01/2017 (73) American Axle & Manufacturing, INC. (US) Referente à 21ª anuidade.
<b>(11) PI 0401116-3 B1</b>	Código 21.6 - Extinção - Art. 86 da LPI (45) 27/12/2016 (73) American Axle & Manufacturing, INC. (US) Referente à 21ª anuidade.
<b>(11) PI 0401186-4 B8</b>	Código 21.6 - Extinção - Art. 86 da LPI (45) 01/03/2016 (73) Universidade Estadual de Campinas - Unicamp (BR/SP) Referente à 21ª anuidade.
<b>(11) PI 0401219-4 B1</b>	Código 21.6 - Extinção - Art. 86 da LPI (45) 02/02/2016 (73) UNIVERSIDADE ESTADUAL DE CAMPINAS - UNICAMP (BR/SP) Referente à 21ª anuidade.
<b>(11) PI 0401588-6 B1</b>	Código 21.6 - Extinção - Art. 86 da LPI (45) 22/08/2017 (73) WHIRLPOOL S.A. (BR/SP) Referente à 21ª anuidade.
<b>(11) PI 0403964-5 B8</b>	Código 21.6 - Extinção - Art. 86 da LPI (45) 06/10/2020 (73) NOVARTIS AG (CH) ; GENENTECH, INC. (US) Referente à 21ª anuidade.
<b>(11) PI 0406173-0 B1</b>	Código 21.6 - Extinção - Art. 86 da LPI (45) 26/07/2016 (73) FRIWO MOBILE POWER GMBH (DE) Referente à 21ª anuidade.
<b>(11) PI 0406427-5 B8</b>	Código 21.6 - Extinção - Art. 86 da LPI (45) 14/05/2019 (73) ASTRAZENECA AB (SE) Referente à 21ª anuidade.



---

<b>(11) PI 0407311-8 C8</b>	Código 21.6 - Extinção - Art. 86 da LPI (45) 29/12/2020 (73) CLINIQUE LA PRAIRIE SA (CH) Referente à 21ª anuidade.
<b>(11) PI 0407576-5 B1</b>	Código 21.6 - Extinção - Art. 86 da LPI (45) 13/12/2016 (73) Emsar S.p.A. (IT) Referente à 21ª anuidade.
<b>(11) PI 0407803-9 B1</b>	Código 21.6 - Extinção - Art. 86 da LPI (45) 10/02/2016 (73) Comexi Group Industries S.A (ES) Referente à 21ª anuidade.
<b>(11) PI 0407827-6 B8</b>	Código 21.6 - Extinção - Art. 86 da LPI (45) 07/01/2020 (73) SUGEN, INC. (US) Referente à 21ª anuidade.
<b>(11) PI 0407840-3 B8</b>	Código 21.6 - Extinção - Art. 86 da LPI (45) 26/05/2020 (73) Institut Pasteur (FR) ; Centre National de La Recherche Scientifique (FR) Referente à 21ª anuidade.
<b>(11) PI 0407854-3 B1</b>	Código 21.6 - Extinção - Art. 86 da LPI (45) 26/02/2019 (73) Centro de Inmunologia Molecular (CU) Referente à 21ª anuidade.
<b>(11) PI 0407882-9 B1</b>	Código 21.6 - Extinção - Art. 86 da LPI (45) 27/07/2021 (73) NEKTAR THERAPEUTICS (US) Referente à 21ª anuidade.
<b>(11) PI 0407958-2 B1</b>	Código 21.6 - Extinção - Art. 86 da LPI (45) 06/06/2017 (73) Glaxo Group Limited (GB) Referente à 21ª anuidade.
<b>(11) PI 0407993-0 B8</b>	Código 21.6 - Extinção - Art. 86 da LPI

---

	(45) 22/05/2018 (73) Array Biopharma, Inc. (US) Referente à 21ª anuidade.
<b>(11) PI 0408021-1 B8</b>	Código 21.6 - Extinção - Art. 86 da LPI (45) 07/02/2017 (73) SANOFI-AVENTIS DEUTSCHLAND GMBH (DE) Referente à 21ª anuidade.
<b>(11) PI 0408044-0 B8</b>	Código 21.6 - Extinção - Art. 86 da LPI (45) 13/10/2021 (73) WIRELESS INNOVATIONS LLC (US) Referente à 21ª anuidade.
<b>(11) PI 0408076-9 B8</b>	Código 21.6 - Extinção - Art. 86 da LPI (45) 20/06/2017 (73) Norton Healthcare Limited (GB) Referente à 21ª anuidade.
<b>(11) PI 0408092-0 B8</b>	Código 21.6 - Extinção - Art. 86 da LPI (45) 27/12/2016 (73) LG CHEM, LTD (KR) Referente à 21ª anuidade.
<b>(11) PI 0408112-9 B8</b>	Código 21.6 - Extinção - Art. 86 da LPI (45) 16/05/2017 (73) SANOFI-AVENTIS DEUTSCHLAND GMBH (DE) Referente à 21ª anuidade.
<b>(11) PI 0408116-1 B1</b>	Código 21.6 - Extinção - Art. 86 da LPI (45) 20/09/2022 (73) HALOZYME, INC. (US) Referente à 21ª anuidade.
<b>(11) PI 0408133-1 B8</b>	Código 21.6 - Extinção - Art. 86 da LPI (45) 23/06/2015 (73) Kimberly-Clark Worldwide, Inc (US) Referente à 21ª anuidade.
<b>(11) PI 0408157-9 B8</b>	Código 21.6 - Extinção - Art. 86 da LPI (45) 26/01/2021 (73) DSM IP ASSETS B.V. (NL)

---

Referente à 21ª anuidade.

---

**(11) PI 0408161-7 B1**

Código 21.6 - Extinção - Art. 86 da LPI  
 (45) 22/04/2014  
 (73) HEBERLEIN TECHNOLOGY AG (CH)  
 Referente à 21ª anuidade.

---

**(11) PI 0408311-3 B8**

Código 21.6 - Extinção - Art. 86 da LPI  
 (45) 22/04/2015  
 (73) Becton, Dickinson And Company (US)  
 Referente à 21ª anuidade.

---

**(11) PI 0408318-0 B1**

Código 21.6 - Extinção - Art. 86 da LPI  
 (45) 13/10/2021  
 (73) Enturia, Inc. (US)  
 Referente à 21ª anuidade.

---

**(11) PI 0408331-8 B8**

Código 21.6 - Extinção - Art. 86 da LPI  
 (45) 17/09/2019  
 (73) HANMI SCIENCE CO., LTD. (KR)  
 Referente à 21ª anuidade.

---

**(11) PI 0408347-4 B8**

Código 21.6 - Extinção - Art. 86 da LPI  
 (45) 06/08/2019  
 (73) NOVARTIS AG (CH)  
 Referente à 21ª anuidade.

---

**(11) PI 0408365-2 B8**

Código 21.6 - Extinção - Art. 86 da LPI  
 (45) 21/11/2018  
 (73) MediGene AG (DE)  
 Referente à 21ª anuidade.

---

**(11) PI 0408367-9 B1**

Código 21.6 - Extinção - Art. 86 da LPI  
 (45) 22/07/2014  
 (73) SEMBCORP MARINE INTEGRATED YARD PTE. LTD. (SG)  
 Referente à 21ª anuidade.

---

**(11) PI 0408422-5 B8**

Código 21.6 - Extinção - Art. 86 da LPI  
 (45) 14/02/2018  
 (73) The Procter & Gamble Company (US) ; Arch Chemicals, Inc. (US)  
 Referente à 21ª anuidade.

---

<b>(11) PI 0408424-1 B8</b>	Código 21.6 - Extinção - Art. 86 da LPI (45) 01/12/2020 (73) ALPHAVAX, INC. (US) Referente à 21ª anuidade.
<b>(11) PI 0408438-1 B1</b>	Código 21.6 - Extinção - Art. 86 da LPI (45) 05/08/2014 (73) Weavexx, LLC (US) Referente à 21ª anuidade.
<b>(11) PI 0408440-3 B8</b>	Código 21.6 - Extinção - Art. 86 da LPI (45) 22/11/2016 (73) Matteo Bonan (IT) ; Salvatore Romano (IT) Referente à 21ª anuidade.
<b>(11) PI 0408457-8 B8</b>	Código 21.6 - Extinção - Art. 86 da LPI (45) 27/11/2018 (73) HISAMITSU PHARMACEUTICAL CO., INC. (JP) Referente à 21ª anuidade.
<b>(11) PI 0408466-7 B8</b>	Código 21.6 - Extinção - Art. 86 da LPI (45) 21/11/2018 (73) JAPAN TOBACCO INC. (JP) Referente à 21ª anuidade.
<b>(11) PI 0408482-9 B1</b>	Código 21.6 - Extinção - Art. 86 da LPI (45) 30/12/2014 (73) SASOL TECHNOLOGY (PTY) LTD (ZA) Referente à 21ª anuidade.
<b>(11) PI 0408513-2 B1</b>	Código 21.6 - Extinção - Art. 86 da LPI (45) 14/02/2018 (73) GOOGLE TECHNOLOGY HOLDINGS LLC (US) Referente à 21ª anuidade.
<b>(11) PI 0408520-5 B8</b>	Código 21.6 - Extinção - Art. 86 da LPI (45) 27/10/2015 (73) Church Of Spiritual Technology (US) Referente à 21ª anuidade.
<b>(11) PI 0408540-0 B1</b>	Código 21.6 - Extinção - Art. 86 da LPI (45) 02/09/2014 (73) Transitions Optical, Inc. (US)

---

Referente à 21ª anuidade.

---

**(11) PI 0408549-3 B1** Código 21.6 - Extinção - Art. 86 da LPI  
(45) 21/01/2020  
(73) Innovene Europe Limited (UK)  
Referente à 21ª anuidade.

---

**(11) PI 0408566-3 B1** Código 21.6 - Extinção - Art. 86 da LPI  
(45) 13/10/2021  
(73) NOKIA TECHNOLOGIES OY (FI)  
Referente à 21ª anuidade.

---

**(11) PI 0408597-3 B1** Código 21.6 - Extinção - Art. 86 da LPI  
(45) 13/10/2021  
(73) INTERDIGITAL CE PATENT HOLDINGS (FR)  
Referente à 21ª anuidade.

---

**(11) PI 0408639-2 B8** Código 21.6 - Extinção - Art. 86 da LPI  
(45) 18/08/2020  
(73) MERCK SHARP & DOHME LLC (US)  
Referente à 21ª anuidade.

---

**(11) PI 0408689-9 B8** Código 21.6 - Extinção - Art. 86 da LPI  
(45) 11/09/2018  
(73) Laboratoires Fournier S.A. (FR)  
Referente à 21ª anuidade.

---

**(11) PI 0408706-2 B1** Código 21.6 - Extinção - Art. 86 da LPI  
(45) 03/04/2018  
(73) HITACHI ASTEMO, LTD. (JP)  
Referente à 21ª anuidade.

---

**(11) PI 0408716-0 B8** Código 21.6 - Extinção - Art. 86 da LPI  
(45) 29/08/2017  
(73) Basilea Pharmaceutica AG. (CH)  
Referente à 21ª anuidade.

---

**(11) PI 0408736-4 B1** Código 21.6 - Extinção - Art. 86 da LPI  
(45) 23/08/2016  
(73) Douglas K. Beplate (US)  
Referente à 21ª anuidade.

---

<b>(11) PI 0408761-5 B8</b>	Código 21.6 - Extinção - Art. 86 da LPI (45) 17/11/2015 (73) Specialized Health Products, Inc. (US) Referente à 21ª anuidade.
<b>(11) PI 0408767-4 B8</b>	Código 21.6 - Extinção - Art. 86 da LPI (45) 31/10/2017 (73) F. HOFFMANN-LA ROCHE AG (CH) Referente à 21ª anuidade.
<b>(11) PI 0408802-6 B8</b>	Código 21.6 - Extinção - Art. 86 da LPI (45) 20/08/2019 (73) CHILDREN'S HOSPITAL MEDICAL CENTER (US) ; THE TRUSTEES OF COLUMBIA UNIVERSITY (US) Referente à 21ª anuidade.
<b>(11) PI 0408849-2 B8</b>	Código 21.6 - Extinção - Art. 86 da LPI (45) 07/10/2014 (73) UNO SHOYU CO., LTD. (JP) Referente à 21ª anuidade.
<b>(11) PI 0408885-9 B1</b>	Código 21.6 - Extinção - Art. 86 da LPI (45) 10/09/2019 (73) GOOGLE TECHNOLOGY HOLDINGS LLC (US) Referente à 21ª anuidade.
<b>(11) PI 0408898-0 B1</b>	Código 21.6 - Extinção - Art. 86 da LPI (45) 29/04/2014 (73) FLSMIDTH A/S (DK) Referente à 21ª anuidade.
<b>(11) PI 0408965-0 B8</b>	Código 21.6 - Extinção - Art. 86 da LPI (45) 31/05/2016 (73) Cytoc Corporation (US) Referente à 21ª anuidade.
<b>(11) PI 0408967-7 B8</b>	Código 21.6 - Extinção - Art. 86 da LPI (45) 05/01/2021 (73) F. Hoffmann-La Roche AG (CH) Referente à 21ª anuidade.
<b>(11) PI 0409073-0 B8</b>	Código 21.6 - Extinção - Art. 86 da LPI (45) 18/02/2015

---

(73) Laboratoire de Contactologie Appliquée - LCA (FR)  
Referente à 21ª anuidade.

---

**(11) PI 0409133-7 B8** Código 21.6 - Extinção - Art. 86 da LPI  
(45) 03/09/2019  
(73) Progenics Pharmaceuticals, Inc. (US)  
Referente à 21ª anuidade.

---

**(11) PI 0409206-6 C8** Código 21.6 - Extinção - Art. 86 da LPI  
(45) 06/11/2018  
(73) PROBI AB (SE)  
Referente à 21ª anuidade.

---

**(11) PI 0409210-4 B1** Código 21.6 - Extinção - Art. 86 da LPI  
(45) 06/12/2016  
(73) ALLISON TRANSMISSION, INC. (US)  
Referente à 21ª anuidade.

---

**(11) PI 0409287-2 B1** Código 21.6 - Extinção - Art. 86 da LPI  
(45) 13/10/2021  
(73) VITRO FLAT GLASS LLC (US)  
Referente à 21ª anuidade.

---

**(11) PI 0409319-4 B8** Código 21.6 - Extinção - Art. 86 da LPI  
(45) 12/11/2019  
(73) PTC THERAPEUTICS, INC. (US)  
Referente à 21ª anuidade.

---

**(11) PI 0409443-3 B1** Código 21.6 - Extinção - Art. 86 da LPI  
(45) 07/08/2018  
(73) The Hudson-Sharp Machine Co. (US)  
Referente à 21ª anuidade.

---

**(11) PI 0409450-6 B8** Código 21.6 - Extinção - Art. 86 da LPI  
(45) 12/07/2016  
(73) WYETH HOLDINGS LLC (US)  
Referente à 21ª anuidade.

---

**(11) PI 0409532-4 B8** Código 21.6 - Extinção - Art. 86 da LPI  
(45) 17/09/2019  
(73) Ares Trading S.A. (CH)  
Referente à 21ª anuidade.

---

<b>(11) PI 0409557-0 B8</b>	Código 21.6 - Extinção - Art. 86 da LPI (45) 23/07/2019 (73) Université de Lausanne (CH) Referente à 21ª anuidade.
<b>(11) PI 0409587-1 B1</b>	Código 21.6 - Extinção - Art. 86 da LPI (45) 31/10/2017 (73) Joseph J. Kaplo (US) Referente à 21ª anuidade.
<b>(11) PI 0409762-9 B1</b>	Código 21.6 - Extinção - Art. 86 da LPI (45) 13/10/2021 (73) Corneal Industrie (FR) Referente à 21ª anuidade.
<b>(11) PI 0409970-2 B1</b>	Código 21.6 - Extinção - Art. 86 da LPI (45) 24/07/2018 (73) NOKIA TECHNOLOGIES OY (FI) Referente à 21ª anuidade.
<b>(11) PI 0410372-6 B8</b>	Código 21.6 - Extinção - Art. 86 da LPI (45) 29/12/2015 (73) Kimberly-Clark Worldwide, INC (US) Referente à 21ª anuidade.
<b>(11) PI 0410409-9 B8</b>	Código 21.6 - Extinção - Art. 86 da LPI (45) 19/01/2021 (73) KIMBERLY-CLARK WORLDWIDE, INC. (US) Referente à 21ª anuidade.
<b>(11) PI 0410428-5 B8</b>	Código 21.6 - Extinção - Art. 86 da LPI (45) 30/12/2014 (73) KIMBERLY-CLARK WORDWIDE, INC. (US) Referente à 21ª anuidade.
<b>(11) PI 0410520-6 B8</b>	Código 21.6 - Extinção - Art. 86 da LPI (45) 23/02/2021 (73) PROTALIX LTD. (IL) Referente à 21ª anuidade.
<b>(11) PI 0411059-5 B8</b>	Código 21.6 - Extinção - Art. 86 da LPI



---

	(45) 23/08/2016 (73) Advantage Diagnostics Corporation (US) Referente à 21ª anuidade.
<b>(11) PI 0411164-8 B1</b>	Código 21.6 - Extinção - Art. 86 da LPI (45) 30/01/2018 (73) HUAWEI TECHNOLOGIES CO., LTD. (CN) Referente à 21ª anuidade.
<b>(11) PI 0417718-5 B8</b>	Código 21.6 - Extinção - Art. 86 da LPI (45) 26/05/2015 (73) Becton, Dickinson And Company (US) Referente à 21ª anuidade.
<b>(11) PI 0418311-8 B8</b>	Código 21.6 - Extinção - Art. 86 da LPI (45) 05/05/2015 (73) Synthes GmbH (CH) Referente à 21ª anuidade.
<b>(11) PI 0418512-9 B1</b>	Código 21.6 - Extinção - Art. 86 da LPI (45) 17/05/2016 (73) Ulma C y E. S. Coop. (ES) Referente à 21ª anuidade.
<b>(11) PI 0418541-2 B1</b>	Código 21.6 - Extinção - Art. 86 da LPI (45) 09/01/2018 (73) WIRELESS INNOVATIONS LLC (US) Referente à 21ª anuidade.
<b>(11) PI 0418563-3 B8</b>	Código 21.6 - Extinção - Art. 86 da LPI (45) 05/04/2022 (73) BEIJING XIAOMI MOBILE SOFTWARE CO., LTD. (CN) Referente à 21ª anuidade.
<b>(11) PI 0418588-9 B1</b>	Código 21.6 - Extinção - Art. 86 da LPI (45) 13/10/2021 (73) General Electric Company (US) Referente à 21ª anuidade.
<b>(11) PI 0418620-6 B1</b>	Código 21.6 - Extinção - Art. 86 da LPI (45) 21/01/2015 (73) Saertex GmbH & Co. KG (DE)

---

Referente à 21ª anuidade.

---

**(11) PI 0418694-0 B8** Código 21.6 - Extinção - Art. 86 da LPI  
(45) 30/06/2015  
(73) Zobebe España, S.A. (ES)  
Referente à 21ª anuidade.

---

**(11) PI 0500584-1 B1** Código 21.6 - Extinção - Art. 86 da LPI  
(45) 01/03/2016  
(73) Morris Corporation (KR)  
Referente à 20ª anuidade.

---

**(11) PI 0500628-7 B1** Código 21.6 - Extinção - Art. 86 da LPI  
(45) 25/07/2017  
(73) CARL FREUDENBERG KG (DE)  
Referente à 20ª anuidade.

---

**(11) PI 0500631-7 B1** Código 21.6 - Extinção - Art. 86 da LPI  
(45) 15/12/2015  
(73) Honda Motor Co. Ltd. (JP)  
Referente à 20ª anuidade.

---

**(11) PI 0500714-3 B1** Código 21.6 - Extinção - Art. 86 da LPI  
(45) 07/03/2017  
(73) GL Eletro-Eletronicos Ltda (BR/SP)  
Referente à 20ª anuidade.

---

**(11) PI 0500746-1 B1** Código 21.6 - Extinção - Art. 86 da LPI  
(45) 30/08/2016  
(73) BBA - SISTEMAS DE ENVIDRAÇAMENTO LTDA - EPP (BR/SC)  
Referente à 20ª anuidade.

---

**(11) PI 0500776-3 B1** Código 21.6 - Extinção - Art. 86 da LPI  
(45) 24/07/2018  
(73) American Axle & Manufacturing, Inc. (US)  
Referente à 20ª anuidade.

---

**(11) PI 0500892-1 B1** Código 21.6 - Extinção - Art. 86 da LPI  
(45) 15/08/2017  
(73) Ajinomoto CO., INC. (JP)  
Referente à 20ª anuidade.

---

---

<b>(11) PI 0500916-2 B1</b>	Código 21.6 - Extinção - Art. 86 da LPI (45) 28/04/2015 (73) Renato Alexandre dos Santos (BR/SP) Referente à 20ª anuidade.
<b>(11) PI 0500956-1 B1</b>	Código 21.6 - Extinção - Art. 86 da LPI (45) 24/09/2013 (73) CNH INDUSTRIAL AMERICA LLC (US) Referente à 20ª anuidade.
<b>(11) PI 0500985-5 B1</b>	Código 21.6 - Extinção - Art. 86 da LPI (45) 24/07/2012 (73) CNH INDUSTRIAL AMERICA LLC (US) Referente à 20ª anuidade.
<b>(11) PI 0501008-0 B1</b>	Código 21.6 - Extinção - Art. 86 da LPI (45) 08/04/2014 (73) KME GERMANY GMBH & CO. KG (DE) Referente à 20ª anuidade.
<b>(11) PI 0501009-8 B1</b>	Código 21.6 - Extinção - Art. 86 da LPI (45) 17/07/2018 (73) G.G.F. Comércio de Alimentos Ltda (BR/SP) Referente à 20ª anuidade.
<b>(11) PI 0501075-6 B1</b>	Código 21.6 - Extinção - Art. 86 da LPI (45) 14/08/2018 (73) American Axle & Manufacturing, Inc. (US) Referente à 20ª anuidade.
<b>(11) PI 0501162-0 B1</b>	Código 21.6 - Extinção - Art. 86 da LPI (45) 09/12/2014 (73) MÁQUINAS AGRÍCOLAS JACTO S.A. (BR/SP) Referente à 20ª anuidade.
<b>(11) PI 0501181-7 B1</b>	Código 21.6 - Extinção - Art. 86 da LPI (45) 08/05/2018 (73) Inventio Aktiengesellschaft (CH) Referente à 20ª anuidade.
<b>(11) PI 0501247-3 B1</b>	Código 21.6 - Extinção - Art. 86 da LPI (45) 26/02/2019 (73) L'OREAL (FR)

---

Referente à 20ª anuidade.

---

**(11) PI 0501717-3 B1** Código 21.6 - Extinção - Art. 86 da LPI  
(45) 16/05/2017  
(73) L'Oreal (FR)  
Referente à 20ª anuidade.

---

**(11) PI 0502154-5 B1** Código 21.6 - Extinção - Art. 86 da LPI  
(45) 24/04/2019  
(73) L'OREAL (FR)  
Referente à 20ª anuidade.

---

**(11) PI 0502367-0 B1** Código 21.6 - Extinção - Art. 86 da LPI  
(45) 26/02/2019  
(73) L'OREAL (FR)  
Referente à 20ª anuidade.

---

**(11) PI 0505973-9 B1** Código 21.6 - Extinção - Art. 86 da LPI  
(45) 19/12/2017  
(73) Sanoh Kogyo Kabushiki Kaisha (JP)  
Referente à 20ª anuidade.

---

**(11) PI 0506523-2 B1** Código 21.6 - Extinção - Art. 86 da LPI  
(45) 13/10/2021  
(73) Dow Global Technologies Inc. (US)  
Referente à 20ª anuidade.

---

**(11) PI 0507695-1 B1** Código 21.6 - Extinção - Art. 86 da LPI  
(45) 19/06/2018  
(73) Scanvaegt International A/S (DK)  
Referente à 20ª anuidade.

---

**(11) PI 0507743-5 B1** Código 21.6 - Extinção - Art. 86 da LPI  
(45) 21/11/2018  
(73) SHENYANG SINOCEM AGROCHEMICALS R&D CO., LTD. (CN)  
Referente à 20ª anuidade.

---

**(11) PI 0507928-4 B1** Código 21.6 - Extinção - Art. 86 da LPI  
(45) 02/10/2018  
(73) The Gillette Company (US)  
Referente à 20ª anuidade.

---

<b>(11) PI 0507942-0 B1</b>	Código 21.6 - Extinção - Art. 86 da LPI (45) 19/12/2017 (73) Fabio Perini (IT) Referente à 20ª anuidade.
<b>(11) PI 0507952-7 B1</b>	Código 21.6 - Extinção - Art. 86 da LPI (45) 13/10/2021 (73) Volvo Lastvagnar Ab (SE) Referente à 20ª anuidade.
<b>(11) PI 0508034-7 B1</b>	Código 21.6 - Extinção - Art. 86 da LPI (45) 05/09/2017 (73) HITACHI ASTEMO, LTD. (JP) Referente à 20ª anuidade.
<b>(11) PI 0508097-5 B1</b>	Código 21.6 - Extinção - Art. 86 da LPI (45) 05/06/2018 (73) HITACHI ASTEMO, LTD. (JP) Referente à 20ª anuidade.
<b>(11) PI 0508159-9 B1</b>	Código 21.6 - Extinção - Art. 86 da LPI (45) 08/12/2015 (73) DUPONT SAFETY & CONSTRUCTION, INC. (US) Referente à 20ª anuidade.
<b>(11) PI 0508172-6 B1</b>	Código 21.6 - Extinção - Art. 86 da LPI (45) 20/09/2016 (73) Rajacic, Zdravko (YU) Referente à 20ª anuidade.
<b>(11) PI 0508183-1 B8</b>	Código 21.6 - Extinção - Art. 86 da LPI (45) 21/05/2019 (73) Prana Biotechnology Limited (AU) Referente à 20ª anuidade.
<b>(11) PI 0508263-3 B8</b>	Código 21.6 - Extinção - Art. 86 da LPI (45) 21/08/2018 (73) IDORSIA PHARMACEUTICALS LTD (CH) Referente à 20ª anuidade.
<b>(11) PI 0508269-2 B1</b>	Código 21.6 - Extinção - Art. 86 da LPI (45) 05/02/2013 (73) Netafim Ltd. (IL)

---

Referente à 20ª anuidade.

---

**(11) PI 0508274-9 B1** Código 21.6 - Extinção - Art. 86 da LPI  
(45) 05/09/2017  
(73) Volvo Lastvagnar AB (SE)  
Referente à 20ª anuidade.

---

**(11) PI 0508304-4 B1** Código 21.6 - Extinção - Art. 86 da LPI  
(45) 09/12/2014  
(73) STAHL INTERNATIONAL B.V. (NL)  
Referente à 20ª anuidade.

---

**(11) PI 0508520-9 B1** Código 21.6 - Extinção - Art. 86 da LPI  
(45) 16/01/2018  
(73) HITACHI ASTEMO, LTD. (JP)  
Referente à 20ª anuidade.

---

**(11) PI 0508621-3 B1** Código 21.6 - Extinção - Art. 86 da LPI  
(45) 16/07/2019  
(73) ARCHROMA IP GMBH (CH)  
Referente à 20ª anuidade.

---

**(11) PI 0508665-5 B1** Código 21.6 - Extinção - Art. 86 da LPI  
(45) 12/12/2017  
(73) Iscar Ltd. (IL)  
Referente à 20ª anuidade.

---

**(11) PI 0508670-1 B1** Código 21.6 - Extinção - Art. 86 da LPI  
(45) 24/01/2023  
(73) MERCK PATENT GMBH (DE)  
Referente à 20ª anuidade.

---

**(11) PI 0508814-3 B8** Código 21.6 - Extinção - Art. 86 da LPI  
(45) 10/11/2020  
(73) PTC Therapeutics, Inc. (US)  
Referente à 20ª anuidade.

---

**(11) PI 0508836-4 B1** Código 21.6 - Extinção - Art. 86 da LPI  
(45) 29/11/2016  
(73) SOLENIS TECHNOLOGIES CAYMAN, L.P. (CH)  
Referente à 20ª anuidade.

---

<b>(11) PI 0508920-4 B1</b>	Código 21.6 - Extinção - Art. 86 da LPI (45) 20/10/2015 (73) Bostik, Inc. (US) Referente à 20ª anuidade.
<hr/>	
<b>(11) PI 0508947-6 B1</b>	Código 21.6 - Extinção - Art. 86 da LPI (45) 26/01/2016 (73) Lintec Corporation (JP) Referente à 20ª anuidade.
<hr/>	
<b>(11) PI 0509064-4 B1</b>	Código 21.6 - Extinção - Art. 86 da LPI (45) 27/07/2021 (73) Nippon Shokubai CO., LTD. (JP) Referente à 20ª anuidade.
<hr/>	
<b>(11) PI 0509089-0 B1</b>	Código 21.6 - Extinção - Art. 86 da LPI (45) 11/08/2015 (73) Diversey, Inc. (US) Referente à 20ª anuidade.
<hr/>	
<b>(11) PI 0509180-2 B1</b>	Código 21.6 - Extinção - Art. 86 da LPI (45) 03/09/2019 (73) That Corporation (US) Referente à 20ª anuidade.
<hr/>	
<b>(11) PI 0509217-5 C8</b>	Código 21.6 - Extinção - Art. 86 da LPI (45) 24/09/2020 (73) OCEAN UNIVERSITY OF CHINA (CN) Referente à 20ª anuidade.
<hr/>	
<b>(11) PI 0509228-0 B1</b>	Código 21.6 - Extinção - Art. 86 da LPI (45) 29/05/2018 (73) Volvo Lastvagnar AB (SE) Referente à 20ª anuidade.
<hr/>	
<b>(11) PI 0509253-1 B1</b>	Código 21.6 - Extinção - Art. 86 da LPI (45) 21/06/2016 (73) Staubli Faverges (FR) Referente à 20ª anuidade.
<hr/>	
<b>(11) PI 0509308-2 B1</b>	Código 21.6 - Extinção - Art. 86 da LPI (45) 04/10/2016 (73) Nippon Sheet Glass Company, Limited (JP)

---

Referente à 20ª anuidade.

---

**(11) PI 0509320-1 B1** Código 21.6 - Extinção - Art. 86 da LPI  
(45) 11/08/2015  
(73) Clariant Produkte (Deutschland) Gmbh (DE)  
Referente à 20ª anuidade.

---

**(11) PI 0509321-0 B1** Código 21.6 - Extinção - Art. 86 da LPI  
(45) 15/07/2014  
(73) Lesaffre Et Compagnie (FR)  
Referente à 20ª anuidade.

---

**(11) PI 0509410-0 B1** Código 21.6 - Extinção - Art. 86 da LPI  
(45) 14/02/2018  
(73) HEWLETT-PACKARD DEVELOPMENT COMPANY, L.P. (US)  
Referente à 20ª anuidade.

---

**(11) PI 0509438-0 B8** Código 21.6 - Extinção - Art. 86 da LPI  
(45) 18/08/2015  
(73) HEWLETT-PACKARD DEVELOPMENT COMPANY, L.P. (US)  
Referente à 20ª anuidade.

---

**(11) PI 0509497-6 B1** Código 21.6 - Extinção - Art. 86 da LPI  
(45) 19/07/2022  
(73) INSTITUT GUSTAVE ROUSSY (FR) ; Centre National De La Recherche Scientifique (FR) ; UNIVERSITE PARIS-SACLAY (FR)  
Referente à 20ª anuidade.

---

**(11) PI 0509760-6 B1** Código 21.6 - Extinção - Art. 86 da LPI  
(45) 10/11/2015  
(73) Rhodia Inc. (US)  
Referente à 20ª anuidade.

---

**(11) PI 0509928-5 B1** Código 21.6 - Extinção - Art. 86 da LPI  
(45) 26/06/2018  
(73) IMPRESS GROUP B.V. (NL)  
Referente à 20ª anuidade.

---

**(11) PI 0510156-5 B1** Código 21.6 - Extinção - Art. 86 da LPI  
(45) 20/03/2018  
(73) Tyco Electronics Amp Espana SA (ES)  
Referente à 20ª anuidade.



---

**(11) PI 0510349-5 B1**

Código 21.6 - Extinção - Art. 86 da LPI  
 (45) 15/08/2017  
 (73) UNILEVER IP HOLDINGS B.V. (PB)  
 Referente à 20ª anuidade.

---

**(11) PI 0511220-6 B1**

Código 21.6 - Extinção - Art. 86 da LPI  
 (45) 26/06/2018  
 (73) Caterpillar INC. (US)  
 Referente à 20ª anuidade.

---

**(11) PI 0513754-3 B1**

Código 21.6 - Extinção - Art. 86 da LPI  
 (45) 23/10/2018  
 (73) Giovanni Arvedi (IT)  
 Referente à 20ª anuidade.

---

**(11) PI 0515044-2 B1**

Código 21.6 - Extinção - Art. 86 da LPI  
 (45) 06/02/2018  
 (73) CONXTECH, INC. (US)  
 Referente à 20ª anuidade.

---

**(11) PI 0520016-4 B1**

Código 21.6 - Extinção - Art. 86 da LPI  
 (45) 16/11/2021  
 (73) POLYPHOR LTD. (CH) ; UNIVERSITÄT ZÜRICH (CH)  
 Referente à 20ª anuidade.

---

**(11) PI 0520031-8 B1**

Código 21.6 - Extinção - Art. 86 da LPI  
 (45) 13/10/2021  
 (73) NOKIA TECHNOLOGIES OY (FI)  
 Referente à 20ª anuidade.

---

**(11) PI 0520144-6 B1**

Código 21.6 - Extinção - Art. 86 da LPI  
 (45) 25/04/2017  
 (73) Siemens S.A.S (FR)  
 Referente à 20ª anuidade.

---

**(11) PI 0520150-0 B1**

Código 21.6 - Extinção - Art. 86 da LPI  
 (45) 31/10/2017  
 (73) MICRO MOTION, INC. (US)  
 Referente à 20ª anuidade.

---

**(11) PI 0520171-3 B8**

Código 21.6 - Extinção - Art. 86 da LPI

---

(45) 10/04/2018  
 (73) Electrolux Home Products, Inc. (US)  
 Referente à 20ª anuidade.

---

**(11) PI 0520336-8 B1** Código 21.6 - Extinção - Art. 86 da LPI  
 (45) 17/10/2017  
 (73) Fabrica Nacional de Moneda Y Timbre - Real Casa De La Moneda (ES)  
 Referente à 20ª anuidade.

---

**(11) PI 0600389-3 B1** Código 21.6 - Extinção - Art. 86 da LPI  
 (45) 09/01/2018  
 (73) Inventio Aktiengesellschaft (CH)  
 Referente à 19ª anuidade.

---

**(11) PI 0600508-0 B1** Código 21.6 - Extinção - Art. 86 da LPI  
 (45) 22/09/2015  
 (73) Böhler Edelstahl GMBH (AT)  
 Referente à 19ª anuidade.

---

**(11) PI 0600804-6 B8** Código 21.6 - Extinção - Art. 86 da LPI  
 (45) 04/04/2017  
 (73) KULZER GMBH (DE)  
 Referente à 19ª anuidade.

---

**(11) PI 0600848-8 B1** Código 21.6 - Extinção - Art. 86 da LPI  
 (45) 29/11/2016  
 (73) Honda Motor Co. LTD (JP)  
 Referente à 19ª anuidade.

---

**(11) PI 0600850-0 B1** Código 21.6 - Extinção - Art. 86 da LPI  
 (45) 29/11/2016  
 (73) Honda Motor CO., Ltd. (JP)  
 Referente à 19ª anuidade.

---

**(11) PI 0600876-3 B1** Código 21.6 - Extinção - Art. 86 da LPI  
 (45) 15/08/2017  
 (73) Media Tek Inc (TW)  
 Referente à 19ª anuidade.

---

**(11) PI 0600933-6 B1** Código 21.6 - Extinção - Art. 86 da LPI  
 (45) 16/09/2014  
 (73) DENYSON GONÇALVES DOS REIS (BR/PR)

---

Referente à 19ª anuidade.

---

**(11) PI 0600982-4 B1** Código 21.6 - Extinção - Art. 86 da LPI  
(45) 14/02/2018  
(73) SAINT-AUGUSTIN CANADA ELECTRIC INC. (CA)  
Referente à 19ª anuidade.

---

**(11) PI 0600991-3 B1** Código 21.6 - Extinção - Art. 86 da LPI  
(45) 12/06/2018  
(73) WHIRLPOOL S.A. (BR/SP)  
Referente à 19ª anuidade.

---

**(11) PI 0601036-9 B1** Código 21.6 - Extinção - Art. 86 da LPI  
(45) 27/03/2018  
(73) Sealed Air Corporation (US)  
Referente à 19ª anuidade.

---

**(11) PI 0601094-6 B1** Código 21.6 - Extinção - Art. 86 da LPI  
(45) 10/04/2018  
(73) Sealed Air Corporation (US) (US)  
Referente à 19ª anuidade.

---

**(11) PI 0601313-9 B1** Código 21.6 - Extinção - Art. 86 da LPI  
(45) 18/04/2017  
(73) Electrolux Home Products Corporation N.V. (BE)  
Referente à 19ª anuidade.

---

**(11) PI 0601897-1 B1** Código 21.6 - Extinção - Art. 86 da LPI  
(45) 06/03/2019  
(73) American Axle & Manufacturing, Inc. (US)  
Referente à 19ª anuidade.

---

**(11) PI 0605397-1 B1** Código 21.6 - Extinção - Art. 86 da LPI  
(45) 26/01/2016  
(73) INSTITUTO NACIONAL DE PESQUISAS DA AMAZÔNIA - INPA (BR/AM)  
Referente à 19ª anuidade.

---

**(11) PI 0606468-0 B1** Código 21.6 - Extinção - Art. 86 da LPI  
(45) 05/06/2018  
(73) Norma Sweden AB (SE)  
Referente à 19ª anuidade.

---

<b>(11) PI 0606853-7 B1</b>	Código 21.6 - Extinção - Art. 86 da LPI (45) 27/12/2016 (73) Edscha AG. (DE) Referente à 19ª anuidade.
<b>(11) PI 0606865-0 B8</b>	Código 21.6 - Extinção - Art. 86 da LPI (45) 27/03/2018 (73) COMPUTERIZED MEDICAL TECHNOLOGY IN SWEDEN AB (SE) Referente à 19ª anuidade.
<b>(11) PI 0606952-5 B8</b>	Código 21.6 - Extinção - Art. 86 da LPI (45) 08/11/2016 (73) Davinci Italia/USA Group, LLC (US) Referente à 19ª anuidade.
<b>(11) PI 0607031-0 B1</b>	Código 21.6 - Extinção - Art. 86 da LPI (45) 10/11/2015 (73) BAYER CROPSCIENCE AKTIENGESELLSCHAFT (DE) Referente à 19ª anuidade.
<b>(11) PI 0607159-7 B1</b>	Código 21.6 - Extinção - Art. 86 da LPI (45) 07/03/2017 (73) Constar International INC. (US) Referente à 19ª anuidade.
<b>(11) PI 0607572-0 B8</b>	Código 21.6 - Extinção - Art. 86 da LPI (45) 20/12/2016 (73) ARCELORMITTAL FRANCE (FR) Referente à 19ª anuidade.
<b>(11) PI 0607677-7 B1</b>	Código 21.6 - Extinção - Art. 86 da LPI (45) 04/07/2017 (73) JULIUS BLUM GMBH (AT) Referente à 19ª anuidade.
<b>(11) PI 0607745-5 B1</b>	Código 21.6 - Extinção - Art. 86 da LPI (45) 28/03/2017 (73) STATOIL PETROLEUM AS (NO) Referente à 19ª anuidade.
<b>(11) PI 0607773-0 B8</b>	Código 21.6 - Extinção - Art. 86 da LPI (45) 23/07/2019 (73) NAGASAKI UNIVERSITY (JP) ; USAIEN PHARMACEUTICAL CO., LTD.

---

(JP) ; AMINO UP CO., LTD. (JP)  
Referente à 19ª anuidade.

---

**(11) PI 0607823-0 B1** Código 21.6 - Extinção - Art. 86 da LPI  
(45) 11/07/2017  
(73) BRIAN ISKE (US)  
Referente à 19ª anuidade.

---

**(11) PI 0608067-7 B1** Código 21.6 - Extinção - Art. 86 da LPI  
(45) 10/05/2022  
(73) LTS LOHMANN THERAPIE-SYSTEME AG (DE)  
Referente à 19ª anuidade.

---

**(11) PI 0608499-0 B1** Código 21.6 - Extinção - Art. 86 da LPI  
(45) 24/01/2017  
(73) SAINT-GOBAIN CENTRE DE RECHERCHES ET D'ETUDES EUROPEEN (FR)  
Referente à 19ª anuidade.

---

**(11) PI 0608695-0 B1** Código 21.6 - Extinção - Art. 86 da LPI  
(45) 28/05/2019  
(73) ALFA LAVAL CORPORATE AB (SE)  
Referente à 19ª anuidade.

---

**(11) PI 0608989-5 B1** Código 21.6 - Extinção - Art. 86 da LPI  
(45) 12/01/2016  
(73) COGNIS IP MANAGEMENT GMBH (DE)  
Referente à 19ª anuidade.

---

**(11) PI 0609145-8 B1** Código 21.6 - Extinção - Art. 86 da LPI  
(45) 07/02/2017  
(73) VIRDRILL AS (NO)  
Referente à 19ª anuidade.

---

**(11) PI 0609218-7 B1** Código 21.6 - Extinção - Art. 86 da LPI  
(45) 17/10/2017  
(73) ROBOT SYSTEM S.R.L., (IT)  
Referente à 19ª anuidade.

---

**(11) PI 0609247-0 B1** Código 21.6 - Extinção - Art. 86 da LPI  
(45) 02/10/2018  
(73) L'AIR LIQUIDE, SOCIÉTÉ ANONYME POUR L'ETUDE ET L'EXPLOITATION DES PROCÉDES GEORGES CLAUDE (FR)

---

Referente à 19ª anuidade.

---

**(11) PI 0609327-2 B1**

Código 21.6 - Extinção - Art. 86 da LPI

(45) 11/04/2017

(73) SOLUTIA INC. (US)

Referente à 19ª anuidade.

---

**(11) PI 0609354-0 B1**

Código 21.6 - Extinção - Art. 86 da LPI

(45) 12/01/2016

(73) COGNIS IP MANAGEMENT GMBH (DE)

Referente à 19ª anuidade.

---

**(11) PI 0609364-7 B1**

Código 21.6 - Extinção - Art. 86 da LPI

(45) 04/08/2015

(73) ABB LUMMUS GLOBAL INC. (US)

Referente à 19ª anuidade.

---

**(11) PI 0609372-8 B1**

Código 21.6 - Extinção - Art. 86 da LPI

(45) 08/09/2020

(73) ALZCHEM TROSTBERG GMBH (DE)

Referente à 19ª anuidade.

---

**(11) PI 0609395-7 B1**

Código 21.6 - Extinção - Art. 86 da LPI

(45) 06/11/2018

(73) BREEZE-TORCA PRODUCTS, LLC (US)

Referente à 19ª anuidade.

---

**(11) PI 0609440-6 B1**

Código 21.6 - Extinção - Art. 86 da LPI

(45) 18/12/2018

(73) DÜRR SYSTEMS AG (DE)

Referente à 19ª anuidade.

---

**(11) PI 0609578-0 B1**

Código 21.6 - Extinção - Art. 86 da LPI

(45) 27/02/2018

(73) Diversey, Inc. (US)

Referente à 19ª anuidade.

---

**(11) PI 0609599-2 B1**

Código 21.6 - Extinção - Art. 86 da LPI

(45) 08/05/2018

(73) SIEMENS ENERGY GLOBAL GMBH & CO. KG (DE)

Referente à 19ª anuidade.

---

<b>(11) PI 0609610-7 B1</b>	Código 21.6 - Extinção - Art. 86 da LPI (45) 02/01/2018 (73) C2 Diagnostics (FR) Referente à 19ª anuidade.
<hr/>	
<b>(11) PI 0609647-6 B1</b>	Código 21.6 - Extinção - Art. 86 da LPI (45) 06/02/2018 (73) MICRO MOTION, INC (US) Referente à 19ª anuidade.
<hr/>	
<b>(11) PI 0609669-7 B1</b>	Código 21.6 - Extinção - Art. 86 da LPI (45) 14/04/2015 (73) TANIOBIS GMBH (DE) Referente à 19ª anuidade.
<hr/>	
<b>(11) PI 0609704-9 C8</b>	Código 21.6 - Extinção - Art. 86 da LPI (45) 01/12/2020 (73) NUCANA PLC (GB) Referente à 19ª anuidade.
<hr/>	
<b>(11) PI 0609760-0 C8</b>	Código 21.6 - Extinção - Art. 86 da LPI (45) 21/11/2017 (73) INTELLIGENT VIRUS IMAGING INC. (US) Referente à 19ª anuidade.
<hr/>	
<b>(11) PI 0610336-7 B8</b>	Código 21.6 - Extinção - Art. 86 da LPI (45) 24/09/2020 (73) MERCK PATENT GESELLSCHAFT MIT BESCHRÄNKTER HAFTUNG (DE) Referente à 19ª anuidade.
<hr/>	
<b>(11) PI 0610515-7 B1</b>	Código 21.6 - Extinção - Art. 86 da LPI (45) 07/02/2017 (73) ELECTROLUX HOME PRODUCTS CORPORATION N.V. (BE) Referente à 19ª anuidade.
<hr/>	
<b>(11) PI 0610564-5 B1</b>	Código 21.6 - Extinção - Art. 86 da LPI (45) 07/08/2018 (73) HARALD HORN (NO) Referente à 19ª anuidade.
<hr/>	
<b>(11) PI 0610588-2 B1</b>	Código 21.6 - Extinção - Art. 86 da LPI (45) 24/11/2015

---

(73) Momentive Performance Materials Inc. (US)  
Referente à 19ª anuidade.

---

**(11) PI 0610716-8 B1** Código 21.6 - Extinção - Art. 86 da LPI  
(45) 16/07/2019  
(73) Grundfos Nonox A/S (DK)  
Referente à 19ª anuidade.

---

**(11) PI 0610952-7 B1** Código 21.6 - Extinção - Art. 86 da LPI  
(45) 16/10/2018  
(73) SANDVIK INTELLECTUAL PROPERTY AB (SE)  
Referente à 19ª anuidade.

---

**(11) PI 0611457-1 B1** Código 21.6 - Extinção - Art. 86 da LPI  
(45) 19/03/2019  
(73) Novamont S.P.A. (IT)  
Referente à 19ª anuidade.

---

**(11) PI 0611565-9 B8** Código 21.6 - Extinção - Art. 86 da LPI  
(45) 28/11/2017  
(73) VETCO GRAY SCANDINAVIA AS (NO)  
Referente à 19ª anuidade.

---

**(11) PI 0612214-0 B1** Código 21.6 - Extinção - Art. 86 da LPI  
(45) 29/11/2016  
(73) Albany International Corp (US)  
Referente à 19ª anuidade.

---

**(11) PI 0612469-0 B1** Código 21.6 - Extinção - Art. 86 da LPI  
(45) 08/05/2018  
(73) HEWLETT PACKARD DEVELOPMENT COMPANY, L. P. (US)  
Referente à 19ª anuidade.

---

**(11) PI 0612884-0 B1** Código 21.6 - Extinção - Art. 86 da LPI  
(45) 18/06/2019  
(73) EVONIK OIL ADDITIVES GMBH (DE)  
Referente à 19ª anuidade.

---

**(11) PI 0612944-7 B1** Código 21.6 - Extinção - Art. 86 da LPI  
(45) 28/11/2017  
(73) E.I.Du Pont De Nemours And Company (US)  
Referente à 19ª anuidade.



---

<b>(11) PI 0613360-6 B1</b>	Código 21.6 - Extinção - Art. 86 da LPI (45) 08/05/2018 (73) Officine Di Cartigliano Spa. (IT) Referente à 19ª anuidade.
<b>(11) PI 0620579-8 B1</b>	Código 21.6 - Extinção - Art. 86 da LPI (45) 02/10/2018 (73) Ho Chun-Hsin (TW) Referente à 19ª anuidade.
<b>(11) PI 0620959-9 B1</b>	Código 21.6 - Extinção - Art. 86 da LPI (45) 16/01/2018 (73) Aurola, Artto (FI) Referente à 19ª anuidade.
<b>(11) PI 0621384-7 B1</b>	Código 21.6 - Extinção - Art. 86 da LPI (45) 04/04/2017 (73) HM.CLAUSE (FR) Referente à 19ª anuidade.
<b>(11) PI 0621458-4 B1</b>	Código 21.6 - Extinção - Art. 86 da LPI (45) 06/11/2018 (73) VOLVO LASTVAGNAR AB (SE) Referente à 19ª anuidade.
<b>(11) PI 0622439-3 B1</b>	Código 21.6 - Extinção - Art. 86 da LPI (45) 27/09/2022 (73) MÁQUINAS AGRÍCOLAS JACTO S.A. (BR/SP) Referente à 19ª anuidade.
<b>(11) PI 0700454-0 B1</b>	Código 21.6 - Extinção - Art. 86 da LPI (45) 02/01/2018 (73) EVONIK OPERATIONS GMBH (DE) Referente à 18ª anuidade.
<b>(11) PI 0700647-0 B1</b>	Código 21.6 - Extinção - Art. 86 da LPI (45) 19/04/2016 (73) Linde Aktiengesellschaft (DE) Referente à 18ª anuidade.
<b>(11) PI 0700738-8 B8</b>	Código 21.6 - Extinção - Art. 86 da LPI

---

	(45) 13/03/2018 (73) JOHNSON & JOHNSON CONSUMER INC. (US) Referente à 18ª anuidade.
<b>(11) PI 0700864-3 B1</b>	Código 21.6 - Extinção - Art. 86 da LPI (45) 06/02/2018 (73) RODRIGO BELARMINO SOUZA (BR/SP) Referente à 18ª anuidade.
<b>(11) PI 0700921-6 B1</b>	Código 21.6 - Extinção - Art. 86 da LPI (45) 10/03/2015 (73) Fertilizantes Heringer S.A (BR/ES) Referente à 18ª anuidade.
<b>(11) PI 0700977-1 B1</b>	Código 21.6 - Extinção - Art. 86 da LPI (45) 07/11/2017 (73) Moacir Luiz Bogo (BR/SC) Referente à 18ª anuidade.
<b>(11) PI 0701042-7 B1</b>	Código 21.6 - Extinção - Art. 86 da LPI (45) 02/01/2018 (73) Milton César Fernandes (BR/MG) Referente à 18ª anuidade.
<b>(11) PI 0701248-9 B1</b>	Código 21.6 - Extinção - Art. 86 da LPI (45) 11/12/2018 (73) PGS Geophysical AS (NO) Referente à 18ª anuidade.
<b>(11) PI 0701263-2 B1</b>	Código 21.6 - Extinção - Art. 86 da LPI (45) 14/02/2018 (73) AZDEL INC. (US) Referente à 18ª anuidade.
<b>(11) PI 0701381-7 B1</b>	Código 21.6 - Extinção - Art. 86 da LPI (45) 27/03/2018 (73) STAEDTLER SE (DE) Referente à 18ª anuidade.
<b>(11) PI 0701599-2 B1</b>	Código 21.6 - Extinção - Art. 86 da LPI (45) 19/12/2017 (73) TRÜTZSCHLER GROUP SE (DE)

---

Referente à 18ª anuidade.

---

**(11) PI 0701740-5 B1** Código 21.6 - Extinção - Art. 86 da LPI  
(45) 20/08/2019  
(73) SANVITRON CONTROLE E AUTOMAÇÃO EIRELI - EPP (BR/RS)  
Referente à 18ª anuidade.

---

**(11) PI 0701780-4 B1** Código 21.6 - Extinção - Art. 86 da LPI  
(45) 24/04/2019  
(73) MEXICHEM BRASIL INDÚSTRIA DE TRANSFORMAÇÃO PLÁSTICA  
LTDA. (BR/SC)  
Referente à 18ª anuidade.

---

**(11) PI 0701815-0 B1** Código 21.6 - Extinção - Art. 86 da LPI  
(45) 12/04/2022  
(73) LANXESS DEUTSCHLAND GMBH (DE)  
Referente à 18ª anuidade.

---

**(11) PI 0702327-8 B8** Código 21.6 - Extinção - Art. 86 da LPI  
(45) 05/06/2018  
(73) JOHNSON & JOHNSON CONSUMER INC. (US)  
Referente à 18ª anuidade.

---

**(11) PI 0702328-6 B8** Código 21.6 - Extinção - Art. 86 da LPI  
(45) 19/06/2018  
(73) JOHNSON & JOHNSON CONSUMER INC. (US)  
Referente à 18ª anuidade.

---

**(11) PI 0702618-8 B8** Código 21.6 - Extinção - Art. 86 da LPI  
(45) 19/06/2018  
(73) JOHNSON & JOHNSON CONSUMER INC. (US)  
Referente à 18ª anuidade.

---

**(11) PI 0702641-2 B1** Código 21.6 - Extinção - Art. 86 da LPI  
(45) 29/08/2017  
(73) TOYO DENSO CO., LTD. (JP) ; HONDA MOTOR CO., LTD. (JP)  
Referente à 18ª anuidade.

---

**(11) PI 0702906-3 B1** Código 21.6 - Extinção - Art. 86 da LPI  
(45) 10/06/2014  
(73) L'AIR LIQUIDE SOCIÉTÉ ANONYME POUR L'ÉTUDE ET  
L'EXPLOITATION DES PROCÉDÉS GEORGES CLAUDE (FR)

---

Referente à 18ª anuidade.

---

**(11) PI 0703433-4 B1** Código 21.6 - Extinção - Art. 86 da LPI  
(45) 08/05/2018  
(73) RIDELIN, S.L. (ES)  
Referente à 18ª anuidade.

---

**(11) PI 0703728-7 B8** Código 21.6 - Extinção - Art. 86 da LPI  
(45) 07/08/2018  
(73) Johnson & Johnson (US)  
Referente à 18ª anuidade.

---

**(11) PI 0707083-7 B1** Código 21.6 - Extinção - Art. 86 da LPI  
(45) 26/12/2018  
(73) Rotem Amfert Negev LTD. (IL)  
Referente à 18ª anuidade.

---

**(11) PI 0707958-3 B8** Código 21.6 - Extinção - Art. 86 da LPI  
(45) 16/10/2018  
(73) Atsuo Sekiyama (JP)  
Referente à 18ª anuidade.

---

**(11) PI 0708114-6 B8** Código 21.6 - Extinção - Art. 86 da LPI  
(45) 04/02/2020  
(73) MEDIGENE AG (DE)  
Referente à 18ª anuidade.

---

**(11) PI 0708214-2 B1** Código 21.6 - Extinção - Art. 86 da LPI  
(45) 26/06/2018  
(73) SIEMENS ENERGY GLOBAL GMBH & CO. KG (DE)  
Referente à 18ª anuidade.

---

**(11) PI 0708221-5 B1** Código 21.6 - Extinção - Art. 86 da LPI  
(45) 21/06/2016  
(73) ASAHI KASEI KABUSHIKI KAISHA (JP)  
Referente à 18ª anuidade.

---

**(11) PI 0708291-6 B8** Código 21.6 - Extinção - Art. 86 da LPI  
(45) 02/02/2021  
(73) Les Laboratoires Servier (FR)  
Referente à 18ª anuidade.

---

<b>(11) PI 0708417-0 B1</b>	Código 21.6 - Extinção - Art. 86 da LPI (45) 23/01/2018 (73) Shell Internationale Reseach Maatschappij B.V (NL) Referente à 18ª anuidade.
<b>(11) PI 0708490-0 B8</b>	Código 21.6 - Extinção - Art. 86 da LPI (45) 30/07/2019 (73) THERAVANCE BIOPHARMA R&D IP, LLC (US) Referente à 18ª anuidade.
<b>(11) PI 0708675-0 B1</b>	Código 21.6 - Extinção - Art. 86 da LPI (45) 04/04/2017 (73) WILMAR TRADING PTE LTD (SG) Referente à 18ª anuidade.
<b>(11) PI 0708756-0 B1</b>	Código 21.6 - Extinção - Art. 86 da LPI (45) 19/10/2021 (73) AGC Flat Glass Europe SA (BE) Referente à 18ª anuidade.
<b>(11) PI 0708812-4 B1</b>	Código 21.6 - Extinção - Art. 86 da LPI (45) 10/10/2017 (73) Eletrolux Home Products Corporation N.V. (BE) Referente à 18ª anuidade.
<b>(11) PI 0708920-1 B1</b>	Código 21.6 - Extinção - Art. 86 da LPI (45) 02/05/2018 (73) SHELL INTERNATIONALE RESEARCH MAATSCHAPPIJ B.V. (NL) Referente à 18ª anuidade.
<b>(11) PI 0709047-1 B1</b>	Código 21.6 - Extinção - Art. 86 da LPI (45) 30/04/2019 (73) FABIO PERINI S.P.A. (IT) Referente à 18ª anuidade.
<b>(11) PI 0709166-4 B1</b>	Código 21.6 - Extinção - Art. 86 da LPI (45) 15/01/2019 (73) MICROSOFT TECHNOLOGY LICENSING, LLC (US) Referente à 18ª anuidade.
<b>(11) PI 0709221-0 B1</b>	Código 21.6 - Extinção - Art. 86 da LPI (45) 14/02/2017 (73) BAYER CROPSCIENCE AKTIENGESELLSCHAFT (DE)

---

Referente à 18ª anuidade.

---

**(11) PI 0709251-2 B1**

Código 21.6 - Extinção - Art. 86 da LPI  
 (45) 11/02/2020  
 (73) GOOGLE TECHNOLOGY HOLDINGS LLC (US)  
 Referente à 18ª anuidade.

---

**(11) PI 0709259-8 B1**

Código 21.6 - Extinção - Art. 86 da LPI  
 (45) 31/05/2022  
 (73) ZENYTH OPERATIONS PTY. LTD (AU) ; MEDIMMUNE LIMITED (GB)  
 Referente à 18ª anuidade.

---

**(11) PI 0709271-7 B8**

Código 21.6 - Extinção - Art. 86 da LPI  
 (45) 23/01/2018  
 (73) Niigata University (JP) ; DENKA COMPANY LIMITED (JP)  
 Referente à 18ª anuidade.

---

**(11) PI 0709284-9 B1**

Código 21.6 - Extinção - Art. 86 da LPI  
 (45) 14/02/2018  
 (73) ASAHI KASEI KABUSHIKI KAISHA (JP)  
 Referente à 18ª anuidade.

---

**(11) PI 0709395-0 B1**

Código 21.6 - Extinção - Art. 86 da LPI  
 (45) 06/02/2018  
 (73) Fabio Perini S.P.A. (IT)  
 Referente à 18ª anuidade.

---

**(11) PI 0709468-0 B1**

Código 21.6 - Extinção - Art. 86 da LPI  
 (45) 17/04/2018  
 (73) Vito-Vlaamse Instelling Voor Technologisch Orderzoek (BE)  
 Referente à 18ª anuidade.

---

**(11) PI 0709473-6 B1**

Código 21.6 - Extinção - Art. 86 da LPI  
 (45) 02/05/2018  
 (73) DUPONT SAFETY & CONSTRUCTION, INC. (US)  
 Referente à 18ª anuidade.

---

**(11) PI 0709570-8 B1**

Código 21.6 - Extinção - Art. 86 da LPI  
 (45) 09/02/2021  
 (73) HYDRO-AIRE AEROSPACE CORP. (US)  
 Referente à 18ª anuidade.

---

<b>(11) PI 0709626-7 B1</b>	Código 21.6 - Extinção - Art. 86 da LPI (45) 28/01/2020 (73) SONY PICTURES ENTERTAINMENT INC. (US) ; SONY CORPORATION (JP) Referente à 18ª anuidade.
<b>(11) PI 0709680-1 B8</b>	Código 21.6 - Extinção - Art. 86 da LPI (45) 02/06/2020 (73) NERVIANO MEDICAL SCIENCES S.R.L. (IT) Referente à 18ª anuidade.
<b>(11) PI 0709687-9 B1</b>	Código 21.6 - Extinção - Art. 86 da LPI (45) 29/05/2018 (73) PHILIP MORRIS PRODUCTS S.A. (CH) Referente à 18ª anuidade.
<b>(11) PI 0709733-6 B1</b>	Código 21.6 - Extinção - Art. 86 da LPI (45) 26/01/2016 (73) Basf SE (DE) Referente à 18ª anuidade.
<b>(11) PI 0709747-6 B1</b>	Código 21.6 - Extinção - Art. 86 da LPI (45) 09/10/2018 (73) Precision Valve Corporation (US) Referente à 18ª anuidade.
<b>(11) PI 0709840-5 B1</b>	Código 21.6 - Extinção - Art. 86 da LPI (45) 15/03/2016 (73) BAYER CROPSCIENCE AKTIENGESELLSCHAFT (DE) Referente à 18ª anuidade.
<b>(11) PI 0709866-9 B8</b>	Código 21.6 - Extinção - Art. 86 da LPI (45) 15/09/2020 (73) Astellas Pharma Inc. (JP) Referente à 18ª anuidade.
<b>(11) PI 0709915-0 B1</b>	Código 21.6 - Extinção - Art. 86 da LPI (45) 05/09/2017 (73) BAYER CROPSCIENCE AKTIENGESELLSCHAFT (DE) Referente à 18ª anuidade.
<b>(11) PI 0709916-9 B8</b>	Código 21.6 - Extinção - Art. 86 da LPI (45) 29/09/2020

---

(73) The Board Of Regents Of The University Of Texas System (US)  
Referente à 18ª anuidade.

---

**(11) PI 0709979-7 B8** Código 21.6 - Extinção - Art. 86 da LPI  
(45) 26/12/2018  
(73) Ethicon Endo-Surgery, Inc. (US)  
Referente à 18ª anuidade.

---

**(11) PI 0710128-7 B8** Código 21.6 - Extinção - Art. 86 da LPI  
(45) 19/06/2018  
(73) Coloplast A/S (DK)  
Referente à 18ª anuidade.

---

**(11) PI 0710244-5 B1** Código 21.6 - Extinção - Art. 86 da LPI  
(45) 08/02/2022  
(73) INNOVATIER, INC. (US)  
Referente à 18ª anuidade.

---

**(11) PI 0710304-2 B1** Código 21.6 - Extinção - Art. 86 da LPI  
(45) 24/09/2019  
(73) Dresser-Rand Company (US)  
Referente à 18ª anuidade.

---

**(11) PI 0710498-7 B1** Código 21.6 - Extinção - Art. 86 da LPI  
(45) 29/11/2016  
(73) AKZO NOBEL CHEMICALS INTERNATIONAL B.V. (NL)  
Referente à 18ª anuidade.

---

**(11) PI 0710527-4 B8** Código 21.6 - Extinção - Art. 86 da LPI  
(45) 03/09/2019  
(73) FIBROGEN, INC. (US)  
Referente à 18ª anuidade.

---

**(11) PI 0710952-0 B1** Código 21.6 - Extinção - Art. 86 da LPI  
(45) 24/04/2019  
(73) BLUEWATER ENERGY SERVICES, B.V. (NL)  
Referente à 18ª anuidade.

---

**(11) PI 0715047-4 B1** Código 21.6 - Extinção - Art. 86 da LPI  
(45) 24/09/2019  
(73) DANIEL FARB (IL)  
Referente à 18ª anuidade.



---

<b>(11) PI 0715247-7 B8</b>	Código 21.6 - Extinção - Art. 86 da LPI (45) 19/05/2020 (73) EVONIK OPERATIONS GMBH (DE) Referente à 18ª anuidade.
<b>(11) PI 0721259-3 C8</b>	Código 21.6 - Extinção - Art. 86 da LPI (45) 07/04/2020 (73) UNIVERSITÄT ZÜRICH (CH) ; POLYPHOR LTD. (CH) Referente à 18ª anuidade.
<b>(11) PI 0721330-1 B1</b>	Código 21.6 - Extinção - Art. 86 da LPI (45) 06/08/2019 (73) Telefonaktiebolaget LM Ericsson (publ) (SE) Referente à 18ª anuidade.
<b>(11) PI 0721400-6 B1</b>	Código 21.6 - Extinção - Art. 86 da LPI (45) 12/12/2017 (73) SECCIONAL BRASIL SA (BR/PR) Referente à 18ª anuidade.
<b>(11) PI 0721425-1 B8</b>	Código 21.6 - Extinção - Art. 86 da LPI (45) 24/04/2018 (73) DAYCO EUROPE S.R.L. (IT) Referente à 18ª anuidade.
<b>(11) PI 0721449-9 B1</b>	Código 21.6 - Extinção - Art. 86 da LPI (45) 30/01/2018 (73) Micro Motion, Inc. (US) Referente à 18ª anuidade.
<b>(11) PI 0721481-2 B1</b>	Código 21.6 - Extinção - Art. 86 da LPI (45) 30/01/2018 (73) Jun Yang (CN) Referente à 18ª anuidade.
<b>(11) PI 0800385-8 B1</b>	Código 21.6 - Extinção - Art. 86 da LPI (45) 14/04/2020 (73) PAULO ROBERTO GOMES FERNANDES (BR/RJ) Referente à 17ª anuidade.
<b>(11) PI 0800772-1 B1</b>	Código 21.6 - Extinção - Art. 86 da LPI

---

(45) 14/02/2018  
 (73) MEXICHEM BRASIL INDÚSTRIA DE TRANSFORMAÇÃO PLÁSTICA LTDA (BR/SC)  
 Referente à 17ª anuidade.

---

**(11) PI 0800931-7 B1** Código 21.6 - Extinção - Art. 86 da LPI  
 (45) 06/02/2018  
 (73) Sumitomo Chemical Company, Limited (JP)  
 Referente à 17ª anuidade.

---

**(11) PI 0801452-3 B1** Código 21.6 - Extinção - Art. 86 da LPI  
 (45) 12/06/2018  
 (73) RUDINEI LUIS COSTA DA SILVA (BR/RS)  
 Referente à 17ª anuidade.

---

**(11) PI 0807313-9 B1** Código 21.6 - Extinção - Art. 86 da LPI  
 (45) 10/09/2019  
 (73) ECO-FAB COVERS INTERNATIONAL INC. (BB)  
 Referente à 17ª anuidade.

---

**(11) PI 0807319-8 B1** Código 21.6 - Extinção - Art. 86 da LPI  
 (45) 10/08/2021  
 (73) HOVIONE SCIENTIA LIMITED (IE)  
 Referente à 17ª anuidade.

---

**(11) PI 0807590-5 B8** Código 21.6 - Extinção - Art. 86 da LPI  
 (45) 21/11/2018  
 (73) Microban Products Company (US)  
 Referente à 17ª anuidade.

---

**(11) PI 0807732-0 B8** Código 21.6 - Extinção - Art. 86 da LPI  
 (45) 04/08/2020  
 (73) PHARMACURE HEALTH CARE AB (SE)  
 Referente à 17ª anuidade.

---

**(11) PI 0807734-7 B1** Código 21.6 - Extinção - Art. 86 da LPI  
 (45) 06/07/2021  
 (73) ANUVIA PLANT NUTRIENTS HOLDINGS, INC. (US)  
 Referente à 17ª anuidade.

---

**(11) PI 0807776-2 B1** Código 21.6 - Extinção - Art. 86 da LPI  
 (45) 24/04/2019  
 (73) Cryptomathic Ltd (GB)

---

Referente à 17ª anuidade.

---

**(11) PI 0807974-9 B8** Código 21.6 - Extinção - Art. 86 da LPI  
(45) 24/11/2020  
(73) THERAVANCE BIOPHARMA R&D IP, LLC (US)  
Referente à 17ª anuidade.

---

**(11) PI 0808035-6 B8** Código 21.6 - Extinção - Art. 86 da LPI  
(45) 17/11/2020  
(73) Medizinische Hochschule Hannover (DE) ; HELMHOLTZ-ZENTRUM FÜR  
INFEKTIONSFORSCHUNG GMBH (DE)  
Referente à 17ª anuidade.

---

**(11) PI 0808471-8 B1** Código 21.6 - Extinção - Art. 86 da LPI  
(45) 23/10/2018  
(73) BASF SE (DE)  
Referente à 17ª anuidade.

---

**(11) PI 0808593-5 B1** Código 21.6 - Extinção - Art. 86 da LPI  
(45) 20/10/2020  
(73) EATON INTELLIGENT POWER LIMITED (IE)  
Referente à 17ª anuidade.

---

**(11) PI 0808706-7 B1** Código 21.6 - Extinção - Art. 86 da LPI  
(45) 10/04/2018  
(73) Hunter Douglas Industries B.V. (NL)  
Referente à 17ª anuidade.

---

**(11) PI 0808764-4 B8** Código 21.6 - Extinção - Art. 86 da LPI  
(45) 12/01/2021  
(73) ADVENCHEN LABORATORIES, LLC (US)  
Referente à 17ª anuidade.

---

**(11) PI 0808829-2 B1** Código 21.6 - Extinção - Art. 86 da LPI  
(45) 02/10/2018  
(73) Basf SE (DE)  
Referente à 17ª anuidade.

---

**(11) PI 0808910-8 B1** Código 21.6 - Extinção - Art. 86 da LPI  
(45) 05/06/2018  
(73) Nordischer Maschinenbau Rud. Baader GMBH + CO. KG (DE)  
Referente à 17ª anuidade.

---

<b>(11) PI 0808946-9 B1</b>	Código 21.6 - Extinção - Art. 86 da LPI (45) 14/01/2020 (73) EQUINOR ENERGY AS (NO) Referente à 17ª anuidade.
<b>(11) PI 0808957-4 B1</b>	Código 21.6 - Extinção - Art. 86 da LPI (45) 21/11/2018 (73) PIAGGIO & C. S.P.A. (IT) Referente à 17ª anuidade.
<b>(11) PI 0808999-0 B1</b>	Código 21.6 - Extinção - Art. 86 da LPI (45) 11/07/2023 (73) NOVOZYMES A/S (DK) Referente à 17ª anuidade.
<b>(11) PI 0809129-3 B1</b>	Código 21.6 - Extinção - Art. 86 da LPI (45) 14/12/2021 (73) PHILIP MORRIS PRODUCTS S.A (CH) Referente à 17ª anuidade.
<b>(11) PI 0809166-8 B1</b>	Código 21.6 - Extinção - Art. 86 da LPI (45) 04/06/2019 (73) GIANT TRADING INC. (PA) Referente à 17ª anuidade.
<b>(11) PI 0809256-7 B1</b>	Código 21.6 - Extinção - Art. 86 da LPI (45) 04/09/2018 (73) OERLIKON SURFACE SOLUTIONS AG., PFÄFFIKON (CH) Referente à 17ª anuidade.
<b>(11) PI 0809268-0 B1</b>	Código 21.6 - Extinção - Art. 86 da LPI (45) 02/07/2019 (73) Gala Industries, INC. (US) Referente à 17ª anuidade.
<b>(11) PI 0809300-8 B1</b>	Código 21.6 - Extinção - Art. 86 da LPI (45) 24/04/2019 (73) HERAEUS DEUTSCHLAND GMBH & CO. KG (DE) Referente à 17ª anuidade.
<b>(11) PI 0809349-0 B1</b>	Código 21.6 - Extinção - Art. 86 da LPI

---

	(45) 18/09/2018 (73) KONINKLIJKE PHILIPS N. V. (NL) Referente à 17ª anuidade.
<b>(11) PI 0809459-4 B1</b>	Código 21.6 - Extinção - Art. 86 da LPI (45) 26/06/2018 (73) Twister B.V. (NL) Referente à 17ª anuidade.
<b>(11) PI 0809491-8 B1</b>	Código 21.6 - Extinção - Art. 86 da LPI (45) 28/11/2017 (73) Es Fibervisions Co., Ltd (JP) ; Es Fibervisions Hong Kong Limited (CN) ; Es Fibervisions LP (US) ; Es Fibervisions Aps (DK) Referente à 17ª anuidade.
<b>(11) PI 0809514-0 B1</b>	Código 21.6 - Extinção - Art. 86 da LPI (45) 06/02/2018 (73) Japan Tobacco Inc (JP) Referente à 17ª anuidade.
<b>(11) PI 0809610-4 B1</b>	Código 21.6 - Extinção - Art. 86 da LPI (45) 28/08/2018 (73) Albemarle Netherlands B.V. (NL) Referente à 17ª anuidade.
<b>(11) PI 0809632-5 B1</b>	Código 21.6 - Extinção - Art. 86 da LPI (45) 25/09/2018 (73) APTARGROUP, INC. (US) Referente à 17ª anuidade.
<b>(11) PI 0809699-6 B1</b>	Código 21.6 - Extinção - Art. 86 da LPI (45) 06/03/2019 (73) Michael Detering (DE) Referente à 17ª anuidade.
<b>(11) PI 0809700-3 B1</b>	Código 21.6 - Extinção - Art. 86 da LPI (45) 19/03/2019 (73) Philip Morris Products S.A. (CH) Referente à 17ª anuidade.
<b>(11) PI 0809839-5 B8</b>	Código 21.6 - Extinção - Art. 86 da LPI (45) 26/03/2019 (73) KIMBERLY- CLARK WORLDWIDE, INC. (US)

---

Referente à 17ª anuidade.

---

**(11) PI 0809871-9 B1**

Código 21.6 - Extinção - Art. 86 da LPI  
(45) 01/10/2019  
(73) SIIICO TECHNOLOGY CO., LTD. (CN)  
Referente à 17ª anuidade.

---

**(11) PI 0809883-2 B8**

Código 21.6 - Extinção - Art. 86 da LPI  
(45) 04/12/2018  
(73) KIMBERLY-CLARK WORLDWIDE, INC. (US)  
Referente à 17ª anuidade.

---

**(11) PI 0809885-9 B8**

Código 21.6 - Extinção - Art. 86 da LPI  
(45) 13/11/2018  
(73) KIMBERLY-CLARK WORLDWIDE, INC (US)  
Referente à 17ª anuidade.

---

**(11) PI 0810050-0 B1**

Código 21.6 - Extinção - Art. 86 da LPI  
(45) 08/05/2018  
(73) Baker Hughes Incorporated (US)  
Referente à 17ª anuidade.

---

**(11) PI 0810298-8 B1**

Código 21.6 - Extinção - Art. 86 da LPI  
(45) 24/12/2019  
(73) ISRAEL AEROSPACE INDUSTRIES LTD. (IL)  
Referente à 17ª anuidade.

---

**(11) PI 0810376-3 B8**

Código 21.6 - Extinção - Art. 86 da LPI  
(45) 12/03/2019  
(73) Dr. Willmar Schwabe Gmbh & Co. Kg (DE)  
Referente à 17ª anuidade.

---

**(11) PI 0810524-3 B8**

Código 21.6 - Extinção - Art. 86 da LPI  
(45) 10/09/2019  
(73) KISSEI PHARMACEUTICAL CO., LTD. (JP)  
Referente à 17ª anuidade.

---

**(11) PI 0810537-5 B1**

Código 21.6 - Extinção - Art. 86 da LPI  
(45) 02/03/2021  
(73) ARKEMA FRANCE (FR)  
Referente à 17ª anuidade.

---

<b>(11) PI 0811043-3 B1</b>	Código 21.6 - Extinção - Art. 86 da LPI (45) 12/06/2018 (73) Welltec A/S (DK) Referente à 17ª anuidade.
<b>(11) PI 0811050-6 B1</b>	Código 21.6 - Extinção - Art. 86 da LPI (45) 26/02/2019 (73) SIEMENS ENERGY GLOBAL GMBH & CO. KG (DE) Referente à 17ª anuidade.
<b>(11) PI 0811162-6 B1</b>	Código 21.6 - Extinção - Art. 86 da LPI (45) 23/12/2014 (73) SANTONI S.P.A. (IT) Referente à 17ª anuidade.
<b>(11) PI 0811240-1 B1</b>	Código 21.6 - Extinção - Art. 86 da LPI (45) 27/11/2018 (73) Braskem S.A. (BR/BA) Referente à 17ª anuidade.
<b>(11) PI 0811346-7 B1</b>	Código 21.6 - Extinção - Art. 86 da LPI (45) 09/03/2021 (73) SOREMARTEC S.A. (LU) Referente à 17ª anuidade.
<b>(11) PI 0813492-8 B1</b>	Código 21.6 - Extinção - Art. 86 da LPI (45) 06/06/2017 (73) EVONIK OIL ADDITIVES GMBH (DE) Referente à 17ª anuidade.
<b>(11) PI 0819238-3 B1</b>	Código 21.6 - Extinção - Art. 86 da LPI (45) 14/01/2025 (73) Select Milk Producers, Inc. (US) Referente à 16ª anuidade.
<b>(11) PI 0820510-8 B1</b>	Código 21.6 - Extinção - Art. 86 da LPI (45) 03/07/2018 (73) Schuler Automation GMBH & CO. KG (DE) Referente à 17ª anuidade.
<b>(11) PI 0822304-1 B1</b>	Código 21.6 - Extinção - Art. 86 da LPI (45) 10/03/2020 (73) NANYANG TECHNOLOGICAL UNIVERSITY (SG)

---

Referente à 17ª anuidade.

---

**(11) PI 0822486-2 B1** Código 21.6 - Extinção - Art. 86 da LPI  
(45) 02/04/2019  
(73) FONDAZIONE EDMUND MACH (IT) ; TRENTINO SVILUPPO S.P.A. (IT)  
Referente à 17ª anuidade.

---

**(11) PI 0822504-4 B1** Código 21.6 - Extinção - Art. 86 da LPI  
(45) 11/12/2018  
(73) Rockwood Italia Spa (IT)  
Referente à 17ª anuidade.

---

**(11) PI 0900312-6 B8** Código 21.6 - Extinção - Art. 86 da LPI  
(45) 13/10/2020  
(73) BASHIR MUSSA GAZI (BR/SP)  
Referente à 16ª anuidade.

---

**(11) PI 0900319-3 B1** Código 21.6 - Extinção - Art. 86 da LPI  
(45) 24/09/2020  
(73) MAGNETI MARELLI S.P.A. (IT)  
Referente à 16ª anuidade.

---

**(11) PI 0900519-6 B1** Código 21.6 - Extinção - Art. 86 da LPI  
(45) 17/11/2020  
(73) MAN Truck & Bus AG (DE)  
Referente à 16ª anuidade.

---

**(11) PI 0900652-4 B1** Código 21.6 - Extinção - Art. 86 da LPI  
(45) 04/08/2020  
(73) MAN Truck & Bus AG (DE)  
Referente à 16ª anuidade.

---

**(11) PI 0900818-7 B1** Código 21.6 - Extinção - Art. 86 da LPI  
(45) 11/10/2016  
(73) Lauro Eduardo Muller (BR/SP)  
Referente à 16ª anuidade.

---

**(11) PI 0900821-7 B1** Código 21.6 - Extinção - Art. 86 da LPI  
(45) 17/12/2019  
(73) L'OREAL (FR)  
Referente à 16ª anuidade.



---

<b>(11) PI 0900899-3 B1</b>	Código 21.6 - Extinção - Art. 86 da LPI (45) 09/04/2019 (73) FRAMATOME GMBH (DE) Referente à 16ª anuidade.
<b>(11) PI 0900949-3 B1</b>	Código 21.6 - Extinção - Art. 86 da LPI (45) 10/05/2016 (73) NUTRITION & BIOSCIENCES USA 2, LLC (US) Referente à 16ª anuidade.
<b>(11) PI 0901278-8 B8</b>	Código 21.6 - Extinção - Art. 86 da LPI (45) 08/10/2019 (73) Ethicon Endo-Surgery, Inc. (US) Referente à 16ª anuidade.
<b>(11) PI 0901313-0 B8</b>	Código 21.6 - Extinção - Art. 86 da LPI (45) 16/07/2019 (73) Ethicon Endo-Surgery, Inc. (US) Referente à 16ª anuidade.
<b>(11) PI 0901355-5 B1</b>	Código 21.6 - Extinção - Art. 86 da LPI (45) 05/05/2020 (73) MAN TRUCK & BUS SE (DE) Referente à 16ª anuidade.
<b>(11) PI 0901506-0 B8</b>	Código 21.6 - Extinção - Art. 86 da LPI (45) 14/01/2020 (73) Ethicon Endo-Surgery, Inc. (US) Referente à 16ª anuidade.
<b>(11) PI 0901507-8 B1</b>	Código 21.6 - Extinção - Art. 86 da LPI (45) 11/02/2020 (73) Accenture Global Services Limited (IE) Referente à 16ª anuidade.
<b>(11) PI 0901513-2 B8</b>	Código 21.6 - Extinção - Art. 86 da LPI (45) 02/07/2019 (73) Ethicon Endo-Surgery, INC. (US) Referente à 16ª anuidade.
<b>(11) PI 0901514-0 B1</b>	Código 21.6 - Extinção - Art. 86 da LPI (45) 08/10/2019 (73) Accenture Global Services Limited (IE)

---

Referente à 16ª anuidade.

---

**(11) PI 0903080-8 B8**

Código 21.6 - Extinção - Art. 86 da LPI  
 (45) 23/07/2019  
 (73) Ethicon Endo-Surgery, Inc. (US)  
 Referente à 16ª anuidade.

---

**(11) PI 0906041-3 B1**

Código 21.6 - Extinção - Art. 86 da LPI  
 (45) 24/04/2019  
 (73) BAKER HUGHES INCORPORATED (US)  
 Referente à 16ª anuidade.

---

**(11) PI 0906194-0 B1**

Código 21.6 - Extinção - Art. 86 da LPI  
 (45) 23/07/2019  
 (73) KOREA PNEUMATIC SYSTEM CO., LTD. (KR)  
 Referente à 16ª anuidade.

---

**(11) PI 0906891-0 B1**

Código 21.6 - Extinção - Art. 86 da LPI  
 (45) 19/01/2021  
 (73) KENNETH MCFEETERS (GB)  
 Referente à 16ª anuidade.

---

**(11) PI 0906905-4 B1**

Código 21.6 - Extinção - Art. 86 da LPI  
 (45) 13/09/2022  
 (73) INSTITUT PASTEUR (FR)  
 Referente à 16ª anuidade.

---

**(11) PI 0907002-8 B1**

Código 21.6 - Extinção - Art. 86 da LPI  
 (45) 09/02/2021  
 (73) ASAHI KASEI KABUSHIKI KAISHA (JP)  
 Referente à 16ª anuidade.

---

**(11) PI 0907573-9 B1**

Código 21.6 - Extinção - Art. 86 da LPI  
 (45) 09/04/2019  
 (73) Kazuo Hotate (JP) ; Mitsubishi Heavy Industries, Ltd. (JP)  
 Referente à 16ª anuidade.

---

**(11) PI 0907724-3 B8**

Código 21.6 - Extinção - Art. 86 da LPI  
 (45) 17/12/2019  
 (73) RIGEL PHARMACEUTICALS, INC. (US)  
 Referente à 16ª anuidade.

---

**(11) PI 0907774-0 B1** Código 21.6 - Extinção - Art. 86 da LPI  
(45) 02/06/2020  
(73) MICROSOFT TECHNOLOGY LICENSING, LLC (US)  
Referente à 16ª anuidade.

---

**(11) PI 0907797-9 B8** Código 21.6 - Extinção - Art. 86 da LPI  
(45) 03/12/2019  
(73) DSM Ip Assets B.V. (NL)  
Referente à 16ª anuidade.

---

**(11) PI 0907945-9 B1** Código 21.6 - Extinção - Art. 86 da LPI  
(45) 24/09/2020  
(73) UNIFIED MESSAGING SYSTEMS AS (NO)  
Referente à 16ª anuidade.

---

**(11) PI 0907947-5 B1** Código 21.6 - Extinção - Art. 86 da LPI  
(45) 20/10/2020  
(73) VETCO GRAY SCANDINAVIA AS (NO)  
Referente à 16ª anuidade.

---

**(11) PI 0907964-5 B1** Código 21.6 - Extinção - Art. 86 da LPI  
(45) 28/04/2020  
(73) Panasonic Corporation (JP)  
Referente à 16ª anuidade.

---

**(11) PI 0908194-1 B1** Código 21.6 - Extinção - Art. 86 da LPI  
(45) 04/01/2022  
(73) ANNEXIN PHARMACEUTICALS AB (SE)  
Referente à 16ª anuidade.

---

**(11) PI 0908198-4 B1** Código 21.6 - Extinção - Art. 86 da LPI  
(45) 18/09/2018  
(73) Dsm Ip Assets B.v. (NL)  
Referente à 16ª anuidade.

---

**(11) PI 0908200-0 B1** Código 21.6 - Extinção - Art. 86 da LPI  
(45) 08/09/2021  
(73) Stora Enso Oyj (FI)  
Referente à 16ª anuidade.

---

**(11) PI 0908284-0 B1** Código 21.6 - Extinção - Art. 86 da LPI  
(45) 15/10/2019  
(73) CP KELCO U.S., INC. (US)

---

Referente à 16ª anuidade.

---

**(11) PI 0908539-4 B8** Código 21.6 - Extinção - Art. 86 da LPI  
(45) 08/12/2020  
(73) R.P. Scherer Technologies, Llc (US)  
Referente à 16ª anuidade.

---

**(11) PI 0908569-6 B8** Código 21.6 - Extinção - Art. 86 da LPI  
(45) 11/02/2020  
(73) MERCK PATENT GMBH (DE)  
Referente à 16ª anuidade.

---

**(11) PI 0908575-0 B1** Código 21.6 - Extinção - Art. 86 da LPI  
(45) 25/07/2017  
(73) Nv Bekaert Sa (BE)  
Referente à 16ª anuidade.

---

**(11) PI 0908615-3 B1** Código 21.6 - Extinção - Art. 86 da LPI  
(45) 15/01/2019  
(73) CENTRE DE RECHERCHES METALLURGIQUES ASBL-CENTRUM  
VOOR RESEARCH IN DE METALLURGIE VZW (BE)  
Referente à 16ª anuidade.

---

**(11) PI 0908685-4 B1** Código 21.6 - Extinção - Art. 86 da LPI  
(45) 08/01/2019  
(73) KIMBERLY-CLARK WORLDWIDE, INC. (US)  
Referente à 16ª anuidade.

---

**(11) PI 0908728-1 B1** Código 21.6 - Extinção - Art. 86 da LPI  
(45) 28/05/2019  
(73) BATTELLE MEMORIAL INSTITUTE (US)  
Referente à 16ª anuidade.

---

**(11) PI 0908979-9 B1** Código 21.6 - Extinção - Art. 86 da LPI  
(45) 04/06/2019  
(73) SEW-EURODRIVE GMBH & CO. KG (DE)  
Referente à 16ª anuidade.

---

**(11) PI 0908995-0 B1** Código 21.6 - Extinção - Art. 86 da LPI  
(45) 24/04/2019  
(73) AVERY DENNISON CORPORATION (US)  
Referente à 16ª anuidade.

---

<b>(11) PI 0909134-3 B1</b>	Código 21.6 - Extinção - Art. 86 da LPI (45) 02/04/2019 (73) Adeka Corporation (JP) Referente à 16ª anuidade.
<b>(11) PI 0909284-6 B1</b>	Código 21.6 - Extinção - Art. 86 da LPI (45) 06/10/2020 (73) SMARTRAC INVESTMENT B.V. (NL) Referente à 16ª anuidade.
<b>(11) PI 0909322-2 B1</b>	Código 21.6 - Extinção - Art. 86 da LPI (45) 15/09/2020 (73) NOKIA TECHNOLOGIES OY (FI) Referente à 16ª anuidade.
<b>(11) PI 0909387-7 B1</b>	Código 21.6 - Extinção - Art. 86 da LPI (45) 22/01/2019 (73) APTARGROUP, INC. (US) Referente à 16ª anuidade.
<b>(11) PI 0909429-6 B1</b>	Código 21.6 - Extinção - Art. 86 da LPI (45) 29/09/2020 (73) Intel Corporation (US) Referente à 16ª anuidade.
<b>(11) PI 0909467-9 B1</b>	Código 21.6 - Extinção - Art. 86 da LPI (45) 05/02/2019 (73) Franz Plasser Bahnbaumaschinen - Industriegesellschaft M.B.H. (AT) Referente à 16ª anuidade.
<b>(11) PI 0909703-1 B1</b>	Código 21.6 - Extinção - Art. 86 da LPI (45) 15/10/2019 (73) LG ELECTRONICS INC. (KR) Referente à 16ª anuidade.
<b>(11) PI 0909968-9 B1</b>	Código 21.6 - Extinção - Art. 86 da LPI (45) 09/10/2018 (73) KIMBERLY-CLARK WORLDWIDE, INC. (US) Referente à 16ª anuidade.
<b>(11) PI 0910340-6 B1</b>	Código 21.6 - Extinção - Art. 86 da LPI

---

	(45) 20/10/2020 (73) GOOGLE TECHNOLOGY HOLDINGS LLC (US) Referente à 16ª anuidade.
<b>(11) PI 0910439-9 B8</b>	Código 21.6 - Extinção - Art. 86 da LPI (45) 20/10/2020 (73) MERCK PATENT GMBH (DE) Referente à 16ª anuidade.
<b>(11) PI 0910832-7 B8</b>	Código 21.6 - Extinção - Art. 86 da LPI (45) 15/09/2020 (73) MERCK PATENT GESELLSCHAFT MIT BESCHRÄNKTER HAFTUNG (DE) Referente à 16ª anuidade.
<b>(11) PI 0911045-3 B8</b>	Código 21.6 - Extinção - Art. 86 da LPI (45) 11/02/2020 (73) Basf SE (DE) Referente à 16ª anuidade.
<b>(11) PI 0911060-7 B1</b>	Código 21.6 - Extinção - Art. 86 da LPI (45) 05/04/2022 (73) GC BIOPHARMA CORP. (KR) Referente à 16ª anuidade.
<b>(11) PI 0911138-7 B1</b>	Código 21.6 - Extinção - Art. 86 da LPI (45) 24/04/2019 (73) Philip Morris Products S.A. (CH) Referente à 16ª anuidade.
<b>(11) PI 0911257-0 B8</b>	Código 21.6 - Extinção - Art. 86 da LPI (45) 30/07/2019 (73) KONINKLIJKE PHILIPS N.V. (NL) Referente à 16ª anuidade.
<b>(11) PI 0911293-6 B1</b>	Código 21.6 - Extinção - Art. 86 da LPI (45) 05/11/2019 (73) JOHNSON & JOHNSON VISION CARE, INC. (US) Referente à 16ª anuidade.
<b>(11) PI 0911315-0 B1</b>	Código 21.6 - Extinção - Art. 86 da LPI (45) 07/05/2019 (73) AISAPACK HOLDING S.A. (CH)

---

Referente à 16ª anuidade.

---

**(11) PI 0911326-6 B1** Código 21.6 - Extinção - Art. 86 da LPI  
(45) 26/11/2019  
(73) THE SCRIPPS RESEARCH INSTITUTE (US) ; NOVOZYMES A/S (DK)  
Referente à 16ª anuidade.

---

**(11) PI 0911360-6 B8** Código 21.6 - Extinção - Art. 86 da LPI  
(45) 28/07/2020  
(73) Lyndon Brittner (US)  
Referente à 16ª anuidade.

---

**(11) PI 0911432-7 B1** Código 21.6 - Extinção - Art. 86 da LPI  
(45) 02/01/2018  
(73) Evonik Degussa GMBH (DE)  
Referente à 16ª anuidade.

---

**(11) PI 0911435-1 B1** Código 21.6 - Extinção - Art. 86 da LPI  
(45) 16/04/2019  
(73) RÖHM GMBH (DE)  
Referente à 16ª anuidade.

---

**(11) PI 0911497-1 B8** Código 21.6 - Extinção - Art. 86 da LPI  
(45) 26/01/2021  
(73) MERCK PATENT GMBH (DE)  
Referente à 16ª anuidade.

---

**(11) PI 0911507-2 B8** Código 21.6 - Extinção - Art. 86 da LPI  
(45) 16/07/2019  
(73) INNVENTIA AB (SE)  
Referente à 16ª anuidade.

---

**(11) PI 0911547-1 B1** Código 21.6 - Extinção - Art. 86 da LPI  
(45) 23/07/2019  
(73) IFP Energies Nouvelles (FR)  
Referente à 16ª anuidade.

---

**(11) PI 0911613-3 B1** Código 21.6 - Extinção - Art. 86 da LPI  
(45) 03/01/2017  
(73) Avon Products, Inc. (US)  
Referente à 16ª anuidade.

---

<b>(11) PI 0911659-1 B8</b>	Código 21.6 - Extinção - Art. 86 da LPI (45) 25/08/2020 (73) EISAI R&D MANAGEMENT CO., LTD (JP) Referente à 16ª anuidade.
<b>(11) PI 0911877-2 B1</b>	Código 21.6 - Extinção - Art. 86 da LPI (45) 28/04/2020 (73) SENVION GMBH (DE) Referente à 16ª anuidade.
<b>(11) PI 0919571-8 B1</b>	Código 21.6 - Extinção - Art. 86 da LPI (45) 28/04/2020 (73) Norrhydro OY (FI) Referente à 16ª anuidade.
<b>(11) PI 0923973-1 B1</b>	Código 21.6 - Extinção - Art. 86 da LPI (45) 19/12/2017 (73) NUTRITION & BIOSCIENCES USA 1, LLC (US) Referente à 16ª anuidade.
<b>(11) PI 0923974-0 B1</b>	Código 21.6 - Extinção - Art. 86 da LPI (45) 19/12/2017 (73) NUTRITION & BIOSCIENCES USA 1, LLC (US) Referente à 16ª anuidade.
<b>(11) PI 0923986-3 B8</b>	Código 21.6 - Extinção - Art. 86 da LPI (45) 17/11/2020 (73) SOCIEDAD ESPAÑOLA DE ELECTROMEDICINA Y CALIDAD, S.A. (ES) Referente à 16ª anuidade.
<b>(11) PI 0924440-9 B8</b>	Código 21.6 - Extinção - Art. 86 da LPI (45) 29/09/2020 (73) STRYKER EUROPEAN OPERATIONS LIMITED (IE) Referente à 16ª anuidade.
<b>(11) PI 0924515-4 B1</b>	Código 21.6 - Extinção - Art. 86 da LPI (45) 15/09/2020 (73) MITSUBISHI ELECTRIC CORPORATION (JP) Referente à 16ª anuidade.
<b>(11) PI 0924593-6 B1</b>	Código 21.6 - Extinção - Art. 86 da LPI (45) 17/11/2020 (73) TELEFONAKTIEBOLAGET LM ERICSSON (PUBL) (SE)



---

Referente à 16ª anuidade.

---

**(11) PI 0924900-1 B1** Código 21.6 - Extinção - Art. 86 da LPI  
(45) 22/01/2019  
(73) ABB SCHWEIZ AG (CH)  
Referente à 16ª anuidade.

---

**(11) PI 0924977-0 B1** Código 21.6 - Extinção - Art. 86 da LPI  
(45) 14/07/2020  
(73) LG ELECTRONICS , INC (KR)  
Referente à 16ª anuidade.

---

**(11) PI 0924987-7 B1** Código 21.6 - Extinção - Art. 86 da LPI  
(45) 04/02/2020  
(73) Volvo Group North America, LLC. (US)  
Referente à 16ª anuidade.

---

**(11) PI 1000440-8 B1** Código 21.6 - Extinção - Art. 86 da LPI  
(45) 26/05/2020  
(73) MAN TRUCK & BUS AG (DE)  
Referente à 15ª anuidade.

---

**(11) PI 1000811-0 B1** Código 21.6 - Extinção - Art. 86 da LPI  
(45) 12/11/2019  
(73) VETCO GRAY, INC. (US)  
Referente à 15ª anuidade.

---

**(11) PI 1001153-6 B1** Código 21.6 - Extinção - Art. 86 da LPI  
(45) 01/10/2019  
(73) JAIME DE OLIVEIRA FRANCO JÚNIOR (BR/BA)  
Referente à 15ª anuidade.

---

**(11) PI 1001184-6 B1** Código 21.6 - Extinção - Art. 86 da LPI  
(45) 19/10/2021  
(73) MACOPA LTDA (BR/PR)  
Referente à 15ª anuidade.

---

**(11) PI 1001225-7 B1** Código 21.6 - Extinção - Art. 86 da LPI  
(45) 08/12/2020  
(73) MAN Truck & Bus AG (DE)  
Referente à 15ª anuidade.

---

<b>(11) PI 1001244-3 B1</b>	Código 21.6 - Extinção - Art. 86 da LPI (45) 15/06/2021 (73) SWELLTECH SURFSKATE, LLC (US) Referente à 15ª anuidade.
<b>(11) PI 1002398-4 B1</b>	Código 21.6 - Extinção - Art. 86 da LPI (45) 24/11/2020 (73) BLUEWATER ENERGY SERVICES, B.V. (NL) Referente à 15ª anuidade.
<b>(11) PI 1004336-5 B1</b>	Código 21.6 - Extinção - Art. 86 da LPI (45) 16/07/2019 (73) PEUGEOT CITROËN AUTOMOBILES SA (FR) Referente à 15ª anuidade.
<b>(11) PI 1004495-7 B1</b>	Código 21.6 - Extinção - Art. 86 da LPI (45) 19/09/2023 (73) MM OPTICS LTDA (BR/SP) Pagar restauração.
<b>(11) PI 1005690-4 B1</b>	Código 21.6 - Extinção - Art. 86 da LPI (45) 20/08/2019 (73) KRONES AG. (DE) Referente à 15ª anuidade.
<b>(11) PI 1005819-2 B1</b>	Código 21.6 - Extinção - Art. 86 da LPI (45) 05/06/2018 (73) DANIEL GAUDE FUGAROLAS (ES) Referente à 15ª anuidade.
<b>(11) PI 1006008-1 B1</b>	Código 21.6 - Extinção - Art. 86 da LPI (45) 31/07/2018 (73) QUICK-MED TECHNOLOGIES, INC. (US) Referente à 15ª anuidade.
<b>(11) PI 1006440-0 B1</b>	Código 21.6 - Extinção - Art. 86 da LPI (45) 21/02/2017 (73) UNILEVER IP HOLDINGS B.V. (PB) Referente à 15ª anuidade.
<b>(11) PI 1006444-3 B1</b>	Código 21.6 - Extinção - Art. 86 da LPI (45) 22/10/2019 (73) KIMBERLY-CLARK WORLDWIDE, INC. (US)

---

Referente à 15ª anuidade.

---

**(11) PI 1006480-0 B8** Código 21.6 - Extinção - Art. 86 da LPI  
(45) 15/09/2020  
(73) KONINKLIJKE PHILIPS N. V. (NL)  
Referente à 15ª anuidade.

---

**(11) PI 1006629-2 B1** Código 21.6 - Extinção - Art. 86 da LPI  
(45) 20/07/2021  
(73) NEC CORPORATION (JP)  
Referente à 15ª anuidade.

---

**(11) PI 1006678-0 B1** Código 21.6 - Extinção - Art. 86 da LPI  
(45) 21/02/2017  
(73) UNILEVER IP HOLDINGS B.V. (PB)  
Referente à 15ª anuidade.

---

**(11) PI 1007092-3 B8** Código 21.6 - Extinção - Art. 86 da LPI  
(45) 12/07/2022  
(73) CHONG KUN DANG PHARMACEUTICAL CORP. (KR)  
Referente à 15ª anuidade.

---

**(11) PI 1007691-3 B1** Código 21.6 - Extinção - Art. 86 da LPI  
(45) 14/09/2021  
(73) FUTURE FARM INDUSTRIES CRC LIMITED (AU)  
Referente à 15ª anuidade.

---

**(11) PI 1007736-7 B8** Código 21.6 - Extinção - Art. 86 da LPI  
(45) 06/10/2020  
(73) KONINKLIJKE PHILIPS N.V. (NL)  
Referente à 15ª anuidade.

---

**(11) PI 1007822-3 B1** Código 21.6 - Extinção - Art. 86 da LPI  
(45) 18/08/2020  
(73) Electrolux Home Products, INC. (US)  
Referente à 15ª anuidade.

---

**(11) PI 1007823-1 B1** Código 21.6 - Extinção - Art. 86 da LPI  
(45) 18/08/2020  
(73) Electrolux Home Products, INC. (US)  
Referente à 15ª anuidade.

---

<b>(11) PI 1008283-2 B1</b>	Código 21.6 - Extinção - Art. 86 da LPI (45) 21/01/2020 (73) AMERICAN AXLE & MANUFACTURING, INC. (US) Referente à 15ª anuidade.
<b>(11) PI 1008310-3 B1</b>	Código 21.6 - Extinção - Art. 86 da LPI (45) 30/06/2020 (73) SEMBCORP MARINE INTEGRATED YARD PTE. LTD. (SG) Referente à 15ª anuidade.
<b>(11) PI 1008432-0 B1</b>	Código 21.6 - Extinção - Art. 86 da LPI (45) 29/05/2018 (73) METALYSIS LIMITED (GB) Referente à 15ª anuidade.
<b>(11) PI 1008480-0 B1</b>	Código 21.6 - Extinção - Art. 86 da LPI (45) 03/09/2019 (73) Baker Hughes Incorporated (US) Referente à 15ª anuidade.
<b>(11) PI 1008659-5 B1</b>	Código 21.6 - Extinção - Art. 86 da LPI (45) 15/06/2021 (73) SEMBCORP MARINE INTEGRATED YARD PTE. LTD. (SG) Referente à 15ª anuidade.
<b>(11) PI 1008727-3 B8</b>	Código 21.6 - Extinção - Art. 86 da LPI (45) 28/07/2020 (73) SK BIOPHARMACEUTICALS CO., LTD. (KR) Referente à 15ª anuidade.
<b>(11) PI 1008730-3 B1</b>	Código 21.6 - Extinção - Art. 86 da LPI (45) 22/12/2020 (73) Alcatel Lucent (FR) Referente à 15ª anuidade.
<b>(11) PI 1008900-4 B8</b>	Código 21.6 - Extinção - Art. 86 da LPI (45) 06/10/2020 (73) OVAL MEDICAL TECHNOLOGIES LIMITED (GB) Referente à 15ª anuidade.
<b>(11) PI 1008936-5 B8</b>	Código 21.6 - Extinção - Art. 86 da LPI (45) 06/04/2021 (73) Inserm (Institut National de la Santé et de la Recherche Médicale) (FR) ;

---

UNIVERSITÉ D`AIX-MARSEILLE (FR)  
Referente à 15ª anuidade.

---

**(11) PI 1009214-5 B1** Código 21.6 - Extinção - Art. 86 da LPI  
(45) 28/07/2020  
(73) VERIFI LLC (US)  
Referente à 15ª anuidade.

---

**(11) PI 1009236-6 B1** Código 21.6 - Extinção - Art. 86 da LPI  
(45) 04/07/2017  
(73) ITALMATCH CHEMICALS GB LIMITED (GB)  
Referente à 15ª anuidade.

---

**(11) PI 1009295-1 B1** Código 21.6 - Extinção - Art. 86 da LPI  
(45) 23/02/2021  
(73) Huawei Technologies CO., LTD. (CN)  
Referente à 15ª anuidade.

---

**(11) PI 1009315-0 B8** Código 21.6 - Extinção - Art. 86 da LPI  
(45) 13/10/2020  
(73) Resverlogix Corp. (CA)  
Referente à 15ª anuidade.

---

**(11) PI 1009316-8 B1** Código 21.6 - Extinção - Art. 86 da LPI  
(45) 17/09/2019  
(73) RICOH COMPANY, LTD. (JP)  
Referente à 15ª anuidade.

---

**(11) PI 1009394-0 B1** Código 21.6 - Extinção - Art. 86 da LPI  
(45) 17/08/2021  
(73) BATTELLE MEMORIAL INSTITUTE (US)  
Referente à 15ª anuidade.

---

**(11) PI 1009471-7 B8** Código 21.6 - Extinção - Art. 86 da LPI  
(45) 02/06/2020  
(73) Brent Sheldon (CA)  
Referente à 15ª anuidade.

---

**(11) PI 1009785-6 B1** Código 21.6 - Extinção - Art. 86 da LPI  
(45) 06/02/2018  
(73) FAVA S.N.C. DI ADELE TURETTA & C. (IT)  
Referente à 15ª anuidade.

---

<b>(11) PI 1009876-3 B1</b>	Código 21.6 - Extinção - Art. 86 da LPI (45) 02/05/2018 (73) Lummus Technology Inc. (US) Referente à 15ª anuidade.
<b>(11) PI 1009902-6 B1</b>	Código 21.6 - Extinção - Art. 86 da LPI (45) 02/07/2019 (73) DS SMITH PACKAGING FRANCE (FR) Referente à 15ª anuidade.
<b>(11) PI 1010245-0 B1</b>	Código 21.6 - Extinção - Art. 86 da LPI (45) 15/06/2021 (73) ADC TELECOMMUNICATIONS, INC. (US) Referente à 15ª anuidade.
<b>(11) PI 1010283-3 B8</b>	Código 21.6 - Extinção - Art. 86 da LPI (45) 06/04/2021 (73) Eidgenoessische Technische Hochschule Zuerich (CH) Referente à 15ª anuidade.
<b>(11) PI 1010685-5 B1</b>	Código 21.6 - Extinção - Art. 86 da LPI (45) 15/10/2019 (73) Baker Hughes Incorporated (US) Referente à 15ª anuidade.
<b>(11) PI 1011548-0 B8</b>	Código 21.6 - Extinção - Art. 86 da LPI (45) 23/06/2020 (73) MITSUBISHI AIRCRAFT CORPORATION (JP) Referente à 15ª anuidade.
<b>(11) PI 1011788-1 B1</b>	Código 21.6 - Extinção - Art. 86 da LPI (45) 22/04/2020 (73) BAKER HUGHES INCORPORATED (US) Referente à 15ª anuidade.
<b>(11) PI 1012303-2 B1</b>	Código 21.6 - Extinção - Art. 86 da LPI (45) 15/02/2022 (73) FMC CORPORATION (US) Referente à 15ª anuidade.
<b>(11) PI 1012691-0 B1</b>	Código 21.6 - Extinção - Art. 86 da LPI

---

	(45) 07/04/2020 (73) OMYA INTERNATIONAL AG (CH) Referente à 15ª anuidade.
<b>(11) PI 1013170-1 B1</b>	Código 21.6 - Extinção - Art. 86 da LPI (45) 07/07/2020 (73) ELECTROLUX HOME PRODUCTS, INC. (US) Referente à 15ª anuidade.
<b>(11) PI 1013180-9 B8</b>	Código 21.6 - Extinção - Art. 86 da LPI (45) 02/07/2019 (73) OMYA INTERNATIONAL AG (CH) Referente à 15ª anuidade.
<b>(11) PI 1013214-7 B1</b>	Código 21.6 - Extinção - Art. 86 da LPI (45) 13/10/2020 (73) RENAULT S.A.S. (FR) Referente à 15ª anuidade.
<b>(11) PI 1013552-9 B1</b>	Código 21.6 - Extinção - Art. 86 da LPI (45) 24/03/2020 (73) Baker Hughes Incorporated (US) Referente à 15ª anuidade.
<b>(11) PI 1013562-6 B1</b>	Código 21.6 - Extinção - Art. 86 da LPI (45) 03/08/2021 (73) GLAXO GROUP LIMITED (GB) Referente à 15ª anuidade.
<b>(11) PI 1013598-7 B1</b>	Código 21.6 - Extinção - Art. 86 da LPI (45) 27/10/2020 (73) EVONIK DEGUSSA GMBH (DE) Referente à 15ª anuidade.
<b>(11) PI 1013627-4 B1</b>	Código 21.6 - Extinção - Art. 86 da LPI (45) 10/03/2020 (73) Japan Polypropylene Corporation (JP) Referente à 15ª anuidade.
<b>(11) PI 1013664-9 B1</b>	Código 21.6 - Extinção - Art. 86 da LPI (45) 23/02/2021 (73) ALCATEL LUCENT (FR)

---

Referente à 15ª anuidade.

---

**(11) PI 1013875-7 B1** Código 21.6 - Extinção - Art. 86 da LPI  
(45) 02/07/2019  
(73) SANDOR WAYNE SHAPERY (US) ; PHILIP ALBERT STUDER (US)  
Referente à 15ª anuidade.

---

**(11) PI 1013898-6 B1** Código 21.6 - Extinção - Art. 86 da LPI  
(45) 20/10/2020  
(73) Praxair Technology, Inc. (US)  
Referente à 15ª anuidade.

---

**(11) PI 1014073-5 B1** Código 21.6 - Extinção - Art. 86 da LPI  
(45) 22/10/2019  
(73) LINDE AKTIENGESELLSCHAFT (DE)  
Referente à 15ª anuidade.

---

**(11) PI 1014347-5 B1** Código 21.6 - Extinção - Art. 86 da LPI  
(45) 13/10/2020  
(73) RENAULT S.A.S. (FR)  
Referente à 15ª anuidade.

---

**(11) PI 1014361-0 B1** Código 21.6 - Extinção - Art. 86 da LPI  
(45) 01/10/2019  
(73) KABUSHIKI KAISHA KOBE SEIKO SHO (KOBELCO) (JP)  
Referente à 15ª anuidade.

---

**(11) PI 1014464-1 B1** Código 21.6 - Extinção - Art. 86 da LPI  
(45) 19/06/2018  
(73) Syngenta Participations AG (CH)  
Referente à 15ª anuidade.

---

**(11) PI 1014505-2 B1** Código 21.6 - Extinção - Art. 86 da LPI  
(45) 04/02/2020  
(73) UNIVERSITY OF SASKATCHEWAN (CA)  
Referente à 15ª anuidade.

---

**(11) PI 1014643-1 B1** Código 21.6 - Extinção - Art. 86 da LPI  
(45) 17/08/2021  
(73) COMMSCOPE TECHNOLOGIES LLC (US)  
Referente à 15ª anuidade.



---

<b>(11) PI 1014686-5 B1</b>	Código 21.6 - Extinção - Art. 86 da LPI (45) 12/01/2021 (73) THE GILLETTE COMPANY (US) Referente à 15ª anuidade.
<b>(11) PI 1014687-3 B1</b>	Código 21.6 - Extinção - Art. 86 da LPI (45) 09/03/2021 (73) The Gillette Company. (US) Referente à 15ª anuidade.
<b>(11) PI 1014779-9 B1</b>	Código 21.6 - Extinção - Art. 86 da LPI (45) 26/11/2019 (73) BEN VAUTIER METALMECCANICA S.P.A. (IT) Referente à 15ª anuidade.
<b>(11) PI 1014870-1 B1</b>	Código 21.6 - Extinção - Art. 86 da LPI (45) 24/11/2020 (73) GOOGLE TECHNOLOGY HOLDINGS LLC (US) Referente à 15ª anuidade.
<b>(11) PI 1014951-1 B1</b>	Código 21.6 - Extinção - Art. 86 da LPI (45) 27/10/2020 (73) MICROSOFT TECHNOLOGY LICENSING, LLC (US) Referente à 15ª anuidade.
<b>(11) PI 1015011-0 B1</b>	Código 21.6 - Extinção - Art. 86 da LPI (45) 08/10/2019 (73) ANDREW NIEMCZYK (US) Referente à 15ª anuidade.
<b>(11) PI 1015155-9 B1</b>	Código 21.6 - Extinção - Art. 86 da LPI (45) 19/07/2022 (73) Difusion Technologies, INC. (US) Referente à 15ª anuidade.
<b>(11) PI 1015486-8 B1</b>	Código 21.6 - Extinção - Art. 86 da LPI (45) 10/03/2020 (73) VALLOUREC OIL AND GAS FRANCE (FR) ; NIPPON STEEL CORPORATION (JP) Referente à 15ª anuidade.
<b>(11) PI 1016023-0 B1</b>	Código 21.6 - Extinção - Art. 86 da LPI (45) 18/06/2019

---

(73) Indena S.P.A (IT)  
Referente à 15ª anuidade.

---

**(11) PI 1016261-5 B1** Código 21.6 - Extinção - Art. 86 da LPI  
(45) 24/12/2019  
(73) Dwyer Instruments, INC. (US)  
Referente à 15ª anuidade.

---

**(11) PI 1100223-9 B1** Código 21.6 - Extinção - Art. 86 da LPI  
(45) 30/03/2021  
(73) ACCENTURE GLOBAL SERVICES LIMITED (IE)  
Referente à 14ª anuidade.

---

**(11) PI 1100238-7 B1** Código 21.6 - Extinção - Art. 86 da LPI  
(45) 06/04/2021  
(73) MAN TRUCK & BUS AG (DE)  
Referente à 14ª anuidade.

---

**(11) PI 1100327-8 B1** Código 21.6 - Extinção - Art. 86 da LPI  
(45) 02/05/2018  
(73) INCOR TECHNOLOGIES LIMITED (KN)  
Referente à 14ª anuidade.

---

**(11) PI 1100820-2 B1** Código 21.6 - Extinção - Art. 86 da LPI  
(45) 23/11/2021  
(73) SAMSUNG ELETRÔNICA DA AMAZÔNIA LTDA. (BR/SP)  
Referente à 14ª anuidade.

---

**(11) PI 1100823-7 B1** Código 21.6 - Extinção - Art. 86 da LPI  
(45) 11/01/2022  
(73) SAMSUNG ELETRÔNICA DA AMAZÔNIA LTDA. (BR/SP)  
Referente à 14ª anuidade.

---

**(11) PI 1100894-6 B1** Código 21.6 - Extinção - Art. 86 da LPI  
(45) 18/09/2018  
(73) JOSÉ CARLOS GUBULIN (BR/SP)  
Referente à 14ª anuidade.

---

**(11) PI 1100929-2 B1** Código 21.6 - Extinção - Art. 86 da LPI  
(45) 11/02/2020  
(73) VI.BE.MAC. S.P.A. (IT)  
Referente à 14ª anuidade.

---

<b>(11) PI 1100978-0 B1</b>	Código 21.6 - Extinção - Art. 86 da LPI (45) 23/03/2021 (73) GABRIELA GIORDANI NERILO (BR/SP) Referente à 14ª anuidade.
<b>(11) PI 1101296-0 B1</b>	Código 21.6 - Extinção - Art. 86 da LPI (45) 25/05/2021 (73) SUMITOMO RUBBER INDUSTRIES, LTD. (JP) Referente à 14ª anuidade.
<b>(11) PI 1101323-0 B1</b>	Código 21.6 - Extinção - Art. 86 da LPI (45) 22/02/2022 (73) UNIVERSIDADE FEDERAL DE MINAS GERAIS (BR/MG) Referente à 14ª anuidade.
<b>(11) PI 1101435-0 B1</b>	Código 21.6 - Extinção - Art. 86 da LPI (45) 28/04/2020 (73) BRASTEC TECHNOLOGIES LTDA (BR/SP) Referente à 14ª anuidade.
<b>(11) PI 1101507-1 B1</b>	Código 21.6 - Extinção - Art. 86 da LPI (45) 10/12/2019 (73) GATE S.R.L (IT) Referente à 14ª anuidade.
<b>(11) PI 1101801-1 B1</b>	Código 21.6 - Extinção - Art. 86 da LPI (45) 01/12/2020 (73) MAN TRUCK & BUS AG (DE) Referente à 14ª anuidade.
<b>(11) PI 1101814-3 B1</b>	Código 21.6 - Extinção - Art. 86 da LPI (45) 14/04/2020 (73) RAYTHEON COMPANY (US) Referente à 14ª anuidade.
<b>(11) PI 1101872-0 B1</b>	Código 21.6 - Extinção - Art. 86 da LPI (45) 07/03/2017 (73) Faculdades Católicas Mantenedora da Pontifícia Universidade Católica do Rio de Janeiro - PUC RIO (BR/RJ) Referente à 14ª anuidade.

---

(11) PI 1107501-5 B1

Código 21.6 - Extinção - Art. 86 da LPI

(45) 27/10/2020

(73) JL METALURGIA E TABACOS LTDA (BR/RS)

Referente à 14ª anuidade.

### Código 21.8 - Despacho Anulado

Anulação do despacho da extinção da patente por ter sido indevido. (A toda publicação que envolva anulação de ato ou despacho caberá justificativa no processo administrativo.)

---

**(11) BR 10 2014 023262-1 B1**

Código 21.8 - Despacho Anulado

(45) 14/02/2023

(73) UNIVERSIDADE FEDERAL DE VIÇOSA (BR/MG)

Anulada a publicação código 21.6 na RPI nº 2740 de 11/07/2023 por ter sido indevida.

---

**(11) PI 0406922-6 B1**

Código 21.8 - Despacho Anulado

(45) 13/10/2021

(73) ULTRADENT PRODUCTS, INC. (US)

Anulada a publicação código 21.6 na RPI nº 2810 de 12/11/2024 por ter sido indevida, uma vez que a vigência da patente terminou em 21/01/2024.

**Código Outros Referentes a Patentes/Certificados de Adição de Invenção****Código 22.12 - Oferta de Licença de Patente**

Notificação de oferta de licença (ou renovação da mesma) para exploração da patente (Art. 64 § 1º da Lei nº 9.279/96). O interessado poderá obter cópia na íntegra das condições contratuais oferecidas pelo titular mediante solicitação através do peticionamento eletrônico ou formulário modelo FQ005.

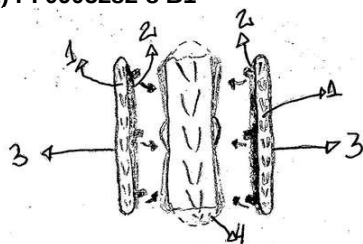
**(11) PI 0905282-8 B1**

Código 22.12 - Oferta de Licença de Patente

(45) 18/02/2020

(51) B60C 17/04 (2006.01)

(54) AROS AUXILIADORES

(73) CLAYTON RIBEIRO GRILO (BR/SP)

(72) TELMA CONSUELO SANTOS GRILO

Condições contratuais: 1) Royalties: 5% (cinco por cento) do preço da venda, livre de impostos; 2) Prazo: será de 1 ano (doze meses), podendo ser renovada, até o final da vigência da patente, em 18.02.2030; 3) Condições de pagamento: trimestral, em função das vendas ocorridas no período; 4) Disponibilidade de know-how: sim; 5) Assistência técnica: sim --- Obs: Consulta à Carta Patente poderá ser feita através do endereço eletrônico [www.inpi.gov.br](http://www.inpi.gov.br) - No acesso rápido => Busca de processos => Faça login com senha ou teclle Continuar => Patente => Digite o número do processo => Pesquisar. Para acessar, cadastre-se no portal do INPI.

**Código 22.15 - Patente “SUB JUDICE”**

Notificação de ação judicial referente a patente.

---

**(11) BR 20 2013 007739-4 Y1**

Código 22.15 - Patente “SUB JUDICE”

(45) 02/07/2019

(73) MONICA SIMONE NARDI PISANO (BR/SP)

INPI nº 52402.001078/2025-89 @ Origem: 14ª VARA CÍVEL FEDERAL DE SÃO PAULO (TRF3) Processo Nº: 5012245-29.2024.4.03.6100@ NULIDADE DE PATENTE DE MODELO DE UTILIDADE com pedido de Antecipação de Tutela @ Autor: ZHU HIDRAULICA E FERRAGENS LTDA @ Réu(s): MONICA SIMONE PISANO e INSTITUTO NACIONAL DA PROPRIEDADE INDUSTRIAL - INPI

**Código Anuidade de Patente****Código 24.10 - Manutenção da Extinção - Art. 78 inciso IV da LPI**

---

<b>(11) BR 10 2012 028016-7 B1</b>	<p>Código 24.10 - Manutenção da Extinção - Art. 78 inciso IV da LPI (45) 05/01/2021 (73) DR-ING. RALPH PETER HEGLER (DE) Em virtude da extinção publicada na RPI 2799 de 27-08-2024 e considerando ausência de manifestação dentro dos prazos legais, informo que cabe ser mantida a extinção da patente e seus certificados, conforme o disposto no artigo 12, da resolução 113/2013.</p>
<b>(11) BR 10 2012 028313-1 B1</b>	<p>Código 24.10 - Manutenção da Extinção - Art. 78 inciso IV da LPI (45) 13/04/2021 (73) MAGNAMED TECNOLOGIA MÉDICA S.A. (BR/SP) Em virtude da extinção publicada na RPI 2799 de 27-08-2024 e considerando ausência de manifestação dentro dos prazos legais, informo que cabe ser mantida a extinção da patente e seus certificados, conforme o disposto no artigo 12, da resolução 113/2013.</p>
<b>(11) BR 10 2012 029205-0 B8</b>	<p>Código 24.10 - Manutenção da Extinção - Art. 78 inciso IV da LPI (45) 22/01/2019 (73) DOW GLOBAL TECHNOLOGIES LLC (US) ; ROHM AND HAAS COMPANY (US) Em virtude da extinção publicada na RPI 2801 de 10-09-2024 e considerando ausência de manifestação dentro dos prazos legais, informo que cabe ser mantida a extinção da patente e seus certificados, conforme o disposto no artigo 12, da resolução 113/2013.</p>
<b>(11) BR 10 2012 029207-6 B1</b>	<p>Código 24.10 - Manutenção da Extinção - Art. 78 inciso IV da LPI (45) 17/02/2021 (73) CANON KABUSHIKI KAISHA (JP) Em virtude da extinção publicada na RPI 2801 de 10-09-2024 e considerando ausência de manifestação dentro dos prazos legais, informo que cabe ser mantida a extinção da patente e seus certificados, conforme o disposto no artigo 12, da resolução 113/2013.</p>
<b>(11) BR 10 2012 029572-5 B8</b>	<p>Código 24.10 - Manutenção da Extinção - Art. 78 inciso IV da LPI (45) 06/10/2020 (73) GENERAL ELECTRIC COMPANY (US)</p>



---

Em virtude da extinção publicada na RPI 2802 de 17-09-2024 e considerando ausência de manifestação dentro dos prazos legais, informo que cabe ser mantida a extinção da patente e seus certificados, conforme o disposto no artigo 12, da resolução 113/2013.

---

**(11) BR 10 2012 029852-0 B1**

Código 24.10 - Manutenção da Extinção - Art. 78 inciso IV da LPI

(45) 05/01/2021

(73) GRENDENE S.A. (BR/CE)

Em virtude da extinção publicada na RPI 2802 de 17-09-2024 e considerando ausência de manifestação dentro dos prazos legais, informo que cabe ser mantida a extinção da patente e seus certificados, conforme o disposto no artigo 12, da resolução 113/2013.

---

**(11) BR 10 2012 030569-0 B1**

Código 24.10 - Manutenção da Extinção - Art. 78 inciso IV da LPI

(45) 18/05/2021

(73) CAROLINE KURZWEIL (BR/SP) ; ERIC KURZWEIL (BR/SP)

Em virtude da extinção publicada na RPI 2803 de 24-09-2024 e considerando ausência de manifestação dentro dos prazos legais, informo que cabe ser mantida a extinção da patente e seus certificados, conforme o disposto no artigo 12, da resolução 113/2013.

---

**(11) BR 10 2012 030667-0 B1**

Código 24.10 - Manutenção da Extinção - Art. 78 inciso IV da LPI

(45) 11/02/2020

(73) SUMITOMO CHEMICAL COMPANY, LIMITED (JP)

Em virtude da extinção publicada na RPI 2803 de 24-09-2024 e considerando ausência de manifestação dentro dos prazos legais, informo que cabe ser mantida a extinção da patente e seus certificados, conforme o disposto no artigo 12, da resolução 113/2013.

---

**(11) BR 10 2012 030669-7 B1**

Código 24.10 - Manutenção da Extinção - Art. 78 inciso IV da LPI

(45) 02/02/2021

(73) LIEBHERR-AEROSPACE LINDENBERG GMBH (DE)

Em virtude da extinção publicada na RPI 2803 de 24-09-2024 e considerando ausência de manifestação dentro dos prazos legais, informo que cabe ser mantida a extinção da patente e seus certificados, conforme o disposto no artigo 12, da resolução 113/2013.

---

**(11) BR 10 2012 031259-0 B1**

Código 24.10 - Manutenção da Extinção - Art. 78 inciso IV da LPI

(45) 20/07/2021

(73) LG ELECTRONICS INC. (KR)

Em virtude da extinção publicada na RPI 2804 de 01-10-2024 e considerando ausência de manifestação dentro dos prazos legais, informo que cabe ser mantida a extinção da patente e seus certificados, conforme o disposto no

---

artigo 12, da resolução 113/2013.

---

**(11) BR 10 2012 031716-8 B1** Código 24.10 - Manutenção da Extinção - Art. 78 inciso IV da LPI  
(45) 13/10/2020  
(73) INTERDIGITAL MADISON PATENT HOLDINGS (FR)  
Em virtude da extinção publicada na RPI 2805 de 08-10-2024 e considerando ausência de manifestação dentro dos prazos legais, informo que cabe ser mantida a extinção da patente e seus certificados, conforme o disposto no artigo 12, da resolução 113/2013.

---

**(11) BR 10 2012 031863-6 B1** Código 24.10 - Manutenção da Extinção - Art. 78 inciso IV da LPI  
(45) 04/01/2022  
(73) ROBERT BOSCH LIMITADA (BR/SP)  
Em virtude da extinção publicada na RPI 2805 de 08-10-2024 e considerando ausência de manifestação dentro dos prazos legais, informo que cabe ser mantida a extinção da patente e seus certificados, conforme o disposto no artigo 12, da resolução 113/2013.

---

**(11) BR 10 2012 032004-5 B1** Código 24.10 - Manutenção da Extinção - Art. 78 inciso IV da LPI  
(45) 29/09/2020  
(73) HYDRO EXTRUSION LTDA. (BR/SP)  
Em virtude da extinção publicada na RPI 2805 de 08-10-2024 e considerando ausência de manifestação dentro dos prazos legais, informo que cabe ser mantida a extinção da patente e seus certificados, conforme o disposto no artigo 12, da resolução 113/2013.

---

**(11) BR 10 2012 032092-4 B1** Código 24.10 - Manutenção da Extinção - Art. 78 inciso IV da LPI  
(45) 26/01/2021  
(73) ISMÁRIO BAUER (BR/SC)  
Em virtude da extinção publicada na RPI 2805 de 08-10-2024 e considerando ausência de manifestação dentro dos prazos legais, informo que cabe ser mantida a extinção da patente e seus certificados, conforme o disposto no artigo 12, da resolução 113/2013.

---

**(11) BR 10 2012 032485-7 B1** Código 24.10 - Manutenção da Extinção - Art. 78 inciso IV da LPI  
(45) 03/03/2022  
(73) MEDABIL SISTEMAS CONSTRUTIVOS S.A. (BR/RS)  
Em virtude da extinção publicada na RPI 2806 de 15-10-2024 e considerando ausência de manifestação dentro dos prazos legais, informo que cabe ser mantida a extinção da patente e seus certificados, conforme o disposto no artigo 12, da resolução 113/2013.

---

**(11) BR 10 2012 033058-0 B1** Código 24.10 - Manutenção da Extinção - Art. 78 inciso IV da LPI

---

(45) 20/10/2020

(73) RINGSPANN GMBH (DE)

Em virtude da extinção publicada na RPI 2806 de 15-10-2024 e considerando ausência de manifestação dentro dos prazos legais, informo que cabe ser mantida a extinção da patente e seus certificados, conforme o disposto no artigo 12, da resolução 113/2013.

---

**(11) BR 10 2013 028165-4 B1**

Código 24.10 - Manutenção da Extinção - Art. 78 inciso IV da LPI

(45) 03/11/2021

(73) CARMINE ALEXANDRE CIFELLI (BR/SP)

Em virtude da extinção publicada na RPI 2799 de 27-08-2024 e considerando ausência de manifestação dentro dos prazos legais, informo que cabe ser mantida a extinção da patente e seus certificados, conforme o disposto no artigo 12, da resolução 113/2013.

---

**(11) BR 10 2013 028657-5 B1**

Código 24.10 - Manutenção da Extinção - Art. 78 inciso IV da LPI

(45) 04/05/2021

(73) PRYSMIAN S.P.A. (IT)

Em virtude da extinção publicada na RPI 2799 de 27-08-2024 e considerando ausência de manifestação dentro dos prazos legais, informo que cabe ser mantida a extinção da patente e seus certificados, conforme o disposto no artigo 12, da resolução 113/2013.

---

**(11) BR 10 2013 028969-8 B1**

Código 24.10 - Manutenção da Extinção - Art. 78 inciso IV da LPI

(45) 31/01/2023

(73) CANON KABUSHIKI KAISHA (JP)

Em virtude da extinção publicada na RPI 2800 de 03-09-2024 e considerando ausência de manifestação dentro dos prazos legais, informo que cabe ser mantida a extinção da patente e seus certificados, conforme o disposto no artigo 12, da resolução 113/2013.

---

**(11) BR 10 2013 029189-7 B1**

Código 24.10 - Manutenção da Extinção - Art. 78 inciso IV da LPI

(45) 29/09/2020

(73) KROHNE AG (CH)

Em virtude da extinção publicada na RPI 2800 de 03-09-2024 e considerando ausência de manifestação dentro dos prazos legais, informo que cabe ser mantida a extinção da patente e seus certificados, conforme o disposto no artigo 12, da resolução 113/2013.

---

**(11) BR 10 2013 029894-8 B1**

Código 24.10 - Manutenção da Extinção - Art. 78 inciso IV da LPI

(45) 19/01/2021

(73) STAUBLI FAVERGES (FR)

Em virtude da extinção publicada na RPI 2802 de 17-09-2024 e considerando

---

ausência de manifestação dentro dos prazos legais, informo que cabe ser mantida a extinção da patente e seus certificados, conforme o disposto no artigo 12, da resolução 113/2013.

---

**(11) BR 10 2013 030510-3 B1** Código 24.10 - Manutenção da Extinção - Art. 78 inciso IV da LPI  
(45) 27/07/2021  
(73) DENSO CORPORATION (JP)  
Em virtude da extinção publicada na RPI 2802 de 17-09-2024 e considerando ausência de manifestação dentro dos prazos legais, informo que cabe ser mantida a extinção da patente e seus certificados, conforme o disposto no artigo 12, da resolução 113/2013.

---

**(11) BR 10 2013 030594-4 B1** Código 24.10 - Manutenção da Extinção - Art. 78 inciso IV da LPI  
(45) 25/06/2019  
(73) ROTAM AGROCHEM INTERNATIONAL COMPANY LIMITED (CN)  
Em virtude da extinção publicada na RPI 2803 de 24-09-2024 e considerando ausência de manifestação dentro dos prazos legais, informo que cabe ser mantida a extinção da patente e seus certificados, conforme o disposto no artigo 12, da resolução 113/2013.

---

**(11) BR 10 2013 030667-3 B1** Código 24.10 - Manutenção da Extinção - Art. 78 inciso IV da LPI  
(45) 15/06/2021  
(73) ARVINMERITOR TECHNOLOGY, LLC. (US)  
Em virtude da extinção publicada na RPI 2803 de 24-09-2024 e considerando ausência de manifestação dentro dos prazos legais, informo que cabe ser mantida a extinção da patente e seus certificados, conforme o disposto no artigo 12, da resolução 113/2013.

---

**(11) BR 10 2013 030918-4 B1** Código 24.10 - Manutenção da Extinção - Art. 78 inciso IV da LPI  
(45) 15/06/2021  
(73) ARVINMERITOR TECHNOLOGY, LLC. (US)  
Em virtude da extinção publicada na RPI 2803 de 24-09-2024 e considerando ausência de manifestação dentro dos prazos legais, informo que cabe ser mantida a extinção da patente e seus certificados, conforme o disposto no artigo 12, da resolução 113/2013.

---

**(11) BR 10 2013 031183-9 B1** Código 24.10 - Manutenção da Extinção - Art. 78 inciso IV da LPI  
(45) 29/12/2020  
(73) SONNEVILLE AG (CH)  
Em virtude da extinção publicada na RPI 2804 de 01-10-2024 e considerando ausência de manifestação dentro dos prazos legais, informo que cabe ser mantida a extinção da patente e seus certificados, conforme o disposto no artigo 12, da resolução 113/2013.

---

<b>(11) BR 10 2013 031239-8 B1</b>	<p>Código 24.10 - Manutenção da Extinção - Art. 78 inciso IV da LPI (45) 29/06/2021 (73) ROHM AND HAAS COMPANY (US)</p> <p>Em virtude da extinção publicada na RPI 2804 de 01-10-2024 e considerando ausência de manifestação dentro dos prazos legais, informo que cabe ser mantida a extinção da patente e seus certificados, conforme o disposto no artigo 12, da resolução 113/2013.</p>
<b>(11) BR 10 2013 031290-8 B1</b>	<p>Código 24.10 - Manutenção da Extinção - Art. 78 inciso IV da LPI (45) 28/09/2021 (73) JOSÉ MAK (BR/SP)</p> <p>Em virtude da extinção publicada na RPI 2804 de 01-10-2024 e considerando ausência de manifestação dentro dos prazos legais, informo que cabe ser mantida a extinção da patente e seus certificados, conforme o disposto no artigo 12, da resolução 113/2013.</p>
<b>(11) BR 10 2013 031486-2 B1</b>	<p>Código 24.10 - Manutenção da Extinção - Art. 78 inciso IV da LPI (45) 10/08/2021 (73) VI.BE.MAC. S.P.A. (IT)</p> <p>Em virtude da extinção publicada na RPI 2804 de 01-10-2024 e considerando ausência de manifestação dentro dos prazos legais, informo que cabe ser mantida a extinção da patente e seus certificados, conforme o disposto no artigo 12, da resolução 113/2013.</p>
<b>(11) BR 10 2013 031720-9 B1</b>	<p>Código 24.10 - Manutenção da Extinção - Art. 78 inciso IV da LPI (45) 27/04/2021 (73) HONDA MOTOR CO., LTD. (JP)</p> <p>Em virtude da extinção publicada na RPI 2804 de 01-10-2024 e considerando ausência de manifestação dentro dos prazos legais, informo que cabe ser mantida a extinção da patente e seus certificados, conforme o disposto no artigo 12, da resolução 113/2013.</p>
<b>(11) BR 10 2013 032481-7 B1</b>	<p>Código 24.10 - Manutenção da Extinção - Art. 78 inciso IV da LPI (45) 27/04/2021 (73) ANSELMO DE SOUZA PEREIRA (BR/RJ)</p> <p>Em virtude da extinção publicada na RPI 2805 de 08-10-2024 e considerando ausência de manifestação dentro dos prazos legais, informo que cabe ser mantida a extinção da patente e seus certificados, conforme o disposto no artigo 12, da resolução 113/2013.</p>
<b>(11) BR 10 2013 032794-8 B1</b>	<p>Código 24.10 - Manutenção da Extinção - Art. 78 inciso IV da LPI (45) 13/10/2021</p>

---

(73) HONDA MOTOR CO., LTD. (JP)

Em virtude da extinção publicada na RPI 2806 de 15-10-2024 e considerando ausência de manifestação dentro dos prazos legais, informo que cabe ser mantida a extinção da patente e seus certificados, conforme o disposto no artigo 12, da resolução 113/2013.

---

**(11) BR 10 2013 032886-3 B8**

Código 24.10 - Manutenção da Extinção - Art. 78 inciso IV da LPI

(45) 06/07/2021

(73) DOW GLOBAL TECHNOLOGIES INC (US)

Em virtude da extinção publicada na RPI 2806 de 15-10-2024 e considerando ausência de manifestação dentro dos prazos legais, informo que cabe ser mantida a extinção da patente e seus certificados, conforme o disposto no artigo 12, da resolução 113/2013.

---

**(11) BR 10 2013 033151-1 B1**

Código 24.10 - Manutenção da Extinção - Art. 78 inciso IV da LPI

(45) 23/11/2021

(73) SAMSUNG ELECTRONICS CO., LTD. (KR)

Em virtude da extinção publicada na RPI 2806 de 15-10-2024 e considerando ausência de manifestação dentro dos prazos legais, informo que cabe ser mantida a extinção da patente e seus certificados, conforme o disposto no artigo 12, da resolução 113/2013.

---

**(11) BR 10 2014 027416-2 B1**

Código 24.10 - Manutenção da Extinção - Art. 78 inciso IV da LPI

(45) 07/12/2021

(73) FREUDENBERG SEALING TECHNOLOGIES S.A.S. DI EXTERNA ITALIA S.R.L.U. (IT)

Em virtude da extinção publicada na RPI 2799 de 27-08-2024 e considerando ausência de manifestação dentro dos prazos legais, informo que cabe ser mantida a extinção da patente e seus certificados, conforme o disposto no artigo 12, da resolução 113/2013.

---

**(11) BR 10 2014 027472-3 B1**

Código 24.10 - Manutenção da Extinção - Art. 78 inciso IV da LPI

(45) 25/01/2022

(73) LG ELECTRONICS INC. (KR)

Em virtude da extinção publicada na RPI 2799 de 27-08-2024 e considerando ausência de manifestação dentro dos prazos legais, informo que cabe ser mantida a extinção da patente e seus certificados, conforme o disposto no artigo 12, da resolução 113/2013.

---

**(11) BR 10 2014 027559-2 B1**

Código 24.10 - Manutenção da Extinção - Art. 78 inciso IV da LPI

(45) 25/01/2022

(73) LG ELECTRONICS INC. (KR) ; SEOUL NATIONAL UNIVERSITY R&DB FOUNDATION (KR)

---

Em virtude da extinção publicada na RPI 2799 de 27-08-2024 e considerando ausência de manifestação dentro dos prazos legais, informo que cabe ser mantida a extinção da patente e seus certificados, conforme o disposto no artigo 12, da resolução 113/2013.

---

**(11) BR 10 2014 027735-8 B1**

Código 24.10 - Manutenção da Extinção - Art. 78 inciso IV da LPI

(45) 15/02/2022

(73) WACOM CO., LTD. (JP)

Em virtude da extinção publicada na RPI 2799 de 27-08-2024 e considerando ausência de manifestação dentro dos prazos legais, informo que cabe ser mantida a extinção da patente e seus certificados, conforme o disposto no artigo 12, da resolução 113/2013.

---

**(11) BR 10 2014 027918-0 B1**

Código 24.10 - Manutenção da Extinção - Art. 78 inciso IV da LPI

(45) 18/08/2020

(73) PLANT TAPE ALTEA SL (ES) ; PLANT TAPE USA, INC. (US)

Em virtude da extinção publicada na RPI 2800 de 03-09-2024 e considerando ausência de manifestação dentro dos prazos legais, informo que cabe ser mantida a extinção da patente e seus certificados, conforme o disposto no artigo 12, da resolução 113/2013.

---

**(11) BR 10 2014 027946-6 B1**

Código 24.10 - Manutenção da Extinção - Art. 78 inciso IV da LPI

(45) 06/12/2022

(73) LG ELECTRONICS INC. (KR)

Em virtude da extinção publicada na RPI 2800 de 03-09-2024 e considerando ausência de manifestação dentro dos prazos legais, informo que cabe ser mantida a extinção da patente e seus certificados, conforme o disposto no artigo 12, da resolução 113/2013.

---

**(11) BR 10 2014 028712-4 B1**

Código 24.10 - Manutenção da Extinção - Art. 78 inciso IV da LPI

(45) 07/12/2021

(73) LSIS CO., LTD. (KR)

Em virtude da extinção publicada na RPI 2801 de 10-09-2024 e considerando ausência de manifestação dentro dos prazos legais, informo que cabe ser mantida a extinção da patente e seus certificados, conforme o disposto no artigo 12, da resolução 113/2013.

---

**(11) BR 10 2014 028958-5 B8**

Código 24.10 - Manutenção da Extinção - Art. 78 inciso IV da LPI

(45) 28/04/2020

(73) WEYERHAEUSER NR COMPANY (US)

Em virtude da extinção publicada na RPI 2801 de 10-09-2024 e considerando ausência de manifestação dentro dos prazos legais, informo que cabe ser mantida a extinção da patente e seus certificados, conforme o disposto no

---

artigo 12, da resolução 113/2013.

---

**(11) BR 10 2014 029443-0 B1** Código 24.10 - Manutenção da Extinção - Art. 78 inciso IV da LPI  
(45) 25/08/2020  
(73) THE GOODYEAR TIRE & RUBBER COMPANY (US)  
Em virtude da extinção publicada na RPI 2802 de 17-09-2024 e considerando ausência de manifestação dentro dos prazos legais, informo que cabe ser mantida a extinção da patente e seus certificados, conforme o disposto no artigo 12, da resolução 113/2013.

---

**(11) BR 10 2014 029663-8 B1** Código 24.10 - Manutenção da Extinção - Art. 78 inciso IV da LPI  
(45) 19/01/2021  
(73) SCHLUMBERGER TECHNOLOGY B.V. (NL)  
Em virtude da extinção publicada na RPI 2802 de 17-09-2024 e considerando ausência de manifestação dentro dos prazos legais, informo que cabe ser mantida a extinção da patente e seus certificados, conforme o disposto no artigo 12, da resolução 113/2013.

---

**(11) BR 10 2014 029945-9 B1** Código 24.10 - Manutenção da Extinção - Art. 78 inciso IV da LPI  
(45) 09/11/2021  
(73) LSIS CO., LTD. (KR)  
Em virtude da extinção publicada na RPI 2803 de 24-09-2024 e considerando ausência de manifestação dentro dos prazos legais, informo que cabe ser mantida a extinção da patente e seus certificados, conforme o disposto no artigo 12, da resolução 113/2013.

---

**(11) BR 10 2014 030109-7 B1** Código 24.10 - Manutenção da Extinção - Art. 78 inciso IV da LPI  
(45) 17/05/2022  
(73) HONDA MOTOR CO., LTD. (JP)  
Em virtude da extinção publicada na RPI 2803 de 24-09-2024 e considerando ausência de manifestação dentro dos prazos legais, informo que cabe ser mantida a extinção da patente e seus certificados, conforme o disposto no artigo 12, da resolução 113/2013.

---

**(11) BR 10 2014 030366-9 B1** Código 24.10 - Manutenção da Extinção - Art. 78 inciso IV da LPI  
(45) 27/07/2021  
(73) BETTCHER INDUSTRIES, INC. (US)  
Em virtude da extinção publicada na RPI 2804 de 01-10-2024 e considerando ausência de manifestação dentro dos prazos legais, informo que cabe ser mantida a extinção da patente e seus certificados, conforme o disposto no artigo 12, da resolução 113/2013.

---

**(11) BR 10 2014 030546-7 B1** Código 24.10 - Manutenção da Extinção - Art. 78 inciso IV da LPI



---

(45) 03/01/2023

(73) THE BOEING COMPANY (US)

Em virtude da extinção publicada na RPI 2804 de 01-10-2024 e considerando ausência de manifestação dentro dos prazos legais, informo que cabe ser mantida a extinção da patente e seus certificados, conforme o disposto no artigo 12, da resolução 113/2013.

---

**(11) BR 10 2014 030919-5 B1**

Código 24.10 - Manutenção da Extinção - Art. 78 inciso IV da LPI

(45) 16/11/2021

(73) MEDOS INTERNATIONAL SÀRL (CH)

Em virtude da extinção publicada na RPI 2804 de 01-10-2024 e considerando ausência de manifestação dentro dos prazos legais, informo que cabe ser mantida a extinção da patente e seus certificados, conforme o disposto no artigo 12, da resolução 113/2013.

---

**(11) BR 10 2014 030921-7 B1**

Código 24.10 - Manutenção da Extinção - Art. 78 inciso IV da LPI

(45) 12/04/2022

(73) DEPUY MITEK, LLC (US)

Em virtude da extinção publicada na RPI 2804 de 01-10-2024 e considerando ausência de manifestação dentro dos prazos legais, informo que cabe ser mantida a extinção da patente e seus certificados, conforme o disposto no artigo 12, da resolução 113/2013.

---

**(11) BR 10 2014 030965-9 B1**

Código 24.10 - Manutenção da Extinção - Art. 78 inciso IV da LPI

(45) 08/03/2022

(73) REIFENHÄUSER GMBH & CO. KG MASCHINENFABRIK (DE)

Em virtude da extinção publicada na RPI 2804 de 01-10-2024 e considerando ausência de manifestação dentro dos prazos legais, informo que cabe ser mantida a extinção da patente e seus certificados, conforme o disposto no artigo 12, da resolução 113/2013.

---

**(11) BR 10 2014 031387-7 B8**

Código 24.10 - Manutenção da Extinção - Art. 78 inciso IV da LPI

(45) 14/07/2020

(73) CNH INDUSTRIAL AMERICA LLC (US)

Em virtude da extinção publicada na RPI 2805 de 08-10-2024 e considerando ausência de manifestação dentro dos prazos legais, informo que cabe ser mantida a extinção da patente e seus certificados, conforme o disposto no artigo 12, da resolução 113/2013.

---

**(11) BR 10 2014 031477-6 B1**

Código 24.10 - Manutenção da Extinção - Art. 78 inciso IV da LPI

(45) 12/04/2022

(73) ANDREAS STIHL AG & CO. KG (DE)

Em virtude da extinção publicada na RPI 2805 de 08-10-2024 e considerando

---

ausência de manifestação dentro dos prazos legais, informo que cabe ser mantida a extinção da patente e seus certificados, conforme o disposto no artigo 12, da resolução 113/2013.

---

**(11) BR 10 2014 031793-7 B1** Código 24.10 - Manutenção da Extinção - Art. 78 inciso IV da LPI  
(45) 11/01/2022  
(73) STRAUHS EQUIPAMENTOS E FUNDIÇÃO LTDA (BR/SC)  
Em virtude da extinção publicada na RPI 2806 de 15-10-2024 e considerando ausência de manifestação dentro dos prazos legais, informo que cabe ser mantida a extinção da patente e seus certificados, conforme o disposto no artigo 12, da resolução 113/2013.

---

**(11) BR 10 2014 031888-7 B1** Código 24.10 - Manutenção da Extinção - Art. 78 inciso IV da LPI  
(45) 22/12/2020  
(73) INTERROLL HOLDING AG (CH)  
Em virtude da extinção publicada na RPI 2806 de 15-10-2024 e considerando ausência de manifestação dentro dos prazos legais, informo que cabe ser mantida a extinção da patente e seus certificados, conforme o disposto no artigo 12, da resolução 113/2013.

---

**(11) BR 10 2014 032146-2 B1** Código 24.10 - Manutenção da Extinção - Art. 78 inciso IV da LPI  
(45) 03/11/2021  
(73) LSIS CO., LTD. (KR)  
Em virtude da extinção publicada na RPI 2806 de 15-10-2024 e considerando ausência de manifestação dentro dos prazos legais, informo que cabe ser mantida a extinção da patente e seus certificados, conforme o disposto no artigo 12, da resolução 113/2013.

---

**(11) BR 10 2015 027902-7 B1** Código 24.10 - Manutenção da Extinção - Art. 78 inciso IV da LPI  
(45) 01/12/2020  
(73) AGCO CORPORATION (US)  
Em virtude da extinção publicada na RPI 2799 de 27-08-2024 e considerando ausência de manifestação dentro dos prazos legais, informo que cabe ser mantida a extinção da patente e seus certificados, conforme o disposto no artigo 12, da resolução 113/2013.

---

**(11) BR 10 2015 028563-9 B1** Código 24.10 - Manutenção da Extinção - Art. 78 inciso IV da LPI  
(45) 23/08/2022  
(73) GOODRICH CORPORATION (US)  
Em virtude da extinção publicada na RPI 2800 de 03-09-2024 e considerando ausência de manifestação dentro dos prazos legais, informo que cabe ser mantida a extinção da patente e seus certificados, conforme o disposto no artigo 12, da resolução 113/2013.

---

<b>(11) BR 10 2015 028567-1 B1</b>	<p>Código 24.10 - Manutenção da Extinção - Art. 78 inciso IV da LPI (45) 29/03/2022 (73) SEG AUTOMOTIVE GERMANY GMBH (DE) Em virtude da extinção publicada na RPI 2800 de 03-09-2024 e considerando ausência de manifestação dentro dos prazos legais, informo que cabe ser mantida a extinção da patente e seus certificados, conforme o disposto no artigo 12, da resolução 113/2013.</p>
<b>(11) BR 10 2015 029083-7 B1</b>	<p>Código 24.10 - Manutenção da Extinção - Art. 78 inciso IV da LPI (45) 07/06/2022 (73) DOW GLOBAL TECHNOLOGIES LLC (US) ; ROHM AND HAAS COMPANY (US) Em virtude da extinção publicada na RPI 2801 de 10-09-2024 e considerando ausência de manifestação dentro dos prazos legais, informo que cabe ser mantida a extinção da patente e seus certificados, conforme o disposto no artigo 12, da resolução 113/2013.</p>
<b>(11) BR 10 2015 029705-0 B1</b>	<p>Código 24.10 - Manutenção da Extinção - Art. 78 inciso IV da LPI (45) 03/05/2022 (73) ART VIVA COMUNICAÇÃO VISUAL LTDA EPP (BR/SP) Em virtude da extinção publicada na RPI 2802 de 17-09-2024 e considerando ausência de manifestação dentro dos prazos legais, informo que cabe ser mantida a extinção da patente e seus certificados, conforme o disposto no artigo 12, da resolução 113/2013.</p>
<b>(11) BR 10 2015 029873-0 B1</b>	<p>Código 24.10 - Manutenção da Extinção - Art. 78 inciso IV da LPI (45) 19/06/2018 (73) JOSÉ NEVES COSTA PINHEIRO (BR/SP) Em virtude da extinção publicada na RPI 2802 de 17-09-2024 e considerando ausência de manifestação dentro dos prazos legais, informo que cabe ser mantida a extinção da patente e seus certificados, conforme o disposto no artigo 12, da resolução 113/2013.</p>
<b>(11) BR 10 2015 030401-3 B1</b>	<p>Código 24.10 - Manutenção da Extinção - Art. 78 inciso IV da LPI (45) 18/01/2022 (73) CANON KABUSHIKI KAISHA (JP) Em virtude da extinção publicada na RPI 2803 de 24-09-2024 e considerando ausência de manifestação dentro dos prazos legais, informo que cabe ser mantida a extinção da patente e seus certificados, conforme o disposto no artigo 12, da resolução 113/2013.</p>
<b>(11) BR 10 2015 030931-7 B1</b>	<p>Código 24.10 - Manutenção da Extinção - Art. 78 inciso IV da LPI</p>

---

---

(45) 09/05/2023

(73) SEG AUTOMOTIVE GERMANY GMBH (DE)

Em virtude da extinção publicada na RPI 2804 de 01-10-2024 e considerando ausência de manifestação dentro dos prazos legais, informo que cabe ser mantida a extinção da patente e seus certificados, conforme o disposto no artigo 12, da resolução 113/2013.

---

**(11) BR 10 2015 031096-0 B1**

Código 24.10 - Manutenção da Extinção - Art. 78 inciso IV da LPI

(45) 08/06/2021

(73) MITSUBISHI AIRCRAFT CORPORATION (JP)

Em virtude da extinção publicada na RPI 2805 de 08-10-2024 e considerando ausência de manifestação dentro dos prazos legais, informo que cabe ser mantida a extinção da patente e seus certificados, conforme o disposto no artigo 12, da resolução 113/2013.

---

**(11) BR 10 2015 031720-4 B1**

Código 24.10 - Manutenção da Extinção - Art. 78 inciso IV da LPI

(45) 09/06/2020

(73) THE GOODYEAR TIRE & RUBBER COMPANY (US)

Em virtude da extinção publicada na RPI 2805 de 08-10-2024 e considerando ausência de manifestação dentro dos prazos legais, informo que cabe ser mantida a extinção da patente e seus certificados, conforme o disposto no artigo 12, da resolução 113/2013.

---

**(11) BR 10 2015 031770-0 B1**

Código 24.10 - Manutenção da Extinção - Art. 78 inciso IV da LPI

(45) 07/12/2021

(73) THE GOODYEAR TIRE & RUBBER COMPANY (US)

Em virtude da extinção publicada na RPI 2805 de 08-10-2024 e considerando ausência de manifestação dentro dos prazos legais, informo que cabe ser mantida a extinção da patente e seus certificados, conforme o disposto no artigo 12, da resolução 113/2013.

---

**(11) BR 10 2015 031787-5 B1**

Código 24.10 - Manutenção da Extinção - Art. 78 inciso IV da LPI

(45) 13/10/2020

(73) HONDA MOTOR CO., LTD. (JP)

Em virtude da extinção publicada na RPI 2805 de 08-10-2024 e considerando ausência de manifestação dentro dos prazos legais, informo que cabe ser mantida a extinção da patente e seus certificados, conforme o disposto no artigo 12, da resolução 113/2013.

---

**(11) BR 10 2015 031892-8 B1**

Código 24.10 - Manutenção da Extinção - Art. 78 inciso IV da LPI

(45) 06/04/2021

(73) WHIRLPOOL S.A. (BR/SP)

Em virtude da extinção publicada na RPI 2806 de 15-10-2024 e considerando

---

ausência de manifestação dentro dos prazos legais, informo que cabe ser mantida a extinção da patente e seus certificados, conforme o disposto no artigo 12, da resolução 113/2013.

---

**(11) BR 10 2016 025490-6 B1** Código 24.10 - Manutenção da Extinção - Art. 78 inciso IV da LPI  
(45) 30/08/2022  
(73) UNIVERSIDADE FEDERAL DE MINAS GERAIS (BR/MG) ; SOCIEDADE MINEIRA DE CULTURA (BR/MG)  
Em virtude da extinção publicada na RPI 2799 de 27-08-2024 e considerando ausência de manifestação dentro dos prazos legais, informo que cabe ser mantida a extinção da patente e seus certificados, conforme o disposto no artigo 12, da resolução 113/2013.

---

**(11) BR 10 2016 025588-0 B1** Código 24.10 - Manutenção da Extinção - Art. 78 inciso IV da LPI  
(45) 10/01/2023  
(73) SERGIO PAULO PEREIRA (BR/RS)  
Em virtude da extinção publicada na RPI 2799 de 27-08-2024 e considerando ausência de manifestação dentro dos prazos legais, informo que cabe ser mantida a extinção da patente e seus certificados, conforme o disposto no artigo 12, da resolução 113/2013.

---

**(11) BR 10 2016 026070-1 B1** Código 24.10 - Manutenção da Extinção - Art. 78 inciso IV da LPI  
(45) 29/11/2022  
(73) TOYOTA JIDOSHA KABUSHIKI KAISHA (JP)  
Em virtude da extinção publicada na RPI 2800 de 03-09-2024 e considerando ausência de manifestação dentro dos prazos legais, informo que cabe ser mantida a extinção da patente e seus certificados, conforme o disposto no artigo 12, da resolução 113/2013.

---

**(11) BR 10 2016 026805-2 B1** Código 24.10 - Manutenção da Extinção - Art. 78 inciso IV da LPI  
(45) 29/06/2021  
(73) BEIERSDORF AG (DE)  
Em virtude da extinção publicada na RPI 2801 de 10-09-2024 e considerando ausência de manifestação dentro dos prazos legais, informo que cabe ser mantida a extinção da patente e seus certificados, conforme o disposto no artigo 12, da resolução 113/2013.

---

**(11) BR 10 2016 027344-7 B8** Código 24.10 - Manutenção da Extinção - Art. 78 inciso IV da LPI  
(45) 03/01/2023  
(73) JOHNSON ELECTRIC INTERNATIONAL AG (CH)  
Em virtude da extinção publicada na RPI 2802 de 17-09-2024 e considerando ausência de manifestação dentro dos prazos legais, informo que cabe ser mantida a extinção da patente e seus certificados, conforme o disposto no

---

artigo 12, da resolução 113/2013.

---

**(11) BR 10 2016 027376-5 B1**

Código 24.10 - Manutenção da Extinção - Art. 78 inciso IV da LPI

(45) 18/02/2020

(73) HIFERSANE COMÉRCIO E INDÚSTRIA DE MATERIAIS HIDRÁULICOS LTDA (BR/PR)

Em virtude da extinção publicada na RPI 2802 de 17-09-2024 e considerando ausência de manifestação dentro dos prazos legais, informo que cabe ser mantida a extinção da patente e seus certificados, conforme o disposto no artigo 12, da resolução 113/2013.

---

**(11) BR 10 2016 028021-4 B1**

Código 24.10 - Manutenção da Extinção - Art. 78 inciso IV da LPI

(45) 20/07/2021

(73) DIETER PAUL WEEGE (BR/SC)

Em virtude da extinção publicada na RPI 2803 de 24-09-2024 e considerando ausência de manifestação dentro dos prazos legais, informo que cabe ser mantida a extinção da patente e seus certificados, conforme o disposto no artigo 12, da resolução 113/2013.

---

**(11) BR 10 2016 028179-2 B1**

Código 24.10 - Manutenção da Extinção - Art. 78 inciso IV da LPI

(45) 11/01/2022

(73) MARCELO GIMENEZ (BR/SP)

Em virtude da extinção publicada na RPI 2803 de 24-09-2024 e considerando ausência de manifestação dentro dos prazos legais, informo que cabe ser mantida a extinção da patente e seus certificados, conforme o disposto no artigo 12, da resolução 113/2013.

---

**(11) BR 10 2016 028544-5 B1**

Código 24.10 - Manutenção da Extinção - Art. 78 inciso IV da LPI

(45) 13/09/2022

(73) ANGLOGOLD ASHANTI CORREGO DO SITIO MINERAÇÃO S/A (BR/MG)

Em virtude da extinção publicada na RPI 2804 de 01-10-2024 e considerando ausência de manifestação dentro dos prazos legais, informo que cabe ser mantida a extinção da patente e seus certificados, conforme o disposto no artigo 12, da resolução 113/2013.

---

**(11) BR 10 2016 029358-8 B1**

Código 24.10 - Manutenção da Extinção - Art. 78 inciso IV da LPI

(45) 21/12/2021

(73) MAN TRUCK & BUS AG (DE)

Em virtude da extinção publicada na RPI 2805 de 08-10-2024 e considerando ausência de manifestação dentro dos prazos legais, informo que cabe ser mantida a extinção da patente e seus certificados, conforme o disposto no artigo 12, da resolução 113/2013.

---

<b>(11) BR 10 2016 029360-0 B1</b>	Código 24.10 - Manutenção da Extinção - Art. 78 inciso IV da LPI (45) 25/05/2021 (73) EVONIK OPERATIONS GMBH (DE) Em virtude da extinção publicada na RPI 2805 de 08-10-2024 e considerando ausência de manifestação dentro dos prazos legais, informo que cabe ser mantida a extinção da patente e seus certificados, conforme o disposto no artigo 12, da resolução 113/2013.
<b>(11) BR 10 2016 029397-9 B1</b>	Código 24.10 - Manutenção da Extinção - Art. 78 inciso IV da LPI (45) 21/03/2023 (73) MAN TRUCK & BUS AG (DE) Em virtude da extinção publicada na RPI 2805 de 08-10-2024 e considerando ausência de manifestação dentro dos prazos legais, informo que cabe ser mantida a extinção da patente e seus certificados, conforme o disposto no artigo 12, da resolução 113/2013.
<b>(11) BR 10 2016 029493-2 B1</b>	Código 24.10 - Manutenção da Extinção - Art. 78 inciso IV da LPI (45) 02/08/2022 (73) GEORG FISCHER GMBH (DE) ; GEORG FISCHER DRUCKGUSS GMBH (AT) ; GEORG FISCHER GMBH & CO KG (AT) ; GEORG FISCHER AUTOMOTIVE (SUZHOU) CO., LTD. (CN) Em virtude da extinção publicada na RPI 2805 de 08-10-2024 e considerando ausência de manifestação dentro dos prazos legais, informo que cabe ser mantida a extinção da patente e seus certificados, conforme o disposto no artigo 12, da resolução 113/2013.
<b>(11) BR 10 2016 029540-8 B1</b>	Código 24.10 - Manutenção da Extinção - Art. 78 inciso IV da LPI (45) 16/11/2021 (73) GEORG FISCHER GMBH (DE) ; GEORG FISCHER DRUCKGUSS GMBH (AT) ; GEORG FISCHER GMBH & CO KG (AT) ; GEORG FISCHER AUTOMOTIVE (SUZHOU) CO., LTD. (CN) Em virtude da extinção publicada na RPI 2805 de 08-10-2024 e considerando ausência de manifestação dentro dos prazos legais, informo que cabe ser mantida a extinção da patente e seus certificados, conforme o disposto no artigo 12, da resolução 113/2013.
<b>(11) BR 10 2016 030289-7 B1</b>	Código 24.10 - Manutenção da Extinção - Art. 78 inciso IV da LPI (45) 27/04/2021 (73) NESTE OYJ (FI) Em virtude da extinção publicada na RPI 2806 de 15-10-2024 e considerando ausência de manifestação dentro dos prazos legais, informo que cabe ser mantida a extinção da patente e seus certificados, conforme o disposto no artigo 12, da resolução 113/2013.

---

<b>(11) BR 10 2016 030324-9 B1</b>	<p>Código 24.10 - Manutenção da Extinção - Art. 78 inciso IV da LPI (45) 21/09/2021 (73) NESTE OYJ (FI)</p> <p>Em virtude da extinção publicada na RPI 2806 de 15-10-2024 e considerando ausência de manifestação dentro dos prazos legais, informo que cabe ser mantida a extinção da patente e seus certificados, conforme o disposto no artigo 12, da resolução 113/2013.</p>
<b>(11) BR 10 2016 030441-5 B1</b>	<p>Código 24.10 - Manutenção da Extinção - Art. 78 inciso IV da LPI (45) 14/02/2023 (73) KEBA INDUSTRIAL AUTOMATION GERMANY GMBH (DE)</p> <p>Em virtude da extinção publicada na RPI 2806 de 15-10-2024 e considerando ausência de manifestação dentro dos prazos legais, informo que cabe ser mantida a extinção da patente e seus certificados, conforme o disposto no artigo 12, da resolução 113/2013.</p>
<b>(11) BR 10 2017 023791-5 B1</b>	<p>Código 24.10 - Manutenção da Extinção - Art. 78 inciso IV da LPI (45) 11/04/2023 (73) AIRBUS HELICOPTERS DEUTSCHLAND GMBH (DE)</p> <p>Em virtude da extinção publicada na RPI 2799 de 27-08-2024 e considerando ausência de manifestação dentro dos prazos legais, informo que cabe ser mantida a extinção da patente e seus certificados, conforme o disposto no artigo 12, da resolução 113/2013.</p>
<b>(11) BR 10 2017 024595-0 B1</b>	<p>Código 24.10 - Manutenção da Extinção - Art. 78 inciso IV da LPI (45) 11/04/2023 (73) TOYOTA JIDOSHA KABUSHIKI KAISHA (JP)</p> <p>Em virtude da extinção publicada na RPI 2801 de 10-09-2024 e considerando ausência de manifestação dentro dos prazos legais, informo que cabe ser mantida a extinção da patente e seus certificados, conforme o disposto no artigo 12, da resolução 113/2013.</p>
<b>(11) BR 10 2017 025007-5 B1</b>	<p>Código 24.10 - Manutenção da Extinção - Art. 78 inciso IV da LPI (45) 27/12/2022 (73) THE BOEING COMPANY (US)</p> <p>Em virtude da extinção publicada na RPI 2802 de 17-09-2024 e considerando ausência de manifestação dentro dos prazos legais, informo que cabe ser mantida a extinção da patente e seus certificados, conforme o disposto no artigo 12, da resolução 113/2013.</p>
<b>(11) BR 10 2017 025654-5 B1</b>	<p>Código 24.10 - Manutenção da Extinção - Art. 78 inciso IV da LPI (45) 16/04/2019</p>



---

(73) BIOLEAP, INC (US)

Em virtude da extinção publicada na RPI 2803 de 24-09-2024 e considerando ausência de manifestação dentro dos prazos legais, informo que cabe ser mantida a extinção da patente e seus certificados, conforme o disposto no artigo 12, da resolução 113/2013.

---

**(11) BR 10 2017 026438-6 B1**

Código 24.10 - Manutenção da Extinção - Art. 78 inciso IV da LPI

(45) 15/03/2022

(73) EVONIK OPERATIONS GMBH (DE)

Em virtude da extinção publicada na RPI 2804 de 01-10-2024 e considerando ausência de manifestação dentro dos prazos legais, informo que cabe ser mantida a extinção da patente e seus certificados, conforme o disposto no artigo 12, da resolução 113/2013.

---

**(11) BR 10 2017 026443-2 B1**

Código 24.10 - Manutenção da Extinção - Art. 78 inciso IV da LPI

(45) 22/11/2022

(73) ARIZONA SERVIÇOS AMBIENTAIS LTDA (BR/SP)

Em virtude da extinção publicada na RPI 2804 de 01-10-2024 e considerando ausência de manifestação dentro dos prazos legais, informo que cabe ser mantida a extinção da patente e seus certificados, conforme o disposto no artigo 12, da resolução 113/2013.

---

**(11) BR 10 2017 026643-5 B1**

Código 24.10 - Manutenção da Extinção - Art. 78 inciso IV da LPI

(45) 12/04/2022

(73) THE GOODYEAR TIRE & RUBBER COMPANY (US)

Em virtude da extinção publicada na RPI 2805 de 08-10-2024 e considerando ausência de manifestação dentro dos prazos legais, informo que cabe ser mantida a extinção da patente e seus certificados, conforme o disposto no artigo 12, da resolução 113/2013.

---

**(11) BR 10 2017 026714-8 B1**

Código 24.10 - Manutenção da Extinção - Art. 78 inciso IV da LPI

(45) 07/03/2023

(73) TORRE VERDE PRODUTOS E SERVIÇOS AMBIENTAIS LTDA (BR/SC)

Em virtude da extinção publicada na RPI 2805 de 08-10-2024 e considerando ausência de manifestação dentro dos prazos legais, informo que cabe ser mantida a extinção da patente e seus certificados, conforme o disposto no artigo 12, da resolução 113/2013.

---

**(11) BR 10 2017 027016-5 B1**

Código 24.10 - Manutenção da Extinção - Art. 78 inciso IV da LPI

(45) 10/01/2023

(73) NUOVO PIGNONE TECNOLOGIE SRL (IT)

Em virtude da extinção publicada na RPI 2805 de 08-10-2024 e considerando ausência de manifestação dentro dos prazos legais, informo que cabe ser

---

mantida a extinção da patente e seus certificados, conforme o disposto no artigo 12, da resolução 113/2013.

---

**(11) BR 10 2017 027440-3 B1**

Código 24.10 - Manutenção da Extinção - Art. 78 inciso IV da LPI

(45) 05/09/2023

(73) NUOVO PIGNONE TECNOLOGIE SRL (IT)

Em virtude da extinção publicada na RPI 2806 de 15-10-2024 e considerando ausência de manifestação dentro dos prazos legais, informo que cabe ser mantida a extinção da patente e seus certificados, conforme o disposto no artigo 12, da resolução 113/2013.

---

**(11) BR 10 2017 027593-0 B1**

Código 24.10 - Manutenção da Extinção - Art. 78 inciso IV da LPI

(45) 06/06/2023

(73) ALEXANDRE XAVIER DANTAS (BR/SP) ; ADELON SOUSA DE ARAUJO (BR/SP)

Em virtude da extinção publicada na RPI 2806 de 15-10-2024 e considerando ausência de manifestação dentro dos prazos legais, informo que cabe ser mantida a extinção da patente e seus certificados, conforme o disposto no artigo 12, da resolução 113/2013.

---

**(11) BR 10 2017 027892-1 B1**

Código 24.10 - Manutenção da Extinção - Art. 78 inciso IV da LPI

(45) 06/09/2022

(73) MAC VALVES, INC. (US)

Em virtude da extinção publicada na RPI 2806 de 15-10-2024 e considerando ausência de manifestação dentro dos prazos legais, informo que cabe ser mantida a extinção da patente e seus certificados, conforme o disposto no artigo 12, da resolução 113/2013.

---

**(11) BR 10 2018 073736-8 B1**

Código 24.10 - Manutenção da Extinção - Art. 78 inciso IV da LPI

(45) 24/09/2020

(73) SIEGFRIED KARL SCHLACHTER (BR/SC)

Em virtude da extinção publicada na RPI 2801 de 10-09-2024 e considerando ausência de manifestação dentro dos prazos legais, informo que cabe ser mantida a extinção da patente e seus certificados, conforme o disposto no artigo 12, da resolução 113/2013.

---

**(11) BR 10 2018 075279-0 B1**

Código 24.10 - Manutenção da Extinção - Art. 78 inciso IV da LPI

(45) 04/10/2022

(73) ADEMAR TETSUO FURUKAWA (BR)

Em virtude da extinção publicada na RPI 2804 de 01-10-2024 e considerando ausência de manifestação dentro dos prazos legais, informo que cabe ser mantida a extinção da patente e seus certificados, conforme o disposto no artigo 12, da resolução 113/2013.

---

<b>(11) BR 10 2018 075921-3 B1</b>	<p>Código 24.10 - Manutenção da Extinção - Art. 78 inciso IV da LPI (45) 12/07/2022 (73) CNH INDUSTRIAL AMERICA LLC (US) Em virtude da extinção publicada na RPI 2805 de 08-10-2024 e considerando ausência de manifestação dentro dos prazos legais, informo que cabe ser mantida a extinção da patente e seus certificados, conforme o disposto no artigo 12, da resolução 113/2013.</p>
<b>(11) BR 10 2018 076112-9 B1</b>	<p>Código 24.10 - Manutenção da Extinção - Art. 78 inciso IV da LPI (45) 26/03/2024 (73) CNH INDUSTRIAL AMERICA LLC (US) Em virtude da extinção publicada na RPI 2805 de 08-10-2024 e considerando ausência de manifestação dentro dos prazos legais, informo que cabe ser mantida a extinção da patente e seus certificados, conforme o disposto no artigo 12, da resolução 113/2013.</p>
<b>(11) BR 10 2019 025540-4 B1</b>	<p>Código 24.10 - Manutenção da Extinção - Art. 78 inciso IV da LPI (45) 23/01/2024 (73) PAULO REISS (BR/SP) ; CAMILA CAMARGO REISS (BR/SP) Em virtude da extinção publicada na RPI 2803 de 24-09-2024 e considerando ausência de manifestação dentro dos prazos legais, informo que cabe ser mantida a extinção da patente e seus certificados, conforme o disposto no artigo 12, da resolução 113/2013.</p>
<b>(11) BR 10 2019 025585-4 B1</b>	<p>Código 24.10 - Manutenção da Extinção - Art. 78 inciso IV da LPI (45) 01/06/2021 (73) VICTOR EDUARDO BASSO (BR/SP) Em virtude da extinção publicada na RPI 2803 de 24-09-2024 e considerando ausência de manifestação dentro dos prazos legais, informo que cabe ser mantida a extinção da patente e seus certificados, conforme o disposto no artigo 12, da resolução 113/2013.</p>
<b>(11) BR 10 2020 025705-6 B1</b>	<p>Código 24.10 - Manutenção da Extinção - Art. 78 inciso IV da LPI (45) 03/05/2022 (73) ANTONIO VITOR (BR/SP) Em virtude da extinção publicada na RPI 2805 de 08-10-2024 e considerando ausência de manifestação dentro dos prazos legais, informo que cabe ser mantida a extinção da patente e seus certificados, conforme o disposto no artigo 12, da resolução 113/2013.</p>
<b>(11) BR 10 2021 015500-0 B1</b>	<p>Código 24.10 - Manutenção da Extinção - Art. 78 inciso IV da LPI (45) 05/04/2022</p>

---

(73) DIEGO MENDES VIANA (BR/MG)

Em virtude da extinção publicada na RPI 2806 de 15-10-2024 e considerando ausência de manifestação dentro dos prazos legais, informo que cabe ser mantida a extinção da patente e seus certificados, conforme o disposto no artigo 12, da resolução 113/2013.

---

**(11) BR 11 2012 008614-6 B1**

Código 24.10 - Manutenção da Extinção - Art. 78 inciso IV da LPI

(45) 19/01/2021

(73) KOSTAL KONTAKT SYSTEME GMBH (DE)

Em virtude da extinção publicada na RPI 2804 de 01-10-2024 e considerando ausência de manifestação dentro dos prazos legais, informo que cabe ser mantida a extinção da patente e seus certificados, conforme o disposto no artigo 12, da resolução 113/2013.

---

**(11) BR 11 2012 009545-5 B1**

Código 24.10 - Manutenção da Extinção - Art. 78 inciso IV da LPI

(45) 17/08/2021

(73) UNI-CHARM CORPORATION (JP)

Em virtude da extinção publicada na RPI 2801 de 10-09-2024 e considerando ausência de manifestação dentro dos prazos legais, informo que cabe ser mantida a extinção da patente e seus certificados, conforme o disposto no artigo 12, da resolução 113/2013.

---

**(11) BR 11 2012 009643-5 B1**

Código 24.10 - Manutenção da Extinção - Art. 78 inciso IV da LPI

(45) 12/09/2017

(73) Avon Products, INC. (US)

Em virtude da extinção publicada na RPI 2806 de 15-10-2024 e considerando ausência de manifestação dentro dos prazos legais, informo que cabe ser mantida a extinção da patente e seus certificados, conforme o disposto no artigo 12, da resolução 113/2013.

---

**(11) BR 11 2012 009800-4 B1**

Código 24.10 - Manutenção da Extinção - Art. 78 inciso IV da LPI

(45) 08/12/2020

(73) ZTE CORPORATION (CN)

Em virtude da extinção publicada na RPI 2800 de 03-09-2024 e considerando ausência de manifestação dentro dos prazos legais, informo que cabe ser mantida a extinção da patente e seus certificados, conforme o disposto no artigo 12, da resolução 113/2013.

---

**(11) BR 11 2012 010196-0 B1**

Código 24.10 - Manutenção da Extinção - Art. 78 inciso IV da LPI

(45) 09/11/2021

(73) DISH TECHNOLOGIES L.L.C. (US)

Em virtude da extinção publicada na RPI 2799 de 27-08-2024 e considerando ausência de manifestação dentro dos prazos legais, informo que cabe ser

---

mantida a extinção da patente e seus certificados, conforme o disposto no artigo 12, da resolução 113/2013.

---

**(11) BR 11 2012 010339-3 B1**

Código 24.10 - Manutenção da Extinção - Art. 78 inciso IV da LPI  
(45) 03/11/2020  
(73) KEMIRA OYJ (FI)

Em virtude da extinção publicada na RPI 2799 de 27-08-2024 e considerando ausência de manifestação dentro dos prazos legais, informo que cabe ser mantida a extinção da patente e seus certificados, conforme o disposto no artigo 12, da resolução 113/2013.

---

**(11) BR 11 2012 010471-3 B1**

Código 24.10 - Manutenção da Extinção - Art. 78 inciso IV da LPI  
(45) 20/10/2020  
(73) Bayer Materialscience AG (DE)

Em virtude da extinção publicada na RPI 2799 de 27-08-2024 e considerando ausência de manifestação dentro dos prazos legais, informo que cabe ser mantida a extinção da patente e seus certificados, conforme o disposto no artigo 12, da resolução 113/2013.

---

**(11) BR 11 2012 010627-9 B1**

Código 24.10 - Manutenção da Extinção - Art. 78 inciso IV da LPI  
(45) 04/02/2020  
(73) KONINKLIJKE PHILIPS N.V. (NL)

Em virtude da extinção publicada na RPI 2799 de 27-08-2024 e considerando ausência de manifestação dentro dos prazos legais, informo que cabe ser mantida a extinção da patente e seus certificados, conforme o disposto no artigo 12, da resolução 113/2013.

---

**(11) BR 11 2012 011236-8 B1**

Código 24.10 - Manutenção da Extinção - Art. 78 inciso IV da LPI  
(45) 11/06/2019  
(73) Prysmian S.p.A. (IT)

Em virtude da extinção publicada na RPI 2800 de 03-09-2024 e considerando ausência de manifestação dentro dos prazos legais, informo que cabe ser mantida a extinção da patente e seus certificados, conforme o disposto no artigo 12, da resolução 113/2013.

---

**(11) BR 11 2012 011302-0 B1**

Código 24.10 - Manutenção da Extinção - Art. 78 inciso IV da LPI  
(45) 20/08/2019  
(73) Baker Hughes Incorporated (US)

Em virtude da extinção publicada na RPI 2799 de 27-08-2024 e considerando ausência de manifestação dentro dos prazos legais, informo que cabe ser mantida a extinção da patente e seus certificados, conforme o disposto no artigo 12, da resolução 113/2013.

---

<b>(11) BR 11 2012 011306-2 B1</b>	<p>Código 24.10 - Manutenção da Extinção - Art. 78 inciso IV da LPI (45) 08/10/2019 (73) DAIKIN INDUSTRIES, LTD. (JP) ; ESSILOR INTERNATIONAL (FR) ; DOW CORNING CORPORATION (US)</p> <p>Em virtude da extinção publicada na RPI 2800 de 03-09-2024 e considerando ausência de manifestação dentro dos prazos legais, informo que cabe ser mantida a extinção da patente e seus certificados, conforme o disposto no artigo 12, da resolução 113/2013.</p>
<b>(11) BR 11 2012 011361-5 B1</b>	<p>Código 24.10 - Manutenção da Extinção - Art. 78 inciso IV da LPI (45) 08/09/2021 (73) PERFORMANCE POLYAMIDES, SAS (FR)</p> <p>Em virtude da extinção publicada na RPI 2801 de 10-09-2024 e considerando ausência de manifestação dentro dos prazos legais, informo que cabe ser mantida a extinção da patente e seus certificados, conforme o disposto no artigo 12, da resolução 113/2013.</p>
<b>(11) BR 11 2012 011830-7 B1</b>	<p>Código 24.10 - Manutenção da Extinção - Art. 78 inciso IV da LPI (45) 19/04/2022 (73) AVERY DENNISON RETAIL INFORMATION SERVICES LLC (US)</p> <p>Em virtude da extinção publicada na RPI 2801 de 10-09-2024 e considerando ausência de manifestação dentro dos prazos legais, informo que cabe ser mantida a extinção da patente e seus certificados, conforme o disposto no artigo 12, da resolução 113/2013.</p>
<b>(11) BR 11 2012 011891-9 B1</b>	<p>Código 24.10 - Manutenção da Extinção - Art. 78 inciso IV da LPI (45) 08/05/2018 (73) RV Lizenz AG (CH)</p> <p>Em virtude da extinção publicada na RPI 2801 de 10-09-2024 e considerando ausência de manifestação dentro dos prazos legais, informo que cabe ser mantida a extinção da patente e seus certificados, conforme o disposto no artigo 12, da resolução 113/2013.</p>
<b>(11) BR 11 2012 011969-9 B1</b>	<p>Código 24.10 - Manutenção da Extinção - Art. 78 inciso IV da LPI (45) 11/02/2020 (73) ETHICON ENDO-SURGERY, INC. (US)</p> <p>Em virtude da extinção publicada na RPI 2801 de 10-09-2024 e considerando ausência de manifestação dentro dos prazos legais, informo que cabe ser mantida a extinção da patente e seus certificados, conforme o disposto no artigo 12, da resolução 113/2013.</p>
<b>(11) BR 11 2012 012025-5 B8</b>	<p>Código 24.10 - Manutenção da Extinção - Art. 78 inciso IV da LPI (45) 11/05/2021</p>

---

---

(73) CENTRO DE INMUNOLOGIA MOLECULAR (CU)

Em virtude da extinção publicada na RPI 2802 de 17-09-2024 e considerando ausência de manifestação dentro dos prazos legais, informo que cabe ser mantida a extinção da patente e seus certificados, conforme o disposto no artigo 12, da resolução 113/2013.

---

**(11) BR 11 2012 012047-6 B8**

Código 24.10 - Manutenção da Extinção - Art. 78 inciso IV da LPI

(45) 17/11/2020

(73) ETHICON ENDO-SURGERY, INC. (US)

Em virtude da extinção publicada na RPI 2801 de 10-09-2024 e considerando ausência de manifestação dentro dos prazos legais, informo que cabe ser mantida a extinção da patente e seus certificados, conforme o disposto no artigo 12, da resolução 113/2013.

---

**(11) BR 11 2012 012210-0 B8**

Código 24.10 - Manutenção da Extinção - Art. 78 inciso IV da LPI

(45) 09/02/2021

(73) ELLIPSES PHARMA LIMITED (GB)

Em virtude da extinção publicada na RPI 2802 de 17-09-2024 e considerando ausência de manifestação dentro dos prazos legais, informo que cabe ser mantida a extinção da patente e seus certificados, conforme o disposto no artigo 12, da resolução 113/2013.

---

**(11) BR 11 2012 012246-0 B8**

Código 24.10 - Manutenção da Extinção - Art. 78 inciso IV da LPI

(45) 12/02/2019

(73) PRYSMIAN S.P.A. (IT)

Em virtude da extinção publicada na RPI 2802 de 17-09-2024 e considerando ausência de manifestação dentro dos prazos legais, informo que cabe ser mantida a extinção da patente e seus certificados, conforme o disposto no artigo 12, da resolução 113/2013.

---

**(11) BR 11 2012 012278-9 B1**

Código 24.10 - Manutenção da Extinção - Art. 78 inciso IV da LPI

(45) 19/11/2019

(73) BRITISH POLYTHENE LIMITED (GB)

Em virtude da extinção publicada na RPI 2802 de 17-09-2024 e considerando ausência de manifestação dentro dos prazos legais, informo que cabe ser mantida a extinção da patente e seus certificados, conforme o disposto no artigo 12, da resolução 113/2013.

---

**(11) BR 11 2012 012350-5 B1**

Código 24.10 - Manutenção da Extinção - Art. 78 inciso IV da LPI

(45) 12/01/2021

(73) L'AIR LIQUIDE, SOCIÉTÉ ANONYME POUR L'ETUDE ET L'EXPLOITATION DES PROCEDES GEORGES CLAUDE (FR)

Em virtude da extinção publicada na RPI 2802 de 17-09-2024 e considerando

---

ausência de manifestação dentro dos prazos legais, informo que cabe ser mantida a extinção da patente e seus certificados, conforme o disposto no artigo 12, da resolução 113/2013.

---

**(11) BR 11 2012 012370-0 B1**

Código 24.10 - Manutenção da Extinção - Art. 78 inciso IV da LPI

(45) 21/01/2020

(73) Saint-Gobain Performance Plastics Corporation (US)

Em virtude da extinção publicada na RPI 2805 de 08-10-2024 e considerando ausência de manifestação dentro dos prazos legais, informo que cabe ser mantida a extinção da patente e seus certificados, conforme o disposto no artigo 12, da resolução 113/2013.

---

**(11) BR 11 2012 012539-7 B8**

Código 24.10 - Manutenção da Extinção - Art. 78 inciso IV da LPI

(45) 11/05/2021

(73) CAPSUGEL BELGIUM NV (BE)

Em virtude da extinção publicada na RPI 2802 de 17-09-2024 e considerando ausência de manifestação dentro dos prazos legais, informo que cabe ser mantida a extinção da patente e seus certificados, conforme o disposto no artigo 12, da resolução 113/2013.

---

**(11) BR 11 2012 012582-6 B1**

Código 24.10 - Manutenção da Extinção - Art. 78 inciso IV da LPI

(45) 30/10/2018

(73) FRAUNHOFER USA INC. (US)

Em virtude da extinção publicada na RPI 2804 de 01-10-2024 e considerando ausência de manifestação dentro dos prazos legais, informo que cabe ser mantida a extinção da patente e seus certificados, conforme o disposto no artigo 12, da resolução 113/2013.

---

**(11) BR 11 2012 012622-9 B1**

Código 24.10 - Manutenção da Extinção - Art. 78 inciso IV da LPI

(45) 06/10/2020

(73) UNICHARM CORPORATION (JP)

Em virtude da extinção publicada na RPI 2802 de 17-09-2024 e considerando ausência de manifestação dentro dos prazos legais, informo que cabe ser mantida a extinção da patente e seus certificados, conforme o disposto no artigo 12, da resolução 113/2013.

---

**(11) BR 11 2012 012866-3 B1**

Código 24.10 - Manutenção da Extinção - Art. 78 inciso IV da LPI

(45) 29/12/2020

(73) FOSS ANALYTICAL A/S (DK)

Em virtude da extinção publicada na RPI 2804 de 01-10-2024 e considerando ausência de manifestação dentro dos prazos legais, informo que cabe ser mantida a extinção da patente e seus certificados, conforme o disposto no artigo 12, da resolução 113/2013.



---

<b>(11) BR 11 2012 013154-0 B1</b>	<p>Código 24.10 - Manutenção da Extinção - Art. 78 inciso IV da LPI (45) 22/05/2018 (73) PERFORMANCE POLYAMIDES, SAS (FR)</p> <p>Em virtude da extinção publicada na RPI 2804 de 01-10-2024 e considerando ausência de manifestação dentro dos prazos legais, informo que cabe ser mantida a extinção da patente e seus certificados, conforme o disposto no artigo 12, da resolução 113/2013.</p>
<b>(11) BR 11 2012 013168-0 B1</b>	<p>Código 24.10 - Manutenção da Extinção - Art. 78 inciso IV da LPI (45) 18/09/2018 (73) Purac Biochem B.V. (NL)</p> <p>Em virtude da extinção publicada na RPI 2803 de 24-09-2024 e considerando ausência de manifestação dentro dos prazos legais, informo que cabe ser mantida a extinção da patente e seus certificados, conforme o disposto no artigo 12, da resolução 113/2013.</p>
<b>(11) BR 11 2012 013325-0 B8</b>	<p>Código 24.10 - Manutenção da Extinção - Art. 78 inciso IV da LPI (45) 18/05/2021 (73) SUNOVION PHARMACEUTICALS INC. (US)</p> <p>Em virtude da extinção publicada na RPI 2803 de 24-09-2024 e considerando ausência de manifestação dentro dos prazos legais, informo que cabe ser mantida a extinção da patente e seus certificados, conforme o disposto no artigo 12, da resolução 113/2013.</p>
<b>(11) BR 11 2012 013418-3 B1</b>	<p>Código 24.10 - Manutenção da Extinção - Art. 78 inciso IV da LPI (45) 26/11/2019 (73) BIOUNIVERSA S.R.L. (IT)</p> <p>Em virtude da extinção publicada na RPI 2803 de 24-09-2024 e considerando ausência de manifestação dentro dos prazos legais, informo que cabe ser mantida a extinção da patente e seus certificados, conforme o disposto no artigo 12, da resolução 113/2013.</p>
<b>(11) BR 11 2012 013493-0 B1</b>	<p>Código 24.10 - Manutenção da Extinção - Art. 78 inciso IV da LPI (45) 08/12/2020 (73) MEDIVIR AB (SE) ; JANSSEN SCIENCES IRELAND UC (IE)</p> <p>Em virtude da extinção publicada na RPI 2804 de 01-10-2024 e considerando ausência de manifestação dentro dos prazos legais, informo que cabe ser mantida a extinção da patente e seus certificados, conforme o disposto no artigo 12, da resolução 113/2013.</p>
<b>(11) BR 11 2012 013563-5 B1</b>	<p>Código 24.10 - Manutenção da Extinção - Art. 78 inciso IV da LPI (45) 31/08/2021</p>

---

(73) DISH TECHNOLOGIES L.L.C. (US)

Em virtude da extinção publicada na RPI 2804 de 01-10-2024 e considerando ausência de manifestação dentro dos prazos legais, informo que cabe ser mantida a extinção da patente e seus certificados, conforme o disposto no artigo 12, da resolução 113/2013.

---

**(11) BR 11 2012 013687-9 B1**

Código 24.10 - Manutenção da Extinção - Art. 78 inciso IV da LPI

(45) 12/01/2021

(73) PEUGEOT CITROEN AUTOMOBILES SA (FR)

Em virtude da extinção publicada na RPI 2803 de 24-09-2024 e considerando ausência de manifestação dentro dos prazos legais, informo que cabe ser mantida a extinção da patente e seus certificados, conforme o disposto no artigo 12, da resolução 113/2013.

---

**(11) BR 11 2012 013754-9 B1**

Código 24.10 - Manutenção da Extinção - Art. 78 inciso IV da LPI

(45) 24/12/2019

(73) CYTEC TECHNOLOGY CORP. (US)

Em virtude da extinção publicada na RPI 2804 de 01-10-2024 e considerando ausência de manifestação dentro dos prazos legais, informo que cabe ser mantida a extinção da patente e seus certificados, conforme o disposto no artigo 12, da resolução 113/2013.

---

**(11) BR 11 2012 013770-0 B1**

Código 24.10 - Manutenção da Extinção - Art. 78 inciso IV da LPI

(45) 14/04/2020

(73) FELIX BÖTTCHER GMBH & CO. KG (DE)

Em virtude da extinção publicada na RPI 2804 de 01-10-2024 e considerando ausência de manifestação dentro dos prazos legais, informo que cabe ser mantida a extinção da patente e seus certificados, conforme o disposto no artigo 12, da resolução 113/2013.

---

**(11) BR 11 2012 013799-9 B8**

Código 24.10 - Manutenção da Extinção - Art. 78 inciso IV da LPI

(45) 01/12/2020

(73) NUOVO PIGNONE S.P.A (IT)

Em virtude da extinção publicada na RPI 2802 de 17-09-2024 e considerando ausência de manifestação dentro dos prazos legais, informo que cabe ser mantida a extinção da patente e seus certificados, conforme o disposto no artigo 12, da resolução 113/2013.

---

**(11) BR 11 2012 013867-7 B1**

Código 24.10 - Manutenção da Extinção - Art. 78 inciso IV da LPI

(45) 18/05/2021

(73) SAINT-GOBAIN CENTRE DE RECHERCHES ET D'ETUDES EUROPEEN (FR)

Em virtude da extinção publicada na RPI 2804 de 01-10-2024 e considerando

---

ausência de manifestação dentro dos prazos legais, informo que cabe ser mantida a extinção da patente e seus certificados, conforme o disposto no artigo 12, da resolução 113/2013.

---

**(11) BR 11 2012 013899-5 B1**

Código 24.10 - Manutenção da Extinção - Art. 78 inciso IV da LPI

(45) 23/11/2021

(73) SONY CORPORATION (JP)

Em virtude da extinção publicada na RPI 2803 de 24-09-2024 e considerando ausência de manifestação dentro dos prazos legais, informo que cabe ser mantida a extinção da patente e seus certificados, conforme o disposto no artigo 12, da resolução 113/2013.

---

**(11) BR 11 2012 013917-7 B1**

Código 24.10 - Manutenção da Extinção - Art. 78 inciso IV da LPI

(45) 09/10/2018

(73) CLARIANT PRODUKTE (DEUTSCHLAND) GMBH (DE)

Em virtude da extinção publicada na RPI 2804 de 01-10-2024 e considerando ausência de manifestação dentro dos prazos legais, informo que cabe ser mantida a extinção da patente e seus certificados, conforme o disposto no artigo 12, da resolução 113/2013.

---

**(11) BR 11 2012 013978-9 B1**

Código 24.10 - Manutenção da Extinção - Art. 78 inciso IV da LPI

(45) 09/07/2019

(73) INGEBORG KLOSE (DE) ; Frank Zepke (DE)

Em virtude da extinção publicada na RPI 2804 de 01-10-2024 e considerando ausência de manifestação dentro dos prazos legais, informo que cabe ser mantida a extinção da patente e seus certificados, conforme o disposto no artigo 12, da resolução 113/2013.

---

**(11) BR 11 2012 013999-1 B1**

Código 24.10 - Manutenção da Extinção - Art. 78 inciso IV da LPI

(45) 01/12/2020

(73) KOREA RESEARCH INSTITUTE OF CHEMICAL TECHNOLOGY (KR) ;  
SNU R&DB FOUNDATION (KR)

Em virtude da extinção publicada na RPI 2804 de 01-10-2024 e considerando ausência de manifestação dentro dos prazos legais, informo que cabe ser mantida a extinção da patente e seus certificados, conforme o disposto no artigo 12, da resolução 113/2013.

---

**(11) BR 11 2012 014044-2 B1**

Código 24.10 - Manutenção da Extinção - Art. 78 inciso IV da LPI

(45) 29/12/2020

(73) NOKIA TECHNOLOGIES OY (FI)

Em virtude da extinção publicada na RPI 2805 de 08-10-2024 e considerando ausência de manifestação dentro dos prazos legais, informo que cabe ser mantida a extinção da patente e seus certificados, conforme o disposto no

---

artigo 12, da resolução 113/2013.

---

**(11) BR 11 2012 014060-4 B8** Código 24.10 - Manutenção da Extinção - Art. 78 inciso IV da LPI  
(45) 19/01/2021  
(73) ARACLON BIOTECH, S.L. (ES)  
Em virtude da extinção publicada na RPI 2805 de 08-10-2024 e considerando ausência de manifestação dentro dos prazos legais, informo que cabe ser mantida a extinção da patente e seus certificados, conforme o disposto no artigo 12, da resolução 113/2013.

---

**(11) BR 11 2012 014086-8 B1** Código 24.10 - Manutenção da Extinção - Art. 78 inciso IV da LPI  
(45) 15/10/2019  
(73) ITREC B.V. (NL)  
Em virtude da extinção publicada na RPI 2805 de 08-10-2024 e considerando ausência de manifestação dentro dos prazos legais, informo que cabe ser mantida a extinção da patente e seus certificados, conforme o disposto no artigo 12, da resolução 113/2013.

---

**(11) BR 11 2012 014186-4 B1** Código 24.10 - Manutenção da Extinção - Art. 78 inciso IV da LPI  
(45) 08/10/2019  
(73) Cytec Technology Corp. (US)  
Em virtude da extinção publicada na RPI 2806 de 15-10-2024 e considerando ausência de manifestação dentro dos prazos legais, informo que cabe ser mantida a extinção da patente e seus certificados, conforme o disposto no artigo 12, da resolução 113/2013.

---

**(11) BR 11 2012 014352-2 B1** Código 24.10 - Manutenção da Extinção - Art. 78 inciso IV da LPI  
(45) 12/11/2019  
(73) Cytec Technology Corp. (US)  
Em virtude da extinção publicada na RPI 2805 de 08-10-2024 e considerando ausência de manifestação dentro dos prazos legais, informo que cabe ser mantida a extinção da patente e seus certificados, conforme o disposto no artigo 12, da resolução 113/2013.

---

**(11) BR 11 2012 014355-7 B1** Código 24.10 - Manutenção da Extinção - Art. 78 inciso IV da LPI  
(45) 01/08/2017  
(73) VERDANT TECHNOLOGIES, LLC (US)  
Em virtude da extinção publicada na RPI 2805 de 08-10-2024 e considerando ausência de manifestação dentro dos prazos legais, informo que cabe ser mantida a extinção da patente e seus certificados, conforme o disposto no artigo 12, da resolução 113/2013.

---

**(11) BR 11 2012 014420-0 B1** Código 24.10 - Manutenção da Extinção - Art. 78 inciso IV da LPI

---

(45) 11/02/2020

(73) PERFORMANCE POLYAMIDES, SAS (FR)

Em virtude da extinção publicada na RPI 2805 de 08-10-2024 e considerando ausência de manifestação dentro dos prazos legais, informo que cabe ser mantida a extinção da patente e seus certificados, conforme o disposto no artigo 12, da resolução 113/2013.

---

**(11) BR 11 2012 014435-9 B8**

Código 24.10 - Manutenção da Extinção - Art. 78 inciso IV da LPI

(45) 08/12/2020

(73) PANASONIC CORPORATION (JP)

Em virtude da extinção publicada na RPI 2805 de 08-10-2024 e considerando ausência de manifestação dentro dos prazos legais, informo que cabe ser mantida a extinção da patente e seus certificados, conforme o disposto no artigo 12, da resolução 113/2013.

---

**(11) BR 11 2012 014523-1 B1**

Código 24.10 - Manutenção da Extinção - Art. 78 inciso IV da LPI

(45) 11/02/2020

(73) ELECTROLUX HOME PRODUCTS CORPORATION N.V. (BE)

Em virtude da extinção publicada na RPI 2805 de 08-10-2024 e considerando ausência de manifestação dentro dos prazos legais, informo que cabe ser mantida a extinção da patente e seus certificados, conforme o disposto no artigo 12, da resolução 113/2013.

---

**(11) BR 11 2012 014558-4 B8**

Código 24.10 - Manutenção da Extinção - Art. 78 inciso IV da LPI

(45) 02/02/2021

(73) Shasun Pharmaceuticals Limited (IN)

Em virtude da extinção publicada na RPI 2804 de 01-10-2024 e considerando ausência de manifestação dentro dos prazos legais, informo que cabe ser mantida a extinção da patente e seus certificados, conforme o disposto no artigo 12, da resolução 113/2013.

---

**(11) BR 11 2012 014572-0 B1**

Código 24.10 - Manutenção da Extinção - Art. 78 inciso IV da LPI

(45) 17/09/2019

(73) JOHNSON & JOHNSON VISION CARE, INC. (US)

Em virtude da extinção publicada na RPI 2805 de 08-10-2024 e considerando ausência de manifestação dentro dos prazos legais, informo que cabe ser mantida a extinção da patente e seus certificados, conforme o disposto no artigo 12, da resolução 113/2013.

---

**(11) BR 11 2012 014626-2 B1**

Código 24.10 - Manutenção da Extinção - Art. 78 inciso IV da LPI

(45) 26/05/2020

(73) 73100 - Setenta e Três Mil e Cem, Lda (PT)

Em virtude da extinção publicada na RPI 2804 de 01-10-2024 e considerando

---

ausência de manifestação dentro dos prazos legais, informo que cabe ser mantida a extinção da patente e seus certificados, conforme o disposto no artigo 12, da resolução 113/2013.

---

**(11) BR 11 2012 014687-4 B1** Código 24.10 - Manutenção da Extinção - Art. 78 inciso IV da LPI  
(45) 08/05/2018  
(73) IFP ENERGIES NOUVELLES (FR) ; TOTAL RAFFINAGE MARKETING (FR)  
Em virtude da extinção publicada na RPI 2804 de 01-10-2024 e considerando ausência de manifestação dentro dos prazos legais, informo que cabe ser mantida a extinção da patente e seus certificados, conforme o disposto no artigo 12, da resolução 113/2013.

---

**(11) BR 11 2012 014703-0 B1** Código 24.10 - Manutenção da Extinção - Art. 78 inciso IV da LPI  
(45) 03/08/2021  
(73) MERCK SHARP & DOHME CORP. (US) ; MERCK CANADA INC. (CA)  
Em virtude da extinção publicada na RPI 2805 de 08-10-2024 e considerando ausência de manifestação dentro dos prazos legais, informo que cabe ser mantida a extinção da patente e seus certificados, conforme o disposto no artigo 12, da resolução 113/2013.

---

**(11) BR 11 2012 014761-7 B1** Código 24.10 - Manutenção da Extinção - Art. 78 inciso IV da LPI  
(45) 25/05/2021  
(73) INVENTIO AKTIENGESELLSCHAFT (CH)  
Em virtude da extinção publicada na RPI 2803 de 24-09-2024 e considerando ausência de manifestação dentro dos prazos legais, informo que cabe ser mantida a extinção da patente e seus certificados, conforme o disposto no artigo 12, da resolução 113/2013.

---

**(11) BR 11 2012 014852-4 B1** Código 24.10 - Manutenção da Extinção - Art. 78 inciso IV da LPI  
(45) 05/11/2019  
(73) PATCO, LLC (US)  
Em virtude da extinção publicada na RPI 2804 de 01-10-2024 e considerando ausência de manifestação dentro dos prazos legais, informo que cabe ser mantida a extinção da patente e seus certificados, conforme o disposto no artigo 12, da resolução 113/2013.

---

**(11) BR 11 2012 014872-9 B1** Código 24.10 - Manutenção da Extinção - Art. 78 inciso IV da LPI  
(45) 15/12/2020  
(73) DISH DIGITAL L.L.C. (US)  
Em virtude da extinção publicada na RPI 2806 de 15-10-2024 e considerando ausência de manifestação dentro dos prazos legais, informo que cabe ser mantida a extinção da patente e seus certificados, conforme o disposto no

---

artigo 12, da resolução 113/2013.

---

**(11) BR 11 2012 014910-5 B1** Código 24.10 - Manutenção da Extinção - Art. 78 inciso IV da LPI  
(45) 12/01/2021  
(73) SAINT-GOBAIN ABRASIVES, INC. (US) ; SAINT-GOBAIN ABRASIFS (FR)  
Em virtude da extinção publicada na RPI 2806 de 15-10-2024 e considerando ausência de manifestação dentro dos prazos legais, informo que cabe ser mantida a extinção da patente e seus certificados, conforme o disposto no artigo 12, da resolução 113/2013.

---

**(11) BR 11 2012 014973-3 B1** Código 24.10 - Manutenção da Extinção - Art. 78 inciso IV da LPI  
(45) 01/12/2020  
(73) MIRCEA DINULESCU (NL)  
Em virtude da extinção publicada na RPI 2805 de 08-10-2024 e considerando ausência de manifestação dentro dos prazos legais, informo que cabe ser mantida a extinção da patente e seus certificados, conforme o disposto no artigo 12, da resolução 113/2013.

---

**(11) BR 11 2012 015095-2 B1** Código 24.10 - Manutenção da Extinção - Art. 78 inciso IV da LPI  
(45) 22/06/2021  
(73) SLING MEDIA, INC. (US)  
Em virtude da extinção publicada na RPI 2805 de 08-10-2024 e considerando ausência de manifestação dentro dos prazos legais, informo que cabe ser mantida a extinção da patente e seus certificados, conforme o disposto no artigo 12, da resolução 113/2013.

---

**(11) BR 11 2012 015156-8 B1** Código 24.10 - Manutenção da Extinção - Art. 78 inciso IV da LPI  
(45) 12/05/2020  
(73) BOREALIS AG (AT)  
Em virtude da extinção publicada na RPI 2805 de 08-10-2024 e considerando ausência de manifestação dentro dos prazos legais, informo que cabe ser mantida a extinção da patente e seus certificados, conforme o disposto no artigo 12, da resolução 113/2013.

---

**(11) BR 11 2012 015248-3 B1** Código 24.10 - Manutenção da Extinção - Art. 78 inciso IV da LPI  
(45) 04/01/2022  
(73) JASCO PHARMACEUTICALS, LLC (US)  
Em virtude da extinção publicada na RPI 2806 de 15-10-2024 e considerando ausência de manifestação dentro dos prazos legais, informo que cabe ser mantida a extinção da patente e seus certificados, conforme o disposto no artigo 12, da resolução 113/2013.

---

**(11) BR 11 2012 015258-0 B1** Código 24.10 - Manutenção da Extinção - Art. 78 inciso IV da LPI

---

(45) 21/01/2020

(73) UNILEVER IP HOLDINGS B.V. (PB)

Em virtude da extinção publicada na RPI 2803 de 24-09-2024 e considerando ausência de manifestação dentro dos prazos legais, informo que cabe ser mantida a extinção da patente e seus certificados, conforme o disposto no artigo 12, da resolução 113/2013.

---

**(11) BR 11 2012 015394-3 B1**

Código 24.10 - Manutenção da Extinção - Art. 78 inciso IV da LPI

(45) 03/12/2019

(73) UNILEVER IP HOLDINGS B.V. (PB)

Em virtude da extinção publicada na RPI 2803 de 24-09-2024 e considerando ausência de manifestação dentro dos prazos legais, informo que cabe ser mantida a extinção da patente e seus certificados, conforme o disposto no artigo 12, da resolução 113/2013.

---

**(11) BR 11 2012 015487-7 B1**

Código 24.10 - Manutenção da Extinção - Art. 78 inciso IV da LPI

(45) 01/10/2019

(73) SCHUNK SONOSYSTEMS GMBH (DE)

Em virtude da extinção publicada na RPI 2802 de 17-09-2024 e considerando ausência de manifestação dentro dos prazos legais, informo que cabe ser mantida a extinção da patente e seus certificados, conforme o disposto no artigo 12, da resolução 113/2013.

---

**(11) BR 11 2012 015497-4 B1**

Código 24.10 - Manutenção da Extinção - Art. 78 inciso IV da LPI

(45) 17/11/2020

(73) GOOGLE TECHNOLOGY HOLDINGS LLC (US)

Em virtude da extinção publicada na RPI 2806 de 15-10-2024 e considerando ausência de manifestação dentro dos prazos legais, informo que cabe ser mantida a extinção da patente e seus certificados, conforme o disposto no artigo 12, da resolução 113/2013.

---

**(11) BR 11 2012 015508-3 B1**

Código 24.10 - Manutenção da Extinção - Art. 78 inciso IV da LPI

(45) 06/07/2021

(73) SEKAB E-TECHNOLOGY AB (SE)

Em virtude da extinção publicada na RPI 2805 de 08-10-2024 e considerando ausência de manifestação dentro dos prazos legais, informo que cabe ser mantida a extinção da patente e seus certificados, conforme o disposto no artigo 12, da resolução 113/2013.

---

**(11) BR 11 2012 015621-7 B1**

Código 24.10 - Manutenção da Extinção - Art. 78 inciso IV da LPI

(45) 02/07/2019

(73) SOLETANCHE FREYSSINET (FR)

Em virtude da extinção publicada na RPI 2806 de 15-10-2024 e considerando



---

ausência de manifestação dentro dos prazos legais, informo que cabe ser mantida a extinção da patente e seus certificados, conforme o disposto no artigo 12, da resolução 113/2013.

---

**(11) BR 11 2012 015622-5 B1**

Código 24.10 - Manutenção da Extinção - Art. 78 inciso IV da LPI

(45) 06/08/2019

(73) CNH INDUSTRIAL ITALIA S.P. A. (IT)

Em virtude da extinção publicada na RPI 2806 de 15-10-2024 e considerando ausência de manifestação dentro dos prazos legais, informo que cabe ser mantida a extinção da patente e seus certificados, conforme o disposto no artigo 12, da resolução 113/2013.

---

**(11) BR 11 2012 015650-0 B1**

Código 24.10 - Manutenção da Extinção - Art. 78 inciso IV da LPI

(45) 10/11/2020

(73) LG ELECTRONICS INC. (KR)

Em virtude da extinção publicada na RPI 2806 de 15-10-2024 e considerando ausência de manifestação dentro dos prazos legais, informo que cabe ser mantida a extinção da patente e seus certificados, conforme o disposto no artigo 12, da resolução 113/2013.

---

**(11) BR 11 2012 015713-2 B1**

Código 24.10 - Manutenção da Extinção - Art. 78 inciso IV da LPI

(45) 14/01/2020

(73) OMYA INTERNATIONAL AG (CH)

Em virtude da extinção publicada na RPI 2806 de 15-10-2024 e considerando ausência de manifestação dentro dos prazos legais, informo que cabe ser mantida a extinção da patente e seus certificados, conforme o disposto no artigo 12, da resolução 113/2013.

---

**(11) BR 11 2012 015873-2 B1**

Código 24.10 - Manutenção da Extinção - Art. 78 inciso IV da LPI

(45) 01/06/2021

(73) CENTREXION THERAPEUTICS CORPORATION (US)

Em virtude da extinção publicada na RPI 2805 de 08-10-2024 e considerando ausência de manifestação dentro dos prazos legais, informo que cabe ser mantida a extinção da patente e seus certificados, conforme o disposto no artigo 12, da resolução 113/2013.

---

**(11) BR 11 2012 015944-5 B1**

Código 24.10 - Manutenção da Extinção - Art. 78 inciso IV da LPI

(45) 16/11/2021

(73) DANFOSS POWER SOLUTIONS II TECHNOLOGY A/S (DK)

Em virtude da extinção publicada na RPI 2806 de 15-10-2024 e considerando ausência de manifestação dentro dos prazos legais, informo que cabe ser mantida a extinção da patente e seus certificados, conforme o disposto no artigo 12, da resolução 113/2013.

---

<b>(11) BR 11 2012 016067-2 B1</b>	<p>Código 24.10 - Manutenção da Extinção - Art. 78 inciso IV da LPI (45) 08/06/2021 (73) SAMSUNG ELECTRONICS CO., LTD. (KR)</p> <p>Em virtude da extinção publicada na RPI 2806 de 15-10-2024 e considerando ausência de manifestação dentro dos prazos legais, informo que cabe ser mantida a extinção da patente e seus certificados, conforme o disposto no artigo 12, da resolução 113/2013.</p>
<b>(11) BR 11 2012 016147-4 B1</b>	<p>Código 24.10 - Manutenção da Extinção - Art. 78 inciso IV da LPI (45) 11/02/2020 (73) MENTOR WORLDWIDE LLC (US)</p> <p>Em virtude da extinção publicada na RPI 2804 de 01-10-2024 e considerando ausência de manifestação dentro dos prazos legais, informo que cabe ser mantida a extinção da patente e seus certificados, conforme o disposto no artigo 12, da resolução 113/2013.</p>
<b>(11) BR 11 2012 016234-9 B1</b>	<p>Código 24.10 - Manutenção da Extinção - Art. 78 inciso IV da LPI (45) 03/05/2022 (73) LUCA ZACCHI (IT)</p> <p>Em virtude da extinção publicada na RPI 2806 de 15-10-2024 e considerando ausência de manifestação dentro dos prazos legais, informo que cabe ser mantida a extinção da patente e seus certificados, conforme o disposto no artigo 12, da resolução 113/2013.</p>
<b>(11) BR 11 2012 016524-0 B1</b>	<p>Código 24.10 - Manutenção da Extinção - Art. 78 inciso IV da LPI (45) 06/04/2021 (73) L'OREAL (FR)</p> <p>Em virtude da extinção publicada na RPI 2805 de 08-10-2024 e considerando ausência de manifestação dentro dos prazos legais, informo que cabe ser mantida a extinção da patente e seus certificados, conforme o disposto no artigo 12, da resolução 113/2013.</p>
<b>(11) BR 11 2012 016540-2 B1</b>	<p>Código 24.10 - Manutenção da Extinção - Art. 78 inciso IV da LPI (45) 24/03/2020 (73) KONINKLIJKE PHILIPS N.V. (NL)</p> <p>Em virtude da extinção publicada na RPI 2804 de 01-10-2024 e considerando ausência de manifestação dentro dos prazos legais, informo que cabe ser mantida a extinção da patente e seus certificados, conforme o disposto no artigo 12, da resolução 113/2013.</p>
<b>(11) BR 11 2012 016592-5 B1</b>	<p>Código 24.10 - Manutenção da Extinção - Art. 78 inciso IV da LPI (45) 15/10/2019</p>

---

---

(73) KHS GMBH (DE)

Em virtude da extinção publicada na RPI 2800 de 03-09-2024 e considerando ausência de manifestação dentro dos prazos legais, informo que cabe ser mantida a extinção da patente e seus certificados, conforme o disposto no artigo 12, da resolução 113/2013.

---

**(11) BR 11 2012 017105-4 B1**

Código 24.10 - Manutenção da Extinção - Art. 78 inciso IV da LPI

(45) 24/03/2020

(73) KONINKLIJKE PHILIPS N.V. (NL)

Em virtude da extinção publicada na RPI 2805 de 08-10-2024 e considerando ausência de manifestação dentro dos prazos legais, informo que cabe ser mantida a extinção da patente e seus certificados, conforme o disposto no artigo 12, da resolução 113/2013.

---

**(11) BR 11 2012 017247-6 B1**

Código 24.10 - Manutenção da Extinção - Art. 78 inciso IV da LPI

(45) 30/07/2019

(73) GRUNDFOS MANAGEMENT A/S (DK)

Em virtude da extinção publicada na RPI 2804 de 01-10-2024 e considerando ausência de manifestação dentro dos prazos legais, informo que cabe ser mantida a extinção da patente e seus certificados, conforme o disposto no artigo 12, da resolução 113/2013.

---

**(11) BR 11 2012 017341-3 B1**

Código 24.10 - Manutenção da Extinção - Art. 78 inciso IV da LPI

(45) 17/09/2019

(73) BAKER HUGHES INCORPORATED (US)

Em virtude da extinção publicada na RPI 2803 de 24-09-2024 e considerando ausência de manifestação dentro dos prazos legais, informo que cabe ser mantida a extinção da patente e seus certificados, conforme o disposto no artigo 12, da resolução 113/2013.

---

**(11) BR 11 2012 017773-7 B1**

Código 24.10 - Manutenção da Extinção - Art. 78 inciso IV da LPI

(45) 26/10/2021

(73) Haomamedica Limited. (GB)

Em virtude da extinção publicada na RPI 2806 de 15-10-2024 e considerando ausência de manifestação dentro dos prazos legais, informo que cabe ser mantida a extinção da patente e seus certificados, conforme o disposto no artigo 12, da resolução 113/2013.

---

**(11) BR 11 2012 018412-1 B1**

Código 24.10 - Manutenção da Extinção - Art. 78 inciso IV da LPI

(45) 28/09/2021

(73) Novartis AG (CH)

Em virtude da extinção publicada na RPI 2806 de 15-10-2024 e considerando ausência de manifestação dentro dos prazos legais, informo que cabe ser

---

mantida a extinção da patente e seus certificados, conforme o disposto no artigo 12, da resolução 113/2013.

---

**(11) BR 11 2012 018879-8 B8**

Código 24.10 - Manutenção da Extinção - Art. 78 inciso IV da LPI

(45) 12/01/2021

(73) KOCH ENGINEERED SOLUTIONS LIMITED (GB)

Em virtude da extinção publicada na RPI 2806 de 15-10-2024 e considerando ausência de manifestação dentro dos prazos legais, informo que cabe ser mantida a extinção da patente e seus certificados, conforme o disposto no artigo 12, da resolução 113/2013.

---

**(11) BR 11 2012 021266-4 B1**

Código 24.10 - Manutenção da Extinção - Art. 78 inciso IV da LPI

(45) 25/08/2020

(73) SINGLE BUOY MOORINGS, INC. (CH)

Em virtude da extinção publicada na RPI 2806 de 15-10-2024 e considerando ausência de manifestação dentro dos prazos legais, informo que cabe ser mantida a extinção da patente e seus certificados, conforme o disposto no artigo 12, da resolução 113/2013.

---

**(11) BR 11 2012 025529-0 B1**

Código 24.10 - Manutenção da Extinção - Art. 78 inciso IV da LPI

(45) 06/10/2020

(73) VMI Holland B.V. (NL)

Em virtude da extinção publicada na RPI 2799 de 27-08-2024 e considerando ausência de manifestação dentro dos prazos legais, informo que cabe ser mantida a extinção da patente e seus certificados, conforme o disposto no artigo 12, da resolução 113/2013.

---

**(11) BR 11 2012 029166-1 B1**

Código 24.10 - Manutenção da Extinção - Art. 78 inciso IV da LPI

(45) 12/05/2020

(73) CSR YANGTZE CO., LTD (CN)

Em virtude da extinção publicada na RPI 2804 de 01-10-2024 e considerando ausência de manifestação dentro dos prazos legais, informo que cabe ser mantida a extinção da patente e seus certificados, conforme o disposto no artigo 12, da resolução 113/2013.

---

**(11) BR 11 2012 029168-8 B1**

Código 24.10 - Manutenção da Extinção - Art. 78 inciso IV da LPI

(45) 31/03/2020

(73) CSR YANGTZE CO., LTD. (CN)

Em virtude da extinção publicada na RPI 2804 de 01-10-2024 e considerando ausência de manifestação dentro dos prazos legais, informo que cabe ser mantida a extinção da patente e seus certificados, conforme o disposto no artigo 12, da resolução 113/2013.

---

<b>(11) BR 11 2013 000784-2 B1</b>	<p>Código 24.10 - Manutenção da Extinção - Art. 78 inciso IV da LPI                  (45) 13/10/2021                  (73) SIEMENS GAMESA RENEWABLE ENERGY A/S (DK)                  Em virtude da extinção publicada na RPI 2799 de 27-08-2024 e considerando ausência de manifestação dentro dos prazos legais, informo que cabe ser mantida a extinção da patente e seus certificados, conforme o disposto no artigo 12, da resolução 113/2013.</p>
------------------------------------	--

---

<b>(11) BR 11 2013 001176-9 B1</b>	<p>Código 24.10 - Manutenção da Extinção - Art. 78 inciso IV da LPI                  (45) 27/02/2020                  (73) ACELL GROUP LIMITED (GB)                  Em virtude da extinção publicada na RPI 2805 de 08-10-2024 e considerando ausência de manifestação dentro dos prazos legais, informo que cabe ser mantida a extinção da patente e seus certificados, conforme o disposto no artigo 12, da resolução 113/2013.</p>
------------------------------------	--

---

<b>(11) BR 11 2013 005509-0 B1</b>	<p>Código 24.10 - Manutenção da Extinção - Art. 78 inciso IV da LPI                  (45) 20/07/2021                  (73) ZTE CORPORATION (CN)                  Em virtude da extinção publicada na RPI 2800 de 03-09-2024 e considerando ausência de manifestação dentro dos prazos legais, informo que cabe ser mantida a extinção da patente e seus certificados, conforme o disposto no artigo 12, da resolução 113/2013.</p>
------------------------------------	--

---

<b>(11) BR 11 2013 006553-2 B1</b>	<p>Código 24.10 - Manutenção da Extinção - Art. 78 inciso IV da LPI                  (45) 06/03/2019                  (73) CNH INDUSTRIAL BELGIUM N. V. (BE)                  Em virtude da extinção publicada na RPI 2806 de 15-10-2024 e considerando ausência de manifestação dentro dos prazos legais, informo que cabe ser mantida a extinção da patente e seus certificados, conforme o disposto no artigo 12, da resolução 113/2013.</p>
------------------------------------	---

---

<b>(11) BR 11 2013 009407-9 B8</b>	<p>Código 24.10 - Manutenção da Extinção - Art. 78 inciso IV da LPI                  (45) 20/07/2021                  (73) H. LUNDBECK A/S (DK)                  Em virtude da extinção publicada na RPI 2799 de 27-08-2024 e considerando ausência de manifestação dentro dos prazos legais, informo que cabe ser mantida a extinção da patente e seus certificados, conforme o disposto no artigo 12, da resolução 113/2013.</p>
------------------------------------	--

---

<b>(11) BR 11 2013 009518-0 B1</b>	<p>Código 24.10 - Manutenção da Extinção - Art. 78 inciso IV da LPI                  (45) 04/02/2020                  (73) MAGNA SEATING INC. (CA)</p>
------------------------------------	--

---

Em virtude da extinção publicada na RPI 2804 de 01-10-2024 e considerando ausência de manifestação dentro dos prazos legais, informo que cabe ser mantida a extinção da patente e seus certificados, conforme o disposto no artigo 12, da resolução 113/2013.

---

**(11) BR 11 2013 009975-5 B1**

Código 24.10 - Manutenção da Extinção - Art. 78 inciso IV da LPI

(45) 20/04/2021

(73) TELEFONAKTIEBOLAGET L M ERICSSON (PUBL) (SE)

Em virtude da extinção publicada na RPI 2803 de 24-09-2024 e considerando ausência de manifestação dentro dos prazos legais, informo que cabe ser mantida a extinção da patente e seus certificados, conforme o disposto no artigo 12, da resolução 113/2013.

---

**(11) BR 11 2013 010115-6 B1**

Código 24.10 - Manutenção da Extinção - Art. 78 inciso IV da LPI

(45) 04/12/2018

(73) POXEL (FR)

Em virtude da extinção publicada na RPI 2803 de 24-09-2024 e considerando ausência de manifestação dentro dos prazos legais, informo que cabe ser mantida a extinção da patente e seus certificados, conforme o disposto no artigo 12, da resolução 113/2013.

---

**(11) BR 11 2013 010117-2 B1**

Código 24.10 - Manutenção da Extinção - Art. 78 inciso IV da LPI

(45) 16/03/2021

(73) TELEFONAKTIEBOLAGET LM ERICSSON (PUBL) (SE)

Em virtude da extinção publicada na RPI 2799 de 27-08-2024 e considerando ausência de manifestação dentro dos prazos legais, informo que cabe ser mantida a extinção da patente e seus certificados, conforme o disposto no artigo 12, da resolução 113/2013.

---

**(11) BR 11 2013 010502-0 B1**

Código 24.10 - Manutenção da Extinção - Art. 78 inciso IV da LPI

(45) 20/04/2021

(73) Telefonaktiebolaget L M Ericsson (publ) (SE)

Em virtude da extinção publicada na RPI 2799 de 27-08-2024 e considerando ausência de manifestação dentro dos prazos legais, informo que cabe ser mantida a extinção da patente e seus certificados, conforme o disposto no artigo 12, da resolução 113/2013.

---

**(11) BR 11 2013 010564-0 B1**

Código 24.10 - Manutenção da Extinção - Art. 78 inciso IV da LPI

(45) 21/09/2021

(73) CELGENE CAR LLC (BM)

Em virtude da extinção publicada na RPI 2799 de 27-08-2024 e considerando ausência de manifestação dentro dos prazos legais, informo que cabe ser mantida a extinção da patente e seus certificados, conforme o disposto no

---

artigo 12, da resolução 113/2013.

---

**(11) BR 11 2013 010674-3 B1** Código 24.10 - Manutenção da Extinção - Art. 78 inciso IV da LPI  
(45) 31/08/2021  
(73) DOW GLOBAL TECHNOLOGIES LLC (US)  
Em virtude da extinção publicada na RPI 2799 de 27-08-2024 e considerando ausência de manifestação dentro dos prazos legais, informo que cabe ser mantida a extinção da patente e seus certificados, conforme o disposto no artigo 12, da resolução 113/2013.

---

**(11) BR 11 2013 010868-1 B1** Código 24.10 - Manutenção da Extinção - Art. 78 inciso IV da LPI  
(45) 29/03/2022  
(73) U.S. PATENT INNOVATIONS (US)  
Em virtude da extinção publicada na RPI 2799 de 27-08-2024 e considerando ausência de manifestação dentro dos prazos legais, informo que cabe ser mantida a extinção da patente e seus certificados, conforme o disposto no artigo 12, da resolução 113/2013.

---

**(11) BR 11 2013 011090-2 B1** Código 24.10 - Manutenção da Extinção - Art. 78 inciso IV da LPI  
(45) 24/11/2020  
(73) ETHICON LLC (US) ; TISSUEGEN, INC. (US)  
Em virtude da extinção publicada na RPI 2799 de 27-08-2024 e considerando ausência de manifestação dentro dos prazos legais, informo que cabe ser mantida a extinção da patente e seus certificados, conforme o disposto no artigo 12, da resolução 113/2013.

---

**(11) BR 11 2013 011180-1 B1** Código 24.10 - Manutenção da Extinção - Art. 78 inciso IV da LPI  
(45) 19/05/2020  
(73) LA VIT TECHNOLOGY LLC (US)  
Em virtude da extinção publicada na RPI 2800 de 03-09-2024 e considerando ausência de manifestação dentro dos prazos legais, informo que cabe ser mantida a extinção da patente e seus certificados, conforme o disposto no artigo 12, da resolução 113/2013.

---

**(11) BR 11 2013 011387-1 B1** Código 24.10 - Manutenção da Extinção - Art. 78 inciso IV da LPI  
(45) 22/06/2021  
(73) OBRIST CLOSURES SWITZERLAND GMBH (CH)  
Em virtude da extinção publicada na RPI 2804 de 01-10-2024 e considerando ausência de manifestação dentro dos prazos legais, informo que cabe ser mantida a extinção da patente e seus certificados, conforme o disposto no artigo 12, da resolução 113/2013.

---

**(11) BR 11 2013 011577-7 B1** Código 24.10 - Manutenção da Extinção - Art. 78 inciso IV da LPI

---

(45) 08/12/2020

(73) TEIJIN CARBON EUROPE GMBH (DE)

Em virtude da extinção publicada na RPI 2800 de 03-09-2024 e considerando ausência de manifestação dentro dos prazos legais, informo que cabe ser mantida a extinção da patente e seus certificados, conforme o disposto no artigo 12, da resolução 113/2013.

---

**(11) BR 11 2013 011593-9 B1**

Código 24.10 - Manutenção da Extinção - Art. 78 inciso IV da LPI

(45) 22/02/2022

(73) Shionogi & CO., Ltd. (JP)

Em virtude da extinção publicada na RPI 2800 de 03-09-2024 e considerando ausência de manifestação dentro dos prazos legais, informo que cabe ser mantida a extinção da patente e seus certificados, conforme o disposto no artigo 12, da resolução 113/2013.

---

**(11) BR 11 2013 011614-5 B1**

Código 24.10 - Manutenção da Extinção - Art. 78 inciso IV da LPI

(45) 05/05/2020

(73) OBERTHUR FIDUCIAIRE SAS (FR)

Em virtude da extinção publicada na RPI 2800 de 03-09-2024 e considerando ausência de manifestação dentro dos prazos legais, informo que cabe ser mantida a extinção da patente e seus certificados, conforme o disposto no artigo 12, da resolução 113/2013.

---

**(11) BR 11 2013 011749-4 B1**

Código 24.10 - Manutenção da Extinção - Art. 78 inciso IV da LPI

(45) 15/12/2020

(73) THE TEXAS A & M UNIVERSITY SYSTEM (US)

Em virtude da extinção publicada na RPI 2800 de 03-09-2024 e considerando ausência de manifestação dentro dos prazos legais, informo que cabe ser mantida a extinção da patente e seus certificados, conforme o disposto no artigo 12, da resolução 113/2013.

---

**(11) BR 11 2013 011809-1 B1**

Código 24.10 - Manutenção da Extinção - Art. 78 inciso IV da LPI

(45) 04/02/2020

(73) ESSITY HYGIENE AND HEALTH AKTIEBOLAG (SE)

Em virtude da extinção publicada na RPI 2800 de 03-09-2024 e considerando ausência de manifestação dentro dos prazos legais, informo que cabe ser mantida a extinção da patente e seus certificados, conforme o disposto no artigo 12, da resolução 113/2013.

---

**(11) BR 11 2013 011866-0 B1**

Código 24.10 - Manutenção da Extinção - Art. 78 inciso IV da LPI

(45) 11/05/2021

(73) THE TEXAS A & M UNIVERSITY SYSTEM (US)

Em virtude da extinção publicada na RPI 2800 de 03-09-2024 e considerando



---

ausência de manifestação dentro dos prazos legais, informo que cabe ser mantida a extinção da patente e seus certificados, conforme o disposto no artigo 12, da resolução 113/2013.

---

**(11) BR 11 2013 012060-6 B1** Código 24.10 - Manutenção da Extinção - Art. 78 inciso IV da LPI  
(45) 19/01/2021  
(73) ADEKA CORPORATION (JP)  
Em virtude da extinção publicada na RPI 2800 de 03-09-2024 e considerando ausência de manifestação dentro dos prazos legais, informo que cabe ser mantida a extinção da patente e seus certificados, conforme o disposto no artigo 12, da resolução 113/2013.

---

**(11) BR 11 2013 012116-5 B1** Código 24.10 - Manutenção da Extinção - Art. 78 inciso IV da LPI  
(45) 06/04/2021  
(73) HONDA MOTOR CO., LTD (JP)  
Em virtude da extinção publicada na RPI 2801 de 10-09-2024 e considerando ausência de manifestação dentro dos prazos legais, informo que cabe ser mantida a extinção da patente e seus certificados, conforme o disposto no artigo 12, da resolução 113/2013.

---

**(11) BR 11 2013 012182-3 B8** Código 24.10 - Manutenção da Extinção - Art. 78 inciso IV da LPI  
(45) 20/10/2020  
(73) CORTEVA AGRISCIENCE LLC (US)  
Em virtude da extinção publicada na RPI 2800 de 03-09-2024 e considerando ausência de manifestação dentro dos prazos legais, informo que cabe ser mantida a extinção da patente e seus certificados, conforme o disposto no artigo 12, da resolução 113/2013.

---

**(11) BR 11 2013 012251-0 B1** Código 24.10 - Manutenção da Extinção - Art. 78 inciso IV da LPI  
(45) 09/02/2021  
(73) TEOXANE (CH)  
Em virtude da extinção publicada na RPI 2804 de 01-10-2024 e considerando ausência de manifestação dentro dos prazos legais, informo que cabe ser mantida a extinção da patente e seus certificados, conforme o disposto no artigo 12, da resolução 113/2013.

---

**(11) BR 11 2013 012280-3 B1** Código 24.10 - Manutenção da Extinção - Art. 78 inciso IV da LPI  
(45) 04/01/2022  
(73) ECOLE POLYTECHNIQUE FEDERALE DE LAUSANNE (CH)  
Em virtude da extinção publicada na RPI 2802 de 17-09-2024 e considerando ausência de manifestação dentro dos prazos legais, informo que cabe ser mantida a extinção da patente e seus certificados, conforme o disposto no artigo 12, da resolução 113/2013.

---

<b>(11) BR 11 2013 012294-3 B1</b>	<p>Código 24.10 - Manutenção da Extinção - Art. 78 inciso IV da LPI (45) 17/03/2020 (73) EUN SUK PARK (KR)</p> <p>Em virtude da extinção publicada na RPI 2799 de 27-08-2024 e considerando ausência de manifestação dentro dos prazos legais, informo que cabe ser mantida a extinção da patente e seus certificados, conforme o disposto no artigo 12, da resolução 113/2013.</p>
<b>(11) BR 11 2013 012383-4 B1</b>	<p>Código 24.10 - Manutenção da Extinção - Art. 78 inciso IV da LPI (45) 13/07/2021 (73) HUAWEI TECHNOLOGIES CO., LTD. (CN)</p> <p>Em virtude da extinção publicada na RPI 2801 de 10-09-2024 e considerando ausência de manifestação dentro dos prazos legais, informo que cabe ser mantida a extinção da patente e seus certificados, conforme o disposto no artigo 12, da resolução 113/2013.</p>
<b>(11) BR 11 2013 012450-4 B1</b>	<p>Código 24.10 - Manutenção da Extinção - Art. 78 inciso IV da LPI (45) 13/10/2020 (73) SPEEDX PTY LTD. (AU)</p> <p>Em virtude da extinção publicada na RPI 2802 de 17-09-2024 e considerando ausência de manifestação dentro dos prazos legais, informo que cabe ser mantida a extinção da patente e seus certificados, conforme o disposto no artigo 12, da resolução 113/2013.</p>
<b>(11) BR 11 2013 012463-6 B1</b>	<p>Código 24.10 - Manutenção da Extinção - Art. 78 inciso IV da LPI (45) 22/04/2020 (73) BASF SE (DE)</p> <p>Em virtude da extinção publicada na RPI 2802 de 17-09-2024 e considerando ausência de manifestação dentro dos prazos legais, informo que cabe ser mantida a extinção da patente e seus certificados, conforme o disposto no artigo 12, da resolução 113/2013.</p>
<b>(11) BR 11 2013 012589-6 B8</b>	<p>Código 24.10 - Manutenção da Extinção - Art. 78 inciso IV da LPI (45) 09/02/2021 (73) INNOVA PATENT GMBH (AT)</p> <p>Em virtude da extinção publicada na RPI 2806 de 15-10-2024 e considerando ausência de manifestação dentro dos prazos legais, informo que cabe ser mantida a extinção da patente e seus certificados, conforme o disposto no artigo 12, da resolução 113/2013.</p>
<b>(11) BR 11 2013 012591-8 B8</b>	<p>Código 24.10 - Manutenção da Extinção - Art. 78 inciso IV da LPI (45) 19/11/2019</p>

---

---

(73) BRITISH POLYTHENE LIMITED (GB)

Em virtude da extinção publicada na RPI 2802 de 17-09-2024 e considerando ausência de manifestação dentro dos prazos legais, informo que cabe ser mantida a extinção da patente e seus certificados, conforme o disposto no artigo 12, da resolução 113/2013.

---

**(11) BR 11 2013 012677-9 B1**

Código 24.10 - Manutenção da Extinção - Art. 78 inciso IV da LPI

(45) 17/03/2020

(73) LANXESS INC. (CA)

Em virtude da extinção publicada na RPI 2802 de 17-09-2024 e considerando ausência de manifestação dentro dos prazos legais, informo que cabe ser mantida a extinção da patente e seus certificados, conforme o disposto no artigo 12, da resolução 113/2013.

---

**(11) BR 11 2013 012690-6 B1**

Código 24.10 - Manutenção da Extinção - Art. 78 inciso IV da LPI

(45) 02/10/2018

(73) DELAVAL HOLDING AB (SE)

Em virtude da extinção publicada na RPI 2801 de 10-09-2024 e considerando ausência de manifestação dentro dos prazos legais, informo que cabe ser mantida a extinção da patente e seus certificados, conforme o disposto no artigo 12, da resolução 113/2013.

---

**(11) BR 11 2013 012705-8 B1**

Código 24.10 - Manutenção da Extinção - Art. 78 inciso IV da LPI

(45) 27/10/2020

(73) VALLOUREC OIL AND GAS FRANCE (FR) ; NIPPON STEEL CORPORATION (JP)

Em virtude da extinção publicada na RPI 2801 de 10-09-2024 e considerando ausência de manifestação dentro dos prazos legais, informo que cabe ser mantida a extinção da patente e seus certificados, conforme o disposto no artigo 12, da resolução 113/2013.

---

**(11) BR 11 2013 012710-4 B1**

Código 24.10 - Manutenção da Extinção - Art. 78 inciso IV da LPI

(45) 09/03/2021

(73) THE ROGOSIN INSTITUTE, INC. (US)

Em virtude da extinção publicada na RPI 2802 de 17-09-2024 e considerando ausência de manifestação dentro dos prazos legais, informo que cabe ser mantida a extinção da patente e seus certificados, conforme o disposto no artigo 12, da resolução 113/2013.

---

**(11) BR 11 2013 012858-5 B1**

Código 24.10 - Manutenção da Extinção - Art. 78 inciso IV da LPI

(45) 07/12/2021

(73) Lexicon Pharmaceuticals, Inc. (US)

Em virtude da extinção publicada na RPI 2802 de 17-09-2024 e considerando

---

ausência de manifestação dentro dos prazos legais, informo que cabe ser mantida a extinção da patente e seus certificados, conforme o disposto no artigo 12, da resolução 113/2013.

---

**(11) BR 11 2013 012861-5 B1**

Código 24.10 - Manutenção da Extinção - Art. 78 inciso IV da LPI

(45) 08/10/2019

(73) MITSUBISHI CHEMICAL UK LIMITED (GB)

Em virtude da extinção publicada na RPI 2801 de 10-09-2024 e considerando ausência de manifestação dentro dos prazos legais, informo que cabe ser mantida a extinção da patente e seus certificados, conforme o disposto no artigo 12, da resolução 113/2013.

---

**(11) BR 11 2013 012884-4 B1**

Código 24.10 - Manutenção da Extinção - Art. 78 inciso IV da LPI

(45) 02/03/2021

(73) CYTEC TECHNOLOGY CORP. (US)

Em virtude da extinção publicada na RPI 2801 de 10-09-2024 e considerando ausência de manifestação dentro dos prazos legais, informo que cabe ser mantida a extinção da patente e seus certificados, conforme o disposto no artigo 12, da resolução 113/2013.

---

**(11) BR 11 2013 012945-0 B1**

Código 24.10 - Manutenção da Extinção - Art. 78 inciso IV da LPI

(45) 30/11/2021

(73) Binnj, INC. (CA)

Em virtude da extinção publicada na RPI 2802 de 17-09-2024 e considerando ausência de manifestação dentro dos prazos legais, informo que cabe ser mantida a extinção da patente e seus certificados, conforme o disposto no artigo 12, da resolução 113/2013.

---

**(11) BR 11 2013 012970-0 B1**

Código 24.10 - Manutenção da Extinção - Art. 78 inciso IV da LPI

(45) 30/06/2020

(73) Davkor (FR)

Em virtude da extinção publicada na RPI 2802 de 17-09-2024 e considerando ausência de manifestação dentro dos prazos legais, informo que cabe ser mantida a extinção da patente e seus certificados, conforme o disposto no artigo 12, da resolução 113/2013.

---

**(11) BR 11 2013 013041-5 B1**

Código 24.10 - Manutenção da Extinção - Art. 78 inciso IV da LPI

(45) 12/05/2020

(73) BAUMULLER NURNBERG GMBH (DE)

Em virtude da extinção publicada na RPI 2799 de 27-08-2024 e considerando ausência de manifestação dentro dos prazos legais, informo que cabe ser mantida a extinção da patente e seus certificados, conforme o disposto no artigo 12, da resolução 113/2013.

---

<b>(11) BR 11 2013 013248-5 B1</b>	<p>Código 24.10 - Manutenção da Extinção - Art. 78 inciso IV da LPI (45) 28/09/2021 (73) INTERDIGITAL MADISON PATENT HOLDINGS (FR) Em virtude da extinção publicada na RPI 2803 de 24-09-2024 e considerando ausência de manifestação dentro dos prazos legais, informo que cabe ser mantida a extinção da patente e seus certificados, conforme o disposto no artigo 12, da resolução 113/2013.</p>
<b>(11) BR 11 2013 013254-0 B1</b>	<p>Código 24.10 - Manutenção da Extinção - Art. 78 inciso IV da LPI (45) 26/01/2021 (73) WAYTEK CORPORATION (US) Em virtude da extinção publicada na RPI 2803 de 24-09-2024 e considerando ausência de manifestação dentro dos prazos legais, informo que cabe ser mantida a extinção da patente e seus certificados, conforme o disposto no artigo 12, da resolução 113/2013.</p>
<b>(11) BR 11 2013 013547-6 B1</b>	<p>Código 24.10 - Manutenção da Extinção - Art. 78 inciso IV da LPI (45) 07/04/2020 (73) SEG AUTOMOTIVE GERMANY GMBH (DE) Em virtude da extinção publicada na RPI 2803 de 24-09-2024 e considerando ausência de manifestação dentro dos prazos legais, informo que cabe ser mantida a extinção da patente e seus certificados, conforme o disposto no artigo 12, da resolução 113/2013.</p>
<b>(11) BR 11 2013 013656-1 B1</b>	<p>Código 24.10 - Manutenção da Extinção - Art. 78 inciso IV da LPI (45) 26/01/2021 (73) KABUSHIKI KAISHA YAKULT HONSHA (JP) Em virtude da extinção publicada na RPI 2803 de 24-09-2024 e considerando ausência de manifestação dentro dos prazos legais, informo que cabe ser mantida a extinção da patente e seus certificados, conforme o disposto no artigo 12, da resolução 113/2013.</p>
<b>(11) BR 11 2013 013786-0 B1</b>	<p>Código 24.10 - Manutenção da Extinção - Art. 78 inciso IV da LPI (45) 12/09/2017 (73) COLGATE-PALMOLIVE COMPANY (US) Em virtude da extinção publicada na RPI 2804 de 01-10-2024 e considerando ausência de manifestação dentro dos prazos legais, informo que cabe ser mantida a extinção da patente e seus certificados, conforme o disposto no artigo 12, da resolução 113/2013.</p>
<b>(11) BR 11 2013 013849-1 B1</b>	<p>Código 24.10 - Manutenção da Extinção - Art. 78 inciso IV da LPI (45) 25/01/2022</p>

---

(73) SAMSUNG ELECTRONICS CO., LTD. (KR)

Em virtude da extinção publicada na RPI 2800 de 03-09-2024 e considerando ausência de manifestação dentro dos prazos legais, informo que cabe ser mantida a extinção da patente e seus certificados, conforme o disposto no artigo 12, da resolução 113/2013.

---

**(11) BR 11 2013 013955-2 B1**

Código 24.10 - Manutenção da Extinção - Art. 78 inciso IV da LPI

(45) 26/01/2021

(73) BEIJING SINOCEP ENGINE TECHNOLOGY CO., LTD. (CN)

Em virtude da extinção publicada na RPI 2804 de 01-10-2024 e considerando ausência de manifestação dentro dos prazos legais, informo que cabe ser mantida a extinção da patente e seus certificados, conforme o disposto no artigo 12, da resolução 113/2013.

---

**(11) BR 11 2013 014075-5 B1**

Código 24.10 - Manutenção da Extinção - Art. 78 inciso IV da LPI

(45) 23/02/2021

(73) GLOBETEK 2000 PTY LTD (AU) ; THE FEDERAL STATE AUTONOMOUS EDUCATIONAL INSTITUTION OF THE HIGHER PROFESSIONAL EDUCATION NATIONAL UNIVERSITY OF SCIENCE AND TECHNOLOGY MISIS (RU)

Em virtude da extinção publicada na RPI 2804 de 01-10-2024 e considerando ausência de manifestação dentro dos prazos legais, informo que cabe ser mantida a extinção da patente e seus certificados, conforme o disposto no artigo 12, da resolução 113/2013.

---

**(11) BR 11 2013 014077-1 B1**

Código 24.10 - Manutenção da Extinção - Art. 78 inciso IV da LPI

(45) 10/11/2020

(73) GUARDIAN GLASS, LLC (US)

Em virtude da extinção publicada na RPI 2803 de 24-09-2024 e considerando ausência de manifestação dentro dos prazos legais, informo que cabe ser mantida a extinção da patente e seus certificados, conforme o disposto no artigo 12, da resolução 113/2013.

---

**(11) BR 11 2013 014101-8 B1**

Código 24.10 - Manutenção da Extinção - Art. 78 inciso IV da LPI

(45) 22/02/2022

(73) SES ASTRA S.A. (LU)

Em virtude da extinção publicada na RPI 2803 de 24-09-2024 e considerando ausência de manifestação dentro dos prazos legais, informo que cabe ser mantida a extinção da patente e seus certificados, conforme o disposto no artigo 12, da resolução 113/2013.

---

**(11) BR 11 2013 014186-7 B1**

Código 24.10 - Manutenção da Extinção - Art. 78 inciso IV da LPI

(45) 17/11/2020

---

(73) POLYTECHNYL, SAS (FR)

Em virtude da extinção publicada na RPI 2804 de 01-10-2024 e considerando ausência de manifestação dentro dos prazos legais, informo que cabe ser mantida a extinção da patente e seus certificados, conforme o disposto no artigo 12, da resolução 113/2013.

---

**(11) BR 11 2013 014597-8 B1**

Código 24.10 - Manutenção da Extinção - Art. 78 inciso IV da LPI

(45) 30/06/2020

(73) AVON PRODUCTS, INC. (US)

Em virtude da extinção publicada na RPI 2802 de 17-09-2024 e considerando ausência de manifestação dentro dos prazos legais, informo que cabe ser mantida a extinção da patente e seus certificados, conforme o disposto no artigo 12, da resolução 113/2013.

---

**(11) BR 11 2013 014640-0 B1**

Código 24.10 - Manutenção da Extinção - Art. 78 inciso IV da LPI

(45) 30/08/2022

(73) ZOLL MEDICAL CORPORATION (US)

Em virtude da extinção publicada na RPI 2804 de 01-10-2024 e considerando ausência de manifestação dentro dos prazos legais, informo que cabe ser mantida a extinção da patente e seus certificados, conforme o disposto no artigo 12, da resolução 113/2013.

---

**(11) BR 11 2013 014712-1 B1**

Código 24.10 - Manutenção da Extinção - Art. 78 inciso IV da LPI

(45) 02/03/2021

(73) THE GOVERNMENT OF THE UNITED STATES OF AMERICA AS

REPRESENTED BY THE SECRETARY OF THE DEPARTMENT OF HEALTH AND HUMAN SERVICES (US) ; CRUCCELL HOLLAND B.V. (NL)

Em virtude da extinção publicada na RPI 2805 de 08-10-2024 e considerando ausência de manifestação dentro dos prazos legais, informo que cabe ser mantida a extinção da patente e seus certificados, conforme o disposto no artigo 12, da resolução 113/2013.

---

**(11) BR 11 2013 014759-8 B1**

Código 24.10 - Manutenção da Extinção - Art. 78 inciso IV da LPI

(45) 22/06/2021

(73) VERSO PAPER HOLDING LLC (US)

Em virtude da extinção publicada na RPI 2805 de 08-10-2024 e considerando ausência de manifestação dentro dos prazos legais, informo que cabe ser mantida a extinção da patente e seus certificados, conforme o disposto no artigo 12, da resolução 113/2013.

---

**(11) BR 11 2013 014841-1 B1**

Código 24.10 - Manutenção da Extinção - Art. 78 inciso IV da LPI

(45) 04/08/2020

(73) SIEMENS AKTIENGESELLSCHAFT (DE)

---

Em virtude da extinção publicada na RPI 2805 de 08-10-2024 e considerando ausência de manifestação dentro dos prazos legais, informo que cabe ser mantida a extinção da patente e seus certificados, conforme o disposto no artigo 12, da resolução 113/2013.

---

**(11) BR 11 2013 014872-1 B1**

Código 24.10 - Manutenção da Extinção - Art. 78 inciso IV da LPI

(45) 10/04/2018

(73) DOW GLOBAL TECHNOLOGIES LLC (US)

Em virtude da extinção publicada na RPI 2803 de 24-09-2024 e considerando ausência de manifestação dentro dos prazos legais, informo que cabe ser mantida a extinção da patente e seus certificados, conforme o disposto no artigo 12, da resolução 113/2013.

---

**(11) BR 11 2013 014873-0 B8**

Código 24.10 - Manutenção da Extinção - Art. 78 inciso IV da LPI

(45) 06/11/2018

(73) NUTRITION & BIOSCIENCES USA 1, LLC (US)

Em virtude da extinção publicada na RPI 2803 de 24-09-2024 e considerando ausência de manifestação dentro dos prazos legais, informo que cabe ser mantida a extinção da patente e seus certificados, conforme o disposto no artigo 12, da resolução 113/2013.

---

**(11) BR 11 2013 014966-3 B1**

Código 24.10 - Manutenção da Extinção - Art. 78 inciso IV da LPI

(45) 18/02/2020

(73) MITSUBISHI TANABE PHARMA CORPORATION (JP)

Em virtude da extinção publicada na RPI 2805 de 08-10-2024 e considerando ausência de manifestação dentro dos prazos legais, informo que cabe ser mantida a extinção da patente e seus certificados, conforme o disposto no artigo 12, da resolução 113/2013.

---

**(11) BR 11 2013 014990-6 B1**

Código 24.10 - Manutenção da Extinção - Art. 78 inciso IV da LPI

(45) 11/02/2020

(73) VEGA GRIESHABER KG (DE)

Em virtude da extinção publicada na RPI 2805 de 08-10-2024 e considerando ausência de manifestação dentro dos prazos legais, informo que cabe ser mantida a extinção da patente e seus certificados, conforme o disposto no artigo 12, da resolução 113/2013.

---

**(11) BR 11 2013 015132-3 B1**

Código 24.10 - Manutenção da Extinção - Art. 78 inciso IV da LPI

(45) 17/07/2018

(73) TRANSITIONS OPTICAL, INC. (US)

Em virtude da extinção publicada na RPI 2804 de 01-10-2024 e considerando ausência de manifestação dentro dos prazos legais, informo que cabe ser mantida a extinção da patente e seus certificados, conforme o disposto no



---

artigo 12, da resolução 113/2013.

---

**(11) BR 11 2013 015363-6 B1** Código 24.10 - Manutenção da Extinção - Art. 78 inciso IV da LPI  
(45) 12/05/2020  
(73) KONINKLIJKE PHILIPS N.V. (NL)  
Em virtude da extinção publicada na RPI 2805 de 08-10-2024 e considerando ausência de manifestação dentro dos prazos legais, informo que cabe ser mantida a extinção da patente e seus certificados, conforme o disposto no artigo 12, da resolução 113/2013.

---

**(11) BR 11 2013 015454-3 B8** Código 24.10 - Manutenção da Extinção - Art. 78 inciso IV da LPI  
(45) 07/07/2020  
(73) PERFORMANCE POLYAMIDES, SAS (FR)  
Em virtude da extinção publicada na RPI 2806 de 15-10-2024 e considerando ausência de manifestação dentro dos prazos legais, informo que cabe ser mantida a extinção da patente e seus certificados, conforme o disposto no artigo 12, da resolução 113/2013.

---

**(11) BR 11 2013 015460-8 B1** Código 24.10 - Manutenção da Extinção - Art. 78 inciso IV da LPI  
(45) 25/01/2022  
(73) MERCK SERONO S.A. (CH)  
Em virtude da extinção publicada na RPI 2805 de 08-10-2024 e considerando ausência de manifestação dentro dos prazos legais, informo que cabe ser mantida a extinção da patente e seus certificados, conforme o disposto no artigo 12, da resolução 113/2013.

---

**(11) BR 11 2013 015481-0 B1** Código 24.10 - Manutenção da Extinção - Art. 78 inciso IV da LPI  
(45) 17/12/2019  
(73) SACHTLIBEN CHEMIE GMBH (DE)  
Em virtude da extinção publicada na RPI 2806 de 15-10-2024 e considerando ausência de manifestação dentro dos prazos legais, informo que cabe ser mantida a extinção da patente e seus certificados, conforme o disposto no artigo 12, da resolução 113/2013.

---

**(11) BR 11 2013 015482-9 B1** Código 24.10 - Manutenção da Extinção - Art. 78 inciso IV da LPI  
(45) 17/04/2018  
(73) L'OREAL (FR)  
Em virtude da extinção publicada na RPI 2806 de 15-10-2024 e considerando ausência de manifestação dentro dos prazos legais, informo que cabe ser mantida a extinção da patente e seus certificados, conforme o disposto no artigo 12, da resolução 113/2013.

---

**(11) BR 11 2013 015506-0 B1** Código 24.10 - Manutenção da Extinção - Art. 78 inciso IV da LPI

---

(45) 03/03/2020

(73) CYTEC TECHNOLOGY CORP. (US)

Em virtude da extinção publicada na RPI 2805 de 08-10-2024 e considerando ausência de manifestação dentro dos prazos legais, informo que cabe ser mantida a extinção da patente e seus certificados, conforme o disposto no artigo 12, da resolução 113/2013.

---

**(11) BR 11 2013 015599-0 B1**

Código 24.10 - Manutenção da Extinção - Art. 78 inciso IV da LPI

(45) 08/12/2020

(73) AVON PRODUCTS, INC. (US)

Em virtude da extinção publicada na RPI 2801 de 10-09-2024 e considerando ausência de manifestação dentro dos prazos legais, informo que cabe ser mantida a extinção da patente e seus certificados, conforme o disposto no artigo 12, da resolução 113/2013.

---

**(11) BR 11 2013 015743-7 B1**

Código 24.10 - Manutenção da Extinção - Art. 78 inciso IV da LPI

(45) 03/08/2021

(73) HONDA MOTOR CO., LTD. (JP)

Em virtude da extinção publicada na RPI 2804 de 01-10-2024 e considerando ausência de manifestação dentro dos prazos legais, informo que cabe ser mantida a extinção da patente e seus certificados, conforme o disposto no artigo 12, da resolução 113/2013.

---

**(11) BR 11 2013 015782-8 B1**

Código 24.10 - Manutenção da Extinção - Art. 78 inciso IV da LPI

(45) 15/12/2020

(73) STRYKER CORPORATION (US)

Em virtude da extinção publicada na RPI 2806 de 15-10-2024 e considerando ausência de manifestação dentro dos prazos legais, informo que cabe ser mantida a extinção da patente e seus certificados, conforme o disposto no artigo 12, da resolução 113/2013.

---

**(11) BR 11 2013 015835-2 B1**

Código 24.10 - Manutenção da Extinção - Art. 78 inciso IV da LPI

(45) 06/10/2020

(73) SANDVIK INTELLECTUAL PROPERTY AB (SE)

Em virtude da extinção publicada na RPI 2806 de 15-10-2024 e considerando ausência de manifestação dentro dos prazos legais, informo que cabe ser mantida a extinção da patente e seus certificados, conforme o disposto no artigo 12, da resolução 113/2013.

---

**(11) BR 11 2013 015883-2 B1**

Código 24.10 - Manutenção da Extinção - Art. 78 inciso IV da LPI

(45) 12/05/2020

(73) CATERPILLAR INC. (US)

Em virtude da extinção publicada na RPI 2805 de 08-10-2024 e considerando

---

ausência de manifestação dentro dos prazos legais, informo que cabe ser mantida a extinção da patente e seus certificados, conforme o disposto no artigo 12, da resolução 113/2013.

---

**(11) BR 11 2013 015892-1 B1**

Código 24.10 - Manutenção da Extinção - Art. 78 inciso IV da LPI

(45) 16/03/2021

(73) ROHM AND HAAS COMPANY (US)

Em virtude da extinção publicada na RPI 2806 de 15-10-2024 e considerando ausência de manifestação dentro dos prazos legais, informo que cabe ser mantida a extinção da patente e seus certificados, conforme o disposto no artigo 12, da resolução 113/2013.

---

**(11) BR 11 2013 015910-3 B1**

Código 24.10 - Manutenção da Extinção - Art. 78 inciso IV da LPI

(45) 27/10/2020

(73) BIO-RAD EUROPE GMBH (CH)

Em virtude da extinção publicada na RPI 2806 de 15-10-2024 e considerando ausência de manifestação dentro dos prazos legais, informo que cabe ser mantida a extinção da patente e seus certificados, conforme o disposto no artigo 12, da resolução 113/2013.

---

**(11) BR 11 2013 015915-4 B1**

Código 24.10 - Manutenção da Extinção - Art. 78 inciso IV da LPI

(45) 18/05/2021

(73) ULTHERA, INC. (US)

Em virtude da extinção publicada na RPI 2803 de 24-09-2024 e considerando ausência de manifestação dentro dos prazos legais, informo que cabe ser mantida a extinção da patente e seus certificados, conforme o disposto no artigo 12, da resolução 113/2013.

---

**(11) BR 11 2013 015945-6 B1**

Código 24.10 - Manutenção da Extinção - Art. 78 inciso IV da LPI

(45) 15/12/2020

(73) STARITE INDUSTRIES, LLC (US)

Em virtude da extinção publicada na RPI 2806 de 15-10-2024 e considerando ausência de manifestação dentro dos prazos legais, informo que cabe ser mantida a extinção da patente e seus certificados, conforme o disposto no artigo 12, da resolução 113/2013.

---

**(11) BR 11 2013 016244-9 B1**

Código 24.10 - Manutenção da Extinção - Art. 78 inciso IV da LPI

(45) 21/12/2021

(73) BRACCO SUISSE SA (CH)

Em virtude da extinção publicada na RPI 2806 de 15-10-2024 e considerando ausência de manifestação dentro dos prazos legais, informo que cabe ser mantida a extinção da patente e seus certificados, conforme o disposto no artigo 12, da resolução 113/2013.

---

<b>(11) BR 11 2013 016312-7 B1</b>	<p>Código 24.10 - Manutenção da Extinção - Art. 78 inciso IV da LPI (45) 15/12/2020 (73) ROBERT BOSCH GMBH (DE)</p> <p>Em virtude da extinção publicada na RPI 2800 de 03-09-2024 e considerando ausência de manifestação dentro dos prazos legais, informo que cabe ser mantida a extinção da patente e seus certificados, conforme o disposto no artigo 12, da resolução 113/2013.</p>
<b>(11) BR 11 2013 016772-6 B8</b>	<p>Código 24.10 - Manutenção da Extinção - Art. 78 inciso IV da LPI (45) 05/01/2021 (73) F. HOFFMANN-LA ROCHE AG (CH)</p> <p>Em virtude da extinção publicada na RPI 2806 de 15-10-2024 e considerando ausência de manifestação dentro dos prazos legais, informo que cabe ser mantida a extinção da patente e seus certificados, conforme o disposto no artigo 12, da resolução 113/2013.</p>
<b>(11) BR 11 2013 016849-8 B1</b>	<p>Código 24.10 - Manutenção da Extinção - Art. 78 inciso IV da LPI (45) 24/03/2020 (73) PHILIP MORRIS PRODUCTS S.A. (CH)</p> <p>Em virtude da extinção publicada na RPI 2804 de 01-10-2024 e considerando ausência de manifestação dentro dos prazos legais, informo que cabe ser mantida a extinção da patente e seus certificados, conforme o disposto no artigo 12, da resolução 113/2013.</p>
<b>(11) BR 11 2013 017135-9 B1</b>	<p>Código 24.10 - Manutenção da Extinção - Art. 78 inciso IV da LPI (45) 18/05/2021 (73) DISH TECHNOLOGIES L.L.C (US)</p> <p>Em virtude da extinção publicada na RPI 2804 de 01-10-2024 e considerando ausência de manifestação dentro dos prazos legais, informo que cabe ser mantida a extinção da patente e seus certificados, conforme o disposto no artigo 12, da resolução 113/2013.</p>
<b>(11) BR 11 2013 018077-3 B1</b>	<p>Código 24.10 - Manutenção da Extinção - Art. 78 inciso IV da LPI (45) 10/04/2018 (73) JIANGSU ROTAM CHEMISTRY CO., LTD. (CN)</p> <p>Em virtude da extinção publicada na RPI 2800 de 03-09-2024 e considerando ausência de manifestação dentro dos prazos legais, informo que cabe ser mantida a extinção da patente e seus certificados, conforme o disposto no artigo 12, da resolução 113/2013.</p>
<b>(11) BR 11 2013 018322-5 B1</b>	<p>Código 24.10 - Manutenção da Extinção - Art. 78 inciso IV da LPI (45) 26/05/2020</p>

---

(73) MAHLE INTERNATIONAL GMBH (DE)

Em virtude da extinção publicada na RPI 2806 de 15-10-2024 e considerando ausência de manifestação dentro dos prazos legais, informo que cabe ser mantida a extinção da patente e seus certificados, conforme o disposto no artigo 12, da resolução 113/2013.

---

**(11) BR 11 2013 018333-0 B1**

Código 24.10 - Manutenção da Extinção - Art. 78 inciso IV da LPI

(45) 06/10/2020

(73) DEPUY MITEK, LLC (US)

Em virtude da extinção publicada na RPI 2806 de 15-10-2024 e considerando ausência de manifestação dentro dos prazos legais, informo que cabe ser mantida a extinção da patente e seus certificados, conforme o disposto no artigo 12, da resolução 113/2013.

---

**(11) BR 11 2013 018351-9 B1**

Código 24.10 - Manutenção da Extinção - Art. 78 inciso IV da LPI

(45) 13/10/2021

(73) ZTE CORPORATION (CN)

Em virtude da extinção publicada na RPI 2803 de 24-09-2024 e considerando ausência de manifestação dentro dos prazos legais, informo que cabe ser mantida a extinção da patente e seus certificados, conforme o disposto no artigo 12, da resolução 113/2013.

---

**(11) BR 11 2013 020931-3 B1**

Código 24.10 - Manutenção da Extinção - Art. 78 inciso IV da LPI

(45) 14/09/2021

(73) IL SHIK YOON (KR)

Em virtude da extinção publicada na RPI 2799 de 27-08-2024 e considerando ausência de manifestação dentro dos prazos legais, informo que cabe ser mantida a extinção da patente e seus certificados, conforme o disposto no artigo 12, da resolução 113/2013.

---

**(11) BR 11 2013 026445-4 B1**

Código 24.10 - Manutenção da Extinção - Art. 78 inciso IV da LPI

(45) 18/05/2021

(73) UBITRICITY GESELLSCHAFT FÜR VERTEILTE ENERGIESYSTEME MBH (DE)

Em virtude da extinção publicada na RPI 2801 de 10-09-2024 e considerando ausência de manifestação dentro dos prazos legais, informo que cabe ser mantida a extinção da patente e seus certificados, conforme o disposto no artigo 12, da resolução 113/2013.

---

**(11) BR 11 2013 029584-8 B1**

Código 24.10 - Manutenção da Extinção - Art. 78 inciso IV da LPI

(45) 03/08/2021

(73) ALBERTO EMILIO MOREIRA LOPES (BR/SP)

Em virtude da extinção publicada na RPI 2799 de 27-08-2024 e considerando

---

ausência de manifestação dentro dos prazos legais, informo que cabe ser mantida a extinção da patente e seus certificados, conforme o disposto no artigo 12, da resolução 113/2013.

---

**(11) BR 11 2014 006642-6 B1**

Código 24.10 - Manutenção da Extinção - Art. 78 inciso IV da LPI

(45) 03/12/2019

(73) OXEA GMBH (DE)

Em virtude da extinção publicada na RPI 2801 de 10-09-2024 e considerando ausência de manifestação dentro dos prazos legais, informo que cabe ser mantida a extinção da patente e seus certificados, conforme o disposto no artigo 12, da resolução 113/2013.

---

**(11) BR 11 2014 007147-0 B1**

Código 24.10 - Manutenção da Extinção - Art. 78 inciso IV da LPI

(45) 30/03/2021

(73) JONÁS VILLARRUBIA RUIZ (ES)

Em virtude da extinção publicada na RPI 2806 de 15-10-2024 e considerando ausência de manifestação dentro dos prazos legais, informo que cabe ser mantida a extinção da patente e seus certificados, conforme o disposto no artigo 12, da resolução 113/2013.

---

**(11) BR 11 2014 009263-0 B1**

Código 24.10 - Manutenção da Extinção - Art. 78 inciso IV da LPI

(45) 13/07/2021

(73) ADEKA CORPORATION (JP)

Em virtude da extinção publicada na RPI 2802 de 17-09-2024 e considerando ausência de manifestação dentro dos prazos legais, informo que cabe ser mantida a extinção da patente e seus certificados, conforme o disposto no artigo 12, da resolução 113/2013.

---

**(11) BR 11 2014 009300-8 B1**

Código 24.10 - Manutenção da Extinção - Art. 78 inciso IV da LPI

(45) 17/11/2020

(73) AISIN SEIKI KABUSHIKI KAISHA (JP)

Em virtude da extinção publicada na RPI 2803 de 24-09-2024 e considerando ausência de manifestação dentro dos prazos legais, informo que cabe ser mantida a extinção da patente e seus certificados, conforme o disposto no artigo 12, da resolução 113/2013.

---

**(11) BR 11 2014 009377-6 B1**

Código 24.10 - Manutenção da Extinção - Art. 78 inciso IV da LPI

(45) 08/12/2020

(73) PHILIP MORRIS PRODUCTS S.A. (CH)

Em virtude da extinção publicada na RPI 2801 de 10-09-2024 e considerando ausência de manifestação dentro dos prazos legais, informo que cabe ser mantida a extinção da patente e seus certificados, conforme o disposto no artigo 12, da resolução 113/2013.

---

<b>(11) BR 11 2014 010109-4 B8</b>	<p>Código 24.10 - Manutenção da Extinção - Art. 78 inciso IV da LPI (45) 01/06/2021 (73) EARL A. LIRETTE, III (US)</p> <p>Em virtude da extinção publicada na RPI 2799 de 27-08-2024 e considerando ausência de manifestação dentro dos prazos legais, informo que cabe ser mantida a extinção da patente e seus certificados, conforme o disposto no artigo 12, da resolução 113/2013.</p>
<b>(11) BR 11 2014 010473-5 B1</b>	<p>Código 24.10 - Manutenção da Extinção - Art. 78 inciso IV da LPI (45) 10/08/2021 (73) BRIDGESTONE CORPORATION (JP)</p> <p>Em virtude da extinção publicada na RPI 2799 de 27-08-2024 e considerando ausência de manifestação dentro dos prazos legais, informo que cabe ser mantida a extinção da patente e seus certificados, conforme o disposto no artigo 12, da resolução 113/2013.</p>
<b>(11) BR 11 2014 010538-3 B1</b>	<p>Código 24.10 - Manutenção da Extinção - Art. 78 inciso IV da LPI (45) 15/12/2020 (73) JOHNSON MATTHEY PUBLIC LIMITED COMPANY (GB)</p> <p>Em virtude da extinção publicada na RPI 2799 de 27-08-2024 e considerando ausência de manifestação dentro dos prazos legais, informo que cabe ser mantida a extinção da patente e seus certificados, conforme o disposto no artigo 12, da resolução 113/2013.</p>
<b>(11) BR 11 2014 010617-7 B1</b>	<p>Código 24.10 - Manutenção da Extinção - Art. 78 inciso IV da LPI (45) 14/12/2021 (73) IDORSIA PHARMACEUTICALS LTD (CH)</p> <p>Em virtude da extinção publicada na RPI 2800 de 03-09-2024 e considerando ausência de manifestação dentro dos prazos legais, informo que cabe ser mantida a extinção da patente e seus certificados, conforme o disposto no artigo 12, da resolução 113/2013.</p>
<b>(11) BR 11 2014 010649-5 B1</b>	<p>Código 24.10 - Manutenção da Extinção - Art. 78 inciso IV da LPI (45) 11/01/2022 (73) GLOWBL (FR)</p> <p>Em virtude da extinção publicada na RPI 2799 de 27-08-2024 e considerando ausência de manifestação dentro dos prazos legais, informo que cabe ser mantida a extinção da patente e seus certificados, conforme o disposto no artigo 12, da resolução 113/2013.</p>
<b>(11) BR 11 2014 010730-0 B1</b>	<p>Código 24.10 - Manutenção da Extinção - Art. 78 inciso IV da LPI (45) 13/10/2020</p>

---

(73) ISISH HEALTHCARE SYSTEM, S.L (ES)

Em virtude da extinção publicada na RPI 2800 de 03-09-2024 e considerando ausência de manifestação dentro dos prazos legais, informo que cabe ser mantida a extinção da patente e seus certificados, conforme o disposto no artigo 12, da resolução 113/2013.

---

**(11) BR 11 2014 010980-0 B1**

Código 24.10 - Manutenção da Extinção - Art. 78 inciso IV da LPI

(45) 24/09/2019

(73) SYNTHES GMBH (CH)

Em virtude da extinção publicada na RPI 2800 de 03-09-2024 e considerando ausência de manifestação dentro dos prazos legais, informo que cabe ser mantida a extinção da patente e seus certificados, conforme o disposto no artigo 12, da resolução 113/2013.

---

**(11) BR 11 2014 011073-5 B1**

Código 24.10 - Manutenção da Extinção - Art. 78 inciso IV da LPI

(45) 11/01/2022

(73) COMMSCOPE TECHNOLOGIES LLC (US)

Em virtude da extinção publicada na RPI 2801 de 10-09-2024 e considerando ausência de manifestação dentro dos prazos legais, informo que cabe ser mantida a extinção da patente e seus certificados, conforme o disposto no artigo 12, da resolução 113/2013.

---

**(11) BR 11 2014 011114-6 B1**

Código 24.10 - Manutenção da Extinção - Art. 78 inciso IV da LPI

(45) 19/04/2022

(73) COMMSCOPE TECHNOLOGIES LLC (US)

Em virtude da extinção publicada na RPI 2801 de 10-09-2024 e considerando ausência de manifestação dentro dos prazos legais, informo que cabe ser mantida a extinção da patente e seus certificados, conforme o disposto no artigo 12, da resolução 113/2013.

---

**(11) BR 11 2014 011248-7 B1**

Código 24.10 - Manutenção da Extinção - Art. 78 inciso IV da LPI

(45) 17/11/2020

(73) F.HOFFMANN-LA ROCHE AG (CH)

Em virtude da extinção publicada na RPI 2800 de 03-09-2024 e considerando ausência de manifestação dentro dos prazos legais, informo que cabe ser mantida a extinção da patente e seus certificados, conforme o disposto no artigo 12, da resolução 113/2013.

---

**(11) BR 11 2014 011352-1 B1**

Código 24.10 - Manutenção da Extinção - Art. 78 inciso IV da LPI

(45) 09/11/2021

(73) MAHLE INTERNATIONAL GMBH (DE)

Em virtude da extinção publicada na RPI 2800 de 03-09-2024 e considerando ausência de manifestação dentro dos prazos legais, informo que cabe ser



---

mantida a extinção da patente e seus certificados, conforme o disposto no artigo 12, da resolução 113/2013.

---

**(11) BR 11 2014 011376-9 B1**

Código 24.10 - Manutenção da Extinção - Art. 78 inciso IV da LPI

(45) 02/03/2021

(73) ARTECH ULTRASONIC SYSTEMS AG (CH)

Em virtude da extinção publicada na RPI 2800 de 03-09-2024 e considerando ausência de manifestação dentro dos prazos legais, informo que cabe ser mantida a extinção da patente e seus certificados, conforme o disposto no artigo 12, da resolução 113/2013.

---

**(11) BR 11 2014 011401-3 B1**

Código 24.10 - Manutenção da Extinção - Art. 78 inciso IV da LPI

(45) 22/12/2020

(73) AMPAC HOLDINGS LLC (US)

Em virtude da extinção publicada na RPI 2800 de 03-09-2024 e considerando ausência de manifestação dentro dos prazos legais, informo que cabe ser mantida a extinção da patente e seus certificados, conforme o disposto no artigo 12, da resolução 113/2013.

---

**(11) BR 11 2014 011407-2 B8**

Código 24.10 - Manutenção da Extinção - Art. 78 inciso IV da LPI

(45) 24/11/2020

(73) VETCO GRAY SCANDINAVIA AS (NO)

Em virtude da extinção publicada na RPI 2801 de 10-09-2024 e considerando ausência de manifestação dentro dos prazos legais, informo que cabe ser mantida a extinção da patente e seus certificados, conforme o disposto no artigo 12, da resolução 113/2013.

---

**(11) BR 11 2014 011445-5 B1**

Código 24.10 - Manutenção da Extinção - Art. 78 inciso IV da LPI

(45) 13/10/2020

(73) AMPAC HOLDINGS LLC (US)

Em virtude da extinção publicada na RPI 2800 de 03-09-2024 e considerando ausência de manifestação dentro dos prazos legais, informo que cabe ser mantida a extinção da patente e seus certificados, conforme o disposto no artigo 12, da resolução 113/2013.

---

**(11) BR 11 2014 011612-1 B1**

Código 24.10 - Manutenção da Extinção - Art. 78 inciso IV da LPI

(45) 31/08/2021

(73) JAPAN SCIENCE AND TECHNOLOGY AGENCY (JP)

Em virtude da extinção publicada na RPI 2800 de 03-09-2024 e considerando ausência de manifestação dentro dos prazos legais, informo que cabe ser mantida a extinção da patente e seus certificados, conforme o disposto no artigo 12, da resolução 113/2013.

---

<b>(11) BR 11 2014 011614-8 B1</b>	<p>Código 24.10 - Manutenção da Extinção - Art. 78 inciso IV da LPI (45) 29/12/2020 (73) CYTEC TECHNOLOGY CORP. (US) Em virtude da extinção publicada na RPI 2806 de 15-10-2024 e considerando ausência de manifestação dentro dos prazos legais, informo que cabe ser mantida a extinção da patente e seus certificados, conforme o disposto no artigo 12, da resolução 113/2013.</p>
<b>(11) BR 11 2014 011628-8 B1</b>	<p>Código 24.10 - Manutenção da Extinção - Art. 78 inciso IV da LPI (45) 14/12/2021 (73) TELEFONAKTIEBOLAGET L M ERICSSON (publ) (SE) Em virtude da extinção publicada na RPI 2801 de 10-09-2024 e considerando ausência de manifestação dentro dos prazos legais, informo que cabe ser mantida a extinção da patente e seus certificados, conforme o disposto no artigo 12, da resolução 113/2013.</p>
<b>(11) BR 11 2014 011659-8 B1</b>	<p>Código 24.10 - Manutenção da Extinção - Art. 78 inciso IV da LPI (45) 01/12/2020 (73) OBSERVE MEDICAL APS (DK) Em virtude da extinção publicada na RPI 2801 de 10-09-2024 e considerando ausência de manifestação dentro dos prazos legais, informo que cabe ser mantida a extinção da patente e seus certificados, conforme o disposto no artigo 12, da resolução 113/2013.</p>
<b>(11) BR 11 2014 011771-3 B1</b>	<p>Código 24.10 - Manutenção da Extinção - Art. 78 inciso IV da LPI (45) 05/01/2021 (73) BLH TECHNOLOGIES, INC. (CA) Em virtude da extinção publicada na RPI 2801 de 10-09-2024 e considerando ausência de manifestação dentro dos prazos legais, informo que cabe ser mantida a extinção da patente e seus certificados, conforme o disposto no artigo 12, da resolução 113/2013.</p>
<b>(11) BR 11 2014 011778-0 B1</b>	<p>Código 24.10 - Manutenção da Extinção - Art. 78 inciso IV da LPI (45) 02/03/2021 (73) CASTFUTURA SPA (IT) Em virtude da extinção publicada na RPI 2801 de 10-09-2024 e considerando ausência de manifestação dentro dos prazos legais, informo que cabe ser mantida a extinção da patente e seus certificados, conforme o disposto no artigo 12, da resolução 113/2013.</p>
<b>(11) BR 11 2014 011848-5 B1</b>	<p>Código 24.10 - Manutenção da Extinção - Art. 78 inciso IV da LPI (45) 13/10/2021 (73) TELEFONAKTIEBOLAGET LM ERICSSON (PUBL) (SE)</p>

---

Em virtude da extinção publicada na RPI 2801 de 10-09-2024 e considerando ausência de manifestação dentro dos prazos legais, informo que cabe ser mantida a extinção da patente e seus certificados, conforme o disposto no artigo 12, da resolução 113/2013.

---

**(11) BR 11 2014 011969-4 B1**

Código 24.10 - Manutenção da Extinção - Art. 78 inciso IV da LPI

(45) 18/05/2021

(73) DOW GLOBAL TECHNOLOGIES LLC (US) ; ROHM AND HAAS COMPANY (US)

Em virtude da extinção publicada na RPI 2806 de 15-10-2024 e considerando ausência de manifestação dentro dos prazos legais, informo que cabe ser mantida a extinção da patente e seus certificados, conforme o disposto no artigo 12, da resolução 113/2013.

---

**(11) BR 11 2014 011984-8 B1**

Código 24.10 - Manutenção da Extinção - Art. 78 inciso IV da LPI

(45) 09/02/2021

(73) SYNTHES GMBH (CH)

Em virtude da extinção publicada na RPI 2801 de 10-09-2024 e considerando ausência de manifestação dentro dos prazos legais, informo que cabe ser mantida a extinção da patente e seus certificados, conforme o disposto no artigo 12, da resolução 113/2013.

---

**(11) BR 11 2014 012012-9 B1**

Código 24.10 - Manutenção da Extinção - Art. 78 inciso IV da LPI

(45) 01/06/2021

(73) SYNTHES GMBH (CH)

Em virtude da extinção publicada na RPI 2801 de 10-09-2024 e considerando ausência de manifestação dentro dos prazos legais, informo que cabe ser mantida a extinção da patente e seus certificados, conforme o disposto no artigo 12, da resolução 113/2013.

---

**(11) BR 11 2014 012162-1 B1**

Código 24.10 - Manutenção da Extinção - Art. 78 inciso IV da LPI

(45) 08/09/2021

(73) RNAISSANCE AG LLC (US)

Em virtude da extinção publicada na RPI 2806 de 15-10-2024 e considerando ausência de manifestação dentro dos prazos legais, informo que cabe ser mantida a extinção da patente e seus certificados, conforme o disposto no artigo 12, da resolução 113/2013.

---

**(11) BR 11 2014 012326-8 B1**

Código 24.10 - Manutenção da Extinção - Art. 78 inciso IV da LPI

(45) 16/03/2021

(73) MED1 PARTNERS LLC (US)

Em virtude da extinção publicada na RPI 2801 de 10-09-2024 e considerando ausência de manifestação dentro dos prazos legais, informo que cabe ser

---

mantida a extinção da patente e seus certificados, conforme o disposto no artigo 12, da resolução 113/2013.

---

**(11) BR 11 2014 012409-4 B8**

Código 24.10 - Manutenção da Extinção - Art. 78 inciso IV da LPI

(45) 23/08/2022

(73) ALKERMES PHARMA IRELAND LIMITED (IE)

Em virtude da extinção publicada na RPI 2805 de 08-10-2024 e considerando ausência de manifestação dentro dos prazos legais, informo que cabe ser mantida a extinção da patente e seus certificados, conforme o disposto no artigo 12, da resolução 113/2013.

---

**(11) BR 11 2014 012421-3 B1**

Código 24.10 - Manutenção da Extinção - Art. 78 inciso IV da LPI

(45) 13/10/2020

(73) STARBUCKS CORPORATION D/B/A STARBUCKS COFFEE COMPANY (US)

Em virtude da extinção publicada na RPI 2802 de 17-09-2024 e considerando ausência de manifestação dentro dos prazos legais, informo que cabe ser mantida a extinção da patente e seus certificados, conforme o disposto no artigo 12, da resolução 113/2013.

---

**(11) BR 11 2014 012528-7 B1**

Código 24.10 - Manutenção da Extinção - Art. 78 inciso IV da LPI

(45) 24/11/2020

(73) ROHM AND HAAS COMPANY (US) ; DOW GLOBAL TECHNOLOGIES LLC (US)

Em virtude da extinção publicada na RPI 2804 de 01-10-2024 e considerando ausência de manifestação dentro dos prazos legais, informo que cabe ser mantida a extinção da patente e seus certificados, conforme o disposto no artigo 12, da resolução 113/2013.

---

**(11) BR 11 2014 012553-8 B1**

Código 24.10 - Manutenção da Extinção - Art. 78 inciso IV da LPI

(45) 29/12/2020

(73) HITACHI KOKUSAI ELECTRIC INC. (JP)

Em virtude da extinção publicada na RPI 2801 de 10-09-2024 e considerando ausência de manifestação dentro dos prazos legais, informo que cabe ser mantida a extinção da patente e seus certificados, conforme o disposto no artigo 12, da resolução 113/2013.

---

**(11) BR 11 2014 012574-0 B1**

Código 24.10 - Manutenção da Extinção - Art. 78 inciso IV da LPI

(45) 24/11/2020

(73) SONY CORPORATION (JP)

Em virtude da extinção publicada na RPI 2801 de 10-09-2024 e considerando ausência de manifestação dentro dos prazos legais, informo que cabe ser mantida a extinção da patente e seus certificados, conforme o disposto no

---

artigo 12, da resolução 113/2013.

---

**(11) BR 11 2014 012606-2 B1**

Código 24.10 - Manutenção da Extinção - Art. 78 inciso IV da LPI

(45) 21/12/2021

(73) MITSUI CHEMICALS, INC. (JP)

Em virtude da extinção publicada na RPI 2802 de 17-09-2024 e considerando ausência de manifestação dentro dos prazos legais, informo que cabe ser mantida a extinção da patente e seus certificados, conforme o disposto no artigo 12, da resolução 113/2013.

---

**(11) BR 11 2014 012689-5 B1**

Código 24.10 - Manutenção da Extinção - Art. 78 inciso IV da LPI

(45) 04/01/2022

(73) HYPROTEK, INC. (US)

Em virtude da extinção publicada na RPI 2803 de 24-09-2024 e considerando ausência de manifestação dentro dos prazos legais, informo que cabe ser mantida a extinção da patente e seus certificados, conforme o disposto no artigo 12, da resolução 113/2013.

---

**(11) BR 11 2014 012707-7 B1**

Código 24.10 - Manutenção da Extinção - Art. 78 inciso IV da LPI

(45) 14/05/2019

(73) HYPROTEK, INC. (US)

Em virtude da extinção publicada na RPI 2803 de 24-09-2024 e considerando ausência de manifestação dentro dos prazos legais, informo que cabe ser mantida a extinção da patente e seus certificados, conforme o disposto no artigo 12, da resolução 113/2013.

---

**(11) BR 11 2014 012737-9 B1**

Código 24.10 - Manutenção da Extinção - Art. 78 inciso IV da LPI

(45) 09/08/2022

(73) WASHINGTON UNIVERSITY IN ST. LOUIS (US) ; KONINKLIJKE PHILIPS N.V. (PB)

Em virtude da extinção publicada na RPI 2803 de 24-09-2024 e considerando ausência de manifestação dentro dos prazos legais, informo que cabe ser mantida a extinção da patente e seus certificados, conforme o disposto no artigo 12, da resolução 113/2013.

---

**(11) BR 11 2014 012795-6 B1**

Código 24.10 - Manutenção da Extinção - Art. 78 inciso IV da LPI

(45) 12/04/2022

(73) LUMMUS TECHNOLOGY LLC (US)

Em virtude da extinção publicada na RPI 2803 de 24-09-2024 e considerando ausência de manifestação dentro dos prazos legais, informo que cabe ser mantida a extinção da patente e seus certificados, conforme o disposto no artigo 12, da resolução 113/2013.

---

<b>(11) BR 11 2014 012813-8 B1</b>	<p>Código 24.10 - Manutenção da Extinção - Art. 78 inciso IV da LPI (45) 02/02/2021 (73) 3SHAPE A/S (DK)</p> <p>Em virtude da extinção publicada na RPI 2802 de 17-09-2024 e considerando ausência de manifestação dentro dos prazos legais, informo que cabe ser mantida a extinção da patente e seus certificados, conforme o disposto no artigo 12, da resolução 113/2013.</p>
<b>(11) BR 11 2014 012871-5 B1</b>	<p>Código 24.10 - Manutenção da Extinção - Art. 78 inciso IV da LPI (45) 23/03/2021 (73) EVOGENE LTD. (IL)</p> <p>Em virtude da extinção publicada na RPI 2802 de 17-09-2024 e considerando ausência de manifestação dentro dos prazos legais, informo que cabe ser mantida a extinção da patente e seus certificados, conforme o disposto no artigo 12, da resolução 113/2013.</p>
<b>(11) BR 11 2014 012896-0 B1</b>	<p>Código 24.10 - Manutenção da Extinção - Art. 78 inciso IV da LPI (45) 25/08/2020 (73) LIEBHERR-WERK BIBERACH GMBH (DE)</p> <p>Em virtude da extinção publicada na RPI 2802 de 17-09-2024 e considerando ausência de manifestação dentro dos prazos legais, informo que cabe ser mantida a extinção da patente e seus certificados, conforme o disposto no artigo 12, da resolução 113/2013.</p>
<b>(11) BR 11 2014 012910-0 B1</b>	<p>Código 24.10 - Manutenção da Extinção - Art. 78 inciso IV da LPI (45) 29/06/2021 (73) DANISCO US INC. (US)</p> <p>Em virtude da extinção publicada na RPI 2804 de 01-10-2024 e considerando ausência de manifestação dentro dos prazos legais, informo que cabe ser mantida a extinção da patente e seus certificados, conforme o disposto no artigo 12, da resolução 113/2013.</p>
<b>(11) BR 11 2014 013039-6 B1</b>	<p>Código 24.10 - Manutenção da Extinção - Art. 78 inciso IV da LPI (45) 22/03/2022 (73) SIEMENS ENERGY GLOBAL GMBH &amp; CO. KG (DE)</p> <p>Em virtude da extinção publicada na RPI 2801 de 10-09-2024 e considerando ausência de manifestação dentro dos prazos legais, informo que cabe ser mantida a extinção da patente e seus certificados, conforme o disposto no artigo 12, da resolução 113/2013.</p>
<b>(11) BR 11 2014 013136-8 B1</b>	<p>Código 24.10 - Manutenção da Extinção - Art. 78 inciso IV da LPI (45) 26/05/2020 (73) F. HOFFMANN-LA ROCHE AG (CH)</p>

---

Em virtude da extinção publicada na RPI 2802 de 17-09-2024 e considerando ausência de manifestação dentro dos prazos legais, informo que cabe ser mantida a extinção da patente e seus certificados, conforme o disposto no artigo 12, da resolução 113/2013.

---

**(11) BR 11 2014 013167-8 B1**

Código 24.10 - Manutenção da Extinção - Art. 78 inciso IV da LPI

(45) 29/12/2020

(73) ROBERT BOSCH GMBH (DE) ; SEG AUTOMOTIVE GERMANY GMBH (DE)

Em virtude da extinção publicada na RPI 2800 de 03-09-2024 e considerando ausência de manifestação dentro dos prazos legais, informo que cabe ser mantida a extinção da patente e seus certificados, conforme o disposto no artigo 12, da resolução 113/2013.

---

**(11) BR 11 2014 013199-6 B1**

Código 24.10 - Manutenção da Extinção - Art. 78 inciso IV da LPI

(45) 02/02/2021

(73) HONDA MOTOR CO., LTD. (JP)

Em virtude da extinção publicada na RPI 2802 de 17-09-2024 e considerando ausência de manifestação dentro dos prazos legais, informo que cabe ser mantida a extinção da patente e seus certificados, conforme o disposto no artigo 12, da resolução 113/2013.

---

**(11) BR 11 2014 013423-5 B1**

Código 24.10 - Manutenção da Extinção - Art. 78 inciso IV da LPI

(45) 10/11/2020

(73) TOKYO ROPE MANUFACTURING CO., LTD. (JP)

Em virtude da extinção publicada na RPI 2806 de 15-10-2024 e considerando ausência de manifestação dentro dos prazos legais, informo que cabe ser mantida a extinção da patente e seus certificados, conforme o disposto no artigo 12, da resolução 113/2013.

---

**(11) BR 11 2014 013481-2 B1**

Código 24.10 - Manutenção da Extinção - Art. 78 inciso IV da LPI

(45) 30/11/2021

(73) EVONIK DEGUSSA GMBH (DE)

Em virtude da extinção publicada na RPI 2802 de 17-09-2024 e considerando ausência de manifestação dentro dos prazos legais, informo que cabe ser mantida a extinção da patente e seus certificados, conforme o disposto no artigo 12, da resolução 113/2013.

---

**(11) BR 11 2014 013527-4 B1**

Código 24.10 - Manutenção da Extinção - Art. 78 inciso IV da LPI

(45) 19/02/2019

(73) CNH INDUSTRIAL BELGIUM NV (BE)

Em virtude da extinção publicada na RPI 2803 de 24-09-2024 e considerando ausência de manifestação dentro dos prazos legais, informo que cabe ser

---

mantida a extinção da patente e seus certificados, conforme o disposto no artigo 12, da resolução 113/2013.

---

**(11) BR 11 2014 013641-6 B1**

Código 24.10 - Manutenção da Extinção - Art. 78 inciso IV da LPI  
(45) 23/02/2021  
(73) CYTEC INDUSTRIES INC. (US)

Em virtude da extinção publicada na RPI 2806 de 15-10-2024 e considerando ausência de manifestação dentro dos prazos legais, informo que cabe ser mantida a extinção da patente e seus certificados, conforme o disposto no artigo 12, da resolução 113/2013.

---

**(11) BR 11 2014 013654-8 B1**

Código 24.10 - Manutenção da Extinção - Art. 78 inciso IV da LPI  
(45) 08/12/2020  
(73) 3SHAPE A/S (DK)

Em virtude da extinção publicada na RPI 2804 de 01-10-2024 e considerando ausência de manifestação dentro dos prazos legais, informo que cabe ser mantida a extinção da patente e seus certificados, conforme o disposto no artigo 12, da resolução 113/2013.

---

**(11) BR 11 2014 013706-4 B1**

Código 24.10 - Manutenção da Extinção - Art. 78 inciso IV da LPI  
(45) 30/11/2021  
(73) STATE OF OREGON ACTING BY AND THROUGH THE STATE BOARD OF HIGHER EDUCATION ON BEHALF OF OREGON STATE UNIVERSITY (US)

Em virtude da extinção publicada na RPI 2804 de 01-10-2024 e considerando ausência de manifestação dentro dos prazos legais, informo que cabe ser mantida a extinção da patente e seus certificados, conforme o disposto no artigo 12, da resolução 113/2013.

---

**(11) BR 11 2014 013793-5 B1**

Código 24.10 - Manutenção da Extinção - Art. 78 inciso IV da LPI  
(45) 27/04/2021  
(73) ETHICON ENDO-SURGERY, INC. (US)

Em virtude da extinção publicada na RPI 2803 de 24-09-2024 e considerando ausência de manifestação dentro dos prazos legais, informo que cabe ser mantida a extinção da patente e seus certificados, conforme o disposto no artigo 12, da resolução 113/2013.

---

**(11) BR 11 2014 013825-7 B1**

Código 24.10 - Manutenção da Extinção - Art. 78 inciso IV da LPI  
(45) 21/06/2022  
(73) THE SECRETARY OF STATE FOR HEALTH (GB)

Em virtude da extinção publicada na RPI 2804 de 01-10-2024 e considerando ausência de manifestação dentro dos prazos legais, informo que cabe ser mantida a extinção da patente e seus certificados, conforme o disposto no



---

artigo 12, da resolução 113/2013.

---

**(11) BR 11 2014 013843-5 B1** Código 24.10 - Manutenção da Extinção - Art. 78 inciso IV da LPI  
(45) 04/01/2022  
(73) APOS - MEDICAL AND SPORTS TECHNOLOGIES LTD. (IL)  
Em virtude da extinção publicada na RPI 2804 de 01-10-2024 e considerando ausência de manifestação dentro dos prazos legais, informo que cabe ser mantida a extinção da patente e seus certificados, conforme o disposto no artigo 12, da resolução 113/2013.

---

**(11) BR 11 2014 013845-1 B1** Código 24.10 - Manutenção da Extinção - Art. 78 inciso IV da LPI  
(45) 29/12/2020  
(73) ILLYCAFFE S.P.A. (IT)  
Em virtude da extinção publicada na RPI 2804 de 01-10-2024 e considerando ausência de manifestação dentro dos prazos legais, informo que cabe ser mantida a extinção da patente e seus certificados, conforme o disposto no artigo 12, da resolução 113/2013.

---

**(11) BR 11 2014 013912-1 B1** Código 24.10 - Manutenção da Extinção - Art. 78 inciso IV da LPI  
(45) 03/11/2020  
(73) SOCIÉTÉ DES PRODUITS NESTLÉ S.A. (CH)  
Em virtude da extinção publicada na RPI 2804 de 01-10-2024 e considerando ausência de manifestação dentro dos prazos legais, informo que cabe ser mantida a extinção da patente e seus certificados, conforme o disposto no artigo 12, da resolução 113/2013.

---

**(11) BR 11 2014 013944-0 B1** Código 24.10 - Manutenção da Extinção - Art. 78 inciso IV da LPI  
(45) 14/07/2020  
(73) CNH INDUSTRIAL CANADA, LTD. (CA)  
Em virtude da extinção publicada na RPI 2804 de 01-10-2024 e considerando ausência de manifestação dentro dos prazos legais, informo que cabe ser mantida a extinção da patente e seus certificados, conforme o disposto no artigo 12, da resolução 113/2013.

---

**(11) BR 11 2014 013963-6 B1** Código 24.10 - Manutenção da Extinção - Art. 78 inciso IV da LPI  
(45) 22/06/2021  
(73) NQP 1598, LTD. (KY)  
Em virtude da extinção publicada na RPI 2804 de 01-10-2024 e considerando ausência de manifestação dentro dos prazos legais, informo que cabe ser mantida a extinção da patente e seus certificados, conforme o disposto no artigo 12, da resolução 113/2013.

---

**(11) BR 11 2014 013965-2 B1** Código 24.10 - Manutenção da Extinção - Art. 78 inciso IV da LPI

---

(45) 06/04/2021

(73) KLPP INSURANCE AND REINSURANCE COMPANY LTD (CY)

Em virtude da extinção publicada na RPI 2804 de 01-10-2024 e considerando ausência de manifestação dentro dos prazos legais, informo que cabe ser mantida a extinção da patente e seus certificados, conforme o disposto no artigo 12, da resolução 113/2013.

---

**(11) BR 11 2014 013966-0 B1**

Código 24.10 - Manutenção da Extinção - Art. 78 inciso IV da LPI

(45) 02/08/2022

(73) SCA IPLA HOLDINGS INC. (US)

Em virtude da extinção publicada na RPI 2805 de 08-10-2024 e considerando ausência de manifestação dentro dos prazos legais, informo que cabe ser mantida a extinção da patente e seus certificados, conforme o disposto no artigo 12, da resolução 113/2013.

---

**(11) BR 11 2014 013992-0 B1**

Código 24.10 - Manutenção da Extinção - Art. 78 inciso IV da LPI

(45) 15/06/2021

(73) SWIMC LLC (US)

Em virtude da extinção publicada na RPI 2805 de 08-10-2024 e considerando ausência de manifestação dentro dos prazos legais, informo que cabe ser mantida a extinção da patente e seus certificados, conforme o disposto no artigo 12, da resolução 113/2013.

---

**(11) BR 11 2014 014002-2 B1**

Código 24.10 - Manutenção da Extinção - Art. 78 inciso IV da LPI

(45) 06/04/2021

(73) XYLEM IP HOLDINGS LLC (US)

Em virtude da extinção publicada na RPI 2805 de 08-10-2024 e considerando ausência de manifestação dentro dos prazos legais, informo que cabe ser mantida a extinção da patente e seus certificados, conforme o disposto no artigo 12, da resolução 113/2013.

---

**(11) BR 11 2014 014092-8 B1**

Código 24.10 - Manutenção da Extinção - Art. 78 inciso IV da LPI

(45) 14/07/2020

(73) CNH INDUSTRIAL CANADA, LTD. (CA)

Em virtude da extinção publicada na RPI 2804 de 01-10-2024 e considerando ausência de manifestação dentro dos prazos legais, informo que cabe ser mantida a extinção da patente e seus certificados, conforme o disposto no artigo 12, da resolução 113/2013.

---

**(11) BR 11 2014 014178-9 B1**

Código 24.10 - Manutenção da Extinção - Art. 78 inciso IV da LPI

(45) 29/03/2022

(73) NV BEKAERT SA (BE)

Em virtude da extinção publicada na RPI 2805 de 08-10-2024 e considerando

---

ausência de manifestação dentro dos prazos legais, informo que cabe ser mantida a extinção da patente e seus certificados, conforme o disposto no artigo 12, da resolução 113/2013.

---

**(11) BR 11 2014 014221-1 B1**

Código 24.10 - Manutenção da Extinção - Art. 78 inciso IV da LPI

(45) 03/11/2020

(73) STRAUSS WATER LTD. (IL)

Em virtude da extinção publicada na RPI 2804 de 01-10-2024 e considerando ausência de manifestação dentro dos prazos legais, informo que cabe ser mantida a extinção da patente e seus certificados, conforme o disposto no artigo 12, da resolução 113/2013.

---

**(11) BR 11 2014 014239-4 B1**

Código 24.10 - Manutenção da Extinção - Art. 78 inciso IV da LPI

(45) 13/10/2021

(73) F. HOFFMANN-LA ROCHE AG (CH)

Em virtude da extinção publicada na RPI 2806 de 15-10-2024 e considerando ausência de manifestação dentro dos prazos legais, informo que cabe ser mantida a extinção da patente e seus certificados, conforme o disposto no artigo 12, da resolução 113/2013.

---

**(11) BR 11 2014 014424-9 B1**

Código 24.10 - Manutenção da Extinção - Art. 78 inciso IV da LPI

(45) 17/12/2019

(73) SUMITOMO CHEMICAL COMPANY, LIMITED (JP)

Em virtude da extinção publicada na RPI 2804 de 01-10-2024 e considerando ausência de manifestação dentro dos prazos legais, informo que cabe ser mantida a extinção da patente e seus certificados, conforme o disposto no artigo 12, da resolução 113/2013.

---

**(11) BR 11 2014 014526-1 B1**

Código 24.10 - Manutenção da Extinção - Art. 78 inciso IV da LPI

(45) 25/01/2022

(73) NOVOZYMES BIOAG A/S (DK) ; NOVOZYMES BIOLOGICALS, INC. (US)

Em virtude da extinção publicada na RPI 2805 de 08-10-2024 e considerando ausência de manifestação dentro dos prazos legais, informo que cabe ser mantida a extinção da patente e seus certificados, conforme o disposto no artigo 12, da resolução 113/2013.

---

**(11) BR 11 2014 014531-8 B1**

Código 24.10 - Manutenção da Extinção - Art. 78 inciso IV da LPI

(45) 08/02/2022

(73) BAYER PHARMA AKTIENGELLSCHAFT (DE) ; BAYER INTELLECTUAL PROPERTY GMBH (DE)

Em virtude da extinção publicada na RPI 2804 de 01-10-2024 e considerando ausência de manifestação dentro dos prazos legais, informo que cabe ser mantida a extinção da patente e seus certificados, conforme o disposto no

---

artigo 12, da resolução 113/2013.

---

**(11) BR 11 2014 014614-4 B1** Código 24.10 - Manutenção da Extinção - Art. 78 inciso IV da LPI  
(45) 23/03/2021  
(73) SYNTHES USA, LLC (US)  
Em virtude da extinção publicada na RPI 2804 de 01-10-2024 e considerando ausência de manifestação dentro dos prazos legais, informo que cabe ser mantida a extinção da patente e seus certificados, conforme o disposto no artigo 12, da resolução 113/2013.

---

**(11) BR 11 2014 014714-0 B1** Código 24.10 - Manutenção da Extinção - Art. 78 inciso IV da LPI  
(45) 02/02/2021  
(73) L'OREAL (FR)  
Em virtude da extinção publicada na RPI 2806 de 15-10-2024 e considerando ausência de manifestação dentro dos prazos legais, informo que cabe ser mantida a extinção da patente e seus certificados, conforme o disposto no artigo 12, da resolução 113/2013.

---

**(11) BR 11 2014 014742-6 B1** Código 24.10 - Manutenção da Extinção - Art. 78 inciso IV da LPI  
(45) 13/10/2020  
(73) CDP BHARAT FORGE GMBH (DE)  
Em virtude da extinção publicada na RPI 2805 de 08-10-2024 e considerando ausência de manifestação dentro dos prazos legais, informo que cabe ser mantida a extinção da patente e seus certificados, conforme o disposto no artigo 12, da resolução 113/2013.

---

**(11) BR 11 2014 014749-3 B1** Código 24.10 - Manutenção da Extinção - Art. 78 inciso IV da LPI  
(45) 14/07/2020  
(73) BASF CORPORATION (US)  
Em virtude da extinção publicada na RPI 2805 de 08-10-2024 e considerando ausência de manifestação dentro dos prazos legais, informo que cabe ser mantida a extinção da patente e seus certificados, conforme o disposto no artigo 12, da resolução 113/2013.

---

**(11) BR 11 2014 014788-4 B1** Código 24.10 - Manutenção da Extinção - Art. 78 inciso IV da LPI  
(45) 26/03/2019  
(73) THYSSENKRUPP RASSELSTEIN GMBH (DE)  
Em virtude da extinção publicada na RPI 2803 de 24-09-2024 e considerando ausência de manifestação dentro dos prazos legais, informo que cabe ser mantida a extinção da patente e seus certificados, conforme o disposto no artigo 12, da resolução 113/2013.

---

**(11) BR 11 2014 014840-6 B1** Código 24.10 - Manutenção da Extinção - Art. 78 inciso IV da LPI

---

(45) 01/12/2020

(73) BOREALIS AG (AT)

Em virtude da extinção publicada na RPI 2806 de 15-10-2024 e considerando ausência de manifestação dentro dos prazos legais, informo que cabe ser mantida a extinção da patente e seus certificados, conforme o disposto no artigo 12, da resolução 113/2013.

---

**(11) BR 11 2014 014883-0 B1**

Código 24.10 - Manutenção da Extinção - Art. 78 inciso IV da LPI

(45) 02/02/2021

(73) PURAC BIOCHEM B.V. (NL)

Em virtude da extinção publicada na RPI 2806 de 15-10-2024 e considerando ausência de manifestação dentro dos prazos legais, informo que cabe ser mantida a extinção da patente e seus certificados, conforme o disposto no artigo 12, da resolução 113/2013.

---

**(11) BR 11 2014 014997-6 B1**

Código 24.10 - Manutenção da Extinção - Art. 78 inciso IV da LPI

(45) 25/05/2021

(73) DEINOVE (FR)

Em virtude da extinção publicada na RPI 2806 de 15-10-2024 e considerando ausência de manifestação dentro dos prazos legais, informo que cabe ser mantida a extinção da patente e seus certificados, conforme o disposto no artigo 12, da resolução 113/2013.

---

**(11) BR 11 2014 015017-6 B8**

Código 24.10 - Manutenção da Extinção - Art. 78 inciso IV da LPI

(45) 29/09/2020

(73) STATOIL PETROLEUM AS (NO)

Em virtude da extinção publicada na RPI 2806 de 15-10-2024 e considerando ausência de manifestação dentro dos prazos legais, informo que cabe ser mantida a extinção da patente e seus certificados, conforme o disposto no artigo 12, da resolução 113/2013.

---

**(11) BR 11 2014 015104-0 B1**

Código 24.10 - Manutenção da Extinção - Art. 78 inciso IV da LPI

(45) 21/07/2020

(73) KAISER ALUMINUM WARRICK, LLC (US)

Em virtude da extinção publicada na RPI 2806 de 15-10-2024 e considerando ausência de manifestação dentro dos prazos legais, informo que cabe ser mantida a extinção da patente e seus certificados, conforme o disposto no artigo 12, da resolução 113/2013.

---

**(11) BR 11 2014 015126-1 B1**

Código 24.10 - Manutenção da Extinção - Art. 78 inciso IV da LPI

(45) 17/03/2020

(73) WEERULIN GMBH (DE)

Em virtude da extinção publicada na RPI 2805 de 08-10-2024 e considerando

---

ausência de manifestação dentro dos prazos legais, informo que cabe ser mantida a extinção da patente e seus certificados, conforme o disposto no artigo 12, da resolução 113/2013.

---

**(11) BR 11 2014 015142-3 B1**

Código 24.10 - Manutenção da Extinção - Art. 78 inciso IV da LPI

(45) 29/03/2022

(73) GALAPAGOS NV (BE)

Em virtude da extinção publicada na RPI 2806 de 15-10-2024 e considerando ausência de manifestação dentro dos prazos legais, informo que cabe ser mantida a extinção da patente e seus certificados, conforme o disposto no artigo 12, da resolução 113/2013.

---

**(11) BR 11 2014 015160-1 B8**

Código 24.10 - Manutenção da Extinção - Art. 78 inciso IV da LPI

(45) 14/04/2020

(73) BASF SE (DE)

Em virtude da extinção publicada na RPI 2805 de 08-10-2024 e considerando ausência de manifestação dentro dos prazos legais, informo que cabe ser mantida a extinção da patente e seus certificados, conforme o disposto no artigo 12, da resolução 113/2013.

---

**(11) BR 11 2014 015212-8 B8**

Código 24.10 - Manutenção da Extinção - Art. 78 inciso IV da LPI

(45) 10/11/2020

(73) LYONDELLBASELL ACETYLS, LLC. (US)

Em virtude da extinção publicada na RPI 2805 de 08-10-2024 e considerando ausência de manifestação dentro dos prazos legais, informo que cabe ser mantida a extinção da patente e seus certificados, conforme o disposto no artigo 12, da resolução 113/2013.

---

**(11) BR 11 2014 015246-2 B1**

Código 24.10 - Manutenção da Extinção - Art. 78 inciso IV da LPI

(45) 10/04/2018

(73) FIVES FCB (FR)

Em virtude da extinção publicada na RPI 2806 de 15-10-2024 e considerando ausência de manifestação dentro dos prazos legais, informo que cabe ser mantida a extinção da patente e seus certificados, conforme o disposto no artigo 12, da resolução 113/2013.

---

**(11) BR 11 2014 015254-3 B1**

Código 24.10 - Manutenção da Extinção - Art. 78 inciso IV da LPI

(45) 23/02/2021

(73) CYTEC INDUSTRIES INC. (US) ; CYTEC ENGINEERED MATERIALS INC. (US)

Em virtude da extinção publicada na RPI 2806 de 15-10-2024 e considerando ausência de manifestação dentro dos prazos legais, informo que cabe ser mantida a extinção da patente e seus certificados, conforme o disposto no

---

artigo 12, da resolução 113/2013.

---

**(11) BR 11 2014 015276-4 B1** Código 24.10 - Manutenção da Extinção - Art. 78 inciso IV da LPI  
(45) 29/09/2020  
(73) QUANTUM GENOMICS (FR) ; INSERM (INSTITUT NATIONAL DE LA SANTÉ ET DE LA RECHERCHE MÉDICALE) (FR)  
Em virtude da extinção publicada na RPI 2806 de 15-10-2024 e considerando ausência de manifestação dentro dos prazos legais, informo que cabe ser mantida a extinção da patente e seus certificados, conforme o disposto no artigo 12, da resolução 113/2013.

---

**(11) BR 11 2014 015287-0 B1** Código 24.10 - Manutenção da Extinção - Art. 78 inciso IV da LPI  
(45) 15/12/2020  
(73) B. BRAUN MELSUNGEN AG (DE)  
Em virtude da extinção publicada na RPI 2806 de 15-10-2024 e considerando ausência de manifestação dentro dos prazos legais, informo que cabe ser mantida a extinção da patente e seus certificados, conforme o disposto no artigo 12, da resolução 113/2013.

---

**(11) BR 11 2014 015343-4 B1** Código 24.10 - Manutenção da Extinção - Art. 78 inciso IV da LPI  
(45) 22/06/2021  
(73) 3SHAPE A/S (DK)  
Em virtude da extinção publicada na RPI 2806 de 15-10-2024 e considerando ausência de manifestação dentro dos prazos legais, informo que cabe ser mantida a extinção da patente e seus certificados, conforme o disposto no artigo 12, da resolução 113/2013.

---

**(11) BR 11 2014 015346-9 B1** Código 24.10 - Manutenção da Extinção - Art. 78 inciso IV da LPI  
(45) 17/08/2021  
(73) YD YNVISIBLE, S.A. (PT)  
Em virtude da extinção publicada na RPI 2806 de 15-10-2024 e considerando ausência de manifestação dentro dos prazos legais, informo que cabe ser mantida a extinção da patente e seus certificados, conforme o disposto no artigo 12, da resolução 113/2013.

---

**(11) BR 11 2014 015390-6 B1** Código 24.10 - Manutenção da Extinção - Art. 78 inciso IV da LPI  
(45) 30/11/2021  
(73) THE UNIVERSITY OF WESTERN ONTARIO (CA)  
Em virtude da extinção publicada na RPI 2806 de 15-10-2024 e considerando ausência de manifestação dentro dos prazos legais, informo que cabe ser mantida a extinção da patente e seus certificados, conforme o disposto no artigo 12, da resolução 113/2013.

---

<b>(11) BR 11 2014 015509-7 B1</b>	<p>Código 24.10 - Manutenção da Extinção - Art. 78 inciso IV da LPI (45) 30/03/2021 (73) PARKER HANNIFIN EMEA SARL (CH) Em virtude da extinção publicada na RPI 2806 de 15-10-2024 e considerando ausência de manifestação dentro dos prazos legais, informo que cabe ser mantida a extinção da patente e seus certificados, conforme o disposto no artigo 12, da resolução 113/2013.</p>
<b>(11) BR 11 2014 015543-7 B1</b>	<p>Código 24.10 - Manutenção da Extinção - Art. 78 inciso IV da LPI (45) 09/02/2021 (73) ELECTROLUX HOME PRODUCTS CORPORATION N.V. (BE) Em virtude da extinção publicada na RPI 2805 de 08-10-2024 e considerando ausência de manifestação dentro dos prazos legais, informo que cabe ser mantida a extinção da patente e seus certificados, conforme o disposto no artigo 12, da resolução 113/2013.</p>
<b>(11) BR 11 2014 015558-5 B1</b>	<p>Código 24.10 - Manutenção da Extinção - Art. 78 inciso IV da LPI (45) 26/01/2021 (73) ZHEN SHI (CN) Em virtude da extinção publicada na RPI 2805 de 08-10-2024 e considerando ausência de manifestação dentro dos prazos legais, informo que cabe ser mantida a extinção da patente e seus certificados, conforme o disposto no artigo 12, da resolução 113/2013.</p>
<b>(11) BR 11 2014 015566-6 B8</b>	<p>Código 24.10 - Manutenção da Extinção - Art. 78 inciso IV da LPI (45) 03/05/2022 (73) E.I. DU PONT DE NEMOURS AND COMPANY (US) Em virtude da extinção publicada na RPI 2806 de 15-10-2024 e considerando ausência de manifestação dentro dos prazos legais, informo que cabe ser mantida a extinção da patente e seus certificados, conforme o disposto no artigo 12, da resolução 113/2013.</p>
<b>(11) BR 11 2014 015624-7 B1</b>	<p>Código 24.10 - Manutenção da Extinção - Art. 78 inciso IV da LPI (45) 22/06/2021 (73) PEUGEOT CITROEN AUTOMOBILES SA (FR) Em virtude da extinção publicada na RPI 2801 de 10-09-2024 e considerando ausência de manifestação dentro dos prazos legais, informo que cabe ser mantida a extinção da patente e seus certificados, conforme o disposto no artigo 12, da resolução 113/2013.</p>
<b>(11) BR 11 2014 015693-0 B1</b>	<p>Código 24.10 - Manutenção da Extinção - Art. 78 inciso IV da LPI (45) 21/03/2023 (73) CENTRO DE INMUNOLOGIA MOLECULAR (CU)</p>



---

Em virtude da extinção publicada na RPI 2804 de 01-10-2024 e considerando ausência de manifestação dentro dos prazos legais, informo que cabe ser mantida a extinção da patente e seus certificados, conforme o disposto no artigo 12, da resolução 113/2013.

---

**(11) BR 11 2014 015852-5 B1**

Código 24.10 - Manutenção da Extinção - Art. 78 inciso IV da LPI

(45) 12/07/2022

(73) B. BRAUN MELSUNGEN AG. (DE)

Em virtude da extinção publicada na RPI 2799 de 27-08-2024 e considerando ausência de manifestação dentro dos prazos legais, informo que cabe ser mantida a extinção da patente e seus certificados, conforme o disposto no artigo 12, da resolução 113/2013.

---

**(11) BR 11 2014 015867-3 B1**

Código 24.10 - Manutenção da Extinção - Art. 78 inciso IV da LPI

(45) 04/05/2021

(73) DENTSPLY IH AB (SE)

Em virtude da extinção publicada na RPI 2806 de 15-10-2024 e considerando ausência de manifestação dentro dos prazos legais, informo que cabe ser mantida a extinção da patente e seus certificados, conforme o disposto no artigo 12, da resolução 113/2013.

---

**(11) BR 11 2014 015931-9 B1**

Código 24.10 - Manutenção da Extinção - Art. 78 inciso IV da LPI

(45) 13/10/2020

(73) SUMITOMO RUBBER INDUSTRIES, LTD. (JP)

Em virtude da extinção publicada na RPI 2805 de 08-10-2024 e considerando ausência de manifestação dentro dos prazos legais, informo que cabe ser mantida a extinção da patente e seus certificados, conforme o disposto no artigo 12, da resolução 113/2013.

---

**(11) BR 11 2014 016397-9 B1**

Código 24.10 - Manutenção da Extinção - Art. 78 inciso IV da LPI

(45) 16/11/2022

(73) METSO OUTOTEC FINLAND OY (FI)

Em virtude da extinção publicada na RPI 2805 de 08-10-2024 e considerando ausência de manifestação dentro dos prazos legais, informo que cabe ser mantida a extinção da patente e seus certificados, conforme o disposto no artigo 12, da resolução 113/2013.

---

**(11) BR 11 2014 016414-2 B1**

Código 24.10 - Manutenção da Extinção - Art. 78 inciso IV da LPI

(45) 03/11/2020

(73) METSO OUTOTEC FINLAND OY (FI)

Em virtude da extinção publicada na RPI 2805 de 08-10-2024 e considerando ausência de manifestação dentro dos prazos legais, informo que cabe ser mantida a extinção da patente e seus certificados, conforme o disposto no

---

artigo 12, da resolução 113/2013.

---

**(11) BR 11 2014 017945-0 B1** Código 24.10 - Manutenção da Extinção - Art. 78 inciso IV da LPI  
(45) 13/10/2020  
(73) INTERPULS S.P.A. (IT)  
Em virtude da extinção publicada na RPI 2804 de 01-10-2024 e considerando ausência de manifestação dentro dos prazos legais, informo que cabe ser mantida a extinção da patente e seus certificados, conforme o disposto no artigo 12, da resolução 113/2013.

---

**(11) BR 11 2014 021577-4 B1** Código 24.10 - Manutenção da Extinção - Art. 78 inciso IV da LPI  
(45) 22/06/2021  
(73) B. BRAUN MELSUNGEN AG (DE)  
Em virtude da extinção publicada na RPI 2799 de 27-08-2024 e considerando ausência de manifestação dentro dos prazos legais, informo que cabe ser mantida a extinção da patente e seus certificados, conforme o disposto no artigo 12, da resolução 113/2013.

---

**(11) BR 11 2014 022559-1 B1** Código 24.10 - Manutenção da Extinção - Art. 78 inciso IV da LPI  
(45) 27/10/2020  
(73) FEDERAL-MOGUL BURSCHEID GMBH (DE)  
Em virtude da extinção publicada na RPI 2804 de 01-10-2024 e considerando ausência de manifestação dentro dos prazos legais, informo que cabe ser mantida a extinção da patente e seus certificados, conforme o disposto no artigo 12, da resolução 113/2013.

---

**(11) BR 11 2014 028695-7 B1** Código 24.10 - Manutenção da Extinção - Art. 78 inciso IV da LPI  
(45) 21/12/2021  
(73) KONINKLIJKE PHILIPS N.V. (NL)  
Em virtude da extinção publicada na RPI 2805 de 08-10-2024 e considerando ausência de manifestação dentro dos prazos legais, informo que cabe ser mantida a extinção da patente e seus certificados, conforme o disposto no artigo 12, da resolução 113/2013.

---

**(11) BR 11 2014 033155-3 B1** Código 24.10 - Manutenção da Extinção - Art. 78 inciso IV da LPI  
(45) 12/04/2022  
(73) AKAMAI TECHNOLOGIES, INC. (US)  
Em virtude da extinção publicada na RPI 2805 de 08-10-2024 e considerando ausência de manifestação dentro dos prazos legais, informo que cabe ser mantida a extinção da patente e seus certificados, conforme o disposto no artigo 12, da resolução 113/2013.

---

**(11) BR 11 2015 002614-1 B1** Código 24.10 - Manutenção da Extinção - Art. 78 inciso IV da LPI

---

(45) 04/05/2021

(73) TOYOTA JIDOSHA KABUSHIKI KAISHA (JP)

Em virtude da extinção publicada na RPI 2799 de 27-08-2024 e considerando ausência de manifestação dentro dos prazos legais, informo que cabe ser mantida a extinção da patente e seus certificados, conforme o disposto no artigo 12, da resolução 113/2013.

---

**(11) BR 11 2015 008662-4 B8**

Código 24.10 - Manutenção da Extinção - Art. 78 inciso IV da LPI

(45) 05/01/2021

(73) CYTEC INDUSTRIES INC. (US)

Em virtude da extinção publicada na RPI 2799 de 27-08-2024 e considerando ausência de manifestação dentro dos prazos legais, informo que cabe ser mantida a extinção da patente e seus certificados, conforme o disposto no artigo 12, da resolução 113/2013.

---

**(11) BR 11 2015 009539-9 B1**

Código 24.10 - Manutenção da Extinção - Art. 78 inciso IV da LPI

(45) 10/11/2020

(73) INTERCONTINENTAL GREAT BRANDS LLC (US)

Em virtude da extinção publicada na RPI 2799 de 27-08-2024 e considerando ausência de manifestação dentro dos prazos legais, informo que cabe ser mantida a extinção da patente e seus certificados, conforme o disposto no artigo 12, da resolução 113/2013.

---

**(11) BR 11 2015 009693-0 B1**

Código 24.10 - Manutenção da Extinção - Art. 78 inciso IV da LPI

(45) 08/09/2021

(73) VOLVO TRUCK CORPORATION (SE)

Em virtude da extinção publicada na RPI 2799 de 27-08-2024 e considerando ausência de manifestação dentro dos prazos legais, informo que cabe ser mantida a extinção da patente e seus certificados, conforme o disposto no artigo 12, da resolução 113/2013.

---

**(11) BR 11 2015 009709-0 B1**

Código 24.10 - Manutenção da Extinção - Art. 78 inciso IV da LPI

(45) 08/09/2021

(73) EXXONMOBIL RESEARCH AND ENGINEERING COMPANY (US)

Em virtude da extinção publicada na RPI 2801 de 10-09-2024 e considerando ausência de manifestação dentro dos prazos legais, informo que cabe ser mantida a extinção da patente e seus certificados, conforme o disposto no artigo 12, da resolução 113/2013.

---

**(11) BR 11 2015 009811-8 B1**

Código 24.10 - Manutenção da Extinção - Art. 78 inciso IV da LPI

(45) 27/10/2020

(73) COMPAGNIE GENERALE DES ETABLISSEMENTS MICHELIN (FR)

Em virtude da extinção publicada na RPI 2800 de 03-09-2024 e considerando

---

ausência de manifestação dentro dos prazos legais, informo que cabe ser mantida a extinção da patente e seus certificados, conforme o disposto no artigo 12, da resolução 113/2013.

---

**(11) BR 11 2015 009948-3 B1**

Código 24.10 - Manutenção da Extinção - Art. 78 inciso IV da LPI

(45) 06/12/2022

(73) CELGENE CORPORATION (US) ; WASHINGTON UNIVERSITY (US)

Em virtude da extinção publicada na RPI 2799 de 27-08-2024 e considerando ausência de manifestação dentro dos prazos legais, informo que cabe ser mantida a extinção da patente e seus certificados, conforme o disposto no artigo 12, da resolução 113/2013.

---

**(11) BR 11 2015 009961-0 B1**

Código 24.10 - Manutenção da Extinção - Art. 78 inciso IV da LPI

(45) 20/10/2020

(73) ABBVIE INC. (US)

Em virtude da extinção publicada na RPI 2799 de 27-08-2024 e considerando ausência de manifestação dentro dos prazos legais, informo que cabe ser mantida a extinção da patente e seus certificados, conforme o disposto no artigo 12, da resolução 113/2013.

---

**(11) BR 11 2015 009986-6 B1**

Código 24.10 - Manutenção da Extinção - Art. 78 inciso IV da LPI

(45) 15/12/2020

(73) MECACHROME FRANCE (FR)

Em virtude da extinção publicada na RPI 2800 de 03-09-2024 e considerando ausência de manifestação dentro dos prazos legais, informo que cabe ser mantida a extinção da patente e seus certificados, conforme o disposto no artigo 12, da resolução 113/2013.

---

**(11) BR 11 2015 010132-1 B1**

Código 24.10 - Manutenção da Extinção - Art. 78 inciso IV da LPI

(45) 21/09/2021

(73) THE GLEASON WORKS (US)

Em virtude da extinção publicada na RPI 2799 de 27-08-2024 e considerando ausência de manifestação dentro dos prazos legais, informo que cabe ser mantida a extinção da patente e seus certificados, conforme o disposto no artigo 12, da resolução 113/2013.

---

**(11) BR 11 2015 010216-6 B1**

Código 24.10 - Manutenção da Extinção - Art. 78 inciso IV da LPI

(45) 17/03/2020

(73) SUMITOMO CHEMICAL COMPANY, LIMITED (JP)

Em virtude da extinção publicada na RPI 2799 de 27-08-2024 e considerando ausência de manifestação dentro dos prazos legais, informo que cabe ser mantida a extinção da patente e seus certificados, conforme o disposto no artigo 12, da resolução 113/2013.

---

<b>(11) BR 11 2015 010222-0 B1</b>	<p>Código 24.10 - Manutenção da Extinção - Art. 78 inciso IV da LPI (45) 28/04/2020 (73) SUMITOMO CHEMICAL COMPANY, LIMITED (JP) Em virtude da extinção publicada na RPI 2799 de 27-08-2024 e considerando ausência de manifestação dentro dos prazos legais, informo que cabe ser mantida a extinção da patente e seus certificados, conforme o disposto no artigo 12, da resolução 113/2013.</p>
<b>(11) BR 11 2015 010340-5 B1</b>	<p>Código 24.10 - Manutenção da Extinção - Art. 78 inciso IV da LPI (45) 06/10/2020 (73) REFRACTORY INTELLECTUAL PROPERTY GMBH &amp; CO. KG (AT) Em virtude da extinção publicada na RPI 2803 de 24-09-2024 e considerando ausência de manifestação dentro dos prazos legais, informo que cabe ser mantida a extinção da patente e seus certificados, conforme o disposto no artigo 12, da resolução 113/2013.</p>
<b>(11) BR 11 2015 010382-0 B1</b>	<p>Código 24.10 - Manutenção da Extinção - Art. 78 inciso IV da LPI (45) 16/11/2021 (73) TEKDRY INTERNATIONAL, INC. (US) Em virtude da extinção publicada na RPI 2799 de 27-08-2024 e considerando ausência de manifestação dentro dos prazos legais, informo que cabe ser mantida a extinção da patente e seus certificados, conforme o disposto no artigo 12, da resolução 113/2013.</p>
<b>(11) BR 11 2015 010416-9 B1</b>	<p>Código 24.10 - Manutenção da Extinção - Art. 78 inciso IV da LPI (45) 20/09/2022 (73) MACK TRUCKS , INC. (US) Em virtude da extinção publicada na RPI 2800 de 03-09-2024 e considerando ausência de manifestação dentro dos prazos legais, informo que cabe ser mantida a extinção da patente e seus certificados, conforme o disposto no artigo 12, da resolução 113/2013.</p>
<b>(11) BR 11 2015 010443-6 B1</b>	<p>Código 24.10 - Manutenção da Extinção - Art. 78 inciso IV da LPI (45) 23/11/2021 (73) CYTEC INDUSTRIES INC. (US) Em virtude da extinção publicada na RPI 2799 de 27-08-2024 e considerando ausência de manifestação dentro dos prazos legais, informo que cabe ser mantida a extinção da patente e seus certificados, conforme o disposto no artigo 12, da resolução 113/2013.</p>
<b>(11) BR 11 2015 010453-3 B1</b>	<p>Código 24.10 - Manutenção da Extinção - Art. 78 inciso IV da LPI (45) 03/08/2021</p>

---

(73) STEGO-HOLDING GMBH (DE)

Em virtude da extinção publicada na RPI 2800 de 03-09-2024 e considerando ausência de manifestação dentro dos prazos legais, informo que cabe ser mantida a extinção da patente e seus certificados, conforme o disposto no artigo 12, da resolução 113/2013.

---

**(11) BR 11 2015 010521-1 B1**

Código 24.10 - Manutenção da Extinção - Art. 78 inciso IV da LPI

(45) 08/12/2020

(73) VALTRA OY AB (FI)

Em virtude da extinção publicada na RPI 2800 de 03-09-2024 e considerando ausência de manifestação dentro dos prazos legais, informo que cabe ser mantida a extinção da patente e seus certificados, conforme o disposto no artigo 12, da resolução 113/2013.

---

**(11) BR 11 2015 010548-3 B1**

Código 24.10 - Manutenção da Extinção - Art. 78 inciso IV da LPI

(45) 25/05/2021

(73) WEATHERFORD TECHNOLOGY HOLDINGS, LLC (US)

Em virtude da extinção publicada na RPI 2800 de 03-09-2024 e considerando ausência de manifestação dentro dos prazos legais, informo que cabe ser mantida a extinção da patente e seus certificados, conforme o disposto no artigo 12, da resolução 113/2013.

---

**(11) BR 11 2015 010629-3 B1**

Código 24.10 - Manutenção da Extinção - Art. 78 inciso IV da LPI

(45) 16/11/2021

(73) BERNHARD BACHMANN (DE)

Em virtude da extinção publicada na RPI 2800 de 03-09-2024 e considerando ausência de manifestação dentro dos prazos legais, informo que cabe ser mantida a extinção da patente e seus certificados, conforme o disposto no artigo 12, da resolução 113/2013.

---

**(11) BR 11 2015 010750-8 B1**

Código 24.10 - Manutenção da Extinção - Art. 78 inciso IV da LPI

(45) 01/06/2021

(73) AURO DEL GIGLIO (BR/SP) ; LUIZ FRANCISCO PIANOWSKI (BR/SP) ; JOÃO BATISTA CALIXTO (BR/SC)

Em virtude da extinção publicada na RPI 2805 de 08-10-2024 e considerando ausência de manifestação dentro dos prazos legais, informo que cabe ser mantida a extinção da patente e seus certificados, conforme o disposto no artigo 12, da resolução 113/2013.

---

**(11) BR 11 2015 010850-4 B1**

Código 24.10 - Manutenção da Extinção - Art. 78 inciso IV da LPI

(45) 05/05/2020

(73) RICOH COMPANY, LTD. (JP)

Em virtude da extinção publicada na RPI 2799 de 27-08-2024 e considerando

---

ausência de manifestação dentro dos prazos legais, informo que cabe ser mantida a extinção da patente e seus certificados, conforme o disposto no artigo 12, da resolução 113/2013.

---

**(11) BR 11 2015 010985-3 B1**

Código 24.10 - Manutenção da Extinção - Art. 78 inciso IV da LPI

(45) 14/04/2020

(73) THYSSENKRUPP INDUSTRIAL SOLUTIONS AG (DE)

Em virtude da extinção publicada na RPI 2800 de 03-09-2024 e considerando ausência de manifestação dentro dos prazos legais, informo que cabe ser mantida a extinção da patente e seus certificados, conforme o disposto no artigo 12, da resolução 113/2013.

---

**(11) BR 11 2015 011036-3 B1**

Código 24.10 - Manutenção da Extinção - Art. 78 inciso IV da LPI

(45) 01/02/2022

(73) JANSSEN SCIENCES IRELAND UC (IE)

Em virtude da extinção publicada na RPI 2801 de 10-09-2024 e considerando ausência de manifestação dentro dos prazos legais, informo que cabe ser mantida a extinção da patente e seus certificados, conforme o disposto no artigo 12, da resolução 113/2013.

---

**(11) BR 11 2015 011070-3 B1**

Código 24.10 - Manutenção da Extinção - Art. 78 inciso IV da LPI

(45) 18/01/2022

(73) QM POWER, INC. (US)

Em virtude da extinção publicada na RPI 2801 de 10-09-2024 e considerando ausência de manifestação dentro dos prazos legais, informo que cabe ser mantida a extinção da patente e seus certificados, conforme o disposto no artigo 12, da resolução 113/2013.

---

**(11) BR 11 2015 011072-0 B1**

Código 24.10 - Manutenção da Extinção - Art. 78 inciso IV da LPI

(45) 10/08/2021

(73) SYNTHES GMBH (CH)

Em virtude da extinção publicada na RPI 2800 de 03-09-2024 e considerando ausência de manifestação dentro dos prazos legais, informo que cabe ser mantida a extinção da patente e seus certificados, conforme o disposto no artigo 12, da resolução 113/2013.

---

**(11) BR 11 2015 011089-4 B1**

Código 24.10 - Manutenção da Extinção - Art. 78 inciso IV da LPI

(45) 03/11/2021

(73) METSO OUTOTEC FINLAND OY (FI)

Em virtude da extinção publicada na RPI 2805 de 08-10-2024 e considerando ausência de manifestação dentro dos prazos legais, informo que cabe ser mantida a extinção da patente e seus certificados, conforme o disposto no artigo 12, da resolução 113/2013.

---

<b>(11) BR 11 2015 011108-4 B1</b>	<p>Código 24.10 - Manutenção da Extinção - Art. 78 inciso IV da LPI (45) 06/07/2021 (73) AGRAUXINE (FR)</p> <p>Em virtude da extinção publicada na RPI 2801 de 10-09-2024 e considerando ausência de manifestação dentro dos prazos legais, informo que cabe ser mantida a extinção da patente e seus certificados, conforme o disposto no artigo 12, da resolução 113/2013.</p>
<b>(11) BR 11 2015 011149-1 B1</b>	<p>Código 24.10 - Manutenção da Extinção - Art. 78 inciso IV da LPI (45) 17/05/2022 (73) NOVOZYMES BIOAG A/S (DK)</p> <p>Em virtude da extinção publicada na RPI 2801 de 10-09-2024 e considerando ausência de manifestação dentro dos prazos legais, informo que cabe ser mantida a extinção da patente e seus certificados, conforme o disposto no artigo 12, da resolução 113/2013.</p>
<b>(11) BR 11 2015 011288-9 B1</b>	<p>Código 24.10 - Manutenção da Extinção - Art. 78 inciso IV da LPI (45) 21/06/2022 (73) KONINKLIJKE PHILIPS N.V. (PB)</p> <p>Em virtude da extinção publicada na RPI 2800 de 03-09-2024 e considerando ausência de manifestação dentro dos prazos legais, informo que cabe ser mantida a extinção da patente e seus certificados, conforme o disposto no artigo 12, da resolução 113/2013.</p>
<b>(11) BR 11 2015 011359-1 B1</b>	<p>Código 24.10 - Manutenção da Extinção - Art. 78 inciso IV da LPI (45) 06/12/2022 (73) PHADIA AB (SE)</p> <p>Em virtude da extinção publicada na RPI 2801 de 10-09-2024 e considerando ausência de manifestação dentro dos prazos legais, informo que cabe ser mantida a extinção da patente e seus certificados, conforme o disposto no artigo 12, da resolução 113/2013.</p>
<b>(11) BR 11 2015 011598-5 B1</b>	<p>Código 24.10 - Manutenção da Extinção - Art. 78 inciso IV da LPI (45) 25/01/2022 (73) SAMSUNG ELECTRONICS CO., LTD. (KR)</p> <p>Em virtude da extinção publicada na RPI 2801 de 10-09-2024 e considerando ausência de manifestação dentro dos prazos legais, informo que cabe ser mantida a extinção da patente e seus certificados, conforme o disposto no artigo 12, da resolução 113/2013.</p>
<b>(11) BR 11 2015 011599-3 B1</b>	<p>Código 24.10 - Manutenção da Extinção - Art. 78 inciso IV da LPI (45) 29/03/2022</p>



---

(73) SAMSUNG ELECTRONICS CO., LTD. (KR)

Em virtude da extinção publicada na RPI 2801 de 10-09-2024 e considerando ausência de manifestação dentro dos prazos legais, informo que cabe ser mantida a extinção da patente e seus certificados, conforme o disposto no artigo 12, da resolução 113/2013.

---

**(11) BR 11 2015 011600-0 B1**

Código 24.10 - Manutenção da Extinção - Art. 78 inciso IV da LPI

(45) 03/11/2021

(73) SAMSUNG ELECTRONICS CO., LTD. (KR)

Em virtude da extinção publicada na RPI 2801 de 10-09-2024 e considerando ausência de manifestação dentro dos prazos legais, informo que cabe ser mantida a extinção da patente e seus certificados, conforme o disposto no artigo 12, da resolução 113/2013.

---

**(11) BR 11 2015 011678-7 B1**

Código 24.10 - Manutenção da Extinção - Art. 78 inciso IV da LPI

(45) 09/08/2022

(73) THEPEOPLE.DE GMBH (DE)

Em virtude da extinção publicada na RPI 2801 de 10-09-2024 e considerando ausência de manifestação dentro dos prazos legais, informo que cabe ser mantida a extinção da patente e seus certificados, conforme o disposto no artigo 12, da resolução 113/2013.

---

**(11) BR 11 2015 011728-7 B1**

Código 24.10 - Manutenção da Extinção - Art. 78 inciso IV da LPI

(45) 30/11/2021

(73) RENAULT S.A.S. (FR)

Em virtude da extinção publicada na RPI 2802 de 17-09-2024 e considerando ausência de manifestação dentro dos prazos legais, informo que cabe ser mantida a extinção da patente e seus certificados, conforme o disposto no artigo 12, da resolução 113/2013.

---

**(11) BR 11 2015 011804-6 B1**

Código 24.10 - Manutenção da Extinção - Art. 78 inciso IV da LPI

(45) 15/02/2022

(73) CADENS MEDICAL IMAGING INC. (CA)

Em virtude da extinção publicada na RPI 2802 de 17-09-2024 e considerando ausência de manifestação dentro dos prazos legais, informo que cabe ser mantida a extinção da patente e seus certificados, conforme o disposto no artigo 12, da resolução 113/2013.

---

**(11) BR 11 2015 011909-3 B1**

Código 24.10 - Manutenção da Extinção - Art. 78 inciso IV da LPI

(45) 03/08/2021

(73) KOMATSU MINING GERMANY GMBH (DE)

Em virtude da extinção publicada na RPI 2800 de 03-09-2024 e considerando ausência de manifestação dentro dos prazos legais, informo que cabe ser

---

mantida a extinção da patente e seus certificados, conforme o disposto no artigo 12, da resolução 113/2013.

---

**(11) BR 11 2015 011965-4 B1**

Código 24.10 - Manutenção da Extinção - Art. 78 inciso IV da LPI

(45) 13/07/2021

(73) ELECTROLUX HOME PRODUCTS CORPORATION N.V. (BE)

Em virtude da extinção publicada na RPI 2802 de 17-09-2024 e considerando ausência de manifestação dentro dos prazos legais, informo que cabe ser mantida a extinção da patente e seus certificados, conforme o disposto no artigo 12, da resolução 113/2013.

---

**(11) BR 11 2015 011966-2 B1**

Código 24.10 - Manutenção da Extinção - Art. 78 inciso IV da LPI

(45) 30/11/2021

(73) ELECTROLUX HOME PRODUCTS CORPORATION N.V. (BE)

Em virtude da extinção publicada na RPI 2801 de 10-09-2024 e considerando ausência de manifestação dentro dos prazos legais, informo que cabe ser mantida a extinção da patente e seus certificados, conforme o disposto no artigo 12, da resolução 113/2013.

---

**(11) BR 11 2015 012045-8 B1**

Código 24.10 - Manutenção da Extinção - Art. 78 inciso IV da LPI

(45) 17/11/2020

(73) EQUINOR ENERGY AS (NO)

Em virtude da extinção publicada na RPI 2802 de 17-09-2024 e considerando ausência de manifestação dentro dos prazos legais, informo que cabe ser mantida a extinção da patente e seus certificados, conforme o disposto no artigo 12, da resolução 113/2013.

---

**(11) BR 11 2015 012065-2 B1**

Código 24.10 - Manutenção da Extinção - Art. 78 inciso IV da LPI

(45) 12/05/2020

(73) BASF SE (DE)

Em virtude da extinção publicada na RPI 2804 de 01-10-2024 e considerando ausência de manifestação dentro dos prazos legais, informo que cabe ser mantida a extinção da patente e seus certificados, conforme o disposto no artigo 12, da resolução 113/2013.

---

**(11) BR 11 2015 012087-3 B1**

Código 24.10 - Manutenção da Extinção - Art. 78 inciso IV da LPI

(45) 22/12/2020

(73) AIROPACK TECHNOLOGY GROUP B.V. (NL)

Em virtude da extinção publicada na RPI 2802 de 17-09-2024 e considerando ausência de manifestação dentro dos prazos legais, informo que cabe ser mantida a extinção da patente e seus certificados, conforme o disposto no artigo 12, da resolução 113/2013.

---

<b>(11) BR 11 2015 012130-6 B1</b>	<p>Código 24.10 - Manutenção da Extinção - Art. 78 inciso IV da LPI                  (45) 13/07/2021                  (73) CYTEC INDUSTRIES INC. (US)                  Em virtude da extinção publicada na RPI 2806 de 15-10-2024 e considerando ausência de manifestação dentro dos prazos legais, informo que cabe ser mantida a extinção da patente e seus certificados, conforme o disposto no artigo 12, da resolução 113/2013.</p>
<b>(11) BR 11 2015 012212-4 B1</b>	<p>Código 24.10 - Manutenção da Extinção - Art. 78 inciso IV da LPI                  (45) 16/11/2021                  (73) PEUGEOT CITROEN AUTOMOBILES SA (FR)                  Em virtude da extinção publicada na RPI 2801 de 10-09-2024 e considerando ausência de manifestação dentro dos prazos legais, informo que cabe ser mantida a extinção da patente e seus certificados, conforme o disposto no artigo 12, da resolução 113/2013.</p>
<b>(11) BR 11 2015 012227-2 B1</b>	<p>Código 24.10 - Manutenção da Extinção - Art. 78 inciso IV da LPI                  (45) 31/08/2021                  (73) ETHICON ENDO-SURGERY, INC. (US)                  Em virtude da extinção publicada na RPI 2802 de 17-09-2024 e considerando ausência de manifestação dentro dos prazos legais, informo que cabe ser mantida a extinção da patente e seus certificados, conforme o disposto no artigo 12, da resolução 113/2013.</p>
<b>(11) BR 11 2015 012251-5 B1</b>	<p>Código 24.10 - Manutenção da Extinção - Art. 78 inciso IV da LPI                  (45) 06/07/2021                  (73) ELECTROLUX HOME PRODUCTS CORPORATION N.V. (BE)                  Em virtude da extinção publicada na RPI 2801 de 10-09-2024 e considerando ausência de manifestação dentro dos prazos legais, informo que cabe ser mantida a extinção da patente e seus certificados, conforme o disposto no artigo 12, da resolução 113/2013.</p>
<b>(11) BR 11 2015 012277-9 B1</b>	<p>Código 24.10 - Manutenção da Extinção - Art. 78 inciso IV da LPI                  (45) 07/12/2021                  (73) NUOVO PIGNONE TECNOLOGIE S.R.L. (IT)                  Em virtude da extinção publicada na RPI 2802 de 17-09-2024 e considerando ausência de manifestação dentro dos prazos legais, informo que cabe ser mantida a extinção da patente e seus certificados, conforme o disposto no artigo 12, da resolução 113/2013.</p>
<b>(11) BR 11 2015 012422-4 B1</b>	<p>Código 24.10 - Manutenção da Extinção - Art. 78 inciso IV da LPI                  (45) 04/07/2023                  (73) NONO INC. (CA)</p>

---

Em virtude da extinção publicada na RPI 2802 de 17-09-2024 e considerando ausência de manifestação dentro dos prazos legais, informo que cabe ser mantida a extinção da patente e seus certificados, conforme o disposto no artigo 12, da resolução 113/2013.

---

**(11) BR 11 2015 012470-4 B1**

Código 24.10 - Manutenção da Extinção - Art. 78 inciso IV da LPI

(45) 02/08/2022

(73) SIO2 MEDICAL PRODUCTS, INC. (US)

Em virtude da extinção publicada na RPI 2802 de 17-09-2024 e considerando ausência de manifestação dentro dos prazos legais, informo que cabe ser mantida a extinção da patente e seus certificados, conforme o disposto no artigo 12, da resolução 113/2013.

---

**(11) BR 11 2015 012505-0 B1**

Código 24.10 - Manutenção da Extinção - Art. 78 inciso IV da LPI

(45) 22/06/2021

(73) GUARDIAN GLASS, LLC (US)

Em virtude da extinção publicada na RPI 2802 de 17-09-2024 e considerando ausência de manifestação dentro dos prazos legais, informo que cabe ser mantida a extinção da patente e seus certificados, conforme o disposto no artigo 12, da resolução 113/2013.

---

**(11) BR 11 2015 012534-4 B1**

Código 24.10 - Manutenção da Extinção - Art. 78 inciso IV da LPI

(45) 06/10/2020

(73) GEA MECHANICAL EQUIPMENT GMBH (DE)

Em virtude da extinção publicada na RPI 2803 de 24-09-2024 e considerando ausência de manifestação dentro dos prazos legais, informo que cabe ser mantida a extinção da patente e seus certificados, conforme o disposto no artigo 12, da resolução 113/2013.

---

**(11) BR 11 2015 012545-0 B1**

Código 24.10 - Manutenção da Extinção - Art. 78 inciso IV da LPI

(45) 26/01/2021

(73) PHILIP MORRIS PRODUCTS S.A. (CH)

Em virtude da extinção publicada na RPI 2804 de 01-10-2024 e considerando ausência de manifestação dentro dos prazos legais, informo que cabe ser mantida a extinção da patente e seus certificados, conforme o disposto no artigo 12, da resolução 113/2013.

---

**(11) BR 11 2015 012571-9 B1**

Código 24.10 - Manutenção da Extinção - Art. 78 inciso IV da LPI

(45) 24/05/2022

(73) ASTELLAS PHARMA INC. (JP)

Em virtude da extinção publicada na RPI 2803 de 24-09-2024 e considerando ausência de manifestação dentro dos prazos legais, informo que cabe ser mantida a extinção da patente e seus certificados, conforme o disposto no

---

artigo 12, da resolução 113/2013.

---

**(11) BR 11 2015 012578-6 B1** Código 24.10 - Manutenção da Extinção - Art. 78 inciso IV da LPI  
(45) 12/01/2021  
(73) INTERCONTINENTAL GREAT BRANDS LLC (US)  
Em virtude da extinção publicada na RPI 2804 de 01-10-2024 e considerando ausência de manifestação dentro dos prazos legais, informo que cabe ser mantida a extinção da patente e seus certificados, conforme o disposto no artigo 12, da resolução 113/2013.

---

**(11) BR 11 2015 012830-0 B1** Código 24.10 - Manutenção da Extinção - Art. 78 inciso IV da LPI  
(45) 26/01/2021  
(73) VOLVO TRUCK CORPORATION (SE)  
Em virtude da extinção publicada na RPI 2804 de 01-10-2024 e considerando ausência de manifestação dentro dos prazos legais, informo que cabe ser mantida a extinção da patente e seus certificados, conforme o disposto no artigo 12, da resolução 113/2013.

---

**(11) BR 11 2015 012866-1 B1** Código 24.10 - Manutenção da Extinção - Art. 78 inciso IV da LPI  
(45) 25/08/2020  
(73) ISCAR LTD. (IL)  
Em virtude da extinção publicada na RPI 2803 de 24-09-2024 e considerando ausência de manifestação dentro dos prazos legais, informo que cabe ser mantida a extinção da patente e seus certificados, conforme o disposto no artigo 12, da resolução 113/2013.

---

**(11) BR 11 2015 012881-5 B1** Código 24.10 - Manutenção da Extinção - Art. 78 inciso IV da LPI  
(45) 16/11/2021  
(73) ZF CV SYSTEMS EUROPE BV (BE)  
Em virtude da extinção publicada na RPI 2799 de 27-08-2024 e considerando ausência de manifestação dentro dos prazos legais, informo que cabe ser mantida a extinção da patente e seus certificados, conforme o disposto no artigo 12, da resolução 113/2013.

---

**(11) BR 11 2015 012984-6 B8** Código 24.10 - Manutenção da Extinção - Art. 78 inciso IV da LPI  
(45) 23/06/2020  
(73) YOSHINO GYPSUM CO., LTD. (JP)  
Em virtude da extinção publicada na RPI 2802 de 17-09-2024 e considerando ausência de manifestação dentro dos prazos legais, informo que cabe ser mantida a extinção da patente e seus certificados, conforme o disposto no artigo 12, da resolução 113/2013.

---

**(11) BR 11 2015 013062-3 B1** Código 24.10 - Manutenção da Extinção - Art. 78 inciso IV da LPI

---

(45) 31/08/2021

(73) ETHICON ENDO-SURGERY, INC. (US)

Em virtude da extinção publicada na RPI 2804 de 01-10-2024 e considerando ausência de manifestação dentro dos prazos legais, informo que cabe ser mantida a extinção da patente e seus certificados, conforme o disposto no artigo 12, da resolução 113/2013.

---

**(11) BR 11 2015 013071-2 B1**

Código 24.10 - Manutenção da Extinção - Art. 78 inciso IV da LPI

(45) 17/01/2023

(73) OMRIX BIOPHARMACEUTICALS LTD. (IL)

Em virtude da extinção publicada na RPI 2803 de 24-09-2024 e considerando ausência de manifestação dentro dos prazos legais, informo que cabe ser mantida a extinção da patente e seus certificados, conforme o disposto no artigo 12, da resolução 113/2013.

---

**(11) BR 11 2015 013112-3 B1**

Código 24.10 - Manutenção da Extinção - Art. 78 inciso IV da LPI

(45) 25/05/2021

(73) VOLVO TRUCK CORPORATION (SE)

Em virtude da extinção publicada na RPI 2804 de 01-10-2024 e considerando ausência de manifestação dentro dos prazos legais, informo que cabe ser mantida a extinção da patente e seus certificados, conforme o disposto no artigo 12, da resolução 113/2013.

---

**(11) BR 11 2015 013143-3 B1**

Código 24.10 - Manutenção da Extinção - Art. 78 inciso IV da LPI

(45) 31/08/2021

(73) ETHICON ENDO-SURGERY, INC. (US)

Em virtude da extinção publicada na RPI 2804 de 01-10-2024 e considerando ausência de manifestação dentro dos prazos legais, informo que cabe ser mantida a extinção da patente e seus certificados, conforme o disposto no artigo 12, da resolução 113/2013.

---

**(11) BR 11 2015 013158-1 B1**

Código 24.10 - Manutenção da Extinção - Art. 78 inciso IV da LPI

(45) 03/08/2021

(73) ETHICON ENDO-SURGERY, INC. (US)

Em virtude da extinção publicada na RPI 2804 de 01-10-2024 e considerando ausência de manifestação dentro dos prazos legais, informo que cabe ser mantida a extinção da patente e seus certificados, conforme o disposto no artigo 12, da resolução 113/2013.

---

**(11) BR 11 2015 013247-2 B1**

Código 24.10 - Manutenção da Extinção - Art. 78 inciso IV da LPI

(45) 12/07/2022

(73) KONINKLIJKE PHILIPS N.V. (PB)

Em virtude da extinção publicada na RPI 2800 de 03-09-2024 e considerando

---

ausência de manifestação dentro dos prazos legais, informo que cabe ser mantida a extinção da patente e seus certificados, conforme o disposto no artigo 12, da resolução 113/2013.

---

**(11) BR 11 2015 013359-2 B1** Código 24.10 - Manutenção da Extinção - Art. 78 inciso IV da LPI  
(45) 24/11/2020  
(73) DALIAN INSTITUTE OF CHEMICAL PHYSICS, CHINESE ACADEMY OF SCIENCES (CN)  
Em virtude da extinção publicada na RPI 2804 de 01-10-2024 e considerando ausência de manifestação dentro dos prazos legais, informo que cabe ser mantida a extinção da patente e seus certificados, conforme o disposto no artigo 12, da resolução 113/2013.

---

**(11) BR 11 2015 013374-6 B1** Código 24.10 - Manutenção da Extinção - Art. 78 inciso IV da LPI  
(45) 21/01/2020  
(73) INNOVATIVE TRAUMA CARE, INC. (CA)  
Em virtude da extinção publicada na RPI 2805 de 08-10-2024 e considerando ausência de manifestação dentro dos prazos legais, informo que cabe ser mantida a extinção da patente e seus certificados, conforme o disposto no artigo 12, da resolução 113/2013.

---

**(11) BR 11 2015 013379-7 B1** Código 24.10 - Manutenção da Extinção - Art. 78 inciso IV da LPI  
(45) 20/07/2021  
(73) VOLVO TRUCK CORPORATION (SE)  
Em virtude da extinção publicada na RPI 2804 de 01-10-2024 e considerando ausência de manifestação dentro dos prazos legais, informo que cabe ser mantida a extinção da patente e seus certificados, conforme o disposto no artigo 12, da resolução 113/2013.

---

**(11) BR 11 2015 013495-5 B1** Código 24.10 - Manutenção da Extinção - Art. 78 inciso IV da LPI  
(45) 20/07/2021  
(73) HENKEL AG & CO. KGAA (DE)  
Em virtude da extinção publicada na RPI 2803 de 24-09-2024 e considerando ausência de manifestação dentro dos prazos legais, informo que cabe ser mantida a extinção da patente e seus certificados, conforme o disposto no artigo 12, da resolução 113/2013.

---

**(11) BR 11 2015 013508-0 B1** Código 24.10 - Manutenção da Extinção - Art. 78 inciso IV da LPI  
(45) 23/02/2021  
(73) 3M INNOVATIVE PROPERTIES COMPANY (US)  
Em virtude da extinção publicada na RPI 2804 de 01-10-2024 e considerando ausência de manifestação dentro dos prazos legais, informo que cabe ser mantida a extinção da patente e seus certificados, conforme o disposto no

---

artigo 12, da resolução 113/2013.

---

**(11) BR 11 2015 013557-9 B1** Código 24.10 - Manutenção da Extinção - Art. 78 inciso IV da LPI  
(45) 14/12/2021  
(73) ALBERT EINSTEIN COLLEGE OF MEDICINE (US)  
Em virtude da extinção publicada na RPI 2804 de 01-10-2024 e considerando ausência de manifestação dentro dos prazos legais, informo que cabe ser mantida a extinção da patente e seus certificados, conforme o disposto no artigo 12, da resolução 113/2013.

---

**(11) BR 11 2015 013675-3 B1** Código 24.10 - Manutenção da Extinção - Art. 78 inciso IV da LPI  
(45) 26/04/2022  
(73) H. LUNDBECK A/S (DK)  
Em virtude da extinção publicada na RPI 2805 de 08-10-2024 e considerando ausência de manifestação dentro dos prazos legais, informo que cabe ser mantida a extinção da patente e seus certificados, conforme o disposto no artigo 12, da resolução 113/2013.

---

**(11) BR 11 2015 013696-6 B1** Código 24.10 - Manutenção da Extinção - Art. 78 inciso IV da LPI  
(45) 31/08/2021  
(73) RTC INDUSTRIES, INC. (US)  
Em virtude da extinção publicada na RPI 2805 de 08-10-2024 e considerando ausência de manifestação dentro dos prazos legais, informo que cabe ser mantida a extinção da patente e seus certificados, conforme o disposto no artigo 12, da resolução 113/2013.

---

**(11) BR 11 2015 013708-3 B1** Código 24.10 - Manutenção da Extinção - Art. 78 inciso IV da LPI  
(45) 18/10/2022  
(73) NOVARTIS AG (CH)  
Em virtude da extinção publicada na RPI 2805 de 08-10-2024 e considerando ausência de manifestação dentro dos prazos legais, informo que cabe ser mantida a extinção da patente e seus certificados, conforme o disposto no artigo 12, da resolução 113/2013.

---

**(11) BR 11 2015 014002-5 B1** Código 24.10 - Manutenção da Extinção - Art. 78 inciso IV da LPI  
(45) 07/12/2021  
(73) ETHICON ENDO-SURGERY, INC. (US)  
Em virtude da extinção publicada na RPI 2805 de 08-10-2024 e considerando ausência de manifestação dentro dos prazos legais, informo que cabe ser mantida a extinção da patente e seus certificados, conforme o disposto no artigo 12, da resolução 113/2013.

---

**(11) BR 11 2015 014011-4 B1** Código 24.10 - Manutenção da Extinção - Art. 78 inciso IV da LPI



---

(45) 17/11/2020

(73) ISCAR LTD. (IL)

Em virtude da extinção publicada na RPI 2804 de 01-10-2024 e considerando ausência de manifestação dentro dos prazos legais, informo que cabe ser mantida a extinção da patente e seus certificados, conforme o disposto no artigo 12, da resolução 113/2013.

---

**(11) BR 11 2015 014022-0 B1**

Código 24.10 - Manutenção da Extinção - Art. 78 inciso IV da LPI

(45) 26/10/2021

(73) TYCO ELECTRONICS RAYCHEM BVBA (BE)

Em virtude da extinção publicada na RPI 2806 de 15-10-2024 e considerando ausência de manifestação dentro dos prazos legais, informo que cabe ser mantida a extinção da patente e seus certificados, conforme o disposto no artigo 12, da resolução 113/2013.

---

**(11) BR 11 2015 014025-4 B1**

Código 24.10 - Manutenção da Extinção - Art. 78 inciso IV da LPI

(45) 31/08/2021

(73) ETHICON ENDO-SURGERY, INC. (US)

Em virtude da extinção publicada na RPI 2805 de 08-10-2024 e considerando ausência de manifestação dentro dos prazos legais, informo que cabe ser mantida a extinção da patente e seus certificados, conforme o disposto no artigo 12, da resolução 113/2013.

---

**(11) BR 11 2015 014058-0 B1**

Código 24.10 - Manutenção da Extinção - Art. 78 inciso IV da LPI

(45) 26/10/2021

(73) B. BRAUN MELSUNGEN AG (DE)

Em virtude da extinção publicada na RPI 2806 de 15-10-2024 e considerando ausência de manifestação dentro dos prazos legais, informo que cabe ser mantida a extinção da patente e seus certificados, conforme o disposto no artigo 12, da resolução 113/2013.

---

**(11) BR 11 2015 014173-0 B1**

Código 24.10 - Manutenção da Extinção - Art. 78 inciso IV da LPI

(45) 07/12/2021

(73) ETHICON ENDO-SURGERY, INC. (US)

Em virtude da extinção publicada na RPI 2805 de 08-10-2024 e considerando ausência de manifestação dentro dos prazos legais, informo que cabe ser mantida a extinção da patente e seus certificados, conforme o disposto no artigo 12, da resolução 113/2013.

---

**(11) BR 11 2015 014187-0 B1**

Código 24.10 - Manutenção da Extinção - Art. 78 inciso IV da LPI

(45) 01/06/2021

(73) EW NUTRITION CAROTENOID TECHNOLOGIES SAU (ES)

Em virtude da extinção publicada na RPI 2805 de 08-10-2024 e considerando

---

ausência de manifestação dentro dos prazos legais, informo que cabe ser mantida a extinção da patente e seus certificados, conforme o disposto no artigo 12, da resolução 113/2013.

---

**(11) BR 11 2015 014341-5 B8** Código 24.10 - Manutenção da Extinção - Art. 78 inciso IV da LPI  
(45) 15/06/2021  
(73) STEVANATO GERMANY GMBH (DE)  
Em virtude da extinção publicada na RPI 2806 de 15-10-2024 e considerando ausência de manifestação dentro dos prazos legais, informo que cabe ser mantida a extinção da patente e seus certificados, conforme o disposto no artigo 12, da resolução 113/2013.

---

**(11) BR 11 2015 014424-1 B1** Código 24.10 - Manutenção da Extinção - Art. 78 inciso IV da LPI  
(45) 07/12/2021  
(73) WEATHERFORD TECHNOLOGY HOLDINGS, LLC (US)  
Em virtude da extinção publicada na RPI 2805 de 08-10-2024 e considerando ausência de manifestação dentro dos prazos legais, informo que cabe ser mantida a extinção da patente e seus certificados, conforme o disposto no artigo 12, da resolução 113/2013.

---

**(11) BR 11 2015 014516-7 B1** Código 24.10 - Manutenção da Extinção - Art. 78 inciso IV da LPI  
(45) 24/11/2020  
(73) KAISER ALUMINUM WARRICK, LLC (US)  
Em virtude da extinção publicada na RPI 2804 de 01-10-2024 e considerando ausência de manifestação dentro dos prazos legais, informo que cabe ser mantida a extinção da patente e seus certificados, conforme o disposto no artigo 12, da resolução 113/2013.

---

**(11) BR 11 2015 014527-2 B1** Código 24.10 - Manutenção da Extinção - Art. 78 inciso IV da LPI  
(45) 17/11/2020  
(73) MACK TRUCKS, INC. (US)  
Em virtude da extinção publicada na RPI 2806 de 15-10-2024 e considerando ausência de manifestação dentro dos prazos legais, informo que cabe ser mantida a extinção da patente e seus certificados, conforme o disposto no artigo 12, da resolução 113/2013.

---

**(11) BR 11 2015 014539-6 B1** Código 24.10 - Manutenção da Extinção - Art. 78 inciso IV da LPI  
(45) 09/03/2021  
(73) CARGILL, INCORPORATED (US)  
Em virtude da extinção publicada na RPI 2805 de 08-10-2024 e considerando ausência de manifestação dentro dos prazos legais, informo que cabe ser mantida a extinção da patente e seus certificados, conforme o disposto no artigo 12, da resolução 113/2013.

---

<b>(11) BR 11 2015 014610-4 B1</b>	<p>Código 24.10 - Manutenção da Extinção - Art. 78 inciso IV da LPI (45) 11/05/2021 (73) VOLVO TRUCK CORPORATION (SE) Em virtude da extinção publicada na RPI 2806 de 15-10-2024 e considerando ausência de manifestação dentro dos prazos legais, informo que cabe ser mantida a extinção da patente e seus certificados, conforme o disposto no artigo 12, da resolução 113/2013.</p>
<b>(11) BR 11 2015 014618-0 B1</b>	<p>Código 24.10 - Manutenção da Extinção - Art. 78 inciso IV da LPI (45) 01/06/2021 (73) FRESENIUS MEDICAL CARE DEUTSCHLAND GMBH (DE) Em virtude da extinção publicada na RPI 2806 de 15-10-2024 e considerando ausência de manifestação dentro dos prazos legais, informo que cabe ser mantida a extinção da patente e seus certificados, conforme o disposto no artigo 12, da resolução 113/2013.</p>
<b>(11) BR 11 2015 014727-5 B8</b>	<p>Código 24.10 - Manutenção da Extinção - Art. 78 inciso IV da LPI (45) 02/08/2022 (73) GLAXOSMITHKLINE BIOLOGICALS S.A. (BE) Em virtude da extinção publicada na RPI 2806 de 15-10-2024 e considerando ausência de manifestação dentro dos prazos legais, informo que cabe ser mantida a extinção da patente e seus certificados, conforme o disposto no artigo 12, da resolução 113/2013.</p>
<b>(11) BR 11 2015 014740-2 B1</b>	<p>Código 24.10 - Manutenção da Extinção - Art. 78 inciso IV da LPI (45) 14/03/2023 (73) ARRIS TECHNOLOGY, INC (US) Em virtude da extinção publicada na RPI 2806 de 15-10-2024 e considerando ausência de manifestação dentro dos prazos legais, informo que cabe ser mantida a extinção da patente e seus certificados, conforme o disposto no artigo 12, da resolução 113/2013.</p>
<b>(11) BR 11 2015 014782-8 B1</b>	<p>Código 24.10 - Manutenção da Extinção - Art. 78 inciso IV da LPI (45) 03/03/2022 (73) PATCO, LLC (US) Em virtude da extinção publicada na RPI 2806 de 15-10-2024 e considerando ausência de manifestação dentro dos prazos legais, informo que cabe ser mantida a extinção da patente e seus certificados, conforme o disposto no artigo 12, da resolução 113/2013.</p>
<b>(11) BR 11 2015 014928-6 B1</b>	<p>Código 24.10 - Manutenção da Extinção - Art. 78 inciso IV da LPI (45) 30/03/2021</p>

---

---

(73) CYTEC INDUSTRIES INC. (US)

Em virtude da extinção publicada na RPI 2806 de 15-10-2024 e considerando ausência de manifestação dentro dos prazos legais, informo que cabe ser mantida a extinção da patente e seus certificados, conforme o disposto no artigo 12, da resolução 113/2013.

---

**(11) BR 11 2015 014950-2 B1**

Código 24.10 - Manutenção da Extinção - Art. 78 inciso IV da LPI

(45) 13/10/2021

(73) IDEMIA THE NETHERLANDS B.V. (PB)

Em virtude da extinção publicada na RPI 2804 de 01-10-2024 e considerando ausência de manifestação dentro dos prazos legais, informo que cabe ser mantida a extinção da patente e seus certificados, conforme o disposto no artigo 12, da resolução 113/2013.

---

**(11) BR 11 2015 015054-3 B1**

Código 24.10 - Manutenção da Extinção - Art. 78 inciso IV da LPI

(45) 24/09/2020

(73) NOVAPHARM RESEARCH (AUSTRALIA) PTY LTD. (AU)

Em virtude da extinção publicada na RPI 2806 de 15-10-2024 e considerando ausência de manifestação dentro dos prazos legais, informo que cabe ser mantida a extinção da patente e seus certificados, conforme o disposto no artigo 12, da resolução 113/2013.

---

**(11) BR 11 2015 015135-3 B1**

Código 24.10 - Manutenção da Extinção - Art. 78 inciso IV da LPI

(45) 21/12/2021

(73) KONINKLIJKE PHILIPS N.V. (NL)

Em virtude da extinção publicada na RPI 2806 de 15-10-2024 e considerando ausência de manifestação dentro dos prazos legais, informo que cabe ser mantida a extinção da patente e seus certificados, conforme o disposto no artigo 12, da resolução 113/2013.

---

**(11) BR 11 2015 015300-3 B1**

Código 24.10 - Manutenção da Extinção - Art. 78 inciso IV da LPI

(45) 15/03/2022

(73) SHUBHAM CHANDRA (US) ; BENJAMIN SCOTT WILLIAMS (US)

Em virtude da extinção publicada na RPI 2804 de 01-10-2024 e considerando ausência de manifestação dentro dos prazos legais, informo que cabe ser mantida a extinção da patente e seus certificados, conforme o disposto no artigo 12, da resolução 113/2013.

---

**(11) BR 11 2015 015830-7 B1**

Código 24.10 - Manutenção da Extinção - Art. 78 inciso IV da LPI

(45) 08/12/2020

(73) ELECTROLUX HOME PRODUCTS CORPORATION N. V. (BE)

Em virtude da extinção publicada na RPI 2806 de 15-10-2024 e considerando ausência de manifestação dentro dos prazos legais, informo que cabe ser

---

mantida a extinção da patente e seus certificados, conforme o disposto no artigo 12, da resolução 113/2013.

---

**(11) BR 11 2015 017304-7 B1**

Código 24.10 - Manutenção da Extinção - Art. 78 inciso IV da LPI  
(45) 30/11/2021  
(73) NISSAN MOTOR CO. LTD. (JP)

Em virtude da extinção publicada na RPI 2805 de 08-10-2024 e considerando ausência de manifestação dentro dos prazos legais, informo que cabe ser mantida a extinção da patente e seus certificados, conforme o disposto no artigo 12, da resolução 113/2013.

---

**(11) BR 11 2015 021544-0 B1**

Código 24.10 - Manutenção da Extinção - Art. 78 inciso IV da LPI  
(45) 31/08/2021

(73) GUANGDONG ALPHA ANIMATION & CULTURE CO., LTD. (CN) ;  
GUANGDONG AULDEY ANIMATION & TOY CO., LTD. (CN) ; GUANGZHOU  
ALPHA CULTURE COMMUNICATIONS CO., LTD. (CN)

Em virtude da extinção publicada na RPI 2800 de 03-09-2024 e considerando ausência de manifestação dentro dos prazos legais, informo que cabe ser mantida a extinção da patente e seus certificados, conforme o disposto no artigo 12, da resolução 113/2013.

---

**(11) BR 11 2015 024230-8 B1**

Código 24.10 - Manutenção da Extinção - Art. 78 inciso IV da LPI  
(45) 13/07/2021

(73) NISSAN MOTOR CO., LTD. (JP)

Em virtude da extinção publicada na RPI 2805 de 08-10-2024 e considerando ausência de manifestação dentro dos prazos legais, informo que cabe ser mantida a extinção da patente e seus certificados, conforme o disposto no artigo 12, da resolução 113/2013.

---

**(11) BR 11 2015 025543-4 B1**

Código 24.10 - Manutenção da Extinção - Art. 78 inciso IV da LPI  
(45) 03/11/2020

(73) UNICHEM LABORATORIES LIMITED (IN)

Em virtude da extinção publicada na RPI 2803 de 24-09-2024 e considerando ausência de manifestação dentro dos prazos legais, informo que cabe ser mantida a extinção da patente e seus certificados, conforme o disposto no artigo 12, da resolução 113/2013.

---

**(11) BR 11 2015 025604-0 B1**

Código 24.10 - Manutenção da Extinção - Art. 78 inciso IV da LPI  
(45) 23/02/2021

(73) NSK LTD. (JP)

Em virtude da extinção publicada na RPI 2806 de 15-10-2024 e considerando ausência de manifestação dentro dos prazos legais, informo que cabe ser mantida a extinção da patente e seus certificados, conforme o disposto no

---

artigo 12, da resolução 113/2013.

---

**(11) BR 11 2015 027906-6 B1** Código 24.10 - Manutenção da Extinção - Art. 78 inciso IV da LPI  
(45) 24/12/2019  
(73) JOSÉ ZAVALA (MX) ; GABRIEL C. DAMIAN (MX)  
Em virtude da extinção publicada na RPI 2806 de 15-10-2024 e considerando ausência de manifestação dentro dos prazos legais, informo que cabe ser mantida a extinção da patente e seus certificados, conforme o disposto no artigo 12, da resolução 113/2013.

---

**(11) BR 11 2015 028816-2 B1** Código 24.10 - Manutenção da Extinção - Art. 78 inciso IV da LPI  
(45) 08/12/2020  
(73) NSK LTD. (JP)  
Em virtude da extinção publicada na RPI 2806 de 15-10-2024 e considerando ausência de manifestação dentro dos prazos legais, informo que cabe ser mantida a extinção da patente e seus certificados, conforme o disposto no artigo 12, da resolução 113/2013.

---

**(11) BR 11 2016 001976-8 B1** Código 24.10 - Manutenção da Extinção - Art. 78 inciso IV da LPI  
(45) 01/11/2022  
(73) TELEFONAKTIEBOLAGET LM ERICSSON (PUBL) (SE)  
Em virtude da extinção publicada na RPI 2803 de 24-09-2024 e considerando ausência de manifestação dentro dos prazos legais, informo que cabe ser mantida a extinção da patente e seus certificados, conforme o disposto no artigo 12, da resolução 113/2013.

---

**(11) BR 11 2016 002781-7 B1** Código 24.10 - Manutenção da Extinção - Art. 78 inciso IV da LPI  
(45) 09/11/2021  
(73) BOSTON SCIENTIFIC MEDICAL DEVICE LIMITED (IE)  
Em virtude da extinção publicada na RPI 2801 de 10-09-2024 e considerando ausência de manifestação dentro dos prazos legais, informo que cabe ser mantida a extinção da patente e seus certificados, conforme o disposto no artigo 12, da resolução 113/2013.

---

**(11) BR 11 2016 004511-4 B1** Código 24.10 - Manutenção da Extinção - Art. 78 inciso IV da LPI  
(45) 04/07/2023  
(73) PTC THERAPEUTICS, INC. (US)  
Em virtude da extinção publicada na RPI 2802 de 17-09-2024 e considerando ausência de manifestação dentro dos prazos legais, informo que cabe ser mantida a extinção da patente e seus certificados, conforme o disposto no artigo 12, da resolução 113/2013.

---

**(11) BR 11 2016 007277-4 B1** Código 24.10 - Manutenção da Extinção - Art. 78 inciso IV da LPI

---

(45) 14/12/2021

(73) COATEX (FR)

Em virtude da extinção publicada na RPI 2801 de 10-09-2024 e considerando ausência de manifestação dentro dos prazos legais, informo que cabe ser mantida a extinção da patente e seus certificados, conforme o disposto no artigo 12, da resolução 113/2013.

---

**(11) BR 11 2016 009163-9 B1**

Código 24.10 - Manutenção da Extinção - Art. 78 inciso IV da LPI

(45) 02/02/2021

(73) ELECTROLUX APPLIANCES AKTIEBOLAG (SE)

Em virtude da extinção publicada na RPI 2799 de 27-08-2024 e considerando ausência de manifestação dentro dos prazos legais, informo que cabe ser mantida a extinção da patente e seus certificados, conforme o disposto no artigo 12, da resolução 113/2013.

---

**(11) BR 11 2016 009459-0 B1**

Código 24.10 - Manutenção da Extinção - Art. 78 inciso IV da LPI

(45) 15/02/2022

(73) ELECTROLUX APPLIANCES AKTIEBOLAG (SE)

Em virtude da extinção publicada na RPI 2804 de 01-10-2024 e considerando ausência de manifestação dentro dos prazos legais, informo que cabe ser mantida a extinção da patente e seus certificados, conforme o disposto no artigo 12, da resolução 113/2013.

---

**(11) BR 11 2016 009497-2 B1**

Código 24.10 - Manutenção da Extinção - Art. 78 inciso IV da LPI

(45) 07/06/2022

(73) KRONOS INTERNATIONAL, INC. (DE)

Em virtude da extinção publicada na RPI 2804 de 01-10-2024 e considerando ausência de manifestação dentro dos prazos legais, informo que cabe ser mantida a extinção da patente e seus certificados, conforme o disposto no artigo 12, da resolução 113/2013.

---

**(11) BR 11 2016 009614-2 B1**

Código 24.10 - Manutenção da Extinção - Art. 78 inciso IV da LPI

(45) 15/03/2022

(73) SEG AUTOMOTIVE GERMANY GMBH (DE)

Em virtude da extinção publicada na RPI 2799 de 27-08-2024 e considerando ausência de manifestação dentro dos prazos legais, informo que cabe ser mantida a extinção da patente e seus certificados, conforme o disposto no artigo 12, da resolução 113/2013.

---

**(11) BR 11 2016 009688-6 B1**

Código 24.10 - Manutenção da Extinção - Art. 78 inciso IV da LPI

(45) 16/11/2021

(73) JOHNSON MATTHEY PUBLIC LIMITED COMPANY (GB)

Em virtude da extinção publicada na RPI 2799 de 27-08-2024 e considerando

---

ausência de manifestação dentro dos prazos legais, informo que cabe ser mantida a extinção da patente e seus certificados, conforme o disposto no artigo 12, da resolução 113/2013.

---

**(11) BR 11 2016 009789-0 B1**

Código 24.10 - Manutenção da Extinção - Art. 78 inciso IV da LPI

(45) 29/12/2020

(73) THE GILLETTE COMPANY (US)

Em virtude da extinção publicada na RPI 2799 de 27-08-2024 e considerando ausência de manifestação dentro dos prazos legais, informo que cabe ser mantida a extinção da patente e seus certificados, conforme o disposto no artigo 12, da resolução 113/2013.

---

**(11) BR 11 2016 009820-0 B1**

Código 24.10 - Manutenção da Extinção - Art. 78 inciso IV da LPI

(45) 13/04/2021

(73) DÜRR SYSTEMS GMBH (DE)

Em virtude da extinção publicada na RPI 2799 de 27-08-2024 e considerando ausência de manifestação dentro dos prazos legais, informo que cabe ser mantida a extinção da patente e seus certificados, conforme o disposto no artigo 12, da resolução 113/2013.

---

**(11) BR 11 2016 009874-9 B1**

Código 24.10 - Manutenção da Extinção - Art. 78 inciso IV da LPI

(45) 11/10/2022

(73) SYNAGILE CORPORATION (US)

Em virtude da extinção publicada na RPI 2799 de 27-08-2024 e considerando ausência de manifestação dentro dos prazos legais, informo que cabe ser mantida a extinção da patente e seus certificados, conforme o disposto no artigo 12, da resolução 113/2013.

---

**(11) BR 11 2016 009879-0 B1**

Código 24.10 - Manutenção da Extinção - Art. 78 inciso IV da LPI

(45) 10/05/2022

(73) SAMSUNG ELECTRONICS CO., LTD. (KR)

Em virtude da extinção publicada na RPI 2800 de 03-09-2024 e considerando ausência de manifestação dentro dos prazos legais, informo que cabe ser mantida a extinção da patente e seus certificados, conforme o disposto no artigo 12, da resolução 113/2013.

---

**(11) BR 11 2016 009938-9 B1**

Código 24.10 - Manutenção da Extinção - Art. 78 inciso IV da LPI

(45) 25/01/2022

(73) WACOM CO., LTD. (JP)

Em virtude da extinção publicada na RPI 2801 de 10-09-2024 e considerando ausência de manifestação dentro dos prazos legais, informo que cabe ser mantida a extinção da patente e seus certificados, conforme o disposto no artigo 12, da resolução 113/2013.



---

<b>(11) BR 11 2016 010021-2 B1</b>	<p>Código 24.10 - Manutenção da Extinção - Art. 78 inciso IV da LPI (45) 21/09/2021 (73) BIC-VIOLEX SA (GR)</p> <p>Em virtude da extinção publicada na RPI 2800 de 03-09-2024 e considerando ausência de manifestação dentro dos prazos legais, informo que cabe ser mantida a extinção da patente e seus certificados, conforme o disposto no artigo 12, da resolução 113/2013.</p>
<b>(11) BR 11 2016 010213-4 B1</b>	<p>Código 24.10 - Manutenção da Extinção - Art. 78 inciso IV da LPI (45) 07/06/2022 (73) CHANGZHENG ENGINEERING CO., LTD. (CN)</p> <p>Em virtude da extinção publicada na RPI 2802 de 17-09-2024 e considerando ausência de manifestação dentro dos prazos legais, informo que cabe ser mantida a extinção da patente e seus certificados, conforme o disposto no artigo 12, da resolução 113/2013.</p>
<b>(11) BR 11 2016 010319-0 B1</b>	<p>Código 24.10 - Manutenção da Extinção - Art. 78 inciso IV da LPI (45) 23/02/2021 (73) PERFORMANCE POLYAMIDES, SAS (FR)</p> <p>Em virtude da extinção publicada na RPI 2800 de 03-09-2024 e considerando ausência de manifestação dentro dos prazos legais, informo que cabe ser mantida a extinção da patente e seus certificados, conforme o disposto no artigo 12, da resolução 113/2013.</p>
<b>(11) BR 11 2016 010515-0 B1</b>	<p>Código 24.10 - Manutenção da Extinção - Art. 78 inciso IV da LPI (45) 27/09/2022 (73) OBSHESTVO S OGRANICHENNOI OTVETSTVENNOSTIYU "PHARMENTERPRISES" (RU)</p> <p>Em virtude da extinção publicada na RPI 2800 de 03-09-2024 e considerando ausência de manifestação dentro dos prazos legais, informo que cabe ser mantida a extinção da patente e seus certificados, conforme o disposto no artigo 12, da resolução 113/2013.</p>
<b>(11) BR 11 2016 010518-4 B1</b>	<p>Código 24.10 - Manutenção da Extinção - Art. 78 inciso IV da LPI (45) 13/09/2022 (73) ETHICON ENDO-SURGERY, LLC (PR)</p> <p>Em virtude da extinção publicada na RPI 2800 de 03-09-2024 e considerando ausência de manifestação dentro dos prazos legais, informo que cabe ser mantida a extinção da patente e seus certificados, conforme o disposto no artigo 12, da resolução 113/2013.</p>
<b>(11) BR 11 2016 010558-3 B1</b>	<p>Código 24.10 - Manutenção da Extinção - Art. 78 inciso IV da LPI</p>

---

(45) 11/01/2022

(73) SAMSUNG ELECTRONICS CO., LTD. (KR)

Em virtude da extinção publicada na RPI 2799 de 27-08-2024 e considerando ausência de manifestação dentro dos prazos legais, informo que cabe ser mantida a extinção da patente e seus certificados, conforme o disposto no artigo 12, da resolução 113/2013.

---

**(11) BR 11 2016 010634-2 B1**

Código 24.10 - Manutenção da Extinção - Art. 78 inciso IV da LPI

(45) 05/09/2023

(73) BLRT PTY LTD (AU)

Em virtude da extinção publicada na RPI 2800 de 03-09-2024 e considerando ausência de manifestação dentro dos prazos legais, informo que cabe ser mantida a extinção da patente e seus certificados, conforme o disposto no artigo 12, da resolução 113/2013.

---

**(11) BR 11 2016 010657-1 B1**

Código 24.10 - Manutenção da Extinção - Art. 78 inciso IV da LPI

(45) 05/04/2022

(73) SAMSUNG ELECTRONICS CO., LTD. (KR)

Em virtude da extinção publicada na RPI 2799 de 27-08-2024 e considerando ausência de manifestação dentro dos prazos legais, informo que cabe ser mantida a extinção da patente e seus certificados, conforme o disposto no artigo 12, da resolução 113/2013.

---

**(11) BR 11 2016 010769-1 B1**

Código 24.10 - Manutenção da Extinção - Art. 78 inciso IV da LPI

(45) 28/12/2021

(73) ETHICON ENDO-SURGERY, LLC (PR)

Em virtude da extinção publicada na RPI 2800 de 03-09-2024 e considerando ausência de manifestação dentro dos prazos legais, informo que cabe ser mantida a extinção da patente e seus certificados, conforme o disposto no artigo 12, da resolução 113/2013.

---

**(11) BR 11 2016 010807-8 B1**

Código 24.10 - Manutenção da Extinção - Art. 78 inciso IV da LPI

(45) 15/03/2022

(73) ETHICON ENDO-SURGERY, LLC (PR)

Em virtude da extinção publicada na RPI 2800 de 03-09-2024 e considerando ausência de manifestação dentro dos prazos legais, informo que cabe ser mantida a extinção da patente e seus certificados, conforme o disposto no artigo 12, da resolução 113/2013.

---

**(11) BR 11 2016 010875-2 B1**

Código 24.10 - Manutenção da Extinção - Art. 78 inciso IV da LPI

(45) 14/07/2020

(73) ALFASIGMA S.P.A. (IT)

Em virtude da extinção publicada na RPI 2800 de 03-09-2024 e considerando

---

ausência de manifestação dentro dos prazos legais, informo que cabe ser mantida a extinção da patente e seus certificados, conforme o disposto no artigo 12, da resolução 113/2013.

---

**(11) BR 11 2016 011058-7 B1**

Código 24.10 - Manutenção da Extinção - Art. 78 inciso IV da LPI

(45) 31/08/2021

(73) PHILIP MORRIS PRODUCTS S.A. (CH)

Em virtude da extinção publicada na RPI 2805 de 08-10-2024 e considerando ausência de manifestação dentro dos prazos legais, informo que cabe ser mantida a extinção da patente e seus certificados, conforme o disposto no artigo 12, da resolução 113/2013.

---

**(11) BR 11 2016 011159-1 B1**

Código 24.10 - Manutenção da Extinção - Art. 78 inciso IV da LPI

(45) 13/09/2022

(73) ETHICON ENDO-SURGERY, LLC (PR)

Em virtude da extinção publicada na RPI 2800 de 03-09-2024 e considerando ausência de manifestação dentro dos prazos legais, informo que cabe ser mantida a extinção da patente e seus certificados, conforme o disposto no artigo 12, da resolução 113/2013.

---

**(11) BR 11 2016 011300-4 B1**

Código 24.10 - Manutenção da Extinção - Art. 78 inciso IV da LPI

(45) 13/04/2021

(73) BRIGHTER AB (PUBL) (SE)

Em virtude da extinção publicada na RPI 2801 de 10-09-2024 e considerando ausência de manifestação dentro dos prazos legais, informo que cabe ser mantida a extinção da patente e seus certificados, conforme o disposto no artigo 12, da resolução 113/2013.

---

**(11) BR 11 2016 011346-2 B8**

Código 24.10 - Manutenção da Extinção - Art. 78 inciso IV da LPI

(45) 01/09/2020

(73) FMC CORPORATION (US)

Em virtude da extinção publicada na RPI 2801 de 10-09-2024 e considerando ausência de manifestação dentro dos prazos legais, informo que cabe ser mantida a extinção da patente e seus certificados, conforme o disposto no artigo 12, da resolução 113/2013.

---

**(11) BR 11 2016 011384-5 B1**

Código 24.10 - Manutenção da Extinção - Art. 78 inciso IV da LPI

(45) 12/07/2022

(73) ETHICON ENDO-SURGERY, LLC (PR)

Em virtude da extinção publicada na RPI 2800 de 03-09-2024 e considerando ausência de manifestação dentro dos prazos legais, informo que cabe ser mantida a extinção da patente e seus certificados, conforme o disposto no artigo 12, da resolução 113/2013.

---

<b>(11) BR 11 2016 011396-9 B1</b>	<p>Código 24.10 - Manutenção da Extinção - Art. 78 inciso IV da LPI (45) 14/12/2021 (73) AQUA METALS INC. (US)</p> <p>Em virtude da extinção publicada na RPI 2801 de 10-09-2024 e considerando ausência de manifestação dentro dos prazos legais, informo que cabe ser mantida a extinção da patente e seus certificados, conforme o disposto no artigo 12, da resolução 113/2013.</p>
<b>(11) BR 11 2016 011423-0 B1</b>	<p>Código 24.10 - Manutenção da Extinção - Art. 78 inciso IV da LPI (45) 24/05/2022 (73) SCHLUMBERGER TECHNOLOGY B.V. (NL)</p> <p>Em virtude da extinção publicada na RPI 2801 de 10-09-2024 e considerando ausência de manifestação dentro dos prazos legais, informo que cabe ser mantida a extinção da patente e seus certificados, conforme o disposto no artigo 12, da resolução 113/2013.</p>
<b>(11) BR 11 2016 011431-0 B1</b>	<p>Código 24.10 - Manutenção da Extinção - Art. 78 inciso IV da LPI (45) 09/03/2021 (73) MODINE MANUFACTURING COMPANY (US)</p> <p>Em virtude da extinção publicada na RPI 2801 de 10-09-2024 e considerando ausência de manifestação dentro dos prazos legais, informo que cabe ser mantida a extinção da patente e seus certificados, conforme o disposto no artigo 12, da resolução 113/2013.</p>
<b>(11) BR 11 2016 011438-8 B1</b>	<p>Código 24.10 - Manutenção da Extinção - Art. 78 inciso IV da LPI (45) 05/04/2022 (73) TRANSUNIT AB (SE)</p> <p>Em virtude da extinção publicada na RPI 2801 de 10-09-2024 e considerando ausência de manifestação dentro dos prazos legais, informo que cabe ser mantida a extinção da patente e seus certificados, conforme o disposto no artigo 12, da resolução 113/2013.</p>
<b>(11) BR 11 2016 011533-3 B1</b>	<p>Código 24.10 - Manutenção da Extinção - Art. 78 inciso IV da LPI (45) 18/05/2021 (73) PHILIP MORRIS PRODUCTS S.A. (CH)</p> <p>Em virtude da extinção publicada na RPI 2805 de 08-10-2024 e considerando ausência de manifestação dentro dos prazos legais, informo que cabe ser mantida a extinção da patente e seus certificados, conforme o disposto no artigo 12, da resolução 113/2013.</p>
<b>(11) BR 11 2016 011606-2 B1</b>	<p>Código 24.10 - Manutenção da Extinção - Art. 78 inciso IV da LPI (45) 08/09/2021</p>

---

(73) STARBUCKS CORPORATION D/B/A STARBUCKS COFFEE COMPANY (US)

Em virtude da extinção publicada na RPI 2801 de 10-09-2024 e considerando ausência de manifestação dentro dos prazos legais, informo que cabe ser mantida a extinção da patente e seus certificados, conforme o disposto no artigo 12, da resolução 113/2013.

---

**(11) BR 11 2016 011838-3 B1**

Código 24.10 - Manutenção da Extinção - Art. 78 inciso IV da LPI  
(45) 09/11/2021

(73) VOLVO TRUCK CORPORATION (SE)

Em virtude da extinção publicada na RPI 2803 de 24-09-2024 e considerando ausência de manifestação dentro dos prazos legais, informo que cabe ser mantida a extinção da patente e seus certificados, conforme o disposto no artigo 12, da resolução 113/2013.

---

**(11) BR 11 2016 011854-5 B1**

Código 24.10 - Manutenção da Extinção - Art. 78 inciso IV da LPI  
(45) 08/09/2021

(73) BOREALIS AG (AT)

Em virtude da extinção publicada na RPI 2803 de 24-09-2024 e considerando ausência de manifestação dentro dos prazos legais, informo que cabe ser mantida a extinção da patente e seus certificados, conforme o disposto no artigo 12, da resolução 113/2013.

---

**(11) BR 11 2016 011943-6 B1**

Código 24.10 - Manutenção da Extinção - Art. 78 inciso IV da LPI  
(45) 17/01/2023

(73) ETHICON ENDO-SURGERY, LLC (PR)

Em virtude da extinção publicada na RPI 2801 de 10-09-2024 e considerando ausência de manifestação dentro dos prazos legais, informo que cabe ser mantida a extinção da patente e seus certificados, conforme o disposto no artigo 12, da resolução 113/2013.

---

**(11) BR 11 2016 011986-0 B1**

Código 24.10 - Manutenção da Extinção - Art. 78 inciso IV da LPI  
(45) 24/11/2020

(73) KAT2BIZ AB (SE)

Em virtude da extinção publicada na RPI 2802 de 17-09-2024 e considerando ausência de manifestação dentro dos prazos legais, informo que cabe ser mantida a extinção da patente e seus certificados, conforme o disposto no artigo 12, da resolução 113/2013.

---

**(11) BR 11 2016 012039-6 B1**

Código 24.10 - Manutenção da Extinção - Art. 78 inciso IV da LPI  
(45) 13/04/2021

(73) QUÍMICA ROSMAR, S.A. DE C.V. (MX)

Em virtude da extinção publicada na RPI 2806 de 15-10-2024 e considerando

---

ausência de manifestação dentro dos prazos legais, informo que cabe ser mantida a extinção da patente e seus certificados, conforme o disposto no artigo 12, da resolução 113/2013.

---

**(11) BR 11 2016 012311-5 B1**

Código 24.10 - Manutenção da Extinção - Art. 78 inciso IV da LPI

(45) 03/11/2021

(73) BOREALIS AG (AT)

Em virtude da extinção publicada na RPI 2803 de 24-09-2024 e considerando ausência de manifestação dentro dos prazos legais, informo que cabe ser mantida a extinção da patente e seus certificados, conforme o disposto no artigo 12, da resolução 113/2013.

---

**(11) BR 11 2016 012324-7 B1**

Código 24.10 - Manutenção da Extinção - Art. 78 inciso IV da LPI

(45) 19/04/2022

(73) DENSO TRIM CORPORATION (JP)

Em virtude da extinção publicada na RPI 2802 de 17-09-2024 e considerando ausência de manifestação dentro dos prazos legais, informo que cabe ser mantida a extinção da patente e seus certificados, conforme o disposto no artigo 12, da resolução 113/2013.

---

**(11) BR 11 2016 012371-9 B1**

Código 24.10 - Manutenção da Extinção - Art. 78 inciso IV da LPI

(45) 28/03/2023

(73) GENOMATICA, INC. (US)

Em virtude da extinção publicada na RPI 2804 de 01-10-2024 e considerando ausência de manifestação dentro dos prazos legais, informo que cabe ser mantida a extinção da patente e seus certificados, conforme o disposto no artigo 12, da resolução 113/2013.

---

**(11) BR 11 2016 012390-5 B1**

Código 24.10 - Manutenção da Extinção - Art. 78 inciso IV da LPI

(45) 04/05/2021

(73) JOHNSON MATTHEY PUBLIC LIMITED COMPANY (GB)

Em virtude da extinção publicada na RPI 2803 de 24-09-2024 e considerando ausência de manifestação dentro dos prazos legais, informo que cabe ser mantida a extinção da patente e seus certificados, conforme o disposto no artigo 12, da resolução 113/2013.

---

**(11) BR 11 2016 012397-2 B1**

Código 24.10 - Manutenção da Extinção - Art. 78 inciso IV da LPI

(45) 24/11/2020

(73) JOHNSON MATTHEY PUBLIC LIMITED COMPANY (GB)

Em virtude da extinção publicada na RPI 2803 de 24-09-2024 e considerando ausência de manifestação dentro dos prazos legais, informo que cabe ser mantida a extinção da patente e seus certificados, conforme o disposto no artigo 12, da resolução 113/2013.

---

<b>(11) BR 11 2016 012452-9 B1</b>	<p>Código 24.10 - Manutenção da Extinção - Art. 78 inciso IV da LPI (45) 10/05/2022 (73) RICOH COMPANY, LTD. (JP)</p> <p>Em virtude da extinção publicada na RPI 2803 de 24-09-2024 e considerando ausência de manifestação dentro dos prazos legais, informo que cabe ser mantida a extinção da patente e seus certificados, conforme o disposto no artigo 12, da resolução 113/2013.</p>
<b>(11) BR 11 2016 012468-5 B1</b>	<p>Código 24.10 - Manutenção da Extinção - Art. 78 inciso IV da LPI (45) 25/01/2022 (73) GEA MECHANICAL EQUIPMENT GMBH (DE)</p> <p>Em virtude da extinção publicada na RPI 2804 de 01-10-2024 e considerando ausência de manifestação dentro dos prazos legais, informo que cabe ser mantida a extinção da patente e seus certificados, conforme o disposto no artigo 12, da resolução 113/2013.</p>
<b>(11) BR 11 2016 012486-3 B1</b>	<p>Código 24.10 - Manutenção da Extinção - Art. 78 inciso IV da LPI (45) 10/05/2022 (73) DAIKIN INDUSTRIES, LTD. (JP)</p> <p>Em virtude da extinção publicada na RPI 2804 de 01-10-2024 e considerando ausência de manifestação dentro dos prazos legais, informo que cabe ser mantida a extinção da patente e seus certificados, conforme o disposto no artigo 12, da resolução 113/2013.</p>
<b>(11) BR 11 2016 012608-4 B1</b>	<p>Código 24.10 - Manutenção da Extinção - Art. 78 inciso IV da LPI (45) 05/04/2022 (73) THYSSENKRUPP INDUSTRIAL SOLUTIONS AG (DE)</p> <p>Em virtude da extinção publicada na RPI 2804 de 01-10-2024 e considerando ausência de manifestação dentro dos prazos legais, informo que cabe ser mantida a extinção da patente e seus certificados, conforme o disposto no artigo 12, da resolução 113/2013.</p>
<b>(11) BR 11 2016 012631-9 B1</b>	<p>Código 24.10 - Manutenção da Extinção - Art. 78 inciso IV da LPI (45) 04/05/2021 (73) JOHNSON MATTHEY PUBLIC LIMITED COMPANY (GB)</p> <p>Em virtude da extinção publicada na RPI 2804 de 01-10-2024 e considerando ausência de manifestação dentro dos prazos legais, informo que cabe ser mantida a extinção da patente e seus certificados, conforme o disposto no artigo 12, da resolução 113/2013.</p>
<b>(11) BR 11 2016 012680-7 B1</b>	<p>Código 24.10 - Manutenção da Extinção - Art. 78 inciso IV da LPI (45) 09/03/2021</p>

---

(73) SILVIA MARINA PAGANO FLORES (ES) ; RIATH HAMED (GB)

Em virtude da extinção publicada na RPI 2803 de 24-09-2024 e considerando ausência de manifestação dentro dos prazos legais, informo que cabe ser mantida a extinção da patente e seus certificados, conforme o disposto no artigo 12, da resolução 113/2013.

---

**(11) BR 11 2016 012719-6 B1**

Código 24.10 - Manutenção da Extinção - Art. 78 inciso IV da LPI

(45) 04/01/2022

(73) CYTEC INDUSTRIES INC. (US)

Em virtude da extinção publicada na RPI 2803 de 24-09-2024 e considerando ausência de manifestação dentro dos prazos legais, informo que cabe ser mantida a extinção da patente e seus certificados, conforme o disposto no artigo 12, da resolução 113/2013.

---

**(11) BR 11 2016 012750-1 B1**

Código 24.10 - Manutenção da Extinção - Art. 78 inciso IV da LPI

(45) 25/01/2022

(73) TECHNOFLUID ENGINEERING S.R.L. (IT) ; MARCELLO AGHILONE (FR)

Em virtude da extinção publicada na RPI 2804 de 01-10-2024 e considerando ausência de manifestação dentro dos prazos legais, informo que cabe ser mantida a extinção da patente e seus certificados, conforme o disposto no artigo 12, da resolução 113/2013.

---

**(11) BR 11 2016 012780-3 B1**

Código 24.10 - Manutenção da Extinção - Art. 78 inciso IV da LPI

(45) 11/05/2021

(73) CEG TECHNOLOGY UK LIMITED (GB)

Em virtude da extinção publicada na RPI 2801 de 10-09-2024 e considerando ausência de manifestação dentro dos prazos legais, informo que cabe ser mantida a extinção da patente e seus certificados, conforme o disposto no artigo 12, da resolução 113/2013.

---

**(11) BR 11 2016 012844-3 B1**

Código 24.10 - Manutenção da Extinção - Art. 78 inciso IV da LPI

(45) 10/01/2023

(73) GENENTECH, INC. (US)

Em virtude da extinção publicada na RPI 2803 de 24-09-2024 e considerando ausência de manifestação dentro dos prazos legais, informo que cabe ser mantida a extinção da patente e seus certificados, conforme o disposto no artigo 12, da resolução 113/2013.

---

**(11) BR 11 2016 012897-4 B1**

Código 24.10 - Manutenção da Extinção - Art. 78 inciso IV da LPI

(45) 17/02/2021

(73) TMT-TAPPING MEASURING TECHNOLOGY SÀRL (LU)

Em virtude da extinção publicada na RPI 2804 de 01-10-2024 e considerando ausência de manifestação dentro dos prazos legais, informo que cabe ser



---

mantida a extinção da patente e seus certificados, conforme o disposto no artigo 12, da resolução 113/2013.

---

**(11) BR 11 2016 012915-6 B1**

Código 24.10 - Manutenção da Extinção - Art. 78 inciso IV da LPI

(45) 26/07/2022

(73) AVERY DENNISON RETAIL INFORMATION SERVICES, LLC (US)

Em virtude da extinção publicada na RPI 2804 de 01-10-2024 e considerando ausência de manifestação dentro dos prazos legais, informo que cabe ser mantida a extinção da patente e seus certificados, conforme o disposto no artigo 12, da resolução 113/2013.

---

**(11) BR 11 2016 012980-6 B1**

Código 24.10 - Manutenção da Extinção - Art. 78 inciso IV da LPI

(45) 30/03/2021

(73) BIC-VIOLEX SA (GR)

Em virtude da extinção publicada na RPI 2806 de 15-10-2024 e considerando ausência de manifestação dentro dos prazos legais, informo que cabe ser mantida a extinção da patente e seus certificados, conforme o disposto no artigo 12, da resolução 113/2013.

---

**(11) BR 11 2016 013009-0 B1**

Código 24.10 - Manutenção da Extinção - Art. 78 inciso IV da LPI

(45) 31/08/2021

(73) FOOD DELIVERY PACKAGING S.R.L. (IT)

Em virtude da extinção publicada na RPI 2804 de 01-10-2024 e considerando ausência de manifestação dentro dos prazos legais, informo que cabe ser mantida a extinção da patente e seus certificados, conforme o disposto no artigo 12, da resolução 113/2013.

---

**(11) BR 11 2016 013030-8 B1**

Código 24.10 - Manutenção da Extinção - Art. 78 inciso IV da LPI

(45) 08/06/2021

(73) BASF SE (DE)

Em virtude da extinção publicada na RPI 2805 de 08-10-2024 e considerando ausência de manifestação dentro dos prazos legais, informo que cabe ser mantida a extinção da patente e seus certificados, conforme o disposto no artigo 12, da resolução 113/2013.

---

**(11) BR 11 2016 013066-9 B1**

Código 24.10 - Manutenção da Extinção - Art. 78 inciso IV da LPI

(45) 04/01/2022

(73) DSM IP ASSETS B.V. (NL) ; NOVOZYMES A/S (DK)

Em virtude da extinção publicada na RPI 2805 de 08-10-2024 e considerando ausência de manifestação dentro dos prazos legais, informo que cabe ser mantida a extinção da patente e seus certificados, conforme o disposto no artigo 12, da resolução 113/2013.

---

<b>(11) BR 11 2016 013112-6 B1</b>	<p>Código 24.10 - Manutenção da Extinção - Art. 78 inciso IV da LPI (45) 20/09/2022 (73) TELEFONAKTIEBOLAGET LM ERICSSON (PUBL) (SE) Em virtude da extinção publicada na RPI 2806 de 15-10-2024 e considerando ausência de manifestação dentro dos prazos legais, informo que cabe ser mantida a extinção da patente e seus certificados, conforme o disposto no artigo 12, da resolução 113/2013.</p>
<b>(11) BR 11 2016 013206-8 B1</b>	<p>Código 24.10 - Manutenção da Extinção - Art. 78 inciso IV da LPI (45) 15/06/2021 (73) SHELL INTERNATIONALE RESEARCH MAATSCHAPPIJ B.V. (NL) Em virtude da extinção publicada na RPI 2804 de 01-10-2024 e considerando ausência de manifestação dentro dos prazos legais, informo que cabe ser mantida a extinção da patente e seus certificados, conforme o disposto no artigo 12, da resolução 113/2013.</p>
<b>(11) BR 11 2016 013222-0 B1</b>	<p>Código 24.10 - Manutenção da Extinção - Art. 78 inciso IV da LPI (45) 22/12/2020 (73) CNH INDUSTRIAL BELGIUM NV (BE) Em virtude da extinção publicada na RPI 2804 de 01-10-2024 e considerando ausência de manifestação dentro dos prazos legais, informo que cabe ser mantida a extinção da patente e seus certificados, conforme o disposto no artigo 12, da resolução 113/2013.</p>
<b>(11) BR 11 2016 013232-7 B1</b>	<p>Código 24.10 - Manutenção da Extinção - Art. 78 inciso IV da LPI (45) 10/05/2022 (73) CREO MEDICAL LIMITED (GB) Em virtude da extinção publicada na RPI 2804 de 01-10-2024 e considerando ausência de manifestação dentro dos prazos legais, informo que cabe ser mantida a extinção da patente e seus certificados, conforme o disposto no artigo 12, da resolução 113/2013.</p>
<b>(11) BR 11 2016 013334-0 B1</b>	<p>Código 24.10 - Manutenção da Extinção - Art. 78 inciso IV da LPI (45) 13/12/2022 (73) HUAWEI TECHNOLOGIES CO., LTD. (CN) Em virtude da extinção publicada na RPI 2805 de 08-10-2024 e considerando ausência de manifestação dentro dos prazos legais, informo que cabe ser mantida a extinção da patente e seus certificados, conforme o disposto no artigo 12, da resolução 113/2013.</p>
<b>(11) BR 11 2016 013361-7 B1</b>	<p>Código 24.10 - Manutenção da Extinção - Art. 78 inciso IV da LPI (45) 08/09/2021 (73) AAK AB (PUBL) (SE)</p>

---

Em virtude da extinção publicada na RPI 2804 de 01-10-2024 e considerando ausência de manifestação dentro dos prazos legais, informo que cabe ser mantida a extinção da patente e seus certificados, conforme o disposto no artigo 12, da resolução 113/2013.

---

**(11) BR 11 2016 013387-0 B1**

Código 24.10 - Manutenção da Extinção - Art. 78 inciso IV da LPI

(45) 24/01/2023

(73) BEEOLOGICS, INC. (US)

Em virtude da extinção publicada na RPI 2804 de 01-10-2024 e considerando ausência de manifestação dentro dos prazos legais, informo que cabe ser mantida a extinção da patente e seus certificados, conforme o disposto no artigo 12, da resolução 113/2013.

---

**(11) BR 11 2016 013391-9 B1**

Código 24.10 - Manutenção da Extinção - Art. 78 inciso IV da LPI

(45) 24/08/2021

(73) CNH INDUSTRIAL ITALIA S.P.A. (IT)

Em virtude da extinção publicada na RPI 2804 de 01-10-2024 e considerando ausência de manifestação dentro dos prazos legais, informo que cabe ser mantida a extinção da patente e seus certificados, conforme o disposto no artigo 12, da resolução 113/2013.

---

**(11) BR 11 2016 013394-3 B1**

Código 24.10 - Manutenção da Extinção - Art. 78 inciso IV da LPI

(45) 03/03/2022

(73) SEG AUTOMOTIVE GERMANY GMBH (DE)

Em virtude da extinção publicada na RPI 2803 de 24-09-2024 e considerando ausência de manifestação dentro dos prazos legais, informo que cabe ser mantida a extinção da patente e seus certificados, conforme o disposto no artigo 12, da resolução 113/2013.

---

**(11) BR 11 2016 013450-8 B1**

Código 24.10 - Manutenção da Extinção - Art. 78 inciso IV da LPI

(45) 24/08/2021

(73) CYTEC INDUSTRIES INC. (US)

Em virtude da extinção publicada na RPI 2804 de 01-10-2024 e considerando ausência de manifestação dentro dos prazos legais, informo que cabe ser mantida a extinção da patente e seus certificados, conforme o disposto no artigo 12, da resolução 113/2013.

---

**(11) BR 11 2016 013484-2 B1**

Código 24.10 - Manutenção da Extinção - Art. 78 inciso IV da LPI

(45) 03/03/2022

(73) TOYOTA JIDOSHA KABUSHIKI KAISHA (JP)

Em virtude da extinção publicada na RPI 2805 de 08-10-2024 e considerando ausência de manifestação dentro dos prazos legais, informo que cabe ser mantida a extinção da patente e seus certificados, conforme o disposto no

---

artigo 12, da resolução 113/2013.

---

**(11) BR 11 2016 013530-0 B1**

Código 24.10 - Manutenção da Extinção - Art. 78 inciso IV da LPI

(45) 20/07/2021

(73) CHEN LONG (CN)

Em virtude da extinção publicada na RPI 2806 de 15-10-2024 e considerando ausência de manifestação dentro dos prazos legais, informo que cabe ser mantida a extinção da patente e seus certificados, conforme o disposto no artigo 12, da resolução 113/2013.

---

**(11) BR 11 2016 013556-3 B1**

Código 24.10 - Manutenção da Extinção - Art. 78 inciso IV da LPI

(45) 23/02/2021

(73) RUAG AMMOTEC GMBH (DE)

Em virtude da extinção publicada na RPI 2805 de 08-10-2024 e considerando ausência de manifestação dentro dos prazos legais, informo que cabe ser mantida a extinção da patente e seus certificados, conforme o disposto no artigo 12, da resolução 113/2013.

---

**(11) BR 11 2016 013677-2 B1**

Código 24.10 - Manutenção da Extinção - Art. 78 inciso IV da LPI

(45) 28/02/2023

(73) CNH INDUSTRIAL ITALIA S.P.A. (IT)

Em virtude da extinção publicada na RPI 2805 de 08-10-2024 e considerando ausência de manifestação dentro dos prazos legais, informo que cabe ser mantida a extinção da patente e seus certificados, conforme o disposto no artigo 12, da resolução 113/2013.

---

**(11) BR 11 2016 013760-4 B1**

Código 24.10 - Manutenção da Extinção - Art. 78 inciso IV da LPI

(45) 31/05/2022

(73) DEPUY (IRELAND) (IE)

Em virtude da extinção publicada na RPI 2805 de 08-10-2024 e considerando ausência de manifestação dentro dos prazos legais, informo que cabe ser mantida a extinção da patente e seus certificados, conforme o disposto no artigo 12, da resolução 113/2013.

---

**(11) BR 11 2016 013859-7 B1**

Código 24.10 - Manutenção da Extinção - Art. 78 inciso IV da LPI

(45) 04/01/2022

(73) KAWASAKI JUKOGYO KABUSHIKI KAISHA (JP)

Em virtude da extinção publicada na RPI 2806 de 15-10-2024 e considerando ausência de manifestação dentro dos prazos legais, informo que cabe ser mantida a extinção da patente e seus certificados, conforme o disposto no artigo 12, da resolução 113/2013.

---

**(11) BR 11 2016 013916-0 B1**

Código 24.10 - Manutenção da Extinção - Art. 78 inciso IV da LPI

---

(45) 30/06/2020

(73) REN FUEL K2B AB (SE)

Em virtude da extinção publicada na RPI 2805 de 08-10-2024 e considerando ausência de manifestação dentro dos prazos legais, informo que cabe ser mantida a extinção da patente e seus certificados, conforme o disposto no artigo 12, da resolução 113/2013.

---

**(11) BR 11 2016 013920-8 B1**

Código 24.10 - Manutenção da Extinção - Art. 78 inciso IV da LPI

(45) 07/02/2023

(73) JANSSEN VACCINES & PREVENTION B.V (NL)

Em virtude da extinção publicada na RPI 2806 de 15-10-2024 e considerando ausência de manifestação dentro dos prazos legais, informo que cabe ser mantida a extinção da patente e seus certificados, conforme o disposto no artigo 12, da resolução 113/2013.

---

**(11) BR 11 2016 013955-0 B1**

Código 24.10 - Manutenção da Extinção - Art. 78 inciso IV da LPI

(45) 30/05/2023

(73) NEW ZEALAND FOREST RESEARCH INSTITUTE LIMITED (NZ)

Em virtude da extinção publicada na RPI 2806 de 15-10-2024 e considerando ausência de manifestação dentro dos prazos legais, informo que cabe ser mantida a extinção da patente e seus certificados, conforme o disposto no artigo 12, da resolução 113/2013.

---

**(11) BR 11 2016 013983-6 B1**

Código 24.10 - Manutenção da Extinção - Art. 78 inciso IV da LPI

(45) 22/03/2022

(73) ETHICON ENDO-SURGERY, LLC (PR)

Em virtude da extinção publicada na RPI 2804 de 01-10-2024 e considerando ausência de manifestação dentro dos prazos legais, informo que cabe ser mantida a extinção da patente e seus certificados, conforme o disposto no artigo 12, da resolução 113/2013.

---

**(11) BR 11 2016 014030-3 B1**

Código 24.10 - Manutenção da Extinção - Art. 78 inciso IV da LPI

(45) 19/04/2022

(73) ETHICON ENDO-SURGERY, LLC (PR)

Em virtude da extinção publicada na RPI 2804 de 01-10-2024 e considerando ausência de manifestação dentro dos prazos legais, informo que cabe ser mantida a extinção da patente e seus certificados, conforme o disposto no artigo 12, da resolução 113/2013.

---

**(11) BR 11 2016 014138-5 B1**

Código 24.10 - Manutenção da Extinção - Art. 78 inciso IV da LPI

(45) 10/08/2021

(73) VOLVO TRUCK CORPORATION (SE)

Em virtude da extinção publicada na RPI 2806 de 15-10-2024 e considerando

---

ausência de manifestação dentro dos prazos legais, informo que cabe ser mantida a extinção da patente e seus certificados, conforme o disposto no artigo 12, da resolução 113/2013.

---

**(11) BR 11 2016 014213-6 B1**

Código 24.10 - Manutenção da Extinção - Art. 78 inciso IV da LPI

(45) 24/08/2021

(73) NUTRITION & BIOSCIENCES USA 1, LLC (US)

Em virtude da extinção publicada na RPI 2804 de 01-10-2024 e considerando ausência de manifestação dentro dos prazos legais, informo que cabe ser mantida a extinção da patente e seus certificados, conforme o disposto no artigo 12, da resolução 113/2013.

---

**(11) BR 11 2016 014287-0 B1**

Código 24.10 - Manutenção da Extinção - Art. 78 inciso IV da LPI

(45) 15/12/2020

(73) COMPAGNIE GENERALE DES ETABLISSEMENTS MICHELIN (FR)

Em virtude da extinção publicada na RPI 2805 de 08-10-2024 e considerando ausência de manifestação dentro dos prazos legais, informo que cabe ser mantida a extinção da patente e seus certificados, conforme o disposto no artigo 12, da resolução 113/2013.

---

**(11) BR 11 2016 014288-8 B1**

Código 24.10 - Manutenção da Extinção - Art. 78 inciso IV da LPI

(45) 24/08/2021

(73) NUTRITION & BIOSCIENCES USA 1, LLC (US)

Em virtude da extinção publicada na RPI 2804 de 01-10-2024 e considerando ausência de manifestação dentro dos prazos legais, informo que cabe ser mantida a extinção da patente e seus certificados, conforme o disposto no artigo 12, da resolução 113/2013.

---

**(11) BR 11 2016 014352-3 B1**

Código 24.10 - Manutenção da Extinção - Art. 78 inciso IV da LPI

(45) 12/04/2022

(73) SEB S.A. (FR)

Em virtude da extinção publicada na RPI 2805 de 08-10-2024 e considerando ausência de manifestação dentro dos prazos legais, informo que cabe ser mantida a extinção da patente e seus certificados, conforme o disposto no artigo 12, da resolução 113/2013.

---

**(11) BR 11 2016 014385-0 B1**

Código 24.10 - Manutenção da Extinção - Art. 78 inciso IV da LPI

(45) 05/07/2022

(73) TOYOTA JIDOSHA KABUSHIKI KAISHA (JP)

Em virtude da extinção publicada na RPI 2804 de 01-10-2024 e considerando ausência de manifestação dentro dos prazos legais, informo que cabe ser mantida a extinção da patente e seus certificados, conforme o disposto no artigo 12, da resolução 113/2013.

---

<b>(11) BR 11 2016 014399-0 B1</b>	<p>Código 24.10 - Manutenção da Extinção - Art. 78 inciso IV da LPI (45) 14/12/2021 (73) BOREALIS AG (AT)</p> <p>Em virtude da extinção publicada na RPI 2806 de 15-10-2024 e considerando ausência de manifestação dentro dos prazos legais, informo que cabe ser mantida a extinção da patente e seus certificados, conforme o disposto no artigo 12, da resolução 113/2013.</p>
<b>(11) BR 11 2016 014441-4 B1</b>	<p>Código 24.10 - Manutenção da Extinção - Art. 78 inciso IV da LPI (45) 28/12/2021 (73) LENZING AKTIENGESELLSCHAFT (AT)</p> <p>Em virtude da extinção publicada na RPI 2806 de 15-10-2024 e considerando ausência de manifestação dentro dos prazos legais, informo que cabe ser mantida a extinção da patente e seus certificados, conforme o disposto no artigo 12, da resolução 113/2013.</p>
<b>(11) BR 11 2016 014448-1 B1</b>	<p>Código 24.10 - Manutenção da Extinção - Art. 78 inciso IV da LPI (45) 05/01/2021 (73) COMPAGNIE GENERALE DES ETABLISSEMENTS MICHELIN (FR)</p> <p>Em virtude da extinção publicada na RPI 2805 de 08-10-2024 e considerando ausência de manifestação dentro dos prazos legais, informo que cabe ser mantida a extinção da patente e seus certificados, conforme o disposto no artigo 12, da resolução 113/2013.</p>
<b>(11) BR 11 2016 014452-0 B1</b>	<p>Código 24.10 - Manutenção da Extinção - Art. 78 inciso IV da LPI (45) 05/01/2021 (73) COMPAGNIE GENERALE DES ETABLISSEMENTS MICHELIN . (FR)</p> <p>Em virtude da extinção publicada na RPI 2805 de 08-10-2024 e considerando ausência de manifestação dentro dos prazos legais, informo que cabe ser mantida a extinção da patente e seus certificados, conforme o disposto no artigo 12, da resolução 113/2013.</p>
<b>(11) BR 11 2016 014453-8 B1</b>	<p>Código 24.10 - Manutenção da Extinção - Art. 78 inciso IV da LPI (45) 07/12/2021 (73) KOSTAL KONTAKT SYSTEME GMBH (DE)</p> <p>Em virtude da extinção publicada na RPI 2806 de 15-10-2024 e considerando ausência de manifestação dentro dos prazos legais, informo que cabe ser mantida a extinção da patente e seus certificados, conforme o disposto no artigo 12, da resolução 113/2013.</p>
<b>(11) BR 11 2016 014537-2 B1</b>	<p>Código 24.10 - Manutenção da Extinção - Art. 78 inciso IV da LPI (45) 14/06/2022</p>

---

(73) CREO MEDICAL LIMITED (GB)

Em virtude da extinção publicada na RPI 2806 de 15-10-2024 e considerando ausência de manifestação dentro dos prazos legais, informo que cabe ser mantida a extinção da patente e seus certificados, conforme o disposto no artigo 12, da resolução 113/2013.

---

**(11) BR 11 2016 014675-1 B1**

Código 24.10 - Manutenção da Extinção - Art. 78 inciso IV da LPI

(45) 09/02/2021

(73) SELLE ROYAL SPA (IT)

Em virtude da extinção publicada na RPI 2806 de 15-10-2024 e considerando ausência de manifestação dentro dos prazos legais, informo que cabe ser mantida a extinção da patente e seus certificados, conforme o disposto no artigo 12, da resolução 113/2013.

---

**(11) BR 11 2016 014706-5 B1**

Código 24.10 - Manutenção da Extinção - Art. 78 inciso IV da LPI

(45) 15/03/2022

(73) CREO MEDICAL LIMITED (GB)

Em virtude da extinção publicada na RPI 2806 de 15-10-2024 e considerando ausência de manifestação dentro dos prazos legais, informo que cabe ser mantida a extinção da patente e seus certificados, conforme o disposto no artigo 12, da resolução 113/2013.

---

**(11) BR 11 2016 014756-1 B1**

Código 24.10 - Manutenção da Extinção - Art. 78 inciso IV da LPI

(45) 13/10/2020

(73) OMRIX BIOPHARMACEUTICALS LTD. (IL) ; ETHICON, INC. (US)

Em virtude da extinção publicada na RPI 2804 de 01-10-2024 e considerando ausência de manifestação dentro dos prazos legais, informo que cabe ser mantida a extinção da patente e seus certificados, conforme o disposto no artigo 12, da resolução 113/2013.

---

**(11) BR 11 2016 014774-0 B1**

Código 24.10 - Manutenção da Extinção - Art. 78 inciso IV da LPI

(45) 10/08/2021

(73) SYNGENTA PARTICIPATIONS AG (CH)

Em virtude da extinção publicada na RPI 2806 de 15-10-2024 e considerando ausência de manifestação dentro dos prazos legais, informo que cabe ser mantida a extinção da patente e seus certificados, conforme o disposto no artigo 12, da resolução 113/2013.

---

**(11) BR 11 2016 014801-0 B1**

Código 24.10 - Manutenção da Extinção - Art. 78 inciso IV da LPI

(45) 06/07/2021

(73) SELLE ROYAL SPA (IT)

Em virtude da extinção publicada na RPI 2806 de 15-10-2024 e considerando ausência de manifestação dentro dos prazos legais, informo que cabe ser



---

mantida a extinção da patente e seus certificados, conforme o disposto no artigo 12, da resolução 113/2013.

---

**(11) BR 11 2016 014802-9 B1**

Código 24.10 - Manutenção da Extinção - Art. 78 inciso IV da LPI

(45) 21/12/2021

(73) STRYKER EUROPEAN OPERATIONS LIMITED (IE)

Em virtude da extinção publicada na RPI 2806 de 15-10-2024 e considerando ausência de manifestação dentro dos prazos legais, informo que cabe ser mantida a extinção da patente e seus certificados, conforme o disposto no artigo 12, da resolução 113/2013.

---

**(11) BR 11 2016 014816-9 B1**

Código 24.10 - Manutenção da Extinção - Art. 78 inciso IV da LPI

(45) 30/03/2021

(73) ROBERTA FOGLIA (CH)

Em virtude da extinção publicada na RPI 2806 de 15-10-2024 e considerando ausência de manifestação dentro dos prazos legais, informo que cabe ser mantida a extinção da patente e seus certificados, conforme o disposto no artigo 12, da resolução 113/2013.

---

**(11) BR 11 2016 014836-3 B1**

Código 24.10 - Manutenção da Extinção - Art. 78 inciso IV da LPI

(45) 28/12/2021

(73) ETHICON ENDO-SURGERY, LLC (PR)

Em virtude da extinção publicada na RPI 2805 de 08-10-2024 e considerando ausência de manifestação dentro dos prazos legais, informo que cabe ser mantida a extinção da patente e seus certificados, conforme o disposto no artigo 12, da resolução 113/2013.

---

**(11) BR 11 2016 014840-1 B1**

Código 24.10 - Manutenção da Extinção - Art. 78 inciso IV da LPI

(45) 09/11/2021

(73) SELLE ROYAL SPA (IT)

Em virtude da extinção publicada na RPI 2806 de 15-10-2024 e considerando ausência de manifestação dentro dos prazos legais, informo que cabe ser mantida a extinção da patente e seus certificados, conforme o disposto no artigo 12, da resolução 113/2013.

---

**(11) BR 11 2016 014907-6 B1**

Código 24.10 - Manutenção da Extinção - Art. 78 inciso IV da LPI

(45) 11/01/2022

(73) SYNGENTA PARTICIPATIONS AG (CH)

Em virtude da extinção publicada na RPI 2806 de 15-10-2024 e considerando ausência de manifestação dentro dos prazos legais, informo que cabe ser mantida a extinção da patente e seus certificados, conforme o disposto no artigo 12, da resolução 113/2013.

---

<b>(11) BR 11 2016 014972-6 B1</b>	<p>Código 24.10 - Manutenção da Extinção - Art. 78 inciso IV da LPI (45) 06/09/2022 (73) ETHICON ENDO-SURGERY, LLC (PR) Em virtude da extinção publicada na RPI 2806 de 15-10-2024 e considerando ausência de manifestação dentro dos prazos legais, informo que cabe ser mantida a extinção da patente e seus certificados, conforme o disposto no artigo 12, da resolução 113/2013.</p>
<b>(11) BR 11 2016 014985-8 B1</b>	<p>Código 24.10 - Manutenção da Extinção - Art. 78 inciso IV da LPI (45) 11/01/2022 (73) ETHICON ENDO-SURGERY, LLC (PR) Em virtude da extinção publicada na RPI 2806 de 15-10-2024 e considerando ausência de manifestação dentro dos prazos legais, informo que cabe ser mantida a extinção da patente e seus certificados, conforme o disposto no artigo 12, da resolução 113/2013.</p>
<b>(11) BR 11 2016 015081-3 B1</b>	<p>Código 24.10 - Manutenção da Extinção - Art. 78 inciso IV da LPI (45) 28/12/2021 (73) KONINKLIJKE PHILIPS N.V. (NL) Em virtude da extinção publicada na RPI 2806 de 15-10-2024 e considerando ausência de manifestação dentro dos prazos legais, informo que cabe ser mantida a extinção da patente e seus certificados, conforme o disposto no artigo 12, da resolução 113/2013.</p>
<b>(11) BR 11 2016 015523-8 B1</b>	<p>Código 24.10 - Manutenção da Extinção - Art. 78 inciso IV da LPI (45) 22/08/2023 (73) TREFIMET S.A (CL) Em virtude da extinção publicada na RPI 2806 de 15-10-2024 e considerando ausência de manifestação dentro dos prazos legais, informo que cabe ser mantida a extinção da patente e seus certificados, conforme o disposto no artigo 12, da resolução 113/2013.</p>
<b>(11) BR 11 2016 015900-4 B1</b>	<p>Código 24.10 - Manutenção da Extinção - Art. 78 inciso IV da LPI (45) 17/05/2022 (73) GUY LIVNAT (US) Em virtude da extinção publicada na RPI 2805 de 08-10-2024 e considerando ausência de manifestação dentro dos prazos legais, informo que cabe ser mantida a extinção da patente e seus certificados, conforme o disposto no artigo 12, da resolução 113/2013.</p>
<b>(11) BR 11 2016 016355-9 B1</b>	<p>Código 24.10 - Manutenção da Extinção - Art. 78 inciso IV da LPI (45) 28/12/2021 (73) SOCIÉTÉ DES PRODUITS NESTLÉ S.A. (CH)</p>

---

Em virtude da extinção publicada na RPI 2805 de 08-10-2024 e considerando ausência de manifestação dentro dos prazos legais, informo que cabe ser mantida a extinção da patente e seus certificados, conforme o disposto no artigo 12, da resolução 113/2013.

---

**(11) BR 11 2016 017695-2 B1**

Código 24.10 - Manutenção da Extinção - Art. 78 inciso IV da LPI

(45) 26/07/2022

(73) INNOVA PATENT GMBH (AT)

Em virtude da extinção publicada na RPI 2804 de 01-10-2024 e considerando ausência de manifestação dentro dos prazos legais, informo que cabe ser mantida a extinção da patente e seus certificados, conforme o disposto no artigo 12, da resolução 113/2013.

---

**(11) BR 11 2016 018336-3 B1**

Código 24.10 - Manutenção da Extinção - Art. 78 inciso IV da LPI

(45) 15/03/2022

(73) SCHUNK CARBON TECHNOLOGY GMBH (AT)

Em virtude da extinção publicada na RPI 2805 de 08-10-2024 e considerando ausência de manifestação dentro dos prazos legais, informo que cabe ser mantida a extinção da patente e seus certificados, conforme o disposto no artigo 12, da resolução 113/2013.

---

**(11) BR 11 2016 018346-0 B1**

Código 24.10 - Manutenção da Extinção - Art. 78 inciso IV da LPI

(45) 18/01/2022

(73) VALMET AB (SE)

Em virtude da extinção publicada na RPI 2806 de 15-10-2024 e considerando ausência de manifestação dentro dos prazos legais, informo que cabe ser mantida a extinção da patente e seus certificados, conforme o disposto no artigo 12, da resolução 113/2013.

---

**(11) BR 11 2016 020051-9 B1**

Código 24.10 - Manutenção da Extinção - Art. 78 inciso IV da LPI

(45) 17/08/2021

(73) MITSUBISHI AIRCRAFT CORPORATION (JP)

Em virtude da extinção publicada na RPI 2806 de 15-10-2024 e considerando ausência de manifestação dentro dos prazos legais, informo que cabe ser mantida a extinção da patente e seus certificados, conforme o disposto no artigo 12, da resolução 113/2013.

---

**(11) BR 11 2016 020522-7 B1**

Código 24.10 - Manutenção da Extinção - Art. 78 inciso IV da LPI

(45) 13/07/2021

(73) TEPE MUNHYGIENPRODUKTER AB (SE)

Em virtude da extinção publicada na RPI 2805 de 08-10-2024 e considerando ausência de manifestação dentro dos prazos legais, informo que cabe ser mantida a extinção da patente e seus certificados, conforme o disposto no

---

artigo 12, da resolução 113/2013.

---

**(11) BR 11 2016 022427-2 B1** Código 24.10 - Manutenção da Extinção - Art. 78 inciso IV da LPI  
(45) 03/11/2021  
(73) INNOVATION FOODS 360, S.L. (ES)  
Em virtude da extinção publicada na RPI 2799 de 27-08-2024 e considerando ausência de manifestação dentro dos prazos legais, informo que cabe ser mantida a extinção da patente e seus certificados, conforme o disposto no artigo 12, da resolução 113/2013.

---

**(11) BR 11 2016 022862-6 B8** Código 24.10 - Manutenção da Extinção - Art. 78 inciso IV da LPI  
(45) 12/01/2021  
(73) TOYOBO CO., LTD. (JP)  
Em virtude da extinção publicada na RPI 2806 de 15-10-2024 e considerando ausência de manifestação dentro dos prazos legais, informo que cabe ser mantida a extinção da patente e seus certificados, conforme o disposto no artigo 12, da resolução 113/2013.

---

**(11) BR 11 2016 022965-7 B1** Código 24.10 - Manutenção da Extinção - Art. 78 inciso IV da LPI  
(45) 28/02/2023  
(73) SONY CORPORATION (JP)  
Em virtude da extinção publicada na RPI 2801 de 10-09-2024 e considerando ausência de manifestação dentro dos prazos legais, informo que cabe ser mantida a extinção da patente e seus certificados, conforme o disposto no artigo 12, da resolução 113/2013.

---

**(11) BR 11 2016 023984-9 B1** Código 24.10 - Manutenção da Extinção - Art. 78 inciso IV da LPI  
(45) 16/11/2022  
(73) SONY CORPORATION (JP)  
Em virtude da extinção publicada na RPI 2800 de 03-09-2024 e considerando ausência de manifestação dentro dos prazos legais, informo que cabe ser mantida a extinção da patente e seus certificados, conforme o disposto no artigo 12, da resolução 113/2013.

---

**(11) BR 11 2017 006871-0 B1** Código 24.10 - Manutenção da Extinção - Art. 78 inciso IV da LPI  
(45) 26/01/2021  
(73) KIMBERLY-CLARK WORLDWIDE, INC. (US)  
Em virtude da extinção publicada na RPI 2799 de 27-08-2024 e considerando ausência de manifestação dentro dos prazos legais, informo que cabe ser mantida a extinção da patente e seus certificados, conforme o disposto no artigo 12, da resolução 113/2013.

---

**(11) BR 11 2017 007067-7 B1** Código 24.10 - Manutenção da Extinção - Art. 78 inciso IV da LPI

---

(45) 22/06/2021

(73) ADISSEO FRANCE S.A.S. (FR)

Em virtude da extinção publicada na RPI 2804 de 01-10-2024 e considerando ausência de manifestação dentro dos prazos legais, informo que cabe ser mantida a extinção da patente e seus certificados, conforme o disposto no artigo 12, da resolução 113/2013.

---

**(11) BR 11 2017 007239-4 B1**

Código 24.10 - Manutenção da Extinção - Art. 78 inciso IV da LPI

(45) 31/01/2023

(73) ELI LILLY AND COMPANY (US)

Em virtude da extinção publicada na RPI 2799 de 27-08-2024 e considerando ausência de manifestação dentro dos prazos legais, informo que cabe ser mantida a extinção da patente e seus certificados, conforme o disposto no artigo 12, da resolução 113/2013.

---

**(11) BR 11 2017 007712-4 B1**

Código 24.10 - Manutenção da Extinção - Art. 78 inciso IV da LPI

(45) 11/01/2022

(73) COATEX (FR)

Em virtude da extinção publicada na RPI 2805 de 08-10-2024 e considerando ausência de manifestação dentro dos prazos legais, informo que cabe ser mantida a extinção da patente e seus certificados, conforme o disposto no artigo 12, da resolução 113/2013.

---

**(11) BR 11 2017 008264-0 B1**

Código 24.10 - Manutenção da Extinção - Art. 78 inciso IV da LPI

(45) 22/06/2021

(73) SHOWA DENKO CARBON GERMANY GMBH (DE)

Em virtude da extinção publicada na RPI 2802 de 17-09-2024 e considerando ausência de manifestação dentro dos prazos legais, informo que cabe ser mantida a extinção da patente e seus certificados, conforme o disposto no artigo 12, da resolução 113/2013.

---

**(11) BR 11 2017 008466-0 B1**

Código 24.10 - Manutenção da Extinção - Art. 78 inciso IV da LPI

(45) 11/01/2022

(73) HALLIBURTON ENERGY SERVICES, INC. (US)

Em virtude da extinção publicada na RPI 2806 de 15-10-2024 e considerando ausência de manifestação dentro dos prazos legais, informo que cabe ser mantida a extinção da patente e seus certificados, conforme o disposto no artigo 12, da resolução 113/2013.

---

**(11) BR 11 2017 008512-7 B1**

Código 24.10 - Manutenção da Extinção - Art. 78 inciso IV da LPI

(45) 31/01/2023

(73) TELEFONAKTIEBOLAGET LM ERICSSON (PUBL) (SE)

Em virtude da extinção publicada na RPI 2800 de 03-09-2024 e considerando

---

ausência de manifestação dentro dos prazos legais, informo que cabe ser mantida a extinção da patente e seus certificados, conforme o disposto no artigo 12, da resolução 113/2013.

---

**(11) BR 11 2017 008530-5 B1**

Código 24.10 - Manutenção da Extinção - Art. 78 inciso IV da LPI  
(45) 18/10/2022

(73) HEWLETT-PACKARD DEVELOPMENT COMPANY, L.P (US)

Em virtude da extinção publicada na RPI 2799 de 27-08-2024 e considerando ausência de manifestação dentro dos prazos legais, informo que cabe ser mantida a extinção da patente e seus certificados, conforme o disposto no artigo 12, da resolução 113/2013.

---

**(11) BR 11 2017 008656-5 B1**

Código 24.10 - Manutenção da Extinção - Art. 78 inciso IV da LPI  
(45) 29/06/2021

(73) REN FUEL K2B AB (SE)

Em virtude da extinção publicada na RPI 2799 de 27-08-2024 e considerando ausência de manifestação dentro dos prazos legais, informo que cabe ser mantida a extinção da patente e seus certificados, conforme o disposto no artigo 12, da resolução 113/2013.

---

**(11) BR 11 2017 008678-6 B1**

Código 24.10 - Manutenção da Extinção - Art. 78 inciso IV da LPI  
(45) 02/02/2021

(73) HEWLETT-PACKARD DEVELOPMENT COMPANY, L.P. (US)

Em virtude da extinção publicada na RPI 2805 de 08-10-2024 e considerando ausência de manifestação dentro dos prazos legais, informo que cabe ser mantida a extinção da patente e seus certificados, conforme o disposto no artigo 12, da resolução 113/2013.

---

**(11) BR 11 2017 008681-6 B1**

Código 24.10 - Manutenção da Extinção - Art. 78 inciso IV da LPI  
(45) 04/10/2022

(73) HUAWEI TECHNOLOGIES CO., LTD. (CN)

Em virtude da extinção publicada na RPI 2799 de 27-08-2024 e considerando ausência de manifestação dentro dos prazos legais, informo que cabe ser mantida a extinção da patente e seus certificados, conforme o disposto no artigo 12, da resolução 113/2013.

---

**(11) BR 11 2017 008968-8 B1**

Código 24.10 - Manutenção da Extinção - Art. 78 inciso IV da LPI  
(45) 24/08/2021

(73) ROHM AND HAAS COMPANY (US)

Em virtude da extinção publicada na RPI 2800 de 03-09-2024 e considerando ausência de manifestação dentro dos prazos legais, informo que cabe ser mantida a extinção da patente e seus certificados, conforme o disposto no artigo 12, da resolução 113/2013.

---

<b>(11) BR 11 2017 009324-3 B1</b>	<p>Código 24.10 - Manutenção da Extinção - Art. 78 inciso IV da LPI (45) 17/01/2023 (73) HAWKER SIDDELEY SWITCHGEAR LIMITED (GB)</p> <p>Em virtude da extinção publicada na RPI 2799 de 27-08-2024 e considerando ausência de manifestação dentro dos prazos legais, informo que cabe ser mantida a extinção da patente e seus certificados, conforme o disposto no artigo 12, da resolução 113/2013.</p>
<b>(11) BR 11 2017 009341-3 B1</b>	<p>Código 24.10 - Manutenção da Extinção - Art. 78 inciso IV da LPI (45) 29/08/2023 (73) ALCATEL LUCENT (FR)</p> <p>Em virtude da extinção publicada na RPI 2799 de 27-08-2024 e considerando ausência de manifestação dentro dos prazos legais, informo que cabe ser mantida a extinção da patente e seus certificados, conforme o disposto no artigo 12, da resolução 113/2013.</p>
<b>(11) BR 11 2017 009399-5 B1</b>	<p>Código 24.10 - Manutenção da Extinção - Art. 78 inciso IV da LPI (45) 19/09/2023 (73) EBERHARD KARLS UNIVERSITÄT TÜBINGEN (DE)</p> <p>Em virtude da extinção publicada na RPI 2799 de 27-08-2024 e considerando ausência de manifestação dentro dos prazos legais, informo que cabe ser mantida a extinção da patente e seus certificados, conforme o disposto no artigo 12, da resolução 113/2013.</p>
<b>(11) BR 11 2017 009742-7 B1</b>	<p>Código 24.10 - Manutenção da Extinção - Art. 78 inciso IV da LPI (45) 10/05/2022 (73) BIOLINE AGROSCIENCES FRANCE (FR)</p> <p>Em virtude da extinção publicada na RPI 2800 de 03-09-2024 e considerando ausência de manifestação dentro dos prazos legais, informo que cabe ser mantida a extinção da patente e seus certificados, conforme o disposto no artigo 12, da resolução 113/2013.</p>
<b>(11) BR 11 2017 009781-8 B1</b>	<p>Código 24.10 - Manutenção da Extinção - Art. 78 inciso IV da LPI (45) 05/04/2022 (73) PORTALS PAPER LIMITED (GB)</p> <p>Em virtude da extinção publicada na RPI 2800 de 03-09-2024 e considerando ausência de manifestação dentro dos prazos legais, informo que cabe ser mantida a extinção da patente e seus certificados, conforme o disposto no artigo 12, da resolução 113/2013.</p>
<b>(11) BR 11 2017 009827-0 B1</b>	<p>Código 24.10 - Manutenção da Extinção - Art. 78 inciso IV da LPI (45) 31/08/2021</p>

---

---

(73) MIRTECH, INC. (US)

Em virtude da extinção publicada na RPI 2800 de 03-09-2024 e considerando ausência de manifestação dentro dos prazos legais, informo que cabe ser mantida a extinção da patente e seus certificados, conforme o disposto no artigo 12, da resolução 113/2013.

---

**(11) BR 11 2017 009869-5 B1**

Código 24.10 - Manutenção da Extinção - Art. 78 inciso IV da LPI

(45) 26/04/2022

(73) RTC INDUSTRIES, INC. (US)

Em virtude da extinção publicada na RPI 2800 de 03-09-2024 e considerando ausência de manifestação dentro dos prazos legais, informo que cabe ser mantida a extinção da patente e seus certificados, conforme o disposto no artigo 12, da resolução 113/2013.

---

**(11) BR 11 2017 009958-6 B1**

Código 24.10 - Manutenção da Extinção - Art. 78 inciso IV da LPI

(45) 07/02/2023

(73) NOVOZYMES A/S (DK)

Em virtude da extinção publicada na RPI 2801 de 10-09-2024 e considerando ausência de manifestação dentro dos prazos legais, informo que cabe ser mantida a extinção da patente e seus certificados, conforme o disposto no artigo 12, da resolução 113/2013.

---

**(11) BR 11 2017 010170-0 B1**

Código 24.10 - Manutenção da Extinção - Art. 78 inciso IV da LPI

(45) 27/09/2022

(73) TOYOTA JIDOSHA KABUSHIKI KAISHA (JP)

Em virtude da extinção publicada na RPI 2800 de 03-09-2024 e considerando ausência de manifestação dentro dos prazos legais, informo que cabe ser mantida a extinção da patente e seus certificados, conforme o disposto no artigo 12, da resolução 113/2013.

---

**(11) BR 11 2017 010254-4 B1**

Código 24.10 - Manutenção da Extinção - Art. 78 inciso IV da LPI

(45) 03/11/2021

(73) CYTEC INDUSTRIES INC. (US)

Em virtude da extinção publicada na RPI 2805 de 08-10-2024 e considerando ausência de manifestação dentro dos prazos legais, informo que cabe ser mantida a extinção da patente e seus certificados, conforme o disposto no artigo 12, da resolução 113/2013.

---

**(11) BR 11 2017 010271-4 B1**

Código 24.10 - Manutenção da Extinção - Art. 78 inciso IV da LPI

(45) 29/06/2021

(73) ALFA LAVAL CORPORATE AB (SE)

Em virtude da extinção publicada na RPI 2801 de 10-09-2024 e considerando ausência de manifestação dentro dos prazos legais, informo que cabe ser



---

mantida a extinção da patente e seus certificados, conforme o disposto no artigo 12, da resolução 113/2013.

---

**(11) BR 11 2017 010522-5 B1**

Código 24.10 - Manutenção da Extinção - Art. 78 inciso IV da LPI  
(45) 02/08/2022  
(73) OPTINOSE AS (NO)

Em virtude da extinção publicada na RPI 2801 de 10-09-2024 e considerando ausência de manifestação dentro dos prazos legais, informo que cabe ser mantida a extinção da patente e seus certificados, conforme o disposto no artigo 12, da resolução 113/2013.

---

**(11) BR 11 2017 010560-8 B1**

Código 24.10 - Manutenção da Extinção - Art. 78 inciso IV da LPI  
(45) 09/08/2022  
(73) NSK LTD. (JP)

Em virtude da extinção publicada na RPI 2799 de 27-08-2024 e considerando ausência de manifestação dentro dos prazos legais, informo que cabe ser mantida a extinção da patente e seus certificados, conforme o disposto no artigo 12, da resolução 113/2013.

---

**(11) BR 11 2017 010562-4 B1**

Código 24.10 - Manutenção da Extinção - Art. 78 inciso IV da LPI  
(45) 18/05/2021  
(73) A. RAYMOND ET CIE (FR)

Em virtude da extinção publicada na RPI 2801 de 10-09-2024 e considerando ausência de manifestação dentro dos prazos legais, informo que cabe ser mantida a extinção da patente e seus certificados, conforme o disposto no artigo 12, da resolução 113/2013.

---

**(11) BR 11 2017 010583-7 B1**

Código 24.10 - Manutenção da Extinção - Art. 78 inciso IV da LPI  
(45) 06/12/2022  
(73) HUAWEI TECHNOLOGIES CO., LTD. (CN)

Em virtude da extinção publicada na RPI 2802 de 17-09-2024 e considerando ausência de manifestação dentro dos prazos legais, informo que cabe ser mantida a extinção da patente e seus certificados, conforme o disposto no artigo 12, da resolução 113/2013.

---

**(11) BR 11 2017 010593-4 B1**

Código 24.10 - Manutenção da Extinção - Art. 78 inciso IV da LPI  
(45) 08/11/2022  
(73) KONINKLIJKE PHILIPS N.V. (NL)

Em virtude da extinção publicada na RPI 2801 de 10-09-2024 e considerando ausência de manifestação dentro dos prazos legais, informo que cabe ser mantida a extinção da patente e seus certificados, conforme o disposto no artigo 12, da resolução 113/2013.

---

<b>(11) BR 11 2017 010771-6 B1</b>	<p>Código 24.10 - Manutenção da Extinção - Art. 78 inciso IV da LPI (45) 22/02/2022 (73) INVENTIO AG (CH)</p> <p>Em virtude da extinção publicada na RPI 2804 de 01-10-2024 e considerando ausência de manifestação dentro dos prazos legais, informo que cabe ser mantida a extinção da patente e seus certificados, conforme o disposto no artigo 12, da resolução 113/2013.</p>
<b>(11) BR 11 2017 010785-6 B1</b>	<p>Código 24.10 - Manutenção da Extinção - Art. 78 inciso IV da LPI (45) 03/03/2022 (73) ETHICON, LLC (PR)</p> <p>Em virtude da extinção publicada na RPI 2801 de 10-09-2024 e considerando ausência de manifestação dentro dos prazos legais, informo que cabe ser mantida a extinção da patente e seus certificados, conforme o disposto no artigo 12, da resolução 113/2013.</p>
<b>(11) BR 11 2017 010805-4 B1</b>	<p>Código 24.10 - Manutenção da Extinção - Art. 78 inciso IV da LPI (45) 09/08/2022 (73) DOW GLOBAL TECHNOLOGIES LLC (US)</p> <p>Em virtude da extinção publicada na RPI 2801 de 10-09-2024 e considerando ausência de manifestação dentro dos prazos legais, informo que cabe ser mantida a extinção da patente e seus certificados, conforme o disposto no artigo 12, da resolução 113/2013.</p>
<b>(11) BR 11 2017 010964-6 B1</b>	<p>Código 24.10 - Manutenção da Extinção - Art. 78 inciso IV da LPI (45) 31/01/2023 (73) RENALSENSE LTD. (IL)</p> <p>Em virtude da extinção publicada na RPI 2806 de 15-10-2024 e considerando ausência de manifestação dentro dos prazos legais, informo que cabe ser mantida a extinção da patente e seus certificados, conforme o disposto no artigo 12, da resolução 113/2013.</p>
<b>(11) BR 11 2017 011024-5 B1</b>	<p>Código 24.10 - Manutenção da Extinção - Art. 78 inciso IV da LPI (45) 08/12/2020 (73) BIC-VIOLEX SA (GR)</p> <p>Em virtude da extinção publicada na RPI 2804 de 01-10-2024 e considerando ausência de manifestação dentro dos prazos legais, informo que cabe ser mantida a extinção da patente e seus certificados, conforme o disposto no artigo 12, da resolução 113/2013.</p>
<b>(11) BR 11 2017 011121-7 B1</b>	<p>Código 24.10 - Manutenção da Extinção - Art. 78 inciso IV da LPI (45) 23/08/2022 (73) INVENTIO AG (CH)</p>

---

---

Em virtude da extinção publicada na RPI 2805 de 08-10-2024 e considerando ausência de manifestação dentro dos prazos legais, informo que cabe ser mantida a extinção da patente e seus certificados, conforme o disposto no artigo 12, da resolução 113/2013.

---

**(11) BR 11 2017 011157-8 B1**

Código 24.10 - Manutenção da Extinção - Art. 78 inciso IV da LPI

(45) 11/10/2022

(73) BASF SE (DE)

Em virtude da extinção publicada na RPI 2803 de 24-09-2024 e considerando ausência de manifestação dentro dos prazos legais, informo que cabe ser mantida a extinção da patente e seus certificados, conforme o disposto no artigo 12, da resolução 113/2013.

---

**(11) BR 11 2017 011193-4 B1**

Código 24.10 - Manutenção da Extinção - Art. 78 inciso IV da LPI

(45) 22/02/2022

(73) INVENTIO AG (CH)

Em virtude da extinção publicada na RPI 2805 de 08-10-2024 e considerando ausência de manifestação dentro dos prazos legais, informo que cabe ser mantida a extinção da patente e seus certificados, conforme o disposto no artigo 12, da resolução 113/2013.

---

**(11) BR 11 2017 011252-3 B1**

Código 24.10 - Manutenção da Extinção - Art. 78 inciso IV da LPI

(45) 25/01/2022

(73) ARKEMA FRANCE (FR)

Em virtude da extinção publicada na RPI 2803 de 24-09-2024 e considerando ausência de manifestação dentro dos prazos legais, informo que cabe ser mantida a extinção da patente e seus certificados, conforme o disposto no artigo 12, da resolução 113/2013.

---

**(11) BR 11 2017 011292-2 B1**

Código 24.10 - Manutenção da Extinção - Art. 78 inciso IV da LPI

(45) 16/01/2024

(73) UNIVERSIDAD DE CHILE (CL)

Em virtude da extinção publicada na RPI 2802 de 17-09-2024 e considerando ausência de manifestação dentro dos prazos legais, informo que cabe ser mantida a extinção da patente e seus certificados, conforme o disposto no artigo 12, da resolução 113/2013.

---

**(11) BR 11 2017 011336-8 B1**

Código 24.10 - Manutenção da Extinção - Art. 78 inciso IV da LPI

(45) 08/09/2021

(73) DOW GLOBAL TECHNOLOGIES LLC (US)

Em virtude da extinção publicada na RPI 2804 de 01-10-2024 e considerando ausência de manifestação dentro dos prazos legais, informo que cabe ser mantida a extinção da patente e seus certificados, conforme o disposto no

---

artigo 12, da resolução 113/2013.

---

**(11) BR 11 2017 011361-9 B1**

Código 24.10 - Manutenção da Extinção - Art. 78 inciso IV da LPI

(45) 04/01/2022

(73) CYTEC INDUSTRIES INC. (US)

Em virtude da extinção publicada na RPI 2802 de 17-09-2024 e considerando ausência de manifestação dentro dos prazos legais, informo que cabe ser mantida a extinção da patente e seus certificados, conforme o disposto no artigo 12, da resolução 113/2013.

---

**(11) BR 11 2017 011421-6 B1**

Código 24.10 - Manutenção da Extinção - Art. 78 inciso IV da LPI

(45) 23/02/2023

(73) HUAWEI TECHNOLOGIES CO., LTD. (CN)

Em virtude da extinção publicada na RPI 2804 de 01-10-2024 e considerando ausência de manifestação dentro dos prazos legais, informo que cabe ser mantida a extinção da patente e seus certificados, conforme o disposto no artigo 12, da resolução 113/2013.

---

**(11) BR 11 2017 011469-0 B1**

Código 24.10 - Manutenção da Extinção - Art. 78 inciso IV da LPI

(45) 21/06/2022

(73) URBAN MINING CORP. B.V. (NL)

Em virtude da extinção publicada na RPI 2804 de 01-10-2024 e considerando ausência de manifestação dentro dos prazos legais, informo que cabe ser mantida a extinção da patente e seus certificados, conforme o disposto no artigo 12, da resolução 113/2013.

---

**(11) BR 11 2017 011472-0 B1**

Código 24.10 - Manutenção da Extinção - Art. 78 inciso IV da LPI

(45) 13/09/2022

(73) NUOVO PIGNONE TECNOLOGIE SRL (IT)

Em virtude da extinção publicada na RPI 2803 de 24-09-2024 e considerando ausência de manifestação dentro dos prazos legais, informo que cabe ser mantida a extinção da patente e seus certificados, conforme o disposto no artigo 12, da resolução 113/2013.

---

**(11) BR 11 2017 011546-8 B1**

Código 24.10 - Manutenção da Extinção - Art. 78 inciso IV da LPI

(45) 03/08/2021

(73) HOCHLAND SE (DE)

Em virtude da extinção publicada na RPI 2803 de 24-09-2024 e considerando ausência de manifestação dentro dos prazos legais, informo que cabe ser mantida a extinção da patente e seus certificados, conforme o disposto no artigo 12, da resolução 113/2013.

---

**(11) BR 11 2017 011667-7 B1**

Código 24.10 - Manutenção da Extinção - Art. 78 inciso IV da LPI

---

(45) 06/07/2021

(73) BAYER CROPSCIENCE AKTIENGESELLSCHAFT (DE)

Em virtude da extinção publicada na RPI 2803 de 24-09-2024 e considerando ausência de manifestação dentro dos prazos legais, informo que cabe ser mantida a extinção da patente e seus certificados, conforme o disposto no artigo 12, da resolução 113/2013.

---

**(11) BR 11 2017 011857-2 B1**

Código 24.10 - Manutenção da Extinção - Art. 78 inciso IV da LPI

(45) 17/05/2022

(73) DREXEL UNIVERSITY (US)

Em virtude da extinção publicada na RPI 2803 de 24-09-2024 e considerando ausência de manifestação dentro dos prazos legais, informo que cabe ser mantida a extinção da patente e seus certificados, conforme o disposto no artigo 12, da resolução 113/2013.

---

**(11) BR 11 2017 011863-7 B1**

Código 24.10 - Manutenção da Extinção - Art. 78 inciso IV da LPI

(45) 04/01/2022

(73) NUTRITION & BIOSCIENCES USA 1, LLC (US)

Em virtude da extinção publicada na RPI 2804 de 01-10-2024 e considerando ausência de manifestação dentro dos prazos legais, informo que cabe ser mantida a extinção da patente e seus certificados, conforme o disposto no artigo 12, da resolução 113/2013.

---

**(11) BR 11 2017 011872-6 B1**

Código 24.10 - Manutenção da Extinção - Art. 78 inciso IV da LPI

(45) 28/12/2021

(73) F. HOFFMANN-LA ROCHE AG (CH)

Em virtude da extinção publicada na RPI 2804 de 01-10-2024 e considerando ausência de manifestação dentro dos prazos legais, informo que cabe ser mantida a extinção da patente e seus certificados, conforme o disposto no artigo 12, da resolução 113/2013.

---

**(11) BR 11 2017 011966-8 B1**

Código 24.10 - Manutenção da Extinção - Art. 78 inciso IV da LPI

(45) 10/05/2022

(73) DOW GLOBAL TECHNOLOGIES LLC (US)

Em virtude da extinção publicada na RPI 2806 de 15-10-2024 e considerando ausência de manifestação dentro dos prazos legais, informo que cabe ser mantida a extinção da patente e seus certificados, conforme o disposto no artigo 12, da resolução 113/2013.

---

**(11) BR 11 2017 012005-4 B1**

Código 24.10 - Manutenção da Extinção - Art. 78 inciso IV da LPI

(45) 04/04/2023

(73) INTRA-CELLULAR THERAPIES, INC. (US)

Em virtude da extinção publicada na RPI 2804 de 01-10-2024 e considerando

---

ausência de manifestação dentro dos prazos legais, informo que cabe ser mantida a extinção da patente e seus certificados, conforme o disposto no artigo 12, da resolução 113/2013.

---

**(11) BR 11 2017 012007-0 B1** Código 24.10 - Manutenção da Extinção - Art. 78 inciso IV da LPI  
(45) 01/11/2022  
(73) INTRA-CELLULAR THERAPIES, INC. (US)  
Em virtude da extinção publicada na RPI 2804 de 01-10-2024 e considerando ausência de manifestação dentro dos prazos legais, informo que cabe ser mantida a extinção da patente e seus certificados, conforme o disposto no artigo 12, da resolução 113/2013.

---

**(11) BR 11 2017 012062-3 B1** Código 24.10 - Manutenção da Extinção - Art. 78 inciso IV da LPI  
(45) 20/09/2022  
(73) DOW GLOBAL TECHNOLOGIES LLC (US)  
Em virtude da extinção publicada na RPI 2806 de 15-10-2024 e considerando ausência de manifestação dentro dos prazos legais, informo que cabe ser mantida a extinção da patente e seus certificados, conforme o disposto no artigo 12, da resolução 113/2013.

---

**(11) BR 11 2017 012204-9 B1** Código 24.10 - Manutenção da Extinção - Art. 78 inciso IV da LPI  
(45) 11/04/2023  
(73) AVERY DENNISON RETAIL INFORMATION SERVICES LLC (US)  
Em virtude da extinção publicada na RPI 2804 de 01-10-2024 e considerando ausência de manifestação dentro dos prazos legais, informo que cabe ser mantida a extinção da patente e seus certificados, conforme o disposto no artigo 12, da resolução 113/2013.

---

**(11) BR 11 2017 012208-1 B1** Código 24.10 - Manutenção da Extinção - Art. 78 inciso IV da LPI  
(45) 19/07/2022  
(73) KONINKLIJKE PHILIPS N.V. (NL)  
Em virtude da extinção publicada na RPI 2803 de 24-09-2024 e considerando ausência de manifestação dentro dos prazos legais, informo que cabe ser mantida a extinção da patente e seus certificados, conforme o disposto no artigo 12, da resolução 113/2013.

---

**(11) BR 11 2017 012214-6 B1** Código 24.10 - Manutenção da Extinção - Art. 78 inciso IV da LPI  
(45) 19/10/2021  
(73) KLAUS-DIETER BELLER (DE)  
Em virtude da extinção publicada na RPI 2804 de 01-10-2024 e considerando ausência de manifestação dentro dos prazos legais, informo que cabe ser mantida a extinção da patente e seus certificados, conforme o disposto no artigo 12, da resolução 113/2013.

---

<b>(11) BR 11 2017 012246-4 B1</b>	<p>Código 24.10 - Manutenção da Extinção - Art. 78 inciso IV da LPI (45) 26/04/2022 (73) VESUVIUS REFRATARIOS LTDA. (BR/RJ)</p> <p>Em virtude da extinção publicada na RPI 2806 de 15-10-2024 e considerando ausência de manifestação dentro dos prazos legais, informo que cabe ser mantida a extinção da patente e seus certificados, conforme o disposto no artigo 12, da resolução 113/2013.</p>
<b>(11) BR 11 2017 012267-7 B1</b>	<p>Código 24.10 - Manutenção da Extinção - Art. 78 inciso IV da LPI (45) 16/11/2021 (73) ROHM AND HAAS COMPANY (US)</p> <p>Em virtude da extinção publicada na RPI 2805 de 08-10-2024 e considerando ausência de manifestação dentro dos prazos legais, informo que cabe ser mantida a extinção da patente e seus certificados, conforme o disposto no artigo 12, da resolução 113/2013.</p>
<b>(11) BR 11 2017 012327-4 B1</b>	<p>Código 24.10 - Manutenção da Extinção - Art. 78 inciso IV da LPI (45) 11/04/2023 (73) BAYER AKTIENGESELLSCHAFT (DE)</p> <p>Em virtude da extinção publicada na RPI 2804 de 01-10-2024 e considerando ausência de manifestação dentro dos prazos legais, informo que cabe ser mantida a extinção da patente e seus certificados, conforme o disposto no artigo 12, da resolução 113/2013.</p>
<b>(11) BR 11 2017 012488-2 B1</b>	<p>Código 24.10 - Manutenção da Extinção - Art. 78 inciso IV da LPI (45) 19/10/2021 (73) BASF SE (DE)</p> <p>Em virtude da extinção publicada na RPI 2803 de 24-09-2024 e considerando ausência de manifestação dentro dos prazos legais, informo que cabe ser mantida a extinção da patente e seus certificados, conforme o disposto no artigo 12, da resolução 113/2013.</p>
<b>(11) BR 11 2017 012644-3 B1</b>	<p>Código 24.10 - Manutenção da Extinção - Art. 78 inciso IV da LPI (45) 19/04/2022 (73) CYTEC INDUSTRIES INC. (US)</p> <p>Em virtude da extinção publicada na RPI 2805 de 08-10-2024 e considerando ausência de manifestação dentro dos prazos legais, informo que cabe ser mantida a extinção da patente e seus certificados, conforme o disposto no artigo 12, da resolução 113/2013.</p>
<b>(11) BR 11 2017 012777-6 B1</b>	<p>Código 24.10 - Manutenção da Extinção - Art. 78 inciso IV da LPI (45) 28/09/2021</p>

---

(73) ERCROS, S.A. (ES)

Em virtude da extinção publicada na RPI 2805 de 08-10-2024 e considerando ausência de manifestação dentro dos prazos legais, informo que cabe ser mantida a extinção da patente e seus certificados, conforme o disposto no artigo 12, da resolução 113/2013.

---

**(11) BR 11 2017 012817-9 B1**

Código 24.10 - Manutenção da Extinção - Art. 78 inciso IV da LPI

(45) 24/05/2022

(73) KAO CORPORATION (JP)

Em virtude da extinção publicada na RPI 2805 de 08-10-2024 e considerando ausência de manifestação dentro dos prazos legais, informo que cabe ser mantida a extinção da patente e seus certificados, conforme o disposto no artigo 12, da resolução 113/2013.

---

**(11) BR 11 2017 012829-2 B1**

Código 24.10 - Manutenção da Extinção - Art. 78 inciso IV da LPI

(45) 06/12/2022

(73) ALEDIA (FR)

Em virtude da extinção publicada na RPI 2806 de 15-10-2024 e considerando ausência de manifestação dentro dos prazos legais, informo que cabe ser mantida a extinção da patente e seus certificados, conforme o disposto no artigo 12, da resolução 113/2013.

---

**(11) BR 11 2017 012874-8 B1**

Código 24.10 - Manutenção da Extinção - Art. 78 inciso IV da LPI

(45) 29/11/2022

(73) ETHICON LLC (US)

Em virtude da extinção publicada na RPI 2804 de 01-10-2024 e considerando ausência de manifestação dentro dos prazos legais, informo que cabe ser mantida a extinção da patente e seus certificados, conforme o disposto no artigo 12, da resolução 113/2013.

---

**(11) BR 11 2017 012913-2 B1**

Código 24.10 - Manutenção da Extinção - Art. 78 inciso IV da LPI

(45) 19/04/2022

(73) ROHM AND HAAS COMPANY (US)

Em virtude da extinção publicada na RPI 2805 de 08-10-2024 e considerando ausência de manifestação dentro dos prazos legais, informo que cabe ser mantida a extinção da patente e seus certificados, conforme o disposto no artigo 12, da resolução 113/2013.

---

**(11) BR 11 2017 012970-1 B1**

Código 24.10 - Manutenção da Extinção - Art. 78 inciso IV da LPI

(45) 21/12/2021

(73) ETHICON LLC (US)

Em virtude da extinção publicada na RPI 2804 de 01-10-2024 e considerando ausência de manifestação dentro dos prazos legais, informo que cabe ser



---

mantida a extinção da patente e seus certificados, conforme o disposto no artigo 12, da resolução 113/2013.

---

**(11) BR 11 2017 012979-5 B1**

Código 24.10 - Manutenção da Extinção - Art. 78 inciso IV da LPI

(45) 11/01/2022

(73) ETHICON LLC (US)

Em virtude da extinção publicada na RPI 2804 de 01-10-2024 e considerando ausência de manifestação dentro dos prazos legais, informo que cabe ser mantida a extinção da patente e seus certificados, conforme o disposto no artigo 12, da resolução 113/2013.

---

**(11) BR 11 2017 013030-0 B1**

Código 24.10 - Manutenção da Extinção - Art. 78 inciso IV da LPI

(45) 23/02/2023

(73) HUAWEI TECHNOLOGIES CO., LTD. (CN)

Em virtude da extinção publicada na RPI 2805 de 08-10-2024 e considerando ausência de manifestação dentro dos prazos legais, informo que cabe ser mantida a extinção da patente e seus certificados, conforme o disposto no artigo 12, da resolução 113/2013.

---

**(11) BR 11 2017 013034-3 B1**

Código 24.10 - Manutenção da Extinção - Art. 78 inciso IV da LPI

(45) 07/12/2021

(73) INIS BIOTECH LLC (US) ; CONSEJO NACIONAL DE INVESTIGACIONES CIENTÍFICAS Y TÉCNICAS (CONICET) (AR) ; UNIVERSIDAD NACIONAL DEL LITORAL (AR)

Em virtude da extinção publicada na RPI 2805 de 08-10-2024 e considerando ausência de manifestação dentro dos prazos legais, informo que cabe ser mantida a extinção da patente e seus certificados, conforme o disposto no artigo 12, da resolução 113/2013.

---

**(11) BR 11 2017 013037-8 B1**

Código 24.10 - Manutenção da Extinção - Art. 78 inciso IV da LPI

(45) 24/05/2022

(73) ETHICON LLC (PR)

Em virtude da extinção publicada na RPI 2804 de 01-10-2024 e considerando ausência de manifestação dentro dos prazos legais, informo que cabe ser mantida a extinção da patente e seus certificados, conforme o disposto no artigo 12, da resolução 113/2013.

---

**(11) BR 11 2017 013067-0 B1**

Código 24.10 - Manutenção da Extinção - Art. 78 inciso IV da LPI

(45) 13/04/2021

(73) F. HOFFMANN-LA ROCHE AG (CH)

Em virtude da extinção publicada na RPI 2805 de 08-10-2024 e considerando ausência de manifestação dentro dos prazos legais, informo que cabe ser mantida a extinção da patente e seus certificados, conforme o disposto no

---

artigo 12, da resolução 113/2013.

---

**(11) BR 11 2017 013112-9 B1** Código 24.10 - Manutenção da Extinção - Art. 78 inciso IV da LPI  
(45) 04/10/2022  
(73) MAGNETI MARELLI S.P.A. (IT) ; SISTEMI SOSPENSIONI S.P.A. (IT)  
Em virtude da extinção publicada na RPI 2800 de 03-09-2024 e considerando ausência de manifestação dentro dos prazos legais, informo que cabe ser mantida a extinção da patente e seus certificados, conforme o disposto no artigo 12, da resolução 113/2013.

---

**(11) BR 11 2017 013127-7 B1** Código 24.10 - Manutenção da Extinção - Art. 78 inciso IV da LPI  
(45) 29/11/2022  
(73) AVERY DENNISON RETAIL INFORMATION SERVICES LLC (US)  
Em virtude da extinção publicada na RPI 2806 de 15-10-2024 e considerando ausência de manifestação dentro dos prazos legais, informo que cabe ser mantida a extinção da patente e seus certificados, conforme o disposto no artigo 12, da resolução 113/2013.

---

**(11) BR 11 2017 013163-3 B1** Código 24.10 - Manutenção da Extinção - Art. 78 inciso IV da LPI  
(45) 22/11/2022  
(73) NEWSOL TECHNOLOGIES INC. (CA)  
Em virtude da extinção publicada na RPI 2805 de 08-10-2024 e considerando ausência de manifestação dentro dos prazos legais, informo que cabe ser mantida a extinção da patente e seus certificados, conforme o disposto no artigo 12, da resolução 113/2013.

---

**(11) BR 11 2017 013295-8 B1** Código 24.10 - Manutenção da Extinção - Art. 78 inciso IV da LPI  
(45) 03/05/2022  
(73) DENTSPLY IH AB (SE)  
Em virtude da extinção publicada na RPI 2804 de 01-10-2024 e considerando ausência de manifestação dentro dos prazos legais, informo que cabe ser mantida a extinção da patente e seus certificados, conforme o disposto no artigo 12, da resolução 113/2013.

---

**(11) BR 11 2017 013345-8 B1** Código 24.10 - Manutenção da Extinção - Art. 78 inciso IV da LPI  
(45) 22/03/2022  
(73) RHODIA OPERATIONS (FR)  
Em virtude da extinção publicada na RPI 2806 de 15-10-2024 e considerando ausência de manifestação dentro dos prazos legais, informo que cabe ser mantida a extinção da patente e seus certificados, conforme o disposto no artigo 12, da resolução 113/2013.

---

**(11) BR 11 2017 013364-4 B1** Código 24.10 - Manutenção da Extinção - Art. 78 inciso IV da LPI

---

(45) 22/02/2022

(73) LIEBHERR-WERK BIBERACH GMBH (DE)

Em virtude da extinção publicada na RPI 2804 de 01-10-2024 e considerando ausência de manifestação dentro dos prazos legais, informo que cabe ser mantida a extinção da patente e seus certificados, conforme o disposto no artigo 12, da resolução 113/2013.

---

**(11) BR 11 2017 013436-5 B1**

Código 24.10 - Manutenção da Extinção - Art. 78 inciso IV da LPI

(45) 15/08/2023

(73) KONINKLIJKE PHILIPS N.V. (NL)

Em virtude da extinção publicada na RPI 2806 de 15-10-2024 e considerando ausência de manifestação dentro dos prazos legais, informo que cabe ser mantida a extinção da patente e seus certificados, conforme o disposto no artigo 12, da resolução 113/2013.

---

**(11) BR 11 2017 013529-9 B1**

Código 24.10 - Manutenção da Extinção - Art. 78 inciso IV da LPI

(45) 26/04/2022

(73) RTC INDUSTRIES, INC. (US)

Em virtude da extinção publicada na RPI 2806 de 15-10-2024 e considerando ausência de manifestação dentro dos prazos legais, informo que cabe ser mantida a extinção da patente e seus certificados, conforme o disposto no artigo 12, da resolução 113/2013.

---

**(11) BR 11 2017 013530-2 B1**

Código 24.10 - Manutenção da Extinção - Art. 78 inciso IV da LPI

(45) 16/08/2022

(73) LILIANE HUGUET (CH) ; TIMOTHY DEGRAYE (CH)

Em virtude da extinção publicada na RPI 2806 de 15-10-2024 e considerando ausência de manifestação dentro dos prazos legais, informo que cabe ser mantida a extinção da patente e seus certificados, conforme o disposto no artigo 12, da resolução 113/2013.

---

**(11) BR 11 2017 013536-1 B1**

Código 24.10 - Manutenção da Extinção - Art. 78 inciso IV da LPI

(45) 11/05/2021

(73) BIC-VIOLEX SA (GR)

Em virtude da extinção publicada na RPI 2806 de 15-10-2024 e considerando ausência de manifestação dentro dos prazos legais, informo que cabe ser mantida a extinção da patente e seus certificados, conforme o disposto no artigo 12, da resolução 113/2013.

---

**(11) BR 11 2017 013581-7 B1**

Código 24.10 - Manutenção da Extinção - Art. 78 inciso IV da LPI

(45) 29/11/2022

(73) NIDEC CORPORATION (JP)

Em virtude da extinção publicada na RPI 2806 de 15-10-2024 e considerando

---

ausência de manifestação dentro dos prazos legais, informo que cabe ser mantida a extinção da patente e seus certificados, conforme o disposto no artigo 12, da resolução 113/2013.

---

**(11) BR 11 2017 013687-2 B1**

Código 24.10 - Manutenção da Extinção - Art. 78 inciso IV da LPI

(45) 11/04/2023

(73) HERE GLOBAL B.V. (NL)

Em virtude da extinção publicada na RPI 2806 de 15-10-2024 e considerando ausência de manifestação dentro dos prazos legais, informo que cabe ser mantida a extinção da patente e seus certificados, conforme o disposto no artigo 12, da resolução 113/2013.

---

**(11) BR 11 2017 013715-1 B1**

Código 24.10 - Manutenção da Extinção - Art. 78 inciso IV da LPI

(45) 17/05/2022

(73) KAO CORPORATION (JP) ; TOYOTA JIDOSHA KABUSHIKI KAISHA (JP) ; JAPAN CHEMICAL INDUSTRIES CO., LTD. (JP)

Em virtude da extinção publicada na RPI 2806 de 15-10-2024 e considerando ausência de manifestação dentro dos prazos legais, informo que cabe ser mantida a extinção da patente e seus certificados, conforme o disposto no artigo 12, da resolução 113/2013.

---

**(11) BR 11 2017 013731-3 B1**

Código 24.10 - Manutenção da Extinção - Art. 78 inciso IV da LPI

(45) 11/04/2023

(73) GALDERMA RESEARCH & DEVELOPMENT (FR)

Em virtude da extinção publicada na RPI 2806 de 15-10-2024 e considerando ausência de manifestação dentro dos prazos legais, informo que cabe ser mantida a extinção da patente e seus certificados, conforme o disposto no artigo 12, da resolução 113/2013.

---

**(11) BR 11 2017 013892-1 B1**

Código 24.10 - Manutenção da Extinção - Art. 78 inciso IV da LPI

(45) 08/11/2022

(73) ETHICON LLC (US)

Em virtude da extinção publicada na RPI 2805 de 08-10-2024 e considerando ausência de manifestação dentro dos prazos legais, informo que cabe ser mantida a extinção da patente e seus certificados, conforme o disposto no artigo 12, da resolução 113/2013.

---

**(11) BR 11 2017 013997-9 B1**

Código 24.10 - Manutenção da Extinção - Art. 78 inciso IV da LPI

(45) 28/06/2022

(73) INVUE SECURITY PRODUCTS INC. (US)

Em virtude da extinção publicada na RPI 2806 de 15-10-2024 e considerando ausência de manifestação dentro dos prazos legais, informo que cabe ser mantida a extinção da patente e seus certificados, conforme o disposto no

---

artigo 12, da resolução 113/2013.

---

**(11) BR 11 2017 014423-9 B1** Código 24.10 - Manutenção da Extinção - Art. 78 inciso IV da LPI  
(45) 30/05/2023  
(73) ARRIS INTERNATIONAL IP LTD. (GB)  
Em virtude da extinção publicada na RPI 2804 de 01-10-2024 e considerando ausência de manifestação dentro dos prazos legais, informo que cabe ser mantida a extinção da patente e seus certificados, conforme o disposto no artigo 12, da resolução 113/2013.

---

**(11) BR 11 2017 015436-6 B1** Código 24.10 - Manutenção da Extinção - Art. 78 inciso IV da LPI  
(45) 30/11/2021  
(73) ADEKA CORPORATION (JP)  
Em virtude da extinção publicada na RPI 2804 de 01-10-2024 e considerando ausência de manifestação dentro dos prazos legais, informo que cabe ser mantida a extinção da patente e seus certificados, conforme o disposto no artigo 12, da resolução 113/2013.

---

**(11) BR 11 2017 022421-6 B1** Código 24.10 - Manutenção da Extinção - Art. 78 inciso IV da LPI  
(45) 02/08/2022  
(73) KONINKLIJKE PHILIPS N.V. (NL)  
Em virtude da extinção publicada na RPI 2804 de 01-10-2024 e considerando ausência de manifestação dentro dos prazos legais, informo que cabe ser mantida a extinção da patente e seus certificados, conforme o disposto no artigo 12, da resolução 113/2013.

---

**(11) BR 11 2018 008196-5 B1** Código 24.10 - Manutenção da Extinção - Art. 78 inciso IV da LPI  
(45) 04/05/2021  
(73) THE PROCTER & GAMBLE COMPANY (US)  
Em virtude da extinção publicada na RPI 2800 de 03-09-2024 e considerando ausência de manifestação dentro dos prazos legais, informo que cabe ser mantida a extinção da patente e seus certificados, conforme o disposto no artigo 12, da resolução 113/2013.

---

**(11) BR 11 2018 008317-8 B1** Código 24.10 - Manutenção da Extinção - Art. 78 inciso IV da LPI  
(45) 09/11/2021  
(73) SCA HYGIENE PRODUCTS AB (SE)  
Em virtude da extinção publicada na RPI 2800 de 03-09-2024 e considerando ausência de manifestação dentro dos prazos legais, informo que cabe ser mantida a extinção da patente e seus certificados, conforme o disposto no artigo 12, da resolução 113/2013.

---

**(11) BR 11 2018 008350-0 B1** Código 24.10 - Manutenção da Extinção - Art. 78 inciso IV da LPI

---

(45) 20/09/2022

(73) SIDDHARTH LOHIA (IN)

Em virtude da extinção publicada na RPI 2799 de 27-08-2024 e considerando ausência de manifestação dentro dos prazos legais, informo que cabe ser mantida a extinção da patente e seus certificados, conforme o disposto no artigo 12, da resolução 113/2013.

---

**(11) BR 11 2018 008498-0 B1**

Código 24.10 - Manutenção da Extinção - Art. 78 inciso IV da LPI

(45) 12/04/2022

(73) PIETRO FIORENTINI S.P.A. (IT)

Em virtude da extinção publicada na RPI 2800 de 03-09-2024 e considerando ausência de manifestação dentro dos prazos legais, informo que cabe ser mantida a extinção da patente e seus certificados, conforme o disposto no artigo 12, da resolução 113/2013.

---

**(11) BR 11 2018 008629-0 B1**

Código 24.10 - Manutenção da Extinção - Art. 78 inciso IV da LPI

(45) 17/11/2020

(73) NITTO DENKO CORPORATION (JP)

Em virtude da extinção publicada na RPI 2799 de 27-08-2024 e considerando ausência de manifestação dentro dos prazos legais, informo que cabe ser mantida a extinção da patente e seus certificados, conforme o disposto no artigo 12, da resolução 113/2013.

---

**(11) BR 11 2018 008809-9 B1**

Código 24.10 - Manutenção da Extinção - Art. 78 inciso IV da LPI

(45) 04/07/2023

(73) KNORR-BREMSE SYSTEME FÜR NUTZFAHRZEUGE GMBH (DE)

Em virtude da extinção publicada na RPI 2799 de 27-08-2024 e considerando ausência de manifestação dentro dos prazos legais, informo que cabe ser mantida a extinção da patente e seus certificados, conforme o disposto no artigo 12, da resolução 113/2013.

---

**(11) BR 11 2018 008840-4 B1**

Código 24.10 - Manutenção da Extinção - Art. 78 inciso IV da LPI

(45) 10/11/2020

(73) SINGH BIOTECHNOLOGY, LLC (US)

Em virtude da extinção publicada na RPI 2799 de 27-08-2024 e considerando ausência de manifestação dentro dos prazos legais, informo que cabe ser mantida a extinção da patente e seus certificados, conforme o disposto no artigo 12, da resolução 113/2013.

---

**(11) BR 11 2018 008902-8 B1**

Código 24.10 - Manutenção da Extinção - Art. 78 inciso IV da LPI

(45) 18/10/2022

(73) DOW GLOBAL TECHNOLOGIES LLC (US) ; ROHM AND HAAS COMPANY (US)

---

Em virtude da extinção publicada na RPI 2799 de 27-08-2024 e considerando ausência de manifestação dentro dos prazos legais, informo que cabe ser mantida a extinção da patente e seus certificados, conforme o disposto no artigo 12, da resolução 113/2013.

---

**(11) BR 11 2018 008942-7 B1**

Código 24.10 - Manutenção da Extinção - Art. 78 inciso IV da LPI

(45) 07/12/2021

(73) SOCIÉTÉ DES PRODUITS NESTLÉ S.A. (CH)

Em virtude da extinção publicada na RPI 2801 de 10-09-2024 e considerando ausência de manifestação dentro dos prazos legais, informo que cabe ser mantida a extinção da patente e seus certificados, conforme o disposto no artigo 12, da resolução 113/2013.

---

**(11) BR 11 2018 008959-1 B1**

Código 24.10 - Manutenção da Extinção - Art. 78 inciso IV da LPI

(45) 18/10/2022

(73) C.R. BARD, INC. (US)

Em virtude da extinção publicada na RPI 2799 de 27-08-2024 e considerando ausência de manifestação dentro dos prazos legais, informo que cabe ser mantida a extinção da patente e seus certificados, conforme o disposto no artigo 12, da resolução 113/2013.

---

**(11) BR 11 2018 008966-4 B1**

Código 24.10 - Manutenção da Extinção - Art. 78 inciso IV da LPI

(45) 02/05/2023

(73) THERAVANCE BIOPHARMA R&D IP, LLC (US)

Em virtude da extinção publicada na RPI 2799 de 27-08-2024 e considerando ausência de manifestação dentro dos prazos legais, informo que cabe ser mantida a extinção da patente e seus certificados, conforme o disposto no artigo 12, da resolução 113/2013.

---

**(11) BR 11 2018 008976-1 B1**

Código 24.10 - Manutenção da Extinção - Art. 78 inciso IV da LPI

(45) 03/01/2023

(73) MCEARTH HOLDINGS LTD (IE)

Em virtude da extinção publicada na RPI 2801 de 10-09-2024 e considerando ausência de manifestação dentro dos prazos legais, informo que cabe ser mantida a extinção da patente e seus certificados, conforme o disposto no artigo 12, da resolução 113/2013.

---

**(11) BR 11 2018 009244-4 B1**

Código 24.10 - Manutenção da Extinção - Art. 78 inciso IV da LPI

(45) 14/02/2023

(73) YUGENKAISHA CHUSEIGIKEN (JP)

Em virtude da extinção publicada na RPI 2802 de 17-09-2024 e considerando ausência de manifestação dentro dos prazos legais, informo que cabe ser mantida a extinção da patente e seus certificados, conforme o disposto no

---

artigo 12, da resolução 113/2013.

---

**(11) BR 11 2018 009265-7 B1** Código 24.10 - Manutenção da Extinção - Art. 78 inciso IV da LPI  
(45) 08/09/2021  
(73) BOEHRINGER INGELHEIM ANIMAL HEALTH USA INC. (US)  
Em virtude da extinção publicada na RPI 2800 de 03-09-2024 e considerando ausência de manifestação dentro dos prazos legais, informo que cabe ser mantida a extinção da patente e seus certificados, conforme o disposto no artigo 12, da resolução 113/2013.

---

**(11) BR 11 2018 009306-8 B1** Código 24.10 - Manutenção da Extinção - Art. 78 inciso IV da LPI  
(45) 13/10/2021  
(73) ETHICON, INC. (US) ; OMRIX BIOPHARMACEUTICALS LTD. (IL)  
Em virtude da extinção publicada na RPI 2800 de 03-09-2024 e considerando ausência de manifestação dentro dos prazos legais, informo que cabe ser mantida a extinção da patente e seus certificados, conforme o disposto no artigo 12, da resolução 113/2013.

---

**(11) BR 11 2018 009313-0 B1** Código 24.10 - Manutenção da Extinção - Art. 78 inciso IV da LPI  
(45) 13/10/2021  
(73) ETHICON, INC. (US) ; OMRIX BIOPHARMACEUTICALS LTD. (IL)  
Em virtude da extinção publicada na RPI 2800 de 03-09-2024 e considerando ausência de manifestação dentro dos prazos legais, informo que cabe ser mantida a extinção da patente e seus certificados, conforme o disposto no artigo 12, da resolução 113/2013.

---

**(11) BR 11 2018 009465-0 B1** Código 24.10 - Manutenção da Extinção - Art. 78 inciso IV da LPI  
(45) 16/08/2022  
(73) JOHNSON MATTHEY PUBLIC LIMITED COMPANY (GB)  
Em virtude da extinção publicada na RPI 2800 de 03-09-2024 e considerando ausência de manifestação dentro dos prazos legais, informo que cabe ser mantida a extinção da patente e seus certificados, conforme o disposto no artigo 12, da resolução 113/2013.

---

**(11) BR 11 2018 009470-6 B1** Código 24.10 - Manutenção da Extinção - Art. 78 inciso IV da LPI  
(45) 12/04/2022  
(73) CYTEC INDUSTRIES INC. (US)  
Em virtude da extinção publicada na RPI 2800 de 03-09-2024 e considerando ausência de manifestação dentro dos prazos legais, informo que cabe ser mantida a extinção da patente e seus certificados, conforme o disposto no artigo 12, da resolução 113/2013.

---

**(11) BR 11 2018 009473-0 B1** Código 24.10 - Manutenção da Extinção - Art. 78 inciso IV da LPI



---

(45) 29/03/2022

(73) SENJU PHARMACEUTICAL CO., LTD. (JP)

Em virtude da extinção publicada na RPI 2800 de 03-09-2024 e considerando ausência de manifestação dentro dos prazos legais, informo que cabe ser mantida a extinção da patente e seus certificados, conforme o disposto no artigo 12, da resolução 113/2013.

---

**(11) BR 11 2018 009499-4 B1**

Código 24.10 - Manutenção da Extinção - Art. 78 inciso IV da LPI

(45) 03/05/2022

(73) SENJU PHARMACEUTICAL CO., LTD. (JP)

Em virtude da extinção publicada na RPI 2800 de 03-09-2024 e considerando ausência de manifestação dentro dos prazos legais, informo que cabe ser mantida a extinção da patente e seus certificados, conforme o disposto no artigo 12, da resolução 113/2013.

---

**(11) BR 11 2018 009513-3 B1**

Código 24.10 - Manutenção da Extinção - Art. 78 inciso IV da LPI

(45) 25/10/2022

(73) NEO-INNOVA HEALTHCARE LIMITED (GB)

Em virtude da extinção publicada na RPI 2799 de 27-08-2024 e considerando ausência de manifestação dentro dos prazos legais, informo que cabe ser mantida a extinção da patente e seus certificados, conforme o disposto no artigo 12, da resolução 113/2013.

---

**(11) BR 11 2018 009521-4 B1**

Código 24.10 - Manutenção da Extinção - Art. 78 inciso IV da LPI

(45) 04/07/2023

(73) ROWE HOLDING GMBH (DE)

Em virtude da extinção publicada na RPI 2800 de 03-09-2024 e considerando ausência de manifestação dentro dos prazos legais, informo que cabe ser mantida a extinção da patente e seus certificados, conforme o disposto no artigo 12, da resolução 113/2013.

---

**(11) BR 11 2018 009554-0 B1**

Código 24.10 - Manutenção da Extinção - Art. 78 inciso IV da LPI

(45) 23/11/2021

(73) WASTE2GREEN, LLC (US)

Em virtude da extinção publicada na RPI 2801 de 10-09-2024 e considerando ausência de manifestação dentro dos prazos legais, informo que cabe ser mantida a extinção da patente e seus certificados, conforme o disposto no artigo 12, da resolução 113/2013.

---

**(11) BR 11 2018 009605-9 B1**

Código 24.10 - Manutenção da Extinção - Art. 78 inciso IV da LPI

(45) 05/07/2022

(73) SYNTHES GMBH (CH)

Em virtude da extinção publicada na RPI 2800 de 03-09-2024 e considerando

---

ausência de manifestação dentro dos prazos legais, informo que cabe ser mantida a extinção da patente e seus certificados, conforme o disposto no artigo 12, da resolução 113/2013.

---

**(11) BR 11 2018 009731-4 B1** Código 24.10 - Manutenção da Extinção - Art. 78 inciso IV da LPI  
(45) 14/06/2022  
(73) SOCIÉTÉ DES PRODUITS NESTLÉ S.A. (CH)  
Em virtude da extinção publicada na RPI 2799 de 27-08-2024 e considerando ausência de manifestação dentro dos prazos legais, informo que cabe ser mantida a extinção da patente e seus certificados, conforme o disposto no artigo 12, da resolução 113/2013.

---

**(11) BR 11 2018 009773-0 B1** Código 24.10 - Manutenção da Extinção - Art. 78 inciso IV da LPI  
(45) 26/07/2022  
(73) DANFOSS POWER SOLUTIONS II TECHNOLOGY A/S (DK)  
Em virtude da extinção publicada na RPI 2801 de 10-09-2024 e considerando ausência de manifestação dentro dos prazos legais, informo que cabe ser mantida a extinção da patente e seus certificados, conforme o disposto no artigo 12, da resolução 113/2013.

---

**(11) BR 11 2018 009972-4 B1** Código 24.10 - Manutenção da Extinção - Art. 78 inciso IV da LPI  
(45) 24/08/2021  
(73) MERCK SHARP & DOHME LLC (US)  
Em virtude da extinção publicada na RPI 2801 de 10-09-2024 e considerando ausência de manifestação dentro dos prazos legais, informo que cabe ser mantida a extinção da patente e seus certificados, conforme o disposto no artigo 12, da resolução 113/2013.

---

**(11) BR 11 2018 010014-5 B1** Código 24.10 - Manutenção da Extinção - Art. 78 inciso IV da LPI  
(45) 04/04/2023  
(73) HEXAGON TECHNOLOGY AS (NO)  
Em virtude da extinção publicada na RPI 2801 de 10-09-2024 e considerando ausência de manifestação dentro dos prazos legais, informo que cabe ser mantida a extinção da patente e seus certificados, conforme o disposto no artigo 12, da resolução 113/2013.

---

**(11) BR 11 2018 010061-7 B1** Código 24.10 - Manutenção da Extinção - Art. 78 inciso IV da LPI  
(45) 23/08/2022  
(73) CATERPILLAR INC. (US)  
Em virtude da extinção publicada na RPI 2800 de 03-09-2024 e considerando ausência de manifestação dentro dos prazos legais, informo que cabe ser mantida a extinção da patente e seus certificados, conforme o disposto no artigo 12, da resolução 113/2013.

---

<b>(11) BR 11 2018 010092-7 B1</b>	<p>Código 24.10 - Manutenção da Extinção - Art. 78 inciso IV da LPI (45) 20/09/2022 (73) SOCIÉTÉ DES PRODUITS NESTLÉ S.A. (CH)</p> <p>Em virtude da extinção publicada na RPI 2801 de 10-09-2024 e considerando ausência de manifestação dentro dos prazos legais, informo que cabe ser mantida a extinção da patente e seus certificados, conforme o disposto no artigo 12, da resolução 113/2013.</p>
<b>(11) BR 11 2018 010100-1 B1</b>	<p>Código 24.10 - Manutenção da Extinção - Art. 78 inciso IV da LPI (45) 19/10/2021 (73) HI FIDELITY GENETICS, INC. (US)</p> <p>Em virtude da extinção publicada na RPI 2802 de 17-09-2024 e considerando ausência de manifestação dentro dos prazos legais, informo que cabe ser mantida a extinção da patente e seus certificados, conforme o disposto no artigo 12, da resolução 113/2013.</p>
<b>(11) BR 11 2018 010166-4 B1</b>	<p>Código 24.10 - Manutenção da Extinção - Art. 78 inciso IV da LPI (45) 21/12/2021 (73) NOVELIS INC. (US)</p> <p>Em virtude da extinção publicada na RPI 2805 de 08-10-2024 e considerando ausência de manifestação dentro dos prazos legais, informo que cabe ser mantida a extinção da patente e seus certificados, conforme o disposto no artigo 12, da resolução 113/2013.</p>
<b>(11) BR 11 2018 010344-6 B1</b>	<p>Código 24.10 - Manutenção da Extinção - Art. 78 inciso IV da LPI (45) 10/08/2021 (73) L'OREAL (FR)</p> <p>Em virtude da extinção publicada na RPI 2802 de 17-09-2024 e considerando ausência de manifestação dentro dos prazos legais, informo que cabe ser mantida a extinção da patente e seus certificados, conforme o disposto no artigo 12, da resolução 113/2013.</p>
<b>(11) BR 11 2018 010357-8 B1</b>	<p>Código 24.10 - Manutenção da Extinção - Art. 78 inciso IV da LPI (45) 10/08/2021 (73) L'OREAL (FR)</p> <p>Em virtude da extinção publicada na RPI 2802 de 17-09-2024 e considerando ausência de manifestação dentro dos prazos legais, informo que cabe ser mantida a extinção da patente e seus certificados, conforme o disposto no artigo 12, da resolução 113/2013.</p>
<b>(11) BR 11 2018 010381-0 B1</b>	<p>Código 24.10 - Manutenção da Extinção - Art. 78 inciso IV da LPI (45) 17/08/2021</p>

---

---

(73) L'OREAL (FR)

Em virtude da extinção publicada na RPI 2802 de 17-09-2024 e considerando ausência de manifestação dentro dos prazos legais, informo que cabe ser mantida a extinção da patente e seus certificados, conforme o disposto no artigo 12, da resolução 113/2013.

---

**(11) BR 11 2018 010473-6 B1**

Código 24.10 - Manutenção da Extinção - Art. 78 inciso IV da LPI

(45) 27/06/2023

(73) UCB BIOPHARMA SRL (BE)

Em virtude da extinção publicada na RPI 2802 de 17-09-2024 e considerando ausência de manifestação dentro dos prazos legais, informo que cabe ser mantida a extinção da patente e seus certificados, conforme o disposto no artigo 12, da resolução 113/2013.

---

**(11) BR 11 2018 010490-6 B1**

Código 24.10 - Manutenção da Extinção - Art. 78 inciso IV da LPI

(45) 20/12/2022

(73) ETHICON LLC (US)

Em virtude da extinção publicada na RPI 2801 de 10-09-2024 e considerando ausência de manifestação dentro dos prazos legais, informo que cabe ser mantida a extinção da patente e seus certificados, conforme o disposto no artigo 12, da resolução 113/2013.

---

**(11) BR 11 2018 010595-3 B1**

Código 24.10 - Manutenção da Extinção - Art. 78 inciso IV da LPI

(45) 18/04/2023

(73) ARCONIC TECHNOLOGIES LLC (US)

Em virtude da extinção publicada na RPI 2803 de 24-09-2024 e considerando ausência de manifestação dentro dos prazos legais, informo que cabe ser mantida a extinção da patente e seus certificados, conforme o disposto no artigo 12, da resolução 113/2013.

---

**(11) BR 11 2018 010784-0 B1**

Código 24.10 - Manutenção da Extinção - Art. 78 inciso IV da LPI

(45) 01/11/2022

(73) ROHM AND HAAS COMPANY (US)

Em virtude da extinção publicada na RPI 2806 de 15-10-2024 e considerando ausência de manifestação dentro dos prazos legais, informo que cabe ser mantida a extinção da patente e seus certificados, conforme o disposto no artigo 12, da resolução 113/2013.

---

**(11) BR 11 2018 010791-3 B1**

Código 24.10 - Manutenção da Extinção - Art. 78 inciso IV da LPI

(45) 11/10/2022

(73) ISCAR LTD. (IL)

Em virtude da extinção publicada na RPI 2799 de 27-08-2024 e considerando ausência de manifestação dentro dos prazos legais, informo que cabe ser

---

mantida a extinção da patente e seus certificados, conforme o disposto no artigo 12, da resolução 113/2013.

---

**(11) BR 11 2018 010811-1 B1**

Código 24.10 - Manutenção da Extinção - Art. 78 inciso IV da LPI

(45) 06/06/2023

(73) SANOFI-AVENTIS DEUTSCHLAND GMBH (DE)

Em virtude da extinção publicada na RPI 2803 de 24-09-2024 e considerando ausência de manifestação dentro dos prazos legais, informo que cabe ser mantida a extinção da patente e seus certificados, conforme o disposto no artigo 12, da resolução 113/2013.

---

**(11) BR 11 2018 010820-0 B1**

Código 24.10 - Manutenção da Extinção - Art. 78 inciso IV da LPI

(45) 10/01/2023

(73) SANOFI-AVENTIS DEUTSCHLAND GMBH (DE)

Em virtude da extinção publicada na RPI 2803 de 24-09-2024 e considerando ausência de manifestação dentro dos prazos legais, informo que cabe ser mantida a extinção da patente e seus certificados, conforme o disposto no artigo 12, da resolução 113/2013.

---

**(11) BR 11 2018 010854-5 B1**

Código 24.10 - Manutenção da Extinção - Art. 78 inciso IV da LPI

(45) 13/09/2022

(73) SANOFI-AVENTIS DEUTSCHLAND GMBH (DE)

Em virtude da extinção publicada na RPI 2803 de 24-09-2024 e considerando ausência de manifestação dentro dos prazos legais, informo que cabe ser mantida a extinção da patente e seus certificados, conforme o disposto no artigo 12, da resolução 113/2013.

---

**(11) BR 11 2018 011134-1 B1**

Código 24.10 - Manutenção da Extinção - Art. 78 inciso IV da LPI

(45) 12/07/2022

(73) YOSHINO GYPSUM CO., LTD. (JP)

Em virtude da extinção publicada na RPI 2804 de 01-10-2024 e considerando ausência de manifestação dentro dos prazos legais, informo que cabe ser mantida a extinção da patente e seus certificados, conforme o disposto no artigo 12, da resolução 113/2013.

---

**(11) BR 11 2018 011217-8 B1**

Código 24.10 - Manutenção da Extinção - Art. 78 inciso IV da LPI

(45) 18/01/2022

(73) AQUA METALS INC. (US)

Em virtude da extinção publicada na RPI 2803 de 24-09-2024 e considerando ausência de manifestação dentro dos prazos legais, informo que cabe ser mantida a extinção da patente e seus certificados, conforme o disposto no artigo 12, da resolução 113/2013.

---

<b>(11) BR 11 2018 011227-5 B1</b>	<p>Código 24.10 - Manutenção da Extinção - Art. 78 inciso IV da LPI (45) 20/07/2021 (73) 3SHAPE A/S (DK)</p> <p>Em virtude da extinção publicada na RPI 2804 de 01-10-2024 e considerando ausência de manifestação dentro dos prazos legais, informo que cabe ser mantida a extinção da patente e seus certificados, conforme o disposto no artigo 12, da resolução 113/2013.</p>
<b>(11) BR 11 2018 011240-2 B1</b>	<p>Código 24.10 - Manutenção da Extinção - Art. 78 inciso IV da LPI (45) 15/03/2022 (73) CLIMATE LLC (US)</p> <p>Em virtude da extinção publicada na RPI 2803 de 24-09-2024 e considerando ausência de manifestação dentro dos prazos legais, informo que cabe ser mantida a extinção da patente e seus certificados, conforme o disposto no artigo 12, da resolução 113/2013.</p>
<b>(11) BR 11 2018 011262-3 B1</b>	<p>Código 24.10 - Manutenção da Extinção - Art. 78 inciso IV da LPI (45) 22/11/2022 (73) GUARDIAN GLASS, LLC (US)</p> <p>Em virtude da extinção publicada na RPI 2803 de 24-09-2024 e considerando ausência de manifestação dentro dos prazos legais, informo que cabe ser mantida a extinção da patente e seus certificados, conforme o disposto no artigo 12, da resolução 113/2013.</p>
<b>(11) BR 11 2018 011317-4 B1</b>	<p>Código 24.10 - Manutenção da Extinção - Art. 78 inciso IV da LPI (45) 14/03/2023 (73) ESTABLISHMENT LABS S.A. (CR)</p> <p>Em virtude da extinção publicada na RPI 2803 de 24-09-2024 e considerando ausência de manifestação dentro dos prazos legais, informo que cabe ser mantida a extinção da patente e seus certificados, conforme o disposto no artigo 12, da resolução 113/2013.</p>
<b>(11) BR 11 2018 011334-4 B1</b>	<p>Código 24.10 - Manutenção da Extinção - Art. 78 inciso IV da LPI (45) 15/02/2022 (73) KLÖCKNER PENTAPLAST EUROPE GMBH &amp; CO. KG (DE)</p> <p>Em virtude da extinção publicada na RPI 2804 de 01-10-2024 e considerando ausência de manifestação dentro dos prazos legais, informo que cabe ser mantida a extinção da patente e seus certificados, conforme o disposto no artigo 12, da resolução 113/2013.</p>
<b>(11) BR 11 2018 011345-0 B1</b>	<p>Código 24.10 - Manutenção da Extinção - Art. 78 inciso IV da LPI (45) 03/08/2021 (73) PHILIP MORRIS PRODUCTS S.A. (CH)</p>

---

Em virtude da extinção publicada na RPI 2806 de 15-10-2024 e considerando ausência de manifestação dentro dos prazos legais, informo que cabe ser mantida a extinção da patente e seus certificados, conforme o disposto no artigo 12, da resolução 113/2013.

---

**(11) BR 11 2018 011365-4 B1**

Código 24.10 - Manutenção da Extinção - Art. 78 inciso IV da LPI

(45) 16/11/2021

(73) PHILIP MORRIS PRODUCTS S.A. (CH)

Em virtude da extinção publicada na RPI 2805 de 08-10-2024 e considerando ausência de manifestação dentro dos prazos legais, informo que cabe ser mantida a extinção da patente e seus certificados, conforme o disposto no artigo 12, da resolução 113/2013.

---

**(11) BR 11 2018 011458-8 B1**

Código 24.10 - Manutenção da Extinção - Art. 78 inciso IV da LPI

(45) 07/03/2023

(73) THE CLIMATE CORPORATION (US)

Em virtude da extinção publicada na RPI 2801 de 10-09-2024 e considerando ausência de manifestação dentro dos prazos legais, informo que cabe ser mantida a extinção da patente e seus certificados, conforme o disposto no artigo 12, da resolução 113/2013.

---

**(11) BR 11 2018 011467-7 B1**

Código 24.10 - Manutenção da Extinção - Art. 78 inciso IV da LPI

(45) 11/10/2022

(73) SAINT-GOBAIN GLASS FRANCE (FR)

Em virtude da extinção publicada na RPI 2806 de 15-10-2024 e considerando ausência de manifestação dentro dos prazos legais, informo que cabe ser mantida a extinção da patente e seus certificados, conforme o disposto no artigo 12, da resolução 113/2013.

---

**(11) BR 11 2018 011478-2 B8**

Código 24.10 - Manutenção da Extinção - Art. 78 inciso IV da LPI

(45) 08/02/2022

(73) EVONIK OPERATIONS GMBH (DE)

Em virtude da extinção publicada na RPI 2803 de 24-09-2024 e considerando ausência de manifestação dentro dos prazos legais, informo que cabe ser mantida a extinção da patente e seus certificados, conforme o disposto no artigo 12, da resolução 113/2013.

---

**(11) BR 11 2018 011492-8 B1**

Código 24.10 - Manutenção da Extinção - Art. 78 inciso IV da LPI

(45) 22/02/2022

(73) NOVOLANA GMBH (AT) ; ANNIKKI GMBH (AT)

Em virtude da extinção publicada na RPI 2804 de 01-10-2024 e considerando ausência de manifestação dentro dos prazos legais, informo que cabe ser mantida a extinção da patente e seus certificados, conforme o disposto no

---

artigo 12, da resolução 113/2013.

---

**(11) BR 11 2018 011508-8 B1**

Código 24.10 - Manutenção da Extinção - Art. 78 inciso IV da LPI

(45) 17/05/2022

(73) EVONIK OPERATIONS GMBH (DE)

Em virtude da extinção publicada na RPI 2803 de 24-09-2024 e considerando ausência de manifestação dentro dos prazos legais, informo que cabe ser mantida a extinção da patente e seus certificados, conforme o disposto no artigo 12, da resolução 113/2013.

---

**(11) BR 11 2018 012065-0 B8**

Código 24.10 - Manutenção da Extinção - Art. 78 inciso IV da LPI

(45) 30/11/2021

(73) L'OREAL (FR)

Em virtude da extinção publicada na RPI 2806 de 15-10-2024 e considerando ausência de manifestação dentro dos prazos legais, informo que cabe ser mantida a extinção da patente e seus certificados, conforme o disposto no artigo 12, da resolução 113/2013.

---

**(11) BR 11 2018 012103-7 B1**

Código 24.10 - Manutenção da Extinção - Art. 78 inciso IV da LPI

(45) 13/09/2022

(73) DENTSPLY IH AB (SE)

Em virtude da extinção publicada na RPI 2806 de 15-10-2024 e considerando ausência de manifestação dentro dos prazos legais, informo que cabe ser mantida a extinção da patente e seus certificados, conforme o disposto no artigo 12, da resolução 113/2013.

---

**(11) BR 11 2018 012124-0 B1**

Código 24.10 - Manutenção da Extinção - Art. 78 inciso IV da LPI

(45) 09/08/2022

(73) CYTEC INDUSTRIES INC. (US)

Em virtude da extinção publicada na RPI 2805 de 08-10-2024 e considerando ausência de manifestação dentro dos prazos legais, informo que cabe ser mantida a extinção da patente e seus certificados, conforme o disposto no artigo 12, da resolução 113/2013.

---

**(11) BR 11 2018 012137-1 B1**

Código 24.10 - Manutenção da Extinção - Art. 78 inciso IV da LPI

(45) 28/11/2023

(73) SAGEMCOM BROADBAND SAS (FR)

Em virtude da extinção publicada na RPI 2805 de 08-10-2024 e considerando ausência de manifestação dentro dos prazos legais, informo que cabe ser mantida a extinção da patente e seus certificados, conforme o disposto no artigo 12, da resolução 113/2013.

---

**(11) BR 11 2018 012171-1 B1**

Código 24.10 - Manutenção da Extinção - Art. 78 inciso IV da LPI



---

(45) 26/10/2021

(73) HORIBA, LTD. (JP) ; HORIBA ABX SAS (FR)

Em virtude da extinção publicada na RPI 2804 de 01-10-2024 e considerando ausência de manifestação dentro dos prazos legais, informo que cabe ser mantida a extinção da patente e seus certificados, conforme o disposto no artigo 12, da resolução 113/2013.

---

**(11) BR 11 2018 012201-7 B1**

Código 24.10 - Manutenção da Extinção - Art. 78 inciso IV da LPI

(45) 01/08/2023

(73) MIDATECH PHARMA (WALES) LIMITED (GB)

Em virtude da extinção publicada na RPI 2805 de 08-10-2024 e considerando ausência de manifestação dentro dos prazos legais, informo que cabe ser mantida a extinção da patente e seus certificados, conforme o disposto no artigo 12, da resolução 113/2013.

---

**(11) BR 11 2018 012238-6 B1**

Código 24.10 - Manutenção da Extinção - Art. 78 inciso IV da LPI

(45) 13/10/2021

(73) ASK CHEMICALS LLC (US)

Em virtude da extinção publicada na RPI 2805 de 08-10-2024 e considerando ausência de manifestação dentro dos prazos legais, informo que cabe ser mantida a extinção da patente e seus certificados, conforme o disposto no artigo 12, da resolução 113/2013.

---

**(11) BR 11 2018 012243-2 B1**

Código 24.10 - Manutenção da Extinção - Art. 78 inciso IV da LPI

(45) 06/12/2022

(73) NISSAN MOTOR CO., LTD. (JP)

Em virtude da extinção publicada na RPI 2800 de 03-09-2024 e considerando ausência de manifestação dentro dos prazos legais, informo que cabe ser mantida a extinção da patente e seus certificados, conforme o disposto no artigo 12, da resolução 113/2013.

---

**(11) BR 11 2018 012254-8 B1**

Código 24.10 - Manutenção da Extinção - Art. 78 inciso IV da LPI

(45) 12/07/2022

(73) ETHICON LLC (US)

Em virtude da extinção publicada na RPI 2805 de 08-10-2024 e considerando ausência de manifestação dentro dos prazos legais, informo que cabe ser mantida a extinção da patente e seus certificados, conforme o disposto no artigo 12, da resolução 113/2013.

---

**(11) BR 11 2018 012270-0 B1**

Código 24.10 - Manutenção da Extinção - Art. 78 inciso IV da LPI

(45) 03/05/2022

(73) JOHN BEAN TECHNOLOGIES CORPORATION (US)

Em virtude da extinção publicada na RPI 2804 de 01-10-2024 e considerando

---

ausência de manifestação dentro dos prazos legais, informo que cabe ser mantida a extinção da patente e seus certificados, conforme o disposto no artigo 12, da resolução 113/2013.

---

**(11) BR 11 2018 012281-5 B1**

Código 24.10 - Manutenção da Extinção - Art. 78 inciso IV da LPI

(45) 13/12/2022

(73) ETHICON LLC (US)

Em virtude da extinção publicada na RPI 2805 de 08-10-2024 e considerando ausência de manifestação dentro dos prazos legais, informo que cabe ser mantida a extinção da patente e seus certificados, conforme o disposto no artigo 12, da resolução 113/2013.

---

**(11) BR 11 2018 012282-3 B1**

Código 24.10 - Manutenção da Extinção - Art. 78 inciso IV da LPI

(45) 21/12/2021

(73) SANOVO BIOSECURITY A/S (DK)

Em virtude da extinção publicada na RPI 2806 de 15-10-2024 e considerando ausência de manifestação dentro dos prazos legais, informo que cabe ser mantida a extinção da patente e seus certificados, conforme o disposto no artigo 12, da resolução 113/2013.

---

**(11) BR 11 2018 012334-0 B1**

Código 24.10 - Manutenção da Extinção - Art. 78 inciso IV da LPI

(45) 10/01/2023

(73) LIEBHERR-COMPONENTS BIBERACH GMBH (DE)

Em virtude da extinção publicada na RPI 2803 de 24-09-2024 e considerando ausência de manifestação dentro dos prazos legais, informo que cabe ser mantida a extinção da patente e seus certificados, conforme o disposto no artigo 12, da resolução 113/2013.

---

**(11) BR 11 2018 012526-1 B1**

Código 24.10 - Manutenção da Extinção - Art. 78 inciso IV da LPI

(45) 09/08/2022

(73) MEDRX CO., LTD. (JP)

Em virtude da extinção publicada na RPI 2806 de 15-10-2024 e considerando ausência de manifestação dentro dos prazos legais, informo que cabe ser mantida a extinção da patente e seus certificados, conforme o disposto no artigo 12, da resolução 113/2013.

---

**(11) BR 11 2018 012535-0 B1**

Código 24.10 - Manutenção da Extinção - Art. 78 inciso IV da LPI

(45) 12/07/2022

(73) ETHICON LLC (US)

Em virtude da extinção publicada na RPI 2805 de 08-10-2024 e considerando ausência de manifestação dentro dos prazos legais, informo que cabe ser mantida a extinção da patente e seus certificados, conforme o disposto no artigo 12, da resolução 113/2013.

---

<b>(11) BR 11 2018 012541-5 B1</b>	<p>Código 24.10 - Manutenção da Extinção - Art. 78 inciso IV da LPI (45) 02/08/2022 (73) ETHICON LLC (US)</p> <p>Em virtude da extinção publicada na RPI 2805 de 08-10-2024 e considerando ausência de manifestação dentro dos prazos legais, informo que cabe ser mantida a extinção da patente e seus certificados, conforme o disposto no artigo 12, da resolução 113/2013.</p>
<b>(11) BR 11 2018 012553-9 B1</b>	<p>Código 24.10 - Manutenção da Extinção - Art. 78 inciso IV da LPI (45) 06/12/2022 (73) CYTEC INDUSTRIES INC. (US)</p> <p>Em virtude da extinção publicada na RPI 2806 de 15-10-2024 e considerando ausência de manifestação dentro dos prazos legais, informo que cabe ser mantida a extinção da patente e seus certificados, conforme o disposto no artigo 12, da resolução 113/2013.</p>
<b>(11) BR 11 2018 012591-1 B1</b>	<p>Código 24.10 - Manutenção da Extinção - Art. 78 inciso IV da LPI (45) 21/03/2023 (73) E.ON SVERIGE AB (SE)</p> <p>Em virtude da extinção publicada na RPI 2805 de 08-10-2024 e considerando ausência de manifestação dentro dos prazos legais, informo que cabe ser mantida a extinção da patente e seus certificados, conforme o disposto no artigo 12, da resolução 113/2013.</p>
<b>(11) BR 11 2018 012708-6 B8</b>	<p>Código 24.10 - Manutenção da Extinção - Art. 78 inciso IV da LPI (45) 22/03/2022 (73) ROBERT BOSCH GMBH (DE)</p> <p>Em virtude da extinção publicada na RPI 2803 de 24-09-2024 e considerando ausência de manifestação dentro dos prazos legais, informo que cabe ser mantida a extinção da patente e seus certificados, conforme o disposto no artigo 12, da resolução 113/2013.</p>
<b>(11) BR 11 2018 012763-9 B1</b>	<p>Código 24.10 - Manutenção da Extinção - Art. 78 inciso IV da LPI (45) 18/07/2023 (73) ROBERT BOSCH GMBH (DE)</p> <p>Em virtude da extinção publicada na RPI 2803 de 24-09-2024 e considerando ausência de manifestação dentro dos prazos legais, informo que cabe ser mantida a extinção da patente e seus certificados, conforme o disposto no artigo 12, da resolução 113/2013.</p>
<b>(11) BR 11 2018 012798-1 B1</b>	<p>Código 24.10 - Manutenção da Extinção - Art. 78 inciso IV da LPI (45) 23/11/2021</p>

---

---

(73) L'OREAL (FR)

Em virtude da extinção publicada na RPI 2806 de 15-10-2024 e considerando ausência de manifestação dentro dos prazos legais, informo que cabe ser mantida a extinção da patente e seus certificados, conforme o disposto no artigo 12, da resolução 113/2013.

---

**(11) BR 11 2018 012901-1 B1**

Código 24.10 - Manutenção da Extinção - Art. 78 inciso IV da LPI

(45) 10/01/2023

(73) LIEBHERR-WERK BIBERACH GMBH (DE)

Em virtude da extinção publicada na RPI 2806 de 15-10-2024 e considerando ausência de manifestação dentro dos prazos legais, informo que cabe ser mantida a extinção da patente e seus certificados, conforme o disposto no artigo 12, da resolução 113/2013.

---

**(11) BR 11 2018 012932-1 B1**

Código 24.10 - Manutenção da Extinção - Art. 78 inciso IV da LPI

(45) 23/08/2022

(73) GENERAL ELECTRIC TECHNOLOGY GMBH (CH)

Em virtude da extinção publicada na RPI 2806 de 15-10-2024 e considerando ausência de manifestação dentro dos prazos legais, informo que cabe ser mantida a extinção da patente e seus certificados, conforme o disposto no artigo 12, da resolução 113/2013.

---

**(11) BR 11 2018 012956-9 B1**

Código 24.10 - Manutenção da Extinção - Art. 78 inciso IV da LPI

(45) 19/09/2023

(73) NUCANA PLC (GB)

Em virtude da extinção publicada na RPI 2806 de 15-10-2024 e considerando ausência de manifestação dentro dos prazos legais, informo que cabe ser mantida a extinção da patente e seus certificados, conforme o disposto no artigo 12, da resolução 113/2013.

---

**(11) BR 11 2018 012973-9 B1**

Código 24.10 - Manutenção da Extinção - Art. 78 inciso IV da LPI

(45) 02/08/2022

(73) NISSAN MOTOR CO., LTD. (JP)

Em virtude da extinção publicada na RPI 2803 de 24-09-2024 e considerando ausência de manifestação dentro dos prazos legais, informo que cabe ser mantida a extinção da patente e seus certificados, conforme o disposto no artigo 12, da resolução 113/2013.

---

**(11) BR 11 2018 013050-8 B1**

Código 24.10 - Manutenção da Extinção - Art. 78 inciso IV da LPI

(45) 22/11/2022

(73) TRANSCONTINENTAL HOLDING CORP. (US)

Em virtude da extinção publicada na RPI 2806 de 15-10-2024 e considerando ausência de manifestação dentro dos prazos legais, informo que cabe ser

---

mantida a extinção da patente e seus certificados, conforme o disposto no artigo 12, da resolução 113/2013.

---

**(11) BR 11 2018 013085-0 B1**

Código 24.10 - Manutenção da Extinção - Art. 78 inciso IV da LPI

(45) 10/05/2022

(73) GOODHOUT HOLDING B.V. (NL)

Em virtude da extinção publicada na RPI 2806 de 15-10-2024 e considerando ausência de manifestação dentro dos prazos legais, informo que cabe ser mantida a extinção da patente e seus certificados, conforme o disposto no artigo 12, da resolução 113/2013.

---

**(11) BR 11 2018 013193-8 B1**

Código 24.10 - Manutenção da Extinção - Art. 78 inciso IV da LPI

(45) 19/10/2021

(73) FEDERAL-MOGUL BURSCHEID GMBH (DE)

Em virtude da extinção publicada na RPI 2803 de 24-09-2024 e considerando ausência de manifestação dentro dos prazos legais, informo que cabe ser mantida a extinção da patente e seus certificados, conforme o disposto no artigo 12, da resolução 113/2013.

---

**(11) BR 11 2018 013237-3 B1**

Código 24.10 - Manutenção da Extinção - Art. 78 inciso IV da LPI

(45) 24/08/2021

(73) L'OREAL (FR)

Em virtude da extinção publicada na RPI 2806 de 15-10-2024 e considerando ausência de manifestação dentro dos prazos legais, informo que cabe ser mantida a extinção da patente e seus certificados, conforme o disposto no artigo 12, da resolução 113/2013.

---

**(11) BR 11 2018 013394-9 B1**

Código 24.10 - Manutenção da Extinção - Art. 78 inciso IV da LPI

(45) 20/12/2022

(73) SIMON, S.A.U. (ES)

Em virtude da extinção publicada na RPI 2806 de 15-10-2024 e considerando ausência de manifestação dentro dos prazos legais, informo que cabe ser mantida a extinção da patente e seus certificados, conforme o disposto no artigo 12, da resolução 113/2013.

---

**(11) BR 11 2018 013706-5 B1**

Código 24.10 - Manutenção da Extinção - Art. 78 inciso IV da LPI

(45) 27/09/2022

(73) PFANNER SCHUTZBEKLEIDUNG GMBH (AT)

Em virtude da extinção publicada na RPI 2806 de 15-10-2024 e considerando ausência de manifestação dentro dos prazos legais, informo que cabe ser mantida a extinção da patente e seus certificados, conforme o disposto no artigo 12, da resolução 113/2013.

---

<b>(11) BR 11 2018 014361-8 B1</b>	<p>Código 24.10 - Manutenção da Extinção - Art. 78 inciso IV da LPI (45) 20/12/2022 (73) EMMEALLAENNE S.R.L. (IT)</p> <p>Em virtude da extinção publicada na RPI 2806 de 15-10-2024 e considerando ausência de manifestação dentro dos prazos legais, informo que cabe ser mantida a extinção da patente e seus certificados, conforme o disposto no artigo 12, da resolução 113/2013.</p>
<b>(11) BR 11 2018 015113-0 B1</b>	<p>Código 24.10 - Manutenção da Extinção - Art. 78 inciso IV da LPI (45) 14/06/2022 (73) MADEL S.P.A. (IT)</p> <p>Em virtude da extinção publicada na RPI 2804 de 01-10-2024 e considerando ausência de manifestação dentro dos prazos legais, informo que cabe ser mantida a extinção da patente e seus certificados, conforme o disposto no artigo 12, da resolução 113/2013.</p>
<b>(11) BR 11 2018 015846-1 B1</b>	<p>Código 24.10 - Manutenção da Extinção - Art. 78 inciso IV da LPI (45) 11/10/2022 (73) KEMIRA OYJ (FI)</p> <p>Em virtude da extinção publicada na RPI 2806 de 15-10-2024 e considerando ausência de manifestação dentro dos prazos legais, informo que cabe ser mantida a extinção da patente e seus certificados, conforme o disposto no artigo 12, da resolução 113/2013.</p>
<b>(11) BR 11 2018 073012-2 B1</b>	<p>Código 24.10 - Manutenção da Extinção - Art. 78 inciso IV da LPI (45) 27/12/2022 (73) PAPÉIS AMÁLIA LTDA (BR/SP)</p> <p>Em virtude da extinção publicada na RPI 2801 de 10-09-2024 e considerando ausência de manifestação dentro dos prazos legais, informo que cabe ser mantida a extinção da patente e seus certificados, conforme o disposto no artigo 12, da resolução 113/2013.</p>
<b>(11) BR 11 2018 076992-4 B1</b>	<p>Código 24.10 - Manutenção da Extinção - Art. 78 inciso IV da LPI (45) 16/05/2023 (73) JIANGSU HUIFENG BIO TECHNOLOGY CO., LTD. (CN)</p> <p>Em virtude da extinção publicada na RPI 2802 de 17-09-2024 e considerando ausência de manifestação dentro dos prazos legais, informo que cabe ser mantida a extinção da patente e seus certificados, conforme o disposto no artigo 12, da resolução 113/2013.</p>
<b>(11) BR 11 2019 002951-6 B1</b>	<p>Código 24.10 - Manutenção da Extinção - Art. 78 inciso IV da LPI (45) 20/12/2022 (73) BOREALIS AG (AT)</p>

---

Em virtude da extinção publicada na RPI 2801 de 10-09-2024 e considerando ausência de manifestação dentro dos prazos legais, informo que cabe ser mantida a extinção da patente e seus certificados, conforme o disposto no artigo 12, da resolução 113/2013.

---

**(11) BR 11 2019 007079-6 B1**

Código 24.10 - Manutenção da Extinção - Art. 78 inciso IV da LPI

(45) 28/03/2023

(73) HALLIBURTON ENERGY SERVICES INC. (US)

Em virtude da extinção publicada na RPI 2800 de 03-09-2024 e considerando ausência de manifestação dentro dos prazos legais, informo que cabe ser mantida a extinção da patente e seus certificados, conforme o disposto no artigo 12, da resolução 113/2013.

---

**(11) BR 11 2019 007295-0 B1**

Código 24.10 - Manutenção da Extinção - Art. 78 inciso IV da LPI

(45) 17/05/2022

(73) DOW GLOBAL TECHNOLOGIES LLC (US) ; ROHM AND HAAS COMPANY (US)

Em virtude da extinção publicada na RPI 2799 de 27-08-2024 e considerando ausência de manifestação dentro dos prazos legais, informo que cabe ser mantida a extinção da patente e seus certificados, conforme o disposto no artigo 12, da resolução 113/2013.

---

**(11) BR 11 2019 008361-8 B1**

Código 24.10 - Manutenção da Extinção - Art. 78 inciso IV da LPI

(45) 20/06/2023

(73) KIMBERLY-CLARK WORLDWIDE, INC. (US) ; THE BOARD OF TRUSTEES OF THE UNIVERSITY OF ILLINOIS (US)

Em virtude da extinção publicada na RPI 2801 de 10-09-2024 e considerando ausência de manifestação dentro dos prazos legais, informo que cabe ser mantida a extinção da patente e seus certificados, conforme o disposto no artigo 12, da resolução 113/2013.

---

**(11) BR 11 2019 008578-5 B1**

Código 24.10 - Manutenção da Extinção - Art. 78 inciso IV da LPI

(45) 25/07/2023

(73) KONINKLIJKE PHILIPS N.V. (NL)

Em virtude da extinção publicada na RPI 2799 de 27-08-2024 e considerando ausência de manifestação dentro dos prazos legais, informo que cabe ser mantida a extinção da patente e seus certificados, conforme o disposto no artigo 12, da resolução 113/2013.

---

**(11) BR 11 2019 008735-4 B1**

Código 24.10 - Manutenção da Extinção - Art. 78 inciso IV da LPI

(45) 18/04/2023

(73) GIVI S.P.A. (IT)

Em virtude da extinção publicada na RPI 2799 de 27-08-2024 e considerando

---

ausência de manifestação dentro dos prazos legais, informo que cabe ser mantida a extinção da patente e seus certificados, conforme o disposto no artigo 12, da resolução 113/2013.

---

**(11) BR 11 2019 009005-3 B1**

Código 24.10 - Manutenção da Extinção - Art. 78 inciso IV da LPI

(45) 13/06/2023

(73) THE PROCTER & GAMBLE COMPANY (US)

Em virtude da extinção publicada na RPI 2799 de 27-08-2024 e considerando ausência de manifestação dentro dos prazos legais, informo que cabe ser mantida a extinção da patente e seus certificados, conforme o disposto no artigo 12, da resolução 113/2013.

---

**(11) BR 11 2019 009366-4 B8**

Código 24.10 - Manutenção da Extinção - Art. 78 inciso IV da LPI

(45) 28/02/2023

(73) CRYOVAC, LLC (US)

Em virtude da extinção publicada na RPI 2801 de 10-09-2024 e considerando ausência de manifestação dentro dos prazos legais, informo que cabe ser mantida a extinção da patente e seus certificados, conforme o disposto no artigo 12, da resolução 113/2013.

---

**(11) BR 11 2019 009754-6 B1**

Código 24.10 - Manutenção da Extinção - Art. 78 inciso IV da LPI

(45) 22/11/2022

(73) THE GILLETTE COMPANY LLC (US)

Em virtude da extinção publicada na RPI 2801 de 10-09-2024 e considerando ausência de manifestação dentro dos prazos legais, informo que cabe ser mantida a extinção da patente e seus certificados, conforme o disposto no artigo 12, da resolução 113/2013.

---

**(11) BR 11 2019 009989-1 B1**

Código 24.10 - Manutenção da Extinção - Art. 78 inciso IV da LPI

(45) 18/01/2022

(73) SANDVIK INTELLECTUAL PROPERTY AB (SE)

Em virtude da extinção publicada na RPI 2801 de 10-09-2024 e considerando ausência de manifestação dentro dos prazos legais, informo que cabe ser mantida a extinção da patente e seus certificados, conforme o disposto no artigo 12, da resolução 113/2013.

---

**(11) BR 11 2019 010310-4 B1**

Código 24.10 - Manutenção da Extinção - Art. 78 inciso IV da LPI

(45) 13/09/2022

(73) SANDVIK INTELLECTUAL PROPERTY AB (SE)

Em virtude da extinção publicada na RPI 2802 de 17-09-2024 e considerando ausência de manifestação dentro dos prazos legais, informo que cabe ser mantida a extinção da patente e seus certificados, conforme o disposto no artigo 12, da resolução 113/2013.



---

<b>(11) BR 11 2019 010686-3 B1</b>	<p>Código 24.10 - Manutenção da Extinção - Art. 78 inciso IV da LPI (45) 04/04/2023 (73) MICROBAN PRODUCTS COMPANY (US) Em virtude da extinção publicada na RPI 2805 de 08-10-2024 e considerando ausência de manifestação dentro dos prazos legais, informo que cabe ser mantida a extinção da patente e seus certificados, conforme o disposto no artigo 12, da resolução 113/2013.</p>
<b>(11) BR 11 2019 010749-5 B1</b>	<p>Código 24.10 - Manutenção da Extinção - Art. 78 inciso IV da LPI (45) 23/08/2022 (73) TRIGGO S.A. (PL) Em virtude da extinção publicada na RPI 2801 de 10-09-2024 e considerando ausência de manifestação dentro dos prazos legais, informo que cabe ser mantida a extinção da patente e seus certificados, conforme o disposto no artigo 12, da resolução 113/2013.</p>
<b>(11) BR 11 2019 010837-8 B1</b>	<p>Código 24.10 - Manutenção da Extinção - Art. 78 inciso IV da LPI (45) 22/08/2023 (73) CLIMATE LLC (US) Em virtude da extinção publicada na RPI 2802 de 17-09-2024 e considerando ausência de manifestação dentro dos prazos legais, informo que cabe ser mantida a extinção da patente e seus certificados, conforme o disposto no artigo 12, da resolução 113/2013.</p>
<b>(11) BR 11 2019 010904-8 B1</b>	<p>Código 24.10 - Manutenção da Extinção - Art. 78 inciso IV da LPI (45) 13/06/2023 (73) L'OREAL (FR) Em virtude da extinção publicada na RPI 2802 de 17-09-2024 e considerando ausência de manifestação dentro dos prazos legais, informo que cabe ser mantida a extinção da patente e seus certificados, conforme o disposto no artigo 12, da resolução 113/2013.</p>
<b>(11) BR 11 2019 010965-0 B1</b>	<p>Código 24.10 - Manutenção da Extinção - Art. 78 inciso IV da LPI (45) 27/06/2023 (73) VOITH PATENT GMBH (DE) Em virtude da extinção publicada na RPI 2804 de 01-10-2024 e considerando ausência de manifestação dentro dos prazos legais, informo que cabe ser mantida a extinção da patente e seus certificados, conforme o disposto no artigo 12, da resolução 113/2013.</p>
<b>(11) BR 11 2019 011072-0 B1</b>	<p>Código 24.10 - Manutenção da Extinção - Art. 78 inciso IV da LPI (45) 16/08/2022</p>

---

---

(73) ELECTROLUX APPLIANCES AKTIEBOLAG (SE)

Em virtude da extinção publicada na RPI 2800 de 03-09-2024 e considerando ausência de manifestação dentro dos prazos legais, informo que cabe ser mantida a extinção da patente e seus certificados, conforme o disposto no artigo 12, da resolução 113/2013.

---

**(11) BR 11 2019 011249-9 B1**

Código 24.10 - Manutenção da Extinção - Art. 78 inciso IV da LPI

(45) 06/12/2022

(73) ROHM AND HAAS COMPANY (US) ; DOW GLOBAL TECHNOLOGIES LLC (US)

Em virtude da extinção publicada na RPI 2806 de 15-10-2024 e considerando ausência de manifestação dentro dos prazos legais, informo que cabe ser mantida a extinção da patente e seus certificados, conforme o disposto no artigo 12, da resolução 113/2013.

---

**(11) BR 11 2019 011606-0 B1**

Código 24.10 - Manutenção da Extinção - Art. 78 inciso IV da LPI

(45) 06/12/2022

(73) BAYER CROPSCIENCE AKTIENGESELLSCHAFT (DE)

Em virtude da extinção publicada na RPI 2804 de 01-10-2024 e considerando ausência de manifestação dentro dos prazos legais, informo que cabe ser mantida a extinção da patente e seus certificados, conforme o disposto no artigo 12, da resolução 113/2013.

---

**(11) BR 11 2019 011725-3 B1**

Código 24.10 - Manutenção da Extinção - Art. 78 inciso IV da LPI

(45) 28/03/2023

(73) PROJECT NO 2 LIMITED (GB)

Em virtude da extinção publicada na RPI 2803 de 24-09-2024 e considerando ausência de manifestação dentro dos prazos legais, informo que cabe ser mantida a extinção da patente e seus certificados, conforme o disposto no artigo 12, da resolução 113/2013.

---

**(11) BR 11 2019 011729-6 B1**

Código 24.10 - Manutenção da Extinção - Art. 78 inciso IV da LPI

(45) 15/08/2023

(73) SAFRAN CERAMICS (FR)

Em virtude da extinção publicada na RPI 2804 de 01-10-2024 e considerando ausência de manifestação dentro dos prazos legais, informo que cabe ser mantida a extinção da patente e seus certificados, conforme o disposto no artigo 12, da resolução 113/2013.

---

**(11) BR 11 2019 011798-9 B1**

Código 24.10 - Manutenção da Extinção - Art. 78 inciso IV da LPI

(45) 08/08/2023

(73) CRYOVAC, LLC (US)

Em virtude da extinção publicada na RPI 2806 de 15-10-2024 e considerando

---

ausência de manifestação dentro dos prazos legais, informo que cabe ser mantida a extinção da patente e seus certificados, conforme o disposto no artigo 12, da resolução 113/2013.

---

**(11) BR 11 2019 011856-0 B1**

Código 24.10 - Manutenção da Extinção - Art. 78 inciso IV da LPI

(45) 04/04/2023

(73) KVÆRNER AS (NO)

Em virtude da extinção publicada na RPI 2805 de 08-10-2024 e considerando ausência de manifestação dentro dos prazos legais, informo que cabe ser mantida a extinção da patente e seus certificados, conforme o disposto no artigo 12, da resolução 113/2013.

---

**(11) BR 11 2019 011926-4 B1**

Código 24.10 - Manutenção da Extinção - Art. 78 inciso IV da LPI

(45) 13/12/2022

(73) DOW GLOBAL TECHNOLOGIES LLC (US) ; ROHM AND HAAS COMPANY (US)

Em virtude da extinção publicada na RPI 2806 de 15-10-2024 e considerando ausência de manifestação dentro dos prazos legais, informo que cabe ser mantida a extinção da patente e seus certificados, conforme o disposto no artigo 12, da resolução 113/2013.

---

**(11) BR 11 2019 012301-6 B1**

Código 24.10 - Manutenção da Extinção - Art. 78 inciso IV da LPI

(45) 26/07/2022

(73) L'OREAL (FR)

Em virtude da extinção publicada na RPI 2806 de 15-10-2024 e considerando ausência de manifestação dentro dos prazos legais, informo que cabe ser mantida a extinção da patente e seus certificados, conforme o disposto no artigo 12, da resolução 113/2013.

---

**(11) BR 11 2019 012479-9 B1**

Código 24.10 - Manutenção da Extinção - Art. 78 inciso IV da LPI

(45) 13/12/2022

(73) L'OREAL (FR)

Em virtude da extinção publicada na RPI 2806 de 15-10-2024 e considerando ausência de manifestação dentro dos prazos legais, informo que cabe ser mantida a extinção da patente e seus certificados, conforme o disposto no artigo 12, da resolução 113/2013.

---

**(11) BR 11 2019 012589-2 B1**

Código 24.10 - Manutenção da Extinção - Art. 78 inciso IV da LPI

(45) 29/11/2022

(73) CALITHERA BIOSCIENCES INC. (US)

Em virtude da extinção publicada na RPI 2806 de 15-10-2024 e considerando ausência de manifestação dentro dos prazos legais, informo que cabe ser mantida a extinção da patente e seus certificados, conforme o disposto no

---

artigo 12, da resolução 113/2013.

---

**(11) BR 11 2019 012591-4 B1**

Código 24.10 - Manutenção da Extinção - Art. 78 inciso IV da LPI

(45) 09/08/2022

(73) L'OREAL (FR)

Em virtude da extinção publicada na RPI 2806 de 15-10-2024 e considerando ausência de manifestação dentro dos prazos legais, informo que cabe ser mantida a extinção da patente e seus certificados, conforme o disposto no artigo 12, da resolução 113/2013.

---

**(11) BR 11 2019 012613-9 B1**

Código 24.10 - Manutenção da Extinção - Art. 78 inciso IV da LPI

(45) 27/06/2023

(73) GKN SINTER METALS ENGINEERING GMBH (DE)

Em virtude da extinção publicada na RPI 2805 de 08-10-2024 e considerando ausência de manifestação dentro dos prazos legais, informo que cabe ser mantida a extinção da patente e seus certificados, conforme o disposto no artigo 12, da resolução 113/2013.

---

**(11) BR 11 2019 012633-3 B1**

Código 24.10 - Manutenção da Extinção - Art. 78 inciso IV da LPI

(45) 13/12/2022

(73) L'OREAL (FR)

Em virtude da extinção publicada na RPI 2806 de 15-10-2024 e considerando ausência de manifestação dentro dos prazos legais, informo que cabe ser mantida a extinção da patente e seus certificados, conforme o disposto no artigo 12, da resolução 113/2013.

---

**(11) BR 11 2019 012643-0 B1**

Código 24.10 - Manutenção da Extinção - Art. 78 inciso IV da LPI

(45) 07/03/2023

(73) BASF SE (DE)

Em virtude da extinção publicada na RPI 2806 de 15-10-2024 e considerando ausência de manifestação dentro dos prazos legais, informo que cabe ser mantida a extinção da patente e seus certificados, conforme o disposto no artigo 12, da resolução 113/2013.

---

**(11) BR 11 2019 012830-1 B1**

Código 24.10 - Manutenção da Extinção - Art. 78 inciso IV da LPI

(45) 06/09/2022

(73) NESTE OYJ (FI)

Em virtude da extinção publicada na RPI 2805 de 08-10-2024 e considerando ausência de manifestação dentro dos prazos legais, informo que cabe ser mantida a extinção da patente e seus certificados, conforme o disposto no artigo 12, da resolução 113/2013.

---

**(11) BR 11 2019 012918-9 B1**

Código 24.10 - Manutenção da Extinção - Art. 78 inciso IV da LPI

---

(45) 14/03/2023

(73) CULTIVATION SYSTEMS B.V. (NL)

Em virtude da extinção publicada na RPI 2806 de 15-10-2024 e considerando ausência de manifestação dentro dos prazos legais, informo que cabe ser mantida a extinção da patente e seus certificados, conforme o disposto no artigo 12, da resolução 113/2013.

---

**(11) BR 11 2019 013004-7 B1**

Código 24.10 - Manutenção da Extinção - Art. 78 inciso IV da LPI

(45) 24/01/2023

(73) ICEE HOLDINGS PTY LTD (AU)

Em virtude da extinção publicada na RPI 2806 de 15-10-2024 e considerando ausência de manifestação dentro dos prazos legais, informo que cabe ser mantida a extinção da patente e seus certificados, conforme o disposto no artigo 12, da resolução 113/2013.

---

**(11) BR 11 2019 013387-9 B1**

Código 24.10 - Manutenção da Extinção - Art. 78 inciso IV da LPI

(45) 28/03/2023

(73) ENSYN RENEWABLES, INC. (US)

Em virtude da extinção publicada na RPI 2806 de 15-10-2024 e considerando ausência de manifestação dentro dos prazos legais, informo que cabe ser mantida a extinção da patente e seus certificados, conforme o disposto no artigo 12, da resolução 113/2013.

---

**(11) BR 11 2019 013396-8 B1**

Código 24.10 - Manutenção da Extinção - Art. 78 inciso IV da LPI

(45) 12/09/2023

(73) INNOVALUE B.V. (NL)

Em virtude da extinção publicada na RPI 2806 de 15-10-2024 e considerando ausência de manifestação dentro dos prazos legais, informo que cabe ser mantida a extinção da patente e seus certificados, conforme o disposto no artigo 12, da resolução 113/2013.

---

**(11) BR 11 2019 013520-0 B1**

Código 24.10 - Manutenção da Extinção - Art. 78 inciso IV da LPI

(45) 28/02/2023

(73) NESTE OYJ (FI)

Em virtude da extinção publicada na RPI 2806 de 15-10-2024 e considerando ausência de manifestação dentro dos prazos legais, informo que cabe ser mantida a extinção da patente e seus certificados, conforme o disposto no artigo 12, da resolução 113/2013.

---

**(11) BR 11 2019 013850-1 B1**

Código 24.10 - Manutenção da Extinção - Art. 78 inciso IV da LPI

(45) 30/08/2022

(73) NATIONAL OILWELL VARCO DENMARK I/S (DK)

Em virtude da extinção publicada na RPI 2804 de 01-10-2024 e considerando

---

ausência de manifestação dentro dos prazos legais, informo que cabe ser mantida a extinção da patente e seus certificados, conforme o disposto no artigo 12, da resolução 113/2013.

---

**(11) BR 11 2019 015052-8 B1**

Código 24.10 - Manutenção da Extinção - Art. 78 inciso IV da LPI

(45) 26/01/2021

(73) TECHNO-UMG CO., LTD. (JP)

Em virtude da extinção publicada na RPI 2805 de 08-10-2024 e considerando ausência de manifestação dentro dos prazos legais, informo que cabe ser mantida a extinção da patente e seus certificados, conforme o disposto no artigo 12, da resolução 113/2013.

---

**(11) BR 11 2019 022096-8 B1**

Código 24.10 - Manutenção da Extinção - Art. 78 inciso IV da LPI

(45) 09/05/2023

(73) ILLINOIS TOOL WORKS INC. (US)

Em virtude da extinção publicada na RPI 2801 de 10-09-2024 e considerando ausência de manifestação dentro dos prazos legais, informo que cabe ser mantida a extinção da patente e seus certificados, conforme o disposto no artigo 12, da resolução 113/2013.

---

**(11) BR 11 2020 008365-8 B1**

Código 24.10 - Manutenção da Extinção - Art. 78 inciso IV da LPI

(45) 14/02/2023

(73) DOW GLOBAL TECHNOLOGIES LLC (US)

Em virtude da extinção publicada na RPI 2799 de 27-08-2024 e considerando ausência de manifestação dentro dos prazos legais, informo que cabe ser mantida a extinção da patente e seus certificados, conforme o disposto no artigo 12, da resolução 113/2013.

---

**(11) BR 11 2020 008550-2 B1**

Código 24.10 - Manutenção da Extinção - Art. 78 inciso IV da LPI

(45) 17/01/2023

(73) RIEPE GMBH & CO. KG (DE)

Em virtude da extinção publicada na RPI 2806 de 15-10-2024 e considerando ausência de manifestação dentro dos prazos legais, informo que cabe ser mantida a extinção da patente e seus certificados, conforme o disposto no artigo 12, da resolução 113/2013.

---

**(11) BR 11 2020 008960-5 B1**

Código 24.10 - Manutenção da Extinção - Art. 78 inciso IV da LPI

(45) 28/03/2023

(73) COVESTRO DEUTSCHLAND AG (DE) ; COVESTRO LLC (US)

Em virtude da extinção publicada na RPI 2799 de 27-08-2024 e considerando ausência de manifestação dentro dos prazos legais, informo que cabe ser mantida a extinção da patente e seus certificados, conforme o disposto no artigo 12, da resolução 113/2013.

---

<b>(11) BR 11 2020 009180-4 B1</b>	Código 24.10 - Manutenção da Extinção - Art. 78 inciso IV da LPI (45) 20/12/2022 (73) AVERY DENNISON RETAIL INFORMATION SERVICES, LLC (US) Em virtude da extinção publicada na RPI 2800 de 03-09-2024 e considerando ausência de manifestação dentro dos prazos legais, informo que cabe ser mantida a extinção da patente e seus certificados, conforme o disposto no artigo 12, da resolução 113/2013.
<b>(11) BR 11 2020 009410-2 B1</b>	Código 24.10 - Manutenção da Extinção - Art. 78 inciso IV da LPI (45) 20/06/2023 (73) BASF SE (DE) Em virtude da extinção publicada na RPI 2803 de 24-09-2024 e considerando ausência de manifestação dentro dos prazos legais, informo que cabe ser mantida a extinção da patente e seus certificados, conforme o disposto no artigo 12, da resolução 113/2013.
<b>(11) BR 11 2020 009486-2 B1</b>	Código 24.10 - Manutenção da Extinção - Art. 78 inciso IV da LPI (45) 16/08/2022 (73) GENERAL ELECTRIC COMPANY (US) Em virtude da extinção publicada na RPI 2799 de 27-08-2024 e considerando ausência de manifestação dentro dos prazos legais, informo que cabe ser mantida a extinção da patente e seus certificados, conforme o disposto no artigo 12, da resolução 113/2013.
<b>(11) BR 11 2020 009494-3 B1</b>	Código 24.10 - Manutenção da Extinção - Art. 78 inciso IV da LPI (45) 16/08/2022 (73) GENERAL ELECTRIC COMPANY (US) Em virtude da extinção publicada na RPI 2799 de 27-08-2024 e considerando ausência de manifestação dentro dos prazos legais, informo que cabe ser mantida a extinção da patente e seus certificados, conforme o disposto no artigo 12, da resolução 113/2013.
<b>(11) BR 11 2020 009755-1 B1</b>	Código 24.10 - Manutenção da Extinção - Art. 78 inciso IV da LPI (45) 24/10/2023 (73) AGRIREVOLUTION (ZA) Em virtude da extinção publicada na RPI 2801 de 10-09-2024 e considerando ausência de manifestação dentro dos prazos legais, informo que cabe ser mantida a extinção da patente e seus certificados, conforme o disposto no artigo 12, da resolução 113/2013.
<b>(11) BR 11 2020 010096-0 B1</b>	Código 24.10 - Manutenção da Extinção - Art. 78 inciso IV da LPI (45) 19/04/2022

---

(73) GENERAL ELECTRIC COMPANY (US)

Em virtude da extinção publicada na RPI 2799 de 27-08-2024 e considerando ausência de manifestação dentro dos prazos legais, informo que cabe ser mantida a extinção da patente e seus certificados, conforme o disposto no artigo 12, da resolução 113/2013.

---

**(11) BR 11 2020 010252-0 B1**

Código 24.10 - Manutenção da Extinção - Art. 78 inciso IV da LPI

(45) 16/05/2023

(73) APOGEE ENTERPRISES, INC. (US)

Em virtude da extinção publicada na RPI 2804 de 01-10-2024 e considerando ausência de manifestação dentro dos prazos legais, informo que cabe ser mantida a extinção da patente e seus certificados, conforme o disposto no artigo 12, da resolução 113/2013.

---

**(11) BR 11 2020 010273-3 B1**

Código 24.10 - Manutenção da Extinção - Art. 78 inciso IV da LPI

(45) 29/08/2023

(73) KNORR-BREMSE SYSTEME FÜR NUTZFAHRZEUGE GMBH (DE)

Em virtude da extinção publicada na RPI 2803 de 24-09-2024 e considerando ausência de manifestação dentro dos prazos legais, informo que cabe ser mantida a extinção da patente e seus certificados, conforme o disposto no artigo 12, da resolução 113/2013.

---

**(11) BR 11 2020 010641-0 B1**

Código 24.10 - Manutenção da Extinção - Art. 78 inciso IV da LPI

(45) 08/08/2023

(73) BASF SE (DE)

Em virtude da extinção publicada na RPI 2805 de 08-10-2024 e considerando ausência de manifestação dentro dos prazos legais, informo que cabe ser mantida a extinção da patente e seus certificados, conforme o disposto no artigo 12, da resolução 113/2013.

---

**(11) BR 11 2020 011539-8 B1**

Código 24.10 - Manutenção da Extinção - Art. 78 inciso IV da LPI

(45) 25/07/2023

(73) BASF SE (DE)

Em virtude da extinção publicada na RPI 2806 de 15-10-2024 e considerando ausência de manifestação dentro dos prazos legais, informo que cabe ser mantida a extinção da patente e seus certificados, conforme o disposto no artigo 12, da resolução 113/2013.

---

**(11) BR 11 2020 012926-7 B1**

Código 24.10 - Manutenção da Extinção - Art. 78 inciso IV da LPI

(45) 15/08/2023

(73) FORTESCUE METALS GROUP LTD (AU)

Em virtude da extinção publicada na RPI 2806 de 15-10-2024 e considerando ausência de manifestação dentro dos prazos legais, informo que cabe ser



---

mantida a extinção da patente e seus certificados, conforme o disposto no artigo 12, da resolução 113/2013.

---

**(11) BR 11 2020 013056-7 B1**

Código 24.10 - Manutenção da Extinção - Art. 78 inciso IV da LPI

(45) 28/12/2021

(73) A.K. STAMPING COMPANY, INC. (US)

Em virtude da extinção publicada na RPI 2806 de 15-10-2024 e considerando ausência de manifestação dentro dos prazos legais, informo que cabe ser mantida a extinção da patente e seus certificados, conforme o disposto no artigo 12, da resolução 113/2013.

---

**(11) BR 11 2021 001111-0 B1**

Código 24.10 - Manutenção da Extinção - Art. 78 inciso IV da LPI

(45) 27/06/2023

(73) WEST REALITY, S.R.O. (SK)

Em virtude da extinção publicada na RPI 2803 de 24-09-2024 e considerando ausência de manifestação dentro dos prazos legais, informo que cabe ser mantida a extinção da patente e seus certificados, conforme o disposto no artigo 12, da resolução 113/2013.

---

**(11) BR 11 2021 009209-9 B1**

Código 24.10 - Manutenção da Extinção - Art. 78 inciso IV da LPI

(45) 27/09/2022

(73) IONIS PHARMACEUTICALS, INC. (US)

Em virtude da extinção publicada na RPI 2801 de 10-09-2024 e considerando ausência de manifestação dentro dos prazos legais, informo que cabe ser mantida a extinção da patente e seus certificados, conforme o disposto no artigo 12, da resolução 113/2013.

---

**(11) BR 11 2021 011752-0 B1**

Código 24.10 - Manutenção da Extinção - Art. 78 inciso IV da LPI

(45) 11/07/2023

(73) ELECTROLUX APPLIANCES AKTIEBOLAG (SE)

Em virtude da extinção publicada na RPI 2805 de 08-10-2024 e considerando ausência de manifestação dentro dos prazos legais, informo que cabe ser mantida a extinção da patente e seus certificados, conforme o disposto no artigo 12, da resolução 113/2013.

---

**(11) BR 13 2012 013238-8 F1**

Código 24.10 - Manutenção da Extinção - Art. 78 inciso IV da LPI

(45) 20/09/2022

(73) NELSON BASSO JÚNIOR (BR/RS)

Em virtude da extinção publicada na RPI 2803 de 24-09-2024 e considerando ausência de manifestação dentro dos prazos legais, informo que cabe ser mantida a extinção do certificado de adição, conforme o disposto no artigo 12, da resolução 113/2013.

---

<b>(11) BR 20 2012 028599-7 Y1</b>	<p>Código 24.10 - Manutenção da Extinção - Art. 78 inciso IV da LPI (45) 11/06/2019 (73) ANA TEREZA BORGHI DE MELO (BR/SP) Em virtude da extinção publicada na RPI 2800 de 03-09-2024 e considerando ausência de manifestação dentro dos prazos legais, informo que cabe ser mantida a extinção da patente e seus certificados, conforme o disposto no artigo 12, da resolução 113/2013.</p>
<b>(11) BR 20 2012 028828-7 Y1</b>	<p>Código 24.10 - Manutenção da Extinção - Art. 78 inciso IV da LPI (45) 18/06/2019 (73) Wilson Meneguci Junior (BR/SP) Em virtude da extinção publicada na RPI 2800 de 03-09-2024 e considerando ausência de manifestação dentro dos prazos legais, informo que cabe ser mantida a extinção da patente e seus certificados, conforme o disposto no artigo 12, da resolução 113/2013.</p>
<b>(11) BR 20 2012 029102-4 Y1</b>	<p>Código 24.10 - Manutenção da Extinção - Art. 78 inciso IV da LPI (45) 22/01/2019 (73) ANA TEREZA BORGHI DE MELO (BR/SP) Em virtude da extinção publicada na RPI 2801 de 10-09-2024 e considerando ausência de manifestação dentro dos prazos legais, informo que cabe ser mantida a extinção da patente e seus certificados, conforme o disposto no artigo 12, da resolução 113/2013.</p>
<b>(11) BR 20 2012 030723-0 Y1</b>	<p>Código 24.10 - Manutenção da Extinção - Art. 78 inciso IV da LPI (45) 09/10/2018 (73) Dirceu Ribas Veiga Junior (BR/PR) ; João Marcos de Souza (BR/PR) Em virtude da extinção publicada na RPI 2803 de 24-09-2024 e considerando ausência de manifestação dentro dos prazos legais, informo que cabe ser mantida a extinção da patente e seus certificados, conforme o disposto no artigo 12, da resolução 113/2013.</p>
<b>(11) BR 20 2013 032096-5 Y1</b>	<p>Código 24.10 - Manutenção da Extinção - Art. 78 inciso IV da LPI (45) 10/12/2019 (73) USINAS SIDERÚRGICAS DE MINAS GERAIS - USIMINAS (BR/MG) Em virtude da extinção publicada na RPI 2805 de 08-10-2024 e considerando ausência de manifestação dentro dos prazos legais, informo que cabe ser mantida a extinção da patente e seus certificados, conforme o disposto no artigo 12, da resolução 113/2013.</p>
<b>(11) BR 20 2013 032443-0 Y1</b>	<p>Código 24.10 - Manutenção da Extinção - Art. 78 inciso IV da LPI (45) 04/06/2019 (73) GERSON LUIS LORSCHAITTER (BR/RS)</p>

---

Em virtude da extinção publicada na RPI 2805 de 08-10-2024 e considerando ausência de manifestação dentro dos prazos legais, informo que cabe ser mantida a extinção da patente e seus certificados, conforme o disposto no artigo 12, da resolução 113/2013.

---

**(11) BR 20 2014 027384-6 Y1**

Código 24.10 - Manutenção da Extinção - Art. 78 inciso IV da LPI

(45) 11/02/2020

(73) ADMILSON MARIN (BR/SP)

Em virtude da extinção publicada na RPI 2799 de 27-08-2024 e considerando ausência de manifestação dentro dos prazos legais, informo que cabe ser mantida a extinção da patente e seus certificados, conforme o disposto no artigo 12, da resolução 113/2013.

---

**(11) BR 20 2014 027782-5 Y1**

Código 24.10 - Manutenção da Extinção - Art. 78 inciso IV da LPI

(45) 26/11/2019

(73) AAEN INDÚSTRIA E COMÉRCIO DE ARTIGOS ESPORTIVOS LTDA - ME (BR/SP)

Em virtude da extinção publicada na RPI 2799 de 27-08-2024 e considerando ausência de manifestação dentro dos prazos legais, informo que cabe ser mantida a extinção da patente e seus certificados, conforme o disposto no artigo 12, da resolução 113/2013.

---

**(11) BR 20 2014 030356-7 Y1**

Código 24.10 - Manutenção da Extinção - Art. 78 inciso IV da LPI

(45) 17/03/2020

(73) LUÍS FERNANDO VIEIRA DA SILVA (BR/RJ)

Em virtude da extinção publicada na RPI 2804 de 01-10-2024 e considerando ausência de manifestação dentro dos prazos legais, informo que cabe ser mantida a extinção da patente e seus certificados, conforme o disposto no artigo 12, da resolução 113/2013.

---

**(11) BR 20 2014 031159-4 Y1**

Código 24.10 - Manutenção da Extinção - Art. 78 inciso IV da LPI

(45) 14/12/2021

(73) N. T. PESQUISA E DESENVOLVIMENTO EM CIENCIAS FISICAS LTDA - ME (BR/AM)

Em virtude da extinção publicada na RPI 2805 de 08-10-2024 e considerando ausência de manifestação dentro dos prazos legais, informo que cabe ser mantida a extinção da patente e seus certificados, conforme o disposto no artigo 12, da resolução 113/2013.

---

**(11) BR 20 2015 027799-2 Y1**

Código 24.10 - Manutenção da Extinção - Art. 78 inciso IV da LPI

(45) 18/08/2020

(73) MARCIO THRUN (BR/SC)

Em virtude da extinção publicada na RPI 2799 de 27-08-2024 e considerando

---

ausência de manifestação dentro dos prazos legais, informo que cabe ser mantida a extinção da patente e seus certificados, conforme o disposto no artigo 12, da resolução 113/2013.

---

**(11) BR 20 2015 027914-6 Y1**

Código 24.10 - Manutenção da Extinção - Art. 78 inciso IV da LPI

(45) 11/08/2020

(73) LEANDRO NELSON SILVEIRA (BR/SC)

Em virtude da extinção publicada na RPI 2799 de 27-08-2024 e considerando ausência de manifestação dentro dos prazos legais, informo que cabe ser mantida a extinção da patente e seus certificados, conforme o disposto no artigo 12, da resolução 113/2013.

---

**(11) BR 20 2015 028433-6 Y1**

Código 24.10 - Manutenção da Extinção - Art. 78 inciso IV da LPI

(45) 23/02/2021

(73) ELISEU DE REZENDE SANTOS (BR/MG)

Em virtude da extinção publicada na RPI 2800 de 03-09-2024 e considerando ausência de manifestação dentro dos prazos legais, informo que cabe ser mantida a extinção da patente e seus certificados, conforme o disposto no artigo 12, da resolução 113/2013.

---

**(11) BR 20 2015 030369-1 Y1**

Código 24.10 - Manutenção da Extinção - Art. 78 inciso IV da LPI

(45) 27/02/2020

(73) ANTONIO CARLOS TAMBELLINI BETTARELLO (BR/SP)

Em virtude da extinção publicada na RPI 2803 de 24-09-2024 e considerando ausência de manifestação dentro dos prazos legais, informo que cabe ser mantida a extinção da patente e seus certificados, conforme o disposto no artigo 12, da resolução 113/2013.

---

**(11) BR 20 2015 031144-9 Y1**

Código 24.10 - Manutenção da Extinção - Art. 78 inciso IV da LPI

(45) 24/11/2020

(73) MASAMI FUJIWARA (BR/SC) ; TETSUYA KOURA (BR/SC)

Em virtude da extinção publicada na RPI 2805 de 08-10-2024 e considerando ausência de manifestação dentro dos prazos legais, informo que cabe ser mantida a extinção da patente e seus certificados, conforme o disposto no artigo 12, da resolução 113/2013.

---

**(11) BR 20 2015 031800-1 Y1**

Código 24.10 - Manutenção da Extinção - Art. 78 inciso IV da LPI

(45) 24/12/2019

(73) WHIRLPOOL S.A. (BR/SP)

Em virtude da extinção publicada na RPI 2805 de 08-10-2024 e considerando ausência de manifestação dentro dos prazos legais, informo que cabe ser mantida a extinção da patente e seus certificados, conforme o disposto no artigo 12, da resolução 113/2013.

---

<b>(11) BR 20 2015 031812-5 Y1</b>	Código 24.10 - Manutenção da Extinção - Art. 78 inciso IV da LPI (45) 22/04/2020 (73) ABA INDÚSTRIA E COMÉRCIO DE MÁQUINAS E EQUIPAMENTOS LTDA. EPP (BR/SC) Em virtude da extinção publicada na RPI 2805 de 08-10-2024 e considerando ausência de manifestação dentro dos prazos legais, informo que cabe ser mantida a extinção da patente e seus certificados, conforme o disposto no artigo 12, da resolução 113/2013.
<b>(11) BR 20 2015 031912-1 Y1</b>	Código 24.10 - Manutenção da Extinção - Art. 78 inciso IV da LPI (45) 14/02/2023 (73) ANDRÉ RICARDO SALES SANTANA (BR/MG) Em virtude da extinção publicada na RPI 2806 de 15-10-2024 e considerando ausência de manifestação dentro dos prazos legais, informo que cabe ser mantida a extinção da patente e seus certificados, conforme o disposto no artigo 12, da resolução 113/2013.
<b>(11) BR 20 2015 031989-0 Y1</b>	Código 24.10 - Manutenção da Extinção - Art. 78 inciso IV da LPI (45) 04/08/2020 (73) JOSÉ SABINO (BR/GO) Em virtude da extinção publicada na RPI 2806 de 15-10-2024 e considerando ausência de manifestação dentro dos prazos legais, informo que cabe ser mantida a extinção da patente e seus certificados, conforme o disposto no artigo 12, da resolução 113/2013.
<b>(11) BR 20 2015 032193-2 Y1</b>	Código 24.10 - Manutenção da Extinção - Art. 78 inciso IV da LPI (45) 04/08/2020 (73) SAMI MICHEL AZAR (BR/SP) Em virtude da extinção publicada na RPI 2806 de 15-10-2024 e considerando ausência de manifestação dentro dos prazos legais, informo que cabe ser mantida a extinção da patente e seus certificados, conforme o disposto no artigo 12, da resolução 113/2013.
<b>(11) BR 20 2015 032204-1 Y1</b>	Código 24.10 - Manutenção da Extinção - Art. 78 inciso IV da LPI (45) 04/02/2020 (73) BEACHLOCK SERVIÇOS DE ALUGUEL DE EQUIPAMENTOS DE PRAIA LTDA - ME (BR/SP) Em virtude da extinção publicada na RPI 2806 de 15-10-2024 e considerando ausência de manifestação dentro dos prazos legais, informo que cabe ser mantida a extinção da patente e seus certificados, conforme o disposto no artigo 12, da resolução 113/2013.

---

<b>(11) BR 20 2016 025680-7 Y1</b>	<p>Código 24.10 - Manutenção da Extinção - Art. 78 inciso IV da LPI (45) 08/09/2021 (73) CENTRO DE GESTÃO DE TECNOLOGIA E INOVAÇÃO - CGTI (BR/PE) Em virtude da extinção publicada na RPI 2799 de 27-08-2024 e considerando ausência de manifestação dentro dos prazos legais, informo que cabe ser mantida a extinção da patente e seus certificados, conforme o disposto no artigo 12, da resolução 113/2013.</p>
<b>(11) BR 20 2016 026098-7 Y1</b>	<p>Código 24.10 - Manutenção da Extinção - Art. 78 inciso IV da LPI (45) 18/01/2022 (73) HELTON GONÇALVES MARTINS DE PAULA (BR/MG) Em virtude da extinção publicada na RPI 2800 de 03-09-2024 e considerando ausência de manifestação dentro dos prazos legais, informo que cabe ser mantida a extinção da patente e seus certificados, conforme o disposto no artigo 12, da resolução 113/2013.</p>
<b>(11) BR 20 2016 027183-0 Y1</b>	<p>Código 24.10 - Manutenção da Extinção - Art. 78 inciso IV da LPI (45) 27/07/2021 (73) EKOPRO INDÚSTRIA E COMÉRCIO DE POLÍMEROS LTDA (BR/SC) Em virtude da extinção publicada na RPI 2802 de 17-09-2024 e considerando ausência de manifestação dentro dos prazos legais, informo que cabe ser mantida a extinção da patente e seus certificados, conforme o disposto no artigo 12, da resolução 113/2013.</p>
<b>(11) BR 20 2016 027389-2 Y1</b>	<p>Código 24.10 - Manutenção da Extinção - Art. 78 inciso IV da LPI (45) 18/02/2020 (73) HIFERSANE COMÉRCIO E INDÚSTRIA DE MATERIAIS HIDRÁULICOS LTDA (BR/PR) Em virtude da extinção publicada na RPI 2802 de 17-09-2024 e considerando ausência de manifestação dentro dos prazos legais, informo que cabe ser mantida a extinção da patente e seus certificados, conforme o disposto no artigo 12, da resolução 113/2013.</p>
<b>(11) BR 20 2016 028328-6 Y1</b>	<p>Código 24.10 - Manutenção da Extinção - Art. 78 inciso IV da LPI (45) 23/11/2021 (73) PLASTIC COMPONENTS AND MODULES AUTOMOTIVE S.P.A. (IT) Em virtude da extinção publicada na RPI 2803 de 24-09-2024 e considerando ausência de manifestação dentro dos prazos legais, informo que cabe ser mantida a extinção da patente e seus certificados, conforme o disposto no artigo 12, da resolução 113/2013.</p>
<b>(11) BR 20 2016 028684-6 Y1</b>	<p>Código 24.10 - Manutenção da Extinção - Art. 78 inciso IV da LPI (45) 02/07/2019</p>

---

---

(73) ELISEU JOSÉ SCHAEGLER (BR/RS)

Em virtude da extinção publicada na RPI 2804 de 01-10-2024 e considerando ausência de manifestação dentro dos prazos legais, informo que cabe ser mantida a extinção da patente e seus certificados, conforme o disposto no artigo 12, da resolução 113/2013.

---

**(11) BR 20 2016 029022-3 Y1**

Código 24.10 - Manutenção da Extinção - Art. 78 inciso IV da LPI

(45) 01/02/2022

(73) EDSON RODRIGO ARCELES (BR/PR)

Em virtude da extinção publicada na RPI 2804 de 01-10-2024 e considerando ausência de manifestação dentro dos prazos legais, informo que cabe ser mantida a extinção da patente e seus certificados, conforme o disposto no artigo 12, da resolução 113/2013.

---

**(11) BR 20 2016 029292-7 Y1**

Código 24.10 - Manutenção da Extinção - Art. 78 inciso IV da LPI

(45) 03/05/2022

(73) BRITÂNIA ELETRODOMÉSTICOS S.A. (BR/PR)

Em virtude da extinção publicada na RPI 2805 de 08-10-2024 e considerando ausência de manifestação dentro dos prazos legais, informo que cabe ser mantida a extinção da patente e seus certificados, conforme o disposto no artigo 12, da resolução 113/2013.

---

**(11) BR 20 2017 024230-2 Y1**

Código 24.10 - Manutenção da Extinção - Art. 78 inciso IV da LPI

(45) 23/08/2022

(73) PANDIN MÓVEIS LTDA (BR/SP)

Em virtude da extinção publicada na RPI 2800 de 03-09-2024 e considerando ausência de manifestação dentro dos prazos legais, informo que cabe ser mantida a extinção da patente e seus certificados, conforme o disposto no artigo 12, da resolução 113/2013.

---

**(11) BR 20 2017 026049-1 Y1**

Código 24.10 - Manutenção da Extinção - Art. 78 inciso IV da LPI

(45) 11/10/2022

(73) BIANCA YUMI TAKAHASHI FUJIWARA (BR/SP)

Em virtude da extinção publicada na RPI 2804 de 01-10-2024 e considerando ausência de manifestação dentro dos prazos legais, informo que cabe ser mantida a extinção da patente e seus certificados, conforme o disposto no artigo 12, da resolução 113/2013.

---

**(11) BR 20 2017 027184-1 Y1**

Código 24.10 - Manutenção da Extinção - Art. 78 inciso IV da LPI

(45) 17/01/2023

(73) THYSSENKRUPP AG (DE) ; THYSSENKRUPP ELEVADORES S.A. (BR/RS)

Em virtude da extinção publicada na RPI 2805 de 08-10-2024 e considerando

---

ausência de manifestação dentro dos prazos legais, informo que cabe ser mantida a extinção da patente e seus certificados, conforme o disposto no artigo 12, da resolução 113/2013.

---

**(11) BR 20 2017 027413-1 Y1**

Código 24.10 - Manutenção da Extinção - Art. 78 inciso IV da LPI

(45) 05/04/2022

(73) ROGÉRIO SELE DA SILVA (BR/RS)

Em virtude da extinção publicada na RPI 2806 de 15-10-2024 e considerando ausência de manifestação dentro dos prazos legais, informo que cabe ser mantida a extinção da patente e seus certificados, conforme o disposto no artigo 12, da resolução 113/2013.

---

**(11) BR 20 2017 027722-0 Y1**

Código 24.10 - Manutenção da Extinção - Art. 78 inciso IV da LPI

(45) 23/02/2023

(73) COTEMINAS S.A. (BR/MG)

Em virtude da extinção publicada na RPI 2806 de 15-10-2024 e considerando ausência de manifestação dentro dos prazos legais, informo que cabe ser mantida a extinção da patente e seus certificados, conforme o disposto no artigo 12, da resolução 113/2013.

---

**(11) BR 20 2018 073917-0 Y1**

Código 24.10 - Manutenção da Extinção - Art. 78 inciso IV da LPI

(45) 04/07/2023

(73) HUGO FERNANDES CASTRO (BR/SP)

Em virtude da extinção publicada na RPI 2802 de 17-09-2024 e considerando ausência de manifestação dentro dos prazos legais, informo que cabe ser mantida a extinção da patente e seus certificados, conforme o disposto no artigo 12, da resolução 113/2013.

---

**(11) BR 20 2018 074816-0 Y1**

Código 24.10 - Manutenção da Extinção - Art. 78 inciso IV da LPI

(45) 17/05/2022

(73) ODAIR HUBACEK GRACIANO (BR/SP)

Em virtude da extinção publicada na RPI 2803 de 24-09-2024 e considerando ausência de manifestação dentro dos prazos legais, informo que cabe ser mantida a extinção da patente e seus certificados, conforme o disposto no artigo 12, da resolução 113/2013.

---

**(11) BR 20 2018 075739-9 Y1**

Código 24.10 - Manutenção da Extinção - Art. 78 inciso IV da LPI

(45) 19/11/2019

(73) MAURO GERSON LANTE (BR/SP) ; JOSÉ EVARISTO SILVERIO JUNIOR (BR/SP)

Em virtude da extinção publicada na RPI 2805 de 08-10-2024 e considerando ausência de manifestação dentro dos prazos legais, informo que cabe ser mantida a extinção da patente e seus certificados, conforme o disposto no



---

artigo 12, da resolução 113/2013.

---

**(11) BR 20 2018 076544-8 Y1** Código 24.10 - Manutenção da Extinção - Art. 78 inciso IV da LPI  
(45) 27/06/2023  
(73) BARTYRA LIMA DE ALMEIDA LEITE (BR/BA)  
Em virtude da extinção publicada na RPI 2806 de 15-10-2024 e considerando ausência de manifestação dentro dos prazos legais, informo que cabe ser mantida a extinção da patente e seus certificados, conforme o disposto no artigo 12, da resolução 113/2013.

---

**(11) BR 20 2019 027619-9 Y1** Código 24.10 - Manutenção da Extinção - Art. 78 inciso IV da LPI  
(45) 23/03/2021  
(73) ROMALDO INACIO SULZBACHER (BR/PR)  
Em virtude da extinção publicada na RPI 2806 de 15-10-2024 e considerando ausência de manifestação dentro dos prazos legais, informo que cabe ser mantida a extinção da patente e seus certificados, conforme o disposto no artigo 12, da resolução 113/2013.

---

**(11) BR 20 2020 022493-5 Y1** Código 24.10 - Manutenção da Extinção - Art. 78 inciso IV da LPI  
(45) 23/01/2024  
(73) RAFAEL LUIZ SARAIVA (BR/SP) ; JOSÉ LUIZ SARAIVA (BR/SP)  
Em virtude da extinção publicada na RPI 2799 de 27-08-2024 e considerando ausência de manifestação dentro dos prazos legais, informo que cabe ser mantida a extinção da patente e seus certificados, conforme o disposto no artigo 12, da resolução 113/2013.

---

**(11) BR 21 2014 013847-3 Y1** Código 24.10 - Manutenção da Extinção - Art. 78 inciso IV da LPI  
(45) 23/08/2022  
(73) APOS - MEDICAL AND SPORTS TECHNOLOGIES LTD. (IL)  
Em virtude da extinção publicada na RPI 2804 de 01-10-2024 e considerando ausência de manifestação dentro dos prazos legais, informo que cabe ser mantida a extinção da patente e seus certificados, conforme o disposto no artigo 12, da resolução 113/2013.

---

**(11) MU 8403139-5 Y1** Código 24.10 - Manutenção da Extinção - Art. 78 inciso IV da LPI  
(45) 05/01/2021  
(73) Grendene S.A (BR/CE)  
Em virtude da extinção publicada na RPI 2806 de 15-10-2024 e considerando ausência de manifestação dentro dos prazos legais, informo que cabe ser mantida a extinção da patente e seus certificados, conforme o disposto no artigo 12, da resolução 113/2013.

---

**(11) MU 8601849-3 Y1** Código 24.10 - Manutenção da Extinção - Art. 78 inciso IV da LPI

---

(45) 22/11/2016

(73) José Claudio de Almeida Barros (BR/MG) ; EFSTRATIOS FRANZ  
FRYGOUidakis (BR/MG)

Em virtude da extinção publicada na RPI 2802 de 17-09-2024 e considerando ausência de manifestação dentro dos prazos legais, informo que cabe ser mantida a extinção da patente e seus certificados, conforme o disposto no artigo 12, da resolução 113/2013.

---

**(11) MU 8603203-8 Y1**

Código 24.10 - Manutenção da Extinção - Art. 78 inciso IV da LPI

(45) 05/06/2018

(73) Bio Art Equipamentos Odontológicos Ltda (BR/SP)

Em virtude da extinção publicada na RPI 2803 de 24-09-2024 e considerando ausência de manifestação dentro dos prazos legais, informo que cabe ser mantida a extinção da patente e seus certificados, conforme o disposto no artigo 12, da resolução 113/2013.

---

**(11) MU 8603217-8 Y1**

Código 24.10 - Manutenção da Extinção - Art. 78 inciso IV da LPI

(45) 28/07/2020

(73) ARCELORMITTAL COMMERCIAL RPS S.A.R.L. (LU)

Em virtude da extinção publicada na RPI 2806 de 15-10-2024 e considerando ausência de manifestação dentro dos prazos legais, informo que cabe ser mantida a extinção da patente e seus certificados, conforme o disposto no artigo 12, da resolução 113/2013.

---

**(11) MU 8701549-8 Y1**

Código 24.10 - Manutenção da Extinção - Art. 78 inciso IV da LPI

(45) 18/04/2017

(73) GLOBAL TECNOLOGIA LTDA (BR/PR)

Em virtude da extinção publicada na RPI 2805 de 08-10-2024 e considerando ausência de manifestação dentro dos prazos legais, informo que cabe ser mantida a extinção da patente e seus certificados, conforme o disposto no artigo 12, da resolução 113/2013.

---

**(11) MU 8701580-3 Y1**

Código 24.10 - Manutenção da Extinção - Art. 78 inciso IV da LPI

(45) 21/02/2017

(73) LATINA ELETRODOMÉSTICOS S/A. (BR/SP)

Em virtude da extinção publicada na RPI 2799 de 27-08-2024 e considerando ausência de manifestação dentro dos prazos legais, informo que cabe ser mantida a extinção da patente e seus certificados, conforme o disposto no artigo 12, da resolução 113/2013.

---

**(11) MU 8801925-0 Y1**

Código 24.10 - Manutenção da Extinção - Art. 78 inciso IV da LPI

(45) 27/09/2016

(73) Electrolux Do Brasil S/A (BR/PR)

---

Em virtude da extinção publicada na RPI 2803 de 24-09-2024 e considerando ausência de manifestação dentro dos prazos legais, informo que cabe ser mantida a extinção da patente e seus certificados, conforme o disposto no artigo 12, da resolução 113/2013.

---

**(11) MU 8801931-4 Y1**

Código 24.10 - Manutenção da Extinção - Art. 78 inciso IV da LPI

(45) 14/03/2017

(73) GLOBAL TECNOLOGIA LTDA (BR/PR)

Em virtude da extinção publicada na RPI 2805 de 08-10-2024 e considerando ausência de manifestação dentro dos prazos legais, informo que cabe ser mantida a extinção da patente e seus certificados, conforme o disposto no artigo 12, da resolução 113/2013.

---

**(11) MU 8801979-9 Y1**

Código 24.10 - Manutenção da Extinção - Art. 78 inciso IV da LPI

(45) 27/06/2017

(73) BRASFILTER INDÚSTRIA E COMÉRCIO LTDA (BR/SP)

Em virtude da extinção publicada na RPI 2805 de 08-10-2024 e considerando ausência de manifestação dentro dos prazos legais, informo que cabe ser mantida a extinção da patente e seus certificados, conforme o disposto no artigo 12, da resolução 113/2013.

---

**(11) MU 8801987-0 Y8**

Código 24.10 - Manutenção da Extinção - Art. 78 inciso IV da LPI

(45) 13/09/2016

(73) FUNDAÇÃO OSWALDO CRUZ (BR/RJ)

Em virtude da extinção publicada na RPI 2799 de 27-08-2024 e considerando ausência de manifestação dentro dos prazos legais, informo que cabe ser mantida a extinção da patente e seus certificados, conforme o disposto no artigo 12, da resolução 113/2013.

---

**(11) MU 8802106-8 Y1**

Código 24.10 - Manutenção da Extinção - Art. 78 inciso IV da LPI

(45) 09/05/2017

(73) Higma Industrial Ltda (BR/RS)

Em virtude da extinção publicada na RPI 2804 de 01-10-2024 e considerando ausência de manifestação dentro dos prazos legais, informo que cabe ser mantida a extinção da patente e seus certificados, conforme o disposto no artigo 12, da resolução 113/2013.

---

**(11) MU 8802522-5 Y1**

Código 24.10 - Manutenção da Extinção - Art. 78 inciso IV da LPI

(45) 11/04/2017

(73) Mann + Hummel Brasil Ltda (BR/SP)

Em virtude da extinção publicada na RPI 2804 de 01-10-2024 e considerando ausência de manifestação dentro dos prazos legais, informo que cabe ser mantida a extinção da patente e seus certificados, conforme o disposto no

---

artigo 12, da resolução 113/2013.

---

**(11) MU 8803484-4 Y8**

Código 24.10 - Manutenção da Extinção - Art. 78 inciso IV da LPI  
(45) 24/09/2019

(73) D.S.P. INDUSTRIAL LTDA ME (BR/PR)

Em virtude da extinção publicada na RPI 2805 de 08-10-2024 e considerando ausência de manifestação dentro dos prazos legais, informo que cabe ser mantida a extinção da patente e seus certificados, conforme o disposto no artigo 12, da resolução 113/2013.

---

**(11) MU 8803485-2 Y8**

Código 24.10 - Manutenção da Extinção - Art. 78 inciso IV da LPI  
(45) 24/09/2019

(73) D.S.P Industrial Ltda ME (BR/PR)

Em virtude da extinção publicada na RPI 2806 de 15-10-2024 e considerando ausência de manifestação dentro dos prazos legais, informo que cabe ser mantida a extinção da patente e seus certificados, conforme o disposto no artigo 12, da resolução 113/2013.

---

**(11) MU 8803488-7 Y1**

Código 24.10 - Manutenção da Extinção - Art. 78 inciso IV da LPI  
(45) 03/12/2019

(73) MARCELO VIEIRA LIMA PERRET (BR/RJ)

Em virtude da extinção publicada na RPI 2806 de 15-10-2024 e considerando ausência de manifestação dentro dos prazos legais, informo que cabe ser mantida a extinção da patente e seus certificados, conforme o disposto no artigo 12, da resolução 113/2013.

---

**(11) MU 8902439-7 Y1**

Código 24.10 - Manutenção da Extinção - Art. 78 inciso IV da LPI  
(45) 16/01/2018

(73) Energisa S.A. (BR/MG)

Em virtude da extinção publicada na RPI 2801 de 10-09-2024 e considerando ausência de manifestação dentro dos prazos legais, informo que cabe ser mantida a extinção da patente e seus certificados, conforme o disposto no artigo 12, da resolução 113/2013.

---

**(11) MU 8902904-6 Y1**

Código 24.10 - Manutenção da Extinção - Art. 78 inciso IV da LPI  
(45) 27/06/2017

(73) Roberto Carlos Espindola Krug (BR/RS)

Em virtude da extinção publicada na RPI 2805 de 08-10-2024 e considerando ausência de manifestação dentro dos prazos legais, informo que cabe ser mantida a extinção da patente e seus certificados, conforme o disposto no artigo 12, da resolução 113/2013.

---

**(11) MU 8902978-0 Y1**

Código 24.10 - Manutenção da Extinção - Art. 78 inciso IV da LPI

---

(45) 09/08/2016

(73) NILSON LUIZ DA SILVA (BR/SP)

Em virtude da extinção publicada na RPI 2799 de 27-08-2024 e considerando ausência de manifestação dentro dos prazos legais, informo que cabe ser mantida a extinção da patente e seus certificados, conforme o disposto no artigo 12, da resolução 113/2013.

---

**(11) MU 9002167-3 Y1**

Código 24.10 - Manutenção da Extinção - Art. 78 inciso IV da LPI

(45) 19/12/2017

(73) GLOBAL TECNOLOGIA LTDA (BR/PR)

Em virtude da extinção publicada na RPI 2799 de 27-08-2024 e considerando ausência de manifestação dentro dos prazos legais, informo que cabe ser mantida a extinção da patente e seus certificados, conforme o disposto no artigo 12, da resolução 113/2013.

---

**(11) MU 9002455-9 Y8**

Código 24.10 - Manutenção da Extinção - Art. 78 inciso IV da LPI

(45) 08/09/2020

(73) TERUMO KABUSHIKI KAISHA (TERUMO CORPORATION) (JP)

Em virtude da extinção publicada na RPI 2805 de 08-10-2024 e considerando ausência de manifestação dentro dos prazos legais, informo que cabe ser mantida a extinção da patente e seus certificados, conforme o disposto no artigo 12, da resolução 113/2013.

---

**(11) MU 9002468-0 Y1**

Código 24.10 - Manutenção da Extinção - Art. 78 inciso IV da LPI

(45) 16/01/2018

(73) Antonio Botossi (BR/SP)

Em virtude da extinção publicada na RPI 2805 de 08-10-2024 e considerando ausência de manifestação dentro dos prazos legais, informo que cabe ser mantida a extinção da patente e seus certificados, conforme o disposto no artigo 12, da resolução 113/2013.

---

**(11) MU 9003049-4 Y1**

Código 24.10 - Manutenção da Extinção - Art. 78 inciso IV da LPI

(45) 27/03/2018

(73) RIBERMAN PLÁSTICOS INDUSTRIAIS LTDA (BR/SP)

Em virtude da extinção publicada na RPI 2806 de 15-10-2024 e considerando ausência de manifestação dentro dos prazos legais, informo que cabe ser mantida a extinção da patente e seus certificados, conforme o disposto no artigo 12, da resolução 113/2013.

---

**(11) MU 9102212-6 Y1**

Código 24.10 - Manutenção da Extinção - Art. 78 inciso IV da LPI

(45) 02/05/2018

(73) FAUSTO VITERBO DE OLIVEIRA NETO (BR/SP)

Em virtude da extinção publicada na RPI 2801 de 10-09-2024 e considerando

---

ausência de manifestação dentro dos prazos legais, informo que cabe ser mantida a extinção da patente e seus certificados, conforme o disposto no artigo 12, da resolução 113/2013.

---

**(11) MU 9102337-8 Y1**

Código 24.10 - Manutenção da Extinção - Art. 78 inciso IV da LPI

(45) 05/06/2018

(73) DIETER PAUL WEEGE (BR/SC)

Em virtude da extinção publicada na RPI 2805 de 08-10-2024 e considerando ausência de manifestação dentro dos prazos legais, informo que cabe ser mantida a extinção da patente e seus certificados, conforme o disposto no artigo 12, da resolução 113/2013.

---

**(11) MU 9102479-0 Y1**

Código 24.10 - Manutenção da Extinção - Art. 78 inciso IV da LPI

(45) 24/04/2018

(73) Energisa S.A. (BR/MG)

Em virtude da extinção publicada na RPI 2805 de 08-10-2024 e considerando ausência de manifestação dentro dos prazos legais, informo que cabe ser mantida a extinção da patente e seus certificados, conforme o disposto no artigo 12, da resolução 113/2013.

---

**(11) MU 9102549-4 Y1**

Código 24.10 - Manutenção da Extinção - Art. 78 inciso IV da LPI

(45) 04/06/2019

(73) BF-FOX TECNOLOGIA LTDA ME (BR/MG)

Em virtude da extinção publicada na RPI 2804 de 01-10-2024 e considerando ausência de manifestação dentro dos prazos legais, informo que cabe ser mantida a extinção da patente e seus certificados, conforme o disposto no artigo 12, da resolução 113/2013.

---

**(11) PI 0008250-3 B1**

Código 24.10 - Manutenção da Extinção - Art. 78 inciso IV da LPI

(45) 22/11/2016

(73) GOOGLE TECHNOLOGY HOLDINGS LLC (US)

Em virtude da extinção publicada na RPI 2799 de 27-08-2024 e considerando ausência de manifestação dentro dos prazos legais, informo que cabe ser mantida a extinção da patente e seus certificados, conforme o disposto no artigo 12, da resolução 113/2013.

---

**(11) PI 0015341-9 B1**

Código 24.10 - Manutenção da Extinção - Art. 78 inciso IV da LPI

(45) 06/01/2015

(73) QUALCOMM INCORPORATED (US)

Em virtude da extinção publicada na RPI 2800 de 03-09-2024 e considerando ausência de manifestação dentro dos prazos legais, informo que cabe ser mantida a extinção da patente e seus certificados, conforme o disposto no artigo 12, da resolução 113/2013.

---

<b>(11) PI 0015575-6 B1</b>	Código 24.10 - Manutenção da Extinção - Art. 78 inciso IV da LPI (45) 02/10/2018 (73) SCHOLLE IPN CORPORATION (US) Em virtude da extinção publicada na RPI 2800 de 03-09-2024 e considerando ausência de manifestação dentro dos prazos legais, informo que cabe ser mantida a extinção da patente e seus certificados, conforme o disposto no artigo 12, da resolução 113/2013.
<b>(11) PI 0015774-0 B1</b>	Código 24.10 - Manutenção da Extinção - Art. 78 inciso IV da LPI (45) 16/06/2015 (73) NOKIA TECHNOLOGIES OY (FI) Em virtude da extinção publicada na RPI 2802 de 17-09-2024 e considerando ausência de manifestação dentro dos prazos legais, informo que cabe ser mantida a extinção da patente e seus certificados, conforme o disposto no artigo 12, da resolução 113/2013.
<b>(11) PI 0017382-7 B1</b>	Código 24.10 - Manutenção da Extinção - Art. 78 inciso IV da LPI (45) 04/11/2014 (73) INVT SPE LLC (US) Em virtude da extinção publicada na RPI 2806 de 15-10-2024 e considerando ausência de manifestação dentro dos prazos legais, informo que cabe ser mantida a extinção da patente e seus certificados, conforme o disposto no artigo 12, da resolução 113/2013.
<b>(11) PI 0104186-0 B1</b>	Código 24.10 - Manutenção da Extinção - Art. 78 inciso IV da LPI (45) 03/12/2013 (73) Particle Drilling Technologies, Inc. (US) Em virtude da extinção publicada na RPI 2805 de 08-10-2024 e considerando ausência de manifestação dentro dos prazos legais, informo que cabe ser mantida a extinção da patente e seus certificados, conforme o disposto no artigo 12, da resolução 113/2013.
<b>(11) PI 0105116-4 B1</b>	Código 24.10 - Manutenção da Extinção - Art. 78 inciso IV da LPI (45) 23/08/2016 (73) IMA - Instituto de Macromoléculas Professora Eloísa Mano (BR/RJ) Em virtude da extinção publicada na RPI 2799 de 27-08-2024 e considerando ausência de manifestação dentro dos prazos legais, informo que cabe ser mantida a extinção da patente e seus certificados, conforme o disposto no artigo 12, da resolução 113/2013.
<b>(11) PI 0108372-4 B1</b>	Código 24.10 - Manutenção da Extinção - Art. 78 inciso IV da LPI (45) 23/05/2017

---

(73) Valeo Equipements Electriques Moteur (FR)

Em virtude da extinção publicada na RPI 2806 de 15-10-2024 e considerando ausência de manifestação dentro dos prazos legais, informo que cabe ser mantida a extinção da patente e seus certificados, conforme o disposto no artigo 12, da resolução 113/2013.

---

**(11) PI 0114597-5 B1**

Código 24.10 - Manutenção da Extinção - Art. 78 inciso IV da LPI

(45) 01/10/2013

(73) Lesaffre et Compagnie (FR)

Em virtude da extinção publicada na RPI 2806 de 15-10-2024 e considerando ausência de manifestação dentro dos prazos legais, informo que cabe ser mantida a extinção da patente e seus certificados, conforme o disposto no artigo 12, da resolução 113/2013.

---

**(11) PI 0115407-9 B1**

Código 24.10 - Manutenção da Extinção - Art. 78 inciso IV da LPI

(45) 24/02/2015

(73) Johnson & Johnson (US)

Em virtude da extinção publicada na RPI 2800 de 03-09-2024 e considerando ausência de manifestação dentro dos prazos legais, informo que cabe ser mantida a extinção da patente e seus certificados, conforme o disposto no artigo 12, da resolução 113/2013.

---

**(11) PI 0115583-0 B1**

Código 24.10 - Manutenção da Extinção - Art. 78 inciso IV da LPI

(45) 13/09/2016

(73) Robert Bosch GMBH. (DE)

Em virtude da extinção publicada na RPI 2802 de 17-09-2024 e considerando ausência de manifestação dentro dos prazos legais, informo que cabe ser mantida a extinção da patente e seus certificados, conforme o disposto no artigo 12, da resolução 113/2013.

---

**(11) PI 0115606-3 B1**

Código 24.10 - Manutenção da Extinção - Art. 78 inciso IV da LPI

(45) 14/02/2017

(73) SOCIETE DES PRODUITS NESTLE S.A. (CH)

Em virtude da extinção publicada na RPI 2799 de 27-08-2024 e considerando ausência de manifestação dentro dos prazos legais, informo que cabe ser mantida a extinção da patente e seus certificados, conforme o disposto no artigo 12, da resolução 113/2013.

---

**(11) PI 0116157-1 B1**

Código 24.10 - Manutenção da Extinção - Art. 78 inciso IV da LPI

(45) 19/07/2016

(73) Qualcomm Incorporated (US)

Em virtude da extinção publicada na RPI 2805 de 08-10-2024 e considerando ausência de manifestação dentro dos prazos legais, informo que cabe ser



---

mantida a extinção da patente e seus certificados, conforme o disposto no artigo 12, da resolução 113/2013.

---

**(11) PI 0116305-1 B1**

Código 24.10 - Manutenção da Extinção - Art. 78 inciso IV da LPI

(45) 12/01/2016

(73) Monsanto Technology LLC (US)

Em virtude da extinção publicada na RPI 2806 de 15-10-2024 e considerando ausência de manifestação dentro dos prazos legais, informo que cabe ser mantida a extinção da patente e seus certificados, conforme o disposto no artigo 12, da resolução 113/2013.

---

**(11) PI 0116329-9 B1**

Código 24.10 - Manutenção da Extinção - Art. 78 inciso IV da LPI

(45) 16/04/2019

(73) Monsanto Technology LLC (US)

Em virtude da extinção publicada na RPI 2806 de 15-10-2024 e considerando ausência de manifestação dentro dos prazos legais, informo que cabe ser mantida a extinção da patente e seus certificados, conforme o disposto no artigo 12, da resolução 113/2013.

---

**(11) PI 0204618-0 B1**

Código 24.10 - Manutenção da Extinção - Art. 78 inciso IV da LPI

(45) 14/07/2015

(73) Avon Products, INC. (US)

Em virtude da extinção publicada na RPI 2800 de 03-09-2024 e considerando ausência de manifestação dentro dos prazos legais, informo que cabe ser mantida a extinção da patente e seus certificados, conforme o disposto no artigo 12, da resolução 113/2013.

---

**(11) PI 0205058-7 B1**

Código 24.10 - Manutenção da Extinção - Art. 78 inciso IV da LPI

(45) 21/02/2017

(73) IPEL-ITIBANYL PRODUTOS ESPECIAIS LTDA (BR/SP)

Em virtude da extinção publicada na RPI 2800 de 03-09-2024 e considerando ausência de manifestação dentro dos prazos legais, informo que cabe ser mantida a extinção da patente e seus certificados, conforme o disposto no artigo 12, da resolução 113/2013.

---

**(11) PI 0212227-8 B1**

Código 24.10 - Manutenção da Extinção - Art. 78 inciso IV da LPI

(45) 03/12/2013

(73) ADAMA FAHRENHEIT B.V. CURAÇAO BRANCH (NL)

Em virtude da extinção publicada na RPI 2801 de 10-09-2024 e considerando ausência de manifestação dentro dos prazos legais, informo que cabe ser mantida a extinção da patente e seus certificados, conforme o disposto no artigo 12, da resolução 113/2013.

---

<b>(11) PI 0214592-8 B1</b>	<p>Código 24.10 - Manutenção da Extinção - Art. 78 inciso IV da LPI (45) 29/10/2014 (73) RHODIA INC. (US)</p> <p>Em virtude da extinção publicada na RPI 2806 de 15-10-2024 e considerando ausência de manifestação dentro dos prazos legais, informo que cabe ser mantida a extinção da patente e seus certificados, conforme o disposto no artigo 12, da resolução 113/2013.</p>
<b>(11) PI 0214965-6 B1</b>	<p>Código 24.10 - Manutenção da Extinção - Art. 78 inciso IV da LPI (45) 18/10/2016 (73) Fisher Controls International LLC (US)</p> <p>Em virtude da extinção publicada na RPI 2801 de 10-09-2024 e considerando ausência de manifestação dentro dos prazos legais, informo que cabe ser mantida a extinção da patente e seus certificados, conforme o disposto no artigo 12, da resolução 113/2013.</p>
<b>(11) PI 0215181-2 B1</b>	<p>Código 24.10 - Manutenção da Extinção - Art. 78 inciso IV da LPI (45) 13/10/2015 (73) GIESECKE+DEVRIENT CURRENCY TECHNOLOGY GMBH (DE)</p> <p>Em virtude da extinção publicada na RPI 2805 de 08-10-2024 e considerando ausência de manifestação dentro dos prazos legais, informo que cabe ser mantida a extinção da patente e seus certificados, conforme o disposto no artigo 12, da resolução 113/2013.</p>
<b>(11) PI 0302666-3 B1</b>	<p>Código 24.10 - Manutenção da Extinção - Art. 78 inciso IV da LPI (45) 24/12/2013 (73) Ejot GMBH &amp; CO.KG (DE)</p> <p>Em virtude da extinção publicada na RPI 2799 de 27-08-2024 e considerando ausência de manifestação dentro dos prazos legais, informo que cabe ser mantida a extinção da patente e seus certificados, conforme o disposto no artigo 12, da resolução 113/2013.</p>
<b>(11) PI 0303478-0 B8</b>	<p>Código 24.10 - Manutenção da Extinção - Art. 78 inciso IV da LPI (45) 18/02/2014 (73) Fisher &amp; Paykel Healthcare Limited (NZ)</p> <p>Em virtude da extinção publicada na RPI 2804 de 01-10-2024 e considerando ausência de manifestação dentro dos prazos legais, informo que cabe ser mantida a extinção da patente e seus certificados, conforme o disposto no artigo 12, da resolução 113/2013.</p>
<b>(11) PI 0303481-0 B8</b>	<p>Código 24.10 - Manutenção da Extinção - Art. 78 inciso IV da LPI (45) 11/02/2014 (73) Fisher &amp; Paykel Healthcare Limited (NZ)</p>

---

---

Em virtude da extinção publicada na RPI 2804 de 01-10-2024 e considerando ausência de manifestação dentro dos prazos legais, informo que cabe ser mantida a extinção da patente e seus certificados, conforme o disposto no artigo 12, da resolução 113/2013.

---

**(11) PI 0303732-0 B1**

Código 24.10 - Manutenção da Extinção - Art. 78 inciso IV da LPI

(45) 19/11/2013

(73) Pilkington Brasil LTDA (BR/SP)

Em virtude da extinção publicada na RPI 2801 de 10-09-2024 e considerando ausência de manifestação dentro dos prazos legais, informo que cabe ser mantida a extinção da patente e seus certificados, conforme o disposto no artigo 12, da resolução 113/2013.

---

**(11) PI 0303765-7 B1**

Código 24.10 - Manutenção da Extinção - Art. 78 inciso IV da LPI

(45) 22/10/2013

(73) Universidade de São Paulo - USP (BR/SP) ; Universidade Estadual Paulista Julio de Mesquita Filho (BR/SP)

Em virtude da extinção publicada na RPI 2802 de 17-09-2024 e considerando ausência de manifestação dentro dos prazos legais, informo que cabe ser mantida a extinção da patente e seus certificados, conforme o disposto no artigo 12, da resolução 113/2013.

---

**(11) PI 0305206-0 B8**

Código 24.10 - Manutenção da Extinção - Art. 78 inciso IV da LPI

(45) 10/11/2020

(73) Atrasorb Indústria de Produtos Hospitalares Ltda (BR/SP)

Em virtude da extinção publicada na RPI 2802 de 17-09-2024 e considerando ausência de manifestação dentro dos prazos legais, informo que cabe ser mantida a extinção da patente e seus certificados, conforme o disposto no artigo 12, da resolução 113/2013.

---

**(11) PI 0305963-4 B8**

Código 24.10 - Manutenção da Extinção - Art. 78 inciso IV da LPI

(45) 16/04/2019

(73) ATOFINA CHEMICALS, INC. (US)

Em virtude da extinção publicada na RPI 2806 de 15-10-2024 e considerando ausência de manifestação dentro dos prazos legais, informo que cabe ser mantida a extinção da patente e seus certificados, conforme o disposto no artigo 12, da resolução 113/2013.

---

**(11) PI 0306001-2 B1**

Código 24.10 - Manutenção da Extinção - Art. 78 inciso IV da LPI

(45) 17/03/2015

(73) Maria Helena Vieira Maccaferri (BR/SP)

Em virtude da extinção publicada na RPI 2802 de 17-09-2024 e considerando ausência de manifestação dentro dos prazos legais, informo que cabe ser

---

mantida a extinção da patente e seus certificados, conforme o disposto no artigo 12, da resolução 113/2013.

---

**(11) PI 0306004-7 B1**

Código 24.10 - Manutenção da Extinção - Art. 78 inciso IV da LPI

(45) 20/10/2015

(73) Indústria e Comércio de Peças Para Autos Quality LTDA. (BR/SP)

Em virtude da extinção publicada na RPI 2805 de 08-10-2024 e considerando ausência de manifestação dentro dos prazos legais, informo que cabe ser mantida a extinção da patente e seus certificados, conforme o disposto no artigo 12, da resolução 113/2013.

---

**(11) PI 0309038-8 B1**

Código 24.10 - Manutenção da Extinção - Art. 78 inciso IV da LPI

(45) 15/05/2018

(73) Kyoritsu Gokin CO., LTD. (JP) ; JFE Steel Corporation (JP)

Em virtude da extinção publicada na RPI 2805 de 08-10-2024 e considerando ausência de manifestação dentro dos prazos legais, informo que cabe ser mantida a extinção da patente e seus certificados, conforme o disposto no artigo 12, da resolução 113/2013.

---

**(11) PI 0310123-1 B8**

Código 24.10 - Manutenção da Extinção - Art. 78 inciso IV da LPI

(45) 24/03/2020

(73) Louis V. Kirchhoff (US) ; Keiko Otsu (JP)

Em virtude da extinção publicada na RPI 2804 de 01-10-2024 e considerando ausência de manifestação dentro dos prazos legais, informo que cabe ser mantida a extinção da patente e seus certificados, conforme o disposto no artigo 12, da resolução 113/2013.

---

**(11) PI 0310134-7 B1**

Código 24.10 - Manutenção da Extinção - Art. 78 inciso IV da LPI

(45) 14/06/2016

(73) CLARIANT INTERNATIONAL LTD (CH)

Em virtude da extinção publicada na RPI 2802 de 17-09-2024 e considerando ausência de manifestação dentro dos prazos legais, informo que cabe ser mantida a extinção da patente e seus certificados, conforme o disposto no artigo 12, da resolução 113/2013.

---

**(11) PI 0314441-0 B1**

Código 24.10 - Manutenção da Extinção - Art. 78 inciso IV da LPI

(45) 26/11/2013

(73) PAPIERFABRIK AUGUST KOEHLER AG. (DE)

Em virtude da extinção publicada na RPI 2805 de 08-10-2024 e considerando ausência de manifestação dentro dos prazos legais, informo que cabe ser mantida a extinção da patente e seus certificados, conforme o disposto no artigo 12, da resolução 113/2013.

---

<b>(11) PI 0315862-4 B8</b>	Código 24.10 - Manutenção da Extinção - Art. 78 inciso IV da LPI (45) 13/10/2015 (73) Profile Respiratory Systems Limited (GB) Em virtude da extinção publicada na RPI 2801 de 10-09-2024 e considerando ausência de manifestação dentro dos prazos legais, informo que cabe ser mantida a extinção da patente e seus certificados, conforme o disposto no artigo 12, da resolução 113/2013.
<b>(11) PI 0316198-6 B1</b>	Código 24.10 - Manutenção da Extinção - Art. 78 inciso IV da LPI (45) 12/12/2017 (73) JOHNSON & JOHNSON VISION CARE, INC. (US) Em virtude da extinção publicada na RPI 2800 de 03-09-2024 e considerando ausência de manifestação dentro dos prazos legais, informo que cabe ser mantida a extinção da patente e seus certificados, conforme o disposto no artigo 12, da resolução 113/2013.
<b>(11) PI 0316202-8 B1</b>	Código 24.10 - Manutenção da Extinção - Art. 78 inciso IV da LPI (45) 06/06/2017 (73) Heuft Systemtechnik GMBH (DE) Em virtude da extinção publicada na RPI 2800 de 03-09-2024 e considerando ausência de manifestação dentro dos prazos legais, informo que cabe ser mantida a extinção da patente e seus certificados, conforme o disposto no artigo 12, da resolução 113/2013.
<b>(11) PI 0316481-0 B8</b>	Código 24.10 - Manutenção da Extinção - Art. 78 inciso IV da LPI (45) 14/02/2018 (73) Heuft Systemtechnik GMBH (DE) Em virtude da extinção publicada na RPI 2802 de 17-09-2024 e considerando ausência de manifestação dentro dos prazos legais, informo que cabe ser mantida a extinção da patente e seus certificados, conforme o disposto no artigo 12, da resolução 113/2013.
<b>(11) PI 0316573-6 B1</b>	Código 24.10 - Manutenção da Extinção - Art. 78 inciso IV da LPI (45) 22/12/2015 (73) CIA. de Tapones Irrellenables, S.A (ES) Em virtude da extinção publicada na RPI 2805 de 08-10-2024 e considerando ausência de manifestação dentro dos prazos legais, informo que cabe ser mantida a extinção da patente e seus certificados, conforme o disposto no artigo 12, da resolução 113/2013.
<b>(11) PI 0316718-6 B1</b>	Código 24.10 - Manutenção da Extinção - Art. 78 inciso IV da LPI (45) 23/11/2021 (73) France Telecom (FR)

---

Em virtude da extinção publicada na RPI 2800 de 03-09-2024 e considerando ausência de manifestação dentro dos prazos legais, informo que cabe ser mantida a extinção da patente e seus certificados, conforme o disposto no artigo 12, da resolução 113/2013.

---

**(11) PI 0316779-8 C8**

Código 24.10 - Manutenção da Extinção - Art. 78 inciso IV da LPI

(45) 28/04/2020

(73) GENENTECH, INC. (US)

Em virtude da extinção publicada na RPI 2805 de 08-10-2024 e considerando ausência de manifestação dentro dos prazos legais, informo que cabe ser mantida a extinção da patente e seus certificados, conforme o disposto no artigo 12, da resolução 113/2013.

---

**(11) PI 0316784-4 B1**

Código 24.10 - Manutenção da Extinção - Art. 78 inciso IV da LPI

(45) 09/04/2019

(73) Università Di Pisa (IT) ; Piaggio & C.S.P.A (IT)

Em virtude da extinção publicada na RPI 2805 de 08-10-2024 e considerando ausência de manifestação dentro dos prazos legais, informo que cabe ser mantida a extinção da patente e seus certificados, conforme o disposto no artigo 12, da resolução 113/2013.

---

**(11) PI 0316826-3 B1**

Código 24.10 - Manutenção da Extinção - Art. 78 inciso IV da LPI

(45) 01/12/2015

(73) ARTECO NV (BE)

Em virtude da extinção publicada na RPI 2801 de 10-09-2024 e considerando ausência de manifestação dentro dos prazos legais, informo que cabe ser mantida a extinção da patente e seus certificados, conforme o disposto no artigo 12, da resolução 113/2013.

---

**(11) PI 0316908-1 B8**

Código 24.10 - Manutenção da Extinção - Art. 78 inciso IV da LPI

(45) 26/01/2016

(73) Chiesi Farmaceutici S.p.A (IT)

Em virtude da extinção publicada na RPI 2805 de 08-10-2024 e considerando ausência de manifestação dentro dos prazos legais, informo que cabe ser mantida a extinção da patente e seus certificados, conforme o disposto no artigo 12, da resolução 113/2013.

---

**(11) PI 0316916-2 B1**

Código 24.10 - Manutenção da Extinção - Art. 78 inciso IV da LPI

(45) 30/11/2021

(73) TEVA SANTÉ (FR)

Em virtude da extinção publicada na RPI 2806 de 15-10-2024 e considerando ausência de manifestação dentro dos prazos legais, informo que cabe ser mantida a extinção da patente e seus certificados, conforme o disposto no

---

artigo 12, da resolução 113/2013.

---

**(11) PI 0316958-8 B8**

Código 24.10 - Manutenção da Extinção - Art. 78 inciso IV da LPI

(45) 08/03/2016

(73) KPR U.S., LLC (US)

Em virtude da extinção publicada na RPI 2803 de 24-09-2024 e considerando ausência de manifestação dentro dos prazos legais, informo que cabe ser mantida a extinção da patente e seus certificados, conforme o disposto no artigo 12, da resolução 113/2013.

---

**(11) PI 0317184-1 B8**

Código 24.10 - Manutenção da Extinção - Art. 78 inciso IV da LPI

(45) 23/02/2021

(73) DEPUY SYNTHES PRODUCTS, INC. (US)

Em virtude da extinção publicada na RPI 2804 de 01-10-2024 e considerando ausência de manifestação dentro dos prazos legais, informo que cabe ser mantida a extinção da patente e seus certificados, conforme o disposto no artigo 12, da resolução 113/2013.

---

**(11) PI 0317255-4 B8**

Código 24.10 - Manutenção da Extinção - Art. 78 inciso IV da LPI

(45) 24/12/2019

(73) BRISTOL-MYERS SQUIBB HOLDINGS IRELAND UNLIMITED COMPANY (CH)

Em virtude da extinção publicada na RPI 2804 de 01-10-2024 e considerando ausência de manifestação dentro dos prazos legais, informo que cabe ser mantida a extinção da patente e seus certificados, conforme o disposto no artigo 12, da resolução 113/2013.

---

**(11) PI 0317265-1 B1**

Código 24.10 - Manutenção da Extinção - Art. 78 inciso IV da LPI

(45) 14/02/2017

(73) AVERY DENNISON CORPORATION (US)

Em virtude da extinção publicada na RPI 2804 de 01-10-2024 e considerando ausência de manifestação dentro dos prazos legais, informo que cabe ser mantida a extinção da patente e seus certificados, conforme o disposto no artigo 12, da resolução 113/2013.

---

**(11) PI 0317333-0 B1**

Código 24.10 - Manutenção da Extinção - Art. 78 inciso IV da LPI

(45) 08/11/2016

(73) Albany International Corp (US)

Em virtude da extinção publicada na RPI 2804 de 01-10-2024 e considerando ausência de manifestação dentro dos prazos legais, informo que cabe ser mantida a extinção da patente e seus certificados, conforme o disposto no artigo 12, da resolução 113/2013.

---

<b>(11) PI 0317376-3 B8</b>	<p>Código 24.10 - Manutenção da Extinção - Art. 78 inciso IV da LPI (45) 03/12/2019 (73) Merck Patent Gmbh (DE)</p> <p>Em virtude da extinção publicada na RPI 2805 de 08-10-2024 e considerando ausência de manifestação dentro dos prazos legais, informo que cabe ser mantida a extinção da patente e seus certificados, conforme o disposto no artigo 12, da resolução 113/2013.</p>
<b>(11) PI 0317446-8 B1</b>	<p>Código 24.10 - Manutenção da Extinção - Art. 78 inciso IV da LPI (45) 03/11/2020 (73) ORGANISATION INTERGOUVERNEMENTALE DITE AGENCE SPATIALE EUROPEENNE (FR)</p> <p>Em virtude da extinção publicada na RPI 2805 de 08-10-2024 e considerando ausência de manifestação dentro dos prazos legais, informo que cabe ser mantida a extinção da patente e seus certificados, conforme o disposto no artigo 12, da resolução 113/2013.</p>
<b>(11) PI 0317632-0 B1</b>	<p>Código 24.10 - Manutenção da Extinção - Art. 78 inciso IV da LPI (45) 13/10/2015 (73) Albany International Corp. (US)</p> <p>Em virtude da extinção publicada na RPI 2801 de 10-09-2024 e considerando ausência de manifestação dentro dos prazos legais, informo que cabe ser mantida a extinção da patente e seus certificados, conforme o disposto no artigo 12, da resolução 113/2013.</p>
<b>(11) PI 0317717-3 B8</b>	<p>Código 24.10 - Manutenção da Extinção - Art. 78 inciso IV da LPI (45) 19/12/2017 (73) Astrazeneca AB (SE)</p> <p>Em virtude da extinção publicada na RPI 2806 de 15-10-2024 e considerando ausência de manifestação dentro dos prazos legais, informo que cabe ser mantida a extinção da patente e seus certificados, conforme o disposto no artigo 12, da resolução 113/2013.</p>
<b>(11) PI 0317738-6 B8</b>	<p>Código 24.10 - Manutenção da Extinção - Art. 78 inciso IV da LPI (45) 16/01/2018 (73) Rinat Neuroscience Corporation (US)</p> <p>Em virtude da extinção publicada na RPI 2806 de 15-10-2024 e considerando ausência de manifestação dentro dos prazos legais, informo que cabe ser mantida a extinção da patente e seus certificados, conforme o disposto no artigo 12, da resolução 113/2013.</p>
<b>(11) PI 0317795-5 B8</b>	<p>Código 24.10 - Manutenção da Extinção - Art. 78 inciso IV da LPI (45) 02/04/2019</p>

---



---

(73) Newron Pharmaceuticals S.p.A. (IT)

Em virtude da extinção publicada na RPI 2801 de 10-09-2024 e considerando ausência de manifestação dentro dos prazos legais, informo que cabe ser mantida a extinção da patente e seus certificados, conforme o disposto no artigo 12, da resolução 113/2013.

---

**(11) PI 0317832-3 B1**

Código 24.10 - Manutenção da Extinção - Art. 78 inciso IV da LPI

(45) 16/05/2017

(73) Albany International Corp. (US)

Em virtude da extinção publicada na RPI 2801 de 10-09-2024 e considerando ausência de manifestação dentro dos prazos legais, informo que cabe ser mantida a extinção da patente e seus certificados, conforme o disposto no artigo 12, da resolução 113/2013.

---

**(11) PI 0317841-2 B1**

Código 24.10 - Manutenção da Extinção - Art. 78 inciso IV da LPI

(45) 07/10/2014

(73) ALBANY INTERNATIONAL CORP. (US)

Em virtude da extinção publicada na RPI 2801 de 10-09-2024 e considerando ausência de manifestação dentro dos prazos legais, informo que cabe ser mantida a extinção da patente e seus certificados, conforme o disposto no artigo 12, da resolução 113/2013.

---

**(11) PI 0317847-1 B1**

Código 24.10 - Manutenção da Extinção - Art. 78 inciso IV da LPI

(45) 11/11/2014

(73) Albany International Corp (US)

Em virtude da extinção publicada na RPI 2800 de 03-09-2024 e considerando ausência de manifestação dentro dos prazos legais, informo que cabe ser mantida a extinção da patente e seus certificados, conforme o disposto no artigo 12, da resolução 113/2013.

---

**(11) PI 0317853-6 B1**

Código 24.10 - Manutenção da Extinção - Art. 78 inciso IV da LPI

(45) 23/12/2014

(73) Albany International Corp. (US)

Em virtude da extinção publicada na RPI 2801 de 10-09-2024 e considerando ausência de manifestação dentro dos prazos legais, informo que cabe ser mantida a extinção da patente e seus certificados, conforme o disposto no artigo 12, da resolução 113/2013.

---

**(11) PI 0317859-5 B1**

Código 24.10 - Manutenção da Extinção - Art. 78 inciso IV da LPI

(45) 28/07/2015

(73) Albany International Corp (US)

Em virtude da extinção publicada na RPI 2800 de 03-09-2024 e considerando ausência de manifestação dentro dos prazos legais, informo que cabe ser

---

mantida a extinção da patente e seus certificados, conforme o disposto no artigo 12, da resolução 113/2013.

---

**(11) PI 0317861-7 B1**

Código 24.10 - Manutenção da Extinção - Art. 78 inciso IV da LPI  
(45) 13/10/2015  
(73) Albany International Corp (US)

Em virtude da extinção publicada na RPI 2801 de 10-09-2024 e considerando ausência de manifestação dentro dos prazos legais, informo que cabe ser mantida a extinção da patente e seus certificados, conforme o disposto no artigo 12, da resolução 113/2013.

---

**(11) PI 0317883-8 B8**

Código 24.10 - Manutenção da Extinção - Art. 78 inciso IV da LPI  
(45) 22/12/2015  
(73) Boehringer Ingelheim International GmbH (DE)

Em virtude da extinção publicada na RPI 2805 de 08-10-2024 e considerando ausência de manifestação dentro dos prazos legais, informo que cabe ser mantida a extinção da patente e seus certificados, conforme o disposto no artigo 12, da resolução 113/2013.

---

**(11) PI 0318019-0 B8**

Código 24.10 - Manutenção da Extinção - Art. 78 inciso IV da LPI  
(45) 13/10/2015  
(73) Arcadophta (FR)

Em virtude da extinção publicada na RPI 2806 de 15-10-2024 e considerando ausência de manifestação dentro dos prazos legais, informo que cabe ser mantida a extinção da patente e seus certificados, conforme o disposto no artigo 12, da resolução 113/2013.

---

**(11) PI 0318046-8 B8**

Código 24.10 - Manutenção da Extinção - Art. 78 inciso IV da LPI  
(45) 12/03/2019  
(73) Esperion Therapeutics, Inc. (US)

Em virtude da extinção publicada na RPI 2806 de 15-10-2024 e considerando ausência de manifestação dentro dos prazos legais, informo que cabe ser mantida a extinção da patente e seus certificados, conforme o disposto no artigo 12, da resolução 113/2013.

---

**(11) PI 0318067-0 B8**

Código 24.10 - Manutenção da Extinção - Art. 78 inciso IV da LPI  
(45) 01/11/2016  
(73) NORDITUBE TECHNOLOGIES AB (BE)

Em virtude da extinção publicada na RPI 2799 de 27-08-2024 e considerando ausência de manifestação dentro dos prazos legais, informo que cabe ser mantida a extinção da patente e seus certificados, conforme o disposto no artigo 12, da resolução 113/2013.

---

<b>(11) PI 0318086-7 B1</b>	<p>Código 24.10 - Manutenção da Extinção - Art. 78 inciso IV da LPI (45) 28/03/2017 (73) VIAVI SOLUTIONS INC. (US) Em virtude da extinção publicada na RPI 2806 de 15-10-2024 e considerando ausência de manifestação dentro dos prazos legais, informo que cabe ser mantida a extinção da patente e seus certificados, conforme o disposto no artigo 12, da resolução 113/2013.</p>
<b>(11) PI 0318159-6 B1</b>	<p>Código 24.10 - Manutenção da Extinção - Art. 78 inciso IV da LPI (45) 26/05/2015 (73) Philippe Heine (FR) Em virtude da extinção publicada na RPI 2804 de 01-10-2024 e considerando ausência de manifestação dentro dos prazos legais, informo que cabe ser mantida a extinção da patente e seus certificados, conforme o disposto no artigo 12, da resolução 113/2013.</p>
<b>(11) PI 0318565-6 B1</b>	<p>Código 24.10 - Manutenção da Extinção - Art. 78 inciso IV da LPI (45) 02/06/2015 (73) Albany International Corp. (US) Em virtude da extinção publicada na RPI 2805 de 08-10-2024 e considerando ausência de manifestação dentro dos prazos legais, informo que cabe ser mantida a extinção da patente e seus certificados, conforme o disposto no artigo 12, da resolução 113/2013.</p>
<b>(11) PI 0318594-0 B8</b>	<p>Código 24.10 - Manutenção da Extinção - Art. 78 inciso IV da LPI (45) 26/12/2017 (73) Beijing Sunbio Biotech CO., Ltd. (CN) Em virtude da extinção publicada na RPI 2799 de 27-08-2024 e considerando ausência de manifestação dentro dos prazos legais, informo que cabe ser mantida a extinção da patente e seus certificados, conforme o disposto no artigo 12, da resolução 113/2013.</p>
<b>(11) PI 0318612-1 B1</b>	<p>Código 24.10 - Manutenção da Extinção - Art. 78 inciso IV da LPI (45) 16/11/2016 (73) Telecom Italia S.P.A. (IT) Em virtude da extinção publicada na RPI 2801 de 10-09-2024 e considerando ausência de manifestação dentro dos prazos legais, informo que cabe ser mantida a extinção da patente e seus certificados, conforme o disposto no artigo 12, da resolução 113/2013.</p>
<b>(11) PI 0404870-9 B1</b>	<p>Código 24.10 - Manutenção da Extinção - Art. 78 inciso IV da LPI (45) 02/08/2016 (73) Taro Kato (BR/SP)</p>

---

Em virtude da extinção publicada na RPI 2800 de 03-09-2024 e considerando ausência de manifestação dentro dos prazos legais, informo que cabe ser mantida a extinção da patente e seus certificados, conforme o disposto no artigo 12, da resolução 113/2013.

---

**(11) PI 0405015-0 B1**

Código 24.10 - Manutenção da Extinção - Art. 78 inciso IV da LPI

(45) 03/03/2015

(73) Honda Motor Co., Ltd. (JP)

Em virtude da extinção publicada na RPI 2800 de 03-09-2024 e considerando ausência de manifestação dentro dos prazos legais, informo que cabe ser mantida a extinção da patente e seus certificados, conforme o disposto no artigo 12, da resolução 113/2013.

---

**(11) PI 0405117-3 B1**

Código 24.10 - Manutenção da Extinção - Art. 78 inciso IV da LPI

(45) 04/11/2014

(73) HONDA MOTOR CO. LTD (JP)

Em virtude da extinção publicada na RPI 2802 de 17-09-2024 e considerando ausência de manifestação dentro dos prazos legais, informo que cabe ser mantida a extinção da patente e seus certificados, conforme o disposto no artigo 12, da resolução 113/2013.

---

**(11) PI 0405158-0 B1**

Código 24.10 - Manutenção da Extinção - Art. 78 inciso IV da LPI

(45) 15/03/2016

(73) Rohm and Haas Company (US)

Em virtude da extinção publicada na RPI 2803 de 24-09-2024 e considerando ausência de manifestação dentro dos prazos legais, informo que cabe ser mantida a extinção da patente e seus certificados, conforme o disposto no artigo 12, da resolução 113/2013.

---

**(11) PI 0405213-7 B1**

Código 24.10 - Manutenção da Extinção - Art. 78 inciso IV da LPI

(45) 15/09/2015

(73) AKZO NOBEL CHEMICALS INTERNATIONAL B.V. (NL)

Em virtude da extinção publicada na RPI 2802 de 17-09-2024 e considerando ausência de manifestação dentro dos prazos legais, informo que cabe ser mantida a extinção da patente e seus certificados, conforme o disposto no artigo 12, da resolução 113/2013.

---

**(11) PI 0405390-7 B1**

Código 24.10 - Manutenção da Extinção - Art. 78 inciso IV da LPI

(45) 04/02/2014

(73) Kimberly-Clark Worldwide, Inc. (US)

Em virtude da extinção publicada na RPI 2803 de 24-09-2024 e considerando ausência de manifestação dentro dos prazos legais, informo que cabe ser mantida a extinção da patente e seus certificados, conforme o disposto no

---

artigo 12, da resolução 113/2013.

---

**(11) PI 0405717-1 B1**

Código 24.10 - Manutenção da Extinção - Art. 78 inciso IV da LPI

(45) 21/01/2015

(73) LEONEVINCI TECNOLOGIA LTDA (BR/SP)

Em virtude da extinção publicada na RPI 2806 de 15-10-2024 e considerando ausência de manifestação dentro dos prazos legais, informo que cabe ser mantida a extinção da patente e seus certificados, conforme o disposto no artigo 12, da resolução 113/2013.

---

**(11) PI 0405836-4 B1**

Código 24.10 - Manutenção da Extinção - Art. 78 inciso IV da LPI

(45) 21/02/2017

(73) Staubli Faverges (FR)

Em virtude da extinção publicada na RPI 2806 de 15-10-2024 e considerando ausência de manifestação dentro dos prazos legais, informo que cabe ser mantida a extinção da patente e seus certificados, conforme o disposto no artigo 12, da resolução 113/2013.

---

**(11) PI 0405941-7 B1**

Código 24.10 - Manutenção da Extinção - Art. 78 inciso IV da LPI

(45) 17/07/2018

(73) Andreas Stihl AG & CO. KG (DE)

Em virtude da extinção publicada na RPI 2806 de 15-10-2024 e considerando ausência de manifestação dentro dos prazos legais, informo que cabe ser mantida a extinção da patente e seus certificados, conforme o disposto no artigo 12, da resolução 113/2013.

---

**(11) PI 0405990-5 B1**

Código 24.10 - Manutenção da Extinção - Art. 78 inciso IV da LPI

(45) 13/08/2013

(73) Bionext Produtos Biotecnológicos Ltda (BR/SP)

Em virtude da extinção publicada na RPI 2806 de 15-10-2024 e considerando ausência de manifestação dentro dos prazos legais, informo que cabe ser mantida a extinção da patente e seus certificados, conforme o disposto no artigo 12, da resolução 113/2013.

---

**(11) PI 0406326-0 B8**

Código 24.10 - Manutenção da Extinção - Art. 78 inciso IV da LPI

(45) 05/04/2016

(73) TI GROUP AUTOMOTIVE SYSTEMS, L.L.C. (US)

Em virtude da extinção publicada na RPI 2803 de 24-09-2024 e considerando ausência de manifestação dentro dos prazos legais, informo que cabe ser mantida a extinção da patente e seus certificados, conforme o disposto no artigo 12, da resolução 113/2013.

---

**(11) PI 0406779-7 B1**

Código 24.10 - Manutenção da Extinção - Art. 78 inciso IV da LPI

---

(45) 28/05/2013

(73) Haldor Topsoe A/S (DK)

Em virtude da extinção publicada na RPI 2800 de 03-09-2024 e considerando ausência de manifestação dentro dos prazos legais, informo que cabe ser mantida a extinção da patente e seus certificados, conforme o disposto no artigo 12, da resolução 113/2013.

---

**(11) PI 0407862-4 B1**

Código 24.10 - Manutenção da Extinção - Art. 78 inciso IV da LPI

(45) 20/09/2016

(73) POLY-CLIP SYSTEM GMBH & CO. KG (DE)

Em virtude da extinção publicada na RPI 2800 de 03-09-2024 e considerando ausência de manifestação dentro dos prazos legais, informo que cabe ser mantida a extinção da patente e seus certificados, conforme o disposto no artigo 12, da resolução 113/2013.

---

**(11) PI 0410856-6 B8**

Código 24.10 - Manutenção da Extinção - Art. 78 inciso IV da LPI

(45) 01/10/2019

(73) TELEFONAKTIEBOLAGET LM ERICSSON (PUBL) (SE)

Em virtude da extinção publicada na RPI 2805 de 08-10-2024 e considerando ausência de manifestação dentro dos prazos legais, informo que cabe ser mantida a extinção da patente e seus certificados, conforme o disposto no artigo 12, da resolução 113/2013.

---

**(11) PI 0413273-4 B1**

Código 24.10 - Manutenção da Extinção - Art. 78 inciso IV da LPI

(45) 11/12/2018

(73) KATHREIN AUTOMOTIVE GMBH (DE)

Em virtude da extinção publicada na RPI 2799 de 27-08-2024 e considerando ausência de manifestação dentro dos prazos legais, informo que cabe ser mantida a extinção da patente e seus certificados, conforme o disposto no artigo 12, da resolução 113/2013.

---

**(11) PI 0415056-2 B1**

Código 24.10 - Manutenção da Extinção - Art. 78 inciso IV da LPI

(45) 03/02/2015

(73) ADIENT US LLC (US)

Em virtude da extinção publicada na RPI 2803 de 24-09-2024 e considerando ausência de manifestação dentro dos prazos legais, informo que cabe ser mantida a extinção da patente e seus certificados, conforme o disposto no artigo 12, da resolução 113/2013.

---

**(11) PI 0415712-5 B8**

Código 24.10 - Manutenção da Extinção - Art. 78 inciso IV da LPI

(45) 08/12/2015

(73) Johnson & Johnson (US)

Em virtude da extinção publicada na RPI 2799 de 27-08-2024 e considerando

---

ausência de manifestação dentro dos prazos legais, informo que cabe ser mantida a extinção da patente e seus certificados, conforme o disposto no artigo 12, da resolução 113/2013.

---

**(11) PI 0415774-5 B1**

Código 24.10 - Manutenção da Extinção - Art. 78 inciso IV da LPI

(45) 31/12/2019

(73) Metabolic Explorer (FR)

Em virtude da extinção publicada na RPI 2799 de 27-08-2024 e considerando ausência de manifestação dentro dos prazos legais, informo que cabe ser mantida a extinção da patente e seus certificados, conforme o disposto no artigo 12, da resolução 113/2013.

---

**(11) PI 0416181-5 B1**

Código 24.10 - Manutenção da Extinção - Art. 78 inciso IV da LPI

(45) 10/12/2019

(73) CFS Weert B.V (NL)

Em virtude da extinção publicada na RPI 2799 de 27-08-2024 e considerando ausência de manifestação dentro dos prazos legais, informo que cabe ser mantida a extinção da patente e seus certificados, conforme o disposto no artigo 12, da resolução 113/2013.

---

**(11) PI 0416197-1 B1**

Código 24.10 - Manutenção da Extinção - Art. 78 inciso IV da LPI

(45) 09/12/2014

(73) WARWICK ENERGY IP LIMITED (GB)

Em virtude da extinção publicada na RPI 2799 de 27-08-2024 e considerando ausência de manifestação dentro dos prazos legais, informo que cabe ser mantida a extinção da patente e seus certificados, conforme o disposto no artigo 12, da resolução 113/2013.

---

**(11) PI 0416417-2 B1**

Código 24.10 - Manutenção da Extinção - Art. 78 inciso IV da LPI

(45) 01/12/2020

(73) Rhodia UK Limited (GB) ; Centre National de La Recherche Scientifique (C.N.R.S) (FR)

Em virtude da extinção publicada na RPI 2802 de 17-09-2024 e considerando ausência de manifestação dentro dos prazos legais, informo que cabe ser mantida a extinção da patente e seus certificados, conforme o disposto no artigo 12, da resolução 113/2013.

---

**(11) PI 0416426-1 B1**

Código 24.10 - Manutenção da Extinção - Art. 78 inciso IV da LPI

(45) 26/01/2021

(73) Rhodia Uk Limited (GB) ; Centre National de La Recherche Scientifique (C.N.R.S) (FR)

Em virtude da extinção publicada na RPI 2802 de 17-09-2024 e considerando ausência de manifestação dentro dos prazos legais, informo que cabe ser

---

mantida a extinção da patente e seus certificados, conforme o disposto no artigo 12, da resolução 113/2013.

---

**(11) PI 0416444-0 B8**

Código 24.10 - Manutenção da Extinção - Art. 78 inciso IV da LPI  
(45) 19/02/2019  
(73) Phenomix Corporation (US)

Em virtude da extinção publicada na RPI 2800 de 03-09-2024 e considerando ausência de manifestação dentro dos prazos legais, informo que cabe ser mantida a extinção da patente e seus certificados, conforme o disposto no artigo 12, da resolução 113/2013.

---

**(11) PI 0416483-0 B8**

Código 24.10 - Manutenção da Extinção - Art. 78 inciso IV da LPI  
(45) 12/01/2016  
(73) Ethicon, INC. (US)

Em virtude da extinção publicada na RPI 2799 de 27-08-2024 e considerando ausência de manifestação dentro dos prazos legais, informo que cabe ser mantida a extinção da patente e seus certificados, conforme o disposto no artigo 12, da resolução 113/2013.

---

**(11) PI 0416595-0 B1**

Código 24.10 - Manutenção da Extinção - Art. 78 inciso IV da LPI  
(45) 17/06/2014  
(73) Basf Aktiengesellschaft (DE)

Em virtude da extinção publicada na RPI 2801 de 10-09-2024 e considerando ausência de manifestação dentro dos prazos legais, informo que cabe ser mantida a extinção da patente e seus certificados, conforme o disposto no artigo 12, da resolução 113/2013.

---

**(11) PI 0416599-3 B1**

Código 24.10 - Manutenção da Extinção - Art. 78 inciso IV da LPI  
(45) 17/11/2015  
(73) Altair Nanomaterials Inc. (US)

Em virtude da extinção publicada na RPI 2800 de 03-09-2024 e considerando ausência de manifestação dentro dos prazos legais, informo que cabe ser mantida a extinção da patente e seus certificados, conforme o disposto no artigo 12, da resolução 113/2013.

---

**(11) PI 0416699-0 B1**

Código 24.10 - Manutenção da Extinção - Art. 78 inciso IV da LPI  
(45) 22/12/2015  
(73) ARCHROMA IP GMBH (CH)

Em virtude da extinção publicada na RPI 2803 de 24-09-2024 e considerando ausência de manifestação dentro dos prazos legais, informo que cabe ser mantida a extinção da patente e seus certificados, conforme o disposto no artigo 12, da resolução 113/2013.



---

<b>(11) PI 0416702-3 B8</b>	Código 24.10 - Manutenção da Extinção - Art. 78 inciso IV da LPI (45) 20/10/2020 (73) SALIX PHARMACEUTICALS, INC. (US) Em virtude da extinção publicada na RPI 2801 de 10-09-2024 e considerando ausência de manifestação dentro dos prazos legais, informo que cabe ser mantida a extinção da patente e seus certificados, conforme o disposto no artigo 12, da resolução 113/2013.
<b>(11) PI 0416903-4 B1</b>	Código 24.10 - Manutenção da Extinção - Art. 78 inciso IV da LPI (45) 30/09/2014 (73) HOGANAS AB (SE) Em virtude da extinção publicada na RPI 2802 de 17-09-2024 e considerando ausência de manifestação dentro dos prazos legais, informo que cabe ser mantida a extinção da patente e seus certificados, conforme o disposto no artigo 12, da resolução 113/2013.
<b>(11) PI 0416963-8 B1</b>	Código 24.10 - Manutenção da Extinção - Art. 78 inciso IV da LPI (45) 24/06/2014 (73) Saint-Gobain Glass France (FR) Em virtude da extinção publicada na RPI 2802 de 17-09-2024 e considerando ausência de manifestação dentro dos prazos legais, informo que cabe ser mantida a extinção da patente e seus certificados, conforme o disposto no artigo 12, da resolução 113/2013.
<b>(11) PI 0417052-0 B1</b>	Código 24.10 - Manutenção da Extinção - Art. 78 inciso IV da LPI (45) 25/02/2014 (73) Basf SE (DE) Em virtude da extinção publicada na RPI 2803 de 24-09-2024 e considerando ausência de manifestação dentro dos prazos legais, informo que cabe ser mantida a extinção da patente e seus certificados, conforme o disposto no artigo 12, da resolução 113/2013.
<b>(11) PI 0417244-2 B1</b>	Código 24.10 - Manutenção da Extinção - Art. 78 inciso IV da LPI (45) 26/05/2015 (73) Ciba Specialty Chemicals Water Treatments Limited (GB) Em virtude da extinção publicada na RPI 2802 de 17-09-2024 e considerando ausência de manifestação dentro dos prazos legais, informo que cabe ser mantida a extinção da patente e seus certificados, conforme o disposto no artigo 12, da resolução 113/2013.
<b>(11) PI 0417282-5 B1</b>	Código 24.10 - Manutenção da Extinção - Art. 78 inciso IV da LPI (45) 11/08/2015 (73) PERFORMANCE POLYAMIDES, SAS (FR)

---

Em virtude da extinção publicada na RPI 2805 de 08-10-2024 e considerando ausência de manifestação dentro dos prazos legais, informo que cabe ser mantida a extinção da patente e seus certificados, conforme o disposto no artigo 12, da resolução 113/2013.

---

**(11) PI 0417292-2 B1**

Código 24.10 - Manutenção da Extinção - Art. 78 inciso IV da LPI

(45) 09/08/2016

(73) Robert Bosch GmbH (DE)

Em virtude da extinção publicada na RPI 2805 de 08-10-2024 e considerando ausência de manifestação dentro dos prazos legais, informo que cabe ser mantida a extinção da patente e seus certificados, conforme o disposto no artigo 12, da resolução 113/2013.

---

**(11) PI 0417314-7 B1**

Código 24.10 - Manutenção da Extinção - Art. 78 inciso IV da LPI

(45) 01/08/2017

(73) VOLVO LASTVAGNAR AB (SE)

Em virtude da extinção publicada na RPI 2803 de 24-09-2024 e considerando ausência de manifestação dentro dos prazos legais, informo que cabe ser mantida a extinção da patente e seus certificados, conforme o disposto no artigo 12, da resolução 113/2013.

---

**(11) PI 0417326-0 B1**

Código 24.10 - Manutenção da Extinção - Art. 78 inciso IV da LPI

(45) 06/03/2019

(73) Wachovia Corporation (US)

Em virtude da extinção publicada na RPI 2806 de 15-10-2024 e considerando ausência de manifestação dentro dos prazos legais, informo que cabe ser mantida a extinção da patente e seus certificados, conforme o disposto no artigo 12, da resolução 113/2013.

---

**(11) PI 0417328-7 B1**

Código 24.10 - Manutenção da Extinção - Art. 78 inciso IV da LPI

(45) 07/07/2015

(73) EHWA Diamond Industrial Co., Ltd. (KR)

Em virtude da extinção publicada na RPI 2806 de 15-10-2024 e considerando ausência de manifestação dentro dos prazos legais, informo que cabe ser mantida a extinção da patente e seus certificados, conforme o disposto no artigo 12, da resolução 113/2013.

---

**(11) PI 0417388-0 B1**

Código 24.10 - Manutenção da Extinção - Art. 78 inciso IV da LPI

(45) 18/11/2014

(73) NIPPON SHOKUBAI CO., LTD (JP)

Em virtude da extinção publicada na RPI 2804 de 01-10-2024 e considerando ausência de manifestação dentro dos prazos legais, informo que cabe ser mantida a extinção da patente e seus certificados, conforme o disposto no

---

artigo 12, da resolução 113/2013.

---

**(11) PI 0417521-2 C8**

Código 24.10 - Manutenção da Extinção - Art. 78 inciso IV da LPI  
(45) 31/01/2017

(73) CALLA LILY PERSONAL CARE LTD (GB)

Em virtude da extinção publicada na RPI 2804 de 01-10-2024 e considerando ausência de manifestação dentro dos prazos legais, informo que cabe ser mantida a extinção da patente e seus certificados, conforme o disposto no artigo 12, da resolução 113/2013.

---

**(11) PI 0417538-7 B8**

Código 24.10 - Manutenção da Extinção - Art. 78 inciso IV da LPI  
(45) 22/12/2015

(73) Nobel Biocare Services AG (CH)

Em virtude da extinção publicada na RPI 2804 de 01-10-2024 e considerando ausência de manifestação dentro dos prazos legais, informo que cabe ser mantida a extinção da patente e seus certificados, conforme o disposto no artigo 12, da resolução 113/2013.

---

**(11) PI 0417550-6 B1**

Código 24.10 - Manutenção da Extinção - Art. 78 inciso IV da LPI  
(45) 27/10/2015

(73) Basell Polyolefine GmbH (DE)

Em virtude da extinção publicada na RPI 2804 de 01-10-2024 e considerando ausência de manifestação dentro dos prazos legais, informo que cabe ser mantida a extinção da patente e seus certificados, conforme o disposto no artigo 12, da resolução 113/2013.

---

**(11) PI 0417701-0 B1**

Código 24.10 - Manutenção da Extinção - Art. 78 inciso IV da LPI  
(45) 27/06/2017

(73) Schneider Electric Industries SAS (FR)

Em virtude da extinção publicada na RPI 2805 de 08-10-2024 e considerando ausência de manifestação dentro dos prazos legais, informo que cabe ser mantida a extinção da patente e seus certificados, conforme o disposto no artigo 12, da resolução 113/2013.

---

**(11) PI 0417754-1 B1**

Código 24.10 - Manutenção da Extinção - Art. 78 inciso IV da LPI  
(45) 31/07/2018

(73) Huawei Technologies Co., Ltd. (CN)

Em virtude da extinção publicada na RPI 2806 de 15-10-2024 e considerando ausência de manifestação dentro dos prazos legais, informo que cabe ser mantida a extinção da patente e seus certificados, conforme o disposto no artigo 12, da resolução 113/2013.

---

**(11) PI 0417764-9 B1**

Código 24.10 - Manutenção da Extinção - Art. 78 inciso IV da LPI

---

(45) 10/05/2016

(73) Fumakilla Limited (JP)

Em virtude da extinção publicada na RPI 2806 de 15-10-2024 e considerando ausência de manifestação dentro dos prazos legais, informo que cabe ser mantida a extinção da patente e seus certificados, conforme o disposto no artigo 12, da resolução 113/2013.

---

**(11) PI 0417767-3 B1**

Código 24.10 - Manutenção da Extinção - Art. 78 inciso IV da LPI

(45) 16/02/2016

(73) CHEMISCHE FABRIK BUDENHEIM KG (DE)

Em virtude da extinção publicada na RPI 2805 de 08-10-2024 e considerando ausência de manifestação dentro dos prazos legais, informo que cabe ser mantida a extinção da patente e seus certificados, conforme o disposto no artigo 12, da resolução 113/2013.

---

**(11) PI 0417769-0 B8**

Código 24.10 - Manutenção da Extinção - Art. 78 inciso IV da LPI

(45) 17/12/2019

(73) NOVARTIS AG (CH)

Em virtude da extinção publicada na RPI 2805 de 08-10-2024 e considerando ausência de manifestação dentro dos prazos legais, informo que cabe ser mantida a extinção da patente e seus certificados, conforme o disposto no artigo 12, da resolução 113/2013.

---

**(11) PI 0417795-9 B8**

Código 24.10 - Manutenção da Extinção - Art. 78 inciso IV da LPI

(45) 05/04/2022

(73) TOYOTA JIDOSHA KABUSHIKI KAISHA (JP)

Em virtude da extinção publicada na RPI 2803 de 24-09-2024 e considerando ausência de manifestação dentro dos prazos legais, informo que cabe ser mantida a extinção da patente e seus certificados, conforme o disposto no artigo 12, da resolução 113/2013.

---

**(11) PI 0417892-0 B1**

Código 24.10 - Manutenção da Extinção - Art. 78 inciso IV da LPI

(45) 06/01/2015

(73) Centre National de La Recherche Scientifique (FR) ; Bayer S.A.S (FR) ; INSTITUT NATIONAL DE RECHERCHE POUR L'AGRICULTURE, L'ALIMENTATION ET L'ENVIRONNEMENT (FR)

Em virtude da extinção publicada na RPI 2806 de 15-10-2024 e considerando ausência de manifestação dentro dos prazos legais, informo que cabe ser mantida a extinção da patente e seus certificados, conforme o disposto no artigo 12, da resolução 113/2013.

---

**(11) PI 0417917-0 B1**

Código 24.10 - Manutenção da Extinção - Art. 78 inciso IV da LPI

(45) 05/12/2017

---

(73) Akeboose International AB (SE)

Em virtude da extinção publicada na RPI 2806 de 15-10-2024 e considerando ausência de manifestação dentro dos prazos legais, informo que cabe ser mantida a extinção da patente e seus certificados, conforme o disposto no artigo 12, da resolução 113/2013.

---

**(11) PI 0417934-0 B1**

Código 24.10 - Manutenção da Extinção - Art. 78 inciso IV da LPI

(45) 14/07/2015

(73) ARKEMA FRANCE (FR)

Em virtude da extinção publicada na RPI 2805 de 08-10-2024 e considerando ausência de manifestação dentro dos prazos legais, informo que cabe ser mantida a extinção da patente e seus certificados, conforme o disposto no artigo 12, da resolução 113/2013.

---

**(11) PI 0418082-8 B8**

Código 24.10 - Manutenção da Extinção - Art. 78 inciso IV da LPI

(45) 24/09/2019

(73) KYOWA KIRIN CO., LTD. (JP)

Em virtude da extinção publicada na RPI 2806 de 15-10-2024 e considerando ausência de manifestação dentro dos prazos legais, informo que cabe ser mantida a extinção da patente e seus certificados, conforme o disposto no artigo 12, da resolução 113/2013.

---

**(11) PI 0418117-4 B1**

Código 24.10 - Manutenção da Extinção - Art. 78 inciso IV da LPI

(45) 13/10/2015

(73) Basell Polyolefine GMBH (DE)

Em virtude da extinção publicada na RPI 2806 de 15-10-2024 e considerando ausência de manifestação dentro dos prazos legais, informo que cabe ser mantida a extinção da patente e seus certificados, conforme o disposto no artigo 12, da resolução 113/2013.

---

**(11) PI 0418182-4 B8**

Código 24.10 - Manutenção da Extinção - Art. 78 inciso IV da LPI

(45) 26/05/2015

(73) DSG Technology Holdings Ltd (VG)

Em virtude da extinção publicada na RPI 2806 de 15-10-2024 e considerando ausência de manifestação dentro dos prazos legais, informo que cabe ser mantida a extinção da patente e seus certificados, conforme o disposto no artigo 12, da resolução 113/2013.

---

**(11) PI 0418188-3 B1**

Código 24.10 - Manutenção da Extinção - Art. 78 inciso IV da LPI

(45) 18/08/2015

(73) ARCELORMITTAL FRANCE (FR)

Em virtude da extinção publicada na RPI 2805 de 08-10-2024 e considerando ausência de manifestação dentro dos prazos legais, informo que cabe ser

---

mantida a extinção da patente e seus certificados, conforme o disposto no artigo 12, da resolução 113/2013.

---

**(11) PI 0418284-7 B1**

Código 24.10 - Manutenção da Extinção - Art. 78 inciso IV da LPI

(45) 26/11/2019

(73) KIMBERLY-CLARK WORLDWIDE, INC. (US)

Em virtude da extinção publicada na RPI 2806 de 15-10-2024 e considerando ausência de manifestação dentro dos prazos legais, informo que cabe ser mantida a extinção da patente e seus certificados, conforme o disposto no artigo 12, da resolução 113/2013.

---

**(11) PI 0418324-0 B1**

Código 24.10 - Manutenção da Extinção - Art. 78 inciso IV da LPI

(45) 09/10/2018

(73) Sony Corporation (JP)

Em virtude da extinção publicada na RPI 2801 de 10-09-2024 e considerando ausência de manifestação dentro dos prazos legais, informo que cabe ser mantida a extinção da patente e seus certificados, conforme o disposto no artigo 12, da resolução 113/2013.

---

**(11) PI 0418461-0 B1**

Código 24.10 - Manutenção da Extinção - Art. 78 inciso IV da LPI

(45) 29/03/2016

(73) Lignor Limited (AU)

Em virtude da extinção publicada na RPI 2805 de 08-10-2024 e considerando ausência de manifestação dentro dos prazos legais, informo que cabe ser mantida a extinção da patente e seus certificados, conforme o disposto no artigo 12, da resolução 113/2013.

---

**(11) PI 0418765-2 B8**

Código 24.10 - Manutenção da Extinção - Art. 78 inciso IV da LPI

(45) 04/06/2019

(73) EWHA UNIVERSITY COLLABORATION FOUNDATION (KR)

Em virtude da extinção publicada na RPI 2800 de 03-09-2024 e considerando ausência de manifestação dentro dos prazos legais, informo que cabe ser mantida a extinção da patente e seus certificados, conforme o disposto no artigo 12, da resolução 113/2013.

---

**(11) PI 0419181-1 B1**

Código 24.10 - Manutenção da Extinção - Art. 78 inciso IV da LPI

(45) 28/03/2017

(73) JOHNSON & JOHNSON VISION CARE, INC. (US)

Em virtude da extinção publicada na RPI 2800 de 03-09-2024 e considerando ausência de manifestação dentro dos prazos legais, informo que cabe ser mantida a extinção da patente e seus certificados, conforme o disposto no artigo 12, da resolução 113/2013.

---

<b>(11) PI 0419230-3 B1</b>	<p>Código 24.10 - Manutenção da Extinção - Art. 78 inciso IV da LPI (45) 25/09/2018 (73) NOKIA TECHNOLOGIES OY (FI) Em virtude da extinção publicada na RPI 2802 de 17-09-2024 e considerando ausência de manifestação dentro dos prazos legais, informo que cabe ser mantida a extinção da patente e seus certificados, conforme o disposto no artigo 12, da resolução 113/2013.</p>
<b>(11) PI 0419231-1 B8</b>	<p>Código 24.10 - Manutenção da Extinção - Art. 78 inciso IV da LPI (45) 03/02/2015 (73) ESSITY HYGIENE AND HEALTH AKTIEBOLAG (SE) Em virtude da extinção publicada na RPI 2805 de 08-10-2024 e considerando ausência de manifestação dentro dos prazos legais, informo que cabe ser mantida a extinção da patente e seus certificados, conforme o disposto no artigo 12, da resolução 113/2013.</p>
<b>(11) PI 0504788-9 B1</b>	<p>Código 24.10 - Manutenção da Extinção - Art. 78 inciso IV da LPI (45) 21/11/2018 (73) NUTRITION &amp; BIOSCIENCES USA 2, LLC (US) Em virtude da extinção publicada na RPI 2801 de 10-09-2024 e considerando ausência de manifestação dentro dos prazos legais, informo que cabe ser mantida a extinção da patente e seus certificados, conforme o disposto no artigo 12, da resolução 113/2013.</p>
<b>(11) PI 0504859-1 B1</b>	<p>Código 24.10 - Manutenção da Extinção - Art. 78 inciso IV da LPI (45) 19/06/2018 (73) Toyo Denso Kabushiki Kaisha (JP) Em virtude da extinção publicada na RPI 2802 de 17-09-2024 e considerando ausência de manifestação dentro dos prazos legais, informo que cabe ser mantida a extinção da patente e seus certificados, conforme o disposto no artigo 12, da resolução 113/2013.</p>
<b>(11) PI 0505215-7 B1</b>	<p>Código 24.10 - Manutenção da Extinção - Art. 78 inciso IV da LPI (45) 26/09/2017 (73) MÁQUINAS AGRÍCOLAS JACTO S.A. (BR/SP) Em virtude da extinção publicada na RPI 2801 de 10-09-2024 e considerando ausência de manifestação dentro dos prazos legais, informo que cabe ser mantida a extinção da patente e seus certificados, conforme o disposto no artigo 12, da resolução 113/2013.</p>
<b>(11) PI 0505311-0 B1</b>	<p>Código 24.10 - Manutenção da Extinção - Art. 78 inciso IV da LPI (45) 04/02/2020 (73) INVENTIO AKTIENGESELLSCHAFT (CH)</p>

---

Em virtude da extinção publicada na RPI 2801 de 10-09-2024 e considerando ausência de manifestação dentro dos prazos legais, informo que cabe ser mantida a extinção da patente e seus certificados, conforme o disposto no artigo 12, da resolução 113/2013.

---

**(11) PI 0505312-9 B1**

Código 24.10 - Manutenção da Extinção - Art. 78 inciso IV da LPI

(45) 04/02/2020

(73) INVENTIO AKTIENGESELLSCHAFT (CH)

Em virtude da extinção publicada na RPI 2801 de 10-09-2024 e considerando ausência de manifestação dentro dos prazos legais, informo que cabe ser mantida a extinção da patente e seus certificados, conforme o disposto no artigo 12, da resolução 113/2013.

---

**(11) PI 0505544-0 B1**

Código 24.10 - Manutenção da Extinção - Art. 78 inciso IV da LPI

(45) 04/02/2014

(73) VALE S/A (BR/RJ)

Em virtude da extinção publicada na RPI 2800 de 03-09-2024 e considerando ausência de manifestação dentro dos prazos legais, informo que cabe ser mantida a extinção da patente e seus certificados, conforme o disposto no artigo 12, da resolução 113/2013.

---

**(11) PI 0505575-0 B1**

Código 24.10 - Manutenção da Extinção - Art. 78 inciso IV da LPI

(45) 06/02/2018

(73) MÁQUINAS AGRÍCOLAS JACTO S.A. (BR/SP)

Em virtude da extinção publicada na RPI 2804 de 01-10-2024 e considerando ausência de manifestação dentro dos prazos legais, informo que cabe ser mantida a extinção da patente e seus certificados, conforme o disposto no artigo 12, da resolução 113/2013.

---

**(11) PI 0505625-0 B1**

Código 24.10 - Manutenção da Extinção - Art. 78 inciso IV da LPI

(45) 11/07/2017

(73) INTERNATIONAL CONTROLS AND MEASUREMENTS CORPORATION (US)

Em virtude da extinção publicada na RPI 2806 de 15-10-2024 e considerando ausência de manifestação dentro dos prazos legais, informo que cabe ser mantida a extinção da patente e seus certificados, conforme o disposto no artigo 12, da resolução 113/2013.

---

**(11) PI 0505783-3 B1**

Código 24.10 - Manutenção da Extinção - Art. 78 inciso IV da LPI

(45) 24/04/2019

(73) HONDA MOTOR CO., LTD. (JP)

Em virtude da extinção publicada na RPI 2806 de 15-10-2024 e considerando ausência de manifestação dentro dos prazos legais, informo que cabe ser



---

mantida a extinção da patente e seus certificados, conforme o disposto no artigo 12, da resolução 113/2013.

---

**(11) PI 0506297-7 B1**

Código 24.10 - Manutenção da Extinção - Art. 78 inciso IV da LPI

(45) 14/03/2017

(73) Samuel Aquiles Moreira (BR/MG)

Em virtude da extinção publicada na RPI 2799 de 27-08-2024 e considerando ausência de manifestação dentro dos prazos legais, informo que cabe ser mantida a extinção da patente e seus certificados, conforme o disposto no artigo 12, da resolução 113/2013.

---

**(11) PI 0510336-3 B8**

Código 24.10 - Manutenção da Extinção - Art. 78 inciso IV da LPI

(45) 09/10/2018

(73) SAMYANG HOLDINGS CORPORATION (KR)

Em virtude da extinção publicada na RPI 2806 de 15-10-2024 e considerando ausência de manifestação dentro dos prazos legais, informo que cabe ser mantida a extinção da patente e seus certificados, conforme o disposto no artigo 12, da resolução 113/2013.

---

**(11) PI 0512583-9 B8**

Código 24.10 - Manutenção da Extinção - Art. 78 inciso IV da LPI

(45) 26/12/2018

(73) MQT HOLDINGS LLC (US)

Em virtude da extinção publicada na RPI 2800 de 03-09-2024 e considerando ausência de manifestação dentro dos prazos legais, informo que cabe ser mantida a extinção da patente e seus certificados, conforme o disposto no artigo 12, da resolução 113/2013.

---

**(11) PI 0517045-1 B1**

Código 24.10 - Manutenção da Extinção - Art. 78 inciso IV da LPI

(45) 22/09/2015

(73) ASAHI KASEI KABUSHIKI KAISHA (JP)

Em virtude da extinção publicada na RPI 2805 de 08-10-2024 e considerando ausência de manifestação dentro dos prazos legais, informo que cabe ser mantida a extinção da patente e seus certificados, conforme o disposto no artigo 12, da resolução 113/2013.

---

**(11) PI 0517131-8 B1**

Código 24.10 - Manutenção da Extinção - Art. 78 inciso IV da LPI

(45) 31/08/2021

(73) Human Genetic Signatures Pty Ltd (AU)

Em virtude da extinção publicada na RPI 2804 de 01-10-2024 e considerando ausência de manifestação dentro dos prazos legais, informo que cabe ser mantida a extinção da patente e seus certificados, conforme o disposto no artigo 12, da resolução 113/2013.

---

<b>(11) PI 0517211-0 B8</b>	Código 24.10 - Manutenção da Extinção - Art. 78 inciso IV da LPI (45) 11/08/2020 (73) Glenmark Pharmaceuticals S.A. (CH) Em virtude da extinção publicada na RPI 2805 de 08-10-2024 e considerando ausência de manifestação dentro dos prazos legais, informo que cabe ser mantida a extinção da patente e seus certificados, conforme o disposto no artigo 12, da resolução 113/2013.
<b>(11) PI 0517227-6 B8</b>	Código 24.10 - Manutenção da Extinção - Art. 78 inciso IV da LPI (45) 03/09/2019 (73) XENOPORT, INC. (US) Em virtude da extinção publicada na RPI 2799 de 27-08-2024 e considerando ausência de manifestação dentro dos prazos legais, informo que cabe ser mantida a extinção da patente e seus certificados, conforme o disposto no artigo 12, da resolução 113/2013.
<b>(11) PI 0517319-1 B1</b>	Código 24.10 - Manutenção da Extinção - Art. 78 inciso IV da LPI (45) 12/06/2018 (73) SAMSUNG ELECTRONICS CO., LTD. (KR) Em virtude da extinção publicada na RPI 2803 de 24-09-2024 e considerando ausência de manifestação dentro dos prazos legais, informo que cabe ser mantida a extinção da patente e seus certificados, conforme o disposto no artigo 12, da resolução 113/2013.
<b>(11) PI 0517570-4 B1</b>	Código 24.10 - Manutenção da Extinção - Art. 78 inciso IV da LPI (45) 25/11/2014 (73) ENERTECH ENVIRONMENTAL, INC. (US) Em virtude da extinção publicada na RPI 2800 de 03-09-2024 e considerando ausência de manifestação dentro dos prazos legais, informo que cabe ser mantida a extinção da patente e seus certificados, conforme o disposto no artigo 12, da resolução 113/2013.
<b>(11) PI 0517665-4 B1</b>	Código 24.10 - Manutenção da Extinção - Art. 78 inciso IV da LPI (45) 06/09/2016 (73) Johnson & Johnson Vision Care, Inc. (US) Em virtude da extinção publicada na RPI 2799 de 27-08-2024 e considerando ausência de manifestação dentro dos prazos legais, informo que cabe ser mantida a extinção da patente e seus certificados, conforme o disposto no artigo 12, da resolução 113/2013.
<b>(11) PI 0517798-7 B1</b>	Código 24.10 - Manutenção da Extinção - Art. 78 inciso IV da LPI (45) 08/05/2018 (73) OBRIST CLOSURES SWITZERLAND GMBH (CH)

---

Em virtude da extinção publicada na RPI 2800 de 03-09-2024 e considerando ausência de manifestação dentro dos prazos legais, informo que cabe ser mantida a extinção da patente e seus certificados, conforme o disposto no artigo 12, da resolução 113/2013.

---

**(11) PI 0517888-6 B1**

Código 24.10 - Manutenção da Extinção - Art. 78 inciso IV da LPI

(45) 04/10/2016

(73) CRISTAL USA INC. (US)

Em virtude da extinção publicada na RPI 2802 de 17-09-2024 e considerando ausência de manifestação dentro dos prazos legais, informo que cabe ser mantida a extinção da patente e seus certificados, conforme o disposto no artigo 12, da resolução 113/2013.

---

**(11) PI 0517939-4 B1**

Código 24.10 - Manutenção da Extinção - Art. 78 inciso IV da LPI

(45) 04/12/2018

(73) ADC Telecommunications, INC. (US)

Em virtude da extinção publicada na RPI 2799 de 27-08-2024 e considerando ausência de manifestação dentro dos prazos legais, informo que cabe ser mantida a extinção da patente e seus certificados, conforme o disposto no artigo 12, da resolução 113/2013.

---

**(11) PI 0517943-2 B1**

Código 24.10 - Manutenção da Extinção - Art. 78 inciso IV da LPI

(45) 27/06/2017

(73) PHILIP MORRIS PRODUCTS S.A. (CH)

Em virtude da extinção publicada na RPI 2799 de 27-08-2024 e considerando ausência de manifestação dentro dos prazos legais, informo que cabe ser mantida a extinção da patente e seus certificados, conforme o disposto no artigo 12, da resolução 113/2013.

---

**(11) PI 0518035-0 B1**

Código 24.10 - Manutenção da Extinção - Art. 78 inciso IV da LPI

(45) 16/05/2017

(73) ALCON INC. (CH)

Em virtude da extinção publicada na RPI 2802 de 17-09-2024 e considerando ausência de manifestação dentro dos prazos legais, informo que cabe ser mantida a extinção da patente e seus certificados, conforme o disposto no artigo 12, da resolução 113/2013.

---

**(11) PI 0518292-1 B1**

Código 24.10 - Manutenção da Extinção - Art. 78 inciso IV da LPI

(45) 02/02/2021

(73) KIMBERLY-CLARK WORLDWIDE, INC. (US)

Em virtude da extinção publicada na RPI 2803 de 24-09-2024 e considerando ausência de manifestação dentro dos prazos legais, informo que cabe ser mantida a extinção da patente e seus certificados, conforme o disposto no

---

artigo 12, da resolução 113/2013.

---

**(11) PI 0518368-5 B8**

Código 24.10 - Manutenção da Extinção - Art. 78 inciso IV da LPI

(45) 17/10/2017

(73) DSG TECHNOLOGY HOLDINGS LTD (VG)

Em virtude da extinção publicada na RPI 2804 de 01-10-2024 e considerando ausência de manifestação dentro dos prazos legais, informo que cabe ser mantida a extinção da patente e seus certificados, conforme o disposto no artigo 12, da resolução 113/2013.

---

**(11) PI 0518443-6 B1**

Código 24.10 - Manutenção da Extinção - Art. 78 inciso IV da LPI

(45) 09/04/2019

(73) ARCELORMITTAL FRANCE (FR)

Em virtude da extinção publicada na RPI 2802 de 17-09-2024 e considerando ausência de manifestação dentro dos prazos legais, informo que cabe ser mantida a extinção da patente e seus certificados, conforme o disposto no artigo 12, da resolução 113/2013.

---

**(11) PI 0518511-4 B1**

Código 24.10 - Manutenção da Extinção - Art. 78 inciso IV da LPI

(45) 19/03/2019

(73) Selig Sealing Products, Inc. (US)

Em virtude da extinção publicada na RPI 2806 de 15-10-2024 e considerando ausência de manifestação dentro dos prazos legais, informo que cabe ser mantida a extinção da patente e seus certificados, conforme o disposto no artigo 12, da resolução 113/2013.

---

**(11) PI 0518529-7 B1**

Código 24.10 - Manutenção da Extinção - Art. 78 inciso IV da LPI

(45) 26/06/2018

(73) Linde Aktiengesellschaft (DE)

Em virtude da extinção publicada na RPI 2806 de 15-10-2024 e considerando ausência de manifestação dentro dos prazos legais, informo que cabe ser mantida a extinção da patente e seus certificados, conforme o disposto no artigo 12, da resolução 113/2013.

---

**(11) PI 0518576-9 B1**

Código 24.10 - Manutenção da Extinção - Art. 78 inciso IV da LPI

(45) 06/02/2018

(73) KIMBERLY-CLARK WORLDWIDE, INC. (US)

Em virtude da extinção publicada na RPI 2803 de 24-09-2024 e considerando ausência de manifestação dentro dos prazos legais, informo que cabe ser mantida a extinção da patente e seus certificados, conforme o disposto no artigo 12, da resolução 113/2013.

---

**(11) PI 0518701-0 B1**

Código 24.10 - Manutenção da Extinção - Art. 78 inciso IV da LPI

---

(45) 25/09/2018

(73) LUMMUS NOVOLEN TECHNOLOGY GMBH (DE)

Em virtude da extinção publicada na RPI 2803 de 24-09-2024 e considerando ausência de manifestação dentro dos prazos legais, informo que cabe ser mantida a extinção da patente e seus certificados, conforme o disposto no artigo 12, da resolução 113/2013.

---

**(11) PI 0518715-0 B1**

Código 24.10 - Manutenção da Extinção - Art. 78 inciso IV da LPI

(45) 14/02/2018

(73) SPAL AUTOMOTIVE S.R.L. (IT)

Em virtude da extinção publicada na RPI 2802 de 17-09-2024 e considerando ausência de manifestação dentro dos prazos legais, informo que cabe ser mantida a extinção da patente e seus certificados, conforme o disposto no artigo 12, da resolução 113/2013.

---

**(11) PI 0518735-4 B8**

Código 24.10 - Manutenção da Extinção - Art. 78 inciso IV da LPI

(45) 21/06/2016

(73) KIMBERLY-CLARK WORLDWIDE, INC. (US)

Em virtude da extinção publicada na RPI 2805 de 08-10-2024 e considerando ausência de manifestação dentro dos prazos legais, informo que cabe ser mantida a extinção da patente e seus certificados, conforme o disposto no artigo 12, da resolução 113/2013.

---

**(11) PI 0518835-0 B1**

Código 24.10 - Manutenção da Extinção - Art. 78 inciso IV da LPI

(45) 24/05/2016

(73) COLOROBBIA ITALIA S.P.A. (IT)

Em virtude da extinção publicada na RPI 2804 de 01-10-2024 e considerando ausência de manifestação dentro dos prazos legais, informo que cabe ser mantida a extinção da patente e seus certificados, conforme o disposto no artigo 12, da resolução 113/2013.

---

**(11) PI 0518854-7 B1**

Código 24.10 - Manutenção da Extinção - Art. 78 inciso IV da LPI

(45) 19/07/2016

(73) ARCHROMA IP GMBH (CH)

Em virtude da extinção publicada na RPI 2805 de 08-10-2024 e considerando ausência de manifestação dentro dos prazos legais, informo que cabe ser mantida a extinção da patente e seus certificados, conforme o disposto no artigo 12, da resolução 113/2013.

---

**(11) PI 0518979-9 B8**

Código 24.10 - Manutenção da Extinção - Art. 78 inciso IV da LPI

(45) 11/10/2016

(73) Mahle International GMBH (DE)

Em virtude da extinção publicada na RPI 2804 de 01-10-2024 e considerando

---

ausência de manifestação dentro dos prazos legais, informo que cabe ser mantida a extinção da patente e seus certificados, conforme o disposto no artigo 12, da resolução 113/2013.

---

**(11) PI 0519087-8 B8**

Código 24.10 - Manutenção da Extinção - Art. 78 inciso IV da LPI

(45) 24/09/2020

(73) ISCIENCE INTERVENTIONAL CORPORATION (US)

Em virtude da extinção publicada na RPI 2805 de 08-10-2024 e considerando ausência de manifestação dentro dos prazos legais, informo que cabe ser mantida a extinção da patente e seus certificados, conforme o disposto no artigo 12, da resolução 113/2013.

---

**(11) PI 0519103-3 B1**

Código 24.10 - Manutenção da Extinção - Art. 78 inciso IV da LPI

(45) 22/09/2015

(73) ASAHI KASEI KABUSHIKI KAISHA (JP)

Em virtude da extinção publicada na RPI 2804 de 01-10-2024 e considerando ausência de manifestação dentro dos prazos legais, informo que cabe ser mantida a extinção da patente e seus certificados, conforme o disposto no artigo 12, da resolução 113/2013.

---

**(11) PI 0519151-3 B1**

Código 24.10 - Manutenção da Extinção - Art. 78 inciso IV da LPI

(45) 11/02/2020

(73) FISHER CONTROLS INTERNATIONAL LLC (US)

Em virtude da extinção publicada na RPI 2799 de 27-08-2024 e considerando ausência de manifestação dentro dos prazos legais, informo que cabe ser mantida a extinção da patente e seus certificados, conforme o disposto no artigo 12, da resolução 113/2013.

---

**(11) PI 0519207-2 B1**

Código 24.10 - Manutenção da Extinção - Art. 78 inciso IV da LPI

(45) 30/03/2021

(73) EVONIK OPERATIONS GMBH (DE)

Em virtude da extinção publicada na RPI 2805 de 08-10-2024 e considerando ausência de manifestação dentro dos prazos legais, informo que cabe ser mantida a extinção da patente e seus certificados, conforme o disposto no artigo 12, da resolução 113/2013.

---

**(11) PI 0519245-5 B1**

Código 24.10 - Manutenção da Extinção - Art. 78 inciso IV da LPI

(45) 22/05/2018

(73) Borealis Technology Oy (FI)

Em virtude da extinção publicada na RPI 2806 de 15-10-2024 e considerando ausência de manifestação dentro dos prazos legais, informo que cabe ser mantida a extinção da patente e seus certificados, conforme o disposto no artigo 12, da resolução 113/2013.

---

<b>(11) PI 0519347-8 B1</b>	<p>Código 24.10 - Manutenção da Extinção - Art. 78 inciso IV da LPI (45) 09/01/2018 (73) Robert Bosch GMBH (DE)</p> <p>Em virtude da extinção publicada na RPI 2800 de 03-09-2024 e considerando ausência de manifestação dentro dos prazos legais, informo que cabe ser mantida a extinção da patente e seus certificados, conforme o disposto no artigo 12, da resolução 113/2013.</p>
<b>(11) PI 0519353-2 B1</b>	<p>Código 24.10 - Manutenção da Extinção - Art. 78 inciso IV da LPI (45) 29/03/2016 (73) ABB LUMMUS GLOBAL INC. (US)</p> <p>Em virtude da extinção publicada na RPI 2806 de 15-10-2024 e considerando ausência de manifestação dentro dos prazos legais, informo que cabe ser mantida a extinção da patente e seus certificados, conforme o disposto no artigo 12, da resolução 113/2013.</p>
<b>(11) PI 0519476-8 B8</b>	<p>Código 24.10 - Manutenção da Extinção - Art. 78 inciso IV da LPI (45) 22/12/2020 (73) CENTRIENT PHARMACEUTICALS NETHERLANDS B.V. (NL)</p> <p>Em virtude da extinção publicada na RPI 2806 de 15-10-2024 e considerando ausência de manifestação dentro dos prazos legais, informo que cabe ser mantida a extinção da patente e seus certificados, conforme o disposto no artigo 12, da resolução 113/2013.</p>
<b>(11) PI 0519564-0 B1</b>	<p>Código 24.10 - Manutenção da Extinção - Art. 78 inciso IV da LPI (45) 16/02/2016 (73) BTG Eclépens S.A. (CH)</p> <p>Em virtude da extinção publicada na RPI 2806 de 15-10-2024 e considerando ausência de manifestação dentro dos prazos legais, informo que cabe ser mantida a extinção da patente e seus certificados, conforme o disposto no artigo 12, da resolução 113/2013.</p>
<b>(11) PI 0519891-7 B1</b>	<p>Código 24.10 - Manutenção da Extinção - Art. 78 inciso IV da LPI (45) 30/12/2014 (73) JIANG, HONG (CN) ; TIAN, ZHIHENG (CN)</p> <p>Em virtude da extinção publicada na RPI 2803 de 24-09-2024 e considerando ausência de manifestação dentro dos prazos legais, informo que cabe ser mantida a extinção da patente e seus certificados, conforme o disposto no artigo 12, da resolução 113/2013.</p>
<b>(11) PI 0520663-4 B1</b>	<p>Código 24.10 - Manutenção da Extinção - Art. 78 inciso IV da LPI (45) 11/09/2018</p>

---

(73) Telefonaktiebolaget L M Ericsson (Publ) (SE)

Em virtude da extinção publicada na RPI 2799 de 27-08-2024 e considerando ausência de manifestação dentro dos prazos legais, informo que cabe ser mantida a extinção da patente e seus certificados, conforme o disposto no artigo 12, da resolução 113/2013.

---

**(11) PI 0520694-4 B1**

Código 24.10 - Manutenção da Extinção - Art. 78 inciso IV da LPI

(45) 05/02/2019

(73) VOLVO LASTVAGNAR AB (SE)

Em virtude da extinção publicada na RPI 2802 de 17-09-2024 e considerando ausência de manifestação dentro dos prazos legais, informo que cabe ser mantida a extinção da patente e seus certificados, conforme o disposto no artigo 12, da resolução 113/2013.

---

**(11) PI 0520707-0 B1**

Código 24.10 - Manutenção da Extinção - Art. 78 inciso IV da LPI

(45) 12/06/2018

(73) VOLVO LASTVAGNAR AB (SE)

Em virtude da extinção publicada na RPI 2802 de 17-09-2024 e considerando ausência de manifestação dentro dos prazos legais, informo que cabe ser mantida a extinção da patente e seus certificados, conforme o disposto no artigo 12, da resolução 113/2013.

---

**(11) PI 0520737-1 B8**

Código 24.10 - Manutenção da Extinção - Art. 78 inciso IV da LPI

(45) 10/05/2016

(73) ESSITY HYGIENE AND HEALTH AKTIEBOLAG (SE)

Em virtude da extinção publicada na RPI 2804 de 01-10-2024 e considerando ausência de manifestação dentro dos prazos legais, informo que cabe ser mantida a extinção da patente e seus certificados, conforme o disposto no artigo 12, da resolução 113/2013.

---

**(11) PI 0520753-3 C8**

Código 24.10 - Manutenção da Extinção - Art. 78 inciso IV da LPI

(45) 03/05/2016

(73) ESSITY HYGIENE AND HEALTH AKTIEBOLAG (SE)

Em virtude da extinção publicada na RPI 2805 de 08-10-2024 e considerando ausência de manifestação dentro dos prazos legais, informo que cabe ser mantida a extinção da patente e seus certificados, conforme o disposto no artigo 12, da resolução 113/2013.

---

**(11) PI 0520759-2 B1**

Código 24.10 - Manutenção da Extinção - Art. 78 inciso IV da LPI

(45) 07/06/2016

(73) PRYSMIAN CAVI E SISTEMI ENERGIA S.R.L. (IT)

Em virtude da extinção publicada na RPI 2806 de 15-10-2024 e considerando ausência de manifestação dentro dos prazos legais, informo que cabe ser



---

mantida a extinção da patente e seus certificados, conforme o disposto no artigo 12, da resolução 113/2013.

---

**(11) PI 0601119-5 B8**

Código 24.10 - Manutenção da Extinção - Art. 78 inciso IV da LPI

(45) 08/11/2016

(73) Comissão Nacional de Energia Nuclear (BR/RJ) ; CBPAK - Embalagens Eco-Sustentáveis Ltda (BR/SP)

Em virtude da extinção publicada na RPI 2804 de 01-10-2024 e considerando ausência de manifestação dentro dos prazos legais, informo que cabe ser mantida a extinção da patente e seus certificados, conforme o disposto no artigo 12, da resolução 113/2013.

---

**(11) PI 0604524-3 B8**

Código 24.10 - Manutenção da Extinção - Art. 78 inciso IV da LPI

(45) 02/05/2018

(73) JOHNSON & JOHNSON (US)

Em virtude da extinção publicada na RPI 2799 de 27-08-2024 e considerando ausência de manifestação dentro dos prazos legais, informo que cabe ser mantida a extinção da patente e seus certificados, conforme o disposto no artigo 12, da resolução 113/2013.

---

**(11) PI 0604951-6 B1**

Código 24.10 - Manutenção da Extinção - Art. 78 inciso IV da LPI

(45) 09/10/2018

(73) Honda Motor Co., Ltd. (JP)

Em virtude da extinção publicada na RPI 2803 de 24-09-2024 e considerando ausência de manifestação dentro dos prazos legais, informo que cabe ser mantida a extinção da patente e seus certificados, conforme o disposto no artigo 12, da resolução 113/2013.

---

**(11) PI 0604968-0 B1**

Código 24.10 - Manutenção da Extinção - Art. 78 inciso IV da LPI

(45) 28/11/2017

(73) Schneider Electric Industries SAS (FR)

Em virtude da extinção publicada na RPI 2803 de 24-09-2024 e considerando ausência de manifestação dentro dos prazos legais, informo que cabe ser mantida a extinção da patente e seus certificados, conforme o disposto no artigo 12, da resolução 113/2013.

---

**(11) PI 0605274-6 B1**

Código 24.10 - Manutenção da Extinção - Art. 78 inciso IV da LPI

(45) 13/03/2018

(73) SCHNEIDER ELECTRIC INDUSTRIES SAS (FR)

Em virtude da extinção publicada na RPI 2805 de 08-10-2024 e considerando ausência de manifestação dentro dos prazos legais, informo que cabe ser mantida a extinção da patente e seus certificados, conforme o disposto no artigo 12, da resolução 113/2013.

---

<b>(11) PI 0605750-0 B1</b>	Código 24.10 - Manutenção da Extinção - Art. 78 inciso IV da LPI (45) 07/01/2020 (73) KELCO PET CARE PRODUTOS ANIMAIS LTDA. (BR/SP) Em virtude da extinção publicada na RPI 2805 de 08-10-2024 e considerando ausência de manifestação dentro dos prazos legais, informo que cabe ser mantida a extinção da patente e seus certificados, conforme o disposto no artigo 12, da resolução 113/2013.
<b>(11) PI 0605942-2 B1</b>	Código 24.10 - Manutenção da Extinção - Art. 78 inciso IV da LPI (45) 10/05/2022 (73) L'OREAL (FR) Em virtude da extinção publicada na RPI 2806 de 15-10-2024 e considerando ausência de manifestação dentro dos prazos legais, informo que cabe ser mantida a extinção da patente e seus certificados, conforme o disposto no artigo 12, da resolução 113/2013.
<b>(11) PI 0605978-3 B8</b>	Código 24.10 - Manutenção da Extinção - Art. 78 inciso IV da LPI (45) 04/06/2019 (73) UNIVERSIDADE FEDERAL DE MINAS GERAIS (BR/MG) Em virtude da extinção publicada na RPI 2803 de 24-09-2024 e considerando ausência de manifestação dentro dos prazos legais, informo que cabe ser mantida a extinção da patente e seus certificados, conforme o disposto no artigo 12, da resolução 113/2013.
<b>(11) PI 0612374-0 B1</b>	Código 24.10 - Manutenção da Extinção - Art. 78 inciso IV da LPI (45) 11/08/2015 (73) VALE S.A. (BR/RJ) Em virtude da extinção publicada na RPI 2800 de 03-09-2024 e considerando ausência de manifestação dentro dos prazos legais, informo que cabe ser mantida a extinção da patente e seus certificados, conforme o disposto no artigo 12, da resolução 113/2013.
<b>(11) PI 0616637-7 B1</b>	Código 24.10 - Manutenção da Extinção - Art. 78 inciso IV da LPI (45) 07/05/2019 (73) EMSAR S.p.A (IT) Em virtude da extinção publicada na RPI 2800 de 03-09-2024 e considerando ausência de manifestação dentro dos prazos legais, informo que cabe ser mantida a extinção da patente e seus certificados, conforme o disposto no artigo 12, da resolução 113/2013.
<b>(11) PI 0617123-0 B1</b>	Código 24.10 - Manutenção da Extinção - Art. 78 inciso IV da LPI (45) 21/03/2017

---

---

(73) KSB SE & CO. KGAA (DE)

Em virtude da extinção publicada na RPI 2805 de 08-10-2024 e considerando ausência de manifestação dentro dos prazos legais, informo que cabe ser mantida a extinção da patente e seus certificados, conforme o disposto no artigo 12, da resolução 113/2013.

---

**(11) PI 0618202-0 B1**

Código 24.10 - Manutenção da Extinção - Art. 78 inciso IV da LPI

(45) 13/08/2019

(73) REFORCETECH AS (NO)

Em virtude da extinção publicada na RPI 2799 de 27-08-2024 e considerando ausência de manifestação dentro dos prazos legais, informo que cabe ser mantida a extinção da patente e seus certificados, conforme o disposto no artigo 12, da resolução 113/2013.

---

**(11) PI 0618354-9 B8**

Código 24.10 - Manutenção da Extinção - Art. 78 inciso IV da LPI

(45) 29/12/2020

(73) MSD K.K. (JP)

Em virtude da extinção publicada na RPI 2800 de 03-09-2024 e considerando ausência de manifestação dentro dos prazos legais, informo que cabe ser mantida a extinção da patente e seus certificados, conforme o disposto no artigo 12, da resolução 113/2013.

---

**(11) PI 0618596-7 B1**

Código 24.10 - Manutenção da Extinção - Art. 78 inciso IV da LPI

(45) 06/03/2018

(73) Boehlerit Gmbh & Co. KG (AT)

Em virtude da extinção publicada na RPI 2801 de 10-09-2024 e considerando ausência de manifestação dentro dos prazos legais, informo que cabe ser mantida a extinção da patente e seus certificados, conforme o disposto no artigo 12, da resolução 113/2013.

---

**(11) PI 0618936-9 B1**

Código 24.10 - Manutenção da Extinção - Art. 78 inciso IV da LPI

(45) 15/12/2015

(73) Kimberly-Clark Worldwide, Inc. (US)

Em virtude da extinção publicada na RPI 2803 de 24-09-2024 e considerando ausência de manifestação dentro dos prazos legais, informo que cabe ser mantida a extinção da patente e seus certificados, conforme o disposto no artigo 12, da resolução 113/2013.

---

**(11) PI 0618979-2 B8**

Código 24.10 - Manutenção da Extinção - Art. 78 inciso IV da LPI

(45) 08/05/2018

(73) Kimberly-Clark Worldwide, INC. (US)

Em virtude da extinção publicada na RPI 2799 de 27-08-2024 e considerando ausência de manifestação dentro dos prazos legais, informo que cabe ser

---

mantida a extinção da patente e seus certificados, conforme o disposto no artigo 12, da resolução 113/2013.

---

**(11) PI 0619021-9 B1**

Código 24.10 - Manutenção da Extinção - Art. 78 inciso IV da LPI

(45) 13/03/2018

(73) Kimberly-Clark Worldwide, INC (US)

Em virtude da extinção publicada na RPI 2804 de 01-10-2024 e considerando ausência de manifestação dentro dos prazos legais, informo que cabe ser mantida a extinção da patente e seus certificados, conforme o disposto no artigo 12, da resolução 113/2013.

---

**(11) PI 0619143-6 B1**

Código 24.10 - Manutenção da Extinção - Art. 78 inciso IV da LPI

(45) 24/10/2017

(73) M-Real Oyj (FI)

Em virtude da extinção publicada na RPI 2803 de 24-09-2024 e considerando ausência de manifestação dentro dos prazos legais, informo que cabe ser mantida a extinção da patente e seus certificados, conforme o disposto no artigo 12, da resolução 113/2013.

---

**(11) PI 0619162-2 B1**

Código 24.10 - Manutenção da Extinção - Art. 78 inciso IV da LPI

(45) 29/01/2019

(73) SCHAEFFLER TECHNOLOGIES AG & CO. KG (DE)

Em virtude da extinção publicada na RPI 2801 de 10-09-2024 e considerando ausência de manifestação dentro dos prazos legais, informo que cabe ser mantida a extinção da patente e seus certificados, conforme o disposto no artigo 12, da resolução 113/2013.

---

**(11) PI 0619170-3 B1**

Código 24.10 - Manutenção da Extinção - Art. 78 inciso IV da LPI

(45) 13/09/2016

(73) AVON PRODUCTS, INC (US)

Em virtude da extinção publicada na RPI 2805 de 08-10-2024 e considerando ausência de manifestação dentro dos prazos legais, informo que cabe ser mantida a extinção da patente e seus certificados, conforme o disposto no artigo 12, da resolução 113/2013.

---

**(11) PI 0619230-0 B8**

Código 24.10 - Manutenção da Extinção - Art. 78 inciso IV da LPI

(45) 05/02/2019

(73) BIO PRODUCTS LABORATORY LIMITED (GB)

Em virtude da extinção publicada na RPI 2803 de 24-09-2024 e considerando ausência de manifestação dentro dos prazos legais, informo que cabe ser mantida a extinção da patente e seus certificados, conforme o disposto no artigo 12, da resolução 113/2013.

---

**(11) PI 0619355-2 B1** Código 24.10 - Manutenção da Extinção - Art. 78 inciso IV da LPI  
 (45) 06/08/2019  
 (73) AVON PRODUCTS, INC. (US)  
 Em virtude da extinção publicada na RPI 2805 de 08-10-2024 e considerando ausência de manifestação dentro dos prazos legais, informo que cabe ser mantida a extinção da patente e seus certificados, conforme o disposto no artigo 12, da resolução 113/2013.

---

**(11) PI 0619562-8 B1** Código 24.10 - Manutenção da Extinção - Art. 78 inciso IV da LPI  
 (45) 13/11/2018  
 (73) Kimberly-Clark Worldwide, INC (US)  
 Em virtude da extinção publicada na RPI 2799 de 27-08-2024 e considerando ausência de manifestação dentro dos prazos legais, informo que cabe ser mantida a extinção da patente e seus certificados, conforme o disposto no artigo 12, da resolução 113/2013.

---

**(11) PI 0619641-1 B8** Código 24.10 - Manutenção da Extinção - Art. 78 inciso IV da LPI  
 (45) 09/01/2018  
 (73) Novabiotics Limited (GB)  
 Em virtude da extinção publicada na RPI 2806 de 15-10-2024 e considerando ausência de manifestação dentro dos prazos legais, informo que cabe ser mantida a extinção da patente e seus certificados, conforme o disposto no artigo 12, da resolução 113/2013.

---

**(11) PI 0619731-0 B1** Código 24.10 - Manutenção da Extinção - Art. 78 inciso IV da LPI  
 (45) 12/12/2017  
 (73) Johnson & Johnson Vision Care, Inc (US)  
 Em virtude da extinção publicada na RPI 2804 de 01-10-2024 e considerando ausência de manifestação dentro dos prazos legais, informo que cabe ser mantida a extinção da patente e seus certificados, conforme o disposto no artigo 12, da resolução 113/2013.

---

**(11) PI 0619823-6 B8** Código 24.10 - Manutenção da Extinção - Art. 78 inciso IV da LPI  
 (45) 17/11/2020  
 (73) MERCK SHARP & DOHME CORP. (US)  
 Em virtude da extinção publicada na RPI 2805 de 08-10-2024 e considerando ausência de manifestação dentro dos prazos legais, informo que cabe ser mantida a extinção da patente e seus certificados, conforme o disposto no artigo 12, da resolução 113/2013.

---

**(11) PI 0619839-2 B8** Código 24.10 - Manutenção da Extinção - Art. 78 inciso IV da LPI  
 (45) 12/01/2021  
 (73) MERCK PATENT GESELLSCHAFT MIT BESCHRÄNKTER HAFTUNG

---

(DE)

Em virtude da extinção publicada na RPI 2802 de 17-09-2024 e considerando ausência de manifestação dentro dos prazos legais, informo que cabe ser mantida a extinção da patente e seus certificados, conforme o disposto no artigo 12, da resolução 113/2013.

---

**(11) PI 0619858-9 B8**

Código 24.10 - Manutenção da Extinção - Art. 78 inciso IV da LPI

(45) 06/02/2018

(73) Kimberly-Clark Worldwide, INC (US)

Em virtude da extinção publicada na RPI 2804 de 01-10-2024 e considerando ausência de manifestação dentro dos prazos legais, informo que cabe ser mantida a extinção da patente e seus certificados, conforme o disposto no artigo 12, da resolução 113/2013.

---

**(11) PI 0619865-1 B8**

Código 24.10 - Manutenção da Extinção - Art. 78 inciso IV da LPI

(45) 06/02/2018

(73) Kimberly-Clark Worldwide, INC (US)

Em virtude da extinção publicada na RPI 2803 de 24-09-2024 e considerando ausência de manifestação dentro dos prazos legais, informo que cabe ser mantida a extinção da patente e seus certificados, conforme o disposto no artigo 12, da resolução 113/2013.

---

**(11) PI 0620036-2 B1**

Código 24.10 - Manutenção da Extinção - Art. 78 inciso IV da LPI

(45) 24/07/2018

(73) KONINKLIJKE PHILIPS N.V. (NL)

Em virtude da extinção publicada na RPI 2804 de 01-10-2024 e considerando ausência de manifestação dentro dos prazos legais, informo que cabe ser mantida a extinção da patente e seus certificados, conforme o disposto no artigo 12, da resolução 113/2013.

---

**(11) PI 0620039-7 B1**

Código 24.10 - Manutenção da Extinção - Art. 78 inciso IV da LPI

(45) 08/03/2016

(73) Ruag Ammotec GMBH (DE)

Em virtude da extinção publicada na RPI 2806 de 15-10-2024 e considerando ausência de manifestação dentro dos prazos legais, informo que cabe ser mantida a extinção da patente e seus certificados, conforme o disposto no artigo 12, da resolução 113/2013.

---

**(11) PI 0620061-3 B1**

Código 24.10 - Manutenção da Extinção - Art. 78 inciso IV da LPI

(45) 10/09/2019

(73) LESEMAN DAVIS, LLC (US)

Em virtude da extinção publicada na RPI 2804 de 01-10-2024 e considerando ausência de manifestação dentro dos prazos legais, informo que cabe ser

---

mantida a extinção da patente e seus certificados, conforme o disposto no artigo 12, da resolução 113/2013.

---

**(11) PI 0620125-3 B1**

Código 24.10 - Manutenção da Extinção - Art. 78 inciso IV da LPI

(45) 17/05/2022

(73) Vrije Universiteit Brussel (BE) ; VIB VZW (BE)

Em virtude da extinção publicada na RPI 2806 de 15-10-2024 e considerando ausência de manifestação dentro dos prazos legais, informo que cabe ser mantida a extinção da patente e seus certificados, conforme o disposto no artigo 12, da resolução 113/2013.

---

**(11) PI 0620139-3 B1**

Código 24.10 - Manutenção da Extinção - Art. 78 inciso IV da LPI

(45) 09/01/2018

(73) ESSILOR INTERNATIONAL (FR)

Em virtude da extinção publicada na RPI 2806 de 15-10-2024 e considerando ausência de manifestação dentro dos prazos legais, informo que cabe ser mantida a extinção da patente e seus certificados, conforme o disposto no artigo 12, da resolução 113/2013.

---

**(11) PI 0620211-0 B8**

Código 24.10 - Manutenção da Extinção - Art. 78 inciso IV da LPI

(45) 06/02/2018

(73) Saint-Gobain Centre De Recherches Et D'Etudes Europeen (FR)

Em virtude da extinção publicada na RPI 2805 de 08-10-2024 e considerando ausência de manifestação dentro dos prazos legais, informo que cabe ser mantida a extinção da patente e seus certificados, conforme o disposto no artigo 12, da resolução 113/2013.

---

**(11) PI 0620227-6 B1**

Código 24.10 - Manutenção da Extinção - Art. 78 inciso IV da LPI

(45) 27/02/2018

(73) Ruag Ammotec GMBH (DE)

Em virtude da extinção publicada na RPI 2806 de 15-10-2024 e considerando ausência de manifestação dentro dos prazos legais, informo que cabe ser mantida a extinção da patente e seus certificados, conforme o disposto no artigo 12, da resolução 113/2013.

---

**(11) PI 0620294-2 B1**

Código 24.10 - Manutenção da Extinção - Art. 78 inciso IV da LPI

(45) 27/09/2022

(73) DAVID KHORASSANI ZADEH (FR)

Em virtude da extinção publicada na RPI 2806 de 15-10-2024 e considerando ausência de manifestação dentro dos prazos legais, informo que cabe ser mantida a extinção da patente e seus certificados, conforme o disposto no artigo 12, da resolução 113/2013.

---

<b>(11) PI 0620351-5 B1</b>	<p>Código 24.10 - Manutenção da Extinção - Art. 78 inciso IV da LPI (45) 14/02/2018 (73) KEMIRA OYJ (FI)</p> <p>Em virtude da extinção publicada na RPI 2802 de 17-09-2024 e considerando ausência de manifestação dentro dos prazos legais, informo que cabe ser mantida a extinção da patente e seus certificados, conforme o disposto no artigo 12, da resolução 113/2013.</p>
<b>(11) PI 0620403-1 B8</b>	<p>Código 24.10 - Manutenção da Extinção - Art. 78 inciso IV da LPI (45) 10/11/2020 (73) UPPSALAGRUPPEN MEDICAL AB (SE)</p> <p>Em virtude da extinção publicada na RPI 2806 de 15-10-2024 e considerando ausência de manifestação dentro dos prazos legais, informo que cabe ser mantida a extinção da patente e seus certificados, conforme o disposto no artigo 12, da resolução 113/2013.</p>
<b>(11) PI 0620431-7 B8</b>	<p>Código 24.10 - Manutenção da Extinção - Art. 78 inciso IV da LPI (45) 26/05/2020 (73) EPINAMICS GMBH (DE)</p> <p>Em virtude da extinção publicada na RPI 2806 de 15-10-2024 e considerando ausência de manifestação dentro dos prazos legais, informo que cabe ser mantida a extinção da patente e seus certificados, conforme o disposto no artigo 12, da resolução 113/2013.</p>
<b>(11) PI 0620457-0 B1</b>	<p>Código 24.10 - Manutenção da Extinção - Art. 78 inciso IV da LPI (45) 03/07/2018 (73) Volvo Lastvagnar AB (SE)</p> <p>Em virtude da extinção publicada na RPI 2806 de 15-10-2024 e considerando ausência de manifestação dentro dos prazos legais, informo que cabe ser mantida a extinção da patente e seus certificados, conforme o disposto no artigo 12, da resolução 113/2013.</p>
<b>(11) PI 0620577-1 B1</b>	<p>Código 24.10 - Manutenção da Extinção - Art. 78 inciso IV da LPI (45) 12/09/2017 (73) All Of Scandinavia AB (SE)</p> <p>Em virtude da extinção publicada na RPI 2802 de 17-09-2024 e considerando ausência de manifestação dentro dos prazos legais, informo que cabe ser mantida a extinção da patente e seus certificados, conforme o disposto no artigo 12, da resolução 113/2013.</p>
<b>(11) PI 0620684-0 B1</b>	<p>Código 24.10 - Manutenção da Extinção - Art. 78 inciso IV da LPI (45) 28/08/2018 (73) Wabco Gmbh &amp; Co. Ohg (DE)</p>



---

Em virtude da extinção publicada na RPI 2800 de 03-09-2024 e considerando ausência de manifestação dentro dos prazos legais, informo que cabe ser mantida a extinção da patente e seus certificados, conforme o disposto no artigo 12, da resolução 113/2013.

---

**(11) PI 0620707-3 B1**

Código 24.10 - Manutenção da Extinção - Art. 78 inciso IV da LPI

(45) 02/01/2019

(73) Rhea Vendors S.P.A. (IT)

Em virtude da extinção publicada na RPI 2806 de 15-10-2024 e considerando ausência de manifestação dentro dos prazos legais, informo que cabe ser mantida a extinção da patente e seus certificados, conforme o disposto no artigo 12, da resolução 113/2013.

---

**(11) PI 0621058-9 B8**

Código 24.10 - Manutenção da Extinção - Art. 78 inciso IV da LPI

(45) 13/11/2018

(73) CONDUCTIX-WAMPFLER GMBH (DE)

Em virtude da extinção publicada na RPI 2803 de 24-09-2024 e considerando ausência de manifestação dentro dos prazos legais, informo que cabe ser mantida a extinção da patente e seus certificados, conforme o disposto no artigo 12, da resolução 113/2013.

---

**(11) PI 0621111-9 B8**

Código 24.10 - Manutenção da Extinção - Art. 78 inciso IV da LPI

(45) 10/11/2020

(73) CARBOTEK HOLDING GMBH (DE)

Em virtude da extinção publicada na RPI 2802 de 17-09-2024 e considerando ausência de manifestação dentro dos prazos legais, informo que cabe ser mantida a extinção da patente e seus certificados, conforme o disposto no artigo 12, da resolução 113/2013.

---

**(11) PI 0621126-7 B1**

Código 24.10 - Manutenção da Extinção - Art. 78 inciso IV da LPI

(45) 28/05/2019

(73) ITI SCOTLAND LIMITED (GB)

Em virtude da extinção publicada na RPI 2806 de 15-10-2024 e considerando ausência de manifestação dentro dos prazos legais, informo que cabe ser mantida a extinção da patente e seus certificados, conforme o disposto no artigo 12, da resolução 113/2013.

---

**(11) PI 0621146-1 B1**

Código 24.10 - Manutenção da Extinção - Art. 78 inciso IV da LPI

(45) 19/02/2019

(73) ELASIS - SOCIETÁ CONSORTILE PER AZIONI (IT)

Em virtude da extinção publicada na RPI 2806 de 15-10-2024 e considerando ausência de manifestação dentro dos prazos legais, informo que cabe ser mantida a extinção da patente e seus certificados, conforme o disposto no

---

artigo 12, da resolução 113/2013.

---

**(11) PI 0621271-9 B1**

Código 24.10 - Manutenção da Extinção - Art. 78 inciso IV da LPI  
(45) 20/08/2019

(73) GOOGLE TECHNOLOGY HOLDINGS LLC (US)

Em virtude da extinção publicada na RPI 2806 de 15-10-2024 e considerando ausência de manifestação dentro dos prazos legais, informo que cabe ser mantida a extinção da patente e seus certificados, conforme o disposto no artigo 12, da resolução 113/2013.

---

**(11) PI 0621277-8 B8**

Código 24.10 - Manutenção da Extinção - Art. 78 inciso IV da LPI  
(45) 29/05/2018

(73) KIMBERLY-CLARK WORLDWIDE, IND. (US)

Em virtude da extinção publicada na RPI 2799 de 27-08-2024 e considerando ausência de manifestação dentro dos prazos legais, informo que cabe ser mantida a extinção da patente e seus certificados, conforme o disposto no artigo 12, da resolução 113/2013.

---

**(11) PI 0622141-6 B1**

Código 24.10 - Manutenção da Extinção - Art. 78 inciso IV da LPI  
(45) 20/06/2017

(73) Rockwood Italia Spa (IT)

Em virtude da extinção publicada na RPI 2800 de 03-09-2024 e considerando ausência de manifestação dentro dos prazos legais, informo que cabe ser mantida a extinção da patente e seus certificados, conforme o disposto no artigo 12, da resolução 113/2013.

---

**(11) PI 0622217-0 B1**

Código 24.10 - Manutenção da Extinção - Art. 78 inciso IV da LPI  
(45) 29/10/2019

(73) Volvo Trucks North America (US)

Em virtude da extinção publicada na RPI 2806 de 15-10-2024 e considerando ausência de manifestação dentro dos prazos legais, informo que cabe ser mantida a extinção da patente e seus certificados, conforme o disposto no artigo 12, da resolução 113/2013.

---

**(11) PI 0704186-1 B1**

Código 24.10 - Manutenção da Extinção - Art. 78 inciso IV da LPI  
(45) 11/04/2017

(73) Draka Comteq B.V. (NL)

Em virtude da extinção publicada na RPI 2801 de 10-09-2024 e considerando ausência de manifestação dentro dos prazos legais, informo que cabe ser mantida a extinção da patente e seus certificados, conforme o disposto no artigo 12, da resolução 113/2013.

---

**(11) PI 0704401-1 B1**

Código 24.10 - Manutenção da Extinção - Art. 78 inciso IV da LPI

---

(45) 16/07/2019

(73) YAMAHA HATSUDOKI KABUSHIKI KAISHA (JP)

Em virtude da extinção publicada na RPI 2803 de 24-09-2024 e considerando ausência de manifestação dentro dos prazos legais, informo que cabe ser mantida a extinção da patente e seus certificados, conforme o disposto no artigo 12, da resolução 113/2013.

---

**(11) PI 0704519-0 B1**

Código 24.10 - Manutenção da Extinção - Art. 78 inciso IV da LPI

(45) 23/01/2018

(73) TRÜTZSCHLER GROUP SE (DE)

Em virtude da extinção publicada na RPI 2803 de 24-09-2024 e considerando ausência de manifestação dentro dos prazos legais, informo que cabe ser mantida a extinção da patente e seus certificados, conforme o disposto no artigo 12, da resolução 113/2013.

---

**(11) PI 0704608-1 B1**

Código 24.10 - Manutenção da Extinção - Art. 78 inciso IV da LPI

(45) 13/11/2018

(73) Schneider Electric Industries S.A. (FR)

Em virtude da extinção publicada na RPI 2805 de 08-10-2024 e considerando ausência de manifestação dentro dos prazos legais, informo que cabe ser mantida a extinção da patente e seus certificados, conforme o disposto no artigo 12, da resolução 113/2013.

---

**(11) PI 0704677-4 B1**

Código 24.10 - Manutenção da Extinção - Art. 78 inciso IV da LPI

(45) 31/12/2019

(73) INNOVA PATENT GMBH (AT)

Em virtude da extinção publicada na RPI 2806 de 15-10-2024 e considerando ausência de manifestação dentro dos prazos legais, informo que cabe ser mantida a extinção da patente e seus certificados, conforme o disposto no artigo 12, da resolução 113/2013.

---

**(11) PI 0704802-5 B1**

Código 24.10 - Manutenção da Extinção - Art. 78 inciso IV da LPI

(45) 25/09/2018

(73) Nelson Basso Júnior (BR/RS)

Em virtude da extinção publicada na RPI 2803 de 24-09-2024 e considerando ausência de manifestação dentro dos prazos legais, informo que cabe ser mantida a extinção da patente e seus certificados, conforme o disposto no artigo 12, da resolução 113/2013.

---

**(11) PI 0704863-7 B1**

Código 24.10 - Manutenção da Extinção - Art. 78 inciso IV da LPI

(45) 02/07/2019

(73) INNOVA PATENT GMBH (AT)

Em virtude da extinção publicada na RPI 2806 de 15-10-2024 e considerando

---

ausência de manifestação dentro dos prazos legais, informo que cabe ser mantida a extinção da patente e seus certificados, conforme o disposto no artigo 12, da resolução 113/2013.

---

**(11) PI 0705017-8 B1**

Código 24.10 - Manutenção da Extinção - Art. 78 inciso IV da LPI

(45) 02/07/2019

(73) INNOVA PATENT GMBH (AT)

Em virtude da extinção publicada na RPI 2806 de 15-10-2024 e considerando ausência de manifestação dentro dos prazos legais, informo que cabe ser mantida a extinção da patente e seus certificados, conforme o disposto no artigo 12, da resolução 113/2013.

---

**(11) PI 0705163-8 B1**

Código 24.10 - Manutenção da Extinção - Art. 78 inciso IV da LPI

(45) 09/03/2021

(73) TIPOLAC GRÁFICA E EDITORA LTDA EPP (BR/SP)

Em virtude da extinção publicada na RPI 2804 de 01-10-2024 e considerando ausência de manifestação dentro dos prazos legais, informo que cabe ser mantida a extinção da patente e seus certificados, conforme o disposto no artigo 12, da resolução 113/2013.

---

**(11) PI 0705387-8 B1**

Código 24.10 - Manutenção da Extinção - Art. 78 inciso IV da LPI

(45) 02/01/2018

(73) WHIRLPOOL S.A. (BR/SP)

Em virtude da extinção publicada na RPI 2806 de 15-10-2024 e considerando ausência de manifestação dentro dos prazos legais, informo que cabe ser mantida a extinção da patente e seus certificados, conforme o disposto no artigo 12, da resolução 113/2013.

---

**(11) PI 0705543-9 B1**

Código 24.10 - Manutenção da Extinção - Art. 78 inciso IV da LPI

(45) 10/03/2020

(73) TAI-HER YANG (TW)

Em virtude da extinção publicada na RPI 2802 de 17-09-2024 e considerando ausência de manifestação dentro dos prazos legais, informo que cabe ser mantida a extinção da patente e seus certificados, conforme o disposto no artigo 12, da resolução 113/2013.

---

**(11) PI 0705586-2 B8**

Código 24.10 - Manutenção da Extinção - Art. 78 inciso IV da LPI

(45) 10/12/2019

(73) UNIVERSIDADE FEDERAL DE MINAS GERAIS (BR/MG)

Em virtude da extinção publicada na RPI 2800 de 03-09-2024 e considerando ausência de manifestação dentro dos prazos legais, informo que cabe ser mantida a extinção da patente e seus certificados, conforme o disposto no artigo 12, da resolução 113/2013.

---

<b>(11) PI 0705593-5 B1</b>	Código 24.10 - Manutenção da Extinção - Art. 78 inciso IV da LPI (45) 12/04/2016 (73) Universidade Federal de Minas Gerais - UFMG (BR/MG) ; Universidade Federal de Ouro Preto - UFOP (BR/MG) Em virtude da extinção publicada na RPI 2802 de 17-09-2024 e considerando ausência de manifestação dentro dos prazos legais, informo que cabe ser mantida a extinção da patente e seus certificados, conforme o disposto no artigo 12, da resolução 113/2013.
<b>(11) PI 0705699-0 B1</b>	Código 24.10 - Manutenção da Extinção - Art. 78 inciso IV da LPI (45) 09/10/2018 (73) BRASKEM S.A (BR/BA) Em virtude da extinção publicada na RPI 2800 de 03-09-2024 e considerando ausência de manifestação dentro dos prazos legais, informo que cabe ser mantida a extinção da patente e seus certificados, conforme o disposto no artigo 12, da resolução 113/2013.
<b>(11) PI 0705806-3 B1</b>	Código 24.10 - Manutenção da Extinção - Art. 78 inciso IV da LPI (45) 14/08/2018 (73) ALFA LAVAL MOATTI (FR) Em virtude da extinção publicada na RPI 2806 de 15-10-2024 e considerando ausência de manifestação dentro dos prazos legais, informo que cabe ser mantida a extinção da patente e seus certificados, conforme o disposto no artigo 12, da resolução 113/2013.
<b>(11) PI 0716706-7 B8</b>	Código 24.10 - Manutenção da Extinção - Art. 78 inciso IV da LPI (45) 30/10/2018 (73) PERFORMANCE POLYAMIDES, SAS (FR) Em virtude da extinção publicada na RPI 2799 de 27-08-2024 e considerando ausência de manifestação dentro dos prazos legais, informo que cabe ser mantida a extinção da patente e seus certificados, conforme o disposto no artigo 12, da resolução 113/2013.
<b>(11) PI 0717707-0 B8</b>	Código 24.10 - Manutenção da Extinção - Art. 78 inciso IV da LPI (45) 15/05/2018 (73) ID-FISH TECHNOLOGY INC. (US) Em virtude da extinção publicada na RPI 2803 de 24-09-2024 e considerando ausência de manifestação dentro dos prazos legais, informo que cabe ser mantida a extinção da patente e seus certificados, conforme o disposto no artigo 12, da resolução 113/2013.
<b>(11) PI 0717920-0 B1</b>	Código 24.10 - Manutenção da Extinção - Art. 78 inciso IV da LPI

---

---

(45) 07/08/2018

(73) RHEA VENDORS S.P.A. (IT)

Em virtude da extinção publicada na RPI 2804 de 01-10-2024 e considerando ausência de manifestação dentro dos prazos legais, informo que cabe ser mantida a extinção da patente e seus certificados, conforme o disposto no artigo 12, da resolução 113/2013.

---

**(11) PI 0718025-0 B1**

Código 24.10 - Manutenção da Extinção - Art. 78 inciso IV da LPI

(45) 23/10/2018

(73) GIESECKE+DEVRIENT MOBILE SECURITY GMBH (DE)

Em virtude da extinção publicada na RPI 2800 de 03-09-2024 e considerando ausência de manifestação dentro dos prazos legais, informo que cabe ser mantida a extinção da patente e seus certificados, conforme o disposto no artigo 12, da resolução 113/2013.

---

**(11) PI 0718329-1 B1**

Código 24.10 - Manutenção da Extinção - Art. 78 inciso IV da LPI

(45) 19/03/2019

(73) KOSTAL KONTAKT SYSTEME GMBH (DE)

Em virtude da extinção publicada na RPI 2805 de 08-10-2024 e considerando ausência de manifestação dentro dos prazos legais, informo que cabe ser mantida a extinção da patente e seus certificados, conforme o disposto no artigo 12, da resolução 113/2013.

---

**(11) PI 0718544-8 B8**

Código 24.10 - Manutenção da Extinção - Art. 78 inciso IV da LPI

(45) 16/04/2019

(73) Fisher & Paykel Healthcare Limited (NZ)

Em virtude da extinção publicada na RPI 2799 de 27-08-2024 e considerando ausência de manifestação dentro dos prazos legais, informo que cabe ser mantida a extinção da patente e seus certificados, conforme o disposto no artigo 12, da resolução 113/2013.

---

**(11) PI 0718686-0 B1**

Código 24.10 - Manutenção da Extinção - Art. 78 inciso IV da LPI

(45) 14/05/2019

(73) OXYCOM BEHEER B.V. (NL)

Em virtude da extinção publicada na RPI 2800 de 03-09-2024 e considerando ausência de manifestação dentro dos prazos legais, informo que cabe ser mantida a extinção da patente e seus certificados, conforme o disposto no artigo 12, da resolução 113/2013.

---

**(11) PI 0718731-9 B1**

Código 24.10 - Manutenção da Extinção - Art. 78 inciso IV da LPI

(45) 17/07/2018

(73) DUPONT SAFETY & CONSTRUCTION, INC. (US)

Em virtude da extinção publicada na RPI 2805 de 08-10-2024 e considerando

---

ausência de manifestação dentro dos prazos legais, informo que cabe ser mantida a extinção da patente e seus certificados, conforme o disposto no artigo 12, da resolução 113/2013.

---

**(11) PI 0718733-5 B1**

Código 24.10 - Manutenção da Extinção - Art. 78 inciso IV da LPI

(45) 24/01/2017

(73) DUPONT SAFETY & CONSTRUCTION, INC. (US)

Em virtude da extinção publicada na RPI 2805 de 08-10-2024 e considerando ausência de manifestação dentro dos prazos legais, informo que cabe ser mantida a extinção da patente e seus certificados, conforme o disposto no artigo 12, da resolução 113/2013.

---

**(11) PI 0718741-6 B1**

Código 24.10 - Manutenção da Extinção - Art. 78 inciso IV da LPI

(45) 17/07/2018

(73) DUPONT SAFETY & CONSTRUCTION, INC. (US)

Em virtude da extinção publicada na RPI 2805 de 08-10-2024 e considerando ausência de manifestação dentro dos prazos legais, informo que cabe ser mantida a extinção da patente e seus certificados, conforme o disposto no artigo 12, da resolução 113/2013.

---

**(11) PI 0719103-0 B1**

Código 24.10 - Manutenção da Extinção - Art. 78 inciso IV da LPI

(45) 24/07/2018

(73) Electrolux Home Products Corporation N.V. (BE)

Em virtude da extinção publicada na RPI 2801 de 10-09-2024 e considerando ausência de manifestação dentro dos prazos legais, informo que cabe ser mantida a extinção da patente e seus certificados, conforme o disposto no artigo 12, da resolução 113/2013.

---

**(11) PI 0719126-0 B1**

Código 24.10 - Manutenção da Extinção - Art. 78 inciso IV da LPI

(45) 18/10/2016

(73) SYNGENTA PARTICIPATIONS AG (CH)

Em virtude da extinção publicada na RPI 2805 de 08-10-2024 e considerando ausência de manifestação dentro dos prazos legais, informo que cabe ser mantida a extinção da patente e seus certificados, conforme o disposto no artigo 12, da resolução 113/2013.

---

**(11) PI 0719326-2 B1**

Código 24.10 - Manutenção da Extinção - Art. 78 inciso IV da LPI

(45) 21/08/2018

(73) Basf SE (DE)

Em virtude da extinção publicada na RPI 2804 de 01-10-2024 e considerando ausência de manifestação dentro dos prazos legais, informo que cabe ser mantida a extinção da patente e seus certificados, conforme o disposto no artigo 12, da resolução 113/2013.

---

<b>(11) PI 0719460-9 B1</b>	Código 24.10 - Manutenção da Extinção - Art. 78 inciso IV da LPI (45) 28/03/2017 (73) JIN KYUNG SUNG (KR) Em virtude da extinção publicada na RPI 2806 de 15-10-2024 e considerando ausência de manifestação dentro dos prazos legais, informo que cabe ser mantida a extinção da patente e seus certificados, conforme o disposto no artigo 12, da resolução 113/2013.
<b>(11) PI 0719707-1 B1</b>	Código 24.10 - Manutenção da Extinção - Art. 78 inciso IV da LPI (45) 17/05/2016 (73) Kimberly-Clark Worldwide, Inc (US) Em virtude da extinção publicada na RPI 2801 de 10-09-2024 e considerando ausência de manifestação dentro dos prazos legais, informo que cabe ser mantida a extinção da patente e seus certificados, conforme o disposto no artigo 12, da resolução 113/2013.
<b>(11) PI 0719920-1 B8</b>	Código 24.10 - Manutenção da Extinção - Art. 78 inciso IV da LPI (45) 04/08/2020 (73) JANSSEN PHARMACEUTICA N.V. (BE) Em virtude da extinção publicada na RPI 2804 de 01-10-2024 e considerando ausência de manifestação dentro dos prazos legais, informo que cabe ser mantida a extinção da patente e seus certificados, conforme o disposto no artigo 12, da resolução 113/2013.
<b>(11) PI 0719931-7 B1</b>	Código 24.10 - Manutenção da Extinção - Art. 78 inciso IV da LPI (45) 18/12/2018 (73) Neoperl GMBH (DE) Em virtude da extinção publicada na RPI 2802 de 17-09-2024 e considerando ausência de manifestação dentro dos prazos legais, informo que cabe ser mantida a extinção da patente e seus certificados, conforme o disposto no artigo 12, da resolução 113/2013.
<b>(11) PI 0720042-0 B8</b>	Código 24.10 - Manutenção da Extinção - Art. 78 inciso IV da LPI (45) 02/07/2019 (73) Kimberly-Clark Worldwide, INC. (US) Em virtude da extinção publicada na RPI 2801 de 10-09-2024 e considerando ausência de manifestação dentro dos prazos legais, informo que cabe ser mantida a extinção da patente e seus certificados, conforme o disposto no artigo 12, da resolução 113/2013.
<b>(11) PI 0720096-0 B1</b>	Código 24.10 - Manutenção da Extinção - Art. 78 inciso IV da LPI (45) 29/05/2018

---



---

(73) Tyco Electronics Amp Espana SA (ES)

Em virtude da extinção publicada na RPI 2804 de 01-10-2024 e considerando ausência de manifestação dentro dos prazos legais, informo que cabe ser mantida a extinção da patente e seus certificados, conforme o disposto no artigo 12, da resolução 113/2013.

---

**(11) PI 0720160-5 B1**

Código 24.10 - Manutenção da Extinção - Art. 78 inciso IV da LPI

(45) 15/03/2016

(73) KIMBERLY-CLARK WORLDWIDE, INC. (US)

Em virtude da extinção publicada na RPI 2801 de 10-09-2024 e considerando ausência de manifestação dentro dos prazos legais, informo que cabe ser mantida a extinção da patente e seus certificados, conforme o disposto no artigo 12, da resolução 113/2013.

---

**(11) PI 0720164-8 B8**

Código 24.10 - Manutenção da Extinção - Art. 78 inciso IV da LPI

(45) 30/04/2024

(73) PURAC BIOCHEM B.V. (NL)

Em virtude da extinção publicada na RPI 2805 de 08-10-2024 e considerando ausência de manifestação dentro dos prazos legais, informo que cabe ser mantida a extinção da patente e seus certificados, conforme o disposto no artigo 12, da resolução 113/2013.

---

**(11) PI 0720210-5 B1**

Código 24.10 - Manutenção da Extinção - Art. 78 inciso IV da LPI

(45) 12/09/2023

(73) NIHON NOHYAKU CO., LTD. (JP)

Em virtude da extinção publicada na RPI 2804 de 01-10-2024 e considerando ausência de manifestação dentro dos prazos legais, informo que cabe ser mantida a extinção da patente e seus certificados, conforme o disposto no artigo 12, da resolução 113/2013.

---

**(11) PI 0720220-2 B8**

Código 24.10 - Manutenção da Extinção - Art. 78 inciso IV da LPI

(45) 09/06/2020

(73) Janssen Pharmaceutica N.V. (BE)

Em virtude da extinção publicada na RPI 2804 de 01-10-2024 e considerando ausência de manifestação dentro dos prazos legais, informo que cabe ser mantida a extinção da patente e seus certificados, conforme o disposto no artigo 12, da resolução 113/2013.

---

**(11) PI 0720226-1 B1**

Código 24.10 - Manutenção da Extinção - Art. 78 inciso IV da LPI

(45) 22/08/2017

(73) CORTEVA AGRISCIENCE LLC (US)

Em virtude da extinção publicada na RPI 2804 de 01-10-2024 e considerando ausência de manifestação dentro dos prazos legais, informo que cabe ser

---

mantida a extinção da patente e seus certificados, conforme o disposto no artigo 12, da resolução 113/2013.

---

**(11) PI 0720239-3 B1**

Código 24.10 - Manutenção da Extinção - Art. 78 inciso IV da LPI

(45) 25/09/2018

(73) AB Electrolux (SE)

Em virtude da extinção publicada na RPI 2805 de 08-10-2024 e considerando ausência de manifestação dentro dos prazos legais, informo que cabe ser mantida a extinção da patente e seus certificados, conforme o disposto no artigo 12, da resolução 113/2013.

---

**(11) PI 0720251-2 B8**

Código 24.10 - Manutenção da Extinção - Art. 78 inciso IV da LPI

(45) 06/10/2020

(73) JANSSEN PHARMACEUTICA N.V. (BE)

Em virtude da extinção publicada na RPI 2804 de 01-10-2024 e considerando ausência de manifestação dentro dos prazos legais, informo que cabe ser mantida a extinção da patente e seus certificados, conforme o disposto no artigo 12, da resolução 113/2013.

---

**(11) PI 0720305-5 B1**

Código 24.10 - Manutenção da Extinção - Art. 78 inciso IV da LPI

(45) 14/05/2019

(73) NKT HV CABLES GMBH (CH)

Em virtude da extinção publicada na RPI 2805 de 08-10-2024 e considerando ausência de manifestação dentro dos prazos legais, informo que cabe ser mantida a extinção da patente e seus certificados, conforme o disposto no artigo 12, da resolução 113/2013.

---

**(11) PI 0720373-0 B1**

Código 24.10 - Manutenção da Extinção - Art. 78 inciso IV da LPI

(45) 02/04/2019

(73) J.D. NEUHAUS HOLDING GMBH & CO. KG (DE)

Em virtude da extinção publicada na RPI 2806 de 15-10-2024 e considerando ausência de manifestação dentro dos prazos legais, informo que cabe ser mantida a extinção da patente e seus certificados, conforme o disposto no artigo 12, da resolução 113/2013.

---

**(11) PI 0720426-4 B8**

Código 24.10 - Manutenção da Extinção - Art. 78 inciso IV da LPI

(45) 15/05/2018

(73) KEMIRA OYJ (FI)

Em virtude da extinção publicada na RPI 2802 de 17-09-2024 e considerando ausência de manifestação dentro dos prazos legais, informo que cabe ser mantida a extinção da patente e seus certificados, conforme o disposto no artigo 12, da resolução 113/2013.

---

<b>(11) PI 0720455-8 B1</b>	<p>Código 24.10 - Manutenção da Extinção - Art. 78 inciso IV da LPI (45) 13/03/2018 (73) Kimberly-Clark Worldwide, Inc. (US) Em virtude da extinção publicada na RPI 2804 de 01-10-2024 e considerando ausência de manifestação dentro dos prazos legais, informo que cabe ser mantida a extinção da patente e seus certificados, conforme o disposto no artigo 12, da resolução 113/2013.</p>
<b>(11) PI 0720490-6 B8</b>	<p>Código 24.10 - Manutenção da Extinção - Art. 78 inciso IV da LPI (45) 18/06/2019 (73) ETHICON, INC. (US) Em virtude da extinção publicada na RPI 2805 de 08-10-2024 e considerando ausência de manifestação dentro dos prazos legais, informo que cabe ser mantida a extinção da patente e seus certificados, conforme o disposto no artigo 12, da resolução 113/2013.</p>
<b>(11) PI 0720709-3 B1</b>	<p>Código 24.10 - Manutenção da Extinção - Art. 78 inciso IV da LPI (45) 31/01/2017 (73) PHILIP MORRIS PRODUCTS S.A. (CH) Em virtude da extinção publicada na RPI 2806 de 15-10-2024 e considerando ausência de manifestação dentro dos prazos legais, informo que cabe ser mantida a extinção da patente e seus certificados, conforme o disposto no artigo 12, da resolução 113/2013.</p>
<b>(11) PI 0720826-0 B1</b>	<p>Código 24.10 - Manutenção da Extinção - Art. 78 inciso IV da LPI (45) 31/07/2018 (73) AB Enzymes GmbH (DE) Em virtude da extinção publicada na RPI 2804 de 01-10-2024 e considerando ausência de manifestação dentro dos prazos legais, informo que cabe ser mantida a extinção da patente e seus certificados, conforme o disposto no artigo 12, da resolução 113/2013.</p>
<b>(11) PI 0720932-0 B8</b>	<p>Código 24.10 - Manutenção da Extinção - Art. 78 inciso IV da LPI (45) 22/01/2019 (73) Johnson Matthey Public Limited Company (GB) Em virtude da extinção publicada na RPI 2806 de 15-10-2024 e considerando ausência de manifestação dentro dos prazos legais, informo que cabe ser mantida a extinção da patente e seus certificados, conforme o disposto no artigo 12, da resolução 113/2013.</p>
<b>(11) PI 0720959-2 B8</b>	<p>Código 24.10 - Manutenção da Extinção - Art. 78 inciso IV da LPI (45) 19/03/2019 (73) PHILIP MORRIS PRODUCTS S.A. (CH)</p>

---

Em virtude da extinção publicada na RPI 2806 de 15-10-2024 e considerando ausência de manifestação dentro dos prazos legais, informo que cabe ser mantida a extinção da patente e seus certificados, conforme o disposto no artigo 12, da resolução 113/2013.

---

**(11) PI 0721009-4 B1**

Código 24.10 - Manutenção da Extinção - Art. 78 inciso IV da LPI

(45) 20/08/2019

(73) AGRICULTURE VICTORIA SERVICES PTY LIMITED (AU)

Em virtude da extinção publicada na RPI 2806 de 15-10-2024 e considerando ausência de manifestação dentro dos prazos legais, informo que cabe ser mantida a extinção da patente e seus certificados, conforme o disposto no artigo 12, da resolução 113/2013.

---

**(11) PI 0721075-2 B1**

Código 24.10 - Manutenção da Extinção - Art. 78 inciso IV da LPI

(45) 04/02/2020

(73) Schneider Electric Industries SAS (FR)

Em virtude da extinção publicada na RPI 2804 de 01-10-2024 e considerando ausência de manifestação dentro dos prazos legais, informo que cabe ser mantida a extinção da patente e seus certificados, conforme o disposto no artigo 12, da resolução 113/2013.

---

**(11) PI 0721084-1 B8**

Código 24.10 - Manutenção da Extinção - Art. 78 inciso IV da LPI

(45) 14/05/2019

(73) Ethicon Endo-Surgery, Inc. (US)

Em virtude da extinção publicada na RPI 2805 de 08-10-2024 e considerando ausência de manifestação dentro dos prazos legais, informo que cabe ser mantida a extinção da patente e seus certificados, conforme o disposto no artigo 12, da resolução 113/2013.

---

**(11) PI 0721151-1 B1**

Código 24.10 - Manutenção da Extinção - Art. 78 inciso IV da LPI

(45) 29/06/2021

(73) Astex Therapeutics Limited (GB)

Em virtude da extinção publicada na RPI 2806 de 15-10-2024 e considerando ausência de manifestação dentro dos prazos legais, informo que cabe ser mantida a extinção da patente e seus certificados, conforme o disposto no artigo 12, da resolução 113/2013.

---

**(11) PI 0721165-1 B1**

Código 24.10 - Manutenção da Extinção - Art. 78 inciso IV da LPI

(45) 17/07/2018

(73) Baker Hughes Incorporated (US)

Em virtude da extinção publicada na RPI 2804 de 01-10-2024 e considerando ausência de manifestação dentro dos prazos legais, informo que cabe ser mantida a extinção da patente e seus certificados, conforme o disposto no

---

artigo 12, da resolução 113/2013.

---

**(11) PI 0721427-8 B1**

Código 24.10 - Manutenção da Extinção - Art. 78 inciso IV da LPI

(45) 15/01/2019

(73) CONTENTARMOR (FR)

Em virtude da extinção publicada na RPI 2799 de 27-08-2024 e considerando ausência de manifestação dentro dos prazos legais, informo que cabe ser mantida a extinção da patente e seus certificados, conforme o disposto no artigo 12, da resolução 113/2013.

---

**(11) PI 0721610-6 B1**

Código 24.10 - Manutenção da Extinção - Art. 78 inciso IV da LPI

(45) 05/02/2019

(73) OPEN DATA S.R.L (IT)

Em virtude da extinção publicada na RPI 2800 de 03-09-2024 e considerando ausência de manifestação dentro dos prazos legais, informo que cabe ser mantida a extinção da patente e seus certificados, conforme o disposto no artigo 12, da resolução 113/2013.

---

**(11) PI 0721933-4 B1**

Código 24.10 - Manutenção da Extinção - Art. 78 inciso IV da LPI

(45) 07/05/2019

(73) REALRYDER, LLC (US)

Em virtude da extinção publicada na RPI 2804 de 01-10-2024 e considerando ausência de manifestação dentro dos prazos legais, informo que cabe ser mantida a extinção da patente e seus certificados, conforme o disposto no artigo 12, da resolução 113/2013.

---

**(11) PI 0722175-4 B8**

Código 24.10 - Manutenção da Extinção - Art. 78 inciso IV da LPI

(45) 14/02/2018

(73) HEMACORE SA (CH)

Em virtude da extinção publicada na RPI 2799 de 27-08-2024 e considerando ausência de manifestação dentro dos prazos legais, informo que cabe ser mantida a extinção da patente e seus certificados, conforme o disposto no artigo 12, da resolução 113/2013.

---

**(11) PI 0722202-5 B8**

Código 24.10 - Manutenção da Extinção - Art. 78 inciso IV da LPI

(45) 13/11/2018

(73) ESSITY HYGIENE AND HEALTH AKTIEBOLAG (SE)

Em virtude da extinção publicada na RPI 2801 de 10-09-2024 e considerando ausência de manifestação dentro dos prazos legais, informo que cabe ser mantida a extinção da patente e seus certificados, conforme o disposto no artigo 12, da resolução 113/2013.

---

**(11) PI 0722217-3 B1**

Código 24.10 - Manutenção da Extinção - Art. 78 inciso IV da LPI

---

(45) 02/01/2019

(73) BESTLINE INTERNATIONAL RESERACH, INC. (US)

Em virtude da extinção publicada na RPI 2806 de 15-10-2024 e considerando ausência de manifestação dentro dos prazos legais, informo que cabe ser mantida a extinção da patente e seus certificados, conforme o disposto no artigo 12, da resolução 113/2013.

---

**(11) PI 0722229-7 B1**

Código 24.10 - Manutenção da Extinção - Art. 78 inciso IV da LPI

(45) 15/05/2018

(73) Prysmian Cables & Systems Limited (GB)

Em virtude da extinção publicada na RPI 2803 de 24-09-2024 e considerando ausência de manifestação dentro dos prazos legais, informo que cabe ser mantida a extinção da patente e seus certificados, conforme o disposto no artigo 12, da resolução 113/2013.

---

**(11) PI 0722234-3 B1**

Código 24.10 - Manutenção da Extinção - Art. 78 inciso IV da LPI

(45) 03/07/2018

(73) Prysmian S.P.A. (IT)

Em virtude da extinção publicada na RPI 2803 de 24-09-2024 e considerando ausência de manifestação dentro dos prazos legais, informo que cabe ser mantida a extinção da patente e seus certificados, conforme o disposto no artigo 12, da resolução 113/2013.

---

**(11) PI 0722294-7 B1**

Código 24.10 - Manutenção da Extinção - Art. 78 inciso IV da LPI

(45) 22/05/2018

(73) Prysmian S.P.A. (IT)

Em virtude da extinção publicada na RPI 2805 de 08-10-2024 e considerando ausência de manifestação dentro dos prazos legais, informo que cabe ser mantida a extinção da patente e seus certificados, conforme o disposto no artigo 12, da resolução 113/2013.

---

**(11) PI 0804854-1 B8**

Código 24.10 - Manutenção da Extinção - Art. 78 inciso IV da LPI

(45) 27/09/2022

(73) L'oreal (FR)

Em virtude da extinção publicada na RPI 2800 de 03-09-2024 e considerando ausência de manifestação dentro dos prazos legais, informo que cabe ser mantida a extinção da patente e seus certificados, conforme o disposto no artigo 12, da resolução 113/2013.

---

**(11) PI 0804892-4 B1**

Código 24.10 - Manutenção da Extinção - Art. 78 inciso IV da LPI

(45) 11/02/2020

(73) Accenture Global Services Limited (IE)

Em virtude da extinção publicada na RPI 2802 de 17-09-2024 e considerando

---

ausência de manifestação dentro dos prazos legais, informo que cabe ser mantida a extinção da patente e seus certificados, conforme o disposto no artigo 12, da resolução 113/2013.

---

**(11) PI 0804899-1 B1**

Código 24.10 - Manutenção da Extinção - Art. 78 inciso IV da LPI

(45) 22/01/2019

(73) SCHNEIDER ELECTRIC INDUSTRIES SAS (FR)

Em virtude da extinção publicada na RPI 2800 de 03-09-2024 e considerando ausência de manifestação dentro dos prazos legais, informo que cabe ser mantida a extinção da patente e seus certificados, conforme o disposto no artigo 12, da resolução 113/2013.

---

**(11) PI 0804907-6 B1**

Código 24.10 - Manutenção da Extinção - Art. 78 inciso IV da LPI

(45) 14/05/2019

(73) SCHNEIDER ELECTRIC INDUSTRIES SAS (FR)

Em virtude da extinção publicada na RPI 2801 de 10-09-2024 e considerando ausência de manifestação dentro dos prazos legais, informo que cabe ser mantida a extinção da patente e seus certificados, conforme o disposto no artigo 12, da resolução 113/2013.

---

**(11) PI 0804924-6 B1**

Código 24.10 - Manutenção da Extinção - Art. 78 inciso IV da LPI

(45) 02/01/2019

(73) Schneider Electric Industries SAS (FR)

Em virtude da extinção publicada na RPI 2801 de 10-09-2024 e considerando ausência de manifestação dentro dos prazos legais, informo que cabe ser mantida a extinção da patente e seus certificados, conforme o disposto no artigo 12, da resolução 113/2013.

---

**(11) PI 0804926-2 B1**

Código 24.10 - Manutenção da Extinção - Art. 78 inciso IV da LPI

(45) 07/06/2022

(73) L' Oreal (FR)

Em virtude da extinção publicada na RPI 2800 de 03-09-2024 e considerando ausência de manifestação dentro dos prazos legais, informo que cabe ser mantida a extinção da patente e seus certificados, conforme o disposto no artigo 12, da resolução 113/2013.

---

**(11) PI 0804938-6 B1**

Código 24.10 - Manutenção da Extinção - Art. 78 inciso IV da LPI

(45) 07/05/2019

(73) Schneider Electric Industries SAS (FR)

Em virtude da extinção publicada na RPI 2801 de 10-09-2024 e considerando ausência de manifestação dentro dos prazos legais, informo que cabe ser mantida a extinção da patente e seus certificados, conforme o disposto no artigo 12, da resolução 113/2013.

---

<b>(11) PI 0804970-0 B1</b>	Código 24.10 - Manutenção da Extinção - Art. 78 inciso IV da LPI (45) 26/12/2018 (73) SCHNEIDER ELECTRIC INDUSTRIES SAS (FR) Em virtude da extinção publicada na RPI 2801 de 10-09-2024 e considerando ausência de manifestação dentro dos prazos legais, informo que cabe ser mantida a extinção da patente e seus certificados, conforme o disposto no artigo 12, da resolução 113/2013.
<b>(11) PI 0804971-8 B1</b>	Código 24.10 - Manutenção da Extinção - Art. 78 inciso IV da LPI (45) 15/01/2019 (73) SCHNEIDER ELECTRIC INDUSTRIES SAS (FR) Em virtude da extinção publicada na RPI 2801 de 10-09-2024 e considerando ausência de manifestação dentro dos prazos legais, informo que cabe ser mantida a extinção da patente e seus certificados, conforme o disposto no artigo 12, da resolução 113/2013.
<b>(11) PI 0804987-4 B1</b>	Código 24.10 - Manutenção da Extinção - Art. 78 inciso IV da LPI (45) 02/04/2019 (73) Deere & Company (US) Em virtude da extinção publicada na RPI 2801 de 10-09-2024 e considerando ausência de manifestação dentro dos prazos legais, informo que cabe ser mantida a extinção da patente e seus certificados, conforme o disposto no artigo 12, da resolução 113/2013.
<b>(11) PI 0805202-6 B1</b>	Código 24.10 - Manutenção da Extinção - Art. 78 inciso IV da LPI (45) 12/02/2019 (73) HITACHI ASTEMO, LTD. (JP) Em virtude da extinção publicada na RPI 2802 de 17-09-2024 e considerando ausência de manifestação dentro dos prazos legais, informo que cabe ser mantida a extinção da patente e seus certificados, conforme o disposto no artigo 12, da resolução 113/2013.
<b>(11) PI 0805290-5 B1</b>	Código 24.10 - Manutenção da Extinção - Art. 78 inciso IV da LPI (45) 30/07/2019 (73) WHIRLPOOL S.A. (BR/SP) Em virtude da extinção publicada na RPI 2806 de 15-10-2024 e considerando ausência de manifestação dentro dos prazos legais, informo que cabe ser mantida a extinção da patente e seus certificados, conforme o disposto no artigo 12, da resolução 113/2013.
<b>(11) PI 0805327-8 B1</b>	Código 24.10 - Manutenção da Extinção - Art. 78 inciso IV da LPI (45) 11/12/2018



---

(73) HONDA MOTOR CO., LTD. (JP)

Em virtude da extinção publicada na RPI 2806 de 15-10-2024 e considerando ausência de manifestação dentro dos prazos legais, informo que cabe ser mantida a extinção da patente e seus certificados, conforme o disposto no artigo 12, da resolução 113/2013.

---

**(11) PI 0805328-6 B1**

Código 24.10 - Manutenção da Extinção - Art. 78 inciso IV da LPI

(45) 12/12/2017

(73) AGCO DO BRASIL SOLUÇÕES AGRÍCOLAS LTDA. (BR/SP)

Em virtude da extinção publicada na RPI 2806 de 15-10-2024 e considerando ausência de manifestação dentro dos prazos legais, informo que cabe ser mantida a extinção da patente e seus certificados, conforme o disposto no artigo 12, da resolução 113/2013.

---

**(11) PI 0805367-7 B1**

Código 24.10 - Manutenção da Extinção - Art. 78 inciso IV da LPI

(45) 11/12/2018

(73) Schneider Electric Industries SAS (FR)

Em virtude da extinção publicada na RPI 2805 de 08-10-2024 e considerando ausência de manifestação dentro dos prazos legais, informo que cabe ser mantida a extinção da patente e seus certificados, conforme o disposto no artigo 12, da resolução 113/2013.

---

**(11) PI 0805374-0 B1**

Código 24.10 - Manutenção da Extinção - Art. 78 inciso IV da LPI

(45) 06/03/2018

(73) AGCO DO BRASIL SOLUÇÕES AGRÍCOLAS LTDA. (BR/SP)

Em virtude da extinção publicada na RPI 2805 de 08-10-2024 e considerando ausência de manifestação dentro dos prazos legais, informo que cabe ser mantida a extinção da patente e seus certificados, conforme o disposto no artigo 12, da resolução 113/2013.

---

**(11) PI 0805386-3 B1**

Código 24.10 - Manutenção da Extinção - Art. 78 inciso IV da LPI

(45) 19/02/2019

(73) HONDA MOTOR CO., LTD. (JP)

Em virtude da extinção publicada na RPI 2805 de 08-10-2024 e considerando ausência de manifestação dentro dos prazos legais, informo que cabe ser mantida a extinção da patente e seus certificados, conforme o disposto no artigo 12, da resolução 113/2013.

---

**(11) PI 0805601-3 B8**

Código 24.10 - Manutenção da Extinção - Art. 78 inciso IV da LPI

(45) 05/05/2020

(73) UNIVERSIDADE FEDERAL DE UBERLÂNDIA (BR/MG) ; IMUNOSCAN ENGENHARIA MOLECULAR LTDA-ME (BR/MG)

Em virtude da extinção publicada na RPI 2802 de 17-09-2024 e considerando

---

ausência de manifestação dentro dos prazos legais, informo que cabe ser mantida a extinção da patente e seus certificados, conforme o disposto no artigo 12, da resolução 113/2013.

---

**(11) PI 0805736-2 B1**

Código 24.10 - Manutenção da Extinção - Art. 78 inciso IV da LPI

(45) 31/03/2020

(73) Universidade Federal de Minas Gerais (BR/MG)

Em virtude da extinção publicada na RPI 2806 de 15-10-2024 e considerando ausência de manifestação dentro dos prazos legais, informo que cabe ser mantida a extinção da patente e seus certificados, conforme o disposto no artigo 12, da resolução 113/2013.

---

**(11) PI 0805748-6 B1**

Código 24.10 - Manutenção da Extinção - Art. 78 inciso IV da LPI

(45) 13/04/2021

(73) UNIVERSIDADE FEDERAL DE MINAS GERAIS (BR/MG)

Em virtude da extinção publicada na RPI 2802 de 17-09-2024 e considerando ausência de manifestação dentro dos prazos legais, informo que cabe ser mantida a extinção da patente e seus certificados, conforme o disposto no artigo 12, da resolução 113/2013.

---

**(11) PI 0805778-8 B1**

Código 24.10 - Manutenção da Extinção - Art. 78 inciso IV da LPI

(45) 29/06/2021

(73) Universidade Federal de Minas Gerais (BR/MG)

Em virtude da extinção publicada na RPI 2804 de 01-10-2024 e considerando ausência de manifestação dentro dos prazos legais, informo que cabe ser mantida a extinção da patente e seus certificados, conforme o disposto no artigo 12, da resolução 113/2013.

---

**(11) PI 0806002-9 B1**

Código 24.10 - Manutenção da Extinção - Art. 78 inciso IV da LPI

(45) 06/02/2018

(73) SERVIÇO NACIONAL DE APRENDIZAGEM INDUSTRIAL, DEPARTAMENTO REGIONAL DA BAHIA - SENAI/DR/BA (BR/BA) ; QUANTAS BIOTECNOLOGIA S.A. (BR/BA)

Em virtude da extinção publicada na RPI 2801 de 10-09-2024 e considerando ausência de manifestação dentro dos prazos legais, informo que cabe ser mantida a extinção da patente e seus certificados, conforme o disposto no artigo 12, da resolução 113/2013.

---

**(11) PI 0806180-7 B8**

Código 24.10 - Manutenção da Extinção - Art. 78 inciso IV da LPI

(45) 25/10/2016

(73) L'OREAL (FR)

Em virtude da extinção publicada na RPI 2806 de 15-10-2024 e considerando ausência de manifestação dentro dos prazos legais, informo que cabe ser

---

mantida a extinção da patente e seus certificados, conforme o disposto no artigo 12, da resolução 113/2013.

---

**(11) PI 0806655-8 B1**

Código 24.10 - Manutenção da Extinção - Art. 78 inciso IV da LPI

(45) 17/11/2020

(73) Roller Bearing Company Of America, INC. (US)

Em virtude da extinção publicada na RPI 2804 de 01-10-2024 e considerando ausência de manifestação dentro dos prazos legais, informo que cabe ser mantida a extinção da patente e seus certificados, conforme o disposto no artigo 12, da resolução 113/2013.

---

**(11) PI 0809391-1 B1**

Código 24.10 - Manutenção da Extinção - Art. 78 inciso IV da LPI

(45) 09/05/2017

(73) Universidade Federal de Minas Gerais (BR/MG)

Em virtude da extinção publicada na RPI 2802 de 17-09-2024 e considerando ausência de manifestação dentro dos prazos legais, informo que cabe ser mantida a extinção da patente e seus certificados, conforme o disposto no artigo 12, da resolução 113/2013.

---

**(11) PI 0818907-2 B1**

Código 24.10 - Manutenção da Extinção - Art. 78 inciso IV da LPI

(45) 20/10/2020

(73) Kabushiki Kaisha Toshiba (JP)

Em virtude da extinção publicada na RPI 2800 de 03-09-2024 e considerando ausência de manifestação dentro dos prazos legais, informo que cabe ser mantida a extinção da patente e seus certificados, conforme o disposto no artigo 12, da resolução 113/2013.

---

**(11) PI 0819123-9 B1**

Código 24.10 - Manutenção da Extinção - Art. 78 inciso IV da LPI

(45) 20/10/2020

(73) TELEFONAKTIEBOLAGET LM ERICSSON ( PUBL ) (SE)

Em virtude da extinção publicada na RPI 2799 de 27-08-2024 e considerando ausência de manifestação dentro dos prazos legais, informo que cabe ser mantida a extinção da patente e seus certificados, conforme o disposto no artigo 12, da resolução 113/2013.

---

**(11) PI 0819182-4 B8**

Código 24.10 - Manutenção da Extinção - Art. 78 inciso IV da LPI

(45) 11/12/2018

(73) BASF SE (DE)

Em virtude da extinção publicada na RPI 2800 de 03-09-2024 e considerando ausência de manifestação dentro dos prazos legais, informo que cabe ser mantida a extinção da patente e seus certificados, conforme o disposto no artigo 12, da resolução 113/2013.

---

<b>(11) PI 0819340-1 B8</b>	<p>Código 24.10 - Manutenção da Extinção - Art. 78 inciso IV da LPI (45) 29/09/2020 (73) ROQUETTE FRERES (FR)</p> <p>Em virtude da extinção publicada na RPI 2806 de 15-10-2024 e considerando ausência de manifestação dentro dos prazos legais, informo que cabe ser mantida a extinção da patente e seus certificados, conforme o disposto no artigo 12, da resolução 113/2013.</p>
<b>(11) PI 0819404-1 B8</b>	<p>Código 24.10 - Manutenção da Extinção - Art. 78 inciso IV da LPI (45) 29/10/2019 (73) CORNELL UNIVERSITY (US)</p> <p>Em virtude da extinção publicada na RPI 2805 de 08-10-2024 e considerando ausência de manifestação dentro dos prazos legais, informo que cabe ser mantida a extinção da patente e seus certificados, conforme o disposto no artigo 12, da resolução 113/2013.</p>
<b>(11) PI 0819539-0 B1</b>	<p>Código 24.10 - Manutenção da Extinção - Art. 78 inciso IV da LPI (45) 10/09/2019 (73) W.R GRACE &amp; CO-CONN (US)</p> <p>Em virtude da extinção publicada na RPI 2805 de 08-10-2024 e considerando ausência de manifestação dentro dos prazos legais, informo que cabe ser mantida a extinção da patente e seus certificados, conforme o disposto no artigo 12, da resolução 113/2013.</p>
<b>(11) PI 0819551-0 B1</b>	<p>Código 24.10 - Manutenção da Extinção - Art. 78 inciso IV da LPI (45) 19/12/2017 (73) PIONNER HI-BRED INTERNATIONAL, INC. (US) ; CORTEVA AGRISCIENCE LLC (US)</p> <p>Em virtude da extinção publicada na RPI 2806 de 15-10-2024 e considerando ausência de manifestação dentro dos prazos legais, informo que cabe ser mantida a extinção da patente e seus certificados, conforme o disposto no artigo 12, da resolução 113/2013.</p>
<b>(11) PI 0819628-1 B1</b>	<p>Código 24.10 - Manutenção da Extinção - Art. 78 inciso IV da LPI (45) 15/05/2018 (73) GRACE GMBH (DE)</p> <p>Em virtude da extinção publicada na RPI 2801 de 10-09-2024 e considerando ausência de manifestação dentro dos prazos legais, informo que cabe ser mantida a extinção da patente e seus certificados, conforme o disposto no artigo 12, da resolução 113/2013.</p>
<b>(11) PI 0819780-6 B1</b>	<p>Código 24.10 - Manutenção da Extinção - Art. 78 inciso IV da LPI (45) 24/01/2023</p>

---

---

(73) GRIFOLS THERAPEUTICS INC. (US)

Em virtude da extinção publicada na RPI 2802 de 17-09-2024 e considerando ausência de manifestação dentro dos prazos legais, informo que cabe ser mantida a extinção da patente e seus certificados, conforme o disposto no artigo 12, da resolução 113/2013.

---

**(11) PI 0819795-4 B8**

Código 24.10 - Manutenção da Extinção - Art. 78 inciso IV da LPI

(45) 15/10/2019

(73) Astellas Pharma Inc (JP)

Em virtude da extinção publicada na RPI 2802 de 17-09-2024 e considerando ausência de manifestação dentro dos prazos legais, informo que cabe ser mantida a extinção da patente e seus certificados, conforme o disposto no artigo 12, da resolução 113/2013.

---

**(11) PI 0819962-0 B1**

Código 24.10 - Manutenção da Extinção - Art. 78 inciso IV da LPI

(45) 11/04/2017

(73) NUTRITION & BIOSCIENCES USA 1, LLC (US)

Em virtude da extinção publicada na RPI 2803 de 24-09-2024 e considerando ausência de manifestação dentro dos prazos legais, informo que cabe ser mantida a extinção da patente e seus certificados, conforme o disposto no artigo 12, da resolução 113/2013.

---

**(11) PI 0820012-2 B1**

Código 24.10 - Manutenção da Extinção - Art. 78 inciso IV da LPI

(45) 03/09/2019

(73) Henkel AG & CO. KGAA (DE) ; HENKEL IP & HOLDING GMBH (DE)

Em virtude da extinção publicada na RPI 2803 de 24-09-2024 e considerando ausência de manifestação dentro dos prazos legais, informo que cabe ser mantida a extinção da patente e seus certificados, conforme o disposto no artigo 12, da resolução 113/2013.

---

**(11) PI 0820029-7 B1**

Código 24.10 - Manutenção da Extinção - Art. 78 inciso IV da LPI

(45) 03/09/2019

(73) Railrunner N.A., INC. (US)

Em virtude da extinção publicada na RPI 2805 de 08-10-2024 e considerando ausência de manifestação dentro dos prazos legais, informo que cabe ser mantida a extinção da patente e seus certificados, conforme o disposto no artigo 12, da resolução 113/2013.

---

**(11) PI 0820034-3 B1**

Código 24.10 - Manutenção da Extinção - Art. 78 inciso IV da LPI

(45) 18/06/2019

(73) Hummel AG (DE)

Em virtude da extinção publicada na RPI 2803 de 24-09-2024 e considerando ausência de manifestação dentro dos prazos legais, informo que cabe ser

---

mantida a extinção da patente e seus certificados, conforme o disposto no artigo 12, da resolução 113/2013.

---

**(11) PI 0820120-0 B1**

Código 24.10 - Manutenção da Extinção - Art. 78 inciso IV da LPI

(45) 02/01/2019

(73) TECHNOCELL DEKOR GMBH & CO. KG (DE)

Em virtude da extinção publicada na RPI 2805 de 08-10-2024 e considerando ausência de manifestação dentro dos prazos legais, informo que cabe ser mantida a extinção da patente e seus certificados, conforme o disposto no artigo 12, da resolução 113/2013.

---

**(11) PI 0820171-4 B8**

Código 24.10 - Manutenção da Extinção - Art. 78 inciso IV da LPI

(45) 23/02/2021

(73) RIGEL PHARMACEUTICALS, INC. (US)

Em virtude da extinção publicada na RPI 2801 de 10-09-2024 e considerando ausência de manifestação dentro dos prazos legais, informo que cabe ser mantida a extinção da patente e seus certificados, conforme o disposto no artigo 12, da resolução 113/2013.

---

**(11) PI 0820319-9 B1**

Código 24.10 - Manutenção da Extinção - Art. 78 inciso IV da LPI

(45) 08/05/2018

(73) VETCO GRAY SCANDINAVIA AS (NO)

Em virtude da extinção publicada na RPI 2802 de 17-09-2024 e considerando ausência de manifestação dentro dos prazos legais, informo que cabe ser mantida a extinção da patente e seus certificados, conforme o disposto no artigo 12, da resolução 113/2013.

---

**(11) PI 0820432-2 B8**

Código 24.10 - Manutenção da Extinção - Art. 78 inciso IV da LPI

(45) 14/01/2020

(73) TAISHO PHARMACEUTICAL CO., LTD. (JP)

Em virtude da extinção publicada na RPI 2800 de 03-09-2024 e considerando ausência de manifestação dentro dos prazos legais, informo que cabe ser mantida a extinção da patente e seus certificados, conforme o disposto no artigo 12, da resolução 113/2013.

---

**(11) PI 0820687-2 B1**

Código 24.10 - Manutenção da Extinção - Art. 78 inciso IV da LPI

(45) 26/11/2019

(73) HENKEL IP & HOLDING GMBH (DE) ; HENKEL AG & CO. KGAA (DE)

Em virtude da extinção publicada na RPI 2803 de 24-09-2024 e considerando ausência de manifestação dentro dos prazos legais, informo que cabe ser mantida a extinção da patente e seus certificados, conforme o disposto no artigo 12, da resolução 113/2013.

---

<b>(11) PI 0820747-0 B1</b>	<p>Código 24.10 - Manutenção da Extinção - Art. 78 inciso IV da LPI (45) 26/12/2018 (73) Philip Morris Products S.A. (CH) Em virtude da extinção publicada na RPI 2805 de 08-10-2024 e considerando ausência de manifestação dentro dos prazos legais, informo que cabe ser mantida a extinção da patente e seus certificados, conforme o disposto no artigo 12, da resolução 113/2013.</p>
<b>(11) PI 0820888-3 B1</b>	<p>Código 24.10 - Manutenção da Extinção - Art. 78 inciso IV da LPI (45) 26/03/2019 (73) EVONIK OPERATIONS GMBH (DE) Em virtude da extinção publicada na RPI 2805 de 08-10-2024 e considerando ausência de manifestação dentro dos prazos legais, informo que cabe ser mantida a extinção da patente e seus certificados, conforme o disposto no artigo 12, da resolução 113/2013.</p>
<b>(11) PI 0820912-0 B1</b>	<p>Código 24.10 - Manutenção da Extinção - Art. 78 inciso IV da LPI (45) 24/05/2022 (73) Nono Inc. (CA) ; Arbor Vita Corporation (CA) Em virtude da extinção publicada na RPI 2803 de 24-09-2024 e considerando ausência de manifestação dentro dos prazos legais, informo que cabe ser mantida a extinção da patente e seus certificados, conforme o disposto no artigo 12, da resolução 113/2013.</p>
<b>(11) PI 0821000-4 B1</b>	<p>Código 24.10 - Manutenção da Extinção - Art. 78 inciso IV da LPI (45) 09/04/2019 (73) Philip Morris Products S.A. (CH) Em virtude da extinção publicada na RPI 2804 de 01-10-2024 e considerando ausência de manifestação dentro dos prazos legais, informo que cabe ser mantida a extinção da patente e seus certificados, conforme o disposto no artigo 12, da resolução 113/2013.</p>
<b>(11) PI 0821019-5 B1</b>	<p>Código 24.10 - Manutenção da Extinção - Art. 78 inciso IV da LPI (45) 19/01/2021 (73) CORANCI, LLC (JP) Em virtude da extinção publicada na RPI 2805 de 08-10-2024 e considerando ausência de manifestação dentro dos prazos legais, informo que cabe ser mantida a extinção da patente e seus certificados, conforme o disposto no artigo 12, da resolução 113/2013.</p>
<b>(11) PI 0821079-9 B1</b>	<p>Código 24.10 - Manutenção da Extinção - Art. 78 inciso IV da LPI (45) 28/04/2020 (73) AIRBUS OPERATIONS, S.L. (ES)</p>

---

Em virtude da extinção publicada na RPI 2803 de 24-09-2024 e considerando ausência de manifestação dentro dos prazos legais, informo que cabe ser mantida a extinção da patente e seus certificados, conforme o disposto no artigo 12, da resolução 113/2013.

---

**(11) PI 0821107-8 B1**

Código 24.10 - Manutenção da Extinção - Art. 78 inciso IV da LPI

(45) 29/09/2020

(73) Knorr-Bremse Systeme Für Schienenfahrzeuge GmbH (DE)

Em virtude da extinção publicada na RPI 2802 de 17-09-2024 e considerando ausência de manifestação dentro dos prazos legais, informo que cabe ser mantida a extinção da patente e seus certificados, conforme o disposto no artigo 12, da resolução 113/2013.

---

**(11) PI 0821114-0 B8**

Código 24.10 - Manutenção da Extinção - Art. 78 inciso IV da LPI

(45) 08/09/2021

(73) PHARMA MAR, S.A. (ES)

Em virtude da extinção publicada na RPI 2806 de 15-10-2024 e considerando ausência de manifestação dentro dos prazos legais, informo que cabe ser mantida a extinção da patente e seus certificados, conforme o disposto no artigo 12, da resolução 113/2013.

---

**(11) PI 0821116-7 B8**

Código 24.10 - Manutenção da Extinção - Art. 78 inciso IV da LPI

(45) 18/02/2020

(73) PHARMA MAR, S.A. (ES)

Em virtude da extinção publicada na RPI 2806 de 15-10-2024 e considerando ausência de manifestação dentro dos prazos legais, informo que cabe ser mantida a extinção da patente e seus certificados, conforme o disposto no artigo 12, da resolução 113/2013.

---

**(11) PI 0821184-1 B1**

Código 24.10 - Manutenção da Extinção - Art. 78 inciso IV da LPI

(45) 07/05/2019

(73) UNIVERSITY OF FLORIDA RESEARCH FOUNDATION, INC. (US)

Em virtude da extinção publicada na RPI 2805 de 08-10-2024 e considerando ausência de manifestação dentro dos prazos legais, informo que cabe ser mantida a extinção da patente e seus certificados, conforme o disposto no artigo 12, da resolução 113/2013.

---

**(11) PI 0821193-0 B1**

Código 24.10 - Manutenção da Extinção - Art. 78 inciso IV da LPI

(45) 24/09/2020

(73) LUTZ PRECISION, K.S. (SK)

Em virtude da extinção publicada na RPI 2804 de 01-10-2024 e considerando ausência de manifestação dentro dos prazos legais, informo que cabe ser mantida a extinção da patente e seus certificados, conforme o disposto no



---

artigo 12, da resolução 113/2013.

---

**(11) PI 0821214-7 B1**

Código 24.10 - Manutenção da Extinção - Art. 78 inciso IV da LPI

(45) 13/11/2018

(73) Baker Hughes Incorporated (US)

Em virtude da extinção publicada na RPI 2804 de 01-10-2024 e considerando ausência de manifestação dentro dos prazos legais, informo que cabe ser mantida a extinção da patente e seus certificados, conforme o disposto no artigo 12, da resolução 113/2013.

---

**(11) PI 0821473-5 B1**

Código 24.10 - Manutenção da Extinção - Art. 78 inciso IV da LPI

(45) 27/02/2018

(73) Shell Internationale Research Maatschappij B.V. (NL)

Em virtude da extinção publicada na RPI 2806 de 15-10-2024 e considerando ausência de manifestação dentro dos prazos legais, informo que cabe ser mantida a extinção da patente e seus certificados, conforme o disposto no artigo 12, da resolução 113/2013.

---

**(11) PI 0821583-9 B1**

Código 24.10 - Manutenção da Extinção - Art. 78 inciso IV da LPI

(45) 04/06/2019

(73) SAINT-GOBAIN CENTRE DE RECHERCHES ET D'ETUDES EUROPEEN (FR)

Em virtude da extinção publicada na RPI 2805 de 08-10-2024 e considerando ausência de manifestação dentro dos prazos legais, informo que cabe ser mantida a extinção da patente e seus certificados, conforme o disposto no artigo 12, da resolução 113/2013.

---

**(11) PI 0821683-5 B8**

Código 24.10 - Manutenção da Extinção - Art. 78 inciso IV da LPI

(45) 05/11/2019

(73) ANANT SHARMA (GB)

Em virtude da extinção publicada na RPI 2805 de 08-10-2024 e considerando ausência de manifestação dentro dos prazos legais, informo que cabe ser mantida a extinção da patente e seus certificados, conforme o disposto no artigo 12, da resolução 113/2013.

---

**(11) PI 0821801-3 B1**

Código 24.10 - Manutenção da Extinção - Art. 78 inciso IV da LPI

(45) 02/04/2019

(73) ARKEMA FRANCE (FR)

Em virtude da extinção publicada na RPI 2805 de 08-10-2024 e considerando ausência de manifestação dentro dos prazos legais, informo que cabe ser mantida a extinção da patente e seus certificados, conforme o disposto no artigo 12, da resolução 113/2013.

---

<b>(11) PI 0821905-2 B1</b>	Código 24.10 - Manutenção da Extinção - Art. 78 inciso IV da LPI (45) 04/12/2018 (73) HUNTER DOUGLAS INDUSTRIES B.V. (NL) Em virtude da extinção publicada na RPI 2806 de 15-10-2024 e considerando ausência de manifestação dentro dos prazos legais, informo que cabe ser mantida a extinção da patente e seus certificados, conforme o disposto no artigo 12, da resolução 113/2013.
<b>(11) PI 0822049-2 B1</b>	Código 24.10 - Manutenção da Extinção - Art. 78 inciso IV da LPI (45) 16/11/2021 (73) PFIZER LIMITED (GB) Em virtude da extinção publicada na RPI 2805 de 08-10-2024 e considerando ausência de manifestação dentro dos prazos legais, informo que cabe ser mantida a extinção da patente e seus certificados, conforme o disposto no artigo 12, da resolução 113/2013.
<b>(11) PI 0822084-0 B8</b>	Código 24.10 - Manutenção da Extinção - Art. 78 inciso IV da LPI (45) 30/04/2019 (73) ASTRA TECH AB (SE) Em virtude da extinção publicada na RPI 2805 de 08-10-2024 e considerando ausência de manifestação dentro dos prazos legais, informo que cabe ser mantida a extinção da patente e seus certificados, conforme o disposto no artigo 12, da resolução 113/2013.
<b>(11) PI 0822085-9 B1</b>	Código 24.10 - Manutenção da Extinção - Art. 78 inciso IV da LPI (45) 02/05/2017 (73) BAYER CROPSOURCE AKTIENGESELLSCHAFT (DE) Em virtude da extinção publicada na RPI 2805 de 08-10-2024 e considerando ausência de manifestação dentro dos prazos legais, informo que cabe ser mantida a extinção da patente e seus certificados, conforme o disposto no artigo 12, da resolução 113/2013.
<b>(11) PI 0822185-5 B1</b>	Código 24.10 - Manutenção da Extinção - Art. 78 inciso IV da LPI (45) 30/08/2016 (73) RECKITT & COLMAN (OVERSEAS) HEALTH LIMITED (GB) Em virtude da extinção publicada na RPI 2806 de 15-10-2024 e considerando ausência de manifestação dentro dos prazos legais, informo que cabe ser mantida a extinção da patente e seus certificados, conforme o disposto no artigo 12, da resolução 113/2013.
<b>(11) PI 0822253-3 B1</b>	Código 24.10 - Manutenção da Extinção - Art. 78 inciso IV da LPI (45) 15/01/2019 (73) Electrolux Home Products Corporation N.V. (BE)

---

Em virtude da extinção publicada na RPI 2806 de 15-10-2024 e considerando ausência de manifestação dentro dos prazos legais, informo que cabe ser mantida a extinção da patente e seus certificados, conforme o disposto no artigo 12, da resolução 113/2013.

---

**(11) PI 0822325-4 B1**

Código 24.10 - Manutenção da Extinção - Art. 78 inciso IV da LPI

(45) 18/04/2017

(73) RÖHM GMBH (DE)

Em virtude da extinção publicada na RPI 2803 de 24-09-2024 e considerando ausência de manifestação dentro dos prazos legais, informo que cabe ser mantida a extinção da patente e seus certificados, conforme o disposto no artigo 12, da resolução 113/2013.

---

**(11) PI 0822425-0 B1**

Código 24.10 - Manutenção da Extinção - Art. 78 inciso IV da LPI

(45) 19/05/2020

(73) THYSSENKRUPP PRESTA AKTIENGESELLSCHAFT (LI)

Em virtude da extinção publicada na RPI 2801 de 10-09-2024 e considerando ausência de manifestação dentro dos prazos legais, informo que cabe ser mantida a extinção da patente e seus certificados, conforme o disposto no artigo 12, da resolução 113/2013.

---

**(11) PI 0822480-3 B1**

Código 24.10 - Manutenção da Extinção - Art. 78 inciso IV da LPI

(45) 19/05/2020

(73) EMBRAER S.A. (BR/SP)

Em virtude da extinção publicada na RPI 2804 de 01-10-2024 e considerando ausência de manifestação dentro dos prazos legais, informo que cabe ser mantida a extinção da patente e seus certificados, conforme o disposto no artigo 12, da resolução 113/2013.

---

**(11) PI 0822601-6 B1**

Código 24.10 - Manutenção da Extinção - Art. 78 inciso IV da LPI

(45) 01/12/2020

(73) Borealis AG (AT)

Em virtude da extinção publicada na RPI 2806 de 15-10-2024 e considerando ausência de manifestação dentro dos prazos legais, informo que cabe ser mantida a extinção da patente e seus certificados, conforme o disposto no artigo 12, da resolução 113/2013.

---

**(11) PI 0823211-3 B1**

Código 24.10 - Manutenção da Extinção - Art. 78 inciso IV da LPI

(45) 24/09/2020

(73) ZTE Corporation (CN)

Em virtude da extinção publicada na RPI 2806 de 15-10-2024 e considerando ausência de manifestação dentro dos prazos legais, informo que cabe ser mantida a extinção da patente e seus certificados, conforme o disposto no

---

artigo 12, da resolução 113/2013.

---

**(11) PI 0823233-4 B1**

Código 24.10 - Manutenção da Extinção - Art. 78 inciso IV da LPI

(45) 24/03/2020

(73) Volvo Lastvagnar AB (SE)

Em virtude da extinção publicada na RPI 2800 de 03-09-2024 e considerando ausência de manifestação dentro dos prazos legais, informo que cabe ser mantida a extinção da patente e seus certificados, conforme o disposto no artigo 12, da resolução 113/2013.

---

**(11) PI 0823381-0 B1**

Código 24.10 - Manutenção da Extinção - Art. 78 inciso IV da LPI

(45) 24/12/2019

(73) TOYOTA JIDOSHA KABUSHIKI KAISHA (JP)

Em virtude da extinção publicada na RPI 2806 de 15-10-2024 e considerando ausência de manifestação dentro dos prazos legais, informo que cabe ser mantida a extinção da patente e seus certificados, conforme o disposto no artigo 12, da resolução 113/2013.

---

**(11) PI 0904827-8 B8**

Código 24.10 - Manutenção da Extinção - Art. 78 inciso IV da LPI

(45) 20/04/2021

(73) Universidade Federal de Uberlândia (BR/MG) ; Imunoscan Engenharia Molecular Ltda-Me (BR/MG) ; FUNDAÇÃO DE AMPARO À PESQUISA DO ESTADO DE MINAS GERAIS (BR/MG)

Em virtude da extinção publicada na RPI 2799 de 27-08-2024 e considerando ausência de manifestação dentro dos prazos legais, informo que cabe ser mantida a extinção da patente e seus certificados, conforme o disposto no artigo 12, da resolução 113/2013.

---

**(11) PI 0905121-0 B1**

Código 24.10 - Manutenção da Extinção - Art. 78 inciso IV da LPI

(45) 12/02/2019

(73) KOBELCO CONSTRUCTION MACHINERY CO., LTD. (JP)

Em virtude da extinção publicada na RPI 2805 de 08-10-2024 e considerando ausência de manifestação dentro dos prazos legais, informo que cabe ser mantida a extinção da patente e seus certificados, conforme o disposto no artigo 12, da resolução 113/2013.

---

**(11) PI 0905126-0 B1**

Código 24.10 - Manutenção da Extinção - Art. 78 inciso IV da LPI

(45) 20/10/2020

(73) Honda Motor Co., Ltd. (JP)

Em virtude da extinção publicada na RPI 2806 de 15-10-2024 e considerando ausência de manifestação dentro dos prazos legais, informo que cabe ser mantida a extinção da patente e seus certificados, conforme o disposto no artigo 12, da resolução 113/2013.

---

<b>(11) PI 0905128-7 B1</b>	Código 24.10 - Manutenção da Extinção - Art. 78 inciso IV da LPI (45) 30/01/2018 (73) IFP (FR) Em virtude da extinção publicada na RPI 2806 de 15-10-2024 e considerando ausência de manifestação dentro dos prazos legais, informo que cabe ser mantida a extinção da patente e seus certificados, conforme o disposto no artigo 12, da resolução 113/2013.
<b>(11) PI 0905285-2 B1</b>	Código 24.10 - Manutenção da Extinção - Art. 78 inciso IV da LPI (45) 19/01/2021 (73) TAI-HER YANG (TW) Em virtude da extinção publicada na RPI 2803 de 24-09-2024 e considerando ausência de manifestação dentro dos prazos legais, informo que cabe ser mantida a extinção da patente e seus certificados, conforme o disposto no artigo 12, da resolução 113/2013.
<b>(11) PI 0905863-0 B1</b>	Código 24.10 - Manutenção da Extinção - Art. 78 inciso IV da LPI (45) 08/06/2021 (73) RÔMULO FÉRRER LIMA CARNEIRO (BR/CE) Em virtude da extinção publicada na RPI 2805 de 08-10-2024 e considerando ausência de manifestação dentro dos prazos legais, informo que cabe ser mantida a extinção da patente e seus certificados, conforme o disposto no artigo 12, da resolução 113/2013.
<b>(11) PI 0906040-5 B1</b>	Código 24.10 - Manutenção da Extinção - Art. 78 inciso IV da LPI (45) 19/07/2022 (73) L'OREAL (FR) Em virtude da extinção publicada na RPI 2806 de 15-10-2024 e considerando ausência de manifestação dentro dos prazos legais, informo que cabe ser mantida a extinção da patente e seus certificados, conforme o disposto no artigo 12, da resolução 113/2013.
<b>(11) PI 0910080-6 B1</b>	Código 24.10 - Manutenção da Extinção - Art. 78 inciso IV da LPI (45) 05/01/2021 (73) TI GROUP AUTOMOTIVE SYSTEMS, LLC (US) Em virtude da extinção publicada na RPI 2800 de 03-09-2024 e considerando ausência de manifestação dentro dos prazos legais, informo que cabe ser mantida a extinção da patente e seus certificados, conforme o disposto no artigo 12, da resolução 113/2013.
<b>(11) PI 0913456-5 B1</b>	Código 24.10 - Manutenção da Extinção - Art. 78 inciso IV da LPI (45) 09/06/2020

---

(73) PEUGEOT CITROËN AUTOMOBILES SA (FR)

Em virtude da extinção publicada na RPI 2801 de 10-09-2024 e considerando ausência de manifestação dentro dos prazos legais, informo que cabe ser mantida a extinção da patente e seus certificados, conforme o disposto no artigo 12, da resolução 113/2013.

---

**(11) PI 0916108-2 B1**

Código 24.10 - Manutenção da Extinção - Art. 78 inciso IV da LPI

(45) 20/08/2019

(73) PERFORMANCE POLYAMIDES, SAS (FR)

Em virtude da extinção publicada na RPI 2802 de 17-09-2024 e considerando ausência de manifestação dentro dos prazos legais, informo que cabe ser mantida a extinção da patente e seus certificados, conforme o disposto no artigo 12, da resolução 113/2013.

---

**(11) PI 0916165-1 B1**

Código 24.10 - Manutenção da Extinção - Art. 78 inciso IV da LPI

(45) 12/02/2019

(73) PEUGEOT CITROËN AUTOMOBILES SA. (FR)

Em virtude da extinção publicada na RPI 2805 de 08-10-2024 e considerando ausência de manifestação dentro dos prazos legais, informo que cabe ser mantida a extinção da patente e seus certificados, conforme o disposto no artigo 12, da resolução 113/2013.

---

**(11) PI 0916167-8 B1**

Código 24.10 - Manutenção da Extinção - Art. 78 inciso IV da LPI

(45) 10/04/2018

(73) OLAM INTERNATIONAL LIMITED (SG)

Em virtude da extinção publicada na RPI 2803 de 24-09-2024 e considerando ausência de manifestação dentro dos prazos legais, informo que cabe ser mantida a extinção da patente e seus certificados, conforme o disposto no artigo 12, da resolução 113/2013.

---

**(11) PI 0916170-8 B8**

Código 24.10 - Manutenção da Extinção - Art. 78 inciso IV da LPI

(45) 02/03/2021

(73) KIMBERLY-CLARK WORLDWIDE, INC. (US)

Em virtude da extinção publicada na RPI 2801 de 10-09-2024 e considerando ausência de manifestação dentro dos prazos legais, informo que cabe ser mantida a extinção da patente e seus certificados, conforme o disposto no artigo 12, da resolução 113/2013.

---

**(11) PI 0916171-6 B1**

Código 24.10 - Manutenção da Extinção - Art. 78 inciso IV da LPI

(45) 01/10/2019

(73) KIMBERLY-CLARK WORLDWIDE, INC. (US)

Em virtude da extinção publicada na RPI 2801 de 10-09-2024 e considerando ausência de manifestação dentro dos prazos legais, informo que cabe ser

---

mantida a extinção da patente e seus certificados, conforme o disposto no artigo 12, da resolução 113/2013.

---

**(11) PI 0916487-1 B8**

Código 24.10 - Manutenção da Extinção - Art. 78 inciso IV da LPI

(45) 23/07/2019

(73) PERFORMANCE POLYAMIDES, SAS (FR)

Em virtude da extinção publicada na RPI 2802 de 17-09-2024 e considerando ausência de manifestação dentro dos prazos legais, informo que cabe ser mantida a extinção da patente e seus certificados, conforme o disposto no artigo 12, da resolução 113/2013.

---

**(11) PI 0917075-8 B1**

Código 24.10 - Manutenção da Extinção - Art. 78 inciso IV da LPI

(45) 12/11/2019

(73) CONSEJO NACIONAL DE INVESTIGACIONES CIENTÍFICAS Y TÉCNICAS (AR) ; UNIVERSIDAD CATÓLICA DE CÓRDOBA (AR)

Em virtude da extinção publicada na RPI 2803 de 24-09-2024 e considerando ausência de manifestação dentro dos prazos legais, informo que cabe ser mantida a extinção da patente e seus certificados, conforme o disposto no artigo 12, da resolução 113/2013.

---

**(11) PI 0917602-0 B1**

Código 24.10 - Manutenção da Extinção - Art. 78 inciso IV da LPI

(45) 17/12/2019

(73) KOSTAL KONTAKT SYSTEME GMBH (DE)

Em virtude da extinção publicada na RPI 2804 de 01-10-2024 e considerando ausência de manifestação dentro dos prazos legais, informo que cabe ser mantida a extinção da patente e seus certificados, conforme o disposto no artigo 12, da resolução 113/2013.

---

**(11) PI 0917621-7 B8**

Código 24.10 - Manutenção da Extinção - Art. 78 inciso IV da LPI

(45) 23/07/2019

(73) RUNIPSYS EUROPE (FR)

Em virtude da extinção publicada na RPI 2804 de 01-10-2024 e considerando ausência de manifestação dentro dos prazos legais, informo que cabe ser mantida a extinção da patente e seus certificados, conforme o disposto no artigo 12, da resolução 113/2013.

---

**(11) PI 0917756-6 B8**

Código 24.10 - Manutenção da Extinção - Art. 78 inciso IV da LPI

(45) 12/01/2021

(73) KIMBERLY-CLARK WORLDWIDE, INC. (US)

Em virtude da extinção publicada na RPI 2805 de 08-10-2024 e considerando ausência de manifestação dentro dos prazos legais, informo que cabe ser mantida a extinção da patente e seus certificados, conforme o disposto no artigo 12, da resolução 113/2013.

---

<b>(11) PI 0917763-9 B1</b>	<p>Código 24.10 - Manutenção da Extinção - Art. 78 inciso IV da LPI (45) 11/05/2021 (73) KHS GMBH (DE)</p> <p>Em virtude da extinção publicada na RPI 2805 de 08-10-2024 e considerando ausência de manifestação dentro dos prazos legais, informo que cabe ser mantida a extinção da patente e seus certificados, conforme o disposto no artigo 12, da resolução 113/2013.</p>
<b>(11) PI 0918675-1 B1</b>	<p>Código 24.10 - Manutenção da Extinção - Art. 78 inciso IV da LPI (45) 04/02/2020 (73) ZIRCOA INC. (US)</p> <p>Em virtude da extinção publicada na RPI 2805 de 08-10-2024 e considerando ausência de manifestação dentro dos prazos legais, informo que cabe ser mantida a extinção da patente e seus certificados, conforme o disposto no artigo 12, da resolução 113/2013.</p>
<b>(11) PI 0920902-6 B1</b>	<p>Código 24.10 - Manutenção da Extinção - Art. 78 inciso IV da LPI (45) 17/09/2019 (73) Ubitricity Gesellschaft Für Verteilte Energiesysteme MBH (DE)</p> <p>Em virtude da extinção publicada na RPI 2802 de 17-09-2024 e considerando ausência de manifestação dentro dos prazos legais, informo que cabe ser mantida a extinção da patente e seus certificados, conforme o disposto no artigo 12, da resolução 113/2013.</p>
<b>(11) PI 0921034-2 B1</b>	<p>Código 24.10 - Manutenção da Extinção - Art. 78 inciso IV da LPI (45) 19/11/2019 (73) BASF SE (DE)</p> <p>Em virtude da extinção publicada na RPI 2801 de 10-09-2024 e considerando ausência de manifestação dentro dos prazos legais, informo que cabe ser mantida a extinção da patente e seus certificados, conforme o disposto no artigo 12, da resolução 113/2013.</p>
<b>(11) PI 0921111-0 B1</b>	<p>Código 24.10 - Manutenção da Extinção - Art. 78 inciso IV da LPI (45) 09/07/2019 (73) Philip Morris Products S.A (CH)</p> <p>Em virtude da extinção publicada na RPI 2800 de 03-09-2024 e considerando ausência de manifestação dentro dos prazos legais, informo que cabe ser mantida a extinção da patente e seus certificados, conforme o disposto no artigo 12, da resolução 113/2013.</p>
<b>(11) PI 0921134-9 B1</b>	<p>Código 24.10 - Manutenção da Extinção - Art. 78 inciso IV da LPI (45) 10/09/2019</p>

---



---

(73) TREELESS DEVELOPMENT AS (NO)

Em virtude da extinção publicada na RPI 2803 de 24-09-2024 e considerando ausência de manifestação dentro dos prazos legais, informo que cabe ser mantida a extinção da patente e seus certificados, conforme o disposto no artigo 12, da resolução 113/2013.

---

**(11) PI 0921212-4 B1**

Código 24.10 - Manutenção da Extinção - Art. 78 inciso IV da LPI

(45) 15/10/2019

(73) Ruag Ammotec Gmbh (DE)

Em virtude da extinção publicada na RPI 2799 de 27-08-2024 e considerando ausência de manifestação dentro dos prazos legais, informo que cabe ser mantida a extinção da patente e seus certificados, conforme o disposto no artigo 12, da resolução 113/2013.

---

**(11) PI 0921219-1 B1**

Código 24.10 - Manutenção da Extinção - Art. 78 inciso IV da LPI

(45) 06/08/2019

(73) Baker Hughes Incorporated (US)

Em virtude da extinção publicada na RPI 2800 de 03-09-2024 e considerando ausência de manifestação dentro dos prazos legais, informo que cabe ser mantida a extinção da patente e seus certificados, conforme o disposto no artigo 12, da resolução 113/2013.

---

**(11) PI 0921293-0 B1**

Código 24.10 - Manutenção da Extinção - Art. 78 inciso IV da LPI

(45) 14/07/2020

(73) SILIT-WERKE GMBH & CO.KG (DE)

Em virtude da extinção publicada na RPI 2804 de 01-10-2024 e considerando ausência de manifestação dentro dos prazos legais, informo que cabe ser mantida a extinção da patente e seus certificados, conforme o disposto no artigo 12, da resolução 113/2013.

---

**(11) PI 0921310-4 B1**

Código 24.10 - Manutenção da Extinção - Art. 78 inciso IV da LPI

(45) 02/07/2019

(73) Cytec Technology Corp. (US)

Em virtude da extinção publicada na RPI 2800 de 03-09-2024 e considerando ausência de manifestação dentro dos prazos legais, informo que cabe ser mantida a extinção da patente e seus certificados, conforme o disposto no artigo 12, da resolução 113/2013.

---

**(11) PI 0921383-0 B1**

Código 24.10 - Manutenção da Extinção - Art. 78 inciso IV da LPI

(45) 19/01/2021

(73) KABUSHIKI KAISHA KOBE SEIKO SHO (KOBE STEEL, LTD.) (JP)

Em virtude da extinção publicada na RPI 2802 de 17-09-2024 e considerando ausência de manifestação dentro dos prazos legais, informo que cabe ser

---

mantida a extinção da patente e seus certificados, conforme o disposto no artigo 12, da resolução 113/2013.

---

**(11) PI 0921406-2 B1**

Código 24.10 - Manutenção da Extinção - Art. 78 inciso IV da LPI

(45) 02/07/2019

(73) KLÖCKNER PENTAPLAST GMBH & CO KG (DE)

Em virtude da extinção publicada na RPI 2799 de 27-08-2024 e considerando ausência de manifestação dentro dos prazos legais, informo que cabe ser mantida a extinção da patente e seus certificados, conforme o disposto no artigo 12, da resolução 113/2013.

---

**(11) PI 0921408-9 C8**

Código 24.10 - Manutenção da Extinção - Art. 78 inciso IV da LPI

(45) 15/12/2020

(73) UCB PHARMA GMBH (DE)

Em virtude da extinção publicada na RPI 2799 de 27-08-2024 e considerando ausência de manifestação dentro dos prazos legais, informo que cabe ser mantida a extinção da patente e seus certificados, conforme o disposto no artigo 12, da resolução 113/2013.

---

**(11) PI 0921588-3 B1**

Código 24.10 - Manutenção da Extinção - Art. 78 inciso IV da LPI

(45) 28/12/2021

(73) BETH ISRAEL DEACONESS MEDICAL CENTER (US) ; LOS ALAMOS NATIONAL SECURITY, LLC (US)

Em virtude da extinção publicada na RPI 2801 de 10-09-2024 e considerando ausência de manifestação dentro dos prazos legais, informo que cabe ser mantida a extinção da patente e seus certificados, conforme o disposto no artigo 12, da resolução 113/2013.

---

**(11) PI 0921810-6 B8**

Código 24.10 - Manutenção da Extinção - Art. 78 inciso IV da LPI

(45) 10/03/2020

(73) ETHICON, LLC (PR)

Em virtude da extinção publicada na RPI 2799 de 27-08-2024 e considerando ausência de manifestação dentro dos prazos legais, informo que cabe ser mantida a extinção da patente e seus certificados, conforme o disposto no artigo 12, da resolução 113/2013.

---

**(11) PI 0921816-5 B1**

Código 24.10 - Manutenção da Extinção - Art. 78 inciso IV da LPI

(45) 06/07/2021

(73) EQUINOR ENERGY AS (NO)

Em virtude da extinção publicada na RPI 2799 de 27-08-2024 e considerando ausência de manifestação dentro dos prazos legais, informo que cabe ser mantida a extinção da patente e seus certificados, conforme o disposto no artigo 12, da resolução 113/2013.

---

<b>(11) PI 0921854-8 B1</b>	Código 24.10 - Manutenção da Extinção - Art. 78 inciso IV da LPI (45) 20/07/2021 (73) Steven R. Gerrish (US) Em virtude da extinção publicada na RPI 2801 de 10-09-2024 e considerando ausência de manifestação dentro dos prazos legais, informo que cabe ser mantida a extinção da patente e seus certificados, conforme o disposto no artigo 12, da resolução 113/2013.
<b>(11) PI 0921974-9 B8</b>	Código 24.10 - Manutenção da Extinção - Art. 78 inciso IV da LPI (45) 08/02/2022 (73) BAKER HUGHES INCORPORATED (US) Em virtude da extinção publicada na RPI 2801 de 10-09-2024 e considerando ausência de manifestação dentro dos prazos legais, informo que cabe ser mantida a extinção da patente e seus certificados, conforme o disposto no artigo 12, da resolução 113/2013.
<b>(11) PI 0921983-8 B8</b>	Código 24.10 - Manutenção da Extinção - Art. 78 inciso IV da LPI (45) 20/04/2021 (73) INTERCEPT PHARMACEUTICALS, INC. (US) Em virtude da extinção publicada na RPI 2801 de 10-09-2024 e considerando ausência de manifestação dentro dos prazos legais, informo que cabe ser mantida a extinção da patente e seus certificados, conforme o disposto no artigo 12, da resolução 113/2013.
<b>(11) PI 0922025-9 B1</b>	Código 24.10 - Manutenção da Extinção - Art. 78 inciso IV da LPI (45) 07/05/2019 (73) Bridgestone Corporation (JP) Em virtude da extinção publicada na RPI 2800 de 03-09-2024 e considerando ausência de manifestação dentro dos prazos legais, informo que cabe ser mantida a extinção da patente e seus certificados, conforme o disposto no artigo 12, da resolução 113/2013.
<b>(11) PI 0922153-0 B1</b>	Código 24.10 - Manutenção da Extinção - Art. 78 inciso IV da LPI (45) 16/07/2019 (73) KJELLBERG FINSTERWALDE PLASMA UND MASCHINEN GMBH (DE) Em virtude da extinção publicada na RPI 2802 de 17-09-2024 e considerando ausência de manifestação dentro dos prazos legais, informo que cabe ser mantida a extinção da patente e seus certificados, conforme o disposto no artigo 12, da resolução 113/2013.
<b>(11) PI 0922206-5 B1</b>	Código 24.10 - Manutenção da Extinção - Art. 78 inciso IV da LPI (45) 03/09/2019

---

(73) PHILIP MORRIS PRODUCTS S.A. (CH)

Em virtude da extinção publicada na RPI 2804 de 01-10-2024 e considerando ausência de manifestação dentro dos prazos legais, informo que cabe ser mantida a extinção da patente e seus certificados, conforme o disposto no artigo 12, da resolução 113/2013.

---

**(11) PI 0922225-1 B1**

Código 24.10 - Manutenção da Extinção - Art. 78 inciso IV da LPI

(45) 11/01/2022

(73) KRONOS BIO., INC. (US)

Em virtude da extinção publicada na RPI 2804 de 01-10-2024 e considerando ausência de manifestação dentro dos prazos legais, informo que cabe ser mantida a extinção da patente e seus certificados, conforme o disposto no artigo 12, da resolução 113/2013.

---

**(11) PI 0922232-4 B1**

Código 24.10 - Manutenção da Extinção - Art. 78 inciso IV da LPI

(45) 02/07/2019

(73) Mantrose-Haueser Company Inc. (US)

Em virtude da extinção publicada na RPI 2804 de 01-10-2024 e considerando ausência de manifestação dentro dos prazos legais, informo que cabe ser mantida a extinção da patente e seus certificados, conforme o disposto no artigo 12, da resolução 113/2013.

---

**(11) PI 0922371-1 B1**

Código 24.10 - Manutenção da Extinção - Art. 78 inciso IV da LPI

(45) 09/01/2018

(73) EVONIK OPERATIONS GMBH (DE)

Em virtude da extinção publicada na RPI 2801 de 10-09-2024 e considerando ausência de manifestação dentro dos prazos legais, informo que cabe ser mantida a extinção da patente e seus certificados, conforme o disposto no artigo 12, da resolução 113/2013.

---

**(11) PI 0922432-7 B1**

Código 24.10 - Manutenção da Extinção - Art. 78 inciso IV da LPI

(45) 02/02/2021

(73) ERHARD & SÖHNE GMBH (DE)

Em virtude da extinção publicada na RPI 2805 de 08-10-2024 e considerando ausência de manifestação dentro dos prazos legais, informo que cabe ser mantida a extinção da patente e seus certificados, conforme o disposto no artigo 12, da resolução 113/2013.

---

**(11) PI 0922445-9 B1**

Código 24.10 - Manutenção da Extinção - Art. 78 inciso IV da LPI

(45) 14/01/2020

(73) ELECTROLUX HOME PRODUCTS CORPORATION N.V. (BE)

Em virtude da extinção publicada na RPI 2804 de 01-10-2024 e considerando ausência de manifestação dentro dos prazos legais, informo que cabe ser

---

mantida a extinção da patente e seus certificados, conforme o disposto no artigo 12, da resolução 113/2013.

---

**(11) PI 0922447-5 B8**

Código 24.10 - Manutenção da Extinção - Art. 78 inciso IV da LPI  
(45) 03/03/2020  
(73) AMBU A/S (DK)

Em virtude da extinção publicada na RPI 2804 de 01-10-2024 e considerando ausência de manifestação dentro dos prazos legais, informo que cabe ser mantida a extinção da patente e seus certificados, conforme o disposto no artigo 12, da resolução 113/2013.

---

**(11) PI 0922510-2 B8**

Código 24.10 - Manutenção da Extinção - Art. 78 inciso IV da LPI  
(45) 19/01/2021  
(73) CENTRIENT PHARMACEUTICALS NETHERLANDS B.V. (NL)

Em virtude da extinção publicada na RPI 2806 de 15-10-2024 e considerando ausência de manifestação dentro dos prazos legais, informo que cabe ser mantida a extinção da patente e seus certificados, conforme o disposto no artigo 12, da resolução 113/2013.

---

**(11) PI 0922536-6 B8**

Código 24.10 - Manutenção da Extinção - Art. 78 inciso IV da LPI  
(45) 09/04/2019  
(73) ARTURO SALICE S.P.A (IT)

Em virtude da extinção publicada na RPI 2803 de 24-09-2024 e considerando ausência de manifestação dentro dos prazos legais, informo que cabe ser mantida a extinção da patente e seus certificados, conforme o disposto no artigo 12, da resolução 113/2013.

---

**(11) PI 0922641-9 B1**

Código 24.10 - Manutenção da Extinção - Art. 78 inciso IV da LPI  
(45) 26/10/2021  
(73) Dow Agrosiences LLC (US) ; SANGAMO BIOSCIENCES, INC. (US)

Em virtude da extinção publicada na RPI 2805 de 08-10-2024 e considerando ausência de manifestação dentro dos prazos legais, informo que cabe ser mantida a extinção da patente e seus certificados, conforme o disposto no artigo 12, da resolução 113/2013.

---

**(11) PI 0922723-7 B1**

Código 24.10 - Manutenção da Extinção - Art. 78 inciso IV da LPI  
(45) 19/10/2021  
(73) LALLEMAND, INC. (CA) ; DUPONT NUTRITION BIOSCIENCE APS (DK)

Em virtude da extinção publicada na RPI 2803 de 24-09-2024 e considerando ausência de manifestação dentro dos prazos legais, informo que cabe ser mantida a extinção da patente e seus certificados, conforme o disposto no artigo 12, da resolução 113/2013.

---

<b>(11) PI 0922761-0 B1</b>	<p>Código 24.10 - Manutenção da Extinção - Art. 78 inciso IV da LPI (45) 04/06/2019 (73) Robert Bosch GMBH (DE)</p> <p>Em virtude da extinção publicada na RPI 2806 de 15-10-2024 e considerando ausência de manifestação dentro dos prazos legais, informo que cabe ser mantida a extinção da patente e seus certificados, conforme o disposto no artigo 12, da resolução 113/2013.</p>
<b>(11) PI 0922774-1 B8</b>	<p>Código 24.10 - Manutenção da Extinção - Art. 78 inciso IV da LPI (45) 13/10/2020 (73) H. LUNDBECK A/S (DK) ; BIOTIE THERAPIES CORP. (FI)</p> <p>Em virtude da extinção publicada na RPI 2804 de 01-10-2024 e considerando ausência de manifestação dentro dos prazos legais, informo que cabe ser mantida a extinção da patente e seus certificados, conforme o disposto no artigo 12, da resolução 113/2013.</p>
<b>(11) PI 0922804-7 B8</b>	<p>Código 24.10 - Manutenção da Extinção - Art. 78 inciso IV da LPI (45) 17/11/2020 (73) ASTELLAS DEUTSCHLAND GMBH (DE)</p> <p>Em virtude da extinção publicada na RPI 2803 de 24-09-2024 e considerando ausência de manifestação dentro dos prazos legais, informo que cabe ser mantida a extinção da patente e seus certificados, conforme o disposto no artigo 12, da resolução 113/2013.</p>
<b>(11) PI 0922806-3 B8</b>	<p>Código 24.10 - Manutenção da Extinção - Art. 78 inciso IV da LPI (45) 03/03/2020 (73) ASTELLAS DEUTSCHLAND GMBH (DE)</p> <p>Em virtude da extinção publicada na RPI 2803 de 24-09-2024 e considerando ausência de manifestação dentro dos prazos legais, informo que cabe ser mantida a extinção da patente e seus certificados, conforme o disposto no artigo 12, da resolução 113/2013.</p>
<b>(11) PI 0922836-5 B1</b>	<p>Código 24.10 - Manutenção da Extinção - Art. 78 inciso IV da LPI (45) 25/09/2018 (73) PURAC BIOCHEM B.V. (NL)</p> <p>Em virtude da extinção publicada na RPI 2803 de 24-09-2024 e considerando ausência de manifestação dentro dos prazos legais, informo que cabe ser mantida a extinção da patente e seus certificados, conforme o disposto no artigo 12, da resolução 113/2013.</p>
<b>(11) PI 0922926-4 B1</b>	<p>Código 24.10 - Manutenção da Extinção - Art. 78 inciso IV da LPI (45) 03/09/2019 (73) OVD kinegram AG (CH)</p>

---

Em virtude da extinção publicada na RPI 2805 de 08-10-2024 e considerando ausência de manifestação dentro dos prazos legais, informo que cabe ser mantida a extinção da patente e seus certificados, conforme o disposto no artigo 12, da resolução 113/2013.

---

**(11) PI 0923051-3 B1**

Código 24.10 - Manutenção da Extinção - Art. 78 inciso IV da LPI

(45) 19/07/2022

(73) CENTREXION THERAPEUTICS CORPORATION (US)

Em virtude da extinção publicada na RPI 2805 de 08-10-2024 e considerando ausência de manifestação dentro dos prazos legais, informo que cabe ser mantida a extinção da patente e seus certificados, conforme o disposto no artigo 12, da resolução 113/2013.

---

**(11) PI 0923066-1 B1**

Código 24.10 - Manutenção da Extinção - Art. 78 inciso IV da LPI

(45) 01/10/2019

(73) Knorr-Bremse Systeme Für Schienenfahrzeuge GMBH (DE)

Em virtude da extinção publicada na RPI 2805 de 08-10-2024 e considerando ausência de manifestação dentro dos prazos legais, informo que cabe ser mantida a extinção da patente e seus certificados, conforme o disposto no artigo 12, da resolução 113/2013.

---

**(11) PI 0923067-0 B1**

Código 24.10 - Manutenção da Extinção - Art. 78 inciso IV da LPI

(45) 07/05/2019

(73) TANIOBIS GMBH (DE)

Em virtude da extinção publicada na RPI 2804 de 01-10-2024 e considerando ausência de manifestação dentro dos prazos legais, informo que cabe ser mantida a extinção da patente e seus certificados, conforme o disposto no artigo 12, da resolução 113/2013.

---

**(11) PI 0923075-0 B1**

Código 24.10 - Manutenção da Extinção - Art. 78 inciso IV da LPI

(45) 20/08/2019

(73) BAKER HUGHES INCORPORATED (US)

Em virtude da extinção publicada na RPI 2805 de 08-10-2024 e considerando ausência de manifestação dentro dos prazos legais, informo que cabe ser mantida a extinção da patente e seus certificados, conforme o disposto no artigo 12, da resolução 113/2013.

---

**(11) PI 0923092-0 B1**

Código 24.10 - Manutenção da Extinção - Art. 78 inciso IV da LPI

(45) 11/02/2020

(73) GÜHRING OHG (DE)

Em virtude da extinção publicada na RPI 2804 de 01-10-2024 e considerando ausência de manifestação dentro dos prazos legais, informo que cabe ser mantida a extinção da patente e seus certificados, conforme o disposto no

---

artigo 12, da resolução 113/2013.

---

**(11) PI 0923143-9 B8**

Código 24.10 - Manutenção da Extinção - Art. 78 inciso IV da LPI

(45) 22/10/2019

(73) SAINT-GOBAIN ADFORS (FR)

Em virtude da extinção publicada na RPI 2806 de 15-10-2024 e considerando ausência de manifestação dentro dos prazos legais, informo que cabe ser mantida a extinção da patente e seus certificados, conforme o disposto no artigo 12, da resolução 113/2013.

---

**(11) PI 0923205-2 B1**

Código 24.10 - Manutenção da Extinção - Art. 78 inciso IV da LPI

(45) 13/08/2019

(73) RITE-HITE HOLDING CORPORATION (US)

Em virtude da extinção publicada na RPI 2802 de 17-09-2024 e considerando ausência de manifestação dentro dos prazos legais, informo que cabe ser mantida a extinção da patente e seus certificados, conforme o disposto no artigo 12, da resolução 113/2013.

---

**(11) PI 0923314-8 B1**

Código 24.10 - Manutenção da Extinção - Art. 78 inciso IV da LPI

(45) 14/09/2021

(73) SANLUC INTERNATIONAL NV (BE)

Em virtude da extinção publicada na RPI 2804 de 01-10-2024 e considerando ausência de manifestação dentro dos prazos legais, informo que cabe ser mantida a extinção da patente e seus certificados, conforme o disposto no artigo 12, da resolução 113/2013.

---

**(11) PI 0923331-8 B8**

Código 24.10 - Manutenção da Extinção - Art. 78 inciso IV da LPI

(45) 12/01/2021

(73) DEVELOPPEMENT EFFENCO INC. (CA)

Em virtude da extinção publicada na RPI 2802 de 17-09-2024 e considerando ausência de manifestação dentro dos prazos legais, informo que cabe ser mantida a extinção da patente e seus certificados, conforme o disposto no artigo 12, da resolução 113/2013.

---

**(11) PI 0923353-9 B1**

Código 24.10 - Manutenção da Extinção - Art. 78 inciso IV da LPI

(45) 28/12/2021

(73) Electrolux Home Products Corporation N.V. (BE)

Em virtude da extinção publicada na RPI 2804 de 01-10-2024 e considerando ausência de manifestação dentro dos prazos legais, informo que cabe ser mantida a extinção da patente e seus certificados, conforme o disposto no artigo 12, da resolução 113/2013.

---

**(11) PI 0923359-8 B8**

Código 24.10 - Manutenção da Extinção - Art. 78 inciso IV da LPI



---

(45) 15/09/2020

(73) BOEHRINGER INGELHEIM INTERNATIONAL GMBH (DE)

Em virtude da extinção publicada na RPI 2805 de 08-10-2024 e considerando ausência de manifestação dentro dos prazos legais, informo que cabe ser mantida a extinção da patente e seus certificados, conforme o disposto no artigo 12, da resolução 113/2013.

---

**(11) PI 0923362-8 B8**

Código 24.10 - Manutenção da Extinção - Art. 78 inciso IV da LPI

(45) 13/10/2020

(73) ADVANCED TECHNOLOGIES AND REGENERATIVE MEDICINE, LLC (US)

Em virtude da extinção publicada na RPI 2804 de 01-10-2024 e considerando ausência de manifestação dentro dos prazos legais, informo que cabe ser mantida a extinção da patente e seus certificados, conforme o disposto no artigo 12, da resolução 113/2013.

---

**(11) PI 0923373-3 B8**

Código 24.10 - Manutenção da Extinção - Art. 78 inciso IV da LPI

(45) 11/02/2020

(73) POXEL S.A.S. (FR)

Em virtude da extinção publicada na RPI 2800 de 03-09-2024 e considerando ausência de manifestação dentro dos prazos legais, informo que cabe ser mantida a extinção da patente e seus certificados, conforme o disposto no artigo 12, da resolução 113/2013.

---

**(11) PI 0923437-3 B1**

Código 24.10 - Manutenção da Extinção - Art. 78 inciso IV da LPI

(45) 09/03/2021

(73) ACCENTURE GLOBAL SERVICES LIMITED (IE)

Em virtude da extinção publicada na RPI 2805 de 08-10-2024 e considerando ausência de manifestação dentro dos prazos legais, informo que cabe ser mantida a extinção da patente e seus certificados, conforme o disposto no artigo 12, da resolução 113/2013.

---

**(11) PI 0923473-0 B1**

Código 24.10 - Manutenção da Extinção - Art. 78 inciso IV da LPI

(45) 11/02/2020

(73) KIND CONSUMER LIMITED (GB)

Em virtude da extinção publicada na RPI 2806 de 15-10-2024 e considerando ausência de manifestação dentro dos prazos legais, informo que cabe ser mantida a extinção da patente e seus certificados, conforme o disposto no artigo 12, da resolução 113/2013.

---

**(11) PI 0923480-2 B8**

Código 24.10 - Manutenção da Extinção - Art. 78 inciso IV da LPI

(45) 13/10/2020

(73) MERCK PATENT GMBH (DE)

---

Em virtude da extinção publicada na RPI 2802 de 17-09-2024 e considerando ausência de manifestação dentro dos prazos legais, informo que cabe ser mantida a extinção da patente e seus certificados, conforme o disposto no artigo 12, da resolução 113/2013.

---

**(11) PI 0923572-8 B1**

Código 24.10 - Manutenção da Extinção - Art. 78 inciso IV da LPI

(45) 30/07/2019

(73) GENOMATICA, INC. (US)

Em virtude da extinção publicada na RPI 2806 de 15-10-2024 e considerando ausência de manifestação dentro dos prazos legais, informo que cabe ser mantida a extinção da patente e seus certificados, conforme o disposto no artigo 12, da resolução 113/2013.

---

**(11) PI 0923791-7 B1**

Código 24.10 - Manutenção da Extinção - Art. 78 inciso IV da LPI

(45) 06/02/2018

(73) SEAWEED ENERGY SOLUTIONS AS (NO)

Em virtude da extinção publicada na RPI 2806 de 15-10-2024 e considerando ausência de manifestação dentro dos prazos legais, informo que cabe ser mantida a extinção da patente e seus certificados, conforme o disposto no artigo 12, da resolução 113/2013.

---

**(11) PI 0923847-6 B1**

Código 24.10 - Manutenção da Extinção - Art. 78 inciso IV da LPI

(45) 04/06/2019

(73) LG ELECTRONICS INC. (KR)

Em virtude da extinção publicada na RPI 2806 de 15-10-2024 e considerando ausência de manifestação dentro dos prazos legais, informo que cabe ser mantida a extinção da patente e seus certificados, conforme o disposto no artigo 12, da resolução 113/2013.

---

**(11) PI 0923858-1 B1**

Código 24.10 - Manutenção da Extinção - Art. 78 inciso IV da LPI

(45) 29/10/2019

(73) PANDUIT CORP. (US)

Em virtude da extinção publicada na RPI 2806 de 15-10-2024 e considerando ausência de manifestação dentro dos prazos legais, informo que cabe ser mantida a extinção da patente e seus certificados, conforme o disposto no artigo 12, da resolução 113/2013.

---

**(11) PI 0923901-4 B1**

Código 24.10 - Manutenção da Extinção - Art. 78 inciso IV da LPI

(45) 17/09/2019

(73) JOHNSON & JOHNSON VISION CARE, INC. (US)

Em virtude da extinção publicada na RPI 2805 de 08-10-2024 e considerando ausência de manifestação dentro dos prazos legais, informo que cabe ser mantida a extinção da patente e seus certificados, conforme o disposto no

---

artigo 12, da resolução 113/2013.

---

**(11) PI 0923903-0 B8**

Código 24.10 - Manutenção da Extinção - Art. 78 inciso IV da LPI

(45) 24/03/2020

(73) MERCK PATENT GMBH (DE)

Em virtude da extinção publicada na RPI 2804 de 01-10-2024 e considerando ausência de manifestação dentro dos prazos legais, informo que cabe ser mantida a extinção da patente e seus certificados, conforme o disposto no artigo 12, da resolução 113/2013.

---

**(11) PI 0923914-6 B1**

Código 24.10 - Manutenção da Extinção - Art. 78 inciso IV da LPI

(45) 21/05/2019

(73) BAKER HUGHES INCORPORATED (US)

Em virtude da extinção publicada na RPI 2804 de 01-10-2024 e considerando ausência de manifestação dentro dos prazos legais, informo que cabe ser mantida a extinção da patente e seus certificados, conforme o disposto no artigo 12, da resolução 113/2013.

---

**(11) PI 0924031-4 B1**

Código 24.10 - Manutenção da Extinção - Art. 78 inciso IV da LPI

(45) 26/11/2019

(73) NEUMAYER TEKFOR ENGINEERING GMBH (DE)

Em virtude da extinção publicada na RPI 2806 de 15-10-2024 e considerando ausência de manifestação dentro dos prazos legais, informo que cabe ser mantida a extinção da patente e seus certificados, conforme o disposto no artigo 12, da resolução 113/2013.

---

**(11) PI 0924071-3 B1**

Código 24.10 - Manutenção da Extinção - Art. 78 inciso IV da LPI

(45) 07/01/2020

(73) NEOPERL GMBH (DE)

Em virtude da extinção publicada na RPI 2804 de 01-10-2024 e considerando ausência de manifestação dentro dos prazos legais, informo que cabe ser mantida a extinção da patente e seus certificados, conforme o disposto no artigo 12, da resolução 113/2013.

---

**(11) PI 0924123-0 B8**

Código 24.10 - Manutenção da Extinção - Art. 78 inciso IV da LPI

(45) 20/10/2020

(73) TARGOVAX OY (FI)

Em virtude da extinção publicada na RPI 2806 de 15-10-2024 e considerando ausência de manifestação dentro dos prazos legais, informo que cabe ser mantida a extinção da patente e seus certificados, conforme o disposto no artigo 12, da resolução 113/2013.

---

**(11) PI 0924301-1 B1**

Código 24.10 - Manutenção da Extinção - Art. 78 inciso IV da LPI

---

(45) 28/05/2019

(73) ROBERT BOSCH GMBH (DE)

Em virtude da extinção publicada na RPI 2805 de 08-10-2024 e considerando ausência de manifestação dentro dos prazos legais, informo que cabe ser mantida a extinção da patente e seus certificados, conforme o disposto no artigo 12, da resolução 113/2013.

---

**(11) PI 1004514-7 B1**

Código 24.10 - Manutenção da Extinção - Art. 78 inciso IV da LPI

(45) 29/12/2020

(73) LEOCO (SUZHOU) PRECISE INDUSTRIAL CO. LTD (CN)

Em virtude da extinção publicada na RPI 2801 de 10-09-2024 e considerando ausência de manifestação dentro dos prazos legais, informo que cabe ser mantida a extinção da patente e seus certificados, conforme o disposto no artigo 12, da resolução 113/2013.

---

**(11) PI 1004622-4 B1**

Código 24.10 - Manutenção da Extinção - Art. 78 inciso IV da LPI

(45) 06/10/2020

(73) Steel Strips Wheel Ltd (IN)

Em virtude da extinção publicada na RPI 2803 de 24-09-2024 e considerando ausência de manifestação dentro dos prazos legais, informo que cabe ser mantida a extinção da patente e seus certificados, conforme o disposto no artigo 12, da resolução 113/2013.

---

**(11) PI 1004848-0 B1**

Código 24.10 - Manutenção da Extinção - Art. 78 inciso IV da LPI

(45) 03/12/2019

(73) VI.BE.MAC. S.P.A. (IT)

Em virtude da extinção publicada na RPI 2801 de 10-09-2024 e considerando ausência de manifestação dentro dos prazos legais, informo que cabe ser mantida a extinção da patente e seus certificados, conforme o disposto no artigo 12, da resolução 113/2013.

---

**(11) PI 1005026-4 B1**

Código 24.10 - Manutenção da Extinção - Art. 78 inciso IV da LPI

(45) 06/10/2020

(73) Meron Kovalchuk (BR/PR)

Em virtude da extinção publicada na RPI 2806 de 15-10-2024 e considerando ausência de manifestação dentro dos prazos legais, informo que cabe ser mantida a extinção da patente e seus certificados, conforme o disposto no artigo 12, da resolução 113/2013.

---

**(11) PI 1005199-6 B1**

Código 24.10 - Manutenção da Extinção - Art. 78 inciso IV da LPI

(45) 08/08/2017

(73) L'OREAL (FR)

Em virtude da extinção publicada na RPI 2803 de 24-09-2024 e considerando

---

ausência de manifestação dentro dos prazos legais, informo que cabe ser mantida a extinção da patente e seus certificados, conforme o disposto no artigo 12, da resolução 113/2013.

---

**(11) PI 1005258-5 B1**

Código 24.10 - Manutenção da Extinção - Art. 78 inciso IV da LPI

(45) 10/11/2020

(73) DEUBLIN COMPANY (US)

Em virtude da extinção publicada na RPI 2803 de 24-09-2024 e considerando ausência de manifestação dentro dos prazos legais, informo que cabe ser mantida a extinção da patente e seus certificados, conforme o disposto no artigo 12, da resolução 113/2013.

---

**(11) PI 1005550-9 B1**

Código 24.10 - Manutenção da Extinção - Art. 78 inciso IV da LPI

(45) 28/04/2020

(73) KAMAX HOLDING GMBH & CO. KG (DE)

Em virtude da extinção publicada na RPI 2805 de 08-10-2024 e considerando ausência de manifestação dentro dos prazos legais, informo que cabe ser mantida a extinção da patente e seus certificados, conforme o disposto no artigo 12, da resolução 113/2013.

---

**(11) PI 1005651-3 B1**

Código 24.10 - Manutenção da Extinção - Art. 78 inciso IV da LPI

(45) 10/09/2019

(73) HERE GLOBAL B.V. (NL)

Em virtude da extinção publicada na RPI 2805 de 08-10-2024 e considerando ausência de manifestação dentro dos prazos legais, informo que cabe ser mantida a extinção da patente e seus certificados, conforme o disposto no artigo 12, da resolução 113/2013.

---

**(11) PI 1006638-1 B1**

Código 24.10 - Manutenção da Extinção - Art. 78 inciso IV da LPI

(45) 29/09/2020

(73) Universidade Federal de Uberlândia - UFU (BR/MG) ; Imunoscan Engenharia Molecular Ltda (BR/MG)

Em virtude da extinção publicada na RPI 2802 de 17-09-2024 e considerando ausência de manifestação dentro dos prazos legais, informo que cabe ser mantida a extinção da patente e seus certificados, conforme o disposto no artigo 12, da resolução 113/2013.

---

**(11) PI 1010341-4 B1**

Código 24.10 - Manutenção da Extinção - Art. 78 inciso IV da LPI

(45) 15/09/2020

(73) ACCENTURE GLOBAL SERVICES LIMITED (IE)

Em virtude da extinção publicada na RPI 2805 de 08-10-2024 e considerando ausência de manifestação dentro dos prazos legais, informo que cabe ser mantida a extinção da patente e seus certificados, conforme o disposto no

---

artigo 12, da resolução 113/2013.

---

**(11) PI 1013451-4 B1**

Código 24.10 - Manutenção da Extinção - Art. 78 inciso IV da LPI  
(45) 20/10/2020

(73) STREPARAVA S.P.A. CON SOCIO UNICO (IT)

Em virtude da extinção publicada na RPI 2806 de 15-10-2024 e considerando ausência de manifestação dentro dos prazos legais, informo que cabe ser mantida a extinção da patente e seus certificados, conforme o disposto no artigo 12, da resolução 113/2013.

---

**(11) PI 1015721-2 B1**

Código 24.10 - Manutenção da Extinção - Art. 78 inciso IV da LPI  
(45) 23/03/2021

(73) Gerson Lamenza Sholl da Silva (BR/RJ)

Em virtude da extinção publicada na RPI 2803 de 24-09-2024 e considerando ausência de manifestação dentro dos prazos legais, informo que cabe ser mantida a extinção da patente e seus certificados, conforme o disposto no artigo 12, da resolução 113/2013.

---

**(11) PI 1104336-9 B1**

Código 24.10 - Manutenção da Extinção - Art. 78 inciso IV da LPI  
(45) 21/11/2018

(73) UNIVERSITY OF CAPE TOWN (ZA)

Em virtude da extinção publicada na RPI 2800 de 03-09-2024 e considerando ausência de manifestação dentro dos prazos legais, informo que cabe ser mantida a extinção da patente e seus certificados, conforme o disposto no artigo 12, da resolução 113/2013.

---

**(11) PI 1104388-1 B1**

Código 24.10 - Manutenção da Extinção - Art. 78 inciso IV da LPI  
(45) 08/09/2015

(73) EDRAS SOARES (BR/SP)

Em virtude da extinção publicada na RPI 2800 de 03-09-2024 e considerando ausência de manifestação dentro dos prazos legais, informo que cabe ser mantida a extinção da patente e seus certificados, conforme o disposto no artigo 12, da resolução 113/2013.

---

**(11) PI 1104398-9 B1**

Código 24.10 - Manutenção da Extinção - Art. 78 inciso IV da LPI  
(45) 10/07/2018

(73) MÁQUINAS AGRÍCOLAS JACTO S.A. (BR/SP)

Em virtude da extinção publicada na RPI 2800 de 03-09-2024 e considerando ausência de manifestação dentro dos prazos legais, informo que cabe ser mantida a extinção da patente e seus certificados, conforme o disposto no artigo 12, da resolução 113/2013.

---

**(11) PI 1105032-2 B1**

Código 24.10 - Manutenção da Extinção - Art. 78 inciso IV da LPI

---

(45) 29/09/2020

(73) VETCO GRAY, INC. (US)

Em virtude da extinção publicada na RPI 2803 de 24-09-2024 e considerando ausência de manifestação dentro dos prazos legais, informo que cabe ser mantida a extinção da patente e seus certificados, conforme o disposto no artigo 12, da resolução 113/2013.

---

**(11) PI 1105057-8 B1**

Código 24.10 - Manutenção da Extinção - Art. 78 inciso IV da LPI

(45) 20/07/2021

(73) WHIRPOOL S.A. (BR/SP)

Em virtude da extinção publicada na RPI 2803 de 24-09-2024 e considerando ausência de manifestação dentro dos prazos legais, informo que cabe ser mantida a extinção da patente e seus certificados, conforme o disposto no artigo 12, da resolução 113/2013.

---

**(11) PI 1105302-0 B1**

Código 24.10 - Manutenção da Extinção - Art. 78 inciso IV da LPI

(45) 02/06/2020

(73) VETCO GRAY, INC. (US)

Em virtude da extinção publicada na RPI 2806 de 15-10-2024 e considerando ausência de manifestação dentro dos prazos legais, informo que cabe ser mantida a extinção da patente e seus certificados, conforme o disposto no artigo 12, da resolução 113/2013.

---

**(11) PI 1105499-9 B1**

Código 24.10 - Manutenção da Extinção - Art. 78 inciso IV da LPI

(45) 09/06/2020

(73) DEPUY MITEK, INC. (US)

Em virtude da extinção publicada na RPI 2802 de 17-09-2024 e considerando ausência de manifestação dentro dos prazos legais, informo que cabe ser mantida a extinção da patente e seus certificados, conforme o disposto no artigo 12, da resolução 113/2013.

---

**(11) PI 1105517-0 B1**

Código 24.10 - Manutenção da Extinção - Art. 78 inciso IV da LPI

(45) 20/12/2022

(73) GÁS PONTO COM DISTRIBUIDORA DE GÁS S.A. (BR/PR)

Em virtude da extinção publicada na RPI 2802 de 17-09-2024 e considerando ausência de manifestação dentro dos prazos legais, informo que cabe ser mantida a extinção da patente e seus certificados, conforme o disposto no artigo 12, da resolução 113/2013.

---

**(11) PI 1105520-0 B1**

Código 24.10 - Manutenção da Extinção - Art. 78 inciso IV da LPI

(45) 09/06/2020

(73) DEPUY MITEK, INC. (US)

Em virtude da extinção publicada na RPI 2802 de 17-09-2024 e considerando

---

ausência de manifestação dentro dos prazos legais, informo que cabe ser mantida a extinção da patente e seus certificados, conforme o disposto no artigo 12, da resolução 113/2013.

---

**(11) PI 1105649-5 B1**

Código 24.10 - Manutenção da Extinção - Art. 78 inciso IV da LPI

(45) 21/01/2020

(73) Maschinenfabrik Rieter AG (CH)

Em virtude da extinção publicada na RPI 2802 de 17-09-2024 e considerando ausência de manifestação dentro dos prazos legais, informo que cabe ser mantida a extinção da patente e seus certificados, conforme o disposto no artigo 12, da resolução 113/2013.

---

**(11) PI 1106474-9 B1**

Código 24.10 - Manutenção da Extinção - Art. 78 inciso IV da LPI

(45) 28/01/2020

(73) LUIZ BANDEIRA DE MELLO LATERZA (BR/SP)

Em virtude da extinção publicada na RPI 2799 de 27-08-2024 e considerando ausência de manifestação dentro dos prazos legais, informo que cabe ser mantida a extinção da patente e seus certificados, conforme o disposto no artigo 12, da resolução 113/2013.

---

**(11) PI 1106487-0 B1**

Código 24.10 - Manutenção da Extinção - Art. 78 inciso IV da LPI

(45) 19/05/2020

(73) Antonio Leandro de Mello (BR/SP) ; Patrick Von Allmen (BR/SP)

Em virtude da extinção publicada na RPI 2805 de 08-10-2024 e considerando ausência de manifestação dentro dos prazos legais, informo que cabe ser mantida a extinção da patente e seus certificados, conforme o disposto no artigo 12, da resolução 113/2013.

---

**(11) PI 1106598-2 B1**

Código 24.10 - Manutenção da Extinção - Art. 78 inciso IV da LPI

(45) 21/12/2021

(73) AGCO DO BRASIL SOLUÇÕES AGRÍCOLAS LTDA. (BR/SP)

Em virtude da extinção publicada na RPI 2800 de 03-09-2024 e considerando ausência de manifestação dentro dos prazos legais, informo que cabe ser mantida a extinção da patente e seus certificados, conforme o disposto no artigo 12, da resolução 113/2013.

---

**(11) PI 1106765-9 B1**

Código 24.10 - Manutenção da Extinção - Art. 78 inciso IV da LPI

(45) 24/09/2020

(73) Depuy Mitek, Inc (US)

Em virtude da extinção publicada na RPI 2806 de 15-10-2024 e considerando ausência de manifestação dentro dos prazos legais, informo que cabe ser mantida a extinção da patente e seus certificados, conforme o disposto no artigo 12, da resolução 113/2013.



---

<b>(11) PI 1106919-8 B1</b>	Código 24.10 - Manutenção da Extinção - Art. 78 inciso IV da LPI (45) 30/03/2021 (73) HYUNDAI MOTOR COMPANY (KR) ; KIA MOTORS CORPORATION (KR) Em virtude da extinção publicada na RPI 2800 de 03-09-2024 e considerando ausência de manifestação dentro dos prazos legais, informo que cabe ser mantida a extinção da patente e seus certificados, conforme o disposto no artigo 12, da resolução 113/2013.
<b>(11) PI 1106920-1 B1</b>	Código 24.10 - Manutenção da Extinção - Art. 78 inciso IV da LPI (45) 02/06/2020 (73) DEPUY MITEK, INC. (US) Em virtude da extinção publicada na RPI 2800 de 03-09-2024 e considerando ausência de manifestação dentro dos prazos legais, informo que cabe ser mantida a extinção da patente e seus certificados, conforme o disposto no artigo 12, da resolução 113/2013.
<b>(11) PI 1106971-6 B1</b>	Código 24.10 - Manutenção da Extinção - Art. 78 inciso IV da LPI (45) 04/08/2020 (73) TRÜTZSCHLER GROUP SE (DE) Em virtude da extinção publicada na RPI 2806 de 15-10-2024 e considerando ausência de manifestação dentro dos prazos legais, informo que cabe ser mantida a extinção da patente e seus certificados, conforme o disposto no artigo 12, da resolução 113/2013.
<b>(11) PI 1106973-2 B1</b>	Código 24.10 - Manutenção da Extinção - Art. 78 inciso IV da LPI (45) 23/02/2021 (73) THYSSENKRUPP PRESTA AKTIENGESELLSCHAFT (LI) Em virtude da extinção publicada na RPI 2806 de 15-10-2024 e considerando ausência de manifestação dentro dos prazos legais, informo que cabe ser mantida a extinção da patente e seus certificados, conforme o disposto no artigo 12, da resolução 113/2013.
<b>(11) PI 1107129-0 C8</b>	Código 24.10 - Manutenção da Extinção - Art. 78 inciso IV da LPI (45) 02/07/2019 (73) DOW GLOBAL TECHNOLOGIES, LLC (US) ; ROHM AND HAAS COMPANY (US) Em virtude da extinção publicada na RPI 2800 de 03-09-2024 e considerando ausência de manifestação dentro dos prazos legais, informo que cabe ser mantida a extinção da patente e seus certificados, conforme o disposto no artigo 12, da resolução 113/2013.
<b>(11) PI 1107348-9 B8</b>	Código 24.10 - Manutenção da Extinção - Art. 78 inciso IV da LPI

---

---

(45) 26/12/2018

(73) HUAWEI TECHNOLOGIES CO., LTD. (CN)

Em virtude da extinção publicada na RPI 2806 de 15-10-2024 e considerando ausência de manifestação dentro dos prazos legais, informo que cabe ser mantida a extinção da patente e seus certificados, conforme o disposto no artigo 12, da resolução 113/2013.

**Código Anotação de Alteração de nome e/ou sede, de Transferência e de Limitação ou Ônus de Pedido, Patente e Certificado de Adição de Invenção****Código 25.1 - Transferência Deferida**

Notificação do deferimento da transferência requerida. Desta data corre o prazo de 60 (sessenta) dias para eventual recurso do interessado.

---

<b>(11) BR 10 2015 032845-1 B1</b>	Código 25.1 - Transferência Deferida (22) 29/12/2015 (45) 01/12/2020 (71) GE INFRASTRUCTURE TECHNOLOGY LLC (US)
<b>(11) BR 10 2016 028014-1 B1</b>	Código 25.1 - Transferência Deferida (22) 29/11/2016 (45) 12/03/2024 (71) MAYCON EDUARDO PASSOS DE MELO (BR/PR)
<b>(21) BR 10 2021 008718-8 A2</b>	Código 25.1 - Transferência Deferida (22) 05/05/2021 (71) UNIVERSIDADE TECNOLÓGICA FEDERAL DO PARANA (BR/PR) ; UNIVERSIDADE ESTADUAL DE PONTA GROSSA (BR/PR)
<b>(21) BR 10 2021 015274-5 A2</b>	Código 25.1 - Transferência Deferida (22) 03/08/2021 (71) AGRIPAR PARTICIPAÇÕES S.A. (BR/MG)
<b>(21) BR 10 2022 020480-2 A2</b>	Código 25.1 - Transferência Deferida (22) 10/10/2022 (71) VALE S.A. (BR/RJ) ; ASSOCIAÇÃO INSTITUTO TECNOLÓGICO VALE - ITV (BR/RJ)
<b>(21) BR 10 2023 024243-0</b>	Código 25.1 - Transferência Deferida (22) 20/11/2023 (71) UNIVERSIDADE ESTADUAL DA REGIÃO TOCANTINA DO MARANHÃO - UEMASUL (BR/MA) ; UNIVERSIDADE FEDERAL DA BAHIA (BR/BA) ; T A INOVAÇÕES - PESQUISA E DESENVOLVIMENTO EM CIÊNCIAS FÍSICAS E NATURAIS LTDA (BR/PA)
<b>(21) BR 10 2023 025484-5</b>	Código 25.1 - Transferência Deferida (22) 05/12/2023 (71) UNIVERSIDADE DE SÃO PAULO - USP (BR/SP) ; PETRÓLEO

---

BRASILEIRO S.A. - PETROBRAS (BR/RJ)

---

**(11) BR 11 2012 025370-0 B1** Código 25.1 - Transferência Deferida  
 (22) 06/04/2011  
 (45) 07/05/2019  
 (71) BEIJING JINGSHI INTELLECTUAL PROPERTY MANAGEMENT CO., LTD. (CN)

---

**(21) BR 11 2013 026489-6 A2** Código 25.1 - Transferência Deferida  
 (22) 13/04/2012  
 (71) ZERO RESISTANCE (PTY) LTD (ZA) ; WILLEM ADRIAAN VAN ROOY (ZA)

---

**(11) BR 11 2013 030245-3 B1** Código 25.1 - Transferência Deferida  
 (22) 28/05/2012  
 (45) 15/02/2022  
 (71) RWH HOLDINGS (PTY) LTD (ZA)

---

**(11) BR 11 2014 017186-6 B1** Código 25.1 - Transferência Deferida  
 (22) 10/01/2013  
 (45) 27/09/2022  
 (71) ANDREW WIRELESS SYSTEMS UK LIMITED (GB)

---

**(11) BR 11 2014 027418-5 B1** Código 25.1 - Transferência Deferida  
 (22) 30/04/2013  
 (45) 13/12/2022  
 (71) COMMSCOPE UK LIMITED (GB)

---

**(11) BR 11 2015 017617-8 B1** Código 25.1 - Transferência Deferida  
 (22) 23/01/2014  
 (45) 03/11/2020  
 (71) TOTALENERGIES ONETECH (FR)

---

**(11) BR 11 2015 022051-7 B1** Código 25.1 - Transferência Deferida  
 (22) 07/03/2014  
 (45) 09/05/2023  
 (71) ANDREW WIRELESS SYSTEMS UK LIMITED (GB)

---

**(11) BR 11 2015 022239-0 B1** Código 25.1 - Transferência Deferida  
 (22) 13/03/2014  
 (45) 04/04/2023  
 (71) COMMSCOPE UK LIMITED (GB)

---

<b>(11) BR 11 2015 022599-3 B1</b>	Código 25.1 - Transferência Deferida (22) 13/03/2014 (45) 26/04/2022 (71) COMMSCOPE UK LIMITED (GB)
<hr/>	
<b>(21) BR 11 2015 024991-4 A2</b>	Código 25.1 - Transferência Deferida (22) 08/04/2014 (71) BASF SE (DE)
<hr/>	
<b>(11) BR 11 2015 032980-2 B1</b>	Código 25.1 - Transferência Deferida (22) 30/06/2014 (45) 28/06/2022 (71) RUGGLI AG (CH)
<hr/>	
<b>(11) BR 11 2016 008475-6 B1</b>	Código 25.1 - Transferência Deferida (22) 12/12/2013 (45) 31/10/2023 (71) AX WIRELESS, LLC (US)
<hr/>	
<b>(11) BR 11 2016 008789-5 B1</b>	Código 25.1 - Transferência Deferida (22) 17/09/2014 (45) 27/12/2022 (71) AX WIRELESS, LLC (US)
<hr/>	
<b>(11) BR 11 2016 013776-0 B1</b>	Código 25.1 - Transferência Deferida (22) 17/12/2014 (45) 13/12/2022 (71) THE UNIVERSITY COURT OF THE UNIVERSITY OF EDINBURGH (GB)
<hr/>	
<b>(11) BR 11 2016 027849-6 B1</b>	Código 25.1 - Transferência Deferida (22) 22/05/2015 (45) 22/02/2022 (71) NUTRITION & BIOSCIENCES USA 4, INC. (US)
<hr/>	
<b>(11) BR 11 2017 001790-3 B1</b>	Código 25.1 - Transferência Deferida (22) 23/07/2015 (45) 10/08/2021 (71) EVONIK OPERATIONS GMBH (DE) ; THYSSENKRUPP UHDE GMBH (DE)
<hr/>	
<b>(21) BR 11 2017 003965-6 A2</b>	Código 25.1 - Transferência Deferida

---

	(22) 27/08/2015 (71) SYNGENTA CROP PROTECTION AG (CH)
--	--

---

<b>(11) BR 11 2017 013193-5 B1</b>	Código 25.1 - Transferência Deferida (22) 17/12/2015 (45) 03/10/2023 (71) THE UNIVERSITY COURT OF THE UNIVERSITY OF EDINBURGH (GB)
------------------------------------	---

---

<b>(11) BR 11 2017 023622-2 B1</b>	Código 25.1 - Transferência Deferida (22) 19/05/2016 (45) 29/08/2023 (71) HITACHI ENERGY LTD (CH)
------------------------------------	--

---

<b>(11) BR 11 2017 025052-7 B1</b>	Código 25.1 - Transferência Deferida (22) 19/05/2016 (45) 15/08/2023 (71) THE UNIVERSITY COURT OF THE UNIVERSITY OF EDINBURGH (GB)
------------------------------------	---

---

<b>(11) BR 11 2018 000255-0 B1</b>	Código 25.1 - Transferência Deferida (22) 14/07/2016 (45) 15/03/2022 (71) SPECIALTY OPERATIONS FRANCE (FR)
------------------------------------	---

---

<b>(11) BR 11 2018 002904-1 B1</b>	Código 25.1 - Transferência Deferida (22) 17/08/2016 (45) 11/04/2023 (71) SPECIALTY OPERATIONS FRANCE (FR)
------------------------------------	---

---

<b>(11) BR 11 2018 005110-1 B1</b>	Código 25.1 - Transferência Deferida (22) 14/09/2016 (45) 09/11/2021 (71) TOTALENERGIES ONE TECH (FR)
------------------------------------	--

---

<b>(11) BR 11 2018 007103-0 B1</b>	Código 25.1 - Transferência Deferida (22) 09/12/2016 (45) 16/08/2022 (71) VGP IPCO LLC (US)
------------------------------------	--

---

<b>(11) BR 11 2018 007614-7 B1</b>	Código 25.1 - Transferência Deferida (22) 07/10/2016 (45) 05/10/2021 (71) METSO FINLAND OY (FI)
------------------------------------	--

---

<b>(11) BR 11 2018 009635-0 B1</b>	Código 25.1 - Transferência Deferida (22) 01/11/2016 (45) 18/01/2022 (71) LANXESS CORPORATION (US)
------------------------------------	---

---

<b>(11) BR 11 2018 012319-6 B1</b>	Código 25.1 - Transferência Deferida (22) 08/12/2016 (45) 09/08/2022 (71) TYPHONIX AS (NO) ; TOTALENERGIES ONETECH (FR)
------------------------------------	--

---

<b>(11) BR 11 2018 015326-5 B1</b>	Código 25.1 - Transferência Deferida (22) 16/02/2017 (45) 22/03/2022 (71) SPECIALTY OPERATIONS FRANCE (FR)
------------------------------------	---

---

<b>(11) BR 11 2018 015499-7 B1</b>	Código 25.1 - Transferência Deferida (22) 16/02/2017 (45) 22/03/2022 (71) SPECIALTY OPERATIONS FRANCE (FR)
------------------------------------	---

---

<b>(21) BR 11 2018 075099-9 A2</b>	Código 25.1 - Transferência Deferida (22) 09/06/2017 (71) SYNGENTA CROP PROTECTION AG (CH)
------------------------------------	--

---

<b>(21) BR 11 2018 076674-7 A2</b>	Código 25.1 - Transferência Deferida (22) 11/10/2017 (71) PHARMA CINQ, LLC (US)
------------------------------------	---

---

<b>(11) BR 11 2019 005222-4 B1</b>	Código 25.1 - Transferência Deferida (22) 15/09/2017 (45) 11/10/2022 (71) METSO FINLAND OY (FI)
------------------------------------	--

---

<b>(11) BR 11 2019 005223-2 B1</b>	Código 25.1 - Transferência Deferida (22) 15/09/2017 (45) 11/10/2022 (71) METSO FINLAND OY (FI)
------------------------------------	--

---

<b>(11) BR 11 2019 009038-0 B1</b>	Código 25.1 - Transferência Deferida (22) 08/11/2017 (45) 17/10/2023
------------------------------------	--

---

(71) SPECIALTY OPERATIONS FRANCE (FR)

---

**(11) BR 11 2019 012548-5 B1** Código 25.1 - Transferência Deferida  
(22) 11/10/2017  
(45) 25/06/2024  
(71) OWENS CORNING INTELLECTUAL CAPITAL, LLC (US)

---

**(21) BR 11 2019 014284-3 A2** Código 25.1 - Transferência Deferida  
(22) 21/12/2017  
(71) BEIJING JINGSHI INTELLECTUAL PROPERTY MANAGEMENT CO., LTD. (CN)

---

**(11) BR 11 2019 023172-2 B1** Código 25.1 - Transferência Deferida  
(22) 04/05/2018  
(45) 26/04/2022  
(71) BEIJING JINGSHI INTELLECTUAL PROPERTY MANAGEMENT CO., LTD. (CN)

---

**(11) BR 11 2019 027793-5 B1** Código 25.1 - Transferência Deferida  
(22) 19/10/2018  
(45) 26/09/2023  
(71) BEIJING JINGSHI INTELLECTUAL PROPERTY MANAGEMENT CO., LTD. (CN)

---

**(11) BR 11 2020 001552-0 B1** Código 25.1 - Transferência Deferida  
(22) 31/01/2019  
(45) 24/10/2023  
(71) ADVANCE VALVES PRIVATE LIMITED (IN)

---

**(21) BR 11 2020 002174-1 A2** Código 25.1 - Transferência Deferida  
(22) 16/08/2018  
(71) BEIJING JINGSHI INTELLECTUAL PROPERTY MANAGEMENT CO., LTD. (CN)

---

**(21) BR 11 2020 003354-5 A2** Código 25.1 - Transferência Deferida  
(22) 24/08/2018  
(71) LONZA SALES AG (CH)

---

**(21) BR 11 2020 009386-6 A2** Código 25.1 - Transferência Deferida  
(22) 14/11/2018  
(71) AMPERE S.A.S. (FR)



---

(11) BR 11 2020 010847-2 B1      Código 25.1 - Transferência Deferida  
(22) 30/11/2018  
(45) 16/04/2024  
(71) METSO FINLAND OY (FI)

---

(21) BR 11 2020 013131-8 A2      Código 25.1 - Transferência Deferida  
(22) 28/12/2018  
(71) LONZA SALES AG (CH)

---

(21) BR 11 2020 013342-6 A2      Código 25.1 - Transferência Deferida  
(22) 01/02/2019  
(71) PHARMA CINQ, LLC (US)

---

(21) BR 11 2020 014942-0 A2      Código 25.1 - Transferência Deferida  
(22) 15/01/2019  
(71) DEERE & CO. (US)

---

(21) BR 11 2020 014979-9 A2      Código 25.1 - Transferência Deferida  
(22) 15/01/2019  
(71) DEERE & CO. (US)

---

(21) BR 11 2020 016228-0 A2      Código 25.1 - Transferência Deferida  
(22) 12/02/2019  
(71) LONZA SALES AG (CH)

---

(21) BR 11 2020 019089-6 A2      Código 25.1 - Transferência Deferida  
(22) 22/03/2019  
(71) LONZA SALES AG (CH)

---

(21) BR 11 2020 019170-1 A2      Código 25.1 - Transferência Deferida  
(22) 25/03/2019  
(71) QFUSION SPINE S.R.L. (IT)

---

(21) BR 11 2020 024182-2 A2      Código 25.1 - Transferência Deferida  
(22) 28/05/2019  
(71) KEMPHARM DENMARK A/S (DK)

---

(11) BR 11 2020 026354-0 B1      Código 25.1 - Transferência Deferida  
(22) 21/06/2019  
(45) 26/03/2024  
(71) DEERE & CO. (US)

<b>(21) BR 11 2021 001542-6 A2</b>	Código 25.1 - Transferência Deferida (22) 30/07/2019 (71) BASF SE (DE)
<b>(21) BR 11 2021 007417-1 A2</b>	Código 25.1 - Transferência Deferida (22) 18/10/2019 (71) DEERE & CO. (US)
<b>(21) BR 11 2021 009231-5 A2</b>	Código 25.1 - Transferência Deferida (22) 22/05/2019 (71) LONZA SALES AG (CH)
<b>(21) BR 11 2021 013517-0 A2</b>	Código 25.1 - Transferência Deferida (22) 24/04/2020 (71) LIPID INGREDIENTS & TECHNOLOGIES PRODUTOS FARMACÊUTICOS LTDA (BR/SP)
<b>(21) BR 11 2021 015900-2 A2</b>	Código 25.1 - Transferência Deferida (22) 13/02/2020 (71) TOTALENERGIES ONE TECH (FR)
<b>(21) BR 11 2021 018694-8 A2</b>	Código 25.1 - Transferência Deferida (22) 20/03/2020 (71) LONZA SALES AG (CH)
<b>(21) BR 11 2022 001009-5 A2</b>	Código 25.1 - Transferência Deferida (22) 31/07/2019 (71) GENERAL ELECTRIC RENOVABLES ESPAÑA, S.L. (ES)
<b>(21) BR 11 2022 002599-8 A2</b>	Código 25.1 - Transferência Deferida (22) 14/08/2020 (71) LONZA SALES AG (CH)
<b>(21) BR 11 2022 002690-0 A2</b>	Código 25.1 - Transferência Deferida (22) 14/08/2020 (71) LONZA SALES AG (CH)
<b>(21) BR 11 2022 002691-9 A2</b>	Código 25.1 - Transferência Deferida (22) 14/08/2020 (71) LONZA SALES AG (CH)
<b>(21) BR 11 2022 005614-1 A2</b>	Código 25.1 - Transferência Deferida

---

(22) 25/09/2020  
(71) LONZA SALES AG (CH)

---

**(21) BR 11 2022 027094-1 A2** Código 25.1 - Transferência Deferida  
(22) 14/06/2021  
(71) COVATION INC. (US)

---

**(21) BR 11 2023 004484-7 A2** Código 25.1 - Transferência Deferida  
(22) 14/09/2021  
(71) PHARMA CINQ, LLC (US)

---

**(21) BR 11 2023 006811-8 A2** Código 25.1 - Transferência Deferida  
(22) 13/10/2021  
(71) TPI, INC. (US)

---

**(21) BR 11 2023 007021-0 A2** Código 25.1 - Transferência Deferida  
(22) 12/10/2021  
(71) DEERE & CO. (US)

---

**(21) BR 11 2023 009493-3 A2** Código 25.1 - Transferência Deferida  
(22) 05/11/2021  
(71) DEERE & CO. (US)

---

**(21) BR 11 2023 010517-0 A2** Código 25.1 - Transferência Deferida  
(22) 30/11/2021  
(71) PHARMA CINQ, LLC (US)

---

**(21) BR 11 2023 011284-2 A2** Código 25.1 - Transferência Deferida  
(22) 09/12/2021  
(71) PHARMA CINQ, LLC (US)

---

**(21) BR 11 2023 012062-4 A2** Código 25.1 - Transferência Deferida  
(22) 08/12/2021  
(71) ORION ENGINEERED CARBONS IP GMBH & CO. KG (DE)

---

**(21) BR 11 2023 013876-0 A2** Código 25.1 - Transferência Deferida  
(22) 11/01/2022  
(71) DEERE & CO. (US)

---

**(21) BR 11 2024 002285-4 A2** Código 25.1 - Transferência Deferida  
(22) 03/08/2022  
(71) CALIFORNIA INSTITUTE OF TECHNOLOGY (US)

---

<b>(21) BR 11 2024 002422-9 A2</b>	Código 25.1 - Transferência Deferida (22) 26/08/2022 (71) GUANGDONG OPPO MOBILE TELECOMMUNICATIONS CORP., LTD. (CN)
<b>(11) BR 12 2020 005180-9 B1</b>	Código 25.1 - Transferência Deferida (22) 08/04/2016 (45) 07/12/2021 (62) BR 11 2018 070675-2 08/04/2016 (71) METSO FINLAND OY (FI)
<b>(21) BR 12 2022 023560-3 A2</b>	Código 25.1 - Transferência Deferida (22) 22/11/2019 (62) BR 11 2021 009801-1 22/11/2019 (71) LTD "VALENTA-INTELLEKT" (RU) ; VLADIMIR EVGENIEVICH NEBOLSIN (RU)
<b>(21) BR 12 2023 009765-3 A2</b>	Código 25.1 - Transferência Deferida (22) 16/11/2018 (62) BR 11 2020 009330-0 16/11/2018 (71) PLANT RESPONSE, INC. (US)
<b>(11) BR 20 2017 007055-2 Y1</b>	Código 25.1 - Transferência Deferida (22) 05/04/2017 (45) 08/02/2022 (71) LUGAMAX INDÚSTRIA E COMÉRCIO LTDA - ME (BR/SP)
<b>(21) BR 20 2021 016088-3 U2</b>	Código 25.1 - Transferência Deferida (22) 13/08/2021 (71) SAMPA SKY COMPLEX BISTRÔ, EXPERIÊNCIAS E EVENTOS LTDA (BR/SP) ; CHARLSTON THIAGO STRINGHINI (BR/SP) ; CHARLSTON THIAGO STRINGHINI (BR/SP)
<b>(11) PI 0611274-9 B1</b>	Código 25.1 - Transferência Deferida (22) 22/05/2006 (45) 09/04/2019 (71) COMMSCOPE UK LIMITED (GB)
<b>(11) PI 0620669-7 B1</b>	Código 25.1 - Transferência Deferida (22) 15/12/2006 (45) 17/05/2022 (71) CORTEVA AGRISCIENCE LLC (US)

---

**(11) PI 0709068-4 B8**

Código 25.1 - Transferência Deferida

(22) 22/03/2007

(45) 24/07/2018

(73) OCCLUTECH GMBH (DE)

---

**(11) PI 0810112-4 B1**

Código 25.1 - Transferência Deferida

(22) 18/04/2008

(45) 24/04/2018

(73) IDEMITSU KOSAN CO., LTD. (JP)

---

**(11) PI 0817446-6 B8**

Código 25.1 - Transferência Deferida

(22) 29/09/2008

(45) 04/09/2018

(71) L INTERNATIONAL IP HOLDINGS, LLC (US)

---

**(11) PI 0911623-0 B1**

Código 25.1 - Transferência Deferida

(22) 08/04/2009

(45) 01/12/2015

(73) BEIJING JINGSHI INTELLECTUAL PROPERTY MANAGEMENT CO., LTD. (CN)

---

**(11) PI 0924662-2 B8**

Código 25.1 - Transferência Deferida

(22) 24/04/2009

(45) 21/11/2018

(71) BEIJING JINGSHI INTELLECTUAL PROPERTY MANAGEMENT CO., LTD. (CN)

**Código 25.2 - Transferência Indeferida**

Notificação do indeferimento da transferência requerida. Desta data corre o prazo de 60 (sessenta) dias para eventual recurso do interessado.

---

<b>(11) BR 11 2015 009407-4 B1</b>	Código 25.2 - Transferência Indeferida (22) 01/11/2013 (45) 24/11/2020 (71) PAUL REDMAN (CA) Indeferido o pedido de transferência contido na petição 870240036430 de 29/04/2024, por ausência de cumprimento da exigência publicada na RPI nº 2809, de 05/11/2024.
<b>(11) BR 11 2016 000549-0 B1</b>	Código 25.2 - Transferência Indeferida (22) 07/03/2014 (45) 06/07/2021 (71) PAUL REDMAN (CA) Indeferido o pedido de transferência contido na petição 870240066623 de 06/08/2024, por ausência de cumprimento da exigência publicada na RPI nº 2809, de 05/11/2024.
<b>(21) BR 11 2020 013390-6 A2</b>	Código 25.2 - Transferência Indeferida (22) 18/04/2018 (71) ECOLE SUPERIEURE DE PHYSIQUE ET DE CHIMIE INDUSTRIELLES DE LA VILLE DE PARIS (FR) ; CENTRE NATIONAL DE LA RECHERCHE SCIENTIFIQUE ( C.N.R.S.) (FR) ; SPECIALTY OPERATIONS FRANCE (FR) Indeferido o pedido de transferência contido na petição 870240042480 de 20/05/2024, em virtude da solicitação já ter sido atendida pela petição 870240042473 de 20/05/2024 e publicada em RPI.
<b>(21) BR 11 2023 001299-6 A2</b>	Código 25.2 - Transferência Indeferida (22) 27/07/2021 (71) TRADE SECRET CHOCOLATES (US) ; MATTHEW RUBIN (US) Indeferido o pedido de transferência contido na petição 870240025901 de 25/03/2024, por ausência de cumprimento da exigência publicada na RPI nº 2800, de 03/09/2024.
<b>(21) BR 11 2023 013608-3 A2</b>	Código 25.2 - Transferência Indeferida (22) 07/01/2022 (71) TRADE SECRET CHOCOLATES (US) Indeferido o pedido de transferência contido na petição 870240025905 de 25/03/2024, por ausência de cumprimento da exigência publicada na RPI nº 2800, de 03/09/2024.

---

<b>(21) BR 11 2023 017244-6 A2</b>	Código 25.2 - Transferência Indeferida (22) 26/02/2021 (71) MMC BRASIL INDÚSTRIA E COMÉRCIO LTDA. (BR/SP) Indeferido o primeiro pedido de transferência contido na petição 870230076386 de 28/08/2023, em virtude do pedido já estar em nome da interessada.
<b>(21) BR 11 2023 017249-7 A2</b>	Código 25.2 - Transferência Indeferida (22) 26/02/2021 (71) MMC BRASIL INDÚSTRIA E COMÉRCIO LTDA. (BR/SP) Indeferido o primeiro pedido de transferência contido na petição 870230076387 de 28/08/2023, em virtude do pedido já estar em nome da interessada.
<b>(21) BR 20 2021 006623-2 U2</b>	Código 25.2 - Transferência Indeferida (22) 07/04/2021 (71) CARLOS EDUARDO GOMES (BR/SP) Indeferido o pedido de transferência contido na petição 870240046652 de 03/06/2024, pois o pedido se encontra com a instância administrativa encerrada com o despacho de manutenção do arquivamento publicado na RPI nº 2809, de 05/11/2024.

**Código 25.3 - Transferência em Exigência**

Exigência referente ao pedido de transferência requerida. Desta data corre o prazo de 60 (sessenta) dias para cumprimento da exigência formulada, sob pena de indeferimento da transferência.

---

<b>(21) BR 10 2016 027137-1 A2</b>	<p>Código 25.3 - Transferência em Exigência (22) 18/11/2016 (71) TECNAN BRASIL - PESQUISA, DESENVOLVIMENTO E INOVAÇÃO LTDA (BR/SP) ; UNIVERSIDADE DE SÃO PAULO - USP (BR/SP) A fim de atender a transferência, requerida através da petição nº 870240078773 de 13/09/2024, é necessário apresentar documento que comprove que o representante da cedente tem poderes para realizar tal ato. Além disso, é preciso apresentar a guia de cumprimento de exigência.</p>
<b>(21) BR 10 2018 006675-7 A2</b>	<p>Código 25.3 - Transferência em Exigência (22) 02/04/2018 (71) SEW-EURODRIVE BRASIL LTDA (BR/SP) A fim de atender a transferência, requerida através da petição nº 870240052605 de 21/06/2024, é necessário apresentar documento que comprove que o representante da empresa cedente tem poderes para realizar tal ato. Além disso, é preciso apresentar a guia de cumprimento de exigência.</p>
<b>(11) BR 11 2015 032095-3 B1</b>	<p>Código 25.3 - Transferência em Exigência (22) 18/06/2014 (45) 10/05/2022 (71) PANCOSMA SA (CH) A fim de atender a transferência, requerida através da petição nº 870240069016 de 13/08/2024, é necessário apresentar procuração em nome da empresa cessionária. Além disso, é preciso apresentar a guia de cumprimento de exigência.</p>
<b>(11) BR 11 2018 010624-0 B1</b>	<p>Código 25.3 - Transferência em Exigência (22) 22/11/2016 (45) 31/01/2023 (71) PANCOSMA S.A. (CH) A fim de atender a transferência, requerida através da petição nº 870240069020 de 13/08/2024, é necessário apresentar procuração em nome da empresa cessionária. Além disso, é preciso apresentar a guia de cumprimento de exigência.</p>



**Código 25.4 - Alteração de Nome Deferida**

Notificação do deferimento da alteração de nome requerida. Desta data corre o prazo de 60 (sessenta) dias para eventual recurso do interessado.

---

<b>(11) BR 10 2016 001323-2 B1</b>	Código 25.4 - Alteração de Nome Deferida (22) 21/01/2016 (45) 10/12/2024 (71) DEXCO S.A. (BR/SP)
------------------------------------	---

---

<b>(11) BR 10 2016 016977-1 B1</b>	Código 25.4 - Alteração de Nome Deferida (22) 21/07/2016 (45) 18/04/2023 (71) ZF COMMERCIAL VEHICLE CONTROL SYSTEMS INDIA LIMITED (IN)
------------------------------------	---

---

<b>(11) BR 10 2021 005185-0 B1</b>	Código 25.4 - Alteração de Nome Deferida (22) 18/03/2021 (45) 18/04/2023 (71) WOGAR INDÚSTRIA METALÚRGICA EIRELI (BR/RS)
------------------------------------	---

---

<b>(21) BR 10 2022 016594-7 A2</b>	Código 25.4 - Alteração de Nome Deferida (22) 19/08/2022 (71) RAIC - RAPID ARTIFICIAL INTELLIGENCE CONSTRUCTION LTDA (BR/PA)
------------------------------------	--

---

<b>(21) BR 10 2023 014670-8 A2</b>	Código 25.4 - Alteração de Nome Deferida (22) 21/07/2023 (71) GB TERMINAIS BRASIL S.A. (BR/RJ)
------------------------------------	--

---

<b>(21) BR 10 2023 023296-5 A2</b>	Código 25.4 - Alteração de Nome Deferida (22) 07/11/2023 (71) TELEFONICA INNOVACION DIGITAL, S.L.U. (ES)
------------------------------------	--

---

<b>(21) BR 11 2013 022523-8 A2</b>	Código 25.4 - Alteração de Nome Deferida (22) 05/03/2012 (71) NXERA PHARMA UK LIMITED (GB)
------------------------------------	--

---

<b>(11) BR 11 2013 028153-7 B1</b>	Código 25.4 - Alteração de Nome Deferida (22) 16/05/2012 (45) 30/03/2021 (71) ZF COMMERCIAL VEHICLE CONTROL SYSTEMS INDIA LIMITED (IN)
------------------------------------	---

---

<b>(11) BR 11 2014 002084-1 B1</b>	Código 25.4 - Alteração de Nome Deferida (22) 27/07/2012 (45) 29/03/2022 (71) ZEVRA THERAPEUTICS, INC. (US)
------------------------------------	--

---

<b>(11) BR 11 2014 004429-5 B1</b>	Código 25.4 - Alteração de Nome Deferida (22) 03/09/2012 (45) 05/01/2021 (71) TECHNIP N-POWER (FR) ; TOTALENERGIES SE (FR)
------------------------------------	---

---

<b>(11) BR 11 2016 008277-0 B1</b>	Código 25.4 - Alteração de Nome Deferida (22) 14/10/2014 (45) 25/01/2022 (71) TOTALENERGIES SE (FR)
------------------------------------	--

---

<b>(11) BR 11 2017 000373-2 B1</b>	Código 25.4 - Alteração de Nome Deferida (22) 07/07/2015 (45) 15/09/2020 (71) TOTALENERGIES SE (FR)
------------------------------------	--

---

<b>(11) BR 11 2017 006129-5 B1</b>	Código 25.4 - Alteração de Nome Deferida (22) 25/09/2014 (45) 03/05/2022 (71) TOTALENERGIES SE (FR)
------------------------------------	--

---

<b>(11) BR 11 2017 006134-1 B1</b>	Código 25.4 - Alteração de Nome Deferida (22) 25/09/2014 (45) 13/07/2021 (71) TOTALENERGIES SE (FR)
------------------------------------	--

---

<b>(11) BR 11 2018 008773-4 B1</b>	Código 25.4 - Alteração de Nome Deferida (22) 30/10/2015 (45) 26/07/2022 (71) IFP ENERGIES NOUVELLES (FR) ; AXENS (FR) ; TOTALENERGIES SE (FR)
------------------------------------	---

---

<b>(11) BR 11 2018 071876-9 B1</b>	Código 25.4 - Alteração de Nome Deferida (22) 05/04/2017 (45) 25/04/2023 (71) BASF SE (DE) ; EXXONMOBIL TECHNOLOGY AND ENGINEERING COMPANY (US)
------------------------------------	--

---

<b>(11) BR 11 2018 077352-2 B1</b>	Código 25.4 - Alteração de Nome Deferida
------------------------------------	--

---

	(22) 01/07/2016 (45) 05/07/2022 (71) VEOLIA WATER SOLUTIONS & TECHNOLOGIES SUPPORT (FR) ; SAIPEM S.A. (FR) ; TOTALENERGIES SE (FR)
<b>(11) BR 11 2019 012265-6 B1</b>	Código 25.4 - Alteração de Nome Deferida (22) 12/12/2017 (45) 31/01/2023 (71) SOCIETE D'EXPLOITATION DE PRODUITS POUR LES INDUSTRIES CHIMIQUES SEPPIC (FR) ; TOTALENERGIES ONETECH (FR)
<b>(11) BR 11 2019 012282-6 B1</b>	Código 25.4 - Alteração de Nome Deferida (22) 12/12/2017 (45) 31/01/2023 (71) SOCIETE D'EXPLOITATION DE PRODUITS POUR LES INDUSTRIES CHIMIQUES SEPPIC (FR) ; TOTALENERGIES ONETECH (FR)
<b>(11) BR 11 2020 005265-5 B1</b>	Código 25.4 - Alteração de Nome Deferida (22) 18/09/2017 (45) 24/10/2023 (71) TOTAL SE (FR)
<b>(21) BR 11 2021 019293-0 A2</b>	Código 25.4 - Alteração de Nome Deferida (22) 27/03/2020 (71) ESSA PHARMA INC. (CA)
<b>(21) BR 11 2022 010920-2 A2</b>	Código 25.4 - Alteração de Nome Deferida (22) 26/05/2020 (71) GOLDWIND SCIENCE & TECHNOLOGY CO., LTD. (CN)
<b>(21) BR 11 2022 011464-8 A2</b>	Código 25.4 - Alteração de Nome Deferida (22) 08/06/2020 (71) GOLDWIND SCIENCE & TECHNOLOGY CO., LTD. (CN)
<b>(21) BR 11 2022 020700-0 A2</b>	Código 25.4 - Alteração de Nome Deferida (22) 13/04/2020 (71) LABORATÓRIO VISTOBIO LTDA (BR/SP)
<b>(21) BR 11 2023 008678-7 A2</b>	Código 25.4 - Alteração de Nome Deferida (22) 09/11/2021 (71) NOVO NORDISK RESEARCH CENTER GLADSAXE APS (DK)

<b>(21) BR 11 2023 016402-8 A2</b>	Código 25.4 - Alteração de Nome Deferida (22) 16/02/2022 (71) THE UNITED STATES OF AMERICA, AS REPRESENTED BY THE SECRETARY, DEPARTMENT OF HEALTH AND HUMAN SERVICES (US) ; BARINTHUS BIOTHERAPEUTICS NORTH AMERICA, INC. (US)
<b>(21) BR 11 2023 021535-8 A2</b>	Código 25.4 - Alteração de Nome Deferida (22) 22/04/2022 (71) NXERA PHARMA UK LIMITED (GB)
<b>(21) BR 12 2021 016293-0 A2</b>	Código 25.4 - Alteração de Nome Deferida (22) 05/03/2012 (62) BR 11 2013 022523-8 05/03/2012 (71) NXERA PHARMA UK LIMITED (GB)
<b>(21) BR 12 2021 018162-4 A2</b>	Código 25.4 - Alteração de Nome Deferida (22) 23/05/2017 (62) BR 11 2018 074732-7 23/05/2017 (71) SIG SERVICES AG (CH)
<b>(21) BR 20 2019 005847-7 U2</b>	Código 25.4 - Alteração de Nome Deferida (22) 25/03/2019 (71) EELTECH ENG LTDA (BR/MG)
<b>(21) BR 20 2021 011209-9 U2</b>	Código 25.4 - Alteração de Nome Deferida (22) 10/06/2021 (71) MADEZARTE AGRIBUSINESS LTDA (BR/RS)
<b>(11) PI 0720447-7 B1</b>	Código 25.4 - Alteração de Nome Deferida (22) 21/12/2007 (45) 03/09/2019 (71) CONTINENTAL GLOBAL MATERIAL HANDLING LLC (US)
<b>(11) PI 1016080-9 B1</b>	Código 25.4 - Alteração de Nome Deferida (22) 25/06/2010 (45) 16/10/2018 (71) TOTALENERGIES MARKETING SERVICES (FR)

**Código 25.5 - Alteração de Nome Indeferida**

Notificação do indeferimento da alteração de nome requerida. Desta data corre o prazo de 60 (sessenta) dias para eventual recurso do interessado.

---

<b>(11) BR 10 2016 009059-8 B1</b>	Código 25.5 - Alteração de Nome Indeferida (22) 22/04/2016 (45) 23/03/2021 (71) MONT VALIER PARTICIPAÇÕES SOCIETÁRIAS LTDA (BR/RS) Indeferido o pedido de alteração de nome contido na petição 870240020045 de 08/03/2024, por ausência de cumprimento da exigência publicada na RPI nº 2801, de 10/09/2024.
<b>(21) BR 10 2019 009365-0 A2</b>	Código 25.5 - Alteração de Nome Indeferida (22) 08/05/2019 (71) MONT VALIER PARTICIPAÇÕES SOCIETÁRIAS LTDA (BR/RS) Indeferido o pedido de alteração de nome contido na petição 870240020041 de 08/03/2024, por ausência de cumprimento da exigência publicada na RPI nº 2801, de 10/09/2024.
<b>(21) BR 10 2019 009371-4 A2</b>	Código 25.5 - Alteração de Nome Indeferida (22) 08/05/2019 (71) MONT VALIER PARTICIPAÇÕES SOCIETÁRIAS LTDA (BR/RS) Indeferido o pedido de alteração de nome contido na petição 870240020028 de 08/03/2024, por ausência de cumprimento da exigência publicada na RPI nº 2801, de 10/09/2024.
<b>(11) BR 20 2016 002289-0 Y1</b>	Código 25.5 - Alteração de Nome Indeferida (22) 02/02/2016 (45) 17/08/2021 (71) MONT VALIER PARTICIPAÇÕES SOCIETÁRIAS LTDA (BR/RS) Indeferido o pedido de alteração de nome contido na petição 870240020002 de 08/03/2024, por ausência de cumprimento da exigência publicada na RPI nº 2801, de 10/09/2024.

### **Código 25.6 - Alteração de Nome em Exigência**

Exigência referente ao pedido de alteração de nome requerida. Desta data corre o prazo de 60 (sessenta) dias para cumprimento da exigência formulada, sob pena de indeferimento da alteração.

---

**(11) BR 10 2013 013430-9 B1**

Código 25.6 - Alteração de Nome em Exigência

(22) 29/05/2013

(45) 30/03/2021

(71) MILLS ESTRUTURAS E SERVIÇOS DE ENGENHARIA S.A. (BR/RJ)

A fim de atender a alteração de nome requerida através da petição nº

870240054466, de 27/06/2024, é necessário apresentar uma guia de

recolhimento, código 248, relativa a alteração de sede da depositante. Além

disso, é preciso apresentar a guia de cumprimento de exigência.

**Código 25.7 - Alteração de Sede Deferida**

Notificação do deferimento da alteração de Sede requerida. Desta data corre o prazo de 60 (sessenta) dias para eventual recurso do interessado.

---

<b>(11) BR 10 2015 027270-7 B1</b>	Código 25.7 - Alteração de Sede Deferida (22) 27/10/2015 (45) 23/07/2019 (71) VALE S/A (BR/RJ)
<hr/>	
<b>(11) BR 10 2016 005371-4 B1</b>	Código 25.7 - Alteração de Sede Deferida (22) 10/03/2016 (45) 16/03/2021 (71) VALE S/A (BR/RJ)
<hr/>	
<b>(11) BR 10 2017 002219-6 B1</b>	Código 25.7 - Alteração de Sede Deferida (22) 02/02/2017 (45) 07/01/2020 (71) VALE S/A (BR/RJ)
<hr/>	
<b>(11) BR 10 2018 011744-0 B1</b>	Código 25.7 - Alteração de Sede Deferida (22) 11/06/2018 (45) 10/01/2023 (71) VALE S.A. (BR/RJ)
<hr/>	
<b>(21) BR 10 2020 000082-9 A2</b>	Código 25.7 - Alteração de Sede Deferida (22) 03/01/2020 (71) VALE S.A. (BR/RJ) ; UNIVERSIDADE FEDERAL DE OURO PRETO - UFOP (BR/MG)
<hr/>	
<b>(11) BR 10 2020 009786-5 B1</b>	Código 25.7 - Alteração de Sede Deferida (22) 15/05/2020 (45) 17/08/2021 (71) VALE S.A. (BR/RJ)
<hr/>	
<b>(21) BR 10 2020 019359-7 A2</b>	Código 25.7 - Alteração de Sede Deferida (22) 24/09/2020 (71) NICE BRASIL INDÚSTRIA E COMÉRCIO DE ELETRÔNICOS E AUTOMAÇÃO LTDA (BR/SP)
<hr/>	
<b>(11) BR 10 2020 023390-4 B1</b>	Código 25.7 - Alteração de Sede Deferida (22) 16/11/2020

---

	(45) 05/10/2021 (71) VALE S.A. (BR/RJ)
--	---

---

<b>(11) BR 11 2012 024646-1 B1</b>	Código 25.7 - Alteração de Sede Deferida (22) 31/03/2011 (45) 08/02/2022 (71) ISX IP LTD (CY)
------------------------------------	--

---

<b>(11) BR 11 2013 004156-0 B1</b>	Código 25.7 - Alteração de Sede Deferida (22) 16/09/2011 (45) 27/02/2020 (71) SAINT-GOBAIN PERFORMANCE PLASTICS CORPORATION (US)
------------------------------------	---

---

<b>(11) BR 11 2013 028271-1 B1</b>	Código 25.7 - Alteração de Sede Deferida (22) 04/05/2012 (45) 24/11/2020 (71) WELLSTAT IMMUNO THERAPEUTICS, LLC (US)
------------------------------------	---

---

<b>(11) BR 11 2014 010091-8 B1</b>	Código 25.7 - Alteração de Sede Deferida (22) 26/10/2012 (45) 08/11/2022 (71) WELLSTAT OPHTHALMICS CORPORATION (US)
------------------------------------	--

---

<b>(11) BR 11 2014 028923-9 B1</b>	Código 25.7 - Alteração de Sede Deferida (22) 31/05/2013 (45) 12/01/2021 (71) SAINT-GOBAIN PERFORMANCE PLASTICS CORPORATION (US)
------------------------------------	---

---

<b>(11) BR 11 2015 005493-5 B1</b>	Código 25.7 - Alteração de Sede Deferida (22) 27/09/2013 (45) 09/08/2022 (71) SAINT-GOBAIN PERFORMANCE PLASTICS CORPORATION (US)
------------------------------------	---

---

<b>(11) BR 11 2015 018282-8 B1</b>	Código 25.7 - Alteração de Sede Deferida (22) 31/01/2014 (45) 24/08/2021 (71) WELLSTAT THERAPEUTICS CORPORATION (US)
------------------------------------	---

---

<b>(11) BR 11 2015 031637-9 B1</b>	Código 25.7 - Alteração de Sede Deferida (22) 27/06/2014 (45) 18/01/2022 (71) SAINT-GOBAIN PERFORMANCE PLASTICS CORPORATION (US)
------------------------------------	---



---

(21) BR 11 2016 000546-5 A2      Código 25.7 - Alteração de Sede Deferida  
(22) 11/07/2014  
(71) IVERIC BIO, INC. (US)

---

(11) BR 11 2016 001555-0 B1      Código 25.7 - Alteração de Sede Deferida  
(22) 14/07/2014  
(45) 03/03/2022  
(71) NEEDLESMART LTD (GB)

---

(11) BR 11 2018 015557-8 B1      Código 25.7 - Alteração de Sede Deferida  
(22) 16/02/2017  
(45) 22/03/2022  
(71) RHODIA OPERATIONS (FR)

---

(11) BR 11 2018 070090-8 B1      Código 25.7 - Alteração de Sede Deferida  
(22) 04/04/2017  
(45) 12/04/2022  
(71) RHODIA OPERATIONS (FR)

---

(21) BR 11 2018 070512-8 A2      Código 25.7 - Alteração de Sede Deferida  
(22) 06/04/2017  
(71) INTERNATIONAL N&H DENMARK APS (DK)

---

(21) BR 11 2018 070518-7 A2      Código 25.7 - Alteração de Sede Deferida  
(22) 06/04/2017  
(71) INTERNATIONAL N&H DENMARK APS (DK)

---

(11) BR 11 2019 000200-6 B1      Código 25.7 - Alteração de Sede Deferida  
(22) 05/07/2017  
(45) 14/02/2023  
(71) RHODIA OPERATIONS (FR)

---

(11) BR 11 2019 003287-8 B1      Código 25.7 - Alteração de Sede Deferida  
(22) 17/08/2017  
(45) 29/11/2022  
(71) RHODIA OPERATIONS (FR)

---

(11) BR 11 2019 005956-3 B1      Código 25.7 - Alteração de Sede Deferida  
(22) 03/10/2017  
(45) 30/08/2022  
(71) RHODIA OPERATIONS (FR)

---

<b>(21) BR 11 2019 006227-0 A2</b>	Código 25.7 - Alteração de Sede Deferida (22) 29/09/2017 (71) TAKEDA PHARMACEUTICAL COMPANY LIMITED (JP) ; SUMITOMO PHARMA SWITZERLAND GMBH (CH)
<b>(11) BR 11 2019 008550-5 B1</b>	Código 25.7 - Alteração de Sede Deferida (22) 08/11/2017 (45) 07/02/2023 (71) RHODIA OPERATIONS (FR)
<b>(11) BR 11 2019 009170-0 B1</b>	Código 25.7 - Alteração de Sede Deferida (22) 08/11/2017 (45) 13/09/2022 (71) RHODIA OPERATIONS (FR)
<b>(21) BR 11 2019 013357-7 A2</b>	Código 25.7 - Alteração de Sede Deferida (22) 12/01/2018 (71) INTERNATIONAL N&H DENMARK APS (DK)
<b>(11) BR 11 2019 014758-6 B1</b>	Código 25.7 - Alteração de Sede Deferida (22) 08/02/2018 (45) 16/11/2022 (71) RHODIA OPERATIONS (FR)
<b>(11) BR 11 2019 016646-7 B1</b>	Código 25.7 - Alteração de Sede Deferida (22) 09/02/2018 (45) 17/10/2023 (71) SERVIÇO NACIONAL DE APRENDIZAGEM INDUSTRIAL, DEPARTAMENTO REGIONAL DA BAHIA (BR/BA) ; VALE S.A. (BR/RJ)
<b>(21) BR 11 2019 021434-8 A2</b>	Código 25.7 - Alteração de Sede Deferida (22) 17/04/2018 (71) FOCHON PHARMACEUTICALS, LTD. (CN) ; SHANGHAI FOCHON PHARMACEUTICAL CO., LTD. (CN)
<b>(11) BR 11 2019 023977-4 B1</b>	Código 25.7 - Alteração de Sede Deferida (22) 16/05/2018 (45) 16/05/2023 (71) VALE S.A. (BR/RJ)
<b>(11) BR 11 2019 026527-9 B1</b>	Código 25.7 - Alteração de Sede Deferida

---

	(22) 15/06/2018 (45) 07/03/2023 (71) RHODIA OPERATIONS (FR)
<b>(21) BR 11 2020 011769-2 A2</b>	Código 25.7 - Alteração de Sede Deferida (22) 14/12/2018 (71) KOCH TECHNOLOGY SOLUTIONS UK LIMITED (GB)
<b>(21) BR 11 2020 021890-1 A2</b>	Código 25.7 - Alteração de Sede Deferida (22) 26/04/2019 (71) MYLAR SPECIALTY FILMS U.S. LIMITED PARTNERSHIP (US)
<b>(21) BR 11 2021 026564-3 A2</b>	Código 25.7 - Alteração de Sede Deferida (22) 30/06/2020 (71) OCULIS OPERATIONS SÀRL (CH)
<b>(21) BR 11 2022 009038-2 A2</b>	Código 25.7 - Alteração de Sede Deferida (22) 07/11/2020 (71) ZOLA ELECTRIC LABS INC. (US) ; CLAUDIO VERGARA (PB) ; XAVIER HELGESEN (US) ; JOSHUA PIERCE (US)
<b>(21) BR 11 2022 010297-6 A2</b>	Código 25.7 - Alteração de Sede Deferida (22) 27/11/2020 (71) IPALCO BV (NL)
<b>(21) BR 11 2022 021379-4 A2</b>	Código 25.7 - Alteração de Sede Deferida (22) 20/04/2021 (71) RESMED ASIA PTE. LTD. (SG) ; RESMED SENSOR TECHNOLOGIES LIMITED (IE) ; RESMED (MALAYSIA) SDN. BHD. (MY) ; RESMED PTY LTD. (AU)
<b>(21) BR 11 2023 002294-0 A2</b>	Código 25.7 - Alteração de Sede Deferida (22) 30/08/2021 (71) BAKER HUGHES OILFIELD OPERATIONS LLC (US)
<b>(21) BR 11 2023 012084-5 A2</b>	Código 25.7 - Alteração de Sede Deferida (22) 16/12/2021 (71) SCORED TECHNOLOGIES INC. (US)
<b>(21) BR 11 2024 006848-0 A2</b>	Código 25.7 - Alteração de Sede Deferida (22) 30/09/2022 (71) MONOLITH MATERIALS, INC. (US)

---

<b>(21) BR 11 2024 010755-8 A2</b>	Código 25.7 - Alteração de Sede Deferida (22) 02/12/2022 (71) DUYNIE HOLDING B.V. (NL)
------------------------------------	--

---

<b>(21) BR 11 2024 015220-0 A2</b>	Código 25.7 - Alteração de Sede Deferida (22) 01/02/2022 (71) COLIPI GMBH (DE)
------------------------------------	--

---

<b>(11) BR 12 2021 006809-7 B1</b>	Código 25.7 - Alteração de Sede Deferida (22) 12/10/2016 (45) 04/04/2023 (62) BR 11 2018 008354-2 12/10/2016 (71) SAINT-GOBAIN PERFORMANCE PLASTICS CORPORATION (US)
------------------------------------	--

---

<b>(21) BR 12 2021 007130-6 A2</b>	Código 25.7 - Alteração de Sede Deferida (22) 17/04/2018 (62) BR 11 2019 021434-8 17/04/2018 (71) FOCHON PHARMACEUTICALS, LTD. (CN) ; SHANGHAI FOCHON PHARMACEUTICAL CO., LTD. (CN)
------------------------------------	--

---

<b>(11) BR 12 2021 012629-1 B1</b>	Código 25.7 - Alteração de Sede Deferida (22) 31/01/2014 (45) 07/06/2022 (62) BR 11 2015 018282-8 31/01/2014 (71) WELLSTAT THERAPEUTICS CORPORATION (US)
------------------------------------	--

---

<b>(11) BR 12 2021 014612-8 B1</b>	Código 25.7 - Alteração de Sede Deferida (22) 21/10/2015 (45) 03/11/2021 (62) BR 11 2017 008210-1 21/10/2015 (71) RHODIA OPERATIONS (FR)
------------------------------------	--

---

<b>(11) BR 13 2018 069054-9 F1</b>	Código 25.7 - Alteração de Sede Deferida (22) 19/09/2018 (45) 06/08/2024 (61) BR 10 2017 002219-6 02/02/2017 (71) VALE S/A (BR/RJ)
------------------------------------	--

---

<b>(21) BR 20 2019 003708-9 U2</b>	Código 25.7 - Alteração de Sede Deferida (22) 22/02/2019 (71) INTERLUDIUM ÁGUAS MINERAIS LTDA (BR/MA)
------------------------------------	---

---

<b>(11) PI 0517119-9 B1</b>	Código 25.7 - Alteração de Sede Deferida (22) 13/06/2005 (45) 17/01/2017 (73) IPALCO B.V. (NL)
-----------------------------	---

---

<b>(11) PI 0910925-0 B8</b>	Código 25.7 - Alteração de Sede Deferida (22) 10/03/2009 (45) 03/12/2019 (71) SAINT-GOBAIN PERFORMANCE PLASTICS CORPORATION (US)
-----------------------------	---

---

<b>(11) PI 0921601-4 B1</b>	Código 25.7 - Alteração de Sede Deferida (22) 06/11/2009 (45) 04/06/2019 (71) SAINT-GOBAIN PERFORMANCE PLASTICS CORPORATION (US)
-----------------------------	---

---

<b>(11) PI 0921602-2 B1</b>	Código 25.7 - Alteração de Sede Deferida (22) 06/11/2009 (45) 02/04/2019 (71) SAINT-GOBAIN PERFORMANCE PLASTICS CORPORATION (US)
-----------------------------	---

---

<b>(11) PI 0924547-2 B1</b>	Código 25.7 - Alteração de Sede Deferida (22) 13/03/2009 (45) 17/08/2021 (62) PI 0909299-4 13/03/2009 (71) WELLSTAT THERAPEUTICS CORPORATION (US)
-----------------------------	---

### **Código 25.8 - Alteração de Sede Indeferida**

Notificação do indeferimento da alteração de Sede requerida. Desta data corre o prazo de 60 (sessenta) dias para eventual recurso do interessado.

---

**(21) BR 10 2018 001325-4 A2**

Código 25.8 - Alteração de Sede Indeferida

(22) 22/01/2018

(71) WEALTH INDÚSTRIA E COMÉRCIO DE COSMECEUTICOS E  
NUTRACEUTICOS EIRELI (BR/SP)

Indeferido o pedido de alteração de sede contido na petição 870240021380 de  
13/03/2024, por ausência de cumprimento da exigência publicada na RPI nº  
2800, de 03/09/2024.

**Código Códigos para Trâmite Prioritário****Código 28.10.1 - Notificação de requerimento de trâmite prioritário de depositante idoso**

Notifica o requerimento de trâmite prioritário de depositante idoso para os processos de patente listados. A admissão condiciona-se ao atendimento da legislação específica.

---

**(21) BR 10 2023 006111-7 A2** Código 28.10.1 - Notificação de requerimento de trâmite prioritário de depositante idoso  
(22) 31/03/2023  
Notificação de requerimento de trâmite prioritário de depositante idoso, conforme protocolo nº 870250003890, de 17/01/2025

---

**(21) BR 10 2024 019034-3 A2** Código 28.10.1 - Notificação de requerimento de trâmite prioritário de depositante idoso  
(22) 16/09/2024  
Notificação de requerimento de trâmite prioritário de depositante idoso, conforme protocolo nº 870250003088, de 14/01/2025

---

**(21) BR 10 2024 025810-0** Código 28.10.1 - Notificação de requerimento de trâmite prioritário de depositante idoso  
(22) 10/12/2024  
Notificação de requerimento de trâmite prioritário de depositante idoso, conforme protocolo nº 870250003131, de 14/01/2025

---

**(21) BR 10 2025 000648-0** Código 28.10.1 - Notificação de requerimento de trâmite prioritário de depositante idoso  
(22) 14/01/2025  
Notificação de requerimento de trâmite prioritário de depositante idoso, conforme protocolo nº 870250004512, de 20/01/2025

---

**(21) BR 10 2025 001026-7** Código 28.10.1 - Notificação de requerimento de trâmite prioritário de depositante idoso  
(22) 20/01/2025  
Notificação de requerimento de trâmite prioritário de depositante idoso, conforme protocolo nº 870250004745, de 21/01/2025

---

**(21) BR 20 2022 022745-0 U2** Código 28.10.1 - Notificação de requerimento de trâmite prioritário de depositante idoso  
(22) 08/11/2022

---

Notificação de requerimento de trâmite prioritário de depositante idoso, conforme protocolo nº 870250002455, de 13/01/2025

---

**(21) BR 20 2024 003071-6**

Código 28.10.1 - Notificação de requerimento de trâmite prioritário de depositante idoso

(22) 16/02/2024

Notificação de requerimento de trâmite prioritário de depositante idoso, conforme protocolo nº 870240025237, de 22/03/2024.

---

**(21) BR 20 2025 000491-2**

Código 28.10.1 - Notificação de requerimento de trâmite prioritário de depositante idoso

(22) 10/01/2025

Notificação de requerimento de trâmite prioritário de depositante idoso, conforme protocolo nº 870250002593, de 13/01/2025

---

### **Código 28.10.4 - Notificação de requerimento de trâmite prioritário de depositante MEI, ME ou EPP**

Notifica o requerimento de trâmite prioritário de depositante de depositante MEI, ME ou EPP para os processos de patente listados. A admissão condiciona-se ao atendimento da legislação específica.

---

**(21) BR 10 2022 002645-9 A2**

Código 28.10.4 - Notificação de requerimento de trâmite prioritário de depositante MEI, ME ou EPP

(22) 11/02/2022

Notificação de requerimento de trâmite prioritário de depositante MEI, ME ou EPP, conforme protocolo nº 870250004902, de 22/01/2025

---

**(21) BR 20 2021 023649-9 U2**

Código 28.10.4 - Notificação de requerimento de trâmite prioritário de depositante MEI, ME ou EPP

(22) 24/11/2021

Notificação de requerimento de trâmite prioritário de depositante MEI, ME ou EPP, conforme protocolo nº 870250004713, de 21/01/2025

---

### **Código 28.10.5 - Notificação de requerimento de trâmite prioritário de depositante ICT**

Notifica o requerimento de trâmite prioritário de depositante ICT para os processos de patente listados. A admissão condiciona-se ao atendimento da legislação específica.



---

(21) BR 10 2019 025535-8 A2	Código 28.10.5 - Notificação de requerimento de trâmite prioritário de depositante ICT (22) 03/12/2019 Notificação de requerimento de trâmite prioritário de depositante ICT, conforme protocolo n° 870250003150, de 15/01/2025
(21) BR 10 2024 026579-3	Código 28.10.5 - Notificação de requerimento de trâmite prioritário de depositante ICT (22) 18/12/2024 Notificação de requerimento de trâmite prioritário de depositante ICT, conforme protocolo n° 870250003048, de 14/01/2025
(21) BR 10 2024 027326-5	Código 28.10.5 - Notificação de requerimento de trâmite prioritário de depositante ICT (22) 26/12/2024 Notificação de requerimento de trâmite prioritário de depositante ICT, conforme protocolo n° 870250003039, de 14/01/2025

---

### **Código 28.10.11 - Notificação de requerimento de trâmite prioritário de tecnologia verde**

Notifica o requerimento de trâmite prioritário de tecnologia verde para os processos de patente listados. A admissão condiciona-se ao atendimento da legislação específica.

---

(21) BR 10 2020 008130-6 A2	Código 28.10.11 - Notificação de requerimento de trâmite prioritário de tecnologia verde (22) 24/04/2020 Notificação de requerimento de trâmite prioritário de tecnologia verde, conforme protocolo n° 870250004729, de 21/01/2025
(21) BR 10 2021 008008-6 A2	Código 28.10.11 - Notificação de requerimento de trâmite prioritário de tecnologia verde (22) 27/04/2021 Notificação de requerimento de trâmite prioritário de tecnologia verde, conforme protocolo n° 870250002934, de 14/01/2025
(21) BR 11 2023 023669-0 A2	Código 28.10.11 - Notificação de requerimento de trâmite prioritário de tecnologia verde (22) 16/05/2022

---

---

Notificação de requerimento de trâmite prioritário de tecnologia verde, conforme protocolo n° 870250005932, de 24/01/2025

---

**(21) BR 11 2024 026707-5** Código 28.10.11 - Notificação de requerimento de trâmite prioritário de tecnologia verde  
(22) 29/06/2023  
Notificação de requerimento de trâmite prioritário de tecnologia verde, conforme protocolo n° 870250003350, de 15/01/2025

---

**(21) BR 20 2024 025956-0** Código 28.10.11 - Notificação de requerimento de trâmite prioritário de tecnologia verde  
(22) 12/12/2024  
Notificação de requerimento de trâmite prioritário de tecnologia verde, conforme protocolo n° 870250002890, de 14/01/2025

### **Código 28.10.12 - Notificação de requerimento de trâmite prioritário de tecnologia para tratamento de saúde**

Notifica o requerimento de trâmite prioritário de tecnologia para tratamento de saúde para os processos de patente listados. A admissão condiciona-se ao atendimento da legislação específica.

---

**(21) BR 11 2019 007393-0 A2** Código 28.10.12 - Notificação de requerimento de trâmite prioritário de tecnologia para tratamento de saúde  
(22) 13/10/2017  
Notificação de requerimento de trâmite prioritário de tecnologia para tratamento de saúde, conforme protocolo n° 870250006410, de 27/01/2025

---

**(21) BR 11 2024 011168-7 A2** Código 28.10.12 - Notificação de requerimento de trâmite prioritário de tecnologia para tratamento de saúde  
(22) 12/12/2022  
Notificação de requerimento de trâmite prioritário de tecnologia para tratamento de saúde, conforme protocolo n° 870250006027, de 24/01/2025

---

**(21) BR 11 2024 020325-5 A2** Código 28.10.12 - Notificação de requerimento de trâmite prioritário de tecnologia para tratamento de saúde  
(22) 23/05/2023  
Notificação de requerimento de trâmite prioritário de tecnologia para tratamento de saúde, conforme protocolo n° 870250002451, de 13/01/2025

---

**(21) BR 11 2024 024270-6** Código 28.10.12 - Notificação de requerimento de trâmite prioritário de

---

tecnologia para tratamento de saúde

(22) 22/05/2023

Notificação de requerimento de trâmite prioritário de tecnologia para tratamento de saúde, conforme protocolo nº 870250003445, de 15/01/2025

### **Código 28.10.26 - Notificação de requerimento de trâmite prioritário de tecnologia disponibilizada no mercado**

Notifica o requerimento de trâmite prioritário de tecnologia disponibilizada no mercado para os processos de patente listados. A admissão condiciona-se ao atendimento da legislação específica.

---

**(21) BR 10 2024 012131-7 A2** Código 28.10.26 - Notificação de requerimento de trâmite prioritário de tecnologia disponibilizada no mercado  
(22) 14/06/2024

---

**(21) BR 10 2024 020571-5** Código 28.10.26 - Notificação de requerimento de trâmite prioritário de tecnologia disponibilizada no mercado  
(22) 03/10/2024

---

**(21) BR 11 2012 023234-7 A2** Código 28.10.26 - Notificação de requerimento de trâmite prioritário de tecnologia disponibilizada no mercado  
(22) 16/03/2011

---

**(21) BR 11 2020 012465-6 A2** Código 28.10.26 - Notificação de requerimento de trâmite prioritário de tecnologia disponibilizada no mercado  
(22) 21/12/2018

---

**(21) BR 13 2024 022211-2** Código 28.10.26 - Notificação de requerimento de trâmite prioritário de tecnologia disponibilizada no mercado  
(22) 25/10/2024

---

**(21) BR 20 2023 000453-4 U2** Código 28.10.26 - Notificação de requerimento de trâmite prioritário de tecnologia disponibilizada no mercado  
(22) 10/01/2023

### **Código 28.10.32 - Notificação de requerimento de trâmite prioritário de PPH**

Notifica o requerimento de trâmite prioritário para os processos de patente listados.

A admissão condiciona-se ao atendimento da legislação específica.

---

<b>(21) BR 10 2021 026659-7 A2</b>	Código 28.10.32 - Notificação de requerimento de trâmite prioritário de PPH (22) 28/12/2021 Notificação de requerimento de trâmite prioritário de PPH, conforme protocolo n° 870250004788, de 21/01/2025
<b>(21) BR 10 2023 024431-9 A2</b>	Código 28.10.32 - Notificação de requerimento de trâmite prioritário de PPH (22) 22/11/2023 Notificação de requerimento de trâmite prioritário de PPH, conforme protocolo n° 870250004833, de 21/01/2025
<b>(21) BR 11 2023 009387-2 A2</b>	Código 28.10.32 - Notificação de requerimento de trâmite prioritário de PPH (22) 11/10/2021 Notificação de requerimento de trâmite prioritário de PPH, conforme protocolo n° 870250004832, de 21/01/2025
<b>(21) BR 11 2023 013235-5 A2</b>	Código 28.10.32 - Notificação de requerimento de trâmite prioritário de PPH (22) 22/12/2021 Notificação de requerimento de trâmite prioritário de PPH, conforme protocolo n° 870250004787, de 21/01/2025
<b>(21) BR 11 2023 016304-8 A2</b>	Código 28.10.32 - Notificação de requerimento de trâmite prioritário de PPH (22) 25/10/2022 Notificação de requerimento de trâmite prioritário de PPH, conforme protocolo n° 870250004766, de 21/01/2025
<b>(21) BR 11 2024 017287-2 A2</b>	Código 28.10.32 - Notificação de requerimento de trâmite prioritário de PPH (22) 06/02/2023 Notificação de requerimento de trâmite prioritário de PPH, conforme protocolo n° 870250004812, de 21/01/2025
<b>(21) BR 11 2024 023489-4</b>	Código 28.10.32 - Notificação de requerimento de trâmite prioritário de PPH (22) 08/05/2023 Notificação de requerimento de trâmite prioritário de PPH, conforme protocolo n° 870250004557, de 21/01/2025

---

### **Código 28.20 - Petição de trâmite prioritário não conhecida**

Notifica que a petição apresentada não foi conhecida com base nos motivos descritos.

---

(21) BR 11 2024 024937-9      Código 28.20 - Petição de trâmite prioritário não conhecida  
(22) 28/07/2023  
Concedido o trâmite prioritário requerido através da petição nº 870250001199, de 07/01/2025, haja vista que a exigência formulada na RPI 2820, de 21/01/2025, foi cumprida através da petição nº 870250005260, de 23/01/2025, atendendo ao disposto nos artigos 3º, 4º e 5º da Portaria/INPI/PR nº 48, de 29/11/2024, publicada na RPI 2814, de 10/12/2024.

### **Código 28.21 - Exigência formal de trâmite prioritário**

Notifica os requisitos formais para trâmite prioritário que não foram atendidos. O requerente tem o prazo de 60 (sessenta) dias para sanear as irregularidades apontadas através do código de serviço 206, descrição do objeto: “cumprimento do exame formal para trâmite prioritário”.

---

(21) BR 10 2021 008008-6 A2      Código 28.21 - Exigência formal de trâmite prioritário  
(22) 27/04/2021  
Para o requerimento de trâmite prioritário efetuado através da petição nº 870250002934, de 14/01/2025, atender as condições formais, o interessado deve cumprir ao disposto no art. 4º, inciso IV, cc. art. 11, parágrafo 2º, da Portaria INPI PR nº 79, de 16/12/2022, publicada na RPI nº 2712, de 27/12/2022, e manifestar-se através do código de serviço 206 no prazo de 60 dias, sob pena de inadmissão. Especificamente, faltou dizer, na folha de esclarecimentos, o item e subitem do anexo da Portaria nº 79, publicada na RPI 2712, de 27/12/2022, em que se enquadra a citada tecnologia.

---

(21) BR 10 2024 020571-5      Código 28.21 - Exigência formal de trâmite prioritário  
(22) 03/10/2024  
Para o requerimento de trâmite prioritário efetuado através da petição nº 870250005561, de 23/01/2025, atender as condições formais, o interessado deve cumprir ao disposto no art. 3º, incisos I e II, da Portaria INPI PR nº 79, de 16/12/2022, publicada na RPI nº 2712, de 27/12/2022, e manifestar-se através do código de serviço 206 no prazo de 60 dias, sob pena de inadmissão. Especificamente, pagar as taxas de publicação antecipada e de pedido de exame técnico, de GRUs 202 e 203, para que o trâmite prioritário possa ser liberado.

---

(21) BR 10 2024 026579-3      Código 28.21 - Exigência formal de trâmite prioritário  
(22) 18/12/2024  
Para o requerimento de trâmite prioritário efetuado através da petição nº 870250003048, de 14/01/2025, atender as condições formais, o interessado

---

deve cumprir ao disposto no art. 3º, incisos I e II, da Portaria INPI PR nº 79, de 16/12/2022, publicada na RPI nº 2712, de 27/12/2022, e manifestar-se através do código de serviço 206 no prazo de 60 dias, sob pena de inadmissão. Especificamente, pagar as taxas de publicação antecipada e de pedido de exame técnico, de GRUs 202 e 203, para que o trâmite prioritário possa ser liberado.

---

(21) BR 10 2024 027326-5

Código 28.21 - Exigência formal de trâmite prioritário  
(22) 26/12/2024

Para o requerimento de trâmite prioritário efetuado através da petição nº 870250003039, de 14/01/2025, atender as condições formais, o interessado deve cumprir ao disposto no art. 3º, incisos I e II, da Portaria INPI PR nº 79, de 16/12/2022, publicada na RPI nº 2712, de 27/12/2022, e manifestar-se através do código de serviço 206 no prazo de 60 dias, sob pena de inadmissão. Especificamente, pagar as taxas de publicação antecipada e pedido de exame técnico, de GRUs 202 e 203, para que o trâmite prioritário possa ser liberado.

### **Código 28.22 - Requerimento de trâmite prioritário encaminhado para confirmação tecnológica.**

Notifica que as condições formais para o trâmite prioritário dos processos listados foram atendidas, mas é necessário confirmar a tecnologia. A admissão do trâmite prioritário condiciona-se a confirmação de que a tecnologia atende a legislação específica.

---

(21) BR 10 2020 008130-6 A2

Código 28.22 - Requerimento de trâmite prioritário encaminhado para confirmação tecnológica.

(22) 24/04/2020

A petição nº 870250004729, de 21/01/2025, foi encaminhada para confirmação da tecnologia, conforme estipulado pelo art. 13º, da Instrução Normativa DIRPA nº 2, de 26/06/20, publicada na RPI nº 2582, de 30/06/20. A admissão do trâmite prioritário está condicionada a adequação da matéria do processo às condições estipuladas na Portaria INPI PR nº 79, de 16/12/2022, publicada na RPI nº 2712, de 27/12/2022.

---

(21) BR 10 2024 017660-0 A2

Código 28.22 - Requerimento de trâmite prioritário encaminhado para confirmação tecnológica.

(22) 28/08/2024

A petição nº 870240099810, de 22/11/2024, foi encaminhada para confirmação da tecnologia, haja vista que a exigência formulada na RPI nº 2816, de 24/12/2025, foi atendida por intermédio da petição nº 870250001933, de 09/01/2025, conforme estipulado pelo art. 9º, da Instrução Normativa DIRPA nº

---

2, de 26/06/20, publicada na RPI nº 2582, de 30/06/20. A admissão do trâmite prioritário está condicionada a adequação da matéria do processo às condições estipuladas da Portaria INPI PR nº 79, de 16/12/2022, publicada na RPI nº 2712, de 27/12/2022.

---

**(21) BR 11 2019 007393-0 A2**

Código 28.22 - Requerimento de trâmite prioritário encaminhado para confirmação tecnológica.

(22) 13/10/2017

A petição nº 870250006410, de 27/01/2025, foi encaminhada para confirmação da tecnologia, conforme estipulado pelo art. 13º, da Instrução Normativa DIRPA nº 2, de 26/06/20, publicada na RPI nº 2582, de 30/06/20. A admissão do trâmite prioritário está condicionada a adequação da matéria do processo às condições estipuladas na Portaria INPI PR nº 79, de 16/12/2022, publicada na RPI nº 2712, de 27/12/2022.

---

**(21) BR 11 2023 023669-0 A2**

Código 28.22 - Requerimento de trâmite prioritário encaminhado para confirmação tecnológica.

(22) 16/05/2022

A petição nº 870250005932, de 24/01/2025, foi encaminhada para confirmação da tecnologia, conforme estipulado pelo art. 13º, da Instrução Normativa DIRPA nº 2, de 26/06/20, publicada na RPI nº 2582, de 30/06/20. A admissão do trâmite prioritário está condicionada a adequação da matéria do processo às condições estipuladas na Portaria INPI PR nº 79, de 16/12/2022, publicada na RPI nº 2712, de 27/12/2022.

---

**(21) BR 11 2024 011168-7 A2**

Código 28.22 - Requerimento de trâmite prioritário encaminhado para confirmação tecnológica.

(22) 12/12/2022

A petição nº 870250006027, de 24/01/2025, foi encaminhada para confirmação da tecnologia, conforme estipulado pelo art. 13º, da Instrução Normativa DIRPA nº 2, de 26/06/20, publicada na RPI nº 2582, de 30/06/20. A admissão do trâmite prioritário está condicionada a adequação da matéria do processo às condições estipuladas na Portaria INPI PR nº 79, de 16/12/2022, publicada na RPI nº 2712, de 27/12/2022.

---

**(21) BR 11 2024 020325-5 A2**

Código 28.22 - Requerimento de trâmite prioritário encaminhado para confirmação tecnológica.

(22) 23/05/2023

A petição nº 870250002451, de 13/01/2025, foi encaminhada para confirmação da tecnologia, conforme estipulado pelo art. 13º, da Instrução Normativa DIRPA nº 2, de 26/06/20, publicada na RPI nº 2582, de 30/06/20. A admissão do trâmite prioritário está condicionada a adequação da matéria do processo às condições estipuladas na Portaria INPI PR nº 79, de 16/12/2022, publicada na

---

RPI nº 2712, de 27/12/2022.

---

**(21) BR 11 2024 024270-6**

Código 28.22 - Requerimento de trâmite prioritário encaminhado para confirmação tecnológica.

(22) 22/05/2023

A petição nº 870250003445, de 15/01/2025, foi encaminhada para confirmação da tecnologia, conforme estipulado pelo art. 13º, da Instrução Normativa DIRPA nº 2, de 26/06/20, publicada na RPI nº 2582, de 30/06/20. A admissão do trâmite prioritário está condicionada a adequação da matéria do processo às condições estipuladas na Portaria INPI PR nº 79, de 16/12/2022, publicada na RPI nº 2712, de 27/12/2022.

---

**(21) BR 11 2024 026707-5**

Código 28.22 - Requerimento de trâmite prioritário encaminhado para confirmação tecnológica.

(22) 29/06/2023

A petição nº 870250003350, de 15/01/2025, foi encaminhada para confirmação da tecnologia, conforme estipulado pelo art. 13º, da Instrução Normativa DIRPA nº 2, de 26/06/20, publicada na RPI nº 2582, de 30/06/20. A admissão do trâmite prioritário está condicionada a adequação da matéria do processo às condições estipuladas na Portaria INPI PR nº 79, de 16/12/2022, publicada na RPI nº 2712, de 27/12/2022.

---

**(21) BR 20 2024 011010-8 U2**

Código 28.22 - Requerimento de trâmite prioritário encaminhado para confirmação tecnológica.

(22) 31/05/2024

A petição nº 870240102328, de 01/12/2024, foi encaminhada para confirmação da tecnologia, haja vista que a exigência formulada na RPI nº 2816, de 24/12/2024, foi atendida por intermédio da petição nº 870250000346, de 03/01/2025, conforme estipulado pelo art. 9º, da Instrução Normativa DIRPA nº 2, de 26/06/20, publicada na RPI nº 2582, de 30/06/20. A admissão do trâmite prioritário está condicionada a adequação da matéria do processo às condições estipuladas da Portaria INPI PR nº 79, de 16/12/2022, publicada na RPI nº 2712, de 27/12/2022.

---

**(21) BR 20 2024 016295-7 U2**

Código 28.22 - Requerimento de trâmite prioritário encaminhado para confirmação tecnológica.

(22) 09/08/2024

petição nº 870240107451, de 17/12/2024, foi encaminhada para confirmação da tecnologia, haja vista que a exigência formulada na RPI nº 2816, de 24/12/2024, foi atendida por intermédio da petição nº 870250005277, de 23/01/2025, conforme estipulado pelo art. 9º, da Instrução Normativa DIRPA nº 2, de 26/06/20, publicada na RPI nº 2582, de 30/06/20. A admissão do trâmite prioritário está condicionada a adequação da matéria do processo às condições



---

estipuladas da Portaria INPI PR nº 79, de 16/12/2022, publicada na RPI nº 2712, de 27/12/2022.

---

**(21) BR 20 2024 021570-8 U2**

Código 28.22 - Requerimento de trâmite prioritário encaminhado para confirmação tecnológica.

(22) 17/10/2024

A petição nº 870240099815, de 22/11/2024, foi encaminhada para confirmação da tecnologia, haja vista que a exigência formulada na RPI nº 2816, de 24/12/2024, foi atendida por intermédio da petição nº 870250002319, de 10/01/2025, conforme estipulado pelo art. 9º, da Instrução Normativa DIRPA nº 2, de 26/06/20, publicada na RPI nº 2582, de 30/06/20. A admissão do trâmite prioritário está condicionada a adequação da matéria do processo às condições estipuladas da Portaria INPI PR nº 79, de 16/12/2022, publicada na RPI nº 2712, de 27/12/2022.

---

**(21) BR 20 2024 025956-0**

Código 28.22 - Requerimento de trâmite prioritário encaminhado para confirmação tecnológica.

(22) 12/12/2024

A petição nº 870250002890, de 14/01/2025, foi encaminhada para confirmação da tecnologia, conforme estipulado pelo art. 13º, da Instrução Normativa DIRPA nº 2, de 26/06/20, publicada na RPI nº 2582, de 30/06/20. A admissão do trâmite prioritário está condicionada a adequação da matéria do processo às condições estipuladas na Portaria INPI PR nº 79, de 16/12/2022, publicada na RPI nº 2712, de 27/12/2022.

### **Código 28.30 - Trâmite prioritário admitido**

Notifica a admissão do trâmite prioritário ao processo de patente em toda a esfera administrativa do INPI.

---

**(21) BR 10 2022 010809-9 A2**

Código 28.30 - Trâmite prioritário admitido

(22) 02/06/2022

Concedido o trâmite prioritário requerido através da petição nº 870250002774, de 13/01/2025, haja vista que atende ao disposto nos artigos 3º, 4º e 5º da Portaria/INPI/PR nº 48, de 29/11/2024, publicada na RPI 2814, de 10/12/2024.

---

**(21) BR 10 2024 003259-4 A2**

Código 28.30 - Trâmite prioritário admitido

(22) 20/02/2024

Concedido o trâmite prioritário requerido através da petição nº 870250003374, de 15/01/2025, haja vista que atende ao disposto nos artigos 3º, 4º e 5º da Portaria/INPI/PR nº 48, de 29/11/2024, publicada na RPI 2814, de 10/12/2024.

---

<b>(21) BR 10 2024 014866-5 A2</b>	Código 28.30 - Trâmite prioritário admitido (22) 19/07/2024 Concedido o trâmite prioritário requerido através da petição nº 870250003110, de 14/01/2025, haja vista que atende ao disposto nos artigos 3º, 4º e 5º da Portaria/INPI/PR nº 48, de 29/11/2024, publicada na RPI 2814, de 10/12/2024.
<b>(21) BR 10 2024 015783-4 A2</b>	Código 28.30 - Trâmite prioritário admitido (22) 01/08/2024 Concedido o trâmite prioritário requerido através da petição nº 870250002817, de 13/01/2025, haja vista que atende ao disposto nos artigos 3º, 4º e 5º da Portaria/INPI/PR nº 48, de 29/11/2024, publicada na RPI 2814, de 10/12/2024.
<b>(21) BR 11 2019 019335-9 A2</b>	Código 28.30 - Trâmite prioritário admitido (22) 19/03/2018 Concedido o trâmite prioritário requerido através da petição nº 870250004235, de 17/01/2025, haja vista que atende ao disposto nos artigos 3º, 4º e 5º da Portaria/INPI/PR nº 48, de 29/11/2024, publicada na RPI 2814, de 10/12/2024.
<b>(21) BR 11 2020 000298-4 A2</b>	Código 28.30 - Trâmite prioritário admitido (22) 25/06/2018 Concedido o trâmite prioritário requerido através da petição nº 870250004194, de 17/01/2025, haja vista que atende ao disposto nos artigos 3º, 4º e 5º da Portaria/INPI/PR nº 48, de 29/11/2024, publicada na RPI 2814, de 10/12/2024.
<b>(21) BR 11 2021 016211-9 A2</b>	Código 28.30 - Trâmite prioritário admitido (22) 28/02/2020 Concedido o trâmite prioritário requerido através da petição nº 870250003551, de 16/01/2025, haja vista que atende ao disposto nos artigos 3º, 4º e 5º da Portaria/INPI/PR nº 48, de 29/11/2024, publicada na RPI 2814, de 10/12/2024.
<b>(21) BR 11 2022 006635-0 A2</b>	Código 28.30 - Trâmite prioritário admitido (22) 12/11/2020 Concedido o trâmite prioritário requerido através da petição nº 870250004384, de 20/01/2025, haja vista que atende ao disposto nos artigos 3º, 4º e 5º da Portaria/INPI/PR nº 48, de 29/11/2024, publicada na RPI 2814, de 10/12/2024.
<b>(21) BR 11 2022 008031-0 A2</b>	Código 28.30 - Trâmite prioritário admitido (22) 27/10/2020 Concedido o trâmite prioritário requerido através da petição nº 870250003214, de 15/01/2025, haja vista que atende ao disposto nos artigos 3º, 4º e 5º da Portaria/INPI/PR nº 48, de 29/11/2024, publicada na RPI 2814, de 10/12/2024.

---

<b>(21) BR 11 2022 023087-7 A2</b>	Código 28.30 - Trâmite prioritário admitido (22) 20/04/2021 Concedido o trâmite prioritário requerido através da petição nº 870250003567, de 16/01/2025, haja vista que atende ao disposto nos artigos 3º, 4º e 5º da Portaria/INPI/PR nº 48, de 29/11/2024, publicada na RPI 2814, de 10/12/2024.
<b>(21) BR 11 2023 000007-6 A2</b>	Código 28.30 - Trâmite prioritário admitido (22) 07/07/2021 Concedido o trâmite prioritário requerido através da petição nº 870250004154, de 17/01/2025, haja vista que atende ao disposto nos artigos 3º, 4º e 5º da Portaria/INPI/PR nº 48, de 29/11/2024, publicada na RPI 2814, de 10/12/2024.
<b>(21) BR 11 2023 000232-0 A2</b>	Código 28.30 - Trâmite prioritário admitido (22) 26/07/2021 Concedido o trâmite prioritário requerido através da petição nº 870250003822, de 16/01/2025, haja vista que atende ao disposto nos artigos 3º, 4º e 5º da Portaria/INPI/PR nº 48, de 29/11/2024, publicada na RPI 2814, de 10/12/2024.
<b>(21) BR 11 2023 000474-8 A2</b>	Código 28.30 - Trâmite prioritário admitido (22) 18/06/2021 Concedido o trâmite prioritário requerido através da petição nº 870250003580, de 16/01/2025, haja vista que atende ao disposto nos artigos 3º, 4º e 5º da Portaria/INPI/PR nº 48, de 29/11/2024, publicada na RPI 2814, de 10/12/2024.
<b>(21) BR 11 2023 002478-1 A2</b>	Código 28.30 - Trâmite prioritário admitido (22) 10/08/2021 Concedido o trâmite prioritário requerido através da petição nº 870250003101, de 14/01/2025, haja vista que atende ao disposto nos artigos 3º, 4º e 5º da Portaria/INPI/PR nº 48, de 29/11/2024, publicada na RPI 2814, de 10/12/2024.
<b>(21) BR 11 2023 002668-7 A2</b>	Código 28.30 - Trâmite prioritário admitido (22) 19/08/2021 Concedido o trâmite prioritário requerido através da petição nº 870250003430, de 15/01/2025, haja vista que atende ao disposto nos artigos 3º, 4º e 5º da Portaria/INPI/PR nº 48, de 29/11/2024, publicada na RPI 2814, de 10/12/2024.
<b>(21) BR 11 2023 002871-0 A2</b>	Código 28.30 - Trâmite prioritário admitido (22) 19/08/2021 Concedido o trâmite prioritário requerido através da petição nº 870250003280, de 15/01/2025, haja vista que atende ao disposto nos artigos 3º, 4º e 5º da Portaria/INPI/PR nº 48, de 29/11/2024, publicada na RPI 2814, de 10/12/2024.
<b>(21) BR 11 2023 002905-8 A2</b>	Código 28.30 - Trâmite prioritário admitido

---

---

(22) 19/08/2021

Concedido o trâmite prioritário requerido através da petição nº 870250003271, de 15/01/2025, haja vista que atende ao disposto nos artigos 3º, 4º e 5º da Portaria/INPI/PR nº 48, de 29/11/2024, publicada na RPI 2814, de 10/12/2024.

---

**(21) BR 11 2023 006904-1 A2**

Código 28.30 - Trâmite prioritário admitido

(22) 14/10/2021

Concedido o trâmite prioritário requerido através da petição nº 870250002919, de 14/01/2025, haja vista que atende ao disposto nos artigos 3º, 4º e 5º da Portaria/INPI/PR nº 48, de 29/11/2024, publicada na RPI 2814, de 10/12/2024.

---

**(21) BR 11 2023 009539-5 A2**

Código 28.30 - Trâmite prioritário admitido

(22) 21/10/2021

Concedido o trâmite prioritário requerido através da petição nº 870250003299, de 15/01/2025, haja vista que atende ao disposto nos artigos 3º, 4º e 5º da Portaria/INPI/PR nº 48, de 29/11/2024, publicada na RPI 2814, de 10/12/2024. A solicitação realizada na protocolização foi errada: PCT/EP, quando na verdade deveria ser EP/EPO, porém, como a documentação apresentada está correta, aceitamos, por economia processual.

---

**(21) BR 11 2023 009596-4 A2**

Código 28.30 - Trâmite prioritário admitido

(22) 07/12/2021

Concedido o trâmite prioritário requerido através da petição nº 870250003564, de 16/01/2025, haja vista que atende ao disposto nos artigos 3º, 4º e 5º da Portaria/INPI/PR nº 48, de 29/11/2024, publicada na RPI 2814, de 10/12/2024.

---

**(21) BR 11 2023 012165-5 A2**

Código 28.30 - Trâmite prioritário admitido

(22) 10/01/2022

Concedido o trâmite prioritário requerido através da petição nº 870250003362, de 15/01/2025, haja vista que atende ao disposto nos artigos 3º, 4º e 5º da Portaria/INPI/PR nº 48, de 29/11/2024, publicada na RPI 2814, de 10/12/2024.

---

**(21) BR 11 2023 016058-8 A2**

Código 28.30 - Trâmite prioritário admitido

(22) 21/12/2021

Concedido o trâmite prioritário requerido através da petição nº 870250004341, de 19/01/2025, haja vista que atende ao disposto nos artigos 3º, 4º e 5º da Portaria/INPI/PR nº 48, de 29/11/2024, publicada na RPI 2814, de 10/12/2024.

---

**(21) BR 11 2023 016487-7 A2**

Código 28.30 - Trâmite prioritário admitido

(22) 19/01/2022

Concedido o trâmite prioritário requerido através da petição nº 870250003919, de 17/01/2025, haja vista que atende ao disposto nos artigos 3º, 4º e 5º da Portaria/INPI/PR nº 48, de 29/11/2024, publicada na RPI 2814, de 10/12/2024.

---

<b>(21) BR 11 2023 016498-2 A2</b>	Código 28.30 - Trâmite prioritário admitido (22) 11/02/2022 Concedido o trâmite prioritário requerido através da petição nº 870250003861, de 16/01/2025, haja vista que atende ao disposto nos artigos 3º, 4º e 5º da Portaria/INPI/PR nº 48, de 29/11/2024, publicada na RPI 2814, de 10/12/2024.
<b>(21) BR 11 2023 016593-8 A2</b>	Código 28.30 - Trâmite prioritário admitido (22) 13/01/2022 Concedido o trâmite prioritário requerido através da petição nº 870250002972, de 14/01/2025, haja vista que atende ao disposto nos artigos 3º, 4º e 5º da Portaria/INPI/PR nº 48, de 29/11/2024, publicada na RPI 2814, de 10/12/2024.
<b>(21) BR 11 2023 017014-1 A2</b>	Código 28.30 - Trâmite prioritário admitido (22) 28/12/2021 Concedido o trâmite prioritário requerido através da petição nº 870250003836, de 16/01/2025, haja vista que atende ao disposto nos artigos 3º, 4º e 5º da Portaria/INPI/PR nº 48, de 29/11/2024, publicada na RPI 2814, de 10/12/2024.
<b>(21) BR 11 2023 017084-2 A2</b>	Código 28.30 - Trâmite prioritário admitido (22) 01/03/2022 Concedido o trâmite prioritário requerido através da petição nº 870250003278, de 15/01/2025, haja vista que atende ao disposto nos artigos 3º, 4º e 5º da Portaria/INPI/PR nº 48, de 29/11/2024, publicada na RPI 2814, de 10/12/2024.
<b>(21) BR 11 2023 019491-1 A2</b>	Código 28.30 - Trâmite prioritário admitido (22) 07/01/2022 Concedido o trâmite prioritário requerido através da petição nº 870250004037, de 17/01/2025, haja vista que atende ao disposto nos artigos 3º, 4º e 5º da Portaria/INPI/PR nº 48, de 29/11/2024, publicada na RPI 2814, de 10/12/2024.
<b>(21) BR 11 2023 020372-4 A2</b>	Código 28.30 - Trâmite prioritário admitido (22) 20/04/2022 Concedido o trâmite prioritário requerido através da petição nº 870250003028, de 14/01/2025, haja vista que atende ao disposto nos artigos 3º, 4º e 5º da Portaria/INPI/PR nº 48, de 29/11/2024, publicada na RPI 2814, de 10/12/2024.
<b>(21) BR 11 2023 026734-0 A2</b>	Código 28.30 - Trâmite prioritário admitido (22) 02/08/2022 Concedido o trâmite prioritário requerido através da petição nº 870250004506, de 20/01/2025, haja vista que atende ao disposto nos artigos 3º, 4º e 5º da Portaria/INPI/PR nº 48, de 29/11/2024, publicada na RPI 2814, de 10/12/2024.

---

<b>(21) BR 11 2024 000602-6 A2</b>	Código 28.30 - Trâmite prioritário admitido (22) 12/07/2022 Concedido o trâmite prioritário requerido através da petição nº 870250003272, de 15/01/2025, haja vista que atende ao disposto nos artigos 3º, 4º e 5º da Portaria/INPI/PR nº 48, de 29/11/2024, publicada na RPI 2814, de 10/12/2024.
<b>(21) BR 11 2024 002853-4 A2</b>	Código 28.30 - Trâmite prioritário admitido (22) 09/06/2023 Concedido o trâmite prioritário requerido através da petição nº 870250003582, de 16/01/2025, haja vista que atende ao disposto nos artigos 3º, 4º e 5º da Portaria/INPI/PR nº 48, de 29/11/2024, publicada na RPI 2814, de 10/12/2024.
<b>(21) BR 11 2024 009131-7 A2</b>	Código 28.30 - Trâmite prioritário admitido (22) 03/01/2023 Concedido o trâmite prioritário requerido através da petição nº 870250003031, de 14/01/2025, haja vista que atende ao disposto nos artigos 3º, 4º e 5º da Portaria/INPI/PR nº 48, de 29/11/2024, publicada na RPI 2814, de 10/12/2024.
<b>(21) BR 11 2024 011935-1 A2</b>	Código 28.30 - Trâmite prioritário admitido (22) 08/06/2023 Concedido o trâmite prioritário requerido através da petição nº 870250003381, de 15/01/2025, haja vista que atende ao disposto nos artigos 3º, 4º e 5º da Portaria/INPI/PR nº 48, de 29/11/2024, publicada na RPI 2814, de 10/12/2024.
<b>(21) BR 11 2024 013073-8 A2</b>	Código 28.30 - Trâmite prioritário admitido (22) 17/01/2023 Concedido o trâmite prioritário requerido através da petição nº 870250002989, de 14/01/2025, haja vista que atende ao disposto nos artigos 3º, 4º e 5º da Portaria/INPI/PR nº 48, de 29/11/2024, publicada na RPI 2814, de 10/12/2024.
<b>(21) BR 11 2024 013074-6 A2</b>	Código 28.30 - Trâmite prioritário admitido (22) 17/01/2023 Concedido o trâmite prioritário requerido através da petição nº 870250002931, de 14/01/2025, haja vista que atende ao disposto nos artigos 3º, 4º e 5º da Portaria/INPI/PR nº 48, de 29/11/2024, publicada na RPI 2814, de 10/12/2024.
<b>(21) BR 11 2024 013075-4 A2</b>	Código 28.30 - Trâmite prioritário admitido (22) 17/01/2023 Concedido o trâmite prioritário requerido através da petição nº 870250002997, de 14/01/2025, haja vista que atende ao disposto nos artigos 3º, 4º e 5º da Portaria/INPI/PR nº 48, de 29/11/2024, publicada na RPI 2814, de 10/12/2024.
<b>(21) BR 11 2024 013235-8</b>	Código 28.30 - Trâmite prioritário admitido

---

---

(22) 09/02/2024

Concedido o trâmite prioritário requerido através da petição nº 870250004411, de 20/01/2025, haja vista que atende ao disposto nos artigos 3º, 4º e 5º da Portaria/INPI/PR nº 48, de 29/11/2024, publicada na RPI 2814, de 10/12/2024.

---

**(21) BR 11 2024 013262-5**

Código 28.30 - Trâmite prioritário admitido

(22) 09/02/2024

Concedido o trâmite prioritário requerido através da petição nº 870250003050, de 14/01/2025, haja vista que atende ao disposto nos artigos 3º, 4º e 5º da Portaria/INPI/PR nº 48, de 29/11/2024, publicada na RPI 2814, de 10/12/2024.

---

**(21) BR 11 2024 014226-4 A2**

Código 28.30 - Trâmite prioritário admitido

(22) 21/02/2023

Concedido o trâmite prioritário requerido através da petição nº 870250003007, de 14/01/2025, haja vista que atende ao disposto nos artigos 3º, 4º e 5º da Portaria/INPI/PR nº 48, de 29/11/2024, publicada na RPI 2814, de 10/12/2024.

---

**(21) BR 11 2024 014254-0 A2**

Código 28.30 - Trâmite prioritário admitido

(22) 09/01/2023

Concedido o trâmite prioritário requerido através da petição nº 870250003081, de 14/01/2025, haja vista que atende ao disposto nos artigos 3º, 4º e 5º da Portaria/INPI/PR nº 48, de 29/11/2024, publicada na RPI 2814, de 10/12/2024.

---

**(21) BR 11 2024 016422-5 A2**

Código 28.30 - Trâmite prioritário admitido

(22) 01/03/2023

Concedido o trâmite prioritário requerido através da petição nº 870250003073, de 14/01/2025, haja vista que atende ao disposto nos artigos 3º, 4º e 5º da Portaria/INPI/PR nº 48, de 29/11/2024, publicada na RPI 2814, de 10/12/2024.

---

**(21) BR 11 2024 017858-7**

Código 28.30 - Trâmite prioritário admitido

(22) 28/03/2024

Concedido o trâmite prioritário requerido através da petição nº 870250003808, de 16/01/2025, haja vista que atende ao disposto nos artigos 3º, 4º e 5º da Portaria/INPI/PR nº 48, de 29/11/2024, publicada na RPI 2814, de 10/12/2024.

---

**(21) BR 11 2024 018350-5 A2**

Código 28.30 - Trâmite prioritário admitido

(22) 20/03/2023

Concedido o trâmite prioritário requerido através da petição nº 870250003380, de 15/01/2025, haja vista que atende ao disposto nos artigos 3º, 4º e 5º da Portaria/INPI/PR nº 48, de 29/11/2024, publicada na RPI 2814, de 10/12/2024. Foi solicitado trâmite prioritário com base em pesquisa de autoridade em PCT pela Coréia, mas o que foi apresentado foi a avaliação nacional, que ocasionou a patente requerida. Por economia processual, aceitamos o requerimento.

---

**(21) BR 11 2024 019283-0 A2** Código 28.30 - Trâmite prioritário admitido  
(22) 29/03/2023  
Concedido o trâmite prioritário requerido através da petição nº 870250003405, de 15/01/2025, haja vista que atende ao disposto nos artigos 3º, 4º e 5º da Portaria/INPI/PR nº 48, de 29/11/2024, publicada na RPI 2814, de 10/12/2024.

---

**(21) BR 12 2024 014138-8 A2** Código 28.30 - Trâmite prioritário admitido  
(22) 09/07/2021  
Concedido o trâmite prioritário requerido através da petição nº 870250003099, de 14/01/2025, haja vista que atende ao disposto nos artigos 3º, 4º e 5º da Portaria/INPI/PR nº 48, de 29/11/2024, publicada na RPI 2814, de 10/12/2024.

### **Código 28.40 - Trâmite prioritário não admitido**

Notifica que requerimento de trâmite prioritário dos processos listados não foi admitido pelos motivos descritos.

---

**(21) BR 10 2024 023507-0** Código 28.40 - Trâmite prioritário não admitido  
(22) 11/11/2024  
Não foi admitido o trâmite prioritário requerido através da petição nº 870240097432, de 13/11/2024, haja vista que não atendeu à exigência formulada na RPI nº 2812, de 26/11/2024, no prazo estipulado no art. 22, da Portaria INPI PR nº 79, de 16/12/2022, publicada na RPI nº 2712, de 27/12/2022.

---

**(21) BR 11 2017 016156-7 A2** Código 28.40 - Trâmite prioritário não admitido  
(22) 27/01/2016  
Não foi admitido o trâmite prioritário requerido através da petição nº 870250002421, de 10/01/2025, haja vista que a matéria do processo não se enquadra no exigido pelo art. 11, da Portaria INPI PR nº 79, de 16/12/2022, publicada na RPI nº 2712, de 27/12/2022.

---

**(21) BR 13 2024 022211-2** Código 28.40 - Trâmite prioritário não admitido  
(22) 25/10/2024  
A petição nº 870250004369, de 20/01/2025, não foi admitida, pois a patente ao qual o certificado de adição está relacionado ainda não foi concedida, como determinado pelo art. 3º, parágrafo único, da Portaria INPI PR nº 79, de 16/12/2022, publicada na RPI nº 2712, de 27/12/2022.

---

**(21) BR 20 2024 003071-6** Código 28.40 - Trâmite prioritário não admitido



---

(22) 16/02/2024

A petição nº 870240025237, de 22/03/2024, não foi admitida, pois ocorreu o encerramento da instância administrativa do processo de patente como definido pelo art. 2º, II, da Portaria INPI PR nº 79, de 16/12/2022, publicada na RPI nº 2712, de 27/12/2022.

---

**(21) BR 20 2024 021625-9**

Código 28.40 - Trâmite prioritário não admitido

(22) 17/10/2024

Não foi admitido o trâmite prioritário requerido através da petição nº 870240096202, de 09/11/2024, haja vista que não atendeu à exigência formulada na RPI nº 2812, de 26/11/2024, no prazo estipulado no art. 22, da Portaria INPI PR nº 79, de 16/12/2022, publicada na RPI nº 2712, de 27/12/2022.

### **Código 28.92 - Publicação de despacho de trâmite prioritário anulada**

Notifica a anulação da publicação de qualquer um dos subitens anteriores por ter sido indevida.

---

**(21) BR 10 2022 016594-7 A2**

Código 28.92 - Publicação de despacho de trâmite prioritário anulada

(22) 19/08/2022

Despacho de não concessão de trâmite prioritário anulado por ser indevido. A publicação de exigência da alteração de nome foi anulada e, com a concessão da mesma, o trâmite prioritário será concedido em publicação posterior

---

**(21) BR 10 2024 024775-2**

Código 28.92 - Publicação de despacho de trâmite prioritário anulada

(22) 27/11/2024

Despacho de exigência publicado na RPI 2820, de 21/01/2025, anulado por ser indevido. A concessão de trâmite prioritário será realizada na próxima RPI.

---

**(21) BR 11 2024 024937-9**

Código 28.92 - Publicação de despacho de trâmite prioritário anulada

(22) 28/07/2023

Despacho anulado por ser indevido. A publicação do 28.30 sairá na próxima RPI