

Revista da
**Propriedade
Industrial**

Nº 2806
15 de Outubro de 2024

Patentes
Seção VI



REPÚBLICA FEDERATIVA DO BRASIL

Presidente

Luiz Inácio Lula da Silva

MINISTÉRIO DO DESENVOLVIMENTO, INDÚSTRIA, COMÉRCIO E SERVIÇOS

Ministro do Desenvolvimento, Indústria, Comércio e Serviços

Geraldo José Rodrigues Alckmin Filho

INSTITUTO NACIONAL DA PROPRIEDADE INDUSTRIAL

Presidente

Julio Cesar Castelo Branco Reis Moreira

De conformidade com a Lei nº 5.648 de 11 de dezembro de 1970, esta é a publicação oficial do Instituto Nacional da Propriedade Industrial, órgão vinculado ao Ministério do Desenvolvimento, Indústria, Comércio e Serviços do Brasil, que publica todos os seus atos, despachos e decisões relativos ao sistema de propriedade industrial no Brasil, compreendendo Marcas e Patentes, bem como os referentes a contratos de Transferência de Tecnologia e assuntos correlatos, além dos que dizem respeito ao registro de programas de computador como direito autoral.

As established by Law nº 5.648 of december 11, 1970, this is the official publication of the National Institute of Industrial Property, an office under the Ministry of Development, Industry, Commerce and Services of Brazil, which publishes all its official acts, orders and decisions regarding the industrial property system in Brazil, comprising Trademarks and Patents, as well as those referring to Technology Transfer agreements and related matters, besides those regarding software registering as copyright.

Según establece la Ley nº 5.648 de 11 diciembre 1970, esta es la publicación oficial del Instituto Nacional de la Propiedad Industrial, oficina vinculada al Ministerio de Fomento, Industria, Comercio y Servicios del Brasil, que publica todos sus actos, ordenes y decisiones referentes al sistema de propiedad industrial en Brasil, comprendendo marcas y patentes así que los referentes a contractos de transferencia de tecnologia y asuntos corelacionados, además de los referentes al registro de programas de ordenador como derecho de autor.

**DIRETORIA DE PATENTES, PROGRAMAS DE
COMPUTADOR e TOPOGRAFIAS DE CIRCUITOS
INTEGRADOS - DIRPA**

PATENTES

**PEDIDOS E CONCESSÕES:
PATENTE DE INVENÇÃO
MODELO DE UTILIDADE
CERTIFICADO DE ADIÇÃO DE INVENÇÃO**

Índice Geral:

Código Presidência - Recurso	6
Código 100 - Recurso conhecido e provido. Reformada a Decisão recorrida e deferido o pedido.....	6
Código 100.1 - Recurso conhecido e provido. Reformada a decisão recorrida e deferido o pedido.....	7
Código 111 - Recurso conhecido e negado provimento. Mantido o indeferimento do pedido.....	15
Código 121 - Exigência.....	17
Código 130 - Recurso Prejudicado.....	20
Código 141 - Notificações Diversas.....	22
Código Presidência - Nulidade	23
Código 201 - Processo administrativo de Nulidade conhecido, negado provimento. Mantida a concessão da Patente..	23
Código 204 - Processo administrativo de Nulidade conhecido, provido parcialmente. Mantida a concessão da Patente.	24
Código 205 - Intimação para manifestação por parte do titular e do requerente.....	25
Código Pedido Internacional PCT/BR Designado ou Eleito	27
Código 1.1 - Pedido Internacional PCT Publicado. Petição de Requerimento de Entrada na Fase Nacional Recebida..	27
Código 1.3 - Pedido PCT Admitido na Fase Nacional.....	76
Código 1.3.1 - Retificação.....	133
Código 1.3.4 - Decisão Anulada.....	134
Código 1.4 - Restabelecimento de Direito à Entrada na Fase Nacional do PCT Concedido.....	136
Código 1.5 - Exigências Diversas.....	137
Código 1.5.3 - Exigência Anulada.....	141
Código Depósito	142
Código 2.1 - Pedido de Patente ou Certificado de Adição de Invenção Depositado.....	142
Código 2.4 - Pedido Dividido Depositado.....	145
Código 2.5 - Exigência Formal Preliminar.....	148
Código 2.6 - Publicação Anulada.....	153
Código 2.10 - Notificação de recebimento do pedido de patente ou certificado de adição.....	154
Código Publicação do Pedido	192
Código 3.1 - Pedido de Patente ou de Certificado de Adição de Invenção Publicado.....	192
Código 3.6 - Publicação do Pedido Arquivado Definitivamente.....	215
Código 3.8 - Retificação.....	217
Código Pedido de Exame	220
Código 4.3 - Desarquivamento - Art. 33 parágrafo único da LPI.....	220
Código Exigências Técnicas e Formais	221
Código 6.1 - Exigência Técnica - Art. 36 da LPI.....	221
Código 6.7 - Outras Exigências - Art. 36 da LPI.....	228
Código 6.23 - Exigência preliminar - pedidos com buscas realizadas por outros Escritórios de Patentes - Art. 36 da LPI 229	
Código Ciência de Parecer	244
Código 7.1 - Conhecimento de Parecer Técnico - Art. 36 da LPI.....	244
Código Anuidade do Pedido	254
Código 8.6 - Arquivamento - Art. 86 da LPI.....	254
Código 8.7 - Restauração - Art. 87 da LPI.....	276
Código 8.8 - Despacho Anulado.....	279
Código 8.9 - Publicação Anulada.....	280
Código 8.11 - Manutenção do Arquivamento.....	281
Código Decisão	300
Código 9.1 - Deferimento - Art. 38 da LPI e Resolução 72/2013.....	300
Código 9.2 - Indeferimento - Art. 76 §4º e Art. 212 da LPI.....	322
Código 9.2.1 - Decisão Anulada.....	333
Código 9.2.4 - Manutenção do Indeferimento - Art. 212 da LPI.....	334
Código Arquivamento	339
Código 11.1 - Arquivamento - Art. 33 da LPI.....	339
Código 11.1.1 - Arquivamento definitivo - Art. 33 da LPI.....	344

Código 11.2 - Arquivamento - Art. 36 §1º da LPI.....	350
Código 11.4 - Arquivamento - Art. 38 § 2º da LPI.....	352
Código 11.12 - Art. 26 parágrafo único da LPI.....	354
Código 11.20 - Manutenção do arquivamento.....	355
Código Recurso.....	356
Código 12.2 - Recurso Contra o Indeferimento.....	356
Código 12.6 - Outros Recursos.....	360
Código Outros Referentes a Despachos.....	361
Código 15.7 - Petição não Conhecida.....	361
Código 15.10 - Mudança de Natureza.....	362
Código 15.11 - Alteração de Classificação.....	363
Código 15.12 - Renumeração.....	366
Código 15.21 - Documentação arquivada e depósito não efetuado.....	367
Código 15.50 - Notificação de depósito de um pedido dividido.....	371
Código Concessão de Patente e Certificado de Adição de Invenção.....	374
Código 16.1 - Concessão de Patente ou Certificado de Adição de Invenção.....	374
Código 16.3 - Retificação.....	449
Código Extinção de Patente e Certificado de Adição de Invenção.....	452
Código 21.6 - Extinção - Art. 86 da LPI.....	452
Código 21.8 - Despacho Anulado.....	489
Código Outros Referentes a Patentes/Certificados de Adição de Invenção.....	490
Código 22.15 - Patente "SUB JUDICE".....	490
Código Anuidade de Patente.....	491
Código 24.4 - Restauração.....	491
Código 24.10 - Manutenção da Extinção - Art. 78 inciso IV da LPI.....	493
Código Anotação de Alteração de nome e/ou sede, de Transferência e de Limitação ou Ônus de Pedido, Patente e Certificado de Adição de Invenção.....	547
Código 25.1 - Transferência Deferida.....	547
Código 25.2 - Transferência Indeferida.....	557
Código 25.3 - Transferência em Exigência.....	558
Código 25.4 - Alteração de Nome Deferida.....	560
Código 25.5 - Alteração de Nome Indeferida.....	563
Código 25.6 - Alteração de Nome em Exigência.....	564
Código 25.7 - Alteração de Sede Deferida.....	566
Código Códigos para Trâmite Prioritário.....	570
Código 28.30 - Trâmite prioritário admitido.....	570
Código 28.40 - Trâmite prioritário não admitido.....	572

Código Presidência - Recurso

Código 100 - Recurso conhecido e provido. Reformada a Decisão recorrida e deferido o pedido

(21) BR 11 2019 027688-2 A8 Código 100 - Recurso conhecido e provido. Reformada a Decisão recorrida e deferido o pedido
(22) 12/04/2018
(71) HUAWEI TECHNOLOGIES CO., LTD. (CN)
Recorrente: O depositante.
Despacho: Recurso conhecido e provido. Reformada a decisão recorrida e deferido o pedido. Desta data corre o prazo de 60 (sessenta) dias para o pagamento da retribuição para expedição da Carta-Patente. [100]

(21) BR 12 2021 026661-1 A2 Código 100 - Recurso conhecido e provido. Reformada a Decisão recorrida e deferido o pedido
(22) 15/01/2010
(62) PI 1006812-0 15/01/2010
(71) EXELIXIS, INC. (US)
Recorrente: O depositante.
Despacho: Recurso conhecido e provido. Reformada a decisão recorrida e deferido o pedido. Desta data corre o prazo de 60 (sessenta) dias para o pagamento da retribuição para expedição da Carta-Patente. [100]

Código 100.1 - Recurso conhecido e provido. Reformada a decisão recorrida e deferido o pedido.

Recurso conhecido e provido. Reformada a decisão recorrida e deferido o pedido. Desta data corre o prazo de 60 (sessenta) dias para o pagamento da retribuição para expedição da Carta-Patente.

(21) BR 10 2012 016227-0 A2	<p>Código 100.1 - Recurso conhecido e provido. Reformada a decisão recorrida e deferido o pedido.</p> <p>(22) 27/06/2012</p> <p>(71) UNIVERSIDADE ESTADUAL DE CAMPINAS - UNICAMP (BR/SP)</p> <p>Recurso conhecido e provido. Reformada a decisão recorrida e deferido o pedido. Desta data corre o prazo de 60 (sessenta) dias para o pagamento da retribuição para expedição da Carta-Patente. [100.1]</p>
(21) BR 10 2017 020419-7 A2	<p>Código 100.1 - Recurso conhecido e provido. Reformada a decisão recorrida e deferido o pedido.</p> <p>(22) 25/09/2017</p> <p>(71) UNIVERSIDADE FEDERAL DE MINAS GERAIS - UFMG (BR/MG) ; NEXA RECURSOS MINERAIS S.A. (BR/MG)</p> <p>Recurso conhecido e provido. Reformada a decisão recorrida e deferido o pedido. Desta data corre o prazo de 60 (sessenta) dias para o pagamento da retribuição para expedição da Carta-Patente. [100.1]</p>
(21) BR 11 2012 003958-0 A2	<p>Código 100.1 - Recurso conhecido e provido. Reformada a decisão recorrida e deferido o pedido.</p> <p>(22) 21/07/2010</p> <p>(71) Ajinomoto CO., INC (JP)</p> <p>Recurso conhecido e provido. Reformada a decisão recorrida e deferido o pedido. Desta data corre o prazo de 60 (sessenta) dias para o pagamento da retribuição para expedição da Carta-Patente. [100.1]</p>
(21) BR 11 2012 007523-3 A2	<p>Código 100.1 - Recurso conhecido e provido. Reformada a decisão recorrida e deferido o pedido.</p> <p>(22) 22/10/2010</p> <p>(71) AMGEN BRITISH COLUMBIA (CA) ; TAKEDA PHARMACEUTICAL COMPANY LIMITED (JP)</p> <p>Recurso conhecido e provido. Reformada a decisão recorrida e deferido o pedido. Desta data corre o prazo de 60 (sessenta) dias para o pagamento da retribuição para expedição da Carta-Patente. [100.1]</p>
(21) BR 11 2012 013037-4 A2	<p>Código 100.1 - Recurso conhecido e provido. Reformada a decisão recorrida e deferido o pedido.</p>

	<p>(22) 30/11/2010 (71) Shell Internationale Research Maatschappij B.V. (NL) Recurso conhecido e provido. Reformada a decisão recorrida e deferido o pedido. Desta data corre o prazo de 60 (sessenta) dias para o pagamento da retribuição para expedição da Carta-Patente. [100.1]</p>
<hr/> (21) BR 11 2012 022727-0 A2	<p>Código 100.1 - Recurso conhecido e provido. Reformada a decisão recorrida e deferido o pedido. (22) 11/03/2011 (71) N.V. NUTRICIA (NL) Recurso conhecido e provido. Reformada a decisão recorrida e deferido o pedido. Desta data corre o prazo de 60 (sessenta) dias para o pagamento da retribuição para expedição da Carta-Patente. [100.1]</p>
<hr/> (21) BR 11 2013 004236-2 A2	<p>Código 100.1 - Recurso conhecido e provido. Reformada a decisão recorrida e deferido o pedido. (22) 22/08/2011 (71) WYETH LLC (US) Recurso conhecido e provido. Reformada a decisão recorrida e deferido o pedido. Desta data corre o prazo de 60 (sessenta) dias para o pagamento da retribuição para expedição da Carta-Patente. [100.1]</p>
<hr/> (21) BR 11 2013 021043-5 A2	<p>Código 100.1 - Recurso conhecido e provido. Reformada a decisão recorrida e deferido o pedido. (22) 05/04/2012 (71) UOP LLC (US) Recurso conhecido e provido. Reformada a decisão recorrida e deferido o pedido. Desta data corre o prazo de 60 (sessenta) dias para o pagamento da retribuição para expedição da Carta-Patente. [100.1]</p>
<hr/> (21) BR 11 2013 022029-5 A2	<p>Código 100.1 - Recurso conhecido e provido. Reformada a decisão recorrida e deferido o pedido. (22) 01/02/2012 (71) DEERE & COMPANY (US) Recurso conhecido e provido. Reformada a decisão recorrida e deferido o pedido. Desta data corre o prazo de 60 (sessenta) dias para o pagamento da retribuição para expedição da Carta-Patente. [100.1]</p>
<hr/> (21) BR 11 2013 030413-8 A2	<p>Código 100.1 - Recurso conhecido e provido. Reformada a decisão recorrida e deferido o pedido. (22) 31/05/2012 (71) PHILIP MORRIS PRODUCTS S.A. (CH) Recurso conhecido e provido. Reformada a decisão recorrida e deferido o</p>

pedido. Desta data corre o prazo de 60 (sessenta) dias para o pagamento da retribuição para expedição da Carta-Patente. [100.1]

(21) BR 11 2014 003848-1 A2 Código 100.1 - Recurso conhecido e provido. Reformada a decisão recorrida e deferido o pedido.
(22) 29/08/2012
(71) BAKER HUGHES INCORPORATED (US)
Recurso conhecido e provido. Reformada a decisão recorrida e deferido o pedido. Desta data corre o prazo de 60 (sessenta) dias para o pagamento da retribuição para expedição da Carta-Patente. [100.1]

(21) BR 11 2014 008707-5 A2 Código 100.1 - Recurso conhecido e provido. Reformada a decisão recorrida e deferido o pedido.
(22) 04/10/2012
(71) AMERICAN STERILIZER COMPANY (US)
Recurso conhecido e provido. Reformada a decisão recorrida e deferido o pedido. Desta data corre o prazo de 60 (sessenta) dias para o pagamento da retribuição para expedição da Carta-Patente. [100.1]

(21) BR 11 2014 015303-5 A8 Código 100.1 - Recurso conhecido e provido. Reformada a decisão recorrida e deferido o pedido.
(22) 19/12/2012
(71) BRY AIR [ASIA] PVT. LTD. (IN)
Recurso conhecido e provido. Reformada a decisão recorrida e deferido o pedido. Desta data corre o prazo de 60 (sessenta) dias para o pagamento da retribuição para expedição da Carta-Patente. [100.1]

(21) BR 11 2014 018330-9 A8 Código 100.1 - Recurso conhecido e provido. Reformada a decisão recorrida e deferido o pedido.
(22) 27/01/2012
(71) BÁBOLNA KÖRNYEZETBIOLÓGIAI KÖZPONT KFT. (HU)
Recurso conhecido e provido. Reformada a decisão recorrida e deferido o pedido. Desta data corre o prazo de 60 (sessenta) dias para o pagamento da retribuição para expedição da Carta-Patente. [100.1]

(21) BR 11 2014 029604-9 A2 Código 100.1 - Recurso conhecido e provido. Reformada a decisão recorrida e deferido o pedido.
(22) 19/04/2013
(71) SIEMENS MOBILITY SAS (FR)
Recurso conhecido e provido. Reformada a decisão recorrida e deferido o pedido. Desta data corre o prazo de 60 (sessenta) dias para o pagamento da retribuição para expedição da Carta-Patente. [100.1]

(21) BR 11 2015 015890-0 A2	<p>Código 100.1 - Recurso conhecido e provido. Reformada a decisão recorrida e deferido o pedido.</p> <p>(22) 30/01/2014</p> <p>(71) ECOLAB USA INC. (US)</p> <p>Recurso conhecido e provido. Reformada a decisão recorrida e deferido o pedido. Desta data corre o prazo de 60 (sessenta) dias para o pagamento da retribuição para expedição da Carta-Patente. [100.1]</p>
(21) BR 11 2016 016699-0 A2	<p>Código 100.1 - Recurso conhecido e provido. Reformada a decisão recorrida e deferido o pedido.</p> <p>(22) 23/01/2015</p> <p>(71) REGENERON PHARMACEUTICALS, INC. (US)</p> <p>Recurso conhecido e provido. Reformada a decisão recorrida e deferido o pedido. Desta data corre o prazo de 60 (sessenta) dias para o pagamento da retribuição para expedição da Carta-Patente. [100.1]</p>
(21) BR 11 2018 004116-5 A2	<p>Código 100.1 - Recurso conhecido e provido. Reformada a decisão recorrida e deferido o pedido.</p> <p>(22) 01/09/2016</p> <p>(71) THE UNIVERSITY OF SYDNEY (AU)</p> <p>Recurso conhecido e provido. Reformada a decisão recorrida e deferido o pedido. Desta data corre o prazo de 60 (sessenta) dias para o pagamento da retribuição para expedição da Carta-Patente. [100.1]</p>
(21) BR 11 2018 006800-4 A2	<p>Código 100.1 - Recurso conhecido e provido. Reformada a decisão recorrida e deferido o pedido.</p> <p>(22) 05/10/2016</p> <p>(71) MASSACHUSETTS INSTITUTE OF TECHNOLOGY (US)</p> <p>Recurso conhecido e provido. Reformada a decisão recorrida e deferido o pedido. Desta data corre o prazo de 60 (sessenta) dias para o pagamento da retribuição para expedição da Carta-Patente. [100.1]</p>
(21) BR 11 2019 011835-7 A2	<p>Código 100.1 - Recurso conhecido e provido. Reformada a decisão recorrida e deferido o pedido.</p> <p>(22) 13/12/2017</p> <p>(71) INTERVET INTERNATIONAL B.V. (NL)</p> <p>Recurso conhecido e provido. Reformada a decisão recorrida e deferido o pedido. Desta data corre o prazo de 60 (sessenta) dias para o pagamento da retribuição para expedição da Carta-Patente. [100.1]</p>
(21) BR 11 2020 013854-1 A2	<p>Código 100.1 - Recurso conhecido e provido. Reformada a decisão recorrida e deferido o pedido.</p> <p>(22) 27/02/2019</p>

(71) AP BIOSCIENCES, INC. (TW)

Recurso conhecido e provido. Reformada a decisão recorrida e deferido o pedido. Desta data corre o prazo de 60 (sessenta) dias para o pagamento da retribuição para expedição da Carta-Patente. [100.1]

(21) BR 11 2021 010792-4 A2

Código 100.1 - Recurso conhecido e provido. Reformada a decisão recorrida e deferido o pedido.

(22) 11/02/2019

(71) HEWLETT-PACKARD DEVELOPMENT COMPANY, L.P. (US)

Recurso conhecido e provido. Reformada a decisão recorrida e deferido o pedido. Desta data corre o prazo de 60 (sessenta) dias para o pagamento da retribuição para expedição da Carta-Patente. [100.1]

(21) BR 12 2018 007123-0 A2

Código 100.1 - Recurso conhecido e provido. Reformada a decisão recorrida e deferido o pedido.

(22) 21/12/2007

(62) PI 0719499-4 21/12/2007

(71) DOW GLOBAL TECHNOLOGIES INC. (US)

Recurso conhecido e provido. Reformada a decisão recorrida e deferido o pedido. Desta data corre o prazo de 60 (sessenta) dias para o pagamento da retribuição para expedição da Carta-Patente. [100.1]

(21) BR 12 2022 025322-9 A2

Código 100.1 - Recurso conhecido e provido. Reformada a decisão recorrida e deferido o pedido.

(22) 05/10/2016

(62) BR 11 2018 006800-4 05/10/2016

(71) MASSACHUSETTS INSTITUTE OF TECHNOLOGY (US)

Recurso conhecido e provido. Reformada a decisão recorrida e deferido o pedido. Desta data corre o prazo de 60 (sessenta) dias para o pagamento da retribuição para expedição da Carta-Patente. [100.1]

(21) BR 20 2014 018477-0 U2

Código 100.1 - Recurso conhecido e provido. Reformada a decisão recorrida e deferido o pedido.

(22) 26/06/2014

(71) UNIVERSIDADE FEDERAL DO RIO GRANDE DO NORTE (BR/RN)

Recurso conhecido e provido. Reformada a decisão recorrida e deferido o pedido. Desta data corre o prazo de 60 (sessenta) dias para o pagamento da retribuição para expedição da Carta-Patente. [100.1]

(21) PI 0720954-1 A2

Código 100.1 - Recurso conhecido e provido. Reformada a decisão recorrida e deferido o pedido.

(22) 11/12/2007

(71) F. Hoffmann-La Roche Ag (CH)

Recurso conhecido e provido. Reformada a decisão recorrida e deferido o pedido. Desta data corre o prazo de 60 (sessenta) dias para o pagamento da retribuição para expedição da Carta-Patente. [100.1]

(21) PI 0803450-8 A2

Código 100.1 - Recurso conhecido e provido. Reformada a decisão recorrida e deferido o pedido.

(22) 19/09/2008

(71) Universidade de São Paulo - USP (BR/SP)

Recurso conhecido e provido. Reformada a decisão recorrida e deferido o pedido. Desta data corre o prazo de 60 (sessenta) dias para o pagamento da retribuição para expedição da Carta-Patente. [100.1]

(21) PI 0805852-0 A8

Código 100.1 - Recurso conhecido e provido. Reformada a decisão recorrida e deferido o pedido.

(22) 05/09/2008

(71) UNIVERSIDADE FEDERAL DO RIO DE JANEIRO (BR/RJ)

Recurso conhecido e provido. Reformada a decisão recorrida e deferido o pedido. Desta data corre o prazo de 60 (sessenta) dias para o pagamento da retribuição para expedição da Carta-Patente. [100.1]

(21) PI 0810930-3 A2

Código 100.1 - Recurso conhecido e provido. Reformada a decisão recorrida e deferido o pedido.

(22) 29/05/2008

(71) DE NORA MARINE TECHNOLOGIES LLC. (US)

Recurso conhecido e provido. Reformada a decisão recorrida e deferido o pedido. Desta data corre o prazo de 60 (sessenta) dias para o pagamento da retribuição para expedição da Carta-Patente. [100.1]

(21) PI 0817879-8 A2

Código 100.1 - Recurso conhecido e provido. Reformada a decisão recorrida e deferido o pedido.

(22) 10/10/2008

(71) NOVARTIS AG (CH)

Recurso conhecido e provido. Reformada a decisão recorrida e deferido o pedido. Desta data corre o prazo de 60 (sessenta) dias para o pagamento da retribuição para expedição da Carta-Patente. [100.1]

(21) PI 0822826-4 A2

Código 100.1 - Recurso conhecido e provido. Reformada a decisão recorrida e deferido o pedido.

(22) 25/06/2008

(71) BRAASCH BIOTECH LLC (US)

Recurso conhecido e provido. Reformada a decisão recorrida e deferido o pedido. Desta data corre o prazo de 60 (sessenta) dias para o pagamento da retribuição para expedição da Carta-Patente. [100.1]

(21) PI 0909447-4 A2	<p>Código 100.1 - Recurso conhecido e provido. Reformada a decisão recorrida e deferido o pedido.</p> <p>(22) 07/05/2009</p> <p>(71) Exoxemis, Inc (US)</p> <p>Recurso conhecido e provido. Reformada a decisão recorrida e deferido o pedido. Desta data corre o prazo de 60 (sessenta) dias para o pagamento da retribuição para expedição da Carta-Patente. [100.1]</p>
(21) PI 0914697-0 A2	<p>Código 100.1 - Recurso conhecido e provido. Reformada a decisão recorrida e deferido o pedido.</p> <p>(22) 22/06/2009</p> <p>(71) Basf SE (DE)</p> <p>Recurso conhecido e provido. Reformada a decisão recorrida e deferido o pedido. Desta data corre o prazo de 60 (sessenta) dias para o pagamento da retribuição para expedição da Carta-Patente. [100.1]</p>
(21) PI 0922173-5 A2	<p>Código 100.1 - Recurso conhecido e provido. Reformada a decisão recorrida e deferido o pedido.</p> <p>(22) 18/12/2009</p> <p>(71) Aposcience AG (AT)</p> <p>Recurso conhecido e provido. Reformada a decisão recorrida e deferido o pedido. Desta data corre o prazo de 60 (sessenta) dias para o pagamento da retribuição para expedição da Carta-Patente. [100.1]</p>
(21) PI 0922986-8 A2	<p>Código 100.1 - Recurso conhecido e provido. Reformada a decisão recorrida e deferido o pedido.</p> <p>(22) 11/12/2009</p> <p>(71) QUALCOMM INCORPORATED (US)</p> <p>Recurso conhecido e provido. Reformada a decisão recorrida e deferido o pedido. Desta data corre o prazo de 60 (sessenta) dias para o pagamento da retribuição para expedição da Carta-Patente. [100.1]</p>
(21) PI 0923217-6 A2	<p>Código 100.1 - Recurso conhecido e provido. Reformada a decisão recorrida e deferido o pedido.</p> <p>(22) 08/12/2009</p> <p>(71) SHIONOGI & CO., LTD. (JP) ; VIIV HEALTHCARE COMPANY (US)</p> <p>Recurso conhecido e provido. Reformada a decisão recorrida e deferido o pedido. Desta data corre o prazo de 60 (sessenta) dias para o pagamento da retribuição para expedição da Carta-Patente. [100.1]</p>
(21) PI 0924299-6 A2	<p>Código 100.1 - Recurso conhecido e provido. Reformada a decisão recorrida e deferido o pedido.</p>

(22) 30/12/2009

(71) OERLIKON TRADING AG, TRÜBBACH (CH)

Recurso conhecido e provido. Reformada a decisão recorrida e deferido o pedido. Desta data corre o prazo de 60 (sessenta) dias para o pagamento da retribuição para expedição da Carta-Patente. [100.1]

(21) PI 1003031-0 A2

Código 100.1 - Recurso conhecido e provido. Reformada a decisão recorrida e deferido o pedido.

(22) 02/08/2010

(71) ODIR CARLOS DE MEDEIROS (BR/SC)

Recurso conhecido e provido. Reformada a decisão recorrida e deferido o pedido. Desta data corre o prazo de 60 (sessenta) dias para o pagamento da retribuição para expedição da Carta-Patente. [100.1]

(21) PI 1101316-8 A2

Código 100.1 - Recurso conhecido e provido. Reformada a decisão recorrida e deferido o pedido.

(22) 15/03/2011

(71) Instituto Mauá de Tecnologia - IMT (BR/SP)

Recurso conhecido e provido. Reformada a decisão recorrida e deferido o pedido. Desta data corre o prazo de 60 (sessenta) dias para o pagamento da retribuição para expedição da Carta-Patente. [100.1]

Código 111 - Recurso conhecido e negado provimento. Mantido o indeferimento do pedido

(21) BR 10 2022 014769-8 A2	Código 111 - Recurso conhecido e negado provimento. Mantido o indeferimento do pedido (22) 26/07/2022 (71) EQUUS PERFORMANCE LTDA (BR/SP) Recorrente: O depositante. Despacho: Recurso conhecido e negado provimento. Mantido o indeferimento do pedido. [111]
(21) BR 11 2012 032205-2 A2	Código 111 - Recurso conhecido e negado provimento. Mantido o indeferimento do pedido (22) 17/06/2011 (71) JUMPLION, INC. (US) ; Patrice L. Pauly (BE) Recorrente: O depositante. Despacho: Recurso conhecido e negado provimento. Mantido o indeferimento do pedido. [111]
(21) BR 11 2020 019378-0 A2	Código 111 - Recurso conhecido e negado provimento. Mantido o indeferimento do pedido (22) 26/03/2018 (71) HUAWEI TECHNOLOGIES CO., LTD. (CN) Recorrente: O depositante. Despacho: Recurso conhecido e negado provimento. Mantido o indeferimento do pedido. [111]
(21) BR 11 2021 007273-0 A2	Código 111 - Recurso conhecido e negado provimento. Mantido o indeferimento do pedido (22) 12/11/2019 (71) LG ELECTRONICS INC. (KR) Recorrente: O depositante. Despacho: Recurso conhecido e negado provimento. Mantido o indeferimento do pedido. [111]
(21) PI 1005578-9 A2	Código 111 - Recurso conhecido e negado provimento. Mantido o indeferimento do pedido (22) 15/12/2010 (71) Instituto Nacional de Pesquisas da Amazônia - INPA (BR/AM) ; Fundação Universidade do Amazonas (BR/AM) Recorrente: O depositante.

Despacho: Recurso conhecido e negado provimento. Mantido o indeferimento do pedido. [111]

(21) PI 1005714-5 A2

Código 111 - Recurso conhecido e negado provimento. Mantido o indeferimento do pedido

(22) 16/12/2010

(71) Instituto Nacional de Pesquisa da Amazônia - INPA (BR/AM) ; Fundação Universidade do Amazonas (BR/AM)

Recorrente: O depositante.

Despacho: Recurso conhecido e negado provimento. Mantido o indeferimento do pedido. [111]

Código 121 - Exigência

A cópia do parecer poderá ser obtida através do endereço eletrônico www.inpi.gov.br - No Acesso rápido - Faça uma busca - Patente. Para acessar, cadastre-se no Portal do INPI e use login e senha.

(21) BR 10 2014 030351-0 A8	Código 121 - Exigência (22) 04/12/2014 (71) ALBERTO CARDOSO DE GOUVEIA (BR/SP) Recorrente: O depositante. Despacho: Cumpra as exigências do parecer no prazo de 60 (sessenta) dias. [121]
(21) BR 11 2012 007337-0 A2	Código 121 - Exigência (22) 01/10/2010 (71) Givaudan SA (CH) Recorrente: O depositante. Despacho: Cumpra as exigências do parecer no prazo de 60 (sessenta) dias. [121]
(21) BR 11 2012 010182-0 A2	Código 121 - Exigência (22) 26/10/2010 (71) CJ Cheiljedang Corporation (KR) Recorrente: O depositante. Despacho: Cumpra as exigências do parecer no prazo de 60 (sessenta) dias. [121]
(21) BR 11 2012 018635-3 A2	Código 121 - Exigência (22) 27/01/2011 (71) MITSUI CHEMICALS AGRO, INC. (JP) Recorrente: O depositante. Despacho: Cumpra as exigências do parecer no prazo de 60 (sessenta) dias. [121]
(21) BR 11 2012 033211-2 A2	Código 121 - Exigência (22) 28/06/2011 (71) THE UNIVERSITY OF TOKYO (JP) ; MITSUI MINING & SMELTING CO. LTD. (JP) Recorrente: O depositante. Despacho: Cumpra as exigências do parecer no prazo de 60 (sessenta) dias. [121]
(21) BR 11 2014 016333-2 A8	Código 121 - Exigência

(22) 13/11/2012
 (71) INTERNATIONAL BUSINESS MACHINES CORPORATION (US)
 Recorrente: O depositante.
 Despacho: Cumpra as exigências do parecer no prazo de 60 (sessenta) dias.
 [121]

(21) BR 11 2014 016334-0 A8 Código 121 - Exigência
 (22) 13/11/2012
 (71) INTERNATIONAL BUSINESS MACHINES CORPORATION (US)
 Recorrente: O depositante.
 Despacho: Cumpra as exigências do parecer no prazo de 60 (sessenta) dias.
 [121]

(21) BR 11 2014 018051-2 A8 Código 121 - Exigência
 (22) 23/01/2013
 (71) RHODIA OPERATIONS (FR)
 Recorrente: O depositante.
 Despacho: Cumpra as exigências do parecer no prazo de 60 (sessenta) dias.
 [121]

(21) BR 11 2017 019906-8 A2 Código 121 - Exigência
 (22) 31/03/2016
 (71) TORAY INDUSTRIES, INC. (JP)
 Recorrente: O depositante.
 Despacho: Cumpra as exigências do parecer no prazo de 60 (sessenta) dias.
 [121]

(21) PI 0804314-0 A2 Código 121 - Exigência
 (22) 03/10/2008
 (71) FAPESP - Fundação de Amparo à Pesquisa do Estado de São Paulo (BR/SP) ; Universidade de São Paulo - USP (BR/SP)
 Recorrente: O depositante.
 Despacho: Cumpra as exigências do parecer no prazo de 60 (sessenta) dias.
 [121]

(21) PI 1009840-2 A2 Código 121 - Exigência
 (22) 23/03/2010
 (71) SOCIÉTÉ DES PRODUITS NESTLÉ S.A. (CH)
 Recorrente: O depositante.
 Despacho: Cumpra as exigências do parecer no prazo de 60 (sessenta) dias.
 [121]

(21) PI 1011760-1 A2 Código 121 - Exigência

(22) 27/04/2010

(71) N.V. Nutricia (NL)

Recorrente: O depositante.

Despacho: Cumpra as exigências do parecer no prazo de 60 (sessenta) dias.

[121]

Código 130 - Recurso Prejudicado

(21) BR 10 2013 021474-4 A8	<p>Código 130 - Recurso Prejudicado (22) 22/08/2013 (71) ROTAM AGROCHEM INTERNATIONAL COMPANY LIMITED (CN) Prejudicado o recurso publicado na RPI 2706 de 16/11/2022, por perda de objeto, já que o pedido foi definitivamente arquivado por falta de pagamento de retribuição anual, sendo a notificação de tal ato efetuada na RPI 2805, de 8/10/2024. [130]</p>
(21) BR 10 2016 019539-0 A2	<p>Código 130 - Recurso Prejudicado (22) 23/08/2016 (71) UNIVERSIDADE FEDERAL DE UBERLÂNDIA (BR/MG) Prejudicado o recurso publicado na RPI 2716 de 24/1/2023, por perda de objeto, já que o pedido foi definitivamente arquivado por falta de pagamento de retribuição anual, sendo a notificação de tal ato efetuada na RPI 2805, de 8/10/2024. [130]</p>
(21) BR 10 2017 018216-9 A2	<p>Código 130 - Recurso Prejudicado (22) 25/08/2017 (71) IMBROS ADMINISTRAÇÃO E PARTICIPAÇÕES LTDA (BR/RS) Prejudicado o recurso publicado na RPI 2719 de 14/2/2023, por perda de objeto, já que o pedido foi definitivamente arquivado por falta de pagamento de retribuição anual, sendo a notificação de tal ato efetuada na RPI 2805, de 8/10/2024. [130]</p>
(21) BR 11 2013 004608-2 A2	<p>Código 130 - Recurso Prejudicado (22) 26/08/2011 (71) Agrosavfe N.V. (BE) Prejudicado o recurso publicado na RPI 2641 de 17/8/2021, por perda de objeto, já que o pedido foi definitivamente arquivado por falta de pagamento de retribuição anual, sendo a notificação de tal ato efetuada na RPI 2805, de 8/10/2024. [130]</p>
(21) BR 11 2013 004851-4 A2	<p>Código 130 - Recurso Prejudicado (22) 23/08/2011 (71) EVOGENE LTD. (IL) Prejudicado o recurso publicado na RPI 2662 de 11/1/2022, por perda de objeto, já que o pedido foi definitivamente arquivado por falta de pagamento de retribuição anual, sendo a notificação de tal ato efetuada na RPI 2805, de</p>

8/10/2024. [130]

(21) BR 11 2014 004513-5 A2

Código 130 - Recurso Prejudicado

(22) 27/08/2012

(71) HUNTER DOUGLAS INC. (US)

Prejudicado o recurso publicado na RPI 2636 de 13/7/2021, por perda de objeto, já que o pedido foi definitivamente arquivado por falta de pagamento de retribuição anual, sendo a notificação de tal ato efetuada na RPI 2805, de 8/10/2024. [130]

(21) BR 11 2015 004089-6 A2

Código 130 - Recurso Prejudicado

(22) 27/08/2013

(71) GENOMATICA, INC. (US)

Prejudicado o recurso publicado na RPI 2665 de 1/2/2022, por perda de objeto, já que o pedido foi definitivamente arquivado por falta de pagamento de retribuição anual, sendo a notificação de tal ato efetuada na RPI 2805, de 8/10/2024. [130]

(21) BR 11 2016 004099-6 A2

Código 130 - Recurso Prejudicado

(22) 26/08/2014

(71) EVOGENE LTD. (IL)

Prejudicado o recurso publicado na RPI 2706 de 16/11/2022, por perda de objeto, já que o pedido foi definitivamente arquivado por falta de pagamento de retribuição anual, sendo a notificação de tal ato efetuada na RPI 2805, de 8/10/2024. [130]

Código 141 - Notificações Diversas

Suspensão do andamento do pedido de patente para que seja feita a instrução regular do pedido de patente. O depositante poderá obter o parecer através do endereço eletrônico www.inpi.gov.br - No Acesso rápido – Faça uma busca - Patente. Para acessar, cadastre-se no Portal do INPI e use login e senha. A não manifestação do depositante no prazo de 60 (noventa) dias desta data acarretará o não conhecimento da petição relacionada.

(21) BR 12 2018 067818-6 A2

Código 141 - Notificações Diversas

(22) 19/03/2009

(62) PI 0923968-5 19/03/2009

(71) DSM IP ASSETS B.V. (NL)

Interessado: NAIRA JANE E. DE MENEZES Despacho: Para que a petição nº 870200039459 de 25/3/2020 possa ser acatada como Contrarrazões ao Recurso, o requerente deverá realizar o pagamento do valor da retribuição devida.[141]

Código Presidência - Nulidade

Código 201 - Processo administrativo de Nulidade conhecido, negado provimento. Mantida a concessão da Patente.

(11) BR 10 2012 018741-8 B1	<p>Código 201 - Processo administrativo de Nulidade conhecido, negado provimento. Mantida a concessão da Patente.</p> <p>(45) 20/12/2022</p> <p>(73) RODOLFO CÂNDIA ALBA JUNIOR (BR/SP)</p> <p>Requerente da Nulidade: JJGC INDÚSTRIA E COMÉRCIO DE MATERIAIS DENTÁRIOS S.A. Decisão: Nulidade conhecida e negado o provimento. Mantida a concessão do privilégio. [201]</p>
<hr/>	
(11) BR 20 2016 016457-0 Y1	<p>Código 201 - Processo administrativo de Nulidade conhecido, negado provimento. Mantida a concessão da Patente.</p> <p>(45) 14/02/2023</p> <p>(73) BLUKIT METALÚRGICA LTDA (BR/SC)</p> <p>Requerente da Nulidade: DIMITRI MANTAU Decisão: Nulidade conhecida e negado o provimento. Mantida a concessão do privilégio. [201]</p>
<hr/>	
(11) BR 20 2018 015046-0 Y1	<p>Código 201 - Processo administrativo de Nulidade conhecido, negado provimento. Mantida a concessão da Patente.</p> <p>(45) 02/05/2023</p> <p>(73) ROQUE OSCAR MAZIERO (BR/RS)</p> <p>Requerente da Nulidade: TRIEL HT INDUSTRIAL E PARTICIPAÇÕES S/A. Decisão: Nulidade conhecida e negado o provimento. Mantida a concessão do privilégio. [201]</p>

Código 204 - Processo administrativo de Nulidade conhecido, provido parcialmente. Mantida a concessão da Patente.

(11) BR 20 2022 006670-7 Y1

Código 204 - Processo administrativo de Nulidade conhecido, provido parcialmente. Mantida a concessão da Patente.

(45) 19/09/2023

(73) DIREÇÃO CONSULTORIA E ENGENHARIA LTDA (BR/MG)

Requerente da Nulidade: ANDERSON GUIMARÃES DE SOUZA Decisão:

Nulidade conhecida e provida parcialmente. Mantida a concessão do privilégio com o apostilamento assinalado no parecer técnico. [204]

Código 205 - Intimação para manifestação por parte do titular e do requerente

A cópia do parecer de intimação poderá ser obtida através do endereço eletrônico www.inpi.gov.br - No Acesso rápido - Faça uma busca - Patente. Para acessar, cadastre-se no Portal do INPI e use login e senha.

(11) BR 10 2019 023359-1 B1 Código 205 - Intimação para manifestação por parte do titular e do requerente
(45) 23/11/2021
(73) SILMO LOURENÇO DE AVILA (BR/RS)
Requerente da Nulidade: 1) INDUTAR TECNO METAL LTDA; 2) KUHN DO BRASIL S/A. Despacho: Intimação para manifestação por parte do Titular e do Requerente no prazo comum de 60 (sessenta) dias. [205]

(11) BR 20 2016 013027-7 Y1 Código 205 - Intimação para manifestação por parte do titular e do requerente
(45) 16/01/2024
(73) JOÃO CARLOS DA SILVA (BR/RS)
Requerente da Nulidade: Eduardo Ribeiro Augusto Despacho: Intimação para manifestação por parte do Titular e do Requerente no prazo comum de 60 (sessenta) dias. [205]

(11) BR 20 2017 000824-5 Y1 Código 205 - Intimação para manifestação por parte do titular e do requerente
(45) 06/12/2022
(73) VANGUARD GESTÃO DE ATIVOS INTANGÍVEIS LTDA (BR/SP)
Requerente da Nulidade: PISANI PLÁSTICOS S.A. Despacho: Intimação para manifestação por parte do Titular e do Requerente no prazo comum de 60 (sessenta) dias. [205]

(11) BR 20 2018 073836-0 Y1 Código 205 - Intimação para manifestação por parte do titular e do requerente
(45) 16/05/2023
(73) STARA S/A. INDUSTRIA DE IMPLEMENTOS AGRÍCOLAS (BR/RS)
Requerente da Nulidade: MÁQUINAS AGRÍCOLAS JACTO S/A. Despacho: Intimação para manifestação por parte do Titular e do Requerente no prazo comum de 60 (sessenta) dias. [205]

(11) BR 20 2021 019666-7 Y1 Código 205 - Intimação para manifestação por parte do titular e do requerente
(45) 28/11/2023
(73) AIRTON ANTÔNIO STADTLOBER (BR/RS)
Requerente da Nulidade: MARCHESAN IMPLEMENTOS E MÁQUINAS AGRÍCOLAS TATU S.A. Despacho: Intimação para manifestação por parte do Titular e do Requerente no prazo comum de 60 (sessenta) dias. [205]

Código Pedido Internacional PCT/BR Designado ou Eleito**Código 1.1 - Pedido Internacional PCT Publicado. Petição de Requerimento de Entrada na Fase Nacional Recebida**

O INPI notifica o depositante que a Organização Mundial da Propriedade Intelectual (OMPI) publicou seu pedido internacional na PCT Gazette, nos termos do Tratado de Cooperação em Matéria de Patentes (PCT). O depositante pode ver a publicação WO no sistema internacional de busca PATENTSCOPE® (www.wipo.int/patentscope/en). O INPI também informa que recebeu a petição de requerimento de entrada na fase nacional do PCT. Não é necessário responder a este despacho. O INPI fará, a seguir, o exame de admissibilidade desse requerimento conforme normativo específico em vigor (para analisar se o pedido pode ser aceito). O pedido de patente depositado via PCT deve atender aos prazos e às determinações dos Artigos 22 e 39 do PCT, além dos normativos específicos em vigor no INPI. Caso isso não aconteça, o INPI poderá notificar a retirada do pedido internacional em relação ao Brasil. Atenção! O depositante deverá acompanhar o andamento do pedido na RPI e na Busca de Processos no Portal do INPI. Também deve estar atento a eventuais exigências e/ou necessidades do rito processual. Para tirar dúvidas, consulte a página do PCT ou escreva para o Fale Conosco no Portal do INPI.

(21) BR 11 2024 020422-7	Código 1.1 - Pedido Internacional PCT Publicado. Petição de Requerimento de Entrada na Fase Nacional Recebida (30) 14/04/2022 EP 22168519.1 (51) C25B 1/50 (2021.01), C01B 21/26 (2006.01), C01B 21/28 (2006.01), C01B 21/40 (2006.01) (86) PCT EP2023/058155 de 29/03/2023 (87) WO 2023/198455 de 19/10/2023
(21) BR 11 2024 020424-3	Código 1.1 - Pedido Internacional PCT Publicado. Petição de Requerimento de Entrada na Fase Nacional Recebida (30) 08/04/2022 US 17/716,643 (51) E21B 17/00 (2006.01), E21B 34/06 (2006.01), E21B 34/10 (2006.01) (86) PCT US2023/017294 de 03/04/2023 (87) WO 2023/196239 de 12/10/2023
(21) BR 11 2024 020425-1	Código 1.1 - Pedido Internacional PCT Publicado. Petição de Requerimento de Entrada na Fase Nacional Recebida (30) 27/04/2022 JP 2022-073291 (51) A61K 31/18 (2006.01), A61K 31/198 (2006.01), A61K 45/00 (2006.01), A61P 25/16 (2006.01) (86) PCT JP2023/016215 de 25/04/2023

(87) WO 2023/210617 de 02/11/2023

(21) BR 11 2024 020428-6

Código 1.1 - Pedido Internacional PCT Publicado. Petição de Requerimento de Entrada na Fase Nacional Recebida

(30) 19/04/2022 US 17/659,759

(51) H03H 7/01 (2006.01), H03H 7/25 (2006.01)

(86) PCT US2023/065724 de 13/04/2023

(87) WO 2023/205585 de 26/10/2023

(21) BR 11 2024 020429-4

Código 1.1 - Pedido Internacional PCT Publicado. Petição de Requerimento de Entrada na Fase Nacional Recebida

(30) 26/04/2022 US 17/660,753

(51) G01F 1/66 (2022.01), E21B 21/08 (2006.01), E21B 43/12 (2006.01), E21B 47/14 (2006.01), E21B 49/08 (2006.01), G01F 1/661 (2022.01), G01F 1/667 (2022.01), G01F 1/74 (2006.01), G01N 29/00 (2006.01), G01N 33/28 (2006.01)

(86) PCT US2023/014661 de 06/03/2023

(87) WO 2023/211569 de 02/11/2023

(21) BR 11 2024 020430-8

Código 1.1 - Pedido Internacional PCT Publicado. Petição de Requerimento de Entrada na Fase Nacional Recebida

(30) 07/04/2022 EP 22167184.5

(51) A24D 3/04 (2006.01), A24D 1/20 (2020.01), A24D 3/02 (2006.01)

(86) PCT EP2023/058287 de 30/03/2023

(87) WO 2023/194199 de 12/10/2023

(21) BR 11 2024 020431-6

Código 1.1 - Pedido Internacional PCT Publicado. Petição de Requerimento de Entrada na Fase Nacional Recebida

(30) 04/04/2022 EP 22166585.4

(51) C07K 16/18 (2006.01), A61P 7/00 (2006.01), A61P 37/06 (2006.01), A61K 39/00 (2006.01)

(86) PCT EP2023/058608 de 03/04/2023

(87) WO 2023/194273 de 12/10/2023

(21) BR 11 2024 020434-0

Código 1.1 - Pedido Internacional PCT Publicado. Petição de Requerimento de Entrada na Fase Nacional Recebida

(30) 18/04/2022 US 63/332,210; 18/04/2022 US 63/332,212; 07/02/2023 US 63/443,933

(51) H04N 19/40 (2014.01)

(86) PCT US2023/018469 de 13/04/2023

(87) WO 2023/205025 de 26/10/2023

(21) BR 11 2024 020435-9

Código 1.1 - Pedido Internacional PCT Publicado. Petição de Requerimento de Entrada na Fase Nacional Recebida

(30) 11/04/2022 SE 2230107-1
(51) D21C 11/00 (2006.01), C08H 7/00 (2011.01), D21C 11/04 (2006.01)
(86) PCT IB2023/053663 de 11/04/2023
(87) WO 2023/199201 de 19/10/2023

(21) BR 11 2024 020438-3

Código 1.1 - Pedido Internacional PCT Publicado. Petição de Requerimento de Entrada na Fase Nacional Recebida
(30) 05/04/2022 EP 22166758.7
(51) B26B 19/38 (2006.01), B26B 21/40 (2006.01), A45D 26/00 (2006.01)
(86) PCT EP2023/058600 de 02/04/2023
(87) WO 2023/194268 de 12/10/2023

(21) BR 11 2024 020439-1

Código 1.1 - Pedido Internacional PCT Publicado. Petição de Requerimento de Entrada na Fase Nacional Recebida
(30) 04/11/2022 CN 202211375324.4
(51) H01L 21/768 (2006.01)
(86) PCT CN2023/071233 de 09/01/2023
(87) WO 2024/093025 de 10/05/2024

(21) BR 11 2024 020442-1

Código 1.1 - Pedido Internacional PCT Publicado. Petição de Requerimento de Entrada na Fase Nacional Recebida
(30) 07/04/2022 SE 2250440-1
(51) A23D 9/00 (2006.01), A23G 1/00 (2006.01), A23G 1/36 (2006.01), A23G 1/38 (2006.01), A23G 3/40 (2006.01)
(86) PCT SE2023/050303 de 04/04/2023
(87) WO 2023/195896 de 12/10/2023

(21) BR 11 2024 020444-8

Código 1.1 - Pedido Internacional PCT Publicado. Petição de Requerimento de Entrada na Fase Nacional Recebida
(30) 04/04/2022 US 63/327,258; 14/03/2023 US 18/121,153
(51) C12M 1/12 (2006.01), A61L 2/10 (2006.01), C12M 1/04 (2006.01)
(86) PCT US2023/015238 de 15/03/2023
(87) WO 2023/196089 de 12/10/2023

(21) BR 11 2024 020447-2

Código 1.1 - Pedido Internacional PCT Publicado. Petição de Requerimento de Entrada na Fase Nacional Recebida
(30) 05/04/2022 US 63/327,563; 21/10/2022 US 63/418,158
(51) A61K 31/395 (2006.01), A61K 31/425 (2006.01), A61K 31/426 (2006.01), A61K 31/427 (2006.01), A61K 31/33 (2006.01), A61K 31/16 (2006.01)
(86) PCT US2023/017376 de 04/04/2023
(87) WO 2023/196278 de 12/10/2023

(21) BR 11 2024 020448-0

Código 1.1 - Pedido Internacional PCT Publicado. Petição de Requerimento de

	Entrada na Fase Nacional Recebida (30) 06/04/2022 EP 22166997.1 (51) A24F 40/57 (2020.01) (86) PCT EP2023/058482 de 31/03/2023 (87) WO 2023/194232 de 12/10/2023
(21) BR 11 2024 020450-2	Código 1.1 - Pedido Internacional PCT Publicado. Petição de Requerimento de Entrada na Fase Nacional Recebida (30) 02/06/2022 EP 22177025.8 (51) D04H 1/00 (2006.01), D06M 11/79 (2006.01) (86) PCT EP2023/063777 de 23/05/2023 (87) WO 2023/232557 de 07/12/2023
(21) BR 11 2024 020451-0	Código 1.1 - Pedido Internacional PCT Publicado. Petição de Requerimento de Entrada na Fase Nacional Recebida (51) H04N 19/593 (2014.01), H04N 19/11 (2014.01) (86) PCT CN2022/085897 de 08/04/2022 (87) WO 2023/193253 de 12/10/2023
(21) BR 11 2024 020452-9	Código 1.1 - Pedido Internacional PCT Publicado. Petição de Requerimento de Entrada na Fase Nacional Recebida (30) 04/04/2022 IT 102022000006620 (51) B65G 47/91 (2006.01), B65G 49/06 (2006.01) (86) PCT IB2023/053344 de 03/04/2023 (87) WO 2023/194871 de 12/10/2023
(21) BR 11 2024 020456-1	Código 1.1 - Pedido Internacional PCT Publicado. Petição de Requerimento de Entrada na Fase Nacional Recebida (30) 06/04/2022 US 63/327,850; 09/06/2022 US 63/350,761; 14/07/2022 US 63/389,317; 09/11/2022 US 63/424,035; 11/11/2022 US 63/424,627; 14/02/2023 US 63/445,329; 14/02/2023 US 63/445,331; 23/02/2023 US 63/447,796 (51) C07K 16/28 (2006.01), A61P 29/00 (2006.01), A61K 39/00 (2006.01) (86) PCT US2023/065361 de 05/04/2023 (87) WO 2023/196838 de 12/10/2023
(21) BR 11 2024 020457-0	Código 1.1 - Pedido Internacional PCT Publicado. Petição de Requerimento de Entrada na Fase Nacional Recebida (30) 07/04/2022 US 63/328,504; 01/08/2022 US 63/394,260; 04/04/2023 US 63/456,943 (51) A61K 31/4174 (2006.01), A61K 31/4178 (2006.01), A61P 31/16 (2006.01), C07D 233/54 (2006.01) (86) PCT US2023/017943 de 07/04/2023 (87) WO 2023/196632 de 12/10/2023

(21) BR 11 2024 020463-4	Código 1.1 - Pedido Internacional PCT Publicado. Petição de Requerimento de Entrada na Fase Nacional Recebida (30) 06/04/2022 CN PCT/CN2022/085329 (51) C07D 401/14 (2006.01), A61P 35/00 (2006.01), A61K 31/496 (2006.01) (86) PCT CN2023/086579 de 06/04/2023 (87) WO 2023/193760 de 12/10/2023
(21) BR 11 2024 020464-2	Código 1.1 - Pedido Internacional PCT Publicado. Petição de Requerimento de Entrada na Fase Nacional Recebida (30) 07/04/2022 US 63/328,609 (51) C07D 498/22 (2006.01), C07D 213/65 (2006.01), C07D 213/73 (2006.01), C07C 53/18 (2006.01), C07C 55/07 (2006.01), C07C 55/10 (2006.01), C07C 57/145 (2006.01), C07C 57/15 (2006.01), C07C 59/245 (2006.01), C07C 59/255 (2006.01), C07C 59/265 (2006.01), C07C 65/10 (2006.01), C07C 309/04 (2006.01), C07C 309/05 (2006.01), C07C 309/08 (2006.01) (86) PCT US2023/065434 de 06/04/2023 (87) WO 2023/196900 de 12/10/2023
(21) BR 11 2024 020465-0	Código 1.1 - Pedido Internacional PCT Publicado. Petição de Requerimento de Entrada na Fase Nacional Recebida (30) 04/04/2022 IT 102022000006653 (51) B29C 43/00 (2006.01), B29C 43/02 (2006.01), B29C 57/10 (2006.01), B65D 41/34 (2006.01), B65D 55/02 (2006.01), B65D 65/46 (2006.01), B29C 43/42 (2006.01), B29K 1/00 (2006.01), B29K 105/12 (2006.01), B29K 105/16 (2006.01) (86) PCT IB2023/053403 de 04/04/2023 (87) WO 2023/194897 de 12/10/2023
(21) BR 11 2024 020467-7	Código 1.1 - Pedido Internacional PCT Publicado. Petição de Requerimento de Entrada na Fase Nacional Recebida (30) 08/04/2022 JP 2022-064200 (51) C03B 33/03 (2006.01), B26F 3/00 (2006.01), B28D 5/00 (2006.01), B28D 7/04 (2006.01), C03B 33/04 (2006.01) (86) PCT JP2023/004505 de 10/02/2023 (87) WO 2023/195232 de 12/10/2023
(21) BR 11 2024 020469-3	Código 1.1 - Pedido Internacional PCT Publicado. Petição de Requerimento de Entrada na Fase Nacional Recebida (51) B65D 5/72 (2006.01), B65D 47/10 (2006.01), B65D 47/08 (2006.01), B65D 47/20 (2006.01) (86) PCT US2022/026725 de 28/04/2022 (87) WO 2023/211448 de 02/11/2023

(21) BR 11 2024 020471-5	<p>Código 1.1 - Pedido Internacional PCT Publicado. Petição de Requerimento de Entrada na Fase Nacional Recebida</p> <p>(30) 07/04/2022 US 63/328,609; 07/04/2022 US 63/328,620; 29/06/2022 US 63/356,702; 23/09/2022 US 63/376,962</p> <p>(51) A61K 31/439 (2006.01), A61K 45/06 (2006.01), A61P 35/00 (2006.01)</p> <p>(86) PCT US2023/065449 de 06/04/2023</p> <p>(87) WO 2023/196910 de 12/10/2023</p>
(21) BR 11 2024 020472-3	<p>Código 1.1 - Pedido Internacional PCT Publicado. Petição de Requerimento de Entrada na Fase Nacional Recebida</p> <p>(30) 04/04/2022 EP 22166557.3</p> <p>(51) A61K 8/31 (2006.01), A61K 8/73 (2006.01), A61Q 1/00 (2006.01), A61Q 17/04 (2006.01)</p> <p>(86) PCT EP2023/058643 de 03/04/2023</p> <p>(87) WO 2023/194290 de 12/10/2023</p>
(21) BR 11 2024 020473-1	<p>Código 1.1 - Pedido Internacional PCT Publicado. Petição de Requerimento de Entrada na Fase Nacional Recebida</p> <p>(30) 13/04/2022 US 63/362,932; 11/04/2023 US 18/298,787</p> <p>(51) H04N 19/117 (2014.01), H04N 19/167 (2014.01), H04N 19/176 (2014.01), H04N 19/186 (2014.01), H04N 19/82 (2014.01), H04N 19/86 (2014.01)</p> <p>(86) PCT US2023/018277 de 12/04/2023</p> <p>(87) WO 2023/200836 de 19/10/2023</p>
(21) BR 11 2024 020476-6	<p>Código 1.1 - Pedido Internacional PCT Publicado. Petição de Requerimento de Entrada na Fase Nacional Recebida</p> <p>(30) 04/04/2022 EP 22166555.7</p> <p>(51) A61K 8/31 (2006.01), A61K 8/73 (2006.01), A61Q 1/00 (2006.01)</p> <p>(86) PCT EP2023/058642 de 03/04/2023</p> <p>(87) WO 2023/194289 de 12/10/2023</p>
(21) BR 11 2024 020477-4	<p>Código 1.1 - Pedido Internacional PCT Publicado. Petição de Requerimento de Entrada na Fase Nacional Recebida</p> <p>(30) 05/04/2022 EP 22305458.6</p> <p>(51) B24B 13/06 (2006.01), B24B 13/00 (2006.01), B24B 13/005 (2006.01), B24B 51/00 (2006.01), G02C 7/00 (2006.01), G02C 7/02 (2006.01)</p> <p>(86) PCT EP2023/058625 de 03/04/2023</p> <p>(87) WO 2023/194279 de 12/10/2023</p>
(21) BR 11 2024 020479-0	<p>Código 1.1 - Pedido Internacional PCT Publicado. Petição de Requerimento de Entrada na Fase Nacional Recebida</p> <p>(30) 04/04/2022 US 63/327,334</p>

(51) A61K 31/50 (2006.01), A61K 31/395 (2006.01), A61K 31/44 (2006.01),
 A61K 31/33 (2006.01), A61K 31/16 (2006.01)
 (86) PCT US2023/017482 de 04/04/2023
 (87) WO 2023/196342 de 12/10/2023

(21) BR 11 2024 020480-4

Código 1.1 - Pedido Internacional PCT Publicado. Petição de Requerimento de
 Entrada na Fase Nacional Recebida
 (30) 04/04/2022 EP 22166566.4
 (51) B01J 23/16 (2006.01), B01J 23/18 (2006.01), C07C 69/82 (2006.01), C08G
 63/183 (2006.01), C08J 11/16 (2006.01), C08J 11/18 (2006.01), C08J 11/22
 (2006.01), C08J 11/24 (2006.01), C07C 31/30 (2006.01)
 (86) PCT EP2022/082406 de 18/11/2022
 (87) WO 2023/193942 de 12/10/2023

(21) BR 11 2024 020481-2

Código 1.1 - Pedido Internacional PCT Publicado. Petição de Requerimento de
 Entrada na Fase Nacional Recebida
 (30) 08/04/2022 AT A50230/2022
 (51) B23K 9/00 (2006.01), B23K 9/025 (2006.01), B23K 9/235 (2006.01), B23K
 31/02 (2006.01), B23K 101/18 (2006.01), B23K 103/04 (2006.01)
 (86) PCT AT2023/060119 de 06/04/2023
 (87) WO 2023/193036 de 12/10/2023

(21) BR 11 2024 020482-0

Código 1.1 - Pedido Internacional PCT Publicado. Petição de Requerimento de
 Entrada na Fase Nacional Recebida
 (30) 06/04/2022 US 63/328,015; 03/06/2022 US 63/348,532
 (51) C07K 16/28 (2006.01), A61P 37/02 (2006.01), A61P 29/00 (2006.01)
 (86) PCT US2023/065392 de 05/04/2023
 (87) WO 2023/196866 de 12/10/2023

(21) BR 11 2024 020483-9

Código 1.1 - Pedido Internacional PCT Publicado. Petição de Requerimento de
 Entrada na Fase Nacional Recebida
 (30) 26/04/2022 FR FR2203859
 (51) G01V 1/18 (2006.01), B63G 8/00 (2006.01), G01S 3/802 (2006.01), G01V
 1/38 (2006.01)
 (86) PCT EP2023/060840 de 25/04/2023
 (87) WO 2023/208951 de 02/11/2023

(21) BR 11 2024 020484-7

Código 1.1 - Pedido Internacional PCT Publicado. Petição de Requerimento de
 Entrada na Fase Nacional Recebida
 (30) 08/04/2022 EP 22167344.5
 (51) B29C 44/28 (2006.01), B29C 44/60 (2006.01), B29C 44/46 (2006.01)
 (86) PCT EP2023/058126 de 29/03/2023
 (87) WO 2023/194175 de 12/10/2023

(21) BR 11 2024 020486-3 Código 1.1 - Pedido Internacional PCT Publicado. Petição de Requerimento de Entrada na Fase Nacional Recebida
 (30) 31/05/2022 CN 202210611784.6
 (51) B60L 58/10 (2019.01)
 (86) PCT CN2023/079720 de 06/03/2023
 (87) WO 2023/231486 de 07/12/2023

(21) BR 11 2024 020487-1 Código 1.1 - Pedido Internacional PCT Publicado. Petição de Requerimento de Entrada na Fase Nacional Recebida
 (30) 04/04/2022 EP 22166568.0
 (51) B01J 23/16 (2006.01), B01J 23/18 (2006.01), C08G 63/183 (2006.01), C08J 11/18 (2006.01), C08J 11/22 (2006.01), C07C 31/30 (2006.01), C07C 69/82 (2006.01)
 (86) PCT EP2022/082369 de 18/11/2022
 (87) WO 2023/193941 de 12/10/2023

(21) BR 11 2024 020488-0 Código 1.1 - Pedido Internacional PCT Publicado. Petição de Requerimento de Entrada na Fase Nacional Recebida
 (30) 08/04/2022 US 17/716,728
 (51) E21B 43/10 (2006.01), E21B 33/12 (2006.01), E21B 17/042 (2006.01), E21B 23/01 (2006.01)
 (86) PCT US2023/017750 de 06/04/2023
 (87) WO 2023/196511 de 12/10/2023

(21) BR 11 2024 020489-8 Código 1.1 - Pedido Internacional PCT Publicado. Petição de Requerimento de Entrada na Fase Nacional Recebida
 (30) 08/04/2022 GB 2205166.8; 08/04/2022 GB 2205167.6; 08/04/2022 GB 2205169.2
 (51) A01D 75/18 (2006.01), A01F 12/28 (2006.01)
 (86) PCT IB2023/053465 de 05/04/2023
 (87) WO 2023/194926 de 12/10/2023

(21) BR 11 2024 020492-8 Código 1.1 - Pedido Internacional PCT Publicado. Petição de Requerimento de Entrada na Fase Nacional Recebida
 (30) 08/04/2022 CN 202210369850.3
 (51) A61B 17/072 (2006.01)
 (86) PCT IB2023/053467 de 05/04/2023
 (87) WO 2023/194927 de 12/10/2023

(21) BR 11 2024 020493-6 Código 1.1 - Pedido Internacional PCT Publicado. Petição de Requerimento de Entrada na Fase Nacional Recebida
 (30) 11/04/2022 US 63/362,808; 09/06/2022 US 63/366,106; 23/03/2023 US

18/188,908

(51) H04N 19/52 (2014.01), H04N 19/537 (2014.01), H04N 19/54 (2014.01)

(86) PCT US2023/016231 de 24/03/2023

(87) WO 2023/200575 de 19/10/2023

(21) BR 11 2024 020498-7

Código 1.1 - Pedido Internacional PCT Publicado. Petição de Requerimento de Entrada na Fase Nacional Recebida

(30) 25/04/2022 US 63/334,618; 20/03/2023 US 18/186,595

(51) H04B 7/06 (2006.01)

(86) PCT US2023/017485 de 04/04/2023

(87) WO 2023/211646 de 02/11/2023

(21) BR 11 2024 020501-0

Código 1.1 - Pedido Internacional PCT Publicado. Petição de Requerimento de Entrada na Fase Nacional Recebida

(30) 06/04/2022 JP 2022-063398

(51) C23C 22/00 (2006.01), C21D 8/12 (2006.01), C21D 9/46 (2006.01), C22C 38/00 (2006.01), C22C 38/60 (2006.01), C23C 22/08 (2006.01), C23C 22/12 (2006.01), C23C 22/18 (2006.01), C23C 22/22 (2006.01), C23C 22/78 (2006.01), C23C 22/83 (2006.01), C23C 26/00 (2006.01), C23C 28/04 (2006.01), C23G 1/02 (2006.01)

(86) PCT JP2023/014241 de 06/04/2023

(87) WO 2023/195518 de 12/10/2023

(21) BR 11 2024 020502-9

Código 1.1 - Pedido Internacional PCT Publicado. Petição de Requerimento de Entrada na Fase Nacional Recebida

(30) 22/04/2022 CH CH 00465/2022

(51) B29B 17/02 (2006.01), B29B 17/00 (2006.01), B29B 17/04 (2006.01), B29K 23/00 (2006.01), B29L 31/00 (2006.01)

(86) PCT EP2023/060311 de 20/04/2023

(87) WO 2023/203146 de 26/10/2023

(21) BR 11 2024 020503-7

Código 1.1 - Pedido Internacional PCT Publicado. Petição de Requerimento de Entrada na Fase Nacional Recebida

(30) 08/04/2022 US 63/329,141; 23/11/2022 US 63/384,905

(51) A61P 29/00 (2006.01), A61P 35/00 (2006.01), A61P 43/00 (2006.01), C07D 487/04 (2006.01), A61K 31/53 (2006.01)

(86) PCT US2023/065530 de 07/04/2023

(87) WO 2023/196975 de 12/10/2023

(21) BR 11 2024 020510-0

Código 1.1 - Pedido Internacional PCT Publicado. Petição de Requerimento de Entrada na Fase Nacional Recebida

(30) 08/04/2022 EP 22167454.2

(51) B01D 15/20 (2006.01), B01D 15/36 (2006.01), B01D 15/38 (2006.01), B01J

20/34 (2006.01), A61L 2/18 (2006.01), B01J 20/286 (2006.01), B01J 39/26 (2006.01), B01J 41/20 (2006.01), B01J 49/07 (2017.01), B01J 49/57 (2017.01), B01J 49/53 (2017.01), B01J 49/06 (2017.01)

(86) PCT IB2023/053515 de 06/04/2023

(87) WO 2023/194944 de 12/10/2023

(21) BR 11 2024 020513-4

Código 1.1 - Pedido Internacional PCT Publicado. Petição de Requerimento de Entrada na Fase Nacional Recebida

(30) 06/04/2022 EP 22166999.7

(51) A24F 40/57 (2020.01)

(86) PCT EP2023/058481 de 31/03/2023

(87) WO 2023/194231 de 12/10/2023

(21) BR 11 2024 020514-2

Código 1.1 - Pedido Internacional PCT Publicado. Petição de Requerimento de Entrada na Fase Nacional Recebida

(30) 06/04/2022 EP 22166996.3

(51) A24F 40/57 (2020.01)

(86) PCT EP2023/058486 de 31/03/2023

(87) WO 2023/194236 de 12/10/2023

(21) BR 11 2024 020515-0

Código 1.1 - Pedido Internacional PCT Publicado. Petição de Requerimento de Entrada na Fase Nacional Recebida

(30) 08/04/2022 US 63/328,951

(51) C07K 16/28 (2006.01), A61K 39/00 (2006.01), A61P 35/00 (2006.01)

(86) PCT US2023/065489 de 07/04/2023

(87) WO 2023/196943 de 12/10/2023

(21) BR 11 2024 020518-5

Código 1.1 - Pedido Internacional PCT Publicado. Petição de Requerimento de Entrada na Fase Nacional Recebida

(30) 08/04/2022 CN 202210369813.2

(51) A61B 17/072 (2006.01)

(86) PCT IB2023/053469 de 05/04/2023

(87) WO 2023/194928 de 12/10/2023

(21) BR 11 2024 020522-3

Código 1.1 - Pedido Internacional PCT Publicado. Petição de Requerimento de Entrada na Fase Nacional Recebida

(30) 06/07/2022 US 63/367,753; 09/02/2023 US 63/484,097

(51) B65D 81/26 (2006.01), B65D 43/16 (2006.01)

(86) PCT US2023/069355 de 29/06/2023

(87) WO 2024/011060 de 11/01/2024

(21) BR 11 2024 020523-1

Código 1.1 - Pedido Internacional PCT Publicado. Petição de Requerimento de Entrada na Fase Nacional Recebida

(30) 08/04/2022 US 63/329,287
 (51) C07K 16/32 (2006.01), C07K 14/725 (2006.01), C07K 14/705 (2006.01),
 A61K 39/00 (2006.01), A61P 35/00 (2006.01)
 (86) PCT US2023/065537 de 07/04/2023
 (87) WO 2023/196982 de 12/10/2023

(21) BR 11 2024 020524-0 Código 1.1 - Pedido Internacional PCT Publicado. Petição de Requerimento de
 Entrada na Fase Nacional Recebida
 (30) 06/04/2022 CN 202210358726.7
 (51) G06F 16/9532 (2019.01)
 (86) PCT CN2023/086338 de 05/04/2023
 (87) WO 2023/193728 de 12/10/2023

(21) BR 11 2024 020525-8 Código 1.1 - Pedido Internacional PCT Publicado. Petição de Requerimento de
 Entrada na Fase Nacional Recebida
 (30) 27/04/2022 JP 2022-073673
 (51) H04W 28/06 (2009.01), H04W 84/12 (2009.01)
 (86) PCT JP2023/006992 de 27/02/2023
 (87) WO 2023/210140 de 02/11/2023

(21) BR 11 2024 020527-4 Código 1.1 - Pedido Internacional PCT Publicado. Petição de Requerimento de
 Entrada na Fase Nacional Recebida
 (30) 15/07/2022 US 63/368,498; 02/06/2023 US 63/505,717
 (51) C08J 5/18 (2006.01), B01D 53/04 (2006.01), B32B 1/02 (2006.01), B65D
 81/26 (2006.01), C08K 5/06 (2006.01), C08L 23/06 (2006.01), C08L 67/02
 (2006.01)
 (86) PCT US2023/070336 de 17/07/2023
 (87) WO 2024/016017 de 18/01/2024

(21) BR 11 2024 020528-2 Código 1.1 - Pedido Internacional PCT Publicado. Petição de Requerimento de
 Entrada na Fase Nacional Recebida
 (30) 07/04/2022 SE 2250442-7
 (51) A23G 1/38 (2006.01)
 (86) PCT SE2023/050306 de 04/04/2023
 (87) WO 2023/195899 de 12/10/2023

(21) BR 11 2024 020529-0 Código 1.1 - Pedido Internacional PCT Publicado. Petição de Requerimento de
 Entrada na Fase Nacional Recebida
 (30) 08/04/2022 EP 22305503.9
 (51) C12Q 1/6883 (2018.01)
 (86) PCT EP2023/059290 de 06/04/2023
 (87) WO 2023/194593 de 12/10/2023

(21) BR 11 2024 020532-0	Código 1.1 - Pedido Internacional PCT Publicado. Petição de Requerimento de Entrada na Fase Nacional Recebida (30) 11/04/2022 US 63/329,537 (51) F03D 13/10 (2016.01), B66C 1/00 (2006.01), B66C 1/10 (2006.01), B66C 23/00 (2006.01), B66C 23/16 (2006.01), B66C 23/18 (2006.01), B66C 23/20 (2006.01), B66C 23/26 (2006.01) (86) PCT US2023/016660 de 29/03/2023 (87) WO 2023/200586 de 19/10/2023
(21) BR 11 2024 020533-9	Código 1.1 - Pedido Internacional PCT Publicado. Petição de Requerimento de Entrada na Fase Nacional Recebida (30) 06/04/2022 EP 22166917.9; 06/04/2022 AT GM50065/2022 (51) A23L 33/105 (2016.01), A23L 33/15 (2016.01), A23L 33/16 (2016.01), A61K 31/132 (2006.01), A61P 5/24 (2006.01), A61P 15/08 (2006.01) (86) PCT EP2023/058994 de 05/04/2023 (87) WO 2023/194470 de 12/10/2023
(21) BR 11 2024 020534-7	Código 1.1 - Pedido Internacional PCT Publicado. Petição de Requerimento de Entrada na Fase Nacional Recebida (30) 05/04/2022 US 63/327,523; 26/08/2022 US 63/401,408 (51) B29C 48/86 (2019.01), B29C 48/305 (2019.01), B29C 48/92 (2019.01), B29C 48/07 (2019.01), B29B 17/04 (2006.01), B29C 48/275 (2019.01) (86) PCT US2023/017604 de 05/04/2023 (87) WO 2023/196411 de 12/10/2023
(21) BR 11 2024 020537-1	Código 1.1 - Pedido Internacional PCT Publicado. Petição de Requerimento de Entrada na Fase Nacional Recebida (30) 18/04/2022 CN 202210405774.7 (51) F04D 29/38 (2006.01) (86) PCT CN2023/084019 de 27/03/2023 (87) WO 2023/202327 de 26/10/2023
(21) BR 11 2024 020539-8	Código 1.1 - Pedido Internacional PCT Publicado. Petição de Requerimento de Entrada na Fase Nacional Recebida (30) 07/04/2022 IN 202241012175 (51) A61K 31/498 (2006.01), A61K 9/16 (2006.01), A61K 9/20 (2006.01), A61P 35/00 (2006.01) (86) PCT IN2023/050335 de 06/04/2023 (87) WO 2023/195022 de 12/10/2023
(21) BR 11 2024 020540-1	Código 1.1 - Pedido Internacional PCT Publicado. Petição de Requerimento de Entrada na Fase Nacional Recebida (30) 07/04/2022 EP 22305480.0

(51) G06T 15/50 (2011.01), G06T 19/00 (2011.01)
 (86) PCT CN2023/076861 de 17/02/2023
 (87) WO 2023/193526 de 12/10/2023

(21) BR 11 2024 020542-8 Código 1.1 - Pedido Internacional PCT Publicado. Petição de Requerimento de Entrada na Fase Nacional Recebida
 (30) 08/04/2022 US 17/716,693
 (51) E21B 43/10 (2006.01), E21B 33/12 (2006.01), E21B 17/042 (2006.01)
 (86) PCT US2023/017738 de 06/04/2023
 (87) WO 2023/196501 de 12/10/2023

(21) BR 11 2024 020543-6 Código 1.1 - Pedido Internacional PCT Publicado. Petição de Requerimento de Entrada na Fase Nacional Recebida
 (30) 08/04/2022 US 63/329,277
 (51) A61F 9/00 (2006.01)
 (86) PCT US2023/017929 de 07/04/2023
 (87) WO 2023/196623 de 12/10/2023

(21) BR 11 2024 020544-4 Código 1.1 - Pedido Internacional PCT Publicado. Petição de Requerimento de Entrada na Fase Nacional Recebida
 (51) H04B 7/06 (2006.01)
 (86) PCT CN2022/085957 de 08/04/2022
 (87) WO 2023/193263 de 12/10/2023

(21) BR 11 2024 020545-2 Código 1.1 - Pedido Internacional PCT Publicado. Petição de Requerimento de Entrada na Fase Nacional Recebida
 (30) 05/04/2022 FI 20225295
 (51) H04N 19/186 (2014.01), H04N 19/593 (2014.01), H04N 19/176 (2014.01), H04N 19/117 (2014.01), H04N 19/11 (2014.01), G06F 17/16 (2006.01)
 (86) PCT FI2023/050039 de 18/01/2023
 (87) WO 2023/194647 de 12/10/2023

(21) BR 11 2024 020546-0 Código 1.1 - Pedido Internacional PCT Publicado. Petição de Requerimento de Entrada na Fase Nacional Recebida
 (30) 05/04/2022 US 63/327,631
 (51) C07D 403/04 (2006.01), C07D 403/14 (2006.01), C07D 401/14 (2006.01), C07D 405/14 (2006.01), C07D 413/14 (2006.01), C07D 417/14 (2006.01), C07D 471/04 (2006.01), C07D 487/04 (2006.01), C07D 498/18 (2006.01), A61P 35/00 (2006.01), A61K 45/06 (2006.01)
 (86) PCT US2023/017384 de 04/04/2023
 (87) WO 2023/196283 de 12/10/2023

(21) BR 11 2024 020548-7 Código 1.1 - Pedido Internacional PCT Publicado. Petição de Requerimento de

Entrada na Fase Nacional Recebida
 (30) 07/04/2022 EP 22167194.4
 (51) H04N 19/96 (2014.01)
 (86) PCT CN2023/077748 de 22/02/2023
 (87) WO 2023/193534 de 12/10/2023

(21) BR 11 2024 020549-5 Código 1.1 - Pedido Internacional PCT Publicado. Petição de Requerimento de Entrada na Fase Nacional Recebida
 (30) 05/05/2022 US 17/737,254
 (51) G06Q 50/02 (2024.01)
 (86) PCT US2023/020981 de 04/05/2023
 (87) WO 2023/215468 de 09/11/2023

(21) BR 11 2024 020551-7 Código 1.1 - Pedido Internacional PCT Publicado. Petição de Requerimento de Entrada na Fase Nacional Recebida
 (30) 07/04/2022 US 63/328,649
 (51) G01N 33/68 (2006.01)
 (86) PCT US2023/017873 de 07/04/2023
 (87) WO 2023/196587 de 12/10/2023

(21) BR 11 2024 020553-3 Código 1.1 - Pedido Internacional PCT Publicado. Petição de Requerimento de Entrada na Fase Nacional Recebida
 (30) 14/04/2022 US 63/331,017
 (51) A23F 5/24 (2006.01), A23F 5/28 (2006.01), A23F 5/36 (2006.01)
 (86) PCT IB2023/053807 de 13/04/2023
 (87) WO 2023/199271 de 19/10/2023

(21) BR 11 2024 020555-0 Código 1.1 - Pedido Internacional PCT Publicado. Petição de Requerimento de Entrada na Fase Nacional Recebida
 (30) 11/04/2022 US 17/718,045
 (51) A61K 36/05 (2006.01)
 (86) PCT US2022/034512 de 22/06/2022
 (87) WO 2023/200462 de 19/10/2023

(21) BR 11 2024 020558-4 Código 1.1 - Pedido Internacional PCT Publicado. Petição de Requerimento de Entrada na Fase Nacional Recebida
 (30) 06/04/2022 EP 22166857.7
 (51) B03B 5/18 (2006.01)
 (86) PCT EP2023/058984 de 05/04/2023
 (87) WO 2023/194464 de 12/10/2023

(21) BR 11 2024 020559-2 Código 1.1 - Pedido Internacional PCT Publicado. Petição de Requerimento de Entrada na Fase Nacional Recebida

(30) 05/04/2022 KR 10-2022-0042193
 (51) C07D 401/12 (2006.01), A61K 31/517 (2006.01), A61K 31/5383 (2006.01),
 A61K 31/4709 (2006.01), A61K 31/519 (2006.01), A61P 35/00 (2006.01), C07D
 239/94 (2006.01), C07D 471/04 (2006.01), C07D 401/14 (2006.01), C07D
 498/04 (2006.01)
 (86) PCT KR2023/004601 de 05/04/2023
 (87) WO 2023/195773 de 12/10/2023

(21) BR 11 2024 020561-4

Código 1.1 - Pedido Internacional PCT Publicado. Petição de Requerimento de
 Entrada na Fase Nacional Recebida
 (30) 06/04/2022 US 63/328,241; 03/02/2023 US 63/483,075
 (51) C12N 15/113 (2010.01), A61K 31/713 (2006.01), C12N 15/86 (2006.01),
 C12N 7/00 (2006.01)
 (86) PCT US2023/065388 de 05/04/2023
 (87) WO 2023/196862 de 12/10/2023

(21) BR 11 2024 020562-2

Código 1.1 - Pedido Internacional PCT Publicado. Petição de Requerimento de
 Entrada na Fase Nacional Recebida
 (30) 03/05/2022 EP 22171462.9
 (51) A23G 9/34 (2006.01), A23G 9/32 (2006.01), A23G 9/22 (2006.01), A23L
 29/30 (2016.01), A23G 9/38 (2006.01), A23G 9/46 (2006.01), A23G 9/50
 (2006.01)
 (86) PCT EP2023/060943 de 26/04/2023
 (87) WO 2023/213637 de 09/11/2023

(21) BR 11 2024 020563-0

Código 1.1 - Pedido Internacional PCT Publicado. Petição de Requerimento de
 Entrada na Fase Nacional Recebida
 (30) 05/04/2022 EM EP 22305452.9
 (51) H04W 8/18 (2009.01), H04W 48/18 (2009.01)
 (86) PCT EP2023/056417 de 14/03/2023
 (87) WO 2023/194047 de 12/10/2023

(21) BR 11 2024 020564-9

Código 1.1 - Pedido Internacional PCT Publicado. Petição de Requerimento de
 Entrada na Fase Nacional Recebida
 (30) 29/04/2022 DE 10 2022 001 505.6
 (51) D21H 11/12 (2006.01), B42D 25/00 (2014.01), D21H 21/40 (2006.01),
 D21H 27/00 (2006.01)
 (86) PCT DE2023/100304 de 27/04/2023
 (87) WO 2023/208284 de 02/11/2023

(21) BR 11 2024 020567-3

Código 1.1 - Pedido Internacional PCT Publicado. Petição de Requerimento de
 Entrada na Fase Nacional Recebida
 (30) 08/04/2022 CN 202210369715.9

(51) A61B 17/072 (2006.01), A61B 90/00 (2016.01)

(86) PCT IB2023/053483 de 05/04/2023

(87) WO 2023/194935 de 12/10/2023

(21) BR 11 2024 020568-1

Código 1.1 - Pedido Internacional PCT Publicado. Petição de Requerimento de Entrada na Fase Nacional Recebida

(30) 04/04/2022 EP 22166553.2

(51) C08J 11/22 (2006.01), C08J 11/24 (2006.01), C08L 67/00 (2006.01), C08L 67/02 (2006.01), C08G 63/183 (2006.01)

(86) PCT EP2022/082364 de 18/11/2022

(87) WO 2023/193940 de 12/10/2023

(21) BR 11 2024 020569-0

Código 1.1 - Pedido Internacional PCT Publicado. Petição de Requerimento de Entrada na Fase Nacional Recebida

(30) 05/04/2022 IT 102022000006701

(51) B65D 55/16 (2006.01)

(86) PCT IB2023/053066 de 28/03/2023

(87) WO 2023/194846 de 12/10/2023

(21) BR 11 2024 020570-3

Código 1.1 - Pedido Internacional PCT Publicado. Petição de Requerimento de Entrada na Fase Nacional Recebida

(30) 04/04/2022 US 63/327,168

(51) A01K 67/027 (2024.01), C07K 14/47 (2006.01), C12N 5/0735 (2010.01), C12N 15/113 (2010.01)

(86) PCT US2023/065338 de 04/04/2023

(87) WO 2023/196818 de 12/10/2023

(21) BR 11 2024 020572-0

Código 1.1 - Pedido Internacional PCT Publicado. Petição de Requerimento de Entrada na Fase Nacional Recebida

(30) 28/04/2022 US 63/335,903

(51) B65D 71/48 (2006.01)

(86) PCT US2023/020108 de 27/04/2023

(87) WO 2023/212137 de 02/11/2023

(21) BR 11 2024 020576-2

Código 1.1 - Pedido Internacional PCT Publicado. Petição de Requerimento de Entrada na Fase Nacional Recebida

(30) 04/04/2022 EP 22305441.2

(51) G06T 5/00 (2024.01), H04N 19/186 (2014.01), H04N 19/46 (2014.01)

(86) PCT EP2023/057118 de 21/03/2023

(87) WO 2023/194089 de 12/10/2023

(21) BR 11 2024 020577-0

Código 1.1 - Pedido Internacional PCT Publicado. Petição de Requerimento de Entrada na Fase Nacional Recebida

(30) 04/04/2022 CL 850-2022
 (51) C07C 329/16 (2006.01), B03D 1/012 (2006.01), B03D 101/02 (2006.01),
 B03D 103/02 (2006.01)
 (86) PCT CL2023/050024 de 21/03/2023
 (87) WO 2023/193122 de 12/10/2023

(21) BR 11 2024 020579-7

Código 1.1 - Pedido Internacional PCT Publicado. Petição de Requerimento de
 Entrada na Fase Nacional Recebida
 (30) 05/04/2022 EP 22166722.3
 (51) A61K 8/02 (2006.01), A61K 8/34 (2006.01), A61K 8/36 (2006.01), A61K
 8/63 (2006.01), A61Q 11/00 (2006.01)
 (86) PCT EP2023/058703 de 03/04/2023
 (87) WO 2023/194316 de 12/10/2023

(21) BR 11 2024 020586-0

Código 1.1 - Pedido Internacional PCT Publicado. Petição de Requerimento de
 Entrada na Fase Nacional Recebida
 (30) 07/04/2022 US 63/328,444; 08/06/2022 US 63/350,068
 (51) C12N 9/78 (2006.01), C12Q 1/6806 (2018.01), C12Q 1/6869 (2018.01)
 (86) PCT US2023/017846 de 07/04/2023
 (87) WO 2023/196572 de 12/10/2023

(21) BR 11 2024 020592-4

Código 1.1 - Pedido Internacional PCT Publicado. Petição de Requerimento de
 Entrada na Fase Nacional Recebida
 (30) 04/04/2022 EP 22166454.3
 (51) C07K 14/435 (2006.01), A61L 27/22 (2006.01), C07K 14/78 (2006.01),
 C12N 15/62 (2006.01), C12N 15/82 (2006.01), D01F 4/02 (2006.01), C12N 9/02
 (2006.01)
 (86) PCT EP2023/058733 de 04/04/2023
 (87) WO 2023/194333 de 12/10/2023

(21) BR 11 2024 020593-2

Código 1.1 - Pedido Internacional PCT Publicado. Petição de Requerimento de
 Entrada na Fase Nacional Recebida
 (30) 04/04/2022 US 63/327,165
 (51) C07K 16/28 (2006.01), A61K 39/395 (2006.01), A61P 13/12 (2006.01)
 (86) PCT US2023/065265 de 03/04/2023
 (87) WO 2023/196770 de 12/10/2023

(21) BR 11 2024 020596-7

Código 1.1 - Pedido Internacional PCT Publicado. Petição de Requerimento de
 Entrada na Fase Nacional Recebida
 (30) 05/04/2022 US 63/327,666; 24/03/2023 US 63/491,969
 (51) C07K 16/28 (2006.01), C07K 16/30 (2006.01), A61K 39/395 (2006.01),
 A61P 35/00 (2006.01)
 (86) PCT US2023/065298 de 04/04/2023

(87) WO 2023/196792 de 12/10/2023

(21) BR 11 2024 020597-5 Código 1.1 - Pedido Internacional PCT Publicado. Petição de Requerimento de Entrada na Fase Nacional Recebida
(30) 07/04/2022 US 17/715,645
(51) H04N 5/272 (2006.01), H04N 21/234 (2011.01), G06N 20/00 (2019.01), H04N 21/2187 (2011.01), G06F 16/783 (2019.01)
(86) PCT SG2023/050205 de 29/03/2023
(87) WO 2023/195918 de 12/10/2023

(21) BR 11 2024 020598-3 Código 1.1 - Pedido Internacional PCT Publicado. Petição de Requerimento de Entrada na Fase Nacional Recebida
(30) 05/04/2022 US 63/327,477
(51) C22B 3/20 (2006.01), C22B 3/44 (2006.01), C22B 7/00 (2006.01), C22B 59/00 (2006.01)
(86) PCT US2023/017050 de 31/03/2023
(87) WO 2023/196175 de 12/10/2023

(21) BR 11 2024 020599-1 Código 1.1 - Pedido Internacional PCT Publicado. Petição de Requerimento de Entrada na Fase Nacional Recebida
(30) 11/04/2022 US 63/329,538
(51) F03D 13/10 (2016.01), F03D 1/00 (2006.01), F03D 9/00 (2016.01), F03D 80/50 (2016.01)
(86) PCT US2023/016675 de 29/03/2023
(87) WO 2023/200587 de 19/10/2023

(21) BR 11 2024 020600-9 Código 1.1 - Pedido Internacional PCT Publicado. Petição de Requerimento de Entrada na Fase Nacional Recebida
(30) 15/04/2022 US 17/659,469
(51) H03M 1/06 (2006.01), H03M 1/12 (2006.01)
(86) PCT US2023/062995 de 22/02/2023
(87) WO 2023/201136 de 19/10/2023

(21) BR 11 2024 020601-7 Código 1.1 - Pedido Internacional PCT Publicado. Petição de Requerimento de Entrada na Fase Nacional Recebida
(30) 07/04/2022 EP 22167237.1
(51) C09D 5/00 (2006.01), C09D 5/02 (2006.01)
(86) PCT EP2023/058955 de 05/04/2023
(87) WO 2023/194444 de 12/10/2023

(21) BR 11 2024 020602-5 Código 1.1 - Pedido Internacional PCT Publicado. Petição de Requerimento de Entrada na Fase Nacional Recebida
(51) H04W 64/00 (2009.01)

(86) PCT CN2022/085418 de 06/04/2022

(87) WO 2023/193155 de 12/10/2023

(21) BR 11 2024 020603-3

Código 1.1 - Pedido Internacional PCT Publicado. Petição de Requerimento de Entrada na Fase Nacional Recebida

(30) 08/04/2022 KR 10-2022-0044213; 08/04/2022 KR 10-2022-0044212;

08/04/2022 KR 10-2022-0044214; 08/04/2022 KR 10-2022-0044216;

08/04/2022 KR 10-2022-0044215

(51) C12Q 1/70 (2006.01), C12Q 1/6818 (2018.01), C12Q 1/6844 (2018.01),

C12Q 1/6853 (2018.01), C12Q 1/6876 (2018.01), C12Q 1/6816 (2018.01)

(86) PCT KR2023/004621 de 05/04/2023

(87) WO 2023/195780 de 12/10/2023

(21) BR 11 2024 020604-1

Código 1.1 - Pedido Internacional PCT Publicado. Petição de Requerimento de Entrada na Fase Nacional Recebida

(30) 04/04/2022 GB 2204927.4; 01/02/2023 US 63/482,752

(51) A61P 35/00 (2006.01), A61K 39/00 (2006.01), C07K 14/715 (2006.01)

(86) PCT IB2023/053431 de 04/04/2023

(87) WO 2023/194911 de 12/10/2023

(21) BR 11 2024 020605-0

Código 1.1 - Pedido Internacional PCT Publicado. Petição de Requerimento de Entrada na Fase Nacional Recebida

(30) 06/04/2022 CN PCT/CN2022/085333

(51) C08G 69/08 (2006.01), C08G 69/48 (2006.01), C11D 3/33 (2006.01), C11D 3/37 (2006.01)

(86) PCT CN2023/086218 de 04/04/2023

(87) WO 2023/193713 de 12/10/2023

(21) BR 11 2024 020606-8

Código 1.1 - Pedido Internacional PCT Publicado. Petição de Requerimento de Entrada na Fase Nacional Recebida

(30) 05/04/2022 US 63/362,501; 15/06/2022 US 63/366,462; 09/03/2023 US 63/489,381

(51) C07C 275/16 (2006.01), C07C 271/22 (2006.01), A61K 9/51 (2006.01)

(86) PCT US2023/017647 de 05/04/2023

(87) WO 2023/196444 de 12/10/2023

(21) BR 11 2024 020607-6

Código 1.1 - Pedido Internacional PCT Publicado. Petição de Requerimento de Entrada na Fase Nacional Recebida

(30) 05/04/2022 US 63/327,557; 22/07/2022 US 63/391,357

(51) H04W 52/02 (2009.01), H04W 92/00 (2009.01), H04W 76/00 (2018.01), H04L 5/00 (2006.01), H04B 7/00 (2006.01)

(86) PCT US2023/017267 de 03/04/2023

(87) WO 2023/196223 de 12/10/2023

(21) BR 11 2024 020610-6	Código 1.1 - Pedido Internacional PCT Publicado. Petição de Requerimento de Entrada na Fase Nacional Recebida (30) 22/04/2022 CN 202210429318.6 (51) B01J 6/00 (2006.01), B01D 53/62 (2006.01), B01D 53/81 (2006.01), B01D 53/96 (2006.01), C01F 5/24 (2006.01), C01F 11/18 (2006.01), C04B 7/36 (2006.01), B01J 20/04 (2006.01) (86) PCT CN2023/088407 de 14/04/2023 (87) WO 2023/202486 de 26/10/2023
(21) BR 11 2024 020611-4	Código 1.1 - Pedido Internacional PCT Publicado. Petição de Requerimento de Entrada na Fase Nacional Recebida (30) 04/04/2022 US 63/327,052; 22/03/2023 US 18/124,977 (51) A61K 31/00 (2006.01), A61K 45/06 (2006.01), A61P 17/16 (2006.01) (86) PCT IB2023/052887 de 23/03/2023 (87) WO 2023/194839 de 12/10/2023
(21) BR 11 2024 020612-2	Código 1.1 - Pedido Internacional PCT Publicado. Petição de Requerimento de Entrada na Fase Nacional Recebida (30) 14/04/2022 FR FR2203482 (51) E21B 41/00 (2006.01) (86) PCT EP2023/059796 de 14/04/2023 (87) WO 2023/198895 de 19/10/2023
(21) BR 11 2024 020613-0	Código 1.1 - Pedido Internacional PCT Publicado. Petição de Requerimento de Entrada na Fase Nacional Recebida (30) 15/04/2022 US 17/659,359 (51) H04W 4/40 (2018.01), H04L 41/0604 (2022.01), H04W 12/122 (2021.01), H04W 12/60 (2021.01) (86) PCT US2023/013494 de 21/02/2023 (87) WO 2023/200526 de 19/10/2023
(21) BR 11 2024 020617-3	Código 1.1 - Pedido Internacional PCT Publicado. Petição de Requerimento de Entrada na Fase Nacional Recebida (30) 05/04/2022 CZ PV 2022-144 (51) F41G 1/01 (2006.01) (86) PCT CZ2023/000010 de 16/03/2023 (87) WO 2023/193838 de 12/10/2023
(21) BR 11 2024 020618-1	Código 1.1 - Pedido Internacional PCT Publicado. Petição de Requerimento de Entrada na Fase Nacional Recebida (30) 11/04/2022 US 63/329,803; 27/03/2023 US 18/190,576 (51) E02F 9/28 (2006.01), E02F 3/40 (2006.01), E02F 3/36 (2006.01)

(86) PCT US2023/017766 de 06/04/2023

(87) WO 2023/200674 de 19/10/2023

(21) BR 11 2024 020619-0

Código 1.1 - Pedido Internacional PCT Publicado. Petição de Requerimento de Entrada na Fase Nacional Recebida

(30) 11/04/2022 US 63/329,811

(51) E02F 9/28 (2006.01), E02F 9/00 (2006.01), E02F 9/06 (2006.01)

(86) PCT US2023/018007 de 10/04/2023

(87) WO 2023/200698 de 19/10/2023

(21) BR 11 2024 020620-3

Código 1.1 - Pedido Internacional PCT Publicado. Petição de Requerimento de Entrada na Fase Nacional Recebida

(30) 11/04/2022 US 63/329,807; 27/03/2023 US 18/190,785

(51) E02F 9/28 (2006.01)

(86) PCT US2023/017772 de 06/04/2023

(87) WO 2023/200675 de 19/10/2023

(21) BR 11 2024 020621-1

Código 1.1 - Pedido Internacional PCT Publicado. Petição de Requerimento de Entrada na Fase Nacional Recebida

(30) 13/04/2022 US 63/330,424; 21/03/2023 US 18/187,536

(51) E02F 9/28 (2006.01), B22C 9/10 (2006.01), B22D 19/02 (2006.01)

(86) PCT US2023/017321 de 03/04/2023

(87) WO 2023/200625 de 19/10/2023

(21) BR 11 2024 020623-8

Código 1.1 - Pedido Internacional PCT Publicado. Petição de Requerimento de Entrada na Fase Nacional Recebida

(30) 11/04/2022 US 63/329,794; 24/03/2023 US 18/189,515

(51) E02F 9/28 (2006.01), F16B 13/08 (2006.01)

(86) PCT US2023/017327 de 03/04/2023

(87) WO 2023/200626 de 19/10/2023

(21) BR 11 2024 020627-0

Código 1.1 - Pedido Internacional PCT Publicado. Petição de Requerimento de Entrada na Fase Nacional Recebida

(30) 07/04/2022 US 17/715,410; 16/05/2022 US 63/342,434

(51) B32B 27/08 (2006.01), B32B 27/32 (2006.01), B29C 48/16 (2019.01), B29C 53/00 (2006.01), B32B 7/02 (2019.01), B32B 7/022 (2019.01), C08J 5/18 (2006.01)

(86) PCT US2023/013987 de 27/02/2023

(87) WO 2023/196064 de 12/10/2023

(21) BR 11 2024 020628-9

Código 1.1 - Pedido Internacional PCT Publicado. Petição de Requerimento de Entrada na Fase Nacional Recebida

(30) 07/04/2022 KR 10-2022-0043429

(51) C07D 271/10 (2006.01), A61K 31/496 (2006.01), A61K 31/5377 (2006.01), A61K 31/541 (2006.01), A61K 31/4995 (2006.01), A61P 35/00 (2006.01), A61P 29/00 (2006.01), A61P 37/00 (2006.01), A61P 25/28 (2006.01), C07D 413/12 (2006.01)

(86) PCT KR2023/004684 de 06/04/2023

(87) WO 2023/195809 de 12/10/2023

(21) BR 11 2024 020629-7

Código 1.1 - Pedido Internacional PCT Publicado. Petição de Requerimento de Entrada na Fase Nacional Recebida

(51) G01S 5/02 (2010.01), G01S 1/02 (2010.01)

(86) PCT EP2022/058928 de 05/04/2022

(87) WO 2023/193884 de 12/10/2023

(21) BR 11 2024 020632-7

Código 1.1 - Pedido Internacional PCT Publicado. Petição de Requerimento de Entrada na Fase Nacional Recebida

(30) 06/04/2022 US 63/328,214

(51) A61P 9/00 (2006.01), A61P 11/00 (2006.01), A61P 17/00 (2006.01), A61P 29/00 (2006.01), A61P 35/00 (2006.01), A61P 37/00 (2006.01), A61P 37/08 (2006.01), C07D 401/14 (2006.01), C07D 403/14 (2006.01), A61K 31/506 (2006.01)

(86) PCT US2023/017630 de 05/04/2023

(87) WO 2023/196432 de 12/10/2023

(21) BR 11 2024 020634-3

Código 1.1 - Pedido Internacional PCT Publicado. Petição de Requerimento de Entrada na Fase Nacional Recebida

(30) 20/04/2022 CN PCT/CN2022/088000

(51) C07K 16/28 (2006.01), C12N 15/13 (2006.01), C12N 15/63 (2006.01), C12N 5/10 (2006.01), A61K 39/395 (2006.01), A61P 35/00 (2006.01), A61P 37/02 (2006.01)

(86) PCT CN2023/089551 de 20/04/2023

(87) WO 2023/202672 de 26/10/2023

(21) BR 11 2024 020639-4

Código 1.1 - Pedido Internacional PCT Publicado. Petição de Requerimento de Entrada na Fase Nacional Recebida

(30) 05/04/2022 EP 22166766.0

(51) A61B 5/0537 (2021.01), A61B 5/0538 (2021.01), A61B 5/145 (2006.01), A61B 5/00 (2006.01)

(86) PCT EP2023/058749 de 04/04/2023

(87) WO 2023/194341 de 12/10/2023

(21) BR 11 2024 020640-8

Código 1.1 - Pedido Internacional PCT Publicado. Petição de Requerimento de Entrada na Fase Nacional Recebida

(30) 07/04/2022 US 17/715,155

(51) B02C 2/02 (2006.01), B02C 2/04 (2006.01), B02C 2/06 (2006.01)
 (86) PCT US2023/065495 de 07/04/2023
 (87) WO 2023/196949 de 12/10/2023

(21) BR 11 2024 020641-6 Código 1.1 - Pedido Internacional PCT Publicado. Petição de Requerimento de Entrada na Fase Nacional Recebida
 (30) 11/04/2022 EP 22167726.3; 28/07/2022 EP 22187550.3
 (51) C07H 9/04 (2006.01), C09K 23/00 (2022.01), C11D 1/66 (2006.01), C07H 15/04 (2006.01)
 (86) PCT EP2023/059392 de 11/04/2023
 (87) WO 2023/198682 de 19/10/2023

(21) BR 11 2024 020642-4 Código 1.1 - Pedido Internacional PCT Publicado. Petição de Requerimento de Entrada na Fase Nacional Recebida
 (30) 07/04/2022 KR 10-2022-0043555
 (51) C07K 16/28 (2006.01), C07K 16/32 (2006.01), A61P 35/00 (2006.01), A61K 39/00 (2006.01)
 (86) PCT KR2023/004686 de 06/04/2023
 (87) WO 2023/195810 de 12/10/2023

(21) BR 11 2024 020643-2 Código 1.1 - Pedido Internacional PCT Publicado. Petição de Requerimento de Entrada na Fase Nacional Recebida
 (30) 07/04/2022 US 63/362,622
 (51) C07D 403/04 (2006.01), A61K 31/506 (2006.01), A61P 35/00 (2006.01)
 (86) PCT EP2023/059132 de 06/04/2023
 (87) WO 2023/194531 de 12/10/2023

(21) BR 11 2024 020644-0 Código 1.1 - Pedido Internacional PCT Publicado. Petição de Requerimento de Entrada na Fase Nacional Recebida
 (30) 27/04/2022 NO 20220475
 (51) G09B 23/28 (2006.01)
 (86) PCT EP2022/079791 de 25/10/2022
 (87) WO 2023/208399 de 02/11/2023

(21) BR 11 2024 020645-9 Código 1.1 - Pedido Internacional PCT Publicado. Petição de Requerimento de Entrada na Fase Nacional Recebida
 (30) 07/04/2022 GB 2205111.4
 (51) C07K 14/405 (2006.01), C07K 14/415 (2006.01), C07K 14/47 (2006.01), C12N 15/82 (2006.01)
 (86) PCT GB2023/050930 de 06/04/2023
 (87) WO 2023/194743 de 12/10/2023

(21) BR 11 2024 020646-7 Código 1.1 - Pedido Internacional PCT Publicado. Petição de Requerimento de

	Entrada na Fase Nacional Recebida (30) 05/04/2022 US 63/327,640; 05/08/2022 US 63/395,393; 02/11/2022 US 63/421,863 (51) H04W 74/00 (2009.01), H04L 27/00 (2006.01), H04W 48/20 (2009.01), H04W 74/08 (2024.01), H04W 8/24 (2009.01), H04W 48/16 (2009.01), H04W 48/12 (2009.01) (86) PCT US2023/017588 de 05/04/2023 (87) WO 2023/196406 de 12/10/2023
(21) BR 11 2024 020647-5	Código 1.1 - Pedido Internacional PCT Publicado. Petição de Requerimento de Entrada na Fase Nacional Recebida (30) 06/04/2022 US 63/328,225; 18/05/2022 US 63/343,326; 23/05/2022 US 63/344,905 (51) C07K 16/32 (2006.01), C12N 15/86 (2006.01), A61K 48/00 (2006.01) (86) PCT US2023/065423 de 06/04/2023 (87) WO 2023/196893 de 12/10/2023
(21) BR 11 2024 020649-1	Código 1.1 - Pedido Internacional PCT Publicado. Petição de Requerimento de Entrada na Fase Nacional Recebida (30) 06/04/2022 US 63/328,149 (51) A61K 31/517 (2006.01), A61K 31/553 (2006.01), A61P 35/00 (2006.01) (86) PCT US2023/017455 de 04/04/2023 (87) WO 2023/196329 de 12/10/2023
(21) BR 11 2024 020650-5	Código 1.1 - Pedido Internacional PCT Publicado. Petição de Requerimento de Entrada na Fase Nacional Recebida (30) 15/04/2022 US 63/363,031; 17/01/2023 US 18/155,454 (51) H04L 25/06 (2006.01), H04B 7/0413 (2017.01) (86) PCT US2023/062782 de 17/02/2023 (87) WO 2023/201134 de 19/10/2023
(21) BR 11 2024 020652-1	Código 1.1 - Pedido Internacional PCT Publicado. Petição de Requerimento de Entrada na Fase Nacional Recebida (30) 11/04/2022 GB 2205319.3; 09/06/2022 GB 2208470.1 (51) H04N 19/105 (2014.01), H04N 19/52 (2014.01), H04N 19/176 (2014.01), H04N 19/70 (2014.01), H04N 19/51 (2014.01), H04N 19/46 (2014.01) (86) PCT EP2023/059427 de 11/04/2023 (87) WO 2023/198699 de 19/10/2023
(21) BR 11 2024 020653-0	Código 1.1 - Pedido Internacional PCT Publicado. Petição de Requerimento de Entrada na Fase Nacional Recebida (30) 08/04/2022 US 63/329,090 (51) A61K 31/395 (2006.01), A61K 31/16 (2006.01), A61K 31/407 (2006.01),

A61K 31/33 (2006.01)
 (86) PCT US2023/015097 de 13/03/2023
 (87) WO 2023/196086 de 12/10/2023

(21) BR 11 2024 020654-8 Código 1.1 - Pedido Internacional PCT Publicado. Petição de Requerimento de Entrada na Fase Nacional Recebida
 (30) 05/04/2022 US 63/327,455
 (51) A61K 35/74 (2015.01), A61K 35/741 (2015.01), A61P 1/00 (2006.01), A61P 37/06 (2006.01), C12N 1/20 (2006.01)
 (86) PCT IL2023/050372 de 04/04/2023
 (87) WO 2023/195008 de 12/10/2023

(21) BR 11 2024 020657-2 Código 1.1 - Pedido Internacional PCT Publicado. Petição de Requerimento de Entrada na Fase Nacional Recebida
 (51) A61K 47/54 (2017.01), A61K 31/513 (2006.01), A61K 31/4745 (2006.01), A61P 35/00 (2006.01)
 (86) PCT MY2022/050020 de 05/04/2022
 (87) WO 2023/195839 de 12/10/2023

(21) BR 11 2024 020660-2 Código 1.1 - Pedido Internacional PCT Publicado. Petição de Requerimento de Entrada na Fase Nacional Recebida
 (30) 06/04/2022 FR FR2203148; 19/01/2023 FR FR2300523
 (51) C08J 11/22 (2006.01), C08J 11/24 (2006.01), C08J 11/26 (2006.01)
 (86) PCT EP2023/058949 de 05/04/2023
 (87) WO 2023/194442 de 12/10/2023

(21) BR 11 2024 020661-0 Código 1.1 - Pedido Internacional PCT Publicado. Petição de Requerimento de Entrada na Fase Nacional Recebida
 (30) 26/04/2022 JP 2022-072649
 (51) A01N 43/90 (2006.01), A01P 7/04 (2006.01)
 (86) PCT JP2022/021345 de 25/05/2022
 (87) WO 2023/210027 de 02/11/2023

(21) BR 11 2024 020666-1 Código 1.1 - Pedido Internacional PCT Publicado. Petição de Requerimento de Entrada na Fase Nacional Recebida
 (30) 06/04/2022 EM 22166892.4
 (51) G01D 5/14 (2006.01), G01P 3/481 (2006.01)
 (86) PCT IB2023/053187 de 30/03/2023
 (87) WO 2023/194852 de 12/10/2023

(21) BR 11 2024 020667-0 Código 1.1 - Pedido Internacional PCT Publicado. Petição de Requerimento de Entrada na Fase Nacional Recebida
 (30) 06/04/2022 US 63/328,228

(51) B07B 1/46 (2006.01), B07B 1/28 (2006.01)

(86) PCT US2023/017723 de 06/04/2023

(87) WO 2023/196492 de 12/10/2023

(21) BR 11 2024 020672-6

Código 1.1 - Pedido Internacional PCT Publicado. Petição de Requerimento de Entrada na Fase Nacional Recebida

(30) 07/04/2022 EP 22167057.3

(51) C07K 5/09 (2006.01)

(86) PCT EP2023/058906 de 05/04/2023

(87) WO 2023/194418 de 12/10/2023

(21) BR 11 2024 020673-4

Código 1.1 - Pedido Internacional PCT Publicado. Petição de Requerimento de Entrada na Fase Nacional Recebida

(30) 05/04/2022 NO 20220416

(51) A01B 69/00 (2006.01), A01B 76/00 (2006.01)

(86) PCT NO2023/050079 de 04/04/2023

(87) WO 2023/195863 de 12/10/2023

(21) BR 11 2024 020675-0

Código 1.1 - Pedido Internacional PCT Publicado. Petição de Requerimento de Entrada na Fase Nacional Recebida

(30) 05/04/2022 DK PA202200323

(51) B63B 21/04 (2006.01), B63B 21/56 (2006.01), B63B 35/68 (2006.01)

(86) PCT EP2023/058923 de 05/04/2023

(87) WO 2023/194428 de 12/10/2023

(21) BR 11 2024 020676-9

Código 1.1 - Pedido Internacional PCT Publicado. Petição de Requerimento de Entrada na Fase Nacional Recebida

(30) 14/04/2022 IL 292283

(51) G06K 1/12 (2006.01), G06K 7/00 (2006.01), G06Q 10/04 (2023.01)

(86) PCT IL2023/050290 de 20/03/2023

(87) WO 2023/199300 de 19/10/2023

(21) BR 11 2024 020678-5

Código 1.1 - Pedido Internacional PCT Publicado. Petição de Requerimento de Entrada na Fase Nacional Recebida

(30) 05/04/2022 US 63/327,725

(51) C12N 15/113 (2010.01), A61K 31/7125 (2006.01), A61K 47/68 (2017.01), A61P 21/00 (2006.01), C07K 16/28 (2006.01)

(86) PCT US2023/017574 de 05/04/2023

(87) WO 2023/196400 de 12/10/2023

(21) BR 11 2024 020679-3

Código 1.1 - Pedido Internacional PCT Publicado. Petição de Requerimento de Entrada na Fase Nacional Recebida

(30) 27/06/2022 CN 202210743734.3

(51) H04N 21/2187 (2011.01)
(86) PCT CN2023/102746 de 27/06/2023
(87) WO 2024/002069 de 04/01/2024

(21) BR 11 2024 020680-7 Código 1.1 - Pedido Internacional PCT Publicado. Petição de Requerimento de Entrada na Fase Nacional Recebida
(30) 08/04/2022 US 63/329,104
(51) A61K 31/505 (2006.01), A61K 31/506 (2006.01), A61K 31/44 (2006.01), A61K 31/135 (2006.01), A61K 31/33 (2006.01), A61K 31/423 (2006.01)
(86) PCT US2023/017254 de 03/04/2023
(87) WO 2023/196218 de 12/10/2023

(21) BR 11 2024 020683-1 Código 1.1 - Pedido Internacional PCT Publicado. Petição de Requerimento de Entrada na Fase Nacional Recebida
(30) 09/05/2022 EP PCT/EP2022/062460
(51) C08F 210/18 (2006.01), C08F 2/01 (2006.01), B01J 19/00 (2006.01)
(86) PCT EP2022/066839 de 21/06/2022
(87) WO 2023/217397 de 16/11/2023

(21) BR 11 2024 020685-8 Código 1.1 - Pedido Internacional PCT Publicado. Petição de Requerimento de Entrada na Fase Nacional Recebida
(30) 07/04/2022 US 63/328,596
(51) A01N 55/00 (2006.01), A01N 43/00 (2006.01), C07H 15/26 (2006.01)
(86) PCT US2023/017947 de 07/04/2023
(87) WO 2023/196636 de 12/10/2023

(21) BR 11 2024 020687-4 Código 1.1 - Pedido Internacional PCT Publicado. Petição de Requerimento de Entrada na Fase Nacional Recebida
(30) 06/04/2022 US 63/328,131; 22/06/2022 US 63/354,549
(51) H04N 19/117 (2014.01), H04N 19/172 (2014.01), H04N 19/70 (2014.01), H04N 19/80 (2014.01), H04N 19/85 (2014.01)
(86) PCT US2023/017252 de 03/04/2023
(87) WO 2023/196217 de 12/10/2023

(21) BR 11 2024 020688-2 Código 1.1 - Pedido Internacional PCT Publicado. Petição de Requerimento de Entrada na Fase Nacional Recebida
(30) 05/04/2022 EP 22305456.0
(51) C07D 417/12 (2006.01), A61P 3/00 (2006.01)
(86) PCT EP2023/058743 de 04/04/2023
(87) WO 2023/194339 de 12/10/2023

(21) BR 11 2024 020690-4 Código 1.1 - Pedido Internacional PCT Publicado. Petição de Requerimento de Entrada na Fase Nacional Recebida

(30) 06/04/2022 IT 102022000006863
 (51) F17D 5/00 (2006.01)
 (86) PCT IB2023/053296 de 01/04/2023
 (87) WO 2023/194863 de 12/10/2023

(21) BR 11 2024 020692-0

Código 1.1 - Pedido Internacional PCT Publicado. Petição de Requerimento de Entrada na Fase Nacional Recebida
 (30) 04/04/2022 US 17/657,759
 (51) G01V 3/30 (2006.01), E21B 47/13 (2012.01), G01V 3/08 (2006.01)
 (86) PCT US2023/017367 de 04/04/2023
 (87) WO 2023/196271 de 12/10/2023

(21) BR 11 2024 020695-5

Código 1.1 - Pedido Internacional PCT Publicado. Petição de Requerimento de Entrada na Fase Nacional Recebida
 (30) 06/04/2022 US 63/328,035; 09/05/2022 EP 22172243.2
 (51) G10L 19/16 (2013.01), H03G 7/00 (2006.01), H04S 7/00 (2006.01), G10L 19/008 (2013.01)
 (86) PCT US2022/041408 de 24/08/2022
 (87) WO 2023/196004 de 12/10/2023

(21) BR 11 2024 020697-1

Código 1.1 - Pedido Internacional PCT Publicado. Petição de Requerimento de Entrada na Fase Nacional Recebida
 (30) 08/04/2022 US 63/362,690; 16/11/2022 US 63/383,933
 (51) B64C 27/10 (2023.01), B64C 11/48 (2006.01), B64C 27/605 (2006.01)
 (86) PCT US2023/017368 de 04/04/2023
 (87) WO 2023/196272 de 12/10/2023

(21) BR 11 2024 020699-8

Código 1.1 - Pedido Internacional PCT Publicado. Petição de Requerimento de Entrada na Fase Nacional Recebida
 (30) 25/04/2022 US 17/660,513
 (51) H04W 4/40 (2018.01), H04W 12/121 (2021.01), H04L 9/40 (2022.01)
 (86) PCT US2023/013510 de 21/02/2023
 (87) WO 2023/211555 de 02/11/2023

(21) BR 11 2024 020704-8

Código 1.1 - Pedido Internacional PCT Publicado. Petição de Requerimento de Entrada na Fase Nacional Recebida
 (30) 02/05/2022 US 17/734,203
 (51) A61M 5/00 (2006.01), A61B 17/3217 (2006.01), A61B 50/30 (2016.01), A61M 5/32 (2006.01)
 (86) PCT US2023/018845 de 17/04/2023
 (87) WO 2023/215097 de 09/11/2023

(21) BR 11 2024 020706-4

Código 1.1 - Pedido Internacional PCT Publicado. Petição de Requerimento de

Entrada na Fase Nacional Recebida

(30) 05/04/2022 US 63/327,546

(51) A61K 9/48 (2006.01), A61K 9/00 (2006.01), A61K 9/14 (2006.01), A61K 33/06 (2006.01), A61K 33/00 (2006.01)

(86) PCT US2023/065360 de 05/04/2023

(87) WO 2023/196837 de 12/10/2023

(21) BR 11 2024 020708-0

Código 1.1 - Pedido Internacional PCT Publicado. Petição de Requerimento de Entrada na Fase Nacional Recebida

(30) 06/04/2022 US 63/328,045

(51) C08L 23/10 (2006.01)

(86) PCT IB2023/020025 de 06/04/2023

(87) WO 2023/194808 de 12/10/2023

(21) BR 11 2024 020709-9

Código 1.1 - Pedido Internacional PCT Publicado. Petição de Requerimento de Entrada na Fase Nacional Recebida

(30) 05/04/2022 US 63/362,474

(51) E21B 49/08 (2006.01), E21B 49/10 (2006.01), E21B 47/06 (2012.01)

(86) PCT US2023/017555 de 05/04/2023

(87) WO 2023/196389 de 12/10/2023

(21) BR 11 2024 020712-9

Código 1.1 - Pedido Internacional PCT Publicado. Petição de Requerimento de Entrada na Fase Nacional Recebida

(30) 22/04/2022 US 63/333,978; 10/05/2022 US 63/340,022; 21/09/2022 US 63/408,650

(51) B09B 1/00 (2006.01), B03B 7/00 (2006.01), E02B 11/00 (2006.01), C02F 11/14 (2019.01)

(86) PCT IB2023/054071 de 21/04/2023

(87) WO 2023/203525 de 26/10/2023

(21) BR 11 2024 020714-5

Código 1.1 - Pedido Internacional PCT Publicado. Petição de Requerimento de Entrada na Fase Nacional Recebida

(30) 04/04/2022 GB 2204910.0

(51) A63B 21/005 (2006.01), A63B 21/00 (2006.01), A63B 22/20 (2006.01), A63B 23/12 (2006.01), A63B 22/00 (2006.01)

(86) PCT EP2023/058700 de 03/04/2023

(87) WO 2023/194315 de 12/10/2023

(21) BR 11 2024 020716-1

Código 1.1 - Pedido Internacional PCT Publicado. Petição de Requerimento de Entrada na Fase Nacional Recebida

(30) 07/04/2022 US 63/328,366

(51) C02F 1/78 (2023.01), B67D 3/00 (2006.01), A61L 2/18 (2006.01)

(86) PCT US2023/017718 de 06/04/2023

(87) WO 2023/196488 de 12/10/2023

(21) BR 11 2024 020717-0 Código 1.1 - Pedido Internacional PCT Publicado. Petição de Requerimento de Entrada na Fase Nacional Recebida
 (30) 08/04/2022 DE 10 2022 108 652.6
 (51) F15B 15/14 (2006.01), F15B 15/28 (2006.01)
 (86) PCT EP2023/052221 de 31/01/2023
 (87) WO 2023/193970 de 12/10/2023

(21) BR 11 2024 020718-8 Código 1.1 - Pedido Internacional PCT Publicado. Petição de Requerimento de Entrada na Fase Nacional Recebida
 (30) 08/04/2022 US 63/329,101; 19/05/2022 US 63/343,760; 31/05/2022 US 63/347,375; 30/11/2022 US 63/385,544
 (51) C12Q 1/6816 (2018.01), C12Q 1/6869 (2018.01), C12Q 1/6876 (2018.01)
 (86) PCT US2023/017778 de 06/04/2023
 (87) WO 2023/196528 de 12/10/2023

(21) BR 11 2024 020719-6 Código 1.1 - Pedido Internacional PCT Publicado. Petição de Requerimento de Entrada na Fase Nacional Recebida
 (30) 07/04/2022 NL 2031532; 07/07/2022 NL 2032413
 (51) B65D 83/00 (2006.01), B65D 83/64 (2006.01), B65D 83/66 (2006.01)
 (86) PCT NL2023/050178 de 05/04/2023
 (87) WO 2023/195849 de 12/10/2023

(21) BR 11 2024 020722-6 Código 1.1 - Pedido Internacional PCT Publicado. Petição de Requerimento de Entrada na Fase Nacional Recebida
 (30) 05/04/2022 FR FR2203126
 (51) A61Q 5/00 (2006.01), A61K 8/892 (2006.01), A61K 8/31 (2006.01), A61Q 5/12 (2006.01)
 (86) PCT EP2023/059073 de 05/04/2023
 (87) WO 2023/194511 de 12/10/2023

(21) BR 11 2024 020724-2 Código 1.1 - Pedido Internacional PCT Publicado. Petição de Requerimento de Entrada na Fase Nacional Recebida
 (30) 20/04/2022 US 63/363,306; 25/04/2022 US 63/363,552; 19/04/2023 US 18/303,390
 (51) H04N 19/597 (2014.01), G06T 9/00 (2006.01), H04N 19/70 (2014.01), H04N 19/96 (2014.01)
 (86) PCT US2023/019252 de 20/04/2023
 (87) WO 2023/205321 de 26/10/2023

(21) BR 11 2024 020725-0 Código 1.1 - Pedido Internacional PCT Publicado. Petição de Requerimento de Entrada na Fase Nacional Recebida

(30) 06/04/2022 AU 2022900898; 24/03/2023 AU 2023900832; 24/03/2023 AU 2023900833

(51) C08J 3/22 (2006.01), C08J 5/18 (2006.01), C08K 5/01 (2006.01), C08K 5/092 (2006.01), C08K 5/098 (2006.01)

(86) PCT AU2023/050281 de 06/04/2023

(87) WO 2023/193060 de 12/10/2023

(21) BR 11 2024 020727-7

Código 1.1 - Pedido Internacional PCT Publicado. Petição de Requerimento de Entrada na Fase Nacional Recebida

(30) 05/04/2022 US 63/327,684; 04/05/2022 EP 22171543.6

(51) A61K 31/513 (2006.01), A61K 45/06 (2006.01), A61P 7/02 (2006.01), A61P 9/10 (2006.01), A61K 31/381 (2006.01), A61K 31/422 (2006.01), A61K 31/427 (2006.01)

(86) PCT EP2023/058464 de 31/03/2023

(87) WO 2023/194222 de 12/10/2023

(21) BR 11 2024 020728-5

Código 1.1 - Pedido Internacional PCT Publicado. Petição de Requerimento de Entrada na Fase Nacional Recebida

(30) 06/04/2022 US 63/328,249

(51) A61K 9/00 (2006.01), A61K 9/06 (2006.01), A61K 47/02 (2006.01), A61K 47/26 (2006.01), A61K 47/34 (2017.01), A61P 27/02 (2006.01)

(86) PCT US2023/065399 de 05/04/2023

(87) WO 2023/196873 de 12/10/2023

(21) BR 11 2024 020729-3

Código 1.1 - Pedido Internacional PCT Publicado. Petição de Requerimento de Entrada na Fase Nacional Recebida

(30) 06/04/2022 AU 2022900898; 24/03/2023 AU 2023900832; 24/03/2023 AU 2023900833

(51) C08J 3/22 (2006.01), C08J 5/18 (2006.01), C08K 5/01 (2006.01), C08K 5/092 (2006.01), C08K 5/098 (2006.01)

(86) PCT AU2023/050279 de 06/04/2023

(87) WO 2023/193058 de 12/10/2023

(21) BR 11 2024 020733-1

Código 1.1 - Pedido Internacional PCT Publicado. Petição de Requerimento de Entrada na Fase Nacional Recebida

(30) 06/04/2022 KR 10-2022-0043049

(51) A61K 47/68 (2017.01), A61K 38/05 (2006.01), A61P 35/00 (2006.01), C07K 16/30 (2006.01)

(86) PCT IB2023/000193 de 05/04/2023

(87) WO 2023/194800 de 12/10/2023

(21) BR 11 2024 020745-5

Código 1.1 - Pedido Internacional PCT Publicado. Petição de Requerimento de Entrada na Fase Nacional Recebida

(30) 12/04/2022 DE 10 2022 108 916.9
 (51) B61G 5/10 (2006.01)
 (86) PCT EP2023/057169 de 21/03/2023
 (87) WO 2023/198411 de 19/10/2023

(21) BR 11 2024 020747-1

Código 1.1 - Pedido Internacional PCT Publicado. Petição de Requerimento de Entrada na Fase Nacional Recebida
 (30) 08/04/2022 CN 202210369508.3
 (51) B65D 47/34 (2006.01), B65D 47/20 (2006.01)
 (86) PCT CN2022/104085 de 06/07/2022
 (87) WO 2023/193358 de 12/10/2023

(21) BR 11 2024 020752-8

Código 1.1 - Pedido Internacional PCT Publicado. Petição de Requerimento de Entrada na Fase Nacional Recebida
 (30) 06/04/2022 US 63/328,097; 29/07/2022 US 63/393,405
 (51) C07D 515/08 (2006.01), C07D 519/00 (2006.01), A61P 11/00 (2006.01)
 (86) PCT US2023/017627 de 05/04/2023
 (87) WO 2023/196429 de 12/10/2023

(21) BR 11 2024 020753-6

Código 1.1 - Pedido Internacional PCT Publicado. Petição de Requerimento de Entrada na Fase Nacional Recebida
 (30) 08/04/2022 EP 22167473.2
 (51) B65D 77/22 (2006.01), B65D 65/46 (2006.01)
 (86) PCT EP2023/058972 de 05/04/2023
 (87) WO 2023/194453 de 12/10/2023

(21) BR 11 2024 020759-5

Código 1.1 - Pedido Internacional PCT Publicado. Petição de Requerimento de Entrada na Fase Nacional Recebida
 (30) 20/04/2022 EP 22169125.6; 11/05/2022 EP 22172789.4
 (51) E21B 23/00 (2006.01), E21B 23/01 (2006.01)
 (86) PCT EP2023/060137 de 19/04/2023
 (87) WO 2023/203078 de 26/10/2023

(21) BR 11 2024 020761-7

Código 1.1 - Pedido Internacional PCT Publicado. Petição de Requerimento de Entrada na Fase Nacional Recebida
 (30) 13/04/2022 US 63/330,590; 11/05/2022 US 63/340,617; 15/11/2022 US 63/425,587
 (51) A61F 2/16 (2006.01), G02C 7/02 (2006.01), G02C 7/06 (2006.01)
 (86) PCT US2023/018533 de 13/04/2023
 (87) WO 2023/200978 de 19/10/2023

(21) BR 11 2024 020763-3

Código 1.1 - Pedido Internacional PCT Publicado. Petição de Requerimento de Entrada na Fase Nacional Recebida

(30) 15/04/2022 JP 2022-067714
 (51) C03C 27/12 (2006.01), B60J 1/02 (2006.01)
 (86) PCT JP2023/015241 de 14/04/2023
 (87) WO 2023/200014 de 19/10/2023

(21) BR 11 2024 020764-1

Código 1.1 - Pedido Internacional PCT Publicado. Petição de Requerimento de Entrada na Fase Nacional Recebida
 (30) 07/04/2022 US 63/328,415
 (51) C07D 257/06 (2006.01), C07D 271/06 (2006.01), C07D 307/81 (2006.01), C07D 491/04 (2006.01), A61P 35/00 (2006.01), A61K 31/343 (2006.01), A61K 31/403 (2006.01)
 (86) PCT US2023/017794 de 06/04/2023
 (87) WO 2023/196538 de 12/10/2023

(21) BR 11 2024 020768-4

Código 1.1 - Pedido Internacional PCT Publicado. Petição de Requerimento de Entrada na Fase Nacional Recebida
 (30) 08/04/2022 CN PCT/CN2022/085680; 30/05/2022 CN PCT/CN2022/095901
 (51) C07D 471/04 (2006.01), A61P 35/00 (2006.01)
 (86) PCT CN2023/086884 de 07/04/2023
 (87) WO 2023/193790 de 12/10/2023

(21) BR 11 2024 020770-6

Código 1.1 - Pedido Internacional PCT Publicado. Petição de Requerimento de Entrada na Fase Nacional Recebida
 (30) 08/04/2022 FR FR2203260
 (51) A61K 36/064 (2006.01), A61P 31/00 (2006.01), A23L 33/145 (2016.01), A23K 10/10 (2016.01), A23K 50/30 (2016.01), A23K 50/75 (2016.01), A23L 29/269 (2016.01)
 (86) PCT EP2023/059321 de 07/04/2023
 (87) WO 2023/194609 de 12/10/2023

(21) BR 11 2024 020772-2

Código 1.1 - Pedido Internacional PCT Publicado. Petição de Requerimento de Entrada na Fase Nacional Recebida
 (30) 08/04/2022 NO 20220427
 (51) F03D 13/10 (2016.01), F03D 13/40 (2016.01), B63B 35/00 (2020.01), B66C 23/18 (2006.01), B66C 1/10 (2006.01), B63B 27/30 (2006.01)
 (86) PCT NO2023/050053 de 09/03/2023
 (87) WO 2023/195857 de 12/10/2023

(21) BR 11 2024 020774-9

Código 1.1 - Pedido Internacional PCT Publicado. Petição de Requerimento de Entrada na Fase Nacional Recebida
 (30) 05/04/2022 US 63/327,757; 30/12/2022 US 63/478,068
 (51) C07K 16/28 (2006.01), A61K 39/00 (2006.01), A61P 35/02 (2006.01)

(86) PCT EP2023/059054 de 05/04/2023

(87) WO 2023/194501 de 12/10/2023

(21) BR 11 2024 020775-7

Código 1.1 - Pedido Internacional PCT Publicado. Petição de Requerimento de Entrada na Fase Nacional Recebida

(30) 07/04/2022 US 17/658,309

(51) G06Q 50/26 (2024.01), G06Q 50/10 (2012.01), G01C 21/34 (2006.01), G01N 33/00 (2006.01)

(86) PCT US2023/017685 de 06/04/2023

(87) WO 2023/196467 de 12/10/2023

(21) BR 11 2024 020776-5

Código 1.1 - Pedido Internacional PCT Publicado. Petição de Requerimento de Entrada na Fase Nacional Recebida

(30) 07/04/2022 IN 202211020950

(51) C07D 213/70 (2006.01), C07C 253/30 (2006.01), C07D 213/84 (2006.01), C07D 213/85 (2006.01), C07D 231/14 (2006.01), C07D 237/08 (2006.01), C07D 237/12 (2006.01), C07D 237/18 (2006.01), C07D 239/26 (2006.01), C07D 239/38 (2006.01), C07D 241/12 (2006.01), C07D 241/42 (2006.01), C07D 241/44 (2006.01), C07D 261/08 (2006.01), C07D 277/32 (2006.01), C07D 277/36 (2006.01), C07D 277/66 (2006.01)

(86) PCT EP2023/059045 de 05/04/2023

(87) WO 2023/194496 de 12/10/2023

(21) BR 11 2024 020777-3

Código 1.1 - Pedido Internacional PCT Publicado. Petição de Requerimento de Entrada na Fase Nacional Recebida

(30) 06/04/2022 US 63/362,574

(51) A61K 38/43 (2006.01), A61K 38/48 (2006.01), A61K 49/14 (2006.01), A61K 48/00 (2006.01)

(86) PCT US2023/065318 de 04/04/2023

(87) WO 2023/196807 de 12/10/2023

(21) BR 11 2024 020780-3

Código 1.1 - Pedido Internacional PCT Publicado. Petição de Requerimento de Entrada na Fase Nacional Recebida

(30) 05/04/2022 US 63/327,465

(51) C08L 1/28 (2006.01), C08B 11/12 (2006.01), A61K 8/73 (2006.01), A61K 8/81 (2006.01), A61Q 11/00 (2006.01)

(86) PCT US2023/011942 de 31/01/2023

(87) WO 2023/196049 de 12/10/2023

(21) BR 11 2024 020781-1

Código 1.1 - Pedido Internacional PCT Publicado. Petição de Requerimento de Entrada na Fase Nacional Recebida

(30) 05/04/2022 AU 2022900894

(51) G01N 23/087 (2018.01), G01N 33/38 (2006.01)

(86) PCT IB2023/053451 de 05/04/2023

(87) WO 2023/194919 de 12/10/2023

(21) BR 11 2024 020783-8

Código 1.1 - Pedido Internacional PCT Publicado. Petição de Requerimento de Entrada na Fase Nacional Recebida

(51) F25D 21/14 (2006.01), F25D 11/02 (2006.01)

(86) PCT EP2022/059608 de 11/04/2022

(87) WO 2023/198268 de 19/10/2023

(21) BR 11 2024 020784-6

Código 1.1 - Pedido Internacional PCT Publicado. Petição de Requerimento de Entrada na Fase Nacional Recebida

(30) 28/06/2022 GB 2209471.8

(51) F03D 13/25 (2016.01), F03D 13/40 (2016.01)

(86) PCT EP2023/067744 de 28/06/2023

(87) WO 2024/003197 de 04/01/2024

(21) BR 11 2024 020785-4

Código 1.1 - Pedido Internacional PCT Publicado. Petição de Requerimento de Entrada na Fase Nacional Recebida

(30) 06/04/2022 US 63/328,111

(51) G01K 1/10 (2006.01), C25C 3/20 (2006.01), C25C 7/06 (2006.01), G01K 7/02 (2021.01)

(86) PCT CA2023/050460 de 05/04/2023

(87) WO 2023/193099 de 12/10/2023

(21) BR 11 2024 020786-2

Código 1.1 - Pedido Internacional PCT Publicado. Petição de Requerimento de Entrada na Fase Nacional Recebida

(51) H05K 7/20 (2006.01)

(86) PCT JP2022/017537 de 11/04/2022

(87) WO 2023/199388 de 19/10/2023

(21) BR 11 2024 020788-9

Código 1.1 - Pedido Internacional PCT Publicado. Petição de Requerimento de Entrada na Fase Nacional Recebida

(30) 14/06/2022 GB 2208707.6

(51) F16L 13/02 (2006.01), B29C 65/06 (2006.01)

(86) PCT GB2023/051558 de 14/06/2023

(87) WO 2023/242571 de 21/12/2023

(21) BR 11 2024 020792-7

Código 1.1 - Pedido Internacional PCT Publicado. Petição de Requerimento de Entrada na Fase Nacional Recebida

(30) 14/04/2022 US 63/331,012

(51) A23F 5/24 (2006.01), A23F 5/28 (2006.01), A23F 5/36 (2006.01)

(86) PCT IB2023/053803 de 13/04/2023

(87) WO 2023/199268 de 19/10/2023

(21) BR 11 2024 020793-5	<p>Código 1.1 - Pedido Internacional PCT Publicado. Petição de Requerimento de Entrada na Fase Nacional Recebida</p> <p>(30) 08/04/2022 US 63/329,171</p> <p>(51) H04W 52/14 (2009.01), H04W 52/24 (2009.01)</p> <p>(86) PCT US2023/017379 de 04/04/2023</p> <p>(87) WO 2023/196281 de 12/10/2023</p>
(21) BR 11 2024 020796-0	<p>Código 1.1 - Pedido Internacional PCT Publicado. Petição de Requerimento de Entrada na Fase Nacional Recebida</p> <p>(30) 11/04/2022 JP 2022-065376</p> <p>(51) H05K 9/00 (2006.01), G06F 1/18 (2006.01), H01R 12/73 (2011.01), H01R 13/6594 (2011.01)</p> <p>(86) PCT JP2023/006288 de 21/02/2023</p> <p>(87) WO 2023/199605 de 19/10/2023</p>
(21) BR 11 2024 020797-8	<p>Código 1.1 - Pedido Internacional PCT Publicado. Petição de Requerimento de Entrada na Fase Nacional Recebida</p> <p>(30) 07/04/2022 GB 2205091.8</p> <p>(51) B60L 53/51 (2019.01), B60L 53/31 (2019.01), B60L 53/53 (2019.01), B60L 53/14 (2019.01), B62D 25/02 (2006.01), B62D 25/06 (2006.01), H02S 20/30 (2014.01), H02S 20/32 (2014.01), H02S 10/40 (2014.01)</p> <p>(86) PCT EP2023/058990 de 05/04/2023</p> <p>(87) WO 2023/194467 de 12/10/2023</p>
(21) BR 11 2024 020798-6	<p>Código 1.1 - Pedido Internacional PCT Publicado. Petição de Requerimento de Entrada na Fase Nacional Recebida</p> <p>(30) 08/04/2022 US 63/328,911; 22/03/2023 US 18/187,934</p> <p>(51) C07K 14/005 (2006.01), C12N 7/00 (2006.01), A61K 39/145 (2006.01), A61P 31/16 (2006.01)</p> <p>(86) PCT US2023/064819 de 22/03/2023</p> <p>(87) WO 2023/196741 de 12/10/2023</p>
(21) BR 11 2024 020800-1	<p>Código 1.1 - Pedido Internacional PCT Publicado. Petição de Requerimento de Entrada na Fase Nacional Recebida</p> <p>(51) H04W 4/50 (2018.01), H04W 4/80 (2018.01), H04W 12/50 (2021.01), H04L 12/28 (2006.01), H04W 84/12 (2009.01)</p> <p>(86) PCT EP2022/060051 de 14/04/2022</p> <p>(87) WO 2023/198292 de 19/10/2023</p>
(21) BR 11 2024 020804-4	<p>Código 1.1 - Pedido Internacional PCT Publicado. Petição de Requerimento de Entrada na Fase Nacional Recebida</p> <p>(30) 08/04/2022 EP 22167341.1; 28/03/2023 EP 23164858.5</p>

(51) C07K 16/18 (2006.01), G01N 33/577 (2006.01)
 (86) PCT EP2023/059222 de 06/04/2023
 (87) WO 2023/194565 de 12/10/2023

(21) BR 11 2024 020806-0 Código 1.1 - Pedido Internacional PCT Publicado. Petição de Requerimento de Entrada na Fase Nacional Recebida
 (51) C08L 23/08 (2006.01), C08K 5/16 (2006.01)
 (86) PCT CN2022/090899 de 05/05/2022
 (87) WO 2023/212851 de 09/11/2023

(21) BR 11 2024 020807-9 Código 1.1 - Pedido Internacional PCT Publicado. Petição de Requerimento de Entrada na Fase Nacional Recebida
 (30) 08/04/2022 AU 2022202367
 (51) E02F 9/28 (2006.01), E02F 3/815 (2006.01), E02F 9/00 (2006.01)
 (86) PCT AU2023/050148 de 06/03/2023
 (87) WO 2023/193041 de 12/10/2023

(21) BR 11 2024 020808-7 Código 1.1 - Pedido Internacional PCT Publicado. Petição de Requerimento de Entrada na Fase Nacional Recebida
 (30) 07/04/2022 AU 2022900917
 (51) C07D 413/14 (2006.01), A61K 31/5377 (2006.01), A61K 31/5383 (2006.01), A61K 31/553 (2006.01), A61P 1/16 (2006.01), A61P 3/10 (2006.01), A61P 13/12 (2006.01), A61P 19/02 (2006.01), A61P 19/08 (2006.01), A61P 25/00 (2006.01), A61P 25/28 (2006.01), A61P 35/00 (2006.01), C07D 413/12 (2006.01), C07D 471/04 (2006.01), C07D 519/00 (2006.01)
 (86) PCT AU2023/050275 de 06/04/2023
 (87) WO 2023/193054 de 12/10/2023

(21) BR 11 2024 020811-7 Código 1.1 - Pedido Internacional PCT Publicado. Petição de Requerimento de Entrada na Fase Nacional Recebida
 (30) 08/04/2022 NL 2031545
 (51) A61F 13/15 (2006.01), A61F 13/49 (2006.01), A61F 13/505 (2006.01), A61F 13/537 (2006.01), A61F 13/533 (2006.01), A61F 13/536 (2006.01)
 (86) PCT EP2023/058975 de 05/04/2023
 (87) WO 2023/194456 de 12/10/2023

(21) BR 11 2024 020813-3 Código 1.1 - Pedido Internacional PCT Publicado. Petição de Requerimento de Entrada na Fase Nacional Recebida
 (30) 27/04/2022 DE 10 2022 110 204.1
 (51) A47B 49/00 (2006.01)
 (86) PCT EP2023/060496 de 21/04/2023
 (87) WO 2023/208778 de 02/11/2023

(21) BR 11 2024 020816-8 Código 1.1 - Pedido Internacional PCT Publicado. Petição de Requerimento de Entrada na Fase Nacional Recebida
 (30) 07/04/2022 US 63/328,557
 (51) C07H 21/04 (2006.01), C12N 15/11 (2006.01), C12P 19/34 (2006.01), A61K 31/7088 (2006.01)
 (86) PCT US2023/065557 de 07/04/2023
 (87) WO 2023/197001 de 12/10/2023

(21) BR 11 2024 020818-4 Código 1.1 - Pedido Internacional PCT Publicado. Petição de Requerimento de Entrada na Fase Nacional Recebida
 (30) 14/04/2022 JP 2022-067191; 22/09/2022 JP 2022-151748
 (51) B41M 5/333 (2006.01), B41M 5/337 (2006.01), B41M 5/42 (2006.01), B41M 5/44 (2006.01)
 (86) PCT JP2023/015013 de 13/04/2023
 (87) WO 2023/199975 de 19/10/2023

(21) BR 11 2024 020819-2 Código 1.1 - Pedido Internacional PCT Publicado. Petição de Requerimento de Entrada na Fase Nacional Recebida
 (30) 07/04/2022 US 63/328,593; 20/03/2023 US 63/491,262
 (51) C07H 21/04 (2006.01), C12N 15/11 (2006.01), C12P 19/34 (2006.01), A61K 31/7088 (2006.01)
 (86) PCT US2023/065555 de 07/04/2023
 (87) WO 2023/196999 de 12/10/2023

(21) BR 11 2024 020822-2 Código 1.1 - Pedido Internacional PCT Publicado. Petição de Requerimento de Entrada na Fase Nacional Recebida
 (30) 08/04/2022 EP 22305491.7
 (51) H04N 19/13 (2014.01), H04N 19/136 (2014.01), H04N 19/174 (2014.01), H04N 19/91 (2014.01)
 (86) PCT EP2023/059214 de 06/04/2023
 (87) WO 2023/194561 de 12/10/2023

(21) BR 11 2024 020823-0 Código 1.1 - Pedido Internacional PCT Publicado. Petição de Requerimento de Entrada na Fase Nacional Recebida
 (30) 07/04/2022 US 63/362,606
 (51) G01V 1/44 (2006.01), E21B 47/04 (2012.01), E21B 47/14 (2006.01)
 (86) PCT US2023/017880 de 07/04/2023
 (87) WO 2023/196591 de 12/10/2023

(21) BR 11 2024 020825-7 Código 1.1 - Pedido Internacional PCT Publicado. Petição de Requerimento de Entrada na Fase Nacional Recebida
 (30) 08/04/2022 US 63/329,205
 (51) A61M 16/08 (2006.01), A61M 13/00 (2006.01), A61M 16/00 (2006.01),

A61M 16/06 (2006.01), A61M 16/10 (2006.01), A61M 16/20 (2006.01), A61M 39/10 (2006.01)

(86) PCT NZ2023/050040 de 10/04/2023

(87) WO 2023/195865 de 12/10/2023

(21) BR 11 2024 020826-5

Código 1.1 - Pedido Internacional PCT Publicado. Petição de Requerimento de Entrada na Fase Nacional Recebida

(30) 08/04/2022 CN 202210370024.0

(51) H04N 21/2187 (2011.01)

(86) PCT CN2023/085947 de 03/04/2023

(87) WO 2023/193683 de 12/10/2023

(21) BR 11 2024 020827-3

Código 1.1 - Pedido Internacional PCT Publicado. Petição de Requerimento de Entrada na Fase Nacional Recebida

(30) 06/05/2022 US 63/339,097; 09/05/2022 EP 22172214.3

(51) C08K 3/08 (2006.01), C08K 3/34 (2006.01), C08K 7/00 (2006.01), C08L 23/12 (2006.01)

(86) PCT EP2023/060058 de 19/04/2023

(87) WO 2023/213536 de 09/11/2023

(21) BR 11 2024 020828-1

Código 1.1 - Pedido Internacional PCT Publicado. Petição de Requerimento de Entrada na Fase Nacional Recebida

(30) 08/04/2022 US 63/329,003

(51) A61K 39/00 (2006.01), C07K 14/725 (2006.01), C07K 14/73 (2006.01), C07K 14/705 (2006.01)

(86) PCT US2023/065552 de 07/04/2023

(87) WO 2023/196996 de 12/10/2023

(21) BR 11 2024 020832-0

Código 1.1 - Pedido Internacional PCT Publicado. Petição de Requerimento de Entrada na Fase Nacional Recebida

(30) 21/04/2022 US 63/333,160; 13/04/2023 US 18/134,057

(51) C09K 9/02 (2006.01), C07D 201/00 (2006.01), C07D 417/00 (2006.01), G02F 1/13 (2006.01), G02F 1/1516 (2019.01)

(86) PCT US2023/019270 de 20/04/2023

(87) WO 2023/205336 de 26/10/2023

(21) BR 11 2024 020834-6

Código 1.1 - Pedido Internacional PCT Publicado. Petição de Requerimento de Entrada na Fase Nacional Recebida

(30) 11/05/2022 DE 10 2022 111 844.4

(51) F16J 15/3204 (2016.01), F16J 15/3208 (2016.01), F16J 15/3212 (2016.01), F16J 15/3244 (2016.01)

(86) PCT EP2023/062487 de 10/05/2023

(87) WO 2023/217896 de 16/11/2023

(21) BR 11 2024 020835-4	Código 1.1 - Pedido Internacional PCT Publicado. Petição de Requerimento de Entrada na Fase Nacional Recebida (30) 08/04/2022 US 63/329,003 (51) A61K 39/00 (2006.01), C07K 14/725 (2006.01), C07K 14/73 (2006.01), C07K 14/705 (2006.01) (86) PCT US2023/065553 de 07/04/2023 (87) WO 2023/196997 de 12/10/2023
<hr/>	
(21) BR 11 2024 020839-7	Código 1.1 - Pedido Internacional PCT Publicado. Petição de Requerimento de Entrada na Fase Nacional Recebida (30) 08/04/2022 EP 22167346.0 (51) B22D 41/20 (2006.01) (86) PCT EP2023/059310 de 07/04/2023 (87) WO 2023/194602 de 12/10/2023
<hr/>	
(21) BR 11 2024 020840-0	Código 1.1 - Pedido Internacional PCT Publicado. Petição de Requerimento de Entrada na Fase Nacional Recebida (30) 08/04/2022 EP 22167471.6 (51) B65D 77/22 (2006.01), B65D 65/46 (2006.01) (86) PCT EP2023/058971 de 05/04/2023 (87) WO 2023/194452 de 12/10/2023
<hr/>	
(21) BR 11 2024 020843-5	Código 1.1 - Pedido Internacional PCT Publicado. Petição de Requerimento de Entrada na Fase Nacional Recebida (30) 22/04/2022 US 63/363,468; 22/04/2022 US 63/363,473; 25/04/2022 US 63/363,550; 20/04/2023 US 18/304,268 (51) H04N 19/13 (2014.01), G06T 9/00 (2006.01), H04N 19/597 (2014.01), H04N 19/70 (2014.01), H04N 19/96 (2014.01) (86) PCT US2023/019391 de 21/04/2023 (87) WO 2023/205414 de 26/10/2023
<hr/>	
(21) BR 11 2024 020844-3	Código 1.1 - Pedido Internacional PCT Publicado. Petição de Requerimento de Entrada na Fase Nacional Recebida (30) 08/04/2022 US 63/329,065 (51) A61P 35/00 (2006.01), A61K 39/395 (2006.01), C07K 16/28 (2006.01) (86) PCT US2023/017798 de 07/04/2023 (87) WO 2023/196541 de 12/10/2023
<hr/>	
(21) BR 11 2024 020845-1	Código 1.1 - Pedido Internacional PCT Publicado. Petição de Requerimento de Entrada na Fase Nacional Recebida (30) 08/04/2022 CN PCT/CN2022/085838 (51) C07K 16/28 (2006.01), C07K 16/30 (2006.01), A61P 35/00 (2006.01),

C07K 16/32 (2006.01)
 (86) PCT CN2023/087277 de 10/04/2023
 (87) WO 2023/193817 de 12/10/2023

(21) BR 11 2024 020846-0 Código 1.1 - Pedido Internacional PCT Publicado. Petição de Requerimento de Entrada na Fase Nacional Recebida
 (30) 08/04/2022 US 63/328,897
 (51) H04B 7/04 (2017.01), H04J 11/00 (2006.01)
 (86) PCT US2023/017347 de 03/04/2023
 (87) WO 2023/196261 de 12/10/2023

(21) BR 11 2024 020849-4 Código 1.1 - Pedido Internacional PCT Publicado. Petição de Requerimento de Entrada na Fase Nacional Recebida
 (30) 08/04/2022 EP 22167474.0
 (51) B65D 77/22 (2006.01), B65D 65/46 (2006.01)
 (86) PCT EP2023/058973 de 05/04/2023
 (87) WO 2023/194454 de 12/10/2023

(21) BR 11 2024 020850-8 Código 1.1 - Pedido Internacional PCT Publicado. Petição de Requerimento de Entrada na Fase Nacional Recebida
 (30) 08/04/2022 US 63/329,081; 29/08/2022 US 63/401,858
 (51) A61P 3/06 (2006.01), A61K 31/713 (2006.01), A61K 47/61 (2017.01)
 (86) PCT US2023/065487 de 07/04/2023
 (87) WO 2023/196941 de 12/10/2023

(21) BR 11 2024 020855-9 Código 1.1 - Pedido Internacional PCT Publicado. Petição de Requerimento de Entrada na Fase Nacional Recebida
 (30) 08/04/2022 US 63/329,229
 (51) H04B 7/06 (2006.01), H04W 36/08 (2009.01), H04L 5/00 (2006.01)
 (86) PCT US2023/017850 de 07/04/2023
 (87) WO 2023/196574 de 12/10/2023

(21) BR 11 2024 020858-3 Código 1.1 - Pedido Internacional PCT Publicado. Petição de Requerimento de Entrada na Fase Nacional Recebida
 (30) 08/04/2022 US 63/329,143
 (51) A61K 31/44 (2006.01), A61K 31/381 (2006.01), A61K 31/443 (2006.01),
 A61K 31/395 (2006.01), A61K 31/33 (2006.01), A61K 31/352 (2006.01)
 (86) PCT US2023/017894 de 07/04/2023
 (87) WO 2023/196601 de 12/10/2023

(21) BR 11 2024 020859-1 Código 1.1 - Pedido Internacional PCT Publicado. Petição de Requerimento de Entrada na Fase Nacional Recebida
 (30) 08/04/2022 US 63/329,143

(51) A61K 31/44 (2006.01), A61K 31/381 (2006.01), A61K 31/443 (2006.01),
 A61K 31/395 (2006.01), A61K 31/33 (2006.01), A61K 31/352 (2006.01)
 (86) PCT US2023/017900 de 07/04/2023
 (87) WO 2023/196605 de 12/10/2023

(21) BR 11 2024 020861-3

Código 1.1 - Pedido Internacional PCT Publicado. Petição de Requerimento de
 Entrada na Fase Nacional Recebida
 (30) 08/04/2022 EP 22167394.0
 (51) C12N 15/113 (2010.01), A61K 31/7088 (2006.01)
 (86) PCT EP2023/059279 de 06/04/2023
 (87) WO 2023/194586 de 12/10/2023

(21) BR 11 2024 020862-1

Código 1.1 - Pedido Internacional PCT Publicado. Petição de Requerimento de
 Entrada na Fase Nacional Recebida
 (30) 08/04/2022 US 63/329,105
 (51) C07D 231/54 (2006.01), C07D 235/02 (2006.01), C07D 487/02 (2006.01),
 A61K 31/4162 (2006.01), A61K 31/519 (2006.01), A61P 35/02 (2006.01)
 (86) PCT US2023/017760 de 06/04/2023
 (87) WO 2023/196517 de 12/10/2023

(21) BR 11 2024 020863-0

Código 1.1 - Pedido Internacional PCT Publicado. Petição de Requerimento de
 Entrada na Fase Nacional Recebida
 (30) 08/04/2022 US 63/329,139
 (51) C07D 231/54 (2006.01), C07D 487/02 (2006.01), A61K 31/4162 (2006.01),
 A61K 31/4985 (2006.01), A61P 35/02 (2006.01)
 (86) PCT US2023/017761 de 06/04/2023
 (87) WO 2023/196518 de 12/10/2023

(21) BR 11 2024 020865-6

Código 1.1 - Pedido Internacional PCT Publicado. Petição de Requerimento de
 Entrada na Fase Nacional Recebida
 (30) 12/04/2022 EP 22168022.6
 (51) A24D 1/20 (2020.01), A24D 1/02 (2006.01)
 (86) PCT EP2023/059527 de 12/04/2023
 (87) WO 2023/198758 de 19/10/2023

(21) BR 11 2024 020870-2

Código 1.1 - Pedido Internacional PCT Publicado. Petição de Requerimento de
 Entrada na Fase Nacional Recebida
 (30) 21/04/2022 US 63/333,234; 05/04/2023 US 18/130,932
 (51) C09K 9/02 (2006.01), C07D 201/00 (2006.01), C07D 417/00 (2006.01),
 G02F 1/13 (2006.01), G02F 1/1516 (2019.01)
 (86) PCT US2023/019147 de 19/04/2023
 (87) WO 2023/205269 de 26/10/2023

(21) BR 11 2024 020874-5	Código 1.1 - Pedido Internacional PCT Publicado. Petição de Requerimento de Entrada na Fase Nacional Recebida (30) 05/05/2022 EP 22171846.3 (51) B65D 85/804 (2006.01) (86) PCT EP2023/061655 de 03/05/2023 (87) WO 2023/213870 de 09/11/2023
(21) BR 11 2024 020875-3	Código 1.1 - Pedido Internacional PCT Publicado. Petição de Requerimento de Entrada na Fase Nacional Recebida (30) 12/04/2022 CN PCT/CN2022/086290 (51) B01J 19/00 (2006.01), C23F 15/00 (2006.01), C07C 29/38 (2006.01), C07C 33/025 (2006.01) (86) PCT EP2023/059446 de 11/04/2023 (87) WO 2023/198714 de 19/10/2023
(21) BR 11 2024 020876-1	Código 1.1 - Pedido Internacional PCT Publicado. Petição de Requerimento de Entrada na Fase Nacional Recebida (30) 11/04/2022 US 63/329,659 (51) A45D 34/04 (2006.01) (86) PCT IB2023/020026 de 11/04/2023 (87) WO 2023/199118 de 19/10/2023
(21) BR 11 2024 020878-8	Código 1.1 - Pedido Internacional PCT Publicado. Petição de Requerimento de Entrada na Fase Nacional Recebida (30) 12/04/2022 EP 22168017.6 (51) A24D 1/20 (2020.01) (86) PCT EP2023/059587 de 12/04/2023 (87) WO 2023/198796 de 19/10/2023
(21) BR 11 2024 020879-6	Código 1.1 - Pedido Internacional PCT Publicado. Petição de Requerimento de Entrada na Fase Nacional Recebida (30) 08/04/2022 IN 202221021077 (51) C07D 401/04 (2006.01) (86) PCT IN2023/050342 de 08/04/2023 (87) WO 2023/195026 de 12/10/2023
(21) BR 11 2024 020882-6	Código 1.1 - Pedido Internacional PCT Publicado. Petição de Requerimento de Entrada na Fase Nacional Recebida (51) F02D 45/00 (2006.01) (86) PCT JP2022/019030 de 27/04/2022 (87) WO 2023/209848 de 02/11/2023
(21) BR 11 2024 020886-9	Código 1.1 - Pedido Internacional PCT Publicado. Petição de Requerimento de

Entrada na Fase Nacional Recebida

(30) 03/05/2022 EP 22171463.7

(51) A23G 9/20 (2006.01), A23G 9/22 (2006.01), A23G 9/34 (2006.01), A23G 9/38 (2006.01)

(86) PCT EP2023/060946 de 26/04/2023

(87) WO 2023/213640 de 09/11/2023

(21) BR 11 2024 020887-7

Código 1.1 - Pedido Internacional PCT Publicado. Petição de Requerimento de Entrada na Fase Nacional Recebida

(30) 15/04/2022 US 17/659,421

(51) H04W 12/108 (2021.01), H04W 12/79 (2021.01), H04W 12/122 (2021.01)

(86) PCT US2023/016330 de 24/03/2023

(87) WO 2023/200579 de 19/10/2023

(21) BR 11 2024 020888-5

Código 1.1 - Pedido Internacional PCT Publicado. Petição de Requerimento de Entrada na Fase Nacional Recebida

(51) H04W 72/04 (2023.01)

(86) PCT CN2022/085977 de 08/04/2022

(87) WO 2023/193279 de 12/10/2023

(21) BR 11 2024 020892-3

Código 1.1 - Pedido Internacional PCT Publicado. Petição de Requerimento de Entrada na Fase Nacional Recebida

(30) 13/04/2022 DE 10 2022 109 090.6

(51) A61L 31/02 (2006.01), A61L 31/08 (2006.01), A61L 31/14 (2006.01), A61L 31/18 (2006.01)

(86) PCT EP2023/059620 de 13/04/2023

(87) WO 2023/198808 de 19/10/2023

(21) BR 11 2024 020896-6

Código 1.1 - Pedido Internacional PCT Publicado. Petição de Requerimento de Entrada na Fase Nacional Recebida

(30) 10/05/2022 BE 2022/5350; 10/05/2022 BE 2022/5351; 25/10/2022 BE 2022/5862; 25/10/2022 BE 2022/5863

(51) B27N 3/00 (2006.01), B32B 21/00 (2006.01), C08L 89/00 (2006.01), C09J 11/02 (2006.01), C09J 189/00 (2006.01), C08L 79/02 (2006.01)

(86) PCT IB2023/054785 de 09/05/2023

(87) WO 2023/218343 de 16/11/2023

(21) BR 11 2024 020897-4

Código 1.1 - Pedido Internacional PCT Publicado. Petição de Requerimento de Entrada na Fase Nacional Recebida

(51) G06T 5/00 (2024.01), H04N 1/60 (2006.01), G06T 7/90 (2017.01)

(86) PCT CN2022/086994 de 15/04/2022

(87) WO 2023/197284 de 19/10/2023

(21) BR 11 2024 020898-2	<p>Código 1.1 - Pedido Internacional PCT Publicado. Petição de Requerimento de Entrada na Fase Nacional Recebida</p> <p>(30) 02/06/2022 EP 22176880.7</p> <p>(51) B60T 17/00 (2006.01)</p> <p>(86) PCT EP2023/064556 de 31/05/2023</p> <p>(87) WO 2023/232874 de 07/12/2023</p>
(21) BR 11 2024 020899-0	<p>Código 1.1 - Pedido Internacional PCT Publicado. Petição de Requerimento de Entrada na Fase Nacional Recebida</p> <p>(30) 11/04/2022 JP 2022-065348</p> <p>(51) G01B 11/25 (2006.01)</p> <p>(86) PCT JP2023/009733 de 13/03/2023</p> <p>(87) WO 2023/199680 de 19/10/2023</p>
(21) BR 11 2024 020901-6	<p>Código 1.1 - Pedido Internacional PCT Publicado. Petição de Requerimento de Entrada na Fase Nacional Recebida</p> <p>(30) 08/04/2022 US 63/362,707</p> <p>(51) C09D 133/00 (2006.01)</p> <p>(86) PCT US2023/017881 de 07/04/2023</p> <p>(87) WO 2023/196592 de 12/10/2023</p>
(21) BR 11 2024 020902-4	<p>Código 1.1 - Pedido Internacional PCT Publicado. Petição de Requerimento de Entrada na Fase Nacional Recebida</p> <p>(30) 29/04/2022 GB 2206348.1</p> <p>(51) A61K 38/48 (2006.01), A61P 21/02 (2006.01)</p> <p>(86) PCT GB2023/051129 de 28/04/2023</p> <p>(87) WO 2023/209385 de 02/11/2023</p>
(21) BR 11 2024 020904-0	<p>Código 1.1 - Pedido Internacional PCT Publicado. Petição de Requerimento de Entrada na Fase Nacional Recebida</p> <p>(51) A61L 9/012 (2006.01), A61K 8/06 (2006.01), A61Q 13/00 (2006.01), C11D 17/00 (2006.01), A61K 8/73 (2006.01)</p> <p>(86) PCT EP2022/061978 de 04/05/2022</p> <p>(87) WO 2023/213389 de 09/11/2023</p>
(21) BR 11 2024 020905-9	<p>Código 1.1 - Pedido Internacional PCT Publicado. Petição de Requerimento de Entrada na Fase Nacional Recebida</p> <p>(30) 08/04/2022 CN 202210369283.1</p> <p>(51) H04L 5/00 (2006.01)</p> <p>(86) PCT CN2023/083271 de 23/03/2023</p> <p>(87) WO 2023/193608 de 12/10/2023</p>
(21) BR 11 2024 020907-5	<p>Código 1.1 - Pedido Internacional PCT Publicado. Petição de Requerimento de</p>

	Entrada na Fase Nacional Recebida (30) 08/04/2022 US 63/329,010; 25/05/2022 US 63/345,736 (51) A61K 31/506 (2006.01), A61K 31/444 (2006.01), A61K 31/337 (2006.01), A61K 31/4745 (2006.01), A61K 31/501 (2006.01), A61K 31/513 (2006.01), A61K 31/5375 (2006.01), A61K 31/555 (2006.01), A61K 31/7068 (2006.01), A61P 35/00 (2006.01), A61K 31/5377 (2006.01) (86) PCT US2023/017805 de 07/04/2023 (87) WO 2023/196545 de 12/10/2023
(21) BR 11 2024 020908-3	Código 1.1 - Pedido Internacional PCT Publicado. Petição de Requerimento de Entrada na Fase Nacional Recebida (30) 13/04/2022 US 17/720,144 (51) E21B 17/02 (2006.01), H01R 13/52 (2006.01), E21B 43/12 (2006.01) (86) PCT US2023/018541 de 13/04/2023 (87) WO 2023/200983 de 19/10/2023
(21) BR 11 2024 020910-5	Código 1.1 - Pedido Internacional PCT Publicado. Petição de Requerimento de Entrada na Fase Nacional Recebida (30) 11/04/2022 US 63/329,653 (51) B01J 4/00 (2006.01), B01J 8/00 (2006.01), B01J 8/18 (2006.01), C08F 2/00 (2006.01), B01D 35/02 (2006.01) (86) PCT IB2023/020027 de 11/04/2023 (87) WO 2023/199119 de 19/10/2023
(21) BR 11 2024 020913-0	Código 1.1 - Pedido Internacional PCT Publicado. Petição de Requerimento de Entrada na Fase Nacional Recebida (30) 26/04/2022 GR 20220100346 (51) H04L 5/00 (2006.01), G01S 1/00 (2006.01), G01S 5/00 (2006.01) (86) PCT US2023/064961 de 24/03/2023 (87) WO 2023/212467 de 02/11/2023
(21) BR 11 2024 020914-8	Código 1.1 - Pedido Internacional PCT Publicado. Petição de Requerimento de Entrada na Fase Nacional Recebida (30) 08/04/2022 US 63/329,355 (51) A61K 31/10 (2006.01), A61K 31/19 (2006.01), A61K 31/194 (2006.01), A61K 31/661 (2006.01), A61K 31/095 (2006.01) (86) PCT US2023/017987 de 08/04/2023 (87) WO 2023/196667 de 12/10/2023
(21) BR 11 2024 020919-9	Código 1.1 - Pedido Internacional PCT Publicado. Petição de Requerimento de Entrada na Fase Nacional Recebida (51) H04W 24/10 (2009.01) (86) PCT CN2022/091098 de 06/05/2022

(87) WO 2023/212894 de 09/11/2023

(21) BR 11 2024 020922-9 Código 1.1 - Pedido Internacional PCT Publicado. Petição de Requerimento de Entrada na Fase Nacional Recebida
(30) 03/05/2022 EP 22171331.6
(51) A61K 8/24 (2006.01), A61K 8/25 (2006.01), A61K 8/73 (2006.01), A61Q 11/00 (2006.01), A61P 1/02 (2006.01)
(86) PCT EP2023/055199 de 01/03/2023
(87) WO 2023/213460 de 09/11/2023

(21) BR 11 2024 020924-5 Código 1.1 - Pedido Internacional PCT Publicado. Petição de Requerimento de Entrada na Fase Nacional Recebida
(30) 21/04/2022 GB 2205831.7; 30/11/2022 GB 2218036.8
(51) H02G 9/02 (2006.01), H02G 9/12 (2006.01), H02G 15/10 (2006.01)
(86) PCT IB2023/000208 de 21/04/2023
(87) WO 2023/203379 de 26/10/2023

(21) BR 11 2024 020927-0 Código 1.1 - Pedido Internacional PCT Publicado. Petição de Requerimento de Entrada na Fase Nacional Recebida
(30) 27/04/2022 CN 202210453369.2
(51) H04S 7/00 (2006.01)
(86) PCT CN2023/090222 de 24/04/2023
(87) WO 2023/207884 de 02/11/2023

(21) BR 11 2024 020928-8 Código 1.1 - Pedido Internacional PCT Publicado. Petição de Requerimento de Entrada na Fase Nacional Recebida
(30) 04/05/2022 US 17/736,496
(51) A61K 31/7048 (2006.01), A23K 20/00 (2016.01), A23L 33/00 (2016.01), A61K 33/06 (2006.01), A61K 45/06 (2006.01), A61P 19/00 (2006.01)
(86) PCT EP2023/061479 de 02/05/2023
(87) WO 2023/213780 de 09/11/2023

(21) BR 11 2024 020929-6 Código 1.1 - Pedido Internacional PCT Publicado. Petição de Requerimento de Entrada na Fase Nacional Recebida
(30) 11/04/2022 US 17/718,009
(51) A23L 29/00 (2016.01), A23L 29/206 (2016.01), A23L 29/256 (2016.01), A23L 29/20 (2016.01)
(86) PCT US2022/034537 de 22/06/2022
(87) WO 2023/200463 de 19/10/2023

(21) BR 11 2024 020932-6 Código 1.1 - Pedido Internacional PCT Publicado. Petição de Requerimento de Entrada na Fase Nacional Recebida
(51) H04W 72/04 (2023.01)

(86) PCT CN2022/092004 de 10/05/2022

(87) WO 2023/216109 de 16/11/2023

(21) BR 11 2024 020936-9

Código 1.1 - Pedido Internacional PCT Publicado. Petição de Requerimento de Entrada na Fase Nacional Recebida

(30) 08/04/2022 US 63/329,276; 02/12/2022 US 63/429,869

(51) A61K 38/51 (2006.01), A61K 38/47 (2006.01), A61K 38/43 (2006.01), C07K 14/195 (2006.01), A61P 31/04 (2006.01), A61K 47/69 (2017.01)

(86) PCT US2023/065497 de 07/04/2023

(87) WO 2023/196951 de 12/10/2023

(21) BR 11 2024 020938-5

Código 1.1 - Pedido Internacional PCT Publicado. Petição de Requerimento de Entrada na Fase Nacional Recebida

(30) 18/04/2022 US 17/659,531

(51) H03M 1/10 (2006.01), H03M 1/74 (2006.01), H03F 3/72 (2006.01)

(86) PCT US2023/064748 de 21/03/2023

(87) WO 2023/205560 de 26/10/2023

(21) BR 11 2024 020940-7

Código 1.1 - Pedido Internacional PCT Publicado. Petição de Requerimento de Entrada na Fase Nacional Recebida

(51) G06T 7/00 (2017.01), G06T 7/11 (2017.01), G06T 7/136 (2017.01)

(86) PCT IB2022/000205 de 08/04/2022

(87) WO 2023/194764 de 12/10/2023

(21) BR 11 2024 020941-5

Código 1.1 - Pedido Internacional PCT Publicado. Petição de Requerimento de Entrada na Fase Nacional Recebida

(30) 12/04/2022 US 63/330,278

(51) H04N 19/105 (2014.01), H04N 19/176 (2014.01), H04N 19/132 (2014.01), H04N 19/88 (2014.01)

(86) PCT KR2023/004932 de 12/04/2023

(87) WO 2023/200246 de 19/10/2023

(21) BR 11 2024 020944-0

Código 1.1 - Pedido Internacional PCT Publicado. Petição de Requerimento de Entrada na Fase Nacional Recebida

(30) 10/04/2022 US 63/329,429

(51) A23G 3/34 (2006.01), A23L 27/30 (2016.01)

(86) PCT IB2023/053304 de 02/04/2023

(87) WO 2023/199157 de 19/10/2023

(21) BR 11 2024 020945-8

Código 1.1 - Pedido Internacional PCT Publicado. Petição de Requerimento de Entrada na Fase Nacional Recebida

(30) 08/04/2022 US 63/329,169; 31/05/2022 US 63/347,293; 02/06/2022 US 63/348,284

(51) H02S 40/30 (2014.01), G01R 19/04 (2006.01), H02S 50/00 (2014.01)
 (86) PCT CA2023/050491 de 11/04/2023
 (87) WO 2023/193120 de 12/10/2023

(21) BR 11 2024 020946-6

Código 1.1 - Pedido Internacional PCT Publicado. Petição de Requerimento de Entrada na Fase Nacional Recebida
 (30) 08/04/2022 US 17/658,597; 08/04/2022 WO PCT/US2022/071626
 (51) A61N 5/06 (2006.01)
 (86) PCT US2023/065563 de 08/04/2023
 (87) WO 2023/197006 de 12/10/2023

(21) BR 11 2024 020947-4

Código 1.1 - Pedido Internacional PCT Publicado. Petição de Requerimento de Entrada na Fase Nacional Recebida
 (30) 11/04/2022 US 63/329,547; 10/05/2022 EP 22172626.8
 (51) A61K 47/64 (2017.01), A61K 39/095 (2006.01), A61K 39/00 (2006.01), A61P 31/04 (2006.01), G01N 24/08 (2006.01), C07K 1/107 (2006.01), G01R 33/46 (2006.01)
 (86) PCT US2023/018016 de 10/04/2023
 (87) WO 2023/200704 de 19/10/2023

(21) BR 11 2024 020949-0

Código 1.1 - Pedido Internacional PCT Publicado. Petição de Requerimento de Entrada na Fase Nacional Recebida
 (30) 14/04/2022 CN 202210391700.2
 (51) G06F 13/10 (2006.01)
 (86) PCT CN2023/087167 de 08/04/2023
 (87) WO 2023/197972 de 19/10/2023

Código 1.3 - Pedido PCT Admitido na Fase Nacional

O INPI notifica a entrada do pedido internacional de patente na fase nacional brasileira, nos termos do Tratado de Cooperação em Matéria de Patentes (PCT). O depositante pode ver o parecer e o folheto de publicação na Busca de Processos (Portal do INPI). Não é necessário responder a este despacho. O próprio depositante ou qualquer interessado tem 36 meses para pagar a retribuição do serviço de pedido de exame, prazo contado a partir da data do depósito internacional no PCT. O pagamento deverá ser feito por meio da guia de recolhimento da união (GRU) de código 203 (Patente de Invenção) ou código 204 (Modelo de Utilidade). Se o INPI já examinou o pedido internacional como ISA/IPEA, o código de pedido de exame é 284 (Patente de Invenção) ou 285 (Modelo de Utilidade). O INPI arquivará o pedido se o requerente não fizer o pagamento no prazo, conforme previsto no Art. 33 da Lei nº 9.279/96.

(21) BR 11 2023 000593-0 A2	Código 1.3 - Pedido PCT Admitido na Fase Nacional (22) 17/03/2022 (51) H04R 1/02 (2006.01), H04R 17/00 (2006.01) (54) APARELHO DE SAÍDA ACÚSTICA (71) SHENZHEN SHOKZ CO., LTD. (CN) (72) ZHU, GUANGYUAN; ZHANG, LEI; FU, JUNJIANG; QI, XIN; WANG, QINGYI (85) 12/01/2023 (86) PCT CN2022/081409 de 17/03/2022 (87) WO 2023/173355 de 21/09/2023
(21) BR 11 2023 008321-4 A2	Código 1.3 - Pedido PCT Admitido na Fase Nacional (22) 01/11/2021 (30) 02/11/2020 US 63/108,587 (51) C12M 1/22 (2006.01), C12M 1/26 (2006.01), C12M 1/36 (2006.01), C12M 1/00 (2006.01) (54) CONJUNTO, SISTEMA E MÉTODOS EFETORES MÓVEIS (71) 3M INNOVATIVE PROPERTIES COMPANY (US) (72) GREGORY W. SITTON; DANIEL CRICHTON; ADRIAN M. WOODWARD; SIMON A. SHAKESPEARE (85) 28/04/2023 (86) PCT IB2021/060099 de 01/11/2021 (87) WO 2022/091059 de 05/05/2022
(21) BR 11 2023 009052-0 A2	Código 1.3 - Pedido PCT Admitido na Fase Nacional (22) 10/11/2021 (30) 11/11/2020 US 63/112,539; 26/05/2021 US 63/193,424 (51) H01M 4/04 (2006.01), H01M 4/12 (2006.01), H01M 4/24 (2006.01), H01M

12/06 (2006.01), H01M 12/08 (2006.01), H01M 10/30 (2006.01), H01M 4/02 (2006.01)

(54) MÉTODO DE FABRICAÇÃO DE ELETRODOS DE FERRO E SEUS ARTIGOS E SISTEMAS

(71) FORM ENERGY, INC. (US)

(72) MICHAEL ANDREW GIBSON; JOSEPH ANTHONY PANTANO; RUPAK CHAKRABORTY; NICHOLAS REED PERKINS; WILLIAM HENRY WOODFORD; VALERIE CHRISTINE SACHA; ROBERT WESLEY MORGAN; ERIC WEBER; VINCENT CHEVRIER; ANDREW HAYNES LIOTTA; KAREN THOMAS-ALYEA; LEAH NATION; MICHAEL CHON; REBECCA MARIE EISENACH

(85) 11/05/2023

(86) PCT US2021/058859 de 10/11/2021

(87) WO 2022/103893 de 19/05/2022

(21) BR 11 2023 009579-4 A2

Código 1.3 - Pedido PCT Admitido na Fase Nacional

(22) 18/11/2021

(30) 18/11/2020 EP 20382997.3

(51) G16H 50/50 (2018.01)

(54) MODELOS COMPUTACIONAIS PARA SIMULAÇÃO DE ELETROFISIOLOGIA MUSCULAR E ELETROMECCÂNICA 3D

(71) ELEM BIOTECH S.L. (ES)

(72) JAZMIN AGUADO-SIERRA; KOSTANTYN BUTAKOV; MARIANO VAZQUEZ

(85) 18/05/2023

(86) PCT EP2021/082222 de 18/11/2021

(87) WO 2022/106580 de 27/05/2022

(21) BR 11 2023 017429-5 A2

Código 1.3 - Pedido PCT Admitido na Fase Nacional

(22) 14/02/2023

(51) A61K 9/48 (2006.01), A61K 31/4166 (2006.01)

(54) MÉTODO DE PREPARAÇÃO PARA PRODUÇÃO EM GRANDE ESCALA INDUSTRIAL DE CÁPSULAS MACIAS DE HC-1119

(71) HINOVA PHARMACEUTICALS INC. (CN)

(72) XING WEI; TONGTAO KUANG; WU DU; LAI JIANG; XINGHAI LI

(85) 29/08/2023

(86) PCT CN2023/075896 de 14/02/2023

(87) WO 2024/168512 de 22/08/2024

(21) BR 11 2023 018658-7 A2

Código 1.3 - Pedido PCT Admitido na Fase Nacional

(22) 15/03/2022

(30) 16/03/2021 EP 21162987.8

(51) C08K 3/04 (2006.01), C08K 5/18 (2006.01), H01B 3/44 (2006.01), H01B 9/02 (2006.01)

(54) COMPOSIÇÃO POLIMÉRICA SEMICONDUTORA
 (71) BOREALIS AG (AT)
 (72) NIKLAS THORN; DANIEL NILSSON; JOHANNES THUNBERG; ANNIKA SMEDBERG
 (85) 14/09/2023
 (86) PCT EP2022/056755 de 15/03/2022
 (87) WO 2022/194898 de 22/09/2022

(21) BR 11 2023 022111-0 A2

Código 1.3 - Pedido PCT Admitido na Fase Nacional
 (22) 01/07/2022
 (30) 31/03/2022 CN 202210345298.4
 (51) H01Q 3/06 (2006.01)
 (54) APARELHO DE REGULAGEM DE ANTENA E ANTENA DE ESTAÇÃO BASE
 (71) CICT MOBILE COMMUNICATION TECHNOLOGY CO., LTD (CN)
 (72) HAN WU; WEIHUA WU
 (85) 24/10/2023
 (86) PCT CN2022/103263 de 01/07/2022
 (87) WO 2023/184769 de 05/10/2023

(21) BR 11 2023 027145-2 A2

Código 1.3 - Pedido PCT Admitido na Fase Nacional
 (22) 27/02/2023
 (30) 22/03/2022 KR 10-2022-0035554
 (51) C08K 5/00 (2006.01), C08K 5/3432 (2006.01), C08K 5/11 (2006.01), C08L 67/04 (2006.01)
 (54) COMPOSIÇÃO DE RESINA DE POLILACTÍDEO EXCELENTE EM GRAU DE CRISTALINIDADE E MÉTODO DE PREPARAÇÃO DA MESMA
 (71) LG CHEM, LTD (KR)
 (72) YUJIN AN; JEONG HUN CHO; MINCHANG SUNG; WAN KYU OH
 (85) 21/12/2023
 (86) PCT KR2023/002705 de 27/02/2023
 (87) WO 2023/182688 de 28/09/2023

(21) BR 11 2023 027168-1 A2

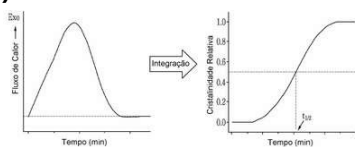

Código 1.3 - Pedido PCT Admitido na Fase Nacional
 (22) 27/02/2023
 (30) 22/03/2022 KR 10-2022-0035553
 (51) C08K 5/00 (2006.01), C08K 5/3432 (2006.01), C08K 5/11 (2006.01), C08L 67/04 (2006.01)
 (54) COMPOSIÇÃO DE RESINA DE POLILACTÍDEO EXCELENTE EM MEIA-VIDA DE CISTALIZAÇÃO E MÉTODO DE PREPARAÇÃO DA MESMA
 (71) LG CHEM, LTD (KR)
 (72) JEONG HUN CHO; JEONGKYU LEE; YUJIN AN; YEONJI CHOE; SUNG JOON OH; WAN KYU OH
 (85) 21/12/2023

(86) PCT KR2023/002704 de 27/02/2023

(87) WO 2023/182687 de 28/09/2023

(21) BR 11 2023 027887-2 A2

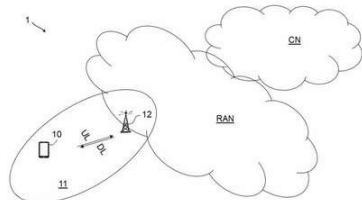

Código 1.3 - Pedido PCT Admitido na Fase Nacional

(22) 08/02/2023

(51) H04B 1/036 (2006.01), G06F 1/20 (2006.01), H04L 5/00 (2006.01), H04W 76/28 (2018.01), H04W 88/08 (2009.01), G06F 1/3203 (2019.01), H04W 52/02 (2009.01), H04W 76/27 (2018.01)

(54) NÓ DE REDE DE RÁDIO E MÉTODO DESEMPENHADO EM UMA REDE DE COMUNICAÇÃO SEM FIO

(71) ERICSSON TELECOMUNICAÇÕES LTDA. (BR/SP)

(72) EZEQUIAS M. S. DE SANTANA JR.; IGOR MOACO GUERREIRO; ARNE SIMONSSON; ANDERS LANDSTROM

(85) 29/12/2023

(86) PCT SE2023/050102 de 08/02/2023

(87) WO 2024/167445 de 15/08/2024

(21) BR 11 2024 003562-0 A2

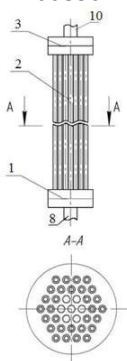

Código 1.3 - Pedido PCT Admitido na Fase Nacional

(22) 26/12/2022

(30) 27/12/2021 RU 2021138970

(51) F28D 7/10 (2006.01), F28D 7/16 (2006.01)

(54) MÓDULO DE TROCA DE CALOR

(71) JOINT-STOCK COMPANY "MECHANICAL ENGINEERING PLANT

"ZIO-PODOLSK" (RU) ; CHASTNOE UCHREZHDENIE PO OBESPECHENIYU NAUCHNOGO RAZVITIYA ATOMNOJ OTRASLI "NAUKA I INNOVACII" (RU)

(72) IVAN VIKTOROVICH NAYDEN

(85) 23/02/2024

(86) PCT RU2022/000390 de 26/12/2022

(87) WO 2023/128805 de 06/07/2023

(21) BR 11 2024 003586-7 A2

Código 1.3 - Pedido PCT Admitido na Fase Nacional

(22) 03/09/2022

(30) 03/09/2021 US 63/260,875

(51) A61K 8/34 (2006.01), A61K 8/365 (2006.01), A61K 8/39 (2006.01), A61K 8/73 (2006.01), A61K 8/81 (2006.01), A61K 8/86 (2006.01), A61Q 15/00 (2006.01)

(54) COMPOSIÇÕES DE HIGIENE PESSOAL

(71) COLGATE-PALMOLIVE COMPANY (US)

(72) ABIGAIL GUZMAN; SHARON KENNEDY; JUAN MAURICIO MORA-PALE; SARITA VERA MELLO

(85) 23/02/2024

(86) PCT US2022/042563 de 03/09/2022

(87) WO 2023/034621 de 09/03/2023

(21) BR 11 2024 005288-5 A2

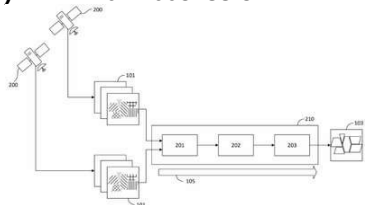

Código 1.3 - Pedido PCT Admitido na Fase Nacional

(22) 14/09/2022

(30) 16/09/2021 NO 20211116

(51) G06V 20/13 (2022.01), G06V 20/10 (2022.01)

(54) MÉTODO E SISTEMA PARA DELINEAMENTO DE CAMPOS AGRÍCOLAS EM IMAGENS DE SATÉLITE.

(71) DIGIFARM AS (NO)

(72) ALEXEI MELNITCHOUCK; NILS SOLUM HELSET; YOSEF AKHTMAN; KONSTANTIN VARIK

(85) 18/03/2024

(86) PCT NO2022/050210 de 14/09/2022

(87) WO 2023/043317 de 23/03/2023

(21) BR 11 2024 005310-5 A2

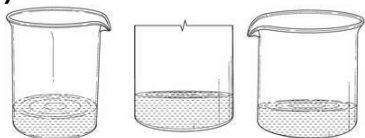

Código 1.3 - Pedido PCT Admitido na Fase Nacional

(22) 20/09/2022

(30) 20/09/2021 US 63/261,392; 02/11/2021 US 63/274,852

(51) C05G 3/00 (2020.01), C05D 9/02 (2006.01), C05F 11/00 (2006.01)

(54) FORMULAÇÃO DE MICRONUTRIENTES, E, MÉTODO PARA TRATAR UMA PLANTA

(71) SOLUGEN, INC. (US)

(72) JIHYE KIM; JUN SU AN; CATHERINE GONZALEZ; CHRIS ARCEO; VATREN JURIN; LOONGYI TAN; FREDERYK NGANTUNG; DARLEN GALICIA

(85) 18/03/2024

(86) PCT US2022/044159 de 20/09/2022

(87) WO 2023/044168 de 23/03/2023

(21) BR 11 2024 005316-4 A2

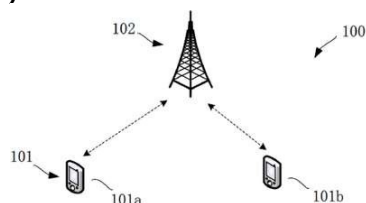

Código 1.3 - Pedido PCT Admitido na Fase Nacional

(22) 24/09/2021

(51) H04W 72/12 (2023.01)

(54) MÉTODO E APARELHO PARA ALOCAÇÃO DE RECURSO DE DOMÍNIO DE FREQUÊNCIA PARA TRANSMISSÕES DE ENLACE DESCENDENTE DE MULTIDIFUSÃO

(71) LENOVO (BEIJING) LIMITED (CN)

(72) HAIPENG LEI

(85) 18/03/2024

(86) PCT CN2021/120180 de 24/09/2021

(87) WO 2023/044718 de 30/03/2023

(21) BR 11 2024 005317-2 A2

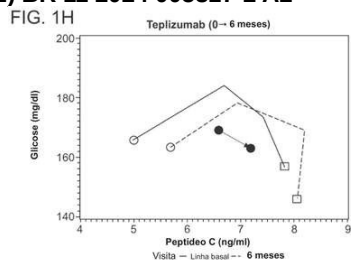

Código 1.3 - Pedido PCT Admitido na Fase Nacional

(22) 20/09/2022

(30) 20/09/2021 US 63/246,184

(51) A61K 39/395 (2006.01), A61P 3/10 (2006.01), C07K 14/47 (2006.01), C07K 14/705 (2006.01)

(54) MÉTODOS PARA O PROGNÓSTICO DE TRATAMENTOS DO DIABETES TIPO 1

(71) PROVENTION BIO, INC. (US) ; EMILY K. SIMS (US) ; JAY M. SOSENKO (US) ; DAVID CUTHBERTSON (US)

(72) EMILY K. SIMS; JAY M. SOSENKO; DAVID CUTHBERTSON;

FRANCISCO LEON

(85) 18/03/2024

(86) PCT US2022/076702 de 20/09/2022

(87) WO 2023/044495 de 23/03/2023

(21) BR 11 2024 005681-3 A2

Código 1.3 - Pedido PCT Admitido na Fase Nacional

(22) 21/09/2022

(30) 22/09/2021 US 63/247,102

(51) A61B 17/221 (2006.01), A61M 1/00 (2006.01), A61B 17/22 (2006.01), A61B 90/00 (2016.01), A61M 25/00 (2006.01), A61M 25/01 (2006.01)

(54) MÉTODOS E APARELHOS PARA CATETERES, PONTAS ADAPTÁVEIS PARA CATETERES, INCLUINDO CATETERES DE ASPIRAÇÃO E CATETERES DE ASPIRAÇÃO COM PONTAS AJUSTÁVEIS

(71) Q'APEL MEDICAL, INC. (US)

(72) TREVOR HORI; JEFFERY KROLIK; EDSEL SAN DIEGO; JOHN NGUYEN

(85) 22/03/2024

(86) PCT US2022/044281 de 21/09/2022

(87) WO 2023/049203 de 30/03/2023

(21) BR 11 2024 005880-8 A2

Código 1.3 - Pedido PCT Admitido na Fase Nacional

(22) 25/09/2022

(30) 25/09/2021 IN 202111043563

(51) A01N 37/44 (2006.01), A01N 37/38 (2006.01), A01N 53/00 (2006.01)

(54) NOVAS MISTURAS PARA PROTEÇÃO DE CULTURAS

(71) ADAMA MAKHTESHIM LTD. (IL)

(72) PRADEEP KULKARNI; NARAHARI PULLAIAH; IONIT IBERKLEID; LIOR WALDMAN; INBAR GREENSPOON; SHAI SHAKED; YOAV AVIDOR; ANDREW HORSFIELD; MEHMET KAYA; KEREM SEYID; MARIELA FAURE MLYNSKI

(85) 25/03/2024

(86) PCT IL2022/051023 de 25/09/2022

(87) WO 2023/047406 de 30/03/2023

(21) BR 11 2024 006896-0 A2

Código 1.3 - Pedido PCT Admitido na Fase Nacional

(22) 10/11/2022

(30) 17/11/2021 US 63/280,323

(51) C10G 1/08 (2006.01), C10G 3/00 (2006.01), C10G 45/44 (2006.01), C10G 45/58 (2006.01), C10L 1/08 (2006.01), C10G 67/02 (2006.01)

(54) PRODUÇÃO DE DIESEL RENOVÁVEL A PARTIR DE ALIMENTAÇÃO DE PIRÓLISE CATALÍTICA

(71) IFP ENERGIES NOUVELLES (FR)

(72) MATTHIEU DREILLARD; BERTRAND FANGET; FREDERIC FEUGNET; JÉRÔME BONNARDOT; CHARLES SORENSEN; A. R. CARTOLANO

(85) 09/04/2024

(86) PCT EP2022/081445 de 10/11/2022

(87) WO 2023/088771 de 25/05/2023

(21) BR 11 2024 009396-4 A2

A



B

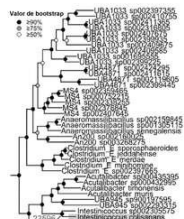

Código 1.3 - Pedido PCT Admitido na Fase Nacional

(22) 11/11/2022

(30) 11/11/2021 AU 2021903624

(51) A23L 33/135 (2016.01), A61K 35/00 (2006.01), A61K 35/742 (2015.01), A61P 1/00 (2006.01), A61P 11/06 (2006.01), A61P 29/00 (2006.01), A61P 37/00 (2006.01), C12N 1/20 (2006.01), C12Q 1/689 (2018.01), C12R 1/01 (2006.01)

(54) CEPAS BACTERIANAS PARA TRATAR DOENÇAS

(71) MICROBA IP PTY LTD (AU)

(72) PÁRAIC Ó. CUÍV; LUTZ KRAUSE

(85) 13/05/2024

(86) PCT AU2022/051354 de 11/11/2022

(87) WO 2023/081980 de 19/05/2023

(21) BR 11 2024 009617-3 A2

Código 1.3 - Pedido PCT Admitido na Fase Nacional

(22) 22/03/2023

(30) 23/03/2022 UA a 2022 00999; 19/04/2022 UA PCT/UA2022/000019; 16/03/2023 UA a 2023 01103

(51) D21C 1/02 (2006.01), D21C 1/06 (2006.01), D21C 3/02 (2006.01), D21C 9/16 (2006.01), D21H 11/08 (2006.01), D21H 11/12 (2006.01), D21B 1/12 (2006.01), D21C 1/10 (2006.01), D21H 11/02 (2006.01)

(54) MÉTODO PARA A PRODUÇÃO DE UMA POLPA FIBROSA QUIMIOTERMOMECÂNICA A PARTIR DE MATÉRIAS-PRIMAS DE PLANTA NÃO MADEIREIRAS E LINHA AUTOMATIZADA PARA A PRODUÇÃO DA DITA POLPA PELO DITO MÉTODO

(71) RELEAF PAPER FRANCE SAS (FR)

(72) VALENTYN FRECHKA

(85) 15/05/2024

(86) PCT UA2023/000015 de 22/03/2023

(87) WO 2023/182969 de 28/09/2023

(21) BR 11 2024 012029-5 A2

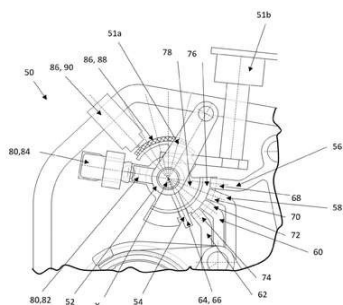

Código 1.3 - Pedido PCT Admitido na Fase Nacional

(22) 16/12/2022

(30) 22/12/2021 FR FR2114244

(51) F16H 63/08 (2006.01), F16H 63/30 (2006.01), F16H 63/38 (2006.01), F16H 61/34 (2006.01), F16H 63/50 (2006.01)

(54) ALAVANCA DE SELEÇÃO DISPOSTA EM UMA CAIXA DE MARCHAS MANUAL DE UM VEÍCULO, E, VEÍCULO AUTOMOTIVO HÍBRIDO

(71) NEW H POWERTRAIN HOLDING, S.L.U. (ES)

(72) PREMIER, EMMANUEL; RAOUL, MICHEL

(85) 13/06/2024

(86) PCT EP2022/086459 de 16/12/2022

(87) WO 2023/117793 de 29/06/2023

(21) BR 11 2024 012032-5 A2

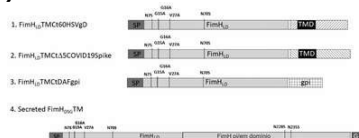

Código 1.3 - Pedido PCT Admitido na Fase Nacional

(22) 14/12/2022

(30) 17/12/2021 US 63/290,895; 22/11/2022 US 63/384,607

(51) A61K 39/108 (2006.01), A61P 31/04 (2006.01), A61P 13/02 (2006.01)

(54) COMPOSIÇÕES DE POLINUCLEOTÍDEOS E USOS DAS MESMAS

(71) PFIZER INC. (US)

(72) YE CHE; LAURENT OLIVIER CHORRO; FERNANDO MARTIN DIAZ; ROBERT GEORGE KONRAD DONALD; JIN LI; NATALIE CLARE SILMON DE MONERRI; RAPHAEL SIMON

(85) 13/06/2024

(86) PCT IB2022/062232 de 14/12/2022

(87) WO 2023/111907 de 22/06/2023

(21) BR 11 2024 012034-1 A2

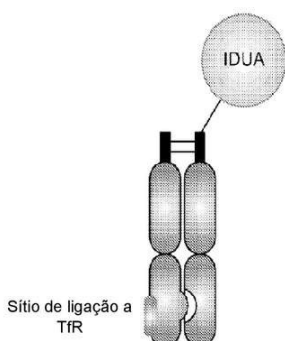

Código 1.3 - Pedido PCT Admitido na Fase Nacional

(22) 16/12/2022

(30) 17/12/2021 US 63/291,283

(51) C12N 9/24 (2006.01), A61K 38/47 (2006.01), A61P 3/00 (2006.01)

(54) PROTEÍNAS, POLIPEPTÍDEO, COMPOSIÇÃO FARMACÊUTICA, POLINUCLEOTÍDEO, VETOR, CÉLULAS HOSPEDEIRAS, PAR DE POLINUCLEOTÍDEOS, UM OU MAIS VETORES, MÉTODOS PARA PRODUÇÃO DE UM POLIPEPTÍDEO E PARA A PRODUÇÃO DE UMA PROTEÍNA, MÉTODOS DE TRATAMENTO DE MPS I E DE DIMINUIÇÃO DO ACÚMULO DE UM PRODUTO METABÓLICO TÓXICO E USOS

(71) DENALI THERAPEUTICS INC. (US)

(72) GOWRISUDHA ADUSUMILLI; OLIVER BRAYER DAVIS; MIHALIS S. KARIOLIS; CATHAL S. MAHON; SHRISHTI TYAGI; KENSUKE YAMANOKUCHI
 (85) 13/06/2024
 (86) PCT US2022/053196 de 16/12/2022
 (87) WO 2023/114485 de 22/06/2023

(21) BR 11 2024 012036-8 A2

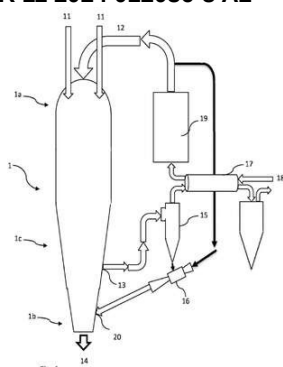

Código 1.3 - Pedido PCT Admitido na Fase Nacional
 (22) 16/12/2022
 (30) 23/12/2021 SE 2151619-0
 (51) C22B 13/02 (2006.01), C22B 5/12 (2006.01)
 (54) REDUÇÃO DE METAL DE MINÉRIO DE FERRO E REATOR PARA A REFERIDA REDUÇÃO
 (71) LUOSSAVAARA-KIIRUNAVAARA AB (SE)
 (72) SHABBIR TAHERBHAI LAKDAWALA; KAMESH SANDEEP KUMAR TELKICHERLA
 (85) 13/06/2024
 (86) PCT SE2022/051197 de 16/12/2022
 (87) WO 2023/121540 de 29/06/2023

(21) BR 11 2024 012467-3 A2

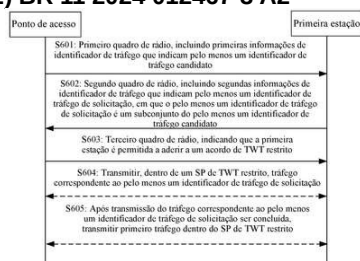

Código 1.3 - Pedido PCT Admitido na Fase Nacional
 (22) 28/11/2022
 (30) 24/12/2021 CN 202111605342.2
 (51) H04W 76/11 (2018.01)
 (54) MÉTODO DE COMUNICAÇÃO COM BASE EM TEMPO DE DESPERTAR ALVO, APARELHO, E SISTEMA
 (71) HUAWEI TECHNOLOGIES CO., LTD. (CN)
 (72) YUCHEN GUO; GUOGANG HUANG; YUNBO LI; MING GAN
 (85) 19/06/2024
 (86) PCT CN2022/134734 de 28/11/2022
 (87) WO 2023/116352 de 29/06/2023

(21) BR 11 2024 012468-1 A2

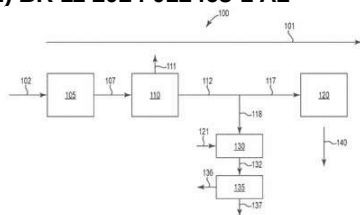
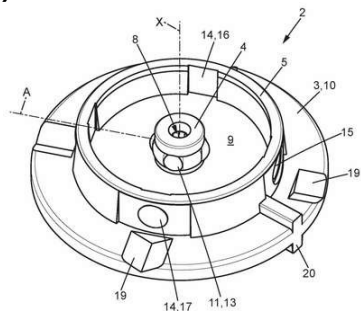

FIG. 1A

Código 1.3 - Pedido PCT Admitido na Fase Nacional
 (22) 21/12/2022
 (30) 22/12/2021 US 63/292,730; 04/05/2022 US 63/338,184
 (51) C12M 1/00 (2006.01), C12P 7/10 (2006.01)
 (54) INSTALAÇÃO DE BIOPROCESSAMENTO COM PRODUÇÃO DE ENZIMAS E MÉTODO DE PRODUÇÃO DE ENZIMAS
 (71) POET RESEARCH, INC. (US)
 (72) CORY J. SARCS; BENJAMIN P. GACKE; STEPHEN M. LEWIS; JENNIFER R. HEADMAN

(85) 19/06/2024
 (86) PCT US2022/053725 de 21/12/2022
 (87) WO 2023/122220 de 29/06/2023

(21) BR 11 2024 012470-3 A2



Código 1.3 - Pedido PCT Admitido na Fase Nacional
 (22) 16/12/2022
 (30) 20/12/2021 FR FR2114011
 (51) G01N 15/14 (2024.01), G01N 21/53 (2006.01), G01N 21/64 (2006.01), G01N 21/03 (2006.01), G01N 21/05 (2006.01)
 (54) ELEMENTO PARA SISTEMA DE MEDIÇÃO ÓPTICA
 (71) DIAGDEV (FR)
 (72) BENOIT GEORGES GÉRARD MERCHEZ
 (85) 19/06/2024
 (86) PCT FR2022/052395 de 16/12/2022
 (87) WO 2023/118708 de 29/06/2023

(21) BR 11 2024 012471-1 A2

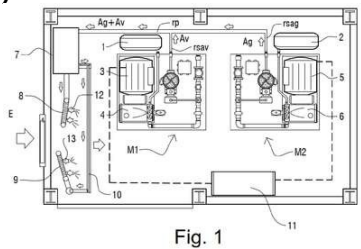

Código 1.3 - Pedido PCT Admitido na Fase Nacional
 (22) 20/12/2022
 (30) 20/12/2021 AR P20210103587
 (51) B01D 47/00 (2006.01), B01D 47/02 (2006.01), B01D 47/06 (2006.01)
 (54) SISTEMA DE ASPERSÃO DE ALTA PRESSÃO INTELIGENTE DE PRODUTO FINAL EMULSIONADO PARA SUPRESSÃO DE POEIRA EMITIDA DURANTE A MOVIMENTAÇÃO DE GRÃOS DE CEREAIS
 (71) MARCOS MAZZA (AR)
 (72) MARCOS MAZZA
 (85) 19/06/2024
 (86) PCT CL2022/050132 de 20/12/2022
 (87) WO 2023/115236 de 29/06/2023

(21) BR 11 2024 012474-6 A2

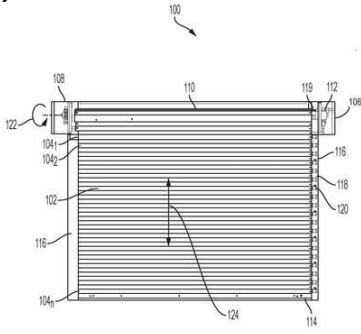

Código 1.3 - Pedido PCT Admitido na Fase Nacional
 (22) 06/10/2022
 (30) 20/12/2021 US 17/555,899
 (51) A62C 2/24 (2006.01), E06B 9/84 (2006.01)
 (54) LIBERAÇÃO MELHORADA DE REGULADOR DE OPERADOR PARA PORTAS VENEZIANAS CORTA-FOGO
 (71) CORNELLCOOKSON, LLC (US)
 (72) BRIAN RISHI KACHCHAKADUGE FERNANDO; JOHN ELIAS BULLEN; DAVID DAWDY
 (85) 19/06/2024
 (86) PCT US2022/045834 de 06/10/2022
 (87) WO 2023/121741 de 29/06/2023

(21) BR 11 2024 012476-2 A2



FIGURA 3A

Código 1.3 - Pedido PCT Admitido na Fase Nacional

- (22) 05/12/2022
- (30) 07/01/2022 US 63/297,691; 02/12/2022 US 18/061,347
- (51) H04L 5/00 (2006.01)
- (54) MONITORAMENTO DE CANAL DE CONTROLE DE ENLACE DESCENDENTE EM MÚLTIPLAS PARTES DE LARGURA DE BANDA DE ENLACE DESCENDENTE
- (71) QUALCOMM INCORPORATED (US)
- (72) JING LEI; HUILIN XU; RENQIU WANG
- (85) 19/06/2024
- (86) PCT US2022/080885 de 05/12/2022
- (87) WO 2023/133011 de 13/07/2023

(21) BR 11 2024 012477-0 A2

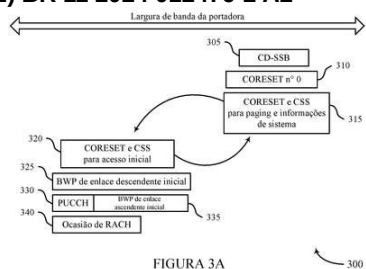
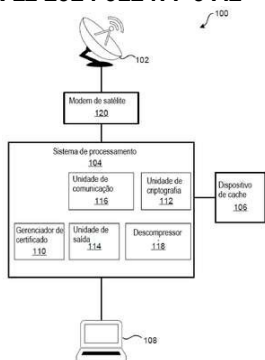

Código 1.3 - Pedido PCT Admitido na Fase Nacional

- (22) 19/12/2022
- (30) 30/12/2021 US 17/566,358
- (51) H04N 21/61 (2011.01), H04N 21/6405 (2011.01), H04N 21/6408 (2011.01), H04N 21/4405 (2011.01), H04N 21/2347 (2011.01), H04N 21/835 (2011.01), H04N 21/443 (2011.01), H04N 21/262 (2011.01)
- (54) PRÉ-CARREGAMENTO SEGURO DE CONTEÚDO BASEADO EM SATÉLITE
- (71) HUGHES NETWORK SYSTEMS, LLC (US)
- (72) DOUGLAS M. DILLON
- (85) 19/06/2024
- (86) PCT US2022/053318 de 19/12/2022
- (87) WO 2023/129407 de 06/07/2023

(21) BR 11 2024 012478-9 A2

Código 1.3 - Pedido PCT Admitido na Fase Nacional

- (22) 14/12/2022
- (30) 22/12/2021 EP 21216791.0
- (51) A01N 43/54 (2006.01), A01N 25/22 (2006.01), A01N 25/04 (2006.01), A01N 25/30 (2006.01), A01P 3/00 (2006.01)
- (54) COMPOSIÇÕES FUNGICIDAS
- (71) SYNGENTA CROP PROTECTION AG (CH)
- (72) CLAIRE BOYLES; ROBIN WESLEY
- (85) 19/06/2024
- (86) PCT EP2022/085844 de 14/12/2022
- (87) WO 2023/117625 de 29/06/2023

(21) BR 11 2024 012479-7 A2	<p>Código 1.3 - Pedido PCT Admitido na Fase Nacional</p> <p>(22) 19/12/2022</p> <p>(30) 20/12/2021 FR FR2113999</p> <p>(51) A61K 9/00 (2006.01), A61K 47/10 (2017.01), A61K 47/24 (2006.01)</p> <p>(54) COMPOSIÇÃO FARMACÊUTICA, CARTUCHO, INALADOR DOSIMETRADO (MDI) E USO DA COMPOSIÇÃO FARMACÊUTICA</p> <p>(71) APTAR FRANCE SAS (FR)</p> <p>(72) ISABELLE PEYRON; IRENE ROSSI; SÉGOLÈNE SARRAILH</p> <p>(85) 19/06/2024</p> <p>(86) PCT FR2022/052421 de 19/12/2022</p> <p>(87) WO 2023/118717 de 29/06/2023</p>
(21) BR 11 2024 012480-0 A2	<p>Código 1.3 - Pedido PCT Admitido na Fase Nacional</p> <p>(22) 09/12/2022</p> <p>(30) 22/12/2021 EP 21217116.9</p> <p>(51) A61K 8/31 (2006.01), A61K 8/34 (2006.01), A61K 8/37 (2006.01), A61K 8/04 (2006.01), A61Q 15/00 (2006.01)</p> <p>(54) COMPOSIÇÃO COSMÉTICA DE AEROSSOL E MÉTODO COSMÉTICO DE REDUÇÃO DE PERCEPÇÃO DE UMIDADE</p> <p>(71) UNILEVER IP HOLDINGS B.V. (PB)</p> <p>(72) MARTIN PETER CROPPER; NEIL ROBERT FLETCHER; KRISTINA MERVIC; VERONIQUE SANDRINE MUNIER</p> <p>(85) 19/06/2024</p> <p>(86) PCT EP2022/085132 de 09/12/2022</p> <p>(87) WO 2023/117481 de 29/06/2023</p>
(21) BR 11 2024 012481-9 A2	<p>Código 1.3 - Pedido PCT Admitido na Fase Nacional</p> <p>(22) 19/12/2022</p> <p>(30) 20/12/2021 US 63/291,766</p> <p>(51) A24D 1/20 (2020.01), A24D 1/22 (2020.01), A24F 40/20 (2020.01)</p> <p>(54) MATERIAL DE SUBSTRATO COMPREENDENDO GRÂNULOS PARA DISPOSITIVOS DE ENTREGA DE AEROSSOL</p> <p>(71) NICOVENTURES TRADING LIMITED (GB)</p> <p>(72) BRIDGET CRUMP; LUIS MONSALUD; JOHN PAUL MUA; KYLE FORD</p> <p>(85) 19/06/2024</p> <p>(86) PCT IB2022/062494 de 19/12/2022</p> <p>(87) WO 2023/119134 de 29/06/2023</p>
(21) BR 11 2024 012484-3 A2	<p>Código 1.3 - Pedido PCT Admitido na Fase Nacional</p> <p>(22) 21/12/2022</p> <p>(30) 23/12/2021 EP 21217453.6</p> <p>(51) A01M 7/00 (2006.01), A01M 21/04 (2006.01)</p> <p>(54) MÉTODO IMPLEMENTADO POR COMPUTADOR PARA APLICAÇÃO</p>

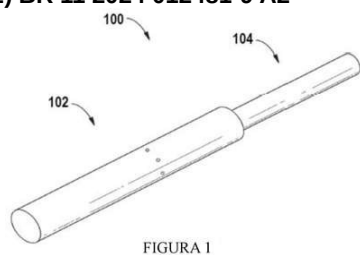



SELETIVA, SISTEMA PARA APLICAÇÃO SELETIVA, DISPOSITIVO DE APLICAÇÃO PARA APLICAÇÃO SELETIVA, USO DE DADOS DE CONTROLE E ELEMENTO DE PROGRAMA DE COMPUTADOR

- (71) BASF SE (DE)
- (72) ANJA SIMON; TOBIAS SCHWABEN; CHRISTIAN POPP; INGO MEINERS; MICHAEL KRAPP; MARCEL PATRIK KIENLE
- (85) 19/06/2024
- (86) PCT EP2022/087282 de 21/12/2022
- (87) WO 2023/118326 de 29/06/2023

(21) BR 11 2024 012485-1 A2

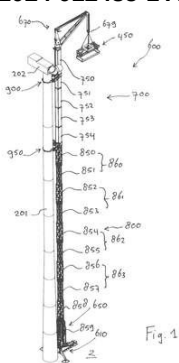

Código 1.3 - Pedido PCT Admitido na Fase Nacional

- (22) 21/12/2022
- (30) 21/12/2021 NL 2030208; 12/04/2022 NL 2031556
- (51) B66C 23/18 (2006.01), B66C 23/28 (2006.01), B66C 23/34 (2006.01), B66C 23/20 (2006.01), F03D 13/10 (2016.01)
- (54) GUINDASTE DE TORRE AUTOESCALÁVEL, E, MÉTODOS PARA INSTALAÇÃO OU DESINSTALAÇÃO DE UM COMPONENTE DE TURBINA EÓLICA, PARA CONSTRUÇÃO DE UM MASTRO DE TURBINA EÓLICA, PARA ERGUER UM GUINDASTE DE TORRE AUTOESCALÁVEL E PARA MONTAGEM DE UMA TURBINA EÓLICA E/OU PARA INSTALAÇÃO OU DESINSTALAÇÃO DE UM COMPONENTE DE TURBINA EÓLICA
- (71) ITREC B.V. (NL)
- (72) DIEDERICK BERNARDUS WIJNING
- (85) 19/06/2024
- (86) PCT EP2022/087324 de 21/12/2022
- (87) WO 2023/118352 de 29/06/2023

(21) BR 11 2024 012487-8 A2

Código 1.3 - Pedido PCT Admitido na Fase Nacional

- (22) 22/12/2022
- (30) 23/12/2021 EP 21217348.8
- (51) A22C 17/00 (2006.01), A23J 1/10 (2006.01), B24C 5/02 (2006.01), B26F 3/00 (2006.01), C09H 3/02 (2006.01)
- (54) MÉTODO DE PRODUÇÃO DE GELATINA USANDO UM DISPOSITIVO DE CORTE
- (71) TESSENDERLO GROUP NV (BE)
- (72) DOUGLAS RODRIGUES FRANCISQUINI; GILES A VERHEECKE
- (85) 19/06/2024
- (86) PCT EP2022/087563 de 22/12/2022
- (87) WO 2023/118477 de 29/06/2023

(21) BR 11 2024 012488-6 A2

Código 1.3 - Pedido PCT Admitido na Fase Nacional

- (22) 07/09/2022

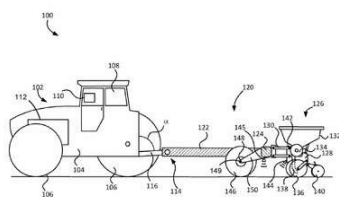

(30) 22/12/2021 US 63/265,877
 (51) A01B 76/00 (2006.01), A01C 7/00 (2006.01)
 (54) MAPEAMENTO DE PESO DE RODA DE UM IMPLEMENTO AGRÍCOLA
 (71) AGCO CORPORATION (US)
 (72) ROBERT FIGGER; JARRET LEE BRINKER
 (85) 19/06/2024
 (86) PCT IB2022/058415 de 07/09/2022
 (87) WO 2023/118981 de 29/06/2023

(21) BR 11 2024 012489-4 A2

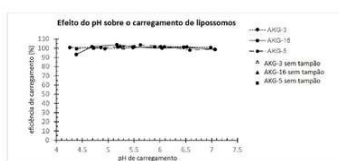

Código 1.3 - Pedido PCT Admitido na Fase Nacional
 (22) 22/12/2022
 (30) 22/12/2021 US 63/292,899
 (51) A61K 31/33 (2006.01), A61K 31/335 (2006.01), A61K 31/395 (2006.01)
 (54) COMPOSIÇÕES DE LIPOSSOMAS DE OXAZOLIDINONA
 (71) AKAGERA MEDICINES, INC. (US)
 (72) DMITRI B. KIRPOTIN; ALEXANDER KOSHKARYEV; CHARLES O. NOBLE; DARYL C. DRUMMOND
 (85) 19/06/2024
 (86) PCT US2022/082290 de 22/12/2022
 (87) WO 2023/122759 de 29/06/2023

(21) BR 11 2024 012491-6 A2

Código 1.3 - Pedido PCT Admitido na Fase Nacional
 (22) 19/12/2022
 (30) 20/12/2021 JP 2021-206207
 (51) C08L 77/06 (2006.01), C08G 69/02 (2006.01), C08K 5/13 (2006.01)
 (54) COMPOSIÇÃO DE POLIAMIDA
 (71) KURARAY CO., LTD. (JP)
 (72) NAOTO SUGAI; ATSUSHI NANYA
 (85) 19/06/2024
 (86) PCT JP2022/046617 de 19/12/2022
 (87) WO 2023/120457 de 29/06/2023

(21) BR 11 2024 012492-4 A2

Código 1.3 - Pedido PCT Admitido na Fase Nacional
 (22) 20/12/2022
 (30) 21/12/2021 US 63/292,130
 (51) A01N 25/00 (2006.01), A01N 25/04 (2006.01), A01N 25/30 (2006.01), A01N 43/40 (2006.01), A01P 3/00 (2006.01), A01P 5/00 (2006.01)
 (54) COMPOSIÇÃO AGROQUÍMICA ESTÁVEL A ELEVADA TEMPERATURA
 (71) SYNGENTA CROP PROTECTION AG (CH)
 (72) RUFAL IBRAHIM; ANKIT FAJALIA
 (85) 19/06/2024
 (86) PCT EP2022/087062 de 20/12/2022

(87) WO 2023/118192 de 29/06/2023

(21) BR 11 2024 012493-2 A2

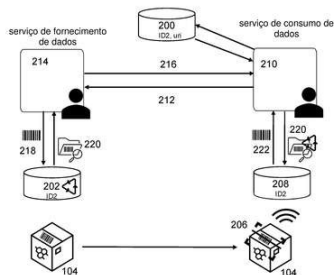

Código 1.3 - Pedido PCT Admitido na Fase Nacional

(22) 19/12/2022

(30) 21/12/2021 EP 21216270.5; 21/12/2021 EP 21216271.3; 21/12/2021 EP 21216286.1; 21/12/2021 EP 21216268.9; 21/12/2021 EP 21216269.7; 21/12/2021 EP 21216292.9; 21/12/2021 EP 21216327.3; 21/12/2021 EP 21216333.1; 21/12/2021 EP 21216326.5; 04/04/2022 EP 22166573.0; 12/04/2022 EP 22167945.9; 10/05/2022 EP 22172609.4; 10/05/2022 EP 22172611.0; 10/05/2022 EP 22172617.7; 10/05/2022 EP 22172619.3; 10/05/2022 EP 22172615.1; 09/09/2022 EP 22194800.3; 09/09/2022 EP 22194818.5; 09/09/2022 EP 22194793.0; 09/09/2022 EP 22194808.6; 09/09/2022 EP 22194815.1; 14/10/2022 US 63/416,091; 14/10/2022 EP 22201672.7; 18/10/2022 EP 22202183.4; 05/12/2022 EP 22211421.7

(51) G06Q 50/04 (2012.01), G06Q 10/10 (2023.01), H04L 9/40 (2022.01), H04L 9/00 (2022.01)

(54) SISTEMA E MÉTODO PARA PRODUZIR UM ADITIVO PLÁSTICO ASSOCIADO A UM ATIVO DIGITAL, ADITIVO PLÁSTICO, MÉTODOS PARA GERAR UM ATIVO DIGITAL ASSOCIADO A UM ADITIVO PLÁSTICO E PARA USO DE UM ATIVO DIGITAL, E, ATIVO DIGITAL

(71) BASF SE (DE)

(72) BASTIAN GRUMBRECHT; STEFFEN THOMAS KLOSTERHALFEN; ALEC CHRISTOPHER ANDERLOHR; CHRISTIAN KRUEGER; MARTIN BINDER; ANA ALBA PEREZ; KURT WENZL; MARINA LEED; KATELL LOISEL; ZACHARY THOMAS DOWLING; NATALIE BARTH; ALESSANDRO PISTILLO

(85) 19/06/2024

(86) PCT EP2022/086762 de 19/12/2022

(87) WO 2023/117980 de 29/06/2023

(21) BR 11 2024 012494-0 A2

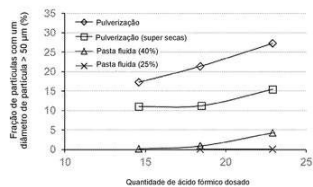

Código 1.3 - Pedido PCT Admitido na Fase Nacional

(22) 21/12/2022

(30) 22/12/2021 GB 2118809.9

(51) C01B 39/02 (2006.01), C14C 3/00 (2006.01)

(54) PARTÍCULAS DE ZEÓLITA

(71) PQ SILICAS UK LIMITED (GB) ; PQ SILICAS BV (NL)

(72) SIMON STEBBING; ROGER JANSSEN; MOSES RATHBUN

(85) 19/06/2024

(86) PCT GB2022/053344 de 21/12/2022

(87) WO 2023/118865 de 29/06/2023

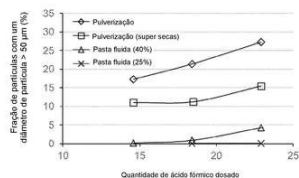

(21) BR 11 2024 012767-2 A2

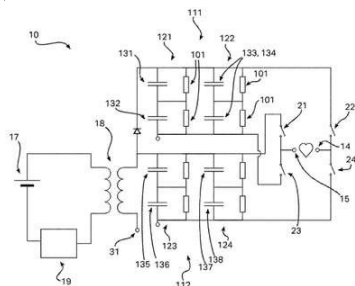

Código 1.3 - Pedido PCT Admitido na Fase Nacional

(22) 23/12/2022

(30) 23/12/2021 AU 2021904260

(51) A61N 1/39 (2006.01), A61B 5/332 (2021.01)

(54) DESFIBRILADOR EXTERNO AUTOMÁTICO

(71) CELLAED LIFE SAVER PTY LTD (AU)

(72) DONOVAN LACHLAN CASEY; EROL ERDOGAN TEBER

(85) 21/06/2024

(86) PCT IB2022/062752 de 23/12/2022

(87) WO 2023/119256 de 29/06/2023

(21) BR 11 2024 013067-3 A2

Código 1.3 - Pedido PCT Admitido na Fase Nacional

(22) 30/12/2022

(30) 30/12/2021 US 63/295,148

(51) A61K 8/02 (2006.01), A61K 8/22 (2006.01), A61K 8/73 (2006.01), A61Q 11/00 (2006.01)

(54) COMPOSIÇÕES DE HIGIENE BUCAL COMPREENDENDO UM SISTEMA SABORIZANTE

(71) COLGATE-PALMOLIVE COMPANY (US)

(72) MICHELLE MIGUELINO; FUSONG SUN; VERONICA SEMEGHINI; MANIA BANKOVA; VICTORIA YEUNG; TRACY BARIEXCA; CATALINA MONROY; CAJETAN DOGO-ISONAGIE

(85) 26/06/2024

(86) PCT US2022/054377 de 30/12/2022

(87) WO 2023/129736 de 06/07/2023

(21) BR 11 2024 013069-0 A2

Código 1.3 - Pedido PCT Admitido na Fase Nacional

(22) 30/12/2022

(30) 30/12/2021 US 63/295,168

(51) A61Q 11/00 (2006.01), A61K 8/19 (2006.01), A61K 8/25 (2006.01), A61K 8/27 (2006.01)

(54) COMPOSIÇÕES DE HIGIENE BUCAL E MÉTODOS DE USO

(71) COLGATE-PALMOLIVE COMPANY (US)

(72) JEAN DENIS; ROBERT D'AMBROGIO; GUOFENG XU

(85) 26/06/2024

(86) PCT US2022/054328 de 30/12/2022

(87) WO 2023/129701 de 06/07/2023

(21) BR 11 2024 013070-3 A2

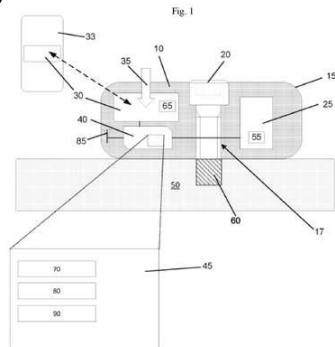

Código 1.3 - Pedido PCT Admitido na Fase Nacional

(22) 28/12/2021

(51) G01H 1/00 (2006.01)

(54) CALIBRAÇÃO AUTOMÁTICA DO SENSOR DE VIBRAÇÃO COM BASE NO MÉTODO DE MONTAGEM

(71) ITT MANUFACTURING ENTERPRISES LLC (US)

(72) BRADLEY C. DECOOK; JAMES REITANO

(85) 26/06/2024

(86) PCT US2021/065337 de 28/12/2021

(87) WO 2023/129133 de 06/07/2023

(21) BR 11 2024 013075-4 A2

Código 1.3 - Pedido PCT Admitido na Fase Nacional

(22) 17/01/2023

(30) 17/01/2022 EP 22151844.2

(51) C08K 5/47 (2006.01), C09D 5/08 (2006.01), C08K 3/26 (2006.01), C08K 3/32 (2006.01)

(54) COMPOSIÇÃO DE REVESTIMENTO, SISTEMA DE REVESTIMENTO MULTICAMADAS SOBRE UM SUBSTRATO METÁLICO, MÉTODO PARA REVESTIMENTO DE UM SUBSTRATO METÁLICO, E SUBSTRATO METÁLICO

(71) AKZO NOBEL COATINGS INTERNATIONAL B.V. (NL)

(72) PETER VISSER; DIMITRI THEODOOR LEON VAN AGTERVELD

(85) 26/06/2024

(86) PCT EP2023/050988 de 17/01/2023

(87) WO 2023/135328 de 20/07/2023

(21) BR 11 2024 013076-2 A2

Código 1.3 - Pedido PCT Admitido na Fase Nacional

(22) 28/12/2021

(51) C09D 5/22 (2006.01), C07D 263/54 (2006.01), C07D 263/62 (2006.01), C07D 263/64 (2006.01)

(54) MÉTODO DE SÍNTESE DE BRANQUEADORES ÓPTICOS À BASE DE BENZOXAZOL

(71) AKDENIZ CHEMSON KIMYA SANAYI VE TICARET ANONIM SIRKETI (TR)

(72) MEHMET BASALP; GOKAY GUREL

(85) 26/06/2024

(86) PCT TR2021/051541 de 28/12/2021

(87) WO 2023/128885 de 06/07/2023

(21) BR 11 2024 013077-0 A2

Código 1.3 - Pedido PCT Admitido na Fase Nacional

(22) 22/12/2022

(30) 28/12/2021 DE 10 2021 006 375.9

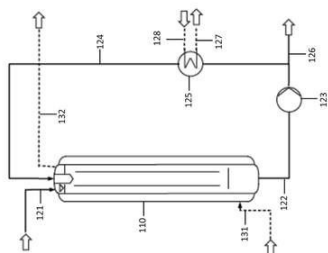

(51) C07C 29/152 (2006.01), C07C 31/04 (2006.01), C07C 29/153 (2006.01)
 (54) PROCESSO PARA A PRODUÇÃO CONTÍNUA DE METANOL
 (71) CREATIVEQUANTUM GMBH (DE)
 (72) MAREK PAWEL CHECINSKI
 (85) 26/06/2024
 (86) PCT EP2022/087513 de 22/12/2022
 (87) WO 2023/126310 de 06/07/2023

(21) BR 11 2024 013078-9 A2

Código 1.3 - Pedido PCT Admitido na Fase Nacional
 (22) 30/01/2023
 (30) 01/02/2022 EP 22154652.6
 (51) A61K 51/04 (2006.01), A61K 103/30 (2006.01), A61P 35/00 (2006.01)
 (54) CONJUGADOS DE FOLATO TERANÓSTICOS
 (71) MERCK PATENT GMBH (DE)
 (72) VIOLA GROEHN; MARIE-LUISE RENZ; RUDOLF MOSER; ROGER SCHIBLI; CRISTINA MAGDALENA MUELLER; LUISA MARIA DEBERLE; ANNA ELISABETH BECKER; SARA DORINA BUSSLINGER
 (85) 26/06/2024
 (86) PCT EP2023/052117 de 30/01/2023
 (87) WO 2023/148116 de 10/08/2023

(21) BR 11 2024 013079-7 A2

Código 1.3 - Pedido PCT Admitido na Fase Nacional
 (22) 28/12/2021
 (51) C07F 5/02 (2006.01), C08K 3/38 (2006.01)
 (54) COMPLEXOS MULTIFUNCAIONAIS DE SAL DE BORATO-POLIOL PARA ESTABILIZAÇÃO DE CALOR E RETARDÂNCIA DE CHAMA DE POLÍMEROS VINÍLICOS
 (71) AKDENIZ CHEMSON KIMYA SANAYI VE TICARET ANONIM SIRKETI (TR)
 (72) DOGAN TAC
 (85) 26/06/2024
 (86) PCT TR2021/051547 de 28/12/2021
 (87) WO 2023/128888 de 06/07/2023

(21) BR 11 2024 013081-9 A2

Código 1.3 - Pedido PCT Admitido na Fase Nacional
 (22) 23/12/2022
 (30) 28/12/2021 US 63/294,178; 19/08/2022 US 63/371,967
 (51) A61K 9/12 (2006.01), A61K 45/06 (2006.01), A61K 47/08 (2006.01), A61K 9/00 (2006.01), A61K 47/10 (2017.01)
 (54) ESPUMA AEROSSOL, MÉTODO PARA TRATAR UM PACIENTE COM UMA AFECÇÃO DE PELE INFLAMATÓRIA E MÉTODO PARA SOLUBILIZAR UM INGREDIENTE FARMACÊUTICO ATIVO COM UMA SOLUBILIDADE EM ÁGUA ABAIXO DE 60 MG/L EM UMA ESPUMA AEROSSOL

Dispensação inicial (Tempo = 0 minutos) Tempo = 5 minutos após dispensação



Figura 1E Espuma Inaceitável

Dispensação inicial (Tempo = 0 minutos) Tempo = 5 minutos após dispensação

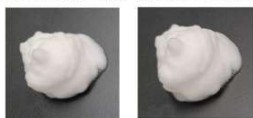

(71) ARCUTIS BIOTHERAPEUTICS, INC. (US)

(72) DAVID W. OSBORNE

(85) 26/06/2024

(86) PCT US2022/082350 de 23/12/2022

(87) WO 2023/129892 de 06/07/2023

(21) BR 11 2024 013084-3 A2

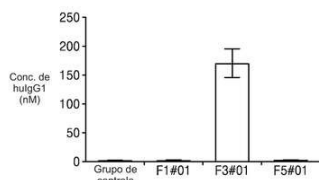

Código 1.3 - Pedido PCT Admitido na Fase Nacional

(22) 30/12/2022

(30) 31/12/2021 KR 10-2021-0194319; 29/12/2022 KR 10-2022-0189752

(51) C07K 16/00 (2006.01), C07K 14/705 (2006.01), A61P 25/28 (2006.01), A61K 38/00 (2006.01), A61K 39/00 (2006.01)

(54) PROTEÍNA DE FUSÃO PERMEÁVEL PARA A BARREIRA HEMATOENCEFÁLICA E USOS DA MESMA

(71) IMNEWRUN, INC. (KR)

(72) HAN JOO KIM; EUN A. LEE; YONG IL AN

(85) 26/06/2024

(86) PCT KR2022/021730 de 30/12/2022

(87) WO 2023/128702 de 06/07/2023

(21) BR 11 2024 013085-1 A2

Código 1.3 - Pedido PCT Admitido na Fase Nacional

(22) 01/12/2022

(30) 28/12/2021 KR 10-2021-0190175

(51) A23L 17/60 (2016.01), A23L 33/175 (2016.01), A23L 33/185 (2016.01), A23P 10/20 (2016.01), A23P 20/18 (2016.01), A23P 20/10 (2016.01)

(54) MÉTODO DE PRODUÇÃO DE GRÂNULOS DE BIOMASSA COM MELHOR FLUIDEZ

(71) CJ CHEILJEDANG CORPORATION (KR)

(72) IN LEE; A YOUNG JEONG; JUNGAP AN; JIN-SEONG RIM

(85) 26/06/2024

(86) PCT KR2022/019336 de 01/12/2022

(87) WO 2023/128332 de 06/07/2023

(21) BR 11 2024 013086-0 A2

Código 1.3 - Pedido PCT Admitido na Fase Nacional

(22) 26/12/2022

(30) 27/12/2021 KR 10-2021-0188177

(51) C07D 235/22 (2006.01)

(54) MÉTODO PARA PREPARAÇÃO DE DERIVADOS DE BENZIMIDAZOL

(71) HK INNO.N CORPORATION (KR)

(72) MIN KYOUNG LEE; JAE HONG KWEON; JUNGEUN LEE; YEJI PARK

(85) 26/06/2024
 (86) PCT KR2022/021316 de 26/12/2022
 (87) WO 2023/128525 de 06/07/2023

(21) BR 11 2024 013087-8 A2



Fig. 2



Código 1.3 - Pedido PCT Admitido na Fase Nacional

(22) 31/12/2021
 (51) H04B 7/00 (2006.01), H04W 36/00 (2009.01)
 (54) MÉTODOS E APARELHO PARA DETERMINAR PREVISÃO DE INTERRUPTÃO DE COBERTURA DE REDE
 (71) LENOVO (BEIJING) LIMITED (CN)
 (72) MIN XU; LIANHAI WU; RAN YUE; JING HAN; JIE HU
 (85) 26/06/2024
 (86) PCT CN2021/143671 de 31/12/2021
 (87) WO 2023/123351 de 06/07/2023

(21) BR 11 2024 013092-4 A2

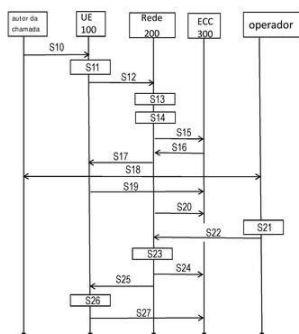

Código 1.3 - Pedido PCT Admitido na Fase Nacional

(22) 26/01/2022
 (51) H04W 4/90 (2018.01), H04W 4/38 (2018.01), H04W 4/029 (2018.01)
 (54) MÉTODO EM UMA ENTIDADE MÓVEL CONECTADA EM UMA REDE CELULAR, MÉTODOS REALIZADOS EM UMA ENTIDADE DE MANIPULAÇÃO DE CHAMADA E EM UM CENTRO DE CHAMADA DE EMERGÊNCIA, ENTIDADE MÓVEL CONECTADA EM UMA REDE CELULAR, ENTIDADE DE MANIPULAÇÃO DE CHAMADA CONFIGURADA PARA MANIPULAR UMA CHAMADA DE EMERGÊNCIA, CENTRO DE CHAMADA DE EMERGÊNCIA CONFIGURADO PARA RECEBER CHAMADAS DE EMERGÊNCIA, SISTEMA, PROGRAMA DE COMPUTADOR COMPREENDENDO CÓDIGO DE PROGRAMA, E, PORTADORA COMPREENDENDO O PROGRAMA DE COMPUTADOR
 (71) TELEFONAKTIEBOLAGET LM ERICSSON (PUBL) (SE)
 (72) DANIELE GAITO; GAETANO PATRIA; FRANCESCO ATTANASIO
 (85) 26/06/2024
 (86) PCT EP2022/051780 de 26/01/2022
 (87) WO 2023/143712 de 03/08/2023

(21) BR 11 2024 013095-9 A2

Código 1.3 - Pedido PCT Admitido na Fase Nacional

(22) 05/01/2023
 (30) 07/01/2022 US 63/266,558; 14/09/2022 US 17/944,896
 (51) H04W 68/02 (2009.01), H04W 52/02 (2009.01)
 (54) DETERMINAÇÃO DE LOCALIZAÇÃO DE INDICAÇÃO ANTECIPADA DE PAGING
 (71) QUALCOMM INCORPORATED (US)
 (72) HUILIN XU; MUHAMMAD NAZMUL ISLAM; CARSTEN AAGAARD

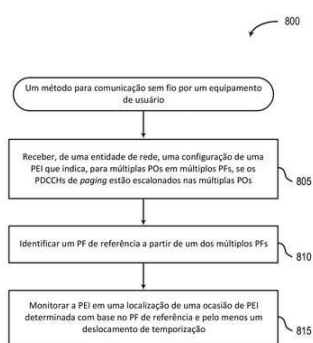

PEDERSEN; PETER PUI LOK ANG
 (85) 26/06/2024
 (86) PCT US2023/060183 de 05/01/2023
 (87) WO 2023/133474 de 13/07/2023

(21) BR 11 2024 013096-7 A2

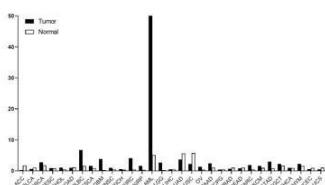

Código 1.3 - Pedido PCT Admitido na Fase Nacional
 (22) 05/01/2023
 (30) 05/01/2022 EP 22382003.6; 03/11/2022 EP 22205399.3
 (51) C07K 16/28 (2006.01), C07K 14/725 (2006.01), A61K 39/00 (2006.01)
 (54) ANTICORPOS ANTI-CD84 E RECEPTORES DE ANTÍGENO QUIMÉRICO
 (71) GYALA THERAPEUTICS SOCIEDAD LIMITADA (ES) ; FUNDACIÓ DE RECERCA CLÍNIC BARCELONA-INSTITUT D'INVESTIGACIONS BIOMÈDIQUES AUGUST PI I SUNYER (ES) ; HOSPITAL CLÍNIC DE BARCELONA (HCB) (ES)
 (72) NELA KLEIN GONZÁLEZ; MANUEL JUAN OTERO; RAMON VILELLA PUIG; LORENA PÉREZ AMILL; CLAUDIO JOAO RIBEIRO DOS SANTOS
 (85) 26/06/2024
 (86) PCT EP2023/050194 de 05/01/2023
 (87) WO 2023/131657 de 13/07/2023

(21) BR 11 2024 013106-8 A2

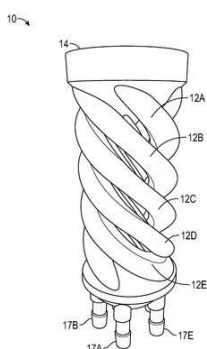

Código 1.3 - Pedido PCT Admitido na Fase Nacional
 (22) 27/12/2022
 (30) 28/12/2021 US 63/294,248
 (51) B22F 3/11 (2006.01), B01F 33/40 (2022.01), B22F 3/105 (2006.01), B01D 61/58 (2006.01), B29C 67/00 (2017.01)
 (54) CONJUNTOS DE FILTRO E ASPERSOR DE MEIOS SELECIONÁVEIS E MÉTODOS RELACIONADOS DE FABRICAÇÃO E USO
 (71) MOTT CORPORATION (US)
 (72) VINCENT P. PALUMBO; MATTHEW SIOK
 (85) 26/06/2024
 (86) PCT US2022/054073 de 27/12/2022
 (87) WO 2023/129541 de 06/07/2023

(21) BR 11 2024 013107-6 A2

Código 1.3 - Pedido PCT Admitido na Fase Nacional
 (22) 26/12/2022
 (30) 27/12/2021 CN PCT/CN2021/141661
 (51) B01J 23/42 (2006.01), B01J 23/44 (2006.01), B01J 23/63 (2006.01), B01D

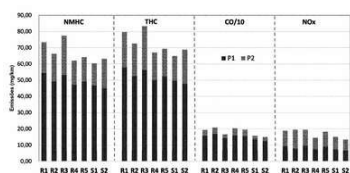

53/56 (2006.01), B01D 53/62 (2006.01), B01D 53/94 (2006.01), B01D 53/72 (2006.01)
 (54) ARTIGO CATALÍTICO DE TWC ISENTO DE RÓDIO, SISTEMA DE TRATAMENTO DE GASES DE ESCAPE, E, MÉTODO PARA TRATAR UM FLUXO DE EXAUSTÃO
 (71) BASF CORPORATION (US)
 (72) CHENGHAO SUN; XIAOSHUANG YANG; CHENGWEI SONG; SHAU LIN CHEN; GIANLUCA VOLANTE; XIAOLAI ZHENG; MARKUS KINNE
 (85) 26/06/2024
 (86) PCT CN2022/141862 de 26/12/2022
 (87) WO 2023/125391 de 06/07/2023

(21) BR 11 2024 013109-2 A2

Código 1.3 - Pedido PCT Admitido na Fase Nacional
 (22) 29/12/2022
 (30) 29/12/2021 CN 202111638123.4; 09/06/2022 CN 202210651178.7
 (51) C07C 229/12 (2006.01), C07C 229/16 (2006.01), C07C 217/08 (2006.01), A61K 31/7088 (2006.01), A61K 47/18 (2017.01), A61K 9/127 (2006.01)
 (54) LIPÍDIO E COMPOSIÇÃO USADA PARA DISPENSAÇÃO
 (71) JIANGSU HENGRUI PHARMACEUTICALS CO., LTD. (CN) ; SHANGHAI SENHUI MEDICINE CO., LTD. (CN) ; SHANGHAI SHENGDI PHARMACEUTICAL CO., LTD (CN)
 (72) LINGJIAN ZHU; JIANYU SHI; CHONGYI LIU; JUN JIANG; JIAN HUANG
 (85) 26/06/2024
 (86) PCT CN2022/143074 de 29/12/2022
 (87) WO 2023/125738 de 06/07/2023

(21) BR 11 2024 013110-6 A2

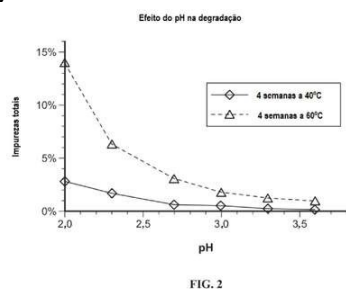

Código 1.3 - Pedido PCT Admitido na Fase Nacional
 (22) 23/12/2022
 (30) 27/12/2021 US 63/293,985; 24/02/2022 US 63/313,472
 (51) A61K 31/53 (2006.01), A61K 31/505 (2006.01), A61K 45/06 (2006.01), C07D 239/50 (2006.01), C07D 251/54 (2006.01), C07D 251/66 (2006.01), C07D 401/14 (2006.01), A61P 11/00 (2006.01)
 (54) FORMULAÇÕES PARENTÉRICAS ESTIMULANTES RESPIRATÓRIAS
 (71) ENALARE THERAPEUTICS INC. (US)
 (72) JOSEPH V. PERGOLIZZI; FRANK DIANA; JIAYI CHEN; DEVON E. DODD; ISAAC AGYEMANG
 (85) 26/06/2024
 (86) PCT US2022/053935 de 23/12/2022
 (87) WO 2023/129502 de 06/07/2023

(21) BR 11 2024 013115-7 A2

Código 1.3 - Pedido PCT Admitido na Fase Nacional
 (22) 26/12/2022

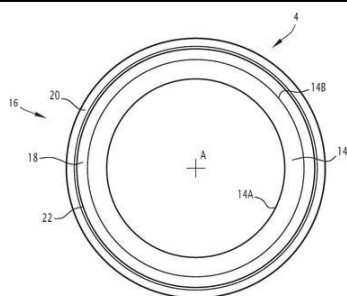
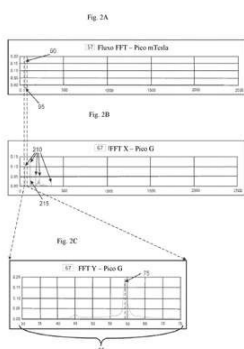

FIG. 2

(30) 27/12/2021 FR FR2114546
 (51) G21C 3/07 (2006.01), G21C 21/02 (2006.01), C23C 14/00 (2006.01), B32B 9/00 (2006.01)
 (54) REVESTIMENTO DE COMBUSTÍVEL NUCLEAR E MÉTODO DE PRODUÇÃO DE UM REVESTIMENTO DE COMBUSTÍVEL NUCLEAR
 (71) FRAMATOME (FR)
 (72) JÉRÉMY BISCHOFF; PIERRE BARBERIS; KARL BUCHANAN
 (85) 26/06/2024
 (86) PCT EP2022/087846 de 26/12/2022
 (87) WO 2023/126387 de 06/07/2023

(21) BR 11 2024 013118-1 A2



Código 1.3 - Pedido PCT Admitido na Fase Nacional
 (22) 28/12/2021
 (51) G01P 3/48 (2006.01)
 (54) DETECTOR DE VELOCIDADE ROTACIONAL HÍBRIDO
 (71) ITT MANUFACTURING ENTERPRISES LLC (US)
 (72) BRADLEY C. DECOOK; JAMES REITANO
 (85) 26/06/2024
 (86) PCT US2021/065338 de 28/12/2021
 (87) WO 2023/129134 de 06/07/2023

(21) BR 11 2024 013119-0 A2

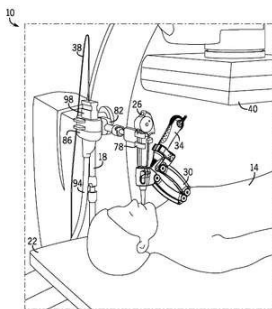

FIG. 1

Código 1.3 - Pedido PCT Admitido na Fase Nacional
 (22) 17/01/2023
 (30) 18/01/2022 US 17/578,109
 (51) A61B 1/00 (2006.01), A61B 1/005 (2006.01)
 (54) BAINHA MANOBRÁVEL E ACESSÓRIO DE ESCOPO AJUSTÁVEL
 (71) NEUWAVE MEDICAL, INC. (US)
 (72) LOUIS MINGIONE; DANIEL PRICE; KEVIN ROYALTY; JEFFREY BISSING; SAMANTHA WEBER; NATHAN CLEMANS; LAURA WILEY; NATHAN WALLACE; ERIC BIELEFELD
 (85) 26/06/2024
 (86) PCT IB2023/050405 de 17/01/2023
 (87) WO 2023/139482 de 27/07/2023

(21) BR 11 2024 013120-3 A2

Código 1.3 - Pedido PCT Admitido na Fase Nacional
 (22) 30/12/2022
 (30) 30/12/2021 US 63/295,268
 (51) C08L 5/04 (2006.01), A61L 27/20 (2006.01), C08B 37/04 (2006.01)
 (54) POLÍMERO DE POLISSACARÍDEO, POLISSACARÍDEO, ALGINATO, HIDROGEL, ELEMENTO IMPLANTÁVEL, E, COMPOSIÇÃO FARMACÊUTICA
 (71) SIGILON THERAPEUTICS, INC. (US)

(72) MATTHEW BUCHANAN; OMAR DE PAOLIS; WEIHENG WANG;
CHRISTOPHER P. HENCKEN

(85) 26/06/2024

(86) PCT US2022/054362 de 30/12/2022

(87) WO 2023/129726 de 06/07/2023

(21) BR 11 2024 013121-1 A2

Código 1.3 - Pedido PCT Admitido na Fase Nacional

(22) 30/12/2022

(30) 30/12/2021 US 63/295,290

(51) A61K 47/36 (2006.01), A61K 31/734 (2006.01), C08B 37/04 (2006.01),
C08L 5/04 (2006.01)

(54) POLÍMERO DE POLISSACARÍDEO, ALGINATO, HIDROGEL, ELEMENTO
IMPLANTÁVEL, COMPOSIÇÃO FARMACÊUTICA, E, MÉTODO DE
TRATAMENTO DE UMA DOENÇA, DISTÚRBO OU CONDIÇÃO EM UM
SUJEITO

(71) SIGILON THERAPEUTICS, INC. (US)

(72) MATTHEW BUCHANAN; OMAR DE PAOLIS; WEIHENG WANG

(85) 26/06/2024

(86) PCT US2022/054383 de 30/12/2022

(87) WO 2023/129738 de 06/07/2023

(21) BR 11 2024 013122-0 A2

Código 1.3 - Pedido PCT Admitido na Fase Nacional

(22) 21/12/2022

(30) 04/01/2022 CN 202210003631.3

(51) A61K 8/34 (2006.01), A61K 8/36 (2006.01), A61Q 11/00 (2006.01)

(54) COMPOSIÇÕES DE HIGIENE BUCAL E MÉTODOS PARA AS MESMAS

(71) COLGATE-PALMOLIVE COMPANY (US)

(72) YUWEI CHEN; SHAOPENG XU; XU QIANG GAO

(85) 26/06/2024

(86) PCT US2022/053666 de 21/12/2022

(87) WO 2023/132946 de 13/07/2023

(21) BR 11 2024 013123-8 A2



Figura 1

Código 1.3 - Pedido PCT Admitido na Fase Nacional

(22) 29/12/2021

(51) D21H 27/00 (2006.01), A47K 10/16 (2006.01), D21H 27/30 (2006.01)

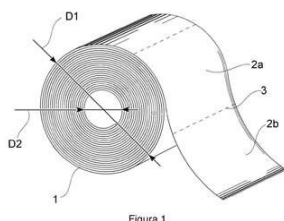
(54) ROLO SEM NÚCLEO DE UM PRODUTO DE PAPEL TOALHA E MÉTODO
DE FABRICAÇÃO DE ROLO SEM NÚCLEO DE UM PRODUTO DE PAPEL
TOALHA

(71) ESSITY HYGIENE AND HEALTH AKTIEBOLAG (SE)

(72) NICOLAS WEISANG; SÉBASTIEN JEANNOT; BENOIT
ARNOUL-JARRIAULT

(85) 26/06/2024

(86) PCT IB2021/000925 de 29/12/2021

(87) WO 2023/126639 de 06/07/2023

(21) BR 11 2024 013126-2 A2

Fig.2

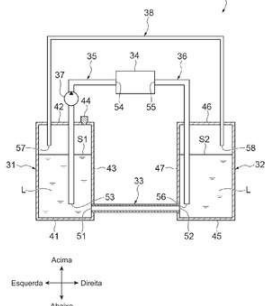

Código 1.3 - Pedido PCT Admitido na Fase Nacional

(22) 18/01/2023

(30) 25/01/2022 JP 2022-009260

(51) F15B 1/26 (2006.01), B66F 9/075 (2006.01)

(54) DISPOSITIVO DE FORNECIMENTO DE ÓLEO HIDRÁULICO PARA VEÍCULO INDUSTRIAL

(71) KABUSHIKI KAISHA TOYOTA JIDOSHOKKI (JP)

(72) EISUKE KONDO

(85) 26/06/2024

(86) PCT JP2023/001308 de 18/01/2023

(87) WO 2023/145566 de 03/08/2023

(21) BR 11 2024 013127-0 A2

Código 1.3 - Pedido PCT Admitido na Fase Nacional

(22) 22/12/2022

(30) 29/12/2021 EP 21218098.8

(51) A23G 1/52 (2006.01), A23G 1/54 (2006.01), A23G 3/52 (2006.01), A23G 3/54 (2006.01), A23P 30/40 (2016.01), A23G 1/00 (2006.01)

(54) PROCESSO PARA PRODUZIR UM PRODUTO DE CHOCOLATE AERADO

(71) SOCIÉTÉ DES PRODUITS NESTLÉ S.A. (CH)

(72) JAMEY GERMAN; RICHARD JOHN LEADBEATER

(85) 26/06/2024

(86) PCT EP2022/087629 de 22/12/2022

(87) WO 2023/126325 de 06/07/2023

(21) BR 11 2024 013128-9 A2

Código 1.3 - Pedido PCT Admitido na Fase Nacional

(22) 31/12/2021

(51) B28C 5/00 (2006.01), B28C 5/08 (2006.01), B28C 5/12 (2006.01), C04B 20/10 (2006.01), C04B 28/00 (2006.01), C04B 28/02 (2006.01), C04B 28/04 (2006.01), C04B 28/08 (2006.01), C04B 40/00 (2006.01), C04B 40/06 (2006.01), B01F 35/22 (2022.01), B01F 35/221 (2022.01), C04B 111/28 (2006.01), C04B 111/40 (2006.01)

(54) MÉTODO PARA PRODUZIR MISTURAS DE CONCRETO LEVE USANDO AGREGADOS LEVES

(71) B-TON IP GMBH (DE)

(72) THOMAS SIEVERS

(85) 26/06/2024

(86) PCT EP2021/087908 de 31/12/2021

(87) WO 2023/126069 de 06/07/2023

(21) BR 11 2024 013130-0 A2

FIG.3

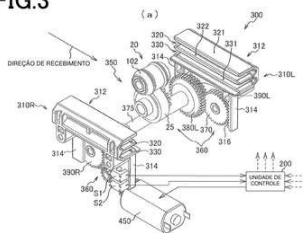

Código 1.3 - Pedido PCT Admitido na Fase Nacional

(22) 24/01/2023

(30) 28/02/2022 JP 2022-029786

(51) B65H 9/00 (2006.01), B65H 5/06 (2006.01), B65H 5/36 (2006.01), G07D 11/17 (2019.01)

(54) MECANISMO DE ACIONAMENTO DE GUIA DE TRANSPORTE, DISPOSITIVOS DE TRANSPORTE E DE MANUSEIO DE FOLHAS DE PAPEL, E, MÉTODO PARA CONTROLAR O DISPOSITIVO DE TRANSPORTE DE FOLHAS DE PAPEL

(71) JAPAN CASH MACHINE CO., LTD. (JP)

(72) KOHEI HARAGUCHI

(85) 26/06/2024

(86) PCT JP2023/002128 de 24/01/2023

(87) WO 2023/162553 de 31/08/2023

(21) BR 11 2024 013592-6 A2

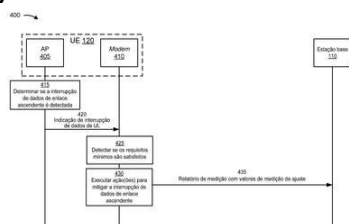

Código 1.3 - Pedido PCT Admitido na Fase Nacional

(22) 19/01/2022

(51) H04W 28/08 (2023.01)

(54) INTERRUPTÃO DE DADOS DE ENLACE ASCENDENTE ASSISTIDA POR APLICATIVO DETECÇÃO E MITIGAÇÃO

(71) QUALCOMM INCORPORATED (US)

(72) JIAHENG LIU; ARVIND VARDARAJAN SANTHANAM; MOUAFAC AMBRIS; NANRUN WU; KUO-CHUN LEE; YUYI LI; RONG YANG; ZHENG YI LI; YUNJIA NIU; XUQIANG ZHANG; TOM CHIN; WEI-JEI SONG

(85) 02/07/2024

(86) PCT CN2022/072695 de 19/01/2022

(87) WO 2023/137617 de 27/07/2023

(21) BR 11 2024 013595-0 A2

Código 1.3 - Pedido PCT Admitido na Fase Nacional

(22) 03/01/2023

(30) 04/01/2022 EP 22150214.9

(51) A61K 31/5415 (2006.01), A61K 9/00 (2006.01), A61P 25/28 (2006.01)

(54) DOSAGEM ESPECÍFICA DE COMPOSTOS DE FENOTIAZINA PARA USO NO TRATAMENTO OU PREVENÇÃO DE DEMÊNCIA DE ALZHEIMER

(71) IMMUNGENETICS AG (DE)

(72) MARKUS KROHN

(85) 02/07/2024

(86) PCT EP2023/050065 de 03/01/2023

(87) WO 2023/131606 de 13/07/2023

(21) BR 11 2024 013600-0 A2

Código 1.3 - Pedido PCT Admitido na Fase Nacional

(22) 06/01/2023

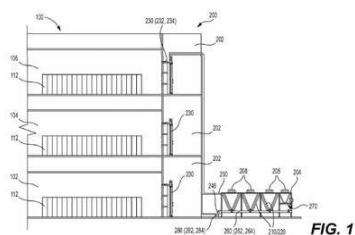

(30) 06/01/2022 US 63/297,000
 (51) H05K 7/20 (2006.01), F25B 25/00 (2006.01)
 (54) SISTEMA DE RESFRIAMENTO, SISTEMA ELETRÔNICO E CENTRO DE DADOS MULTINÍVEL
 (71) MUNTERS CORPORATION (US)
 (72) WEI FANG; RAFAEL NEUWALD; MICHAEL BOUCHER
 (85) 02/07/2024
 (86) PCT US2023/060192 de 06/01/2023
 (87) WO 2023/133478 de 13/07/2023

(21) BR 11 2024 013601-9 A2

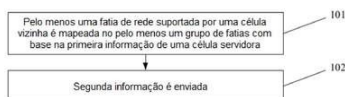

Código 1.3 - Pedido PCT Admitido na Fase Nacional
 (22) 04/01/2023
 (30) 05/01/2022 CN 202210004836.3
 (51) H04W 24/02 (2009.01)
 (54) MÉTODO PARA PROCESSAR FATIAS DE REDE APLICADO A UM DISPOSITIVO DE REDE, MÉTODO PARA PROCESSAMENTO DE FATIAS DE REDE APLICADO A UM TERMINAL, DISPOSITIVO DE REDE E TERMINAL
 (71) CHINA MOBILE COMMUNICATION CO., LTD RESEARCH INSTITUTE (CN) ; CHINA MOBILE COMMUNICATIONS GROUP CO., LTD. (CN)
 (72) NINGYU CHEN; JIAYAO TAN; XINGYU HAN
 (85) 02/07/2024
 (86) PCT CN2023/070370 de 04/01/2023
 (87) WO 2023/131168 de 13/07/2023

(21) BR 11 2024 013603-5 A2

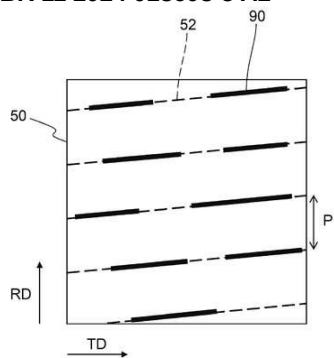

Código 1.3 - Pedido PCT Admitido na Fase Nacional
 (22) 27/03/2023
 (30) 28/03/2022 JP 2022-052344
 (51) C21D 8/12 (2006.01), C22C 38/00 (2006.01), H01F 1/147 (2006.01)
 (54) CHAPA DE AÇO ELÉTRICO DE GRÃO ORIENTADO, E, MÉTODO PARA FABRICAR A MESMA
 (71) NIPPON STEEL CORPORATION (JP)
 (72) YUSUKE KAWAMURA
 (85) 02/07/2024
 (86) PCT JP2023/012179 de 27/03/2023
 (87) WO 2023/190328 de 05/10/2023

(21) BR 11 2024 013604-3 A2

Código 1.3 - Pedido PCT Admitido na Fase Nacional
 (22) 28/12/2022
 (30) 03/01/2022 US 63/296,083
 (51) A23P 10/35 (2016.01), A23D 9/05 (2006.01), A23P 10/47 (2016.01)
 (54) PÓS DE ÓLEO SECOS POR PULVERIZAÇÃO ELETROSTÁTICA E

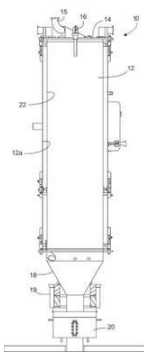

MÉTODO DE PRODUÇÃO DESTES

(71) SPRAYING SYSTEMS CO. (US)
 (72) BOGDAN ZISU; AKM MASUM; BAO LOC PHAM; MICHEL THENIN;
 AUDREY MAUDHUIT; ELODIE BEAUPEUX
 (85) 02/07/2024
 (86) PCT US2022/054149 de 28/12/2022
 (87) WO 2023/129587 de 06/07/2023

(21) BR 11 2024 013605-1 A2

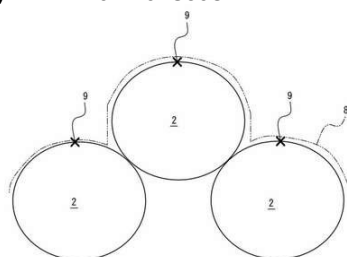

Código 1.3 - Pedido PCT Admitido na Fase Nacional

(22) 10/01/2023
 (30) 11/01/2022 JP 2022-002497
 (51) G01N 15/02 (2024.01), C22B 1/16 (2006.01)
 (54) MÉTODO DE PROCESSAMENTO DE INFORMAÇÕES, DISPOSITIVO DE
 PROCESSAMENTO DE INFORMAÇÕES, SISTEMA DE PROCESSAMENTO
 DE INFORMAÇÕES, PROGRAMA DE PROCESSAMENTO DE
 INFORMAÇÕES, E MÉTODO PARA PRODUZIR MINÉRIO SINTERIZADO
 (71) JFE STEEL CORPORATION (JP)
 (72) TOSHIKI TSUBOI; HAYATO YUKI
 (85) 02/07/2024
 (86) PCT JP2023/000332 de 10/01/2023
 (87) WO 2023/136240 de 20/07/2023

(21) BR 11 2024 013606-0 A2

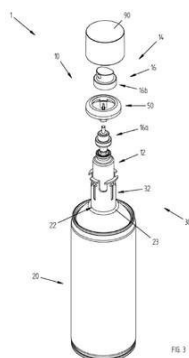

Código 1.3 - Pedido PCT Admitido na Fase Nacional

(22) 15/02/2023
 (30) 16/02/2022 IT 102022000002894
 (51) B05B 11/00 (2023.01)
 (54) APARELHO DISPENSADOR DE PERFUME
 (71) EROSE S.R.L. (IT)
 (72) ALESSANDRO GALLO; FRANCESCA RINALDO
 (85) 02/07/2024
 (86) PCT IT2023/050047 de 15/02/2023
 (87) WO 2023/157036 de 24/08/2023

(21) BR 11 2024 013608-6 A2

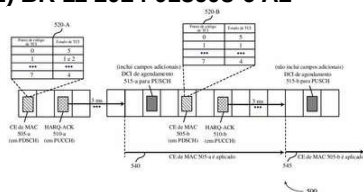

Código 1.3 - Pedido PCT Admitido na Fase Nacional

(22) 09/01/2023
 (30) 14/01/2022 US 17/575,880
 (51) H04L 5/00 (2006.01), H04B 7/06 (2006.01), H04L 1/18 (2023.01)
 (54) AJUSTE DO TAMANHO DAS INFORMAÇÕES DE CONTROLE DE
 ENLACE DESCENDENTE COM BASE EM ESTADO DE INDICADOR DE
 CONFIGURAÇÃO DE TRANSMISSÃO UNIFICADA

(71) QUALCOMM INCORPORATED (US)
 (72) MOSTAFA KHOSHNEVISAN; YITAO CHEN; JING SUN
 (85) 02/07/2024
 (86) PCT US2023/060336 de 09/01/2023
 (87) WO 2023/137261 de 20/07/2023

(21) BR 11 2024 013610-8 A2

Código 1.3 - Pedido PCT Admitido na Fase Nacional
 (22) 25/02/2022
 (51) A61K 36/185 (2006.01), A61K 8/9789 (2017.01), A61Q 19/00 (2006.01), A61Q 5/00 (2006.01), A61K 8/27 (2006.01), A61K 8/67 (2006.01)
 (54) COMPOSIÇÕES COSMÉTICAS E USO DE UMA COMPOSIÇÃO COSMÉTICA
 (71) L'OREAL (FR)
 (72) ANTONIELA ZAMBON GARDOLINSKI; VITOR BORGES DE SÁ; TASSIA HANASHIRO; CINTIA HARASAWA
 (85) 02/07/2024
 (86) PCT BR2022/050063 de 25/02/2022
 (87) WO 2023/159282 de 31/08/2023

(21) BR 11 2024 013615-9 A2

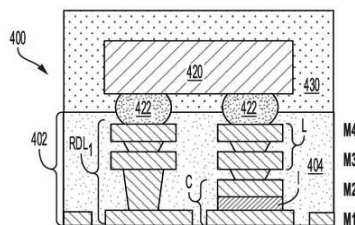

Código 1.3 - Pedido PCT Admitido na Fase Nacional
 (22) 22/11/2022
 (30) 19/01/2022 US 17/579,038
 (51) H01L 23/66 (2006.01), H01L 23/522 (2006.01), H01L 25/00 (2006.01), H01L 23/64 (2006.01), H01L 25/065 (2023.01), H01L 25/16 (2023.01), H01L 23/31 (2006.01)
 (54) SUBSTRATO DE CAMADA DE REDISTRIBUIÇÃO (RDL) DE DUPLA FACE PARA INTEGRAÇÃO PASSIVA E DE DISPOSITIVO
 (71) QUALCOMM INCORPORATED (US)
 (72) CHANGHAN HOBIE YUN; NOSUN PARK; DANIEL DAEIK KIM; PARAGKUMAR AJAYBHAI THADESAR; SAMEER SUNIL VADHAVKAR
 (85) 02/07/2024
 (86) PCT US2022/050772 de 22/11/2022
 (87) WO 2023/140924 de 27/07/2023

(21) BR 11 2024 013623-0 A2

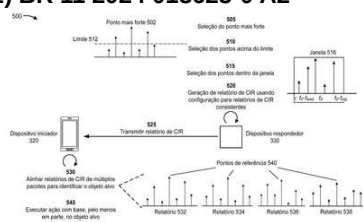

Código 1.3 - Pedido PCT Admitido na Fase Nacional
 (22) 06/04/2022
 (30) 18/01/2022 GR 20220100044
 (51) H04L 25/02 (2006.01), H04B 7/04 (2017.01), H04B 1/7163 (2011.01), H04W 64/00 (2009.01), G01S 13/00 (2006.01)
 (54) DETECÇÃO POR SENSOR DE RADIOFREQUÊNCIA COM RESPOSTA AO IMPULSO DO CANAL
 (71) QUALCOMM INCORPORATED (US)

(72) POORIA PAKROOH; STEPHEN JAY SHELLHAMMER; BIN TIAN;
 ISHAQUE ASHAR KADAMPOT; KOOROSH AKHAVAN; LE NGUYEN LUONG;
 ALEXANDROS MANOLAKOS; VARUN AMAR REDDY
 (85) 02/07/2024
 (86) PCT US2022/071570 de 06/04/2022
 (87) WO 2023/140965 de 27/07/2023

(21) BR 11 2024 013629-9 A2

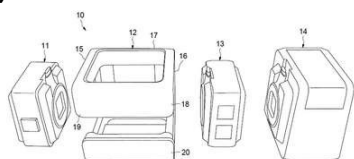

Código 1.3 - Pedido PCT Admitido na Fase Nacional
 (22) 09/12/2022
 (30) 07/01/2022 FR FR2200115
 (51) B60R 11/00 (2006.01), B60N 3/00 (2006.01)
 (54) CONJUNTO DE ACESSÓRIOS PARA INTERIOR DE VEÍCULO
 AUTOMOTIVO, E, VEÍCULO AUTOMOTIVO
 (71) RENAULT S.A.S. (FR)
 (72) PINOL, MAXIME
 (85) 02/07/2024
 (86) PCT EP2022/085247 de 09/12/2022
 (87) WO 2023/131469 de 13/07/2023

(21) BR 11 2024 013634-5 A2

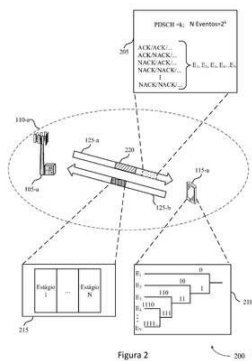

Código 1.3 - Pedido PCT Admitido na Fase Nacional
 (22) 23/12/2022
 (30) 17/01/2022 GR 20220100039
 (51) H04L 5/00 (2006.01)
 (54) SEQUÊNCIA COMPRIMIDA DE BITS DE INFORMAÇÕES DE
 CONTROLE DE ENLACE ASCENDENTE
 (71) QUALCOMM INCORPORATED (US)
 (72) AHMED ELSHAFIE; ALEXANDROS MANOLAKOS; HUNG DINH LY; YI
 HUANG
 (85) 02/07/2024
 (86) PCT US2022/053961 de 23/12/2022
 (87) WO 2023/136926 de 20/07/2023

(21) BR 11 2024 013638-8 A2

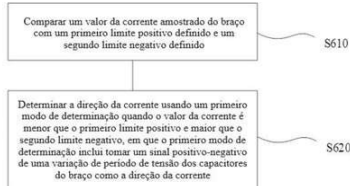

Código 1.3 - Pedido PCT Admitido na Fase Nacional
 (22) 06/01/2023
 (30) 07/01/2022 CN 202210015604.8
 (51) H02M 7/483 (2007.01)
 (54) MÉTODO PARA DETERMINAR A DIREÇÃO DA CORRENTE DO BRAÇO
 DO CONVERSOR MODULAR MULTINÍVEL E SISTEMA DE CONTROLE
 (71) NR ELECTRIC CO., LTD. (CN) ; NR ENGINEERING CO., LTD. (CN)
 (72) LU, YU; DONG, YUNLONG; ZHANG, JUNJUN; SHAO, ZHENXIA; ZHOU,
 GUQING; HU, ZHAOQING; REN, TIEQIANG

(85) 02/07/2024

(86) PCT CN2023/071017 de 06/01/2023

(87) WO 2023/131300 de 13/07/2023

(21) BR 11 2024 013640-0 A2

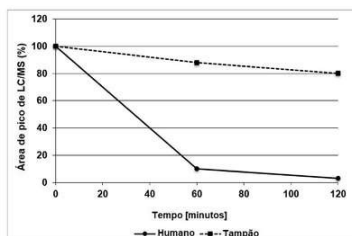

Código 1.3 - Pedido PCT Admitido na Fase Nacional

(22) 03/01/2023

(30) 03/01/2022 US 63/296,137; 27/02/2022 US 63/314,466; 23/05/2022 US 63/345,002; 02/08/2022 US 63/394,565; 25/11/2022 US 63/384,988

(51) A61K 31/33 (2006.01), A61K 31/166 (2006.01), A61K 31/16 (2006.01), A61K 31/7056 (2006.01)

(54) COMPOSTO ORGÂNICO DEUTERADO E COMPOSIÇÃO FARMACÊUTICA COMPREENDENDO O MESMO, BEM COMO USO DOS MESMOS PARA TRATAR UM TRANSTORNO CEREBRAL

(71) ENGRAIL THERAPEUTICS, INC. (US)

(72) KRISHNA VADODARIA; KIMBERLY VANOVER; JORDI SERRATS; VIKRAM SUDARSAN; DAVID GARVEY

(85) 02/07/2024

(86) PCT US2023/010055 de 03/01/2023

(87) WO 2023/130119 de 06/07/2023

(21) BR 11 2024 013643-4 A2

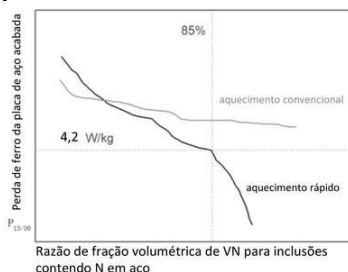

Código 1.3 - Pedido PCT Admitido na Fase Nacional

(22) 05/01/2023

(30) 07/01/2022 CN 202210015465.9

(51) C22C 38/02 (2006.01)

(54) PLACA DE AÇO ELÉTRICO NÃO ORIENTADA COM BOM DESEMPENHO MAGNÉTICO E MÉTODO DE FABRICAÇÃO DA MESMA

(71) BAOSHAN IRON & STEEL CO., LTD. (CN)

(72) GUOBAO LI; FENG ZHANG; XIANSI FANG; BO WANG; XUEJUN LYU

(85) 02/07/2024

(86) PCT CN2023/070635 de 05/01/2023

(87) WO 2023/131223 de 13/07/2023

(21) BR 11 2024 013648-5 A2

Código 1.3 - Pedido PCT Admitido na Fase Nacional

(22) 21/11/2022

(30) 13/01/2022 JP 2022-003964

(51) G02F 1/13 (2006.01), F21S 2/00 (2016.01), F21V 9/40 (2018.01), G02F 1/1343 (2006.01), G02F 1/1347 (2006.01), F21Y 115/10 (2016.01)

(54) DISPOSITIVO DE ILUMINAÇÃO

(71) JAPAN DISPLAY INC (JP)

(72) KOJIRO IKEDA; TAKEO KOITO

(85) 03/07/2024

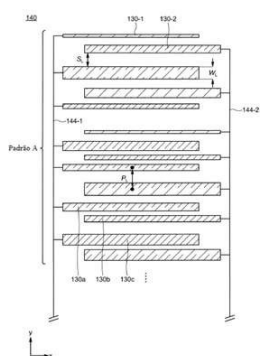

(86) PCT JP2022/043044 de 21/11/2022

(87) WO 2023/135937 de 20/07/2023

(21) BR 11 2024 013651-5 A2

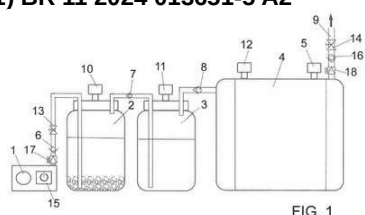

FIG. 1

Código 1.3 - Pedido PCT Admitido na Fase Nacional

(22) 28/12/2022

(30) 07/01/2022 ES U202230023

(51) C01B 3/08 (2006.01), C01B 3/32 (2006.01)

(54) GERADOR DE HIDROGÊNIO

(71) JOSE ANTONIO GONZALEZ IBAÑEZ (ES)

(72) JOSE ANTONIO GONZALEZ IBAÑEZ

(85) 03/07/2024

(86) PCT ES2022/070840 de 28/12/2022

(87) WO 2023/131732 de 13/07/2023

(21) BR 11 2024 013653-1 A2

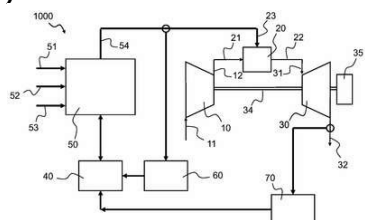

Código 1.3 - Pedido PCT Admitido na Fase Nacional

(22) 24/01/2023

(30) 24/01/2022 IT 102022000001079

(51) F02C 3/22 (2006.01), F02C 3/30 (2006.01), F02C 7/22 (2006.01), F02C 9/40 (2006.01), F23R 3/28 (2006.01)

(54) SISTEMA DE TURBINA A GÁS COM COMBUSTÃO POR CHAMA DE DIFUSÃO E MISTURA DE COMBUSTÍVEL PARA REDUZIR EMISSÕES INDESEJADAS

(71) NUOVO PIGNONE TECNOLOGIE - S.R.L. (IT)

(72) MARCO BALDINI; ALESSIO MILIANI; ALESSANDRO ZUCCA; ROSSELLA PALMIERI; JACQUES LABRUINE

(85) 03/07/2024

(86) PCT EP2023/025035 de 24/01/2023

(87) WO 2023/138906 de 27/07/2023

(21) BR 11 2024 013654-0 A2

Código 1.3 - Pedido PCT Admitido na Fase Nacional

(22) 06/01/2023

(30) 07/01/2022 US 63/266,549

(51) C07K 16/28 (2006.01), A61K 39/39 (2006.01), A61P 5/14 (2006.01), C07K 7/00 (2006.01)

(54) COMPOSIÇÕES E MÉTODOS PARA TRATAMENTO DE DOENÇA

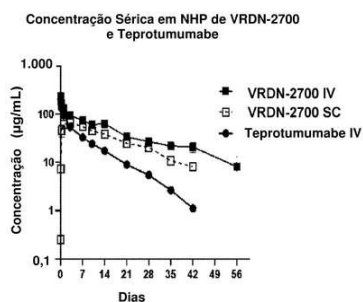

OCULAR DA TIREOIDE

- (71) VIRIDIAN THERAPEUTICS, INC. (US)
- (72) VAHE BEDIAN; YANG ZHAO
- (85) 03/07/2024
- (86) PCT US2023/060207 de 06/01/2023
- (87) WO 2023/133486 de 13/07/2023

(21) BR 11 2024 013657-4 A2

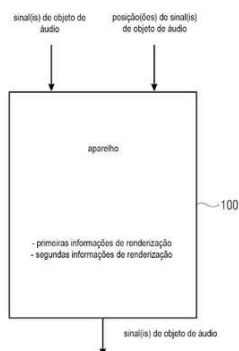

Código 1.3 - Pedido PCT Admitido na Fase Nacional

- (22) 23/12/2022
- (30) 04/01/2022 EP PCT/EP2022/050102
- (51) H04S 7/00 (2006.01)
- (54) APARELHO E MÉTODO PARA GERAR UM OU MAIS CANAIS DE ÁUDIO PARA UM DISPOSITIVO DE REPRODUÇÃO DE UM OU MAIS SINAIS DE OBJETO DE ÁUDIO, DISPOSITIVO DE REPRODUÇÃO E SISTEMA
- (71) FRAUNHOFER-GESELLSCHAFT ZUR FÖRDERUNG DER ANGEWANDTEN FORSCHUNG E.V. (DE)
- (72) ANDREAS WALTHER; SEBASTIAN MEYER; HANNE STENZEL; JULIAN KLAPP; MARVIN TRÜMPER
- (85) 03/07/2024
- (86) PCT EP2022/087672 de 23/12/2022
- (87) WO 2023/131549 de 13/07/2023

(21) BR 11 2024 013662-0 A2

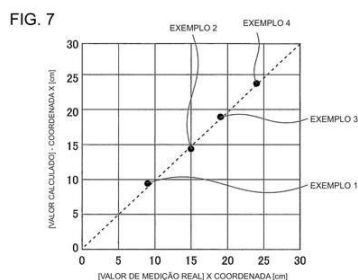

Código 1.3 - Pedido PCT Admitido na Fase Nacional

- (22) 07/12/2022
- (30) 19/01/2022 JP 2022-006213
- (51) G01B 11/00 (2006.01)
- (54) MÉTODO PARA MEDIR POSIÇÃO ABSOLUTA TRIDIMENSIONAL DE OBJETO A SER MEDIDO E MÉTODO PARA DETECTAR POSIÇÃO DE MATERIAL FUNDIDO
- (71) JFE STEEL CORPORATION (JP)
- (72) RYOTARO MATSUNAGA
- (85) 03/07/2024
- (86) PCT JP2022/045050 de 07/12/2022
- (87) WO 2023/139956 de 27/07/2023

(21) BR 11 2024 013666-3 A2

Código 1.3 - Pedido PCT Admitido na Fase Nacional

- (22) 20/12/2022
- (30) 20/01/2022 US 17/580,320
- (51) H03F 1/22 (2006.01), H03F 1/26 (2006.01), H03F 1/56 (2006.01), H03F 3/19 (2006.01), H03G 1/00 (2006.01), H03G 3/30 (2006.01), H03F 3/72

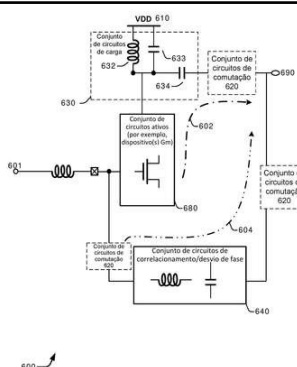

(2006.01)
 (54) TÉCNICAS DE ATENUADOR DE FASE CONSTANTE EM AMPLIFICADORES DE FRONT-END DE RADIOFREQUÊNCIA (RFFE)
 (71) QUALCOMM INCORPORATED (US)
 (72) XINGYI HUA; BASSEL HANAFI; KARTHIK TRIPURARI JAYARAMAN; FRANCESCO GATTA
 (85) 03/07/2024
 (86) PCT US2022/082082 de 20/12/2022
 (87) WO 2023/140999 de 27/07/2023

(21) BR 11 2024 013668-0 A2

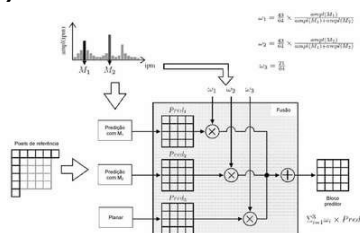

Código 1.3 - Pedido PCT Admitido na Fase Nacional
 (22) 03/01/2023
 (30) 04/01/2022 US 63/296,482; 02/03/2022 US 63/315,957; 29/12/2022 US 18/091,178
 (51) H04N 19/52 (2014.01)
 (54) DERIVAÇÃO BASEADA EM GRADIENTE DE MODO DE PREDIÇÃO INTRA PARA CROMA NO LADO DO DECODIFICADOR
 (71) ALIBABA (CHINA) CO., LTD. (CN)
 (72) XINWEI LI; RULING LIAO; JIE CHEN; YAN YE
 (85) 03/07/2024
 (86) PCT CN2023/070246 de 03/01/2023
 (87) WO 2023/131137 de 13/07/2023

(21) BR 11 2024 013674-4 A2

Código 1.3 - Pedido PCT Admitido na Fase Nacional
 (22) 13/01/2023
 (30) 14/01/2022 US 63/299,869
 (51) C08F 210/16 (2006.01)
 (54) MÉTODO PARA PREPARAR CATALISADOR DE CR/SÍLICA MODIFICADO COM TITÂNIO
 (71) ECOVYST CATALYST TECHNOLOGIES LLC (US)
 (72) YATAO RACHEL HU; MYOUNG LEE; CHONG ZHAO; LARISSA DING
 (85) 03/07/2024
 (86) PCT US2023/060670 de 13/01/2023
 (87) WO 2023/137454 de 20/07/2023

(21) BR 11 2024 013681-7 A2

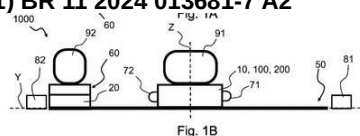

Código 1.3 - Pedido PCT Admitido na Fase Nacional
 (22) 20/01/2023
 (30) 24/01/2022 IT 102022000001070
 (51) F01D 25/28 (2006.01)
 (54) SISTEMA PARA MONTAGEM DE UMA TURBOMÁQUINA
 (71) NUOVO PIGNONE TECNOLOGIE - S.R.L. (IT)
 (72) MARCO LISTORTI; FABIO CURINI GALLETI; ALESSANDRO CARCIOFI;

RICCARDO BARTALUCCI

(85) 03/07/2024

(86) PCT EP2023/025025 de 20/01/2023

(87) WO 2023/138903 de 27/07/2023

(21) BR 11 2024 013685-0 A2

100

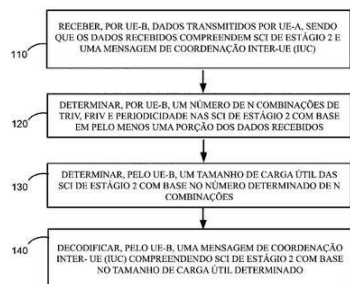

Código 1.3 - Pedido PCT Admitido na Fase Nacional

(22) 10/01/2022

(51) H04L 41/02 (2022.01), H04W 72/04 (2023.01), H04W 4/40 (2018.01)

(54) DESIGN DE ESTÁGIO 2 DE SCI

(71) APPLE INC. (US)

(72) HAITONG SUN; CHUNXUAN YE; CHUNHAI YAO; DAWEI ZHANG; HONG HE; HUANING NIU; OGHENEKOME OTERI; SIGEN YE; WEI ZENG; WEIDONG YANG

(85) 03/07/2024

(86) PCT CN2022/071149 de 10/01/2022

(87) WO 2023/130484 de 13/07/2023

(21) BR 11 2024 013688-4 A2

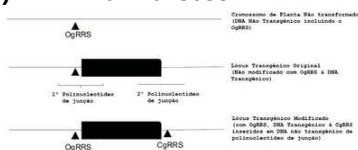

Código 1.3 - Pedido PCT Admitido na Fase Nacional

(22) 29/12/2022

(30) 03/01/2022 US 63/266,349; 18/03/2022 US 63/269,556; 18/03/2022 US 63/269,559

(51) C12N 15/82 (2006.01), C12N 9/24 (2006.01), C12N 9/90 (2006.01), C12Q 1/6895 (2018.01)

(54) CÉLULA VEGETAL DE MILHO TRANSGÊNICO, PARTE DE PLANTA DE MILHO TRANSGÊNICO, PLANTA DE MILHO TRANSGÊNICO, MÉTODOS, MOLÉCULA DE DNA, PRODUTO DE PLANTA DE MILHO TRANSGÊNICO PROCESSADO, AMOSTRA BIOLÓGICA, MOLÉCULA DE ÁCIDO NUCLEICO, CALO DE PLANTA DE MILHO TRANSGÊNICO, SEMENTE DE PLANTA DE MILHO TRANSGÊNICO E LOTE DE GRÃOS

(71) INARI AGRICULTURE TECHNOLOGY, INC. (US)

(72) MICHAEL ANDREAS KOCK; JOSHUA L. PRICE; MICHAEL LEE NUCCIO; PONSI TRIVISVAVET; CLAUDIA M. NARI; RONALD E. WULFKUHLE

(85) 03/07/2024

(86) PCT US2022/082566 de 29/12/2022

(87) WO 2023/130031 de 06/07/2023

(21) BR 11 2024 013714-7 A2

Código 1.3 - Pedido PCT Admitido na Fase Nacional

(22) 04/01/2023

(30) 04/01/2022 US 63/296,414

(51) H04N 19/11 (2014.01), H04N 19/132 (2014.01), H04N 19/70 (2014.01), H04N 19/176 (2014.01), H04N 19/593 (2014.01)

FIG. 15

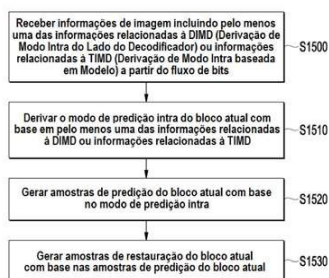

(54) MÉTODO E DISPOSITIVO DE PREDIÇÃO INTRA BASEADA EM MODO DE DIMD

(71) LG ELECTRONICS INC. (KR)

(72) SEUNGHWAN KIM; JIE ZHAO

(85) 03/07/2024

(86) PCT KR2023/000149 de 04/01/2023

(87) WO 2023/132622 de 13/07/2023

(21) BR 11 2024 014016-4 A2

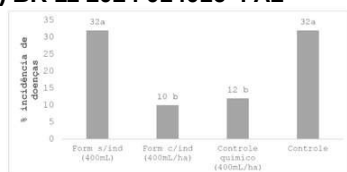

Código 1.3 - Pedido PCT Admitido na Fase Nacional

(22) 09/03/2022

(51) A01P 21/00 (2006.01), A01N 47/40 (2006.01), C12N 1/20 (2006.01), A01N 37/00 (2006.01), A01N 35/00 (2006.01), C12N 1/00 (2006.01)

(54) COMPOSIÇÃO AGRÍCOLA BIOINSETICIDA MULTIALVO COMPOSTA POR BACTÉRIAS E SEUS METABÓLITOS APLICADA EM CULTURAS DE IMPORTÂNCIA AGRÍCOLA

(71) TOTAL BIOTECNOLOGIA INDÚSTRIA E COMÉRCIO S/A (BR/PR)

(72) JOSIANE FUKAMI; DOUGLAS FABIANO GOMES; JULIANA MARCOLINA GOMES; JONAS HIPOLITO DE ASSIS FILHO

(85) 09/07/2024

(86) PCT BR2022/050080 de 09/03/2022

(87) WO 2023/168503 de 14/09/2023

(21) BR 11 2024 014056-3 A2

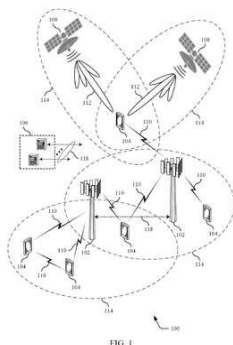

FIG. 1

Código 1.3 - Pedido PCT Admitido na Fase Nacional

(22) 12/01/2023

(30) 12/01/2022 US 63/298,976

(51) H04B 7/155 (2006.01)

(54) CONFIGURAÇÃO DE REPETIDOR CONTROLADO POR REDE

(71) LENOVO (SINGAPORE) PTE. LTD. (SG)

(72) ALI RAMADAN ALI; HOSSEIN BAGHERI; AHMED HINDY; VIJAY NANGIA

(85) 09/07/2024

(86) PCT IB2023/050296 de 12/01/2023

(87) WO 2023/135556 de 20/07/2023

(21) BR 11 2024 014057-1 A2

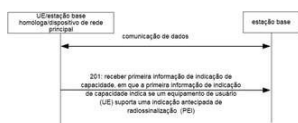

FIG. 2

Código 1.3 - Pedido PCT Admitido na Fase Nacional

(22) 10/01/2022

(51) H04W 68/00 (2009.01)

(54) MÉTODO PARA TRANSMISSÃO DE INFORMAÇÃO

(71) BEIJING XIAOMI MOBILE SOFTWARE CO., LTD. (CN)

(72) YANHUA LI

(85) 09/07/2024

(86) PCT CN2022/071124 de 10/01/2022

(87) WO 2023/130475 de 13/07/2023

(21) BR 11 2024 014058-0 A2

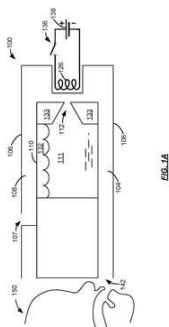

Código 1.3 - Pedido PCT Admitido na Fase Nacional

(22) 05/01/2023

(30) 12/01/2022 US 63/298,935; 10/02/2022 US 63/308,942

(51) A24F 40/46 (2020.01), A24F 40/10 (2020.01), A24F 40/20 (2020.01), A24F 40/42 (2020.01), A24F 40/40 (2020.01), A61M 15/06 (2006.01)

(54) UNIDADE DE VAPORIZAÇÃO PESSOAL

(71) AETHER INNOVATIONS, LLC (US)

(72) NOAH MARK MINSKOFF; JOHN WILLIAM RUHSAM; DAVID RYAN CROWE; MARK S. MCCOY; ALEXIS MARIE TIVET RUHSAM

(85) 09/07/2024

(86) PCT US2023/010238 de 05/01/2023

(87) WO 2023/136983 de 20/07/2023

(21) BR 11 2024 014059-8 A2

Código 1.3 - Pedido PCT Admitido na Fase Nacional

(22) 11/01/2023

(51) C12P 7/08 (2006.01), A23K 10/10 (2016.01), C05F 11/08 (2006.01), C12P 7/54 (2006.01)

(54) MÉTODOS PARA RECICLAGEM EFICIENTE DO CALDO DE FERMENTAÇÃO

(71) SYNATA BIO, INC. (US)

(72) DAVID HARVEY KEATING; MATTHEW THEODORE KISSINGER

(85) 09/07/2024

(86) PCT US2023/060490 de 11/01/2023

(87) WO 2023/137333 de 20/07/2023

(21) BR 11 2024 014060-1 A2

Código 1.3 - Pedido PCT Admitido na Fase Nacional

(22) 17/02/2023

(30) 17/02/2022 EP 22157277.9; 03/06/2022 EP 22382539.9; 09/09/2022 EP 22382836.9

(51) A23K 20/105 (2016.01), A23K 20/20 (2016.01), A23K 20/24 (2016.01), A23K 50/15 (2016.01), A23K 20/22 (2016.01), A23K 50/10 (2016.01), A23K 20/111 (2016.01), A23K 20/137 (2016.01)

(54) MISTURA DE UREIA, BIURETO E NITRATO COMO FONTE DIETÉTICA DE NITROGÊNIO NÃO PROTEICO PARA RUMINANTES E USOS DOS MESMOS

(71) YARA INTERNATIONAL ASA (NO)

(72) ISABEL RUIZ; INÉS MARTINEZ-LUENGAS; LAURA PIRRO; RUUD VAN BELZEN; ANAND MOHAN; IGNACIO R. IPHARRAGUERRE

(85) 09/07/2024

(86) PCT EP2023/054086 de 17/02/2023

(87) WO 2023/156621 de 24/08/2023

(21) BR 11 2024 014061-0 A2

FIG. 1

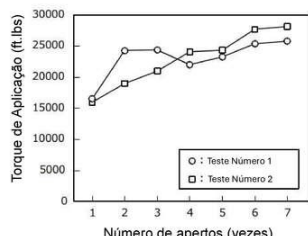

Código 1.3 - Pedido PCT Admitido na Fase Nacional

(22) 31/01/2023

(30) 10/02/2022 JP 2022-019788

(51) F16L 15/04 (2006.01), F16L 9/02 (2006.01)

(54) TUBO METÁLICO PARA POÇO DE PETRÓLEO

(71) NIPPON STEEL CORPORATION (JP) ; VALLOUREC OIL AND GAS FRANCE (FR)

(72) TOMOKA ABE; KOJI AKIOKA; TOMOYA MATSUYAMA; TAKAO KURANISHI

(85) 09/07/2024

(86) PCT JP2023/003051 de 31/01/2023

(87) WO 2023/153274 de 17/08/2023

(21) BR 11 2024 014062-8 A2

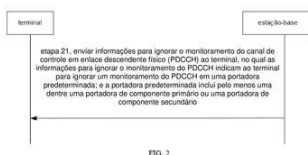

FIG. 2

Código 1.3 - Pedido PCT Admitido na Fase Nacional

(22) 10/01/2022

(51) H04W 74/08 (2024.01)

(54) MÉTODO PARA IGNORAR O MONITORAMENTO, DISPOSITIVO DE COMUNICAÇÃO, E, MEIO DE ARMAZENAMENTO POR COMPUTADOR

(71) BEIJING XIAOMI MOBILE SOFTWARE CO., LTD. (CN)

(72) YANHUA LI

(85) 09/07/2024

(86) PCT CN2022/071114 de 10/01/2022

(87) WO 2023/130470 de 13/07/2023

(21) BR 11 2024 014064-4 A2

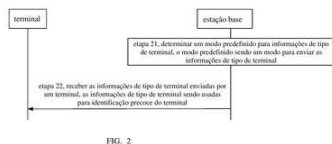

FIG. 2

Código 1.3 - Pedido PCT Admitido na Fase Nacional

(22) 10/01/2022

(51) H04W 74/08 (2024.01)

(54) MÉTODO DE IDENTIFICAÇÃO PRECOZE, ESTAÇÃO BASE, TERMINAL, E, MEIO DE ARMAZENAMENTO POR COMPUTADOR

(71) BEIJING XIAOMI MOBILE SOFTWARE CO., LTD. (CN)

(72) YANHUA LI

(85) 09/07/2024

(86) PCT CN2022/071118 de 10/01/2022

(87) WO 2023/130472 de 13/07/2023

(21) BR 11 2024 014065-2 A2

Código 1.3 - Pedido PCT Admitido na Fase Nacional

(22) 25/07/2022

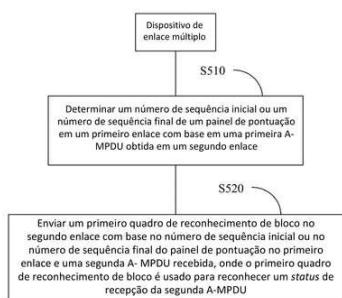
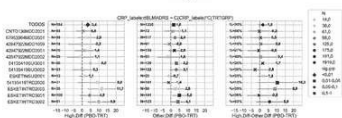

FIG. 5

- (30) 10/01/2022 CN 202210023124.6
- (51) H04W 28/04 (2009.01)
- (54) MÉTODO DE COMUNICAÇÃO DE ENLACE MÚLTIPLO E DISPOSITIVO DE ENLACE MÚLTIPLO
- (71) HUAWEI TECHNOLOGIES CO., LTD. (CN)
- (72) YIQING LI; YUNBO LI; YUCHEN GUO; MING GAN
- (85) 09/07/2024
- (86) PCT CN2022/107619 de 25/07/2022
- (87) WO 2023/130713 de 13/07/2023

(21) BR 11 2024 014066-0 A2

FIG. 38



- Código 1.3 - Pedido PCT Admitido na Fase Nacional
- (22) 09/01/2023
- (30) 10/01/2022 US 63/298,060
- (51) A61K 31/135 (2006.01), A61K 31/40 (2006.01), A61P 25/24 (2006.01)
- (54) COMPOSIÇÕES E MÉTODOS PARA O TRATAMENTO DE DEPRESSÃO
- (71) JANSSEN PHARMACEUTICALS, INC. (US)
- (72) WAYNE C. DREVETS; HARTMUTH CHRISTIAN KOLB; ZIAD SERHAL SAAD
- (85) 09/07/2024
- (86) PCT IB2023/050171 de 09/01/2023
- (87) WO 2023/131921 de 13/07/2023

(21) BR 11 2024 014067-9 A2

- Código 1.3 - Pedido PCT Admitido na Fase Nacional
- (22) 13/12/2022
- (30) 10/01/2022 EP 22150778.3
- (51) C08L 23/08 (2006.01), C08L 23/12 (2006.01)
- (54) COMPOSIÇÃO DE POLIETILENO, PROCESSO PARA PRODUZIR UMA COMPOSIÇÃO DE POLIETILENO, TUBO E USO DE UMA COMPOSIÇÃO DE POLIETILENO
- (71) ABU DHABI POLYMERS CO. LTD (BOROUGE) - SOLE PROPRIETORSHIP L.L.C. (AE) ; BOREALIS AG (AT)
- (72) ASHISH KUMAR; NISHA ANTONY; SENTHIL KUMAR KALIAPPAN
- (85) 09/07/2024
- (86) PCT EP2022/085567 de 13/12/2022
- (87) WO 2023/131480 de 13/07/2023

(21) BR 11 2024 014068-7 A2

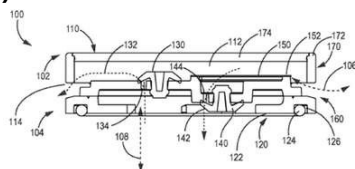

- Código 1.3 - Pedido PCT Admitido na Fase Nacional
- (22) 11/01/2023
- (30) 11/01/2022 US 63/298,553
- (51) H05K 5/02 (2006.01)
- (54) MONTAGEM DE RESPIRO
- (71) DONALDSON COMPANY, INC. (US)

(72) SURESH B. BOMMINENI; MATTHEW J. GOODE; SHANE B. CAMPBELL; JAMES P. MOORMAN; JACOB L. SANDERS; SCOTT A. BETCHER; DANIEL L. TUMA; LISA R. BRONSON; DANIEL J. DOTZLER
 (85) 09/07/2024
 (86) PCT US2023/010610 de 11/01/2023
 (87) WO 2023/137070 de 20/07/2023

(21) BR 11 2024 014069-5 A2

S210, adquirir um parâmetro de relaxamento de medição, o parâmetro de relaxamento de medição é usado pelo UE para relaxar uma medição de um sinal de rádio transmitido por um nó de rede

Código 1.3 - Pedido PCT Admitido na Fase Nacional

(22) 10/01/2022
 (51) H04W 24/08 (2009.01)
 (54) MÉTODO DE PROCESSAMENTO DE INFORMAÇÕES, E, DISPOSITIVO DE COMUNICAÇÃO
 (71) BEIJING XIAOMI MOBILE SOFTWARE CO., LTD. (CN)
 (72) YANHUA LI
 (85) 09/07/2024
 (86) PCT CN2022/071147 de 10/01/2022
 (87) WO 2023/130483 de 13/07/2023

(21) BR 11 2024 014071-7 A2

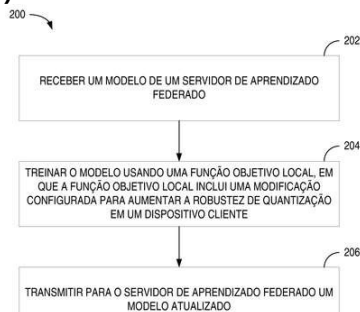

Código 1.3 - Pedido PCT Admitido na Fase Nacional

(22) 04/01/2023
 (30) 28/01/2022 GR 20220100083
 (51) G06N 3/063 (2023.01), G06N 20/00 (2019.01)
 (54) APRENDIZADO DE MÁQUINA FEDERADO POR QUANTIZAÇÃO ROBUSTA
 (71) QUALCOMM INCORPORATED (US)
 (72) KARTIK GUPTA; MARIOS FOURNARAKIS; MATTHIAS REISSER; CHRISTOS LOUZOS; MARKUS NAGEL
 (85) 09/07/2024
 (86) PCT US2023/060103 de 04/01/2023
 (87) WO 2023/147206 de 03/08/2023

(21) BR 11 2024 014072-5 A2

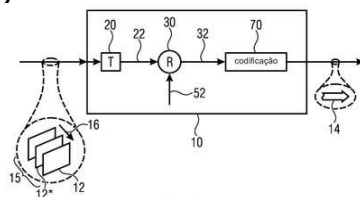

Código 1.3 - Pedido PCT Admitido na Fase Nacional

(22) 16/01/2023
 (30) 14/01/2022 US 17/576,095
 (51) H04N 19/60 (2014.01), H04N 19/63 (2014.01), H04N 19/635 (2014.01), H04N 19/70 (2014.01), H04N 19/61 (2014.01)
 (54) CODIFICAÇÃO E DECODIFICAÇÃO DE UMA SEQUÊNCIA DE IMAGENS
 (71) FRAUNHOFER-GESELLSCHAFT ZUR FÖRDERUNG DER ANGEWANDTEN FORSCHUNG E. V. (DE)
 (72) THOMAS RICHTER; WOLFGANG HEPPNER; JOACHIM KEINERT; SIEGFRIED FÖSSEL; HERBERT THOMA; CHRISTIAN SCHERL; CHRISTIAN

MINUTH; BILAL AHMED; NISHA BHASKAR; HEIKO SPARENBERG
 (85) 09/07/2024
 (86) PCT EP2023/050858 de 16/01/2023
 (87) WO 2023/135291 de 20/07/2023

(21) BR 11 2024 014074-1 A2

Código 1.3 - Pedido PCT Admitido na Fase Nacional
 (22) 12/01/2023
 (30) 12/01/2022 CN 202210033685.4
 (51) C07F 9/6561 (2006.01), A61K 31/675 (2006.01), A61P 11/00 (2006.01), A61P 29/00 (2006.01), A61P 27/02 (2006.01)
 (54) FORMA CRISTALINA DO COMPOSTO PRÓ-FÁRMACO ANTAGONISTA DE NEUROCININA-1
 (71) JIANGSU HENGRUI PHARMACEUTICALS CO., LTD. (CN)
 (72) QUANLIANG ZHANG; MING LI; JUNLEI JIA
 (85) 09/07/2024
 (86) PCT CN2023/071895 de 12/01/2023
 (87) WO 2023/134723 de 20/07/2023

(21) BR 11 2024 014075-0 A2

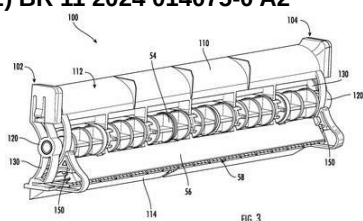

Código 1.3 - Pedido PCT Admitido na Fase Nacional
 (22) 14/01/2022
 (51) A47K 10/38 (2006.01)
 (54) CONJUNTO DE ROLOS PARA UM DISPENSADOR, E, DISPENSADOR
 (71) KIMBERLY-CLARK WORLDWIDE, INC. (US)
 (72) KLEMEN ERZEN
 (85) 09/07/2024
 (86) PCT US2022/012528 de 14/01/2022
 (87) WO 2023/136832 de 20/07/2023

(21) BR 11 2024 014078-4 A2

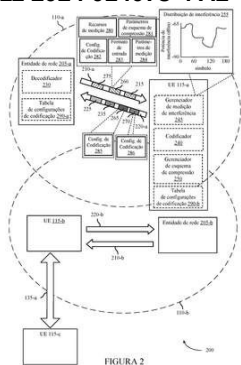

Código 1.3 - Pedido PCT Admitido na Fase Nacional
 (22) 06/01/2023
 (30) 31/01/2022 US 63/305,174; 28/07/2022 US 17/876,397
 (51) H04B 17/345 (2015.01)
 (54) COMPRESSÃO E RECONSTRUÇÃO DE DISTRIBUIÇÃO DE INTERFERÊNCIA
 (71) QUALCOMM INCORPORATED (US)
 (72) MOHAMED FOUAD AHMED MARZBAN; TAESANG YOO; WOOSEOK NAM; TAO LUO; ARUMUGAM CHENDAMARAI KANNAN; MAHMOUD TAHERZADEH BOROUJENI; HAMED PEZESHKI
 (85) 09/07/2024
 (86) PCT US2023/060224 de 06/01/2023
 (87) WO 2023/147208 de 03/08/2023

(21) BR 11 2024 014079-2 A2

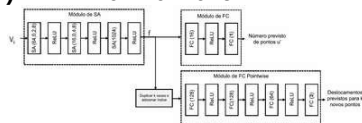

Código 1.3 - Pedido PCT Admitido na Fase Nacional

- (22) 10/01/2023
- (30) 10/01/2022 US 63/297,894; 18/10/2022 US 63/417,226
- (51) G06T 9/00 (2006.01), H04N 19/90 (2014.01)
- (54) REFINAMENTO DE COORDENADAS E AUMENTO DA TAXA DE AMOSTRAGEM DA RECONSTRUÇÃO DE NUVEM DE PONTOS QUANTIZADA
- (71) INTERDIGITAL VC HOLDINGS, INC. (US)
- (72) MUHAMMAD ASAD LODHI; JIAHAO PANG; DONG TIAN
- (85) 09/07/2024
- (86) PCT US2023/010488 de 10/01/2023
- (87) WO 2023/133350 de 13/07/2023

(21) BR 11 2024 014080-6 A2

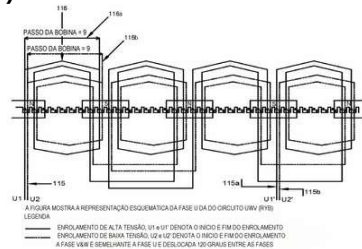

Código 1.3 - Pedido PCT Admitido na Fase Nacional

- (22) 11/01/2023
- (30) 11/01/2022 IN 202241001582
- (51) H02K 17/12 (2006.01), H02P 4/00 (2006.01)
- (54) MOTOR DE INDUÇÃO COM OPERAÇÃO EM MÚLTIPLAS FAIXAS DE TENSÃO
- (71) TEXMO INDUSTRIES (IN)
- (72) ARJUNAN RAMACHANDRAN; VENKATACHALAPATHY THANGAVEL
- (85) 09/07/2024
- (86) PCT IB2023/050243 de 11/01/2023
- (87) WO 2023/135526 de 20/07/2023

(21) BR 11 2024 014081-4 A2

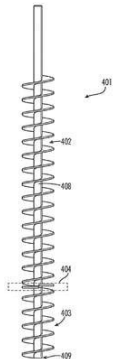

Código 1.3 - Pedido PCT Admitido na Fase Nacional

- (22) 13/01/2023
- (30) 13/01/2022 US 63/299,179
- (51) E02F 3/06 (2006.01), E21B 17/22 (2006.01), E02D 5/22 (2006.01), E02D 7/22 (2006.01), E02D 27/12 (2006.01), E21B 10/44 (2006.01)
- (54) MÉTODOS E APARELHO PARA CONSTRUÇÃO DE ELEMENTOS DE FUNDAÇÃO ESCAVADOS POR TRADO DE EIXO EXPANDIDO
- (71) GEOPIER FOUNDATION COMPANY, INC. (US)
- (72) AUGUST BECK; KORD J. WISSMANN
- (85) 09/07/2024
- (86) PCT US2023/010798 de 13/01/2023
- (87) WO 2023/137176 de 20/07/2023

(21) BR 11 2024 014084-9 A2

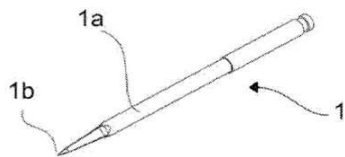

Código 1.3 - Pedido PCT Admitido na Fase Nacional

(22) 10/01/2023

(30) 11/01/2022 CL 0072-2022

(51) A61C 1/08 (2006.01), B23B 51/06 (2006.01)

(54) SISTEMA E PROCEDIMENTO SIMPLIFICADOS PARA CIRURGIA DE IMPLANTE DENTÁRIO GUIADA POR COMPUTADOR

(71) BROK SPA (CL)

(72) JORGE JOFRE ARAYA

(85) 09/07/2024

(86) PCT IB2023/050194 de 10/01/2023

(87) WO 2023/135509 de 20/07/2023

(21) BR 11 2024 014085-7 A2

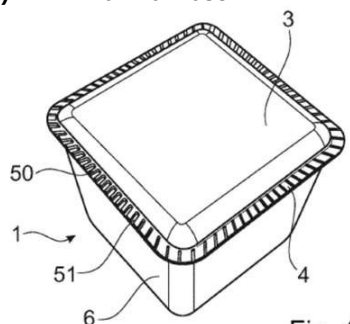

Fig. 4

Código 1.3 - Pedido PCT Admitido na Fase Nacional

(22) 10/01/2023

(30) 11/01/2022 EP 22150889.8

(51) B65D 85/804 (2006.01), B65B 51/22 (2006.01)

(54) CÁPSULA DE PORÇÃO

(71) TCHIBO GMBH (DE)

(72) RALF MÜLLER

(85) 09/07/2024

(86) PCT EP2023/050461 de 10/01/2023

(87) WO 2023/135137 de 20/07/2023

(21) BR 11 2024 014086-5 A2

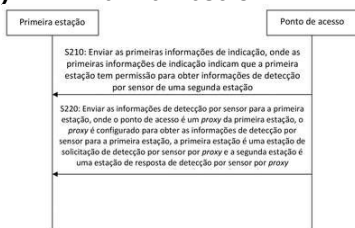

Código 1.3 - Pedido PCT Admitido na Fase Nacional

(22) 04/01/2023

(30) 10/01/2022 CN 202210023778.9; 07/03/2022 CN 202210223845.1

(51) H04W 12/08 (2021.01)

(54) MÉTODO DE TRANSMISSÃO DE DADOS E APARELHO DE COMUNICAÇÃO

(71) HUAWEI TECHNOLOGIES CO., LTD. (CN)

(72) MENGSHI HU; MICHAEL MONTEMURRO; XIAO HAN; RUI DU; LI SUN;

PENG LIU; XUN YANG; GERILE NAREN

(85) 09/07/2024

(86) PCT CN2023/070322 de 04/01/2023

(87) WO 2023/131159 de 13/07/2023

(21) BR 11 2024 014088-1 A2

Código 1.3 - Pedido PCT Admitido na Fase Nacional

(22) 10/01/2023

(30) 10/01/2022 US 63/298,141

(51) C07K 14/705 (2006.01), A61K 35/17 (2015.01), A61P 35/00 (2006.01),

C12N 15/86 (2006.01), C07K 16/28 (2006.01), C07K 16/46 (2006.01), C12N

5/10 (2006.01), C12N 5/0783 (2010.01), C12N 15/62 (2006.01)
 (54) RECEPTORES DE ANTÍGENOS QUIMÉRICOS MUC16
 (71) REGENERON PHARMACEUTICALS, INC (US)
 (72) GEOFFREY BLACKBURN PARSONS; DAVID DILILLO; TINA ALBERSHARDT
 (85) 09/07/2024
 (86) PCT US2023/010518 de 10/01/2023
 (87) WO 2023/133358 de 13/07/2023

(21) BR 11 2024 014092-0 A2

Código 1.3 - Pedido PCT Admitido na Fase Nacional
 (22) 28/12/2022
 (30) 11/01/2022 CN 202210027320.0
 (51) C12N 9/88 (2006.01), C12N 15/82 (2006.01), C12N 1/19 (2006.01), C12P 5/00 (2006.01), C12R 1/865 (2006.01)
 (54) MUTANTE DE VALENCENO SINTASE E CEPA DE ALTO RENDIMENTO DE VALENCENO
 (71) WUHAN HESHENG TECHNOLOGY CO., LTD. (CN)
 (72) YE, ZILING
 (85) 10/07/2024
 (86) PCT CN2022/142660 de 28/12/2022
 (87) WO 2023/134446 de 20/07/2023

(21) BR 11 2024 014093-8 A2



Código 1.3 - Pedido PCT Admitido na Fase Nacional
 (22) 10/01/2023
 (30) 11/01/2022 US 63/298,297
 (51) A61M 16/04 (2006.01), A61M 16/00 (2006.01)
 (54) MÉTODOS DE SISTEMAS PARA FORNECER COM SEGURANÇA UMA QUANTIDADE EFICIENTE DE OXIGÊNIO A ÓRGÃOS ESSENCIAIS DURANTE A REANIMAÇÃO CARDIOPULMONAR
 (71) NOAM GAVRIELY (IL)
 (72) NOAM GAVRIELY
 (85) 10/07/2024
 (86) PCT IB2023/050197 de 10/01/2023
 (87) WO 2023/135511 de 20/07/2023

(21) BR 11 2024 014094-6 A2

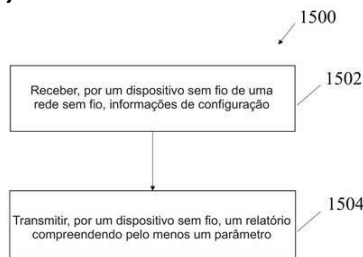

Código 1.3 - Pedido PCT Admitido na Fase Nacional
 (22) 18/01/2023
 (51) H04W 64/00 (2009.01)
 (54) MÉTODOS DE POSICIONAMENTO PARA EQUIPAMENTOS DE USUÁRIOS COM BAIXO CONSUMO DE ENERGIA
 (71) ZTE CORPORATION (CN)
 (72) CONG WANG; CHUANGXIN JIANG; YU PAN; XUAN MA; FOCAI PENG; MENGZHEN LI

- (85) 10/07/2024
- (86) PCT CN2023/072999 de 18/01/2023
- (87) WO 2024/098556 de 16/05/2024

(21) BR 11 2024 014100-4 A2

Código 1.3 - Pedido PCT Admitido na Fase Nacional
 (22) 01/02/2023
 (30) 04/02/2022 US 63/307,015
 (51) A23L 2/54 (2006.01), A23P 10/35 (2016.01), A23P 20/10 (2016.01), A23L 2/52 (2006.01), A23L 2/56 (2006.01)
 (54) ADITIVO REDUTOR DE PERDA DE GÁS PARA BEBIDAS, COMPOSIÇÃO DE BEBIDA INCLUINDO O ADITIVO REDUTOR DE PERDA DE GÁS E MÉTODO PARA REDUZIR A PERDA DE GÁS DE UMA BEBIDA
 (71) GIVAUDAN SA (CH)
 (72) IRMA LETICIA GONZALEZ; MILENA FRANCO
 (85) 10/07/2024
 (86) PCT EP2023/052424 de 01/02/2023
 (87) WO 2023/148208 de 10/08/2023

(21) BR 11 2024 014104-7 A2



FIGURA 7

Código 1.3 - Pedido PCT Admitido na Fase Nacional
 (22) 31/01/2023
 (30) 31/01/2022 US 63/267,387; 30/01/2023 US 18/161,507
 (51) H04W 24/02 (2009.01), H04W 24/10 (2009.01)
 (54) CONSENTIMENTO GRANULAR DE USUÁRIO E SUA APLICAÇÃO
 (71) QUALCOMM INCORPORATED (US)
 (72) RAJEEV KUMAR; OLUFUNMILOLA OMOLADE AWONIYI-OTERI; GAVIN BERNARD HORN; AZIZ GHOLMIEH; SOO BUM LEE; MARWEN ZORGUI; HONGIL KIM
 (85) 10/07/2024
 (86) PCT US2023/012037 de 31/01/2023
 (87) WO 2023/147189 de 03/08/2023

(21) BR 11 2024 014105-5 A2

Código 1.3 - Pedido PCT Admitido na Fase Nacional
 (22) 10/01/2023
 (30) 10/01/2022 US 63/297,874; 02/05/2022 US 63/337,425
 (51) C07D 487/04 (2006.01), C07D 401/14 (2006.01), C07D 403/14 (2006.01), C07D 333/58 (2006.01), A61P 35/00 (2006.01), A61K 31/41 (2006.01)
 (54) MODULADORES DE STAT E SEUS USOS
 (71) RECLUDIX PHARMA, INC. (US)
 (72) HOWARD BREGMAN; NEIL BIFULCO; GIOVANNI CIANCHETTA; BRIAN HODOUS; SAMUEL K. REZNIK; ERNEST ALLEN SICKMIER; YONG TANG; ANDREW TASKER; XIA TIAN; JOHN YEOMAN; RISHI G. VASWANI
 (85) 10/07/2024

(86) PCT US2023/010447 de 10/01/2023

(87) WO 2023/133336 de 13/07/2023

(21) BR 11 2024 014107-1 A2

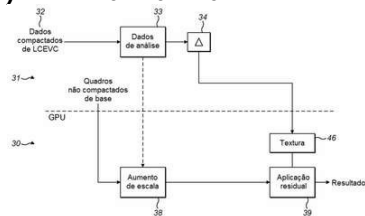

Código 1.3 - Pedido PCT Admitido na Fase Nacional

(22) 09/01/2023

(30) 11/01/2022 GB 2200285.1; 14/09/2022 GB 2213485.2

(51) H04N 19/33 (2014.01), G06F 9/00 (2018.01), H04N 19/42 (2014.01), H04N 19/44 (2014.01)

(54) INTEGRAÇÃO DE UM DECODIFICADOR PARA CODIFICAÇÃO DE VÍDEO HIERÁQUICA

(71) V-NOVA INTERNATIONAL LTD (GB)

(72) RAHUL DEY; COLIN MIDDLETON

(85) 10/07/2024

(86) PCT GB2023/050029 de 09/01/2023

(87) WO 2023/135410 de 20/07/2023

(21) BR 11 2024 014109-8 A2

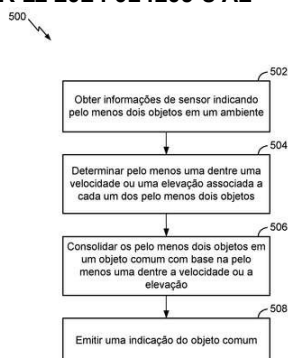

Código 1.3 - Pedido PCT Admitido na Fase Nacional

(22) 28/11/2022

(30) 31/01/2022 US 17/589,769

(51) G01S 7/41 (2006.01), G01S 13/72 (2006.01), G01S 7/48 (2006.01), G01S 13/86 (2006.01), G01S 17/66 (2006.01), G01S 17/86 (2020.01), G01S 17/931 (2020.01)

(54) DETECÇÃO DE OBJETOS BASEADA EM SENSOR

(71) QUALCOMM INCORPORATED (US)

(72) MAKESH PRAVIN JOHN WILSON; AHMED KAMEL SADEK; RADHIKA DILIP GOWAIKAR; VOLODIMIR SLOBODYANYUK

(85) 10/07/2024

(86) PCT US2022/080513 de 28/11/2022

(87) WO 2023/146697 de 03/08/2023

(21) BR 11 2024 014110-1 A2

Código 1.3 - Pedido PCT Admitido na Fase Nacional

(22) 10/01/2023

(30) 11/02/2022 EP 22150903.7

(51) C07D 401/14 (2006.01), C07D 407/14 (2006.01), C07D 409/14 (2006.01), C07D 413/14 (2006.01)

(54) DERIVADOS DE PIRIDAZINILAMINA COMO INIBIDORES DE ALK5

(71) CHIESI FARMACEUTICI S.P.A. (IT)

(72) DANIELA PIZZIRANI; PAOLO RONCHI; DONATELLA RESCIGNO

(85) 10/07/2024

(86) PCT EP2023/050382 de 10/01/2023

(87) WO 2023/135107 de 20/07/2023

(21) BR 11 2024 014111-0 A2

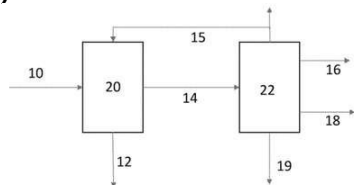

Código 1.3 - Pedido PCT Admitido na Fase Nacional

(22) 11/01/2023

(30) 14/01/2022 US 63/266,809

(51) C10G 1/10 (2006.01), C10B 53/07 (2006.01), C10C 3/00 (2006.01), B29B 17/04 (2006.01)

(54) RECEITA DE AQUECIMENTO/REAÇÃO DE PIRÓLISE DE PLÁSTICO

(71) LUMMUS TECHNOLOGY LLC (US)

(72) SUDIPTO CHAKRABORTY; LIANG CHEN; TE-CHUN CHU; MANOJ SOM; DAVID LEE GUYMON; DANIEL T. FERNALD; RICHARD JOHN JIBB; RON HERBANEK

(85) 10/07/2024

(86) PCT US2023/010603 de 11/01/2023

(87) WO 2023/137068 de 20/07/2023

(21) BR 11 2024 014114-4 A2

Código 1.3 - Pedido PCT Admitido na Fase Nacional

(22) 16/01/2023

(30) 17/01/2022 JP 2022-005132

(51) C07K 7/08 (2006.01), A61K 38/10 (2006.01), A61K 38/12 (2006.01), A61K 47/60 (2017.01), A61K 47/61 (2017.01), A61K 47/68 (2017.01), A61P 9/10 (2006.01), A61P 43/00 (2006.01), C07K 14/765 (2006.01), C07K 16/00 (2006.01), C07K 19/00 (2006.01), C12N 15/13 (2006.01)

(54) INIBIDOR DE TSP1

(71) DAIICHI SANKYO COMPANY, LIMITED (JP) ; PEPTIDREAM INC. (JP)

(72) KAGAYAKI NOGAMI; TAKAHIRO YAMAGUCHI; AKIHIRO FURUKAWA; HIRONAO SAITO; YUTAKA ISHIGAI

(85) 10/07/2024

(86) PCT JP2023/000979 de 16/01/2023

(87) WO 2023/136342 de 20/07/2023

(21) BR 11 2024 014117-9 A2

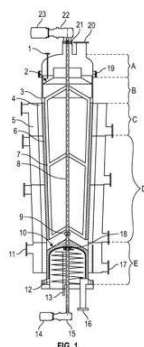

Código 1.3 - Pedido PCT Admitido na Fase Nacional

(22) 13/01/2023

(30) 14/01/2022 US 63/266,801

(51) C10G 1/10 (2006.01), C10B 53/07 (2006.01), C10B 47/34 (2006.01), B29B 17/04 (2006.01)

(54) REATOR DE PIRÓLISE DE PLÁSTICO

(71) LUMMUS TECHNOLOGY LLC (US)

(72) DAVID LEE GUYMON; DANIEL T. FERNALD; RON HERBANEK; RICHARD JOHN JIBB; SUDIPTO CHAKRABORTY; JOHNNY DOYLE COMBS; BODDIE LYNN LINDSEY; ZACHARY ALAN MAYS

(85) 10/07/2024

(86) PCT US2023/060633 de 13/01/2023

(87) WO 2023/137430 de 20/07/2023

(21) BR 11 2024 014118-7 A2

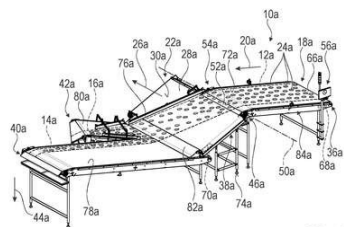

Fig. 2

Código 1.3 - Pedido PCT Admitido na Fase Nacional

(22) 13/01/2023

(30) 14/01/2022 DE 10 2022 100 852.5

(51) B65G 11/20 (2006.01), B65G 47/71 (2006.01), B65G 47/94 (2006.01)

(54) DISPOSITIVO DE MANUSEIO E MÉTODO PARA DIVIDIR UM FLUXO PRINCIPAL DE PRODUTO, EM PARTICULAR, EM PELO MENOS DOIS FLUXOS PARCIAIS DE PRODUTO

(71) SYNTEGON PACKAGING SYSTEMS AG (CH)

(72) LINUS BÄNTELI; MICHAEL EDER; MARKUS LATTMANN; MICHAEL RUDOLF; RAMUN SEGER; YANNIK SIMMLER; RAFFAEL WAESPI; JENS JAKOB ZORLA

(85) 10/07/2024

(86) PCT EP2023/050700 de 13/01/2023

(87) WO 2023/135235 de 20/07/2023

(21) BR 11 2024 014120-9 A2

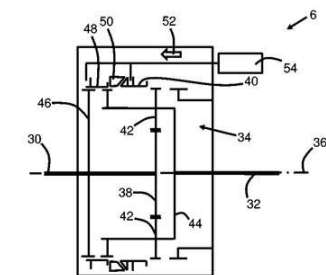

Fig. 3a

Código 1.3 - Pedido PCT Admitido na Fase Nacional

(22) 13/03/2023

(30) 16/03/2022 EP 22162505.6

(51) F16H 3/54 (2006.01), F16H 3/78 (2006.01), F16D 23/04 (2006.01), F16D 23/02 (2006.01)

(54) VEÍCULO E MÉTODO DE TREM DE FORÇA DE TRANSMISSÃO

(71) SCANIA CV AB (SE)

(72) PEER NORBERG; GUSTAV GÖRANSSON; PAOLO FORNASERI; PER ARNELÖF

(85) 10/07/2024

(86) PCT SE2023/050223 de 13/03/2023

(87) WO 2023/177342 de 21/09/2023

(21) BR 11 2024 014122-5 A2

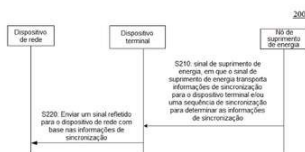

Código 1.3 - Pedido PCT Admitido na Fase Nacional

(22) 14/01/2022

(51) H04L 7/04 (2006.01), H04B 1/69 (2011.01)

(54) MÉTODO DE COMUNICAÇÃO SEM FIO, DISPOSITIVO TERMINAL E NÓ DE SUPRIMENTO DE ENERGIA

(71) GUANGDONG OPPO MOBILE TELECOMMUNICATIONS CORP., LTD. (CN)

(72) ZHISONG ZUO; WEIJIE XU

(85) 10/07/2024

(86) PCT CN2022/072131 de 14/01/2022

(87) WO 2023/133840 de 20/07/2023

(21) BR 11 2024 014123-3 A2

Código 1.3 - Pedido PCT Admitido na Fase Nacional

(22) 10/01/2023

(30) 11/01/2022 US 63/298,224

(51) C08B 37/08 (2006.01), C07H 15/00 (2006.01), C08J 3/24 (2006.01), A61K 8/73 (2006.01), A61L 27/20 (2006.01), A61L 27/52 (2006.01), C08L 5/08 (2006.01)

(54) NOVOS DERIVADOS DO ÁCIDO HIALURÔNICO COMO PREENCHEDORES INOVADORES

(71) WIQO S.P.A. (IT)

(72) ROSSANA CASTELLANA

(85) 10/07/2024

(86) PCT EP2023/050456 de 10/01/2023

(87) WO 2023/135135 de 20/07/2023

(21) BR 11 2024 014126-8 A2

Código 1.3 - Pedido PCT Admitido na Fase Nacional

(22) 10/01/2022

(51) F03D 80/30 (2016.01), F03D 1/06 (2006.01)

(54) DISPOSITIVO DE PROTEÇÃO CONTRA RAIOS PARA PÁS DE TURBINA EÓLICA, E SEU MÉTODO DE MONTAGEM

(71) ENVISION ENERGY CO., LTD (CN)

(72) SHICHANG GONG; HAO MA; JIANXU SUN; JIAYAN BIAN; ZHENHUA DONG

(85) 10/07/2024

(86) PCT CN2022/070923 de 10/01/2022

(87) WO 2023/130424 de 13/07/2023

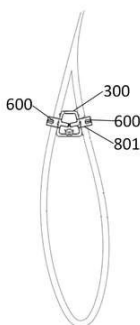

(21) BR 11 2024 014128-4 A2

Código 1.3 - Pedido PCT Admitido na Fase Nacional

(22) 05/01/2023

(30) 31/01/2022 US 17/589,782

(51) H03F 3/45 (2006.01), H03F 3/195 (2006.01), H03G 1/00 (2006.01), H03G 3/00 (2006.01), H03G 3/30 (2006.01), H04L 25/03 (2006.01)

(54) FRONT-END DE RECEPTOR ANALÓGICO COM AMPLIFICADOR DE GANHO VARIÁVEL INTEGRADO EM UMA ESTRUTURA DE EQUALIZADOR

(71) QUALCOMM INCORPORATED (US)

(72) MIAO LI; ZHIQIN CHEN; YU SONG; HONGMEI LIAO; ZHI ZHU; HAO LIU; LEJIE LU

(85) 10/07/2024

(86) PCT US2023/010225 de 05/01/2023

(87) WO 2023/146732 de 03/08/2023

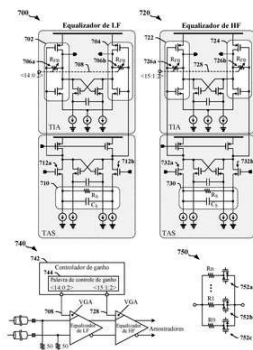

(21) BR 11 2024 014133-0 A2

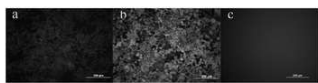

Código 1.3 - Pedido PCT Admitido na Fase Nacional

(22) 27/01/2022

(30) 13/01/2022 CN 202210034449.4

(51) C07C 229/16 (2006.01), A61P 35/00 (2006.01), A61K 31/713 (2006.01)

(54) COMPOSTO DE LIPÍDEO CATIÔNICO, COMPOSIÇÃO CONTENDO O MESMO E USO DO MESMO

(71) HANGZHOU TIANLONG PHARMACEUTICAL CO., LTD. (CN)

(72) GENGSHEW SONG; HUANYU WANG; HONGLEI ZHANG; XICHAO CHEN; XIAOWEN YU; DAWEI HUANG

(85) 10/07/2024

(86) PCT CN2022/074153 de 27/01/2022

(87) WO 2023/133946 de 20/07/2023

(21) BR 11 2024 014134-9 A2

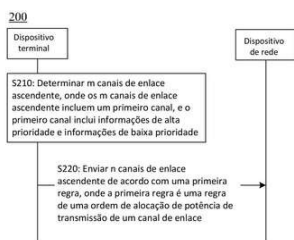

Código 1.3 - Pedido PCT Admitido na Fase Nacional

(22) 29/12/2022

(30) 11/01/2022 CN 202210029028.2

(51) H04W 52/14 (2009.01)

(54) MÉTODO E APARELHO DE COMUNICAÇÃO

(71) HUAWEI TECHNOLOGIES CO., LTD. (CN)

(72) YANG DING; YUAN LI; JUN LI; LEI GUAN; RUIJIE LI

(85) 10/07/2024

(86) PCT CN2022/143217 de 29/12/2022

(87) WO 2023/134457 de 20/07/2023

(21) BR 11 2024 014136-5 A2

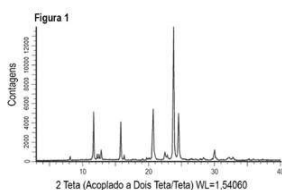

Código 1.3 - Pedido PCT Admitido na Fase Nacional

(22) 13/01/2023

(30) 14/01/2022 US 63/299,678

(51) C07D 403/04 (2006.01), A61P 21/00 (2006.01), A61P 35/00 (2006.01),

A61K 31/497 (2006.01)

(54) FORMAS CRISTALINAS DE

3-(5-(2-HIDROXI-2-METILPROPOXI)-6-METILPIRAZIN-2-IL)-1H-INDOL-7-CARBONITRILA

(71) NIDO BIOSCIENCES, INC. (US)

(72) BAKARY-BARRY TOURE; MAGNUS RONN

(85) 10/07/2024

(86) PCT US2023/060619 de 13/01/2023

(87) WO 2023/137420 de 20/07/2023

(21) BR 11 2024 014137-3 A2

Código 1.3 - Pedido PCT Admitido na Fase Nacional

(22) 11/01/2023

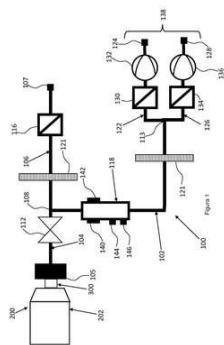

(30) 12/01/2022 EP 22151190.0
 (51) A24C 5/34 (2006.01), A24F 40/80 (2020.01)
 (54) DISPOSITIVO E PROCESSO DE MEDIÇÃO PARA UM ARRANJO DE TESTE DE CICLO DE VIDA DO DISPOSITIVO GERADOR DE AEROSSOL
 (71) PHILIP MORRIS PRODUCTS S.A. (CH)
 (72) MARIOS GEORGIU; MATIAS NOVO; OLIVIER TROISFONTAINE; JOHAN VALETTE
 (85) 10/07/2024
 (86) PCT EP2023/050527 de 11/01/2023
 (87) WO 2023/135160 de 20/07/2023

(21) BR 11 2024 014142-0 A2

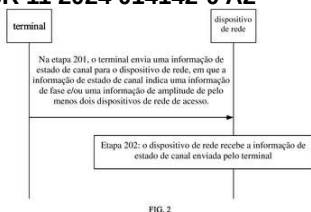

Código 1.3 - Pedido PCT Admitido na Fase Nacional
 (22) 11/01/2022
 (51) H04W 24/10 (2009.01)
 (54) MÉTODOS PARA RELATAR E RECEBER INFORMAÇÕES, TERMINAL, E, DISPOSITIVO DE REDE
 (71) BEIJING XIAOMI MOBILE SOFTWARE CO., LTD. (CN)
 (72) MINGJU LI
 (85) 10/07/2024
 (86) PCT CN2022/071461 de 11/01/2022
 (87) WO 2023/133708 de 20/07/2023

(21) BR 11 2024 014144-6 A2

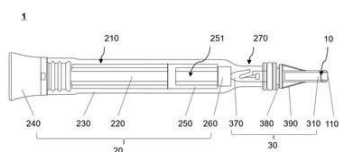

Código 1.3 - Pedido PCT Admitido na Fase Nacional
 (22) 06/12/2022
 (30) 13/01/2022 CN 202210036630.9
 (51) G01N 1/14 (2006.01)
 (54) DISPOSITIVOS E MÉTODOS PARA COLETA DE AMOSTRAS
 (71) ASSURE TECH. (HANGZHOU) CO., LTD. (CN)
 (72) YAO, LEI; LING, SHISHENG
 (85) 10/07/2024
 (86) PCT CN2022/136774 de 06/12/2022
 (87) WO 2023/134330 de 20/07/2023

(21) BR 11 2024 014225-6 A2

Código 1.3 - Pedido PCT Admitido na Fase Nacional
 (22) 10/01/2023
 (30) 11/01/2022 US 63/298,423
 (51) A61K 39/395 (2006.01), C07K 16/28 (2006.01), A61K 35/17 (2015.01), C07K 14/705 (2006.01), A61P 35/00 (2006.01)
 (54) ANTICORPO ANTI-CD94 E RECEPTOR DE ANTÍGENO QUIMÉRICO E MÉTODOS DE USO DOS MESMOS
 (71) BOARD OF REGENTS, THE UNIVERSITY OF TEXAS SYSTEM (US)

(72) SATTVA S. NEELAPU; JINSHENG WENG; YONG PAN
 (85) 11/07/2024
 (86) PCT US2023/060431 de 10/01/2023
 (87) WO 2023/137291 de 20/07/2023

(21) BR 11 2024 014231-0 A2

Quando um dispositivo de terminal seleciona uma célula alvo realizando seleção de célula, informações de configuração de MIBS alvo são determinadas, e um MIBS de multibanda é recebido com base nas informações de configuração de MIBS alvo.

Código 1.3 - Pedido PCT Admitido na Fase Nacional
 (22) 14/01/2022
 (51) H04W 4/06 (2009.01)
 (54) MÉTODO PARA DETERMINAR INFORMAÇÕES DE CONFIGURAÇÃO, DISPOSITIVO TERMINAL, CHIP E MÍDIA DE ARMAZENAMENTO LEGÍVEL POR COMPUTADOR
 (71) GUANGDONG OPPO MOBILE TELECOMMUNICATIONS CORP., LTD. (CN)
 (72) SHUKUN WANG; JIANGSHENG FAN; TENG MA
 (85) 11/07/2024
 (86) PCT CN2022/072144 de 14/01/2022
 (87) WO 2023/133843 de 20/07/2023

(21) BR 11 2024 014237-0 A2

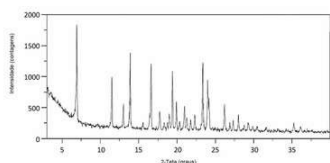

Código 1.3 - Pedido PCT Admitido na Fase Nacional
 (22) 11/01/2023
 (30) 12/01/2022 US 63/298,816; 05/12/2022 US 63/386,113
 (51) A61P 25/00 (2006.01), A61P 37/00 (2006.01), C07D 498/04 (2006.01), A61K 31/553 (2006.01)
 (54) FORMAS CRISTALINAS DE (S)-5-BENZIL-N-(5-METIL-4-OXO-2,3,4,5-TETRA-HIDROPIRIDO [3,2-B] [L,4]OXAZEPIN-3-IL)-4H-L,2,4-TRIAZOL-3-CARBOXAMIDA
 (71) DENALI THERAPEUTICS INC. (US)
 (72) ANANTHA SUDHAKAR
 (85) 11/07/2024
 (86) PCT US2023/010551 de 11/01/2023
 (87) WO 2023/137035 de 20/07/2023

(21) BR 11 2024 014239-6 A2

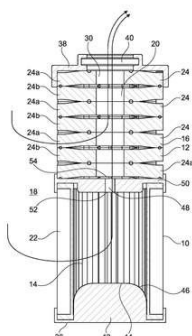

Código 1.3 - Pedido PCT Admitido na Fase Nacional
 (22) 25/10/2022
 (30) 10/02/2022 DE 10 2022 000 510.7
 (51) B01D 25/00 (2006.01), B01D 29/21 (2006.01), B01D 29/54 (2006.01)
 (54) DISPOSITIVO DE FILTRAÇÃO
 (71) HYDAC FLUIDCARECENTER GMBH (DE)
 (72) EDWIN KOCH; TIMO LANG; DANIEL MÜLLER; MARTIN NOLL
 (85) 11/07/2024
 (86) PCT EP2022/079720 de 25/10/2022
 (87) WO 2023/151837 de 17/08/2023

(21) BR 11 2024 014242-6 A2

Código 1.3 - Pedido PCT Admitido na Fase Nacional

(22) 11/01/2023

(30) 12/01/2022 US 63/298,886

(51) A01N 47/04 (2006.01), A01N 41/12 (2006.01), A01N 43/54 (2006.01), A01N 43/40 (2006.01), A01N 43/80 (2006.01), A01N 43/713 (2006.01), A01P 3/00 (2006.01), A01N 47/12 (2006.01)

(54) MISTURAS FUNGICIDAS COMPREENDENDO COMBINAÇÃO CONTENDO FUNGICIDAS DE FTALIMIDA

(71) ADAMA MAKHTESHIM LTD. (IL)

(72) MATTEO CERNUSCHI; YOAV AVIDOR; ALEXANDRA ROSENMUND

(85) 11/07/2024

(86) PCT IB2023/050265 de 11/01/2023

(87) WO 2023/135535 de 20/07/2023

(21) BR 11 2024 014324-4 A2

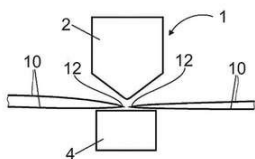

Fig. 12

Código 1.3 - Pedido PCT Admitido na Fase Nacional

(22) 16/01/2023

(30) 14/01/2022 EP 22151636.2

(51) B29C 65/00 (2006.01), B29C 65/02 (2006.01), B29C 65/38 (2006.01), B29C 65/74 (2006.01)

(54) CORDÃO DE SOLDA, MÉTODO E DISPOSITIVO PARA CONEXÃO DE FILMES PLÁSTICOS POR UNIÃO TÉRMICA E USO DE PRENSA DE FORJAMENTO POR SOPRO

(71) FRAUNHOFER-GESELLSCHAFT ZUR FÖRDERUNG DER ANGEWANDTEN FORSCHUNG E.V. (DE)

(72) MATHIAS KOTT

(85) 12/07/2024

(86) PCT EP2023/050820 de 16/01/2023

(87) WO 2023/135280 de 20/07/2023

(21) BR 11 2024 014328-7 A2

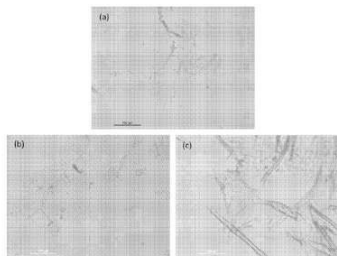

Código 1.3 - Pedido PCT Admitido na Fase Nacional

(22) 22/03/2023

(30) 23/03/2022 PT 117870

(51) D21H 11/08 (2006.01)

(54) PROCESSO DE PRODUÇÃO DE CELULOSE MICROFIBRILADA A PARTIR DE PASTA KRAFT DE ALTO RENDIMENTO, CELULOSE MICROFIBRILADA OBTIDA A PARTIR DO PROCESSO E PASTA KRAFT E PRODUTOS PAPELEIROS QUE COMPREENDEM A REFERIDA CELULOSE MICROFIBRILADA

(71) RAIZ - INSTITUTO DE INVESTIGAÇÃO DA FLORESTA E PAPEL (PT)

(72) RICARDO JORGE ALVES RAMOS ROBRIGUES; BRUNA FILIPA RAMOS DOS SANTOS; ANA FILIPA MARTINS LOURENÇO

(85) 12/07/2024
 (86) PCT IB2023/052806 de 22/03/2023
 (87) WO 2023/180947 de 28/09/2023

(21) BR 11 2024 014329-5 A2

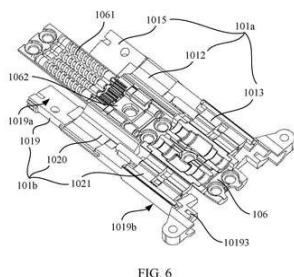

FIG. 6

Código 1.3 - Pedido PCT Admitido na Fase Nacional
 (22) 19/01/2023
 (30) 30/01/2022 CN 202210114094.X; 10/01/2023 CN 202310036485.9
 (51) F16C 11/04 (2006.01)
 (54) MECANISMO DE ARTICULAÇÃO E DISPOSITIVO ELETRÔNICO
 (71) HUAWEI TECHNOLOGIES CO., LTD. (CN)
 (72) WEIFENG WU; DING ZHONG; QIANG ZHAN; LEILEI HUA; HAIQIANG TIAN; CHANGLIANG LIAO; ZHI XIE
 (85) 12/07/2024
 (86) PCT CN2023/073030 de 19/01/2023
 (87) WO 2023/143339 de 03/08/2023

(21) BR 11 2024 014332-5 A2

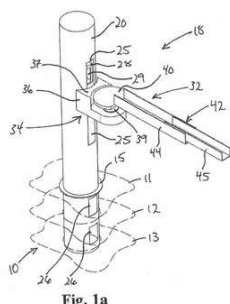
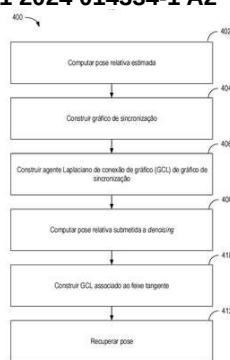

Fig. 1a

Código 1.3 - Pedido PCT Admitido na Fase Nacional
 (22) 16/01/2023
 (30) 17/01/2022 NO 20220055
 (51) B63B 27/14 (2006.01), B63H 9/10 (2006.01)
 (54) PASSAGEM MARÍTIMA E ESTRUTURA MARÍTIMA QUE COMPREENDE TAL PASSAGEM MARÍTIMA
 (71) ULMATEC HANDLING SYSTEMS AS (NO)
 (72) KARL FREDRIK SANDVIK
 (85) 12/07/2024
 (86) PCT NO2023/050009 de 16/01/2023
 (87) WO 2023/136733 de 20/07/2023

(21) BR 11 2024 014334-1 A2



Código 1.3 - Pedido PCT Admitido na Fase Nacional
 (22) 26/01/2023
 (30) 27/01/2022 US 63/267,225; 25/01/2023 US 18/159,622
 (51) G06T 7/70 (2017.01)
 (54) ESTIMATIVA DE POSE PARA RECONSTRUÇÃO DE IMAGEM
 (71) QUALCOMM TECHNOLOGIES, INC. (US)
 (72) GABRIELE CESA; ARASH BEHBOODI; TACO SEBASTIAAN COHEN; MAX WELLING
 (85) 12/07/2024
 (86) PCT US2023/061364 de 26/01/2023
 (87) WO 2023/147413 de 03/08/2023

(21) BR 11 2024 014336-8 A2

Código 1.3 - Pedido PCT Admitido na Fase Nacional

(22) 11/01/2023

(30) 14/01/2022 US 63/299,862

(51) A01N 43/72 (2006.01), A01N 43/84 (2006.01), A01N 43/38 (2006.01), A01N 43/40 (2006.01)

(54) INIBIDORES DE PROTOPORFIRINOGÊNIO OXIDASE

(71) ENKO CHEM, INC. (US)

(72) NEVILLE JOHN ANTHONY; PAUL GALATSIS; DAVID JEFFREY LAUFFER; PETER STCHUR III

(85) 12/07/2024

(86) PCT US2023/060448 de 11/01/2023

(87) WO 2023/137307 de 20/07/2023

(21) BR 11 2024 014340-6 A2

Código 1.3 - Pedido PCT Admitido na Fase Nacional

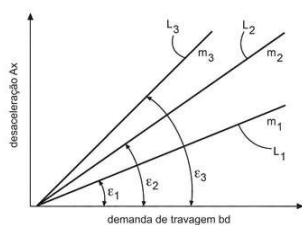

(22) 07/03/2023

(30) 31/03/2022 EP 22166097.0

(51) B60T 8/18 (2006.01)

(54) MÉTODO PARA DETERMINAR UMA MASSA ATUAL DE UM VEÍCULO, SISTEMA DE CONTROLE IMPLEMENTANDO TAL MÉTODO, E VEÍCULO COMPREENDENDO TAL SISTEMA DE CONTROLE

(71) KNORR-BREMSE SYSTEME FÜR NUTZFAHRZEUGE GMBH (DE)

(72) VALÉR MERZA; DANIEL THUM; TAMAS KOMLOS

(85) 12/07/2024

(86) PCT EP2023/055744 de 07/03/2023

(87) WO 2023/186467 de 05/10/2023

(21) BR 11 2024 014347-3 A2

Código 1.3 - Pedido PCT Admitido na Fase Nacional

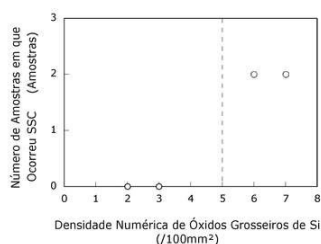

(22) 16/02/2023

(30) 17/02/2022 JP 2022-022696; 21/10/2022 JP 2022-168936

(51) C21C 7/10 (2006.01), C21D 8/10 (2006.01), C21D 9/08 (2006.01), C22C 38/00 (2006.01), C22C 38/54 (2006.01)

(54) MATERIAL DE AÇO ADEQUADO PARA USO EM AMBIENTE ÁCIDO

(71) NIPPON STEEL CORPORATION (JP)

(72) HIROKI KAMITANI; YUJI ARAI; JIN KAWASAKI; KEIICHI KONDO

(85) 12/07/2024

(86) PCT JP2023/005359 de 16/02/2023

(87) WO 2023/157897 de 24/08/2023

(21) BR 11 2024 014349-0 A2

Código 1.3 - Pedido PCT Admitido na Fase Nacional

(22) 14/01/2022

(51) A47K 10/38 (2006.01)

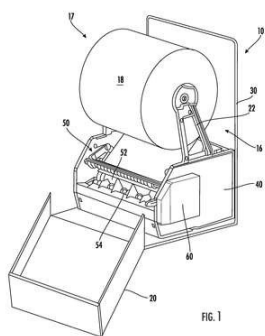

(54) DISPENSADOR PARA UM ROLO DE MATERIAL, E, MÉTODO PARA DISTRIBUIR UM ROLO DE MATERIAL

(71) KIMBERLY-CLARK WORLDWIDE, INC. (US)

(72) KLEMEN ERZEN

(85) 12/07/2024

(86) PCT US2022/012522 de 14/01/2022

(87) WO 2023/136831 de 20/07/2023

(21) BR 11 2024 014360-0 A2

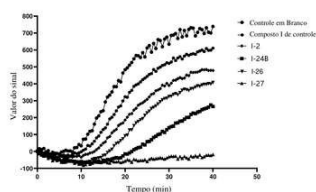

Código 1.3 - Pedido PCT Admitido na Fase Nacional

(22) 13/01/2023

(30) 14/01/2022 CN 202210044016.7; 15/04/2022 CN 202210399397.0;

19/09/2022 CN 202211139978.7; 06/01/2023 CN 202310020643.1

(51) C07D 413/12 (2006.01), C07D 401/12 (2006.01), C07D 498/08 (2006.01), C07D 498/10 (2006.01), C07D 283/00 (2006.01), C07D 331/04 (2006.01), C07D 295/04 (2006.01), C07F 5/04 (2006.01), A61K 31/4436 (2006.01), A61K 31/4427 (2006.01), A61P 35/00 (2006.01), A61P 17/00 (2006.01)

(54) COMPOSTO DE DIARILA, TAUTÔMERO, ESTEREOISÔMERO, SOLVATO, SAL FARMACEUTICAMENTE ACEITÁVEL OU PRÓ-FÁRMACO DO MESMO, COMPOSTO B, MÉTODOS PARA PREPARAR O COMPOSTO DE DIARILA, O TAUTÔMERO, O ESTEREOISÔMERO, O SOLVATO, O SAL FARMACEUTICAMENTE ACEITÁVEL OU O PRÓ-FÁRMACO DO MESMO, COMPOSIÇÃO FARMACÊUTICA, E, USOS DO COMPOSTO DE DIARILA, DO TAUTÔMERO, DO ESTEREOISÔMERO, DO SOLVATO, DO SAL FARMACEUTICAMENTE ACEITÁVEL OU DO PRÓ-FÁRMACO DO MESMO OU DA COMPOSIÇÃO FARMACÊUTICA

(71) WUHAN HUMANWELL INNOVATIVE DRUG RESEARCH AND DEVELOPMENT CENTER LIMITED COMPANY (CN)

(72) XUEJUN ZHANG; YANG ZANG; HUI YANG; SIJUN LEI; WENJUN WEI; ZHIQIANG WU; LIFEI LIU; XIN ZHANG; L'I'E LI; JUN YANG

(85) 12/07/2024

(86) PCT CN2023/072143 de 13/01/2023

(87) WO 2023/134752 de 20/07/2023

(21) BR 11 2024 014367-8 A2

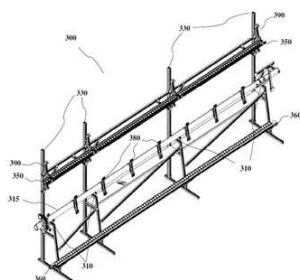

Código 1.3 - Pedido PCT Admitido na Fase Nacional

(22) 19/01/2023

(30) 22/01/2022 US 17/581,873

(51) F24S 25/63 (2018.01), B65G 49/06 (2006.01), H02S 30/10 (2014.01)

(54) MONTAGEM DE PAINEL SOLAR CENTRALIZADO

(71) TERABASE ENERGY, INC. (US)

(72) MATTHEW CAMPBELL; BRIAN COLEMAN; JOHANN FRITZ KARKHECK; ADAM HANSEL; SOREN JENSEN

(85) 12/07/2024

(86) PCT US2023/011125 de 19/01/2023

(87) WO 2023/141195 de 27/07/2023

Código 1.3.1 - Retificação

O INPI retifica a notificação de entrada na fase nacional brasileira do PCT por ter sido efetuada com incorreção. O depositante deverá verificar o complemento de despacho. Não é necessário responder a este despacho.

(21) BR 11 2024 012114-3 A8

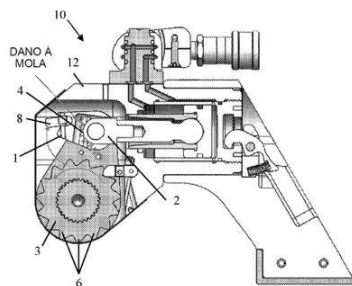

Código 1.3.1 - Retificação

(22) 14/12/2022

(30) 15/12/2021 GB 2118145.8

(51) B25B 13/46 (2006.01), B25B 21/00 (2006.01)

(54) CHAVE DINAMOMÉTRICA HIDRÁULICA

(71) ATLAS COPCO INDUSTRIAL TECHNIQUE AB (SE)

(72) IAN O'BRIEN; JOSEPH GILL; TONY DODDS; TERESA O'BRIEN

(85) 14/06/2024

(86) PCT IB2022/062230 de 14/12/2022

(87) WO 2023/111905 de 22/06/2023

Foi retificada a publicação 1.3 da RPI 2802 de 17/09/2024 em relação ao item (57) da mesma.

Código 1.3.4 - Decisão Anulada

O INPI anula a decisão da notificação de entrada na fase nacional brasileira do PCT porque foi indevida, conforme justificativa informada em complemento do despacho. Não é necessário responder a este despacho.

(21) BR 11 2022 004656-1 A2 Código 1.3.4 - Decisão Anulada
(22) 16/09/2020
(30) 16/09/2019 US 62/900,708; 10/10/2019 US 62/913,227; 20/07/2020 US 63/053,863; 01/09/2020 US 17/009,755
(51) A61B 17/072 (2006.01)
(54) ACESSÓRIOS NÃO FIBROSOS COMPRESSÍVEIS
(71) CILAG GMBH INTERNATIONAL (CH)
(72) JASON L. HARRIS; MICHAEL J. VENDELY; FREDERICK E SHELTON IV; HARDIK KABARIA; FARHAD JAVID; DAVID ARTHUR KELLY; ELLIOTT BAKER
(85) 14/03/2022
(86) PCT IB2020/058632 de 16/09/2020
(87) WO 2021/053549 de 25/03/2021
Anulada a publicação código 1.3 na RPI nº 2728 de 18/04/2023 por ter sido indevida.

(21) BR 11 2023 004768-4 A2 Código 1.3.4 - Decisão Anulada
(22) 13/09/2021
(30) 14/09/2020 CH 20195885.7
(51) C12Q 1/6844 (2018.01), G01N 33/558 (2006.01), C12Q 1/6883 (2018.01), G01N 33/543 (2006.01), C12Q 1/6804 (2018.01)
(54) FERRAMENTAS E MÉTODOS ÚTEIS PARA DETECÇÃO DE INTOLERÂNCIA À LACTOSE E USOS DOS MESMOS
(71) PERCEVENT DUCREST (CH) ; FRANCK HARNISCHBERG (CH)
(72) PERCEVENT DUCREST; FRANCK HARNISCHBERG
(85) 14/03/2023
(86) PCT EP2021/075058 de 13/09/2021
(87) WO 2022/053665 de 17/03/2022
Anulada a publicação código 1.3 na RPI nº 2731 de 09/05/2023 por ter sido indevida.

(21) BR 11 2023 007903-9 A2 Código 1.3.4 - Decisão Anulada
(22) 27/10/2021
(30) 27/10/2020 GB 2017058.5
(51) C07K 16/10 (2006.01), A61P 31/14 (2006.01), A61K 39/395 (2006.01)
(54) ANTICORPOS CONTRA SARS-COV-2 E USOS DOS MESMOS
(71) KYMAB LIMITED (GB)
(72) PAUL KELLAM; ANNE PALSER; VOLKER GERMASCHIEWSKI; SIMON

JAMES WATSON; BENJAMIN DAVID GRIMSHAW; SPELA BINTER;
JAROSLAW MICHAL SZARY; MARGOT BILLAUD; ROBERT ROWLANDS;
AISHWARYA KRISHNA; HUAN-CHUN LIN; CHENG-YUAN YANG; LI-YING
LIOU

(85) 26/04/2023

(86) PCT EP2021/079901 de 27/10/2021

(87) WO 2022/090353 de 05/05/2022

Anulada a publicação código 1.3 na RPI nº 2739 de 04/07/2023 por ter sido indevida.

Código 1.4 - Restabelecimento de Direito à Entrada na Fase Nacional do PCT Concedido

O INPI restabelece o direito à entrada na fase nacional brasileira para o pedido internacional depositado via Tratado de Cooperação em Matéria de Patentes (PCT), conforme normativos vigentes. O depositante deverá verificar o parecer e/ou complemento do despacho na Busca de Processos (Portal do INPI). O INPI fará, a seguir, o exame de admissibilidade do requerimento de entrada na fase nacional conforme normativo específico em vigor (para analisar se o pedido pode ser aceito). Não é necessário responder a este despacho.

(21) BR 11 2024 011255-1

Código 1.4 - Restabelecimento de Direito à Entrada na Fase Nacional do PCT Concedido

(22) 18/11/2022

(71) ARMEN VEMIROVICH NALBANDYAN (AM)

(86) PCT RU2022/000341 de 18/11/2022

(87) WO 2023/091050 de 25/05/2023

Avaliando a situação com base na legislação vigente, entende este avaliador que o fato apresentado pelo requerente, juntamente com a sua condição de pessoa física, encontra-se dentro das condições necessárias para a obtenção da concessão de restabelecimento de direito, visto que a situação foge ao controle do mesmo. Assim sendo, está sendo concedido o restabelecimento de direito para a entrada na fase nacional brasileira pois entende-se terem sido cumpridos os requisitos da Portaria/INPI nº 39/2021 e que não existem fatos que demonstram falta de zelo da requerente com o prazo para requerimento de entrada na fase nacional.

Código 1.5 - Exigências Diversas

O INPI suspende o andamento da entrada na fase nacional brasileira do pedido internacional depositado via Tratado de Cooperação em Matéria de Patentes (PCT). O objetivo é abrir o prazo para atendimento de exigências. O depositante deve acessar o parecer na Busca de Processos (Portal do INPI) para obter mais informações. O prazo para cumprir às exigências é de 60 (sessenta) dias corridos, contados a partir da data desta publicação. O depositante deverá usar o sistema de peticionamento eletrônico, com a guia de recolhimento da união (GRU) de código 207 (cumprimento de exigência).

(21) BR 11 2022 022663-2	<p>Código 1.5 - Exigências Diversas (22) 10/05/2021 (71) LANTERN PHARMA INC. (US) (86) PCT US2021/031606 de 10/05/2021 (87) WO 2021/226592 de 11/11/2021 1) Com base na Portaria 48 de 20/06/2022 apresente novo conteúdo da listagem de sequencias pois o conteúdo da listagem apresentada na petição nº 870230013930 de 16/02/2023 possui o campo 120 divergentes do pedido em questão. 2) Com base na Portaria/INPI/nº 48/2022, apresente novo conteúdo de listagem de sequência pois a data do campo <141> deve ser a data de depósito internacional. A exigência deve ser respondida em até 60 (sessenta) dias de sua publicação e deve ser realizada por meio da petição GRU código 207.</p>
(21) BR 11 2022 025808-9	<p>Código 1.5 - Exigências Diversas (22) 18/06/2021 (71) MEDIGEN VACCINE BIOLOGICS CORPORATION (CN) ; DYNAVAX TECHNOLOGIES CORPORATION (US) (86) PCT CN2021/100826 de 18/06/2021 (87) WO 2021/254473 de 23/12/2021 Com base na Portaria/INPI/nº 48/2022, apresente novo conteúdo de listagem pois o conteúdo da listagem apresentada na petição nº 870230009171 de 01/02/2023 possui os campos 120 e 150 divergentes do pedido em questão. Cabe salientar que o número de uma das prioridades está incompleto e uma nova listagem é necessária pois o título foi alterado na petição nº 870240045381. A exigência deve ser respondida em até 60 (sessenta) dias de sua publicação e deve ser realizada por meio da petição GRU código de serviço 207.</p>
(21) BR 11 2023 010844-6 A2	<p>Código 1.5 - Exigências Diversas (22) 30/11/2021 (71) THE PROCTER & GAMBLE COMPANY (US) (86) PCT US2021/061051 de 30/11/2021</p>

(87) WO 2022/119783 de 09/06/2022

Esclareça divergência no quadro de inventores da fase nacional e o da publicação internacional WO/2022/119783, de 09/06/2022.

(21) BR 11 2023 017809-6

Código 1.5 - Exigências Diversas

(22) 03/03/2022

(71) LONDON PHARMACEUTICALS AND RESEARCH CORPORATION (CA)

(86) PCT CA2022/050304 de 03/03/2022

(87) WO 2022/183292 de 09/09/2022

Efetuar, em até 60 (sessenta) dias, o pagamento de GRU código de serviço 260 para a regularização do pedido, conforme Art. 2º §1º da Resolução/INPI/nº 189/2017 e Nota de Esclarecimento publicada na RPI 2421 de 30/05/2017, uma vez que a petição nº 870230086163 de 27/09/2023 apresenta documentos referentes a 2 serviços diversos (complementação da tradução e modificações no pedido) tendo sido paga somente 1 retribuição. Deverá ser paga mais 1 (uma) GRU código de serviço 260 e a GRU código de serviço 207 referente à resposta desta exigência.

(21) BR 11 2024 003403-8

Código 1.5 - Exigências Diversas

(22) 29/10/2021

(71) WEG EQUIPAMENTOS ELETRICOS S.A. (BR/SC)

(86) PCT BR2021/050475 de 29/10/2021

(87) WO 2023/070180 de 04/05/2023

Informe os dados do inventor Alexandre Weihermann a ser incluído no cadastro, tal como endereço, nacionalidade e CPF (se for brasileiro) e Qualificação Física

(21) BR 11 2024 011255-1

Código 1.5 - Exigências Diversas

(22) 18/11/2022

(71) ARMEN VEMIROVICH NALBANDYAN (AM)

(86) PCT RU2022/000341 de 18/11/2022

(87) WO 2023/091050 de 25/05/2023

1) Apresente a tradução simples da folha de rosto da certidão de depósito da prioridade RU 2021133641 de 18/11/2021 ou declaração contendo, obrigatoriamente, todos os dados identificadores desta conforme o Art. 15 da Portaria/INPI/nº 39/2021. A exigência deve ser respondida em até 60 (sessenta) dias de sua publicação e deve ser realizada por meio da petição GRU código de serviço 207. 2) Apresente novas folhas ds desenhos adaptadas ao Art. 39 da Instrução Normativa/INPI/nº 31/2013, uma vez que o conteúdo enviado na petição nº 870240047324 de 04/06/2024 encontra-se fora da norma no que se refere à numeração das páginas. A exigência deve ser respondida em até 60 (sessenta) dias de sua publicação e deve ser realizada por meio da petição GRU código de serviço 207.

(21) BR 11 2024 011522-4	<p>Código 1.5 - Exigências Diversas (22) 08/12/2022 (71) THEODORE ALLEN (US) (86) PCT US2022/052324 de 08/12/2022 (87) WO 2023/107652 de 15/06/2023</p> <p>1) Apresente novas folhas dos desenhos adaptadas ao Art. 18 inciso III da Instrução Normativa/INPI/nº 31/2013, uma vez que o conteúdo enviado na petição nº 870240057305 de 08/07/2024 encontra-se fora da norma no que se refere à numeração dos desenhos. 2) Efetuar, em até 60 (sessenta) dias, o pagamento de GRU código de serviço 260 para a regularização do pedido, conforme Art. 2º §1º da Resolução/INPI/nº 189/2017 e Nota de Esclarecimento publicada na RPI 2421 de 30/05/2017, uma vez que a petição nº 870240057305 de 08/07/2024 apresenta documentos referentes a 2 serviços diversos (complementação e apresentação do documento de prioridade) tendo sido paga somente 1 retribuição. Deverá ser paga mais 1 (uma) GRU código de serviço 260 e a GRU código de serviço 207 referente à resposta desta exigência.</p>
(21) BR 11 2024 012017-1	<p>Código 1.5 - Exigências Diversas (22) 23/03/2022 (71) HALLIBURTON ENERGY SERVICES, INC. (US) (86) PCT US2022/021508 de 23/03/2022 (87) WO 2023/182985 de 28/09/2023</p> <p>Apresente novas folhas de (relatório descritivo e desenhos) adaptadas ao Art. 39 da Instrução Normativa/INPI/nº 31/2013, uma vez que o conteúdo enviado na petição nº 870240050212 de 13/06/2024 encontra-se fora da norma no que se refere à numeração das páginas. A exigência deve ser respondida em até 60 (sessenta) dias de sua publicação e deve ser realizada por meio da petição GRU código de serviço 207.</p>
(21) BR 11 2024 013663-9	<p>Código 1.5 - Exigências Diversas (22) 08/11/2022 (71) GUANGDONG OPPO MOBILE TELECOMMUNICATIONS CORP., LTD. (CN) (86) PCT US2022/079490 de 08/11/2022 (87) WO 2023/132992 de 13/07/2023</p> <p>Apresente novas folhas de (relatório descritivo) adaptadas ao Art. 39 da Instrução Normativa/INPI/nº 31/2013, uma vez que o conteúdo enviado na petição nº 870240056187 de 03/07/2024 encontra-se fora da norma no que se refere à formatação. Alternativamente apresente esclarecimento acerca dos termos taxados e sublinhados constantes no texto, justificando se esta formatação é praxe na área de conhecimento a que pertence o pedido. A exigência deve ser respondida em até 60 (sessenta) dias de sua publicação e deve ser realizada por meio da petição GRU código de serviço 207.</p>

(21) BR 11 2024 014073-3

Código 1.5 - Exigências Diversas

(22) 26/07/2022

(71) CHANGCHUN SINOBIMATERIALS CO., LTD. (CN)

(86) PCT CN2022/108025 de 26/07/2022

(87) WO 2023/134146 de 20/07/2023

presentar, em até 60 (sessenta) dias, novas folhas dos desenhos adaptadas ao Art. 39 da Instrução Normativa 31/2013 uma vez que o conteúdo enviado na petição nº 870240057967 de 09/07/2024 encontra-se fora da norma.

Código 1.5.3 - Exigência Anulada

O INPI anula a exigência por ter sido indevida, conforme justificativa informada em complemento do despacho. Não é necessário responder a este despacho.

(21) BR 11 2023 026732-3

Código 1.5.3 - Exigência Anulada

(22) 22/06/2022

(71) 3M INNOVATIVE PROPERTIES COMPANY (US)

(86) PCT IB2022/055787 de 22/06/2022

(87) WO 2023/275675 de 05/01/2023

Anulada a publicação código 1.5 na RPI nº 2805 de 08/10/2024 para correção do parecer

Código Depósito**Código 2.1 - Pedido de Patente ou Certificado de Adição de Invenção Depositado**

O INPI considera depositado o pedido de Patente de Invenção, Modelo de Utilidade ou Certificado de Adição de Invenção, após ter concluído seu exame formal. O parecer está disponível na Busca de Processos (Portal do INPI). Não é necessário responder a este despacho. O conteúdo do pedido será publicado na Revista da Propriedade Industrial (RPI) após 18 (dezoito) meses em sigilo, contados a partir da data do depósito ou da prioridade mais antiga. O depositante poderá solicitar que essa publicação seja antecipada. No caso do pedido de Certificado de Adição, este será divulgado após a publicação do pedido principal. Atenção! O depositante deverá acompanhar o andamento do pedido na RPI e na Busca de Processos no Portal do INPI. Também deve estar atento aos prazos e/ou necessidades do rito processual. Para tirar dúvidas, consulte os Guias Rápidos de Patentes ou escreva para o Fale Conosco no Portal do INPI.

(21) BR 10 2024 004618-8	Código 2.1 - Pedido de Patente ou Certificado de Adição de Invenção Depositado (22) 08/03/2024 (71) MAURO JOSE ZECCHIN DE MORAIS (BR/SP)
(21) BR 10 2024 009302-0	Código 2.1 - Pedido de Patente ou Certificado de Adição de Invenção Depositado (22) 10/05/2024 (71) SOREMARTEC S.A. (LU)
(21) BR 10 2024 011043-9	Código 2.1 - Pedido de Patente ou Certificado de Adição de Invenção Depositado (22) 01/06/2024 (71) UNIVERSIDADE ESTADUAL PAULISTA JULIO DE MESQUITA FILHO (BR/SP)
(21) BR 10 2024 011532-5	Código 2.1 - Pedido de Patente ou Certificado de Adição de Invenção Depositado (22) 07/06/2024 (71) HAMILTON SUNDSTRAND CORPORATION (US)
(21) BR 10 2024 011572-4	Código 2.1 - Pedido de Patente ou Certificado de Adição de Invenção Depositado (22) 07/06/2024 (71) DEERE & COMPANY (US)

(21) BR 10 2024 014488-0	Código 2.1 - Pedido de Patente ou Certificado de Adição de Invenção Depositado (22) 15/07/2024 (71) CATERPILLAR INC. (US)
(21) BR 20 2024 000972-5	Código 2.1 - Pedido de Patente ou Certificado de Adição de Invenção Depositado (22) 17/01/2024 (71) ANDRÉ LUIZ SANTOS RIBEIRO (BR/RJ)
(21) BR 20 2024 015025-8	Código 2.1 - Pedido de Patente ou Certificado de Adição de Invenção Depositado (22) 23/07/2024 (71) SUSTTEC COMERCIO IMPORTAÇÃO, EXPORTAÇÃO E DISTRIBUIÇÃO - EPP (BR/SP)
(21) BR 20 2024 015035-5	Código 2.1 - Pedido de Patente ou Certificado de Adição de Invenção Depositado (22) 23/07/2024 (71) JOÃO DINES FILHO (BR/ES)
(21) BR 20 2024 015053-3	Código 2.1 - Pedido de Patente ou Certificado de Adição de Invenção Depositado (22) 23/07/2024 (71) NELY CRISTINA BRAIDOTTI (BR/SP)
(21) BR 20 2024 015057-6	Código 2.1 - Pedido de Patente ou Certificado de Adição de Invenção Depositado (22) 23/07/2024 (71) NELY CRISTINA BRAIDOTTI (BR/SP)
(21) BR 20 2024 015059-2	Código 2.1 - Pedido de Patente ou Certificado de Adição de Invenção Depositado (22) 23/07/2024 (71) NELY CRISTINA BRAIDOTTI (BR/SP)
(21) BR 20 2024 015070-3	Código 2.1 - Pedido de Patente ou Certificado de Adição de Invenção Depositado (22) 23/07/2024 (71) CMAX EMPREENDIMENTOS, CONCRETO E CONSTRUCAO LTDA (BR/RJ)

(21) BR 20 2024 015072-0 Código 2.1 - Pedido de Patente ou Certificado de Adição de Invenção
 Depositado
 (22) 23/07/2024
 (71) DAI CHONGPENG (BR/SP)

(21) BR 20 2024 015092-4 Código 2.1 - Pedido de Patente ou Certificado de Adição de Invenção
 Depositado
 (22) 23/07/2024
 (71) MARIA JOSE MARTINS RIBEIRO DOIA (BR/SP)

(21) BR 20 2024 015093-2 Código 2.1 - Pedido de Patente ou Certificado de Adição de Invenção
 Depositado
 (22) 23/07/2024
 (71) JULIANO FRANCO RUBIO (BR/SP)

(21) BR 20 2024 015327-3 Código 2.1 - Pedido de Patente ou Certificado de Adição de Invenção
 Depositado
 (22) 25/07/2024
 (71) PAULO PEREIRA DE ASSIS 50515373672 (BR/MG)

(21) BR 20 2024 015387-7 Código 2.1 - Pedido de Patente ou Certificado de Adição de Invenção
 Depositado
 (22) 26/07/2024
 (71) MAD0 MANUTENÇÃO DE MAQUINAS E EQUIPAMENTOS LTDA - ME
 (BR/SP)

Código 2.4 - Pedido Dividido Depositado

O INPI considera depositada a divisão do pedido de patente anteriormente depositado e após ter concluído seu exame formal preliminar, de acordo com o Art. 26 inciso I da Lei nº 9.279/96. O parecer está disponível na Busca de Processos (Portal do INPI). Não é necessário responder a este despacho. O pedido dividido tem a mesma data de depósito do original e, se for o caso, a mesma prioridade reivindicada. Além disso, o pedido dividido estará na mesma fase processual do original. Atenção! O depositante deverá acompanhar o andamento do pedido na RPI e na Busca de Processos no Portal do INPI. Também deve estar atento aos prazos e/ou necessidades do rito processual. Para tirar dúvidas, consulte os Guias Rápidos de Patentes ou escreva para o Fale Conosco no Portal do INPI.

(21) BR 12 2024 004734-9 A2	Código 2.4 - Pedido Dividido Depositado (22) 11/03/2021 (62) BR 11 2022 018178-7 11/03/2021 (71) 7424401 MANITOBA LTD. D/B/A BUSHEL PLUS (CA)
(21) BR 12 2024 011593-0 A2	Código 2.4 - Pedido Dividido Depositado (22) 08/12/2022 (62) BR 11 2024 011453-8 08/12/2022 (71) SPLISENSE LTD. (IL)
(21) BR 12 2024 013732-1 A2	Código 2.4 - Pedido Dividido Depositado (22) 30/12/2022 (62) BR 11 2024 013357-5 30/12/2022 (71) STARKEYS LLC (US)
(21) BR 12 2024 014870-6 A2	Código 2.4 - Pedido Dividido Depositado (22) 20/02/2018 (62) BR 11 2018 076259-8 20/02/2018 (71) ILLUMINA, INC. (US) ; ILLUMINA CAMBRIDGE LIMITED (GB)
(21) BR 12 2024 015496-0 A2	Código 2.4 - Pedido Dividido Depositado (22) 20/08/2020 (62) BR 11 2022 002296-4 20/08/2020 (71) BAADER POULTRY HOLDING GMBH (DE)
(21) BR 12 2024 016488-4 A2	Código 2.4 - Pedido Dividido Depositado (22) 12/01/2023 (62) BR 10 2023 000639-6 12/01/2023 (71) ISOCARE SOLUÇÕES AMBIENTAIS S/A (BR/SC)

(21) BR 12 2024 016493-0 A2	Código 2.4 - Pedido Dividido Depositado (22) 12/01/2023 (62) BR 10 2023 000639-6 12/01/2023 (71) ISOCARE SOLUÇÕES AMBIENTAIS S/A (BR/SC)
(21) BR 12 2024 018661-6 A2	Código 2.4 - Pedido Dividido Depositado (22) 28/10/2020 (62) BR 11 2022 007974-5 28/10/2020 (71) ECCOGENE (SHANGHAI) CO., LTD. (CN)
(21) BR 12 2024 018910-0 A2	Código 2.4 - Pedido Dividido Depositado (22) 21/10/2020 (62) BR 11 2022 007369-0 21/10/2020 (71) LTS LOHMANN THERAPIE-SYSTEME AG (DE)
(21) BR 12 2024 018936-4 A2	Código 2.4 - Pedido Dividido Depositado (22) 16/09/2021 (62) BR 11 2023 004765-0 16/09/2021 (71) CANON KABUSHIKI KAISHA (JP)
(21) BR 12 2024 018940-2 A2	Código 2.4 - Pedido Dividido Depositado (22) 16/09/2021 (62) BR 11 2023 004765-0 16/09/2021 (71) CANON KABUSHIKI KAISHA (JP)
(21) BR 12 2024 018944-5 A2	Código 2.4 - Pedido Dividido Depositado (22) 16/09/2021 (62) BR 11 2023 003086-2 16/09/2021 (71) CANON KABUSHIKI KAISHA (JP)
(21) BR 12 2024 018945-3 A2	Código 2.4 - Pedido Dividido Depositado (22) 16/09/2021 (62) BR 11 2023 003086-2 16/09/2021 (71) CANON KABUSHIKI KAISHA (JP)
(21) BR 12 2024 019058-3 A2	Código 2.4 - Pedido Dividido Depositado (22) 23/09/2021 (62) BR 11 2023 004310-7 23/09/2021 (71) EDWARDS LIFESCIENCES INNOVATION (ISRAEL) LTD. (IL)
(21) BR 12 2024 019165-2 A2	Código 2.4 - Pedido Dividido Depositado

	(22) 11/01/2018 (62) BR 11 2019 013539-1 11/01/2018 (71) KOWA COMPANY, LTD. (JP)
(21) BR 12 2024 019222-5 A2	Código 2.4 - Pedido Dividido Depositado (22) 01/08/2019 (62) BR 11 2021 001614-7 01/08/2019 (71) ALBANY ENGINEERED COMPOSITES, INC. (US)
(21) BR 12 2024 019345-0 A2	Código 2.4 - Pedido Dividido Depositado (22) 20/09/2021 (62) BR 11 2023 004833-8 20/09/2021 (71) SYNGENTA CROP PROTECTION AG (CH)
(21) BR 12 2024 019353-1 A2	Código 2.4 - Pedido Dividido Depositado (22) 27/02/2018 (62) BR 11 2019 016490-1 27/02/2018 (71) TEIJIN PHARMA LIMITED (JP) ; MERCK SHARP & DOHME LLC (US)
(21) BR 12 2024 019402-3 A2	Código 2.4 - Pedido Dividido Depositado (22) 11/02/2019 (62) BR 11 2020 016431-3 11/02/2019 (71) SYNGENTA PARTICIPATIONS AG (CH)
(21) BR 12 2024 019444-9 A2	Código 2.4 - Pedido Dividido Depositado (22) 13/12/2018 (62) BR 11 2020 011716-1 13/12/2018 (71) INOVIO PHARMACEUTICALS, INC. (US)
(21) BR 12 2024 019574-7 A2	Código 2.4 - Pedido Dividido Depositado (22) 12/04/2018 (62) BR 11 2019 021612-0 12/04/2018 (71) ABBOTT LABORATORIES (US)

Código 2.5 - Exigência Formal Preliminar

O INPI realizou o exame formal preliminar e verificou que o pedido não atendeu integralmente às condições estabelecidas para o depósito. Por isso, o Instituto publica uma exigência. O depositante deve acessar o parecer na Busca de Processos (Portal do INPI) para saber o que precisa ajustar no pedido. O prazo para atender à exigência é de 30 dias (trinta) corridos, a partir da data desta publicação. O depositante deverá apresentar ao INPI os documentos corrigidos, conforme solicitado no parecer. Para isso, deve utilizar o sistema de peticionamento eletrônico, com uma guia de recolhimento da união (GRU) de código 206 (Cumprimento de exigência decorrente de exame formal). Se o depositante não responder à exigência no prazo, o pedido de patente não será aceito como depositado, a documentação será arquivada e sua numeração será anulada. Atenção! Não confunda o prazo de 30 dias com um mês, nem com 31 dias, pois a contagem é feita por dias corridos.

(21) BR 10 2023 020691-3

Código 2.5 - Exigência Formal Preliminar

(22) 05/10/2023

(71) MAURICIO CID SANMAMED 22726060838 (BR/SP)

Teor da exigência disponível no parecer (pdf) - acesse: Buscaweb no Portal do INPI. Prazo para cumprimento - 30 (Trinta) dias corridos contados do 1º dia útil após essa publicação (não confunda o prazo de 30 dias, com 1 mês ou com 31 dias). Protocole a petição de cumprimento - Guia de Recolhimento da União (GRU) de código 206 (Cumprimento de exigência formal preliminar) + documentos corrigidos, de acordo com o parecer. O pedido com exigência não cumprida ou cumprida fora do prazo não será aceito e terá sua numeração anulada.

(21) BR 10 2024 008524-8

Código 2.5 - Exigência Formal Preliminar

(22) 30/04/2024

(71) JAGUER PRESTES SOARES (BR/RS)

Teor da exigência disponível no parecer (pdf) - acesse: Buscaweb no Portal do INPI. Prazo para cumprimento - 30 (Trinta) dias corridos contados do 1º dia útil após essa publicação (não confunda o prazo de 30 dias, com 1 mês ou com 31 dias). Protocole a petição de cumprimento - Guia de Recolhimento da União (GRU) de código 206 (Cumprimento de exigência formal preliminar) + documentos corrigidos, de acordo com o parecer. O pedido com exigência não cumprida ou cumprida fora do prazo não será aceito e terá sua numeração anulada.

(21) BR 12 2024 018588-1 A2

Código 2.5 - Exigência Formal Preliminar

(22) 10/11/2017

(71) WESTERN UNIVERSITY OF HEALTH SCIENCES (US) ; TESORX

PHARMA, LLC (US)

Teor da exigência disponível no parecer (pdf) - acesse: Buscaweb no Portal do INPI. Prazo para cumprimento - 30 (Trinta) dias corridos contados do 1º dia útil após essa publicação (não confunda o prazo de 30 dias, com 1 mês ou com 31 dias). Protocole a petição de cumprimento - Guia de Recolhimento da União (GRU) de código 206 (Cumprimento de exigência formal preliminar) + documentos corrigidos, de acordo com o parecer. O pedido com exigência não cumprida ou cumprida fora do prazo não será aceito e terá sua numeração anulada. Dividido do PCT 11 2019 009616-7

(21) BR 12 2024 018617-9 A2

Código 2.5 - Exigência Formal Preliminar

(22) 22/04/2015

(71) ENVIROLOGIX, INC. (US)

Teor da exigência disponível no parecer (pdf) - acesse: Buscaweb no Portal do INPI. Prazo para cumprimento - 30 (Trinta) dias corridos contados do 1º dia útil após essa publicação (não confunda o prazo de 30 dias, com 1 mês ou com 31 dias). Protocole a petição de cumprimento - Guia de Recolhimento da União (GRU) de código 206 (Cumprimento de exigência formal preliminar) + documentos corrigidos, de acordo com o parecer. O pedido com exigência não cumprida ou cumprida fora do prazo não será aceito e terá sua numeração anulada. 2º dividido do PCT 11 2016 024622-5

(21) BR 12 2024 018825-2 A2

Código 2.5 - Exigência Formal Preliminar

(22) 25/09/2017

(71) INCEPT, LLC (US)

Teor da exigência disponível no parecer (pdf) - acesse: Buscaweb no Portal do INPI. Prazo para cumprimento - 30 (Trinta) dias corridos contados do 1º dia útil após essa publicação (não confunda o prazo de 30 dias, com 1 mês ou com 31 dias). Protocole a petição de cumprimento - Guia de Recolhimento da União (GRU) de código 206 (Cumprimento de exigência formal preliminar) + documentos corrigidos, de acordo com o parecer. O pedido com exigência não cumprida ou cumprida fora do prazo não será aceito e terá sua numeração anulada. Dividido do PCT 11 2019 005594-0

(21) BR 12 2024 018891-0 A2

Código 2.5 - Exigência Formal Preliminar

(22) 14/04/2021

(71) BOSTIK, INC. (US) ; TERPHANE LLC (US)

Teor da exigência disponível no parecer (pdf) - acesse: Buscaweb no Portal do INPI. Prazo para cumprimento - 30 (Trinta) dias corridos contados do 1º dia útil após essa publicação (não confunda o prazo de 30 dias, com 1 mês ou com 31 dias). Protocole a petição de cumprimento - Guia de Recolhimento da União (GRU) de código 206 (Cumprimento de exigência formal preliminar) + documentos corrigidos, de acordo com o parecer. O pedido com exigência não cumprida ou cumprida fora do prazo não será aceito e terá sua numeração

anulada. Dividido do PCT 11 2022 020512-0

(21) BR 12 2024 019261-6 A2

Código 2.5 - Exigência Formal Preliminar

(22) 15/02/2018

(71) DENALI THERAPEUTICS INC. (US)

Teor da exigência disponível no parecer (pdf) - acesse: Buscaweb no Portal do INPI. Prazo para cumprimento - 30 (Trinta) dias corridos contados do 1º dia útil após essa publicação (não confunda o prazo de 30 dias, com 1 mês ou com 31 dias). Protocole a petição de cumprimento - Guia de Recolhimento da União (GRU) de código 206 (Cumprimento de exigência formal preliminar) + documentos corrigidos, de acordo com o parecer. O pedido com exigência não cumprida ou cumprida fora do prazo não será aceito e terá sua numeração anulada. Dividido do PCT 11 2019 016989-0

(21) BR 12 2024 019446-5 A2

Código 2.5 - Exigência Formal Preliminar

(22) 25/02/2022

(71) UPL LIMITED (IN)

Teor da exigência disponível no parecer (pdf) - acesse: Buscaweb no Portal do INPI. Prazo para cumprimento - 30 (Trinta) dias corridos contados do 1º dia útil após essa publicação (não confunda o prazo de 30 dias, com 1 mês ou com 31 dias). Protocole a petição de cumprimento - Guia de Recolhimento da União (GRU) de código 206 (Cumprimento de exigência formal preliminar) + documentos corrigidos, de acordo com o parecer. O pedido com exigência não cumprida ou cumprida fora do prazo não será aceito e terá sua numeração anulada. Dividido do BR 10 2022 003820-1

(21) BR 20 2024 015055-0

Código 2.5 - Exigência Formal Preliminar

(22) 23/07/2024

(71) NELY CRISTINA BRAIDOTTI (BR/SP)

Teor da exigência disponível no parecer (pdf) - acesse: Buscaweb no Portal do INPI. Prazo para cumprimento - 30 (Trinta) dias corridos contados do 1º dia útil após essa publicação (não confunda o prazo de 30 dias, com 1 mês ou com 31 dias). Protocole a petição de cumprimento - Guia de Recolhimento da União (GRU) de código 206 (Cumprimento de exigência formal preliminar) + documentos corrigidos, de acordo com o parecer. O pedido com exigência não cumprida ou cumprida fora do prazo não será aceito e terá sua numeração anulada.

(21) BR 20 2024 015116-5

Código 2.5 - Exigência Formal Preliminar

(22) 23/07/2024

(71) JÚLIA LAGO DE AZEVEDO (BR/RJ)

Teor da exigência disponível no parecer (pdf) - acesse: Buscaweb no Portal do INPI. Prazo para cumprimento - 30 (Trinta) dias corridos contados do 1º dia útil

após essa publicação (não confunda o prazo de 30 dias, com 1 mês ou com 31 dias). Protocole a petição de cumprimento - Guia de Recolhimento da União (GRU) de código 206 (Cumprimento de exigência formal preliminar) + documentos corrigidos, de acordo com o parecer. O pedido com exigência não cumprida ou cumprida fora do prazo não será aceito e terá sua numeração anulada.

(21) BR 20 2024 015212-9

Código 2.5 - Exigência Formal Preliminar

(22) 24/07/2024

(71) JOÃO DINES FILHO (BR/ES)

Teor da exigência disponível no parecer (pdf) - acesse: Buscaweb no Portal do INPI. Prazo para cumprimento - 30 (Trinta) dias corridos contados do 1º dia útil após essa publicação (não confunda o prazo de 30 dias, com 1 mês ou com 31 dias). Protocole a petição de cumprimento - Guia de Recolhimento da União (GRU) de código 206 (Cumprimento de exigência formal preliminar) + documentos corrigidos, de acordo com o parecer. O pedido com exigência não cumprida ou cumprida fora do prazo não será aceito e terá sua numeração anulada.

(21) BR 20 2024 015283-8

Código 2.5 - Exigência Formal Preliminar

(22) 25/07/2024

(71) ANDERSON AVANCI CAXIAS (BR/MG)

Teor da exigência disponível no parecer (pdf) - acesse: Buscaweb no Portal do INPI. Prazo para cumprimento - 30 (Trinta) dias corridos contados do 1º dia útil após essa publicação (não confunda o prazo de 30 dias, com 1 mês ou com 31 dias). Protocole a petição de cumprimento - Guia de Recolhimento da União (GRU) de código 206 (Cumprimento de exigência formal preliminar) + documentos corrigidos, de acordo com o parecer. O pedido com exigência não cumprida ou cumprida fora do prazo não será aceito e terá sua numeração anulada.

(21) BR 20 2024 015548-9

Código 2.5 - Exigência Formal Preliminar

(22) 29/07/2024

(71) AWR USINAGEM E MANUTENCAO MECANICA LTDA (BR/MG)

Teor da exigência disponível no parecer (pdf) - acesse: Buscaweb no Portal do INPI. Prazo para cumprimento - 30 (Trinta) dias corridos contados do 1º dia útil após essa publicação (não confunda o prazo de 30 dias, com 1 mês ou com 31 dias). Protocole a petição de cumprimento - Guia de Recolhimento da União (GRU) de código 206 (Cumprimento de exigência formal preliminar) + documentos corrigidos, de acordo com o parecer. O pedido com exigência não cumprida ou cumprida fora do prazo não será aceito e terá sua numeração anulada.

Código 2.6 - Publicação Anulada

O INPI anula a publicação do despacho em referência por ter sido indevido. Não é necessário responder a este despacho. Atenção! O depositante deverá acompanhar o andamento do pedido na RPI e na Busca de Processos no Portal do INPI. Também deve estar atento a eventuais exigências e/ou necessidades do rito processual. Para tirar dúvidas, consulte os Guias Rápidos de Patentes ou escreva para o Fale Conosco no Portal do INPI.

(21) BR 10 2024 011043-9

Código 2.6 - Publicação Anulada

(22) 01/06/2024

(71) UNIVERSIDADE ESTADUAL PAULISTA JULIO DE MESQUITA FILHO (BR/SP)

Anulada a publicação código 2.5 na RPI nº 2804 de 01/10/2024 por ter sido indevida. Anulada a exigência tendo em vista que constam corretamente relacionadas as figuras indicadas no pedido, e que a descrição de suas respectivas partes não se confundem com as figuras em si.

(21) BR 10 2024 014488-0

Código 2.6 - Publicação Anulada

(22) 15/07/2024

(71) CATERPILLAR INC. (US)

Anulada a publicação código 2.5 na RPI nº 2805 de 08/10/2024 por ter sido indevida. Anulada a exigência tendo em vista que a informação a respeito da prioridade unionista consta no esclarecimento apresentado no depósito.

(21) BR 20 2024 010145-1

Código 2.6 - Publicação Anulada

(22) 21/05/2024

(71) CONCEIÇÃO SEVERINO ALVES JUNIOR (BR/MS)

Anulada a publicação código 2.5 na RPI nº 2804 de 01/10/2024 por ter sido indevida. Anulado tendo em vista que o parecer está em branco.

Código 2.10 - Notificação de recebimento do pedido de patente ou certificado de adição

O INPI confirma o recebimento de pedido de Patente de Invenção, Modelo de Utilidade ou Certificado de Adição de Invenção. Não é necessário responder a este despacho. O INPI fará, em seguida, o exame formal preliminar para verificar se o depositante atendeu às condições estabelecidas no Art. 19 da Lei 9.279/1996 e nas normas em vigor no Instituto. Se o depósito foi efetuado por procurador, este deverá apresentar a procuração no prazo de até 60 (sessenta) dias, a contar da data do depósito. Isso deve ser feito mesmo sem o INPI emitir notificação ou exigência, conforme o Art. 216 da Lei 9.279/1996. O pedido será arquivado definitivamente caso a procuração não seja apresentada no prazo previsto. As solicitações de entrada em fase nacional no Brasil via Tratado de Cooperação em Matéria de Patentes (PCT, na sigla em inglês) são notificadas pelo despacho 1.1. Atenção! O depositante deverá acompanhar o andamento do pedido na RPI e na Busca de Processos no Portal do INPI. Também deve estar atento a eventuais exigências e/ou necessidades do rito processual. Para tirar dúvidas, consulte os Guias Rápidos de Patentes ou escreva para o Fale Conosco no Portal do INPI.

(21) BR 10 2024 020344-5 Código 2.10 - Notificação de recebimento do pedido de patente ou certificado de adição
(22) 01/10/2024
(71) PEDRO GIAMMARUSTI (BR/SP)
Número de Protocolo '870240083663' em 01/10/2024 07:16 (WB)

(21) BR 10 2024 020345-3 Código 2.10 - Notificação de recebimento do pedido de patente ou certificado de adição
(22) 01/10/2024
(71) PALMIRIA BORGES PRATES (BR/MG)
Número de Protocolo '870240083664' em 01/10/2024 07:50 (WB)

(21) BR 10 2024 020346-1 Código 2.10 - Notificação de recebimento do pedido de patente ou certificado de adição
(22) 01/10/2024
(71) UNIVERSIDADE FEDERAL DE VIÇOSA (BR/MG) ; UNIVERSIDADE FEDERAL DE LAVRAS (BR/MG)
Número de Protocolo '870240083700' em 01/10/2024 09:55 (WB)

(21) BR 10 2024 020357-7 Código 2.10 - Notificação de recebimento do pedido de patente ou certificado de adição
(22) 01/10/2024
(71) IBRAP INDUSTRIA BRASILEIRA DE ALUMINIO E PLASTICOS SA (BR/SC)

Número de Protocolo '870240083743' em 01/10/2024 11:31 (WB)

(21) BR 10 2024 020361-5 Código 2.10 - Notificação de recebimento do pedido de patente ou certificado de adição
(22) 01/10/2024
(71) LABORATORIOS SILANES S.A. DE C.V. (MX)
Número de Protocolo '870240083764' em 01/10/2024 12:35 (WB)

(21) BR 10 2024 020362-3 Código 2.10 - Notificação de recebimento do pedido de patente ou certificado de adição
(22) 01/10/2024
(71) CENTRO NACIONAL DE PESQUISA EM ENERGIA E MATERIAIS (BR/SP)
Número de Protocolo '870240083766' em 01/10/2024 12:39 (WB)

(21) BR 10 2024 020364-0 Código 2.10 - Notificação de recebimento do pedido de patente ou certificado de adição
(22) 01/10/2024
(71) DANIEL ALVES DE FIGUEIREDO FILHO (BR/AC)
Número de Protocolo '870240083769' em 01/10/2024 12:46 (WB)

(21) BR 10 2024 020365-8 Código 2.10 - Notificação de recebimento do pedido de patente ou certificado de adição
(22) 01/10/2024
(71) METALACRE INDÚSTRIA E COMÉRCIO DE LACRES LTDA (BR/SP)
Número de Protocolo '870240083771' em 01/10/2024 12:53 (WB)

(21) BR 10 2024 020366-6 Código 2.10 - Notificação de recebimento do pedido de patente ou certificado de adição
(22) 01/10/2024
(71) SHANGHAI LANHAO ELECTRIC CO., LTD. (CN)
Número de Protocolo '870240083776' em 01/10/2024 13:16 (WB)

(21) BR 10 2024 020374-7 Código 2.10 - Notificação de recebimento do pedido de patente ou certificado de adição
(22) 01/10/2024
(71) JOSÉ VENICIUS FERNANDES DOS SANTOS (BR/SE)
Número de Protocolo '870240083820' em 01/10/2024 14:52 (WB)

(21) BR 10 2024 020376-3 Código 2.10 - Notificação de recebimento do pedido de patente ou certificado de adição
(22) 01/10/2024
(71) UNIVERSIDADE DE SÃO PAULO - USP (BR/SP) ; INSTITUTO MAUÁ DE

TECNOLOGIA - IMT (BR/SP)

Número de Protocolo '870240083833' em 01/10/2024 15:14 (WB)

(21) BR 10 2024 020377-1

Código 2.10 - Notificação de recebimento do pedido de patente ou certificado de adição

(22) 01/10/2024

(71) UNIVERSIDADE FEDERAL DE LAVRAS (BR/MG)

Número de Protocolo '870240083837' em 01/10/2024 15:18 (WB)

(21) BR 10 2024 020378-0

Código 2.10 - Notificação de recebimento do pedido de patente ou certificado de adição

(22) 01/10/2024

(71) COMISSÃO NACIONAL DE ENERGIA NUCLEAR (BR/RJ)

Número de Protocolo '870240083841' em 01/10/2024 15:23 (WB)

(21) BR 10 2024 020386-0

Código 2.10 - Notificação de recebimento do pedido de patente ou certificado de adição

(22) 01/10/2024

(71) FCA FIAT CHRYSLER AUTOMOVEIS BRASIL LTDA (BR/MG)

Número de Protocolo '870240083872' em 01/10/2024 16:01 (WB)

(21) BR 10 2024 020390-9

Código 2.10 - Notificação de recebimento do pedido de patente ou certificado de adição

(22) 01/10/2024

(71) INSTITUTO FEDERAL DE EDUCAÇÃO CIÊNCIA E TECNOLOGIA DO AMAZONAS (BR/AM)

Número de Protocolo '870240083884' em 01/10/2024 16:14 (WB)

(21) BR 10 2024 020395-0

Código 2.10 - Notificação de recebimento do pedido de patente ou certificado de adição

(22) 01/10/2024

(71) LABORATORIOS SILANES S.A. DE C.V. (MX)

Número de Protocolo '870240083903' em 01/10/2024 16:49 (WB)

(21) BR 10 2024 020396-8

Código 2.10 - Notificação de recebimento do pedido de patente ou certificado de adição

(22) 01/10/2024

(71) ALDIZIO DELFINO DE AMORIM (BR/SP)

Número de Protocolo '870240083904' em 01/10/2024 16:50 (WB)

(21) BR 10 2024 020397-6

Código 2.10 - Notificação de recebimento do pedido de patente ou certificado de adição

(22) 01/10/2024

	(71) MORADA DAS ABELHAS INDUSTRIA E COMERCIO LTDA EPP (BR/RS) Número de Protocolo '870240083905' em 01/10/2024 16:51 (WB)
(21) BR 10 2024 020404-2	Código 2.10 - Notificação de recebimento do pedido de patente ou certificado de adição (22) 01/10/2024 (71) PETRÓLEO BRASILEIRO S.A. - PETROBRAS (BR/RJ) Número de Protocolo '870240083923' em 01/10/2024 17:12 (WB)
(21) BR 10 2024 020405-0	Código 2.10 - Notificação de recebimento do pedido de patente ou certificado de adição (22) 01/10/2024 (71) LEANDRO RIBEIRO VASCONCELOS CARLOS (BR/RJ) Número de Protocolo '870240083925' em 01/10/2024 17:12 (WB)
(21) BR 10 2024 020407-7	Código 2.10 - Notificação de recebimento do pedido de patente ou certificado de adição (22) 01/10/2024 (71) UNIVERSIDADE FEDERAL DO CEARÁ (BR/CE) Número de Protocolo '870240083933' em 01/10/2024 17:28 (WB)
(21) BR 10 2024 020410-7	Código 2.10 - Notificação de recebimento do pedido de patente ou certificado de adição (22) 01/10/2024 (71) JEFERSON VANDERLEI LAZAROTTO MAYER (BR/SC) Número de Protocolo '870240083947' em 01/10/2024 18:04 (WB)
(21) BR 10 2024 020413-1	Código 2.10 - Notificação de recebimento do pedido de patente ou certificado de adição (22) 01/10/2024 (71) WHIRLPOOL CORPORATION (US) Número de Protocolo '870240083954' em 01/10/2024 18:29 (WB)
(21) BR 10 2024 020417-4	Código 2.10 - Notificação de recebimento do pedido de patente ou certificado de adição (22) 01/10/2024 (71) LAVE SOLUÇÕES LTDA (BR/SP) Número de Protocolo '870240083970' em 01/10/2024 19:28 (WB)
(21) BR 10 2024 020419-0	Código 2.10 - Notificação de recebimento do pedido de patente ou certificado de adição (22) 01/10/2024 (71) UNIVERSIDADE FEDERAL DE PELOTAS (BR/RS)

Número de Protocolo '870240083976' em 01/10/2024 19:49 (WB)

(21) BR 10 2024 020420-4 Código 2.10 - Notificação de recebimento do pedido de patente ou certificado de adição
(22) 01/10/2024
(71) JOSEPH VÖGELE AG (DE)
Número de Protocolo '870240083979' em 01/10/2024 20:36 (WB)

(21) BR 10 2024 020421-2 Código 2.10 - Notificação de recebimento do pedido de patente ou certificado de adição
(22) 01/10/2024
(71) LASZLO ZSOLT OROSZ (BR/RJ)
Número de Protocolo '870240083983' em 01/10/2024 21:46 (WB)

(21) BR 10 2024 020423-9 Código 2.10 - Notificação de recebimento do pedido de patente ou certificado de adição
(22) 02/10/2024
(71) NAZIDE TECNOLOGIA PARA ENSINO EM SAUDE LTDA - ME (BR/CE)
Número de Protocolo '870240084007' em 02/10/2024 09:06 (WB)

(21) BR 10 2024 020432-8 Código 2.10 - Notificação de recebimento do pedido de patente ou certificado de adição
(22) 02/10/2024
(71) JOSÉ SEVERINO DA SILVA (BR/PE)
Número de Protocolo '870240084066' em 02/10/2024 11:03 (WB)

(21) BR 10 2024 020433-6 Código 2.10 - Notificação de recebimento do pedido de patente ou certificado de adição
(22) 02/10/2024
(71) PHITOSS AGROSCIENCE LTDA (BR/ES)
Número de Protocolo '870240084068' em 02/10/2024 11:06 (WB)

(21) BR 10 2024 020437-9 Código 2.10 - Notificação de recebimento do pedido de patente ou certificado de adição
(22) 02/10/2024
(71) SOCIEDADE GOIANA DE CULTURA (BR/GO)
Número de Protocolo '870240084110' em 02/10/2024 11:51 (WB)

(21) BR 10 2024 020440-9 Código 2.10 - Notificação de recebimento do pedido de patente ou certificado de adição
(22) 02/10/2024
(71) 12.070.014 JOAO LUIS PIMENTEL TENORIO (BR/PE) ; SILVIO JOSÉ DA SILVA (BR/PE)

Número de Protocolo '870240084125' em 02/10/2024 12:15 (WB)

(21) BR 10 2024 020441-7 Código 2.10 - Notificação de recebimento do pedido de patente ou certificado de adição
(22) 02/10/2024
(71) HALISSON SALES MENDES (BR/DF)
Número de Protocolo '870240084127' em 02/10/2024 12:22 (WB)

(21) BR 10 2024 020445-0 Código 2.10 - Notificação de recebimento do pedido de patente ou certificado de adição
(22) 02/10/2024
(71) CID WAGNER DE LUCA (BR/SP)
Número de Protocolo '870240084154' em 02/10/2024 13:25 (WB)

(21) BR 10 2024 020449-2 Código 2.10 - Notificação de recebimento do pedido de patente ou certificado de adição
(22) 02/10/2024
(71) UNIVERSIDADE FEDERAL DE OURO PRETO - UFOP (BR/MG) ;
UNIVERSIDADE FEDERAL DE MINAS GERAIS - UFMG (BR/MG)
Número de Protocolo '870240084167' em 02/10/2024 13:54 (WB)

(21) BR 10 2024 020453-0 Código 2.10 - Notificação de recebimento do pedido de patente ou certificado de adição
(22) 02/10/2024
(71) TECSOIL AUTOMAÇÃO E SISTEMAS S.A. (BR/SP)
Número de Protocolo '870240084203' em 02/10/2024 14:41 (WB)

(21) BR 10 2024 020454-9 Código 2.10 - Notificação de recebimento do pedido de patente ou certificado de adição
(22) 02/10/2024
(71) UNIVERSIDADE FEDERAL DE CAMPINA GRANDE - PB (BR/PB)
Número de Protocolo '870240084212' em 02/10/2024 14:48 (WB)

(21) BR 10 2024 020459-0 Código 2.10 - Notificação de recebimento do pedido de patente ou certificado de adição
(22) 02/10/2024
(71) FCA FIAT CHRYSLER AUTOMOVEIS BRASIL LTDA (BR/MG)
Número de Protocolo '870240084246' em 02/10/2024 15:26 (WB)

(21) BR 10 2024 020460-3 Código 2.10 - Notificação de recebimento do pedido de patente ou certificado de adição
(22) 02/10/2024
(71) FCA FIAT CHRYSLER AUTOMOVEIS BRASIL LTDA (BR/MG)

Número de Protocolo '870240084248' em 02/10/2024 15:28 (WB)

(21) BR 10 2024 020461-1 Código 2.10 - Notificação de recebimento do pedido de patente ou certificado de adição
(22) 02/10/2024
(71) CARLOS VITOR DOS SANTOS (BR/PR)
Número de Protocolo '870240084249' em 02/10/2024 15:29 (WB)

(21) BR 10 2024 020462-0 Código 2.10 - Notificação de recebimento do pedido de patente ou certificado de adição
(22) 02/10/2024
(71) FCA FIAT CHRYSLER AUTOMOVEIS BRASIL LTDA (BR/MG)
Número de Protocolo '870240084250' em 02/10/2024 15:29 (WB)

(21) BR 10 2024 020466-2 Código 2.10 - Notificação de recebimento do pedido de patente ou certificado de adição
(22) 02/10/2024
(71) FUNDAÇÃO UNIVERSIDADE DE BRASILIA (BR/DF)
Número de Protocolo '870240084272' em 02/10/2024 15:48 (WB)

(21) BR 10 2024 020468-9 Código 2.10 - Notificação de recebimento do pedido de patente ou certificado de adição
(22) 02/10/2024
(71) FCA FIAT CHRYSLER AUTOMOVEIS BRASIL LTDA (BR/MG)
Número de Protocolo '870240084275' em 02/10/2024 15:52 (WB)

(21) BR 10 2024 020474-3 Código 2.10 - Notificação de recebimento do pedido de patente ou certificado de adição
(22) 02/10/2024
(71) LUÍSA BARBOSA DE LIMA (BR/DF)
Número de Protocolo '870240084294' em 02/10/2024 16:08 (WB)

(21) BR 10 2024 020478-6 Código 2.10 - Notificação de recebimento do pedido de patente ou certificado de adição
(22) 02/10/2024
(71) UNIVERSIDADE FEDERAL DO PIAUÍ (BR/PI)
Número de Protocolo '870240084301' em 02/10/2024 16:18 (WB)

(21) BR 10 2024 020485-9 Código 2.10 - Notificação de recebimento do pedido de patente ou certificado de adição
(22) 02/10/2024
(71) IBRAP INDUSTRIA BRASILEIRA DE ALUMINIO E PLASTICOS SA (BR/SC)

Número de Protocolo '870240084331' em 02/10/2024 16:51 (WB)

(21) BR 10 2024 020490-5 Código 2.10 - Notificação de recebimento do pedido de patente ou certificado de adição
(22) 02/10/2024
(71) UNIVERSIDADE FEDERAL DO RIO DE JANEIRO (BR/RJ)
Número de Protocolo '870240084352' em 02/10/2024 17:15 (WB)

(21) BR 10 2024 020491-3 Código 2.10 - Notificação de recebimento do pedido de patente ou certificado de adição
(22) 02/10/2024
(71) PETRÓLEO BRASILEIRO S.A. - PETROBRAS (BR/RJ)
Número de Protocolo '870240084353' em 02/10/2024 17:19 (WB)

(21) BR 10 2024 020494-8 Código 2.10 - Notificação de recebimento do pedido de patente ou certificado de adição
(22) 02/10/2024
(71) PROCOMP AMAZONIA INDÚSTRIA ELETRÔNICA LTDA. (BR/AM)
Número de Protocolo '870240084363' em 02/10/2024 17:37 (WB)

(21) BR 10 2024 020497-2 Código 2.10 - Notificação de recebimento do pedido de patente ou certificado de adição
(22) 02/10/2024
(71) INDÚSTRIA DE MATERIAL BELICO DO BRASIL IMBEL (BR/DF)
Número de Protocolo '870240084372' em 02/10/2024 17:51 (WB)

(21) BR 10 2024 020500-6 Código 2.10 - Notificação de recebimento do pedido de patente ou certificado de adição
(22) 02/10/2024
(71) UNIVERSIDADE FEDERAL DO CEARÁ (BR/CE) ; UNIVERSIDADE ESTADUAL DE LONDRINA -UEL (BR/PR)
Número de Protocolo '870240084382' em 02/10/2024 18:07 (WB)

(21) BR 10 2024 020504-9 Código 2.10 - Notificação de recebimento do pedido de patente ou certificado de adição
(22) 02/10/2024
(71) UNIVERSIDADE FEDERAL DO CEARÁ (BR/CE)
Número de Protocolo '870240084407' em 02/10/2024 19:40 (WB)

(21) BR 10 2024 020505-7 Código 2.10 - Notificação de recebimento do pedido de patente ou certificado de adição
(22) 02/10/2024
(71) WILLIAM LOPES FRAGIOLLI (BR/SP) ; ALEXANDRA DE FREITAS

MIACCI DIAS (BR/SP)
Número de Protocolo '870240084410' em 02/10/2024 21:59 (WB)

(21) BR 10 2024 020507-3 Código 2.10 - Notificação de recebimento do pedido de patente ou certificado de adição
(22) 03/10/2024
(71) ESTUFASUL INDUSTRIA EIRELI (BR/SC)
Número de Protocolo '870240084435' em 03/10/2024 09:23 (WB)

(21) BR 10 2024 020509-0 Código 2.10 - Notificação de recebimento do pedido de patente ou certificado de adição
(22) 03/10/2024
(71) ROBERT BOSCH LIMITADA (BR/SP)
Número de Protocolo '870240084448' em 03/10/2024 09:53 (WB)

(21) BR 10 2024 020511-1 Código 2.10 - Notificação de recebimento do pedido de patente ou certificado de adição
(22) 03/10/2024
(71) UNIVERSIDADE FEDERAL DE MATO GROSSO DO SUL (BR/MS)
Número de Protocolo '870240084457' em 03/10/2024 10:01 (WB)

(21) BR 10 2024 020516-2 Código 2.10 - Notificação de recebimento do pedido de patente ou certificado de adição
(22) 03/10/2024
(71) UNIVERSIDADE FEDERAL DE PELOTAS (BR/RS)
Número de Protocolo '870240084484' em 03/10/2024 10:33 (WB)

(21) BR 10 2024 020519-7 Código 2.10 - Notificação de recebimento do pedido de patente ou certificado de adição
(22) 03/10/2024
(71) DALVA PEREIRA ALVES (BR/PR)
Número de Protocolo '870240084506' em 03/10/2024 11:02 (WB)

(21) BR 10 2024 020520-0 Código 2.10 - Notificação de recebimento do pedido de patente ou certificado de adição
(22) 03/10/2024
(71) SEBASTIÃO BUENO FILHO (BR/SP)
Número de Protocolo '870240084508' em 03/10/2024 11:03 (WB)

(21) BR 10 2024 020521-9 Código 2.10 - Notificação de recebimento do pedido de patente ou certificado de adição
(22) 03/10/2024
(71) UNIVERSIDADE FEDERAL DE MINAS GERAIS (BR/MG)

Número de Protocolo '870240084512' em 03/10/2024 11:06 (WB)

(21) BR 10 2024 020526-0 Código 2.10 - Notificação de recebimento do pedido de patente ou certificado de adição
(22) 03/10/2024
(71) TECSOIL AUTOMAÇÃO E SISTEMAS S.A. (BR/SP)
Número de Protocolo '870240084527' em 03/10/2024 11:32 (WB)

(21) BR 10 2024 020530-8 Código 2.10 - Notificação de recebimento do pedido de patente ou certificado de adição
(22) 03/10/2024
(71) WHIRLPOOL CORPORATION (US)
Número de Protocolo '870240084542' em 03/10/2024 12:19 (WB)

(21) BR 10 2024 020531-6 Código 2.10 - Notificação de recebimento do pedido de patente ou certificado de adição
(22) 03/10/2024
(71) KRONES AG (DE)
Número de Protocolo '870240084544' em 03/10/2024 12:25 (WB)

(21) BR 10 2024 020535-9 Código 2.10 - Notificação de recebimento do pedido de patente ou certificado de adição
(22) 03/10/2024
(71) ROGERIO PAIVA CIETTO (BR/GO)
Número de Protocolo '870240084560' em 03/10/2024 13:20 (WB)

(21) BR 10 2024 020536-7 Código 2.10 - Notificação de recebimento do pedido de patente ou certificado de adição
(22) 03/10/2024
(71) OTALÍCIO PACHECO DA CUNHA (BR/RS)
Número de Protocolo '870240084564' em 03/10/2024 13:23 (WB)

(21) BR 10 2024 020541-3 Código 2.10 - Notificação de recebimento do pedido de patente ou certificado de adição
(22) 03/10/2024
(71) ALTAMIR BAIL PONCHIELLI (BR/PR)
Número de Protocolo '870240084580' em 03/10/2024 14:03 (WB)

(21) BR 10 2024 020547-2 Código 2.10 - Notificação de recebimento do pedido de patente ou certificado de adição
(22) 03/10/2024
(71) TERESINHA FELICIANO PEREIRA DE MORAES (BR/SP)
Número de Protocolo '870240084602' em 03/10/2024 14:36 (WB)

(21) BR 10 2024 020550-2	Código 2.10 - Notificação de recebimento do pedido de patente ou certificado de adição (22) 03/10/2024 (71) PROTERMQ DO BRASIL LTDA (BR/MG) Número de Protocolo '870240084613' em 03/10/2024 14:52 (WB)
(21) BR 10 2024 020552-9	Código 2.10 - Notificação de recebimento do pedido de patente ou certificado de adição (22) 03/10/2024 (71) PROTERMQ DO BRASIL LTDA (BR/MG) Número de Protocolo '870240084621' em 03/10/2024 15:00 (WB)
(21) BR 10 2024 020554-5	Código 2.10 - Notificação de recebimento do pedido de patente ou certificado de adição (22) 03/10/2024 (71) PROTERMQ DO BRASIL LTDA (BR/MG) Número de Protocolo '870240084629' em 03/10/2024 15:07 (WB)
(21) BR 10 2024 020556-1	Código 2.10 - Notificação de recebimento do pedido de patente ou certificado de adição (22) 03/10/2024 (71) FCA FIAT CHRYSLER AUTOMOVEIS BRASIL LTDA (BR/MG) Número de Protocolo '870240084633' em 03/10/2024 15:12 (WB)
(21) BR 10 2024 020560-0	Código 2.10 - Notificação de recebimento do pedido de patente ou certificado de adição (22) 03/10/2024 (71) FCA FIAT CHRYSLER AUTOMOVEIS BRASIL LTDA (BR/MG) Número de Protocolo '870240084642' em 03/10/2024 15:26 (WB)
(21) BR 10 2024 020571-5	Código 2.10 - Notificação de recebimento do pedido de patente ou certificado de adição (22) 03/10/2024 (71) AMANDA DA SILVA COSTA (BR/SP) ; SERGIO EDNEI BARROS (BR/SP) Número de Protocolo '870240084676' em 03/10/2024 15:55 (WB)
(21) BR 10 2024 020573-1	Código 2.10 - Notificação de recebimento do pedido de patente ou certificado de adição (22) 03/10/2024 (71) PROTEIMAX BIO TECHNOLOGY ISRAEL LTD (IL) Número de Protocolo '870240084679' em 03/10/2024 15:58 (WB)

(21) BR 10 2024 020574-0	Código 2.10 - Notificação de recebimento do pedido de patente ou certificado de adição (22) 03/10/2024 (71) INSTITUTO DE PESQUISAS TECNOLÓGICAS DO ESTADO DE S.PAULO S/A IPT (BR/SP) Número de Protocolo '870240084680' em 03/10/2024 15:59 (WB)
(21) BR 10 2024 020584-7	Código 2.10 - Notificação de recebimento do pedido de patente ou certificado de adição (22) 03/10/2024 (71) ALBERTO IVAN ZAKIDALSKI (BR/PR) Número de Protocolo '870240084718' em 03/10/2024 16:50 (WB)
(21) BR 10 2024 020585-5	Código 2.10 - Notificação de recebimento do pedido de patente ou certificado de adição (22) 03/10/2024 (71) RICHARD VIANA RIBEIRO 08259246775 (BR/RJ) Número de Protocolo '870240084719' em 03/10/2024 16:51 (WB)
(21) BR 10 2024 020587-1	Código 2.10 - Notificação de recebimento do pedido de patente ou certificado de adição (22) 03/10/2024 (71) APXN GREEN TECHNOLOGY EIRELI (BR/BA) Número de Protocolo '870240084725' em 03/10/2024 17:03 (WB)
(21) BR 10 2024 020588-0	Código 2.10 - Notificação de recebimento do pedido de patente ou certificado de adição (22) 03/10/2024 (71) REGINALDO JOSÉ DE OLIVEIRA (BR/PR) Número de Protocolo '870240084726' em 03/10/2024 17:03 (WB)
(21) BR 10 2024 020589-8	Código 2.10 - Notificação de recebimento do pedido de patente ou certificado de adição (22) 03/10/2024 (71) INSTITUTO HERCÍLIO RANDON (BR/RS) Número de Protocolo '870240084730' em 03/10/2024 17:06 (WB)
(21) BR 10 2024 020595-2	Código 2.10 - Notificação de recebimento do pedido de patente ou certificado de adição (22) 03/10/2024 (71) JEAN LEONARDO BALDUINO DOS SANTOS (BR/SP) Número de Protocolo '870240084748' em 03/10/2024 17:21 (WB)

(21) BR 10 2024 020608-8	Código 2.10 - Notificação de recebimento do pedido de patente ou certificado de adição (22) 03/10/2024 (71) UNIVERSIDADE FEDERAL DO CEARÁ (BR/CE) Número de Protocolo '870240084784' em 03/10/2024 18:07 (WB)
(21) BR 10 2024 020609-6	Código 2.10 - Notificação de recebimento do pedido de patente ou certificado de adição (22) 03/10/2024 (71) ORLANDO CUNHA (BR/SC) Número de Protocolo '870240084785' em 03/10/2024 18:08 (WB)
(21) BR 10 2024 020614-2	Código 2.10 - Notificação de recebimento do pedido de patente ou certificado de adição (22) 03/10/2024 (71) UNIVERSIDADE FEDERAL DO CEARÁ (BR/CE) Número de Protocolo '870240084810' em 03/10/2024 20:14 (WB)
(21) BR 10 2024 020615-0	Código 2.10 - Notificação de recebimento do pedido de patente ou certificado de adição (22) 03/10/2024 (71) UNIVERSIDADE FEDERAL DO CEARÁ (BR/CE) Número de Protocolo '870240084814' em 03/10/2024 21:15 (WB)
(21) BR 10 2024 020616-9	Código 2.10 - Notificação de recebimento do pedido de patente ou certificado de adição (22) 03/10/2024 (71) FERNANDO CHIMINAZZO (BR/RS) Número de Protocolo '870240084816' em 03/10/2024 21:23 (WB)
(21) BR 10 2024 020622-3	Código 2.10 - Notificação de recebimento do pedido de patente ou certificado de adição (22) 03/10/2024 (71) DANILO DE ALMEIDA FERRAZ (BR/SP) Número de Protocolo '870240084828' em 03/10/2024 23:40 (WB)
(21) BR 10 2024 020624-0	Código 2.10 - Notificação de recebimento do pedido de patente ou certificado de adição (22) 04/10/2024 (71) M.A. MACHADO VIEIRA COMÉRCIO (BR/SP) Número de Protocolo '870240084846' em 04/10/2024 08:54 (WB)
(21) BR 10 2024 020625-8	Código 2.10 - Notificação de recebimento do pedido de patente ou certificado

	de adição (22) 04/10/2024 (71) UNIVERSIDADE FEDERAL DA PARAIBA (BR/PB) Número de Protocolo '870240084865' em 04/10/2024 09:31 (WB)
(21) BR 10 2024 020626-6	Código 2.10 - Notificação de recebimento do pedido de patente ou certificado de adição (22) 04/10/2024 (71) UNIVERSIDADE FEDERAL DE GOIÁS (BR/GO) Número de Protocolo '870240084868' em 04/10/2024 09:35 (WB)
(21) BR 10 2024 020630-4	Código 2.10 - Notificação de recebimento do pedido de patente ou certificado de adição (22) 04/10/2024 (71) UNIVERSIDADE FEDERAL DE GOIÁS (BR/GO) Número de Protocolo '870240084882' em 04/10/2024 09:54 (WB)
(21) BR 10 2024 020636-3	Código 2.10 - Notificação de recebimento do pedido de patente ou certificado de adição (22) 04/10/2024 (71) EMICOL ELETRO ELETRÔNICA S.A. (BR/SP) Número de Protocolo '870240084919' em 04/10/2024 10:35 (WB)
(21) BR 10 2024 020638-0	Código 2.10 - Notificação de recebimento do pedido de patente ou certificado de adição (22) 04/10/2024 (71) UNIVERSIDADE FEDERAL DO RIO GRANDE DO NORTE (BR/RN) Número de Protocolo '870240084931' em 04/10/2024 10:51 (WB)
(21) BR 10 2024 020648-7	Código 2.10 - Notificação de recebimento do pedido de patente ou certificado de adição (22) 04/10/2024 (71) MARCELLA OLIVEIRA DA SILVA (BR/SP) Número de Protocolo '870240085017' em 04/10/2024 13:05 (WB)
(21) BR 10 2024 020651-7	Código 2.10 - Notificação de recebimento do pedido de patente ou certificado de adição (22) 04/10/2024 (71) SEB S.A. (FR) Número de Protocolo '870240085038' em 04/10/2024 13:41 (WB)
(21) BR 10 2024 020656-8	Código 2.10 - Notificação de recebimento do pedido de patente ou certificado de adição

	(22) 04/10/2024 (71) ABMA PARTICIPAÇÕES LTDA (BR/SP) Número de Protocolo '870240085050' em 04/10/2024 14:00 (WB)
(21) BR 10 2024 020658-4	Código 2.10 - Notificação de recebimento do pedido de patente ou certificado de adição (22) 04/10/2024 (71) QUADCO INC. (CA) Número de Protocolo '870240085060' em 04/10/2024 14:22 (WB)
(21) BR 10 2024 020659-2	Código 2.10 - Notificação de recebimento do pedido de patente ou certificado de adição (22) 04/10/2024 (71) MANTEVO TECNOLOGIAS SUSTENTÁVEIS LTDA ME (BR/SP) Número de Protocolo '870240085072' em 04/10/2024 14:34 (WB)
(21) BR 10 2024 020662-2	Código 2.10 - Notificação de recebimento do pedido de patente ou certificado de adição (22) 04/10/2024 (71) TRL9 TECH - PESQUISA E DESENVOLVIMENTO EXPERIMENTAL EM CIÊNCIAS FÍSICAS E NATURAIS LTDA (BR/BA) ; HPPT INDÚSTRIA E COMÉRCIO DE TUBOS E PEÇAS PLÁSTICAS LTDA (BR/SP) Número de Protocolo '870240085080' em 04/10/2024 14:45 (WB)
(21) BR 10 2024 020663-0	Código 2.10 - Notificação de recebimento do pedido de patente ou certificado de adição (22) 04/10/2024 (71) PORTAL 3D MAX COMERCIO LTDA (BR/SP) Número de Protocolo '870240085083' em 04/10/2024 14:50 (WB)
(21) BR 10 2024 020668-1	Código 2.10 - Notificação de recebimento do pedido de patente ou certificado de adição (22) 04/10/2024 (71) SADECA SYSTEMS, S.L.U. (ES) Número de Protocolo '870240085089' em 04/10/2024 14:55 (WB)
(21) BR 10 2024 020670-3	Código 2.10 - Notificação de recebimento do pedido de patente ou certificado de adição (22) 04/10/2024 (71) OURO FINO SAÚDE ANIMAL LTDA (BR/SP) ; AFK IMUNOTECH LTDA. (BR/RS) Número de Protocolo '870240085099' em 04/10/2024 15:01 (WB)

(21) BR 10 2024 020674-6	Código 2.10 - Notificação de recebimento do pedido de patente ou certificado de adição (22) 04/10/2024 (71) UNIVERSIDADE FEDERAL DE PELOTAS (BR/RS) Número de Protocolo '870240085131' em 04/10/2024 15:31 (WB)
(21) BR 10 2024 020681-9	Código 2.10 - Notificação de recebimento do pedido de patente ou certificado de adição (22) 04/10/2024 (71) JOSÉ CARLOS TAVARES CARVALHO (BR/AP) ; AMAZONCURE LTDA (BR/AP) Número de Protocolo '870240085173' em 04/10/2024 16:01 (WB)
(21) BR 10 2024 020684-3	Código 2.10 - Notificação de recebimento do pedido de patente ou certificado de adição (22) 04/10/2024 (71) UNIVERSIDADE FEDERAL DE GOIÁS (BR/GO) ; INSTITUTO FEDERAL DE EDUCAÇÃO, CIÊNCIA E TECNOLOGIA DE GOIÁS ? IFG (BR/GO) Número de Protocolo '870240085180' em 04/10/2024 16:05 (WB)
(21) BR 10 2024 020686-0	Código 2.10 - Notificação de recebimento do pedido de patente ou certificado de adição (22) 04/10/2024 (71) INSTITUTO BRASILEIRO DE TECNOLOGIA E CIENCIA DA COMPUTACAO - IBTCC (BR/SP) ; G2 CONSULTORIA LTDA (BR/SP) Número de Protocolo '870240085184' em 04/10/2024 16:09 (WB)
(21) BR 10 2024 020693-2	Código 2.10 - Notificação de recebimento do pedido de patente ou certificado de adição (22) 04/10/2024 (71) JOSÉ RENE DE CASTRO ESTEVES (BR/SP) Número de Protocolo '870240085218' em 04/10/2024 16:36 (WB)
(21) BR 10 2024 020694-0	Código 2.10 - Notificação de recebimento do pedido de patente ou certificado de adição (22) 04/10/2024 (71) TELECOMUNICAÇÕES DE SÃO PAULO S.A. - TELESP (BR/SP) Número de Protocolo '870240085220' em 04/10/2024 16:36 (WB)
(21) BR 10 2024 020700-9	Código 2.10 - Notificação de recebimento do pedido de patente ou certificado de adição (22) 04/10/2024 (71) UNIVERSIDADE FEDERAL DE PELOTAS (BR/RS)

Número de Protocolo '870240085232' em 04/10/2024 16:47 (WB)

(21) BR 10 2024 020701-7 Código 2.10 - Notificação de recebimento do pedido de patente ou certificado de adição
(22) 04/10/2024
(71) OPTIONLINE SERVIÇOS DE INFORMAÇÃO LTDA EPP (BR/SP)
Número de Protocolo '870240085233' em 04/10/2024 16:50 (WB)

(21) BR 10 2024 020703-3 Código 2.10 - Notificação de recebimento do pedido de patente ou certificado de adição
(22) 04/10/2024
(71) RUSVEL TINOCO PINTO JUNIOR (BR/SP)
Número de Protocolo '870240085242' em 04/10/2024 16:59 (WB)

(21) BR 10 2024 020705-0 Código 2.10 - Notificação de recebimento do pedido de patente ou certificado de adição
(22) 04/10/2024
(71) IVAN CARDOSO DE AGUIAR (BR/TO)
Número de Protocolo '870240085244' em 04/10/2024 17:00 (WB)

(21) BR 10 2024 020710-6 Código 2.10 - Notificação de recebimento do pedido de patente ou certificado de adição
(22) 04/10/2024
(71) NVA INTERNET COMÉRCIO E ARTIGOS DE VESTUÁRIOS LTDA (BR/MG)
Número de Protocolo '870240085267' em 04/10/2024 17:23 (WB)

(21) BR 10 2024 020720-3 Código 2.10 - Notificação de recebimento do pedido de patente ou certificado de adição
(22) 04/10/2024
(71) L S TECNOLOGIA INOVA SIMPLES (I.S.) (BR/SC)
Número de Protocolo '870240085289' em 04/10/2024 17:56 (WB)

(21) BR 10 2024 020730-0 Código 2.10 - Notificação de recebimento do pedido de patente ou certificado de adição
(22) 04/10/2024
(71) MARIA APARECIDA MEDEIROS MACIEL (BR/RN)
Número de Protocolo '870240085318' em 04/10/2024 18:56 (WB)

(21) BR 10 2024 020731-9 Código 2.10 - Notificação de recebimento do pedido de patente ou certificado de adição
(22) 04/10/2024
(71) CENTRO DE PESQUISAS DE ENERGIA ELÉTRICA - CEPEL (BR/RJ) ;

UNIVERSIDADE DE SÃO PAULO - USP (BR/SP)
Número de Protocolo '870240085321' em 04/10/2024 19:03 (WB)

(21) BR 10 2024 020736-0 Código 2.10 - Notificação de recebimento do pedido de patente ou certificado de adição
(22) 05/10/2024
(71) FÁBIO ATHAYDE VELOSO MADUREIRA (BR/RJ)
Número de Protocolo '870240085360' em 05/10/2024 12:32 (WB)

(21) BR 10 2024 020737-8 Código 2.10 - Notificação de recebimento do pedido de patente ou certificado de adição
(22) 05/10/2024
(71) UNIVERSIDADE FEDERAL DO CEARÁ (BR/CE)
Número de Protocolo '870240085367' em 05/10/2024 16:36 (WB)

(21) BR 10 2024 020738-6 Código 2.10 - Notificação de recebimento do pedido de patente ou certificado de adição
(22) 05/10/2024
(71) UNIVERSIDADE FEDERAL DO CEARÁ (BR/CE)
Número de Protocolo '870240085370' em 05/10/2024 17:46 (WB)

(21) BR 10 2024 020739-4 Código 2.10 - Notificação de recebimento do pedido de patente ou certificado de adição
(22) 06/10/2024
(71) JÉSSICA OLIVEIRA DOS SANTOS (BR/ES)
Número de Protocolo '870240085377' em 06/10/2024 10:59 (WB)

(21) BR 10 2024 020741-6 Código 2.10 - Notificação de recebimento do pedido de patente ou certificado de adição
(22) 06/10/2024
(71) LIVIA KIAN LIMA (BR/SP)
Número de Protocolo '870240085381' em 06/10/2024 15:32 (WB)

(21) BR 10 2024 020742-4 Código 2.10 - Notificação de recebimento do pedido de patente ou certificado de adição
(22) 06/10/2024
(71) KLEBER CARRIELLO DE OLIVEIRA (BR/RJ)
Número de Protocolo '870240085382' em 06/10/2024 15:42 (WB)

(21) BR 10 2024 020743-2 Código 2.10 - Notificação de recebimento do pedido de patente ou certificado de adição
(22) 07/10/2024
(71) THAVMA GESTÃO DE MARCAS E PATENTES LTDA (BR/SP)

Número de Protocolo '870240085387' em 07/10/2024 07:45 (WB)

(21) BR 10 2024 020746-7 Código 2.10 - Notificação de recebimento do pedido de patente ou certificado de adição
(22) 07/10/2024
(71) VIPRADO INDÚSTRIA E COMÉRCIO DE VIDROS LTDA. (BR/RS)
Número de Protocolo '870240085421' em 07/10/2024 09:32 (WB)

(21) BR 10 2024 020748-3 Código 2.10 - Notificação de recebimento do pedido de patente ou certificado de adição
(22) 07/10/2024
(71) UNIVERSIDADE FEDERAL RURAL DO SEMI-ARIDO - UFERSA (BR/RN)
Número de Protocolo '870240085439' em 07/10/2024 09:59 (WB)

(21) BR 10 2024 020749-1 Código 2.10 - Notificação de recebimento do pedido de patente ou certificado de adição
(22) 07/10/2024
(71) THAVMA GESTÃO DE MARCAS E PATENTES LTDA (BR/SP)
Número de Protocolo '870240085442' em 07/10/2024 10:01 (WB)

(21) BR 10 2024 020750-5 Código 2.10 - Notificação de recebimento do pedido de patente ou certificado de adição
(22) 07/10/2024
(71) JOÃO FRANCESCUTTI (BR/RS) ; RICARDO RONCA FRANCESCUTTI (BR/RS)
Número de Protocolo '870240085449' em 07/10/2024 10:08 (WB)

(21) BR 10 2024 020751-3 Código 2.10 - Notificação de recebimento do pedido de patente ou certificado de adição
(22) 07/10/2024
(71) UNIVERSIDADE FEDERAL DO MARANHÃO (BR/MA)
Número de Protocolo '870240085455' em 07/10/2024 10:12 (WB)

(21) BR 10 2024 020754-8 Código 2.10 - Notificação de recebimento do pedido de patente ou certificado de adição
(22) 07/10/2024
(71) UNIVERSIDADE FEDERAL DE GOIÁS (BR/GO)
Número de Protocolo '870240085487' em 07/10/2024 10:40 (WB)

(21) BR 10 2024 020756-4 Código 2.10 - Notificação de recebimento do pedido de patente ou certificado de adição
(22) 07/10/2024
(71) ORLEI DA SILVA CHOAI (BR/SC)

Número de Protocolo '870240085492' em 07/10/2024 10:44 (WB)

(21) BR 10 2024 020757-2 Código 2.10 - Notificação de recebimento do pedido de patente ou certificado de adição
(22) 07/10/2024
(71) CRISTAL BELLO COMERCIAL LTDA EPP (BR/SP)
Número de Protocolo '870240085501' em 07/10/2024 10:52 (WB)

(21) BR 10 2024 020760-2 Código 2.10 - Notificação de recebimento do pedido de patente ou certificado de adição
(22) 07/10/2024
(71) DIOGO PEREIRA FORTES (BR/RS)
Número de Protocolo '870240085513' em 07/10/2024 11:02 (WB)

(21) BR 10 2024 020762-9 Código 2.10 - Notificação de recebimento do pedido de patente ou certificado de adição
(22) 07/10/2024
(71) MÁRCIA RISSATO (BR/SP)
Número de Protocolo '870240085530' em 07/10/2024 11:17 (WB)

(21) BR 10 2024 020766-1 Código 2.10 - Notificação de recebimento do pedido de patente ou certificado de adição
(22) 07/10/2024
(71) LILIAN REGINA ORICCHIO (BR/SP)
Número de Protocolo '870240085577' em 07/10/2024 11:52 (WB)

(21) BR 10 2024 020769-6 Código 2.10 - Notificação de recebimento do pedido de patente ou certificado de adição
(22) 07/10/2024
(71) MÁRCIO ALEXANDRE GONÇALVES MACHADO (BR/SP)
Número de Protocolo '870240085605' em 07/10/2024 12:09 (WB)

(21) BR 10 2024 020773-4 Código 2.10 - Notificação de recebimento do pedido de patente ou certificado de adição
(22) 07/10/2024
(71) MÁRCIO ALEXANDRE GONÇALVES MACHADO (BR/SP)
Número de Protocolo '870240085651' em 07/10/2024 12:53 (WB)

(21) BR 10 2024 020778-5 Código 2.10 - Notificação de recebimento do pedido de patente ou certificado de adição
(22) 07/10/2024
(71) ILMA BERTUNES DE SOUZA (BR/GO)
Número de Protocolo '870240085687' em 07/10/2024 13:48 (WB)

(21) BR 10 2024 020779-3	Código 2.10 - Notificação de recebimento do pedido de patente ou certificado de adição (22) 07/10/2024 (71) AIRTON ANTÔNIO STADTLOBER (BR/RS) Número de Protocolo '870240085688' em 07/10/2024 13:48 (WB)
(21) BR 10 2024 020782-3	Código 2.10 - Notificação de recebimento do pedido de patente ou certificado de adição (22) 07/10/2024 (71) EDNA CASTANHERA (BR/SP) Número de Protocolo '870240085706' em 07/10/2024 14:04 (WB)
(21) BR 10 2024 020787-4	Código 2.10 - Notificação de recebimento do pedido de patente ou certificado de adição (22) 07/10/2024 (71) MICROTECNICA S.R.L. (IT) Número de Protocolo '870240085728' em 07/10/2024 14:27 (WB)
(21) BR 10 2024 020795-5	Código 2.10 - Notificação de recebimento do pedido de patente ou certificado de adição (22) 07/10/2024 (71) MEDICAL SAN INDÚSTRIA DE EQUIPAMENTOS MÉDICOS LTDA (BR/RS) Número de Protocolo '870240085775' em 07/10/2024 15:12 (WB)
(21) BR 10 2024 020802-1	Código 2.10 - Notificação de recebimento do pedido de patente ou certificado de adição (22) 07/10/2024 (71) EQUILIBRIO AMBIENTAL SOLUÇÕES EM TRATAMENTO DE EFLUENTES LTDA (BR/SC) Número de Protocolo '870240085790' em 07/10/2024 15:24 (WB)
(21) BR 10 2024 020809-9	Código 2.10 - Notificação de recebimento do pedido de patente ou certificado de adição (22) 07/10/2024 (71) UNIVERSIDADE FEDERAL DO RIO GRANDE DO NORTE (BR/RN) Número de Protocolo '870240085819' em 07/10/2024 15:45 (WB)
(21) BR 10 2024 020814-5	Código 2.10 - Notificação de recebimento do pedido de patente ou certificado de adição (22) 07/10/2024 (71) ODINERTO MONROE LOEWE (BR/RS)

Número de Protocolo '870240085841' em 07/10/2024 16:01 (WB)

(21) BR 10 2024 020817-0 Código 2.10 - Notificação de recebimento do pedido de patente ou certificado de adição
 (22) 07/10/2024
 (71) PROGRESS RAIL LOCOMOTIVE INC. (US)
 Número de Protocolo '870240085849' em 07/10/2024 16:07 (WB)

(21) BR 10 2024 020830-7 Código 2.10 - Notificação de recebimento do pedido de patente ou certificado de adição
 (22) 07/10/2024
 (71) CUMMINS EMISSION SOLUTIONS INC. (US)
 Número de Protocolo '870240085929' em 07/10/2024 16:57 (WB)

(21) BR 10 2024 020836-6 Código 2.10 - Notificação de recebimento do pedido de patente ou certificado de adição
 (22) 07/10/2024
 (71) BLOCOK PARTICIPACOES LTDA (BR/RJ)
 Número de Protocolo '870240085965' em 07/10/2024 17:20 (WB)

(21) BR 10 2024 020837-4 Código 2.10 - Notificação de recebimento do pedido de patente ou certificado de adição
 (22) 07/10/2024
 (71) UNIVERSIDADE FEDERAL DA PARAIBA (BR/PB)
 Número de Protocolo '870240085968' em 07/10/2024 17:22 (WB)

(21) BR 10 2024 020854-4 Código 2.10 - Notificação de recebimento do pedido de patente ou certificado de adição
 (22) 07/10/2024
 (71) EDER SOUZA NORA (BR/SP)
 Número de Protocolo '870240086092' em 07/10/2024 19:03 (WB)

(21) BR 10 2024 020860-9 Código 2.10 - Notificação de recebimento do pedido de patente ou certificado de adição
 (22) 07/10/2024
 (71) CENTRO NACIONAL DE PESQUISA EM ENERGIA E MATERIAIS (BR/SP)
 Número de Protocolo '870240086125' em 07/10/2024 20:54 (WB)

(21) BR 12 2024 020375-8 A2 Código 2.10 - Notificação de recebimento do pedido de patente ou certificado de adição
 (22) 04/06/2018
 (62) BR 11 2019 024333-0 04/06/2018

(71) MERCK PATENT GMBH (DE) ; ABLYNX N.V. (BE)
Número de Protocolo '870240083823' em 01/10/2024 14:58 (WB)

(21) BR 12 2024 020384-7 A2 Código 2.10 - Notificação de recebimento do pedido de patente ou certificado de adição
(22) 09/08/2017
(62) BR 11 2019 002771-8 09/08/2017
(71) OXITEC LTD. (GB)
Número de Protocolo '870240083859' em 01/10/2024 15:48 (WB)

(21) BR 12 2024 020389-8 A2 Código 2.10 - Notificação de recebimento do pedido de patente ou certificado de adição
(22) 10/06/2019
(62) BR 11 2020 023832-5 10/06/2019
(71) PERKINELMER HEALTH SCIENCES, INC. (US)
Número de Protocolo '870240083878' em 01/10/2024 16:08 (WB)

(21) BR 12 2024 020393-6 A2 Código 2.10 - Notificação de recebimento do pedido de patente ou certificado de adição
(22) 09/02/2018
(62) BR 11 2019 016668-8 09/02/2018
(71) ISOFOL MEDICAL AB (SE)
Número de Protocolo '870240083890' em 01/10/2024 16:19 (WB)

(21) BR 12 2024 020400-2 A2 Código 2.10 - Notificação de recebimento do pedido de patente ou certificado de adição
(22) 08/05/2018
(62) BR 11 2019 025736-5 08/05/2018
(71) GLAXOSMITHKLINE LLC (US)
Número de Protocolo '870240083911' em 01/10/2024 16:53 (WB)

(21) BR 12 2024 020411-8 A2 Código 2.10 - Notificação de recebimento do pedido de patente ou certificado de adição
(22) 31/01/2018
(62) BR 11 2019 015426-4 31/01/2018
(71) CHUGAI SEIYAKU KABUSHIKI KAISHA (JP) ; F. HOFFMANN-LA ROCHE AG (CH)
Número de Protocolo '870240083948' em 01/10/2024 18:08 (WB)

(21) BR 12 2024 020436-3 A2 Código 2.10 - Notificação de recebimento do pedido de patente ou certificado de adição
(22) 28/05/2020
(62) BR 11 2021 022272-3 28/05/2020

(71) JACOBS VEHICLE SYSTEMS, INC. (US)
 Número de Protocolo '870240084102' em 02/10/2024 11:41 (WB)

(21) BR 12 2024 020499-1 A2 Código 2.10 - Notificação de recebimento do pedido de patente ou certificado de adição
 (22) 01/05/2018
 (62) BR 11 2019 022698-2 01/05/2018
 (71) MERCK SHARP & DOHME LLC (US)
 Número de Protocolo '870240084380' em 02/10/2024 18:02 (WB)

(21) BR 12 2024 020578-5 A2 Código 2.10 - Notificação de recebimento do pedido de patente ou certificado de adição
 (22) 23/01/2018
 (62) BR 11 2019 014689-0 23/01/2018
 (71) OLIPASS CORPORATION (KR)
 Número de Protocolo '870240084706' em 03/10/2024 16:34 (WB)

(21) BR 12 2024 020580-7 A2 Código 2.10 - Notificação de recebimento do pedido de patente ou certificado de adição
 (22) 24/04/2020
 (62) BR 11 2021 021313-9 24/04/2020
 (71) INTELLIA THERAPEUTICS, INC. (US)
 Número de Protocolo '870240084709' em 03/10/2024 16:35 (WB)

(21) BR 12 2024 020581-5 A2 Código 2.10 - Notificação de recebimento do pedido de patente ou certificado de adição
 (22) 29/12/2017
 (62) BR 11 2019 011692-3 29/12/2017
 (71) OLIPASS CORPORATION (KR)
 Número de Protocolo '870240084711' em 03/10/2024 16:37 (WB)

(21) BR 12 2024 020582-3 A2 Código 2.10 - Notificação de recebimento do pedido de patente ou certificado de adição
 (22) 29/12/2017
 (62) BR 11 2019 013203-1 29/12/2017
 (71) OLIPASS CORPORATION (KR)
 Número de Protocolo '870240084715' em 03/10/2024 16:46 (WB)

(21) BR 12 2024 020594-7 A2 Código 2.10 - Notificação de recebimento do pedido de patente ou certificado de adição
 (22) 17/12/2019
 (62) BR 11 2021 011564-1 17/12/2019
 (71) VERTEX PHARMACEUTICALS INCORPORATED (US)

Número de Protocolo '870240084747' em 03/10/2024 17:19 (WB)

(21) BR 12 2024 020665-0 A2 Código 2.10 - Notificação de recebimento do pedido de patente ou certificado de adição
(22) 10/10/2014
(62) BR 11 2016 007739-3 10/10/2014
(71) REGENERON PHARMACEUTICALS, INC. (US)
Número de Protocolo '870240085086' em 04/10/2024 14:53 (WB)

(21) BR 12 2024 020669-2 A2 Código 2.10 - Notificação de recebimento do pedido de patente ou certificado de adição
(22) 10/10/2014
(62) BR 11 2016 007739-3 10/10/2014
(71) REGENERON PHARMACEUTICALS, INC. (US)
Número de Protocolo '870240085091' em 04/10/2024 14:56 (WB)

(21) BR 12 2024 020677-3 A2 Código 2.10 - Notificação de recebimento do pedido de patente ou certificado de adição
(22) 20/09/2018
(62) BR 11 2020 005730-4 20/09/2018
(71) SPOGEN BIOTECH INC. (US)
Número de Protocolo '870240085154' em 04/10/2024 15:49 (WB)

(21) BR 12 2024 020691-9 A2 Código 2.10 - Notificação de recebimento do pedido de patente ou certificado de adição
(22) 20/09/2018
(62) BR 11 2020 005730-4 20/09/2018
(71) SPOGEN BIOTECH INC. (US)
Número de Protocolo '870240085207' em 04/10/2024 16:24 (WB)

(21) BR 12 2024 020696-0 A2 Código 2.10 - Notificação de recebimento do pedido de patente ou certificado de adição
(22) 18/12/2017
(62) BR 11 2019 012691-0 18/12/2017
(71) FUNDACIO PRIVADA INSTITUCIO CATALANA DE RECERCA I ESTUDIS AVANCATS (ES) ; FUNDACIO PRIVADA INSTITUT D'INVESTIGACIO ONCOLOGICA DE VALL HEBRON (ES) ; MEDIMMUNE LIMITED (GB)
Número de Protocolo '870240085224' em 04/10/2024 16:39 (WB)

(21) BR 12 2024 020702-8 A2 Código 2.10 - Notificação de recebimento do pedido de patente ou certificado de adição
(22) 31/10/2019
(62) BR 11 2021 008325-1 31/10/2019

	(71) APROFOLAG (CH) Número de Protocolo '870240085235' em 04/10/2024 16:51 (WB)
(21) BR 12 2024 020713-3 A2	Código 2.10 - Notificação de recebimento do pedido de patente ou certificado de adição (22) 14/10/2016 (62) BR 11 2018 007656-2 14/10/2016 (71) LES LABORATOIRES SERVIER (FR) ; CELGENE CORPORATION (US) Número de Protocolo '870240085276' em 04/10/2024 17:33 (WB)
(21) BR 12 2024 020723-0 A2	Código 2.10 - Notificação de recebimento do pedido de patente ou certificado de adição (22) 23/03/2018 (62) BR 11 2019 019523-8 23/03/2018 (71) IMMATICS BIOTECHNOLOGIES GMBH (DE) Número de Protocolo '870240085294' em 04/10/2024 18:07 (WB)
(21) BR 12 2024 020732-0 A2	Código 2.10 - Notificação de recebimento do pedido de patente ou certificado de adição (22) 15/01/2016 (62) BR 11 2017 015288-6 15/01/2016 (71) ZOETIS SERVICES LLC (US) ; THE UNITED STATES OF AMERICA, AS REPRESENTED BY THE SECRETARY OF AGRICULTURE (US) Número de Protocolo '870240085327' em 04/10/2024 19:22 (WB)
(21) BR 12 2024 020734-6 A2	Código 2.10 - Notificação de recebimento do pedido de patente ou certificado de adição (22) 02/05/2012 (62) BR 11 2013 028424-2 02/05/2012 (71) MILLENNIUM PHARMACEUTICALS, INC. (US) Número de Protocolo '870240085331' em 04/10/2024 19:30 (WB)
(21) BR 12 2024 020735-4 A8	Código 2.10 - Notificação de recebimento do pedido de patente ou certificado de adição (22) 11/06/2019 (62) BR 10 2019 011731-1 11/06/2019 (71) UPL LIMITED (IN) Número de Protocolo '870240085350' em 04/10/2024 23:09 (WB)
(21) BR 12 2024 020758-3 A2	Código 2.10 - Notificação de recebimento do pedido de patente ou certificado de adição (22) 20/02/2015 (62) BR 11 2016 019274-5 20/02/2015

	(71) ECOLE POLYTECHNIQUE FEDERALE DE LAUSANNE (EPFL) EPFL-TTO (CH) ; ANOKION SA (CH) Número de Protocolo '870240085503' em 07/10/2024 10:54 (WB)
(21) BR 12 2024 020765-6 A2	Código 2.10 - Notificação de recebimento do pedido de patente ou certificado de adição (22) 04/01/2019 (62) BR 11 2020 012863-5 04/01/2019 (71) INTERCONTINENTAL GREAT BRANDS LLC (US) Número de Protocolo '870240085564' em 07/10/2024 11:41 (WB)
(21) BR 12 2024 020789-3 A2	Código 2.10 - Notificação de recebimento do pedido de patente ou certificado de adição (22) 30/03/2018 (62) BR 11 2019 020451-2 30/03/2018 (71) THE REGENTS OF THE UNIVERSITY OF CALIFORNIA (US) Número de Protocolo '870240085737' em 07/10/2024 14:36 (WB)
(21) BR 12 2024 020790-7 A2	Código 2.10 - Notificação de recebimento do pedido de patente ou certificado de adição (22) 12/02/2018 (62) BR 11 2019 016657-2 12/02/2018 (71) BIONTECH US INC. (US) Número de Protocolo '870240085742' em 07/10/2024 14:41 (WB)
(21) BR 12 2024 020794-0 A2	Código 2.10 - Notificação de recebimento do pedido de patente ou certificado de adição (22) 21/12/2017 (62) BR 11 2019 012570-1 21/12/2017 (71) CEPHALON LLC (US) Número de Protocolo '870240085774' em 07/10/2024 15:11 (WB)
(21) BR 12 2024 020803-2 A2	Código 2.10 - Notificação de recebimento do pedido de patente ou certificado de adição (22) 18/10/2017 (62) BR 11 2019 008069-4 18/10/2017 (71) SAGE THERAPEUTICS, INC. (US) Número de Protocolo '870240085796' em 07/10/2024 15:30 (WB)
(21) BR 12 2024 020810-5 A2	Código 2.10 - Notificação de recebimento do pedido de patente ou certificado de adição (22) 19/03/2020 (62) BR 11 2021 018505-4 19/03/2020

(71) DONALDSON COMPANY, INC. (US)
 Número de Protocolo '870240085820' em 07/10/2024 15:47 (WB)

(21) BR 12 2024 020812-1 A2 Código 2.10 - Notificação de recebimento do pedido de patente ou certificado de adição
 (22) 04/04/2018
 (62) BR 11 2019 020853-4 04/04/2018
 (71) THE UNITED STATES OF AMERICA, AS REPRESENTED BY THE SECRETARY, DEPARTMENT OF HEALTH AND HUMAN SERVICES (US) ; VACCITECH NORTH AMERICA, INC. (US)
 Número de Protocolo '870240085830' em 07/10/2024 15:53 (WB)

(21) BR 12 2024 020824-5 A2 Código 2.10 - Notificação de recebimento do pedido de patente ou certificado de adição
 (22) 10/02/2020
 (62) BR 11 2021 014495-1 10/02/2020
 (71) ASCENDIS PHARMA GROWTH DISORDERS A/S (DK)
 Número de Protocolo '870240085882' em 07/10/2024 16:30 (WB)

(21) BR 12 2024 020829-6 A2 Código 2.10 - Notificação de recebimento do pedido de patente ou certificado de adição
 (22) 08/04/2016
 (62) BR 11 2017 021872-0 08/04/2016
 (71) COMET BIOREFINING INC (CA)
 Número de Protocolo '870240085923' em 07/10/2024 16:55 (WB)

(21) BR 12 2024 020833-4 A2 Código 2.10 - Notificação de recebimento do pedido de patente ou certificado de adição
 (22) 26/11/2020
 (62) BR 11 2022 009861-8 26/11/2020
 (71) SUMITOMO PHARMA CO., LTD. (JP)
 Número de Protocolo '870240085941' em 07/10/2024 17:05 (WB)

(21) BR 12 2024 020838-5 A2 Código 2.10 - Notificação de recebimento do pedido de patente ou certificado de adição
 (22) 27/02/2018
 (62) BR 11 2019 015915-0 27/02/2018
 (71) DAIICHI SANKYO COMPANY, LIMITED (JP)
 Número de Protocolo '870240085973' em 07/10/2024 17:24 (WB)

(21) BR 12 2024 020841-5 A2 Código 2.10 - Notificação de recebimento do pedido de patente ou certificado de adição
 (22) 20/12/2017

	(62) BR 11 2019 012809-3 20/12/2017 (71) INSTITUT NATIONAL DE RECHERCHE POUR L'AGRICULTURE, L'ALIMENTATION ET L'ENVIRONNEMENT (FR) ; INSTITUT PASTEUR (FR) ; THE UNITED STATES OF AMERICA, AS REPRESENTED BY THE SECRETARY OF AGRICULTURE (US) Número de Protocolo '870240086019' em 07/10/2024 17:53 (WB)
(21) BR 12 2024 020842-3 A2	Código 2.10 - Notificação de recebimento do pedido de patente ou certificado de adição (22) 18/10/2017 (62) BR 11 2019 007872-0 18/10/2017 (71) AURIGENE ONCOLOGY LIMITED (IN) Número de Protocolo '870240086024' em 07/10/2024 17:55 (WB)
(21) BR 12 2024 020848-2 A2	Código 2.10 - Notificação de recebimento do pedido de patente ou certificado de adição (22) 26/05/2017 (62) BR 11 2018 074450-6 26/05/2017 (71) ADS THERAPEUTICS LLC (US) Número de Protocolo '870240086056' em 07/10/2024 18:17 (WB)
(21) BR 12 2024 020851-2 A2	Código 2.10 - Notificação de recebimento do pedido de patente ou certificado de adição (22) 22/08/2017 (62) BR 11 2019 003547-8 22/08/2017 (71) TENEOBIO, INC. (US) Número de Protocolo '870240086076' em 07/10/2024 18:33 (WB)
(21) BR 12 2024 020853-9 A2	Código 2.10 - Notificação de recebimento do pedido de patente ou certificado de adição (22) 18/10/2017 (62) BR 11 2019 008032-5 18/10/2017 (71) SAGE THERAPEUTICS, INC. (US) Número de Protocolo '870240086088' em 07/10/2024 18:56 (WB)
(21) BR 12 2024 020856-3 A2	Código 2.10 - Notificação de recebimento do pedido de patente ou certificado de adição (22) 17/01/2018 (62) BR 11 2019 014600-8 17/01/2018 (71) ABLYNX N.V. (BE) Número de Protocolo '870240086094' em 07/10/2024 19:07 (WB)
(21) BR 12 2024 020857-1 A2	Código 2.10 - Notificação de recebimento do pedido de patente ou certificado

de adição

(22) 21/04/2017

(62) BR 11 2018 071560-3 21/04/2017

(71) ASTROCYTE PHARMACEUTICALS, INC. (US) ; BOARD OF REGENTS, THE UNIVERSITY OF TEXAS SYSTEM (US) ; THE UNITED STATES OF AMERICA, AS REPRESENTED BY THE SECRETARY, DEPARTMENT OF HEALTH AND HUMAN SERVICES (US)

Número de Protocolo '870240086095' em 07/10/2024 19:12 (WB)

(21) BR 13 2024 020801-2

Código 2.10 - Notificação de recebimento do pedido de patente ou certificado de adição

(22) 07/10/2024

(61) BR 10 2022 025530-0 14/12/2022

(71) ALESSANDRA CARNEIRO DORÇA (BR/GO)

Número de Protocolo '870240085785' em 07/10/2024 15:19 (WB)

(21) BR 20 2024 020351-3

Código 2.10 - Notificação de recebimento do pedido de patente ou certificado de adição

(22) 01/10/2024

(71) JOAQUIM ANTONIO CARACAS NOGUEIRA (BR/CE)

Número de Protocolo '870240083717' em 01/10/2024 10:40 (WB)

(21) BR 20 2024 020352-1

Código 2.10 - Notificação de recebimento do pedido de patente ou certificado de adição

(22) 01/10/2024

(71) GD TECNOLOGIA LTDA (BR/PR)

Número de Protocolo '870240083725' em 01/10/2024 10:57 (WB)

(21) BR 20 2024 020354-8

Código 2.10 - Notificação de recebimento do pedido de patente ou certificado de adição

(22) 01/10/2024

(71) UNIVERSIDADE FEDERAL DE SÃO JOÃO DEL REI (BR/MG)

Número de Protocolo '870240083732' em 01/10/2024 11:09 (WB)

(21) BR 20 2024 020379-3

Código 2.10 - Notificação de recebimento do pedido de patente ou certificado de adição

(22) 01/10/2024

(71) INVVENTO TECNOLOGIA LTDA (BR/GO)

Número de Protocolo '870240083842' em 01/10/2024 15:23 (WB)

(21) BR 20 2024 020398-0

Código 2.10 - Notificação de recebimento do pedido de patente ou certificado de adição

(22) 01/10/2024

(71) INSTITUTO FEDERAL DO PARANÁ (BR/PR)
Número de Protocolo '870240083906' em 01/10/2024 16:52 (WB)

(21) BR 20 2024 020415-3 Código 2.10 - Notificação de recebimento do pedido de patente ou certificado de adição
(22) 01/10/2024
(71) MATTEO CHINELATO (BR/SP)
Número de Protocolo '870240083958' em 01/10/2024 18:40 (WB)

(21) BR 20 2024 020418-8 Código 2.10 - Notificação de recebimento do pedido de patente ou certificado de adição
(22) 01/10/2024
(71) ELBERTH NOGUEIRA BERNARDES (BR/MG)
Número de Protocolo '870240083973' em 01/10/2024 19:39 (WB)

(21) BR 20 2024 020426-9 Código 2.10 - Notificação de recebimento do pedido de patente ou certificado de adição
(22) 02/10/2024
(71) PAULO HENRIQUE DE SOUZA (BR/SP)
Número de Protocolo '870240084014' em 02/10/2024 09:32 (WB)

(21) BR 20 2024 020427-7 Código 2.10 - Notificação de recebimento do pedido de patente ou certificado de adição
(22) 02/10/2024
(71) JOSUE CORREIA DE MORAES (BR/SP)
Número de Protocolo '870240084019' em 02/10/2024 09:54 (WB)

(21) BR 20 2024 020443-9 Código 2.10 - Notificação de recebimento do pedido de patente ou certificado de adição
(22) 02/10/2024
(71) FARLEI CESAR RIBEIRO ABREU (BR/MG)
Número de Protocolo '870240084134' em 02/10/2024 12:26 (WB)

(21) BR 20 2024 020446-3 Código 2.10 - Notificação de recebimento do pedido de patente ou certificado de adição
(22) 02/10/2024
(71) AIRTON ANTÔNIO STADTLOBER (BR/RS)
Número de Protocolo '870240084161' em 02/10/2024 13:42 (WB)

(21) BR 20 2024 020458-7 Código 2.10 - Notificação de recebimento do pedido de patente ou certificado de adição
(22) 02/10/2024
(71) CASSIO GEHLEN KEHL (BR/RS)

Número de Protocolo '870240084238' em 02/10/2024 15:20 (WB)

(21) BR 20 2024 020470-6 Código 2.10 - Notificação de recebimento do pedido de patente ou certificado de adição
(22) 02/10/2024
(71) NEUCIR LUIZ MICHELON (BR/PR)
Número de Protocolo '870240084283' em 02/10/2024 15:59 (WB)

(21) BR 20 2024 020475-7 Código 2.10 - Notificação de recebimento do pedido de patente ou certificado de adição
(22) 02/10/2024
(71) RENATO CANSIGLIERI ORSI (BR/SP)
Número de Protocolo '870240084295' em 02/10/2024 16:09 (WB)

(21) BR 20 2024 020506-0 Código 2.10 - Notificação de recebimento do pedido de patente ou certificado de adição
(22) 03/10/2024
(71) PETLON LTDA (BR/PR)
Número de Protocolo '870240084433' em 03/10/2024 09:15 (WB)

(21) BR 20 2024 020508-7 Código 2.10 - Notificação de recebimento do pedido de patente ou certificado de adição
(22) 03/10/2024
(71) PETLON LTDA (BR/PR)
Número de Protocolo '870240084437' em 03/10/2024 09:26 (WB)

(21) BR 20 2024 020512-5 Código 2.10 - Notificação de recebimento do pedido de patente ou certificado de adição
(22) 03/10/2024
(71) AIRTON ANTÔNIO STADTLOBER (BR/RS)
Número de Protocolo '870240084460' em 03/10/2024 10:04 (WB)

(21) BR 20 2024 020517-6 Código 2.10 - Notificação de recebimento do pedido de patente ou certificado de adição
(22) 03/10/2024
(71) DANIEL FERROS FAVERY (BR/SP)
Número de Protocolo '870240084493' em 03/10/2024 10:45 (WB)

(21) BR 20 2024 020538-9 Código 2.10 - Notificação de recebimento do pedido de patente ou certificado de adição
(22) 03/10/2024
(71) SELMA MARIA DA SILVA FABRINI (BR/MG)
Número de Protocolo '870240084566' em 03/10/2024 13:30 (WB)

(21) BR 20 2024 020557-5	Código 2.10 - Notificação de recebimento do pedido de patente ou certificado de adição (22) 03/10/2024 (71) FREDERICO GONDIM CARNEIRO DE ALBUQUERQUE (BR/AL) Número de Protocolo '870240084634' em 03/10/2024 15:13 (WB)
(21) BR 20 2024 020565-6	Código 2.10 - Notificação de recebimento do pedido de patente ou certificado de adição (22) 03/10/2024 (71) ANDRE LUIZ DE MORAES VALLINI (BR/SP) Número de Protocolo '870240084653' em 03/10/2024 15:36 (WB)
(21) BR 20 2024 020566-4	Código 2.10 - Notificação de recebimento do pedido de patente ou certificado de adição (22) 03/10/2024 (71) SC GESTAO EMPRESARIAL E PARTICIPACOES LTDA (BR/MG) Número de Protocolo '870240084656' em 03/10/2024 15:41 (WB)
(21) BR 20 2024 020575-3	Código 2.10 - Notificação de recebimento do pedido de patente ou certificado de adição (22) 03/10/2024 (71) RODOVALE INDÚSTRIA E COMÉRCIO DE EQUIPAMENTOS RODOVIÁRIOS LTDA (BR/RS) Número de Protocolo '870240084681' em 03/10/2024 15:59 (WB)
(21) BR 20 2024 020583-4	Código 2.10 - Notificação de recebimento do pedido de patente ou certificado de adição (22) 03/10/2024 (71) NEITZKE & NEITZKE LTDA (BR/SC) Número de Protocolo '870240084716' em 03/10/2024 16:47 (WB)
(21) BR 20 2024 020590-7	Código 2.10 - Notificação de recebimento do pedido de patente ou certificado de adição (22) 03/10/2024 (71) GIMENEZ PAINEIS EIRELI ME (BR/RS) Número de Protocolo '870240084738' em 03/10/2024 17:15 (WB)
(21) BR 20 2024 020591-5	Código 2.10 - Notificação de recebimento do pedido de patente ou certificado de adição (22) 03/10/2024 (71) ANDRE LUIZ LACERDA (BR/MG) Número de Protocolo '870240084740' em 03/10/2024 17:15 (WB)

(21) BR 20 2024 020631-8	Código 2.10 - Notificação de recebimento do pedido de patente ou certificado de adição (22) 04/10/2024 (71) PAULO FRAGOSO DE ARAÚJO FILHO (BR/PE) Número de Protocolo '870240084891' em 04/10/2024 10:02 (WB)
(21) BR 20 2024 020633-4	Código 2.10 - Notificação de recebimento do pedido de patente ou certificado de adição (22) 04/10/2024 (71) PEEPHOLE SMARTCITY LLTDA (BR/PR) Número de Protocolo '870240084898' em 04/10/2024 10:08 (WB)
(21) BR 20 2024 020635-0	Código 2.10 - Notificação de recebimento do pedido de patente ou certificado de adição (22) 04/10/2024 (71) DPE EQUIPAMENTOS AGRÍCOLAS LTDA (BR/SP) Número de Protocolo '870240084913' em 04/10/2024 10:24 (WB)
(21) BR 20 2024 020637-7	Código 2.10 - Notificação de recebimento do pedido de patente ou certificado de adição (22) 04/10/2024 (71) SERVIÇO NACIONAL DE APRENDIZAGEM INDUSTRIAL (BR/BA) ; BLUE SOLUTIONS LTDA (BR/BA) Número de Protocolo '870240084925' em 04/10/2024 10:44 (WB)
(21) BR 20 2024 020655-5	Código 2.10 - Notificação de recebimento do pedido de patente ou certificado de adição (22) 04/10/2024 (71) NELSON APARECIDO GÊNOVA (BR/SP) Número de Protocolo '870240085048' em 04/10/2024 13:58 (WB)
(21) BR 20 2024 020664-4	Código 2.10 - Notificação de recebimento do pedido de patente ou certificado de adição (22) 04/10/2024 (71) PORTAS PRONTAS BARRETO LTDA (BR/GO) Número de Protocolo '870240085084' em 04/10/2024 14:51 (WB)
(21) BR 20 2024 020671-7	Código 2.10 - Notificação de recebimento do pedido de patente ou certificado de adição (22) 04/10/2024 (71) FAUZI ALI AOUADA (BR/PR) Número de Protocolo '870240085114' em 04/10/2024 15:17 (WB)

(21) BR 20 2024 020682-2	Código 2.10 - Notificação de recebimento do pedido de patente ou certificado de adição (22) 04/10/2024 (71) LUIZ DE OLIVEIRA KAMADA (BR/SP) Número de Protocolo '870240085176' em 04/10/2024 16:03 (WB)
(21) BR 20 2024 020689-0	Código 2.10 - Notificação de recebimento do pedido de patente ou certificado de adição (22) 04/10/2024 (71) CASSIANO MURILLO ZANETTI (BR/SP) Número de Protocolo '870240085190' em 04/10/2024 16:12 (WB)
(21) BR 20 2024 020698-9	Código 2.10 - Notificação de recebimento do pedido de patente ou certificado de adição (22) 04/10/2024 (71) DEON - IMPERMEABILIZAÇÕES LTDA - EPP (BR/SC) Número de Protocolo '870240085230' em 04/10/2024 16:46 (WB)
(21) BR 20 2024 020707-1	Código 2.10 - Notificação de recebimento do pedido de patente ou certificado de adição (22) 04/10/2024 (71) SÃO MARTINHO S/A. (BR/SP) Número de Protocolo '870240085255' em 04/10/2024 17:14 (WB)
(21) BR 20 2024 020711-0	Código 2.10 - Notificação de recebimento do pedido de patente ou certificado de adição (22) 04/10/2024 (71) ALVARO AUGUSTO FERNANDES FILHO (BR/SP) Número de Protocolo '870240085272' em 04/10/2024 17:28 (WB)
(21) BR 20 2024 020715-2	Código 2.10 - Notificação de recebimento do pedido de patente ou certificado de adição (22) 04/10/2024 (71) FLÁVIO APARECIDO PERES (BR/SP) Número de Protocolo '870240085279' em 04/10/2024 17:38 (WB)
(21) BR 20 2024 020721-7	Código 2.10 - Notificação de recebimento do pedido de patente ou certificado de adição (22) 04/10/2024 (71) 4I CONSULTORIA EM TECNOLOGIA LTDA. (BR/BA) Número de Protocolo '870240085290' em 04/10/2024 17:58 (WB)

(21) BR 20 2024 020726-8	Código 2.10 - Notificação de recebimento do pedido de patente ou certificado de adição (22) 04/10/2024 (71) MEZARI INDUSTRIAL LTDA (BR/SC) Número de Protocolo '870240085302' em 04/10/2024 18:22 (WB)
(21) BR 20 2024 020740-3	Código 2.10 - Notificação de recebimento do pedido de patente ou certificado de adição (22) 06/10/2024 (71) CLEITON JOSE RIOS VILAS BOAS CRUZ (BR/BA) Número de Protocolo '870240085379' em 06/10/2024 12:30 (WB)
(21) BR 20 2024 020744-6	Código 2.10 - Notificação de recebimento do pedido de patente ou certificado de adição (22) 07/10/2024 (71) TOTUS TUUS BONÉS PROMOCIONAIS LTDA ME (BR/PR) Número de Protocolo '870240085397' em 07/10/2024 08:23 (WB)
(21) BR 20 2024 020755-1	Código 2.10 - Notificação de recebimento do pedido de patente ou certificado de adição (22) 07/10/2024 (71) JOSE CARLOS PERES MARTINS (BR/SC) Número de Protocolo '870240085490' em 07/10/2024 10:43 (WB)
(21) BR 20 2024 020767-5	Código 2.10 - Notificação de recebimento do pedido de patente ou certificado de adição (22) 07/10/2024 (71) TECWATER SYSTEMS SOLUÇÕES EM SANEAMENTO E TECNOLOGIAS LTDA (BR/SP) Número de Protocolo '870240085586' em 07/10/2024 11:58 (WB)
(21) BR 20 2024 020771-3	Código 2.10 - Notificação de recebimento do pedido de patente ou certificado de adição (22) 07/10/2024 (71) RAFAEL CORREA (BR/ES) Número de Protocolo '870240085637' em 07/10/2024 12:38 (WB)
(21) BR 20 2024 020791-8	Código 2.10 - Notificação de recebimento do pedido de patente ou certificado de adição (22) 07/10/2024 (71) MÁRCIO ROMEIRO (BR/MG) Número de Protocolo '870240085746' em 07/10/2024 14:44 (WB)

(21) BR 20 2024 020799-3	Código 2.10 - Notificação de recebimento do pedido de patente ou certificado de adição (22) 07/10/2024 (71) EQUILIBRIO AMBIENTAL SOLUÇÕES EM TRATAMENTO DE EFLUENTES LTDA (BR/SC) Número de Protocolo '870240085781' em 07/10/2024 15:15 (WB)
(21) BR 20 2024 020805-1	Código 2.10 - Notificação de recebimento do pedido de patente ou certificado de adição (22) 07/10/2024 (71) TRANSPORTES SCARATTI LTDA (BR/SC) Número de Protocolo '870240085800' em 07/10/2024 15:34 (WB)
(21) BR 20 2024 020815-9	Código 2.10 - Notificação de recebimento do pedido de patente ou certificado de adição (22) 07/10/2024 (71) MARCELO DEL BAGNO BARRETO (BR/SP) Número de Protocolo '870240085844' em 07/10/2024 16:03 (WB)
(21) BR 20 2024 020820-5	Código 2.10 - Notificação de recebimento do pedido de patente ou certificado de adição (22) 07/10/2024 (71) AIRTON ANTÔNIO STADTLOBER (BR/RS) Número de Protocolo '870240085864' em 07/10/2024 16:15 (WB)
(21) BR 20 2024 020821-3	Código 2.10 - Notificação de recebimento do pedido de patente ou certificado de adição (22) 07/10/2024 (71) ELIANE DE SOUZA LEMOS (BR/RS) Número de Protocolo '870240085870' em 07/10/2024 16:24 (WB)
(21) BR 20 2024 020831-0	Código 2.10 - Notificação de recebimento do pedido de patente ou certificado de adição (22) 07/10/2024 (71) H. A. IMPORTADORA DE VINHOS BAG IN BOX LTDA. (BR/PR) Número de Protocolo '870240085930' em 07/10/2024 16:57 (WB)
(21) BR 20 2024 020852-3	Código 2.10 - Notificação de recebimento do pedido de patente ou certificado de adição (22) 07/10/2024 (71) MS DISTRIBUIDORA LTDA - ME (BR/PR) Número de Protocolo '870240086080' em 07/10/2024 18:43 (WB)

Código Publicação do Pedido**Código 3.1 - Pedido de Patente ou de Certificado de Adição de Invenção Publicado**

Quando o período de sigilo (18 meses do depósito) é finalizado, o INPI publica o pedido de Patente ou de Certificado de Adição de Invenção, conforme previsto no Art. 30 da Lei nº 9.279/96. Os interessados podem acessar a documentação do pedido (relatório descritivo, reivindicações, desenhos - se for o caso - e resumo) na Busca de Processos (Portal do INPI). Não é necessário responder a este despacho. O depositante ou qualquer interessado pode solicitar o exame do pedido de patente, caso isso ainda não tenha sido feito. O prazo é de 36 (trinta e seis) meses, contados da data do depósito. Para tal, o usuário deverá pagar a guia de recolhimento da união (GRU) de código 203 (Patente de Invenção), 204 (Modelo de Utilidade) ou 205 (Certificado de Adição de Invenção). Se o INPI já examinou o pedido internacional PCT como ISA/IPEA, o código é 284 (Patente de Invenção) ou 285 (Modelo de Utilidade). O pedido será arquivado se o pagamento não for feito no prazo previsto, conforme o Art.33 da Lei nº 9.279/96. O requerente tem o prazo de 60 (sessenta) dias contatos a partir da data do arquivamento para pagar a GRU de código 209 (Desarquivamento). O INPI arquivará o pedido definitivamente se o depositante não comprovar, no referido prazo, o pagamento dos dois serviços (desarquivamento e pedido de exame).

(21) BR 10 2023 006063-3 A2	Código 3.1 - Pedido de Patente ou de Certificado de Adição de Invenção Publicado (22) 31/03/2023 (51) A01N 51/00 (2006.01), A01N 25/34 (2006.01), A01N 25/10 (2006.01), A01P 7/04 (2006.01) (52) A01N 51/00, A01N 25/34, A01N 25/10 (54) PROCESSO DE PRODUÇÃO DE MICROESFERAS À BASE DE ALGINATO E BENTONITA SÓDICA INCORPORADAS COM TIAMETOXAM PARA CONTROLE DO PULGÃO DA COUVE (BREVICORYNE BRASSICAE L.), MICROESFERAS OBTIDAS E USOS (71) UNIVERSIDADE FEDERAL DE VIÇOSA (BR/MG) ; UNIVERSIDADE FEDERAL DE UBERLÂNDIA (BR/MG) (72) JAIRO TRONTO; FLÁVIO LEMES FERNANDES; SILAS JÚNIOR DE SOUZA; VALBER GEORGIO DE OLIVEIRA DUARTE; WALYSON SILVA SOARES; JADER ALVES FERREIRA; GUSTAVO FRANCO DE CASTRO
(21) BR 10 2023 006111-7 A2	Código 3.1 - Pedido de Patente ou de Certificado de Adição de Invenção Publicado (22) 31/03/2023 (51) F24F 1/0059 (2019.01) (54) APERFEIÇOAMENTO EM CLIMATIZADOR ADIABÁTICO

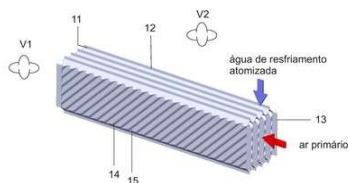

(71) BOLIVAR PERES FAGUNDES (BR/RS)

(72) BOLIVAR PERES FAGUNDES

(21) BR 10 2023 006197-4 A2

Código 3.1 - Pedido de Patente ou de Certificado de Adição de Invenção Publicado

(22) 03/04/2023

(51) A61F 5/058 (2006.01), A61F 5/37 (2006.01)

(52) A61F 5/05841, A61F 5/3769

(54) CONTENÇÃO MECÂNICA PARA LEITOPSIQUIÁTRICO COM GRAU DE LIBERDADE

(71) INSTITUTO FEDERAL DE EDUCAÇÃO, CIÊNCIA E TECNOLOGIA DA BAHIA - IFBA (BR/BA)

(72) PAULO INÁCIO PRYSTHON DE MELLO; LUIZ GUSTAVO DA CRUZ DUARTE

(21) BR 10 2023 006208-3 A2

Código 3.1 - Pedido de Patente ou de Certificado de Adição de Invenção Publicado

(22) 03/04/2023

(51) G01N 21/45 (2006.01)

(52) G01N 21/45

(54) SENSOR ÓPTICO BASEADO EM UM INTERFERÔMETRO DE MACH-ZENHDER EM FIBRA PARA MONITORAMENTO DO PROCESSO DE FERMENTAÇÃO

(71) UNIVERSIDADE FEDERAL DE JUIZ DE FORA - UFJF (BR/MG)

(72) ALEXANDRE BESSA DOS SANTOS; FELIPE OLIVEIRA BARINO; RENATO LUIZ FARACO FILHO; DEIVID EDSON DELAROTA CAMPOS; ITALO FERNANDO VALLE ALVARENGA; JOÃO VICTOR SOUZA CALDERANO

(21) BR 10 2023 006210-5 A2

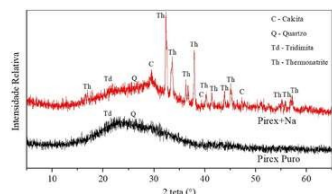

Código 3.1 - Pedido de Patente ou de Certificado de Adição de Invenção Publicado

(22) 03/04/2023

(51) C12Q 1/02 (2006.01), C04B 7/60 (2006.01), C12R 1/07 (2006.01)

(54) PROCESSO DE SELEÇÃO DE MICRO-ORGANISMO E PROCESSO DOSAGEM DE SOLUÇÃO PARA MITIGAÇÃO OU INIBIÇÃO DA REAÇÃO ÁLCALI-SÍLICA EM CONCRETOS DE CIMENTO PORTLAND E SEU USO

(71) UNIVERSIDADE FEDERAL DA GRANDE DOURADOS (BR/MS)

(72) DOMINGOS JORGE FERREIRA DA SILVA; KELLY CRISTINA DA SILVA BRABES; EVARISTO ALEXANDRE FALCÃO

(21) BR 10 2023 006215-6 A2 Código 3.1 - Pedido de Patente ou de Certificado de Adição de Invenção Publicado
 (22) 03/04/2023
 (51) G01N 21/17 (2006.01), G01N 21/45 (2006.01)
 (52) G01N 21/17, G01N 21/45
 (54) SENSOR ÓPTICO A FIBRA PARA MEDIÇÃO DE CÁLCIO EM LEITE
 (71) UNIVERSIDADE FEDERAL DE JUIZ DE FORA - UFJF (BR/MG)
 (72) ALEXANDRE BESSA DOS SANTOS; FELIPE OLIVEIRA BARINO; RENATO LUIZ FARACO FILHO; DEIVID EDSON DELAROTA CAMPOS; ITALO FERNANDO VALLE ALVARENGA; JOÃO VICTOR SOUZA CALDERANO; ARTHUR ARRUDA E ANDRADE

(21) BR 10 2023 006218-0 A2 Código 3.1 - Pedido de Patente ou de Certificado de Adição de Invenção Publicado
 (22) 03/04/2023
 (51) A01C 7/08 (2006.01), F16D 3/02 (2006.01), A01B 71/06 (2006.01)
 (52) A01C 7/08, F16D 3/02, A01B 71/06
 (54) SISTEMA DE TRANSMISSÃO PARA EQUIPAMENTO AGRÍCOLA, E EQUIPAMENTO AGRÍCOLA
 (71) MARCHESAN IMPLEMENTOS E MÁQUINAS AGRÍCOLAS TATU S.A. (BR/SP)
 (72) LUIZ GONZAGA DE SANTI LOUREIRO; RAFAEL DOMINGOS DOS SANTOS

(21) BR 10 2023 006224-5 A2 Código 3.1 - Pedido de Patente ou de Certificado de Adição de Invenção Publicado
 (22) 03/04/2023
 (51) F16H 41/02 (2006.01)
 (52) F16H 41/02
 (54) ACIONAMENTO HIDRÁULICO MOVIDO POR FLUIDO HIDRÁULICO
 (71) ROBERT BOSCH LIMITADA (BR/SP)
 (72) MURILO MARTINHO DE OLIVEIRA; GUILHERME BRISOT

(21) BR 10 2023 006225-3 A2 Código 3.1 - Pedido de Patente ou de Certificado de Adição de Invenção Publicado
 (22) 03/04/2023
 (51) C08J 9/18 (2006.01), B29C 48/00 (2019.01), B29C 64/106 (2017.01), B29C 64/165 (2017.01)
 (52) C08J 9/18, B29C 48/001, B29C 64/106, B29C 64/165
 (54) PROCESSO DE PREPARAÇÃO DE UM AGENTE EXPANSOR DE MATRIZES POLIMÉRICAS A PARTIR DO LÍQUIDO DA CASCA DA CASTANHA DE CAJÚ
 (71) UNIVERSIDADE FEDERAL DA PARAIBA (BR/PB)
 (72) AMÉLIA SEVERINO FERREIRA E SANTOS; WILLIAM CÉSAR

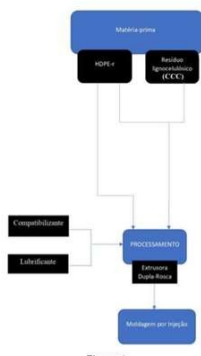

LIVRAMENTO SILVA; JÚLIA NATHÁLIA SOUZA DE ALMEIDA; ELITON SOUTO DE MEDEIROS

(21) BR 10 2023 006226-1 A2 Código 3.1 - Pedido de Patente ou de Certificado de Adição de Invenção Publicado
 (22) 03/04/2023
 (51) B66C 1/62 (2006.01)
 (52) B66C 1/62
 (54) EQUIPAMENTO DE ELEVAÇÃO DE FARDOS DE CELULOSE
 (71) SAUR EQUIPAMENTOS S/A (BR/RS)
 (72) INGRID SAUR

(21) BR 10 2023 006235-0 A2 Código 3.1 - Pedido de Patente ou de Certificado de Adição de Invenção Publicado
 (22) 03/04/2023
 (51) A61K 36/064 (2006.01), A61P 31/22 (2006.01)
 (52) A61K 36/064, A61P 31/22
 (54) CREME ANTIVIRAL COM SOFOROLIPÍDIOS PARA TRATAMENTO DA HERPES SIMPLES
 (71) UNIVERSIDADE ESTADUAL DE LONDRINA (BR/PR)
 (72) MARIA ANTONIA PEDRINE COLABONE CELLIGOI; BRIANI GISELE BIGOTTO; AUDREY ALESANDRA STINGHEN GARCIA LONNI; LIGIA CARLA FACCIN GALHARDI; DÉBORA DAHMER; RICARDO LUIS NASCIMENTO DE MATOS; ANA PAULA FREDERICO RODRIGUES LOUREIRO BRACARENSE; ANDRÉ LUIZ DYNA; MARIO GABRIEL LOPES BARBOZA

(21) BR 10 2023 006260-1 A2 Código 3.1 - Pedido de Patente ou de Certificado de Adição de Invenção Publicado
 (22) 03/04/2023
 (51) F23G 5/00 (2006.01)
 (54) QUEIMADOR DE BIOMASSA E SISTEMA DE GERENCIAMENTO E CONTROLE DO MESMO
 (71) MULTMEC MANUTENCAO INDUSTRIAL EIRELI (BR/RS)
 (72) ITOR DA ROSA JUNIOR



(21) BR 10 2023 006264-4 A2 Código 3.1 - Pedido de Patente ou de Certificado de Adição de Invenção Publicado
 (22) 03/04/2023
 (51) F16H 13/12 (2006.01)
 (54) CAIXA DE CÂMBIO DE ENGRENAGENS MAGNÉTICAS
 (71) ALTEMAR RIBEIRO DIAS (BR/SP)



(72) ALTEMAR RIBEIRO DIAS

(21) BR 10 2023 006267-9 A2

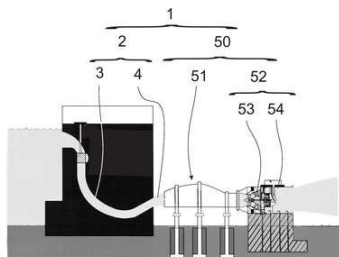

Código 3.1 - Pedido de Patente ou de Certificado de Adição de Invenção
Publicado

(22) 04/04/2023

(51) F03B 13/06 (2006.01)

(54) CONJUNTO HIDROELÉTRICO DE GERAÇÃO DE ENERGIA ELÉTRICA E MÉTODO HIDROELÉTRICO DE GERAÇÃO DE ENERGIA ELÉTRICA

(71) RUSVEL TINOCO PINTO JUNIOR (BR/SP)

(72) RUSVEL TINOCO PINTO JUNIOR

(21) BR 10 2023 006289-0 A2

Código 3.1 - Pedido de Patente ou de Certificado de Adição de Invenção
Publicado

(22) 04/04/2023

(51) A61K 47/30 (2006.01), A61K 9/00 (2006.01), A61K 31/58 (2006.01), A61P 17/14 (2006.01)

(52) A61K 47/30, A61K 9/0014, A61K 31/58, A61P 17/14

(54) IMPLANTE SUBCUTÂNEO REABSORVÍVEL DE LONGA DURAÇÃO COM LIBERAÇÃO PROLONGADA DE SUBSTÂNCIA FARMACOLOGICAMENTE ATIVA PRÉ CONCENTRADA EM POLÍMERO PARA TRATAMENTO DE ALOPÉCIA ANDROGENÉTICA

(71) HB HEALTH TECH LTDA (BR/SP)

(72) MARCOS PAULO DE CALDAS MENDES

(21) BR 10 2023 006294-6 A2

Código 3.1 - Pedido de Patente ou de Certificado de Adição de Invenção
Publicado

(22) 04/04/2023

(51) G06N 3/084 (2023.01), G06V 10/82 (2022.01)

(52) G06N 3/084, G06V 10/82

(54) MÉTODO DIAGNÓSTICO DE TUMORES CEREBRAIS EM IMAGENS DE RESSONÂNCIA MAGNÉTICA

(71) INSTITUTO FEDERAL DE EDUCAÇÃO, CIÊNCIA E TECNOLOGIA DO SUDESTE DE MINAS (BR/MG)

(72) DAVIDSON LUCAS DE SOUZA; ALESSANDRA MARTINS COELHO;

MATHEUS DE FREITAS OLIVEIRA BAFFA

(21) BR 10 2023 006303-9 A2

Código 3.1 - Pedido de Patente ou de Certificado de Adição de Invenção
Publicado

(22) 04/04/2023

(51) E04H 7/22 (2006.01), C10B 45/02 (2006.01), B65G 65/28 (2006.01), F24B 15/04 (2006.01), C10B 31/02 (2006.01), C10B 39/00 (2006.01)

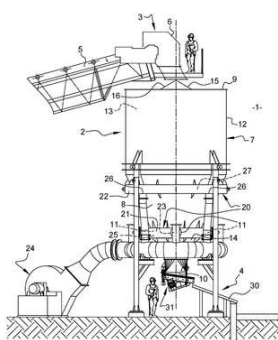

(52) E04H 7/22, C10B 45/02, B65G 65/28, F24B 15/04, C10B 31/02, C10B 39/00

(54) SILO, DISPOSITIVO DE ESTABILIZAÇÃO E MÉTODO PARA ESTABILIZAÇÃO DE CARVÃO

(71) VALLOUREC SOLUÇÕES TUBULARES DO BRASIL S.A. (BR/MG)

(72) LUCAS DE FREITAS FIALHO; JOÃO CARLOS FERREIRA DA SILVA

(21) BR 10 2023 006308-0 A2

Código 3.1 - Pedido de Patente ou de Certificado de Adição de Invenção Publicado

(22) 04/04/2023

(51) G06F 17/40 (2006.01)

(52) G06F 17/40, G06Q 50/30

(54) DISPOSIÇÃO CONSTRUTIVA PARA LEVANTAMENTO ESTATÍSTICO EM TRANSPORTE PÚBLICO

(71) SAULO SOMAVILLA DE TOMMASO (BR/SP)

(72) SAULO SOMAVILLA DE TOMMASO

(21) BR 10 2023 006316-0 A2

Código 3.1 - Pedido de Patente ou de Certificado de Adição de Invenção Publicado

(22) 04/04/2023

(51) B01J 37/04 (2006.01), C07D 325/00 (2006.01), C07C 19/08 (2006.01), C07C 17/093 (2006.01), C07B 39/00 (2006.01), C07C 211/63 (2006.01)

(52) B01J 37/04, C07D 325/00, C07C 19/08, C07C 17/093, C07B 39/00, C07C 211/63

(54) SISTEMA CATALÍTICO COMBINANDO ÉTER COROA E ALCOOL VOLUMOSO FLUORADO DE USO EM MONOFLUORAÇÃO NUCLEOFÍLICA

(71) UNIVERSIDADE FEDERAL DE SÃO JOÃO DEL REI (BR/MG) ;

FUNDAÇÃO DE AMPARO À PESQUISA DO ESTADO DE MINAS GERAIS

(BR/MG)

(72) JOSEFREDO R. PLIEGO JR.; MARCELO SIQUEIRA VALLE; ANNEISE SOUZA MELO

(21) BR 10 2023 006329-2 A2

Código 3.1 - Pedido de Patente ou de Certificado de Adição de Invenção Publicado

(22) 04/04/2023

(51) A47G 21/18 (2006.01)

(52) A47G 21/18

(54) PROCESSO DE OBTENÇÃO DE CANUDOS ECOLÓGICOS PRODUZIDOS A PARTIR DA CELULOSE FORMADA DURANTE A FERMENTAÇÃO DA KOMBUCHA E SEU PRODUTO

(71) INSTITUTO FEDERAL DE EDUCAÇÃO, CIÊNCIA E TECNOLOGIA DO

RIO GRANDE DO NORTE (BR/RN) ; UNIVERSIDADE FEDERAL DO CEARÁ (UFC) (BR/CE)

(72) RAQUEL MACEDO DANTAS COELHO; ANA SARA SOUTO RAMOS; JOAILSON MIRANDA DA SILVA JÚNIOR; PAULO HENRIQUE MACHADO DE SOUSA

(21) BR 10 2023 006330-6 A2

Código 3.1 - Pedido de Patente ou de Certificado de Adição de Invenção Publicado

(22) 04/04/2023

(51) A01M 7/00 (2006.01)

(52) A01M 7/00

(54) SISTEMA PARA TESTE DE BARRAS DE PULVERIZAÇÃO PARA AGRICULTURA E MÉTODO DE TESTAGEM

(71) GABRIEL BOFF (BR/RS) ; HENRIQUE BORGES NEVES CAMPOS (BR/SP)

(72) GLADEMIR KARPINSKI JUNIOR; HECTOR BALKE NODARI; VITCHENZO ZIMMER DEZORDI; HENRIQUE BORGES NEVES CAMPOS; GABRIEL BOFF

(21) BR 10 2023 006346-2 A2

Código 3.1 - Pedido de Patente ou de Certificado de Adição de Invenção Publicado

(22) 04/04/2023

(51) A61L 9/12 (2006.01), A61L 9/015 (2006.01), A61L 2/20 (2006.01)

(52) A61L 9/12, A61L 9/015, A61L 2/20

(54) SISTEMA DE OXI-SANITIZAÇÃO COM APLICAÇÃO DE PERFUME E EQUIPAMENTO UTILIZADO NO MESMO

(71) INTEROZONE DO BRASIL LTDA (BR/SP)

(72) NIVALDO BENNASI

(21) BR 10 2023 006353-5 A2

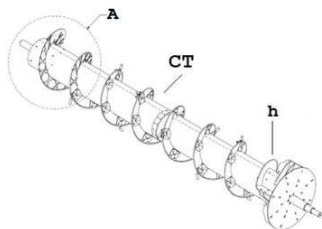

Código 3.1 - Pedido de Patente ou de Certificado de Adição de Invenção Publicado

(22) 05/04/2023

(51) A01F 12/22 (2006.01), A01D 41/00 (2006.01)

(52) A01F 12/22, A01D 41/00

(54) DISPOSIÇÃO CONSTRUTIVA INTRODUZIDA EM CILINDROS DE TRILHA DE COLHEITADEIRAS E PROCESSADORAS DE GRÃOS

(71) INDÚSTRIAS COLOMBO S.A. (BR/SP)

(72) OSWALDO ARGEU LEITE; ALEXANDRE APARECIDO CRESCIO; JOÃO CARLOS VOLPI

(21) BR 10 2023 006370-5 A2

Código 3.1 - Pedido de Patente ou de Certificado de Adição de Invenção Publicado

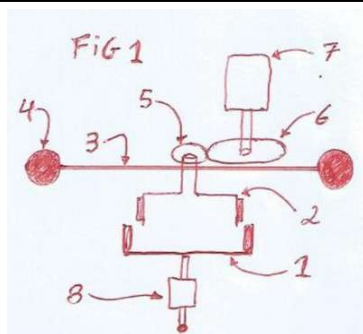

(22) 05/04/2023

(51) F03B 17/00 (2006.01)

(54) SISTEMA DE PRODUÇÃO DE ENERGIA POR INÉRCIA

(71) RODRIGO DA ROCHA MIRANDA GUINLE (BR)

(72) RODRIGO DA ROCHA MIRANDA GUINLE

(21) BR 10 2023 006391-8 A2

Código 3.1 - Pedido de Patente ou de Certificado de Adição de Invenção
Publicado

(22) 05/04/2023

(51) A61K 9/51 (2006.01), A61K 31/075 (2006.01)

(52) A61K 9/51, A61K 31/075

(54) COMPOSIÇÃO DE NANOPARTÍCULAS POLIMÉRICAS CONTENDO EUGENOL PARA O TRANSPORTE DE PEPTÍDEOS PARA TRATAMENTO DE DOENÇAS

(71) UNIVERSIDADE FEDERAL DO PIAUÍ (BR/PI)

(72) LÍVIA ALVES FILGUEIRAS; FRANCISCO DAS CHAGAS ALVES LIMA; ANDERSON NOGUEIRA MENDES; FRANCISCO THIAGO BANDEIRA SILVA; FELIPE ALVES BATISTA

(21) BR 10 2023 006392-6 A2

Código 3.1 - Pedido de Patente ou de Certificado de Adição de Invenção
Publicado

(22) 05/04/2023

(51) B65G 23/44 (2006.01)

(52) B65G 23/44

(54) SISTEMA DE ACOPLAMENTO DE ENGRENAGENS DE TRACÇÃO DE MÓDULOS APLICADOS EM PISTAS DE ESTEIRAS

(71) IBRAFLEX INDUSTRIAL LTDA (BR/SC)

(72) ADILIO LINHARES

(21) BR 10 2023 006393-4 A2

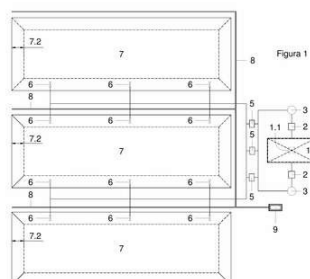

Código 3.1 - Pedido de Patente ou de Certificado de Adição de Invenção
Publicado

(22) 05/04/2023

(51) A61L 101/10 (2006.01)

(54) USINA DE DESCONTAMINAÇÃO DE AGROTÓXICOS COM OZÔNIO E PROCESSO DE TRATAMENTO DOS RESÍDUOS

(71) OSMAR SENGER (BR/PR)

(72) OSMAR SENGER

(21) BR 10 2023 006431-0 A2

Código 3.1 - Pedido de Patente ou de Certificado de Adição de Invenção

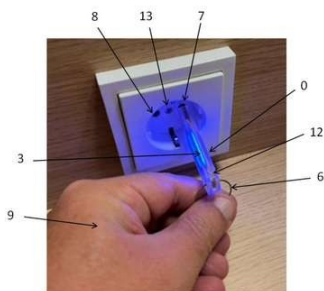

Publicado

(22) 05/04/2023

(51) G01R 1/067 (2006.01), G01R 1/08 (2006.01), F21S 41/141 (2018.01)

(52) G01R 1/067, G01R 1/08, F21S 41/141

(54) CHAVE DE TESTE COM FILAMENTO LED ENCAPSULADO E USO

(71) UNIVERSIDADE FEDERAL DE MINAS GERAIS (BR/MG)

(72) ANÍSIO ROGÉRIO BRAGA

(21) BR 10 2023 006439-6 A2

Código 3.1 - Pedido de Patente ou de Certificado de Adição de Invenção

Publicado

(22) 05/04/2023

(51) G02B 6/38 (2006.01), G02B 6/44 (2006.01)

(52) G02B 6/3897, G02B 6/4441

(54) DISPOSIÇÃO CONSTRUTIVA APLICADA A SUPORTE DE ADAPTADOR PARA CAIXA TERMINAÇÃO ÓPTICA

(71) FIBRACEM TELEINFORMÁTICA LTDA (BR/PR)

(72) LUIZ CARLOS SILVEIRA BITENCOURT

(21) BR 10 2023 006440-0 A2



Código 3.1 - Pedido de Patente ou de Certificado de Adição de Invenção

Publicado

(22) 05/04/2023

(51) E04C 2/00 (2006.01)

(54) MÉTODO INTEGRADO DE FABRICAÇÃO E INSTALAÇÃO DE PAREDES PRÉ-FABRICADAS

(71) AMBAR TECH PARTICIPACOES S.A (BR/SP)

(72) LUCIANA HERMENEGILDO GOMES DELFINO; THIAGO FRANCISCO DE SOUSA GERALDINO; DAVID DE CASTRO BERTI; BIANCA CODOGNATO TAHARA; DANILO BAZOGLI

(21) BR 10 2023 006444-2 A2

Código 3.1 - Pedido de Patente ou de Certificado de Adição de Invenção

Publicado

(22) 05/04/2023

(51) A46B 9/06 (2006.01), A46B 3/18 (2006.01), A46D 1/045 (2006.01)

(52) A46B 9/065, A46B 3/18, A46D 1/045

(54) ESCOVA DE DENTES ECOLÓGICA

(71) UNIVERSIDADE FEDERAL DO PARÁ (BR/PA)

(72) DIANA APARECIDA ATHAYDE FERNANDES; PAULO ROBERTO ARANHA NOUER; JOÃO NAZARENO NONATO QUARESMA

(21) BR 10 2023 006449-3 A2

Código 3.1 - Pedido de Patente ou de Certificado de Adição de Invenção

Publicado

(22) 05/04/2023

(51) E01C 13/04 (2006.01), E01C 11/00 (2006.01), E01C 15/00 (2006.01)

(52) E01C 13/045, E01C 11/005, E01C 15/00

(54) PISO EMBORRACHADO RESINADO E MÉTODO DE PREPARAÇÃO DE TAL PISO

(71) VICENTE DE PAULO NOGUEIRA DE TOLEDO - ME (BR/SP)

(72) VICENTE DE PAULO NOGUEIRA DE TOLEDO

(21) BR 10 2023 006458-2 A2

Código 3.1 - Pedido de Patente ou de Certificado de Adição de Invenção Publicado

(22) 06/04/2023

(51) B66B 9/16 (2006.01), A47L 1/02 (2006.01)

(52) B66B 9/16, A47L 1/02

(54) SISTEMA DE POSICIONAMENTO EM PLANO VERTICAL

(71) ARILDO MARTINS KAMIMURA JUNIOR (BR/GO)

(72) ARILDO MATINS KAMIMURA JUNIOR; NICOLAS ALEXANDRE EXPOSITO

(21) BR 10 2023 006462-0 A2

Código 3.1 - Pedido de Patente ou de Certificado de Adição de Invenção Publicado

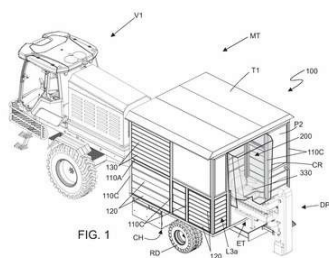

(22) 06/04/2023

(51) A01C 11/02 (2006.01)

(54) MÓDULO DE CARRETA PARA MÁQUINA TRANSPLANTADORA DE MUDAS

(71) IN4Y HOLDING PARTICIPAÇÕES LTDA (BR/SP)

(72) JULIO CEZAR WASZAK

(21) BR 10 2023 006473-6 A2

Código 3.1 - Pedido de Patente ou de Certificado de Adição de Invenção Publicado

(22) 06/04/2023

(51) C08L 25/08 (2006.01), C08L 25/02 (2006.01), C08L 25/06 (2006.01), C08L 79/00 (2006.01), C08L 79/02 (2006.01), C01G 19/02 (2006.01), B01J 31/02 (2006.01), B01J 31/06 (2006.01), C08G 63/85 (2006.01), C08G 63/87 (2006.01), C08G 63/06 (2006.01)

(52) C08L 25/08, C08L 25/02, C08L 25/06, C08L 79/00, C08L 79/02, C01G 19/02, B01J 31/0237, B01J 31/063, C08G 63/85, C08G 63/87, C08G 63/06, B01J 2231/00

(54) COMPÓSITOS DE COPOLÍMERO

ESTIRENO-DIVINILBENZENO/POLIANILINA FUNCIONALIZADOS COMO CATALISADORES NA SÍNTESE DE POLIÉSTERES BIODEGRADÁVEIS POR POLICONDENSAÇÃO DIRETA

(71) UNIVERSIDADE FEDERAL DE GOIÁS (BR/GO)

(72) DENILSON RABELO; ANDRÉA RODRIGUES CHAVES; NAYLON

BARROSO GOMES

(21) BR 10 2023 006493-0 A2 Código 3.1 - Pedido de Patente ou de Certificado de Adição de Invenção
Publicado
(22) 06/04/2023
(51) G01L 5/00 (2006.01), G01M 17/04 (2006.01)
(52) G01L 5/00, G01M 17/04
(54) MÉTODO DE MEDIÇÃO DO TORQUE RESIDUAL DINÂMICO EM VEÍCULOS
(71) FCA FIAT CHRYSLER AUTOMOVEIS BRASIL LTDA (BR/MG)
(72) LEONARDO TADEU AMORIM; JOSE FIRMINO DINIZ NETO; BRENO DURAES RIBEIRO

(21) BR 10 2023 006506-6 A2 Código 3.1 - Pedido de Patente ou de Certificado de Adição de Invenção
Publicado
(22) 06/04/2023
(51) A23J 3/14 (2006.01), A23J 3/30 (2006.01)
(52) A23J 3/14, A23J 3/30
(54) PROCESSO DE OBTENÇÃO DE CONCENTRADO SOLÚVEL E/OU ISOLADO PROTEICO SOLÚVEL DO CAFÉ, CONCENTRADO SOLÚVEL E ISOLADO PROTEICO SOLÚVEL DO CAFÉ, USO DO CONCENTRADO SOLÚVEL E DO ISOLADO PROTEICO SOLÚVEL DO CAFÉ
(71) EMBRAPA-EMPRESA BRASILEIRA DE PESQUISA AGROPECUARIA (BR/DF)
(72) CARLOS BLOCH JUNIOR; JOSÉ DE LIMA CARDOZO FILHO

(21) BR 10 2023 006507-4 A2 Código 3.1 - Pedido de Patente ou de Certificado de Adição de Invenção
Publicado
(22) 06/04/2023
(51) G01R 22/00 (2006.01), G01R 1/04 (2006.01), H01F 27/28 (2006.01)
(52) G01R 22/00, G01R 1/04, H01F 27/28
(54) TRANSFORMADOR DE CORRENTE TRIFÁSICO COMPACTO PARA MEDIÇÃO DE CONSUMO DE ENERGIA ELÉTRICA
(71) ISOLET INDÚSTRIA E COMÉRCIO LTDA (BR/SP)
(72) FÁBIO ANTÔNIO SOARES FERREIRA

(21) BR 10 2023 006523-6 A2 Código 3.1 - Pedido de Patente ou de Certificado de Adição de Invenção
Publicado
(22) 06/04/2023
(51) C25B 9/73 (2021.01), C25B 9/60 (2021.01), C25B 1/04 (2021.01)
(52) C25B 9/73, C25B 9/60, C25B 1/04
(54) REATOR PARA PRODUÇÃO DE HIDROGÊNIO POR ELETRÓLISE EM MEIO AQUOSO COM ADIÇÃO DE REAGENTE ELETROLÍTICO E

DIMENSIONAMENTO DO REATOR

(71) GABRIEL NATAN NOGUEIRA E SILVA (BR/SP) ; DANIELLE NATAN NOGUEIRA E SILVA (BR/SP) ; MARIA FERNANDA NATAN NOGUEIRA E SILVA (BR/SP) ; GABRIELA NATAN NOGUEIRA E SILVA (BR/SP) ; SARAH NATAN NOGUEIRA E SILVA (BR/SP)
 (72) VALDIR FERREIRA DA SILVA

(21) BR 10 2023 006528-7 A2

Código 3.1 - Pedido de Patente ou de Certificado de Adição de Invenção Publicado

(22) 06/04/2023

(51) G01T 1/161 (2006.01), G01T 1/16 (2006.01)

(52) G01T 1/1614, G01T 1/161, G01T 1/16

(54) MEDIDOR NÃO-INVASIVO DE POTENCIAL DE PICO EM TUBO DE RAIOS-X BASEADO EM MOSFET

(71) COMISSÃO NACIONAL DE ENERGIA NUCLEAR (BR/RJ) ; UNIVERSIDADE FEDERAL DE PERNAMBUCO (BR/PE)
 (72) LUIZ ANTONIO PEREIRA DOS SANTOS; FRANCISCO ALVES CAVALCANTI

(21) BR 10 2023 006530-9 A2

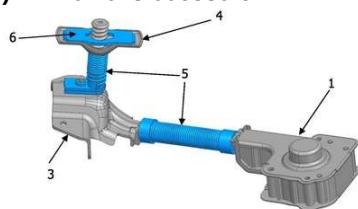

Código 3.1 - Pedido de Patente ou de Certificado de Adição de Invenção Publicado

(22) 06/04/2023

(51) B62D 43/04 (2006.01)

(54) GUINCHO COM CABO PARA ESTEPE COM SISTEMA ANTIFURTO E MÉTODO PARA PROTEGER UM GUINCHO COM CABO PARA ESTEPE CONTRA FURTO

(71) FCA FIAT CHRYSLER AUTOMOVEIS BRASIL LTDA (BR/MG)
 (72) WALLACE FÉLIX DE OLIVEIRA SOUSA; EDMILSON FONSECA BARBOSA JUNIOR; FABRICIO JOSÉ TRAVASSOS BARBOSA

(21) BR 10 2023 006541-4 A2

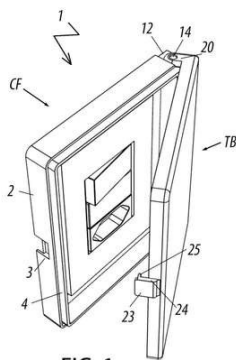

Código 3.1 - Pedido de Patente ou de Certificado de Adição de Invenção Publicado

(22) 06/04/2023

(51) H02G 3/14 (2006.01), H02G 3/08 (2006.01), H01H 21/08 (2006.01), H01R 103/00 (2006.01)

(52) H02G 3/14, H02G 3/088, H01H 21/085, H01R 2103/00

(54) BOX PROTETOR UNIVERSAL

(71) ANTONIO JOSÉ GASPAR (BR/SP)
 (72) ANTONIO JOSÉ GASPAR

(21) BR 10 2023 006546-5 A2

Código 3.1 - Pedido de Patente ou de Certificado de Adição de Invenção

Publicado

(22) 06/04/2023

(51) C09D 11/17 (2014.01), C09D 5/33 (2006.01)

(52) C09D 11/17, C09D 5/004

(54) MÉTODO DE APLICAÇÃO E REMOÇÃO DE PONTOS DE REFERÊNCIA PARA ESCANEAMENTO DE SUPERFÍCIES E USO DE DEPÓSITO DE TINTA PARA MARCAÇÃO DE SUPERFÍCIES PARA ESCANEAMENTO

(71) FCA FIAT CHRYSLER AUTOMOVEIS BRASIL LTDA (BR/MG)

(72) HENRIQUE BRAGANCA JORDÃO

(21) BR 10 2023 006553-8 A2

Código 3.1 - Pedido de Patente ou de Certificado de Adição de Invenção

Publicado

(22) 06/04/2023

(51) A01D 34/412 (2006.01), A01D 34/416 (2006.01)

(52) A01D 34/412, A01D 34/4165

(54) SISTEMA DE FIXAÇÃO PARA FACAS COM DISPOSITIVOS DE ENCAIXE DE TRAVAMENTO.

(71) HRC METALIZAÇÃO LTDA (BR/SP)

(72) JAIRO LUIS RUBEM; JOSÉ FERREIRA DE SOUZA

(21) BR 10 2023 006565-1 A2

Código 3.1 - Pedido de Patente ou de Certificado de Adição de Invenção

Publicado

(22) 06/04/2023

(51) B60R 22/02 (2006.01)

(52) B60R 22/02

(54) DISPOSITIVO PARA FIXAÇÃO DA FIVELA DE UM CINTO DE SEGURANÇA VEICULAR, USO DO DISPOSITIVO DE FIXAÇÃO DA FIVELA DE UM CINTO DE SEGURANÇA VEICULAR E VEÍCULO

(71) FCA FIAT CHRYSLER AUTOMOVEIS BRASIL LTDA (BR/MG)

(72) KELMER SANTA ROSA VELOSO; FRANCISCO ALBANO PIRES JUNIOR; DIEGO VIEIRA ANDRADE; MICHAEL DE FREITAS DUTRA; FABIO HENRIQUE LARA FIGUEIREDO; ANDRE LUIZ BASSETTI CAVALCANTE

(21) BR 10 2023 006575-9 A2

Código 3.1 - Pedido de Patente ou de Certificado de Adição de Invenção

Publicado

(22) 06/04/2023

(51) G01B 11/00 (2006.01)

(52) G01B 11/002

(54) DISPOSITIVO E MÉTODO DE MEDIÇÃO AUTOMATIZADA DE PLACAS COMBUSTÍVEIS NUCLEARES ATRAVÉS DE MÉTODO DE TRIANGULAÇÃO A LASER

(71) COMISSÃO NACIONAL DE ENERGIA NUCLEAR (BR/RJ)

(72) MICHELANGELO DURAZZO; MARCELO KOBAYOSHI; ERIKI MASAHIKO

TAKARA; ELITA FONTENELE URANO DE CARVALHO

(21) BR 10 2023 006585-6 A2

Código 3.1 - Pedido de Patente ou de Certificado de Adição de Invenção
Publicado

(22) 06/04/2023

(51) A61B 5/00 (2006.01)

(52) A61B 5/4011

(54) MÉTODO PARA IDENTIFICAR VEÍCULOS E COMPONENTES VEICULARES COM MAU ODOR

(71) FCA FIAT CHRYSLER AUTOMOVEIS BRASIL LTDA (BR/MG)

(72) MAÍSA PABIS; JULIO CESAR DE SOUZA; MARCELLA CRISTINA NEVES ALVARENGA

(21) BR 10 2023 006586-4 A2

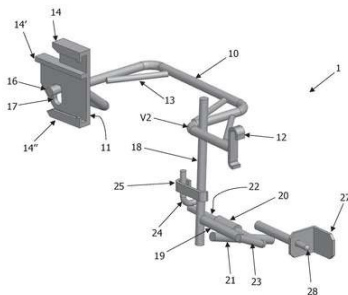

Código 3.1 - Pedido de Patente ou de Certificado de Adição de Invenção
Publicado

(22) 06/04/2023

(51) B05B 16/20 (2018.01)

(54) SUPORTE PARA PINTURA DE COMPONENTE DE UM VEÍCULO

(71) FCA FIAT CHRYSLER AUTOMOVEIS BRASIL LTDA (BR/MG)

(72) GUILHERME HENRIQUE FERNANDES; DIEGO RODRIGUES DE FIGUEIREDO; MAGNO ALBERTO DE OLIVEIRA; MANOEL RIBEIRO DE FREITAS; FREDERICO SAMUEL DE SOUZA SILVA; MARCOS VINICIUS LINO SOARES; GUILHERME SANTOS; JOÃO GABRIEL DE FREITAS BATISTA

(21) BR 10 2023 006587-2 A2

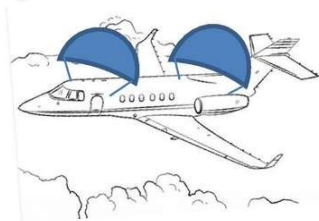

Código 3.1 - Pedido de Patente ou de Certificado de Adição de Invenção
Publicado

(22) 06/04/2023

(51) B64D 17/80 (2006.01)

(54) PARAQUEDAS DE AERONAVE

(71) MARCIA CRISTINA DOS SANTOS VENTURINI (BR/SP)

(72) Sigilo de Autor, conforme solicitado e com base no artigo 6º, § 4º da LPI

(21) BR 10 2023 009488-0 A2

Código 3.1 - Pedido de Patente ou de Certificado de Adição de Invenção
Publicado

(22) 17/05/2023

(51) F03B 13/12 (2006.01), F03D 5/06 (2006.01), F03B 17/06 (2006.01), F03G 7/08 (2006.01)

(52) F03B 13/12, F03D 5/06, F03B 17/06, F03G 7/08, F05B 2220/32

(54) GERADOR DE ENERGIA ELÉTRICA A PARTIR DA VIBRAÇÃO INDUZIDA POR VÓRTICES DE TORRES SUBMERSAS EM RESPOSTA ÀS CORRENTES MARÍTIMAS PARA CARREGAMENTO DE SISTEMAS E

ROBÔS AUTÔNOMOS SUBMARINOS

(66) BR 10 2023 006101-0 31/03/2023

(71) CRN ENGENHARIA SUBSEA EIRELI (BR/RJ)

(72) CASSIANO RODRIGUES NEVES; JOEL SENA SALES JUNIOR; THOMAZ AUGUSTO KRAS BENATTI

(21) BR 10 2023 010390-1 A2

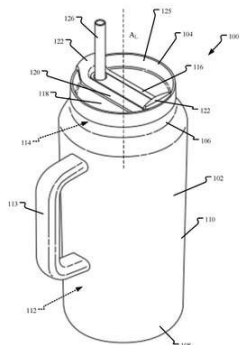

Código 3.1 - Pedido de Patente ou de Certificado de Adição de Invenção Publicado

(22) 29/05/2023

(30) 05/04/2023 US 63/457,157

(51) B65D 39/00 (2006.01), B65D 43/02 (2006.01), B65D 39/08 (2006.01), A45F 3/16 (2006.01), B65D 81/38 (2006.01)

(52) B65D 39/0052, B65D 43/0225, B65D 39/08, A45F 3/16, B65D 81/38

(54) TAMPA DE RECIPIENTE

(71) PACIFIC MARKET INTERNATIONAL, LLC (US)

(72) MATTHEW DOLPH; RYAN M. SMITH

(21) BR 10 2023 015711-4 A2

Código 3.1 - Pedido de Patente ou de Certificado de Adição de Invenção Publicado

(22) 04/08/2023

(51) H02N 11/00 (2006.01)

(52) H02N 11/00

(54) SISTEMA DE PRODUÇÃO DE ENERGIA POR FERRO FLUIDO MAGNÉTICO A

(66) BR 10 2023 006366-7 05/04/2023

(71) RODRIGO DA ROCHA MIRANDA GUINLE (BR)

(72) RODRIGO DA ROCHA MIRANDA GUINLE

(21) BR 10 2024 001265-8 A2

Código 3.1 - Pedido de Patente ou de Certificado de Adição de Invenção Publicado

(22) 22/01/2024

(30) 05/04/2023 EP 23275057.0

(51) F16H 59/00 (2006.01)

(52) F16H 59/00

(54) SISTEMA DE ENGRENAGEM DE ONDA DE DEFORMAÇÃO

(71) GOODRICH ACTUATION SYSTEMS LIMITED (GB)

(72) ANDREW ROBERT HAWKSWORTH; SARANJIT KULAR

(21) BR 10 2024 001797-8 A2

Código 3.1 - Pedido de Patente ou de Certificado de Adição de Invenção Publicado

(22) 29/01/2024

(30) 02/02/2023 US US17/988,938

(51) B63B 32/57 (2020.01), B32B 27/30 (2006.01), B32B 27/34 (2006.01), B32B 3/10 (2006.01), B32B 5/18 (2006.01), B63B 32/40 (2020.01)
 (52) B63B 32/57, B32B 27/306, B32B 27/34, B32B 3/10, B32B 5/18, B63B 32/40
 (54) PRANCHA DE ESPORTES AQUÁTICOS COM FLEXÃO E TORÇÃO APRIMORADAS
 (71) MARCELO BOFARULL CIAPPA (CL)
 (72) MARCELO BOFARULL CIAPPA

(21) BR 10 2024 003039-7 A2

Código 3.1 - Pedido de Patente ou de Certificado de Adição de Invenção Publicado
 (22) 16/02/2024
 (30) 17/02/2023 GB 2302331.0
 (51) F16B 39/24 (2006.01)
 (52) F16B 39/24
 (54) CONJUNTO E DISPOSITIVO DE ARRUELA DE CÂMERA
 (71) WARTSILA GUIDANCE MARINE LIMITED (GB)
 (72) JEFFERY MORGAN

(21) BR 10 2024 003241-1 A2

Código 3.1 - Pedido de Patente ou de Certificado de Adição de Invenção Publicado
 (22) 20/02/2024
 (30) 20/03/2023 EP EP23162971.8
 (51) F16J 15/16 (2006.01), F16D 11/14 (2006.01), F16D 23/12 (2006.01), F16D 23/14 (2006.01), F16J 15/322 (2016.01), F16D 11/00 (2006.01), F16D 43/14 (2006.01), F16H 55/36 (2006.01)
 (52) F16J 15/164, F16D 11/14, F16D 23/12, F16D 23/14, F16J 15/322, F16D 2011/004, F16D 2011/006, F16D 2043/145, F16H 55/36
 (54) DISPOSITIVO DE FIXAÇÃO PARA UM RETENTOR DE VEDAÇÃO DO EIXO E DISPOSITIVO DE TRANSMISSÃO ASSOCIADO
 (71) DEERE & COMPANY (US)
 (72) JAVIER JOSÉ PÉREZ; PRASHANT M JUNDALE; PRATIK P GANDHI

(21) BR 10 2024 003483-0 A2

Código 3.1 - Pedido de Patente ou de Certificado de Adição de Invenção Publicado
 (22) 22/02/2024
 (30) 24/02/2023 DE 102023104619.5
 (51) B08B 9/08 (2006.01), B08B 9/24 (2006.01)
 (52) B08B 9/0861, B08B 9/24
 (54) DISPOSITIVO PARA LIMPEZA DE RECIPIENTES, E, MÉTODO
 (71) KRONES AG (DE)
 (72) JANNIS OHM

(21) BR 10 2024 004188-7 A2 Código 3.1 - Pedido de Patente ou de Certificado de Adição de Invenção Publicado
 (22) 01/03/2024
 (51) B61L 3/16 (2006.01), B61L 13/04 (2006.01), B61L 27/70 (2022.01), B61L 15/00 (2006.01)
 (52) B61L 3/16, B61L 13/04, B61L 27/70, B61L 15/0027
 (54) SISTEMA INTERTRAVADO DE COMUNICAÇÃO PARA SEGURANÇA DE OPERADORES EM LINHAS FERROVIÁRIAS E SEU MÉTODO DE USO
 (66) BR 10 2023 004033-0 03/03/2023
 (71) EMANUEL DA SILVA CABRAL (BR/MG)
 (72) EMANUEL DA SILVA CABRAL

(21) BR 10 2024 005343-5 A2 Código 3.1 - Pedido de Patente ou de Certificado de Adição de Invenção Publicado
 (22) 18/03/2024
 (30) 05/04/2023 LU LU503858
 (51) D01H 3/12 (2006.01), B65H 54/28 (2006.01)
 (52) D01H 3/12, B65H 54/28, B65H 2701/31
 (54) DISPOSITIVO DE TRAVESSIA DE FIO, MÁQUINA TÊXTIL E MÉTODO
 (71) SAURER SPINNING SOLUTIONS GMBH & CO. KG (DE)
 (72) MICHAEL SPITZER

(21) BR 10 2024 005695-7 A2 Código 3.1 - Pedido de Patente ou de Certificado de Adição de Invenção Publicado
 (22) 22/03/2024
 (30) 05/04/2023 LU LU503857
 (51) D07B 7/02 (2006.01)
 (54) DISPOSITIVO DE TRAVESSIA DE FIO, COMPARTIMENTO E MÉTODO DE GUIA DE FIO
 (71) SAURER SPINNING SOLUTIONS GMBH & CO. KG (DE)
 (72) JAN DAHLMANN; ELISABETH KLACZYNSKI; MICHAEL MOHR; HEINZ-JOSEF PEUKER; KEN SAUREN; MICHAEL STEINER

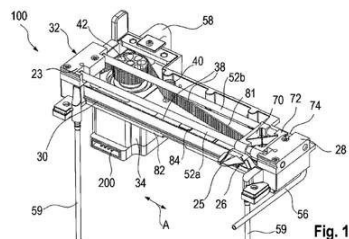

(21) BR 10 2024 006462-3 A2 Código 3.1 - Pedido de Patente ou de Certificado de Adição de Invenção Publicado
 (22) 02/04/2024
 (30) 03/04/2023 IT 102023000006546
 (51) B21D 51/48 (2006.01), B29C 67/00 (2017.01), B29D 99/00 (2010.01)
 (52) B21D 51/48, B29C 67/0044, B29D 99/0096
 (54) MATRIZ DE MOLDAGEM E APARELHO DE MOLDAGEM
 (71) SACMI COOPERATIVA MECCANICI IMOLA SOCIETA' COOPERATIVA (IT)

(72) STEFANO BERGAMI; MARCO MIRRI

(21) BR 10 2024 006592-1 A2

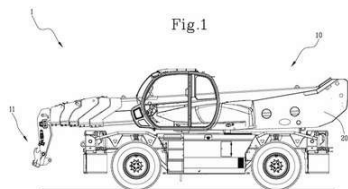

Código 3.1 - Pedido de Patente ou de Certificado de Adição de Invenção
Publicado

(22) 04/04/2024

(30) 04/04/2023 IT 102023000006594

(51) B66C 23/687 (2006.01)

(54) BRAÇO TELESCÓPICO PARA MÁQUINAS OPERACIONAIS
AUTOPROPELIDAS

(71) MANITOU ITALIA S.R.L. (IT)

(72) MARCO IOTTI

(21) BR 10 2024 006687-1 A2

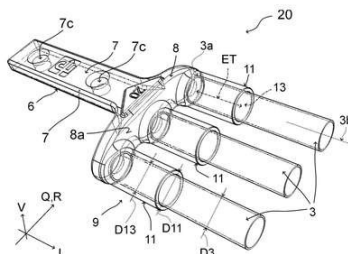

Código 3.1 - Pedido de Patente ou de Certificado de Adição de Invenção
Publicado

(22) 05/04/2024

(30) 06/04/2023 US 18/131,529

(51) B65G 15/50 (2006.01)

(54) FIXADOR PARA CORREIA DE HASTE, ARRANJO DE HASTE E
CORREIA DE HASTE

(71) ARNOLD JÄGER HOLDING GMBH (DE)

(72) JOHAN OORD; SEBASTIAN JÄGER; JOHAN E. ADRICHEM

(21) BR 10 2024 006688-0 A2

Código 3.1 - Pedido de Patente ou de Certificado de Adição de Invenção
Publicado

(22) 05/04/2024

(30) 06/04/2023 US 18/131,525

(51) A01D 17/10 (2006.01), B65G 15/52 (2006.01)

(52) A01D 17/10, A01D 2017/103, B65G 15/52

(54) CORREIA DE HASTE

(71) ARNOLD JÄGER HOLDING GMBH (DE)

(72) JOHAN OORD; SEBASTIAN JÄGER; JOHAN E. ADRICHEM

(21) BR 10 2024 006700-2 A2

Código 3.1 - Pedido de Patente ou de Certificado de Adição de Invenção
Publicado

(22) 05/04/2024

(30) 06/04/2023 US 63/457,602

(51) C09D 5/14 (2006.01), C09D 7/61 (2018.01), C09D 183/04 (2006.01), C08K
3/015 (2018.01), C08K 3/08 (2006.01), C23C 14/08 (2006.01), C23C 14/16
(2006.01), C23C 28/00 (2006.01)

(52) C09D 5/14, C09D 7/61, C09D 183/04, C08K 3/015, C08K 3/08, C08K
2003/085, C23C 14/08, C23C 14/16, C23C 28/00

(54) REVESTIMENTOS ANTIMICROBIANOS CONTENDO ÓXIDO CUPROSO
 (71) VAPOR TECHNOLOGIES, INC. (US)
 (72) PATRICK ANTHONY SULLIVAN; BRYCE RANDOLPH ANTON

(21) BR 10 2024 006968-4 A2 Código 3.1 - Pedido de Patente ou de Certificado de Adição de Invenção Publicado
 (22) 10/04/2024
 (30) 10/04/2023 CN 2023103762580
 (51) F21V 14/06 (2006.01), F21V 19/00 (2006.01), F21V 5/04 (2006.01), F21V 5/00 (2018.01)
 (52) F21V 14/06, F21V 19/00, F21V 5/04, F21V 5/007
 (54) DISPOSITIVO DE ILUMINAÇÃO
 (71) ZOPOISE TECHNOLOGY (ZHUZHOU) CO., LTD. (CN)
 (72) BRUCE PI; BAOHONG ZHAO; ZHIGANG WANG; LEI ZHONG

(21) BR 20 2023 006067-1 U2 Código 3.1 - Pedido de Patente ou de Certificado de Adição de Invenção Publicado
 (22) 31/03/2023
 (51) D05C 17/00 (2006.01)
 (52) D05C 17/00
 (54) MANTA FAVO COM PEDRAS DE STRASS DE VIDRO MULTIFACETADO
 (71) RAFAEL & ROBSON COMPONENTES LTDA (BR/RS)
 (72) RAFAEL SANTOS DA SILVA; ROBSON SILVA DO NASCIMENTO

(21) BR 20 2023 006115-5 U2 Código 3.1 - Pedido de Patente ou de Certificado de Adição de Invenção Publicado



(22) 31/03/2023
 (51) E03D 9/02 (2006.01)
 (52) E03D 9/02
 (54) SUPORTE PARA PASTILHAS SANITÁRIA PARA CAIXA DE DESCARGA PLÁSTICA ELEVADA
 (71) SILVIO SOARES (BR/SC)
 (72) SILVIO SOARES

(21) BR 20 2023 006213-5 U2 Código 3.1 - Pedido de Patente ou de Certificado de Adição de Invenção Publicado
 (22) 03/04/2023
 (51) G09F 23/00 (2006.01)
 (54) DISPOSIÇÃO APLICADA EM DISPOSITIVO MÓVEL PARA EXIBIÇÃO DE PUBLICIDADE E PROPAGANDA
 (71) JEAN CARLO KEMPF (BR/RS) ; ISMAEL ROSTIROLLA MOMBACH



(BR/RS)

(72) JEAN CARLO KEMPF; ISMAEL ROSTIROLLA MOMBACH

(21) BR 20 2023 006214-3 U2

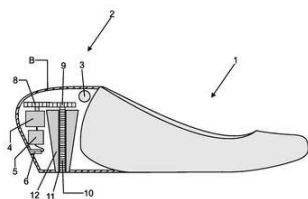

Código 3.1 - Pedido de Patente ou de Certificado de Adição de Invenção
Publicado

(22) 03/04/2023

(51) A43B 21/42 (2006.01)

(52) A43B 21/42

(54) DISPOSIÇÃO CONSTRUTIVA INTRODUZIDA EM SAPATO COM SALTO ALTO RETRÁTIL AUTOMATIZADO

(71) GISELLY PAIVA QUINTOS (BR/AM)

(72) GISELLY PAIVA QUINTOS

(21) BR 20 2023 006229-1 U2

Código 3.1 - Pedido de Patente ou de Certificado de Adição de Invenção
Publicado

(22) 03/04/2023

(51) A01K 7/00 (2006.01)

(52) A01K 7/00

(54) FONTE BEBEDOURO PARA GATOS

(71) FÁBIO HENRIQUE COSTA PENNA (BR/MG)

(72) FABIO HENRIQUE COSTA PENNA

(21) BR 20 2023 006278-0 U2

Código 3.1 - Pedido de Patente ou de Certificado de Adição de Invenção
Publicado

(22) 04/04/2023

(51) A62B 18/00 (2006.01)

(52) A62B 18/006

(54) DISPOSIÇÃO CONSTRUTIVA INTRODUZIDA EM MÁSCARA RESPIRATÓRIA

(71) DOMINGOS SÁVIO PEREIRA (BR/SP)

(72) DOMINGOS SÁVIO PEREIRA

(21) BR 20 2023 006282-8 U2

Código 3.1 - Pedido de Patente ou de Certificado de Adição de Invenção
Publicado

(22) 04/04/2023

(51) A63F 7/06 (2006.01)
(52) A63F 7/06
(54) DISPOSIÇÃO CONSTRUTIVA INTRODUZIDA EM TABULEIRO PARA FUTEBOL DE MESA
(71) WELLINGTON DOS SANTOS (BR/DF)
(72) WELLINGTON DOS SANTOS

(21) BR 20 2023 006334-4 U2 Código 3.1 - Pedido de Patente ou de Certificado de Adição de Invenção Publicado
(22) 04/04/2023
(51) A01D 45/10 (2006.01), A01D 31/00 (2006.01)
(52) A01D 45/10, A01D 31/00
(54) DISPOSIÇÃO INTRODUZIDA EM IMPLEMENTO AGRÍCOLA PARA A ELIMINAÇÃO DE SOQUEIRAS
(71) UCA SOLUÇÕES EM EQUIPAMENTOS MECÂNICOS EIRELLI (BR/SP)
(72) LUCAS PAULIM CAPACLE

(21) BR 20 2023 006345-0 U2 Código 3.1 - Pedido de Patente ou de Certificado de Adição de Invenção Publicado
(22) 04/04/2023
(51) C05F 9/02 (2006.01)
(52) C05F 9/02
(54) COMPOSTEIRA DOMÉSTICA
(71) LEONARDO DURAN BERGER (BR/SP)
(72) LEONARDO DURAN BERGER

(21) BR 20 2023 006363-8 U2 Código 3.1 - Pedido de Patente ou de Certificado de Adição de Invenção Publicado
(22) 05/04/2023
(51) A47F 1/035 (2006.01)
(52) A47F 1/035
(54) DISPENSER ARMAZENADOR DE GRÃOS A GRANEL
(71) NOVINPET COMÉRCIO SERVIÇOS E ACESSÓRIOS PLÁSTICOS LTDA (BR/SP)
(72) GUSTAVO MARTINEZ REGIS

(21) BR 20 2023 006369-7 U2 Código 3.1 - Pedido de Patente ou de Certificado de Adição de Invenção Publicado
(22) 05/04/2023
(51) A61B 17/122 (2006.01)
(52) A61B 17/122
(54) CONJUNTO PARA FIXAÇÃO DE CAMPOS CIRÚRGICOS
(71) HEAL-BREIN LUÍS FERREIRA (BR/MG)



(72) HEAL-BREIN LUÍS FERREIRA

(21) BR 20 2023 006502-9 U2

Código 3.1 - Pedido de Patente ou de Certificado de Adição de Invenção
Publicado

(22) 06/04/2023

(54) DISPOSIÇÃO APLICADA EM MÓDULO DE LIMPEZA COM ESCOVAÇÃO
SERIADA, MÓDULO DE EMPILHAMENTO COM LUZ ULTRAVIOLETA DE
MÁQUINA PARA HIGIENIZAÇÃO A SECO, CONTAGEM, RECEPÇÃO DE
FOLHAS EM MATERIAL PLÁSTICO, ASPIRAÇÃO DE PÓ E AR IONIZADO

(71) VIP SOLUÇÕES ROBÓTICAS LTDA (BR/SP)

(72) ANTONIO CARLOS FREITAS DE CARVALHO

(21) BR 20 2023 006550-9 U2

Código 3.1 - Pedido de Patente ou de Certificado de Adição de Invenção
Publicado

(22) 06/04/2023

(51) A61F 13/496 (2006.01)

(52) A61F 13/496

(54) DISPOSIÇÃO CONSTRUTIVA DE FRALDA DESCARTÁVEL

(71) LEANDRO LOPES (BR/MT)

(72) LEANDRO LOPES

(21) BR 20 2023 006552-5 U2

Código 3.1 - Pedido de Patente ou de Certificado de Adição de Invenção
Publicado

(22) 06/04/2023

(51) A47L 11/36 (2006.01)

(52) A47L 11/36

(54) CONFIGURAÇÃO APLICADA EM BATEDOR DE TAPETES

(71) LAVFORT MAQUINAS E EQUIPAMENTOS LTDA.-ME (BR/PR)

(72) JULIANO COLPO PINTO; LUIZ FABIANO PONTES

(21) BR 20 2023 006562-2 U2

Código 3.1 - Pedido de Patente ou de Certificado de Adição de Invenção
Publicado

(22) 06/04/2023

(51) H04W 48/02 (2009.01)

(52) H04W 48/02

(54) PROCESSO ALGORÍTMICO E DISPOSITIVO PARA
GEOREFERENCIAMENTO E COMUTAÇÃO META-HEURÍSTICA DE
USUÁRIOS DE APLICATIVO DE CONEXÃO DE REDE WLAN LOCAL VIA NFC
(71) RODRIGO DOS SANTOS CARDOSO (BR/RJ)
(72) RODRIGO DOS SANTOS CARDOSO

Código 3.6 - Publicação do Pedido Arquivado Definitivamente

O INPI arquivava definitivamente o pedido de patente, conforme previsto no parágrafo segundo do Art. 216 ou no Art. 17 da Lei nº 9.279/96. A decisão se deve à falta do documento de procuração ou à apresentação de um pedido posterior que reivindique a prioridade interna. Com isso, o processo encerra sua tramitação na instância administrativa e o INPI publica o pedido de Patente ou de Certificado de Adição de Invenção, conforme previsto no Art. 30 da Lei nº 9.279/96. Os interessados podem acessar a documentação do pedido (relatório descritivo, reivindicações, desenhos - se for o caso - e resumo) na Busca de Processos (Portal do INPI). Não é necessário responder a este despacho.

(21) BR 10 2023 006101-0 A2	Código 3.6 - Publicação do Pedido Arquivado Definitivamente (22) 31/03/2023 (51) F03G 7/08 (2006.01), F03G 7/00 (2006.01), F03D 5/06 (2006.01) (52) F03G 7/08, F03G 7/00, F03D 5/06, F05B 2240/122, F05B 2240/97 (54) SISTEMA DE CARREGAMENTO DE ROBÔS SUBMARINOS AUTÔNOMOS A PARTIR DE TORRES SUBMERSAS COM GERADORES INTERNOS UTILIZANDO O CONCEITO DE VIBRAÇÕES INDUZIDAS POR VÓRTICES. (71) CRN ENGENHARIA SUBSEA EIRELI (BR/RJ) (72) CASSIANO RODRIGUES NEVES
(21) BR 10 2023 006183-4 A2	Código 3.6 - Publicação do Pedido Arquivado Definitivamente (22) 31/03/2023 (51) A01H 4/00 (2006.01), A01G 9/029 (2018.01), A01G 9/00 (2018.01) (52) A01H 4/006, A01G 9/0293, A01G 2009/003, A01G 9/029 (54) PROCESSO PARA OBTENÇÃO DE CALOS EMBRIOGÊNICOS VEGETAIS, PARA OBTENÇÃO DE EMBRIÕES SOMÁTICOS VEGETAIS, PARA OBTENÇÃO DE PLÂNTULAS, PARA PRODUÇÃO DE SEMENTE SINTÉTICA, PARA MODIFICAÇÃO GENÉTICA, E, SEMENTE SINTÉTICA (71) CTC - CENTRO DE TECNOLOGIA CANAVIEIRA S.A. (BR/SP) (72) SILVIA BALBAO FILIPPI OLIVEIRA; MARIELLE VITTI; ALEXANDRA BOTTCHER MARCHESINI; FELIPE CALZADO; MARIANA CROTTI FRANCO
(21) BR 10 2023 006366-7 A2	Código 3.6 - Publicação do Pedido Arquivado Definitivamente (22) 05/04/2023 (51) H02K 44/08 (2006.01), H02K 44/24 (2006.01), B01F 27/71 (2022.01), H02N 11/00 (2006.01) (52) H02K 44/08, H02K 44/085, H02K 44/24, B01F 27/71, H02N 11/002 (54) SISTEMA DE PRODUÇÃO DE ENERGIA POR FERRO FLUIDO MAGNÉTICO (71) RODRIGO DA ROCHA MIRANDA GUINLE (BR)

(72) RODRIGO DA ROCHA MIRANDA GUINLE

(21) BR 10 2023 006539-2 A2

Código 3.6 - Publicação do Pedido Arquivado Definitivamente

(22) 06/04/2023

(51) A01K 45/00 (2006.01), A61B 10/00 (2006.01)

(52) A01K 45/00, A61B 10/00

(54) EQUIPAMENTO E MÉTODO PARA ANÁLISE DE SEXAGEM
AUTOMÁTICA DE AVES

(71) RICARDO ANTONELLO (BR/SC) ; GREGORI HARVEY ANTUNES
(BR/SC) ; LUAN GUSTAVO SCHMIDT (BR/SC)

(72) RICARDO ANTONELLO; GREGORI HARVEY ANTUNES

Código 3.8 - Retificação

O INPI retifica a publicação do pedido por ter sido efetuada com incorreção. A retificação não altera a data de publicação do pedido, nem os prazos decorrentes dessa publicação. Não é necessário responder a este despacho.

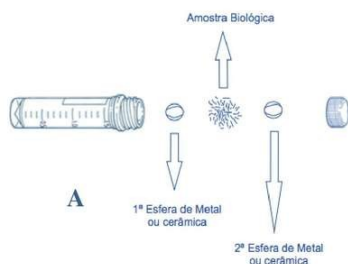
(21) BR 10 2018 010556-6 A8

Código 3.8 - Retificação

(22) 24/05/2018

(51) G01N 33/483 (2006.01), G01N 33/50 (2006.01)

(54) PROCESSOS E KIT DE EXTRAÇÃO DE AMOSTRAS BIOLÓGICAS E NÃO BIOLÓGICAS PARA EXTRAÇÃO DE ANALITOS, IDENTIFICAÇÃO E QUANTIFICAÇÃO DE SUBSTÂNCIAS, SOLUÇÃO DE DESCONTAMINAÇÃO E SOLUÇÃO EXTRATORA

(66) BR 10 2017 018797-7 31/08/2017

(71) XTOX ASSESSORIA CIENTIFICA LTDA (BR/SP)

(72) RAFAEL MENCK DE ALMEIDA; DANILO AUGUSTO ALVES PEREIRA

Referente ao código 3.1 publicado na RPI2551 de 26/11/2019 relativo ao campo INID (72) Inventor. Considerem-se os dados atuais.

(21) BR 10 2021 009165-7 A8

Código 3.8 - Retificação

(22) 11/05/2021

(51) A01N 3/00 (2006.01), A01N 25/02 (2006.01), A01N 63/14 (2020.01)

(52) A01N 3/00, A01N 25/02, A01N 63/14

(54) SOLUÇÃO E PROCESSO PARA CONSERVAÇÃO DE SEMENTES RECALCITRANTES

(71) UNIVERSIDADE FEDERAL DE SERGIPE (BR/SE)

(72) RENATA SILVA MANN; VALDINETE VIEIRA NUNES; ALLÍVIA ROUSE CARREGOSA RABBANI; BRUNO ANTONIO LEMOS DE FREITAS; IZABEL DE JESUS CANDIDO; JULIANA LOPES SOUZA

Referente à RPI 2706, de 16/11/2022, quanto ao item (54).

(21) BR 10 2022 013567-3 A8

Código 3.8 - Retificação

(22) 07/07/2022

(51) C08L 1/02 (2006.01), B32B 23/04 (2006.01), B32B 27/08 (2006.01)

(52) C08L 1/02, B32B 23/04, B32B 2307/7163, B32B 2439/70, B32B 27/08, B32B 2264/10

(54) FILMES DE FÉCULA DE MANDIOCA INCORPORADOS COM CÁLCIO

(71) UNIVERSIDADE FEDERAL RURAL DO SEMI-ARIDO - UFERSA (BR/RN)

(72) FRANCISCO KLEBSON GOMES DOS SANTOS; EDNA MARIA MENDES AROUCHA; RICARDO HENRIQUE DE LIMA LEITE; MARIA HELENA LIMA DA SILVA; LUIZ PAULO DE OLIVEIRA QUEIROZ

Referente ao código 3.2 publicado na RPI2758 de 14/11/2023 relativo ao campo

INID (72) Inventor. Considerem-se os dados atuais.

(21) BR 10 2023 020793-6 A8

FIG. 1

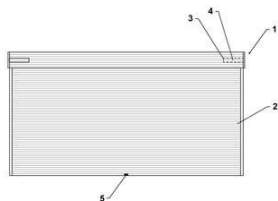

Código 3.8 - Retificação

(22) 06/10/2023

(51) E06B 9/84 (2006.01), E05F 15/40 (2015.01)

(52) E06B 9/84, E05F 15/40

(54) SISTEMA ANTIESMAGAMENTO PARA PORTAS DE CORRER E/OU ENROLAR

(71) ZEITOUNIAN TECNOLOGIA - SERVIÇOS E COMÉRCIO LTDA - ME. (BR/SP)

(72) KLEBER ZEITOUNIAN

Referente ao código 3.2 publicado na RPI2764 de 26/12/2023 relativo ao campo INID (72) Inventor. Considerem-se os dados atuais.

(21) BR 20 2019 025124-2 U8

Fig. 1



Código 3.8 - Retificação

(22) 28/11/2019

(51) A41D 3/08 (2006.01)

(54) DISPOSIÇÃO CONSTRUTIVA APLICADA EM CAPA PROTETORA CONTRA INTEMPÉRIES

(71) ALEXANDRE LUJAN SANTOS (BR/RS)

(72) ALEXANDRE LUJAN SANTOS

Referente ao código 3.1 publicado na RPI2631 de 08/06/2021 relativo ao campo INID (72) Inventor. Considerem-se os dados atuais.

(21) BR 20 2021 018129-5 U8

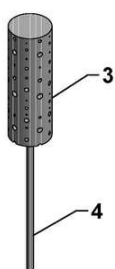

Código 3.8 - Retificação

(22) 13/09/2021

(51) A61F 5/455 (2006.01), A47K 10/16 (2006.01)

(54) DISPOSIÇÃO CONSTRUTIVA APLICADA EM LIMPADOR INTRAVAGINAL

(71) KARINA FERNANDES DIAS (BR/SP)

(72) KARINA FERNANDES DIAS

Referente à RPI 2725, de 28/03/2023, quanto ao item (54).

(21) BR 20 2023 000493-3 U8



Figura 1

Código 3.8 - Retificação

(22) 10/01/2023

(51) G09B 23/30 (2006.01)

(54) APERFEIÇOAMENTO INTRODUZIDO EM SIMULADOR CIRURGICO PÉLVICO

(71) IT'S UP COMERCIO VAREJISTA DE UTILIDADES LTDA (BR/PR)

(72) WILLIAM KONDO; PHELIPE DE PAULA PIRES WENDT

Referente ao código 3.1 publicado na RPI2794 de 23/07/2024 relativo ao campo INID (72) Inventor. Considerem-se os dados atuais.

Código Pedido de Exame**Código 4.3 - Desarquivamento - Art. 33 parágrafo único da LPI**

O INPI desarquiva o pedido e retoma a sua tramitação. O processo tinha sido arquivado devido à falta de pagamento da retribuição de pedido de exame (despacho 11.1), requisito exigido no Art. 33, da Lei nº 9.279/96 (LPI). Não é necessário responder a este despacho. Atenção! O depositante deverá acompanhar o andamento do pedido na RPI e na Busca de Processos no Portal do INPI. Também deve estar atento a eventuais exigências e/ou necessidades do rito processual.

(21) BR 10 2021 014512-9 A2	Código 4.3 - Desarquivamento - Art. 33 parágrafo único da LPI (22) 23/07/2021 (71) CÉSAR PISSOLATO (BR/SP)
(21) BR 10 2021 016636-3 A2	Código 4.3 - Desarquivamento - Art. 33 parágrafo único da LPI (22) 23/08/2021 (71) INSTITUTO DE TECNOLOGIA E PESQUISA (BR/SE) ; UNIVERSIDADE TIRADENTES (BR/SE)
(21) BR 10 2021 021167-9 A2	Código 4.3 - Desarquivamento - Art. 33 parágrafo único da LPI (22) 22/10/2021 (71) UNIVERSIDADE FEDERAL DE PERNAMBUCO (BR/PE) ; UNIVERSIDADE FEDERAL DO AGRESTE DE PERNAMBUCO (BR/PE) ; UNIVERSIDADE FEDERAL RURAL DE PERNAMBUCO (BR/PE)
(21) BR 10 2022 019225-1 A2	Código 4.3 - Desarquivamento - Art. 33 parágrafo único da LPI (22) 23/09/2022 (71) BRUNO SERGIO DORNAS FERREIRA (BR/MG) ; LEONARDO SERGIO DORNAS FERREIRA (BR/MG) ; DA GAMA BRASIL FERRAMENTAS EM TUNGSTENIO LTDA (BR/MG)
(21) BR 20 2021 017854-5 U2	Código 4.3 - Desarquivamento - Art. 33 parágrafo único da LPI (22) 09/09/2021 (71) DANILO PEREIRA FADIN (BR/PR) ; ANTÔNIO CARLOS CAMARGO (BR/SC)

Código Exigências Técnicas e Formais**Código 6.1 - Exigência Técnica - Art. 36 da LPI**

O INPI suspende o andamento do pedido de patente ou de certificado de adição de invenção. O objetivo é abrir prazo para atendimento ou contestação de exigências. O depositante deverá acessar o parecer na Busca de Processos (Portal do INPI). O prazo para cumprir a exigência é de 90 (noventa) dias corridos, contados a partir da data desta publicação. O depositante deverá apresentar ao INPI os documentos corrigidos, conforme solicitado no parecer. Além disso, precisa complementar o pagamento da retribuição de pedido de exame caso o número de reivindicações aumente quando cumprir a exigência. A complementação deverá estar de acordo com o valor estabelecido na tabela de retribuições para a natureza e a quantidade de reivindicações do pedido. O pagamento deverá ser feito por meio da Guia de Recolhimento da União (GRU) da Administração Geral de código 800 (complementação de retribuição). Em seguida, a pessoa deverá pagar a GRU de código 207 (cumprimento de exigência) para apresentar via peticionamento eletrônico toda a documentação solicitada, incluindo o comprovante de pagamento da GRU de código 800. O INPI arquivará o pedido definitivamente se o depositante não responder à exigência no prazo, conforme previsto no Art. 36 §1º da Lei nº 9.279/96 (LPI). Atenção! Não confunda o prazo de 90 dias com três meses, pois a contagem é feita por dias corridos.

(21) BR 10 2017 015884-5 A2	Código 6.1 - Exigência Técnica - Art. 36 da LPI (22) 25/07/2017 (71) PADTEC S.A (BR/SP) ; UNIVERSIDADE ESTADUAL DE CAMPINAS - UNICAMP (BR/SP)
------------------------------------	---

(21) BR 10 2018 014640-8 A2	Código 6.1 - Exigência Técnica - Art. 36 da LPI (22) 18/07/2018 (71) UNIVERSIDADE FEDERAL DA BAHIA (BR/BA)
------------------------------------	--

(21) BR 10 2018 075738-5 A2	Código 6.1 - Exigência Técnica - Art. 36 da LPI (22) 11/12/2018 (71) UNIVERSIDADE DE SÃO PAULO - USP (BR/SP)
------------------------------------	--

(21) BR 10 2019 001245-5 A2	Código 6.1 - Exigência Técnica - Art. 36 da LPI (22) 22/01/2019 (71) NIPPONFLEX INDÚSTRIA E COMÉRCIO DE COLCHÕES LTDA. (BR/PR)
------------------------------------	--

(21) BR 10 2019 005284-8 A2	Código 6.1 - Exigência Técnica - Art. 36 da LPI (22) 18/03/2019 (71) TOYOTA JIDOSHA KABUSHIKI KAISHA (JP)
------------------------------------	---

(21) BR 10 2019 006518-4 A2	Código 6.1 - Exigência Técnica - Art. 36 da LPI (22) 29/03/2019 (71) INSTITUTO FEDERAL DE EDUCAÇÃO, CIÊNCIA E TECNOLOGIA DO RIO GRANDE DO SUL (BR/RS)
(21) BR 11 2016 024481-8 A2	Código 6.1 - Exigência Técnica - Art. 36 da LPI (22) 24/04/2015 (71) 2SEVENTY BIO, INC. (US)
(21) BR 11 2017 023304-5 A2	Código 6.1 - Exigência Técnica - Art. 36 da LPI (22) 30/03/2016 (71) BEIJING DABEINONG BIOTECHNOLOGY CO., LTD. (CN)
(21) BR 11 2017 026611-3 A2	Código 6.1 - Exigência Técnica - Art. 36 da LPI (22) 10/06/2016 (71) BASF CORPORATION (US)
(21) BR 11 2018 005886-6 A2	Código 6.1 - Exigência Técnica - Art. 36 da LPI (22) 23/09/2016 (71) COTTON RESEARCH AND DEVELOPMENT CORPORATION (AU) ; THE CROWN IN RIGHT OF THE STATE OF NEW SOUTH WALES ACTING THROUGH THE DEPARTMENT OF PRIMARY INDUSTRIES, AS OFFICE OF THE NSW DEPARTMENT OF INDUSTRY, SKILLS AND REGIONAL DEVELOPMENT (AU)
(21) BR 11 2018 006041-0 A2	Código 6.1 - Exigência Técnica - Art. 36 da LPI (22) 25/09/2015 (71) HUAWEI TECHNOLOGIES CO., LTD. (CN)
(21) BR 11 2018 070530-6 A2	Código 6.1 - Exigência Técnica - Art. 36 da LPI (22) 06/04/2017 (71) LIEBHERR-WERK BIBERACH GMBH (DE)
(21) BR 11 2018 073492-6 A2	Código 6.1 - Exigência Técnica - Art. 36 da LPI (22) 18/05/2017 (71) NZP UK LIMITED (GB)
(21) BR 11 2019 020396-6 A2	Código 6.1 - Exigência Técnica - Art. 36 da LPI (22) 31/03/2017 (71) NISSAN MOTOR CO. LTD. (JP)

(21) BR 11 2019 021942-0 A2	Código 6.1 - Exigência Técnica - Art. 36 da LPI (22) 18/04/2018 (71) MEDIMMUNE LIMITED (GB)
(21) BR 11 2020 002384-1 A2	Código 6.1 - Exigência Técnica - Art. 36 da LPI (22) 02/08/2018 (71) M-I L.L.C. (US)
(21) BR 11 2020 004963-8 A2	Código 6.1 - Exigência Técnica - Art. 36 da LPI (22) 10/01/2019 (71) ACRE COKING & REFRACTORY ENGINEERING CONSULTING CORPORATION (DALIAN), MCC (CN)
(21) BR 11 2020 006715-6 A2	Código 6.1 - Exigência Técnica - Art. 36 da LPI (22) 04/10/2018 (71) OERLIKON SURFACE SOLUTIONS AG, PFÄFFIKON (CH)
(21) BR 11 2020 012182-7 A2	Código 6.1 - Exigência Técnica - Art. 36 da LPI (22) 21/12/2018 (71) ARKEMA B.V. (NL)
(21) BR 11 2020 018171-4 A2	Código 6.1 - Exigência Técnica - Art. 36 da LPI (22) 05/03/2019 (71) DALLAS LA PORTA (CA)
(21) BR 11 2020 020621-0 A2	Código 6.1 - Exigência Técnica - Art. 36 da LPI (22) 28/03/2019 (71) VEOLIA WATER SOLUTIONS & TECHNOLOGIES SUPPORT (FR)
(21) BR 11 2020 022442-1 A2	Código 6.1 - Exigência Técnica - Art. 36 da LPI (22) 02/05/2019 (71) JW PHARMACEUTICAL CORPORATION (KR)
(21) BR 11 2021 001489-6 A2	Código 6.1 - Exigência Técnica - Art. 36 da LPI (22) 02/08/2019 (71) COLGATE-PALMOLIVE COMPANY (US)
(21) BR 11 2021 011226-0 A2	Código 6.1 - Exigência Técnica - Art. 36 da LPI (22) 12/12/2019 (71) WORLD COURIER MANAGEMENT LIMITED (GB)
(21) BR 11 2021 011412-2 A2	Código 6.1 - Exigência Técnica - Art. 36 da LPI

	(22) 12/12/2019 (71) CHARLES AUSTEN PUMPS LTD. (GB)
(21) BR 11 2021 011694-0 A2	Código 6.1 - Exigência Técnica - Art. 36 da LPI (22) 18/12/2019 (71) LANXESS CORPORATION (US)
(21) BR 11 2021 016170-8 A2	Código 6.1 - Exigência Técnica - Art. 36 da LPI (22) 14/02/2020 (71) BP P.L.C. (GB)
(21) BR 11 2021 018147-4 A2	Código 6.1 - Exigência Técnica - Art. 36 da LPI (22) 13/03/2020 (71) JEAN-MATHIEU MENNEGLIER (FR)
(21) BR 11 2021 018978-5 A2	Código 6.1 - Exigência Técnica - Art. 36 da LPI (22) 24/03/2020 (71) PHILIP MORRIS PRODUCTS S.A. (CH)
(21) BR 11 2021 022633-8 A2	Código 6.1 - Exigência Técnica - Art. 36 da LPI (22) 02/07/2020 (71) APLIX (FR)
(21) BR 11 2021 024186-8 A2	Código 6.1 - Exigência Técnica - Art. 36 da LPI (22) 01/06/2020 (71) POLYNT COMPOSITES USA, INC. (US)
(21) BR 11 2021 025163-4 A2	Código 6.1 - Exigência Técnica - Art. 36 da LPI (22) 12/06/2020 (71) FARMHANNONG CO., LTD. (KR)
(21) BR 11 2022 007905-2 A2	Código 6.1 - Exigência Técnica - Art. 36 da LPI (22) 28/10/2019 (71) ELECTROLUX APPLIANCES AKTIEBOLAG (SE)
(21) BR 11 2022 018015-2 A2	Código 6.1 - Exigência Técnica - Art. 36 da LPI (22) 12/03/2021 (71) UH-OH LABS INC. (US)
(21) BR 11 2023 023883-8 A2	Código 6.1 - Exigência Técnica - Art. 36 da LPI (22) 18/05/2022 (71) DRUGS FOR NEGLECTED DISEASES INITIATIVE (CH)

(21) BR 12 2020 016115-9 A2	Código 6.1 - Exigência Técnica - Art. 36 da LPI (22) 26/08/2016 (62) BR 11 2018 004103-3 26/08/2016 (71) NICOVENTURES TRADING LIMITED (GB)
(21) BR 12 2023 008696-1 A2	Código 6.1 - Exigência Técnica - Art. 36 da LPI (22) 10/12/2019 (62) BR 11 2021 013163-9 10/12/2019 (71) HUAWEI TECHNOLOGIES CO., LTD. (CN)
(21) BR 12 2024 009666-8 A2	Código 6.1 - Exigência Técnica - Art. 36 da LPI (22) 27/12/2019 (62) BR 10 2019 028138-3 27/12/2019 (71) SUZANO S.A. (BR/BA)
(21) BR 12 2024 015481-1 A2	Código 6.1 - Exigência Técnica - Art. 36 da LPI (22) 26/11/2020 (62) BR 11 2022 006450-0 26/11/2020 (71) UNICHARM CORPORATION (JP)
(21) BR 12 2024 015507-9 A2	Código 6.1 - Exigência Técnica - Art. 36 da LPI (22) 26/11/2020 (62) BR 11 2022 006450-0 26/11/2020 (71) UNICHARM CORPORATION (JP)
(21) BR 13 2017 000369-7 E8	Código 6.1 - Exigência Técnica - Art. 36 da LPI (22) 06/01/2017 (61) BR 11 2016 012521-5 03/12/2014 (71) ORALUCENT, INC. (US)
(21) BR 20 2019 007069-8 U2	Código 6.1 - Exigência Técnica - Art. 36 da LPI (22) 08/04/2019 (71) UNIVERSIDADE FEDERAL DO OESTE DO PARÁ (BR/PA)
(21) BR 20 2019 009826-6 U2	Código 6.1 - Exigência Técnica - Art. 36 da LPI (22) 14/05/2019 (71) JOÃO AFONSO REDIVO ORTIZ (BR/SC)
(21) BR 20 2019 021157-7 U2	Código 6.1 - Exigência Técnica - Art. 36 da LPI (22) 08/10/2019 (71) BSS SERVIÇOS DE BLINDAGEM LTDA (BR/SP)

(21) BR 20 2020 001551-1 U2	Código 6.1 - Exigência Técnica - Art. 36 da LPI (22) 24/01/2020 (71) ADAMA BRASIL S/A (BR/PR)
<hr/>	
(21) BR 20 2020 002951-2 U2	Código 6.1 - Exigência Técnica - Art. 36 da LPI (22) 11/02/2020 (71) JÉFFREI DIEGO JAHN (BR/SC)
<hr/>	
(21) BR 20 2020 003323-4 U2	Código 6.1 - Exigência Técnica - Art. 36 da LPI (22) 17/02/2020 (71) NELY CRISTINA BRAIDOTTI (BR/SP)
<hr/>	
(21) BR 20 2020 005213-1 U2	Código 6.1 - Exigência Técnica - Art. 36 da LPI (22) 16/03/2020 (71) JOSÉ CARLOS ZARA (BR/SP)
<hr/>	
(21) BR 20 2020 005574-2 U2	Código 6.1 - Exigência Técnica - Art. 36 da LPI (22) 20/03/2020 (71) LEONARDO ARCURI NETO (BR/SP)
<hr/>	
(21) BR 20 2020 008617-6 U2	Código 6.1 - Exigência Técnica - Art. 36 da LPI (22) 29/04/2020 (71) NELY CRISTINA BRAIDOTTI (BR/SP)
<hr/>	
(21) BR 20 2020 009156-0 U2	Código 6.1 - Exigência Técnica - Art. 36 da LPI (22) 08/05/2020 (71) VIA ROVIGO INDÚSTRIA, COMÉRCIO E DISTRIBUIÇÃO DE PRODUTOS ALIMENTÍCIOS LTDA (BR/SP)
<hr/>	
(21) BR 20 2020 009856-5 U2	Código 6.1 - Exigência Técnica - Art. 36 da LPI (22) 18/05/2020 (71) VALE S.A. (BR/RJ)
<hr/>	
(21) BR 20 2020 010015-2 U2	Código 6.1 - Exigência Técnica - Art. 36 da LPI (22) 19/05/2020 (71) VALE S.A. (BR/RJ)
<hr/>	
(21) BR 20 2020 011402-1 U2	Código 6.1 - Exigência Técnica - Art. 36 da LPI (22) 05/06/2020 (71) HELIO FREIRE DE AZEREDO NETO (BR/RJ)

(21) BR 20 2020 015901-7 U2	Código 6.1 - Exigência Técnica - Art. 36 da LPI (22) 04/08/2020 (71) ROBSON TEIXEIRA (BR/RJ)
(21) BR 20 2020 021803-0 U2	Código 6.1 - Exigência Técnica - Art. 36 da LPI (22) 23/10/2020 (71) ALINE MEDEIROS DA FONSECA (BR/PB)
(21) BR 20 2021 001459-3 U2	Código 6.1 - Exigência Técnica - Art. 36 da LPI (22) 26/01/2021 (71) PAVÃO INDÚSTRIA E COMÉRCIO LTDA (BR/SP)
(21) BR 20 2021 007886-9 U2	Código 6.1 - Exigência Técnica - Art. 36 da LPI (22) 26/04/2021 (71) LUIS FERNANDO PELIZZONI DA SILVA (BR/RS)
(21) BR 20 2021 015520-0 U2	Código 6.1 - Exigência Técnica - Art. 36 da LPI (22) 06/08/2021 (71) ANDRÉ CIPELLI JUNIOR ME (BR/SP)
(21) BR 20 2022 006349-0 U2	Código 6.1 - Exigência Técnica - Art. 36 da LPI (22) 01/04/2022 (71) LOURDES HELENA LUCAS RIAMBAU (BR/RS)
(21) BR 20 2023 023871-3 U2	Código 6.1 - Exigência Técnica - Art. 36 da LPI (22) 14/11/2023 (71) AGROINOV INCORPORACAO DE IMOVEIS LTDA (BR/PR)
(21) BR 20 2024 001324-2 U2	Código 6.1 - Exigência Técnica - Art. 36 da LPI (22) 22/01/2024 (71) JOAQUIM ANTONIO CARACAS NOGUEIRA (BR/CE)

Código 6.7 - Outras Exigências - Art. 36 da LPI

O INPI suspende o andamento do pedido de patente ou de certificado de adição de invenção devido a pendências que impedem o exame. E abre prazo para o depositante contestar ou atender às exigências. Ele deverá verificar o parecer e/ou o texto complementar ao despacho na Busca de Processos (Portal do INPI). O prazo para cumprir a exigência é de 90 (noventa) dias corridos, contados a partir da data desta publicação. O depositante deverá apresentar ao INPI os documentos solicitados no parecer. O depositante deverá também anexar o comprovante de pagamento da GRU da Administração Geral de código 800 (complementação de retribuição), se for devida a complementação de retribuição. Nesse caso também deverá informar o Nosso Número da GRU 800 paga conforme a tabela de retribuições vigente. O depositante deverá usar o sistema de peticionamento eletrônico com a Guia de Recolhimento da União (GRU) de código 207 (cumprimento de exigência) para apresentar toda a documentação solicitada. O INPI arquivará o pedido definitivamente se o depositante não responder à exigência no prazo, conforme previsto no Art. 36 da Lei nº 9.279/96 (LPI). Atenção! Não confunda o prazo de 90 dias com três meses, pois a contagem é feita por dias corridos.

(21) BR 10 2018 073167-0 A2

Código 6.7 - Outras Exigências - Art. 36 da LPI

(22) 09/11/2018

(71) CENTRO FEDERAL DE EDUCAÇÃO TECNOLÓGICA DE MINAS GERAIS
(BR/MG)

Código 6.23 - Exigência preliminar - pedidos com buscas realizadas por outros Escritórios de Patentes - Art. 36 da LPI

O INPI suspende o andamento do pedido. O objetivo é abrir prazo para o depositante contestar ou atender a exigências. O depositante deverá acessar o parecer na Busca de Processos (Portal do INPI). O prazo para cumprir a exigência é de 90 (noventa) dias corridos, contados a partir da data desta publicação. O depositante deverá apresentar ao INPI os documentos solicitados no parecer. Também deverá reapresentar o relatório descritivo, o resumo e os desenho(s), além de apresentar novas vias do quadro reivindicatório adequado à legislação vigente. Deverá, ainda, se manifestar sobre o diferencial e as melhorias técnicas da invenção requerida quando comparada com os documentos citados no relatório de busca. Se o número de reivindicações aumentar, o depositante deverá complementar o pagamento da retribuição pedido de exame até o valor estabelecido na tabela de retribuições vigente. Nesse caso, deverá anexar o comprovante de pagamento da GRU da Administração Geral de código 800 (complementação de retribuição). O depositante deverá usar o sistema de peticionamento eletrônico com a Guia de Recolhimento da União (GRU) de código 207 (cumprimento de exigência) para apresentar toda a documentação solicitada. O INPI arquivará o pedido definitivamente se o depositante não responder à exigência no prazo, conforme previsto no Art. 36 §1º da Lei nº 9.279/96 (LPI).

(21) BR 10 2020 000825-0 A2	Código 6.23 - Exigência preliminar - pedidos com buscas realizadas por outros Escritórios de Patentes - Art. 36 da LPI (22) 14/01/2020 (51) B66F 9/12 (2006.01), B65G 69/22 (2006.01) (71) MANITOU ITALIA S.R.L. (IT)
(21) BR 10 2020 018291-9 A2	Código 6.23 - Exigência preliminar - pedidos com buscas realizadas por outros Escritórios de Patentes - Art. 36 da LPI (22) 08/09/2020 (51) B65G 27/32 (2006.01), B65G 27/20 (2006.01) (71) HAVER & BOECKER LATINOAMERICANA MÁQUINAS LTDA (BR/SP)
(21) BR 10 2020 023539-7 A2	Código 6.23 - Exigência preliminar - pedidos com buscas realizadas por outros Escritórios de Patentes - Art. 36 da LPI (22) 18/11/2020 (51) D02G 3/28 (2006.01), D02G 3/04 (2006.01), A61C 15/04 (2006.01) (71) SUNSTAR AMERICAS, INC. (US)
(21) BR 10 2022 018749-5 A2	Código 6.23 - Exigência preliminar - pedidos com buscas realizadas por outros Escritórios de Patentes - Art. 36 da LPI (22) 19/09/2022

	(51) B07B 1/46 (2006.01) (71) HAVER & BOECKER LATINOAMERICANA MÁQUINAS LIMITADA (BR/MG)
(21) BR 10 2022 024399-9 A8	Código 6.23 - Exigência preliminar - pedidos com buscas realizadas por outros Escritórios de Patentes - Art. 36 da LPI (22) 29/11/2022 (51) C03B 9/40 (2006.01) (71) HEYE INTERNATIONAL GMBH (DE)
(21) BR 10 2023 004810-2 A2	Código 6.23 - Exigência preliminar - pedidos com buscas realizadas por outros Escritórios de Patentes - Art. 36 da LPI (22) 15/03/2023 (51) B08B 9/20 (2006.01), B08B 9/24 (2006.01), B08B 9/00 (2006.01) (71) KRONES AG (DE)
(21) BR 10 2023 006831-6 A2	Código 6.23 - Exigência preliminar - pedidos com buscas realizadas por outros Escritórios de Patentes - Art. 36 da LPI (22) 12/04/2023 (51) B08B 3/08 (2006.01) (71) GENERAL ELECTRIC COMPANY (US)
(21) BR 10 2023 009702-2 A2	Código 6.23 - Exigência preliminar - pedidos com buscas realizadas por outros Escritórios de Patentes - Art. 36 da LPI (22) 19/05/2023 (51) B05D 3/00 (2006.01) (71) ANDRITZ KÜSTERS GMBH (DE)
(21) BR 10 2023 010910-1 A2	Código 6.23 - Exigência preliminar - pedidos com buscas realizadas por outros Escritórios de Patentes - Art. 36 da LPI (22) 02/06/2023 (51) B60C 19/08 (2006.01) (71) THE GOODYEAR TIRE & RUBBER COMPANY (US)
(21) BR 11 2019 003964-3 A2	Código 6.23 - Exigência preliminar - pedidos com buscas realizadas por outros Escritórios de Patentes - Art. 36 da LPI (22) 07/02/2018 (51) A61B 18/18 (2006.01) (71) CREO MEDICAL LIMITED (GB)
(21) BR 11 2019 013779-3 A2	Código 6.23 - Exigência preliminar - pedidos com buscas realizadas por outros Escritórios de Patentes - Art. 36 da LPI (22) 07/02/2018

	(51) A61B 18/18 (2006.01) (71) CREO MEDICAL LIMITED (GB)
(21) BR 11 2019 014353-0 A2	Código 6.23 - Exigência preliminar - pedidos com buscas realizadas por outros Escritórios de Patentes - Art. 36 da LPI (22) 11/01/2018 (51) A61B 3/12 (2006.01) (71) UNIVERSITY OF MIAMI (US)
(21) BR 11 2019 015433-7 A2	Código 6.23 - Exigência preliminar - pedidos com buscas realizadas por outros Escritórios de Patentes - Art. 36 da LPI (22) 26/01/2018 (51) A61B 18/00 (2006.01), A61B 18/18 (2006.01), A61B 18/20 (2006.01), A61B 18/22 (2006.01) (71) APYX MEDICAL CORPORATION (US)
(21) BR 11 2019 015648-8 A2	Código 6.23 - Exigência preliminar - pedidos com buscas realizadas por outros Escritórios de Patentes - Art. 36 da LPI (22) 30/01/2018 (51) A61B 18/08 (2006.01), A61B 18/12 (2006.01), A61B 18/14 (2006.01), A61B 17/3209 (2006.01) (71) APYX MEDICAL CORPORATION (US)
(21) BR 11 2019 015744-1 A2	Código 6.23 - Exigência preliminar - pedidos com buscas realizadas por outros Escritórios de Patentes - Art. 36 da LPI (22) 01/02/2018 (51) A61M 1/28 (2006.01), A61M 5/142 (2006.01) (71) LIBERDI LTD. (IL)
(21) BR 11 2019 016556-8 A2	Código 6.23 - Exigência preliminar - pedidos com buscas realizadas por outros Escritórios de Patentes - Art. 36 da LPI (22) 09/02/2018 (51) A61N 5/10 (2006.01), G09B 23/28 (2006.01) (71) ONCOBETA INTERNATIONAL GMBH (DE)
(21) BR 11 2019 017891-0 A2	Código 6.23 - Exigência preliminar - pedidos com buscas realizadas por outros Escritórios de Patentes - Art. 36 da LPI (22) 13/03/2018 (51) A61N 7/02 (2006.01) (71) OJAI RETINAL TECHNOLOGY, LLC (US)
(21) BR 11 2019 018322-1 A2	Código 6.23 - Exigência preliminar - pedidos com buscas realizadas por outros Escritórios de Patentes - Art. 36 da LPI

	(22) 06/03/2018 (51) A61N 5/06 (2006.01) (71) AKULIGHT AS (NO)
(21) BR 11 2019 018391-4 A2	Código 6.23 - Exigência preliminar - pedidos com buscas realizadas por outros Escritórios de Patentes - Art. 36 da LPI (22) 05/07/2018 (51) C12N 7/00 (2006.01), A61K 39/145 (2006.01), A61K 39/00 (2006.01) (71) SK BIOSCIENCE CO., LTD. (KR)
(21) BR 11 2019 026831-6 A2	Código 6.23 - Exigência preliminar - pedidos com buscas realizadas por outros Escritórios de Patentes - Art. 36 da LPI (22) 21/06/2018 (51) C12Q 1/6827 (2018.01), C12Q 1/6886 (2018.01) (71) EXOSOMICS S.P.A (IT)
(21) BR 11 2019 026846-4 A2	Código 6.23 - Exigência preliminar - pedidos com buscas realizadas por outros Escritórios de Patentes - Art. 36 da LPI (22) 15/06/2018 (51) A61K 35/19 (2015.01) (71) INSERM (INSTITUT NATIONAL DE LA SANTÉ ET DE LA RECHERCHE MÉDICALE) (FR) ; CENTRE HOSPITALIER REGIONAL ET UNIVERSITAIRE DE LILLE (CHRU) (FR) ; UNIVERSITE DE LILLE (FR) ; UNIVERSITE DU LITTORAL COTE D'OPALE (FR) ; TAIPEI MEDICAL UNIVERSITY (TW)
(21) BR 11 2020 005493-3 A2	Código 6.23 - Exigência preliminar - pedidos com buscas realizadas por outros Escritórios de Patentes - Art. 36 da LPI (22) 02/10/2018 (51) A61B 3/00 (2006.01) (71) ESSILOR INTERNATIONAL (FR) ; UNIVERSITE DE MONTREAL (CA)
(21) BR 11 2020 005757-6 A2	Código 6.23 - Exigência preliminar - pedidos com buscas realizadas por outros Escritórios de Patentes - Art. 36 da LPI (22) 25/09/2018 (51) C12N 9/04 (2006.01), A61K 31/07 (2006.01) (71) DSM IP ASSETS B.V. (NL)
(21) BR 11 2020 009136-7 A2	Código 6.23 - Exigência preliminar - pedidos com buscas realizadas por outros Escritórios de Patentes - Art. 36 da LPI (22) 14/11/2018 (51) C12N 15/10 (2006.01), C40B 40/02 (2006.01), C12Q 1/00 (2006.01), C07K 16/00 (2006.01), A61K 38/17 (2006.01), A61K 35/17 (2015.01) (71) ARCELLX, INC. (US)

(21) BR 11 2020 010078-1 A2	Código 6.23 - Exigência preliminar - pedidos com buscas realizadas por outros Escritórios de Patentes - Art. 36 da LPI (22) 07/12/2018 (51) A01H 1/00 (2006.01), C12N 15/05 (2006.01), C12N 15/82 (2006.01), C12N 15/83 (2006.01), C12N 15/84 (2006.01) (71) PURECIRCLE USA INC. (US)
(21) BR 11 2020 012569-5 A2	Código 6.23 - Exigência preliminar - pedidos com buscas realizadas por outros Escritórios de Patentes - Art. 36 da LPI (22) 18/12/2018 (51) C12P 7/64 (2022.01) (71) EVONIK OPERATIONS GMBH (DE) ; DSM IP ASSETS B.V. (NL)
(21) BR 11 2020 018735-6 A2	Código 6.23 - Exigência preliminar - pedidos com buscas realizadas por outros Escritórios de Patentes - Art. 36 da LPI (22) 22/02/2019 (51) C12Q 1/686 (2018.01), C12Q 1/6886 (2018.01) (71) FUNDAÇÃO PIO XII (BR/SP) ; ONKOS DIAGNÓSTICOS MOLECULARES LTDA ME (BR/SP)
(21) BR 11 2020 019041-1 A2	Código 6.23 - Exigência preliminar - pedidos com buscas realizadas por outros Escritórios de Patentes - Art. 36 da LPI (22) 25/07/2019 (51) C12N 9/26 (2006.01), A61K 38/16 (2006.01), A61K 45/06 (2006.01), A61P 35/00 (2006.01) (71) ALTEOGEN, INC. (KR)
(21) BR 11 2020 021414-0 A2	Código 6.23 - Exigência preliminar - pedidos com buscas realizadas por outros Escritórios de Patentes - Art. 36 da LPI (22) 22/04/2019 (51) B65D 3/00 (2006.01) (71) J & J GREEN PAPER, INC. (US)
(21) BR 11 2020 022003-5 A2	Código 6.23 - Exigência preliminar - pedidos com buscas realizadas por outros Escritórios de Patentes - Art. 36 da LPI (22) 10/05/2019 (51) C12N 1/10 (2006.01), A61K 39/012 (2006.01), C12N 15/90 (2006.01), A61K 35/68 (2006.01), A61P 33/02 (2006.01) (71) THE WALTER AND ELIZA HALL INSTITUTE OF MEDICAL RESEARCH (AU) ; THE UNIVERSITY OF MELBOURNE (AU)
(21) BR 11 2020 022085-0 A2	Código 6.23 - Exigência preliminar - pedidos com buscas realizadas por outros

	Escritórios de Patentes - Art. 36 da LPI (22) 03/05/2019 (51) C12N 1/20 (2006.01), A23K 10/16 (2016.01), A23L 33/135 (2016.01), C12R 1/25 (2006.01) (71) CJ CHEILJEDANG CORPORATION (KR)
(21) BR 11 2020 026643-4 A2	Código 6.23 - Exigência preliminar - pedidos com buscas realizadas por outros Escritórios de Patentes - Art. 36 da LPI (22) 19/05/2020 (51) B01L 3/00 (2006.01) (71) ILLUMINA CAMBRIDGE LIMITED (GB) ; ILLUMINA, INC. (US)
(21) BR 11 2021 006927-5 A2	Código 6.23 - Exigência preliminar - pedidos com buscas realizadas por outros Escritórios de Patentes - Art. 36 da LPI (22) 11/10/2019 (51) A24F 40/42 (2020.01), A24F 40/10 (2020.01) (71) RAI STRATEGIC HOLDINGS, INC. (US)
(21) BR 11 2021 008470-3 A2	Código 6.23 - Exigência preliminar - pedidos com buscas realizadas por outros Escritórios de Patentes - Art. 36 da LPI (22) 30/10/2019 (51) B65H 19/18 (2006.01) (71) RANPAK CORP. (US)
(21) BR 11 2021 010195-0 A2	Código 6.23 - Exigência preliminar - pedidos com buscas realizadas por outros Escritórios de Patentes - Art. 36 da LPI (22) 27/11/2019 (51) B60R 16/033 (2006.01), B60L 58/10 (2019.01), H01M 2/10 (2006.01) (71) SUN MOBILITY PTE LTD (SG)
(21) BR 11 2021 010575-1 A2	Código 6.23 - Exigência preliminar - pedidos com buscas realizadas por outros Escritórios de Patentes - Art. 36 da LPI (22) 05/06/2020 (51) F16L 33/22 (2006.01) (71) RIFENG ENTERPRISE (FOSHAN) CO., LTD. (CN) ; RIFENG ENTERPRISE GROUP CO., LTD. (CN)
(21) BR 11 2021 012258-3 A2	Código 6.23 - Exigência preliminar - pedidos com buscas realizadas por outros Escritórios de Patentes - Art. 36 da LPI (22) 19/12/2019 (51) H01F 17/00 (2006.01), H01Q 1/04 (2006.01), F16L 11/08 (2006.01), H01Q 1/22 (2006.01), G01N 27/24 (2006.01), H01Q 7/00 (2006.01) (71) TECHNIP N-POWER (FR)

(21) BR 11 2021 012330-0 A2	Código 6.23 - Exigência preliminar - pedidos com buscas realizadas por outros Escritórios de Patentes - Art. 36 da LPI (22) 14/01/2020 (51) E01B 27/16 (2006.01) (71) CRCC HIGH-TECH EQUIPMENT CORPORATION LIMITED (CN)
(21) BR 11 2021 012826-3 A2	Código 6.23 - Exigência preliminar - pedidos com buscas realizadas por outros Escritórios de Patentes - Art. 36 da LPI (22) 16/09/2020 (51) B01L 3/00 (2006.01) (71) ILLUMINA, INC. (US)
(21) BR 11 2021 012873-5 A2	Código 6.23 - Exigência preliminar - pedidos com buscas realizadas por outros Escritórios de Patentes - Art. 36 da LPI (22) 22/07/2020 (51) B01L 3/00 (2006.01), C08F 220/56 (2006.01), C08F 212/10 (2006.01), C08G 77/04 (2006.01), C08G 77/14 (2006.01), C12N 15/10 (2006.01), C12Q 1/6869 (2018.01) (71) ILLUMINA, INC. (US)
(21) BR 11 2021 013016-0 A2	Código 6.23 - Exigência preliminar - pedidos com buscas realizadas por outros Escritórios de Patentes - Art. 36 da LPI (22) 15/09/2020 (51) B01L 3/00 (2006.01) (71) ILLUMINA, INC. (US)
(21) BR 11 2021 013236-8 A2	Código 6.23 - Exigência preliminar - pedidos com buscas realizadas por outros Escritórios de Patentes - Art. 36 da LPI (22) 27/01/2020 (51) C25D 5/10 (2006.01), C25D 5/48 (2006.01), C25D 5/50 (2006.01), C25D 7/06 (2006.01), C25D 3/20 (2006.01), D07B 1/06 (2006.01) (71) NV BEKAERT SA (BE)
(21) BR 11 2021 013239-2 A2	Código 6.23 - Exigência preliminar - pedidos com buscas realizadas por outros Escritórios de Patentes - Art. 36 da LPI (22) 22/01/2020 (51) C25D 17/00 (2006.01), C25D 17/10 (2006.01), C25D 21/12 (2006.01), C25D 21/18 (2006.01) (71) ATOTECH DEUTSCHLAND GMBH (DE)
(21) BR 11 2021 013381-0 A2	Código 6.23 - Exigência preliminar - pedidos com buscas realizadas por outros Escritórios de Patentes - Art. 36 da LPI

	(22) 06/01/2020 (51) B21J 5/08 (2006.01), B21J 9/06 (2006.01), B21K 21/12 (2006.01), B21J 5/02 (2006.01) (71) TATA STEEL LIMITED (IN)
(21) BR 11 2021 014072-7 A2	Código 6.23 - Exigência preliminar - pedidos com buscas realizadas por outros Escritórios de Patentes - Art. 36 da LPI (22) 12/08/2020 (51) C03B 5/04 (2006.01), C03B 5/42 (2006.01), C03B 5/43 (2006.01) (71) JUSHI GROUP CO., LTD. (CN)
(21) BR 11 2021 014757-8 A2	Código 6.23 - Exigência preliminar - pedidos com buscas realizadas por outros Escritórios de Patentes - Art. 36 da LPI (22) 04/02/2020 (51) G06Q 50/02 (2024.01), B64C 39/02 (2023.01), B64D 47/08 (2006.01) (71) DYNNO NOBEL INC. (US)
(21) BR 11 2021 014871-0 A2	Código 6.23 - Exigência preliminar - pedidos com buscas realizadas por outros Escritórios de Patentes - Art. 36 da LPI (22) 03/02/2020 (51) C23C 28/00 (2006.01), C23C 28/04 (2006.01), C23C 30/00 (2006.01), C23C 14/00 (2006.01), C23C 14/02 (2006.01), C23C 14/14 (2006.01), C23C 14/34 (2006.01), C23C 14/35 (2006.01), B21D 22/02 (2006.01), B21D 37/01 (2006.01) (71) OERLIKON SURFACE SOLUTIONS AG, PFÄFFIKON (CH)
(21) BR 11 2021 015705-0 A2	Código 6.23 - Exigência preliminar - pedidos com buscas realizadas por outros Escritórios de Patentes - Art. 36 da LPI (22) 27/02/2020 (51) C23C 22/83 (2006.01), C23C 22/82 (2006.01), C25D 5/48 (2006.01), C25D 7/00 (2006.01), C25D 3/22 (2006.01) (71) ATOTECH DEUTSCHLAND GMBH (DE)
(21) BR 11 2021 015866-9 A2	Código 6.23 - Exigência preliminar - pedidos com buscas realizadas por outros Escritórios de Patentes - Art. 36 da LPI (22) 10/03/2020 (51) C25C 3/22 (2006.01), C25C 3/14 (2006.01) (71) NORSK HYDRO ASA (NO)
(21) BR 11 2021 015938-0 A2	Código 6.23 - Exigência preliminar - pedidos com buscas realizadas por outros Escritórios de Patentes - Art. 36 da LPI (22) 25/03/2020 (51) C23C 22/00 (2006.01)

(71) NIPPON STEEL CORPORATION (JP)

(21) BR 11 2021 016486-3 A2 Código 6.23 - Exigência preliminar - pedidos com buscas realizadas por outros Escritórios de Patentes - Art. 36 da LPI
(22) 25/02/2020
(51) C25D 3/06 (2006.01), C25D 7/06 (2006.01), C25D 9/10 (2006.01), C25D 17/10 (2006.01)
(71) TATA STEEL IJMUIDEN BV (NL)

(21) BR 11 2021 016541-0 A2 Código 6.23 - Exigência preliminar - pedidos com buscas realizadas por outros Escritórios de Patentes - Art. 36 da LPI
(22) 25/02/2020
(51) C25D 3/06 (2006.01), C25D 7/06 (2006.01), C25D 9/10 (2006.01), C25D 17/10 (2006.01)
(71) TATA STEEL IJMUIDEN BV (NL)

(21) BR 11 2021 016763-3 A2 Código 6.23 - Exigência preliminar - pedidos com buscas realizadas por outros Escritórios de Patentes - Art. 36 da LPI
(22) 01/04/2020
(51) C23C 18/20 (2006.01), C23C 18/18 (2006.01)
(71) ATOTECH DEUTSCHLAND GMBH (DE)

(21) BR 11 2021 016908-3 A2 Código 6.23 - Exigência preliminar - pedidos com buscas realizadas por outros Escritórios de Patentes - Art. 36 da LPI
(22) 11/03/2020
(51) C25C 3/10 (2006.01)
(71) RIO TINTO ALCAN INTERNATIONAL LIMITED (CA)

(21) BR 11 2021 017217-3 A2 Código 6.23 - Exigência preliminar - pedidos com buscas realizadas por outros Escritórios de Patentes - Art. 36 da LPI
(22) 10/03/2020
(51) C23C 14/06 (2006.01), C23C 16/26 (2006.01), C23C 28/04 (2006.01), E21B 34/04 (2006.01), F16K 3/02 (2006.01)
(71) FMC TECHNOLOGIES DO BRASIL LTDA (BR/RJ)

(21) BR 11 2021 018151-2 A2 Código 6.23 - Exigência preliminar - pedidos com buscas realizadas por outros Escritórios de Patentes - Art. 36 da LPI
(22) 09/04/2020
(51) C03B 5/033 (2006.01), C04B 35/653 (2006.01), F27D 99/00 (2010.01), H05B 3/24 (2006.01)
(71) GLASSFLAKE LTD (GB)

(21) BR 11 2021 018373-6 A2 Código 6.23 - Exigência preliminar - pedidos com buscas realizadas por outros

	Escritórios de Patentes - Art. 36 da LPI (22) 19/03/2020 (51) C25C 3/22 (2006.01) (71) ELYSIS LIMITED PARTNERSHIP (CA)
(21) BR 11 2021 018388-4 A2	Código 6.23 - Exigência preliminar - pedidos com buscas realizadas por outros Escritórios de Patentes - Art. 36 da LPI (22) 20/03/2020 (51) C03B 18/20 (2006.01), C03B 18/22 (2006.01) (71) AIR PRODUCTS AND CHEMICALS, INC (US)
(21) BR 11 2021 018524-0 A2	Código 6.23 - Exigência preliminar - pedidos com buscas realizadas por outros Escritórios de Patentes - Art. 36 da LPI (22) 19/05/2020 (51) C21C 1/02 (2006.01), C21C 7/00 (2006.01), C21C 7/064 (2006.01) (71) TATA STEEL NEDERLAND TECHNOLOGY B.V. (NL)
(21) BR 11 2021 018795-2 A2	Código 6.23 - Exigência preliminar - pedidos com buscas realizadas por outros Escritórios de Patentes - Art. 36 da LPI (22) 07/04/2020 (51) C03B 5/033 (2006.01), C04B 35/653 (2006.01), F27B 3/20 (2006.01), F27B 3/28 (2006.01), F27D 99/00 (2010.01), H05B 3/00 (2006.01), H05B 3/03 (2006.01) (71) GLASSFLAKE LTD (GB)
(21) BR 11 2021 018904-1 A2	Código 6.23 - Exigência preliminar - pedidos com buscas realizadas por outros Escritórios de Patentes - Art. 36 da LPI (22) 15/04/2020 (51) B22C 3/00 (2006.01) (71) ASK CHEMICALS GMBH (DE)
(21) BR 11 2021 018913-0 A2	Código 6.23 - Exigência preliminar - pedidos com buscas realizadas por outros Escritórios de Patentes - Art. 36 da LPI (22) 17/02/2020 (51) B05D 3/00 (2006.01), B05D 3/06 (2006.01), B05D 5/06 (2006.01), B42D 25/30 (2014.01), G06K 19/12 (2006.01), B42D 25/369 (2014.01), B42D 25/387 (2014.01), B42D 25/41 (2014.01) (71) SICPA HOLDING SA (CH)
(21) BR 11 2021 019237-9 A2	Código 6.23 - Exigência preliminar - pedidos com buscas realizadas por outros Escritórios de Patentes - Art. 36 da LPI (22) 20/03/2020 (51) C23C 22/18 (2006.01), C23C 22/73 (2006.01), C23G 1/18 (2006.01), C23G

1/22 (2006.01), C09D 5/08 (2006.01), C09D 5/44 (2006.01), C23C 22/34 (2006.01), C11D 11/00 (2006.01), C11D 3/37 (2006.01), C23G 1/14 (2006.01)
(71) CHEMETALL GMBH (DE)

(21) BR 11 2021 019420-7 A2 Código 6.23 - Exigência preliminar - pedidos com buscas realizadas por outros Escritórios de Patentes - Art. 36 da LPI
(22) 18/03/2020
(51) C25D 5/08 (2006.01), C25D 7/04 (2006.01), C25D 17/00 (2006.01), C25D 17/06 (2006.01), C25D 17/12 (2006.01), C25D 17/02 (2006.01)
(71) ROBERT BOSCH GMBH (DE)

(21) BR 11 2021 019543-2 A2 Código 6.23 - Exigência preliminar - pedidos com buscas realizadas por outros Escritórios de Patentes - Art. 36 da LPI
(22) 07/12/2020
(51) B01L 3/00 (2006.01), G01N 21/00 (2006.01)
(71) ILLUMINA SINGAPORE PTE. LTD. (SG)

(21) BR 11 2021 020229-3 A2 Código 6.23 - Exigência preliminar - pedidos com buscas realizadas por outros Escritórios de Patentes - Art. 36 da LPI
(22) 07/04/2020
(51) C25D 3/50 (2006.01), C25D 5/48 (2006.01)
(71) UMICORE GALVANOTECHNIK GMBH (DE)

(21) BR 11 2021 020946-8 A2 Código 6.23 - Exigência preliminar - pedidos com buscas realizadas por outros Escritórios de Patentes - Art. 36 da LPI
(22) 13/05/2020
(51) C21B 5/06 (2006.01), C21B 13/00 (2006.01)
(71) PAUL WURTH S.A. (LU)

(21) BR 11 2021 021395-3 A2 Código 6.23 - Exigência preliminar - pedidos com buscas realizadas por outros Escritórios de Patentes - Art. 36 da LPI
(22) 14/05/2020
(51) B22C 1/00 (2006.01), B22C 1/02 (2006.01), B22C 1/18 (2006.01), B22C 9/20 (2006.01)
(71) HÜTTENES-ALBERTUS CHEMISCHE WERKE GESELLSCHAFT MIT BESCHRÄNKTER HAFTUNG (DE)

(21) BR 11 2021 021467-4 A2 Código 6.23 - Exigência preliminar - pedidos com buscas realizadas por outros Escritórios de Patentes - Art. 36 da LPI
(22) 06/05/2020
(51) C21D 8/02 (2006.01), B22D 11/00 (2006.01), C21D 9/46 (2006.01), C22C 38/02 (2006.01), C22C 38/04 (2006.01), C22C 38/06 (2006.01), C23C 2/06 (2006.01)

(71) UNITED STATES STEEL CORPORATION (US)

(21) BR 11 2021 021604-9 A2 Código 6.23 - Exigência preliminar - pedidos com buscas realizadas por outros Escritórios de Patentes - Art. 36 da LPI
(22) 28/04/2020
(51) B23K 37/02 (2006.01), B23K 9/028 (2006.01), B23K 9/02 (2006.01)
(71) MOMEK SERVICES AS (NO)

(21) BR 11 2021 022147-6 A2 Código 6.23 - Exigência preliminar - pedidos com buscas realizadas por outros Escritórios de Patentes - Art. 36 da LPI
(22) 27/05/2020
(51) A24D 3/04 (2006.01), A24D 1/20 (2020.01)
(71) PHILIP MORRIS PRODUCTS S.A. (CH)

(21) BR 11 2021 026135-4 A2 Código 6.23 - Exigência preliminar - pedidos com buscas realizadas por outros Escritórios de Patentes - Art. 36 da LPI
(22) 25/06/2020
(51) B01D 46/00 (2022.01), B01D 46/24 (2006.01)
(71) DONALDSON COMPANY, INC. (US)

(21) BR 11 2022 000709-4 A2 Código 6.23 - Exigência preliminar - pedidos com buscas realizadas por outros Escritórios de Patentes - Art. 36 da LPI
(22) 17/07/2020
(51) C04B 7/52 (2006.01), C04B 28/02 (2006.01), C04B 28/04 (2006.01), C04B 14/04 (2006.01), C04B 28/34 (2006.01)
(71) SEPTODONT OU SEPTODONT SAS OU SPECIALITES SEPTODONT (FR)

(21) BR 11 2022 001565-8 A2 Código 6.23 - Exigência preliminar - pedidos com buscas realizadas por outros Escritórios de Patentes - Art. 36 da LPI
(22) 31/07/2020
(51) A24B 15/14 (2006.01), A24B 15/167 (2020.01), A24F 47/00 (2020.01)
(71) NICOVENTURES TRADING LIMITED (GB)

(21) BR 11 2022 001652-2 A2 Código 6.23 - Exigência preliminar - pedidos com buscas realizadas por outros Escritórios de Patentes - Art. 36 da LPI
(22) 29/07/2020
(51) C05D 1/02 (2006.01)
(71) YORK POTASH LIMITED (GB)

(21) BR 11 2022 002732-0 A2 Código 6.23 - Exigência preliminar - pedidos com buscas realizadas por outros Escritórios de Patentes - Art. 36 da LPI
(22) 31/07/2020

	(51) B60R 19/03 (2006.01), B62D 29/00 (2006.01), B62D 21/15 (2006.01) (71) ARCELORMITTAL (LU)
(21) BR 11 2022 006042-4 A2	Código 6.23 - Exigência preliminar - pedidos com buscas realizadas por outros Escritórios de Patentes - Art. 36 da LPI (22) 06/10/2020 (51) E21B 17/02 (2006.01), E21B 17/042 (2006.01), F16L 15/00 (2006.01) (71) VALLOUREC OIL AND GAS FRANCE (FR)
(21) BR 11 2022 006317-2 A2	Código 6.23 - Exigência preliminar - pedidos com buscas realizadas por outros Escritórios de Patentes - Art. 36 da LPI (22) 05/11/2020 (51) E21B 34/14 (2006.01), E21B 34/10 (2006.01), E21B 23/04 (2006.01), E21B 23/00 (2006.01), E21B 33/04 (2006.01) (71) HALLIBURTON ENERGY SERVICES, INC. (US)
(21) BR 11 2022 007470-0 A2	Código 6.23 - Exigência preliminar - pedidos com buscas realizadas por outros Escritórios de Patentes - Art. 36 da LPI (22) 16/10/2020 (51) E21B 33/04 (2006.01), E21B 17/046 (2006.01), E21B 33/128 (2006.01) (71) BAKER HUGHES OILFIELD OPERATIONS LLC (US)
(21) BR 11 2022 007864-1 A2	Código 6.23 - Exigência preliminar - pedidos com buscas realizadas por outros Escritórios de Patentes - Art. 36 da LPI (22) 15/10/2020 (51) E21B 23/01 (2006.01), E21B 17/10 (2006.01), E21B 33/12 (2006.01) (71) BAKER HUGHES OILFIELD OPERATIONS LLC (US)
(21) BR 11 2022 008033-6 A2	Código 6.23 - Exigência preliminar - pedidos com buscas realizadas por outros Escritórios de Patentes - Art. 36 da LPI (22) 06/11/2020 (51) E21B 43/12 (2006.01), F04D 13/10 (2006.01), E21B 43/16 (2006.01) (71) BAKER HUGHES OILFIELD OPERATIONS LLC (US)
(21) BR 11 2022 008619-9 A2	Código 6.23 - Exigência preliminar - pedidos com buscas realizadas por outros Escritórios de Patentes - Art. 36 da LPI (22) 09/10/2020 (51) E02F 9/28 (2006.01) (71) CATERPILLAR INC. (US)
(21) BR 11 2022 009416-7 A2	Código 6.23 - Exigência preliminar - pedidos com buscas realizadas por outros Escritórios de Patentes - Art. 36 da LPI (22) 15/11/2019

	(51) B60W 30/16 (2020.01) (71) NISSAN MOTOR CO., LTD (JP)
--	--

(21) BR 11 2022 009578-3 A2	Código 6.23 - Exigência preliminar - pedidos com buscas realizadas por outros Escritórios de Patentes - Art. 36 da LPI (22) 19/10/2020 (51) H02J 7/36 (2006.01) (71) SHARKGULF TECHNOLOGY (SHANGHAI) CO.,LTD (CN)
------------------------------------	--

(21) BR 11 2022 011048-0 A2	Código 6.23 - Exigência preliminar - pedidos com buscas realizadas por outros Escritórios de Patentes - Art. 36 da LPI (22) 06/12/2019 (51) B01J 3/06 (2006.01) (71) CNPEM - CENTRO NACIONAL DE PESQUISA EM ENERGIA E MATERIAIS (BR/SP)
------------------------------------	--

(21) BR 11 2022 011400-1 A2	Código 6.23 - Exigência preliminar - pedidos com buscas realizadas por outros Escritórios de Patentes - Art. 36 da LPI (22) 10/12/2019 (51) B60W 40/04 (2006.01), B60W 30/10 (2006.01), G08G 1/16 (2006.01) (71) NISSAN MOTOR CO., LTD. (JP)
------------------------------------	---

(21) BR 11 2022 014761-9 A2	Código 6.23 - Exigência preliminar - pedidos com buscas realizadas por outros Escritórios de Patentes - Art. 36 da LPI (22) 17/04/2020 (51) B01D 25/164 (2006.01), B01D 25/168 (2006.01), B01D 25/21 (2006.01), B01D 25/28 (2006.01) (71) METSO OUTOTEC FINLAND OY (FI)
------------------------------------	--

(21) BR 11 2022 014979-4 A2	Código 6.23 - Exigência preliminar - pedidos com buscas realizadas por outros Escritórios de Patentes - Art. 36 da LPI (22) 17/04/2020 (51) B01D 25/127 (2006.01), B01D 25/28 (2006.01), B01D 25/168 (2006.01), B01D 25/164 (2006.01), F16J 15/02 (2006.01), F16J 15/12 (2006.01) (71) METSO OUTOTEC FINLAND OY (FI)
------------------------------------	---

(21) BR 11 2022 015063-6 A2	Código 6.23 - Exigência preliminar - pedidos com buscas realizadas por outros Escritórios de Patentes - Art. 36 da LPI (22) 17/03/2020 (51) B01D 25/30 (2006.01), B01D 25/12 (2006.01), B01D 25/21 (2006.01), B01D 25/164 (2006.01) (71) METSO OUTOTEC FINLAND OY (FI)
------------------------------------	---

(21) BR 11 2022 019217-7 A2	<p>Código 6.23 - Exigência preliminar - pedidos com buscas realizadas por outros Escritórios de Patentes - Art. 36 da LPI</p> <p>(22) 30/03/2021</p> <p>(51) B61L 5/06 (2006.01)</p> <p>(71) BYD COMPANY LIMITED (CN)</p>
------------------------------------	---

(21) BR 11 2022 019639-3 A2	<p>Código 6.23 - Exigência preliminar - pedidos com buscas realizadas por outros Escritórios de Patentes - Art. 36 da LPI</p> <p>(22) 26/03/2021</p> <p>(51) H02K 99/00 (2014.01), H02K 1/04 (2006.01), H02K 1/02 (2006.01), H02K 15/12 (2006.01), H02K 3/28 (2006.01), H02K 3/34 (2006.01)</p> <p>(71) WOO HEE CHOI (KR) ; HYUNG JU YOO (KR) ; NAN KYUNG HWANG (KR)</p>
------------------------------------	--

(21) BR 11 2023 009953-6 A2	<p>Código 6.23 - Exigência preliminar - pedidos com buscas realizadas por outros Escritórios de Patentes - Art. 36 da LPI</p> <p>(22) 15/11/2021</p> <p>(51) B01D 29/21 (2006.01), B01D 29/90 (2006.01), B01D 29/96 (2006.01), B01D 35/30 (2006.01), B01D 36/00 (2006.01)</p> <p>(71) CATERPILLAR INC. (US)</p>
------------------------------------	---

(21) BR 11 2023 012085-3 A2	<p>Código 6.23 - Exigência preliminar - pedidos com buscas realizadas por outros Escritórios de Patentes - Art. 36 da LPI</p> <p>(22) 16/12/2021</p> <p>(51) C01B 17/16 (2006.01), B01D 53/52 (2006.01), B01D 53/58 (2006.01), C01B 17/50 (2006.01), C01B 17/04 (2006.01), C01C 1/22 (2006.01), C05C 3/00 (2006.01), C10G 45/72 (2006.01), C01C 1/246 (2006.01), C01C 1/12 (2006.01), C01D 5/00 (2006.01)</p> <p>(71) UOP LLC (US)</p>
------------------------------------	--

Código Ciência de Parecer**Código 7.1 - Conhecimento de Parecer Técnico - Art. 36 da LPI**

O INPI suspende o andamento do pedido para o depositante se manifestar sobre parecer técnico de ciência. O depositante deverá acessar o parecer na Busca de Processos (Portal do INPI). O prazo para a manifestação é de 90 (noventa) dias corridos, contados a partir da data desta publicação. O depositante deverá apresentar argumentações sobre melhorias e diferenças em relação ao estado da técnica. Também deverá apresentar correções no pedido em resposta ao posicionamento técnico do parecer. Para isso, deverá usar o sistema de peticionamento eletrônico com a Guia de Recolhimento da União (GRU) de código 281 (manifestação sobre invenção, modelo de utilidade, certificado de adição de invenção em 1ª instância). O INPI indeferirá (negará) o pedido se o depositante não se manifestar no prazo do Art. 36 da Lei nº 9.279/96 (LPI). Atenção! Não confunda o prazo de 90 dias com três meses, pois a contagem é feita por dias corridos.

(21) BR 10 2016 025325-0 A2	Código 7.1 - Conhecimento de Parecer Técnico - Art. 36 da LPI (22) 28/10/2016 (71) ACESSO DIGITAL TECNOLOGIA DA INFORMAÇÃO LTDA. (BR/SP) ; EIDEE DESIGN - CONSULTORIA, PROJETOS E SERVICOS LTDA (BR/PR)
(21) BR 10 2016 028282-9 A2	Código 7.1 - Conhecimento de Parecer Técnico - Art. 36 da LPI (22) 01/12/2016 (71) FUNDACAO CPQD - CENTRO DE PESQUISA E DESENVOLVIMENTO EM TELECOMUNICACOES (BR/SP)
(21) BR 10 2018 008958-7 A2	Código 7.1 - Conhecimento de Parecer Técnico - Art. 36 da LPI (22) 03/05/2018 (71) ADALTO SOARES (BR/SP)
(21) BR 10 2018 013276-8 A2	Código 7.1 - Conhecimento de Parecer Técnico - Art. 36 da LPI (22) 28/06/2018 (71) UNIVERSIDADE FEDERAL DE JUIZ DE FORA - UFJF (BR/MG)
(21) BR 10 2018 013483-3 A2	Código 7.1 - Conhecimento de Parecer Técnico - Art. 36 da LPI (22) 29/06/2018 (71) PETRÓLEO BRASILEIRO S.A. - PETROBRAS (BR/RJ)
(21) BR 10 2018 075772-5 A2	Código 7.1 - Conhecimento de Parecer Técnico - Art. 36 da LPI (22) 12/12/2018

	(71) UNIVERSIDADE ESTADUAL DE LONDRINA (BR/PR)
--	--

(21) BR 10 2018 076249-4 A2	Código 7.1 - Conhecimento de Parecer Técnico - Art. 36 da LPI (22) 17/12/2018 (71) UNIVERSIDADE DE SÃO PAULO - USP (BR/SP)
------------------------------------	--

(21) BR 10 2019 000733-8 A8	Código 7.1 - Conhecimento de Parecer Técnico - Art. 36 da LPI (22) 14/01/2019 (71) JIANGNAN ENVIRONMENTAL PROTECTION GROUP INC. (KY)
------------------------------------	--

(21) BR 10 2019 004319-9 A2	Código 7.1 - Conhecimento de Parecer Técnico - Art. 36 da LPI (22) 01/03/2019 (71) RODRIGO MITSUO NIKI (BR/SP)
------------------------------------	--

(21) BR 10 2019 007115-0 A2	Código 7.1 - Conhecimento de Parecer Técnico - Art. 36 da LPI (22) 08/04/2019 (71) ROGERIO SLOMPO (BR/PR) ; MURILO HAUENSTEIN RUCH (BR/PR)
------------------------------------	--

(21) BR 10 2019 008742-0 A2	Código 7.1 - Conhecimento de Parecer Técnico - Art. 36 da LPI (22) 30/04/2019 (71) LAOAN BRITO OLIVEIRA RODRIGUES (BR/BA) ; JOÃO CARLOS TEIXEIRA DIAS (BR/BA) ; ANA PAULA TROVATTI UETANABARO (BR/BA) ; PAULO BONOMO (BR/BA)
------------------------------------	--

(21) BR 10 2019 010793-6 A2	Código 7.1 - Conhecimento de Parecer Técnico - Art. 36 da LPI (22) 27/05/2019 (71) UNIVERSIDADE FEDERAL DE SÃO JOÃO DEL REI (BR/MG)
------------------------------------	---

(21) BR 10 2019 011105-4 A2	Código 7.1 - Conhecimento de Parecer Técnico - Art. 36 da LPI (22) 30/05/2019 (71) DECOY TECNOLOGIA EM CONTROLE DE PRAGAS LTDA - ME (BR/SP)
------------------------------------	---

(21) BR 10 2020 002598-8 A2	Código 7.1 - Conhecimento de Parecer Técnico - Art. 36 da LPI (22) 06/02/2020 (71) SULKY BUREL (FR)
------------------------------------	---

(21) BR 10 2020 002609-7 A2	Código 7.1 - Conhecimento de Parecer Técnico - Art. 36 da LPI (22) 07/02/2020 (71) UNIVERSIDADE FEDERAL DE CAMPINA GRANDE - PB (BR/PB)
------------------------------------	--

(21) BR 10 2020 002855-3 A2	Código 7.1 - Conhecimento de Parecer Técnico - Art. 36 da LPI (22) 11/02/2020
------------------------------------	--

	(71) UNIVERSIDADE FEDERAL DE CAMPINA GRANDE - PB (BR/PB)
--	--

(21) BR 10 2020 007120-3 A2	Código 7.1 - Conhecimento de Parecer Técnico - Art. 36 da LPI (22) 09/04/2020 (71) CRISTIANO HENRIQUE MONTEIRO (BR/SP)
------------------------------------	--

(21) BR 10 2020 012854-0 A2	Código 7.1 - Conhecimento de Parecer Técnico - Art. 36 da LPI (22) 23/06/2020 (71) CLÊNIO ANTÔNIO GONÇALVES (BR/MG) ; ANTÔNIO GONÇALVES JÚNIOR (BR/MG) ; FERNANDO VILAÇA GONÇALVES (BR/MG) ; LEANDRO JOSÉ GONÇALVES (BR/MG)
------------------------------------	---

(21) BR 10 2020 014807-9 A2	Código 7.1 - Conhecimento de Parecer Técnico - Art. 36 da LPI (22) 21/07/2020 (71) BASHIR MUSSA GAZI (BR/SP)
------------------------------------	--

(21) BR 10 2020 015902-0 A2	Código 7.1 - Conhecimento de Parecer Técnico - Art. 36 da LPI (22) 04/08/2020 (71) POWERPIC REPRESENTAÇÕES LTDA (BR/SP)
------------------------------------	---

(21) BR 10 2020 016368-0 A2	Código 7.1 - Conhecimento de Parecer Técnico - Art. 36 da LPI (22) 12/08/2020 (71) UNIVERSIDADE FEDERAL DE MATO GROSSO DO SUL (BR/MS)
------------------------------------	---

(21) BR 10 2020 018730-9 A2	Código 7.1 - Conhecimento de Parecer Técnico - Art. 36 da LPI (22) 14/09/2020 (71) UNIVERSIDADE TECNOLÓGICA FEDERAL DO PARANA (BR/PR)
------------------------------------	---

(21) BR 10 2020 019025-3 A2	Código 7.1 - Conhecimento de Parecer Técnico - Art. 36 da LPI (22) 23/09/2020 (71) USC - USINAGEM, SERVIÇOS E CALDEIRARIA LTDA (BR/SP)
------------------------------------	--

(21) BR 10 2020 019055-5 A2	Código 7.1 - Conhecimento de Parecer Técnico - Art. 36 da LPI (22) 23/09/2020 (71) COMPANHIA ENERGÉTICA MANAUARA (BR/AM) ; COMPANHIA ENERGÉTICA POTIGUAR (BR/RN) ; COMPANHIA ENERGÉTICA CANDEIAS (BR/BA) ; INSTITUTO FEDERAL DE EDUCAÇÃO, CIÊNCIA E TECNOLOGIA DE MATO GROSSO DO SUL (BR/MS) ; UNIVERSIDADE FEDERAL DE MATO GROSSO DO SUL (BR/MS)
------------------------------------	---

(21) BR 10 2020 020040-2 A2	Código 7.1 - Conhecimento de Parecer Técnico - Art. 36 da LPI (22) 30/09/2020
------------------------------------	--

	(71) CNPEM - CENTRO NACIONAL DE PESQUISA EM ENERGIA E MATERIAIS (BR/SP)
--	---

(21) BR 10 2020 023755-1 A2	Código 7.1 - Conhecimento de Parecer Técnico - Art. 36 da LPI (22) 20/11/2020 (71) FUNDAÇÃO UNIVERSIDADE FEDERAL DO PAMPA (BR/RS) ; UNIVERSIDADE FEDERAL DE SANTA MARIA (BR/RS) ; FUNDAÇÃO UNIVERSIDADE DE CAXIAS DO SUL (BR/RS)
------------------------------------	--

(21) BR 10 2020 024630-5 A2	Código 7.1 - Conhecimento de Parecer Técnico - Art. 36 da LPI (22) 02/12/2020 (71) UNIVERSIDADE FEDERAL DE ALFENAS - UNIFAL-MG (BR/MG) ; UNIVERSIDADE FEDERAL DA BAHIA (BR/BA)
------------------------------------	---

(21) BR 10 2021 021622-0 A2	Código 7.1 - Conhecimento de Parecer Técnico - Art. 36 da LPI (22) 28/10/2021 (71) NIRA - NEAR INFRARED ANALYSIS S/A. (BR/PR)
------------------------------------	---

(21) BR 10 2022 010307-0 A2	Código 7.1 - Conhecimento de Parecer Técnico - Art. 36 da LPI (22) 26/05/2022 (71) JOSE ALVES MACENA (BR/GO)
------------------------------------	--

(21) BR 10 2022 017062-2 A2	Código 7.1 - Conhecimento de Parecer Técnico - Art. 36 da LPI (22) 25/08/2022 (71) RICARDO ALBERTO GASTON (AR) ; REBECA PAOLA CIRIACI (AR) ; RICARDO DANIEL AGUSTO (BR/PR)
------------------------------------	---

(21) BR 10 2023 008890-2 A2	Código 7.1 - Conhecimento de Parecer Técnico - Art. 36 da LPI (22) 09/05/2023 (71) DYÉF LUCAS GONÇALVES BITTENCOURT (BR/RS)
------------------------------------	---

(21) BR 11 2016 012094-9 A2	Código 7.1 - Conhecimento de Parecer Técnico - Art. 36 da LPI (22) 04/12/2014 (71) CHUGAI SEIYAKU KABUSHIKI KAISHA (JP)
------------------------------------	---

(21) BR 11 2017 004612-1 A2	Código 7.1 - Conhecimento de Parecer Técnico - Art. 36 da LPI (22) 09/09/2015 (71) EPIZYME, INC. (US)
------------------------------------	---

(21) BR 11 2017 015845-0 A2	Código 7.1 - Conhecimento de Parecer Técnico - Art. 36 da LPI (22) 25/01/2016 (71) REGENERON PHARMACEUTICALS, INC. (US)
------------------------------------	---

(21) BR 11 2017 018234-3 A2	Código 7.1 - Conhecimento de Parecer Técnico - Art. 36 da LPI (22) 23/02/2016 (71) MERCK PATENT GMBH (DE) ; PFIZER INC. (US)
(21) BR 11 2018 003535-1 A2	Código 7.1 - Conhecimento de Parecer Técnico - Art. 36 da LPI (22) 24/02/2016 (71) BIOATLA, LLC (US)
(21) BR 11 2018 007622-8 A2	Código 7.1 - Conhecimento de Parecer Técnico - Art. 36 da LPI (22) 14/10/2016 (71) IFP ENERGIES NOUVELLES (FR) ; STICHTING WAGENINGEN RESEARCH (NL)
(21) BR 11 2018 076558-9 A2	Código 7.1 - Conhecimento de Parecer Técnico - Art. 36 da LPI (22) 20/06/2017 (71) BRISTOL-MYERS SQUIBB COMPANY (US)
(21) BR 11 2018 077119-8 A2	Código 7.1 - Conhecimento de Parecer Técnico - Art. 36 da LPI (22) 28/06/2017 (71) BRISTOL-MYERS SQUIBB COMPANY (US)
(21) BR 11 2019 000201-4 A2	Código 7.1 - Conhecimento de Parecer Técnico - Art. 36 da LPI (22) 06/07/2017 (71) ACQUIST LLC (US)
(21) BR 11 2019 003914-7 A2	Código 7.1 - Conhecimento de Parecer Técnico - Art. 36 da LPI (22) 30/08/2017 (71) LES LABORATOIRES SERVIER (FR)
(21) BR 11 2019 024377-1 A2	Código 7.1 - Conhecimento de Parecer Técnico - Art. 36 da LPI (22) 01/06/2018 (71) SCANIA CV AB (SE)
(21) BR 11 2020 011906-7 A2	Código 7.1 - Conhecimento de Parecer Técnico - Art. 36 da LPI (22) 15/12/2017 (71) NISSAN MOTOR CO., LTD. (JP)
(21) BR 11 2020 017407-6 A2	Código 7.1 - Conhecimento de Parecer Técnico - Art. 36 da LPI (22) 27/02/2019 (71) ROSEMOUNT INC. (US)

(21) BR 11 2020 018830-1 A2	Código 7.1 - Conhecimento de Parecer Técnico - Art. 36 da LPI (22) 15/03/2019 (71) WATKINS-CONTI PRODUCTS, INC. (US)
(21) BR 11 2020 021955-0 A2	Código 7.1 - Conhecimento de Parecer Técnico - Art. 36 da LPI (22) 30/04/2018 (71) GENERAL ELECTRIC RENOVABLES ESPAÑA, S.L. (ES)
(21) BR 11 2020 023490-7 A2	Código 7.1 - Conhecimento de Parecer Técnico - Art. 36 da LPI (22) 17/05/2019 (71) TEA UNWRAPPED LLC (US)
(21) BR 11 2020 025649-8 A2	Código 7.1 - Conhecimento de Parecer Técnico - Art. 36 da LPI (22) 21/06/2019 (71) ALIGN TECHNOLOGY, INC. (US)
(21) BR 11 2021 003555-9 A2	Código 7.1 - Conhecimento de Parecer Técnico - Art. 36 da LPI (22) 30/08/2018 (71) HEWLETT-PACKARD DEVELOPMENT COMPANY, L.P. (US)
(21) BR 11 2021 014965-1 A2	Código 7.1 - Conhecimento de Parecer Técnico - Art. 36 da LPI (22) 26/02/2020 (71) BASF SE (DE)
(21) BR 11 2021 019390-1 A2	Código 7.1 - Conhecimento de Parecer Técnico - Art. 36 da LPI (22) 17/04/2020 (71) VICTREX MANUFACTURING LIMITED (GB)
(21) BR 11 2021 022815-2 A2	Código 7.1 - Conhecimento de Parecer Técnico - Art. 36 da LPI (22) 13/05/2020 (71) GENENTECH, INC. (US)
(21) BR 11 2021 024177-9 A2	Código 7.1 - Conhecimento de Parecer Técnico - Art. 36 da LPI (22) 31/05/2019 (71) CAROLINE A. GLICKSMAN (US)
(21) BR 11 2021 025384-0 A2	Código 7.1 - Conhecimento de Parecer Técnico - Art. 36 da LPI (22) 14/07/2020 (71) SEKISUI CHEMICAL CO., LTD. (JP)
(21) BR 11 2022 000818-0 A2	Código 7.1 - Conhecimento de Parecer Técnico - Art. 36 da LPI (22) 14/07/2020

(71) SPRAYING SYSTEMS CO. (US)

(21) BR 11 2022 006680-5 A2 Código 7.1 - Conhecimento de Parecer Técnico - Art. 36 da LPI
 (22) 10/12/2019
 (71) HALLIBURTON ENERGY SERVICES, INC. (US)

(21) BR 11 2022 007685-1 A2 Código 7.1 - Conhecimento de Parecer Técnico - Art. 36 da LPI
 (22) 20/10/2020
 (71) MITSUI CHEMICALS, INC. (JP)

(21) BR 11 2022 016163-8 A2 Código 7.1 - Conhecimento de Parecer Técnico - Art. 36 da LPI
 (22) 19/02/2021
 (71) VALENT BIOSCIENCES LLC (US)

(21) BR 11 2022 022148-7 A2 Código 7.1 - Conhecimento de Parecer Técnico - Art. 36 da LPI
 (22) 21/04/2021
 (71) SIEMENS AKTIENGESELLSCHAFT (DE)

(21) BR 11 2022 025091-6 A2 Código 7.1 - Conhecimento de Parecer Técnico - Art. 36 da LPI
 (22) 07/06/2021
 (71) COMAU LLC (US)

(21) BR 11 2023 002512-5 A2 Código 7.1 - Conhecimento de Parecer Técnico - Art. 36 da LPI
 (22) 09/08/2021
 (71) AURIGA POLYMERS, INC. (US)

(21) BR 12 2023 012148-1 A2 Código 7.1 - Conhecimento de Parecer Técnico - Art. 36 da LPI
 (22) 08/02/2022
 (62) BR 10 2022 002399-9 08/02/2022
 (71) ORTHOMETRIC - INDÚSTRIA E COMÉRCIO DE PRODUTOS MÉDICOS E ODONTOLÓGICOS LTDA (BR/SP)

(21) BR 12 2023 017214-0 A2 Código 7.1 - Conhecimento de Parecer Técnico - Art. 36 da LPI
 (22) 02/08/2019
 (62) BR 11 2021 001489-6 02/08/2019
 (71) COLGATE-PALMOLIVE COMPANY (US)

(21) BR 12 2023 020419-0 A2 Código 7.1 - Conhecimento de Parecer Técnico - Art. 36 da LPI
 (22) 15/11/2017
 (62) BR 11 2019 009609-4 15/11/2017
 (71) F'REAL FOODS, LLC (US)

(21) BR 12 2023 020841-2 A2	Código 7.1 - Conhecimento de Parecer Técnico - Art. 36 da LPI (22) 26/08/2016 (62) BR 11 2018 004110-6 26/08/2016 (71) NICOVENTURES TRADING LIMITED (GB)
(21) BR 20 2018 008896-9 U2	Código 7.1 - Conhecimento de Parecer Técnico - Art. 36 da LPI (22) 02/05/2018 (71) ZS MAQUINAS - INDÚSTRIA, COMÉRCIO E SERVICOS LTDA (BR/RS)
(21) BR 20 2019 011354-0 U8	Código 7.1 - Conhecimento de Parecer Técnico - Art. 36 da LPI (22) 02/06/2019 (71) TONY ROCHA DE CARVALHO (BR/MS)
(21) BR 20 2019 012206-0 U2	Código 7.1 - Conhecimento de Parecer Técnico - Art. 36 da LPI (22) 14/06/2019 (71) CASSIANO CASAGRANDA (BR/RS)
(21) BR 20 2019 015197-3 U2	Código 7.1 - Conhecimento de Parecer Técnico - Art. 36 da LPI (22) 23/07/2019 (71) SERGIO PAULO BARBOSA (BR/SP)
(21) BR 20 2019 021746-0 U2	Código 7.1 - Conhecimento de Parecer Técnico - Art. 36 da LPI (22) 16/10/2019 (71) ANDERSON CORREA (BR/SC)
(21) BR 20 2020 000267-3 U2	Código 7.1 - Conhecimento de Parecer Técnico - Art. 36 da LPI (22) 06/01/2020 (71) METALÚRGICA VABENE LTDA (BR/RS)
(21) BR 20 2020 001534-1 U2	Código 7.1 - Conhecimento de Parecer Técnico - Art. 36 da LPI (22) 23/01/2020 (71) 3 SIL - SOLUÇÕES INTEGRADAS EM LOGÍSTICA DE FROTAS AUTOMOTIVAS LTDA (BR/SP)
(21) BR 20 2020 001671-2 U2	Código 7.1 - Conhecimento de Parecer Técnico - Art. 36 da LPI (22) 24/01/2020 (71) OTÁVIO MURILO DE MARIZ MELO PORDEUS (BR/PB)
(21) BR 20 2020 003049-9 U2	Código 7.1 - Conhecimento de Parecer Técnico - Art. 36 da LPI (22) 13/02/2020 (71) GILBERTO JUNIOR SOUZA REIS (BR/RS)

(21) BR 20 2020 005059-7 U2	Código 7.1 - Conhecimento de Parecer Técnico - Art. 36 da LPI (22) 13/03/2020 (71) ROBINSON LOURENÇO BORBA (BR/SP)
(21) BR 20 2020 007190-0 U2	Código 7.1 - Conhecimento de Parecer Técnico - Art. 36 da LPI (22) 09/04/2020 (71) NILSON NUNES MORAIS JUNIOR (BR/ES)
(21) BR 20 2020 007785-1 U2	Código 7.1 - Conhecimento de Parecer Técnico - Art. 36 da LPI (22) 17/04/2020 (71) NELY CRISTINA BRAIDOTTI (BR/SP)
(21) BR 20 2020 010723-8 U2	Código 7.1 - Conhecimento de Parecer Técnico - Art. 36 da LPI (22) 28/05/2020 (71) NATHALIA SPINA (BR/SP)
(21) BR 20 2020 012298-9 U2	Código 7.1 - Conhecimento de Parecer Técnico - Art. 36 da LPI (22) 17/06/2020 (71) MARINA MARQUES BERENGAN (BR/RS)
(21) BR 20 2020 015870-3 U2	Código 7.1 - Conhecimento de Parecer Técnico - Art. 36 da LPI (22) 04/08/2020 (71) DENTAL MORELLI LTDA (BR/SP)
(21) BR 20 2020 024763-3 U2	Código 7.1 - Conhecimento de Parecer Técnico - Art. 36 da LPI (22) 03/12/2020 (71) THOPAK MAQUINAS E EQUIPAMENTOS INDUSTRIAIS LTDA (BR/SP)
(21) BR 20 2021 015526-0 U2	Código 7.1 - Conhecimento de Parecer Técnico - Art. 36 da LPI (22) 06/08/2021 (71) MARCO AURELIO AUGUSTO (BR/SP)
(21) BR 20 2021 017826-0 U2	Código 7.1 - Conhecimento de Parecer Técnico - Art. 36 da LPI (22) 09/09/2021 (71) WALLOTH & WALLOTH LTDA - ME (BR/SC)
(21) BR 20 2022 005704-0 U2	Código 7.1 - Conhecimento de Parecer Técnico - Art. 36 da LPI (22) 25/03/2022 (71) ZICO SCAPINELLO INSTRUMENTOS MUSICAIS (BR/PR)
(21) BR 20 2023 001058-5 U2	Código 7.1 - Conhecimento de Parecer Técnico - Art. 36 da LPI (22) 19/01/2023

(71) SMARTLED AQUACULTURA ILUMINACAO LTDA ME (BR/MG)

(21) BR 20 2023 006288-7 U2

Código 7.1 - Conhecimento de Parecer Técnico - Art. 36 da LPI

(22) 04/04/2023

(71) ALEXANDRE CRAVO COLUCCI (BR/SP) ; NIVALDO PAULO (BR/SP)

(21) BR 20 2023 025325-9 U2

Código 7.1 - Conhecimento de Parecer Técnico - Art. 36 da LPI

(22) 01/12/2023

(71) DEOMIR RESTELLI (BR/PR)

(21) BR 20 2023 026599-0 U2

Código 7.1 - Conhecimento de Parecer Técnico - Art. 36 da LPI

(22) 15/12/2023

(71) 53.116.532 JOSE CARLOS DO NASCIMENTO - ME (BR/SC)

Código Anuidade do Pedido

Código 8.6 - Arquivamento - Art. 86 da LPI

O INPI arquivou o pedido pela falta de pagamento(s) de retribuição anual (anuidade), por pagamento da retribuição anual fora do prazo ou pela falta de cumprimento de exigência de complementação de anuidade nos prazos estabelecidos na Lei nº 9.279/96 (LPI) e normativos específicos em vigor. O depositante deve acessar o parecer na Busca de Processos (Portal do INPI) para obter mais informações. O prazo para o depositante para requerer a restauração do pedido é de 3 (três) meses contados a partir da data desta publicação. Para isso, o depositante deverá pagar 1 (uma) Guia de Recolhimento da União (GRU) de código 208 (restauração) e obedecer aos critérios estabelecidos nesta notificação, na tabela de retribuições e nos normativos vigentes. Além disso, o depositante deverá pagar GRU(s) de anuidade no prazo extraordinário previsto no Art. 84º § 2º da LPI e/ou de complementação de retribuição (código 800 da Administração Geral) conforme citadas nesta notificação. Se as GRUs forem pagas por intermédio de procurador, este deverá apresentar a procuração do depositante de acordo com os Arts. 216 e 217 da LPI em até 60 (sessenta) dias contados da data do pagamento da GRU 208. O INPI manterá o arquivamento do pedido de forma definitiva, se o requerimento de restauração não atender aos critérios estabelecidos no Art. 15 da Portaria INPI PR nº 52/23, ensejando a aplicação do disposto no art. 17, da mesma portaria. Acesse no Portal do INPI: A LPI, demais normativos em vigor, a tabela de retribuições com os códigos das GRUs e o Sistema de Emissão de GRU.

(21) BR 10 2012 032909-3 A2

Código 8.6 - Arquivamento - Art. 86 da LPI

(22) 21/12/2012

(71) INTELIMIDIA SOLUÇÕES EM INTELIGÊNCIA MERCADOLÓGICA LTDA
(BR/SP)

Referente à 12ª anuidade.

(21) BR 10 2014 002326-7 A2

Código 8.6 - Arquivamento - Art. 86 da LPI

(22) 30/01/2014

(71) UNIVERSIDADE FEDERAL DE LAVRAS (BR/MG) ; FUNDAÇÃO DE AMPARO À PESQUISA DO ESTADO DE MINAS GERAIS - FAPEMIG (BR/MG)
Arquivado o pedido de patente, nos termos do artigo 86, da LPI, e artigo 14 da portaria 52/2023, referente ao não recolhimento da 8ª, 9ª e 10ª retribuição anual. Para fins de restauração conforme artigo 87, da LPI 9.279, e artigo 15, da portaria 52/2023, o depositante deverá, no prazo de 3 (três) meses, proceder com:– Pagamento da GRU código 208, referente à taxa de restauração do pedido.– Pagamento de 3 GRUs de código 221, referentes às anuidades em questão, no valor extraordinário, conforme tabela vigente, segundo o art. 84º § 2º da Lei nº 9.279/96. Caso não haja pagamento conjunto, dentro do prazo

legal, das retribuições supracitadas, será mantido o arquivamento do pedido de patente, através do despacho 8.11, conforme o disposto no artigo 17 da portaria 52/2023.

(21) BR 10 2014 032605-7 A2	Código 8.6 - Arquivamento - Art. 86 da LPI (22) 24/12/2014 (71) FRANCISCO ALVES DE ANDRADE E CASTRO NETO (BR/CE) Referente à 10ª anuidade.
(21) BR 10 2017 021506-7 A2	Código 8.6 - Arquivamento - Art. 86 da LPI (22) 06/10/2017 (71) LEANDRO LUIZ DO ESPIRITO SANTO (BR/MG) ; BRUNO AUGUSTO ANUNCIACÃO DE SOUZA (BR/MG) Arquivado o pedido pelo não cumprimento, dentro do prazo legal, de exigência de complementação de pagamento da retribuição.
(21) BR 10 2018 076957-0 A2	Código 8.6 - Arquivamento - Art. 86 da LPI (22) 21/12/2018 (71) CHAIENE BARBOZA DOS SANTOS (BR/RJ) ; PAULO ROBERTO ARANHA NOUER (BR/SP) Referente à 6ª anuidade.
(21) BR 10 2019 011022-8 A2	Código 8.6 - Arquivamento - Art. 86 da LPI (22) 29/05/2019 (71) BRUNO VIANTE ALMEIDA (BR/PR) ; DURINEZIO JOSE DE ALMEIDA (BR/PR) Arquivado o pedido de patente, nos termos do artigo 86, da LPI, e artigo 14 da portaria 52/2023, referente ao não recolhimento da 5ª retribuição anual. Para fins de restauração conforme artigo 87, da LPI 9.279, e artigo 15, da portaria 52/2023, o depositante deverá, no prazo de 3 (três) meses, proceder com:– Pagamento da GRU código 208, referente à taxa de restauração do pedido. – Pagamento da anuidade em questão, no valor extraordinário, conforme tabela vigente GRU código 221, segundo o art. 84º § 2º da Lei nº 9.279/96. Caso não haja pagamento conjunto, dentro do prazo legal, das retribuições supracitadas, será mantido o arquivamento do pedido de patente, através do despacho 8.11, conforme o disposto no artigo 17 da portaria 52/2023.
(21) BR 10 2019 027232-5 A2	Código 8.6 - Arquivamento - Art. 86 da LPI (22) 19/12/2019 (66) BR 10 2018 076602-3 19/12/2018 (71) CARBUSS INDUSTRIA CATARINENSE DE CARROCERIAS LTDA (BR/SC) Referente à 5ª anuidade.

(21) BR 10 2019 027342-9 A2	Código 8.6 - Arquivamento - Art. 86 da LPI (22) 19/12/2019 (71) UNIVERSIDADE FEDERAL DO PARÁ (BR/PA) Referente à 5ª anuidade.
(21) BR 10 2019 027711-4 A2	Código 8.6 - Arquivamento - Art. 86 da LPI (22) 23/12/2019 (71) FUNDAÇÃO OSWALDO CRUZ (BR/RJ) Referente à 5ª anuidade.
(21) BR 10 2019 027801-3 A2	Código 8.6 - Arquivamento - Art. 86 da LPI (22) 24/12/2019 (71) ANTONIO ROBERTO NARDINI (BR/RS) Referente à 5ª anuidade.
(21) BR 10 2020 026075-8 A2	Código 8.6 - Arquivamento - Art. 86 da LPI (22) 18/12/2020 (66) BR 10 2019 027482-4 20/12/2019 (71) FUNDAÇÃO UNIVERSIDADE DE CAXIAS DO SUL (BR/RS) Referente à 4ª anuidade.
(21) BR 10 2020 026119-3 A2	Código 8.6 - Arquivamento - Art. 86 da LPI (22) 18/12/2020 (66) BR 10 2019 027555-3 20/12/2019 (71) FUNDAÇÃO UNIVERSIDADE DE CAXIAS DO SUL (BR/RS) Referente à 4ª anuidade.
(21) BR 10 2020 026142-8 A2	Código 8.6 - Arquivamento - Art. 86 da LPI (22) 18/12/2020 (71) FUNDAÇÃO UNIVERSIDADE DE CAXIAS DO SUL (BR/RS) Referente à 4ª anuidade.
(21) BR 10 2020 026173-8 A2	Código 8.6 - Arquivamento - Art. 86 da LPI (22) 21/12/2020 (71) VANDERLEI SALVADOR BAGNATO (BR/SP) Referente à 4ª anuidade.
(21) BR 10 2020 026446-0 A2	Código 8.6 - Arquivamento - Art. 86 da LPI (22) 22/12/2020 (71) CID WAGNER DE LUCA (BR/SP) Pagar restauração.

(21) BR 10 2020 026533-4 A2	Código 8.6 - Arquivamento - Art. 86 da LPI (22) 23/12/2020 (71) FERNANDO CESAR NICOLAI DE PINHO (BR/SP) ; WALTER EDWARD WILLETS (BR/SP) Referente à 4ª anuidade.
(21) BR 10 2020 026603-9 A2	Código 8.6 - Arquivamento - Art. 86 da LPI (22) 23/12/2020 (71) JOSIEL CARVALHO FELICIANO (BR/SC) Referente à 4ª anuidade.
(21) BR 10 2020 026678-0 A2	Código 8.6 - Arquivamento - Art. 86 da LPI (22) 24/12/2020 (71) UNIVERSIDADE FEDERAL DE ALAGOAS (BR/AL) Referente à 4ª anuidade.
(21) BR 10 2020 026684-5 A2	Código 8.6 - Arquivamento - Art. 86 da LPI (22) 24/12/2020 (71) UNIVERSIDADE FEDERAL DE ALAGOAS (BR/AL) Referente à 4ª anuidade.
(21) BR 10 2020 026689-6 A2	Código 8.6 - Arquivamento - Art. 86 da LPI (22) 24/12/2020 (71) UNIVERSIDADE FEDERAL DE ALAGOAS (BR/AL) Referente à 4ª anuidade.
(21) BR 10 2021 014548-0 A2	Código 8.6 - Arquivamento - Art. 86 da LPI (22) 23/07/2021 (71) GSR TECH EQUIPAMENTOS FRIGORÍFICOS E PECUARIOS LTDA - ME (BR/PR) Referente à 3ª anuidade.
(21) BR 10 2021 016113-2 A2	Código 8.6 - Arquivamento - Art. 86 da LPI (22) 15/08/2021 (71) MARCIA APARECIDA BARALDI (BR/SC) Referente à 3ª anuidade.
(21) BR 10 2021 019067-1 A2	Código 8.6 - Arquivamento - Art. 86 da LPI (22) 24/09/2021 (71) PRIORIZA COMPONENTES FERROVIARIOS LTDA (BR/PR) Referente à 3ª anuidade.

(21) BR 10 2021 019273-9 A2	Código 8.6 - Arquivamento - Art. 86 da LPI (22) 27/09/2021 (71) INSTITUTO FEDERAL DE EDUCACAO, CIENCIA E TECNOLOGIA DA PARAIBA (BR/PB) Referente à 3ª anuidade.
(21) BR 10 2021 019690-4 A2	Código 8.6 - Arquivamento - Art. 86 da LPI (22) 30/09/2021 (71) INSTITUTO DE TECNOLOGIA E PESQUISA (BR/SE) ; UNIVERSIDADE TIRADENTES (BR/SE) Referente à 3ª anuidade.
(21) BR 10 2021 019834-6 A2	Código 8.6 - Arquivamento - Art. 86 da LPI (22) 02/10/2021 (71) MOISES DOS REIS MACHADO (BR/RS) Referente à 3ª anuidade.
(21) BR 10 2021 019841-9 A2	Código 8.6 - Arquivamento - Art. 86 da LPI (22) 04/10/2021 (71) JOSÉ FERREIRA DE MATOS (BR/PI) Referente à 3ª anuidade.
(21) BR 10 2021 019848-6 A2	Código 8.6 - Arquivamento - Art. 86 da LPI (22) 04/10/2021 (71) HUDSON PEDRO SOARES DE SOARES (BR/ES) Referente à 3ª anuidade.
(21) BR 10 2021 019894-0 A2	Código 8.6 - Arquivamento - Art. 86 da LPI (22) 04/10/2021 (71) CARLOS GERALDO DE NOVAIS DALTRO JÚNIOR (BR/PE) Referente à 3ª anuidade.
(21) BR 10 2021 019906-7 A2	Código 8.6 - Arquivamento - Art. 86 da LPI (22) 04/10/2021 (71) MARCELO LINHARES GATTI (BR/RJ) Referente à 3ª anuidade.
(21) BR 10 2021 019909-1 A2	Código 8.6 - Arquivamento - Art. 86 da LPI (22) 04/10/2021 (71) UNIVERSIDADE FEDERAL DE SERGIPE (BR/SE) ; UNIVERSIDADE ESTADUAL DO MARINGÁ (BR/PR) Referente à 3ª anuidade.

(21) BR 10 2021 019962-8 A2 Código 8.6 - Arquivamento - Art. 86 da LPI
(22) 04/10/2021
(71) FREDERICO MARQUES ALMEIDA DE LAFFITTE (BR/RJ)
Referente à 3ª anuidade.

(21) BR 10 2021 019965-2 A2 Código 8.6 - Arquivamento - Art. 86 da LPI
(22) 04/10/2021
(71) FREDERICO MARQUES ALMEIDA DE LAFFITTE (BR/RJ)
Referente à 3ª anuidade.

(21) BR 10 2021 019966-0 A2 Código 8.6 - Arquivamento - Art. 86 da LPI
(22) 04/10/2021
(71) FREDERICO MARQUES ALMEIDA DE LAFFITTE (BR/RJ)
Referente à 3ª anuidade.

(21) BR 10 2021 019967-9 A2 Código 8.6 - Arquivamento - Art. 86 da LPI
(22) 04/10/2021
(71) FREDERICO MARQUES ALMEIDA DE LAFFITTE (BR/RJ)
Referente à 3ª anuidade.

(21) BR 10 2021 019968-7 A2 Código 8.6 - Arquivamento - Art. 86 da LPI
(22) 04/10/2021
(71) FREDERICO MARQUES ALMEIDA DE LAFFITTE (BR/RJ)
Referente à 3ª anuidade.

(21) BR 10 2021 019969-5 A2 Código 8.6 - Arquivamento - Art. 86 da LPI
(22) 05/10/2021
(71) PAULO SERGIO LOBO RODRIGUES (BR/PR)
Referente à 3ª anuidade.

(21) BR 10 2021 019970-9 A2 Código 8.6 - Arquivamento - Art. 86 da LPI
(22) 05/10/2021
(71) SILVIO CESAR GODINHO TEIXEIRA (BR/ES)
Referente à 3ª anuidade.

(21) BR 10 2021 019974-1 A2 Código 8.6 - Arquivamento - Art. 86 da LPI
(22) 05/10/2021
(71) FREDERICO MARQUES ALMEIDA DE LAFFITTE (BR/RJ)
Referente à 3ª anuidade.

(21) BR 10 2021 019975-0 A2 Código 8.6 - Arquivamento - Art. 86 da LPI

	(22) 05/10/2021 (71) JOSÉ ANDERSANDS FLAUZINO CHAVES (BR/SE) Referente à 3ª anuidade.
(21) BR 10 2021 019976-8 A2	Código 8.6 - Arquivamento - Art. 86 da LPI (22) 05/10/2021 (71) FREDERICO MARQUES ALMEIDA DE LAFFITTE (BR/RJ) Referente à 3ª anuidade.
(21) BR 10 2021 019978-4 A2	Código 8.6 - Arquivamento - Art. 86 da LPI (22) 05/10/2021 (71) FREDERICO MARQUES ALMEIDA DE LAFFITTE (BR/RJ) Referente à 3ª anuidade.
(21) BR 10 2021 019982-2 A2	Código 8.6 - Arquivamento - Art. 86 da LPI (22) 05/10/2021 (71) FREDERICO MARQUES ALMEIDA DE LAFFITTE (BR/RJ) Referente à 3ª anuidade.
(21) BR 10 2021 019984-9 A2	Código 8.6 - Arquivamento - Art. 86 da LPI (22) 05/10/2021 (71) FREDERICO MARQUES ALMEIDA DE LAFFITTE (BR/RJ) Referente à 3ª anuidade.
(21) BR 10 2021 020059-6 A2	Código 8.6 - Arquivamento - Art. 86 da LPI (22) 05/10/2021 (71) JOÃO HENRIQUE VIRIATO NASCIMENTO (BR/DF) Referente à 3ª anuidade.
(21) BR 10 2021 020095-2 A2	Código 8.6 - Arquivamento - Art. 86 da LPI (22) 06/10/2021 (71) APARECIDO TIMOTEO MARTINS (BR/SC) Referente à 3ª anuidade.
(21) BR 10 2021 020105-3 A2	Código 8.6 - Arquivamento - Art. 86 da LPI (22) 06/10/2021 (71) ALAOR FERREIRA ANDRADE (BR/DF) Referente à 3ª anuidade.
(21) BR 10 2021 020110-0 A2	Código 8.6 - Arquivamento - Art. 86 da LPI (22) 06/10/2021 (71) A G S COSTA COMERCIO (BR/MA)

Referente à 3ª anuidade.

(21) BR 10 2021 020150-9 A2 Código 8.6 - Arquivamento - Art. 86 da LPI
(22) 07/10/2021
(71) FUNDACAO DE ENSINO SUPERIOR DO VALE DO SAPUCAI (BR/MG)
Referente à 3ª anuidade.

(21) BR 10 2021 020177-0 A2 Código 8.6 - Arquivamento - Art. 86 da LPI
(22) 07/10/2021
(71) VANDERLEI SALVADOR BAGNATO (BR/SP) ; EVOTECH IMPORTAÇÃO
E EXPORTAÇÃO DE EQUIPAMNTOS MEDICO ODONTOLÓGICOS LTDA
(BR/SP)
Referente à 3ª anuidade.

(21) BR 10 2021 020219-0 A2 Código 8.6 - Arquivamento - Art. 86 da LPI
(22) 07/10/2021
(71) GRAKO ENGENHARIA LTDA. (BR/RS)
Referente à 3ª anuidade.

(21) BR 10 2021 020363-3 A2 Código 8.6 - Arquivamento - Art. 86 da LPI
(22) 10/10/2021
(71) GUSTAVO BRAZ CARNEIRO (BR/SC)
Referente à 3ª anuidade.

(21) BR 10 2021 020466-4 A2 Código 8.6 - Arquivamento - Art. 86 da LPI
(22) 13/10/2021
(71) GERAMOTOS AUTOPEÇAS LTDA ME (BR/CE)
Referente à 3ª anuidade.

(21) BR 10 2021 020538-5 A2 Código 8.6 - Arquivamento - Art. 86 da LPI
(22) 13/10/2021
(71) GUILHERME MENDES SPITZMAN JORDAN (BR/RJ)
Referente à 3ª anuidade.

(21) BR 10 2021 021072-9 A2 Código 8.6 - Arquivamento - Art. 86 da LPI
(22) 20/10/2021
(71) SAULO SANTOS BORGES (BR/SE) ; HALANA SANTOS BORGES
(BR/BA)
Arquivado o pedido por falta de pagamento da 3ª retribuição anual.

(21) BR 10 2021 022341-3 A8 Código 8.6 - Arquivamento - Art. 86 da LPI
(22) 08/11/2021
(71) SYNTHETIC SISTEMAS LTDA (BR/SP)

Referente à 3ª anuidade.

(21) BR 10 2022 000363-7 A2 Código 8.6 - Arquivamento - Art. 86 da LPI
(22) 07/01/2022
(71) SAULO SANTOS BORGES (BR/SE) ; HALANA SANTOS BORGES (BR/BA)
Arquivado o pedido por falta de pagamento da 3ª retribuição anual.

(21) BR 11 2013 015534-5 A2 Código 8.6 - Arquivamento - Art. 86 da LPI
(22) 20/12/2011
(71) SYNTHES GMBH (CH)
Referente à 13ª anuidade.

(21) BR 11 2013 016185-0 A2 Código 8.6 - Arquivamento - Art. 86 da LPI
(22) 22/12/2011
(71) MEDICAGO INC. (CA)
Referente à 13ª anuidade.

(21) BR 11 2014 012667-4 A2 Código 8.6 - Arquivamento - Art. 86 da LPI
(22) 19/12/2012
(71) F. HOFFMANN-LA ROCHE AG (CH)
Referente à 12ª anuidade.

(21) BR 11 2015 014384-9 A2 Código 8.6 - Arquivamento - Art. 86 da LPI
(22) 19/12/2013
(71) H. LUNDBECK A/S (DK)
Referente à 11ª anuidade.

(21) BR 11 2015 014751-8 A8 Código 8.6 - Arquivamento - Art. 86 da LPI
(22) 20/12/2013
(71) BIOGEN MA INC. (US) ; BIOGEN INTERNATIONAL NEUROSCIENCE GMBH (CH)
Referente à 11ª anuidade.

(21) BR 11 2015 014885-9 A2 Código 8.6 - Arquivamento - Art. 86 da LPI
(22) 19/12/2013
(71) L'OREAL (FR)
Referente à 11ª anuidade.

(21) BR 11 2017 012944-2 A2 Código 8.6 - Arquivamento - Art. 86 da LPI
(22) 18/12/2015
(71) REGENERON PHARMACEUTICALS, INC. (US)

Referente à 9ª anuidade.

(21) BR 11 2018 012665-9 A2 Código 8.6 - Arquivamento - Art. 86 da LPI
(22) 21/12/2016
(71) F. HOFFMANN-LA ROCHE AG (CH)
Referente à 8ª anuidade.

(21) BR 11 2018 012962-3 A2 Código 8.6 - Arquivamento - Art. 86 da LPI
(22) 23/12/2016
(71) THEMIS BIOSCIENCE GMBH (AT)
Referente à 8ª anuidade.

(21) BR 11 2018 013082-6 A2 Código 8.6 - Arquivamento - Art. 86 da LPI
(22) 23/12/2016
(71) INTERVET INTERNATIONAL B.V. (NL)
Referente à 8ª anuidade.

(21) BR 11 2019 008720-6 A2 Código 8.6 - Arquivamento - Art. 86 da LPI
(22) 22/12/2017
(71) VETERINÄRMEDIZINISCHE UNIVERSITÄT WIEN (AT)
Referente à 7ª anuidade.

(21) BR 11 2019 010002-4 A2 Código 8.6 - Arquivamento - Art. 86 da LPI
(22) 18/12/2017
(71) MERCK PATENT GMBH (DE)
Referente à 7ª anuidade.

(21) BR 11 2019 011150-6 A2 Código 8.6 - Arquivamento - Art. 86 da LPI
(22) 18/12/2017
(71) UCB BIOPHARMA SRL (BE)
Referente à 7ª anuidade.

(21) BR 11 2019 012441-1 A2 Código 8.6 - Arquivamento - Art. 86 da LPI
(22) 19/12/2017
(71) TREAT4LIFE AB (SE)
Referente à 7ª anuidade.

(21) BR 11 2019 012476-4 A2 Código 8.6 - Arquivamento - Art. 86 da LPI
(22) 19/12/2017
(71) AXCELLA HEALTH INC. (US)
Referente à 7ª anuidade.

(21) BR 11 2019 012758-5 A2	Código 8.6 - Arquivamento - Art. 86 da LPI (22) 22/12/2017 (71) CONTIPRO A.S. (CZ) Referente à 7ª anuidade.
<hr/>	
(21) BR 11 2019 012776-3 A2	Código 8.6 - Arquivamento - Art. 86 da LPI (22) 20/12/2017 (71) TILRAY, INC. (US) Referente à 7ª anuidade.
<hr/>	
(21) BR 11 2019 012782-8 A2	Código 8.6 - Arquivamento - Art. 86 da LPI (22) 22/12/2017 (71) DAIICHI SANKYO COMPANY, LIMITED (JP) ; SANFORD BURNHAM PREBYS MEDICAL DISCOVERY INSTITUTE (US) Referente à 7ª anuidade.
<hr/>	
(21) BR 11 2019 012924-3 A2	Código 8.6 - Arquivamento - Art. 86 da LPI (22) 20/12/2017 (71) OHIO STATE INNOVATION FOUNDATION (US) Referente à 7ª anuidade.
<hr/>	
(21) BR 11 2019 012953-7 A2	Código 8.6 - Arquivamento - Art. 86 da LPI (22) 19/12/2017 (71) TIME MACHINE CAPITAL LIMITED (GB) Referente à 7ª anuidade.
<hr/>	
(21) BR 11 2019 012997-9 A2	Código 8.6 - Arquivamento - Art. 86 da LPI (22) 20/12/2017 (71) OHIO STATE INNOVATION FOUNDATION (US) Referente à 7ª anuidade.
<hr/>	
(21) BR 11 2019 013005-5 A2	Código 8.6 - Arquivamento - Art. 86 da LPI (22) 20/12/2017 (71) CREATUS BIOSCIENCES INC. (CA) Referente à 7ª anuidade.
<hr/>	
(21) BR 11 2019 013008-0 A2	Código 8.6 - Arquivamento - Art. 86 da LPI (22) 20/12/2017 (71) CREATUS BIOSCIENCES INC. (CA) Referente à 7ª anuidade.
<hr/>	
(21) BR 11 2019 013388-7 A2	Código 8.6 - Arquivamento - Art. 86 da LPI (22) 21/12/2017

(71) FREQUENCY THERAPEUTICS, INC. (US)
Referente à 7ª anuidade.

(21) BR 11 2019 015909-6 A2 Código 8.6 - Arquivamento - Art. 86 da LPI
(22) 21/12/2017
(71) TELEFONAKTIEBOLAGET LM ERICSSON (PUBL) (SE)
Referente à 7ª anuidade.

(21) BR 11 2020 008437-9 A2 Código 8.6 - Arquivamento - Art. 86 da LPI
(22) 20/12/2018
(71) CREO MEDICAL LIMITED (GB)
Referente à 6ª anuidade.

(21) BR 11 2020 009948-1 A2 Código 8.6 - Arquivamento - Art. 86 da LPI
(22) 21/12/2018
(71) DUPONT NUTRITION BIOSCIENCES APS (DK)
Referente à 6ª anuidade.

(21) BR 11 2020 010090-0 A2 Código 8.6 - Arquivamento - Art. 86 da LPI
(22) 21/12/2018
(71) ROCHE INNOVATION CENTER COPENHAGEN A/S (DK)
Referente à 6ª anuidade.

(21) BR 11 2020 010615-1 A2 Código 8.6 - Arquivamento - Art. 86 da LPI
(22) 18/12/2018
(71) REGENERON PHARMACEUTICALS, INC. (US)
Referente à 6ª anuidade.

(21) BR 11 2020 010666-6 A2 Código 8.6 - Arquivamento - Art. 86 da LPI
(22) 20/12/2018
(71) CREO MEDICAL LIMITED (GB)
Referente à 6ª anuidade.

(21) BR 11 2020 010844-8 A2 Código 8.6 - Arquivamento - Art. 86 da LPI
(22) 19/12/2017
(71) LUIS WINTERGERST FISCH (MX)
Referente à 7ª anuidade.

(21) BR 11 2020 011664-5 A2 Código 8.6 - Arquivamento - Art. 86 da LPI
(22) 21/12/2018
(71) JIANGSU HENGRUI MEDICINE CO., LTD. (CN) ; SHANGHAI HENGRUI PHARMACEUTICAL CO., LTD. (CN)

Referente à 6ª anuidade.

(21) BR 11 2020 012088-0 A2 Código 8.6 - Arquivamento - Art. 86 da LPI
(22) 18/12/2018
(71) ALNYLAM PHARMACEUTICALS, INC. (US)
Referente à 6ª anuidade.

(21) BR 11 2020 012157-6 A2 Código 8.6 - Arquivamento - Art. 86 da LPI
(22) 20/12/2018
(71) INTERVET INTERNATIONAL B.V. (NL)
Referente à 6ª anuidade.

(21) BR 11 2020 012171-1 A2 Código 8.6 - Arquivamento - Art. 86 da LPI
(22) 18/12/2018
(71) JANSSEN SCIENCES IRELAND UNLIMITED COMPANY (IE) ; ICHOR
MEDICAL SYSTEMS, INC. (US)
Referente à 6ª anuidade.

(21) BR 11 2020 012201-7 A2 Código 8.6 - Arquivamento - Art. 86 da LPI
(22) 20/12/2018
(71) GALDERMA RESEARCH & DEVELOPMENT (FR)
Referente à 6ª anuidade.

(21) BR 11 2020 012216-5 A2 Código 8.6 - Arquivamento - Art. 86 da LPI
(22) 19/12/2018
(71) GLAXOSMITHKLINE BIOLOGICALS S.A. (BE)
Referente à 6ª anuidade.

(21) BR 11 2020 012218-1 A2 Código 8.6 - Arquivamento - Art. 86 da LPI
(22) 20/12/2018
(71) GALDERMA RESEARCH & DEVELOPMENT (FR)
Referente à 6ª anuidade.

(21) BR 11 2020 012375-7 A2 Código 8.6 - Arquivamento - Art. 86 da LPI
(22) 19/12/2018
(71) GLAXOSMITHKLINE BIOLOGICALS S.A. (BE)
Referente à 6ª anuidade.

(21) BR 11 2020 012437-0 A2 Código 8.6 - Arquivamento - Art. 86 da LPI
(22) 20/12/2018
(71) FAES FARMA, S.A. (ES)
Referente à 6ª anuidade.

(21) BR 11 2020 012449-4 A2	Código 8.6 - Arquivamento - Art. 86 da LPI (22) 19/12/2018 (71) ALGORAND INC. (US) Referente à 6ª anuidade.
(21) BR 11 2020 012457-5 A2	Código 8.6 - Arquivamento - Art. 86 da LPI (22) 18/12/2018 (71) SIEGFRIED AG (CH) ; CONTRAF-NICOTEX-TOBACCO GMBH (DE) Referente à 6ª anuidade.
(21) BR 11 2020 012458-3 A2	Código 8.6 - Arquivamento - Art. 86 da LPI (22) 18/12/2018 (71) SIEGFRIED AG (CH) ; CONTRAF-NICOTEX-TOBACCO GMBH (DE) Referente à 6ª anuidade.
(21) BR 11 2020 012476-1 A2	Código 8.6 - Arquivamento - Art. 86 da LPI (22) 20/12/2018 (71) MEDIMMUNE LIMITED (GB) Referente à 6ª anuidade.
(21) BR 11 2020 012589-0 A2	Código 8.6 - Arquivamento - Art. 86 da LPI (22) 19/12/2018 (71) TAKEDA PHARMACEUTICAL COMPANY LIMITED (JP) Referente à 6ª anuidade.
(21) BR 11 2020 012613-6 A2	Código 8.6 - Arquivamento - Art. 86 da LPI (22) 21/12/2018 (71) CIRCLEIT LLC (US) Referente à 6ª anuidade.
(21) BR 11 2020 012649-7 A2	Código 8.6 - Arquivamento - Art. 86 da LPI (22) 20/12/2017 (71) INVESTIGACIONES FORESTALES BIOFOREST S.A. (CL) Referente à 7ª anuidade.
(21) BR 11 2020 012696-9 A2	Código 8.6 - Arquivamento - Art. 86 da LPI (22) 20/12/2018 (71) THE BROAD INSTITUTE INC. (US) ; MASSACHUSETTS INSTITUTE OF TECHNOLOGY (US) ; PRESIDENT AND FELLOWS OF HARVARD COLLEGE (US) Referente à 6ª anuidade.

(21) BR 11 2020 012717-5 A2	Código 8.6 - Arquivamento - Art. 86 da LPI (22) 24/12/2018 (71) CANCER RESEARCH TECHNOLOGY LIMITED (GB) Referente à 6ª anuidade.
(21) BR 11 2020 012730-2 A2	Código 8.6 - Arquivamento - Art. 86 da LPI (22) 21/12/2018 (71) ENERPAC UK LTD (GB) Referente à 6ª anuidade.
(21) BR 11 2020 013124-5 A2	Código 8.6 - Arquivamento - Art. 86 da LPI (22) 19/12/2018 (71) AVERY DENNISON RETAIL INFORMATION SERVICES, LLC (US) Referente à 6ª anuidade.
(21) BR 11 2020 013189-0 A2	Código 8.6 - Arquivamento - Art. 86 da LPI (22) 18/12/2018 (71) AVERY DENNISON RETAIL INFORMATION SERVICES, LLC (US) Referente à 6ª anuidade.
(21) BR 11 2020 013207-1 A2	Código 8.6 - Arquivamento - Art. 86 da LPI (22) 21/12/2018 (71) AVERY DENNISON RETAIL INFORMATION SERVICES, LLC (US) Referente à 6ª anuidade.
(21) BR 11 2020 013612-3 A2	Código 8.6 - Arquivamento - Art. 86 da LPI (22) 20/12/2018 (71) SHARP KABUSHIKI KAISHA (JP) ; FG INNOVATION COMPANY LIMITED (CN) Referente à 6ª anuidade.
(21) BR 11 2020 013955-6 A2	Código 8.6 - Arquivamento - Art. 86 da LPI (22) 20/12/2018 (71) TECHNOLOGICAL RESOURCES PTY. LIMITED (AU) Referente à 6ª anuidade.
(21) BR 11 2021 010069-5 A2	Código 8.6 - Arquivamento - Art. 86 da LPI (22) 20/12/2019 (71) SPHINGOTEC GMBH (DE) Referente à 5ª anuidade.

(21) BR 11 2021 010179-9 A2	Código 8.6 - Arquivamento - Art. 86 da LPI (22) 20/12/2019 (71) CLIMATE LLC (US) Referente à 5ª anuidade.
<hr/>	
(21) BR 11 2021 010374-0 A2	Código 8.6 - Arquivamento - Art. 86 da LPI (22) 19/12/2019 (71) 23ANDME, INC. (US) Referente à 5ª anuidade.
<hr/>	
(21) BR 11 2021 010589-1 A2	Código 8.6 - Arquivamento - Art. 86 da LPI (22) 20/12/2019 (71) KONINKLIJKE DOUWE EGBERTS B.V. (NL) Referente à 5ª anuidade.
<hr/>	
(21) BR 11 2021 011103-4 A2	Código 8.6 - Arquivamento - Art. 86 da LPI (22) 18/12/2019 (71) JOHNSON & JOHNSON CONSUMER INC. (US) Referente à 5ª anuidade.
<hr/>	
(21) BR 11 2021 011595-1 A2	Código 8.6 - Arquivamento - Art. 86 da LPI (22) 20/12/2019 (71) JIANGSU HENGRUI MEDICINE CO., LTD. (CN) ; SHANGHAI HENGRUI PHARMACEUTICAL CO., LTD. (CN) Referente à 5ª anuidade.
<hr/>	
(21) BR 11 2021 011638-9 A2	Código 8.6 - Arquivamento - Art. 86 da LPI (22) 20/12/2019 (71) ARRIS ENTERPRISES LLC (US) Referente à 5ª anuidade.
<hr/>	
(21) BR 11 2021 011716-4 A2	Código 8.6 - Arquivamento - Art. 86 da LPI (22) 19/12/2019 (71) TARGUS INTERNATIONAL LLC (US) Referente à 5ª anuidade.
<hr/>	
(21) BR 11 2021 011825-0 A2	Código 8.6 - Arquivamento - Art. 86 da LPI (22) 18/12/2019 (71) POLY-CLIP SYSTEM GMBH & CO. KG (DE) Referente à 5ª anuidade.
<hr/>	
(21) BR 11 2021 011832-2 A2	Código 8.6 - Arquivamento - Art. 86 da LPI (22) 18/12/2019

(71) POLY-CLIP SYSTEM GMBH & CO. KG (DE)
Referente à 5ª anuidade.

(21) BR 11 2021 011851-9 A2 Código 8.6 - Arquivamento - Art. 86 da LPI
(22) 19/12/2019
(71) NUCLEIN, LLC (US)
Referente à 5ª anuidade.

(21) BR 11 2021 011858-6 A2 Código 8.6 - Arquivamento - Art. 86 da LPI
(22) 19/12/2019
(71) JANSSEN PHARMACEUTICA NV (BE)
Referente à 5ª anuidade.

(21) BR 11 2021 011874-8 A2 Código 8.6 - Arquivamento - Art. 86 da LPI
(22) 19/12/2019
(71) NOVARTIS AG (CH)
Referente à 5ª anuidade.

(21) BR 11 2021 012060-2 A2 Código 8.6 - Arquivamento - Art. 86 da LPI
(22) 18/12/2019
(71) FRAUNHOFER-GESELLSCHAFT ZUR FÖRDERUNG DER ANGEWANDTEN FORSCHUNG EINGETRAGENER VEREIN (DE)
Referente à 5ª anuidade.

(21) BR 11 2021 012062-9 A2 Código 8.6 - Arquivamento - Art. 86 da LPI
(22) 20/12/2019
(71) ADVANCED OSTEOTOMY TOOLS - AOT AG (CH)
Referente à 5ª anuidade.

(21) BR 11 2021 012226-5 A2 Código 8.6 - Arquivamento - Art. 86 da LPI
(22) 20/12/2019
(71) TRAVERE THERAPEUTICS, INC. (US)
Referente à 5ª anuidade.

(21) BR 11 2021 012306-7 A2 Código 8.6 - Arquivamento - Art. 86 da LPI
(22) 20/12/2019
(71) ANTOINE MARCEL PAULUS (CA)
Referente à 5ª anuidade.

(21) BR 11 2021 012433-0 A2 Código 8.6 - Arquivamento - Art. 86 da LPI
(22) 20/12/2019
(71) HUAWEI TECHNOLOGIES CO., LTD. (CN)

Referente à 5ª anuidade.

(21) BR 11 2021 012556-6 A2 Código 8.6 - Arquivamento - Art. 86 da LPI
(22) 19/12/2019
(71) KATHERINE ECHO KIM (US)
Referente à 5ª anuidade.

(21) BR 11 2022 001043-5 A2 Código 8.6 - Arquivamento - Art. 86 da LPI
(22) 21/09/2020
(71) BATTELLE MEMORIAL INSTITUTE (US)
Referente à 4ª anuidade.

(21) BR 11 2022 004752-5 A2 Código 8.6 - Arquivamento - Art. 86 da LPI
(22) 22/12/2020
(71) FOOTPRINT INTERNATIONAL, LLC (US)
Referente à 4ª anuidade.

(21) BR 11 2022 011987-9 A2 Código 8.6 - Arquivamento - Art. 86 da LPI
(22) 19/12/2019
(71) EVONIK OPERATIONS GMBH (DE)
Referente à 5ª anuidade.

(21) BR 11 2022 012621-2 A2 Código 8.6 - Arquivamento - Art. 86 da LPI
(22) 21/07/2020
(71) SHENZHEN SHOKZ CO., LTD. (CN)
Não apresentada a guia de cumprimento de exigência.

(21) BR 11 2022 012628-0 A2 Código 8.6 - Arquivamento - Art. 86 da LPI
(22) 22/12/2020
(71) PREGIS INNOVATIVE PACKAGING LLC. (US)
Referente à 4ª anuidade.

(21) BR 11 2022 012662-0 A2 Código 8.6 - Arquivamento - Art. 86 da LPI
(22) 22/12/2020
(71) ENVISION DIGITAL INTERNATIONAL PTE. LTD. (SG) ; SHANGHAI ENVISION DIGITAL CO., LTD. (CN)
Referente à 4ª anuidade.

(21) BR 11 2022 012692-1 A2 Código 8.6 - Arquivamento - Art. 86 da LPI
(22) 18/12/2020
(71) CENTRO DE INVESTIGACIÓN Y DESARROLLO DE MEDICAMENTOS CIDEM (CU) ; UNIVERSIDAD DE LA HABANA (CU)

Referente à 4ª anuidade.

(21) BR 11 2022 012742-1 A2 Código 8.6 - Arquivamento - Art. 86 da LPI
(22) 22/12/2020
(71) BEIJING BYTEDANCE NETWORK TECHNOLOGY CO., LTD. (CN)
Referente à 4ª anuidade.

(21) BR 11 2022 013053-8 A2 Código 8.6 - Arquivamento - Art. 86 da LPI
(22) 23/12/2020
(71) ENVISION DIGITAL INTERNATIONAL PTE. LTD. (SG) ; SHANGHAI ENVISION DIGITAL CO., LTD. (CN)
Referente à 4ª anuidade.

(21) BR 11 2022 016506-4 A2 Código 8.6 - Arquivamento - Art. 86 da LPI
(22) 28/09/2021
(71) WEBIOTREE CO., LTD (KR) ; CNPHARM CO., LTD. (KR)
Referente à 3ª anuidade.

(21) BR 11 2023 000923-5 A2 Código 8.6 - Arquivamento - Art. 86 da LPI
(22) 14/07/2021
(71) ASFORA IP, LLC (US)
Referente à 3ª anuidade.

(21) BR 13 2018 007319-1 E2 Código 8.6 - Arquivamento - Art. 86 da LPI
(22) 12/04/2018
(61) BR 10 2014 002326-7 30/01/2014
(71) UNIVERSIDADE FEDERAL DE LAVRAS (BR/MG) ; FUNDAÇÃO DE AMPARO À PESQUISA DE MINAS GERAIS (BR/MG)
Arquivado o pedido de patente, nos termos do artigo 86, da LPI, e artigo 14 da portaria 52/2023, referente ao não recolhimento da 6ª e 8ª retribuições anuais, bem como pelo recolhimento a menor da 9ª, 10ª e 11ª anuidades, tendo em vista que foram pagas dentro do prazo extraordinário, cujo valor é de R\$ 86,00, mas com valor de prazo ordinário (R\$ 42,00). Para fins de restauração conforme artigo 87, da LPI 9.279, e artigo 15, da portaria 52/2023, o depositante deverá, no prazo de 3 (três) meses, proceder com:– Pagamento da GRU código 208, referente à taxa de restauração do pedido.– Pagamento de 2 (duas) GRUs de código 231, referente à 6ª e 8ª anuidades em débito, no valor extraordinário, conforme tabela vigente, segundo o art. 84º § 2º da Lei nº 9.279/96. - Pagamento de 3 (três) GRUs código 800, correspondente às complementações da 9ª (GRU 29409161950149837), 10ª (GRU 29409162305794629) e 11ª anuidade (GRU 29409162320629137). Caso não haja pagamento conjunto, dentro do prazo legal, das retribuições supracitadas, será mantido o arquivamento do pedido de patente, através do despacho 8.11, conforme o

disposto no artigo 17 da portaria 52/2023.

(21) BR 13 2021 026036-9 E2	Código 8.6 - Arquivamento - Art. 86 da LPI (22) 21/12/2021 (61) BR 10 2020 026613-6 23/12/2020 (71) Z19 PESQUISA E DESENVOLVIMENTO LTDA (BR/SP) Referente à 4ª anuidade.
(21) BR 20 2014 032606-0 U2	Código 8.6 - Arquivamento - Art. 86 da LPI (22) 24/12/2014 (71) FRANCISCO ALVES DE ANDRADE E CASTRO NETO (BR/CE) Referente à 10ª anuidade.
(21) BR 20 2017 027854-4 U2	Código 8.6 - Arquivamento - Art. 86 da LPI (22) 22/12/2017 (71) ANDERSON SCHIAVO (BR/RS) Referente à 7ª anuidade.
(21) BR 20 2019 027073-5 U2	Código 8.6 - Arquivamento - Art. 86 da LPI (22) 18/12/2019 (71) EVERTON HENRIQUE RIBEIRO DE SOUZA (BR/SP) Referente à 5ª anuidade.
(21) BR 20 2020 026247-0 U2	Código 8.6 - Arquivamento - Art. 86 da LPI (22) 21/12/2020 (71) MM OPTICS LTDA (BR/SP) Referente à 4ª anuidade.
(21) BR 20 2020 026279-9 U2	Código 8.6 - Arquivamento - Art. 86 da LPI (22) 21/12/2020 (71) SENDPAX VIAGENS LTDA (BR/AC) Referente à 4ª anuidade.
(21) BR 20 2020 026291-8 U2	Código 8.6 - Arquivamento - Art. 86 da LPI (22) 21/12/2020 (71) ELSON OLIVEIRA FERNANDES (BR/AM) Referente à 4ª anuidade.
(21) BR 20 2020 026396-5 U2	Código 8.6 - Arquivamento - Art. 86 da LPI (22) 22/12/2020 (71) MIRNA ZANDONADI MAIA (BR/SP) ; DANIEL BLANCO BENEVENUTO (BR/SP)

Referente à 4ª anuidade.

(21) BR 20 2020 026535-6 U2 Código 8.6 - Arquivamento - Art. 86 da LPI
 (22) 23/12/2020
 (71) FERNANDO CESAR NICOLAI DE PINHO (BR/SP) ; WALTER EDWARD WILLETS (BR/SP)
 Referente à 4ª anuidade.

(21) BR 20 2021 019383-8 U2 Código 8.6 - Arquivamento - Art. 86 da LPI
 (22) 28/09/2021
 (71) JAMERSON DA SILVA FARIAS 27661236877 (BR/SP)
 Referente à 3ª anuidade.

(21) BR 20 2021 019892-9 U2 Código 8.6 - Arquivamento - Art. 86 da LPI
 (22) 04/10/2021
 (71) BIOSETA SAUDE AMBIENTAL LTDA (BR/RS)
 Referente à 3ª anuidade.

(21) BR 20 2021 019912-7 U2 Código 8.6 - Arquivamento - Art. 86 da LPI
 (22) 04/10/2021
 (71) MARCELO LINHARES GATTI (BR/RJ)
 Referente à 3ª anuidade.

(21) BR 20 2021 019933-0 U2 Código 8.6 - Arquivamento - Art. 86 da LPI
 (22) 04/10/2021
 (71) LUIZ CARLOS COELHO (BR/SC)
 Referente à 3ª anuidade.

(21) BR 20 2021 020004-4 U2 Código 8.6 - Arquivamento - Art. 86 da LPI
 (22) 05/10/2021
 (71) RAUL JOSÉ LEANDRO - ME (BR/MG)
 Referente à 3ª anuidade.

(21) BR 20 2021 020068-0 U2 Código 8.6 - Arquivamento - Art. 86 da LPI
 (22) 05/10/2021
 (71) GUILHERME FERREIRA ARAÚJO CRUVINEL (BR/MG)
 Referente à 3ª anuidade.

(21) BR 20 2021 020078-8 U2 Código 8.6 - Arquivamento - Art. 86 da LPI
 (22) 06/10/2021
 (71) KYODDAI COM E IND DE INSTRUMENTOS MUSICAIS LTDA (BR/SP)
 Referente à 3ª anuidade.

(21) BR 20 2021 020088-5 U2 Código 8.6 - Arquivamento - Art. 86 da LPI
 (22) 06/10/2021
 (71) ANA CLAUDIA MORALE CRAVEIRO FERNANDES ANSELMO
 72205253115 (BR/DF)
 Referente à 3ª anuidade.

(21) BR 20 2021 020097-4 U2 Código 8.6 - Arquivamento - Art. 86 da LPI
 (22) 06/10/2021
 (71) PAULO BRISIGHELLI SCHAEFER (BR/SC)
 Referente à 3ª anuidade.

(21) BR 20 2021 020490-2 U2 Código 8.6 - Arquivamento - Art. 86 da LPI
 (22) 13/10/2021
 (71) ALVARO ALVES NETO (BR/RJ)
 Referente à 3ª anuidade.

(21) BR 20 2021 021801-6 U2 Código 8.6 - Arquivamento - Art. 86 da LPI
 (22) 29/10/2021
 (71) EDSON RICARDO PINHEIRO DA SILVEIRA (BR/SP)
 Referente à 3ª anuidade.

(21) MU 9102794-2 U2 Código 8.6 - Arquivamento - Art. 86 da LPI
 (22) 19/12/2011
 (71) Victor Geraldo Esper Júnior (BR/SP)
 Referente à 13ª anuidade.

(21) PI 0720352-7 A2 Código 8.6 - Arquivamento - Art. 86 da LPI
 (22) 21/12/2007
 (71) ASTEX THERAPEUTICS LIMITED (GB)
 Referente à 17ª anuidade.

Código 8.7 - Restauração - Art. 87 da LPI

O INPI restaura o andamento do pedido. O Instituto deferiu a solicitação de restauração e/ou o cumprimento de exigência que o depositante apresentou dentro do prazo legal de acordo com a Lei nº 9.279/96 (LPI) e os normativos específicos em vigor. O depositante deve acessar o parecer na Busca de Processos (Portal do INPI) para obter mais informações. Não é necessário responder a este despacho. O depositante poderá protocolar recurso por meio do sistema de peticionamento eletrônico, com uma Guia de Recolhimento da União (GRU) de código 214 (recurso). O prazo para o recurso é de 60 (sessenta) dias contados a partir da data desta publicação.

(21) BR 10 2019 020806-6 A2	Código 8.7 - Restauração - Art. 87 da LPI (22) 03/10/2019 (71) ALDIZIO DELFINO DE AMORIM (BR/SP)
(21) BR 10 2020 020545-5 A2	Código 8.7 - Restauração - Art. 87 da LPI (22) 06/10/2020 (71) UNIVERSIDADE FEDERAL DO SUL E SUDESTE DO PARÁ (BR/PA)
(21) BR 10 2020 023664-4 A2	Código 8.7 - Restauração - Art. 87 da LPI (22) 19/11/2020 (71) YUZU LV LLC (US)
(21) BR 10 2020 023734-9 A2	Código 8.7 - Restauração - Art. 87 da LPI (22) 20/11/2020 (71) MÁQUINAS AGRÍCOLAS JACTO S/A. (BR/SP)
(21) BR 10 2021 015274-5 A2	Código 8.7 - Restauração - Art. 87 da LPI (22) 03/08/2021 (71) AGRION AGRISOLUTIONS SOLUCOES EM NEGOCIOS LTDA (BR/MG)
(21) BR 10 2021 019505-3 A2	Código 8.7 - Restauração - Art. 87 da LPI (22) 29/09/2021 (71) ANA MARIA DE ARAÚJO RODRIGUES (BR/MG)
(21) BR 11 2021 001847-6 A2	Código 8.7 - Restauração - Art. 87 da LPI (22) 13/09/2018 (71) YANEE WUTTHINITIKORNKIT (TH) ; SOOKJAI WUTTHINITIKORNKIT (TH) ; CHAIYASIT WUTHINITIKORNKIT (TH) ; YONGSHENG QIU (TH)
(21) BR 11 2022 010014-0 A2	Código 8.7 - Restauração - Art. 87 da LPI

	(22) 25/11/2020 (71) OVO INCUBATORS (PTY) LTD (ZA)
--	---

(21) BR 11 2022 015086-5 A2	Código 8.7 - Restauração - Art. 87 da LPI (22) 14/09/2020 (71) ACADEMIA SINICA (TW)
------------------------------------	---

(21) BR 11 2022 020014-5 A2	Código 8.7 - Restauração - Art. 87 da LPI (22) 16/07/2021 (71) TARKAN BASTIYALI (US)
------------------------------------	--

(21) BR 11 2023 006033-8 A2	Código 8.7 - Restauração - Art. 87 da LPI (22) 30/09/2021 (71) WILHELM KULLBERG (US)
------------------------------------	--

(21) BR 13 2023 010869-4 E2	Código 8.7 - Restauração - Art. 87 da LPI (22) 02/06/2023 (61) BR 10 2021 012003-7 18/06/2021 (71) AQUILA INDÚSTRIA DE PRODUTOS QUÍMICOS LTDA. (BR/RS)
------------------------------------	---

(21) BR 20 2017 019346-8 U2	Código 8.7 - Restauração - Art. 87 da LPI (22) 11/09/2017 (71) EDILSON FERREIRA DE SOUZA (BR/MG) ; LEONARDO LOPES DE SOUZA (BR/MG)
------------------------------------	--

(21) BR 20 2018 070465-1 U2	Código 8.7 - Restauração - Art. 87 da LPI (22) 04/10/2018 (71) TRANS ERG MECANICA INDUSTRIAL LTDA EPP (BR/SP)
------------------------------------	---

(21) BR 20 2018 073468-2 U2	Código 8.7 - Restauração - Art. 87 da LPI (22) 14/11/2018 (71) MÁQUINAS AGRÍCOLAS JACTO S/A. (BR/SP)
------------------------------------	--

(21) BR 20 2019 026028-4 U2	Código 8.7 - Restauração - Art. 87 da LPI (22) 09/12/2019 (71) STARA S/A INDÚSTRIA DE IMPLEMENTOS AGRÍCOLAS (BR/RS)
------------------------------------	---

(21) BR 20 2020 003941-0 U2	Código 8.7 - Restauração - Art. 87 da LPI (22) 27/02/2020 (71) ADRIANA AMARO ALVES DE CARVALHO (BR/RJ)
------------------------------------	--

(21) BR 20 2020 018144-6 U2	Código 8.7 - Restauração - Art. 87 da LPI
------------------------------------	---

(22) 04/09/2020

(71) ROLF HOELLER MACHADO 00565028936 (BR/SC)

(21) BR 20 2020 024163-5 U2

Código 8.7 - Restauração - Art. 87 da LPI

(22) 26/11/2020

(71) WILLAMS RAMOS RIBEIRO MARTINIANO (BR/SP)

(21) BR 20 2020 025216-5 U2

Código 8.7 - Restauração - Art. 87 da LPI

(22) 10/12/2020

(71) FERNANDO COSTA VIEIRA (BR/MG)

(21) BR 20 2021 004484-0 U2

Código 8.7 - Restauração - Art. 87 da LPI

(22) 10/03/2021

(71) EUROPRIME COLCHOES EIRELI (BR/PA)

(21) BR 20 2021 012981-1 U2

Código 8.7 - Restauração - Art. 87 da LPI

(22) 30/06/2021

(71) ANTÔNIO FERNANDO GOMES DA SILVA (BR/SP)

(21) BR 20 2021 014642-2 U2

Código 8.7 - Restauração - Art. 87 da LPI

(22) 26/07/2021

(71) ANDRE WALLACE MOREIRA DE OLIVEIRA (BR/RJ)

Código 8.8 - Despacho Anulado

O INPI anula despacho por ter sido indevido. O depositante deve acessar o parecer e/ou o texto complementar ao despacho na Busca de Processos (Portal do INPI) para ver o despacho que foi anulado e para conhecer os motivos de sua anulação. Não é necessário responder a este despacho.

(21) BR 10 2015 019499-4 A2	Código 8.8 - Despacho Anulado (22) 13/08/2015 (71) LUZIA HARCKBARTH (BR/ES) Cabe ser anulado o despacho publicado na RPI 2802 de 17/09/2024, item 8.7, referente a restauração do andamento do pedido, em virtude do contido no documento ?Ofício 01267/2024/EATE-PIN/EFIN2/PGF/AGU (1090827)?, anexo ao processo SEI INPI nº 52402.001751/2024-08, relacionado à ação judicial informada no despacho 15.14 da RPI 2801, de 10/09/2024.
(21) BR 20 2019 017322-5 U2	Código 8.8 - Despacho Anulado (22) 20/08/2019 (71) DÉCIO BAGGIO (BR/RS) Anulada a publicação código 8.6 na RPI nº 2788 de 11/06/2024 por ter sido indevida.

Código 8.9 - Publicação Anulada

O INPI anula publicação de despacho por ter sido indevida. O depositante deve verificar o texto complementar ao despacho na Busca de Processos (Portal do INPI) para ver qual publicação foi anulada e para conhecer os motivos de sua anulação. Não é necessário responder a este despacho.

(21) BR 10 2015 019499-4 A2

Código 8.9 - Publicação Anulada

(22) 13/08/2015

(71) LUZIA HARCKBARTH (BR/ES)

Cabe ser anulado o despacho publicado na RPI 2802 de 17/09/2024, item 8.8, referente a anulação do arquivamento definitivo do pedido de patente, em virtude do contido no documento ?Ofício 01267/2024/EATE-PIN/EFIN2/PGF/AGU (1090827)?, anexo ao processo SEI INPI nº 52402.001751/2024-08, relacionado à ação judicial informada no despacho 15.14 da RPI 2801, de 10/09/2024.

Código 8.11 - Manutenção do Arquivamento

O INPI mantém o arquivamento do pedido de forma definitiva porque o depositante não solicitou a sua restauração no prazo e nos termos do Art. 87 da Lei nº 9.279/96 (LPI) e conforme o disposto no art. 17, da portaria 52/2023. Com isso, o pedido encerra a sua tramitação na instância administrativa. O depositante pode ver o parecer e/ou o texto complementar ao despacho na Busca de Processos (Portal do INPI). Não é necessário responder a este despacho.

(21) BR 10 2018 067738-1 A2 Código 8.11 - Manutenção do Arquivamento
(22) 04/09/2018
(71) CLAUDIO FERNANDES DOS SANTOS (BR/RJ) ; CAIO DE ALMEIDA SANTOS (BR/RJ)
Em virtude do arquivamento publicado na RPI 2790 de 25-06-2024 e considerando ausência de manifestação dentro dos prazos legais, informo que cabe ser mantido o arquivamento do pedido de patente, conforme o disposto no artigo 12, da resolução 113/2013.

(21) BR 10 2019 018246-6 A2 Código 8.11 - Manutenção do Arquivamento
(22) 02/09/2019
(71) HONDA MOTOR CO., LTD. (JP)
Em virtude do arquivamento publicado na RPI 2790 de 25-06-2024 e considerando ausência de manifestação dentro dos prazos legais, informo que cabe ser mantido o arquivamento do pedido de patente, conforme o disposto no artigo 12, da resolução 113/2013.

(21) BR 10 2019 018443-4 A2 Código 8.11 - Manutenção do Arquivamento
(22) 05/09/2019
(71) JOSÉ RAIMUNDO BARBOSA FILHO (BR/SP)
Em virtude do arquivamento publicado na RPI 2791 de 02-07-2024 e considerando ausência de manifestação dentro dos prazos legais, informo que cabe ser mantido o arquivamento do pedido de patente, conforme o disposto no artigo 12, da resolução 113/2013.

(21) BR 10 2019 018462-0 A2 Código 8.11 - Manutenção do Arquivamento
(22) 05/09/2019
(71) QSAÚDE OPERADORA DE PLANOS DE SAÚDE LTDA. (BR/SP)
Em virtude do arquivamento publicado na RPI 2791 de 02-07-2024 e considerando ausência de manifestação dentro dos prazos legais, informo que cabe ser mantido o arquivamento do pedido de patente, conforme o disposto no artigo 12, da resolução 113/2013.

(21) BR 10 2019 018468-0 A2 Código 8.11 - Manutenção do Arquivamento

(22) 05/09/2019

(71) QSAÚDE OPERADORA DE PLANOS DE SAÚDE LTDA. (BR/SP)

Em virtude do arquivamento publicado na RPI 2791 de 02-07-2024 e considerando ausência de manifestação dentro dos prazos legais, informo que cabe ser mantido o arquivamento do pedido de patente, conforme o disposto no artigo 12, da resolução 113/2013.

(21) BR 10 2019 018471-0 A2

Código 8.11 - Manutenção do Arquivamento

(22) 05/09/2019

(71) QSAÚDE OPERADORA DE PLANOS DE SAÚDE LTDA. (BR/SP)

Em virtude do arquivamento publicado na RPI 2791 de 02-07-2024 e considerando ausência de manifestação dentro dos prazos legais, informo que cabe ser mantido o arquivamento do pedido de patente, conforme o disposto no artigo 12, da resolução 113/2013.

(21) BR 10 2019 018699-2 A2

Código 8.11 - Manutenção do Arquivamento

(22) 09/09/2019

(71) SAÚDE E VIDA INDÚSTRIA E COMÉRCIO LTDA (BR/SP)

Em virtude do arquivamento publicado na RPI 2791 de 02-07-2024 e considerando ausência de manifestação dentro dos prazos legais, informo que cabe ser mantido o arquivamento do pedido de patente, conforme o disposto no artigo 12, da resolução 113/2013.

(21) BR 10 2019 018718-2 A2

Código 8.11 - Manutenção do Arquivamento

(22) 09/09/2019

(71) OSVALDO ANIBAL GLAT (AR)

Em virtude do arquivamento publicado na RPI 2791 de 02-07-2024 e considerando ausência de manifestação dentro dos prazos legais, informo que cabe ser mantido o arquivamento do pedido de patente, conforme o disposto no artigo 12, da resolução 113/2013.

(21) BR 10 2019 018793-0 A2

Código 8.11 - Manutenção do Arquivamento

(22) 10/09/2019

(71) LEONICE MAIDANA CARVALHO (BR/RS)

Em virtude do arquivamento publicado na RPI 2791 de 02-07-2024 e considerando ausência de manifestação dentro dos prazos legais, informo que cabe ser mantido o arquivamento do pedido de patente, conforme o disposto no artigo 12, da resolução 113/2013.

(21) BR 10 2019 018794-8 A2

Código 8.11 - Manutenção do Arquivamento

(22) 10/09/2019

(71) LEONICE MAIDANA CARVALHO (BR/RS)

Em virtude do arquivamento publicado na RPI 2791 de 02-07-2024 e

considerando ausência de manifestação dentro dos prazos legais, informo que cabe ser mantido o arquivamento do pedido de patente, conforme o disposto no artigo 12, da resolução 113/2013.

(21) BR 10 2019 018813-8 A2	<p>Código 8.11 - Manutenção do Arquivamento (22) 11/09/2019 (71) DANIEL SEHN BONATTO (BR/RS) Em virtude do arquivamento publicado na RPI 2791 de 02-07-2024 e considerando ausência de manifestação dentro dos prazos legais, informo que cabe ser mantido o arquivamento do pedido de patente, conforme o disposto no artigo 12, da resolução 113/2013.</p>
(21) BR 10 2020 018417-2 A2	<p>Código 8.11 - Manutenção do Arquivamento (22) 09/09/2020 (71) MARCOS ANDRÉ AZEVEDO BRANDÃO (BR/RJ) Em virtude do arquivamento publicado na RPI 2791 de 02-07-2024 e considerando ausência de manifestação dentro dos prazos legais, informo que cabe ser mantido o arquivamento do pedido de patente, conforme o disposto no artigo 12, da resolução 113/2013.</p>
(21) BR 10 2020 018572-1 A2	<p>Código 8.11 - Manutenção do Arquivamento (22) 11/09/2020 (71) AGROCERES MULTIMIX NUTRIÇÃO ANIMAL LTDA (BR/SP) ; UNIVERSIDADE DE SÃO PAULO - USP (BR/SP) Em virtude do arquivamento publicado na RPI 2791 de 02-07-2024 e considerando ausência de manifestação dentro dos prazos legais, informo que cabe ser mantido o arquivamento do pedido de patente, conforme o disposto no artigo 12, da resolução 113/2013.</p>
(21) BR 10 2021 011620-0 A2	<p>Código 8.11 - Manutenção do Arquivamento (22) 15/06/2021 (71) TOYOTA JIDOSHA KABUSHIKI KAISHA (JP) Em virtude do arquivamento publicado na RPI 2790 de 25-06-2024 e considerando ausência de manifestação dentro dos prazos legais, informo que cabe ser mantido o arquivamento do pedido de patente, conforme o disposto no artigo 12, da resolução 113/2013.</p>
(21) BR 10 2021 012585-3 A2	<p>Código 8.11 - Manutenção do Arquivamento (22) 25/06/2021 (71) R. DESIGN INDÚSTRIA E COMÉRCIO DE MÓVEIS SOB MEDIDA LTDA EPP (BR/RS) Em virtude do arquivamento publicado na RPI 2790 de 25-06-2024 e considerando ausência de manifestação dentro dos prazos legais, informo que</p>

cabe ser mantido o arquivamento do pedido de patente, conforme o disposto no artigo 12, da resolução 113/2013.

(21) BR 10 2021 014056-9 A2 Código 8.11 - Manutenção do Arquivamento
(22) 16/07/2021
(71) LARISSA VALVANO GALDINI (BR/SP)
Em virtude do arquivamento publicado na RPI 2791 de 02-07-2024 e considerando ausência de manifestação dentro dos prazos legais, informo que cabe ser mantido o arquivamento do pedido de patente, conforme o disposto no artigo 12, da resolução 113/2013.

(21) BR 10 2021 014095-0 A2 Código 8.11 - Manutenção do Arquivamento
(22) 16/07/2021
(71) SAULO SANTOS BORGES (BR/SE)
Em virtude do arquivamento publicado na RPI 2790 de 25-06-2024 e considerando ausência de manifestação dentro dos prazos legais, informo que cabe ser mantido o arquivamento do pedido de patente, conforme o disposto no artigo 12, da resolução 113/2013.

(21) BR 11 2012 005100-8 A2 Código 8.11 - Manutenção do Arquivamento
(22) 08/09/2010
(71) DUPONT TEIJIN FILMS U.S. LIMITED PARTNERSHIP (US)
Em virtude do arquivamento publicado na RPI 2791 de 02-07-2024 e considerando ausência de manifestação dentro dos prazos legais, informo que cabe ser mantido o arquivamento do pedido de patente, conforme o disposto no artigo 12, da resolução 113/2013.

(21) BR 11 2012 005198-9 A8 Código 8.11 - Manutenção do Arquivamento
(22) 09/09/2010
(71) SENSE BUES AB (SE)
Em virtude do arquivamento publicado na RPI 2791 de 02-07-2024 e considerando ausência de manifestação dentro dos prazos legais, informo que cabe ser mantido o arquivamento do pedido de patente, conforme o disposto no artigo 12, da resolução 113/2013.

(21) BR 11 2014 004135-0 A2 Código 8.11 - Manutenção do Arquivamento
(22) 30/08/2012
(71) MILLIKEN & COMPANY (US)
Em virtude do arquivamento publicado na RPI 2790 de 25-06-2024 e considerando ausência de manifestação dentro dos prazos legais, informo que cabe ser mantido o arquivamento do pedido de patente, conforme o disposto no artigo 12, da resolução 113/2013.

(21) BR 11 2014 004784-7 A2	<p>Código 8.11 - Manutenção do Arquivamento (22) 03/09/2012 (71) GLYTECH, INC. (JP) Em virtude do arquivamento publicado na RPI 2790 de 25-06-2024 e considerando ausência de manifestação dentro dos prazos legais, informo que cabe ser mantido o arquivamento do pedido de patente, conforme o disposto no artigo 12, da resolução 113/2013.</p>
(21) BR 11 2014 004936-0 A2	<p>Código 8.11 - Manutenção do Arquivamento (22) 03/09/2012 (71) GLYTECH, INC. (JP) Em virtude do arquivamento publicado na RPI 2790 de 25-06-2024 e considerando ausência de manifestação dentro dos prazos legais, informo que cabe ser mantido o arquivamento do pedido de patente, conforme o disposto no artigo 12, da resolução 113/2013.</p>
(21) BR 11 2014 005318-9 A2	<p>Código 8.11 - Manutenção do Arquivamento (22) 05/09/2012 (71) HONEYWELL INTERNATIONAL INC. (US) Em virtude do arquivamento publicado na RPI 2790 de 25-06-2024 e considerando ausência de manifestação dentro dos prazos legais, informo que cabe ser mantido o arquivamento do pedido de patente, conforme o disposto no artigo 12, da resolução 113/2013.</p>
(21) BR 11 2015 004058-6 A2	<p>Código 8.11 - Manutenção do Arquivamento (22) 29/08/2013 (71) HP SCITEX LTD. (IL) Em virtude do arquivamento publicado na RPI 2790 de 25-06-2024 e considerando ausência de manifestação dentro dos prazos legais, informo que cabe ser mantido o arquivamento do pedido de patente, conforme o disposto no artigo 12, da resolução 113/2013.</p>
(21) BR 11 2015 004247-3 A2	<p>Código 8.11 - Manutenção do Arquivamento (22) 02/09/2013 (71) RHODIA OPERATIONS (FR) Em virtude do arquivamento publicado na RPI 2790 de 25-06-2024 e considerando ausência de manifestação dentro dos prazos legais, informo que cabe ser mantido o arquivamento do pedido de patente, conforme o disposto no artigo 12, da resolução 113/2013.</p>
(21) BR 11 2016 001973-3 A2	<p>Código 8.11 - Manutenção do Arquivamento (22) 08/09/2014 (71) ETEX SERVICES NV (BE)</p>

Em virtude do arquivamento publicado na RPI 2791 de 02-07-2024 e considerando ausência de manifestação dentro dos prazos legais, informo que cabe ser mantido o arquivamento do pedido de patente, conforme o disposto no artigo 12, da resolução 113/2013.

(21) BR 11 2016 004921-7 A2

Código 8.11 - Manutenção do Arquivamento

(22) 08/09/2014

(71) AVERY DENNISON RETAIL INFORMATION SERVICES, LLC (US)

Em virtude do arquivamento publicado na RPI 2791 de 02-07-2024 e considerando ausência de manifestação dentro dos prazos legais, informo que cabe ser mantido o arquivamento do pedido de patente, conforme o disposto no artigo 12, da resolução 113/2013.

(21) BR 11 2016 004994-2 A2

Código 8.11 - Manutenção do Arquivamento

(22) 05/09/2014

(71) LABRADOR DIAGNOSTICS LLC (US)

Em virtude do arquivamento publicado na RPI 2791 de 02-07-2024 e considerando ausência de manifestação dentro dos prazos legais, informo que cabe ser mantido o arquivamento do pedido de patente, conforme o disposto no artigo 12, da resolução 113/2013.

(21) BR 11 2016 005235-8 A2

Código 8.11 - Manutenção do Arquivamento

(22) 10/09/2013

(71) KENNETH P. GLYNN (US)

Em virtude do arquivamento publicado na RPI 2791 de 02-07-2024 e considerando ausência de manifestação dentro dos prazos legais, informo que cabe ser mantido o arquivamento do pedido de patente, conforme o disposto no artigo 12, da resolução 113/2013.

(21) BR 11 2017 004350-5 A2

Código 8.11 - Manutenção do Arquivamento

(22) 04/09/2015

(71) HENKEL AG & CO. KGAA (DE)

Em virtude do arquivamento publicado na RPI 2790 de 25-06-2024 e considerando ausência de manifestação dentro dos prazos legais, informo que cabe ser mantido o arquivamento do pedido de patente, conforme o disposto no artigo 12, da resolução 113/2013.

(21) BR 11 2017 023291-0 A2

Código 8.11 - Manutenção do Arquivamento

(22) 31/08/2016

(71) ROTAM AGROCHEM INTERNATIONAL COMPANY LIMITED (CN)

Em virtude do arquivamento publicado na RPI 2790 de 25-06-2024 e considerando ausência de manifestação dentro dos prazos legais, informo que cabe ser mantido o arquivamento do pedido de patente, conforme o disposto no

artigo 12, da resolução 113/2013.

(21) BR 11 2017 028224-0 A2 Código 8.11 - Manutenção do Arquivamento
(22) 31/08/2016
(71) BOEHRINGER INGELHEIM VETMEDICA GMBH (DE) ; IOWA STATE UNIVERSITY RESEARCH FOUNDATION, INC. (US)
Em virtude do arquivamento publicado na RPI 2790 de 25-06-2024 e considerando ausência de manifestação dentro dos prazos legais, informo que cabe ser mantido o arquivamento do pedido de patente, conforme o disposto no artigo 12, da resolução 113/2013.

(21) BR 11 2018 001179-7 A2 Código 8.11 - Manutenção do Arquivamento
(22) 31/08/2016
(71) SOCIÉTÉ DES PRODUITS NESTLÉ S.A. (CH)
Em virtude do arquivamento publicado na RPI 2790 de 25-06-2024 e considerando ausência de manifestação dentro dos prazos legais, informo que cabe ser mantido o arquivamento do pedido de patente, conforme o disposto no artigo 12, da resolução 113/2013.

(21) BR 11 2018 003326-0 A2 Código 8.11 - Manutenção do Arquivamento
(22) 07/09/2016
(71) NOVARTIS AG (CH)
Em virtude do arquivamento publicado na RPI 2791 de 02-07-2024 e considerando ausência de manifestação dentro dos prazos legais, informo que cabe ser mantido o arquivamento do pedido de patente, conforme o disposto no artigo 12, da resolução 113/2013.

(21) BR 11 2018 004708-2 A2 Código 8.11 - Manutenção do Arquivamento
(22) 09/09/2016
(71) ETABLISSEMENT FRANCAIS DU SANG (FR)
Em virtude do arquivamento publicado na RPI 2791 de 02-07-2024 e considerando ausência de manifestação dentro dos prazos legais, informo que cabe ser mantido o arquivamento do pedido de patente, conforme o disposto no artigo 12, da resolução 113/2013.

(21) BR 11 2018 004770-8 A2 Código 8.11 - Manutenção do Arquivamento
(22) 09/09/2016
(71) KYOTO UNIVERSITY (JP) ; ASTELLAS PHARMA INC. (JP)
Em virtude do arquivamento publicado na RPI 2791 de 02-07-2024 e considerando ausência de manifestação dentro dos prazos legais, informo que cabe ser mantido o arquivamento do pedido de patente, conforme o disposto no artigo 12, da resolução 113/2013.

(21) BR 11 2019 003557-5 A2	<p>Código 8.11 - Manutenção do Arquivamento (22) 30/08/2017 (71) JIANGSU HENGRUI MEDICINE CO., LTD. (CN) ; SHANGHAI HENGRUI PHARMACEUTICAL CO., LTD. (CN) Em virtude do arquivamento publicado na RPI 2790 de 25-06-2024 e considerando ausência de manifestação dentro dos prazos legais, informo que cabe ser mantido o arquivamento do pedido de patente, conforme o disposto no artigo 12, da resolução 113/2013.</p>
(21) BR 11 2019 004203-2 A2	<p>Código 8.11 - Manutenção do Arquivamento (22) 31/08/2017 (71) THE BOARD OF TRUSTEES OF THE UNIVERSITY OF ILLINOIS (US) Em virtude do arquivamento publicado na RPI 2790 de 25-06-2024 e considerando ausência de manifestação dentro dos prazos legais, informo que cabe ser mantido o arquivamento do pedido de patente, conforme o disposto no artigo 12, da resolução 113/2013.</p>
(21) BR 11 2019 004236-9 A2	<p>Código 8.11 - Manutenção do Arquivamento (22) 30/08/2017 (71) AMABIOTICS (FR) Em virtude do arquivamento publicado na RPI 2790 de 25-06-2024 e considerando ausência de manifestação dentro dos prazos legais, informo que cabe ser mantido o arquivamento do pedido de patente, conforme o disposto no artigo 12, da resolução 113/2013.</p>
(21) BR 11 2019 004299-7 A2	<p>Código 8.11 - Manutenção do Arquivamento (22) 05/09/2017 (71) THE UNIVERSITY OF UTAH RESEARCH FOUNDATION (US) Em virtude do arquivamento publicado na RPI 2791 de 02-07-2024 e considerando ausência de manifestação dentro dos prazos legais, informo que cabe ser mantido o arquivamento do pedido de patente, conforme o disposto no artigo 12, da resolução 113/2013.</p>
(21) BR 11 2019 004314-4 A2	<p>Código 8.11 - Manutenção do Arquivamento (22) 05/09/2017 (71) CHEMICAL & BIOPHARMACEUTICAL LABORATORIES OF PATRAS S.A. (GR) Em virtude do arquivamento publicado na RPI 2791 de 02-07-2024 e considerando ausência de manifestação dentro dos prazos legais, informo que cabe ser mantido o arquivamento do pedido de patente, conforme o disposto no artigo 12, da resolução 113/2013.</p>
(21) BR 11 2019 004337-3 A2	<p>Código 8.11 - Manutenção do Arquivamento</p>

(22) 04/09/2017

(71) JAMES COOK UNIVERSITY (AU)

Em virtude do arquivamento publicado na RPI 2790 de 25-06-2024 e considerando ausência de manifestação dentro dos prazos legais, informo que cabe ser mantido o arquivamento do pedido de patente, conforme o disposto no artigo 12, da resolução 113/2013.

(21) BR 11 2019 004473-6 A2

Código 8.11 - Manutenção do Arquivamento

(22) 31/08/2017

(71) SAGEMCOM BROADBAND SAS (FR)

Em virtude do arquivamento publicado na RPI 2790 de 25-06-2024 e considerando ausência de manifestação dentro dos prazos legais, informo que cabe ser mantido o arquivamento do pedido de patente, conforme o disposto no artigo 12, da resolução 113/2013.

(21) BR 11 2019 004711-5 A2

Código 8.11 - Manutenção do Arquivamento

(22) 11/09/2017

(71) JANSSEN BIOTECH, INC. (US)

Em virtude do arquivamento publicado na RPI 2791 de 02-07-2024 e considerando ausência de manifestação dentro dos prazos legais, informo que cabe ser mantido o arquivamento do pedido de patente, conforme o disposto no artigo 12, da resolução 113/2013.

(21) BR 11 2020 003638-2 A2

Código 8.11 - Manutenção do Arquivamento

(22) 30/08/2018

(71) CYTOSORBENTS CORPORATION (US)

Em virtude do arquivamento publicado na RPI 2790 de 25-06-2024 e considerando ausência de manifestação dentro dos prazos legais, informo que cabe ser mantido o arquivamento do pedido de patente, conforme o disposto no artigo 12, da resolução 113/2013.

(21) BR 11 2020 003881-4 A2

Código 8.11 - Manutenção do Arquivamento

(22) 30/08/2018

(71) MEDOS INTERNATIONAL SARL (CH)

Em virtude do arquivamento publicado na RPI 2790 de 25-06-2024 e considerando ausência de manifestação dentro dos prazos legais, informo que cabe ser mantido o arquivamento do pedido de patente, conforme o disposto no artigo 12, da resolução 113/2013.

(21) BR 11 2020 003945-4 A2

Código 8.11 - Manutenção do Arquivamento

(22) 05/09/2018

(71) GLADIATOR BIOSCIENCES, INC. (US)

Em virtude do arquivamento publicado na RPI 2791 de 02-07-2024 e

considerando ausência de manifestação dentro dos prazos legais, informo que cabe ser mantido o arquivamento do pedido de patente, conforme o disposto no artigo 12, da resolução 113/2013.

(21) BR 11 2020 004045-2 A2

Código 8.11 - Manutenção do Arquivamento

(22) 30/08/2018

(71) PRILENIA NEUROTHERAPEUTICS LTD. (IL)

Em virtude do arquivamento publicado na RPI 2790 de 25-06-2024 e considerando ausência de manifestação dentro dos prazos legais, informo que cabe ser mantido o arquivamento do pedido de patente, conforme o disposto no artigo 12, da resolução 113/2013.

(21) BR 11 2020 004110-6 A2

Código 8.11 - Manutenção do Arquivamento

(22) 31/08/2018

(71) PIEZOMOTOR UPPSALA AB (SE)

Em virtude do arquivamento publicado na RPI 2790 de 25-06-2024 e considerando ausência de manifestação dentro dos prazos legais, informo que cabe ser mantido o arquivamento do pedido de patente, conforme o disposto no artigo 12, da resolução 113/2013.

(21) BR 11 2020 004136-0 A2

Código 8.11 - Manutenção do Arquivamento

(22) 06/09/2018

(71) BRISTOL-MYERS SQUIBB COMPANY (US)

Em virtude do arquivamento publicado na RPI 2791 de 02-07-2024 e considerando ausência de manifestação dentro dos prazos legais, informo que cabe ser mantido o arquivamento do pedido de patente, conforme o disposto no artigo 12, da resolução 113/2013.

(21) BR 11 2020 004209-9 A2

Código 8.11 - Manutenção do Arquivamento

(22) 31/08/2018

(71) ABBVIE INC. (US)

Em virtude do arquivamento publicado na RPI 2790 de 25-06-2024 e considerando ausência de manifestação dentro dos prazos legais, informo que cabe ser mantido o arquivamento do pedido de patente, conforme o disposto no artigo 12, da resolução 113/2013.

(21) BR 11 2020 004231-5 A2

Código 8.11 - Manutenção do Arquivamento

(22) 30/08/2018

(71) CYTOMX THERAPEUTICS, INC. (US)

Em virtude do arquivamento publicado na RPI 2790 de 25-06-2024 e considerando ausência de manifestação dentro dos prazos legais, informo que cabe ser mantido o arquivamento do pedido de patente, conforme o disposto no artigo 12, da resolução 113/2013.

(21) BR 11 2020 004264-1 A2	<p>Código 8.11 - Manutenção do Arquivamento (22) 10/09/2018 (71) EVELO BIOSCIENCES, INC. (US) Em virtude do arquivamento publicado na RPI 2791 de 02-07-2024 e considerando ausência de manifestação dentro dos prazos legais, informo que cabe ser mantido o arquivamento do pedido de patente, conforme o disposto no artigo 12, da resolução 113/2013.</p>
(21) BR 11 2020 004319-2 A2	<p>Código 8.11 - Manutenção do Arquivamento (22) 05/09/2018 (71) GLADIATOR BIOSCIENCES, INC. (US) Em virtude do arquivamento publicado na RPI 2791 de 02-07-2024 e considerando ausência de manifestação dentro dos prazos legais, informo que cabe ser mantido o arquivamento do pedido de patente, conforme o disposto no artigo 12, da resolução 113/2013.</p>
(21) BR 11 2020 004347-8 A2	<p>Código 8.11 - Manutenção do Arquivamento (22) 10/09/2018 (71) EVELO BIOSCIENCES, INC. (US) Em virtude do arquivamento publicado na RPI 2791 de 02-07-2024 e considerando ausência de manifestação dentro dos prazos legais, informo que cabe ser mantido o arquivamento do pedido de patente, conforme o disposto no artigo 12, da resolução 113/2013.</p>
(21) BR 11 2020 004444-0 A2	<p>Código 8.11 - Manutenção do Arquivamento (22) 05/09/2018 (71) F. HOFFMANN-LA ROCHE AG (CH) Em virtude do arquivamento publicado na RPI 2791 de 02-07-2024 e considerando ausência de manifestação dentro dos prazos legais, informo que cabe ser mantido o arquivamento do pedido de patente, conforme o disposto no artigo 12, da resolução 113/2013.</p>
(21) BR 11 2020 004462-8 A2	<p>Código 8.11 - Manutenção do Arquivamento (22) 08/09/2017 (71) GUANGDONG OPPO MOBILE TELECOMMUNICATIONS CORP., LTD. (CN) Em virtude do arquivamento publicado na RPI 2791 de 02-07-2024 e considerando ausência de manifestação dentro dos prazos legais, informo que cabe ser mantido o arquivamento do pedido de patente, conforme o disposto no artigo 12, da resolução 113/2013.</p>
(21) BR 11 2020 004539-0 A2	<p>Código 8.11 - Manutenção do Arquivamento</p>

(22) 07/09/2018

(71) AICURIS GMBH & CO. KG (DE)

Em virtude do arquivamento publicado na RPI 2791 de 02-07-2024 e considerando ausência de manifestação dentro dos prazos legais, informo que cabe ser mantido o arquivamento do pedido de patente, conforme o disposto no artigo 12, da resolução 113/2013.

(21) BR 11 2020 004552-7 A2

Código 8.11 - Manutenção do Arquivamento

(22) 04/09/2018

(71) HUAWEI TECHNOLOGIES CO., LTD. (CN)

Em virtude do arquivamento publicado na RPI 2790 de 25-06-2024 e considerando ausência de manifestação dentro dos prazos legais, informo que cabe ser mantido o arquivamento do pedido de patente, conforme o disposto no artigo 12, da resolução 113/2013.

(21) BR 11 2020 004555-1 A2

Código 8.11 - Manutenção do Arquivamento

(22) 07/09/2018

(71) FOG PHARMACEUTICALS, INC. (US)

Em virtude do arquivamento publicado na RPI 2791 de 02-07-2024 e considerando ausência de manifestação dentro dos prazos legais, informo que cabe ser mantido o arquivamento do pedido de patente, conforme o disposto no artigo 12, da resolução 113/2013.

(21) BR 11 2020 004622-1 A2

Código 8.11 - Manutenção do Arquivamento

(22) 30/08/2018

(71) PRILENIA NEUROTHERAPEUTICS LTD. (IL)

Em virtude do arquivamento publicado na RPI 2790 de 25-06-2024 e considerando ausência de manifestação dentro dos prazos legais, informo que cabe ser mantido o arquivamento do pedido de patente, conforme o disposto no artigo 12, da resolução 113/2013.

(21) BR 11 2020 018016-5 A2

Código 8.11 - Manutenção do Arquivamento

(22) 30/08/2019

(71) SAINT-GOBAIN GLASS FRANCE (FR)

Em virtude do arquivamento publicado na RPI 2790 de 25-06-2024 e considerando ausência de manifestação dentro dos prazos legais, informo que cabe ser mantido o arquivamento do pedido de patente, conforme o disposto no artigo 12, da resolução 113/2013.

(21) BR 11 2021 001597-3 A2

Código 8.11 - Manutenção do Arquivamento

(22) 03/09/2019

(71) NORSK HYDRO ASA (NO)

Em virtude do arquivamento publicado na RPI 2790 de 25-06-2024 e

considerando ausência de manifestação dentro dos prazos legais, informo que cabe ser mantido o arquivamento do pedido de patente, conforme o disposto no artigo 12, da resolução 113/2013.

(21) BR 11 2021 003061-1 A2

Código 8.11 - Manutenção do Arquivamento

(22) 06/09/2019

(71) SANOFI (FR)

Em virtude do arquivamento publicado na RPI 2791 de 02-07-2024 e considerando ausência de manifestação dentro dos prazos legais, informo que cabe ser mantido o arquivamento do pedido de patente, conforme o disposto no artigo 12, da resolução 113/2013.

(21) BR 11 2021 003146-4 A2

Código 8.11 - Manutenção do Arquivamento

(22) 29/08/2019

(71) QUANTUM-SI INCORPORATED (US)

Em virtude do arquivamento publicado na RPI 2790 de 25-06-2024 e considerando ausência de manifestação dentro dos prazos legais, informo que cabe ser mantido o arquivamento do pedido de patente, conforme o disposto no artigo 12, da resolução 113/2013.

(21) BR 11 2021 003440-4 A2

Código 8.11 - Manutenção do Arquivamento

(22) 06/09/2019

(71) SANOFI (FR)

Em virtude do arquivamento publicado na RPI 2791 de 02-07-2024 e considerando ausência de manifestação dentro dos prazos legais, informo que cabe ser mantido o arquivamento do pedido de patente, conforme o disposto no artigo 12, da resolução 113/2013.

(21) BR 11 2021 003475-7 A2

Código 8.11 - Manutenção do Arquivamento

(22) 29/08/2019

(71) TWITTER, INC. (US)

Em virtude do arquivamento publicado na RPI 2790 de 25-06-2024 e considerando ausência de manifestação dentro dos prazos legais, informo que cabe ser mantido o arquivamento do pedido de patente, conforme o disposto no artigo 12, da resolução 113/2013.

(21) BR 11 2021 003497-8 A2

Código 8.11 - Manutenção do Arquivamento

(22) 30/08/2019

(71) CHEMISTRYRX. (US) ; LARS BRICHTA (US)

Em virtude do arquivamento publicado na RPI 2790 de 25-06-2024 e considerando ausência de manifestação dentro dos prazos legais, informo que cabe ser mantido o arquivamento do pedido de patente, conforme o disposto no artigo 12, da resolução 113/2013.

(21) BR 11 2021 003765-9 A2	<p>Código 8.11 - Manutenção do Arquivamento (22) 29/08/2018 (71) UNITED BIOPHARMA INC (TW) Em virtude do arquivamento publicado na RPI 2790 de 25-06-2024 e considerando ausência de manifestação dentro dos prazos legais, informo que cabe ser mantido o arquivamento do pedido de patente, conforme o disposto no artigo 12, da resolução 113/2013.</p>
(21) BR 11 2021 003793-4 A2	<p>Código 8.11 - Manutenção do Arquivamento (22) 29/08/2018 (71) UNITED BIOPHARMA INC (TW) Em virtude do arquivamento publicado na RPI 2790 de 25-06-2024 e considerando ausência de manifestação dentro dos prazos legais, informo que cabe ser mantido o arquivamento do pedido de patente, conforme o disposto no artigo 12, da resolução 113/2013.</p>
(21) BR 11 2021 003808-6 A2	<p>Código 8.11 - Manutenção do Arquivamento (22) 03/09/2019 (71) BLEU TECH ENTERPRISES, INC. (US) Em virtude do arquivamento publicado na RPI 2790 de 25-06-2024 e considerando ausência de manifestação dentro dos prazos legais, informo que cabe ser mantido o arquivamento do pedido de patente, conforme o disposto no artigo 12, da resolução 113/2013.</p>
(21) BR 11 2021 003819-1 A8	<p>Código 8.11 - Manutenção do Arquivamento (22) 29/08/2019 (71) ERNESTO MOLMENTI (US) ; ALEXIA MCCANN (US) Em virtude do arquivamento publicado na RPI 2790 de 25-06-2024 e considerando ausência de manifestação dentro dos prazos legais, informo que cabe ser mantido o arquivamento do pedido de patente, conforme o disposto no artigo 12, da resolução 113/2013.</p>
(21) BR 11 2021 003979-1 A2	<p>Código 8.11 - Manutenção do Arquivamento (22) 06/09/2019 (71) ARTISAN VEHICLE SYSTEMS, INC. (US) Em virtude do arquivamento publicado na RPI 2791 de 02-07-2024 e considerando ausência de manifestação dentro dos prazos legais, informo que cabe ser mantido o arquivamento do pedido de patente, conforme o disposto no artigo 12, da resolução 113/2013.</p>
(21) BR 11 2021 004066-8 A2	<p>Código 8.11 - Manutenção do Arquivamento (22) 30/08/2019</p>

(71) TOKAMAK ENERGY LTD (GB)

Em virtude do arquivamento publicado na RPI 2790 de 25-06-2024 e considerando ausência de manifestação dentro dos prazos legais, informo que cabe ser mantido o arquivamento do pedido de patente, conforme o disposto no artigo 12, da resolução 113/2013.

(21) BR 11 2021 004261-0 A2

Código 8.11 - Manutenção do Arquivamento

(22) 11/09/2019

(71) JUNO THERAPEUTICS INC (US)

Em virtude do arquivamento publicado na RPI 2791 de 02-07-2024 e considerando ausência de manifestação dentro dos prazos legais, informo que cabe ser mantido o arquivamento do pedido de patente, conforme o disposto no artigo 12, da resolução 113/2013.

(21) BR 11 2021 004426-4 A2

Código 8.11 - Manutenção do Arquivamento

(22) 09/09/2019

(71) 3SHAPE A/S (DK)

Em virtude do arquivamento publicado na RPI 2791 de 02-07-2024 e considerando ausência de manifestação dentro dos prazos legais, informo que cabe ser mantido o arquivamento do pedido de patente, conforme o disposto no artigo 12, da resolução 113/2013.

(21) BR 11 2021 005058-2 A2

Código 8.11 - Manutenção do Arquivamento

(22) 02/09/2019

(71) TELEFONAKTIEBOLAGET LM ERICSSON (PUBL) (SE)

Em virtude do arquivamento publicado na RPI 2790 de 25-06-2024 e considerando ausência de manifestação dentro dos prazos legais, informo que cabe ser mantido o arquivamento do pedido de patente, conforme o disposto no artigo 12, da resolução 113/2013.

(21) BR 11 2021 005950-4 A8

Código 8.11 - Manutenção do Arquivamento

(22) 10/09/2019

(71) HUAWEI TECHNOLOGIES CO., LTD. (CN)

Em virtude do arquivamento publicado na RPI 2791 de 02-07-2024 e considerando ausência de manifestação dentro dos prazos legais, informo que cabe ser mantido o arquivamento do pedido de patente, conforme o disposto no artigo 12, da resolução 113/2013.

(21) BR 11 2022 001854-1 A2

Código 8.11 - Manutenção do Arquivamento

(22) 31/08/2020

(71) INNOVA PATENT GMBH (AT)

Em virtude do arquivamento publicado na RPI 2790 de 25-06-2024 e considerando ausência de manifestação dentro dos prazos legais, informo que

cabe ser mantido o arquivamento do pedido de patente, conforme o disposto no artigo 12, da resolução 113/2013.

(21) BR 11 2022 002065-1 A2 Código 8.11 - Manutenção do Arquivamento
(22) 08/09/2020
(71) DAIO PAPER CORPORATION (JP)
Em virtude do arquivamento publicado na RPI 2791 de 02-07-2024 e considerando ausência de manifestação dentro dos prazos legais, informo que cabe ser mantido o arquivamento do pedido de patente, conforme o disposto no artigo 12, da resolução 113/2013.

(21) BR 11 2022 004238-8 A2 Código 8.11 - Manutenção do Arquivamento
(22) 08/09/2020
(71) AVADAIN LLC (US)
Em virtude do arquivamento publicado na RPI 2791 de 02-07-2024 e considerando ausência de manifestação dentro dos prazos legais, informo que cabe ser mantido o arquivamento do pedido de patente, conforme o disposto no artigo 12, da resolução 113/2013.

(21) BR 11 2022 004289-2 A2 Código 8.11 - Manutenção do Arquivamento
(22) 09/09/2020
(71) TARGUS INTERNATIONAL LLC (US)
Em virtude do arquivamento publicado na RPI 2791 de 02-07-2024 e considerando ausência de manifestação dentro dos prazos legais, informo que cabe ser mantido o arquivamento do pedido de patente, conforme o disposto no artigo 12, da resolução 113/2013.

(21) BR 11 2022 005989-2 A2 Código 8.11 - Manutenção do Arquivamento
(22) 10/09/2020
(71) HITACHI HIGH-TECH CORPORATION (JP)
Em virtude do arquivamento publicado na RPI 2791 de 02-07-2024 e considerando ausência de manifestação dentro dos prazos legais, informo que cabe ser mantido o arquivamento do pedido de patente, conforme o disposto no artigo 12, da resolução 113/2013.

(21) BR 20 2012 022535-8 U2 Código 8.11 - Manutenção do Arquivamento
(22) 06/09/2012
(71) EMERSON RIBEIRO DE OLIVEIRA (BR/RJ)
Em virtude do arquivamento publicado na RPI 2791 de 02-07-2024 e considerando ausência de manifestação dentro dos prazos legais, informo que cabe ser mantido o arquivamento do pedido de patente, conforme o disposto no artigo 12, da resolução 113/2013.

(21) BR 20 2013 022863-5 U2	<p>Código 8.11 - Manutenção do Arquivamento (22) 06/09/2013 (71) VILMAR OLIVEIRA MÁQUINAS ME (BR/RS) Em virtude do arquivamento publicado na RPI 2791 de 02-07-2024 e considerando ausência de manifestação dentro dos prazos legais, informo que cabe ser mantido o arquivamento do pedido de patente, conforme o disposto no artigo 12, da resolução 113/2013.</p>
(21) BR 20 2014 021764-4 U2	<p>Código 8.11 - Manutenção do Arquivamento (22) 30/08/2014 (71) MARCELO CRISTIANO MUCHA (BR/SP) Em virtude do arquivamento publicado na RPI 2790 de 25-06-2024 e considerando ausência de manifestação dentro dos prazos legais, informo que cabe ser mantido o arquivamento do pedido de patente, conforme o disposto no artigo 12, da resolução 113/2013.</p>
(21) BR 20 2016 020468-8 U2	<p>Código 8.11 - Manutenção do Arquivamento (22) 05/09/2016 (71) JORGE COUTINHO (BR/MG) Em virtude do arquivamento publicado na RPI 2791 de 02-07-2024 e considerando ausência de manifestação dentro dos prazos legais, informo que cabe ser mantido o arquivamento do pedido de patente, conforme o disposto no artigo 12, da resolução 113/2013.</p>
(21) BR 20 2018 067410-8 U2	<p>Código 8.11 - Manutenção do Arquivamento (22) 31/08/2018 (71) EDISIO LOPES LEITE (BR/PB) Em virtude do arquivamento publicado na RPI 2790 de 25-06-2024 e considerando ausência de manifestação dentro dos prazos legais, informo que cabe ser mantido o arquivamento do pedido de patente, conforme o disposto no artigo 12, da resolução 113/2013.</p>
(21) BR 20 2019 018786-2 U2	<p>Código 8.11 - Manutenção do Arquivamento (22) 10/09/2019 (71) ATSUSHI SHIMIZU (BR/SP) Em virtude do arquivamento publicado na RPI 2791 de 02-07-2024 e considerando ausência de manifestação dentro dos prazos legais, informo que cabe ser mantido o arquivamento do pedido de patente, conforme o disposto no artigo 12, da resolução 113/2013.</p>
(21) BR 20 2020 017781-3 U2	<p>Código 8.11 - Manutenção do Arquivamento (22) 31/08/2020 (71) JEOVANE DOS SANTOS (BR/SC)</p>

Em virtude do arquivamento publicado na RPI 2790 de 25-06-2024 e considerando ausência de manifestação dentro dos prazos legais, informo que cabe ser mantido o arquivamento do pedido de patente, conforme o disposto no artigo 12, da resolução 113/2013.

(21) BR 20 2020 018489-5 U2

Código 8.11 - Manutenção do Arquivamento

(22) 10/09/2020

(71) GUILHERME MIRANDA DE FREITAS (BR/RJ)

Em virtude do arquivamento publicado na RPI 2791 de 02-07-2024 e considerando ausência de manifestação dentro dos prazos legais, informo que cabe ser mantido o arquivamento do pedido de patente, conforme o disposto no artigo 12, da resolução 113/2013.

(21) BR 20 2021 012007-5 U2

Código 8.11 - Manutenção do Arquivamento

(22) 18/06/2021

(71) RAFAEL LUIZ TONETO (BR/ES)

Em virtude do arquivamento publicado na RPI 2790 de 25-06-2024 e considerando ausência de manifestação dentro dos prazos legais, informo que cabe ser mantido o arquivamento do pedido de patente, conforme o disposto no artigo 12, da resolução 113/2013.

(21) BR 20 2021 013847-0 U2

Código 8.11 - Manutenção do Arquivamento

(22) 14/07/2021

(71) DANIEL ELIAS DE LIMA LOPES - MEI (BR/RJ)

Em virtude do arquivamento publicado na RPI 2790 de 25-06-2024 e considerando ausência de manifestação dentro dos prazos legais, informo que cabe ser mantido o arquivamento do pedido de patente, conforme o disposto no artigo 12, da resolução 113/2013.

(21) BR 20 2021 016898-1 U2

Código 8.11 - Manutenção do Arquivamento

(22) 26/08/2021

(71) RENATO CURRY SUZANO (BR/RS)

Em virtude do arquivamento publicado na RPI 2790 de 25-06-2024 e considerando ausência de manifestação dentro dos prazos legais, informo que cabe ser mantido o arquivamento do pedido de patente, conforme o disposto no artigo 12, da resolução 113/2013.

(21) PI 0918483-0 A2

Código 8.11 - Manutenção do Arquivamento

(22) 09/09/2009

(71) GENOMATICA, INC. (US)

Em virtude do arquivamento publicado na RPI 2791 de 02-07-2024 e considerando ausência de manifestação dentro dos prazos legais, informo que cabe ser mantido o arquivamento do pedido de patente, conforme o disposto no

artigo 12, da resolução 113/2013.

(21) PI 1104623-6 A2

Código 8.11 - Manutenção do Arquivamento

(22) 09/09/2011

(71) Grendene S.A. (BR/RS)

Em virtude do arquivamento publicado na RPI 2791 de 02-07-2024 e considerando ausência de manifestação dentro dos prazos legais, informo que cabe ser mantido o arquivamento do pedido de patente, conforme o disposto no artigo 12, da resolução 113/2013.

Código Decisão**Código 9.1 - Deferimento - Art. 38 da LPI e Resolução 72/2013**

O INPI defere o pedido de patente ou de certificado de adição de invenção. O parecer técnico de decisão de deferimento do pedido está disponível na Busca de Processos (Portal do INPI). O depositante deverá pagar uma Guia de Recolhimento da União (GRU) de código 212 (expedição de carta-patente ou certificado de adição de invenção no prazo ordinário) dentro do prazo de até 60 (sessenta) dias corridos contados a partir da data desta publicação ou uma GRU de código 213 (expedição de carta-patente ou certificado de adição de invenção no prazo extraordinário) nos 30 (trinta) dias corridos subsequentes. O INPI não concederá a patente e arquivará o pedido definitivamente se o depositante não realizar o pagamento de GRU de retribuição de expedição de carta-patente nos referidos prazos estabelecidos no Artigo 38 da Lei nº 9.279/96 (LPI). Acesse no Portal do INPI: A LPI, a tabela de retribuições com os códigos das GRUs e o Sistema de Emissão de GRU.

(21) BR 10 2016 005704-3 A2	Código 9.1 - Deferimento - Art. 38 da LPI e Resolução 72/2013 (22) 16/03/2016 (54) DISPOSITIVO DE JATO DE PLASMA ATMOSFÉRICO COM TRANSFERÊNCIA DE PLASMA À LONGA DISTÂNCIA (71) UNIVERSIDADE ESTADUAL PAULISTA JULIO DE MESQUITA FILHO (BR/SP)
(21) BR 10 2017 017713-0 A2	Código 9.1 - Deferimento - Art. 38 da LPI e Resolução 72/2013 (22) 18/08/2017 (54) APARATO E MÉTODO PARA FOTOGRAFIA DE IMPRESSÕES DIGITAIS REVELADAS EM CARTUCHOS DE MUNIÇÃO E OUTROS OBJETOS CILÍNDRICOS (71) Universidade Federal do Espírito Santo - UFES (BR/ES) ; MINISTERIO DA JUSTICA E SEGURANCA PUBLICA (BR/ES)
(21) BR 10 2018 016026-5 A2	Código 9.1 - Deferimento - Art. 38 da LPI e Resolução 72/2013 (22) 06/08/2018 (54) UNIDADE DE CÂNISTER DE ALTA PRESSÃO E VEÍCULO DE CÉLULA DE COMBUSTÍVEL (71) TOYOTA JIDOSHA KABUSHIKI KAISHA (JP)
(21) BR 10 2018 017218-2 A2	Código 9.1 - Deferimento - Art. 38 da LPI e Resolução 72/2013 (22) 22/08/2018 (54) DISPOSITIVO DE MEDIÇÃO DE CORRENTE, MÉTODO DE FABRICAÇÃO, MÓDULO DE PROTEÇÃO E DISJUNTOR DIFERENCIAL

	INCLUINDO TAL DISPOSITIVO (71) SCHNEIDER ELECTRIC INDUSTRIES SAS (FR)
--	--

(21) BR 10 2018 073213-7 A2	Código 9.1 - Deferimento - Art. 38 da LPI e Resolução 72/2013 (22) 12/11/2018 (54) RINOGONIÔMETRO (71) UNIVERSIDADE ESTADUAL DE PONTA GROSSA (BR/PR)
------------------------------------	---

(21) BR 10 2019 000254-9 A2	Código 9.1 - Deferimento - Art. 38 da LPI e Resolução 72/2013 (22) 07/01/2019 (54) PLANTAS DE PRODUÇÃO DE AMÔNIA (71) NUOVO PIGNONE TECNOLOGIE SRL (IT)
------------------------------------	--

(21) BR 10 2019 000347-2 A2	Código 9.1 - Deferimento - Art. 38 da LPI e Resolução 72/2013 (22) 08/01/2019 (54) PRÓTESE ELETRÔNICA PARA MEMBROS SUPERIORES E MÉTODO DE CONTROLE EM PRÓTESE ELETRÔNICA (71) UNIVERSIDADE FEDERAL DO RIO GRANDE DO SUL (BR/RS)
------------------------------------	--

(21) BR 10 2019 002661-8 A2	Código 9.1 - Deferimento - Art. 38 da LPI e Resolução 72/2013 (22) 08/02/2019 (54) EMULADOR EÓLICO ELETRÔNICO PARA FINS DE DESENVOLVIMENTO DE SISTEMAS EÓLICOS EM AMBIENTES DE PESQUISA E EDUCACIONAIS E SISTEMA COMPLETO DE EMULAÇÃO (71) UNIVERSIDADE TECNOLÓGICA FEDERAL DO PARANÁ (BR/PR)
------------------------------------	--

(21) BR 10 2019 005747-5 A2	Código 9.1 - Deferimento - Art. 38 da LPI e Resolução 72/2013 (22) 22/03/2019 (54) MÉTODO PARA O MONITORAMENTO DE UM DISPOSITIVO PARA O PÓS-TRATAMENTO DE GASES DE ESCAPE POR SCR, DISPOSITIVO PARA O PÓS-TRATAMENTO DE GASES DE ESCAPE, E VEÍCULO A MOTOR (71) MAN TRUCK & BUS AG (DE)
------------------------------------	--

(21) BR 10 2019 011487-8 A2	Código 9.1 - Deferimento - Art. 38 da LPI e Resolução 72/2013 (22) 04/06/2019 (54) MONTAGEM AJUSTÁVEL ALINHADA DE APARADOR/CORTADOR DE TALO AJUSTÁVEL, PLATAFORMA PARA COLHEITADEIRA AGRÍCOLA, COLHEITADEIRA AGRÍCOLA E MÁQUINA (71) CNH INDUSTRIAL AMERICA LLC (US)
------------------------------------	---

(21) BR 10 2019 012252-8 A2	Código 9.1 - Deferimento - Art. 38 da LPI e Resolução 72/2013 (22) 14/06/2019 (54) APERFEIÇOAMENTOS APLICADOS EM BRUNIDOR DE CEREAIS E
------------------------------------	--

	SEU PROCESSO DE BRUNIMENTO APERFEIÇOADO (71) INDUSTRIAS MACHINA ZACCARIA S/A (BR/SP)
(21) BR 10 2019 014049-6 A2	Código 9.1 - Deferimento - Art. 38 da LPI e Resolução 72/2013 (22) 06/07/2019 (54) MÁQUINA ELÉTRICA GIRANTE E SISTEMA DE FIXAÇÃO DE PÉ PARA UMA MÁQUINA ELÉTRICA GIRANTE (71) WEG EQUIPAMENTOS ELÉTRICOS S.A. (BR/SC)
(21) BR 10 2019 020556-3 A2	Código 9.1 - Deferimento - Art. 38 da LPI e Resolução 72/2013 (22) 30/09/2019 (54) SISTEMA DE MEMÓRIA ELETRÔNICA USANDO RAIOS X (71) SCIENTS - SISTEMAS CIENTIFICOS DE INSTRUMENTACAO E ENGENHARIA PARA NOVAS TECNOLOGIAS LTDA (BR/PE)
(21) BR 10 2019 026219-2 A2	Código 9.1 - Deferimento - Art. 38 da LPI e Resolução 72/2013 (22) 11/12/2019 (54) SISTEMA SUSTENTÁVEL PARA BENEFICIAMENTO DE REJEITOS FINOS DE MINERAÇÃO, DE MINÉRIOS DE BAIXA DUREZA E DE RESÍDUOS INDUSTRIAIS, ELETRÔNICOS E DA CONSTRUÇÃO CIVIL, E PRODUTOS OBTIDOS A PARTIR DESTES (71) GEOAGRO CONSULTORIA PROJETOS E SERVIÇOS LTDA (BR/SP)
(21) BR 10 2020 001048-4 A2	Código 9.1 - Deferimento - Art. 38 da LPI e Resolução 72/2013 (22) 17/01/2020 (54) APERFEIÇOAMENTOS EM TOTEM PUBLICITÁRIO (71) PDV COMÉRCIO E REPRESENTAÇÃO DE MATERIAIS PUBLICITÁRIOS LTDA - ME (BR/SP) ; GRAFICA B16 - EIRELI - ME (BR/PR)
(21) BR 10 2020 004425-7 A2	Código 9.1 - Deferimento - Art. 38 da LPI e Resolução 72/2013 (22) 05/03/2020 (54) MÉTODO E APARELHO PARA FORNECER UMA COXA DA PERNA DE UMA AVE DOMÉSTICA (71) MEYN FOOD PROCESSING TECHNOLOGY B.V. (NL)
(21) BR 10 2020 004872-4 A2	Código 9.1 - Deferimento - Art. 38 da LPI e Resolução 72/2013 (22) 11/03/2020 (54) TUBO COM MÚLTIPLAS CAMADAS (71) SUMITOMO RIKO COMPANY LIMITED (JP)
(21) BR 10 2020 009167-0 A2	Código 9.1 - Deferimento - Art. 38 da LPI e Resolução 72/2013 (22) 08/05/2020 (54) MICROPARTÍCULAS DE TERPOLÍMEROS, SEU PROCESSO DE

OBTENÇÃO E SUA APLICAÇÃO COMO SUPORTE PARA IMOBILIZAÇÃO DE ENZIMAS PARA REAÇÕES DE TRANSESTERIFICAÇÃO
(71) FUNDAÇÃO UNIVERSIDADE DE BRASÍLIA (BR/DF) ; EMPRESA BRASILEIRA DE PESQUISA AGROPECUÁRIA - EMBRAPA (BR/DF)

(21) BR 10 2020 010796-8 A2 Código 9.1 - Deferimento - Art. 38 da LPI e Resolução 72/2013
(22) 28/05/2020
(54) COMPÓSITO, PROCESSO, OBTENÇÃO E USO DE ESTRUTURAS MULTICAMADAS SUPERFINAS DE FERRITA PARA MATERIAIS ABSORVEDORES DE RADIAÇÃO NA FAIXA DE MICROONDAS
(71) CENTRO TECNOLÓGICO DO EXÉRCITO (BR/RJ) ; UNIVERSIDADE FEDERAL DE JUIZ DE FORA (BR/MG) ; UNIVERSIDADE FEDERAL DO RIO DE JANEIRO (BR/RJ)

(21) BR 10 2020 013482-5 A2 Código 9.1 - Deferimento - Art. 38 da LPI e Resolução 72/2013
(22) 30/06/2020
(54) SISTEMA DE PRÉ-TRATAMENTO CONTÍNUO DE MATERIAIS LIGNOCELULÓSICOS COM CAVITAÇÃO HIDRODINÂMICA E ADAPTAÇÃO DO SISTEMA DE CAVITAÇÃO A TANQUES DE MISTURA
(71) UNIVERSIDADE DE SÃO PAULO - USP (BR/SP)

(21) BR 10 2020 020247-2 A2 Código 9.1 - Deferimento - Art. 38 da LPI e Resolução 72/2013
(22) 02/10/2020
(54) SISTEMA AUTOMATIZADO DE BRETE MULTIFUNCIONAL PARA MANEJO ANIMAL
(71) GILBERTO DE SÁ SARMENTO NETO (BR/PB)

(21) BR 10 2020 024743-3 A2 Código 9.1 - Deferimento - Art. 38 da LPI e Resolução 72/2013
(22) 03/12/2020
(54) SISTEMA DE RASTREABILIDADE BOVINA POR CONSEQUÊNCIA
(71) RANCHO SOLUÇÕES EM TECNOLOGIA LTDA (BR/GO)

(21) BR 10 2023 011955-7 A2 Código 9.1 - Deferimento - Art. 38 da LPI e Resolução 72/2013
(22) 16/06/2023
(54) FILME DE QUITOSANA COM INCORPORAÇÃO DE NANOPARTÍCULAS DE ÓXIDO DE GRAFENO E CERA DE ABELHA
(71) UNIVERSIDADE FEDERAL RURAL DO SEMI-ÁRIDO - UFERSA (BR/RN)

(21) BR 10 2023 018713-7 A2 Código 9.1 - Deferimento - Art. 38 da LPI e Resolução 72/2013
(22) 14/09/2023
(54) DISPOSIÇÃO INTRODUZIDA EM COBERTURA APLICADA EM CADEIRA RECLINÁVEL OU SIMILAR
(71) RAMON ROYO Y ESCRIBAS (BR/ES)

(21) BR 10 2023 024199-9 A2	Código 9.1 - Deferimento - Art. 38 da LPI e Resolução 72/2013 (22) 17/11/2023 (54) PROCESSO DE FABRICAÇÃO DO FECHAMENTO DO INVÓLUCRO DE GEOTÊXTIL OBTIDO POR SOLDA (71) EUCLIDES LUIZ JUNIOR (BR/SP)
(21) BR 10 2023 024306-1 A2	Código 9.1 - Deferimento - Art. 38 da LPI e Resolução 72/2013 (22) 21/11/2023 (54) REATOR PIROLÍTICO CONTÍNUO DE COMPÓSITOS DE MADEIRA RESINADA RETROALIMENTADO E MÉTODO PARA OPERAÇÃO DESTES (71) JOSÉ CARLOS FOGO JUNIOR (BR/SP) ; WILSON BARBOSA GUIMARÃES (BR/SP)
(21) BR 11 2017 015864-7 A2	Código 9.1 - Deferimento - Art. 38 da LPI e Resolução 72/2013 (22) 04/04/2016 (54) "COMPOSTOS E COMPOSIÇÕES PARA MODULAR A EXPRESSÃO DE TMRSS6, BEM COMO USO DOS REFERIDOS COMPOSTOS (71) IONIS PHARMACEUTICALS, INC. (US)
(21) BR 11 2017 021606-0 A2	Código 9.1 - Deferimento - Art. 38 da LPI e Resolução 72/2013 (22) 11/04/2016 (54) SISTEMA DE ARMAZENAGEM E TRANSPORTE MODULAR PARA UMA PÁ DE ROTOR DE TURBINA EÓLICA (71) LM WP PATENT HOLDING A/S (DK)
(21) BR 11 2017 024702-0 A2	Código 9.1 - Deferimento - Art. 38 da LPI e Resolução 72/2013 (22) 18/05/2016 (54) DETECÇÃO DE ÁCIDOS NUCLEICOS-ALVO E VARIANTES (71) SAGA DIAGNOSTICS AB (SE)
(21) BR 11 2018 000426-0 A2	Código 9.1 - Deferimento - Art. 38 da LPI e Resolução 72/2013 (22) 01/06/2016 (54) CANAL DE CONTROLE UPLINK FÍSICO DE BAIXA LATÊNCIA COM SOLICITAÇÃO DE PROGRAMAÇÃO E INFORMAÇÃO DE ESTADO DE CANAL (71) QUALCOMM INCORPORATED (US)
(21) BR 11 2018 000475-8 A2	Código 9.1 - Deferimento - Art. 38 da LPI e Resolução 72/2013 (22) 01/08/2016 (54) CONSTRUTOS DE ANTICORPO BIESPECÍFICOS QUE SE LIGAM A DLL3 E A CD3, USO DOS MESMOS, COMPOSIÇÃO FARMACÊUTICA, E KIT (71) AMGEN RESEARCH (MUNICH) GMBH (DE)

(21) BR 11 2018 000806-0 A2	Código 9.1 - Deferimento - Art. 38 da LPI e Resolução 72/2013 (22) 23/07/2016 (54) MICRORGANISMO CELULOLÍTICO NÃO NATURAL E MÉTODO DE PRODUÇÃO DE ETANOL A PARTIR DA BIOMASSA CELULÓSICA (71) THE TRUSTEES OF DARTMOUTH COLLEGE (US)
(21) BR 11 2018 017135-2 A2	Código 9.1 - Deferimento - Art. 38 da LPI e Resolução 72/2013 (22) 01/02/2017 (54) CIRCUITO DE GERENCIAMENTO EM CACHE DE MEMÓRIA DE ACESSO ALEATÓRIO DINÂMICA (DRAM), MÉTODO PARA FORNECER GERENCIAMENTO EM CACHE DRAM E MEMÓRIA LEGÍVEL POR COMPUTADOR (71) QUALCOMM INCORPORATED (US)
(21) BR 11 2018 076478-7 A2	Código 9.1 - Deferimento - Art. 38 da LPI e Resolução 72/2013 (22) 15/06/2017 (54) PROCESSO DE DETECÇÃO E DE EXTRAÇÃO DE FLUIDO GASOSO CONTIDO DENTRO DE UM CIRCUITO FECHADO QUE FUNCIONA DE ACORDO COM UM CICLO DE RANKINE E DISPOSITIVO QUE UTILIZA UM TAL PROCESSO (71) IFP ENERGIES NOUVELLES (FR) ; ENOGIA (FR)
(21) BR 11 2019 001204-4 A2	Código 9.1 - Deferimento - Art. 38 da LPI e Resolução 72/2013 (22) 21/12/2018 (54) EQUIPAMENTO AUTOMÁTICO DE BENEFICIAMENTO DE GRÃOS E PROCESSO DE BENEFICIAMENTO DE GRÃOS POR MEIO DO EQUIPAMENTO AUTOMÁTICO (71) IMPÉRIO ASSESSORIA EM INFORMAÇÕES LTDA. (BR/SP)
(21) BR 11 2019 012066-1 A2	Código 9.1 - Deferimento - Art. 38 da LPI e Resolução 72/2013 (22) 14/12/2017 (54) AQUECEDOR DE IMERSÃO ELÉTRICO, SISTEMA DE FLUIDO DE ESCAPE DIESEL E MÉTODO PARA FORNECER AQUECIMENTO ELÉTRICO POR IMERSÃO PARA RESERVATÓRIOS DE FLUIDO (71) GATES CORPORATION (US)
(21) BR 11 2019 012728-3 A2	Código 9.1 - Deferimento - Art. 38 da LPI e Resolução 72/2013 (22) 21/12/2017 (54) MATRIZES DE MICROAGULHAS E MÉTODOS DE PREPARO E USO (71) JOHNSON & JOHNSON CONSUMER INC. (US)
(21) BR 11 2019 021375-9 A2	Código 9.1 - Deferimento - Art. 38 da LPI e Resolução 72/2013

	(22) 13/04/2017 (54) SISTEMA DE TRATAMENTO DE GASES DE ESCAPE E MÓDULO DE DOSAGEM PARA UM SISTEMA DE TRATAMENTO DE GASES DE ESCAPE (71) CUMMINS EMISSION SOLUTIONS INC. (US)
--	--

(21) BR 11 2019 021591-3 A2	Código 9.1 - Deferimento - Art. 38 da LPI e Resolução 72/2013 (22) 09/04/2018 (54) Processo e sistema para remover partículas de polímero sólidas de uma corrente de efluente de reator de polimerização de um processo de polimerização de poliolefina (71) CHEVRON PHILLIPS CHEMICAL COMPANY LP (US)
------------------------------------	---

(21) BR 11 2019 022284-7 A2	Código 9.1 - Deferimento - Art. 38 da LPI e Resolução 72/2013 (22) 22/05/2018 (54) MATERIAL BOTÂNICO HOMOGENEIZADO, FOLHA DE MATERIAL BOTÂNICO HOMOGENEIZADO, ARTIGO GERADOR DE AEROSSOL PARA USO EM UM SISTEMA GERADOR DE AEROSSOL E MÉTODO PARA FAZER UMA FOLHA MOLDADA DE MATERIAL BOTÂNICO HOMOGENEIZADO (71) PHILIP MORRIS PRODUCTS S.A. (CH)
------------------------------------	---

(21) BR 11 2019 024485-9 A2	Código 9.1 - Deferimento - Art. 38 da LPI e Resolução 72/2013 (22) 03/07/2018 (54) PROCESSO DE PURIFICAÇÃO DE ÉSTERES (MET)ACRÍLICOS (71) ARKEMA FRANCE (FR)
------------------------------------	---

(21) BR 11 2019 024617-7 A2	Código 9.1 - Deferimento - Art. 38 da LPI e Resolução 72/2013 (22) 26/07/2018 (54) Misturador com uma carcaça de misturador (71) 3LMED GMBH (DE)
------------------------------------	---

(21) BR 11 2019 026821-9 A2	Código 9.1 - Deferimento - Art. 38 da LPI e Resolução 72/2013 (22) 13/06/2018 (54) Aparelho de purificação de água para produzir água purificada, método para controlar pelo menos uma propriedade de fluido em um aparelho de purificação de água para produzir água purificada, e, meio legível por computador (71) BAXTER HEALTHCARE SA (CH) ; BAXTER INTERNATIONAL INC. (US)
------------------------------------	---

(21) BR 11 2019 027062-0 A2	Código 9.1 - Deferimento - Art. 38 da LPI e Resolução 72/2013 (22) 15/06/2018 (54) PORTA CIRÚRGICA COM CANAIS DE FECHAMENTO DE FERIMENTOS (71) ETHICON LLC (US)
------------------------------------	--

(21) BR 11 2020 000442-1 A2	Código 9.1 - Deferimento - Art. 38 da LPI e Resolução 72/2013 (22) 09/07/2018 (54) COMPOSTOS ANTIPROLIFERATIVOS E MÉTODOS DE USO DOS MESMOS (71) CELGENE CORPORATION (US)
<hr/>	
(21) BR 11 2020 003534-3 A2	Código 9.1 - Deferimento - Art. 38 da LPI e Resolução 72/2013 (22) 14/08/2018 (54) Pacote de meios de filtração (71) DONALDSON COMPANY, INC. (US)
<hr/>	
(21) BR 11 2020 003894-6 A2	Código 9.1 - Deferimento - Art. 38 da LPI e Resolução 72/2013 (22) 28/08/2017 (54) MÉTODO E COMPOSIÇÃO PARA PREVENÇÃO E TRATAMENTO DE INFECÇÕES VIRAIS (71) GLOBAL BIOLIFE INC. (US)
<hr/>	
(21) BR 11 2020 005110-1 A2	Código 9.1 - Deferimento - Art. 38 da LPI e Resolução 72/2013 (22) 19/09/2018 (54) LENTE ÓPTICA PARA CORREÇÃO DA VISÃO DAS CORES E USO DASMESMAS (71) ESSILOR INTERNATIONAL (FR)
<hr/>	
(21) BR 11 2020 005317-1 A2	Código 9.1 - Deferimento - Art. 38 da LPI e Resolução 72/2013 (22) 22/11/2018 (54) Processo para remover hidrocarbonetos da mistura de reação a jusante de um processo de polimerização em solução (71) BOREALIS AG (AT)
<hr/>	
(21) BR 11 2020 005996-0 A2	Código 9.1 - Deferimento - Art. 38 da LPI e Resolução 72/2013 (22) 25/09/2018 (54) MÉTODO DE PROCESSAMENTO PRÉ-EXTRATIVO DE UM MINÉRIO DE BAUXITA, USOS DE UM POLÍMERO CATIONICO E DE UM POLISSACARÍDEO, E, COMPOSIÇÃO DE BENEFICIAMENTO PRÉ-EXTRATIVO (71) ECOLAB USA INC. (US)
<hr/>	
(21) BR 11 2020 009242-8 A2	Código 9.1 - Deferimento - Art. 38 da LPI e Resolução 72/2013 (22) 19/12/2018 (54) ARTIGO GERADOR DE AEROSSOL AQUECIDO, COLUNA DE SUBSTRATO GERADOR DE AEROSSOL, SISTEMA GERADOR DE AEROSSOL E MÉTODO DE FABRICAÇÃO DE UM MATERIAL DE TABACO HOMOGENEIZADO PARA USO EM UM ARTIGO GERADOR DE AEROSSOL

(71) PHILIP MORRIS PRODUCTS S.A. (CH)

(21) BR 11 2020 009726-8 A2 Código 9.1 - Deferimento - Art. 38 da LPI e Resolução 72/2013
(22) 31/10/2018
(54) SISTEMAS E MÉTODOS PARA TRIAGEM LABORATORIAL DE AMOSTRAS BIOLÓGICAS
(71) GRIFOLS DIAGNOSTIC SOLUTIONS INC. (US)

(21) BR 11 2020 009862-0 A2 Código 9.1 - Deferimento - Art. 38 da LPI e Resolução 72/2013
(22) 19/11/2018
(54) MATERIAL COMPREENDENDO UM SUBSTRATO TRANSPARENTE REVESTIDO, E ENVIDRAÇAMENTO MÚLTIPLO
(71) SAINT-GOBAIN GLASS FRANCE (FR)

(21) BR 11 2020 009923-6 A2 Código 9.1 - Deferimento - Art. 38 da LPI e Resolução 72/2013
(22) 07/12/2018
(54) DISPOSITIVOS DE CONTROLE DE EXTRAÇÃO DE ENERGIA SEQUENCIAL E SISTEMA DE CONVERSOR CC/CA TRIFÁSICO
(71) LT (USA), CORPORATION (US)

(21) BR 11 2020 010124-9 A2 Código 9.1 - Deferimento - Art. 38 da LPI e Resolução 72/2013
(22) 10/12/2018
(54) MICROCÁPSULA, PROCESSO PARA PREPARAR MICROCÁPSULAS E COMPOSIÇÃO DE CUIDADO DOMÉSTICO OU PESSOAL
(71) UNILEVER IP HOLDINGS B.V. (PB)

(21) BR 11 2020 010325-0 A2 Código 9.1 - Deferimento - Art. 38 da LPI e Resolução 72/2013
(22) 23/11/2018
(54) PROCESSO PIROMETALÚRGICO PARA A OBTENÇÃO DE COMPOSTOS DE LÍTIO
(71) CONSEJO NACIONAL DE INVESTIGACIONES CIENTIFICAS Y TECNICAS CONICET (AR) ; UNIVERSIDAD NACIONAL DE CUYO (AR)

(21) BR 11 2020 011072-8 A2 Código 9.1 - Deferimento - Art. 38 da LPI e Resolução 72/2013
(22) 29/11/2018
(54) ESTOJOS DE SUPORTE DE LEITO DE COLUNA CROMATOGRÁFICA, SISTEMA DE ARMAZENAMENTO DE SUPORTE DE LEITO DE COLUNA DE CROMATOGRAFIA E MÉTODO PARA ARMAZENAR UM SUPORTE DE LEITO DE COLUNA CROMATOGRÁFICA
(71) REGENERON PHARMACEUTICALS, INC. (US)

(21) BR 11 2020 011982-2 A2 Código 9.1 - Deferimento - Art. 38 da LPI e Resolução 72/2013
(22) 13/12/2018

	(54) MÉTODO PARA AUMENTAR O RENDIMENTO DE SACAROSE DA CANA-DE-AÇÚCAR COLHIDA. (71) ECOLAB USA INC. (US)
(21) BR 11 2020 014364-2 A2	Código 9.1 - Deferimento - Art. 38 da LPI e Resolução 72/2013 (22) 05/10/2018 (54) SISTEMA DE CONTROLE ELETRÔNICO PARA UM VEÍCULO INCLUINDO UM TREM DE FORÇA, MÉTODO PARA CONTROLAR UM TREM DE FORÇA DE UM VEÍCULO E SISTEMA DE VEÍCULO (71) CUMMINS INC. (US)
(21) BR 11 2020 015552-7 A2	Código 9.1 - Deferimento - Art. 38 da LPI e Resolução 72/2013 (22) 27/03/2019 (54) ESPELHO COLORIDO (71) SAINT-GOBAIN GLASS FRANCE (FR)
(21) BR 11 2020 019188-4 A8	Código 9.1 - Deferimento - Art. 38 da LPI e Resolução 72/2013 (22) 26/03/2019 (54) PENEIRA PARA MINERAÇÃO, TELA APLICADA EM PENEIRA PARA MINERAÇÃO E MÉTODO DE CONTROLE DE UMA PENEIRA PARA MINERAÇÃO (71) BLUE OCEAN ENGENHARIA LTDA (BR/SP)
(21) BR 11 2020 019557-0 A2	Código 9.1 - Deferimento - Art. 38 da LPI e Resolução 72/2013 (22) 19/03/2019 (54) DISPOSITIVO MEDIDOR DE DISTRIBUIÇÃO GRANULOMÉTRICA E MÉTODO PARA MEDIÇÃO DE DISTRIBUIÇÃO GRANULOMÉTRICA (71) JFE STEEL CORPORATION (JP)
(21) BR 11 2020 019617-7 A2	Código 9.1 - Deferimento - Art. 38 da LPI e Resolução 72/2013 (22) 28/03/2019 (54) APARELHO DE BOMBEAMENTO PARA DISTRIBUIR UM PRODUTO FLUIDO (71) HODGES & DRAKE DESIGN LTD (GB)
(21) BR 11 2020 019801-3 A2	Código 9.1 - Deferimento - Art. 38 da LPI e Resolução 72/2013 (22) 04/03/2019 (54) STENT (71) SAHAJANAND MEDICAL TECHNOLOGIES LIMITED (IN)
(21) BR 11 2020 020718-7 A2	Código 9.1 - Deferimento - Art. 38 da LPI e Resolução 72/2013 (22) 12/04/2019 (54) MÉTODO PARA CONTROLAR UMA BOMBA DE DRENAGEM,

	MONTAGEM DE BOMBA DE DRENAGEM E MEMÓRIA LEGÍVEL POR COMPUTADOR (71) XYLEM EUROPE GMBH (CH)
(21) BR 11 2020 021284-9 A2	Código 9.1 - Deferimento - Art. 38 da LPI e Resolução 72/2013 (22) 17/04/2019 (54) VÁLVULA DE REGULAGEM DE PRESSÃO MULTIFUNCIONAL (71) NELSON IRRIGATION CORPORATION (US)
(21) BR 11 2020 024106-7 A2	Código 9.1 - Deferimento - Art. 38 da LPI e Resolução 72/2013 (22) 28/05/2019 (54) CURATIVO E USO DO CURATIVO (71) MÖLNLYCKE HEALTH CARE AB (SE)
(21) BR 11 2020 024563-1 A2	Código 9.1 - Deferimento - Art. 38 da LPI e Resolução 72/2013 (22) 10/06/2019 (54) ARTIGOS ABSORVENTES COM TECIDOS NÃO TECIDOS FORMATADOS, MACIOS E TEXTURIZADOS (71) THE PROCTER & GAMBLE COMPANY (US)
(21) BR 11 2020 024730-8 A2	Código 9.1 - Deferimento - Art. 38 da LPI e Resolução 72/2013 (22) 29/05/2019 (54) ALIMENTADOR PARA PORCOS COM AJUSTE DE FLUXO DE ALIMENTAÇÃO (71) CRYSTAL SPRING COLONY FARMS LTD. (CA)
(21) BR 11 2020 025046-5 A2	Código 9.1 - Deferimento - Art. 38 da LPI e Resolução 72/2013 (22) 07/06/2019 (54) "Método implementado por computador para prever dados ultrassônicos associados a um poço" (71) GEOQUEST SYSTEMS B.V. (NL)
(21) BR 11 2021 001569-8 A2	Código 9.1 - Deferimento - Art. 38 da LPI e Resolução 72/2013 (22) 03/07/2019 (54) ARTIGO PARA USO DESCARTÁVEL (71) DAIO PAPER CORPORATION (JP)
(21) BR 11 2021 001850-6 A2	Código 9.1 - Deferimento - Art. 38 da LPI e Resolução 72/2013 (22) 30/07/2019 (54) SISTEMA DE DISTRIBUIÇÃO DE BEBIDAS COM RECIPIENTES DE BEBER DE RETENÇÃO ERGONÔMICA, E PROCESSO DE OPERAÇÃO DO MESMO (71) NOVADELTA - COMÉRCIO E INDÚSTRIA DE CAFÉS, LDA (PT)

(21) BR 11 2021 004124-9 A2	Código 9.1 - Deferimento - Art. 38 da LPI e Resolução 72/2013 (22) 28/08/2019 (54) MÉTODO DE DECODIFICAÇÃO DE VÍDEO, DECODIFICADOR DE VÍDEO E MEIO DE ARMAZENAMENTO LEGÍVEL POR COMPUTADOR (71) HUAWEI TECHNOLOGIES CO., LTD. (CN)
(21) BR 11 2021 005635-1 A2	Código 9.1 - Deferimento - Art. 38 da LPI e Resolução 72/2013 (22) 13/09/2019 (54) ROTOR PARA UMA MÁQUINA ELÉTRICA (71) VOITH PATENT GMBH (DE)
(21) BR 11 2021 005855-9 A2	Código 9.1 - Deferimento - Art. 38 da LPI e Resolução 72/2013 (22) 19/09/2019 (54) PROCESSO DE TERMORREGULAÇÃO DE UM MATERIAL ALVEOLAR FLEXÍVEL PELA COMPRESSÃO E EXPANSÃO DO GÁS PRESO EM SUAS CÉLULAS E DISPOSITIVO ASSOCIADO (71) BRUNO AUBERT (FR)
(21) BR 11 2021 006356-0 A2	Código 9.1 - Deferimento - Art. 38 da LPI e Resolução 72/2013 (22) 26/10/2018 (54) ADITIVO ANTICURVATURA LIVRE DE BORO PARA MATERIAIS DE CONSTRUÇÃO DE GESSO (71) KNAUF GIPS KG (DE)
(21) BR 11 2021 011254-5 A2	Código 9.1 - Deferimento - Art. 38 da LPI e Resolução 72/2013 (22) 12/11/2019 (54) MODELOS SUBSUPERFICIAIS COM QUANTIFICAÇÃO DE INCERTEZA (71) EXXONMOBIL RESEARCH AND ENGINEERING COMPANY (US)
(21) BR 11 2021 011769-5 A2	Código 9.1 - Deferimento - Art. 38 da LPI e Resolução 72/2013 (22) 25/10/2019 (54) DISPENSADOR PARA DISPENSAR UM FLUIDO (71) APTAR ITALIA S.P.A. (IT)
(21) BR 11 2021 012586-8 A2	Código 9.1 - Deferimento - Art. 38 da LPI e Resolução 72/2013 (22) 28/12/2018 (54) COMPOSIÇÃO DENTIFRÍCIA FLUORETADA BIFOSFATADA MULTIFUNCIONAL. (71) RABBIT INDÚSTRIA E COMÉRCIO DE PRODUTOS DE HIGIENE PESSOAL LTDA (BR/PR) ; FABIANO VIEIRA VILHENA (BR/SP) ; MARCELO RODRIGUES TEIXEIRA (BR/PR)

(21) BR 11 2021 012836-0 A2	Código 9.1 - Deferimento - Art. 38 da LPI e Resolução 72/2013 (22) 27/12/2019 (54) COMPOSIÇÃO CURÁVEL, E, ARTIGO (71) DOW GLOBAL TECHNOLOGIES LLC (US)
<hr/>	
(21) BR 11 2021 013163-9 A2	Código 9.1 - Deferimento - Art. 38 da LPI e Resolução 72/2013 (22) 10/12/2019 (54) MÉTODO DE PREDIÇÃO DE BLOCO DE CROMA, APARELHO DE PREDIÇÃO DE BLOCO DE CROMA E MEIO DE ARMAZENAMENTO LEGÍVEL POR COMPUTADOR (71) HUAWEI TECHNOLOGIES CO., LTD. (CN)
<hr/>	
(21) BR 11 2021 013438-7 A2	Código 9.1 - Deferimento - Art. 38 da LPI e Resolução 72/2013 (22) 27/01/2020 (54) Método de produção de um tereftalato de poliéster a partir de uma mistura monomérica contendo um diéster (71) IFP ENERGIES NOUVELLES (FR)
<hr/>	
(21) BR 11 2021 015609-7 A2	Código 9.1 - Deferimento - Art. 38 da LPI e Resolução 72/2013 (22) 10/02/2020 (54) PROCESSO DE FABRICAÇÃO DE ÁCIDO 3-(4?-AMINOFENIL)-2-METOXIPROPIÔNICO, E ANÁLOGOS E INTERMEDIÁRIOS DO MESMO (71) NOGRA PHARMA LIMITED (IE)
<hr/>	
(21) BR 11 2021 015669-0 A2	Código 9.1 - Deferimento - Art. 38 da LPI e Resolução 72/2013 (22) 20/02/2020 (54) Composições de poliolefinas recicladas (71) BASSELL POLIOLEFINE ITALIA S.R.L. (IT)
<hr/>	
(21) BR 11 2021 016127-9 A2	Código 9.1 - Deferimento - Art. 38 da LPI e Resolução 72/2013 (22) 27/03/2020 (54) FERRAMENTA DE MOLDAGEM POR SOPRO, MÁQUINAS DE MOLDAGEM POR SOPRO E EXTRUSÃO E DE MOLDAGEM POR SOPRO EXTENSÍVEL, E, PROCESSO PARA A PRODUÇÃO DE UM RECIPIENTE DE MATERIAL SINTÉTICO (71) ALPLA WERKE ALWIN LEHNER GMBH & CO. KG (AT)
<hr/>	
(21) BR 11 2021 016346-8 A2	Código 9.1 - Deferimento - Art. 38 da LPI e Resolução 72/2013 (22) 11/03/2020 (54) CATALISADOR, MÉTODO PARA PREPARAR O CATALISADOR E MÉTODO PARA PRODUÇÃO DE ÁCIDO CARBOXÍLICO NÃO SATURADO E/OU ÉSTER DE ÁCIDO CARBOXÍLICO NÃO SATURADO

(71) MITSUBISHI CHEMICAL CORPORATION (JP)

(21) BR 11 2021 016472-3 A2 Código 9.1 - Deferimento - Art. 38 da LPI e Resolução 72/2013
(22) 21/02/2020
(54) MÉTODO PARA PREPARAR UM COMPOSTO DE FÓRMULA 1, MÉTODO PARA PREPARAR UM COMPOSTO DE FÓRMULA 4, E PROCESSO PARA MELHORAR UM RENDIMENTO OU UMA PUREZA ÓPTICA
(71) OBI PHARMA, INC. (TW)

(21) BR 11 2021 017117-7 A2 Código 9.1 - Deferimento - Art. 38 da LPI e Resolução 72/2013
(22) 14/03/2019
(54) BOMBA A SECO PARA GASES E CONJUNTO DE UMA PLURALIDADE DE BOMBAS A SECO PARA GASES
(71) ATELIERS BUSCH SA (CH)

(21) BR 11 2021 018554-2 A2 Código 9.1 - Deferimento - Art. 38 da LPI e Resolução 72/2013
(22) 23/03/2020
(54) CODIFICADOR, DECODIFICADOR E MÉTODOS CORRESPONDENTES PARA PREDIÇÃO INTRA
(71) HUAWEI TECHNOLOGIES CO., LTD. (CN)

(21) BR 11 2021 019940-3 A2 Código 9.1 - Deferimento - Art. 38 da LPI e Resolução 72/2013
(22) 04/04/2019
(54) COMPOSIÇÃO ADESIVA SEM SOLVENTE, PRODUTO LAMINADO, E, PROCESSO PARA PREPARAÇÃO DO PRODUTO LAMINADO
(71) DOW GLOBAL TECHNOLOGIES LLC (US)

(21) BR 11 2021 020400-8 A2 Código 9.1 - Deferimento - Art. 38 da LPI e Resolução 72/2013
(22) 16/03/2020
(54) CARGA DE RAIOS DE PRÉ-FORMA TRANÇADA, MÉTODO PARA PRODUZIR UMA CARGA DE RAIOS DE PRÉ-FORMA TRANÇADA, E, COMPÓSITO
(71) TEIJIN CARBON EUROPE GMBH (DE)

(21) BR 11 2021 021704-5 A2 Código 9.1 - Deferimento - Art. 38 da LPI e Resolução 72/2013
(22) 06/06/2019
(54) CENTRAL DE ENERGIA NUCLEAR E MÉTODO PARA DESGASEIFICAR UM FLUXO DE REFRIGERANTE DE REATOR DE UM REATOR NUCLEAR
(71) FRAMATOME GMBH (DE)

(21) BR 11 2021 022587-0 A2 Código 9.1 - Deferimento - Art. 38 da LPI e Resolução 72/2013
(22) 23/05/2019
(54) SISTEMA DE REMOÇÃO DE ALVO DE IRRADIAÇÃO, SISTEMA DE

	GERAÇÃO DE RADIONUCLÍDEO, TUBO DE DESCARGA E MÉTODO PARA REMOVER ALVOS DE IRRADIAÇÃO ATIVADOS (71) FRAMATOME GMBH (DE)
--	---

(21) BR 11 2021 023879-4 A2	Código 9.1 - Deferimento - Art. 38 da LPI e Resolução 72/2013 (22) 28/05/2019 (54) DISPOSITIVO ANULAR COM SUPERFÍCIE INTERNA DE ADERÊNCIA, FABRICAÇÃO E USO PARA UMA CONTRACEPÇÃO MASCULINA DO DISPOSITIVO ANULAR (71) MAXIME LABRIT (FR)
------------------------------------	--

(21) BR 11 2021 024824-2 A2	Código 9.1 - Deferimento - Art. 38 da LPI e Resolução 72/2013 (22) 18/05/2020 (54) ELEMENTO FILTRANTE (71) CATERPILLAR INC. (US)
------------------------------------	---

(21) BR 11 2022 001110-5 A2	Código 9.1 - Deferimento - Art. 38 da LPI e Resolução 72/2013 (22) 04/09/2019 (54) APARELHO DE REFRIGERAÇÃO (71) ELECTROLUX DO BRASIL S.A. (BR/PR)
------------------------------------	---

(21) BR 11 2022 001309-4 A2	Código 9.1 - Deferimento - Art. 38 da LPI e Resolução 72/2013 (22) 28/07/2020 (54) PREFORMADOR MULTICANAL DE COEXTRUSÃO QUE TEM UM ENRIJECEDOR ATRAVESSANTE MONOLÍTICO QUE PODE SER OBTIDO POR FABRICAÇÃO ADITIVA (71) COMPAGNIE GENERALE DES ETABLISSEMENTS MICHELIN (FR)
------------------------------------	---

(21) BR 11 2022 002036-8 A2	Código 9.1 - Deferimento - Art. 38 da LPI e Resolução 72/2013 (22) 06/07/2020 (54) FIO FLUXADO PARA TRATAMENTO FORA DE FORNO DE MATERIAIS FUNDIDOS METALÚRGICOS (71) RESEARCH AND DEVELOPMENT CENTER NPP, LIMITED LIABILITY COMPANY (RU)
------------------------------------	---

(21) BR 11 2022 002830-0 A2	Código 9.1 - Deferimento - Art. 38 da LPI e Resolução 72/2013 (22) 06/10/2020 (54) ROTOR COM IMÃ EMBUTIDO, MÉTODO PARA PROJETER UM ROTOR COM IMÃ EMBUTIDO, E, MÉTODO PARA PRODUZIR UM ROTOR (71) NIPPON STEEL CORPORATION (JP)
------------------------------------	---

(21) BR 11 2022 002897-0 A2	Código 9.1 - Deferimento - Art. 38 da LPI e Resolução 72/2013 (22) 14/08/2020
------------------------------------	--

	(54) ANTICORPO MULTIMÉRICO E BIESPECÍFICO E USO DO MESMO PARA TRATAR LEUCEMIA MIELOIDE AGUDA (71) IGM BIOSCIENCES, INC. (US)
--	---

(21) BR 11 2022 003428-8 A2	Código 9.1 - Deferimento - Art. 38 da LPI e Resolução 72/2013 (22) 28/08/2019 (54) ARTIGO ABSORVENTE (71) ESSITY HYGIENE AND HEALTH AKTIEBOLAG (SE)
------------------------------------	--

(21) BR 11 2022 007246-5 A2	Código 9.1 - Deferimento - Art. 38 da LPI e Resolução 72/2013 (22) 18/10/2019 (54) CONJUNTO DE GAVETAS DE MÚLTIPLOS PROPÓSITOS E APARELHO DE REFRIGERAÇÃO (71) ELECTROLUX DO BRASIL S.A. (BR/PR)
------------------------------------	---

(21) BR 11 2022 007736-0 A2	Código 9.1 - Deferimento - Art. 38 da LPI e Resolução 72/2013 (22) 05/10/2020 (54) UM MÉTODO DE MELHORAR A SEGURANÇA DAS USINAS NUCLEARES CONTRA EXPLOSÕES (71) STATE ATOMIC ENERGY CORPORATION "ROSATOM" ACTS ON BEHALF OF THE RUSSIAN FEDERATION (RU)
------------------------------------	--

(21) BR 11 2022 010253-4 A2	Código 9.1 - Deferimento - Art. 38 da LPI e Resolução 72/2013 (22) 08/01/2021 (54) UNIDADE DE FILEIRA PARA USO COM UM IMPLEMENTO AGRÍCOLA E DISPOSITIVO DE MONTAGEM PARA USO NA MONTAGEM DE UM DISPOSITIVO DE FORNECIMENTO DE SEMENTE EM UMA UNIDADE DE FILEIRA AGRÍCOLA (71) KINZE MANUFACTURING, INC. (US)
------------------------------------	---

(21) BR 11 2022 011920-8 A2	Código 9.1 - Deferimento - Art. 38 da LPI e Resolução 72/2013 (22) 17/12/2020 (54) SISTEMA E MÉTODO DE CAPTURA DE MATÉRIA GASOSA (71) HIGH HOPES LABS LTD. (IL)
------------------------------------	--

(21) BR 11 2022 012512-7 A2	Código 9.1 - Deferimento - Art. 38 da LPI e Resolução 72/2013 (22) 20/07/2021 (54) MÉTODO PARA A PREPARAÇÃO DE L-GLUFOSINATO (71) LIER CHEMICAL CO., LTD. (CN) ; GUANGAN LIER CHEMICAL CO., LTD. (CN)
------------------------------------	--

(21) BR 11 2022 022901-1 A2	Código 9.1 - Deferimento - Art. 38 da LPI e Resolução 72/2013 (22) 21/06/2021
------------------------------------	--

	(54) COMPOSIÇÃO DE REVESTIMENTO CURÁVEL POR RADIAÇÃO, MÉTODO DE REVESTIMENTO DE UM SUBSTRATO E SUBSTRATO REVESTIDO (71) AKZO NOBEL COATINGS INTERNATIONAL B.V. (NL)
--	--

(21) BR 11 2023 018850-4 A2	Código 9.1 - Deferimento - Art. 38 da LPI e Resolução 72/2013 (22) 15/03/2022 (54) PRÓ-DROGAS DE COMPOSTOS PDE10 (71) MERCK SHARP & DOHME LLC (US)
------------------------------------	---

(21) BR 12 2022 018104-0 A2	Código 9.1 - Deferimento - Art. 38 da LPI e Resolução 72/2013 (22) 07/07/2017 (54) MÉTODO DE ASSISTÊNCIA AO ESTACIONAMENTO E DISPOSITIVO DE ASSISTÊNCIA AO ESTACIONAMENTO (62) BR 11 2020 000280-1 07/07/2017 (71) NISSAN MOTOR CO., LTD. (JP)
------------------------------------	--

(21) BR 12 2023 005386-9 A2	Código 9.1 - Deferimento - Art. 38 da LPI e Resolução 72/2013 (22) 23/03/2020 (54) CODIFICADOR, DECODIFICADOR E MÉTODOS CORRESPONDENTES PARA PREDIÇÃO INTRA (62) BR 11 2021 018554-2 23/03/2020 (71) HUAWEI TECHNOLOGIES CO., LTD. (CN)
------------------------------------	---

(21) BR 12 2023 008687-2 A2	Código 9.1 - Deferimento - Art. 38 da LPI e Resolução 72/2013 (22) 10/12/2019 (54) MÉTODO DE PREDIÇÃO DE BLOCO DE CROMA, APARELHO DE PREDIÇÃO DE BLOCO DE CROMA, MEIO DE ARMAZENAMENTO LEGÍVEL POR COMPUTADOR, FLUXO DE BITS E MÉTODO PARA ARMAZENAR UM FLUXO DE BITS (62) BR 11 2021 013163-9 10/12/2019 (71) HUAWEI TECHNOLOGIES CO., LTD. (CN)
------------------------------------	---

(21) BR 12 2023 022768-9 A2	Código 9.1 - Deferimento - Art. 38 da LPI e Resolução 72/2013 (22) 04/09/2015 (54) Variante de celobiohidrolase, polipeptídeo híbrido tendo atividade celulolítica, composição, método de produção de uma variante de celobiohidrolase ou de um polipeptídeo híbrido, método de degradação de um material celulósico e método de produção de um produto de fermentação (62) BR 11 2017 004251-7 04/09/2015 (71) NOVOZYMES A/S (DK)
------------------------------------	--

(21) BR 12 2023 023789-7 A2	Código 9.1 - Deferimento - Art. 38 da LPI e Resolução 72/2013
------------------------------------	---

	(22) 02/04/2020 (54) DISPOSITIVO ELETRÔNICO DOBRÁVEL INCLUINDO ESTRUTURA DE PROTEÇÃO DE EXIBIDOR (62) BR 11 2021 023955-3 02/04/2020 (71) SAMSUNG ELECTRONICS CO., LTD. (KR)
--	---

(21) BR 13 2017 015142-4 E2	Código 9.1 - Deferimento - Art. 38 da LPI e Resolução 72/2013 (22) 14/07/2017 (54) FECHO REGULÁVEL PARA BERMUDAS, CALÇAS E SHORTS (61) BR 10 2017 012664-1 13/06/2017 (71) SEAWAY CONFECÇÕES LTDA (BR/PE)
------------------------------------	---

(21) BR 20 2018 002978-4 U2	Código 9.1 - Deferimento - Art. 38 da LPI e Resolução 72/2013 (22) 16/02/2018 (54) CONJUNTO DE PERFIS EM ALUMÍNIO EXTRUDADOS E SISTEMA DE MONTAGEM E APLICAÇÃO DE LETRA CAIXA, LETRA BLOCO, LETRA ALTO RELEVO E CAIXA LUMINOSA (71) JJ COMUNICAÇÃO VISUAL LTDA (BR/SP)
------------------------------------	---

(21) BR 20 2018 073785-1 U2	Código 9.1 - Deferimento - Art. 38 da LPI e Resolução 72/2013 (22) 19/11/2018 (54) DISPOSIÇÃO CONSTRUTIVA EM RECIPIENTE DOBRÁVEL PARA GUARDAR E TRANSPORTAR PRODUTOS (71) SORFRIO COMÉRCIO DE PRODUTOS ALIMENTÍCIOS LTDA (BR/SP)
------------------------------------	---

(21) BR 20 2019 003285-0 U2	Código 9.1 - Deferimento - Art. 38 da LPI e Resolução 72/2013 (22) 18/02/2019 (54) DISPOSITIVO UNIVERSAL PARA ACIONAMENTO DE JOYSTICK DE CADEIRA DE RODAS MOTORIZADA (71) UNIVERSIDADE FEDERAL DE UBERLÂNDIA (BR/MG)
------------------------------------	---

(21) BR 20 2019 004729-7 U2	Código 9.1 - Deferimento - Art. 38 da LPI e Resolução 72/2013 (22) 11/03/2019 (54) DISPOSIÇÃO APLICADA EM FAROL LATERAL PARA VEÍCULOS (71) GERALDO TANCREDI (BR/SP)
------------------------------------	--

(21) BR 20 2019 007790-0 U2	Código 9.1 - Deferimento - Art. 38 da LPI e Resolução 72/2013 (22) 16/04/2019 (54) APERFEIÇOAMENTO INTRODUZIDO EM INSTRUMENTO CONDUTOR DE LASER CO2, PARA TRATAMENTO DE AMÍGDALAS DA VIA ORAL E OROFARINGE (71) HELOISA JULIANA ZABEU ROSSI COSTA (BR/SP)
------------------------------------	--

(21) BR 20 2019 009229-2 U2	Código 9.1 - Deferimento - Art. 38 da LPI e Resolução 72/2013 (22) 06/05/2019 (54) DISPOSIÇÃO CONSTRUTIVA EM SUPORTE DE ALTURA REGULÁVEL PARA VARA DE PESCA COM CAIXA PARA ISCAS E ACESSÓRIOS (71) INAYANA ANGELA SOARES ME (BR/SC)
(21) BR 20 2019 010278-6 U2	Código 9.1 - Deferimento - Art. 38 da LPI e Resolução 72/2013 (22) 20/05/2019 (54) APARELHO DOSADOR DE PRODUTOS GRANULADOS OU PÓ (71) MÁQUINAS AGRÍCOLAS JACTO S.A. (BR/SP)
(21) BR 20 2019 017291-1 U2	Código 9.1 - Deferimento - Art. 38 da LPI e Resolução 72/2013 (22) 20/08/2019 (54) DISPOSIÇÃO CONSTRUTIVA APLICADA EM CHURRASQUEIRA MULTIFUNCIONAL PRÉ-MOLDADA COM FOGÃO À GÁS EMBUTIDO (71) JUNIOR CESAR LENZ (BR/RS)
(21) BR 20 2019 018755-2 U2	Código 9.1 - Deferimento - Art. 38 da LPI e Resolução 72/2013 (22) 10/09/2019 (54) DISPOSIÇÃO INTRODUZIDA EM ARRANCADOR DE MANDIOCA (71) DJONATAN REINALDO FINGER (BR/RS)
(21) BR 20 2019 019963-1 U2	Código 9.1 - Deferimento - Art. 38 da LPI e Resolução 72/2013 (22) 24/09/2019 (54) DISPENSADOR DE BEBIDAS (71) GIOVANNI JOSÉ MONDINI (BR/SC)
(21) BR 20 2019 025314-8 U2	Código 9.1 - Deferimento - Art. 38 da LPI e Resolução 72/2013 (22) 29/11/2019 (54) DISPOSIÇÃO CONSTRUTIVA APLICADA EM PLACA DE DESGASTE DOTADA DE PLACAS MAGNÉTICAS INCORPORADAS (71) RUBBER-FLEX INDUSTRIA E COMERCIO LTDA (BR/MG)
(21) BR 20 2019 025348-2 U8	Código 9.1 - Deferimento - Art. 38 da LPI e Resolução 72/2013 (22) 29/11/2019 (54) DISPOSIÇÃO CONSTRUTIVA APLICADA EM POLTRONA ADAPTADA PARA ASSENTAMENTO EM CADEIRAS DE CABELEIREIROS E BARBEARIAS (71) FÁBIO AURÉLIO PEREIRA DOS SANTOS EVANGELISTA (BR/SP)
(21) BR 20 2019 026749-1 U2	Código 9.1 - Deferimento - Art. 38 da LPI e Resolução 72/2013 (22) 16/12/2019 (54) MECANISMO PARA FECHAMENTO DE POTES APLICADO EM

	MÁQUINA PROCESSADORA DE CÁPSULAS (71) WIE BRASIL INOVAÇÕES TECNOLÓGICAS LTDA (BR/SC)
(21) BR 20 2020 000331-9 U2	Código 9.1 - Deferimento - Art. 38 da LPI e Resolução 72/2013 (22) 07/01/2020 (54) DISPOSIÇÃO APLICADA EM BRACELETE (71) E ENERGY INDÚSTRIA DE PRODUTOS MAGNÉTICOS LTDA (BR/PR)
(21) BR 20 2020 000576-1 U2	Código 9.1 - Deferimento - Art. 38 da LPI e Resolução 72/2013 (22) 10/01/2020 (54) DISPOSIÇÕES APLICADAS EM BATENTE GUIA COM REFIL PARA PORTAS E JANELAS DESLIZANTES (71) ROTO & FERMAX DO BRASIL LTDA. (BR/PR)
(21) BR 20 2020 003924-0 U2	Código 9.1 - Deferimento - Art. 38 da LPI e Resolução 72/2013 (22) 27/02/2020 (54) DISPOSIÇÃO CONSTRUTIVA APLICADA EM CONJUNTO DE ATERRAMENTO DE MÓDULOS FOTOVOLTAICOS (71) SOLAR GROUP DO BRASIL EIRELI (BR/SP)
(21) BR 20 2020 007378-3 U2	Código 9.1 - Deferimento - Art. 38 da LPI e Resolução 72/2013 (22) 14/04/2020 (54) DISPOSIÇÃO CONSTRUTIVA APLICADA EM CONTENÇÃO ORTODÔNTICA (71) RONALDO GALDIANO NOGUEIRA (BR/SP)
(21) BR 20 2020 008826-8 U2	Código 9.1 - Deferimento - Art. 38 da LPI e Resolução 72/2013 (22) 04/05/2020 (54) DISPOSIÇÃO CONSTRUTIVA EM ROUPA PARA TRANSPORTE DE BEBÊS (71) RUTH KARINA ESCOBAR DIAZ (BR/RS)
(21) BR 20 2020 009174-9 U2	Código 9.1 - Deferimento - Art. 38 da LPI e Resolução 72/2013 (22) 08/05/2020 (54) DISPOSIÇÃO APLICADA EM BICICLETA AQUÁTICA (71) JACOB VENANCIO COSTA (BR/SP)
(21) BR 20 2020 009209-5 U2	Código 9.1 - Deferimento - Art. 38 da LPI e Resolução 72/2013 (22) 08/05/2020 (54) DISPOSIÇÃO CONSTRUTIVA APLICADA EM CONJUNTO DE FIXAÇÃO (71) RED CONEXÕES INDUSTRIA E COMÉRCIO LTDA. (BR/SP)
(21) BR 20 2020 009318-0 U2	Código 9.1 - Deferimento - Art. 38 da LPI e Resolução 72/2013

	(22) 11/05/2020 (54) DISPOSIÇÃO APLICADA EM CAIXA DE PAPELÃO COM ALÇA REFORÇADA (71) PAULO ROBERTO PEREIRA ORTIZ (BR/SP)
(21) BR 20 2020 013273-9 U2	Código 9.1 - Deferimento - Art. 38 da LPI e Resolução 72/2013 (22) 29/06/2020 (54) DISPOSITIVO PARA COLETAR AMOSTRA DE MATERIAL BIOLÓGICO (71) PLÁSTICOS HANISCH EIRELI ME (BR/RS)
(21) BR 20 2020 015839-8 U2	Código 9.1 - Deferimento - Art. 38 da LPI e Resolução 72/2013 (22) 03/08/2020 (54) DISPOSIÇÃO CONSTRUTIVA EM CALCINHA OU ROUPA DE BANHO (71) ALINE SANTOS ARAUJO GARCIA (BR/DF)
(21) BR 20 2020 016298-0 U2	Código 9.1 - Deferimento - Art. 38 da LPI e Resolução 72/2013 (22) 11/08/2020 (54) DISPOSIÇÃO INTRODUZIDA EM RELÓGIO COM MOSTRADOR ANELAR (71) ELVIS SILVA MAGALHÃES (BR/DF)
(21) BR 20 2020 016336-7 U2	Código 9.1 - Deferimento - Art. 38 da LPI e Resolução 72/2013 (22) 11/08/2020 (54) DISPOSIÇÃO CONSTRUTIVA INTRODUZIDA EM DISPOSITIVO REDIRECIONADOR / DIFUSOR DE AR PARA AR CONDICIONADO (71) CASSIANO TAVEIRA JOSE (BR/SP) ; FABIO MARCELO MOREIRA (BR/SP)
(21) BR 20 2020 020065-3 U2	Código 9.1 - Deferimento - Art. 38 da LPI e Resolução 72/2013 (22) 30/09/2020 (54) DISPOSIÇÃO APLICADA EM MACA COM DUPLA REENTRÂNCIA NO LEITO. (71) CARLOS EDUARDO DE ANDRADE BEZERRA (BR/SP)
(21) BR 20 2020 026339-6 U2	Código 9.1 - Deferimento - Art. 38 da LPI e Resolução 72/2013 (22) 22/12/2020 (54) DISPOSIÇÃO CONSTRUTIVA INTRODUZIDA EM PEDAL MECÂNICO PARA TRACIONAR CABO (71) ANTONIO CARLOS MARTIM (BR/SP)
(21) BR 20 2021 010121-6 U2	Código 9.1 - Deferimento - Art. 38 da LPI e Resolução 72/2013 (22) 25/05/2021 (54) DISPOSIÇÃO APLICADA EM PROTETOR 180° COM ABRAÇADEIRA PARA FIXAÇÃO E AJUSTE LONGITUDINAL EM ROÇADEIRAS COSTAIS.

(71) EDILSON JOSÉ KUBICA (BR/SP)

(21) BR 20 2022 023518-5 U2 Código 9.1 - Deferimento - Art. 38 da LPI e Resolução 72/2013
(22) 18/11/2022
(54) DISPOSIÇÃO EM EMBALAGEM PARA ROLO DE FITA METÁLICA
(71) FIXWELL COMERCIO DE PARAFUSOS LTDA (BR/PR)

(21) BR 20 2023 020263-8 U2 Código 9.1 - Deferimento - Art. 38 da LPI e Resolução 72/2013
(22) 02/10/2023
(54) DISPOSITIVO APLICADO EM CADEIRA ODONTOLÓGICA
(71) CLÍNICA ODONTOSANTOS LTDA-ME (BR/SC)

(21) BR 20 2023 023466-1 U2 Código 9.1 - Deferimento - Art. 38 da LPI e Resolução 72/2013
(22) 09/11/2023
(54) DISPOSIÇÃO CONSTRUTIVA APLICADA EM CONTENTOR DE EXPLOSÃO
(71) VINNARE INDÚSTRIA E COMÉRCIO DE PLÁSTICOS LTDA. (BR/RS)

(21) BR 20 2023 024731-3 U2 Código 9.1 - Deferimento - Art. 38 da LPI e Resolução 72/2013
(22) 27/11/2023
(54) DISPOSIÇÃO INTRODUZIDA EM MARTELO INTERCAMBIÁVEL DE MOINHO
(71) JUAREZ DE OLIVEIRA E SILVA FILHO (BR/SP)

(21) BR 20 2024 004489-0 U2 Código 9.1 - Deferimento - Art. 38 da LPI e Resolução 72/2013
(22) 06/03/2024
(54) APERFEIÇOAMENTO INTRODUZIDO EM ANEL DE VEDAÇÃO COM JUNTA INTEGRADA TRAVADA
(71) MIGRASUL COMERCIO DISTRIBUICAO DE MATERIAIS HIDRAULICOS ELETRICOS FERRAGENS E ARTEFATOS DE BORRACHA DO SUL LTDA (BR/PR)

Código 9.2 - Indeferimento - Art. 76 §4º e Art. 212 da LPI

O INPI indeferiu (negou) o pedido de patente ou de certificado de adição de invenção. O motivo da decisão de indeferimento foi o não atendimento aos requisitos legais. O depositante deverá consultar o parecer técnico na Busca de Processos (Portal do INPI) para conhecer os motivos na íntegra. Caso discorde, o depositante poderá protocolar recurso por meio do sistema de peticionamento eletrônico, com uma Guia de Recolhimento da União (GRU) de código 214 (recurso). O prazo para o recurso é de 60 (sessenta) dias corridos contados a partir da data desta publicação. O INPI manterá o indeferimento do pedido de forma definitiva se o depositante não apresentar recurso no prazo. Atenção! Não confunda o prazo de 60 dias com dois meses, pois a contagem é feita por dias corridos. No prazo de recurso contra o indeferimento de pedido de certificado de adição de invenção que não apresentar o mesmo conceito inventivo que a invenção original, o depositante poderá solicitar a transformação do certificado de adição em pedido de patente (de invenção ou de modelo de utilidade), conforme previsto no Art. 76 §4º da Lei nº 9.279/96 (LPI).

(21) BR 10 2016 026972-5 A2	Código 9.2 - Indeferimento - Art. 76 §4º e Art. 212 da LPI (22) 17/11/2016 (54) SISTEMA E PROCESSO DE CHAMADA REMOTA PARA ELEVADOR ATRAVÉS DA INTERNET (71) GUSTAVO ZOLET (BR/RS)
(21) BR 10 2017 010295-5 A2	Código 9.2 - Indeferimento - Art. 76 §4º e Art. 212 da LPI (22) 17/05/2017 (54) SISTEMA PARA TRANSFERÊNCIA DE HIDROCARBONETOS OFFSHORE ENTRE NAVIOS COM CONDIÇÕES DE MAR SEVERAS (71) JAIRO BASTOS DE ARAUJO (BR/RJ)
(21) BR 10 2017 015878-0 A2	Código 9.2 - Indeferimento - Art. 76 §4º e Art. 212 da LPI (22) 25/07/2017 (54) ESFERAS POLIMÉRICAS INTRAVAGINAIS PARA ADMINISTRAÇÃO SUSTENTADA DE CÁLCIO EM RUMINANTES (71) UNIVERSIDADE FEDERAL DE PELOTAS (BR/RS)
(21) BR 10 2017 018774-8 A2	Código 9.2 - Indeferimento - Art. 76 §4º e Art. 212 da LPI (22) 31/08/2017 (54) COMPLEXO DE PLATINA (II) RADIOMARCADA CONTENDO TETRACICLINA, COMPOSIÇÕES FARMACÊUTICAS, PROCESSO E USO (71) UNIVERSIDADE FEDERAL DE MINAS GERAIS (BR/MG) ; FUNDAÇÃO DE AMPARO À PESQUISA DO ESTADO DE MINAS GERAIS - FAPEMIG (BR/MG)

(21) BR 10 2017 020405-7 A2	Código 9.2 - Indeferimento - Art. 76 §4º e Art. 212 da LPI (22) 25/09/2017 (54) OBTENÇÃO DE CLARAS DE OVO DE GALINHA DE GRANJA E DE CAPOEIRA EM PÓ PELO PROCESSO DE SECAGEM EM CAMADA DE ESPUMA (71) UNIVERSIDADE FEDERAL DA PARAIBA (BR/PB)
<hr/>	
(21) BR 10 2017 020638-6 A2	Código 9.2 - Indeferimento - Art. 76 §4º e Art. 212 da LPI (22) 26/09/2017 (54) COMPOSIÇÃO VETERINÁRIA À BASE DE DISOFENOL E SUAS VARIADAS APRESENTAÇÕES, PARA O COMBATE AO CARRAPATO EM CANINOS (71) FLAVIO ALVES DA ROCHA (BR/GO)
<hr/>	
(21) BR 10 2018 013876-6 A2	Código 9.2 - Indeferimento - Art. 76 §4º e Art. 212 da LPI (22) 05/07/2018 (54) ARMADURA TUBULAR ARTICULADA E REGULÁVEL, COM EXTREMIDADES CURVADAS, CONEXÕES FLEXÍVEIS, PLACAS RÍGIDAS EM ALMOFADAS, OUTRAS PEÇAS RÍGIDAS PARA ÁREAS EXTENSAS, MULETA AUTÔNOMA E MODELO PARA BICICLETA SUSTENTADO NA VERTICAL POR SUPORTE FLEXÍVEL (66) BR 10 2017 014603-0 06/07/2017 (71) SONIA REGINA DE CASTRO (BR/SC)
<hr/>	
(21) BR 10 2018 072962-4 A2	Código 9.2 - Indeferimento - Art. 76 §4º e Art. 212 da LPI (22) 08/11/2018 (54) SISTEMA E SENSOR DE MEDIÇÃO DE TENSÃO E CORRENTE QUE OPERAM NA MÉDIA TENSÃO (71) FUNDACAO CPQD - CENTRO DE PESQUISA E DESENVOLVIMENTO EM TELECOMUNICACOES (BR/SP)
<hr/>	
(21) BR 10 2018 075637-0 A2	Código 9.2 - Indeferimento - Art. 76 §4º e Art. 212 da LPI (22) 10/12/2018 (54) TORTILHA ENRIQUECIDA COM PROTEÍNA ANIMAL DE INSETO COMESTÍVEL (GRILO) (71) UNIVERSIDADE FEDERAL DE MATO GROSSO DO SUL (BR/MS)
<hr/>	
(21) BR 10 2019 001912-3 A2	Código 9.2 - Indeferimento - Art. 76 §4º e Art. 212 da LPI (22) 30/01/2019 (54) PROCESSO BIOTECNOLÓGICO DE PRODUÇÃO DE MUDAS DO XAXIM (DICKSONIA SELLOWIANA) IN VIVO E DAS FOLHAS COM FINALIDADE COMERCIAL

(71) ELZO FERREIRA (BR/PR)

(21) BR 10 2019 002016-4 A2 Código 9.2 - Indeferimento - Art. 76 §4º e Art. 212 da LPI
(22) 31/01/2019
(54) FORNO
(71) UNIVERSIDADE FEDERAL DE SERGIPE (BR/SE)

(21) BR 10 2019 004112-9 A2 Código 9.2 - Indeferimento - Art. 76 §4º e Art. 212 da LPI
(22) 27/02/2019
(54) AGENDA COGNITIVA
(71) RENATA BORJA PEREIRA FERREIRA DE MELLO (BR/MG)

(21) BR 10 2019 005199-0 A2 Código 9.2 - Indeferimento - Art. 76 §4º e Art. 212 da LPI
(22) 17/03/2019
(54) ADITIVO ALIMENTAR EM PÓ A BASE DE MICROCÁPSULA DE MALTODEXTRINA E INULINA CONTENDO BIOATIVOS DE CAJU (ANACARDIUM OCCIDENTALE L.), SEU USO E PROCESSO DE FABRICAÇÃO
(71) UNIVERSIDADE FEDERAL RURAL DE PERNAMBUCO (BR/PE)

(21) BR 10 2019 005212-0 A2 Código 9.2 - Indeferimento - Art. 76 §4º e Art. 212 da LPI
(22) 18/03/2019
(54) COMPOSIÇÃO EM PÓ PARA PREPARO DE PASTA DE AÇÚCAR DECORATIVA PARA COBERTURA DE BOLOS E SIMILARES E MÉTODO DE OBTENÇÃO DA PASTA DE AÇÚCAR PARA DECORAÇÃO
(71) ICEBERG INDÚSTRIA E COMÉRCIO LTDA. (BR/SP)

(21) BR 10 2019 006479-0 A2 Código 9.2 - Indeferimento - Art. 76 §4º e Art. 212 da LPI
(22) 29/03/2019
(54) MÉTODO DE PRODUÇÃO E COMPOSIÇÃO ALIMENTÍCIA FUNCIONAL ANÁLOGA AO MELADO DE CANA-DE-AÇÚCAR
(71) TECBIO INVERT SERVIÇOS E INDÚSTRIA DE AÇÚCAR E AMIDO MODIFICADOS S.A. (BR/SP)

(21) BR 10 2019 007474-4 A2 Código 9.2 - Indeferimento - Art. 76 §4º e Art. 212 da LPI
(22) 12/04/2019
(54) PROCESSO DE OBTENÇÃO, COMPOSIÇÃO E APLICAÇÕES DA FARINHA DO RESÍDUO INDUSTRIAL DE TAMARINDO
(71) UNIVERSIDADE FEDERAL DE MATO GROSSO DO SUL (BR/MS)

(21) BR 10 2019 007933-9 A2 Código 9.2 - Indeferimento - Art. 76 §4º e Art. 212 da LPI
(22) 18/04/2019
(54) ELABORAÇÃO DE QUEIJO COALHO CAPRINO COM PIMENTA ROSA

(SCHINUS TEREBINTHIFOLIUS RADDI)

(71) UNIVERSIDADE FEDERAL DE CAMPINA GRANDE - PB (BR/PB)

(21) BR 10 2019 010067-2 A2

Código 9.2 - Indeferimento - Art. 76 §4º e Art. 212 da LPI

(22) 16/05/2019

(54) EQUIPAMENTO CILÍNDRICO BIPARTIDO DE VEDAÇÃO PARA JUNTA TELESCÓPICA

(71) VRV COMERCIO DE EQUIPAMENTOS HIDRAULICOS E MECANICOS LTDA (BR/RJ)

(21) BR 10 2019 012051-7 A2

Código 9.2 - Indeferimento - Art. 76 §4º e Art. 212 da LPI

(22) 13/06/2019

(54) ELABORAÇÃO E PROCESSAMENTO DE BROWNIE DE CHOCOLATE ENRIQUECIDO COM FARINHA DA FOLHA DE MORINGA

(71) UNIVERSIDADE FEDERAL DE CAMPINA GRANDE - PB (BR/PB)

(21) BR 10 2019 012052-5 A2

Código 9.2 - Indeferimento - Art. 76 §4º e Art. 212 da LPI

(22) 13/06/2019

(54) EXTRATO HIDROALCOÓLICO DA FLOR DE MALVAISCO

(71) UNIVERSIDADE FEDERAL DE CAMPINA GRANDE - PB (BR/PB)

(21) BR 10 2019 017190-1 A2

Código 9.2 - Indeferimento - Art. 76 §4º e Art. 212 da LPI

(22) 19/08/2019

(54) ELABORAÇÃO DO PRODUTO FARINÁCEO A PARTIR DE RESÍDUOS INDUSTRIAIS DE FRUTAS

(71) UNIVERSIDADE FEDERAL DE CAMPINA GRANDE - PB (BR/PB)

(21) BR 10 2019 018760-3 A2

Código 9.2 - Indeferimento - Art. 76 §4º e Art. 212 da LPI

(22) 10/09/2019

(54) PROCESSO PARA ELABORAÇÃO DE CREME DE CASTANHA DE CAJU COM ALHO PORÓ

(71) UNIVERSIDADE FEDERAL DE CAMPINA GRANDE - PB (BR/PB)

(21) BR 10 2019 019592-4 A2

Código 9.2 - Indeferimento - Art. 76 §4º e Art. 212 da LPI

(22) 19/09/2019

(54) PROCESSO E EQUIPAMENTO DE OBTENÇÃO DE MANDIOCA EM PÓ E PRODUTO RESULTANTE

(71) MARCELO ACHCAR (BR/SP)

(21) BR 10 2019 020274-2 A2

Código 9.2 - Indeferimento - Art. 76 §4º e Art. 212 da LPI

(22) 27/09/2019

(54) ELABORAÇÃO DE QUEIJO COALHO ADICIONADO DE FARINHA DA FOLHA DE AROEIRA (SCHINUS TERBINTHIFOLIUS RADDI)

(71) UNIVERSIDADE FEDERAL DE CAMPINA GRANDE - PB (BR/PB)

(21) BR 10 2019 021207-1 A2

Código 9.2 - Indeferimento - Art. 76 §4º e Art. 212 da LPI

(22) 09/10/2019

(54) SISTEMA MODULAR PENITENCIÁRIO E RESPECTIVAS INSTALAÇÕES CONSTRUTIVAS

(71) ROBERTO DE CASTRO MELLO (BR/SP) ; JOÃO DEL GAIZO NETO (BR/SP)

(21) BR 10 2019 022438-0 A2

Código 9.2 - Indeferimento - Art. 76 §4º e Art. 212 da LPI

(22) 25/10/2019

(54) APERFEIÇOAMENTOS INTRODUZIDOS EM BANDEJAS PARA PROCESSOS DE PROPAGAÇÃO DE MUDAS

(71) DANIEL JANDREY (BR/SC)

(21) BR 10 2019 028159-6 A2

Código 9.2 - Indeferimento - Art. 76 §4º e Art. 212 da LPI

(22) 28/12/2019

(54) MICROPARTÍCULAS DE PECTINA CÍTRICA CONTENDO SULFATO FERROSO E PROCESSO DE OBTENÇÃO

(71) UNIVERSIDADE FEDERAL DE CAMPINA GRANDE - PB (BR/PB)

(21) BR 10 2019 028166-9 A2

Código 9.2 - Indeferimento - Art. 76 §4º e Art. 212 da LPI

(22) 28/12/2019

(54) PROCESSO DE PRODUÇÃO DE MISTURA PARA BOLO A PARTIR DA BIOMASSA DE BANANA VERDE

(71) UNIVERSIDADE FEDERAL DE CAMPINA GRANDE - PB (BR/PB)

(21) BR 10 2019 028171-5 A2

Código 9.2 - Indeferimento - Art. 76 §4º e Art. 212 da LPI

(22) 28/12/2019

(54) CREME DE SORO DE LEITE DE CABRA COM MANTEIGA DA TERRA CONDIMENTADO COM GERGELIM

(71) UNIVERSIDADE FEDERAL DE CAMPINA GRANDE - PB (BR/PB)

(21) BR 10 2019 028174-0 A2

Código 9.2 - Indeferimento - Art. 76 §4º e Art. 212 da LPI

(22) 29/12/2019

(54) ELABORAÇÃO DE PRODUTO FARINÁCEO A PARTIR DA CASCA DO FRUTO DO MANDACARU (CEREUS JAMACARU DC.) EM FORNO MICRO-ONDAS

(71) UNIVERSIDADE FEDERAL DE CAMPINA GRANDE - PB (BR/PB)

(21) BR 10 2019 028175-8 A2

Código 9.2 - Indeferimento - Art. 76 §4º e Art. 212 da LPI

(22) 29/12/2019

(54) ENRIQUECIMENTO PROTEICO DOS RESÍDUOS DE JACA POR

	FERMENTAÇÃO SEMISSÓLIDA (71) UNIVERSIDADE FEDERAL DE CAMPINA GRANDE - PB (BR/PB)
(21) BR 10 2020 002768-9 A2	Código 9.2 - Indeferimento - Art. 76 §4º e Art. 212 da LPI (22) 10/02/2020 (54) MANOCLETA INFANTIL ANATÔMICA OTIMIZADA E PARAMETRIZADA PARA O CICLISMO (71) UNIVERSIDADE FEDERAL DE UBERLÂNDIA (BR/MG)
(21) BR 10 2020 015787-6 A2	Código 9.2 - Indeferimento - Art. 76 §4º e Art. 212 da LPI (22) 03/08/2020 (54) ADITIVO/ADJUVANTE AGRÍCOLA COM BASE EM FERMENTADO ACÉTICO DE ÁLCOOL E OU FRUTAS PARA SER UTILIZADO EM HERBICIDA DA CATEGORIA GLIFOSATO (71) ALESSANDRO DANIEL ASSIS DE PAULA (BR/MG)
(21) BR 10 2020 015851-1 A2	Código 9.2 - Indeferimento - Art. 76 §4º e Art. 212 da LPI (22) 04/08/2020 (54) DISPOSIÇÃO CONSTRUTIVA APLICADA A MÚLTIPLOS COLEIROS (71) NELSON DA SILVA (BR/SC)
(21) BR 10 2020 017573-4 A2	Código 9.2 - Indeferimento - Art. 76 §4º e Art. 212 da LPI (22) 28/08/2020 (54) MÁQUINA ENFARDADEIRA AUTOMÁTICA DUPLA (71) ADENILSON SCHMITZ (BR/SC)
(21) BR 10 2020 018385-0 A2	Código 9.2 - Indeferimento - Art. 76 §4º e Art. 212 da LPI (22) 09/09/2020 (54) PROCESSO DE CONSERVAÇÃO DE RESTOS MORTAIS A VÁCUO (71) FELIPE ALVES BADOTTI (BR/RS)
(21) BR 10 2020 024279-2 A2	Código 9.2 - Indeferimento - Art. 76 §4º e Art. 212 da LPI (22) 27/11/2020 (54) ESTRUTURA MODULAR CELULAR TRIDIMENSIONAL PRÉ-MOLDADA EM CONCRETO PARA EDIFÍCIO DE MÚLTIPLOS PAVIMENTOS (71) NOÉ MARCOS NETO (BR/SP) ; TULIO DE ARAÚJO PAGANO (BR/SP)
(21) BR 10 2021 011666-8 A2	Código 9.2 - Indeferimento - Art. 76 §4º e Art. 212 da LPI (22) 16/06/2021 (54) DISPOSIÇÃO INTRODUZIDA EM MOINHO DE CILINDROS PARA PROCESSAMENTO DE AMÊNDOAS (71) UNIVERSIDADE FEDERAL DO PIAUÍ (BR/PI)

(21) BR 10 2021 016268-6 A2	Código 9.2 - Indeferimento - Art. 76 §4º e Art. 212 da LPI (22) 17/08/2021 (54) PÁRA-BRISA COM BLINDAGEM BALÍSTICA PARA MOTOCICLETAS E CONGÊNERES (71) M. LAYER COMPOSTOS DE SEGURANÇA EIRELI (BR/SP)
<hr/>	
(21) BR 10 2022 006707-4 A2	Código 9.2 - Indeferimento - Art. 76 §4º e Art. 212 da LPI (22) 07/04/2022 (54) SISTEMA DE MANEJO INTELIGENTE DA ÁGUA NO SOLO (SIMAS) (71) UNIVERSIDADE FEDERAL RURAL DO SEMI-ARIDO - UFERSA (BR/RN)
<hr/>	
(21) BR 11 2019 006155-0 A2	Código 9.2 - Indeferimento - Art. 76 §4º e Art. 212 da LPI (22) 10/10/2016 (54) MÉTODO PARA ALIMENTAR INFORMAÇÕES SOBRE ACK / NACK PARA DADOS DE ENLACE DESCENDENTE E DISPOSITIVOS RELACIONADOS (71) HUAWEI TECHNOLOGIES CO., LTD. (CN)
<hr/>	
(21) BR 11 2019 007812-6 A2	Código 9.2 - Indeferimento - Art. 76 §4º e Art. 212 da LPI (22) 25/10/2017 (54) MÉTODOS PARA ARQUIVAR E DE RECRIAR UM MICROBIOMA (71) KIMBERLY-CLARK WORLDWIDE, INC. (US)
<hr/>	
(21) BR 11 2020 002799-5 A2	Código 9.2 - Indeferimento - Art. 76 §4º e Art. 212 da LPI (22) 10/08/2018 (54) SISTEMA PARA GERAR UMA SAÍDA DE POTÊNCIA EM CORRENTE CONTÍNUA A PARTIR DE UMA CORRENTE ALTERNADA, E, USO DO SISTEMA (71) LAKI POWER EHF. (IS)
<hr/>	
(21) BR 11 2020 006260-0 A2	Código 9.2 - Indeferimento - Art. 76 §4º e Art. 212 da LPI (22) 29/09/2018 (54) COMPOSIÇÃO PESTICIDA, E, MÉTODO PARA MELHORAR SINERGICAMENTE A ATIVIDADE PESTICIDA DE PELO MENOS UM INGREDIENTE ATIVO PESTICIDA (71) 0903608 B.C. LTD. (CA)
<hr/>	
(21) BR 11 2020 009601-6 A2	Código 9.2 - Indeferimento - Art. 76 §4º e Art. 212 da LPI (22) 05/10/2018 (54) COMPOSIÇÃO DERIVADA DE ESTÉVIA, PRODUTO ALIMENTÍCIO, BEBÍVEL, NUTRACÊUTICO, FARMACÊUTICO OU OUTRO CONSUMÍVEL QUE COMPREENDE A DITA COMPOSIÇÃO, MÉTODOS PARA OBTER A COMPOSIÇÃO E PARA CONFERIR SABORES ESPECÍFICOS OU MODIFICAR GOSTOS E USO DA MESMA

(71) PURECIRCLE USA INC. (US) ; THE COCA-COLA COMPANY (US)

(21) BR 11 2021 006662-4 A2 Código 9.2 - Indeferimento - Art. 76 §4º e Art. 212 da LPI
(22) 15/10/2019
(54) COMPOSIÇÕES POLIMÉRICAS (MET)ACRÍLICAS PARA COMPÓSITO, SEU MÉTODO DE PREPARAÇÃO E USO
(71) ARKEMA FRANCE (FR)

(21) BR 11 2021 015496-5 A2 Código 9.2 - Indeferimento - Art. 76 §4º e Art. 212 da LPI
(22) 28/02/2019
(54) COMPOSIÇÃO DE CONCENTRADO FLUIDO, SEMENTE AGRÍCOLA, REVESTIMENTO EM UMA SEMENTE AGRÍCOLA, E, MÉTODOS PARA FORMAR UM REVESTIMENTO EM UMA SEMENTE AGRÍCOLA E PARA USAR UM POLÍMERO ACRÍLICO
(71) DOW GLOBAL TECHNOLOGIES LLC (US)

(21) BR 11 2021 021018-0 A2 Código 9.2 - Indeferimento - Art. 76 §4º e Art. 212 da LPI
(22) 10/05/2019
(54) MÁQUINA DE TRABALHO ELÉTRICA COM LÂMINA DE CORTE
(71) KAAZ CORPORATION (JP)

(21) BR 11 2021 024308-9 A2 Código 9.2 - Indeferimento - Art. 76 §4º e Art. 212 da LPI
(22) 02/06/2020
(54) MÉTODO IMPLEMENTADO POR COMPUTADOR PARA RENDERIZAR CARACTERES PARA EXIBIÇÃO, DISPOSITIVO E UMA OU MAIS MÍDIAS NÃO TRANSITÓRIAS LEGÍVEIS POR COMPUTADOR
(71) NETFLIX, INC. (US)

(21) BR 12 2022 025369-5 A2 Código 9.2 - Indeferimento - Art. 76 §4º e Art. 212 da LPI
(22) 21/06/2019
(54) APARELHO PARA ESCANEAMENTO INTRAORAL
(62) BR 11 2020 025649-8 21/06/2019
(71) ALIGN TECHNOLOGY, INC. (US)

(21) BR 12 2023 010368-8 A2 Código 9.2 - Indeferimento - Art. 76 §4º e Art. 212 da LPI
(22) 14/05/2019
(54) COMPOSIÇÃO FUNGICIDA ESTABILIZADA E FORMULAÇÃO AQUOSA ESTÁVEL AGRICOLAMENTE ACEITÁVEL
(62) BR 11 2020 023326-9 14/05/2019
(71) BAYER CROPS SCIENCE LP (US)

(21) BR 12 2023 012269-0 A2 Código 9.2 - Indeferimento - Art. 76 §4º e Art. 212 da LPI
(22) 06/06/2019

	(54) DERIVADOS HETEROCÍCLICOS COM SUBSTITUINTES CONTENDO SULFOXIMINAATIVOS EM TERMOS PESTICIDAS (62) BR 11 2020 024791-0 06/06/2019 (71) SYNGENTA CROP PROTECTION AG (CH)
(21) BR 12 2023 013821-0 A2	Código 9.2 - Indeferimento - Art. 76 §4º e Art. 212 da LPI (22) 26/06/2018 (54) PROCESSO PARA FORMAR UM FILME DE MULTICAMADAS RESPIRÁVEL E PROCESSOS PARA FORMAR UM LAMINADO (62) BR 11 2019 028075-8 26/06/2018 (71) BERRY GLOBAL, INC. (US)
(21) BR 12 2023 027167-0 A2	Código 9.2 - Indeferimento - Art. 76 §4º e Art. 212 da LPI (22) 13/12/2018 (54) MÉTODO E SISTEMA PARA AUMENTAR O RENDIMENTO DE SACAROSE DA CANA-DE-AÇÚCAR COLHIDA (62) BR 11 2020 011982-2 13/12/2018 (71) ECOLAB USA INC. (US)
(21) BR 12 2023 027277-3 A2	Código 9.2 - Indeferimento - Art. 76 §4º e Art. 212 da LPI (22) 14/06/2013 (54) DERIVADOS DEUTERADOS DE RUXOLITINIB E COMPOSIÇÃO FARMACÊUTICA (62) BR 11 2014 031204-4 14/06/2013 (71) CONCERT PHARMACEUTICALS, INC. (US)
(21) BR 12 2024 001145-0 A2	Código 9.2 - Indeferimento - Art. 76 §4º e Art. 212 da LPI (22) 13/03/2015 (54) MOLÉCULA DE ANTICORPO ISOLADA CAPAZ DE SE LIGAR A LAG-3, SEU MÉTODO DE PRODUÇÃO, COMPOSIÇÃO FARMACÊUTICA, ÁCIDOS NUCLEICOS, VETOR DE EXPRESSÃO, MÉTODO PARA DETECÇÃO DE LAG-3 EM UMA AMOSTRA BIOLÓGICA, E USO DAS REFERIDAS MOLÉCULA DE ANTICORPO E COMPOSIÇÃO (62) BR 11 2016 018408-4 13/03/2015 (71) NOVARTIS AG (CH) ; IMMUTEP S.A.S. (FR)
(21) BR 12 2024 005069-2 A2	Código 9.2 - Indeferimento - Art. 76 §4º e Art. 212 da LPI (22) 07/09/2018 (54) MÉTODO DE REMOÇÃO DE FITOSTEROL (62) BR 11 2020 003860-1 07/09/2018 (71) ALCRESTA THERAPEUTICS, INC. (US)
(21) BR 12 2024 007218-1 A2	Código 9.2 - Indeferimento - Art. 76 §4º e Art. 212 da LPI

	(22) 26/05/2016 (54) COMPOSIÇÃO FARMACÊUTICA E MEDICAMENTO COMPREENDENDO DERIVADO DE BISAMIDA DE ÁCIDO CARBOXÍLICO E SEUS USOS (62) BR 11 2017 025283-0 26/05/2016 (71) TREAMID THERAPEUTICS GMBH (DE)
(21) BR 20 2017 010515-1 U2	Código 9.2 - Indeferimento - Art. 76 §4º e Art. 212 da LPI (22) 19/05/2017 (54) DISPOSIÇÃO CONSTRUTIVA EM DISTRIBUIDOR DE SEMENTES OU DE FERTILIZANTE (71) MARCIO LUIZ NEUVALD SILVA (BR/RS)
(21) BR 20 2019 002193-0 U2	Código 9.2 - Indeferimento - Art. 76 §4º e Art. 212 da LPI (22) 04/02/2019 (54) DISPOSIÇÃO CONSTRUTIVA APLICADA EM SUPORTE PARA PREGAR PREGOS (71) PERLEX PRODUTOS PLÁSTICOS LTDA (BR/SP)
(21) BR 20 2019 003031-9 U2	Código 9.2 - Indeferimento - Art. 76 §4º e Art. 212 da LPI (22) 14/02/2019 (54) ELEMENTO VAZADO COM ASSENTAMENTO AUXILIADO POR CAVILHA (71) INSTITUTO NACIONAL DE TECNOLOGIA (BR/RJ) ; INDÚSTRIA E COMÉRCIO DE MOLDURAS SANTA LUZIA LTDA (BR/SC)
(21) BR 20 2019 007263-1 U2	Código 9.2 - Indeferimento - Art. 76 §4º e Art. 212 da LPI (22) 10/04/2019 (54) SISTEMA DE FIXAÇÃO DE SUPORTES PARA TRANSPORTE DE BICICLETAS E DEMAIS CARGAS EM AUTOMÓVEIS (71) NILO CRISTOFOLINI (BR/SC)
(21) BR 20 2019 007432-4 U2	Código 9.2 - Indeferimento - Art. 76 §4º e Art. 212 da LPI (22) 11/04/2019 (54) PROCESSADOR DE VERDES (71) PENAGOS BR INDÚSTRIA E COMÉRCIO DE MÁQUINAS LTDA (BR/MG)
(21) BR 20 2019 013060-7 U2	Código 9.2 - Indeferimento - Art. 76 §4º e Art. 212 da LPI (22) 24/06/2019 (54) BOLSA TRAVASSEIRO (71) IZABEL CRISTINA ARELHANO (BR/SP)
(21) BR 20 2019 017471-0 U2	Código 9.2 - Indeferimento - Art. 76 §4º e Art. 212 da LPI (22) 22/08/2019 (54) DISPOSIÇÃO CONSTRUTIVA APLICADA EM SUPORTE DE FRASCO

COM VÁLVULA

(71) GOMES D'ELIA EQUIPAMENTOS DE HIGIENE LTDA (BR/SP)

(21) BR 20 2019 019042-1 U2

Código 9.2 - Indeferimento - Art. 76 §4º e Art. 212 da LPI

(22) 13/09/2019

(54) TAMPA DE CAÇAMBA PARA CAMINHÕES FORA DE ESTRADA

(71) SAULO LUCIANO AMARO SARACCO (BR/MG)

(21) BR 20 2019 020345-0 U2

Código 9.2 - Indeferimento - Art. 76 §4º e Art. 212 da LPI

(22) 27/09/2019

(54) EQUIPAMENTO DE ARTROSCOPIA POR INTELIGÊNCIA ARTIFICIAL
COM UTILIZAÇÃO DE ÓCULOS 3D

(71) ROGERIO SANTOS VARGAS (BR/RS)

(21) BR 20 2023 011450-0 U2

Código 9.2 - Indeferimento - Art. 76 §4º e Art. 212 da LPI

(22) 09/06/2023

(54) KIT ADAPTADOR DE RODAS PARA CARRINHO DE MÃO

(71) ANTONIO DWORAK (BR/MT)

(21) BR 20 2023 017241-0 U2

Código 9.2 - Indeferimento - Art. 76 §4º e Art. 212 da LPI

(22) 25/08/2023

(54) DISPOSIÇÃO CONSTRUTIVA EM ROLO DESPIGADOR

(71) AIRTON ANTÔNIO STADTLOBER (BR/RS)

(21) BR 20 2023 017880-0 U2

Código 9.2 - Indeferimento - Art. 76 §4º e Art. 212 da LPI

(22) 04/09/2023

(54) CONJUNTO DE PROTETORES/TALAS PÓS-OPERATÓRIAS, SEM
COSTURA, ADAPTÁVEIS AO CORPO HUMANO

(71) ON TECNOLOGIA TEXTIL LTDA - ME (BR/SP)

(21) BR 20 2023 019868-1 U2

Código 9.2 - Indeferimento - Art. 76 §4º e Art. 212 da LPI

(22) 27/09/2023

(54) DESCANSA PÉS DINÂMICO

(71) WILSON DOUGLAS SCHREINER (BR/AM)

Código 9.2.1 - Decisão Anulada

O INPI anula a decisão de indeferimento do pedido por ter sido indevida. O depositante deve acessar o parecer na Busca de Processos (Portal do INPI) para conhecer os motivos da anulação. Não é necessário responder a este despacho. O depositante deverá acompanhar o andamento do pedido na Revista da Propriedade Industrial (RPI) e na Busca de Processos. O depositante poderá protocolar recurso por meio do sistema de peticionamento eletrônico, com uma Guia de Recolhimento da União (GRU) de código 214 (recurso). O prazo para o recurso é de 60 (sessenta) dias corridos contados a partir da data desta publicação.

(21) BR 13 2023 012421-5 E2

Código 9.2.1 - Decisão Anulada

(22) 21/06/2023

(54) SISTEMA DE TRANSMISSÃO HIDRÁULICO COMO MOTOR FIXO
APLICADO EM TRATOR

(61) BR 10 2022 013909-1 13/07/2022

(71) VANDERLEI BERNARDINO JANUARIO (BR/SC)

Anulada a publicação código 9.2 na RPI nº 2797 de 13/08/2024 por ter sido indevida.

Código 9.2.4 - Manutenção do Indeferimento - Art. 212 da LPI

O INPI mantém o indeferimento do pedido. E informa que o depositante não apresentou recurso dentro do prazo legal. O prazo para recurso contra a decisão de indeferimento previsto no Art. 212 da Lei nº 9.279/96 (LPI) é de 60 (sessenta) dias corridos contados a partir da data da notificação do código 9.2. Não é necessário responder a este despacho.

(21) BR 10 2017 000535-6 A2 Código 9.2.4 - Manutenção do Indeferimento - Art. 212 da LPI
(22) 10/01/2017
(54) MASSA ALIMENTÍCIA ELABORADA COM FARINHAS MISTA CONTENDO FARINHA DE PUPUNHA, OBJETIVANDO SUBSTITUIÇÃO TOTAL À FARINHA DE TRIGO
(71) UNIVERSIDADE FEDERAL DO PARÁ (BR/PA)
MANTIDO O INDEFERIMENTO UMA VEZ QUE NÃO FOI APRESENTADO RECURSO DENTRO DO PRAZO LEGAL.MANTIDO O INDEFERIMENTO UMA VEZ QUE NÃO FOI APRESENTADO RECURSO DENTRO DO PRAZO LEGAL.

(21) BR 10 2017 025442-9 A2 Código 9.2.4 - Manutenção do Indeferimento - Art. 212 da LPI
(22) 27/11/2017
(54) PROCESSO DE FABRICAÇÃO DE MASSA ALIMENTÍCIA ELABORADA COM BIOMASSA DE COGUMELO COMESTÍVEL E PRODUTO SEM GLÚTEN
(71) FUNDAÇÃO UNIVERSIDADE DO AMAZONAS (BR/AM)
MANTIDO O INDEFERIMENTO UMA VEZ QUE NÃO FOI APRESENTADO RECURSO DENTRO DO PRAZO LEGAL.MANTIDO O INDEFERIMENTO UMA VEZ QUE NÃO FOI APRESENTADO RECURSO DENTRO DO PRAZO LEGAL.

(21) BR 10 2018 007657-4 A2 Código 9.2.4 - Manutenção do Indeferimento - Art. 212 da LPI
(22) 16/04/2018
(54) PROCESSO DE ADIÇÃO DE AGENTE CRIOPROTETOR EM KEFIR DE LEITE E PRODUÇÃO DO PÓ DO KEFIR
(71) UNIVERSIDADE FEDERAL RURAL DE PERNAMBUCO (BR/PE) ;
UNIVERSIDADE FEDERAL DE PERNAMBUCO (BR/PE)
MANTIDO O INDEFERIMENTO UMA VEZ QUE NÃO FOI APRESENTADO RECURSO DENTRO DO PRAZO LEGAL.MANTIDO O INDEFERIMENTO UMA VEZ QUE NÃO FOI APRESENTADO RECURSO DENTRO DO PRAZO LEGAL.

(21) BR 10 2018 072779-6 A2 Código 9.2.4 - Manutenção do Indeferimento - Art. 212 da LPI
(22) 06/11/2018
(54) PROCESSO DE ADIÇÃO DE EXTRATO DE ALECRIM DO CAMPO (BACCHARIS DRACUNCULIFOLIA) DURANTE A PRODUÇÃO DE BEBIDA FERMENTADA À BASE DE CULTURAS LÁTICAS (IOGURTE E LEITE FERMENTADO) ENRIQUECIDOS COM OS BIOATIVOS PRESENTES NO

EXTRATO DE BACCHARIS DRACUNCULIFOLIA
(71) UNIVERSIDADE ESTADUAL DO CENTRO-OESTE (BR/PR)
MANTIDO O INDEFERIMENTO UMA VEZ QUE NÃO FOI APRESENTADO
RECURSO DENTRO DO PRAZO LEGAL.MANTIDO O INDEFERIMENTO UMA
VEZ QUE NÃO FOI APRESENTADO RECURSO DENTRO DO PRAZO LEGAL.

(21) BR 10 2018 073729-5 A2 Código 9.2.4 - Manutenção do Indeferimento - Art. 212 da LPI
(22) 19/11/2018
(54) ELABORAÇÃO E PROCESSAMENTO DE LINGUIÇA DE FRANGO
FRESCAL ADICIONADA DE EXTRATO DE PIMENTA ROSA
(71) UNIVERSIDADE FEDERAL DE CAMPINA GRANDE - PB (BR/PB)
MANTIDO O INDEFERIMENTO UMA VEZ QUE NÃO FOI APRESENTADO
RECURSO DENTRO DO PRAZO LEGAL.MANTIDO O INDEFERIMENTO UMA
VEZ QUE NÃO FOI APRESENTADO RECURSO DENTRO DO PRAZO LEGAL.

(21) BR 10 2018 073830-5 A2 Código 9.2.4 - Manutenção do Indeferimento - Art. 212 da LPI
(22) 21/11/2018
(54) PROCESSO DE PRODUÇÃO DE MASSA ALIMENTÍCIA POR DUPLA
EXTRUSÃO
(71) CARPE ETIAM ALIMENTOS LTDA (BR/SP)
MANTIDO O INDEFERIMENTO UMA VEZ QUE NÃO FOI APRESENTADO
RECURSO DENTRO DO PRAZO LEGAL.MANTIDO O INDEFERIMENTO UMA
VEZ QUE NÃO FOI APRESENTADO RECURSO DENTRO DO PRAZO LEGAL.

(21) BR 10 2018 074136-5 A2 Código 9.2.4 - Manutenção do Indeferimento - Art. 212 da LPI
(22) 23/11/2018
(54) QUEIJO TIPO COALHO COM MICROCÁPSULAS DE ÓLEO ESSENCIAL
(71) UNIVERSIDADE FEDERAL DA PARAIBA (BR/PB)
MANTIDO O INDEFERIMENTO UMA VEZ QUE NÃO FOI APRESENTADO
RECURSO DENTRO DO PRAZO LEGAL.MANTIDO O INDEFERIMENTO UMA
VEZ QUE NÃO FOI APRESENTADO RECURSO DENTRO DO PRAZO LEGAL.

(21) BR 10 2018 075330-4 A2 Código 9.2.4 - Manutenção do Indeferimento - Art. 212 da LPI
(22) 06/12/2018
(54) PROCESSO DE OBTENÇÃO DE QUEIJO FRESCO ADICIONADO DE
ÓLEOS ESSENCIAIS DE ORÉGANO E ALECRIM
(71) UNIVERSIDADE FEDERAL DA PARAIBA (BR/PB)
MANTIDO O INDEFERIMENTO UMA VEZ QUE NÃO FOI APRESENTADO
RECURSO DENTRO DO PRAZO LEGAL.MANTIDO O INDEFERIMENTO UMA
VEZ QUE NÃO FOI APRESENTADO RECURSO DENTRO DO PRAZO LEGAL.

(21) BR 10 2018 075558-7 A2 Código 9.2.4 - Manutenção do Indeferimento - Art. 212 da LPI
(22) 10/12/2018

(54) BISCOITOS FITNESS COM FARINHA DE RESÍDUOS DA ABÓBORA
 (71) UNIVERSIDADE FEDERAL DE ALAGOAS (BR/AL)
 MANTIDO O INDEFERIMENTO UMA VEZ QUE NÃO FOI APRESENTADO
 RECURSO DENTRO DO PRAZO LEGAL.MANTIDO O INDEFERIMENTO UMA
 VEZ QUE NÃO FOI APRESENTADO RECURSO DENTRO DO PRAZO LEGAL.

(21) BR 10 2019 001298-6 A2 Código 9.2.4 - Manutenção do Indeferimento - Art. 212 da LPI
 (22) 23/01/2019
 (54) ELABORAÇÃO E PROCESSAMENTO DE SORVETE DE IOGURTE
 FUNCIONAL
 (71) UNIVERSIDADE FEDERAL DE CAMPINA GRANDE - PB (BR/PB)
 MANTIDO O INDEFERIMENTO UMA VEZ QUE NÃO FOI APRESENTADO
 RECURSO DENTRO DO PRAZO LEGAL.MANTIDO O INDEFERIMENTO UMA
 VEZ QUE NÃO FOI APRESENTADO RECURSO DENTRO DO PRAZO LEGAL.

(21) BR 10 2019 001421-0 A2 Código 9.2.4 - Manutenção do Indeferimento - Art. 212 da LPI
 (22) 24/01/2019
 (54) PROCESSO DE OBTENÇÃO E USO DA FARINHA DA CASCA DO CAULE
 E DO FRUTO DO JUCÁ LIBIDIBIA FERREA
 (71) UNIVERSIDADE FEDERAL DE CAMPINA GRANDE - PB (BR/PB) ;
 UNIVERSIDADE FEDERAL DA PARAÍBA (BR/PB)
 MANTIDO O INDEFERIMENTO UMA VEZ QUE NÃO FOI APRESENTADO
 RECURSO DENTRO DO PRAZO LEGAL.MANTIDO O INDEFERIMENTO UMA
 VEZ QUE NÃO FOI APRESENTADO RECURSO DENTRO DO PRAZO LEGAL.

(21) BR 10 2019 003115-8 A2 Código 9.2.4 - Manutenção do Indeferimento - Art. 212 da LPI
 (22) 15/02/2019
 (54) SORVETE DE MACAÍBA
 (71) UNIVERSIDADE FEDERAL DE CAMPINA GRANDE - PB (BR/PB)
 MANTIDO O INDEFERIMENTO UMA VEZ QUE NÃO FOI APRESENTADO
 RECURSO DENTRO DO PRAZO LEGAL.MANTIDO O INDEFERIMENTO UMA
 VEZ QUE NÃO FOI APRESENTADO RECURSO DENTRO DO PRAZO LEGAL.

(21) BR 10 2019 007855-3 A2 Código 9.2.4 - Manutenção do Indeferimento - Art. 212 da LPI
 (22) 17/04/2019
 (54) IOGURTE ADICIONADO DE GELEIA DE MURTA
 (71) UNIVERSIDADE FEDERAL DE CAMPINA GRANDE - PB (BR/PB)
 MANTIDO O INDEFERIMENTO UMA VEZ QUE NÃO FOI APRESENTADO
 RECURSO DENTRO DO PRAZO LEGAL.MANTIDO O INDEFERIMENTO UMA
 VEZ QUE NÃO FOI APRESENTADO RECURSO DENTRO DO PRAZO LEGAL.

(21) BR 10 2019 010015-0 A2 Código 9.2.4 - Manutenção do Indeferimento - Art. 212 da LPI
 (22) 16/05/2019

(54) PASTA DECORATIVA LAMINADA E EM ROLO E MÉTODO DE OBTENÇÃO DA PASTA DECORATIVA LAMINADA E EM ROLO
(71) ICEBERG INDÚSTRIA E COMÉRCIO LTDA. (BR/SP)
MANTIDO O INDEFERIMENTO UMA VEZ QUE NÃO FOI APRESENTADO RECURSO DENTRO DO PRAZO LEGAL.MANTIDO O INDEFERIMENTO UMA VEZ QUE NÃO FOI APRESENTADO RECURSO DENTRO DO PRAZO LEGAL.

(21) BR 10 2019 017569-9 A2

Código 9.2.4 - Manutenção do Indeferimento - Art. 212 da LPI
(22) 23/08/2019
(54) MODELO DE PRODUÇÃO PARA OBTENÇÃO DE MÁXIMA PRODUÇÃO POR ÁREA EM SUCESSIVOS CICLOS DE CANA-PLANTA, EM CANA-DE-AÇÚCAR
(71) JOSÉ EMÍLIO TELES DE BARCELOS (BR/MG)
MANTIDO O INDEFERIMENTO UMA VEZ QUE NÃO FOI APRESENTADO RECURSO DENTRO DO PRAZO LEGAL.MANTIDO O INDEFERIMENTO UMA VEZ QUE NÃO FOI APRESENTADO RECURSO DENTRO DO PRAZO LEGAL.

(21) BR 10 2019 023895-0 A2

Código 9.2.4 - Manutenção do Indeferimento - Art. 212 da LPI
(22) 13/11/2019
(54) PROCESSO DE PRODUÇÃO DE SUPLEMENTOS MINERAIS PARA NUTRIÇÃO ANIMAL A PARTIR DO ÁCIDO FOSFÓRICO
(71) J.SANTIN CONSULTORIA LTDA (BR/PR)
MANTIDO O INDEFERIMENTO UMA VEZ QUE NÃO FOI APRESENTADO RECURSO DENTRO DO PRAZO LEGAL.MANTIDO O INDEFERIMENTO UMA VEZ QUE NÃO FOI APRESENTADO RECURSO DENTRO DO PRAZO LEGAL.

(21) BR 10 2019 025908-6 A2

Código 9.2.4 - Manutenção do Indeferimento - Art. 212 da LPI
(22) 06/12/2019
(54) EXTRATORA DE SUCO DE FRUTAS CÍTRICAS POR SISTEMA ROTACIONAL E SISTEMA ELETRÔNICO EMBARCADO NA EXTRATORA
(71) FERNANDO TEIXEIRA BINS SPAJARE (BR/SP)
MANTIDO O INDEFERIMENTO UMA VEZ QUE NÃO FOI APRESENTADO RECURSO DENTRO DO PRAZO LEGAL.MANTIDO O INDEFERIMENTO UMA VEZ QUE NÃO FOI APRESENTADO RECURSO DENTRO DO PRAZO LEGAL.

(21) BR 10 2020 001597-4 A2

Código 9.2.4 - Manutenção do Indeferimento - Art. 212 da LPI
(22) 24/01/2020
(54) PÃO DE QUEIJO ADICIONADO DE FARINHA INTEGRAL DE FEIJÃO-CAUPI BIOFORTIFICADO E SEU PROCESSO DE OBTENÇÃO
(71) UNIVERSIDADE FEDERAL DO PIAUÍ (BR/PI)
MANTIDO O INDEFERIMENTO UMA VEZ QUE NÃO FOI APRESENTADO RECURSO DENTRO DO PRAZO LEGAL.MANTIDO O INDEFERIMENTO UMA VEZ QUE NÃO FOI APRESENTADO RECURSO DENTRO DO PRAZO LEGAL.

Código Arquivamento

Código 11.1 - Arquivamento - Art. 33 da LPI

Arquivado o pedido por falta de pagamento do requerimento do pedido de exame no prazo previsto no Art. 33 da Lei nº 9.279/96. Desta data corre o prazo de 60 (sessenta) dias para o depositante requerer o desarquivamento, através do pagamento da retribuição específica de desarquivamento (GRU com código de serviço 209) e do pagamento do pedido de exame (GRU com código de serviço 203, 204, 205, 284 ou 285, de acordo com a natureza específica do pedido), sob pena de arquivamento definitivo de acordo com o Parágrafo único do Art. 33 da Lei nº 9.279/96

(21) BR 10 2021 013714-2 A2	Código 11.1 - Arquivamento - Art. 33 da LPI (22) 12/07/2021 (71) UNIVERSIDADE FEDERAL DO PARANA (BR/PR) ; PETRÓLEO BRASILEIRO S/A - PETROBRAS (BR/RJ)
(21) BR 10 2021 013821-1 A2	Código 11.1 - Arquivamento - Art. 33 da LPI (22) 13/07/2021 (71) JONG HWAN KIM (BR/SP) ; PHILIP KIM (BR/SP) O pedido de exame para esse pedido, de acordo com o art. 33 da LPI, possuía prazo para ser requerido até 15/07/2024. Dessa forma considera-se a petição de exame nº 800240335631 de 24/09/2024 intempestiva. Para que a mesma possa ser aproveitada é necessário pagar, em um prazo de até 60 dias da data desta publicação, uma GRU de requerimento de desarquivamento (GRU com código de serviço 209). Observa-se que já possui a petição de desarquivamento nº 800240335630 de 24/09/2024, que será usada para analisar o desarquivamento do pedido.
(21) BR 10 2021 013827-0 A2	Código 11.1 - Arquivamento - Art. 33 da LPI (22) 13/07/2021 (71) JONG HWAN KIM (BR/SP) ; PHILIP KIM (BR/SP) O pedido de exame para esse pedido, de acordo com o art. 33 da LPI, possuía prazo para ser requerido até 15/07/2024. Dessa forma considera-se a petição de exame nº 800240335626 de 24/09/2024 intempestiva. Para que a mesma possa ser aproveitada é necessário pagar, em um prazo de até 60 dias da data desta publicação, uma GRU de requerimento de desarquivamento (GRU com código de serviço 209). Observa-se que já possui a petição de desarquivamento nº 800240335625 de 24/09/2024, que será usada para analisar o desarquivamento do pedido.
(21) BR 10 2021 014598-6 A2	Código 11.1 - Arquivamento - Art. 33 da LPI

	(22) 25/07/2021 (71) ANTONIO SERAFIM DAMIANI (BR/PR)
--	---

(21) BR 10 2021 015623-6 A2	Código 11.1 - Arquivamento - Art. 33 da LPI (22) 09/08/2021 (71) UNIVERSIDADE FEDERAL DO ESPÍRITO SANTO - UFES (BR/ES)
------------------------------------	--

(21) BR 10 2021 019839-7 A2	Código 11.1 - Arquivamento - Art. 33 da LPI (22) 03/10/2021 (71) JOSÉ ANDERSANDS FLAUZINO CHAVES (BR/SE)
------------------------------------	--

(21) BR 10 2021 019917-2 A2	Código 11.1 - Arquivamento - Art. 33 da LPI (22) 04/10/2021 (71) UNIVERSIDADE FEDERAL DE SANTA CATARINA (BR/SC)
------------------------------------	---

(21) BR 10 2021 020202-5 A2	Código 11.1 - Arquivamento - Art. 33 da LPI (22) 07/10/2021 (71) UNIVERSIDADE FEDERAL DE SÃO PAULO - UNIFESP (BR/SP) ; SOLABIA BIOTECNOLOGICA LTDA (BR/PR) ; SHANGAI PECHOIN BIOTECH CO., LTD (CN)
------------------------------------	--

(21) BR 10 2021 020242-4 A2	Código 11.1 - Arquivamento - Art. 33 da LPI (22) 08/10/2021 (71) UNIVERSIDADE FEDERAL DO SUL E SUDESTE DO PARÁ (BR/PA)
------------------------------------	--

(21) BR 11 2022 016629-0 A2	Código 11.1 - Arquivamento - Art. 33 da LPI (22) 19/02/2021 (71) PERFECT DAY, INC. (US)
------------------------------------	---

(21) BR 11 2023 003978-9 A2	Código 11.1 - Arquivamento - Art. 33 da LPI (22) 06/10/2021 (71) CREO MEDICAL LIMITED (GB)
------------------------------------	--

(21) BR 11 2023 004550-9 A2	Código 11.1 - Arquivamento - Art. 33 da LPI (22) 06/10/2021 (71) UNICHEM LABORATORIES LTD (IN)
------------------------------------	--

(21) BR 11 2023 004738-2 A2	Código 11.1 - Arquivamento - Art. 33 da LPI (22) 07/10/2021 (71) GUALA PACK S.P.A. (IT)
------------------------------------	---

(21) BR 11 2023 005387-0 A2	Código 11.1 - Arquivamento - Art. 33 da LPI
------------------------------------	---

	(22) 04/10/2021 (71) D.E. SHAW RESEARCH, LLC (US)
(21) BR 11 2023 005623-3 A2	Código 11.1 - Arquivamento - Art. 33 da LPI (22) 04/10/2021 (71) VERSAMEB AG (CH)
(21) BR 11 2023 005980-1 A2	Código 11.1 - Arquivamento - Art. 33 da LPI (22) 07/10/2021 (71) CHILDREN'S MEDICAL CENTER CORPORATION (US) ; PFIZER INC. (US)
(21) BR 11 2023 005994-1 A2	Código 11.1 - Arquivamento - Art. 33 da LPI (22) 05/10/2021 (71) CARLSBERG BREWERIES A/S (DK)
(21) BR 11 2023 006070-2 A2	Código 11.1 - Arquivamento - Art. 33 da LPI (22) 04/10/2021 (71) ADGERO BIOPHARMACEUTICALS HOLDINGS, INC. (US)
(21) BR 11 2023 006082-6 A2	Código 11.1 - Arquivamento - Art. 33 da LPI (22) 04/10/2021 (71) LIFESIZE PLANS IP PTY LTD (AU)
(21) BR 11 2023 006259-4 A2	Código 11.1 - Arquivamento - Art. 33 da LPI (22) 07/10/2021 (71) CALYXT, INC. (US)
(21) BR 11 2023 006277-2 A2	Código 11.1 - Arquivamento - Art. 33 da LPI (22) 05/10/2021 (71) ALAKAI TECHNOLOGIES CORPORATION (US)
(21) BR 11 2023 006280-2 A2	Código 11.1 - Arquivamento - Art. 33 da LPI (22) 04/10/2021 (71) SYNGENTA CROP PROTECTION AG (CH)
(21) BR 11 2023 006287-0 A2	Código 11.1 - Arquivamento - Art. 33 da LPI (22) 05/10/2021 (71) WEBCO PARTNERS, LLC (US)
(21) BR 11 2023 006326-4 A2	Código 11.1 - Arquivamento - Art. 33 da LPI (22) 07/10/2021

	(71) AQDOT LIMITED (GB)
--	-------------------------

(21) BR 11 2023 006340-0 A2	Código 11.1 - Arquivamento - Art. 33 da LPI (22) 05/10/2021 (71) INSTITUTO FINLAY DE VACUNAS (CU) ; CENTRO DE INMUNOLOGÍA MOLECULAR (CU) ; UNIVERSIDAD DE LA HABANA (CU)
------------------------------------	--

(21) BR 11 2023 006491-0 A2	Código 11.1 - Arquivamento - Art. 33 da LPI (22) 07/10/2021 (71) CLARIANT PRODUKTE (DEUTSCHLAND) GMBH (DE)
------------------------------------	--

(21) BR 11 2023 006513-5 A2	Código 11.1 - Arquivamento - Art. 33 da LPI (22) 06/10/2021 (71) CLARA FOODS CO. (US)
------------------------------------	---

(21) BR 11 2023 006533-0 A2	Código 11.1 - Arquivamento - Art. 33 da LPI (22) 06/10/2021 (71) NATIONAL UNIVERSITY CORPORATION CHIBA UNIVERSITY (JP)
------------------------------------	--

(21) BR 11 2023 006551-8 A2	Código 11.1 - Arquivamento - Art. 33 da LPI (22) 08/10/2021 (71) DICERNA PHARMACEUTICALS, INC. (US)
------------------------------------	---

(21) BR 11 2023 006582-8 A2	Código 11.1 - Arquivamento - Art. 33 da LPI (22) 08/10/2021 (71) LM WIND POWER A/S (DK)
------------------------------------	---

(21) BR 11 2023 006588-7 A2	Código 11.1 - Arquivamento - Art. 33 da LPI (22) 07/10/2021 (71) CALYXT, INC. (US)
------------------------------------	--

(21) BR 11 2023 006595-0 A2	Código 11.1 - Arquivamento - Art. 33 da LPI (22) 06/10/2021 (71) FOREVER OCEANS CORPORATION (US)
------------------------------------	--

(21) BR 11 2023 006632-8 A2	Código 11.1 - Arquivamento - Art. 33 da LPI (22) 06/10/2021 (71) REGENXBIO INC. (US)
------------------------------------	--

(21) BR 11 2023 006641-7 A2	Código 11.1 - Arquivamento - Art. 33 da LPI (22) 06/10/2021 (71) REGENXBIO INC. (US)
------------------------------------	--

(21) BR 11 2023 006740-5 A2	Código 11.1 - Arquivamento - Art. 33 da LPI (22) 05/10/2021 (71) KSB SE & CO. KGAA (DE)
<hr/>	
(21) BR 11 2023 008596-9 A2	Código 11.1 - Arquivamento - Art. 33 da LPI (22) 06/10/2021 (71) HAYDEN AI TECHNOLOGIES, INC. (US)
<hr/>	
(21) BR 11 2023 008840-2 A2	Código 11.1 - Arquivamento - Art. 33 da LPI (22) 05/10/2021 (71) QUALCOMM INCORPORATED (US)
<hr/>	
(21) BR 13 2021 019837-0 E2	Código 11.1 - Arquivamento - Art. 33 da LPI (22) 03/10/2021 (61) BR 10 2020 021416-0 19/10/2020 (71) EVOLUÇÕES CIENTÍFICAS E TECNOLÓGICAS LTDA (BR/MA)
<hr/>	
(21) BR 20 2021 015657-6 U2	Código 11.1 - Arquivamento - Art. 33 da LPI (22) 09/08/2021 (71) JOSÉ MOURA BARROS FILHO (BR/GO) O pedido de exame para esse pedido, de acordo com o art. 33 da LPI, possuía prazo para ser requerido até 09/08/2024. Dessa forma considera-se a petição de exame nº 800240343132 de 30/09/2024 intempestiva. Para que a mesma possa ser aproveitada é necessário pagar, em um prazo de até 60 dias da data desta publicação, uma GRU de requerimento de desarmamento (GRU com código de serviço 209). Observa-se que já possui a petição de desarmamento nº 800240343131 de 30/09/2024, que será usada para analisar o desarmamento do pedido.
<hr/>	
(21) BR 20 2021 019938-0 U2	Código 11.1 - Arquivamento - Art. 33 da LPI (22) 04/10/2021 (71) FABRÍCIO RODRIGUES (BR/SP)
<hr/>	
(21) BR 20 2021 020350-7 U2	Código 11.1 - Arquivamento - Art. 33 da LPI (22) 08/10/2021 (71) RAFAEL PEIXOTO SPERDUTO (BR/RJ)

Código 11.1.1 - Arquivamento definitivo - Art. 33 da LPI

Arquivado definitivamente o pedido uma vez que não foi requerido o desarquivamento.

(21) BR 10 2021 014186-7 A2	Código 11.1.1 - Arquivamento definitivo - Art. 33 da LPI (22) 19/07/2021 (71) FORTESCUE METALS GROUP LTD (AU)
(21) BR 10 2021 014191-3 A2	Código 11.1.1 - Arquivamento definitivo - Art. 33 da LPI (22) 19/07/2021 (71) DEERE & COMPANY (US)
(21) BR 10 2021 014279-0 A2	Código 11.1.1 - Arquivamento definitivo - Art. 33 da LPI (22) 20/07/2021 (71) WESLEY TEIXEIRA AMARAL DOSANJOS (BR/SP)
(21) BR 10 2021 014330-4 A2	Código 11.1.1 - Arquivamento definitivo - Art. 33 da LPI (22) 20/07/2021 (71) MARCOS YUKIO KUSSUDA (BR/SP) ; SÉRGIO RYKIO KUSSUDA (BR/SP)
(21) BR 10 2021 014350-9 A2	Código 11.1.1 - Arquivamento definitivo - Art. 33 da LPI (22) 21/07/2021 (71) SOLID DESIGNER COMÉRCIO E SERVIÇOS LTDA (BR/SP)
(21) BR 10 2021 014384-3 A2	Código 11.1.1 - Arquivamento definitivo - Art. 33 da LPI (22) 21/07/2021 (71) CANON KABUSHIKI KAISHA (JP)
(21) BR 10 2021 014449-1 A2	Código 11.1.1 - Arquivamento definitivo - Art. 33 da LPI (22) 22/07/2021 (71) MANTIQUEIRA ALIMENTOS LTDA. (BR/MG)
(21) BR 10 2021 014475-0 A2	Código 11.1.1 - Arquivamento definitivo - Art. 33 da LPI (22) 22/07/2021 (71) DATAFARMING PTY LTD (AU)
(21) BR 11 2022 010669-6 A2	Código 11.1.1 - Arquivamento definitivo - Art. 33 da LPI (22) 22/07/2021 (71) TAURUS TECHNOLOGIES HOLDINGS (US)

(21) BR 11 2022 024997-7 A2	Código 11.1.1 - Arquivamento definitivo - Art. 33 da LPI (22) 16/07/2021 (71) TEC AUSTRIA GMBH (AT)
(21) BR 11 2022 025124-6 A2	Código 11.1.1 - Arquivamento definitivo - Art. 33 da LPI (22) 14/07/2021 (71) GUARDIAN EUROPE S.A.R.L. (LU)
(21) BR 11 2022 026385-6 A2	Código 11.1.1 - Arquivamento definitivo - Art. 33 da LPI (22) 20/07/2021 (71) MERCK PATENT GMBH (DE) ; CANCER RESEARCH TECHNOLOGY LTD. (GB)
(21) BR 11 2022 026878-5 A2	Código 11.1.1 - Arquivamento definitivo - Art. 33 da LPI (22) 23/07/2021 (71) UNIVERSITY OF MAINE SYSTEM BOARD OF TRUSTEES (US)
(21) BR 11 2022 026920-0 A2	Código 11.1.1 - Arquivamento definitivo - Art. 33 da LPI (22) 16/07/2021 (71) STERILEX LLC (US)
(21) BR 11 2023 000015-7 A2	Código 11.1.1 - Arquivamento definitivo - Art. 33 da LPI (22) 14/07/2021 (71) JK-HOLDING GMBH (DE)
(21) BR 11 2023 000089-0 A2	Código 11.1.1 - Arquivamento definitivo - Art. 33 da LPI (22) 16/07/2021 (71) QUALCOMM INCORPORATED (US)
(21) BR 11 2023 000388-1 A2	Código 11.1.1 - Arquivamento definitivo - Art. 33 da LPI (22) 12/07/2021 (71) PHYTECH LTD. (IL)
(21) BR 11 2023 000402-0 A2	Código 11.1.1 - Arquivamento definitivo - Art. 33 da LPI (22) 13/07/2021 (71) CREO MEDICAL LIMITED (GB)
(21) BR 11 2023 000487-0 A2	Código 11.1.1 - Arquivamento definitivo - Art. 33 da LPI (22) 19/07/2021 (71) PUROLITE (CHINA) CO., LTD. (CN)
(21) BR 11 2023 000500-0 A2	Código 11.1.1 - Arquivamento definitivo - Art. 33 da LPI

	(22) 21/07/2021 (71) CRITITECH, INC. (US)
--	--

(21) BR 11 2023 000501-9 A2	Código 11.1.1 - Arquivamento definitivo - Art. 33 da LPI (22) 21/07/2021 (71) CRITITECH, INC. (US)
------------------------------------	--

(21) BR 11 2023 000542-6 A2	Código 11.1.1 - Arquivamento definitivo - Art. 33 da LPI (22) 15/07/2021 (71) CLIMATE LLC (US)
------------------------------------	--

(21) BR 11 2023 000613-9 A2	Código 11.1.1 - Arquivamento definitivo - Art. 33 da LPI (22) 15/07/2021 (71) BENNAMANN SERVICES LTD. (GB)
------------------------------------	--

(21) BR 11 2023 000642-2 A2	Código 11.1.1 - Arquivamento definitivo - Art. 33 da LPI (22) 13/07/2021 (71) PRESIDENT AND FELLOWS OF HARVARD COLLEGE (US)
------------------------------------	---

(21) BR 11 2023 000646-5 A2	Código 11.1.1 - Arquivamento definitivo - Art. 33 da LPI (22) 19/07/2021 (71) CNH INDUSTRIAL AMERICA LLC (US)
------------------------------------	---

(21) BR 11 2023 000701-1 A2	Código 11.1.1 - Arquivamento definitivo - Art. 33 da LPI (22) 14/07/2021 (71) PFIZER INC. (US)
------------------------------------	--

(21) BR 11 2023 000702-0 A2	Código 11.1.1 - Arquivamento definitivo - Art. 33 da LPI (22) 19/07/2021 (71) INTERNATIONAL FLAVORS & FRAGRANCES INC. (US)
------------------------------------	--

(21) BR 11 2023 000704-6 A2	Código 11.1.1 - Arquivamento definitivo - Art. 33 da LPI (22) 15/07/2021 (71) LOCUS SOLUTIONS IPCO, LLC (US)
------------------------------------	--

(21) BR 11 2023 000758-5 A2	Código 11.1.1 - Arquivamento definitivo - Art. 33 da LPI (22) 22/07/2021 (71) UNILEVER IP HOLDINGS B.V. (PB)
------------------------------------	--

(21) BR 11 2023 000763-1 A2	Código 11.1.1 - Arquivamento definitivo - Art. 33 da LPI (22) 13/07/2021 (71) POINT BIOPHARMA, INC. (CA)
------------------------------------	--

(21) BR 11 2023 000769-0 A2	Código 11.1.1 - Arquivamento definitivo - Art. 33 da LPI (22) 14/07/2021 (71) ALLIANCE FOR SUSTAINABLE ENERGY, LLC (US) ; PURDUE RESEARCH FOUNDATION (US)
(21) BR 11 2023 000784-4 A2	Código 11.1.1 - Arquivamento definitivo - Art. 33 da LPI (22) 16/07/2021 (71) GREENLIGHT BIOSCIENCES, INC. (US)
(21) BR 11 2023 000958-8 A2	Código 11.1.1 - Arquivamento definitivo - Art. 33 da LPI (22) 23/07/2021 (71) BASF SE (DE)
(21) BR 11 2023 001024-1 A2	Código 11.1.1 - Arquivamento definitivo - Art. 33 da LPI (22) 23/07/2021 (71) BASF SE (DE)
(21) BR 11 2023 001026-8 A2	Código 11.1.1 - Arquivamento definitivo - Art. 33 da LPI (22) 23/07/2021 (71) TANIS CONFECTIONERY B.V. (NL)
(21) BR 11 2023 001029-2 A2	Código 11.1.1 - Arquivamento definitivo - Art. 33 da LPI (22) 22/07/2021 (71) FOG PHARMACEUTICALS, INC. (US)
(21) BR 11 2023 001037-3 A2	Código 11.1.1 - Arquivamento definitivo - Art. 33 da LPI (22) 16/07/2021 (71) ROHM AND HAAS COMPANY (US)
(21) BR 11 2023 001065-9 A2	Código 11.1.1 - Arquivamento definitivo - Art. 33 da LPI (22) 20/07/2021 (71) ENABL A/S (DK)
(21) BR 11 2023 001077-2 A2	Código 11.1.1 - Arquivamento definitivo - Art. 33 da LPI (22) 20/07/2021 (71) SLEEPY TIE, INC. (US)
(21) BR 11 2023 001095-0 A2	Código 11.1.1 - Arquivamento definitivo - Art. 33 da LPI (22) 21/07/2021 (71) YDER SPORTS AB (SE)

(21) BR 11 2023 001101-9 A2 Código 11.1.1 - Arquivamento definitivo - Art. 33 da LPI
(22) 21/07/2021
(71) CNH INDUSTRIAL AMERICA LLC (US)

(21) BR 11 2023 001106-0 A2 Código 11.1.1 - Arquivamento definitivo - Art. 33 da LPI
(22) 21/07/2021
(71) RED LEAF RESOURCES, INC. (US)

(21) BR 11 2023 001110-8 A2 Código 11.1.1 - Arquivamento definitivo - Art. 33 da LPI
(22) 21/07/2021
(71) MICROPORE TECHNOLOGIES LIMITED (GB)

(21) BR 11 2023 001323-2 A2 Código 11.1.1 - Arquivamento definitivo - Art. 33 da LPI
(22) 16/07/2021
(71) ENVOLA GMBH (DE)

(21) BR 11 2023 001539-1 A2 Código 11.1.1 - Arquivamento definitivo - Art. 33 da LPI
(22) 21/07/2021
(71) DICERNA PHARMACEUTICALS, INC. (US)

(21) BR 11 2023 001862-5 A2 Código 11.1.1 - Arquivamento definitivo - Art. 33 da LPI
(22) 14/07/2021
(71) CREO MEDICAL LIMITED (GB)

(21) BR 11 2023 002934-1 A2 Código 11.1.1 - Arquivamento definitivo - Art. 33 da LPI
(22) 21/07/2021
(71) PRANA THORACIC, INC. (US)

(21) BR 11 2023 006943-2 A2 Código 11.1.1 - Arquivamento definitivo - Art. 33 da LPI
(22) 21/07/2021
(71) HAYDEN AI TECHNOLOGIES, INC. (US)

(21) BR 11 2024 000901-7 A2 Código 11.1.1 - Arquivamento definitivo - Art. 33 da LPI
(22) 19/07/2021
(71) NISSAN MOTOR CO., LTD. (JP)

(21) BR 20 2021 013838-1 U2 Código 11.1.1 - Arquivamento definitivo - Art. 33 da LPI
(22) 13/07/2021
(71) 2G ENGENHARIA E SERVIÇOS LTDA (BR/SP)

(21) BR 20 2021 014139-0 U2 Código 11.1.1 - Arquivamento definitivo - Art. 33 da LPI
(22) 19/07/2021

(71) ALLAN BERNARDO DA SILVA (BR/GO)

(21) BR 20 2021 014155-2 U2 Código 11.1.1 - Arquivamento definitivo - Art. 33 da LPI
(22) 19/07/2021
(71) ADRIANE DA SILVA (BR/PR) ; NELSON SHIGEYUKI TOBA (BR/PR)

(21) BR 20 2021 014195-1 U2 Código 11.1.1 - Arquivamento definitivo - Art. 33 da LPI
(22) 19/07/2021
(71) DC METAIS INDUSTRIA DE FERRAGENS EIRELI (BR/SP)

(21) BR 20 2021 014262-1 U2 Código 11.1.1 - Arquivamento definitivo - Art. 33 da LPI
(22) 20/07/2021
(71) JOSIEL CARVALHO FELICIANO (BR/SC)

(21) BR 20 2021 014413-6 U2 Código 11.1.1 - Arquivamento definitivo - Art. 33 da LPI
(22) 22/07/2021
(71) EDUARDO BISPO DOS SANTOS (BR/SP)

(21) BR 20 2021 014485-3 U2 Código 11.1.1 - Arquivamento definitivo - Art. 33 da LPI
(22) 22/07/2021
(71) JOSÉ REIS SILVA (BR/MG)

(21) BR 20 2021 014494-2 U2 Código 11.1.1 - Arquivamento definitivo - Art. 33 da LPI
(22) 23/07/2021
(71) EDUARDO JOSÉ DA SILVA (BR/RJ)

Código 11.2 - Arquivamento - Art. 36 §1º da LPI

Arquivado definitivamente o pedido de patente, uma vez que não foi respondida a exigência formulada.

(21) BR 11 2019 004560-0 A2	Código 11.2 - Arquivamento - Art. 36 §1º da LPI (22) 11/09/2017 (71) F. HOFFMANN-LA ROCHE AG (CH)
<hr/>	
(21) BR 11 2020 007645-7 A2	Código 11.2 - Arquivamento - Art. 36 §1º da LPI (22) 08/11/2018 (71) TETRA LAVAL HOLDINGS & FINANCE S.A. (CH)
<hr/>	
(21) BR 11 2020 008971-0 A2	Código 11.2 - Arquivamento - Art. 36 §1º da LPI (22) 14/11/2018 (71) KOCH-GLITSCH, LP (US)
<hr/>	
(21) BR 11 2020 016402-0 A2	Código 11.2 - Arquivamento - Art. 36 §1º da LPI (22) 11/02/2019 (71) DISCOVERY PURCHASER CORPORATION (US)
<hr/>	
(21) BR 11 2020 023094-4 A2	Código 11.2 - Arquivamento - Art. 36 §1º da LPI (22) 15/05/2019 (71) DANSTAR FERMENT AG (CH)
<hr/>	
(21) BR 11 2021 009655-8 A2	Código 11.2 - Arquivamento - Art. 36 §1º da LPI (22) 19/11/2019 (71) ECOVATIVE DESIGN LLC (US)
<hr/>	
(21) BR 11 2021 013794-7 A2	Código 11.2 - Arquivamento - Art. 36 §1º da LPI (22) 24/09/2019 (71) KEMIN INDUSTRIES, INC. (US)
<hr/>	
(21) BR 11 2022 002864-4 A2	Código 11.2 - Arquivamento - Art. 36 §1º da LPI (22) 14/08/2020 (71) COMMONWEALTH SCIENTIFIC AND INDUSTRIAL RESEARCH ORGANISATION (AU)
<hr/>	
(21) BR 11 2022 007620-7 A2	Código 11.2 - Arquivamento - Art. 36 §1º da LPI (22) 21/10/2020 (71) NEW SKY ENERGY, LLC (US)

(21) BR 11 2022 007799-8 A2	Código 11.2 - Arquivamento - Art. 36 §1º da LPI (22) 03/11/2020 (71) LUCA TONCELLI (IT)
<hr/>	
(21) BR 12 2022 024764-4 A2	Código 11.2 - Arquivamento - Art. 36 §1º da LPI (22) 09/01/2018 (62) BR 11 2019 015075-7 09/01/2018 (71) REVOLUTION MEDICINES, INC. (US)
<hr/>	
(21) BR 12 2023 025283-7 A2	Código 11.2 - Arquivamento - Art. 36 §1º da LPI (22) 07/03/2017 (62) BR 11 2018 067922-4 07/03/2017 (71) THE GLOBAL ALLIANCE FOR TB DRUG DEVELOPMENT, INC. (US)
<hr/>	
(21) BR 13 2020 003832-9 E2	Código 11.2 - Arquivamento - Art. 36 §1º da LPI (22) 26/02/2020 (61) BR 10 2019 004051-3 27/02/2019 (71) LEONEL FRIAS JÚNIOR (BR/SP)

Código 11.4 - Arquivamento - Art. 38 § 2º da LPI

Arquivado definitivamente o pedido de patente, uma vez que não foi comprovado o pagamento da retribuição de expedição da carta-patente.

(21) BR 11 2016 000052-8 A2 Código 11.4 - Arquivamento - Art. 38 § 2º da LPI
(22) 22/09/2014
(71) VALLOUREC DEUTSCHLAND GMBH (DE)

(21) BR 11 2017 013385-7 A2 Código 11.4 - Arquivamento - Art. 38 § 2º da LPI
(22) 22/12/2015
(71) BRISTOL-MYERS SQUIBB COMPANY (US)

(21) BR 11 2017 017220-8 A2 Código 11.4 - Arquivamento - Art. 38 § 2º da LPI
(22) 03/02/2016
(71) SONY CORPORATION (JP)

(21) BR 11 2017 022821-1 A2 Código 11.4 - Arquivamento - Art. 38 § 2º da LPI
(22) 22/04/2016
(71) BIOXIS PHARMACEUTICALS (FR)

(21) BR 11 2018 009101-4 A8 Código 11.4 - Arquivamento - Art. 38 § 2º da LPI
(22) 04/11/2016
(71) IPCOM GMBH & CO. KG (DE)

(21) BR 11 2019 009759-7 A2 Código 11.4 - Arquivamento - Art. 38 § 2º da LPI
(22) 17/11/2017
(71) DOW AGROSCIENCES LLC (US)

(21) BR 11 2019 013665-7 A2 Código 11.4 - Arquivamento - Art. 38 § 2º da LPI
(22) 04/05/2017
(71) GUANGDONG OPPO MOBILE TELECOMMUNICATIONS CORP.,LTD.
(CN)

(21) BR 11 2020 009392-0 A2 Código 11.4 - Arquivamento - Art. 38 § 2º da LPI
(22) 19/11/2018
(71) NAVAL GROUP (FR)

(21) BR 11 2020 020781-0 A2 Código 11.4 - Arquivamento - Art. 38 § 2º da LPI
(22) 06/03/2019
(71) CHEMSIL SILICONES, INC. (US)

(21) BR 11 2021 010623-5 A2 Código 11.4 - Arquivamento - Art. 38 § 2º da LPI
(22) 11/11/2019
(71) EVONIK OPERATIONS GMBH (DE)

(21) BR 12 2020 019152-0 A2 Código 11.4 - Arquivamento - Art. 38 § 2º da LPI
(22) 09/07/2014
(62) BR 11 2016 000106-0 09/07/2014
(71) ANNEXON, INC. (US)

(21) BR 12 2023 000048-0 A2 Código 11.4 - Arquivamento - Art. 38 § 2º da LPI
(22) 20/01/2015
(62) BR 11 2016 016390-7 20/01/2015
(71) JANSSEN PHARMACEUTICA NV (BE)

Código 11.12 - Art. 26 parágrafo único da LPI

Arquivado o pedido, uma vez que o requerimento de divisão está em desacordo com o disposto no Art. 26 da Lei nº 9.279/96. Desta data corre o prazo de 60 (sessenta) dias para eventual recurso ao depositante.

(21) BR 12 2024 019033-8 A2

Código 11.12 - Art. 26 parágrafo único da LPI

(22) 23/01/2018

(62) BR 11 2019 015368-3 23/01/2018

(71) THE GEORGE INSTITUTE FOR GLOBAL HEALTH (AU)

Dividido do PCT 11 2019 015368-3

Código 11.20 - Manutenção do arquivamento

Mantido o arquivamento do pedido, uma vez que não foi requerido o recurso no prazo estabelecido.

(21) BR 13 2020 004726-3 E2

Código 11.20 - Manutenção do arquivamento

(22) 09/03/2020

(71) ALEXANDRE RELA (BR/SP)

Código Recurso

Código 12.2 - Recurso Contra o Indeferimento

Notificação de interposição de recurso ao Presidente do INPI contra o indeferimento do pedido de patente ou do certificado de adição de invenção, objetivando o reexame da matéria. Desta data corre o prazo de 60 (sessenta) dias para apresentação de contrarrazões por qualquer interessado. O depositante poderá obter cópia do recurso através do endereço eletrônico www.inpi.gov.br - No Acesso rápido – Faça uma busca - Patente. Para acessar, cadastre-se no Portal do INPI e use login e senha.

(21) BR 10 2015 031464-7 A2	Código 12.2 - Recurso Contra o Indeferimento (22) 15/12/2015 (71) INSTITUTO FEDERAL DE EDUCAÇÃO, CIÊNCIA E TECNOLOGIA DO MARANHÃO - IFMA (BR/MA)
(21) BR 10 2017 025256-6 A2	Código 12.2 - Recurso Contra o Indeferimento (22) 24/11/2017 (71) EDSON CLARO DO NASCIMENTO (BR/SP)
(21) BR 10 2017 028327-5 A2	Código 12.2 - Recurso Contra o Indeferimento (22) 27/12/2017 (71) ROBERT BOSCH LIMITADA (BR/SP)
(21) BR 10 2019 001619-1 A2	Código 12.2 - Recurso Contra o Indeferimento (22) 25/01/2019 (71) CESAR GANDOLFI (BR/MT)
(21) BR 10 2019 002707-0 A2	Código 12.2 - Recurso Contra o Indeferimento (22) 09/02/2019 (71) UNIVERSIDADE ESTADUAL PAULISTA JULIO DE MESQUITA FILHO (BR/SP)
(21) BR 10 2019 006648-2 A2	Código 12.2 - Recurso Contra o Indeferimento (22) 02/04/2019 (71) UNIVERSIDADE ESTADUAL PAULISTA JULIO DE MESQUITA FILHO (BR/SP)
(21) BR 10 2022 023365-9 A2	Código 12.2 - Recurso Contra o Indeferimento (22) 17/11/2022 (71) ARUANÃ ENERGIA S/A (BR/GO)

(21) BR 10 2023 007739-0 A2	Código 12.2 - Recurso Contra o Indeferimento (22) 24/04/2023 (71) LUIZ SEBASTIAO PEREIRA (BR/RS)
<hr/>	
(21) BR 11 2017 014412-3 A2	Código 12.2 - Recurso Contra o Indeferimento (22) 05/01/2016 (71) CORNELL UNIVERSITY (US)
<hr/>	
(21) BR 11 2018 007901-4 A2	Código 12.2 - Recurso Contra o Indeferimento (22) 21/10/2016 (71) THE REGENTS OF THE UNIVERSITY OF CALIFORNIA (US) ; MITSUBISHI CHEMICAL CORPORATION (JP)
<hr/>	
(21) BR 11 2018 069973-0 A2	Código 12.2 - Recurso Contra o Indeferimento (22) 20/02/2018 (71) ATHENA PHARMACEUTIQUES SAS. (FR) ; SUBSTIPHARM (FR)
<hr/>	
(21) BR 11 2018 071821-1 A2	Código 12.2 - Recurso Contra o Indeferimento (22) 24/04/2017 (71) GELESIS, LLC. (US)
<hr/>	
(21) BR 11 2018 072247-2 A2	Código 12.2 - Recurso Contra o Indeferimento (22) 25/04/2017 (71) BAYER PHARMA AKTIENGESELLSCHAFT (DE)
<hr/>	
(21) BR 11 2018 074454-9 A2	Código 12.2 - Recurso Contra o Indeferimento (22) 26/05/2017 (71) ADS THERAPEUTICS LLC (US)
<hr/>	
(21) BR 11 2019 004923-1 A2	Código 12.2 - Recurso Contra o Indeferimento (22) 12/09/2017 (71) ALAR PHARMACEUTICALS INC. (CN)
<hr/>	
(21) BR 11 2019 011081-0 A2	Código 12.2 - Recurso Contra o Indeferimento (22) 30/11/2017 (71) SAINT-GOBAIN PERFORMANCE PLASTICS CORPORATION (US)
<hr/>	
(21) BR 11 2019 016088-4 A2	Código 12.2 - Recurso Contra o Indeferimento (22) 13/12/2018 (71) SOCIÉTÉ DES PRODUITS NESTLÉ S.A. (CH)

(21) BR 11 2020 001148-7 A2	Código 12.2 - Recurso Contra o Indeferimento (22) 17/07/2018 (71) COMMONWEALTH SCIENTIFIC AND INDUSTRIAL RESEARCH ORGANISATION (AU)
<hr/>	
(21) BR 11 2020 016924-2 A2	Código 12.2 - Recurso Contra o Indeferimento (22) 24/01/2019 (71) CERAGEM CO., LTD (KR)
<hr/>	
(21) BR 11 2020 017165-4 A2	Código 12.2 - Recurso Contra o Indeferimento (22) 02/03/2018 (71) PRAXAIR TECHNOLOGY, INC. (US)
<hr/>	
(21) BR 11 2021 003543-5 A2	Código 12.2 - Recurso Contra o Indeferimento (22) 07/09/2018 (71) SPECIALTY OPERATIONS FRANCE (FR)
<hr/>	
(21) BR 11 2021 014817-5 A2	Código 12.2 - Recurso Contra o Indeferimento (22) 17/02/2020 (71) NIPPON STEEL CORPORATION (JP) ; JFE STEEL CORPORATION (JP) ; KABUSHIKI KAISHA KOBE SEIKO SHO (KOBE STEEL, LTD.) (JP) ; NIPPON STEEL ENGINEERING CO., LTD. (JP)
<hr/>	
(21) BR 11 2022 022102-9 A2	Código 12.2 - Recurso Contra o Indeferimento (22) 05/02/2021 (71) WELLRENEW, LLC (US)
<hr/>	
(21) BR 12 2022 024913-2 A2	Código 12.2 - Recurso Contra o Indeferimento (22) 19/06/2018 (62) BR 11 2019 027312-3 19/06/2018 (71) INGEVITY SOUTH CAROLINA, LLC (US)
<hr/>	
(21) BR 12 2023 001352-2 A2	Código 12.2 - Recurso Contra o Indeferimento (22) 09/02/2018 (62) BR 11 2019 016422-7 09/02/2018 (71) SPATZ FGIA LTD (IL)
<hr/>	
(21) BR 12 2023 016254-4 A2	Código 12.2 - Recurso Contra o Indeferimento (22) 30/07/2014 (62) BR 11 2016 002000-6 30/07/2014 (71) BIONTECH AG (DE) ; GANYMED PHARMACEUTICALS AG (DE) ; TRON - TRANSLATIONALE ONKOLOGIE AN DER UNIVERSITÄTSMEDIZIN DER JOHANNES GUTENBERG-UNIVERSITÄT MAINZ GEMEINNÜTZIGE GMBH

(DE)

(21) BR 20 2018 011199-5 U2 Código 12.2 - Recurso Contra o Indeferimento
(22) 01/06/2018
(71) ANGELO GIUSEPPE BENEDETTI (BR/SP)

(21) BR 20 2019 018254-2 U2 Código 12.2 - Recurso Contra o Indeferimento
(22) 02/09/2019
(71) PERFILISA INDÚSTRIA DE PLÁSTICOS DE ENGENHARIA LTDA (BR/RS)

(21) BR 20 2023 007332-3 U2 Código 12.2 - Recurso Contra o Indeferimento
(22) 19/04/2023
(71) PISANI PLÁSTICOS S.A. (BR/RS)

Código 12.6 - Outros Recursos

Notificação de interposição de recurso ao Presidente do INPI contra a decisão proferida pela DIRPA, objetivando o reexame da matéria. Desta data corre o prazo de 60 (sessenta) dias para apresentação de contrarrazões por qualquer interessado. O depositante poderá obter cópia do recurso através do endereço eletrônico www.inpi.gov.br - No Acesso rápido – Faça uma busca - Patente. Para acessar, cadastre-se no Portal do INPI e use login e senha.

(21) BR 11 2023 017512-7 A2	Código 12.6 - Outros Recursos (22) 28/02/2022 (71) TAKEDA PHARMACEUTICAL COMPANY LIMITED (JP) ; NEUROCRINE BIOSCIENCES, INC. (US) Recurso: 870240086863 - 9/10/2024
(21) BR 13 2019 017637-6 E2	Código 12.6 - Outros Recursos (22) 23/08/2019 (61) BR 10 2019 017086-7 16/08/2019 (71) SPERANDIO REINALDO DEL CARO (BR/ES) Recurso: 870240085546 - 7/10/2024

Código Outros Referentes a Despachos

Código 15.7 - Petição não Conhecida

(21) BR 10 2019 022279-4 A2	Código 15.7 - Petição não Conhecida (22) 24/10/2019 (71) UNIVERSIDADE FEDERAL DO RECÔNCAVO DA BAHIA (BR/BA) ; COOPERATIVA DE PRODUÇÃO DA REGIÃO DO PIEMONTE DA DIAMANTINA - COOPES (BR/BA) ; COOPERATIVA REGIONAL DE AGRICULTORES (AS) FAMILIARES E EXTRATIVISTAS DA ECONOMIA POPULAR E SOLIDÁRIA - COOPERSABOR. (BR/BA) ; INSTITUTO FEDERAL DE EDUCAÇÃO, CIÊNCIA E TECNOLOGIA BAIANO - IFBAIANO (BR/BA) ; ASSOCIAÇÃO REGIONAL DOS GRUPOS SOLIDARIOS DE GERAÇÃO DE RENDA - ARESOL (BR/BA)
(21) BR 11 2018 009854-0 A2	Código 15.7 - Petição não Conhecida (22) 24/11/2015 (71) NVB PROPULSION INTERNATIONAL LTD (GB) ; NICOLAAS VAN DER BLOM (CH) Referência: Protocolo 870180061132 de 16/07/2018 e protocolo 870190006470 de 22/01/2019.

Código 15.10 - Mudança de Natureza

Mudada a natureza e alterado o número do pedido.

(21) BR 10 2019 022841-5 Código 15.10 - Mudança de Natureza
(22) 31/10/2019
(54) ARMADILHA ELETRÔNICA PARA INSETOS E SUA INSTALAÇÃO EM
ÁREAS EXTERNAS PARA SISTEMA DE FUNCIONAMENTO AUTÔNOMO
(71) ERNANI TEIXEIRA (BR/SP)
Pedido renumerado devido a mudança de natureza de BR102019022841-5
para BR202019022841-0.

(21) BR 10 2021 013246-9 Código 15.10 - Mudança de Natureza
(22) 05/07/2021
(54) TOLDO COM ABERTURA RADIAL".
(71) OSMAIR ANTONIO DE ALMEIDA (BR/MS)
Pedido renumerado devido a mudança de natureza de BR102021013246-9
para BR202021013246-4.

Código 15.11 - Alteração de Classificação

Alterada a classificação do pedido para melhor adequação.

(21) BR 10 2020 020247-2 A2	Código 15.11 - Alteração de Classificação (22) 02/10/2020 (51) A01K 1/06 (2006.01), A01K 15/04 (2006.01), A22B 5/02 (2006.01) As Classificações Anteriores eram: A01K 15/04 , A01K 15/02
(21) BR 10 2023 023885-8 A2	Código 15.11 - Alteração de Classificação (22) 14/11/2023 (51) B42F 1/08 (2006.01), B42F 1/04 (2006.01) A Classificação Anterior era: B42F 1/04
(21) BR 11 2020 024505-4 A2	Código 15.11 - Alteração de Classificação (22) 05/06/2019 (51) A01N 37/40 (2006.01), A01N 39/04 (2006.01), A01N 33/12 (2006.01), A01N 25/32 (2006.01), A01P 13/00 (2006.01) As Classificações Anteriores eram: A01P 13/00 , A01N 33/12 , A01N 39/04 , C11D 1/62 , C11D 3/48
(21) BR 11 2021 016831-1 A2	Código 15.11 - Alteração de Classificação (22) 04/03/2020 (51) A01N 43/80 (2006.01), A01N 25/04 (2006.01), A01P 13/00 (2006.01) As Classificações Anteriores eram: A01P 13/00 , A01N 25/04 , A01N 43/80
(21) BR 11 2021 017579-2 A2	Código 15.11 - Alteração de Classificação (22) 19/03/2020 (51) A01N 43/54 (2006.01), A01N 43/84 (2006.01), A01P 13/00 (2006.01) As Classificações Anteriores eram: A01P 13/00 , A01N 25/00 , A01N 43/54 , A01N 43/84
(21) BR 11 2021 017773-6 A2	Código 15.11 - Alteração de Classificação (22) 13/03/2020 (51) A01N 25/04 (2006.01), A01N 35/10 (2006.01), A01N 37/26 (2006.01), A01N 37/40 (2006.01), A01N 43/50 (2006.01), A01N 43/54 (2006.01), A01N 43/653 (2006.01), A01N 43/80 (2006.01), A01N 47/24 (2006.01), A01N 57/20 (2006.01), A01P 13/00 (2006.01) As Classificações Anteriores eram: A01P 13/00 , A01N 25/06 , A01N 25/30 , A01N 37/40
(21) BR 11 2021 020131-9 A2	Código 15.11 - Alteração de Classificação

(22) 06/04/2020

(51) A01N 43/84 (2006.01), A01P 13/00 (2006.01)

As Classificações Anteriores eram: A01P 13/00 , A01N 43/84

(21) BR 11 2021 024263-5 A2

Código 15.11 - Alteração de Classificação

(22) 02/06/2020

(51) A01N 25/04 (2006.01), A01N 25/00 (2006.01), A01N 47/06 (2006.01), A01N 41/10 (2006.01), A01N 43/80 (2006.01), A01N 43/56 (2006.01), A01N 43/90 (2006.01), A01P 13/00 (2006.01)

As Classificações Anteriores eram: A01P 13/00 , A01N 25/00 , A01N 25/04 , A01N 41/10 , A01N 43/80 , A01N 43/56 , A01N 47/06 , A01N 41/00 , A01N 43/90 , A01N 37/42

(21) BR 11 2022 010367-0 A2

Código 15.11 - Alteração de Classificação

(22) 26/11/2020

(51) A01N 35/02 (2006.01), A01P 1/00 (2006.01)

As Classificações Anteriores eram: A01P 1/00 , A01N 35/02

(21) BR 11 2022 010973-3 A2

Código 15.11 - Alteração de Classificação

(22) 02/11/2020

(51) A01N 25/02 (2006.01), A01N 25/04 (2006.01), A01N 25/30 (2006.01), A01N 43/54 (2006.01), A01N 43/56 (2006.01), A01N 43/653 (2006.01)

As Classificações Anteriores eram: A01P 3/00 , A01N 43/54 , A01N 43/56 , A01N 43/58 , A01N 43/653 , A01N 25/02 , A01N 47/24

(21) BR 11 2022 011454-0 A2

Código 15.11 - Alteração de Classificação

(22) 11/12/2020

(51) A01N 47/36 (2006.01), A01N 43/80 (2006.01), A01N 25/30 (2006.01), A01P 13/00 (2006.01)

As Classificações Anteriores eram: A01P 13/00 , A01N 43/80 , A01N 25/30 , A01N 47/36

(21) BR 11 2022 021117-1 A2

Código 15.11 - Alteração de Classificação

(22) 19/04/2021

(51) A01N 25/02 (2006.01), A01N 25/04 (2006.01), A01N 25/30 (2006.01), A01N 45/00 (2006.01), A01P 21/00 (2006.01), A01N 49/00 (2006.01)

As Classificações Anteriores eram: A01P 1/00 , A01P 3/00 , A01P 7/02 , A01P 7/04 , A01P 13/02 , A01N 49/00 , A01N 25/02 , A01N 25/04 , A01N 25/30 , A01N 45/00

(21) BR 11 2022 024658-7 A2

Código 15.11 - Alteração de Classificação

(22) 27/05/2021

(51) A01N 43/78 (2006.01), A01P 3/00 (2006.01)

As Classificações Anteriores eram: A01P 3/00 , A01N 43/78

(21) BR 12 2019 024228-3 A2

Código 15.11 - Alteração de Classificação

(22) 01/11/2013

(51) A01N 43/84 (2006.01), A01P 13/00 (2006.01)

(62) BR 11 2015 010216-6 01/11/2013

As Classificações Anteriores eram: A01P 13/00 , A01N 43/84

(21) BR 12 2023 004689-7 A2

Código 15.11 - Alteração de Classificação

(22) 05/06/2019

(51) A01N 37/40 (2006.01), A01N 39/04 (2006.01), A01N 33/12 (2006.01), A01N 25/32 (2006.01), A01P 13/00 (2006.01)

(62) BR 11 2020 024505-4 05/06/2019

As Classificações Anteriores eram: A01P 13/00 , A01N 33/12 , A01N 39/04 , C11D 1/62 , C11D 3/48

Código 15.12 - Renumeração

Alterada a numeração por ter sido numerado indevidamente.

(21) BR 22 2024 002497-2

Código 15.12 - Renumeração

(22) 30/12/2017

(62) BR 20 2017 028657-1 30/12/2017

(71) ROBSON DONIZETE SATO (BR/SP)

Pedido renumerado de BR222024002497-2 para BR202024002497-0.

(21) BR 10 2024 014294-2

Código 15.12 - Renumeração

(22) 11/07/2024

(71) STARA S/A. INDUSTRIA DE IMPLEMENTOS AGRÍCOLAS (BR/RS)

Pedido renumerado de BR102024014294-2 para BR202024014294-8.

Código 15.21 - Documentação arquivada e depósito não efetuado

Documentação Arquivada e Depósito Não Efetuado Documentação arquivada e depósito considerado não efetuado. O pedido apresentado não terá seu conteúdo divulgado, não constituindo estado da técnica.

(21) BR 10 2023 015338-0

Código 15.21 - Documentação arquivada e depósito não efetuado

(22) 31/07/2023

(71) UNIVERSIDADE FEDERAL DA GRANDE DOURADOS (BR/MS)

Pedido com Numeração Anulada tendo em vista falta de cumprimento de exigência formal

(21) BR 10 2024 007130-1

Código 15.21 - Documentação arquivada e depósito não efetuado

(22) 12/04/2024

(71) MICHAEL DOUGLAS MELO DA SILVA BLUE SEA (BR/RJ)

Pedido com Numeração Anulada tendo em vista falta de cumprimento de exigência formal

(21) BR 10 2024 007297-9

Código 15.21 - Documentação arquivada e depósito não efetuado

(22) 15/04/2024

(71) ROGÉRIO PEREIRA RODRIGUES (BR/MG)

Pedido com Numeração Anulada tendo em vista falta de cumprimento de exigência formal

(21) BR 10 2024 009102-7

Código 15.21 - Documentação arquivada e depósito não efetuado

(22) 08/05/2024

(71) ALEXANDRE DA CRUZ LEMOS (BR/MG) ; SIDNEI DE PÁDUA NUNES (BR/MG)

Pedido com Numeração Anulada tendo em vista falta de cumprimento de exigência formal

(21) BR 10 2024 009135-3

Código 15.21 - Documentação arquivada e depósito não efetuado

(22) 08/05/2024

(71) JOÃO VICTOR VIDAL SILVA (BR/SP)

Pedido com Numeração Anulada tendo em vista falta de cumprimento de exigência formal

(21) BR 10 2024 009488-3

Código 15.21 - Documentação arquivada e depósito não efetuado

(22) 14/05/2024

(71) CONSTA SERVIÇO DE ANÁLISE DE ÁGUA LTDA (BR/PB)

Pedido com Numeração Anulada tendo em vista falta de cumprimento de exigência formal

(21) BR 10 2024 009491-3	Código 15.21 - Documentação arquivada e depósito não efetuado (22) 14/05/2024 (66) BR 10 2023 009563-1 18/05/2023 (71) UP MOTORHOME ARTESANAL LTDA ME (BR/MG) Pedido com Numeração Anulada tendo em vista falta de cumprimento de exigência formal
(21) BR 10 2024 009568-5	Código 15.21 - Documentação arquivada e depósito não efetuado (22) 14/05/2024 (71) UNIVERSIDADE FEDERAL DE CAMPINA GRANDE - PB (BR/PB) Pedido com Numeração Anulada tendo em vista falta de cumprimento de exigência formal
(21) BR 10 2024 009576-6	Código 15.21 - Documentação arquivada e depósito não efetuado (22) 15/05/2024 (71) UNIVERSIDADE ESTADUAL DO CENTRO-OESTE, UNICENTRO (BR/PR) ; UNIVERSIDADE FEDERAL DA FRONTEIRA SUL, UFFS (BR/SC) ; KAISER AGRO FLOREST CONSULTORIA LTDA (BR/SP) Pedido com Numeração Anulada tendo em vista falta de cumprimento de exigência formal
(21) BR 10 2024 009682-7	Código 15.21 - Documentação arquivada e depósito não efetuado (22) 15/05/2024 (71) VANCLEIA KARINE PEREIRA (BR/PR) Pedido com Numeração Anulada tendo em vista falta de cumprimento de exigência formal
(21) BR 10 2024 010146-4	Código 15.21 - Documentação arquivada e depósito não efetuado (22) 21/05/2024 (71) MURILO SANTOS SILVA (BR/BA) Pedido com Numeração Anulada tendo em vista falta de cumprimento de exigência formal
(21) BR 10 2024 010379-3	Código 15.21 - Documentação arquivada e depósito não efetuado (22) 23/05/2024 (71) JUNIA TEIXEIRA (BR/SP) Pedido com Numeração Anulada tendo em vista falta de cumprimento de exigência formal
(21) BR 10 2024 010380-7	Código 15.21 - Documentação arquivada e depósito não efetuado (22) 23/05/2024 (71) HOMEM (BR/SP)

Pedido com Numeração Anulada tendo em vista falta de cumprimento de exigência formal

(21) BR 10 2024 010518-4

Código 15.21 - Documentação arquivada e depósito não efetuado

(22) 27/05/2024

(71) MARCELO RUPERTO SOUZA DAS CHAGAS (BR/DF)

Pedido com Numeração Anulada tendo em vista falta de cumprimento de exigência formal

(21) BR 10 2024 010519-2

Código 15.21 - Documentação arquivada e depósito não efetuado

(22) 27/05/2024

(71) UNIVERSIDADE FEDERAL DE SANTA CATARINA (BR/SC)

Pedido com Numeração Anulada tendo em vista falta de cumprimento de exigência formal

(21) BR 10 2024 012679-3

Código 15.21 - Documentação arquivada e depósito não efetuado

(22) 20/06/2024

(71) FARMACIA BEM ESTAR (BR/SC)

Pedido com Numeração Anulada tendo em vista falta de cumprimento de exigência formal

(21) BR 10 2024 019355-5

Código 15.21 - Documentação arquivada e depósito não efetuado

(22) 20/09/2024

(71) MARIA FERNANDA VITORIA LTDA (BR/MG)

Pedido com Numeração Anulada tendo em vista falta de pagamento ou pagamento posterior à data de protocolo da Guia de Recolhimento da União relativa ao serviço solicitado

(21) BR 10 2024 019476-4

Código 15.21 - Documentação arquivada e depósito não efetuado

(22) 20/09/2024

(71) JOSÉ CLEMENTE FILHO CLEMENTE (BR/SP)

Pedido com Numeração Anulada tendo em vista falta de pagamento ou pagamento posterior à data de protocolo da Guia de Recolhimento da União relativa ao serviço solicitado

(21) BR 10 2024 019478-0

Código 15.21 - Documentação arquivada e depósito não efetuado

(22) 20/09/2024

(71) JOSÉ CLEMENTE FILHO CLEMENTE (BR/SP)

Pedido com Numeração Anulada tendo em vista falta de pagamento ou pagamento posterior à data de protocolo da Guia de Recolhimento da União relativa ao serviço solicitado

(21) BR 20 2024 010065-0

Código 15.21 - Documentação arquivada e depósito não efetuado

(22) 21/05/2024

(71) INDÚSTRIA DE PLÁSTICOS MONRIZZO LTDA (BR/RS)

Pedido com Numeração Anulada tendo em vista falta de cumprimento de exigência formal

(21) BR 20 2024 010250-4

Código 15.21 - Documentação arquivada e depósito não efetuado

(22) 22/05/2024

(71) MARCIA OLIVEIRA DE CARVALHO (BR/RJ)

Pedido com Numeração Anulada tendo em vista falta de cumprimento de exigência formal

(21) BR 20 2024 010261-0

Código 15.21 - Documentação arquivada e depósito não efetuado

(22) 22/05/2024

(71) ALCIONE DE OLIVEIRA ARQUITETO LTDA (BR/SP)

Pedido com Numeração Anulada tendo em vista falta de cumprimento de exigência formal

(21) BR 20 2024 010572-4

Código 15.21 - Documentação arquivada e depósito não efetuado

(22) 27/05/2024

(71) SERGIO UECHI (BR/SP)

Pedido com Numeração Anulada tendo em vista falta de cumprimento de exigência formal

Código 15.50 - Notificação de depósito de um pedido dividido

Notificação do depósito de uma divisão do pedido em referência conforme as informações constantes no complemento, contendo o número e data de apresentação do requerimento de divisão. Não é necessária manifestação do requerente e tal publicação não implica em alteração de prazos legais.

(21) BR 10 2023 000639-6 A2	Código 15.50 - Notificação de depósito de um pedido dividido (22) 12/01/2023 (71) ISOCARE SOLUÇÕES AMBIENTAIS S/A (BR/SC) O pedido foi dividido no BR122024016488-4 protocolo 870240068533 em 12/08/2024 17:13.O pedido foi dividido no BR122024016493-0 protocolo 870240068545 em 12/08/2024 17:26.
(21) BR 11 2018 076259-8 A2	Código 15.50 - Notificação de depósito de um pedido dividido (22) 20/02/2018 (71) ILLUMINA, INC. (US) ; ILLUMINA CAMBRIDGE LIMITED (GB) O pedido foi dividido no BR122024014870-6 protocolo 870240061048 em 19/07/2024 14:02.
(21) BR 11 2019 013539-1 A2	Código 15.50 - Notificação de depósito de um pedido dividido (22) 11/01/2018 (71) KOWA COMPANY, LTD. (JP) O pedido foi dividido no BR122024019165-2 protocolo 870240079546 em 17/09/2024 16:55.
(21) BR 11 2019 016490-1 A2	Código 15.50 - Notificação de depósito de um pedido dividido (22) 27/02/2018 (71) TEIJIN PHARMA LIMITED (JP) ; MERCK SHARP & DOHME LLC (US) O pedido foi dividido no BR122024019353-1 protocolo 870240080310 em 19/09/2024 19:09.
(21) BR 11 2019 021612-0 A2	Código 15.50 - Notificação de depósito de um pedido dividido (22) 12/04/2018 (71) ABBOTT LABORATORIES (US) O pedido foi dividido no BR122024019574-7 protocolo 870240081179 em 23/09/2024 17:30.
(21) BR 11 2020 011716-1 A2	Código 15.50 - Notificação de depósito de um pedido dividido (22) 13/12/2018 (71) INOVIO PHARMACEUTICALS, INC. (US) O pedido foi dividido no BR122024019444-9 protocolo 870240080655 em

20/09/2024 16:46.

(21) BR 11 2020 016431-3 A2 Código 15.50 - Notificação de depósito de um pedido dividido
(22) 11/02/2019
(71) SYNGENTA PARTICIPATIONS AG (CH)
O pedido foi dividido no BR122024019402-3 protocolo 870240080540 em
20/09/2024 14:57.

(21) BR 11 2021 001614-7 A2 Código 15.50 - Notificação de depósito de um pedido dividido
(22) 01/08/2019
(71) ALBANY ENGINEERED COMPOSITES, INC. (US)
O pedido foi dividido no BR122024019222-5 protocolo 870240079762 em
18/09/2024 13:44.

(21) BR 11 2022 002296-4 A2 Código 15.50 - Notificação de depósito de um pedido dividido
(22) 20/08/2020
(71) BAADER POULTRY HOLDING GMBH (DE)
O pedido foi dividido no BR122024015496-0 protocolo 870240063881 em
29/07/2024 14:08.

(21) BR 11 2022 007369-0 A2 Código 15.50 - Notificação de depósito de um pedido dividido
(22) 21/10/2020
(71) LTS LOHMANN THERAPIE-SYSTEME AG (DE)
O pedido foi dividido no BR122024018910-0 protocolo 870240078694 em
13/09/2024 15:13.

(21) BR 11 2022 007974-5 A2 Código 15.50 - Notificação de depósito de um pedido dividido
(22) 28/10/2020
(71) ECCOGENE (SHANGHAI) CO., LTD. (CN)
O pedido foi dividido no BR122024018661-6 protocolo 870240077783 em
10/09/2024 18:26.

(21) BR 11 2022 018178-7 A2 Código 15.50 - Notificação de depósito de um pedido dividido
(22) 11/03/2021
(71) 7424401 MANITOBA LTD. D/B/A BUSHEL PLUS (CA)
O pedido foi dividido no BR122024004734-9 protocolo 870240020430 em
11/03/2024 10:44.

(21) BR 11 2023 003086-2 A2 Código 15.50 - Notificação de depósito de um pedido dividido
(22) 16/09/2021
(71) CANON KABUSHIKI KAISHA (JP)
O pedido foi dividido no BR122024018944-5 protocolo 870240078796 em
13/09/2024 16:59.O pedido foi dividido no BR122024018945-3 protocolo

870240078799 em 13/09/2024 17:01.

(21) BR 11 2023 004310-7 A2 Código 15.50 - Notificação de depósito de um pedido dividido
(22) 23/09/2021
(71) EDWARDS LIFESCIENCES INNOVATION (ISRAEL) LTD. (IL)
O pedido foi dividido no BR122024019058-3 protocolo 870240079197 em
16/09/2024 17:47.

(21) BR 11 2023 004765-0 A2 Código 15.50 - Notificação de depósito de um pedido dividido
(22) 16/09/2021
(71) CANON KABUSHIKI KAISHA (JP)
O pedido foi dividido no BR122024018936-4 protocolo 870240078776 em
13/09/2024 16:43.O pedido foi dividido no BR122024018940-2 protocolo
870240078785 em 13/09/2024 16:51.

(21) BR 11 2023 004833-8 A2 Código 15.50 - Notificação de depósito de um pedido dividido
(22) 20/09/2021
(71) SYNGENTA CROP PROTECTION AG (CH)
O pedido foi dividido no BR122024019345-0 protocolo 870240080272 em
19/09/2024 17:28.

(21) BR 11 2024 011453-8 A2 Código 15.50 - Notificação de depósito de um pedido dividido
(22) 08/12/2022
(71) SPLISENSE LTD. (IL)
O pedido foi dividido no BR122024011593-0 protocolo 870240048591 em
08/06/2024 03:37.

(21) BR 11 2024 013357-5 A2 Código 15.50 - Notificação de depósito de um pedido dividido
(22) 30/12/2022
(71) STARKEYS LLC (US)
O pedido foi dividido no BR122024013732-1 protocolo 870240056465 em
03/07/2024 18:44.

Código Concessão de Patente e Certificado de Adição de Invenção**Código 16.1 - Concessão de Patente ou Certificado de Adição de Invenção**

Expedição da carta-patente ou do certificado de adição de invenção. O título acha-se à disposição do interessado no setor competente do INPI. Desta data corre o prazo de 6 (seis) meses para interposição de nulidade administrativa por qualquer interessado (Art. 51 da Lei nº 9.279/96). O certificado de adição é acessório da patente, tem a data final de vigência desta e a acompanha para todos os efeitos legais. As Cartas Patentes ou Certificados de Adição de Invenção concedidos de acordo com o Artigo 38 da Lei 9.279/96, por ocasião da expedição da Carta Patente, podem ser acessadas através do endereço eletrônico www.inpi.gov.br - No Acesso rápido – Faça uma busca - Patente. Para acessar, cadastre-se no Portal do INPI e use login e senha.

(11) BR 10 2014 023057-2 B1	Código 16.1 - Concessão de Patente ou Certificado de Adição de Invenção (22) 17/09/2014 (43) 07/06/2016 (51) H02M 1/12 (2006.01), H02M 1/42 (2007.01) (54) MÉTODO E EQUIPAMENTO PARA ELIMINAÇÃO DE COMPONENTES HARMÔNICOS E OBTENÇÃO DE FATOR DE POTÊNCIA UNITÁRIO EM CONVERSORES CORRENTE ALTERNA - CORRENTE CONTÍNUA E CORRENTE CONTÍNUA - CORRENTE ALTERNADA (73) UNIVERSIDADE FEDERAL DE MINAS GERAIS (BR/MG) (72) BRAZ DE JESUS CARDOSO FILHO; THIAGO MORAIS PARREIRAS Prazo de Validade: 20 (vinte) anos contados a partir de 17/09/2014, observadas as condições legais. Patente concedida conforme ADI 5.529/DF, que determina a alteração do prazo de concessão.
(11) BR 10 2016 028504-6 B1	Código 16.1 - Concessão de Patente ou Certificado de Adição de Invenção (22) 05/12/2016 (43) 09/07/2019 (51) C12N 1/19 (2006.01), C12R 1/865 (2006.01), C12N 15/81 (2006.01), C12N 15/56 (2006.01), C12R 1/645 (2006.01), C12P 7/10 (2006.01) (54) MICRO-ORGANISMO TRANSGÊNICO, VETORES DE EXPRESSÃO E USO DO MICRO-ORGANISMO TRANSGÊNICO (73) UNIVERSIDADE ESTADUAL DE CAMPINAS - UNICAMP (BR/SP) (72) ROSANA GOLDBECK; FRANCISCO MAUGERI FILHO; GLEIDSON SILVA TEIXEIRA; GONÇALO AMARANTE GUIMARAES PEREIRA; DIELLE PIEROTTI PROCÓPIO; MARCELO FALSARELLA CARAZZOLLE Prazo de Validade: 20 (vinte) anos contados a partir de 05/12/2016, observadas as condições legais

(11) BR 10 2017 001170-4 B1	<p>Código 16.1 - Concessão de Patente ou Certificado de Adição de Invenção (22) 19/01/2017 (30) 13/04/2016 US 15/097411 (43) 21/11/2017 (51) B64D 11/04 (2006.01), B64D 11/00 (2006.01), F25D 23/06 (2006.01), F25D 23/12 (2006.01) (54) MONUMENTO CONVERSÍVEL, E, AERONAVE (73) THE BOEING COMPANY (US) (72) THOMAS JOSEPH MORAN; DAVID ANDREW LUTZ Prazo de Validade: 20 (vinte) anos contados a partir de 19/01/2017, observadas as condições legais</p>
(11) BR 10 2017 001544-0 B1	<p>Código 16.1 - Concessão de Patente ou Certificado de Adição de Invenção (22) 25/01/2017 (30) 17/03/2016 US 15/073451 (43) 21/11/2017 (51) G06Q 10/06 (2023.01) (54) APARELHO, MÉTODO, E, MEIO DE ARMAZENAMENTO LEGÍVEL POR COMPUTADOR PARA EXTRAÇÃO, AGREGAÇÃO E CONSULTA DE DADOS DE MANUTENÇÃO PARA UM PRODUTO MANUFATURADO (73) THE BOEING COMPANY (US) (72) JOSEPH FRANK FLOYD; PATRICK J. EAMES; BRENT LOUIS HADLEY; ROBERT JAMES MARTIN Prazo de Validade: 20 (vinte) anos contados a partir de 25/01/2017, observadas as condições legais</p>
(11) BR 10 2017 001781-8 B1	<p>Código 16.1 - Concessão de Patente ou Certificado de Adição de Invenção (22) 27/01/2017 (43) 14/08/2018 (51) G06T 11/60 (2006.01), G06F 3/0481 (2022.01) (54) PLATAFORMA PARA GERAÇÃO DE INFOGRÁFICO COM SAÍDA CLASSIFICATÓRIA AUTOMÁTICA (73) CACTUS COMMUNICATIONS SERVICES PTE LTD. (SG) (72) RENATO NASCIMENTO; LEONARDO MINOZZO BASSOTTO; DOUGLAS DA SILVA; FABRICIO ALANO PAMPLONA Prazo de Validade: 20 (vinte) anos contados a partir de 27/01/2017, observadas as condições legais</p>
(11) BR 10 2017 002962-0 B1	<p>Código 16.1 - Concessão de Patente ou Certificado de Adição de Invenção (22) 14/02/2017 (30) 28/03/2016 US 15/082582 (43) 03/10/2017 (51) B64D 13/02 (2006.01), F24F 13/14 (2006.01), F16K 1/16 (2006.01) (54) VÁLVULA DE SAÍDA DE RECUPERAÇÃO DE EMPUXO</p>

(73) THE BOEING COMPANY (US)
 (72) PAUL R. TRETOW; ROBERT H. WILLIE; NICHOLAS R. FERRAILOLO
 Prazo de Validade: 20 (vinte) anos contados a partir de 14/02/2017, observadas as condições legais

(11) BR 10 2017 003112-8 B1 Código 16.1 - Concessão de Patente ou Certificado de Adição de Invenção
 (22) 16/02/2017
 (43) 02/10/2018
 (51) A61K 35/644 (2015.01), C07D 311/38 (2006.01), A61P 33/02 (2006.01)
 (54) PROCESSO DE OBTENÇÃO, ISOLAMENTO, PURIFICAÇÃO E CARACTERIZAÇÃO DO ISOFLAVONOIDE BOLUSANTHOL D (4,7,2'-TRIIDROXI-4'-METOXI-ISOFILAVANOL)
 (73) UNIVERSIDADE FEDERAL DE ALAGOAS (BR/AL)
 (72) TICIANO GOMES DO NASCIMENTO; JOSÉ MARCOS DOS SANTOS OLIVEIRA; SÂMIA ANDRÍCIA SOUZA DA SILVA; EDSON DE SOUZA BENTO; ADILSON RODRIGUES SABINO; JOSEALDO TONHOLO; IRINALDO DINIZ BASÍLIO JÚNIOR; ISABEL CRISTINA CELERINO DE MORAES PORTO; JOHNNATAN DUARTE DE FREITAS; ALAN JOHN DUARTE DE FREITAS; DEMETRIUS PEREIRA MORILLA; JONAS DOS SANTOS SOUSA; PABLO HENRIQUE DE SOUZA LIMA; CRISTIAN BERNARDO DA SILVA; CARLA KARINE BARBOSA PEREIRA; JOÃO VICTOR LESSA DE OLIVEIRA
 Prazo de Validade: 20 (vinte) anos contados a partir de 16/02/2017, observadas as condições legais

(11) BR 10 2017 005479-9 B1 Código 16.1 - Concessão de Patente ou Certificado de Adição de Invenção
 (22) 17/03/2017
 (30) 10/05/2016 US 15/150595
 (43) 03/04/2018
 (51) G06F 1/00 (2006.01), G01N 29/14 (2006.01), G01H 1/00 (2006.01), G01L 1/10 (2006.01)
 (54) APARELHO PARA ANALISAR EMISSÕES ACÚSTICAS, E, MÉTODO PARA ANALISAR UM OBJETO USANDO ONDAS ACÚSTICAS
 (73) THE BOEING COMPANY (US)
 (72) HONG HUE TAT; YUAN-JYE WU; JOSEPH D. SCHAEFER; MARY J. MATHEWS; ANNE KAO; VICTOR P. PAUCA; RONGZHONG LI
 Prazo de Validade: 20 (vinte) anos contados a partir de 17/03/2017, observadas as condições legais

(11) BR 10 2017 006309-7 B1 Código 16.1 - Concessão de Patente ou Certificado de Adição de Invenção
 (22) 28/03/2017
 (30) 31/03/2016 US 62/315,994; 07/06/2016 US 15/175,239
 (43) 03/10/2017
 (51) B25J 9/16 (2006.01), B64F 5/30 (2017.01), B25J 13/00 (2006.01)
 (54) VEÍCULO E MÉTODO PARA LIMPAR UM LAVATÓRIO DE UMA CABINE

INTERNA DO VEÍCULO

(73) THE BOEING COMPANY (US)

(72) DOUGLAS ALAN BROWN; KAREN L. HILLS

Prazo de Validade: 20 (vinte) anos contados a partir de 28/03/2017, observadas as condições legais

(11) BR 10 2017 014104-7 B1

Código 16.1 - Concessão de Patente ou Certificado de Adição de Invenção

(22) 29/06/2017

(30) 30/06/2016 US 15/198,370

(43) 13/03/2018

(51) F03D 7/04 (2006.01), G05B 17/02 (2006.01)

(54) MÉTODO E SISTEMA PARA CONTROLE RESTRITO DE UMA TURBINA EÓLICA

(73) GENERAL ELECTRIC RENOVABLES ESPAÑA, S.L. (ES)

(72) AMEET SHRIDHAR DESHPANDE; PRANAV AGARWAL; CONNER BROOKS SHANE

Prazo de Validade: 20 (vinte) anos contados a partir de 29/06/2017, observadas as condições legais

(11) BR 10 2017 019692-5 B1

Código 16.1 - Concessão de Patente ou Certificado de Adição de Invenção

(22) 14/09/2017

(30) 16/09/2016 EP 16189341.7

(43) 02/05/2018

(51) B64D 47/02 (2006.01), B64F 5/60 (2017.01)

(54) UNIDADE EXTERNA DE LUZ DE AERONAVE, PLACA DE CIRCUITO DE LED, AERONAVE, MÉTODO PARA DESABILITAR UMA SAÍDA DE LUZ E PARA MANUTENÇÃO DE UMA UNIDADE EXTERNA DE LUZ DE AERONAVE

(73) GOODRICH LIGHTING SYSTEMS GMBH (DE)

(72) FRANK KLEIN; ANDRE HESSLING-VON HEIMENDAHL; ROBERT TRINSCHEK

Prazo de Validade: 20 (vinte) anos contados a partir de 14/09/2017, observadas as condições legais

(11) BR 10 2017 022501-1 B1

Código 16.1 - Concessão de Patente ou Certificado de Adição de Invenção

(22) 19/10/2017

(30) 20/11/2016 US 15/356606

(43) 12/06/2018

(51) B64C 1/14 (2006.01)

(54) DISPOSITIVO DE LIMITAÇÃO DE ROTAÇÃO DE BRAÇO DE TRAVA PARA PORTA DE AERONAVE, E, MÉTODO PARA RESTRINGIR A ROTAÇÃO DE UM BRAÇO DE TRAVA DE PORTA PARA LIMITAR A POSIÇÃO DE PORTA DE AERONAVE

(73) THE BOEING COMPANY (US)

(72) CURTIS R. EDWARDS

Prazo de Validade: 20 (vinte) anos contados a partir de 19/10/2017, observadas as condições legais

(11) BR 10 2018 005022-2 B1 Código 16.1 - Concessão de Patente ou Certificado de Adição de Invenção
 (22) 14/03/2018
 (43) 01/10/2019
 (51) A47G 9/10 (2006.01)
 (54) APOIO ESTABILIZADOR DE CABEÇA, COLUNA VERTEBRAL CERVICAL NA REGIÃO DO PESCOÇO EM UMA POSIÇÃO ERGONOMICAMENTE CORRETA
 (73) ALEXANDRE BARROS PEREIRA BARBOSA (BR/PR)
 (72) ALEXANDRE BARROS PEREIRA BARBOSA
 Prazo de Validade: 20 (vinte) anos contados a partir de 14/03/2018, observadas as condições legais

(11) BR 10 2018 007007-0 B1 Código 16.1 - Concessão de Patente ou Certificado de Adição de Invenção
 (22) 06/04/2018
 (43) 08/10/2019
 (51) C02F 3/32 (2023.01), C02F 101/14 (2006.01), C02F 101/20 (2006.01), C02F 101/30 (2006.01), C02F 101/32 (2006.01), C02F 101/34 (2006.01)
 (54) BASE PARA SUPERFÍCIE AQUÁTICA E PROCESSO DE MONTAGEM DA MESMA
 (73) AGUA V ENGENHARIA E PROJETOS LTDA (BR/SP)
 (72) LEONARDO MELLO AFFONSO LEMOS TANNOUS
 Prazo de Validade: 20 (vinte) anos contados a partir de 06/04/2018, observadas as condições legais

(11) BR 10 2018 008435-6 B1 Código 16.1 - Concessão de Patente ou Certificado de Adição de Invenção
 (22) 26/04/2018
 (43) 05/11/2019
 (51) F16K 17/30 (2006.01), F16K 17/28 (2006.01)
 (54) VÁLVULA REDUTORA DE VAZÃO D'ÁGUA
 (73) BLUE WORLD VLV SUSTENTAVEL LTDA (BR/SC)
 (72) ROGERIO FONSECA DA SILVEIRA
 Prazo de Validade: 20 (vinte) anos contados a partir de 26/04/2018, observadas as condições legais

(11) BR 10 2018 009075-5 B1 Código 16.1 - Concessão de Patente ou Certificado de Adição de Invenção
 (22) 04/05/2018
 (43) 19/11/2019
 (51) B01D 69/12 (2006.01), B01D 69/10 (2006.01), C08L 27/06 (2006.01), C08L 71/14 (2006.01), C08F 120/44 (2006.01), C08G 73/10 (2006.01), C08G 63/06 (2006.01), C08K 5/13 (2006.01), C08K 5/16 (2006.01)

	<p>(54) PROCESSO PARA OBTENÇÃO DE FILME DENSO ULTRAFINO, COMPOSIÇÃO DE FILME POLIMÉRICO DENSO ULTRAFINO E USO DOS FILMES PARA A SEPARAÇÃO DE GASES</p> <p>(73) UNIVERSIDADE FEDERAL DO RIO GRANDE DO SUL (BR/RS)</p> <p>(72) JANICE BOTELHO SOUZA HAMM; ALAN AMBROSI; LILIANE DAMARIS POLLO; NILSON ROMEU MARCILIO; ISABEL CRISTINA TESSARO</p> <p>Prazo de Validade: 20 (vinte) anos contados a partir de 04/05/2018, observadas as condições legais</p>
(11) BR 10 2018 013293-8 B1	<p>Código 16.1 - Concessão de Patente ou Certificado de Adição de Invenção</p> <p>(22) 28/06/2018</p> <p>(43) 02/10/2018</p> <p>(51) C02F 9/00 (2023.01), C02F 1/42 (2023.01), C02F 1/02 (2023.01), C02F 1/50 (2023.01), C02F 103/02 (2006.01)</p> <p>(54) SISTEMA DE PURIFICAÇÃO E AJUSTE FÍSICO-QUÍMICO DE ÁGUA</p> <p>(66) BR 10 2017 018435-8 28/08/2017</p> <p>(73) MARCIO AUGUSTO FERREIRA GONZALEZ (BR/RJ)</p> <p>(72) MARCIO AUGUSTO FERREIRA GONZALES</p> <p>Prazo de Validade: 20 (vinte) anos contados a partir de 28/06/2018, observadas as condições legais</p>
(11) BR 10 2018 013554-6 B1	<p>Código 16.1 - Concessão de Patente ou Certificado de Adição de Invenção</p> <p>(22) 29/06/2018</p> <p>(30) 26/03/2018 CL 784-2018</p> <p>(43) 08/10/2019</p> <p>(51) C11D 17/00 (2006.01)</p> <p>(54) PRODUTO DE TOALHA DE PAPEL E PROCESSO PARA A FABRICAÇÃO</p> <p>(73) CMPC TISSUE S.A. (CL)</p> <p>(72) CAMILA VALIENTE MÉNDEZ</p> <p>Prazo de Validade: 20 (vinte) anos contados a partir de 29/06/2018, observadas as condições legais</p>
(11) BR 10 2018 014892-3 B1	<p>Código 16.1 - Concessão de Patente ou Certificado de Adição de Invenção</p> <p>(22) 20/07/2018</p> <p>(43) 04/02/2020</p> <p>(51) E02F 5/32 (2006.01), E01B 27/10 (2006.01), E02F 5/06 (2006.01)</p> <p>(54) ESCARIFICADOR DE LASTRO DISPOSTO EM LANÇA DE ESCAVADEIRA HIDRÁULICA FERROVIÁRIO</p> <p>(73) WABTEC BRASIL FABRICAÇÃO E MANUTENÇÃO DE EQUIPAMENTOS LTDA. (BR/MG)</p> <p>(72) FERNANDO ZEFERINO LUCAS</p> <p>Prazo de Validade: 20 (vinte) anos contados a partir de 20/07/2018, observadas as condições legais</p>

(11) BR 10 2018 015593-8 B1	<p>Código 16.1 - Concessão de Patente ou Certificado de Adição de Invenção (22) 30/07/2018 (43) 11/02/2020 (51) B60B 27/00 (2006.01) (54) APERFEIÇOAMENTO EM CUBO DE RODA PARA EIXO VEICULAR (73) CASTERTECH FUNDIÇÃO E TECNOLOGIA LTDA (BR/RS) (72) GUSTAVO STALLIVIERI CARRA; FABIO ROSSI; ROSSANO GOMES DOS SANTOS Prazo de Validade: 20 (vinte) anos contados a partir de 30/07/2018, observadas as condições legais</p>
(11) BR 10 2018 016953-0 B1	<p>Código 16.1 - Concessão de Patente ou Certificado de Adição de Invenção (22) 18/08/2018 (43) 10/03/2020 (51) E21B 47/01 (2012.01), E21B 17/01 (2006.01), F16L 33/02 (2006.01), G01L 1/06 (2006.01), G01B 5/30 (2006.01) (54) SISTEMA DE MONITORAMENTO DE INTEGRIDADE DE RISERSE ESTRUTURAS MARÍTIMAS ATRAVÉS DE SENSORES DE DEFORMAÇÃO INSTALADOS POR BRAÇADEIRAS, E MÉTODO DE INSTALAÇÃO E CALIBRAÇÃO DE PRÉ-TENSÃO DE SENSORES DE DEFORMAÇÃO PARA MONITORAMENTO DE INTEGRIDADE DE RISERS E ESTRUTURAS MARÍTIMAS (73) MONFLEX TEC ENGENHARIA DE INTEGRIDADE LTDA (BR/RJ) (72) ROBERTH IIERENA; AUDERI SANTOS; MATHEUS BARBOSA; ARTHUR UETA; MURILO CAMERINI; PEDRO VALADARES Prazo de Validade: 20 (vinte) anos contados a partir de 18/08/2018, observadas as condições legais</p>
(11) BR 10 2018 067734-9 B1	<p>Código 16.1 - Concessão de Patente ou Certificado de Adição de Invenção (22) 04/09/2018 (43) 17/03/2020 (51) G01N 30/38 (2006.01) (54) MODULADOR PARA CONEXÃO ENTRE MÓDULOS E EQUIPAMENTO DE CROMATOGRAFIA GASOSA, EM ADIÇÃO A MEIOS PARA ANÁLISE DE DADOS E SISTEMA COMPREENDENDO O REFERIDO MODULADOR (73) UNIVERSIDADE ESTADUAL DE CAMPINAS - UNICAMP (BR/SP) (72) AUGUSTO GUILHEN; ELIS PEREIRA SANTOS; FABIO AUGUSTO; JULIANA CRUCELLO; LEANDRO WANG HANTAO; LUIZ FELIPE OTAVIO MIRON; RONEI JESUS POPPI Prazo de Validade: 20 (vinte) anos contados a partir de 04/09/2018, observadas as condições legais</p>
(11) BR 10 2018 068174-5 B1	<p>Código 16.1 - Concessão de Patente ou Certificado de Adição de Invenção</p>

(22) 10/09/2018
 (43) 24/03/2020
 (51) C02F 1/32 (2023.01), C02F 103/30 (2006.01), B01J 23/16 (2006.01), B01J 21/16 (2006.01)
 (54) REMEDIAÇÃO DE EFLUENTES E CORANTES TÊXTEIS POR MEIO DE REAÇÃO FOTOCATALÍTICA UTILIZANDO UMA MATRIZ HOSPEDEIRA DE ARGILA COM PENTÓXIDO DE NIÓBIO.
 (73) UNIVERSIDADE ESTADUAL DE PONTA GROSSA (BR/PR)
 (72) ELENICE HASS CAETANO; SERGIO TOSHIO FUJIWARA; JULIANA REGINA KLOSS
 Prazo de Validade: 20 (vinte) anos contados a partir de 10/09/2018, observadas as condições legais

(11) BR 10 2018 070034-0 B1 Código 16.1 - Concessão de Patente ou Certificado de Adição de Invenção
 (22) 28/09/2018
 (30) 29/09/2017 JP 2017-189741
 (43) 17/09/2019
 (51) F01M 11/00 (2006.01), F02F 7/00 (2006.01)
 (54) MOTOR DE COMBUSTÃO INTERNA
 (73) HONDA MOTOR CO., LTD. (JP)
 (72) NOBUTAKA HORII; KOICHIRO MATSUSHITA
 Prazo de Validade: 20 (vinte) anos contados a partir de 28/09/2018, observadas as condições legais

(11) BR 10 2018 071259-4 B1 Código 16.1 - Concessão de Patente ou Certificado de Adição de Invenção
 (22) 16/10/2018
 (30) 18/10/2017 FR 17 59767
 (43) 17/09/2019
 (51) E05F 15/41 (2015.01), B61D 19/00 (2006.01), E01B 15/00 (2006.01), E05F 15/60 (2015.01), E05F 15/70 (2015.01), E05F 15/73 (2015.01), B61D 19/02 (2006.01)
 (54) MÉTODO E SISTEMA DE AVALIAÇÃO DE ESTADO DE SAÚDE, E, VEÍCULO DE TRANSPORTE
 (73) ALSTOM TRANSPORT TECHNOLOGIES (FR)
 (72) QUENTIN THEVENET; BENJAMIN LAMOUREUX; FRÉDÉRIC SETAN; LAURENT VAGNER
 Prazo de Validade: 20 (vinte) anos contados a partir de 16/10/2018, observadas as condições legais

(11) BR 10 2018 071717-0 B1 Código 16.1 - Concessão de Patente ou Certificado de Adição de Invenção
 (22) 23/10/2018
 (43) 05/05/2020
 (51) B01D 11/04 (2006.01), B22F 9/16 (2006.01), B82Y 25/00 (2011.01), B82Y 40/00 (2011.01)

(54) NANOPARTÍCULAS MAGNÉTICAS RECOBERTAS E FUNCIONALIZADAS, PROCESSO DE PRODUÇÃO, PROCESSO DE EXTRAÇÃO POR SOLVENTES E USO

(73) UNIVERSIDADE FEDERAL DE MINAS GERAIS (BR/MG) ; CENTRO FEDERAL DE EDUCAÇÃO TECNOLÓGICA DE MINAS GERAIS - CEFET/MG (BR/MG)

(72) NATÁLIA CRISTINA CANDIAN LOBATO; MARCELO BORGES MANSUR; ÂNGELA DE MELLO FERREIRA

Prazo de Validade: 20 (vinte) anos contados a partir de 23/10/2018, observadas as condições legais

(11) BR 10 2019 000832-6 B1

Código 16.1 - Concessão de Patente ou Certificado de Adição de Invenção

(22) 15/01/2019

(43) 28/07/2020

(51) A01M 7/00 (2006.01), B60K 31/00 (2006.01), G05D 13/40 (2006.01), G05D 13/66 (2006.01)

(54) SISTEMA DE LIMITAÇÃO DE VELOCIDADE, APLICADOR DE PRODUTO AGRÍCOLA AUTOPROPULSIONADO ACIONADO HIDRAULICAMENTE E MÉTODO PARA LIMITAR A VELOCIDADE DE OPERAÇÃO

(73) CNH INDUSTRIAL AMERICA LLC (US)

(72) DAVID J. HAFVENSTEIN; SIMON L. NIELSEN

Prazo de Validade: 20 (vinte) anos contados a partir de 15/01/2019, observadas as condições legais

(11) BR 10 2019 000833-4 B1

Código 16.1 - Concessão de Patente ou Certificado de Adição de Invenção

(22) 15/01/2019

(43) 28/07/2020

(51) A01C 7/04 (2006.01)

(54) PLANTADEIRA DE SEMENTES DE VARIEDADE MÚLTIPLA E MÉTODO DE PLANTIO DE SEMENTES DE VARIEDADES MÚLTIPLA

(73) CNH INDUSTRIAL AMERICA LLC (US)

(72) CHAD M. JOHNSON; JOHNATHON DIENST; MARVIN A. PRICKEL; GRANT MCDONALD; JASON T. CZAPKA; MICHAEL J. CONNORS; CHRISTOPHER SCHOENY

Prazo de Validade: 20 (vinte) anos contados a partir de 15/01/2019, observadas as condições legais

(11) BR 10 2019 003018-6 B1

Código 16.1 - Concessão de Patente ou Certificado de Adição de Invenção

(22) 14/02/2019

(30) 23/03/2018 US 15/933478

(43) 08/10/2019

(51) H02K 11/33 (2016.01)

(54) MÉTODO PARA DETERMINAR UM TEMPO DE CICLO DE UM ATUADOR, E, SISTEMA PARA DETERMINAR UM TEMPO DE CICLO DE UMA

MÁQUINA COM UM ATUADOR

(73) DEERE & COMPANY (US)

(72) AARON R. KENKEL; DAVID J. MYERS; DOUG M. LEHMANN; SCOTT R. STAHL

Prazo de Validade: 20 (vinte) anos contados a partir de 14/02/2019, observadas as condições legais

(11) BR 10 2019 003063-1 B1

Código 16.1 - Concessão de Patente ou Certificado de Adição de Invenção

(22) 14/02/2019

(30) 14/02/2018 US 15/896,263

(43) 01/10/2019

(51) B01D 3/10 (2006.01), B01D 3/14 (2006.01), C11B 3/12 (2006.01), C11C 1/02 (2006.01), C11C 1/10 (2006.01), C07C 7/04 (2006.01), C07C 69/00 (2006.01), C07J 9/00 (2006.01)

(54) COLESTEROL DO ÓLEO DE PEIXE

(73) ALEJANDRO MARKOVITS ROJAS (CL) ; THOMAS FRANCIS HÄRTING GLADE (CL) ; STEVEN LEE HÄRTING ECKMAN (CL)

(72) ALEJANDRO MARKOVITS ROJAS; THOMAS FRANCIS HÄRTING GLADE; STEVEN LEE HÄRTING ECKMAN

Prazo de Validade: 20 (vinte) anos contados a partir de 14/02/2019, observadas as condições legais

(11) BR 10 2019 003745-8 B1

Código 16.1 - Concessão de Patente ou Certificado de Adição de Invenção

(22) 25/02/2019

(30) 06/03/2018 JP 2018-039786

(43) 17/09/2019

(51) H01M 4/04 (2006.01), H01M 4/13 (2010.01), H01M 4/66 (2006.01), H01M 10/052 (2010.01)

(54) ELETRODO POSITIVO, BATERIA SECUNDÁRIA DE ELETRÓLITO NÃO AQUOSO E MÉTODO DE PRODUÇÃO DE ELETRODO POSITIVO

(73) TOYOTA JIDOSHA KABUSHIKI KAISHA (JP)

(72) KOJI TORITA; AKIHIRO OCHIAI; YUSUKE FUKUMOTO; HARUNARI SHIMAMURA; TAKUYA ASARI

Prazo de Validade: 20 (vinte) anos contados a partir de 25/02/2019, observadas as condições legais

(11) BR 10 2019 004663-5 B1

Código 16.1 - Concessão de Patente ou Certificado de Adição de Invenção

(22) 11/03/2019

(30) 12/03/2018 EP 18 161 240.9

(43) 10/09/2019

(51) B01L 3/00 (2006.01), B01L 9/00 (2006.01)

(54) CALHA DE INCUBAÇÃO A LONGADA, BANDEJA DE INCUBAÇÃO, SISTEMA E USO DESSE SISTEMA

(73) EUROIMMUN MEDIZINISCHE LABORDIAGNOSTIKA AG (DE)

(72) DIETER SCHROEDER; PATRICK AUER; ALF WEIMANN

Prazo de Validade: 20 (vinte) anos contados a partir de 11/03/2019, observadas as condições legais

(11) BR 10 2019 006069-7 B1

Código 16.1 - Concessão de Patente ou Certificado de Adição de Invenção

(22) 27/03/2019

(30) 29/03/2018 US 15/940,068

(43) 22/10/2019

(51) A01B 59/00 (2006.01), B60D 1/42 (2006.01)

(54) CONJUNTO DE BIELA DE ENGATE

(73) DEERE & COMPANY (US)

(72) BENJAMIN J. HEIMBUCH

Prazo de Validade: 20 (vinte) anos contados a partir de 27/03/2019, observadas as condições legais

(11) BR 10 2019 007416-7 B1

Código 16.1 - Concessão de Patente ou Certificado de Adição de Invenção

(22) 11/04/2019

(30) 05/06/2018 US 16/000030

(43) 10/12/2019

(51) A01D 47/00 (2006.01)

(54) COLETOR PARA UMA COLHEITADEIRA, E, CONJUNTO DE ARTICULAÇÃO PARA UM COLETOR

(73) DEERE & COMPANY (US)

(72) ANDREW J. BRAET; DENNIS P. SILVER; NATHAN E. KREHBIEL; SHANTANU ACHARYA

Prazo de Validade: 20 (vinte) anos contados a partir de 11/04/2019, observadas as condições legais

(11) BR 10 2019 007475-2 B1

Código 16.1 - Concessão de Patente ou Certificado de Adição de Invenção

(22) 12/04/2019

(30) 18/04/2018 US 15/956560

(43) 28/04/2020

(51) B60R 21/015 (2006.01), B60R 22/48 (2006.01)

(54) SISTEMA E MÉTODO PARA PRENDER CINTO DE SEGURANÇA

(73) THE BOEING COMPANY (US)

(72) MAHESH K. CHENGALVA

Prazo de Validade: 20 (vinte) anos contados a partir de 12/04/2019, observadas as condições legais

(11) BR 10 2019 007540-6 B1

Código 16.1 - Concessão de Patente ou Certificado de Adição de Invenção

(22) 12/04/2019

(30) 27/06/2018 US 16/021,002

(43) 14/01/2020

	(51) A01D 59/02 (2006.01) (54) SISTEMA DE ENFARDAMENTO (73) DEERE & COMPANY (US) (72) AARON J. BRUNS; SCOTT J. WEMHOFF; SCOTT L. KASCHMITTER; LEONARD J. HILL; JEFFREY B. UHLENKOTT; STANTON B. BOYER Prazo de Validade: 20 (vinte) anos contados a partir de 12/04/2019, observadas as condições legais
(11) BR 10 2019 007754-9 B1	Código 16.1 - Concessão de Patente ou Certificado de Adição de Invenção (22) 16/04/2019 (43) 27/10/2020 (51) A61K 36/185 (2006.01), A61K 131/00 (2006.01), A61P 17/06 (2006.01) (54) FORMULAÇÃO FARMACÊUTICA FITOTERÁPICA NA FORMA DE CREME ANTI-INFLAMATÓRIO CONTENDO O EXTRATO METANÓLICO DOS FRUTOS E SEMENTES DE XYLOPIA SERICEA A. ST.-HIL. (73) UNIVERSIDADE FEDERAL DE JUIZ DE FORA - UFJF (BR/MG) (72) ELITA SCIO FONTES; RENATA DE FREITAS MENDES; JÉSSICA LEIRAS MOTA CONEGUNDES MENDES Prazo de Validade: 20 (vinte) anos contados a partir de 16/04/2019, observadas as condições legais
(11) BR 10 2019 007878-2 B1	Código 16.1 - Concessão de Patente ou Certificado de Adição de Invenção (22) 17/04/2019 (43) 27/10/2020 (51) A23C 19/076 (2006.01), A23L 33/105 (2016.01), A23L 33/22 (2016.01) (54) QUEIJO PETIT SUISSE FONTE DE FIBRAS E ANTIOXIDANTES COM AÇÃO ANTI-HIPERTENSIVA (73) UNIVERSIDADE ESTADUAL DE PONTA GROSSA (BR/PR) (72) DANIEL GRANATO; CAROLINA TURNES PASINI DEOLINDO; JÂNIO SOUSA SANTOS Prazo de Validade: 20 (vinte) anos contados a partir de 17/04/2019, observadas as condições legais
(11) BR 10 2019 007915-0 B1	Código 16.1 - Concessão de Patente ou Certificado de Adição de Invenção (22) 17/04/2019 (30) 21/04/2018 US 62/660,958; 12/04/2019 US 16/382,364 (43) 05/05/2020 (51) B25B 5/12 (2006.01), B25B 5/16 (2006.01), B23Q 3/06 (2006.01) (54) PUNÇÃO DE FECHO (73) DELAWARE CAPITAL FORMATION, INC. (US) (72) CHAYOOT PUNGPAK; THOMAS M. GROBBEL Prazo de Validade: 20 (vinte) anos contados a partir de 17/04/2019, observadas as condições legais

(11) BR 10 2019 008818-4 B1	<p>Código 16.1 - Concessão de Patente ou Certificado de Adição de Invenção (22) 30/04/2019 (30) 02/05/2018 US 15/969.230 (43) 19/11/2019 (51) A01F 12/32 (2006.01) (54) CONJUNTO DE PENEIRAS E SISTEMA PARA PROCESSAMENTO DE COLHEITA DE UMA COLHEITADEIRA AGRÍCOLA (73) CNH INDUSTRIAL AMERICA LLC (US) (72) FRANK RIK DUQUESNE; CURTIS F. HILLEN; TODD CANNEGIETER; KEVIN N. SCOTese Prazo de Validade: 20 (vinte) anos contados a partir de 30/04/2019, observadas as condições legais</p>
(11) BR 10 2019 009325-0 B1	<p>Código 16.1 - Concessão de Patente ou Certificado de Adição de Invenção (22) 07/05/2019 (30) 08/05/2018 US 15/973,670 (43) 12/11/2019 (51) A01D 41/127 (2006.01) (54) COLHEITADEIRA AGRÍCOLA E MÉTODO PARA MONITORAÇÃO DA QUANTIDADE DE MATERIAL DA PLANTAÇÃO ENTRANDO EM UMA COLHEITADEIRA AGRÍCOLA (73) CNH INDUSTRIAL AMERICA LLC (US) (72) HERB MAX FARLEY; BENJAMIN D. KEMMERER Prazo de Validade: 20 (vinte) anos contados a partir de 07/05/2019, observadas as condições legais</p>
(11) BR 10 2019 009381-1 B1	<p>Código 16.1 - Concessão de Patente ou Certificado de Adição de Invenção (22) 08/05/2019 (30) 09/05/2018 IT 102018000005218 (43) 28/04/2020 (51) B60R 21/13 (2006.01), B60R 21/00 (2006.01) (54) KIT DE MODERNIZAÇÃO, MÉTODO PARA MODERNIZAR UMA BARRA DE PROTEÇÃO DE UM CARRO COM UM SÓ ASSENTO HISTÓRICO, E, CARRO COM UM SÓ ASSENTO (73) FERRARI S.P.A. (IT) (72) LUIGINO BARP Prazo de Validade: 20 (vinte) anos contados a partir de 08/05/2019, observadas as condições legais</p>
(11) BR 10 2019 009934-8 B1	<p>Código 16.1 - Concessão de Patente ou Certificado de Adição de Invenção (22) 15/05/2019 (30) 10/07/2018 US 16/031,506 (43) 04/02/2020</p>

(51) A01D 59/02 (2006.01)
 (54) ENFARDADEIRA AGRÍCOLA
 (73) DEERE & COMPANY (US)
 (72) TIMOTHY J. KRAUS
 Prazo de Validade: 20 (vinte) anos contados a partir de 15/05/2019, observadas as condições legais

(11) BR 10 2019 009936-4 B1 Código 16.1 - Concessão de Patente ou Certificado de Adição de Invenção
 (22) 15/05/2019
 (30) 10/07/2018 US 16/031,498
 (43) 04/02/2020
 (51) A01D 59/02 (2006.01)
 (54) ENFARDADEIRA AGRÍCOLA, E, SISTEMA DE PRECINTAMENTO PARA UMA ENFARDADEIRA AGRÍCOLA
 (73) DEERE & COMPANY (US)
 (72) THIMOTHY J. KRAUS
 Prazo de Validade: 20 (vinte) anos contados a partir de 15/05/2019, observadas as condições legais

(11) BR 10 2019 011197-6 B1 Código 16.1 - Concessão de Patente ou Certificado de Adição de Invenção
 (22) 30/05/2019
 (30) 30/08/2018 US 16/117,434
 (43) 10/03/2020
 (51) A61K 8/99 (2017.01), A61K 8/34 (2006.01), A61Q 19/00 (2006.01)
 (54) USO NÃO TERAPÊUTICO DE UM EXTRATO DE PICHIA ANOMALA PARA O TRATAMENTO DE DISBIOSE DA MICROBIOTA DA PELE E MÉTODO NÃO TERAPÊUTICO DE AUMENTO DO CRESCIMENTO DE STAPHYLOCOCCUS EPIDERMIDIS SOBRE A PELE
 (73) JOHNSON & JOHNSON CONSUMER INC. (US)
 (72) FANG LIU-WALSH; MANPREET RANDHAWA; KIMBERLY A. CAPONE; JAMES E. HAUSCHILD; PRITHWIRAJ MAITRA
 Prazo de Validade: 20 (vinte) anos contados a partir de 30/05/2019, observadas as condições legais

(11) BR 10 2019 014322-3 B1 Código 16.1 - Concessão de Patente ou Certificado de Adição de Invenção
 (22) 10/07/2019
 (43) 19/01/2021
 (51) G05D 3/10 (2006.01), G05D 7/00 (2006.01), G01D 21/00 (2006.01)
 (54) DISPOSITIVO ELETRÔNICO PARA MONITORAMENTO E CONTROLE INTELIGENTE DE VÁLVULAS ROTATIVAS
 (66) BR 10 2018 014414-6 13/07/2018
 (73) SENSE ELETRÔNICA LTDA. (BR/MG)
 (72) ANTÔNIO CELSO DA FONSECA SPINIELLA
 Prazo de Validade: 20 (vinte) anos contados a partir de 10/07/2019, observadas as condições legais

as condições legais

- (11) BR 10 2019 014352-5 B1** Código 16.1 - Concessão de Patente ou Certificado de Adição de Invenção
(22) 11/07/2019
(43) 12/01/2021
(51) C08L 75/04 (2006.01), C08L 65/02 (2006.01)
(54) REDE POLIMÉRICA INTERPENETRANTE DE ELASTÔMEROS DE POLIURETANO E POLI(3-METILTIOFENO) E RESPECTIVO MÉTODO DE CONFECÇÃO
(73) UNIVERSIDADE FEDERAL DO PARANA (BR/PR)
(72) LUIZ FERNANDO SOUZA; SÔNIA FARIA ZAWADZKI
Prazo de Validade: 20 (vinte) anos contados a partir de 11/07/2019, observadas as condições legais
-
- (11) BR 10 2019 015412-8 B1** Código 16.1 - Concessão de Patente ou Certificado de Adição de Invenção
(22) 26/07/2019
(43) 09/02/2021
(51) C22B 1/24 (2006.01), C22B 17/02 (2006.01), C22B 7/00 (2006.01)
(54) PROCESSO DE OBTENÇÃO DE BRIQUETES DE CÁDMIO A PARTIR DO REJEITO DA PRODUÇÃO DE ZINCO E PRODUTOS OBTIDOS
(73) SERVICO NACIONAL DE APRENDIZAGEM INDUSTRIAL. (BR/BA) ; NEXA RECURSOS MINERAIS S.A. (BR/MG)
(72) TIAGO NUNES LIMA; FERNANDA MIRANDA TORRES PAIVA; FRANCISCO CESAR FREIRE; JÚLIA MONT'ALVERNE MARTINS; SÉRGIO DE AZEVEDO PENCHEL JÚNIOR; ADELSON DIAS DE SOUZA
Prazo de Validade: 20 (vinte) anos contados a partir de 26/07/2019, observadas as condições legais
-
- (11) BR 10 2019 020654-3 B1** Código 16.1 - Concessão de Patente ou Certificado de Adição de Invenção
(22) 01/10/2019
(43) 06/04/2021
(51) E03F 1/00 (2006.01)
(54) TUBO PERMEÁVEL PARA REDE PLUVIAL, SISTEMA DE REDE DE DRENAGEM PLUVIAL MULTITUBULAR E MÉTODO DE CONSTRUÇÃO
(66) BR 10 2018 075005-4 03/12/2018
(73) MARLI DE OLIVEIRA DAMAS (BR/MG)
(72) MARLI DE OLIVEIRA DAMAS
Prazo de Validade: 20 (vinte) anos contados a partir de 01/10/2019, observadas as condições legais
-
- (11) BR 10 2019 023784-8 B1** Código 16.1 - Concessão de Patente ou Certificado de Adição de Invenção
(22) 11/11/2019
(30) 10/11/2018 US 62/758,527

(43) 15/09/2020

(51) B65D 90/54 (2006.01), B66C 23/06 (2006.01), B65D 90/48 (2006.01)

(54) APARELHO DE ABERTURA DE PORTA DE GRÃO DE TAMPA DE BATELÃO

(73) BAKALYAR ENTERPRISES, LLC (US)

(72) MICHAEL BAKALYAR

Prazo de Validade: 20 (vinte) anos contados a partir de 11/11/2019, observadas as condições legais

(11) BR 10 2020 008391-0 B1

Código 16.1 - Concessão de Patente ou Certificado de Adição de Invenção

(22) 28/04/2020

(30) 14/05/2019 JP 2019-091521

(43) 02/02/2021

(51) B60K 6/24 (2007.10), B60K 6/26 (2007.01), B60K 6/365 (2007.01), B60K 6/445 (2007.10), B60K 35/00 (2024.01), B60W 10/06 (2006.01), B60W 10/08 (2006.01), B60W 10/101 (2012.01), B60W 20/19 (2016.01), B60W 50/14 (2020.01), F02D 41/02 (2006.01)

(54) VEÍCULO COM SISTEMA PARA CONTROLE DE INDICADOR

(73) TOYOTA JIDOSHA KABUSHIKI KAISHA (JP)

(72) KENJI ITAGAKI

Prazo de Validade: 20 (vinte) anos contados a partir de 28/04/2020, observadas as condições legais

(11) BR 10 2020 009164-6 B1

Código 16.1 - Concessão de Patente ou Certificado de Adição de Invenção

(22) 08/05/2020

(30) 15/05/2019 DE 102019112792.0

(43) 29/12/2020

(51) G01F 13/00 (2006.01), G01F 15/02 (2006.01)

(54) PROCESSO PARA A DETERMINAÇÃO DE UM VOLUME DE FLUXO DE UM FLUIDO TRANSPORTADO POR UMA BOMBA E BOMBA PARA O TRANSPORTE DE UM FLUIDO

(73) LEISTRITZ PUMPEN GMBH (DE)

(72) ROLAND MAURISCHAT; OLIVER TROSSMANN; PHILIPP ROSSOW

Prazo de Validade: 20 (vinte) anos contados a partir de 08/05/2020, observadas as condições legais

(11) BR 10 2020 014531-2 B1

Código 16.1 - Concessão de Patente ou Certificado de Adição de Invenção

(22) 16/07/2020

(43) 23/11/2021

(51) A01K 7/02 (2006.01)

(54) SISTEMA AUTOMÁTICO DE UMIDIFICAÇÃO E MEDICAÇÃO

(73) NUTROMATIC INDÚSTRIA E COMÉRCIO DE MÁQUINAS E EQUIPAMENTOS LTDA (BR/RS) ; GELSOIR COLLE (BR/RS)

(72) GELSOIR COLLE

Prazo de Validade: 20 (vinte) anos contados a partir de 16/07/2020, observadas as condições legais

(11) BR 10 2020 018786-4 B1 Código 16.1 - Concessão de Patente ou Certificado de Adição de Invenção
 (22) 15/09/2020
 (43) 02/03/2021
 (51) A21C 11/10 (2006.01)
 (54) MÁQUINA LAMINADORA, COM SISTEMA DE CORTE, SOBREPOSIÇÃO CONTÍNUO DE CAMADAS E CONTAGEM DE VOLTAS, PARA MASSAS ALIMENTÍCIAS
 (73) INDÚSTRIA E COMÉRCIO DE MÁQUINAS TOSHIRO LTDA (BR/SP)
 (72) PAULO CHOMATSU OSHIRO
 Prazo de Validade: 20 (vinte) anos contados a partir de 15/09/2020, observadas as condições legais

(11) BR 10 2020 019056-3 B1 Código 16.1 - Concessão de Patente ou Certificado de Adição de Invenção
 (22) 23/09/2020
 (30) 18/09/2019 EM EP19198135.6
 (43) 30/03/2021
 (51) A61M 5/50 (2006.01)
 (54) DISPOSITIVO PARA O TRAVAMENTO DE UMA HASTE DE ÊMBOLO DE UMA SERINGA APÓS O USO E PARA IMPEDIR A REUTILIZAÇÃO DA SERINGA, E CONJUNTO DE SERINGA
 (73) KAISHA PACKAGING PRIVATE LTD. (IN)
 (72) RISHAD KAIRUS DADACHANJI
 Prazo de Validade: 20 (vinte) anos contados a partir de 23/09/2020, observadas as condições legais

(11) BR 10 2020 026046-4 B1 Código 16.1 - Concessão de Patente ou Certificado de Adição de Invenção
 (22) 18/12/2020
 (30) 25/12/2019 US 16/726,901; 25/12/2019 IL 271719
 (43) 03/03/2022
 (51) A01C 1/02 (2006.01), G01N 30/02 (2006.01)
 (54) MÉTODOS E DISPOSITIVOS PARA UM INDICADOR DE PERFIL DE GERMINAÇÃO DE SEMENTES BASEADO EM CONDUTIVIDADE ELÉTRICA
 (73) SE-CURE PHARMACEUTICALS LTD. (IL)
 (72) RON GUTTERMAN
 Prazo de Validade: 20 (vinte) anos contados a partir de 18/12/2020, observadas as condições legais

(11) BR 10 2021 005364-0 B1 Código 16.1 - Concessão de Patente ou Certificado de Adição de Invenção
 (22) 22/03/2021
 (30) 20/04/2020 EP 20170369.1

(43) 26/10/2021
 (51) F04D 1/06 (2006.01)
 (54) BOMBA LUBRIFICADA COM FLUIDO DE PROCESSO
 (73) SULZER MANAGEMENT AG (CH)
 (72) KAREL DE RAEVE; SIMON GASSMANN; THOMAS WELSCHINGER;
 BENEDIKT TROTTMANN
 Prazo de Validade: 20 (vinte) anos contados a partir de 22/03/2021, observadas
 as condições legais

(11) BR 10 2022 001865-0 B1 Código 16.1 - Concessão de Patente ou Certificado de Adição de Invenção
 (22) 31/01/2022
 (30) 01/02/2021 EP 21154561.1
 (43) 11/04/2023
 (51) B22D 2/00 (2006.01), F27B 3/22 (2006.01), G01J 5/00 (2022.01), G01J
 5/0821 (2022.01)
 (54) DISPOSITIVO DE IMERSÃO PARA MEDIÇÃO DE TEMPERATURA E
 MÉTODO PARA DETECÇÃO DE POSIÇÃO
 (73) HERAEUS ELECTRO-NITE INTERNATIONAL N.V. (BE)
 (72) MICHEL VAN VLIERBERGHE; GUIDO NEYENS
 Prazo de Validade: 20 (vinte) anos contados a partir de 31/01/2022, observadas
 as condições legais

(11) BR 10 2022 004953-0 B1 Código 16.1 - Concessão de Patente ou Certificado de Adição de Invenção
 (22) 17/03/2022
 (30) 12/04/2021 US 17/227,498
 (43) 18/10/2022
 (51) C08L 23/04 (2006.01), C08F 10/00 (2006.01), B65D 1/02 (2006.01), B29C
 49/00 (2006.01)
 (54) GARRAFA REUTILIZÁVEL CONGELÁVEL, E, MÉTODO PARA USAR
 UMA GARRAFA REUTILIZÁVEL CONGELÁVEL
 (73) DART INDUSTRIES INC. (US)
 (72) NORMA ANGELICA AVALOS; KEITH HAGGERTY
 Prazo de Validade: 20 (vinte) anos contados a partir de 17/03/2022, observadas
 as condições legais

(11) BR 10 2022 006661-2 B1 Código 16.1 - Concessão de Patente ou Certificado de Adição de Invenção
 (22) 07/04/2022
 (43) 18/04/2023
 (51) A01B 73/02 (2006.01), A01C 7/20 (2006.01)
 (54) SISTEMA DE RECOLHIMENTO DOS MÓDULOS LATERAIS EM
 IMPLEMENTOS AGRÍCOLAS
 (66) BR 10 2021 019747-1 01/10/2021
 (73) BALDAN IMPLEMENTOS AGRÍCOLAS S/A (BR/SP)
 (72) RENATO JOSÉ MASTROPIETRO

Prazo de Validade: 20 (vinte) anos contados a partir de 07/04/2022, observadas as condições legais

(11) BR 10 2022 006700-7 B1 Código 16.1 - Concessão de Patente ou Certificado de Adição de Invenção
(22) 07/04/2022
(43) 10/10/2023
(51) A61H 1/02 (2006.01), A61G 15/00 (2006.01), G01B 11/24 (2006.01)
(54) DISPOSITIVO ORTOPOSICIONADOR PARA ESCANEAMENTO 3D
(73) UNIVERSIDADE FEDERAL DO PARANA (BR/PR)
(72) ISABELLA DE SOUZA SIERRA; MARIA LÚCIA LEITE RIBEIRO
OKIMOTO; MÁRCIO FONTANA CATAPAN
Prazo de Validade: 20 (vinte) anos contados a partir de 07/04/2022, observadas as condições legais

(11) BR 10 2023 025702-0 B1 Código 16.1 - Concessão de Patente ou Certificado de Adição de Invenção
(22) 07/12/2023
(43) 28/05/2024
(51) G01N 1/28 (2006.01)
(54) EQUIPAMENTO E MÉTODO PARA A PRODUÇÃO DE AMOSTRA CILÍNDRICA DO TIPO ARGAMASSA AREIA-ASFALTO
(73) SOLOTEST APARELHOS PARA MECÂNICA DO SOLO LTDA (BR/SP) ; UNIVERSIDADE FEDERAL DE GOIÁS (BR/GO)
(72) LILIAN RIBEIRO DE REZENDE; TALLYTA DA SILVA CURADO; KAROLAYNE PERES DE MELO; RODRIGO MALUF BARELLA
Prazo de Validade: 20 (vinte) anos contados a partir de 07/12/2023, observadas as condições legais

(11) BR 10 2024 000353-5 B1 Código 16.1 - Concessão de Patente ou Certificado de Adição de Invenção
(22) 08/01/2024
(43) 24/04/2024
(51) C02F 9/00 (2023.01), C02F 1/463 (2023.01), C02F 1/76 (2023.01), C02F 3/28 (2023.01)
(54) CÉLULA ELETROLÍTICA DE ELETROCOAGULAÇÃO DE CÂMARA FECHADA PARA TRATAMENTO DE EFLUENTES E GERAÇÃO DE GASES HIDROGÊNIO, OXIGÊNIO E CLORO, EM PLANTA INTEGRADA
(73) WILTON FERNANDO DOS SANTOS (BR/MG)
(72) WILTON FERNANDO DOS SANTOS
Prazo de Validade: 20 (vinte) anos contados a partir de 08/01/2024, observadas as condições legais

(11) BR 11 2013 001514-4 B1 Código 16.1 - Concessão de Patente ou Certificado de Adição de Invenção
(22) 25/07/2011
(30) 23/07/2010 US 61/366,983

(51) A61K 39/39 (2006.01), A61K 39/145 (2006.01), A61P 31/16 (2006.01)

(54) COMPOSIÇÃO DE VACINA PARA INFLUENZA

(73) ISCONOVA AB (SE) ; ERASMUS UNIVERSITY ROTTERDAM MEDICAL CENTER (NL)

(72) A.D.M.E. OSTERHAUS; BROR MOREIN; KARIN LÖVGREN BENGTTSSON

Prazo de Validade: 20 (vinte) anos contados a partir de 25/07/2011, observadas as condições legais. Patente concedida conforme ADI 5.529/DF, que determina a alteração do prazo de concessão.

(11) BR 11 2017 003104-3 B1

Código 16.1 - Concessão de Patente ou Certificado de Adição de Invenção

(22) 19/08/2015

(30) 19/08/2014 CN PCT/CN2014/084696; 06/11/2014 CN

PCT/CN2014/090508

(51) C07K 16/28 (2006.01), A61K 39/395 (2006.01)

(54) MOLÉCULA DE ÁCIDO NUCLEICO ISOLADA QUE CODIFICA UM RECEPTOR DE ANTÍGENO QUIMÉRICO (CAR), POLIPEPTÍDEO DO CAR ISOLADO, DOMÍNIO DE LIGAÇÃO A CD123, VETOR, MÉTODO IN VITRO OU EX VIVO PARA PREPARAÇÃO DE UMA CÉLULA OU PARA GERAÇÃO DE UMA POPULAÇÃO DE CÉLULAS, USOS DE UMA CÉLULA, E COMPOSIÇÃO FARMACÊUTICA

(73) THE TRUSTEES OF THE UNIVERSITY OF PENNSYLVANIA (US) ; NOVARTIS AG (CH)

(72) JENNIFER BROGDON; SAAR GILL; DAVID GLASS; SAAD KENDERIAN; ANDREAS LOEW; JOAN MANNICK; MICHAEL MILONE; LEON MURPHY; DAVID L. PORTER; MARCO RUELLA; YONGQIANG WANG; QILONG WU; JIQUAN ZHANG

Prazo de Validade: 20 (vinte) anos contados a partir de 19/08/2015, observadas as condições legais

(11) BR 11 2017 010654-0 B1

Código 16.1 - Concessão de Patente ou Certificado de Adição de Invenção

(22) 24/11/2015

(30) 26/11/2014 US 62/084,689

(51) C12P 17/02 (2006.01), C07C 11/18 (2006.01), C07D 309/30 (2006.01)

(54) PROCESSOS PARA CONVERSÃO DE ÁCIDO MEVALÔNICO BIOLÓGICAMENTE DERIVADO

(73) VISOLIS, INC. (US)

(72) DEEPAK DUGAR; BRIAN NELTNER

Prazo de Validade: 20 (vinte) anos contados a partir de 24/11/2015, observadas as condições legais

(11) BR 11 2017 015204-5 B1

Código 16.1 - Concessão de Patente ou Certificado de Adição de Invenção

(22) 01/02/2016

(30) 30/01/2015 EP 15305146.1

(51) C12N 5/095 (2010.01)

(54) MÉTODO PARA PREVER O RISCO DE QUE O TRATAMENTO COM UM AGENTE ANTICÂNCER QUIMIOTERÁPICO INDUZA CÉLULAS TRONCO DE CÂNCER, COMBINAÇÃO DE UM AGENTE ANTICÂNCER QUIMIOTERAPÊUTICO COM UM AGENTE REDUZINDO ISOFORMA E SEU USO

(73) UNIVERSITÉ DE MONTPELLIER (FR) ; CENTRE NATIONAL DE LA RECHERCHE SCIENTIFIQUE (CNRS) (FR)

(72) PIERRE ROUX; NIKOLA ARSIC; GILLES GADEA; PHILIPPE FORT; FANNY THOMAS; VÉRONIQUE GIRE

Prazo de Validade: 20 (vinte) anos contados a partir de 01/02/2016, observadas as condições legais

(11) BR 11 2017 016324-1 B1

Código 16.1 - Concessão de Patente ou Certificado de Adição de Invenção
(22) 28/01/2016

(30) 28/01/2015 US 62/109,001; 11/12/2015 US 62/266,557

(51) C07K 16/18 (2006.01), A61K 39/395 (2006.01)

(54) ANTICORPO HUMANIZADO, COMPOSIÇÃO FARMACÊUTICA, ÁCIDO NUCLEICO E USO DE UM REGIME EFETIVO E DE UMA QUANTIDADE EFETIVA DO ANTICORPO HUMANIZADO

(73) UNIVERSITY HEALTH NETWORK (CA) ; PROTHENA BIOSCIENCES LIMITED (IE)

(72) TARLOCHAN S. NIJJAR; AVIJIT CHAKRABARTTY; JEFFREY N. HIGAKI

Prazo de Validade: 20 (vinte) anos contados a partir de 28/01/2016, observadas as condições legais

(11) BR 11 2017 016330-6 B1

Código 16.1 - Concessão de Patente ou Certificado de Adição de Invenção
(22) 28/01/2016

(30) 28/01/2015 US 62/109,002; 11/12/2015 US 62/266,556

(51) C07K 16/18 (2006.01)

(54) ANTICORPO HUMANIZADO, COMPOSIÇÃO FARMACÊUTICA, ÁCIDO NUCLEICO E USO DE UM REGIME E DE UMA QUANTIDADE EFICAZ DO ANTICORPO HUMANIZADO

(73) PROTHENA BIOSCIENCES LIMITED (IE) ; UNIVERSITY HEALTH NETWORK (CA)

(72) YUE LIU; TARLOCHAN S. NIJJAR; AVIJIT CHAKRABARTTY; JEFFREY N. HIGAKI

Prazo de Validade: 20 (vinte) anos contados a partir de 28/01/2016, observadas as condições legais

(11) BR 11 2017 016345-4 B1

Código 16.1 - Concessão de Patente ou Certificado de Adição de Invenção
(22) 28/01/2016

(30) 28/01/2015 US 62/109,004; 11/12/2015 US 62/266,555

(51) C07K 16/18 (2006.01)

(54) ANTICORPO HUMANIZADO, COMPOSIÇÃO FARMACÊUTICA, ÁCIDO

NUCLEICO, VETOR DE EXPRESSÃO RECOMBINANTE, CÉLULA HOSPEDEIRA MICROBIANA E USO DE UMA QUANTIDADE EFETIVA DO ANTICORPO HUMANIZADO
 (73) UNIVERSITY HEALTH NETWORK (CA) ; PROTHENA BIOSCIENCES LIMITED (IE)
 (72) AVIJIT CHAKRABARTTY; TARLOCHAN S. NIJJAR; JEFFREY N. HIGAKI
 Prazo de Validade: 20 (vinte) anos contados a partir de 28/01/2016, observadas as condições legais

(11) BR 11 2017 017262-3 B1

Código 16.1 - Concessão de Patente ou Certificado de Adição de Invenção
 (22) 04/02/2016
 (30) 15/02/2015 CN 201510081668.8; 23/03/2015 CN 201510129876.0; 23/03/2015 CN 201510127264.8
 (51) C12N 1/15 (2006.01), C12N 15/80 (2006.01), C12P 7/50 (2006.01), C12P 7/46 (2006.01), C12P 7/44 (2006.01), C12N 9/10 (2006.01), C12N 9/04 (2006.01), C12N 9/00 (2006.01), C07K 14/37 (2006.01), C12N 15/52 (2006.01)
 (54) CEPA DE PRODUÇÃO DE ÁCIDO ORGÂNICO DIBÁSICO, E MÉTODO PARA PREPARAR O MESMO
 (73) TIANJIN INSTITUTE OF INDUSTRIAL BIOTECHNOLOGY, CHINESE ACADEMY OF SCIENCES (CN)
 (72) CHAOGUANG TIAN; JINGEN LI; CHUANNAN LONG; TAO SUN; LIANGCAI LIN; JING XU; QIAN LIU; JINGXIAO JI; WENLIANG SUN; YANHE MA
 Prazo de Validade: 20 (vinte) anos contados a partir de 04/02/2016, observadas as condições legais

(11) BR 11 2018 004297-8 B1

Código 16.1 - Concessão de Patente ou Certificado de Adição de Invenção
 (22) 25/08/2016
 (30) 02/09/2015 US 62/213,553; 24/08/2016 US 15/245,640
 (51) H04W 72/04 (2023.01), H04W 72/12 (2023.01)
 (54) MÉTODO E APARELHO PARA COMUNICAÇÃO SEM FIO EM UMA ESTAÇÃO BASE E MÉTODO E APARELHO PARA COMUNICAÇÃO SEM FIO EM UM DISPOSITIVO DE EQUIPAMENTO DE USUÁRIO
 (73) QUALCOMM INCORPORATED (US)
 (72) RENQIU WANG; WANSHI CHEN; ALBERTO RICO ALVARINO; HAO XU; PETER GAAL; SEYED ALI AKBAR FAKOORIAN; MADHAVAN SRINIVASAN VAJAJEYAM
 Prazo de Validade: 20 (vinte) anos contados a partir de 25/08/2016, observadas as condições legais

(11) BR 11 2018 004354-0 B1

Código 16.1 - Concessão de Patente ou Certificado de Adição de Invenção
 (22) 22/08/2016
 (30) 04/09/2015 US 62/214,288; 24/03/2016 US 15/079,923
 (51) H04L 5/00 (2006.01), H04L 1/08 (2006.01), H04L 1/18 (2023.01)

(54) SINALIZAÇÃO E DECODIFICAÇÃO COM INTERVALO DE TEMPO DE TRANSMISSÃO CRUZADA (TTI) OU REFERÊNCIA DE PORTADORA CRUZADA

(73) QUALCOMM INCORPORATED (US)

(72) JAMIE MENJAY LIN; JING JIANG; TINGFANG JI; KAMBIZ AZARIAN YAZDI; JOSEPH BINAMIRA SORIAGA

Prazo de Validade: 20 (vinte) anos contados a partir de 22/08/2016, observadas as condições legais

(11) BR 11 2018 007831-0 B1

Código 16.1 - Concessão de Patente ou Certificado de Adição de Invenção
(22) 12/09/2016

(30) 19/10/2015 US 62/243,635; 09/09/2016 US 15/260,997

(51) H04W 8/00 (2009.01), H04W 48/12 (2009.01), H04W 40/12 (2009.01), H04W 76/02 (2009.01), H04W 36/00 (2009.01), H04W 36/30 (2009.01), H04W 40/36 (2009.01), H04W 48/16 (2009.01)

(54) MÉTODO E APARELHO PARA COMUNICAÇÕES SEM FIO POR UM EQUIPAMENTO DE USUÁRIO EM UMA REDE, E MEMÓRIA LEGÍVEL POR COMPUTADOR

(73) QUALCOMM INCORPORATED (US)

(72) ALBERTO RICO ALVARINO; MADHAVAN SRINIVASAN VAJAPYAM; WANSHI CHEN; SHIMMAN ARVIND PATEL; HAO XU; JUAN MONTOJO; YONGBIN WEI

Prazo de Validade: 20 (vinte) anos contados a partir de 12/09/2016, observadas as condições legais

(11) BR 11 2018 008009-8 B1

Código 16.1 - Concessão de Patente ou Certificado de Adição de Invenção
(22) 25/08/2016

(30) 22/10/2015 US 62/245,230; 24/08/2016 US 15/246,082

(51) H04L 1/08 (2006.01), H04L 1/18 (2023.01), H04W 4/00 (2018.01), H04L 5/00 (2006.01)

(54) TEMPORIZAÇÃO DE CANAL DE CONTROLE E HARQ PARA COMUNICAÇÕES DO TIPO DE MÁQUINA (EMTC)

(73) QUALCOMM INCORPORATED (US)

(72) ALBERTO RICO ALVARINO; WANSHI CHEN; HAO XU; MADHAVAN SRINIVASAN VAJAPYAM; PETER GAAL

Prazo de Validade: 20 (vinte) anos contados a partir de 25/08/2016, observadas as condições legais

(11) BR 11 2018 009077-8 B1

Código 16.1 - Concessão de Patente ou Certificado de Adição de Invenção
(22) 24/08/2016

(30) 11/11/2015 JP 2015-221248

(51) H04W 8/26 (2009.01), H04W 52/02 (2009.01), H04W 84/12 (2009.01)

(54) DISPOSITIVO E MÉTODO DE COMUNICAÇÃO.

(73) SONY CORPORATION (JP)

(72) SHIGERU SUGAYA; TAKESHI ITAGAKI; TOMOYA YAMAURA
Prazo de Validade: 20 (vinte) anos contados a partir de 24/08/2016, observadas as condições legais

(11) BR 11 2018 014112-7 B1 Código 16.1 - Concessão de Patente ou Certificado de Adição de Invenção
(22) 15/01/2017
(30) 15/01/2016 US 62/279,603; 25/09/2016 US 62/399,471
(51) A61B 6/12 (2006.01)
(54) SISTEMA PARA FORMAÇÃO DE UMA FÍSTULA ENTRE DOIS VASOS
(73) TVA MEDICAL, INC. (US)
(72) THOMAS D. PATE; DANA R. MESTER; WILLIAM E. COHN; PHILIP M. TETZLAFF
Prazo de Validade: 20 (vinte) anos contados a partir de 15/01/2017, observadas as condições legais

(11) BR 11 2018 015011-8 B1 Código 16.1 - Concessão de Patente ou Certificado de Adição de Invenção
(22) 25/01/2017
(30) 27/01/2016 FR 1650667; 29/01/2016 FR 1650765; 01/12/2016 FR 1661823
(51) G01N 33/68 (2006.01), G01N 33/86 (2006.01)
(54) PROCESSO IN VITRO PARA A PREVISÃO E/OU DETECÇÃO DECOAGULAÇÃO INTRAVASCULAR DISSEMINADA (DIC) A PARTIR DE UMAPRIMEIRA AMOSTRA BIOLÓGICA, E PROCESSOS PARA A DETECÇÃO E/OU MONITORAMENTO DO DESENVOLVIMENTO DE COAGULAÇÃO INTRAVASCULAR DISSEMINADA (DIC) A PARTIR DE UMA AMOSTRABIOLÓGICA
(73) HÔPITAUX UNIVERSITAIRES DE STRASBOURG (FR) ; DIAGNOSTICA STAGO (FR)
(72) JULIE BOISRAMÉ-HELMS; FLORENCE TOTI; LAURE STIEL; LAURENT MAUVIEUX; FERHAT MEZIANI
Prazo de Validade: 20 (vinte) anos contados a partir de 25/01/2017, observadas as condições legais

(11) BR 11 2018 073791-7 B1 Código 16.1 - Concessão de Patente ou Certificado de Adição de Invenção
(22) 18/05/2017
(30) 18/05/2016 EP 16170141.2
(51) A61F 9/00 (2006.01), A61M 37/00 (2006.01)
(54) SISTEMA PARA DISTRIBUIÇÃO INTENSIFICADA POR ULTRASSOM DE MEDICAMENTOS
(73) SONIKURE HOLDINGS LIMITED (CN)
(72) SUEN, WAI LEUNG LANGSTON; CHEUNG, SIN HANG SARAH; ENGELS, JAN FREDERIK
Prazo de Validade: 20 (vinte) anos contados a partir de 18/05/2017, observadas as condições legais

(11) BR 11 2018 074283-0 B1	<p>Código 16.1 - Concessão de Patente ou Certificado de Adição de Invenção (22) 25/05/2017 (30) 25/05/2016 US 62/341,205 (51) A61K 35/66 (2015.01), A61K 35/74 (2015.01), A61K 35/741 (2015.01), A61K 35/744 (2015.01), A61K 35/745 (2015.01), A61K 31/00 (2006.01) (54) MÉTODO DE OBTENÇÃO DE COMPOSIÇÃO PARA TERAPIA COM MICROBIOTA (73) MYBIOTICS PHARMA LTD. (IL) (72) BARAM, DAVID; DABUSH, DAVID; DIAMANT, RACHEL Prazo de Validade: 20 (vinte) anos contados a partir de 25/05/2017, observadas as condições legais</p>
(11) BR 11 2018 075965-1 B1	<p>Código 16.1 - Concessão de Patente ou Certificado de Adição de Invenção (22) 14/06/2017 (30) 17/06/2016 US 62/351,611; 31/05/2017 US 15/609,386 (51) A61F 9/007 (2006.01) (54) APARELHO PARA FORMAR ENTRADA DE BOLHA (BLEB) PARA DISTRIBUIÇÃO SUB-RETINAL DE AGENTE TERAPÊUTICO (73) GYROSCOPE THERAPEUTICS LIMITED (GB) (72) DANIEL W. PRICE; BRENDAN J. OBERKIRCHER; DANIEL J. PRENGER; GEOFFREY KING; THOMAS E. MEYER; BENJAMIN L. KO Prazo de Validade: 20 (vinte) anos contados a partir de 14/06/2017, observadas as condições legais</p>
(11) BR 11 2019 000578-1 B1	<p>Código 16.1 - Concessão de Patente ou Certificado de Adição de Invenção (22) 11/07/2017 (30) 11/07/2016 US 62/360,813; 11/07/2016 US 62/360,847; 18/11/2016 US 62/424,083 (51) A61K 31/565 (2006.01), C07J 41/00 (2006.01), C07J 43/00 (2006.01), C07J 1/00 (2006.01), C07J 9/00 (2006.01), C07J 17/00 (2006.01), C07J 7/00 (2006.01), A61K 31/57 (2006.01), A61K 31/573 (2006.01), A61K 31/575 (2006.01), A61K 31/58 (2006.01), A61P 25/00 (2006.01), A61P 25/08 (2006.01), A61P 25/18 (2006.01), A61P 25/20 (2006.01), A61P 25/28 (2006.01) (54) COMPOSTOS ESTERÓIDES NEUROATIVOS C17, C20 E C21 SUBSTITUÍDOS, SUAS COMPOSIÇÕES FARMACÊUTICAS E SEUS USOS (73) SAGE THERAPEUTICS, INC. (US) (72) ALBERT J. ROBICHAUD; GABRIEL MARTINEZ BOTELLA; BOYD L. HARRISON; FRANCESCO G. SALITURO; ANDREW GRIFFIN; MARIA JESUS BLANCO-PILLADO Prazo de Validade: 20 (vinte) anos contados a partir de 11/07/2017, observadas as condições legais</p>
(11) BR 11 2019 001116-1 B1	<p>Código 16.1 - Concessão de Patente ou Certificado de Adição de Invenção</p>

(22) 18/07/2017

(30) 18/07/2016 EM 16382342.0

(51) A61K 35/74 (2015.01), A61K 35/745 (2015.01), A61K 35/747 (2015.01), A61P 17/00 (2006.01)

(54) COMPOSIÇÃO PROBIÓTICA USADA NO TRATAMENTO E/OU PREVENÇÃO DA DERMATITE ATÓPICA

(73) BIONOU RESEARCH, S.L. (ES) ; BIOPOLIS, S.L. (ES)

(72) VICENTE MANUEL NAVARRO LÓPEZ; ANA ADELA RAMÍREZ BOSCA; JOSÉ MANUEL PÉREZ ORQUÍN; DANIEL RAMÓN VIDAL; SALVADOR GENOVÉS MARTÍNEZ; MARÍA EMPAR CHENOLL CUADROS; FRANCISCO MANUEL CODOÑER CORTÉS

Prazo de Validade: 20 (vinte) anos contados a partir de 18/07/2017, observadas as condições legais

(11) BR 11 2019 002748-3 B1

Código 16.1 - Concessão de Patente ou Certificado de Adição de Invenção

(22) 09/08/2017

(30) 10/08/2016 US 62/373,089; 28/09/2016 US 62/400,950

(51) H04L 5/00 (2006.01)

(54) MÉTODO PARA UMA UNIDADE DE TRANSMISSÃO/RECEPÇÃO SEM FIO, E, UNIDADE DE TRANSMISSÃO/RECEPÇÃO SEM FIO

(73) INTERDIGITAL PATENT HOLDINGS, INC. (US)

(72) J. PATRICK TOOHER; PAUL MARINIER; MARTINO M. FREDÁ; GHYSLAIN PELLETIER

Prazo de Validade: 20 (vinte) anos contados a partir de 09/08/2017, observadas as condições legais

(11) BR 11 2019 006033-2 B1

Código 16.1 - Concessão de Patente ou Certificado de Adição de Invenção

(22) 31/08/2017

(30) 29/09/2016 JP 2016-191052

(51) H04L 27/26 (2006.01), H04W 56/00 (2009.01), H04W 72/04 (2023.01), H04W 72/12 (2023.01)

(54) APARELHO DE TERMINAL, APARELHO DE ESTAÇÃO-BASE, MÉTODO DE COMUNICAÇÃO DE UM DISPOSITIVO DE TERMINAL E MÉTODO DE COMUNICAÇÃO DE UM DISPOSITIVO DE ESTAÇÃO-BASE

(73) FG INNOVATION COMPANY LIMITED (CN) ; SHARP KABUSHIKI KAISHA (JP)

(72) KAZUNARI YOKOMAKURA; SHOHEI YAMADA; HIDEKAZU TSUBOI; HIROKI TAKAHASHI

Prazo de Validade: 20 (vinte) anos contados a partir de 31/08/2017, observadas as condições legais

(11) BR 11 2019 006694-2 B1

Código 16.1 - Concessão de Patente ou Certificado de Adição de Invenção

(22) 16/10/2017

(30) 20/10/2016 EP 16194932.6

(51) A61B 3/032 (2006.01), A61B 3/036 (2006.01), A61B 3/06 (2006.01)
(54) DISPOSITIVOS E MÉTODOS DE AVALIAÇÃO DE VISTA
(73) ESSILOR INTERNATIONAL (FR)
(72) JULIEN HUBERT; BRUNO FERMIGIER; AUDE BOUCHIER
Prazo de Validade: 20 (vinte) anos contados a partir de 16/10/2017, observadas as condições legais

(11) BR 11 2019 007300-0 B1 Código 16.1 - Concessão de Patente ou Certificado de Adição de Invenção
(22) 11/10/2016
(51) H04W 24/04 (2009.01)
(54) MÉTODO DE TRANSMISSÃO DE SINAIS EM UMA REDE DE RADIOFREQUÊNCIA, SISTEMA DE RADIOFREQUÊNCIA E DISPOSITIVO DE DETECÇÃO
(73) HUAWEI TECHNOLOGIES CO., LTD. (CN)
(72) HU ZHAO; HONGWEI XING
Prazo de Validade: 20 (vinte) anos contados a partir de 11/10/2016, observadas as condições legais

(11) BR 11 2019 007319-1 B1 Código 16.1 - Concessão de Patente ou Certificado de Adição de Invenção
(22) 03/11/2017
(30) 04/11/2016 US 62/418,063
(51) H04L 5/00 (2006.01)
(54) MÉTODOS PARA MAPEAMENTO DE UM CANAL DE CONTROLE EM ENLACE DESCENDENTE FÍSICO CURTO E PARA RECEBER INFORMAÇÃO EM UM CANAL DE CONTROLE EM ENLACE DESCENDENTE FÍSICO, NÓ DE REDE, E, DISPOSITIVO SEM FIO
(73) TELEFONAKTIEBOLAGET LM ERICSSON (PUBL) (SE)
(72) JOHN CAMILO SOLANO ARENAS; NIKLAS ANDGART; LAETITIA FALCONETTI
Prazo de Validade: 20 (vinte) anos contados a partir de 03/11/2017, observadas as condições legais

(11) BR 11 2019 007498-8 B1 Código 16.1 - Concessão de Patente ou Certificado de Adição de Invenção
(22) 02/08/2017
(30) 01/12/2016 AU 2016904945
(51) A61K 33/36 (2006.01), A61P 35/00 (2006.01)
(54) COMPOSIÇÃO FARMACÊUTICA E USO DE UM TETRÓXIDO DE DIARSÊNIO (III) DE METAL ALCALINO E/OU DE METAL ALCALINO-TERROSO
(73) EUPHARMA PTY LTD (AU)
(72) MALVIN EUTICK
Prazo de Validade: 20 (vinte) anos contados a partir de 02/08/2017, observadas as condições legais

(11) BR 11 2019 009297-8 B1	Código 16.1 - Concessão de Patente ou Certificado de Adição de Invenção (22) 27/03/2018 (30) 31/03/2017 JP 2017-072052 (51) B41N 1/14 (2006.01), G03F 7/00 (2006.01), G03F 7/004 (2006.01), G03F 7/027 (2006.01), G03F 7/033 (2006.01), G03F 7/09 (2006.01) (54) PRECURSOR DE CHAPA PARA IMPRESSÃO LITOGRAFICA, MÉTODO DE PRODUÇÃO DO MESMO, LAMINADO DE PRECURSOR DE CHAPA PARA IMPRESSÃO LITOGRAFICA E MÉTODO DE IMPRESSÃO LITOGRAFICA (73) FUJIFILM CORPORATION (JP) (72) YUSUKE IKEYAMA; SHUMPEI WATANABE; ATSUSHI OSHIMA; SHUJI SHIMANAKA Prazo de Validade: 20 (vinte) anos contados a partir de 27/03/2018, observadas as condições legais
(11) BR 11 2019 011626-5 B1	Código 16.1 - Concessão de Patente ou Certificado de Adição de Invenção (22) 08/12/2017 (30) 09/12/2016 US 62/432,537 (51) C07D 401/14 (2006.01), C07D 401/04 (2006.01), C07D 231/20 (2006.01), A61K 31/455 (2006.01), A61P 11/00 (2006.01) (54) COMPOSTO MODULADOR DO REGULADOR DE CONDUTÂNCIA TRANSMEMBRANA NA FIBROSE CÍSTICA, SEU USO, E COMPOSIÇÕES FARMACÊUTICAS (73) VERTEX PHARMACEUTICALS INCORPORATED (US) (72) ALEXANDER RUSSELL ABELA; TIMOTHY ALCACIO; COREY ANDERSON; PAUL TIMOTHY ANGELL; MINSON BAEK; JEREMY J. CLEMENS; THOMAS CLEVELAND; LORI ANN FERRIS; PETER DIEDERIK, JAN GROOTENHUIS; RAYMOND STANLEY GROSS; ANTON GULEVICH; SARA SABINA HADIDA RUAH; CLARA KUANG-JU HSIA; ROBERT M. HUGHES; PRAMOD VIRUPAX JOSHI; PING KANG; ALI KESHAVARZ-SHOKRI; HARIPADA KHATUYA; PAUL JOHN KRENITSKY; JASON MCCARTNEY; MARK THOMAS MILLER; PRASUNA PARASELLI; FABRICE JEAN, DENIS PIERRE; YI SHI; MUNA SHRESTHA; DAVID ANDREW SIESEL; KATHY STAVROPOULOS; ANDREAS P. TERMIN; JOHNNY UY; FREDRICK, F. VAN GOOR; TOMOTHY, JOHN YOUNG; JINGLAN ZHOU Prazo de Validade: 20 (vinte) anos contados a partir de 08/12/2017, observadas as condições legais
(11) BR 11 2019 011701-6 B1	Código 16.1 - Concessão de Patente ou Certificado de Adição de Invenção (22) 05/12/2017 (30) 15/12/2016 SE 1600345-1 (51) F41A 1/10 (2006.01) (54) RECIPIENTE DE CONTRA MASSA, CONJUNTO, E, ARMA DE FOGO (73) SAAB AB (SE)

(72) ULF BENGTTSSON

Prazo de Validade: 20 (vinte) anos contados a partir de 05/12/2017, observadas as condições legais

(11) BR 11 2019 011733-4 B1

Código 16.1 - Concessão de Patente ou Certificado de Adição de Invenção

(22) 11/12/2017

(30) 09/12/2016 ES P201631562

(51) A45D 31/00 (2006.01)

(54) UNHA POSTIÇA, E, MÉTODO PARA CONFORMAÇÃO DA UNHA POSTIÇA SOBRE UMA UNHA NATURAL

(73) MANUEL ENRIQUE TORAL BARDINA (ES)

(72) MANUEL ENRIQUE TORAL BARDINA

Prazo de Validade: 20 (vinte) anos contados a partir de 11/12/2017, observadas as condições legais

(11) BR 11 2019 014535-4 B1

Código 16.1 - Concessão de Patente ou Certificado de Adição de Invenção

(22) 16/01/2018

(30) 16/01/2017 KR 10-2017-0007078; 29/06/2017 KR 10-2017-0082736; 29/06/2017 KR 10-2017-0082812

(51) B63B 35/44 (2006.01), B63B 27/34 (2006.01), B63B 25/16 (2006.01), F01K 15/04 (2006.01), F01K 7/16 (2006.01)

(54) SISTEMA DE GERAÇÃO DE ENERGIA OFFSHORE E EQUIPAMENTO DE GERAÇÃO DE ENERGIA FLUTUANTE

(73) HYUNDAI HEAVY INDUSTRIES CO., LTD. (KR)

(72) SEOK WOO OH; JONG KUEN YUN

Prazo de Validade: 20 (vinte) anos contados a partir de 16/01/2018, observadas as condições legais

(11) BR 11 2019 014593-1 B1

Código 16.1 - Concessão de Patente ou Certificado de Adição de Invenção

(22) 17/01/2018

(30) 17/01/2017 EP 17151787.3; 30/11/2017 EP 17204638.5

(51) C07D 471/04 (2006.01), A61P 1/16 (2006.01), A61K 31/437 (2006.01)

(54) INIBIDOR DE MKK4 E OS SAIS, SOLVATOS E ISÔMEROS ÓPTICOS FARMACEUTICAMENTE ACEITÁVEIS DOMESMO, COMPOSTO E OS SAIS, SOLVATOS E ISÔMEROS ÓPTICOS FARMACEUTICAMENTE ACEITÁVEIS DO MESMO E MÉTODO DE INIBIÇÃO SELETIVA DA PROTEÍNA QUINASE MKK4 EM RELAÇÃO ÀS PROTEÍNASQUINASES JNK1 E MKK7

(73) HEPAREGENIX GMBH (DE)

(72) WOLFGANG ALBRECHT; STEFAN LAUFER; ROLAND SELIG; PHILLIP KLÖVEKORN; BENT PRÄFKE

Prazo de Validade: 20 (vinte) anos contados a partir de 17/01/2018, observadas as condições legais

(11) BR 11 2019 014622-9 B1	<p>Código 16.1 - Concessão de Patente ou Certificado de Adição de Invenção (22) 15/01/2018 (30) 18/01/2017 US 62/447,504 (51) A61N 1/36 (2006.01) (54) SISTEMAS PARA FORNECER TERAPIA A UM PACIENTE, PARA INFERIR ALTERAÇÕES PLÁSTICAS E PARA LIBERAR SINAIS DE RUÍDO ELÉTRICO (73) SOIN NEUROSCIENCE INC. (US) (72) ERIC A. SCHEPIS Prazo de Validade: 20 (vinte) anos contados a partir de 15/01/2018, observadas as condições legais</p>
(11) BR 11 2019 015368-3 B1	<p>Código 16.1 - Concessão de Patente ou Certificado de Adição de Invenção (22) 23/01/2018 (30) 25/01/2017 US 62/450,324 (51) A61K 31/549 (2006.01), A61K 31/41 (2006.01), A61K 31/4418 (2006.01), A61P 9/12 (2006.01) (54) COMPOSIÇÃO PARA O TRATAMENTO DE HIPERTENSÃO (73) THE GEORGE INSTITUTE FOR GLOBAL HEALTH (AU) (72) ANTHONY RODGERS; STEPHEN MACMAHON Prazo de Validade: 20 (vinte) anos contados a partir de 23/01/2018, observadas as condições legais</p>
(11) BR 11 2019 015380-2 B1	<p>Código 16.1 - Concessão de Patente ou Certificado de Adição de Invenção (22) 01/02/2018 (30) 02/02/2017 US 62/453,778 (51) B26B 21/40 (2006.01) (54) CARTUCHO DE BARBEAR OU DEPILAR (73) BIC-VIOLEX SA (GR) (72) IOANNIS BOZIKIS; SPIROS GRATSIAS Prazo de Validade: 20 (vinte) anos contados a partir de 01/02/2018, observadas as condições legais</p>
(11) BR 11 2019 019615-3 B1	<p>Código 16.1 - Concessão de Patente ou Certificado de Adição de Invenção (22) 24/04/2018 (30) 26/04/2017 EP 17168125.7; 26/04/2017 EP 17168127.3; 26/04/2017 EP 17168142.2 (51) B01F 7/00 (2006.01), B01F 13/10 (2006.01), B01F 3/04 (2006.01), B01F 15/00 (2006.01), A23G 3/00 (2006.01), A23G 3/02 (2006.01), A23P 30/40 (2016.01), B01F 15/02 (2006.01) (54) APARELHO E MÉTODO PARA AERAR UM PRODUTO PASTOSO E PARA MISTURAR ESTE COM OUTRO PRODUTO (73) SOCIÉTÉ DES PRODUITS NESTLÉ S.A. (CH) (72) LUIS CLAVIER; RAFAEL MARCILLA; JEAN-FRANÇOIS CHEVALIER</p>

Prazo de Validade: 20 (vinte) anos contados a partir de 24/04/2018, observadas as condições legais

(11) BR 11 2019 020510-1 B1 Código 16.1 - Concessão de Patente ou Certificado de Adição de Invenção
 (22) 29/03/2018
 (30) 31/03/2017 US 62/480,072
 (51) B24B 45/00 (2006.01), B24D 5/14 (2006.01)
 (54) ARTIGO ABRASIVO
 (73) SAINT-GOBAIN ABRASIFS (FR) ; SAINT-GOBAIN ABRASIVES, INC. (US)
 (72) JIASHU LI
 Prazo de Validade: 20 (vinte) anos contados a partir de 29/03/2018, observadas as condições legais

(11) BR 11 2019 021790-8 B1 Código 16.1 - Concessão de Patente ou Certificado de Adição de Invenção
 (22) 17/04/2018
 (30) 18/04/2017 US 62/486,765
 (51) C07D 209/08 (2006.01), C07D 231/56 (2006.01), C07D 235/06 (2006.01), C07D 401/10 (2006.01), C07D 403/12 (2006.01), C07D 471/04 (2006.01), A61P 35/00 (2006.01), A61K 31/404 (2006.01), A61K 31/416 (2006.01), A61K 31/4184 (2006.01), A61K 31/437 (2006.01)
 (54) COMPOSTOS BICÍCLICOS, COMPOSIÇÃO FARMACÊUTICA E USO NA FABRICAÇÃO DE UM MEDICAMENTO PARA TRATAR CÂNCER
 (73) TEMPEST THERAPEUTICS, INC. (US)
 (72) YALDA BRAVO; JASON DAVID BURCH; AUSTIN CHIH-YU CHEN; JOE FRED NAGAMIZO
 Prazo de Validade: 20 (vinte) anos contados a partir de 17/04/2018, observadas as condições legais

(11) BR 11 2019 022075-5 B1 Código 16.1 - Concessão de Patente ou Certificado de Adição de Invenção
 (22) 03/05/2018
 (30) 04/05/2017 US 62/501.670; 02/05/2018 US 15/969.584
 (51) A61M 25/00 (2006.01), A61M 25/06 (2006.01)
 (54) SISTEMA DE CATETER IV
 (73) BECTON, DICKINSON AND COMPANY (US)
 (72) JONATHAN KARL BURKHOLZ; BIN WANG; RALPH L. SONDEREGGER; JOSEPH SPATARO; SHAUN STALEY; TYLER WARNER
 Prazo de Validade: 20 (vinte) anos contados a partir de 03/05/2018, observadas as condições legais

(11) BR 11 2019 024731-9 B1 Código 16.1 - Concessão de Patente ou Certificado de Adição de Invenção
 (22) 01/06/2018
 (30) 01/06/2017 GB 1708761.0
 (51) C03B 23/03 (2006.01), C03B 23/035 (2006.01)

(54) MÉTODO DE MODELAGEM DE UMA FOLHA DE VIDRO, E APARELHO PARA MODELAR UMA FOLHA DE VIDRO

(73) PILKINGTON GROUP LIMITED (GB)

(72) SIMON COLIN SMITH

Prazo de Validade: 20 (vinte) anos contados a partir de 01/06/2018, observadas as condições legais

(11) BR 11 2020 000773-0 B1

Código 16.1 - Concessão de Patente ou Certificado de Adição de Invenção

(22) 22/06/2018

(30) 14/07/2017 DE 10 2017 115 856.1

(51) B30B 11/00 (2006.01), B30B 15/30 (2006.01)

(54) PRENSA DE ROLOS PARA COMINUIÇÃO, COMPACTAÇÃO OU BRIQUETAGEM DE MATERIAL, MÉTODO PARA DETERMINAR O NÍVEL DE PREENCHIMENTO DE MATERIAL EM UMA RAMPA

(73) MASCHINENFABRIK KÖPPER N GMBH & CO. KG (DE)

(72) FELIX HEINICKE; HARALD GÜNTER; EGGERT DE WELDIGE

Prazo de Validade: 20 (vinte) anos contados a partir de 22/06/2018, observadas as condições legais

(11) BR 11 2020 001927-5 B1

Código 16.1 - Concessão de Patente ou Certificado de Adição de Invenção

(22) 07/08/2018

(30) 10/08/2017 DE 10 2017 118 263.2

(51) B60T 13/68 (2006.01), B60T 13/66 (2006.01)

(54) FREIO DE ESTACIONAMENTO ELÉTRICO, VEÍCULO UTILITÁRIO COM UM DISPOSITIVO DE FREIO E PROCESSO PARA ACIONAR UM FREIO DE ESTACIONAMENTO ELÉTRICO

(73) KNORR-BREMSE SYSTEME FÜR NUTZFAHRZEUGE GMBH (DE)

(72) GERHARD WIEDER; FRIEDBERT RÖTHER; FRANK SCHWAB; FALK HECKER; MICHAEL HERGES

Prazo de Validade: 20 (vinte) anos contados a partir de 07/08/2018, observadas as condições legais

(11) BR 11 2020 002209-8 B1

Código 16.1 - Concessão de Patente ou Certificado de Adição de Invenção

(22) 02/08/2018

(30) 02/08/2017 US 62/540107

(51) A23J 3/14 (2006.01), A23J 3/26 (2006.01), A23K 50/00 (2016.01), A23P 30/34 (2016.01), A23J 1/16 (2006.01), C07K 1/14 (2006.01)

(54) PRODUTO ALIMENTAR COMPREENDENDO PROTEÍNA ISOLADA DE MILHO E MÉTODO PARA FABRICAÇÃO DE UM PRODUTO ALIMENTAR EXTRUDADO

(73) CARGILL, INCORPORATED (US)

(72) TASHA JOY HERMES; MICHAEL A. PORTER; CHAD RIESCHL

Prazo de Validade: 20 (vinte) anos contados a partir de 02/08/2018, observadas

as condições legais

(11) BR 11 2020 002225-0 B1 Código 16.1 - Concessão de Patente ou Certificado de Adição de Invenção
(22) 14/08/2018
(30) 15/08/2017 US 62/545,785; 26/04/2018 US 62/662,874
(51) A61B 90/14 (2016.01)
(54) DISPOSITIVO MÉDICO PARA SUPORTAR E ESTABILIZAR UMA CABEÇA DE UM PACIENTE DURANTE UM PROCEDIMENTO MÉDICO
(73) PRO MED INSTRUMENTS GMBH (DE)
(72) SEVERIN MOOSMANN; MATTHIAS E. SCHUELE
Prazo de Validade: 20 (vinte) anos contados a partir de 14/08/2018, observadas as condições legais

(11) BR 11 2020 004207-2 B1 Código 16.1 - Concessão de Patente ou Certificado de Adição de Invenção
(22) 29/08/2018
(30) 29/08/2017 US 62/551,683
(51) A61B 10/02 (2006.01), G01N 1/31 (2006.01), G01N 1/36 (2006.01)
(54) CASSETE DE AMOSTRA DE TECIDO PARA BIÓPSIA E SISTEMAS E MÉTODOS RELACIONADOS
(73) LEAVITT MEDICAL, INC. (US)
(72) MARK S. EVANS; MICHAEL ANDREW IVIE
Prazo de Validade: 20 (vinte) anos contados a partir de 29/08/2018, observadas as condições legais

(11) BR 11 2020 006122-0 B1 Código 16.1 - Concessão de Patente ou Certificado de Adição de Invenção
(22) 12/10/2018
(30) 19/10/2017 JP 2017-202610
(51) H01M 10/0562 (2010.01), H01M 4/139 (2010.01), H01M 4/1395 (2010.01), H01M 4/38 (2006.01), H01M 4/48 (2010.01), H01M 4/62 (2006.01)
(54) MÉTODO PARA PRODUZIR UMA BATERIA DE ESTADO SÓLIDO.
(73) MITSUBISHI GAS CHEMICAL COMPANY, INC. (JP) ; NATIONAL INSTITUTE OF ADVANCED INDUSTRIAL SCIENCE AND TECHNOLOGY (JP)
(72) GENKI NOGAMI; MASAHIRO SHIMADA; TOMOHIRO ITO; AKI KATORI; KEITA NOGUCHI; NAOTO YAMASHITA; TAKASHI MUKAI; MASAHIRO YANAGIDA
Prazo de Validade: 20 (vinte) anos contados a partir de 12/10/2018, observadas as condições legais

(11) BR 11 2020 006949-3 B1 Código 16.1 - Concessão de Patente ou Certificado de Adição de Invenção
(22) 12/10/2018
(30) 13/10/2017 GB 1716837.8
(51) A47D 1/02 (2006.01), A47D 1/00 (2006.01), A47D 9/00 (2006.01)
(54) CONJUNTO DE ASSENTO E BERÇO

(73) PENNSUTT LIMITED (GB)
 (72) JOHN SUTTIE; JUNE PENNYKID; ALAN SUTTIE; THOMAS BLAKEMAN
 Prazo de Validade: 20 (vinte) anos contados a partir de 12/10/2018, observadas as condições legais

(11) BR 11 2020 007724-0 B1 Código 16.1 - Concessão de Patente ou Certificado de Adição de Invenção
 (22) 04/12/2018
 (30) 11/12/2017 US 62/597,119
 (51) A23L 23/00 (2016.01), A23D 7/005 (2006.01), A23L 2/66 (2006.01), A23F 5/40 (2006.01), A23G 9/38 (2006.01), A23D 7/00 (2006.01)
 (54) EMULSÕES DE ÓLEO-EM-ÁGUA TEXTURIZADAS À BASE DE PROTEÍNA VEGETAL
 (73) SOCIÉTÉ DES PRODUITS NESTLÉ S.A. (CH)
 (72) CHRISTOPHE JOSEPH ETIENNE SCHMITT; MAXIME SAFFON; JOHANN BUCZKOWSKI; LUCA AMAGLIANI; OSCAR FRANCISCO CASTELLANI; ELYES BEN SASSI
 Prazo de Validade: 20 (vinte) anos contados a partir de 04/12/2018, observadas as condições legais

(11) BR 11 2020 009511-7 B1 Código 16.1 - Concessão de Patente ou Certificado de Adição de Invenção
 (22) 10/12/2018
 (30) 13/12/2017 EP 17207157.3
 (51) A24F 47/00 (2020.01)
 (54) DISPOSITIVO GERADOR DE AEROSSOL, SISTEMA GERADOR DE AEROSSOL E MÉTODO PARA VARIAR UMA PROPRIEDADE DE AEROSSOL DE UM AEROSSOL
 (73) PHILIP MORRIS PRODUCTS S.A. (CH)
 (72) RICCARDO RIVA REGGIORI; MICHEL BESSANT; ANA ISABEL GONZALEZ FLOREZ
 Prazo de Validade: 20 (vinte) anos contados a partir de 10/12/2018, observadas as condições legais

(11) BR 11 2020 010747-6 B1 Código 16.1 - Concessão de Patente ou Certificado de Adição de Invenção
 (22) 05/11/2018
 (30) 04/12/2017 DE 102017221783.9
 (51) H01H 33/16 (2006.01), H01H 33/53 (2006.01), H01H 33/00 (2006.01)
 (54) ARRANJO, E, MÉTODO PARA COMUTAR UM ARRANJO
 (73) SIEMENS ENERGY GLOBAL GMBH & CO. KG (DE)
 (72) REINHARD GÖHLER; LUTZ-RÜDIGER JÄNICKE; SUBODH KALE; BERND KRUSKA; JÖRG TEICHMANN
 Prazo de Validade: 20 (vinte) anos contados a partir de 05/11/2018, observadas as condições legais

(11) BR 11 2020 010858-8 B1	<p>Código 16.1 - Concessão de Patente ou Certificado de Adição de Invenção (22) 18/12/2018 (30) 29/12/2017 US 15/858,625 (51) A24F 47/00 (2020.01), A61M 15/06 (2006.01), A61M 11/04 (2006.01) (54) CONJUNTO DE VAPORIZADOR PARA UM DISPOSITIVO DE VAPORIZAÇÃO ELETRÔNICA E DISPOSITIVO DE VAPORIZAÇÃO ELETRÔNICA (73) PHILIP MORRIS PRODUCTS S.A. (CH) (72) TERRANCE THEODORE BACHE; RAYMOND W. LAU; CHRISTOPHER S. TUCKER Prazo de Validade: 20 (vinte) anos contados a partir de 18/12/2018, observadas as condições legais</p>
(11) BR 11 2020 011637-8 B1	<p>Código 16.1 - Concessão de Patente ou Certificado de Adição de Invenção (22) 10/12/2018 (30) 12/12/2017 GB 1720673.1 (51) B63B 35/03 (2006.01), F16L 1/18 (2006.01) (54) NAVIO DE LANÇAMENTO E MÉTODO DE LANÇAMENTO DE TUBULAÇÃO DE TUBOS CONCÊNTRICOS DE UM NAVIO DE LANÇAMENTO DE TUBOS (73) SHANGHAI ZHENHUA HEAVY INDUSTRIES CO., LTD. (CN) (72) ALESSANDRO FENINI; LAURENT DANÉY Prazo de Validade: 20 (vinte) anos contados a partir de 10/12/2018, observadas as condições legais</p>
(11) BR 11 2020 012194-0 B1	<p>Código 16.1 - Concessão de Patente ou Certificado de Adição de Invenção (22) 18/12/2018 (30) 18/12/2017 EP 17208205.9 (51) C08K 5/14 (2006.01), H01B 3/44 (2006.01), C08K 5/00 (2006.01), C08K 5/16 (2006.01), C08K 5/3435 (2006.01) (54) COMPOSIÇÃO RETICULÁVEL COM FORMAÇÃO DE METANO E ANTIOXIDANTE E ARTIGO (73) BOREALIS AG (AT) (72) VILGOT ENGLUND; VIRGINIE ERIKSSON; DANIEL NILSSON; ANNIKA SMEDBERG Prazo de Validade: 20 (vinte) anos contados a partir de 18/12/2018, observadas as condições legais</p>
(11) BR 11 2020 012693-4 B1	<p>Código 16.1 - Concessão de Patente ou Certificado de Adição de Invenção (22) 20/12/2018 (30) 22/12/2017 KR KR 10-2017-0178169; 22/12/2017 KR KR 10-2018-0069889; 22/01/2018 KR KR 10-2018-0007697; 24/05/2018 KR KR 10-2018-0059131 (51) B01F 3/04 (2006.01), B01F 7/00 (2006.01)</p>

(54) GERADOR DE NANO-MICRO BOLHA PARA ÁGUA

(73) CYAG CO., LTD. (KR)

(72) CHANGBAE HWANG

Prazo de Validade: 20 (vinte) anos contados a partir de 20/12/2018, observadas as condições legais

(11) BR 11 2020 013286-1 B1

Código 16.1 - Concessão de Patente ou Certificado de Adição de Invenção

(22) 04/01/2019

(30) 04/01/2018 GB 1800118.0

(51) E21B 41/08 (2006.01), B63B 21/27 (2006.01), E21B 7/12 (2006.01)

(54) MÉTODO DE INSTALAR UM CONDUTOR DE PERFURAÇÃO PARA UM POÇO SUBMARINO E UNIDADE DE PROCESSAMENTO SUBMARINA

(73) SUBSEA 7 NORWAY AS (NO)

(72) TERJE BERG JACOBSEN

Prazo de Validade: 20 (vinte) anos contados a partir de 04/01/2019, observadas as condições legais

(11) BR 11 2020 013500-3 B1

Código 16.1 - Concessão de Patente ou Certificado de Adição de Invenção

(22) 02/01/2019

(30) 02/01/2018 US 62/612,838

(51) A61M 5/142 (2006.01), A61M 5/145 (2006.01), A61M 5/158 (2006.01), A61M 39/02 (2006.01), A61M 5/42 (2006.01)

(54) PLACA DE INTERFACE DE PORTA PARA DISPOSITIVO DE ADMINISTRAÇÃO DE FÁRMACOS E DISPOSITIVOS

(73) BECTON, DICKINSON AND COMPANY (US)

(72) CHRISTINA RABOLLI

Prazo de Validade: 20 (vinte) anos contados a partir de 02/01/2019, observadas as condições legais

(11) BR 11 2020 013541-0 B1

Código 16.1 - Concessão de Patente ou Certificado de Adição de Invenção

(22) 06/04/2018

(51) H04L 1/1829 (2023.01), H04L 1/1867 (2023.01), H04L 5/00 (2006.01), H04W 52/14 (2009.01), H04W 52/32 (2009.01), H04W 52/34 (2009.01), H04W 52/40 (2009.01), H04W 52/58 (2009.01)

(54) MÉTODO PARA OPERAR UM EQUIPAMENTO DE USUÁRIO, E, EQUIPAMENTO DE USUÁRIO

(73) TELEFONAKTIEBOLAGET LM ERICSSON (PUBL) (SE)

(72) ROBERT BALDEMAIR

Prazo de Validade: 20 (vinte) anos contados a partir de 06/04/2018, observadas as condições legais

(11) BR 11 2020 013680-8 B1

Código 16.1 - Concessão de Patente ou Certificado de Adição de Invenção

(22) 18/01/2019

(30) 29/01/2018 EP 18153788.7
(51) A01N 43/90 (2006.01), A01N 53/00 (2006.01), A01P 7/04 (2006.01)
(54) FORMULAÇÕES AGROQUÍMICAS, USO DE FORMULAÇÕES E MÉTODO PARA CONTROLAR INSETOS
(73) BASF AGRO B.V. (NL)
(72) WEN XU; KARA WALDEN BENTON
Prazo de Validade: 20 (vinte) anos contados a partir de 18/01/2019, observadas as condições legais

(11) BR 11 2020 014079-1 B1 Código 16.1 - Concessão de Patente ou Certificado de Adição de Invenção
(22) 25/01/2019
(30) 01/02/2018 SE 1850115-5
(51) E05B 77/30 (2014.01), E05B 63/16 (2006.01)
(54) ARRANJO DE TRAVAMENTO E VEÍCULO COMPREENDENDO UM TAL ARRANJO DE TRAVAMENTO
(73) SCANIA CV AB (SE)
(72) SAMUEL ZHOUSON; FREDRIK UHMAN
Prazo de Validade: 20 (vinte) anos contados a partir de 25/01/2019, observadas as condições legais

(11) BR 11 2020 014434-7 B1 Código 16.1 - Concessão de Patente ou Certificado de Adição de Invenção
(22) 10/01/2019
(30) 16/01/2018 US 62/617,938
(51) D21H 13/26 (2006.01), D21H 17/45 (2006.01), D21H 17/55 (2006.01)
(54) PROCESSO PARA FABRICAR PAPEL COM RETENÇÃO DE ENCHEDOR E OPACIDADE MELHORADAS ENQUANTO MANTÉM A RESISTÊNCIA À TRAÇÃO ÚMIDA
(73) SOLENIS TECHNOLOGIES, L.P. (US)
(72) ASHLEY HAWKINS LEWIS; MARK TRACEY CRISP
Prazo de Validade: 20 (vinte) anos contados a partir de 10/01/2019, observadas as condições legais

(11) BR 11 2020 016386-4 B1 Código 16.1 - Concessão de Patente ou Certificado de Adição de Invenção
(22) 11/02/2019
(30) 12/02/2018 GB 1802223.6
(51) E21B 37/04 (2006.01), E21B 37/02 (2006.01)
(54) DISPOSITIVO DE LIMPEZA DE FUNDO DE POÇO E MÉTODO PARA LIMPAR O INTERIOR DE UM FURO DE POÇO
(73) ODFJELL TECHNOLOGY INVEST LTD. (NO)
(72) SCOTT HENDERSON; GREG RANKIN; JOHNSON DSOUZA
Prazo de Validade: 20 (vinte) anos contados a partir de 11/02/2019, observadas as condições legais

(11) BR 11 2020 016415-1 B1	<p>Código 16.1 - Concessão de Patente ou Certificado de Adição de Invenção (22) 01/03/2019 (30) 12/03/2018 EP 18161216.9 (51) A01N 59/16 (2006.01), A01N 59/20 (2006.01), A01N 25/12 (2006.01), A01N 25/30 (2006.01), A01N 25/34 (2006.01), A01P 1/00 (2006.01) (54) COMPOSIÇÃO PARTICULADA ANTIMICROBIANA, COMPOSIÇÃO DE CUIDADOS PESSOAIS, PROCESSO DE PREPARAÇÃO DE UMACOMPOSIÇÃO PARTICULADA ANTIMICROBIANA, MÉTODO DE FORNECIMENTO DE LIXIVIAÇÃO APRIMORADA DE METALANTIMICROBIANO E MÉTODO NÃO-TERAPÊUTICO DE FORNECIMENTO DE AÇÃO ANTIMICROBIANA (73) UNILEVER IP HOLDINGS B.V. (PB) (72) RUPAK MITRA; GIRISH MURALIDHARAN; AMITAVA PRAMANIK; SAMARPITA SARKAR; SOMNATH DAS Prazo de Validade: 20 (vinte) anos contados a partir de 01/03/2019, observadas as condições legais</p>
(11) BR 11 2020 016503-4 B1	<p>Código 16.1 - Concessão de Patente ou Certificado de Adição de Invenção (22) 08/04/2019 (30) 09/04/2018 EP 18166314.7 (51) F04B 9/00 (2006.01), F04B 15/00 (2006.01) (54) SISTEMA DE ACIONAMENTO E MÉTODO DE ACIONAMENTO DE BOMBAS DE INSULINA (73) F. HOFFMANN-LA ROCHE AG (CH) (72) SVEN WINHEIM; OLIVER KREIDEMACHER; HANS LIST Prazo de Validade: 20 (vinte) anos contados a partir de 08/04/2019, observadas as condições legais</p>
(11) BR 11 2020 017512-9 B1	<p>Código 16.1 - Concessão de Patente ou Certificado de Adição de Invenção (22) 27/02/2019 (30) 28/02/2018 US 62/636,833; 08/06/2018 EP 18176717 (51) C08K 5/05 (2006.01), C08K 5/101 (2006.01), C08K 5/103 (2006.01), C08K 5/17 (2006.01), C08K 5/3435 (2006.01), C08K 5/3492 (2006.01) (54) COMPOSIÇÕES ESTABILIZANTE GRANULAR E DE RESINA POLIMÉRICA, E, PROCESSO PARA PRODUZIR UMA COMPOSIÇÃO ESTABILIZANTE GRANULAR (73) CYTEC INDUSTRIES INC. (US) (72) JOSEPH KOZAKIEWICZ; J. MON-HEI ENG; JIAN-YANG CHO; RAM B. GUPTA; ROBERT HOPPER Prazo de Validade: 20 (vinte) anos contados a partir de 27/02/2019, observadas as condições legais</p>
(11) BR 11 2020 018865-4 B1	<p>Código 16.1 - Concessão de Patente ou Certificado de Adição de Invenção (22) 12/04/2019</p>

(30) 13/04/2018 EP 18167174.4
(51) A01N 25/00 (2006.01), A01N 43/90 (2006.01), A01N 43/34 (2006.01), A01P 5/00 (2006.01), A01P 7/02 (2006.01), A01P 7/04 (2006.01)
(54) USO DE DERIVADOS DE ÁCIDO TETRÂMICO PARA CONTROLE DE PRAGAS POR APLICAÇÃO POR GOTEJAMENTO
(73) BAYER CROPSCIENCE AKTIENGESELLSCHAFT (DE) ; BAYER AKTIENGESELLSCHAFT (DE)
(72) REINER FISCHER; MATTHIAS HAAS; LEONARDO PITTA; ELKE SCHRADER; HOLGER WECKWERT; UDO RECKMANN
Prazo de Validade: 20 (vinte) anos contados a partir de 12/04/2019, observadas as condições legais

(11) BR 11 2020 020811-6 B1

Código 16.1 - Concessão de Patente ou Certificado de Adição de Invenção
(22) 24/04/2019
(30) 24/04/2018 GB 1806667.0
(51) E21B 33/076 (2006.01), E21B 34/04 (2006.01), E21B 37/06 (2006.01), E21B 41/02 (2006.01)
(54) MÉTODO DE PRESSURIZAÇÃO DE UM FLUIDO DE INJEÇÃO PARA INJEÇÃO EM UMA INSTALAÇÃO OU EQUIPAMENTO SUBMARINO E SISTEMA PARA PRESSURIZAR UM FLUIDO DE INJEÇÃO PARA INJEÇÃO EM UMA INSTALAÇÃO OU EQUIPAMENTO SUBMARINO
(73) SUBSEA 7 NORWAY AS (NO)
(72) RASMUS ASP JUHLIN
Prazo de Validade: 20 (vinte) anos contados a partir de 24/04/2019, observadas as condições legais

(11) BR 11 2020 021468-0 B1

Código 16.1 - Concessão de Patente ou Certificado de Adição de Invenção
(22) 25/04/2019
(30) 27/04/2018 US 62/663,564
(51) E21B 43/10 (2006.01)
(54) AMPLIADOR TUBULAR COM ANEL DE EXPANSÃO DESMONTÁVEL E MÉTODO DE EXPANSÃO DE UM MEMBRO TUBULAR
(73) TIW CORPORATION (US)
(72) PETER T. BOGARDUS; CARMINE RIGHTER
Prazo de Validade: 20 (vinte) anos contados a partir de 25/04/2019, observadas as condições legais

(11) BR 11 2020 021998-3 B1

Código 16.1 - Concessão de Patente ou Certificado de Adição de Invenção
(22) 09/05/2019
(30) 09/05/2018 US 62/669,056
(51) A61L 15/32 (2006.01), A61L 15/44 (2006.01), A61L 15/64 (2006.01)
(54) MÉTODOS PARA PREPARAR UMA COMPOSIÇÃO HEMOSTÁTICA E PARA RECONSTITUIR UMA COMPOSIÇÃO DE TROMBINA SECA, E, KIT
(73) ETHICON INC. (US) ; FERROSAN MEDICAL DEVICES A/S (DK)

(72) PETER LUND HAMMERSHØJ; KRISTIAN LARSEN; DOUGLAS B. JOHNS; NICOLE SMITH; MICHAEL CARDINALE; GABRIELLA FERRARA; GUANGHUI ZHANG
Prazo de Validade: 20 (vinte) anos contados a partir de 09/05/2019, observadas as condições legais

(11) BR 11 2020 022686-6 B1

Código 16.1 - Concessão de Patente ou Certificado de Adição de Invenção
(22) 15/05/2018
(51) H04W 74/08 (2024.01), H04W 72/04 (2023.01)
(54) DISPOSITIVO DE USUÁRIO PARA COMUNICAR COM UM APARELHO DE ESTAÇÃO BASE, APARELHO DE ESTAÇÃO BASE PARA COMUNICAR COM UM DISPOSITIVO DE USUÁRIO E MÉTODO DE COMUNICAÇÃO DESEMPENHADO POR UM DISPOSITIVO DE USUÁRIO
(73) NTT DOCOMO, INC. (JP)
(72) TOMOYA OHARA; HIROKI HARADA
Prazo de Validade: 20 (vinte) anos contados a partir de 15/05/2018, observadas as condições legais

(11) BR 11 2020 024038-9 B1

Código 16.1 - Concessão de Patente ou Certificado de Adição de Invenção
(22) 29/05/2018
(51) C01G 3/02 (2006.01), C01G 3/10 (2006.01), C08K 3/01 (2018.01), C08K 3/015 (2018.01), C08K 3/08 (2006.01), C08K 3/10 (2018.01), C08K 3/105 (2018.01), C08K 3/20 (2006.01)
(54) MICROPARTÍCULA DE COBRE COM ATIVIDADE ANTIBACTERIANA E/OU BIOCIDA, PROCESSO PARA A SUA PREPARAÇÃO, COMPOSIÇÃO POLIMÉRICA CONCENTRADA (MASTERBATCH) COM ATIVIDADE ANTIBACTERIANA E/OU BIOCIDA E USOS DAS REFERIDAS MICROPARTÍCULAS DE COBRE E COMPOSIÇÃO POLIMÉRICA CONCENTRADA
(73) COPPERPROTEK SPA. (CL)
(72) JAVIER IGNACIO LAVÍN CARRASCO
Prazo de Validade: 20 (vinte) anos contados a partir de 29/05/2018, observadas as condições legais

(11) BR 11 2020 025237-9 B1

Código 16.1 - Concessão de Patente ou Certificado de Adição de Invenção
(22) 12/06/2019
(30) 15/06/2018 AT A175/2018
(51) D21C 11/00 (2006.01), D21C 7/00 (2006.01), D21C 11/04 (2006.01), D21C 11/10 (2006.01)
(54) PROCESSO PARA O ISOLAMENTO DE LIGNINA A PARTIR DE UM FLUXO DE PROCESSO ALCALINO
(73) PAPIERHOLZ AUSTRIA GMBH (AT)
(72) MARLENE KIENBERGER; MATTHÄUS SIEBENHOFER; THOMAS MICHAEL PICHLER

Prazo de Validade: 20 (vinte) anos contados a partir de 12/06/2019, observadas as condições legais

(11) BR 11 2020 025590-4 B1 Código 16.1 - Concessão de Patente ou Certificado de Adição de Invenção
(22) 09/07/2018
(51) G02B 6/44 (2006.01), B65D 81/00 (2006.01), B65H 55/00 (2006.01), B65D 85/04 (2006.01), B65H 75/00 (2006.01), B65D 85/67 (2006.01)
(54) KIT DE INSTALAÇÃO DE FIBRA ÓPTICA, MÉTODO PARA USO DE UM KIT DE INSTALAÇÃO DE FIBRA ÓPTICA E MÉTODO DE FABRICAÇÃO DE UM KIT DE INSTALAÇÃO DE FIBRA ÓPTICA
(73) PRYSMIAN S.P.A. (IT)
(72) ALAIN LAVENNE; ALESSANDRO PIRRI; ARNOUD LE DISSEZ; MARTA GARCIA; OLIVIER TATAT
Prazo de Validade: 20 (vinte) anos contados a partir de 09/07/2018, observadas as condições legais

(11) BR 11 2020 026038-0 B1 Código 16.1 - Concessão de Patente ou Certificado de Adição de Invenção
(22) 04/07/2019
(30) 11/07/2018 EP 18020327.5
(51) B65H 5/08 (2006.01), B65H 5/14 (2006.01)
(54) CORPO DE BARRA DE GARRAS E DISPOSIÇÃO DE CARRO DE GARRAS
(73) BOBST MEX SA (CH)
(72) STÉPHANE CHESAUX; JEAN-CLAUDE REBEAUD
Prazo de Validade: 20 (vinte) anos contados a partir de 04/07/2019, observadas as condições legais

(11) BR 11 2020 026782-1 B1 Código 16.1 - Concessão de Patente ou Certificado de Adição de Invenção
(22) 19/07/2018
(51) A24F 47/00 (2020.01)
(54) SISTEMA GERADOR DE AEROSSOL
(73) PHILIP MORRIS PRODUCTS S.A. (CH)
(72) HAO YIN; ROLAND ANTONOPOULOS; JEAN-LUC FRINGELI; XUEQING ZHANG
Prazo de Validade: 20 (vinte) anos contados a partir de 19/07/2018, observadas as condições legais

(11) BR 11 2021 000469-6 B1 Código 16.1 - Concessão de Patente ou Certificado de Adição de Invenção
(22) 26/07/2019
(30) 31/07/2018 US 62/712,596
(51) C08L 23/08 (2006.01)
(54) IONÔMERO
(73) DOW GLOBAL TECHNOLOGIES LLC (US)

(72) RICHARD TIEN HUA CHOU

Prazo de Validade: 20 (vinte) anos contados a partir de 26/07/2019, observadas as condições legais

(11) BR 11 2021 000823-3 B1

Código 16.1 - Concessão de Patente ou Certificado de Adição de Invenção

(22) 31/07/2019

(30) 01/08/2018 CN PCT/CN2018/097834; 08/08/2018 CN

PCT/CN2018/099339; 07/09/2018 EP 18193191.6

(51) C07K 16/36 (2006.01), C07K 16/40 (2006.01), C07K 16/46 (2006.01), A61P 7/04 (2006.01)

(54) ANTICORPOS PRÓ-COAGULANTES CAPAZES DE ESTIMULAR A ATIVIDADE ENZIMÁTICA DE FIXA EM DIREÇÃO A FX, COMPOSIÇÃO FARMACÊUTICA COMPREENDENDO OS DITOS ANTICORPOS E SEU USO NO TRATAMENTO DA HEMOFILIA A

(73) NOVO NORDISK A/S (DK)

(72) KARINA THORN; BJARNE GRAM HANSEN; LAUST BRUUN JOHNSEN; MIKKEL NORS HARND AHL; ZHIRU YANG; HENRIK ØSTERGAARD; PER J. GREISEN; EVA JOHANSSON; MORTEN GRØNBECHE RASCH; JIANHE CHEN; ANDERS SVENSSON; HAI SUN ZHU; RONG ZHOU

Prazo de Validade: 20 (vinte) anos contados a partir de 31/07/2019, observadas as condições legais

(11) BR 11 2021 000956-6 B1

Código 16.1 - Concessão de Patente ou Certificado de Adição de Invenção

(22) 22/07/2019

(30) 26/07/2018 EP 18185847.3

(51) C09J 161/28 (2006.01), C08L 7/00 (2006.01)

(54) MISTURAS ADESIVAS PARA BORRACHAS

(73) LANXESS DEUTSCHLAND GMBH (DE)

(72) HERMANN-JOSEF WEIDENHAUPT; MELANIE WIEDEMEIER-JARAD; STEPHAN MEESE; JENS-HENDRIK FISCHER; NELE DE SMET

Prazo de Validade: 20 (vinte) anos contados a partir de 22/07/2019, observadas as condições legais

(11) BR 11 2021 000998-1 B1

Código 16.1 - Concessão de Patente ou Certificado de Adição de Invenção

(22) 25/07/2019

(30) 02/08/2018 IT 102018000007769; 04/12/2018 IT 102018000010794;

04/12/2018 IT 102018000010795

(51) B60C 23/04 (2006.01)

(54) PNEU

(73) PIRELLI TYRE S.P.A. (IT)

(72) CRISTIANO PUPPI; IVAN GILDO BOSCAINO; ANDREA NATTA

Prazo de Validade: 20 (vinte) anos contados a partir de 25/07/2019, observadas as condições legais

(11) BR 11 2021 001001-7 B1	<p>Código 16.1 - Concessão de Patente ou Certificado de Adição de Invenção (22) 25/07/2019 (30) 02/08/2018 IT 102018000007769; 04/12/2018 IT 102018000010794; 04/12/2018 IT 102018000010795 (51) B60C 23/04 (2006.01) (54) PNEU (73) PIRELLI TYRE S.P.A. (IT) (72) CRISTIANO PUPPI; IVAN GILDO BOSCAINO; ANDREA NATTA Prazo de Validade: 20 (vinte) anos contados a partir de 25/07/2019, observadas as condições legais</p>
(11) BR 11 2021 001400-4 B1	<p>Código 16.1 - Concessão de Patente ou Certificado de Adição de Invenção (22) 26/07/2019 (30) 27/07/2018 US 62/711,462 (51) C11D 3/42 (2006.01), C08K 5/00 (2006.01), C08K 5/13 (2006.01), C08K 5/17 (2006.01), C09B 11/10 (2006.01), C09B 11/12 (2006.01), C09B 67/18 (2006.01), C09B 67/46 (2006.01), C09B 69/10 (2006.01), C11D 11/00 (2006.01) (54) COMPOSIÇÕES ESTABILIZADAS QUE COMPREENDEM LEUCOCOMPOSTOS (73) MILLIKEN & COMPANY (US) (72) HAIHU QIN; WESLEY A FREUND; SANJEEV K. DEY; GREGORY S MIRACLE Prazo de Validade: 20 (vinte) anos contados a partir de 26/07/2019, observadas as condições legais</p>
(11) BR 11 2021 002093-4 B1	<p>Código 16.1 - Concessão de Patente ou Certificado de Adição de Invenção (22) 13/08/2019 (30) 14/08/2018 EP 18189019.5; 24/10/2018 DE 20 2018 106 076.7 (51) F17C 13/04 (2006.01) (54) ACESSÓRIO PARA GARRAFAS DE GÁS LÍQUIDO (73) CLEANTECH SWISS AG (CH) (72) ECKHARD TILHOF Prazo de Validade: 20 (vinte) anos contados a partir de 13/08/2019, observadas as condições legais</p>
(11) BR 11 2021 002386-0 B1	<p>Código 16.1 - Concessão de Patente ou Certificado de Adição de Invenção (22) 01/08/2019 (30) 09/08/2018 JP 2018-150179 (51) G01N 21/85 (2006.01) (54) DISPOSITIVO DE DETERMINAÇÃO DE QUALIDADE DE GRÃOS (73) SATAKE CORPORATION (JP) (72) HIDEAKI MATSUSHIMA; MANABU IKEDA Prazo de Validade: 20 (vinte) anos contados a partir de 01/08/2019, observadas as condições legais</p>

as condições legais

- (11) BR 11 2021 002915-0 B1** Código 16.1 - Concessão de Patente ou Certificado de Adição de Invenção
(22) 15/08/2019
(30) 17/08/2018 US 62/719.216
(51) A61J 1/10 (2006.01), A61J 1/14 (2023.01)
(54) SISTEMA PARA ARMAZENAR MEDICAMENTOS OU MEIOS BIOLÓGICOS, E SEU MÉTODO DE FABRICAÇÃO
(73) SAINT-GOBAIN PERFORMANCE PLASTICS CORPORATION (US)
(72) JOHN G. MCDOWELL; TIMOTHY A. JENKS
Prazo de Validade: 20 (vinte) anos contados a partir de 15/08/2019, observadas as condições legais
-
- (11) BR 11 2021 003351-3 B1** Código 16.1 - Concessão de Patente ou Certificado de Adição de Invenção
(22) 22/08/2019
(30) 24/08/2018 US 62/722,442
(51) B01L 3/00 (2006.01), G01N 21/07 (2006.01)
(54) APARELHO COM DISPOSITIVO DE ROTOR MICROFLUÍDICO
(73) ZOETIS SERVICES LLC (US)
(72) ROBERT JUSTICE SHARTLE; GREGORY TRIGUB
Prazo de Validade: 20 (vinte) anos contados a partir de 22/08/2019, observadas as condições legais
-
- (11) BR 11 2021 003373-4 B1** Código 16.1 - Concessão de Patente ou Certificado de Adição de Invenção
(22) 09/10/2019
(30) 11/10/2018 IT 102018000009371
(51) B21D 5/02 (2006.01)
(54) MÁQUINA DE DOBRAMENTO PARA FOLHAS METÁLICAS
(73) SALVAGNINI ITALIA S.P.A. (IT)
(72) ROBERTO MENEGHELLO; GIULIO FARINA
Prazo de Validade: 20 (vinte) anos contados a partir de 09/10/2019, observadas as condições legais
-
- (11) BR 11 2021 003676-8 B1** Código 16.1 - Concessão de Patente ou Certificado de Adição de Invenção
(22) 24/07/2019
(30) 05/09/2018 EP 18192726.0
(51) C11D 1/83 (2006.01), C11D 3/20 (2006.01), C11D 3/36 (2006.01), C11D 3/43 (2006.01), C11D 3/48 (2006.01)
(54) COMPOSIÇÃO DE TRATAMENTO DE TECIDO, MÉTODO PARA TRATAR UM TECIDO E USO DA COMPOSIÇÃO
(73) UNILEVER IP HOLDINGS B.V. (PB)
(72) KOUSHIK ACHARYA; SARMISTHA BISWAS; BIJAL DHARMVIRBHAI SHAH; JAYASHREE ANANTHARAM VADHYAR

Prazo de Validade: 20 (vinte) anos contados a partir de 24/07/2019, observadas as condições legais

(11) BR 11 2021 004346-2 B1 Código 16.1 - Concessão de Patente ou Certificado de Adição de Invenção
 (22) 06/11/2019
 (30) 14/11/2018 FR 18 71514
 (51) B32B 5/02 (2006.01), A61F 13/62 (2006.01), B32B 5/26 (2006.01), B32B 3/12 (2006.01), B32B 3/30 (2006.01), D04H 1/54 (2012.01), D04H 1/559 (2012.01), D04H 3/14 (2012.01), D04H 5/06 (2006.01), D21G 1/02 (2006.01), B32B 7/05 (2019.01)
 (54) LAMINADO COMPREENDENDO UM ELEMENTO DE SUPORTE, ROLO GRAVADO E INSTALAÇÃO PARA CALANDRAGEM PARA UM LAMINADO
 (73) APLIX (FR)
 (72) SYLVAIN ANDRÉ PAUL DROCHON; NATHALIE CHRISTINE MICHÈLE MARIE MOINARD
 Prazo de Validade: 20 (vinte) anos contados a partir de 06/11/2019, observadas as condições legais

(11) BR 11 2021 004551-1 B1 Código 16.1 - Concessão de Patente ou Certificado de Adição de Invenção
 (22) 10/09/2019
 (30) 10/09/2018 US 62/729,207
 (51) F02D 9/16 (2006.01), F01L 7/02 (2006.01), F01L 7/10 (2006.01), F16K 1/22 (2006.01), F16K 1/226 (2006.01)
 (54) CONJUNTO DE VÁLVULA, VÁLVULA DE RECIRCULAÇÃO DE GÁS DE ESCAPE E MÉTODO
 (73) G.W. LISK COMPANY, INC. (US)
 (72) BRIAN SMITH; STEPHEN MUSCARELLA; DANIEL MEATH
 Prazo de Validade: 20 (vinte) anos contados a partir de 10/09/2019, observadas as condições legais

(11) BR 11 2021 004752-2 B1 Código 16.1 - Concessão de Patente ou Certificado de Adição de Invenção
 (22) 18/10/2019
 (30) 18/10/2018 DE 102018008272.6
 (51) B65G 15/14 (2006.01), B67B 3/26 (2006.01)
 (54) DISPOSITIVO E MÉTODO DE TRANSPORTE, MÉTODO PARA VERIFICAR A FIRMEZA E MÉTODO PARA A INSPEÇÃO DE FECHO
 (73) HEUFT SYSTEMTECHNIK GMBH (DE)
 (72) BERNHARD HEUFT; OLGA KASDORF
 Prazo de Validade: 20 (vinte) anos contados a partir de 18/10/2019, observadas as condições legais

(11) BR 11 2021 005116-3 B1 Código 16.1 - Concessão de Patente ou Certificado de Adição de Invenção
 (22) 10/10/2019

	<p>(30) 16/10/2018 EP 18200696.5 (51) C21D 8/06 (2006.01), C21D 9/56 (2006.01), C21D 9/60 (2006.01), H05B 6/10 (2006.01), C21D 1/74 (2006.01), C21D 1/76 (2006.01), C21D 9/52 (2006.01), C21D 11/00 (2006.01), C21D 1/42 (2006.01) (54) MÉTODO PARA TRATAMENTO TÉRMICO DE UM ARAME DE AÇO E APARELHO PARA O TRATAMENTO TÉRMICO DE ARAME DE AÇO (73) NV BEKAERT SA (BE) (72) CHRISTOPHE MESPLONT; DENNIS VANLEENE Prazo de Validade: 20 (vinte) anos contados a partir de 10/10/2019, observadas as condições legais</p>
(11) BR 11 2021 005286-0 B1	<p>Código 16.1 - Concessão de Patente ou Certificado de Adição de Invenção (22) 27/09/2019 (30) 27/09/2018 US 62/737,623 (51) F16J 15/34 (2006.01), F16J 15/40 (2006.01) (54) MONTAGEM DE VEDAÇÃO MECÂNICA (73) A.W. CHESTERTON COMPANY (US) (72) JOHN M. STRONCK Prazo de Validade: 20 (vinte) anos contados a partir de 27/09/2019, observadas as condições legais</p>
(11) BR 11 2021 005318-2 B1	<p>Código 16.1 - Concessão de Patente ou Certificado de Adição de Invenção (22) 09/09/2019 (30) 28/09/2018 EP 18197696.0 (51) H01T 1/14 (2006.01), H01C 7/12 (2006.01), H02G 13/00 (2006.01), H02H 9/06 (2006.01) (54) PARARAIS DE LINHA COM ESPAÇAMENTO EXTERNO E MÉTODO PARA PROTEÇÃO DE IMPULSO PARA LINHAS DE TRANSMISSÃO (73) HITACHI ENERGY LTD (CH) (72) HANNU RUOKOLAINEN Prazo de Validade: 20 (vinte) anos contados a partir de 09/09/2019, observadas as condições legais</p>
(11) BR 11 2021 005385-9 B1	<p>Código 16.1 - Concessão de Patente ou Certificado de Adição de Invenção (22) 23/09/2019 (30) 11/10/2018 DE 10 2018 217 405.9 (51) B60T 17/00 (2006.01) (54) SISTEMA DE TRATAMENTO DE AR COMPRIMIDO E MÉTODO DE OPERAÇÃO DE UM SISTEMA DE TRATAMENTO DE AR COMPRIMIDO (73) KNORR-BREMSE SYSTEME FÜR NUTZFAHRZEUGE GMBH (DE) (72) FERENC ZEMAN Prazo de Validade: 20 (vinte) anos contados a partir de 23/09/2019, observadas as condições legais</p>

(11) BR 11 2021 005822-2 B1	<p>Código 16.1 - Concessão de Patente ou Certificado de Adição de Invenção (22) 30/09/2019 (30) 01/10/2018 EP 18197866.9 (51) C07K 16/28 (2006.01), C07K 16/40 (2006.01), C07K 16/46 (2006.01), A61P 35/00 (2006.01) (54) MOLÉCULA DE LIGAÇÃO AO ANTÍGENO BIESPECÍFICO, ANTICORPO, COMPOSIÇÃO FARMACÊUTICA E USO DA MOLÉCULA DE LIGAÇÃO AO ANTÍGENO BIESPECÍFICO (73) F. HOFFMANN-LA ROCHE AG (CH) (72) PETER BRUENKER; HARALD DUERR; CHRISTIAN KLEIN; PABLO UMAÑA; ALEXANDER BUJOTZEK; MARINE LE CLECH; JOERG ZIELONKA; CHRISTINE TRUMPFHELLER; MORITZ RAPP Prazo de Validade: 20 (vinte) anos contados a partir de 30/09/2019, observadas as condições legais</p>
(11) BR 11 2021 006135-5 B1	<p>Código 16.1 - Concessão de Patente ou Certificado de Adição de Invenção (22) 15/10/2019 (30) 15/10/2018 EP 18200470.5 (51) C08J 9/08 (2006.01) (54) COMPOSIÇÃO DE POLÍMERO ESPUMÁVEL, PROCESSO PARA FABRICAR UM POLÍMERO RETICULADO ESPUMADO, POLÍMERO RETICULADO ESPUMADO, E, USO DO POLÍMERO RETICULADO ESPUMADO (73) SOLVAY SA (BE) (72) ANNE-LISE GOFFIN; ALBERTO GALASCO; DIDIER BOULANGER; EDUARDO LOPEZ GONZALEZ; MIGUEL ANGEL RODRIGUEZ PEREZ; CRISTINA SAIZ ARROYO Prazo de Validade: 20 (vinte) anos contados a partir de 15/10/2019, observadas as condições legais</p>
(11) BR 11 2021 007071-0 B1	<p>Código 16.1 - Concessão de Patente ou Certificado de Adição de Invenção (22) 09/12/2019 (30) 21/12/2018 EP 18215461.7 (51) C08K 3/20 (2006.01), C08K 5/56 (2006.01), C08K 5/57 (2006.01), C08L 23/02 (2006.01), C08L 23/26 (2006.01), C08L 43/04 (2006.01) (54) COMPOSIÇÕES DE POLÍMERO RETICULÁVEL E RETICULADO, ARTIGO COMPREENDENDO AS MESMAS, E USO DE ACELERADORES DE RETICULAÇÃO (73) BOREALIS AG (AT) (72) BERNT-AKE SULTAN; SUSANNE NILSSON; ANNIKA SMEDBERG Prazo de Validade: 20 (vinte) anos contados a partir de 09/12/2019, observadas as condições legais</p>

(11) BR 11 2021 007243-8 B1	<p>Código 16.1 - Concessão de Patente ou Certificado de Adição de Invenção (22) 16/10/2019 (30) 17/10/2018 US 62/746,914 (51) B23B 27/08 (2006.01), C08F 255/00 (2006.01), C08L 55/00 (2006.01), C08L 75/04 (2006.01) (54) COMPOSIÇÃO DE ELASTÔMERO, E, PRODUTO DE MOLDAGEM (73) BRASKEM AMERICA, INC. (US) (72) RAJENDRA K. KRISHNASWAMY Prazo de Validade: 20 (vinte) anos contados a partir de 16/10/2019, observadas as condições legais</p>
(11) BR 11 2021 007483-0 B1	<p>Código 16.1 - Concessão de Patente ou Certificado de Adição de Invenção (22) 06/03/2020 (30) 07/03/2019 IT 102019000003299 (51) A61L 27/36 (2006.01), A61L 27/38 (2006.01) (54) MÉTODO PARA PREPARAR UM TECIDO BIOCAMPATÍVEL PARA SUA REVITALIZAÇÃO E DISPOSITIVO ADAPTADO PARA FAZER UM OU MAIS FUROS NA SUPERFÍCIE DE UM TECIDO BIOCAMPATÍVEL PARA REVITALIZÁ-LO (73) TELEA BIOTECH S.R.L. (IT) (72) GIANANTONIO POZZATO; MAURIZIO MARZARO Prazo de Validade: 20 (vinte) anos contados a partir de 06/03/2020, observadas as condições legais</p>
(11) BR 11 2021 008317-0 B1	<p>Código 16.1 - Concessão de Patente ou Certificado de Adição de Invenção (22) 30/10/2019 (30) 31/10/2018 DE 10 2018 127 284.7 (51) H01R 4/48 (2006.01) (54) MOLA DE FIXAÇÃO PARA UM BORNE DE CONEXÃO SEM PARAFUSO, BORNE DE CONEXÃO SEM PARAFUSO PARA CONECTAR UM CONDUTOR ELÉTRICO COM UMA MOLA DE FIXAÇÃO, E, CONEXÃO DE ENCAIXE ELÉTRICA (73) BALS ELEKTROTECHNIK GMBH & CO. KG (DE) (72) ANDREAS RAMM Prazo de Validade: 20 (vinte) anos contados a partir de 30/10/2019, observadas as condições legais</p>
(11) BR 11 2021 009013-4 B1	<p>Código 16.1 - Concessão de Patente ou Certificado de Adição de Invenção (22) 05/11/2019 (30) 08/11/2018 EP 18205274.6 (51) C09D 5/16 (2006.01), C09D 7/63 (2018.01), C09D 5/14 (2006.01) (54) MÉTODO DE TRATAMENTO DE UMA SUPERFÍCIE, COMPOSIÇÃO E USOS</p>

(73) UNILEVER IP HOLDINGS B.V. (PB)
 (72) PANAGIOTIS KOTSAKIS; NEIL JAMES PARRY; GORDON RAMAGE;
 TRACY LYNN YOUNG
 Prazo de Validade: 20 (vinte) anos contados a partir de 05/11/2019, observadas
 as condições legais

(11) BR 11 2021 009159-9 B1

Código 16.1 - Concessão de Patente ou Certificado de Adição de Invenção
 (22) 15/01/2019
 (51) H04L 12/28 (2006.01), H04L 65/1059 (2022.01), H04L 65/1069 (2022.01),
 H04L 65/1073 (2022.01), H04L 67/08 (2022.01), H04L 67/59 (2022.01), H04N
 21/41 (2011.01), H04N 21/436 (2011.01), H04N 21/4788 (2011.01), H04W 4/02
 (2018.01)
 (54) SERVIDOR DE EMULAÇÃO DO TERMINAL DE USUÁRIO,DISPOSITIVO
 DE USUÁRIO DE ENTRADA E/OU SAÍDA, E, PRODUTODE PROGRAMA DE
 COMPUTADOR
 (73) TELEFONAKTIEBOLAGET LM ERICSSON (PUBL) (SE)
 (72) HANS HANNU; STEFAN WÄNSTEDT; TOMMY ARNGREN; PETER
 ÖKVIST
 Prazo de Validade: 20 (vinte) anos contados a partir de 15/01/2019, observadas
 as condições legais

(11) BR 11 2021 009948-4 B1

Código 16.1 - Concessão de Patente ou Certificado de Adição de Invenção
 (22) 09/12/2019
 (30) 12/12/2018 US 62/778,665
 (51) H04B 7/0456 (2017.01), H04B 7/06 (2006.01)
 (54) MÉTODOS REALIZADOS POR UM DISPOSITIVO SEM FIO PARA
 RELATAR INFORMAÇÃO DE ESTADO DO CANAL E POR UM NÓ DE REDE
 PARA DECODIFICAÇÃO DA INFORMAÇÃO DE ESTADO DO CANAL,
 DISPOSITIVO SEM FIO, E, NÓ DE REDE
 (73) TELEFONAKTIEBOLAGET LM ERICSSON (PUBL) (SE)
 (72) SEBASTIAN FAXÉR; MAKSYM GIRNYK; ROY TIMO; ZHAO WANG;
 NIKLAS WERNERSSON
 Prazo de Validade: 20 (vinte) anos contados a partir de 09/12/2019, observadas
 as condições legais

(11) BR 11 2021 010290-6 B1

Código 16.1 - Concessão de Patente ou Certificado de Adição de Invenção
 (22) 28/11/2019
 (30) 29/11/2018 US 62/772,823
 (51) A61K 39/12 (2006.01), A61P 31/18 (2006.01), A61K 39/00 (2006.01)
 (54) FORMA DE DOSAGEM DE VACINA SÓLIDA ORAL E SEUS MÉTODOS
 DE FORMAÇÃO
 (73) CATALENT U.K. SWINDON ZYDIS LIMITED (GB) ; MYMETICS
 CORPORATION (CH)
 (72) YIK TENG WONG; CHARLI SMARDON; KHOJASTEH SHIRKHANI;

MARIO AMACKER; SYLVAIN FLEURY; ANTONIUS JOHANNES HENDRIKUS STEGMANN

Prazo de Validade: 20 (vinte) anos contados a partir de 28/11/2019, observadas as condições legais

(11) BR 11 2021 010357-0 B1

Código 16.1 - Concessão de Patente ou Certificado de Adição de Invenção

(22) 03/12/2019

(30) 04/12/2018 US 62/775,030

(51) G01N 35/10 (2006.01), G01N 35/02 (2006.01), G01N 35/04 (2006.01)

(54) SISTEMA E MÉTODO DE DISPENSAÇÃO BASEADOS EM CARTUCHOS DE MÚLTIPLOS CARROSSÉIS

(73) BD Kiestra B.V. (NL)

(72) TIMOTHY ROY HANSEN; MICHAEL JOHN WILSHER; SIMON JOWETT; ROY NORMAN GLADWIN; MARK WILLIAM HOROBIN; KENNETH CHARLES SMITH; DUNCAN STEVENSON; JOHANNES WIJNANDUS THIECKE

Prazo de Validade: 20 (vinte) anos contados a partir de 03/12/2019, observadas as condições legais

(11) BR 11 2021 010857-2 B1

Código 16.1 - Concessão de Patente ou Certificado de Adição de Invenção

(22) 30/09/2019

(30) 04/12/2018 US 62/775,151

(51) B32B 3/06 (2006.01), B32B 5/02 (2006.01), B32B 17/04 (2006.01), B32B 19/02 (2006.01), C08K 5/00 (2006.01), B32B 27/06 (2006.01), B32B 27/20 (2006.01), B32B 27/30 (2006.01), B32B 27/40 (2006.01), E04F 15/02 (2006.01), E04F 15/10 (2006.01)

(54) PAINEL DECORATIVO E REVESTIMENTO DECORATIVO DE PISO CONSISTINDO NOS REFERIDOS PAINÉIS

(73) I4F LICENSING NV (BE)

(72) EDDY ALBERIC BOUCKÉ

Prazo de Validade: 20 (vinte) anos contados a partir de 30/09/2019, observadas as condições legais

(11) BR 11 2021 010955-2 B1

Código 16.1 - Concessão de Patente ou Certificado de Adição de Invenção

(22) 13/02/2019

(51) E21B 34/10 (2006.01), E21B 34/00 (2006.01)

(54) VÁLVULA DE SUBSUPERFÍCIE DE EQUALIZAÇÃO

(73) HALLIBURTON ENERGY SERVICES, INC. (US)

(72) JAMES DAN VICK JR.; CODY LOY CAMPBELL; JIMMIE ROBERT WILLIAMSON; BHARAT B. PAWAR

Prazo de Validade: 20 (vinte) anos contados a partir de 13/02/2019, observadas as condições legais

(11) BR 11 2021 012232-0 B1

Código 16.1 - Concessão de Patente ou Certificado de Adição de Invenção

(22) 08/01/2020
 (30) 09/01/2019 EP 19150908.2
 (51) B29C 51/00 (2006.01), B29C 51/42 (2006.01), B29C 51/46 (2006.01), C08L 67/04 (2006.01), B65D 1/26 (2006.01)
 (54) Método para produzir um artigo modelado
 (73) PURAC BIOCHEM B.V. (NL)
 (72) MARTIN DOORNHEIM
 Prazo de Validade: 20 (vinte) anos contados a partir de 08/01/2020, observadas as condições legais

(11) BR 11 2021 012794-1 B1

Código 16.1 - Concessão de Patente ou Certificado de Adição de Invenção
 (22) 07/01/2020
 (30) 22/01/2019 EP 19152967.6
 (51) A61M 39/08 (2006.01), A61B 1/06 (2006.01), A61B 90/30 (2016.01), A61B 1/273 (2006.01), A61B 17/00 (2006.01)
 (54) TUBO DE CALIBRAÇÃO GÁSTRICA
 (73) Q MEDICAL INTERNATIONAL AG (CH)
 (72) RAINER DESOMBRE
 Prazo de Validade: 20 (vinte) anos contados a partir de 07/01/2020, observadas as condições legais

(11) BR 11 2021 012997-9 B1

Código 16.1 - Concessão de Patente ou Certificado de Adição de Invenção
 (22) 19/12/2019
 (30) 18/01/2019 DE 102019101352.6
 (51) G01D 3/08 (2006.01), G01D 18/00 (2006.01)
 (54) DISPOSITIVO PARA FORNECIMENTO DE UM SINAL DE SENSOR PARA AVALIAÇÃO PARA UM SISTEMA DE FRENAGEM DE UM VEÍCULO, PROCESSO E APARELHO DE CONTROLE PARA AVALIAÇÃO DE UM SINAL DE SENSOR PARA UM SISTEMA DE FRENAGEM DE UM VEÍCULO E SISTEMA DE FRENAGEM PARA UM VEÍCULO
 (73) KNORR-BREMSE SYSTEME FÜR NUTZFAHRZEUGE GMBH (DE)
 (72) FRANK SCHOLL; DIETER WINZ
 Prazo de Validade: 20 (vinte) anos contados a partir de 19/12/2019, observadas as condições legais

(11) BR 11 2021 013469-7 B1

Código 16.1 - Concessão de Patente ou Certificado de Adição de Invenção
 (22) 07/01/2020
 (30) 09/01/2019 US 16/243,203
 (51) C08F 210/16 (2006.01), C08J 5/18 (2006.01), C08L 23/06 (2006.01)
 (54) PRODUTOS DE INTERPOLÍMERO DE ETILENO TENDO RAMIFICAÇÃO INTERMEDIÁRIA
 (73) NOVA CHEMICALS (INTERNATIONAL) S.A. (CH)
 (72) ZENGRONG ZHANG; FAZLE SIBTAIN; NIOUSHA KAZEMI; KENNETH TAYLOR; SHIVENDRA GOYAL

Prazo de Validade: 20 (vinte) anos contados a partir de 07/01/2020, observadas as condições legais

(11) BR 11 2021 014163-4 B1 Código 16.1 - Concessão de Patente ou Certificado de Adição de Invenção
(22) 06/02/2019
(51) F01C 21/10 (2006.01), F04C 29/04 (2006.01), F04C 23/00 (2006.01)
(54) CORPO DE BOMBA DE MÚLTIPLOS ESTÁGIOS E BOMBA DE MÚLTIPLOS ESTÁGIOS
(73) ATELIERS BUSCH S.A. (CH)
(72) THÉODORE ILTCHEV; SERGIO DESSI; STÉPHANE VARRIN
Prazo de Validade: 20 (vinte) anos contados a partir de 06/02/2019, observadas as condições legais

(11) BR 11 2021 015045-5 B1 Código 16.1 - Concessão de Patente ou Certificado de Adição de Invenção
(22) 30/01/2019
(51) E04F 15/02 (2006.01), E04F 15/10 (2006.01)
(54) UM PAINEL PARA A CONSTRUÇÃO DE UM REVESTIMENTO DE PISO
(73) I4F LICENSING NV (BE)
(72) ANTONIO GIUSEPPE PERRA
Prazo de Validade: 20 (vinte) anos contados a partir de 30/01/2019, observadas as condições legais

(11) BR 11 2021 016600-9 B1 Código 16.1 - Concessão de Patente ou Certificado de Adição de Invenção
(22) 17/03/2020
(30) 18/03/2019 EP 19020133.5
(51) B65H 5/22 (2006.01), B65H 29/24 (2006.01), B26D 7/18 (2006.01)
(54) CONJUNTO DE GARRAS, APARELHO PARA RECUPERAR UM LAYOUT A PARTIR DE UM MATERIAL EM FOLHA E MÉTODO PARA SEPARAR UM LAYOUT A PARTIR DE REFUGO DE UM MATERIAL EM FOLHA
(73) BOBST MEX SA (CH)
(72) PAUL HORNICK; YANNICK ROULIN; ROBERTO VALTERIO
Prazo de Validade: 20 (vinte) anos contados a partir de 17/03/2020, observadas as condições legais

(11) BR 11 2021 019033-3 B1 Código 16.1 - Concessão de Patente ou Certificado de Adição de Invenção
(22) 26/03/2019
(51) F25D 3/14 (2006.01)
(54) CONTÊINER DE TRANSPORTE DE PRODUTO COM UMA FAIXA DE TEMPERATURA DESEJADA, MÉTODO PARA CARREGAR UMA CARGA REFRIGERADA, E, INSTALAÇÃO PARA IMPLEMENTAR O MÉTODO
(73) OLIVO (FR) ; MESSER SE & CO KGAA (DE)
(72) HÉLÈNE FRANÇOISE OLIVO DANSE; JEAN-CLAUDE CLAEYS; EMIR TEBIB; JOHANNA SCHRIMACHER

Prazo de Validade: 20 (vinte) anos contados a partir de 26/03/2019, observadas as condições legais

(11) BR 11 2021 019126-7 B1 Código 16.1 - Concessão de Patente ou Certificado de Adição de Invenção
 (22) 29/03/2019
 (51) F02F 11/00 (2006.01)
 (54) MOTOR DE COMBUSTÃO INTERNA
 (73) HONDA MOTOR CO., LTD. (JP)
 (72) KOSUKE SAKASAI; MAKOTO HARADA; EIICHI MIYAZAKI
 Prazo de Validade: 20 (vinte) anos contados a partir de 29/03/2019, observadas as condições legais

(11) BR 11 2021 020149-1 B1 Código 16.1 - Concessão de Patente ou Certificado de Adição de Invenção
 (22) 31/03/2020
 (30) 08/04/2019 CA 3039379
 (51) C07F 17/00 (2006.01), C08F 210/16 (2006.01), C08F 4/6592 (2006.01)
 (54) CATALISADOR DE PRÉ-POLIMERIZAÇÃO DE FOSFINIMIDA, SISTEMA DE CATALISADOR DE POLIMERIZAÇÃO E PROCESSO DE POLIMERIZAÇÃO
 (73) NOVA CHEMICALS (INTERNATIONAL) S.A. (CH)
 (72) CHENG FAN
 Prazo de Validade: 20 (vinte) anos contados a partir de 31/03/2020, observadas as condições legais

(11) BR 11 2021 020336-2 B1 Código 16.1 - Concessão de Patente ou Certificado de Adição de Invenção
 (22) 08/04/2020
 (30) 08/04/2019 US 62/830,904; 09/04/2019 US 62/831,695; 30/07/2019 US 62/880,638; 30/07/2019 US 62/880,640
 (51) B65G 60/00 (2006.01)
 (54) MÉTODO PARA TRANSPORTE AUTOMÁTICO DE PALETES DE MERCADORIAS
 (73) LINEAGE LOGISTICS, LLC (US)
 (72) CHRISTOPHER FRANK ECKMAN; DANIËL WALET; ELLIOTT GERARD WOLF; FRANK BAIJENS; SUDARSAN THATTAI
 Prazo de Validade: 20 (vinte) anos contados a partir de 08/04/2020, observadas as condições legais

(11) BR 11 2021 020707-4 B1 Código 16.1 - Concessão de Patente ou Certificado de Adição de Invenção
 (22) 08/06/2020
 (30) 10/06/2019 FR 1906151; 10/06/2019 US 62/859,371
 (51) B29C 65/08 (2006.01), B29C 65/48 (2006.01), B29C 65/50 (2006.01), B29C 65/00 (2006.01)
 (54) PROCESSO E MÁQUINA DE VEDAÇÃO

(73) SELENIUM MEDICAL (FR)

(72) OLIVIER RICHART

Prazo de Validade: 20 (vinte) anos contados a partir de 08/06/2020, observadas as condições legais

(11) BR 11 2021 021862-9 B1

Código 16.1 - Concessão de Patente ou Certificado de Adição de Invenção

(22) 23/04/2020

(30) 13/05/2019 US 62/846,801; 10/10/2019 US 62/913,377; 25/02/2020 US 62/981,067

(51) B65D 55/16 (2006.01), B65D 41/34 (2006.01), B65D 55/02 (2006.01)

(54) DISPOSITIVO DE ESTANQUEIDADE PARA UM RECIPIENTE E MOLDE PARA FORMAR UM DISPOSITIVO DE ESTANQUEIDADE

(73) HUSKY INJECTION MOLDING SYSTEMS LTD. (CA)

(72) TOBIAS NAUMANN; STEPHAN SCHERER; CHRISTOPHE HALTER; CHRISTOPHE SIMON PIERRE BECK

Prazo de Validade: 20 (vinte) anos contados a partir de 23/04/2020, observadas as condições legais

(11) BR 11 2021 022357-6 B1

Código 16.1 - Concessão de Patente ou Certificado de Adição de Invenção

(22) 11/05/2020

(30) 10/05/2019 PB 2023109

(51) C21B 11/10 (2006.01), C21B 13/00 (2006.01), C21B 13/14 (2006.01)

(54) PROCESSO PARA FUNDIÇÃO DE UMA MATÉRIA PRIMA METALÍFERA

(73) AFRICAN RAINBOW MINERALS LIMITED (ZA)

(72) PETRUS HENDRIK FERREIRA BOUWER

Prazo de Validade: 20 (vinte) anos contados a partir de 11/05/2020, observadas as condições legais

(11) BR 11 2021 024700-9 B1

Código 16.1 - Concessão de Patente ou Certificado de Adição de Invenção

(22) 17/06/2019

(51) E21B 43/00 (2006.01)

(54) MÉTODO IMPLEMENTADO POR COMPUTADOR DE ANÁLISE DE GRADE GEOLÓGICA, MEIO DE ARMAZENAMENTO DE DADOS E DISPOSITIVO

(73) TOTALENERGIES ONETECH (FR)

(72) PIERRE THORE

Prazo de Validade: 20 (vinte) anos contados a partir de 17/06/2019, observadas as condições legais

(11) BR 11 2021 025871-0 B1

Código 16.1 - Concessão de Patente ou Certificado de Adição de Invenção

(22) 28/06/2020

(30) 28/06/2019 CN PCT/CN2019/093852; 03/07/2019 CN PCT/CN2019/094593

(51) H04N 19/13 (2014.01)

(54) MÉTODO DE PROCESSAMENTO DE DADOS DE VÍDEO, APARELHO PARA PROCESSAR DADOS DE VÍDEO E MEIOS DE ARMAZENAMENTO E DE GRAVAÇÃO NÃO TRANSITÓRIOS LEGÍVEIS POR COMPUTADOR

(73) BYTEDANCE INC. (US)

(72) WEIJIA ZHU; LI ZHANG; JIZHENG XU

Prazo de Validade: 20 (vinte) anos contados a partir de 28/06/2020, observadas as condições legais

(11) BR 11 2021 026668-2 B1

Código 16.1 - Concessão de Patente ou Certificado de Adição de Invenção

(22) 01/07/2020

(30) 02/07/2019 US 62/870,020; 29/04/2020 US 63/017,547

(51) C07D 495/04 (2006.01), A61K 31/4365 (2006.01), A61K 31/4545 (2006.01), A61P 35/00 (2006.01)

(54) COMPOSTOS HETEROCÍCLICOS COMO INIBIDORES DE BET E COMPOSIÇÕES FARMACÊUTICAS COMPREENDENDO OS MESMOS

(73) NUVATION BIO INC. (US)

(72) SON MINH PHAM; SARVAJIT CHAKRAVARTY; JAYAKANTH KANKANALA; JIYUN CHEN; CHRIS P. MILLER; JEREMY D. PETTIGREW; ANJAN KUMAR NAYAK; ANUP BARDE

Prazo de Validade: 20 (vinte) anos contados a partir de 01/07/2020, observadas as condições legais

(11) BR 11 2021 026696-8 B1

Código 16.1 - Concessão de Patente ou Certificado de Adição de Invenção

(22) 30/06/2020

(30) 03/07/2019 EP 19184093.3

(51) C07D 333/38 (2006.01), A01N 43/10 (2006.01), A01P 1/00 (2006.01), A01N 53/00 (2006.01)

(54) TIOFENO CARBOXAMIDAS SUBSTITUÍDAS E DERIVADOS DAS MESMAS

(73) BAYER AKTIENGESELLSCHAFT (DE)

(72) JÉRÉMY DUFOUR; LIONEL NICOLAS; TOMOKI TSUCHIYA; DAVID BERNIER; THOMAS KNOBLOCH; STEPHANE BRUNET

Prazo de Validade: 20 (vinte) anos contados a partir de 30/06/2020, observadas as condições legais

(11) BR 11 2022 001821-5 B1

Código 16.1 - Concessão de Patente ou Certificado de Adição de Invenção

(22) 19/08/2019

(51) G01F 1/84 (2006.01), G01N 25/08 (2006.01), G01N 33/28 (2006.01)

(54) MÉTODO DE DETERMINAR PRESSÃO DE VAPOR DE UM FLUIDO, E, SISTEMA PARA DETERMINAR PRESSÃO DE VAPOR VERDADEIRA DE UM FLUIDO DE PROCESSO

(73) MICRO MOTION, INC. (US)

(72) JUSTIN CRAIG HOLLINGSWORTH

Prazo de Validade: 20 (vinte) anos contados a partir de 19/08/2019, observadas as condições legais

(11) BR 11 2022 001918-1 B1 Código 16.1 - Concessão de Patente ou Certificado de Adição de Invenção
 (22) 23/07/2020
 (30) 02/08/2019 US 16/530,156
 (51) A01K 27/00 (2006.01), A01K 1/04 (2006.01), B65D 63/10 (2006.01), A01K 15/00 (2006.01)
 (54) COLEIRA FLEXÍVEL E AJUSTÁVEL E MÉTODO PARA FORMAR UMA COLEIRA AJUSTÁVEL
 (73) CENTRAL GARDEN & PET COMPANY (US)
 (72) STEPHEN RICHARD DAVIS
 Prazo de Validade: 20 (vinte) anos contados a partir de 23/07/2020, observadas as condições legais

(11) BR 11 2022 002394-4 B1 Código 16.1 - Concessão de Patente ou Certificado de Adição de Invenção
 (22) 10/09/2020
 (30) 11/09/2019 ES P201930791; 09/10/2019 BE BE2019/5669
 (51) G06F 3/033 (2013.01), A61F 2/16 (2006.01)
 (54) LENTE INTRAOCULAR COM PROFUNDIDADE ESTENDIDA DE FOCO
 (73) PHYSIOL SA (BE) ; CONSEJO SUPERIOR DE INVESTIGACIONES CIENTÍFICAS (CSIC) (ES)
 (72) SUSANA MARCOS CELESTINO; CARLOS DORRONSORO DIAZ; SUAD REDZOVIC; CHRISTOPHE PAGNOULLE
 Prazo de Validade: 20 (vinte) anos contados a partir de 10/09/2020, observadas as condições legais

(11) BR 11 2022 002980-2 B1 Código 16.1 - Concessão de Patente ou Certificado de Adição de Invenção
 (22) 06/08/2020
 (30) 16/08/2019 US 16/542,378
 (51) B21D 22/00 (2006.01), B21D 22/10 (2006.01), B21D 22/20 (2006.01), B21D 22/28 (2006.01), B21D 22/30 (2006.01), B21D 28/24 (2006.01)
 (54) ESTAÇÃO DE REFORMADOR DE BASE PARA UMA MÁQUINA DE FORMAÇÃO DE GARGALO
 (73) STOLLE MACHINERY COMPANY, LLC (US)
 (72) IAN KENNETH SCHOLEY; RICHARD JAMES EDWARD MERCER
 Prazo de Validade: 20 (vinte) anos contados a partir de 06/08/2020, observadas as condições legais

(11) BR 11 2022 004592-1 B1 Código 16.1 - Concessão de Patente ou Certificado de Adição de Invenção
 (22) 22/12/2020
 (30) 17/01/2020 JP JP2020-005809
 (51) F16L 15/04 (2006.01)

(54) CONEXÃO ROSCADA PARA TUBO
(73) NIPPON STEEL CORPORATION (JP) ; VALLOUREC OIL AND GAS FRANCE (FR)
(72) SATOSHI MARUTA; YOUSUKE OKU; PIERRE MARTIN; DALY DALY
Prazo de Validade: 20 (vinte) anos contados a partir de 22/12/2020, observadas as condições legais

(11) BR 11 2022 006050-5 B1 Código 16.1 - Concessão de Patente ou Certificado de Adição de Invenção
(22) 22/09/2020
(30) 01/10/2019 EP 19200835.7
(51) C07C 303/06 (2006.01), C07C 309/04 (2006.01)
(54) PROCESSO PARA PRODUÇÃO DE ÁCIDO ALCANOSSULFÔNICO
(73) BASF SE (DE)
(72) FRANK PIEPENBREIER; ANDREAS KEMPTER; CHEE JIAN CHAN; ROSARIO MAZARRO BERDONCES; KERSTIN SCHIERLE-ARNDT; BJOERN KAIBEL; JAN SPIELMANN; FRIEDER BORGMEIER; MICHAEL ZEILINGER; INGO BIERTUEMPEL; TIMO OTT
Prazo de Validade: 20 (vinte) anos contados a partir de 22/09/2020, observadas as condições legais

(11) BR 11 2022 006450-0 B1 Código 16.1 - Concessão de Patente ou Certificado de Adição de Invenção
(22) 26/11/2020
(30) 26/11/2019 JP 2019-212874
(51) A61F 13/472 (2006.01), A61F 13/53 (2006.01), A61F 13/532 (2006.01), A61F 13/533 (2006.01), A61F 13/56 (2006.01)
(54) ARTIGO ABSORVENTE
(73) UNICHARM CORPORATION (JP)
(72) YOSUKE SOGABE; TAKASHI MARUYAMA; KANAPORN CHATURAPHATRANON; KENICHIRO KURODA; YUKI NODA
Prazo de Validade: 20 (vinte) anos contados a partir de 26/11/2020, observadas as condições legais

(11) BR 11 2022 008892-2 B1 Código 16.1 - Concessão de Patente ou Certificado de Adição de Invenção
(22) 07/12/2020
(30) 10/12/2019 US 62/946,146
(51) C07D 305/06 (2006.01)
(54) PROCESSO E INTERMEDIÁRIO PARA A PREPARAÇÃO DE OXETAN-2-ILMETANAMINA, COMPOSTO E SEU USO
(73) ELI LILLY AND COMPANY (US)
(72) KEVIN PAUL COLE
Prazo de Validade: 20 (vinte) anos contados a partir de 07/12/2020, observadas as condições legais

(11) BR 11 2022 009793-0 B1	<p>Código 16.1 - Concessão de Patente ou Certificado de Adição de Invenção</p> <p>(22) 18/12/2020</p> <p>(30) 20/12/2019 FR FR1915325</p> <p>(51) A61Q 19/08 (2006.01), A61K 8/67 (2006.01), A61K 8/37 (2006.01), A61K 8/44 (2006.01), A61K 8/34 (2006.01)</p> <p>(54) COMPOSIÇÃO, NOTAVELMENTE UMA COMPOSIÇÃO COSMÉTICA, E PROCESSO COSMÉTICO PARA MAQUIAR E/OU CUIDAR DE MATERIAIS DE QUERATINA</p> <p>(73) L'OREAL (FR)</p> <p>(72) MARIE-LISE CHIRON; GAÉTANE DAVID</p> <p>Prazo de Validade: 20 (vinte) anos contados a partir de 18/12/2020, observadas as condições legais</p>
(11) BR 11 2022 011262-9 B1	<p>Código 16.1 - Concessão de Patente ou Certificado de Adição de Invenção</p> <p>(22) 14/12/2020</p> <p>(30) 26/12/2019 JP 2019-236280</p> <p>(51) C21B 5/00 (2006.01)</p> <p>(54) MÉTODO DE OPERAR UM ALTO-FORNO E INSTALAÇÃO AUXILIAR DE ALTO-FORNO</p> <p>(73) JFE STEEL CORPORATION (JP)</p> <p>(72) YUKI KAWASHIRI; SUMITO OZAWA; KOICHI TAKAHASHI; TAIHEI NOUCHI; YUYA MORITA</p> <p>Prazo de Validade: 20 (vinte) anos contados a partir de 14/12/2020, observadas as condições legais</p>
(11) BR 11 2022 011636-5 B1	<p>Código 16.1 - Concessão de Patente ou Certificado de Adição de Invenção</p> <p>(22) 11/12/2020</p> <p>(30) 25/12/2019 JP 2019-234093</p> <p>(51) C21B 13/12 (2006.01), C21C 5/52 (2006.01)</p> <p>(54) MÉTODO DE PRODUÇÃO DE AÇO FUNDIDO</p> <p>(73) KABUSHIKI KAISHA KOBE SEIKO SHO (KOBE STEEL, LTD.) (JP)</p> <p>(72) KOJI TOKUDA; TSUYOSHI MIMURA</p> <p>Prazo de Validade: 20 (vinte) anos contados a partir de 11/12/2020, observadas as condições legais</p>
(11) BR 11 2022 013382-0 B1	<p>Código 16.1 - Concessão de Patente ou Certificado de Adição de Invenção</p> <p>(22) 15/01/2021</p> <p>(30) 17/01/2020 EP 20152434.5</p> <p>(51) C08K 3/30 (2006.01), C08K 3/38 (2006.01), C08K 5/00 (2006.01), C08K 5/098 (2006.01), C08K 5/42 (2006.01), C09D 167/08 (2006.01), C09D 5/02 (2006.01), C09D 7/61 (2018.01), C09D 7/63 (2018.01), C09F 9/00 (2006.01), C09D 7/40 (2018.01)</p> <p>(54) COMPOSIÇÃO DE REVESTIMENTO DE ÁGUA EM ÓLEO E SUBSTRATO REVESTIDO</p>

(73) AKZO NOBEL COATINGS INTERNATIONAL B.V. (NL)

(72) JITTE FLAPPER; ROBERT PAUL KLAASEN

Prazo de Validade: 20 (vinte) anos contados a partir de 15/01/2021, observadas as condições legais

(11) BR 11 2022 015532-8 B1

Código 16.1 - Concessão de Patente ou Certificado de Adição de Invenção

(22) 04/02/2021

(30) 06/02/2020 US 62/970,973

(51) G01R 33/07 (2006.01)

(54) MEDIDOR DE CONCESSIONÁRIAS DE ENERGIA ELÉTRICA E MÉTODO PARA DETECTAR UMA ANORMALIDADE EM UM CAMPO MAGNÉTICO PRÓXIMO A UM MEDIDOR DE CONCESSIONÁRIAS DE ENERGIA ELÉTRICA

(73) ACLARA TECHNOLOGIES LLC (US)

(72) THOMAS LEE MCDUGALL; CHARLES ANDREW WATERS

Prazo de Validade: 20 (vinte) anos contados a partir de 04/02/2021, observadas as condições legais

(11) BR 11 2022 016208-1 B1

Código 16.1 - Concessão de Patente ou Certificado de Adição de Invenção

(22) 17/06/2021

(30) 17/06/2020 JP 2020-104252

(51) H02K 15/02 (2006.01), H01F 41/02 (2006.01)

(54) MÉTODO PARA FABRICAR UM NÚCLEO LAMINADO

(73) NIPPON STEEL CORPORATION (JP)

(72) ICHIRO TANAKA; KAZUTOSHI TAKEDA; MINAKO FUKUCHI; SHINSUKE TAKATANI; SHUICHI YAMAZAKI

Prazo de Validade: 20 (vinte) anos contados a partir de 17/06/2021, observadas as condições legais

(11) BR 11 2022 019592-3 B1

Código 16.1 - Concessão de Patente ou Certificado de Adição de Invenção

(22) 17/06/2021

(30) 17/06/2020 JP 2020-104232

(51) H01F 41/02 (2006.01), H01F 1/147 (2006.01), C23C 22/00 (2006.01), H01F 27/24 (2006.01), H01F 27/245 (2006.01), H02K 1/04 (2006.01)

(54) CHAPA DE AÇO ELÉTRICO, NÚCLEO LAMINADO, E, MÁQUINA ELÉTRICA ROTATIVA

(73) NIPPON STEEL CORPORATION (JP)

(72) SHINSUKE TAKATANI; KAZUTOSHI TAKEDA; ICHIRO TANAKA

Prazo de Validade: 20 (vinte) anos contados a partir de 17/06/2021, observadas as condições legais

(11) BR 11 2022 019870-1 B1

Código 16.1 - Concessão de Patente ou Certificado de Adição de Invenção

(22) 29/04/2021

	<p>(30) 04/05/2020 EP 20172648.6 (51) A61Q 17/00 (2006.01), A61Q 19/10 (2006.01), A61K 8/19 (2006.01), A61K 8/23 (2006.01), A61K 8/36 (2006.01), A61K 8/365 (2006.01), A61K 8/368 (2006.01), A61K 8/46 (2006.01), A61K 8/81 (2006.01) (54) COMPOSIÇÕES DE LIMPEZA ANTIMICROBIANA (73) UNILEVER IP HOLDINGS B.V. (PB) (72) JOSEPH ORESTE CARNALI; PREM CHANDAR; CONNOR PATRICK WALSH Prazo de Validade: 20 (vinte) anos contados a partir de 29/04/2021, observadas as condições legais</p>
(11) BR 11 2022 022395-1 B1	<p>Código 16.1 - Concessão de Patente ou Certificado de Adição de Invenção (22) 12/04/2021 (30) 05/05/2020 EP 20173054.6 (51) B01F 3/10 (2006.01), B01F 5/06 (2006.01) (54) MISTURADOR ESTÁTICO (73) MEDMIX SWITZERLAND AG (CH) (72) JOACHIM SCHÖCK; BETTINA GIELOW; FABIAN HUTTER Prazo de Validade: 20 (vinte) anos contados a partir de 12/04/2021, observadas as condições legais</p>
(11) BR 11 2022 023740-5 B1	<p>Código 16.1 - Concessão de Patente ou Certificado de Adição de Invenção (22) 17/05/2021 (30) 10/06/2020 EP 20179335.3 (51) A23F 5/04 (2006.01), A23N 12/08 (2006.01), A47J 31/42 (2006.01) (54) APARELHO PARA TORRAR GRÃOS DE CAFÉ (73) SOCIÉTÉ DES PRODUITS NESTLÉ S.A (CH) (72) GRÉGORY SAVIOZ; JONATHAN GEBS; LUCIO SCORRANO Prazo de Validade: 20 (vinte) anos contados a partir de 17/05/2021, observadas as condições legais</p>
(11) BR 11 2022 024051-1 B1	<p>Código 16.1 - Concessão de Patente ou Certificado de Adição de Invenção (22) 19/05/2021 (30) 29/05/2020 EP 20177400.7 (51) C08G 73/02 (2006.01), C11D 3/37 (2006.01) (54) ETOXILADOS DE OLIGOPROPILENOIMINA ANFOTERICAMENTE MODIFICADOS, MISTURA DE COMPOSTOS, MISTURA, PROCESSO PARA FAZER ETOXILATOS DE OLIGOPROPILENOIMINA ANFOTERICAMENTE MODIFICADOS, USO DE ETOXILATOS DE OLIGOPROPILENOIMINA ANFOTERICAMENTE MODIFICADOS, E, FORMULAÇÃO PARA LAVAGEM DE ROUPAS (73) BASF SE (DE) (72) HOLGER TUERK; SUSANNE CARINA ENGERT; ALEXANDER MICHAEL HAYDL; ROBERT JOHN CARSWELL; JULIE BENNETT</p>

Prazo de Validade: 20 (vinte) anos contados a partir de 19/05/2021, observadas as condições legais

(11) BR 11 2022 024232-8 B1

Código 16.1 - Concessão de Patente ou Certificado de Adição de Invenção

(22) 07/06/2021

(30) 12/06/2020 FI 20205607

(51) D21D 1/30 (2006.01)

(54) SEGMENTO DE LÂMINA PARA UM REFINADOR, E, REFINADOR PARA REFINAR MATERIAL FIBROSO

(73) VALMET TECHNOLOGIES OY (FI)

(72) MARKO LOIJAS; MATTI KAARINEVA

Prazo de Validade: 20 (vinte) anos contados a partir de 07/06/2021, observadas as condições legais

(11) BR 11 2022 026661-8 B1

Código 16.1 - Concessão de Patente ou Certificado de Adição de Invenção

(22) 17/06/2021

(30) 29/06/2020 US 63/045,428

(51) A61Q 5/12 (2006.01), A61K 8/04 (2006.01), A61K 8/34 (2006.01), A61K 8/35 (2006.01), A61K 8/36 (2006.01), A61K 8/37 (2006.01), A61K 8/44 (2006.01)

(54) COMPOSIÇÃO PARA CONDICIONAMENTO DOS CABELOS

(73) THE PROCTER & GAMBLE COMPANY (US)

(72) NOBUAKI UEHARA MATSUOKA

Prazo de Validade: 20 (vinte) anos contados a partir de 17/06/2021, observadas as condições legais

(11) BR 11 2023 001451-4 B1

Código 16.1 - Concessão de Patente ou Certificado de Adição de Invenção

(22) 26/07/2021

(30) 30/07/2020 FR 2008106

(51) C10G 1/00 (2006.01), C10G 65/12 (2006.01)

(54) PROCESSO DE TRATAMENTO DE ÓLEOS DE PIRÓLISE DE PLÁSTICOS QUE INCLUI UM HIDROCRAQUEAMENTO EM UMA ETAPA

(73) IFP ENERGIES NOUVELLES (FR) ; REPSOL S.A. (ES)

(72) WILFRIED WEISS; JÉRÔME BONNARDOT; IÑIGO RIBAS SANGÜESA

Prazo de Validade: 20 (vinte) anos contados a partir de 26/07/2021, observadas as condições legais

(11) BR 11 2023 005508-3 B1

Código 16.1 - Concessão de Patente ou Certificado de Adição de Invenção

(22) 28/03/2021

(30) 28/09/2020 IB PCT/IB2020/059039

(51) A61M 15/00 (2006.01), A61B 5/00 (2006.01), G16H 20/10 (2018.01), A61B 5/08 (2006.01), A61B 5/097 (2006.01)

(54) INALADOR

(73) PLASTIAPE S.P.A. (IT)

(72) MAURO CITTERIO

Prazo de Validade: 20 (vinte) anos contados a partir de 28/03/2021, observadas as condições legais

(11) BR 11 2023 008763-5 B1

Código 16.1 - Concessão de Patente ou Certificado de Adição de Invenção

(22) 09/11/2021

(30) 09/11/2020 US 63/111,160; 16/03/2021 US 63/161,696; 23/08/2021 US 63/235,880

(51) A61K 31/685 (2006.01), A61K 33/00 (2006.01)

(54) FORMULAÇÃO TRANSDÉRMICA, SEUS USOS, MÉTODO PARA MELHORAR A SEGURANÇA E EFICÁCIA DA TRANSFUSÃO, SISTEMA DE ENTREGA TRANSDÉRMICO E KIT

(73) ALBERT EINSTEIN COLLEGE OF MEDICINE (US)

(72) JOEL M. FRIEDMAN

Prazo de Validade: 20 (vinte) anos contados a partir de 09/11/2021, observadas as condições legais

(11) BR 11 2023 008880-1 B1

Código 16.1 - Concessão de Patente ou Certificado de Adição de Invenção

(22) 10/11/2021

(30) 10/11/2020 EP 20206800.3; 10/11/2020 EP 20206812.8

(51) A61K 9/20 (2006.01), A61K 31/00 (2006.01), A61K 31/137 (2006.01)

(54) FORMAS DE DOSAGEM DE LIBERAÇÃO SUSTENTADA DE UM SAL DE TAPENTADOL COM ÁCIDO L-(+)-TARTÁRICO

(73) GRÜNENTHAL GMBH (DE)

(72) ULRIKE BERTRAM; ULRICH REINHOLD; CHRISTIAN GROSSE; CARMEN HARTMANN

Prazo de Validade: 20 (vinte) anos contados a partir de 10/11/2021, observadas as condições legais

(11) BR 11 2023 013482-0 B1

Código 16.1 - Concessão de Patente ou Certificado de Adição de Invenção

(22) 02/03/2022

(30) 03/03/2021 US 63/155,886

(51) C09D 11/101 (2014.01), B41M 1/18 (2006.01)

(54) TINTAS DE IMPRESSÃO E REVESTIMENTOS CURÁVEIS POR ENERGIA COM PERÓXIDOS

(73) SUN CHEMICAL CORPORATION (US)

(72) JOHN G. TIESSEN

Prazo de Validade: 20 (vinte) anos contados a partir de 02/03/2022, observadas as condições legais

(11) BR 11 2023 021802-0 B1

Código 16.1 - Concessão de Patente ou Certificado de Adição de Invenção

(22) 19/04/2022

(30) 20/04/2021 CN 202110424596.8; 01/12/2021 CN 202111456537.5;
27/01/2022 CN 202210102040.1

(51) H04B 10/54 (2013.01), H04B 10/61 (2013.01), H04L 27/26 (2006.01)

(54) MÉTODO DE TRANSMISSÃO E MÉTODO DE RECEPÇÃO PARA
COMUNICAÇÃO ÓPTICA, DISPOSITIVO DE COMUNICAÇÃO E SISTEMA
PARA COMUNICAÇÃO ÓPTICA

(73) HUAWEI TECHNOLOGIES CO., LTD. (CN)

(72) KECHAO HUANG; WAI KONG RAYMOND LEUNG

Prazo de Validade: 20 (vinte) anos contados a partir de 19/04/2022, observadas
as condições legais

(11) BR 11 2023 023054-3 B1

Código 16.1 - Concessão de Patente ou Certificado de Adição de Invenção

(22) 27/03/2023

(30) 28/03/2022 BR PCT/BR2022/050109

(51) A63B 21/062 (2006.01), A63B 23/035 (2006.01)

(54) APARELHO PARA PRÁTICA DE EXERCÍCIOS FÍSICOS COM SISTEMA
DE VARIAÇÃO DE ESTIRAMENTO DO CABO

(73) BRUNO RODRIGUES GIANNOCCARO (BR/SP)

(72) BRUNO RODRIGUES GIANNOCCARO

Prazo de Validade: 20 (vinte) anos contados a partir de 27/03/2023, observadas
as condições legais

(11) BR 11 2023 023635-5 B1

Código 16.1 - Concessão de Patente ou Certificado de Adição de Invenção

(22) 11/05/2022

(30) 12/05/2021 EP 21173540.2

(51) A23J 3/22 (2006.01), A23L 31/00 (2016.01), C12N 1/12 (2006.01), C12N
1/14 (2006.01)

(54) PRODUTO SUBSTITUTO DE PEIXE E FRUTOS DO MAR NÃO ANIMAL
OU SUPLEMENTO ALIMENTAR PARA CONSUMO HUMANO, E SEU
MÉTODO DE PRODUÇÃO

(73) KORALO GMBH (DE)

(72) MICHAEL PHEROZE STEDMAN

Prazo de Validade: 20 (vinte) anos contados a partir de 11/05/2022, observadas
as condições legais

(11) BR 11 2024 001031-7 B1

Código 16.1 - Concessão de Patente ou Certificado de Adição de Invenção

(22) 23/06/2022

(30) 30/07/2021 BR 1020210151080

(51) A61L 15/28 (2006.01), A61L 15/32 (2006.01), A61L 15/44 (2006.01), A61L
26/00 (2006.01), B33Y 10/00 (2015.01), B33Y 80/00 (2015.01)

(54) PROCESSO DE OBTENÇÃO DE BIOCURATIVO TRIDIMENSIONAL E
SEU USO

(73) IN SITU TERAPIA CELULAR LTDA. (BR/SP)

(72) CAROLINA CALIARI OLIVEIRA; ADRIANA OLIVEIRA MANFIOLLI

Prazo de Validade: 20 (vinte) anos contados a partir de 23/06/2022, observadas as condições legais

(11) BR 11 2024 003629-4 B1

Código 16.1 - Concessão de Patente ou Certificado de Adição de Invenção

(22) 25/08/2022

(30) 27/08/2021 SE 2151024-3

(51) H02P 21/12 (2016.01), H02K 7/04 (2006.01)

(54) MÁQUINAS ELÉTRICAS DE ENROLAMENTO CONCENTRADO COM EXCITADORA FLUTUANTE

(73) MAGSTROM AB (SE)

(72) JOSÉ PEREZ-LOYA; JOHAN ABRAHAMSSON; URBAN LUNDIN

Prazo de Validade: 20 (vinte) anos contados a partir de 25/08/2022, observadas as condições legais

(11) BR 12 2021 017711-2 B1

Código 16.1 - Concessão de Patente ou Certificado de Adição de Invenção

(22) 15/06/2017

(30) 16/06/2016 US 62/350,876; 03/11/2016 US 62/417,151; 24/03/2017 US 62/476,581; 24/05/2017 US 62/510,711

(51) C07D 403/12 (2006.01), C07D 401/14 (2006.01), C07D 405/14 (2006.01), C07D 413/14 (2006.01), C07D 403/14 (2006.01), C07D 409/14 (2006.01), C07D 417/14 (2006.01), C07D 487/04 (2006.01), C07D 491/20 (2006.01), C07D 498/04 (2006.01), A61K 31/506 (2006.01), A61K 31/5365 (2006.01), A61K 31/519 (2006.01), A61K 31/5377 (2006.01), A61P 25/00 (2006.01), A61P 25/16 (2006.01), A61P 25/28 (2006.01), A61P 25/14 (2006.01), A61P 35/00 (2006.01), A61P 29/00 (2006.01)

(54) COMPOSTOS INIBIDORES DE LRRK2, COMPOSIÇÃO FARMACÊUTICA QUE OS COMPREENDEM, USOS DOS COMPOSTOS E PROCESSOS PARA PREPARAÇÃO DOS COMPOSTOS

(62) BR 11 2018 075569-9 15/06/2017

(73) DENALI THERAPEUTICS INC. (US)

(72) ANTHONY A. ESTRADA; JIANWEN A. FENG; JOSEPH P. LYSSIKATOS; ZACHARY K. SWEENEY; JAVIER DE VICENTE FIDALGO

Prazo de Validade: 20 (vinte) anos contados a partir de 15/06/2017, observadas as condições legais

(11) BR 12 2022 007298-4 B1

Código 16.1 - Concessão de Patente ou Certificado de Adição de Invenção

(22) 18/04/2019

(30) 21/04/2018 US 62/660,943; 10/05/2018 US 62/669,483; 10/05/2018 US 62/669,502; 05/11/2018 US 62/756,062; 29/11/2018 US 62/772,744; 29/11/2018 US 62/772,715; 15/02/2019 US 62/806,480

(51) C08G 63/81 (2006.01), C08J 9/28 (2006.01), B32B 7/02 (2019.01), B32B 25/10 (2006.01), B32B 25/04 (2006.01), C08G 59/42 (2006.01), C07C 69/30 (2006.01)

(54) RESINA COMPREENDENDO UMA MISTURA DE UM PRÉ-POLÍMERO E

UM TRIGLICERÍDEO EPOXIDADO, ARTIGO E MÉTODO PARA PRODUZIR O MESMO

(62) BR 11 2020 021575-9 18/04/2019

(73) NATURAL FIBER WELDING, INC. (US)

(72) ARON KENNETH AMSTUTZ; LUKE MICHAEL HAVERHALS; ALBERT C. PIERZ; IAN T. PIERZ

Prazo de Validade: 20 (vinte) anos contados a partir de 18/04/2019, observadas as condições legais

(11) BR 12 2022 009003-6 B1

Código 16.1 - Concessão de Patente ou Certificado de Adição de Invenção

(22) 26/08/2016

(30) 31/08/2015 US 14/840,751

(51) A24F 47/00 (2020.01), H05B 6/02 (2006.01), H05B 6/36 (2006.01)

(54) APARELHO CONFIGURADO PARA AQUECER MATERIAL DE FUMO E SISTEMA QUE COMPREENDE O MESMO

(62) BR 11 2018 004110-6 26/08/2016

(73) NICOVENTURES TRADING LIMITED (GB)

(72) THOMAS P. BLANDINO; ANDREW P. WILKE; JAMES J. FRATER; BENJAMIN J. PAPROCKI

Prazo de Validade: 20 (vinte) anos contados a partir de 26/08/2016, observadas as condições legais

(11) BR 12 2022 009524-0 B1

Código 16.1 - Concessão de Patente ou Certificado de Adição de Invenção

(22) 26/08/2016

(30) 31/08/2015 US 14/840,652

(51) A24F 47/00 (2020.01), H05B 6/36 (2006.01)

(54) APARELHO PARA AQUECER MATERIAL DE FUMO E SISTEMA

(62) BR 11 2018 004103-3 26/08/2016

(73) NICOVENTURES TRADING LIMITED (GB)

(72) THOMAS P. BLANDINO; ANDREW PAUL WILKE; JAMES J. FRATER; BENJAMIN J. PAPROCKI

Prazo de Validade: 20 (vinte) anos contados a partir de 26/08/2016, observadas as condições legais

(11) BR 12 2023 004192-5 B1

Código 16.1 - Concessão de Patente ou Certificado de Adição de Invenção

(22) 28/10/2016

(30) 28/10/2015 EP 15191879.4

(51) C11D 3/386 (2006.01)

(54) COMPOSIÇÃO DETERGENTE, USO DA COMPOSIÇÃO DETERGENTE, MÉTODO PARA LAVAR ROUPAS E MÉTODO PARA LAVAR LOUÇA EM UMA MÁQUINA AUTOMÁTICA DE LAVAR LOUÇA

(62) BR 11 2018 008454-9 28/10/2016

(73) NOVOZYMES A/S (DK)

(72) CARSTEN ANDERSEN; YANFEI WANG; WENWEN TAO; BITTEN

PLESNER; ELENA GENESCA PONT

Prazo de Validade: 20 (vinte) anos contados a partir de 28/10/2016, observadas as condições legais

(11) BR 12 2023 011014-5 B1

Código 16.1 - Concessão de Patente ou Certificado de Adição de Invenção

(22) 16/03/2017

(30) 16/03/2016 US 62/309,426

(51) A01N 25/02 (2006.01), A01N 57/12 (2006.01), A01N 59/26 (2006.01), C05B 15/00 (2006.01)

(54) MÉTODO PARA ESTIMULAR O CRESCIMENTO DE PLANTAS E/OU PROMOVER A FITOSSANIDADE E SEMENTE DE PLANTA REVESTIDA

(62) BR 11 2018 068739-1 16/03/2017

(73) SPOGEN BIOTECH INC. (US)

(72) BRIAN M. THOMPSON; JORG AUGUSTIN

Prazo de Validade: 20 (vinte) anos contados a partir de 16/03/2017, observadas as condições legais

(11) BR 12 2023 012956-3 B1

Código 16.1 - Concessão de Patente ou Certificado de Adição de Invenção

(22) 09/10/2015

(30) 10/10/2014 US 62/062,351

(51) C12Q 1/68 (2018.01)

(54) INICIADORES E SONDAS DE REAÇÃO EM CADEIA DA POLIMERASE PARA MYCOBACTERIUM TUBERCULOSIS

(62) BR 11 2017 007229-7 09/10/2015

(73) RUTGERS, THE STATE UNIVERSITY OF NEW JERSEY (US)

(72) DAVID ALLAND; SOUMITESH CHAKRAVORTY

Prazo de Validade: 20 (vinte) anos contados a partir de 09/10/2015, observadas as condições legais

(11) BR 12 2023 021440-4 B1

Código 16.1 - Concessão de Patente ou Certificado de Adição de Invenção

(22) 13/03/2015

(30) 14/03/2014 US 61/953,480

(43) 12/12/2023

(51) A61K 31/19 (2006.01), C07D 251/18 (2006.01)

(54) COMPOSIÇÕES FARMACÊUTICAS PARA TRATAR CÂNCER

(62) BR 11 2016 021012-3 13/03/2015

(73) LES LABORATOIRES SERVIER (FR)

(72) CHONG-HUI GU

Prazo de Validade: 20 (vinte) anos contados a partir de 13/03/2015, observadas as condições legais

(11) BR 12 2023 021668-7 B1

Código 16.1 - Concessão de Patente ou Certificado de Adição de Invenção

(22) 20/01/2021

(30) 21/01/2020 US 62/963,646
 (43) 09/01/2024
 (51) G01N 33/58 (2006.01), C07K 1/26 (2006.01), G01N 33/68 (2006.01)
 (54) MÉTODO PARA DETERMINAR A ESTABILIDADE DE UMA PROTEÍNA DE INTERESSE
 (62) BR 11 2022 014212-9 20/01/2021
 (73) REGENERON PHARMACEUTICALS, INC. (US)
 (72) YIMING ZHAO; HUNTER CHEN; SHAO-CHUN WANG; TIMOTHY RIEHLMAN; GABRIEL CARREAU; YING WANG
 Prazo de Validade: 20 (vinte) anos contados a partir de 20/01/2021, observadas as condições legais

(11) BR 12 2023 022162-1 B1 Código 16.1 - Concessão de Patente ou Certificado de Adição de Invenção
 (22) 25/10/2017
 (30) 11/11/2016 US 15/349,122; 08/12/2016 NL 2017955
 (43) 29/05/2018
 (51) F16B 35/00 (2006.01), F16B 33/06 (2006.01), F16B 1/00 (2006.01)
 (54) MÉTODO PARA FIXAÇÃO DE COMPONENTES DE AERONAVE JUNTOS, AERONAVE E PRIMEIRO COMPONENTE DE AERONAVE
 (62) BR 10 2017 023016-3 25/10/2017
 (73) THE BOEING COMPANY (US)
 (72) TANNI SISCO; ANTONIO CARLOS RUFIN; RICHARD B. TANNER; DALE WINTER; JEFFREY ALAN WILKERSON; JOE HEETER
 Prazo de Validade: 20 (vinte) anos contados a partir de 25/10/2017, observadas as condições legais

(11) BR 12 2023 022690-9 B1 Código 16.1 - Concessão de Patente ou Certificado de Adição de Invenção
 (22) 24/07/2015
 (43) 21/11/2017
 (51) C07K 7/08 (2006.01), G01N 33/569 (2006.01), A61K 39/008 (2006.01), A61P 33/02 (2006.01)
 (54) PEPTÍDEO MIMÉTICO DE LEISHMANIA SPP. DE SEQ ID NO: 2, COMPOSIÇÃO IMUNOGÊNICA E MÉTODO PARA O IMUNODIAGNÓSTICO DE LEISHMANIOSES RELACIONADO
 (62) BR 10 2015 017724-0 24/07/2015
 (73) UNIVERSIDADE FEDERAL DO PARANÁ (BR/PR)
 (72) VANETE THOMAZ SOCCOL; JULIANA SEGER LINK; EDUARDO SCOPEL FERREIRA DA COSTA
 Prazo de Validade: 20 (vinte) anos contados a partir de 24/07/2015, observadas as condições legais

(11) BR 12 2023 022739-5 B1 Código 16.1 - Concessão de Patente ou Certificado de Adição de Invenção
 (22) 24/07/2015
 (43) 21/11/2017

(51) C07K 7/08 (2006.01), G01N 33/569 (2006.01), A61K 39/008 (2006.01), A61P 33/02 (2006.01)

(54) PEPTÍDEO MIMÉTICO DE LEISHMANIA SPP. DE SEQ ID NO: 3, MÉTODO PARA O IMUNODIAGNÓSTICO DE LEISHMANIOSES E COMPOSIÇÃO IMUNOGÊNICA RELACIONADA

(62) BR 10 2015 017724-0 24/07/2015

(73) UNIVERSIDADE FEDERAL DO PARANÁ (BR/PR)

(72) VANETE THOMAZ SOCCOL; JULIANA SEGER LINK; EDUARDO SCOPEL FERREIRA DA COSTA

Prazo de Validade: 20 (vinte) anos contados a partir de 24/07/2015, observadas as condições legais

(11) BR 12 2023 022760-3 B1

Código 16.1 - Concessão de Patente ou Certificado de Adição de Invenção

(22) 05/07/2017

(30) 14/07/2016 GB 1612231.9

(43) 26/12/2023

(51) A24F 47/00 (2020.01), A61M 15/06 (2006.01), A24D 3/18 (2006.01), A61M 21/00 (2006.01)

(54) BOCAL E APARELHO PARA GERAR UM MEIO INALÁVEL

(62) BR 11 2019 000651-6 05/07/2017

(73) NICOVENTURES TRADING LIMITED (GB)

(72) DOMINIC WOODCOCK; UGURHAN YILMAZ

Prazo de Validade: 20 (vinte) anos contados a partir de 05/07/2017, observadas as condições legais

(11) BR 12 2023 023994-6 B1

Código 16.1 - Concessão de Patente ou Certificado de Adição de Invenção

(22) 18/09/2019

(30) 18/09/2018 US 62/733,076; 18/09/2018 US 62/733,074; 05/10/2018 US 62/742,263

(43) 26/12/2023

(51) H04N 19/159 (2014.01), H04N 19/176 (2014.01)

(54) CODIFICADOR DE VÍDEO, DECODIFICADOR DE VÍDEO E MÉTODOS CORRESPONDENTES

(62) BR 11 2020 025569-6 18/09/2019

(73) HUAWEI TECHNOLOGIES CO., LTD. (CN)

(72) HAN GAO; SEMIH ESENLİK; JIANLE CHEN; ANAND MEHER KOTRA; BIAO WANG; ZHIJIE ZHAO

Prazo de Validade: 20 (vinte) anos contados a partir de 18/09/2019, observadas as condições legais

(11) BR 12 2023 026524-6 B1

Código 16.1 - Concessão de Patente ou Certificado de Adição de Invenção

(22) 22/07/2015

(30) 25/09/2014 US 62/055,569; 25/03/2015 US 14/668,655

(43) 16/01/2024

(51) H04B 7/0456 (2017.01), H04B 7/06 (2006.01)
(54) MEIO LEGÍVEL POR COMPUTADOR NÃO TRANSITÓRIO E EQUIPAMENTO DE USUÁRIO PARA COMUNICAÇÕES DE ENTRADA MÚLTIPLA/SAÍDA MÚLTIPLA DE DIMENSÕES COMPLETAS
(62) BR 11 2017 003222-8 22/07/2015
(73) APPLE INC. (US)
(72) YUAN ZHU; QINGHUA LI; XIAOGANG CHEN; JONG-KAE FWU
Prazo de Validade: 20 (vinte) anos contados a partir de 22/07/2015, observadas as condições legais

(11) BR 12 2024 006008-6 B1 Código 16.1 - Concessão de Patente ou Certificado de Adição de Invenção
(22) 08/01/2016
(30) 09/01/2015 GB 1500374.2
(43) 18/06/2024
(51) A61K 38/17 (2006.01), A61K 39/395 (2006.01), A61P 35/00 (2006.01), A61P 31/00 (2006.01)
(54) USO DE PREPARAÇÕES COMBINADAS E COMPOSIÇÕES PARA A PREPARAÇÃO DE MEDICAMENTO PARA O TRATAMENTO DE INFECÇÃO
(62) BR 11 2017 014742-4 08/01/2016
(73) IMMUTEP S.A.S. (FR)
(72) FRÉDÉRIC TRIEBEL; CHRYSTELLE BRIGNONE
Prazo de Validade: 20 (vinte) anos contados a partir de 08/01/2016, observadas as condições legais

(11) BR 12 2024 008463-5 B1 Código 16.1 - Concessão de Patente ou Certificado de Adição de Invenção
(22) 03/03/2020
(30) 27/03/2019 JP 2019-060590
(43) 18/06/2024
(51) F16L 15/04 (2006.01)
(54) CONEXÃO ROSCADA PARA TUBO DE AÇO
(62) BR 11 2021 011240-5 03/03/2020
(73) NIPPON STEEL CORPORATION (JP)
(72) MICHIIHIKO IWAMOTO; YUSUKE TOYOTA; YASUHIRO KOCHI
Prazo de Validade: 20 (vinte) anos contados a partir de 03/03/2020, observadas as condições legais

(11) BR 20 2012 003485-4 Y1 Código 16.1 - Concessão de Patente ou Certificado de Adição de Invenção
(22) 16/02/2012
(43) 03/06/2014
(51) E03F 5/04 (2006.01)
(54) DISPOSIÇÃO INTRODUZIDA EM RALO LINEAR
(73) SEKAPISO METALÚRGICA LTDA ME (BR/SP)
(72) ELZA MARQUES BERTOLINI
Prazo de Validade: 15 (quinze) anos contados a partir de 16/02/2012,

observadas as condições legais. Patente concedida conforme ADI 5.529/DF, que determina a alteração do prazo de concessão.

(11) BR 20 2017 021992-0 Y1 Código 16.1 - Concessão de Patente ou Certificado de Adição de Invenção
(22) 11/10/2017
(43) 07/05/2019
(51) E05B 65/00 (2006.01)
(54) DISPOSIÇÃO CONSTRUTIVA EM FECHADURA PARA PORTAS DE VIDRO
(73) METALURGICA AROUCA LTDA (BR/SP)
(72) OSWALDO AROUCA NETO
Prazo de Validade: 15 (quinze) anos contados a partir de 11/10/2017, observadas as condições legais

(11) BR 20 2018 015282-9 Y1 Código 16.1 - Concessão de Patente ou Certificado de Adição de Invenção
(22) 26/07/2018
(43) 04/02/2020
(51) B60P 3/00 (2006.01)
(54) CAVALETE PARA SUSTENTAÇÃO E TRANSPORTE DE PLACAS DE VIDRO
(73) CEBRACE CRISTAL PLANO LTDA (BR/SP)
(72) JOÃO FAUSTO FERNANDES DIAS
Prazo de Validade: 15 (quinze) anos contados a partir de 26/07/2018, observadas as condições legais

(11) BR 20 2018 073779-7 Y1 Código 16.1 - Concessão de Patente ou Certificado de Adição de Invenção
(22) 19/11/2018
(43) 10/09/2019
(51) B01D 29/00 (2006.01)
(54) DISPOSIÇÃO CONSTRUTIVA APLICADA EM FILTRO
(73) ROGERIO SLOMPO (BR/PR) ; MURILO HAUENSTEIN RUCH (BR/PR)
(72) MURILO HAUENSTEIN RUCH; ROGERIO SLOMPO
Prazo de Validade: 15 (quinze) anos contados a partir de 19/11/2018, observadas as condições legais

(11) BR 20 2019 001542-5 Y1 Código 16.1 - Concessão de Patente ou Certificado de Adição de Invenção
(22) 25/01/2019
(43) 04/08/2020
(51) B65D 85/34 (2006.01), B65D 5/00 (2006.01)
(54) EMBALAGEM PARA O ACONDICIONAMENTO E TRANSPORTE DE FRUTAS
(73) TERMOTÉCNICA LTDA. (BR/SC)
(72) ALBANO SCHMIDT

Prazo de Validade: 15 (quinze) anos contados a partir de 25/01/2019,
observadas as condições legais

(11) BR 20 2019 002139-5 Y1 Código 16.1 - Concessão de Patente ou Certificado de Adição de Invenção
(22) 01/02/2019
(43) 11/08/2020
(51) A01M 13/00 (2006.01)
(54) DISPOSIÇÃO CONSTRUTIVA APLICADA EM EQUIPAMENTO ELÉTRICO PARA FUMIGAÇÃO
(73) POLY SELL PRODUTOS QUIMICOS LTDA (BR/SP)
(72) VANDERSON CAMILO
Prazo de Validade: 15 (quinze) anos contados a partir de 01/02/2019,
observadas as condições legais

(11) BR 20 2019 003578-7 Y1 Código 16.1 - Concessão de Patente ou Certificado de Adição de Invenção
(22) 21/02/2019
(43) 29/09/2020
(51) B41C 1/00 (2006.01)
(54) DISPOSIÇÃO CONSTRUTIVA EM EQUIPAMENTO DE TAMPOGRAFIA
(73) GERSON LUIZ LORSCHETTER (BR/RS)
(72) GERSON LUIZ LORSCHETTER
Prazo de Validade: 15 (quinze) anos contados a partir de 21/02/2019,
observadas as condições legais

(11) BR 20 2019 003606-6 Y1 Código 16.1 - Concessão de Patente ou Certificado de Adição de Invenção
(22) 22/02/2019
(43) 29/09/2020
(51) A01M 1/10 (2006.01)
(54) ARMADILHA PARA LARVAS DE MOSQUITO
(73) SERVICO NACIONAL DE APRENDIZAGEM INDUSTRIAL. (BR/BA)
(72) EDUARDO OYAMA LINS FONSECA; VALTER ESTEVÃO BEAL; JOSÉ CARLOS CRIALES SOUTO-MAIOR; ROBERTO JOSÉ DA SILVA BADARÓ
Prazo de Validade: 15 (quinze) anos contados a partir de 22/02/2019,
observadas as condições legais

(11) BR 20 2019 017117-6 Y1 Código 16.1 - Concessão de Patente ou Certificado de Adição de Invenção
(22) 16/08/2019
(43) 02/03/2021
(51) F16L 27/00 (2006.01)
(54) DISPOSIÇÃO APLICADA EM CONEXÃO PARA EMENDA DE TUBOS
(73) DIVIAVES EQUIPAMENTOS PARA AVIÁRIO LTDA ME (BR/PR)
(72) JUANES GILMAR ASSMANN
Prazo de Validade: 15 (quinze) anos contados a partir de 16/08/2019,

observadas as condições legais

(11) BR 20 2019 020615-8 Y1 Código 16.1 - Concessão de Patente ou Certificado de Adição de Invenção
(22) 01/10/2019
(43) 20/04/2021
(51) D05B 69/04 (2006.01)
(54) ACESSÓRIO ADAPTADO À CADEIRA PARA ACIONAMENTO DA MÁQUINA DE COSTURA ELETRÔNICA
(73) INSTITUTO FEDERAL DE EDUCAÇÃO, CIÊNCIA E TECNOLOGIA DO RIO GRANDE DO NORTE (BR/RN)
(72) JORGE LUIZ FERREIRA RABELO
Prazo de Validade: 15 (quinze) anos contados a partir de 01/10/2019, observadas as condições legais

(11) BR 20 2019 023304-0 Y1 Código 16.1 - Concessão de Patente ou Certificado de Adição de Invenção
(22) 06/11/2019
(30) 11/06/2019 ES 2019309731J
(43) 22/12/2020
(51) A22B 5/00 (2006.01)
(54) EQUIPAMENTO DE LAVAGEM AUTOMÁTICA DE ANIMAIS ABATIDOS EM ABATEDOUROS
(73) TALLERES AVELINO ESGUEVA, S.A. (ES)
(72) JOSÉ AVELINO ESGUEVA; ALFONSO ESGUEVA MONZON
Prazo de Validade: 15 (quinze) anos contados a partir de 06/11/2019, observadas as condições legais

(11) BR 20 2020 003321-8 Y1 Código 16.1 - Concessão de Patente ou Certificado de Adição de Invenção
(22) 17/02/2020
(43) 23/06/2020
(51) B62D 13/04 (2006.01), B62D 7/14 (2006.01)
(54) CARRETA DE TRANSPORTE DE PLATAFORMA COM GIRO COORDENADO DOS RODADOS POR MEIO DE CILINDROS HIDRÁULICOS
(73) RUDIMAR TONUS (BR/PR)
(72) RUDIMAR TONUS
Prazo de Validade: 15 (quinze) anos contados a partir de 17/02/2020, observadas as condições legais

(11) BR 20 2020 003452-4 Y1 Código 16.1 - Concessão de Patente ou Certificado de Adição de Invenção
(22) 19/02/2020
(43) 31/08/2021
(51) B65D 30/08 (2006.01), B65D 33/12 (2006.01)
(54) DISPOSIÇÃO INTRODUZIDA EM SACOLA
(73) ANTILHAS GRÁFICA E EMBALAGENS LTDA (BR/SP)

(72) ANDREÉ OSCAR BONFIM LAGUZZI

Prazo de Validade: 15 (quinze) anos contados a partir de 19/02/2020, observadas as condições legais

(11) BR 20 2020 012066-8 Y1

Código 16.1 - Concessão de Patente ou Certificado de Adição de Invenção

(22) 16/06/2020

(43) 21/12/2021

(51) A01D 46/06 (2006.01)

(54) DISPOSIÇÃO CONSTRUTIVA INTRODUZIDA EM TRANSPORTADOR PARA MÁQUINA RECOLHEDORA DE GRÃOS

(73) INDÚSTRIAS REUNIDAS COLOMBO LTDA (BR/SP)

(72) IGHOR BUSNARDO COLOMBO; FABIO MASSAHIDE SANTOS TANAKA

Prazo de Validade: 15 (quinze) anos contados a partir de 16/06/2020, observadas as condições legais

(11) BR 20 2020 016483-5 Y1

Código 16.1 - Concessão de Patente ou Certificado de Adição de Invenção

(22) 13/08/2020

(43) 16/03/2021

(51) A47J 27/08 (2006.01), A47J 45/06 (2006.01)

(54) DISPOSIÇÃO CONSTRUTIVA APLICADA EM CABO PARA PANEIS DE PRESSÃO

(73) CABOFIX INDÚSTRIA E COMÉRCIO DE ARTEFATOS PLÁSTICOS LTDA - ME (BR/SP)

(72) EDIVALDO SABADINI

Prazo de Validade: 15 (quinze) anos contados a partir de 13/08/2020, observadas as condições legais

(11) BR 20 2021 008786-8 Y1

Código 16.1 - Concessão de Patente ou Certificado de Adição de Invenção

(22) 05/05/2021

(43) 24/08/2021

(51) A61C 19/00 (2006.01)

(54) DISPOSIÇÃO CONSTRUTIVA INTRODUZIDA EM BANDEJA DE COLUNA

(73) ISMAEL HILÁRIO CABRAL (BR/SP)

(72) ISMAEL HILÁRIO CABRAL

Prazo de Validade: 15 (quinze) anos contados a partir de 05/05/2021, observadas as condições legais

(11) BR 20 2021 020554-2 Y1

Código 16.1 - Concessão de Patente ou Certificado de Adição de Invenção

(22) 13/10/2021

(43) 25/04/2023

(51) H02S 20/30 (2014.01), F24S 25/00 (2018.01)

(54) DISPOSIÇÃO CONSTRUTIVA APLICADA EM ESTRUTURA PARA FIXAÇÃO DE MÓDULOS FOTOVOLTAICOS EM LAJES OU SOLO

(73) SOLAR GROUP DO BRASIL LTDA (BR/SP)
(72) RENATO KOLOSZUK RODRIGUES
Prazo de Validade: 15 (quinze) anos contados a partir de 13/10/2021,
observadas as condições legais

(11) BR 20 2022 015500-9 Y1 Código 16.1 - Concessão de Patente ou Certificado de Adição de Invenção
(22) 05/08/2022
(43) 29/11/2022
(51) F16M 11/10 (2006.01), F16M 11/18 (2006.01), F16M 13/02 (2006.01)
(54) DISPOSIÇÃO CONSTRUTIVA APLICADA EM SUPORTE MOTORIZADO
PARA TELEVISOR
(73) LIKE PI DOMOTICA EIRELI (BR/RS)
(72) ANGELA MARIA AVILLA PUCCINELLI
Prazo de Validade: 15 (quinze) anos contados a partir de 05/08/2022,
observadas as condições legais

(11) BR 20 2023 015999-6 Y1 Código 16.1 - Concessão de Patente ou Certificado de Adição de Invenção
(22) 09/08/2023
(43) 05/12/2023
(51) B60R 25/04 (2013.01)
(54) TRAVA ANTIFURTO PARA IMPOSSIBILITAR A IGNIÇÃO DE
MOTOCICLETAS
(73) SEBASTIÃO CARLOS FERREIRA GOMES (BR/SP)
(72) SEBASTIÃO CARLOS FERREIRA GOMES
Prazo de Validade: 15 (quinze) anos contados a partir de 09/08/2023,
observadas as condições legais

(11) BR 20 2023 026053-0 Y1 Código 16.1 - Concessão de Patente ou Certificado de Adição de Invenção
(22) 11/12/2023
(43) 19/03/2024
(51) A01B 27/00 (2006.01)
(54) DISPOSIÇÃO CONSTRUTIVA EM EQUIPAMENTO DESTORROADOR
APLICADO EM MÁQUINAS E IMPLEMENTOS AGRÍCOLAS
(73) AIRTON ANTÔNIO STADTLOBER (BR/RS)
(72) BRUNO FREITAS DALMAGRO; ABNER VESZ; VICTOR HUGO HOLZ
Prazo de Validade: 15 (quinze) anos contados a partir de 11/12/2023,
observadas as condições legais

(11) PI 0802657-2 B1 Código 16.1 - Concessão de Patente ou Certificado de Adição de Invenção
(22) 28/08/2008
(43) 18/05/2010
(51) D02G 3/36 (2006.01), D01H 1/10 (2006.01)
(54) EQUIPAMENTO PARA OBTENÇÃO DE FIOS RESISTENTE AO CORTE

(73) FIODELL C. L. CONFECÇÕES LTDA - EPP (BR/SP)

(72) ALEXSANDRA GOMES DA SILVA

Prazo de Validade: 20 (vinte) anos contados a partir de 28/08/2008, observadas as condições legais. Patente concedida conforme ADI 5.529/DF, que determina a alteração do prazo de concessão.

(11) PI 1008361-8 B1

Código 16.1 - Concessão de Patente ou Certificado de Adição de Invenção

(22) 16/02/2010

(30) 24/02/2009 JP 2009-041225; 15/07/2009 JP 2009-166942

(51) B60K 1/04 (2019.01), B62D 25/20 (2006.01)

(54) ESTRUTURA DE MONTAGEM DE BATERIA PARA VEÍCULO

(73) NISSAN MOTOR CO., LTD. (JP)

(72) MAKOTO IWASA; Hidetoshi Kadota; Tadayoshi Hashimura; Shinya Ogata; Satoshi Shigematsu

Prazo de Validade: 20 (vinte) anos contados a partir de 16/02/2010, observadas as condições legais. Patente concedida conforme ADI 5.529/DF, que determina a alteração do prazo de concessão.

Código 16.3 - Retificação

Retificação da publicação da concessão da patente por ter sido efetuada com incorreção que não impossibilita sua identificação. Tal publicação não implica na alteração da data de publicação da concessão da patente e nos prazos decorrentes da mesma.

(11) BR 10 2016 029531-9 B8	Código 16.3 - Retificação (22) 15/12/2016 (45) 29/08/2023 (51) H02J 7/35 (2006.01), A45B 25/02 (2006.01) (54) FOTORECARREGADORES PORTÁTEIS (73) AGLIBERTO DO SOCORRO CHAGAS (BR/SP) ; KLEYTON MAGALHÃES PINHEIRO (BR/SP) ; RAPHAEL GUIMARÃES SIQUEIRA PINTO (BR/SP) (72) KLEYTON MAGALHÃES PINHEIRO REFERENTE A RPI 2747 DE 29/08/2023, QUANTO AO TITULAR (segunda via da carta patente)
(11) BR 10 2018 013302-0 B8	Código 16.3 - Retificação (22) 28/06/2018 (30) 31/07/2017 US 15/664,289; 25/10/2017 US 15/793,552 (45) 21/05/2024 (51) A01D 41/04 (2006.01), B60W 20/00 (2016.01), B60K 6/00 (2007.10) (54) VEÍCULO DE TRABALHO (73) DEERE & COMPANY (US) (72) KYLE K. MCKINZIE; REGINALD M. BINDL Ref. RPI 2785 de 21/05/2024 quanto ao inventor por erro material do próprio.
(11) BR 11 2014 023360-8 B8	Código 16.3 - Retificação (22) 19/03/2013 (30) 20/03/2012 FR 1252489 (45) 01/09/2020 (51) F01D 5/28 (2006.01), F01D 17/02 (2006.01), F04D 29/32 (2006.01), G01L 1/24 (2006.01) (54) VENTILADOR PARA MOTOR DE AERONAVE, MOTOR DE AERONAVE, E, PROCESSO DE DETECÇÃO DE UMA DEFORMAÇÃO (73) SNECMA (FR) (72) DAVID TOURIN; PIERRE FERDINAND; VALERIO GEREZ; ANDRÉ LEROUX REFERENTE A RPI 2591 DE 01/09/2020, QUANTO AO QUADRO REIVINDICATÓRIO.
(11) BR 11 2018 006072-0 B8	Código 16.3 - Retificação

(22) 24/08/2016
(30) 25/09/2015 US 14/865,503
(45) 30/07/2024
(51) H04N 5/232 (2006.01), H04N 5/369 (2006.01), G02B 7/28 (2021.01)
(54) REDUÇÃO DE RUÍDO DE FOCO AUTOMÁTICO DE DETECÇÃO DE FASE
(73) QUALCOMM INCORPORATED (US)
(72) MICHA GALOR GLUSKIN; RUBEN MANUEL VELARDE; JISOO LEE
REFERENTE A RPI 2795 DE 30/07/2024, QUANTO AO DESENHO.

(11) BR 11 2019 026455-8 B8

Código 16.3 - Retificação
(22) 15/06/2018
(30) 16/06/2017 CN 201710459621.X; 11/08/2017 CN 201710686578.0
(45) 20/08/2024
(51) H04W 72/044 (2023.01), H04L 1/00 (2006.01), H04L 5/00 (2006.01)
(54) MÉTODO PARA DETERMINAR TAMANHO DE BLOCO DE TRANSPORTE, E APARELHO
(73) HUAWEI TECHNOLOGIES CO., LTD. (CN)
(72) YONGXIA LYU
Ref. RPI 2798 de 20/08/2024 quanto ao relatório descritivo.

(11) BR 11 2020 001658-6 B8

Código 16.3 - Retificação
(22) 02/08/2018
(30) 02/08/2017 JP 2017-150290
(45) 10/09/2024
(51) C07C 211/29 (2006.01), A61K 31/137 (2006.01), A61K 31/165 (2006.01), A61K 31/17 (2006.01), A61K 31/18 (2006.01), A61K 31/222 (2006.01), A61K 31/27 (2006.01), A61K 31/4402 (2006.01), A61K 31/4406 (2006.01), A61P 3/10 (2006.01), A61P 25/00 (2006.01), A61P 43/00 (2006.01), C07C 215/42 (2006.01), C07C 233/13 (2006.01), C07C 233/18 (2006.01), C07C 233/60 (2006.01), C07C 237/06 (2006.01), C07C 271/14 (2006.01), C07C 275/28 (2006.01), C07C 311/09 (2006.01), C07C 311/16 (2006.01), C07C 323/41 (2006.01), C07D 213/40 (2006.01), C07D 213/56 (2006.01)
(54) DERIVADO DE ADAMANTILMETILAMINA E USO DA MESMA COMO PRODUTO FARMACÊUTICO
(73) NEUSIGNAL THERAPEUTICS, INC. (JP)
(72) SHIGEKI MORIGUCHI; KOHJI FUKUNAGA; YOSHIHARU IWABUCHI
REFERENTE A RPI 2801 DE 10/09/2024, QUANTO AO RELATÓRIO DESCRITIVO.

(11) BR 11 2022 024326-0 B8

Código 16.3 - Retificação
(22) 28/05/2021
(30) 30/06/2020 FR 2006879
(45) 24/09/2024

(51) G01N 3/56 (2006.01), G01M 13/04 (2019.01), G01M 13/02 (2019.01),
F16C 17/24 (2006.01), F16C 23/04 (2006.01), F16C 17/02 (2006.01), F16C
33/10 (2006.01), F16C 41/00 (2006.01), F16C 43/02 (2006.01)

(54) DISPOSITIVO GUIA E SISTEMA MECÂNICO

(73) HYDROMECHANIQUE ET FROTTEMENT (FR)

(72) PIERRICK PAVALLIER; FABRICE PROST

Ref. RPI 2803 de 24/09/2024 quanto ao titular e ao endereço, por erro material
do próprio.

Código Extinção de Patente e Certificado de Adição de Invenção**Código 21.6 - Extinção - Art. 86 da LPI**

Extinção da patente por falta de pagamento da retribuição anual, por pagamento da retribuição anual fora do prazo ou por não cumprimento de exigência de complementação de pagamento da retribuição anual. Desta data corre o prazo de 3 (três) meses para o titular requerer a restauração da patente, através do pagamento da retribuição específica de restauração (GRU com código de serviço 208) e, conforme o caso: do pagamento da retribuição anual em débito; ou do pagamento correspondente a complementação no valor da retribuição adicional de que trata o art. 84º § 2º, da Lei nº 9.279/96, sob pena da manutenção da extinção de acordo com o disposto no inciso IV do art. 78 da Lei nº 9.279/96.

(11) BR 10 2012 032485-7 B1	Código 21.6 - Extinção - Art. 86 da LPI (45) 03/03/2022 (73) MEDABIL SISTEMAS CONSTRUTIVOS S.A. (BR/RS) Referente à 12ª anuidade.
(11) BR 10 2012 033058-0 B1	Código 21.6 - Extinção - Art. 86 da LPI (45) 20/10/2020 (73) RINGSPANN GMBH (DE) Referente à 12ª anuidade.
(11) BR 10 2013 032794-8 B1	Código 21.6 - Extinção - Art. 86 da LPI (45) 13/10/2021 (73) HONDA MOTOR CO., LTD. (JP) Referente à 11ª anuidade.
(11) BR 10 2013 032886-3 B8	Código 21.6 - Extinção - Art. 86 da LPI (45) 06/07/2021 (73) DOW GLOBAL TECHNOLOGIES INC (US) Referente à 11ª anuidade.
(11) BR 10 2013 033151-1 B1	Código 21.6 - Extinção - Art. 86 da LPI (45) 23/11/2021 (73) SAMSUNG ELECTRONICS CO., LTD. (KR) Referente à 11ª anuidade.
(11) BR 10 2014 031793-7 B1	Código 21.6 - Extinção - Art. 86 da LPI (45) 11/01/2022 (73) STRAUHS EQUIPAMENTOS E FUNDIÇÃO LTDA (BR/SC)

Referente à 10ª anuidade.

(11) BR 10 2014 031888-7 B1 Código 21.6 - Extinção - Art. 86 da LPI
(45) 22/12/2020
(73) INTERROLL HOLDING AG (CH)
Referente à 10ª anuidade.

(11) BR 10 2014 032146-2 B1 Código 21.6 - Extinção - Art. 86 da LPI
(45) 03/11/2021
(73) LSIS CO., LTD. (KR)
Referente à 10ª anuidade.

(11) BR 10 2014 032373-2 B1 Código 21.6 - Extinção - Art. 86 da LPI
(45) 22/02/2022
(73) INSTITUTO DE ESTUDOS AVANÇADOS - IEAV (BR/SP)
Referente à 10ª anuidade.

(11) BR 10 2014 033140-9 B1 Código 21.6 - Extinção - Art. 86 da LPI
(45) 30/04/2024
(73) UNIVERSIDADE FEDERAL DE ALAGOAS (BR/AL)
Referente à 10ª anuidade.

(11) BR 10 2015 031892-8 B1 Código 21.6 - Extinção - Art. 86 da LPI
(45) 06/04/2021
(73) WHIRLPOOL S.A. (BR/SP)
Referente à 9ª anuidade.

(11) BR 10 2015 032360-3 B1 Código 21.6 - Extinção - Art. 86 da LPI
(45) 18/10/2022
(73) USINA ALTO ALEGRE S.A - AÇUCAR E ÁLCOOL (BR/SP)
Referente à 9ª anuidade.

(11) BR 10 2016 030289-7 B1 Código 21.6 - Extinção - Art. 86 da LPI
(45) 27/04/2021
(73) NESTE OYJ (FI)
Referente à 8ª anuidade.

(11) BR 10 2016 030324-9 B1 Código 21.6 - Extinção - Art. 86 da LPI
(45) 21/09/2021
(73) NESTE OYJ (FI)
Referente à 8ª anuidade.

(11) BR 10 2016 030441-5 B1	Código 21.6 - Extinção - Art. 86 da LPI (45) 14/02/2023 (73) KEBA INDUSTRIAL AUTOMATION GERMANY GMBH (DE) Referente à 8ª anuidade.
<hr/>	
(11) BR 10 2017 027440-3 B1	Código 21.6 - Extinção - Art. 86 da LPI (45) 05/09/2023 (73) NUOVO PIGNONE TECNOLOGIE SRL (IT) Referente à 7ª anuidade.
<hr/>	
(11) BR 10 2017 027593-0 B1	Código 21.6 - Extinção - Art. 86 da LPI (45) 06/06/2023 (73) ALEXANDRE XAVIER DANTAS (BR/SP) ; ADELON SOUSA DE ARAUJO (BR/SP) Referente à 7ª anuidade.
<hr/>	
(11) BR 10 2017 027892-1 B1	Código 21.6 - Extinção - Art. 86 da LPI (45) 06/09/2022 (73) MAC VALVES, INC. (US) Referente à 7ª anuidade.
<hr/>	
(11) BR 10 2017 027926-0 B1	Código 21.6 - Extinção - Art. 86 da LPI (45) 09/05/2023 (73) FRANCESCO GRILLO (IT) Referente à 7ª anuidade.
<hr/>	
(11) BR 10 2021 015500-0 B1	Código 21.6 - Extinção - Art. 86 da LPI (45) 05/04/2022 (73) DIEGO MENDES VIANA (BR/MG) Referente à 3ª anuidade.
<hr/>	
(11) BR 11 2012 009643-5 B1	Código 21.6 - Extinção - Art. 86 da LPI (45) 12/09/2017 (73) Avon Products, INC. (US) Referente à 14ª anuidade.
<hr/>	
(11) BR 11 2012 014186-4 B1	Código 21.6 - Extinção - Art. 86 da LPI (45) 08/10/2019 (73) Cytec Technology Corp. (US) Referente à 14ª anuidade.
<hr/>	
(11) BR 11 2012 014872-9 B1	Código 21.6 - Extinção - Art. 86 da LPI (45) 15/12/2020

	(73) DISH DIGITAL L.L.C. (US) Referente à 14ª anuidade.
--	--

(11) BR 11 2012 014910-5 B1	Código 21.6 - Extinção - Art. 86 da LPI (45) 12/01/2021 (73) SAINT-GOBAIN ABRASIVES, INC. (US) ; SAINT-GOBAIN ABRASIFS (FR) Referente à 14ª anuidade.
------------------------------------	--

(11) BR 11 2012 015248-3 B1	Código 21.6 - Extinção - Art. 86 da LPI (45) 04/01/2022 (73) JASCO PHARMACEUTICALS, LLC (US) Referente à 14ª anuidade.
------------------------------------	---

(11) BR 11 2012 015497-4 B1	Código 21.6 - Extinção - Art. 86 da LPI (45) 17/11/2020 (73) GOOGLE TECHNOLOGY HOLDINGS LLC (US) Referente à 15ª anuidade.
------------------------------------	---

(11) BR 11 2012 015621-7 B1	Código 21.6 - Extinção - Art. 86 da LPI (45) 02/07/2019 (73) SOLETANCHE FREYSSINET (FR) Referente à 14ª anuidade.
------------------------------------	--

(11) BR 11 2012 015622-5 B1	Código 21.6 - Extinção - Art. 86 da LPI (45) 06/08/2019 (73) CNH INDUSTRIAL ITALIA S.P. A. (IT) Referente à 14ª anuidade.
------------------------------------	--

(11) BR 11 2012 015650-0 B1	Código 21.6 - Extinção - Art. 86 da LPI (45) 10/11/2020 (73) LG ELECTRONICS INC. (KR) Referente à 14ª anuidade.
------------------------------------	--

(11) BR 11 2012 015713-2 B1	Código 21.6 - Extinção - Art. 86 da LPI (45) 14/01/2020 (73) OMYA INTERNATIONAL AG (CH) Referente à 14ª anuidade.
------------------------------------	--

(11) BR 11 2012 015944-5 B1	Código 21.6 - Extinção - Art. 86 da LPI (45) 16/11/2021 (73) DANFOSS POWER SOLUTIONS II TECHNOLOGY A/S (DK) Referente à 14ª anuidade.
------------------------------------	--

(11) BR 11 2012 016067-2 B1	Código 21.6 - Extinção - Art. 86 da LPI (45) 08/06/2021 (73) SAMSUNG ELECTRONICS CO., LTD. (KR) Referente à 14ª anuidade.
(11) BR 11 2012 016234-9 B1	Código 21.6 - Extinção - Art. 86 da LPI (45) 03/05/2022 (73) LUCA ZACCHI (IT) Referente à 14ª anuidade.
(11) BR 11 2012 017773-7 B1	Código 21.6 - Extinção - Art. 86 da LPI (45) 26/10/2021 (73) Haomamedica Limited. (GB) Referente à 14ª anuidade.
(11) BR 11 2012 018412-1 B1	Código 21.6 - Extinção - Art. 86 da LPI (45) 28/09/2021 (73) Novartis AG (CH) Referente à 14ª anuidade.
(11) BR 11 2012 018879-8 B8	Código 21.6 - Extinção - Art. 86 da LPI (45) 12/01/2021 (73) KOCH ENGINEERED SOLUTIONS LIMITED (GB) Referente à 14ª anuidade.
(11) BR 11 2012 021266-4 B1	Código 21.6 - Extinção - Art. 86 da LPI (45) 25/08/2020 (73) SINGLE BUOY MOORINGS, INC. (CH) Referente à 14ª anuidade.
(11) BR 11 2013 006553-2 B1	Código 21.6 - Extinção - Art. 86 da LPI (45) 06/03/2019 (73) CNH INDUSTRIAL BELGIUM N. V. (BE) Referente à 13ª anuidade.
(11) BR 11 2013 012589-6 B8	Código 21.6 - Extinção - Art. 86 da LPI (45) 09/02/2021 (73) INNOVA PATENT GMBH (AT) Referente à 13ª anuidade.
(11) BR 11 2013 015454-3 B8	Código 21.6 - Extinção - Art. 86 da LPI

(45) 07/07/2020
(73) PERFORMANCE POLYAMIDES, SAS (FR)
Referente à 13ª anuidade.

(11) BR 11 2013 015481-0 B1 Código 21.6 - Extinção - Art. 86 da LPI
(45) 17/12/2019
(73) SACHTLIBEN CHEMIE GMBH (DE)
Referente à 13ª anuidade.

(11) BR 11 2013 015482-9 B1 Código 21.6 - Extinção - Art. 86 da LPI
(45) 17/04/2018
(73) L'OREAL (FR)
Referente à 13ª anuidade.

(11) BR 11 2013 015782-8 B1 Código 21.6 - Extinção - Art. 86 da LPI
(45) 15/12/2020
(73) STRYKER CORPORATION (US)
Referente à 13ª anuidade.

(11) BR 11 2013 015835-2 B1 Código 21.6 - Extinção - Art. 86 da LPI
(45) 06/10/2020
(73) SANDVIK INTELLECTUAL PROPERTY AB (SE)
Referente à 13ª anuidade.

(11) BR 11 2013 015892-1 B1 Código 21.6 - Extinção - Art. 86 da LPI
(45) 16/03/2021
(73) ROHM AND HAAS COMPANY (US)
Referente à 13ª anuidade.

(11) BR 11 2013 015910-3 B1 Código 21.6 - Extinção - Art. 86 da LPI
(45) 27/10/2020
(73) BIO-RAD EUROPE GMBH (CH)
Referente à 13ª anuidade.

(11) BR 11 2013 015945-6 B1 Código 21.6 - Extinção - Art. 86 da LPI
(45) 15/12/2020
(73) STARITE INDUSTRIES, LLC (US)
Referente à 13ª anuidade.

(11) BR 11 2013 016244-9 B1 Código 21.6 - Extinção - Art. 86 da LPI
(45) 21/12/2021
(73) BRACCO SUISSE SA (CH)

Referente à 13ª anuidade.

(11) BR 11 2013 016772-6 B8 Código 21.6 - Extinção - Art. 86 da LPI
(45) 05/01/2021
(73) F. HOFFMANN-LA ROCHE AG (CH)
Referente à 13ª anuidade.

(11) BR 11 2013 018322-5 B1 Código 21.6 - Extinção - Art. 86 da LPI
(45) 26/05/2020
(73) MAHLE INTERNATIONAL GMBH (DE)
Referente à 13ª anuidade.

(11) BR 11 2013 018333-0 B1 Código 21.6 - Extinção - Art. 86 da LPI
(45) 06/10/2020
(73) DEPUY MITEK, LLC (US)
Referente à 13ª anuidade.

(11) BR 11 2014 007147-0 B1 Código 21.6 - Extinção - Art. 86 da LPI
(45) 30/03/2021
(73) JONÁS VILLARRUBIA RUIZ (ES)
Referente à 13ª anuidade.

(11) BR 11 2014 011614-8 B1 Código 21.6 - Extinção - Art. 86 da LPI
(45) 29/12/2020
(73) CYTEC TECHNOLOGY CORP. (US)
Referente à 12ª anuidade.

(11) BR 11 2014 011969-4 B1 Código 21.6 - Extinção - Art. 86 da LPI
(45) 18/05/2021
(73) DOW GLOBAL TECHNOLOGIES LLC (US) ; ROHM AND HAAS
COMPANY (US)
Referente à 13ª anuidade.

(11) BR 11 2014 012162-1 B1 Código 21.6 - Extinção - Art. 86 da LPI
(45) 08/09/2021
(73) RNAISSANCE AG LLC (US)
Referente à 12ª anuidade.

(11) BR 11 2014 013423-5 B1 Código 21.6 - Extinção - Art. 86 da LPI
(45) 10/11/2020
(73) TOKYO ROPE MANUFACTURING CO., LTD. (JP)
Referente à 13ª anuidade.

(11) BR 11 2014 013641-6 B1 Código 21.6 - Extinção - Art. 86 da LPI
(45) 23/02/2021
(73) CYTEC INDUSTRIES INC. (US)
Referente à 12ª anuidade.

(11) BR 11 2014 014239-4 B1 Código 21.6 - Extinção - Art. 86 da LPI
(45) 13/10/2021
(73) F. HOFFMANN-LA ROCHE AG (CH)
Referente à 12ª anuidade.

(11) BR 11 2014 014714-0 B1 Código 21.6 - Extinção - Art. 86 da LPI
(45) 02/02/2021
(73) L'OREAL (FR)
Referente à 12ª anuidade.

(11) BR 11 2014 014840-6 B1 Código 21.6 - Extinção - Art. 86 da LPI
(45) 01/12/2020
(73) BOREALIS AG (AT)
Referente à 12ª anuidade.

(11) BR 11 2014 014883-0 B1 Código 21.6 - Extinção - Art. 86 da LPI
(45) 02/02/2021
(73) PURAC BIOCHEM B.V. (NL)
Referente à 12ª anuidade.

(11) BR 11 2014 014997-6 B1 Código 21.6 - Extinção - Art. 86 da LPI
(45) 25/05/2021
(73) DEINOVE (FR)
Referente à 12ª anuidade.

(11) BR 11 2014 015017-6 B8 Código 21.6 - Extinção - Art. 86 da LPI
(45) 29/09/2020
(73) STATOIL PETROLEUM AS (NO)
Referente à 13ª anuidade.

(11) BR 11 2014 015104-0 B1 Código 21.6 - Extinção - Art. 86 da LPI
(45) 21/07/2020
(73) KAISER ALUMINUM WARRICK, LLC (US)
Referente à 12ª anuidade.

(11) BR 11 2014 015142-3 B1 Código 21.6 - Extinção - Art. 86 da LPI

	(45) 29/03/2022 (73) GALAPAGOS NV (BE) Referente à 12ª anuidade.
(11) BR 11 2014 015246-2 B1	Código 21.6 - Extinção - Art. 86 da LPI (45) 10/04/2018 (73) FIVES FCB (FR) Referente à 13ª anuidade.
(11) BR 11 2014 015254-3 B1	Código 21.6 - Extinção - Art. 86 da LPI (45) 23/02/2021 (73) CYTEC INDUSTRIES INC. (US) ; CYTEC ENGINEERED MATERIALS INC. (US) Referente à 12ª anuidade.
(11) BR 11 2014 015276-4 B1	Código 21.6 - Extinção - Art. 86 da LPI (45) 29/09/2020 (73) QUANTUM GENOMICS (FR) ; INSERM (INSTITUT NATIONAL DE LA SANTÉ ET DE LA RECHERCHE MÉDICALE) (FR) Referente à 12ª anuidade.
(11) BR 11 2014 015287-0 B1	Código 21.6 - Extinção - Art. 86 da LPI (45) 15/12/2020 (73) B. BRAUN MELSUNGEN AG (DE) Referente à 12ª anuidade.
(11) BR 11 2014 015343-4 B1	Código 21.6 - Extinção - Art. 86 da LPI (45) 22/06/2021 (73) 3SHAPE A/S (DK) Referente à 12ª anuidade.
(11) BR 11 2014 015346-9 B1	Código 21.6 - Extinção - Art. 86 da LPI (45) 17/08/2021 (73) YD YNVISIBLE, S.A. (PT) Referente à 12ª anuidade.
(11) BR 11 2014 015390-6 B1	Código 21.6 - Extinção - Art. 86 da LPI (45) 30/11/2021 (73) THE UNIVERSITY OF WESTERN ONTARIO (CA) Referente à 12ª anuidade.
(11) BR 11 2014 015509-7 B1	Código 21.6 - Extinção - Art. 86 da LPI (45) 30/03/2021

(73) PARKER HANNIFIN EMEA SARL (CH)
Referente à 12ª anuidade.

(11) BR 11 2014 015566-6 B8 Código 21.6 - Extinção - Art. 86 da LPI
(45) 03/05/2022
(73) E.I. DU PONT DE NEMOURS AND COMPANY (US)
Referente à 12ª anuidade.

(11) BR 11 2014 015867-3 B1 Código 21.6 - Extinção - Art. 86 da LPI
(45) 04/05/2021
(73) DENTSPLY IH AB (SE)
Referente à 12ª anuidade.

(11) BR 11 2015 012130-6 B1 Código 21.6 - Extinção - Art. 86 da LPI
(45) 13/07/2021
(73) CYTEC INDUSTRIES INC. (US)
Referente à 11ª anuidade.

(11) BR 11 2015 014022-0 B1 Código 21.6 - Extinção - Art. 86 da LPI
(45) 26/10/2021
(73) TYCO ELECTRONICS RAYCHEM BVBA (BE)
Referente à 11ª anuidade.

(11) BR 11 2015 014058-0 B1 Código 21.6 - Extinção - Art. 86 da LPI
(45) 26/10/2021
(73) B. BRAUN MELSUNGEN AG (DE)
Referente à 11ª anuidade.

(11) BR 11 2015 014341-5 B8 Código 21.6 - Extinção - Art. 86 da LPI
(45) 15/06/2021
(73) STEVANATO GERMANY GMBH (DE)
Referente à 11ª anuidade.

(11) BR 11 2015 014527-2 B1 Código 21.6 - Extinção - Art. 86 da LPI
(45) 17/11/2020
(73) MACK TRUCKS, INC. (US)
Referente à 12ª anuidade.

(11) BR 11 2015 014610-4 B1 Código 21.6 - Extinção - Art. 86 da LPI
(45) 11/05/2021
(73) VOLVO TRUCK CORPORATION (SE)
Referente à 12ª anuidade.

(11) BR 11 2015 014618-0 B1 Código 21.6 - Extinção - Art. 86 da LPI
(45) 01/06/2021
(73) FRESENIUS MEDICAL CARE DEUTSCHLAND GMBH (DE)
Referente à 11ª anuidade.

(11) BR 11 2015 014669-4 B1 Código 21.6 - Extinção - Art. 86 da LPI
(45) 26/09/2023
(73) MEDIMMUNE LIMITED (GB)
Referente à 11ª anuidade.

(11) BR 11 2015 014727-5 B8 Código 21.6 - Extinção - Art. 86 da LPI
(45) 02/08/2022
(73) GLAXOSMITHKLINE BIOLOGICALS S.A. (BE)
Referente à 11ª anuidade.

(11) BR 11 2015 014740-2 B1 Código 21.6 - Extinção - Art. 86 da LPI
(45) 14/03/2023
(73) ARRIS TECHNOLOGY, INC (US)
Referente à 11ª anuidade.

(11) BR 11 2015 014782-8 B1 Código 21.6 - Extinção - Art. 86 da LPI
(45) 03/03/2022
(73) PATCO, LLC (US)
Referente à 11ª anuidade.

(11) BR 11 2015 014928-6 B1 Código 21.6 - Extinção - Art. 86 da LPI
(45) 30/03/2021
(73) CYTEC INDUSTRIES INC. (US)
Referente à 11ª anuidade.

(11) BR 11 2015 015054-3 B1 Código 21.6 - Extinção - Art. 86 da LPI
(45) 24/09/2020
(73) NOVAPHARM RESEARCH (AUSTRALIA) PTY LTD. (AU)
Referente à 11ª anuidade.

(11) BR 11 2015 015135-3 B1 Código 21.6 - Extinção - Art. 86 da LPI
(45) 21/12/2021
(73) KONINKLIJKE PHILIPS N.V. (NL)
Referente à 11ª anuidade.

(11) BR 11 2015 015830-7 B1 Código 21.6 - Extinção - Art. 86 da LPI

(45) 08/12/2020
(73) ELECTROLUX HOME PRODUCTS CORPORATION N. V. (BE)
Referente à 11ª anuidade.

(11) BR 11 2015 025604-0 B1 Código 21.6 - Extinção - Art. 86 da LPI
(45) 23/02/2021
(73) NSK LTD. (JP)
Referente à 11ª anuidade.

(11) BR 11 2015 027906-6 B1 Código 21.6 - Extinção - Art. 86 da LPI
(45) 24/12/2019
(73) JOSÉ ZAVALA (MX) ; GABRIEL C. DAMIAN (MX)
Referente à 11ª anuidade.

(11) BR 11 2015 028816-2 B1 Código 21.6 - Extinção - Art. 86 da LPI
(45) 08/12/2020
(73) NSK LTD. (JP)
Referente à 11ª anuidade.

(11) BR 11 2016 012039-6 B1 Código 21.6 - Extinção - Art. 86 da LPI
(45) 13/04/2021
(73) QUÍMICA ROSMAR, S.A. DE C.V. (MX)
Referente à 11ª anuidade.

(11) BR 11 2016 012980-6 B1 Código 21.6 - Extinção - Art. 86 da LPI
(45) 30/03/2021
(73) BIC-VIOLEX SA (GR)
Referente à 11ª anuidade.

(11) BR 11 2016 013112-6 B1 Código 21.6 - Extinção - Art. 86 da LPI
(45) 20/09/2022
(73) TELEFONAKTIEBOLAGET LM ERICSSON (PUBL) (SE)
Referente à 11ª anuidade.

(11) BR 11 2016 013530-0 B1 Código 21.6 - Extinção - Art. 86 da LPI
(45) 20/07/2021
(73) CHEN LONG (CN)
Referente à 11ª anuidade.

(11) BR 11 2016 013859-7 B1 Código 21.6 - Extinção - Art. 86 da LPI
(45) 04/01/2022
(73) KAWASAKI JUKOGYO KABUSHIKI KAISHA (JP)

Referente à 10ª anuidade.

-
- (11) BR 11 2016 013920-8 B1** Código 21.6 - Extinção - Art. 86 da LPI
(45) 07/02/2023
(73) JANSSEN VACCINES & PREVENTION B.V (NL)
Referente à 10ª anuidade.
-
- (11) BR 11 2016 013955-0 B1** Código 21.6 - Extinção - Art. 86 da LPI
(45) 30/05/2023
(73) NEW ZEALAND FOREST RESEARCH INSTITUTE LIMITED (NZ)
Referente à 10ª anuidade.
-
- (11) BR 11 2016 014138-5 B1** Código 21.6 - Extinção - Art. 86 da LPI
(45) 10/08/2021
(73) VOLVO TRUCK CORPORATION (SE)
Referente à 11ª anuidade.
-
- (11) BR 11 2016 014399-0 B1** Código 21.6 - Extinção - Art. 86 da LPI
(45) 14/12/2021
(73) BOREALIS AG (AT)
Referente à 10ª anuidade.
-
- (11) BR 11 2016 014441-4 B1** Código 21.6 - Extinção - Art. 86 da LPI
(45) 28/12/2021
(73) LENZING AKTIENGESELLSCHAFT (AT)
Referente à 10ª anuidade.
-
- (11) BR 11 2016 014453-8 B1** Código 21.6 - Extinção - Art. 86 da LPI
(45) 07/12/2021
(73) KOSTAL KONTAKT SYSTEME GMBH (DE)
Referente à 10ª anuidade.
-
- (11) BR 11 2016 014537-2 B1** Código 21.6 - Extinção - Art. 86 da LPI
(45) 14/06/2022
(73) CREO MEDICAL LIMITED (GB)
Referente à 10ª anuidade.
-
- (11) BR 11 2016 014675-1 B1** Código 21.6 - Extinção - Art. 86 da LPI
(45) 09/02/2021
(73) SELLE ROYAL SPA (IT)
Referente à 10ª anuidade.

(11) BR 11 2016 014706-5 B1	Código 21.6 - Extinção - Art. 86 da LPI (45) 15/03/2022 (73) CREO MEDICAL LIMITED (GB) Referente à 10ª anuidade.
<hr/>	
(11) BR 11 2016 014774-0 B1	Código 21.6 - Extinção - Art. 86 da LPI (45) 10/08/2021 (73) SYNGENTA PARTICIPATIONS AG (CH) Referente à 10ª anuidade.
<hr/>	
(11) BR 11 2016 014801-0 B1	Código 21.6 - Extinção - Art. 86 da LPI (45) 06/07/2021 (73) SELLE ROYAL SPA (IT) Referente à 10ª anuidade.
<hr/>	
(11) BR 11 2016 014802-9 B1	Código 21.6 - Extinção - Art. 86 da LPI (45) 21/12/2021 (73) STRYKER EUROPEAN OPERATIONS LIMITED (IE) Referente à 10ª anuidade.
<hr/>	
(11) BR 11 2016 014816-9 B1	Código 21.6 - Extinção - Art. 86 da LPI (45) 30/03/2021 (73) ROBERTA FOGLIA (CH) Referente à 10ª anuidade.
<hr/>	
(11) BR 11 2016 014840-1 B1	Código 21.6 - Extinção - Art. 86 da LPI (45) 09/11/2021 (73) SELLE ROYAL SPA (IT) Referente à 10ª anuidade.
<hr/>	
(11) BR 11 2016 014907-6 B1	Código 21.6 - Extinção - Art. 86 da LPI (45) 11/01/2022 (73) SYNGENTA PARTICIPATIONS AG (CH) Referente à 10ª anuidade.
<hr/>	
(11) BR 11 2016 014972-6 B1	Código 21.6 - Extinção - Art. 86 da LPI (45) 06/09/2022 (73) ETHICON ENDO-SURGERY, LLC (PR) Referente à 10ª anuidade.
<hr/>	
(11) BR 11 2016 014985-8 B1	Código 21.6 - Extinção - Art. 86 da LPI (45) 11/01/2022 (73) ETHICON ENDO-SURGERY, LLC (PR)

Referente à 10ª anuidade.

(11) BR 11 2016 015081-3 B1 Código 21.6 - Extinção - Art. 86 da LPI
(45) 28/12/2021
(73) KONINKLIJKE PHILIPS N.V. (NL)
Referente à 10ª anuidade.

(11) BR 11 2016 015523-8 B1 Código 21.6 - Extinção - Art. 86 da LPI
(45) 22/08/2023
(73) TREFIMET S.A (CL)
Referente à 10ª anuidade.

(11) BR 11 2016 018346-0 B1 Código 21.6 - Extinção - Art. 86 da LPI
(45) 18/01/2022
(73) VALMET AB (SE)
Referente à 10ª anuidade.

(11) BR 11 2016 020051-9 B1 Código 21.6 - Extinção - Art. 86 da LPI
(45) 17/08/2021
(73) MITSUBISHI AIRCRAFT CORPORATION (JP)
Referente à 10ª anuidade.

(11) BR 11 2016 022862-6 B8 Código 21.6 - Extinção - Art. 86 da LPI
(45) 12/01/2021
(73) TOYOBO CO., LTD. (JP)
Referente à 10ª anuidade.

(11) BR 11 2017 008466-0 B1 Código 21.6 - Extinção - Art. 86 da LPI
(45) 11/01/2022
(73) HALLIBURTON ENERGY SERVICES, INC. (US)
Referente à 10ª anuidade.

(11) BR 11 2017 010964-6 B1 Código 21.6 - Extinção - Art. 86 da LPI
(45) 31/01/2023
(73) RENALSENSE LTD. (IL)
Referente à 9ª anuidade.

(11) BR 11 2017 011966-8 B1 Código 21.6 - Extinção - Art. 86 da LPI
(45) 10/05/2022
(73) DOW GLOBAL TECHNOLOGIES LLC (US)
Referente à 10ª anuidade.

(11) BR 11 2017 012062-3 B1	Código 21.6 - Extinção - Art. 86 da LPI (45) 20/09/2022 (73) DOW GLOBAL TECHNOLOGIES LLC (US) Referente à 10ª anuidade.
------------------------------------	--

(11) BR 11 2017 012246-4 B1	Código 21.6 - Extinção - Art. 86 da LPI (45) 26/04/2022 (73) VESUVIUS REFRATARIOS LTDA. (BR/RJ) Referente à 9ª anuidade.
------------------------------------	---

(11) BR 11 2017 012829-2 B1	Código 21.6 - Extinção - Art. 86 da LPI (45) 06/12/2022 (73) ALEDIA (FR) Referente à 9ª anuidade.
------------------------------------	--

(11) BR 11 2017 013043-2 B1	Código 21.6 - Extinção - Art. 86 da LPI (45) 21/12/2021 (73) TUBITAK (TR) Referente à 10ª anuidade.
------------------------------------	--

(11) BR 11 2017 013127-7 B1	Código 21.6 - Extinção - Art. 86 da LPI (45) 29/11/2022 (73) AVERY DENNISON RETAIL INFORMATION SERVICES LLC (US) Referente à 9ª anuidade.
------------------------------------	--

(11) BR 11 2017 013345-8 B1	Código 21.6 - Extinção - Art. 86 da LPI (45) 22/03/2022 (73) RHODIA OPERATIONS (FR) Referente à 9ª anuidade.
------------------------------------	---

(11) BR 11 2017 013436-5 B1	Código 21.6 - Extinção - Art. 86 da LPI (45) 15/08/2023 (73) KONINKLIJKE PHILIPS N.V. (NL) Referente à 9ª anuidade.
------------------------------------	--

(11) BR 11 2017 013529-9 B1	Código 21.6 - Extinção - Art. 86 da LPI (45) 26/04/2022 (73) RTC INDUSTRIES, INC. (US) Referente à 9ª anuidade.
------------------------------------	--

(11) BR 11 2017 013530-2 B1	Código 21.6 - Extinção - Art. 86 da LPI (45) 16/08/2022 (73) LILIANE HUGUET (CH) ; TIMOTHY DEGRAYE (CH)
------------------------------------	---

Referente à 9ª anuidade.

(11) BR 11 2017 013536-1 B1 Código 21.6 - Extinção - Art. 86 da LPI
(45) 11/05/2021
(73) BIC-VIOLEX SA (GR)
Referente à 10ª anuidade.

(11) BR 11 2017 013554-0 B1 Código 21.6 - Extinção - Art. 86 da LPI
(45) 03/05/2022
(73) GENERAL DYNAMICS, OTS - CANADA, INC. (CA)
Referente à 10ª anuidade.

(11) BR 11 2017 013581-7 B1 Código 21.6 - Extinção - Art. 86 da LPI
(45) 29/11/2022
(73) NIDEC CORPORATION (JP)
Referente à 9ª anuidade.

(11) BR 11 2017 013687-2 B1 Código 21.6 - Extinção - Art. 86 da LPI
(45) 11/04/2023
(73) HERE GLOBAL B.V. (NL)
Referente à 9ª anuidade.

(11) BR 11 2017 013715-1 B1 Código 21.6 - Extinção - Art. 86 da LPI
(45) 17/05/2022
(73) KAO CORPORATION (JP) ; TOYOTA JIDOSHA KABUSHIKI KAISHA (JP) ;
JAPAN CHEMICAL INDUSTRIES CO., LTD. (JP)
Referente à 9ª anuidade.

(11) BR 11 2017 013731-3 B1 Código 21.6 - Extinção - Art. 86 da LPI
(45) 11/04/2023
(73) GALDERMA RESEARCH & DEVELOPMENT (FR)
Referente à 9ª anuidade.

(11) BR 11 2017 013997-9 B1 Código 21.6 - Extinção - Art. 86 da LPI
(45) 28/06/2022
(73) INVUE SECURITY PRODUCTS INC. (US)
Referente à 9ª anuidade.

(11) BR 11 2018 010784-0 B1 Código 21.6 - Extinção - Art. 86 da LPI
(45) 01/11/2022
(73) ROHM AND HAAS COMPANY (US)
Referente à 9ª anuidade.

(11) BR 11 2018 011345-0 B1 Código 21.6 - Extinção - Art. 86 da LPI
(45) 03/08/2021
(73) PHILIP MORRIS PRODUCTS S.A. (CH)
Referente à 8ª anuidade.

(11) BR 11 2018 011467-7 B1 Código 21.6 - Extinção - Art. 86 da LPI
(45) 11/10/2022
(73) SAINT-GOBAIN GLASS FRANCE (FR)
Referente à 8ª anuidade.

(11) BR 11 2018 012065-0 B8 Código 21.6 - Extinção - Art. 86 da LPI
(45) 30/11/2021
(73) L'OREAL (FR)
Referente à 8ª anuidade.

(11) BR 11 2018 012103-7 B1 Código 21.6 - Extinção - Art. 86 da LPI
(45) 13/09/2022
(73) DENTSPLY IH AB (SE)
Referente à 8ª anuidade.

(11) BR 11 2018 012282-3 B1 Código 21.6 - Extinção - Art. 86 da LPI
(45) 21/12/2021
(73) SANOVO BIOSECURITY A/S (DK)
Referente à 8ª anuidade.

(11) BR 11 2018 012526-1 B1 Código 21.6 - Extinção - Art. 86 da LPI
(45) 09/08/2022
(73) MEDRX CO., LTD. (JP)
Referente à 8ª anuidade.

(11) BR 11 2018 012553-9 B1 Código 21.6 - Extinção - Art. 86 da LPI
(45) 06/12/2022
(73) CYTEC INDUSTRIES INC. (US)
Referente à 8ª anuidade.

(11) BR 11 2018 012798-1 B1 Código 21.6 - Extinção - Art. 86 da LPI
(45) 23/11/2021
(73) L'OREAL (FR)
Referente à 8ª anuidade.

(11) BR 11 2018 012901-1 B1 Código 21.6 - Extinção - Art. 86 da LPI

	(45) 10/01/2023 (73) LIEBHERR-WERK BIBERACH GMBH (DE) Referente à 8ª anuidade.
(11) BR 11 2018 012932-1 B1	Código 21.6 - Extinção - Art. 86 da LPI (45) 23/08/2022 (73) GENERAL ELECTRIC TECHNOLOGY GMBH (CH) Referente à 9ª anuidade.
(11) BR 11 2018 012956-9 B1	Código 21.6 - Extinção - Art. 86 da LPI (45) 19/09/2023 (73) NUCANA PLC (GB) Referente à 8ª anuidade.
(11) BR 11 2018 013050-8 B1	Código 21.6 - Extinção - Art. 86 da LPI (45) 22/11/2022 (73) TRANSCONTINENTAL HOLDING CORP. (US) Referente à 8ª anuidade.
(11) BR 11 2018 013085-0 B1	Código 21.6 - Extinção - Art. 86 da LPI (45) 10/05/2022 (73) GOODHOUT HOLDING B.V. (NL) Referente à 9ª anuidade.
(11) BR 11 2018 013237-3 B1	Código 21.6 - Extinção - Art. 86 da LPI (45) 24/08/2021 (73) L'OREAL (FR) Referente à 8ª anuidade.
(11) BR 11 2018 013394-9 B1	Código 21.6 - Extinção - Art. 86 da LPI (45) 20/12/2022 (73) SIMON, S.A.U. (ES) Referente à 8ª anuidade.
(11) BR 11 2018 013706-5 B1	Código 21.6 - Extinção - Art. 86 da LPI (45) 27/09/2022 (73) PFANNER SCHUTZBEKLEIDUNG GMBH (AT) Referente à 8ª anuidade.
(11) BR 11 2018 014361-8 B1	Código 21.6 - Extinção - Art. 86 da LPI (45) 20/12/2022 (73) EMMEALLAENNE S.R.L. (IT)

Referente à 8ª anuidade.

(11) BR 11 2018 015846-1 B1 Código 21.6 - Extinção - Art. 86 da LPI
(45) 11/10/2022
(73) KEMIRA OYJ (FI)
Referente à 8ª anuidade.

(11) BR 11 2019 011249-9 B1 Código 21.6 - Extinção - Art. 86 da LPI
(45) 06/12/2022
(73) ROHM AND HAAS COMPANY (US) ; DOW GLOBAL TECHNOLOGIES
LLC (US)
Referente à 8ª anuidade.

(11) BR 11 2019 011798-9 B1 Código 21.6 - Extinção - Art. 86 da LPI
(45) 08/08/2023
(73) CRYOVAC, LLC (US)
Referente à 7ª anuidade.

(11) BR 11 2019 011926-4 B1 Código 21.6 - Extinção - Art. 86 da LPI
(45) 13/12/2022
(73) DOW GLOBAL TECHNOLOGIES LLC (US) ; ROHM AND HAAS
COMPANY (US)
Referente à 8ª anuidade.

(11) BR 11 2019 012301-6 B1 Código 21.6 - Extinção - Art. 86 da LPI
(45) 26/07/2022
(73) L'OREAL (FR)
Referente à 7ª anuidade.

(11) BR 11 2019 012479-9 B1 Código 21.6 - Extinção - Art. 86 da LPI
(45) 13/12/2022
(73) L'OREAL (FR)
Referente à 7ª anuidade.

(11) BR 11 2019 012589-2 B1 Código 21.6 - Extinção - Art. 86 da LPI
(45) 29/11/2022
(73) CALITHERA BIOSCIENCES INC. (US)
Referente à 7ª anuidade.

(11) BR 11 2019 012591-4 B1 Código 21.6 - Extinção - Art. 86 da LPI
(45) 09/08/2022
(73) L'OREAL (FR)

Referente à 7ª anuidade.

(11) BR 11 2019 012633-3 B1 Código 21.6 - Extinção - Art. 86 da LPI
(45) 13/12/2022
(73) L'OREAL (FR)
Referente à 7ª anuidade.

(11) BR 11 2019 012643-0 B1 Código 21.6 - Extinção - Art. 86 da LPI
(45) 07/03/2023
(73) BASF SE (DE)
Referente à 7ª anuidade.

(11) BR 11 2019 012918-9 B1 Código 21.6 - Extinção - Art. 86 da LPI
(45) 14/03/2023
(73) CULTIVATION SYSTEMS B.V. (NL)
Referente à 7ª anuidade.

(11) BR 11 2019 013004-7 B1 Código 21.6 - Extinção - Art. 86 da LPI
(45) 24/01/2023
(73) ICEE HOLDINGS PTY LTD (AU)
Referente à 7ª anuidade.

(11) BR 11 2019 013387-9 B1 Código 21.6 - Extinção - Art. 86 da LPI
(45) 28/03/2023
(73) ENSYN RENEWABLES, INC. (US)
Referente à 7ª anuidade.

(11) BR 11 2019 013396-8 B1 Código 21.6 - Extinção - Art. 86 da LPI
(45) 12/09/2023
(73) INNOVALUE B.V. (NL)
Referente à 7ª anuidade.

(11) BR 11 2019 013520-0 B1 Código 21.6 - Extinção - Art. 86 da LPI
(45) 28/02/2023
(73) NESTE OYJ (FI)
Referente à 7ª anuidade.

(11) BR 11 2020 008550-2 B1 Código 21.6 - Extinção - Art. 86 da LPI
(45) 17/01/2023
(73) RIEPE GMBH & CO. KG (DE)
Referente à 6ª anuidade.

(11) BR 11 2020 011539-8 B1	Código 21.6 - Extinção - Art. 86 da LPI (45) 25/07/2023 (73) BASF SE (DE) Referente à 6ª anuidade.
<hr/>	
(11) BR 11 2020 012926-7 B1	Código 21.6 - Extinção - Art. 86 da LPI (45) 15/08/2023 (73) FORTESCUE METALS GROUP LTD (AU) Referente à 6ª anuidade.
<hr/>	
(11) BR 11 2020 013056-7 B1	Código 21.6 - Extinção - Art. 86 da LPI (45) 28/12/2021 (73) A.K. STAMPING COMPANY, INC. (US) Referente à 6ª anuidade.
<hr/>	
(11) BR 20 2014 032043-7 Y1	Código 21.6 - Extinção - Art. 86 da LPI (45) 10/05/2022 (73) INSTITUTO DE PESQUISAS TECNOLÓGICAS DO ESTADO DE SÃO PAULO S/A (BR/SP) Referente à 10ª anuidade.
<hr/>	
(11) BR 20 2015 031912-1 Y1	Código 21.6 - Extinção - Art. 86 da LPI (45) 14/02/2023 (73) ANDRÉ RICARDO SALES SANTANA (BR/MG) Referente à 9ª anuidade.
<hr/>	
(11) BR 20 2015 031989-0 Y1	Código 21.6 - Extinção - Art. 86 da LPI (45) 04/08/2020 (73) JOSÉ SABINO (BR/GO) Referente à 9ª anuidade.
<hr/>	
(11) BR 20 2015 032193-2 Y1	Código 21.6 - Extinção - Art. 86 da LPI (45) 04/08/2020 (73) SAMI MICHEL AZAR (BR/SP) Referente à 9ª anuidade.
<hr/>	
(11) BR 20 2015 032204-1 Y1	Código 21.6 - Extinção - Art. 86 da LPI (45) 04/02/2020 (73) BEACHLOCK SERVIÇOS DE ALUGUEL DE EQUIPAMENTOS DE PRAIA LTDA - ME (BR/SP) Referente à 9ª anuidade.
<hr/>	
(11) BR 20 2016 029944-1 Y1	Código 21.6 - Extinção - Art. 86 da LPI

	(45) 05/04/2022 (73) MARCIO LUIZ NEUVALD SILVA (BR/RS) ; MIGUEL HUMBERTO NOER (BR/RS) Referente à 8ª anuidade.
(11) BR 20 2017 027239-2 Y1	Código 21.6 - Extinção - Art. 86 da LPI (45) 06/07/2021 (73) LEANDRO JOSE DA SILVA (BR/MG) Referente à 7ª anuidade.
(11) BR 20 2017 027413-1 Y1	Código 21.6 - Extinção - Art. 86 da LPI (45) 05/04/2022 (73) ROGÉRIO SELE DA SILVA (BR/RS) Referente à 7ª anuidade.
(11) BR 20 2017 027722-0 Y1	Código 21.6 - Extinção - Art. 86 da LPI (45) 23/02/2023 (73) COTEMINAS S.A. (BR/MG) Referente à 7ª anuidade.
(11) BR 20 2018 076544-8 Y1	Código 21.6 - Extinção - Art. 86 da LPI (45) 27/06/2023 (73) BARTYRA LIMA DE ALMEIDA LEITE (BR/BA) Referente à 6ª anuidade.
(11) BR 20 2018 076912-5 Y1	Código 21.6 - Extinção - Art. 86 da LPI (45) 05/09/2023 (73) MARCIO LUIZ NEUVALD SILVA (BR/RS) ; MIGUEL HUMBERTO NOER (BR/RS) Referente à 6ª anuidade.
(11) BR 20 2019 027619-9 Y1	Código 21.6 - Extinção - Art. 86 da LPI (45) 23/03/2021 (73) ROMALDO INACIO SULZBACHER (BR/PR) Referente à 5ª anuidade.
(11) MU 8403139-5 Y1	Código 21.6 - Extinção - Art. 86 da LPI (45) 05/01/2021 (73) Grendene S.A (BR/CE) Referente à 20ª anuidade.
(11) MU 8603217-8 Y1	Código 21.6 - Extinção - Art. 86 da LPI (45) 28/07/2020

	(73) ARCELORMITTAL COMMERCIAL RPS S.A.R.L. (LU) Referente à 18ª anuidade.
(11) MU 8803485-2 Y8	Código 21.6 - Extinção - Art. 86 da LPI (45) 24/09/2019 (73) D.S.P Industrial Ltda ME (BR/PR) Referente à 16ª anuidade.
(11) MU 8803488-7 Y1	Código 21.6 - Extinção - Art. 86 da LPI (45) 03/12/2019 (73) MARCELO VIEIRA LIMA PERRET (BR/RJ) Referente à 16ª anuidade.
(11) MU 9003049-4 Y1	Código 21.6 - Extinção - Art. 86 da LPI (45) 27/03/2018 (73) RIBERMAN PLÁSTICOS INDUSTRIAIS LTDA (BR/SP) Referente à 14ª anuidade.
(11) PI 0017382-7 B1	Código 21.6 - Extinção - Art. 86 da LPI (45) 04/11/2014 (73) INVT SPE LLC (US) Referente à 24ª anuidade.
(11) PI 0108372-4 B1	Código 21.6 - Extinção - Art. 86 da LPI (45) 23/05/2017 (73) Valeo Equipements Electriques Moteur (FR) Referente à 23ª anuidade.
(11) PI 0114597-5 B1	Código 21.6 - Extinção - Art. 86 da LPI (45) 01/10/2013 (73) Lesaffre et Compagnie (FR) Referente à 23ª anuidade.
(11) PI 0116305-1 B1	Código 21.6 - Extinção - Art. 86 da LPI (45) 12/01/2016 (73) Monsanto Technology LLC (US) Referente à 23ª anuidade.
(11) PI 0116329-9 B1	Código 21.6 - Extinção - Art. 86 da LPI (45) 16/04/2019 (73) Monsanto Technology LLC (US) Referente à 23ª anuidade.

(11) PI 0214592-8 B1 Código 21.6 - Extinção - Art. 86 da LPI
 (45) 29/10/2014
 (73) RHODIA INC. (US)
 Referente à 22ª anuidade.

(11) PI 0305963-4 B8 Código 21.6 - Extinção - Art. 86 da LPI
 (45) 16/04/2019
 (73) ATOFINA CHEMICALS, INC. (US)
 Referente à 21ª anuidade.

(11) PI 0316916-2 B1 Código 21.6 - Extinção - Art. 86 da LPI
 (45) 30/11/2021
 (73) TEVA SANTÉ (FR)
 Referente à 21ª anuidade.

(11) PI 0317717-3 B8 Código 21.6 - Extinção - Art. 86 da LPI
 (45) 19/12/2017
 (73) Astrazeneca AB (SE)
 Referente à 21ª anuidade.

(11) PI 0317738-6 B8 Código 21.6 - Extinção - Art. 86 da LPI
 (45) 16/01/2018
 (73) Rinat Neuroscience Corporation (US)
 Referente à 21ª anuidade.

(11) PI 0318019-0 B8 Código 21.6 - Extinção - Art. 86 da LPI
 (45) 13/10/2015
 (73) Arcadophta (FR)
 Referente à 21ª anuidade.

(11) PI 0318046-8 B8 Código 21.6 - Extinção - Art. 86 da LPI
 (45) 12/03/2019
 (73) Esperion Therapeutics, Inc. (US)
 Referente à 21ª anuidade.

(11) PI 0318086-7 B1 Código 21.6 - Extinção - Art. 86 da LPI
 (45) 28/03/2017
 (73) VIAVI SOLUTIONS INC. (US)
 Referente à 21ª anuidade.

(11) PI 0405717-1 B1 Código 21.6 - Extinção - Art. 86 da LPI

	(45) 21/01/2015 (73) LEONEVINCI TECNOLOGIA LTDA (BR/SP) Referente à 20ª anuidade.
--	---

(11) PI 0405836-4 B1	Código 21.6 - Extinção - Art. 86 da LPI (45) 21/02/2017 (73) Staubli Faverges (FR) Referente à 20ª anuidade.
-----------------------------	---

(11) PI 0405941-7 B1	Código 21.6 - Extinção - Art. 86 da LPI (45) 17/07/2018 (73) Andreas Stihl AG & CO. KG (DE) Referente à 20ª anuidade.
-----------------------------	--

(11) PI 0405990-5 B1	Código 21.6 - Extinção - Art. 86 da LPI (45) 13/08/2013 (73) Bionext Produtos Biotecnológicos Ltda (BR/SP) Referente à 20ª anuidade.
-----------------------------	---

(11) PI 0416531-4 B1	Código 21.6 - Extinção - Art. 86 da LPI (45) 11/08/2015 (73) Graziano Vignali (IT) Referente à 20ª anuidade.
-----------------------------	---

(11) PI 0417326-0 B1	Código 21.6 - Extinção - Art. 86 da LPI (45) 06/03/2019 (73) Wachovia Corporation (US) Referente à 20ª anuidade.
-----------------------------	---

(11) PI 0417328-7 B1	Código 21.6 - Extinção - Art. 86 da LPI (45) 07/07/2015 (73) EHWA Diamond Industrial Co., Ltd. (KR) Referente à 20ª anuidade.
-----------------------------	--

(11) PI 0417754-1 B1	Código 21.6 - Extinção - Art. 86 da LPI (45) 31/07/2018 (73) Huawei Technologies Co., Ltd. (CN) Referente à 20ª anuidade.
-----------------------------	--

(11) PI 0417764-9 B1	Código 21.6 - Extinção - Art. 86 da LPI (45) 10/05/2016 (73) Fumakilla Limited (JP)
-----------------------------	---

Referente à 20ª anuidade.

(11) PI 0417892-0 B1 Código 21.6 - Extinção - Art. 86 da LPI
(45) 06/01/2015
(73) Centre National de La Recherche Scientifique (FR) ; Bayer S.A.S (FR) ;
INSTITUT NATIONAL DE RECHERCHE POUR L'AGRICULTURE,
L'ALIMENTATION ET L'ENVIRONNEMENT (FR)
Referente à 20ª anuidade.

(11) PI 0417917-0 B1 Código 21.6 - Extinção - Art. 86 da LPI
(45) 05/12/2017
(73) Akeboose International AB (SE)
Referente à 20ª anuidade.

(11) PI 0418082-8 B8 Código 21.6 - Extinção - Art. 86 da LPI
(45) 24/09/2019
(73) KYOWA KIRIN CO., LTD. (JP)
Referente à 20ª anuidade.

(11) PI 0418117-4 B1 Código 21.6 - Extinção - Art. 86 da LPI
(45) 13/10/2015
(73) Basell Polyolefine GMBH (DE)
Referente à 20ª anuidade.

(11) PI 0418182-4 B8 Código 21.6 - Extinção - Art. 86 da LPI
(45) 26/05/2015
(73) DSG Technology Holdings Ltd (VG)
Referente à 20ª anuidade.

(11) PI 0418284-7 B1 Código 21.6 - Extinção - Art. 86 da LPI
(45) 26/11/2019
(73) KIMBERLY-CLARK WORLDWIDE, INC. (US)
Referente à 20ª anuidade.

(11) PI 0505625-0 B1 Código 21.6 - Extinção - Art. 86 da LPI
(45) 11/07/2017
(73) INTERNATIONAL CONTROLS AND MEASUREMENTS CORPORATION
(US)
Referente à 19ª anuidade.

(11) PI 0505783-3 B1 Código 21.6 - Extinção - Art. 86 da LPI
(45) 24/04/2019
(73) HONDA MOTOR CO., LTD. (JP)

Referente à 19ª anuidade.

(11) PI 0510336-3 B8

Código 21.6 - Extinção - Art. 86 da LPI
 (45) 09/10/2018
 (73) SAMYANG HOLDINGS CORPORATION (KR)
 Referente à 19ª anuidade.

(11) PI 0518511-4 B1

Código 21.6 - Extinção - Art. 86 da LPI
 (45) 19/03/2019
 (73) Selig Sealing Products, Inc. (US)
 Referente à 19ª anuidade.

(11) PI 0518529-7 B1

Código 21.6 - Extinção - Art. 86 da LPI
 (45) 26/06/2018
 (73) Linde Aktiengesellschaft (DE)
 Referente à 19ª anuidade.

(11) PI 0519245-5 B1

Código 21.6 - Extinção - Art. 86 da LPI
 (45) 22/05/2018
 (73) Borealis Technology Oy (FI)
 Referente à 19ª anuidade.

(11) PI 0519353-2 B1

Código 21.6 - Extinção - Art. 86 da LPI
 (45) 29/03/2016
 (73) ABB LUMMUS GLOBAL INC. (US)
 Referente à 19ª anuidade.

(11) PI 0519476-8 B8

Código 21.6 - Extinção - Art. 86 da LPI
 (45) 22/12/2020
 (73) CENTRIENT PHARMACEUTICALS NETHERLANDS B.V. (NL)
 Referente à 19ª anuidade.

(11) PI 0519564-0 B1

Código 21.6 - Extinção - Art. 86 da LPI
 (45) 16/02/2016
 (73) BTG Eclépens S.A. (CH)
 Referente à 19ª anuidade.

(11) PI 0520759-2 B1

Código 21.6 - Extinção - Art. 86 da LPI
 (45) 07/06/2016
 (73) PRYSMIAN CAVI E SISTEMI ENERGIA S.R.L. (IT)
 Referente à 19ª anuidade.

(11) PI 0605942-2 B1	Código 21.6 - Extinção - Art. 86 da LPI (45) 10/05/2022 (73) L'OREAL (FR) Referente à 18ª anuidade.
(11) PI 0619641-1 B8	Código 21.6 - Extinção - Art. 86 da LPI (45) 09/01/2018 (73) Novabiotics Limited (GB) Referente à 18ª anuidade.
(11) PI 0620039-7 B1	Código 21.6 - Extinção - Art. 86 da LPI (45) 08/03/2016 (73) Ruag Ammotec GMBH (DE) Referente à 18ª anuidade.
(11) PI 0620125-3 B1	Código 21.6 - Extinção - Art. 86 da LPI (45) 17/05/2022 (73) Vrije Universiteit Brussel (BE) ; VIB VZW (BE) Referente à 18ª anuidade.
(11) PI 0620139-3 B1	Código 21.6 - Extinção - Art. 86 da LPI (45) 09/01/2018 (73) ESSILOR INTERNATIONAL (FR) Referente à 18ª anuidade.
(11) PI 0620227-6 B1	Código 21.6 - Extinção - Art. 86 da LPI (45) 27/02/2018 (73) Ruag Ammotec GMBH (DE) Referente à 18ª anuidade.
(11) PI 0620294-2 B1	Código 21.6 - Extinção - Art. 86 da LPI (45) 27/09/2022 (73) DAVID KHORASSANI ZADEH (FR) Referente à 18ª anuidade.
(11) PI 0620403-1 B8	Código 21.6 - Extinção - Art. 86 da LPI (45) 10/11/2020 (73) UPPSALAGRUPPEN MEDICAL AB (SE) Referente à 18ª anuidade.
(11) PI 0620431-7 B8	Código 21.6 - Extinção - Art. 86 da LPI (45) 26/05/2020 (73) EPINAMICS GMBH (DE)

Referente à 18ª anuidade.

(11) PI 0620457-0 B1

Código 21.6 - Extinção - Art. 86 da LPI
 (45) 03/07/2018
 (73) Volvo Lastvagnar AB (SE)
 Referente à 18ª anuidade.

(11) PI 0620707-3 B1

Código 21.6 - Extinção - Art. 86 da LPI
 (45) 02/01/2019
 (73) Rhea Vendors S.P.A. (IT)
 Referente à 18ª anuidade.

(11) PI 0621126-7 B1

Código 21.6 - Extinção - Art. 86 da LPI
 (45) 28/05/2019
 (73) ITI SCOTLAND LIMITED (GB)
 Referente à 18ª anuidade.

(11) PI 0621146-1 B1

Código 21.6 - Extinção - Art. 86 da LPI
 (45) 19/02/2019
 (73) ELASIS - SOCIETÁ CONSORTILE PER AZIONI (IT)
 Referente à 18ª anuidade.

(11) PI 0621271-9 B1

Código 21.6 - Extinção - Art. 86 da LPI
 (45) 20/08/2019
 (73) GOOGLE TECHNOLOGY HOLDINGS LLC (US)
 Referente à 18ª anuidade.

(11) PI 0622217-0 B1

Código 21.6 - Extinção - Art. 86 da LPI
 (45) 29/10/2019
 (73) Volvo Trucks North America (US)
 Referente à 18ª anuidade.

(11) PI 0704677-4 B1

Código 21.6 - Extinção - Art. 86 da LPI
 (45) 31/12/2019
 (73) INNOVA PATENT GMBH (AT)
 Referente à 17ª anuidade.

(11) PI 0704863-7 B1

Código 21.6 - Extinção - Art. 86 da LPI
 (45) 02/07/2019
 (73) INNOVA PATENT GMBH (AT)
 Referente à 17ª anuidade.

(11) PI 0705017-8 B1	Código 21.6 - Extinção - Art. 86 da LPI (45) 02/07/2019 (73) INNOVA PATENT GMBH (AT) Referente à 17ª anuidade.
<hr/>	
(11) PI 0705387-8 B1	Código 21.6 - Extinção - Art. 86 da LPI (45) 02/01/2018 (73) WHIRLPOOL S.A. (BR/SP) Referente à 17ª anuidade.
<hr/>	
(11) PI 0705806-3 B1	Código 21.6 - Extinção - Art. 86 da LPI (45) 14/08/2018 (73) ALFA LAVAL MOATTI (FR) Referente à 17ª anuidade.
<hr/>	
(11) PI 0719460-9 B1	Código 21.6 - Extinção - Art. 86 da LPI (45) 28/03/2017 (73) JIN KYUNG SUNG (KR) Referente à 17ª anuidade.
<hr/>	
(11) PI 0720373-0 B1	Código 21.6 - Extinção - Art. 86 da LPI (45) 02/04/2019 (73) J.D. NEUHAUS HOLDING GMBH & CO. KG (DE) Referente à 17ª anuidade.
<hr/>	
(11) PI 0720709-3 B1	Código 21.6 - Extinção - Art. 86 da LPI (45) 31/01/2017 (73) PHILIP MORRIS PRODUCTS S.A. (CH) Referente à 17ª anuidade.
<hr/>	
(11) PI 0720932-0 B8	Código 21.6 - Extinção - Art. 86 da LPI (45) 22/01/2019 (73) Johnson Matthey Public Limited Company (GB) Referente à 17ª anuidade.
<hr/>	
(11) PI 0720959-2 B8	Código 21.6 - Extinção - Art. 86 da LPI (45) 19/03/2019 (73) PHILIP MORRIS PRODUCTS S.A. (CH) Referente à 17ª anuidade.
<hr/>	
(11) PI 0721009-4 B1	Código 21.6 - Extinção - Art. 86 da LPI (45) 20/08/2019 (73) AGRICULTURE VICTORIA SERVICES PTY LIMITED (AU)

Referente à 17ª anuidade.

(11) PI 0721151-1 B1 Código 21.6 - Extinção - Art. 86 da LPI
(45) 29/06/2021
(73) Astex Therapeutics Limited (GB)
Referente à 17ª anuidade.

(11) PI 0722217-3 B1 Código 21.6 - Extinção - Art. 86 da LPI
(45) 02/01/2019
(73) BESTLINE INTERNATIONAL RESERACH, INC. (US)
Referente à 17ª anuidade.

(11) PI 0805290-5 B1 Código 21.6 - Extinção - Art. 86 da LPI
(45) 30/07/2019
(73) WHIRLPOOL S.A. (BR/SP)
Referente à 16ª anuidade.

(11) PI 0805327-8 B1 Código 21.6 - Extinção - Art. 86 da LPI
(45) 11/12/2018
(73) HONDA MOTOR CO., LTD. (JP)
Referente à 16ª anuidade.

(11) PI 0805328-6 B1 Código 21.6 - Extinção - Art. 86 da LPI
(45) 12/12/2017
(73) AGCO DO BRASIL SOLUÇÕES AGRÍCOLAS LTDA. (BR/SP)
Referente à 16ª anuidade.

(11) PI 0805422-3 B1 Código 21.6 - Extinção - Art. 86 da LPI
(45) 24/04/2019
(73) COMPASS MINERALS AMÉRICA DO SUL INDÚSTRIA E COMÉRCIO
LTDA. (BR/SP)
Referente à 16ª anuidade.

(11) PI 0805736-2 B1 Código 21.6 - Extinção - Art. 86 da LPI
(45) 31/03/2020
(73) Universidade Federal de Minas Gerais (BR/MG)
Referente à 16ª anuidade.

(11) PI 0806180-7 B8 Código 21.6 - Extinção - Art. 86 da LPI
(45) 25/10/2016
(73) L'OREAL (FR)
Referente à 16ª anuidade.

(11) PI 0819340-1 B8	Código 21.6 - Extinção - Art. 86 da LPI (45) 29/09/2020 (73) ROQUETTE FRERES (FR) Referente à 16ª anuidade.
(11) PI 0819551-0 B1	Código 21.6 - Extinção - Art. 86 da LPI (45) 19/12/2017 (73) PIONNER HI-BRED INTERNATIONAL, INC. (US) ; CORTEVA AGRISCIENCE LLC (US) Referente à 16ª anuidade.
(11) PI 0820947-2 B8	Código 21.6 - Extinção - Art. 86 da LPI (45) 26/12/2018 (73) Metco S.r.L. (IT) Referente à 16ª anuidade.
(11) PI 0821114-0 B8	Código 21.6 - Extinção - Art. 86 da LPI (45) 08/09/2021 (73) PHARMA MAR, S.A. (ES) Referente à 16ª anuidade.
(11) PI 0821116-7 B8	Código 21.6 - Extinção - Art. 86 da LPI (45) 18/02/2020 (73) PHARMA MAR, S.A. (ES) Referente à 16ª anuidade.
(11) PI 0821473-5 B1	Código 21.6 - Extinção - Art. 86 da LPI (45) 27/02/2018 (73) Shell Internationale Research Maatschappij B.V. (NL) Referente à 16ª anuidade.
(11) PI 0821905-2 B1	Código 21.6 - Extinção - Art. 86 da LPI (45) 04/12/2018 (73) HUNTER DOUGLAS INDUSTRIES B.V. (NL) Referente à 16ª anuidade.
(11) PI 0822185-5 B1	Código 21.6 - Extinção - Art. 86 da LPI (45) 30/08/2016 (73) RECKITT & COLMAN (OVERSEAS) HEALTH LIMITED (GB) Referente à 16ª anuidade.

(11) PI 0822253-3 B1	Código 21.6 - Extinção - Art. 86 da LPI (45) 15/01/2019 (73) Electrolux Home Products Corporation N.V. (BE) Referente à 16ª anuidade.
<hr/>	
(11) PI 0822601-6 B1	Código 21.6 - Extinção - Art. 86 da LPI (45) 01/12/2020 (73) Borealis AG (AT) Referente à 16ª anuidade.
<hr/>	
(11) PI 0823211-3 B1	Código 21.6 - Extinção - Art. 86 da LPI (45) 24/09/2020 (73) ZTE Corporation (CN) Referente à 16ª anuidade.
<hr/>	
(11) PI 0823381-0 B1	Código 21.6 - Extinção - Art. 86 da LPI (45) 24/12/2019 (73) TOYOTA JIDOSHA KABUSHIKI KAISHA (JP) Referente à 16ª anuidade.
<hr/>	
(11) PI 0905126-0 B1	Código 21.6 - Extinção - Art. 86 da LPI (45) 20/10/2020 (73) Honda Motor Co., Ltd. (JP) Referente à 15ª anuidade.
<hr/>	
(11) PI 0905128-7 B1	Código 21.6 - Extinção - Art. 86 da LPI (45) 30/01/2018 (73) IFP (FR) Referente à 15ª anuidade.
<hr/>	
(11) PI 0906040-5 B1	Código 21.6 - Extinção - Art. 86 da LPI (45) 19/07/2022 (73) L'OREAL (FR) Referente à 15ª anuidade.
<hr/>	
(11) PI 0922510-2 B8	Código 21.6 - Extinção - Art. 86 da LPI (45) 19/01/2021 (73) CENTRIENT PHARMACEUTICALS NETHERLANDS B.V. (NL) Referente à 15ª anuidade.
<hr/>	
(11) PI 0922761-0 B1	Código 21.6 - Extinção - Art. 86 da LPI (45) 04/06/2019 (73) Robert Bosch GMBH (DE)

Referente à 15ª anuidade.

(11) PI 0923143-9 B8 Código 21.6 - Extinção - Art. 86 da LPI
(45) 22/10/2019
(73) SAINT-GOBAIN ADFORS (FR)
Referente à 15ª anuidade.

(11) PI 0923473-0 B1 Código 21.6 - Extinção - Art. 86 da LPI
(45) 11/02/2020
(73) KIND CONSUMER LIMITED (GB)
Referente à 15ª anuidade.

(11) PI 0923572-8 B1 Código 21.6 - Extinção - Art. 86 da LPI
(45) 30/07/2019
(73) GENOMATICA, INC. (US)
Referente à 15ª anuidade.

(11) PI 0923791-7 B1 Código 21.6 - Extinção - Art. 86 da LPI
(45) 06/02/2018
(73) SEAWEED ENERGY SOLUTIONS AS (NO)
Referente à 15ª anuidade.

(11) PI 0923847-6 B1 Código 21.6 - Extinção - Art. 86 da LPI
(45) 04/06/2019
(73) LG ELECTRONICS INC. (KR)
Referente à 15ª anuidade.

(11) PI 0923858-1 B1 Código 21.6 - Extinção - Art. 86 da LPI
(45) 29/10/2019
(73) PANDUIT CORP. (US)
Referente à 15ª anuidade.

(11) PI 0924031-4 B1 Código 21.6 - Extinção - Art. 86 da LPI
(45) 26/11/2019
(73) NEUMAYER TEKFOR ENGINEERING GMBH (DE)
Referente à 15ª anuidade.

(11) PI 0924123-0 B8 Código 21.6 - Extinção - Art. 86 da LPI
(45) 20/10/2020
(73) TARGOVAX OY (FI)
Referente à 15ª anuidade.

(11) PI 1005026-4 B1	Código 21.6 - Extinção - Art. 86 da LPI (45) 06/10/2020 (73) Meron Kovalchuk (BR/PR) Referente à 14ª anuidade.
(11) PI 1013451-4 B1	Código 21.6 - Extinção - Art. 86 da LPI (45) 20/10/2020 (73) STREPARAVA S.P.A. CON SOCIO UNICO (IT) Referente à 14ª anuidade.
(11) PI 1105302-0 B1	Código 21.6 - Extinção - Art. 86 da LPI (45) 02/06/2020 (73) VETCO GRAY, INC. (US) Referente à 13ª anuidade.
(11) PI 1105325-9 B1	Código 21.6 - Extinção - Art. 86 da LPI (45) 20/07/2021 (73) EMBRAER S.A. (BR/SP) Referente à 13ª anuidade.
(11) PI 1105355-0 B1	Código 21.6 - Extinção - Art. 86 da LPI (45) 04/12/2018 (73) UNIVERSIDADE FEDERAL DE SANTA CATARINA - UFSC (BR/SC) Referente à 13ª anuidade.
(11) PI 1106765-9 B1	Código 21.6 - Extinção - Art. 86 da LPI (45) 24/09/2020 (73) Depuy Mitek, Inc (US) Referente à 13ª anuidade.
(11) PI 1106971-6 B1	Código 21.6 - Extinção - Art. 86 da LPI (45) 04/08/2020 (73) TRÜTZSCHLER GROUP SE (DE) Referente à 13ª anuidade.
(11) PI 1106973-2 B1	Código 21.6 - Extinção - Art. 86 da LPI (45) 23/02/2021 (73) THYSSENKRUPP PRESTA AKTIENGESELLSCHAFT (LI) Referente à 13ª anuidade.
(11) PI 1107348-9 B8	Código 21.6 - Extinção - Art. 86 da LPI (45) 26/12/2018 (73) HUAWEI TECHNOLOGIES CO., LTD. (CN)

Referente à 13ª anuidade.

Código 21.8 - Despacho Anulado

Anulação do despacho da extinção da patente por ter sido indevido. (A toda publicação que envolva anulação de ato ou despacho caberá justificativa no processo administrativo.)

(11) BR 10 2015 030779-9 B1

Código 21.8 - Despacho Anulado

(45) 17/05/2022

(73) DANIEL PAES GODOY BENEDICTO (BR/SP)

Anulada a publicação código 21.6 na RPI nº 2804 de 01/10/2024 por ter sido indevida.

(11) BR 10 2016 028879-7 B1

Código 21.8 - Despacho Anulado

(45) 01/08/2023

(73) MERITOR HEAVY VEHICLE BRAKING SYSTEMS (UK) LIMITED (GB)

Anulada a publicação código 21.6 na RPI nº 2804 de 01/10/2024 por ter sido indevida.

(11) BR 11 2021 011369-0 B1

Código 21.8 - Despacho Anulado

(45) 15/08/2023

(73) CHEVRON PHILLIPS CHEMICAL COMPANY LP (US)

Anulada a publicação código 21.6 na RPI nº 2805 de 08/10/2024 por ter sido indevida.

Código Outros Referentes a Patentes/Certificados de Adição de Invenção

Código 22.15 - Patente “SUB JUDICE”

Notificação de ação judicial referente a patente.

(11) BR 11 2015 018252-6 B1

Código 22.15 - Patente “SUB JUDICE”

(45) 10/01/2023

(73) GLENMARK SPECIALTY S.A. (CH)

INPI nº 52402.011620/2024-21 @ Origem: GAB. 37 - DESEMBARGADOR

FEDERAL ALEXANDRE LARANJEIRA (TRF1) Processo Nº:

1029243-64.2024.4.01.0000@ sub judice com pedido de Antecipação de Tutela

@ Autor: GLENMARK SPECIALTY S.A. @ Réu(s): INSTITUTO NACIONAL DA PROPRIEDADE INDUSTRIAL ? INPI

Código Anuidade de Patente**Código 24.4 - Restauração**

Notificação quanto à restauração da patente.

(11) BR 10 2014 029926-2 B1	Código 24.4 - Restauração (45) 20/07/2021 (73) SSE Gridtech Sistemas e Soluções Ltda (BR/PR)
------------------------------------	--

(11) BR 10 2018 067577-0 B1	Código 24.4 - Restauração (45) 30/05/2023 (73) INSTITUTO MEXICANO DEL PETRÓLEO (MX)
------------------------------------	---

(11) BR 10 2018 069191-0 B1	Código 24.4 - Restauração (45) 28/05/2024 (73) PLP - PRODUTOS PARA LINHAS PREFORMADOS LTDA. (BR/SP)
------------------------------------	---

(11) BR 10 2018 072456-8 B1	Código 24.4 - Restauração (45) 17/09/2024 (73) ALEXANDRE COELHO BRIGGS DE ALBUQUERQUE (BR/MG)
------------------------------------	---

(11) BR 10 2020 024149-4 B1	Código 24.4 - Restauração (45) 02/04/2024 (73) SILVANO BAPTISTA DE SOUZA (BR/RS)
------------------------------------	--

(11) BR 11 2015 016055-7 B1	Código 24.4 - Restauração (45) 18/01/2022 (73) ZAFER TERMANINI (US)
------------------------------------	---

(11) BR 11 2018 077463-4 B1	Código 24.4 - Restauração (45) 07/12/2021 (73) BIO AGENS RESEARCH AND DEVELOPMENT- BARD S.R.O. (CZ)
------------------------------------	---

(11) BR 11 2020 005325-2 B1	Código 24.4 - Restauração (45) 26/03/2024 (73) ELEMENT, INC. (US)
------------------------------------	---

(11) BR 20 2013 024550-5 Y1	Código 24.4 - Restauração (45) 16/03/2021 (73) ESTEVÃO FENZ FILHO (BR/SP)
------------------------------------	---

(11) BR 20 2021 014071-8 Y1 Código 24.4 - Restauração
(45) 14/02/2023
(73) EVAFEST INDÚSTRIA E COMÉRCIO EIRELI - EPP (BR/SP)

(11) MU 9103177-0 Y1 Código 24.4 - Restauração
(45) 09/10/2018
(73) MÁQUINAS AGRÍCOLAS JACTO S.A. (BR/SP)

(11) PI 1004799-9 B8 Código 24.4 - Restauração
(45) 23/02/2021
(73) SIN - SISTEMA DE IMPLANTE NACIONAL S.A. (BR/SP)

(11) PI 1104396-2 B1 Código 24.4 - Restauração
(45) 10/07/2018
(73) MÁQUINAS AGRICOLAS JACTO S.A. (BR/SP)

Código 24.10 - Manutenção da Extinção - Art. 78 inciso IV da LPI

(11) BR 10 2012 022117-9 B1	<p>Código 24.10 - Manutenção da Extinção - Art. 78 inciso IV da LPI (45) 02/02/2021 (73) Depuy Mitek, LLC (US) Em virtude da extinção publicada na RPI 2790 de 25-06-2024 e considerando ausência de manifestação dentro dos prazos legais, informo que cabe ser mantida a extinção da patente e seus certificados, conforme o disposto no artigo 12, da resolução 113/2013.</p>
(11) BR 10 2012 022277-9 B1	<p>Código 24.10 - Manutenção da Extinção - Art. 78 inciso IV da LPI (45) 03/05/2022 (73) FABIANO FRANCIOSI (BR/PR) Em virtude da extinção publicada na RPI 2790 de 25-06-2024 e considerando ausência de manifestação dentro dos prazos legais, informo que cabe ser mantida a extinção da patente e seus certificados, conforme o disposto no artigo 12, da resolução 113/2013.</p>
(11) BR 10 2012 022390-2 B1	<p>Código 24.10 - Manutenção da Extinção - Art. 78 inciso IV da LPI (45) 19/01/2021 (73) CLEMAR ENGENHARIA LTDA. (BR/SC) Em virtude da extinção publicada na RPI 2791 de 02-07-2024 e considerando ausência de manifestação dentro dos prazos legais, informo que cabe ser mantida a extinção da patente e seus certificados, conforme o disposto no artigo 12, da resolução 113/2013.</p>
(11) BR 10 2012 022780-0 B1	<p>Código 24.10 - Manutenção da Extinção - Art. 78 inciso IV da LPI (45) 29/12/2020 (73) ARMACELL ENTERPRISE GMBH & CO. KG (DE) Em virtude da extinção publicada na RPI 2791 de 02-07-2024 e considerando ausência de manifestação dentro dos prazos legais, informo que cabe ser mantida a extinção da patente e seus certificados, conforme o disposto no artigo 12, da resolução 113/2013.</p>
(11) BR 10 2013 022063-9 B1	<p>Código 24.10 - Manutenção da Extinção - Art. 78 inciso IV da LPI (45) 09/10/2018 (73) DELMO BERNARDI DOS SANTOS (BR/RJ) ; ARLETE BERNARDI SANTOS (BR/RJ) Em virtude da extinção publicada na RPI 2790 de 25-06-2024 e considerando ausência de manifestação dentro dos prazos legais, informo que cabe ser mantida a extinção da patente e seus certificados, conforme o disposto no</p>

artigo 12, da resolução 113/2013.

(11) BR 10 2013 022064-7 B1 Código 24.10 - Manutenção da Extinção - Art. 78 inciso IV da LPI
(45) 17/03/2020
(73) DELMO BERNARDI DOS SANTOS (BR/RJ) ; ARLETE BERNARDI SANTOS (BR/RJ)
Em virtude da extinção publicada na RPI 2790 de 25-06-2024 e considerando ausência de manifestação dentro dos prazos legais, informo que cabe ser mantida a extinção da patente e seus certificados, conforme o disposto no artigo 12, da resolução 113/2013.

(11) BR 10 2013 022065-5 B1 Código 24.10 - Manutenção da Extinção - Art. 78 inciso IV da LPI
(45) 09/10/2018
(73) DELMO BERNARDI DOS SANTOS (BR/RJ) ; ARLETE BERNARDI SANTOS (BR/RJ)
Em virtude da extinção publicada na RPI 2790 de 25-06-2024 e considerando ausência de manifestação dentro dos prazos legais, informo que cabe ser mantida a extinção da patente e seus certificados, conforme o disposto no artigo 12, da resolução 113/2013.

(11) BR 10 2013 022067-1 B1 Código 24.10 - Manutenção da Extinção - Art. 78 inciso IV da LPI
(45) 14/05/2019
(73) DELMO BERNARDI DOS SANTOS (BR/RJ) ; ARLETE BERNARDI SANTOS (BR/RJ)
Em virtude da extinção publicada na RPI 2790 de 25-06-2024 e considerando ausência de manifestação dentro dos prazos legais, informo que cabe ser mantida a extinção da patente e seus certificados, conforme o disposto no artigo 12, da resolução 113/2013.

(11) BR 10 2013 022218-6 B8 Código 24.10 - Manutenção da Extinção - Art. 78 inciso IV da LPI
(45) 06/07/2021
(73) LG ELECTRONICS INC. (KR)
Em virtude da extinção publicada na RPI 2790 de 25-06-2024 e considerando ausência de manifestação dentro dos prazos legais, informo que cabe ser mantida a extinção da patente e seus certificados, conforme o disposto no artigo 12, da resolução 113/2013.

(11) BR 10 2013 022617-3 B1 Código 24.10 - Manutenção da Extinção - Art. 78 inciso IV da LPI
(45) 23/08/2022
(73) LG ELECTRONICS INC. (KR)
Em virtude da extinção publicada na RPI 2790 de 25-06-2024 e considerando ausência de manifestação dentro dos prazos legais, informo que cabe ser mantida a extinção da patente e seus certificados, conforme o disposto no

artigo 12, da resolução 113/2013.

(11) BR 10 2013 022632-7 B8 Código 24.10 - Manutenção da Extinção - Art. 78 inciso IV da LPI
(45) 22/04/2020
(73) KRONES AG (DE)
Em virtude da extinção publicada na RPI 2790 de 25-06-2024 e considerando ausência de manifestação dentro dos prazos legais, informo que cabe ser mantida a extinção da patente e seus certificados, conforme o disposto no artigo 12, da resolução 113/2013.

(11) BR 10 2013 022709-9 B1 Código 24.10 - Manutenção da Extinção - Art. 78 inciso IV da LPI
(45) 21/12/2021
(73) XEIKON MANUFACTURING N.V. (BE)
Em virtude da extinção publicada na RPI 2791 de 02-07-2024 e considerando ausência de manifestação dentro dos prazos legais, informo que cabe ser mantida a extinção da patente e seus certificados, conforme o disposto no artigo 12, da resolução 113/2013.

(11) BR 10 2013 022742-0 B1 Código 24.10 - Manutenção da Extinção - Art. 78 inciso IV da LPI
(45) 13/07/2021
(73) LG ELECTRONICS INC. (KR)
Em virtude da extinção publicada na RPI 2791 de 02-07-2024 e considerando ausência de manifestação dentro dos prazos legais, informo que cabe ser mantida a extinção da patente e seus certificados, conforme o disposto no artigo 12, da resolução 113/2013.

(11) BR 10 2014 021820-3 B1 Código 24.10 - Manutenção da Extinção - Art. 78 inciso IV da LPI
(45) 01/09/2020
(73) ARVINMERITOR TECHNOLOGY, LLC (US)
Em virtude da extinção publicada na RPI 2790 de 25-06-2024 e considerando ausência de manifestação dentro dos prazos legais, informo que cabe ser mantida a extinção da patente e seus certificados, conforme o disposto no artigo 12, da resolução 113/2013.

(11) BR 10 2014 022191-3 B1 Código 24.10 - Manutenção da Extinção - Art. 78 inciso IV da LPI
(45) 03/03/2022
(73) FÁBIO GABRIEL DOS SANTOS (BR/SP)
Em virtude da extinção publicada na RPI 2791 de 02-07-2024 e considerando ausência de manifestação dentro dos prazos legais, informo que cabe ser mantida a extinção da patente e seus certificados, conforme o disposto no artigo 12, da resolução 113/2013.

(11) BR 10 2015 021167-8 B1 Código 24.10 - Manutenção da Extinção - Art. 78 inciso IV da LPI

(45) 17/11/2020

(73) USINAS SIDERÚRGICAS DE MINAS GERAIS - USIMINAS (BR/MG)

Em virtude da extinção publicada na RPI 2790 de 25-06-2024 e considerando ausência de manifestação dentro dos prazos legais, informo que cabe ser mantida a extinção da patente e seus certificados, conforme o disposto no artigo 12, da resolução 113/2013.

(11) BR 10 2015 021260-7 B1

Código 24.10 - Manutenção da Extinção - Art. 78 inciso IV da LPI

(45) 22/06/2021

(73) FAST INDUSTRIA E COMÉRCIO LTDA. (BR/SC)

Em virtude da extinção publicada na RPI 2790 de 25-06-2024 e considerando ausência de manifestação dentro dos prazos legais, informo que cabe ser mantida a extinção da patente e seus certificados, conforme o disposto no artigo 12, da resolução 113/2013.

(11) BR 10 2015 021262-3 B1

Código 24.10 - Manutenção da Extinção - Art. 78 inciso IV da LPI

(45) 22/06/2021

(73) FAST INDÚSTRIA E COMÉRCIO LTDA. (BR/SC)

Em virtude da extinção publicada na RPI 2790 de 25-06-2024 e considerando ausência de manifestação dentro dos prazos legais, informo que cabe ser mantida a extinção da patente e seus certificados, conforme o disposto no artigo 12, da resolução 113/2013.

(11) BR 10 2015 021263-1 B1

Código 24.10 - Manutenção da Extinção - Art. 78 inciso IV da LPI

(45) 09/11/2021

(73) FAST INDÚSTRIA E COMÉRCIO LTDA (BR/SC)

Em virtude da extinção publicada na RPI 2790 de 25-06-2024 e considerando ausência de manifestação dentro dos prazos legais, informo que cabe ser mantida a extinção da patente e seus certificados, conforme o disposto no artigo 12, da resolução 113/2013.

(11) BR 10 2015 021264-0 B1

Código 24.10 - Manutenção da Extinção - Art. 78 inciso IV da LPI

(45) 09/11/2021

(73) FAST INDÚSTRIA E COMÉRCIO LTDA (BR/SC)

Em virtude da extinção publicada na RPI 2790 de 25-06-2024 e considerando ausência de manifestação dentro dos prazos legais, informo que cabe ser mantida a extinção da patente e seus certificados, conforme o disposto no artigo 12, da resolução 113/2013.

(11) BR 10 2015 021329-8 B1

Código 24.10 - Manutenção da Extinção - Art. 78 inciso IV da LPI

(45) 04/01/2022

(73) ERBE ELEKTROMEDIZIN GMBH (DE)

Em virtude da extinção publicada na RPI 2790 de 25-06-2024 e considerando

ausência de manifestação dentro dos prazos legais, informo que cabe ser mantida a extinção da patente e seus certificados, conforme o disposto no artigo 12, da resolução 113/2013.

(11) BR 10 2016 020211-6 B1

Código 24.10 - Manutenção da Extinção - Art. 78 inciso IV da LPI

(45) 31/01/2023

(73) MAN TRUCK & BUS AG (DE)

Em virtude da extinção publicada na RPI 2790 de 25-06-2024 e considerando ausência de manifestação dentro dos prazos legais, informo que cabe ser mantida a extinção da patente e seus certificados, conforme o disposto no artigo 12, da resolução 113/2013.

(11) BR 10 2018 067399-8 B1

Código 24.10 - Manutenção da Extinção - Art. 78 inciso IV da LPI

(45) 07/02/2023

(73) GRIFOLS WORLDWIDE OPERATIONS LIMITED (IE)

Em virtude da extinção publicada na RPI 2790 de 25-06-2024 e considerando ausência de manifestação dentro dos prazos legais, informo que cabe ser mantida a extinção da patente e seus certificados, conforme o disposto no artigo 12, da resolução 113/2013.

(11) BR 10 2018 067445-5 B1

Código 24.10 - Manutenção da Extinção - Art. 78 inciso IV da LPI

(45) 31/01/2023

(73) THE GOODYEAR TIRE & RUBBER COMPANY (US)

Em virtude da extinção publicada na RPI 2790 de 25-06-2024 e considerando ausência de manifestação dentro dos prazos legais, informo que cabe ser mantida a extinção da patente e seus certificados, conforme o disposto no artigo 12, da resolução 113/2013.

(11) BR 11 2012 004255-6 B1

Código 24.10 - Manutenção da Extinção - Art. 78 inciso IV da LPI

(45) 26/01/2021

(73) VERSO PAPER HOLDING LLC (US)

Em virtude da extinção publicada na RPI 2790 de 25-06-2024 e considerando ausência de manifestação dentro dos prazos legais, informo que cabe ser mantida a extinção da patente e seus certificados, conforme o disposto no artigo 12, da resolução 113/2013.

(11) BR 11 2012 004363-3 B8

Código 24.10 - Manutenção da Extinção - Art. 78 inciso IV da LPI

(45) 30/03/2021

(73) UNICHARM CORPORATION (JP)

Em virtude da extinção publicada na RPI 2790 de 25-06-2024 e considerando ausência de manifestação dentro dos prazos legais, informo que cabe ser mantida a extinção da patente e seus certificados, conforme o disposto no artigo 12, da resolução 113/2013.

(11) BR 11 2012 004533-4 B1	<p>Código 24.10 - Manutenção da Extinção - Art. 78 inciso IV da LPI (45) 09/11/2021 (73) BIOENERGENIX (US)</p> <p>Em virtude da extinção publicada na RPI 2790 de 25-06-2024 e considerando ausência de manifestação dentro dos prazos legais, informo que cabe ser mantida a extinção da patente e seus certificados, conforme o disposto no artigo 12, da resolução 113/2013.</p>
(11) BR 11 2012 004574-1 B8	<p>Código 24.10 - Manutenção da Extinção - Art. 78 inciso IV da LPI (45) 01/12/2020 (73) Arthur Bradley (US) ; Pete S. Kollbaum (US) ; Larry N. Thibos (US)</p> <p>Em virtude da extinção publicada na RPI 2790 de 25-06-2024 e considerando ausência de manifestação dentro dos prazos legais, informo que cabe ser mantida a extinção da patente e seus certificados, conforme o disposto no artigo 12, da resolução 113/2013.</p>
(11) BR 11 2012 004823-6 B1	<p>Código 24.10 - Manutenção da Extinção - Art. 78 inciso IV da LPI (45) 30/11/2021 (73) MERCK SHARP & DOHME CORP. (US)</p> <p>Em virtude da extinção publicada na RPI 2790 de 25-06-2024 e considerando ausência de manifestação dentro dos prazos legais, informo que cabe ser mantida a extinção da patente e seus certificados, conforme o disposto no artigo 12, da resolução 113/2013.</p>
(11) BR 11 2012 004842-2 B1	<p>Código 24.10 - Manutenção da Extinção - Art. 78 inciso IV da LPI (45) 09/07/2019 (73) Rhodia Operations (FR)</p> <p>Em virtude da extinção publicada na RPI 2790 de 25-06-2024 e considerando ausência de manifestação dentro dos prazos legais, informo que cabe ser mantida a extinção da patente e seus certificados, conforme o disposto no artigo 12, da resolução 113/2013.</p>
(11) BR 11 2012 004867-8 B1	<p>Código 24.10 - Manutenção da Extinção - Art. 78 inciso IV da LPI (45) 07/07/2020 (73) JOHNSON MATTHEY PUBLIC LIMITED COMPANY (GB)</p> <p>Em virtude da extinção publicada na RPI 2790 de 25-06-2024 e considerando ausência de manifestação dentro dos prazos legais, informo que cabe ser mantida a extinção da patente e seus certificados, conforme o disposto no artigo 12, da resolução 113/2013.</p>
(11) BR 11 2012 004927-5 B8	<p>Código 24.10 - Manutenção da Extinção - Art. 78 inciso IV da LPI (45) 13/10/2020</p>

(73) Medicim N.V. (BE)

Em virtude da extinção publicada na RPI 2790 de 25-06-2024 e considerando ausência de manifestação dentro dos prazos legais, informo que cabe ser mantida a extinção da patente e seus certificados, conforme o disposto no artigo 12, da resolução 113/2013.

(11) BR 11 2012 005238-1 B1

Código 24.10 - Manutenção da Extinção - Art. 78 inciso IV da LPI

(45) 30/03/2021

(73) SAIPEM S.P.A. (IT)

Em virtude da extinção publicada na RPI 2790 de 25-06-2024 e considerando ausência de manifestação dentro dos prazos legais, informo que cabe ser mantida a extinção da patente e seus certificados, conforme o disposto no artigo 12, da resolução 113/2013.

(11) BR 11 2012 005363-9 B1

Código 24.10 - Manutenção da Extinção - Art. 78 inciso IV da LPI

(45) 22/04/2020

(73) FEDERAL-MOGUL BURSCHEID GMBH (DE)

Em virtude da extinção publicada na RPI 2791 de 02-07-2024 e considerando ausência de manifestação dentro dos prazos legais, informo que cabe ser mantida a extinção da patente e seus certificados, conforme o disposto no artigo 12, da resolução 113/2013.

(11) BR 11 2012 005624-7 B1

Código 24.10 - Manutenção da Extinção - Art. 78 inciso IV da LPI

(45) 16/07/2019

(73) FT SYSTEM S.R.L. (IT) ; AROL S.P.A. (IT)

Em virtude da extinção publicada na RPI 2791 de 02-07-2024 e considerando ausência de manifestação dentro dos prazos legais, informo que cabe ser mantida a extinção da patente e seus certificados, conforme o disposto no artigo 12, da resolução 113/2013.

(11) BR 11 2012 005625-5 B1

Código 24.10 - Manutenção da Extinção - Art. 78 inciso IV da LPI

(45) 16/07/2019

(73) FT SYSTEM S.R.L. (IT) ; AROL S.P.A. (IT)

Em virtude da extinção publicada na RPI 2791 de 02-07-2024 e considerando ausência de manifestação dentro dos prazos legais, informo que cabe ser mantida a extinção da patente e seus certificados, conforme o disposto no artigo 12, da resolução 113/2013.

(11) BR 11 2012 005726-0 B1

Código 24.10 - Manutenção da Extinção - Art. 78 inciso IV da LPI

(45) 07/05/2019

(73) JOHNSON MATTHEY PLC (GB)

Em virtude da extinção publicada na RPI 2790 de 25-06-2024 e considerando ausência de manifestação dentro dos prazos legais, informo que cabe ser

mantida a extinção da patente e seus certificados, conforme o disposto no artigo 12, da resolução 113/2013.

(11) BR 11 2012 005811-8 B1

Código 24.10 - Manutenção da Extinção - Art. 78 inciso IV da LPI
(45) 10/09/2019

(73) SAKAI CHEMICAL INDUSTRY CO., LTD. (JP)

Em virtude da extinção publicada na RPI 2791 de 02-07-2024 e considerando ausência de manifestação dentro dos prazos legais, informo que cabe ser mantida a extinção da patente e seus certificados, conforme o disposto no artigo 12, da resolução 113/2013.

(11) BR 11 2012 006233-6 B8

Código 24.10 - Manutenção da Extinção - Art. 78 inciso IV da LPI
(45) 18/05/2021

(73) TORRENT PHARMACEUTICALS LIMITED (IN)

Em virtude da extinção publicada na RPI 2790 de 25-06-2024 e considerando ausência de manifestação dentro dos prazos legais, informo que cabe ser mantida a extinção da patente e seus certificados, conforme o disposto no artigo 12, da resolução 113/2013.

(11) BR 11 2012 008183-7 B1

Código 24.10 - Manutenção da Extinção - Art. 78 inciso IV da LPI
(45) 02/01/2018

(73) METSO OUTOTEC FINLAND OY (FI)

Em virtude da extinção publicada na RPI 2791 de 02-07-2024 e considerando ausência de manifestação dentro dos prazos legais, informo que cabe ser mantida a extinção da patente e seus certificados, conforme o disposto no artigo 12, da resolução 113/2013.

(11) BR 11 2012 008313-9 B1

Código 24.10 - Manutenção da Extinção - Art. 78 inciso IV da LPI
(45) 10/09/2019

(73) Huawei Technologies Co., Ltd. (CN)

Em virtude da extinção publicada na RPI 2790 de 25-06-2024 e considerando ausência de manifestação dentro dos prazos legais, informo que cabe ser mantida a extinção da patente e seus certificados, conforme o disposto no artigo 12, da resolução 113/2013.

(11) BR 11 2013 003959-0 B1

Código 24.10 - Manutenção da Extinção - Art. 78 inciso IV da LPI
(45) 17/12/2019

(73) MERICHEM COMPANY (US)

Em virtude da extinção publicada na RPI 2791 de 02-07-2024 e considerando ausência de manifestação dentro dos prazos legais, informo que cabe ser mantida a extinção da patente e seus certificados, conforme o disposto no artigo 12, da resolução 113/2013.

(11) BR 11 2013 004451-9 B1	<p>Código 24.10 - Manutenção da Extinção - Art. 78 inciso IV da LPI (45) 20/03/2018 (73) Kao Corporation (JP)</p> <p>Em virtude da extinção publicada na RPI 2790 de 25-06-2024 e considerando ausência de manifestação dentro dos prazos legais, informo que cabe ser mantida a extinção da patente e seus certificados, conforme o disposto no artigo 12, da resolução 113/2013.</p>
(11) BR 11 2013 004867-0 B1	<p>Código 24.10 - Manutenção da Extinção - Art. 78 inciso IV da LPI (45) 24/11/2020 (73) HEWLETT-PACKARD DEVELOPMENT COMPANY L.P. (US)</p> <p>Em virtude da extinção publicada na RPI 2790 de 25-06-2024 e considerando ausência de manifestação dentro dos prazos legais, informo que cabe ser mantida a extinção da patente e seus certificados, conforme o disposto no artigo 12, da resolução 113/2013.</p>
(11) BR 11 2013 004876-0 B1	<p>Código 24.10 - Manutenção da Extinção - Art. 78 inciso IV da LPI (45) 29/09/2020 (73) Mitsuboshi Belting Ltd (JP)</p> <p>Em virtude da extinção publicada na RPI 2790 de 25-06-2024 e considerando ausência de manifestação dentro dos prazos legais, informo que cabe ser mantida a extinção da patente e seus certificados, conforme o disposto no artigo 12, da resolução 113/2013.</p>
(11) BR 11 2013 005061-6 B1	<p>Código 24.10 - Manutenção da Extinção - Art. 78 inciso IV da LPI (45) 29/09/2020 (73) TERSIA B.V. (NL)</p> <p>Em virtude da extinção publicada na RPI 2790 de 25-06-2024 e considerando ausência de manifestação dentro dos prazos legais, informo que cabe ser mantida a extinção da patente e seus certificados, conforme o disposto no artigo 12, da resolução 113/2013.</p>
(11) BR 11 2013 005079-9 B1	<p>Código 24.10 - Manutenção da Extinção - Art. 78 inciso IV da LPI (45) 11/05/2021 (73) HOERBIGER ANTRIEBSTECHNIK HOLDING GMBH (DE)</p> <p>Em virtude da extinção publicada na RPI 2790 de 25-06-2024 e considerando ausência de manifestação dentro dos prazos legais, informo que cabe ser mantida a extinção da patente e seus certificados, conforme o disposto no artigo 12, da resolução 113/2013.</p>
(11) BR 11 2013 005279-1 B1	<p>Código 24.10 - Manutenção da Extinção - Art. 78 inciso IV da LPI (45) 31/03/2020 (73) SMART WAVE TECHNOLOGIES CORP. (CA)</p>

Em virtude da extinção publicada na RPI 2791 de 02-07-2024 e considerando ausência de manifestação dentro dos prazos legais, informo que cabe ser mantida a extinção da patente e seus certificados, conforme o disposto no artigo 12, da resolução 113/2013.

(11) BR 11 2013 005300-3 B1

Código 24.10 - Manutenção da Extinção - Art. 78 inciso IV da LPI

(45) 09/11/2021

(73) REGENERA PHARMA LTD. (IL)

Em virtude da extinção publicada na RPI 2791 de 02-07-2024 e considerando ausência de manifestação dentro dos prazos legais, informo que cabe ser mantida a extinção da patente e seus certificados, conforme o disposto no artigo 12, da resolução 113/2013.

(11) BR 11 2013 005319-4 B1

Código 24.10 - Manutenção da Extinção - Art. 78 inciso IV da LPI

(45) 06/02/2018

(73) Honda Motor Co., Ltd. (JP)

Em virtude da extinção publicada na RPI 2791 de 02-07-2024 e considerando ausência de manifestação dentro dos prazos legais, informo que cabe ser mantida a extinção da patente e seus certificados, conforme o disposto no artigo 12, da resolução 113/2013.

(11) BR 11 2013 005388-7 B1

Código 24.10 - Manutenção da Extinção - Art. 78 inciso IV da LPI

(45) 24/03/2020

(73) BLMH TECHNOLOGIES, INC. (CA)

Em virtude da extinção publicada na RPI 2791 de 02-07-2024 e considerando ausência de manifestação dentro dos prazos legais, informo que cabe ser mantida a extinção da patente e seus certificados, conforme o disposto no artigo 12, da resolução 113/2013.

(11) BR 11 2013 005444-1 B1

Código 24.10 - Manutenção da Extinção - Art. 78 inciso IV da LPI

(45) 09/07/2019

(73) ASTELLAS PHARMA INC. (JP)

Em virtude da extinção publicada na RPI 2791 de 02-07-2024 e considerando ausência de manifestação dentro dos prazos legais, informo que cabe ser mantida a extinção da patente e seus certificados, conforme o disposto no artigo 12, da resolução 113/2013.

(11) BR 11 2013 005537-5 B1

Código 24.10 - Manutenção da Extinção - Art. 78 inciso IV da LPI

(45) 13/04/2021

(73) YISSUM RESEARCH DEVELOPMENT COMPANY OF THE HEBREW UNIVERSITY OF JERUSALEM (IL)

Em virtude da extinção publicada na RPI 2791 de 02-07-2024 e considerando ausência de manifestação dentro dos prazos legais, informo que cabe ser

mantida a extinção da patente e seus certificados, conforme o disposto no artigo 12, da resolução 113/2013.

(11) BR 11 2013 005666-5 B1

Código 24.10 - Manutenção da Extinção - Art. 78 inciso IV da LPI

(45) 01/09/2020

(73) BAKER HUGHES INCORPORATED (US)

Em virtude da extinção publicada na RPI 2791 de 02-07-2024 e considerando ausência de manifestação dentro dos prazos legais, informo que cabe ser mantida a extinção da patente e seus certificados, conforme o disposto no artigo 12, da resolução 113/2013.

(11) BR 11 2013 005687-8 B1

Código 24.10 - Manutenção da Extinção - Art. 78 inciso IV da LPI

(45) 23/11/2021

(73) SUMITOMO RUBBER INDUSTRIES, LTD. (JP)

Em virtude da extinção publicada na RPI 2791 de 02-07-2024 e considerando ausência de manifestação dentro dos prazos legais, informo que cabe ser mantida a extinção da patente e seus certificados, conforme o disposto no artigo 12, da resolução 113/2013.

(11) BR 11 2013 005793-9 B1

Código 24.10 - Manutenção da Extinção - Art. 78 inciso IV da LPI

(45) 08/12/2020

(73) Cytosorbent, Inc. (US)

Em virtude da extinção publicada na RPI 2791 de 02-07-2024 e considerando ausência de manifestação dentro dos prazos legais, informo que cabe ser mantida a extinção da patente e seus certificados, conforme o disposto no artigo 12, da resolução 113/2013.

(11) BR 11 2013 008403-0 B1

Código 24.10 - Manutenção da Extinção - Art. 78 inciso IV da LPI

(45) 01/09/2020

(73) FEDERAL-MOGUL BURSCHEID GMBH (DE)

Em virtude da extinção publicada na RPI 2790 de 25-06-2024 e considerando ausência de manifestação dentro dos prazos legais, informo que cabe ser mantida a extinção da patente e seus certificados, conforme o disposto no artigo 12, da resolução 113/2013.

(11) BR 11 2013 008496-0 B1

Código 24.10 - Manutenção da Extinção - Art. 78 inciso IV da LPI

(45) 01/09/2020

(73) FEDERAL-MOGUL BURSCHEID GMBH (DE)

Em virtude da extinção publicada na RPI 2790 de 25-06-2024 e considerando ausência de manifestação dentro dos prazos legais, informo que cabe ser mantida a extinção da patente e seus certificados, conforme o disposto no artigo 12, da resolução 113/2013.

(11) BR 11 2013 017981-3 B1	<p>Código 24.10 - Manutenção da Extinção - Art. 78 inciso IV da LPI (45) 01/02/2022 (73) NEC PLATFORMS, LTD. (JP)</p> <p>Em virtude da extinção publicada na RPI 2790 de 25-06-2024 e considerando ausência de manifestação dentro dos prazos legais, informo que cabe ser mantida a extinção da patente e seus certificados, conforme o disposto no artigo 12, da resolução 113/2013.</p>
(11) BR 11 2014 000665-2 B8	<p>Código 24.10 - Manutenção da Extinção - Art. 78 inciso IV da LPI (45) 18/02/2020 (73) OTSUKA PHARMACEUTICAL CO., LTD. (JP)</p> <p>Em virtude da extinção publicada na RPI 2790 de 25-06-2024 e considerando ausência de manifestação dentro dos prazos legais, informo que cabe ser mantida a extinção da patente e seus certificados, conforme o disposto no artigo 12, da resolução 113/2013.</p>
(11) BR 11 2014 000736-5 C8	<p>Código 24.10 - Manutenção da Extinção - Art. 78 inciso IV da LPI (45) 24/11/2020 (73) SIKA TECHNOLOGY AG (CH)</p> <p>Em virtude da extinção publicada na RPI 2790 de 25-06-2024 e considerando ausência de manifestação dentro dos prazos legais, informo que cabe ser mantida a extinção da patente e seus certificados, conforme o disposto no artigo 12, da resolução 113/2013.</p>
(11) BR 11 2014 004267-5 B1	<p>Código 24.10 - Manutenção da Extinção - Art. 78 inciso IV da LPI (45) 16/11/2021 (73) EISAI R&D MANAGEMENT CO., LTD. (JP)</p> <p>Em virtude da extinção publicada na RPI 2791 de 02-07-2024 e considerando ausência de manifestação dentro dos prazos legais, informo que cabe ser mantida a extinção da patente e seus certificados, conforme o disposto no artigo 12, da resolução 113/2013.</p>
(11) BR 11 2014 004345-0 B1	<p>Código 24.10 - Manutenção da Extinção - Art. 78 inciso IV da LPI (45) 02/01/2019 (73) HONDA MOTOR CO., LTD. (JP)</p> <p>Em virtude da extinção publicada na RPI 2790 de 25-06-2024 e considerando ausência de manifestação dentro dos prazos legais, informo que cabe ser mantida a extinção da patente e seus certificados, conforme o disposto no artigo 12, da resolução 113/2013.</p>
(11) BR 11 2014 004387-6 B1	<p>Código 24.10 - Manutenção da Extinção - Art. 78 inciso IV da LPI (45) 04/05/2021 (73) LG ELECTRONICS, INC (KR)</p>

Em virtude da extinção publicada na RPI 2790 de 25-06-2024 e considerando ausência de manifestação dentro dos prazos legais, informo que cabe ser mantida a extinção da patente e seus certificados, conforme o disposto no artigo 12, da resolução 113/2013.

(11) BR 11 2014 004419-8 B1

Código 24.10 - Manutenção da Extinção - Art. 78 inciso IV da LPI

(45) 20/10/2020

(73) FASTENERS SOLUTIONS LIMITED (GB)

Em virtude da extinção publicada na RPI 2790 de 25-06-2024 e considerando ausência de manifestação dentro dos prazos legais, informo que cabe ser mantida a extinção da patente e seus certificados, conforme o disposto no artigo 12, da resolução 113/2013.

(11) BR 11 2014 004531-3 B1

Código 24.10 - Manutenção da Extinção - Art. 78 inciso IV da LPI

(45) 07/12/2021

(73) AUROTEC GMBH (AT)

Em virtude da extinção publicada na RPI 2790 de 25-06-2024 e considerando ausência de manifestação dentro dos prazos legais, informo que cabe ser mantida a extinção da patente e seus certificados, conforme o disposto no artigo 12, da resolução 113/2013.

(11) BR 11 2014 004631-0 B1

Código 24.10 - Manutenção da Extinção - Art. 78 inciso IV da LPI

(45) 11/02/2020

(73) NOVARTIS AG (CH)

Em virtude da extinção publicada na RPI 2790 de 25-06-2024 e considerando ausência de manifestação dentro dos prazos legais, informo que cabe ser mantida a extinção da patente e seus certificados, conforme o disposto no artigo 12, da resolução 113/2013.

(11) BR 11 2014 004632-8 B1

Código 24.10 - Manutenção da Extinção - Art. 78 inciso IV da LPI

(45) 27/04/2021

(73) AUROTEC GMBH (AT)

Em virtude da extinção publicada na RPI 2790 de 25-06-2024 e considerando ausência de manifestação dentro dos prazos legais, informo que cabe ser mantida a extinção da patente e seus certificados, conforme o disposto no artigo 12, da resolução 113/2013.

(11) BR 11 2014 004719-7 B1

Código 24.10 - Manutenção da Extinção - Art. 78 inciso IV da LPI

(45) 03/03/2022

(73) TOYOTA JIDOSHA KABUSHIKI KAISHA (JP)

Em virtude da extinção publicada na RPI 2790 de 25-06-2024 e considerando ausência de manifestação dentro dos prazos legais, informo que cabe ser mantida a extinção da patente e seus certificados, conforme o disposto no

artigo 12, da resolução 113/2013.

(11) BR 11 2014 004916-5 B1 Código 24.10 - Manutenção da Extinção - Art. 78 inciso IV da LPI
(45) 21/12/2021
(73) VASCULAR BIOGENICS LTD. (IL)
Em virtude da extinção publicada na RPI 2790 de 25-06-2024 e considerando ausência de manifestação dentro dos prazos legais, informo que cabe ser mantida a extinção da patente e seus certificados, conforme o disposto no artigo 12, da resolução 113/2013.

(11) BR 11 2014 004964-5 B1 Código 24.10 - Manutenção da Extinção - Art. 78 inciso IV da LPI
(45) 07/12/2021
(73) SPENCER DRAKE TRUST (IT 8663/95) (ZA)
Em virtude da extinção publicada na RPI 2790 de 25-06-2024 e considerando ausência de manifestação dentro dos prazos legais, informo que cabe ser mantida a extinção da patente e seus certificados, conforme o disposto no artigo 12, da resolução 113/2013.

(11) BR 11 2014 005066-0 B1 Código 24.10 - Manutenção da Extinção - Art. 78 inciso IV da LPI
(45) 18/12/2018
(73) KUHN-GELDROP BV (NL)
Em virtude da extinção publicada na RPI 2790 de 25-06-2024 e considerando ausência de manifestação dentro dos prazos legais, informo que cabe ser mantida a extinção da patente e seus certificados, conforme o disposto no artigo 12, da resolução 113/2013.

(11) BR 11 2014 005078-3 B1 Código 24.10 - Manutenção da Extinção - Art. 78 inciso IV da LPI
(45) 06/07/2021
(73) THE GATES CORPORATION (US)
Em virtude da extinção publicada na RPI 2791 de 02-07-2024 e considerando ausência de manifestação dentro dos prazos legais, informo que cabe ser mantida a extinção da patente e seus certificados, conforme o disposto no artigo 12, da resolução 113/2013.

(11) BR 11 2014 005087-2 B1 Código 24.10 - Manutenção da Extinção - Art. 78 inciso IV da LPI
(45) 22/12/2020
(73) SINGAPORE VOLITION PTE LIMITED (SG)
Em virtude da extinção publicada na RPI 2790 de 25-06-2024 e considerando ausência de manifestação dentro dos prazos legais, informo que cabe ser mantida a extinção da patente e seus certificados, conforme o disposto no artigo 12, da resolução 113/2013.

(11) BR 11 2014 005146-1 B1 Código 24.10 - Manutenção da Extinção - Art. 78 inciso IV da LPI

(45) 25/06/2019

(73) PURADIGM, LLC (US)

Em virtude da extinção publicada na RPI 2791 de 02-07-2024 e considerando ausência de manifestação dentro dos prazos legais, informo que cabe ser mantida a extinção da patente e seus certificados, conforme o disposto no artigo 12, da resolução 113/2013.

(11) BR 11 2014 005618-8 B1

Código 24.10 - Manutenção da Extinção - Art. 78 inciso IV da LPI

(45) 10/08/2021

(73) MICROSOFT TECHNOLOGY LICENSING, LLC (US)

Em virtude da extinção publicada na RPI 2791 de 02-07-2024 e considerando ausência de manifestação dentro dos prazos legais, informo que cabe ser mantida a extinção da patente e seus certificados, conforme o disposto no artigo 12, da resolução 113/2013.

(11) BR 11 2014 005797-4 B1

Código 24.10 - Manutenção da Extinção - Art. 78 inciso IV da LPI

(45) 08/12/2020

(73) FOCKE & CO. (GMBH & CO. KG) (DE)

Em virtude da extinção publicada na RPI 2791 de 02-07-2024 e considerando ausência de manifestação dentro dos prazos legais, informo que cabe ser mantida a extinção da patente e seus certificados, conforme o disposto no artigo 12, da resolução 113/2013.

(11) BR 11 2014 006482-2 B1

Código 24.10 - Manutenção da Extinção - Art. 78 inciso IV da LPI

(45) 19/03/2019

(73) BASF SE (DE)

Em virtude da extinção publicada na RPI 2791 de 02-07-2024 e considerando ausência de manifestação dentro dos prazos legais, informo que cabe ser mantida a extinção da patente e seus certificados, conforme o disposto no artigo 12, da resolução 113/2013.

(11) BR 11 2014 014866-0 B1

Código 24.10 - Manutenção da Extinção - Art. 78 inciso IV da LPI

(45) 15/06/2021

(73) PROGRESS RAIL SERVICES CORPORATION (US)

Em virtude da extinção publicada na RPI 2791 de 02-07-2024 e considerando ausência de manifestação dentro dos prazos legais, informo que cabe ser mantida a extinção da patente e seus certificados, conforme o disposto no artigo 12, da resolução 113/2013.

(11) BR 11 2015 002095-0 B1

Código 24.10 - Manutenção da Extinção - Art. 78 inciso IV da LPI

(45) 25/05/2021

(73) HALLIBURTON ENERGY SERVICES, INC. (US)

Em virtude da extinção publicada na RPI 2791 de 02-07-2024 e considerando

ausência de manifestação dentro dos prazos legais, informo que cabe ser mantida a extinção da patente e seus certificados, conforme o disposto no artigo 12, da resolução 113/2013.

(11) BR 11 2015 002351-7 B1

Código 24.10 - Manutenção da Extinção - Art. 78 inciso IV da LPI

(45) 01/02/2022

(73) HALLIBURTON ENERGY SERVICES, INC. (US)

Em virtude da extinção publicada na RPI 2790 de 25-06-2024 e considerando ausência de manifestação dentro dos prazos legais, informo que cabe ser mantida a extinção da patente e seus certificados, conforme o disposto no artigo 12, da resolução 113/2013.

(11) BR 11 2015 002550-1 B1

Código 24.10 - Manutenção da Extinção - Art. 78 inciso IV da LPI

(45) 03/11/2020

(73) HALLIBURTON ENERGY SERVICES, INC. (US)

Em virtude da extinção publicada na RPI 2791 de 02-07-2024 e considerando ausência de manifestação dentro dos prazos legais, informo que cabe ser mantida a extinção da patente e seus certificados, conforme o disposto no artigo 12, da resolução 113/2013.

(11) BR 11 2015 002806-3 B1

Código 24.10 - Manutenção da Extinção - Art. 78 inciso IV da LPI

(45) 12/05/2020

(73) HALLIBURTON ENERGY SERVICES, INC. (US)

Em virtude da extinção publicada na RPI 2790 de 25-06-2024 e considerando ausência de manifestação dentro dos prazos legais, informo que cabe ser mantida a extinção da patente e seus certificados, conforme o disposto no artigo 12, da resolução 113/2013.

(11) BR 11 2015 002983-3 B1

Código 24.10 - Manutenção da Extinção - Art. 78 inciso IV da LPI

(45) 15/12/2020

(73) HALLIBURTON ENERGY SERVICES, INC. (US)

Em virtude da extinção publicada na RPI 2790 de 25-06-2024 e considerando ausência de manifestação dentro dos prazos legais, informo que cabe ser mantida a extinção da patente e seus certificados, conforme o disposto no artigo 12, da resolução 113/2013.

(11) BR 11 2015 003361-0 B1

Código 24.10 - Manutenção da Extinção - Art. 78 inciso IV da LPI

(45) 06/10/2020

(73) STRAUSS WATER LTD. (IL)

Em virtude da extinção publicada na RPI 2791 de 02-07-2024 e considerando ausência de manifestação dentro dos prazos legais, informo que cabe ser mantida a extinção da patente e seus certificados, conforme o disposto no artigo 12, da resolução 113/2013.

(11) BR 11 2015 003473-0 B1	<p>Código 24.10 - Manutenção da Extinção - Art. 78 inciso IV da LPI (45) 09/03/2021 (73) HALLIBURTON ENERGY SERVICES, INC. (US)</p> <p>Em virtude da extinção publicada na RPI 2791 de 02-07-2024 e considerando ausência de manifestação dentro dos prazos legais, informo que cabe ser mantida a extinção da patente e seus certificados, conforme o disposto no artigo 12, da resolução 113/2013.</p>
(11) BR 11 2015 003850-6 B1	<p>Código 24.10 - Manutenção da Extinção - Art. 78 inciso IV da LPI (45) 03/08/2021 (73) SAINT-GOBAIN GLASS FRANCE (FR)</p> <p>Em virtude da extinção publicada na RPI 2791 de 02-07-2024 e considerando ausência de manifestação dentro dos prazos legais, informo que cabe ser mantida a extinção da patente e seus certificados, conforme o disposto no artigo 12, da resolução 113/2013.</p>
(11) BR 11 2015 004040-3 B1	<p>Código 24.10 - Manutenção da Extinção - Art. 78 inciso IV da LPI (45) 18/05/2021 (73) NEC PLATFORMS, LTD. (JP)</p> <p>Em virtude da extinção publicada na RPI 2790 de 25-06-2024 e considerando ausência de manifestação dentro dos prazos legais, informo que cabe ser mantida a extinção da patente e seus certificados, conforme o disposto no artigo 12, da resolução 113/2013.</p>
(11) BR 11 2015 004241-4 B1	<p>Código 24.10 - Manutenção da Extinção - Art. 78 inciso IV da LPI (45) 21/09/2021 (73) RHODIA OPERATIONS (FR)</p> <p>Em virtude da extinção publicada na RPI 2790 de 25-06-2024 e considerando ausência de manifestação dentro dos prazos legais, informo que cabe ser mantida a extinção da patente e seus certificados, conforme o disposto no artigo 12, da resolução 113/2013.</p>
(11) BR 11 2015 004335-6 B1	<p>Código 24.10 - Manutenção da Extinção - Art. 78 inciso IV da LPI (45) 10/09/2019 (73) QUÍMICA ROSMAR, S.A. DE C.V. (MX)</p> <p>Em virtude da extinção publicada na RPI 2790 de 25-06-2024 e considerando ausência de manifestação dentro dos prazos legais, informo que cabe ser mantida a extinção da patente e seus certificados, conforme o disposto no artigo 12, da resolução 113/2013.</p>
(11) BR 11 2015 004431-0 B1	<p>Código 24.10 - Manutenção da Extinção - Art. 78 inciso IV da LPI (45) 09/03/2021</p>

(73) OWENS-BROCKWAY GLASS CONTAINER INC. (US)

Em virtude da extinção publicada na RPI 2790 de 25-06-2024 e considerando ausência de manifestação dentro dos prazos legais, informo que cabe ser mantida a extinção da patente e seus certificados, conforme o disposto no artigo 12, da resolução 113/2013.

(11) BR 11 2015 004546-4 B1

Código 24.10 - Manutenção da Extinção - Art. 78 inciso IV da LPI

(45) 01/02/2022

(73) NUOVO PIGNONE TECNOLOGIE S.R.L. (IT)

Em virtude da extinção publicada na RPI 2790 de 25-06-2024 e considerando ausência de manifestação dentro dos prazos legais, informo que cabe ser mantida a extinção da patente e seus certificados, conforme o disposto no artigo 12, da resolução 113/2013.

(11) BR 11 2015 004574-0 B1

Código 24.10 - Manutenção da Extinção - Art. 78 inciso IV da LPI

(45) 13/10/2020

(73) F. HOFFMANN-LA ROCHE AG (CH)

Em virtude da extinção publicada na RPI 2791 de 02-07-2024 e considerando ausência de manifestação dentro dos prazos legais, informo que cabe ser mantida a extinção da patente e seus certificados, conforme o disposto no artigo 12, da resolução 113/2013.

(11) BR 11 2015 004650-9 B1

Código 24.10 - Manutenção da Extinção - Art. 78 inciso IV da LPI

(45) 24/03/2020

(73) UNIVERSITY OF LEEDS (GB)

Em virtude da extinção publicada na RPI 2790 de 25-06-2024 e considerando ausência de manifestação dentro dos prazos legais, informo que cabe ser mantida a extinção da patente e seus certificados, conforme o disposto no artigo 12, da resolução 113/2013.

(11) BR 11 2015 004764-5 B1

Código 24.10 - Manutenção da Extinção - Art. 78 inciso IV da LPI

(45) 12/01/2021

(73) SNECMA; CENTRE NATIONAL DE LA RECHERCHE SCIENTIFIQUE; E, ECOLE NORMALE SUPERIEURE DE CACHAN (FR)

Em virtude da extinção publicada na RPI 2790 de 25-06-2024 e considerando ausência de manifestação dentro dos prazos legais, informo que cabe ser mantida a extinção da patente e seus certificados, conforme o disposto no artigo 12, da resolução 113/2013.

(11) BR 11 2015 004867-6 B1

Código 24.10 - Manutenção da Extinção - Art. 78 inciso IV da LPI

(45) 12/07/2022

(73) ELEMENT, INC. (US)

Em virtude da extinção publicada na RPI 2791 de 02-07-2024 e considerando

ausência de manifestação dentro dos prazos legais, informo que cabe ser mantida a extinção da patente e seus certificados, conforme o disposto no artigo 12, da resolução 113/2013.

(11) BR 11 2015 005025-5 B1 Código 24.10 - Manutenção da Extinção - Art. 78 inciso IV da LPI
(45) 17/11/2020
(73) EXSURCO MEDICAL, INC. (US)
Em virtude da extinção publicada na RPI 2791 de 02-07-2024 e considerando ausência de manifestação dentro dos prazos legais, informo que cabe ser mantida a extinção da patente e seus certificados, conforme o disposto no artigo 12, da resolução 113/2013.

(11) BR 11 2015 005027-1 B1 Código 24.10 - Manutenção da Extinção - Art. 78 inciso IV da LPI
(45) 17/11/2020
(73) EXSURCO MEDICAL, INC. (US)
Em virtude da extinção publicada na RPI 2791 de 02-07-2024 e considerando ausência de manifestação dentro dos prazos legais, informo que cabe ser mantida a extinção da patente e seus certificados, conforme o disposto no artigo 12, da resolução 113/2013.

(11) BR 11 2015 005028-0 B1 Código 24.10 - Manutenção da Extinção - Art. 78 inciso IV da LPI
(45) 15/12/2020
(73) LABRADOR DIAGNOSTICS LLC (US)
Em virtude da extinção publicada na RPI 2791 de 02-07-2024 e considerando ausência de manifestação dentro dos prazos legais, informo que cabe ser mantida a extinção da patente e seus certificados, conforme o disposto no artigo 12, da resolução 113/2013.

(11) BR 11 2015 005207-0 B1 Código 24.10 - Manutenção da Extinção - Art. 78 inciso IV da LPI
(45) 08/09/2020
(73) COMMISSARIAT À L'ÉNERGIE ATOMIQUE ET AUX ÉNERGIES ALTERNATIVES (FR) ; TECHNETICS GROUP FRANCE SAS (FR)
Em virtude da extinção publicada na RPI 2791 de 02-07-2024 e considerando ausência de manifestação dentro dos prazos legais, informo que cabe ser mantida a extinção da patente e seus certificados, conforme o disposto no artigo 12, da resolução 113/2013.

(11) BR 11 2015 005214-2 B1 Código 24.10 - Manutenção da Extinção - Art. 78 inciso IV da LPI
(45) 29/06/2021
(73) FITESA FILM PRODUCTS LLC (US)
Em virtude da extinção publicada na RPI 2791 de 02-07-2024 e considerando ausência de manifestação dentro dos prazos legais, informo que cabe ser mantida a extinção da patente e seus certificados, conforme o disposto no

artigo 12, da resolução 113/2013.

(11) BR 11 2015 005307-6 B1 Código 24.10 - Manutenção da Extinção - Art. 78 inciso IV da LPI
(45) 25/01/2022
(73) TRANSITIONS OPTICAL, INC. (US)
Em virtude da extinção publicada na RPI 2791 de 02-07-2024 e considerando ausência de manifestação dentro dos prazos legais, informo que cabe ser mantida a extinção da patente e seus certificados, conforme o disposto no artigo 12, da resolução 113/2013.

(11) BR 11 2015 005395-5 B1 Código 24.10 - Manutenção da Extinção - Art. 78 inciso IV da LPI
(45) 12/01/2021
(73) KONINKLIJKE DOUWE EGBERTS B.V. (NL)
Em virtude da extinção publicada na RPI 2791 de 02-07-2024 e considerando ausência de manifestação dentro dos prazos legais, informo que cabe ser mantida a extinção da patente e seus certificados, conforme o disposto no artigo 12, da resolução 113/2013.

(11) BR 11 2015 005399-8 B1 Código 24.10 - Manutenção da Extinção - Art. 78 inciso IV da LPI
(45) 08/12/2020
(73) KONINKLIJKE DOUWE EGBERTS B.V. (NL)
Em virtude da extinção publicada na RPI 2791 de 02-07-2024 e considerando ausência de manifestação dentro dos prazos legais, informo que cabe ser mantida a extinção da patente e seus certificados, conforme o disposto no artigo 12, da resolução 113/2013.

(11) BR 11 2015 005618-0 B1 Código 24.10 - Manutenção da Extinção - Art. 78 inciso IV da LPI
(45) 08/02/2022
(73) AUTOLIV NISSIN BRAKE SYSTEMS JAPAN CO., LTD. (JP)
Em virtude da extinção publicada na RPI 2791 de 02-07-2024 e considerando ausência de manifestação dentro dos prazos legais, informo que cabe ser mantida a extinção da patente e seus certificados, conforme o disposto no artigo 12, da resolução 113/2013.

(11) BR 11 2015 005658-0 B1 Código 24.10 - Manutenção da Extinção - Art. 78 inciso IV da LPI
(45) 14/09/2021
(73) LG ELECTRONICS INC. (KR)
Em virtude da extinção publicada na RPI 2790 de 25-06-2024 e considerando ausência de manifestação dentro dos prazos legais, informo que cabe ser mantida a extinção da patente e seus certificados, conforme o disposto no artigo 12, da resolução 113/2013.

(11) BR 11 2015 005667-9 B1 Código 24.10 - Manutenção da Extinção - Art. 78 inciso IV da LPI

(45) 08/09/2021

(73) LG ELECTRONICS INC. (KR)

Em virtude da extinção publicada na RPI 2790 de 25-06-2024 e considerando ausência de manifestação dentro dos prazos legais, informo que cabe ser mantida a extinção da patente e seus certificados, conforme o disposto no artigo 12, da resolução 113/2013.

(11) BR 11 2015 005736-5 B1

Código 24.10 - Manutenção da Extinção - Art. 78 inciso IV da LPI

(45) 09/03/2021

(73) VALLOUREC OIL AND GAS FRANCE (FR) ; NIPPON STEEL CORPORATION (JP)

Em virtude da extinção publicada na RPI 2791 de 02-07-2024 e considerando ausência de manifestação dentro dos prazos legais, informo que cabe ser mantida a extinção da patente e seus certificados, conforme o disposto no artigo 12, da resolução 113/2013.

(11) BR 11 2015 005774-8 B1

Código 24.10 - Manutenção da Extinção - Art. 78 inciso IV da LPI

(45) 19/04/2022

(73) FLENDER GMBH (DE)

Em virtude da extinção publicada na RPI 2791 de 02-07-2024 e considerando ausência de manifestação dentro dos prazos legais, informo que cabe ser mantida a extinção da patente e seus certificados, conforme o disposto no artigo 12, da resolução 113/2013.

(11) BR 11 2015 005815-9 B1

Código 24.10 - Manutenção da Extinção - Art. 78 inciso IV da LPI

(45) 05/10/2021

(73) PRIMETALS TECHNOLOGIES USA LLC (US)

Em virtude da extinção publicada na RPI 2790 de 25-06-2024 e considerando ausência de manifestação dentro dos prazos legais, informo que cabe ser mantida a extinção da patente e seus certificados, conforme o disposto no artigo 12, da resolução 113/2013.

(11) BR 11 2015 005892-2 B1

Código 24.10 - Manutenção da Extinção - Art. 78 inciso IV da LPI

(45) 09/08/2022

(73) NEC PLATFORMS, LTD. (JP)

Em virtude da extinção publicada na RPI 2790 de 25-06-2024 e considerando ausência de manifestação dentro dos prazos legais, informo que cabe ser mantida a extinção da patente e seus certificados, conforme o disposto no artigo 12, da resolução 113/2013.

(11) BR 11 2015 006132-0 B1

Código 24.10 - Manutenção da Extinção - Art. 78 inciso IV da LPI

(45) 30/03/2021

(73) BUCKMAN LABORATORIES INTERNATIONAL, INC. (US)

Em virtude da extinção publicada na RPI 2791 de 02-07-2024 e considerando ausência de manifestação dentro dos prazos legais, informo que cabe ser mantida a extinção da patente e seus certificados, conforme o disposto no artigo 12, da resolução 113/2013.

(11) BR 11 2015 006495-7 B1

Código 24.10 - Manutenção da Extinção - Art. 78 inciso IV da LPI

(45) 15/12/2020

(73) DOW TECHNOLOGY INVESTMENTS LLC (US)

Em virtude da extinção publicada na RPI 2791 de 02-07-2024 e considerando ausência de manifestação dentro dos prazos legais, informo que cabe ser mantida a extinção da patente e seus certificados, conforme o disposto no artigo 12, da resolução 113/2013.

(11) BR 11 2015 006948-7 B1

Código 24.10 - Manutenção da Extinção - Art. 78 inciso IV da LPI

(45) 29/06/2021

(73) KONINKLIJKE PHILIPS N.V. (PB)

Em virtude da extinção publicada na RPI 2790 de 25-06-2024 e considerando ausência de manifestação dentro dos prazos legais, informo que cabe ser mantida a extinção da patente e seus certificados, conforme o disposto no artigo 12, da resolução 113/2013.

(11) BR 11 2015 014780-1 B1

Código 24.10 - Manutenção da Extinção - Art. 78 inciso IV da LPI

(45) 11/05/2021

(73) CYTEC TECHNOLOGY CORP. (US)

Em virtude da extinção publicada na RPI 2790 de 25-06-2024 e considerando ausência de manifestação dentro dos prazos legais, informo que cabe ser mantida a extinção da patente e seus certificados, conforme o disposto no artigo 12, da resolução 113/2013.

(11) BR 11 2015 028167-2 B1

Código 24.10 - Manutenção da Extinção - Art. 78 inciso IV da LPI

(45) 22/06/2021

(73) BIOSAFE S.A. (CH)

Em virtude da extinção publicada na RPI 2791 de 02-07-2024 e considerando ausência de manifestação dentro dos prazos legais, informo que cabe ser mantida a extinção da patente e seus certificados, conforme o disposto no artigo 12, da resolução 113/2013.

(11) BR 11 2016 002240-8 B1

Código 24.10 - Manutenção da Extinção - Art. 78 inciso IV da LPI

(45) 10/08/2021

(73) HALLIBURTON ENERGY SERVICES, INC. (US)

Em virtude da extinção publicada na RPI 2790 de 25-06-2024 e considerando ausência de manifestação dentro dos prazos legais, informo que cabe ser mantida a extinção da patente e seus certificados, conforme o disposto no

artigo 12, da resolução 113/2013.

(11) BR 11 2016 004758-3 B1 Código 24.10 - Manutenção da Extinção - Art. 78 inciso IV da LPI
(45) 14/12/2021
(73) BILLERUDKORSNÄS AB (SE)
Em virtude da extinção publicada na RPI 2791 de 02-07-2024 e considerando ausência de manifestação dentro dos prazos legais, informo que cabe ser mantida a extinção da patente e seus certificados, conforme o disposto no artigo 12, da resolução 113/2013.

(11) BR 11 2016 004916-0 B1 Código 24.10 - Manutenção da Extinção - Art. 78 inciso IV da LPI
(45) 07/06/2022
(73) TOYOTA JIDOSHA KABUSHIKI KAISHA (JP)
Em virtude da extinção publicada na RPI 2790 de 25-06-2024 e considerando ausência de manifestação dentro dos prazos legais, informo que cabe ser mantida a extinção da patente e seus certificados, conforme o disposto no artigo 12, da resolução 113/2013.

(11) BR 11 2016 004955-1 B1 Código 24.10 - Manutenção da Extinção - Art. 78 inciso IV da LPI
(45) 26/10/2021
(73) LABRADOR DIAGNOSTICS LLC (US)
Em virtude da extinção publicada na RPI 2791 de 02-07-2024 e considerando ausência de manifestação dentro dos prazos legais, informo que cabe ser mantida a extinção da patente e seus certificados, conforme o disposto no artigo 12, da resolução 113/2013.

(11) BR 11 2016 005429-6 B1 Código 24.10 - Manutenção da Extinção - Art. 78 inciso IV da LPI
(45) 25/01/2022
(73) PRC-DESOTO INTERNATIONAL, INC. (US)
Em virtude da extinção publicada na RPI 2791 de 02-07-2024 e considerando ausência de manifestação dentro dos prazos legais, informo que cabe ser mantida a extinção da patente e seus certificados, conforme o disposto no artigo 12, da resolução 113/2013.

(11) BR 11 2016 005431-8 B1 Código 24.10 - Manutenção da Extinção - Art. 78 inciso IV da LPI
(45) 21/03/2023
(73) SONY CORPORATION (JP)
Em virtude da extinção publicada na RPI 2790 de 25-06-2024 e considerando ausência de manifestação dentro dos prazos legais, informo que cabe ser mantida a extinção da patente e seus certificados, conforme o disposto no artigo 12, da resolução 113/2013.

(11) BR 11 2016 005592-6 B1 Código 24.10 - Manutenção da Extinção - Art. 78 inciso IV da LPI

(45) 24/08/2021

(73) BASF SE (DE)

Em virtude da extinção publicada na RPI 2791 de 02-07-2024 e considerando ausência de manifestação dentro dos prazos legais, informo que cabe ser mantida a extinção da patente e seus certificados, conforme o disposto no artigo 12, da resolução 113/2013.

(11) BR 11 2016 005855-0 B1

Código 24.10 - Manutenção da Extinção - Art. 78 inciso IV da LPI

(45) 27/12/2022

(73) ETHICON ENDO-SURGERY, LLC (PR)

Em virtude da extinção publicada na RPI 2790 de 25-06-2024 e considerando ausência de manifestação dentro dos prazos legais, informo que cabe ser mantida a extinção da patente e seus certificados, conforme o disposto no artigo 12, da resolução 113/2013.

(11) BR 11 2016 006860-2 B1

Código 24.10 - Manutenção da Extinção - Art. 78 inciso IV da LPI

(45) 28/06/2022

(73) ARRIS INTERNATIONAL IP LTD. (GB)

Em virtude da extinção publicada na RPI 2791 de 02-07-2024 e considerando ausência de manifestação dentro dos prazos legais, informo que cabe ser mantida a extinção da patente e seus certificados, conforme o disposto no artigo 12, da resolução 113/2013.

(11) BR 11 2016 008099-8 B1

Código 24.10 - Manutenção da Extinção - Art. 78 inciso IV da LPI

(45) 19/04/2022

(73) TOYOTA JIDOSHA KABUSHIKI KAISHA (JP)

Em virtude da extinção publicada na RPI 2791 de 02-07-2024 e considerando ausência de manifestação dentro dos prazos legais, informo que cabe ser mantida a extinção da patente e seus certificados, conforme o disposto no artigo 12, da resolução 113/2013.

(11) BR 11 2016 010089-1 B1

Código 24.10 - Manutenção da Extinção - Art. 78 inciso IV da LPI

(45) 08/06/2021

(73) NISSAN MOTOR CO. LTD. (JP)

Em virtude da extinção publicada na RPI 2791 de 02-07-2024 e considerando ausência de manifestação dentro dos prazos legais, informo que cabe ser mantida a extinção da patente e seus certificados, conforme o disposto no artigo 12, da resolução 113/2013.

(11) BR 11 2016 015247-6 B1

Código 24.10 - Manutenção da Extinção - Art. 78 inciso IV da LPI

(45) 19/10/2021

(73) PUTZMEISTER ENGINEERING GMBH (DE)

Em virtude da extinção publicada na RPI 2790 de 25-06-2024 e considerando

ausência de manifestação dentro dos prazos legais, informo que cabe ser mantida a extinção da patente e seus certificados, conforme o disposto no artigo 12, da resolução 113/2013.

(11) BR 11 2016 026285-9 B1

Código 24.10 - Manutenção da Extinção - Art. 78 inciso IV da LPI

(45) 21/06/2022

(73) POWERSCAN COMPANY LIMITED (CN)

Em virtude da extinção publicada na RPI 2790 de 25-06-2024 e considerando ausência de manifestação dentro dos prazos legais, informo que cabe ser mantida a extinção da patente e seus certificados, conforme o disposto no artigo 12, da resolução 113/2013.

(11) BR 11 2016 030933-2 B1

Código 24.10 - Manutenção da Extinção - Art. 78 inciso IV da LPI

(45) 19/07/2022

(73) KX TECHNOLOGIES LLC (US)

Em virtude da extinção publicada na RPI 2790 de 25-06-2024 e considerando ausência de manifestação dentro dos prazos legais, informo que cabe ser mantida a extinção da patente e seus certificados, conforme o disposto no artigo 12, da resolução 113/2013.

(11) BR 11 2017 000006-7 B1

Código 24.10 - Manutenção da Extinção - Art. 78 inciso IV da LPI

(45) 12/07/2022

(73) S.A. LHOIST RECHERCHE ET DEVELOPPEMENT (BE)

Em virtude da extinção publicada na RPI 2791 de 02-07-2024 e considerando ausência de manifestação dentro dos prazos legais, informo que cabe ser mantida a extinção da patente e seus certificados, conforme o disposto no artigo 12, da resolução 113/2013.

(11) BR 11 2017 003672-0 B1

Código 24.10 - Manutenção da Extinção - Art. 78 inciso IV da LPI

(45) 15/02/2022

(73) DUREZ CORPORATION (US)

Em virtude da extinção publicada na RPI 2791 de 02-07-2024 e considerando ausência de manifestação dentro dos prazos legais, informo que cabe ser mantida a extinção da patente e seus certificados, conforme o disposto no artigo 12, da resolução 113/2013.

(11) BR 11 2017 004125-1 B1

Código 24.10 - Manutenção da Extinção - Art. 78 inciso IV da LPI

(45) 22/06/2021

(73) SOLVAY SA (BE)

Em virtude da extinção publicada na RPI 2790 de 25-06-2024 e considerando ausência de manifestação dentro dos prazos legais, informo que cabe ser mantida a extinção da patente e seus certificados, conforme o disposto no artigo 12, da resolução 113/2013.

(11) BR 11 2017 004130-8 B1	<p>Código 24.10 - Manutenção da Extinção - Art. 78 inciso IV da LPI (45) 23/11/2021 (73) KNORR-BREMSE GESELLSCHAFT MIT BESCHRÄNKTER HAFTUNG (AT)</p> <p>Em virtude da extinção publicada na RPI 2790 de 25-06-2024 e considerando ausência de manifestação dentro dos prazos legais, informo que cabe ser mantida a extinção da patente e seus certificados, conforme o disposto no artigo 12, da resolução 113/2013.</p>
(11) BR 11 2017 004195-2 B1	<p>Código 24.10 - Manutenção da Extinção - Art. 78 inciso IV da LPI (45) 18/01/2022 (73) OBERTHUR FIDUCIAIRE SAS (FR)</p> <p>Em virtude da extinção publicada na RPI 2790 de 25-06-2024 e considerando ausência de manifestação dentro dos prazos legais, informo que cabe ser mantida a extinção da patente e seus certificados, conforme o disposto no artigo 12, da resolução 113/2013.</p>
(11) BR 11 2017 004304-1 B1	<p>Código 24.10 - Manutenção da Extinção - Art. 78 inciso IV da LPI (45) 08/12/2020 (73) THE REGENTS OF THE UNIVERSITY OF CALIFORNIA (US)</p> <p>Em virtude da extinção publicada na RPI 2790 de 25-06-2024 e considerando ausência de manifestação dentro dos prazos legais, informo que cabe ser mantida a extinção da patente e seus certificados, conforme o disposto no artigo 12, da resolução 113/2013.</p>
(11) BR 11 2017 004361-0 B1	<p>Código 24.10 - Manutenção da Extinção - Art. 78 inciso IV da LPI (45) 11/04/2023 (73) ETHICON LLC (US)</p> <p>Em virtude da extinção publicada na RPI 2790 de 25-06-2024 e considerando ausência de manifestação dentro dos prazos legais, informo que cabe ser mantida a extinção da patente e seus certificados, conforme o disposto no artigo 12, da resolução 113/2013.</p>
(11) BR 11 2017 004363-7 B1	<p>Código 24.10 - Manutenção da Extinção - Art. 78 inciso IV da LPI (45) 09/08/2022 (73) ETHICON LLC (US)</p> <p>Em virtude da extinção publicada na RPI 2790 de 25-06-2024 e considerando ausência de manifestação dentro dos prazos legais, informo que cabe ser mantida a extinção da patente e seus certificados, conforme o disposto no artigo 12, da resolução 113/2013.</p>
(11) BR 11 2017 004370-0 B1	<p>Código 24.10 - Manutenção da Extinção - Art. 78 inciso IV da LPI</p>

(45) 16/11/2021

(73) ETHICON LLC (US)

Em virtude da extinção publicada na RPI 2790 de 25-06-2024 e considerando ausência de manifestação dentro dos prazos legais, informo que cabe ser mantida a extinção da patente e seus certificados, conforme o disposto no artigo 12, da resolução 113/2013.

(11) BR 11 2017 004760-8 B1

Código 24.10 - Manutenção da Extinção - Art. 78 inciso IV da LPI

(45) 30/11/2021

(73) NISSAN MOTOR CO., LTD. (JP)

Em virtude da extinção publicada na RPI 2791 de 02-07-2024 e considerando ausência de manifestação dentro dos prazos legais, informo que cabe ser mantida a extinção da patente e seus certificados, conforme o disposto no artigo 12, da resolução 113/2013.

(11) BR 11 2017 005024-2 B1

Código 24.10 - Manutenção da Extinção - Art. 78 inciso IV da LPI

(45) 28/09/2021

(73) ISOCLIMA S.P.A. (IT)

Em virtude da extinção publicada na RPI 2791 de 02-07-2024 e considerando ausência de manifestação dentro dos prazos legais, informo que cabe ser mantida a extinção da patente e seus certificados, conforme o disposto no artigo 12, da resolução 113/2013.

(11) BR 11 2017 005262-8 B1

Código 24.10 - Manutenção da Extinção - Art. 78 inciso IV da LPI

(45) 30/08/2022

(73) FUJIFILM CORPORATION (JP)

Em virtude da extinção publicada na RPI 2790 de 25-06-2024 e considerando ausência de manifestação dentro dos prazos legais, informo que cabe ser mantida a extinção da patente e seus certificados, conforme o disposto no artigo 12, da resolução 113/2013.

(11) BR 11 2017 005356-0 B1

Código 24.10 - Manutenção da Extinção - Art. 78 inciso IV da LPI

(45) 18/01/2022

(73) ETHICON, LLC (PR)

Em virtude da extinção publicada na RPI 2791 de 02-07-2024 e considerando ausência de manifestação dentro dos prazos legais, informo que cabe ser mantida a extinção da patente e seus certificados, conforme o disposto no artigo 12, da resolução 113/2013.

(11) BR 11 2017 007248-3 B1

Código 24.10 - Manutenção da Extinção - Art. 78 inciso IV da LPI

(45) 01/12/2020

(73) KABUSHIKI KAISHA KOBE SEIKO SHO (KOBE STEEL, LTD.) (JP) ;
CHIYODA CORPORATION (JP)

Em virtude da extinção publicada na RPI 2790 de 25-06-2024 e considerando ausência de manifestação dentro dos prazos legais, informo que cabe ser mantida a extinção da patente e seus certificados, conforme o disposto no artigo 12, da resolução 113/2013.

(11) BR 11 2017 007273-4 B1

Código 24.10 - Manutenção da Extinção - Art. 78 inciso IV da LPI

(45) 09/03/2021

(73) THYSSENKRUPP AG (DE) ; THYSSENKRUPP STEEL EUROPE AG (DE)

Em virtude da extinção publicada na RPI 2791 de 02-07-2024 e considerando ausência de manifestação dentro dos prazos legais, informo que cabe ser mantida a extinção da patente e seus certificados, conforme o disposto no artigo 12, da resolução 113/2013.

(11) BR 11 2018 002100-8 B1

Código 24.10 - Manutenção da Extinção - Art. 78 inciso IV da LPI

(45) 31/05/2022

(73) CREO MEDICAL LIMITED (GB)

Em virtude da extinção publicada na RPI 2791 de 02-07-2024 e considerando ausência de manifestação dentro dos prazos legais, informo que cabe ser mantida a extinção da patente e seus certificados, conforme o disposto no artigo 12, da resolução 113/2013.

(11) BR 11 2018 003219-0 B1

Código 24.10 - Manutenção da Extinção - Art. 78 inciso IV da LPI

(45) 10/08/2021

(73) L'OREAL (FR)

Em virtude da extinção publicada na RPI 2790 de 25-06-2024 e considerando ausência de manifestação dentro dos prazos legais, informo que cabe ser mantida a extinção da patente e seus certificados, conforme o disposto no artigo 12, da resolução 113/2013.

(11) BR 11 2018 003341-3 B1

Código 24.10 - Manutenção da Extinção - Art. 78 inciso IV da LPI

(45) 07/12/2021

(73) SAINT-GOBAIN GLASS FRANCE (FR)

Em virtude da extinção publicada na RPI 2791 de 02-07-2024 e considerando ausência de manifestação dentro dos prazos legais, informo que cabe ser mantida a extinção da patente e seus certificados, conforme o disposto no artigo 12, da resolução 113/2013.

(11) BR 11 2018 003703-6 B1

Código 24.10 - Manutenção da Extinção - Art. 78 inciso IV da LPI

(45) 10/08/2021

(73) L'OREAL (FR)

Em virtude da extinção publicada na RPI 2790 de 25-06-2024 e considerando ausência de manifestação dentro dos prazos legais, informo que cabe ser mantida a extinção da patente e seus certificados, conforme o disposto no

artigo 12, da resolução 113/2013.

(11) BR 11 2018 004002-9 B1 Código 24.10 - Manutenção da Extinção - Art. 78 inciso IV da LPI
(45) 25/10/2022
(73) UNIVERSITY OF MARYLAND, COLLEGE PARK (US)
Em virtude da extinção publicada na RPI 2790 de 25-06-2024 e considerando ausência de manifestação dentro dos prazos legais, informo que cabe ser mantida a extinção da patente e seus certificados, conforme o disposto no artigo 12, da resolução 113/2013.

(11) BR 11 2018 004032-0 B1 Código 24.10 - Manutenção da Extinção - Art. 78 inciso IV da LPI
(45) 21/09/2021
(73) THE PROCTER & GAMBLE COMPANY (US)
Em virtude da extinção publicada na RPI 2790 de 25-06-2024 e considerando ausência de manifestação dentro dos prazos legais, informo que cabe ser mantida a extinção da patente e seus certificados, conforme o disposto no artigo 12, da resolução 113/2013.

(11) BR 11 2018 004046-0 B1 Código 24.10 - Manutenção da Extinção - Art. 78 inciso IV da LPI
(45) 21/09/2021
(73) THE PROCTER & GAMBLE COMPANY (US)
Em virtude da extinção publicada na RPI 2790 de 25-06-2024 e considerando ausência de manifestação dentro dos prazos legais, informo que cabe ser mantida a extinção da patente e seus certificados, conforme o disposto no artigo 12, da resolução 113/2013.

(11) BR 11 2018 004053-3 B1 Código 24.10 - Manutenção da Extinção - Art. 78 inciso IV da LPI
(45) 14/03/2023
(73) THE PROCTER & GAMBLE COMPANY (US)
Em virtude da extinção publicada na RPI 2790 de 25-06-2024 e considerando ausência de manifestação dentro dos prazos legais, informo que cabe ser mantida a extinção da patente e seus certificados, conforme o disposto no artigo 12, da resolução 113/2013.

(11) BR 11 2018 004058-4 B1 Código 24.10 - Manutenção da Extinção - Art. 78 inciso IV da LPI
(45) 03/05/2022
(73) THE PROCTER & GAMBLE COMPANY (US)
Em virtude da extinção publicada na RPI 2790 de 25-06-2024 e considerando ausência de manifestação dentro dos prazos legais, informo que cabe ser mantida a extinção da patente e seus certificados, conforme o disposto no artigo 12, da resolução 113/2013.

(11) BR 11 2018 004140-8 B1 Código 24.10 - Manutenção da Extinção - Art. 78 inciso IV da LPI

(45) 17/05/2022

(73) HUDSON-SHARP MACHINE COMPANY (US)

Em virtude da extinção publicada na RPI 2790 de 25-06-2024 e considerando ausência de manifestação dentro dos prazos legais, informo que cabe ser mantida a extinção da patente e seus certificados, conforme o disposto no artigo 12, da resolução 113/2013.

(11) BR 11 2018 004212-9 B1

Código 24.10 - Manutenção da Extinção - Art. 78 inciso IV da LPI

(45) 02/08/2022

(73) EQUINOR ENERGY AS (NO)

Em virtude da extinção publicada na RPI 2790 de 25-06-2024 e considerando ausência de manifestação dentro dos prazos legais, informo que cabe ser mantida a extinção da patente e seus certificados, conforme o disposto no artigo 12, da resolução 113/2013.

(11) BR 11 2018 004238-2 B1

Código 24.10 - Manutenção da Extinção - Art. 78 inciso IV da LPI

(45) 18/10/2022

(73) HEWLETT-PACKARD DEVELOPMENT COMPANY, L.P. (US)

Em virtude da extinção publicada na RPI 2790 de 25-06-2024 e considerando ausência de manifestação dentro dos prazos legais, informo que cabe ser mantida a extinção da patente e seus certificados, conforme o disposto no artigo 12, da resolução 113/2013.

(11) BR 11 2018 004446-6 B1

Código 24.10 - Manutenção da Extinção - Art. 78 inciso IV da LPI

(45) 03/05/2022

(73) BASF SE (DE)

Em virtude da extinção publicada na RPI 2791 de 02-07-2024 e considerando ausência de manifestação dentro dos prazos legais, informo que cabe ser mantida a extinção da patente e seus certificados, conforme o disposto no artigo 12, da resolução 113/2013.

(11) BR 11 2018 004479-2 B1

Código 24.10 - Manutenção da Extinção - Art. 78 inciso IV da LPI

(45) 17/05/2022

(73) SATAKE CORPORATION (JP)

Em virtude da extinção publicada na RPI 2791 de 02-07-2024 e considerando ausência de manifestação dentro dos prazos legais, informo que cabe ser mantida a extinção da patente e seus certificados, conforme o disposto no artigo 12, da resolução 113/2013.

(11) BR 11 2018 004551-9 B1

Código 24.10 - Manutenção da Extinção - Art. 78 inciso IV da LPI

(45) 26/07/2022

(73) NISSAN MOTOR CO., LTD (JP)

Em virtude da extinção publicada na RPI 2791 de 02-07-2024 e considerando

ausência de manifestação dentro dos prazos legais, informo que cabe ser mantida a extinção da patente e seus certificados, conforme o disposto no artigo 12, da resolução 113/2013.

(11) BR 11 2018 004729-5 B1 Código 24.10 - Manutenção da Extinção - Art. 78 inciso IV da LPI
(45) 14/03/2023
(73) ELECTROLUX APPLIANCES AKTIEBOLAG (SE)
Em virtude da extinção publicada na RPI 2790 de 25-06-2024 e considerando ausência de manifestação dentro dos prazos legais, informo que cabe ser mantida a extinção da patente e seus certificados, conforme o disposto no artigo 12, da resolução 113/2013.

(11) BR 11 2018 005740-1 B1 Código 24.10 - Manutenção da Extinção - Art. 78 inciso IV da LPI
(45) 13/12/2022
(73) NTN CORPORATION (JP)
Em virtude da extinção publicada na RPI 2790 de 25-06-2024 e considerando ausência de manifestação dentro dos prazos legais, informo que cabe ser mantida a extinção da patente e seus certificados, conforme o disposto no artigo 12, da resolução 113/2013.

(11) BR 11 2018 074954-0 B1 Código 24.10 - Manutenção da Extinção - Art. 78 inciso IV da LPI
(45) 19/10/2021
(73) GLOBAL SECURE SA (LU)
Em virtude da extinção publicada na RPI 2791 de 02-07-2024 e considerando ausência de manifestação dentro dos prazos legais, informo que cabe ser mantida a extinção da patente e seus certificados, conforme o disposto no artigo 12, da resolução 113/2013.

(11) BR 11 2019 002459-0 B1 Código 24.10 - Manutenção da Extinção - Art. 78 inciso IV da LPI
(45) 23/02/2023
(73) INVENTIO AG (CH)
Em virtude da extinção publicada na RPI 2790 de 25-06-2024 e considerando ausência de manifestação dentro dos prazos legais, informo que cabe ser mantida a extinção da patente e seus certificados, conforme o disposto no artigo 12, da resolução 113/2013.

(11) BR 11 2019 002871-4 B1 Código 24.10 - Manutenção da Extinção - Art. 78 inciso IV da LPI
(45) 06/09/2022
(73) YUJOO CO., LTD. (KR)
Em virtude da extinção publicada na RPI 2791 de 02-07-2024 e considerando ausência de manifestação dentro dos prazos legais, informo que cabe ser mantida a extinção da patente e seus certificados, conforme o disposto no artigo 12, da resolução 113/2013.

(11) BR 11 2019 003052-2 B1	<p>Código 24.10 - Manutenção da Extinção - Art. 78 inciso IV da LPI (45) 13/12/2022 (73) DYNASOL ELASTÓMEROS, S.A. DE C.V. (MX)</p> <p>Em virtude da extinção publicada na RPI 2790 de 25-06-2024 e considerando ausência de manifestação dentro dos prazos legais, informo que cabe ser mantida a extinção da patente e seus certificados, conforme o disposto no artigo 12, da resolução 113/2013.</p>
(11) BR 11 2019 004293-8 B1	<p>Código 24.10 - Manutenção da Extinção - Art. 78 inciso IV da LPI (45) 27/12/2022 (73) BERHALTER AG (CH)</p> <p>Em virtude da extinção publicada na RPI 2790 de 25-06-2024 e considerando ausência de manifestação dentro dos prazos legais, informo que cabe ser mantida a extinção da patente e seus certificados, conforme o disposto no artigo 12, da resolução 113/2013.</p>
(11) BR 11 2019 004686-0 B1	<p>Código 24.10 - Manutenção da Extinção - Art. 78 inciso IV da LPI (45) 02/05/2023 (73) KARL LEIBINGER MEDIZINTECHNIK GMBH & CO. KG (DE)</p> <p>Em virtude da extinção publicada na RPI 2790 de 25-06-2024 e considerando ausência de manifestação dentro dos prazos legais, informo que cabe ser mantida a extinção da patente e seus certificados, conforme o disposto no artigo 12, da resolução 113/2013.</p>
(11) BR 11 2019 009979-4 B1	<p>Código 24.10 - Manutenção da Extinção - Art. 78 inciso IV da LPI (45) 23/08/2022 (73) SANDVIK INTELLECTUAL PROPERTY AB (SE)</p> <p>Em virtude da extinção publicada na RPI 2790 de 25-06-2024 e considerando ausência de manifestação dentro dos prazos legais, informo que cabe ser mantida a extinção da patente e seus certificados, conforme o disposto no artigo 12, da resolução 113/2013.</p>
(11) BR 11 2019 017490-7 B1	<p>Código 24.10 - Manutenção da Extinção - Art. 78 inciso IV da LPI (45) 25/07/2023 (73) FLUORCHEMIE GMBH FRANKFURT (DE)</p> <p>Em virtude da extinção publicada na RPI 2790 de 25-06-2024 e considerando ausência de manifestação dentro dos prazos legais, informo que cabe ser mantida a extinção da patente e seus certificados, conforme o disposto no artigo 12, da resolução 113/2013.</p>
(11) BR 11 2019 026417-5 B1	<p>Código 24.10 - Manutenção da Extinção - Art. 78 inciso IV da LPI (45) 01/12/2020</p>

(73) NEXTLEAF SOLUTIONS LTD (CA)

Em virtude da extinção publicada na RPI 2791 de 02-07-2024 e considerando ausência de manifestação dentro dos prazos legais, informo que cabe ser mantida a extinção da patente e seus certificados, conforme o disposto no artigo 12, da resolução 113/2013.

(11) BR 11 2020 003159-3 B1

Código 24.10 - Manutenção da Extinção - Art. 78 inciso IV da LPI

(45) 25/04/2023

(73) KIMBERLY-CLARK WORLDWIDE, INC. (US) ; THE BOARD OF TRUSTEES OF THE UNIVERSITY OF ILLINOIS (US)

Em virtude da extinção publicada na RPI 2790 de 25-06-2024 e considerando ausência de manifestação dentro dos prazos legais, informo que cabe ser mantida a extinção da patente e seus certificados, conforme o disposto no artigo 12, da resolução 113/2013.

(11) BR 20 2012 021829-7 Y1

Código 24.10 - Manutenção da Extinção - Art. 78 inciso IV da LPI

(45) 09/10/2018

(73) R & B SERVIÇOS AGROPECUARIOS LTDA ME (BR/PR)

Em virtude da extinção publicada na RPI 2790 de 25-06-2024 e considerando ausência de manifestação dentro dos prazos legais, informo que cabe ser mantida a extinção da patente e seus certificados, conforme o disposto no artigo 12, da resolução 113/2013.

(11) BR 20 2013 022084-7 Y1

Código 24.10 - Manutenção da Extinção - Art. 78 inciso IV da LPI

(45) 17/09/2019

(73) JULIANA COLOGNORI (BR/SP)

Em virtude da extinção publicada na RPI 2790 de 25-06-2024 e considerando ausência de manifestação dentro dos prazos legais, informo que cabe ser mantida a extinção da patente e seus certificados, conforme o disposto no artigo 12, da resolução 113/2013.

(11) BR 20 2013 022740-0 Y1

Código 24.10 - Manutenção da Extinção - Art. 78 inciso IV da LPI

(45) 02/07/2019

(73) ANDRÉ PISSETTI (BR/RS)

Em virtude da extinção publicada na RPI 2791 de 02-07-2024 e considerando ausência de manifestação dentro dos prazos legais, informo que cabe ser mantida a extinção da patente e seus certificados, conforme o disposto no artigo 12, da resolução 113/2013.

(11) BR 20 2014 021557-9 Y1

Código 24.10 - Manutenção da Extinção - Art. 78 inciso IV da LPI

(45) 05/11/2019

(73) ROBERTO LUIZ DE LIMA (BR/MG) ; ECODENGUE BRASIL LTDA - ME (BR/MG)

Em virtude da extinção publicada na RPI 2790 de 25-06-2024 e considerando ausência de manifestação dentro dos prazos legais, informo que cabe ser mantida a extinção da patente e seus certificados, conforme o disposto no artigo 12, da resolução 113/2013.

(11) BR 20 2014 022337-7 Y1

Código 24.10 - Manutenção da Extinção - Art. 78 inciso IV da LPI

(45) 17/09/2019

(73) GLOBAL TECNOLOGIA LTDA (BR/PR)

Em virtude da extinção publicada na RPI 2791 de 02-07-2024 e considerando ausência de manifestação dentro dos prazos legais, informo que cabe ser mantida a extinção da patente e seus certificados, conforme o disposto no artigo 12, da resolução 113/2013.

(11) BR 20 2015 021064-2 Y1

Código 24.10 - Manutenção da Extinção - Art. 78 inciso IV da LPI

(45) 04/02/2020

(73) SÉRGIO DAL NEGRO (BR/SP)

Em virtude da extinção publicada na RPI 2790 de 25-06-2024 e considerando ausência de manifestação dentro dos prazos legais, informo que cabe ser mantida a extinção da patente e seus certificados, conforme o disposto no artigo 12, da resolução 113/2013.

(11) BR 20 2019 017978-9 Y1

Código 24.10 - Manutenção da Extinção - Art. 78 inciso IV da LPI

(45) 26/09/2023

(73) RODRIGO DANGELO (BR/PR)

Em virtude da extinção publicada na RPI 2790 de 25-06-2024 e considerando ausência de manifestação dentro dos prazos legais, informo que cabe ser mantida a extinção da patente e seus certificados, conforme o disposto no artigo 12, da resolução 113/2013.

(11) BR 21 2016 002936-0 Y1

Código 24.10 - Manutenção da Extinção - Art. 78 inciso IV da LPI

(45) 30/06/2020

(73) DELIXI ELECTRIC LTD (CN)

Em virtude da extinção publicada na RPI 2790 de 25-06-2024 e considerando ausência de manifestação dentro dos prazos legais, informo que cabe ser mantida a extinção da patente e seus certificados, conforme o disposto no artigo 12, da resolução 113/2013.

(11) MU 8601182-0 Y1

Código 24.10 - Manutenção da Extinção - Art. 78 inciso IV da LPI

(45) 27/09/2016

(73) ELISA DE OLIVEIRA MELO (BR/SP)

Em virtude da extinção publicada na RPI 2791 de 02-07-2024 e considerando ausência de manifestação dentro dos prazos legais, informo que cabe ser mantida a extinção da patente e seus certificados, conforme o disposto no

artigo 12, da resolução 113/2013.

(11) MU 8800666-2 Y1

Código 24.10 - Manutenção da Extinção - Art. 78 inciso IV da LPI
(45) 08/08/2017

(73) GJA ENGENHARIA, PESQUISA E DESENVOLVIMENTO DE
EMBALAGENS LTDA (BR/SP)

Em virtude da extinção publicada na RPI 2791 de 02-07-2024 e considerando ausência de manifestação dentro dos prazos legais, informo que cabe ser mantida a extinção da patente e seus certificados, conforme o disposto no artigo 12, da resolução 113/2013.

(11) MU 8801510-6 Y8

Código 24.10 - Manutenção da Extinção - Art. 78 inciso IV da LPI
(45) 16/11/2016

(73) Serviço Nacional de Aprendizagem Industrial - Senai, Departamento Regional de São Paulo (BR/SP)

Em virtude da extinção publicada na RPI 2790 de 25-06-2024 e considerando ausência de manifestação dentro dos prazos legais, informo que cabe ser mantida a extinção da patente e seus certificados, conforme o disposto no artigo 12, da resolução 113/2013.

(11) MU 8901814-1 Y1

Código 24.10 - Manutenção da Extinção - Art. 78 inciso IV da LPI
(45) 22/08/2017

(73) Antonio Garcia (BR/SC)

Em virtude da extinção publicada na RPI 2790 de 25-06-2024 e considerando ausência de manifestação dentro dos prazos legais, informo que cabe ser mantida a extinção da patente e seus certificados, conforme o disposto no artigo 12, da resolução 113/2013.

(11) MU 8901912-1 Y1

Código 24.10 - Manutenção da Extinção - Art. 78 inciso IV da LPI
(45) 12/09/2017

(73) BIANCA YUMI TAKAHASHI FUJIWARA (BR/SP)

Em virtude da extinção publicada na RPI 2791 de 02-07-2024 e considerando ausência de manifestação dentro dos prazos legais, informo que cabe ser mantida a extinção da patente e seus certificados, conforme o disposto no artigo 12, da resolução 113/2013.

(11) MU 9102084-0 Y1

Código 24.10 - Manutenção da Extinção - Art. 78 inciso IV da LPI
(45) 12/11/2019

(73) GLOBAL TECNOLOGIA LTDA (BR/PR)

Em virtude da extinção publicada na RPI 2790 de 25-06-2024 e considerando ausência de manifestação dentro dos prazos legais, informo que cabe ser mantida a extinção da patente e seus certificados, conforme o disposto no artigo 12, da resolução 113/2013.

(11) PI 0002582-8 B8	Código 24.10 - Manutenção da Extinção - Art. 78 inciso IV da LPI (45) 29/10/2013 (73) REFRASTECHNIK HOLDING GMBH (DE) Em virtude da extinção publicada na RPI 2790 de 25-06-2024 e considerando ausência de manifestação dentro dos prazos legais, informo que cabe ser mantida a extinção da patente e seus certificados, conforme o disposto no artigo 12, da resolução 113/2013.
(11) PI 0013994-7 B1	Código 24.10 - Manutenção da Extinção - Art. 78 inciso IV da LPI (45) 21/01/2015 (73) Telefonaktiebolaget LM Ericsson (publ) (SE) Em virtude da extinção publicada na RPI 2790 de 25-06-2024 e considerando ausência de manifestação dentro dos prazos legais, informo que cabe ser mantida a extinção da patente e seus certificados, conforme o disposto no artigo 12, da resolução 113/2013.
(11) PI 0210664-7 B1	Código 24.10 - Manutenção da Extinção - Art. 78 inciso IV da LPI (45) 03/12/2013 (73) Boehringer Ingelheim Pharma GMBH & CO. KG (DE) Em virtude da extinção publicada na RPI 2790 de 25-06-2024 e considerando ausência de manifestação dentro dos prazos legais, informo que cabe ser mantida a extinção da patente e seus certificados, conforme o disposto no artigo 12, da resolução 113/2013.
(11) PI 0301563-7 B1	Código 24.10 - Manutenção da Extinção - Art. 78 inciso IV da LPI (45) 17/12/2013 (73) Giuseppe Jeffrey Arippol (BR/SP) Em virtude da extinção publicada na RPI 2790 de 25-06-2024 e considerando ausência de manifestação dentro dos prazos legais, informo que cabe ser mantida a extinção da patente e seus certificados, conforme o disposto no artigo 12, da resolução 113/2013.
(11) PI 0301704-4 B1	Código 24.10 - Manutenção da Extinção - Art. 78 inciso IV da LPI (45) 11/06/2013 (73) TRONOX LLC (US) Em virtude da extinção publicada na RPI 2791 de 02-07-2024 e considerando ausência de manifestação dentro dos prazos legais, informo que cabe ser mantida a extinção da patente e seus certificados, conforme o disposto no artigo 12, da resolução 113/2013.
(11) PI 0301863-6 B1	Código 24.10 - Manutenção da Extinção - Art. 78 inciso IV da LPI (45) 06/08/2013

(73) Grendene S.A. (BR/CE)

Em virtude da extinção publicada na RPI 2791 de 02-07-2024 e considerando ausência de manifestação dentro dos prazos legais, informo que cabe ser mantida a extinção da patente e seus certificados, conforme o disposto no artigo 12, da resolução 113/2013.

(11) PI 0305600-7 B1

Código 24.10 - Manutenção da Extinção - Art. 78 inciso IV da LPI

(45) 22/07/2014

(73) Lallemand S.A.S (FR)

Em virtude da extinção publicada na RPI 2790 de 25-06-2024 e considerando ausência de manifestação dentro dos prazos legais, informo que cabe ser mantida a extinção da patente e seus certificados, conforme o disposto no artigo 12, da resolução 113/2013.

(11) PI 0306432-8 B1

Código 24.10 - Manutenção da Extinção - Art. 78 inciso IV da LPI

(45) 02/04/2019

(73) BASF AGRICULTURAL SOLUTIONS SEED US LLC (US)

Em virtude da extinção publicada na RPI 2791 de 02-07-2024 e considerando ausência de manifestação dentro dos prazos legais, informo que cabe ser mantida a extinção da patente e seus certificados, conforme o disposto no artigo 12, da resolução 113/2013.

(11) PI 0311862-2 B1

Código 24.10 - Manutenção da Extinção - Art. 78 inciso IV da LPI

(45) 06/08/2013

(73) Basell Polyolefine GMBH (DE)

Em virtude da extinção publicada na RPI 2791 de 02-07-2024 e considerando ausência de manifestação dentro dos prazos legais, informo que cabe ser mantida a extinção da patente e seus certificados, conforme o disposto no artigo 12, da resolução 113/2013.

(11) PI 0311863-0 B1

Código 24.10 - Manutenção da Extinção - Art. 78 inciso IV da LPI

(45) 26/11/2013

(73) Basell Polyolefine GMBH (DE)

Em virtude da extinção publicada na RPI 2791 de 02-07-2024 e considerando ausência de manifestação dentro dos prazos legais, informo que cabe ser mantida a extinção da patente e seus certificados, conforme o disposto no artigo 12, da resolução 113/2013.

(11) PI 0313917-4 B1

Código 24.10 - Manutenção da Extinção - Art. 78 inciso IV da LPI

(45) 16/09/2014

(73) Novus International, Inc. (US)

Em virtude da extinção publicada na RPI 2790 de 25-06-2024 e considerando ausência de manifestação dentro dos prazos legais, informo que cabe ser

mantida a extinção da patente e seus certificados, conforme o disposto no artigo 12, da resolução 113/2013.

(11) PI 0314073-3 B1

Código 24.10 - Manutenção da Extinção - Art. 78 inciso IV da LPI
(45) 24/12/2013
(73) Spanset Inter AG (CH)

Em virtude da extinção publicada na RPI 2791 de 02-07-2024 e considerando ausência de manifestação dentro dos prazos legais, informo que cabe ser mantida a extinção da patente e seus certificados, conforme o disposto no artigo 12, da resolução 113/2013.

(11) PI 0314238-8 B8

Código 24.10 - Manutenção da Extinção - Art. 78 inciso IV da LPI
(45) 19/03/2019
(73) AstraZeneca AB (SE)

Em virtude da extinção publicada na RPI 2791 de 02-07-2024 e considerando ausência de manifestação dentro dos prazos legais, informo que cabe ser mantida a extinção da patente e seus certificados, conforme o disposto no artigo 12, da resolução 113/2013.

(11) PI 0314708-8 B1

Código 24.10 - Manutenção da Extinção - Art. 78 inciso IV da LPI
(45) 19/08/2014
(73) CDP BHARAT FORGE GMBH (DE)

Em virtude da extinção publicada na RPI 2791 de 02-07-2024 e considerando ausência de manifestação dentro dos prazos legais, informo que cabe ser mantida a extinção da patente e seus certificados, conforme o disposto no artigo 12, da resolução 113/2013.

(11) PI 0403726-0 B1

Código 24.10 - Manutenção da Extinção - Art. 78 inciso IV da LPI
(45) 04/08/2015
(73) Ross Operating Valve Company (US)

Em virtude da extinção publicada na RPI 2790 de 25-06-2024 e considerando ausência de manifestação dentro dos prazos legais, informo que cabe ser mantida a extinção da patente e seus certificados, conforme o disposto no artigo 12, da resolução 113/2013.

(11) PI 0403888-6 B1

Código 24.10 - Manutenção da Extinção - Art. 78 inciso IV da LPI
(45) 22/04/2014
(73) Fernando Augusto Purchio Brucoli (BR/SP)

Em virtude da extinção publicada na RPI 2791 de 02-07-2024 e considerando ausência de manifestação dentro dos prazos legais, informo que cabe ser mantida a extinção da patente e seus certificados, conforme o disposto no artigo 12, da resolução 113/2013.

(11) PI 0413948-8 B1	<p>Código 24.10 - Manutenção da Extinção - Art. 78 inciso IV da LPI (45) 02/01/2019 (73) Lumus Ltd. (IL)</p> <p>Em virtude da extinção publicada na RPI 2791 de 02-07-2024 e considerando ausência de manifestação dentro dos prazos legais, informo que cabe ser mantida a extinção da patente e seus certificados, conforme o disposto no artigo 12, da resolução 113/2013.</p>
(11) PI 0414053-2 B1	<p>Código 24.10 - Manutenção da Extinção - Art. 78 inciso IV da LPI (45) 13/03/2018 (73) Mahle GMBH (DE)</p> <p>Em virtude da extinção publicada na RPI 2790 de 25-06-2024 e considerando ausência de manifestação dentro dos prazos legais, informo que cabe ser mantida a extinção da patente e seus certificados, conforme o disposto no artigo 12, da resolução 113/2013.</p>
(11) PI 0414257-8 B1	<p>Código 24.10 - Manutenção da Extinção - Art. 78 inciso IV da LPI (45) 15/07/2014 (73) BOEHRINGER INGELHEIM ANIMAL HEALTH USA INC. (US)</p> <p>Em virtude da extinção publicada na RPI 2791 de 02-07-2024 e considerando ausência de manifestação dentro dos prazos legais, informo que cabe ser mantida a extinção da patente e seus certificados, conforme o disposto no artigo 12, da resolução 113/2013.</p>
(11) PI 0417449-6 B8	<p>Código 24.10 - Manutenção da Extinção - Art. 78 inciso IV da LPI (45) 30/06/2015 (73) Kimberly-Clark Worldwide, INC (US)</p> <p>Em virtude da extinção publicada na RPI 2790 de 25-06-2024 e considerando ausência de manifestação dentro dos prazos legais, informo que cabe ser mantida a extinção da patente e seus certificados, conforme o disposto no artigo 12, da resolução 113/2013.</p>
(11) PI 0419031-9 B1	<p>Código 24.10 - Manutenção da Extinção - Art. 78 inciso IV da LPI (45) 27/10/2015 (73) Volvo Lastvagnar AB (SE)</p> <p>Em virtude da extinção publicada na RPI 2791 de 02-07-2024 e considerando ausência de manifestação dentro dos prazos legais, informo que cabe ser mantida a extinção da patente e seus certificados, conforme o disposto no artigo 12, da resolução 113/2013.</p>
(11) PI 0419032-7 B8	<p>Código 24.10 - Manutenção da Extinção - Art. 78 inciso IV da LPI (45) 05/02/2019 (73) Psicofarma, S.A. DE C.V. (MX)</p>

Em virtude da extinção publicada na RPI 2791 de 02-07-2024 e considerando ausência de manifestação dentro dos prazos legais, informo que cabe ser mantida a extinção da patente e seus certificados, conforme o disposto no artigo 12, da resolução 113/2013.

(11) PI 0503574-0 B1

Código 24.10 - Manutenção da Extinção - Art. 78 inciso IV da LPI

(45) 15/10/2019

(73) APC, Inc. (US)

Em virtude da extinção publicada na RPI 2790 de 25-06-2024 e considerando ausência de manifestação dentro dos prazos legais, informo que cabe ser mantida a extinção da patente e seus certificados, conforme o disposto no artigo 12, da resolução 113/2013.

(11) PI 0503641-0 B1

Código 24.10 - Manutenção da Extinção - Art. 78 inciso IV da LPI

(45) 02/05/2018

(73) EDUARDO PEDROSA SANTOS (BR/SP)

Em virtude da extinção publicada na RPI 2791 de 02-07-2024 e considerando ausência de manifestação dentro dos prazos legais, informo que cabe ser mantida a extinção da patente e seus certificados, conforme o disposto no artigo 12, da resolução 113/2013.

(11) PI 0503960-6 B1

Código 24.10 - Manutenção da Extinção - Art. 78 inciso IV da LPI

(45) 29/03/2016

(73) International Flavors & Fragrances Inc (US)

Em virtude da extinção publicada na RPI 2791 de 02-07-2024 e considerando ausência de manifestação dentro dos prazos legais, informo que cabe ser mantida a extinção da patente e seus certificados, conforme o disposto no artigo 12, da resolução 113/2013.

(11) PI 0514699-2 B1

Código 24.10 - Manutenção da Extinção - Art. 78 inciso IV da LPI

(45) 09/04/2019

(73) HUAWEI TECHNOLOGIES CO., LTD. (CN)

Em virtude da extinção publicada na RPI 2790 de 25-06-2024 e considerando ausência de manifestação dentro dos prazos legais, informo que cabe ser mantida a extinção da patente e seus certificados, conforme o disposto no artigo 12, da resolução 113/2013.

(11) PI 0514730-1 B1

Código 24.10 - Manutenção da Extinção - Art. 78 inciso IV da LPI

(45) 25/06/2019

(73) Ovd Kinegram AG (CH)

Em virtude da extinção publicada na RPI 2790 de 25-06-2024 e considerando ausência de manifestação dentro dos prazos legais, informo que cabe ser mantida a extinção da patente e seus certificados, conforme o disposto no

artigo 12, da resolução 113/2013.

(11) PI 0514897-9 B1

Código 24.10 - Manutenção da Extinção - Art. 78 inciso IV da LPI
(45) 10/09/2019

(73) Microban Products Company (US)

Em virtude da extinção publicada na RPI 2790 de 25-06-2024 e considerando ausência de manifestação dentro dos prazos legais, informo que cabe ser mantida a extinção da patente e seus certificados, conforme o disposto no artigo 12, da resolução 113/2013.

(11) PI 0515602-5 B1

Código 24.10 - Manutenção da Extinção - Art. 78 inciso IV da LPI
(45) 17/08/2021

(73) GENENTECH, INC (US)

Em virtude da extinção publicada na RPI 2790 de 25-06-2024 e considerando ausência de manifestação dentro dos prazos legais, informo que cabe ser mantida a extinção da patente e seus certificados, conforme o disposto no artigo 12, da resolução 113/2013.

(11) PI 0516007-3 B1

Código 24.10 - Manutenção da Extinção - Art. 78 inciso IV da LPI
(45) 14/02/2018

(73) VOLVO LASTVAGNAR AB (SE)

Em virtude da extinção publicada na RPI 2791 de 02-07-2024 e considerando ausência de manifestação dentro dos prazos legais, informo que cabe ser mantida a extinção da patente e seus certificados, conforme o disposto no artigo 12, da resolução 113/2013.

(11) PI 0516295-5 B1

Código 24.10 - Manutenção da Extinção - Art. 78 inciso IV da LPI
(45) 14/11/2017

(73) LTS Lohmann Therapie-Systeme AG (DE)

Em virtude da extinção publicada na RPI 2791 de 02-07-2024 e considerando ausência de manifestação dentro dos prazos legais, informo que cabe ser mantida a extinção da patente e seus certificados, conforme o disposto no artigo 12, da resolução 113/2013.

(11) PI 0516296-3 B1

Código 24.10 - Manutenção da Extinção - Art. 78 inciso IV da LPI
(45) 05/09/2017

(73) LTS Lohmann Therapie-Systeme AG (DE)

Em virtude da extinção publicada na RPI 2791 de 02-07-2024 e considerando ausência de manifestação dentro dos prazos legais, informo que cabe ser mantida a extinção da patente e seus certificados, conforme o disposto no artigo 12, da resolução 113/2013.

(11) PI 0603651-1 B1

Código 24.10 - Manutenção da Extinção - Art. 78 inciso IV da LPI

(45) 14/02/2018

(73) XEROX CORPORATION (US)

Em virtude da extinção publicada na RPI 2790 de 25-06-2024 e considerando ausência de manifestação dentro dos prazos legais, informo que cabe ser mantida a extinção da patente e seus certificados, conforme o disposto no artigo 12, da resolução 113/2013.

(11) PI 0603660-0 B8

Código 24.10 - Manutenção da Extinção - Art. 78 inciso IV da LPI

(45) 29/05/2018

(73) Johnson & Johnson (US)

Em virtude da extinção publicada na RPI 2790 de 25-06-2024 e considerando ausência de manifestação dentro dos prazos legais, informo que cabe ser mantida a extinção da patente e seus certificados, conforme o disposto no artigo 12, da resolução 113/2013.

(11) PI 0603769-0 B1

Código 24.10 - Manutenção da Extinção - Art. 78 inciso IV da LPI

(45) 20/06/2017

(73) EVONIK OPERATIONS GMBH (DE)

Em virtude da extinção publicada na RPI 2791 de 02-07-2024 e considerando ausência de manifestação dentro dos prazos legais, informo que cabe ser mantida a extinção da patente e seus certificados, conforme o disposto no artigo 12, da resolução 113/2013.

(11) PI 0604219-8 B1

Código 24.10 - Manutenção da Extinção - Art. 78 inciso IV da LPI

(45) 13/11/2018

(73) HENN GMBH & CO. KG (AT)

Em virtude da extinção publicada na RPI 2791 de 02-07-2024 e considerando ausência de manifestação dentro dos prazos legais, informo que cabe ser mantida a extinção da patente e seus certificados, conforme o disposto no artigo 12, da resolução 113/2013.

(11) PI 0604283-0 B1

Código 24.10 - Manutenção da Extinção - Art. 78 inciso IV da LPI

(45) 04/06/2019

(73) NTT Docomo, Inc. (JP)

Em virtude da extinção publicada na RPI 2790 de 25-06-2024 e considerando ausência de manifestação dentro dos prazos legais, informo que cabe ser mantida a extinção da patente e seus certificados, conforme o disposto no artigo 12, da resolução 113/2013.

(11) PI 0605645-8 B1

Código 24.10 - Manutenção da Extinção - Art. 78 inciso IV da LPI

(45) 26/12/2018

(73) CBPF - Centro Brasileiro de Pesquisas Físicas (BR/RJ)

Em virtude da extinção publicada na RPI 2791 de 02-07-2024 e considerando

ausência de manifestação dentro dos prazos legais, informo que cabe ser mantida a extinção da patente e seus certificados, conforme o disposto no artigo 12, da resolução 113/2013.

(11) PI 0615398-4 B8

Código 24.10 - Manutenção da Extinção - Art. 78 inciso IV da LPI

(45) 06/02/2018

(73) KIMBERLY-CLARK WORLDWIDE, INC (US)

Em virtude da extinção publicada na RPI 2791 de 02-07-2024 e considerando ausência de manifestação dentro dos prazos legais, informo que cabe ser mantida a extinção da patente e seus certificados, conforme o disposto no artigo 12, da resolução 113/2013.

(11) PI 0615564-2 B1

Código 24.10 - Manutenção da Extinção - Art. 78 inciso IV da LPI

(45) 15/08/2017

(73) KEMPPI OY (FI)

Em virtude da extinção publicada na RPI 2791 de 02-07-2024 e considerando ausência de manifestação dentro dos prazos legais, informo que cabe ser mantida a extinção da patente e seus certificados, conforme o disposto no artigo 12, da resolução 113/2013.

(11) PI 0615683-5 B1

Código 24.10 - Manutenção da Extinção - Art. 78 inciso IV da LPI

(45) 10/11/2020

(73) INFRAEGIS, INC. (US)

Em virtude da extinção publicada na RPI 2791 de 02-07-2024 e considerando ausência de manifestação dentro dos prazos legais, informo que cabe ser mantida a extinção da patente e seus certificados, conforme o disposto no artigo 12, da resolução 113/2013.

(11) PI 0615877-3 B1

Código 24.10 - Manutenção da Extinção - Art. 78 inciso IV da LPI

(45) 12/01/2016

(73) FABRIZIO ARNETOLI (IT)

Em virtude da extinção publicada na RPI 2791 de 02-07-2024 e considerando ausência de manifestação dentro dos prazos legais, informo que cabe ser mantida a extinção da patente e seus certificados, conforme o disposto no artigo 12, da resolução 113/2013.

(11) PI 0615923-0 B1

Código 24.10 - Manutenção da Extinção - Art. 78 inciso IV da LPI

(45) 10/10/2017

(73) VALLOUREC OIL AND GAS FRANCE (FR)

Em virtude da extinção publicada na RPI 2791 de 02-07-2024 e considerando ausência de manifestação dentro dos prazos legais, informo que cabe ser mantida a extinção da patente e seus certificados, conforme o disposto no artigo 12, da resolução 113/2013.

(11) PI 0615926-5 B1	Código 24.10 - Manutenção da Extinção - Art. 78 inciso IV da LPI (45) 19/06/2018 (73) JOHNSON & JOHNSON VISION CARE, INC. (US) Em virtude da extinção publicada na RPI 2790 de 25-06-2024 e considerando ausência de manifestação dentro dos prazos legais, informo que cabe ser mantida a extinção da patente e seus certificados, conforme o disposto no artigo 12, da resolução 113/2013.
(11) PI 0615928-1 B1	Código 24.10 - Manutenção da Extinção - Art. 78 inciso IV da LPI (45) 25/07/2017 (73) JOHNSON & JOHNSON VISION CARE, INC. (US) Em virtude da extinção publicada na RPI 2790 de 25-06-2024 e considerando ausência de manifestação dentro dos prazos legais, informo que cabe ser mantida a extinção da patente e seus certificados, conforme o disposto no artigo 12, da resolução 113/2013.
(11) PI 0617164-8 B1	Código 24.10 - Manutenção da Extinção - Art. 78 inciso IV da LPI (45) 11/09/2018 (73) TANDBERG DATA HOLDINGS S.À.R.L. (LU) Em virtude da extinção publicada na RPI 2791 de 02-07-2024 e considerando ausência de manifestação dentro dos prazos legais, informo que cabe ser mantida a extinção da patente e seus certificados, conforme o disposto no artigo 12, da resolução 113/2013.
(11) PI 0617666-6 B1	Código 24.10 - Manutenção da Extinção - Art. 78 inciso IV da LPI (45) 14/02/2018 (73) Dentsply Detrey GmbH (DE) Em virtude da extinção publicada na RPI 2790 de 25-06-2024 e considerando ausência de manifestação dentro dos prazos legais, informo que cabe ser mantida a extinção da patente e seus certificados, conforme o disposto no artigo 12, da resolução 113/2013.
(11) PI 0621962-4 B1	Código 24.10 - Manutenção da Extinção - Art. 78 inciso IV da LPI (45) 29/05/2018 (73) Kimberly-Clark Worldwide, Inc. (US) Em virtude da extinção publicada na RPI 2790 de 25-06-2024 e considerando ausência de manifestação dentro dos prazos legais, informo que cabe ser mantida a extinção da patente e seus certificados, conforme o disposto no artigo 12, da resolução 113/2013.
(11) PI 0622420-2 B8	Código 24.10 - Manutenção da Extinção - Art. 78 inciso IV da LPI (45) 24/11/2020

(73) TANIOBIS GMBH (DE)

Em virtude da extinção publicada na RPI 2791 de 02-07-2024 e considerando ausência de manifestação dentro dos prazos legais, informo que cabe ser mantida a extinção da patente e seus certificados, conforme o disposto no artigo 12, da resolução 113/2013.

(11) PI 0706456-0 B1

Código 24.10 - Manutenção da Extinção - Art. 78 inciso IV da LPI

(45) 02/02/2021

(73) Meadwestvaco Corporation (US)

Em virtude da extinção publicada na RPI 2791 de 02-07-2024 e considerando ausência de manifestação dentro dos prazos legais, informo que cabe ser mantida a extinção da patente e seus certificados, conforme o disposto no artigo 12, da resolução 113/2013.

(11) PI 0715224-8 C8

Código 24.10 - Manutenção da Extinção - Art. 78 inciso IV da LPI

(45) 15/01/2019

(73) Bioservo Technologies AB (SE)

Em virtude da extinção publicada na RPI 2790 de 25-06-2024 e considerando ausência de manifestação dentro dos prazos legais, informo que cabe ser mantida a extinção da patente e seus certificados, conforme o disposto no artigo 12, da resolução 113/2013.

(11) PI 0716171-9 B8

Código 24.10 - Manutenção da Extinção - Art. 78 inciso IV da LPI

(45) 11/05/2021

(73) IDORSIA PHARMACEUTICALS LTD (CH)

Em virtude da extinção publicada na RPI 2791 de 02-07-2024 e considerando ausência de manifestação dentro dos prazos legais, informo que cabe ser mantida a extinção da patente e seus certificados, conforme o disposto no artigo 12, da resolução 113/2013.

(11) PI 0716514-5 B1

Código 24.10 - Manutenção da Extinção - Art. 78 inciso IV da LPI

(45) 14/06/2022

(73) ESSILOR INTERNATIONAL (FR)

Em virtude da extinção publicada na RPI 2791 de 02-07-2024 e considerando ausência de manifestação dentro dos prazos legais, informo que cabe ser mantida a extinção da patente e seus certificados, conforme o disposto no artigo 12, da resolução 113/2013.

(11) PI 0716946-9 B8

Código 24.10 - Manutenção da Extinção - Art. 78 inciso IV da LPI

(45) 11/04/2017

(73) INTERCONTINENTAL GREAT BRANDS LLC (US)

Em virtude da extinção publicada na RPI 2791 de 02-07-2024 e considerando ausência de manifestação dentro dos prazos legais, informo que cabe ser

mantida a extinção da patente e seus certificados, conforme o disposto no artigo 12, da resolução 113/2013.

(11) PI 0717230-3 B1

Código 24.10 - Manutenção da Extinção - Art. 78 inciso IV da LPI

(45) 30/01/2018

(73) L'AIR LIQUIDE, SOCIÉTÉ ANONYME POUR L'ETUDE ET L'EXPLOITATION DES PROCEDES GEORGES CLAUDE (FR)

Em virtude da extinção publicada na RPI 2790 de 25-06-2024 e considerando ausência de manifestação dentro dos prazos legais, informo que cabe ser mantida a extinção da patente e seus certificados, conforme o disposto no artigo 12, da resolução 113/2013.

(11) PI 0717240-0 B1

Código 24.10 - Manutenção da Extinção - Art. 78 inciso IV da LPI

(45) 08/05/2018

(73) NEOPERL GMBH (DE)

Em virtude da extinção publicada na RPI 2791 de 02-07-2024 e considerando ausência de manifestação dentro dos prazos legais, informo que cabe ser mantida a extinção da patente e seus certificados, conforme o disposto no artigo 12, da resolução 113/2013.

(11) PI 0720022-6 B1

Código 24.10 - Manutenção da Extinção - Art. 78 inciso IV da LPI

(45) 24/01/2017

(73) RÖHM GMBH (DE)

Em virtude da extinção publicada na RPI 2790 de 25-06-2024 e considerando ausência de manifestação dentro dos prazos legais, informo que cabe ser mantida a extinção da patente e seus certificados, conforme o disposto no artigo 12, da resolução 113/2013.

(11) PI 0720095-1 B1

Código 24.10 - Manutenção da Extinção - Art. 78 inciso IV da LPI

(45) 30/10/2018

(73) RÖHM GMBH (DE)

Em virtude da extinção publicada na RPI 2790 de 25-06-2024 e considerando ausência de manifestação dentro dos prazos legais, informo que cabe ser mantida a extinção da patente e seus certificados, conforme o disposto no artigo 12, da resolução 113/2013.

(11) PI 0720245-8 B1

Código 24.10 - Manutenção da Extinção - Art. 78 inciso IV da LPI

(45) 21/03/2017

(73) RÖHM GMBH (DE)

Em virtude da extinção publicada na RPI 2790 de 25-06-2024 e considerando ausência de manifestação dentro dos prazos legais, informo que cabe ser mantida a extinção da patente e seus certificados, conforme o disposto no artigo 12, da resolução 113/2013.

(11) PI 0720439-6 B1	<p>Código 24.10 - Manutenção da Extinção - Art. 78 inciso IV da LPI (45) 27/11/2018 (73) RÖHM GMBH (DE)</p> <p>Em virtude da extinção publicada na RPI 2790 de 25-06-2024 e considerando ausência de manifestação dentro dos prazos legais, informo que cabe ser mantida a extinção da patente e seus certificados, conforme o disposto no artigo 12, da resolução 113/2013.</p>
(11) PI 0721068-0 B1	<p>Código 24.10 - Manutenção da Extinção - Art. 78 inciso IV da LPI (45) 03/01/2017 (73) RÖHM GMBH (DE)</p> <p>Em virtude da extinção publicada na RPI 2790 de 25-06-2024 e considerando ausência de manifestação dentro dos prazos legais, informo que cabe ser mantida a extinção da patente e seus certificados, conforme o disposto no artigo 12, da resolução 113/2013.</p>
(11) PI 0721607-6 B1	<p>Código 24.10 - Manutenção da Extinção - Art. 78 inciso IV da LPI (45) 20/03/2018 (73) X-Technology Swiss GMBH (CH)</p> <p>Em virtude da extinção publicada na RPI 2791 de 02-07-2024 e considerando ausência de manifestação dentro dos prazos legais, informo que cabe ser mantida a extinção da patente e seus certificados, conforme o disposto no artigo 12, da resolução 113/2013.</p>
(11) PI 0803756-6 B1	<p>Código 24.10 - Manutenção da Extinção - Art. 78 inciso IV da LPI (45) 26/06/2018 (73) HUNTER DOUGLAS INDUSTRIES B.V. (NL)</p> <p>Em virtude da extinção publicada na RPI 2790 de 25-06-2024 e considerando ausência de manifestação dentro dos prazos legais, informo que cabe ser mantida a extinção da patente e seus certificados, conforme o disposto no artigo 12, da resolução 113/2013.</p>
(11) PI 0804086-9 B8	<p>Código 24.10 - Manutenção da Extinção - Art. 78 inciso IV da LPI (45) 15/09/2020 (73) QUALITAS ENGENHARIA LTDA (BR/SP)</p> <p>Em virtude da extinção publicada na RPI 2790 de 25-06-2024 e considerando ausência de manifestação dentro dos prazos legais, informo que cabe ser mantida a extinção da patente e seus certificados, conforme o disposto no artigo 12, da resolução 113/2013.</p>
(11) PI 0815895-9 B1	<p>Código 24.10 - Manutenção da Extinção - Art. 78 inciso IV da LPI (45) 05/02/2019</p>

(73) KMC Kartoffelmelcentralen Amba (DK)

Em virtude da extinção publicada na RPI 2790 de 25-06-2024 e considerando ausência de manifestação dentro dos prazos legais, informo que cabe ser mantida a extinção da patente e seus certificados, conforme o disposto no artigo 12, da resolução 113/2013.

(11) PI 0816309-0 B8

Código 24.10 - Manutenção da Extinção - Art. 78 inciso IV da LPI

(45) 04/02/2020

(73) INSTITUTO TECNOLOGICO Y DE ESTUDIOS SUPERIORES DE MONTERREY (MX)

Em virtude da extinção publicada na RPI 2791 de 02-07-2024 e considerando ausência de manifestação dentro dos prazos legais, informo que cabe ser mantida a extinção da patente e seus certificados, conforme o disposto no artigo 12, da resolução 113/2013.

(11) PI 0816375-8 B1

Código 24.10 - Manutenção da Extinção - Art. 78 inciso IV da LPI

(45) 16/07/2019

(73) Jane Morrell (SE) ; Heriberto Rodriguez-Martinez (SE)

Em virtude da extinção publicada na RPI 2791 de 02-07-2024 e considerando ausência de manifestação dentro dos prazos legais, informo que cabe ser mantida a extinção da patente e seus certificados, conforme o disposto no artigo 12, da resolução 113/2013.

(11) PI 0816400-2 B1

Código 24.10 - Manutenção da Extinção - Art. 78 inciso IV da LPI

(45) 01/12/2020

(73) Saint-Gobain Glass France (FR)

Em virtude da extinção publicada na RPI 2790 de 25-06-2024 e considerando ausência de manifestação dentro dos prazos legais, informo que cabe ser mantida a extinção da patente e seus certificados, conforme o disposto no artigo 12, da resolução 113/2013.

(11) PI 0816405-3 B8

Código 24.10 - Manutenção da Extinção - Art. 78 inciso IV da LPI

(45) 02/07/2019

(73) CUREVAC AG (DE)

Em virtude da extinção publicada na RPI 2790 de 25-06-2024 e considerando ausência de manifestação dentro dos prazos legais, informo que cabe ser mantida a extinção da patente e seus certificados, conforme o disposto no artigo 12, da resolução 113/2013.

(11) PI 0816471-1 B8

Código 24.10 - Manutenção da Extinção - Art. 78 inciso IV da LPI

(45) 10/09/2019

(73) BRIGHTER AB (SE)

Em virtude da extinção publicada na RPI 2790 de 25-06-2024 e considerando

ausência de manifestação dentro dos prazos legais, informo que cabe ser mantida a extinção da patente e seus certificados, conforme o disposto no artigo 12, da resolução 113/2013.

(11) PI 0816722-2 B1

Código 24.10 - Manutenção da Extinção - Art. 78 inciso IV da LPI

(45) 02/07/2019

(73) OMEGA FLEX, INC. (US)

Em virtude da extinção publicada na RPI 2791 de 02-07-2024 e considerando ausência de manifestação dentro dos prazos legais, informo que cabe ser mantida a extinção da patente e seus certificados, conforme o disposto no artigo 12, da resolução 113/2013.

(11) PI 0817037-1 B1

Código 24.10 - Manutenção da Extinção - Art. 78 inciso IV da LPI

(45) 19/10/2021

(73) MALAYSIAN PALM OIL BOARD (MY)

Em virtude da extinção publicada na RPI 2791 de 02-07-2024 e considerando ausência de manifestação dentro dos prazos legais, informo que cabe ser mantida a extinção da patente e seus certificados, conforme o disposto no artigo 12, da resolução 113/2013.

(11) PI 0819376-2 B1

Código 24.10 - Manutenção da Extinção - Art. 78 inciso IV da LPI

(45) 02/04/2019

(73) KIMBERLY-CLARK WORLDWIDE, INC. (US)

Em virtude da extinção publicada na RPI 2791 de 02-07-2024 e considerando ausência de manifestação dentro dos prazos legais, informo que cabe ser mantida a extinção da patente e seus certificados, conforme o disposto no artigo 12, da resolução 113/2013.

(11) PI 0902813-7 B1

Código 24.10 - Manutenção da Extinção - Art. 78 inciso IV da LPI

(45) 22/01/2019

(73) HONDA MOTOR CO., LTD. (JP)

Em virtude da extinção publicada na RPI 2790 de 25-06-2024 e considerando ausência de manifestação dentro dos prazos legais, informo que cabe ser mantida a extinção da patente e seus certificados, conforme o disposto no artigo 12, da resolução 113/2013.

(11) PI 0903187-1 B1

Código 24.10 - Manutenção da Extinção - Art. 78 inciso IV da LPI

(45) 18/12/2018

(73) Fundação Oswaldo Cruz (BR/RJ)

Em virtude da extinção publicada na RPI 2791 de 02-07-2024 e considerando ausência de manifestação dentro dos prazos legais, informo que cabe ser mantida a extinção da patente e seus certificados, conforme o disposto no artigo 12, da resolução 113/2013.

(11) PI 0903278-9 B1	Código 24.10 - Manutenção da Extinção - Art. 78 inciso IV da LPI (45) 04/12/2018 (73) Zeppini Industrial e Comercial S/A (BR/SP) Em virtude da extinção publicada na RPI 2790 de 25-06-2024 e considerando ausência de manifestação dentro dos prazos legais, informo que cabe ser mantida a extinção da patente e seus certificados, conforme o disposto no artigo 12, da resolução 113/2013.
(11) PI 0904382-9 B1	Código 24.10 - Manutenção da Extinção - Art. 78 inciso IV da LPI (45) 10/11/2020 (73) ROHM AND HAAS COMPANY (US) Em virtude da extinção publicada na RPI 2791 de 02-07-2024 e considerando ausência de manifestação dentro dos prazos legais, informo que cabe ser mantida a extinção da patente e seus certificados, conforme o disposto no artigo 12, da resolução 113/2013.
(11) PI 0913466-2 B1	Código 24.10 - Manutenção da Extinção - Art. 78 inciso IV da LPI (45) 26/03/2019 (73) KSB SE & CO. KGAA (DE) Em virtude da extinção publicada na RPI 2790 de 25-06-2024 e considerando ausência de manifestação dentro dos prazos legais, informo que cabe ser mantida a extinção da patente e seus certificados, conforme o disposto no artigo 12, da resolução 113/2013.
(11) PI 0917874-0 B1	Código 24.10 - Manutenção da Extinção - Art. 78 inciso IV da LPI (45) 14/02/2018 (73) Kao Corporation (JP) Em virtude da extinção publicada na RPI 2791 de 02-07-2024 e considerando ausência de manifestação dentro dos prazos legais, informo que cabe ser mantida a extinção da patente e seus certificados, conforme o disposto no artigo 12, da resolução 113/2013.
(11) PI 0918090-7 B1	Código 24.10 - Manutenção da Extinção - Art. 78 inciso IV da LPI (45) 04/04/2017 (73) METSO OUTOTEC FINLAND OY (FI) Em virtude da extinção publicada na RPI 2790 de 25-06-2024 e considerando ausência de manifestação dentro dos prazos legais, informo que cabe ser mantida a extinção da patente e seus certificados, conforme o disposto no artigo 12, da resolução 113/2013.
(11) PI 0918567-4 B1	Código 24.10 - Manutenção da Extinção - Art. 78 inciso IV da LPI (45) 15/05/2018

(73) Kao Corporation (JP)

Em virtude da extinção publicada na RPI 2791 de 02-07-2024 e considerando ausência de manifestação dentro dos prazos legais, informo que cabe ser mantida a extinção da patente e seus certificados, conforme o disposto no artigo 12, da resolução 113/2013.

(11) PI 0918593-3 B8

Código 24.10 - Manutenção da Extinção - Art. 78 inciso IV da LPI

(45) 10/11/2020

(73) LABORATORIOS SENOSIAIN S.A. DE C.V. (MX)

Em virtude da extinção publicada na RPI 2790 de 25-06-2024 e considerando ausência de manifestação dentro dos prazos legais, informo que cabe ser mantida a extinção da patente e seus certificados, conforme o disposto no artigo 12, da resolução 113/2013.

(11) PI 0918597-6 B1

Código 24.10 - Manutenção da Extinção - Art. 78 inciso IV da LPI

(45) 28/01/2020

(73) APTAR FRANCE SAS (FR)

Em virtude da extinção publicada na RPI 2790 de 25-06-2024 e considerando ausência de manifestação dentro dos prazos legais, informo que cabe ser mantida a extinção da patente e seus certificados, conforme o disposto no artigo 12, da resolução 113/2013.

(11) PI 0918616-6 B8

Código 24.10 - Manutenção da Extinção - Art. 78 inciso IV da LPI

(45) 18/02/2020

(73) C.R BARD, INC (US)

Em virtude da extinção publicada na RPI 2790 de 25-06-2024 e considerando ausência de manifestação dentro dos prazos legais, informo que cabe ser mantida a extinção da patente e seus certificados, conforme o disposto no artigo 12, da resolução 113/2013.

(11) PI 0918723-5 B8

Código 24.10 - Manutenção da Extinção - Art. 78 inciso IV da LPI

(45) 08/08/2017

(73) KAO CORPORATION (JP)

Em virtude da extinção publicada na RPI 2791 de 02-07-2024 e considerando ausência de manifestação dentro dos prazos legais, informo que cabe ser mantida a extinção da patente e seus certificados, conforme o disposto no artigo 12, da resolução 113/2013.

(11) PI 0918794-4 B1

Código 24.10 - Manutenção da Extinção - Art. 78 inciso IV da LPI

(45) 10/09/2019

(73) Budev B.V. (NL)

Em virtude da extinção publicada na RPI 2790 de 25-06-2024 e considerando ausência de manifestação dentro dos prazos legais, informo que cabe ser

mantida a extinção da patente e seus certificados, conforme o disposto no artigo 12, da resolução 113/2013.

(11) PI 0924494-8 B1

Código 24.10 - Manutenção da Extinção - Art. 78 inciso IV da LPI
(45) 17/11/2020
(73) LG ELETRONICS INC. (KR)

Em virtude da extinção publicada na RPI 2790 de 25-06-2024 e considerando ausência de manifestação dentro dos prazos legais, informo que cabe ser mantida a extinção da patente e seus certificados, conforme o disposto no artigo 12, da resolução 113/2013.

(11) PI 1003365-3 B1

Código 24.10 - Manutenção da Extinção - Art. 78 inciso IV da LPI
(45) 28/07/2020
(73) Suzhou Red Maple Wind Blade Mould Co. Ltd. (CN)

Em virtude da extinção publicada na RPI 2791 de 02-07-2024 e considerando ausência de manifestação dentro dos prazos legais, informo que cabe ser mantida a extinção da patente e seus certificados, conforme o disposto no artigo 12, da resolução 113/2013.

(11) PI 1003382-3 B1

Código 24.10 - Manutenção da Extinção - Art. 78 inciso IV da LPI
(45) 28/01/2020
(73) STMICROELECTRONICS INTERNATIONAL N.V. (CH)

Em virtude da extinção publicada na RPI 2790 de 25-06-2024 e considerando ausência de manifestação dentro dos prazos legais, informo que cabe ser mantida a extinção da patente e seus certificados, conforme o disposto no artigo 12, da resolução 113/2013.

(11) PI 1005987-3 B1

Código 24.10 - Manutenção da Extinção - Art. 78 inciso IV da LPI
(45) 15/10/2019
(73) SIGNIFY HOLDING B.V. (NL)

Em virtude da extinção publicada na RPI 2791 de 02-07-2024 e considerando ausência de manifestação dentro dos prazos legais, informo que cabe ser mantida a extinção da patente e seus certificados, conforme o disposto no artigo 12, da resolução 113/2013.

(11) PI 1103976-0 B8

Código 24.10 - Manutenção da Extinção - Art. 78 inciso IV da LPI
(45) 07/04/2020
(73) CHUN-MING HUANG (TW) ; CHUN-TENG HUANG (TW)

Em virtude da extinção publicada na RPI 2790 de 25-06-2024 e considerando ausência de manifestação dentro dos prazos legais, informo que cabe ser mantida a extinção da patente e seus certificados, conforme o disposto no artigo 12, da resolução 113/2013.

(11) PI 1104190-0 B1	Código 24.10 - Manutenção da Extinção - Art. 78 inciso IV da LPI (45) 02/07/2019 (73) KUOK LEONG TAM (CN) ; HIO MAN TAM (CN) ; IO CHENG TAM (CN) Em virtude da extinção publicada na RPI 2790 de 25-06-2024 e considerando ausência de manifestação dentro dos prazos legais, informo que cabe ser mantida a extinção da patente e seus certificados, conforme o disposto no artigo 12, da resolução 113/2013.
(11) PI 1104605-8 B1	Código 24.10 - Manutenção da Extinção - Art. 78 inciso IV da LPI (45) 21/07/2020 (73) DEPUY MITEK, INC. (US) Em virtude da extinção publicada na RPI 2790 de 25-06-2024 e considerando ausência de manifestação dentro dos prazos legais, informo que cabe ser mantida a extinção da patente e seus certificados, conforme o disposto no artigo 12, da resolução 113/2013.
(11) PI 1104632-5 B1	Código 24.10 - Manutenção da Extinção - Art. 78 inciso IV da LPI (45) 21/07/2020 (73) DEPUY MITEK, INC. (US) Em virtude da extinção publicada na RPI 2790 de 25-06-2024 e considerando ausência de manifestação dentro dos prazos legais, informo que cabe ser mantida a extinção da patente e seus certificados, conforme o disposto no artigo 12, da resolução 113/2013.
(11) PI 1104647-3 B1	Código 24.10 - Manutenção da Extinção - Art. 78 inciso IV da LPI (45) 21/07/2020 (73) DEPUY MITEK, INC. (US) Em virtude da extinção publicada na RPI 2790 de 25-06-2024 e considerando ausência de manifestação dentro dos prazos legais, informo que cabe ser mantida a extinção da patente e seus certificados, conforme o disposto no artigo 12, da resolução 113/2013.
(11) PI 1104657-0 B1	Código 24.10 - Manutenção da Extinção - Art. 78 inciso IV da LPI (45) 21/07/2020 (73) DEPUY MITEK, INC. (US) Em virtude da extinção publicada na RPI 2790 de 25-06-2024 e considerando ausência de manifestação dentro dos prazos legais, informo que cabe ser mantida a extinção da patente e seus certificados, conforme o disposto no artigo 12, da resolução 113/2013.
(11) PI 1107025-0 B1	Código 24.10 - Manutenção da Extinção - Art. 78 inciso IV da LPI (45) 18/08/2020 (73) DEPUY MITEK, INC. (US)

Em virtude da extinção publicada na RPI 2790 de 25-06-2024 e considerando ausência de manifestação dentro dos prazos legais, informo que cabe ser mantida a extinção da patente e seus certificados, conforme o disposto no artigo 12, da resolução 113/2013.

Código Anotação de Alteração de nome e/ou sede, de Transferência e de Limitação ou Ônus de Pedido, Patente e Certificado de Adição de Invenção**Código 25.1 - Transferência Deferida**

Notificação do deferimento da transferência requerida. Desta data corre o prazo de 60 (sessenta) dias para eventual recurso do interessado.

(21) BR 10 2019 005531-6 A2	Código 25.1 - Transferência Deferida (22) 21/03/2019 (71) LUCIA VIEIRA (BR/SP) ; JOSÉ GERALDO DA CRUZ PRADELLA (BR/SP)
(21) BR 10 2019 008416-2 A2	Código 25.1 - Transferência Deferida (22) 25/04/2019 (71) KOCH SOLUTIONS GMBH (DE)
(21) BR 10 2019 021801-0 A2	Código 25.1 - Transferência Deferida (22) 17/10/2019 (71) TECNO DIVER MERGULHO E ENGENHARIA SUBMARINA LTDA (BR/RJ)
(21) BR 10 2020 024116-8 A2	Código 25.1 - Transferência Deferida (22) 26/11/2020 (71) ANDRE LISSNER (BR/PR) ; ANDREI MATZENBACHER (BR/PR)
(21) BR 10 2021 013138-1 A8	Código 25.1 - Transferência Deferida (22) 02/07/2021 (66) BR 10 2020 013617-8 02/07/2020 (71) UPL DO BRASIL INDUSTRIA E COMERCIO DE INSUMOS AGROPECUARIOS S.A. (BR/SP) ; KEHL INDUSTRIA E COMERCIO DE POLÍMEROS LTDA (BR/SP) ; EFFICERES AGRO TECNOLOGIA LTDA. (BR/SP) ; UPL CORPORATION LIMITED (MU)
(21) BR 10 2021 015699-6 A2	Código 25.1 - Transferência Deferida (22) 10/08/2021 (71) BEUMER LATINOAMERICANA EQUIPAMENTOS LTDA (BR/SP)
(11) BR 10 2022 011377-7 B1	Código 25.1 - Transferência Deferida (22) 09/06/2022 (45) 05/12/2023 (71) INBOL INDUSTRIA DE BORRACHAS LTDA. (BR/RS)
(11) BR 11 2012 030836-0 B8	Código 25.1 - Transferência Deferida

	(22) 02/06/2011 (45) 05/10/2021 (71) MINNESOTA SPECIALTY YEAST LLC (US)
(11) BR 11 2013 027567-7 B1	Código 25.1 - Transferência Deferida (22) 26/04/2012 (45) 29/03/2022 (71) DILON TECHNOLOGIES INC. (US)
(11) BR 11 2013 027681-9 B1	Código 25.1 - Transferência Deferida (22) 02/02/2012 (45) 26/07/2022 (71) FERRUM ANALYTICS AND SORTING AG (CH)
(11) BR 11 2014 000454-4 B1	Código 25.1 - Transferência Deferida (22) 26/07/2012 (45) 24/05/2022 (71) INTERDIGITAL PATENT HOLDINGS, INC. (US)
(11) BR 11 2014 032685-1 B1	Código 25.1 - Transferência Deferida (22) 28/06/2013 (45) 30/05/2023 (71) SIG SERVICES AG (CH)
(11) BR 11 2015 009800-2 B1	Código 25.1 - Transferência Deferida (22) 30/10/2013 (45) 01/12/2020 (71) AVRIL (FR) ; BIONEXT (FR) ; COMMISSARIAT A L'ENERGIE ATOMIQUE (FR) ; THYSSENKRUPP INDUSTRIAL SOLUTIONS AG (DE) ; AXENS (FR) ; IFP ENERGIES NOUVELLES (FR) ; TOTALENERGIES ONETECH (FR)
(11) BR 11 2016 013143-6 B1	Código 25.1 - Transferência Deferida (22) 16/12/2014 (45) 10/05/2022 (71) BIONEXT (FR) ; COMMISSARIAT A L'ENERGIE ATOMIQUE ET AUX ENERGIES ALTERNATIVES (FR) ; IFP ENERGIES NOUVELLES (FR) ; AVRIL (FR) ; THYSSENKRUPP INDUSTRIAL SOLUTIONS AG (DE) ; AXENS (FR) ; TOTALENERGIES ONETECH (FR)
(11) BR 11 2016 020476-0 B1	Código 25.1 - Transferência Deferida (22) 03/03/2015 (45) 17/08/2021 (71) CALVATIS GMBH (DE)

(21) BR 11 2017 007817-1 A2	Código 25.1 - Transferência Deferida (22) 21/10/2015 (71) SCICLONE PHARMACEUTICALS INTERNATIONAL (SG) PTE. LTD. (SG)
<hr/>	
(21) BR 11 2017 017293-3 A2	Código 25.1 - Transferência Deferida (22) 09/02/2016 (71) TRON - TRANSLATIONALE ONKOLOGIE AN DER UNIVERSITÄTSMEDIZIN DER JOHANNES GUTENBERG-UNIVERSITÄT MAINZ GEMEINNÜTZIGE GMBH (DE) ; BIONTECH SE (DE)
<hr/>	
(11) BR 11 2017 021331-1 B1	Código 25.1 - Transferência Deferida (22) 07/04/2016 (45) 14/12/2021 (71) DILON TECHNOLOGIES INC. (US)
<hr/>	
(21) BR 11 2018 001121-5 A2	Código 25.1 - Transferência Deferida (22) 15/07/2016 (71) PRIME VECTOR TECHNOLOGIES GMBH (DE)
<hr/>	
(11) BR 11 2018 005120-9 B1	Código 25.1 - Transferência Deferida (22) 21/09/2016 (45) 26/07/2022 (71) SIG SERVICES AG (CH)
<hr/>	
(11) BR 11 2018 015507-1 B1	Código 25.1 - Transferência Deferida (22) 03/02/2017 (45) 06/12/2022 (71) SIG SERVICES AG (CH)
<hr/>	
(11) BR 11 2019 001894-8 B1	Código 25.1 - Transferência Deferida (22) 11/08/2017 (45) 14/06/2022 (71) DILON TECHNOLOGIES INC. (US)
<hr/>	
(11) BR 11 2019 005444-8 B1	Código 25.1 - Transferência Deferida (22) 18/09/2017 (45) 09/08/2022 (71) TOTALENERGIES ONETECH (FR)
<hr/>	
(11) BR 11 2019 005445-6 B1	Código 25.1 - Transferência Deferida (22) 18/09/2017

	(45) 22/11/2022 (71) TOTALENERGIES ONETECH (FR)
--	--

(11) BR 11 2019 021532-8 B1	Código 25.1 - Transferência Deferida (22) 12/04/2018 (45) 27/02/2024 (71) ROLAND SZABÓ (HU)
------------------------------------	--

(11) BR 11 2019 021699-5 B1	Código 25.1 - Transferência Deferida (22) 19/04/2018 (45) 30/05/2023 (71) SIG SERVICES AG (CH)
------------------------------------	---

(21) BR 11 2019 024088-8 A2	Código 25.1 - Transferência Deferida (22) 16/05/2018 (71) SAFRAN SPACECRAFT PROPULSION (FR)
------------------------------------	---

(11) BR 11 2020 000089-2 B1	Código 25.1 - Transferência Deferida (22) 03/07/2018 (45) 20/02/2024 (71) AXENS (FR) ; COMMISSARIAT A L'ENERGIE ATOMIQUE ET AUX ENERGIES ALTERNATIVES (FR) ; THYSSENKRUPP INDUSTRIAL SOLUTIONS AG (DE) ; AVRIL (FR) ; BIONEXT (FR) ; IFP ENERGIES NOUVELLES (FR) ; TOTALENERGIES ONETECH (FR)
------------------------------------	--

(11) BR 11 2020 016593-0 B1	Código 25.1 - Transferência Deferida (22) 15/02/2019 (45) 14/11/2023 (71) DILON TECHNOLOGIES INC. (US)
------------------------------------	---

(21) BR 11 2020 017374-6 A2	Código 25.1 - Transferência Deferida (22) 01/03/2019 (71) TOTALENERGIES ONETECH (FR)
------------------------------------	--

(21) BR 11 2020 018138-2 A2	Código 25.1 - Transferência Deferida (22) 04/03/2019 (71) LEO PHARMA A/S (DK)
------------------------------------	---

(21) BR 11 2020 022176-7 A2	Código 25.1 - Transferência Deferida (22) 29/04/2019 (71) TONISITY INTERNATIONAL LIMITED (IE)
------------------------------------	---

(11) BR 11 2020 024265-9 B1	Código 25.1 - Transferência Deferida (22) 12/06/2019 (45) 07/05/2024 (71) AXENS (FR) ; COMMISSARIAT A L'ENERGIE ATOMIQUE ET AUX ENERGIES ALTERNATIVES (FR) ; THYSSENKRUPP INDUSTRIAL SOLUTIONS AG (DE) ; AVRIL (FR) ; BIONEXT (FR) ; IFP ENERGIES NOUVELLES (FR) ; TOTALENERGIES ONETECH (FR)
(21) BR 11 2021 002439-5 A2	Código 25.1 - Transferência Deferida (22) 06/08/2019 (71) LUMMUS TECHNOLOGY LLC (US)
(21) BR 11 2021 002962-1 A2	Código 25.1 - Transferência Deferida (22) 23/08/2019 (71) SIG SERVICES AG (CH)
(21) BR 11 2021 005127-9 A2	Código 25.1 - Transferência Deferida (22) 16/09/2019 (71) SYNGENTA CROP PROTECTION AG (CH)
(21) BR 11 2021 006036-7 A2	Código 25.1 - Transferência Deferida (22) 30/10/2019 (71) CHRISTIAN SPRINGOB (DE) ; ANTONIO MARTINEZ-CAMPOY (DE) ; MARION STUESS (DE) ; WELLA INTERNATIONAL OPERATIONS SWITZERLAND SÀRL (CH)
(21) BR 11 2021 006225-4 A2	Código 25.1 - Transferência Deferida (22) 30/09/2019 (71) SYNGENTA CROP PROTECTION AG (CH)
(21) BR 11 2021 007600-0 A2	Código 25.1 - Transferência Deferida (22) 22/10/2019 (71) SYNGENTA CROP PROTECTION AG (CH)
(21) BR 11 2021 008213-1 A2	Código 25.1 - Transferência Deferida (22) 30/10/2019 (71) BUMBLE IP HOLDCO LLC (US)
(21) BR 11 2021 008987-0 A2	Código 25.1 - Transferência Deferida (22) 08/11/2019 (71) RUCKUS IP HOLDINGS LLC (US)

(21) BR 11 2021 011008-9 A2	Código 25.1 - Transferência Deferida (22) 11/11/2019 (71) ED-IPR APS (DK)
------------------------------------	---

(21) BR 11 2021 011464-5 A2	Código 25.1 - Transferência Deferida (22) 14/01/2020 (71) BUMBLE IP HOLDCO LLC (US)
------------------------------------	---

(21) BR 11 2021 013878-1 A2	Código 25.1 - Transferência Deferida (22) 15/01/2020 (71) RUCKUS IP HOLDINGS LLC (US)
------------------------------------	---

(21) BR 11 2021 019859-8 A2	Código 25.1 - Transferência Deferida (22) 06/04/2020 (71) IOWA STATE UNIVERSITY RESEARCH FOUNDATION, INC. (US) ; BOEHRINGER INGELHEIM VETMEDICA GMBH (DE)
------------------------------------	--

(21) BR 11 2021 019943-8 A2	Código 25.1 - Transferência Deferida (22) 26/03/2020 (71) LUMMUS TECHNOLOGY LLC (US)
------------------------------------	--

(21) BR 11 2021 021391-0 A2	Código 25.1 - Transferência Deferida (22) 29/04/2020 (71) SIG SERVICES AG (CH)
------------------------------------	--

(21) BR 11 2021 021636-7 A2	Código 25.1 - Transferência Deferida (22) 22/04/2020 (71) VINNOLIT GMBH & CO. KG (DE) ; THYSSENKRUPP AG (DE) ; THYSSENKRUPP UHDE GMBH (DE)
------------------------------------	---

(21) BR 11 2021 021642-1 A2	Código 25.1 - Transferência Deferida (22) 22/04/2020 (71) VINNOLIT GMBH & CO. KG (DE) ; THYSSENKRUPP UHDE GMBH (DE) ; THYSSENKRUPP AG (DE)
------------------------------------	---

(21) BR 11 2021 022474-2 A2	Código 25.1 - Transferência Deferida (22) 08/05/2020 (71) SOLMETEX, LLC. (US)
------------------------------------	---

(21) BR 11 2021 022809-8 A2	Código 25.1 - Transferência Deferida (22) 15/05/2019 (71) QINGDAO MGI TECH CO., LTD. (CN)
------------------------------------	---

(21) BR 11 2022 000433-8 A2 Código 25.1 - Transferência Deferida
(22) 10/07/2020
(71) GRANT INDUSTRIES, INC. (US)

(21) BR 11 2022 001249-7 A2 Código 25.1 - Transferência Deferida
(22) 28/07/2020
(71) SIG SERVICES AG (CH)

(21) BR 11 2022 014623-0 A2 Código 25.1 - Transferência Deferida
(22) 09/02/2021
(71) GILEAD SCIENCES, INC. (US)

(21) BR 11 2022 015900-5 A2 Código 25.1 - Transferência Deferida
(22) 10/02/2021
(71) SIG SERVICES AG (NL)

(21) BR 11 2022 023067-2 A2 Código 25.1 - Transferência Deferida
(22) 12/05/2021
(71) GRANT INDUSTRIES, INC. (US)

(21) BR 11 2023 004059-0 A2 Código 25.1 - Transferência Deferida
(22) 02/09/2021
(71) INSAREC BV (BE) ; UNILIN BV (BE)

(21) BR 11 2023 006306-0 A2 Código 25.1 - Transferência Deferida
(22) 14/10/2021
(71) SIG SERVICES AG (CH)

(21) BR 11 2023 008633-7 A2 Código 25.1 - Transferência Deferida
(22) 12/11/2021
(71) BUMBLE IP HOLDCO LLC (US)

(21) BR 11 2023 010531-5 A2 Código 25.1 - Transferência Deferida
(22) 18/11/2021
(71) PETROLIAM NASIONAL BERHAD (PETRONAS) (MY)

(21) BR 11 2023 024746-2 A2 Código 25.1 - Transferência Deferida
(22) 30/05/2022
(71) DOMPÉ FARMACEUTICI S.P.A. (IT)

(21) BR 11 2023 024822-1 A2 Código 25.1 - Transferência Deferida

	(22) 26/05/2022 (71) JANSSEN BIOTECH, INC. (US) ; STICHTING AMSTERDAM UMC (NL)
--	---

(21) BR 12 2023 008108-0 A2	Código 25.1 - Transferência Deferida (22) 29/04/2020 (62) BR 11 2021 021391-0 29/04/2020 (71) SIG SERVICES AG (CH)
------------------------------------	---

(21) BR 12 2024 000441-0 A2	Código 25.1 - Transferência Deferida (22) 05/08/2021 (62) BR 11 2023 001195-7 05/08/2021 (71) NOVARTIS AG (CH)
------------------------------------	---

(11) BR 20 2013 029373-9 Y1	Código 25.1 - Transferência Deferida (22) 14/11/2013 (45) 07/02/2017 (73) RICARDO DE CESARO KADOTA (BR/RS)
------------------------------------	---

(21) BR 20 2020 002624-6 U2	Código 25.1 - Transferência Deferida (22) 07/02/2020 (71) MEPLAS INDUSTRIAL LTDA (BR/SC)
------------------------------------	--

(21) BR 20 2021 003982-0 U2	Código 25.1 - Transferência Deferida (22) 02/03/2021 (71) JUAN RUBEN CALBUCOY OLIARTE (BR/SP)
------------------------------------	---

(21) BR 20 2021 003989-8 U2	Código 25.1 - Transferência Deferida (22) 02/03/2021 (71) JUAN RUBEN CALBUCOY OLIARTE (BR/SP)
------------------------------------	---

(21) BR 20 2021 006529-5 U2	Código 25.1 - Transferência Deferida (22) 05/04/2021 (71) OMAR ASSEM BARAKAT (BR/PR)
------------------------------------	--

(21) BR 20 2022 007599-4 U2	Código 25.1 - Transferência Deferida (22) 20/04/2022 (71) FABRÍCIO RIBEIRO - ME (BR/SP)
------------------------------------	---

(21) BR 20 2022 017029-6 U2	Código 25.1 - Transferência Deferida (22) 25/08/2022 (71) JUAN RUBEN CALBUCOY OLIARTE (BR/SP)
------------------------------------	---

(21) BR 20 2022 017514-0 U2	Código 25.1 - Transferência Deferida (22) 31/08/2022 (71) JUAN RUBEN CALBUCOY OLIARTE (BR/SP)
(11) BR 20 2023 007515-6 Y1	Código 25.1 - Transferência Deferida (22) 20/04/2023 (45) 24/04/2024 (71) FELIPE NOTÁRIO DINIZ (BR/SP)
(11) PI 0303623-5 B1	Código 25.1 - Transferência Deferida (22) 11/09/2003 (45) 14/04/2020 (71) JADSON CLÁUDIO BELCHIOR (BR/MG) ; VITOR DANIEL DE VITERBO (BR/MG)
(11) PI 0806092-4 B8	Código 25.1 - Transferência Deferida (22) 04/09/2008 (45) 02/03/2021 (66) PI 0704550-6 20/09/2007 (71) LUIS AUGUSTO LUPATO CONRADO (BR/SP) ; VIVIANA MASON BALECH (BR/SP) ; FABIO LEANDRO DE SOUZA (BR/SP)
(11) PI 0806968-9 B1	Código 25.1 - Transferência Deferida (22) 08/02/2008 (45) 18/09/2018 (71) 9051147 CANADA INC. (US)
(11) PI 0907193-8 B1	Código 25.1 - Transferência Deferida (22) 23/02/2009 (45) 09/10/2018 (71) XOLUTION TECHNOLOGY GMBH (DE)
(11) PI 1007630-1 B1	Código 25.1 - Transferência Deferida (22) 28/04/2010 (45) 09/10/2018 (71) DILON TECHNOLOGIES INC. (US)
(11) PI 1014346-7 B1	Código 25.1 - Transferência Deferida (22) 08/03/2010 (45) 03/09/2019 (71) NEW H POWERTRAIN HOLDING, S.L.U. (ES)
(11) PI 9917838-9 B1	Código 25.1 - Transferência Deferida

(22) 14/01/1999
(45) 05/01/2016
(62) PI 9907010-3 14/01/1999
(73) SYNGENTA CROP PROTECTION AG (CH)

(11) PI 9917912-1 B1

Código 25.1 - Transferência Deferida
(22) 14/01/1999
(45) 22/12/2015
(62) PI 9917836-2 14/01/1999
(73) SYNGENTA CROP PROTECTION AG (CH)

Código 25.2 - Transferência Indeferida

Notificação do indeferimento da transferência requerida. Desta data corre o prazo de 60 (sessenta) dias para eventual recurso do interessado.

(21) PI 0409750-5 A2

Código 25.2 - Transferência Indeferida

(22) 08/04/2004

(71) General Electric Company (US)

Indeferido o pedido de transferência contido na petição 870240047001 de 04/06/2024, em virtude do despacho de manutenção do indeferimento do pedido publicado na RPI nº 2382, de 30/08/2016.

Código 25.3 - Transferência em Exigência

Exigência referente ao pedido de transferência requerida. Desta data corre o prazo de 60 (sessenta) dias para cumprimento da exigência formulada, sob pena de indeferimento da transferência.

(21) BR 10 2021 020567-9 A2	<p>Código 25.3 - Transferência em Exigência (22) 14/10/2021 (71) UNIVERSIDADE ESTADUAL DO OESTE DO PARANÁ (BR/PR) ; PRATI, DONADUZZI & CIA LTDA (BR/PR) A fim de atender a transferência, requerida através da petição nº 870240034174 de 22/04/2024, é necessário apresentar documento de cessão com assinatura do cedente e do cessionário e documento que comprove que o representante da cedente tem poderes para realizar tal ato. Além disso, é preciso apresentar a guia de cumprimento de exigência.</p>
(21) BR 10 2022 011182-0 A2	<p>Código 25.3 - Transferência em Exigência (22) 07/06/2022 (71) MASTERKRAFT SOLUCOES EM EMBALAGENS EIRELI (BR/PR) A fim de atender a transferência, requerida através da petição nº 870240034864 de 24/04/2024, é necessário esclarecer a divergência entre o nome da empresa depositante ?MASTERKRAFT SOLUCOES EM EMBALAGENS EIRELI? e o nome da empresa cedente no documento de cessão apresentado ? MASTERKRAFT SOLUCOES EM EMBALAGENS LTDA?. Caso tenha havido alteração de nome da titular do pedido é preciso recolher GRU, código 248. Além disso, é preciso apresentar documento que comprove que o representante da cedente tem poderes para realizar tal ato e a guia de cumprimento de exigência.</p>
(11) BR 11 2018 009635-0 B1	<p>Código 25.3 - Transferência em Exigência (22) 01/11/2016 (45) 18/01/2022 (71) LANXESS SOLUTIONS US INC. (US) A fim de atender a transferência, requerida através da petição nº 870240030518 de 08/04/2024, é necessário complementar o valor da guia de recolhimento, visto que se trata de uma transferência por incorporação e não de uma alteração de nome. Além disso, é preciso apresentar a guia de cumprimento de exigência.</p>
(11) BR 12 2021 017027-4 B1	<p>Código 25.3 - Transferência em Exigência (22) 26/04/2012 (45) 17/05/2022 (62) BR 11 2013 027567-7 26/04/2012</p>

(71) BIOM'UP FRANCE SAS (FR)

.A fim de atender a transferência, requerida através da petição nº 870240060434 de 17/07/2024 é necessário apresentar documento de cessão contendo o número do referido pedido a ser transferido. Além disso, é preciso apresentar a guia de cumprimento de exigência.

(21) BR 20 2021 012380-5 U2

Código 25.3 - Transferência em Exigência

(22) 22/06/2021

(71) PEGFACIL REPRESENTAÇÕES COMERCIAIS LTDA ME (BR/SC)

A fim de atender a transferência, requerida através da petição nº 870240074435 de 30/08/2024, é necessário apresentar duas guias de recolhimento, código 207, uma relativa a exigência publicada na RPI 2799 de 27/08/2024 e outra guia relativa a atual exigência.

(11) PI 0500644-9 B1

Código 25.3 - Transferência em Exigência

(22) 02/03/2005

(45) 24/05/2022

(71) Instituto de Tecnologia para o Desenvolvimento - LACTEC (BR/PR)

A fim de atender a alteração de sede e transferência, requeridas através da petição nº 870240032024 de 12/04/2024, é necessário apresentar documento que comprove que o representante da cedente tem poderes para realizar tal ato. Além disso, é preciso apresentar a guia de cumprimento de exigência.

Código 25.4 - Alteração de Nome Deferida

Notificação do deferimento da alteração de nome requerida. Desta data corre o prazo de 60 (sessenta) dias para eventual recurso do interessado.

(21) BR 10 2019 027195-7 A2	Código 25.4 - Alteração de Nome Deferida (22) 19/12/2019 (71) DEXCO HYDRA CORONA SISTEMAS DE AQUECIMENTO DE ÁGUA LTDA. (BR/SE)
------------------------------------	--

(21) BR 10 2019 027352-6 A2	Código 25.4 - Alteração de Nome Deferida (22) 19/12/2019 (71) DEXCO S.A. (BR/SP)
------------------------------------	--

(21) BR 10 2019 027442-5 A2	Código 25.4 - Alteração de Nome Deferida (22) 20/12/2019 (71) DEXCO S.A. (BR/SP)
------------------------------------	--

(21) BR 10 2019 027648-7 A2	Código 25.4 - Alteração de Nome Deferida (22) 23/12/2019 (71) DEXCO S.A. (BR/SP)
------------------------------------	--

(21) BR 10 2019 027819-6 A2	Código 25.4 - Alteração de Nome Deferida (22) 26/12/2019 (71) DEXCO S.A. (BR/SP)
------------------------------------	--

(21) BR 10 2021 010867-3 A2	Código 25.4 - Alteração de Nome Deferida (22) 04/06/2021 (71) PROGRESS RAIL SIGNALING S.P.A. (IT)
------------------------------------	---

(11) BR 10 2022 019345-2 B1	Código 25.4 - Alteração de Nome Deferida (22) 26/09/2022 (45) 27/06/2023 (71) BE8 S.A. (BR/RS)
------------------------------------	---

(21) BR 11 2019 019459-2 A2	Código 25.4 - Alteração de Nome Deferida (22) 15/03/2018 (71) KELLANOVA (US)
------------------------------------	--

(21) BR 11 2019 019573-4 A2	Código 25.4 - Alteração de Nome Deferida (22) 15/03/2018 (71) KELLANOVA (US)
------------------------------------	--

(21) BR 11 2021 017710-8 A2	Código 25.4 - Alteração de Nome Deferida (22) 06/03/2020 (71) HISTOGEN INC. (US)
<hr/>	
(21) BR 11 2022 024566-1 A2	Código 25.4 - Alteração de Nome Deferida (22) 23/04/2021 (71) CYBIN UK LTD (GB)
<hr/>	
(21) BR 20 2020 023056-0 U2	Código 25.4 - Alteração de Nome Deferida (22) 11/11/2020 (71) LABORPRINT GRÁFICA E EDITORA LTDA (BR/SP)
<hr/>	
(21) BR 20 2022 012923-7 U2	Código 25.4 - Alteração de Nome Deferida (22) 28/06/2022 (71) MORADA DAS ABELHAS INDUSTRIA E COMERCIO LTDA (BR/RS)
<hr/>	
(21) BR 20 2022 024901-1 U2	Código 25.4 - Alteração de Nome Deferida (22) 06/12/2022 (71) MORADA DAS ABELHAS INDUSTRIA E COMERCIO LTDA (BR/RS)
<hr/>	
(11) PI 0519200-5 B1	Código 25.4 - Alteração de Nome Deferida (22) 15/12/2005 (45) 07/07/2015 (73) VINNOLIT GMBH & CO. KG (DE) ; THYSSENKRUPP UHDE GMBH (DE)
<hr/>	
(11) PI 0616183-9 B1	Código 25.4 - Alteração de Nome Deferida (22) 07/09/2006 (45) 01/12/2015 (73) THYSSENKRUPP UHDE GMBH (DE) ; VINNOLIT GMBH & CO.KG (DE)
<hr/>	
(11) PI 0910041-5 B1	Código 25.4 - Alteração de Nome Deferida (22) 27/02/2009 (45) 06/02/2018 (73) THYSSENKRUPP UHDE GMBH (DE)
<hr/>	
(11) PI 0914191-0 B1	Código 25.4 - Alteração de Nome Deferida (22) 02/09/2009 (45) 24/10/2017 (73) VINNOLIT GMBH & CO. KG (DE) ; THYSSENKRUPP UHDE GMBH (DE)

Código 25.5 - Alteração de Nome Indeferida

Notificação do indeferimento da alteração de nome requerida. Desta data corre o prazo de 60 (sessenta) dias para eventual recurso do interessado.

(11) MU 8701733-4 Y1

Código 25.5 - Alteração de Nome Indeferida

(22) 30/10/2007

(45) 07/06/2016

(73) FRANKLIN ELECTRIC INDÚSTRIA DE MOTOBOMBAS S/A (BR/SC)

Indeferido o pedido de alteração de nome contido na petição 870240033173 de 17/04/2024, em virtude da extinção da patente segundo Art. 78 da LPI (21.1) publicada na RPI2792 de 09/07/2024.

Código 25.6 - Alteração de Nome em Exigência

Exigência referente ao pedido de alteração de nome requerida. Desta data corre o prazo de 60 (sessenta) dias para cumprimento da exigência formulada, sob pena de indeferimento da alteração.

(21) BR 10 2024 006357-0

Código 25.6 - Alteração de Nome em Exigência

(22) 01/04/2024

(71) ALFER COMPONENTES PARA MOVEIS LTDA ME (BR/SC)

A fim de atender a alteração de nome requerida através da petição nº 870240031328, de 11/04/2024, é necessário apresentar documentos evidenciando a alteração de nome solicitada, apresentando uma guia de recolhimento, código 248, para cada alteração de nome e endereço que a empresa depositante tenha tido. Além disso, é preciso apresentar a guia de cumprimento de exigência.

(21) BR 20 2021 011209-9 U2

Código 25.6 - Alteração de Nome em Exigência

(22) 10/06/2021

(71) GOELZER & FERNANDES LTDA (BR/RS)

A fim de atender as alterações de nome e sede requeridas através da petição nº 870240074179, de 29/08/2024, é necessário apresentar uma GRU, código 248, para cada alteração de nome e de sede ocorridas, visto que o pedido está em nome de ?GOELZER & FERNANDES LTDA? e aparecem os nomes ? GOELZER, FERNANDES & CIA LTDA?, ?MADEZARTE AGRIBUSINESS LTDA? e ?COXILHA AGRICOLA LTDA?, além de duas alterações de endereço.

(11) BR 20 2022 005835-6 Y1

Código 25.6 - Alteração de Nome em Exigência

(22) 28/03/2022

(45) 11/04/2023

(71) BOA RAIZ TREINAMENTOS CONSULTORIA & SOLUCOES INDUSTRIAIS LTDA (BR/PR)

A fim de atender a alteração de nome e de endereço requeridas através da petição nº 870240031700, de 11/04/2024, é necessário apresentar documento que evidencie a alteração de nome solicitada e mais uma guia de recolhimento, código 248, relativa a alteração de endereço. Além disso, é preciso apresentar a guia de cumprimento de exigência.

(11) BR 20 2022 005840-2 Y1

Código 25.6 - Alteração de Nome em Exigência

(22) 28/03/2022

(45) 16/05/2023

(71) BOA RAIZ TREINAMENTOS CONSULTORIA & SOLUCOES INDUSTRIAIS LTDA (BR/PR)

A fim de atender a alteração de nome e de endereço requeridas através da

petição nº 870240031701, de 11/04/2024, é necessário apresentar documento que evidencie a alteração de nome solicitada e mais uma guia de recolhimento, código 248, relativa a alteração de endereço. Além disso, é preciso apresentar a guia de cumprimento de exigência.

Código 25.7 - Alteração de Sede Deferida

Notificação do deferimento da alteração de Sede requerida. Desta data corre o prazo de 60 (sessenta) dias para eventual recurso do interessado.

(21) BR 10 2020 016125-3 A2	Código 25.7 - Alteração de Sede Deferida (22) 07/08/2020 (71) JOÃO RODRIGUES DA SILVA (BR/SP)
<hr/>	
(21) BR 10 2021 019891-5 A2	Código 25.7 - Alteração de Sede Deferida (22) 04/10/2021 (71) THERASKIN FARMACÊUTICA LTDA. (BR/SP)
<hr/>	
(21) BR 10 2021 019893-1 A2	Código 25.7 - Alteração de Sede Deferida (22) 04/10/2021 (71) THERASKIN FARMACÊUTICA LTDA. (BR/SP)
<hr/>	
(21) BR 10 2021 024774-6 A2	Código 25.7 - Alteração de Sede Deferida (22) 08/12/2021 (71) JOSÉ DARCI CAMARGO (BR/SP) ; JOSÉ DARCI CAMARGO JUNIOR (BR/SP)
<hr/>	
(21) BR 10 2023 010528-9 A2	Código 25.7 - Alteração de Sede Deferida (22) 30/05/2023 (71) SERVIÇO NACIONAL DE APRENDIZAGEM INDUSTRIAL - DEPARTAMENTO REGIONAL DO PARA. SENAI-PA (BR/PA) ; VALE S.A. (BR/RJ)
<hr/>	
(11) BR 11 2013 008834-6 B1	Código 25.7 - Alteração de Sede Deferida (22) 11/10/2011 (45) 03/08/2021 (71) ELANCO ANIMAL HEALTH GMBH (DE)
<hr/>	
(11) BR 11 2013 016231-7 B1	Código 25.7 - Alteração de Sede Deferida (22) 20/12/2011 (45) 23/03/2021 (71) ELANCO ANIMAL HEALTH GMBH (DE)
<hr/>	
(11) BR 11 2014 012585-6 B1	Código 25.7 - Alteração de Sede Deferida (22) 21/11/2012 (45) 25/05/2021 (71) THE KITASATO INSTITUTE (JP) ; ELANCO ANIMAL HEALTH GMBH (DE)

(11) BR 11 2016 019881-6 B1	Código 25.7 - Alteração de Sede Deferida (22) 27/02/2015 (45) 20/06/2023 (71) NIMBUS LAKSHMI, INC. (US)
(21) BR 11 2020 001714-0 A2	Código 25.7 - Alteração de Sede Deferida (22) 26/07/2018 (71) NIMBUS LAKSHMI, INC. (US)
(11) BR 11 2020 004040-1 B1	Código 25.7 - Alteração de Sede Deferida (22) 31/08/2018 (45) 24/10/2023 (71) CARBIOLICE (FR)
(21) BR 11 2020 012250-5 A2	Código 25.7 - Alteração de Sede Deferida (22) 21/12/2018 (71) DEBIOPHARM INTERNATIONAL SA (CH)
(21) BR 11 2020 012971-2 A2	Código 25.7 - Alteração de Sede Deferida (22) 04/01/2019 (71) NOVONESIS PLANT BIOSOLUTIONS A/S (DK)
(21) BR 11 2020 015316-8 A2	Código 25.7 - Alteração de Sede Deferida (22) 30/01/2019 (71) APNIMED, INC. (DELAWARE) (US)
(21) BR 11 2021 005202-0 A2	Código 25.7 - Alteração de Sede Deferida (22) 19/09/2019 (71) NOVONESIS PLANT BIOSOLUTIONS A/S (DK)
(21) BR 11 2021 008724-9 A2	Código 25.7 - Alteração de Sede Deferida (22) 01/11/2019 (71) RHODIA OPERATIONS (FR)
(21) BR 11 2021 015361-6 A2	Código 25.7 - Alteração de Sede Deferida (22) 07/02/2020 (71) JANSSEN PHARMACEUTICALS, INC. (US) ; ARROWHEAD PHARMACEUTICALS, INC. (US)
(21) BR 11 2022 008629-6 A2	Código 25.7 - Alteração de Sede Deferida (22) 16/11/2020

(71) ENTHERA S.R.L. (IT)

(21) BR 11 2022 022292-0 A2 Código 25.7 - Alteração de Sede Deferida
 (22) 04/05/2021
 (71) APNIMED, INC. (DELAWARE) (US)

(21) BR 11 2024 008965-7 A2 Código 25.7 - Alteração de Sede Deferida
 (22) 08/11/2022
 (71) PROGENTOS THERAPEUTICS, INC. (US)

(11) BR 12 2019 002159-7 B1 Código 25.7 - Alteração de Sede Deferida
 (22) 27/10/2005
 (45) 17/08/2021
 (62) PI 0517966-1 27/10/2005
 (71) ELANCO ANIMAL HEALTH GMBH (DE)

(11) BR 12 2019 020753-4 B8 Código 25.7 - Alteração de Sede Deferida
 (22) 21/05/2008
 (45) 09/06/2020
 (62) PI 0812172-9 21/05/2008
 (71) ELANCO ANIMAL HEALTH GMBH (DE)

(21) BR 12 2023 001331-0 A2 Código 25.7 - Alteração de Sede Deferida
 (22) 27/02/2015
 (62) BR 11 2016 019881-6 27/02/2015
 (71) NIMBUS LAKSHMI, INC. (US)

(21) BR 12 2023 013709-4 A2 Código 25.7 - Alteração de Sede Deferida
 (22) 31/08/2018
 (62) BR 11 2020 004040-1 31/08/2018
 (71) CARBIOLICE (FR)

(11) PI 0208733-2 B1 Código 25.7 - Alteração de Sede Deferida
 (22) 02/04/2002
 (45) 10/12/2013
 (73) ELANCO ANIMAL HEALTH GMBH (DE)

(11) PI 1014987-2 B1 Código 25.7 - Alteração de Sede Deferida
 (22) 08/03/2010
 (45) 03/09/2019
 (71) RENAULT S.A.S. (FR)

Código Códigos para Trâmite Prioritário**Código 28.30 - Trâmite prioritário admitido**

Notifica a admissão do trâmite prioritário ao processo de patente em toda a esfera administrativa do INPI.

(21) BR 10 2023 019555-5 A2	Código 28.30 - Trâmite prioritário admitido (22) 25/09/2023 Admitido o trâmite prioritário requerido através da petição nº 870240082717, de 27/09/24, haja vista que atende ao disposto no art. 11, da Portaria INPI PR nº 79, de 16/12/2022, publicada na RPI nº 2712, de 27/12/2022.
(21) BR 11 2021 005467-7 A2	Código 28.30 - Trâmite prioritário admitido (22) 24/09/2019 Admitido o trâmite prioritário requerido através da petição nº 870240084197, de 02/10/24, haja vista que atende ao disposto no art. 20, da Portaria INPI PR nº 79, de 16/12/2022, publicada na RPI nº 2712, de 27/12/2022.
(21) BR 11 2022 007314-3 A2	Código 28.30 - Trâmite prioritário admitido (22) 16/10/2020 Admitido o trâmite prioritário requerido através da petição nº 870240082884, de 27/09/24, haja vista que atende ao disposto no art. 20, da Portaria INPI PR nº 79, de 16/12/2022, publicada na RPI nº 2712, de 27/12/2022.
(21) BR 11 2022 012050-8 A2	Código 28.30 - Trâmite prioritário admitido (22) 16/11/2020 Admitido o trâmite prioritário requerido através da petição nº 870240082936, de 27/09/24, haja vista que atende ao disposto no art. 20, da Portaria INPI PR nº 79, de 16/12/2022, publicada na RPI nº 2712, de 27/12/2022.
(21) BR 11 2022 015996-0 A2	Código 28.30 - Trâmite prioritário admitido (22) 12/02/2021 Admitido o trâmite prioritário requerido através da petição nº 870240082897, de 27/09/24, haja vista que atende ao disposto no art. 20, da Portaria INPI PR nº 79, de 16/12/2022, publicada na RPI nº 2712, de 27/12/2022.
(21) BR 11 2023 016750-7	Código 28.30 - Trâmite prioritário admitido (22) 25/07/2022 Admitido o trâmite prioritário requerido através da petição nº 870240082711, de 27/09/24, haja vista que atende ao disposto no art. 11, da Portaria INPI PR nº 79, de 16/12/2022, publicada na RPI nº 2712, de 27/12/2022.

(21) BR 11 2024 006222-8 A2	Código 28.30 - Trâmite prioritário admitido (22) 29/09/2021 Admitido o trâmite prioritário requerido através da petição nº 870240082526, de 27/09/24, haja vista que atende ao disposto no art. 21, da Portaria INPI PR nº 79, de 16/12/2022, publicada na RPI nº 2712, de 27/12/2022.
(21) BR 12 2023 012890-7 A2	Código 28.30 - Trâmite prioritário admitido (22) 18/08/2020 Concedido o trâmite prioritário requerido através da petição nº 870240012224, de 14/02/2024, haja vista que atende ao disposto nos artigos 3º, 4º e 5º da Portaria INPI PR nº 78, de 16/12/22, publicada na RPI 2712, de 27/12/22.
(21) BR 20 2020 019603-6 U2	Código 28.30 - Trâmite prioritário admitido (22) 25/09/2020 Admitido o trâmite prioritário requerido através da petição nº 870240082981, de 27/09/24, haja vista que atende ao disposto no art. 16, da Portaria INPI PR nº 79, de 16/12/2022, publicada na RPI nº 2712, de 27/12/2022.
(21) BR 20 2022 007930-2 U2	Código 28.30 - Trâmite prioritário admitido (22) 26/04/2022 Admitido o trâmite prioritário requerido através da petição nº 870240082271, de 26/09/24, haja vista que atende ao disposto no art. 16, da Portaria INPI PR nº 79, de 16/12/2022, publicada na RPI nº 2712, de 27/12/2022.
(21) BR 20 2022 014295-0 U2	Código 28.30 - Trâmite prioritário admitido (22) 20/07/2022 Admitido o trâmite prioritário requerido através da petição nº 870240083407, de 30/09/24, haja vista que atende ao disposto no art. 5º, da Portaria INPI PR nº 79, de 16/12/2022, publicada na RPI nº 2712, de 27/12/2022.
(21) BR 20 2022 018715-6 U2	Código 28.30 - Trâmite prioritário admitido (22) 19/09/2022 Admitido o trâmite prioritário requerido através da petição nº 870240081939, de 25/09/2024, haja vista que atende ao disposto no art. 5º, da Portaria INPI PR nº 79, de 16/12/2022, publicada na RPI nº 2712, de 27/12/2022.
(21) BR 20 2024 009175-8	Código 28.30 - Trâmite prioritário admitido (22) 09/05/2024 Admitido o trâmite prioritário requerido através da petição nº 870240083699, de 01/10/24, haja vista que atende ao disposto no art. 5º, da Portaria INPI PR nº 79, de 16/12/2022, publicada na RPI nº 2712, de 27/12/2022.

(21) BR 20 2024 012287-4	Código 28.30 - Trâmite prioritário admitido (22) 17/06/2024 Admitido o trâmite prioritário requerido através da petição nº 870240082177, de 26/09/24, haja vista que atende ao disposto no art. 5º, da Portaria INPI PR nº 79, de 16/12/2022, publicada na RPI nº 2712, de 27/12/2022.
(21) BR 20 2024 015092-4	Código 28.30 - Trâmite prioritário admitido (22) 23/07/2024 Admitido o trâmite prioritário requerido através da petição nº 870240082033, de 25/09/24, haja vista que atende ao disposto no art. 5º, da Portaria INPI PR nº 79, de 16/12/2022, publicada na RPI nº 2712, de 27/12/2022.
(21) BR 20 2024 020233-9	Código 28.30 - Trâmite prioritário admitido (22) 30/09/2024 Admitido o trâmite prioritário requerido através da petição nº 870240083681, de 01/10/24, haja vista que atende ao disposto no art. 5º, da Portaria INPI PR nº 79, de 16/12/2022, publicada na RPI nº 2712, de 27/12/2022.

Código 28.40 - Trâmite prioritário não admitido

Notifica que requerimento de trâmite prioritário dos processos listados não foi admitido pelos motivos descritos.

(21) BR 10 2023 021572-6 A2	Código 28.40 - Trâmite prioritário não admitido (22) 17/10/2023 Não foi admitido o trâmite prioritário requerido através da petição nº 870240036251, de 29/04/2024, haja vista que não atendeu à exigência formulada na RPI nº 2795, de 30/07/2024, no prazo estipulado no art. 22, da Portaria INPI PR nº 79, de 16/12/2022, publicada na RPI nº 2712, de 27/12/2022.
(21) BR 10 2023 025998-7 A2	Código 28.40 - Trâmite prioritário não admitido (22) 11/12/2023 Não foi admitido o trâmite prioritário requerido através da petição nº 870240043677, de 23/05/2024, haja vista que não atendeu à exigência formulada na RPI nº 2795, de 30/07/2024, no prazo estipulado no art. 22, da Portaria INPI PR nº 79, de 16/12/2022, publicada na RPI nº 2712, de 27/12/2022.
(21) BR 10 2024 018217-0	Código 28.40 - Trâmite prioritário não admitido (22) 04/09/2024

Não foi admitido o trâmite prioritário requerido através da petição nº 870240079824, de 18/09/24, haja vista que a matéria do processo não se enquadra no exigido pelo art. 11, da Portaria INPI PR nº 79, de 16/12/2022, publicada na RPI nº 2712, de 27/12/2022.

(21) BR 11 2022 009572-4 A2

Código 28.40 - Trâmite prioritário não admitido

(22) 09/09/2021

Não foi admitido o trâmite prioritário requerido através da petição nº 870240002949, de 11/01/2024, haja vista que a matéria do processo não se enquadra no exigido pelo art. 11, da Portaria INPI PR nº 79, de 16/12/2022, publicada na RPI nº 2712, de 27/12/2022.

(21) BR 20 2023 005827-8 U2

Código 28.40 - Trâmite prioritário não admitido

(22) 29/03/2023

Não foi admitido o trâmite prioritário requerido através da petição nº 870240034459, de 22/04/2024, haja vista que não atendeu à exigência formulada na RPI nº 2795, de 30/07/2024, no prazo estipulado no art. 22, da Portaria INPI PR nº 79, de 16/12/2022, publicada na RPI nº 2712, de 27/12/2022.

(21) BR 20 2024 009837-0 U2

Código 28.40 - Trâmite prioritário não admitido

(22) 17/05/2024

Não foi admitido o trâmite prioritário requerido através da petição nº 870240045613, de 29/05/2024, haja vista que a matéria do processo não se enquadra no exigido pelo art. 12, da Portaria INPI PR nº 79, de 16/12/2022, publicada na RPI nº 2712, de 27/12/2022.