

Revista da  
**Propriedade  
Industrial**

Nº 2793  
16 de Julho de 2024

**Patentes**  
Seção VI



**REPÚBLICA FEDERATIVA DO BRASIL**

Presidente

Luiz Inácio Lula da Silva

**MINISTÉRIO DO DESENVOLVIMENTO, INDÚSTRIA, COMÉRCIO E SERVIÇOS**

Ministro do Desenvolvimento, Indústria, Comércio e Serviços

**Geraldo José Rodrigues Alckmin Filho**

INSTITUTO NACIONAL DA PROPRIEDADE INDUSTRIAL

Presidente

Julio Cesar Castelo Branco Reis Moreira

---

**De conformidade com a Lei nº 5.648 de 11 de dezembro de 1970, esta é a publicação oficial do Instituto Nacional da Propriedade Industrial, órgão vinculado ao Ministério do Desenvolvimento, Indústria, Comércio e Serviços do Brasil, que publica todos os seus atos, despachos e decisões relativos ao sistema de propriedade industrial no Brasil, compreendendo Marcas e Patentes, bem como os referentes a contratos de Transferência de Tecnologia e assuntos correlatos, além dos que dizem respeito ao registro de programas de computador como direito autoral.**

As established by Law nº 5.648 of december 11, 1970, this is the official publication of the National Institute of Industrial Property, an office under the Ministry of Development, Industry, Commerce and Services of Brazil, which publishes all its official acts, orders and decisions regarding the industrial property system in Brazil, comprising Trademarks and Patents, as well as those referring to Technology Transfer agreements and related matters, besides those regarding software registering as copyright.

**Según establece la Ley nº 5.648 de 11 diciembre 1970, esta es la publicación oficial del Instituto Nacional de la Propiedad Industrial, oficina vinculada al Ministerio de Fomento, Industria, Comercio y Servicios del Brasil, que publica todos sus actos, ordenes y decisiones referentes al sistema de propiedad industrial en Brasil, comprendendo marcas y patentes así que los referentes a contractos de transferencia de tecnologia y asuntos corelacionados, además de los referentes al registro de programas de ordenador como derecho de autor.**

---

**DIRETORIA DE PATENTES, PROGRAMAS DE  
COMPUTADOR e TOPOGRAFIAS DE CIRCUITOS  
INTEGRADOS - DIRPA**

PATENTES

**PEDIDOS E CONCESSÕES:  
PATENTE DE INVENÇÃO  
MODELO DE UTILIDADE  
CERTIFICADO DE ADIÇÃO DE INVENÇÃO**

# Índice Geral:

<b>Código Presidência - Recurso</b> .....	<b>7</b>
Código 100 - Recurso conhecido e provido. Reformada a Decisão recorrida e deferido o pedido.....	7
Código 111 - Recurso conhecido e negado provimento. Mantido o indeferimento do pedido.....	9
Código 115 - Recurso conhecido e negado provimento. Mantida a Decisão recorrida.....	10
Código 121 - Exigência.....	11
Código 130 - Recurso Prejudicado.....	14
<b>Código Presidência - Nulidade</b> .....	<b>16</b>
Código 200 - Processo administrativo de Nulidade conhecido e provido. Declarada a Nulidade da Patente.....	16
Código 201 - Processo administrativo de Nulidade conhecido, negado provimento. Mantida a concessão da Patente..	17
Código 204 - Processo administrativo de Nulidade conhecido, provido parcialmente. Mantida a concessão da Patente.	18
Código 205 - Intimação para manifestação por parte do titular e do requerente.....	19
<b>Código Pedido Internacional PCT/BR Designado ou Eleito</b> .....	<b>20</b>
Código 1.1 - Pedido Internacional PCT Publicado. Petição de Requerimento de Entrada na Fase Nacional Recebida..	20
Código 1.3 - Pedido PCT Admitido na Fase Nacional.....	65
Código 1.3.1 - Retificação.....	91
Código 1.3.2 - Publicação Anulada.....	92
Código 1.5 - Exigências Diversas.....	93
<b>Código Depósito</b> .....	<b>97</b>
Código 2.1 - Pedido de Patente ou Certificado de Adição de Invenção Depositado.....	97
Código 2.4 - Pedido Dividido Depositado.....	105
Código 2.5 - Exigência Formal Preliminar.....	108
Código 2.10 - Pedido de Patente ou Certificado de Adição de Invenção Recebido.....	120
<b>Código Publicação do Pedido</b> .....	<b>152</b>
Código 3.1 - Pedido de Patente ou de Certificado de Adição de Invenção Publicado.....	152
Código 3.2 - Publicação do Pedido de Patente Antecipada.....	194
Código 3.6 - Publicação do Pedido Arquivado Definitivamente.....	195
Código 3.8 - Retificação.....	196
<b>Código Pedido de Exame</b> .....	<b>197</b>
Código 4.3 - Desarquivamento - Art. 33 parágrafo único da LPI.....	197
<b>Código Exigências Técnicas e Formais</b> .....	<b>199</b>
Código 6.1 - Exigência Técnica - Art. 36 da LPI.....	199
Código 6.6.1 - Exigência Formal - Art. 38 (I) da Lei 13.123/2015.....	203
Código 6.7 - Outras Exigências - Art. 36 da LPI.....	204
Código 6.9 - Publicação Anulada.....	206
Código 6.23 - Exigência preliminar - pedidos com buscas realizadas por outros Escritórios de Patentes - Art. 36 da LPI 208	
<b>Código Ciência de Parecer</b> .....	<b>223</b>
Código 7.1 - Conhecimento de Parecer Técnico - Art. 36 da LPI.....	223
<b>Código Anuidade do Pedido</b> .....	<b>229</b>
Código 8.6 - Arquivamento - Art. 86 da LPI.....	229
Código 8.8 - Despacho Anulado.....	240
Código 8.11 - Manutenção do Arquivamento.....	241
<b>Código Decisão</b> .....	<b>269</b>
Código 9.1 - Deferimento - Art. 38 da LPI e Resolução 72/2013.....	269
Código 9.1.3 - Republicação - Art. 38 da LPI e Resolução 72/2013.....	281
Código 9.1.4 - Retificação.....	282
Código 9.2 - Indeferimento - Art. 76 §4º e Art. 212 da LPI.....	283
Código 9.2.4 - Manutenção do Indeferimento - Art. 212 da LPI.....	289
<b>Código Arquivamento</b> .....	<b>293</b>
Código 11.1 - Arquivamento - Art. 33 da LPI.....	293
Código 11.1.1 - Arquivamento definitivo - Art. 33 da LPI.....	300
Código 11.2 - Arquivamento - Art. 36 §1º da LPI.....	304

Código 11.4 - Arquivamento - Art. 38 § 2º da LPI.....	306
Código 11.11 - Arquivamento - Art. 17 § 2º da LPI.....	307
Código 11.12 - Art. 26 parágrafo único da LPI.....	308
Código 11.20 - Manutenção do arquivamento.....	309
Código 11.34 - Arquivamento.....	310
<b>Código Recurso.....</b>	<b>311</b>
Código 12.2 - Recurso Contra o Indeferimento.....	311
Código 12.6 - Outros Recursos.....	316
<b>Código Outros Referentes a Despachos.....</b>	<b>317</b>
Código 15.7 - Petição não Conhecida.....	317
Código 15.11 - Alteração de Classificação.....	318
Código 15.21 - Numeração Anulada.....	319
Código 15.22.1 - Devolução de Prazo Negada.....	323
Código 15.23 - Pedido "SUB JUDICE".....	324
Código 15.30 - Publicação Anulada.....	325
Código 15.50 - Notificação de depósito de um pedido dividido.....	326
<b>Código Concessão de Patente e Certificado de Adição de Invenção.....</b>	<b>329</b>
Código 16.1 - Concessão de Patente ou Certificado de Adição de Invenção.....	329
Código 16.3 - Retificação.....	373
<b>Código Nulidade Administrativa.....</b>	<b>375</b>
Código 17.1 - Notificação de Interposição de Nulidade Administrativa.....	375
<b>Código Notificação de Decisão Judicial.....</b>	<b>376</b>
Código 19.1 - Notificação de Decisão Judicial.....	376
<b>Código Extinção de Patente e Certificado de Adição de Invenção.....</b>	<b>377</b>
Código 21.6 - Extinção - Art. 86 da LPI.....	377
Código 21.8 - Despacho Anulado.....	402
<b>Código Outros Referentes a Patentes/Certificados de Adição de Invenção.....</b>	<b>403</b>
Código 22.2 - Petição Não Conhecida.....	403
Código 22.15 - Patente "SUB JUDICE".....	404
<b>Código Anuidade de Patente.....</b>	<b>405</b>
Código 24.2 - Exigência de Complementação da Retribuição Anual.....	405
Código 24.5 - Despacho Anulado.....	406
Código 24.10 - Manutenção da Extinção - Art. 78 inciso IV da LPI.....	407
<b>Código Anotação de Alteração de nome e/ou sede, de Transferência e de Limitação ou Ônus de Pedido, Patente e Certificado de Adição de Invenção.....</b>	<b>440</b>
Código 25.1 - Transferência Deferida.....	440
Código 25.2 - Transferência Indeferida.....	447
Código 25.3 - Transferência em Exigência.....	448
Código 25.4 - Alteração de Nome Deferida.....	449
Código 25.5 - Alteração de Nome Indeferida.....	451
Código 25.6 - Alteração de Nome em Exigência.....	452
Código 25.7 - Alteração de Sede Deferida.....	453
Código 25.8 - Alteração de Sede Indeferida.....	456
Código 25.12 - Publicação Anulada.....	457
<b>Código Códigos para Trâmite Prioritário.....</b>	<b>458</b>
Código 28.10.1 - Notificação de requerimento de trâmite prioritário de depositante idoso.....	458
Código 28.10.4 - Notificação de requerimento de trâmite prioritário de depositante MEI, ME ou EPP.....	459
Código 28.10.6 - Notificação de requerimento de trâmite prioritário de depositante Startup.....	460
Código 28.10.11 - Notificação de requerimento de trâmite prioritário de tecnologia verde.....	460
Código 28.10.21 - Notificação de requerimento de trâmite prioritário de depositante acusa de contrafação.....	461
Código 28.10.26 - Notificação de requerimento de trâmite prioritário de tecnologia disponibilizada no mercado.....	461
Código 28.10.32 - Notificação de requerimento de trâmite prioritário de PPH.....	461
Código 28.21 - Exigência formal de trâmite prioritário.....	466
Código 28.30 - Trâmite prioritário admitido.....	467
Código 28.40 - Trâmite prioritário não admitido.....	487
Código 28.92 - Publicação de despacho de trâmite prioritário anulada.....	488

**Código Presidência - Recurso****Código 100 - Recurso conhecido e provido. Reformada a Decisão recorrida e deferido o pedido**

---

<b>(21) BR 11 2012 029904-2 A2</b>	<p>Código 100 - Recurso conhecido e provido. Reformada a Decisão recorrida e deferido o pedido</p> <p>(22) 25/05/2011</p> <p>(71) GENENTECH, INC. (US)</p> <p>Recorrente: O depositante.</p> <p>Despacho: Recurso conhecido e provido. Reformada a decisão recorrida e deferido o pedido. Desta data corre o prazo de 60 (sessenta) dias para o pagamento da retribuição para expedição da Carta-Patente. [100]</p>
<b>(21) BR 11 2013 001514-4 A2</b>	<p>Código 100 - Recurso conhecido e provido. Reformada a Decisão recorrida e deferido o pedido</p> <p>(22) 25/07/2011</p> <p>(71) ISCONOVA AB (SE) ; ERASMUS UNIVERSITY ROTTERDAM MEDICAL CENTER (NL)</p> <p>Recorrente: O depositante.</p> <p>Despacho: Recurso conhecido e provido. Reformada a decisão recorrida e deferido o pedido. Desta data corre o prazo de 60 (sessenta) dias para o pagamento da retribuição para expedição da Carta-Patente. [100]</p>
<b>(21) BR 11 2015 026823-4 A2</b>	<p>Código 100 - Recurso conhecido e provido. Reformada a Decisão recorrida e deferido o pedido</p> <p>(22) 02/05/2014</p> <p>(71) ANAPTYSBIO, INC. (US)</p> <p>Recorrente: O depositante.</p> <p>Despacho: Recurso conhecido e provido. Reformada a decisão recorrida e deferido o pedido. Desta data corre o prazo de 60 (sessenta) dias para o pagamento da retribuição para expedição da Carta-Patente. [100]</p>
<b>(21) MU 9002344-7 U2</b>	<p>Código 100 - Recurso conhecido e provido. Reformada a Decisão recorrida e deferido o pedido</p> <p>(22) 10/12/2010</p> <p>(71) Amaury Sebastião da Rocha (BR/BA)</p> <p>Recorrente: O depositante.</p> <p>Despacho: Recurso conhecido e provido. Reformada a decisão recorrida e deferido o pedido. Desta data corre o prazo de 60 (sessenta) dias para o</p>

---

pagamento da retribuição para expedição da Carta-Patente. [100]

---

**(21) PI 0801091-9 A2**

Código 100 - Recurso conhecido e provido. Reformada a Decisão recorrida e deferido o pedido

(22) 24/03/2008

(71) Universidade de São Paulo - USP (BR/SP) ; Fundação de Amparo à Pesquisa do Estado de São Paulo - FAPESP (BR/SP)

Recorrente: O depositante.

Despacho: Recurso conhecido e provido. Reformada a decisão recorrida e deferido o pedido. Desta data corre o prazo de 60 (sessenta) dias para o pagamento da retribuição para expedição da Carta-Patente. [100]

---

**(21) PI 0808351-7 A2**

Código 100 - Recurso conhecido e provido. Reformada a Decisão recorrida e deferido o pedido

(22) 05/03/2008

(71) Om Pharma (CH)

Recorrente: O depositante.

Despacho: Recurso conhecido e provido. Reformada a decisão recorrida e deferido o pedido. Desta data corre o prazo de 60 (sessenta) dias para o pagamento da retribuição para expedição da Carta-Patente. [100]

---

**(21) PI 0809529-9 A2**

Código 100 - Recurso conhecido e provido. Reformada a Decisão recorrida e deferido o pedido

(22) 28/03/2008

(71) CEVA SANTE ANIMALE SA (FR)

Recorrente: O depositante.

Despacho: Recurso conhecido e provido. Reformada a decisão recorrida e deferido o pedido. Desta data corre o prazo de 60 (sessenta) dias para o pagamento da retribuição para expedição da Carta-Patente. [100]

---

**(21) PI 1015228-8 A2**

Código 100 - Recurso conhecido e provido. Reformada a Decisão recorrida e deferido o pedido

(22) 18/06/2010

(71) Gelita AG (DE)

Recorrente: O depositante.

Despacho: Recurso conhecido e provido. Reformada a decisão recorrida e deferido o pedido. Desta data corre o prazo de 60 (sessenta) dias para o pagamento da retribuição para expedição da Carta-Patente. [100]

**Código 111 - Recurso conhecido e negado provimento. Mantido o indeferimento do pedido**

---

<b>(21) BR 10 2021 004838-7 A2</b>	<p>Código 111 - Recurso conhecido e negado provimento. Mantido o indeferimento do pedido</p> <p>(22) 15/03/2021</p> <p>(71) DPR TELECOMUNICAÇÕES LTDA (BR/SP) ; FABRI INDÚSTRIA COM. LTDA. (BR/SP) ; DPR TELECOMUNICAÇÕES LTDA (BR/SP)</p> <p>Recorrente: O depositante.</p> <p>Despacho: Recurso conhecido e negado provimento. Mantido o indeferimento do pedido. [111]</p>
<b>(21) BR 11 2012 032244-3 A2</b>	<p>Código 111 - Recurso conhecido e negado provimento. Mantido o indeferimento do pedido</p> <p>(22) 10/06/2011</p> <p>(71) BAYER CROPSCIENCE AKTIENGESELLSCHAFT (DE)</p> <p>Recorrente: O depositante.</p> <p>Despacho: Recurso conhecido e negado provimento. Mantido o indeferimento do pedido. [111]</p>
<b>(21) BR 12 2019 005267-0 A2</b>	<p>Código 111 - Recurso conhecido e negado provimento. Mantido o indeferimento do pedido</p> <p>(22) 22/07/2008</p> <p>(62) PI 0814658-6 22/07/2008</p> <p>(71) AZIENDE CHIMICHE RIUNITE ANGELINI FRANCESCO A.C.R.A.F. S.P.A (IT)</p> <p>Recorrente: O depositante.</p> <p>Despacho: Recurso conhecido e negado provimento. Mantido o indeferimento do pedido. [111]</p>
<b>(21) BR 12 2020 019139-2 A2</b>	<p>Código 111 - Recurso conhecido e negado provimento. Mantido o indeferimento do pedido</p> <p>(22) 22/04/2009</p> <p>(62) PI 0910455-0 22/04/2009</p> <p>(71) GILEAD SCIENCES, INC. (US)</p> <p>Recorrente: O depositante.</p> <p>Despacho: Recurso conhecido e negado provimento. Mantido o indeferimento do pedido. [111]</p>



**Código 115 - Recurso conhecido e negado provimento. Mantida a Decisão recorrida.**

---

**(21) BR 12 2024 000152-7 A2** Código 115 - Recurso conhecido e negado provimento. Mantida a Decisão recorrida.  
(22) 20/12/2017  
(62) BR 11 2019 012777-1 20/12/2017  
(73) CARGILL, INCORPORATED (US)  
Recorrente: O depositante.  
Despacho: Recurso conhecido e negado o provimento. Mantida a decisão recorrida. [115]

---

**(21) BR 12 2024 000164-0 A2** Código 115 - Recurso conhecido e negado provimento. Mantida a Decisão recorrida.  
(22) 19/04/2016  
(62) BR 11 2017 023024-0 19/04/2016  
(73) FAURECIA EMISSIONS CONTROL TECHNOLOGIES, USA, LLC (US)  
Recorrente: O depositante.  
Despacho: Recurso conhecido e negado o provimento. Mantida a decisão recorrida. [115]

**Código 121 - Exigência**

A cópia do parecer poderá ser obtida através do endereço eletrônico [www.inpi.gov.br](http://www.inpi.gov.br) - No Acesso rápido - Faça uma busca - Patente. Para acessar, cadastre-se no Portal do INPI e use login e senha.

---

<b>(21) BR 10 2012 001686-9 A2</b>	Código 121 - Exigência (22) 25/01/2012 (71) Honeywell International Inc. (US) Recorrente: O depositante. Despacho: Cumpra as exigências do parecer no prazo de 60 (sessenta) dias. [121]
<b>(21) BR 10 2012 010730-9 A2</b>	Código 121 - Exigência (22) 07/05/2012 (71) Birkhan Assessoria Comercial Ltda (BR/MT) Recorrente: O depositante. Despacho: Cumpra as exigências do parecer no prazo de 60 (sessenta) dias. [121]
<b>(21) BR 10 2015 015532-8 A2</b>	Código 121 - Exigência (22) 26/06/2015 (71) PETRÓLEO BRASILEIRO S.A. - PETROBRAS (BR/RJ) ; UNIVERSIDADE ESTADUAL DE MARINGÁ - UEM (BR/PR) Recorrente: O depositante. Despacho: Cumpra as exigências do parecer no prazo de 60 (sessenta) dias. [121]
<b>(21) BR 10 2022 003299-8 A2</b>	Código 121 - Exigência (22) 22/02/2022 (71) WERNER ERWIN WAGNER (BR/RS) Recorrente: O depositante. Despacho: Cumpra as exigências do parecer no prazo de 60 (sessenta) dias. [121]
<b>(21) BR 10 2022 014769-8 A2</b>	Código 121 - Exigência (22) 26/07/2022 (71) EQUUS PERFORMANCE LTDA (BR/SP) Recorrente: O depositante. Despacho: Cumpra as exigências do parecer no prazo de 60 (sessenta) dias. [121]
<b>(21) BR 11 2012 009484-0 A2</b>	Código 121 - Exigência

---

---

(22) 28/09/2010

(71) Sew-Eurodrive Gmbh & Co. Kg (DE)

Recorrente: O depositante.

Despacho: Cumpra as exigências do parecer no prazo de 60 (sessenta) dias.

[121]

---

**(21) BR 11 2012 018157-2 A2**

Código 121 - Exigência

(22) 20/01/2011

(71) KONINKLIJKE PHILIPS N.V (NL)

Recorrente: O depositante.

Despacho: Cumpra as exigências do parecer no prazo de 60 (sessenta) dias.

[121]

---

**(21) BR 11 2013 009599-7 A8**

Código 121 - Exigência

(22) 20/10/2011

(71) KIRTIKUMAR NATUBHAI PATEL (US) ; ROHIT N. PATEL (GB)

Recorrente: O depositante.

Despacho: Cumpra as exigências do parecer no prazo de 60 (sessenta) dias.

[121]

---

**(21) BR 11 2013 018611-9 A2**

Código 121 - Exigência

(22) 23/01/2012

(71) SHELL INTERNATIONALE RESEARCH MAATSCHAPPIJ B.V. (NL)

Recorrente: O depositante.

Despacho: Cumpra as exigências do parecer no prazo de 60 (sessenta) dias.

[121]

---

**(21) BR 11 2013 021627-1 A2**

Código 121 - Exigência

(22) 22/02/2012

(71) PARKER HANNIFIN FILTRATION (US), INC. (US)

Recorrente: O depositante.

Despacho: Cumpra as exigências do parecer no prazo de 60 (sessenta) dias.

[121]

---

**(21) BR 11 2014 003353-6 A2**

Código 121 - Exigência

(22) 09/08/2012

(71) DONALDSON COMPANY, INC (US)

Recorrente: O depositante.

Despacho: Cumpra as exigências do parecer no prazo de 60 (sessenta) dias.

[121]

---

**(21) BR 11 2019 016484-7 A2**

Código 121 - Exigência

(22) 01/02/2018

---

(71) LUIZ CARLOS NASCIMENTO (BR/RJ)

Recorrente: O depositante.

Despacho: Cumpra as exigências do parecer no prazo de 60 (sessenta) dias.  
[121]

---

**(21) BR 11 2021 012952-9 A2**

Código 121 - Exigência

(22) 27/12/2019

(71) SUNCOKE TECHNOLOGY AND DEVELOPMENT LLC (US)

Recorrente: O depositante.

Despacho: Cumpra as exigências do parecer no prazo de 60 (sessenta) dias.  
[121]

---

**(21) BR 12 2018 007123-0 A2**

Código 121 - Exigência

(22) 21/12/2007

(62) PI 0719499-4 21/12/2007

(71) DOW GLOBAL TECHNOLOGIES INC. (US)

Recorrente: O depositante.

Despacho: Cumpra as exigências do parecer no prazo de 60 (sessenta) dias.  
[121]

---

**(21) PI 0814097-9 A2**

Código 121 - Exigência

(22) 16/07/2008

(71) HANMI SCIENCE CO., LTD. (KR)

Recorrente: O depositante.

Despacho: Cumpra as exigências do parecer no prazo de 60 (sessenta) dias.  
[121]

**Código 130 - Recurso Prejudicado**

---

<b>(21) BR 11 2013 012971-9 A2</b>	<p>Código 130 - Recurso Prejudicado (22) 26/05/2011 (71) KINDEVA DRUG DELIVERY L.P. (US) Prejudicado o recurso publicado na RPI 2620 de 23/3/2021, por perda de objeto, já que o pedido foi definitivamente arquivado por falta de pagamento de retribuição anual, sendo a notificação de tal ato efetuada na RPI 2792, de 9/7/2024. [130]</p>
<b>(21) BR 11 2013 019704-8 A2</b>	<p>Código 130 - Recurso Prejudicado (22) 24/05/2012 (71) CHERY AUTOMOBILE CO., LTD.; (CN) ; WUHU POWER-TECHNOLOGY RESEARCH CO., LTD. (CN) Prejudicado o recurso publicado na RPI 2628 de 18/5/2021, por perda de objeto, já que o pedido foi definitivamente arquivado por falta de pagamento de retribuição anual, sendo a notificação de tal ato efetuada na RPI 2792, de 9/7/2024. [130]</p>
<b>(21) BR 20 2015 012787-7 U2</b>	<p>Código 130 - Recurso Prejudicado (22) 27/05/2015 (71) MARTA ESSUANE JARRUS TANABE (BR/PR) ; BRUNO TAVARES DE LIMA GUIMARÃES (BR/CE) Prejudicado o recurso publicado na RPI 2605 de 8/12/2020, por perda de objeto, já que o pedido foi definitivamente arquivado por falta de pagamento de retribuição anual, sendo a notificação de tal ato efetuada na RPI 2792, de 9/7/2024. [130]</p>
<b>(21) PI 0821951-6 A2</b>	<p>Código 130 - Recurso Prejudicado (22) 18/12/2008 (71) Yamaha Hatsudoki Kabushiki Kaisha (JP) Prejudicado o recurso publicado na RPI 2773 de 27/2/2024, por perda de objeto, já que o pedido foi definitivamente arquivado por falta de pagamento de retribuição anual, sendo a notificação de tal ato efetuada na RPI 2792, de 9/7/2024. [130]</p>
<b>(21) PI 0821952-4 A2</b>	<p>Código 130 - Recurso Prejudicado (22) 19/12/2008 (71) Yamaha Hatsudoki Kabushiki Kaisha (JP) Prejudicado o recurso publicado na RPI 2773 de 27/2/2024, por perda de objeto, já que o pedido foi definitivamente arquivado por falta de pagamento de</p>

---

retribuição anual, sendo a notificação de tal ato efetuada na RPI 2792, de 9/7/2024. [130]

---

**(21) PI 1015441-8 A2**

Código 130 - Recurso Prejudicado

(22) 26/05/2010

(71) MALAYSIAN PALM OIL BOARD (MY)

Prejudicado o recurso publicado na RPI 2639 de 3/8/2021, por perda de objeto, já que o pedido foi definitivamente arquivado por falta de pagamento de retribuição anual, sendo a notificação de tal ato efetuada na RPI 2792, de 9/7/2024. [130]

## Código Presidência - Nulidade

### Código 200 - Processo administrativo de Nulidade conhecido e provido. Declarada a Nulidade da Patente.

---

<b>(11) BR 11 2015 018252-6 B1</b>	Código 200 - Processo administrativo de Nulidade conhecido e provido. Declarada a Nulidade da Patente. (45) 10/01/2023 (73) GLENMARK SPECIALTY S.A. (CH) Requerente da Nulidade: THALITA DUQUE MARTINS PAES Decisão: Nulidade conhecida e provida. Anulado o privilégio. [200]
<b>(11) BR 12 2017 024057-9 B8</b>	Código 200 - Processo administrativo de Nulidade conhecido e provido. Declarada a Nulidade da Patente. (45) 17/02/2021 (62) PI 0708909-0 15/03/2007 (73) ALEXION PHARMACEUTICALS, INC. (US) Requerente da Nulidade: 1) INSTITUTO DE TECNOLOGIA EM FÁRMACOS 2) AMGEN INC Decisão: Nulidade conhecida e provida. Anulado o privilégio. [200]

**Código 201 - Processo administrativo de Nulidade conhecido, negado provimento. Mantida a concessão da Patente.**

---

**(11) BR 10 2017 027660-0 B1**

Código 201 - Processo administrativo de Nulidade conhecido, negado provimento. Mantida a concessão da Patente.

(45) 11/04/2023

(73) ALLDROP INDÚSTRIA E COMÉRCIO LTDA. - EPP (BR/SP)

Requerente da Nulidade: MAGNO JET INDUSTRIA LTDA Decisão: Nulidade conhecida e negado o provimento. Mantida a concessão do privilégio. [201]

---

**(11) PI 0708909-0 B8**

Código 201 - Processo administrativo de Nulidade conhecido, negado provimento. Mantida a concessão da Patente.

(45) 09/02/2021

(73) ALEXION PHARMACEUTICALS, INC. (US)

Requerente da Nulidade: 1) INSTITUTO DE TECNOLOGIA EM FÁRMACOS 2) AMGEN INC Decisão: Nulidade conhecida e negado o provimento. Mantida a concessão do privilégio. [201]



**Código 204 - Processo administrativo de Nulidade conhecido, provido parcialmente. Mantida a concessão da Patente.**

---

**(11) BR 11 2017 024044-0 B1**

Código 204 - Processo administrativo de Nulidade conhecido, provido parcialmente. Mantida a concessão da Patente.

(45) 13/12/2022

(73) THE CLIMATE CORPORATION (US)

Requerente da Nulidade: LEANDRO DE SOUZA CARVALHO Decisão:

Nulidade conhecida e provida parcialmente. Mantida a concessão do privilégio com o apostilamento assinalado no parecer técnico. [204]

### **Código 205 - Intimação para manifestação por parte do titular e do requerente**

A cópia do parecer de intimação poderá ser obtida através do endereço eletrônico [www.inpi.gov.br](http://www.inpi.gov.br) - No Acesso rápido - Faça uma busca - Patente. Para acessar, cadastre-se no Portal do INPI e use login e senha.

---

**(11) BR 10 2022 025917-8 B1**

Código 205 - Intimação para manifestação por parte do titular e do requerente  
(45) 10/10/2023

(73) ENGEAGRO EIRELI - EPP (BR/SC)

Requerente da Nulidade: FG INDÚSTRIA E COMÉRCIO DE MÁQUINAS LTDA

Despacho: Intimação para manifestação por parte do Titular e do Requerente  
no prazo comum de 60 (sessenta) dias. [205]

**Código Pedido Internacional PCT/BR Designado ou Eleito****Código 1.1 - Pedido Internacional PCT Publicado. Petição de Requerimento de Entrada na Fase Nacional Recebida**

O INPI notifica o depositante que a Organização Mundial da Propriedade Intelectual (OMPI) publicou seu pedido internacional na PCT Gazette, nos termos do Tratado de Cooperação em Matéria de Patentes (PCT). O depositante pode ver a publicação WO no sistema internacional de busca PATENTSCOPE® ([www.wipo.int/patentscope/en](http://www.wipo.int/patentscope/en)). O INPI também informa que recebeu a petição de requerimento de entrada na fase nacional do PCT. Não é necessário responder a este despacho. O INPI fará, a seguir, o exame de admissibilidade desse requerimento conforme normativo específico em vigor (para analisar se o pedido pode ser aceito). O pedido de patente depositado via PCT deve atender aos prazos e às determinações dos Artigos 22 e 39 do PCT, além dos normativos específicos em vigor no INPI. Caso isso não aconteça, o INPI poderá notificar a retirada do pedido internacional em relação ao Brasil. Atenção! O depositante deverá acompanhar o andamento do pedido na RPI e na Busca de Processos no Portal do INPI. Também deve estar atento a eventuais exigências e/ou necessidades do rito processual. Para tirar dúvidas, consulte a página do PCT ou escreva para o Fale Conosco no Portal do INPI.

---

**(21) BR 11 2023 013430-7**

Código 1.1 - Pedido Internacional PCT Publicado. Petição de Requerimento de Entrada na Fase Nacional Recebida

(30) 25/11/2022 US 17/994,231

(51) E06B 7/26 (2006.01), E06B 7/02 (2006.01)

(86) PCT US2023/013666 de 23/02/2023

(87) WO 2024/112357 de 30/05/2024

---

**(21) BR 11 2024 013648-5**

Código 1.1 - Pedido Internacional PCT Publicado. Petição de Requerimento de Entrada na Fase Nacional Recebida

(30) 13/01/2022 JP 2022-003964

(51) G02F 1/13 (2006.01), F21S 2/00 (2016.01), F21V 9/40 (2018.01), G02F 1/1343 (2006.01), G02F 1/1347 (2006.01), F21Y 115/10 (2016.01)

(86) PCT JP2022/043044 de 21/11/2022

(87) WO 2023/135937 de 20/07/2023

---

**(21) BR 11 2024 013651-5**

Código 1.1 - Pedido Internacional PCT Publicado. Petição de Requerimento de Entrada na Fase Nacional Recebida

(30) 07/01/2022 ES U202230023

(51) C01B 3/08 (2006.01), C01B 3/32 (2006.01)

(86) PCT ES2022/070840 de 28/12/2022

(87) WO 2023/131732 de 13/07/2023

---

<b>(21) BR 11 2024 013652-3</b>	Código 1.1 - Pedido Internacional PCT Publicado. Petição de Requerimento de Entrada na Fase Nacional Recebida (30) 07/01/2022 US 63/266,548 (51) C07K 16/28 (2006.01), C07K 16/22 (2006.01), A61K 39/39 (2006.01), A61P 35/00 (2006.01), A61P 17/00 (2006.01) (86) PCT US2023/060206 de 06/01/2023 (87) WO 2023/133485 de 13/07/2023
<b>(21) BR 11 2024 013653-1</b>	Código 1.1 - Pedido Internacional PCT Publicado. Petição de Requerimento de Entrada na Fase Nacional Recebida (30) 24/01/2022 IT 102022000001079 (51) F02C 3/22 (2006.01), F02C 3/30 (2006.01), F02C 7/22 (2006.01), F02C 9/40 (2006.01), F23R 3/28 (2006.01) (86) PCT EP2023/025035 de 24/01/2023 (87) WO 2023/138906 de 27/07/2023
<b>(21) BR 11 2024 013654-0</b>	Código 1.1 - Pedido Internacional PCT Publicado. Petição de Requerimento de Entrada na Fase Nacional Recebida (30) 07/01/2022 US 63/266,549 (51) C07K 16/28 (2006.01), A61K 39/39 (2006.01), A61P 5/14 (2006.01), C07K 7/00 (2006.01) (86) PCT US2023/060207 de 06/01/2023 (87) WO 2023/133486 de 13/07/2023
<b>(21) BR 11 2024 013656-6</b>	Código 1.1 - Pedido Internacional PCT Publicado. Petição de Requerimento de Entrada na Fase Nacional Recebida (30) 03/02/2022 DE 10 2022 102 605.1 (51) F24S 25/12 (2018.01), F24S 30/425 (2018.01), H02S 20/32 (2014.01) (86) PCT EP2023/052284 de 31/01/2023 (87) WO 2023/148153 de 10/08/2023
<b>(21) BR 11 2024 013657-4</b>	Código 1.1 - Pedido Internacional PCT Publicado. Petição de Requerimento de Entrada na Fase Nacional Recebida (30) 04/01/2022 EP PCT/EP2022/050102 (51) H04S 7/00 (2006.01) (86) PCT EP2022/087672 de 23/12/2022 (87) WO 2023/131549 de 13/07/2023
<b>(21) BR 11 2024 013658-2</b>	Código 1.1 - Pedido Internacional PCT Publicado. Petição de Requerimento de Entrada na Fase Nacional Recebida (30) 05/01/2022 US 63/296,676 (51) C07D 473/34 (2006.01), A61K 31/52 (2006.01), A61P 35/00 (2006.01)

---

---

(86) PCT US2023/010204 de 05/01/2023

(87) WO 2023/133201 de 13/07/2023

---

**(21) BR 11 2024 013662-0**

Código 1.1 - Pedido Internacional PCT Publicado. Petição de Requerimento de Entrada na Fase Nacional Recebida

(30) 19/01/2022 JP 2022-006213

(51) G01B 11/00 (2006.01)

(86) PCT JP2022/045050 de 07/12/2022

(87) WO 2023/139956 de 27/07/2023

---

**(21) BR 11 2024 013663-9**

Código 1.1 - Pedido Internacional PCT Publicado. Petição de Requerimento de Entrada na Fase Nacional Recebida

(30) 10/01/2022 US 63/266,615; 10/01/2022 US 63/266,616; 13/01/2022 US 63/266,765

(51) H04N 19/70 (2014.01), H04N 19/124 (2014.01), H04N 19/36 (2014.01)

(86) PCT US2022/079490 de 08/11/2022

(87) WO 2023/132992 de 13/07/2023

---

**(21) BR 11 2024 013665-5**

Código 1.1 - Pedido Internacional PCT Publicado. Petição de Requerimento de Entrada na Fase Nacional Recebida

(30) 07/01/2022 EP 22150584.5

(51) A61K 8/34 (2006.01), A61K 8/49 (2006.01), A61Q 13/00 (2006.01), C07C 13/18 (2006.01), C07C 13/19 (2006.01), C07C 55/02 (2006.01), C07C 61/00 (2006.01), C07C 321/20 (2006.01), C07D 319/08 (2006.01), C07D 333/22 (2006.01), C07D 409/04 (2006.01), A61Q 19/00 (2006.01)

(86) PCT EP2023/050213 de 06/01/2023

(87) WO 2023/131667 de 13/07/2023

---

**(21) BR 11 2024 013666-3**

Código 1.1 - Pedido Internacional PCT Publicado. Petição de Requerimento de Entrada na Fase Nacional Recebida

(30) 20/01/2022 US 17/580,320

(51) H03F 1/22 (2006.01), H03F 1/26 (2006.01), H03F 1/56 (2006.01), H03F 3/19 (2006.01), H03G 1/00 (2006.01), H03G 3/30 (2006.01), H03F 3/72 (2006.01)

(86) PCT US2022/082082 de 20/12/2022

(87) WO 2023/140999 de 27/07/2023

---

**(21) BR 11 2024 013667-1**

Código 1.1 - Pedido Internacional PCT Publicado. Petição de Requerimento de Entrada na Fase Nacional Recebida

(30) 04/01/2022 US 63/296.359; 13/05/2022 US 63/341.986; 16/05/2022 US 63/342.535

(51) A61P 9/12 (2006.01), A61M 16/10 (2006.01), A61M 16/00 (2006.01), A61K 33/00 (2006.01)

---

(86) PCT US2023/060080 de 04/01/2023

(87) WO 2023/133399 de 13/07/2023

---

**(21) BR 11 2024 013668-0**

Código 1.1 - Pedido Internacional PCT Publicado. Petição de Requerimento de Entrada na Fase Nacional Recebida

(30) 04/01/2022 US 63/296,482; 02/03/2022 US 63/315,957; 29/12/2022 US 18/091,178

(51) H04N 19/52 (2014.01)

(86) PCT CN2023/070246 de 03/01/2023

(87) WO 2023/131137 de 13/07/2023

---

**(21) BR 11 2024 013670-1**

Código 1.1 - Pedido Internacional PCT Publicado. Petição de Requerimento de Entrada na Fase Nacional Recebida

(30) 20/01/2022 US 17/580,527

(51) H04W 4/02 (2018.01), H04W 64/00 (2009.01), G01S 5/02 (2010.01), H04W 92/18 (2009.01)

(86) PCT US2022/080440 de 23/11/2022

(87) WO 2023/140975 de 27/07/2023

---

**(21) BR 11 2024 013671-0**

Código 1.1 - Pedido Internacional PCT Publicado. Petição de Requerimento de Entrada na Fase Nacional Recebida

(30) 24/04/2022 CN 202210435682.3

(51) G06F 16/74 (2019.01), G11B 27/031 (2006.01)

(86) PCT CN2023/086634 de 06/04/2023

(87) WO 2023/207543 de 02/11/2023

---

**(21) BR 11 2024 013674-4**

Código 1.1 - Pedido Internacional PCT Publicado. Petição de Requerimento de Entrada na Fase Nacional Recebida

(30) 14/01/2022 US 63/299,869

(51) C08F 210/16 (2006.01)

(86) PCT US2023/060670 de 13/01/2023

(87) WO 2023/137454 de 20/07/2023

---

**(21) BR 11 2024 013678-7**

Código 1.1 - Pedido Internacional PCT Publicado. Petição de Requerimento de Entrada na Fase Nacional Recebida

(30) 21/03/2022 CN 202210283956.1

(51) G06F 16/957 (2019.01)

(86) PCT CN2023/080281 de 08/03/2023

(87) WO 2023/179362 de 28/09/2023

---

**(21) BR 11 2024 013681-7**

Código 1.1 - Pedido Internacional PCT Publicado. Petição de Requerimento de Entrada na Fase Nacional Recebida

(30) 24/01/2022 IT 102022000001070

---

(51) F01D 25/28 (2006.01)  
(86) PCT EP2023/025025 de 20/01/2023  
(87) WO 2023/138903 de 27/07/2023

---

**(21) BR 11 2024 013683-3**

Código 1.1 - Pedido Internacional PCT Publicado. Petição de Requerimento de Entrada na Fase Nacional Recebida  
(30) 03/01/2022 US 63/296,019  
(51) A61K 31/195 (2006.01), A61K 47/18 (2017.01), A61K 47/22 (2006.01), A61K 9/00 (2006.01), A61P 25/14 (2006.01), A61P 25/16 (2006.01)  
(86) PCT IL2023/050001 de 01/01/2023  
(87) WO 2023/126945 de 06/07/2023

---

**(21) BR 11 2024 013685-0**

Código 1.1 - Pedido Internacional PCT Publicado. Petição de Requerimento de Entrada na Fase Nacional Recebida  
(51) H04L 41/02 (2022.01), H04W 72/04 (2023.01), H04W 4/40 (2018.01)  
(86) PCT CN2022/071149 de 10/01/2022  
(87) WO 2023/130484 de 13/07/2023

---

**(21) BR 11 2024 013687-6**

Código 1.1 - Pedido Internacional PCT Publicado. Petição de Requerimento de Entrada na Fase Nacional Recebida  
(30) 03/01/2022 US 63/266,349; 18/03/2022 US 63/269,556; 18/03/2022 US 63/269,559  
(51) C12N 15/82 (2006.01), A01H 1/02 (2006.01), A01H 5/10 (2018.01), A01H 6/46 (2018.01), C12N 15/87 (2006.01)  
(86) PCT US2022/082520 de 29/12/2022  
(87) WO 2023/129998 de 06/07/2023

---

**(21) BR 11 2024 013688-4**

Código 1.1 - Pedido Internacional PCT Publicado. Petição de Requerimento de Entrada na Fase Nacional Recebida  
(30) 03/01/2022 US 63/266,349; 18/03/2022 US 63/269,556; 18/03/2022 US 63/269,559  
(51) C12N 15/82 (2006.01), C12N 9/24 (2006.01), C12N 9/90 (2006.01), C12Q 1/6895 (2018.01)  
(86) PCT US2022/082566 de 29/12/2022  
(87) WO 2023/130031 de 06/07/2023

---

**(21) BR 11 2024 013689-2**

Código 1.1 - Pedido Internacional PCT Publicado. Petição de Requerimento de Entrada na Fase Nacional Recebida  
(30) 05/01/2022 CN 202210007525.2  
(51) G06F 3/04845 (2022.01)  
(86) PCT CN2022/139419 de 15/12/2022  
(87) WO 2023/130937 de 13/07/2023

---

<b>(21) BR 11 2024 013690-6</b>	Código 1.1 - Pedido Internacional PCT Publicado. Petição de Requerimento de Entrada na Fase Nacional Recebida (30) 03/01/2022 US 63/295,991 (51) A61M 25/10 (2013.01), A61F 2/958 (2013.01) (86) PCT EP2022/080074 de 27/10/2022 (87) WO 2023/126091 de 06/07/2023
<b>(21) BR 11 2024 013691-4</b>	Código 1.1 - Pedido Internacional PCT Publicado. Petição de Requerimento de Entrada na Fase Nacional Recebida (30) 04/01/2022 US 63/296,230 (51) C11B 13/00 (2006.01), C12F 3/00 (2006.01), B01D 17/04 (2006.01) (86) PCT EP2022/086825 de 20/12/2022 (87) WO 2023/131511 de 13/07/2023
<b>(21) BR 11 2024 013692-2</b>	Código 1.1 - Pedido Internacional PCT Publicado. Petição de Requerimento de Entrada na Fase Nacional Recebida (30) 05/01/2022 CN 202210009198.4 (51) H04W 40/22 (2009.01), H04W 40/34 (2009.01) (86) PCT CN2022/144335 de 30/12/2022 (87) WO 2023/131094 de 13/07/2023
<b>(21) BR 11 2024 013695-7</b>	Código 1.1 - Pedido Internacional PCT Publicado. Petição de Requerimento de Entrada na Fase Nacional Recebida (30) 21/01/2022 US 17/648,590 (51) H04B 7/0456 (2017.01), H04B 7/06 (2006.01), H04L 25/02 (2006.01) (86) PCT US2023/061026 de 20/01/2023 (87) WO 2023/141592 de 27/07/2023
<b>(21) BR 11 2024 013698-1</b>	Código 1.1 - Pedido Internacional PCT Publicado. Petição de Requerimento de Entrada na Fase Nacional Recebida (30) 03/01/2022 US 63/266,349; 18/03/2022 US 63/269,556; 18/03/2022 US 63/269,559 (51) C12N 15/82 (2006.01), A01H 1/02 (2006.01), A01H 5/10 (2018.01), A01H 6/46 (2018.01), C12N 15/87 (2006.01) (86) PCT US2022/082525 de 29/12/2022 (87) WO 2023/130002 de 06/07/2023
<b>(21) BR 11 2024 013707-4</b>	Código 1.1 - Pedido Internacional PCT Publicado. Petição de Requerimento de Entrada na Fase Nacional Recebida (30) 05/01/2022 CN 202210004697.4 (51) H04W 72/04 (2023.01) (86) PCT CN2022/137559 de 08/12/2022 (87) WO 2023/130889 de 13/07/2023



---

<b>(21) BR 11 2024 013712-0</b>	Código 1.1 - Pedido Internacional PCT Publicado. Petição de Requerimento de Entrada na Fase Nacional Recebida (30) 27/01/2022 EP 22153580.0 (51) A61K 9/70 (2006.01), A61K 31/4965 (2006.01) (86) PCT EP2023/051945 de 26/01/2023 (87) WO 2023/144276 de 03/08/2023
<b>(21) BR 11 2024 013713-9</b>	Código 1.1 - Pedido Internacional PCT Publicado. Petição de Requerimento de Entrada na Fase Nacional Recebida (30) 09/02/2022 US 17/667,997 (51) G01M 17/007 (2006.01), G07C 5/00 (2006.01), G07C 5/08 (2006.01) (86) PCT US2023/062201 de 08/02/2023 (87) WO 2023/154739 de 17/08/2023
<b>(21) BR 11 2024 013714-7</b>	Código 1.1 - Pedido Internacional PCT Publicado. Petição de Requerimento de Entrada na Fase Nacional Recebida (30) 04/01/2022 US 63/296,414 (51) H04N 19/11 (2014.01), H04N 19/132 (2014.01), H04N 19/70 (2014.01), H04N 19/176 (2014.01), H04N 19/593 (2014.01) (86) PCT KR2023/000149 de 04/01/2023 (87) WO 2023/132622 de 13/07/2023
<b>(21) BR 11 2024 013715-5</b>	Código 1.1 - Pedido Internacional PCT Publicado. Petição de Requerimento de Entrada na Fase Nacional Recebida (30) 11/01/2022 US 63/298,402; 22/09/2022 US 63/409,085 (51) B01J 23/74 (2006.01), B01J 23/75 (2006.01), B01J 23/80 (2006.01), B01J 23/78 (2006.01), B01J 23/76 (2006.01) (86) PCT US2023/010444 de 10/01/2023 (87) WO 2023/137002 de 20/07/2023
<b>(21) BR 11 2024 013717-1</b>	Código 1.1 - Pedido Internacional PCT Publicado. Petição de Requerimento de Entrada na Fase Nacional Recebida (30) 05/01/2022 US 63/296,826; 05/01/2022 US 63/296,818; 05/01/2022 US 63/296,843; 31/03/2022 US 63/326,129; 31/03/2022 US 63/326,132; 12/05/2022 US 63/341,279; 12/05/2022 US 63/341,269; 12/05/2022 US 63/341,281; 13/05/2022 US 63/341,828; 14/06/2022 US 63/352,107; 29/06/2022 US 63/356,653; 01/09/2022 US 63/374,362; 02/09/2022 US 63/403,481; 09/12/2022 US 63/431,530; 13/12/2022 US 63/432,208 (51) A61K 31/4418 (2006.01), A61K 31/4412 (2006.01), A61P 29/00 (2006.01) (86) PCT US2023/060185 de 05/01/2023 (87) WO 2023/133476 de 13/07/2023

---

**(21) BR 11 2024 013718-0** Código 1.1 - Pedido Internacional PCT Publicado. Petição de Requerimento de Entrada na Fase Nacional Recebida  
(30) 05/01/2022 US 63/296,782  
(51) G05B 15/02 (2006.01), G01D 21/00 (2006.01)  
(86) PCT US2023/060094 de 04/01/2023  
(87) WO 2023/133406 de 13/07/2023

---

**(21) BR 11 2024 013719-8** Código 1.1 - Pedido Internacional PCT Publicado. Petição de Requerimento de Entrada na Fase Nacional Recebida  
(30) 17/01/2022 JP 2022-005179  
(51) D06M 15/643 (2006.01), D06M 13/256 (2006.01), D06M 101/32 (2006.01)  
(86) PCT JP2023/000718 de 13/01/2023  
(87) WO 2023/136317 de 20/07/2023

---

**(21) BR 11 2024 013721-0** Código 1.1 - Pedido Internacional PCT Publicado. Petição de Requerimento de Entrada na Fase Nacional Recebida  
(30) 17/01/2022 JP 2022-005178  
(51) D06M 15/643 (2006.01), D06M 101/32 (2006.01)  
(86) PCT JP2023/000717 de 13/01/2023  
(87) WO 2023/136316 de 20/07/2023

---

**(21) BR 11 2024 013723-6** Código 1.1 - Pedido Internacional PCT Publicado. Petição de Requerimento de Entrada na Fase Nacional Recebida  
(51) H04W 64/00 (2009.01)  
(86) PCT CN2022/070297 de 05/01/2022  
(87) WO 2023/130252 de 13/07/2023

---

**(21) BR 11 2024 013724-4** Código 1.1 - Pedido Internacional PCT Publicado. Petição de Requerimento de Entrada na Fase Nacional Recebida  
(30) 19/01/2022 EP 22152331.9; 28/06/2022 EP 22181694.5  
(51) A61Q 11/00 (2006.01), A61K 8/21 (2006.01), A61K 8/362 (2006.01), A61K 8/44 (2006.01)  
(86) PCT EP2023/050755 de 13/01/2023  
(87) WO 2023/138996 de 27/07/2023

---

**(21) BR 11 2024 013727-9** Código 1.1 - Pedido Internacional PCT Publicado. Petição de Requerimento de Entrada na Fase Nacional Recebida  
(30) 05/01/2022 US 17/647,110  
(51) C12G 3/04 (2019.01), C12H 1/22 (2006.01), C12C 5/02 (2006.01), C12G 3/07 (2006.01)  
(86) PCT US2023/060155 de 05/01/2023  
(87) WO 2023/133454 de 13/07/2023

---

<b>(21) BR 11 2024 013730-9</b>	Código 1.1 - Pedido Internacional PCT Publicado. Petição de Requerimento de Entrada na Fase Nacional Recebida (30) 20/01/2022 US 17/580,505 (51) H04R 5/04 (2006.01), H04S 1/00 (2006.01) (86) PCT US2023/010123 de 04/01/2023 (87) WO 2023/141017 de 27/07/2023
<b>(21) BR 11 2024 013733-3</b>	Código 1.1 - Pedido Internacional PCT Publicado. Petição de Requerimento de Entrada na Fase Nacional Recebida (30) 20/01/2022 GR 20220100049 (51) H04W 4/40 (2018.01), H04W 4/70 (2018.01) (86) PCT US2022/050786 de 22/11/2022 (87) WO 2023/140926 de 27/07/2023
<b>(21) BR 11 2024 013741-4</b>	Código 1.1 - Pedido Internacional PCT Publicado. Petição de Requerimento de Entrada na Fase Nacional Recebida (30) 28/01/2022 IT 102022000001415 (51) F04D 17/12 (2006.01), F04D 25/02 (2006.01), F04D 27/02 (2006.01), F04D 29/051 (2006.01) (86) PCT EP2023/025041 de 30/01/2023 (87) WO 2023/143873 de 03/08/2023
<b>(21) BR 11 2024 013743-0</b>	Código 1.1 - Pedido Internacional PCT Publicado. Petição de Requerimento de Entrada na Fase Nacional Recebida (30) 07/01/2022 CN 202210018289.4 (51) A61K 38/48 (2006.01), C07K 14/33 (2006.01), A61K 9/08 (2006.01), A61K 47/26 (2006.01), A61K 47/18 (2017.01), A61P 25/06 (2006.01), A61P 19/08 (2006.01), A61P 27/02 (2006.01), A61P 17/00 (2006.01), A61P 21/02 (2006.01), A61P 25/00 (2006.01), A61P 29/02 (2006.01), A61Q 19/08 (2006.01) (86) PCT CN2022/136597 de 05/12/2022 (87) WO 2023/130875 de 13/07/2023
<b>(21) BR 11 2024 013745-7</b>	Código 1.1 - Pedido Internacional PCT Publicado. Petição de Requerimento de Entrada na Fase Nacional Recebida (30) 04/01/2022 US 63/296,171 (51) C07D 413/06 (2006.01), C07D 273/04 (2006.01), C07D 273/06 (2006.01), A01N 47/38 (2006.01) (86) PCT IL2022/051409 de 29/12/2022 (87) WO 2023/131943 de 13/07/2023
<b>(21) BR 11 2024 013746-5</b>	Código 1.1 - Pedido Internacional PCT Publicado. Petição de Requerimento de Entrada na Fase Nacional Recebida (30) 25/01/2022 US 17/584,345

---

(51) G06N 3/02 (2006.01), G06N 20/00 (2019.01), H04B 7/00 (2006.01)  
 (86) PCT US2023/010614 de 11/01/2023  
 (87) WO 2023/146758 de 03/08/2023

---

**(21) BR 11 2024 013749-0** Código 1.1 - Pedido Internacional PCT Publicado. Petição de Requerimento de Entrada na Fase Nacional Recebida  
 (30) 21/02/2022 US 63/312,322  
 (51) A01N 25/00 (2006.01), A01P 21/00 (2006.01)  
 (86) PCT US2023/062798 de 17/02/2023  
 (87) WO 2023/159168 de 24/08/2023

---

**(21) BR 11 2024 013751-1** Código 1.1 - Pedido Internacional PCT Publicado. Petição de Requerimento de Entrada na Fase Nacional Recebida  
 (30) 25/01/2022 US 17/584,331  
 (51) H04B 7/00 (2006.01), G06N 20/00 (2019.01), G06N 3/02 (2006.01)  
 (86) PCT US2023/010352 de 06/01/2023  
 (87) WO 2023/146745 de 03/08/2023

---

**(21) BR 11 2024 013752-0** Código 1.1 - Pedido Internacional PCT Publicado. Petição de Requerimento de Entrada na Fase Nacional Recebida  
 (30) 07/01/2022 US 63/297,322  
 (51) A61K 31/137 (2006.01), A61P 25/22 (2006.01), A61P 25/24 (2006.01), A61P 25/26 (2006.01), A61P 25/30 (2006.01), A61K 31/36 (2006.01)  
 (86) PCT IB2022/062219 de 14/12/2022  
 (87) WO 2023/131841 de 13/07/2023

---

**(21) BR 11 2024 013753-8** Código 1.1 - Pedido Internacional PCT Publicado. Petição de Requerimento de Entrada na Fase Nacional Recebida  
 (30) 06/01/2022 IN 202211000823  
 (51) C12N 15/82 (2006.01), C07K 14/32 (2006.01)  
 (86) PCT IN2023/050011 de 05/01/2023  
 (87) WO 2023/131973 de 13/07/2023

---

**(21) BR 11 2024 013754-6** Código 1.1 - Pedido Internacional PCT Publicado. Petição de Requerimento de Entrada na Fase Nacional Recebida  
 (30) 10/02/2022 US 17/668,960  
 (51) B65G 17/40 (2006.01), B65G 17/08 (2006.01)  
 (86) PCT US2023/010201 de 05/01/2023  
 (87) WO 2023/154147 de 17/08/2023

---

**(21) BR 11 2024 013755-4** Código 1.1 - Pedido Internacional PCT Publicado. Petição de Requerimento de Entrada na Fase Nacional Recebida  
 (30) 06/01/2022 US 63/296,897

---

(51) A01H 4/00 (2006.01), A01C 1/02 (2006.01)

(86) PCT US2023/060193 de 06/01/2023

(87) WO 2023/133479 de 13/07/2023

---

**(21) BR 11 2024 013758-9**

Código 1.1 - Pedido Internacional PCT Publicado. Petição de Requerimento de Entrada na Fase Nacional Recebida

(30) 25/01/2022 US 17/583,401

(51) H04L 1/00 (2006.01)

(86) PCT US2023/011081 de 18/01/2023

(87) WO 2023/146781 de 03/08/2023

---

**(21) BR 11 2024 013759-7**

Código 1.1 - Pedido Internacional PCT Publicado. Petição de Requerimento de Entrada na Fase Nacional Recebida

(30) 28/01/2022 US 63/304,001

(51) C11D 3/00 (2006.01), C11D 3/16 (2006.01), C11D 3/37 (2006.01)

(86) PCT US2023/011096 de 19/01/2023

(87) WO 2023/146784 de 03/08/2023

---

**(21) BR 11 2024 013760-0**

Código 1.1 - Pedido Internacional PCT Publicado. Petição de Requerimento de Entrada na Fase Nacional Recebida

(30) 05/01/2022 US 63/296,706

(51) G06Q 50/02 (2024.01)

(86) PCT IB2022/062710 de 22/12/2022

(87) WO 2023/131851 de 13/07/2023

---

**(21) BR 11 2024 013762-7**

Código 1.1 - Pedido Internacional PCT Publicado. Petição de Requerimento de Entrada na Fase Nacional Recebida

(30) 12/05/2022 CN 202210519456.3

(51) G06F 3/04847 (2022.01)

(86) PCT CN2023/091705 de 28/04/2023

(87) WO 2023/216936 de 16/11/2023

---

**(21) BR 11 2024 013763-5**

Código 1.1 - Pedido Internacional PCT Publicado. Petição de Requerimento de Entrada na Fase Nacional Recebida

(51) H04W 36/22 (2009.01), H04W 36/00 (2009.01)

(86) PCT CN2022/073635 de 25/01/2022

(87) WO 2023/141743 de 03/08/2023

---

**(21) BR 11 2024 013764-3**

Código 1.1 - Pedido Internacional PCT Publicado. Petição de Requerimento de Entrada na Fase Nacional Recebida

(30) 24/01/2022 US 63/267,083

(51) C08L 23/08 (2006.01), C08J 3/24 (2006.01), C08F 210/02 (2006.01), C08G

81/02 (2006.01)

---

(86) PCT US2023/060884 de 19/01/2023

(87) WO 2023/141494 de 27/07/2023

---

**(21) BR 11 2024 013767-8**

Código 1.1 - Pedido Internacional PCT Publicado. Petição de Requerimento de Entrada na Fase Nacional Recebida

(30) 12/01/2022 US 17/574,431

(51) G11C 19/28 (2006.01), G11C 7/10 (2006.01), G11C 7/22 (2006.01)

(86) PCT US2022/053894 de 22/12/2022

(87) WO 2023/136925 de 20/07/2023

---

**(21) BR 11 2024 013768-6**

Código 1.1 - Pedido Internacional PCT Publicado. Petição de Requerimento de Entrada na Fase Nacional Recebida

(30) 30/03/2022 JP 2022-056679

(51) B65D 77/00 (2006.01), B65D 30/02 (2006.01), B65D 33/00 (2006.01), B65D 83/08 (2006.01)

(86) PCT JP2023/004890 de 14/02/2023

(87) WO 2023/188893 de 05/10/2023

---

**(21) BR 11 2024 013769-4**

Código 1.1 - Pedido Internacional PCT Publicado. Petição de Requerimento de Entrada na Fase Nacional Recebida

(30) 10/01/2022 FR 2200132

(51) C09D 199/00 (2006.01), C09K 8/08 (2006.01), C11D 3/12 (2006.01), C11D 3/382 (2006.01), C09D 17/00 (2006.01)

(86) PCT FR2023/050026 de 09/01/2023

(87) WO 2023/131764 de 13/07/2023

---

**(21) BR 11 2024 013771-6**

Código 1.1 - Pedido Internacional PCT Publicado. Petição de Requerimento de Entrada na Fase Nacional Recebida

(30) 14/02/2022 US 63/310,034; 13/05/2022 US 17/744,018

(51) C22B 1/04 (2006.01), C22B 3/14 (2006.01), C22B 7/00 (2006.01), C22B 34/22 (2006.01), C22B 34/34 (2006.01), C22B 34/36 (2006.01), C22B 3/04 (2006.01)

(86) PCT US2022/029214 de 13/05/2022

(87) WO 2023/154077 de 17/08/2023

---

**(21) BR 11 2024 013772-4**

Código 1.1 - Pedido Internacional PCT Publicado. Petição de Requerimento de Entrada na Fase Nacional Recebida

(30) 14/02/2022 EP 22305164.0

(51) B29D 11/00 (2006.01)

(86) PCT EP2023/053388 de 10/02/2023

(87) WO 2023/152338 de 17/08/2023

---

**(21) BR 11 2024 013773-2**

Código 1.1 - Pedido Internacional PCT Publicado. Petição de Requerimento de

---

Entrada na Fase Nacional Recebida

(30) 07/01/2022 CN 202210015181.X; 07/01/2022 CN 202210015699.3;  
20/05/2022 CN 202210563248.3; 26/07/2022 CN 202210895164.X; 08/09/2022  
CN 202211093807.5

(51) C07D 401/12 (2006.01), C07D 405/12 (2006.01), C07D 237/34 (2006.01),  
C07D 237/26 (2006.01), C07D 471/04 (2006.01), C07D 495/04 (2006.01), C07D  
487/04 (2006.01), C07D 401/04 (2006.01), C07D 409/12 (2006.01), C07D  
405/14 (2006.01), C07D 403/04 (2006.01), C07D 253/07 (2006.01), A61K  
31/502 (2006.01), A61K 31/5025 (2006.01), A61K 31/504 (2006.01), A61K 31/53  
(2006.01), A61K 31/506 (2006.01), A61P 37/02 (2006.01)

(86) PCT CN2023/070929 de 06/01/2023

(87) WO 2023/131277 de 13/07/2023

---

**(21) BR 11 2024 013774-0**

Código 1.1 - Pedido Internacional PCT Publicado. Petição de Requerimento de  
Entrada na Fase Nacional Recebida

(30) 27/01/2022 DE 10 2022 101 930.6

(51) F16D 66/00 (2006.01), G01P 3/00 (2006.01), H02H 3/00 (2006.01)

(86) PCT EP2022/087886 de 27/12/2022

(87) WO 2023/143846 de 03/08/2023

---

**(21) BR 11 2024 013776-7**

Código 1.1 - Pedido Internacional PCT Publicado. Petição de Requerimento de  
Entrada na Fase Nacional Recebida

(30) 04/01/2022 US 63/296,252

(51) A61N 7/00 (2006.01), A61B 8/08 (2006.01)

(86) PCT US2023/010095 de 04/01/2023

(87) WO 2023/172348 de 14/09/2023

---

**(21) BR 11 2024 013777-5**

Código 1.1 - Pedido Internacional PCT Publicado. Petição de Requerimento de  
Entrada na Fase Nacional Recebida

(30) 06/01/2022 US 63/266,505

(51) F01L 1/18 (2006.01)

(86) PCT IB2023/050091 de 05/01/2023

(87) WO 2023/131898 de 13/07/2023

---

**(21) BR 11 2024 013779-1**

Código 1.1 - Pedido Internacional PCT Publicado. Petição de Requerimento de  
Entrada na Fase Nacional Recebida

(30) 27/01/2022 IT 102022000001352

(51) F02C 6/18 (2006.01), F01K 23/10 (2006.01), F02C 3/34 (2006.01)

(86) PCT EP2023/025027 de 20/01/2023

(87) WO 2023/143863 de 03/08/2023

---

**(21) BR 11 2024 013780-5**

Código 1.1 - Pedido Internacional PCT Publicado. Petição de Requerimento de  
Entrada na Fase Nacional Recebida

---

	(30) 04/01/2022 US 63/266,383 (51) G01R 33/38 (2006.01), G01R 33/44 (2006.01), G01R 33/48 (2006.01), G01R 33/50 (2006.01) (86) PCT US2022/082551 de 29/12/2022 (87) WO 2023/133071 de 13/07/2023
<b>(21) BR 11 2024 013782-1</b>	Código 1.1 - Pedido Internacional PCT Publicado. Petição de Requerimento de Entrada na Fase Nacional Recebida (51) G01W 1/00 (2006.01), H04B 7/185 (2006.01) (86) PCT US2022/011268 de 05/01/2022 (87) WO 2023/132823 de 13/07/2023
<b>(21) BR 11 2024 013786-4</b>	Código 1.1 - Pedido Internacional PCT Publicado. Petição de Requerimento de Entrada na Fase Nacional Recebida (30) 07/01/2022 EP 22150571.2 (51) C07D 251/24 (2006.01) (86) PCT EP2022/087021 de 20/12/2022 (87) WO 2023/131521 de 13/07/2023
<b>(21) BR 11 2024 013787-2</b>	Código 1.1 - Pedido Internacional PCT Publicado. Petição de Requerimento de Entrada na Fase Nacional Recebida (30) 05/01/2022 US 63/296,791 (51) G01C 22/00 (2006.01), B60R 16/03 (2006.01), G06M 3/12 (2006.01) (86) PCT US2023/060096 de 04/01/2023 (87) WO 2023/133407 de 13/07/2023
<b>(21) BR 11 2024 013788-0</b>	Código 1.1 - Pedido Internacional PCT Publicado. Petição de Requerimento de Entrada na Fase Nacional Recebida (30) 06/01/2022 CN 202210011227.0 (51) H04L 5/00 (2006.01) (86) PCT CN2023/070715 de 05/01/2023 (87) WO 2023/131242 de 13/07/2023
<b>(21) BR 11 2024 013792-9</b>	Código 1.1 - Pedido Internacional PCT Publicado. Petição de Requerimento de Entrada na Fase Nacional Recebida (51) H04W 52/02 (2009.01) (86) PCT CN2022/070854 de 07/01/2022 (87) WO 2023/130398 de 13/07/2023
<b>(21) BR 11 2024 013796-1</b>	Código 1.1 - Pedido Internacional PCT Publicado. Petição de Requerimento de Entrada na Fase Nacional Recebida (30) 04/01/2022 CN 202210000510.3; 27/01/2022 CN 202210078765.1; 14/04/2022 CN 202210389191.X; 13/05/2022 CN 202210501720.0; 12/08/2022



---

CN 202210962203.3; 07/12/2022 CN 202211567270.1

(51) C07D 519/00 (2006.01), C07D 487/04 (2006.01), A61K 31/519 (2006.01), A61K 47/55 (2017.01), A61P 29/00 (2006.01), A61P 35/00 (2006.01), A61P 37/00 (2006.01)

(86) PCT CN2023/070367 de 04/01/2023

(87) WO 2023/131167 de 13/07/2023

---

**(21) BR 11 2024 013797-0**

Código 1.1 - Pedido Internacional PCT Publicado. Petição de Requerimento de Entrada na Fase Nacional Recebida

(51) H04W 74/08 (2024.01), H04W 74/00 (2009.01)

(86) PCT CN2022/070762 de 07/01/2022

(87) WO 2023/130361 de 13/07/2023

---

**(21) BR 11 2024 013798-8**

Código 1.1 - Pedido Internacional PCT Publicado. Petição de Requerimento de Entrada na Fase Nacional Recebida

(30) 05/01/2022 US 63/266,432

(51) A01N 43/00 (2006.01), A01N 43/40 (2006.01), A01N 43/76 (2006.01), A01N 43/78 (2006.01), A01N 43/82 (2006.01), A01P 13/00 (2006.01), C07D 213/16 (2006.01), C07D 213/44 (2006.01), C07D 213/54 (2006.01), C07D 213/61 (2006.01), C07D 277/24 (2006.01), C07D 277/30 (2006.01), C07D 263/32 (2006.01), C07D 285/12 (2006.01), C07D 285/08 (2006.01), C07D 213/40 (2006.01), C07D 213/51 (2006.01), C07D 277/40 (2006.01), C07D 333/28 (2006.01), A01N 37/44 (2006.01), A01N 37/46 (2006.01), A01P 13/02 (2006.01), A01P 21/00 (2006.01)

(86) PCT IL2023/050017 de 05/01/2023

(87) WO 2023/131951 de 13/07/2023

---

**(21) BR 11 2024 013799-6**

Código 1.1 - Pedido Internacional PCT Publicado. Petição de Requerimento de Entrada na Fase Nacional Recebida

(30) 07/01/2022 EP 22000008.7

(51) A61K 31/502 (2006.01), A61K 31/573 (2006.01), A61K 31/58 (2006.01), A61K 31/53 (2006.01), A61K 45/06 (2006.01), A61P 21/00 (2006.01)

(86) PCT EP2023/000002 de 05/01/2023

(87) WO 2023/131579 de 13/07/2023

---

**(21) BR 11 2024 013800-3**

Código 1.1 - Pedido Internacional PCT Publicado. Petição de Requerimento de Entrada na Fase Nacional Recebida

(30) 06/01/2022 BR 1020220002223

(51) A22C 21/00 (2006.01), A22C 18/00 (2006.01), B65G 17/36 (2006.01)

(86) PCT BR2023/050003 de 05/01/2023

(87) WO 2023/130170 de 13/07/2023

---

**(21) BR 11 2024 013802-0**

Código 1.1 - Pedido Internacional PCT Publicado. Petição de Requerimento de

---

	Entrada na Fase Nacional Recebida (30) 05/01/2022 US 63/296,705; 28/12/2022 US 63/435,654 (51) C07D 403/06 (2006.01), C07D 403/14 (2006.01), C07D 409/04 (2006.01), C07D 471/04 (2006.01), C07D 487/04 (2006.01), C07D 401/14 (2006.01), A61P 37/00 (2006.01), A61P 9/10 (2006.01) (86) PCT US2023/060039 de 03/01/2023 (87) WO 2023/133375 de 13/07/2023
<b>(21) BR 11 2024 013808-9</b>	Código 1.1 - Pedido Internacional PCT Publicado. Petição de Requerimento de Entrada na Fase Nacional Recebida (51) H04W 72/12 (2023.01), H04L 1/18 (2023.01) (86) PCT CN2022/071068 de 10/01/2022 (87) WO 2023/130459 de 13/07/2023
<b>(21) BR 11 2024 013809-7</b>	Código 1.1 - Pedido Internacional PCT Publicado. Petição de Requerimento de Entrada na Fase Nacional Recebida (30) 11/01/2022 DE 10 2022 100 484.8 (51) F04D 13/06 (2006.01) (86) PCT EP2022/086123 de 15/12/2022 (87) WO 2023/134954 de 20/07/2023
<b>(21) BR 11 2024 013811-9</b>	Código 1.1 - Pedido Internacional PCT Publicado. Petição de Requerimento de Entrada na Fase Nacional Recebida (30) 12/05/2022 CN 202210521025.0 (51) G06F 16/74 (2019.01) (86) PCT CN2023/091782 de 28/04/2023 (87) WO 2023/216941 de 16/11/2023
<b>(21) BR 11 2024 013814-3</b>	Código 1.1 - Pedido Internacional PCT Publicado. Petição de Requerimento de Entrada na Fase Nacional Recebida (30) 27/01/2022 US 63/303,808; 20/07/2022 US 63/390,765 (51) H04W 48/18 (2009.01), H04W 48/20 (2009.01), H04W 60/00 (2009.01) (86) PCT US2023/011747 de 27/01/2023 (87) WO 2023/147059 de 03/08/2023
<b>(21) BR 11 2024 013816-0</b>	Código 1.1 - Pedido Internacional PCT Publicado. Petição de Requerimento de Entrada na Fase Nacional Recebida (30) 07/01/2022 GB 2200170.5 (51) C12Q 1/6886 (2018.01) (86) PCT EP2022/087090 de 20/12/2022 (87) WO 2023/131524 de 13/07/2023
<b>(21) BR 11 2024 013818-6</b>	Código 1.1 - Pedido Internacional PCT Publicado. Petição de Requerimento de

---

---

	Entrada na Fase Nacional Recebida (51) H04W 24/10 (2009.01) (86) PCT CN2022/073945 de 26/01/2022 (87) WO 2023/141802 de 03/08/2023
<b>(21) BR 11 2024 013820-8</b>	Código 1.1 - Pedido Internacional PCT Publicado. Petição de Requerimento de Entrada na Fase Nacional Recebida (30) 05/01/2022 CN 202210006909.2 (51) H04N 21/2187 (2011.01), H04N 21/431 (2011.01), H04N 21/4788 (2011.01) (86) PCT CN2023/070039 de 03/01/2023 (87) WO 2023/131104 de 13/07/2023
<b>(21) BR 11 2024 013821-6</b>	Código 1.1 - Pedido Internacional PCT Publicado. Petição de Requerimento de Entrada na Fase Nacional Recebida (30) 07/01/2022 US 63/297,444 (51) C07D 491/048 (2006.01), C07D 495/04 (2006.01), C07D 487/04 (2006.01), A61P 25/28 (2006.01), A61P 31/14 (2006.01), A61P 35/00 (2006.01), A61P 37/00 (2006.01), A61K 31/5025 (2006.01) (86) PCT US2023/010314 de 06/01/2023 (87) WO 2023/133271 de 13/07/2023
<b>(21) BR 11 2024 013823-2</b>	Código 1.1 - Pedido Internacional PCT Publicado. Petição de Requerimento de Entrada na Fase Nacional Recebida (51) H04W 4/02 (2018.01) (86) PCT CN2022/072646 de 19/01/2022 (87) WO 2023/137606 de 27/07/2023
<b>(21) BR 11 2024 013825-9</b>	Código 1.1 - Pedido Internacional PCT Publicado. Petição de Requerimento de Entrada na Fase Nacional Recebida (30) 05/01/2022 GB 2200039.2 (51) A24D 1/20 (2020.01), A24F 40/40 (2020.01), A24F 40/50 (2020.01), A24F 40/53 (2020.01) (86) PCT GB2022/053312 de 20/12/2022 (87) WO 2023/131777 de 13/07/2023
<b>(21) BR 11 2024 013828-3</b>	Código 1.1 - Pedido Internacional PCT Publicado. Petição de Requerimento de Entrada na Fase Nacional Recebida (30) 05/01/2022 GB 2200042.6 (51) A24F 40/30 (2020.01), A24F 40/40 (2020.01), A24F 40/50 (2020.01) (86) PCT GB2022/053314 de 20/12/2022 (87) WO 2023/131778 de 13/07/2023
<b>(21) BR 11 2024 013832-1</b>	Código 1.1 - Pedido Internacional PCT Publicado. Petição de Requerimento de

---

---

Entrada na Fase Nacional Recebida

(30) 03/02/2022 JP 2022-015467

(51) F26B 21/00 (2006.01), C21D 1/00 (2006.01), F26B 25/00 (2006.01), F27D 17/00 (2006.01)

(86) PCT JP2022/045658 de 12/12/2022

(87) WO 2023/149085 de 10/08/2023

---

**(21) BR 11 2024 013833-0**

Código 1.1 - Pedido Internacional PCT Publicado. Petição de Requerimento de Entrada na Fase Nacional Recebida

(51) H04L 1/18 (2023.01)

(86) PCT CN2022/072900 de 20/01/2022

(87) WO 2023/137655 de 27/07/2023

---

**(21) BR 11 2024 013834-8**

Código 1.1 - Pedido Internacional PCT Publicado. Petição de Requerimento de Entrada na Fase Nacional Recebida

(30) 05/01/2022 GB 2200040.0

(51) A24F 40/51 (2020.01)

(86) PCT GB2022/053311 de 20/12/2022

(87) WO 2023/131776 de 13/07/2023

---

**(21) BR 11 2024 013835-6**

Código 1.1 - Pedido Internacional PCT Publicado. Petição de Requerimento de Entrada na Fase Nacional Recebida

(30) 14/01/2022 CN 202210041436.X

(51) C09D 1/00 (2006.01), C23C 22/07 (2006.01), C23C 22/20 (2006.01)

(86) PCT CN2023/072059 de 13/01/2023

(87) WO 2023/134740 de 20/07/2023

---

**(21) BR 11 2024 013836-4**

Código 1.1 - Pedido Internacional PCT Publicado. Petição de Requerimento de Entrada na Fase Nacional Recebida

(30) 06/01/2022 SG 10202200149T

(51) H04W 72/02 (2009.01), H04B 17/318 (2015.01), H04W 76/28 (2018.01), H04W 76/14 (2018.01), H04W 72/04 (2023.01), H04W 4/40 (2018.01)

(86) PCT SG2022/050925 de 22/12/2022

(87) WO 2023/132787 de 13/07/2023

---

**(21) BR 11 2024 013838-0**

Código 1.1 - Pedido Internacional PCT Publicado. Petição de Requerimento de Entrada na Fase Nacional Recebida

(30) 07/01/2022 CN 202210015997.2

(51) H04L 1/00 (2006.01)

(86) PCT CN2022/125641 de 17/10/2022

(87) WO 2023/130796 de 13/07/2023

---

**(21) BR 11 2024 013845-3**

Código 1.1 - Pedido Internacional PCT Publicado. Petição de Requerimento de

---

Entrada na Fase Nacional Recebida  
(30) 06/01/2022 IN 202211000699  
(51) C07C 1/24 (2006.01), B01J 29/48 (2006.01)  
(86) PCT IN2023/050007 de 04/01/2023  
(87) WO 2023/131970 de 13/07/2023

---

**(21) BR 11 2024 013851-8** Código 1.1 - Pedido Internacional PCT Publicado. Petição de Requerimento de Entrada na Fase Nacional Recebida  
(30) 06/01/2022 EP 22150418.6  
(51) B29B 17/00 (2006.01), B29B 17/02 (2006.01)  
(86) PCT EP2023/050214 de 06/01/2023  
(87) WO 2023/131668 de 13/07/2023

---

**(21) BR 11 2024 013854-2** Código 1.1 - Pedido Internacional PCT Publicado. Petição de Requerimento de Entrada na Fase Nacional Recebida  
(51) H04B 7/06 (2006.01), H04B 7/08 (2006.01), H04W 24/10 (2009.01), H04W 72/04 (2023.01)  
(86) PCT US2022/011486 de 06/01/2022  
(87) WO 2023/132830 de 13/07/2023

---

**(21) BR 11 2024 013857-7** Código 1.1 - Pedido Internacional PCT Publicado. Petição de Requerimento de Entrada na Fase Nacional Recebida  
(30) 05/01/2022 US 63/266,425  
(51) G01V 5/08 (2006.01), G01V 5/12 (2006.01), E21B 49/08 (2006.01), G06N 20/00 (2019.01)  
(86) PCT US2023/010163 de 05/01/2023  
(87) WO 2023/133176 de 13/07/2023

---

**(21) BR 11 2024 013860-7** Código 1.1 - Pedido Internacional PCT Publicado. Petição de Requerimento de Entrada na Fase Nacional Recebida  
(30) 05/01/2022 US 63/266,424  
(51) E21B 47/04 (2012.01), E21B 44/02 (2006.01), E21B 47/002 (2012.01), E21B 41/00 (2006.01)  
(86) PCT US2023/010162 de 05/01/2023  
(87) WO 2023/133175 de 13/07/2023

---

**(21) BR 11 2024 013862-3** Código 1.1 - Pedido Internacional PCT Publicado. Petição de Requerimento de Entrada na Fase Nacional Recebida  
(30) 07/01/2022 CN 202210018495.5  
(51) A61K 39/39 (2006.01), A61P 37/04 (2006.01)  
(86) PCT CN2023/079905 de 06/03/2023  
(87) WO 2023/131356 de 13/07/2023

---

<b>(21) BR 11 2024 013864-0</b>	Código 1.1 - Pedido Internacional PCT Publicado. Petição de Requerimento de Entrada na Fase Nacional Recebida (30) 05/01/2022 CN 202210007015.5; 28/02/2022 CN 202210191913.0 (51) H04L 1/18 (2023.01), H04W 4/40 (2018.01) (86) PCT CN2022/142457 de 27/12/2022 (87) WO 2023/131010 de 13/07/2023
<b>(21) BR 11 2024 013865-8</b>	Código 1.1 - Pedido Internacional PCT Publicado. Petição de Requerimento de Entrada na Fase Nacional Recebida (30) 12/01/2022 EP PCT/EP2022/050562 (51) C01B 32/60 (2017.01), C01F 5/24 (2006.01), C04B 28/10 (2006.01), B01D 53/62 (2006.01), C04B 35/00 (2006.01), C04B 20/02 (2006.01), C04B 14/26 (2006.01), C04B 18/02 (2006.01) (86) PCT EP2023/050601 de 12/01/2023 (87) WO 2023/135193 de 20/07/2023
<b>(21) BR 11 2024 013866-6</b>	Código 1.1 - Pedido Internacional PCT Publicado. Petição de Requerimento de Entrada na Fase Nacional Recebida (30) 25/02/2022 JP 2022-027585 (51) F16L 55/04 (2006.01), F02M 37/00 (2006.01), F02M 55/00 (2006.01), F02M 55/02 (2006.01) (86) PCT JP2023/004399 de 09/02/2023 (87) WO 2023/162703 de 31/08/2023
<b>(21) BR 11 2024 013867-4</b>	Código 1.1 - Pedido Internacional PCT Publicado. Petição de Requerimento de Entrada na Fase Nacional Recebida (51) G06K 7/08 (2006.01), G06K 9/00 (2006.01), G06F 3/044 (2006.01), G08C 17/06 (2006.01), H04L 7/02 (2006.01), G06F 21/34 (2013.01) (86) PCT ES2022/070088 de 21/02/2022 (87) WO 2023/156688 de 24/08/2023
<b>(21) BR 11 2024 013870-4</b>	Código 1.1 - Pedido Internacional PCT Publicado. Petição de Requerimento de Entrada na Fase Nacional Recebida (30) 21/02/2022 US 63/312,217 (51) B65G 17/24 (2006.01), B65G 39/12 (2006.01) (86) PCT US2023/010416 de 09/01/2023 (87) WO 2023/158527 de 24/08/2023
<b>(21) BR 11 2024 013873-9</b>	Código 1.1 - Pedido Internacional PCT Publicado. Petição de Requerimento de Entrada na Fase Nacional Recebida (30) 18/01/2022 GR 20220100043 (51) G10L 13/047 (2013.01), G06F 17/00 (2019.01), G06F 17/16 (2006.01), G06F 17/18 (2006.01), G10L 19/16 (2013.01), G06N 3/02 (2006.01)

---

(86) PCT US2022/080477 de 28/11/2022

(87) WO 2023/140976 de 27/07/2023

---

**(21) BR 11 2024 013874-7**

Código 1.1 - Pedido Internacional PCT Publicado. Petição de Requerimento de Entrada na Fase Nacional Recebida

(30) 05/01/2022 GB 2200041.8

(51) A24F 40/42 (2020.01), A24F 40/50 (2020.01)

(86) PCT GB2022/053330 de 20/12/2022

(87) WO 2023/131779 de 13/07/2023

---

**(21) BR 11 2024 013875-5**

Código 1.1 - Pedido Internacional PCT Publicado. Petição de Requerimento de Entrada na Fase Nacional Recebida

(30) 07/01/2022 US 63/266,563; 27/08/2022 US 63/373,707

(51) A01C 23/04 (2006.01), A01C 3/06 (2006.01)

(86) PCT US2023/060338 de 09/01/2023

(87) WO 2023/133565 de 13/07/2023

---

**(21) BR 11 2024 013876-3**

Código 1.1 - Pedido Internacional PCT Publicado. Petição de Requerimento de Entrada na Fase Nacional Recebida

(30) 27/01/2022 GR 20220100075

(51) G01S 5/02 (2010.01)

(86) PCT US2022/080422 de 23/11/2022

(87) WO 2023/146695 de 03/08/2023

---

**(21) BR 11 2024 013877-1**

Código 1.1 - Pedido Internacional PCT Publicado. Petição de Requerimento de Entrada na Fase Nacional Recebida

(51) H04W 72/04 (2023.01)

(86) PCT CN2022/072731 de 19/01/2022

(87) WO 2023/137621 de 27/07/2023

---

**(21) BR 11 2024 013880-1**

Código 1.1 - Pedido Internacional PCT Publicado. Petição de Requerimento de Entrada na Fase Nacional Recebida

(30) 14/01/2022 US 17/575,715

(51) C08F 210/16 (2006.01), C08L 23/08 (2006.01), F16L 9/12 (2006.01)

(86) PCT US2022/081403 de 13/12/2022

(87) WO 2023/136953 de 20/07/2023

---

**(21) BR 11 2024 013881-0**

Código 1.1 - Pedido Internacional PCT Publicado. Petição de Requerimento de Entrada na Fase Nacional Recebida

(30) 07/01/2022 US 63/297,511

(51) C07D 401/04 (2006.01), C07D 401/14 (2006.01), C07D 403/04 (2006.01),

C07D 407/14 (2006.01), C07D 409/04 (2006.01), C07D 413/04 (2006.01), C07D

417/04 (2006.01), C07D 417/14 (2006.01), C07D 471/04 (2006.01), C07D

---

491/04 (2006.01), C07D 493/04 (2006.01), C07D 495/04 (2006.01), C07D 498/04 (2006.01), A61P 19/06 (2006.01), A61K 31/497 (2006.01), A61K 31/4427 (2006.01)

(86) PCT IB2023/000011 de 06/01/2023

(87) WO 2023/131868 de 13/07/2023

---

**(21) BR 11 2024 013882-8**

Código 1.1 - Pedido Internacional PCT Publicado. Petição de Requerimento de Entrada na Fase Nacional Recebida

(30) 07/01/2022 EP 22150553.0

(51) B01J 13/18 (2006.01), A01N 25/28 (2006.01), A23K 40/30 (2016.01), A23P 10/30 (2016.01), A61K 8/11 (2006.01), A61K 9/48 (2006.01), C11D 3/50 (2006.01)

(86) PCT US2023/010185 de 05/01/2023

(87) WO 2023/133191 de 13/07/2023

---

**(21) BR 11 2024 013883-6**

Código 1.1 - Pedido Internacional PCT Publicado. Petição de Requerimento de Entrada na Fase Nacional Recebida

(30) 14/01/2022 SE 2250022-7; 14/01/2022 SE 2250023-5; 14/01/2022 SE 2250021-9; 14/01/2022 SE 2250024-3; 20/06/2022 SE 2250755-2; 26/08/2022 CN 202211037940.9; 30/09/2022 SE 2251139-8

(51) B63B 1/12 (2006.01), B63B 35/00 (2020.01), B63B 77/10 (2020.01), B63B 35/44 (2006.01)

(86) PCT EP2022/078157 de 10/10/2022

(87) WO 2023/134889 de 20/07/2023

---

**(21) BR 11 2024 013884-4**

Código 1.1 - Pedido Internacional PCT Publicado. Petição de Requerimento de Entrada na Fase Nacional Recebida

(30) 11/01/2022 EP 22150982.1

(51) A61K 8/41 (2006.01), A61K 8/49 (2006.01), A61Q 17/04 (2006.01), A61K 8/46 (2006.01), A61K 8/58 (2006.01)

(86) PCT EP2022/076204 de 21/09/2022

(87) WO 2023/134886 de 20/07/2023

---

**(21) BR 11 2024 013885-2**

Código 1.1 - Pedido Internacional PCT Publicado. Petição de Requerimento de Entrada na Fase Nacional Recebida

(30) 10/01/2022 GB 2200248.9

(51) C12P 19/38 (2006.01), A61P 35/00 (2006.01), C07H 19/06 (2006.01), C12N 9/10 (2006.01), C12N 9/88 (2006.01), C12N 9/90 (2006.01), C12P 19/40 (2006.01)

(86) PCT EP2023/050489 de 10/01/2023

(87) WO 2023/131727 de 13/07/2023

---

**(21) BR 11 2024 013887-9**

Código 1.1 - Pedido Internacional PCT Publicado. Petição de Requerimento de



---

Entrada na Fase Nacional Recebida  
 (30) 07/01/2022 US 63/297,679; 15/03/2022 US 63/320,067; 04/05/2022 US 63/338,398; 04/05/2022 US 63/338,433; 07/05/2022 US 63/339,450; 15/08/2022 US 63/398,222; 14/10/2022 US 18/046,849  
 (51) G16B 20/30 (2019.01), G16B 40/20 (2019.01)  
 (86) PCT US2023/060167 de 05/01/2023  
 (87) WO 2023/133462 de 13/07/2023

---

**(21) BR 11 2024 013888-7** Código 1.1 - Pedido Internacional PCT Publicado. Petição de Requerimento de Entrada na Fase Nacional Recebida  
 (30) 06/01/2022 US 63/266,475  
 (51) C10M 105/36 (2006.01), C10N 30/02 (2006.01), F16C 33/10 (2006.01), F16C 33/66 (2006.01)  
 (86) PCT US2023/060244 de 06/01/2023  
 (87) WO 2023/133514 de 13/07/2023

---

**(21) BR 11 2024 013892-5** Código 1.1 - Pedido Internacional PCT Publicado. Petição de Requerimento de Entrada na Fase Nacional Recebida  
 (30) 06/01/2022 GB 2200114.3  
 (51) A24F 40/60 (2020.01), A24F 40/65 (2020.01), H04W 4/80 (2018.01), H04W 4/021 (2018.01)  
 (86) PCT GB2023/050026 de 06/01/2023  
 (87) WO 2023/131799 de 13/07/2023

---

**(21) BR 11 2024 013893-3** Código 1.1 - Pedido Internacional PCT Publicado. Petição de Requerimento de Entrada na Fase Nacional Recebida  
 (51) H04W 52/02 (2009.01)  
 (86) PCT CN2022/070848 de 07/01/2022  
 (87) WO 2023/130395 de 13/07/2023

---

**(21) BR 11 2024 013894-1** Código 1.1 - Pedido Internacional PCT Publicado. Petição de Requerimento de Entrada na Fase Nacional Recebida  
 (51) C01B 32/60 (2017.01), C01F 5/24 (2006.01), C04B 28/10 (2006.01), B01D 53/62 (2006.01), C04B 35/00 (2006.01)  
 (86) PCT EP2022/050562 de 12/01/2022  
 (87) WO 2023/134849 de 20/07/2023

---

**(21) BR 11 2024 013895-0** Código 1.1 - Pedido Internacional PCT Publicado. Petição de Requerimento de Entrada na Fase Nacional Recebida  
 (30) 13/01/2022 EP 22151368.2  
 (51) G01H 7/00 (2006.01), H04S 7/00 (2006.01)  
 (86) PCT EP2023/050472 de 10/01/2023  
 (87) WO 2023/135139 de 20/07/2023

---

<b>(21) BR 11 2024 013898-4</b>	Código 1.1 - Pedido Internacional PCT Publicado. Petição de Requerimento de Entrada na Fase Nacional Recebida (30) 10/01/2022 EP 22150793.2 (51) B65D 5/20 (2006.01), B31B 50/25 (2017.01), B32B 29/08 (2006.01) (86) PCT EP2023/050320 de 09/01/2023 (87) WO 2023/131706 de 13/07/2023
<b>(21) BR 11 2024 013902-6</b>	Código 1.1 - Pedido Internacional PCT Publicado. Petição de Requerimento de Entrada na Fase Nacional Recebida (30) 06/01/2022 CN 202210009634.8 (51) H04W 36/02 (2009.01), H04W 24/10 (2009.01), H04W 36/00 (2009.01) (86) PCT CN2023/070943 de 06/01/2023 (87) WO 2023/131280 de 13/07/2023
<b>(21) BR 11 2024 013903-4</b>	Código 1.1 - Pedido Internacional PCT Publicado. Petição de Requerimento de Entrada na Fase Nacional Recebida (30) 07/01/2022 US 63/297,426; 26/04/2022 US 63/334,852; 01/11/2022 US 17/978,835 (51) A61B 5/00 (2006.01), A61B 5/318 (2021.01), A61B 5/024 (2006.01), A61B 5/0245 (2006.01), A61B 5/361 (2021.01) (86) PCT US2023/060238 de 06/01/2023 (87) WO 2023/133510 de 13/07/2023
<b>(21) BR 11 2024 013904-2</b>	Código 1.1 - Pedido Internacional PCT Publicado. Petição de Requerimento de Entrada na Fase Nacional Recebida (30) 07/01/2022 US 63/297,475 (51) H01H 33/666 (2006.01), H01H 33/12 (2006.01), H01H 31/02 (2006.01), F16B 7/16 (2006.01) (86) PCT US2023/010306 de 06/01/2023 (87) WO 2023/133264 de 13/07/2023
<b>(21) BR 11 2024 013905-0</b>	Código 1.1 - Pedido Internacional PCT Publicado. Petição de Requerimento de Entrada na Fase Nacional Recebida (30) 04/02/2022 US 63/306,556 (51) C02F 3/28 (2023.01), C02F 1/38 (2023.01), C02F 1/44 (2023.01), C02F 3/02 (2023.01) (86) PCT US2023/012317 de 03/02/2023 (87) WO 2023/150297 de 10/08/2023
<b>(21) BR 11 2024 013908-5</b>	Código 1.1 - Pedido Internacional PCT Publicado. Petição de Requerimento de Entrada na Fase Nacional Recebida (30) 11/01/2022 US 63/298,437

(51) C07C 51/12 (2006.01), C07C 51/44 (2006.01), C07C 51/47 (2006.01),  
C07C 53/08 (2006.01)  
(86) PCT US2023/010454 de 10/01/2023  
(87) WO 2023/137005 de 20/07/2023

**(21) BR 11 2024 013910-7**

Código 1.1 - Pedido Internacional PCT Publicado. Petição de Requerimento de  
Entrada na Fase Nacional Recebida  
(30) 07/01/2022 JP 2022-001828  
(51) C12N 5/073 (2010.01), C12N 5/074 (2010.01), C12N 5/0793 (2010.01)  
(86) PCT JP2023/000237 de 06/01/2023  
(87) WO 2023/132371 de 13/07/2023

**(21) BR 11 2024 013911-5**

Código 1.1 - Pedido Internacional PCT Publicado. Petição de Requerimento de  
Entrada na Fase Nacional Recebida  
(30) 07/01/2022 US 63/297,469; 14/03/2022 US 17/694,540  
(51) G06F 21/62 (2013.01)  
(86) PCT CN2022/139938 de 19/12/2022  
(87) WO 2023/130942 de 13/07/2023

**(21) BR 11 2024 013912-3**

Código 1.1 - Pedido Internacional PCT Publicado. Petição de Requerimento de  
Entrada na Fase Nacional Recebida  
(30) 07/01/2022 US 63/297,436  
(51) C07K 16/24 (2006.01), A61K 39/00 (2006.01)  
(86) PCT IB2023/050106 de 06/01/2023  
(87) WO 2023/131901 de 13/07/2023

**(21) BR 11 2024 013913-1**

Código 1.1 - Pedido Internacional PCT Publicado. Petição de Requerimento de  
Entrada na Fase Nacional Recebida  
(30) 06/01/2022 CN 202210010956.4  
(51) G06F 9/451 (2018.01)  
(86) PCT CN2022/142823 de 28/12/2022  
(87) WO 2023/131026 de 13/07/2023

**(21) BR 11 2024 013914-0**

Código 1.1 - Pedido Internacional PCT Publicado. Petição de Requerimento de  
Entrada na Fase Nacional Recebida  
(30) 07/01/2022 US 63/297,375  
(51) C08L 9/00 (2006.01), C08F 36/04 (2006.01), C08C 19/25 (2006.01), C08K  
3/36 (2006.01)  
(86) PCT US2023/060320 de 09/01/2023  
(87) WO 2023/133557 de 13/07/2023

**(21) BR 11 2024 013915-8**

Código 1.1 - Pedido Internacional PCT Publicado. Petição de Requerimento de  
Entrada na Fase Nacional Recebida

---

(30) 20/01/2022 US 17/648,523  
(51) H04N 5/77 (2006.01), G11B 27/031 (2006.01), G11B 27/34 (2006.01)  
(86) PCT US2023/060578 de 12/01/2023  
(87) WO 2023/141389 de 27/07/2023

---

**(21) BR 11 2024 013916-6**

Código 1.1 - Pedido Internacional PCT Publicado. Petição de Requerimento de Entrada na Fase Nacional Recebida  
(30) 18/01/2022 US 63/300,267  
(51) A63B 21/16 (2006.01), A63B 24/00 (2006.01), G16H 20/30 (2018.01), A63B 21/04 (2006.01)  
(86) PCT US2022/031557 de 31/05/2022  
(87) WO 2023/140881 de 27/07/2023

---

**(21) BR 11 2024 013917-4**

Código 1.1 - Pedido Internacional PCT Publicado. Petição de Requerimento de Entrada na Fase Nacional Recebida  
(30) 14/01/2022 EP 22151548.9  
(51) C07K 14/78 (2006.01), A61K 8/65 (2006.01), A61K 38/39 (2006.01), A61Q 19/00 (2006.01), A61Q 19/08 (2006.01), C12N 9/02 (2006.01)  
(86) PCT EP2023/050880 de 16/01/2023  
(87) WO 2023/135300 de 20/07/2023

---

**(21) BR 11 2024 013918-2**

Código 1.1 - Pedido Internacional PCT Publicado. Petição de Requerimento de Entrada na Fase Nacional Recebida  
(30) 07/01/2022 GB 2200184.6  
(51) E21B 41/00 (2006.01), E21B 47/00 (2012.01), G06N 5/02 (2023.01), G06N 5/04 (2023.01), G06N 20/00 (2019.01)  
(86) PCT NO2023/050001 de 09/01/2023  
(87) WO 2023/132753 de 13/07/2023

---

**(21) BR 11 2024 013919-0**

Código 1.1 - Pedido Internacional PCT Publicado. Petição de Requerimento de Entrada na Fase Nacional Recebida  
(30) 30/03/2022 CN 202210326382.1  
(51) B60K 6/405 (2007.10), B60K 17/00 (2006.01)  
(86) PCT CN2023/070612 de 05/01/2023  
(87) WO 2023/185190 de 05/10/2023

---

**(21) BR 11 2024 013923-9**

Código 1.1 - Pedido Internacional PCT Publicado. Petição de Requerimento de Entrada na Fase Nacional Recebida  
(30) 06/01/2022 GB 2200126.7  
(51) A24F 40/65 (2020.01), H04W 4/80 (2018.01), A24F 40/60 (2020.01), H04W 4/021 (2018.01)  
(86) PCT GB2023/050023 de 06/01/2023  
(87) WO 2023/131796 de 13/07/2023

---

<b>(21) BR 11 2024 013924-7</b>	Código 1.1 - Pedido Internacional PCT Publicado. Petição de Requerimento de Entrada na Fase Nacional Recebida (30) 06/01/2022 US 63/296.912; 18/10/2022 US 17/967.981 (51) B09B 3/40 (2022.01), C04B 35/01 (2006.01), C04B 35/043 (2006.01), C04B 35/622 (2006.01), C04B 35/80 (2006.01), F27B 1/14 (2006.01), F27B 3/14 (2006.01), F27B 14/10 (2006.01), F27D 1/00 (2006.01), F27D 1/16 (2006.01) (86) PCT US2022/053769 de 22/12/2022 (87) WO 2023/132948 de 13/07/2023
<b>(21) BR 11 2024 013925-5</b>	Código 1.1 - Pedido Internacional PCT Publicado. Petição de Requerimento de Entrada na Fase Nacional Recebida (30) 18/10/2022 US 17/968.054 (51) B09B 3/40 (2022.01) (86) PCT US2022/053776 de 22/12/2022 (87) WO 2023/132949 de 13/07/2023
<b>(21) BR 11 2024 013926-3</b>	Código 1.1 - Pedido Internacional PCT Publicado. Petição de Requerimento de Entrada na Fase Nacional Recebida (30) 06/01/2022 FR FR2200078 (51) B65D 83/38 (2006.01) (86) PCT EP2023/050115 de 04/01/2023 (87) WO 2023/131621 de 13/07/2023
<b>(21) BR 11 2024 013929-8</b>	Código 1.1 - Pedido Internacional PCT Publicado. Petição de Requerimento de Entrada na Fase Nacional Recebida (30) 10/01/2022 CN 202210021736.1 (51) A61K 38/22 (2006.01), A61K 9/08 (2006.01), A61K 9/00 (2006.01), A61P 3/10 (2006.01), A61P 3/04 (2006.01), A61P 5/50 (2006.01) (86) PCT CN2023/071277 de 09/01/2023 (87) WO 2023/131325 de 13/07/2023
<b>(21) BR 11 2024 013930-1</b>	Código 1.1 - Pedido Internacional PCT Publicado. Petição de Requerimento de Entrada na Fase Nacional Recebida (30) 07/01/2022 US 63297488 (51) A47J 31/10 (2006.01), A47J 31/44 (2006.01), A47G 23/03 (2006.01) (86) PCT US2022/051648 de 02/12/2022 (87) WO 2023/132901 de 13/07/2023
<b>(21) BR 11 2024 013931-0</b>	Código 1.1 - Pedido Internacional PCT Publicado. Petição de Requerimento de Entrada na Fase Nacional Recebida (30) 19/01/2022 US 63300873

---

(51) A47J 31/06 (2006.01), A47J 31/08 (2006.01), A47J 31/02 (2006.01), A47J 31/00 (2006.01), A47J 31/10 (2006.01)  
 (86) PCT US2023/010936 de 17/01/2023  
 (87) WO 2023/141099 de 27/07/2023

**(21) BR 11 2024 013937-9**

Código 1.1 - Pedido Internacional PCT Publicado. Petição de Requerimento de Entrada na Fase Nacional Recebida  
 (30) 13/01/2022 DE 10 2022 100 731.6  
 (51) G07D 7/0043 (2016.01), G07D 7/005 (2016.01), G07D 7/2033 (2016.01)  
 (86) PCT EP2023/050693 de 13/01/2023  
 (87) WO 2023/135234 de 20/07/2023

**(21) BR 11 2024 013942-5**

Código 1.1 - Pedido Internacional PCT Publicado. Petição de Requerimento de Entrada na Fase Nacional Recebida  
 (30) 11/01/2022 US 63/298,478  
 (51) A61K 31/5377 (2006.01), A61K 45/06 (2006.01), A61P 1/00 (2006.01), A61P 27/02 (2006.01), A61P 37/00 (2006.01)  
 (86) PCT IB2023/050164 de 09/01/2023  
 (87) WO 2023/135505 de 20/07/2023

**(21) BR 11 2024 013948-4**

Código 1.1 - Pedido Internacional PCT Publicado. Petição de Requerimento de Entrada na Fase Nacional Recebida  
 (51) A62C 13/00 (2006.01), A62C 13/76 (2006.01), F16K 1/32 (2006.01)  
 (86) PCT RU2022/000324 de 27/10/2022  
 (87) WO 2024/091138 de 02/05/2024

**(21) BR 11 2024 013950-6**

Código 1.1 - Pedido Internacional PCT Publicado. Petição de Requerimento de Entrada na Fase Nacional Recebida  
 (51) H04B 7/0417 (2017.01), H04B 7/0456 (2017.01), H04W 88/02 (2009.01), H04W 24/10 (2009.01)  
 (86) PCT CN2022/074154 de 27/01/2022  
 (87) WO 2023/141846 de 03/08/2023

**(21) BR 11 2024 013951-4**

Código 1.1 - Pedido Internacional PCT Publicado. Petição de Requerimento de Entrada na Fase Nacional Recebida  
 (30) 21/01/2022 GR 20220100058  
 (51) H04W 12/00 (2021.01), H04L 9/00 (2022.01)  
 (86) PCT US2022/053562 de 20/12/2022  
 (87) WO 2023/140954 de 27/07/2023

**(21) BR 11 2024 013952-2**

Código 1.1 - Pedido Internacional PCT Publicado. Petição de Requerimento de Entrada na Fase Nacional Recebida  
 (30) 14/01/2022 US 63/299,599; 22/11/2022 US 63/384,704

---

(51) C07D 209/16 (2006.01), A61K 31/4045 (2006.01), A61P 25/00 (2006.01)  
 (86) PCT EP2023/050702 de 13/01/2023  
 (87) WO 2023/135237 de 20/07/2023

---

**(21) BR 11 2024 013953-0** Código 1.1 - Pedido Internacional PCT Publicado. Petição de Requerimento de Entrada na Fase Nacional Recebida  
 (30) 12/01/2022 DE 20 2022 100 148.0  
 (51) A45B 25/20 (2006.01)  
 (86) PCT EP2022/087316 de 21/12/2022  
 (87) WO 2023/134990 de 20/07/2023

---

**(21) BR 11 2024 013954-9** Código 1.1 - Pedido Internacional PCT Publicado. Petição de Requerimento de Entrada na Fase Nacional Recebida  
 (30) 28/01/2022 US 17/649,317  
 (51) H04W 76/14 (2018.01), H04W 76/28 (2018.01)  
 (86) PCT US2022/054190 de 28/12/2022  
 (87) WO 2023/146672 de 03/08/2023

---

**(21) BR 11 2024 013955-7** Código 1.1 - Pedido Internacional PCT Publicado. Petição de Requerimento de Entrada na Fase Nacional Recebida  
 (30) 25/02/2022 SE 2250255-3  
 (51) F01M 13/04 (2006.01), B04B 5/00 (2006.01), B01D 45/14 (2006.01)  
 (86) PCT EP2023/053837 de 16/02/2023  
 (87) WO 2023/161106 de 31/08/2023

---

**(21) BR 11 2024 013956-5** Código 1.1 - Pedido Internacional PCT Publicado. Petição de Requerimento de Entrada na Fase Nacional Recebida  
 (30) 07/01/2022 US 63/297,561  
 (51) C12N 9/02 (2006.01), C12Q 1/26 (2006.01), C12N 15/63 (2006.01), C07D 311/76 (2006.01), C07D 311/58 (2006.01), C07C 39/19 (2006.01)  
 (86) PCT US2023/060204 de 06/01/2023  
 (87) WO 2023/133483 de 13/07/2023

---

**(21) BR 11 2024 013957-3** Código 1.1 - Pedido Internacional PCT Publicado. Petição de Requerimento de Entrada na Fase Nacional Recebida  
 (30) 20/01/2022 CN 202210064031.8  
 (51) C12N 15/113 (2010.01), A61K 31/713 (2006.01), A61P 3/06 (2006.01), A61K 48/00 (2006.01)  
 (86) PCT CN2023/073166 de 19/01/2023  
 (87) WO 2023/138659 de 27/07/2023

---

**(21) BR 11 2024 013959-0** Código 1.1 - Pedido Internacional PCT Publicado. Petição de Requerimento de Entrada na Fase Nacional Recebida

---

(30) 11/01/2022 EP 22150868.2  
(51) H04S 7/00 (2006.01)  
(86) PCT EP2023/050310 de 09/01/2023  
(87) WO 2023/135075 de 20/07/2023

---

**(21) BR 11 2024 013960-3**

Código 1.1 - Pedido Internacional PCT Publicado. Petição de Requerimento de Entrada na Fase Nacional Recebida  
(30) 11/01/2022 IN 202241001563  
(51) C07D 471/04 (2006.01), C07D 487/04 (2006.01), C07D 498/04 (2006.01), A61P 25/00 (2006.01), A61K 31/519 (2006.01)  
(86) PCT IB2023/050245 de 11/01/2023  
(87) WO 2023/135528 de 20/07/2023

---

**(21) BR 11 2024 013962-0**

Código 1.1 - Pedido Internacional PCT Publicado. Petição de Requerimento de Entrada na Fase Nacional Recebida  
(51) H04W 74/08 (2024.01)  
(86) PCT CN2022/074511 de 28/01/2022  
(87) WO 2023/141915 de 03/08/2023

---

**(21) BR 11 2024 013963-8**

Código 1.1 - Pedido Internacional PCT Publicado. Petição de Requerimento de Entrada na Fase Nacional Recebida  
(30) 10/01/2022 EP 22150667.8  
(51) C07D 277/56 (2006.01), C07D 413/12 (2006.01), C07D 413/14 (2006.01), C07D 417/12 (2006.01), C07D 417/14 (2006.01), A61P 35/00 (2006.01), A61K 31/4725 (2006.01), A61K 31/427 (2006.01), A61K 31/4245 (2006.01), A61K 31/426 (2006.01)  
(86) PCT EP2023/050255 de 09/01/2023  
(87) WO 2023/131690 de 13/07/2023

---

**(21) BR 11 2024 013964-6**

Código 1.1 - Pedido Internacional PCT Publicado. Petição de Requerimento de Entrada na Fase Nacional Recebida  
(30) 19/01/2022 US 63/300,893  
(51) A61K 39/395 (2006.01), A61P 37/06 (2006.01), A61P 25/00 (2006.01)  
(86) PCT JP2023/001270 de 18/01/2023  
(87) WO 2023/140269 de 27/07/2023

---

**(21) BR 11 2024 013966-2**

Código 1.1 - Pedido Internacional PCT Publicado. Petição de Requerimento de Entrada na Fase Nacional Recebida  
(30) 07/01/2022 US 17/571,026  
(51) A45D 34/04 (2006.01), A45D 34/00 (2006.01)  
(86) PCT US2023/060124 de 04/01/2023  
(87) WO 2023/133429 de 13/07/2023



---

<b>(21) BR 11 2024 013967-0</b>	Código 1.1 - Pedido Internacional PCT Publicado. Petição de Requerimento de Entrada na Fase Nacional Recebida (30) 17/02/2022 FR FR2201376 (51) C10G 3/00 (2006.01), C10G 11/18 (2006.01), C10G 31/09 (2006.01), C10G 31/10 (2006.01), C10G 31/06 (2006.01), C10G 47/00 (2006.01), C10G 65/12 (2006.01), C10G 69/04 (2006.01), B01J 31/22 (2006.01) (86) PCT FR2023/050216 de 16/02/2023 (87) WO 2023/156742 de 24/08/2023
<b>(21) BR 11 2024 013969-7</b>	Código 1.1 - Pedido Internacional PCT Publicado. Petição de Requerimento de Entrada na Fase Nacional Recebida (30) 07/01/2022 FR FR2200114 (51) B65D 83/54 (2006.01), B65D 83/14 (2006.01) (86) PCT FR2023/050008 de 04/01/2023 (87) WO 2023/131758 de 13/07/2023
<b>(21) BR 11 2024 013970-0</b>	Código 1.1 - Pedido Internacional PCT Publicado. Petição de Requerimento de Entrada na Fase Nacional Recebida (30) 11/02/2022 EP 22156417.2 (51) H01Q 1/40 (2006.01), H01Q 15/00 (2006.01) (86) PCT EP2023/052765 de 06/02/2023 (87) WO 2023/152070 de 17/08/2023
<b>(21) BR 11 2024 013971-9</b>	Código 1.1 - Pedido Internacional PCT Publicado. Petição de Requerimento de Entrada na Fase Nacional Recebida (30) 12/01/2022 US 63/266,694 (51) B05B 15/65 (2018.01) (86) PCT IB2023/050057 de 04/01/2023 (87) WO 2023/135492 de 20/07/2023
<b>(21) BR 11 2024 013972-7</b>	Código 1.1 - Pedido Internacional PCT Publicado. Petição de Requerimento de Entrada na Fase Nacional Recebida (30) 09/01/2022 US 63/297,788 (51) H04N 19/109 (2014.01), H04N 19/513 (2014.01), H04N 19/176 (2014.01), H04N 19/70 (2014.01) (86) PCT KR2023/000298 de 06/01/2023 (87) WO 2023/132692 de 13/07/2023
<b>(21) BR 11 2024 013973-5</b>	Código 1.1 - Pedido Internacional PCT Publicado. Petição de Requerimento de Entrada na Fase Nacional Recebida (51) H04W 72/00 (2023.01) (86) PCT CN2022/074529 de 28/01/2022 (87) WO 2023/141922 de 03/08/2023

---

<b>(21) BR 11 2024 013974-3</b>	Código 1.1 - Pedido Internacional PCT Publicado. Petição de Requerimento de Entrada na Fase Nacional Recebida (30) 11/02/2022 US 17/669,508 (51) B65B 57/00 (2006.01), B65G 43/00 (2006.01), G05B 19/18 (2006.01), G05B 19/401 (2006.01) (86) PCT US2023/061064 de 23/01/2023 (87) WO 2023/154617 de 17/08/2023
<b>(21) BR 11 2024 013975-1</b>	Código 1.1 - Pedido Internacional PCT Publicado. Petição de Requerimento de Entrada na Fase Nacional Recebida (30) 06/01/2022 CN 202210013459.X; 06/01/2022 CN 202210014198.3; 08/08/2022 CN 202210945062.4; 08/08/2022 CN 202210945889.5 (51) H01B 3/30 (2006.01), B32B 27/32 (2006.01), B29C 55/12 (2006.01), C08J 5/18 (2006.01), C08F 222/06 (2006.01), C08F 255/02 (2006.01), C08F 212/08 (2006.01), C08F 230/08 (2006.01) (86) PCT CN2022/133482 de 22/11/2022 (87) WO 2023/130848 de 13/07/2023
<b>(21) BR 11 2024 013976-0</b>	Código 1.1 - Pedido Internacional PCT Publicado. Petição de Requerimento de Entrada na Fase Nacional Recebida (30) 24/03/2022 JP 2022-048997 (51) C21D 8/12 (2006.01), C22C 38/00 (2006.01), C22C 38/14 (2006.01), C22C 38/60 (2006.01), H01F 1/147 (2006.01) (86) PCT JP2023/011703 de 24/03/2023 (87) WO 2023/182474 de 28/09/2023
<b>(21) BR 11 2024 013979-4</b>	Código 1.1 - Pedido Internacional PCT Publicado. Petição de Requerimento de Entrada na Fase Nacional Recebida (51) H04W 40/12 (2009.01), H04W 8/00 (2009.01) (86) PCT CN2022/071142 de 10/01/2022 (87) WO 2023/130479 de 13/07/2023
<b>(21) BR 11 2024 013980-8</b>	Código 1.1 - Pedido Internacional PCT Publicado. Petição de Requerimento de Entrada na Fase Nacional Recebida (30) 26/01/2022 US 63/303,221 (51) C07K 16/28 (2006.01), C07K 16/22 (2006.01), A61P 35/00 (2006.01), A61K 39/00 (2006.01) (86) PCT US2023/061286 de 25/01/2023 (87) WO 2023/147371 de 03/08/2023
<b>(21) BR 11 2024 013981-6</b>	Código 1.1 - Pedido Internacional PCT Publicado. Petição de Requerimento de Entrada na Fase Nacional Recebida

---

(30) 25/01/2022 US 63/302,910; 25/01/2022 US 63/302,920; 29/11/2022 US 63/385,274; 29/11/2022 US 63/385,309

(51) B01D 15/36 (2006.01), C12N 7/00 (2006.01), A61K 39/12 (2006.01)

(86) PCT US2023/061230 de 25/01/2023

(87) WO 2023/147337 de 03/08/2023

**(21) BR 11 2024 013983-2**

Código 1.1 - Pedido Internacional PCT Publicado. Petição de Requerimento de Entrada na Fase Nacional Recebida

(30) 10/01/2022 CN 202210022319.9

(51) C04B 35/532 (2006.01), C04B 35/83 (2006.01), C04B 35/622 (2006.01), C25C 3/12 (2006.01)

(86) PCT CN2023/071500 de 10/01/2023

(87) WO 2023/131335 de 13/07/2023

**(21) BR 11 2024 013985-9**

Código 1.1 - Pedido Internacional PCT Publicado. Petição de Requerimento de Entrada na Fase Nacional Recebida

(30) 10/02/2022 DE 10 2022 103 106.3

(51) B62D 5/00 (2006.01), B62D 5/093 (2006.01), B62D 5/09 (2006.01)

(86) PCT EP2023/050873 de 16/01/2023

(87) WO 2023/151899 de 17/08/2023

**(21) BR 11 2024 013986-7**

Código 1.1 - Pedido Internacional PCT Publicado. Petição de Requerimento de Entrada na Fase Nacional Recebida

(30) 10/01/2022 NO 20220032

(51) B05B 1/00 (2006.01)

(86) PCT NO2023/050004 de 10/01/2023

(87) WO 2023/132754 de 13/07/2023

**(21) BR 11 2024 013987-5**

Código 1.1 - Pedido Internacional PCT Publicado. Petição de Requerimento de Entrada na Fase Nacional Recebida

(30) 11/01/2022 IN 202241001436

(51) C07D 487/04 (2006.01), A61P 1/00 (2006.01), A61P 37/00 (2006.01), A61K 31/46 (2006.01)

(86) PCT IB2023/050192 de 10/01/2023

(87) WO 2023/135508 de 20/07/2023

**(21) BR 11 2024 013989-1**

Código 1.1 - Pedido Internacional PCT Publicado. Petição de Requerimento de Entrada na Fase Nacional Recebida

(30) 10/01/2022 US 63/297,822; 17/11/2022 US 63/426,199; 16/12/2022 US 63/433,106

(51) G01N 33/68 (2006.01)

(86) PCT US2023/010286 de 06/01/2023

(87) WO 2023/133250 de 13/07/2023

---

<b>(21) BR 11 2024 013990-5</b>	Código 1.1 - Pedido Internacional PCT Publicado. Petição de Requerimento de Entrada na Fase Nacional Recebida (30) 09/01/2022 CN PCT/CN2022/070870; 06/09/2022 CN PCT/CN2022/117334 (51) C07K 16/46 (2006.01), C07K 16/44 (2006.01), C07K 16/28 (2006.01) (86) PCT CN2023/071334 de 09/01/2023 (87) WO 2023/131329 de 13/07/2023
<b>(21) BR 11 2024 013991-3</b>	Código 1.1 - Pedido Internacional PCT Publicado. Petição de Requerimento de Entrada na Fase Nacional Recebida (30) 25/01/2022 US 63/302,910; 25/01/2022 US 63/302,920; 29/11/2022 US 63/385,274; 29/11/2022 US 63/385,309 (51) B01D 15/36 (2006.01), C12N 7/00 (2006.01), A61P 31/14 (2006.01), A61K 39/12 (2006.01) (86) PCT US2023/061238 de 25/01/2023 (87) WO 2023/147342 de 03/08/2023
<b>(21) BR 11 2024 013993-0</b>	Código 1.1 - Pedido Internacional PCT Publicado. Petição de Requerimento de Entrada na Fase Nacional Recebida (30) 10/01/2022 US 63/298,098 (51) A61P 35/00 (2006.01), C07D 487/18 (2006.01), C07D 513/22 (2006.01), C07D 519/00 (2006.01) (86) PCT US2023/060288 de 09/01/2023 (87) WO 2023/133543 de 13/07/2023
<b>(21) BR 11 2024 013995-6</b>	Código 1.1 - Pedido Internacional PCT Publicado. Petição de Requerimento de Entrada na Fase Nacional Recebida (30) 10/01/2022 FR FR2200135 (51) F02K 1/72 (2006.01) (86) PCT FR2023/050015 de 06/01/2023 (87) WO 2023/131762 de 13/07/2023
<b>(21) BR 11 2024 013997-2</b>	Código 1.1 - Pedido Internacional PCT Publicado. Petição de Requerimento de Entrada na Fase Nacional Recebida (30) 09/01/2022 US 63/297,787; 07/09/2022 US 63/374,878 (51) C07K 16/28 (2006.01), A61P 27/02 (2006.01), A61P 35/00 (2006.01), A61K 39/00 (2006.01) (86) PCT US2023/060329 de 09/01/2023 (87) WO 2023/133561 de 13/07/2023
<b>(21) BR 11 2024 013999-9</b>	Código 1.1 - Pedido Internacional PCT Publicado. Petição de Requerimento de Entrada na Fase Nacional Recebida

---

---

(51) H04L 5/00 (2006.01)  
(86) PCT CN2022/071422 de 11/01/2022  
(87) WO 2023/133701 de 20/07/2023

---

**(21) BR 11 2024 014000-8** Código 1.1 - Pedido Internacional PCT Publicado. Petição de Requerimento de Entrada na Fase Nacional Recebida  
(51) H04L 5/00 (2006.01), H04W 64/00 (2009.01)  
(86) PCT CN2022/070957 de 10/01/2022  
(87) WO 2023/130433 de 13/07/2023

---

**(21) BR 11 2024 014001-6** Código 1.1 - Pedido Internacional PCT Publicado. Petição de Requerimento de Entrada na Fase Nacional Recebida  
(30) 24/01/2022 US 63/267,083  
(51) C08L 23/08 (2006.01), C08J 3/24 (2006.01), C08F 210/02 (2006.01), C08G 81/02 (2006.01)  
(86) PCT US2023/060885 de 19/01/2023  
(87) WO 2023/141495 de 27/07/2023

---

**(21) BR 11 2024 014003-2** Código 1.1 - Pedido Internacional PCT Publicado. Petição de Requerimento de Entrada na Fase Nacional Recebida  
(30) 28/01/2022 US 17/587,247  
(51) H04W 64/00 (2009.01)  
(86) PCT US2022/080585 de 29/11/2022  
(87) WO 2023/146699 de 03/08/2023

---

**(21) BR 11 2024 014004-0** Código 1.1 - Pedido Internacional PCT Publicado. Petição de Requerimento de Entrada na Fase Nacional Recebida  
(30) 26/01/2022 SE 2230022-2  
(51) A23D 7/00 (2006.01), A23C 11/00 (2006.01)  
(86) PCT SE2023/050069 de 26/01/2023  
(87) WO 2023/146460 de 03/08/2023

---

**(21) BR 11 2024 014006-7** Código 1.1 - Pedido Internacional PCT Publicado. Petição de Requerimento de Entrada na Fase Nacional Recebida  
(30) 24/02/2022 CN 202210174154.7  
(51) G06F 9/451 (2018.01)  
(86) PCT CN2023/075598 de 13/02/2023  
(87) WO 2023/160416 de 31/08/2023

---

**(21) BR 11 2024 014008-3** Código 1.1 - Pedido Internacional PCT Publicado. Petição de Requerimento de Entrada na Fase Nacional Recebida  
(30) 07/01/2022 US 63/297,413  
(51) C07D 239/96 (2006.01), A61K 31/4196 (2006.01), A61K 31/513 (2006.01),

---

A61K 31/517 (2006.01), C07D 333/24 (2006.01), C07D 401/12 (2006.01), A61P 17/00 (2006.01), A61Q 19/08 (2006.01)  
 (86) PCT US2023/010270 de 06/01/2023  
 (87) WO 2023/133240 de 13/07/2023

---

**(21) BR 11 2024 014009-1**

Código 1.1 - Pedido Internacional PCT Publicado. Petição de Requerimento de Entrada na Fase Nacional Recebida  
 (30) 11/01/2022 US 63/298,522  
 (51) B65D 43/16 (2006.01), B65D 43/02 (2006.01), B65D 47/06 (2006.01)  
 (86) PCT US2023/010581 de 11/01/2023  
 (87) WO 2023/137052 de 20/07/2023

---

**(21) BR 11 2024 014010-5**

Código 1.1 - Pedido Internacional PCT Publicado. Petição de Requerimento de Entrada na Fase Nacional Recebida  
 (30) 14/01/2022 SE 2250022-7; 14/01/2022 SE 2250023-5; 14/01/2022 SE 2250021-9; 14/01/2022 SE 2250024-3; 20/06/2022 SE 2250755-2; 26/08/2022 CN 202211037940.9; 30/09/2022 SE 2251139-8  
 (51) B63B 1/12 (2006.01), B63B 35/00 (2020.01), B63B 77/10 (2020.01), B63B 35/44 (2006.01)  
 (86) PCT EP2022/078156 de 10/10/2022  
 (87) WO 2023/134888 de 20/07/2023

---

**(21) BR 11 2024 014011-3**

Código 1.1 - Pedido Internacional PCT Publicado. Petição de Requerimento de Entrada na Fase Nacional Recebida  
 (30) 10/01/2022 CN 202210022120.6  
 (51) H04N 21/431 (2011.01)  
 (86) PCT CN2023/070081 de 03/01/2023  
 (87) WO 2023/131112 de 13/07/2023

---

**(21) BR 11 2024 014014-8**

Código 1.1 - Pedido Internacional PCT Publicado. Petição de Requerimento de Entrada na Fase Nacional Recebida  
 (30) 10/01/2022 US 63/298,067  
 (51) A61K 31/135 (2006.01), A61P 25/24 (2006.01), A61K 9/00 (2006.01)  
 (86) PCT IB2023/050172 de 09/01/2023  
 (87) WO 2023/131922 de 13/07/2023

---

**(21) BR 11 2024 014015-6**

Código 1.1 - Pedido Internacional PCT Publicado. Petição de Requerimento de Entrada na Fase Nacional Recebida  
 (30) 10/01/2022 US 63/298,047  
 (51) A61K 31/40 (2006.01), A61P 25/24 (2006.01)  
 (86) PCT IB2023/050170 de 09/01/2023  
 (87) WO 2023/131920 de 13/07/2023

---

<b>(21) BR 11 2024 014016-4</b>	Código 1.1 - Pedido Internacional PCT Publicado. Petição de Requerimento de Entrada na Fase Nacional Recebida (51) A01P 21/00 (2006.01), A01N 47/40 (2006.01), C12N 1/20 (2006.01), A01N 37/00 (2006.01), A01N 35/00 (2006.01), C12N 1/00 (2006.01) (86) PCT BR2022/050080 de 09/03/2022 (87) WO 2023/168503 de 14/09/2023
<b>(21) BR 11 2024 014017-2</b>	Código 1.1 - Pedido Internacional PCT Publicado. Petição de Requerimento de Entrada na Fase Nacional Recebida (30) 22/02/2022 DK PA202200144 (51) C01B 17/16 (2006.01), C01B 17/50 (2006.01), C01B 17/76 (2006.01), C01B 17/80 (2006.01), B01D 3/34 (2006.01), C02F 1/00 (2023.01) (86) PCT EP2023/054230 de 20/02/2023 (87) WO 2023/161195 de 31/08/2023
<b>(21) BR 11 2024 014020-2</b>	Código 1.1 - Pedido Internacional PCT Publicado. Petição de Requerimento de Entrada na Fase Nacional Recebida (30) 31/01/2022 US 63/304,747 (51) A01H 1/00 (2006.01), A01H 1/06 (2006.01), A01H 6/46 (2018.01), C12N 9/22 (2006.01) (86) PCT US2023/061525 de 30/01/2023 (87) WO 2023/147526 de 03/08/2023
<b>(21) BR 11 2024 014021-0</b>	Código 1.1 - Pedido Internacional PCT Publicado. Petição de Requerimento de Entrada na Fase Nacional Recebida (30) 10/01/2022 EP 22150783.3; 31/08/2022 EP 22193136.3 (51) A61K 31/445 (2006.01), A61K 45/06 (2006.01), A61P 25/00 (2006.01), A61P 25/28 (2006.01) (86) PCT EP2023/050459 de 10/01/2023 (87) WO 2023/131720 de 13/07/2023
<b>(21) BR 11 2024 014023-7</b>	Código 1.1 - Pedido Internacional PCT Publicado. Petição de Requerimento de Entrada na Fase Nacional Recebida (30) 18/01/2022 GB 2200592.0 (51) A61K 39/00 (2006.01) (86) PCT EP2023/051073 de 18/01/2023 (87) WO 2023/139090 de 27/07/2023
<b>(21) BR 11 2024 014024-5</b>	Código 1.1 - Pedido Internacional PCT Publicado. Petição de Requerimento de Entrada na Fase Nacional Recebida (30) 28/01/2022 DE 10 2022 102 013.4 (51) B01D 46/00 (2022.01), B01D 46/10 (2006.01), B01D 46/52 (2006.01) (86) PCT EP2022/079730 de 25/10/2022

---

(87) WO 2023/143762 de 03/08/2023

---

**(21) BR 11 2024 014026-1** Código 1.1 - Pedido Internacional PCT Publicado. Petição de Requerimento de Entrada na Fase Nacional Recebida  
 (30) 12/01/2022 EP 22305027.9  
 (51) C08B 15/04 (2006.01), C08B 15/06 (2006.01), C08L 1/02 (2006.01), C09B 69/00 (2006.01), D06P 3/64 (2006.01)  
 (86) PCT EP2023/050579 de 11/01/2023  
 (87) WO 2023/135184 de 20/07/2023

---

**(21) BR 11 2024 014028-8** Código 1.1 - Pedido Internacional PCT Publicado. Petição de Requerimento de Entrada na Fase Nacional Recebida  
 (30) 11/01/2022 SE 2250016-9  
 (51) A23B 4/052 (2006.01)  
 (86) PCT SE2023/050030 de 11/01/2023  
 (87) WO 2023/136770 de 20/07/2023

---

**(21) BR 11 2024 014030-0** Código 1.1 - Pedido Internacional PCT Publicado. Petição de Requerimento de Entrada na Fase Nacional Recebida  
 (30) 11/01/2022 US 63/298,551  
 (51) A61K 31/47 (2006.01), A61K 31/435 (2006.01), A61K 31/4709 (2006.01), A61K 31/452 (2006.01), A61K 31/33 (2006.01)  
 (86) PCT US2023/010493 de 10/01/2023  
 (87) WO 2023/137018 de 20/07/2023

---

**(21) BR 11 2024 014031-8** Código 1.1 - Pedido Internacional PCT Publicado. Petição de Requerimento de Entrada na Fase Nacional Recebida  
 (30) 10/01/2022 US 63/298,133; 08/02/2022 US 63/307,911; 06/04/2022 US 63/327,986  
 (51) A61K 39/395 (2006.01), C07K 16/28 (2006.01), C07K 16/18 (2006.01), A61P 37/06 (2006.01)  
 (86) PCT US2023/060358 de 10/01/2023  
 (87) WO 2023/133577 de 13/07/2023

---

**(21) BR 11 2024 014033-4** Código 1.1 - Pedido Internacional PCT Publicado. Petição de Requerimento de Entrada na Fase Nacional Recebida  
 (30) 11/01/2022 BE BE2022/5010  
 (51) B64C 9/22 (2006.01), B64C 13/34 (2006.01)  
 (86) PCT EP2023/050056 de 03/01/2023  
 (87) WO 2023/135037 de 20/07/2023

---

**(21) BR 11 2024 014034-2** Código 1.1 - Pedido Internacional PCT Publicado. Petição de Requerimento de Entrada na Fase Nacional Recebida



---

	<p>(30) 19/01/2022 CN 202210059028.7 (51) C22C 38/02 (2006.01), C22C 38/04 (2006.01), C22C 38/06 (2006.01), C22C 38/22 (2006.01), C22C 38/34 (2006.01), C22C 38/38 (2006.01), C23C 22/76 (2006.01), C23C 22/78 (2006.01), C23C 22/82 (2006.01) (86) PCT CN2023/070391 de 04/01/2023 (87) WO 2023/138372 de 27/07/2023</p>
<b>(21) BR 11 2024 014036-9</b>	<p>Código 1.1 - Pedido Internacional PCT Publicado. Petição de Requerimento de Entrada na Fase Nacional Recebida (30) 18/01/2022 GB 2200597.9 (51) A61P 11/00 (2006.01), C07K 16/28 (2006.01) (86) PCT EP2023/051100 de 18/01/2023 (87) WO 2023/139107 de 27/07/2023</p>
<b>(21) BR 11 2024 014038-5</b>	<p>Código 1.1 - Pedido Internacional PCT Publicado. Petição de Requerimento de Entrada na Fase Nacional Recebida (30) 10/03/2022 DE 10 2022 105 659.7 (51) C22C 19/05 (2006.01), C22F 1/10 (2006.01), C21D 9/50 (2006.01) (86) PCT DE2023/100170 de 03/03/2023 (87) WO 2023/169629 de 14/09/2023</p>
<b>(21) BR 11 2024 014040-7</b>	<p>Código 1.1 - Pedido Internacional PCT Publicado. Petição de Requerimento de Entrada na Fase Nacional Recebida (30) 10/01/2022 CN 202210023783.X; 27/05/2022 CN 202210585646.5 (51) H04W 76/25 (2018.01), H04W 76/18 (2018.01) (86) PCT CN2023/070960 de 06/01/2023 (87) WO 2023/131282 de 13/07/2023</p>
<b>(21) BR 11 2024 014042-3</b>	<p>Código 1.1 - Pedido Internacional PCT Publicado. Petição de Requerimento de Entrada na Fase Nacional Recebida (30) 25/01/2022 US 63/302,891; 14/09/2022 US 63/375,601; 21/11/2022 US 63/384,554 (51) A61K 31/519 (2006.01), C07D 487/04 (2006.01), A61P 35/00 (2006.01) (86) PCT US2023/061184 de 24/01/2023 (87) WO 2023/147311 de 03/08/2023</p>
<b>(21) BR 11 2024 014043-1</b>	<p>Código 1.1 - Pedido Internacional PCT Publicado. Petição de Requerimento de Entrada na Fase Nacional Recebida (30) 10/01/2022 EP 22305016.2 (51) B01L 3/00 (2006.01), G01N 1/28 (2006.01), C12M 1/00 (2006.01), G01N 1/40 (2006.01), C12N 1/06 (2006.01), B02C 7/00 (2006.01) (86) PCT EP2023/050372 de 10/01/2023 (87) WO 2023/131714 de 13/07/2023</p>

---

<b>(21) BR 11 2024 014044-0</b>	Código 1.1 - Pedido Internacional PCT Publicado. Petição de Requerimento de Entrada na Fase Nacional Recebida (30) 09/01/2022 US 63/297,780 (51) A61F 6/02 (2006.01) (86) PCT US2022/046128 de 07/10/2022 (87) WO 2023/132872 de 13/07/2023
<b>(21) BR 11 2024 014045-8</b>	Código 1.1 - Pedido Internacional PCT Publicado. Petição de Requerimento de Entrada na Fase Nacional Recebida (30) 19/01/2022 EP 22152293.1 (51) C12N 1/14 (2006.01) (86) PCT EP2023/051106 de 18/01/2023 (87) WO 2023/139111 de 27/07/2023
<b>(21) BR 11 2024 014047-4</b>	Código 1.1 - Pedido Internacional PCT Publicado. Petição de Requerimento de Entrada na Fase Nacional Recebida (30) 28/01/2022 CN 202210107273.0 (51) A61K 31/44 (2006.01), A61K 31/445 (2006.01), A61K 9/08 (2006.01), C07D 211/72 (2006.01), C07D 405/12 (2006.01), C07J 43/00 (2006.01), A61P 7/02 (2006.01), A61P 9/00 (2006.01) (86) PCT IB2023/050766 de 30/01/2023 (87) WO 2023/144782 de 03/08/2023
<b>(21) BR 11 2024 014048-2</b>	Código 1.1 - Pedido Internacional PCT Publicado. Petição de Requerimento de Entrada na Fase Nacional Recebida (30) 10/01/2022 US 63/297,933; 09/04/2022 US 63/329,395; 18/11/2022 US 63/426,409 (51) A63B 21/04 (2006.01), A41D 1/04 (2006.01), A63B 21/065 (2006.01), A63B 21/072 (2006.01), A63B 21/05 (2006.01) (86) PCT US2023/010430 de 09/01/2023 (87) WO 2023/133326 de 13/07/2023
<b>(21) BR 11 2024 014050-4</b>	Código 1.1 - Pedido Internacional PCT Publicado. Petição de Requerimento de Entrada na Fase Nacional Recebida (30) 12/01/2022 KR 10-2022-0004789 (51) H04W 48/14 (2009.01), H04W 24/02 (2009.01), H04W 84/12 (2009.01), G06N 20/00 (2019.01) (86) PCT KR2022/006571 de 09/05/2022 (87) WO 2023/136398 de 20/07/2023
<b>(21) BR 11 2024 014051-2</b>	Código 1.1 - Pedido Internacional PCT Publicado. Petição de Requerimento de Entrada na Fase Nacional Recebida

---

---

(30) 14/01/2022 US 63/299,566  
(51) A01H 6/54 (2018.01), A01H 1/04 (2006.01), C12Q 1/68 (2018.01), C12N 15/82 (2006.01)  
(86) PCT US2023/060373 de 10/01/2023  
(87) WO 2023/137268 de 20/07/2023

---

**(21) BR 11 2024 014052-0**

Código 1.1 - Pedido Internacional PCT Publicado. Petição de Requerimento de Entrada na Fase Nacional Recebida  
(30) 10/01/2022 US 63/297,970  
(51) C21D 9/00 (2006.01), C21D 1/667 (2006.01), C21D 11/00 (2006.01), C22F 1/00 (2006.01), B21C 29/00 (2006.01), B21C 31/00 (2006.01), B21C 35/02 (2006.01), B21B 37/74 (2006.01), B21B 45/02 (2006.01), G01K 1/00 (2006.01), C22F 1/04 (2006.01), C22F 1/06 (2006.01), C21D 1/60 (2006.01), B29C 48/02 (2019.01), B29C 48/09 (2019.01), B29C 48/11 (2019.01), B29C 48/91 (2019.01), B29C 48/92 (2019.01)  
(86) PCT IB2023/050150 de 09/01/2023  
(87) WO 2023/131913 de 13/07/2023

---

**(21) BR 11 2024 014054-7**

Código 1.1 - Pedido Internacional PCT Publicado. Petição de Requerimento de Entrada na Fase Nacional Recebida  
(30) 19/01/2022 EP 22152248.5  
(51) C12N 15/10 (2006.01), A61K 38/00 (2006.01), A61K 48/00 (2006.01), C12N 9/22 (2006.01), C12N 15/90 (2006.01)  
(86) PCT EP2023/051082 de 18/01/2023  
(87) WO 2023/139096 de 27/07/2023

---

**(21) BR 11 2024 014056-3**

Código 1.1 - Pedido Internacional PCT Publicado. Petição de Requerimento de Entrada na Fase Nacional Recebida  
(30) 12/01/2022 US 63/298,976  
(51) H04B 7/155 (2006.01)  
(86) PCT IB2023/050296 de 12/01/2023  
(87) WO 2023/135556 de 20/07/2023

---

**(21) BR 11 2024 014057-1**

Código 1.1 - Pedido Internacional PCT Publicado. Petição de Requerimento de Entrada na Fase Nacional Recebida  
(51) H04W 68/00 (2009.01)  
(86) PCT CN2022/071124 de 10/01/2022  
(87) WO 2023/130475 de 13/07/2023

---

**(21) BR 11 2024 014058-0**

Código 1.1 - Pedido Internacional PCT Publicado. Petição de Requerimento de Entrada na Fase Nacional Recebida  
(30) 12/01/2022 US 63/298,935; 10/02/2022 US 63/308,942  
(51) A24F 40/46 (2020.01), A24F 40/10 (2020.01), A24F 40/20 (2020.01), A24F

---

40/42 (2020.01), A24F 40/40 (2020.01), A61M 15/06 (2006.01)

(86) PCT US2023/010238 de 05/01/2023

(87) WO 2023/136983 de 20/07/2023

---

**(21) BR 11 2024 014059-8**

Código 1.1 - Pedido Internacional PCT Publicado. Petição de Requerimento de Entrada na Fase Nacional Recebida

(51) C12P 7/08 (2006.01), A23K 10/10 (2016.01), C05F 11/08 (2006.01), C12P 7/54 (2006.01)

(86) PCT US2023/060490 de 11/01/2023

(87) WO 2023/137333 de 20/07/2023

---

**(21) BR 11 2024 014060-1**

Código 1.1 - Pedido Internacional PCT Publicado. Petição de Requerimento de Entrada na Fase Nacional Recebida

(30) 17/02/2022 EP 22157277.9; 03/06/2022 EP 22382539.9; 09/09/2022 EP 22382836.9

(51) A23K 20/105 (2016.01), A23K 20/20 (2016.01), A23K 20/24 (2016.01), A23K 50/15 (2016.01), A23K 20/22 (2016.01), A23K 50/10 (2016.01), A23K 20/111 (2016.01), A23K 20/137 (2016.01)

(86) PCT EP2023/054086 de 17/02/2023

(87) WO 2023/156621 de 24/08/2023

---

**(21) BR 11 2024 014061-0**

Código 1.1 - Pedido Internacional PCT Publicado. Petição de Requerimento de Entrada na Fase Nacional Recebida

(30) 10/02/2022 JP 2022-019788

(51) F16L 15/04 (2006.01), F16L 9/02 (2006.01)

(86) PCT JP2023/003051 de 31/01/2023

(87) WO 2023/153274 de 17/08/2023

---

**(21) BR 11 2024 014062-8**

Código 1.1 - Pedido Internacional PCT Publicado. Petição de Requerimento de Entrada na Fase Nacional Recebida

(51) H04W 74/08 (2024.01)

(86) PCT CN2022/071114 de 10/01/2022

(87) WO 2023/130470 de 13/07/2023

---

**(21) BR 11 2024 014064-4**

Código 1.1 - Pedido Internacional PCT Publicado. Petição de Requerimento de Entrada na Fase Nacional Recebida

(51) H04W 74/08 (2024.01)

(86) PCT CN2022/071118 de 10/01/2022

(87) WO 2023/130472 de 13/07/2023

---

**(21) BR 11 2024 014065-2**

Código 1.1 - Pedido Internacional PCT Publicado. Petição de Requerimento de Entrada na Fase Nacional Recebida

(30) 10/01/2022 CN 202210023124.6

---

(51) H04W 28/04 (2009.01)  
(86) PCT CN2022/107619 de 25/07/2022  
(87) WO 2023/130713 de 13/07/2023

---

**(21) BR 11 2024 014066-0** Código 1.1 - Pedido Internacional PCT Publicado. Petição de Requerimento de Entrada na Fase Nacional Recebida  
(30) 10/01/2022 US 63/298,060  
(51) A61K 31/135 (2006.01), A61K 31/40 (2006.01), A61P 25/24 (2006.01)  
(86) PCT IB2023/050171 de 09/01/2023  
(87) WO 2023/131921 de 13/07/2023

---

**(21) BR 11 2024 014067-9** Código 1.1 - Pedido Internacional PCT Publicado. Petição de Requerimento de Entrada na Fase Nacional Recebida  
(30) 10/01/2022 EP 22150778.3  
(51) C08L 23/08 (2006.01), C08L 23/12 (2006.01)  
(86) PCT EP2022/085567 de 13/12/2022  
(87) WO 2023/131480 de 13/07/2023

---

**(21) BR 11 2024 014068-7** Código 1.1 - Pedido Internacional PCT Publicado. Petição de Requerimento de Entrada na Fase Nacional Recebida  
(30) 11/01/2022 US 63/298,553  
(51) H05K 5/02 (2006.01)  
(86) PCT US2023/010610 de 11/01/2023  
(87) WO 2023/137070 de 20/07/2023

---

**(21) BR 11 2024 014069-5** Código 1.1 - Pedido Internacional PCT Publicado. Petição de Requerimento de Entrada na Fase Nacional Recebida  
(51) H04W 24/08 (2009.01)  
(86) PCT CN2022/071147 de 10/01/2022  
(87) WO 2023/130483 de 13/07/2023

---

**(21) BR 11 2024 014071-7** Código 1.1 - Pedido Internacional PCT Publicado. Petição de Requerimento de Entrada na Fase Nacional Recebida  
(30) 28/01/2022 GR 20220100083  
(51) G06N 3/063 (2023.01), G06N 20/00 (2019.01)  
(86) PCT US2023/060103 de 04/01/2023  
(87) WO 2023/147206 de 03/08/2023

---

**(21) BR 11 2024 014072-5** Código 1.1 - Pedido Internacional PCT Publicado. Petição de Requerimento de Entrada na Fase Nacional Recebida  
(30) 14/01/2022 US 17/576,095  
(51) H04N 19/60 (2014.01), H04N 19/63 (2014.01), H04N 19/635 (2014.01), H04N 19/70 (2014.01), H04N 19/61 (2014.01)

---

(86) PCT EP2023/050858 de 16/01/2023

(87) WO 2023/135291 de 20/07/2023

---

**(21) BR 11 2024 014073-3**

Código 1.1 - Pedido Internacional PCT Publicado. Petição de Requerimento de Entrada na Fase Nacional Recebida

(30) 11/01/2022 CN 202210028046.9

(51) A61K 31/19 (2006.01), A61K 31/765 (2006.01), A61P 19/00 (2006.01), A61P 21/00 (2006.01), A61P 25/00 (2006.01)

(86) PCT CN2022/108025 de 26/07/2022

(87) WO 2023/134146 de 20/07/2023

---

**(21) BR 11 2024 014074-1**

Código 1.1 - Pedido Internacional PCT Publicado. Petição de Requerimento de Entrada na Fase Nacional Recebida

(30) 12/01/2022 CN 202210033685.4

(51) C07F 9/6561 (2006.01), A61K 31/675 (2006.01), A61P 11/00 (2006.01), A61P 29/00 (2006.01), A61P 27/02 (2006.01)

(86) PCT CN2023/071895 de 12/01/2023

(87) WO 2023/134723 de 20/07/2023

---

**(21) BR 11 2024 014075-0**

Código 1.1 - Pedido Internacional PCT Publicado. Petição de Requerimento de Entrada na Fase Nacional Recebida

(51) A47K 10/38 (2006.01)

(86) PCT US2022/012528 de 14/01/2022

(87) WO 2023/136832 de 20/07/2023

---

**(21) BR 11 2024 014078-4**

Código 1.1 - Pedido Internacional PCT Publicado. Petição de Requerimento de Entrada na Fase Nacional Recebida

(30) 31/01/2022 US 63/305,174; 28/07/2022 US 17/876,397

(51) H04B 17/345 (2015.01)

(86) PCT US2023/060224 de 06/01/2023

(87) WO 2023/147208 de 03/08/2023

---

**(21) BR 11 2024 014079-2**

Código 1.1 - Pedido Internacional PCT Publicado. Petição de Requerimento de Entrada na Fase Nacional Recebida

(30) 10/01/2022 US 63/297,894; 18/10/2022 US 63/417,226

(51) G06T 9/00 (2006.01), H04N 19/90 (2014.01)

(86) PCT US2023/010488 de 10/01/2023

(87) WO 2023/133350 de 13/07/2023

---

**(21) BR 11 2024 014080-6**

Código 1.1 - Pedido Internacional PCT Publicado. Petição de Requerimento de Entrada na Fase Nacional Recebida

(30) 11/01/2022 IN 202241001582

(51) H02K 17/12 (2006.01), H02P 4/00 (2006.01)

---

(86) PCT IB2023/050243 de 11/01/2023

(87) WO 2023/135526 de 20/07/2023

---

**(21) BR 11 2024 014081-4**

Código 1.1 - Pedido Internacional PCT Publicado. Petição de Requerimento de Entrada na Fase Nacional Recebida

(30) 13/01/2022 US 63/299,179

(51) E02F 3/06 (2006.01), E21B 17/22 (2006.01), E02D 5/22 (2006.01), E02D 7/22 (2006.01), E02D 27/12 (2006.01), E21B 10/44 (2006.01)

(86) PCT US2023/010798 de 13/01/2023

(87) WO 2023/137176 de 20/07/2023

---

**(21) BR 11 2024 014084-9**

Código 1.1 - Pedido Internacional PCT Publicado. Petição de Requerimento de Entrada na Fase Nacional Recebida

(30) 11/01/2022 CL 0072-2022

(51) A61C 1/08 (2006.01), B23B 51/06 (2006.01)

(86) PCT IB2023/050194 de 10/01/2023

(87) WO 2023/135509 de 20/07/2023

---

**(21) BR 11 2024 014085-7**

Código 1.1 - Pedido Internacional PCT Publicado. Petição de Requerimento de Entrada na Fase Nacional Recebida

(30) 11/01/2022 EP 22150889.8

(51) B65D 85/804 (2006.01), B65B 51/22 (2006.01)

(86) PCT EP2023/050461 de 10/01/2023

(87) WO 2023/135137 de 20/07/2023

---

**(21) BR 11 2024 014086-5**

Código 1.1 - Pedido Internacional PCT Publicado. Petição de Requerimento de Entrada na Fase Nacional Recebida

(30) 10/01/2022 CN 202210023778.9; 07/03/2022 CN 202210223845.1

(51) H04W 12/08 (2021.01)

(86) PCT CN2023/070322 de 04/01/2023

(87) WO 2023/131159 de 13/07/2023

---

**(21) BR 11 2024 014088-1**

Código 1.1 - Pedido Internacional PCT Publicado. Petição de Requerimento de Entrada na Fase Nacional Recebida

(30) 10/01/2022 US 63/298,141

(51) C07K 14/705 (2006.01), A61K 35/17 (2015.01), A61P 35/00 (2006.01), C12N 15/86 (2006.01), C07K 16/28 (2006.01), C07K 16/46 (2006.01), C12N 5/10 (2006.01), C12N 5/0783 (2010.01), C12N 15/62 (2006.01)

(86) PCT US2023/010518 de 10/01/2023

(87) WO 2023/133358 de 13/07/2023

**Código 1.3 - Pedido PCT Admitido na Fase Nacional**

O INPI notifica a entrada do pedido internacional de patente na fase nacional brasileira, nos termos do Tratado de Cooperação em Matéria de Patentes (PCT). O depositante pode ver o parecer e o folheto de publicação na Busca de Processos (Portal do INPI). Não é necessário responder a este despacho. O próprio depositante ou qualquer interessado tem 36 meses para pagar a retribuição do serviço de pedido de exame, prazo contado a partir da data do depósito internacional no PCT. O pagamento deverá ser feito por meio da guia de recolhimento da união (GRU) de código 203 (Patente de Invenção) ou código 204 (Modelo de Utilidade). Se o INPI já examinou o pedido internacional como ISA/IPEA, o código de pedido de exame é 284 (Patente de Invenção) ou 285 (Modelo de Utilidade). O INPI arquivará o pedido se o requerente não fizer o pagamento no prazo, conforme previsto no Art. 33 da Lei nº 9.279/96.

---

**(21) BR 11 2013 027983-4 A2** Código 1.3 - Pedido PCT Admitido na Fase Nacional  
(22) 08/05/2012  
(30) 10/05/2011 EP 11165442.2  
(51) C07B 55/00 (2006.01), C07B 57/00 (2006.01), A61K 31/355 (2006.01), C07D 311/22 (2006.01), C07D 311/72 (2006.01)  
(54) PROCESSO DE SEPARAÇÃO DE ISÔMEROS QUIRAIS DE COMPOSTOS DE CROMANO E SEUS DERIVADOS E PRECURSORES  
(71) DSM IP ASSETS B.V. (NL)  
(72) GERHARD SCHIEFER; THOMAS NETSCHER; ALEXANDER LUCIA LEONARDUS DUCHATEAU  
(85) 30/10/2013  
(86) PCT EP2012/058415 de 08/05/2012  
(87) WO 2012/152779 de 15/11/2012

---

**(21) BR 11 2023 014427-2 A2** Código 1.3 - Pedido PCT Admitido na Fase Nacional  
(22) 21/12/2022  
(30) 22/12/2021 IT 102021000032159  
(51) H02K 15/04 (2006.01), H02K 3/12 (2006.01), H02K 15/06 (2006.01)  
(54) MÉTODO E SISTEMA PARA MONTAR UM ENROLAMENTO DE ESTATOR OU ROTOR  
(71) TECNOMATIC S.P.A. (IT)  
(72) GIOVANNI RUGGIERI; MAURILIO MICUCCI; GIUSEPPE RANALLI  
(85) 18/07/2023  
(86) PCT IB2022/062623 de 21/12/2022  
(87) WO 2023/119193 de 29/06/2023

---

**(21) BR 11 2023 017519-4 A2** Código 1.3 - Pedido PCT Admitido na Fase Nacional  
(22) 30/08/2022



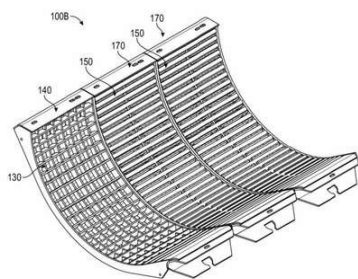

(51) A01F 12/22 (2006.01), A01F 12/26 (2006.01), A01F 12/28 (2006.01), A01F 12/395 (2006.01)  
 (54) DEBULHA DE GRÃOS E LEGUMINOSAS UTILIZANDO CÔNCAVOS COM ABERTURAS AJUSTÁVEIS  
 (71) CALMER HOLDING COMPANY, LLC (US)  
 (72) MARION CALMER; DANIEL WALLERSTEDT  
 (85) 30/08/2023  
 (86) PCT US2022/075679 de 30/08/2022  
 (87) WO 2024/049467 de 07/03/2024

(21) BR 11 2023 025356-0 A2

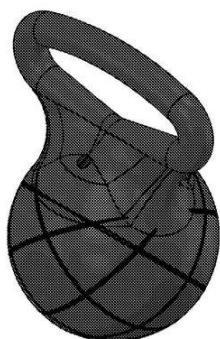

Código 1.3 - Pedido PCT Admitido na Fase Nacional  
 (22) 04/06/2021  
 (51) A63B 21/072 (2006.01), A63B 21/06 (2006.01)  
 (54) CONFIGURAÇÃO EM EQUIPAMENTO PARA EXERCÍCIO MUSCULAR  
 (71) FUNCTIONAL PATTERNS HOLDINGS, LLC (US)  
 (72) DAVID FILONZI; NAUDIMAR ELOY AGUILAR; BRUNO RODRIGUES GIANNOCARO  
 (85) 01/12/2023  
 (86) PCT BR2021/050242 de 04/06/2021  
 (87) WO 2022/251930 de 08/12/2022

(21) BR 11 2023 027210-6 A2

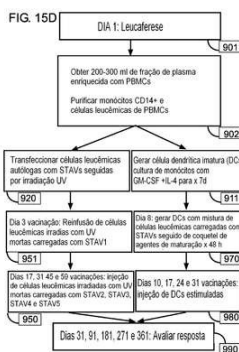

Código 1.3 - Pedido PCT Admitido na Fase Nacional  
 (22) 23/06/2022  
 (30) 24/06/2021 US 63/214,671; 03/06/2022 US 63/349,004; 21/06/2022 US 63/354,199  
 (51) C12N 15/117 (2010.01), A61K 9/127 (2006.01), A61K 31/713 (2006.01), B82Y 5/00 (2011.01), C12N 15/88 (2006.01)  
 (54) ADJUVANTES DEPENDENTES DE STING  
 (71) UNIVERSITY OF MIAMI (US)  
 (72) GLEN N. BARBER  
 (85) 22/12/2023  
 (86) PCT US2022/034796 de 23/06/2022  
 (87) WO 2022/271995 de 29/12/2022

(21) BR 11 2024 001176-3 A2

Código 1.3 - Pedido PCT Admitido na Fase Nacional  
 (22) 17/05/2022  
 (30) 21/07/2021 US 17/381,877  
 (51) G06F 3/048 (2013.01), G06T 19/00 (2011.01), G06T 19/20 (2011.01)  
 (54) ADICIONAMENTO DE REALIDADE AUMENTADA A UMA SUBVISUALIZAÇÃO DE UMA ALIMENTAÇÃO DE VÍDEO CENTRAL COM ALTA RESOLUÇÃO

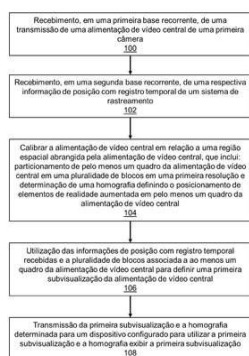

(71) INFINITE ATHLETE, INC. (US)  
 (72) ERIK SCHWARTZ; MICHAEL NAQUIN; CHRISTOPHER BROWN; STEVE XING; PAWEL CZARNECKI; CHARLES D. EBERSOL; ANNE GERHART  
 (85) 19/01/2024  
 (86) PCT US2022/029672 de 17/05/2022  
 (87) WO 2023/003620 de 26/01/2023

**(21) BR 11 2024 002010-0 A2**

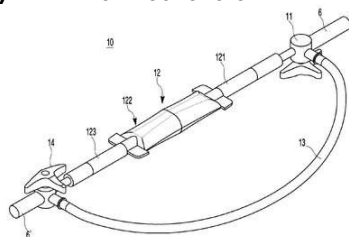

Código 1.3 - Pedido PCT Admitido na Fase Nacional  
 (22) 07/11/2022  
 (30) 27/12/2021 KR 10-2021-0187937  
 (51) A61M 1/00 (2006.01), A61B 17/34 (2006.01)  
 (54) CONJUNTO DE FILTROS DE SEPARAÇÃO DE CARTILAGEM  
 (71) MIRACELL CO., LTD. (KR)  
 (72) JUNG HO JI; HYUN SOON SHIN  
 (85) 31/01/2024  
 (86) PCT KR2022/017300 de 07/11/2022  
 (87) WO 2023/128233 de 06/07/2023

**(21) BR 11 2024 002036-3 A2**

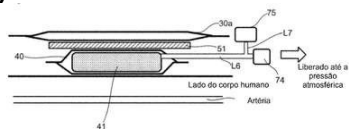

Código 1.3 - Pedido PCT Admitido na Fase Nacional  
 (22) 13/12/2022  
 (30) 28/12/2021 JP 2021-214913  
 (51) A61B 5/022 (2006.01)  
 (54) MEDIDOR DE PRESSÃO ARTERIAL  
 (71) OMRON HEALTHCARE CO., LTD. (JP)  
 (72) YOSHIHIKO SANO; KOSUKE ABE  
 (85) 31/01/2024  
 (86) PCT JP2022/045822 de 13/12/2022  
 (87) WO 2023/127482 de 06/07/2023

**(21) BR 11 2024 002469-5 A2**

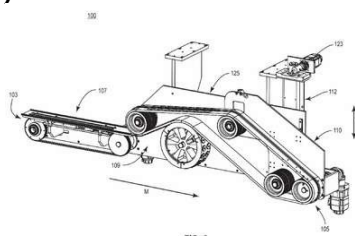

Código 1.3 - Pedido PCT Admitido na Fase Nacional  
 (22) 23/09/2022  
 (30) 24/09/2021 US 63/261,582  
 (51) B31B 50/14 (2017.01), B31B 50/04 (2017.01), B31B 50/74 (2017.01)  
 (54) MÉTODO PARA PROCESSAR PELO MENOS UMA PEÇA EM BRUTO PARA FORMAR UM SUPORTE PARA RECIPIENTES, E SISTEMA PARA PROCESSAR PEÇAS EM BRUTO PARA FORMAR SUPORTES PARA RECIPIENTES  
 (71) GRAPHIC PACKAGING INTERNATIONAL, LLC (US)  
 (72) COLIN P. FORD; DAVID F. WARNER; JASON C. ANDERSON

---

(85) 06/02/2024

(86) PCT US2022/044473 de 23/09/2022

(87) WO 2023/049310 de 30/03/2023

---

**(21) BR 11 2024 002478-4 A2**

Código 1.3 - Pedido PCT Admitido na Fase Nacional

(22) 12/08/2022

(30) 12/08/2021 US 63/232,561

(51) A61K 8/73 (2006.01), A61K 8/67 (2006.01)

(54) COMPOSIÇÃO DE ÁCIDO HIALURÔNICO E USO SOZINHO E EM COMBINAÇÃO COM RETINOIDES PARA MELHORAR A PELE

(71) ROC OPCO LLC (US)

(72) ARTHUR PELLEGRINO; ELLEN DELISLE; LEA BENKOSKI; FRED K HOURY

(85) 06/02/2024

(86) PCT US2022/040201 de 12/08/2022

(87) WO 2023/018959 de 16/02/2023

---

**(21) BR 11 2024 002623-0 A2**

Código 1.3 - Pedido PCT Admitido na Fase Nacional

(22) 10/08/2022

(30) 12/08/2021 EP 21191077.3; 06/04/2022 EP 22166886.6

(51) C11D 3/37 (2006.01), C08F 283/06 (2006.01), C08L 51/08 (2006.01), C11D 11/00 (2006.01)

(54) POLÍMERO DE ENXERTO, PROCESSO PARA OBTENÇÃO DE UM POLÍMERO DE ENXERTO, USO DE UM POLÍMERO DE ENXERTO, DETERGENTE PARA LAVAGEM DE ROUPA, COMPOSIÇÃO DE LIMPEZA OU PRODUTO PARA TECIDOS E CUIDADOS DOMÉSTICOS, E, MÉTODOS PARA PRESERVAR UM DETERGENTE PARA LAVAGEM DE ROUPA, UMA COMPOSIÇÃO DE LIMPEZA OU UM PRODUTO PARA TECIDOS E CUIDADOS DOMÉSTICOS E PARA LAVAR TECIDOS OU LIMPAR SUPERFÍCIES DURAS

(71) BASF SE (DE)

(72) JAN OLE MUELLER; JUERGEN DETERING; THOMAS WEISS; CLAUDIA ESPER; EVA MARIA BETTHAUSEN; CLARISSA GIEGER; JESSICA ELEANOR BEAN

(85) 08/02/2024

(86) PCT EP2022/072400 de 10/08/2022

(87) WO 2023/017061 de 16/02/2023

---

**(21) BR 11 2024 003567-0 A2**

Código 1.3 - Pedido PCT Admitido na Fase Nacional

(22) 07/12/2022

(30) 10/12/2021 EP 21213767.3

(51) C04B 40/00 (2006.01)

(54) SUSPENSÃO DE PARTÍCULAS HIDROCOLOIDES, E, USO DE UMA

SUSPENSÃO

(71) CONSTRUCTION RESEARCH & TECHNOLOGY GMBH (DE)  
 (72) ANTONIA BERRES; JOHANNES KLEIN; OLIVER MAZANEC; BERNHARD SACHSENHAUSER; THOMAS WOHLHAUPTER; ALAIN PHYFFEROEN  
 (85) 23/02/2024  
 (86) PCT EP2022/084730 de 07/12/2022  
 (87) WO 2023/104856 de 15/06/2023

(21) BR 11 2024 003571-9 A2

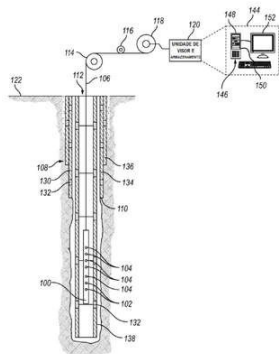

Código 1.3 - Pedido PCT Admitido na Fase Nacional

(22) 13/12/2021  
 (30) 02/12/2021 US 17/540,393  
 (51) G01V 1/50 (2006.01), G01V 1/46 (2006.01), E21B 47/14 (2006.01)  
 (54) MÉTODO PARA AVALIAÇÃO DE CIMENTO  
 (71) HALLIBURTON ENERGY SERVICES, INC. (US)  
 (72) RUIJIA WANG; YAO GE  
 (85) 23/02/2024  
 (86) PCT US2021/063144 de 13/12/2021  
 (87) WO 2023/101696 de 08/06/2023

(21) BR 11 2024 003759-2 A2

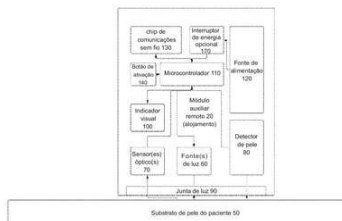

Código 1.3 - Pedido PCT Admitido na Fase Nacional

(22) 26/08/2022  
 (30) 27/08/2021 US 63/238,058  
 (51) G01N 33/72 (2006.01), A61B 5/1455 (2006.01), G06T 7/90 (2017.01)  
 (54) SISTEMAS E MÉTODOS PARA DETERMINAÇÃO E COMUNICAÇÃO DE NÍVEIS DE BILIRRUBINA E OUTRAS SUBSTÂNCIAS SUBCUTÂNEAS  
 (71) BILIBABY, LLC (US)  
 (72) MATTHEW JAMES CLEMENTE; GEORGE STAVIS; ROBERT STAVIS; MARY ELIZABETH LEMMA; STEVEN P. GETZ  
 (85) 26/02/2024  
 (86) PCT US2022/041763 de 26/08/2022  
 (87) WO 2023/028353 de 02/03/2023

(21) BR 11 2024 003770-3 A2

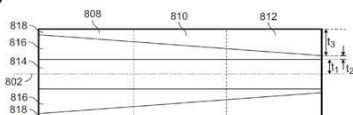

Código 1.3 - Pedido PCT Admitido na Fase Nacional

(22) 29/08/2022  
 (30) 28/08/2021 US 63/238,148  
 (51) G21C 3/326 (2006.01), G21C 3/04 (2006.01), G21C 3/16 (2006.01), G21C 21/02 (2006.01), B33Y 80/00 (2015.01)  
 (54) ELEMENTO DE COMBUSTÍVEL MULTIZONA  
 (71) LIGHTBRIDGE CORPORATION (US)  
 (72) TOTEMEIER, AARON  
 (85) 26/02/2024  
 (86) PCT US2022/041808 de 29/08/2022

(87) WO 2023/034173 de 09/03/2023

**(21) BR 11 2024 004077-1 A2**

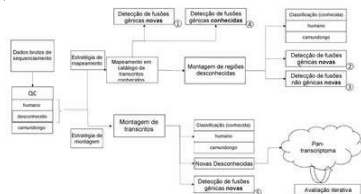

Código 1.3 - Pedido PCT Admitido na Fase Nacional

(22) 08/09/2022

(30) 08/09/2021 US 63/241,813

(51) C12Q 1/6886 (2018.01), G16B 15/30 (2019.01), G01N 33/68 (2006.01), G16H 50/20 (2018.01)

(54) SEQUENCIAMENTO DE PRÓXIMA GERAÇÃO E ABORDAGENS BASEADAS EM INTELIGÊNCIA ARTIFICIAL PARA APRIMORAR O DIAGNÓSTICO DE CÂNCER E A SELEÇÃO DE TRATAMENTO TERAPÊUTICO

(71) JSR LIFE SCIENCES, LLC (US)

(72) EMANUEL SCHMID-SIEGERT; ROMAIN GROUX; THIERRY SCHUEPBACH; BONNIE CHEN; IOANNIS XENARIOS; ALAADDIN BULAK ARPAT; HUAN TIAN; XINGXIA WU

(85) 29/02/2024

(86) PCT US2022/042899 de 08/09/2022

(87) WO 2023/039058 de 16/03/2023

**(21) BR 11 2024 004276-6 A2**

Código 1.3 - Pedido PCT Admitido na Fase Nacional

(22) 06/09/2022

(30) 06/09/2021 CN 202111039979.X

(51) C12N 15/82 (2006.01), C12N 15/62 (2006.01), A01H 5/00 (2018.01)

(54) SISTEMA PRIME EDITING PARA MODIFICAÇÃO DIRECIONADA DE UM GENOMA VEGETAL, PROTEÍNA DE FUSÃO PRIME EDITING, MÉTODOS PARA PRODUÇÃO DE UMA PLANTA GENETICAMENTE MODIFICADA, MELHORAMENTO DE PLANTAS, ORGANISMO GENETICAMENTE MODIFICADO, PLANTA GENETICAMENTE MODIFICADA OU PROGÊNIE OU UMA PARTE DA MESMA OU O SEU GENOMA, KIT, E USOS DOS MESMOS

(71) SUZHOU QI BIODESIGN BIOTECHNOLOGY COMPANY LIMITED (CN)

(72) CAIXIA GAO; YUAN ZONG

(85) 04/03/2024

(86) PCT CN2022/117258 de 06/09/2022

(87) WO 2023/030534 de 09/03/2023

**(21) BR 11 2024 004281-2 A2**

Código 1.3 - Pedido PCT Admitido na Fase Nacional

(22) 11/10/2022

(30) 11/10/2021 US 63/254,366

(51) C07K 14/395 (2006.01), C12N 9/04 (2006.01), C12N 9/10 (2006.01), C12N 9/16 (2006.01), C12N 9/88 (2006.01), C12P 7/06 (2006.01)

(54) CÉLULA DE LEVEDURA RECOMBINANTE COM ATIVIDADE AUMENTADA DE PIRUVATO DECARBOXILASE

(71) DANSTAR FERMENT AG (CH)  
 (72) AARON ARGYROS; JOHANNES PIETER VAN DIJKEN; BAILEY MORGAN CARIGNAN; TRISHA BARRETT; EMILY STONEHOUSE  
 (85) 04/03/2024  
 (86) PCT IB2022/059754 de 11/10/2022  
 (87) WO 2023/062542 de 20/04/2023

**(21) BR 11 2024 004688-5 A2**

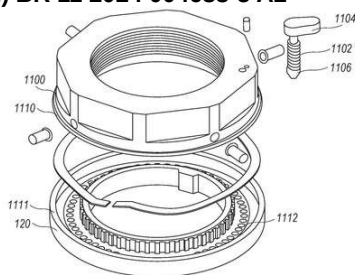

Código 1.3 - Pedido PCT Admitido na Fase Nacional

(22) 16/09/2022  
 (30) 29/09/2021 US 63/250,104  
 (51) F16B 39/24 (2006.01), F16B 39/06 (2006.01), F16B 39/32 (2006.01)  
 (54) PROTETORES DE ROSQUEAMENTO REVERSO PARA UMA PORCA LIMITADORA DE TORQUE  
 (71) STEMCO PRODUCTS, INC. (US)  
 (72) LARRY SEEDS; MARK GOLD; HERMAN GOINS JR.  
 (85) 08/03/2024  
 (86) PCT US2022/043861 de 16/09/2022  
 (87) WO 2023/055584 de 06/04/2023

**(21) BR 11 2024 004775-0 A2**

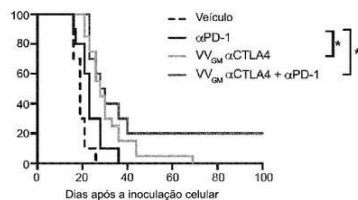

Código 1.3 - Pedido PCT Admitido na Fase Nacional

(22) 21/09/2022  
 (30) 22/09/2021 EP 21306310.0; 18/01/2022 EP 22305050.1  
 (51) A61P 35/00 (2006.01), C07K 16/28 (2006.01), A61K 39/00 (2006.01)  
 (54) COMBINAÇÃO, USO, MÉTODO PARA TRATAMENTO DE CÂNCER, VÍRUS ONCOLÍTICO, E, COMBINAÇÃO PARA USO, OU UM USO, OU UM MÉTODO, OU UM VÍRUS ONCOLÍTICO  
 (71) BIOINVENT INTERNATIONAL AB (SE) ; TRANSGENE SA (FR)  
 (72) BJÖRN FRENDEUS; MATILDA REHN; MONIKA SEMMRICH; LINDA MÅRTENSSON; JEAN-BAPTISTE MARCHAND  
 (85) 11/03/2024  
 (86) PCT EP2022/076268 de 21/09/2022  
 (87) WO 2023/046777 de 30/03/2023

**(21) BR 11 2024 005435-7 A2**

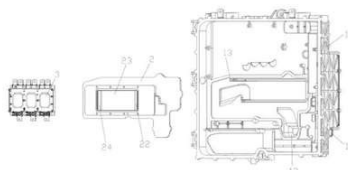

Código 1.3 - Pedido PCT Admitido na Fase Nacional

(22) 25/11/2022  
 (30) 31/12/2021 CN 202123405296.X  
 (51) H05K 7/20 (2006.01)  
 (54) APARELHO DE RESFRIAMENTO DE UM CONTROLADOR DE MOTOR, CONTROLADOR DE MOTOR, E, VEÍCULO  
 (71) BYD COMPANY LIMITED (CN)  
 (72) HEPING LING; HAIJUN LIU; HAIXING ZHANG; XIN TAN; DANDAN HUANG

- (85) 19/03/2024
- (86) PCT CN2022/134371 de 25/11/2022
- (87) WO 2023/124681 de 06/07/2023

**(21) BR 11 2024 005440-3 A2**

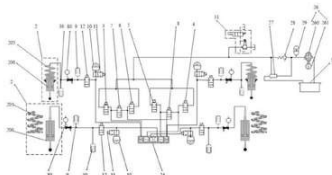

- Código 1.3 - Pedido PCT Admitido na Fase Nacional
- (22) 30/12/2022
- (30) 30/12/2021 CN 202111652021.8
- (51) B60T 8/17 (2006.01), B60G 21/06 (2006.01)
- (54) SISTEMA DE SUSPENSÃO HIDRÁULICA, E, VEÍCULO
- (71) BYD COMPANY LIMITED (CN)
- (72) FEI HUANG; HAOLUN XU; ZHIYE YANG; FENG WANG
- (85) 19/03/2024
- (86) PCT CN2022/144183 de 30/12/2022
- (87) WO 2023/125984 de 06/07/2023

**(21) BR 11 2024 005771-2 A2**

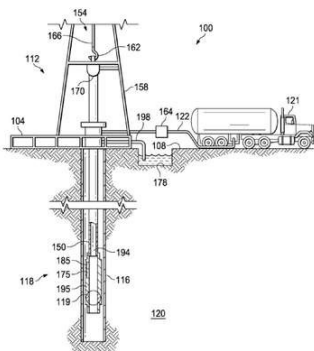

- Código 1.3 - Pedido PCT Admitido na Fase Nacional
- (22) 06/01/2022
- (30) 30/12/2021 US 17/566,580
- (51) E21B 34/10 (2006.01), E21B 34/08 (2006.01), E21B 47/06 (2012.01)
- (54) CONJUNTO DE VÁLVULA ATIVADA POR PRESSÃO E MÉTODO PARA ATIVAR REMOTAMENTE UMA VÁLVULA
- (71) HALLIBURTON ENERGY SERVICES, INC. (US)
- (72) PETER DW INGLIS
- (85) 22/03/2024
- (86) PCT US2022/011490 de 06/01/2022
- (87) WO 2023/129187 de 06/07/2023

**(21) BR 11 2024 005782-8 A2**

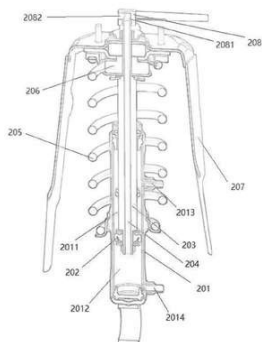

- Código 1.3 - Pedido PCT Admitido na Fase Nacional
- (22) 30/12/2022
- (30) 30/12/2021 CN 202123448219.2
- (51) F16F 9/18 (2006.01)
- (54) CONJUNTO DE AMORTECEDOR, E, VEÍCULO
- (71) BYD COMPANY LIMITED (CN)
- (72) HAOLUN XU; FEI HUANG; ZHIYE YANG
- (85) 22/03/2024
- (86) PCT CN2022/143873 de 30/12/2022
- (87) WO 2023/125925 de 06/07/2023

**(21) BR 11 2024 005802-6 A2**

- Código 1.3 - Pedido PCT Admitido na Fase Nacional

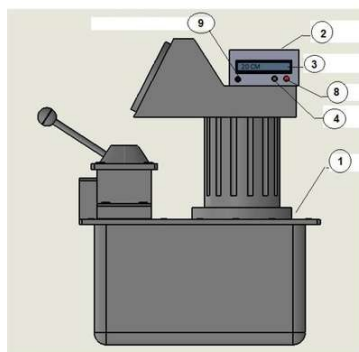

(22) 05/01/2022  
 (51) E04C 5/08 (2006.01), E01D 19/16 (2006.01)  
 (54) PROTETOR INTELIGENTE PARA ALONGAMENTO DE CORDOALHAS COM CORTA CORRENTE COM LOCALIZADOR PARA MACACO HIDRÁULICO E SEU USO  
 (71) EVEHX ENGENHARIA LTDA. (BR/PR)  
 (72) ERNANI SIMAS ALVES NETO  
 (85) 23/03/2024  
 (86) PCT BR2022/050003 de 05/01/2022  
 (87) WO 2023/130164 de 13/07/2023

**(21) BR 11 2024 005890-5 A2**

Código 1.3 - Pedido PCT Admitido na Fase Nacional

(22) 26/09/2022  
 (30) 28/09/2021 EP 21199546.9  
 (51) A23L 33/12 (2016.01), A23L 33/125 (2016.01), A23L 33/00 (2016.01)  
 (54) COMPOSIÇÕES PARA USO  
 (71) SOCIÉTÉ DES PRODUITS NESTLÉ S.A. (CH)  
 (72) SAGAR THAKKAR; TINU MARY SAMUEL; FRANCESCA GIUFFRIDA  
 (85) 25/03/2024  
 (86) PCT EP2022/076670 de 26/09/2022  
 (87) WO 2023/052297 de 06/04/2023

**(21) BR 11 2024 005895-6 A2**

1100

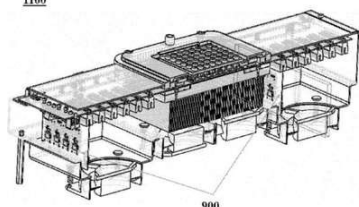

Código 1.3 - Pedido PCT Admitido na Fase Nacional

(22) 23/09/2022  
 (30) 23/09/2021 US 63/247,397  
 (51) C12Q 1/6844 (2018.01), C12Q 1/6876 (2018.01)  
 (54) MÉTODOS E SISTEMAS PARA A ANÁLISE DE AMOSTRA.  
 (71) N6 TEC, INC. (US)  
 (72) PATEL, PRANAV; KABOUZI, YASSINE; SADRI, AMIR; JOUVENOT, YANN  
 (85) 25/03/2024  
 (86) PCT US2022/044540 de 23/09/2022  
 (87) WO 2023/049349 de 30/03/2023

**(21) BR 11 2024 005899-9 A2**

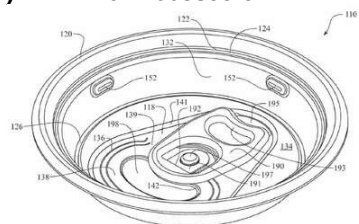

Código 1.3 - Pedido PCT Admitido na Fase Nacional

(22) 26/09/2022  
 (30) 26/09/2021 US 63/248,531; 25/09/2022 US 17/952,306  
 (51) B65D 17/34 (2006.01), B65D 39/10 (2006.01), B65D 39/04 (2006.01)  
 (54) COMPONENTES DE RECIPIENTE ROSQUEADO POSSUINDO SUPERFÍCIES EM FORMA DE TRONCO PERMITINDO ENCAIXE  
 (71) POWERCAN HOLDING, LLC. (US)  
 (72) DANIEL A. ZABALETA; DENNIS STAMMEN; STEVEN TODD ALBRIGHT  
 (85) 25/03/2024



(86) PCT US2022/044747 de 26/09/2022

(87) WO 2023/049460 de 30/03/2023

**(21) BR 11 2024 005902-2 A2**

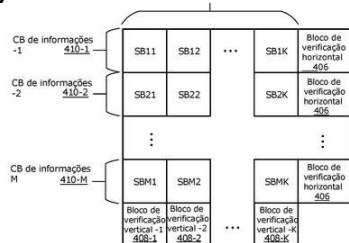

Código 1.3 - Pedido PCT Admitido na Fase Nacional

(22) 28/09/2021

(51) H04L 1/18 (2023.01), H04L 1/00 (2006.01)

(54) MÉTODOS E APARELHOS PARA RETRANSMISSÃO DE COMUNICAÇÃO SEM FIO USANDO BLOCOS DE VERIFICAÇÃO GERADOS DE ACORDO COM INTERCALADORES DE SUB-BLOCO

(71) HUAWEI TECHNOLOGIES CO., LTD. (CN)

(72) YU CAO; MING JIA; JIANGLEI MA

(85) 25/03/2024

(86) PCT CN2021/121483 de 28/09/2021

(87) WO 2023/050102 de 06/04/2023

**(21) BR 11 2024 005912-0 A2**

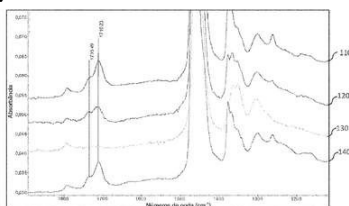

Código 1.3 - Pedido PCT Admitido na Fase Nacional

(22) 29/09/2022

(30) 30/09/2021 US 63/250,256

(51) C08J 9/12 (2006.01)

(54) ESPUMA, E, PROCESSO DE FORMAÇÃO DE ESPUMA

(71) DOW GLOBAL TECHNOLOGIES LLC (US) ; DOW SILICONES CORPORATION (US)

(72) XILUN WENG; HONGYU CHEN; JINLIANG YAN; WUYE OUYANG; BO LYU; KAINAN ZHANG; CHAO HE

(85) 25/03/2024

(86) PCT US2022/077236 de 29/09/2022

(87) WO 2023/056339 de 06/04/2023

**(21) BR 11 2024 005918-9 A2**

Código 1.3 - Pedido PCT Admitido na Fase Nacional

(22) 27/09/2022

(30) 28/09/2021 JP 2021-157929; 20/10/2021 JP 2021-171725; 05/01/2022 JP 2022-000723; 02/02/2022 JP 2022-015035; 22/08/2022 JP 2022-131590

(51) A61K 31/5355 (2006.01), A61K 31/53 (2006.01), A61K 31/5377 (2006.01), A61P 31/12 (2006.01), A61P 31/14 (2006.01), A61P 43/00 (2006.01)

(54) COMPOSIÇÃO FARMACÊUTICA CONTENDO DERIVADO DE TRIAZINA

(71) SHIONOGI & CO., LTD. (JP) ; NATIONAL UNIVERSITY CORPORATION HOKKAIDO UNIVERSITY (JP)

(72) YUKI TACHIBANA; HIROFUMI SAWA; SHOTA UEHARA; YUTO UNOH; KENJI NAKAHARA; YOSHIYUKI TAODA; KOJI KASAMATSU; YUKIKO YAMATSU; SHIGERU ANDO; KEITA FUKAO; HARUAKI NOBORI; TAKAYUKI KURODA; SHINSUKE TOBA; KENTARO UEMURA; YUKI MARUYAMA;

MICHIHITO SASAKI  
 (85) 25/03/2024  
 (86) PCT JP2022/035803 de 27/09/2022  
 (87) WO 2023/054292 de 06/04/2023

**(21) BR 11 2024 005931-6 A2**

Código 1.3 - Pedido PCT Admitido na Fase Nacional  
 (22) 29/09/2022  
 (30) 29/09/2021 US 17/449,275  
 (51) A61K 31/7068 (2006.01), A61P 35/00 (2006.01), A61K 31/337 (2006.01), A61K 45/06 (2006.01), A61K 31/282 (2006.01), A61K 31/513 (2006.01), A61K 31/4745 (2006.01), A61K 33/243 (2019.01)  
 (54) ANTAGONISTAS DE KRAS  
 (71) TRUETIVA, INC. (US)  
 (72) PHILLIP J. KENNEDY  
 (85) 26/03/2024  
 (86) PCT US2022/045191 de 29/09/2022  
 (87) WO 2023/055904 de 06/04/2023

**(21) BR 11 2024 005934-0 A2**

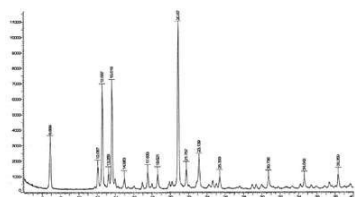

Código 1.3 - Pedido PCT Admitido na Fase Nacional  
 (22) 01/10/2021  
 (51) C07J 1/00 (2006.01)  
 (54) PROCESSO PARA PREPARAÇÃO DE (15ALFA,16ALFA,17BETA)-ESTRA-1,3,5(10)-TRIEN-3,15,16,17-TETROL (ESTETROL) MONOIDRATADO  
 (71) INDUSTRIALE CHIMICA S.R.L. (IT)  
 (72) ROBERTO LENNA; ANDREA FASANA  
 (85) 26/03/2024  
 (86) PCT EP2021/077139 de 01/10/2021  
 (87) WO 2023/051937 de 06/04/2023

**(21) BR 11 2024 005940-5 A2**



Código 1.3 - Pedido PCT Admitido na Fase Nacional  
 (22) 09/12/2022  
 (30) 27/01/2022 CN 202210103031.4  
 (51) H04N 21/426 (2011.01)  
 (54) MÉTODO DE COLABORAÇÃO DE PROCESSAMENTO DE VÍDEO, APARELHO, DISPOSITIVO E MEIO DE ARMAZENAMENTO  
 (71) TENCENT TECHNOLOGY (SHENZHEN) COMPANY LIMITED (CN)  
 (72) HONGBIN CAO; SIJIA CHEN; YONGCHENG HUANG; JIAN CAO; XIAOXIANG YANG; JIA ZHANG  
 (85) 26/03/2024  
 (86) PCT CN2022/137807 de 09/12/2022  
 (87) WO 2023/142714 de 03/08/2023

---

<b>(21) BR 11 2024 006764-5 A2</b>	<p>Código 1.3 - Pedido PCT Admitido na Fase Nacional</p> <p>(22) 07/10/2022</p> <p>(30) 08/10/2021 NL PCT/NL2021/050610</p> <p>(51) A01N 41/08 (2006.01), A01N 41/12 (2006.01), A01N 65/42 (2009.01), A01P 21/00 (2006.01), A01N 25/00 (2006.01), A01N 25/30 (2006.01), A01N 25/04 (2006.01), A01N 37/44 (2006.01), A01N 37/46 (2006.01), C05G 1/00 (2006.01)</p> <p>(54) COMPOSTOS ORGANOSSULFURADOS COMO BIOESTIMULANTES VEGETAIS</p> <p>(71) CROP HEALTH VISION B.V. (NL) ; AHV INTERNATIONAL B.V. (NL)</p> <p>(72) LEX DE BOER; ARD JAN GRIMBERGEN</p> <p>(85) 05/04/2024</p> <p>(86) PCT NL2022/050576 de 07/10/2022</p> <p>(87) WO 2023/059201 de 13/04/2023</p>
<b>(21) BR 11 2024 006877-3 A2</b>	<p>Código 1.3 - Pedido PCT Admitido na Fase Nacional</p> <p>(22) 11/10/2022</p> <p>(30) 13/10/2021 EP 21202489.7</p> <p>(51) C11D 1/94 (2006.01), C11D 3/48 (2006.01), C11D 3/20 (2006.01), C11D 1/14 (2006.01), C11D 1/29 (2006.01), C11D 1/90 (2006.01)</p> <p>(54) COMPOSIÇÃO LÍQUIDA ESTÁVEL PARA DESINFECÇÃO</p> <p>(71) UNILEVER IP HOLDINGS B.V. (PB)</p> <p>(72) SHANTHI APPAVOO; ARIJIT BERA; SUMA MENON</p> <p>(85) 09/04/2024</p> <p>(86) PCT EP2022/078162 de 11/10/2022</p> <p>(87) WO 2023/061964 de 20/04/2023</p>
<b>(21) BR 11 2024 006921-4 A2</b>	<p>Código 1.3 - Pedido PCT Admitido na Fase Nacional</p> <p>(22) 05/09/2022</p> <p>(30) 19/10/2021 IB PCT/IB2021/059600</p> <p>(51) C23C 14/02 (2006.01), C23C 14/16 (2006.01), C23C 14/24 (2006.01), C23C 14/56 (2006.01), B32B 15/01 (2006.01), C21D 1/26 (2006.01), C21D 1/76 (2006.01), C21D 3/04 (2006.01), C21D 8/00 (2006.01), C21D 9/46 (2006.01), C21D 9/52 (2006.01), C22C 18/00 (2006.01), C22C 38/02 (2006.01), C22C 38/04 (2006.01), C22C 38/06 (2006.01), C22C 38/38 (2006.01), C22C 38/44 (2006.01), C22C 38/58 (2006.01), C21D 8/02 (2006.01)</p> <p>(54) MÉTODO PARA DEPOSITAR REVESTIMENTOS METÁLICOS EM UM SUBSTRATO DE AÇO E TIRA DE AÇO REVESTIDA</p> <p>(71) ARCELORMITTAL (LU)</p> <p>(72) DANIEL CHALEIX; VÉRONIQUE HEBERT; FABRICE LAFFINEUR; VINCENT RUWET</p> <p>(85) 09/04/2024</p> <p>(86) PCT IB2022/058327 de 05/09/2022</p>

(87) WO 2023/067406 de 27/04/2023

**(21) BR 11 2024 006929-0 A2**

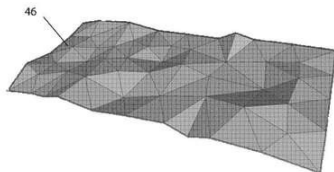

Código 1.3 - Pedido PCT Admitido na Fase Nacional

(22) 10/10/2022

(30) 19/10/2021 GB 2114920.8

(51) G06F 21/60 (2013.01), G06F 21/62 (2013.01), G01S 13/90 (2006.01)

(54) MÉTODO IMPLEMENTADO POR COMPUTADOR PARA CRIPTOGRAFAR DADOS DE IMAGEM, APARELHO, MÍDIA LEGÍVEL POR COMPUTADOR E PILHA DE IMAGENS COERENTES

(71) ICEYE OY (FI)

(72) DARREN MUFF

(85) 09/04/2024

(86) PCT EP2022/078054 de 10/10/2022

(87) WO 2023/066698 de 27/04/2023

**(21) BR 11 2024 007060-3 A2**

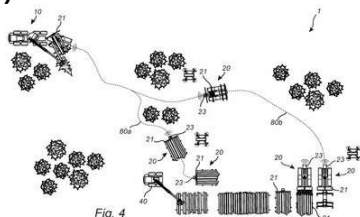

Código 1.3 - Pedido PCT Admitido na Fase Nacional

(22) 18/10/2022

(30) 21/10/2021 SE 2151284-3

(51) B60L 50/61 (2019.01), B60L 53/14 (2019.01), B60P 1/48 (2006.01), B60P 3/41 (2006.01)

(54) LANÇADEIRA DE TRATOR TRANSPORTADOR DE TORA AUTÔNOMA

(71) KOMATSU FOREST AB (SE)

(72) ERIK NILSSON; PETER ASSARSSON

(85) 11/04/2024

(86) PCT EP2022/078963 de 18/10/2022

(87) WO 2023/066928 de 27/04/2023

**(21) BR 11 2024 007064-6 A2**

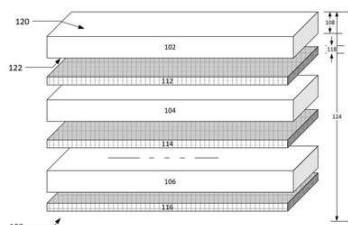

Código 1.3 - Pedido PCT Admitido na Fase Nacional

(22) 11/10/2022

(30) 12/10/2021 US 63/262,434; 11/10/2022 US 18/045,651

(51) H01Q 15/24 (2006.01), H01Q 1/40 (2006.01)

(54) POLARIZADOR DE LINHA EM MEANDRO E RANDEME INTEGRADOS À ESTRUTURA DE MODO FLOQUET DE ORDEM SUPERIOR (HOFS)

(71) HUGHES NETWORK SYSTEMS, LLC (US)

(72) MICHAEL BUCKLEY; VARADA RAJAN KOMANDURI

(85) 11/04/2024

(86) PCT US2022/077898 de 11/10/2022

(87) WO 2023/064763 de 20/04/2023

**(21) BR 11 2024 007071-9 A2**

Código 1.3 - Pedido PCT Admitido na Fase Nacional

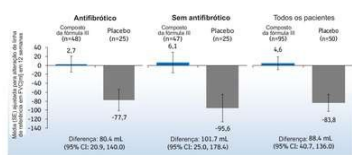

(22) 08/12/2022

(30) 09/12/2021 US 63/287,642; 29/12/2021 EP 21218202.6; 08/06/2022 EP 22177750.1

(51) A61K 31/519 (2006.01), A61P 11/00 (2006.01)

(54) COMPOSIÇÃO FARMACÊUTICA ORAL E REGIME POSOLÓGICO PARA A TERAPIA DE DOENÇAS PULMONARES INTERSTICIAIS FIBROSANTES PROGRESSIVAS

(71) BOEHRINGER INGELHEIM INTERNATIONAL GMBH (DE)

(72) CHRISTIAN HESSLINGER; VERENA BAUER; SEBASTIAN MARTIN BOSSERT; PETER NICKOLAUS; SUSAN KOBER; YI LIU; MARIA SARNO; FLORIAN VOSS

(85) 11/04/2024

(86) PCT EP2022/084968 de 08/12/2022

(87) WO 2023/104958 de 15/06/2023

(21) BR 11 2024 007079-4 A2



Código 1.3 - Pedido PCT Admitido na Fase Nacional

(22) 04/11/2022

(30) 05/11/2021 EP 21386068.7

(51) A22C 13/00 (2006.01), A23P 20/10 (2016.01), A23P 20/20 (2016.01)

(54) PELÍCULAS DE PROTEÍNA-POLISSACARÍDEO DE PLANTAS

(71) XAMPLA LIMITED (GB)

(72) HUGO THOMAS BARROUX; GEORGIOS GKOTSIS; MARC RODRIGUEZ GARCIA; NIGEL PATRICK SOMMERVILLE ROBERTS; POLLY HELENA RUTH KEEN; JAMES ALEXANDER AIKEN

(85) 11/04/2024

(86) PCT EP2022/080878 de 04/11/2022

(87) WO 2023/079115 de 11/05/2023

(21) BR 11 2024 007085-9 A2

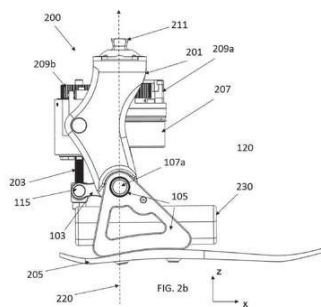

Código 1.3 - Pedido PCT Admitido na Fase Nacional

(22) 10/10/2022

(30) 13/10/2021 FR FR2110831

(51) A61F 2/66 (2006.01), A61F 2/54 (2006.01), A61F 2/50 (2006.01)

(54) CONJUNTO ARTICULADO

(71) REVIVAL BIONICS (FR)

(72) GUILLAUME ROGER ALBERT PATRICK BANIEL

(85) 11/04/2024

(86) PCT FR2022/051902 de 10/10/2022

(87) WO 2023/062308 de 20/04/2023

(21) BR 11 2024 007087-5 A2

Código 1.3 - Pedido PCT Admitido na Fase Nacional

(22) 20/04/2022

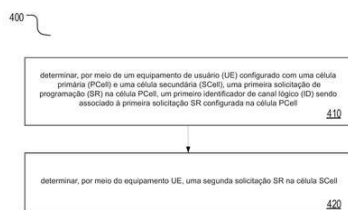

(51) H04W 72/00 (2023.01)  
 (54) MÉTODOS, DISPOSITIVOS, E SISTEMAS PARA CONFIGURAR E TRANSMITIR SOLICITAÇÃO DE PROGRAMAÇÃO  
 (71) ZTE CORPORATION (CN)  
 (72) WEI GOU; JUNFENG ZHANG; SHUAIHUA KOU; XIANGHUI HAN  
 (85) 11/04/2024  
 (86) PCT CN2022/087987 de 20/04/2022  
 (87) WO 2023/201582 de 26/10/2023

**(21) BR 11 2024 007091-3 A2**

Código 1.3 - Pedido PCT Admitido na Fase Nacional  
 (22) 14/10/2022  
 (30) 14/10/2021 US 63/255,885; 08/02/2022 US 63/307,801; 18/03/2022 US 63/321,204  
 (51) A61K 35/22 (2015.01), A61P 13/12 (2006.01), C12N 5/071 (2010.01)  
 (54) TRATAMENTO DE DOENÇA RENAL  
 (71) TIMOTHY A. BERTRAM (US) ; DEEPAK JAIN (US)  
 (72) TIMOTHY A. BERTRAM; DEEPAK JAIN  
 (85) 11/04/2024  
 (86) PCT US2022/078153 de 14/10/2022  
 (87) WO 2023/064925 de 20/04/2023

**(21) BR 11 2024 007100-6 A2**

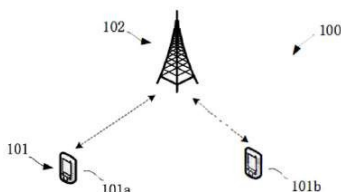

Código 1.3 - Pedido PCT Admitido na Fase Nacional  
 (22) 24/12/2021  
 (51) H04W 72/04 (2023.01)  
 (54) MÉTODO E APARELHO PARA DETERMINAÇÃO DE LIVRO DE CÓDIGOS DE HARQ-ACK  
 (71) LENOVO (BEIJING) LIMITED (CN)  
 (72) HAIPENG LEI  
 (85) 11/04/2024  
 (86) PCT CN2021/141121 de 24/12/2021  
 (87) WO 2023/115519 de 29/06/2023

**(21) BR 11 2024 007102-2 A2**

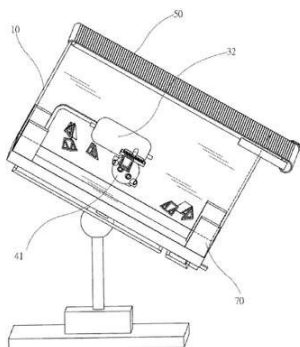

Código 1.3 - Pedido PCT Admitido na Fase Nacional  
 (22) 13/10/2022  
 (30) 14/10/2021 CN 202111197780.X  
 (51) F24S 10/40 (2018.01)  
 (54) SISTEMA DE ARMAZENAMENTO E GERAÇÃO DE ENERGIA SOLAR  
 (71) WINNER TECHNOLOGY CO., LTD. (TW)  
 (72) CHIH-SHEN LIN  
 (85) 11/04/2024  
 (86) PCT CN2022/125028 de 13/10/2022  
 (87) WO 2023/061426 de 20/04/2023

(21) BR 11 2024 007106-5 A2

Código 1.3 - Pedido PCT Admitido na Fase Nacional

(22) 10/10/2022

(30) 13/10/2021 CN PCT/CN2021/123468; 29/11/2021 EP 21210941.7

(51) A61K 8/36 (2006.01), A61K 8/67 (2006.01), A61Q 19/02 (2006.01)

(54) COMPOSIÇÃO DE CUIDADOS PESSOAIS PARA PROPORCIONAR LUMINOSIDADE À PELE E MÉTODO PARA PROPORCIONAR LUMINOSIDADE À PELE

(71) UNILEVER IP HOLDINGS B.V. (PB)

(72) PERMITA BOSE; ANITA DAMODARAN; XUELAN GU; ANNU KUMARI; TINGYAN MI; NIRMALA SANTOSH NAIR; ASHWINI SADAWARTE; SATISH KUMAR VENKATESH

(85) 11/04/2024

(86) PCT EP2022/078160 de 10/10/2022

(87) WO 2023/061962 de 20/04/2023

(21) BR 11 2024 007110-3 A2

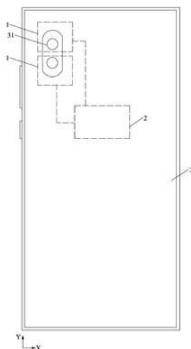

Código 1.3 - Pedido PCT Admitido na Fase Nacional

(22) 20/10/2022

(30) 22/10/2021 CN 202111234324.8

(51) G02B 13/00 (2006.01), G02B 13/18 (2006.01)

(54) LENTE ÓPTICA, MÓDULO DE CÂMERA, E DISPOSITIVO ELETRÔNICO

(71) HUAWEI TECHNOLOGIES CO., LTD. (CN)

(72) WEI WANG; HAISHUI YE; YAJING ZHANG; HENG WANG

(85) 11/04/2024

(86) PCT CN2022/126430 de 20/10/2022

(87) WO 2023/066339 de 27/04/2023

(21) BR 11 2024 007171-5 A2

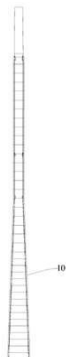

Código 1.3 - Pedido PCT Admitido na Fase Nacional

(22) 14/10/2022

(30) 18/10/2021 CN 202111224239.3; 18/10/2021 CN 202111210407.3;

18/10/2021 CN 202111212275.8; 18/10/2021 CN 202111212278.1; 18/10/2021

CN 202111212282.8; 18/10/2021 CN 202111212262.0; 18/10/2021 CN

202111212247.6

(51) F03D 13/20 (2016.01), B28B 7/18 (2006.01), E04H 12/12 (2006.01)

(54) SEÇÃO TUBULAR PARA TORRE DE TURBINA EÓLICA E MÉTODO DE CONSTRUÇÃO PARA TORRE DE TURBINA EÓLICA

(71) SHANGHAI FENGLING RENEWABLES CO., LTD. (CN)

(72) WEI YANG; MENGYUAN LI; BING ZHANG; JIANGYI SONG; YONG YAN; BINYI CHEN

(85) 12/04/2024

(86) PCT CN2022/125415 de 14/10/2022

(87) WO 2023/066160 de 27/04/2023

**(21) BR 11 2024 007172-3 A2**

Código 1.3 - Pedido PCT Admitido na Fase Nacional

(22) 12/10/2022

(30) 12/10/2021 PT 117515

(51) C07G 1/00 (2011.01), A61Q 17/00 (2006.01), A61Q 17/04 (2006.01), A61Q 19/08 (2006.01), A61K 8/73 (2006.01), A61K 8/55 (2006.01), A61K 8/37 (2006.01), A61K 8/92 (2006.01), A61K 8/34 (2006.01)

(54) LIGNINA, MÉTODOS DE EXTRAÇÃO E USOS DA MESMA

(71) UNIVERSIDADE CATÓLICA PORTUGUESA - UCP (PT) ; AMYRIS BIO PRODUCTS PORTUGAL UNIPESSOAL LDA (PT)

(72) SANTOS COSTA, PATRÍCIA FILIPA; FERREIRA DA MOTA, MARIA INÊS; SOARES GOMES ANTUNES, FILIPA ALEXANDRE; DA SILVA BURGAL, JOÃO PORFÍRIO; ESTEVEZ PINTADO, MARIA MANUELA

(85) 12/04/2024

(86) PCT IB2022/059789 de 12/10/2022

(87) WO 2023/062562 de 20/04/2023

**(21) BR 11 2024 007173-1 A2**

Código 1.3 - Pedido PCT Admitido na Fase Nacional

(22) 13/10/2022

(30) 14/10/2021 US 63/255,887; 14/10/2021 US 63/255,891; 26/01/2022 US 63/303,422; 27/07/2022 US 63/392,569

(51) C07K 16/30 (2006.01), C07K 16/28 (2006.01), A61K 39/00 (2006.01), C07K 14/725 (2006.01)

(54) PROTEÍNAS DE LIGAÇÃO À MESOTELINA E SEUS USOS

(71) TENEOBIO, INC. (US)

(72) KATHERINE HARRIS; HARBANI KAUR MALIK CHAUDHRY; NICOLE ALLEN

(85) 12/04/2024

(86) PCT US2022/078075 de 13/10/2022

(87) WO 2023/064876 de 20/04/2023

**(21) BR 11 2024 007174-0 A2**

Código 1.3 - Pedido PCT Admitido na Fase Nacional

(22) 14/10/2022

(30) 15/10/2021 US 63/256,162

(51) H02S 20/10 (2014.01), H02S 20/32 (2014.01), E21B 10/44 (2006.01), E02D 5/56 (2006.01), E02D 5/80 (2006.01), E02D 7/22 (2006.01), F24S 25/617 (2018.01), F24S 25/65 (2018.01)

(54) ARRANJO DE SUPORTE DE ESTACAS

(71) SPINEX SYSTEMS, INC. (US)

(72) KYM ANTHONY PLOTKIN; ALEX AU

(85) 12/04/2024

(86) PCT AU2022/051233 de 14/10/2022

(87) WO 2023/060314 de 20/04/2023

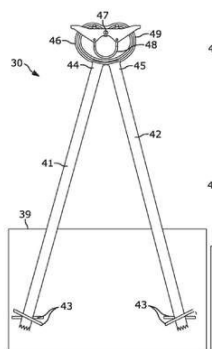



**(21) BR 11 2024 007175-8 A2**

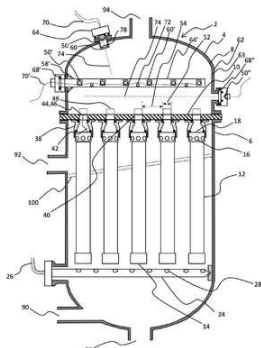

Código 1.3 - Pedido PCT Admitido na Fase Nacional

- (22) 14/10/2022
- (30) 15/10/2021 US 63/256,135
- (51) B01D 61/18 (2006.01), B01D 63/04 (2006.01), B01D 65/10 (2006.01)
- (54) SISTEMA DE FILTRAGEM DE ÁGUA
- (71) DDP SPECIALTY ELECTRONIC MATERIALS US, LLC (US)
- (72) STEVEN JONS
- (85) 12/04/2024
- (86) PCT US2022/046693 de 14/10/2022
- (87) WO 2023/064546 de 20/04/2023

**(21) BR 11 2024 007186-3 A2**

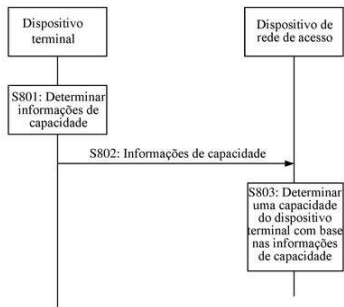

Código 1.3 - Pedido PCT Admitido na Fase Nacional

- (22) 29/09/2022
- (30) 15/10/2021 CN 202111202345.1; 09/08/2022 CN 202210952975.9
- (51) H04W 4/06 (2009.01), H04W 72/00 (2023.01)
- (54) MÉTODO E APARELHO DE COMUNICAÇÃO
- (71) HUAWEI TECHNOLOGIES CO., LTD. (CN)
- (72) HAISEN ZHANG; BINGZHAO LI
- (85) 12/04/2024
- (86) PCT CN2022/122879 de 29/09/2022
- (87) WO 2023/061238 de 20/04/2023

**(21) BR 11 2024 007192-8 A2**

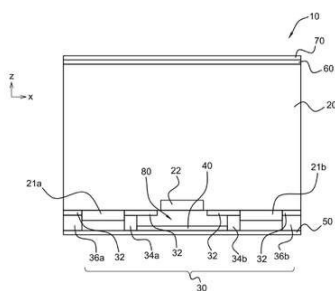

Código 1.3 - Pedido PCT Admitido na Fase Nacional

- (22) 13/10/2022
- (30) 15/10/2021 EP 21202986.2
- (51) H01M 50/103 (2021.01), H01M 50/209 (2021.01), H01M 50/30 (2021.01), H01M 50/55 (2021.01), H01M 50/35 (2021.01), H01M 50/358 (2021.01), H01M 50/249 (2021.01)
- (54) CONJUNTO DE CÉLULAS DE BATERIA, CONJUNTO DE BATERIA E VEÍCULO ELÉTRICO
- (71) VOLVO CAR CORPORATION (SE)
- (72) SIMONE VIZZINI; KLAS PERSSON
- (85) 12/04/2024
- (86) PCT EP2022/078530 de 13/10/2022
- (87) WO 2023/062138 de 20/04/2023

**(21) BR 11 2024 007194-4 A2**

Código 1.3 - Pedido PCT Admitido na Fase Nacional

- (22) 05/10/2022

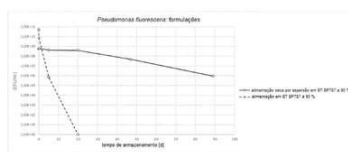

(30) 14/10/2021 EP 21202623.1  
 (51) C12N 1/04 (2006.01), C12N 1/20 (2006.01)  
 (54) MÉTODO PARA A PRODUÇÃO DE UMA COMPOSIÇÃO LÍQUIDA DE BACTÉRIAS GRAM-NEGATIVAS E PARA AUMENTAR A ESTABILIDADE DE ARMAZENAMENTO DE PELO MENOS UMA BACTÉRIA GRAM-NEGATIVA, E COMPOSIÇÃO LÍQUIDA DE BACTÉRIAS GRAM-NEGATIVAS  
 (71) EVONIK OPERATIONS GMBH (DE)  
 (72) STEFAN GILCH; INA VIERHAUS; JENNIFER WIEGERS; JULIA NIEWALDA; SABRINA AOUAG; LINDA MICHEEL; EVA-MARIA ECKL; JOCHEN KLEINEN  
 (85) 12/04/2024  
 (86) PCT EP2022/077654 de 05/10/2022  
 (87) WO 2023/061817 de 20/04/2023

**(21) BR 11 2024 007195-2 A2**

Código 1.3 - Pedido PCT Admitido na Fase Nacional  
 (22) 18/10/2022  
 (30) 18/10/2021 US 63/256,730  
 (51) C12N 15/86 (2006.01)  
 (54) CÉLULAS EUCARIÓTICAS COMPREENDENDO POLINUCLEOTÍDEOS DE VÍRUS ADENOVÍRUS-ASSOCIADOS  
 (71) REGENERON PHARMACEUTICALS, INC. (US)  
 (72) MICHAEL GOREN; YU ZHAO; ALEXANDROS STRIKOUDIS; DARYA BURAKOV; GANG CHEN  
 (85) 12/04/2024  
 (86) PCT US2022/078266 de 18/10/2022  
 (87) WO 2023/069926 de 27/04/2023

**(21) BR 11 2024 007198-7 A2**

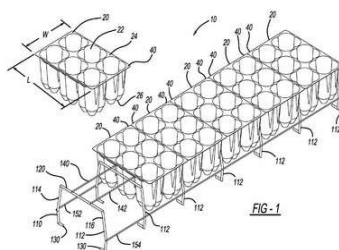

Código 1.3 - Pedido PCT Admitido na Fase Nacional  
 (22) 17/10/2022  
 (30) 15/10/2021 US 17/502,811  
 (51) A01G 31/06 (2006.01), A01G 31/02 (2006.01), A01G 9/029 (2018.01)  
 (54) SISTEMA DE SUPORTE DE BANDEJAS DE HORTICULTURA.  
 (71) BLACKMORE COMPANY, INC. (US)  
 (72) FRED N. BLACKMORE JR.  
 (85) 12/04/2024  
 (86) PCT US2022/046881 de 17/10/2022  
 (87) WO 2023/064630 de 20/04/2023

**(21) BR 11 2024 007199-5 A2**

Código 1.3 - Pedido PCT Admitido na Fase Nacional  
 (22) 12/10/2022  
 (30) 14/10/2021 EP 21202553.0  
 (51) C07K 14/54 (2006.01), C12N 15/00 (2006.01)

(54) POLIPEPTÍDEO DE INTERLEUCINA-7 (IL-7) MUTANTE, IMUNOCONJUGADO, UM OU MAIS POLINUCLEOTÍDEOS ISOLADOS, UM OU MAIS VETORES, CÉLULA HOSPEDEIRA, MÉTODOS PARA PRODUIR UM POLIPEPTÍDEO DE IL-7 MUTANTE OU UM IMUNOCONJUGADO, PARA TRATAR UMA DOENÇA E PARA ESTIMULAR O SISTEMA IMUNOLÓGICO, COMPOSIÇÃO FARMACÊUTICA, USO E INVENÇÃO

(71) F. HOFFMANN-LA ROCHE AG (CH)

(72) ALEJANDRO CARPY GUTIERREZ CIRLOS; LAURA CODARRI DEAK; GRETA DURINI; ANNE FREIMOSER-GRUNDSCHOBBER; CHRISTIAN KLEIN; JOHANN KOLL; LAURA LAUENER; EKKEHARD MOESSNER; VALERIA NICOLINI; CINDY SCHULENBURG; PABLO UMAÑA

(85) 12/04/2024

(86) PCT EP2022/078330 de 12/10/2022

(87) WO 2023/062050 de 20/04/2023

**(21) BR 11 2024 007203-7 A2**

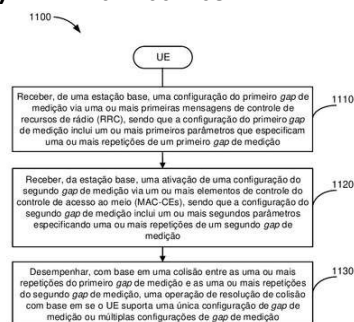

Código 1.3 - Pedido PCT Admitido na Fase Nacional

(22) 08/09/2022

(30) 29/10/2021 GR 20210100745

(51) H04W 72/04 (2023.01)

(54) CONSIDERAÇÕES REFERENTES A MÚLTIPLOS GAPS DE MEDIÇÃO CONFIGURADOS COM DIFERENTES MECANISMOS DE SINALIZAÇÃO

(71) QUALCOMM INCORPORATED (US)

(72) ALEXANDROS MANOLAKOS; CARLOS CABRERA MERCADER; SONY AKKARAKARAN

(85) 12/04/2024

(86) PCT US2022/076128 de 08/09/2022

(87) WO 2023/076763 de 04/05/2023

**(21) BR 11 2024 007204-5 A2**

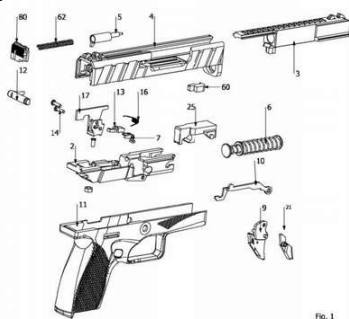

Código 1.3 - Pedido PCT Admitido na Fase Nacional

(22) 03/10/2022

(30) 14/10/2021 IT 102021000026408

(51) F41A 3/44 (2006.01), F41A 5/02 (2006.01), F41A 17/56 (2006.01), F41A 17/46 (2006.01), F41A 19/32 (2006.01), F41C 3/00 (2006.01)

(54) ARMA DE FOGO

(71) ANTONIO CUDAZZO (IT)

(72) ANTONIO CUDAZZO

(85) 12/04/2024

(86) PCT EP2022/077435 de 03/10/2022

(87) WO 2023/061790 de 20/04/2023

**(21) BR 11 2024 007209-6 A2**

Código 1.3 - Pedido PCT Admitido na Fase Nacional

(22) 25/08/2022

(30) 13/10/2021 CN 202111195246.5

(51) C07K 16/28 (2006.01), C12N 15/13 (2006.01), C12N 15/85 (2006.01), C12N 5/10 (2006.01), A61K 39/395 (2006.01), A61P 1/16 (2006.01), A61P 3/10 (2006.01), A61P 7/00 (2006.01), A61P 35/00 (2006.01), A61P 35/02 (2006.01), A61P 37/02 (2006.01)

(54) ANTICORPOS DIRECIONADOS A CD24 E PREPARAÇÃO E USO DOS MESMOS

(71) IMMUNEONCO BIOPHARMACEUTICALS (SHANGHAI) INC. (CN)

(72) WENZHI TIAN; SONG LI; DIANZE CHEN; HUIQIN GUO

(85) 12/04/2024

(86) PCT CN2022/114945 de 25/08/2022

(87) WO 2023/061064 de 20/04/2023

**(21) BR 11 2024 007222-3 A2**

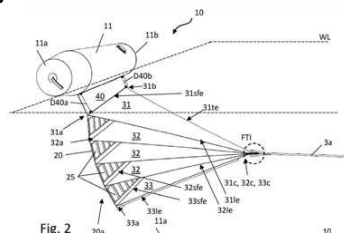

Código 1.3 - Pedido PCT Admitido na Fase Nacional

(22) 19/09/2022

(30) 18/10/2021 NO 20211249

(51) E02B 15/04 (2006.01)

(54) PARAVANA PARA UMA BARREIRA REBOCADA POR UMA EMBARCAÇÃO

(71) NOFI AS (NO)

(72) DAG HJALMAR NILSEN; ERLEND JARL OLSEN; BIRGIT PEDERSEN

(85) 12/04/2024

(86) PCT EP2022/075927 de 19/09/2022

(87) WO 2023/066578 de 27/04/2023

**(21) BR 11 2024 007363-7 A2**

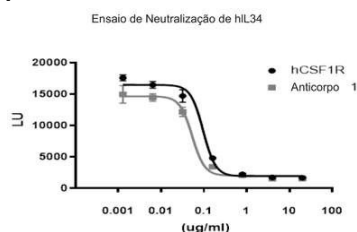

Código 1.3 - Pedido PCT Admitido na Fase Nacional

(22) 27/10/2022

(30) 29/10/2021 US 63/273,209

(51) C07K 16/24 (2006.01), C07K 16/18 (2006.01), A61P 25/28 (2006.01)

(54) COMPOSTOS E MÉTODOS DIRECIONADOS À INTERLEUCINA-34

(71) ELI LILLY AND COMPANY (US)

(72) MARCIO CHEDID; ADAM S. FLEISHER; MEGAN BRITTANY LANNAN;

ALBERT LO; MARK MINTUN; VICTOR H. OBUNGU; SARAH ELISABETH

RAINES; JOHN RANDALL SIMS II; ANDREW DIXON SKORA; ROBIN

ELIZABETH WALSH; ELIZABETH ANNE WEST; MING YE

(85) 16/04/2024

(86) PCT US2022/078744 de 27/10/2022

(87) WO 2023/076970 de 04/05/2023

**(21) BR 11 2024 007364-5 A2**

Código 1.3 - Pedido PCT Admitido na Fase Nacional

(22) 21/10/2021

(51) C08L 97/00 (2006.01), C08L 23/06 (2006.01), C08L 23/12 (2006.01), C08L

---

55/02 (2006.01)  
(54) UMA COMPOSIÇÃO TERMOPLÁSTICA RECICLÁVEL  
(71) UPM-KYMMENE CORPORATION (FI)  
(72) BARBARA GALL; FLORIAN DIEHL  
(85) 16/04/2024  
(86) PCT FI2021/050704 de 21/10/2021  
(87) WO 2023/067236 de 27/04/2023

---

**(21) BR 11 2024 007368-8 A2**

Código 1.3 - Pedido PCT Admitido na Fase Nacional  
(22) 14/10/2022  
(30) 18/10/2021 US 63/256,817  
(51) C08B 30/18 (2006.01), C08B 37/02 (2006.01), C08B 37/00 (2006.01), C08L 3/04 (2006.01), C08L 5/00 (2006.01), C08L 5/06 (2006.01), C08K 3/34 (2006.01), C08K 3/08 (2006.01), C08J 3/12 (2006.01)  
(54) POLÍMEROS DE SACARÍDEOS FUNCIONALIZADOS COM ÁCIDO AMINOCARBOXÍLICO E MÉTODOS PARA PRODUÇÃO E USO DOS MESMOS  
(71) INTEGRITY BIO-CHEMICALS, LLC (US)  
(72) CHRISTOPHER P. GARDNER; STEPHEN WILLIAM ALMOND  
(85) 16/04/2024  
(86) PCT US2022/078089 de 14/10/2022  
(87) WO 2023/069870 de 27/04/2023

---

**(21) BR 11 2024 007370-0 A2**

Código 1.3 - Pedido PCT Admitido na Fase Nacional  
(22) 21/10/2021  
(51) C08L 97/00 (2006.01), C08L 23/12 (2006.01), C08L 25/06 (2006.01)  
(54) COMPOSIÇÃO TERMOPLÁSTICA RESISTENTE À QUEIMA  
(71) UPM-KYMMENE CORPORATION (FI)  
(72) BARBARA GALL; FLORIAN DIEHL; MAUNO MIETTINEN  
(85) 16/04/2024  
(86) PCT FI2021/050706 de 21/10/2021  
(87) WO 2023/067238 de 27/04/2023

---

**(21) BR 11 2024 007372-6 A2**

Código 1.3 - Pedido PCT Admitido na Fase Nacional  
(22) 15/11/2022  
(30) 15/11/2021 EP 21208232.5; 16/12/2021 EP 21215318.3  
(51) A23G 1/44 (2006.01), A23G 1/48 (2006.01), A23J 1/14 (2006.01), A23J 3/14 (2006.01), A23L 11/50 (2021.01)  
(54) PRODUTO DE CHOCOLATE QUE COMPREENDE UM PRODUTO ANÁLOGO AO LEITE  
(71) SOCIÉTÉ DES PRODUITS NESTLÉ S.A. (CH)  
(72) TIMOTHY JAMES WOOSTER; ISABEL CELIGUETA TORRES; JANA CHRISTINA KAMMERHOFER; EVELIEN DE WEERT; KLARA HAAS; HELEN CHISHOLM

- (85) 16/04/2024
- (86) PCT EP2022/081985 de 15/11/2022
- (87) WO 2023/084114 de 19/05/2023

**(21) BR 11 2024 007374-2 A2**

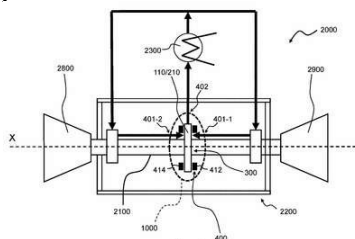

- Código 1.3 - Pedido PCT Admitido na Fase Nacional
- (22) 12/10/2022
  - (30) 19/10/2021 IT 102021000026729
  - (51) F16C 37/00 (2006.01), F16C 32/04 (2006.01)
  - (54) MANCAL DE EMPUXO MAGNÉTICO COM EFEITO DE BOMBEAMENTO
  - (71) NUOVO PIGNONE TECNOLOGIE - S.R.L. (IT)
  - (72) MASSIMILIANO ORTIZ NERI; FRANCESCO CANGIOLI; DAVIDE BILIOTTI; DUCCIO FIORAVANTI
  - (85) 16/04/2024
  - (86) PCT EP2022/025470 de 12/10/2022
  - (87) WO 2023/066517 de 27/04/2023

**(21) BR 11 2024 007378-5 A2**

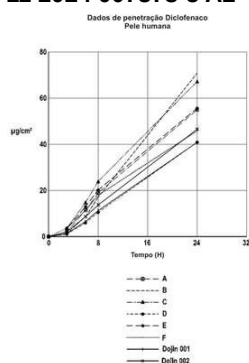

- Código 1.3 - Pedido PCT Admitido na Fase Nacional
- (22) 04/11/2022
  - (30) 05/11/2021 DE 10 2021 128 911.4
  - (51) A61K 9/70 (2006.01), A61K 47/22 (2006.01), A61K 31/196 (2006.01), A61P 29/02 (2006.01)
  - (54) SISTEMA TERAPÊUTICO TRANSDÉRMICO, USO DE TTS CONTENDO DICLOFENACO COMPREENDENDO DIMETILPROPILENOUREIA, E PRODUTO MEDICINAL
  - (71) LTS LOHMANN THERAPIE-SYSTEME AG (DE)
  - (72) HORST DZEKAN; LUISA WITTLICH; NICO REUM
  - (85) 16/04/2024
  - (86) PCT EP2022/080881 de 04/11/2022
  - (87) WO 2023/079118 de 11/05/2023

**(21) BR 11 2024 007387-4 A2**

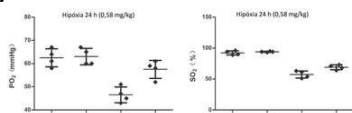

- Código 1.3 - Pedido PCT Admitido na Fase Nacional
- (22) 27/10/2022
  - (30) 19/11/2021 CN 202111402114.5
  - (51) A61K 31/136 (2006.01), A61K 31/167 (2006.01), A61K 31/223 (2006.01), A61K 31/27 (2006.01), A61P 43/00 (2006.01)
  - (54) USO DE UM DERIVADO AMINO-SUBSTITUÍDO DE ANEL AROMÁTICO DE MAGNOLOL E/OU HONOKIOL CONTRA LESÃO HIPÓXICA/ANÓXICA E UMA COMPOSIÇÃO FARMACÊUTICA
  - (71) BEIJING HONGHUI MEDITECH CO., LTD (CN)
  - (72) PINGPING ZHANG; YE LIU; YUYING ZHANG
  - (85) 16/04/2024
  - (86) PCT CN2022/128028 de 27/10/2022

(87) WO 2023/088062 de 25/05/2023

**(21) BR 11 2024 007391-2 A2**

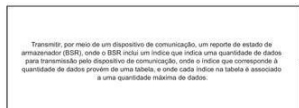

1402

Código 1.3 - Pedido PCT Admitido na Fase Nacional

(22) 28/01/2022

(51) H04W 72/04 (2023.01), H04W 28/12 (2009.01)

(54) MÉTODO DE COMUNICAÇÃO SEM FIO, APARELHO PARA COMUNICAÇÃO SEM FIO E MEIO DE ARMAZENAMENTO DE PROGRAMA LEGÍVEL POR COMPUTADOR NÃO TRANSITÓRIO PARA TÉCNICAS DE REPORTE DE ESTADO DE ARMAZENAMENTO TEMPORÁRIO (BSR)

(71) ZTE CORPORATION (CN)

(72) JIAJUN XU; YUZHOU HU; MENGZHU CHEN; JUN XU; JIANQIANG DAI; XIAOYING MA; HONG TANG

(85) 16/04/2024

(86) PCT CN2022/074478 de 28/01/2022

(87) WO 2023/141912 de 03/08/2023

**(21) BR 11 2024 007399-8 A2**

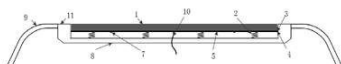

Código 1.3 - Pedido PCT Admitido na Fase Nacional

(22) 09/10/2022

(30) 19/10/2021 CN 202111214294.4

(51) B60L 5/18 (2006.01), B60L 5/20 (2006.01), B60L 5/32 (2006.01)

(54) COLETOR DE CORRENTE DE CATENÁRIA RÍGIDA, PANTÓGRAFO E VEÍCULO DE TRÂNSITO FERROVIÁRIO

(71) CRRC QINGDAO SIFANG CO., LTD. (CN)

(72) WANTAO XU; CONG WU; CHAOYUE DENG; CHANGQING WANG; LIJUN XIE

(85) 16/04/2024

(86) PCT CN2022/124067 de 09/10/2022

(87) WO 2023/066043 de 27/04/2023

**(21) BR 11 2024 007419-6 A2**

Código 1.3 - Pedido PCT Admitido na Fase Nacional

(22) 19/10/2022

(30) 20/10/2021 US 63/257,822; 20/10/2021 US 63/257,846

(51) C07K 16/28 (2006.01), A61P 35/00 (2006.01)

(54) ANTICORPO DE ANTÍGENO DE MATURAÇÃO DE CÉLULAS B OU FRAGMENTO DE LIGAÇÃO AO ANTÍGENO DO MESMO, COMPOSIÇÃO FARMACÊUTICA, COMPOSIÇÃO FARMACÊUTICA COMPREENDENDO UM ANTICORPO BCMA OU FRAGMENTO DE LIGAÇÃO AO ANTÍGENO DO MESMO E UM CARREADOR FARMACEUTICAMENTE ACEITÁVEL, POLINUCLEOTÍDEO QUE CODIFICA UM RECEPTOR DE ANTÍGENO QUIMÉRICO, VETOR, CAR, CÉLULA, COMPOSIÇÃO, POPULAÇÃO DE CÉLULAS IMUNES, MÉTODO DE TRATAMENTO DE CÂNCER, CÉLULA NK,

POLINUCLEOTÍDEO QUE CODIFICA UM CAR DE LIGAÇÃO A BCMA, CÉLULA IMUNE COM UM POLINUCLEOTÍDEO QUE CODIFICA UM RECEPTOR DE ANTÍGENO QUIMÉRICO, E, POLINUCLEOTÍDEO  
 (71) TAKEDA PHARMACEUTICAL COMPANY LIMITED (JP)  
 (72) MICHAEL CURLEY; ERTAN ERYILMAZ; SHAWN JENNINGS; LEEANN TALARICO; TAYLOR HICKMAN; CHRISTINA SHEAU FEN WONG; KATHRYN FRASER; HAIQING WANG; ALESSANDRA PIERSIGILLI  
 (85) 16/04/2024  
 (86) PCT JP2022/040573 de 19/10/2022  
 (87) WO 2023/068382 de 27/04/2023

**(21) BR 11 2024 007422-6 A2**

Código 1.3 - Pedido PCT Admitido na Fase Nacional  
 (22) 21/10/2022  
 (30) 22/10/2021 EP 21204228.7  
 (51) C08L 7/00 (2006.01), C08L 9/06 (2006.01), C08L 21/00 (2006.01), C08L 15/00 (2006.01)  
 (54) COMPOSIÇÕES DE BORRACHA  
 (71) BRIDGESTONE EUROPE NV/SA (BE)  
 (72) ENRICO FRESCH  
 (85) 16/04/2024  
 (86) PCT EP2022/079376 de 21/10/2022  
 (87) WO 2023/067139 de 27/04/2023

**(21) BR 11 2024 007426-9 A2**

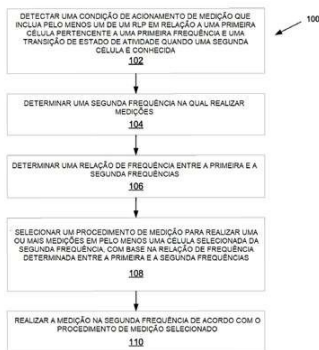

Código 1.3 - Pedido PCT Admitido na Fase Nacional  
 (22) 21/10/2022  
 (30) 21/10/2021 US 63/27,194  
 (51) H04W 48/18 (2009.01)  
 (54) MÉTODOS PARA REALIZAR MEDIÇÕES PARA RESTABELECE A CONEXÃO COM UMA REDE DE COMUNICAÇÃO SEM FIO, PARA PERMITIR QUE O DISPOSITIVO SEM FIO REALIZE MEDIÇÕES PARA RESTABELECE A CONEXÃO COM A REDE DE COMUNICAÇÃO SEM FIO E PARA PERMITIR QUE UM DISPOSITIVO SEM FIO REALIZE MEDIÇÕES PARA O DISPOSITIVO SEM FIO RESTABELECE A CONEXÃO COM A REDE DE COMUNICAÇÕES SEM FIO, DISPOSITIVO SEM FIO, PRIMEIRA ESTAÇÃO-BASE, E, SEGUNDA ESTAÇÃO-BASE  
 (71) TELEFONAKTIEBOLAGET LM ERICSSON (PUBL) (SE)  
 (72) SANTHAN THANGARASA; MUHAMMAD ALI KAZMI  
 (85) 16/04/2024  
 (86) PCT SE2022/050954 de 21/10/2022  
 (87) WO 2023/068998 de 27/04/2023

**(21) BR 11 2024 007431-5 A2**

Código 1.3 - Pedido PCT Admitido na Fase Nacional  
 (22) 05/10/2022



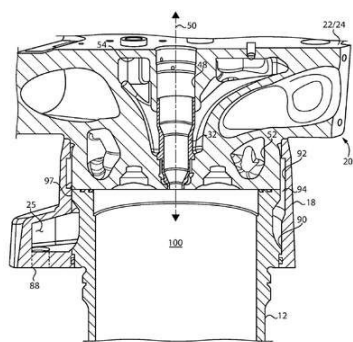

- (30) 26/10/2021 US 17/511,462
- (51) F02F 1/24 (2006.01), F02F 1/40 (2006.01)
- (54) MÓDULO DE POTÊNCIA DO MOTOR E CABEÇOTE DO CILINDRO PARA O MESMO
- (71) PROGRESS RAIL LOCOMOTIVE INC. (US)
- (72) RAJI REXAVIER; JOSHUA D. SCHUELER; PATRICIA A. MCWADE
- (85) 16/04/2024
- (86) PCT US2022/077564 de 05/10/2022
- (87) WO 2023/076791 de 04/05/2023

**(21) BR 11 2024 007432-3 A2**

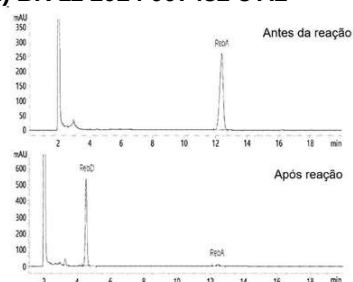

- Código 1.3 - Pedido PCT Admitido na Fase Nacional
- (22) 14/06/2022
- (30) 19/10/2021 KR 10-2021-0139474
- (51) C12N 9/10 (2006.01), C12N 15/52 (2006.01), C12N 15/70 (2006.01), C12P 19/56 (2006.01)
- (54) URIDINA DIFOSFATO (UDP)-GLICOSILTRANSFERASE B (UGT-B), POLINUCLEOTÍDEO, VETOR DE EXPRESSÃO, MICRORGANISMO, MÉTODOS PARA PRODUIR REBAUDIOSÍDEOS D E M E USO DE UGT-B COMO UMA GLICOSILTRANSFERASE QUE CONVERTE O REBAUDIOSÍDEO A EM REBAUDIOSÍDEO D
- (71) CJ CHEILJEDANG CORPORATION (KR)
- (72) SUNGHEE PARK; JUNGEUN KIM
- (85) 16/04/2024
- (86) PCT KR2022/008392 de 14/06/2022
- (87) WO 2023/068472 de 27/04/2023

**(21) BR 11 2024 007434-0 A2**

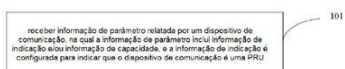

- Código 1.3 - Pedido PCT Admitido na Fase Nacional
- (22) 18/10/2021
- (51) H04W 52/02 (2009.01), H04W 72/04 (2023.01)
- (54) MÉTODO PARA RELATAR, APARELHO BASEADO EM UM MÉTODO PARA RELATAR, DISPOSITIVO DE COMUNICAÇÃO, E, MEIO DE ARMAZENAMENTO LEGÍVEL POR COMPUTADOR
- (71) BEIJING XIAOMI MOBILE SOFTWARE CO., LTD. (CN)
- (72) XIAOLONG LI
- (85) 16/04/2024
- (86) PCT CN2021/124475 de 18/10/2021
- (87) WO 2023/065075 de 27/04/2023

**Código 1.3.1 - Retificação**

O INPI retifica a notificação de entrada na fase nacional brasileira do PCT por ter sido efetuada com incorreção. O depositante deverá verificar o complemento de despacho. Não é necessário responder a este despacho.

---

**(21) BR 11 2021 002530-8 A8**

Código 1.3.1 - Retificação

(22) 20/08/2019

(30) 24/08/2018 US 62/722,370; 26/12/2018 US 62/784,940; 31/07/2019 US 62/881,361

(51) A61K 39/108 (2006.01), A61K 39/385 (2006.01), A61P 31/04 (2006.01), C07K 16/12 (2006.01)

(54) SACARÍDEO, CONJUGADO, COMPOSIÇÃO E USO DA MESMA

(71) PFIZER INC. (US)

(72) ROBERT G.K. DONALD; ANNALIESA SYBIL ANDERSON; LAURENT OLIVER CHORRO; JIANXIN GU; JIN-HWAN KIM; SRINIVAS KODALI; JASON ARNOLD LOTVIN; JUSTIN KEITH MORAN; ROSALIND PAN; AVVARI KRISHNA PRASAD; MARK EDWARD RUPPEN; SUDDHAM SINGH; LING CHU; SCOTT ELLIS LOMBERK; KAREN KIYOKO TAKANE; NISHITH MERCHANT; WEI CHEN

(85) 10/02/2021

(86) PCT IB2019/057025 de 20/08/2019

(87) WO 2020/039359 de 27/02/2020

Fica retificada a publicação 1.3 da RPI 2627 de 11/05/2021 com relação ao item 54 da mesma

**Código 1.3.2 - Publicação Anulada**

O INPI anula a publicação da notificação de entrada na fase nacional brasileira do PCT por ter sido indevida. O depositante deverá verificar o complemento de despacho para tomar ciência da fundamentação da decisão. Não é necessário responder a este despacho.

---

**(21) BR 11 2021 002530-8 A8**

Código 1.3.2 - Publicação Anulada

(22) 20/08/2019

(30) 24/08/2018 US 62/722,370; 26/12/2018 US 62/784,940; 31/07/2019 US 62/881,361

(51) A61K 39/108 (2006.01), A61K 39/385 (2006.01), A61P 31/04 (2006.01), C07K 16/12 (2006.01)

(54) SACARÍDEO, CONJUGADO, COMPOSIÇÃO E USO DA MESMA

(71) PFIZER INC. (US)

(72) ROBERT G.K. DONALD; ANNALIESA SYBIL ANDERSON; LAURENT OLIVER CHORRO; JIANXIN GU; JIN-HWAN KIM; SRINIVAS KODALI; JASON ARNOLD LOTVIN; JUSTIN KEITH MORAN; ROSALIND PAN; AVVARI KRISHNA PRASAD; MARK EDWARD RUPPEN; SUDDHAM SINGH; LING CHU; SCOTT ELLIS LOMBERK; KAREN KIYOKO TAKANE; NISHITH MERCHANT; WEI CHEN

(85) 10/02/2021

(86) PCT IB2019/057025 de 20/08/2019

(87) WO 2020/039359 de 27/02/2020

Anulada a publicação código 1.3 na RPI nº 2792 de 09/07/2024 por ter sido indevida.

### Código 1.5 - Exigências Diversas

O INPI suspende o andamento da entrada na fase nacional brasileira do pedido internacional depositado via Tratado de Cooperação em Matéria de Patentes (PCT). O objetivo é abrir o prazo para atendimento de exigências. O depositante deve acessar o parecer na Busca de Processos (Portal do INPI) para obter mais informações. O prazo para cumprir às exigências é de 60 (sessenta) dias corridos, contados a partir da data desta publicação. O depositante deverá usar o sistema de peticionamento eletrônico, com a guia de recolhimento da união (GRU) de código 207 (cumprimento de exigência).

---

(21) BR 11 2024 003494-1

Código 1.5 - Exigências Diversas

(22) 26/12/2022

(71) JOINT-STOCK COMPANY "MECHANICAL ENGINEERING PLANT "ZIO-PODOLSK" (RU) ; "CHASTNOE UCHREZHDENIE ?? OBESPECHENIYU NAUCHNOGO RAZVITIYA ATOMNOJ OTRASLI "NAUKA I INNOVACII" (RU)

(86) PCT RU2022/000391 de 26/12/2022

(87) WO 2023/128806 de 06/07/2023

Explique a divergência, com documentos comprobatórios se necessário, no depositante e inventores constante no pedido internacional como CHASTNOE UCHREZHDENIE ?? OBESPECHENIYU NAUCHNOGO RAZVITIYA ATOMNOJ OTRASLI "NAUKA I INNOVACII", VIKTOR MICHAILOVICH TEREHOV, YURI KONSTANTINOVICH BOROVKOV e ALEXEY NIKOLAEVICH RYABOSHAPKA e o constante no formulário da petição inicial como CHASTNOE UCHREZHDENIE ?? OBESPECHENIYU NAUCHNOGO RAZVITIYA ATOMNOJ OTRASLI "NAUKA I INNOVACII", TEREHOV VIKTOR MICHAILOVIC, BOROVKOV YURI KONSTANTINOVICH e RYABOSHAPKA ALEXEY NIKOLAEVICH. A exigência deve ser respondida em até 60 (sessenta) dias de sua publicação e deve ser realizada por meio da petição GRU código de serviço 207.

---

(21) BR 11 2024 003505-0

Código 1.5 - Exigências Diversas

(22) 26/12/2022

(71) JOINT-STOCK COMPANY "MECHANICAL ENGINEERING PLANT "ZIO-PODOLSK" (RU) ; CHASTNOE UCHREZHDENIE ?? OBESPECHENIYU NAUCHNOGO RAZVITIYA ATOMNOJ OTRASLI "NAUKA I INNOVACII" (RU)

(86) PCT RU2022/000389 de 26/12/2022

(87) WO 2023/128804 de 06/07/2023

Explique a divergência, com documentos comprobatórios se necessário, no depositante e inventores constante no pedido internacional como CHASTNOE UCHREZHDENIE ?? OBESPECHENIYU NAUCHNOGO RAZVITIYA ATOMNOJ OTRASLI "NAUKA I INNOVACII", VALENTIN LVANOVICH LEKSIKOV, ALEKSANDR LVANOVICH MOROZOV e VIKTOR MICHAILOVICH TEREHOV. e o constante no formulário da petição inicial como CHASTNOE

---

UCHREZHDENIE  $\omega\omega$  OBESPECHENIYU NAUCHNOGO RAZVITIYA ATOMNOJ OTRASLI "NAUKA I INNOVACII", LEKSIKOV VALENTIN LVANOVICH, MOROZOV ALEKSANDR LVANOVICH e TEREHOV VIKTOR MICHAILOVIC. A exigência deve ser respondida em até 60 (sessenta) dias de sua publicação e deve ser realizada por meio da petição GRU código de serviço 207.

---

**(21) BR 11 2024 003562-0**

Código 1.5 - Exigências Diversas

(22) 26/12/2022

(71) JOINT-STOCK COMPANY "MECHANICAL ENGINEERING PLANT "ZIO-PODOLSK" (RU) ; CHASTNOE UCHREZHDENIE PO OBESPECHENIYU NAUCHNOGO RAZVITIYA ATOMNOJ OTRASLI "NAUKA I INNOVACII" (RU)

(86) PCT RU2022/000390 de 26/12/2022

(87) WO 2023/128805 de 06/07/2023

Explique a divergência, com documentos comprobatórios se necessário, no (inventor) constante no pedido internacional como NAYDEN, Ivan Viktorovich e o constante no formulário da petição nº 870240015069 como 23/02/2024: NAYDEN Ivan Viktorovich. A exigência deve ser respondida em até 60 (sessenta) dias de sua publicação e deve ser realizada por meio da petição GRU código de serviço 207.

---

**(21) BR 11 2024 005880-8**

Código 1.5 - Exigências Diversas

(22) 25/09/2022

(71) ADAMA MAKHTESHIM LTD. (IL)

(86) PCT IL2022/051023 de 25/09/2022

(87) WO 2023/047406 de 30/03/2023

Apresente documento de cessão específico para a prioridade IN 202111043563 de 25.09.2021 uma vez que o documento enviado na petição nº 870240044234 de 24/05/2024 não possui a assinatura do titular ADAMA AGAN LTD.. A cessão deve conter a assinatura de todos os titulares, conforme disposto no Art. 19 §3º da Portaria/INPI/nº 39/2021. A exigência deve ser respondida em até 60 (sessenta) dias de sua publicação e deve ser realizada por meio da petição GRU código de serviço 207.

---

**(21) BR 11 2024 005886-7**

Código 1.5 - Exigências Diversas

(22) 14/10/2022

(71) ARSENAL BIOSCIENCES, INC. (US)

(86) PCT US2022/078158 de 14/10/2022

(87) WO 2023/064928 de 20/04/2023

Apresente documento de cessão específico do co-titular TECNOBIO.INC das prioridades US 63/255,887 de 14.10.2021, US 63/255,891 de 14.10.2021 e US 63/303,422 de 26.01.2022 para o depositante do PCT ARSENAL BIOSCIENCES, INC. de modo que ele tenha o direito de reivindicá-la sozinho na fase nacional brasileira, conforme determinado pelas Regras 4.17(iii) e 51bis.1(a)(iii) do Regulamento de Execução do PCT. A exigência deve ser

---

respondida em até 60 (sessenta) dias de sua publicação e deve ser realizada por meio da petição GRU código de serviço 207.

---

**(21) BR 11 2024 007104-9**

Código 1.5 - Exigências Diversas

(22) 12/10/2022

(71) CARBONCURE TECHNOLOGIES INC. (CA)

(86) PCT US2022/046459 de 12/10/2022

(87) WO 2023/064403 de 20/04/2023

Tendo em vista que a petição nº 870240044347, de 24/05/2024, solicita 2 (dois) serviços ? procuração e correção de dados -, é necessário recolher guia para o segundo serviço (cód. 260), bem como para esta exigência (cód. 207).

---

**(21) BR 11 2024 007188-0**

Código 1.5 - Exigências Diversas

(22) 13/10/2022

(71) ALTAVIZ, LLC (US)

(86) PCT US2022/046614 de 13/10/2022

(87) WO 2023/064497 de 20/04/2023

1) Apresente a tradução simples da folha de rosto da certidão de depósito da prioridade US 63/255,884 de 14/10/2010 ou declaração contendo, obrigatoriamente, todos os dados identificadores desta conforme o parágrafo único do Art. 15 da Portaria/INPI/nº 39/2021. Cumpre frisar que a data da prioridade na declaração apresentada está divergente do contido no pedido internacional. 2) Apresente novas folhas das reivindicações, uma vez que o conteúdo enviado na petição nº 870240031949 de 12/04/2024 possui erro na numeração das reivindicações, pois o número 14 foi utilizado duas vezes. A exigência deve ser respondida em até 60 (sessenta) dias de sua publicação e deve ser realizada por meio da petição GRU código de serviço 207.

---

**(21) BR 11 2024 007201-0**

Código 1.5 - Exigências Diversas

(22) 14/10/2022

(71) ALNYLAM PHARMACEUTICALS, INC. (US)

(86) PCT US2022/046668 de 14/10/2022

(87) WO 2023/064530 de 20/04/2023

Apresente novas folhas das reivindicações contendo a expressão ? caracterizado por?, conforme Art. 17 inciso III da Instrução Normativa/INPI/nº 31/2013, uma vez que a reivindicação 88 do conjunto apresentado na petição nº 8702400031981 de 12/04/2024 não possui a expressão citada. A exigência deve ser respondida em até 60 (sessenta) dias de sua publicação e deve ser realizada por meio da petição GRU código de serviço 207.

---

**(21) BR 11 2024 007323-8**

Código 1.5 - Exigências Diversas

(22) 12/10/2022

(71) SHELL INTERNATIONALE RESEARCH MAATSCHAPPIJ B.V. (NL)

---

(86) PCT EP2022/078322 de 12/10/2022

(87) WO 2023/066738 de 27/04/2023

Apresente documento de cessão específico para a prioridade US63/257,744 de 20/10/2021 uma vez que o documento enviado na petição inicial possui cedente divergente do titular da prioridade, conforme apresentado na declaração de prioridade. A exigência deve ser respondida em até 60 (sessenta) dias de sua publicação e deve ser realizada por meio da petição GRU código de serviço 207.

**Código Depósito****Código 2.1 - Pedido de Patente ou Certificado de Adição de Invenção Depositado**

O INPI considera depositado o pedido de Patente de Invenção, Modelo de Utilidade ou Certificado de Adição de Invenção, após ter concluído seu exame formal. O parecer está disponível na Busca de Processos (Portal do INPI). Não é necessário responder a este despacho. O conteúdo do pedido será publicado na Revista da Propriedade Industrial (RPI) após 18 (dezoito) meses em sigilo, contados a partir da data do depósito ou da prioridade mais antiga. O depositante poderá solicitar que essa publicação seja antecipada. No caso do pedido de Certificado de Adição, este será divulgado após a publicação do pedido principal. Atenção! O depositante deverá acompanhar o andamento do pedido na RPI e na Busca de Processos no Portal do INPI. Também deve estar atento aos prazos e/ou necessidades do rito processual. Para tirar dúvidas, consulte os Guias Rápidos de Patentes ou escreva para o Fale Conosco no Portal do INPI.

---

<b>(21) BR 10 2024 004278-6</b>	Código 2.1 - Pedido de Patente ou Certificado de Adição de Invenção Depositado (22) 04/03/2024 (71) TYCO ELECTRONICS (SHANGHAI) CO., LTD. (CN)
<b>(21) BR 10 2024 004411-8</b>	Código 2.1 - Pedido de Patente ou Certificado de Adição de Invenção Depositado (22) 05/03/2024 (66) BR 10 2023 004004-7 02/03/2023 (71) ZARAPLAST S/A (BR/SP)
<b>(21) BR 10 2024 006562-0</b>	Código 2.1 - Pedido de Patente ou Certificado de Adição de Invenção Depositado (22) 03/04/2024 (71) UNIVERSIDADE FEDERAL DO RECONCAVO DA BAHIA - UFRB (BR/BA) ; UNIVERSIDADE ESTADUAL DO SUDOESTE DA BAHIA (BR/BA)
<b>(21) BR 10 2024 007911-6</b>	Código 2.1 - Pedido de Patente ou Certificado de Adição de Invenção Depositado (22) 23/04/2024 (71) ROGÉRIO CHARABA (BR/SP)
<b>(21) BR 10 2024 008067-0</b>	Código 2.1 - Pedido de Patente ou Certificado de Adição de Invenção Depositado (22) 25/04/2024



---

(71) JVD, INC. (US)

---

**(21) BR 10 2024 008101-3** Código 2.1 - Pedido de Patente ou Certificado de Adição de Invenção  
 Depositado  
 (22) 25/04/2024  
 (71) NOURYON CHEMICALS INTERNATIONAL B.V. (NL)

---

**(21) BR 10 2024 008113-7** Código 2.1 - Pedido de Patente ou Certificado de Adição de Invenção  
 Depositado  
 (22) 25/04/2024  
 (71) PLA BEAUTY, INC. (US)

---

**(21) BR 10 2024 008509-4** Código 2.1 - Pedido de Patente ou Certificado de Adição de Invenção  
 Depositado  
 (22) 30/04/2024  
 (71) UNIVERSIDADE FEDERAL DO PARANA (BR/PR) ; CURITIBA BIOTECNOLOGIA LTDA (BR/PR)

---

**(21) BR 10 2024 008521-3** Código 2.1 - Pedido de Patente ou Certificado de Adição de Invenção  
 Depositado  
 (22) 30/04/2024  
 (71) LACTALIS DO BRASIL - COMÉRCIO, IMPORTAÇÃO, EXPORTAÇÃO DE LACTICÍNIOS LTDA. (BR/RS) ; AMERICAN NUTRIENTS DO BRASIL INDÚSTRIA E COMÉRCIO LTDA. (BR/RS)

---

**(21) BR 10 2024 008526-4** Código 2.1 - Pedido de Patente ou Certificado de Adição de Invenção  
 Depositado  
 (22) 30/04/2024  
 (71) CNH INDUSTRIAL AMERICA LLC (US) ; CNH INDUSTRIAL BELGIUM N. V. (BE)

---

**(21) BR 10 2024 008543-4** Código 2.1 - Pedido de Patente ou Certificado de Adição de Invenção  
 Depositado  
 (22) 30/04/2024  
 (71) WILKER MENDES DE ALMEIDA (BR/GO)

---

**(21) BR 10 2024 008577-9** Código 2.1 - Pedido de Patente ou Certificado de Adição de Invenção  
 Depositado  
 (22) 30/04/2024  
 (71) AMANDA AGNER BACCHET (BR/PR)

---

**(21) BR 10 2024 008591-4** Código 2.1 - Pedido de Patente ou Certificado de Adição de Invenção  
 Depositado

---

	(22) 30/04/2024 (71) VAMOS COMERCIO DE MÁQUINAS AGRICOLAS LTDA (BR/MS)
--	---

---

<b>(21) BR 10 2024 008662-7</b>	Código 2.1 - Pedido de Patente ou Certificado de Adição de Invenção Depositado (22) 02/05/2024 (71) SHENZHEN SHUYE TECHNOLOGY CO., LTD. (CN)
---------------------------------	---

---

<b>(21) BR 10 2024 008881-6</b>	Código 2.1 - Pedido de Patente ou Certificado de Adição de Invenção Depositado (22) 06/05/2024 (71) ABSOLUTA MEDICAL LTDA (BR/SP)
---------------------------------	--

---

<b>(21) BR 10 2024 008883-2</b>	Código 2.1 - Pedido de Patente ou Certificado de Adição de Invenção Depositado (22) 06/05/2024 (71) AMBAR TECH PARTICIPACOES S.A (BR/SP)
---------------------------------	---

---

<b>(21) BR 10 2024 008886-7</b>	Código 2.1 - Pedido de Patente ou Certificado de Adição de Invenção Depositado (22) 06/05/2024 (71) PETRÓLEO BRASILEIRO S.A. - PETROBRAS (BR/RJ)
---------------------------------	---

---

<b>(21) BR 10 2024 008887-5</b>	Código 2.1 - Pedido de Patente ou Certificado de Adição de Invenção Depositado (22) 06/05/2024 (71) USINA UBIRALCOOL LTDA - EPP (BR/SP) ; FREITAS ALCOOL INDÚSTRIA E COMERCIO LTDA (BR/SP)
---------------------------------	---

---

<b>(21) BR 10 2024 008888-3</b>	Código 2.1 - Pedido de Patente ou Certificado de Adição de Invenção Depositado (22) 06/05/2024 (71) RN TECNOLOGIA E SISTEMAS S/S LTDA (BR/PR)
---------------------------------	--

---

<b>(21) BR 10 2024 008894-8</b>	Código 2.1 - Pedido de Patente ou Certificado de Adição de Invenção Depositado (22) 06/05/2024 (71) UNIVERSIDADE CATÓLICA DE PERNAMBUCO (BR/PE)
---------------------------------	--

---

<b>(21) BR 10 2024 008895-6</b>	Código 2.1 - Pedido de Patente ou Certificado de Adição de Invenção Depositado (22) 06/05/2024
---------------------------------	--

---

(71) FREUDENBERG-NOK GENERAL PARTNERSHIP (US)

---

**(21) BR 10 2024 008915-4** Código 2.1 - Pedido de Patente ou Certificado de Adição de Invenção  
Depositado  
(22) 06/05/2024  
(71) UNIVERSIDADE FEDERAL DE VIÇOSA (BR/MG)

---

**(21) BR 10 2024 008917-0** Código 2.1 - Pedido de Patente ou Certificado de Adição de Invenção  
Depositado  
(22) 06/05/2024  
(71) NORDEX ENERGY SE & CO. KG (DE)

---

**(21) BR 10 2024 008922-7** Código 2.1 - Pedido de Patente ou Certificado de Adição de Invenção  
Depositado  
(22) 06/05/2024  
(71) EMBRAER S.A. (BR/SP)

---

**(21) BR 10 2024 008924-3** Código 2.1 - Pedido de Patente ou Certificado de Adição de Invenção  
Depositado  
(22) 06/05/2024  
(71) FCA FIAT CHRYSLER AUTOMOVEIS BRASIL LTDA (BR/MG)

---

**(21) BR 10 2024 008928-6** Código 2.1 - Pedido de Patente ou Certificado de Adição de Invenção  
Depositado  
(22) 06/05/2024  
(71) ALEX RABAIOLLI MORAES (BR/SC)

---

**(21) BR 10 2024 008936-7** Código 2.1 - Pedido de Patente ou Certificado de Adição de Invenção  
Depositado  
(22) 06/05/2024  
(71) WANDERLEY KAWABE (BR/SP)

---

**(21) BR 10 2024 011778-6** Código 2.1 - Pedido de Patente ou Certificado de Adição de Invenção  
Depositado  
(22) 11/06/2024  
(71) XIAOXIAO YU (CN)

---

**(21) BR 10 2024 012060-4** Código 2.1 - Pedido de Patente ou Certificado de Adição de Invenção  
Depositado  
(22) 14/06/2024  
(66) BR 10 2023 012103-9 16/06/2023  
(71) GAVEA TECH LTDA (BR/RJ)

---

<b>(21) BR 20 2024 004169-6</b>	Código 2.1 - Pedido de Patente ou Certificado de Adição de Invenção Depositado (22) 01/03/2024 (71) BRUNO IUSKOW JACOBOWSKI (BR/SC)
<b>(21) BR 20 2024 005837-8</b>	Código 2.1 - Pedido de Patente ou Certificado de Adição de Invenção Depositado (22) 25/03/2024 (71) INJEMAQ INJETORAS E MAQUINAS EIRELI (BR/RS)
<b>(21) BR 20 2024 006618-4</b>	Código 2.1 - Pedido de Patente ou Certificado de Adição de Invenção Depositado (22) 04/04/2024 (71) MÁRCIO XAVIER GONTIJO JÚNIOR (BR/MG)
<b>(21) BR 20 2024 008162-0</b>	Código 2.1 - Pedido de Patente ou Certificado de Adição de Invenção Depositado (22) 25/04/2024 (71) VITOR PAULO ALVES BERTOLI (BR/SP)
<b>(21) BR 20 2024 008403-4</b>	Código 2.1 - Pedido de Patente ou Certificado de Adição de Invenção Depositado (22) 29/04/2024 (71) FGVTVN BRASIL LTDA. (BR/PR)
<b>(21) BR 20 2024 008468-9</b>	Código 2.1 - Pedido de Patente ou Certificado de Adição de Invenção Depositado (22) 29/04/2024 (71) GREEN DRAIN DO BRASIL HOLDING LTDA. (BR/SP)
<b>(21) BR 20 2024 008478-6</b>	Código 2.1 - Pedido de Patente ou Certificado de Adição de Invenção Depositado (22) 29/04/2024 (71) GREEN DRAIN DO BRASIL HOLDING LTDA. (BR/SP)
<b>(21) BR 20 2024 008573-1</b>	Código 2.1 - Pedido de Patente ou Certificado de Adição de Invenção Depositado (22) 30/04/2024 (71) CLAUDIO LUIZ TEIXEIRA JUNIOR (BR/SP)
<b>(21) BR 20 2024 008615-0</b>	Código 2.1 - Pedido de Patente ou Certificado de Adição de Invenção

---

---

	Depositado (22) 30/04/2024 (71) ALESSANDRO DE BRITO LEITE (BR/MG)
--	---

---

<b>(21) BR 20 2024 008645-2</b>	Código 2.1 - Pedido de Patente ou Certificado de Adição de Invenção Depositado (22) 02/05/2024 (71) BDM CORPORAÇÕES LTDA (BR/RJ)
---------------------------------	---

---

<b>(21) BR 20 2024 008682-7</b>	Código 2.1 - Pedido de Patente ou Certificado de Adição de Invenção Depositado (22) 02/05/2024 (71) UNIVERSIDADE FEDERAL DO PARÁ (BR/PA)
---------------------------------	---

---

<b>(21) BR 20 2024 008700-9</b>	Código 2.1 - Pedido de Patente ou Certificado de Adição de Invenção Depositado (22) 02/05/2024 (71) PAULO JOSE DE MAGALHAES JUNIOR (BR/MG) ; IVANILTON DA SILVA TEIXEIRA (BR/MG)
---------------------------------	---

---

<b>(21) BR 20 2024 008702-5</b>	Código 2.1 - Pedido de Patente ou Certificado de Adição de Invenção Depositado (22) 02/05/2024 (71) PRODIET NUTRIÇÃO CLINICA LTDA (BR/PR)
---------------------------------	--

---

<b>(21) BR 20 2024 008703-3</b>	Código 2.1 - Pedido de Patente ou Certificado de Adição de Invenção Depositado (22) 02/05/2024 (71) 2I PRODUTOS ODONTOLOGICOS E MEDICO HOSPITALARES S.A. (BR/PR)
---------------------------------	---

---

<b>(21) BR 20 2024 008751-3</b>	Código 2.1 - Pedido de Patente ou Certificado de Adição de Invenção Depositado (22) 02/05/2024 (71) ADERSON TEIXEIRA DE SOUZA (BR/SP) ; DERIK MORENO LEMES DE AGUIAR (BR/SP)
---------------------------------	---

---

<b>(21) BR 20 2024 008817-0</b>	Código 2.1 - Pedido de Patente ou Certificado de Adição de Invenção Depositado (22) 03/05/2024 (71) NATEC EQUIPAMENTOS SA (BR/RJ)
---------------------------------	--

---

<b>(21) BR 20 2024 008838-2</b>	Código 2.1 - Pedido de Patente ou Certificado de Adição de Invenção
---------------------------------	---

---

	Depositado (22) 03/05/2024 (71) GIOVANNI PELOSI OLIVEIRA (BR/SP)
--	--

---

<b>(21) BR 20 2024 008853-6</b>	Código 2.1 - Pedido de Patente ou Certificado de Adição de Invenção Depositado (22) 03/05/2024 (71) SÉRGIO BOLSI (BR/PR)
---------------------------------	---

---

<b>(21) BR 20 2024 008870-6</b>	Código 2.1 - Pedido de Patente ou Certificado de Adição de Invenção Depositado (22) 03/05/2024 (71) MARCELO ALVES FINS E LIMA (BR/DF)
---------------------------------	--

---

<b>(21) BR 20 2024 008879-0</b>	Código 2.1 - Pedido de Patente ou Certificado de Adição de Invenção Depositado (22) 06/05/2024 (71) FABIO PINTO CASTELLANO (BR/SP)
---------------------------------	---

---

<b>(21) BR 20 2024 008912-5</b>	Código 2.1 - Pedido de Patente ou Certificado de Adição de Invenção Depositado (22) 06/05/2024 (71) EMILIANO ANTÔNIO FERREIRA LEOPOLDINO (BR/MG)
---------------------------------	---

---

<b>(21) BR 20 2024 008920-6</b>	Código 2.1 - Pedido de Patente ou Certificado de Adição de Invenção Depositado (22) 06/05/2024 (71) RICARDO SANTOS LEITE (BR/SC)
---------------------------------	---

---

<b>(21) BR 20 2024 008951-6</b>	Código 2.1 - Pedido de Patente ou Certificado de Adição de Invenção Depositado (22) 06/05/2024 (71) SERGIO EIJI ABE (BR/SP)
---------------------------------	--

---

<b>(21) BR 20 2024 010513-9</b>	Código 2.1 - Pedido de Patente ou Certificado de Adição de Invenção Depositado (22) 27/05/2024 (71) ANTÔNIO SÉRGIO CAVALCANTE LOPES (BR/AL) ; VÂNIA SELONI AVILA DE OLIVEIRA RIBAS (BR/PR)
---------------------------------	---

---

<b>(21) BR 20 2024 010753-0</b>	Código 2.1 - Pedido de Patente ou Certificado de Adição de Invenção Depositado (22) 29/05/2024
---------------------------------	--

---

(71) ADRIANA AMARO ALVES DE CARVALHO (BR/RJ)

---

**(21) BR 20 2024 010981-9**

Código 2.1 - Pedido de Patente ou Certificado de Adição de Invenção

Depositado

(22) 31/05/2024

(71) TATIANE PREVI PANTALEÃO (BR/SP)

### Código 2.4 - Pedido Dividido Depositado

O INPI considera depositada a divisão do pedido de patente anteriormente depositado e após ter concluído seu exame formal preliminar, de acordo com o Art. 26 inciso I da Lei nº 9.279/96. O parecer está disponível na Busca de Processos (Portal do INPI). Não é necessário responder a este despacho. O pedido dividido tem a mesma data de depósito do original e, se for o caso, a mesma prioridade reivindicada. Além disso, o pedido dividido estará na mesma fase processual do original. Atenção! O depositante deverá acompanhar o andamento do pedido na RPI e na Busca de Processos no Portal do INPI. Também deve estar atento aos prazos e/ou necessidades do rito processual. Para tirar dúvidas, consulte os Guias Rápidos de Patentes ou escreva para o Fale Conosco no Portal do INPI.

---

<b>(21) BR 12 2021 005821-0 A2</b>	Código 2.4 - Pedido Dividido Depositado (22) 30/12/2014 (62) BR 11 2016 015158-5 30/12/2014 (71) ADAMA MAKHTESHIM LTD. (IL)
<b>(21) BR 12 2024 004799-3 A2</b>	Código 2.4 - Pedido Dividido Depositado (22) 11/09/2020 (62) BR 11 2022 004546-8 11/09/2020 (71) OWENS-BROCKWAY GLASS CONTAINER INC. (US)
<b>(21) BR 12 2024 005788-3 A2</b>	Código 2.4 - Pedido Dividido Depositado (22) 17/04/2017 (62) BR 11 2019 013330-5 17/04/2017 (71) NEOGEN CORPORATION (US)
<b>(21) BR 12 2024 007641-1 A2</b>	Código 2.4 - Pedido Dividido Depositado (22) 11/08/2020 (62) BR 11 2022 003291-9 11/08/2020 (71) ADVANSIX RESINS & CHEMICALS LLC (US)
<b>(21) BR 12 2024 008834-7 A2</b>	Código 2.4 - Pedido Dividido Depositado (22) 08/05/2019 (62) BR 11 2020 022688-2 08/05/2019 (71) AKROSWISS AG (CH)
<b>(21) BR 12 2024 009210-7 A2</b>	Código 2.4 - Pedido Dividido Depositado (22) 12/01/2018 (62) BR 11 2019 014378-5 12/01/2018 (71) PIVOT BIO, INC. (US)



---

**(21) BR 12 2024 011695-2 A2** Código 2.4 - Pedido Dividido Depositado  
(22) 23/01/2019  
(62) BR 10 2019 001328-1 23/01/2019  
(71) JOSÉ ROBERTO DO AMARAL ASSY (BR/GO)

---

**(21) BR 12 2024 011697-9 A2** Código 2.4 - Pedido Dividido Depositado  
(22) 23/01/2019  
(62) BR 10 2019 001328-1 23/01/2019  
(71) JOSÉ ROBERTO DO AMARAL ASSY (BR/GO)

---

**(21) BR 12 2024 011745-2 A2** Código 2.4 - Pedido Dividido Depositado  
(22) 14/08/2017  
(62) BR 11 2019 002934-6 14/08/2017  
(71) GENZYME CORPORATION (US)

---

**(21) BR 12 2024 011753-3 A2** Código 2.4 - Pedido Dividido Depositado  
(22) 14/08/2017  
(62) BR 11 2019 002934-6 14/08/2017  
(71) GENZYME CORPORATION (US)

---

**(21) BR 12 2024 011758-4 A2** Código 2.4 - Pedido Dividido Depositado  
(22) 14/08/2017  
(62) BR 11 2019 002934-6 14/08/2017  
(71) GENZYME CORPORATION (US)

---

**(21) BR 12 2024 011768-1 A2** Código 2.4 - Pedido Dividido Depositado  
(22) 14/08/2017  
(62) BR 11 2019 002934-6 14/08/2017  
(71) GENZYME CORPORATION (US)

---

**(21) BR 12 2024 011801-7 A2** Código 2.4 - Pedido Dividido Depositado  
(22) 03/07/2019  
(62) BR 11 2020 026965-4 03/07/2019  
(71) AXSOME THERAPEUTICS, INC. (US)

---

**(21) BR 12 2024 012205-7 A2** Código 2.4 - Pedido Dividido Depositado  
(22) 16/11/2017  
(62) BR 11 2019 010061-0 16/11/2017  
(71) ABLYNX N.V. (BE)

---

**(21) BR 12 2024 012455-6 A2** Código 2.4 - Pedido Dividido Depositado

---

(22) 10/02/2017  
 (62) BR 11 2017 024480-2 10/02/2017  
 (71) FRAUNHOFER-GESELLSCHAFT ZUR FÖRDERUNG DER  
 ANGEWANDTEN FORSCHUNG E. V. (DE)

---

**(21) BR 12 2024 012456-4 A2** Código 2.4 - Pedido Dividido Depositado  
 (22) 10/02/2017  
 (62) BR 11 2017 024480-2 10/02/2017  
 (71) FRAUNHOFER-GESELLSCHAFT ZUR FÖRDERUNG DER  
 ANGEWANDTEN FORSCHUNG E. V. (DE)

---

**(21) BR 12 2024 012837-3 A2** Código 2.4 - Pedido Dividido Depositado  
 (22) 31/01/2019  
 (62) BR 11 2020 015523-3 31/01/2019  
 (71) CROP MICROCLIMATE MANAGEMENT INC. (US)

---

**(21) BR 12 2024 012868-3 A2** Código 2.4 - Pedido Dividido Depositado  
 (22) 09/10/2018  
 (62) BR 11 2020 009266-5 09/10/2018  
 (71) TAYLOR-LISTUG, INC. D/B/A TAYLOR GUITARS (US)

---

**(21) BR 12 2024 012946-9 A2** Código 2.4 - Pedido Dividido Depositado  
 (22) 29/11/2018  
 (62) BR 11 2020 010903-7 29/11/2018  
 (71) HANMI PHARM. CO., LTD. (KR)

### Código 2.5 - Exigência Formal Preliminar

O INPI realizou o exame formal preliminar e verificou que o pedido não atendeu integralmente às condições estabelecidas para o depósito. Por isso, o Instituto publica uma exigência. O depositante deve acessar o parecer na Busca de Processos (Portal do INPI) para saber o que precisa ajustar no pedido. O prazo para atender à exigência é de 30 dias (trinta) corridos, a partir da data desta publicação. O depositante deverá apresentar ao INPI os documentos corrigidos, conforme solicitado no parecer. Para isso, deve utilizar o sistema de peticionamento eletrônico, com uma guia de recolhimento da união (GRU) de código 206 (Cumprimento de exigência decorrente de exame formal). Se o depositante não responder à exigência no prazo, o pedido de patente não será aceito como depositado, a documentação será arquivada e sua numeração será anulada. Atenção! Não confunda o prazo de 30 dias com um mês, nem com 31 dias, pois a contagem é feita por dias corridos.

---

**(21) BR 10 2023 020698-0**

Código 2.5 - Exigência Formal Preliminar

(22) 06/10/2023

(71) MAURICIO CID SANMAMED 22726060838 (BR/SP)

Teor da exigência disponível no parecer (pdf) - acesse: Buscaweb no Portal do INPI. Prazo para cumprimento - 30 (Trinta) dias corridos contados do 1º dia útil após essa publicação (não confunda o prazo de 30 dias, com 1 mês ou com 31 dias). Protocole a petição de cumprimento - Guia de Recolhimento da União (GRU) de código 206 (Cumprimento de exigência formal preliminar) + documentos corrigidos, de acordo com o parecer. O pedido com exigência não cumprida ou cumprida fora do prazo não será aceito e terá sua numeração anulada.

---

**(21) BR 10 2024 004705-2**

Código 2.5 - Exigência Formal Preliminar

(22) 08/03/2024

(71) CARLOS FREDERICO VAZ DE CARVALHO (BR/MG)

Teor da exigência disponível no parecer (pdf) - acesse: Buscaweb no Portal do INPI. Prazo para cumprimento - 30 (Trinta) dias corridos contados do 1º dia útil após essa publicação (não confunda o prazo de 30 dias, com 1 mês ou com 31 dias). Protocole a petição de cumprimento - Guia de Recolhimento da União (GRU) de código 206 (Cumprimento de exigência formal preliminar) + documentos corrigidos, de acordo com o parecer. O pedido com exigência não cumprida ou cumprida fora do prazo não será aceito e terá sua numeração anulada.

---

**(21) BR 10 2024 008153-6**

Código 2.5 - Exigência Formal Preliminar

(22) 25/04/2024

(71) FILIPE FUENTEFRIA E MELO (BR/RJ)

---

Teor da exigência disponível no parecer (pdf) - acesse: Buscaweb no Portal do INPI. Prazo para cumprimento - 30 (Trinta) dias corridos contados do 1º dia útil após essa publicação (não confunda o prazo de 30 dias, com 1 mês ou com 31 dias). Protocole a petição de cumprimento - Guia de Recolhimento da União (GRU) de código 206 (Cumprimento de exigência formal preliminar) + documentos corrigidos, de acordo com o parecer. O pedido com exigência não cumprida ou cumprida fora do prazo não será aceito e terá sua numeração anulada.

---

**(21) BR 10 2024 008508-6**

Código 2.5 - Exigência Formal Preliminar

(22) 30/04/2024

(71) MACLINEA S A MAQUINAS E ENGENHARIA PARA MADEIRAS (BR/PR)

Teor da exigência disponível no parecer (pdf) - acesse: Buscaweb no Portal do INPI. Prazo para cumprimento - 30 (Trinta) dias corridos contados do 1º dia útil após essa publicação (não confunda o prazo de 30 dias, com 1 mês ou com 31 dias). Protocole a petição de cumprimento - Guia de Recolhimento da União (GRU) de código 206 (Cumprimento de exigência formal preliminar) + documentos corrigidos, de acordo com o parecer. O pedido com exigência não cumprida ou cumprida fora do prazo não será aceito e terá sua numeração anulada.

---

**(21) BR 10 2024 008626-0**

Código 2.5 - Exigência Formal Preliminar

(22) 30/04/2024

(71) RUBEM IOEL DOTTE ECHART (BR/RS)

Teor da exigência disponível no parecer (pdf) - acesse: Buscaweb no Portal do INPI. Prazo para cumprimento - 30 (Trinta) dias corridos contados do 1º dia útil após essa publicação (não confunda o prazo de 30 dias, com 1 mês ou com 31 dias). Protocole a petição de cumprimento - Guia de Recolhimento da União (GRU) de código 206 (Cumprimento de exigência formal preliminar) + documentos corrigidos, de acordo com o parecer. O pedido com exigência não cumprida ou cumprida fora do prazo não será aceito e terá sua numeração anulada.

---

**(21) BR 10 2024 008643-0**

Código 2.5 - Exigência Formal Preliminar

(22) 01/05/2024

(71) MONICA COSTA PEREIRA DE QUEIROZ (BR/MG)

Teor da exigência disponível no parecer (pdf) - acesse: Buscaweb no Portal do INPI. Prazo para cumprimento - 30 (Trinta) dias corridos contados do 1º dia útil após essa publicação (não confunda o prazo de 30 dias, com 1 mês ou com 31 dias). Protocole a petição de cumprimento - Guia de Recolhimento da União (GRU) de código 206 (Cumprimento de exigência formal preliminar) + documentos corrigidos, de acordo com o parecer. O pedido com exigência não cumprida ou cumprida fora do prazo não será aceito e terá sua numeração

---

anulada.

---

**(21) BR 10 2024 008877-8**

Código 2.5 - Exigência Formal Preliminar

(22) 05/05/2024

(71) VALMIR DALAGNOL (BR/RS)

Teor da exigência disponível no parecer (pdf) - acesse: Buscaweb no Portal do INPI. Prazo para cumprimento - 30 (Trinta) dias corridos contados do 1º dia útil após essa publicação (não confunda o prazo de 30 dias, com 1 mês ou com 31 dias). Protocole a petição de cumprimento - Guia de Recolhimento da União (GRU) de código 206 (Cumprimento de exigência formal preliminar) + documentos corrigidos, de acordo com o parecer. O pedido com exigência não cumprida ou cumprida fora do prazo não será aceito e terá sua numeração anulada.

---

**(21) BR 10 2024 008878-6**

Código 2.5 - Exigência Formal Preliminar

(22) 05/05/2024

(71) FERNANDA GUERRA LIMA MEDEIROS BORSAGLI (BR/MG)

Teor da exigência disponível no parecer (pdf) - acesse: Buscaweb no Portal do INPI. Prazo para cumprimento - 30 (Trinta) dias corridos contados do 1º dia útil após essa publicação (não confunda o prazo de 30 dias, com 1 mês ou com 31 dias). Protocole a petição de cumprimento - Guia de Recolhimento da União (GRU) de código 206 (Cumprimento de exigência formal preliminar) + documentos corrigidos, de acordo com o parecer. O pedido com exigência não cumprida ou cumprida fora do prazo não será aceito e terá sua numeração anulada.

---

**(21) BR 10 2024 008901-4**

Código 2.5 - Exigência Formal Preliminar

(22) 06/05/2024

(71) VALMIR DALAGNOL (BR/RS)

Teor da exigência disponível no parecer (pdf) - acesse: Buscaweb no Portal do INPI. Prazo para cumprimento - 30 (Trinta) dias corridos contados do 1º dia útil após essa publicação (não confunda o prazo de 30 dias, com 1 mês ou com 31 dias). Protocole a petição de cumprimento - Guia de Recolhimento da União (GRU) de código 206 (Cumprimento de exigência formal preliminar) + documentos corrigidos, de acordo com o parecer. O pedido com exigência não cumprida ou cumprida fora do prazo não será aceito e terá sua numeração anulada.

---

**(21) BR 10 2024 008925-1**

Código 2.5 - Exigência Formal Preliminar

(22) 06/05/2024

(71) UNIVERSIDADE FEDERAL DE UBERLÂNDIA (BR/MG)

Teor da exigência disponível no parecer (pdf) - acesse: Buscaweb no Portal do INPI. Prazo para cumprimento - 30 (Trinta) dias corridos contados do 1º dia útil

---

após essa publicação (não confunda o prazo de 30 dias, com 1 mês ou com 31 dias). Protocole a petição de cumprimento - Guia de Recolhimento da União (GRU) de código 206 (Cumprimento de exigência formal preliminar) + documentos corrigidos, de acordo com o parecer. O pedido com exigência não cumprida ou cumprida fora do prazo não será aceito e terá sua numeração anulada.

---

**(21) BR 10 2024 012061-2**

Código 2.5 - Exigência Formal Preliminar

(22) 14/06/2024

(71) GAVEA TECH LTDA (BR/RJ)

Teor da exigência disponível no parecer (pdf) - acesse: Buscaweb no Portal do INPI. Prazo para cumprimento - 30 (Trinta) dias corridos contados do 1º dia útil após essa publicação (não confunda o prazo de 30 dias, com 1 mês ou com 31 dias). Protocole a petição de cumprimento - Guia de Recolhimento da União (GRU) de código 206 (Cumprimento de exigência formal preliminar) + documentos corrigidos, de acordo com o parecer. O pedido com exigência não cumprida ou cumprida fora do prazo não será aceito e terá sua numeração anulada.

---

**(21) BR 12 2024 009492-4 A2**

Código 2.5 - Exigência Formal Preliminar

(22) 21/05/2021

(71) GE VIDEO COMPRESSION, LLC (US)

Teor da exigência disponível no parecer (pdf) - acesse: Buscaweb no Portal do INPI. Prazo para cumprimento - 30 (Trinta) dias corridos contados do 1º dia útil após essa publicação (não confunda o prazo de 30 dias, com 1 mês ou com 31 dias). Protocole a petição de cumprimento - Guia de Recolhimento da União (GRU) de código 206 (Cumprimento de exigência formal preliminar) + documentos corrigidos, de acordo com o parecer. O pedido com exigência não cumprida ou cumprida fora do prazo não será aceito e terá sua numeração anulada. 5º Dividido do PCT 11 2022 023315-9

---

**(21) BR 12 2024 009494-0 A2**

Código 2.5 - Exigência Formal Preliminar

(22) 21/05/2021

(71) GE VIDEO COMPRESSION, LLC (US)

Teor da exigência disponível no parecer (pdf) - acesse: Buscaweb no Portal do INPI. Prazo para cumprimento - 30 (Trinta) dias corridos contados do 1º dia útil após essa publicação (não confunda o prazo de 30 dias, com 1 mês ou com 31 dias). Protocole a petição de cumprimento - Guia de Recolhimento da União (GRU) de código 206 (Cumprimento de exigência formal preliminar) + documentos corrigidos, de acordo com o parecer. O pedido com exigência não cumprida ou cumprida fora do prazo não será aceito e terá sua numeração anulada. 6º Dividido do PCT 11 2022 023315-9

---

<b>(21) BR 12 2024 009497-5 A2</b>	Código 2.5 - Exigência Formal Preliminar (22) 21/05/2021 (71) GE VIDEO COMPRESSION, LLC (US) Teor da exigência disponível no parecer (pdf) - acesse: Buscaweb no Portal do INPI. Prazo para cumprimento - 30 (Trinta) dias corridos contados do 1º dia útil após essa publicação (não confunda o prazo de 30 dias, com 1 mês ou com 31 dias). Protocole a petição de cumprimento - Guia de Recolhimento da União (GRU) de código 206 (Cumprimento de exigência formal preliminar) + documentos corrigidos, de acordo com o parecer. O pedido com exigência não cumprida ou cumprida fora do prazo não será aceito e terá sua numeração anulada. 7º Dividido do PCT 11 2022 023315-9
<b>(21) BR 12 2024 009500-9 A2</b>	Código 2.5 - Exigência Formal Preliminar (22) 21/05/2021 (71) GE VIDEO COMPRESSION, LLC (US) Teor da exigência disponível no parecer (pdf) - acesse: Buscaweb no Portal do INPI. Prazo para cumprimento - 30 (Trinta) dias corridos contados do 1º dia útil após essa publicação (não confunda o prazo de 30 dias, com 1 mês ou com 31 dias). Protocole a petição de cumprimento - Guia de Recolhimento da União (GRU) de código 206 (Cumprimento de exigência formal preliminar) + documentos corrigidos, de acordo com o parecer. O pedido com exigência não cumprida ou cumprida fora do prazo não será aceito e terá sua numeração anulada. 8º Dividido do PCT 11 2022 023315-9
<b>(21) BR 12 2024 009529-7 A2</b>	Código 2.5 - Exigência Formal Preliminar (22) 21/05/2021 (71) GE VIDEO COMPRESSION, LLC (US) Teor da exigência disponível no parecer (pdf) - acesse: Buscaweb no Portal do INPI. Prazo para cumprimento - 30 (Trinta) dias corridos contados do 1º dia útil após essa publicação (não confunda o prazo de 30 dias, com 1 mês ou com 31 dias). Protocole a petição de cumprimento - Guia de Recolhimento da União (GRU) de código 206 (Cumprimento de exigência formal preliminar) + documentos corrigidos, de acordo com o parecer. O pedido com exigência não cumprida ou cumprida fora do prazo não será aceito e terá sua numeração anulada. 9º Dividido do PCT 11 2022 023315-9
<b>(21) BR 12 2024 009537-8 A2</b>	Código 2.5 - Exigência Formal Preliminar (22) 21/05/2021 (71) GE VIDEO COMPRESSION, LLC (US) Teor da exigência disponível no parecer (pdf) - acesse: Buscaweb no Portal do INPI. Prazo para cumprimento - 30 (Trinta) dias corridos contados do 1º dia útil após essa publicação (não confunda o prazo de 30 dias, com 1 mês ou com 31 dias). Protocole a petição de cumprimento - Guia de Recolhimento da União (GRU) de código 206 (Cumprimento de exigência formal preliminar) +

---

documentos corrigidos, de acordo com o parecer. O pedido com exigência não cumprida ou cumprida fora do prazo não será aceito e terá sua numeração anulada. 10º Dividido do PCT 11 2022 023315-9

---

**(21) BR 12 2024 009547-5 A2**

Código 2.5 - Exigência Formal Preliminar

(22) 21/05/2021

(71) GE VIDEO COMPRESSION, LLC (US)

Teor da exigência disponível no parecer (pdf) - acesse: Buscaweb no Portal do INPI. Prazo para cumprimento - 30 (Trinta) dias corridos contados do 1º dia útil após essa publicação (não confunda o prazo de 30 dias, com 1 mês ou com 31 dias). Protocole a petição de cumprimento - Guia de Recolhimento da União (GRU) de código 206 (Cumprimento de exigência formal preliminar) + documentos corrigidos, de acordo com o parecer. O pedido com exigência não cumprida ou cumprida fora do prazo não será aceito e terá sua numeração anulada. 11º Dividido do PCT 11 2022 023315-9

---

**(21) BR 12 2024 009560-2 A2**

Código 2.5 - Exigência Formal Preliminar

(22) 21/05/2021

(71) GE VIDEO COMPRESSION, LLC (US)

Teor da exigência disponível no parecer (pdf) - acesse: Buscaweb no Portal do INPI. Prazo para cumprimento - 30 (Trinta) dias corridos contados do 1º dia útil após essa publicação (não confunda o prazo de 30 dias, com 1 mês ou com 31 dias). Protocole a petição de cumprimento - Guia de Recolhimento da União (GRU) de código 206 (Cumprimento de exigência formal preliminar) + documentos corrigidos, de acordo com o parecer. O pedido com exigência não cumprida ou cumprida fora do prazo não será aceito e terá sua numeração anulada. 12º Dividido do PCT 11 2022 023315-9

---

**(21) BR 12 2024 009995-0 A2**

Código 2.5 - Exigência Formal Preliminar

(22) 20/05/2021

(71) FLAGSHIP PIONEERING INNOVATIONS VI, LLC (US)

Teor da exigência disponível no parecer (pdf) - acesse: Buscaweb no Portal do INPI. Prazo para cumprimento - 30 (Trinta) dias corridos contados do 1º dia útil após essa publicação (não confunda o prazo de 30 dias, com 1 mês ou com 31 dias). Protocole a petição de cumprimento - Guia de Recolhimento da União (GRU) de código 206 (Cumprimento de exigência formal preliminar) + documentos corrigidos, de acordo com o parecer. O pedido com exigência não cumprida ou cumprida fora do prazo não será aceito e terá sua numeração anulada. Dividido do PCT 11 2022 023590-9

---

**(21) BR 12 2024 011143-8 A2**

Código 2.5 - Exigência Formal Preliminar

(22) 22/05/2020

(71) DANSTAR FERMENT AG (CH)



---

Teor da exigência disponível no parecer (pdf) - acesse: Buscaweb no Portal do INPI. Prazo para cumprimento - 30 (Trinta) dias corridos contados do 1º dia útil após essa publicação (não confunda o prazo de 30 dias, com 1 mês ou com 31 dias). Protocole a petição de cumprimento - Guia de Recolhimento da União (GRU) de código 206 (Cumprimento de exigência formal preliminar) + documentos corrigidos, de acordo com o parecer. O pedido com exigência não cumprida ou cumprida fora do prazo não será aceito e terá sua numeração anulada. 3º dividido do PCT 11 2021 022596-0

---

**(21) BR 12 2024 013519-1 A2**

Código 2.5 - Exigência Formal Preliminar

(22) 12/01/2016

(71) AFFIBODY AB (SE)

Teor da exigência disponível no parecer (pdf) - acesse: Buscaweb no Portal do INPI. Prazo para cumprimento - 30 (Trinta) dias corridos contados do 1º dia útil após essa publicação (não confunda o prazo de 30 dias, com 1 mês ou com 31 dias). Protocole a petição de cumprimento - Guia de Recolhimento da União (GRU) de código 206 (Cumprimento de exigência formal preliminar) + documentos corrigidos, de acordo com o parecer. O pedido com exigência não cumprida ou cumprida fora do prazo não será aceito e terá sua numeração anulada. Dividido do PCT 11 2017 014559-6

---

**(21) BR 20 2024 000972-5**

Código 2.5 - Exigência Formal Preliminar

(22) 17/01/2024

(71) ANDRÉ LUIZ SANTOS RIBEIRO (BR/RJ)

Teor da exigência disponível no parecer (pdf) - acesse: Buscaweb no Portal do INPI. Prazo para cumprimento - 30 (Trinta) dias corridos contados do 1º dia útil após essa publicação (não confunda o prazo de 30 dias, com 1 mês ou com 31 dias). Protocole a petição de cumprimento - Guia de Recolhimento da União (GRU) de código 206 (Cumprimento de exigência formal preliminar) + documentos corrigidos, de acordo com o parecer. O pedido com exigência não cumprida ou cumprida fora do prazo não será aceito e terá sua numeração anulada.

---

**(21) BR 20 2024 005888-2**

Código 2.5 - Exigência Formal Preliminar

(22) 25/03/2024

(71) JOSÉ OTÁVIO MÁXIMO (BR/SP)

Teor da exigência disponível no parecer (pdf) - acesse: Buscaweb no Portal do INPI. Prazo para cumprimento - 30 (Trinta) dias corridos contados do 1º dia útil após essa publicação (não confunda o prazo de 30 dias, com 1 mês ou com 31 dias). Protocole a petição de cumprimento - Guia de Recolhimento da União (GRU) de código 206 (Cumprimento de exigência formal preliminar) + documentos corrigidos, de acordo com o parecer. O pedido com exigência não cumprida ou cumprida fora do prazo não será aceito e terá sua numeração

---

anulada.

---

**(21) BR 20 2024 006248-0**

Código 2.5 - Exigência Formal Preliminar

(22) 28/03/2024

(71) GUILHERME BITTENCOURT FRANÇA (BR/MG)

Teor da exigência disponível no parecer (pdf) - acesse: Buscaweb no Portal do INPI. Prazo para cumprimento - 30 (Trinta) dias corridos contados do 1º dia útil após essa publicação (não confunda o prazo de 30 dias, com 1 mês ou com 31 dias). Protocole a petição de cumprimento - Guia de Recolhimento da União (GRU) de código 206 (Cumprimento de exigência formal preliminar) + documentos corrigidos, de acordo com o parecer. O pedido com exigência não cumprida ou cumprida fora do prazo não será aceito e terá sua numeração anulada.

---

**(21) BR 20 2024 006916-7**

Código 2.5 - Exigência Formal Preliminar

(22) 09/04/2024

(71) METALÚRGICA ELDORADO EIRELI EPP (BR/SC)

Teor da exigência disponível no parecer (pdf) - acesse: Buscaweb no Portal do INPI. Prazo para cumprimento - 30 (Trinta) dias corridos contados do 1º dia útil após essa publicação (não confunda o prazo de 30 dias, com 1 mês ou com 31 dias). Protocole a petição de cumprimento - Guia de Recolhimento da União (GRU) de código 206 (Cumprimento de exigência formal preliminar) + documentos corrigidos, de acordo com o parecer. O pedido com exigência não cumprida ou cumprida fora do prazo não será aceito e terá sua numeração anulada.

---

**(21) BR 20 2024 007230-3**

Código 2.5 - Exigência Formal Preliminar

(22) 12/04/2024

(71) VALDIR APARECIDO CUNHA (BR/RO)

Teor da exigência disponível no parecer (pdf) - acesse: Buscaweb no Portal do INPI. Prazo para cumprimento - 30 (Trinta) dias corridos contados do 1º dia útil após essa publicação (não confunda o prazo de 30 dias, com 1 mês ou com 31 dias). Protocole a petição de cumprimento - Guia de Recolhimento da União (GRU) de código 206 (Cumprimento de exigência formal preliminar) + documentos corrigidos, de acordo com o parecer. O pedido com exigência não cumprida ou cumprida fora do prazo não será aceito e terá sua numeração anulada.

---

**(21) BR 20 2024 008363-1**

Código 2.5 - Exigência Formal Preliminar

(22) 29/04/2024

(71) PAULO DOS SANTOS DA SILVA (BR/GO)

Teor da exigência disponível no parecer (pdf) - acesse: Buscaweb no Portal do INPI. Prazo para cumprimento - 30 (Trinta) dias corridos contados do 1º dia útil

---

após essa publicação (não confunda o prazo de 30 dias, com 1 mês ou com 31 dias). Protocole a petição de cumprimento - Guia de Recolhimento da União (GRU) de código 206 (Cumprimento de exigência formal preliminar) + documentos corrigidos, de acordo com o parecer. O pedido com exigência não cumprida ou cumprida fora do prazo não será aceito e terá sua numeração anulada.

---

**(21) BR 20 2024 008566-9**

Código 2.5 - Exigência Formal Preliminar

(22) 30/04/2024

(71) ICOMALPI INDÚSTRIA DE MÁQUINAS PIVA E PIVA LTDA (BR/SC)

Teor da exigência disponível no parecer (pdf) - acesse: Buscaweb no Portal do INPI. Prazo para cumprimento - 30 (Trinta) dias corridos contados do 1º dia útil após essa publicação (não confunda o prazo de 30 dias, com 1 mês ou com 31 dias). Protocole a petição de cumprimento - Guia de Recolhimento da União (GRU) de código 206 (Cumprimento de exigência formal preliminar) + documentos corrigidos, de acordo com o parecer. O pedido com exigência não cumprida ou cumprida fora do prazo não será aceito e terá sua numeração anulada.

---

**(21) BR 20 2024 008580-4**

Código 2.5 - Exigência Formal Preliminar

(22) 30/04/2024

(71) ANA JÚLIA RODRIGUES NEVES (BR/DF) ; FLORA AMARAL SOUZA SANTOS (BR/GO) ; MARIA JULIA RODRIGUES SILVA (BR/GO) ; ELISA ALVES CORREA NEIVA (BR/GO)

Teor da exigência disponível no parecer (pdf) - acesse: Buscaweb no Portal do INPI. Prazo para cumprimento - 30 (Trinta) dias corridos contados do 1º dia útil após essa publicação (não confunda o prazo de 30 dias, com 1 mês ou com 31 dias). Protocole a petição de cumprimento - Guia de Recolhimento da União (GRU) de código 206 (Cumprimento de exigência formal preliminar) + documentos corrigidos, de acordo com o parecer. O pedido com exigência não cumprida ou cumprida fora do prazo não será aceito e terá sua numeração anulada.

---

**(21) BR 20 2024 008606-1**

Código 2.5 - Exigência Formal Preliminar

(22) 30/04/2024

(71) GELTH SISTEMAS ELETRÔNICOS LTDA (BR/MG)

Teor da exigência disponível no parecer (pdf) - acesse: Buscaweb no Portal do INPI. Prazo para cumprimento - 30 (Trinta) dias corridos contados do 1º dia útil após essa publicação (não confunda o prazo de 30 dias, com 1 mês ou com 31 dias). Protocole a petição de cumprimento - Guia de Recolhimento da União (GRU) de código 206 (Cumprimento de exigência formal preliminar) + documentos corrigidos, de acordo com o parecer. O pedido com exigência não cumprida ou cumprida fora do prazo não será aceito e terá sua numeração

---

anulada.

---

**(21) BR 20 2024 008642-8**

Código 2.5 - Exigência Formal Preliminar

(22) 01/05/2024

(71) JOSISVALDO DA SILVA ROCHA (BR/MG)

Teor da exigência disponível no parecer (pdf) - acesse: Buscaweb no Portal do INPI. Prazo para cumprimento - 30 (Trinta) dias corridos contados do 1º dia útil após essa publicação (não confunda o prazo de 30 dias, com 1 mês ou com 31 dias). Protocole a petição de cumprimento - Guia de Recolhimento da União (GRU) de código 206 (Cumprimento de exigência formal preliminar) + documentos corrigidos, de acordo com o parecer. O pedido com exigência não cumprida ou cumprida fora do prazo não será aceito e terá sua numeração anulada.

---

**(21) BR 20 2024 008651-7**

Código 2.5 - Exigência Formal Preliminar

(22) 02/05/2024

(71) RODINEI BRANDÃO (BR/MS)

Teor da exigência disponível no parecer (pdf) - acesse: Buscaweb no Portal do INPI. Prazo para cumprimento - 30 (Trinta) dias corridos contados do 1º dia útil após essa publicação (não confunda o prazo de 30 dias, com 1 mês ou com 31 dias). Protocole a petição de cumprimento - Guia de Recolhimento da União (GRU) de código 206 (Cumprimento de exigência formal preliminar) + documentos corrigidos, de acordo com o parecer. O pedido com exigência não cumprida ou cumprida fora do prazo não será aceito e terá sua numeração anulada.

---

**(21) BR 20 2024 008789-0**

Código 2.5 - Exigência Formal Preliminar

(22) 03/05/2024

(71) GUILHERME PALHARES (BR/SP)

Teor da exigência disponível no parecer (pdf) - acesse: Buscaweb no Portal do INPI. Prazo para cumprimento - 30 (Trinta) dias corridos contados do 1º dia útil após essa publicação (não confunda o prazo de 30 dias, com 1 mês ou com 31 dias). Protocole a petição de cumprimento - Guia de Recolhimento da União (GRU) de código 206 (Cumprimento de exigência formal preliminar) + documentos corrigidos, de acordo com o parecer. O pedido com exigência não cumprida ou cumprida fora do prazo não será aceito e terá sua numeração anulada.

---

**(21) BR 20 2024 008823-4**

Código 2.5 - Exigência Formal Preliminar

(22) 03/05/2024

(71) EMILIO DE PAOLIS JUNIOR (BR/PR)

Teor da exigência disponível no parecer (pdf) - acesse: Buscaweb no Portal do INPI. Prazo para cumprimento - 30 (Trinta) dias corridos contados do 1º dia útil

---

após essa publicação (não confunda o prazo de 30 dias, com 1 mês ou com 31 dias). Protocole a petição de cumprimento - Guia de Recolhimento da União (GRU) de código 206 (Cumprimento de exigência formal preliminar) + documentos corrigidos, de acordo com o parecer. O pedido com exigência não cumprida ou cumprida fora do prazo não será aceito e terá sua numeração anulada.

---

**(21) BR 20 2024 008885-4**

Código 2.5 - Exigência Formal Preliminar

(22) 06/05/2024

(71) GUSTAVO LUIZ BUENO CARDOSO (BR/SP) ; FUNDAÇÃO VALEPARAIBANA DE ENSINO (BR/SP)

Teor da exigência disponível no parecer (pdf) - acesse: Buscaweb no Portal do INPI. Prazo para cumprimento - 30 (Trinta) dias corridos contados do 1º dia útil após essa publicação (não confunda o prazo de 30 dias, com 1 mês ou com 31 dias). Protocole a petição de cumprimento - Guia de Recolhimento da União (GRU) de código 206 (Cumprimento de exigência formal preliminar) + documentos corrigidos, de acordo com o parecer. O pedido com exigência não cumprida ou cumprida fora do prazo não será aceito e terá sua numeração anulada.

---

**(21) BR 20 2024 008906-0**

Código 2.5 - Exigência Formal Preliminar

(22) 06/05/2024

(71) BIOTECH CAPS LTDA (BR/SP)

Teor da exigência disponível no parecer (pdf) - acesse: Buscaweb no Portal do INPI. Prazo para cumprimento - 30 (Trinta) dias corridos contados do 1º dia útil após essa publicação (não confunda o prazo de 30 dias, com 1 mês ou com 31 dias). Protocole a petição de cumprimento - Guia de Recolhimento da União (GRU) de código 206 (Cumprimento de exigência formal preliminar) + documentos corrigidos, de acordo com o parecer. O pedido com exigência não cumprida ou cumprida fora do prazo não será aceito e terá sua numeração anulada.

---

**(21) BR 20 2024 008946-0**

Código 2.5 - Exigência Formal Preliminar

(22) 06/05/2024

(71) LUIS FELIPE FERREIRA DE MENDONÇA (BR/BA)

Teor da exigência disponível no parecer (pdf) - acesse: Buscaweb no Portal do INPI. Prazo para cumprimento - 30 (Trinta) dias corridos contados do 1º dia útil após essa publicação (não confunda o prazo de 30 dias, com 1 mês ou com 31 dias). Protocole a petição de cumprimento - Guia de Recolhimento da União (GRU) de código 206 (Cumprimento de exigência formal preliminar) + documentos corrigidos, de acordo com o parecer. O pedido com exigência não cumprida ou cumprida fora do prazo não será aceito e terá sua numeração anulada.

---

<b>(21) BR 20 2024 008949-4</b>	Código 2.5 - Exigência Formal Preliminar (22) 06/05/2024 (71) LUCAS ROLANDO CORREA DA SILVA (BR/MG) Teor da exigência disponível no parecer (pdf) - acesse: Buscaweb no Portal do INPI. Prazo para cumprimento - 30 (Trinta) dias corridos contados do 1º dia útil após essa publicação (não confunda o prazo de 30 dias, com 1 mês ou com 31 dias). Protocole a petição de cumprimento - Guia de Recolhimento da União (GRU) de código 206 (Cumprimento de exigência formal preliminar) + documentos corrigidos, de acordo com o parecer. O pedido com exigência não cumprida ou cumprida fora do prazo não será aceito e terá sua numeração anulada.
<b>(21) BR 20 2024 008959-1</b>	Código 2.5 - Exigência Formal Preliminar (22) 06/05/2024 (71) AILTON GONÇALVES ALVES (BR/MG) Teor da exigência disponível no parecer (pdf) - acesse: Buscaweb no Portal do INPI. Prazo para cumprimento - 30 (Trinta) dias corridos contados do 1º dia útil após essa publicação (não confunda o prazo de 30 dias, com 1 mês ou com 31 dias). Protocole a petição de cumprimento - Guia de Recolhimento da União (GRU) de código 206 (Cumprimento de exigência formal preliminar) + documentos corrigidos, de acordo com o parecer. O pedido com exigência não cumprida ou cumprida fora do prazo não será aceito e terá sua numeração anulada.
<b>(21) BR 20 2024 010260-1</b>	Código 2.5 - Exigência Formal Preliminar (22) 22/05/2024 (71) ELISANE ÂNGELA DE AVELAR ALVIM (BR/RJ) Teor da exigência disponível no parecer (pdf) - acesse: Buscaweb no Portal do INPI. Prazo para cumprimento - 30 (Trinta) dias corridos contados do 1º dia útil após essa publicação (não confunda o prazo de 30 dias, com 1 mês ou com 31 dias). Protocole a petição de cumprimento - Guia de Recolhimento da União (GRU) de código 206 (Cumprimento de exigência formal preliminar) + documentos corrigidos, de acordo com o parecer. O pedido com exigência não cumprida ou cumprida fora do prazo não será aceito e terá sua numeração anulada.

**Código 2.10 - Pedido de Patente ou Certificado de Adição de Invenção Recebido**

O INPI confirma o recebimento de pedido de Patente de Invenção, Modelo de Utilidade ou Certificado de Adição de Invenção. Não é necessário responder a este despacho. O INPI fará, em seguida, o exame formal preliminar para verificar se o depositante atendeu às condições estabelecidas no Art. 19 da Lei 9.279/1996 e nas normas em vigor no Instituto. Se o depósito foi efetuado por procurador, este deverá apresentar a procuração no prazo de até 60 (sessenta) dias, a contar da data do depósito. Isso deve ser feito mesmo sem o INPI emitir notificação ou exigência, conforme o Art. 216 da Lei 9.279/1996. O pedido será arquivado definitivamente caso a procuração não seja apresentada no prazo previsto. As solicitações de entrada em fase nacional no Brasil via Tratado de Cooperação em Matéria de Patentes (PCT, na sigla em inglês) são notificadas pelo despacho 1.1. Atenção! O depositante deverá acompanhar o andamento do pedido na RPI e na Busca de Processos no Portal do INPI. Também deve estar atento a eventuais exigências e/ou necessidades do rito processual. Para tirar dúvidas, consulte os Guias Rápidos de Patentes ou escreva para o Fale Conosco no Portal do INPI.

---

**(21) BR 10 2024 013570-9** Código 2.10 - Pedido de Patente ou Certificado de Adição de Invenção Recebido  
(22) 02/07/2024  
(71) JOÃO PEDRO PEREIRA PASSOS (BR/TO)  
Número de Protocolo '870240055740' em 02/07/2024 06:40 (WB)

---

**(21) BR 10 2024 013572-5** Código 2.10 - Pedido de Patente ou Certificado de Adição de Invenção Recebido  
(22) 02/07/2024  
(71) REGINALDO LUIZ BOLATO (BR/SP)  
Número de Protocolo '870240055742' em 02/07/2024 07:54 (WB)

---

**(21) BR 10 2024 013573-3** Código 2.10 - Pedido de Patente ou Certificado de Adição de Invenção Recebido  
(22) 02/07/2024  
(71) UNIVERSIDADE FEDERAL DE UBERLÂNDIA (BR/MG)  
Número de Protocolo '870240055743' em 02/07/2024 08:34 (WB)

---

**(21) BR 10 2024 013575-0** Código 2.10 - Pedido de Patente ou Certificado de Adição de Invenção Recebido  
(22) 02/07/2024  
(71) MARCELLA SALLES AMAR (BR/RJ)  
Número de Protocolo '870240055748' em 02/07/2024 08:56 (WB)

<b>(21) BR 10 2024 013582-2</b>	<p>Código 2.10 - Pedido de Patente ou Certificado de Adição de Invenção                  Recebido                  (22) 02/07/2024                  (71) DVA AGRO GMBH (DE)                  Número de Protocolo '870240055825' em 02/07/2024 11:11 (WB)</p>
<b>(21) BR 10 2024 013585-7</b>	<p>Código 2.10 - Pedido de Patente ou Certificado de Adição de Invenção                  Recebido                  (22) 02/07/2024                  (71) UNIVERSIDADE FEDERAL DE SÃO JOÃO DEL REI (BR/MG)                  Número de Protocolo '870240055839' em 02/07/2024 11:36 (WB)</p>
<b>(21) BR 10 2024 013590-3</b>	<p>Código 2.10 - Pedido de Patente ou Certificado de Adição de Invenção                  Recebido                  (22) 02/07/2024                  (71) CLAUDIO FRANCISCO KLUPPEL BIESZCZAD (BR/PR)                  Número de Protocolo '870240055863' em 02/07/2024 12:38 (WB)</p>
<b>(21) BR 10 2024 013594-6</b>	<p>Código 2.10 - Pedido de Patente ou Certificado de Adição de Invenção                  Recebido                  (22) 02/07/2024                  (71) LETICIA APARECIDA HASKEL DA SILVA AUGUSTINHO (BR/PR)                  Número de Protocolo '870240055874' em 02/07/2024 13:32 (WB)</p>
<b>(21) BR 10 2024 013596-2</b>	<p>Código 2.10 - Pedido de Patente ou Certificado de Adição de Invenção                  Recebido                  (22) 02/07/2024                  (71) UNIVERSIDADE FEDERAL DE ALAGOAS (BR/AL)                  Número de Protocolo '870240055886' em 02/07/2024 14:11 (WB)</p>
<b>(21) BR 10 2024 013598-9</b>	<p>Código 2.10 - Pedido de Patente ou Certificado de Adição de Invenção                  Recebido                  (22) 02/07/2024                  (71) EMILIO DE PAOLIS JUNIOR (BR/PR)                  Número de Protocolo '870240055896' em 02/07/2024 14:26 (WB)</p>
<b>(21) BR 10 2024 013599-7</b>	<p>Código 2.10 - Pedido de Patente ou Certificado de Adição de Invenção                  Recebido                  (22) 02/07/2024                  (71) ALESSANDRO DOS SANTOS TRESINARI (BR/MG) ; WILLIAM DE BRITO ADAMI (BR/MG)                  Número de Protocolo '870240055902' em 02/07/2024 14:30 (WB)</p>



---

<b>(21) BR 10 2024 013609-8</b>	Código 2.10 - Pedido de Patente ou Certificado de Adição de Invenção Recebido (22) 02/07/2024 (71) UNIVERSIDADE ESTADUAL DE LONDRINA (BR/PR) Número de Protocolo '870240055943' em 02/07/2024 15:25 (WB)
<b>(21) BR 10 2024 013611-0</b>	Código 2.10 - Pedido de Patente ou Certificado de Adição de Invenção Recebido (22) 02/07/2024 (71) WORLD WIDE SWIMMINGPOOLS NEGOCIOS DE FRANQUIAS LTDA (BR/MG) Número de Protocolo '870240055950' em 02/07/2024 15:29 (WB)
<b>(21) BR 10 2024 013613-6</b>	Código 2.10 - Pedido de Patente ou Certificado de Adição de Invenção Recebido (22) 02/07/2024 (71) UNIVERSIDADE FEDERAL DE ALAGOAS (BR/AL) Número de Protocolo '870240055954' em 02/07/2024 15:35 (WB)
<b>(21) BR 10 2024 013616-0</b>	Código 2.10 - Pedido de Patente ou Certificado de Adição de Invenção Recebido (22) 02/07/2024 (71) DONISETE DA SILVA (BR/MG) ; MATHEUS CARNEIRO DA SILVA (BR/MG) ; EDER SILVEIRA ALVES (BR/MG) Número de Protocolo '870240055980' em 02/07/2024 16:12 (WB)
<b>(21) BR 10 2024 013617-9</b>	Código 2.10 - Pedido de Patente ou Certificado de Adição de Invenção Recebido (22) 02/07/2024 (71) UNIVERSIDADE ESTADUAL DE LONDRINA (BR/PR) Número de Protocolo '870240055984' em 02/07/2024 16:16 (WB)
<b>(21) BR 10 2024 013618-7</b>	Código 2.10 - Pedido de Patente ou Certificado de Adição de Invenção Recebido (22) 02/07/2024 (71) MARCIO ANDRE PINHEIRO (BR/MG) Número de Protocolo '870240055990' em 02/07/2024 16:22 (WB)
<b>(21) BR 10 2024 013620-9</b>	Código 2.10 - Pedido de Patente ou Certificado de Adição de Invenção Recebido (22) 02/07/2024 (71) GERTEC BRASIL LTDA. (BR/BA) Número de Protocolo '870240055994' em 02/07/2024 16:26 (WB)

---

<b>(21) BR 10 2024 013621-7</b>	Código 2.10 - Pedido de Patente ou Certificado de Adição de Invenção Recebido (22) 02/07/2024 (71) UNIVERSIDADE FEDERAL DE CAMPINA GRANDE - PB (BR/PB) Número de Protocolo '870240055998' em 02/07/2024 16:30 (WB)
<b>(21) BR 10 2024 013622-5</b>	Código 2.10 - Pedido de Patente ou Certificado de Adição de Invenção Recebido (22) 02/07/2024 (71) MARIANGELA LEITES ALBUQUERQUE (BR/SC) Número de Protocolo '870240056003' em 02/07/2024 16:34 (WB)
<b>(21) BR 10 2024 013624-1</b>	Código 2.10 - Pedido de Patente ou Certificado de Adição de Invenção Recebido (22) 02/07/2024 (71) ESNERER ANTONIO PENATTI JUNIOR (BR/SP) Número de Protocolo '870240056013' em 02/07/2024 16:47 (WB)
<b>(21) BR 10 2024 013626-8</b>	Código 2.10 - Pedido de Patente ou Certificado de Adição de Invenção Recebido (22) 02/07/2024 (71) UNIVERSIDADE ESTADUAL PAULISTA JULIO DE MESQUITA FILHO (BR/SP) ; UNIVERSIDADE ESTADUAL DE CAMPINAS (BR/SP) Número de Protocolo '870240056021' em 02/07/2024 16:56 (WB)
<b>(21) BR 10 2024 013628-4</b>	Código 2.10 - Pedido de Patente ou Certificado de Adição de Invenção Recebido (22) 02/07/2024 (71) INDUSTRIA E COMERCIO DE BALANCAS BMH LTDA (BR/PR) ; IVANILDO MEZZALIRA (BR/PR) Número de Protocolo '870240056029' em 02/07/2024 17:11 (WB)
<b>(21) BR 10 2024 013630-6</b>	Código 2.10 - Pedido de Patente ou Certificado de Adição de Invenção Recebido (22) 02/07/2024 (71) UNIVERSIDADE ESTADUAL PAULISTA JULIO DE MESQUITA FILHO (BR/SP) ; ASSOCIAÇÃO SÃO BENTO DE ENSINO (BR/SP) Número de Protocolo '870240056035' em 02/07/2024 17:24 (WB)
<b>(21) BR 10 2024 013631-4</b>	Código 2.10 - Pedido de Patente ou Certificado de Adição de Invenção Recebido (22) 02/07/2024

---

---

	(71) JOÃO MARCELO GUERRA DE RATIS E SILVA (BR/MG) ; LEONARDO DE ANDRADE PRATES (BR/MG) Número de Protocolo '870240056038' em 02/07/2024 17:26 (WB)
<b>(21) BR 10 2024 013636-5</b>	Código 2.10 - Pedido de Patente ou Certificado de Adição de Invenção Recebido (22) 02/07/2024 (71) LARGAN PRECISION CO., LTD. (TW) Número de Protocolo '870240056055' em 02/07/2024 17:56 (WB)
<b>(21) BR 10 2024 013645-4</b>	Código 2.10 - Pedido de Patente ou Certificado de Adição de Invenção Recebido (22) 02/07/2024 (71) UNIVERSIDADE ESTADUAL DE FEIRA DE SANTANA (BR/BA) Número de Protocolo '870240056092' em 02/07/2024 23:09 (WB)
<b>(21) BR 10 2024 013646-2</b>	Código 2.10 - Pedido de Patente ou Certificado de Adição de Invenção Recebido (22) 02/07/2024 (71) UNIVERSIDADE FEDERAL DO PARÁ (BR/PA) Número de Protocolo '870240056094' em 02/07/2024 23:58 (WB)
<b>(21) BR 10 2024 013647-0</b>	Código 2.10 - Pedido de Patente ou Certificado de Adição de Invenção Recebido (22) 03/07/2024 (71) IGOR RENATO LOURO BRUNO DE ABREU (BR/SP) Número de Protocolo '870240056096' em 03/07/2024 03:59 (WB)
<b>(21) BR 10 2024 013649-7</b>	Código 2.10 - Pedido de Patente ou Certificado de Adição de Invenção Recebido (22) 03/07/2024 (71) L N F LATINO AMERICANA CONSULTORIA, ASSESSORIA E IMPORTAÇÃO LTDA (BR/RS) ; BETATEC HOP PRODUCTS, INC (US) Número de Protocolo '870240056104' em 03/07/2024 08:36 (WB)
<b>(21) BR 10 2024 013655-1</b>	Código 2.10 - Pedido de Patente ou Certificado de Adição de Invenção Recebido (22) 03/07/2024 (71) NIDIA ZAMBRANA TOLEDO (BR/SP) Número de Protocolo '870240056128' em 03/07/2024 10:22 (WB)
<b>(21) BR 10 2024 013659-4</b>	Código 2.10 - Pedido de Patente ou Certificado de Adição de Invenção Recebido

---

(22) 03/07/2024  
(71) PETRÓLEO BRASILEIRO S.A. - PETROBRAS (BR/RJ)  
Número de Protocolo '870240056149' em 03/07/2024 10:49 (WB)

---

**(21) BR 10 2024 013661-6** Código 2.10 - Pedido de Patente ou Certificado de Adição de Invenção  
Recebido  
(22) 03/07/2024  
(71) VANDERLEI SALVADOR BAGNATO (BR/SP)  
Número de Protocolo '870240056181' em 03/07/2024 11:38 (WB)

---

**(21) BR 10 2024 013664-0** Código 2.10 - Pedido de Patente ou Certificado de Adição de Invenção  
Recebido  
(22) 03/07/2024  
(71) MARCO ANTONIO KLEINOWSKI (BR/SC)  
Número de Protocolo '870240056188' em 03/07/2024 12:01 (WB)

---

**(21) BR 10 2024 013672-1** Código 2.10 - Pedido de Patente ou Certificado de Adição de Invenção  
Recebido  
(22) 03/07/2024  
(71) SCIENCO BIOTECH LTDA (BR/SC)  
Número de Protocolo '870240056214' em 03/07/2024 13:18 (WB)

---

**(21) BR 10 2024 013675-6** Código 2.10 - Pedido de Patente ou Certificado de Adição de Invenção  
Recebido  
(22) 03/07/2024  
(71) AMCOR FLEXIBLES NORTH AMERICA, INC. (US)  
Número de Protocolo '870240056221' em 03/07/2024 13:39 (WB)

---

**(21) BR 10 2024 013676-4** Código 2.10 - Pedido de Patente ou Certificado de Adição de Invenção  
Recebido  
(22) 03/07/2024  
(71) PETRÓLEO BRASILEIRO S.A. - PETROBRAS (BR/RJ)  
Número de Protocolo '870240056222' em 03/07/2024 13:39 (WB)

---

**(21) BR 10 2024 013677-2** Código 2.10 - Pedido de Patente ou Certificado de Adição de Invenção  
Recebido  
(22) 03/07/2024  
(71) COMPANHIA DE SANEAMENTO DE MINAS GERAIS-COPASA- (BR/MG)  
Número de Protocolo '870240056223' em 03/07/2024 13:46 (WB)

---

**(21) BR 10 2024 013680-2** Código 2.10 - Pedido de Patente ou Certificado de Adição de Invenção  
Recebido  
(22) 03/07/2024

---

(71) FUNDAÇÃO UNIVERSIDADE DO VALE DO ITAJAI (BR/SC)  
 Número de Protocolo '870240056236' em 03/07/2024 14:10 (WB)

---

**(21) BR 10 2024 013684-5** Código 2.10 - Pedido de Patente ou Certificado de Adição de Invenção  
 Recebido  
 (22) 03/07/2024  
 (71) UNIVERSIDADE FEDERAL DA PARAIBA (BR/PB)  
 Número de Protocolo '870240056262' em 03/07/2024 14:39 (WB)

---

**(21) BR 10 2024 013693-4** Código 2.10 - Pedido de Patente ou Certificado de Adição de Invenção  
 Recebido  
 (22) 03/07/2024  
 (71) EDNA REGINA AMANTE (BR/SC) ; LUIZA HELENA MELLER DA SILVA  
 (BR/PA) ; ANTONIO MANOEL DA CRUZ RODRIGUES (BR/PA)  
 Número de Protocolo '870240056293' em 03/07/2024 15:20 (WB)

---

**(21) BR 10 2024 013694-2** Código 2.10 - Pedido de Patente ou Certificado de Adição de Invenção  
 Recebido  
 (22) 03/07/2024  
 (71) UNIVERSIDADE FEDERAL DE CAMPINA GRANDE - PB (BR/PB)  
 Número de Protocolo '870240056294' em 03/07/2024 15:20 (WB)

---

**(21) BR 10 2024 013697-7** Código 2.10 - Pedido de Patente ou Certificado de Adição de Invenção  
 Recebido  
 (22) 03/07/2024  
 (71) KRATON POLYMERS NEDERLAND B.V. (NL)  
 Número de Protocolo '870240056302' em 03/07/2024 15:25 (WB)

---

**(21) BR 10 2024 013699-3** Código 2.10 - Pedido de Patente ou Certificado de Adição de Invenção  
 Recebido  
 (22) 03/07/2024  
 (71) SUFLEX TECNOLOGIA LTDA. (BR/SP)  
 Número de Protocolo '870240056308' em 03/07/2024 15:35 (WB)

---

**(21) BR 10 2024 013701-9** Código 2.10 - Pedido de Patente ou Certificado de Adição de Invenção  
 Recebido  
 (22) 03/07/2024  
 (71) INSTITUTO DE TECNOLOGIA E PESQUISA (BR/SE) ; UNIVERSIDADE  
 TIRADENTES (BR/SE)  
 Número de Protocolo '870240056311' em 03/07/2024 15:36 (WB)

---

**(21) BR 10 2024 013702-7** Código 2.10 - Pedido de Patente ou Certificado de Adição de Invenção  
 Recebido

---

(22) 03/07/2024

(71) QUALITAS INDÚSTRIA ELETROMECÂNICA LTDA (BR/SP)

Número de Protocolo '870240056314' em 03/07/2024 15:41 (WB)

---

**(21) BR 10 2024 013704-3**

Código 2.10 - Pedido de Patente ou Certificado de Adição de Invenção  
Recebido

(22) 03/07/2024

(71) DIRETORIA-GERAL DE DESENVOLVIMENTO NUCLEAR E  
TECNOLÓGICO DA MARINHA (BR/SP) ; ODONTOCLÍNICA CENTRAL DA  
MARINHA (BR/RJ)

Número de Protocolo '870240056318' em 03/07/2024 15:44 (WB)

---

**(21) BR 10 2024 013716-7**

Código 2.10 - Pedido de Patente ou Certificado de Adição de Invenção  
Recebido

(22) 03/07/2024

(71) MIGUEL FRANCISCO SCHWARTZ (BR/SP)

Número de Protocolo '870240056379' em 03/07/2024 16:47 (WB)

---

**(21) BR 10 2024 013728-0**

Código 2.10 - Pedido de Patente ou Certificado de Adição de Invenção  
Recebido

(22) 03/07/2024

(71) CMP - COMPANHIA METALGRAPHICA PAULISTA (BR/SP)

Número de Protocolo '870240056443' em 03/07/2024 17:50 (WB)

---

**(21) BR 10 2024 013736-1**

Código 2.10 - Pedido de Patente ou Certificado de Adição de Invenção  
Recebido

(22) 03/07/2024

(71) CHEMYUNION LTDA (BR/SP)

Número de Protocolo '870240056474' em 03/07/2024 19:50 (WB)

---

**(21) BR 10 2024 013738-8**

Código 2.10 - Pedido de Patente ou Certificado de Adição de Invenção  
Recebido

(22) 03/07/2024

(71) MARI SAVEDRA CONSULTORIA EM NEGOCIOS LTDA. (BR/SP)

Número de Protocolo '870240056482' em 03/07/2024 21:45 (WB)

---

**(21) BR 10 2024 013742-6**

Código 2.10 - Pedido de Patente ou Certificado de Adição de Invenção  
Recebido

(22) 04/07/2024

(71) SERVIÇO NACIONAL DE APRENDIZAGEM INDUSTRIAL -  
DEPARTAMENTO REGIONAL DE SÃO PAULO - SENAI-SP (BR/SP) ;  
MONTREAL INDÚSTRIA DE TAPETES LTDA. (BR/SP)

Número de Protocolo '870240056508' em 04/07/2024 09:26 (WB)

---

<b>(21) BR 10 2024 013744-2</b>	Código 2.10 - Pedido de Patente ou Certificado de Adição de Invenção Recebido (22) 04/07/2024 (71) ELAINE PIRES DE FREITAS (BR/AM) ; EPF MARAI CONSULTORIA E INOVAÇÃO TECNOLÓGICA (BR/AM) Número de Protocolo '870240056516' em 04/07/2024 09:47 (WB)
---------------------------------	---

---

<b>(21) BR 10 2024 013747-7</b>	Código 2.10 - Pedido de Patente ou Certificado de Adição de Invenção Recebido (22) 04/07/2024 (71) DIANA EXENBERGER FINKLER (BR/RS) Número de Protocolo '870240056531' em 04/07/2024 10:21 (WB)
---------------------------------	---

---

<b>(21) BR 10 2024 013750-7</b>	Código 2.10 - Pedido de Patente ou Certificado de Adição de Invenção Recebido (22) 04/07/2024 (71) DIANA EXENBERGER FINKLER (BR/RS) Número de Protocolo '870240056544' em 04/07/2024 10:45 (WB)
---------------------------------	---

---

<b>(21) BR 10 2024 013757-4</b>	Código 2.10 - Pedido de Patente ou Certificado de Adição de Invenção Recebido (22) 04/07/2024 (71) VEKTEK DO BRASIL LTDA (BR/SP) Número de Protocolo '870240056571' em 04/07/2024 11:34 (WB)
---------------------------------	--

---

<b>(21) BR 10 2024 013761-2</b>	Código 2.10 - Pedido de Patente ou Certificado de Adição de Invenção Recebido (22) 04/07/2024 (71) MARTE CIENTIFICA & INSTRUMENTAÇÃO INDUSTRIAL LTDA. (BR/MG) Número de Protocolo '870240056586' em 04/07/2024 12:01 (WB)
---------------------------------	---

---

<b>(21) BR 10 2024 013766-3</b>	Código 2.10 - Pedido de Patente ou Certificado de Adição de Invenção Recebido (22) 04/07/2024 (71) FABIO STRECHAR DE MATTOS (BR/PR) Número de Protocolo '870240056601' em 04/07/2024 12:27 (WB)
---------------------------------	---

---

<b>(21) BR 10 2024 013770-1</b>	Código 2.10 - Pedido de Patente ou Certificado de Adição de Invenção Recebido (22) 04/07/2024 (71) SKF ARGENTINA S.A. (AR) Número de Protocolo '870240056638' em 04/07/2024 13:53 (WB)
---------------------------------	--

---

<b>(21) BR 10 2024 013775-2</b>	Código 2.10 - Pedido de Patente ou Certificado de Adição de Invenção Recebido (22) 04/07/2024 (71) UNIVERSIDADE FEDERAL DE LAVRAS (BR/MG) Número de Protocolo '870240056670' em 04/07/2024 14:35 (WB)
<b>(21) BR 10 2024 013778-7</b>	Código 2.10 - Pedido de Patente ou Certificado de Adição de Invenção Recebido (22) 04/07/2024 (71) EMNIFY GMBH (DE) Número de Protocolo '870240056678' em 04/07/2024 14:46 (WB)
<b>(21) BR 10 2024 013781-7</b>	Código 2.10 - Pedido de Patente ou Certificado de Adição de Invenção Recebido (22) 04/07/2024 (71) UNIVERSIDADE ESTADUAL DE LONDRINA (BR/PR) Número de Protocolo '870240056684' em 04/07/2024 14:50 (WB)
<b>(21) BR 10 2024 013784-1</b>	Código 2.10 - Pedido de Patente ou Certificado de Adição de Invenção Recebido (22) 04/07/2024 (71) ELITON SELINGER (BR/PR) Número de Protocolo '870240056689' em 04/07/2024 15:00 (WB)
<b>(21) BR 10 2024 013790-6</b>	Código 2.10 - Pedido de Patente ou Certificado de Adição de Invenção Recebido (22) 04/07/2024 (71) RODRIGO APARECIDO JORDAN (BR/MS) Número de Protocolo '870240056709' em 04/07/2024 15:20 (WB)
<b>(21) BR 10 2024 013791-4</b>	Código 2.10 - Pedido de Patente ou Certificado de Adição de Invenção Recebido (22) 04/07/2024 (71) UNIVERSIDADE FEDERAL DE CAMPINA GRANDE - PB (BR/PB) Número de Protocolo '870240056710' em 04/07/2024 15:21 (WB)
<b>(21) BR 10 2024 013793-0</b>	Código 2.10 - Pedido de Patente ou Certificado de Adição de Invenção Recebido (22) 04/07/2024 (71) UNIVERSIDADE FEDERAL DE CAMPINA GRANDE - PB (BR/PB) Número de Protocolo '870240056717' em 04/07/2024 15:28 (WB)



---

<b>(21) BR 10 2024 013794-9</b>	Código 2.10 - Pedido de Patente ou Certificado de Adição de Invenção Recebido (22) 04/07/2024 (71) PETRÓLEO BRASILEIRO S.A. - PETROBRAS (BR/RJ) ; ENGINEERING SIMULATION AND SCIENTIFIC SOFTWARE LTDA. (BR/SC) Número de Protocolo '870240056718' em 04/07/2024 15:28 (WB)
<b>(21) BR 10 2024 013795-7</b>	Código 2.10 - Pedido de Patente ou Certificado de Adição de Invenção Recebido (22) 04/07/2024 (71) ORLANDO VIEIRA ALVES (BR/SP) Número de Protocolo '870240056722' em 04/07/2024 15:31 (WB)
<b>(21) BR 10 2024 013801-5</b>	Código 2.10 - Pedido de Patente ou Certificado de Adição de Invenção Recebido (22) 04/07/2024 (71) UNIVERSIDADE ESTADUAL DE LONDRINA (BR/PR) Número de Protocolo '870240056737' em 04/07/2024 15:43 (WB)
<b>(21) BR 10 2024 013803-1</b>	Código 2.10 - Pedido de Patente ou Certificado de Adição de Invenção Recebido (22) 04/07/2024 (71) UNIVERSIDADE FEDERAL DE CAMPINA GRANDE - PB (BR/PB) Número de Protocolo '870240056740' em 04/07/2024 15:47 (WB)
<b>(21) BR 10 2024 013804-0</b>	Código 2.10 - Pedido de Patente ou Certificado de Adição de Invenção Recebido (22) 04/07/2024 (71) MARCIO NUNES DA SILVA (BR/SP) ; GISLAINE DRSKA TEIXEIRA DA SILVA (BR/SP) Número de Protocolo '870240056746' em 04/07/2024 15:57 (WB)
<b>(21) BR 10 2024 013805-8</b>	Código 2.10 - Pedido de Patente ou Certificado de Adição de Invenção Recebido (22) 04/07/2024 (71) FTB - FÁBRICA DA BARCA S.A (PT) Número de Protocolo '870240056751' em 04/07/2024 16:03 (WB)
<b>(21) BR 10 2024 013806-6</b>	Código 2.10 - Pedido de Patente ou Certificado de Adição de Invenção Recebido (22) 04/07/2024 (71) ROBERT BOSCH LIMITADA (BR/SP) Número de Protocolo '870240056753' em 04/07/2024 16:04 (WB)

---

<b>(21) BR 10 2024 013810-4</b>	Código 2.10 - Pedido de Patente ou Certificado de Adição de Invenção Recebido (22) 04/07/2024 (71) DEERE & COMPANY (US) Número de Protocolo '870240056771' em 04/07/2024 16:31 (WB)
<b>(21) BR 10 2024 013812-0</b>	Código 2.10 - Pedido de Patente ou Certificado de Adição de Invenção Recebido (22) 04/07/2024 (71) JOSÉ CLÁUDIO DA SILVA (BR/PR) ; ALLYSON DA SILVA BATISTA (BR/PR) Número de Protocolo '870240056789' em 04/07/2024 16:45 (WB)
<b>(21) BR 10 2024 013817-1</b>	Código 2.10 - Pedido de Patente ou Certificado de Adição de Invenção Recebido (22) 04/07/2024 (71) CARLOS EDUARDO DE OLIVEIRA (BR/SP) Número de Protocolo '870240056801' em 04/07/2024 16:56 (WB)
<b>(21) BR 10 2024 013819-8</b>	Código 2.10 - Pedido de Patente ou Certificado de Adição de Invenção Recebido (22) 04/07/2024 (71) PETRÓLEO BRASILEIRO S.A. - PETROBRAS (BR/RJ) Número de Protocolo '870240056807' em 04/07/2024 17:01 (WB)
<b>(21) BR 10 2024 013822-8</b>	Código 2.10 - Pedido de Patente ou Certificado de Adição de Invenção Recebido (22) 04/07/2024 (71) CROMPTON TECHNOLOGY GROUP LIMITED (GB) Número de Protocolo '870240056831' em 04/07/2024 17:26 (WB)
<b>(21) BR 10 2024 013829-5</b>	Código 2.10 - Pedido de Patente ou Certificado de Adição de Invenção Recebido (22) 04/07/2024 (71) TEC INSIDE TECNOLOGIA DA INFORMACAO LTDA (BR/SC) Número de Protocolo '870240056856' em 04/07/2024 17:57 (WB)
<b>(21) BR 10 2024 013830-9</b>	Código 2.10 - Pedido de Patente ou Certificado de Adição de Invenção Recebido (22) 04/07/2024 (71) BILLAPP INSTITUICAO DE PAGAMENTOS LTDA (BR/MG) Número de Protocolo '870240056859' em 04/07/2024 17:59 (WB)

---

<b>(21) BR 10 2024 013831-7</b>	Código 2.10 - Pedido de Patente ou Certificado de Adição de Invenção Recebido (22) 04/07/2024 (71) EVERTON DINIZ DOS SANTOS (BR/RJ) Número de Protocolo '870240056865' em 04/07/2024 18:09 (WB)
<b>(21) BR 10 2024 013837-6</b>	Código 2.10 - Pedido de Patente ou Certificado de Adição de Invenção Recebido (22) 04/07/2024 (71) ADALBERTO DA SILVA SOUZA JÚNIOR (BR/SE) Número de Protocolo '870240056886' em 04/07/2024 19:21 (WB)
<b>(21) BR 10 2024 013839-2</b>	Código 2.10 - Pedido de Patente ou Certificado de Adição de Invenção Recebido (22) 04/07/2024 (71) GEO OPERACOES E ENERGIAS RENOVAVEIS LTDA (BR/PR) Número de Protocolo '870240056888' em 04/07/2024 19:41 (WB)
<b>(21) BR 10 2024 013840-6</b>	Código 2.10 - Pedido de Patente ou Certificado de Adição de Invenção Recebido (22) 04/07/2024 (71) IGOR RENATO LOURO BRUNO DE ABREU (BR/SP) Número de Protocolo '870240056889' em 04/07/2024 19:43 (WB)
<b>(21) BR 10 2024 013847-3</b>	Código 2.10 - Pedido de Patente ou Certificado de Adição de Invenção Recebido (22) 05/07/2024 (71) ROBERT BOSCH LIMITADA (BR/SP) Número de Protocolo '870240056905' em 05/07/2024 08:27 (WB)
<b>(21) BR 10 2024 013849-0</b>	Código 2.10 - Pedido de Patente ou Certificado de Adição de Invenção Recebido (22) 05/07/2024 (71) NETZSCH PUMPEN & SYSTEME GMBH (DE) Número de Protocolo '870240056917' em 05/07/2024 09:11 (WB)
<b>(21) BR 10 2024 013858-9</b>	Código 2.10 - Pedido de Patente ou Certificado de Adição de Invenção Recebido (22) 05/07/2024 (71) ITAMAR XAVIER BUENO (BR/GO) Número de Protocolo '870240056962' em 05/07/2024 10:51 (WB)

---

<b>(21) BR 10 2024 013863-5</b>	Código 2.10 - Pedido de Patente ou Certificado de Adição de Invenção Recebido (22) 05/07/2024 (71) UNIVERSIDADE FEDERAL DO RIO DE JANEIRO (BR/RJ) Número de Protocolo '870240056985' em 05/07/2024 11:31 (WB)
<b>(21) BR 10 2024 013868-6</b>	Código 2.10 - Pedido de Patente ou Certificado de Adição de Invenção Recebido (22) 05/07/2024 (71) NETZSCH PUMPEN & SYSTEME GMBH (DE) Número de Protocolo '870240056996' em 05/07/2024 11:49 (WB)
<b>(21) BR 10 2024 013869-4</b>	Código 2.10 - Pedido de Patente ou Certificado de Adição de Invenção Recebido (22) 05/07/2024 (71) EDMUNDO JOAO CASAGRANDA (BR/PR) Número de Protocolo '870240056998' em 05/07/2024 11:51 (WB)
<b>(21) BR 10 2024 013878-3</b>	Código 2.10 - Pedido de Patente ou Certificado de Adição de Invenção Recebido (22) 05/07/2024 (71) VITRO FLAT GLASS LLC (US) Número de Protocolo '870240057030' em 05/07/2024 12:56 (WB)
<b>(21) BR 10 2024 013879-1</b>	Código 2.10 - Pedido de Patente ou Certificado de Adição de Invenção Recebido (22) 05/07/2024 (71) RODRIGO SABATINI DOTO (BR/SP) Número de Protocolo '870240057037' em 05/07/2024 13:07 (WB)
<b>(21) BR 10 2024 013886-4</b>	Código 2.10 - Pedido de Patente ou Certificado de Adição de Invenção Recebido (22) 05/07/2024 (71) SCHLUMBERGER TECHNOLOGY B.V. (NL) Número de Protocolo '870240057070' em 05/07/2024 14:34 (WB)
<b>(21) BR 10 2024 013889-9</b>	Código 2.10 - Pedido de Patente ou Certificado de Adição de Invenção Recebido (22) 05/07/2024 (71) HORSE POWERTRAIN SOLUTIONS, S.L. (ES) Número de Protocolo '870240057081' em 05/07/2024 14:55 (WB)
<b>(21) BR 10 2024 013897-0</b>	Código 2.10 - Pedido de Patente ou Certificado de Adição de Invenção

---

Recebido  
(22) 05/07/2024  
(71) INDUSTEK ECOPRESS SISTEMAS DE AQUECIMENTO E PRESSURIZAÇÃO LTDA (BR/SP)  
Número de Protocolo '870240057101' em 05/07/2024 15:58 (WB)

---

**(21) BR 10 2024 013899-6** Código 2.10 - Pedido de Patente ou Certificado de Adição de Invenção  
Recebido  
(22) 05/07/2024  
(71) AMANDA DE OLIVEIRA FERNANDES (BR/SC) ; VANESSA DE ALMEIDA ANDRADE (BR/SC)  
Número de Protocolo '870240057109' em 05/07/2024 16:15 (WB)

---

**(21) BR 10 2024 013900-3** Código 2.10 - Pedido de Patente ou Certificado de Adição de Invenção  
Recebido  
(22) 05/07/2024  
(71) HERO MOTOCORP LIMITED (IN)  
Número de Protocolo '870240057112' em 05/07/2024 16:20 (WB)

---

**(21) BR 10 2024 013906-2** Código 2.10 - Pedido de Patente ou Certificado de Adição de Invenção  
Recebido  
(22) 05/07/2024  
(71) CROMPTON TECHNOLOGY GROUP LIMITED (GB)  
Número de Protocolo '870240057126' em 05/07/2024 17:01 (WB)

---

**(21) BR 10 2024 013907-0** Código 2.10 - Pedido de Patente ou Certificado de Adição de Invenção  
Recebido  
(22) 05/07/2024  
(71) ESTRUTURAL ZORTEA INDÚSTRIA E COMÉRCIO LTDA (BR/SC)  
Número de Protocolo '870240057128' em 05/07/2024 17:05 (WB)

---

**(21) BR 10 2024 013921-6** Código 2.10 - Pedido de Patente ou Certificado de Adição de Invenção  
Recebido  
(22) 05/07/2024  
(71) JOÃO CARLOS GUERRA SOARES (BR/RN)  
Número de Protocolo '870240057177' em 05/07/2024 19:03 (WB)

---

**(21) BR 10 2024 013927-5** Código 2.10 - Pedido de Patente ou Certificado de Adição de Invenção  
Recebido  
(22) 06/07/2024  
(71) UNIVERSIDADE FEDERAL DE MINAS GERAIS (BR/MG)  
Número de Protocolo '870240057197' em 06/07/2024 02:38 (WB)

---

<b>(21) BR 10 2024 013928-3</b>	Código 2.10 - Pedido de Patente ou Certificado de Adição de Invenção Recebido (22) 06/07/2024 (71) JOSÉ EDSON DE ALBUQUERQUE FILHO (BR/PE) Número de Protocolo '870240057202' em 06/07/2024 11:15 (WB)
<b>(21) BR 10 2024 013932-1</b>	Código 2.10 - Pedido de Patente ou Certificado de Adição de Invenção Recebido (22) 06/07/2024 (71) MARLON CAETANO (BR/MG) Número de Protocolo '870240057209' em 06/07/2024 15:32 (WB)
<b>(21) BR 10 2024 013935-6</b>	Código 2.10 - Pedido de Patente ou Certificado de Adição de Invenção Recebido (22) 07/07/2024 (71) RICHARD VIANA RIBEIRO 08259246775 (BR/RJ) Número de Protocolo '870240057224' em 07/07/2024 18:14 (WB)
<b>(21) BR 10 2024 013936-4</b>	Código 2.10 - Pedido de Patente ou Certificado de Adição de Invenção Recebido (22) 08/07/2024 (71) UNIVERSIDADE FEDERAL DE SÃO JOÃO DEL REI (BR/MG) Número de Protocolo '870240057246' em 08/07/2024 08:42 (WB)
<b>(21) BR 10 2024 013938-0</b>	Código 2.10 - Pedido de Patente ou Certificado de Adição de Invenção Recebido (22) 08/07/2024 (71) CLAUDIO LOPES DIAS (BR/GO) Número de Protocolo '870240057263' em 08/07/2024 09:04 (WB)
<b>(21) BR 10 2024 013943-7</b>	Código 2.10 - Pedido de Patente ou Certificado de Adição de Invenção Recebido (22) 08/07/2024 (71) INSTITUTO NACIONAL DE PESQUISAS DA AMAZÔNIA - INPA (BR/AM) Número de Protocolo '870240057314' em 08/07/2024 10:18 (WB)
<b>(21) BR 10 2024 013944-5</b>	Código 2.10 - Pedido de Patente ou Certificado de Adição de Invenção Recebido (22) 08/07/2024 (71) INSTITUTO HERCÍLIO RANDON (BR/RS) Número de Protocolo '870240057321' em 08/07/2024 10:26 (WB)
<b>(21) BR 10 2024 013949-6</b>	Código 2.10 - Pedido de Patente ou Certificado de Adição de Invenção

---

Recebido  
(22) 08/07/2024  
(71) FRANK'S INTERNATIONAL, LLC (US)  
Número de Protocolo '870240057338' em 08/07/2024 10:48 (WB)

---

**(21) BR 10 2024 013958-5** Código 2.10 - Pedido de Patente ou Certificado de Adição de Invenção  
Recebido  
(22) 08/07/2024  
(71) UNIVERSIDADE FEDERAL DE MINAS GERAIS (BR/MG)  
Número de Protocolo '870240057426' em 08/07/2024 13:30 (WB)

---

**(21) BR 10 2024 013982-8** Código 2.10 - Pedido de Patente ou Certificado de Adição de Invenção  
Recebido  
(22) 08/07/2024  
(71) MOYSES LOURENÇO DA SILVA (BR/PR)  
Número de Protocolo '870240057527' em 08/07/2024 15:22 (WB)

---

**(21) BR 10 2024 013988-7** Código 2.10 - Pedido de Patente ou Certificado de Adição de Invenção  
Recebido  
(22) 08/07/2024  
(71) CAMPOS NOVOS ENERGIA SA. (BR/SC) ; ANDRITZ HYDRO LTDA.  
(BR/SP) ; CPFL GERACAO DE ENERGIA S/A (BR/SP) ; CERAN ?  
COMPANHIA ENERGÉTICA RIO DAS ANTAS (BR/SC)  
Número de Protocolo '870240057551' em 08/07/2024 15:48 (WB)

---

**(21) BR 10 2024 013994-1** Código 2.10 - Pedido de Patente ou Certificado de Adição de Invenção  
Recebido  
(22) 08/07/2024  
(71) INSTITUTO HERCÍLIO RANDON (BR/RS)  
Número de Protocolo '870240057588' em 08/07/2024 16:21 (WB)

---

**(21) BR 10 2024 014002-8** Código 2.10 - Pedido de Patente ou Certificado de Adição de Invenção  
Recebido  
(22) 08/07/2024  
(71) RÓBISON KARNITZ (BR/ES)  
Número de Protocolo '870240057632' em 08/07/2024 17:01 (WB)

---

**(21) BR 10 2024 014005-2** Código 2.10 - Pedido de Patente ou Certificado de Adição de Invenção  
Recebido  
(22) 08/07/2024  
(71) DEERE & COMPANY (US)  
Número de Protocolo '870240057658' em 08/07/2024 17:50 (WB)

---

<b>(21) BR 10 2024 014007-9</b>	Código 2.10 - Pedido de Patente ou Certificado de Adição de Invenção Recebido (22) 08/07/2024 (71) TECHSUS TECHNOLOGY SYSTEM LTDA (BR/SP) Número de Protocolo '870240057674' em 08/07/2024 18:13 (WB)
<b>(21) BR 10 2024 014012-5</b>	Código 2.10 - Pedido de Patente ou Certificado de Adição de Invenção Recebido (22) 08/07/2024 (71) CLAUDIO DA SILVA VIANNA (BR/RJ) Número de Protocolo '870240057710' em 08/07/2024 21:54 (WB)
<b>(21) BR 12 2024 013593-0 A2</b>	Código 2.10 - Pedido de Patente ou Certificado de Adição de Invenção Recebido (22) 04/11/2019 (62) BR 11 2021 017315-3 04/11/2019 (71) ELI LILLY AND COMPANY (US) Número de Protocolo '870240055870' em 02/07/2024 13:14 (WB)
<b>(21) BR 12 2024 013639-2 A2</b>	Código 2.10 - Pedido de Patente ou Certificado de Adição de Invenção Recebido (22) 03/07/2021 (62) BR 11 2022 026712-6 03/07/2021 (71) FLOWSERVE MANAGEMENT COMPANY (US) Número de Protocolo '870240056065' em 02/07/2024 18:25 (WB)
<b>(21) BR 12 2024 013642-2 A2</b>	Código 2.10 - Pedido de Patente ou Certificado de Adição de Invenção Recebido (22) 02/07/2021 (62) BR 11 2022 027116-6 02/07/2021 (71) HUAWEI TECHNOLOGIES CO., LTD. (CN) Número de Protocolo '870240056073' em 02/07/2024 18:48 (WB)
<b>(21) BR 12 2024 013673-2 A2</b>	Código 2.10 - Pedido de Patente ou Certificado de Adição de Invenção Recebido (22) 26/12/2017 (62) BR 11 2019 013098-5 26/12/2017 (71) HK. INNO.N CORPORATION (KR) Número de Protocolo '870240056215' em 03/07/2024 13:22 (WB)
<b>(21) BR 12 2024 013696-1 A2</b>	Código 2.10 - Pedido de Patente ou Certificado de Adição de Invenção Recebido (22) 01/10/2018



---

(62) BR 11 2020 007486-1 01/10/2018  
 (71) FRAUNHOFER-GESELLSCHAFT ZUR FÖRDERUNG DER  
 ANGEWANDTEN FORSCHUNG E. V. (DE)  
 Número de Protocolo '870240056299' em 03/07/2024 15:23 (WB)

---

**(21) BR 12 2024 013700-3 A2** Código 2.10 - Pedido de Patente ou Certificado de Adição de Invenção  
 Recebido  
 (22) 10/10/2018  
 (62) BR 11 2020 007617-1 10/10/2018  
 (71) FRAUNHOFER-GESELLSCHAFT ZUR FÖRDERUNG DER  
 ANGEWANDTEN FORSCHUNG E. V. (DE)  
 Número de Protocolo '870240056309' em 03/07/2024 15:35 (WB)

---

**(21) BR 12 2024 013703-8 A2** Código 2.10 - Pedido de Patente ou Certificado de Adição de Invenção  
 Recebido  
 (22) 10/10/2018  
 (62) BR 11 2020 007617-1 10/10/2018  
 (71) FRAUNHOFER-GESELLSCHAFT ZUR FÖRDERUNG DER  
 ANGEWANDTEN FORSCHUNG E. V. (DE)  
 Número de Protocolo '870240056317' em 03/07/2024 15:44 (WB)

---

**(21) BR 12 2024 013706-2 A2** Código 2.10 - Pedido de Patente ou Certificado de Adição de Invenção  
 Recebido  
 (22) 10/10/2018  
 (62) BR 11 2020 007617-1 10/10/2018  
 (71) FRAUNHOFER-GESELLSCHAFT ZUR FÖRDERUNG DER  
 ANGEWANDTEN FORSCHUNG E. V. (DE)  
 Número de Protocolo '870240056327' em 03/07/2024 15:53 (WB)

---

**(21) BR 12 2024 013708-9 A2** Código 2.10 - Pedido de Patente ou Certificado de Adição de Invenção  
 Recebido  
 (22) 10/10/2018  
 (62) BR 11 2020 007617-1 10/10/2018  
 (71) FRAUNHOFER-GESELLSCHAFT ZUR FÖRDERUNG DER  
 ANGEWANDTEN FORSCHUNG E. V. (DE)  
 Número de Protocolo '870240056332' em 03/07/2024 15:59 (WB)

---

**(21) BR 12 2024 013710-0 A2** Código 2.10 - Pedido de Patente ou Certificado de Adição de Invenção  
 Recebido  
 (22) 10/10/2018  
 (62) BR 11 2020 007617-1 10/10/2018  
 (71) FRAUNHOFER-GESELLSCHAFT ZUR FÖRDERUNG DER  
 ANGEWANDTEN FORSCHUNG E. V. (DE)

---

Número de Protocolo '870240056336' em 03/07/2024 16:06 (WB)

---

**(21) BR 12 2024 013722-4 A2** Código 2.10 - Pedido de Patente ou Certificado de Adição de Invenção  
Recebido  
(22) 10/07/2015  
(62) BR 11 2017 000316-3 10/07/2015  
(71) GENMAB A/S (DK)  
Número de Protocolo '870240056420' em 03/07/2024 17:18 (WB)

---

**(21) BR 12 2024 013726-7 A2** Código 2.10 - Pedido de Patente ou Certificado de Adição de Invenção  
Recebido  
(22) 10/07/2015  
(62) BR 11 2017 000316-3 10/07/2015  
(71) GENMAB A/S (DK)  
Número de Protocolo '870240056435' em 03/07/2024 17:30 (WB)

---

**(21) BR 12 2024 013729-1 A2** Código 2.10 - Pedido de Patente ou Certificado de Adição de Invenção  
Recebido  
(22) 10/02/2020  
(62) BR 11 2021 015853-7 10/02/2020  
(71) PTC THERAPEUTICS, INC. (US)  
Número de Protocolo '870240056444' em 03/07/2024 17:51 (WB)

---

**(21) BR 12 2024 013731-3 A2** Código 2.10 - Pedido de Patente ou Certificado de Adição de Invenção  
Recebido  
(22) 10/07/2015  
(62) BR 11 2017 000316-3 10/07/2015  
(71) GENMAB A/S (DK)  
Número de Protocolo '870240056454' em 03/07/2024 18:15 (WB)

---

**(21) BR 12 2024 013732-1** Código 2.10 - Pedido de Patente ou Certificado de Adição de Invenção  
Recebido  
(22) 30/12/2022  
(62) BR 11 2024 013357-5 30/12/2022  
(71) STARKEYS LLC (US)  
Número de Protocolo '870240056465' em 03/07/2024 18:44 (WB)

---

**(21) BR 12 2024 013735-6 A2** Código 2.10 - Pedido de Patente ou Certificado de Adição de Invenção  
Recebido  
(22) 20/02/2019  
(62) BR 11 2020 017180-8 20/02/2019  
(71) BOTANICAL WATER TECHNOLOGIES IP LTD (GB)  
Número de Protocolo '870240056473' em 03/07/2024 19:21 (WB)

---

**(21) BR 12 2024 013785-2 A2** Código 2.10 - Pedido de Patente ou Certificado de Adição de Invenção  
 Recebido  
 (22) 21/10/2019  
 (62) BR 11 2021 007401-5 21/10/2019  
 (71) SAGE THERAPEUTICS, INC. (US)  
 Número de Protocolo '870240056698' em 04/07/2024 15:09 (WB)

---

**(21) BR 12 2024 013815-8 A2** Código 2.10 - Pedido de Patente ou Certificado de Adição de Invenção  
 Recebido  
 (22) 26/10/2017  
 (62) BR 11 2019 008351-0 26/10/2017  
 (71) JANSSEN PHARMACEUTICA NV (BE)  
 Número de Protocolo '870240056795' em 04/07/2024 16:50 (WB)

---

**(21) BR 12 2024 013827-1 A2** Código 2.10 - Pedido de Patente ou Certificado de Adição de Invenção  
 Recebido  
 (22) 17/07/2018  
 (62) BR 11 2020 002795-2 17/07/2018  
 (71) HUAWEI TECHNOLOGIES CO., LTD. (CN)  
 Número de Protocolo '870240056850' em 04/07/2024 17:51 (WB)

---

**(21) BR 12 2024 013853-0 A2** Código 2.10 - Pedido de Patente ou Certificado de Adição de Invenção  
 Recebido  
 (22) 16/06/2021  
 (62) BR 11 2022 024812-1 16/06/2021  
 (71) TAISEI CORPORATION (JP)  
 Número de Protocolo '870240056938' em 05/07/2024 10:07 (WB)

---

**(21) BR 12 2024 013855-7 A2** Código 2.10 - Pedido de Patente ou Certificado de Adição de Invenção  
 Recebido  
 (22) 26/02/2016  
 (62) BR 11 2017 017930-0 26/02/2016  
 (71) VAXNEWMO LLC (US)  
 Número de Protocolo '870240056943' em 05/07/2024 10:15 (WB)

---

**(21) BR 12 2024 013859-0 A2** Código 2.10 - Pedido de Patente ou Certificado de Adição de Invenção  
 Recebido  
 (22) 07/07/2021  
 (62) BR 11 2022 026581-6 07/07/2021  
 (71) DOLBY INTERNATIONAL AB (IE)  
 Número de Protocolo '870240056968' em 05/07/2024 10:54 (WB)

---

**(21) BR 12 2024 013872-7 A2** Código 2.10 - Pedido de Patente ou Certificado de Adição de Invenção  
Recebido  
(22) 08/07/2021  
(62) BR 11 2022 026752-5 08/07/2021  
(71) CANON KABUSHIKI KAISHA (JP)  
Número de Protocolo '870240057007' em 05/07/2024 12:08 (WB)

---

**(21) BR 12 2024 013896-4 A2** Código 2.10 - Pedido de Patente ou Certificado de Adição de Invenção  
Recebido  
(22) 16/12/2019  
(62) BR 11 2021 011147-6 16/12/2019  
(71) LYNK PHARMACEUTICALS CO. LTD. (CN)  
Número de Protocolo '870240057100' em 05/07/2024 15:56 (WB)

---

**(21) BR 12 2024 013909-0 A2** Código 2.10 - Pedido de Patente ou Certificado de Adição de Invenção  
Recebido  
(22) 15/06/2022  
(62) BR 11 2023 026578-9 15/06/2022  
(71) CONTI INNOVATION CENTER, LLC (US)  
Número de Protocolo '870240057131' em 05/07/2024 17:09 (WB)

---

**(21) BR 12 2024 013961-8 A2** Código 2.10 - Pedido de Patente ou Certificado de Adição de Invenção  
Recebido  
(22) 15/06/2018  
(62) BR 11 2019 026614-3 15/06/2018  
(71) VERRICA PHARMACEUTICALS, INC. (US)  
Número de Protocolo '870240057433' em 08/07/2024 13:39 (WB)

---

**(21) BR 12 2024 013968-5 A2** Código 2.10 - Pedido de Patente ou Certificado de Adição de Invenção  
Recebido  
(22) 04/11/2015  
(62) BR 11 2017 006569-0 04/11/2015  
(71) F. HOFFMANN-LA ROCHE AG (CH)  
Número de Protocolo '870240057464' em 08/07/2024 14:25 (WB)

---

**(21) BR 12 2024 013977-4 A2** Código 2.10 - Pedido de Patente ou Certificado de Adição de Invenção  
Recebido  
(22) 16/12/2019  
(62) BR 11 2021 011147-6 16/12/2019  
(71) LYNK PHARMACEUTICALS CO. LTD. (CN)  
Número de Protocolo '870240057513' em 08/07/2024 15:12 (WB)

---

**(21) BR 12 2024 013996-0 A2** Código 2.10 - Pedido de Patente ou Certificado de Adição de Invenção

---

Recebido  
(22) 04/11/2015  
(62) BR 11 2017 007592-0 04/11/2015  
(71) F. HOFFMANN-LA ROCHE AG (CH)  
Número de Protocolo '870240057604' em 08/07/2024 16:36 (WB)

---

**(21) BR 13 2024 013789-1** Código 2.10 - Pedido de Patente ou Certificado de Adição de Invenção  
Recebido  
(22) 04/07/2024  
(61) BR 10 2017 017743-2 18/08/2017  
(71) RODRIGO KUNTZ RANGEL (BR/SP)  
Número de Protocolo '870240056707' em 04/07/2024 15:20 (WB)

---

**(21) BR 13 2024 013998-3** Código 2.10 - Pedido de Patente ou Certificado de Adição de Invenção  
Recebido  
(22) 08/07/2024  
(61) BR 10 2024 000463-9 09/01/2024  
(71) PAULO HIRTONIO MAIA (BR/SP)  
Número de Protocolo '870240057611' em 08/07/2024 16:41 (WB)

---

**(21) BR 20 2024 013571-2** Código 2.10 - Pedido de Patente ou Certificado de Adição de Invenção  
Recebido  
(22) 02/07/2024  
(71) SANTA LUZIA REDES E DECORACAO INDUSTRIA E COMERCIO LTDA (BR/PB)  
Número de Protocolo '870240055741' em 02/07/2024 07:20 (WB)

---

**(21) BR 20 2024 013578-0** Código 2.10 - Pedido de Patente ou Certificado de Adição de Invenção  
Recebido  
(22) 02/07/2024  
(71) VENTUROSO VALENTINI CIA LTDA. (BR/SP)  
Número de Protocolo '870240055780' em 02/07/2024 10:03 (WB)

---

**(21) BR 20 2024 013579-8** Código 2.10 - Pedido de Patente ou Certificado de Adição de Invenção  
Recebido  
(22) 02/07/2024  
(71) VICTOR EDUARDO JAQUENOD (BR/SC)  
Número de Protocolo '870240055784' em 02/07/2024 10:06 (WB)

---

**(21) BR 20 2024 013581-0** Código 2.10 - Pedido de Patente ou Certificado de Adição de Invenção  
Recebido  
(22) 02/07/2024  
(71) LÍGIA CRISTINA PECCIN E SILVA (BR/SP)

---

Número de Protocolo '870240055809' em 02/07/2024 10:38 (WB)

---

**(21) BR 20 2024 013583-6** Código 2.10 - Pedido de Patente ou Certificado de Adição de Invenção  
 Recebido  
 (22) 02/07/2024  
 (71) S4E TECH LTDA (BR/MG)  
 Número de Protocolo '870240055827' em 02/07/2024 11:11 (WB)

---

**(21) BR 20 2024 013586-0** Código 2.10 - Pedido de Patente ou Certificado de Adição de Invenção  
 Recebido  
 (22) 02/07/2024  
 (71) AMERICA INDUSTRIA E COMERCIO DE BICICLETAS LTDA EPP (BR/SP)  
 Número de Protocolo '870240055845' em 02/07/2024 11:44 (WB)

---

**(21) BR 20 2024 013588-7** Código 2.10 - Pedido de Patente ou Certificado de Adição de Invenção  
 Recebido  
 (22) 02/07/2024  
 (71) PACE INDÚSTRIA MECANICA LTDA EPP (BR/SP)  
 Número de Protocolo '870240055854' em 02/07/2024 12:05 (WB)

---

**(21) BR 20 2024 013591-7** Código 2.10 - Pedido de Patente ou Certificado de Adição de Invenção  
 Recebido  
 (22) 02/07/2024  
 (71) ERIKA REGINA MAIA BARBOSA (BR/RJ)  
 Número de Protocolo '870240055867' em 02/07/2024 13:03 (WB)

---

**(21) BR 20 2024 013612-3** Código 2.10 - Pedido de Patente ou Certificado de Adição de Invenção  
 Recebido  
 (22) 02/07/2024  
 (71) JOÃO PAULO FREIRE DE SOUZA (BR/RJ) ; ALÍPIO DOS SANTOS CAMPOS (BR/RJ) ; GEORGE DOS SANTOS BEZERRA (BR/RJ)  
 Número de Protocolo '870240055953' em 02/07/2024 15:33 (WB)

---

**(21) BR 20 2024 013637-9** Código 2.10 - Pedido de Patente ou Certificado de Adição de Invenção  
 Recebido  
 (22) 02/07/2024  
 (71) MARIA APARECIDA CHAGAS ROCHA (BR/CE)  
 Número de Protocolo '870240056060' em 02/07/2024 18:09 (WB)

---

**(21) BR 20 2024 013641-7** Código 2.10 - Pedido de Patente ou Certificado de Adição de Invenção  
 Recebido  
 (22) 02/07/2024  
 (71) TITAN NAUTICA LTDA (BR/PR)

---

Número de Protocolo '870240056071' em 02/07/2024 18:47 (WB)

---

**(21) BR 20 2024 013650-6** Código 2.10 - Pedido de Patente ou Certificado de Adição de Invenção  
 Recebido  
 (22) 03/07/2024  
 (71) ALEXANDRE DE ANDRADE KRATZ (BR/SP)  
 Número de Protocolo '870240056106' em 03/07/2024 08:50 (WB)

---

**(21) BR 20 2024 013660-3** Código 2.10 - Pedido de Patente ou Certificado de Adição de Invenção  
 Recebido  
 (22) 03/07/2024  
 (71) JAGUAR MÁQUINAS LTDA (BR/MG)  
 Número de Protocolo '870240056161' em 03/07/2024 11:03 (WB)

---

**(21) BR 20 2024 013669-7** Código 2.10 - Pedido de Patente ou Certificado de Adição de Invenção  
 Recebido  
 (22) 03/07/2024  
 (71) BYPRO MEDICAL INDÚSTRIA E COMÉRCIO DE DISPOSITIVOS MÉDICOS LTDA. (BR/SP)  
 Número de Protocolo '870240056207' em 03/07/2024 13:07 (WB)

---

**(21) BR 20 2024 013679-4** Código 2.10 - Pedido de Patente ou Certificado de Adição de Invenção  
 Recebido  
 (22) 03/07/2024  
 (71) GUSTAVO MOLINA SOARES (BR/RJ)  
 Número de Protocolo '870240056232' em 03/07/2024 14:03 (WB)

---

**(21) BR 20 2024 013682-4** Código 2.10 - Pedido de Patente ou Certificado de Adição de Invenção  
 Recebido  
 (22) 03/07/2024  
 (71) CLAUDECIR PINHO NOGUEIRA (BR/PR)  
 Número de Protocolo '870240056243' em 03/07/2024 14:21 (WB)

---

**(21) BR 20 2024 013686-7** Código 2.10 - Pedido de Patente ou Certificado de Adição de Invenção  
 Recebido  
 (22) 03/07/2024  
 (71) IN4Y HOLDING PARTICIPAÇÕES LTDA (BR/SP)  
 Número de Protocolo '870240056267' em 03/07/2024 14:45 (WB)

---

**(21) BR 20 2024 013705-7** Código 2.10 - Pedido de Patente ou Certificado de Adição de Invenção  
 Recebido  
 (22) 03/07/2024  
 (71) DIRETORIA-GERAL DE DESENVOLVIMENTO NUCLEAR E

---

TECNOLÓGICO DA MARINHA (BR/SP) ; ODONTOCLÍNICA CENTRAL DA MARINHA (BR/RJ)  
 Número de Protocolo '870240056321' em 03/07/2024 15:48 (WB)

---

**(21) BR 20 2024 013709-0** Código 2.10 - Pedido de Patente ou Certificado de Adição de Invenção Recebido  
 (22) 03/07/2024  
 (71) NELSON JOSÉ PEREIRA (BR/SP)  
 Número de Protocolo '870240056333' em 03/07/2024 16:02 (WB)

---

**(21) BR 20 2024 013711-1** Código 2.10 - Pedido de Patente ou Certificado de Adição de Invenção Recebido  
 (22) 03/07/2024  
 (71) JOSIMAR ALVES BORGES (BR/MG)  
 Número de Protocolo '870240056358' em 03/07/2024 16:21 (WB)

---

**(21) BR 20 2024 013720-0** Código 2.10 - Pedido de Patente ou Certificado de Adição de Invenção Recebido  
 (22) 03/07/2024  
 (71) J S CALIN EQUIPAMENTOS ELETRONICOS LTDA (BR/PR)  
 Número de Protocolo '870240056408' em 03/07/2024 17:05 (WB)

---

**(21) BR 20 2024 013725-1** Código 2.10 - Pedido de Patente ou Certificado de Adição de Invenção Recebido  
 (22) 03/07/2024  
 (71) SÉRGIO CALLES (BR/SP) ; MANOEL NUNES DA SILVA (BR/SP)  
 Número de Protocolo '870240056434' em 03/07/2024 17:29 (WB)

---

**(21) BR 20 2024 013734-0** Código 2.10 - Pedido de Patente ou Certificado de Adição de Invenção Recebido  
 (22) 03/07/2024  
 (71) KINOKO RESTAURANTE LTDA (BR/MG)  
 Número de Protocolo '870240056472' em 03/07/2024 19:10 (WB)

---

**(21) BR 20 2024 013737-5** Código 2.10 - Pedido de Patente ou Certificado de Adição de Invenção Recebido  
 (22) 03/07/2024  
 (71) ANDERSON AVANCI CAXIAS (BR/MG)  
 Número de Protocolo '870240056478' em 03/07/2024 20:33 (WB)

---

**(21) BR 20 2024 013739-1** Código 2.10 - Pedido de Patente ou Certificado de Adição de Invenção Recebido  
 (22) 03/07/2024



---

	(71) ARIEL MOLINA PEREZ (BR/SC) Número de Protocolo '870240056489' em 03/07/2024 23:34 (WB)
<b>(21) BR 20 2024 013740-5</b>	Código 2.10 - Pedido de Patente ou Certificado de Adição de Invenção Recebido (22) 04/07/2024 (71) DINIZ COMERCIO DE COLCHOES EIRELI (BR/PR) ; MIGUEL LUIZ DE OLIVEIRA (BR/PR) Número de Protocolo '870240056491' em 04/07/2024 08:20 (WB)
<b>(21) BR 20 2024 013756-1</b>	Código 2.10 - Pedido de Patente ou Certificado de Adição de Invenção Recebido (22) 04/07/2024 (71) SETY COMERCIO E TECNOLOGIA LTDA ME (BR/SP) Número de Protocolo '870240056566' em 04/07/2024 11:31 (WB)
<b>(21) BR 20 2024 013765-0</b>	Código 2.10 - Pedido de Patente ou Certificado de Adição de Invenção Recebido (22) 04/07/2024 (71) MANTEX INDUSTRIA DE COMPONENTES LTDA (BR/PR) Número de Protocolo '870240056599' em 04/07/2024 12:24 (WB)
<b>(21) BR 20 2024 013783-9</b>	Código 2.10 - Pedido de Patente ou Certificado de Adição de Invenção Recebido (22) 04/07/2024 (71) SPERANDIO ARTEFATOS PLASTICOS LTDA (BR/SC) Número de Protocolo '870240056686' em 04/07/2024 14:54 (WB)
<b>(21) BR 20 2024 013807-0</b>	Código 2.10 - Pedido de Patente ou Certificado de Adição de Invenção Recebido (22) 04/07/2024 (71) CRMALL SISTEMA DE INFORMAÇÃO DE MARKETING LTDA - EPP (BR/PR) Número de Protocolo '870240056756' em 04/07/2024 16:08 (WB)
<b>(21) BR 20 2024 013813-4</b>	Código 2.10 - Pedido de Patente ou Certificado de Adição de Invenção Recebido (22) 04/07/2024 (71) EDUARDO LUIZ NIGRI DOS SANTOS (BR/MG) Número de Protocolo '870240056792' em 04/07/2024 16:47 (WB)
<b>(21) BR 20 2024 013824-0</b>	Código 2.10 - Pedido de Patente ou Certificado de Adição de Invenção Recebido

---

	(22) 04/07/2024 (71) SULMETAL EQUIPAMENTOS E SERVICOS INDUSTRIAIS LTDA (BR/PR) Número de Protocolo '870240056837' em 04/07/2024 17:36 (WB)
<b>(21) BR 20 2024 013826-6</b>	Código 2.10 - Pedido de Patente ou Certificado de Adição de Invenção Recebido (22) 04/07/2024 (71) ANTONIO CARLOS VALBERT DELGADO (BR/SP) Número de Protocolo '870240056841' em 04/07/2024 17:38 (WB)
<b>(21) BR 20 2024 013841-0</b>	Código 2.10 - Pedido de Patente ou Certificado de Adição de Invenção Recebido (22) 04/07/2024 (71) AGROTRITUS LOCACAO E COMERCIO EIRELI (BR/PR) Número de Protocolo '870240056890' em 04/07/2024 19:43 (WB)
<b>(21) BR 20 2024 013842-8</b>	Código 2.10 - Pedido de Patente ou Certificado de Adição de Invenção Recebido (22) 04/07/2024 (71) SAMIR DOS SANTOS COSTA CONSULTORIA E SERVICOS DE PETROLEO ME (BR/RN) ; J G PEREIRA (BR/RN) ; ANDRÉ GISKARD AQUINO DA SILVA (BR/RN) Número de Protocolo '870240056891' em 04/07/2024 19:44 (WB)
<b>(21) BR 20 2024 013843-6</b>	Código 2.10 - Pedido de Patente ou Certificado de Adição de Invenção Recebido (22) 04/07/2024 (71) LINEAR ACESSÓRIOS PARA CONSTRUÇÃO LTDA (BR/SC) Número de Protocolo '870240056892' em 04/07/2024 20:19 (WB)
<b>(21) BR 20 2024 013844-4</b>	Código 2.10 - Pedido de Patente ou Certificado de Adição de Invenção Recebido (22) 05/07/2024 (71) FILIPE BENTO MAGALHÃES (BR/SP) Número de Protocolo '870240056898' em 05/07/2024 02:39 (WB)
<b>(21) BR 20 2024 013846-0</b>	Código 2.10 - Pedido de Patente ou Certificado de Adição de Invenção Recebido (22) 05/07/2024 (71) S. A. S. PLASTIC INDÚSTRIA E COMÉRCIO DE PLÁSTICOS LTDA (BR/RS) Número de Protocolo '870240056904' em 05/07/2024 08:27 (WB)

<b>(21) BR 20 2024 013848-7</b>	<p>Código 2.10 - Pedido de Patente ou Certificado de Adição de Invenção                  Recebido                  (22) 05/07/2024                  (71) PISANI PLÁSTICOS S.A. (BR/RS)                  Número de Protocolo '870240056914' em 05/07/2024 09:05 (WB)</p>
<b>(21) BR 20 2024 013850-9</b>	<p>Código 2.10 - Pedido de Patente ou Certificado de Adição de Invenção                  Recebido                  (22) 05/07/2024                  (71) ARTIK MANUFATURA E COMÉRCIO DE PRODUTOS PARA                  ESCRITÓRIO LTDA (BR/SP)                  Número de Protocolo '870240056918' em 05/07/2024 09:11 (WB)</p>
<b>(21) BR 20 2024 013852-5</b>	<p>Código 2.10 - Pedido de Patente ou Certificado de Adição de Invenção                  Recebido                  (22) 05/07/2024                  (71) INOVATE TECHNOLOGY COMÉRCIO E IMPORTAÇÃO EIRELI - ME                  (BR/SP)                  Número de Protocolo '870240056937' em 05/07/2024 10:04 (WB)</p>
<b>(21) BR 20 2024 013856-8</b>	<p>Código 2.10 - Pedido de Patente ou Certificado de Adição de Invenção                  Recebido                  (22) 05/07/2024                  (71) KERSON ALEXANDRE RODRIGUES (BR/SP)                  Número de Protocolo '870240056945' em 05/07/2024 10:17 (WB)</p>
<b>(21) BR 20 2024 013861-4</b>	<p>Código 2.10 - Pedido de Patente ou Certificado de Adição de Invenção                  Recebido                  (22) 05/07/2024                  (71) R&amp;C GREEN SUSTAINABILITY (BR/PR)                  Número de Protocolo '870240056980' em 05/07/2024 11:21 (WB)</p>
<b>(21) BR 20 2024 013871-1</b>	<p>Código 2.10 - Pedido de Patente ou Certificado de Adição de Invenção                  Recebido                  (22) 05/07/2024                  (71) UNIVERSIDADE FEDERAL DO RIO GRANDE DO NORTE (BR/RN)                  Número de Protocolo '870240057004' em 05/07/2024 11:57 (WB)</p>
<b>(21) BR 20 2024 013890-8</b>	<p>Código 2.10 - Pedido de Patente ou Certificado de Adição de Invenção                  Recebido                  (22) 05/07/2024                  (71) AVELINO RODRIGUES (BR/SP)                  Número de Protocolo '870240057084' em 05/07/2024 15:01 (WB)</p>

---

<b>(21) BR 20 2024 013891-6</b>	Código 2.10 - Pedido de Patente ou Certificado de Adição de Invenção Recebido (22) 05/07/2024 (71) JULIANO RODRIGUES PENELLO (BR/SP) ; MARCELA ARANTES LAMEIRÃO (BR/SP) Número de Protocolo '870240057091' em 05/07/2024 15:17 (WB)
<b>(21) BR 20 2024 013901-7</b>	Código 2.10 - Pedido de Patente ou Certificado de Adição de Invenção Recebido (22) 05/07/2024 (71) FERNANDO MOISES DE ARAUJO (BR/MG) Número de Protocolo '870240057114' em 05/07/2024 16:34 (WB)
<b>(21) BR 20 2024 013920-3</b>	Código 2.10 - Pedido de Patente ou Certificado de Adição de Invenção Recebido (22) 05/07/2024 (71) WANDERSON MOLINA (BR/SP) Número de Protocolo '870240057175' em 05/07/2024 19:00 (WB)
<b>(21) BR 20 2024 013922-0</b>	Código 2.10 - Pedido de Patente ou Certificado de Adição de Invenção Recebido (22) 05/07/2024 (71) EDUARDO ERNESTO ZORTEA (BR/SC) ; PAULO CESAR PADILHA (BR/SC) Número de Protocolo '870240057179' em 05/07/2024 19:15 (WB)
<b>(21) BR 20 2024 013933-5</b>	Código 2.10 - Pedido de Patente ou Certificado de Adição de Invenção Recebido (22) 06/07/2024 (71) LUCIANO JANUSSI VACANTI (BR/DF) Número de Protocolo '870240057215' em 06/07/2024 19:23 (WB)
<b>(21) BR 20 2024 013934-3</b>	Código 2.10 - Pedido de Patente ou Certificado de Adição de Invenção Recebido (22) 06/07/2024 (71) METALÚRGICA FRATELLI LTDA. (BR/RS) Número de Protocolo '870240057216' em 06/07/2024 19:31 (WB)
<b>(21) BR 20 2024 013939-4</b>	Código 2.10 - Pedido de Patente ou Certificado de Adição de Invenção Recebido (22) 08/07/2024 (71) COMÉRCIO DE ACOS GONZAGA (BR/MT)

---

Número de Protocolo '870240057272' em 08/07/2024 09:31 (WB)

---

**(21) BR 20 2024 013940-8** Código 2.10 - Pedido de Patente ou Certificado de Adição de Invenção  
Recebido  
(22) 08/07/2024  
(71) COMÉRCIO DE ACOS GONZAGA (BR/MT)  
Número de Protocolo '870240057290' em 08/07/2024 09:49 (WB)

---

**(21) BR 20 2024 013945-9** Código 2.10 - Pedido de Patente ou Certificado de Adição de Invenção  
Recebido  
(22) 08/07/2024  
(71) JOÃO DIEGO DIAS COSTA (BR/RS)  
Número de Protocolo '870240057324' em 08/07/2024 10:28 (WB)

---

**(21) BR 20 2024 013946-7** Código 2.10 - Pedido de Patente ou Certificado de Adição de Invenção  
Recebido  
(22) 08/07/2024  
(71) FABIANO RODRIGO DOBBINS DOS SANTOS (BR/PR)  
Número de Protocolo '870240057326' em 08/07/2024 10:29 (WB)

---

**(21) BR 20 2024 013947-5** Código 2.10 - Pedido de Patente ou Certificado de Adição de Invenção  
Recebido  
(22) 08/07/2024  
(71) LIANA HELENA CONTE (BR/RS)  
Número de Protocolo '870240057335' em 08/07/2024 10:43 (WB)

---

**(21) BR 20 2024 013965-3** Código 2.10 - Pedido de Patente ou Certificado de Adição de Invenção  
Recebido  
(22) 08/07/2024  
(71) INFASUL FACAS INDUSTRIAIS LTDA (BR/RS)  
Número de Protocolo '870240057446' em 08/07/2024 14:02 (WB)

---

**(21) BR 20 2024 013978-5** Código 2.10 - Pedido de Patente ou Certificado de Adição de Invenção  
Recebido  
(22) 08/07/2024  
(71) UNIVERSIDADE TECNOLÓGICA FEDERAL DO PARANA (BR/PR)  
Número de Protocolo '870240057514' em 08/07/2024 15:12 (WB)

---

**(21) BR 20 2024 013984-0** Código 2.10 - Pedido de Patente ou Certificado de Adição de Invenção  
Recebido  
(22) 08/07/2024  
(71) JOÃO PAULO ROBERTO (BR/PR)  
Número de Protocolo '870240057540' em 08/07/2024 15:37 (WB)

---

(21) BR 20 2024 013992-0

Código 2.10 - Pedido de Patente ou Certificado de Adição de Invenção

Recebido

(22) 08/07/2024

(71) INSTITUTO FEDERAL DO PARANÁ (BR/PR)

Número de Protocolo '870240057567' em 08/07/2024 15:59 (WB)

**Código Publicação do Pedido****Código 3.1 - Pedido de Patente ou de Certificado de Adição de Invenção Publicado**

Quando o período de sigilo (18 meses do depósito) é finalizado, o INPI publica o pedido de Patente ou de Certificado de Adição de Invenção, conforme previsto no Art. 30 da Lei nº 9.279/96. Os interessados podem acessar a documentação do pedido (relatório descritivo, reivindicações, desenhos - se for o caso - e resumo) na Busca de Processos (Portal do INPI). Não é necessário responder a este despacho. O depositante ou qualquer interessado pode solicitar o exame do pedido de patente, caso isso ainda não tenha sido feito. O prazo é de 36 (trinta e seis) meses, contados da data do depósito. Para tal, o usuário deverá pagar a guia de recolhimento da união (GRU) de código 203 (Patente de Invenção), 204 (Modelo de Utilidade) ou 205 (Certificado de Adição de Invenção). Se o INPI já examinou o pedido internacional PCT como ISA/IPEA, o código é 284 (Patente de Invenção) ou 285 (Modelo de Utilidade). O pedido será arquivado se o pagamento não for feito no prazo previsto, conforme o Art.33 da Lei nº 9.279/96. O requerente tem o prazo de 60 (sessenta) dias contatos a partir da data do arquivamento para pagar a GRU de código 209 (Desarquivamento). O INPI arquivará o pedido definitivamente se o depositante não comprovar, no referido prazo, o pagamento dos dois serviços (desarquivamento e pedido de exame).

---

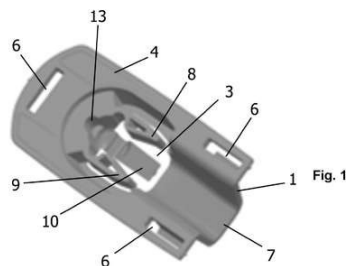
**(21) BR 10 2022 024683-1 A2**

Código 3.1 - Pedido de Patente ou de Certificado de Adição de Invenção Publicado

(22) 02/12/2022

(51) B60R 7/02 (2006.01)

(54) CLIPE DE ENGATE DA COBERTURA DO PORTA-MALAS

(71) FCA FIAT CHRYSLER AUTOMOVEIS BRASIL LTDA (BR/MG)

(72) FRANCISCO ALBANO PIRES JUNIOR; DIEGO VIEIRA ANDRADE; FABIO HENRIQUE LARA FIGUEIREDO; ANDRÉ LUIZ BASSETTI CAVALCANTE; KELMER SANTA ROSA VELOSO VELOSO

---

**(21) BR 10 2022 027063-5 A2**

Código 3.1 - Pedido de Patente ou de Certificado de Adição de Invenção Publicado

(22) 30/12/2022

(51) A61M 16/06 (2006.01), A61M 16/20 (2006.01)

(52) A61M 16/06, A61M 16/208

(54) DESENVOLVIMENTO DE UM MÉTODO DE OBTENÇÃO DE MEMBRANAS PARA MÁSCARAS DE OXIGÊNIO NÃO REINALANTE

(71) UNIVERSIDADE FEDERAL DE SERGIPE (BR/SE)

(72) ELYSON ADAN NUNES CARVALHO; JOSE GILMAR NUNES DE CARVALHO FILHO; LARISSA ANDRADE DE SÁ FEITOSA; GRAZIELLA

---

BEDENIK DE OLIVEIRA; PAULO GABRIEL BARRETO NOGUEIRA

---

**(21) BR 10 2022 027075-9 A2**

Código 3.1 - Pedido de Patente ou de Certificado de Adição de Invenção  
Publicado

(22) 30/12/2022

(51) A61K 8/92 (2006.01), A61K 8/67 (2006.01), A61K 8/06 (2006.01), A61K 8/73 (2006.01), A61K 8/81 (2006.01), A61Q 19/02 (2006.01)

(52) A61K 8/922, A61K 8/673, A61K 8/062, A61K 8/735, A61K 8/81, A61Q 19/02

(54) FORMULAÇÃO NANOESTRUTURADA HIDRATANTE E CLAREADORA  
CONTENDO ÓLEO ESSENCIAL DE CANELA

(71) UNIVERSIDADE FEDERAL DE SERGIPE (BR/SE)

(72) ANA AMELIA MOREIRA LIRA; ROGERIA DE SOUZA NUNES; AMANDA MENDONÇA BARROS COSTA; LESLAINY MELO SILVA; ISABELLA LIMA DANTAS TELES; SARA FERNANDA MOTA DE ALMEIDA; JESSICA GOMES DE AZEVEDO; GUILHERME RODOLFO SOUZA DE ARAUJO; MARILIA DOS ANJOS FONSECA LEITE

---

**(21) BR 10 2022 027079-1 A2**



Código 3.1 - Pedido de Patente ou de Certificado de Adição de Invenção  
Publicado

(22) 30/12/2022

(51) A23L 27/00 (2016.01)

(52) A23L 27/00

(54) OBTENÇÃO DE MICROCÁPSULAS DE EXTRATO DE BETALAINAS  
PROVENIENTE DO FRUTO OPUNTIA FICUS-INDICA

(71) UNIVERSIDADE FEDERAL DE SERGIPE (BR/SE)

(72) PATRICIA BELTRAO LESSA CONSTANT; PAULO RODRIGO MENEZES DA SILVA

---

**(21) BR 10 2022 027085-6 A2**

Código 3.1 - Pedido de Patente ou de Certificado de Adição de Invenção  
Publicado

(22) 30/12/2022

(51) A23B 7/16 (2006.01)

(52) A23B 7/16

(54) COBERTURAS COMESTÍVEIS ANTIMICROBIANAS PARA  
CONSERVAÇÃO DE CARNE BOVINA FRESCA

(71) UNIVERSIDADE FEDERAL DE SERGIPE (BR/SE)

(72) LUCIANA CRISTINA LINS DE AQUINO SANTANA; ANNA LETICIA ALVES DA SILVA

---

**(21) BR 10 2022 027089-9 A2**

Código 3.1 - Pedido de Patente ou de Certificado de Adição de Invenção  
Publicado

(22) 30/12/2022



(51) G16H 10/20 (2018.01)  
 (52) G16H 10/20  
 (54) PROCESSO DE GESTÃO DE PROMOÇÃO, PREVENÇÃO E TRATAMENTO EM SAÚDE MENTAL  
 (71) VMDJ REIS PSICOLOGIA E COMERCIO LTDA (BR/SP)  
 (72) VIVIANE MENDES DE JESUS REIS

**(21) BR 10 2022 027091-0 A2**

Código 3.1 - Pedido de Patente ou de Certificado de Adição de Invenção Publicado

(22) 30/12/2022  
 (51) F27D 11/02 (2006.01), H05B 3/00 (2006.01), G06F 3/01 (2006.01)  
 (52) F27D 11/02, H05B 3/0014, G06F 3/01  
 (54) FORNO RESISTIVO PARA REALIZAÇÃO DE MEDIDAS ELÉTRICAS  
 (71) UNIVERSIDADE FEDERAL DE SERGIPE (BR/SE)  
 (72) RONALDO SANTOS DA SILVA; DEYVID DO CARMO SILVA; NATALIAN ROBERTA DA SILVA SOUZA

**(21) BR 10 2022 027103-8 A2**

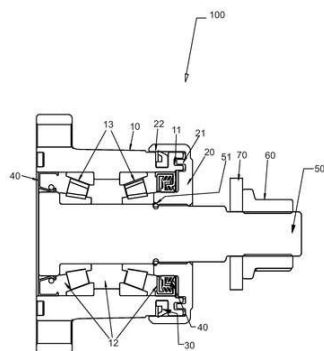

Código 3.1 - Pedido de Patente ou de Certificado de Adição de Invenção Publicado

(22) 30/12/2022  
 (51) A01B 61/04 (2006.01), F16D 7/00 (2006.01)  
 (52) A01B 61/04, F16D 7/00  
 (54) CONJUNTO CUBO DE FIXAÇÃO DE DISCO E EIXO DE DISCO PARA IMPLEMENTO AGRÍCOLA  
 (71) MARCHESAN IMPLEMENTOS E MÁQUINAS AGRÍCOLAS TATU S.A. (BR/SP)  
 (72) JOSÉ LUIZ ALBERTO MARCHESAN; CARLOS CESAR GALHARDI

**(21) BR 10 2022 027114-3 A2**

Código 3.1 - Pedido de Patente ou de Certificado de Adição de Invenção Publicado

(22) 30/12/2022  
 (51) A61K 8/98 (2006.01), A61K 8/73 (2006.01), A61K 8/92 (2006.01), A61K 8/20 (2006.01), A61K 8/60 (2006.01), A61Q 11/00 (2006.01)  
 (52) A61K 8/988, A61K 8/73, A61K 8/922, A61K 8/20, A61K 8/60, A61Q 11/00  
 (54) PROCESSO DE OBTENÇÃO DO EXTRATO PADRONIZADO DE PRÓPOLIS VERMELHA, USO DO EXTRATO PADRONIZADO DE PRÓPOLIS VERMELHA, FORMULAÇÃO DE ENXAGUATÓRIO BUCAL PARA PROCEDIMENTOS ODONTOLÓGICOS DE ANTISSEPSIA BUCAL, E FORMULAÇÃO DE GEL DENTAL  
 (71) APIS FLORA INDUSTRIAL E COMERCIAL LTDA (BR/SP)  
 (72) ANDRESA APARECIDA BERRETTA E SILVA

(21) BR 10 2022 027118-6 A2

Código 3.1 - Pedido de Patente ou de Certificado de Adição de Invenção Publicado

(22) 30/12/2022

(51) A61L 15/28 (2006.01)

(52) A61L 15/28

(54) CURATIVO QUE LIBERA ANTIBIÓTICOS A BASE DE CELULOSE BACTERIANA MODIFICADA E SEU PROCESSO DE PREPARAÇÃO

(71) UNIVERSIDADE TECNOLÓGICA FEDERAL DO PARANÁ (BR/PR) ; UNIVERSIDADE ESTADUAL DE LONDRINA (BR/PR)

(72) RENATO MÁRCIO RIBEIRO VIANA; LUÍS FERNANDO CABEÇA; CESAR AUGUSTO TISCHER; KARINA ANDRESSA ALVES SEDANS; BRUNA DA CONCEIÇÃO COSTA SILVA

(21) BR 10 2022 027119-4 A2

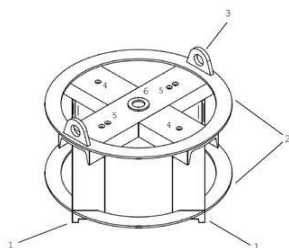

Código 3.1 - Pedido de Patente ou de Certificado de Adição de Invenção Publicado

(22) 30/12/2022

(51) B25B 27/073 (2006.01), B25B 27/02 (2006.01), B25B 27/00 (2006.01)

(54) EXTRATOR DE PEÇAS E COMPONENTES VAZADOS DE EQUIPAMENTOS MECÂNICOS E MÉTODO DE EXTRAÇÃO

(71) USINAS SIDERÚRGICAS DE MINAS GERAIS S.A. - USIMINAS (BR/MG)

(72) CEZAR AUGUSTO DE SOUZA

(21) BR 10 2022 027122-4 A2

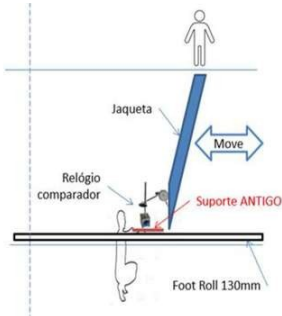

Código 3.1 - Pedido de Patente ou de Certificado de Adição de Invenção Publicado

(22) 30/12/2022

(51) B22D 11/16 (2006.01)

(52) B22D 11/168, B22D 11/16

(54) DISPOSITIVO E MÉTODO AUXILIAR PARA MEDIR FOLGA DE SISTEMA DE AJUSTE DE LARGURA DE MOLDE EM UMA MÁQUINA DE LINGOTAMENTO CONTÍNUO DE PLACAS DE AÇO

(71) USINAS SIDERÚRGICAS DE MINAS GERAIS S.A. - USIMINAS (BR/MG)

(72) VALDECI GOMES FIGUEIREDO; JEAN MALAQUIAS DE PAIVA; GILMAR MANOEL DE OLIVEIRA

(21) BR 10 2022 027123-2 A2

Código 3.1 - Pedido de Patente ou de Certificado de Adição de Invenção Publicado

(22) 30/12/2022

(51) A01N 63/34 (2020.01), A01N 25/04 (2006.01), A01P 7/04 (2006.01)

(52) A01N 63/34, A01N 25/04

(54) HIDROGEL CONSTITUÍDO DE EXTRATO METABÓLITO OBTIDO POR FERMENTAÇÃO ESTADO SÓLIDO DE ASPERGILLUS FLAVUS COMO CONTROLE BIORRACIONAL DE INSETOS, PRAGAS E ROEDORES

---

(71) FUNDAÇÃO UNIVERSIDADE FEDERAL DO TOCANTINS (BR/TO) ;  
UNIVERSIDADE FEDERAL DE VIÇOSA (BR/MG) ; UNIVERSIDADE FEDERAL  
RURAL DE PERNAMBUCO (BR/PE)

(72) ALEX SANDER RODRIGUES CANGUSSU; MELLANIE KAROLINE DO  
CARMO FELIX; EDUARDO RANIERE TORRES LEITE; LILIANNE  
RODRIGUES DUTRA; WELLINGTON DE SOUZA MOURA; TALITA PEREIRA  
DE SOUZA FERREIRA,.; GIL RODRIGUES DOS SANTOS; VANESSA MARA  
CHAPLA; WILLIE ANDERSON DOS SANTOS VIEIRA; MARCOS PAZ  
SARAIVA CAMARA; MARIA JÚLIA MACIEL CORRÊA; LUIS OSWALDO VITERI  
JUMBO; EUGENIO EDUARDO DE OLIVEIRA

---

**(21) BR 10 2022 027131-3 A2**

Código 3.1 - Pedido de Patente ou de Certificado de Adição de Invenção  
Publicado

(22) 30/12/2022

(51) A61B 5/107 (2006.01), A61B 5/103 (2006.01)

(52) A61B 5/1074, A61B 5/1036, A61B 5/6829

(54) INSTRUMENTO PORTÁTIL PARA AVALIAÇÃO E TREINAMENTO DO  
CONTROLE POSTURAL

(71) UNIVERSIDADE ESTADUAL DA PARAIBA (BR/PB)

(72) JOSÉ EUGÊNIO ELOI MOURA; SANDY GONZAGA DE MELO; MISAEL  
ELIAS MORAIS

---

**(21) BR 10 2022 027133-0 A2**

Código 3.1 - Pedido de Patente ou de Certificado de Adição de Invenção  
Publicado

(22) 31/12/2022

(51) A21C 14/00 (2006.01), G06F 13/10 (2006.01), A21C 11/02 (2006.01), A21C  
11/16 (2006.01)

(52) A21C 14/00, G06F 13/10, A21C 11/02, A21C 11/16, A21C 11/163

(54) CONTROLADOR PARA MÁQUINA MODELADORA DE ALIMENTOS

(71) ACE SCHMERSAL ELETROELETRÔNICA INDUSTRIAL LTDA (BR/SP)

(72) LUIS FERNANDO FRUET LUCA

---

**(21) BR 10 2022 027134-8 A2**

Código 3.1 - Pedido de Patente ou de Certificado de Adição de Invenção  
Publicado

(22) 31/12/2022

(51) A21C 1/00 (2006.01), A21C 1/14 (2006.01), A21C 13/00 (2006.01), H02P  
27/06 (2006.01)

(52) A21C 1/00, A21C 1/14, A21C 13/00, H02P 27/06

(54) CONTROLADOR PARA MÁQUINAS MASSEIRAS

(71) ACE SCHMERSAL ELETROELETRÔNICA INDUSTRIAL LTDA (BR/SP)

(72) LUIS FERNANDO FRUET LUCA

---

**(21) BR 10 2022 027135-6 A2**

Código 3.1 - Pedido de Patente ou de Certificado de Adição de Invenção

---

Publicado

(22) 31/12/2022

(51) A61K 31/35 (2006.01), A61P 29/00 (2006.01)

(52) A61K 31/35, A61P 29/00

(54) PATULINA PARA TRATAMENTO DA INFLAMAÇÃO

(71) UNIVERSIDADE FEDERAL DA PARAIBA (BR/PB) ; UNIVERSIDADE FEDERAL DO RIO GRANDE - FURG (BR/RS)

(72) SANDRA RODRIGUES MASCARENHAS; JOSÉ MARREIRO DE SALES NETO; JULIANE SANTOS DE FRANÇA DA SILVA; DEYSE CRISTINA MADRUGA CARVALHO; ÉSSIA DE ALMEIDA LIMA; LUIZ HENRIQUE AGRA CAVALCANTE SILVA; ALINE PORTANTIOLO LETTNIN; ANA PAULA DE SOUZA VOTTO; ULRICH VASCONCELOS DA ROCHA GOMES

---

**(21) BR 10 2022 027138-0 A2**

Código 3.1 - Pedido de Patente ou de Certificado de Adição de Invenção

Publicado

(22) 31/12/2022

(51) A61K 31/335 (2006.01), A61K 31/7048 (2006.01), A61K 9/00 (2006.01), A61K 9/107 (2006.01), A61K 47/44 (2017.01), A61P 31/12 (2006.01)

(52) A61K 31/335, A61K 31/7048, A61K 9/0043, A61K 9/107, A61K 47/44, A61P 31/12

(54) SISTEMA INTRANASAL MUCOADESIVO CONTENDO IVERMECTINA COM AÇÃO ANTIVIRAL

(71) UNIVERSIDADE FEDERAL DE SERGIPE (BR/SE)

(72) ROGERIA DE SOUZA NUNES; RICARDO SCHER; DIVALDO PEREIRA DE LYRA JUNIOR; ADRIANO ANTUNES DE SOUZA ARAUJO; LUCINDO JOSE QUINTANS JUNIOR; ANA AMELIA MOREIRA LIRA; VICTOR HUGO VITORINO SARMENTO; CAMILLA MARTINS DOS SANTOS FERRAZ; AMANDA MENDONÇA BARROS COSTA; ALFREDO DIAS DE OLIVEIRA FILHO; NICOLE MENEZES PINTO

---

**(21) BR 10 2022 027139-9 A2**

Código 3.1 - Pedido de Patente ou de Certificado de Adição de Invenção

Publicado

(22) 31/12/2022

(51) G16H 20/30 (2018.01)

(52) G16H 20/30

(54) MÉTODO DE AVALIAÇÃO DE DESEMPENHO

(71) FABRICIA BURGARELLI GUIMARÃES (BR/RJ)

(72) FABRICIA BURGARELLI GUIMARÃES

---

**(21) BR 10 2023 000028-2 A2**

Código 3.1 - Pedido de Patente ou de Certificado de Adição de Invenção

Publicado

(22) 02/01/2023

(51) C12N 5/078 (2010.01), A61K 35/17 (2015.01), A61P 31/12 (2006.01)

(54) MÉTODO DE EXPANSÃO DE LINFÓCITOS VÍRUS-ESPECÍFICOS,

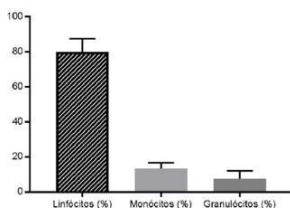

COMPOSIÇÃO E USO DE UMA COMPOSIÇÃO

(71) SOCIEDADE BENEFICENTE ISRAELITA BRASILEIRA HOSPITAL ALBERT EINSTEIN (BR/SP)

(72) FERNANDA AGOSTINI ROCHA; LUCIANA CAVALHEIRO MARTI

**(21) BR 10 2023 000036-3 A2**

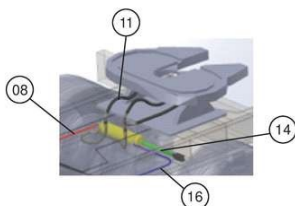

Código 3.1 - Pedido de Patente ou de Certificado de Adição de Invenção Publicado

(22) 02/01/2023

(51) B62D 53/08 (2006.01), F16N 11/00 (2006.01), F16N 11/10 (2006.01)

(52) B62D 53/0885, F16N 11/00, F16N 11/10, F16N 2270/30

(54) DISPOSITIVO AUTOMÁTICO PARA LUBRIFICAÇÃO

(71) APERAM BIOENERGIA (BR/MG)

(72) MAYARA ARAÚJO FERREIRA; MAILSON FERNANDES DE OLIVEIRA

**(21) BR 10 2023 000038-0 A2**

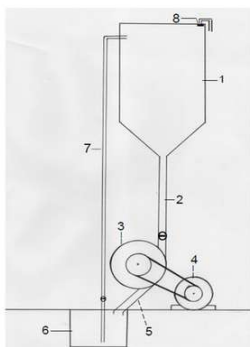

Código 3.1 - Pedido de Patente ou de Certificado de Adição de Invenção Publicado

(22) 02/01/2023

(51) F03B 17/06 (2006.01)

(52) F03B 17/06

(54) SISTEMA GERADOR DE ENERGIA ELÉTRICA AUTOSSUSTENTÁVEL POR FLUXO HÍDRICO CONTÍNUO

(71) JOSUÉ JARNO (BR/SP)

(72) JOSUÉ JARNO

**(21) BR 10 2023 000056-8 A2**

Código 3.1 - Pedido de Patente ou de Certificado de Adição de Invenção Publicado

(22) 03/01/2023

(51) A61K 36/90 (2006.01), C12N 5/04 (2006.01), A01H 4/00 (2006.01)

(54) PROCESSO DE OBTENÇÃO DE EXTRATOS DA ESPÉCIE SMILAX BRASILIENSIS E USO

(71) UNIVERSIDADE FEDERAL DE SÃO JOÃO DEL REI (BR/MG)

(72) LUCIANA ALVES RODRIGUES DOS SANTOS LIMA; PAULA AVELAR AMADO; ANA HORTÊNCIA FONSÊCA CASTRO; LUCAS SANTOS AZEVEDO

**(21) BR 10 2023 000058-4 A2**

Código 3.1 - Pedido de Patente ou de Certificado de Adição de Invenção Publicado

(22) 03/01/2023

(51) B65D 1/22 (2006.01), B65D 1/48 (2006.01), B65D 85/34 (2006.01), C08L 97/02 (2006.01), C08J 5/04 (2006.01), C08K 9/04 (2006.01), B27N 1/02

(2006.01)  
 (52) B65D 1/22, B65D 1/48, B65D 85/34, C08L 97/02, C08J 5/04, C08K 9/04, B27N 1/02  
 (54) CAIXA DE MADEIRA FABRICADA EM MATERIAL BIO SINTÉTICO  
 (71) HELMUT JOHAN DUCATTI FLISTER (BR/RS)  
 (72) HELMUT JOHAN DUCATTI FLISTER

**(21) BR 10 2023 000061-4 A2**

Código 3.1 - Pedido de Patente ou de Certificado de Adição de Invenção Publicado

(22) 03/01/2023  
 (51) C12G 3/024 (2019.01)  
 (52) C12G 3/024  
 (54) BEBIDA ALCOÓLICA MISTA CLARIFICADA E GASEIFICADA 100% MAÇÃ  
 (71) GUADALUPECIDER INDUSTRIA E COMERCIO LTDA (BR/BA)  
 (72) TIAGO MOTA JESUS; CAIO REBOUÇAS DA SILVA

**(21) BR 10 2023 000103-3 A2**

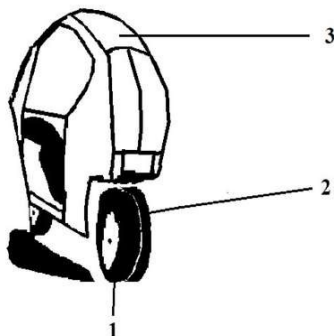

Código 3.1 - Pedido de Patente ou de Certificado de Adição de Invenção Publicado

(22) 03/01/2023  
 (51) B62K 5/02 (2013.01)  
 (54) DISPOSITIVO DE CONVERGÊNCIA E CENTRALIZAÇÃO DE RODAS PARA TRICICLOS, QUADRICICLOS OU MINIAUTOMÓVEIS  
 (71) VOLNEI SILVA ROSA (BR/MS)  
 (72) VOLNEI SILVA ROSA

**(21) BR 10 2023 000108-4 A2**

Código 3.1 - Pedido de Patente ou de Certificado de Adição de Invenção Publicado

(22) 03/01/2023  
 (51) B43K 23/004 (2006.01)  
 (52) B43K 23/004  
 (54) GRIP COM ABA  
 (71) GILBERTO FERRATTO BEZERRA (BR/MG)  
 (72) GILBERTO FERRATTO BEZERRA

**(21) BR 10 2023 000124-6 A2**

Código 3.1 - Pedido de Patente ou de Certificado de Adição de Invenção Publicado

(22) 04/01/2023  
 (51) E02D 17/20 (2006.01), E02B 3/12 (2006.01), A01G 20/20 (2018.01)  
 (52) E02D 17/202, E02B 3/122, A01G 20/20  
 (54) GEOTEXTIL SEMI-IMPERMEABILIZANTE E PRÉ-SEMEADO E METODOLOGIA DE APLICAÇÃO PARA FORMAÇÃO DE CANALETA VERDE  
 (71) CEMIG GERAÇÃO E TRANSMISSÃO S.A (BR/MG) ; INGÁ ENGENHARIA

E CONSULTORIA LTDA (BR/MG)  
(72) ARNALDO TEIXEIRA COELHO

**(21) BR 10 2023 000126-2 A2**

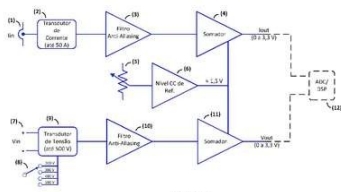

Código 3.1 - Pedido de Patente ou de Certificado de Adição de Invenção Publicado

(22) 04/01/2023

(51) G01R 9/00 (2006.01), G01R 31/00 (2006.01), G01R 31/333 (2006.01), G06F 11/30 (2006.01)

(52) G01R 9/00, G01R 31/00, G01R 31/333, G06F 11/30

(54) CIRCUITO ELETRÔNICO ANALÓGICO PARA SENSORIAMENTO E CONDICIONAMENTO DE TENSÃO E CORRENTE ELÉTRICA EM BAIXA TENSÃO

(71) UNIVERSIDADE FEDERAL DO TRIÂNGULO MINEIRO (BR/MG)

(72) LUCAS PEREIRA PIRES; LENNYN YUICHI SHIMIZU ALVES

**(21) BR 10 2023 000146-7 A2**

Código 3.1 - Pedido de Patente ou de Certificado de Adição de Invenção Publicado

(22) 04/01/2023

(51) G01M 3/38 (2006.01)

(52) G01M 3/38

(54) SISTEMA E MÉTODO PARA MONITORAÇÃO ÓPTICA PASSIVA DE CONCENTRAÇÃO DE MULTI-GASES, MULTI-PARÂMETROS EM MÚLTIPLOS PONTOS

(71) PETRÓLEO BRASILEIRO S.A. - PETROBRAS (BR/RJ) ; ALFA TECNOLOGIA E SERVIÇOS EM SENSORIAMENTO DE FIBRA ÓPTICA LTDA (BR/SP) ; FUNDAÇÃO CPQD - CENTRO DE PESQUISA E DESENVOLVIMENTO EM TELECOMUNICAÇÕES (BR/SP)

(72) BRUNO NOGUEIRA AIRES; CLAUDIO FLORIDIA; EDNARDO MOREIRA SANTOS; FILIPE HENRIQUE CARDOSO; JOÃO BATISTA ROSOLEM; JOÃO PAULO VICENTINI FRACAROLLI; JOÃO ROBERTO NOGUEIRA JÚNIOR; RIVAEEL STROBEL PENZE; VICTOR DIAGO

**(21) BR 10 2023 000147-5 A2**

Código 3.1 - Pedido de Patente ou de Certificado de Adição de Invenção Publicado

(22) 04/01/2023

(51) A23C 3/04 (2006.01)

(52) A23C 3/04

(54) SISTEMA DE RESFRIAMENTO DE LEITE

(71) CLEITON FEUSER (BR/PR) ; CLÉCIO FEUSER (BR/MG)

(72) CLEITON FEUSER; CLÉCIO FEUSER

**(21) BR 10 2023 000165-3 A2**

Código 3.1 - Pedido de Patente ou de Certificado de Adição de Invenção

---

	Publicado (22) 04/01/2023 (51) A01D 45/02 (2006.01), A01D 47/00 (2006.01) (52) A01D 45/02, A01D 47/00 (54) SISTEMA DE DOBRADIÇA PARA PLATAFORMA DE COLHEITA (71) GTS DO BRASIL LTDA. (BR/SC) (72) ASSIS STRASSER
<b>(21) BR 10 2023 000206-4 A2</b>	Código 3.1 - Pedido de Patente ou de Certificado de Adição de Invenção Publicado (22) 05/01/2023 (51) G11B 33/14 (2006.01), G11B 23/02 (2006.01), G11B 23/027 (2006.01), B65D 1/16 (2006.01) (52) G11B 33/14, G11B 23/021, G11B 23/027, B65D 1/16 (54) ESTOJO PARA ARMAZENAMENTO DE MATERIAL FÍLMICO (71) DOUGLAS DE VARGAS MACHADO (AR) (72) DOUGLAS DE VARGAS MACHADO
<b>(21) BR 10 2023 000215-3 A2</b>	Código 3.1 - Pedido de Patente ou de Certificado de Adição de Invenção Publicado (22) 05/01/2023 (51) B62B 5/00 (2006.01), B62B 1/10 (2006.01) (52) B62B 5/0003, B62B 1/10 (54) KIT DE ELEVAÇÃO PARA CARRINHOS DE CARGA (71) ADENI DE FARIA CAMPOS (BR/SP) ; HILQUIAS ALVES DE CAMPOS (BR/SP) (72) HILQUIAS ALVES DE CAMPOS
<b>(21) BR 10 2023 000221-8 A2</b>	Código 3.1 - Pedido de Patente ou de Certificado de Adição de Invenção Publicado (22) 05/01/2023 (51) C07C 233/64 (2006.01), A01N 37/08 (2006.01), A01P 13/00 (2006.01) (52) C07C 233/64, A01N 37/08 (54) COMPOSTOS AMIDO CARBOXÍLICOS COM ATIVIDADE HERBICIDA E FITO-HORMONAL, COMPOSIÇÕES E USOS (71) UNIVERSIDADE FEDERAL DE VIÇOSA (BR/MG) (72) ELSON SANTIAGO DE ALVARENGA; KARINY BRAGATO DE AMORIM TORRENT
<b>(21) BR 10 2023 000239-0 A2</b>	Código 3.1 - Pedido de Patente ou de Certificado de Adição de Invenção Publicado (22) 05/01/2023 (51) G06F 7/16 (2006.01), G08G 1/01 (2006.01), G06F 123/02 (2023.01)

---



(52) G06F 7/16, G08G 1/0129, G06F 2123/02

(54) MÉTODO DE AQUISIÇÃO E TRATAMENTO DE DADOS VEÍCULARES

(71) ROBERT BOSCH LIMITADA (BR/SP)

(72) MARCELO SALA RECK; GABRIEL ESPINOLA LINCOLN FERREIRA DOS SANTOS; EDWIN PIVA DUARTE

**(21) BR 10 2023 000242-0 A2**

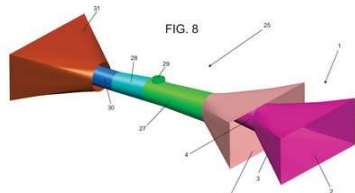

Código 3.1 - Pedido de Patente ou de Certificado de Adição de Invenção Publicado

(22) 05/01/2023

(51) F03B 13/10 (2006.01)

(54) TURBINA HIDROCÍNÉTICA MONTADA COM CARENAGEM EXTERNA PARA SISTEMA VENTURI JUNTO À CAIXA DO ROTOR, PARA ACELERAÇÃO DO GIRO E AUMENTO DE POTÊNCIA, PARA GERAÇÃO DE ENERGIA

(71) ARIIVALDO DOS SANTOS (BR/SP) ; LUIS ALFREDO GATTI (BR/SP)

(72) ARIIVALDO DOS SANTOS; LUIS ALFREDO GATTI

**(21) BR 10 2023 000249-8 A2**

Código 3.1 - Pedido de Patente ou de Certificado de Adição de Invenção Publicado

(22) 05/01/2023

(51) F42B 8/26 (2006.01), B29K 233/00 (2006.01)

(52) F42B 8/26

(54) ARTIGO NÃO LETAL DE POLÍMERO NATURAL DE CELULOSE COM DUPLO ESTÁGIO, SEUS USOS E SEU MÉTODO DE PRODUÇÃO, E KIT

(71) CONDOR S/A. INDUSTRIA QUÍMICA (BR/RJ)

(72) CARLOS FREDERICO QUEIROZ DE AGUIAR

**(21) BR 10 2023 000256-0 A2**

Código 3.1 - Pedido de Patente ou de Certificado de Adição de Invenção Publicado

(22) 05/01/2023

(51) A61K 31/465 (2006.01), A61K 9/00 (2006.01), A61P 25/34 (2006.01)

(52) A61K 31/465, A61K 9/0056, A61P 25/34

(54) PRODUTO GELATINOSO PARA TRATAMENTO DE VÍCIOS E SEU PROCESSO DE OBTENÇÃO

(71) RENATO DE ANGELI FERREIRA BASTOS (BR/ES)

(72) RENATO DE ANGELI FERREIRA BASTOS; LORENA SILVA FERREIRA DE ANGELI; EDSON KRUGER BATISTA

**(21) BR 10 2023 001885-8 A2**

Código 3.1 - Pedido de Patente ou de Certificado de Adição de Invenção Publicado

(22) 01/02/2023

(30) 01/02/2022 IT 102022000001724

(51) B26D 1/03 (2006.01)

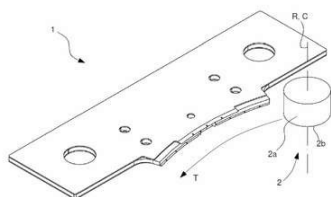

(54) DISPOSITIVO DE CORTE PARA TAMPAS DE CORTE E MÉTODO DE MONTAGEM RELATIVA

(71) SACMI COOPERATIVA MECCANICI IMOLA SOCIETA' COOPERATIVA (IT)

(72) MATTEO VENTURINI

(21) BR 10 2023 012614-6 A2

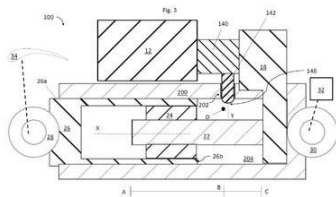

Código 3.1 - Pedido de Patente ou de Certificado de Adição de Invenção Publicado

(22) 22/06/2023

(30) 27/07/2022 EP 22306118.5

(51) B64C 13/50 (2006.01)

(54) ATUADOR ELETROMECAÂNICO, E, AERONAVE

(71) GOODRICH ACTUATION SYSTEMS SAS (FR)

(72) KARL POTIER; SEBASTIEN VANDEVOIR

(21) BR 10 2023 014599-0 A2

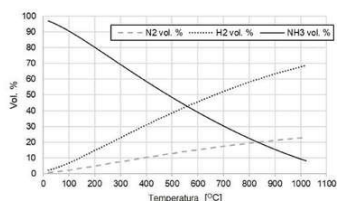

Código 3.1 - Pedido de Patente ou de Certificado de Adição de Invenção Publicado

(22) 20/07/2023

(30) 21/07/2022 EP EP22186299

(51) C01B 3/06 (2006.01)

(54) MÉTODO DE OPERAÇÃO DE FORNO

(71) L'AIR LIQUIDE SOCIETE ANONYME POUR L'ETUDE ET L'EXPLOITATION DES PROCEDES GEORGES CLAUDE (FR)

(72) TSIAVA REMI; DHUNGEL BHUPESH

(21) BR 10 2023 015271-6 A2

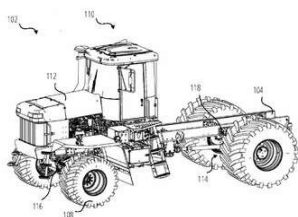

Código 3.1 - Pedido de Patente ou de Certificado de Adição de Invenção Publicado

(22) 28/07/2023

(30) 31/10/2022 US 63/381,677

(51) A01C 15/00 (2006.01)

(54) UM SISTEMA DE DETERMINAÇÃO DE VOLUME, UM VEÍCULO TENDO UM SISTEMA DE DETERMINAÇÃO DE VOLUME E MÉTODOS DE OPERAÇÃO DE UM TAL VEÍCULO

(71) AGCO CORPORATION (US)

(72) EVAN THOMAS SMITH

(21) BR 10 2023 015286-4 A2

Código 3.1 - Pedido de Patente ou de Certificado de Adição de Invenção Publicado

(22) 28/07/2023

(30) 04/01/2023 US 18/150,009  
 (51) A01B 71/02 (2006.01)  
 (52) A01B 71/02  
 (54) DISPOSITIVO DE ACOPLAMENTO DE UNIDADE DE FILEIRA  
 (71) DEERE & COMPANY (US)  
 (72) ELIJAH B. GARNER; DNYANESH K. DHOBALÉ

**(21) BR 10 2023 016225-8 A2**

Código 3.1 - Pedido de Patente ou de Certificado de Adição de Invenção  
 Publicado

(22) 11/08/2023  
 (30) 12/09/2022 US 63/405,605; 15/06/2023 US 18/335,425  
 (51) A01D 45/10 (2006.01), A01D 41/127 (2006.01)  
 (52) A01D 45/10, A01D 41/127  
 (54) ESTAÇÃO DE AMOSTRAGEM DE CANA-DE-AÇÚCAR, E, SISTEMA DE  
 DETECÇÃO DE CULTURA  
 (71) DEERE & COMPANY (US)  
 (72) BRYAN E. DUGAS

**(21) BR 10 2023 016426-9 A2**

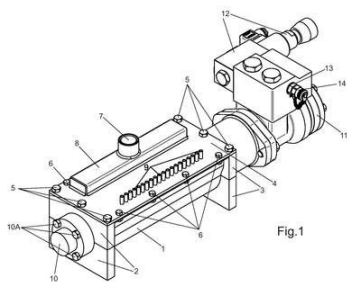

Código 3.1 - Pedido de Patente ou de Certificado de Adição de Invenção  
 Publicado

(22) 15/08/2023  
 (30) 18/08/2022 AR P20220102236  
 (51) A01C 17/00 (2006.01)  
 (54) BOMBA PERISTÁLTICA MÚLTIPLA ADEQUADA PARA MONTAGEM EM  
 MÁQUINAS SEMEADORAS  
 (71) JUAN CARLOS CONTIGIANI (AR)  
 (72) JUAN CARLOS CONTIGIANI

**(21) BR 10 2023 017025-0 A2**

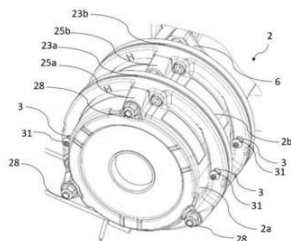

Código 3.1 - Pedido de Patente ou de Certificado de Adição de Invenção  
 Publicado

(22) 23/08/2023  
 (30) 29/08/2022 FR FR2208643  
 (51) F16D 59/02 (2006.01)  
 (54) CONJUNTO E MÉTODO PARA O DESTRAVAMENTO MANUAL DE UM  
 FREIO ELETROMECAÂNICO USANDO O MESMO  
 (71) MOTEURS LEROY-SOMER (FR)  
 (72) EMMANUEL GIBALT; STÉPHANE MILLAC

**(21) BR 10 2023 017306-3 A2**

Código 3.1 - Pedido de Patente ou de Certificado de Adição de Invenção  
 Publicado

(22) 28/08/2023

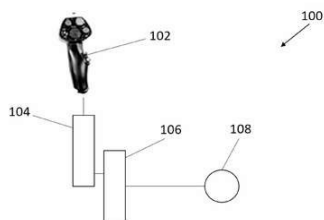

(30) 08/09/2022 EP 22306331.4  
 (51) B64C 13/04 (2006.01), F16H 57/023 (2012.01)  
 (54) CONJUNTO DE ENGRENAGEM PARA A MANCHE LATERAL EM UMA AERONAVE, CONJUNTO DE MANCHE LATERAL PARA UMA AERONAVE, AERONAVE, E, MÉTODO  
 (71) RATIER-FIGEAC SAS (FR)  
 (72) ERIC DELBOS

**(21) BR 10 2023 017631-3 A2**

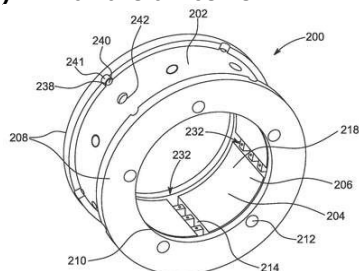

Código 3.1 - Pedido de Patente ou de Certificado de Adição de Invenção Publicado  
 (22) 31/08/2023  
 (30) 31/08/2022 US 17/899,792  
 (51) F16C 33/10 (2006.01)  
 (54) MANCAL DE ROLAMENTO DE PASTILHAS BASCULANTES COM ARRANJO DE LUBRIFICAÇÃO  
 (71) ELLIOTT COMPANY (US)  
 (72) WEI LI; MANISH RAMBHAU THORAT; BRIAN CHRISTOPHER PETTINATO; CHRISTOPHER JOSEPH BRAMAN

**(21) BR 10 2023 020977-7 A2**

Código 3.1 - Pedido de Patente ou de Certificado de Adição de Invenção Publicado  
 (22) 09/10/2023  
 (30) 30/12/2022 US 18/148,953  
 (51) G06N 3/08 (2023.01)  
 (52) G06N 3/08  
 (54) MÉTODO E APARELHO PARA DETERMINAR DISPONIBILIDADE IMEDIATA DE ACESSO AO CAMPO, E, MÉTODO PARA TREINAR UM MODELO DE DISPONIBILIDADE IMEDIATA DE ACESSO AO CAMPO  
 (71) DEERE & COMPANY (US)  
 (72) RICHARD J. CONNELL; JOHN P. JUST; ERIK A. SORENSEN

**(21) BR 10 2023 023713-4 A2**

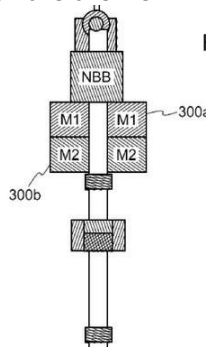

Código 3.1 - Pedido de Patente ou de Certificado de Adição de Invenção Publicado  
 (22) 13/11/2023  
 (30) 16/12/2022 EP 22306906.3  
 (51) B64C 5/10 (2006.01)  
 (54) ATUADOR LINEAR, E, AERONAVE  
 (71) GOODRICH ACTUATION SYSTEMS SAS (FR)  
 (72) ANH-VU ABDUL-BARI; MAXIME JULIEN FLORENT SERRAND

**(21) BR 10 2023 024132-8 A2**

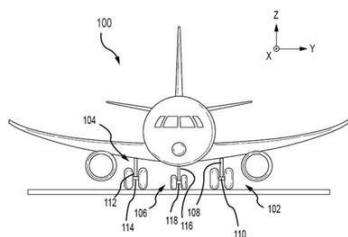

Código 3.1 - Pedido de Patente ou de Certificado de Adição de Invenção Publicado

(22) 17/11/2023

(30) 05/12/2022 IN 202241070155; 19/01/2023 US 18/099,124

(51) B64C 25/02 (2006.01)

(54) AMORTECEDOR DE IMPACTO, SISTEMA DE TREM DE POUSO, E, MÉTODO PARA RESTRINGIR A PERCOLAÇÃO

(71) GOODRICH CORPORATION (US)

(72) BASAVARAJ BODKI; HEMANTH M N

**(21) BR 10 2023 024189-1 A2**

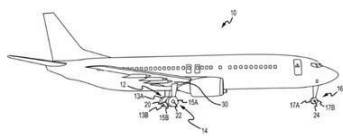

Código 3.1 - Pedido de Patente ou de Certificado de Adição de Invenção Publicado

(22) 17/11/2023

(30) 05/12/2022 IN 202241070156; 28/02/2023 US 18/115,159

(51) B64C 25/02 (2006.01)

(54) CONJUNTOS DE INDICADOR DE POUSO DURO E DE TREM DE POUSO, E, INDICADOR DE POUSO DURO

(71) GOODRICH CORPORATION (US)

(72) HEMANTH M N; BASAVARAJ BODKI

**(21) BR 10 2023 024817-9 A2**

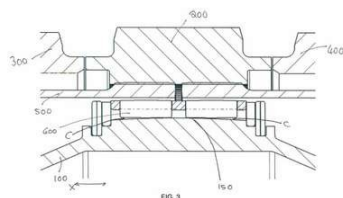

Código 3.1 - Pedido de Patente ou de Certificado de Adição de Invenção Publicado

(22) 27/11/2023

(30) 23/12/2022 EP 22461653.2

(51) B64C 23/02 (2006.01)

(54) ACIONADOR DE ONDA DE DEFORMAÇÃO, E, ONDA DE DEFORMAÇÃO

(71) HAMILTON SUNDSTRAND CORPORATION (US)

(72) PAWEL CHMIELEWSKI; LUKASZ TUREK; JONATHAN DARBY; MARCIN CIS

**(21) BR 10 2023 025024-6 A2**

Código 3.1 - Pedido de Patente ou de Certificado de Adição de Invenção Publicado

(22) 29/11/2023

(30) 04/01/2023 FI 20235009

(51) B65H 19/26 (2006.01)

(52) B65H 19/267

(54) BOBINADORA-CORTADORA PARA TRAMAS DE FIBRA, E, MÉTODO DE CORTE E ENROLAMENTO DE UMA TRAMA DE FIBRA EM UMA BOBINADORA-CORTADORA

(71) VALMET TECHNOLOGIES OY (FI)

(72) JAAKKO HAAPANEN; MIKKO RÄMÄ

**(21) BR 10 2023 025041-6 A2**

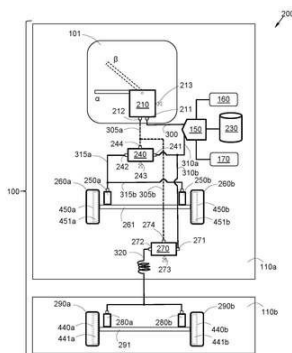

Código 3.1 - Pedido de Patente ou de Certificado de Adição de Invenção Publicado

(22) 29/11/2023

(30) 06/12/2022 SE 2251427-7

(51) B60T 15/02 (2006.01)

(54) SISTEMA DE FREIO DE ESTACIONAMENTO PARA UMA COMBINAÇÃO DE VEÍCULOS

(71) SCANIA CV AB (SE)

(72) MARCO AMORIM; STEN LUNDGREN; MARCELO ALMEIDA; VANDERLEI SANTOS; EDER MENDONCA

**(21) BR 10 2023 025431-4 A2**

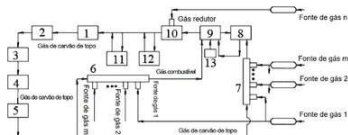

Código 3.1 - Pedido de Patente ou de Certificado de Adição de Invenção Publicado

(22) 04/12/2023

(30) 06/12/2022 CN 202211578111.1; 06/12/2022 CN 202223256155.0

(51) C21B 13/00 (2006.01)

(54) SISTEMA E MÉTODO PARA FUNDIÇÃO DE FERRO POR REDUÇÃO DIRETA BASEADA EM GÁS AJUSTÁVEL POR ATMOSFERA

(71) MCC CAPITAL ENGINEERING & RESEARCH INCORPORATION LIMITED (CN)

(72) HAO GUO; JIE YUE; QINGBIN XUE; QIANG QUAN; YONGTAO WANG; GUOJIAN DUAN; YANSHUAI SUO; JIALIANG SUN; QICHEN HU; RUI JIN

**(21) BR 10 2023 027361-0 A2**

Código 3.1 - Pedido de Patente ou de Certificado de Adição de Invenção Publicado

(22) 22/12/2023

(30) 30/12/2022 US 18/091,980

(51) A61F 5/56 (2006.01)

(52) A61F 5/566

(54) APARELHO ORAL DE DESLOCAMENTO MANDIBULAR

(71) APNEA SCIENCES CORPORATION (US)

(72) JOHN M. FALLON

**(21) BR 10 2023 027720-9 A2**

Código 3.1 - Pedido de Patente ou de Certificado de Adição de Invenção Publicado

(22) 28/12/2023

(30) 30/12/2022 IT 102022000027402

(51) B01F 23/00 (2022.01)

(52) B01F 23/00

(54) APARELHO DE GRANULAÇÃO E MÉTODO DE GRANULAÇÃO  
 (71) L.B. - OFFICINE MECCANICHE - S.P.A. (IT)  
 (72) GIUSEPPE CAVANI; CORRADO FANTI

**(21) BR 10 2023 027726-8 A2**

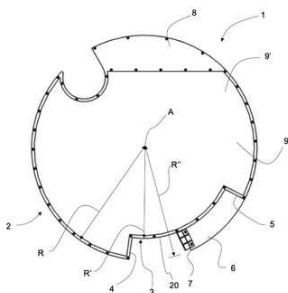

Código 3.1 - Pedido de Patente ou de Certificado de Adição de Invenção  
 Publicado  
 (22) 28/12/2023  
 (30) 30/12/2022 IT 102022000027267  
 (51) B29B 9/08 (2006.01)  
 (54) APARELHO DE DIAFRAGMA E MÁQUINA DE GRANULAR PARA  
 PRODUÇÃO DE MATERIAL GRANULADO POR AGLOMERAÇÃO DE  
 MATERIAL EM PÓ  
 (71) L.B. - OFFICINE MECCANICHE - S.P.A. (IT)  
 (72) GIUSEPPE CAVANI; CORRADO FANTI

**(21) BR 10 2023 027733-0 A2**

Código 3.1 - Pedido de Patente ou de Certificado de Adição de Invenção  
 Publicado  
 (22) 28/12/2023  
 (30) 30/12/2022 IT 102022000027354  
 (51) B01J 2/12 (2006.01)  
 (52) B01J 2/12  
 (54) APARELHO DE GRANULAÇÃO  
 (71) L.B. - OFFICINE MECCANICHE - S.P.A. (IT)  
 (72) GIUSEPPE CAVANI; CORRADO FANTI

**(21) BR 10 2023 027746-2 A2**

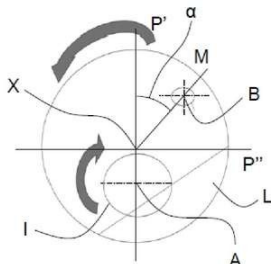

Código 3.1 - Pedido de Patente ou de Certificado de Adição de Invenção  
 Publicado  
 (22) 28/12/2023  
 (30) 30/12/2022 IT 102022000027387  
 (51) B29B 9/08 (2006.01)  
 (54) APARELHO DE GRANULAÇÃO PARA PRODUZIR MICROGRÂNULOS  
 POR AGLOMERAÇÃO  
 (71) L.B. - OFFICINE MECCANICHE - S.P.A. (IT)  
 (72) GIUSEPPE CAVANI; CORRADO FANTI

**(21) BR 10 2023 027751-9 A2**

Código 3.1 - Pedido de Patente ou de Certificado de Adição de Invenção  
 Publicado  
 (22) 28/12/2023  
 (30) 30/12/2022 IT 102022000027357  
 (51) B01J 2/12 (2006.01)  
 (52) B01J 2/12

(54) APARELHO DE GRANULAÇÃO  
 (71) L.B. - OFFICINE MECCANICHE - S.P.A. (IT)  
 (72) GIUSEPPE CAVANI; CORRADO FANTI

**(21) BR 10 2023 027854-0 A2** Código 3.1 - Pedido de Patente ou de Certificado de Adição de Invenção Publicado  
 (22) 29/12/2023  
 (30) 30/12/2022 US 63/477,974  
 (51) H01M 8/04223 (2016.01), H01M 8/0662 (2016.01), H01M 16/00 (2006.01)  
 (52) H01M 8/04231, H01M 8/0662, H01M 16/006  
 (54) SISTEMAS E MÉTODOS PARA OPERAR UMA CÉLULA A COMBUSTÍVEL  
 (71) PLUG POWER INC. (US)  
 (72) JONATHAN ROSEN; ANDREW FARESE; CHRISTIAN HELLER; BRIAN SPRAGUE

**(21) BR 10 2024 000235-0 A2** Código 3.1 - Pedido de Patente ou de Certificado de Adição de Invenção Publicado  
 (22) 05/01/2024  
 (30) 05/01/2023 EP 23150496.0  
 (51) H02K 1/276 (2022.01), H02K 1/278 (2022.01), H02K 1/24 (2006.01)  
 (52) H02K 1/2766, H02K 1/278, H02K 1/246  
 (54) ROTOR PARA UMA MÁQUINA ELÉTRICA ROTATIVA, MÁQUINA ELÉTRICA ROTATIVA, MÉTODO DE OPERAÇÃO DE UM ROTOR PARA UMA MÁQUINA ELÉTRICA ROTATIVA EM RESPOSTA A UMA FALHA DETECTADA E MÉTODO DE MONTAGEM DE UM ROTOR PARA UMA MÁQUINA ELÉTRICA ROTATIVA  
 (71) GE ENERGY POWER CONVERSION TECHNOLOGY LIMITED (GB)  
 (72) VIPULKUMAR PATEL; GLYN COSTELLO; RENATO YABIKU

**(21) BR 12 2024 003749-1 A2** Código 3.1 - Pedido de Patente ou de Certificado de Adição de Invenção Publicado

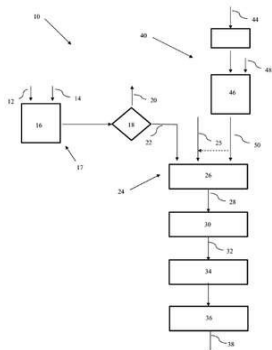

(22) 01/11/2019  
 (30) 21/12/2018 US 16/229,377  
 (51) A23C 19/076 (2006.01), A23C 19/06 (2006.01)  
 (54) QUEIJOS CREMOSOS TENDO NÍVEIS REDUZIDOS DE GOMAS ADICIONADAS E/OU ESTABILIZADORES ADICIONADOS E MÉTODO DE PRODUÇÃO DE UM QUEIJO CREMOSO  
 (62) BR 11 2021 012263-0 01/11/2019  
 (71) KRAFT FOODS GROUP BRANDS LLC (US)  
 (72) JONATHAN WIESE; JUDITH MOCA

**(21) BR 12 2024 004079-4 A2** Código 3.1 - Pedido de Patente ou de Certificado de Adição de Invenção



Publicado

(22) 26/06/2020

(30) 27/06/2019 JP 2019-120198; 14/01/2020 JP 2020-003941

(51) A01N 25/00 (2006.01), A01N 25/04 (2006.01), A01N 25/12 (2006.01), A01N 25/14 (2006.01), A01N 25/30 (2006.01), A01P 3/00 (2006.01)

(54) USO DE FUNGOS FILAMENTOSOS PERTENCENTES AO GÊNERO TALAROMYCES E MÉTODO PARA CONTROLAR UMA DOENÇA DE UMA PLANTA

(62) BR 11 2021 026118-4 26/06/2020

(71) SDS BIOTECH K.K. (JP)

(72) YUKI TSUKAGOSHI

**(21) BR 12 2024 004243-6 A2**

Código 3.1 - Pedido de Patente ou de Certificado de Adição de Invenção

Publicado

(22) 10/07/2020

(30) 11/07/2019 US 62/873,100; 12/07/2019 US 62/873,302

(51) A01N 43/22 (2006.01), A01N 43/40 (2006.01), A01N 43/56 (2006.01), A01N 47/06 (2006.01), A01N 47/38 (2006.01), A01N 47/40 (2006.01), A01N 51/00 (2006.01), A01N 53/00 (2006.01), A01N 63/00 (2020.01)

(54) COMPOSIÇÕES QUE COMPREENDEM PESTICIDAS DE INDAZOL, FORMULAÇÕES QUE COMPREENDEM AS DITAS COMPOSIÇÕES, MÉTODOS DE CONTROLE DE UMA PRAGA INVERTEBRADA, E SEMENTES TRATADAS

(62) BR 11 2022 000303-0 10/07/2020

(71) FMC CORPORATION (US)

(72) WENMING ZHANG

**(21) BR 12 2024 004306-8 A2**

Código 3.1 - Pedido de Patente ou de Certificado de Adição de Invenção

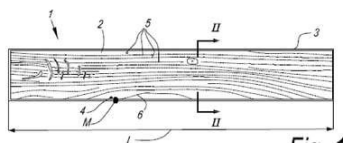

Publicado

(22) 14/09/2020

(30) 17/09/2019 US 16/573,138

(51) B32B 3/06 (2006.01), E04F 15/02 (2006.01)

(54) REVESTIMENTO DE PISO

(62) BR 11 2022 002517-3 14/09/2020

(71) DAL-TILE, LLC (US)

(72) CLAUDIO CASELLI; RAHUL PATKI

**(21) BR 12 2024 004325-4 A2**

Código 3.1 - Pedido de Patente ou de Certificado de Adição de Invenção

Publicado

(22) 24/01/2019

(30) 25/01/2018 US 62/622,001; 22/02/2018 US 62/634,168; 12/03/2018 US 62/641,657; 18/05/2018 US 62/673,359; 18/05/2018 US 62/673,576; 18/07/2018 US 62/699,906; 18/07/2018 US 62/699,914

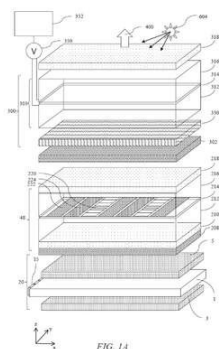

(51) G02B 6/00 (2006.01), G02B 27/22 (1968.09), G02B 27/26 (1968.09), G02F 1/01 (2006.01), G02F 1/13 (2006.01), G02F 1/1335 (2006.01)  
 (54) DISPOSITIVOS DE EXIBIÇÃO E ELEMENTO ÓPTICO DE CONTROLE DE ÂNGULO DE VISÃO PARA APLICAÇÃO NO LADO DE SAÍDA DE UM DISPOSITIVO DE EXIBIÇÃO PARA USO EM ILUMINAÇÃO AMBIENTE  
 (62) BR 11 2020 015167-0 24/01/2019  
 (71) REALD SPARK, LLC (US)  
 (72) MICHAEL G. ROBINSON; GRAHAM J. WOODGATE; JONATHAN HARROLD; ROBERT A. RAMSEY

**(21) BR 12 2024 004859-0 A2**

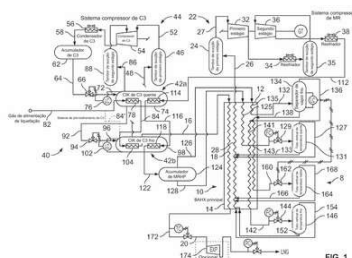

Código 3.1 - Pedido de Patente ou de Certificado de Adição de Invenção Publicado  
 (22) 16/04/2019  
 (30) 20/04/2018 US 62/660,518  
 (51) F25J 1/00 (2006.01), F25J 1/02 (2006.01)  
 (54) SISTEMA PARA RESFRIAR UM GÁS DE ALIMENTAÇÃO COM UM REFRIGERANTE MISTO E MÉTODO PARA RESFRIAR UMA CORRENTE DE GÁS DE ALIMENTAÇÃO  
 (62) BR 11 2020 019239-2 16/04/2019  
 (71) CHART ENERGY & CHEMICALS, INC. (US)  
 (72) DOUGLAS, A., JR. DUCOTE; TIMOTHY P. GUSHANAS

**(21) BR 12 2024 006484-7 A2**

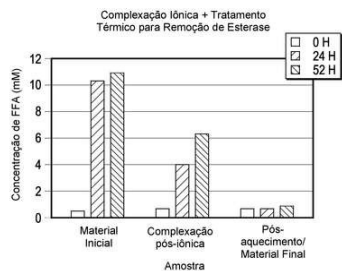

Código 3.1 - Pedido de Patente ou de Certificado de Adição de Invenção Publicado  
 (22) 17/10/2019  
 (30) 17/10/2018 US 62/746,918  
 (51) A23L 29/00 (2016.01), C12N 9/16 (2006.01), C12N 15/74 (2006.01), C12N 15/80 (2006.01)  
 (54) CÉLULA HOSPEDEIRA MICROBIANA RECOMBINANTE  
 (62) BR 11 2021 007367-1 17/10/2019  
 (71) PERFECT DAY, INC (US)  
 (72) TIMOTHY GEISTLINGER; HEATHER JENSEN; RAVIRAJ SINH JHALA; HENDRIK MEERMAN; BALAKRISHNAN RAMESH; TY WAGONER; TIMOTHY SCOTT JOHNSON; VINCENT WEI-XIANG WU; FRANCESCA MANEA

**(21) BR 12 2024 007324-2 A2**

Código 3.1 - Pedido de Patente ou de Certificado de Adição de Invenção Publicado  
 (22) 05/12/2019  
 (30) 05/12/2018 US 62/775,783  
 (51) C07D 205/04 (2006.01), C07D 207/08 (2006.01), C07D 207/09 (2006.01), C07D 211/44 (2006.01), C07D 211/62 (2006.01), C07D 295/08 (2006.01), C07C

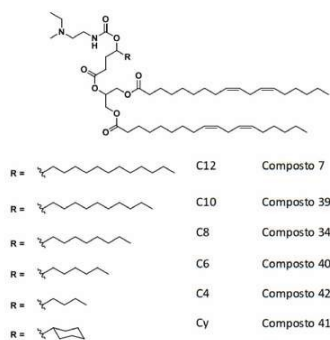

219/04 (2006.01), C07C 271/10 (2006.01), A61P 43/00 (2006.01), A61K 49/18 (2006.01)

(54) COMPOSTO DE LÍPÍDEOS DE AMINA MODIFICADOS, COMPOSIÇÃO DE NANOPARTÍCULAS LIPÍDICAS (LNP) COMPREENDENDO O DITO COMPOSTO, USOS DA MESMA E MÉTODOS PARA EDITAR GENES  
 (62) BR 11 2021 010853-0 05/12/2019  
 (71) INTELLIA THERAPEUTICS, INC. (US)  
 (72) STEPHEN S. SCULLY; MICAH MAETANI; RAMSEY MAJZOUB

**(21) BR 12 2024 007325-0 A2**

Código 3.1 - Pedido de Patente ou de Certificado de Adição de Invenção Publicado

(22) 20/12/2019  
 (30) 21/12/2018 US 62/784,229; 21/12/2018 US 62/784,222  
 (51) C07J 43/00 (2006.01), A61K 31/58 (2006.01), A61P 25/00 (2006.01), A61P 25/24 (2006.01), C07J 3/00 (2006.01), C07J 41/00 (2006.01), C07J 7/00 (2006.01), C07J 21/00 (2006.01), C07J 1/00 (2006.01), C07J 13/00 (2006.01), C07J 51/00 (2006.01)  
 (54) COMPOSTOS ESTEROIDES NEUROATIVOS DE 3-ALFA-HIDRÓXI-17-BETA-AMIDA, SUAS COMPOSIÇÕES FARMACÊUTICAS E SEUS USOS  
 (62) BR 11 2021 012242-7 20/12/2019  
 (71) SAGE THERAPEUTICS, INC. (US)  
 (72) MARIA JESUS BLANCO-PILLADO; FRANCESCO G. SALITURO

**(21) BR 12 2024 007335-8 A2**

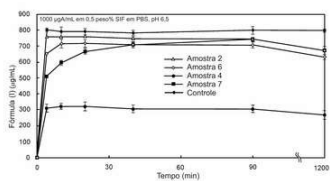

Código 3.1 - Pedido de Patente ou de Certificado de Adição de Invenção Publicado

(22) 06/12/2019  
 (30) 07/12/2018 US 62/776,763; 11/03/2019 US 62/816,674  
 (51) A61K 9/00 (2006.01), A61K 31/395 (2006.01)  
 (54) COMPOSIÇÕES FARMACÊUTICAS, SEUS MÉTODOS DE PREPARAÇÃO E SEUS USOS, DISPERSÃO SECA POR VAPORIZAÇÃO, E SAL CRISTALINO  
 (62) BR 11 2021 010847-5 06/12/2019  
 (71) NEUROCRINE BIOSCIENCES INC. (US) ; SANOFI (FR)  
 (72) GURVINDER SINGH MEHTON; ROBERT H. FARBER; GORDON RAPHAEL LOEWEN; XIAOPING ZHANG; NAGDEEP GIRI; JEAN L. CHAN; SCOTT STIRN; BRIAN SAYERS; GRAEME TAYLOR; CHRISTINA MARIE COSTA; STACY PARKS; ANTHONY D. VICKERY; KRISTIE M. DOWNING; KINGSLEY IYOHA; AYANDA NGWENYA-JONES; ANNE CHARLIER

**(21) BR 12 2024 007346-3 A2**

Código 3.1 - Pedido de Patente ou de Certificado de Adição de Invenção Publicado

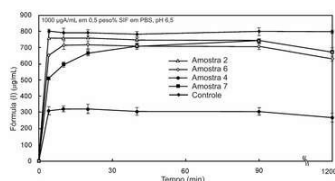

(22) 06/12/2019

(30) 07/12/2018 US 62/776,763; 11/03/2019 US 62/816,674

(51) A61K 9/00 (2006.01), A61K 31/395 (2006.01)

(54) COMPOSIÇÕES FARMACÊUTICAS, SEUS MÉTODOS DE PREPARAÇÃO E SEUS USOS, DISPERSÃO SECA POR VAPORIZAÇÃO, E SAL CRISTALINO

(62) BR 11 2021 010847-5 06/12/2019

(71) NEUROCRINE BIOSCIENCES INC. (US) ; SANOFI (FR)

(72) ROBERT H. FARBER; GURVINDER SINGH MEHTON; GORDON RAPHAEL LOEWEN; XIAOPING ZHANG; NAGDEEP GIRI; JEAN L. CHAN; SCOTT STIRN; BRIAN SAYERS; GRAEME TAYLOR; CHRISTINA MARIE COSTA; STACY PARKS; ANTHONY D. VICKERY; KRISTIE M. DOWNING; KINGSLEY IYOHA; AYANDA NGWENYA-JONES; ANNE CHARLIER

**(21) BR 12 2024 007348-0 A2**

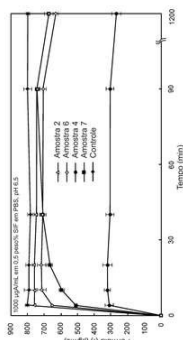

Código 3.1 - Pedido de Patente ou de Certificado de Adição de Invenção Publicado

(22) 06/12/2019

(30) 07/12/2018 US 62/776,763; 11/03/2019 US 62/816,674

(51) A61K 9/00 (2006.01), A61K 31/395 (2006.01)

(54) COMPOSIÇÕES FARMACÊUTICAS, SEUS MÉTODOS DE PREPARAÇÃO E SEUS USOS, DISPERSÃO SECA POR VAPORIZAÇÃO, E SAL CRISTALINO

(62) BR 11 2021 010847-5 06/12/2019

(71) NEUROCRINE BIOSCIENCES INC. (US) ; SANOFI (FR)

(72) GURVINDER SINGH MEHTON; ROBERT H. FARBER; GORDON RAPHAEL LOEWEN; XIAOPING ZHANG; NAGDEEP GIRI; JEAN L. CHAN; SCOTT STIRN; BRIAN SAYERS; GRAEME TAYLOR; CHRISTINA MARIE COSTA; STACY PARKS; ANTHONY D. VICKERY; KRISTIE M. DOWNING; KINGSLEY IYOHA; AYANDA NGWENYA-JONES; ANNE CHARLIER

**(21) BR 12 2024 007725-6 A2**

Código 3.1 - Pedido de Patente ou de Certificado de Adição de Invenção Publicado

(22) 13/09/2017

(30) 15/09/2016 JP 2016-180467; 28/04/2017 JP 2017-089266

(51) C07D 233/64 (2006.01), A01N 25/04 (2006.01), A01N 43/50 (2006.01), A01N 43/54 (2006.01), A01N 43/56 (2006.01), A01N 43/653 (2006.01), A01N 43/78 (2006.01), A01N 43/824 (2006.01), A01P 7/02 (2006.01), A01P 7/04 (2006.01), A61K 31/4439 (2006.01), A61K 31/506 (2006.01), A61P 31/10 (2006.01), A61P 31/14 (2006.01), C07D 401/04 (2006.01), C07D 401/14 (2006.01), C07D 403/04 (2006.01), C07D 403/10 (2006.01), C07D 403/14 (2006.01), C07D 413/10 (2006.01)

(54) COMPOSTO, FORMULAÇÕES PARA CONTROLAR ORGANISMOS

NOCIVOS, ECTOPARASITAS E ENDOPARASITAS OU PARA EXPELIR ENDOPARASITAS, E, FORMULAÇÃO INSETICIDA OU ACARICIDA  
 (62) BR 11 2019 004625-9 13/09/2017  
 (71) NIPPON SODA CO., LTD. (JP)  
 (72) KEITA SAKANISHI; TAKAO IWASA; HIKARU AOYAMA; NORIFUMI SAKIYAMA; DAISUKE USHIJIMA; MAKI MATSUI; TOMOMI KOBAYASHI

**(21) BR 12 2024 008319-1 A2**

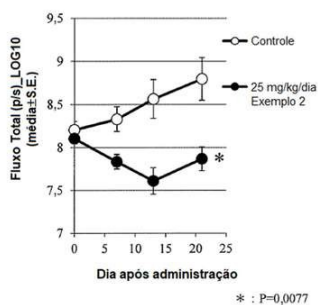

Código 3.1 - Pedido de Patente ou de Certificado de Adição de Invenção Publicado  
 (22) 10/01/2020  
 (30) 11/01/2019 JP 2019-003403  
 (51) A61K 31/519 (2006.01), A61P 35/00 (2006.01), A61P 43/00 (2006.01), C07D 487/04 (2006.01), C12N 15/54 (2006.01)  
 (54) COMPOSTO PIRIMIDINA, COMPOSIÇÃO FARMACÊUTICA E AGENTE ANTITUMORAL QUE COMPREENDEM O MESMO E USOS DO DITO COMPOSTO PARA O TRATAMENTO DE TUMOR  
 (62) BR 11 2021 013460-3 10/01/2020  
 (71) TAIHO PHARMACEUTICAL CO., LTD. (JP)  
 (72) MASAYUKI NAKAMURA; TAKAHIRO ASAI; SATORU IGUCHI; KEI OGUCHI

**(21) BR 12 2024 008482-1 A2**

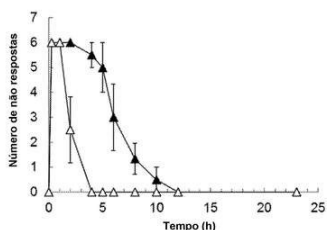

Código 3.1 - Pedido de Patente ou de Certificado de Adição de Invenção Publicado  
 (22) 28/08/2018  
 (30) 28/08/2017 US 62/550,983; 25/01/2018 US 62/621,730  
 (51) A61K 9/00 (2006.01), A61K 9/107 (2006.01), A61K 9/127 (2006.01), A61K 31/167 (2006.01)  
 (54) COMPOSIÇÕES ANESTÉSICAS DE LIBERAÇÃO SUSTENTADA  
 (62) BR 11 2020 003743-5 28/08/2018  
 (71) TLC BIOPHARMACEUTICALS, INC. (US) ; TAIWAN LIPOSOME CO., LTD. (TW)  
 (72) KEELUNG HONG; HAO-WEN KAO; YI-YU LIN; LUKE S.S. GUO

**(21) BR 12 2024 008593-3 A2**

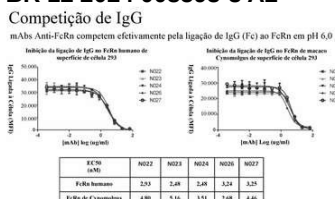

Código 3.1 - Pedido de Patente ou de Certificado de Adição de Invenção Publicado  
 (22) 31/07/2017  
 (30) 29/07/2016 US 62/368,770; 29/07/2016 US 62/368,803  
 (51) C07K 16/28 (2006.01), G01N 33/68 (2006.01)  
 (54) ANTICORPO ISOLADO QUE SE LIGA AO FCRN HUMANO, SEUS USOS E SEU MÉTODO DE PREPARAÇÃO, BEM COMO MOLÉCULA DE ÁCIDO NUCLEICO, VETOR, CÉLULA HOSPEDEIRA E COMPOSIÇÃO FARMACÊUTICA

(62) BR 11 2019 001806-9 31/07/2017  
 (71) MOMENTA PHARMACEUTICALS, INC. (US)  
 (72) LEONA E. LING; SUCHARITA ROY; NATHANIEL WASHBURN; MARILYN KEHRY; DAVID J. KING; JAMES MEADOR III; ANTHONY MANNING; JAN HILLSON

**(21) BR 12 2024 008676-0 A2**

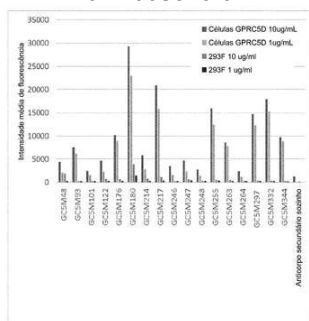

Código 3.1 - Pedido de Patente ou de Certificado de Adição de Invenção Publicado

(22) 20/07/2017  
 (30) 20/07/2016 US 62/364,811  
 (51) C07K 16/28 (2006.01), A61K 39/395 (2006.01), A61P 35/02 (2006.01)  
 (54) ANTICORPOS ANTI-GPRC5D, ANTICORPO ISOLADO BIESPECÍFICO PARA GPRC5D X CD3, USOS DOS MESMOS, COMPOSIÇÃO FARMACÊUTICA, MÉTODOS PARA GERAR OS DITOS ANTICORPOS, CÉLULA E POLINUCLEOTÍDEOS SINTÉTICOS ISOLADOS, E KIT  
 (62) BR 11 2019 001055-6 20/07/2017  
 (71) JANSSEN BIOTECH, INC. (US)  
 (72) RICARDO ATTAR; DIANA CHIN; SUZANNE EDAVETAL; FRANCOIS GAUDET; YINGZHE LI; LEOPOLDO LUISTRO; NATHAN MAJEWSKI; MARK MENDONCA; KONDANDARAM PILLARISSETTI; ALEXEY TEPLYAKOV; MARK TORNETTA

**(21) BR 12 2024 008681-6 A2**

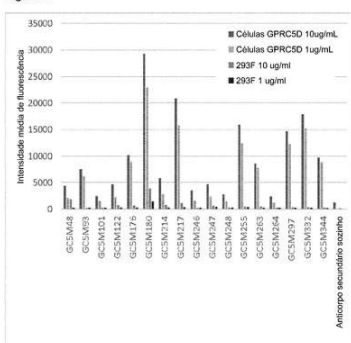

Código 3.1 - Pedido de Patente ou de Certificado de Adição de Invenção Publicado

(22) 20/07/2017  
 (30) 20/07/2016 US 62/364,811  
 (51) C07K 16/28 (2006.01), A61K 39/395 (2006.01), A61P 35/02 (2006.01)  
 (54) ANTICORPOS ANTI-GPRC5D, ANTICORPO ISOLADO BIESPECÍFICO PARA GPRC5D X CD3, USOS DOS MESMOS, COMPOSIÇÃO FARMACÊUTICA, MÉTODOS PARA GERAR OS DITOS ANTICORPOS, CÉLULA E POLINUCLEOTÍDEOS SINTÉTICOS ISOLADOS, E KIT  
 (62) BR 11 2019 001055-6 20/07/2017  
 (71) JANSSEN BIOTECH, INC. (US)  
 (72) RICARDO ATTAR; DIANA CHIN; SUZANNE EDAVETAL; FRANCOIS GAUDET; YINGZHE LI; LEOPOLDO LUISTRO; NATHAN MAJEWSKI; MARK MENDONCA; KONDANDARAM PILLARISSETTI; ALEXEY TEPLYAKOV; MARK TORNETTA

**(21) BR 12 2024 008695-6 A2**

Código 3.1 - Pedido de Patente ou de Certificado de Adição de Invenção Publicado

(22) 20/07/2017

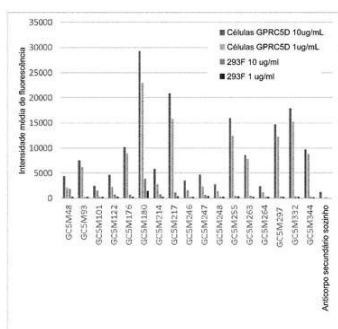

(30) 20/07/2016 US 62/364,811  
 (51) C07K 16/28 (2006.01), A61K 39/395 (2006.01), A61P 35/02 (2006.01)  
 (54) ANTICORPOS ANTI-GPRC5D, ANTICORPO ISOLADO BIESPECÍFICO PARA GPRC5D X CD3, USOS DOS MESMOS, COMPOSIÇÃO FARMACÊUTICA, MÉTODOS PARA GERAR OS DITOS ANTICORPOS, CÉLULA E POLINUCLEOTÍDEOS SINTÉTICOS ISOLADOS, E KIT  
 (62) BR 11 2019 001055-6 20/07/2017  
 (71) JANSSEN BIOTECH, INC. (US)  
 (72) RICARDO ATTAR; DIANA CHIN; SUZANNE EDAVETAL; FRANCOIS GAUDET; YINGZHE LI; LEOPOLDO LUISTRO; NATHAN MAJEWSKI; MARK MENDONCA; KONDANDARAM PILLARISSETTI; ALEXEY TEPLYAKOV; MARK TORNETTA

**(21) BR 12 2024 009021-0 A2**

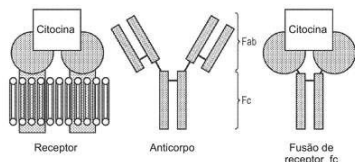

Código 3.1 - Pedido de Patente ou de Certificado de Adição de Invenção Publicado  
 (22) 27/09/2017  
 (30) 27/09/2016 US 62/400,338; 12/04/2017 US 62/484,841  
 (51) C07K 19/00 (2006.01), C07K 16/46 (2006.01)  
 (54) PROTEÍNAS DE FUSÃO IMUNOMODULADORAS, SEU USO E SEU MÉTODO DE PRODUÇÃO, ÁCIDO NUCLEICO ISOLADO, VETOR DE EXPRESSÃO, CÉLULA HOSPEDEIRA, COMPOSIÇÃO FARMACÊUTICA, E MÉTODO PARA EXPRESSAR UMA PROTEÍNA DE FUSÃO EM UMA CÉLULA-ALVO  
 (62) BR 11 2019 005964-4 27/09/2017  
 (71) EPICENTRX, INC. (US)  
 (72) CHRISTOPHER LARSON; TONY REID; BRYAN T. ORONSKY

**(21) BR 12 2024 009055-4 A2**

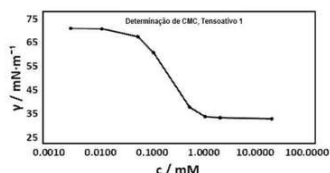

Código 3.1 - Pedido de Patente ou de Certificado de Adição de Invenção Publicado  
 (22) 09/03/2021  
 (30) 11/03/2020 US 62/988,203  
 (51) C07C 229/08 (2006.01), A01N 25/30 (2006.01)  
 (54) FORMULAÇÃO PARA UM PESTICIDA, FORMULAÇÃO PARA UM FUNGICIDA, E FORMULAÇÃO PARA UM HERBICIDA  
 (62) BR 11 2022 017473-0 09/03/2021  
 (71) ADVANSIX RESINS & CHEMICALS LLC (US)  
 (72) EDWARD ASIRVATHAM

**(21) BR 12 2024 009969-1 A2**

Código 3.1 - Pedido de Patente ou de Certificado de Adição de Invenção Publicado  
 (22) 25/04/2019

(30) 25/04/2018 BR 1020180083244  
 (51) A61K 9/00 (2006.01), A61K 9/06 (2006.01), A61K 47/10 (2017.01), A61K 47/14 (2017.01), A61K 47/38 (2006.01), A61K 31/167 (2006.01), A61K 31/4422 (2006.01), A61K 31/554 (2006.01)  
 (54) COMPOSIÇÃO FARMACÊUTICA TÓPICA E USO PARA TRATAR FISSURAS ANAIS E HEMORRÓIDAS  
 (62) BR 11 2020 021572-4 25/04/2019  
 (71) FERRING B.V. (NL)  
 (72) LEONARDO DE SOUZA TEIXEIRA; JEANE ROBERTA SANTANA DE FARIA; GÍLBI DE CASTRO MELO NOGUEIRA; IRAM MOREIRA MUNDIM; LAURA MOREIRA REZECK; CARINA PIMENTEL ITAPEMA ALVES; KARINI BRUNO BELLORIO; SARAH RODRIGUES FERNANDES; VIVIANE PIMENTEL ITAPEMA ALVES; ROBERT FREDERIC WOOLEY DE MENDONÇA FILHO

**(21) BR 12 2024 010018-5 A2**

Código 3.1 - Pedido de Patente ou de Certificado de Adição de Invenção Publicado

(22) 10/04/2019  
 (30) 12/04/2018 EP 18167102.5  
 (51) A61P 9/12 (2006.01), C07K 14/58 (2006.01), C07K 16/00 (2006.01), C07K 19/00 (2006.01)  
 (54) ANTICORPOS OU FRAGMENTOS DOS MESMOS ENXERTADOS COM PEPTÍDEO NATRIURÉTICO ATRIAL, SEU USO E SEU PROCESSO DE PRODUÇÃO, COMPOSIÇÃO, ÁCIDO NUCLEICO OU UMA MISTURA DE ÁCIDOS NUCLEICOS, E CÉLULA HOSPEDEIRA  
 (62) BR 11 2020 020037-9 10/04/2019  
 (71) BAYER AKTIENGESELLSCHAFT (DE)  
 (72) ANKE MAYER-BARTSCHMID; DAMIAN BROCKSCHNIEDER; MARCEL GEERTZ; SIMONE GREVEN; LUCAS HUDSON HOFMEISTER; HANNAH JÖRISSEN; CHRISTOPH MAHLERT; TOBIAS MARQUARDT; ILKA MATHAR; THOMAS MONDRITZKI; CLAUDIA NOACK; JAN TEBBE; STUART WALSH; ERNST WEBER; ANDREAS WILMEN; FRANK WUNDER

**(21) BR 12 2024 010024-0 A2**

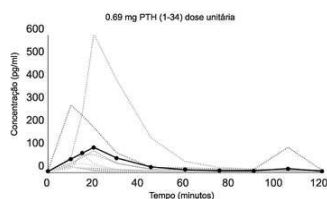

Código 3.1 - Pedido de Patente ou de Certificado de Adição de Invenção Publicado

(22) 17/08/2017  
 (30) 17/08/2016 US 62/375,989  
 (51) A61K 38/29 (2006.01), A61K 9/20 (2006.01), A61P 19/10 (2006.01), A61P 19/08 (2006.01), A61K 31/195 (2006.01)  
 (54) FORMA DE DOSAGEM MULTIUNITÁRIA DE COMPOSIÇÃO FARMACÊUTICA, USO DE UMA FORMA DE DOSAGEM MULTIUNITÁRIA DE COMPOSIÇÃO FARMACÊUTICA, USO DE UMA FORMA DE DOSAGEM UNITÁRIA DE COMPOSIÇÃO FARMACÊUTICA, FORMA DE DOSAGEM MULTIUNITÁRIA, E, KIT



(62) BR 11 2019 003136-7 17/08/2017  
 (71) ENTERA BIO LTD. (IL)  
 (72) GREGORY BURSHTAIN; ARIEL ROTHNER; PHILLIP M. SCHWARTZ;  
 HILLEL GALITZER

**(21) BR 12 2024 010118-1 A2**

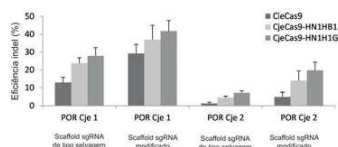

Código 3.1 - Pedido de Patente ou de Certificado de Adição de Invenção Publicado

(22) 10/07/2018  
 (30) 11/07/2017 US 62/531,222  
 (51) C12N 15/90 (2006.01), C12N 15/85 (2006.01), C12N 15/86 (2006.01), C12N 15/11 (2006.01), C12N 9/96 (2006.01)  
 (54) MÉTODO PARA AUMENTAR A EFICIÊNCIA DE CLIVAGEM DO GENOMA ALVO OU AUMENTAR A MODIFICAÇÃO EPIGENÉTICA EM UMA CÉLULA EUCARIÓTICA  
 (62) BR 11 2019 028261-0 10/07/2018  
 (71) SIGMA-ALDRICH CO. LLC (US)  
 (72) FUQIANG CHEN; XIAO DING; YONGMEI FENG; GREGORY D. DAVIS

**(21) BR 12 2024 010134-3 A2**

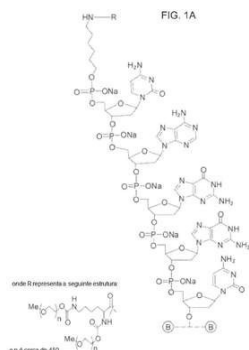

Código 3.1 - Pedido de Patente ou de Certificado de Adição de Invenção Publicado

(22) 11/07/2014  
 (30) 12/07/2013 US 61/845,936; 12/07/2013 US 61/845,935; 12/07/2013 US 61/845,938; 15/08/2013 US 61/866,502; 15/08/2013 US 61/866,507; 15/08/2013 US 61/866,503; 04/12/2013 US 61/911,854; 04/12/2013 US 61/911,860; 04/12/2013 US 61/911,894; 13/01/2014 US 61/926,812; 13/01/2014 US 61/926,825; 13/01/2014 US 61/926,848; 24/01/2014 US 61/931,125; 24/01/2014 US 61/931,135; 24/01/2014 US 61/931,116  
 (51) A61P 27/02 (2006.01)  
 (54) USO DE UM AGENTE ANTI-C5 PARA REDUZIR O CRESCIMENTO DE UMA LESÃO DE ATROFIA GEOGRÁFICA  
 (62) BR 11 2016 000546-5 11/07/2014  
 (71) OPHTHOTECH CORPORATION (US)  
 (72) SAMIR PATEL

**(21) BR 12 2024 010470-9 A2**

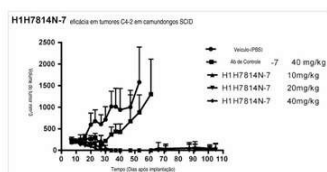

Código 3.1 - Pedido de Patente ou de Certificado de Adição de Invenção Publicado

(22) 22/09/2017  
 (30) 23/09/2016 US 62/399,256  
 (51) C07K 16/30 (2006.01), C07K 16/28 (2006.01), A61K 47/68 (2017.01), A61P 35/00 (2006.01)  
 (54) ANTICORPO ISOLADO OU FRAGMENTO DE LIGAÇÃO AO ANTÍGENO



ANTÍGENOS QUE SE LIGA ESPECIFICAMENTE A CD73, E FORMULAÇÃO FARMACÊUTICA

(62) BR 11 2017 009398-7 09/11/2015

(71) MEDIMMUNE LIMITED (GB)

(72) RALPH MINTER; STEVEN RUST; SANDRINE GUILLARD; LUTZ U. JERMUTUS; CARL HAY; KRIS SACHSENMEIER; ERIN SULT; QIHUI HUANG; PETER PAVLIK; MELISSA DAMSCHRODER; LI CHENG; GUNDO DIEDRICH; JONATHAN RIOS-DORIA; SCOTT HAMMOND; ROBERT E. HOLLINGSWORTH; CHING CHING LEOW; NICHOLAS DURHAM; JAMES GEOGHEGAN; MARY ANTONYSAMY; KIM ROSENTHAL; XIAOJUN LU

**(21) BR 12 2024 010861-5 A2**

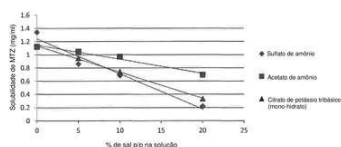

Código 3.1 - Pedido de Patente ou de Certificado de Adição de Invenção Publicado

(22) 20/12/2018

(30) 03/01/2018 US 62/613,114

(51) A01N 25/00 (2006.01), A01N 25/02 (2006.01), A01N 33/26 (2006.01), A01N 43/00 (2006.01), A01N 43/64 (2006.01), A01N 43/707 (2006.01), A01P 13/00 (2006.01)

(54) COMPOSIÇÃO HERBICIDA AQUOSA, E, MÉTODO PARA CONTROLAR UMA ERVA DANINHA

(62) BR 11 2020 013451-1 20/12/2018

(71) SUMITOMO CHEMICAL CO., LTD. (JP)

(72) JESSICA TANUWIDJAJA; TAK WAI CHEUNG

**(21) BR 12 2024 010942-5 A2**

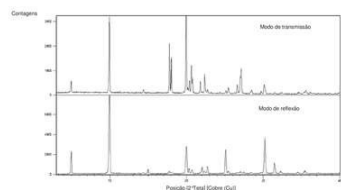

Código 3.1 - Pedido de Patente ou de Certificado de Adição de Invenção Publicado

(22) 30/10/2020

(30) 31/10/2019 JP 2019-198600

(51) C07D 413/12 (2006.01), C07B 61/00 (2006.01)

(54) CRISTAL DE PIROXASSULFONA, COMPOSIÇÃO AGROQUÍMICA, E, PROCESSO PARA A PRODUÇÃO DE UMA COMPOSIÇÃO AGROQUÍMICA

(62) BR 11 2022 008144-8 30/10/2020

(71) KUMIAI CHEMICAL INDUSTRY CO., LTD. (JP)

(72) YUKIO UCHIDA; NAOYA ATSUMI; SHINKI TANI; KOJI OKADA; YUTA MURAI; ARNOTT CAOIMHIN

**(21) BR 12 2024 010955-7 A2**

Código 3.1 - Pedido de Patente ou de Certificado de Adição de Invenção Publicado

(22) 09/05/2019

(30) 09/05/2018 KR 10-2018-0053279

(51) C12N 1/20 (2006.01), A23L 33/135 (2016.01), A61K 35/747 (2015.01),

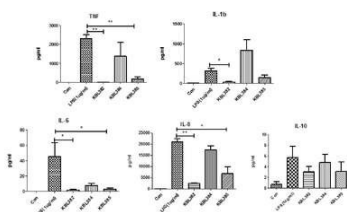

A61P 1/00 (2006.01), A61P 29/00 (2006.01), A61P 37/08 (2006.01), C12R 1/225 (2006.01)

(54) CEPAS DE LACTOBACILLUS PARACASEI, COMPOSIÇÕES ALIMENTAR, DE ADITIVO ALIMENTAR E FARMACÊUTICAS, BEM COMO USOS DE UMA COMPOSIÇÃO COMPREENDENDO AS CEPAS PARA PREVENIR OU TRATAR DOENÇAS INTESTINAIS, DOENÇAS ALÉRGICAS, DOENÇAS AUTOIMUNES OU DOENÇAS INFLAMATÓRIAS

(62) BR 11 2020 022749-8 09/05/2019

(71) KO BIOLABS, INC. (KR)

(72) GWANG PYO KO; WOONKI KIM; YOU-JIN JANG; BORAM SEO; JUNE-CHUL LEE; TAE-WOOK NAM; INSU KIM; JIN- WOO LEE

**(21) BR 12 2024 010958-1 A2**

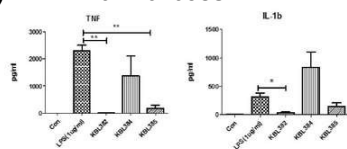

Código 3.1 - Pedido de Patente ou de Certificado de Adição de Invenção Publicado

(22) 09/05/2019

(30) 09/05/2018 KR 10-2018-0053279

(51) C12N 1/20 (2006.01), A23L 33/135 (2016.01), A61K 35/747 (2015.01), A61P 1/00 (2006.01), A61P 29/00 (2006.01), A61P 37/08 (2006.01), C12R 1/225 (2006.01)

(54) CEPA DE LACTOBACILLUS PARACASEI KBL385, COMPOSIÇÕES ALIMENTAR, DE ADITIVO ALIMENTAR E FARMACÊUTICAS, BEM COMO USOS DE UMA COMPOSIÇÃO COMPREENDENDO A CEPA PARA PREVENIR OU TRATAR DOENÇAS INTESTINAIS, DOENÇAS ALÉRGICAS, DOENÇAS AUTOIMUNES OU DOENÇAS INFLAMATÓRIAS

(62) BR 11 2020 022749-8 09/05/2019

(71) KO BIOLABS, INC. (KR)

(72) GWANG PYO KO; WOONKI KIM; YOU-JIN JANG; BORAM SEO; JUNE-CHUL LEE; TAE-WOOK NAM; INSU KIM; JIN- WOO LEE

**(21) BR 12 2024 010970-0 A2**

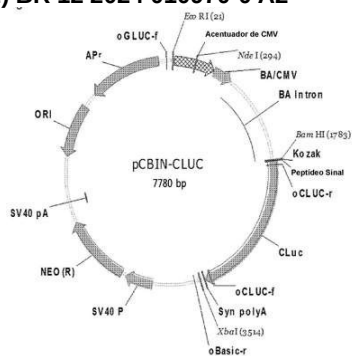

Código 3.1 - Pedido de Patente ou de Certificado de Adição de Invenção Publicado

(22) 30/04/2015

(30) 30/04/2014 KR 10-2014-0052752

(51) C07K 14/47 (2006.01), C12N 15/12 (2006.01), C12N 15/85 (2006.01)

(54) FATOR DE SECREÇÃO DE PROTEÍNA, CASSETE DE EXPRESSÃO, VETOR PARA A EXPRESSÃO SECRETÓRIA DE PROTEÍNA ALVO, CÉLULA TRANSFORMADA COMPREENDENDO O DITO VETOR E MÉTODO PARA PRODUIR UMA PROTEÍNA ALVO

(62) BR 11 2016 024895-3 30/04/2015

(71) LG CHEM, LTD. (KR)

(72) SEUNG HAE KIM; YEON CHUL KIM; SAEM JUNG

**(21) BR 12 2024 010998-0 A2**

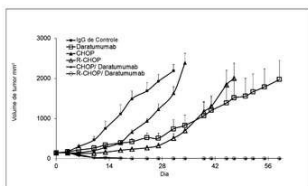

Código 3.1 - Pedido de Patente ou de Certificado de Adição de Invenção Publicado

- (22) 25/02/2015
- (30) 28/02/2014 US 61/946,002; 02/06/2014 US 62/006,386
- (51) C07K 16/00 (2006.01)
- (54) USO DE UM ANTICORPO ANTI-CD38
- (62) BR 11 2016 019866-2 25/02/2015
- (71) JANSSEN BIOTECH, INC. (US)
- (72) PARUL DOSHI

**(21) BR 12 2024 010999-9 A2**

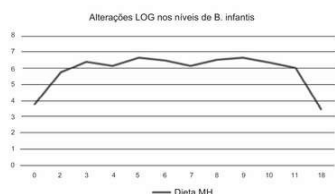

Código 3.1 - Pedido de Patente ou de Certificado de Adição de Invenção Publicado

- (22) 13/03/2017
- (30) 11/03/2016 US 62/307,420
- (51) A61K 35/745 (2015.01), A61K 31/00 (2006.01), A61K 31/70 (2006.01), A61K 31/702 (2006.01), A61K 35/00 (2006.01), A61K 35/74 (2015.01)
- (54) USO DE UMA COMPOSIÇÃO E COMPOSIÇÃO PARA TRATAR TRANSTORNOS INTESTINAIS
- (62) BR 11 2018 068261-6 13/03/2017
- (71) INFINANT HEALTH, INC. (US)
- (72) DAVID KYLE; SAMARA FREEMAN-SHARKEY; STEVEN FRESE

**(21) BR 12 2024 011002-4 A2**

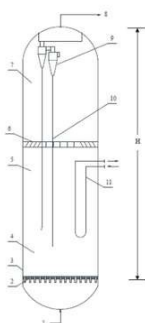

Código 3.1 - Pedido de Patente ou de Certificado de Adição de Invenção Publicado

- (22) 17/10/2019
- (30) 17/10/2018 CN 201811206989.6
- (51) B01J 8/18 (2006.01), B01J 8/08 (2006.01), B01J 8/00 (2006.01), B01J 8/34 (2006.01), B01D 45/08 (2006.01), C07C 209/36 (2006.01), C07C 211/46 (2006.01)
- (54) MEMBRO ESTRUTURAL BITRAPEZOIDAL PARA UM REATOR DE LEITO FLUIDIZADO, REATOR DE LEITO FLUIDIZADO, E PROCESSO DE REAÇÃO DE HIDROGENAÇÃO DE COMPOSTO NITRO
- (62) BR 11 2021 007325-6 17/10/2019
- (71) CHINA PETROLEUM & CHEMICAL CORPORATION (CN) ; SHANGHAI RESEARCH INSTITUTE OF PETROCHEMICAL TECHNOLOGY, SINOPEC (CN)
- (72) JUN XU; SIQING ZHONG; LE ZHAO; LIANGHUA WU

**(21) BR 12 2024 011068-7 A2**

Código 3.1 - Pedido de Patente ou de Certificado de Adição de Invenção Publicado

(22) 07/07/2017

(30) 08/07/2016 HU P1600420; 09/05/2017 HU P1700197

(51) C07D 295/06 (2006.01), C07C 275/26 (2006.01), A61K 31/495 (2006.01), A61P 25/18 (2006.01)

(54) ÁCIDO, E, COMPOSTO

(62) BR 11 2018 077305-0 07/07/2017

(71) RICHTER GEDEON NYRT. (HU)

(72) JÓZSEF NEU; SÁNDOR GARADNAY; TAMÁS SZABÓ

**(21) BR 12 2024 011084-9 A2**

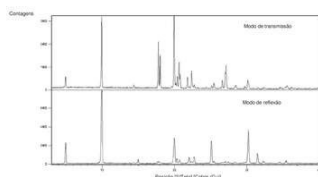

Código 3.1 - Pedido de Patente ou de Certificado de Adição de Invenção Publicado

(22) 30/10/2020

(30) 31/10/2019 JP 2019-198600

(51) C07D 413/12 (2006.01), C07B 61/00 (2006.01)

(54) PROCESSO PARA A PRODUÇÃO DE UM COMPOSTO

(62) BR 11 2022 008144-8 30/10/2020

(71) KUMIAI CHEMICAL INDUSTRY CO., LTD. (JP)

(72) YUKIO UCHIDA; NAOYA ATSUMI; SHINKI TANI; KOJI OKADA; YUTA MURAI; ARNOTT CAOIMHIN

**(21) BR 12 2024 011088-1 A2**

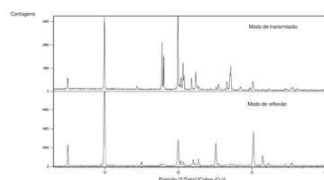

Código 3.1 - Pedido de Patente ou de Certificado de Adição de Invenção Publicado

(22) 30/10/2020

(30) 31/10/2019 JP 2019-198600

(51) C07D 413/12 (2006.01), C07B 61/00 (2006.01)

(54) PROCESSO PARA A PRODUÇÃO DE UM COMPOSTO

(62) BR 11 2022 008144-8 30/10/2020

(71) KUMIAI CHEMICAL INDUSTRY CO., LTD. (JP)

(72) YUKIO UCHIDA; NAOYA ATSUMI; SHINKI TANI; KOJI OKADA; YUTA MURAI; ARNOTT CAOIMHIN

**(21) BR 12 2024 011093-8 A2**

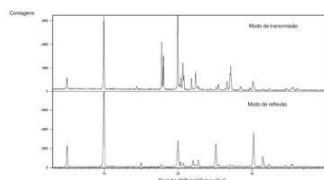

Código 3.1 - Pedido de Patente ou de Certificado de Adição de Invenção Publicado

(22) 30/10/2020

(30) 31/10/2019 JP 2019-198600

(51) C07D 413/12 (2006.01), C07B 61/00 (2006.01)

(54) PROCESSO PARA A PRODUÇÃO DE UM COMPOSTO

(62) BR 11 2022 008144-8 30/10/2020

(71) KUMIAI CHEMICAL INDUSTRY CO., LTD. (JP)

(72) YUKIO UCHIDA; NAOYA ATSUMI; SHINKI TANI; KOJI OKADA; YUTA MURAI; ARNOTT CAOIMHIN

---

<b>(21) BR 12 2024 011105-5 A2</b>	Código 3.1 - Pedido de Patente ou de Certificado de Adição de Invenção Publicado (22) 06/12/2019 (30) 21/12/2018 FR 1873727 (51) A01N 35/02 (2006.01), A01N 37/36 (2006.01), A01N 37/44 (2006.01), A01N 59/16 (2006.01), A01P 1/00 (2006.01) (54) MISTURA ANTIMICROBIANA, COMPOSIÇÃO, PROCESSO DE TRATAMENTO COSMÉTICO, PROCESSO PARA CONSERVAR UMA COMPOSIÇÃO E USOS DA MISTURA ANTIMICROBIANA (62) BR 11 2021 011220-0 06/12/2019 (71) L'OREAL (FR) (72) SYLVIE CUPFERMAN; FLORENCE MENARD-SZCZEBARA; JULIEN GALVAN
<b>(21) BR 12 2024 011113-6 A2</b>	Código 3.1 - Pedido de Patente ou de Certificado de Adição de Invenção Publicado (22) 08/01/2019 (30) 09/01/2018 EP 18150865.6 (51) A01N 33/00 (2006.01), A01N 31/00 (2006.01), C05G 3/08 (1968.09), C07F 7/08 (2006.01), C07F 7/18 (2006.01) (54) MISTURA AGROQUÍMICA (62) BR 11 2020 012706-0 08/01/2019 (71) BASF SE (DE) (72) ALLAN F CUNNINGHAM; PETER NESVADBA; ALEXANDER WISSEMEIER; OLOF WALLQUIST; BARBARA NAVE
<b>(21) BR 12 2024 011124-1 A2</b>	Código 3.1 - Pedido de Patente ou de Certificado de Adição de Invenção Publicado (22) 06/12/2019 (30) 21/12/2018 FR 1873727 (51) A01N 35/02 (2006.01), A01N 37/36 (2006.01), A01N 37/44 (2006.01), A01N 59/16 (2006.01), A01P 1/00 (2006.01) (54) MISTURA ANTIMICROBIANA, COMPOSIÇÃO, PROCESSO DE TRATAMENTO COSMÉTICO, PROCESSO PARA CONSERVAR UMA COMPOSIÇÃO E USOS DA MISTURA ANTIMICROBIANA (62) BR 11 2021 011220-0 06/12/2019 (71) L'OREAL (FR) (72) SYLVIE CUPFERMAN; FLORENCE MENARD-SZCZEBARA; JULIEN GALVAN
<b>(21) BR 12 2024 011132-2 A2</b>	Código 3.1 - Pedido de Patente ou de Certificado de Adição de Invenção

---

Publicado

(22) 06/12/2019

(30) 21/12/2018 FR 1873727

(51) A01N 35/02 (2006.01), A01N 37/36 (2006.01), A01N 37/44 (2006.01), A01N 59/16 (2006.01), A01P 1/00 (2006.01)

(54) MISTURA ANTIMICROBIANA, COMPOSIÇÃO, PROCESSO DE TRATAMENTO COSMÉTICO, PROCESSO PARA CONSERVAR UMA COMPOSIÇÃO E USOS DA MISTURA ANTIMICROBIANA

(62) BR 11 2021 011220-0 06/12/2019

(71) L'OREAL (FR)

(72) SYLVIE CUPFERMAN; FLORENCE MENARD-SZCZEBARA; JULIEN GALVAN

**(21) BR 12 2024 011140-3 A2**

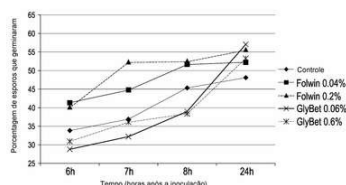

Código 3.1 - Pedido de Patente ou de Certificado de Adição de Invenção

Publicado

(22) 22/05/2020

(30) 24/05/2019 EP 19176596.5

(51) A01N 37/44 (2006.01), A01N 63/00 (2020.01), A01P 3/00 (2006.01)

(54) MÉTODOS PARA AUMENTAR A TAXA DE GERMINAÇÃO DE UM ESPORO DE FUNGO, PARA CONTROLAR UM PATÓGENO DE PLANTA, PARA AUMENTAR A EFICÁCIA DE UM AGENTE BIOLÓGICO, PARA FABRICAR UMA COMPOSIÇÃO, COMPOSIÇÃO E USO

(62) BR 11 2021 022596-0 22/05/2020

(71) DANSTAR FERMENT AG (CH)

(72) SELMA ROGALSKA; TARRYN GOBLE

**(21) BR 12 2024 011206-0 A2**

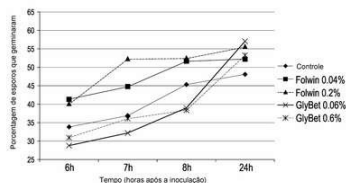

Código 3.1 - Pedido de Patente ou de Certificado de Adição de Invenção

Publicado

(22) 22/05/2020

(30) 24/05/2019 EP 19176596.5

(51) A01N 37/44 (2006.01), A01N 63/00 (2020.01), A01P 3/00 (2006.01)

(54) MÉTODOS PARA AUMENTAR A TAXA DE GERMINAÇÃO DE UM ESPORO DE FUNGO, PARA CONTROLAR UM PATÓGENO DE PLANTA, PARA AUMENTAR A EFICÁCIA DE UM AGENTE BIOLÓGICO, PARA FABRICAR UMA COMPOSIÇÃO, COMPOSIÇÃO E USO

(62) BR 11 2021 022596-0 22/05/2020

(71) DANSTAR FERMENT AG (CH)

(72) SELMA ROGALSKA; TARRYN GOBLE

**(21) BR 12 2024 011240-0 A2**

Código 3.1 - Pedido de Patente ou de Certificado de Adição de Invenção

Publicado

(22) 21/12/2018



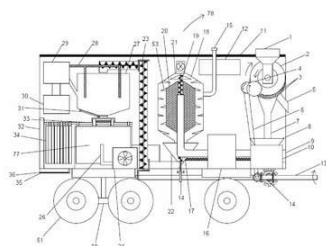

(51) A01F 12/42 (2006.01), B07B 1/22 (2006.01), F26B 17/28 (2006.01)  
 (54) SISTEMA DE MONITORAMENTO E RASTREABILIDADE DA CARGA  
 (62) BR 11 2019 001204-4 21/12/2018  
 (71) IMPÉRIO ASSESSORIA EM INFORMAÇÕES LTDA. (BR/SP)  
 (72) SÉRGIO JOANYR DE BARROS; MARIA ANGELA PRATES; LUCAS LUZ DUARTE; SÉRGIO YOKOGAWA

**(21) BR 12 2024 011373-2 A2**

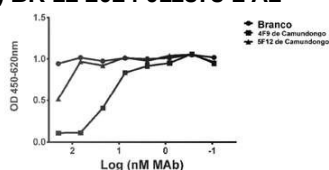

A figura 2 mostra o bloqueio do ligante com os mAb's PD-L1 anticorpos de camundongo. Dois mAb's designados 4F9 e SF12 foram testados quanto à sua capacidade de inibir a ligação de PD-L1 ao PD-1, expresso nas células CHO. Ambos os mAb's bloquearam a ligação de PD-L1 ao PD-1, embora o mAb 4F9 seja um inibidor mais forte do que o SF12.

Código 3.1 - Pedido de Patente ou de Certificado de Adição de Invenção Publicado

(22) 29/09/2015  
 (30) 30/09/2014 US 62/057541; 08/06/2015 US 62/172,511  
 (51) C07K 16/28 (2006.01), A61K 39/00 (2006.01)  
 (54) ANTICORPO ISOLADO OU FRAGMENTO DE LIGAÇÃO AO ANTÍGENO DO MESMO, ÁCIDOS NUCLEICOS ISOLADOS, VETOR DE EXPRESSÃO E COMPOSIÇÃO FARMACÊUTICA  
 (62) BR 11 2017 006203-8 29/09/2015  
 (71) INTERVET INTERNATIONAL B.V. (NL)  
 (72) MOHAMAD MORSEY; YUANZHENG ZHANG; DENISE BARTELS-MOROZOV; JASON ERSKINE; IAN TARPEY

**(21) BR 12 2024 011435-6 A2**

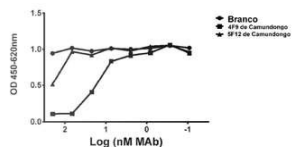

A figura 2 mostra o bloqueio do ligante com os mAb's PD-L1 anticorpos de camundongo. Dois mAb's designados 4F9 e SF12 foram testados quanto à sua capacidade de inibir a ligação de PD-L1 ao PD-1, expresso nas células CHO. Ambos os mAb's bloquearam a ligação de PD-L1 ao PD-1, embora o mAb 4F9 seja um inibidor mais forte do que o SF12.

Código 3.1 - Pedido de Patente ou de Certificado de Adição de Invenção Publicado

(22) 29/09/2015  
 (30) 30/09/2014 US 62/057,541; 08/06/2015 US 62/172,511  
 (51) C07K 16/28 (2006.01), A61K 39/00 (2006.01)  
 (54) ÁCIDOS NUCLEICOS ISOLADOS, VETOR DE EXPRESSÃO E COMPOSIÇÃO FARMACÊUTICA  
 (62) BR 11 2017 006203-8 29/09/2015  
 (71) INTERVET INTERNATIONAL B.V. (NL)  
 (72) MOHAMAD MORSEY; YUANZHENG ZHANG; DENISE BARTELS-MOROZOV; JASON ERSKINE; IAN TARPEY

**(21) BR 12 2024 011694-4 A2**

Código 3.1 - Pedido de Patente ou de Certificado de Adição de Invenção Publicado

(22) 14/12/2017  
 (30) 16/12/2016 US 62/435,253  
 (51) A61K 31/519 (2006.01), A61K 31/4162 (2006.01), C07D 487/04 (2006.01), A61P 11/00 (2006.01)  
 (54) COMPOSTOS DERIVADOS DE HETEROARILA BICÍCLICA COMO POTENCIADORES DE CFTR, COMPOSIÇÃO FARMACÊUTICA QUE

COMPREENDE OS MESMOS E USO DOS DITOS COMPOSTOS PARA TRATAR FIBROSE CÍSTICA, ASMA, BRONQUIECTASIA, DOENÇA PULMONAR OBSTRUTIVA CRÔNICA, CONSTIPAÇÃO, DIABETES MELLITUS, DOENÇA DO OLHO SECO, PANCREATITE, RINOSSINUSITE OU SÍNDROME DE SJOGREN

(62) BR 11 2019 012335-0 14/12/2017

(71) CYSTIC FIBROSIS FOUNDATION (US)

(72) JOSEPH WALTER STROHBACH; DAVID CHRISTOPHER LIMBURG; JOHN PAUL MATHIAS; ATLI THORARENSEN; JAMES JOHN MOUSSEAU; RAJIAH ALDRIN DENNY; CHRISTOPH WOLFGANG ZAPF; IVAN VIKTOROVICH EFREMOV

**(21) BR 12 2024 011771-1 A2**

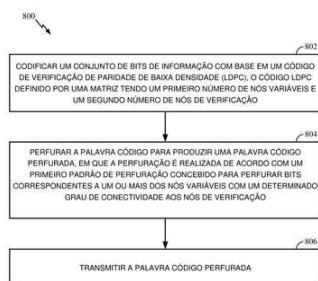

Código 3.1 - Pedido de Patente ou de Certificado de Adição de Invenção Publicado

(22) 23/08/2016

(30) 12/11/2015 US 62/254,678; 05/07/2016 US 15/202,207

(51) H04L 1/00 (2006.01), H03M 13/03 (2006.01), H03M 13/11 (2006.01), H04L 1/18 (2023.01)

(54) PERFURAÇÃO PARA CÓDIGOS DE VERIFICAÇÃO DE PARIDADE DE DENSIDADE BAIXA (LDPC) ESTRUTURADOS

(62) BR 11 2018 009594-0 23/08/2016

(71) QUALCOMM INCORPORATED (US)

(72) SHRINIVAS KUDEKAR; SE YONG PARK; ALEXANDROS MANOLAKOS; KRISHNA KIRAN MUKKAVILLI; VINCENT LONCKE; JOSEPH BINAMIRA SORIAGA; JING JIANG; THOMAS JOSEPH RICHARDSON

**(21) BR 12 2024 012012-7 A2**

Código 3.1 - Pedido de Patente ou de Certificado de Adição de Invenção Publicado

(22) 23/05/2019

(30) 01/06/2018 US 62/679,305

(51) C08F 210/16 (2006.01)

(54) PROCESSO PARA PRODUIR UM PROCATALISADOR

(62) BR 11 2020 023633-0 23/05/2019

(71) DOW GLOBAL TECHNOLOGIES LLC (US)

(72) MINGZHE YU; DAVID GORDON BARTON; KURT F. HIRSEKORN; SADEKA ONAM; PETER N. NICKIAS; ANDREW T. HEITSCH; THOMAS H. PETERSON

**(21) BR 12 2024 012183-2 A2**

Código 3.1 - Pedido de Patente ou de Certificado de Adição de Invenção Publicado

(22) 04/02/2021

(30) 06/02/2020 US 62/970,973

(51) G01R 33/07 (2006.01)

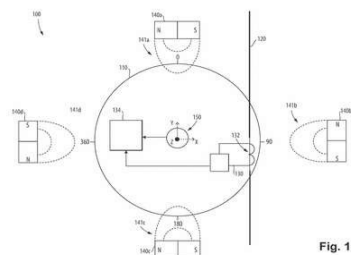

(54) MEDIDOR DE CONCESSIONÁRIAS DE ENERGIA ELÉTRICA E MÉTODO PARA DETECTAR UMA ANORMALIDADE EM UM CAMPO MAGNÉTICO PRÓXIMO A UM MEDIDOR DE CONCESSIONÁRIAS DE ENERGIA ELÉTRICA

(62) BR 11 2022 015532-8 04/02/2021

(71) ACLARA TECHNOLOGIES LLC (US)

(72) THOMAS LEE MCDOUGALL; CHARLES ANDREW WATERS

**(21) BR 12 2024 012286-3 A2**

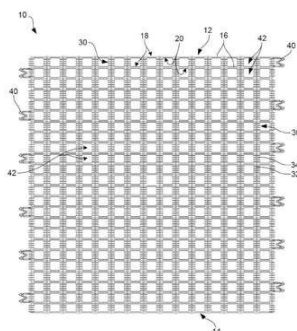

Código 3.1 - Pedido de Patente ou de Certificado de Adição de Invenção Publicado

(22) 06/08/2018

(30) 04/08/2017 US 62/541,573; 01/11/2017 US 62/580,116; 10/11/2017 US 62/584,733

(51) C02F 1/00 (2023.01), C02F 1/04 (2023.01), C02F 1/08 (2023.01), C02F 3/02 (2023.01), C02F 9/00 (2023.01), F28B 9/08 (2006.01)

(54) SISTEMA DE GERAÇÃO DE ÁGUA E MÉTODO DE GERAÇÃO DE ÁGUA POTÁVEL A PARTIR DE AR

(62) BR 11 2020 002357-4 06/08/2018

(71) ECOVAP, INC. (US)

(72) MICHAEL J. PATEY

**(21) BR 12 2024 012288-0 A2**

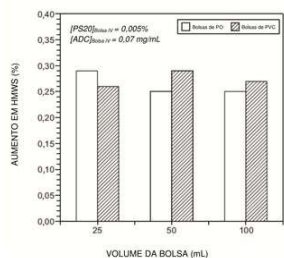

Código 3.1 - Pedido de Patente ou de Certificado de Adição de Invenção Publicado

(22) 12/04/2019

(30) 13/04/2018 US 62/657,185

(51) A61K 39/395 (2006.01), C07K 16/28 (2006.01), A61K 47/26 (2006.01), A61P 35/00 (2006.01)

(54) COMPOSIÇÕES LÍQUIDAS, LIOFILIZADAS E USO DAS MESMAS

(62) BR 11 2020 020802-7 12/04/2019

(71) GENENTECH, INC. (US)

(72) ANKIT R. PATEL; JUN LIU

**(21) BR 12 2024 012291-0 A2**

Código 3.1 - Pedido de Patente ou de Certificado de Adição de Invenção Publicado

(22) 30/09/2019

(30) 29/09/2018 CN PCT/CN2018/108581; 04/12/2018 EP 18209966.3; 04/07/2019 EP 19184513.0

(51) A23L 27/00 (2016.01), A23L 27/10 (2016.01), A23L 27/20 (2016.01)

(54) COMPOSIÇÃO AROMATIZANTE OU PERFUMANTE PARA CONFERIR, INTENSIFICAR OU TRANSMITIR UMA NOTA DE BAUNILHA, PRODUTO DE CONSUMIDOR AROMATIZADO COMPREENDENDO A MESMA E MÉTODO

PARA CONFERIR, INTENSIFICAR, APRIMORAR OU MODIFICAR AS PROPRIEDADES DE ODOR OU AROMA DE UMA COMPOSIÇÃO AROMATIZANTE OU PERFUMANTE OU DE UM ARTIGO AROMATIZADO OU PERFUMADO PELA ADIÇÃO DA REFERIDA COMPOSIÇÃO

(62) BR 11 2020 012600-4 30/09/2019

(71) FIRMENICH S.A. (CH)

(72) MARYLINE BILLAT-ROSSI; PATRICK SALORD; ECHO HONG SHEN; YONG MING YUAN

**(21) BR 12 2024 012293-6 A2**

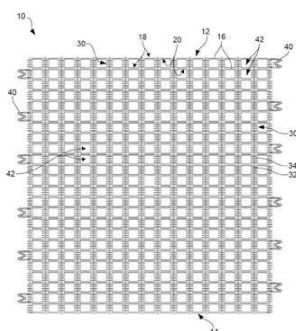

Código 3.1 - Pedido de Patente ou de Certificado de Adição de Invenção Publicado

(22) 06/08/2018

(30) 04/08/2017 US 62/541,573; 01/11/2017 US 62/580,116; 10/11/2017 US 62/584,733

(51) C02F 1/00 (2023.01), C02F 1/04 (2023.01), C02F 1/08 (2023.01), C02F 3/02 (2023.01), C02F 9/00 (2023.01), F28B 9/08 (2006.01)

(54) SISTEMA DE RESFRIAMENTO EVAPORATIVO E MÉTODO DE RESFRIAR UM SISTEMA INDUSTRIAL

(62) BR 11 2020 002357-4 06/08/2018

(71) ECOVAP, INC. (US)

(72) MICHAEL J. PATEY

**(21) BR 12 2024 012295-2 A2**

Código 3.1 - Pedido de Patente ou de Certificado de Adição de Invenção Publicado

(22) 30/09/2019

(30) 29/09/2018 CN PCT/CN2018/108581; 04/12/2018 EP 18209966.3; 04/07/2019 EP 19184513.0

(51) A23L 27/00 (2016.01), A23L 27/10 (2016.01), A23L 27/20 (2016.01)

(54) MÉTODO PARA APRIMORAR, INTENSIFICAR OU MODIFICAR O PERFIL DE AROMA DE BAUNILHA DE UMA COMPOSIÇÃO

(62) BR 11 2020 012600-4 30/09/2019

(71) FIRMENICH S.A. (CH)

(72) MARYLINE BILLAT-ROSSI; PATRICK SALORD; ECHO HONG SHEN; YONG MING YUAN

**(21) BR 12 2024 012306-1 A2**

Fase de Estabelecimento de Dose		Fase de Expansão		
<b>Início</b>	<b>Processamento</b>	<b>Início</b>	<b>Recesso</b>	<b>Manutenção</b>
<p>Dieta 1 A*</p> <p>Dieta 1 B**</p> <p>Dieta 1 C***</p> <p>Dieta 1 D****</p> <p>Dieta 1 E*****</p> <p>Dieta 1 F*****</p> <p>Dieta 1 G*****</p> <p>Dieta 1 H*****</p> <p>Dieta 1 I*****</p> <p>Dieta 1 J*****</p> <p>Dieta 1 K*****</p> <p>Dieta 1 L*****</p> <p>Dieta 1 M*****</p> <p>Dieta 1 N*****</p> <p>Dieta 1 O*****</p> <p>Dieta 1 P*****</p> <p>Dieta 1 Q*****</p> <p>Dieta 1 R*****</p> <p>Dieta 1 S*****</p> <p>Dieta 1 T*****</p> <p>Dieta 1 U*****</p> <p>Dieta 1 V*****</p> <p>Dieta 1 W*****</p> <p>Dieta 1 X*****</p> <p>Dieta 1 Y*****</p> <p>Dieta 1 Z*****</p>	<p>Processamento</p> <p>Recesso</p> <p>Manutenção</p> <p>Dieta 1 A*</p> <p>Dieta 1 B**</p> <p>Dieta 1 C***</p> <p>Dieta 1 D****</p> <p>Dieta 1 E*****</p> <p>Dieta 1 F*****</p> <p>Dieta 1 G*****</p> <p>Dieta 1 H*****</p> <p>Dieta 1 I*****</p> <p>Dieta 1 J*****</p> <p>Dieta 1 K*****</p> <p>Dieta 1 L*****</p> <p>Dieta 1 M*****</p> <p>Dieta 1 N*****</p> <p>Dieta 1 O*****</p> <p>Dieta 1 P*****</p> <p>Dieta 1 Q*****</p> <p>Dieta 1 R*****</p> <p>Dieta 1 S*****</p> <p>Dieta 1 T*****</p> <p>Dieta 1 U*****</p> <p>Dieta 1 V*****</p> <p>Dieta 1 W*****</p> <p>Dieta 1 X*****</p> <p>Dieta 1 Y*****</p> <p>Dieta 1 Z*****</p>	<p>Dieta 1 A*</p> <p>Dieta 1 B**</p> <p>Dieta 1 C***</p> <p>Dieta 1 D****</p> <p>Dieta 1 E*****</p> <p>Dieta 1 F*****</p> <p>Dieta 1 G*****</p> <p>Dieta 1 H*****</p> <p>Dieta 1 I*****</p> <p>Dieta 1 J*****</p> <p>Dieta 1 K*****</p> <p>Dieta 1 L*****</p> <p>Dieta 1 M*****</p> <p>Dieta 1 N*****</p> <p>Dieta 1 O*****</p> <p>Dieta 1 P*****</p> <p>Dieta 1 Q*****</p> <p>Dieta 1 R*****</p> <p>Dieta 1 S*****</p> <p>Dieta 1 T*****</p> <p>Dieta 1 U*****</p> <p>Dieta 1 V*****</p> <p>Dieta 1 W*****</p> <p>Dieta 1 X*****</p> <p>Dieta 1 Y*****</p> <p>Dieta 1 Z*****</p>	<p>Dieta 1 A*</p> <p>Dieta 1 B**</p> <p>Dieta 1 C***</p> <p>Dieta 1 D****</p> <p>Dieta 1 E*****</p> <p>Dieta 1 F*****</p> <p>Dieta 1 G*****</p> <p>Dieta 1 H*****</p> <p>Dieta 1 I*****</p> <p>Dieta 1 J*****</p> <p>Dieta 1 K*****</p> <p>Dieta 1 L*****</p> <p>Dieta 1 M*****</p> <p>Dieta 1 N*****</p> <p>Dieta 1 O*****</p> <p>Dieta 1 P*****</p> <p>Dieta 1 Q*****</p> <p>Dieta 1 R*****</p> <p>Dieta 1 S*****</p> <p>Dieta 1 T*****</p> <p>Dieta 1 U*****</p> <p>Dieta 1 V*****</p> <p>Dieta 1 W*****</p> <p>Dieta 1 X*****</p> <p>Dieta 1 Y*****</p> <p>Dieta 1 Z*****</p>	<p>Dieta 1 A*</p> <p>Dieta 1 B**</p> <p>Dieta 1 C***</p> <p>Dieta 1 D****</p> <p>Dieta 1 E*****</p> <p>Dieta 1 F*****</p> <p>Dieta 1 G*****</p> <p>Dieta 1 H*****</p> <p>Dieta 1 I*****</p> <p>Dieta 1 J*****</p> <p>Dieta 1 K*****</p> <p>Dieta 1 L*****</p> <p>Dieta 1 M*****</p> <p>Dieta 1 N*****</p> <p>Dieta 1 O*****</p> <p>Dieta 1 P*****</p> <p>Dieta 1 Q*****</p> <p>Dieta 1 R*****</p> <p>Dieta 1 S*****</p> <p>Dieta 1 T*****</p> <p>Dieta 1 U*****</p> <p>Dieta 1 V*****</p> <p>Dieta 1 W*****</p> <p>Dieta 1 X*****</p> <p>Dieta 1 Y*****</p> <p>Dieta 1 Z*****</p>
Ciclo de 28 dias		Ciclo de 28 dias		

Código 3.1 - Pedido de Patente ou de Certificado de Adição de Invenção Publicado

(22) 13/05/2020

(30) 14/05/2019 US 62/847,847; 31/05/2019 US 62/855,869; 30/08/2019 US 62/894,602; 05/11/2019 US 62/931,205; 05/12/2019 US 62/944,305

(51) A61K 31/454 (2006.01), A61K 39/395 (2006.01), A61K 47/68 (2017.01), A61K 45/06 (2006.01), C07K 16/28 (2006.01), A61P 35/00 (2006.01)

(54) USOS DE UMA QUANTIDADE EFICAZ DE UM IMUNOCONJUGADO,

USOS DE UMA QUANTIDADE EFICAZ DE POLATUZUMABE VEDOTINA, KITS, IMUNOCONJUGADOS E POLATUZUMABE VEDOTINAS

(62) BR 11 2021 022815-2 13/05/2020  
 (71) GENENTECH, INC. (US)  
 (72) LISA MUSICK; JAMIE HARUE HIRATA

(21) BR 12 2024 012307-0 A2

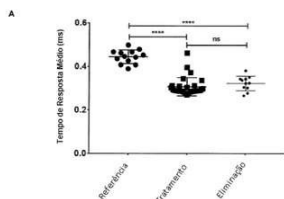

Código 3.1 - Pedido de Patente ou de Certificado de Adição de Invenção Publicado

(22) 19/04/2017  
 (30) 19/04/2016 GB 1606834.8  
 (51) A61K 31/198 (2006.01), A61P 43/00 (2006.01)  
 (54) USO DE ACETIL-LEUCINA OU UM SAL FARMACEUTICAMENTE ACEITÁVEL DESTA  
 (62) BR 11 2018 071547-6 19/04/2017  
 (71) INTRABIO LTD (GB)  
 (72) MALLORY FACTOR; MICHAEL STRUPP

(21) BR 20 2022 027132-7 U2



Código 3.1 - Pedido de Patente ou de Certificado de Adição de Invenção Publicado

(22) 30/12/2022  
 (51) B05D 1/02 (2006.01)  
 (54) DORMENTES AÉREOS OU SUSPENSOS  
 (71) SOFTWISE POLITECNICA COM E SERV. LTDA (BR/SP)  
 (72) PEDRO BEZERRA DE ARAUJO FILHO

(21) BR 20 2023 000051-2 U2



Código 3.1 - Pedido de Patente ou de Certificado de Adição de Invenção Publicado

(22) 02/01/2023  
 (51) B61L 1/18 (2006.01)  
 (54) PROLONGAMENTOS DE VIAS FÉRREAS E MELHORIAS  
 (71) SOFTWISE POLITECNICA COM E SERV. LTDA (BR/SP)  
 (72) PEDRO BEZERRA DE ARAUJO FILHO

(21) BR 20 2023 000063-6 U2

Código 3.1 - Pedido de Patente ou de Certificado de Adição de Invenção Publicado

(22) 03/01/2023  
 (51) F02C 6/16 (2006.01)  
 (52) F02C 6/16  
 (54) SISTEMA ARMAZENAMENTO DE ENERGIA A AR-COMPRESSO

ENRIQUECIDO COM ETANOL

(71) UNIFEI - UNIVERSIDADE FEDERAL DE ITAJUBÁ (BR/MG)

(72) GERALDO LUCIO TIAGO FILHO; LUCIANO JOSÉ DA SILVA; ESTEFÂNIA FERNANDES DOS SANTOS; MAISA TONON BITTI PERAZZINI; DAVI MARCELO FÉBBA

**(21) BR 20 2023 000080-6 U2**

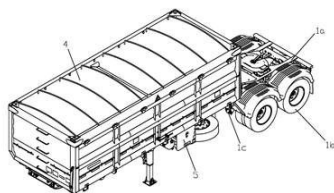

Código 3.1 - Pedido de Patente ou de Certificado de Adição de Invenção Publicado

(22) 03/01/2023

(51) B62D 33/07 (2006.01)

(54) DISPOSIÇÃO CONSTRUTIVA APLICADA EM SISTEMA DE BASCULAMENTO LATERAL PARA MOVIMENTAÇÃO DE CARGA

(71) RODOVALE INDÚSTRIA E COMÉRCIO DE EQUIPAMENTOS RODOVIÁRIOS LTDA (BR/RS)

(72) RUDI RENATO BECKER

**(21) BR 20 2023 000082-2 U2**

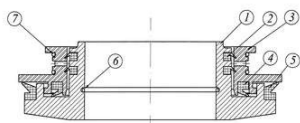

Código 3.1 - Pedido de Patente ou de Certificado de Adição de Invenção Publicado

(22) 03/01/2023

(51) F16C 33/80 (2006.01)

(54) DISPOSITIVO PARA SELAGEM/VEDAÇÃO DE MANCAIS DE ROLAMENTOS À ÓLEO OU À GRAXA DE BOMBAS CENTRÍFUGAS E OUTROS EQUIPAMENTOS ROTATIVOS

(71) USELIGAS INDUSTRIA E COMERCIO LTDA (BR/MG)

(72) JÚLIO MARCOS DA COSTA

**(21) BR 20 2023 000101-2 U2**

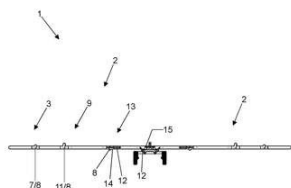

Código 3.1 - Pedido de Patente ou de Certificado de Adição de Invenção Publicado

(22) 03/01/2023

(51) A01D 41/02 (2006.01)

(54) DISPOSIÇÃO CONSTRUTIVA INTRODUZIDA EM ESTEIRA MÓVEL E DOBRÁVEL TRANSPORTADORA DE FRUTAS, LEGUMES, VERDURAS, VEGETAIS E SIMILARES

(71) ANDERSON DE OLIVEIRA PRUSS (BR/MS)

(72) ANDERSON DE OLIVEIRA PRUSS

**(21) BR 20 2023 000131-4 U2**

Código 3.1 - Pedido de Patente ou de Certificado de Adição de Invenção Publicado

(22) 04/01/2023

(51) A47J 37/07 (2006.01)

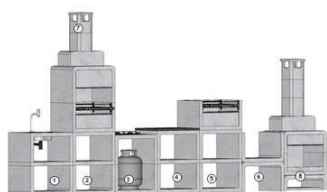

(52) A47J 37/0759, A47J 2037/0777

(54) DISPOSIÇÃO CONSTRUTIVA APLICADA EM CHURRASQUEIRA E MOBILIÁRIO MULTIFUNCIONAL EM CONCRETO PRÉ-MOLDADO, COM SOLUÇÃO DE CONCEITO E DISPOSIÇÃO CONSTRUTIVA APLICADA PARA MONTAR OS SEGUINTE ELEMENTOS, (1) Módulo Pia, (2) Módulo Churrasqueira com chaminé (3) Módulo Fogão com espaço para botijão de gás embutido, (4) Módulo Bancada multi-uso, (5) Churrasqueira sem Chaminé, (6) Módulo Banco, (7) Módulo Chaminé, (8) Módulo Lareira

(71) CAMILA VENTURI (BR/SC)

(72) SERGIO BLUNK MEDINA

**(21) BR 20 2023 000139-0 U2**

Código 3.1 - Pedido de Patente ou de Certificado de Adição de Invenção Publicado

(22) 04/01/2023

(51) G01G 3/00 (2006.01)

(52) G01G 3/00

(54) BALANÇA DE MEDIÇÃO

(71) GABRIEL DE SOUZA PRADO (BR/PR)

(72) GABRIEL DE SOUZA PRADO

**(21) BR 20 2023 000154-3 U2**

Código 3.1 - Pedido de Patente ou de Certificado de Adição de Invenção Publicado

(22) 04/01/2023

(51) B42D 9/00 (2006.01)

(52) B42D 9/007

(54) MARCADOR DE LIVRO

(71) ANTONI GONÇALVES CAETANO (BR/PR)

(72) ANTONI GONÇALVES CAETANO

**(21) BR 20 2023 000169-1 U2**

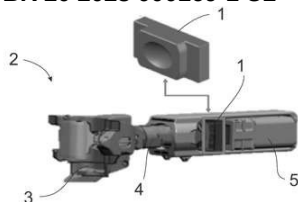

Código 3.1 - Pedido de Patente ou de Certificado de Adição de Invenção Publicado

(22) 04/01/2023

(51) B61G 3/04 (2006.01)

(54) CRUZETA CONJUGADA APLICADA EM ENGATES DE VAGÕES FERROVIÁRIOS

(71) VALE S.A. (BR/RJ)

(72) HERBERT DE JESUS PEREIRA JUNIOR; PAULO SÉRGIO COSTA; GIOVANNI AUGUSTO FERREIRA DIAS

**(21) BR 20 2023 000208-6 U2**

Código 3.1 - Pedido de Patente ou de Certificado de Adição de Invenção Publicado

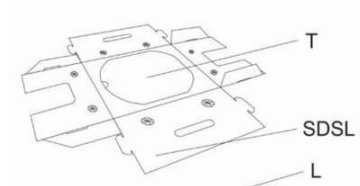

(22) 05/01/2023

(51) B65B 67/12 (2006.01), B65F 1/14 (2006.01)

(54) SUPORTE RECICLÁVEL PARA SACOS DE LIXO

(71) NILTON JORGE BERGER DEL ZOTTO (BR/SP)

(72) NILTON JORGE BERGER DEL ZOTTO

**(21) BR 20 2023 000225-6 U2**

Código 3.1 - Pedido de Patente ou de Certificado de Adição de Invenção  
Publicado

(22) 05/01/2023

(51) A01D 46/26 (2006.01)

(52) A01D 46/26

(54) EQUIPAMENTO VIBRADOR DE TRONCO

(71) RR AGRÍCOLA LTDA - ME (BR/RS)

(72) RUDIMAR LUIS CAVAGNOLI



### Código 3.2 - Publicação do Pedido de Patente Antecipada

Caso seja solicitado pelo depositante, o INPI publicará o pedido de patente antes do término do prazo de sigilo (18 meses do depósito). Este procedimento está previsto no Art. 30, parágrafo primeiro, da Lei nº 9.279/96. Os interessados podem acessar a documentação do pedido (relatório descritivo, reivindicações, desenhos - se for o caso - e resumo) na Busca de Processos (Portal do INPI). Não é necessário responder a este despacho. O depositante ou qualquer interessado pode solicitar o exame do pedido de patente, caso isso ainda não tenha sido feito. O prazo é de 36 (trinta e seis) meses, contados da data do depósito. Para tal, o usuário deverá pagar a guia de recolhimento da união (GRU) de código 203 (Patente de Invenção), 204 (Modelo de Utilidade) ou 205 (Certificado de Adição de Invenção). Se o INPI já examinou o pedido internacional PCT como ISA/IPEA, o código é 284 (Patente de Invenção) ou 285 (Modelo de Utilidade). O pedido será arquivado se o pagamento não for feito no prazo previsto, conforme o Art.33 da Lei nº 9.279/96. O requerente tem o prazo de 60 (sessenta) dias contatos a partir da data do arquivamento para pagar a GRU de código 209 (Desarquivamento). O INPI arquivará o pedido definitivamente se o depositante não comprovar, no referido prazo, o pagamento dos dois serviços (desarquivamento e pedido de exame).

(21) BR 10 2023 013211-1 A2

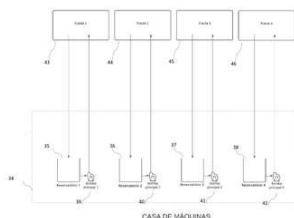

Código 3.2 - Publicação do Pedido de Patente Antecipada

(22) 30/06/2023

(51) A01G 31/02 (2006.01)

(52) A01G 31/02

(54) MÉTODO E APARATO PARA A AUTOMAÇÃO DA REPOSIÇÃO DE NUTRIENTES EM SOLUÇÕES NUTRITIVAS DE HIDROPONIA

(71) CULTIVO TECH INOVA SIMPLES (I.S.) (BR/SP)

(72) ANDERSON ALVES DE OLIVEIRA; GUSTAVO DA PAZ COELHO; AURELIO PAIVA MARTINS

### **Código 3.6 - Publicação do Pedido Arquivado Definitivamente**

O INPI arquivava definitivamente o pedido de patente, conforme previsto no parágrafo segundo do Art. 216 ou no Art. 17 da Lei nº 9.279/96. A decisão se deve à falta do documento de procuração ou à apresentação de um pedido posterior que reivindique a prioridade interna. Com isso, o processo encerra sua tramitação na instância administrativa e o INPI publica o pedido de Patente ou de Certificado de Adição de Invenção, conforme previsto no Art. 30 da Lei nº 9.279/96. Os interessados podem acessar a documentação do pedido (relatório descritivo, reivindicações, desenhos - se for o caso - e resumo) na Busca de Processos (Portal do INPI). Não é necessário responder a este despacho.

---

**(21) BR 10 2023 000134-3 A2**

Código 3.6 - Publicação do Pedido Arquivado Definitivamente

(22) 04/01/2023

(51) D06N 3/00 (2006.01)

(52) D06N 3/00

(54) PROCESSO DE PRODUÇÃO DE MATERIAL DE MICÉLIO FÚNGICO  
SUBSTITUTO DO COURO, MATERIAL A BASE DE MICÉLIO FÚNGICO  
OBTIDO PELO PROCESSO, USO DO MATERIAL NA PRODUÇÃO DE  
TECIDO ALTERNATIVO AO COURO

(71) MYCELIUM LEATHER LTDA (BR/PR)

(72) EDUARDO BITTENCOURT SYDNEY; LEANDRO INAGAKI OSHIRO;  
ANTONIO CARLOS DE FRANCISCO; JANAINA MARQUES DE ALMEIDA;  
VICTÓRIA VIEIRA KOPP; RAQUEL NOBRE SILVA

### Código 3.8 - Retificação

O INPI retifica a publicação do pedido por ter sido efetuada com incorreção. A retificação não altera a data de publicação do pedido, nem os prazos decorrentes dessa publicação. Não é necessário responder a este despacho.

---

**(21) BR 10 2021 009637-3 A8**

Código 3.8 - Retificação

(22) 18/05/2021

(51) C01B 32/30 (2017.01), C01B 32/318 (2017.01), B01J 20/20 (2006.01), B01J 21/18 (2006.01)

(52) C01B 32/30, C01B 32/318, B01J 20/20, B01J 21/18

(54) PROCESSO DE SÍNTESE DE CARVÃO ATIVADO A PARTIR DE ENDOCARPO DO FRUTO DE MACAÚBA, SEU USO E APLICAÇÕES

(71) UNIVERSIDADE FEDERAL DOS VALES DO JEQUITINHONHA E MUCURI (BR/MG)

(72) SANDRO LUIZ BARBOSA DOS SANTOS; MILTON DE SOUZA FREITAS; STANLEI IVAIR KLEIN; NATÁLIA DE SOUZA FREITAS

Referente ao código 3.1 publicado na RPI2708 de 29/11/2022 relativo ao campo INID (72) Inventor. Considerem-se os dados atuais.

---

**(21) BR 10 2022 016867-9 A8**

Código 3.8 - Retificação

(22) 24/08/2022

(51) A61K 31/167 (2006.01), A61K 31/137 (2006.01), A61K 31/407 (2006.01), A61P 25/06 (2006.01), A61P 25/00 (2006.01)

(52) A61K 31/167, A61K 31/137, A61K 31/407, A61P 25/06, A61P 25/00

(54) COMPOSTO, COMPOSIÇÃO FARMACÊUTICA, E, MÉTODO TERAPÊUTICO, CURATIVO E PROFILÁTICO ATRAVÉS DE INDUÇÃO CEBRAL, VIA NASAL, PARA TRATAR E CONTROLAR TRANSTORNOS CORPÓREOS E ENCEFÁLICOS E HUMANOS

(71) EVALDO MARTINS VALENTIM (BR/ES)

(72) EVALDO MARTINS VALENTIM; BRENO VALENTIN NOGUEIRA

Referente ao código 3.1 publicado na RPI2774 de 05/03/2024 relativo ao campo INID (72) Inventor. Considerem-se os dados atuais.

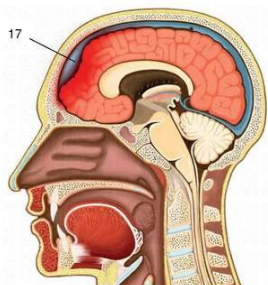

**Código Pedido de Exame****Código 4.3 - Desarquivamento - Art. 33 parágrafo único da LPI**

O INPI desarquiva o pedido e retoma a sua tramitação. O processo tinha sido arquivado devido à falta de pagamento da retribuição de pedido de exame (despacho 11.1), requisito exigido no Art. 33, da Lei nº 9.279/96 (LPI). Não é necessário responder a este despacho. Atenção! O depositante deverá acompanhar o andamento do pedido na RPI e na Busca de Processos no Portal do INPI. Também deve estar atento a eventuais exigências e/ou necessidades do rito processual.

---

<b>(21) BR 10 2021 009647-0 A2</b>	Código 4.3 - Desarquivamento - Art. 33 parágrafo único da LPI (22) 18/05/2021 (71) UNIVERSIDADE FEDERAL DE SERGIPE (BR/SE)
<b>(21) BR 10 2021 009652-7 A2</b>	Código 4.3 - Desarquivamento - Art. 33 parágrafo único da LPI (22) 18/05/2021 (71) UNIVERSIDADE FEDERAL DE SERGIPE (BR/SE)
<b>(21) BR 10 2021 010051-6 A2</b>	Código 4.3 - Desarquivamento - Art. 33 parágrafo único da LPI (22) 24/05/2021 (71) POLLI FERTILIZANTES INDUSTRIA E TRANSPORTES LTDA (BR/PR)
<b>(21) BR 10 2021 010053-2 A2</b>	Código 4.3 - Desarquivamento - Art. 33 parágrafo único da LPI (22) 24/05/2021 (71) POLLI FERTILIZANTES INDUSTRIA E TRANSPORTES LTDA (BR/PR)
<b>(21) BR 10 2021 011969-1 A2</b>	Código 4.3 - Desarquivamento - Art. 33 parágrafo único da LPI (22) 17/06/2021 (71) FABIO LOPES SOARES (BR/PB)
<b>(21) BR 10 2021 013189-6 A2</b>	Código 4.3 - Desarquivamento - Art. 33 parágrafo único da LPI (22) 02/07/2021 (71) LAVFORT MAQUINAS E EQUIPAMENTOS LTDA.-ME (BR/PR)
<b>(21) BR 20 2019 027425-0 U2</b>	Código 4.3 - Desarquivamento - Art. 33 parágrafo único da LPI (22) 19/12/2019 (71) URUBATAN NICODEMOS SIMÕES DE BARROS (BR/DF)
<b>(21) BR 20 2021 011184-0 U2</b>	Código 4.3 - Desarquivamento - Art. 33 parágrafo único da LPI (22) 10/06/2021

---

(71) DENIS DE SOUZA BARBOSA (BR/SP)

**Código Exigências Técnicas e Formais****Código 6.1 - Exigência Técnica - Art. 36 da LPI**

O INPI suspende o andamento do pedido de patente ou de certificado de adição de invenção. O objetivo é abrir prazo para atendimento ou contestação de exigências. O depositante deverá acessar o parecer na Busca de Processos (Portal do INPI). O prazo para cumprir a exigência é de 90 (noventa) dias corridos, contados a partir da data desta publicação. O depositante deverá apresentar ao INPI os documentos corrigidos, conforme solicitado no parecer. Além disso, precisa complementar o pagamento da retribuição de pedido de exame caso o número de reivindicações aumente quando cumprir a exigência. A complementação deverá estar de acordo com o valor estabelecido na tabela de retribuições para a natureza e a quantidade de reivindicações do pedido. O pagamento deverá ser feito por meio da Guia de Recolhimento da União (GRU) da Administração Geral de código 800 (complementação de retribuição). Em seguida, a pessoa deverá pagar a GRU de código 207 (cumprimento de exigência) para apresentar via peticionamento eletrônico toda a documentação solicitada, incluindo o comprovante de pagamento da GRU de código 800. O INPI arquivará o pedido definitivamente se o depositante não responder à exigência no prazo, conforme previsto no Art. 36 §1º da Lei nº 9.279/96 (LPI). Atenção! Não confunda o prazo de 90 dias com três meses, pois a contagem é feita por dias corridos.

---

<b>(21) BR 10 2017 014950-1 A2</b>	Código 6.1 - Exigência Técnica - Art. 36 da LPI (22) 12/07/2017 (71) EMBRAER S.A. (BR/SP)
<b>(21) BR 10 2018 000678-9 A2</b>	Código 6.1 - Exigência Técnica - Art. 36 da LPI (22) 12/01/2018 (71) INCESA IND. DE COMPONENTES ELÉTRICOS LTDA (BR/SP)
<b>(21) BR 10 2020 021425-0 A2</b>	Código 6.1 - Exigência Técnica - Art. 36 da LPI (22) 20/10/2020 (71) ADVANCED BRASIL IND E COM LTDA (BR/SP)
<b>(21) BR 11 2018 075999-6 A2</b>	Código 6.1 - Exigência Técnica - Art. 36 da LPI (22) 15/06/2017 (71) JANSSEN PHARMACEUTICA NV (BE)
<b>(21) BR 11 2019 012046-7 A2</b>	Código 6.1 - Exigência Técnica - Art. 36 da LPI (22) 12/12/2017 (71) CARLISLE INTERCONNECT TECHNOLOGIES, INC. (US)

<b>(21) BR 11 2019 016063-9 A2</b>	Código 6.1 - Exigência Técnica - Art. 36 da LPI (22) 05/02/2018 (71) BAYER AKTIENGESELLSCHAFT (DE) ; BAYER CROPSCIENCE AKTIENGESELLSCHAFT (DE)
<b>(21) BR 11 2019 016497-9 A2</b>	Código 6.1 - Exigência Técnica - Art. 36 da LPI (22) 02/02/2018 (71) BAYER AKTIENGESELLSCHAFT (DE) ; BAYER PHARMA AKTIENGESELLSCHAFT (DE)
<b>(21) BR 11 2019 020112-2 A2</b>	Código 6.1 - Exigência Técnica - Art. 36 da LPI (22) 26/03/2018 (71) F. HOFFMANN-LA ROCHE AG (CH)
<b>(21) BR 11 2020 005347-3 A2</b>	Código 6.1 - Exigência Técnica - Art. 36 da LPI (22) 18/09/2018 (71) WHIPPANY ACTUATION SYSTEMS LLC (US)
<b>(21) BR 11 2020 007836-0 A2</b>	Código 6.1 - Exigência Técnica - Art. 36 da LPI (22) 25/12/2018 (71) AGC INC. (JP) ; AGC GLASS EUROPE (BE) ; AGC FLAT GLASS NORTH AMERICA, INC. (US) ; AGC VIDROS DO BRASIL LTDA. (BR/SP)
<b>(21) BR 11 2020 008312-7 A2</b>	Código 6.1 - Exigência Técnica - Art. 36 da LPI (22) 17/10/2018 (71) SHANGHAI LIANGXIN ELECTRICAL CO., LTD (CN)
<b>(21) BR 11 2020 013735-9 A2</b>	Código 6.1 - Exigência Técnica - Art. 36 da LPI (22) 03/01/2019 (71) CORTEVA AGRISCIENCE LLC (US)
<b>(21) BR 11 2020 014364-2 A2</b>	Código 6.1 - Exigência Técnica - Art. 36 da LPI (22) 05/10/2018 (71) CUMMINS INC. (US)
<b>(21) BR 11 2020 016013-0 A2</b>	Código 6.1 - Exigência Técnica - Art. 36 da LPI (22) 22/01/2019 (71) BYD COMPANY LIMITED (CN)
<b>(21) BR 11 2020 017243-0 A2</b>	Código 6.1 - Exigência Técnica - Art. 36 da LPI (22) 06/03/2019 (71) LENZING AKTIENGESELLSCHAFT (AT)

---

<b>(21) BR 11 2020 017616-8 A2</b>	Código 6.1 - Exigência Técnica - Art. 36 da LPI (22) 28/02/2019 (71) AGRI TECHNOVATION (PTY) LTD (ZA)
<hr/>	
<b>(21) BR 11 2020 026898-4 A2</b>	Código 6.1 - Exigência Técnica - Art. 36 da LPI (22) 25/07/2019 (71) LENZING AKTIENGESELLSCHAFT (AT)
<hr/>	
<b>(21) BR 11 2021 005631-9 A2</b>	Código 6.1 - Exigência Técnica - Art. 36 da LPI (22) 25/09/2019 (71) LUBRIZOL ADVANCED MATERIALS, INC. (US)
<hr/>	
<b>(21) BR 11 2021 007762-6 A2</b>	Código 6.1 - Exigência Técnica - Art. 36 da LPI (22) 17/09/2019 (71) CANDIANI S.P.A. (IT)
<hr/>	
<b>(21) BR 11 2021 011870-5 A2</b>	Código 6.1 - Exigência Técnica - Art. 36 da LPI (22) 21/12/2018 (71) TRANSITIONS OPTICAL, LTD. (IE)
<hr/>	
<b>(21) BR 11 2021 013436-0 A2</b>	Código 6.1 - Exigência Técnica - Art. 36 da LPI (22) 09/01/2020 (71) HUAWEI TECHNOLOGIES CO., LTD. (CN)
<hr/>	
<b>(21) BR 11 2021 020356-7 A2</b>	Código 6.1 - Exigência Técnica - Art. 36 da LPI (22) 11/04/2019 (71) NATURA COSMÉTICOS S.A. (BR/SP)
<hr/>	
<b>(21) BR 11 2021 020358-3 A2</b>	Código 6.1 - Exigência Técnica - Art. 36 da LPI (22) 11/04/2019 (71) NATURA COSMÉTICOS S.A. (BR/SP)
<hr/>	
<b>(21) BR 11 2021 023615-5 A2</b>	Código 6.1 - Exigência Técnica - Art. 36 da LPI (22) 19/11/2020 (71) TATA CONSULTANCY SERVICES LIMITED (IN)
<hr/>	
<b>(21) BR 20 2019 018801-0 U2</b>	Código 6.1 - Exigência Técnica - Art. 36 da LPI (22) 11/09/2019 (71) NEW TURTLE IND. E COM. DE PEÇAS DE PLÁSTICOS E METAIS LTDA (BR/SP)



---

**(21) BR 20 2019 025141-2 U2**

Código 6.1 - Exigência Técnica - Art. 36 da LPI

(22) 28/11/2019

(71) DAVID LIMA (BR/RS)

---

**(21) BR 20 2020 000096-4 U2**

Código 6.1 - Exigência Técnica - Art. 36 da LPI

(22) 03/01/2020

(71) GIROTEC TECNOLOGIAS EDUCACIONAIS EIRELI (BR/MA)

**Código 6.6.1 - Exigência Formal - Art. 38 (I) da Lei 13.123/2015**

O INPI suspende o andamento do pedido de patente. O objetivo é abrir prazo para o depositante atender à exigência. Esse prazo é de 60 (sessenta) dias corridos, contados a partir da data desta publicação. O depositante deverá informar ao INPI se acessou o patrimônio genético nacional (PG) e/ou o conhecimento tradicional associado (CTA). Se houve acesso, o depositante deverá apresentar manifestação sobre cadastro ou autorização de acesso ao PG e/ou CTA junto ao Conselho de Gestão do Patrimônio Genético (CGen). Para isso, deverá usar o peticionamento eletrônico com a Guia de Recolhimento da União (GRU) de código 264 (declaração positiva de acesso). O INPI considerará que não houve acesso ao PG ou ao CTA se o depositante não responder à exigência no prazo. Atenção! Não confunda o prazo de 60 dias com dois meses, pois a contagem é feita por dias corridos. Exigência notificada a partir de 27/02/2018 para processos de patente depositados no INPI antes de 26/11/2015.

---

**(21) PI 0821951-6 A2**

Código 6.6.1 - Exigência Formal - Art. 38 (I) da Lei 13.123/2015

(22) 18/12/2008

(71) Yamaha Hatsudoki Kabushiki Kaisha (JP)

---

**(21) PI 0821952-4 A2**

Código 6.6.1 - Exigência Formal - Art. 38 (I) da Lei 13.123/2015

(22) 19/12/2008

(71) Yamaha Hatsudoki Kabushiki Kaisha (JP)

**Código 6.7 - Outras Exigências - Art. 36 da LPI**

O INPI suspende o andamento do pedido de patente ou de certificado de adição de invenção devido a pendências que impedem o exame. E abre prazo para o depositante contestar ou atender às exigências. Ele deverá verificar o parecer e/ou o texto complementar ao despacho na Busca de Processos (Portal do INPI). O prazo para cumprir a exigência é de 90 (noventa) dias corridos, contados a partir da data desta publicação. O depositante deverá apresentar ao INPI os documentos solicitados no parecer. O depositante deverá também anexar o comprovante de pagamento da GRU da Administração Geral de código 800 (complementação de retribuição), se for devida a complementação de retribuição. Nesse caso também deverá informar o Nosso Número da GRU 800 paga conforme a tabela de retribuições vigente. O depositante deverá usar o sistema de peticionamento eletrônico com a Guia de Recolhimento da União (GRU) de código 207 (cumprimento de exigência) para apresentar toda a documentação solicitada. O INPI arquivará o pedido definitivamente se o depositante não responder à exigência no prazo, conforme previsto no Art. 36 da Lei nº 9.279/96 (LPI). Atenção! Não confunda o prazo de 90 dias com três meses, pois a contagem é feita por dias corridos.

---

<b>(21) BR 10 2023 000934-4 A2</b>	Código 6.7 - Outras Exigências - Art. 36 da LPI (22) 18/01/2023 (71) UNIVERSIDADE FEDERAL DO PARANA (BR/PR) ; UNIVERSIDADE ESTADUAL DE MARINGÁ (BR/PR)
<b>(21) BR 10 2023 007296-8 A2</b>	Código 6.7 - Outras Exigências - Art. 36 da LPI (22) 18/04/2023 (71) INDIAN OIL CORPORATION LIMITED. (IN) ; INDIAN OIL CORPORATION LIMITED (IN) ; DEPARTMENT OF BIOTECHNOLOGY (IN) Para que a petição nº 870240049807 de 12/06/2024 seja conhecida, deverá ser apresentado documento de procuração de todos os depositantes, no original ou cópia autenticada, dando-lhe poderes para desistir do pedido de patente.
<b>(21) BR 11 2020 005596-4 A2</b>	Código 6.7 - Outras Exigências - Art. 36 da LPI (22) 20/05/2019 (71) REMEGEN, LTD. (CN)
<b>(21) BR 20 2019 010800-8 U2</b>	Código 6.7 - Outras Exigências - Art. 36 da LPI (22) 27/05/2019 (71) PERFEITA ALQUIMIA PRODUTOS NATURAIS LTDA. (BR/RS)
<b>(21) BR 20 2019 012159-4 U2</b>	Código 6.7 - Outras Exigências - Art. 36 da LPI (22) 13/06/2019

---

(71) GUSTAVO GUERRA JACOB (BR/MG) ; TIAGO SILVA DO CARMO  
(BR/MG) ; ALEXANDER CORRÊA DOS SANTOS (BR/MG) ; GERALDO DO  
CARMO FILHO (BR/MG)

**Código 6.9 - Publicação Anulada**

O INPI anula a publicação da exigência por ter sido indevida. O depositante deverá verificar o parecer e/ou o texto complementar ao despacho na Busca de Processos (Portal do INPI). Não é necessário responder a este despacho. Atenção! O depositante deverá acompanhar o andamento do pedido na Revista da Propriedade Industrial (RPI) e na Busca de Processos (Portal do INPI). Também deve estar atento a eventuais exigências e/ou necessidades do rito processual.

---

<b>(21) BR 10 2019 025172-7 A2</b>	Código 6.9 - Publicação Anulada (22) 28/11/2019 (71) BANN QUÍMICA LTDA. (BR/SP) Anulada a publicação código 6.23 na RPI nº 2783 de 07/05/2024 por ter sido indevida.
<b>(21) BR 11 2019 000023-2 A2</b>	Código 6.9 - Publicação Anulada (22) 06/07/2017 (71) QUALCOMM INCORPORATED (US) Anulada a publicação código 6.23 na RPI nº 2781 de 24/04/2024 por ter sido indevida.
<b>(21) BR 11 2019 002236-8 A2</b>	Código 6.9 - Publicação Anulada (22) 10/08/2017 (71) QUALCOMM INCORPORATED (US) Anulada a publicação código 6.23 na RPI nº 2784 de 14/05/2024 por ter sido indevida.
<b>(21) BR 11 2019 002467-0 A2</b>	Código 6.9 - Publicação Anulada (22) 10/08/2017 (71) SHARP KABUSHIKI KAISHA (JP) ; FG INNOVATION COMPANY LIMITED (CN) Anulada a publicação código 6.23 na RPI nº 2781 de 24/04/2024 por ter sido indevida.
<b>(21) BR 11 2020 000900-8 A2</b>	Código 6.9 - Publicação Anulada (22) 09/08/2018 (71) TELEFONAKTIEBOLAGET LM ERICSSON (PUBL) (SE) Anulada a publicação código 6.1 na RPI nº 2790 de 25/06/2024 por ter sido indevida.
<b>(21) BR 11 2021 020767-8 A2</b>	Código 6.9 - Publicação Anulada (22) 14/04/2020 (71) ALIGNED GENETICS, INC. (KR)

---

Anulada a publicação código 6.23 na RPI nº 2777 de 26/03/2024 por ter sido indevida.

**Código 6.23 - Exigência preliminar - pedidos com buscas realizadas por outros Escritórios de Patentes - Art. 36 da LPI**

O INPI suspende o andamento do pedido. O objetivo é abrir prazo para o depositante contestar ou atender a exigências. O depositante deverá acessar o parecer na Busca de Processos (Portal do INPI). O prazo para cumprir a exigência é de 90 (noventa) dias corridos, contados a partir da data desta publicação. O depositante deverá apresentar ao INPI os documentos solicitados no parecer. Também deverá reapresentar o relatório descritivo, o resumo e os desenho(s), além de apresentar novas vias do quadro reivindicatório adequado à legislação vigente. Deverá, ainda, se manifestar sobre o diferencial e as melhorias técnicas da invenção requerida quando comparada com os documentos citados no relatório de busca. Se o número de reivindicações aumentar, o depositante deverá complementar o pagamento da retribuição pedido de exame até o valor estabelecido na tabela de retribuições vigente. Nesse caso, deverá anexar o comprovante de pagamento da GRU da Administração Geral de código 800 (complementação de retribuição). O depositante deverá usar o sistema de peticionamento eletrônico com a Guia de Recolhimento da União (GRU) de código 207 (cumprimento de exigência) para apresentar toda a documentação solicitada. O INPI arquivará o pedido definitivamente se o depositante não responder à exigência no prazo, conforme previsto no Art. 36 §1º da Lei nº 9.279/96 (LPI).

---

<b>(21) BR 10 2017 023797-4 A2</b>	Código 6.23 - Exigência preliminar - pedidos com buscas realizadas por outros Escritórios de Patentes - Art. 36 da LPI (22) 06/11/2017 (51) F22B 27/16 (2006.01), F23D 14/62 (2006.01) (71) OTALÍCIO PACHECO DA CUNHA (BR/RS)
<b>(21) BR 10 2018 071263-2 A2</b>	Código 6.23 - Exigência preliminar - pedidos com buscas realizadas por outros Escritórios de Patentes - Art. 36 da LPI (22) 16/10/2018 (51) B60K 23/08 (2006.01), B60K 17/34 (2006.01) (71) ON-HIGHWAY BRASIL LTDA. (BR/MG)
<b>(21) BR 10 2018 075301-0 A2</b>	Código 6.23 - Exigência preliminar - pedidos com buscas realizadas por outros Escritórios de Patentes - Art. 36 da LPI (22) 06/12/2018 (51) G05D 16/20 (2006.01) (71) ON-HIGHWAY BRASIL LTDA. (BR/MG)
<b>(21) BR 10 2018 077407-7 A2</b>	Código 6.23 - Exigência preliminar - pedidos com buscas realizadas por outros Escritórios de Patentes - Art. 36 da LPI (22) 28/12/2018

---

	(51) F02M 51/00 (2006.01) (71) ROBERT BOSCH LIMITADA (BR/SP)
<b>(21) BR 10 2019 000228-0 A2</b>	Código 6.23 - Exigência preliminar - pedidos com buscas realizadas por outros Escritórios de Patentes - Art. 36 da LPI (22) 07/01/2019 (51) F25D 15/00 (2006.01) (71) FERNANDO JÁCOME BRANDÃO (BR/MG)
<b>(21) BR 10 2019 000408-8 A2</b>	Código 6.23 - Exigência preliminar - pedidos com buscas realizadas por outros Escritórios de Patentes - Art. 36 da LPI (22) 09/01/2019 (51) B60S 9/10 (2006.01), B60S 9/00 (2006.01), B60D 1/66 (2006.01) (71) BOSCH REXROTH LTDA (BR/SP)
<b>(21) BR 10 2019 000446-0 A2</b>	Código 6.23 - Exigência preliminar - pedidos com buscas realizadas por outros Escritórios de Patentes - Art. 36 da LPI (22) 09/01/2019 (51) F16H 1/32 (2006.01), B60K 7/00 (2006.01) (71) ON-HIGHWAY BRASIL LTDA. (BR/MG)
<b>(21) BR 10 2019 007822-7 A2</b>	Código 6.23 - Exigência preliminar - pedidos com buscas realizadas por outros Escritórios de Patentes - Art. 36 da LPI (22) 17/04/2019 (51) B60K 23/00 (2006.01), B60K 17/22 (2006.01), F16D 1/00 (2006.01) (71) ON-HIGHWAY BRASIL LTDA. (BR/MG)
<b>(21) BR 10 2020 018623-0 A2</b>	Código 6.23 - Exigência preliminar - pedidos com buscas realizadas por outros Escritórios de Patentes - Art. 36 da LPI (22) 11/09/2020 (51) A61K 9/00 (2006.01), A61K 33/00 (2006.01) (71) L'AIR LIQUIDE, SOCIÉTÉ ANONYME POUR L'ETUDE ET L'EXPLOITATION DES PROCEDES GEORGES CLAUDE (FR) ; AIX-MARSEILLE UNIVERSITE (FR) ; CENTRE NATIONAL DE LA RECHERCHE SCIENTIFIQUE (FR)
<b>(21) BR 10 2020 020543-9 A2</b>	Código 6.23 - Exigência preliminar - pedidos com buscas realizadas por outros Escritórios de Patentes - Art. 36 da LPI (22) 06/10/2020 (51) A61K 9/20 (2006.01), A61K 36/68 (2006.01), A61K 47/38 (2006.01) (71) BONUTRA AG (CH) ; HERBITAT LIFESCIENCES, LLP (IN)
<b>(21) BR 10 2022 005116-0 A2</b>	Código 6.23 - Exigência preliminar - pedidos com buscas realizadas por outros

---



---

	Escritórios de Patentes - Art. 36 da LPI (22) 18/03/2022 (51) C01B 32/312 (2017.01), H01M 4/86 (2006.01), H01M 4/90 (2006.01) (71) TOYOTA JIDOSHA KABUSHIKI KAISHA (JP)
<b>(21) BR 11 2020 025902-0 A2</b>	Código 6.23 - Exigência preliminar - pedidos com buscas realizadas por outros Escritórios de Patentes - Art. 36 da LPI (22) 07/01/2020 (51) A61K 31/137 (2006.01), A61K 31/485 (2006.01), A61P 25/24 (2006.01) (71) ANTECIP BIOVENTURES II LLC (US)
<b>(21) BR 11 2021 008100-3 A2</b>	Código 6.23 - Exigência preliminar - pedidos com buscas realizadas por outros Escritórios de Patentes - Art. 36 da LPI (22) 05/11/2019 (51) A61K 33/30 (2006.01), A61P 31/12 (2006.01) (71) INSPIRED MATERIAL SOLUTIONS, LLC (US)
<b>(21) BR 11 2021 008417-7 A2</b>	Código 6.23 - Exigência preliminar - pedidos com buscas realizadas por outros Escritórios de Patentes - Art. 36 da LPI (22) 01/11/2019 (51) A61K 31/609 (2006.01), A61P 17/00 (2006.01), A61P 17/02 (2006.01), A61P 17/10 (2006.01), A61P 43/00 (2006.01), A61K 9/00 (2006.01) (71) UNION THERAPEUTICS A/S (DK) ; CEVA SANTÉ ANIMALE S.A. (FR)
<b>(21) BR 11 2021 008903-9 A2</b>	Código 6.23 - Exigência preliminar - pedidos com buscas realizadas por outros Escritórios de Patentes - Art. 36 da LPI (22) 06/11/2019 (51) A61P 21/00 (2006.01), A61P 25/16 (2006.01), C07D 237/14 (2006.01), C07D 401/04 (2006.01), C07D 401/06 (2006.01), C07D 401/12 (2006.01), C07D 401/14 (2006.01), C07D 403/04 (2006.01), C07D 403/06 (2006.01), C07D 403/12 (2006.01), C07D 405/04 (2006.01), C07D 405/12 (2006.01), C07D 405/14 (2006.01), C07D 413/12 (2006.01), C07D 491/107 (2006.01), C07D 495/10 (2006.01), C07D 498/08 (2006.01), A61K 31/50 (2006.01), A61K 31/501 (2006.01) (71) EDGEWISE THERAPEUTICS, INC. (US)
<b>(21) BR 11 2021 008991-8 A2</b>	Código 6.23 - Exigência preliminar - pedidos com buscas realizadas por outros Escritórios de Patentes - Art. 36 da LPI (22) 12/11/2019 (51) C07D 471/04 (2006.01), A61K 31/437 (2006.01), A61K 31/444 (2006.01), A61K 31/4196 (2006.01), A61P 35/00 (2006.01) (71) PFIZER INC. (US)

---

<b>(21) BR 11 2021 009168-8 A2</b>	Código 6.23 - Exigência preliminar - pedidos com buscas realizadas por outros Escritórios de Patentes - Art. 36 da LPI (22) 11/11/2019 (51) A61K 31/712 (2006.01), A61P 43/00 (2006.01), C07H 19/06 (2006.01), C07H 19/10 (2006.01), C07H 19/16 (2006.01), C07H 19/20 (2006.01), C12N 15/10 (2006.01) (71) MITSUBISHI TANABE PHARMA CORPORATION (JP)
<b>(21) BR 11 2021 009381-8 A2</b>	Código 6.23 - Exigência preliminar - pedidos com buscas realizadas por outros Escritórios de Patentes - Art. 36 da LPI (22) 15/11/2019 (51) C07D 471/10 (2006.01), C07D 519/00 (2006.01), A61P 35/00 (2006.01), A61K 31/438 (2006.01) (71) THE UNIVERSITY OF SHEFFIELD (GB)
<b>(21) BR 11 2021 011119-0 A2</b>	Código 6.23 - Exigência preliminar - pedidos com buscas realizadas por outros Escritórios de Patentes - Art. 36 da LPI (22) 10/12/2019 (51) A61K 31/4184 (2006.01), A61K 31/454 (2006.01), A61K 31/4745 (2006.01), A61K 31/502 (2006.01), A61K 31/5025 (2006.01), A61K 31/55 (2006.01), A61K 45/00 (2006.01), A61P 35/00 (2006.01), A61P 43/00 (2006.01), C07K 16/28 (2006.01), A61K 47/68 (2017.01), C12N 15/13 (2006.01) (71) DAIICHI SANKYO COMPANY, LIMITED (JP)
<b>(21) BR 11 2021 011653-2 A2</b>	Código 6.23 - Exigência preliminar - pedidos com buscas realizadas por outros Escritórios de Patentes - Art. 36 da LPI (22) 17/12/2019 (51) A61K 31/575 (2006.01), A61P 27/02 (2006.01), A61P 27/10 (2006.01), A61K 9/06 (2006.01), A61K 9/08 (2006.01) (71) SANTEN PHARMACEUTICAL CO., LTD. (JP)
<b>(21) BR 11 2021 011733-4 A2</b>	Código 6.23 - Exigência preliminar - pedidos com buscas realizadas por outros Escritórios de Patentes - Art. 36 da LPI (22) 13/12/2019 (51) C07D 239/52 (2006.01), A61K 31/505 (2006.01), A61P 31/18 (2006.01) (71) MERCK SHARP & DOHME LLC (US)
<b>(21) BR 11 2021 011948-5 A2</b>	Código 6.23 - Exigência preliminar - pedidos com buscas realizadas por outros Escritórios de Patentes - Art. 36 da LPI (22) 19/12/2019 (51) C07D 471/04 (2006.01), C07D 487/04 (2006.01), C07D 519/00 (2006.01), A61P 35/00 (2006.01), A61K 31/5025 (2006.01), A61K 31/437 (2006.01) (71) INCYTE CORPORATION (US)

---

<b>(21) BR 11 2021 012226-5 A2</b>	Código 6.23 - Exigência preliminar - pedidos com buscas realizadas por outros Escritórios de Patentes - Art. 36 da LPI (22) 20/12/2019 (51) A61P 13/12 (2006.01), A61K 31/421 (2006.01), C07D 413/12 (2006.01) (71) TRAVERE THERAPEUTICS, INC. (US)
<b>(21) BR 11 2021 013557-0 A2</b>	Código 6.23 - Exigência preliminar - pedidos com buscas realizadas por outros Escritórios de Patentes - Art. 36 da LPI (22) 13/01/2020 (51) C07D 401/14 (2006.01), C07D 413/14 (2006.01), C07D 401/12 (2006.01), C07D 403/04 (2006.01), C07D 403/14 (2006.01), C07D 417/14 (2006.01), C07D 471/04 (2006.01), A61P 37/00 (2006.01), A61K 31/416 (2006.01) (71) GRÜNENTHAL GMBH (DE)
<b>(21) BR 11 2021 013675-4 A2</b>	Código 6.23 - Exigência preliminar - pedidos com buscas realizadas por outros Escritórios de Patentes - Art. 36 da LPI (22) 14/01/2020 (51) A61K 9/20 (2006.01), A61K 9/28 (2006.01), A61K 31/443 (2006.01) (71) UNION THERAPEUTICS A/S (DK)
<b>(21) BR 11 2021 014180-4 A2</b>	Código 6.23 - Exigência preliminar - pedidos com buscas realizadas por outros Escritórios de Patentes - Art. 36 da LPI (22) 30/01/2020 (51) A61P 3/00 (2006.01), A61K 31/40 (2006.01), A61K 31/4025 (2006.01), A61K 31/422 (2006.01), A61K 31/427 (2006.01), A61K 31/4439 (2006.01), C07D 207/14 (2006.01), C07D 401/10 (2006.01), C07D 403/10 (2006.01), C07D 403/14 (2006.01), C07D 407/06 (2006.01), C07D 413/10 (2006.01), C07D 417/10 (2006.01) (71) TAKEDA PHARMACEUTICAL COMPANY LIMITED (JP)
<b>(21) BR 11 2021 014402-1 A2</b>	Código 6.23 - Exigência preliminar - pedidos com buscas realizadas por outros Escritórios de Patentes - Art. 36 da LPI (22) 24/01/2020 (51) C07D 401/02 (2006.01), C07D 401/10 (2006.01), C07D 403/10 (2006.01) (71) H. LUNDBECK A/S (DK)
<b>(21) BR 11 2021 014777-2 A2</b>	Código 6.23 - Exigência preliminar - pedidos com buscas realizadas por outros Escritórios de Patentes - Art. 36 da LPI (22) 22/01/2020 (51) C07D 487/04 (2006.01) (71) WUHAN HUMANWELL INNOVATIVE DRUG RESEARCH AND DEVELOPMENT CENTER LIMITED COMPANY (CN)

---

<b>(21) BR 11 2021 014845-0 A2</b>	Código 6.23 - Exigência preliminar - pedidos com buscas realizadas por outros Escritórios de Patentes - Art. 36 da LPI (22) 31/01/2020 (51) A61K 9/51 (2006.01), A61K 47/69 (2017.01), A61K 48/00 (2006.01), A61K 9/127 (2006.01) (71) MODERNATX, INC. (US)
<b>(21) BR 11 2021 014940-6 A2</b>	Código 6.23 - Exigência preliminar - pedidos com buscas realizadas por outros Escritórios de Patentes - Art. 36 da LPI (22) 30/01/2020 (51) A61K 9/08 (2006.01), A61K 31/7088 (2006.01), A61K 31/7105 (2006.01), A61K 31/711 (2006.01), A61K 31/712 (2006.01), A61K 31/7125 (2006.01) (71) WAVE LIFE SCIENCES LTD. (SG)
<b>(21) BR 11 2021 015505-8 A2</b>	Código 6.23 - Exigência preliminar - pedidos com buscas realizadas por outros Escritórios de Patentes - Art. 36 da LPI (22) 05/02/2020 (51) A61K 31/12 (2006.01), A61K 9/08 (2006.01), A61K 47/02 (2006.01), A61K 47/10 (2017.01) (71) JOSEPH HALSTEAD (AU)
<b>(21) BR 11 2021 015581-3 A2</b>	Código 6.23 - Exigência preliminar - pedidos com buscas realizadas por outros Escritórios de Patentes - Art. 36 da LPI (22) 07/02/2020 (51) A61P 29/00 (2006.01), A61K 31/69 (2006.01), A61P 35/00 (2006.01), C07F 5/02 (2006.01) (71) ASTRAZENECA AB (SE)
<b>(21) BR 11 2021 016324-7 A2</b>	Código 6.23 - Exigência preliminar - pedidos com buscas realizadas por outros Escritórios de Patentes - Art. 36 da LPI (22) 20/02/2020 (51) A61K 31/00 (2006.01), A61K 31/185 (2006.01), G01N 33/68 (2006.01), A61Q 19/00 (2006.01) (71) REGRESAR MEDICAL, INC. (US)
<b>(21) BR 11 2021 016411-1 A2</b>	Código 6.23 - Exigência preliminar - pedidos com buscas realizadas por outros Escritórios de Patentes - Art. 36 da LPI (22) 20/02/2020 (51) A61K 9/14 (2006.01), A61K 9/48 (2006.01), A61K 31/4155 (2006.01), A61K 47/10 (2017.01), A61K 47/32 (2006.01) (71) JANSSEN PHARMACEUTICA N.V. (BE)

---

<b>(21) BR 11 2021 017037-5 A2</b>	Código 6.23 - Exigência preliminar - pedidos com buscas realizadas por outros Escritórios de Patentes - Art. 36 da LPI (22) 27/02/2020 (51) A61K 9/28 (2006.01), A61K 9/00 (2006.01), A61K 31/136 (2006.01), A61K 31/192 (2006.01) (71) AFT PHARMACEUTICALS LIMITED (NZ)
<b>(21) BR 11 2021 017430-3 A2</b>	Código 6.23 - Exigência preliminar - pedidos com buscas realizadas por outros Escritórios de Patentes - Art. 36 da LPI (22) 13/03/2020 (51) A61P 3/10 (2006.01), A61K 31/433 (2006.01), A61P 35/00 (2006.01), C07D 285/02 (2006.01), C07D 417/04 (2006.01), C07D 417/12 (2006.01), C07D 417/14 (2006.01) (71) CALICO LIFE SCIENCES LLC (US) ; ABBVIE INC. (US)
<b>(21) BR 11 2021 017457-5 A2</b>	Código 6.23 - Exigência preliminar - pedidos com buscas realizadas por outros Escritórios de Patentes - Art. 36 da LPI (22) 18/02/2020 (51) A61K 31/135 (2006.01), A61K 45/06 (2006.01) (71) JANSSEN PHARMACEUTICALS, INC. (US)
<b>(21) BR 11 2021 017536-9 A2</b>	Código 6.23 - Exigência preliminar - pedidos com buscas realizadas por outros Escritórios de Patentes - Art. 36 da LPI (22) 05/03/2020 (51) A61K 9/00 (2006.01), A61K 9/10 (2006.01), A61K 31/546 (2006.01), A61K 47/14 (2017.01), A61P 31/04 (2006.01) (71) ZOETIS SERVICES LLC (US)
<b>(21) BR 11 2021 017876-7 A2</b>	Código 6.23 - Exigência preliminar - pedidos com buscas realizadas por outros Escritórios de Patentes - Art. 36 da LPI (22) 11/03/2020 (51) A61K 9/48 (2006.01), A61K 47/10 (2017.01), A61K 47/32 (2006.01), A61K 31/00 (2006.01) (71) R.P. SCHERER TECHNOLOGIES, LLC (US)
<b>(21) BR 11 2021 018308-6 A2</b>	Código 6.23 - Exigência preliminar - pedidos com buscas realizadas por outros Escritórios de Patentes - Art. 36 da LPI (22) 13/03/2020 (51) A61K 31/353 (2006.01), A61K 31/4415 (2006.01), A61K 31/593 (2006.01), A61K 31/235 (2006.01), A61K 31/355 (2006.01), A61P 35/00 (2006.01) (71) LO.LI. PHARMA S.R.L. (IT)
<b>(21) BR 11 2021 018627-1 A2</b>	Código 6.23 - Exigência preliminar - pedidos com buscas realizadas por outros

---

---

	Escritórios de Patentes - Art. 36 da LPI (22) 20/03/2020 (51) A61P 37/08 (2006.01), A61K 39/395 (2006.01), C07K 16/28 (2006.01), C07K 16/24 (2006.01), A61K 39/00 (2006.01) (71) REGENERON PHARMACEUTICALS, INC. (US)
<b>(21) BR 11 2021 018896-7 A2</b>	Código 6.23 - Exigência preliminar - pedidos com buscas realizadas por outros Escritórios de Patentes - Art. 36 da LPI (22) 20/03/2020 (51) A61K 9/20 (2006.01), A61K 31/137 (2006.01) (71) PHARMATHEN S.A. (GR)
<b>(21) BR 11 2021 019113-5 A2</b>	Código 6.23 - Exigência preliminar - pedidos com buscas realizadas por outros Escritórios de Patentes - Art. 36 da LPI (22) 02/06/2020 (51) A61K 31/196 (2006.01), A61K 31/573 (2006.01) (71) AIHOL CORPORATION (US)
<b>(21) BR 11 2021 019150-0 A2</b>	Código 6.23 - Exigência preliminar - pedidos com buscas realizadas por outros Escritórios de Patentes - Art. 36 da LPI (22) 16/03/2020 (51) A61K 31/00 (2006.01), C07D 311/00 (2006.01) (71) E. & J. GALLO WINERY (US)
<b>(21) BR 11 2021 019278-6 A2</b>	Código 6.23 - Exigência preliminar - pedidos com buscas realizadas por outros Escritórios de Patentes - Art. 36 da LPI (22) 27/03/2020 (51) A61K 31/00 (2006.01), A61K 31/713 (2006.01), A61P 25/00 (2006.01), A61P 25/28 (2006.01), C12N 9/00 (2006.01), C12N 9/22 (2006.01), C12N 15/11 (2006.01), C12N 15/113 (2010.01) (71) INTELLIA THERAPEUTICS, INC. (US)
<b>(21) BR 11 2021 020791-0 A2</b>	Código 6.23 - Exigência preliminar - pedidos com buscas realizadas por outros Escritórios de Patentes - Art. 36 da LPI (22) 17/04/2020 (51) C04B 28/04 (2006.01), C04B 28/06 (2006.01) (71) CONSTRUCTION RESEARCH & TECHNOLOGY GMBH (DE)
<b>(21) BR 11 2021 021217-5 A2</b>	Código 6.23 - Exigência preliminar - pedidos com buscas realizadas por outros Escritórios de Patentes - Art. 36 da LPI (22) 27/04/2020 (51) C07D 309/38 (2006.01), C07C 69/732 (2006.01), C07C 69/67 (2006.01), C07C 235/06 (2006.01), C01B 32/15 (2017.01), C09C 1/44 (2006.01)

---

(71) PIRELLI TYRE S.P.A. (IT)

---

**(21) BR 11 2021 021809-2 A2** Código 6.23 - Exigência preliminar - pedidos com buscas realizadas por outros Escritórios de Patentes - Art. 36 da LPI  
(22) 30/04/2019  
(51) A61K 31/4035 (2006.01), A61K 31/555 (2006.01), A61K 45/06 (2006.01), A61P 1/04 (2006.01), A61P 17/06 (2006.01), A61P 19/02 (2006.01)  
(71) CELGENE CORPORATION (US)

---

**(21) BR 11 2021 023163-3 A2** Código 6.23 - Exigência preliminar - pedidos com buscas realizadas por outros Escritórios de Patentes - Art. 36 da LPI  
(22) 12/06/2020  
(51) C02F 1/52 (2023.01), C02F 1/56 (2023.01), B01D 21/01 (2006.01), C02F 1/66 (2023.01), C02F 103/28 (2006.01)  
(71) KEMIRA OYJ (FI)

---

**(21) BR 11 2021 025215-0 A2** Código 6.23 - Exigência preliminar - pedidos com buscas realizadas por outros Escritórios de Patentes - Art. 36 da LPI  
(22) 15/06/2020  
(51) B27N 3/02 (2006.01), C09K 5/14 (2006.01), B27K 3/00 (2006.01), C09K 21/14 (2006.01)  
(71) ARXADA, LLC (US)

---

**(21) BR 11 2021 025284-3 A2** Código 6.23 - Exigência preliminar - pedidos com buscas realizadas por outros Escritórios de Patentes - Art. 36 da LPI  
(22) 15/06/2020  
(51) G01N 33/204 (2019.01), G01N 23/20 (2018.01), G01N 23/02 (2006.01), G01N 27/72 (2006.01), G01N 21/17 (2006.01)  
(71) SMS GROUP GMBH (DE) ; DREVER INTERNATIONAL S.A. (BE)

---

**(21) BR 11 2021 025872-8 A2** Código 6.23 - Exigência preliminar - pedidos com buscas realizadas por outros Escritórios de Patentes - Art. 36 da LPI  
(22) 19/06/2020  
(51) C02F 1/04 (2023.01), C02F 9/00 (2023.01), C02F 9/10 (2006.01), B01D 1/26 (2006.01), C02F 103/38 (2006.01)  
(71) FORTAL INDÚSTRIA E COMÉRCIO S.A. (BR/BA) ; ANTONIO FERNANDO ALMEIDA (BR/BA)

---

**(21) BR 11 2021 026105-2 A2** Código 6.23 - Exigência preliminar - pedidos com buscas realizadas por outros Escritórios de Patentes - Art. 36 da LPI  
(22) 23/06/2020  
(51) G16C 20/20 (2019.01)  
(71) EVONIK OPERATIONS GMBH (DE)

---

<b>(21) BR 11 2022 000631-4 A2</b>	Código 6.23 - Exigência preliminar - pedidos com buscas realizadas por outros Escritórios de Patentes - Art. 36 da LPI (22) 15/07/2020 (51) C14C 3/10 (2006.01) (71) CURTIDOS TREVIÑO, S.A DE C.V. (MX)
<b>(21) BR 11 2022 002088-0 A2</b>	Código 6.23 - Exigência preliminar - pedidos com buscas realizadas por outros Escritórios de Patentes - Art. 36 da LPI (22) 12/08/2020 (51) B01D 61/42 (2006.01), C02F 1/469 (2023.01), B01D 61/44 (2006.01), B01D 69/12 (2006.01), B01D 71/02 (2006.01) (71) MONASH UNIVERSITY (AU)
<b>(21) BR 11 2022 003269-2 A2</b>	Código 6.23 - Exigência preliminar - pedidos com buscas realizadas por outros Escritórios de Patentes - Art. 36 da LPI (22) 27/08/2020 (51) C01F 3/00 (2006.01), C01F 3/02 (2006.01), C25C 3/02 (2006.01), C22B 35/00 (2006.01), G21F 9/06 (2006.01), G21F 9/08 (2006.01), G21F 9/12 (2006.01), G21F 9/30 (2006.01), C22B 3/06 (2006.01), C22B 3/26 (2006.01), C22B 3/44 (2006.01) (71) NATIONAL INSTITUTES FOR QUANTUM SCIENCE AND TECHNOLOGY (JP)
<b>(21) BR 11 2022 004448-8 A2</b>	Código 6.23 - Exigência preliminar - pedidos com buscas realizadas por outros Escritórios de Patentes - Art. 36 da LPI (22) 16/09/2020 (51) A45D 34/02 (2006.01), C08F 210/02 (2006.01), C08F 214/26 (2006.01), C08F 214/28 (2006.01), F16L 11/06 (2006.01) (71) DAIKIN INDUSTRIES, LTD. (JP)
<b>(21) BR 11 2022 004485-2 A2</b>	Código 6.23 - Exigência preliminar - pedidos com buscas realizadas por outros Escritórios de Patentes - Art. 36 da LPI (22) 10/09/2020 (51) A24B 13/00 (2006.01), A24B 15/10 (2006.01) (71) NICOVENTURES TRADING LIMITED (GB)
<b>(21) BR 11 2022 005246-4 A2</b>	Código 6.23 - Exigência preliminar - pedidos com buscas realizadas por outros Escritórios de Patentes - Art. 36 da LPI (22) 22/07/2020 (51) C01B 15/027 (2006.01), B01J 31/06 (2006.01), B01J 35/02 (2006.01), C08G 61/02 (2006.01) (71) INTERNATIONAL FRONTIER TECHNOLOGY LABORATORY, INC. (JP)



---

<b>(21) BR 11 2022 005784-9 A2</b>	Código 6.23 - Exigência preliminar - pedidos com buscas realizadas por outros Escritórios de Patentes - Art. 36 da LPI (22) 06/10/2020 (51) C05C 11/00 (2006.01), C05D 9/02 (2006.01), C03C 3/087 (2006.01), C05D 9/00 (2006.01) (71) AGRO INNOVATION INTERNATIONAL (FR) ; SAINT-GOBAIN ISOVER (FR)
<b>(21) BR 11 2022 007809-9 A2</b>	Código 6.23 - Exigência preliminar - pedidos com buscas realizadas por outros Escritórios de Patentes - Art. 36 da LPI (22) 08/06/2020 (51) B01D 53/86 (2006.01), B01D 53/94 (2006.01), B01J 35/02 (2006.01), B01J 35/04 (2006.01), F01N 3/021 (2006.01), F01N 3/10 (2006.01), F01N 3/20 (2006.01) (71) ECC TEC MSJ INCORPORATED (US)
<b>(21) BR 11 2022 008008-5 A2</b>	Código 6.23 - Exigência preliminar - pedidos com buscas realizadas por outros Escritórios de Patentes - Art. 36 da LPI (22) 16/06/2020 (51) B01D 63/02 (2006.01), B01D 53/22 (2006.01), F24F 6/00 (2006.01), H01M 8/04 (2016.01) (71) COMPACT MEMBRANE SYSTEMS INC. (US)
<b>(21) BR 11 2022 009800-6 A2</b>	Código 6.23 - Exigência preliminar - pedidos com buscas realizadas por outros Escritórios de Patentes - Art. 36 da LPI (22) 19/11/2020 (51) C04B 14/04 (2006.01), C04B 14/28 (2006.01), C04B 24/12 (2006.01) (71) CARGILL, INCORPORATED (US)
<b>(21) BR 11 2022 011610-1 A2</b>	Código 6.23 - Exigência preliminar - pedidos com buscas realizadas por outros Escritórios de Patentes - Art. 36 da LPI (22) 14/12/2020 (51) A24B 15/16 (2020.01) (71) PHILIP MORRIS PRODUCTS S.A. (CH)
<b>(21) BR 11 2022 011670-5 A2</b>	Código 6.23 - Exigência preliminar - pedidos com buscas realizadas por outros Escritórios de Patentes - Art. 36 da LPI (22) 11/12/2020 (51) H01M 4/134 (2010.01), H01M 4/1395 (2010.01), H01M 4/38 (2006.01), H01M 4/62 (2006.01) (71) SICONA BATTERY TECHNOLOGIES PTY LTD (AU)

---

<b>(21) BR 11 2022 021805-2 A2</b>	Código 6.23 - Exigência preliminar - pedidos com buscas realizadas por outros Escritórios de Patentes - Art. 36 da LPI (22) 16/06/2021 (51) C09C 1/02 (2006.01) (71) OMYA S.A. (PT)
<hr/>	
<b>(21) BR 11 2022 022087-1 A2</b>	Código 6.23 - Exigência preliminar - pedidos com buscas realizadas por outros Escritórios de Patentes - Art. 36 da LPI (22) 15/06/2021 (51) C09D 11/107 (2014.01), C08F 290/06 (2006.01), C09D 4/06 (2006.01), C08G 73/02 (2006.01), C09D 155/00 (2006.01), C09D 11/101 (2014.01), C09D 11/037 (2014.01), C08F 222/10 (2006.01), C09D 11/30 (2014.01) (71) ALLNEX BELGIUM S.A. (BE)
<hr/>	
<b>(21) BR 11 2022 022693-4 A2</b>	Código 6.23 - Exigência preliminar - pedidos com buscas realizadas por outros Escritórios de Patentes - Art. 36 da LPI (22) 14/07/2021 (51) C11D 9/44 (2006.01) (71) FIRMENICH SA (CH)
<hr/>	
<b>(21) BR 11 2022 022715-9 A2</b>	Código 6.23 - Exigência preliminar - pedidos com buscas realizadas por outros Escritórios de Patentes - Art. 36 da LPI (22) 28/10/2020 (51) C01B 39/48 (2006.01), C01B 39/06 (2006.01), B01J 29/70 (2006.01) (71) CHINA PETROLEUM & CHEMICAL CORPORATION (CN) ; SHANGHAI RESEARCH INSTITUTE OF PETROCHEMICAL TECHNOLOGY, SINOPEC (CN)
<hr/>	
<b>(21) BR 11 2022 023752-9 A2</b>	Código 6.23 - Exigência preliminar - pedidos com buscas realizadas por outros Escritórios de Patentes - Art. 36 da LPI (22) 07/06/2021 (51) D07B 1/06 (2006.01) (71) NV BEKAERT SA (BE)
<hr/>	
<b>(21) BR 11 2022 023828-2 A2</b>	Código 6.23 - Exigência preliminar - pedidos com buscas realizadas por outros Escritórios de Patentes - Art. 36 da LPI (22) 21/06/2021 (51) C09D 5/02 (2006.01), C09D 7/42 (2018.01), C09D 7/43 (2018.01), C09D 7/40 (2018.01), C09D 7/80 (2018.01) (71) ROHM AND HAAS COMPANY (US)
<hr/>	
<b>(21) BR 11 2022 024283-2 A2</b>	Código 6.23 - Exigência preliminar - pedidos com buscas realizadas por outros Escritórios de Patentes - Art. 36 da LPI

---

	(22) 01/06/2021 (51) D01D 5/00 (2006.01), A24D 3/06 (2006.01), A61F 2/06 (2013.01), D01D 5/247 (2006.01), D01F 1/10 (2006.01) (71) BIOLOGIQ, INC. (US)
<b>(21) BR 11 2022 024602-1 A2</b>	Código 6.23 - Exigência preliminar - pedidos com buscas realizadas por outros Escritórios de Patentes - Art. 36 da LPI (22) 01/06/2021 (51) C09K 8/588 (2006.01), C09K 8/594 (2006.01) (71) THE LUBRIZOL CORPORATION (US)
<b>(21) BR 11 2022 025523-3 A2</b>	Código 6.23 - Exigência preliminar - pedidos com buscas realizadas por outros Escritórios de Patentes - Art. 36 da LPI (22) 15/06/2021 (51) D04B 21/10 (2006.01), D04B 21/12 (2006.01), A61F 2/00 (2006.01) (71) DAVOL INC. (US)
<b>(21) BR 11 2022 025578-0 A2</b>	Código 6.23 - Exigência preliminar - pedidos com buscas realizadas por outros Escritórios de Patentes - Art. 36 da LPI (22) 09/07/2021 (51) C02F 1/40 (2023.01), C02F 1/24 (2023.01), E03F 5/14 (2006.01) (71) UTSUNOMIYA KOGYO CO., LTD. (JP)
<b>(21) BR 11 2022 025828-3 A2</b>	Código 6.23 - Exigência preliminar - pedidos com buscas realizadas por outros Escritórios de Patentes - Art. 36 da LPI (22) 16/06/2021 (51) C09K 21/12 (2006.01), C07F 9/38 (2006.01), C08K 5/5317 (2006.01) (71) LANXESS CORPORATION (US)
<b>(21) BR 11 2022 026026-1 A2</b>	Código 6.23 - Exigência preliminar - pedidos com buscas realizadas por outros Escritórios de Patentes - Art. 36 da LPI (22) 22/06/2020 (51) A61K 9/00 (2006.01), A61K 31/731 (2006.01), A61K 47/10 (2017.01), A61P 31/12 (2006.01) (71) MARIO ELMEN TREMBLAY (US)
<b>(21) BR 11 2022 026368-6 A2</b>	Código 6.23 - Exigência preliminar - pedidos com buscas realizadas por outros Escritórios de Patentes - Art. 36 da LPI (22) 18/06/2021 (51) C11D 1/22 (2006.01), C11D 3/00 (2006.01), C11D 3/37 (2006.01), C11D 11/00 (2006.01) (71) DOW GLOBAL TECHNOLOGIES LLC (US) ; DOW SILICONES CORPORATION (US) ; ROHM AND HAAS COMPANY (US)

---

<b>(21) BR 11 2023 000684-8 A2</b>	Código 6.23 - Exigência preliminar - pedidos com buscas realizadas por outros Escritórios de Patentes - Art. 36 da LPI (22) 07/09/2020 (51) A61P 3/00 (2006.01), C07C 67/08 (2006.01), C07C 69/40 (2006.01), C07C 69/60 (2006.01), C07C 69/67 (2006.01), C07C 69/675 (2006.01), C07C 69/70 (2006.01), C07C 69/704 (2006.01), A61K 31/225 (2006.01) (71) KETOLIPIX THERAPEUTICS GMBH (DE)
<b>(21) BR 11 2023 000686-4 A2</b>	Código 6.23 - Exigência preliminar - pedidos com buscas realizadas por outros Escritórios de Patentes - Art. 36 da LPI (22) 07/09/2020 (51) A61P 3/00 (2006.01), C07C 67/08 (2006.01), C12P 7/62 (2022.01), C07C 69/716 (2006.01), C07C 69/675 (2006.01), A23L 33/115 (2016.01), A61K 31/225 (2006.01) (71) KETOLIPIX THERAPEUTICS GMBH (DE)
<b>(21) BR 11 2023 002559-1 A2</b>	Código 6.23 - Exigência preliminar - pedidos com buscas realizadas por outros Escritórios de Patentes - Art. 36 da LPI (22) 14/08/2020 (51) A61K 9/24 (2006.01), A61K 9/20 (2006.01), A61K 31/155 (2006.01), A61K 31/519 (2006.01), A61P 3/10 (2006.01) (71) LG CHEM, LTD. (KR)
<b>(21) BR 11 2023 008971-9 A2</b>	Código 6.23 - Exigência preliminar - pedidos com buscas realizadas por outros Escritórios de Patentes - Art. 36 da LPI (22) 13/10/2021 (51) C04B 35/66 (2006.01), C04B 35/043 (2006.01), F27D 1/00 (2006.01) (71) SHINAGAWA REFRACTORIES CO., LTD. (JP)
<b>(21) BR 11 2023 010336-3 A2</b>	Código 6.23 - Exigência preliminar - pedidos com buscas realizadas por outros Escritórios de Patentes - Art. 36 da LPI (22) 21/12/2021 (51) C14C 3/08 (2006.01), C14C 3/28 (2006.01), D06P 3/32 (2006.01), C14C 3/26 (2006.01), D06P 1/645 (2006.01) (71) HUNTSMAN TEXTILE EFFECTS (SWITZERLAND) GMBH (CH)
<b>(21) BR 11 2023 014918-5 A2</b>	Código 6.23 - Exigência preliminar - pedidos com buscas realizadas por outros Escritórios de Patentes - Art. 36 da LPI (22) 25/01/2022 (51) B01D 21/24 (2006.01) (71) FLSMIDTH A/S (DK)

---

(21) BR 11 2023 021172-7 A2

Código 6.23 - Exigência preliminar - pedidos com buscas realizadas por outros Escritórios de Patentes - Art. 36 da LPI

(22) 12/04/2021

(51) H01M 10/0567 (2010.01), H01M 4/48 (2010.01), H01M 10/0525 (2010.01)

(71) NINGDE AMPEREX TECHNOLOGY LIMITED (CN)

**Código Ciência de Parecer****Código 7.1 - Conhecimento de Parecer Técnico - Art. 36 da LPI**

O INPI suspende o andamento do pedido para o depositante se manifestar sobre parecer técnico de ciência. O depositante deverá acessar o parecer na Busca de Processos (Portal do INPI). O prazo para a manifestação é de 90 (noventa) dias corridos, contados a partir da data desta publicação. O depositante deverá apresentar argumentações sobre melhorias e diferenças em relação ao estado da técnica. Também deverá apresentar correções no pedido em resposta ao posicionamento técnico do parecer. Para isso, deverá usar o sistema de peticionamento eletrônico com a Guia de Recolhimento da União (GRU) de código 281 (manifestação sobre invenção, modelo de utilidade, certificado de adição de invenção em 1ª instância). O INPI indeferirá (negará) o pedido se o depositante não se manifestar no prazo do Art. 36 da Lei nº 9.279/96 (LPI). Atenção! Não confunda o prazo de 90 dias com três meses, pois a contagem é feita por dias corridos.

---

<b>(21) BR 10 2014 007763-4 A2</b>	Código 7.1 - Conhecimento de Parecer Técnico - Art. 36 da LPI (22) 31/03/2014 (71) TOPEMA COZINHAS PROFISSIONAIS INDUSTRIAIS E COMERCIAIS LTDA (BR/SP)
<b>(21) BR 10 2016 029171-2 A2</b>	Código 7.1 - Conhecimento de Parecer Técnico - Art. 36 da LPI (22) 13/12/2016 (71) INSTITUTO FEDERAL DE EDUCAÇÃO CIÊNCIA E TECNOLOGIA DO ESPIRITO SANTO (BR/ES)
<b>(21) BR 10 2017 009574-6 A2</b>	Código 7.1 - Conhecimento de Parecer Técnico - Art. 36 da LPI (22) 05/05/2017 (71) HEBERSON COSSO (BR/SP)
<b>(21) BR 10 2017 009681-5 A2</b>	Código 7.1 - Conhecimento de Parecer Técnico - Art. 36 da LPI (22) 08/05/2017 (71) MARIENE RODRIGUES OLIVEIRA (BR/ES)
<b>(21) BR 10 2017 019206-7 A2</b>	Código 7.1 - Conhecimento de Parecer Técnico - Art. 36 da LPI (22) 07/09/2017 (71) HEBERSON COSSO (BR/SP)
<b>(21) BR 10 2017 021418-4 A2</b>	Código 7.1 - Conhecimento de Parecer Técnico - Art. 36 da LPI (22) 05/10/2017

---

	(71) LEONARDO YUJI TAMURA (BR/SP)
--	-----------------------------------

---

<b>(21) BR 10 2017 022136-9 A2</b>	Código 7.1 - Conhecimento de Parecer Técnico - Art. 36 da LPI (22) 13/10/2017 (71) HEBERSON COSSO (BR/SP)
------------------------------------	---

---

<b>(21) BR 10 2018 011306-2 A2</b>	Código 7.1 - Conhecimento de Parecer Técnico - Art. 36 da LPI (22) 04/06/2018 (71) UNIVERSIDADE ESTADUAL DE SANTA CRUZ (BR/BA) ; UNIVERSIDADE FEDERAL DA BAHIA (BR/BA)
------------------------------------	--

---

<b>(21) BR 10 2018 067834-5 A2</b>	Código 7.1 - Conhecimento de Parecer Técnico - Art. 36 da LPI (22) 04/09/2018 (71) SHENZHEN SHOKZ CO., LTD. (CN)
------------------------------------	--

---

<b>(21) BR 10 2018 067839-6 A2</b>	Código 7.1 - Conhecimento de Parecer Técnico - Art. 36 da LPI (22) 04/09/2018 (71) SHENZHEN SHOKZ CO., LTD. (CN)
------------------------------------	--

---

<b>(21) BR 10 2018 067840-0 A2</b>	Código 7.1 - Conhecimento de Parecer Técnico - Art. 36 da LPI (22) 04/09/2018 (71) SHENZHEN SHOKZ CO., LTD. (CN)
------------------------------------	--

---

<b>(21) BR 10 2018 074940-4 A2</b>	Código 7.1 - Conhecimento de Parecer Técnico - Art. 36 da LPI (22) 30/11/2018 (71) EMC PARTICIPAÇÕES LTDA. (BR/RS)
------------------------------------	--

---

<b>(21) BR 10 2018 076520-5 A2</b>	Código 7.1 - Conhecimento de Parecer Técnico - Art. 36 da LPI (22) 19/12/2018 (71) TDG - TRANSMISSORA DELMIRO GOUVEIA S/A (BR/PE) ; INSTITUTO AVANÇADO DE TECNOLOGIA E INOVAÇÃO - IATI (BR/PE)
------------------------------------	--

---

<b>(21) BR 10 2019 000638-2 A2</b>	Código 7.1 - Conhecimento de Parecer Técnico - Art. 36 da LPI (22) 11/01/2019 (71) FACS SERVIÇOS EDUCACIONAIS LTDA (BR/BA)
------------------------------------	--

---

<b>(21) BR 10 2019 014071-2 A2</b>	Código 7.1 - Conhecimento de Parecer Técnico - Art. 36 da LPI (22) 08/07/2019 (71) KOALA ENERGY LTDA (BR/SC)
------------------------------------	--

---

<b>(21) BR 10 2019 017270-3 A2</b>	Código 7.1 - Conhecimento de Parecer Técnico - Art. 36 da LPI (22) 19/08/2019
------------------------------------	--

---

	(71) DNA TECNOLOGIA LTDA - ME (BR/SC)
--	---------------------------------------

---

<b>(21) BR 10 2019 022608-0 A2</b>	Código 7.1 - Conhecimento de Parecer Técnico - Art. 36 da LPI (22) 29/10/2019 (71) KLAUS SIEBJE (BR/PR) ; MATHIAS SIEBJE MANCINELLI (BR/SC) ; WERNER SIEBJE MANCINELLI (BR/SC)
------------------------------------	---

---

<b>(21) BR 10 2020 019786-0 A2</b>	Código 7.1 - Conhecimento de Parecer Técnico - Art. 36 da LPI (22) 28/09/2020 (71) UNIVERSIDADE FEDERAL DO MARANHÃO (BR/MA)
------------------------------------	---

---

<b>(21) BR 10 2020 023207-0 A2</b>	Código 7.1 - Conhecimento de Parecer Técnico - Art. 36 da LPI (22) 13/11/2020 (71) JOSÉ LUÍS FERREIRA AZEDIAS (BR/MG) ; LUÍS ANTÔNIO RIBEIRO FONTÃO (BR/SP)
------------------------------------	--

---

<b>(21) BR 10 2020 025875-3 A2</b>	Código 7.1 - Conhecimento de Parecer Técnico - Art. 36 da LPI (22) 17/12/2020 (71) FUNDAÇÃO UNIVERSIDADE DE BRASÍLIA (BR/DF)
------------------------------------	--

---

<b>(21) BR 10 2021 001901-8 A2</b>	Código 7.1 - Conhecimento de Parecer Técnico - Art. 36 da LPI (22) 01/02/2021 (71) HEBERSON COSSO (BR/SP)
------------------------------------	---

---

<b>(21) BR 10 2021 004842-5 A2</b>	Código 7.1 - Conhecimento de Parecer Técnico - Art. 36 da LPI (22) 15/03/2021 (71) GABRIELLA DE OLIVEIRA SANTOS RIBEIRO (BR/SP)
------------------------------------	---

---

<b>(21) BR 10 2021 014789-0 A2</b>	Código 7.1 - Conhecimento de Parecer Técnico - Art. 36 da LPI (22) 27/07/2021 (71) LUIZ DE WETTERLÊ BONOW (BR/PR)
------------------------------------	---

---

<b>(21) BR 10 2021 018675-5 A2</b>	Código 7.1 - Conhecimento de Parecer Técnico - Art. 36 da LPI (22) 20/09/2021 (71) SERVIÇO NACIONAL DE APRENDIZAGEM INDUSTRIAL (BR/BA) ; RIO PARANÁ ENERGIA S.A. (BR/MG)
------------------------------------	---

---

<b>(21) BR 10 2022 006464-4 A2</b>	Código 7.1 - Conhecimento de Parecer Técnico - Art. 36 da LPI (22) 04/04/2022 (71) UNIVERSIDADE FEDERAL RURAL DO SEMI-ARIDO - UFERSA (BR/RN) ; EMPRESA BRASILEIRA DE PESQUISA AGROPECUÁRIA - EMBRAPA (BR/DF)
------------------------------------	--



---

<b>(21) BR 10 2022 023667-4 A2</b>	Código 7.1 - Conhecimento de Parecer Técnico - Art. 36 da LPI (22) 21/11/2022 (71) ELIOMAR WOLFLE ZENKER (BR/PR)
<b>(21) BR 11 2017 014547-2 A2</b>	Código 7.1 - Conhecimento de Parecer Técnico - Art. 36 da LPI (22) 25/01/2016 (71) CELLECTIS (FR) ; RINAT NEUROSCIENCE CORPORATION (US)
<b>(21) BR 11 2018 013387-6 A2</b>	Código 7.1 - Conhecimento de Parecer Técnico - Art. 36 da LPI (22) 12/01/2017 (71) HELMHOLTZ ZENTRUM MÜNCHEN - DEUTSCHES FORSCHUNGSZENTRUM FÜR GESUNDHEIT UND UMWELT (GMBH) (DE)
<b>(21) BR 11 2018 014111-9 A2</b>	Código 7.1 - Conhecimento de Parecer Técnico - Art. 36 da LPI (22) 13/01/2017 (71) ELECTROLUX HOME PRODUCTS, INC. (US)
<b>(21) BR 11 2019 007539-9 A2</b>	Código 7.1 - Conhecimento de Parecer Técnico - Art. 36 da LPI (22) 12/10/2017 (71) CURIRX INC. (US)
<b>(21) BR 11 2019 014089-1 A2</b>	Código 7.1 - Conhecimento de Parecer Técnico - Art. 36 da LPI (22) 08/01/2018 (71) REMPEX PHARMACEUTICALS, INC. (US)
<b>(21) BR 11 2019 016565-7 A2</b>	Código 7.1 - Conhecimento de Parecer Técnico - Art. 36 da LPI (22) 09/02/2018 (71) ACACIA PHARMA LIMITED (GB)
<b>(21) BR 11 2020 015198-0 A2</b>	Código 7.1 - Conhecimento de Parecer Técnico - Art. 36 da LPI (22) 29/01/2019 (71) UNILEVER IP HOLDINGS B.V. (PB)
<b>(21) BR 11 2020 015558-6 A2</b>	Código 7.1 - Conhecimento de Parecer Técnico - Art. 36 da LPI (22) 29/01/2019 (71) UNILEVER IP HOLDINGS B.V. (PB)
<b>(21) BR 11 2020 020802-7 A2</b>	Código 7.1 - Conhecimento de Parecer Técnico - Art. 36 da LPI (22) 12/04/2019 (71) GENENTECH, INC. (US)

---

<b>(21) BR 11 2020 022441-3 A2</b>	Código 7.1 - Conhecimento de Parecer Técnico - Art. 36 da LPI (22) 06/05/2019 (71) ZOLLER & FRÖHLICH GMBH (DE) ; WEIDMÜLLER INTERFACE GMBH & CO. KG (DE)
<b>(21) BR 11 2021 001551-5 A2</b>	Código 7.1 - Conhecimento de Parecer Técnico - Art. 36 da LPI (22) 30/07/2019 (71) BAYER AKTIENGESELLSCHAFT (DE)
<b>(21) BR 11 2021 003442-0 A2</b>	Código 7.1 - Conhecimento de Parecer Técnico - Art. 36 da LPI (22) 07/08/2019 (71) BOREALIS AG (AT)
<b>(21) BR 11 2021 008386-3 A2</b>	Código 7.1 - Conhecimento de Parecer Técnico - Art. 36 da LPI (22) 16/10/2019 (71) BRINTER OY (FI)
<b>(21) BR 11 2021 011784-9 A2</b>	Código 7.1 - Conhecimento de Parecer Técnico - Art. 36 da LPI (22) 20/12/2019 (71) SAINT-GOBAIN ABRASIVES, INC. (US) ; SAINT-GOBAIN ABRASIFS (FR)
<b>(21) BR 11 2021 016447-2 A2</b>	Código 7.1 - Conhecimento de Parecer Técnico - Art. 36 da LPI (22) 07/02/2020 (71) JFE STEEL CORPORATION (JP)
<b>(21) BR 11 2021 026239-3 A2</b>	Código 7.1 - Conhecimento de Parecer Técnico - Art. 36 da LPI (22) 16/04/2020 (71) NIPPON STEEL CORPORATION (JP)
<b>(21) BR 11 2022 009658-5 A2</b>	Código 7.1 - Conhecimento de Parecer Técnico - Art. 36 da LPI (22) 23/11/2020 (71) CJ CHEILJEDANG CORPORATION (KR)
<b>(21) BR 11 2022 012960-2 A2</b>	Código 7.1 - Conhecimento de Parecer Técnico - Art. 36 da LPI (22) 20/11/2020 (71) SAINT-GOBAIN ABRASIVES, INC. (US) ; SAINT-GOBAIN ABRASIFS (FR)
<b>(21) BR 11 2023 007005-8 A2</b>	Código 7.1 - Conhecimento de Parecer Técnico - Art. 36 da LPI (22) 19/10/2021 (71) UNIVERSITEIT GENT (BE) ; QUEENSLAND UNIVERSITY OF TECHNOLOGY (AU)

<b>(21) BR 12 2023 010231-2 A2</b>	Código 7.1 - Conhecimento de Parecer Técnico - Art. 36 da LPI (22) 17/02/2021 (62) BR 11 2022 013795-8 17/02/2021 (71) NOVO NORDISK A/S (DK)
<b>(21) BR 12 2024 001653-2 A2</b>	Código 7.1 - Conhecimento de Parecer Técnico - Art. 36 da LPI (22) 28/10/2016 (62) BR 11 2018 008870-6 28/10/2016 (71) ITALFARMACO S.P.A. (IT)
<b>(21) BR 12 2024 003872-2 A2</b>	Código 7.1 - Conhecimento de Parecer Técnico - Art. 36 da LPI (22) 09/01/2020 (62) BR 11 2021 013436-0 09/01/2020 (71) HUAWEI TECHNOLOGIES CO., LTD. (CN)
<b>(21) BR 20 2019 003352-0 U2</b>	Código 7.1 - Conhecimento de Parecer Técnico - Art. 36 da LPI (22) 19/02/2019 (71) PATRICIA OLIVA CARBONE (BR/SP)
<b>(21) BR 20 2019 017484-1 U2</b>	Código 7.1 - Conhecimento de Parecer Técnico - Art. 36 da LPI (22) 22/08/2019 (71) MARCOS JADER SOUZA VIEIRA (BR/BA)
<b>(21) BR 20 2019 018992-0 U2</b>	Código 7.1 - Conhecimento de Parecer Técnico - Art. 36 da LPI (22) 12/09/2019 (71) DEBORAH ROMERO VIÑOLO BENTO (BR/SP) ; DENISE ROMERO VIÑOLO DE ANDRADE (BR/SP)
<b>(21) BR 20 2022 020113-2 U2</b>	Código 7.1 - Conhecimento de Parecer Técnico - Art. 36 da LPI (22) 05/10/2022 (71) UNIVERSIDADE FEDERAL RURAL DO SEMI-ARIDO - UFERSA (BR/RN)
<b>(21) BR 20 2023 015978-3 U2</b>	Código 7.1 - Conhecimento de Parecer Técnico - Art. 36 da LPI (22) 08/08/2023 (71) A4 SISTEMAS ELETRICOS LTDA ME (BR/SC)

**Código Anuidade do Pedido****Código 8.6 - Arquivamento - Art. 86 da LPI**

O INPI arquivou o pedido pela falta de pagamento(s) de retribuição anual (anuidade), por pagamento da retribuição anual fora do prazo ou pela falta de cumprimento de exigência de complementação de anuidade nos prazos estabelecidos na Lei nº 9.279/96 (LPI) e normativos específicos em vigor. O depositante deve acessar o parecer na Busca de Processos (Portal do INPI) para obter mais informações. O prazo para o depositante para requerer a restauração do pedido é de 3 (três) meses contados a partir da data desta publicação. Para isso, o depositante deverá pagar 1 (uma) Guia de Recolhimento da União (GRU) de código 208 (restauração) e obedecer aos critérios estabelecidos nesta notificação, na tabela de retribuições e nos normativos vigentes. Além disso, o depositante deverá pagar GRU(s) de anuidade no prazo extraordinário previsto no Art. 84º § 2º da LPI e/ou de complementação de retribuição (código 800 da Administração Geral) conforme citadas nesta notificação. Se as GRUs forem pagas por intermédio de procurador, este deverá apresentar a procuração do depositante de acordo com os Arts. 216 e 217 da LPI em até 60 (sessenta) dias contados da data do pagamento da GRU 208. O INPI manterá o arquivamento do pedido de forma definitiva, se o requerimento de restauração não atender aos critérios estabelecidos no Art. 15 da Portaria INPI PR nº 52/23, ensejando a aplicação do disposto no art. 17, da mesma portaria. Acesse no Portal do INPI: A LPI, demais normativos em vigor, a tabela de retribuições com os códigos das GRUs e o Sistema de Emissão de GRU.

---

**(21) BR 10 2016 021787-3 A2** Código 8.6 - Arquivamento - Art. 86 da LPI  
(22) 22/09/2016  
(71) EMBRAPA- EMPRESA BRASILEIRA DE PESQUISA AGROPECUÁRIA  
(BR/DF)  
Referente à 8ª anuidade.

---

**(21) BR 10 2018 068415-9 A2** Código 8.6 - Arquivamento - Art. 86 da LPI  
(22) 11/09/2018  
(71) CLAUDIO ROGÉRIO BATISTA (BR/SP)  
Referente à 6ª anuidade.

---

**(21) BR 10 2018 069464-2 A2** Código 8.6 - Arquivamento - Art. 86 da LPI  
(22) 24/09/2018  
(66) BR 10 2017 020393-0 24/09/2017  
(71) ANDRÉ RICARDO SALES SANTANA (BR/MG)  
Referente à 6ª anuidade.

---

<b>(21) BR 10 2019 019489-8 A2</b>	Código 8.6 - Arquivamento - Art. 86 da LPI (22) 19/09/2019 (71) AILTON SIÉCOLA MOREIRA (BR/PR) Referente à 5ª anuidade.
------------------------------------	--

---

<b>(21) BR 10 2019 019902-4 A2</b>	Código 8.6 - Arquivamento - Art. 86 da LPI (22) 24/09/2019 (66) BR 10 2018 070552-0 05/10/2018 (71) BRUNA JOANNA MENEGAZZO (BR/SC) Referente à 5ª anuidade.
------------------------------------	---

---

<b>(21) BR 10 2019 020060-0 A2</b>	Código 8.6 - Arquivamento - Art. 86 da LPI (22) 25/09/2019 (71) SAMSUNG ELETRÔNICA DA AMAZÔNIA LTDA. (BR/SP) Referente à 5ª anuidade.
------------------------------------	--

---

<b>(21) BR 10 2020 019427-5 A2</b>	Código 8.6 - Arquivamento - Art. 86 da LPI (22) 24/09/2020 (71) LUIS CLAUDIO MONTENEGRO DA ROSA (BR/RJ) Referente à 4ª anuidade.
------------------------------------	---

---

<b>(21) BR 10 2020 019490-9 A2</b>	Código 8.6 - Arquivamento - Art. 86 da LPI (22) 25/09/2020 (71) VISHNUBHAI KANTILAL CHAUDHRI (BR/SP) Referente à 4ª anuidade.
------------------------------------	--

---

<b>(21) BR 10 2020 019563-8 A2</b>	Código 8.6 - Arquivamento - Art. 86 da LPI (22) 25/09/2020 (71) A A NETTO VASCONCELOS DE MELO - INDUSTRIAS (BR/PR) Referente à 4ª anuidade.
------------------------------------	--

---

<b>(21) BR 10 2021 006085-9 A2</b>	Código 8.6 - Arquivamento - Art. 86 da LPI (22) 29/03/2021 (71) UNIVERSIDADE TIRADENTES (BR/SE) ; INSTITUTO DE TECNOLOGIA E PESQUISA (BR/SE) Referente à 3ª anuidade.
------------------------------------	--

---

<b>(21) BR 10 2021 006685-7 A2</b>	Código 8.6 - Arquivamento - Art. 86 da LPI (22) 07/04/2021 (71) ZHTECH TECHNOLOGY SOLUTIONS LTDA (BR/SC) Referente à 3ª anuidade.
------------------------------------	--

---

<b>(21) BR 10 2021 012830-5 A2</b>	Código 8.6 - Arquivamento - Art. 86 da LPI
------------------------------------	--

---

	(22) 28/06/2021 (71) UNIVERSIDADE FEDERAL DE SERGIPE (BR/SE) Referente à 3ª anuidade.
<b>(21) BR 10 2021 012883-6 A2</b>	Código 8.6 - Arquivamento - Art. 86 da LPI (22) 29/06/2021 (71) LEANDRO BOTEGA DE SOUSA (BR/RS) Referente à 3ª anuidade.
<b>(21) BR 10 2021 013113-6 A2</b>	Código 8.6 - Arquivamento - Art. 86 da LPI (22) 01/07/2021 (71) OCILMAR VANDERLEI SCHWABE (BR/PR) Referente à 3ª anuidade.
<b>(21) BR 10 2021 013215-9 A2</b>	Código 8.6 - Arquivamento - Art. 86 da LPI (22) 02/07/2021 (71) BRUNO DE FRANÇA FREYN (BR/PR) Referente à 3ª anuidade.
<b>(21) BR 10 2021 013226-4 A2</b>	Código 8.6 - Arquivamento - Art. 86 da LPI (22) 05/07/2021 (71) IOLANDA MATIAS GOMES (BR/PE) Referente à 3ª anuidade.
<b>(21) BR 10 2021 013232-9 A2</b>	Código 8.6 - Arquivamento - Art. 86 da LPI (22) 05/07/2021 (71) SEASON FARM TECHNOLOGY CO., LTD. (TW) Referente à 3ª anuidade.
<b>(21) BR 10 2021 013280-9 A2</b>	Código 8.6 - Arquivamento - Art. 86 da LPI (22) 05/07/2021 (71) CARLOS ALBERTO NOBRE TAVARES (BR/SP) Referente à 3ª anuidade.
<b>(21) BR 10 2021 013309-0 A2</b>	Código 8.6 - Arquivamento - Art. 86 da LPI (22) 06/07/2021 (71) FUNDACAO DE ENSINO SUPERIOR DO VALE DO SAPUCAI (BR/MG) Referente à 3ª anuidade.
<b>(21) BR 10 2021 013403-8 A2</b>	Código 8.6 - Arquivamento - Art. 86 da LPI (22) 07/07/2021 (71) AUTOTECH ASSISTENCIA TECNICA AUTOMOTIVA EIRELI (BR/RJ)

---

Referente à 3ª anuidade.

---

**(21) BR 10 2021 017694-6 A2** Código 8.6 - Arquivamento - Art. 86 da LPI  
(22) 06/09/2021  
(71) FUNDAÇÃO PARQUE TECNOLÓGICO ITAIPU - BRASIL (BR/PR)  
Referente à 3ª anuidade.

---

**(21) BR 11 2013 008100-7 A2** Código 8.6 - Arquivamento - Art. 86 da LPI  
(22) 21/09/2011  
(71) Arena Pharmaceuticals, Inc. (US)  
Referente à 13ª anuidade.

---

**(21) BR 11 2013 008125-2 A2** Código 8.6 - Arquivamento - Art. 86 da LPI  
(22) 20/09/2011  
(71) RYANTO HUSODO (ID) ; MOHAMMAD AS'AD (ID)  
Referente à 13ª anuidade.

---

**(21) BR 11 2013 030065-5 A2** Código 8.6 - Arquivamento - Art. 86 da LPI  
(22) 22/09/2011  
(71) NEC PLATFORMS, LTD. (JP)  
Referente à 13ª anuidade.

---

**(21) BR 11 2014 007073-3 A2** Código 8.6 - Arquivamento - Art. 86 da LPI  
(22) 25/09/2012  
(71) LABRADOR DIAGNOSTICS LLC (US)  
Referente à 12ª anuidade.

---

**(21) BR 11 2016 004242-5 A2** Código 8.6 - Arquivamento - Art. 86 da LPI  
(22) 28/08/2014  
(71) ABBVIE STEMCENTRX LLC (US)  
Referente à 10ª anuidade.

---

**(21) BR 11 2018 003594-7 A2** Código 8.6 - Arquivamento - Art. 86 da LPI  
(22) 22/09/2016  
(71) F. HOFFMANN-LA ROCHE AG (CH)  
Referente à 8ª anuidade.

---

**(21) BR 11 2018 006027-5 A2** Código 8.6 - Arquivamento - Art. 86 da LPI  
(22) 23/09/2016  
(71) TELEFONAKTIEBOLAGET LM ERICSSON (PUBL) (SE)  
Referente à 8ª anuidade.

---

<b>(21) BR 11 2018 006352-5 A2</b>	Código 8.6 - Arquivamento - Art. 86 da LPI (22) 23/09/2016 (71) HUNTSMAN P&A UK LIMITED (GB) Referente à 8ª anuidade.
<b>(21) BR 11 2018 074592-8 A2</b>	Código 8.6 - Arquivamento - Art. 86 da LPI (22) 23/09/2016 (71) HEWLETT-PACKARD DEVELOPMENT COMPANY, L.P. (US) Referente à 8ª anuidade.
<b>(21) BR 11 2019 005426-0 A2</b>	Código 8.6 - Arquivamento - Art. 86 da LPI (22) 22/09/2017 (71) NOVARTIS AG (CH) Referente à 7ª anuidade.
<b>(21) BR 11 2019 005725-0 A2</b>	Código 8.6 - Arquivamento - Art. 86 da LPI (22) 22/09/2017 (71) ABBVIE INC. (US) Referente à 7ª anuidade.
<b>(21) BR 11 2020 004921-2 A2</b>	Código 8.6 - Arquivamento - Art. 86 da LPI (22) 25/09/2018 (71) DSM IP ASSETS B.V. (NL) Referente à 6ª anuidade.
<b>(21) BR 11 2020 005035-0 A2</b>	Código 8.6 - Arquivamento - Art. 86 da LPI (22) 20/09/2018 (71) MERCK PATENT GMBH (DE) Referente à 6ª anuidade.
<b>(21) BR 11 2020 005403-8 A2</b>	Código 8.6 - Arquivamento - Art. 86 da LPI (22) 19/09/2018 (71) JOHNSON & JOHNSON CONSUMER INC. (US) Referente à 6ª anuidade.
<b>(21) BR 11 2020 005440-2 A2</b>	Código 8.6 - Arquivamento - Art. 86 da LPI (22) 19/09/2018 (71) JOHNSON & JOHNSON CONSUMER INC. (US) Referente à 6ª anuidade.
<b>(21) BR 11 2020 005558-1 A2</b>	Código 8.6 - Arquivamento - Art. 86 da LPI (22) 19/09/2018 (71) NOVOZYMES A/S (DK)



---

Referente à 6ª anuidade.

---

**(21) BR 11 2020 005606-5 A2** Código 8.6 - Arquivamento - Art. 86 da LPI  
(22) 19/09/2018  
(71) MITEK CORP., INC. (US)  
Referente à 6ª anuidade.

---

**(21) BR 11 2020 005742-8 A2** Código 8.6 - Arquivamento - Art. 86 da LPI  
(22) 21/09/2018  
(71) UMC UTRECHT HOLDING B.V. (NL)  
Referente à 6ª anuidade.

---

**(21) BR 11 2020 005767-3 A2** Código 8.6 - Arquivamento - Art. 86 da LPI  
(22) 20/09/2018  
(71) BOEHRINGER INGELHEIM VETMEDICA GMBH (DE)  
Referente à 6ª anuidade.

---

**(21) BR 11 2020 005869-6 A2** Código 8.6 - Arquivamento - Art. 86 da LPI  
(22) 21/09/2018  
(71) MY ROBOTICS (FR)  
Referente à 6ª anuidade.

---

**(21) BR 11 2020 005928-5 A2** Código 8.6 - Arquivamento - Art. 86 da LPI  
(22) 19/09/2018  
(71) BAYER OY (FI)  
Referente à 6ª anuidade.

---

**(21) BR 11 2020 006311-8 A2** Código 8.6 - Arquivamento - Art. 86 da LPI  
(22) 20/09/2018  
(71) GREEN CROSS CORPORATION (KR) ; MOGAM INSTITUTE FOR BIOMEDICAL RESEARCH (KR)  
Referente à 6ª anuidade.

---

**(21) BR 11 2020 006362-2 A2** Código 8.6 - Arquivamento - Art. 86 da LPI  
(22) 25/09/2018  
(71) LOCUS AGRICULTURE IP COMPANY, LLC (US)  
Referente à 6ª anuidade.

---

**(21) BR 11 2020 007407-1 A2** Código 8.6 - Arquivamento - Art. 86 da LPI  
(22) 16/09/2018  
(71) ISCAR LTD. (IL)  
Referente à 6ª anuidade.

---

**(21) BR 11 2020 009361-0 A2** Código 8.6 - Arquivamento - Art. 86 da LPI  
 (22) 22/09/2018  
 (71) CELLIX BIO PRIVATE LIMITED (IN)  
 Referente à 6ª anuidade.

---

**(21) BR 11 2021 004736-0 A8** Código 8.6 - Arquivamento - Art. 86 da LPI  
 (22) 19/09/2019  
 (71) TWITTER, INC. (US)  
 Referente à 5ª anuidade.

---

**(21) BR 11 2021 005091-4 A2** Código 8.6 - Arquivamento - Art. 86 da LPI  
 (22) 20/09/2019  
 (71) ENANTA PHARMACEUTICALS, INC. (US)  
 Referente à 5ª anuidade.

---

**(21) BR 11 2021 005274-7 A2** Código 8.6 - Arquivamento - Art. 86 da LPI  
 (22) 21/09/2019  
 (71) TORRENT PHARMACEUTICALS LIMITED (IN)  
 Referente à 5ª anuidade.

---

**(21) BR 11 2021 005351-4 A2** Código 8.6 - Arquivamento - Art. 86 da LPI  
 (22) 20/09/2019  
 (71) QUANTUM CONDUCTORS LTD (GB)  
 Referente à 5ª anuidade.

---

**(21) BR 11 2021 005414-6 A2** Código 8.6 - Arquivamento - Art. 86 da LPI  
 (22) 21/09/2019  
 (71) STEVE CURTIS (CA)  
 Referente à 5ª anuidade.

---

**(21) BR 11 2021 005415-4 A2** Código 8.6 - Arquivamento - Art. 86 da LPI  
 (22) 21/09/2019  
 (71) STEVE CURTIS (CA)  
 Referente à 5ª anuidade.

---

**(21) BR 11 2021 005417-0 A2** Código 8.6 - Arquivamento - Art. 86 da LPI  
 (22) 20/09/2019  
 (71) STEVE CURTIS (CA)  
 Referente à 5ª anuidade.

---

**(21) BR 11 2021 005814-1 A2** Código 8.6 - Arquivamento - Art. 86 da LPI

---

	(22) 24/09/2019 (71) 3SHAPE A/S (DK) Referente à 5ª anuidade.
<b>(21) BR 11 2021 005954-7 A2</b>	Código 8.6 - Arquivamento - Art. 86 da LPI (22) 24/09/2019 (71) BASF SE (DE) Referente à 5ª anuidade.
<b>(21) BR 11 2021 006873-2 A2</b>	Código 8.6 - Arquivamento - Art. 86 da LPI (22) 24/09/2019 (71) SONY CORPORATION (JP) Referente à 5ª anuidade.
<b>(21) BR 11 2022 004527-1 A2</b>	Código 8.6 - Arquivamento - Art. 86 da LPI (22) 21/09/2020 (71) SOFAR S.P.A. (IT) Referente à 4ª anuidade.
<b>(21) BR 11 2022 021616-5 A2</b>	Código 8.6 - Arquivamento - Art. 86 da LPI (22) 28/04/2021 (71) CANDELA CORPORATION (US) Referente à 3ª anuidade.
<b>(21) BR 11 2022 023115-6 A2</b>	Código 8.6 - Arquivamento - Art. 86 da LPI (22) 13/05/2020 (71) DORIS NEY DE CARVALHO (BR/GO) Referente à 4ª anuidade.
<b>(21) BR 11 2022 025914-0 A2</b>	Código 8.6 - Arquivamento - Art. 86 da LPI (22) 03/06/2021 (71) QUALCOMM INCORPORATED (US) Referente à 3ª anuidade.
<b>(21) BR 20 2019 019538-5 U2</b>	Código 8.6 - Arquivamento - Art. 86 da LPI (22) 19/09/2019 (71) ELISA DE OLIVEIRA MELO (BR/SP) Referente à 5ª anuidade.
<b>(21) BR 20 2019 019779-5 U2</b>	Código 8.6 - Arquivamento - Art. 86 da LPI (22) 23/09/2019 (71) AWA BRASIL EIRELI (BR/RS)

---

Referente à 5ª anuidade.

---

**(21) BR 20 2019 019855-4 U2** Código 8.6 - Arquivamento - Art. 86 da LPI  
(22) 23/09/2019  
(71) FABIO MITSUO TAKEDA (BR/SP)  
Referente à 5ª anuidade.

---

**(21) BR 20 2019 019905-4 U2** Código 8.6 - Arquivamento - Art. 86 da LPI  
(22) 24/09/2019  
(71) SAULO PEGORARO (BR/PR)  
Referente à 5ª anuidade.

---

**(21) BR 20 2019 019912-7 U2** Código 8.6 - Arquivamento - Art. 86 da LPI  
(22) 24/09/2019  
(71) RODRIGO TANURCOV MOREIRA (BR/SP)  
Pagar restauração.

---

**(21) BR 20 2019 020002-8 U2** Código 8.6 - Arquivamento - Art. 86 da LPI  
(22) 25/09/2019  
(71) PARAFIX IND E COM DE FITAS ADESIVAS LTDA (BR/SP)  
Referente à 5ª anuidade.

---

**(21) BR 20 2019 020026-5 U2** Código 8.6 - Arquivamento - Art. 86 da LPI  
(22) 25/09/2019  
(71) EDISON WILBERT (BR/RJ) ; REGINA WILBERT (BR/RJ) ; SÉRGIO LUIZ WILBERT (BR/RJ)  
Referente à 5ª anuidade.

---

**(21) BR 20 2020 018961-7 U2** Código 8.6 - Arquivamento - Art. 86 da LPI  
(22) 23/09/2020  
(71) VICENTE DANIEL VAZ DA SILVA (BR/MG)  
Referente à 4ª anuidade.

---

**(21) BR 20 2020 019032-1 U2** Código 8.6 - Arquivamento - Art. 86 da LPI  
(22) 23/09/2020  
(71) LUCIANO SILVEIRA (BR/SC)  
Referente à 4ª anuidade.

---

**(21) BR 20 2020 019177-8 U2** Código 8.6 - Arquivamento - Art. 86 da LPI  
(22) 23/09/2020  
(71) SUNGUIDER INCORPORADORA E COMERCIO EXTERIOR EIRELI (BR/SP)

---

Referente à 4ª anuidade.

---

**(21) BR 20 2020 019256-1 U2** Código 8.6 - Arquivamento - Art. 86 da LPI  
(22) 24/09/2020  
(71) CBP INDÚSTRIA BRASILEIRA DE POLIURETANOS LTDA (BR/SP)  
Referente à 4ª anuidade.

---

**(21) BR 20 2020 019521-8 U2** Código 8.6 - Arquivamento - Art. 86 da LPI  
(22) 25/09/2020  
(71) CARLA DE ANDRADE FERREIRA (BR/RS) ; JAQUELINE FLORES DA SILVA (BR/RS)  
Referente à 4ª anuidade.

---

**(21) BR 20 2021 006623-2 U2** Código 8.6 - Arquivamento - Art. 86 da LPI  
(22) 07/04/2021  
(71) CARLOS EDUARDO GOMES (BR/SP)  
Referente à 3ª anuidade.

---

**(21) BR 20 2021 007034-5 U2** Código 8.6 - Arquivamento - Art. 86 da LPI  
(22) 13/04/2021  
(71) MARCIO FAVARO (BR/PR)  
Referente à 3ª anuidade.

---

**(21) BR 20 2021 012763-0 U2** Código 8.6 - Arquivamento - Art. 86 da LPI  
(22) 28/06/2021  
(71) ELEANDRO DA SILVA SANTOS (BR/SP)  
Referente à 3ª anuidade.

---

**(21) BR 20 2021 012981-1 U2** Código 8.6 - Arquivamento - Art. 86 da LPI  
(22) 30/06/2021  
(71) ANTÔNIO FERNANDO GOMES DA SILVA (BR/SP)  
Referente à 3ª anuidade.

---

**(21) BR 20 2021 013064-0 U2** Código 8.6 - Arquivamento - Art. 86 da LPI  
(22) 30/06/2021  
(71) SOLAR GROUP DO BRASIL EIRELI (BR/SP)  
Referente à 3ª anuidade.

---

**(21) BR 20 2021 013070-4 U2** Código 8.6 - Arquivamento - Art. 86 da LPI  
(22) 01/07/2021  
(71) ALEX PEREIRA DA SILVA 38270913812 (BR/SP)  
Referente à 3ª anuidade.

---

**(21) BR 20 2021 013137-9 U2**

Código 8.6 - Arquivamento - Art. 86 da LPI

(22) 02/07/2021

(71) CAMILA GIROTTO (BR/PR) ; RAFAELLA FERRARI PAVONI (BR/PR) ;  
DOUGLAS FERNANDES DA SILVA (BR/PR) ; MARCOS ANTONIO GIROTTO  
(BR/SP)

Referente à 3ª anuidade.

### **Código 8.8 - Despacho Anulado**

O INPI anula despacho por ter sido indevido. O depositante deve acessar o parecer e/ou o texto complementar ao despacho na Busca de Processos (Portal do INPI) para ver o despacho que foi anulado e para conhecer os motivos de sua anulação. Não é necessário responder a este despacho.

---

**(21) BR 10 2020 010460-8 A2**

Código 8.8 - Despacho Anulado

(22) 26/05/2020

(71) INSTITUTO DE DESENVOLVIMENTO RURAL DO PARANÁ -  
IAPAR-EMATER (BR/PR)

Anulada a publicação código 8.6 na RPI nº 2786 de 28/05/2024 por ter sido indevida.

**Código 8.11 - Manutenção do Arquivamento**

O INPI mantém o arquivamento do pedido de forma definitiva porque o depositante não solicitou a sua restauração no prazo e nos termos do Art. 87 da Lei nº 9.279/96 (LPI) e conforme o disposto no art. 17, da portaria 52/2023. Com isso, o pedido encerra a sua tramitação na instância administrativa. O depositante pode ver o parecer e/ou o texto complementar ao despacho na Busca de Processos (Portal do INPI). Não é necessário responder a este despacho.

---

<b>(21) BR 10 2017 011572-0 A2</b>	Código 8.11 - Manutenção do Arquivamento (22) 31/05/2017 (71) SERVIÇO NACIONAL DE APRENDIZAGEM INDUSTRIAL (BR/CE) Referente ao despacho 8.6 publicado na RPI 2777 de 26/03/2024.
<b>(21) BR 10 2018 010860-3 A2</b>	Código 8.11 - Manutenção do Arquivamento (22) 28/05/2018 (71) KLABIN S.A. (BR/SP) Referente ao despacho 8.6 publicado na RPI 2777 de 26/03/2024.
<b>(21) BR 10 2018 010943-0 A2</b>	Código 8.11 - Manutenção do Arquivamento (22) 29/05/2018 (71) MOACIR DELLABETHA (BR/RS) Em virtude do arquivamento publicado na RPI 2777 de 26-03-2024 e considerando ausência de manifestação dentro dos prazos legais, informo que cabe ser mantido o arquivamento do pedido de patente, conforme o disposto no artigo 12, da resolução 113/2013.
<b>(21) BR 10 2019 010444-9 A2</b>	Código 8.11 - Manutenção do Arquivamento (22) 22/05/2019 (71) UNIVERSIDADE FEDERAL DE CAMPINA GRANDE - PB (BR/PB) ; ENERSYSTEM DO BRASIL LTDA (BR/SP) Referente ao despacho 8.6 publicado na RPI 2776 de 19/03/2024.
<b>(21) BR 10 2019 010479-1 A2</b>	Código 8.11 - Manutenção do Arquivamento (22) 22/05/2019 (71) SYNERGY TECNOLOGIA EM SISTEMAS LTDA. (BR/SP) Referente ao despacho 8.6 publicado na RPI 2776 de 19/03/2024.
<b>(21) BR 10 2019 011299-9 A2</b>	Código 8.11 - Manutenção do Arquivamento (22) 31/05/2019 (71) BOSCH POWER TOOLS (CHINA) CO., LTD., (CN) Em virtude do arquivamento publicado na RPI 2777 de 26-03-2024 e considerando ausência de manifestação dentro dos prazos legais, informo que



---

cabe ser mantido o arquivamento do pedido de patente, conforme o disposto no artigo 12, da resolução 113/2013.

---

**(21) BR 10 2019 011555-6 A8** Código 8.11 - Manutenção do Arquivamento  
(22) 04/06/2019  
(71) PLASTIC COMPONENTS AND MODULES AUTOMOTIVE S.P.A. (IT)  
Em virtude do arquivamento publicado na RPI 2777 de 26-03-2024 e considerando ausência de manifestação dentro dos prazos legais, informo que cabe ser mantido o arquivamento do pedido de patente, conforme o disposto no artigo 12, da resolução 113/2013.

---

**(21) BR 10 2019 011600-5 A2** Código 8.11 - Manutenção do Arquivamento  
(22) 04/06/2019  
(71) CTC - CENTRO DE TECNOLOGIA CANAVIEIRA S.A. (BR/SP)  
Em virtude do arquivamento publicado na RPI 2777 de 26-03-2024 e considerando ausência de manifestação dentro dos prazos legais, informo que cabe ser mantido o arquivamento do pedido de patente, conforme o disposto no artigo 12, da resolução 113/2013.

---

**(21) BR 10 2020 010331-8 A2** Código 8.11 - Manutenção do Arquivamento  
(22) 22/05/2020  
(71) MARCO ANTONIO BITTENCOURT (BR/SP)  
Referente ao despacho 8.6 publicado na RPI 2776 de 19/03/2024.

---

**(21) BR 10 2020 010421-7 A2** Código 8.11 - Manutenção do Arquivamento  
(22) 25/05/2020  
(71) STELA REGINA DALECIO (BR/SP) ; MAURICIO JOHNNY LOOS (BR/MS)  
Referente ao despacho 8.6 publicado na RPI 2776 de 19/03/2024.

---

**(21) BR 10 2020 010463-2 A2** Código 8.11 - Manutenção do Arquivamento  
(22) 26/05/2020  
(71) FÁBIO JOSÉ ANTÔNIO DE QUEIROZ (BR/PR) ; RONI CARLOS DA SILVA (BR/PR)  
Referente ao despacho 8.6 publicado na RPI 2776 de 19/03/2024.

---

**(21) BR 10 2020 011091-8 A2** Código 8.11 - Manutenção do Arquivamento  
(22) 02/06/2020  
(71) NAZA IMPORTADORA LTDA ME (BR/SC)  
Em virtude do arquivamento publicado na RPI 2777 de 26-03-2024 e considerando ausência de manifestação dentro dos prazos legais, informo que cabe ser mantido o arquivamento do pedido de patente, conforme o disposto no artigo 12, da resolução 113/2013.

---

<b>(21) BR 10 2020 011125-6 A2</b>	Código 8.11 - Manutenção do Arquivamento (22) 02/06/2020 (71) HARLEY MORAES MARTINS (BR/RJ) ; MICHELLE RAMOS CAVALCANTE FORTUNATO (BR/RJ) Em virtude do arquivamento publicado na RPI 2777 de 26-03-2024 e considerando ausência de manifestação dentro dos prazos legais, informo que cabe ser mantido o arquivamento do pedido de patente, conforme o disposto no artigo 12, da resolução 113/2013.
<b>(21) BR 10 2020 025162-7 A2</b>	Código 8.11 - Manutenção do Arquivamento (22) 09/12/2020 (71) OTB INDUSTRIA E COMERCIO DE COMPONENTES E TECNOLOGIA LTDA (BR/SP) Referente ao despacho 8.6 publicado na RPI 2773 de 27/02/2024.
<b>(21) BR 10 2020 027005-2 A2</b>	Código 8.11 - Manutenção do Arquivamento (22) 30/12/2020 (71) LAMARTINE DELAMAR BERGAMO (BR/SP) Em virtude do arquivamento publicado na RPI 2777 de 26-03-2024 e considerando ausência de manifestação dentro dos prazos legais, informo que cabe ser mantido o arquivamento do pedido de patente, conforme o disposto no artigo 12, da resolução 113/2013.
<b>(21) BR 10 2021 003419-0 A2</b>	Código 8.11 - Manutenção do Arquivamento (22) 24/02/2021 (71) TOYOTA JIDOSHA KABUSHIKI KAISHA (JP) Referente ao despacho 8.6 publicado na RPI 2776 de 19/03/2024.
<b>(21) BR 10 2021 004016-5 A2</b>	Código 8.11 - Manutenção do Arquivamento (22) 03/03/2021 (71) THYSSENKRUPP RASSELSTEIN GMBH (DE) Referente ao despacho 8.6 publicado na RPI 2776 de 19/03/2024.
<b>(21) BR 10 2021 004226-5 A2</b>	Código 8.11 - Manutenção do Arquivamento (22) 05/03/2021 (71) MÁRCIO TEIXEIRA ALVES (BR/SP) Referente ao despacho 8.6 publicado na RPI 2776 de 19/03/2024.
<b>(21) BR 10 2021 004315-6 A2</b>	Código 8.11 - Manutenção do Arquivamento (22) 08/03/2021 (71) Marat Vieira Vasco de Faria (BR/SP) ; PAULO NATALINO MESSIAS DE OLIVEIRA (BR/SP) Referente ao despacho 8.6 publicado na RPI 2776 de 19/03/2024.

---

<b>(21) BR 10 2021 004343-1 A2</b>	Código 8.11 - Manutenção do Arquivamento (22) 08/03/2021 (71) EXY INNOVATION COMPANY FABRICA DE EXOESQUELETOS E APARARELHOS LTDA (BR/PR) ; CYCOR CIBERNETICA PESQUISA, DESENVOLVIMENTO, FABRICAÇÃO E VENDA DE TECNOLOGIAS LTDA ME (BR/PR) Referente ao despacho 8.6 publicado na RPI 2776 de 19/03/2024.
<b>(21) BR 10 2021 004783-6 A2</b>	Código 8.11 - Manutenção do Arquivamento (22) 13/03/2021 (71) LUIS HENRIQUE LEONARDO PEREIRA (BR/SP) Referente ao despacho 8.6 publicado na RPI 2776 de 19/03/2024.
<b>(21) BR 10 2021 004797-6 A2</b>	Código 8.11 - Manutenção do Arquivamento (22) 15/03/2021 (71) HÍBRIDA PROJETOS E ASSESSORIA LTDA (BR/PR) Referente ao despacho 8.6 publicado na RPI 2776 de 19/03/2024.
<b>(21) BR 10 2021 004828-0 A2</b>	Código 8.11 - Manutenção do Arquivamento (22) 15/03/2021 (71) THAMYRIS APARECIDA AUGUSTO COSTA (BR/RJ) Referente ao despacho 8.6 publicado na RPI 2776 de 19/03/2024.
<b>(21) BR 10 2021 004891-3 A2</b>	Código 8.11 - Manutenção do Arquivamento (22) 15/03/2021 (71) HERCULES MOTORES ELETRICOS LTDA (BR/SC) Referente ao despacho 8.6 publicado na RPI 2776 de 19/03/2024.
<b>(21) BR 10 2021 004957-0 A2</b>	Código 8.11 - Manutenção do Arquivamento (22) 16/03/2021 (71) BEATRIZ DIAS FERRAZ GREGÓRIO (BR/SP) ; RENATA MANZZO SANFELICE (BR/SP) Em virtude do arquivamento publicado na RPI 2777 de 26-03-2024 e considerando ausência de manifestação dentro dos prazos legais, informo que cabe ser mantido o arquivamento do pedido de patente, conforme o disposto no artigo 12, da resolução 113/2013.
<b>(21) BR 10 2021 004978-2 A2</b>	Código 8.11 - Manutenção do Arquivamento (22) 16/03/2021 (71) MANOELA KERBER (BR/SC) Referente ao despacho 8.6 publicado na RPI 2776 de 19/03/2024.

---

<b>(21) BR 10 2021 004994-4 A2</b>	Código 8.11 - Manutenção do Arquivamento (22) 16/03/2021 (71) ALEXANDRE OLIVEIRA GRAZIADIO (BR/RS) Referente ao despacho 8.6 publicado na RPI 2776 de 19/03/2024.
<b>(21) BR 10 2021 005216-3 A2</b>	Código 8.11 - Manutenção do Arquivamento (22) 19/03/2021 (71) GILMARIO ARAUJO LIBORIO (BR/SP) Referente ao despacho 8.6 publicado na RPI 2776 de 19/03/2024.
<b>(21) BR 10 2021 005236-8 A2</b>	Código 8.11 - Manutenção do Arquivamento (22) 19/03/2021 (71) LUIS FERNANDO SAUZEN SCHMIDT (BR/RS) Referente ao despacho 8.6 publicado na RPI 2776 de 19/03/2024.
<b>(21) BR 10 2021 005303-8 A2</b>	Código 8.11 - Manutenção do Arquivamento (22) 19/03/2021 (71) BERNARDO DE LEÃO ROSENMANN (BR/PR) Referente ao despacho 8.6 publicado na RPI 2776 de 19/03/2024.
<b>(21) BR 10 2021 005336-4 A2</b>	Código 8.11 - Manutenção do Arquivamento (22) 22/03/2021 (71) NANOSCOPING - SOLUCOES EM NANOTECNOLOGIA LTDA - ME (BR/SC) Referente ao despacho publicado na RPI 2777 de 26/03/2024.
<b>(21) BR 10 2021 005343-7 A2</b>	Código 8.11 - Manutenção do Arquivamento (22) 22/03/2021 (71) CLAUDIA INES PELEGRINI DE OLIVEIRA ABREU (BR/ES) Em virtude do arquivamento publicado na RPI 2777 de 26-03-2024 e considerando ausência de manifestação dentro dos prazos legais, informo que cabe ser mantido o arquivamento do pedido de patente, conforme o disposto no artigo 12, da resolução 113/2013.
<b>(21) BR 10 2021 005422-0 A2</b>	Código 8.11 - Manutenção do Arquivamento (22) 22/03/2021 (71) MIRIAN HATORI (BR/SP) Em virtude do arquivamento publicado na RPI 2777 de 26-03-2024 e considerando ausência de manifestação dentro dos prazos legais, informo que cabe ser mantido o arquivamento do pedido de patente, conforme o disposto no artigo 12, da resolução 113/2013.
<b>(21) BR 10 2021 005456-5 A2</b>	Código 8.11 - Manutenção do Arquivamento

---

---

(22) 22/03/2021

(71) JÚLIO CÉSAR ABADE DIAS BELISÁRIO (BR/DF)

Em virtude do arquivamento publicado na RPI 2777 de 26-03-2024 e considerando ausência de manifestação dentro dos prazos legais, informo que cabe ser mantido o arquivamento do pedido de patente, conforme o disposto no artigo 12, da resolução 113/2013.

---

**(21) BR 10 2021 005470-0 A2**

Código 8.11 - Manutenção do Arquivamento

(22) 23/03/2021

(71) STOÁ CAPITAL LTDA (BR/RS)

Em virtude do arquivamento publicado na RPI 2777 de 26-03-2024 e considerando ausência de manifestação dentro dos prazos legais, informo que cabe ser mantido o arquivamento do pedido de patente, conforme o disposto no artigo 12, da resolução 113/2013.

---

**(21) BR 10 2021 005473-5 A2**

Código 8.11 - Manutenção do Arquivamento

(22) 23/03/2021

(71) STOÁ CAPITAL LTDA (BR/RS)

Em virtude do arquivamento publicado na RPI 2777 de 26-03-2024 e considerando ausência de manifestação dentro dos prazos legais, informo que cabe ser mantido o arquivamento do pedido de patente, conforme o disposto no artigo 12, da resolução 113/2013.

---

**(21) BR 10 2021 005485-9 A2**

Código 8.11 - Manutenção do Arquivamento

(22) 23/03/2021

(71) RODRIGO FRANCO GONÇALVES (BR/SP) ; RODRIGO RODRIGUES (BR/SP)

Em virtude do arquivamento publicado na RPI 2777 de 26-03-2024 e considerando ausência de manifestação dentro dos prazos legais, informo que cabe ser mantido o arquivamento do pedido de patente, conforme o disposto no artigo 12, da resolução 113/2013.

---

**(21) BR 10 2021 005653-3 A2**

Código 8.11 - Manutenção do Arquivamento

(22) 24/03/2021

(71) UNIVERSIDADE FEDERAL DO PARANA (BR/PR)

Em virtude do arquivamento publicado na RPI 2777 de 26-03-2024 e considerando ausência de manifestação dentro dos prazos legais, informo que cabe ser mantido o arquivamento do pedido de patente, conforme o disposto no artigo 12, da resolução 113/2013.

---

**(21) BR 10 2021 005675-4 A2**

Código 8.11 - Manutenção do Arquivamento

(22) 24/03/2021

(71) LÚCIO GOMES DE OLIVEIRA (BR/GO)

---

Em virtude do arquivamento publicado na RPI 2777 de 26-03-2024 e considerando ausência de manifestação dentro dos prazos legais, informo que cabe ser mantido o arquivamento do pedido de patente, conforme o disposto no artigo 12, da resolução 113/2013.

---

**(21) BR 10 2021 005711-4 A2**

Código 8.11 - Manutenção do Arquivamento

(22) 25/03/2021

(71) RENAN RAMON GOULART (BR/SP)

Referente ao despacho publicado na RPI 2777 de 26/03/2024.

---

**(21) BR 10 2021 005746-7 A2**

Código 8.11 - Manutenção do Arquivamento

(22) 25/03/2021

(71) HS PREVENT LTDA (BR/SP)

Em virtude do arquivamento publicado na RPI 2777 de 26-03-2024 e considerando ausência de manifestação dentro dos prazos legais, informo que cabe ser mantido o arquivamento do pedido de patente, conforme o disposto no artigo 12, da resolução 113/2013.

---

**(21) BR 10 2021 005819-6 A2**

Código 8.11 - Manutenção do Arquivamento

(22) 25/03/2021

(71) GREINER BIO-ONE BRASIL SERVICE TECH SISTEMAS, PRODUTOS E SERVIÇOS PARA SAÚDE LTDA (BR/SP)

Em virtude do arquivamento publicado na RPI 2777 de 26-03-2024 e considerando ausência de manifestação dentro dos prazos legais, informo que cabe ser mantido o arquivamento do pedido de patente, conforme o disposto no artigo 12, da resolução 113/2013.

---

**(21) BR 10 2021 005828-5 A2**

Código 8.11 - Manutenção do Arquivamento

(22) 25/03/2021

(71) ANTONIO CORDEIRO ROMANELLI (BR/SP)

Em virtude do arquivamento publicado na RPI 2777 de 26-03-2024 e considerando ausência de manifestação dentro dos prazos legais, informo que cabe ser mantido o arquivamento do pedido de patente, conforme o disposto no artigo 12, da resolução 113/2013.

---

**(21) BR 10 2021 005874-9 A2**

Código 8.11 - Manutenção do Arquivamento

(22) 26/03/2021

(71) OMEGABRASIL COMPONENTES AUTOMOTIVOS LTDA. (BR/RS)

Em virtude do arquivamento publicado na RPI 2777 de 26-03-2024 e considerando ausência de manifestação dentro dos prazos legais, informo que cabe ser mantido o arquivamento do pedido de patente, conforme o disposto no artigo 12, da resolução 113/2013.

---

<b>(21) BR 10 2021 005880-3 A2</b>	Código 8.11 - Manutenção do Arquivamento (22) 26/03/2021 (71) MEF-MARINGA EQUIPAMENTOS PARA FRIGORIFICOS LTDA (BR/PR) Em virtude do arquivamento publicado na RPI 2777 de 26-03-2024 e considerando ausência de manifestação dentro dos prazos legais, informo que cabe ser mantido o arquivamento do pedido de patente, conforme o disposto no artigo 12, da resolução 113/2013.
<b>(21) BR 10 2021 005992-3 A2</b>	Código 8.11 - Manutenção do Arquivamento (22) 27/03/2021 (71) HUGO PEREIRA SOARES (BR/MG) Em virtude do arquivamento publicado na RPI 2777 de 26-03-2024 e considerando ausência de manifestação dentro dos prazos legais, informo que cabe ser mantido o arquivamento do pedido de patente, conforme o disposto no artigo 12, da resolução 113/2013.
<b>(21) BR 10 2021 006371-8 A2</b>	Código 8.11 - Manutenção do Arquivamento (22) 01/04/2021 (71) ANGITEC PESQUISA, SERVICOS E DESENVOLVIMENTO LTDA (BR/MG) Referente ao despacho 8.6 publicado na RPI 2776 de 19/03/2024.
<b>(21) BR 10 2021 009049-9 A2</b>	Código 8.11 - Manutenção do Arquivamento (22) 10/05/2021 (71) AARBAKKE INNOVATION, AS (NO) Em virtude do arquivamento publicado na RPI 2777 de 26-03-2024 e considerando ausência de manifestação dentro dos prazos legais, informo que cabe ser mantido o arquivamento do pedido de patente, conforme o disposto no artigo 12, da resolução 113/2013.
<b>(21) BR 10 2021 009223-8 A2</b>	Código 8.11 - Manutenção do Arquivamento (22) 12/05/2021 (71) UNIVERSIDADE FEDERAL DO PARANA (BR/PR) ; UNIVERSIDADE FEDERAL DA GRANDE DOURADOS (BR/MS) Referente ao despacho 8.6 publicado na RPI 2776 de 19/03/2024.
<b>(21) BR 11 2012 022418-2 A2</b>	Código 8.11 - Manutenção do Arquivamento (22) 09/03/2011 (71) Hitachi Metals, Ltd (JP) Referente ao despacho 8.6 publicado na RPI 2776 de 19/03/2024.
<b>(21) BR 11 2012 022588-0 A2</b>	Código 8.11 - Manutenção do Arquivamento (22) 12/04/2011

---

(71) SAPPI NETHERLANDS SERVICE B.V. (NL)  
 Referente ao despacho 8.6 publicado na RPI 2776 de 19/03/2024.

---

**(21) BR 11 2012 025032-9 A2** Código 8.11 - Manutenção do Arquivamento  
 (22) 31/03/2011  
 (71) PPG INDUSTRIES OHIO, INC. (US)  
 Referente ao despacho 8.6 publicado na RPI 2776 de 19/03/2024.

---

**(21) BR 11 2013 000232-8 A2** Código 8.11 - Manutenção do Arquivamento  
 (22) 05/07/2011  
 (71) DOW GLOBAL TECHNOLOGIES LLC (US)  
 Referente ao despacho 8.6 publicado na RPI 2776 de 19/03/2024.

---

**(21) BR 11 2013 007495-7 A2** Código 8.11 - Manutenção do Arquivamento  
 (22) 29/09/2011  
 (71) Firmenich SA (CH)  
 Referente ao despacho 8.6 publicado na RPI 2776 de 19/03/2024.

---

**(21) BR 11 2013 008756-0 A2** Código 8.11 - Manutenção do Arquivamento  
 (22) 05/10/2011  
 (71) Linde Aktiengesellschaft (DE)  
 Referente ao despacho 8.6 publicado na RPI 2776 de 19/03/2024.

---

**(21) BR 11 2013 008770-6 A2** Código 8.11 - Manutenção do Arquivamento  
 (22) 13/10/2011  
 (71) Hettich-Heinze GmbH & Co. Kg (DE)  
 Referente ao despacho 8.6 publicado na RPI 2777 de 26/03/2024.

---

**(21) BR 11 2013 024631-6 A2** Código 8.11 - Manutenção do Arquivamento  
 (22) 03/06/2011  
 (71) BAKER HUGHES INCORPORATED (US)  
 Referente ao despacho 8.6 publicado na RPI 2777 de 26/03/2024.

---

**(21) BR 11 2014 029515-8 A2** Código 8.11 - Manutenção do Arquivamento  
 (22) 29/05/2013  
 (71) BOEHRINGER INGELHEIM VETMEDICA GMBH (DE)  
 Referente ao despacho 8.6 publicado na RPI 2777 de 26/03/2024.

---

**(21) BR 11 2014 030050-0 A2** Código 8.11 - Manutenção do Arquivamento  
 (22) 31/05/2013  
 (71) NOGRA PHARMA LIMITED (IE)  
 Referente ao despacho 8.6 publicado na RPI 2777 de 26/03/2024.



---

<b>(21) BR 11 2016 027407-5 A2</b>	Código 8.11 - Manutenção do Arquivamento (22) 22/05/2015 (71) FINANCE DEVELOPPEMENT ENVIRONNEMENT CHARREYRE - FIDEC (FR) Referente ao despacho 8.6 publicado na RPI 2776 de 19/03/2024.
<b>(21) BR 11 2017 008211-0 A2</b>	Código 8.11 - Manutenção do Arquivamento (22) 29/05/2015 (71) HEXIMA LIMITED (AU) Referente ao despacho 8.6 publicado na RPI 2777 de 26/03/2024.
<b>(21) BR 11 2017 023517-0 A2</b>	Código 8.11 - Manutenção do Arquivamento (22) 23/05/2016 (71) F. HOFFMANN-LA ROCHE AG (CH) Referente ao despacho 8.6 publicado na RPI 2776 de 19/03/2024.
<b>(21) BR 11 2017 024883-2 A2</b>	Código 8.11 - Manutenção do Arquivamento (22) 16/05/2016 (71) TELEFONAKTIEBOLAGET LM ERICSSON (PUBL) (SE) Referente ao despacho 8.6 publicado na RPI 2776 de 19/03/2024.
<b>(21) BR 11 2017 025142-6 A2</b>	Código 8.11 - Manutenção do Arquivamento (22) 26/05/2016 (71) KATHOLIEKE UNIVERSITEIT LEUVEN (BE) ; BAXALTA INCORPORATED (US) ; BAXALTA GMBH (CH) Referente ao despacho 8.6 publicado na RPI 2776 de 19/03/2024.
<b>(21) BR 11 2017 025263-5 A2</b>	Código 8.11 - Manutenção do Arquivamento (22) 25/05/2016 (71) UCB BIOPHARMA SPRL (BE) Referente ao despacho 8.6 publicado na RPI 2776 de 19/03/2024.
<b>(21) BR 11 2017 025813-7 A2</b>	Código 8.11 - Manutenção do Arquivamento (22) 01/06/2016 (71) THE UNIVERSITY OF CHICAGO (US) Referente ao despacho 8.6 publicado na RPI 2777 de 26/03/2024.
<b>(21) BR 11 2017 026027-1 A2</b>	Código 8.11 - Manutenção do Arquivamento (22) 02/06/2016 (71) DEBIOPHARM INTERNATIONAL, S.A. (CH) Referente ao despacho 8.6 publicado na RPI 2777 de 26/03/2024.

---

<b>(21) BR 11 2017 026753-5 A2</b>	Código 8.11 - Manutenção do Arquivamento (22) 25/04/2017 (71) MAGSEIS FF LLC (US) Referente ao despacho 8.6 publicado na RPI 2776 de 19/03/2024.
<b>(21) BR 11 2018 013782-0 A2</b>	Código 8.11 - Manutenção do Arquivamento (22) 25/05/2016 (71) TAPPY TECHNOLOGIES LIMITED (CN) ; SHENZHEN KAIFA TECHNOLOGY CO., LTD. (CN) Referente ao despacho 8.6 publicado na RPI 2776 de 19/03/2024.
<b>(21) BR 11 2018 073681-3 A2</b>	Código 8.11 - Manutenção do Arquivamento (22) 22/05/2017 (71) EXCIVION LIMITED (GB) Referente ao despacho 8.6 publicado na RPI 2776 de 19/03/2024.
<b>(21) BR 11 2018 074620-7 A2</b>	Código 8.11 - Manutenção do Arquivamento (22) 02/06/2017 (71) MEDIZINISCHE UNIVERSITÄT WIEN (AT) Em virtude do arquivamento publicado na RPI 2777 de 26-03-2024 e considerando ausência de manifestação dentro dos prazos legais, informo que cabe ser mantido o arquivamento do pedido de patente, conforme o disposto no artigo 12, da resolução 113/2013.
<b>(21) BR 11 2018 075051-4 A2</b>	Código 8.11 - Manutenção do Arquivamento (22) 02/06/2017 (71) STEMGENICS, INC (US) Em virtude do arquivamento publicado na RPI 2777 de 26-03-2024 e considerando ausência de manifestação dentro dos prazos legais, informo que cabe ser mantido o arquivamento do pedido de patente, conforme o disposto no artigo 12, da resolução 113/2013.
<b>(21) BR 11 2018 075067-0 A2</b>	Código 8.11 - Manutenção do Arquivamento (22) 01/06/2017 (71) ANA PHARMACEUTICALS, INC. (US) Em virtude do arquivamento publicado na RPI 2777 de 26-03-2024 e considerando ausência de manifestação dentro dos prazos legais, informo que cabe ser mantido o arquivamento do pedido de patente, conforme o disposto no artigo 12, da resolução 113/2013.
<b>(21) BR 11 2018 076289-0 A2</b>	Código 8.11 - Manutenção do Arquivamento (22) 26/05/2017

---

(71) QUALCOMM INCORPORATED (US)

Referente ao despacho 8.6 publicado na RPI 2776 de 19/03/2024.

---

**(21) BR 11 2019 011703-2 A2**

Código 8.11 - Manutenção do Arquivamento

(22) 29/05/2019

(71) ADVANCED NEW TECHNOLOGIES CO., LTD. (KY)

Em virtude do arquivamento publicado na RPI 2777 de 26-03-2024 e considerando ausência de manifestação dentro dos prazos legais, informo que cabe ser mantido o arquivamento do pedido de patente, conforme o disposto no artigo 12, da resolução 113/2013.

---

**(21) BR 11 2019 011716-4 A2**

Código 8.11 - Manutenção do Arquivamento

(22) 29/05/2019

(71) ADVANCED NEW TECHNOLOGIES CO., LTD. (KY)

Em virtude do arquivamento publicado na RPI 2777 de 26-03-2024 e considerando ausência de manifestação dentro dos prazos legais, informo que cabe ser mantido o arquivamento do pedido de patente, conforme o disposto no artigo 12, da resolução 113/2013.

---

**(21) BR 11 2019 011776-8 A2**

Código 8.11 - Manutenção do Arquivamento

(22) 29/05/2019

(71) ADVANCED NEW TECHNOLOGIES CO., LTD. (KY)

Em virtude do arquivamento publicado na RPI 2777 de 26-03-2024 e considerando ausência de manifestação dentro dos prazos legais, informo que cabe ser mantido o arquivamento do pedido de patente, conforme o disposto no artigo 12, da resolução 113/2013.

---

**(21) BR 11 2019 011788-1 A2**

Código 8.11 - Manutenção do Arquivamento

(22) 29/05/2019

(71) ADVANCED NEW TECHNOLOGIES CO., LTD. (KY)

Em virtude do arquivamento publicado na RPI 2777 de 26-03-2024 e considerando ausência de manifestação dentro dos prazos legais, informo que cabe ser mantido o arquivamento do pedido de patente, conforme o disposto no artigo 12, da resolução 113/2013.

---

**(21) BR 11 2019 011800-4 A2**

Código 8.11 - Manutenção do Arquivamento

(22) 29/05/2019

(71) ADVANCED NEW TECHNOLOGIES CO., LTD. (KY)

Em virtude do arquivamento publicado na RPI 2777 de 26-03-2024 e considerando ausência de manifestação dentro dos prazos legais, informo que cabe ser mantido o arquivamento do pedido de patente, conforme o disposto no artigo 12, da resolução 113/2013.

---

<b>(21) BR 11 2019 011823-3 A2</b>	<p>Código 8.11 - Manutenção do Arquivamento (22) 29/05/2019 (71) ADVANCED NEW TECHNOLOGIES CO., LTD. (KY) Em virtude do arquivamento publicado na RPI 2777 de 26-03-2024 e considerando ausência de manifestação dentro dos prazos legais, informo que cabe ser mantido o arquivamento do pedido de patente, conforme o disposto no artigo 12, da resolução 113/2013.</p>
<b>(21) BR 11 2019 011827-6 A2</b>	<p>Código 8.11 - Manutenção do Arquivamento (22) 29/05/2019 (71) ADVANCED NEW TECHNOLOGIES CO., LTD. (KY) Em virtude do arquivamento publicado na RPI 2777 de 26-03-2024 e considerando ausência de manifestação dentro dos prazos legais, informo que cabe ser mantido o arquivamento do pedido de patente, conforme o disposto no artigo 12, da resolução 113/2013.</p>
<b>(21) BR 11 2019 019820-2 A2</b>	<p>Código 8.11 - Manutenção do Arquivamento (22) 01/06/2018 (71) CREO MEDICAL LIMITED (GB) Em virtude do arquivamento publicado na RPI 2777 de 26-03-2024 e considerando ausência de manifestação dentro dos prazos legais, informo que cabe ser mantido o arquivamento do pedido de patente, conforme o disposto no artigo 12, da resolução 113/2013.</p>
<b>(21) BR 11 2019 021878-5 A2</b>	<p>Código 8.11 - Manutenção do Arquivamento (22) 01/06/2018 (71) CREO MEDICAL LIMITED (GB) Em virtude do arquivamento publicado na RPI 2777 de 26-03-2024 e considerando ausência de manifestação dentro dos prazos legais, informo que cabe ser mantido o arquivamento do pedido de patente, conforme o disposto no artigo 12, da resolução 113/2013.</p>
<b>(21) BR 11 2019 022074-7 A2</b>	<p>Código 8.11 - Manutenção do Arquivamento (22) 01/06/2018 (71) BOEHRINGER INGELHEIM INTERNATIONAL GMBH (DE) Em virtude do arquivamento publicado na RPI 2777 de 26-03-2024 e considerando ausência de manifestação dentro dos prazos legais, informo que cabe ser mantido o arquivamento do pedido de patente, conforme o disposto no artigo 12, da resolução 113/2013.</p>
<b>(21) BR 11 2019 022252-9 A2</b>	<p>Código 8.11 - Manutenção do Arquivamento (22) 01/06/2018 (71) CREO MEDICAL LIMITED (GB)</p>

---

Em virtude do arquivamento publicado na RPI 2777 de 26-03-2024 e considerando ausência de manifestação dentro dos prazos legais, informo que cabe ser mantido o arquivamento do pedido de patente, conforme o disposto no artigo 12, da resolução 113/2013.

---

**(21) BR 11 2019 024127-2 A2** Código 8.11 - Manutenção do Arquivamento  
(22) 24/05/2018  
(71) PANDION OPERATIONS, INC. (US)  
Referente ao despacho 8.6 publicado na RPI 2776 de 19/03/2024.

---

**(21) BR 11 2019 024483-2 A2** Código 8.11 - Manutenção do Arquivamento  
(22) 21/05/2018  
(71) CYTOSORBENTS CORPORATION (US)  
Referente ao despacho 8.6 publicado na RPI 2776 de 19/03/2024.

---

**(21) BR 11 2019 024504-9 A2** Código 8.11 - Manutenção do Arquivamento  
(22) 22/05/2018  
(71) DOMPE' FARMACEUTICI S.P.A. (IT)  
Referente ao despacho 8.6 publicado na RPI 2776 de 19/03/2024.

---

**(21) BR 11 2019 024587-1 A2** Código 8.11 - Manutenção do Arquivamento  
(22) 26/05/2017  
(71) GUANGDONG OPPO MOBILE TELECOMMUNICATIONS CORP., LTD.  
(CN)  
Referente ao despacho 8.6 publicado na RPI 2776 de 19/03/2024.

---

**(21) BR 11 2019 024654-1 A2** Código 8.11 - Manutenção do Arquivamento  
(22) 22/05/2018  
(71) DRAGONFLY THERAPEUTICS, INC. (US)  
Referente ao despacho 8.6 publicado na RPI 2776 de 19/03/2024.

---

**(21) BR 11 2019 024681-9 A2** Código 8.11 - Manutenção do Arquivamento  
(22) 31/05/2017  
(71) GUANGDONG OPPO MOBILE TELECOMMUNICATIONS CORP., LTD.  
(CN)  
Em virtude do arquivamento publicado na RPI 2777 de 26-03-2024 e considerando ausência de manifestação dentro dos prazos legais, informo que cabe ser mantido o arquivamento do pedido de patente, conforme o disposto no artigo 12, da resolução 113/2013.

---

**(21) BR 11 2019 024831-5 A2** Código 8.11 - Manutenção do Arquivamento  
(22) 24/05/2017  
(71) THE UNIVERSITY OF QUEENSLAND (AU) ; THE PROVOST, FELLOWS,

---

FOUNDATION SCHOLARS, AND THE OTHER MEMBERS OF BOARD, OF THE COLLEGE OF THE HOLY AND UNDIVIDED TRINITY OF QUEEN ELIZABETH NEAR DUBLIN (IE)

Referente ao despacho 8.6 publicado na RPI 2776 de 19/03/2024.

- 
- (21) BR 11 2019 024966-4 A2** Código 8.11 - Manutenção do Arquivamento  
(22) 29/05/2018  
(71) SPHINGOTEC GMBH (DE)  
Em virtude do arquivamento publicado na RPI 2777 de 26-03-2024 e considerando ausência de manifestação dentro dos prazos legais, informo que cabe ser mantido o arquivamento do pedido de patente, conforme o disposto no artigo 12, da resolução 113/2013.
- 
- (21) BR 11 2019 025041-7 A2** Código 8.11 - Manutenção do Arquivamento  
(22) 05/06/2018  
(71) 3M INNOVATIVE PROPERTIES COMPANY (US)  
Em virtude do arquivamento publicado na RPI 2777 de 26-03-2024 e considerando ausência de manifestação dentro dos prazos legais, informo que cabe ser mantido o arquivamento do pedido de patente, conforme o disposto no artigo 12, da resolução 113/2013.
- 
- (21) BR 11 2019 025048-4 A2** Código 8.11 - Manutenção do Arquivamento  
(22) 31/05/2018  
(71) JIANGSU HENGRUI MEDICINE CO., LTD. (CN) ; SHANGHAI HENGRUI PHARMACEUTICAL CO., LTD (CN)  
Em virtude do arquivamento publicado na RPI 2777 de 26-03-2024 e considerando ausência de manifestação dentro dos prazos legais, informo que cabe ser mantido o arquivamento do pedido de patente, conforme o disposto no artigo 12, da resolução 113/2013.
- 
- (21) BR 11 2019 025167-7 A2** Código 8.11 - Manutenção do Arquivamento  
(22) 02/06/2017  
(71) GUANGDONG OPPO MOBILE TELECOMMUNICATIONS CORP., LTD. (CN)  
Em virtude do arquivamento publicado na RPI 2777 de 26-03-2024 e considerando ausência de manifestação dentro dos prazos legais, informo que cabe ser mantido o arquivamento do pedido de patente, conforme o disposto no artigo 12, da resolução 113/2013.
- 
- (21) BR 11 2019 025391-2 A2** Código 8.11 - Manutenção do Arquivamento  
(22) 01/06/2018  
(71) NOVOZYMES A/S (DK)  
Em virtude do arquivamento publicado na RPI 2777 de 26-03-2024 e

---

considerando ausência de manifestação dentro dos prazos legais, informo que cabe ser mantido o arquivamento do pedido de patente, conforme o disposto no artigo 12, da resolução 113/2013.

---

<b>(21) BR 11 2019 025450-1 A2</b>	Código 8.11 - Manutenção do Arquivamento (22) 25/05/2018 (71) ELLUME LIMITED (AU) Referente ao despacho 8.6 publicado na RPI 2776 de 19/03/2024.
<b>(21) BR 11 2020 002777-4 A2</b>	Código 8.11 - Manutenção do Arquivamento (22) 24/05/2018 (71) QUESTECH CORPORATION (US) Referente ao despacho 8.6 publicado na RPI 2776 de 19/03/2024.
<b>(21) BR 11 2020 020554-0 A2</b>	Código 8.11 - Manutenção do Arquivamento (22) 07/04/2018 (71) UCAR HEALTH GMBH (DE) Referente ao despacho 8.6 publicado na RPI 2773 de 27/02/2024.
<b>(21) BR 11 2020 022499-5 A2</b>	Código 8.11 - Manutenção do Arquivamento (22) 28/05/2019 (71) SAINT-GOBAIN GLASS FRANCE (FR) Em virtude do arquivamento publicado na RPI 2777 de 26-03-2024 e considerando ausência de manifestação dentro dos prazos legais, informo que cabe ser mantido o arquivamento do pedido de patente, conforme o disposto no artigo 12, da resolução 113/2013.
<b>(21) BR 11 2020 022737-4 A2</b>	Código 8.11 - Manutenção do Arquivamento (22) 29/05/2019 (71) BAXTER INTERNATIONAL INC. (CN) ; BAXTER HEALTHCARE S.A. (CH) Em virtude do arquivamento publicado na RPI 2777 de 26-03-2024 e considerando ausência de manifestação dentro dos prazos legais, informo que cabe ser mantido o arquivamento do pedido de patente, conforme o disposto no artigo 12, da resolução 113/2013.
<b>(21) BR 11 2020 023226-2 A2</b>	Código 8.11 - Manutenção do Arquivamento (22) 29/05/2019 (71) BAXTER INTERNATIONAL INC. (CN) ; BAXTER HEALTHCARE S.A. (CH) Em virtude do arquivamento publicado na RPI 2777 de 26-03-2024 e considerando ausência de manifestação dentro dos prazos legais, informo que cabe ser mantido o arquivamento do pedido de patente, conforme o disposto no artigo 12, da resolução 113/2013.

---

**(21) BR 11 2020 023451-6 A2** Código 8.11 - Manutenção do Arquivamento  
 (22) 24/05/2019  
 (71) GLAXOSMITHKLINE INTELLECTUAL PROPERTY DEVELOPMENT LIMITED (GB)  
 Referente ao despacho 8.6 publicado na RPI 2776 de 19/03/2024.

---

**(21) BR 11 2020 023459-1 A2** Código 8.11 - Manutenção do Arquivamento  
 (22) 24/05/2019  
 (71) GLAXOSMITHKLINE INTELLECTUAL PROPERTY DEVELOPMENT LIMITED (GB)  
 Referente ao despacho 8.6 publicado na RPI 2776 de 19/03/2024.

---

**(21) BR 11 2020 023485-0 A2** Código 8.11 - Manutenção do Arquivamento  
 (22) 23/05/2019  
 (71) JIANGSU HENGRUI MEDICINE CO., LTD. (CN)  
 Referente ao despacho 8.6 publicado na RPI 2776 de 19/03/2024.

---

**(21) BR 11 2020 023513-0 A2** Código 8.11 - Manutenção do Arquivamento  
 (22) 23/05/2019  
 (71) LUMUS LTD. (IL)  
 Referente ao despacho 8.6 publicado na RPI 2776 de 19/03/2024.

---

**(21) BR 11 2020 023635-7 A2** Código 8.11 - Manutenção do Arquivamento  
 (22) 22/05/2019  
 (71) HUAWEI TECHNOLOGIES CO., LTD. (CN)  
 Referente ao despacho 8.6 publicado na RPI 2776 de 19/03/2024.

---

**(21) BR 11 2020 023825-2 A2** Código 8.11 - Manutenção do Arquivamento  
 (22) 24/05/2019  
 (71) BASF AGRO TRADEMARKS GMBH (DE)  
 Referente ao despacho 8.6 publicado na RPI 2776 de 19/03/2024.

---

**(21) BR 11 2020 023842-2 A2** Código 8.11 - Manutenção do Arquivamento  
 (22) 24/05/2019  
 (71) DR. REDDY'S LABORATORIES LTD. (IN)  
 Referente ao despacho 8.6 publicado na RPI 2776 de 19/03/2024.

---

**(21) BR 11 2020 023859-7 A2** Código 8.11 - Manutenção do Arquivamento  
 (22) 24/05/2019  
 (71) BASF AGRICULTURAL SOLUTIONS SEED US LLC (US)  
 Referente ao despacho 8.6 publicado na RPI 2776 de 19/03/2024.

---

**(21) BR 11 2020 024040-0 A2** Código 8.11 - Manutenção do Arquivamento



---

(22) 29/05/2019

(71) DEBIOPHARM INTERNATIONAL, S.A. (CH)

Em virtude do arquivamento publicado na RPI 2777 de 26-03-2024 e considerando ausência de manifestação dentro dos prazos legais, informo que cabe ser mantido o arquivamento do pedido de patente, conforme o disposto no artigo 12, da resolução 113/2013.

---

**(21) BR 11 2020 024229-2 A2**

Código 8.11 - Manutenção do Arquivamento

(22) 24/05/2019

(71) CREO MEDICAL LIMITED (GB)

Referente ao despacho 8.6 publicado na RPI 2776 de 19/03/2024.

---

**(21) BR 11 2020 024231-4 A2**

Código 8.11 - Manutenção do Arquivamento

(22) 24/05/2019

(71) CREO MEDICAL LIMITED (GB)

Referente ao despacho 8.6 publicado na RPI 2776 de 19/03/2024.

---

**(21) BR 11 2020 024404-0 A2**

Código 8.11 - Manutenção do Arquivamento

(22) 30/05/2019

(71) ONO PHARMACEUTICAL CO., LTD. (JP) ; NATIONAL CANCER CENTER (JP)

Em virtude do arquivamento publicado na RPI 2777 de 26-03-2024 e considerando ausência de manifestação dentro dos prazos legais, informo que cabe ser mantido o arquivamento do pedido de patente, conforme o disposto no artigo 12, da resolução 113/2013.

---

**(21) BR 11 2020 024601-8 A2**

Código 8.11 - Manutenção do Arquivamento

(22) 31/05/2019

(71) MAYO FOUNDATION FOR MEDICAL EDUCATION AND RESEARCH (US)

Em virtude do arquivamento publicado na RPI 2777 de 26-03-2024 e considerando ausência de manifestação dentro dos prazos legais, informo que cabe ser mantido o arquivamento do pedido de patente, conforme o disposto no artigo 12, da resolução 113/2013.

---

**(21) BR 11 2020 024627-1 A2**

Código 8.11 - Manutenção do Arquivamento

(22) 04/06/2019

(71) DENIS ETHIER (CA)

Em virtude do arquivamento publicado na RPI 2777 de 26-03-2024 e considerando ausência de manifestação dentro dos prazos legais, informo que cabe ser mantido o arquivamento do pedido de patente, conforme o disposto no artigo 12, da resolução 113/2013.

---

**(21) BR 11 2020 024715-4 A2**

Código 8.11 - Manutenção do Arquivamento

---

(22) 04/06/2019

(71) AVON PRODUCTS. INC. (US)

Em virtude do arquivamento publicado na RPI 2777 de 26-03-2024 e considerando ausência de manifestação dentro dos prazos legais, informo que cabe ser mantido o arquivamento do pedido de patente, conforme o disposto no artigo 12, da resolução 113/2013.

---

**(21) BR 11 2020 024722-7 A2**

Código 8.11 - Manutenção do Arquivamento

(22) 04/06/2019

(71) CHEMISTRYRX. (US) ; LARS BRICHTA (US)

Em virtude do arquivamento publicado na RPI 2777 de 26-03-2024 e considerando ausência de manifestação dentro dos prazos legais, informo que cabe ser mantido o arquivamento do pedido de patente, conforme o disposto no artigo 12, da resolução 113/2013.

---

**(21) BR 11 2020 024771-5 A2**

Código 8.11 - Manutenção do Arquivamento

(22) 31/05/2019

(71) 3M INNOVATIVE PROPERTIES COMPANY (US)

Em virtude do arquivamento publicado na RPI 2777 de 26-03-2024 e considerando ausência de manifestação dentro dos prazos legais, informo que cabe ser mantido o arquivamento do pedido de patente, conforme o disposto no artigo 12, da resolução 113/2013.

---

**(21) BR 11 2021 016523-1 A2**

Código 8.11 - Manutenção do Arquivamento

(22) 13/03/2020

(71) PAULO FERREIRA TROTTA (BR/RJ)

Em virtude do arquivamento publicado na RPI 2777 de 26-03-2024 e considerando ausência de manifestação dentro dos prazos legais, informo que cabe ser mantido o arquivamento do pedido de patente, conforme o disposto no artigo 12, da resolução 113/2013.

---

**(21) BR 11 2021 017314-5 A2**

Código 8.11 - Manutenção do Arquivamento

(22) 11/01/2021

(71) GENENCELL CO., LTD. (KR)

Referente ao despacho 8.6 publicado na RPI 2776 de 19/03/2024.

---

**(21) BR 11 2021 018974-2 A2**

Código 8.11 - Manutenção do Arquivamento

(22) 05/06/2020

(71) BASF COATINGS GMBH (DE)

Em virtude do arquivamento publicado na RPI 2777 de 26-03-2024 e considerando ausência de manifestação dentro dos prazos legais, informo que cabe ser mantido o arquivamento do pedido de patente, conforme o disposto no artigo 12, da resolução 113/2013.

---

<b>(21) BR 11 2021 018998-0 A2</b>	<p>Código 8.11 - Manutenção do Arquivamento (22) 05/06/2020 (71) BASF COATINGS GMBH (DE) Em virtude do arquivamento publicado na RPI 2777 de 26-03-2024 e considerando ausência de manifestação dentro dos prazos legais, informo que cabe ser mantido o arquivamento do pedido de patente, conforme o disposto no artigo 12, da resolução 113/2013.</p>
<b>(21) BR 11 2021 019024-4 A2</b>	<p>Código 8.11 - Manutenção do Arquivamento (22) 05/06/2020 (71) BASF COATINGS GMBH (DE) Em virtude do arquivamento publicado na RPI 2777 de 26-03-2024 e considerando ausência de manifestação dentro dos prazos legais, informo que cabe ser mantido o arquivamento do pedido de patente, conforme o disposto no artigo 12, da resolução 113/2013.</p>
<b>(21) BR 11 2021 019027-9 A2</b>	<p>Código 8.11 - Manutenção do Arquivamento (22) 05/06/2020 (71) BASF COATINGS GMBH (DE) Em virtude do arquivamento publicado na RPI 2777 de 26-03-2024 e considerando ausência de manifestação dentro dos prazos legais, informo que cabe ser mantido o arquivamento do pedido de patente, conforme o disposto no artigo 12, da resolução 113/2013.</p>
<b>(21) BR 11 2021 019029-5 A2</b>	<p>Código 8.11 - Manutenção do Arquivamento (22) 05/06/2020 (71) BASF COATINGS GMBH (DE) Em virtude do arquivamento publicado na RPI 2777 de 26-03-2024 e considerando ausência de manifestação dentro dos prazos legais, informo que cabe ser mantido o arquivamento do pedido de patente, conforme o disposto no artigo 12, da resolução 113/2013.</p>
<b>(21) BR 11 2021 019031-7 A2</b>	<p>Código 8.11 - Manutenção do Arquivamento (22) 05/06/2020 (71) BASF COATINGS GMBH (DE) Em virtude do arquivamento publicado na RPI 2777 de 26-03-2024 e considerando ausência de manifestação dentro dos prazos legais, informo que cabe ser mantido o arquivamento do pedido de patente, conforme o disposto no artigo 12, da resolução 113/2013.</p>
<b>(21) BR 11 2021 022472-6 A2</b>	<p>Código 8.11 - Manutenção do Arquivamento (22) 02/06/2020</p>

---

(71) SCHOTT VTF (FR)

Em virtude do arquivamento publicado na RPI 2777 de 26-03-2024 e considerando ausência de manifestação dentro dos prazos legais, informo que cabe ser mantido o arquivamento do pedido de patente, conforme o disposto no artigo 12, da resolução 113/2013.

---

**(21) BR 11 2021 023169-2 A2**

Código 8.11 - Manutenção do Arquivamento

(22) 21/05/2020

(71) EVELO BIOSCIENCES, INC. (US)

Referente ao despacho 8.6 publicado na RPI 2776 de 19/03/2024.

---

**(21) BR 11 2021 024512-0 A2**

Código 8.11 - Manutenção do Arquivamento

(22) 05/06/2020

(71) ALGRAMO (UK) LIMITED (GB)

Em virtude do arquivamento publicado na RPI 2777 de 26-03-2024 e considerando ausência de manifestação dentro dos prazos legais, informo que cabe ser mantido o arquivamento do pedido de patente, conforme o disposto no artigo 12, da resolução 113/2013.

---

**(21) BR 11 2021 024624-0 A2**

Código 8.11 - Manutenção do Arquivamento

(22) 05/06/2020

(71) F. HOFFMANN-LA ROCHE AG (CH)

Em virtude do arquivamento publicado na RPI 2777 de 26-03-2024 e considerando ausência de manifestação dentro dos prazos legais, informo que cabe ser mantido o arquivamento do pedido de patente, conforme o disposto no artigo 12, da resolução 113/2013.

---

**(21) BR 11 2021 025373-4 A2**

Código 8.11 - Manutenção do Arquivamento

(22) 03/06/2020

(71) 10 OTTOBRE S.R.L. (IT)

Em virtude do arquivamento publicado na RPI 2777 de 26-03-2024 e considerando ausência de manifestação dentro dos prazos legais, informo que cabe ser mantido o arquivamento do pedido de patente, conforme o disposto no artigo 12, da resolução 113/2013.

---

**(21) BR 11 2022 018184-1 A2**

Código 8.11 - Manutenção do Arquivamento

(22) 26/05/2020

(71) OROPE FRANCE SARL (FR)

Referente ao despacho 8.6 publicado na RPI 2776 de 19/03/2024.

---

**(21) BR 11 2022 023656-5 A2**

Código 8.11 - Manutenção do Arquivamento

(22) 21/05/2020

(71) CHANGZHOU CITY CHENG XIN ENVIRONMENTAL PROTECTION

---

TECHNOLOGY CO., LTD. (CN)

Referente ao despacho 8.6 publicado na RPI 2776 de 19/03/2024.

---

**(21) BR 20 2019 010495-9 U2**

Código 8.11 - Manutenção do Arquivamento

(22) 22/05/2019

(71) BRUNO VELLY MARTINS (BR/SP) ; FERNANDO PALMA MORENO (BR/SP)

Referente ao despacho 8.6 publicado na RPI 2776 de 19/03/2024.

---

**(21) BR 20 2019 010718-4 U2**

Código 8.11 - Manutenção do Arquivamento

(22) 24/05/2019

(71) TODO VERDE EIRELI (BR/MG)

Referente ao despacho 8.6 publicado na RPI 2776 de 19/03/2024.

---

**(21) BR 20 2019 010842-3 U2**

Código 8.11 - Manutenção do Arquivamento

(22) 27/05/2019

(71) BRUNO LORENZINI FUSARI (BR/SP)

Referente ao despacho 8.6 publicado na RPI 2776 de 19/03/2024.

---

**(21) BR 20 2019 010998-5 U2**

Código 8.11 - Manutenção do Arquivamento

(22) 29/05/2019

(71) UNYLASER INDUSTRIA METALURGICA LTDA (BR/RS)

Em virtude do arquivamento publicado na RPI 2777 de 26-03-2024 e considerando ausência de manifestação dentro dos prazos legais, informo que cabe ser mantido o arquivamento do pedido de patente, conforme o disposto no artigo 12, da resolução 113/2013.

---

**(21) BR 20 2019 011000-2 U2**

Código 8.11 - Manutenção do Arquivamento

(22) 29/05/2019

(71) UNYLASER INDUSTRIA METALURGICA LTDA (BR/RS)

Em virtude do arquivamento publicado na RPI 2777 de 26-03-2024 e considerando ausência de manifestação dentro dos prazos legais, informo que cabe ser mantido o arquivamento do pedido de patente, conforme o disposto no artigo 12, da resolução 113/2013.

---

**(21) BR 20 2019 011245-5 U2**

Código 8.11 - Manutenção do Arquivamento

(22) 31/05/2019

(71) MMA PET EIRELI (BR/SC)

Em virtude do arquivamento publicado na RPI 2777 de 26-03-2024 e considerando ausência de manifestação dentro dos prazos legais, informo que cabe ser mantido o arquivamento do pedido de patente, conforme o disposto no artigo 12, da resolução 113/2013.

---

<b>(21) BR 20 2019 011374-5 U2</b>	Código 8.11 - Manutenção do Arquivamento (22) 03/06/2019 (71) ALTERNATIVA COMPONENTES LTDA (BR/RS) Em virtude do arquivamento publicado na RPI 2777 de 26-03-2024 e considerando ausência de manifestação dentro dos prazos legais, informo que cabe ser mantido o arquivamento do pedido de patente, conforme o disposto no artigo 12, da resolução 113/2013.
<b>(21) BR 20 2019 011377-0 U2</b>	Código 8.11 - Manutenção do Arquivamento (22) 03/06/2019 (71) NAUTILUS EQUIPAMENTOS INDUSTRIAIS LTDA (BR/SP) Em virtude do arquivamento publicado na RPI 2777 de 26-03-2024 e considerando ausência de manifestação dentro dos prazos legais, informo que cabe ser mantido o arquivamento do pedido de patente, conforme o disposto no artigo 12, da resolução 113/2013.
<b>(21) BR 20 2020 010257-0 U2</b>	Código 8.11 - Manutenção do Arquivamento (22) 22/05/2020 (71) C-PACK CREATIVE PACKAGING S/A. (BR/SC) Referente ao despacho 8.6 publicado na RPI 2776 de 19/03/2024.
<b>(21) BR 20 2020 010431-0 U2</b>	Código 8.11 - Manutenção do Arquivamento (22) 25/05/2020 (71) STELA REGINA DALECIO (BR/SP) ; MAURICIO JOHNNY LOOS (BR/MS) Referente ao despacho 8.6 publicado na RPI 2776 de 19/03/2024.
<b>(21) BR 20 2020 010442-5 U2</b>	Código 8.11 - Manutenção do Arquivamento (22) 25/05/2020 (71) SERGIO AUGUSTO GUERREIRO (BR/RJ) Referente ao despacho 8.6 publicado na RPI 2776 de 19/03/2024.
<b>(21) BR 20 2020 011022-0 U2</b>	Código 8.11 - Manutenção do Arquivamento (22) 01/06/2020 (71) TANIA MARIA SOARES SANTOS ALVES (BR/SP) Em virtude do arquivamento publicado na RPI 2777 de 26-03-2024 e considerando ausência de manifestação dentro dos prazos legais, informo que cabe ser mantido o arquivamento do pedido de patente, conforme o disposto no artigo 12, da resolução 113/2013.
<b>(21) BR 20 2020 024108-2 U2</b>	Código 8.11 - Manutenção do Arquivamento (22) 25/11/2020 (71) PAULO CELSO VIEIRA PAINO (BR/SP) Referente ao despacho 8.6 publicado na RPI 2776 de 19/03/2024.

---

<b>(21) BR 20 2020 024675-0 U2</b>	Código 8.11 - Manutenção do Arquivamento (22) 02/12/2020 (71) FELIPE BRUM DE BRITO SOUSA (BR/RS) Referente ao despacho 8.6 publicado na RPI 2776 de 19/03/2024.
<b>(21) BR 20 2020 024739-0 U2</b>	Código 8.11 - Manutenção do Arquivamento (22) 03/12/2020 (71) KIRILL KULAKOVSKIJ (CZ) Referente ao despacho 8.6 publicado na RPI 2776 de 19/03/2024.
<b>(21) BR 20 2020 025034-0 U2</b>	Código 8.11 - Manutenção do Arquivamento (22) 08/12/2020 (71) INSTITUTO DE TECNOLOGIA PARA O DESENVOLVIMENTO (BR/PR) Referente ao despacho 8.6 publicado na RPI 2776 de 19/03/2024.
<b>(21) BR 20 2020 025793-0 U2</b>	Código 8.11 - Manutenção do Arquivamento (22) 16/12/2020 (71) NATANAEL DE JESUS PINHEIRO (BR/SP) Referente ao despacho 8.6 publicado na RPI 2774 de 05/03/2024.
<b>(21) BR 20 2021 000720-1 U2</b>	Código 8.11 - Manutenção do Arquivamento (22) 15/01/2021 (71) SOCIEDADE CARITATIVA E LITERÁRIA SÃO FRANCISCO DE ASSIS ZONA NORTE (BR/RS) Referente ao despacho 8.6 publicado na RPI 2776 de 19/03/2024.
<b>(21) BR 20 2021 001113-6 U2</b>	Código 8.11 - Manutenção do Arquivamento (22) 21/01/2021 (71) EDSON ANTONIO PEDRO (BR/SP) Referente ao despacho 8.6 publicado na RPI 2776 de 19/03/2024.
<b>(21) BR 20 2021 001670-7 U2</b>	Código 8.11 - Manutenção do Arquivamento (22) 28/01/2021 (71) RICARDO EUGENIO TERRA (BR/SP) Em virtude do arquivamento publicado na RPI 2777 de 26-03-2024 e considerando ausência de manifestação dentro dos prazos legais, informo que cabe ser mantido o arquivamento do pedido de patente, conforme o disposto no artigo 12, da resolução 113/2013.
<b>(21) BR 20 2021 001947-1 U2</b>	Código 8.11 - Manutenção do Arquivamento (22) 02/02/2021 (71) JACKSON JUNIOR DOS SANTOS (BR/SP)

---

Referente ao despacho 8.6 publicado na RPI 2776 de 19/03/2024.

---

**(21) BR 20 2021 002048-8 U2** Código 8.11 - Manutenção do Arquivamento  
 (22) 03/02/2021  
 (71) LUCIANO SILVEIRA (BR/SC)  
 Referente ao despacho 8.6 publicado na RPI 2776 de 19/03/2024.

---

**(21) BR 20 2021 004376-3 U2** Código 8.11 - Manutenção do Arquivamento  
 (22) 08/03/2021  
 (71) LUÍSA BARROS DE MELO (BR/DF)  
 Em virtude do arquivamento publicado na RPI 2777 de 26-03-2024 e considerando ausência de manifestação dentro dos prazos legais, informo que cabe ser mantido o arquivamento do pedido de patente, conforme o disposto no artigo 12, da resolução 113/2013.

---

**(21) BR 20 2021 004733-5 U2** Código 8.11 - Manutenção do Arquivamento  
 (22) 12/03/2021  
 (71) JOSÉ ALCIDES LAGES DE CARVALHO (BR/MG)  
 Referente ao despacho 8.6 publicado na RPI 2776 de 19/03/2024.

---

**(21) BR 20 2021 004784-0 U2** Código 8.11 - Manutenção do Arquivamento  
 (22) 13/03/2021  
 (71) CLAUDIA SILVA DE SOUZA MENINO (BR/RJ)  
 Referente ao despacho 8.6 publicado na RPI 2776 de 19/03/2024.

---

**(21) BR 20 2021 004786-6 U2** Código 8.11 - Manutenção do Arquivamento  
 (22) 14/03/2021  
 (71) GHISLAINE MARTINS SOUZA (BR/SP)  
 Referente ao despacho 8.6 publicado na RPI 2776 de 19/03/2024.

---

**(21) BR 20 2021 004877-3 U2** Código 8.11 - Manutenção do Arquivamento  
 (22) 15/03/2021  
 (71) VESTDOG COMÉRCIO DE ARTIGOS DE VESTUÁRIO E ACESSÓRIOS LTDA. ME. (BR/SP)  
 Referente ao despacho 8.6 publicado na RPI 2776 de 19/03/2024.

---

**(21) BR 20 2021 005121-9 U2** Código 8.11 - Manutenção do Arquivamento  
 (22) 18/03/2021  
 (71) JOSÉ DE FÁTIMA MOTA (BR/MG)  
 Referente ao despacho 8.6 publicado na RPI 2776 de 19/03/2024.

---

**(21) BR 20 2021 005198-7 U2** Código 8.11 - Manutenção do Arquivamento  
 (22) 18/03/2021



---

(71) FRANCISCO ANTÔNIO FERRARI (GB)

Referente ao despacho 8.6 publicado na RPI 2776 de 19/03/2024.

---

**(21) BR 20 2021 005305-0 U2**

Código 8.11 - Manutenção do Arquivamento

(22) 19/03/2021

(71) ALCYVANDO LIGUORI DA LUZ JUNIOR (BR/BA)

Em virtude do arquivamento publicado na RPI 2777 de 26-03-2024 e considerando ausência de manifestação dentro dos prazos legais, informo que cabe ser mantido o arquivamento do pedido de patente, conforme o disposto no artigo 12, da resolução 113/2013.

---

**(21) BR 20 2021 005329-7 U2**

Código 8.11 - Manutenção do Arquivamento

(22) 20/03/2021

(71) SÁVIO PORTO DE SOUZA (BR/ES) ; LARISSA BUSAN FEITOSA PERES (BR/ES)

Referente ao despacho 8.6 publicado na RPI 2776 de 19/03/2024.

---

**(21) BR 20 2021 005337-8 U2**

Código 8.11 - Manutenção do Arquivamento

(22) 22/03/2021

(71) PROTEON INDUSTRIA E COMÉRCIO LIMITADA (BR/SP)

Referente ao despacho 8.6 publicado na RPI 2776 de 19/03/2024.

---

**(21) BR 20 2021 005338-6 U2**

Código 8.11 - Manutenção do Arquivamento

(22) 22/03/2021

(71) MARKET CLEAN COMERCIO E SERVICOS DE SANITIZACAO E HIGIENIZACAO LTDA (BR/MG)

Em virtude do arquivamento publicado na RPI 2777 de 26-03-2024 e considerando ausência de manifestação dentro dos prazos legais, informo que cabe ser mantido o arquivamento do pedido de patente, conforme o disposto no artigo 12, da resolução 113/2013.

---

**(21) BR 20 2021 005341-6 U2**

Código 8.11 - Manutenção do Arquivamento

(22) 22/03/2021

(71) MARKET CLEAN COMERCIO E SERVICOS DE SANITIZACAO E HIGIENIZACAO LTDA (BR/MG)

Em virtude do arquivamento publicado na RPI 2777 de 26-03-2024 e considerando ausência de manifestação dentro dos prazos legais, informo que cabe ser mantido o arquivamento do pedido de patente, conforme o disposto no artigo 12, da resolução 113/2013.

---

**(21) BR 20 2021 005430-7 U2**

Código 8.11 - Manutenção do Arquivamento

(22) 22/03/2021

(71) ADAMILTON BAZZIQUELLO BATISTA (BR/SP)

---

Referente ao despacho 8.6 publicado na RPI 2776 de 19/03/2024.

---

**(21) BR 20 2021 005452-8 U2** Código 8.11 - Manutenção do Arquivamento  
(22) 22/03/2021  
(71) ZENILDA MARIA DA COSTA QUESADA (BR/RJ)  
Referente ao despacho 8.6 publicado na RPI 2776 de 19/03/2024.

---

**(21) BR 20 2021 005498-6 U2** Código 8.11 - Manutenção do Arquivamento  
(22) 23/03/2021  
(71) MARKET CLEAN COMERCIO E SERVICOS DE SANITIZACAO E HIGIENIZACAO LTDA (BR/MG)  
Em virtude do arquivamento publicado na RPI 2777 de 26-03-2024 e considerando ausência de manifestação dentro dos prazos legais, informo que cabe ser mantido o arquivamento do pedido de patente, conforme o disposto no artigo 12, da resolução 113/2013.

---

**(21) BR 20 2021 005573-7 U2** Código 8.11 - Manutenção do Arquivamento  
(22) 23/03/2021  
(71) EMILIO ACCIARITO FILHO (BR/RJ)  
Em virtude do arquivamento publicado na RPI 2777 de 26-03-2024 e considerando ausência de manifestação dentro dos prazos legais, informo que cabe ser mantido o arquivamento do pedido de patente, conforme o disposto no artigo 12, da resolução 113/2013.

---

**(21) BR 20 2021 005587-7 U2** Código 8.11 - Manutenção do Arquivamento  
(22) 23/03/2021  
(71) BRAZ JOSÉ DE LIMA (BR/SP)  
Referente ao despacho 8.6 publicado na RPI 2776 de 19/03/2024.

---

**(21) BR 20 2021 005588-5 U2** Código 8.11 - Manutenção do Arquivamento  
(22) 23/03/2021  
(71) MANOEL RODRIGUES RENTROIA (BR/SP)  
Referente ao despacho 8.6 publicado na RPI 2776 de 19/03/2024.

---

**(21) BR 20 2021 005644-0 U2** Código 8.11 - Manutenção do Arquivamento  
(22) 24/03/2021  
(71) JANAINA BORGES DO COUTO ALVES (BR/RJ)  
Referente ao despacho 8.6 publicado na RPI 2776 de 19/03/2024.

---

**(21) BR 20 2021 005705-5 U2** Código 8.11 - Manutenção do Arquivamento  
(22) 24/03/2021  
(71) LEOGRAF GRÁFICA E EDITORA LTDA (BR/SP)  
Referente ao despacho 8.6 publicado na RPI 2776 de 19/03/2024.

---

<b>(21) BR 20 2021 005876-0 U2</b>	<p>Código 8.11 - Manutenção do Arquivamento (22) 26/03/2021 (71) MAURICIO FERREIRA DOS SANTOS (BR/SP) Em virtude do arquivamento publicado na RPI 2777 de 26-03-2024 e considerando ausência de manifestação dentro dos prazos legais, informo que cabe ser mantido o arquivamento do pedido de patente, conforme o disposto no artigo 12, da resolução 113/2013.</p>
<b>(21) BR 20 2021 005993-7 U2</b>	<p>Código 8.11 - Manutenção do Arquivamento (22) 27/03/2021 (71) SAMIR TUMA JUNIOR (BR/ES) Em virtude do arquivamento publicado na RPI 2777 de 26-03-2024 e considerando ausência de manifestação dentro dos prazos legais, informo que cabe ser mantido o arquivamento do pedido de patente, conforme o disposto no artigo 12, da resolução 113/2013.</p>
<b>(21) BR 20 2021 006040-4 U2</b>	<p>Código 8.11 - Manutenção do Arquivamento (22) 29/03/2021 (71) ANDRE VINICIUS COSTA PESSOA (BR/SC) Em virtude do arquivamento publicado na RPI 2777 de 26-03-2024 e considerando ausência de manifestação dentro dos prazos legais, informo que cabe ser mantido o arquivamento do pedido de patente, conforme o disposto no artigo 12, da resolução 113/2013.</p>
<b>(21) BR 20 2021 006162-1 U2</b>	<p>Código 8.11 - Manutenção do Arquivamento (22) 30/03/2021 (71) WESLANNE HELEN DINIZ MENEZES (BR/RR) Em virtude do arquivamento publicado na RPI 2777 de 26-03-2024 e considerando ausência de manifestação dentro dos prazos legais, informo que cabe ser mantido o arquivamento do pedido de patente, conforme o disposto no artigo 12, da resolução 113/2013.</p>
<b>(21) BR 20 2021 008182-7 U2</b>	<p>Código 8.11 - Manutenção do Arquivamento (22) 28/04/2021 (71) LUIZ VIANNA JUNIOR (BR/BA) Referente ao despacho 8.6 publicado na RPI 2776 de 19/03/2024.</p>

**Código Decisão****Código 9.1 - Deferimento - Art. 38 da LPI e Resolução 72/2013**

O INPI defere o pedido de patente ou de certificado de adição de invenção. O parecer técnico de decisão de deferimento do pedido está disponível na Busca de Processos (Portal do INPI). O depositante deverá pagar uma Guia de Recolhimento da União (GRU) de código 212 (expedição de carta-patente ou certificado de adição de invenção no prazo ordinário) dentro do prazo de até 60 (sessenta) dias corridos contados a partir da data desta publicação ou uma GRU de código 213 (expedição de carta-patente ou certificado de adição de invenção no prazo extraordinário) nos 30 (trinta) dias corridos subsequentes. O INPI não concederá a patente e arquivará o pedido definitivamente se o depositante não realizar o pagamento de GRU de retribuição de expedição de carta-patente nos referidos prazos estabelecidos no Artigo 38 da Lei nº 9.279/96 (LPI). Acesse no Portal do INPI: A LPI, a tabela de retribuições com os códigos das GRUs e o Sistema de Emissão de GRU.

---

<b>(21) BR 10 2016 021926-4 A2</b>	Código 9.1 - Deferimento - Art. 38 da LPI e Resolução 72/2013 (22) 23/09/2016 (54) COMPOSIÇÕES DE NANOESFERAS DE PHB/PCL CONTENDO ESTATINAS, PROCESSO DE PREPARAÇÃO E USO (71) UNIVERSIDADE FEDERAL DOS VALES DO JEQUITINHONHA E MUCURI - UFVJM (BR) ; UNIVERSIDADE FEDERAL DE MINAS GERAIS (BR/MG)
<b>(21) BR 10 2017 019594-5 A2</b>	Código 9.1 - Deferimento - Art. 38 da LPI e Resolução 72/2013 (22) 14/09/2017 (54) MÉTODO PARA SINCRONIZAR UM SISTEMA, CONTROLADOR, SISTEMA DE GERENCIAMENTO E INSTALAÇÃO FERROVIÁRIA (71) ALSTOM TRANSPORT TECHNOLOGIES (FR)
<b>(21) BR 10 2017 019602-0 A2</b>	Código 9.1 - Deferimento - Art. 38 da LPI e Resolução 72/2013 (22) 14/09/2017 (54) MÉTODO PARA SINCRONIZAR UM SISTEMA, CONTROLADOR, SISTEMA DE GERENCIAMENTO E INSTALAÇÃO FERROVIÁRIA (71) ALSTOM TRANSPORT TECHNOLOGIES (FR)
<b>(21) BR 10 2017 019709-3 A2</b>	Código 9.1 - Deferimento - Art. 38 da LPI e Resolução 72/2013 (22) 14/09/2017 (54) VEÍCULO ELÉTRICO MOVIDO À ENERGIA SOLAR FOTOVOLTAICA ADAPTADO À MOBILIDADE DE CADEIRANTES (71) INSTITUTO FEDERAL DE EDUCAÇÃO, CIÊNCIA E TECNOLOGIA DO

---

RIO GRANDE DO NORTE (BR/RN)

---

- (21) BR 10 2017 022040-0 A2** Código 9.1 - Deferimento - Art. 38 da LPI e Resolução 72/2013  
(22) 11/10/2017  
(54) COMPOSIÇÃO ODONTOLÓGICA E SEUS USOS  
(71) UNIVERSIDADE ESTADUAL DE CAMPINAS - UNICAMP (BR/SP) ;  
UNIVERSIDADE FEDERAL DO MARANHÃO - UFMA (BR/MA)
- 
- (21) BR 10 2017 022619-0 A8** Código 9.1 - Deferimento - Art. 38 da LPI e Resolução 72/2013  
(22) 20/10/2017  
(54) PROCESSO DE PRODUÇÃO DE QUITINA E CARBONATO DE CÁLCIO A PARTIR DE EXOESQUELETOS DE CRUSTÁCEOS  
(66) BR 10 2017 010377-3 17/05/2017  
(71) UNIVERSIDADE FEDERAL DE CIÊNCIA DA SAÚDE DE PORTO ALEGRE - UFCSPA (BR/RS) ; UNIVERSIDADE FEDERAL DO RIO GRANDE DO SUL (BR/RS)
- 
- (21) BR 10 2018 000035-7 A2** Código 9.1 - Deferimento - Art. 38 da LPI e Resolução 72/2013  
(22) 02/01/2018  
(54) PROCESSO DE OBTENÇÃO DE CORPOS CERÂMICOS POR METALURGIA DO PÓ CONFORMADOS ATRAVÉS DE JATEAMENTO DE AGLUTINANTE (BINDER JETTING)  
(71) UNIVERSIDADE TECNOLÓGICA FEDERAL DO PARANÁ (BR/PR)
- 
- (21) BR 10 2018 001627-0 A2** Código 9.1 - Deferimento - Art. 38 da LPI e Resolução 72/2013  
(22) 25/01/2018  
(54) CAPA DE PRANCHA ESPORTIVA QUE SE TRANSFORMA E SERVE COMO CADEIRA  
(71) LUCIANO SOUZA SARACENI (BR/SC)
- 
- (21) BR 10 2018 013473-6 A2** Código 9.1 - Deferimento - Art. 38 da LPI e Resolução 72/2013  
(22) 29/06/2018  
(54) DISPOSITIVO DE NOTIFICAÇÃO DE QUALIDADE DE AR  
(71) MICROJET TECHNOLOGY CO., LTD. (TW)
- 
- (21) BR 10 2018 015256-4 A2** Código 9.1 - Deferimento - Art. 38 da LPI e Resolução 72/2013  
(22) 26/07/2018  
(54) DISPOSITIVO CRIO HEMOSTÁTICO COMPRESSIVO  
(71) ALEXANDRE ARANTES DE AQUINO (BR/SP) ; FERNANDA MOREIRA LOPES (BR/SP) ; ULISSES CHERNICHENCO DE OLIVEIRA (BR/SP)
- 
- (21) BR 10 2018 068645-3 A2** Código 9.1 - Deferimento - Art. 38 da LPI e Resolução 72/2013  
(22) 14/09/2018

---

	(54) PRODUTO INSTALADO, E, MÉTODO PARA INSTALAÇÃO DE MÚLTIPLOS COMPONENTES (71) DEERE & COMPANY (US)
--	---

---

<b>(21) BR 10 2018 069034-5 A2</b>	Código 9.1 - Deferimento - Art. 38 da LPI e Resolução 72/2013 (22) 19/09/2018 (54) APARELHO E MÉTODO DE AQUISIÇÃO DE DADOS (71) VALE S.A. (BR/RJ)
------------------------------------	--

---

<b>(21) BR 10 2019 002233-7 A2</b>	Código 9.1 - Deferimento - Art. 38 da LPI e Resolução 72/2013 (22) 04/02/2019 (54) FORNO DE MÚLTIPLAS CAVIDADES (71) ALTO-SHAAM, INC. (US)
------------------------------------	---

---

<b>(21) BR 10 2019 004300-8 A2</b>	Código 9.1 - Deferimento - Art. 38 da LPI e Resolução 72/2013 (22) 01/03/2019 (54) MÁQUINA MÓVEL, MÉTODO IMPLEMENTADO POR COMPUTADOR, E, MÁQUINA DE PULVERIZAÇÃO MÓVEL. (71) DEERE & COMPANY (US)
------------------------------------	--

---

<b>(21) BR 10 2019 005319-4 A2</b>	Código 9.1 - Deferimento - Art. 38 da LPI e Resolução 72/2013 (22) 19/03/2019 (54) ESTRUTURA DE BARRA DE PULVERIZAÇÃO OU DE DISPERSÃO, E MÁQUINA PARA PULVERIZAR OU ESPALHAR COM TAL BARRA (71) KUHN-AUDUREAU SA (FR)
------------------------------------	--

---

<b>(21) BR 10 2019 009093-6 A2</b>	Código 9.1 - Deferimento - Art. 38 da LPI e Resolução 72/2013 (22) 03/05/2019 (54) APARELHO PARA USO DENTRO DE UM INTERIOR DE UMA AERONAVE, E, MÉTODO (71) THE BOEING COMPANY (US)
------------------------------------	---

---

<b>(21) BR 10 2019 010136-9 A2</b>	Código 9.1 - Deferimento - Art. 38 da LPI e Resolução 72/2013 (22) 17/05/2019 (54) SISTEMA DE DORMIR PARA USO COM AERONAVE (71) THE BOEING COMPANY (US)
------------------------------------	--

---

<b>(21) BR 10 2019 014260-0 A2</b>	Código 9.1 - Deferimento - Art. 38 da LPI e Resolução 72/2013 (22) 10/07/2019 (54) FILAMENTO POLIMÉRICO FUNCIONALIZADO E USO DO MESMO (71) UNIVERSIDADE FEDERAL DO RIO GRANDE DO SUL (BR/RS)
------------------------------------	---

---

<b>(21) BR 10 2019 016537-5 A2</b>	Código 9.1 - Deferimento - Art. 38 da LPI e Resolução 72/2013
------------------------------------	---

---

	(22) 09/08/2019 (54) MÉTODO PARA FABRICAR UM CONECTOR COMPÓSITO, CONECTOR COMPÓSITO, E, SISTEMA DE CONEXÃO (71) CROMPTON TECHNOLOGY GROUP LIMITED (GB)
<b>(21) BR 10 2019 020474-5 A2</b>	Código 9.1 - Deferimento - Art. 38 da LPI e Resolução 72/2013 (22) 30/09/2019 (54) DISPOSITIVO PARA ABERTURA DE COVAS (71) VALE S.A. (BR/RJ) ; SERVIÇO NACIONAL DE APRENDIZAGEM INDUSTRIAL - DEPARTAMENTO REGIONAL DE MINAS GERAIS (BR/MG)
<b>(21) BR 10 2021 000193-3 A2</b>	Código 9.1 - Deferimento - Art. 38 da LPI e Resolução 72/2013 (22) 06/01/2021 (54) DISPOSITIVO ANTISSOLTURA PARA UMA UNIDADE DE FIXAÇÃO DE UMA RODA DE VEÍCULO MOTORIZADO (71) FCA ITALY S.P.A. (IT)
<b>(21) BR 10 2023 019267-0 A2</b>	Código 9.1 - Deferimento - Art. 38 da LPI e Resolução 72/2013 (22) 21/09/2023 (54) COMPOSIÇÃO POLIMÉRICA EM ELEMENTOS DE ACOPLAMENTO DE TRANSMISSÃO DE POTÊNCIAS MECÂNICAS (71) JOSÉ ROBERTO RODRIGUES MARTINS FILHO (BR/SP)
<b>(21) BR 11 2012 025012-4 A2</b>	Código 9.1 - Deferimento - Art. 38 da LPI e Resolução 72/2013 (22) 30/03/2011 (54) APARELHO E MÉTODO PARA MEDIR UMA PLURALIDADE DE AUTO-FALANTES E CONJUNTO DE MICROFONES (71) FRAUNHOFER - GESELLSCHAFT ZUR FÖRDERUNG DER ANGEWANDTEN FORSCHUNG E.V. (DE)
<b>(21) BR 11 2016 021177-4 A2</b>	Código 9.1 - Deferimento - Art. 38 da LPI e Resolução 72/2013 (22) 10/03/2015 (54) SISTEMA DE REATOR, E, USO DE UM SISTEMA DE REATOR (71) BASF SE (DE)
<b>(21) BR 11 2018 007633-3 A2</b>	Código 9.1 - Deferimento - Art. 38 da LPI e Resolução 72/2013 (22) 11/11/2016 (54) OLIGONUCLEOTÍDEOS PARA INDUÇÃO DE EXPRESSÃO DE UBE3A PATERNA (71) F. HOFFMANN-LA ROCHE AG (CH)
<b>(21) BR 11 2018 067528-8 A2</b>	Código 9.1 - Deferimento - Art. 38 da LPI e Resolução 72/2013 (22) 03/03/2017

---

	(54) VÁLVULA DE RETENÇÃO DE DIODO FLUÍDICO (71) DAYCO IP HOLDINGS, LLC (US)
<b>(21) BR 11 2018 068461-9 A2</b>	Código 9.1 - Deferimento - Art. 38 da LPI e Resolução 72/2013 (22) 13/03/2017 (54) CONJUGADO, COMPOSIÇÃO FARMACÊUTICA, E, USO DE UM CONJUGADO PARA ALÍVIO DE UM SINTOMA DE UM CÂNCER (71) MERSANA THERAPEUTICS, INC. (US)
<b>(21) BR 11 2018 074604-5 A2</b>	Código 9.1 - Deferimento - Art. 38 da LPI e Resolução 72/2013 (22) 03/04/2017 (54) ARTIGO ABSORVENTE (71) DRYLOCK TECHNOLOGIES NV (BE)
<b>(21) BR 11 2018 075972-4 A2</b>	Código 9.1 - Deferimento - Art. 38 da LPI e Resolução 72/2013 (22) 09/06/2017 (54) DISPOSITIVO DE Sonda PARA INSERÇÃO NO CORPO DE UM PACIENTE (71) RAUMEDIC AG (DE) ; N.V. NUTRICIA (NL)
<b>(21) BR 11 2019 003758-6 A2</b>	Código 9.1 - Deferimento - Art. 38 da LPI e Resolução 72/2013 (22) 05/09/2017 (54) TRANSMISSÃO, E, VEÍCULO (71) QINETIQ LIMITED (GB)
<b>(21) BR 11 2019 009493-8 A2</b>	Código 9.1 - Deferimento - Art. 38 da LPI e Resolução 72/2013 (22) 22/11/2017 (54) SISTEMA E MÉTODO PARA GERENCIAR O CONSUMO ELÉTRICO EM UM APARELHO, APARELHO, E MEIOS DE ARMAZENAMENTO (71) SAGEMCOM BROADBAND SAS (FR)
<b>(21) BR 11 2019 016114-7 A2</b>	Código 9.1 - Deferimento - Art. 38 da LPI e Resolução 72/2013 (22) 05/02/2018 (54) MÉTODOS DE REDUÇÃO DE RUÍDO (71) SILENCER DEVICES, LLC (US)
<b>(21) BR 11 2019 016914-8 A2</b>	Código 9.1 - Deferimento - Art. 38 da LPI e Resolução 72/2013 (22) 16/02/2018 (54) PROCESSO PARA PREPARAR UM COMPOSTO DE FÓRMULA (I) DERIVADO DEBENZODIAZEPINA (71) ENANTA PHARMACEUTICALS, INC. (US)
<b>(21) BR 11 2019 017225-4 A2</b>	Código 9.1 - Deferimento - Art. 38 da LPI e Resolução 72/2013



---

	(22) 14/02/2018 (54) MÉTODO PARA PRODUÇÃO DE UM DECALQUE, DECALQUE, DISPOSITIVO PARA PRODUÇÃO DE UM DECALQUE, E MÉTODO PARA DECORAÇÃO DE SUPERFÍCIES DE OBJETOS (71) LEONHARD KURZ STIFTUNG & CO. KG (DE)
<b>(21) BR 11 2019 018413-9 A2</b>	Código 9.1 - Deferimento - Art. 38 da LPI e Resolução 72/2013 (22) 15/03/2018 (54) LIMITADOR DE TENSÃO COM PROTEÇÃO CONTRA SOBRECARGA. (71) SALTEK S.R.O. (CZ)
<b>(21) BR 11 2019 020917-4 A2</b>	Código 9.1 - Deferimento - Art. 38 da LPI e Resolução 72/2013 (22) 22/02/2018 (54) SISTEMA PARA DETECTAR VAZAMENTOS DE FLUIDO ACUSTICAMENTE (71) TENOVA GOODFELLOW INC. (CA)
<b>(21) BR 11 2019 023936-7 A2</b>	Código 9.1 - Deferimento - Art. 38 da LPI e Resolução 72/2013 (22) 14/05/2018 (54) ARTIGO ABSORVENTE, MÉTODO E APARELHO PARA FABRICAÇÃO DE UM ARTIGO ABSORVENTE (71) DRYLOCK TECHNOLOGIES NV (BE)
<b>(21) BR 11 2019 026550-3 A2</b>	Código 9.1 - Deferimento - Art. 38 da LPI e Resolução 72/2013 (22) 19/06/2018 (54) DISPOSITIVO DE ACESSO CIRÚRGICO COM PORTA DE INSERÇÃO DE AGULHA OBLÍQUA E VÁLVULA REGULADORA COPLANAR (71) ETHICON LLC (US)
<b>(21) BR 11 2019 026793-0 A2</b>	Código 9.1 - Deferimento - Art. 38 da LPI e Resolução 72/2013 (22) 13/06/2018 (54) SISTEMA DE CONTROLE PARA UM SISTEMA CIRÚRGICO ROBÓTICO COM TÉCNICAS DE RETROINFORMAÇÃO DE CIRCUITO FECHADO PARA O AVANÇO DE MEMBRO DE FECHAMENTO DURANTE O DISPARO (71) ETHICON LLC (US)
<b>(21) BR 11 2020 001112-6 A2</b>	Código 9.1 - Deferimento - Art. 38 da LPI e Resolução 72/2013 (22) 17/07/2018 (54) AUTOMÓVEL CONVERSÍVEL EM AERONAVE DE ROTOR (71) ITALDESIGN-GIUGIARO S.P.A. (IT)
<b>(21) BR 11 2020 001459-1 A2</b>	Código 9.1 - Deferimento - Art. 38 da LPI e Resolução 72/2013 (22) 11/07/2018

---

	(54) USINA HIDROELÉTRICA COM ACIONAMENTO ELÉTRICO PARA ACIONAR A VÁLVULA DE ADMISSÃO (71) VOITH PATENT GMBH (DE)
--	---

---

<b>(21) BR 11 2020 007193-5 A2</b>	Código 9.1 - Deferimento - Art. 38 da LPI e Resolução 72/2013 (22) 09/11/2018 (54) MÉTODO PARA PRODUZIR UM PAINEL REVESTIDO IMPRESSO (71) SAINT-GOBAIN GLASS FRANCE (FR)
------------------------------------	---

---

<b>(21) BR 11 2020 008992-3 A2</b>	Código 9.1 - Deferimento - Art. 38 da LPI e Resolução 72/2013 (22) 03/12/2018 (54) SISTEMA DE PRÓ-CATALISADOR ZIEGLER-NATTA SECO POR PULVERIZAÇÃO MODIFICADO, MÉTODO PARA PRODUZIR O SISTEMA DE PRÓ-CATALISADOR ZIEGLER-NATTA SECO POR PULVERIZAÇÃO MODIFICADO, MÉTODO PARA REDUZIR UM SISTEMA DE CATALISADOR ZIEGLER-NATTA SECO POR PULVERIZAÇÃO MODIFICADO, SISTEMA DE PRÓ-CATALISADOR ZIEGLER-NATTA SECO POR PULVERIZAÇÃO MODIFICADO E QUIMICAMENTE REDUZIDO E MÉTODO PARA ATIVAR UM SISTEMA DE PRÓ-CATALISADOR ZIEGLER-NATTA SECO POR PULVERIZAÇÃO MODIFICADO E QUIMICAMENTE REDUZIDO (71) UNIVATION TECHNOLOGIES, LLC (US)
------------------------------------	--

---

<b>(21) BR 11 2020 019076-4 A2</b>	Código 9.1 - Deferimento - Art. 38 da LPI e Resolução 72/2013 (22) 15/03/2019 (54) DISPOSITIVO DE MATERIAL GRAFITE, SISTEMA, MÉTODO PARA MONITORAR O DISPOSITIVO DE MATERIAL GRAFITE, E, USO DE UM DISPOSITIVO DE MATERIAL GRAFITE (71) AB DYNAMOBORSTFABRIKEN (SE)
------------------------------------	--

---

<b>(21) BR 11 2020 019207-4 A2</b>	Código 9.1 - Deferimento - Art. 38 da LPI e Resolução 72/2013 (22) 13/03/2019 (54) UNIDADE DE FILEIRA DE PLANTADEIRA APRIMORADA (71) HARVEST INTERNATIONAL, INC. (US)
------------------------------------	--

---

<b>(21) BR 11 2020 019885-4 A2</b>	Código 9.1 - Deferimento - Art. 38 da LPI e Resolução 72/2013 (22) 29/04/2019 (54) BRAÇO DE CHASSI PARA UM VEÍCULO AUTOMÓVEL (71) ZF FRIEDRICHSHAFEN AG (DE)
------------------------------------	---

---

<b>(21) BR 11 2020 023046-4 A2</b>	Código 9.1 - Deferimento - Art. 38 da LPI e Resolução 72/2013 (22) 18/06/2019 (54) DISPOSITIVO PARA A INTERRUPÇÃO E RECONEXÃO AUTOMÁTICA DE CIRCUITOS DE MÉDIA TENSÃO INSTALÁVEL EM BASES
------------------------------------	---

---

INTERCAMBIÁVEIS  
(71) CELSA S.A.S. (CO)

---

**(21) BR 11 2020 023633-0 A2** Código 9.1 - Deferimento - Art. 38 da LPI e Resolução 72/2013  
(22) 23/05/2019  
(54) PROCATALISADOR HETEROGÊNEO, PROCESSO PARA POLIMERIZAR POLÍMEROS À BASE DE ETILENO, E, PROCESSO PARA PRODUZIR UM PROCATALISADOR  
(71) DOW GLOBAL TECHNOLOGIES LLC (US)

---

**(21) BR 11 2020 025397-9 A2** Código 9.1 - Deferimento - Art. 38 da LPI e Resolução 72/2013  
(22) 13/06/2019  
(54) DISPOSITIVOS HÍBRIDOS MOLDADOS E PULTRUDADOS  
(71) ZEPHYROS, INC. (US)

---

**(21) BR 11 2020 025473-8 A2** Código 9.1 - Deferimento - Art. 38 da LPI e Resolução 72/2013  
(22) 26/06/2019  
(54) PARTÍCULA MULTIFÁSICA, PROCESSO DE FABRICAÇÃO E SEU USO  
(71) CHINA PETROLEUM & CHEMICAL CORPORATION (CN) ; PETROLEUM ENGINEERING RESEARCH INSTITUTE, SINOPEC (CN)

---

**(21) BR 11 2020 025826-1 A2** Código 9.1 - Deferimento - Art. 38 da LPI e Resolução 72/2013  
(22) 11/06/2019  
(54) AERONAVE DE ASAS ROTATIVAS  
(71) KOPTER GROUP AG (CH)

---

**(21) BR 11 2021 005772-2 A2** Código 9.1 - Deferimento - Art. 38 da LPI e Resolução 72/2013  
(22) 27/09/2019  
(54) PROCESSO DE SÍNTESE DE COPOLÍMEROS RAMIFICADOS DE CADEIA LONGA  
(71) DOW GLOBAL TECHNOLOGIES LLC (US)

---

**(21) BR 11 2021 005894-0 A2** Código 9.1 - Deferimento - Art. 38 da LPI e Resolução 72/2013  
(22) 06/06/2019  
(54) MÉTODOS E SISTEMAS PARA ABASTECIMENTO EM VOO DE AERONAVES  
(71) BRULIC LTD (GB)

---

**(21) BR 11 2021 008104-6 A2** Código 9.1 - Deferimento - Art. 38 da LPI e Resolução 72/2013  
(22) 05/12/2018  
(54) ARTIGO DE HIGIENE DESCARTÁVEL E MÉTODO PARA A FABRICAÇÃO DO ARTIGO DE HIGIENE DESCARTÁVEL  
(71) ESSITY HYGIENE AND HEALTH AKTIEBOLAG (SE)

---

<b>(21) BR 11 2021 011142-5 A2</b>	Código 9.1 - Deferimento - Art. 38 da LPI e Resolução 72/2013 (22) 20/12/2018 (54) SISTEMA, KIT, DISPOSITIVO DE MONITORAMENTO DE HIGIENE E MÉTODO (71) ESSITY HYGIENE AND HEALTH AKTIEBOLAG (SE)
<b>(21) BR 11 2021 011890-0 A2</b>	Código 9.1 - Deferimento - Art. 38 da LPI e Resolução 72/2013 (22) 21/12/2018 (54) INDOLNAFTOPIRANOS (71) TRANSITIONS OPTICAL, LTD. (IE)
<b>(21) BR 11 2021 013383-6 A2</b>	Código 9.1 - Deferimento - Art. 38 da LPI e Resolução 72/2013 (22) 08/01/2020 (54) COMPOSIÇÃO FARMACÊUTICA COMPREENDENDO (S)-4-(4-(4-(((2-(2,6-DIOXOPIPERIDIN-3-IL)-1-OXOISOINDOLIN-4-IL)OXI)METIL)BENZIL)PIPERAZIN-1-IL)-3-FLUOROBENZONITRILA, PROCESSO PARA PREPARAR A MESMA E USADA REFERIDA COMPOSIÇÃO (71) CELGENE CORPORATION (US)
<b>(21) BR 11 2021 018061-3 A2</b>	Código 9.1 - Deferimento - Art. 38 da LPI e Resolução 72/2013 (22) 13/03/2019 (54) SISTEMA DE RESFRIAMENTO PARA DISPOSITIVOS DE COMPUTAÇÃO (71) SUBMER TECHNOLOGIES, S.L. (ES)
<b>(21) BR 11 2021 020431-8 A2</b>	Código 9.1 - Deferimento - Art. 38 da LPI e Resolução 72/2013 (22) 23/04/2020 (54) DISPOSITIVO E PROCESSO PARA A REMOÇÃO DE PELO MENOS UM ELEMENTO DE RESFRIAMENTO DE UMA PEÇA FUNDIDA AO MENOS PARCIALMENTE DESMOLDADA, PROCESSO PARA A INTRODUÇÃO DE PELO MENOS UM ELEMENTO DE RESFRIAMENTO EM UM NÚCLEO DE MOLDE DE UM MOLDE DE PEÇA FUNDIDA, ELEMENTO DE RESFRIAMENTO E PEÇA FUNDIDA (71) NEMAK, S.A.B. DE C.V. (MX)
<b>(21) BR 11 2021 023071-8 A2</b>	Código 9.1 - Deferimento - Art. 38 da LPI e Resolução 72/2013 (22) 20/05/2020 (54) PROCESSO E TERMINAL DE GERAÇÃO DE UM ÍNDICE DE COMPATIBILIDADE ENTRE DUAS EXTREMIDADES DE DOIS TUBOS, E TUBO MUNIDO DE UMA MARCAÇÃO ANGULAR (71) VALLOUREC TUBES FRANCE (FR)
<b>(21) BR 11 2021 026330-6 A2</b>	Código 9.1 - Deferimento - Art. 38 da LPI e Resolução 72/2013

---

---

	(22) 09/06/2020 (54) REATOR E PROCESSO PARA A SÍNTESE DE URÉIA, E MÉTODO PARA RENOVAÇÃO DE UM REATOR VERTICAL DE URÉIA (71) CASALE SA (CH)
<b>(21) BR 11 2022 003797-0 A2</b>	Código 9.1 - Deferimento - Art. 38 da LPI e Resolução 72/2013 (22) 15/09/2020 (54) TECIDO DE FORMAÇÃO DE FABRICANTE DE PAPEL URDIDOS DE MÚLTIPLAS CAMADAS (71) HUYCK LICENSCO INC. (US)
<b>(21) BR 11 2022 005907-8 A2</b>	Código 9.1 - Deferimento - Art. 38 da LPI e Resolução 72/2013 (22) 25/09/2020 (54) PÁ DE ROTOR, MÉTODO PARA CONSTRUIR UMA PÁ DE ROTOR E TURBINA EÓLICA (71) SIEMENS GAMESA RENEWABLE ENERGY A/S (DK)
<b>(21) BR 11 2022 016057-7 A2</b>	Código 9.1 - Deferimento - Art. 38 da LPI e Resolução 72/2013 (22) 12/02/2021 (54) RESINA DE HIDROCARBONETO E PROCESSO PARA SUA PRODUÇÃO (71) RAIN CARBON GERMANY GMBH (DE)
<b>(21) BR 11 2022 022085-5 A2</b>	Código 9.1 - Deferimento - Art. 38 da LPI e Resolução 72/2013 (22) 24/06/2021 (54) ESTABILIZAÇÃO CATIONICA (71) ARKEMA FRANCE (FR)
<b>(21) BR 11 2023 001033-0 A2</b>	Código 9.1 - Deferimento - Art. 38 da LPI e Resolução 72/2013 (22) 22/12/2021 (54) PRIMEIRO AGENTE DE PROCESSAMENTO DE FIBRA SINTÉTICA, AGENTE DE TRATAMENTO DE FIBRA SINTÉTICA, MÉTODO DE PREPARAÇÃO DE UM LÍQUIDO AQUOSO, MÉTODO DE TRATAMENTO DE FIBRA SINTÉTICA, MÉTODO DE FABRICAÇÃO DE FIBRAS SINTÉTICAS, FIBRAS CURTAS, FIOS E PANOS NÃO TECIDOS (71) TAKEMOTO YUSHI KABUSHIKI KAISHA (JP)
<b>(21) BR 11 2023 006290-0 A2</b>	Código 9.1 - Deferimento - Art. 38 da LPI e Resolução 72/2013 (22) 02/11/2021 (54) ARTIGO ABSORVENTE (71) UNICHARM CORPORATION (JP)
<b>(21) BR 11 2023 018518-1 A2</b>	Código 9.1 - Deferimento - Art. 38 da LPI e Resolução 72/2013 (22) 14/03/2022

---

	(54) COMPOSTOS PARA USO NO TRATAMENTO E PREVENÇÃO DE COVID-19 (71) THOMAS SZEKERES (AT) ; WALTER JAGER (AT)
--	--

---

<b>(21) BR 11 2023 020098-9 A2</b>	Código 9.1 - Deferimento - Art. 38 da LPI e Resolução 72/2013 (22) 10/11/2021 (54) MÉTODO PARA PROCESSAMENTO DE FOLHAS NÃO TECIDAS POR ATIVAÇÃO E LIGAÇÃO COMBINADAS (71) FIBERTEX PERSONAL CARE A/S (DK)
------------------------------------	--

---

<b>(21) BR 11 2023 027860-0 A2</b>	Código 9.1 - Deferimento - Art. 38 da LPI e Resolução 72/2013 (22) 06/07/2022 (54) AGENTE DE TRATAMENTO PARA FIBRAS CURTAS, SOLUÇÃO AQUOSA PARA AGENTE DE TRATAMENTO PARA FIBRAS CURTAS, MÉTODO DE TRATAMENTO PARA FIBRAS CURTAS, MÉTODO DE PRODUÇÃO PARA FIBRAS CURTAS E FIBRAS CURTAS (71) TAKEMOTO YUSHI KABUSHIKI KAISHA (JP)
------------------------------------	--

---

<b>(21) BR 11 2024 000140-7 A2</b>	Código 9.1 - Deferimento - Art. 38 da LPI e Resolução 72/2013 (22) 06/07/2022 (54) AGENTE DE TRATAMENTO PARA FIBRAS, PRIMEIRO AGENTE DE TRATAMENTO PARA FIBRAS, SEGUNDO AGENTE DE TRATAMENTO PARA FIBRAS, COMPOSIÇÃO CONTENDO O PRIMEIRO AGENTE DE TRATAMENTO PARA FIBRAS, DILUENTE PARA AGENTE DE TRATAMENTO PARA FIBRAS, MÉTODO DE TRATAMENTO PARA FIBRAS, E FIBRAS (71) TAKEMOTO YUSHI KABUSHIKI KAISHA (JP)
------------------------------------	--

---

<b>(21) BR 12 2021 023694-1 A2</b>	Código 9.1 - Deferimento - Art. 38 da LPI e Resolução 72/2013 (22) 08/09/2017 (54) COPOLÍMERO EM BLOCO (62) BR 11 2019 000021-6 08/09/2017 (71) DYNASOL ELASTÓMEROS, S.A. DE C.V. (MX)
------------------------------------	--

---

<b>(21) BR 20 2019 012146-2 U2</b>	Código 9.1 - Deferimento - Art. 38 da LPI e Resolução 72/2013 (22) 13/06/2019 (54) SECADOR SOLAR ATIVO MISTO, AUTÔNOMO, COM MÓDULO FOTOVOLTÁICO, RESISTOR ELÉTRICO AUXILIAR E CHICANA INSTALADA SOBRE A PLACA ABSORVEDORA (71) CENTRO FEDERAL DE EDUCAÇÃO TECNOLÓGICA DE MINAS GERAIS (BR/MG) ; SOCIEDADE MINEIRA DE CULTURA - SMC (BR/MG)
------------------------------------	---

---

<b>(21) BR 20 2019 025846-8 U2</b>	Código 9.1 - Deferimento - Art. 38 da LPI e Resolução 72/2013 (22) 06/12/2019
------------------------------------	--

---

(54) DISPOSIÇÃO CONSTRUTIVA EM SISTEMA DE GRAVIDADE APLICADO EM EXPOSITOR DE PERFUMES E SIMILARES  
(71) LUANE LOHN (BR/SC)

---

**(21) BR 20 2019 026132-9 U2** Código 9.1 - Deferimento - Art. 38 da LPI e Resolução 72/2013  
(22) 10/12/2019  
(54) MOVIMENTO DE PARADA DE URDIDURA COMPREENDENDO SUPORTES DE GUIA  
(71) EFFEDI MECCANOTEK S.R.L. (IT)

---

**(21) BR 20 2020 003898-8 U2** Código 9.1 - Deferimento - Art. 38 da LPI e Resolução 72/2013  
(22) 27/02/2020  
(54) DISPOSIÇÃO CONSTRUTIVA APLICADA EM ROLO PARA MOINHOS INDUSTRIAIS COM CONJUNTO DE FILTRAÇÃO DE SUCO E CANAIS DE DRENAGEM OVALADOS  
(71) FUNDICIONES UNIVERSO S.A. FUNDIVERSO (CO)

---

**(21) BR 20 2020 005052-0 U2** Código 9.1 - Deferimento - Art. 38 da LPI e Resolução 72/2013  
(22) 13/03/2020  
(54) DISPOSIÇÃO APLICADA EM TOTEM MISTO PARA LIGAÇÃO DE CAVALETE D'ÁGUA  
(71) S A MARINHO DE FREITAS - ME (BR/RJ)

**Código 9.1.3 - Republicação - Art. 38 da LPI e Resolução 72/2013**

O INPI republica a publicação de deferimento por ter sido efetuada com incorreção. O prazo para expedição da cata-patente será reiniciado. O depositante deve acessar o parecer na Busca de Processos (Portal do INPI) para conhecer os motivos na íntegra. O depositante deverá pagar uma Guia de Recolhimento da União (GRU) de código 212 (expedição de carta-patente ou certificado de adição de invenção no prazo ordinário) dentro do prazo de até 60 (sessenta) dias corridos contados a partir da data desta publicação ou uma GRU de código 213 (expedição de carta-patente ou certificado de adição de invenção no prazo extraordinário) nos 30 (trinta) dias corridos subsequentes. O INPI não concederá a patente e arquivará o pedido definitivamente se o depositante não realizar o pagamento de GRU de retribuição de expedição de carta-patente nos referidos prazos ou nos 90 dias que sucedem a notificação do código 9.1. Acesse no Portal do INPI: A tabela de retribuições com os códigos das GRUs e o Sistema de Emissão de GRU.

---

**(21) BR 10 2018 013710-7 B1** Código 9.1.3 - Republicação - Art. 38 da LPI e Resolução 72/2013  
(22) 04/07/2018  
(54) COMPOSIÇÃO FARMACÊUTICA PARA DOR NEUROPÁTICA  
(71) FRIMLINE PRIVATE LIMITED (IN)  
(72) SINGH ANKIT SHYAM; MISHRA VEDPRAKASH; TONGRA NEELIMA

---

**(21) BR 11 2022 020049-8 A2** Código 9.1.3 - Republicação - Art. 38 da LPI e Resolução 72/2013  
(22) 06/04/2021  
(54) POLIURETANOS TERMOPLÁSTICOS DERIVADOS DE MONÔMEROS DE LIGNINA E USOS DOS MESMOS  
(71) VITO NV (BE)  
(72) ORTIZ PABLO URRACA; RICHARD VENDAMME

---

**(21) BR 12 2021 016543-2 A2** Código 9.1.3 - Republicação - Art. 38 da LPI e Resolução 72/2013  
(22) 14/10/2015  
(54) COMPOSIÇÕES DE ADENOSINA DEAMINASE-2 (ADA2), SUAS VARIANTES E MÉTODOS PARA SEU USO  
(62) BR 11 2017 007765-5 14/10/2015  
(71) HALOZYME, INC. (US)  
(72) CHRISTOPHER D. THANOS; LIN WANG; MICHAEL H.SHEPARD



### Código 9.1.4 - Retificação

O INPI retifica a publicação de deferimento por ter sido efetuada com incorreção. O depositante deve acessar o parecer na Busca de Processos (Portal do INPI) para conhecer os motivos na íntegra. Esta publicação não altera a data do deferimento, nem os prazos para pagamento de Guia de Recolhimento da União (GRU) de código de serviço de retribuição de expedição de carta-patente. O prazo original ordinário é de 60 (sessenta) dias corridos a partir da notificação do despacho 9.1. O prazo original extraordinário é de 30 (trinta) dias corridos contados após o término desse prazo ordinário. O INPI não concederá a patente e arquivará o pedido definitivamente se o depositante não realizar o pagamento de GRU de retribuição de expedição de carta-patente nos referidos prazos. Acesse no Portal do INPI: A tabela de retribuições com os códigos das GRUs e o Sistema de Emissão de GRU.

---

**(21) BR 11 2020 025145-3 A2**

Código 9.1.4 - Retificação

(22) 10/01/2020

(54) FILTRO DE DESBLOCAGEM PARA FRONTEIRAS DE SUBPARTIÇÃO CAUSADAS POR FERRAMENTA DE CODIFICAÇÃO DE SUBPARTIÇÃO INTRA

(71) HUAWEI TECHNOLOGIES CO., LTD. (CN)

O presente pedido teve um parecer de deferimento notificado na RPI nº 2791 de 02/07/2024, tendo sido constatado que esta notificação foi efetuada com incorreções, assim RETIFICA-SE a referida publicação.

---

**(21) BR 11 2021 004113-3 A2**

Código 9.1.4 - Retificação

(22) 23/09/2019

(54) COMPOSIÇÕES ANTIPERSPIRANTE, MÉTODO PARA MINIMIZAR MANCHAS OU COLORAÇÃO AMARELADA EM TECIDO E USO DE UM ANTIOXIDANTE CONTENDO ENXOFRE

(71) UNILEVER IP HOLDINGS B.V. (PB)

Correção do título no parecer de deferimento.

**Código 9.2 - Indeferimento - Art. 76 §4º e Art. 212 da LPI**

O INPI indeferiu (negou) o pedido de patente ou de certificado de adição de invenção. O motivo da decisão de indeferimento foi o não atendimento aos requisitos legais. O depositante deverá consultar o parecer técnico na Busca de Processos (Portal do INPI) para conhecer os motivos na íntegra. Caso discorde, o depositante poderá protocolar recurso por meio do sistema de peticionamento eletrônico, com uma Guia de Recolhimento da União (GRU) de código 214 (recurso). O prazo para o recurso é de 60 (sessenta) dias corridos contados a partir da data desta publicação. O INPI manterá o indeferimento do pedido de forma definitiva se o depositante não apresentar recurso no prazo. Atenção! Não confunda o prazo de 60 dias com dois meses, pois a contagem é feita por dias corridos. No prazo de recurso contra o indeferimento de pedido de certificado de adição de invenção que não apresentar o mesmo conceito inventivo que a invenção original, o depositante poderá solicitar a transformação do certificado de adição em pedido de patente (de invenção ou de modelo de utilidade), conforme previsto no Art. 76 §4º da Lei nº 9.279/96 (LPI).

---

<b>(21) BR 10 2017 022414-7 A2</b>	Código 9.2 - Indeferimento - Art. 76 §4º e Art. 212 da LPI (22) 18/10/2017 (54) UTILIZAÇÃO DA 7-CLORO-4-FENILSELENO-QUINOLINA NA PROFILAXIA DA DOENÇA DE ALZHEIMER (71) UNIVERSIDADE FEDERAL DE PELOTAS (BR/RS)
<b>(21) BR 10 2018 011464-6 A2</b>	Código 9.2 - Indeferimento - Art. 76 §4º e Art. 212 da LPI (22) 06/06/2018 (54) MÉTODO PARA MONITORAMENTO DA ADSORÇÃO DE CO2 EM SISTEMA MODELO DE GÁS NATURAL A ALTA PRESSÃO UTILIZANDO ESPECTROSCOPIA DE INFRAVERMELHO PRÓXIMO (NIR) (71) INSTITUTO DE TECNOLOGIA E PESQUISA (BR/SE) ; UNIVERSIDADE TIRADENTES (BR/SE)
<b>(21) BR 10 2018 016942-4 A2</b>	Código 9.2 - Indeferimento - Art. 76 §4º e Art. 212 da LPI (22) 17/08/2018 (54) ESPELHO DOTADO DE PROTEÇÃO POR UM FILME DE MANTA ASFÁLTICA (71) CLODOALDO ROSA (BR/ES)
<b>(21) BR 10 2018 077100-0 A2</b>	Código 9.2 - Indeferimento - Art. 76 §4º e Art. 212 da LPI (22) 26/12/2018 (54) COMPOSIÇÃO E USO DE COMPÓSITOS DE PRÓPOLIS-QUITOSANA COMO ADITIVO EM ADESIVOS DE PRÓTESES DENTÁRIAS MUCOSSUPORTADAS

---

(71) UNIVERSIDADE FEDERAL DE ALAGOAS (BR/AL)

---

**(21) BR 10 2019 014598-6 A2** Código 9.2 - Indeferimento - Art. 76 §4º e Art. 212 da LPI  
(22) 15/07/2019  
(54) DISPOSITIVO DE VEDAÇÃO ENTRE OS CARROS DE GRELHAS E AS CAIXAS DE SUÇÃO SUPOSTADAS POR RODAS DISPOSTAS COM BASE TRIANGULAR DAS UNIDADES DE SINTERIZAÇÃO E PELOTIZAÇÃO  
(71) MAURO FONSECA (BR/MG) ; GERALDO CAETANO FILHO (BR/MG)

---

**(21) BR 11 2017 011111-0 A2** Código 9.2 - Indeferimento - Art. 76 §4º e Art. 212 da LPI  
(22) 25/11/2015  
(54) CONJUGADOS DE PIRROLOBENZODIAZEPINA-ANTICORPO  
(71) ADC THERAPEUTICS SA (CH) ; MEDIMMUNE LIMITED (GB)

---

**(21) BR 11 2018 013105-9 A2** Código 9.2 - Indeferimento - Art. 76 §4º e Art. 212 da LPI  
(22) 21/12/2016  
(54) COMPOSIÇÕES E MÉTODOS PARA REDUZIR A IRRITAÇÃO DA PELE  
(71) ALUMEND, LLC (US)

---

**(21) BR 11 2019 002109-4 A2** Código 9.2 - Indeferimento - Art. 76 §4º e Art. 212 da LPI  
(22) 04/08/2017  
(54) COMPOSIÇÃO PARA O TRATAMENTO DE VEISALGIA  
(71) PH. AG (CH)

---

**(21) BR 11 2019 024983-4 A2** Código 9.2 - Indeferimento - Art. 76 §4º e Art. 212 da LPI  
(22) 01/06/2018  
(54) AGENTE PARA REDUZIR A QUANTIDADE DE PROTEÍNA B AMILOIDE NO CÉREBRO  
(71) FUJIFILM TOYAMA CHEMICAL CO., LTD. (JP)

---

**(21) BR 11 2019 026563-5 A2** Código 9.2 - Indeferimento - Art. 76 §4º e Art. 212 da LPI  
(22) 05/06/2018  
(54) COLAR SALVA-VIDAS PARA ESPORTES AQUÁTICOS  
(71) CUESTA ZABALA, IGNACIO (ES)

---

**(21) BR 11 2021 001285-0 A2** Código 9.2 - Indeferimento - Art. 76 §4º e Art. 212 da LPI  
(22) 25/07/2019  
(54) CORREIA ABRASIVA NÃO TECIDA COM JUNTA FLEXÍVEL  
(71) SAINT-GOBAIN ABRASIVES, INC. (US) ; SAINT-GOBAIN ABRASIFS (FR)

---

**(21) BR 11 2021 001791-7 A2** Código 9.2 - Indeferimento - Art. 76 §4º e Art. 212 da LPI  
(22) 25/07/2019  
(54) MATERIAL BIOCOMPÓSITO TRATADO COM SUPERFÍCIE DE

---

PRECISÃO, IMPLANTES MÉDICOS COMPREENDENDO OS MESMOS E  
MÉTODOS DE TRATAMENTO DOS MESMOS  
(71) OSSIO LTD. (IL)

---

**(21) BR 11 2022 002386-3 A2** Código 9.2 - Indeferimento - Art. 76 §4º e Art. 212 da LPI  
(22) 11/08/2020  
(54) SISTEMAS DE IMPLANTE PARA LIBERAÇÃO DE FÁRMACO ANTIVIRAL  
E USO DE UM POLÍMERO NÃO ERODÍVEL BIOCAMPATÍVEL E DE  
4'-ETINIL-2-FLUORO-2'-DESOXIADENOSINA ANIDRA PARA FABRICAR UM  
SISTEMA DE IMPLANTE PARA LIBERAÇÃO DE FÁRMACO PARA TRATAR OU  
PREVENIR UMA INFECÇÃO POR HIV  
(71) MERCK SHARP & DOHME LLC (US)

---

**(21) BR 11 2022 013795-8 A2** Código 9.2 - Indeferimento - Art. 76 §4º e Art. 212 da LPI  
(22) 17/02/2021  
(54) COMPOSIÇÃO FARMACÊUTICA LÍQUIDA COMPREENDENDO  
SEMAGLUTIDA, KIT QUE COMPREENDE A DITA COMPOSIÇÃO, E USO DE  
SEMAGLUTIDA PARA O TRATAMENTO E/OU PREVENÇÃO DE DIABETES,  
OBESIDADE, DOENÇA DE ALZHEIMER, NASH E/OU DOENÇAS  
CARDIOVASCULARES  
(71) NOVO NORDISK A/S (DK)

---

**(21) BR 11 2022 025175-0 A2** Código 9.2 - Indeferimento - Art. 76 §4º e Art. 212 da LPI  
(22) 13/06/2021  
(54) CATODO DE BATERIA COM CONDUTIVIDADE ELÉTRICA  
APERFEIÇOADA PARA USO EM UMA BATERIA  
(71) GEORGE CLAYTON HANSEN (US)

---

**(21) BR 12 2020 008809-5 A2** Código 9.2 - Indeferimento - Art. 76 §4º e Art. 212 da LPI  
(22) 16/04/2015  
(54) REAGENTE DE MULTIMERIZAÇÃO CAPAZ DE EXPANDIR UMA  
POPULAÇÃO DE CÉLULAS  
(62) BR 11 2016 024072-3 16/04/2015  
(71) JUNO THERAPEUTICS GMBH (DE)

---

**(21) BR 12 2021 000648-2 A2** Código 9.2 - Indeferimento - Art. 76 §4º e Art. 212 da LPI  
(22) 25/11/2015  
(54) ANTICORPOS HETERODIMÉRICOS, MÉTODO DE PRODUÇÃO E USOS  
DOS MESMOS, BEM COMO COMPOSIÇÕES E CÉLULAS  
(62) BR 11 2017 011092-0 25/11/2015  
(71) XENCOR, INC. (US)

---

**(21) BR 12 2021 026783-9 A2** Código 9.2 - Indeferimento - Art. 76 §4º e Art. 212 da LPI

---

	(22) 17/03/2017 (54) USO DE UMA COMPOSIÇÃO COMPREENDENDO BUTANODISSULFONATO DE NILOTINIBE OU BUTANODISSULFONATO DE NILOTINIBE NO TRATAMENTO DE LEUCEMIA MIELOIDE CRÔNICA POSITIVA PARA CROMOSSOMO FILADÉLFIA RESISTENTE OU INTOLERANTE (62) BR 11 2018 068784-7 17/03/2017 (71) SUN PHARMACEUTICAL INDUSTRIES LTD. (IN)
<b>(21) BR 12 2022 014609-0 A2</b>	Código 9.2 - Indeferimento - Art. 76 §4º e Art. 212 da LPI (22) 12/02/2018 (54) COMPOSIÇÃO DE ÓLEO COMBUSTÍVEL MARÍTIMO PESADO (62) BR 11 2019 016659-9 12/02/2018 (71) MAGEMA TECHNOLOGY, LLC (US)
<b>(21) BR 12 2023 012473-1 A2</b>	Código 9.2 - Indeferimento - Art. 76 §4º e Art. 212 da LPI (22) 16/12/2016 (54) MÉTODO PARA FABRICAÇÃO DE UM PÓ FARMACÊUTICO FORMULADO, E, PÓ FARMACÊUTICO FORMULADO (62) BR 11 2018 010743-3 16/12/2016 (71) REGENERON PHARMACEUTICALS, INC. (US)
<b>(21) BR 12 2023 014685-9 A2</b>	Código 9.2 - Indeferimento - Art. 76 §4º e Art. 212 da LPI (22) 13/06/2021 (54) ANODO DE BATERIA COM CONDUTIVIDADE ELÉTRICA APERFEIÇOADA PARA USO EM UMA BATERIA (62) BR 11 2022 025175-0 13/06/2021 (71) GEORGE CLAYTON HANSEN (US)
<b>(21) BR 12 2023 020807-2 A2</b>	Código 9.2 - Indeferimento - Art. 76 §4º e Art. 212 da LPI (22) 12/04/2017 (54) USO DE AGONISTAS DO RECEPTOR DE ACETILCOLINA NICOTÍNICA NO TRATAMENTO DE UMA CONDIÇÃO DE UMA MEMBRANA MUCOSA NASAL OU PARANASAL (62) BR 11 2018 067718-3 12/04/2017 (71) ARTURO SOLIS HERRERA (MX)
<b>(21) BR 12 2023 022427-2 A2</b>	Código 9.2 - Indeferimento - Art. 76 §4º e Art. 212 da LPI (22) 01/05/2017 (54) ÉSTERES DE OXABOROL E USOS DOS MESMOS (62) BR 11 2018 071931-5 01/05/2017 (71) ANACOR PHARMACEUTICALS, INC. (US)

---

<b>(21) BR 12 2023 023802-8 A2</b>	Código 9.2 - Indeferimento - Art. 76 §4º e Art. 212 da LPI (22) 28/04/2016 (54) COMPOSTOS AZABENZIMIDAZÓIS, SEU USO COMO MODULADORES DO RECEPTOR DE AMPA E COMPOSIÇÕES FARMACÊUTICAS QUE OS COMPREENDEM (62) BR 11 2017 023147-6 28/04/2016 (71) JANSSEN PHARMACEUTICA NV (BE)
<b>(21) BR 12 2023 025347-7 A2</b>	Código 9.2 - Indeferimento - Art. 76 §4º e Art. 212 da LPI (22) 10/06/2016 (54) SAL DE MEGLUMINA OU TROMETAMINA DE UM COMPOSTO, FORMAS CRISTALINAS E FORMULAÇÕES FARMACÊUTICAS DOS MESMOS E SEUS USOS (62) BR 11 2017 026406-4 10/06/2016 (71) GB006, INC. (US)
<b>(21) BR 13 2017 021795-6 E2</b>	Código 9.2 - Indeferimento - Art. 76 §4º e Art. 212 da LPI (22) 10/10/2017 (54) FORMULAÇÃO DE ANTIRRETROVIRAL EM NANOPARTÍCULAS POLIMÉRICAS PARA O TRATAMENTO DE HIV/AIDS E RESPECTIVOS ENSAIOS DE TOXICIDADE, PERMEABILIDADE IN VITRO E BIODISTRIBUIÇÃO IN VIVO (61) BR 10 2013 018089-0 16/07/2013 (71) FUNDAÇÃO EZEQUIEL DIAS (BR/MG) ; FUNDAÇÃO DE AMPARO À PESQUISA DO ESTADO DE MINAS GERAIS - FAPEMIG (BR/MG) ; UNIVERSIDADE FEDERAL DE MINAS GERAIS - UFMG (BR/MG)
<b>(21) BR 20 2018 007405-4 U2</b>	Código 9.2 - Indeferimento - Art. 76 §4º e Art. 212 da LPI (22) 12/04/2018 (54) DISPOSIÇÃO CONSTRUTIVA EM MÁQUINA AUTOMÁTICA AUTO-ALIMENTADORA E EMBALADORA PARA PÃES (71) CARLOS ALVINO SASSE (BR/SC)
<b>(21) BR 20 2018 076193-0 U2</b>	Código 9.2 - Indeferimento - Art. 76 §4º e Art. 212 da LPI (22) 17/12/2018 (54) DISPOSIÇÃO CONSTRUTIVA EM FRASCO COM TAMPA ROSCA (71) FEITO BRASIL INDÚSTRIA DE PRODUTOS ARTESANAIS LTDA (BR/PR)
<b>(21) BR 20 2019 002299-5 U2</b>	Código 9.2 - Indeferimento - Art. 76 §4º e Art. 212 da LPI (22) 04/02/2019 (54) DISPOSIÇÃO CONSTRUTIVA APLICADA EM ESPELHO ODONTOLÓGICO (71) PAS 22 PARTIC. E ASSESSORIA S/A (BR/RJ)

---

<b>(21) BR 20 2019 006480-9 U2</b>	<p>Código 9.2 - Indeferimento - Art. 76 §4º e Art. 212 da LPI                  (22) 29/03/2019                  (54) DISPOSIÇÕES INTRODUZIDAS EM TENSIONADORES PARA ESTEIRAS DE APLICADORES AGRÍCOLAS DE PÓS E GRANULADOS                  (71) JORGE HIROSHI MURAKAMI (BR/SP)</p>
------------------------------------	--

---

<b>(21) BR 20 2019 019018-9 U2</b>	<p>Código 9.2 - Indeferimento - Art. 76 §4º e Art. 212 da LPI                  (22) 13/09/2019                  (54) ALOJAMENTO DE UM DISPOSITIVO DE SEPARAÇÃO DE LÍQUIDO PARA SEPARAÇÃO DE UM LÍQUIDO DE UMA MISTURA DE GÁS-LÍQUIDO                  (71) ATLAS COPCO AIRPOWER, NAAMLOZE VENNOOTSCHAP (BE)</p>
------------------------------------	---

---

<b>(21) BR 20 2019 020232-2 U2</b>	<p>Código 9.2 - Indeferimento - Art. 76 §4º e Art. 212 da LPI                  (22) 27/09/2019                  (54) APERFEIÇOAMENTO EM BAGAGEIRO PARA VEÍCULOS AUTOMOTORES.                  (71) KELT ESPORTES E LAZER LTDA. EPP (BR/SP)</p>
------------------------------------	--

---

<b>(21) BR 20 2019 021186-0 U2</b>	<p>Código 9.2 - Indeferimento - Art. 76 §4º e Art. 212 da LPI                  (22) 09/10/2019                  (54) DISPOSIÇÃO CONSTRUTIVA APLICADA EM ALIMENTO                  (71) FABIO PEREIRA DE MELLO (BR/MG)</p>
------------------------------------	---

**Código 9.2.4 - Manutenção do Indeferimento - Art. 212 da LPI**

O INPI mantém o indeferimento do pedido. E informa que o depositante não apresentou recurso dentro do prazo legal. O prazo para recurso contra a decisão de indeferimento previsto no Art. 212 da Lei nº 9.279/96 (LPI) é de 60 (sessenta) dias corridos contados a partir da data da notificação do código 9.2. Não é necessário responder a este despacho.

---

<b>(21) BR 10 2017 005942-1 A2</b>	Código 9.2.4 - Manutenção do Indeferimento - Art. 212 da LPI (22) 13/03/2017 (54) MÉTODO DE PRODUÇÃO DE HIDROLISADO HEMICELULÓSICO A PARTIR DE CASCAS DE FRUTOS DE CACAU (71) UNIVERSIDADE ESTADUAL DE SANTA CRUZ (BR/BA) MANTIDO O INDEFERIMENTO UMA VEZ QUE NÃO FOI APRESENTADO RECURSO DENTRO DO PRAZO LEGAL.MANTIDO O INDEFERIMENTO UMA VEZ QUE NÃO FOI APRESENTADO RECURSO DENTRO DO PRAZO LEGAL.
<b>(21) BR 10 2018 015489-3 A2</b>	Código 9.2.4 - Manutenção do Indeferimento - Art. 212 da LPI (22) 30/07/2018 (54) BEBIDA ESPORTIVA À BASE DE POLPA DE FRUTA E ENRIQUECIDA COM VITAMINAS E CREATINA (71) ROSINILDO GALDINO DA SILVA (BR/RR) ; JACKELINE CRISTINA LIMA LOUREIRO (BR/RR) ; LEANDRO TIMONI BUCHDID CAMARGO NEVES (BR/RR) ; DANIELA CAVALCANTE DOS SANTOS CAMPOS (BR/RR) MANTIDO O INDEFERIMENTO UMA VEZ QUE NÃO FOI APRESENTADO RECURSO DENTRO DO PRAZO LEGAL.MANTIDO O INDEFERIMENTO UMA VEZ QUE NÃO FOI APRESENTADO RECURSO DENTRO DO PRAZO LEGAL.
<b>(21) BR 10 2018 016876-2 A2</b>	Código 9.2.4 - Manutenção do Indeferimento - Art. 212 da LPI (22) 17/08/2018 (54) FARINHA DA TORTA DA SEMENTE DE FAVELEIRA PARA APLICAÇÃO ANTIOXIDANTE E NUTRACÊUTICA (71) UNIVERSIDADE FEDERAL DE PERNAMBUCO (BR/PE) ; UNIVERSIDADE FEDERAL DO RIO GRANDE DO NORTE - UFRN (BR/RN) MANTIDO O INDEFERIMENTO UMA VEZ QUE NÃO FOI APRESENTADO RECURSO DENTRO DO PRAZO LEGAL.MANTIDO O INDEFERIMENTO UMA VEZ QUE NÃO FOI APRESENTADO RECURSO DENTRO DO PRAZO LEGAL.
<b>(21) BR 10 2018 068374-8 A2</b>	Código 9.2.4 - Manutenção do Indeferimento - Art. 212 da LPI (22) 11/09/2018 (54) OBTENÇÃO DE PÓ DE QUIABO INTEGRAL UTILIZANDO OS PROCESSOS DE LIOFILIZAÇÃO E SECAGEM CONVECTIVA (71) UNIVERSIDADE FEDERAL DE CAMPINA GRANDE - PB (BR/PB)



---

MANTIDO O INDEFERIMENTO UMA VEZ QUE NÃO FOI APRESENTADO RECURSO DENTRO DO PRAZO LEGAL.MANTIDO O INDEFERIMENTO UMA VEZ QUE NÃO FOI APRESENTADO RECURSO DENTRO DO PRAZO LEGAL.

---

**(21) BR 10 2018 074505-0 A2** Código 9.2.4 - Manutenção do Indeferimento - Art. 212 da LPI  
(22) 27/11/2018  
(54) PROCESSO DE PRODUÇÃO DE PÓ DA FOLHA DO JUÁ  
(71) UNIVERSIDADE FEDERAL DA PARAIBA (BR/PB)  
MANTIDO O INDEFERIMENTO UMA VEZ QUE NÃO FOI APRESENTADO RECURSO DENTRO DO PRAZO LEGAL.MANTIDO O INDEFERIMENTO UMA VEZ QUE NÃO FOI APRESENTADO RECURSO DENTRO DO PRAZO LEGAL.

---

**(21) BR 10 2018 075132-8 A8** Código 9.2.4 - Manutenção do Indeferimento - Art. 212 da LPI  
(22) 04/12/2018  
(54) COMPOSIÇÃO HERBICIDA SINERGÍSTICA DE AMPLO ESPECTRO PARA O CONTROLE DE PLANTAS DANINHAS EM CULTURAS AGRÍCOLAS, USO DA DITA COMPOSIÇÃO PARA PREPARAÇÃO DE PRODUTO, PRODUTO E MÉTODO DE APLICAÇÃO  
(71) UPL CORPORATION LIMITED (MU)  
MANTIDO O INDEFERIMENTO UMA VEZ QUE NÃO FOI APRESENTADO RECURSO DENTRO DO PRAZO LEGAL.MANTIDO O INDEFERIMENTO UMA VEZ QUE NÃO FOI APRESENTADO RECURSO DENTRO DO PRAZO LEGAL.

---

**(21) BR 10 2018 075546-3 A2** Código 9.2.4 - Manutenção do Indeferimento - Art. 212 da LPI  
(22) 10/12/2018  
(54) BARRA DE CEREAL COM FARINHA DE RESÍDUOS DE MANGA  
(71) UNIVERSIDADE FEDERAL DE ALAGOAS (BR/AL)  
MANTIDO O INDEFERIMENTO UMA VEZ QUE NÃO FOI APRESENTADO RECURSO DENTRO DO PRAZO LEGAL.MANTIDO O INDEFERIMENTO UMA VEZ QUE NÃO FOI APRESENTADO RECURSO DENTRO DO PRAZO LEGAL.

---

**(21) BR 10 2019 002155-1 A2** Código 9.2.4 - Manutenção do Indeferimento - Art. 212 da LPI  
(22) 01/02/2019  
(54) PRODUTO FORMULADO A BASE DE ÓLEOS ESSENCIAIS DE CITRUS RETICULATA PARA O CONTROLE DA TRAÇA DAS CRUCÍFERAS (PLUTELLA XYLOSTELLA)  
(71) UNIVERSIDADE FEDERAL RURAL DE PERNAMBUCO (BR/PE)  
MANTIDO O INDEFERIMENTO UMA VEZ QUE NÃO FOI APRESENTADO RECURSO DENTRO DO PRAZO LEGAL.MANTIDO O INDEFERIMENTO UMA VEZ QUE NÃO FOI APRESENTADO RECURSO DENTRO DO PRAZO LEGAL.

---

**(21) BR 11 2019 020876-3 A2** Código 9.2.4 - Manutenção do Indeferimento - Art. 212 da LPI  
(22) 20/04/2018

---

(54) CASSETE DE TESTE FLUÍDICO  
(71) MESA BIOTECH, INC. (US)  
MANTIDO O INDEFERIMENTO UMA VEZ QUE NÃO FOI APRESENTADO  
RECURSO DENTRO DO PRAZO LEGAL

---

**(21) BR 11 2019 023053-0 A2** Código 9.2.4 - Manutenção do Indeferimento - Art. 212 da LPI  
(22) 02/05/2018  
(54) MISTURAS SINÉRGICAS PARA CONTROLE FÚNGICO EM CEREAIS  
(71) DOW AGROSCIENCES LLC (US)  
MANTIDO O INDEFERIMENTO UMA VEZ QUE NÃO FOI APRESENTADO  
RECURSO DENTRO DO PRAZO LEGAL.MANTIDO O INDEFERIMENTO UMA  
VEZ QUE NÃO FOI APRESENTADO RECURSO DENTRO DO PRAZO LEGAL.

---

**(21) BR 11 2020 005673-1 A2** Código 9.2.4 - Manutenção do Indeferimento - Art. 212 da LPI  
(22) 11/09/2018  
(54) MÉTODO DE TRATAMENTO E CONTROLE DE TRANSTORNOS  
FISIOLÓGICOS PÓS-COLHEITA EM FRUTAS ATRAVÉS DE  
REVESTIMENTOS COMESTÍVEIS  
(71) DECCO WORLDWIDE POST-HARVEST HOLDINGS B.V. (NL)  
MANTIDO O INDEFERIMENTO UMA VEZ QUE NÃO FOI APRESENTADO  
RECURSO DENTRO DO PRAZO LEGAL.MANTIDO O INDEFERIMENTO UMA  
VEZ QUE NÃO FOI APRESENTADO RECURSO DENTRO DO PRAZO LEGAL.

---

**(21) BR 11 2020 008343-7 A2** Código 9.2.4 - Manutenção do Indeferimento - Art. 212 da LPI  
(22) 26/10/2018  
(54) HERBICIDAS DE CARBOXILATO DE PIRIDINA E PIRIMIDINA E  
MÉTODOS DE USO DOS MESMOS  
(71) CORTEVA AGRISCIENCE LLC (US)  
MANTIDO O INDEFERIMENTO UMA VEZ QUE NÃO FOI APRESENTADO  
RECURSO DENTRO DO PRAZO LEGAL.MANTIDO O INDEFERIMENTO UMA  
VEZ QUE NÃO FOI APRESENTADO RECURSO DENTRO DO PRAZO LEGAL.

---

**(21) BR 11 2022 007764-5 A2** Código 9.2.4 - Manutenção do Indeferimento - Art. 212 da LPI  
(22) 30/10/2019  
(54) MELHORIAS EM, OU RELACIONADAS A, VÁLVULAS DE CARRETEL  
DESLIZANTES E MÉTODOS PARA AS MESMAS  
(71) GLOBALFORCE IP LIMITED (NZ)  
MANTIDO O INDEFERIMENTO UMA VEZ QUE NÃO FOI APRESENTADO  
RECURSO DENTRO DO PRAZO LEGAL

---

**(21) BR 20 2016 028312-0 U2** Código 9.2.4 - Manutenção do Indeferimento - Art. 212 da LPI  
(22) 01/12/2016  
(54) CONFIGURAÇÃO CONSTRUTIVA APLICADA EM PLACA DE

---

REVESTIMENTO

(71) MAURÍCIO CAMPELO DO MONTE (BR/PE)

MANTIDO O INDEFERIMENTO UMA VEZ QUE NÃO FOI APRESENTADO  
RECURSO DENTRO DO PRAZO LEGAL

---

**(21) BR 20 2018 014275-0 U2**

Código 9.2.4 - Manutenção do Indeferimento - Art. 212 da LPI

(22) 12/07/2018

(54) DISPOSIÇÃO INTRODUZIDA EM COPO COM TAMPA PARA  
FISIOTERAPIA

(71) ANA DAMARIS GONZAGA (BR/SP)

MANTIDO O INDEFERIMENTO UMA VEZ QUE NÃO FOI APRESENTADO  
RECURSO DENTRO DO PRAZO LEGAL

---

**(21) BR 20 2018 075646-5 U2**

Código 9.2.4 - Manutenção do Indeferimento - Art. 212 da LPI

(22) 10/12/2018

(54) TRANSFORMADOR TOROIDAL COM TRÊS FUNÇÕES

(71) WELINTON ROMEU ESTEVES FERRAZ (BR/MG)

MANTIDO O INDEFERIMENTO UMA VEZ QUE NÃO FOI APRESENTADO  
RECURSO DENTRO DO PRAZO LEGAL

---

**(21) BR 20 2019 003051-3 U2**

Código 9.2.4 - Manutenção do Indeferimento - Art. 212 da LPI

(22) 14/02/2019

(54) PONTEIRA BIFURCADA PARA ESCAPAMENTO DE AUTOMÓVEIS

(71) RENATO CIRICO (BR/SC)

MANTIDO O INDEFERIMENTO UMA VEZ QUE NÃO FOI APRESENTADO  
RECURSO DENTRO DO PRAZO LEGAL

## Código Arquivamento

### Código 11.1 - Arquivamento - Art. 33 da LPI

Arquivado o pedido por falta de pagamento do requerimento do pedido de exame no prazo previsto no Art. 33 da Lei nº 9.279/96. Desta data corre o prazo de 60 (sessenta) dias para o depositante requerer o desarquivamento, através do pagamento da retribuição específica de desarquivamento (GRU com código de serviço 209) e do pagamento do pedido de exame (GRU com código de serviço 203, 204, 205, 284 ou 285, de acordo com a natureza específica do pedido), sob pena de arquivamento definitivo de acordo com o Parágrafo único do Art. 33 da Lei nº 9.279/96

---

<b>(21) BR 10 2021 005575-8 A2</b>	Código 11.1 - Arquivamento - Art. 33 da LPI (22) 23/03/2021 (71) FUNDAÇÃO ARNALDO VIEIRA DE CARVALHO (BR/SP) ; TAINÁ MOSCA (BR/SP) ; WILMA CARVALHO NEVES FORTE (BR/SP)
<b>(21) BR 10 2021 005701-7 A2</b>	Código 11.1 - Arquivamento - Art. 33 da LPI (22) 24/03/2021 (71) UNIVERSIDADE FEDERAL FLUMINENSE (BR/RJ) ; EULER SÁNCHEZ OCAMPO (BR/RJ)
<b>(21) BR 10 2021 013224-8 A2</b>	Código 11.1 - Arquivamento - Art. 33 da LPI (22) 05/07/2021 (71) KEVIN BARRIONUEVO THEODORO 07725889965 (BR/PR)
<b>(21) BR 10 2021 013274-4 A2</b>	Código 11.1 - Arquivamento - Art. 33 da LPI (22) 05/07/2021 (71) NIDEC GLOBAL APPLIANCE BRASIL LTDA (BR/SC)
<b>(21) BR 10 2021 013288-4 A2</b>	Código 11.1 - Arquivamento - Art. 33 da LPI (22) 05/07/2021 (71) IBRAMAC INDÚSTRIA E COMÉRCIO DE EQUIPAMENTOS PARA CONFECÇÃO LTDA - ME (BR/SP)
<b>(21) BR 10 2021 013320-1 A2</b>	Código 11.1 - Arquivamento - Art. 33 da LPI (22) 06/07/2021 (71) VANDERLEI SALVADOR BAGNATO (BR/SP)
<b>(21) BR 10 2021 013364-3 A2</b>	Código 11.1 - Arquivamento - Art. 33 da LPI (22) 06/07/2021

---

	(66) BR 10 2021 004794-1 15/03/2021 (71) ANDRÉ PENIC (BR/GO)
<b>(21) BR 10 2021 013404-6 A2</b>	Código 11.1 - Arquivamento - Art. 33 da LPI (22) 07/07/2021 (71) VALERIAN ODINTSOFF (BR/RJ) ; MARCELO DE CASTRO LOPES DA CRUZ (BR/RJ)
<b>(21) BR 10 2021 013422-4 A2</b>	Código 11.1 - Arquivamento - Art. 33 da LPI (22) 07/07/2021 (71) ROBERT BOSCH LIMITADA (BR/SP)
<b>(21) BR 10 2021 013423-2 A2</b>	Código 11.1 - Arquivamento - Art. 33 da LPI (22) 07/07/2021 (71) DONIZETE PALMARIN. (BR/SP)
<b>(21) BR 10 2021 013492-5 A2</b>	Código 11.1 - Arquivamento - Art. 33 da LPI (22) 08/07/2021 (71) TEAM YOUNG TECHNOLOGY CO., LTD. (TW)
<b>(21) BR 10 2021 013516-6 A2</b>	Código 11.1 - Arquivamento - Art. 33 da LPI (22) 08/07/2021 (71) EDUARDO FRANS MOURA DA SILVA (BR/PE)
<b>(21) BR 10 2021 013579-4 A2</b>	Código 11.1 - Arquivamento - Art. 33 da LPI (22) 09/07/2021 (71) TATIANA BEATRÍS TRIBESS (BR/SP)
<b>(21) BR 10 2021 013604-9 A2</b>	Código 11.1 - Arquivamento - Art. 33 da LPI (22) 09/07/2021 (71) ANA CAROLINA MENDONÇA VIEIRA (BR/MG)
<b>(21) BR 10 2021 013622-7 A2</b>	Código 11.1 - Arquivamento - Art. 33 da LPI (22) 09/07/2021 (71) TECHNOLOGY FOR BUSINESS LTDA (BR/RJ)
<b>(21) BR 11 2022 018156-6 A2</b>	Código 11.1 - Arquivamento - Art. 33 da LPI (22) 09/07/2021 (71) CHO, MYUNG SUB (KR)
<b>(21) BR 11 2022 023676-0 A2</b>	Código 11.1 - Arquivamento - Art. 33 da LPI (22) 06/07/2021

---

(71) VIRUSTATIC LTD. (GB) ; PAUL HOPE (GB)

---

**(21) BR 11 2022 026048-2 A2** Código 11.1 - Arquivamento - Art. 33 da LPI  
(22) 09/07/2021  
(71) UT-BATTELLE, LLC (US) ; FIBERLEAN TECHNOLOGIES LIMITED (GB)

---

**(21) BR 11 2022 026210-8 A2** Código 11.1 - Arquivamento - Art. 33 da LPI  
(22) 07/07/2021  
(71) GRIFOLS WORLDWIDE OPERATIONS LIMITED (IE)

---

**(21) BR 11 2022 026510-7 A2** Código 11.1 - Arquivamento - Art. 33 da LPI  
(22) 07/07/2021  
(71) TELEFONAKTIEBOLAGET LM ERICSSON (PUBL) (SE)

---

**(21) BR 11 2022 026567-0 A2** Código 11.1 - Arquivamento - Art. 33 da LPI  
(22) 07/07/2021  
(71) GRIFOLS WORLDWIDE OPERATIONS LIMITED (IE)

---

**(21) BR 11 2022 026885-8 A2** Código 11.1 - Arquivamento - Art. 33 da LPI  
(22) 09/07/2021  
(71) MODALIS THERAPEUTICS CORPORATION (JP)

---

**(21) BR 11 2022 026974-9 A2** Código 11.1 - Arquivamento - Art. 33 da LPI  
(22) 05/07/2021  
(71) JANSSEN PHARMACEUTICALS, INC. (US)

---

**(21) BR 11 2022 026997-8 A2** Código 11.1 - Arquivamento - Art. 33 da LPI  
(22) 06/07/2021  
(71) THE BOARD OF REGENTS OF THE UNIVERSITY OF TEXAS SYSTEM (US)

---

**(21) BR 11 2022 027038-0 A2** Código 11.1 - Arquivamento - Art. 33 da LPI  
(22) 07/07/2021  
(71) JANSSEN SCIENCES IRELAND UNLIMITED COMPANY (IE)

---

**(21) BR 11 2022 027045-3 A2** Código 11.1 - Arquivamento - Art. 33 da LPI  
(22) 07/07/2021  
(71) PFIZER INC. (US)

---

**(21) BR 11 2023 000046-7 A2** Código 11.1 - Arquivamento - Art. 33 da LPI  
(22) 06/07/2021  
(71) OSLO UNIVERSITETSSYKEHUS HF (NO) ; UNIVERSITY OF OULU (FI)

---

(21) BR 11 2023 000091-2 A2      Código 11.1 - Arquivamento - Art. 33 da LPI  
(22) 07/07/2021  
(71) THE REGENTS OF THE UNIVERSITY OF CALIFORNIA (US)

---

(21) BR 11 2023 000105-6 A2      Código 11.1 - Arquivamento - Art. 33 da LPI  
(22) 07/07/2021  
(71) CEMVITA FACTORY, INC. (US)

---

(21) BR 11 2023 000145-5 A2      Código 11.1 - Arquivamento - Art. 33 da LPI  
(22) 08/07/2021  
(71) BASF SE (DE)

---

(21) BR 11 2023 000204-4 A2      Código 11.1 - Arquivamento - Art. 33 da LPI  
(22) 08/07/2021  
(71) F. HOFFMANN-LA ROCHE AG (CH)

---

(21) BR 11 2023 000300-8 A2      Código 11.1 - Arquivamento - Art. 33 da LPI  
(22) 08/07/2021  
(71) UNIGEN, INC. (US)

---

(21) BR 11 2023 000317-2 A2      Código 11.1 - Arquivamento - Art. 33 da LPI  
(22) 05/07/2021  
(71) VERASEAL PTY LIMITED (AU)

---

(21) BR 11 2023 000339-3 A2      Código 11.1 - Arquivamento - Art. 33 da LPI  
(22) 07/07/2021  
(71) COMMSCOPE TECHNOLOGIES LLC (US)

---

(21) BR 11 2023 000341-5 A2      Código 11.1 - Arquivamento - Art. 33 da LPI  
(22) 09/07/2021  
(71) THOMAS JEFFERSON UNIVERSITY (US)

---

(21) BR 11 2023 000344-0 A2      Código 11.1 - Arquivamento - Art. 33 da LPI  
(22) 08/07/2021  
(71) BRISTOL-MYERS SQUIBB COMPANY (US)

---

(21) BR 11 2023 000376-8 A2      Código 11.1 - Arquivamento - Art. 33 da LPI  
(22) 09/07/2021  
(71) VEINSENSE LTD (GB)

---

(21) BR 11 2023 000494-2 A2      Código 11.1 - Arquivamento - Art. 33 da LPI

---

	(22) 09/07/2021 (71) AQUAFORTUS TECHNOLOGIES LIMITED (NZ)
<b>(21) BR 11 2023 000596-5 A2</b>	Código 11.1 - Arquivamento - Art. 33 da LPI (22) 06/07/2021 (71) BASF SE (DE)
<b>(21) BR 11 2023 000650-3 A2</b>	Código 11.1 - Arquivamento - Art. 33 da LPI (22) 09/07/2021 (71) PFIZER INC. (US)
<b>(21) BR 11 2023 000941-3 A2</b>	Código 11.1 - Arquivamento - Art. 33 da LPI (22) 05/07/2021 (71) XVIVO PERFUSION AB (SE)
<b>(21) BR 11 2023 002251-7 A2</b>	Código 11.1 - Arquivamento - Art. 33 da LPI (22) 08/07/2021 (71) CRRC ZHUZHOU LOCOMOTIVE CO., LTD. (CN)
<b>(21) BR 20 2021 010055-4 U2</b>	Código 11.1 - Arquivamento - Art. 33 da LPI (22) 24/05/2021 (71) METALÚRGICA CROÁCIA EIRELI EPP (BR/PR) O pedido de exame para esse pedido, de acordo com o art. 33 da LPI, possuía prazo para ser requerido até 24/05/2024. Dessa forma considera-se a petição de exame nº 800240221257 de 26/06/2024 intempestiva. Para que a mesma possa ser aproveitada é necessário pagar, em um prazo de até 60 dias da data desta publicação, uma GRU de requerimento de desarquivamento (GRU com código de serviço 209). Observa-se que já possui a petição de desarquivamento nº 800240221255 de 26/06/2024, que será usada para analisar o desarquivamento do pedido.
<b>(21) BR 20 2021 010057-0 U2</b>	Código 11.1 - Arquivamento - Art. 33 da LPI (22) 24/05/2021 (71) METALÚRGICA CROÁCIA EIRELI EPP (BR/PR) O pedido de exame para esse pedido, de acordo com o art. 33 da LPI, possuía prazo para ser requerido até 24/05/2024. Dessa forma considera-se a petição de exame nº 800240221265 de 26/06/2024 intempestiva. Para que a mesma possa ser aproveitada é necessário pagar, em um prazo de até 60 dias da data desta publicação, uma GRU de requerimento de desarquivamento (GRU com código de serviço 209). Observa-se que já possui a petição de desarquivamento nº 800240223476 de 27/06/2024, que será usada para analisar o desarquivamento do pedido.



---

<b>(21) BR 20 2021 010058-9 U2</b>	<p>Código 11.1 - Arquivamento - Art. 33 da LPI (22) 24/05/2021 (71) METALÚRGICA CROÁCIA EIRELI EPP (BR/PR)</p> <p>O pedido de exame para esse pedido, de acordo com o art. 33 da LPI, possuía prazo para ser requerido até 24/05/2024. Dessa forma considera-se a petição de exame nº 800240221280 de 26/06/2024 intempestiva. Para que a mesma possa ser aproveitada é necessário pagar, em um prazo de até 60 dias da data desta publicação, uma GRU de requerimento de desarquivamento (GRU com código de serviço 209). Observa-se que já possui a petição de desarquivamento nº 800240221279 de 26/06/2024, que será usada para analisar o desarquivamento do pedido.</p>
<b>(21) BR 20 2021 010503-3 U2</b>	<p>Código 11.1 - Arquivamento - Art. 33 da LPI (22) 31/05/2021 (71) DOUGLAS GONÇALVES RIOS (BR/GO)</p>
<b>(21) BR 20 2021 010605-6 U2</b>	<p>Código 11.1 - Arquivamento - Art. 33 da LPI (22) 31/05/2021 (71) CROACIA MOVIMENTACAO DE CARGAS EIRELI ME (BR/PR)</p> <p>O pedido de exame para esse pedido, de acordo com o art. 33 da LPI, possuía prazo para ser requerido até 31/05/2024. Dessa forma considera-se a petição de exame nº 800240223475 de 27/06/2024 intempestiva. Para que a mesma possa ser aproveitada é necessário pagar, em um prazo de até 60 dias da data desta publicação, uma GRU de requerimento de desarquivamento (GRU com código de serviço 209). Observa-se que já possui a petição de desarquivamento nº 800240223474 de 27/06/2024, que será usada para analisar o desarquivamento do pedido.</p>
<b>(21) BR 20 2021 013317-7 U2</b>	<p>Código 11.1 - Arquivamento - Art. 33 da LPI (22) 06/07/2021 (71) SPEED INDUSTRIA E COMERCIO DE PORTAS LTDA (BR/PR)</p>
<b>(21) BR 20 2021 013473-4 U2</b>	<p>Código 11.1 - Arquivamento - Art. 33 da LPI (22) 07/07/2021 (71) FELIPE JACOM DE OLIVEIRA (BR/SP)</p>
<b>(21) BR 20 2021 013476-9 U2</b>	<p>Código 11.1 - Arquivamento - Art. 33 da LPI (22) 08/07/2021 (71) DIOGO MARTINS NETO (BR/SP)</p>
<b>(21) BR 20 2021 013532-3 U2</b>	<p>Código 11.1 - Arquivamento - Art. 33 da LPI (22) 08/07/2021 (71) BOUTIQUE PET CANGURITUS LTDA EPP (BR/PR)</p>

---

**(21) BR 20 2021 013535-8 U2**

Código 11.1 - Arquivamento - Art. 33 da LPI

(22) 08/07/2021

(71) GONZALO ALEJANDRO FRITIS BARRERA (BR/SP)

---

**(21) BR 20 2021 013630-3 U2**

Código 11.1 - Arquivamento - Art. 33 da LPI

(22) 09/07/2021

(71) WELLINGTON LUIZ FERNANDES (BR/MG)

**Código 11.1.1 - Arquivamento definitivo - Art. 33 da LPI**

Arquivado definitivamente o pedido uma vez que não foi requerido o desarquivamento.

---

<b>(21) BR 10 2021 007387-0 A2</b>	Código 11.1.1 - Arquivamento definitivo - Art. 33 da LPI (22) 18/04/2021 (71) FREDERICO MARQUES ALMEIDA DE LAFFITTE (BR/RJ)
<b>(21) BR 10 2021 007390-0 A2</b>	Código 11.1.1 - Arquivamento definitivo - Art. 33 da LPI (22) 18/04/2021 (71) FREDERICO MARQUES ALMEIDA DE LAFFITTE (BR/RJ)
<b>(21) BR 10 2021 007482-5 A2</b>	Código 11.1.1 - Arquivamento definitivo - Art. 33 da LPI (22) 19/04/2021 (71) TOUGHBUILT INDUSTRIES, INC. (US)
<b>(21) BR 10 2021 007514-7 A2</b>	Código 11.1.1 - Arquivamento definitivo - Art. 33 da LPI (22) 20/04/2021 (71) GILMARIO ARAUJO LIBORIO (BR/SP)
<b>(21) BR 10 2021 007584-8 A2</b>	Código 11.1.1 - Arquivamento definitivo - Art. 33 da LPI (22) 21/04/2021 (71) UNIVERSIDADE FEDERAL DO PARANA (BR/PR)
<b>(21) BR 10 2021 007623-2 A2</b>	Código 11.1.1 - Arquivamento definitivo - Art. 33 da LPI (22) 22/04/2021 (71) FELIPE WESTIN DIAS (BR/SP)
<b>(21) BR 10 2021 007629-1 A2</b>	Código 11.1.1 - Arquivamento definitivo - Art. 33 da LPI (22) 22/04/2021 (71) DIGITAL CONSULTING CONSULTORIA EM DIREITO DIGITAL E NEGÓCIOS ELETRÔNICOS LTDA. (BR/SP)
<b>(21) BR 10 2021 007657-7 A2</b>	Código 11.1.1 - Arquivamento definitivo - Art. 33 da LPI (22) 22/04/2021 (71) EDILBERTO ACACIO DA SILVA (BR/SP)
<b>(21) BR 10 2021 007688-7 A2</b>	Código 11.1.1 - Arquivamento definitivo - Art. 33 da LPI (22) 22/04/2021 (71) ANGELS TOYS INDUSTRIA E COMÉRCIO DE BRINQUEDOS LTDA - EPP (BR/SP)

---

<b>(21) BR 10 2021 007714-0 A2</b>	Código 11.1.1 - Arquivamento definitivo - Art. 33 da LPI (22) 22/04/2021 (71) TERESA COLOMBO EQUIPAMENTOS RODOVIÁRIOS LTDA - E.P.P. (BR/SP)
<b>(21) BR 11 2021 025516-8 A2</b>	Código 11.1.1 - Arquivamento definitivo - Art. 33 da LPI (22) 19/04/2021 (71) H. LUNDBECK A/S (DK)
<b>(21) BR 11 2022 003880-1 A2</b>	Código 11.1.1 - Arquivamento definitivo - Art. 33 da LPI (22) 19/04/2021 (71) REKTOR LNG D.O.O. (HR)
<b>(21) BR 11 2022 019325-4 A2</b>	Código 11.1.1 - Arquivamento definitivo - Art. 33 da LPI (22) 22/04/2021 (71) BAXTER INTERNATIONAL INC. (US) ; BAXTER HEALTHCARE SA (CH)
<b>(21) BR 11 2022 019497-8 A2</b>	Código 11.1.1 - Arquivamento definitivo - Art. 33 da LPI (22) 19/04/2021 (71) ROHM AND HAAS COMPANY (US)
<b>(21) BR 11 2022 019933-3 A2</b>	Código 11.1.1 - Arquivamento definitivo - Art. 33 da LPI (22) 22/04/2021 (71) JOHNSON MATTHEY (SHANGHAI) CHEMICALS LIMITED (CN)
<b>(21) BR 11 2022 019955-4 A2</b>	Código 11.1.1 - Arquivamento definitivo - Art. 33 da LPI (22) 22/04/2021 (71) ATRIVA THERAPEUTICS GMBH (DE)
<b>(21) BR 11 2022 020873-1 A2</b>	Código 11.1.1 - Arquivamento definitivo - Art. 33 da LPI (22) 22/04/2021 (71) SINTX TECHNOLOGIES,INC. (US)
<b>(21) BR 11 2022 020923-1 A2</b>	Código 11.1.1 - Arquivamento definitivo - Art. 33 da LPI (22) 19/04/2021 (71) BENOÎT FREDETTE (MC) ; VENKATA GANESAN (US)
<b>(21) BR 11 2022 021092-2 A2</b>	Código 11.1.1 - Arquivamento definitivo - Art. 33 da LPI (22) 19/04/2021 (71) JOUNCE THERAPEUTICS, INC. (US)

<b>(21) BR 11 2022 021134-1 A2</b>	Código 11.1.1 - Arquivamento definitivo - Art. 33 da LPI (22) 19/04/2021 (71) TENAYA THERAPEUTICS, INC. (US)
<b>(21) BR 11 2022 021254-2 A2</b>	Código 11.1.1 - Arquivamento definitivo - Art. 33 da LPI (22) 20/04/2021 (71) MICHELLE SECOURS (CA)
<b>(21) BR 11 2022 021257-7 A2</b>	Código 11.1.1 - Arquivamento definitivo - Art. 33 da LPI (22) 19/04/2021 (71) BASF SE (DE)
<b>(21) BR 11 2022 021327-1 A2</b>	Código 11.1.1 - Arquivamento definitivo - Art. 33 da LPI (22) 21/04/2021 (71) GEORGIA TECH RESEARCH CORPORATION (US)
<b>(21) BR 11 2022 021374-3 A2</b>	Código 11.1.1 - Arquivamento definitivo - Art. 33 da LPI (22) 22/04/2021 (71) ZYDUS LIFESCIENCES LIMITED (IN)
<b>(21) BR 11 2022 021380-8 A2</b>	Código 11.1.1 - Arquivamento definitivo - Art. 33 da LPI (22) 21/04/2021 (71) NUTCRACKER THERAPEUTICS, INC (US)
<b>(21) BR 11 2022 021392-1 A2</b>	Código 11.1.1 - Arquivamento definitivo - Art. 33 da LPI (22) 21/04/2021 (71) IGM BIOSCIENCES, INC. (US)
<b>(21) BR 11 2022 021418-9 A2</b>	Código 11.1.1 - Arquivamento definitivo - Art. 33 da LPI (22) 19/04/2021 (71) JOHNSON & JOHNSON CONSUMER INC. (US)
<b>(21) BR 11 2022 021439-1 A2</b>	Código 11.1.1 - Arquivamento definitivo - Art. 33 da LPI (22) 19/04/2021 (71) JOHNSON & JOHNSON CONSUMER INC. (US)
<b>(21) BR 11 2022 021462-6 A2</b>	Código 11.1.1 - Arquivamento definitivo - Art. 33 da LPI (22) 21/04/2021 (71) FLAGSHIP PIONEERING, INC. (US)
<b>(21) BR 11 2022 021467-7 A2</b>	Código 11.1.1 - Arquivamento definitivo - Art. 33 da LPI (22) 19/04/2021

---

(71) JOHNSON & JOHNSON CONSUMER INC. (US)

---

**(21) BR 11 2022 021469-3 A2** Código 11.1.1 - Arquivamento definitivo - Art. 33 da LPI  
(22) 21/04/2021  
(71) FLAGSHIP PIONEERING, INC. (US)

---

**(21) BR 11 2022 021519-3 A2** Código 11.1.1 - Arquivamento definitivo - Art. 33 da LPI  
(22) 22/04/2021  
(71) BASF SE (DE) ; DR. KARL WETEKAM & CO. KG  
KUNSTSTOFF-FAEDEN, BAENDER (DE) ; INNOVATIONSMANUFAKTUR  
GMBH (DE) ; TROFIL SPORTBODENSYSTEME GMBH & CO. KG (DE)

---

**(21) BR 11 2022 021740-4 A2** Código 11.1.1 - Arquivamento definitivo - Art. 33 da LPI  
(22) 22/04/2021  
(71) CREO MEDICAL LIMITED (GB)

---

**(21) BR 11 2022 021959-8 A2** Código 11.1.1 - Arquivamento definitivo - Art. 33 da LPI  
(22) 20/04/2021  
(71) VECTIS PTY LTD AS TRUSTEE FOR JJB TRUST (AU)

---

**(21) BR 13 2021 007645-2 E2** Código 11.1.1 - Arquivamento definitivo - Art. 33 da LPI  
(22) 22/04/2021  
(71) PEDRO YOSHITAKA FUKUYAMA (BR/SP)

---

**(21) BR 20 2021 007437-5 U2** Código 11.1.1 - Arquivamento definitivo - Art. 33 da LPI  
(22) 19/04/2021  
(71) NELSON BAZOLLI (BR/SP)

---

**(21) BR 20 2021 007608-4 U2** Código 11.1.1 - Arquivamento definitivo - Art. 33 da LPI  
(22) 21/04/2021  
(71) SOFTWISE POLITECNICA COM E SERV. LTDA (BR/SP)

---

**(21) BR 20 2021 007752-8 U2** Código 11.1.1 - Arquivamento definitivo - Art. 33 da LPI  
(22) 22/04/2021  
(71) WESLEY TEIXEIRA AMARAL DOSANJOS (BR/SP)

**Código 11.2 - Arquivamento - Art. 36 §1º da LPI**

Arquivado definitivamente o pedido de patente, uma vez que não foi respondida a exigência formulada.

---

<b>(21) BR 10 2016 028721-9 A2</b>	Código 11.2 - Arquivamento - Art. 36 §1º da LPI (22) 07/12/2016 (71) ANA PAULA PIMENTEL NACARATO (BR/SP)
------------------------------------	--

---

<b>(21) BR 10 2019 002065-2 A2</b>	Código 11.2 - Arquivamento - Art. 36 §1º da LPI (22) 01/02/2019 (71) UNIVERSIDADE FEDERAL DE SERGIPE (BR/SE)
------------------------------------	--

---

<b>(21) BR 11 2018 072560-9 A2</b>	Código 11.2 - Arquivamento - Art. 36 §1º da LPI (22) 03/05/2017 (71) GALERA LABS, LLC (US)
------------------------------------	--

---

<b>(21) BR 11 2019 007143-1 A2</b>	Código 11.2 - Arquivamento - Art. 36 §1º da LPI (22) 10/10/2017 (71) ARRAY BIOPHARMA, INC. (US)
------------------------------------	---

---

<b>(21) BR 11 2019 020262-5 A2</b>	Código 11.2 - Arquivamento - Art. 36 §1º da LPI (22) 29/03/2018 (71) UNIVERSITY OF ULSAN FOUNDATION FOR INDUSTRY COOPERATION (KR) ; THE ASAN FOUNDATION (KR) ; SNU R&DB FOUNDATION (KR)
------------------------------------	---

---

<b>(21) BR 11 2019 020276-5 A2</b>	Código 11.2 - Arquivamento - Art. 36 §1º da LPI (22) 29/03/2018 (71) JOHNSON MATTHEY PUBLIC LIMITED COMPANY (GB)
------------------------------------	--

---

<b>(21) BR 11 2020 000498-7 A2</b>	Código 11.2 - Arquivamento - Art. 36 §1º da LPI (22) 24/07/2018 (71) PRAXAIR TECHNOLOGY, INC. (US)
------------------------------------	--

---

<b>(21) BR 11 2020 006014-3 A2</b>	Código 11.2 - Arquivamento - Art. 36 §1º da LPI (22) 02/07/2018 (71) BLÜCHER GMBH (DE)
------------------------------------	--

---

<b>(21) BR 11 2020 027060-1 A2</b>	Código 11.2 - Arquivamento - Art. 36 §1º da LPI (22) 03/07/2019 (71) ZELIRA THERAPEUTICS OPERATIONS PTY LTD (AU)
------------------------------------	--

<b>(21) BR 11 2020 027070-9 A8</b>	Código 11.2 - Arquivamento - Art. 36 §1º da LPI (22) 03/07/2019 (71) ZELIRA THERAPEUTICS OPERATIONS PTY LTD (AU)
<b>(21) BR 11 2020 027080-6 A8</b>	Código 11.2 - Arquivamento - Art. 36 §1º da LPI (22) 03/07/2019 (71) ZELIRA THERAPEUTICS OPERATIONS PTY LTD (AU)
<b>(21) BR 11 2022 002090-2 A2</b>	Código 11.2 - Arquivamento - Art. 36 §1º da LPI (22) 09/06/2020 (71) FIRST POINT A.S. (CZ)
<b>(21) BR 11 2022 004808-4 A2</b>	Código 11.2 - Arquivamento - Art. 36 §1º da LPI (22) 15/10/2020 (71) GELION TECHNOLOGIES PTY LIMITED (AU)
<b>(21) BR 11 2022 009622-4 A2</b>	Código 11.2 - Arquivamento - Art. 36 §1º da LPI (22) 10/11/2020 (71) XERION ADVANCED BATTERY CORP. (US)
<b>(21) BR 11 2022 012021-4 A2</b>	Código 11.2 - Arquivamento - Art. 36 §1º da LPI (22) 18/12/2020 (71) ADVANCED BATTERY CONCEPTS, LLC (US)
<b>(21) BR 11 2022 018740-8 A2</b>	Código 11.2 - Arquivamento - Art. 36 §1º da LPI (22) 09/02/2021 (71) THE REGENTS OF THE UNIVERSITY OF CALIFORNIA (US) ; ROHM AND HAAS COMPANY (US)
<b>(21) BR 20 2019 017950-9 U2</b>	Código 11.2 - Arquivamento - Art. 36 §1º da LPI (22) 28/08/2019 (71) CARLOS HARTWICH (UY)
<b>(21) PI 0805365-0 A2</b>	Código 11.2 - Arquivamento - Art. 36 §1º da LPI (22) 19/12/2008 (71) TIMPEL S.A. (BR/SP)



**Código 11.4 - Arquivamento - Art. 38 § 2º da LPI**

Arquivado definitivamente o pedido de patente, uma vez que não foi comprovado o pagamento da retribuição de expedição da carta-patente.

---

**(21) BR 10 2019 015672-4 A2** Código 11.4 - Arquivamento - Art. 38 § 2º da LPI  
(22) 30/07/2019  
(71) DANIEL HORACIO CONCI (AR)

---

**(21) BR 11 2016 000588-0 A2** Código 11.4 - Arquivamento - Art. 38 § 2º da LPI  
(22) 11/07/2014  
(71) CANON KABUSHIKI KAISHA (JP)

---

**(21) BR 11 2018 005412-7 A2** Código 11.4 - Arquivamento - Art. 38 § 2º da LPI  
(22) 20/09/2016  
(71) RECOMBINETICS, INC. (US)

---

**(21) BR 11 2019 014911-2 A2** Código 11.4 - Arquivamento - Art. 38 § 2º da LPI  
(22) 29/12/2017  
(71) SHENZHEN UNITED IMAGING HEALTHCARE CO., LTD. (CN)

---

**(21) BR 11 2020 018883-2 A2** Código 11.4 - Arquivamento - Art. 38 § 2º da LPI  
(22) 16/04/2019  
(71) SPECIALITES PET FOOD (FR)

---

**(21) BR 11 2020 025146-1 A2** Código 11.4 - Arquivamento - Art. 38 § 2º da LPI  
(22) 01/07/2019  
(71) COATEX (FR)

---

**(21) BR 11 2021 021491-7 A2** Código 11.4 - Arquivamento - Art. 38 § 2º da LPI  
(22) 21/12/2020  
(71) BASECLICK GMBH (DE)

**Código 11.11 - Arquivamento - Art. 17 § 2º da LPI**

Arquivado definitivamente o pedido de patente, uma vez que foi efetuado depósito posterior nos termos do Art. 17 § 2º da Lei nº 9.279/96.

---

**(21) BR 10 2023 012103-9**

Código 11.11 - Arquivamento - Art. 17 § 2º da LPI

(22) 16/06/2023

(71) GAVEA TECH LTDA (BR/RJ)

Prioridade Interna do BR102024012060-4 de 14/06/2024.

**Código 11.12 - Art. 26 parágrafo único da LPI**

Arquivado o pedido, uma vez que o requerimento de divisão está em desacordo com o disposto no Art. 26 da Lei nº 9.279/96. Desta data corre o prazo de 60 (sessenta) dias para eventual recurso ao depositante.

---

**(21) BR 12 2024 006181-3 A2** Código 11.12 - Art. 26 parágrafo único da LPI  
(22) 12/03/2015  
(62) BR 11 2016 020919-2 12/03/2015  
(71) YEDA RESEARCH AND DEVELOPMENT CO. LTD (IL)  
Dividido do PCT 11 2016 020919-2

---

**(21) BR 12 2024 011120-9 A2** Código 11.12 - Art. 26 parágrafo único da LPI  
(22) 18/10/2017  
(62) BR 11 2019 007795-2 18/10/2017  
(71) STERILEX LLC (US)  
2º dividido do PCT 11 2019 007795-2

### **Código 11.20 - Manutenção do arquivamento**

Mantido o arquivamento do pedido, uma vez que não foi requerido o recurso no prazo estabelecido.

---

**(21) BR 13 2019 006683-0 E2**

Código 11.20 - Manutenção do arquivamento

(22) 02/04/2019

(71) FUNDAÇÃO UNIVERSIDADE DE PASSO FUNDO (BR/RS)

**Código 11.34 - Arquivamento**

Arquivado o pedido por impossibilidade da restauração ou reconstituição. Uma vez recuperados os documentos solicitados na publicação de código 15.34, os mesmos poderão ser apresentados a qualquer tempo, através da GRU de serviço 259.

---

**(21) BR 11 2012 022514-6**

Código 11.34 - Arquivamento

(22) 09/03/2011

(71) EMD MILLIPORE CORPORATION (US)

---

**(21) BR 11 2015 028013-7**

Código 11.34 - Arquivamento

(22) 07/06/2013

(71) BERNADETTE MOREIRA LOPES DA SILVA COMUNICACAO - ME  
(BR/MG)

**Código Recurso****Código 12.2 - Recurso Contra o Indeferimento**

Notificação de interposição de recurso ao Presidente do INPI contra o indeferimento do pedido de patente ou do certificado de adição de invenção, objetivando o reexame da matéria. Desta data corre o prazo de 60 (sessenta) dias para apresentação de contrarrazões por qualquer interessado. O depositante poderá obter cópia do recurso através do endereço eletrônico [www.inpi.gov.br](http://www.inpi.gov.br) - No Acesso rápido – Faça uma busca - Patente. Para acessar, cadastre-se no Portal do INPI e use login e senha.

---

<b>(21) BR 10 2016 020078-4 A2</b>	Código 12.2 - Recurso Contra o Indeferimento (22) 30/08/2016 (71) ROBERT BOSCH LIMITADA (BR/SP)
<b>(21) BR 10 2016 020612-0 A2</b>	Código 12.2 - Recurso Contra o Indeferimento (22) 06/09/2016 (71) SADI ANTÔNIO PEZZI (BR/RS)
<b>(21) BR 10 2016 022102-1 A2</b>	Código 12.2 - Recurso Contra o Indeferimento (22) 26/09/2016 (71) JOSE DE ALMEIDA NOLAU NETO (BR/RJ)
<b>(21) BR 10 2017 003543-3 A2</b>	Código 12.2 - Recurso Contra o Indeferimento (22) 21/02/2017 (71) ODNE ANTONIO BAMBOZZI FILHO (BR/SP)
<b>(21) BR 10 2017 010476-1 A2</b>	Código 12.2 - Recurso Contra o Indeferimento (22) 18/05/2017 (71) INTERNATIONAL INDÚSTRIA AUTOMOTIVA DA AMÉRICA DO SUL LTDA (BR/SP)
<b>(21) BR 10 2017 014125-0 A2</b>	Código 12.2 - Recurso Contra o Indeferimento (22) 29/06/2017 (71) ASSOCIACAO PARANAENSE DE CULTURA - APC (BR/PR)
<b>(21) BR 10 2017 017743-2 A2</b>	Código 12.2 - Recurso Contra o Indeferimento (22) 18/08/2017 (71) RODRIGO KUNTZ RANGEL (BR/SP)
<b>(21) BR 10 2018 077538-3 A2</b>	Código 12.2 - Recurso Contra o Indeferimento

---

	(22) 30/12/2018 (71) UNIVERSIDADE FEDERAL DE CAMPINA GRANDE - PB (BR/PB)
<b>(21) BR 10 2019 009305-6 A2</b>	Código 12.2 - Recurso Contra o Indeferimento (22) 07/05/2019 (71) INDÚSTRIAS REUNIDAS COLOMBO LTDA (BR/SP)
<b>(21) BR 10 2019 021224-1 A2</b>	Código 12.2 - Recurso Contra o Indeferimento (22) 09/10/2019 (71) WALTER BURMANN (BR/GO)
<b>(21) BR 10 2022 014813-9 A2</b>	Código 12.2 - Recurso Contra o Indeferimento (22) 27/07/2022 (71) JAILTON PADILHA CANCIAN (BR/SC)
<b>(21) BR 11 2016 005802-0 A2</b>	Código 12.2 - Recurso Contra o Indeferimento (22) 17/09/2014 (71) BLAZE BIOSCIENCE, INC. (US)
<b>(21) BR 11 2017 018885-6 A2</b>	Código 12.2 - Recurso Contra o Indeferimento (22) 04/03/2016 (71) MESOBLAST INTERNATIONAL SÀRL (CH)
<b>(21) BR 11 2017 023869-1 A2</b>	Código 12.2 - Recurso Contra o Indeferimento (22) 04/05/2016 (71) SYED KAMRAN HASAN (US)
<b>(21) BR 11 2017 027527-9 A2</b>	Código 12.2 - Recurso Contra o Indeferimento (22) 24/06/2016 (71) DANMARKS TEKNISKE UNIVERSITET (DK)
<b>(21) BR 11 2018 067998-4 A2</b>	Código 12.2 - Recurso Contra o Indeferimento (22) 08/03/2017 (71) SAGE THERAPEUTICS, INC. (US)
<b>(21) BR 11 2018 069983-7 A2</b>	Código 12.2 - Recurso Contra o Indeferimento (22) 14/03/2017 (71) OMRON HEALTHCARE CO., LTD. (JP)
<b>(21) BR 11 2018 072451-3 A2</b>	Código 12.2 - Recurso Contra o Indeferimento (22) 24/05/2017 (71) SOCIÉTÉ DES PRODUITS NESTLÉ S.A. (CH)

---

(21) BR 11 2018 072467-0 A2      Código 12.2 - Recurso Contra o Indeferimento  
 (22) 04/05/2017  
 (71) AQUESTIVE THERAPEUTICS, INC. (US)

---

(21) BR 11 2018 075017-4 A2      Código 12.2 - Recurso Contra o Indeferimento  
 (22) 21/06/2017  
 (71) PHILIP MORRIS PRODUCTS S.A. (CH)

---

(21) BR 11 2018 075123-5 A2      Código 12.2 - Recurso Contra o Indeferimento  
 (22) 22/06/2017  
 (71) EISAI R&D MANAGEMENT CO., LTD. (JP)

---

(21) BR 11 2018 075689-0 A2      Código 12.2 - Recurso Contra o Indeferimento  
 (22) 12/06/2017  
 (71) MEHARRY MEDICAL COLLEGE (US)

---

(21) BR 11 2019 002638-0 A2      Código 12.2 - Recurso Contra o Indeferimento  
 (22) 03/08/2017  
 (71) ELLIPSE WORLD S.A. (BE)

---

(21) BR 11 2019 010969-2 A2      Código 12.2 - Recurso Contra o Indeferimento  
 (22) 13/11/2017  
 (71) NIHON TECHNO CO., LTD. (JP)

---

(21) BR 11 2019 023625-2 A2      Código 12.2 - Recurso Contra o Indeferimento  
 (22) 06/07/2018  
 (71) KHALID MENTAK (US)

---

(21) BR 11 2019 024402-6 A2      Código 12.2 - Recurso Contra o Indeferimento  
 (22) 18/05/2018  
 (71) HEINEKEN SUPPLY CHAIN B.V. (NL)

---

(21) BR 11 2020 005181-0 A2      Código 12.2 - Recurso Contra o Indeferimento  
 (22) 14/09/2018  
 (71) TURBO POWER SYSTEMS LTD (GB)

---

(21) BR 11 2020 007686-4 A2      Código 12.2 - Recurso Contra o Indeferimento  
 (22) 31/05/2018  
 (71) LT (USA), CORPORATION (US)

---

(21) BR 11 2020 010425-6 A2      Código 12.2 - Recurso Contra o Indeferimento



---

	(22) 27/11/2018 (71) T.A.G. MEDICAL DEVICES - AGRICULTURE COOPERATIVE LTD. (IL)
--	--

---

<b>(21) BR 11 2020 011457-0 A2</b>	Código 12.2 - Recurso Contra o Indeferimento (22) 06/12/2018 (71) SALFORD GROUP INC (CA)
------------------------------------	--

---

<b>(21) BR 11 2021 001434-9 A2</b>	Código 12.2 - Recurso Contra o Indeferimento (22) 31/07/2019 (71) JFE STEEL CORPORATION (JP)
------------------------------------	--

---

<b>(21) BR 11 2021 010285-0 A2</b>	Código 12.2 - Recurso Contra o Indeferimento (22) 27/11/2019 (71) CHEMOCENTRYX, INC. (US)
------------------------------------	---

---

<b>(21) BR 11 2021 012379-2 A2</b>	Código 12.2 - Recurso Contra o Indeferimento (22) 13/02/2020 (71) NIPPON STEEL CORPORATION (JP)
------------------------------------	---

---

<b>(21) BR 12 2022 018729-3 A2</b>	Código 12.2 - Recurso Contra o Indeferimento (22) 12/01/2018 (62) BR 11 2019 014378-5 12/01/2018 (71) PIVOT BIO, INC. (US)
------------------------------------	---

---

<b>(21) BR 12 2023 004083-0 A2</b>	Código 12.2 - Recurso Contra o Indeferimento (22) 05/12/2012 (62) BR 11 2014 013664-5 05/12/2012 (71) FACTOR BIOSCIENCE INC. (US)
------------------------------------	--

---

<b>(21) BR 12 2023 011067-6 A2</b>	Código 12.2 - Recurso Contra o Indeferimento (22) 13/09/2017 (62) BR 11 2019 004831-6 13/09/2017 (71) KERRY LUXEMBOURG S.A.R.L. (LU)
------------------------------------	---

---

<b>(21) BR 12 2023 013817-1 A2</b>	Código 12.2 - Recurso Contra o Indeferimento (22) 06/11/2014 (62) BR 11 2016 010071-9 06/11/2014 (71) JANSSEN BIOTECH, INC. (US)
------------------------------------	---

---

<b>(21) BR 12 2023 016541-1 A2</b>	Código 12.2 - Recurso Contra o Indeferimento (22) 02/08/2018 (62) BR 11 2020 002671-9 02/08/2018
------------------------------------	--

---

(71) BASF SE (DE)

---

**(21) BR 12 2023 016545-4 A2** Código 12.2 - Recurso Contra o Indeferimento  
(22) 02/08/2018  
(62) BR 11 2020 002166-0 02/08/2018  
(71) BASF SE (DE)

---

**(21) BR 12 2023 016558-6 A2** Código 12.2 - Recurso Contra o Indeferimento  
(22) 02/08/2018  
(62) BR 11 2020 002666-2 02/08/2018  
(71) BASF SE (DE)

---

**(21) BR 20 2018 072707-4 U2** Código 12.2 - Recurso Contra o Indeferimento  
(22) 05/11/2018  
(71) JOSUE FERNANDO NOER (BR/GO)

---

**(21) BR 20 2018 072735-0 U2** Código 12.2 - Recurso Contra o Indeferimento  
(22) 05/11/2018  
(71) JOSUE FERNANDO NOER (BR/GO)

**Código 12.6 - Outros Recursos**

Notificação de interposição de recurso ao Presidente do INPI contra a decisão proferida pela DIRPA, objetivando o reexame da matéria. Desta data corre o prazo de 60 (sessenta) dias para apresentação de contrarrazões por qualquer interessado. O depositante poderá obter cópia do recurso através do endereço eletrônico [www.inpi.gov.br](http://www.inpi.gov.br) - No Acesso rápido – Faça uma busca - Patente. Para acessar, cadastre-se no Portal do INPI e use login e senha.

---

**(21) PI 0903795-0 B8**

Código 12.6 - Outros Recursos

(22) 23/09/2009

(71) HERTZ PARTICIPACOES SOCIETARIAS LTDA (BR/MT)

Recurso: 870240057226 - 7/7/2024

**Código Outros Referentes a Despachos****Código 15.7 - Petição não Conhecida**

---

<b>(21) BR 10 2022 007100-4</b>	Código 15.7 - Petição não Conhecida (22) 13/04/2022 (71) MAICKELL HENRIQUE SILVESTRE (BR/SC) Não conhecida a petição nº 870240053725 de 25/06/2024, em virtude do disposto no Artigo 219 inciso II da LPI nº 9.279/96, uma vez que não tem fundamentação legal.
<b>(21) BR 10 2024 007245-6</b>	Código 15.7 - Petição não Conhecida (22) 12/04/2024 (71) ADEMIR BARBOSA (BR/PR) Não conhecida a petição 870240042282 18/05/2024, em virtude do disposto no Art. 219, inciso II da LPI - tendo em vista a duplicidade na prática do mesmo ato, tendo sido considerado para cumprimento da exigência a petição 870240053025 de 23/06/2024.
<b>(21) BR 20 2018 076719-0 U2</b>	Código 15.7 - Petição não Conhecida (22) 20/12/2018 (71) VAGNER GALVÃO GONÇALVES (BR/MG)
<b>(21) BR 20 2024 006887-0</b>	Código 15.7 - Petição não Conhecida (22) 09/04/2024 (71) MARCELO BORTMAN (BR/SP) Não conhecida a petição 870240053874, de 26/06/2024, em virtude do disposto no Art. 219, inciso II da LPI.

### **Código 15.11 - Alteração de Classificação**

Alterada a classificação do pedido para melhor adequação.

---

**(21) BR 11 2020 001838-4 A2** Código 15.11 - Alteração de Classificação  
(22) 25/07/2018  
(51) A61L 27/54 (2006.01), A61F 2/82 (2013.01), A61L 31/16 (2006.01), C12N 15/11 (2006.01), A61F 2/07 (2013.01)  
As Classificações Anteriores eram: A61F 2/07 , A61F 2/82 , A61L 31/16 , C12N 15/11

---

**(21) BR 11 2021 023614-7 A2** Código 15.11 - Alteração de Classificação  
(22) 12/06/2020  
(51) A23L 2/56 (2006.01), A23L 27/20 (2016.01)  
As Classificações Anteriores eram: A24B 15/16 , A24F 47/00 , A61K 31/522

---

**(21) BR 11 2022 022085-5 A2** Código 15.11 - Alteração de Classificação  
(22) 24/06/2021  
(51) C08L 91/06 (2006.01), C03C 17/28 (2006.01), C03C 17/32 (2006.01), C08K 3/24 (2006.01), C08K 5/09 (2006.01), C08K 5/19 (2006.01), C03C 17/00 (2006.01), C09D 191/06 (2006.01)  
A Classificação Anterior era: C03C 17/28

**Código 15.21 - Numeração Anulada**

Anulada a numeração do pedido de patente ou certificado de adição de invenção. A documentação ficará a disposição do depositante ou seu procurador pelo prazo de 180 dias desta publicação. A documentação não retirada será descartada.

---

**(21) BR 10 2024 001733-1** Código 15.21 - Numeração Anulada  
(22) 26/01/2024  
(71) HENRIQUE CHAVES GULINO (BR/SP)  
Pedido com Numeração Anulada tendo em vista falta de cumprimento de exigência formal

---

**(21) BR 10 2024 001758-7** Código 15.21 - Numeração Anulada  
(22) 29/01/2024  
(71) MARIA APARECIDA MEDEIROS MACIEL (BR/RN)  
Pedido com Numeração Anulada tendo em vista falta de cumprimento de exigência formal

---

**(21) BR 10 2024 004184-4** Código 15.21 - Numeração Anulada  
(22) 01/03/2024  
(71) VIVIANE SALVETTI (BR/SP)  
Pedido com Numeração Anulada tendo em vista falta de cumprimento de exigência formal

---

**(21) BR 10 2024 004195-0** Código 15.21 - Numeração Anulada  
(22) 01/03/2024  
(71) WILSON JOSÉ BRANDÃO JUNIOR (BR/DF)  
Pedido com Numeração Anulada tendo em vista falta de cumprimento de exigência formal

---

**(21) BR 10 2024 004579-3** Código 15.21 - Numeração Anulada  
(22) 07/03/2024  
(71) C.S.A.COMERCIO E SERVIÇOS DE BELEZA (BR/SP)  
Pedido com Numeração Anulada tendo em vista falta de cumprimento de exigência formal

---

**(21) BR 10 2024 004591-2** Código 15.21 - Numeração Anulada  
(22) 07/03/2024  
(71) LAVFORT MAQUINAS E EQUIPAMENTOS LTDA.-ME (BR/PR)  
Pedido com Numeração Anulada tendo em vista falta de cumprimento de exigência formal

---

<b>(21) BR 10 2024 012539-8</b>	Código 15.21 - Numeração Anulada (22) 19/06/2024 (71) FRANCISCO HEIDER WILLY DOS SANTOS (BR/MG) Pedido com Numeração Anulada tendo em vista falta de pagamento ou pagamento posterior à data de protocolo da Guia de Recolhimento da União relativa ao serviço solicitado
<b>(21) BR 10 2024 012716-1</b>	Código 15.21 - Numeração Anulada (22) 21/06/2024 (71) FERNANDO NUNES BUARQUE (BR/RJ) Pedido com Numeração Anulada tendo em vista falta de pagamento ou pagamento posterior à data de protocolo da Guia de Recolhimento da União relativa ao serviço solicitado
<b>(21) BR 10 2024 012797-8</b>	Código 15.21 - Numeração Anulada (22) 21/06/2024 (71) FRANCISCO HEIDER WILLY DOS SANTOS (BR/MG) Pedido com Numeração Anulada tendo em vista falta de pagamento ou pagamento posterior à data de protocolo da Guia de Recolhimento da União relativa ao serviço solicitado
<b>(21) BR 10 2024 012885-0</b>	Código 15.21 - Numeração Anulada (22) 21/06/2024 (71) MARILIA DIONE SALVADOR (BR/AP) Pedido com Numeração Anulada tendo em vista falta de pagamento ou pagamento posterior à data de protocolo da Guia de Recolhimento da União relativa ao serviço solicitado
<b>(21) BR 10 2024 012889-3</b>	Código 15.21 - Numeração Anulada (22) 23/06/2024 (71) MARCOS CANDIDO DE PAULA REZENDE (BR/MG) Pedido com Numeração Anulada tendo em vista falta de pagamento ou pagamento posterior à data de protocolo da Guia de Recolhimento da União relativa ao serviço solicitado
<b>(21) BR 10 2024 012890-7</b>	Código 15.21 - Numeração Anulada (22) 23/06/2024 (71) UNIVERSIDADE FEDERAL DE MINAS GERAIS (BR/MG) Pedido com Numeração Anulada tendo em vista falta de pagamento ou pagamento posterior à data de protocolo da Guia de Recolhimento da União relativa ao serviço solicitado
<b>(21) BR 10 2024 012891-5</b>	Código 15.21 - Numeração Anulada

---

---

	(22) 23/06/2024 (71) HENRIQUE AUGUSTO REIS RODRIGUES (BR/MG) Pedido com Numeração Anulada tendo em vista falta de pagamento ou pagamento posterior à data de protocolo da Guia de Recolhimento da União relativa ao serviço solicitado
<b>(21) BR 10 2024 012892-3</b>	Código 15.21 - Numeração Anulada (22) 23/06/2024 (71) RAFAEL CASTELBLANCO (BR/MG) Pedido com Numeração Anulada tendo em vista falta de pagamento ou pagamento posterior à data de protocolo da Guia de Recolhimento da União relativa ao serviço solicitado
<b>(21) BR 10 2024 012893-1</b>	Código 15.21 - Numeração Anulada (22) 24/06/2024 (71) OSCAR FERNANDO GONZÁLEZ VERA (BR/MG) Pedido com Numeração Anulada tendo em vista falta de pagamento ou pagamento posterior à data de protocolo da Guia de Recolhimento da União relativa ao serviço solicitado
<b>(21) BR 10 2024 012894-0</b>	Código 15.21 - Numeração Anulada (22) 24/06/2024 (71) LIDIANE SAMORA DE ARAÚJO (BR/MG) Pedido com Numeração Anulada tendo em vista falta de pagamento ou pagamento posterior à data de protocolo da Guia de Recolhimento da União relativa ao serviço solicitado
<b>(21) BR 10 2024 012922-9</b>	Código 15.21 - Numeração Anulada (22) 24/06/2024 (71) DHAYANNIE HELLEN GALDINO DUARTE TOCAFUNDO (BR/MG) Pedido com Numeração Anulada tendo em vista falta de pagamento ou pagamento posterior à data de protocolo da Guia de Recolhimento da União relativa ao serviço solicitado
<b>(21) BR 12 2024 007193-2 A2</b>	Código 15.21 - Numeração Anulada (22) 16/06/2017 (62) BR 11 2018 076124-9 16/06/2017 (71) ADVERUM BIOTECHNOLOGIES, INC. (US) Pedido com Numeração Anulada tendo em vista falta de cumprimento de exigência formal
<b>(21) BR 20 2023 025274-0</b>	Código 15.21 - Numeração Anulada (22) 01/12/2023



---

(71) MILTON BUENO DA SILVA NETO (BR/SP)  
Pedido com Numeração Anulada tendo em vista falta de cumprimento de exigência formal

---

**(21) BR 20 2024 001069-3** Código 15.21 - Numeração Anulada  
(22) 18/01/2024  
(71) ANDRÉ CORTELLETTI (BR/RS)  
Pedido com Numeração Anulada tendo em vista falta de cumprimento de exigência formal

---

**(21) BR 20 2024 001131-2** Código 15.21 - Numeração Anulada  
(22) 19/01/2024  
(71) TECNOINJET (BR/SP)  
Pedido com Numeração Anulada tendo em vista falta de cumprimento de exigência formal

---

**(21) BR 20 2024 002492-9** Código 15.21 - Numeração Anulada  
(22) 06/02/2024  
(71) LUIZ COQUEIRO (BR/RJ)  
Pedido com Numeração Anulada tendo em vista falta de cumprimento de exigência formal

---

**(21) BR 20 2024 004193-9** Código 15.21 - Numeração Anulada  
(22) 01/03/2024  
(71) UNIVERSIDADE FEDERAL DO AGRESTE DE PERNAMBUCO (BR/PE)  
Pedido com Numeração Anulada tendo em vista falta de cumprimento de exigência formal

---

**(21) BR 20 2024 012435-4** Código 15.21 - Numeração Anulada  
(22) 19/06/2024  
(71) GILSON DIAS PEREIRA (BR/RJ)  
Pedido com Numeração Anulada tendo em vista falta de pagamento ou pagamento posterior à data de protocolo da Guia de Recolhimento da União relativa ao serviço solicitado

### **Código 15.22.1 - Devolução de Prazo Negada**

Negada a solicitação de devolução de prazo uma vez que não ficou comprovada a justa causa conforme definida no Art. 221 da Lei nº 9.279/96. A cópia do parecer poderá ser obtida através do endereço eletrônico [www.inpi.gov.br](http://www.inpi.gov.br) - No Acesso rápido – Faça uma busca - Patente. Para acessar, cadastre-se no Portal do INPI e use login e senha. Desta data corre o prazo de 60 (sessenta) dias para eventual recurso do interessado.

---

**(21) BR 10 2017 004605-2 A2**

Código 15.22.1 - Devolução de Prazo Negada

(22) 08/03/2017

(71) MOJAVE TECNOLOGIA EM SANEAMENTO LTDA - EPP (BR/PR)

### Código 15.23 - Pedido “SUB JUDICE”

Notificação de ação judicial referente a pedido.

---

**(21) BR 11 2019 014476-5 A2**

Código 15.23 - Pedido “SUB JUDICE”

(22) 03/01/2018

(71) AGRIMETIS, LLC (US)

INPI nº 52402.007268/2024-29 @ Origem: JUÍZO SUBSTITUTO DA 13ª VF DO RIO DE JANEIRO (TRF2) Processo Nº: 5021186-82.2024.4.02.5101@ sub judice com pedido de Antecipação de Tutela @ Autor: AGRIMETIS, LLC. @ Réu(s): INSTITUTO NACIONAL DA PROPRIEDADE INDUSTRIAL ? INPI

---

**(21) BR 11 2020 008181-7 A2**

Código 15.23 - Pedido “SUB JUDICE”

(22) 24/10/2018

(71) ENI S.P.A. (IT)

INPI nº 52402.007451/2024-24 @ Origem: 7ª VARA FEDERAL CÍVEL DA SJDF (TRF1) Processo Nº: 1035033-14.2024.4.01.3400@ sub judice @ Autor: ENI S.P.A. @ Réu(s): FLÁVIA ELIAS TRIGUEIRO, Coordenadora-Geral de Patentes I, e ALEXANDRE DANTAS RODRIGUES, Diretor de Patentes, Programas de Computador e Topografias de Circuitos Integrados, ambos do INSTITUTO NACIONAL DA PROPRIEDADE INDUSTRIAL (?INPI?)

### Código 15.30 - Publicação Anulada

Anulada a publicação de qualquer um dos subitens anteriores por ter sido indevida.

---

**(21) BR 10 2024 011634-8**

Código 15.30 - Publicação Anulada

(22) 10/06/2024

(71) LISNALDO ALVES ALEVI (BR/SP)

Anulada a publicação código 15.21 na RPI nº 2791 de 02/07/2024 por ter sido indevida.

---

**(21) BR 20 2024 000972-5**

Código 15.30 - Publicação Anulada

(22) 17/01/2024

(71) ANDRÉ LUIZ SANTOS RIBEIRO (BR/RJ)

Anulada a publicação código 15.7 na RPI nº 2786 de 28/05/2024 por ter sido indevida. Anulado o despacho em referência tendo em vista devolução de prazo publicada para o pedido, sendo considerada então a petição 870240037798 de 03/05/2024 para cumprimento da exigência formal.

**Código 15.50 - Notificação de depósito de um pedido dividido**

Notificação do depósito de uma divisão do pedido em referência conforme as informações constantes no complemento, contendo o número e data de apresentação do requerimento de divisão. Não é necessária manifestação do requerente e tal publicação não implica em alteração de prazos legais.

---

<b>(21) BR 10 2019 001328-1 A2</b>	Código 15.50 - Notificação de depósito de um pedido dividido (22) 23/01/2019 (71) JOSÉ ROBERTO DO AMARAL ASSY (BR/GO) O pedido foi dividido no BR122024011695-2 protocolo 870240049103 em 10/06/2024 17:41.O pedido foi dividido no BR122024011697-9 protocolo 870240049106 em 10/06/2024 17:51.
<b>(21) BR 11 2016 015158-5 A2</b>	Código 15.50 - Notificação de depósito de um pedido dividido (22) 30/12/2014 (71) ADAMA MAKHTESHIM LTD. (IL) O pedido foi dividido no BR122021005821-0 protocolo 870210028308 em 25/03/2021 16:34.
<b>(21) BR 11 2017 024480-2 A2</b>	Código 15.50 - Notificação de depósito de um pedido dividido (22) 10/02/2017 (71) FRAUNHOFER-GESELLSCHAFT ZUR FÖRDERUNG DER ANGEWANDTEN FORSCHUNG E. V. (DE) O pedido foi dividido no BR122024012455-6 protocolo 870240051749 em 19/06/2024 11:52.O pedido foi dividido no BR122024012456-4 protocolo 870240051750 em 19/06/2024 11:56.
<b>(21) BR 11 2019 002934-6 A2</b>	Código 15.50 - Notificação de depósito de um pedido dividido (22) 14/08/2017 (71) GENZYME CORPORATION (US) O pedido foi dividido no BR122024011745-2 protocolo 870240049345 em 11/06/2024 14:52.O pedido foi dividido no BR122024011753-3 protocolo 870240049365 em 11/06/2024 15:18.O pedido foi dividido no BR122024011758-4 protocolo 870240049375 em 11/06/2024 15:36.O pedido foi dividido no BR122024011768-1 protocolo 870240049408 em 11/06/2024 16:03.
<b>(21) BR 11 2019 010061-0 A2</b>	Código 15.50 - Notificação de depósito de um pedido dividido (22) 16/11/2017 (71) ABLYNX N.V. (BE) O pedido foi dividido no BR122024012205-7 protocolo 870240050750 em 14/06/2024 18:13.

---

<b>(21) BR 11 2019 013330-5 A2</b>	Código 15.50 - Notificação de depósito de um pedido dividido (22) 17/04/2017 (71) NEOGEN CORPORATION (US) O pedido foi dividido no BR122024005788-3 protocolo 870240025328 em 22/03/2024 18:30.
<b>(21) BR 11 2019 014378-5 A2</b>	Código 15.50 - Notificação de depósito de um pedido dividido (22) 12/01/2018 (71) PIVOT BIO, INC. (US) O pedido foi dividido no BR122024009210-7 protocolo 870240039493 em 09/05/2024 16:48.
<b>(21) BR 11 2020 009266-5 A2</b>	Código 15.50 - Notificação de depósito de um pedido dividido (22) 09/10/2018 (71) TAYLOR-LISTUG, INC. D/B/A TAYLOR GUITARS (US) O pedido foi dividido no BR122024012868-3 protocolo 870240052967 em 21/06/2024 18:04.
<b>(21) BR 11 2020 010903-7 A2</b>	Código 15.50 - Notificação de depósito de um pedido dividido (22) 29/11/2018 (71) HANMI PHARM. CO., LTD. (KR) O pedido foi dividido no BR122024012946-9 protocolo 870240053285 em 24/06/2024 15:33.
<b>(21) BR 11 2020 015523-3 A2</b>	Código 15.50 - Notificação de depósito de um pedido dividido (22) 31/01/2019 (71) CROP MICROCLIMATE MANAGEMENT INC. (US) O pedido foi dividido no BR122024012837-3 protocolo 870240052891 em 21/06/2024 16:49.
<b>(21) BR 11 2020 022688-2 A2</b>	Código 15.50 - Notificação de depósito de um pedido dividido (22) 08/05/2019 (71) AKROSWISS AG (CH) O pedido foi dividido no BR122024008834-7 protocolo 870240037854 em 03/05/2024 16:34.
<b>(21) BR 11 2020 026965-4 A2</b>	Código 15.50 - Notificação de depósito de um pedido dividido (22) 03/07/2019 (71) AXSOME THERAPEUTICS, INC. (US) O pedido foi dividido no BR122024011801-7 protocolo 870240049498 em 11/06/2024 18:42.

---

**(21) BR 11 2022 003291-9 A2**

Código 15.50 - Notificação de depósito de um pedido dividido

(22) 11/08/2020

(71) ADVANSIX RESINS & CHEMICALS LLC (US)

O pedido foi dividido no BR122024007641-1 protocolo 870240033566 em 18/04/2024 16:06.

---

**(21) BR 11 2022 004546-8 A2**

Código 15.50 - Notificação de depósito de um pedido dividido

(22) 11/09/2020

(71) OWENS-BROCKWAY GLASS CONTAINER INC. (US)

O pedido foi dividido no BR122024004799-3 protocolo 870240020804 em 11/03/2024 18:30.

**Código Concessão de Patente e Certificado de Adição de Invenção****Código 16.1 - Concessão de Patente ou Certificado de Adição de Invenção**

Expedição da carta-patente ou do certificado de adição de invenção. O título acha-se à disposição do interessado no setor competente do INPI. Desta data corre o prazo de 6 (seis) meses para interposição de nulidade administrativa por qualquer interessado (Art. 51 da Lei nº 9.279/96). O certificado de adição é acessório da patente, tem a data final de vigência desta e a acompanha para todos os efeitos legais. As Cartas Patentes ou Certificados de Adição de Invenção concedidos de acordo com o Artigo 38 da Lei 9.279/96, por ocasião da expedição da Carta Patente, podem ser acessadas através do endereço eletrônico [www.inpi.gov.br](http://www.inpi.gov.br) - No Acesso rápido – Faça uma busca - Patente. Para acessar, cadastre-se no Portal do INPI e use login e senha.

---

<b>(11) BR 10 2014 022448-3 B1</b>	Código 16.1 - Concessão de Patente ou Certificado de Adição de Invenção (22) 11/09/2014 (43) 05/04/2016 (51) G01T 1/06 (2006.01), C09K 9/02 (2006.01), H01G 9/20 (2006.01) (54) DOPAGEM DE POLÍMERO SEMICONDUTOR CONJUGADO E USO (73) UNIVERSIDADE FEDERAL DE UBERLÂNDIA (BR/MG) (72) ALEXANDRE MARLETTA; MARCIA DUTRA RAMOS SILVA; RAIGNA AUGUSTA DA SILVA ZADRA ARMOND; FRANÇOISE SEREIN SPIRAU Prazo de Validade: 20 (vinte) anos contados a partir de 11/09/2014, observadas as condições legais
<b>(11) BR 10 2016 013995-3 B1</b>	Código 16.1 - Concessão de Patente ou Certificado de Adição de Invenção (22) 16/06/2016 (43) 26/12/2017 (51) F15D 1/02 (2006.01) (54) BIO-REDUTOR DE ARRASTO A BASE DE MUCILAGEM E FIBRA DE QUIABO PARA ESCOAMENTOS TURBULENTOS EM DUTOS (73) UNIVERSIDADE FEDERAL DO ESPIRITO SANTO (BR/ES) (72) EDSON JOSÉ SOARES; EDUARDO CALEGARIO COELHO; KELVIN CRISTIEN DE OLIVEIRA BARBOSA; RENATO DO NASCIMENTO SIQUEIRA Prazo de Validade: 20 (vinte) anos contados a partir de 16/06/2016, observadas as condições legais
<b>(11) BR 10 2017 000496-1 B1</b>	Código 16.1 - Concessão de Patente ou Certificado de Adição de Invenção (22) 10/01/2017 (30) 27/05/2016 US 15/166,512 (43) 12/12/2017 (51) F16H 61/02 (2006.01), B60K 25/06 (2006.01), B60K 17/28 (2006.01)



---

(54) SISTEMA, MÉTODO E MEIO LEGÍVEL POR COMPUTADOR NÃO TRANSITÓRIO DE DETERMINAÇÃO DE RAZÃO DE ENGRENAGEM DE TRANSMISSÃO DE PTO

(73) CNH INDUSTRIAL AMERICA LLC (US)

(72) ASHRAF MOHAMMED KANDEEL OMRAN; BRIAN ALLEN HARTMAN

Prazo de Validade: 20 (vinte) anos contados a partir de 10/01/2017, observadas as condições legais

---

**(11) BR 10 2017 011993-9 B1**

Código 16.1 - Concessão de Patente ou Certificado de Adição de Invenção

(22) 06/06/2017

(43) 26/12/2018

(51) F24F 13/32 (2006.01), F24F 13/14 (2006.01)

(54) CONJUNTO ESTRUTURAL PARA SUSTENTAÇÃO DE UM TROCADOR DE CALOR PARA VEÍCULOS E VEÍCULO DE USO RURAL OU NA CONSTRUÇÃO CIVIL

(73) CNH INDUSTRIAL BRASIL LTDA. (BR/MG)

(72) MÁRLON BASSETTO; LARISSA LOPES DA SILVA CANDEO; RAFAEL DE PAULA CHAVES; DIEGO DOIN HOEPFNER; RODOLFO LOPES PEREIRA; VINICIUS LUIS GAMA; OTACILIO CARDOSO DUARTE FILHO

Prazo de Validade: 20 (vinte) anos contados a partir de 06/06/2017, observadas as condições legais

---

**(11) BR 10 2017 019132-0 B1**

Código 16.1 - Concessão de Patente ou Certificado de Adição de Invenção

(22) 06/09/2017

(30) 15/09/2016 EP 16382431.1

(43) 15/05/2018

(51) H04B 10/69 (2013.01)

(54) CIRCUITO RECEPTOR ÓPTICO, E, RECEPTOR ÓPTICO PARA USO EM UM SISTEMA DE COMUNICAÇÃO ÓPTICA

(73) KNOWLEDGE DEVELOPMENT FOR POF, S.L. (ES)

(72) ALBERTO RODRIGUEZ-PÉREZ; LUIS ROLINDEZ ALBERICH; RUBÉN PÉREZ DE ARANDA ALONSO

Prazo de Validade: 20 (vinte) anos contados a partir de 06/09/2017, observadas as condições legais

---

**(11) BR 10 2018 006493-2 B1**

Código 16.1 - Concessão de Patente ou Certificado de Adição de Invenção

(22) 29/03/2018

(30) 29/03/2017 US 15/472.598

(43) 02/01/2019

(51) B01D 29/00 (2006.01), B01D 29/33 (2006.01), B01D 39/20 (2006.01), B01D 46/00 (2022.01), B01D 46/24 (2006.01), B01D 46/30 (2006.01)

(54) FILTRO, DISPOSITIVO DE FILTRAGEM E MÉTODO DE USO

(73) PALL CORPORATION (US)

(72) SCOTT HOPKINS

---

Prazo de Validade: 20 (vinte) anos contados a partir de 29/03/2018, observadas as condições legais

---

**(11) BR 10 2018 013866-9 B1** Código 16.1 - Concessão de Patente ou Certificado de Adição de Invenção  
(22) 05/07/2018  
(43) 14/01/2020  
(51) B05D 5/12 (2006.01), H01M 4/90 (2006.01), H01M 8/12 (2016.01)  
(54) SÍNTESE DA PEROVSKITA DE LA<sub>2</sub>FEMNO<sub>6</sub> COM ESTRUTURA ORGANIZACIONAL DO TIPO DUPLA-PEROVSKITA  
(73) UNIVERSIDADE FEDERAL DO RIO GRANDE DO NORTE (BR/RN)  
(72) LÁZARO LUIS DE LIMA SOUSA; MARCO ANTONIO MORALES TORRES; JOSÉ HUMBERTO DE ARAUJO  
Prazo de Validade: 20 (vinte) anos contados a partir de 05/07/2018, observadas as condições legais

---

**(11) BR 10 2018 072457-6 B1** Código 16.1 - Concessão de Patente ou Certificado de Adição de Invenção  
(22) 31/10/2018  
(30) 28/11/2017 EP 17203997.6  
(43) 25/06/2019  
(51) B65G 1/137 (2006.01), B65G 39/12 (2006.01)  
(54) DISPOSITIVO MODULAR ACESSÓRIO PARA AGV  
(73) COMAU S.P.A. (IT)  
(72) UGO GHIRARDI; ANDREA ASCHERI; MAURIZIO POLLANO  
Prazo de Validade: 20 (vinte) anos contados a partir de 31/10/2018, observadas as condições legais

---

**(11) BR 10 2018 073085-1 B1** Código 16.1 - Concessão de Patente ou Certificado de Adição de Invenção  
(22) 09/11/2018  
(30) 15/11/2017 JP 2017-219977  
(43) 22/10/2019  
(51) B60W 30/06 (2006.01), B60W 40/02 (2006.01), G08G 1/09 (2006.01), G08G 1/14 (2006.01), G08G 1/16 (2006.01)  
(54) APARELHO AUXILIAR DE DIREÇÃO  
(73) TOYOTA JIDOSHA KABUSHIKI KAISHA (JP)  
(72) KAZUHITO ESHIMA  
Prazo de Validade: 20 (vinte) anos contados a partir de 09/11/2018, observadas as condições legais

---

**(11) BR 10 2019 000003-1 B1** Código 16.1 - Concessão de Patente ou Certificado de Adição de Invenção  
(22) 02/01/2019  
(30) 18/01/2018 US 15/874,545  
(43) 27/08/2019  
(51) B64C 13/42 (2006.01), B64C 9/20 (2006.01), B64C 13/16 (2006.01), B64C

---

	13/50 (2006.01) (54) SISTEMA DE FLAPS DE ASA (73) THE BOEING COMPANY (US) (72) NEAL V. HUYNH Prazo de Validade: 20 (vinte) anos contados a partir de 02/01/2019, observadas as condições legais
<b>(11) BR 10 2019 000829-6 B1</b>	Código 16.1 - Concessão de Patente ou Certificado de Adição de Invenção (22) 15/01/2019 (43) 28/07/2020 (51) A01D 41/02 (2006.01), A01D 41/127 (2006.01) (54) VEÍCULO AGRÍCOLA E MÉTODO DE PROCESSAMENTO DE UM MATERIAL DE CULTURA (73) CNH INDUSTRIAL AMERICA LLC (US) (72) JONATHAN E. RICKETTS; WAYNE T. FLICKINGER Prazo de Validade: 20 (vinte) anos contados a partir de 15/01/2019, observadas as condições legais
<b>(11) BR 10 2019 003489-0 B1</b>	Código 16.1 - Concessão de Patente ou Certificado de Adição de Invenção (22) 20/02/2019 (30) 19/03/2018 US 15/924,806 (43) 01/10/2019 (51) G01N 9/00 (2006.01) (54) SISTEMAS PARA PRODUZIR UM SINAL DE PORTADOR MODULADO QUE É REPRESENTATIVO DE UM VALOR DIELÉTRICO E UMA DENSIDADE DE UM FLUIDO, E, MÉTODO PARA UTILIZAR UM SISTEMA PARA PRODUZIR UM SINAL DE PORTADOR MODULADO QUE É REPRESENTATIVO DE UM VALOR DIELÉTRICO E UMA DENSIDADE DE UM FLUIDO (73) SIMMONDS PRECISION PRODUCTS, INC. (US) (72) ROBBIE W. HALL Prazo de Validade: 20 (vinte) anos contados a partir de 20/02/2019, observadas as condições legais
<b>(11) BR 10 2019 003537-4 B1</b>	Código 16.1 - Concessão de Patente ou Certificado de Adição de Invenção (22) 21/02/2019 (30) 23/02/2018 US 15/904,114 (43) 08/12/2020 (51) G01M 5/00 (2006.01) (54) MÉTODO E SISTEMA PARA TESTAR UM ESPÉCIME DE TESTE (73) THE BOEING COMPANY (US) (72) JEONG-BEOM IHN; GARY E. GEORGESON; WILLIAM PAUL MOTZER Prazo de Validade: 20 (vinte) anos contados a partir de 21/02/2019, observadas as condições legais

---

as condições legais

---

**(11) BR 10 2019 003641-9 B1** Código 16.1 - Concessão de Patente ou Certificado de Adição de Invenção  
(22) 22/02/2019  
(43) 06/10/2020  
(51) B60R 1/076 (2006.01)  
(54) DISPOSITIVO RETROVISOR COM BRAÇO RETRÁTIL  
(73) MAN LATIN AMERICA INDÚSTRIA E COMÉRCIO DE VEÍCULOS LTDA. (BR/SP)  
(72) ELCIO FELIX DA SILVA  
Prazo de Validade: 20 (vinte) anos contados a partir de 22/02/2019, observadas as condições legais

---

**(11) BR 10 2019 004978-2 B1** Código 16.1 - Concessão de Patente ou Certificado de Adição de Invenção  
(22) 14/03/2019  
(43) 29/09/2020  
(51) A01B 59/044 (2006.01), A01B 73/00 (2006.01)  
(54) CABEÇALHO PARA IMPLEMENTOS AGRÍCOLAS  
(73) GTS DO BRASIL LTDA. (BR/SC)  
(72) ASSIS STRASSER  
Prazo de Validade: 20 (vinte) anos contados a partir de 14/03/2019, observadas as condições legais

---

**(11) BR 10 2019 005743-2 B1** Código 16.1 - Concessão de Patente ou Certificado de Adição de Invenção  
(22) 22/03/2019  
(43) 29/09/2020  
(51) A61K 8/67 (2006.01), A61K 8/97 (2017.01), A61K 8/73 (2006.01), A61Q 19/08 (2006.01)  
(54) COMPOSIÇÃO COSMÉTICA, USO DE UMA COMPOSIÇÃO COSMÉTICA E PROCESSO DE FABRICAÇÃO DE UMA COMPOSIÇÃO COSMÉTICA  
(73) THERASKIN FARMACÊUTICA (BR/SP)  
(72) ROSA MARIA SCAVARELLI  
Prazo de Validade: 20 (vinte) anos contados a partir de 22/03/2019, observadas as condições legais

---

**(11) BR 10 2019 007934-7 B1** Código 16.1 - Concessão de Patente ou Certificado de Adição de Invenção  
(22) 18/04/2019  
(43) 27/10/2020  
(51) F04B 47/02 (2006.01), F04B 47/00 (2006.01), F04B 53/00 (2006.01), F04B 49/10 (2006.01), F04B 53/22 (2006.01)  
(54) SUPORTE METÁLICO HIDRÁULICO PARA APOIO E AJUSTE DE HASTE DE BOMBEIO MECÂNICO  
(73) DENYK ANDRADE BOROTO (BR/ES)

---

(72) RYCK ANDRADE BOROTO; DENYK ANDRADE BOROTO  
 Prazo de Validade: 20 (vinte) anos contados a partir de 18/04/2019, observadas as condições legais

---

**(11) BR 10 2019 011669-2 B1** Código 16.1 - Concessão de Patente ou Certificado de Adição de Invenção  
 (22) 11/06/2019  
 (43) 15/12/2020  
 (51) B60N 2/24 (2006.01), B60N 2/04 (2006.01)  
 (54) DISPOSITIVO DE TRANSFERÊNCIA AUXILIAR PARA VEÍCULOS DE DESLOCAMENTO DE MATERIAIS  
 (73) ELEVITTÁ ELEVADORES LTDA EPP (BR/RS)  
 (72) CARLOS ALBERTO DA MAIA  
 Prazo de Validade: 20 (vinte) anos contados a partir de 11/06/2019, observadas as condições legais

---

**(11) BR 10 2019 019524-0 B1** Código 16.1 - Concessão de Patente ou Certificado de Adição de Invenção  
 (22) 19/09/2019  
 (43) 30/03/2021  
 (51) A22B 3/06 (2006.01), H05C 1/02 (2006.01)  
 (54) SISTEMA DE APLICAÇÃO DE CORRENTES ELÉTRICAS EM ANIMAIS DE ABATE  
 (73) FLUXO MÁQUINAS LTDA (BR/SC)  
 (72) MATHEUS DE RÉ; TARCIO MORESCO  
 Prazo de Validade: 20 (vinte) anos contados a partir de 19/09/2019, observadas as condições legais

---

**(11) BR 10 2020 008206-0 B1** Código 16.1 - Concessão de Patente ou Certificado de Adição de Invenção  
 (22) 24/04/2020  
 (30) 05/09/2019 TW 108132085  
 (43) 16/03/2021  
 (51) E03F 1/00 (2006.01), B01D 46/42 (2006.01), B60P 3/22 (2006.01), E03F 5/22 (2006.01), E03F 7/10 (2006.01), F04B 23/02 (2006.01), F04B 43/113 (2006.01)  
 (54) DISPOSITIVO DE ARMAZENAMENTO DE BOMBA E CAMINHÃO DE SANEAMENTO DE ARMAZENAMENTO DE BOMBA QUE INCLUI O MESMO  
 (73) KE, SHIH-YUAN (TW)  
 (72) KE, SHIH-YUAN  
 Prazo de Validade: 20 (vinte) anos contados a partir de 24/04/2020, observadas as condições legais

---

**(11) BR 10 2020 009320-7 B1** Código 16.1 - Concessão de Patente ou Certificado de Adição de Invenção  
 (22) 11/05/2020  
 (30) 14/05/2019 EP 19174465.5

---

(43) 17/11/2020  
 (51) E01C 19/48 (2006.01), E01C 19/22 (2006.01)  
 (54) FINALIZADORA DE ESTRADAS E MÉTODO PARA OPERAR UMA FINALIZADORA DE ESTRADAS  
 (73) JOSEPH VÖGELE AG (DE)  
 (72) MARTIN BUSCHMANN; TOBIAS NOLL  
 Prazo de Validade: 20 (vinte) anos contados a partir de 11/05/2020, observadas as condições legais

---

**(11) BR 10 2020 012342-4 B1** Código 16.1 - Concessão de Patente ou Certificado de Adição de Invenção  
 (22) 18/06/2020  
 (30) 26/06/2019 EP 19182531.4  
 (43) 05/01/2021  
 (51) E01C 19/48 (2006.01)  
 (54) ARRANJO DE DISTRIBUIDOR TRANSVERSAL, MÉTODO DE MONTAGEM DE CONJUNTO DE DISTRIBUIDOR TRANSVERSAL E MÉTODO DE MONTAGEM DE ARRANJO DE DISTRIBUIDOR TRANSVERSAL  
 (73) JOSEPH VÖGELE AG (DE)  
 (72) KLAUS OETTINGER  
 Prazo de Validade: 20 (vinte) anos contados a partir de 18/06/2020, observadas as condições legais

---

**(11) BR 10 2020 015739-6 B1** Código 16.1 - Concessão de Patente ou Certificado de Adição de Invenção  
 (22) 31/07/2020  
 (30) 14/08/2019 EP 19191757.4  
 (43) 23/02/2021  
 (51) A61B 18/12 (2006.01), H03K 17/00 (2006.01), A61B 18/14 (2006.01)  
 (54) MÉTODO PARA FABRICAR UM ELETRODO DE DISSECÇÃO, ELETRODO DE DISSECÇÃO E INSTRUMENTO CIRÚRGICO  
 (73) ERBE ELEKTROMEDIZIN GMBH (DE)  
 (72) JOHANNES KOERNER  
 Prazo de Validade: 20 (vinte) anos contados a partir de 31/07/2020, observadas as condições legais

---

**(11) BR 10 2020 016779-0 B1** Código 16.1 - Concessão de Patente ou Certificado de Adição de Invenção  
 (22) 17/08/2020  
 (30) 23/08/2019 TW 108211274  
 (43) 09/03/2021  
 (51) B65D 43/02 (2006.01), B65D 43/20 (2006.01), B65D 5/64 (2006.01)  
 (54) RECIPIENTE COM TAMPA ENCAIXADA NA BASE  
 (73) TOMHSU CO., LTD. (TW)  
 (72) JACKY WANG; SSU-WEI WU  
 Prazo de Validade: 20 (vinte) anos contados a partir de 17/08/2020, observadas as condições legais

---

as condições legais

---

**(11) BR 10 2020 019364-3 B1** Código 16.1 - Concessão de Patente ou Certificado de Adição de Invenção  
(22) 24/09/2020  
(43) 05/04/2022  
(51) C08F 265/06 (2006.01), C01B 32/16 (2017.01), C01B 32/168 (2017.01)  
(54) HÍBRIDO DE NANOTUBOS DE CARBONO E TETRAETILORTOSILICATO DE ACESSO RESTRITO A MACROMOLÉCULAS PELA INSERÇÃO DE MONÔMEROS HIDROFÍLICOS NA SUA SUPERFÍCIE EXTERNA  
(73) UNIVERSIDADE FEDERAL DE SÃO PAULO (BR/SP) ; UNIVERSIDADE FEDERAL DE ALFENAS - UNIFAL- MG (BR/MG)  
(72) HENRIQUE DIPE DE FARIA; ALBERTO THALISON SILVEIRA; ISARITA MARTINS SAKAKIBARA; PAULO CALEB JÚNIOR DE LIMA SANTOS; EDUARDO COSTA DE FIGUEIREDO  
Prazo de Validade: 20 (vinte) anos contados a partir de 24/09/2020, observadas as condições legais

---

**(11) BR 10 2020 025912-1 B1** Código 16.1 - Concessão de Patente ou Certificado de Adição de Invenção  
(22) 17/12/2020  
(43) 21/06/2022  
(51) A61K 8/49 (2006.01), A61K 8/37 (2006.01), A61K 8/81 (2006.01), A61K 8/92 (2006.01), A61K 8/34 (2006.01), A61Q 17/04 (2006.01)  
(54) SISTEMA AUTOEMULSIONANTE DE LIBERAÇÃO DE FILTROS SOLARES  
(73) UNIVERSIDADE FEDERAL DO RIO DE JANEIRO (BR/RJ) ; INSTITUTO FEDERAL DE EDUCAÇÃO, CIÊNCIA E TECNOLOGIA DO RIO DE JANEIRO - IFRJ (BR/RJ)  
(72) DANIELLE FARIA DOS SANTOS; THAÍS AURÉLIO DOS SANTOS; CARLOS ALEXANDRE MACIEL DE MATOS; FIAMMETTA NIGRO; LETÍCIA COLI LOUVISSE DE ABREU; MARIANA SATO DE SOUZA BUSTAMANTE MONTEIRO; EDUARDO RICCI JÚNIOR; ELISABETE PEREIRA DOS SANTOS; FLÁVIA ALMADA DO CARMO; ZAIDA MARIA FARIA DE FREITAS  
Prazo de Validade: 20 (vinte) anos contados a partir de 17/12/2020, observadas as condições legais

---

**(11) BR 10 2023 014787-9 B1** Código 16.1 - Concessão de Patente ou Certificado de Adição de Invenção  
(22) 24/07/2023  
(30) 17/11/2022 CN 202211440553X; 10/01/2023 CN 2023100339310  
(43) 03/10/2023  
(51) C07F 9/30 (2006.01), C07F 9/48 (2006.01), C07F 9/50 (2006.01), C07F 9/6581 (2006.01)  
(54) MÉTODOS DE PREPARO DE GLUFOSINATO  
(73) YONGNONG BIOSCIENCES CO., LTD. (CN) ; NINGXIA YONGNONG BIOSCIENCES CO., LTD. (CN)

---

(72) WENJIE TANG; CHENGJUN WU; NAN LI; JIANJIE XU; XIANZHONG TANG; CHUNHUI MAO

Prazo de Validade: 20 (vinte) anos contados a partir de 24/07/2023, observadas as condições legais

---

**(11) BR 11 2014 025787-6 B1**

Código 16.1 - Concessão de Patente ou Certificado de Adição de Invenção

(22) 17/04/2013

(30) 18/04/2012 EP 12164521.2

(51) B01J 10/00 (2006.01), B01J 12/00 (2006.01), B01J 19/02 (2006.01), B01J 19/24 (2006.01), B01J 21/04 (2006.01), B01J 23/06 (2006.01), B01J 23/44 (2006.01), B01J 35/00 (2024.01), B01J 35/04 (2006.01), C07C 29/17 (2006.01), C07C 7/167 (2006.01), C10G 45/40 (2006.01)

(54) DISPOSITIVO ÚTIL PARA REAÇÕES DE HIDROGENAÇÃO (I)

(73) DSM IP ASSETS B.V. (PB)

(72) WERNER BONRATH

Prazo de Validade: 20 (vinte) anos contados a partir de 17/04/2013, observadas as condições legais. Patente concedida conforme ADI 5.529/DF, que determina a alteração do prazo de concessão.

---

**(11) BR 11 2016 018988-4 B1**

Código 16.1 - Concessão de Patente ou Certificado de Adição de Invenção

(22) 18/02/2015

(30) 18/02/2014 US 61/940,968

(51) G01N 33/569 (2006.01)

(54) MÉTODOS E SISTEMAS PARA A DETECÇÃO RÁPIDA DE MICROORGANISMOS USANDO ANTICORPOS LIVRES

(73) LABORATORY CORPORATION OF AMERICA HOLDINGS (US)

(72) DWIGHT LYMAN ANDERSON; JOSE S. GIL; BEN BARRETT HOPKINS; STEPHEN ERIC ERICKSON; EKATERINA KOVACHEVA

Prazo de Validade: 20 (vinte) anos contados a partir de 18/02/2015, observadas as condições legais

---

**(11) BR 11 2016 026277-8 B1**

Código 16.1 - Concessão de Patente ou Certificado de Adição de Invenção

(22) 08/05/2015

(30) 09/05/2014 EP 14167718.7

(51) C07K 4/12 (2006.01), C07K 7/08 (2006.01), C07K 14/465 (2006.01), A61K 38/17 (2006.01)

(54) DERIVADOS DE CATH2

(73) UNIVERSITEIT UTRECHT HOLDING B.V. (NL)

(72) HENDRIK PETER HAAGSMAN; ALBERT VAN DIJK; EDWIN JOHANNES ADRIANUS VELDHUIZEN

Prazo de Validade: 20 (vinte) anos contados a partir de 08/05/2015, observadas as condições legais



---

<b>(11) BR 11 2016 027366-4 B1</b>	<p>Código 16.1 - Concessão de Patente ou Certificado de Adição de Invenção (22) 05/06/2015 (30) 06/06/2014 US 62/008,786 (51) A61K 38/12 (2006.01) (54) PROCESSO PARA PREPARAR UMA COMPOSIÇÃO FARMACÊUTICA QUE COMPREENDE UM COMPOSTO QUE É UM POTENTE INIBIDOR DA PROTEASE DO VÍRUS DA HEPATITE C (73) ABBVIE INC. (US) (72) SHUANG CHEN; BRADLEY D. GATES; AHMAD Y. SHEIKH Prazo de Validade: 20 (vinte) anos contados a partir de 05/06/2015, observadas as condições legais</p>
<b>(11) BR 11 2016 028996-0 B1</b>	<p>Código 16.1 - Concessão de Patente ou Certificado de Adição de Invenção (22) 11/06/2015 (30) 11/06/2014 DE 10 2014 211 167.6 (51) A61K 38/20 (2006.01), A61K 38/21 (2006.01), A61K 39/00 (2006.01), A61K 35/14 (2015.01), A61K 35/26 (2015.01), C12N 5/07 (2010.01), G01N 33/50 (2006.01), A61P 35/00 (2006.01), A61P 37/00 (2006.01), A61P 31/00 (2006.01) (54) COMPOSIÇÃO PARA EXPANSÃO DE LINFÓCITOS; MÉTODO DE PREPARAÇÃO DE UMA POPULAÇÃO DE LINFÓCITOS CLINICAMENTE RELEVANTES; IMUNOTERAPIA PARA TRATAMENTO OU PREVENÇÃO DE UMA DOENÇA INFECCIOSA, UMA DOENÇA CANCERÍGENA, OU UMA DOENÇA AUTOIMUNE EM UM MAMÍFERO; COMPOSIÇÃO PARA USO; KIT PARA USO EM IMUNOTERAPIA, EM PARTICULAR, PARA TRATAMENTO DE UMA DOENÇA CANCERÍGENA; LINFÓCITO CLINICAMENTE RELEVANTE OBTIDO POR UM MÉTODO; E POPULAÇÃO DE LINFÓCITOS CLINICAMENTE RELEVANTES OBTIDA POR UM MÉTODO (73) POLYBIOCEPT GMBH (DE) (72) MARKUS MAEURER Prazo de Validade: 20 (vinte) anos contados a partir de 11/06/2015, observadas as condições legais</p>
<b>(11) BR 11 2017 001553-6 B1</b>	<p>Código 16.1 - Concessão de Patente ou Certificado de Adição de Invenção (22) 31/05/2016 (30) 02/06/2015 US 62/169,596 (51) H04L 12/66 (2006.01) (54) MÉTODO PARA A DISSEMINAÇÃO DE INFORMAÇÕES ASSOCIADAS A UM PRIMEIRO DISPOSITIVO DE TELECOMUNICAÇÃO (73) INTERACTIVE INTELLIGENCE GROUP, INC. (US) (72) KEVIN ELLIOTT KING Prazo de Validade: 20 (vinte) anos contados a partir de 31/05/2016, observadas as condições legais</p>
<b>(11) BR 11 2017 003074-8 B1</b>	<p>Código 16.1 - Concessão de Patente ou Certificado de Adição de Invenção</p>

---

---

(22) 19/08/2015  
(30) 19/08/2014 US 62/039,416  
(51) C12P 21/06 (2006.01), C12N 15/00 (2006.01), C12N 5/07 (2010.01), C12N 5/10 (2006.01), C12N 5/02 (2006.01), C12N 9/12 (2006.01)  
(54) VETOR, E, MÉTODOS DE PRODUÇÃO DE UMA PROTEÍNA RECOMBINANTE DE INTERESSE E DE EMPREGO DE TUNICAMICINA COMO UM MARCADOR DE SELEÇÃO  
(73) REGENERON PHARMACEUTICALS, INC. (US)  
(72) DIPALI DESHPANDE; DARYA BURAKOV; GANG CHEN; JAMES FANDL  
Prazo de Validade: 20 (vinte) anos contados a partir de 19/08/2015, observadas as condições legais

---

**(11) BR 11 2017 007838-4 B1** Código 16.1 - Concessão de Patente ou Certificado de Adição de Invenção  
(22) 21/12/2015  
(30) 30/01/2015 EP 15153298.3; 15/05/2015 EP 15167898.4  
(51) H04W 92/18 (2009.01), H04M 1/00 (2006.01), H04W 72/10 (2006.01)  
(54) EQUIPAMENTO DE USUÁRIO E NÓ DE REDE OPERÁVEL EM UM SISTEMA DE COMUNICAÇÕES SEM FIO E MÉTODO A SER REALIZADO EM UM EQUIPAMENTO DE USUÁRIO OPERÁVEL EM UM SISTEMA DE COMUNICAÇÕES SEM FIO  
(73) PANASONIC INTELLECTUAL PROPERTY CORPORATION OF AMERICA (US)  
(72) JOACHIM LOEHR; PRATEEK BASU MALLICK; TAKAKO HORI; HIDETOSHI SUZUKI  
Prazo de Validade: 20 (vinte) anos contados a partir de 21/12/2015, observadas as condições legais

---

**(11) BR 11 2017 014742-4 B1** Código 16.1 - Concessão de Patente ou Certificado de Adição de Invenção  
(22) 08/01/2016  
(30) 09/01/2015 GB 1500374.2  
(51) A61K 38/17 (2006.01), A61K 39/395 (2006.01), A61P 35/00 (2006.01), A61P 31/00 (2006.01)  
(54) PREPARAÇÕES COMBINADAS PARA O TRATAMENTO DE CÂNCER OU INFECÇÃO  
(73) IMMUTEP S.A.S. (FR)  
(72) FRÉDÉRIC TRIEBEL; CHRYSTELLE BRIGNONE  
Prazo de Validade: 20 (vinte) anos contados a partir de 08/01/2016, observadas as condições legais

---

**(11) BR 11 2017 015368-8 B1** Código 16.1 - Concessão de Patente ou Certificado de Adição de Invenção  
(22) 19/01/2016  
(30) 19/01/2015 CN 201510025857.3  
(51) C12N 15/82 (2006.01), C12N 15/55 (2006.01), C12N 5/10 (2006.01)  
(54) MÉTODO PARA A MODIFICAÇÃO PRECISA DA PLANTA ATRAVÉS DA

---

**EXPRESSÃO TRANSIENTE DO GENE**

(73) INSTITUTE OF GENETICS AND DEVELOPMENTAL BIOLOGY, CHINESE ACADEMY OF SCIENCES (CN)

(72) CAIXIA GAO; YANPENG WANG; YI ZHANG; JINXING LIU; KANG ZHANG

Prazo de Validade: 20 (vinte) anos contados a partir de 19/01/2016, observadas as condições legais

---

**(11) BR 11 2017 017167-8 B1**

Código 16.1 - Concessão de Patente ou Certificado de Adição de Invenção

(22) 12/02/2016

(30) 12/02/2015 US 62/115,445; 17/09/2015 US 62/219,794

(51) H04B 1/10 (2006.01)

(54) DISPOSITIVO E MÉTODO PARA DETECÇÃO AUTOMÁTICA DE PACOTES WLAN UTILIZANDO CABEÇALHO

(73) HUAWEI TECHNOLOGIES CO., LTD. (CN)

(72) YAN XIN; OSAMA ABOUL-MAGD; JUNG HOON SUH

Prazo de Validade: 20 (vinte) anos contados a partir de 12/02/2016, observadas as condições legais

---

**(11) BR 11 2017 021686-8 B1**

Código 16.1 - Concessão de Patente ou Certificado de Adição de Invenção

(22) 11/04/2016

(30) 10/04/2015 EP 15163286.6

(51) C12Q 1/04 (2006.01), G01N 33/573 (2006.01), C07K 16/40 (2006.01), C07K 16/12 (2006.01)

(54) MÉTODO PARA DETECTAR UMA OU VÁRIAS CARBAPENEMASES OXA, DISPOSITIVO PARA DETECTAR IMUNOCROMATOGRÁFICO E USO DO DISPOSITIVO PARA DETECTAR IMUNOCROMATOGRÁFICO

(73) CORIS BIOCONCEPT SPRL (BE)

(72) PIERRE BOGAERTS; GERALD GLUPCZYNSKI; TE-DIN HUANG; PASCAL MERTENS; ISABELLE OTE; THIERRY LECLIPTEUX

Prazo de Validade: 20 (vinte) anos contados a partir de 11/04/2016, observadas as condições legais

---

**(11) BR 11 2017 021712-0 B1**

Código 16.1 - Concessão de Patente ou Certificado de Adição de Invenção

(22) 10/04/2016

(30) 10/04/2015 US 62/146,137; 08/04/2016 US 15/094,334

(51) H04L 5/00 (2006.01), H04W 72/04 (2023.01)

(54) TRANSMISSÃO/RECEPÇÃO SIMULTÂNEA DE BANDA ESTREITA EM COMUNICAÇÕES DE TIPO DE MÁQUINA MELHORADA

(73) QUALCOMM INCORPORATED (US)

(72) ALBERTO RICO ALVARINO; HAO XU; PETER GAAL; WANSHI CHEN

Prazo de Validade: 20 (vinte) anos contados a partir de 10/04/2016, observadas as condições legais

---

<b>(11) BR 11 2017 025892-7 B1</b>	<p>Código 16.1 - Concessão de Patente ou Certificado de Adição de Invenção (22) 03/06/2016 (30) 05/06/2015 EM 15382297.8 (EP) (51) C12N 9/16 (2006.01), C12N 15/864 (2006.01), A61K 48/00 (2006.01) (54) VETORES DE VÍRUS ADENO-ASSOCIADOS PARA O TRATAMENTO DE MUCOPOLISSACARIDOSE (73) UNIVERSITAT AUTÒNOMA DE BARCELONA (ES) ; ESTEVE PHARMACEUTICALS, S.A. (ES) (72) MARIA FÁTIMA BOSCH TUBERT; VIRGINIA AREBA HAURIGOT; SANDRA MOTAS MALLOL Prazo de Validade: 20 (vinte) anos contados a partir de 03/06/2016, observadas as condições legais</p>
<b>(11) BR 11 2017 026088-3 B1</b>	<p>Código 16.1 - Concessão de Patente ou Certificado de Adição de Invenção (22) 03/06/2016 (30) 04/06/2015 IN 2803/CHE/2015; 18/11/2015 IN 6214/CHE/2015 (51) A61K 31/00 (2006.01) (54) COMPOSTO, USO DE UM COMPOSTO E COMPOSIÇÃO FARMACÊUTICA (73) AURIGENE DISCOVERY TECHNOLOGIES LIMITED (IN) (72) SAMAJDAR, SUSANTA; PODDUTOORI, RAMULU; PANDIT, CHETAN; MUKHERJEE, SUBHENDU; GOSWAMI, RAJEEV Prazo de Validade: 20 (vinte) anos contados a partir de 03/06/2016, observadas as condições legais</p>
<b>(11) BR 11 2018 000555-0 B1</b>	<p>Código 16.1 - Concessão de Patente ou Certificado de Adição de Invenção (22) 07/06/2016 (30) 10/07/2015 US 62/191,253; 28/01/2016 US 62/288,425; 06/06/2016 US 15/174,678 (51) H04L 5/00 (2006.01) (54) ESPAÇO DE BUSCA COMUM PARA COMUNICAÇÕES DO TIPO MECÂNICO (73) QUALCOMM INCORPORATED (US) (72) ALBERTO RICO ALVARINO; WANSHI CHEN; HAO XU Prazo de Validade: 20 (vinte) anos contados a partir de 07/06/2016, observadas as condições legais</p>
<b>(11) BR 11 2018 002603-4 B1</b>	<p>Código 16.1 - Concessão de Patente ou Certificado de Adição de Invenção (22) 29/01/2016 (30) 14/08/2015 CN PCT/CN2015/087114 (51) H04W 4/06 (2009.01), H04W 72/00 (2023.01) (54) MÉTODO DE LEITURA DE SERVIÇO DE MULTICAST, MÉTODO DE ENVIO DE SERVIÇO DE MULTICAST, DISPOSITIVO DE LADO DE EQUIPAMENTO DE USUÁRIO, DISPOSITIVO DE LADO DE ESTAÇÃO-BASE</p>

---

E MÍDIA DE ARMAZENAMENTO LEGÍVEL POR COMPUTADOR  
(73) HUAWEI TECHNOLOGIES CO., LTD. (CN)  
(72) BINGZHAO LI; YONGQIANG GAO; JIAN ZHANG; WEI QUAN  
Prazo de Validade: 20 (vinte) anos contados a partir de 29/01/2016, observadas as condições legais

---

**(11) BR 11 2018 004300-1 B1** Código 16.1 - Concessão de Patente ou Certificado de Adição de Invenção  
(22) 05/09/2016  
(30) 04/09/2015 PB 2015398  
(51) C12N 15/82 (2006.01), C12Q 1/68 (2018.01)  
(54) GENE QUIMÉRICO, CONSTRUCTO GENÉTICO, VETOR, USO E MÉTODO PARA CONFERIR DIPLOSPORIA EM UMA PLANTA  
(73) KEYGENE N.V. (PB)  
(72) PETER JOHANNES VAN DIJK; DIANA RIGOLA; MARINUS WILLEM PRINS; ADRIANUS JOHANNES VAN TUNEN  
Prazo de Validade: 20 (vinte) anos contados a partir de 05/09/2016, observadas as condições legais

---

**(11) BR 11 2018 011178-3 B1** Código 16.1 - Concessão de Patente ou Certificado de Adição de Invenção  
(22) 01/12/2016  
(30) 03/12/2015 US 62/262,428; 25/01/2016 IL PCT/IL2016/050077; 03/08/2016 US 62/370,257  
(51) A61K 31/7068 (2006.01), C07H 19/067 (2006.01), C07H 19/06 (2006.01), A61P 35/02 (2006.01), A61P 35/00 (2006.01), A61K 47/50 (2017.01)  
(54) SAIS DE CONJUGADOS, COMPOSIÇÃO FARMACÊUTICA, E USO DESTES PARA TERAPIA DE CÂNCER  
(73) BIOSIGHT LTD. (IL)  
(72) STELA GENGRINOVITCH  
Prazo de Validade: 20 (vinte) anos contados a partir de 01/12/2016, observadas as condições legais

---

**(11) BR 11 2018 011782-0 B1** Código 16.1 - Concessão de Patente ou Certificado de Adição de Invenção  
(22) 09/12/2016  
(30) 11/12/2015 EP 15306989.3  
(51) H04L 29/06 (2006.01), G06F 21/44 (2013.01), G06F 21/57 (2013.01), H04W 12/06 (2021.01), G06F 9/445 (2018.01)  
(54) MÉTODO PARA SEGURANÇA DE UM APLICATIVO PARA CELULARES PARA EXECUÇÃO EM UM DISPOSITIVO MÓVEL  
(73) GEMALTO S.A. (FR)  
(72) MIN HLAING; SM SOHIDUZZAMAN SK ABDUL AZIZ; SRIRAM RAMACHANDRAN; VÉRONIQUE CHARPEIGNET; PATRICE ANGELINI  
Prazo de Validade: 20 (vinte) anos contados a partir de 09/12/2016, observadas as condições legais

---

<b>(11) BR 11 2018 012154-1 B1</b>	<p>Código 16.1 - Concessão de Patente ou Certificado de Adição de Invenção (22) 09/12/2016 (30) 18/12/2015 US 62/269,660; 08/12/2016 US 15/372,980 (51) G10L 19/008 (2013.01), G10L 19/022 (2013.01) (54) CODIFICAÇÃO DE MÚLTIPLOS SINAIS DE ÁUDIO (73) QUALCOMM INCORPORATED (US) (72) VENKATRAMAN ATTI; VENKATA SUBRAHMANYAM CHANDRA SEKHAR CHEBIYYAM Prazo de Validade: 20 (vinte) anos contados a partir de 09/12/2016, observadas as condições legais</p>
<b>(11) BR 11 2018 013920-3 B1</b>	<p>Código 16.1 - Concessão de Patente ou Certificado de Adição de Invenção (22) 27/01/2017 (30) 09/02/2016 SE 1650161-1 (51) G06K 7/10 (2006.01) (54) MONTAGEM SEGURA PARA REALIZAR PAGAMENTOS SEGUROS SEM CONTATO (73) PAYPAL, INC. (US) (72) DANIEL BERNHOLC Prazo de Validade: 20 (vinte) anos contados a partir de 27/01/2017, observadas as condições legais</p>
<b>(11) BR 11 2018 067350-1 B1</b>	<p>Código 16.1 - Concessão de Patente ou Certificado de Adição de Invenção (22) 06/04/2017 (30) 06/04/2016 DE 10 2016 106 286.3 (51) G05B 19/042 (2006.01), B30B 15/26 (2006.01) (54) MÉTODO PARA REGULAR O MOVIMENTO DE TUCHO E FORÇAS DE TUCHO EM SERVOPRENSAS HÍBRIDAS MULTIPONTO, E SERVOPRENSA HÍBRIDA MULTIPONTO (73) SCHULER PRESSEN GMBH (DE) (72) UWE DARR; BERND MORITZ Prazo de Validade: 20 (vinte) anos contados a partir de 06/04/2017, observadas as condições legais</p>
<b>(11) BR 11 2018 070370-2 B1</b>	<p>Código 16.1 - Concessão de Patente ou Certificado de Adição de Invenção (22) 06/04/2017 (30) 06/04/2016 SE 1650467-2 (51) A61K 9/00 (2006.01), A61K 31/366 (2006.01), A61P 31/10 (2006.01) (54) GLUCONO DELTA-LACTONA PARA TRATAMENTO DE CANDIDÍASE VULVOVAGINAL (73) GEDEA BIOTECH AB (SE) (72) ULF ELLERVIK; OLOV STERNER; HELENA STREVENIS; SOPHIE MANNER</p>

---

Prazo de Validade: 20 (vinte) anos contados a partir de 06/04/2017, observadas as condições legais

---

**(11) BR 11 2018 072013-5 B1**

Código 16.1 - Concessão de Patente ou Certificado de Adição de Invenção  
(22) 23/05/2017  
(30) 23/05/2017 US 62/340,036  
(51) C11D 17/00 (2006.01), C11D 3/37 (2006.01), C11D 3/39 (2006.01), C11D 3/395 (2006.01), C11D 3/04 (2006.01), C11D 17/04 (2006.01)  
(54) COMPOSIÇÃO DE LIMPEZA ALCALINA OU NEUTRA  
(73) ECOLAB USA INC. (US)  
(72) VICTOR FUK-PONG MAN; DERRICK ANDERSON; PAUL CHRISTIAN; BENJAMIN CREW; XINYU HUANG; CHARLES ALLEN HODGE; AMANDA RUTH BLATTNER  
Prazo de Validade: 20 (vinte) anos contados a partir de 23/05/2017, observadas as condições legais

---

**(11) BR 11 2018 072993-0 B1**

Código 16.1 - Concessão de Patente ou Certificado de Adição de Invenção  
(22) 09/05/2017  
(30) 09/05/2016 EP 16305536.1  
(51) G01N 33/574 (2006.01), G06F 19/00 (1995.01)  
(54) MÉTODO IN VITRO PARA O PROGNÓSTICO DO TEMPO DE SOBREVIVÊNCIA DE UM PACIENTE QUE SOFRE DE UM CÂNCER SÓLIDO E MÉTODO IN VITRO PARA AVALIAR A CAPACIDADE DE RESPOSTA DE UM PACIENTE QUE SOFRE DE UM CÂNCER SÓLIDO A UM TRATAMENTO ANTITUMORAL  
(73) INSERM (INSTITUT NATIONAL DE LA SANTÉ ET DE LA RECHERCHE MÉDICALE) (FR) ; SORBONNE UNIVERSITE (FR) ; UNIVERSITÉ PARIS DIDEROT - PARIS 7 (FR) ; ASSISTANCE PUBLIQUE - HÔPITAUX DE PARIS (FR) ; UNIVERSITÉ PARIS CITÉ (FR)  
(72) JÉRÔME GALON; BERNHARD MLECNIK; FRANCK PAGES  
Prazo de Validade: 20 (vinte) anos contados a partir de 09/05/2017, observadas as condições legais

---

**(11) BR 11 2018 074742-4 B1**

Código 16.1 - Concessão de Patente ou Certificado de Adição de Invenção  
(22) 31/05/2016  
(51) H04L 12/703 (2013.01)  
(54) MÉTODO, DISPOSITIVO E MÍDIA DE ARMAZENAMENTO PARA PROPORCIONAR UM LINK DE BACKUP DE COMUNICAÇÃO  
(73) INTERDIGITAL CE PATENT HOLDINGS (FR)  
(72) AN CHEN  
Prazo de Validade: 20 (vinte) anos contados a partir de 31/05/2016, observadas as condições legais

---

<b>(11) BR 11 2018 076174-5 B1</b>	<p>Código 16.1 - Concessão de Patente ou Certificado de Adição de Invenção (22) 23/01/2018 (30) 23/01/2017 IT 102017000006900 (51) F16F 9/32 (2006.01), F16F 9/46 (2006.01), F16F 9/06 (2006.01) (54) ACIONADOR LINEAR HIDRÁULICO COM SISTEMA DE TRAVA PARA BLOQUEAR O MOVIMENTO DE COMPRESSÃO DO ACIONADOR (73) SISTEMI SOSPENSIONI S.P.A. (IT) (72) WALTER BRUNO; PIERO ANTONIO CONTI; GIORDANO GRECO; MASSIMO SEMINARA; MATTEO VERGANI Prazo de Validade: 20 (vinte) anos contados a partir de 23/01/2018, observadas as condições legais</p>
<b>(11) BR 11 2019 000454-8 B1</b>	<p>Código 16.1 - Concessão de Patente ou Certificado de Adição de Invenção (22) 17/07/2017 (30) 18/07/2016 US 62/363,694; 16/05/2017 US 15/596,869 (51) H04L 5/00 (2006.01), H04W 52/02 (2009.01), H04W 76/28 (2018.01) (54) UTILIZAÇÃO DE ENERGIA EFICIENTE PARA PORTADORAS DE COMPONENTE MELHORADAS (73) QUALCOMM INCORPORATED (US) (72) XIAOXIA ZHANG; WEI ZHANG; ALEKSANDAR DAMNJANOVIC; JUAN MONTOJO Prazo de Validade: 20 (vinte) anos contados a partir de 17/07/2017, observadas as condições legais</p>
<b>(11) BR 11 2019 008657-9 B1</b>	<p>Código 16.1 - Concessão de Patente ou Certificado de Adição de Invenção (22) 14/11/2017 (30) 16/11/2016 DE 1020160136898 (51) B02C 18/14 (2006.01), B02C 18/18 (2006.01) (54) UNIDADE DE CISALHAMENTO E PROCESSO PARA OBTENÇÃO DE GLÚTEN DE UMA MISTURA CONTENDO AMIDO E GLÚTEN E SISTEMA COM UMA UNIDADE DE CISALHAMENTO E UM DISPOSITIVO DE BOMBA (73) NETZSCH PUMPEN &amp; SYSTEME GMBH (DE) (72) STEFAN WEIGL; HERBERT BRUNNER; ACHIM DEHNZ; DOMINIK HINDERER; FRANZ KNEIDL; THOMAS SCHMITT; STEFAN SCHOEBERL; ERWIN WEBER; HORST ENGL Prazo de Validade: 20 (vinte) anos contados a partir de 14/11/2017, observadas as condições legais</p>
<b>(11) BR 11 2019 011224-3 B1</b>	<p>Código 16.1 - Concessão de Patente ou Certificado de Adição de Invenção (22) 05/12/2017 (30) 05/12/2016 SG 10201610175P (51) A61M 1/16 (2006.01), B01J 47/04 (2006.01), B01J 39/12 (2006.01), B01J 41/10 (2006.01), B01J 20/20 (2006.01), B01J 47/024 (2017.01) (54) SORVENTE PARA UM DISPOSITIVO DE DIÁLISE E UM SISTEMA DE</p>



---

	DIÁLISE (73) TEMASEK POLYTECHNIC (SG) ; AWAK TECHNOLOGIES PTE LTD (SG) (72) CHRISTIAN GERT BLUCHEL; PETER HAYWOOD Prazo de Validade: 20 (vinte) anos contados a partir de 05/12/2017, observadas as condições legais
<b>(11) BR 11 2019 014649-0 B1</b>	Código 16.1 - Concessão de Patente ou Certificado de Adição de Invenção (22) 17/01/2017 (51) H04W 72/12 (2023.01) (54) MÉTODO DE TRANSMISSÃO DE SINAIS DE REFERÊNCIA SONOROS, DISPOSITIVO TERMINAL, E DISPOSITIVO DE REDE (73) GUANGDONG OPPO MOBILE TELECOMMUNICATIONS CORP., LTD. (CN) (72) HAI TANG Prazo de Validade: 20 (vinte) anos contados a partir de 17/01/2017, observadas as condições legais
<b>(11) BR 11 2019 015196-6 B1</b>	Código 16.1 - Concessão de Patente ou Certificado de Adição de Invenção (22) 24/01/2018 (30) 25/01/2017 US 62/450,491 (51) B62D 5/04 (2006.01), B62D 1/00 (2006.01) (54) ATUADOR DE VOLANTE, APARELHO PARA CONTROLAR UM VOLANTE E MÉTODO PARA DIRIGIR UM VEÍCULO (73) AGJUNCTION LLC (US) (72) JIM TAN; ALAN ROBERT JOUGHIN; JEAN-MARIE EICHNER; GLEN SAPILEWSKI; ANDREAS F. RAMM; HUSAM KAL Prazo de Validade: 20 (vinte) anos contados a partir de 24/01/2018, observadas as condições legais
<b>(11) BR 11 2019 015268-7 B1</b>	Código 16.1 - Concessão de Patente ou Certificado de Adição de Invenção (22) 22/01/2018 (30) 10/03/2017 FR 1751980 (51) F16H 59/70 (2006.01), F16H 61/12 (2010.01), F16H 61/28 (2006.01) (54) PROCESSO, E, DISPOSITIVO DE CONTROLE DE MUDANÇAS DE RELAÇÃO EM UMA TRANSMISSÃO DE VEÍCULO HÍBRIDO (73) RENAULT S.A.S. (FR) (72) CHANTREL, CÉDRIC; CHAMEROY, ADRIEN; LE-BRAS, RONAN Prazo de Validade: 20 (vinte) anos contados a partir de 22/01/2018, observadas as condições legais
<b>(11) BR 11 2019 015675-5 B1</b>	Código 16.1 - Concessão de Patente ou Certificado de Adição de Invenção (22) 30/01/2018 (30) 31/01/2017 GB 1701569.4

---

(51) D04H 1/587 (2012.01), B27N 3/00 (2006.01), C08B 15/00 (2006.01), D04H 1/64 (2012.01)

(54) COMPOSIÇÃO AGLUTINANTE CURÁVEL E USOS DAS MESMAS

(73) KNAUF INSULATION SPRL (BE)

(72) CARL HAMPSON; OLIVER CALLAGHAN

Prazo de Validade: 20 (vinte) anos contados a partir de 30/01/2018, observadas as condições legais

---

**(11) BR 11 2019 016002-7 B1**

Código 16.1 - Concessão de Patente ou Certificado de Adição de Invenção

(22) 01/02/2018

(30) 02/02/2017 US 15/422,681

(51) C03C 17/34 (2006.01)

(54) ARTIGO REVESTIDO TRATÁVEL POR CALOR CONTENDO REVESTIMENTOS EM LADOS OPOSTOS DE UM SUBSTRATO VÍTREO

(73) GUARDIAN EUROPE S.A.R.L. (LU) ; GUARDIAN GLASS, LLC (US)

(72) JIAN-GANG WENG; ADAM BURGHARDT; TING HUANG; XUEQUN HU;

CYRUS BAKER; SURESH DEVISETTI; GYORGY VIKOR

Prazo de Validade: 20 (vinte) anos contados a partir de 01/02/2018, observadas as condições legais

---

**(11) BR 11 2019 016999-7 B1**

Código 16.1 - Concessão de Patente ou Certificado de Adição de Invenção

(22) 20/02/2018

(30) 17/02/2017 US 62/460,287

(51) C21B 7/10 (2006.01), C21B 11/10 (2006.01), C21B 13/12 (2006.01), C21C 5/52 (2006.01), C21C 5/54 (2006.01)

(54) DISPOSITIVO DE ACOPLAMENTO DE ENERGIA PARA ACOPLAR ENERGIA EM METAL FUNDIDO, MÉTODO PARA FORMAR UM PRODUTO DE METAL, E MOINHO DE FUNDIÇÃO

(73) SOUTHWIRE COMPANY, LLC (US)

(72) KEVIN SCOTT GILL; MICHAEL CALEB POWELL; VICTOR FREDERIC

RUNDQUIST; VENKATA KIRAN MANCHIRAJU; ROLAND EARL GUFFEY

Prazo de Validade: 20 (vinte) anos contados a partir de 20/02/2018, observadas as condições legais

---

**(11) BR 11 2019 017105-3 B1**

Código 16.1 - Concessão de Patente ou Certificado de Adição de Invenção

(22) 23/01/2018

(30) 24/02/2017 JP 2017-033009

(51) C22C 38/54 (2006.01), C22C 38/60 (2006.01), C21D 8/10 (2006.01), C21D 9/08 (2006.01)

(54) TUBO DE AÇO INOXIDÁVEL SEM COSTURA DE ALTA RESISTÊNCIA PARA PRODUTOS TUBULARES PETROLÍFEROS E MÉTODO DE PRODUÇÃO DO MESMO

(73) JFE STEEL CORPORATION (JP)

(72) YUICHI KAMO; MASAO YUGA; KENICHIRO EGUCHI; YASUHIDE

---

ISHIGURO

Prazo de Validade: 20 (vinte) anos contados a partir de 23/01/2018, observadas as condições legais

---

**(11) BR 11 2019 017435-4 B1**

Código 16.1 - Concessão de Patente ou Certificado de Adição de Invenção

(22) 22/02/2018

(30) 22/02/2017 AU 2017900583

(51) B65G 43/02 (2006.01), G01H 9/00 (2006.01), G06F 17/14 (2006.01), G01M 13/04 (2019.01)

(54) SISTEMA E MÉTODO DE DETECÇÃO ACÚSTICA ÓPTICA

(73) CMTE DEVELOPMENT LIMITED (AU)

(72) PAUL WILSON; TIMOTHY BROOKS; LONG GIANG; KARSTEN HOEHN; MICHAEL LOFGREN

Prazo de Validade: 20 (vinte) anos contados a partir de 22/02/2018, observadas as condições legais

---

**(11) BR 11 2019 019821-0 B1**

Código 16.1 - Concessão de Patente ou Certificado de Adição de Invenção

(22) 03/04/2018

(30) 05/04/2017 EP 17165125.0

(51) C07K 16/28 (2006.01)

(54) ANTICORPO BIESPECÍFICO, COMPOSIÇÃO FARMACÊUTICA E USOS DO ANTICORPO BIESPECÍFICO

(73) F. HOFFMANN-LA ROCHE AG (CH)

(72) LAURA CODARRI DEAK; JENS FISCHER; SABINE IMHOF-JUNG; CHRISTIAN KLEIN; MARIO PERRO; STEFAN SEEBER; PATRICK ALEXANDER AARON WEBER

Prazo de Validade: 20 (vinte) anos contados a partir de 03/04/2018, observadas as condições legais

---

**(11) BR 11 2019 021061-0 B1**

Código 16.1 - Concessão de Patente ou Certificado de Adição de Invenção

(22) 05/04/2018

(30) 07/04/2017 IT 10201700038908

(51) A47L 13/512 (2006.01)

(54) DISPOSITIVO DE SUPORTE DE ALÇA

(73) TTS CLEANING S.R.L. (IT)

(72) RENATO ZORZO

Prazo de Validade: 20 (vinte) anos contados a partir de 05/04/2018, observadas as condições legais

---

**(11) BR 11 2019 022298-7 B1**

Código 16.1 - Concessão de Patente ou Certificado de Adição de Invenção

(22) 24/04/2018

(30) 25/04/2017 US 62/489,874

(51) G08B 3/10 (2006.01), H02H 1/00 (2006.01), H04M 3/08 (2006.01), G01R

---

	<p>31/28 (2006.01) (54) DISPOSITIVO DE DETECÇÃO DE FALHA ELÉTRICA PARA O MONITORAMENTO AUDÍVEL DE COMPONENTES ELÉTRICOS E MÉTODO PARA O MONITORAMENTO AUDÍVEL DE COMPONENTES ELÉTRICOS (73) IRISS HOLDINGS, INC. (US) (72) MARTIN ROBINSON Prazo de Validade: 20 (vinte) anos contados a partir de 24/04/2018, observadas as condições legais</p>
<b>(11) BR 11 2019 027063-9 B1</b>	<p>Código 16.1 - Concessão de Patente ou Certificado de Adição de Invenção (22) 24/05/2018 (30) 28/06/2017 US 15/635,729 (51) A61B 17/072 (2006.01), A61B 17/00 (2006.01), A61B 17/29 (2006.01) (54) INSTRUMENTO CIRÚRGICO QUE COMPREENDE UMA RAZÃO DE SISTEMA DE ARTICULAÇÃO (73) ETHICON LLC (US) (72) FREDERICK E. SHELTON IV; GREGORY J. BAKOS; JASON L. HARRIS Prazo de Validade: 20 (vinte) anos contados a partir de 24/05/2018, observadas as condições legais</p>
<b>(11) BR 11 2019 027131-7 B1</b>	<p>Código 16.1 - Concessão de Patente ou Certificado de Adição de Invenção (22) 23/05/2018 (30) 28/06/2017 US 15/635,941 (51) A61B 17/072 (2006.01), A61B 17/29 (2006.01), A61B 17/00 (2006.01), A61B 90/00 (2016.01) (54) INSTRUMENTO CIRÚRGICO QUE COMPREENDE UM SISTEMA DE ARTICULAÇÃO TRAVÁVEL POR UM SISTEMA DE FECHAMENTO (73) ETHICON LLC (US) (72) FREDERICK E. SHELTON IV; GREGORY J. BAKOS; JASON L. HARRIS Prazo de Validade: 20 (vinte) anos contados a partir de 23/05/2018, observadas as condições legais</p>
<b>(11) BR 11 2019 027217-8 B1</b>	<p>Código 16.1 - Concessão de Patente ou Certificado de Adição de Invenção (22) 19/06/2018 (30) 23/06/2017 FR 1755793 (51) G01N 29/04 (2006.01), G01N 29/22 (2006.01), G01N 29/26 (2006.01), G01N 29/38 (2006.01), G01N 29/44 (2006.01) (54) DISPOSITIVO AUTOMATIZADO PARA TESTES NÃO DESTRUTIVOS E MÉTODO AUTOMATIZADO PARA TESTAR PRODUTOS TUBULARES COMPLEXOS (73) VALLOUREC TUBES FRANCE (FR) (72) OLIVIER LAZZARI Prazo de Validade: 20 (vinte) anos contados a partir de 19/06/2018, observadas</p>

---

as condições legais

---

**(11) BR 11 2019 027304-2 B1** Código 16.1 - Concessão de Patente ou Certificado de Adição de Invenção  
(22) 20/06/2018  
(30) 21/06/2017 SE 1750799-7  
(51) B01D 3/26 (2006.01), B01D 3/38 (2006.01), B01D 5/00 (2006.01), C09F 3/02 (2006.01), D21C 11/00 (2006.01), F28B 1/02 (2006.01)  
(54) APARELHO E MÉTODO PARA SEPARAÇÃO DE COMPONENTES COM DIFERENTE VOLATILIDADE  
(73) ROSENBLAD DESIGN AKTIEBOLAG (SE)  
(72) STIG SÄLLSTRÖM  
Prazo de Validade: 20 (vinte) anos contados a partir de 20/06/2018, observadas as condições legais

---

**(11) BR 11 2019 027332-8 B1** Código 16.1 - Concessão de Patente ou Certificado de Adição de Invenção  
(22) 21/05/2018  
(30) 20/06/2017 US 15/628,075  
(51) A61B 17/072 (2006.01), A61B 17/00 (2006.01)  
(54) INSTRUMENTO CIRÚRGICO E MÉTODO PARA CONTROLAR UMA VELOCIDADE DE MOTOR DE UM INSTRUMENTO CIRÚRGICO  
(73) ETHICON LLC (US)  
(72) FREDERICK E. SHELTON IV; DAVID C. YATES; JASON L. HARRIS  
Prazo de Validade: 20 (vinte) anos contados a partir de 21/05/2018, observadas as condições legais

---

**(11) BR 11 2019 028061-8 B1** Código 16.1 - Concessão de Patente ou Certificado de Adição de Invenção  
(22) 13/06/2018  
(30) 13/07/2017 DE 102017212021.5  
(51) H01H 3/60 (2006.01), H01H 33/42 (2006.01)  
(54) CONJUNTO E MÉTODO PARA AMORTECER MOVIMENTOS DE COMUTAÇÃO EM UM DISJUNTOR DE CIRCUITO DE ALTA TENSÃO  
(73) SIEMENS ENERGY GLOBAL GMBH & CO. KG (DE)  
(72) MARIAN BIETZ  
Prazo de Validade: 20 (vinte) anos contados a partir de 13/06/2018, observadas as condições legais

---

**(11) BR 11 2020 000101-5 B1** Código 16.1 - Concessão de Patente ou Certificado de Adição de Invenção  
(22) 13/07/2018  
(30) 14/07/2017 DE 102017212104.1  
(51) C05G 3/00 (2020.01), C05C 9/00 (2006.01)  
(54) PARTÍCULAS DE FERTILIZANTE CONTENDO UREIA REVESTIDAS E PROCESSO PARA A SUA PRODUÇÃO  
(73) EUROCHEM AGRO GMBH (DE)

---

(72) NILS PETERS

Prazo de Validade: 20 (vinte) anos contados a partir de 13/07/2018, observadas as condições legais

---

**(11) BR 11 2020 000367-0 B1**

Código 16.1 - Concessão de Patente ou Certificado de Adição de Invenção

(22) 14/06/2018

(30) 10/07/2017 CN 201710558316.6

(51) E01B 3/40 (2006.01)

(54) DORMENTE FERROVIÁRIO BIBLOCO DE CONCRETO MONTADO COM CANO DE AÇO

(73) CHINA RAILWAY SIYUAN SURVEY AND DESIGN GROUP CO., LTD. (CN)

(72) LI SUN; SENRONG WANG; YONGJIE HAO; YANLI YANG; BIN ZHU;

QIHANG LI; JIE ZHANG

Prazo de Validade: 20 (vinte) anos contados a partir de 14/06/2018, observadas as condições legais

---

**(11) BR 11 2020 001366-8 B1**

Código 16.1 - Concessão de Patente ou Certificado de Adição de Invenção

(22) 25/09/2018

(30) 25/09/2017 US 62/562,720

(51) C09D 5/00 (2006.01), C09D 5/08 (2006.01), C08G 77/58 (2006.01), C09D 1/00 (2006.01), C23C 18/12 (2006.01)

(54) PRÉTRATAMENTO COM SOL-GEL DE ZIRCONATO – SÍLICA DE CURAEM TEMPERATURA AMBIENTE

(73) THE SHERWIN-WILLIAMS COMPANY (US)

(72) LEI LI

Prazo de Validade: 20 (vinte) anos contados a partir de 25/09/2018, observadas as condições legais

---

**(11) BR 11 2020 001373-0 B1**

Código 16.1 - Concessão de Patente ou Certificado de Adição de Invenção

(22) 23/07/2018

(30) 23/07/2017 US 62/535,917

(51) G01N 21/00 (2006.01), G01N 21/25 (2006.01), G01N 21/31 (2006.01), A01K 43/04 (2006.01), G01J 3/28 (2006.01)

(54) SISTEMA E MÉTODO PARA DETERMINAR UMA OU MAIS PROPRIEDADES DO OVO ANTES DA INCUBAÇÃO

(73) TERAHERTZ GROUP LTD. (IL)

(72) ERAN GABBAI

Prazo de Validade: 20 (vinte) anos contados a partir de 23/07/2018, observadas as condições legais

---

**(11) BR 11 2020 002160-1 B1**

Código 16.1 - Concessão de Patente ou Certificado de Adição de Invenção

(22) 13/11/2018

(30) 13/11/2017 JP JP 2017-218655

---

(51) C07D 249/08 (2006.01), A01N 43/653 (2006.01), A01P 3/00 (2006.01), C07D 401/06 (2006.01), C07D 401/12 (2006.01)

(54) DERIVADO DE AZOL, COMPOSTO INTERMEDIÁRIO, MÉTODO PARA PRODUÇÃO DE DERIVADO DE AZOL, AGENTE QUÍMICO AGRÍCOLA OU HORTÍCOLA E AGENTE PROTETOR PARA MATERIAL INDUSTRIAL, MÉTODO PARA CONTROLAR UMA DOENÇA EM UMA PLANTA, SEMENTE REVESTIDA E USO DO COMPOSTO

(73) KUREHA CORPORATION (JP)

(72) RYO HARIGAE; ATSUSHI ITO; TAIJI MIYAKE; TORU YAMAZAKI

Prazo de Validade: 20 (vinte) anos contados a partir de 13/11/2018, observadas as condições legais

---

**(11) BR 11 2020 003289-1 B1**

Código 16.1 - Concessão de Patente ou Certificado de Adição de Invenção  
(22) 13/08/2018

(30) 18/08/2017 NL 2019428

(51) A22C 21/00 (2006.01)

(54) TRANSPORTADOR PARA RETER CARÇAÇAS DE AVE

(73) MAREL STORK POULTRY PROCESSING B.V. (NL)

(72) VAN BUSSEL, GERARDUS JOHANNES CATHARINA; ANNEMA, HEINZE; VAN ESBROECK, MAURICE EDUARDUS THEODORUS

Prazo de Validade: 20 (vinte) anos contados a partir de 13/08/2018, observadas as condições legais

---

**(11) BR 11 2020 007832-8 B1**

Código 16.1 - Concessão de Patente ou Certificado de Adição de Invenção  
(22) 29/10/2018

(30) 27/10/2017 FR 1760173

(51) G01B 15/02 (2006.01), G01B 15/04 (2006.01), B07C 5/12 (2006.01)

(54) MÉTODO PARA MEDIR DIMENSÕES, E, INSTALAÇÃO PARA MEDIR AUTOMATICAMENTE DIMENSÕES LINEARES

(73) TIAMA (FR)

(72) LAURENT COSNEAU; OLIVIER COLLE

Prazo de Validade: 20 (vinte) anos contados a partir de 29/10/2018, observadas as condições legais

---

**(11) BR 11 2020 007970-7 B1**

Código 16.1 - Concessão de Patente ou Certificado de Adição de Invenção  
(22) 27/10/2017

(51) H01R 13/514 (2006.01), H05K 7/02 (2006.01)

(54) APARELHO DE CONEXÃO PARA VEDAR CABO, E CAIXA DE TERMINAL DE COMUNICAÇÕES

(73) HUAWEI TECHNOLOGIES CO., LTD. (CN)

(72) BO YANG; GUOHUA PEI; DONG LI; WEI XIONG; ANLIANG YANG

Prazo de Validade: 20 (vinte) anos contados a partir de 27/10/2017, observadas as condições legais

---

<b>(11) BR 11 2020 008338-0 B1</b>	<p>Código 16.1 - Concessão de Patente ou Certificado de Adição de Invenção (22) 25/09/2018 (30) 25/10/2017 US 15/793,808 (51) H02K 11/20 (2016.01), H02K 5/16 (2006.01) (54) MOTOR ELÉTRICO PARA BOMBA SUBMERGÍVEL (73) BAKER HUGHES HOLDINGS LLC (US) (72) SPENCER WILCOX; JAMES C. CLINGMAN Prazo de Validade: 20 (vinte) anos contados a partir de 25/09/2018, observadas as condições legais</p>
<b>(11) BR 11 2020 009271-1 B1</b>	<p>Código 16.1 - Concessão de Patente ou Certificado de Adição de Invenção (22) 15/11/2018 (30) 15/11/2017 JP 2017-219905 (51) H04W 74/08 (2024.01), H04W 16/28 (2009.01) (54) APARELHO TERMINAL, APARELHO DE ESTAÇÃO-BASE, MÉTODO DE COMUNICAÇÃO E CIRCUITO INTEGRADO (73) SHARP KABUSHIKI KAISHA (JP) ; FG INNOVATION COMPANY LIMITED (CN) (72) HIROKI TAKAHASHI; SHOHEI YAMADA; HIDEKAZU TSUBOI; KAZUNARI YOKOMAKURA Prazo de Validade: 20 (vinte) anos contados a partir de 15/11/2018, observadas as condições legais</p>
<b>(11) BR 11 2020 009964-3 B1</b>	<p>Código 16.1 - Concessão de Patente ou Certificado de Adição de Invenção (22) 06/06/2018 (30) 30/11/2017 CN 201711244018.6 (51) F25D 23/12 (2006.01) (54) REFRIGERADOR (73) HEFEI MIDEA REFRIGERATOR CO., LTD. (CN) ; MIDEA GROUP CO., LTD. (CN) ; HEFEI HUALING CO., LTD. (CN) (72) JUN YAO Prazo de Validade: 20 (vinte) anos contados a partir de 06/06/2018, observadas as condições legais</p>
<b>(11) BR 11 2020 010646-1 B1</b>	<p>Código 16.1 - Concessão de Patente ou Certificado de Adição de Invenção (22) 11/12/2018 (30) 15/12/2017 EP 17207782.8 (51) B67D 7/04 (2010.01), F04B 17/04 (2006.01), F04B 35/04 (2006.01) (54) MÉTODO PARA CONTROLAR UMA BOMBA LINEAR E SISTEMA DE RECUPERAÇÃO DE VAPOR (73) DOVER FUELING SOLUTIONS UK LIMITED (GB) (72) GUSTAF GUSTAFSSON Prazo de Validade: 20 (vinte) anos contados a partir de 11/12/2018, observadas as condições legais</p>



---

as condições legais

---

**(11) BR 11 2020 010706-9 B1** Código 16.1 - Concessão de Patente ou Certificado de Adição de Invenção  
(22) 29/11/2018  
(30) 30/11/2017 IN 201711042933  
(51) C07D 261/08 (2006.01), A01N 43/80 (2006.01), A61P 33/00 (2006.01), A61K 31/42 (2006.01)  
(54) COMPOSTO DE ISOXAZOL OU SAL DO MESMO, SEU USO, COMPOSIÇÃO AGRÍCOLA, MITICIDA, OVICIDA, NEMATOCIDA, PARA CONTROLAR UMA PESTE, ÁCARO, OVO OU ÓVULO, OU NEMATÓDEO QUE O COMPREENDE, E MÉTODOS PARA CONTROLAR PESTES E PARA MATAR UM ÁCARO, ÓVULO E NEMATÓDEO  
(73) OAT AGRIO CO., LTD. (JP)  
(72) SRINIVAS VENUVENKA; RAJESH KUMAR SINGH; RITESH SHARMA; PITAMBER SWAMI; BRAJ BHUSHAN SINGH; MANISH KUMAR YADAV; SURENDRA KUMAWAT; MANISH K. SINGH  
Prazo de Validade: 20 (vinte) anos contados a partir de 29/11/2018, observadas as condições legais

---

**(11) BR 11 2020 011466-9 B1** Código 16.1 - Concessão de Patente ou Certificado de Adição de Invenção  
(22) 18/04/2018  
(30) 29/01/2018 CN 201810085307.4  
(51) B01D 53/02 (2006.01)  
(54) SISTEMA DE PURIFICAÇÃO DE GASES DE COMBUSTÃO DE MÚLTIPLOS PROCESSOS E MÉTODOS DE CONTROLE PARA ELE  
(73) ZHONGYE CHANGTIAN INTERNATIONAL ENGINEERING CO., LTD (CN)  
(72) HENGDI YE; YANFEI LIU; JINCHAO WEI; CHANGQI LIU; XUMING FU; BENTAO YANG  
Prazo de Validade: 20 (vinte) anos contados a partir de 18/04/2018, observadas as condições legais

---

**(11) BR 11 2020 011798-6 B1** Código 16.1 - Concessão de Patente ou Certificado de Adição de Invenção  
(22) 28/12/2018  
(30) 28/12/2017 JP 2017-253243  
(51) C10L 5/44 (2006.01)  
(54) MÉTODO PARA PRODUÇÃO DE COMBUSTÍVEL SÓLIDO  
(73) NIPPON PAPER INDUSTRIES CO., LTD. (JP)  
(72) HIROSHI ONO; HIROSHI SHINKURA; TOMONORI KAWAMATA  
Prazo de Validade: 20 (vinte) anos contados a partir de 28/12/2018, observadas as condições legais

---

**(11) BR 11 2020 012179-7 B1** Código 16.1 - Concessão de Patente ou Certificado de Adição de Invenção  
(22) 18/12/2018

---

(30) 18/12/2017 US 62/607,010  
(51) G01V 1/38 (2006.01)  
(54) MÉTODO PARA EXECUTAR UMA PESQUISA SÍSMICA, SISTEMA DE PESQUISA SÍSMICA MARÍTIMA E MEIO LEGÍVEL POR MÁQUINA NÃO TRANSITÓRIO  
(73) PGS GEOPHYSICAL AS (NO)  
(72) OKWUDILI ORJI; WALTER F. SÖLLNER; DAVID O'DOWD  
Prazo de Validade: 20 (vinte) anos contados a partir de 18/12/2018, observadas as condições legais

---

**(11) BR 11 2020 012351-0 B1** Código 16.1 - Concessão de Patente ou Certificado de Adição de Invenção  
(22) 22/01/2019  
(30) 22/01/2018 DE 10 2018 101 333.7  
(51) B65D 85/804 (2006.01)  
(54) EMBALAGEM PARA PORÇÕES E MÉTODO PARA A PRODUÇÃO DE UMA BEBIDA  
(73) MELITTA SINGLE PORTIONS GMBH & CO. KG (DE)  
(72) KERSTIN FERNANDES DE CARVALHO; JAN PAHNKE; GEROLD SCHANDL; HOLGER FELDMANN  
Prazo de Validade: 20 (vinte) anos contados a partir de 22/01/2019, observadas as condições legais

---

**(11) BR 11 2020 013107-5 B1** Código 16.1 - Concessão de Patente ou Certificado de Adição de Invenção  
(22) 28/12/2018  
(30) 28/12/2017 US 62/611,134  
(51) A61B 17/88 (2006.01), A61B 17/70 (2006.01)  
(54) DISPOSITIVOS DE CIFOPLASTIA DIRECIONAL E USO DOS MEMOS  
(73) CARDIO VOYAGE INNOVATIONS, LLC (US)  
(72) WAEL ABO-AUDA; CARLTON CRAIG CRANFORD  
Prazo de Validade: 20 (vinte) anos contados a partir de 28/12/2018, observadas as condições legais

---

**(11) BR 11 2020 013870-3 B1** Código 16.1 - Concessão de Patente ou Certificado de Adição de Invenção  
(22) 12/12/2018  
(30) 12/01/2018 DE 102018000180.7  
(51) H02K 7/102 (2006.01), H02K 5/20 (2006.01), H02K 9/06 (2006.01)  
(54) ACIONAMENTO QUE APRESENTA UM MOTOR ELÉTRICO COM FREIO, COBERTURA DE VENTILADOR E HASTE PARA O ACIONAMENTO MANUAL DO FREIO E PROCESSO PARA PRODUÇÃO DE UM ACIONAMENTO  
(73) SEW-EURODRIVE GMBH & CO. (DE)  
(72) STEFFEN ESSERT; ANDREAS LUTZ  
Prazo de Validade: 20 (vinte) anos contados a partir de 12/12/2018, observadas as condições legais

---

<b>(11) BR 11 2020 015779-1 B1</b>	<p>Código 16.1 - Concessão de Patente ou Certificado de Adição de Invenção (22) 25/09/2018 (30) 02/02/2018 CN 201810105577.7; 02/02/2018 CN 201820182464.2 (51) E05F 15/00 (2015.01) (54) ESTRUTURA DE MOTOR LINEAR TELESCÓPICA PARA UMA PORTA DESLIZANTE (73) ZHONGSHAN OPIKE HARDWARE PRODUCTS CO., LTD. (CN) (72) JIANGDE XU Prazo de Validade: 20 (vinte) anos contados a partir de 25/09/2018, observadas as condições legais</p>
<b>(11) BR 11 2020 016612-0 B1</b>	<p>Código 16.1 - Concessão de Patente ou Certificado de Adição de Invenção (22) 29/03/2019 (30) 16/04/2018 DE 10 2018 109 005.6 (51) D01G 13/00 (2006.01), D01G 23/04 (2006.01), G01G 13/18 (2006.01), G01G 17/02 (2006.01) (54) MÉTODO PARA OPERAÇÃO DE UMA INSTALAÇÃO DE ALIMENTAÇÃO E UMA INSTALAÇÃO DE ALIMENTAÇÃO OPERADA POR ESSE MÉTODO (73) TRÜTZSCHLER GROUP SE (DE) (72) FRANK WACKERZAPP; EIKE TAMMEN; MAXIMILIAN MARX Prazo de Validade: 20 (vinte) anos contados a partir de 29/03/2019, observadas as condições legais</p>
<b>(11) BR 11 2020 016963-3 B1</b>	<p>Código 16.1 - Concessão de Patente ou Certificado de Adição de Invenção (22) 14/02/2019 (30) 20/02/2018 US 62/632,999; 13/02/2019 US 16/275,075 (51) F02B 29/04 (2006.01), F02B 33/00 (2006.01), F02M 35/10 (2006.01), F28D 7/16 (2006.01), F28D 15/00 (2006.01) (54) BLOCO DE INTERCOOLER MODULAR E MÉTODO (73) K&amp;N ENGINEERING, INC. (US) (72) JONATHAN RICHARD FIELLO; MATTHEW STEVENS; STEVE WILLIAMS Prazo de Validade: 20 (vinte) anos contados a partir de 14/02/2019, observadas as condições legais</p>
<b>(11) BR 11 2020 017311-8 B1</b>	<p>Código 16.1 - Concessão de Patente ou Certificado de Adição de Invenção (22) 26/02/2019 (30) 07/03/2018 JP 2018-040665 (51) G02B 6/036 (2006.01) (54) FIBRA ÓPTICA (73) SUMITOMO ELECTRIC INDUSTRIES, LTD. (JP) (72) MASATO SUZUKI; YUKI KAWAGUCHI; YOSHINORI YAMAMOTO; TAKEMI HASEGAWA Prazo de Validade: 20 (vinte) anos contados a partir de 26/02/2019, observadas as condições legais</p>

---

as condições legais

---

**(11) BR 11 2020 017863-2 B1** Código 16.1 - Concessão de Patente ou Certificado de Adição de Invenção  
(22) 05/03/2018  
(51) F01N 11/00 (2006.01), F01N 3/021 (2006.01), F01N 9/00 (2006.01), F01N 13/00 (2010.01)  
(54) MÉTODO PARA ESTIMAR A CARGA DE FULIGEM E SISTEMA DE FILTRAGEM DE ESCAPE DE UM SISTEMA DE PÓS-TRATAMENTO DE ESCAPE  
(73) CUMMINS EMISSION SOLUTIONS INC. (US)  
(72) SRIRAM SRINIVASAN  
Prazo de Validade: 20 (vinte) anos contados a partir de 05/03/2018, observadas as condições legais

---

**(11) BR 11 2020 018896-4 B1** Código 16.1 - Concessão de Patente ou Certificado de Adição de Invenção  
(22) 19/03/2019  
(30) 21/03/2018 US 62/646,134  
(51) C10L 1/14 (2006.01), C10L 1/196 (2006.01), C10L 1/236 (2006.01), B01D 19/04 (2006.01)  
(54) COMPONENTES ANTIESPUMA DE POLIACRILAMIDA PARA USO EM COMBUSTÍVEIS DIESEL  
(73) THE LUBRIZOL CORPORATION (US)  
(72) JAMES H. BUSH; DAVID M. NICKERSON; ROCHELLE L. KOVACH; JAYASOORIYA SUJITH PERERA; ELIZABETH A. SCHIFERL; KAMALAKUMARI K. SALEM  
Prazo de Validade: 20 (vinte) anos contados a partir de 19/03/2019, observadas as condições legais

---

**(11) BR 11 2020 020485-4 B1** Código 16.1 - Concessão de Patente ou Certificado de Adição de Invenção  
(22) 17/04/2018  
(51) F01P 7/16 (2006.01), F01P 11/02 (2006.01)  
(54) SISTEMA DE RESFRIAMENTO COMPREENDENDO PELO MENOS DOIS CIRCUITOS DE RESFRIAMENTO CONECTADOS A UM TANQUE DE EXPANSÃO COMUM, E VEÍCULO QUE COMPREENDE TAL SISTEMA  
(73) SCANIA CV AB (SE)  
(72) ZOLTAN KARDOS; OLA HALL  
Prazo de Validade: 20 (vinte) anos contados a partir de 17/04/2018, observadas as condições legais

---

**(11) BR 11 2020 024705-7 B1** Código 16.1 - Concessão de Patente ou Certificado de Adição de Invenção  
(22) 19/06/2019  
(30) 19/06/2018 JP 2018-116247  
(51) C08F 2/00 (2006.01), C08L 23/12 (2006.01)

---

(54) COMPOSIÇÃO DE POLIPROPILENO E ARTIGO MOLDADO  
(73) BASELL POLIOLEFINE ITALIA S.R.L. (IT)  
(72) TAKESHI NAKAJIMA; KAZUHIKO SAKAI; KUNIO YAMAMOTO; MASASHI UCHIDA  
Prazo de Validade: 20 (vinte) anos contados a partir de 19/06/2019, observadas as condições legais

---

**(11) BR 11 2020 024942-4 B1** Código 16.1 - Concessão de Patente ou Certificado de Adição de Invenção  
(22) 14/06/2019  
(30) 18/06/2018 IT 102018000006394  
(51) F01D 25/16 (2006.01), F02C 3/10 (2006.01), F02C 7/06 (2006.01)  
(54) MOTOR DE TURBINA A GÁS AERODERIVADA E MÉTODO DE OPERAÇÃO DE UM MOTOR DE TURBINA A GÁS AERODERIVADA  
(73) NUOVO PIGNONE TECNOLOGIE - S.R.L. (IT)  
(72) LUCIANO MEI; FRANCESCO CARATELLI; ALESSANDRO RUSSO; MASSIMILIANO MARIOTTI; ALBERTO CECCHERINI  
Prazo de Validade: 20 (vinte) anos contados a partir de 14/06/2019, observadas as condições legais

---

**(11) BR 11 2020 025251-4 B1** Código 16.1 - Concessão de Patente ou Certificado de Adição de Invenção  
(22) 11/06/2019  
(30) 12/06/2018 DK PA201800267  
(51) B01J 8/02 (2006.01), C07C 29/151 (2006.01), C07C 29/154 (2006.01), C07C 31/04 (2006.01)  
(54) PROCESSO PARA A PRODUÇÃO DE METANOL A PARTIR DO GÁS DE SÍNTESE  
(73) HALDOR TOPSØE A/S (DK)  
(72) SØREN GRØNBORG ESKESEN; PER JUUL DAHL; EMIL ANDREAS TJÆRNEHOV; MAX THORHAUGE  
Prazo de Validade: 20 (vinte) anos contados a partir de 11/06/2019, observadas as condições legais

---

**(11) BR 11 2020 025593-9 B1** Código 16.1 - Concessão de Patente ou Certificado de Adição de Invenção  
(22) 07/08/2018  
(51) H04W 72/0446 (2023.01), H04W 72/21 (2023.01), H04W 72/23 (2023.01), H04W 74/00 (2009.01)  
(54) MÉTODO DE COMUNICAÇÃO SEM FIO E APARELHO PARA RECUPERAÇÃO DE LINK EM COMUNICAÇÕES SEM FIO  
(73) ZTE CORPORATION (CN)  
(72) BO GAO; YIJIAN CHEN; SHUJUAN ZHANG; ZHAOHUA LU  
Prazo de Validade: 20 (vinte) anos contados a partir de 07/08/2018, observadas as condições legais

<b>(11) BR 11 2020 025911-0 B1</b>	<p>Código 16.1 - Concessão de Patente ou Certificado de Adição de Invenção                  (22) 16/05/2019                  (30) 20/06/2018 US 16/013,608                  (51) F16H 7/08 (2006.01), F16H 7/12 (2006.01)                  (54) TENSOR                  (73) GATES CORPORATION (US)                  (72) ERMAN DEMIR; SARP CANKUL; DAVID W. FISHER; AHMET GUCLU                  Prazo de Validade: 20 (vinte) anos contados a partir de 16/05/2019, observadas as condições legais</p>
<b>(11) BR 11 2021 002540-5 B1</b>	<p>Código 16.1 - Concessão de Patente ou Certificado de Adição de Invenção                  (22) 05/08/2019                  (30) 13/08/2018 DE 102018213593.2                  (51) B60K 17/04 (2006.01), F16H 1/46 (2006.01), F16D 55/00 (2006.01)                  (54) ENGRENAGEM ESPECIALMENTE PARA UMA UNIDADE DE ACIONAMENTO DE RODA ÚNICA                  (73) ROBERT BOSCH GMBH (DE)                  (72) ANDREAS MEISE; MARCO PECH; BARTHOLOMAEUS GLINKA; MARKUS SCHMEINK                  Prazo de Validade: 20 (vinte) anos contados a partir de 05/08/2019, observadas as condições legais</p>
<b>(11) BR 11 2021 005867-2 B1</b>	<p>Código 16.1 - Concessão de Patente ou Certificado de Adição de Invenção                  (22) 27/09/2019                  (30) 28/09/2018 GB 1815929.3                  (51) E21B 33/04 (2006.01), E21B 33/12 (2006.01), E21B 23/06 (2006.01)                  (54) SELO APRIMORADO DE POÇO                  (73) PLEXUS HOLDINGS, PLC. (GB)                  (72) CRAIG FRANCIS BRYCE HENDRIE; BERNARD HERMAN VAN BILDERBEEK; BRENT HARRALD                  Prazo de Validade: 20 (vinte) anos contados a partir de 27/09/2019, observadas as condições legais</p>
<b>(11) BR 11 2021 006114-2 B1</b>	<p>Código 16.1 - Concessão de Patente ou Certificado de Adição de Invenção                  (22) 03/10/2019                  (30) 05/10/2018 US 62/741,585                  (51) C10L 1/16 (2006.01), C10L 10/08 (2006.01)                  (54) USO DE UM ADITIVO DE MELHORIA DO ÍNDICE DE VISCOSIDADE EM UMA COMPOSIÇÃO DE COMBUSTÍVEL AUTOMOTIVO                  (73) SHELL INTERNATIONALE RESEARCH MAATSCHAPPIJ B.V. (NL)                  (72) CLAIRE GRIFFITHS; MARK CLIFT SOUTHBY; ALASTAIR GRAHAM SMITH; TUSHAR BERA                  Prazo de Validade: 20 (vinte) anos contados a partir de 03/10/2019, observadas as condições legais</p>

---

as condições legais

---

**(11) BR 11 2021 007247-0 B1** Código 16.1 - Concessão de Patente ou Certificado de Adição de Invenção  
(22) 10/10/2019  
(30) 23/10/2018 US 16/168,539  
(51) F16H 7/08 (2006.01), F16H 7/12 (2006.01)  
(54) TENSIONADOR  
(73) GATES CORPORATION (US)  
(72) YAHYA HODJAT; LYNDA A. ELSAS; RICHARD L. BILLINGS  
Prazo de Validade: 20 (vinte) anos contados a partir de 10/10/2019, observadas as condições legais

---

**(11) BR 11 2021 008776-1 B1** Código 16.1 - Concessão de Patente ou Certificado de Adição de Invenção  
(22) 01/11/2019  
(30) 06/11/2018 GB 1818113.1  
(51) C07F 17/00 (2006.01), C07C 231/12 (2006.01), C07C 239/10 (2006.01), C07C 239/12 (2006.01), C07C 239/20 (2006.01), C07D 211/18 (2006.01)  
(54) PROCESSO DE HIDROGENAÇÃO DE DERIVADOS DE OXIMA E COMPOSTOS RELACIONADOS  
(73) SYNGENTA CROP PROTECTION AG (CH)  
(72) TOMAS SMEJKAL  
Prazo de Validade: 20 (vinte) anos contados a partir de 01/11/2019, observadas as condições legais

---

**(11) BR 11 2021 009162-9 B1** Código 16.1 - Concessão de Patente ou Certificado de Adição de Invenção  
(22) 29/04/2020  
(30) 30/04/2019 EP 19172069.7  
(51) D04D 7/02 (2006.01), D02G 3/34 (2006.01)  
(54) FIO DE TRICÔ, PRODUTO TRICOTADO E MÉTODO DE FORMAÇÃO DE UM PRODUTO TRICOTADO  
(73) YÜNTEKS TEKSTIL SANAYI VE TICARET LIMITED SIRKETI (TR)  
(72) MEHMET ABDULLAH SENCOPUR  
Prazo de Validade: 20 (vinte) anos contados a partir de 29/04/2020, observadas as condições legais

---

**(11) BR 11 2021 011078-0 B1** Código 16.1 - Concessão de Patente ou Certificado de Adição de Invenção  
(22) 05/12/2019  
(30) 14/12/2018 DE 102018132226.7  
(51) A01C 7/20 (2006.01)  
(54) MÁQUINA SEMEADORA, MÉTODO E UNIDADE DE CONTROLE PARA UMA MÁQUINA SEMEADORA  
(73) AMAZONEN-WERKE H. DREYER GMBH & CO. KG (DE)  
(72) DANIEL MERTENS; FELIX WARNS; KARL-PETER HOFFMANN;

---

MARCUS OLDENBURGER

Prazo de Validade: 20 (vinte) anos contados a partir de 05/12/2019, observadas as condições legais

---

**(11) BR 11 2021 011085-2 B1**

Código 16.1 - Concessão de Patente ou Certificado de Adição de Invenção  
(22) 19/12/2019

(30) 09/01/2019 EP 19151034.6

(51) C08F 4/657 (2006.01), C08F 4/651 (2006.01), C08F 110/06 (2006.01)

(54) COMPONENTE DE CATALISADOR SÓLIDO, PRECURSOR DE CATALISADOR SÓLIDO, E, PROCESSO PARA A POLIMERIZAÇÃO DE OLEFINAS

(73) BASELL POLIOLEFINE ITALIA S.R.L. (IT)

(72) BENEDETTA GADDI; GIANNI COLLINA; DANIELE EVANGELISTI; OFELIA FUSCO; PIERO GESSI

Prazo de Validade: 20 (vinte) anos contados a partir de 19/12/2019, observadas as condições legais

---

**(11) BR 11 2021 012985-5 B1**

Código 16.1 - Concessão de Patente ou Certificado de Adição de Invenção  
(22) 20/12/2019

(30) 02/01/2019 US 62/787,585

(51) B65D 25/14 (2006.01), B65D 51/00 (2006.01)

(54) REVESTIMENTO DE FECHO FINAL DO RECIPIENTE E MÉTODOS DE PREPARAÇÃO DO MESMO

(73) NOVELIS INC. (US)

(72) IAN MUSSEN CAMPBELL; SEBASTIJAN JURENDIC

Prazo de Validade: 20 (vinte) anos contados a partir de 20/12/2019, observadas as condições legais

---

**(11) BR 11 2021 013133-7 B1**

Código 16.1 - Concessão de Patente ou Certificado de Adição de Invenção  
(22) 06/11/2020

(30) 22/11/2019 KR 10-2019-0151389

(51) A61L 27/26 (2006.01), A61L 27/44 (2006.01), A61L 27/20 (2006.01), A61F 2/00 (2006.01), C08J 3/12 (2006.01), C08J 3/075 (2006.01)

(54) MÉTODO PARA PRODUÇÃO DE UMA CARGA CONTENDO UMA MICROCÁPSULA DE ÁCIDO POLI-L-LÁCTICO E ÁCIDO HIALURÔNICO

(73) GCS CO., LTD. (KR)

(72) CHANG SIK KIM

Prazo de Validade: 20 (vinte) anos contados a partir de 06/11/2020, observadas as condições legais

---

**(11) BR 11 2021 013181-7 B1**

Código 16.1 - Concessão de Patente ou Certificado de Adição de Invenção  
(22) 06/11/2020

(30) 22/11/2019 KR 10-2019-0151407



---

(51) A61L 27/26 (2006.01), A61L 27/54 (2006.01), A61L 27/44 (2006.01), A61L 27/20 (2006.01), A61F 2/00 (2006.01), C08J 3/12 (2006.01), C08J 3/075 (2006.01)

(54) MÉTODO PARA A PRODUÇÃO DE UMA CARGA QUE CONTÉM UMA MICROCÁPSULA DUPLA DE ÁCIDO POLI-L-LÁCTICO E ÁCIDO HIALURÔNICO

(73) GCS CO., LTD. (KR)

(72) CHANG SIK KIM

Prazo de Validade: 20 (vinte) anos contados a partir de 06/11/2020, observadas as condições legais

---

**(11) BR 11 2021 013421-2 B1**

Código 16.1 - Concessão de Patente ou Certificado de Adição de Invenção  
(22) 14/02/2020

(30) 14/02/2019 GB 1902018.9

(51) C07C 327/30 (2006.01)

(54) MÉTODOS DE FORMAÇÃO DE COMPOSTOS DERIVADOS DE CISTEAMINA

(73) UNIVERSITY OF SUNDERLAND (GB)

(72) LISA FROST; NEIL BARNWELL; MATTHEW LEVICK; IVAN HALES; MICHAEL DUNN; ROSALEEN JOY ANDERSON

Prazo de Validade: 20 (vinte) anos contados a partir de 14/02/2020, observadas as condições legais

---

**(11) BR 11 2021 015369-1 B1**

Código 16.1 - Concessão de Patente ou Certificado de Adição de Invenção  
(22) 04/02/2020

(30) 04/02/2019 US 62/800,934; 03/02/2020 US 16/780,752

(51) H04N 19/179 (2014.01), H04N 21/2343 (2011.01), H04N 19/147 (2014.01), H04N 19/149 (2014.01), H04N 19/115 (2014.01)

(54) MÉTODO IMPLEMENTADO POR COMPUTADOR PARA CODIFICAR UM TÍTULO DE MÍDIA, MEIO LEGÍVEL POR COMPUTADOR NÃO TRANSITÓRIO E SISTEMA

(73) NETFLIX, INC. (US)

(72) GLENN VAN WALLENDIAEL; ANNE AARON; KYLE SWANSON; JAN DE COCK; LIWEI GUO; SONIA BHASKAR

Prazo de Validade: 20 (vinte) anos contados a partir de 04/02/2020, observadas as condições legais

---

**(11) BR 11 2021 015645-3 B1**

Código 16.1 - Concessão de Patente ou Certificado de Adição de Invenção  
(22) 30/04/2019

(51) A61K 8/02 (2006.01), A61K 8/25 (2006.01), A61K 8/34 (2006.01), A61K 8/37 (2006.01), A61K 8/39 (2006.01), A61K 8/73 (2006.01), A61K 8/85 (2006.01), A61K 8/86 (2006.01), A61Q 17/04 (2006.01)

(54) COMPOSIÇÃO COSMÉTICA E USO DE UMA COMPOSIÇÃO COSMÉTICA

---

(73) L'OREAL (FR)  
(72) BRUNA RODRIGUES SALOMÃO; LAIS MOREIRA LIMA; ANGELES FONOLLA-MORENO  
Prazo de Validade: 20 (vinte) anos contados a partir de 30/04/2019, observadas as condições legais

---

**(11) BR 11 2021 016687-4 B1** Código 16.1 - Concessão de Patente ou Certificado de Adição de Invenção  
(22) 21/02/2020  
(30) 22/02/2019 US 62/809,454  
(51) G06F 3/06 (2006.01)  
(54) MÉTODO IMPLEMENTADO POR COMPUTADOR E SISTEMA DE COMPUTAÇÃO PARA ACESSAR DADOS COM BASE EM UM OU MAIS PADRÕES DE ACESSO ANTERIORES, E UM OU MAIS MEIOS DE ARMAZENAMENTO LEGÍVEIS POR COMPUTADOR NÃO TRANSITÓRIOS  
(73) NETFLIX, INC. (US)  
(72) BARAK ALON; ZORAN SIMIC; DARRELL DENLINGER; AMEYA VASANI; RICK WONG  
Prazo de Validade: 20 (vinte) anos contados a partir de 21/02/2020, observadas as condições legais

---

**(11) BR 11 2021 018412-0 B1** Código 16.1 - Concessão de Patente ou Certificado de Adição de Invenção  
(22) 17/03/2020  
(30) 18/03/2019 US 62/820,018; 17/03/2020 US 16/820,983  
(51) E21B 43/12 (2006.01), E21B 34/10 (2006.01), E21B 23/04 (2006.01)  
(54) CONJUNTO DE BOMBA DE POÇO SUBMERSÍVEL E MÉTODO PARA REDUZIR UM DIFERENCIAL DE PRESSÃO ENTRE O LUBRIFICANTE DE MOTOR EM UM MOTOR DE UM CONJUNTO DE BOMBA ELÉTRICA SUBMERSÍVEL  
(73) BAKER HUGHES OILFIELD OPERATIONS LLC (US)  
(72) DAVID TANNER; ARON MEYER; RYAN SEMPLE  
Prazo de Validade: 20 (vinte) anos contados a partir de 17/03/2020, observadas as condições legais

---

**(11) BR 11 2021 023051-3 B1** Código 16.1 - Concessão de Patente ou Certificado de Adição de Invenção  
(22) 15/05/2020  
(30) 17/05/2019 US 16/416,108  
(51) H04L 29/08 (2006.01), H04L 29/06 (2006.01)  
(54) MÉTODO IMPLEMENTADO POR COMPUTADOR, MEIO OU MEIOS LEGÍVEIS POR COMPUTADOR NÃO TRANSITÓRIOS E SISTEMA  
(73) NETFLIX, INC. (US)  
(72) ANTOINE JEAN GIRBAL  
Prazo de Validade: 20 (vinte) anos contados a partir de 15/05/2020, observadas as condições legais

---

<b>(11) BR 11 2021 024866-8 B1</b>	<p>Código 16.1 - Concessão de Patente ou Certificado de Adição de Invenção (22) 18/11/2019 (30) 14/06/2019 FI 20195523 (51) C10M 111/02 (2006.01), C10M 169/04 (2006.01) (54) ÓLEO DE PENETRAÇÃO E MÉTODO PARA PRODUZIR O MESMO (73) NESTE OYJ (FI) (72) JUKKA HARTIKAINEN; JOUNI KARTTUNEN; VIRPI RÄMÖ; JORMA VIRTANEN Prazo de Validade: 20 (vinte) anos contados a partir de 18/11/2019, observadas as condições legais</p>
<b>(11) BR 11 2021 024998-2 B1</b>	<p>Código 16.1 - Concessão de Patente ou Certificado de Adição de Invenção (22) 26/05/2020 (30) 12/06/2019 KR 10-2019-0069161 (51) G06F 3/06 (2006.01) (54) DISPOSITIVO ELETRÔNICO E MÉTODO DE UTILIZAR SEU ESPAÇO DE ARMAZENAMENTO (73) SAMSUNG ELECTRONICS CO., LTD (KR) (72) WONSUK JUNG; JUNWOO LEE; JINTAE JANG Prazo de Validade: 20 (vinte) anos contados a partir de 26/05/2020, observadas as condições legais</p>
<b>(11) BR 11 2022 000640-3 B1</b>	<p>Código 16.1 - Concessão de Patente ou Certificado de Adição de Invenção (22) 16/07/2020 (30) 16/07/2019 WO PCT/IB2019/056061 (51) C21D 8/06 (2006.01), C22C 38/04 (2006.01), C22C 38/44 (2006.01), C22C 38/46 (2006.01), C22C 38/48 (2006.01), B21K 1/44 (2006.01) (54) MÉTODO PARA PRODUZIR UMA PEÇA DE AÇO E PEÇA DE AÇO FEITA DE LIGA (73) ARCELORMITTAL (LU) (72) BERNARD RESIAK; MARION FROTEY Prazo de Validade: 20 (vinte) anos contados a partir de 16/07/2020, observadas as condições legais</p>
<b>(11) BR 11 2022 000732-9 B1</b>	<p>Código 16.1 - Concessão de Patente ou Certificado de Adição de Invenção (22) 01/07/2020 (30) 17/07/2019 FR 1908067 (51) A61Q 5/02 (2006.01), A61Q 5/12 (2006.01), A61Q 19/10 (2006.01), A61K 8/33 (2006.01), A61K 8/34 (2006.01), A61K 8/44 (2006.01), A61K 8/46 (2006.01), A61K 8/73 (2006.01), A61K 8/81 (2006.01), A61K 8/86 (2006.01) (54) COMPOSIÇÃO COSMÉTICA, PROCESSO DE TRATAMENTO COSMÉTICO E PROCESSO COSMÉTICO PARA LIMPAR RESÍDUOS DE IMPUREZAS</p>

---

(73) L'OREAL (FR)

(72) MARIE-FLORENCE D'ARRAS

Prazo de Validade: 20 (vinte) anos contados a partir de 01/07/2020, observadas as condições legais

---

**(11) BR 11 2022 001752-9 B1**

Código 16.1 - Concessão de Patente ou Certificado de Adição de Invenção

(22) 30/07/2020

(30) 01/08/2019 US 62/881,583

(51) G01N 11/14 (2006.01), G01N 22/00 (2006.01)

(54) SISTEMA E MÉTODO PARA DETERMINAR O VOLUME DE UMA CARGA DE CONCRETO

(73) GCP APPLIED TECHNOLOGIES INC. (US)

(72) MARK F. ROBERTS; NATHAN A. TREGGER

Prazo de Validade: 20 (vinte) anos contados a partir de 30/07/2020, observadas as condições legais

---

**(11) BR 11 2022 003645-0 B1**

Código 16.1 - Concessão de Patente ou Certificado de Adição de Invenção

(22) 05/09/2019

(51) C07F 15/00 (2006.01), A61P 35/00 (2006.01), A61K 31/282 (2006.01)

(54) COMPLEXOS DE PLATINA IV COM EFICÁCIA ANTITUMORAL SUBSTANCIALMENTE AUMENTADA, SEU USO E SEU MÉTODO DE PREPARAÇÃO, E COMPOSIÇÃO FARMACÊUTICA

(73) VUAB PHARMA A.S. (CZ)

(72) VLADIMÍR KYSILKA; JAN MENGLER; MILOS MIKOSKA

Prazo de Validade: 20 (vinte) anos contados a partir de 05/09/2019, observadas as condições legais

---

**(11) BR 11 2022 004691-0 B1**

Código 16.1 - Concessão de Patente ou Certificado de Adição de Invenção

(22) 08/09/2020

(30) 17/09/2019 US 62/901,435

(51) C09D 11/38 (2014.01)

(54) COMPOSIÇÃO PARA IMPRESSÃO A JATO DE TINTA À BASE DE SOLVENTE, PROCESSO PARA FORNECER UM ARTIGO IMPRESSO, ARTIGOS IMPRESSOS E USOS DE UM OU MAIS COMPOSTOS SOLÚVEIS EM ÁGUA E DE COMPOSIÇÃO PARA IMPRESSÃO A JATO DE TINTA À BASE DE SOLVENTE

(73) SUN INKJET CERAMICS S.L. (ES)

(72) RAMON BONO PALOMAR; FRANCISCO JAVIER BALCELLS-GOMEZ; VICENTE CUEVAS DEUSA; MAITE TICHELL ALEGRE

Prazo de Validade: 20 (vinte) anos contados a partir de 08/09/2020, observadas as condições legais

---

**(11) BR 11 2022 024426-6 B1**

Código 16.1 - Concessão de Patente ou Certificado de Adição de Invenção

---

(22) 24/06/2021

(30) 02/07/2020 EP 20183763.0

(51) B41F 27/00 (2006.01), G06K 9/18 (2006.01), G06K 9/62 (2006.01)

(54) PLACA DE IMPRESSÃO, MÉTODO PARA DETECTAR A POSIÇÃO DE UMA PLACA DE IMPRESSÃO, UNIDADE DE CONTROLE PARA UM SISTEMA PARA DETECTAR A POSIÇÃO DE UMA PLACA DE IMPRESSÃO E SISTEMA PARA DETECTAR A POSIÇÃO DE UMA PLACA DE IMPRESSÃO

(73) BOBST BIELEFELD GMBH (DE)

(72) RAINER OCHS

Prazo de Validade: 20 (vinte) anos contados a partir de 24/06/2021, observadas as condições legais

---

**(11) BR 11 2023 002073-5 B1**

Código 16.1 - Concessão de Patente ou Certificado de Adição de Invenção

(22) 03/08/2021

(30) 04/08/2020 US 63/060,855

(51) H04L 5/00 (2006.01), H04W 72/0446 (2023.01), H04W 72/23 (2023.01)

(54) TRANSMISSÕES DE UPLINK PARA REPETIÇÃO DO CANAL DE CONTROLE DE DOWNLINK

(73) HONOR DEVICE CO., LTD. (CN)

(72) ALI CAGATAY CIRIK; ESMAEL HEJAZI DINAN; YUNJUNG YI; HUA ZHOU

Prazo de Validade: 20 (vinte) anos contados a partir de 03/08/2021, observadas as condições legais

---

**(11) BR 11 2023 002284-3 B1**

Código 16.1 - Concessão de Patente ou Certificado de Adição de Invenção

(22) 27/08/2021

(30) 28/08/2020 GB 2013576.0; 08/10/2020 GB PCT/GB2020/052487; 08/10/2020 GB PCT/GB2020/052485; 08/10/2020 GB PCT/GB2020/052486; 30/03/2021 GB 2104508.3; 09/04/2021 GB 2105091.9

(51) H01M 4/131 (2010.01), C01G 33/00 (2006.01), C01G 39/00 (2006.01), C01G 41/00 (2006.01), H01M 4/04 (2006.01), H01M 4/1391 (2010.01), H01M 4/36 (2006.01), H01M 4/485 (2010.01), H01M 4/62 (2006.01)

(54) MATERIAL DE ELETRODO ATIVO, ELETRODO, DISPOSITIVO ELETROQUÍMICO E MÉTODO PARA PRODUIR UM ÓXIDO DE NIÓBIO MISTO

(73) ECHION TECHNOLOGIES LIMITED (GB)

(72) ALEXANDER GROOMBRIDGE; ZHIHONG CAI; DANIEL MARTIN; PRINCE BABBAR

Prazo de Validade: 20 (vinte) anos contados a partir de 27/08/2021, observadas as condições legais

---

**(11) BR 11 2023 008824-0 B1**

Código 16.1 - Concessão de Patente ou Certificado de Adição de Invenção

(22) 29/11/2021

(30) 30/11/2020 KR 10-2020-0163975

(51) A61K 31/343 (2006.01), A61P 17/02 (2006.01), A61P 43/00 (2006.01),

---

	<p>A61P 35/00 (2006.01) (54) COMPOSIÇÃO FARMACÊUTICA PARA PREVENIR OU TRATARCICATRIZES QUELOIDES OU CICATRIZES HIPERTRÓFICAS E COMPOSIÇÃO FARMACÊUTICA PARA REDUZIR O TAMANHO DE UMA CICATRIZ CUTÂNEA (73) INNOVO THERAPEUTICS INC. (KR) (72) DONG CHUL LIM; JUNG GYU PARK Prazo de Validade: 20 (vinte) anos contados a partir de 29/11/2021, observadas as condições legais</p>
<b>(11) BR 11 2023 009398-8 B1</b>	<p>Código 16.1 - Concessão de Patente ou Certificado de Adição de Invenção (22) 19/07/2022 (30) 20/07/2021 CN 202110817871.2 (51) C07F 9/30 (2006.01), C07C 271/22 (2006.01), C07F 9/32 (2006.01), C07F 9/46 (2006.01) (54) MÉTODO PARA PREPARAÇÃO DO GLUFOSINATO OU ANÁLOGO DO MESMO (73) LIER CHEMICAL CO., LTD. (CN) (72) MIN XU; YONGJIANG LIU; LEI ZHOU; WEI ZENG; KE CHENG Prazo de Validade: 20 (vinte) anos contados a partir de 19/07/2022, observadas as condições legais</p>
<b>(11) BR 11 2023 016171-1 B1</b>	<p>Código 16.1 - Concessão de Patente ou Certificado de Adição de Invenção (22) 04/03/2022 (30) 05/03/2021 US 63/157,289 (51) C08F 122/32 (2006.01), C09D 4/00 (2006.01), C09J 4/00 (2006.01), C07C 253/32 (2006.01) (54) COMPOSIÇÃO DE CIANOACRILATO CURÁVEL E ARTIGO CONTENDODITA COMPOSIÇÃO (73) H.B. FULLER COMPANY (US) (72) LARS HOYER; WOLFGANG WITTEWER Prazo de Validade: 20 (vinte) anos contados a partir de 04/03/2022, observadas as condições legais</p>
<b>(11) BR 12 2021 013418-9 B1</b>	<p>Código 16.1 - Concessão de Patente ou Certificado de Adição de Invenção (22) 18/07/2018 (30) 20/07/2017 US 62/534,891 (51) C09D 11/03 (2014.01), C08L 9/10 (2006.01), C09D 11/00 (2014.01), C09D 11/02 (2014.01), C09D 11/033 (2014.01), C09D 11/30 (2014.01) (54) MÉTODO DE IMPRESSÃO DE UM SUBSTRATO (62) BR 11 2019 026621-6 18/07/2018 (73) SUN CHEMICAL CORPORATION (US) (72) RAMASAMY KRISHNAN; RUSSELL SCHWARTZ; JUANITA PARRIS Prazo de Validade: 20 (vinte) anos contados a partir de 18/07/2018, observadas as condições legais</p>

---

as condições legais

---

**(11) BR 12 2021 021431-0 B1** Código 16.1 - Concessão de Patente ou Certificado de Adição de Invenção  
(22) 03/03/2020  
(30) 04/03/2019 US 62/813,629  
(51) H01L 27/02 (2006.01), H01L 27/06 (2006.01), H01L 27/12 (2006.01)  
(54) MÉTODO DE COMUNICAÇÃO COM UM IMPLEMENTO AGRÍCOLA  
(62) BR 11 2020 023934-8 03/03/2020  
(73) CLIMATE LLC (US)  
(72) SAMUEL RODRIGUEZ; JONGJIN KIM; WILL DARDEN; AARON PETERSON  
Prazo de Validade: 20 (vinte) anos contados a partir de 03/03/2020, observadas as condições legais

---

**(11) BR 12 2021 022975-9 B1** Código 16.1 - Concessão de Patente ou Certificado de Adição de Invenção  
(22) 29/11/2018  
(30) 30/11/2017 US 62/592,641; 09/05/2018 US 62/669,015  
(51) A61B 10/02 (2006.01), A61B 10/00 (2006.01)  
(54) CÂNULA INTRODUTORA COAXIAL PARA USO COM UM APARELHO DE BIÓPSIA  
(62) BR 11 2020 010698-4 29/11/2018  
(73) C.R. BARD, INC. (US)  
(72) ANGELA K. JENSEN; SØREN F. ØRTS; JENS J. HOLME  
Prazo de Validade: 20 (vinte) anos contados a partir de 29/11/2018, observadas as condições legais

---

**(11) BR 12 2022 010109-7 B1** Código 16.1 - Concessão de Patente ou Certificado de Adição de Invenção  
(22) 12/05/2017  
(30) 13/05/2016 US 62/335,743; 23/05/2016 US 62/340,142; 10/06/2016 US 62/348,546; 15/06/2016 US 62/350,305; 21/07/2016 US 62/364,920; 12/08/2016 US 62/374,020; 27/01/2017 US 62/451,274  
(51) C07K 16/28 (2006.01), A61N 5/00 (2006.01), A61N 5/10 (2006.01)  
(54) USO DE UM ANTICORPO OU FRAGMENTO DE LIGAÇÃO AO ANTÍGENO DO MESMO QUE SE LIGA ESPECIFICAMENTE A PD-1  
(62) BR 11 2018 073291-5 12/05/2017  
(73) REGENERON PHARMACEUTICALS, INC. (US)  
(72) ISRAEL LOWY; MATTHEW G. FURY  
Prazo de Validade: 20 (vinte) anos contados a partir de 12/05/2017, observadas as condições legais

---

**(11) BR 12 2022 024159-0 B1** Código 16.1 - Concessão de Patente ou Certificado de Adição de Invenção  
(22) 25/11/2014  
(30) 25/11/2013 US 61/908,190

---

(51) A61K 39/395 (2006.01), A61P 35/00 (2006.01)

(54) USO DE UM ANTICORPO MONOCLONAL PARA CEACAM1 HUMANA E DE UM ANTICORPO MONOCLONAL PARA PD-L1 HUMANA OU DE UM FRAGMENTO DE LIGAÇÃO AO ANTÍGENO DO MESMO PARA TRATAR CÂNCER

(62) BR 11 2016 010557-5 25/11/2014

(73) CCAM BIOTHERAPEUTICS LTD. (IL)

(72) TEHILA BEN-MOSHE; YAIR SAPIR; ILANA MANDEL; EDNA MEILIN

Prazo de Validade: 20 (vinte) anos contados a partir de 25/11/2014, observadas as condições legais

---

**(11) BR 12 2022 026894-3 B1**

Código 16.1 - Concessão de Patente ou Certificado de Adição de Invenção

(22) 26/01/2021

(30) 28/01/2020 US 16/774,891

(51) C08F 4/24 (2006.01), C08F 110/02 (2006.01)

(54) MÉTODO PARA FORMAR UM PÓ DE PRÉ-CATALISADOR

(62) BR 11 2022 013017-1 26/01/2021

(73) CHEVRON PHILLIPS CHEMICAL COMPANY LP (US)

(72) MAX P. MCDANIEL; KATHY S. CLEAR; JEREMY M. PRAETORIUS; ERIC D. SCHWERDTFEGER; MITCHELL D. REFVIK; MARK L. HLAVINKA

Prazo de Validade: 20 (vinte) anos contados a partir de 26/01/2021, observadas as condições legais

---

**(11) BR 12 2023 014014-1 B1**

Código 16.1 - Concessão de Patente ou Certificado de Adição de Invenção

(22) 16/10/2018

(30) 16/10/2017 US 62/572,911

(51) A61J 1/20 (2006.01), A61M 5/178 (2006.01)

(54) DISPOSITIVO DE TRANSFERÊNCIA PARA TRANSFERÊNCIA DE UM FLUIDO MÉDICO DE UM FRASCO PARA UM DISPOSITIVO DE INJEÇÃO DE FLUIDO MÉDICO

(62) BR 11 2020 007429-2 16/10/2018

(73) ENABLE INJECTIONS, INC. (US)

(72) DYLAN L. BOURELLE; DANIEL GEIGER; MATTHEW J. HUDDLESTON; JAMES LOWE; JOETTA RENEE PALMER; DAVID STEFANCHIK

Prazo de Validade: 20 (vinte) anos contados a partir de 16/10/2018, observadas as condições legais

---

**(11) BR 12 2023 021774-8 B1**

Código 16.1 - Concessão de Patente ou Certificado de Adição de Invenção

(22) 08/03/2016

(30) 09/03/2015 EP 15158234.3; 17/06/2015 EP 15172492.9

(43) 26/12/2023

(51) G10L 19/008 (2013.01)

(54) APARELHO E MÉTODO PARA CODIFICAR E DECODIFICAR UM SINAL DE MÚLTIPLOS CANAIS



---

	(62) BR 11 2017 019187-3 08/03/2016 (73) FRAUNHOFER - GESELLSCHAFT ZUR FÖRDERUNG DER ANGEWANDTEN FORSCHUNG E.V. (DE) (72) SASCHA DICK; FLORIAN SCHUH; NIKOLAUS RETTELBACH; TOBIAS SCHWEGLER; RICHARD FÜG; JOHANNES HILPERT; MATTHIAS NEUSINGER Prazo de Validade: 20 (vinte) anos contados a partir de 08/03/2016, observadas as condições legais
<b>(11) BR 20 2018 073091-1 Y1</b>	Código 16.1 - Concessão de Patente ou Certificado de Adição de Invenção (22) 09/11/2018 (43) 26/05/2020 (51) A01D 34/835 (2006.01), A01B 39/12 (2006.01) (54) EQUIPAMENTO PARA ARRANCAR E TRITURAR RESTEVA DE ALGODÃO (73) INDUTAR TECNO METAL LTDA (BR/RS) (72) BRUNO FREITAS DALMAGRO Prazo de Validade: 15 (quinze) anos contados a partir de 09/11/2018, observadas as condições legais
<b>(11) BR 20 2019 008215-7 Y1</b>	Código 16.1 - Concessão de Patente ou Certificado de Adição de Invenção (22) 23/04/2019 (43) 03/11/2020 (51) B65D 85/32 (2006.01) (54) EMBALAGEM PARA OVOS (73) BRUNO GUSTAVO DE MEDEIROS SILVA 00986535478 (BR/RN) (72) BRUNO GUSTAVO DE MEDEIROS SILVA Prazo de Validade: 15 (quinze) anos contados a partir de 23/04/2019, observadas as condições legais
<b>(11) BR 20 2019 020062-1 Y1</b>	Código 16.1 - Concessão de Patente ou Certificado de Adição de Invenção (22) 25/09/2019 (43) 13/04/2021 (51) E02D 17/08 (2006.01) (54) DISPOSIÇÃO CONSTRUTIVA EM ESCORA METÁLICA AJUSTÁVEL PARA ABERTURA DE VALAS E ESCAVAÇÕES (73) ROBERTO DONIZETE SANTOS CASTRO. (BR/MS) (72) ROBERTO DONIZETE SANTOS CASTRO Prazo de Validade: 15 (quinze) anos contados a partir de 25/09/2019, observadas as condições legais
<b>(11) BR 20 2019 027121-9 Y1</b>	Código 16.1 - Concessão de Patente ou Certificado de Adição de Invenção (22) 18/12/2019

---

	<p>(43) 29/06/2021 (51) E04H 17/06 (2006.01), E04H 17/10 (2006.01), A01K 3/00 (2006.01) (54) DISPOSIÇÃO CONSTRUTIVA INTRODUZIDA EM SUPORTE MÓVEL PARA HASTES DE CERCA ELÉTRICA (73) IGECAST METALURGICA LTDA EPP (BR/SP) (72) JOSE THIAGO CASTRO DA SILVA Prazo de Validade: 15 (quinze) anos contados a partir de 18/12/2019, observadas as condições legais</p>
<b>(11) BR 20 2019 027148-0 Y1</b>	<p>Código 16.1 - Concessão de Patente ou Certificado de Adição de Invenção (22) 18/12/2019 (43) 29/06/2021 (51) E04H 17/10 (2006.01) (54) DISPOSIÇÃO CONSTRUTIVA INTRODUZIDA EM PROLONGADOR DE SUPORTE PARA HASTES DE CERCA ELÉTRICA (73) IGECAST METALURGICA LTDA EPP (BR/SP) (72) JOSE THIAGO CASTRO DA SILVA Prazo de Validade: 15 (quinze) anos contados a partir de 18/12/2019, observadas as condições legais</p>
<b>(11) BR 20 2019 027249-5 Y1</b>	<p>Código 16.1 - Concessão de Patente ou Certificado de Adição de Invenção (22) 19/12/2019 (43) 29/06/2021 (51) A63H 17/21 (2006.01), A63H 17/00 (2006.01), A63H 17/26 (2006.01) (54) SISTEMA DE MONTAGEM PARA MOTOCICLETA DE BRINQUEDO (73) ROMA JENSEN COMERCIO E INDUSTRIA LTDA. (BR/SP) (72) GUSTAVO JENSEN Prazo de Validade: 15 (quinze) anos contados a partir de 19/12/2019, observadas as condições legais</p>
<b>(11) BR 20 2021 015746-7 Y1</b>	<p>Código 16.1 - Concessão de Patente ou Certificado de Adição de Invenção (22) 10/08/2021 (43) 01/02/2022 (51) A47B 96/02 (2006.01), A47B 57/42 (2006.01), A47F 5/08 (2006.01) (54) PAINEL MODULAR MULTIUSO COM ALETAS ESTAMPADAS DE ENCAIXE E APOIO E SEU ELEMENTO DE ENGATE APLICADO EM ACESSÓRIOS (73) JÚLIO CÉSAR CANESTRARO (BR/PR) (72) JULIO CESAR CANESTRARO Prazo de Validade: 15 (quinze) anos contados a partir de 10/08/2021, observadas as condições legais</p>
<b>(11) PI 0925430-7 B1</b>	<p>Código 16.1 - Concessão de Patente ou Certificado de Adição de Invenção</p>

---

---

(22) 18/03/2009

(43) 24/11/2009

(51) B82B 3/00 (2006.01), B82B 1/00 (2006.01), D04H 1/70 (2012.01), D04H 1/08 (2012.01)

(54) PROCESSO PARA FABRICAÇÃO DE COMPÓSITO DE NANOTUBOS DE CARBONO COM SUBSTRATO DE ESTRUTURA TRIDIMENSIONAL E COMPÓSITO DE NANOTUBOS DE CARBONO COM SUBSTRATO DE ESTRUTURA TRIDIMENSIONAL

(73) UNIVERSIDADE DE SÃO PAULO - USP (BR/SP)

(72) LUIZ ROBERTO BERALDO DE MORAES; ELAINE YOSHIKO MATSUBARA; JOSÉ MAURÍCIO ROSOLEN

Prazo de Validade: 20 (vinte) anos contados a partir de 18/03/2009, observadas as condições legais. Patente concedida conforme ADI 5.529/DF, que determina a alteração do prazo de concessão.

---

**(11) PI 1009624-8 B1**

Código 16.1 - Concessão de Patente ou Certificado de Adição de Invenção

(22) 14/05/2010

(30) 22/05/2009 US 61/180,835; 08/12/2009 US 12/633,792

(51) H01R 13/648 (2006.01), H01R 9/05 (2006.01)

(54) CONECTOR DE CABO COAXIAL

(73) PPC BROADBAND, INC. (US)

(72) ERIC PURDY; NOAH MONTENA; JEREMY AMIDON

Prazo de Validade: 20 (vinte) anos contados a partir de 14/05/2010, observadas as condições legais. Patente concedida conforme ADI 5.529/DF, que determina a alteração do prazo de concessão.

---

**(11) PI 1015444-2 B1**

Código 16.1 - Concessão de Patente ou Certificado de Adição de Invenção

(22) 12/05/2010

(30) 20/05/2009 IB PCT/IB2009/052118

(51) C12N 9/88 (2006.01)

(54) MÉTODO PARA PRODUZIR (+)-ZIZAENO

(73) FIRMENICH SA (CH)

(72) FABIENNE DEGUERRY; MICHEL SCHALK

Prazo de Validade: 20 (vinte) anos contados a partir de 12/05/2010, observadas as condições legais. Patente concedida conforme ADI 5.529/DF, que determina a alteração do prazo de concessão.

**Código 16.3 - Retificação**

Retificação da publicação da concessão da patente por ter sido efetuada com incorreção que não impossibilita sua identificação. Tal publicação não implica na alteração da data de publicação da concessão da patente e nos prazos decorrentes da mesma.

---

<b>(11) BR 10 2015 010385-9 B8</b>	Código 16.3 - Retificação (22) 07/05/2015 (45) 30/11/2021 (51) G01N 33/22 (2006.01), G01N 9/00 (2006.01) (54) MÉTODO E SISTEMA PARA VERIFICAÇÃO DE FLUIDOS LÍQUIDOS (73) INSTITUTO NACIONAL DE METROLOGIA, QUALIDADE E TECNOLOGIA - INMETRO (BR/RJ) (72) DALNI MALTA DO ESPÍRITO SANTO FILHO; FELIPE OLIVEIRA BALDNER; JOSÉ JÚLIO PINHEIRO DOS SANTOS JUNIOR; JOSÉ RENATO REAL SIQUEIRA; ALEX PABLO FERREIRA BARBOSA; TATIANE DOS SANTOS MAZIOLI; EVELYN MEIRELES DA SILVA RIBEIRO REFERENTE A RPI 2656 DE 30/11/2021, QUANTO AO ITEM [72] NOME DO INVENTOR.
<b>(11) BR 11 2020 002007-9 B8</b>	Código 16.3 - Retificação (22) 10/05/2018 (30) 08/09/2017 JP 2017-172862 (45) 14/05/2024 (51) B65H 5/28 (2006.01), B65H 29/51 (2006.01), G07D 9/00 (2006.01) (54) DISPOSITIVOS DE CIRCULAÇÃO E DE MANUSEIO DE FOLHA DE PAPEL (73) JAPAN CASH MACHINE CO., LTD. (JP) (72) HIROKAZU YASUTAKA; YOSHIMI EZAWA; TOMONORI KITANO; HIROJI ISHIHATA; TORU SEKI Ref. RPI 2784 de 14/05/2024 quanto ao quadro reivindicatório e aos desenhos.
<b>(11) BR 11 2020 006116-6 B8</b>	Código 16.3 - Retificação (22) 25/09/2018 (30) 29/09/2017 US 62/565,994 (45) 11/06/2024 (51) A01H 5/00 (2018.01), A01N 37/10 (2006.01), A01N 43/54 (2006.01) (54) COMPOSIÇÃO HERBICIDA AQUOSA, E, MÉTODO PARA CONTROLAR UMA ERVA DANINHA (73) SUMITOMO CHEMICAL CO., LTD. (JP) (72) KE ZHOU REFERENTE A RPI 2788 DE 11/06/2024, QUANTO AO ITEM [87] N.º DO WO.



**Código Nulidade Administrativa****Código 17.1 - Notificação de Interposição de Nulidade Administrativa**

Notificação, ao titular da patente, de instauração de processo administrativo de nulidade. Desta data corre o prazo de 60 (sessenta) dias para eventual contestação do titular (Art. 52 da Lei nº 9.279/96). O depositante poderá obter cópia da petição de nulidade através do endereço eletrônico [www.inpi.gov.br](http://www.inpi.gov.br) - No Acesso rápido – Faça uma busca - Patente. Para acessar, cadastre-se no Portal do INPI e use login e senha.

---

<b>(11) BR 10 2018 072233-6 B1</b>	Código 17.1 - Notificação de Interposição de Nulidade Administrativa (45) 09/01/2024 (73) GTS DO BRASIL LTDA. (BR/SC) Requerente da nulidade: MARCHESAN IMPLEMENTOS E MÁQUINAS AGRÍCOLAS TATU S.A - 870240057428 - 8/7/2024
<b>(11) BR 20 2022 004114-3 Y1</b>	Código 17.1 - Notificação de Interposição de Nulidade Administrativa (45) 09/01/2024 (73) JANILTON IGNÁCIO DA SILVA (BR/SP) Requerente da nulidade: ESPETOSUL ARTIGOS PARA CHURRASCO LTDA - 870240057460 - 8/7/2024
<b>(11) PI 0800529-0 B1</b>	Código 17.1 - Notificação de Interposição de Nulidade Administrativa (45) 09/01/2024 (73) CTAA - CENTRO DE TECNOLOGIA AVANÇADA EM AGRONEGOCIO LTDA. (BR/PR) Requerente da nulidade: FERMENTEC - TECNOLOGIAS EM AÇÚCAR E ALCOOL LTDA - 870240038838 - 7/5/2024

**Código Notificação de Decisão Judicial****Código 19.1 - Notificação de Decisão Judicial**

Comunicação de decisão judicial referente à patente.

---

**(11) PI 0006660-5 B1**

Código 19.1 - Notificação de Decisão Judicial

(45) 10/03/2009

(73) Fernando Marcelo Carletta (BR/SP)

Processo INPI nº 52400.085700/2013-80 @ 31ª Vara Federal do Rio de Janeiro

@ PROCEDIMENTO COMUM Nº 0008054-92.2014.4.02.5101/RJ @ AUTOR:

ATLAS COPCO BRASIL LTDA AUTOR: BOMAG MARINI EQUIPAMENTOS

LTDA. AUTOR: DYNAPAC DO BRASIL INDUSTRIA E COMERCIO DE

MAQUINAS LTDA RÉU: INPI-INSTITUTO NACIONAL DA PROPRIEDADE

INDUSTRIAL RÉU: FERNANDO MARCELO CARLETTA

Decisão: Diante do exposto, JULGO PROCEDENTE O PEDIDO, para declarar a nulidade da patente PI0006660-5, nos termos do art. 487, I, do CPC. Decisão transitada em julgado.

---

**(11) PI 0408978-2 B8**

Código 19.1 - Notificação de Decisão Judicial

(45) 15/05/2018

(73) Novo Nordisk A/S (DK)

Processo INPI nº 52402.012649/2021-87 @ Seção Judiciária do Distrito Federal

@ 22ª Vara Federal Cível da SJDF @ PROCESSO:

1087272-97.2021.4.01.3400 @ PROCEDIMENTO COMUM CÍVEL @ POLO

ATIVO: NOVO NORDISK FARMACEUTICA DO BRASIL LTDA e NOVO

NORDISK A/S @ POLO PASSIVO:INSTITUTO NACIONAL DA PROPRIEDADE

INDUSTRIAL ? INPI @ Sentença: Homologada a renúncia à pretensão de

alterar o prazo de vigência da patente em razão da alegada demora do INPI na análise do processo administrativo. Transitado em julgado.

**Código Extinção de Patente e Certificado de Adição de Invenção****Código 21.6 - Extinção - Art. 86 da LPI**

Extinção da patente por falta de pagamento da retribuição anual, por pagamento da retribuição anual fora do prazo ou por não cumprimento de exigência de complementação de pagamento da retribuição anual. Desta data corre o prazo de 3 (três) meses para o titular requerer a restauração da patente, através do pagamento da retribuição específica de restauração (GRU com código de serviço 208) e, conforme o caso: do pagamento da retribuição anual em débito; ou do pagamento correspondente a complementação no valor da retribuição adicional de que trata o art. 84º § 2º, da Lei nº 9.279/96, sob pena da manutenção da extinção de acordo com o disposto no inciso IV do art. 78 da Lei nº 9.279/96.

---

**(11) BR 10 2012 023666-4 B1** Código 21.6 - Extinção - Art. 86 da LPI  
(45) 08/12/2020  
(73) PGS GEOPHYSICAL AS (NO)  
Referente à 12ª anuidade.

---

**(11) BR 10 2012 023802-0 B1** Código 21.6 - Extinção - Art. 86 da LPI  
(45) 01/06/2021  
(73) Deere & Company (US)  
Referente à 12ª anuidade.

---

**(11) BR 10 2012 023921-3 B1** Código 21.6 - Extinção - Art. 86 da LPI  
(45) 29/09/2020  
(73) Depuy Mitek, Inc. (US)  
Referente à 12ª anuidade.

---

**(11) BR 10 2012 023966-3 B8** Código 21.6 - Extinção - Art. 86 da LPI  
(45) 31/03/2020  
(73) WEYERHAEUSER NR COMPANY (US)  
Referente à 12ª anuidade.

---

**(11) BR 10 2012 024124-2 B1** Código 21.6 - Extinção - Art. 86 da LPI  
(45) 08/03/2022  
(73) MOVENTAS GEARS OY (FI)  
Referente à 12ª anuidade.

---

**(11) BR 10 2012 024127-7 B1** Código 21.6 - Extinção - Art. 86 da LPI  
(45) 21/12/2021  
(73) MOVENTAS GEARS OY (FI)



---

Referente à 12ª anuidade.

---

**(11) BR 10 2012 024134-0 B1** Código 21.6 - Extinção - Art. 86 da LPI  
(45) 21/12/2021  
(73) MOVENTAS GEARS OY (FI)  
Referente à 12ª anuidade.

---

**(11) BR 10 2012 024204-4 B1** Código 21.6 - Extinção - Art. 86 da LPI  
(45) 02/06/2020  
(73) Honda Motor Co., Ltd. (JP)  
Referente à 12ª anuidade.

---

**(11) BR 10 2012 024366-0 B1** Código 21.6 - Extinção - Art. 86 da LPI  
(45) 29/09/2020  
(73) HONDA MOTOR CO., LTD. (JP)  
Referente à 12ª anuidade.

---

**(11) BR 10 2013 024297-7 B1** Código 21.6 - Extinção - Art. 86 da LPI  
(45) 14/08/2018  
(73) PATRICIA FRANCISCO DE OLIVEIRA (BR/SC) ; CARLOS EDUARDO SARKIS (BR/SC) ; RAFAEL FERRAZ CELLA (BR/SC)  
Referente à 11ª anuidade.

---

**(11) BR 10 2013 024356-6 B1** Código 21.6 - Extinção - Art. 86 da LPI  
(45) 05/10/2021  
(73) LG ELECTRONICS INC. (KR)  
Referente à 11ª anuidade.

---

**(11) BR 10 2013 024632-8 B1** Código 21.6 - Extinção - Art. 86 da LPI  
(45) 04/02/2020  
(73) BEIERSDORF AG (DE)  
Referente à 11ª anuidade.

---

**(11) BR 10 2013 024652-2 B1** Código 21.6 - Extinção - Art. 86 da LPI  
(45) 24/09/2019  
(73) HONDA MOTOR CO., LTD. (JP)  
Referente à 11ª anuidade.

---

**(11) BR 10 2014 023287-7 B1** Código 21.6 - Extinção - Art. 86 da LPI  
(45) 14/09/2021  
(73) DENSO CORPORATION (JP)  
Referente à 10ª anuidade.

---

<b>(11) BR 10 2014 023289-3 B1</b>	Código 21.6 - Extinção - Art. 86 da LPI (45) 21/09/2021 (73) DENSO CORPORATION (JP) Referente à 10ª anuidade.
------------------------------------	--

---

<b>(11) BR 10 2014 023291-5 B1</b>	Código 21.6 - Extinção - Art. 86 da LPI (45) 13/10/2021 (73) DENSO CORPORATION (JP) Referente à 10ª anuidade.
------------------------------------	--

---

<b>(11) BR 10 2014 023292-3 B1</b>	Código 21.6 - Extinção - Art. 86 da LPI (45) 05/10/2021 (73) DENSO CORPORATION (JP) Referente à 10ª anuidade.
------------------------------------	--

---

<b>(11) BR 10 2014 023293-1 B1</b>	Código 21.6 - Extinção - Art. 86 da LPI (45) 05/10/2021 (73) MARUYASU INDUSTRIES CO., LTD. (JP) ; DENSO CORPORATION (JP) Referente à 10ª anuidade.
------------------------------------	---

---

<b>(11) BR 10 2014 023543-4 B1</b>	Código 21.6 - Extinção - Art. 86 da LPI (45) 27/07/2021 (73) HONDA MOTOR CO., LTD. (JP) Referente à 10ª anuidade.
------------------------------------	--

---

<b>(11) BR 10 2014 023604-0 B1</b>	Código 21.6 - Extinção - Art. 86 da LPI (45) 01/12/2020 (73) SYPRIS TECHNOLOGIES, INC. (US) Referente à 10ª anuidade.
------------------------------------	--

---

<b>(11) BR 10 2014 023641-4 B1</b>	Código 21.6 - Extinção - Art. 86 da LPI (45) 01/02/2022 (73) LSIS CO.,LTD (KR) Referente à 10ª anuidade.
------------------------------------	---

---

<b>(11) BR 10 2014 023749-6 B1</b>	Código 21.6 - Extinção - Art. 86 da LPI (45) 21/09/2021 (73) LSIS CO., LTD (KR) Referente à 10ª anuidade.
------------------------------------	--

---

<b>(11) BR 10 2015 024268-9 B1</b>	Código 21.6 - Extinção - Art. 86 da LPI
------------------------------------	---

---

(45) 09/08/2022

(73) MAN TRUCK & BUS AG (DE)

Referente à 9ª anuidade.

---

**(11) BR 10 2015 024421-5 B1**

Código 21.6 - Extinção - Art. 86 da LPI

(45) 27/04/2021

(73) TOYOTA JIDOSHA KABUSHIKI KAISHA (JP)

Referente à 9ª anuidade.

---

**(11) BR 10 2015 024683-8 B1**

Código 21.6 - Extinção - Art. 86 da LPI

(45) 26/04/2022

(73) CYLZER S.A. (UY)

Referente à 9ª anuidade.

---

**(11) BR 10 2015 024699-4 B1**

Código 21.6 - Extinção - Art. 86 da LPI

(45) 29/03/2022

(73) CYLZER S.A. (UY)

Referente à 9ª anuidade.

---

**(11) BR 10 2015 024745-1 B1**

Código 21.6 - Extinção - Art. 86 da LPI

(45) 20/12/2022

(73) LG ELECTRONICS INC. (KR)

Referente à 9ª anuidade.

---

**(11) BR 10 2016 021505-6 B1**

Código 21.6 - Extinção - Art. 86 da LPI

(45) 25/10/2022

(73) TOYOTA JIDOSHA KABUSHIKI KAISHA (JP)

Referente à 8ª anuidade.

---

**(11) BR 10 2016 021557-9 B1**

Código 21.6 - Extinção - Art. 86 da LPI

(45) 17/08/2021

(73) VEOLIA WATER SOLUTIONS & TECHNOLOGIES SUPPORT (FR)

Referente à 8ª anuidade.

---

**(11) BR 10 2016 021649-4 B1**

Código 21.6 - Extinção - Art. 86 da LPI

(45) 21/06/2022

(73) YPF TECNOLOGIA SA (AR) ; IONAR SA (AR)

Referente à 8ª anuidade.

---

**(11) BR 10 2016 021882-9 B1**

Código 21.6 - Extinção - Art. 86 da LPI

(45) 03/01/2023

(73) MAN TRUCK & BUS AG (DE)

---

Referente à 8ª anuidade.

---

**(11) BR 10 2017 012712-5 B1** Código 21.6 - Extinção - Art. 86 da LPI  
(45) 09/04/2024  
(73) UNIVERSIDADE FEDERAL DA PARAIBA (BR/PB)  
Referente à 7ª anuidade.

---

**(11) BR 10 2018 069191-0 B1** Código 21.6 - Extinção - Art. 86 da LPI  
(45) 28/05/2024  
(73) PLP - PRODUTOS PARA LINHAS PREFORMADOS LTDA. (BR/SP)  
Referente à 6ª anuidade.

---

**(11) BR 10 2018 069610-6 B1** Código 21.6 - Extinção - Art. 86 da LPI  
(45) 07/02/2023  
(73) TOYOTA JIDOSHA KABUSHIKI KAISHA (JP)  
Referente à 6ª anuidade.

---

**(11) BR 10 2019 019908-3 B1** Código 21.6 - Extinção - Art. 86 da LPI  
(45) 22/03/2022  
(73) LUIZ CLAUDIO CESARIO (BR/SP)  
Referente à 5ª anuidade.

---

**(11) BR 10 2020 019248-5 B1** Código 21.6 - Extinção - Art. 86 da LPI  
(45) 16/08/2022  
(73) LEANDRO DALLA ZEN (BR/RS)  
Referente à 4ª anuidade. Pagar restauração.

---

**(11) BR 10 2021 011613-7 B1** Código 21.6 - Extinção - Art. 86 da LPI  
(45) 10/01/2023  
(73) NEWWAYTHECNIC PLANEJAMENTO INDUSTRIAL LTDA (BR/SC)  
Referente à 3ª anuidade.

---

**(11) BR 11 2012 002487-6 B8** Código 21.6 - Extinção - Art. 86 da LPI  
(45) 01/09/2020  
(73) PANASONIC CORPORATION (JP)  
Referente à 14ª anuidade.

---

**(11) BR 11 2012 005992-0 B1** Código 21.6 - Extinção - Art. 86 da LPI  
(45) 15/09/2020  
(73) SIKA TECHNOLOGY AG (CH)  
Referente à 14ª anuidade.

---

<b>(11) BR 11 2012 006150-0 B1</b>	Código 21.6 - Extinção - Art. 86 da LPI (45) 16/07/2019 (73) CYTEC TECHNOLOGY CORP. (US) Referente à 14ª anuidade.
<hr/>	
<b>(11) BR 11 2012 006340-5 B1</b>	Código 21.6 - Extinção - Art. 86 da LPI (45) 17/08/2021 (73) ERBE ELEKTROMEDIZIN GMBH (DE) Referente à 14ª anuidade.
<hr/>	
<b>(11) BR 11 2012 006383-9 B1</b>	Código 21.6 - Extinção - Art. 86 da LPI (45) 27/10/2020 (73) PANASONIC CORPORATION (JP) Referente à 14ª anuidade.
<hr/>	
<b>(11) BR 11 2012 006446-0 B1</b>	Código 21.6 - Extinção - Art. 86 da LPI (45) 13/03/2018 (73) 101288550 SASKATCHEWAN LTD. (CA) Referente à 14ª anuidade.
<hr/>	
<b>(11) BR 11 2012 006527-0 B1</b>	Código 21.6 - Extinção - Art. 86 da LPI (45) 17/09/2019 (73) BAKER HUGHES INCORPORATED (US) Referente à 14ª anuidade.
<hr/>	
<b>(11) BR 11 2012 006660-9 B1</b>	Código 21.6 - Extinção - Art. 86 da LPI (45) 17/11/2020 (73) DARIO TONCELLI (IT) Referente à 14ª anuidade.
<hr/>	
<b>(11) BR 11 2012 006686-2 B8</b>	Código 21.6 - Extinção - Art. 86 da LPI (45) 09/02/2021 (73) ASTELLAS PHARMA INC. (JP) Referente à 14ª anuidade.
<hr/>	
<b>(11) BR 11 2012 006765-6 B1</b>	Código 21.6 - Extinção - Art. 86 da LPI (45) 12/01/2021 (73) Baker Hughes Incorporated (US) Referente à 14ª anuidade.
<hr/>	
<b>(11) BR 11 2012 006944-6 B1</b>	Código 21.6 - Extinção - Art. 86 da LPI (45) 26/05/2020 (73) APTAR FRANCE SAS (FR)

---

Referente à 14ª anuidade.

---

**(11) BR 11 2012 008500-0 B1** Código 21.6 - Extinção - Art. 86 da LPI  
(45) 01/10/2019  
(73) RENAULT S.A.S. (FR)  
Referente à 14ª anuidade.

---

**(11) BR 11 2012 010175-7 B1** Código 21.6 - Extinção - Art. 86 da LPI  
(45) 22/02/2022  
(73) HUAWEI TECHNOLOGIES CO LTD (CN)  
Referente à 14ª anuidade.

---

**(11) BR 11 2012 010987-1 B1** Código 21.6 - Extinção - Art. 86 da LPI  
(45) 31/01/2017  
(73) Lurgi Gmbh (DE)  
Referente à 14ª anuidade.

---

**(11) BR 11 2012 011013-6 B1** Código 21.6 - Extinção - Art. 86 da LPI  
(45) 30/07/2019  
(73) LURGI GMBH (DE)  
Referente à 14ª anuidade.

---

**(11) BR 11 2012 014766-8 B1** Código 21.6 - Extinção - Art. 86 da LPI  
(45) 05/05/2020  
(73) TILL GMBH (DE)  
Referente à 14ª anuidade.

---

**(11) BR 11 2012 025586-0 B1** Código 21.6 - Extinção - Art. 86 da LPI  
(45) 09/02/2021  
(73) Apple inc. (US)  
Referente à 14ª anuidade.

---

**(11) BR 11 2013 005912-5 B1** Código 21.6 - Extinção - Art. 86 da LPI  
(45) 13/07/2021  
(73) VALENT BIOSCIENCES CORPORATION (US)  
Referente à 13ª anuidade.

---

**(11) BR 11 2013 006269-0 B1** Código 21.6 - Extinção - Art. 86 da LPI  
(45) 26/07/2022  
(73) LIPOTEC S.A. (ES)  
Referente à 13ª anuidade.

---

<b>(11) BR 11 2013 006647-4 B1</b>	Código 21.6 - Extinção - Art. 86 da LPI (45) 04/01/2022 (73) Newtec CY N.V. (BE) Referente à 13ª anuidade.
<hr/>	
<b>(11) BR 11 2013 006819-1 B1</b>	Código 21.6 - Extinção - Art. 86 da LPI (45) 29/09/2020 (73) GVS S.P.A. (IT) Referente à 13ª anuidade.
<hr/>	
<b>(11) BR 11 2013 007469-8 B1</b>	Código 21.6 - Extinção - Art. 86 da LPI (45) 31/03/2020 (73) INTEKRIN THERAPEUTICS, INC. (US) Referente à 13ª anuidade.
<hr/>	
<b>(11) BR 11 2013 008515-0 B1</b>	Código 21.6 - Extinção - Art. 86 da LPI (45) 24/05/2022 (73) THE BOEING COMPANY (US) Referente à 13ª anuidade.
<hr/>	
<b>(11) BR 11 2013 009527-0 B1</b>	Código 21.6 - Extinção - Art. 86 da LPI (45) 06/10/2020 (73) ELECTROLUX HOME PRODUCTS CORPORATION N.V. (BE) Referente à 13ª anuidade.
<hr/>	
<b>(11) BR 11 2013 022113-5 B1</b>	Código 21.6 - Extinção - Art. 86 da LPI (45) 10/11/2020 (73) WABTEC HOLDING CORP. (US) Referente à 12ª anuidade.
<hr/>	
<b>(11) BR 11 2014 004214-4 B1</b>	Código 21.6 - Extinção - Art. 86 da LPI (45) 02/01/2019 (73) STATOIL PETROLEUM AS (NO) Referente à 13ª anuidade.
<hr/>	
<b>(11) BR 11 2014 006295-1 B1</b>	Código 21.6 - Extinção - Art. 86 da LPI (45) 11/05/2021 (73) DAIKIN INDUSTRIES, LTD. (JP) Referente à 12ª anuidade.
<hr/>	
<b>(11) BR 11 2014 006385-0 B1</b>	Código 21.6 - Extinção - Art. 86 da LPI (45) 02/08/2022 (73) NEC PLATFORMS, LTD. (JP)

---

Referente à 12ª anuidade.

---

**(11) BR 11 2014 006468-7 B1** Código 21.6 - Extinção - Art. 86 da LPI  
(45) 15/09/2020  
(73) ILLINOIS TOOL WORKS INC. (US)  
Referente à 12ª anuidade.

---

**(11) BR 11 2014 007076-8 B1** Código 21.6 - Extinção - Art. 86 da LPI  
(45) 13/10/2020  
(73) SERCEL (FR)  
Referente à 12ª anuidade.

---

**(11) BR 11 2014 007174-8 B1** Código 21.6 - Extinção - Art. 86 da LPI  
(45) 30/11/2021  
(73) GLYTECH, INC. (JP)  
Referente à 12ª anuidade.

---

**(11) BR 11 2014 007243-4 B1** Código 21.6 - Extinção - Art. 86 da LPI  
(45) 19/04/2022  
(73) BASF SE (DE)  
Referente à 12ª anuidade.

---

**(11) BR 11 2014 009090-4 B1** Código 21.6 - Extinção - Art. 86 da LPI  
(45) 28/07/2020  
(73) SYNTEGON PACKAGING SYSTEMS AG (CH)  
Referente à 12ª anuidade.

---

**(11) BR 11 2014 027849-0 B1** Código 21.6 - Extinção - Art. 86 da LPI  
(45) 17/11/2020  
(73) HAUSBRANDT TRIESTE 1892 SPA (IT)  
Referente à 12ª anuidade.

---

**(11) BR 11 2014 028149-1 B1** Código 21.6 - Extinção - Art. 86 da LPI  
(45) 02/02/2021  
(73) PUYI (SHANGHAI) BIOTECHNOLOGY CO., LTD. (CN)  
Referente à 11ª anuidade.

---

**(11) BR 11 2014 031805-0 B1** Código 21.6 - Extinção - Art. 86 da LPI  
(45) 21/12/2021  
(73) FUJITSU TEN LIMITED (JP) ; TOYOTA JIDOSHA KABUSHIKI KAISHA (JP)  
Referente à 11ª anuidade.



---

<b>(11) BR 11 2015 003743-7 B1</b>	Código 21.6 - Extinção - Art. 86 da LPI (45) 27/10/2020 (73) FEDERAL-MOGUL BURSCHEID GMBH (DE) Referente à 11ª anuidade.
<b>(11) BR 11 2015 005185-5 B1</b>	Código 21.6 - Extinção - Art. 86 da LPI (45) 10/05/2022 (73) AKZO NOBEL COATINGS INTERNATIONAL B.V. (NL) Referente à 11ª anuidade.
<b>(11) BR 11 2015 005496-0 B1</b>	Código 21.6 - Extinção - Art. 86 da LPI (45) 29/06/2021 (73) BASELL POLIOLEFINE ITALIA S.R.L. (IT) Referente à 11ª anuidade.
<b>(11) BR 11 2015 005928-7 B1</b>	Código 21.6 - Extinção - Art. 86 da LPI (45) 04/01/2022 (73) ETAT FRANCAIS REPRESENTE PAR LE DELEGUE GENERAL POUR L'ARMEMENT (FR) Referente à 11ª anuidade.
<b>(11) BR 11 2015 005942-2 B1</b>	Código 21.6 - Extinção - Art. 86 da LPI (45) 04/05/2021 (73) INDENA S.P.A (IT) Referente à 11ª anuidade.
<b>(11) BR 11 2015 006073-0 B1</b>	Código 21.6 - Extinção - Art. 86 da LPI (45) 31/08/2021 (73) HEWLETT-PACKARD DEVELOPMENT COMPANY, L.P. (US) Referente à 12ª anuidade.
<b>(11) BR 11 2015 006137-0 B1</b>	Código 21.6 - Extinção - Art. 86 da LPI (45) 03/11/2021 (73) ETHICON ENDO-SURGERY, INC. (US) Referente à 11ª anuidade.
<b>(11) BR 11 2015 006143-5 B1</b>	Código 21.6 - Extinção - Art. 86 da LPI (45) 14/09/2021 (73) TOYOBO CO., LTD. (JP) Referente à 11ª anuidade.

---

<b>(11) BR 11 2015 006249-0 B1</b>	Código 21.6 - Extinção - Art. 86 da LPI (45) 03/03/2022 (73) TYCO FIRE PRODUCTS LP (US) Referente à 11ª anuidade.
<hr/>	
<b>(11) BR 11 2015 006285-7 B1</b>	Código 21.6 - Extinção - Art. 86 da LPI (45) 20/07/2021 (73) TYCO FIRE PRODUCTS LP (US) Referente à 11ª anuidade.
<hr/>	
<b>(11) BR 11 2015 006412-4 B1</b>	Código 21.6 - Extinção - Art. 86 da LPI (45) 03/05/2022 (73) SAMSUNG ELECTRONICS CO., LTD. (KR) Referente à 11ª anuidade.
<hr/>	
<b>(11) BR 11 2015 006438-8 B1</b>	Código 21.6 - Extinção - Art. 86 da LPI (45) 03/03/2020 (73) BASF SE (DE) Referente à 11ª anuidade.
<hr/>	
<b>(11) BR 11 2015 006570-8 B1</b>	Código 21.6 - Extinção - Art. 86 da LPI (45) 29/11/2022 (73) IQVIA OPERATIONS FRANCE SAS (FR) Referente à 11ª anuidade.
<hr/>	
<b>(11) BR 11 2015 006620-8 B1</b>	Código 21.6 - Extinção - Art. 86 da LPI (45) 08/02/2022 (73) HENKEL AG & CO. KGAA (DE) Referente à 11ª anuidade.
<hr/>	
<b>(11) BR 11 2015 007015-9 B1</b>	Código 21.6 - Extinção - Art. 86 da LPI (45) 11/10/2022 (73) TYCO ELECTRONIC UK LTD. (GB) ; TYCO ELECTRONICS NEDERLAND BV (NL) ; TE CONNECTIVITY AMP ESPANA, S.L.U. (ES) ; ADC TELECOMMUNICATIONS, INC. (US) Referente à 11ª anuidade.
<hr/>	
<b>(11) BR 11 2015 008137-1 B1</b>	Código 21.6 - Extinção - Art. 86 da LPI (45) 10/11/2020 (73) BUCKMAN LABORATORIES INTERNATIONAL, INC (US) Referente à 11ª anuidade.
<hr/>	
<b>(11) BR 11 2015 011101-7 B1</b>	Código 21.6 - Extinção - Art. 86 da LPI

---

(45) 27/07/2021

(73) INSTITUTO DE INVESTIGACIONES ELÉCTRICAS (MX)

Referente à 11ª anuidade.

---

**(11) BR 11 2016 002398-6 B1**

Código 21.6 - Extinção - Art. 86 da LPI

(45) 26/10/2021

(73) BELRON INTERNATIONAL LIMITED (GB)

Referente à 11ª anuidade.

---

**(11) BR 11 2016 003929-7 B8**

Código 21.6 - Extinção - Art. 86 da LPI

(45) 28/12/2021

(73) SAINT-GOBAIN GLASS FRANCE (FR)

Referente à 10ª anuidade.

---

**(11) BR 11 2016 004657-9 B1**

Código 21.6 - Extinção - Art. 86 da LPI

(45) 10/01/2023

(73) MICROSOFT TECHNOLOGY LICENSING, LLC (US)

Referente à 10ª anuidade.

---

**(11) BR 11 2016 005300-1 B1**

Código 21.6 - Extinção - Art. 86 da LPI

(45) 12/07/2022

(73) BRETON SPA (IT)

Referente à 10ª anuidade.

---

**(11) BR 11 2016 005991-3 B1**

Código 21.6 - Extinção - Art. 86 da LPI

(45) 22/03/2022

(73) RUDOLF GMBH (DE)

Referente à 10ª anuidade.

---

**(11) BR 11 2016 006232-9 B1**

Código 21.6 - Extinção - Art. 86 da LPI

(45) 29/11/2022

(73) JANSSEN PHARMACEUTICA NV (BE)

Referente à 10ª anuidade.

---

**(11) BR 11 2016 006256-6 B1**

Código 21.6 - Extinção - Art. 86 da LPI

(45) 03/05/2022

(73) HUNTSMAN P&A UK LTD (GB)

Referente à 10ª anuidade.

---

**(11) BR 11 2016 006418-6 B1**

Código 21.6 - Extinção - Art. 86 da LPI

(45) 15/02/2022

(73) ONTECH SECURITY, SL (ES)

---

Referente à 10ª anuidade.

---

**(11) BR 11 2017 003884-6 B1** Código 21.6 - Extinção - Art. 86 da LPI  
 (45) 11/05/2021  
 (73) COMPAGNIE GENERALE DES ETABLISSEMENTS MICHELIN (FR)  
 Referente à 9ª anuidade.

---

**(11) BR 11 2017 004836-1 B1** Código 21.6 - Extinção - Art. 86 da LPI  
 (45) 05/04/2022  
 (73) COMAU S.P.A. (IT)  
 Referente à 9ª anuidade.

---

**(11) BR 11 2017 005558-9 B1** Código 21.6 - Extinção - Art. 86 da LPI  
 (45) 10/05/2022  
 (73) DOW GLOBAL TECHNOLOGIES LLC (US) ; ROHM AND HAAS COMPANY (US) ; UCAR EMULSION SYSTEMS FZE (AE)  
 Referente à 10ª anuidade.

---

**(11) BR 11 2017 005619-4 B1** Código 21.6 - Extinção - Art. 86 da LPI  
 (45) 14/12/2021  
 (73) CYTEC INDUSTRIES INC. (US)  
 Referente à 9ª anuidade.

---

**(11) BR 11 2017 005672-0 B1** Código 21.6 - Extinção - Art. 86 da LPI  
 (45) 26/10/2021  
 (73) IMFLUX INC. (US)  
 Referente à 9ª anuidade.

---

**(11) BR 11 2017 005673-9 B1** Código 21.6 - Extinção - Art. 86 da LPI  
 (45) 26/10/2021  
 (73) IMFLUX INC. (US)  
 Referente à 9ª anuidade.

---

**(11) BR 11 2017 005679-8 B1** Código 21.6 - Extinção - Art. 86 da LPI  
 (45) 26/10/2021  
 (73) IMFLUX INC. (US)  
 Referente à 9ª anuidade.

---

**(11) BR 11 2017 005725-5 B1** Código 21.6 - Extinção - Art. 86 da LPI  
 (45) 10/01/2023  
 (73) HUAWEI TECHNOLOGIES CO., LTD. (CN)  
 Referente à 10ª anuidade.

---

<b>(11) BR 11 2017 005774-3 B1</b>	Código 21.6 - Extinção - Art. 86 da LPI (45) 08/06/2021 (73) SWANSEA UNIVERSITY (GB) Referente à 9ª anuidade.
<b>(11) BR 11 2017 005995-9 B1</b>	Código 21.6 - Extinção - Art. 86 da LPI (45) 04/01/2022 (73) NATURAL MACHINES INC (US) Referente à 9ª anuidade.
<b>(11) BR 11 2017 006029-9 B1</b>	Código 21.6 - Extinção - Art. 86 da LPI (45) 25/10/2022 (73) TOYOTA JIDOSHA KABUSHIKI KAISHA (JP) Referente à 9ª anuidade.
<b>(11) BR 11 2018 003909-8 B1</b>	Código 21.6 - Extinção - Art. 86 da LPI (45) 29/03/2022 (73) INNOVA PATENT GMBH (AT) Referente à 8ª anuidade.
<b>(11) BR 11 2018 005209-4 B1</b>	Código 21.6 - Extinção - Art. 86 da LPI (45) 22/03/2022 (73) LANXESS SOLUTION US INC. (US) Referente à 8ª anuidade.
<b>(11) BR 11 2018 005680-4 B1</b>	Código 21.6 - Extinção - Art. 86 da LPI (45) 20/09/2022 (73) INNOVATIVE VECTOR CONTROL CONSORTIUM (GB) Referente à 8ª anuidade.
<b>(11) BR 11 2018 005681-2 B1</b>	Código 21.6 - Extinção - Art. 86 da LPI (45) 13/09/2022 (73) STRYKER CORPORATION (US) Referente à 8ª anuidade.
<b>(11) BR 11 2018 005689-8 B1</b>	Código 21.6 - Extinção - Art. 86 da LPI (45) 10/05/2022 (73) INNOVATIVE VECTOR CONTROL CONSORTIUM (GB) Referente à 8ª anuidade.
<b>(11) BR 11 2018 005721-5 B1</b>	Código 21.6 - Extinção - Art. 86 da LPI

---

---

	(45) 16/11/2022 (73) ETHICON LLC (US) Referente à 8ª anuidade.
<b>(11) BR 11 2018 005987-0 B1</b>	Código 21.6 - Extinção - Art. 86 da LPI (45) 04/10/2022 (73) NISSAN MOTOR CO., LTD. (JP) Referente à 9ª anuidade.
<b>(11) BR 11 2018 006889-6 B1</b>	Código 21.6 - Extinção - Art. 86 da LPI (45) 21/03/2023 (73) INNOVA PATENT GMBH (AT) Referente à 8ª anuidade.
<b>(11) BR 11 2018 075916-3 B1</b>	Código 21.6 - Extinção - Art. 86 da LPI (45) 26/07/2022 (73) FATER S.P.A. (IT) Referente à 7ª anuidade.
<b>(11) BR 11 2019 004765-4 B1</b>	Código 21.6 - Extinção - Art. 86 da LPI (45) 23/03/2021 (73) THULE SWEDEN AB (SE) Referente à 7ª anuidade.
<b>(11) BR 11 2019 004994-0 B1</b>	Código 21.6 - Extinção - Art. 86 da LPI (45) 17/01/2023 (73) INSTITUTO TECNOLÓGICO DE AERONÁUTICA - ITA (BR/SP) ; INSTITUTO DE AERONÁUTICA E ESPAÇO - IAE (BR/SP) Referente à 8ª anuidade.
<b>(11) BR 11 2020 005312-0 B1</b>	Código 21.6 - Extinção - Art. 86 da LPI (45) 06/06/2023 (73) UNIVATION TECHNOLOGIES, LLC (US) Referente à 6ª anuidade.
<b>(11) BR 11 2020 005771-1 B1</b>	Código 21.6 - Extinção - Art. 86 da LPI (45) 31/01/2023 (73) SAFRAN (FR) ; CENTRE NATIONAL DE LA RECHERCHE SCIENTIFIQUE (C.N.R.S) (FR) Referente à 6ª anuidade.
<b>(11) BR 11 2020 005818-1 B1</b>	Código 21.6 - Extinção - Art. 86 da LPI (45) 30/05/2023

---

	(73) UNIVATION TECHNOLOGIES, LLC (US) Referente à 6ª anuidade.
<b>(11) BR 11 2020 005845-9 B1</b>	Código 21.6 - Extinção - Art. 86 da LPI (45) 17/05/2022 (73) SDS BIOTECH K.K. (JP) Referente à 6ª anuidade.
<b>(11) BR 20 2012 023846-8 Y1</b>	Código 21.6 - Extinção - Art. 86 da LPI (45) 12/02/2019 (73) Di Cozin Máquinas Ltda - EPP (BR/RS) Referente à 12ª anuidade.
<b>(11) BR 20 2013 024030-9 Y1</b>	Código 21.6 - Extinção - Art. 86 da LPI (45) 01/10/2019 (73) EMBRACO INDÚSTRIA DE COMPRESSORES E SOLUÇÕES E REFRIGERAÇÃO LTDA. (BR/SC) Referente à 11ª anuidade.
<b>(11) BR 20 2013 024550-5 Y1</b>	Código 21.6 - Extinção - Art. 86 da LPI (45) 16/03/2021 (73) ESTEVÃO FENZ FILHO (BR/SP) Referente à 11ª anuidade.
<b>(11) BR 20 2014 023833-1 Y1</b>	Código 21.6 - Extinção - Art. 86 da LPI (45) 03/12/2019 (73) GERALDO ALVES PEREIRA JUNIOR (BR/CE) Referente à 10ª anuidade.
<b>(11) BR 20 2015 024177-7 Y1</b>	Código 21.6 - Extinção - Art. 86 da LPI (45) 27/09/2022 (73) ROMUALDO SCARABELOT (BR/SC) Referente à 9ª anuidade.
<b>(11) BR 20 2016 021516-7 Y1</b>	Código 21.6 - Extinção - Art. 86 da LPI (45) 30/05/2023 (73) PHILIPPE BEKES CAMARGO (BR/SP) Referente à 8ª anuidade.
<b>(11) BR 20 2016 022000-4 Y1</b>	Código 21.6 - Extinção - Art. 86 da LPI (45) 05/04/2022 (73) ALEXANDRE GERALDO SIQUEIRA (BR/MG)

---

Referente à 8ª anuidade.

---

**(11) BR 20 2017 020344-7 Y1** Código 21.6 - Extinção - Art. 86 da LPI  
(45) 25/10/2022  
(73) MATIAS CRISTOBAL MENDOZA PAULSEN (BR/SP)  
Referente à 7ª anuidade.

---

**(11) BR 20 2017 020512-1 Y1** Código 21.6 - Extinção - Art. 86 da LPI  
(45) 31/01/2023  
(73) SERGIO LUIZ FACCIN (BR/SC)  
Referente à 7ª anuidade.

---

**(11) BR 20 2018 069218-1 Y1** Código 21.6 - Extinção - Art. 86 da LPI  
(45) 16/05/2023  
(73) CAUÊ MOREIRA VIEIRA (BR/PR) ; RENATO HENRIQUES HONFI  
(BR/PR) ; MARCO ANTÔNIO RIBAS VIEIRA (BR/PR)  
Referente à 6ª anuidade.

---

**(11) MU 8501505-9 Y1** Código 21.6 - Extinção - Art. 86 da LPI  
(45) 19/07/2016  
(73) KAE COMPONENTES PLÁSTICOS DO BRASIL EIRELI (BR/RS)  
Referente à 19ª anuidade.

---

**(11) MU 8801258-1 Y1** Código 21.6 - Extinção - Art. 86 da LPI  
(45) 07/02/2017  
(73) Metalúrgica Trapp Ltda (BR/SC)  
Referente à 16ª anuidade.

---

**(11) MU 8801594-7 Y1** Código 21.6 - Extinção - Art. 86 da LPI  
(45) 04/10/2016  
(73) DERICK ARIPPOL (BR/SP)  
Referente à 16ª anuidade.

---

**(11) MU 8902092-8 Y1** Código 21.6 - Extinção - Art. 86 da LPI  
(45) 24/04/2018  
(73) JANRIE MATTIELLO (BR/RS) ; ALEXANDRE NICOLA (BR/RS)  
Referente à 15ª anuidade.

---

**(11) MU 8903454-6 Y1** Código 21.6 - Extinção - Art. 86 da LPI  
(45) 13/04/2021  
(73) RICARDO WELLINGTON SIQUEIRA (BR/SP)  
Referente à 15ª anuidade.



---

<b>(11) PI 0207356-0 B1</b>	Código 21.6 - Extinção - Art. 86 da LPI (45) 10/02/2015 (73) Instituto de Pesquisas Tecnológicas de São Paulo S/A - IPT (BR/SP) ; Fundação de Amparo à Pesquisa do Estado de São Paulo - FAPESP (BR/SP) Referente à 22ª anuidade.
<b>(11) PI 0212811-0 B1</b>	Código 21.6 - Extinção - Art. 86 da LPI (45) 23/07/2019 (73) PQ Holding, INC. (US) Referente à 22ª anuidade.
<b>(11) PI 0312327-8 B1</b>	Código 21.6 - Extinção - Art. 86 da LPI (45) 17/09/2013 (73) Galloo Plastics (S.A) (FR) Referente à 21ª anuidade.
<b>(11) PI 0312404-5 B1</b>	Código 21.6 - Extinção - Art. 86 da LPI (45) 19/11/2013 (73) Johnson & Johnson Vision Care, INC. (US) Referente à 21ª anuidade.
<b>(11) PI 0312757-5 B1</b>	Código 21.6 - Extinção - Art. 86 da LPI (45) 06/08/2013 (73) C&C Oil Company (US) Referente à 21ª anuidade.
<b>(11) PI 0314120-9 B8</b>	Código 21.6 - Extinção - Art. 86 da LPI (45) 29/12/2020 (73) PHARMACIA CORPORATION (US) Referente à 21ª anuidade.
<b>(11) PI 0314289-2 B8</b>	Código 21.6 - Extinção - Art. 86 da LPI (45) 29/12/2015 (73) Novo Nordisk A/S (DK) Referente à 21ª anuidade.
<b>(11) PI 0314831-9 B8</b>	Código 21.6 - Extinção - Art. 86 da LPI (45) 19/01/2021 (73) Mountain View Pharmaceuticals, INC. (US) Referente à 21ª anuidade.

---

<b>(11) PI 0414782-0 B1</b>	Código 21.6 - Extinção - Art. 86 da LPI (45) 18/07/2017 (73) Volvo Lastvagnar AB (SE) Referente à 20ª anuidade.
<b>(11) PI 0415003-1 B1</b>	Código 21.6 - Extinção - Art. 86 da LPI (45) 25/09/2018 (73) Obrist Closures Switzerland Gmbh (CH) Referente à 20ª anuidade.
<b>(11) PI 0415011-2 B1</b>	Código 21.6 - Extinção - Art. 86 da LPI (45) 24/11/2015 (73) VALLOUREC OIL AND GAS FRANCE (FR) Referente à 20ª anuidade.
<b>(11) PI 0504080-9 B1</b>	Código 21.6 - Extinção - Art. 86 da LPI (45) 22/09/2015 (73) Honda Motor Co., Ltd. (JP) Referente à 19ª anuidade.
<b>(11) PI 0504202-0 B8</b>	Código 21.6 - Extinção - Art. 86 da LPI (45) 08/12/2015 (73) Orthofix S.r.l. (IT) Referente à 19ª anuidade.
<b>(11) PI 0504295-0 B1</b>	Código 21.6 - Extinção - Art. 86 da LPI (45) 14/02/2017 (73) Unibind (Cyprus) Limited (CY) Referente à 19ª anuidade.
<b>(11) PI 0504386-7 B1</b>	Código 21.6 - Extinção - Art. 86 da LPI (45) 06/02/2018 (73) Electrolux do Brasil S/A. (BR/PR) Referente à 19ª anuidade.
<b>(11) PI 0504387-5 B1</b>	Código 21.6 - Extinção - Art. 86 da LPI (45) 06/02/2018 (73) Electrolux do Brasil S/A. (BR/PR) Referente à 19ª anuidade.
<b>(11) PI 0515930-0 B8</b>	Código 21.6 - Extinção - Art. 86 da LPI (45) 05/04/2016 (73) TANIOWIS GMBH (DE)

---

Referente à 19ª anuidade.

---

**(11) PI 0516006-5 B1** Código 21.6 - Extinção - Art. 86 da LPI  
(45) 21/06/2016  
(73) KIMBERLY-CLARK WORLDWIDE, INC. (US)  
Referente à 19ª anuidade.

---

**(11) PI 0516202-5 B1** Código 21.6 - Extinção - Art. 86 da LPI  
(45) 03/01/2017  
(73) AVIVAGEN INC. (CA)  
Referente à 19ª anuidade.

---

**(11) PI 0604404-2 B1** Código 21.6 - Extinção - Art. 86 da LPI  
(45) 03/03/2020  
(73) ASTRA S/A INDÚSTRIA E COMÉRCIO (BR/SP)  
Referente à 18ª anuidade.

---

**(11) PI 0605638-5 B1** Código 21.6 - Extinção - Art. 86 da LPI  
(45) 04/06/2019  
(73) HUAWEI TECHNOLOGIES CO., LTD. (CN)  
Referente à 18ª anuidade.

---

**(11) PI 0616135-9 B1** Código 21.6 - Extinção - Art. 86 da LPI  
(45) 02/01/2018  
(73) LENZING AKTIENGESELLSCHAFT (AT)  
Referente à 18ª anuidade.

---

**(11) PI 0616337-8 B8** Código 21.6 - Extinção - Art. 86 da LPI  
(45) 14/02/2018  
(73) PHILIPS RS NORTH AMERICA LLC (US)  
Referente à 18ª anuidade.

---

**(11) PI 0616393-9 B8** Código 21.6 - Extinção - Art. 86 da LPI  
(45) 24/03/2020  
(73) BRISTOL-MYERS SQUIBB COMPANY (US)  
Referente à 18ª anuidade.

---

**(11) PI 0616508-7 B1** Código 21.6 - Extinção - Art. 86 da LPI  
(45) 26/12/2018  
(73) Edward Pritchard (AU)  
Referente à 18ª anuidade.

---

<b>(11) PI 0617298-9 B1</b>	Código 21.6 - Extinção - Art. 86 da LPI (45) 20/12/2016 (73) ARCHROMA IP GMBH (CH) Referente à 18ª anuidade.
<hr/>	
<b>(11) PI 0703679-5 B1</b>	Código 21.6 - Extinção - Art. 86 da LPI (45) 26/12/2017 (73) NUTRITION & BIOSCIENCES USA 2, LLC (US) Referente à 17ª anuidade.
<hr/>	
<b>(11) PI 0704877-7 B1</b>	Código 21.6 - Extinção - Art. 86 da LPI (45) 21/08/2018 (73) MAN TRUCK & BUS SE (DE) Referente à 17ª anuidade.
<hr/>	
<b>(11) PI 0714681-7 B1</b>	Código 21.6 - Extinção - Art. 86 da LPI (45) 09/10/2018 (73) Asahi Kasei Fibers Corporation (JP) Referente à 17ª anuidade.
<hr/>	
<b>(11) PI 0715018-0 B1</b>	Código 21.6 - Extinção - Art. 86 da LPI (45) 07/12/2021 (73) POLY GAIN PTE LTD. (SG) Referente à 17ª anuidade.
<hr/>	
<b>(11) PI 0717098-0 B8</b>	Código 21.6 - Extinção - Art. 86 da LPI (45) 07/08/2018 (73) NOVO NORDISK A/S (DK) Referente à 17ª anuidade.
<hr/>	
<b>(11) PI 0717166-8 B1</b>	Código 21.6 - Extinção - Art. 86 da LPI (45) 14/05/2019 (73) UNIVERSITY OF PITTSBURGH OF THE COMMONWEALTH SYSTEM OF HIGHER EDUCATION (US) Referente à 17ª anuidade.
<hr/>	
<b>(11) PI 0717574-4 B8</b>	Código 21.6 - Extinção - Art. 86 da LPI (45) 14/07/2020 (73) Philip Morris Products S.A (CH) Referente à 17ª anuidade.
<hr/>	
<b>(11) PI 0718518-9 B1</b>	Código 21.6 - Extinção - Art. 86 da LPI (45) 05/12/2017

---

(73) DANISCO US INC., GENENCOR DIVISION (US)  
Referente à 17ª anuidade.

---

**(11) PI 0719773-0 B1**

Código 21.6 - Extinção - Art. 86 da LPI  
(45) 27/02/2018  
(73) Owens-Brockway Glass Container INC. (US)  
Referente à 17ª anuidade.

---

**(11) PI 0721238-0 B8**

Código 21.6 - Extinção - Art. 86 da LPI  
(45) 29/05/2018  
(73) Kieu Hoang (US)  
Referente à 17ª anuidade.

---

**(11) PI 0722012-0 B1**

Código 21.6 - Extinção - Art. 86 da LPI  
(45) 04/02/2020  
(73) TELEFONAKTIEBOLAGET LM ERICSSON (PUBL) (SE)  
Referente à 17ª anuidade.

---

**(11) PI 0803958-5 B1**

Código 21.6 - Extinção - Art. 86 da LPI  
(45) 15/05/2018  
(73) TALLERES LANDALUCE S.A. (ES)  
Referente à 16ª anuidade.

---

**(11) PI 0805750-8 B1**

Código 21.6 - Extinção - Art. 86 da LPI  
(45) 19/06/2018  
(73) UNIVERSIDADE ESTADUAL DE CAMPINAS - UNICAMP (BR/SP)  
Referente à 16ª anuidade.

---

**(11) PI 0816000-7 B1**

Código 21.6 - Extinção - Art. 86 da LPI  
(45) 09/06/2020  
(73) D B INDUSTRIES, LLC (US)  
Referente à 16ª anuidade.

---

**(11) PI 0816954-3 B1**

Código 21.6 - Extinção - Art. 86 da LPI  
(45) 16/05/2017  
(73) KONINKLIJKE DOUWE EGBERTS B.V. (NL)  
Referente à 16ª anuidade.

---

**(11) PI 0817308-7 B1**

Código 21.6 - Extinção - Art. 86 da LPI  
(45) 28/04/2020  
(73) ABB TURBO SYSTEMS AG (CH)  
Referente à 16ª anuidade.

---

<b>(11) PI 0818045-8 B1</b>	Código 21.6 - Extinção - Art. 86 da LPI (45) 11/07/2017 (73) Celanese International Corporation (US) Referente à 16ª anuidade.
<b>(11) PI 0914125-1 B1</b>	Código 21.6 - Extinção - Art. 86 da LPI (45) 25/06/2019 (73) TECHNOLOGICAL RESOURCES PTY LIMITED (AU) Referente à 15ª anuidade.
<b>(11) PI 0918984-0 B1</b>	Código 21.6 - Extinção - Art. 86 da LPI (45) 19/05/2020 (73) ABB SCHWEIZ AG (CH) Referente à 15ª anuidade.
<b>(11) PI 0919040-6 B1</b>	Código 21.6 - Extinção - Art. 86 da LPI (45) 09/07/2019 (73) HONDA MOTOR CO., LTD. (JP) Referente à 15ª anuidade.
<b>(11) PI 0919136-4 B1</b>	Código 21.6 - Extinção - Art. 86 da LPI (45) 12/09/2017 (73) Lanxess Deutschland GMBH (DE) Referente à 15ª anuidade.
<b>(11) PI 0919243-3 B1</b>	Código 21.6 - Extinção - Art. 86 da LPI (45) 26/01/2021 (73) Jerry Shevitz (US) Referente à 15ª anuidade.
<b>(11) PI 0919430-4 B1</b>	Código 21.6 - Extinção - Art. 86 da LPI (45) 26/11/2019 (73) SEG AUTOMOTIVE GERMANY GMBH (DE) Referente à 15ª anuidade.
<b>(11) PI 0919537-8 B1</b>	Código 21.6 - Extinção - Art. 86 da LPI (45) 07/05/2019 (73) JOHNSON & JOHNSON VISION CARE, INC. (US) Referente à 15ª anuidade.
<b>(11) PI 0919740-0 B1</b>	Código 21.6 - Extinção - Art. 86 da LPI

---

---

	(45) 27/08/2019 (73) BASELL POLYOLEFINE GMBH (DE) Referente à 15ª anuidade.
<b>(11) PI 0919820-2 B1</b>	Código 21.6 - Extinção - Art. 86 da LPI (45) 24/03/2020 (73) SGL CARBON SE (DE) Referente à 15ª anuidade.
<b>(11) PI 0919822-9 B1</b>	Código 21.6 - Extinção - Art. 86 da LPI (45) 04/09/2018 (73) Senorx, INC (US) Referente à 15ª anuidade.
<b>(11) PI 0919849-0 B1</b>	Código 21.6 - Extinção - Art. 86 da LPI (45) 27/10/2020 (73) SMARTRAC TECHNOLOGY GMBH (DE) Referente à 15ª anuidade.
<b>(11) PI 0920721-0 B1</b>	Código 21.6 - Extinção - Art. 86 da LPI (45) 25/05/2021 (73) THISSENKRUPP PRESTA AG (LI) Referente à 15ª anuidade.
<b>(11) PI 1002842-0 B8</b>	Código 21.6 - Extinção - Art. 86 da LPI (45) 10/11/2020 (73) UNIVERSIDADE FEDERAL DE MINAS GERAIS (BR/MG) ; FUNDAÇÃO DE AMPARO À PESQUISA DO ESTADO DE MINAS GERAIS - FAPEMIG (BR/MG) ; ECOVEC (BR/MG) Pagar restauração.
<b>(11) PI 1003524-9 B1</b>	Código 21.6 - Extinção - Art. 86 da LPI (45) 28/07/2020 (73) HITACHI KOKUSAI ELECTRIC INC. (JP) Referente à 14ª anuidade.
<b>(11) PI 1003657-1 B1</b>	Código 21.6 - Extinção - Art. 86 da LPI (45) 08/12/2020 (73) GEORG FISCHER AUTOMOBILGUSS GMBH (DE) ; MAN NUTZFAHRZEUGE AG (DE) ; MAN TRUCK & BUS AG (DE) Referente à 14ª anuidade.
<b>(11) PI 1003777-2 B1</b>	Código 21.6 - Extinção - Art. 86 da LPI

---

---

(45) 20/08/2019  
(73) HONDA MOTOR CO., LTD. (JP)  
Referente à 14ª anuidade.

---

**(11) PI 1008707-9 B1** Código 21.6 - Extinção - Art. 86 da LPI  
(45) 17/03/2020  
(73) D B INDUSTRIES, LLC (US)  
Referente à 14ª anuidade.

---

**(11) PI 1010453-4 B8** Código 21.6 - Extinção - Art. 86 da LPI  
(45) 28/01/2020  
(73) STMICROELECTRONICS INTERNATIONAL N.V. (NL)  
Referente à 14ª anuidade.



### Código 21.8 - Despacho Anulado

Anulação do despacho da extinção da patente por ter sido indevido. (A toda publicação que envolva anulação de ato ou despacho caberá justificativa no processo administrativo.)

---

**(11) PI 0314038-5 B8**

Código 21.8 - Despacho Anulado

(45) 29/10/2019

(73) AMGEN INC. (US) ; E. R. SQUIBB & SONS L.L.C. (US)

Anulada a publicação código 21.6 na RPI nº 2791 de 02/07/2024 por ter sido indevida.

---

**(11) PI 0314150-0 B1**

Código 21.8 - Despacho Anulado

(45) 11/07/2023

(73) VALEO SYSTEMES D'ESSUYAGE (FR)

Anulada a publicação código 21.6 na RPI nº 2791 de 02/07/2024 por ter sido indevida.

## Código Outros Referentes a Patentes/Certificados de Adição de Invenção

### Código 22.2 - Petição Não Conhecida

Não conhecimento da petição apresentada em virtude do disposto nos Arts. 218 ou 219 da Lei nº 9.279/96.

---

(11) MU 8703089-6 Y1

Código 22.2 - Petição Não Conhecida

(45) 10/09/2019

(73) SIÃO PETRÓLEO S/A (BR/ES) ; IPB-GR INDÚSTRIA MECÂNICA LTDA.  
(BR/RJ)

Não conhecida a petição nº 870220103971 de 09/11/2022, em virtude do disposto no Artigo 219 inciso II da LPI nº 9.279/96, uma vez que não teve sua exigência cumprida.

### Código 22.15 - Patente “SUB JUDICE”

Notificação de ação judicial referente a patente.

---

**(11) BR 10 2021 010904-1 B1**

Código 22.15 - Patente “SUB JUDICE”

(45) 30/05/2023

(73) MICROBIOL INDÚSTRIA E COMÉRCIO S.A. (BR/SP)

INPI nº 52402.007605/2024-88 @ Origem: JUÍZO FEDERAL DA 12ª VF DO

RIO DE JANEIRO (TRF2) Processo Nº: 5018997-34.2024.4.02.5101@

NULIDADE DE ATO ADMINISTRATIVO com pedido de Antecipação de Tutela

@ Autor: BIOMCROP BIOTECNOLOGIA AGRÍCOLA LTDA @ Réu(s):

MICROBIOL INDUSTRIA E COMERCIO S.A e INSTITUTO NACIONAL DA

PROPRIEDADE INDUSTRIAL ? INPI

---

**(11) BR 20 2020 002826-5 Y1**

Código 22.15 - Patente “SUB JUDICE”

(45) 16/05/2023

(73) MAGNO - MÁQUINAS E DEFENSIVOS AGRÍCOLAS EIRELI (BR/PR)

"INPI nº 52402.006741/2024-51 @ Origem: JUÍZO SUBSTITUTO DA 1ª VF DE

LONDRINA (TRF4) Processo Nº: 5002505-33.2024.4.04.7001@ NULIDADE DE

PATENTE DE MODELO DE UTILIDADE @ Autor: LEONARDO AVELANEDA

DE REZENDE @ Réu(s): MAGNO MÁQUINAS E DEFENSIVOS AGRÍCOLAS

LTDA e INSTITUTO NACIONAL DA PROPRIEDADE INDUSTRIAL (INPI)"

**Código Anuidade de Patente****Código 24.2 - Exigência de Complementação da Retribuição Anual**

O titular deverá complementar, de acordo com a tabela vigente na data da complementação, o recolhimento da retribuição anual especificada, por meio do peticionamento eletrônico ou formulário modelo FQ002 acompanhado dos comprovantes dos pagamentos correspondentes ao cumprimento da exigência e a complementação da retribuição anual no valor da retribuição adicional de que trata o art. 84º § 2º da Lei nº 9.279/96. O não cumprimento no prazo de 60 (sessenta) dias acarretará a extinção da patente nos termos do art. 87 da Lei nº 9.279/96.

---

**(11) BR 20 2019 023366-0 Y1**

Código 24.2 - Exigência de Complementação da Retribuição Anual

(45) 06/10/2020

(73) ANTONIO CARLOS DE MELLO (BR/SP) ; CLARITY IMPORTAÇÃO E EXPORTAÇÃO DE VIDROS EIRELI (BR/SP)

Conforme Resolução 113/2013, o depositante deverá complementar as retribuições da(s) 3ª, 4ª e 5ª anuidade(s), de acordo com tabela vigente, referente à(s) guia(s) de recolhimento 29409161946186227, 29409161961610018 e 29409162315706250.

---

**(11) BR 20 2019 026155-8 Y1**

Código 24.2 - Exigência de Complementação da Retribuição Anual

(45) 15/09/2020

(73) ANTONIO CARLOS DE MELLO (BR/SP) ; CLARITY IMPORTAÇÃO E EXPORTAÇÃO DE VIDROS EIRELI (BR/SP)

Conforme Resolução 113/2013, o depositante deverá complementar as retribuições da(s) 3ª, 4ª e 5ª anuidade(s), de acordo com tabela vigente, referente à(s) guia(s) de recolhimento 29409161947500898, 29409162301300192 e 29409162316946360.

### **Código 24.5 - Despacho Anulado**

Anulação do despacho referente a qualquer um dos subitens por ter sido indevido.  
(A toda publicação que envolva anulação de ato ou despacho caberá justificativa no processo administrativo.)

---

**(11) BR 20 2015 013369-9 Y1**

Código 24.5 - Despacho Anulado

(45) 30/06/2020

(73) AKIHIKO OIZUMI (BR/SP)

Anulada a publicação código 24.10 na RPI nº 2766 de 09/01/2024 por ter sido indevida.

**Código 24.10 - Manutenção da Extinção - Art. 78 inciso IV da LPI**

---

<b>(11) BR 10 2012 012868-3 B1</b>	<p>Código 24.10 - Manutenção da Extinção - Art. 78 inciso IV da LPI (45) 24/09/2020 (73) SOLID YEAR CO., LTD (TW) ; HUI-HU LIANG (TW) Em virtude da extinção publicada na RPI 2777 de 26-03-2024 e considerando ausência de manifestação dentro dos prazos legais, informo que cabe ser mantida a extinção da patente e seus certificados, conforme o disposto no artigo 12, da resolução 113/2013.</p>
<b>(11) BR 10 2012 012968-0 B1</b>	<p>Código 24.10 - Manutenção da Extinção - Art. 78 inciso IV da LPI (45) 20/10/2020 (73) TRÜTZSCHLER GROUP SE (DE) Em virtude da extinção publicada na RPI 2777 de 26-03-2024 e considerando ausência de manifestação dentro dos prazos legais, informo que cabe ser mantida a extinção da patente e seus certificados, conforme o disposto no artigo 12, da resolução 113/2013.</p>
<b>(11) BR 10 2012 013534-5 B1</b>	<p>Código 24.10 - Manutenção da Extinção - Art. 78 inciso IV da LPI (45) 19/05/2020 (73) POCHEM DU COURVAL (FR) Em virtude da extinção publicada na RPI 2777 de 26-03-2024 e considerando ausência de manifestação dentro dos prazos legais, informo que cabe ser mantida a extinção da patente e seus certificados, conforme o disposto no artigo 12, da resolução 113/2013.</p>
<b>(11) BR 10 2012 013535-3 B1</b>	<p>Código 24.10 - Manutenção da Extinção - Art. 78 inciso IV da LPI (45) 26/05/2020 (73) POCHEM DU COURVAL (FR) Em virtude da extinção publicada na RPI 2777 de 26-03-2024 e considerando ausência de manifestação dentro dos prazos legais, informo que cabe ser mantida a extinção da patente e seus certificados, conforme o disposto no artigo 12, da resolução 113/2013.</p>
<b>(11) BR 10 2013 013246-2 B1</b>	<p>Código 24.10 - Manutenção da Extinção - Art. 78 inciso IV da LPI (45) 29/09/2020 (73) LG ELECTRONICS INC. (KR) Em virtude da extinção publicada na RPI 2777 de 26-03-2024 e considerando ausência de manifestação dentro dos prazos legais, informo que cabe ser mantida a extinção da patente e seus certificados, conforme o disposto no</p>

---

artigo 12, da resolução 113/2013.

---

**(11) BR 10 2013 013344-2 B1** Código 24.10 - Manutenção da Extinção - Art. 78 inciso IV da LPI  
(45) 10/11/2020  
(73) OERLIKON METCO AG, WOHLLEN (CH)  
Em virtude da extinção publicada na RPI 2777 de 26-03-2024 e considerando ausência de manifestação dentro dos prazos legais, informo que cabe ser mantida a extinção da patente e seus certificados, conforme o disposto no artigo 12, da resolução 113/2013.

---

**(11) BR 10 2013 013454-6 B1** Código 24.10 - Manutenção da Extinção - Art. 78 inciso IV da LPI  
(45) 09/06/2020  
(73) TECUMSEH DO BRASIL LTDA. (BR/SP)  
Em virtude da extinção publicada na RPI 2777 de 26-03-2024 e considerando ausência de manifestação dentro dos prazos legais, informo que cabe ser mantida a extinção da patente e seus certificados, conforme o disposto no artigo 12, da resolução 113/2013.

---

**(11) BR 10 2013 013542-9 B1** Código 24.10 - Manutenção da Extinção - Art. 78 inciso IV da LPI  
(45) 02/07/2019  
(73) OERLIKON METCO AG, WOHLLEN (CH)  
Em virtude da extinção publicada na RPI 2777 de 26-03-2024 e considerando ausência de manifestação dentro dos prazos legais, informo que cabe ser mantida a extinção da patente e seus certificados, conforme o disposto no artigo 12, da resolução 113/2013.

---

**(11) BR 10 2013 013654-9 B1** Código 24.10 - Manutenção da Extinção - Art. 78 inciso IV da LPI  
(45) 27/12/2022  
(73) QUANTAS BIOTECNOLOGIA S.A. (BR/BA) ; SERVIÇO NACIONAL DE APRENDIZAGEM INDUSTRIAL, DEPARTAMENTO REGIONAL DA BAHIA - SENAI/DR-BA (BR/BA) ; UNIVERSIDADE ESTADUAL DE CAMPINAS - UNICAMP (BR/SP)  
Em virtude da extinção publicada na RPI 2777 de 26-03-2024 e considerando ausência de manifestação dentro dos prazos legais, informo que cabe ser mantida a extinção da patente e seus certificados, conforme o disposto no artigo 12, da resolução 113/2013.

---

**(11) BR 10 2013 013748-0 B1** Código 24.10 - Manutenção da Extinção - Art. 78 inciso IV da LPI  
(45) 28/12/2021  
(73) VICTOR HUGO ACUNA MUNOZ (BR/SP)  
Em virtude da extinção publicada na RPI 2777 de 26-03-2024 e considerando ausência de manifestação dentro dos prazos legais, informo que cabe ser mantida a extinção da patente e seus certificados, conforme o disposto no

---

artigo 12, da resolução 113/2013.

---

**(11) BR 10 2013 013932-7 B8** Código 24.10 - Manutenção da Extinção - Art. 78 inciso IV da LPI  
(45) 08/10/2019  
(73) MEYN FOOD PROCESSING TECHNOLOGY B.V. (NL)  
Em virtude da extinção publicada na RPI 2777 de 26-03-2024 e considerando ausência de manifestação dentro dos prazos legais, informo que cabe ser mantida a extinção da patente e seus certificados, conforme o disposto no artigo 12, da resolução 113/2013.

---

**(11) BR 10 2014 013038-1 B1** Código 24.10 - Manutenção da Extinção - Art. 78 inciso IV da LPI  
(45) 26/07/2022  
(73) AMBEV S/A. (BR/SP)  
Em virtude da extinção publicada na RPI 2777 de 26-03-2024 e considerando ausência de manifestação dentro dos prazos legais, informo que cabe ser mantida a extinção da patente e seus certificados, conforme o disposto no artigo 12, da resolução 113/2013.

---

**(11) BR 10 2014 013516-2 B1** Código 24.10 - Manutenção da Extinção - Art. 78 inciso IV da LPI  
(45) 29/06/2021  
(73) POWERPIC REPRESENTAÇÕES LTDA (BR/SP)  
Em virtude da extinção publicada na RPI 2777 de 26-03-2024 e considerando ausência de manifestação dentro dos prazos legais, informo que cabe ser mantida a extinção da patente e seus certificados, conforme o disposto no artigo 12, da resolução 113/2013.

---

**(11) BR 10 2015 012576-3 B1** Código 24.10 - Manutenção da Extinção - Art. 78 inciso IV da LPI  
(45) 07/12/2021  
(73) LSIS CO., LTD (KR)  
Em virtude da extinção publicada na RPI 2777 de 26-03-2024 e considerando ausência de manifestação dentro dos prazos legais, informo que cabe ser mantida a extinção da patente e seus certificados, conforme o disposto no artigo 12, da resolução 113/2013.

---

**(11) BR 10 2015 012597-6 B1** Código 24.10 - Manutenção da Extinção - Art. 78 inciso IV da LPI  
(45) 08/02/2022  
(73) DENSO CORPORATION E NIPPON SOKEN, INC. (JP)  
Em virtude da extinção publicada na RPI 2777 de 26-03-2024 e considerando ausência de manifestação dentro dos prazos legais, informo que cabe ser mantida a extinção da patente e seus certificados, conforme o disposto no artigo 12, da resolução 113/2013.

---

**(11) BR 10 2015 012598-4 B1** Código 24.10 - Manutenção da Extinção - Art. 78 inciso IV da LPI



---

(45) 05/07/2022

(73) DENSO CORPORATION E NIPPON SOKEN, INC. (JP)

Em virtude da extinção publicada na RPI 2777 de 26-03-2024 e considerando ausência de manifestação dentro dos prazos legais, informo que cabe ser mantida a extinção da patente e seus certificados, conforme o disposto no artigo 12, da resolução 113/2013.

---

**(11) BR 10 2015 012874-6 B1**

Código 24.10 - Manutenção da Extinção - Art. 78 inciso IV da LPI

(45) 03/05/2022

(73) TOYOTA JIDOSHA KABUSHIKI KAISHA (JP)

Em virtude da extinção publicada na RPI 2777 de 26-03-2024 e considerando ausência de manifestação dentro dos prazos legais, informo que cabe ser mantida a extinção da patente e seus certificados, conforme o disposto no artigo 12, da resolução 113/2013.

---

**(11) BR 10 2015 031560-0 B1**

Código 24.10 - Manutenção da Extinção - Art. 78 inciso IV da LPI

(45) 01/06/2021

(73) MARIA APARECIDA MEDEIROS MACIEL (BR/RN)

Em virtude da extinção publicada na RPI 2777 de 26-03-2024 e considerando ausência de manifestação dentro dos prazos legais, informo que cabe ser mantida a extinção da patente e seus certificados, conforme o disposto no artigo 12, da resolução 113/2013.

---

**(11) BR 10 2016 012252-0 B1**

Código 24.10 - Manutenção da Extinção - Art. 78 inciso IV da LPI

(45) 30/11/2021

(73) JOSÉ LUIS ALLOCHIS (AR)

Em virtude da extinção publicada na RPI 2777 de 26-03-2024 e considerando ausência de manifestação dentro dos prazos legais, informo que cabe ser mantida a extinção da patente e seus certificados, conforme o disposto no artigo 12, da resolução 113/2013.

---

**(11) BR 10 2016 012654-1 B1**

Código 24.10 - Manutenção da Extinção - Art. 78 inciso IV da LPI

(45) 23/03/2021

(73) AGROPAULO AGROINDUSTRIAL S.A (BR/CE)

Em virtude da extinção publicada na RPI 2777 de 26-03-2024 e considerando ausência de manifestação dentro dos prazos legais, informo que cabe ser mantida a extinção da patente e seus certificados, conforme o disposto no artigo 12, da resolução 113/2013.

---

**(11) BR 10 2016 012785-8 B1**

Código 24.10 - Manutenção da Extinção - Art. 78 inciso IV da LPI

(45) 23/02/2021

(73) ROTAM AGROCHEM INTERNATIONAL CO., LIMITED (CN)

Em virtude da extinção publicada na RPI 2777 de 26-03-2024 e considerando

---

ausência de manifestação dentro dos prazos legais, informo que cabe ser mantida a extinção da patente e seus certificados, conforme o disposto no artigo 12, da resolução 113/2013.

---

**(11) BR 10 2016 012787-4 B1** Código 24.10 - Manutenção da Extinção - Art. 78 inciso IV da LPI  
(45) 02/03/2021  
(73) ROTAM AGROCHEM INTERNATIONAL COMPANY LIMITED (CN)  
Em virtude da extinção publicada na RPI 2777 de 26-03-2024 e considerando ausência de manifestação dentro dos prazos legais, informo que cabe ser mantida a extinção da patente e seus certificados, conforme o disposto no artigo 12, da resolução 113/2013.

---

**(11) BR 11 2012 000082-9 B1** Código 24.10 - Manutenção da Extinção - Art. 78 inciso IV da LPI  
(45) 24/09/2019  
(73) KJELLBERG FINSTERWALDE PLASMA UND MASCHINEN GMBH (DE)  
Em virtude da extinção publicada na RPI 2777 de 26-03-2024 e considerando ausência de manifestação dentro dos prazos legais, informo que cabe ser mantida a extinção da patente e seus certificados, conforme o disposto no artigo 12, da resolução 113/2013.

---

**(11) BR 11 2012 000164-7 B1** Código 24.10 - Manutenção da Extinção - Art. 78 inciso IV da LPI  
(45) 16/06/2020  
(73) LG ELECTRONICS INC. (KR)  
Em virtude da extinção publicada na RPI 2777 de 26-03-2024 e considerando ausência de manifestação dentro dos prazos legais, informo que cabe ser mantida a extinção da patente e seus certificados, conforme o disposto no artigo 12, da resolução 113/2013.

---

**(11) BR 11 2012 000166-3 B1** Código 24.10 - Manutenção da Extinção - Art. 78 inciso IV da LPI  
(45) 09/06/2020  
(73) LG ELECTRONICS INC. (KR)  
Em virtude da extinção publicada na RPI 2777 de 26-03-2024 e considerando ausência de manifestação dentro dos prazos legais, informo que cabe ser mantida a extinção da patente e seus certificados, conforme o disposto no artigo 12, da resolução 113/2013.

---

**(11) BR 11 2012 002588-0 B1** Código 24.10 - Manutenção da Extinção - Art. 78 inciso IV da LPI  
(45) 03/11/2021  
(73) HONDA MOTOR CO., LTD. (JP)  
Em virtude da extinção publicada na RPI 2777 de 26-03-2024 e considerando ausência de manifestação dentro dos prazos legais, informo que cabe ser mantida a extinção da patente e seus certificados, conforme o disposto no artigo 12, da resolução 113/2013.

---

<b>(11) BR 11 2012 028175-5 B1</b>	<p>Código 24.10 - Manutenção da Extinção - Art. 78 inciso IV da LPI                  (45) 04/05/2021                  (73) Nationz Technologies INC. (CN)                  Em virtude da extinção publicada na RPI 2777 de 26-03-2024 e considerando ausência de manifestação dentro dos prazos legais, informo que cabe ser mantida a extinção da patente e seus certificados, conforme o disposto no artigo 12, da resolução 113/2013.</p>
<b>(11) BR 11 2012 030397-0 B1</b>	<p>Código 24.10 - Manutenção da Extinção - Art. 78 inciso IV da LPI                  (45) 15/12/2020                  (73) COUNCIL OF SCIENTIFIC &amp; INDUSTRIAL RESEARCH (IN)                  Em virtude da extinção publicada na RPI 2777 de 26-03-2024 e considerando ausência de manifestação dentro dos prazos legais, informo que cabe ser mantida a extinção da patente e seus certificados, conforme o disposto no artigo 12, da resolução 113/2013.</p>
<b>(11) BR 11 2012 030621-9 B1</b>	<p>Código 24.10 - Manutenção da Extinção - Art. 78 inciso IV da LPI                  (45) 27/10/2020                  (73) SUMMIT (OXFORD) LIMITED (GB)                  Em virtude da extinção publicada na RPI 2777 de 26-03-2024 e considerando ausência de manifestação dentro dos prazos legais, informo que cabe ser mantida a extinção da patente e seus certificados, conforme o disposto no artigo 12, da resolução 113/2013.</p>
<b>(11) BR 11 2012 030641-3 B8</b>	<p>Código 24.10 - Manutenção da Extinção - Art. 78 inciso IV da LPI                  (45) 24/05/2022                  (73) GEISTLICH PHARMA AG (CH)                  Em virtude da extinção publicada na RPI 2777 de 26-03-2024 e considerando ausência de manifestação dentro dos prazos legais, informo que cabe ser mantida a extinção da patente e seus certificados, conforme o disposto no artigo 12, da resolução 113/2013.</p>
<b>(11) BR 11 2012 030654-5 B1</b>	<p>Código 24.10 - Manutenção da Extinção - Art. 78 inciso IV da LPI                  (45) 09/11/2021                  (73) ASTELLAS DEUTSCHLAND GMBH (DE)                  Em virtude da extinção publicada na RPI 2777 de 26-03-2024 e considerando ausência de manifestação dentro dos prazos legais, informo que cabe ser mantida a extinção da patente e seus certificados, conforme o disposto no artigo 12, da resolução 113/2013.</p>
<b>(11) BR 11 2012 030658-8 B1</b>	<p>Código 24.10 - Manutenção da Extinção - Art. 78 inciso IV da LPI                  (45) 02/08/2022</p>

---

---

(73) ASTELLAS DEUTSCHLAND GMBH (DE)

Em virtude da extinção publicada na RPI 2777 de 26-03-2024 e considerando ausência de manifestação dentro dos prazos legais, informo que cabe ser mantida a extinção da patente e seus certificados, conforme o disposto no artigo 12, da resolução 113/2013.

---

**(11) BR 11 2012 030778-9 B1**

Código 24.10 - Manutenção da Extinção - Art. 78 inciso IV da LPI

(45) 31/07/2018

(73) KEMIRA OYJ (FI)

Em virtude da extinção publicada na RPI 2777 de 26-03-2024 e considerando ausência de manifestação dentro dos prazos legais, informo que cabe ser mantida a extinção da patente e seus certificados, conforme o disposto no artigo 12, da resolução 113/2013.

---

**(11) BR 11 2012 031193-0 B1**

Código 24.10 - Manutenção da Extinção - Art. 78 inciso IV da LPI

(45) 10/05/2022

(73) WHISBI TECHNOLOGIES, S. L. (ES)

Em virtude da extinção publicada na RPI 2777 de 26-03-2024 e considerando ausência de manifestação dentro dos prazos legais, informo que cabe ser mantida a extinção da patente e seus certificados, conforme o disposto no artigo 12, da resolução 113/2013.

---

**(11) BR 11 2013 020203-3 B1**

Código 24.10 - Manutenção da Extinção - Art. 78 inciso IV da LPI

(45) 02/02/2021

(73) ALENIA AERMACCHI S.P.A. (IT)

Em virtude da extinção publicada na RPI 2777 de 26-03-2024 e considerando ausência de manifestação dentro dos prazos legais, informo que cabe ser mantida a extinção da patente e seus certificados, conforme o disposto no artigo 12, da resolução 113/2013.

---

**(11) BR 11 2013 030648-3 B1**

Código 24.10 - Manutenção da Extinção - Art. 78 inciso IV da LPI

(45) 10/08/2021

(73) TOTAL SA (FR) ; UNIVERSITE DE PAU ET DES PAYS DE L'ADOUR (FR)

Em virtude da extinção publicada na RPI 2777 de 26-03-2024 e considerando ausência de manifestação dentro dos prazos legais, informo que cabe ser mantida a extinção da patente e seus certificados, conforme o disposto no artigo 12, da resolução 113/2013.

---

**(11) BR 11 2013 030658-0 B1**

Código 24.10 - Manutenção da Extinção - Art. 78 inciso IV da LPI

(45) 01/09/2020

(73) GUERLAIN SOCIETE ANONYME (FR)

Em virtude da extinção publicada na RPI 2777 de 26-03-2024 e considerando ausência de manifestação dentro dos prazos legais, informo que cabe ser

---

mantida a extinção da patente e seus certificados, conforme o disposto no artigo 12, da resolução 113/2013.

---

**(11) BR 11 2013 030971-7 B1**

Código 24.10 - Manutenção da Extinção - Art. 78 inciso IV da LPI  
(45) 22/10/2019  
(73) SYNTHES GMBH (CH)

Em virtude da extinção publicada na RPI 2777 de 26-03-2024 e considerando ausência de manifestação dentro dos prazos legais, informo que cabe ser mantida a extinção da patente e seus certificados, conforme o disposto no artigo 12, da resolução 113/2013.

---

**(11) BR 11 2013 031035-9 B1**

Código 24.10 - Manutenção da Extinção - Art. 78 inciso IV da LPI  
(45) 06/10/2020  
(73) JOHNSON & JOHNSON VISION CARE, INC. (US)

Em virtude da extinção publicada na RPI 2777 de 26-03-2024 e considerando ausência de manifestação dentro dos prazos legais, informo que cabe ser mantida a extinção da patente e seus certificados, conforme o disposto no artigo 12, da resolução 113/2013.

---

**(11) BR 11 2013 031106-1 B1**

Código 24.10 - Manutenção da Extinção - Art. 78 inciso IV da LPI  
(45) 22/06/2021  
(73) PERKINELMER HEALTH SCIENCES, INC. (US)

Em virtude da extinção publicada na RPI 2777 de 26-03-2024 e considerando ausência de manifestação dentro dos prazos legais, informo que cabe ser mantida a extinção da patente e seus certificados, conforme o disposto no artigo 12, da resolução 113/2013.

---

**(11) BR 11 2013 031294-7 B1**

Código 24.10 - Manutenção da Extinção - Art. 78 inciso IV da LPI  
(45) 14/01/2020  
(73) AIR PRODUCTS AND CHEMICALS, INC. (US)

Em virtude da extinção publicada na RPI 2777 de 26-03-2024 e considerando ausência de manifestação dentro dos prazos legais, informo que cabe ser mantida a extinção da patente e seus certificados, conforme o disposto no artigo 12, da resolução 113/2013.

---

**(11) BR 11 2013 031869-4 B1**

Código 24.10 - Manutenção da Extinção - Art. 78 inciso IV da LPI  
(45) 18/05/2021  
(73) KONINKLIJKE PHILIPS N.V. (NL)

Em virtude da extinção publicada na RPI 2777 de 26-03-2024 e considerando ausência de manifestação dentro dos prazos legais, informo que cabe ser mantida a extinção da patente e seus certificados, conforme o disposto no artigo 12, da resolução 113/2013.

---

<b>(11) BR 11 2013 032704-9 B1</b>	<p>Código 24.10 - Manutenção da Extinção - Art. 78 inciso IV da LPI (45) 15/12/2020 (73) SUMITOMO RUBBER INDUSTRIES, LTD. (JP) Em virtude da extinção publicada na RPI 2777 de 26-03-2024 e considerando ausência de manifestação dentro dos prazos legais, informo que cabe ser mantida a extinção da patente e seus certificados, conforme o disposto no artigo 12, da resolução 113/2013.</p>
<b>(11) BR 11 2013 033131-3 B1</b>	<p>Código 24.10 - Manutenção da Extinção - Art. 78 inciso IV da LPI (45) 22/12/2020 (73) SUMITOMO RUBBER INDUSTRIES, LTD. (JP) Em virtude da extinção publicada na RPI 2777 de 26-03-2024 e considerando ausência de manifestação dentro dos prazos legais, informo que cabe ser mantida a extinção da patente e seus certificados, conforme o disposto no artigo 12, da resolução 113/2013.</p>
<b>(11) BR 11 2013 033149-6 B1</b>	<p>Código 24.10 - Manutenção da Extinção - Art. 78 inciso IV da LPI (45) 29/09/2020 (73) ZUIKO CORPORATION (JP) Em virtude da extinção publicada na RPI 2777 de 26-03-2024 e considerando ausência de manifestação dentro dos prazos legais, informo que cabe ser mantida a extinção da patente e seus certificados, conforme o disposto no artigo 12, da resolução 113/2013.</p>
<b>(11) BR 11 2014 001448-5 B1</b>	<p>Código 24.10 - Manutenção da Extinção - Art. 78 inciso IV da LPI (45) 09/07/2019 (73) OLYGOSE (FR) Em virtude da extinção publicada na RPI 2777 de 26-03-2024 e considerando ausência de manifestação dentro dos prazos legais, informo que cabe ser mantida a extinção da patente e seus certificados, conforme o disposto no artigo 12, da resolução 113/2013.</p>
<b>(11) BR 11 2014 002468-5 B1</b>	<p>Código 24.10 - Manutenção da Extinção - Art. 78 inciso IV da LPI (45) 10/11/2020 (73) PPG INDUSTRIES OHIO, INC (US) Em virtude da extinção publicada na RPI 2777 de 26-03-2024 e considerando ausência de manifestação dentro dos prazos legais, informo que cabe ser mantida a extinção da patente e seus certificados, conforme o disposto no artigo 12, da resolução 113/2013.</p>
<b>(11) BR 11 2014 012085-4 B1</b>	<p>Código 24.10 - Manutenção da Extinção - Art. 78 inciso IV da LPI (45) 19/01/2021 (73) KALOUD, INC. (US)</p>

---

Em virtude da extinção publicada na RPI 2777 de 26-03-2024 e considerando ausência de manifestação dentro dos prazos legais, informo que cabe ser mantida a extinção da patente e seus certificados, conforme o disposto no artigo 12, da resolução 113/2013.

---

**(11) BR 11 2014 015265-9 B1**

Código 24.10 - Manutenção da Extinção - Art. 78 inciso IV da LPI

(45) 24/08/2021

(73) TOYOTA JIDOSHA KABUSHIKI KAISHA (JP)

Em virtude da extinção publicada na RPI 2777 de 26-03-2024 e considerando ausência de manifestação dentro dos prazos legais, informo que cabe ser mantida a extinção da patente e seus certificados, conforme o disposto no artigo 12, da resolução 113/2013.

---

**(11) BR 11 2014 027238-7 B1**

Código 24.10 - Manutenção da Extinção - Art. 78 inciso IV da LPI

(45) 20/07/2021

(73) KAO CORPORATION (JP)

Em virtude da extinção publicada na RPI 2777 de 26-03-2024 e considerando ausência de manifestação dentro dos prazos legais, informo que cabe ser mantida a extinção da patente e seus certificados, conforme o disposto no artigo 12, da resolução 113/2013.

---

**(11) BR 11 2014 027379-0 B1**

Código 24.10 - Manutenção da Extinção - Art. 78 inciso IV da LPI

(45) 08/06/2021

(73) SAINT-GOBAIN GLASS FRANCE (FR)

Em virtude da extinção publicada na RPI 2777 de 26-03-2024 e considerando ausência de manifestação dentro dos prazos legais, informo que cabe ser mantida a extinção da patente e seus certificados, conforme o disposto no artigo 12, da resolução 113/2013.

---

**(11) BR 11 2014 029938-2 B1**

Código 24.10 - Manutenção da Extinção - Art. 78 inciso IV da LPI

(45) 01/12/2020

(73) STEVANATO GROUP INTERNATIONAL A.S. (SK)

Em virtude da extinção publicada na RPI 2777 de 26-03-2024 e considerando ausência de manifestação dentro dos prazos legais, informo que cabe ser mantida a extinção da patente e seus certificados, conforme o disposto no artigo 12, da resolução 113/2013.

---

**(11) BR 11 2014 030082-8 B1**

Código 24.10 - Manutenção da Extinção - Art. 78 inciso IV da LPI

(45) 08/09/2021

(73) DENTSPLY IH AB (SE)

Em virtude da extinção publicada na RPI 2777 de 26-03-2024 e considerando ausência de manifestação dentro dos prazos legais, informo que cabe ser mantida a extinção da patente e seus certificados, conforme o disposto no

---

artigo 12, da resolução 113/2013.

---

**(11) BR 11 2014 030432-7 B1** Código 24.10 - Manutenção da Extinção - Art. 78 inciso IV da LPI  
(45) 07/12/2021  
(73) LG ELECTRONICS INC. (KR)  
Em virtude da extinção publicada na RPI 2777 de 26-03-2024 e considerando ausência de manifestação dentro dos prazos legais, informo que cabe ser mantida a extinção da patente e seus certificados, conforme o disposto no artigo 12, da resolução 113/2013.

---

**(11) BR 11 2014 030825-0 B1** Código 24.10 - Manutenção da Extinção - Art. 78 inciso IV da LPI  
(45) 22/06/2021  
(73) KAO CORPORATION (JP)  
Em virtude da extinção publicada na RPI 2777 de 26-03-2024 e considerando ausência de manifestação dentro dos prazos legais, informo que cabe ser mantida a extinção da patente e seus certificados, conforme o disposto no artigo 12, da resolução 113/2013.

---

**(11) BR 11 2014 031071-8 B1** Código 24.10 - Manutenção da Extinção - Art. 78 inciso IV da LPI  
(45) 17/08/2021  
(73) KAO CORPORATION (JP)  
Em virtude da extinção publicada na RPI 2777 de 26-03-2024 e considerando ausência de manifestação dentro dos prazos legais, informo que cabe ser mantida a extinção da patente e seus certificados, conforme o disposto no artigo 12, da resolução 113/2013.

---

**(11) BR 11 2014 032147-7 B1** Código 24.10 - Manutenção da Extinção - Art. 78 inciso IV da LPI  
(45) 22/12/2020  
(73) HUNTSMAN INTERNATIONAL, LLC (US)  
Em virtude da extinção publicada na RPI 2777 de 26-03-2024 e considerando ausência de manifestação dentro dos prazos legais, informo que cabe ser mantida a extinção da patente e seus certificados, conforme o disposto no artigo 12, da resolução 113/2013.

---

**(11) BR 11 2015 028325-0 B1** Código 24.10 - Manutenção da Extinção - Art. 78 inciso IV da LPI  
(45) 05/01/2021  
(73) NUTRITION & BIOSCIENCES USA 1, LLC (US)  
Em virtude da extinção publicada na RPI 2777 de 26-03-2024 e considerando ausência de manifestação dentro dos prazos legais, informo que cabe ser mantida a extinção da patente e seus certificados, conforme o disposto no artigo 12, da resolução 113/2013.

---

**(11) BR 11 2015 028927-4 B1** Código 24.10 - Manutenção da Extinção - Art. 78 inciso IV da LPI



---

(45) 16/11/2021

(73) SAMSUNG ELECTRONICS CO., LTD. (KR)

Em virtude da extinção publicada na RPI 2777 de 26-03-2024 e considerando ausência de manifestação dentro dos prazos legais, informo que cabe ser mantida a extinção da patente e seus certificados, conforme o disposto no artigo 12, da resolução 113/2013.

---

**(11) BR 11 2015 029225-9 B1**

Código 24.10 - Manutenção da Extinção - Art. 78 inciso IV da LPI

(45) 15/09/2020

(73) Ponsse Oyj (FI)

Em virtude da extinção publicada na RPI 2777 de 26-03-2024 e considerando ausência de manifestação dentro dos prazos legais, informo que cabe ser mantida a extinção da patente e seus certificados, conforme o disposto no artigo 12, da resolução 113/2013.

---

**(11) BR 11 2015 029367-0 B1**

Código 24.10 - Manutenção da Extinção - Art. 78 inciso IV da LPI

(45) 23/08/2022

(73) MORPHOCHEM AKTIENGESELLSCHAFT FÜR KOMBINATORISCHE CHEMIE (DE)

Em virtude da extinção publicada na RPI 2777 de 26-03-2024 e considerando ausência de manifestação dentro dos prazos legais, informo que cabe ser mantida a extinção da patente e seus certificados, conforme o disposto no artigo 12, da resolução 113/2013.

---

**(11) BR 11 2015 029496-0 B1**

Código 24.10 - Manutenção da Extinção - Art. 78 inciso IV da LPI

(45) 19/04/2022

(73) TOYOTA JIDOSHA KABUSHIKI KAISHA (JP)

Em virtude da extinção publicada na RPI 2777 de 26-03-2024 e considerando ausência de manifestação dentro dos prazos legais, informo que cabe ser mantida a extinção da patente e seus certificados, conforme o disposto no artigo 12, da resolução 113/2013.

---

**(11) BR 11 2015 029517-7 B1**

Código 24.10 - Manutenção da Extinção - Art. 78 inciso IV da LPI

(45) 01/12/2020

(73) BOEHRINGER INGELHEIM VETMEDICA GMBH (DE)

Em virtude da extinção publicada na RPI 2777 de 26-03-2024 e considerando ausência de manifestação dentro dos prazos legais, informo que cabe ser mantida a extinção da patente e seus certificados, conforme o disposto no artigo 12, da resolução 113/2013.

---

**(11) BR 11 2015 029578-9 B1**

Código 24.10 - Manutenção da Extinção - Art. 78 inciso IV da LPI

(45) 14/12/2021

(73) TOYOTA JIDOSHA KABUSHIKI KAISHA (JP)

---

Em virtude da extinção publicada na RPI 2777 de 26-03-2024 e considerando ausência de manifestação dentro dos prazos legais, informo que cabe ser mantida a extinção da patente e seus certificados, conforme o disposto no artigo 12, da resolução 113/2013.

---

**(11) BR 11 2015 029805-2 B1**

Código 24.10 - Manutenção da Extinção - Art. 78 inciso IV da LPI

(45) 08/02/2022

(73) OTTO BOCK HEALTHCARE GMBH (DE)

Em virtude da extinção publicada na RPI 2777 de 26-03-2024 e considerando ausência de manifestação dentro dos prazos legais, informo que cabe ser mantida a extinção da patente e seus certificados, conforme o disposto no artigo 12, da resolução 113/2013.

---

**(11) BR 11 2015 029843-5 B1**

Código 24.10 - Manutenção da Extinção - Art. 78 inciso IV da LPI

(45) 29/03/2022

(73) PONSSE OYJ (FI)

Em virtude da extinção publicada na RPI 2777 de 26-03-2024 e considerando ausência de manifestação dentro dos prazos legais, informo que cabe ser mantida a extinção da patente e seus certificados, conforme o disposto no artigo 12, da resolução 113/2013.

---

**(11) BR 11 2015 029858-3 B1**

Código 24.10 - Manutenção da Extinção - Art. 78 inciso IV da LPI

(45) 03/11/2021

(73) DAIO PAPER CORPORATION (JP)

Em virtude da extinção publicada na RPI 2777 de 26-03-2024 e considerando ausência de manifestação dentro dos prazos legais, informo que cabe ser mantida a extinção da patente e seus certificados, conforme o disposto no artigo 12, da resolução 113/2013.

---

**(11) BR 11 2015 029903-2 B1**

Código 24.10 - Manutenção da Extinção - Art. 78 inciso IV da LPI

(45) 09/02/2021

(73) BURCON NUTRASCIENCE (MB) CORP. (CA)

Em virtude da extinção publicada na RPI 2777 de 26-03-2024 e considerando ausência de manifestação dentro dos prazos legais, informo que cabe ser mantida a extinção da patente e seus certificados, conforme o disposto no artigo 12, da resolução 113/2013.

---

**(11) BR 11 2015 030105-3 B1**

Código 24.10 - Manutenção da Extinção - Art. 78 inciso IV da LPI

(45) 14/03/2023

(73) VIB VZW (BE) ; UNIVERSITEIT GENT (BE)

Em virtude da extinção publicada na RPI 2777 de 26-03-2024 e considerando ausência de manifestação dentro dos prazos legais, informo que cabe ser mantida a extinção da patente e seus certificados, conforme o disposto no

---

artigo 12, da resolução 113/2013.

---

**(11) BR 11 2015 030215-7 B1** Código 24.10 - Manutenção da Extinção - Art. 78 inciso IV da LPI  
(45) 22/03/2022  
(73) SEFAR BDH INC. (CA)  
Em virtude da extinção publicada na RPI 2777 de 26-03-2024 e considerando ausência de manifestação dentro dos prazos legais, informo que cabe ser mantida a extinção da patente e seus certificados, conforme o disposto no artigo 12, da resolução 113/2013.

---

**(11) BR 11 2015 030364-1 B1** Código 24.10 - Manutenção da Extinção - Art. 78 inciso IV da LPI  
(45) 08/02/2022  
(73) NANALYSIS CORP. (CA)  
Em virtude da extinção publicada na RPI 2777 de 26-03-2024 e considerando ausência de manifestação dentro dos prazos legais, informo que cabe ser mantida a extinção da patente e seus certificados, conforme o disposto no artigo 12, da resolução 113/2013.

---

**(11) BR 11 2015 030516-4 B1** Código 24.10 - Manutenção da Extinção - Art. 78 inciso IV da LPI  
(45) 31/08/2021  
(73) TOYOTA JIDOSHA KABUSHIKI KAISHA (JP)  
Em virtude da extinção publicada na RPI 2777 de 26-03-2024 e considerando ausência de manifestação dentro dos prazos legais, informo que cabe ser mantida a extinção da patente e seus certificados, conforme o disposto no artigo 12, da resolução 113/2013.

---

**(11) BR 11 2015 030531-8 B1** Código 24.10 - Manutenção da Extinção - Art. 78 inciso IV da LPI  
(45) 06/10/2020  
(73) KAO CORPORATION (JP)  
Em virtude da extinção publicada na RPI 2777 de 26-03-2024 e considerando ausência de manifestação dentro dos prazos legais, informo que cabe ser mantida a extinção da patente e seus certificados, conforme o disposto no artigo 12, da resolução 113/2013.

---

**(11) BR 11 2015 030656-0 B1** Código 24.10 - Manutenção da Extinção - Art. 78 inciso IV da LPI  
(45) 31/08/2021  
(73) TOYOTA JIDOSHA KABUSHIKI KAISHA (JP)  
Em virtude da extinção publicada na RPI 2777 de 26-03-2024 e considerando ausência de manifestação dentro dos prazos legais, informo que cabe ser mantida a extinção da patente e seus certificados, conforme o disposto no artigo 12, da resolução 113/2013.

---

**(11) BR 11 2016 017089-0 B1** Código 24.10 - Manutenção da Extinção - Art. 78 inciso IV da LPI

---

(45) 13/10/2020

(73) KAO CORPORATION (JP)

Em virtude da extinção publicada na RPI 2777 de 26-03-2024 e considerando ausência de manifestação dentro dos prazos legais, informo que cabe ser mantida a extinção da patente e seus certificados, conforme o disposto no artigo 12, da resolução 113/2013.

---

**(11) BR 11 2016 026912-8 B1**

Código 24.10 - Manutenção da Extinção - Art. 78 inciso IV da LPI

(45) 05/04/2022

(73) KOSTAL KONTAKT SYSTEME GMBH (DE)

Em virtude da extinção publicada na RPI 2777 de 26-03-2024 e considerando ausência de manifestação dentro dos prazos legais, informo que cabe ser mantida a extinção da patente e seus certificados, conforme o disposto no artigo 12, da resolução 113/2013.

---

**(11) BR 11 2016 027331-1 B1**

Código 24.10 - Manutenção da Extinção - Art. 78 inciso IV da LPI

(45) 23/02/2021

(73) GRENZEBACH MASCHINENBAU GMBH (DE)

Em virtude da extinção publicada na RPI 2777 de 26-03-2024 e considerando ausência de manifestação dentro dos prazos legais, informo que cabe ser mantida a extinção da patente e seus certificados, conforme o disposto no artigo 12, da resolução 113/2013.

---

**(11) BR 11 2016 028077-6 B1**

Código 24.10 - Manutenção da Extinção - Art. 78 inciso IV da LPI

(45) 16/11/2022

(73) YI ZHAO (CN)

Em virtude da extinção publicada na RPI 2777 de 26-03-2024 e considerando ausência de manifestação dentro dos prazos legais, informo que cabe ser mantida a extinção da patente e seus certificados, conforme o disposto no artigo 12, da resolução 113/2013.

---

**(11) BR 11 2016 028323-6 B1**

Código 24.10 - Manutenção da Extinção - Art. 78 inciso IV da LPI

(45) 13/10/2021

(73) OBRIST CLOSURES SWITZERLAND GMBH (CH)

Em virtude da extinção publicada na RPI 2777 de 26-03-2024 e considerando ausência de manifestação dentro dos prazos legais, informo que cabe ser mantida a extinção da patente e seus certificados, conforme o disposto no artigo 12, da resolução 113/2013.

---

**(11) BR 11 2016 028435-6 B1**

Código 24.10 - Manutenção da Extinção - Art. 78 inciso IV da LPI

(45) 09/11/2021

(73) RESPINOVA LTD. (IL)

Em virtude da extinção publicada na RPI 2777 de 26-03-2024 e considerando

---

ausência de manifestação dentro dos prazos legais, informo que cabe ser mantida a extinção da patente e seus certificados, conforme o disposto no artigo 12, da resolução 113/2013.

---

**(11) BR 11 2016 028639-1 B1**

Código 24.10 - Manutenção da Extinção - Art. 78 inciso IV da LPI

(45) 24/11/2020

(73) KAO CORPORATION (JP)

Em virtude da extinção publicada na RPI 2777 de 26-03-2024 e considerando ausência de manifestação dentro dos prazos legais, informo que cabe ser mantida a extinção da patente e seus certificados, conforme o disposto no artigo 12, da resolução 113/2013.

---

**(11) BR 11 2016 029342-8 B1**

Código 24.10 - Manutenção da Extinção - Art. 78 inciso IV da LPI

(45) 12/04/2022

(73) OMEGA FLEX, INC. (US)

Em virtude da extinção publicada na RPI 2777 de 26-03-2024 e considerando ausência de manifestação dentro dos prazos legais, informo que cabe ser mantida a extinção da patente e seus certificados, conforme o disposto no artigo 12, da resolução 113/2013.

---

**(11) BR 11 2016 030329-6 B1**

Código 24.10 - Manutenção da Extinção - Art. 78 inciso IV da LPI

(45) 14/12/2021

(73) TRÜTZSCHLER GROUP SE (DE)

Em virtude da extinção publicada na RPI 2777 de 26-03-2024 e considerando ausência de manifestação dentro dos prazos legais, informo que cabe ser mantida a extinção da patente e seus certificados, conforme o disposto no artigo 12, da resolução 113/2013.

---

**(11) BR 11 2017 018512-1 B1**

Código 24.10 - Manutenção da Extinção - Art. 78 inciso IV da LPI

(45) 17/05/2022

(73) HEWLETT-PACKARD DEVELOPMENT COMPANY, L.P. (US)

Em virtude da extinção publicada na RPI 2777 de 26-03-2024 e considerando ausência de manifestação dentro dos prazos legais, informo que cabe ser mantida a extinção da patente e seus certificados, conforme o disposto no artigo 12, da resolução 113/2013.

---

**(11) BR 11 2017 026136-7 B1**

Código 24.10 - Manutenção da Extinção - Art. 78 inciso IV da LPI

(45) 20/12/2022

(73) ADVANCE INTERNATIONAL, INC. (US)

Em virtude da extinção publicada na RPI 2777 de 26-03-2024 e considerando ausência de manifestação dentro dos prazos legais, informo que cabe ser mantida a extinção da patente e seus certificados, conforme o disposto no artigo 12, da resolução 113/2013.

---

<b>(11) BR 11 2017 026186-3 B1</b>	<p>Código 24.10 - Manutenção da Extinção - Art. 78 inciso IV da LPI (45) 10/05/2022 (73) DUPONT NUTRITION USA, INC. (US)</p> <p>Em virtude da extinção publicada na RPI 2777 de 26-03-2024 e considerando ausência de manifestação dentro dos prazos legais, informo que cabe ser mantida a extinção da patente e seus certificados, conforme o disposto no artigo 12, da resolução 113/2013.</p>
<b>(11) BR 11 2017 026744-6 B1</b>	<p>Código 24.10 - Manutenção da Extinção - Art. 78 inciso IV da LPI (45) 29/03/2022 (73) HUNTSMAN INTERNATIONAL LLC (US)</p> <p>Em virtude da extinção publicada na RPI 2777 de 26-03-2024 e considerando ausência de manifestação dentro dos prazos legais, informo que cabe ser mantida a extinção da patente e seus certificados, conforme o disposto no artigo 12, da resolução 113/2013.</p>
<b>(11) BR 11 2019 025081-6 B1</b>	<p>Código 24.10 - Manutenção da Extinção - Art. 78 inciso IV da LPI (45) 28/02/2023 (73) MARTIN ZIEGLER (CH)</p> <p>Em virtude da extinção publicada na RPI 2777 de 26-03-2024 e considerando ausência de manifestação dentro dos prazos legais, informo que cabe ser mantida a extinção da patente e seus certificados, conforme o disposto no artigo 12, da resolução 113/2013.</p>
<b>(11) BR 11 2019 026645-3 B1</b>	<p>Código 24.10 - Manutenção da Extinção - Art. 78 inciso IV da LPI (45) 08/06/2021 (73) BAE SYSTEMS INFORMATION AND ELECTRONIC SYSTEMS INTEGRATION INC. (US)</p> <p>Em virtude da extinção publicada na RPI 2777 de 26-03-2024 e considerando ausência de manifestação dentro dos prazos legais, informo que cabe ser mantida a extinção da patente e seus certificados, conforme o disposto no artigo 12, da resolução 113/2013.</p>
<b>(11) BR 20 2013 013318-9 Y1</b>	<p>Código 24.10 - Manutenção da Extinção - Art. 78 inciso IV da LPI (45) 22/10/2019 (73) ULLIAN ESQUADRIAS METÁLICAS LTDA (BR/SP)</p> <p>Em virtude da extinção publicada na RPI 2777 de 26-03-2024 e considerando ausência de manifestação dentro dos prazos legais, informo que cabe ser mantida a extinção da patente e seus certificados, conforme o disposto no artigo 12, da resolução 113/2013.</p>
<b>(11) BR 20 2016 012594-0 Y1</b>	<p>Código 24.10 - Manutenção da Extinção - Art. 78 inciso IV da LPI</p>

---

---

(45) 22/06/2021

(73) EURICO GINTER BECHELLI (BR/SP)

Em virtude da extinção publicada na RPI 2777 de 26-03-2024 e considerando ausência de manifestação dentro dos prazos legais, informo que cabe ser mantida a extinção da patente e seus certificados, conforme o disposto no artigo 12, da resolução 113/2013.

---

**(11) BR 20 2016 013136-2 Y1**

Código 24.10 - Manutenção da Extinção - Art. 78 inciso IV da LPI

(45) 16/08/2022

(73) ANARCHY BRAND COMERCIO DE SOUVENIR LTDA - ME (BR/PR)

Em virtude da extinção publicada na RPI 2777 de 26-03-2024 e considerando ausência de manifestação dentro dos prazos legais, informo que cabe ser mantida a extinção da patente e seus certificados, conforme o disposto no artigo 12, da resolução 113/2013.

---

**(11) BR 20 2018 010836-6 Y1**

Código 24.10 - Manutenção da Extinção - Art. 78 inciso IV da LPI

(45) 21/03/2023

(73) JOÃO DO ESPÍRITO SANTO ABREU (BR/PR) ; JOÃO ALEXANDRE DE ABREU (BR/PR)

Em virtude da extinção publicada na RPI 2777 de 26-03-2024 e considerando ausência de manifestação dentro dos prazos legais, informo que cabe ser mantida a extinção da patente e seus certificados, conforme o disposto no artigo 12, da resolução 113/2013.

---

**(11) BR 20 2020 010702-5 Y1**

Código 24.10 - Manutenção da Extinção - Art. 78 inciso IV da LPI

(45) 02/02/2021

(73) TERESINHA DE JESUS ORTIZ FERNANDES (BR/SP)

Em virtude da extinção publicada na RPI 2777 de 26-03-2024 e considerando ausência de manifestação dentro dos prazos legais, informo que cabe ser mantida a extinção da patente e seus certificados, conforme o disposto no artigo 12, da resolução 113/2013.

---

**(11) C1 0301563-7 F1**

Código 24.10 - Manutenção da Extinção - Art. 78 inciso IV da LPI

(45) 08/12/2015

(73) Giuseppe Jeffrey Arippol (BR/SP)

Em virtude da extinção publicada na RPI 2777 de 26-03-2024 e considerando ausência de manifestação dentro dos prazos legais, informo que cabe ser mantida a extinção do certificado de adição, conforme o disposto no artigo 12, da resolução 113/2013.

---

**(11) C1 0307816-7 F1**

Código 24.10 - Manutenção da Extinção - Art. 78 inciso IV da LPI

(45) 15/02/2022

(73) R.P. SCHERER TECHNOLOGIES, INC. (US)

---

Em virtude da extinção publicada na RPI 2777 de 26-03-2024 e considerando ausência de manifestação dentro dos prazos legais, informo que cabe ser mantida a extinção do certificado de adição, conforme o disposto no artigo 12, da resolução 113/2013.

---

**(11) MU 8801032-5 Y1**

Código 24.10 - Manutenção da Extinção - Art. 78 inciso IV da LPI

(45) 18/04/2017

(73) Electrolux do Brasil S.A. (BR/PR)

Em virtude da extinção publicada na RPI 2777 de 26-03-2024 e considerando ausência de manifestação dentro dos prazos legais, informo que cabe ser mantida a extinção da patente e seus certificados, conforme o disposto no artigo 12, da resolução 113/2013.

---

**(11) MU 8801562-9 Y1**

Código 24.10 - Manutenção da Extinção - Art. 78 inciso IV da LPI

(45) 26/12/2017

(73) DANE PEREIRA (BR/SC)

Em virtude da extinção publicada na RPI 2777 de 26-03-2024 e considerando ausência de manifestação dentro dos prazos legais, informo que cabe ser mantida a extinção da patente e seus certificados, conforme o disposto no artigo 12, da resolução 113/2013.

---

**(11) MU 8900776-0 Y1**

Código 24.10 - Manutenção da Extinção - Art. 78 inciso IV da LPI

(45) 29/08/2017

(73) JONATA GIOVANELLA (BR/SC)

Em virtude da extinção publicada na RPI 2777 de 26-03-2024 e considerando ausência de manifestação dentro dos prazos legais, informo que cabe ser mantida a extinção da patente e seus certificados, conforme o disposto no artigo 12, da resolução 113/2013.

---

**(11) MU 8901202-0 Y1**

Código 24.10 - Manutenção da Extinção - Art. 78 inciso IV da LPI

(45) 07/02/2017

(73) Ricardo Baratela Nascimento (BR/SP)

Em virtude da extinção publicada na RPI 2777 de 26-03-2024 e considerando ausência de manifestação dentro dos prazos legais, informo que cabe ser mantida a extinção da patente e seus certificados, conforme o disposto no artigo 12, da resolução 113/2013.

---

**(11) MU 9100910-3 Y1**

Código 24.10 - Manutenção da Extinção - Art. 78 inciso IV da LPI

(45) 14/08/2018

(73) TECUMSEH DO BRASIL LTDA. (BR/SP)

Em virtude da extinção publicada na RPI 2777 de 26-03-2024 e considerando ausência de manifestação dentro dos prazos legais, informo que cabe ser mantida a extinção da patente e seus certificados, conforme o disposto no



---

artigo 12, da resolução 113/2013.

---

**(11) PI 0205506-6 B1**

Código 24.10 - Manutenção da Extinção - Art. 78 inciso IV da LPI  
(45) 12/04/2016

(73) Valeo Equipements Electriques Moteur (FR)

Em virtude da extinção publicada na RPI 2777 de 26-03-2024 e considerando ausência de manifestação dentro dos prazos legais, informo que cabe ser mantida a extinção da patente e seus certificados, conforme o disposto no artigo 12, da resolução 113/2013.

---

**(11) PI 0302736-8 B8**

Código 24.10 - Manutenção da Extinção - Art. 78 inciso IV da LPI  
(45) 29/07/2014

(73) EMS S/A (BR/SP)

Em virtude da extinção publicada na RPI 2777 de 26-03-2024 e considerando ausência de manifestação dentro dos prazos legais, informo que cabe ser mantida a extinção da patente e seus certificados, conforme o disposto no artigo 12, da resolução 113/2013.

---

**(11) PI 0313192-0 B8**

Código 24.10 - Manutenção da Extinção - Art. 78 inciso IV da LPI  
(45) 29/07/2014

(73) KIMBERLY-CLARK WORLDWIDE, INC (US)

Em virtude da extinção publicada na RPI 2777 de 26-03-2024 e considerando ausência de manifestação dentro dos prazos legais, informo que cabe ser mantida a extinção da patente e seus certificados, conforme o disposto no artigo 12, da resolução 113/2013.

---

**(11) PI 0402293-9 B1**

Código 24.10 - Manutenção da Extinção - Art. 78 inciso IV da LPI  
(45) 17/11/2015

(73) Fábio Gabriel dos Santos (BR/SP)

Em virtude da extinção publicada na RPI 2777 de 26-03-2024 e considerando ausência de manifestação dentro dos prazos legais, informo que cabe ser mantida a extinção da patente e seus certificados, conforme o disposto no artigo 12, da resolução 113/2013.

---

**(11) PI 0411000-5 B1**

Código 24.10 - Manutenção da Extinção - Art. 78 inciso IV da LPI  
(45) 21/02/2017

(73) Volvo Lastvagnar Ab (SE)

Em virtude da extinção publicada na RPI 2777 de 26-03-2024 e considerando ausência de manifestação dentro dos prazos legais, informo que cabe ser mantida a extinção da patente e seus certificados, conforme o disposto no artigo 12, da resolução 113/2013.

---

**(11) PI 0411045-5 B1**

Código 24.10 - Manutenção da Extinção - Art. 78 inciso IV da LPI

---

(45) 28/07/2015

(73) PRC-Desoto International, Inc. (US)

Em virtude da extinção publicada na RPI 2777 de 26-03-2024 e considerando ausência de manifestação dentro dos prazos legais, informo que cabe ser mantida a extinção da patente e seus certificados, conforme o disposto no artigo 12, da resolução 113/2013.

---

**(11) PI 0501957-5 B8**

Código 24.10 - Manutenção da Extinção - Art. 78 inciso IV da LPI

(45) 13/06/2017

(73) MICROSOFT TECHNOLOGY LICENSING, LLC (US)

Em virtude da extinção publicada na RPI 2777 de 26-03-2024 e considerando ausência de manifestação dentro dos prazos legais, informo que cabe ser mantida a extinção da patente e seus certificados, conforme o disposto no artigo 12, da resolução 113/2013.

---

**(11) PI 0501959-1 B1**

Código 24.10 - Manutenção da Extinção - Art. 78 inciso IV da LPI

(45) 10/10/2017

(73) MICROSOFT TECHNOLOGY LICENSING, LLC (US)

Em virtude da extinção publicada na RPI 2777 de 26-03-2024 e considerando ausência de manifestação dentro dos prazos legais, informo que cabe ser mantida a extinção da patente e seus certificados, conforme o disposto no artigo 12, da resolução 113/2013.

---

**(11) PI 0501989-3 B8**

Código 24.10 - Manutenção da Extinção - Art. 78 inciso IV da LPI

(45) 07/02/2017

(73) Johnson & Johnson (US)

Em virtude da extinção publicada na RPI 2777 de 26-03-2024 e considerando ausência de manifestação dentro dos prazos legais, informo que cabe ser mantida a extinção da patente e seus certificados, conforme o disposto no artigo 12, da resolução 113/2013.

---

**(11) PI 0601936-6 B1**

Código 24.10 - Manutenção da Extinção - Art. 78 inciso IV da LPI

(45) 22/05/2018

(73) FIAT AUTO S.P.A. (IT) ; MTA S.P.A. (IT)

Em virtude da extinção publicada na RPI 2777 de 26-03-2024 e considerando ausência de manifestação dentro dos prazos legais, informo que cabe ser mantida a extinção da patente e seus certificados, conforme o disposto no artigo 12, da resolução 113/2013.

---

**(11) PI 0603332-6 C8**

Código 24.10 - Manutenção da Extinção - Art. 78 inciso IV da LPI

(45) 20/09/2016

(73) KLEIN IBERICA, S.A. (ES)

Em virtude da extinção publicada na RPI 2777 de 26-03-2024 e considerando

---

ausência de manifestação dentro dos prazos legais, informo que cabe ser mantida a extinção da patente e seus certificados, conforme o disposto no artigo 12, da resolução 113/2013.

---

**(11) PI 0610312-0 B8**

Código 24.10 - Manutenção da Extinção - Art. 78 inciso IV da LPI

(45) 22/05/2018

(73) HONDA MOTOR CO., LTD (JP)

Em virtude da extinção publicada na RPI 2777 de 26-03-2024 e considerando ausência de manifestação dentro dos prazos legais, informo que cabe ser mantida a extinção da patente e seus certificados, conforme o disposto no artigo 12, da resolução 113/2013.

---

**(11) PI 0610580-7 B8**

Código 24.10 - Manutenção da Extinção - Art. 78 inciso IV da LPI

(45) 15/09/2020

(73) MSD K.K. (JP)

Em virtude da extinção publicada na RPI 2777 de 26-03-2024 e considerando ausência de manifestação dentro dos prazos legais, informo que cabe ser mantida a extinção da patente e seus certificados, conforme o disposto no artigo 12, da resolução 113/2013.

---

**(11) PI 0611400-8 B8**

Código 24.10 - Manutenção da Extinção - Art. 78 inciso IV da LPI

(45) 28/04/2020

(73) ALFASIGMA S.P.A. (IT)

Em virtude da extinção publicada na RPI 2777 de 26-03-2024 e considerando ausência de manifestação dentro dos prazos legais, informo que cabe ser mantida a extinção da patente e seus certificados, conforme o disposto no artigo 12, da resolução 113/2013.

---

**(11) PI 0613995-7 B1**

Código 24.10 - Manutenção da Extinção - Art. 78 inciso IV da LPI

(45) 16/10/2018

(73) ROBERT BOSCH GMBH (DE)

Em virtude da extinção publicada na RPI 2777 de 26-03-2024 e considerando ausência de manifestação dentro dos prazos legais, informo que cabe ser mantida a extinção da patente e seus certificados, conforme o disposto no artigo 12, da resolução 113/2013.

---

**(11) PI 0615380-1 B8**

Código 24.10 - Manutenção da Extinção - Art. 78 inciso IV da LPI

(45) 18/04/2017

(73) KIMBERLY-CLARK WORLDWIDE INC (US)

Em virtude da extinção publicada na RPI 2777 de 26-03-2024 e considerando ausência de manifestação dentro dos prazos legais, informo que cabe ser mantida a extinção da patente e seus certificados, conforme o disposto no artigo 12, da resolução 113/2013.

---

<b>(11) PI 0616296-7 B1</b>	Código 24.10 - Manutenção da Extinção - Art. 78 inciso IV da LPI (45) 12/04/2016 (73) EVONIK OPERATIONS GMBH (DE) Em virtude da extinção publicada na RPI 2777 de 26-03-2024 e considerando ausência de manifestação dentro dos prazos legais, informo que cabe ser mantida a extinção da patente e seus certificados, conforme o disposto no artigo 12, da resolução 113/2013.
<b>(11) PI 0617910-0 B8</b>	Código 24.10 - Manutenção da Extinção - Art. 78 inciso IV da LPI (45) 29/05/2018 (73) KIMBERLY-CLARK WORLDWIDE, INC. (US) Em virtude da extinção publicada na RPI 2777 de 26-03-2024 e considerando ausência de manifestação dentro dos prazos legais, informo que cabe ser mantida a extinção da patente e seus certificados, conforme o disposto no artigo 12, da resolução 113/2013.
<b>(11) PI 0620191-1 B1</b>	Código 24.10 - Manutenção da Extinção - Art. 78 inciso IV da LPI (45) 20/10/2020 (73) MAHLE METAL LEVE S/A (BR/SP) ; MAHLE INTERNATIONAL GMBH (DE) Em virtude da extinção publicada na RPI 2777 de 26-03-2024 e considerando ausência de manifestação dentro dos prazos legais, informo que cabe ser mantida a extinção da patente e seus certificados, conforme o disposto no artigo 12, da resolução 113/2013.
<b>(11) PI 0621754-0 B1</b>	Código 24.10 - Manutenção da Extinção - Art. 78 inciso IV da LPI (45) 16/05/2017 (73) RECTICEL AUTOMOBILSYSTEME GMBH (DE) Em virtude da extinção publicada na RPI 2777 de 26-03-2024 e considerando ausência de manifestação dentro dos prazos legais, informo que cabe ser mantida a extinção da patente e seus certificados, conforme o disposto no artigo 12, da resolução 113/2013.
<b>(11) PI 0701667-0 B1</b>	Código 24.10 - Manutenção da Extinção - Art. 78 inciso IV da LPI (45) 29/01/2019 (73) LS Industrial Systems Co., LTD. (KR) Em virtude da extinção publicada na RPI 2777 de 26-03-2024 e considerando ausência de manifestação dentro dos prazos legais, informo que cabe ser mantida a extinção da patente e seus certificados, conforme o disposto no artigo 12, da resolução 113/2013.
<b>(11) PI 0702461-4 B1</b>	Código 24.10 - Manutenção da Extinção - Art. 78 inciso IV da LPI

---

---

(45) 10/07/2018

(73) EMBRACO INDÚSTRIA DE COMPRESSORES E SOLUÇÕES E REFRIGERAÇÃO LTDA. (BR/SC)

Em virtude da extinção publicada na RPI 2777 de 26-03-2024 e considerando ausência de manifestação dentro dos prazos legais, informo que cabe ser mantida a extinção da patente e seus certificados, conforme o disposto no artigo 12, da resolução 113/2013.

---

**(11) PI 0702533-5 B1**

Código 24.10 - Manutenção da Extinção - Art. 78 inciso IV da LPI

(45) 07/01/2020

(73) AMTROL, INC. (US)

Em virtude da extinção publicada na RPI 2777 de 26-03-2024 e considerando ausência de manifestação dentro dos prazos legais, informo que cabe ser mantida a extinção da patente e seus certificados, conforme o disposto no artigo 12, da resolução 113/2013.

---

**(11) PI 0702572-6 B1**

Código 24.10 - Manutenção da Extinção - Art. 78 inciso IV da LPI

(45) 09/10/2018

(73) LS Industrial Systems Co., LTD. (KR)

Em virtude da extinção publicada na RPI 2777 de 26-03-2024 e considerando ausência de manifestação dentro dos prazos legais, informo que cabe ser mantida a extinção da patente e seus certificados, conforme o disposto no artigo 12, da resolução 113/2013.

---

**(11) PI 0705918-3 B1**

Código 24.10 - Manutenção da Extinção - Art. 78 inciso IV da LPI

(45) 13/04/2021

(73) UNIVERSIDADE FEDERAL DE MINAS GERAIS (BR/MG)

Em virtude da extinção publicada na RPI 2777 de 26-03-2024 e considerando ausência de manifestação dentro dos prazos legais, informo que cabe ser mantida a extinção da patente e seus certificados, conforme o disposto no artigo 12, da resolução 113/2013.

---

**(11) PI 0711488-5 B1**

Código 24.10 - Manutenção da Extinção - Art. 78 inciso IV da LPI

(45) 06/03/2018

(73) VALOREX (FR)

Em virtude da extinção publicada na RPI 2777 de 26-03-2024 e considerando ausência de manifestação dentro dos prazos legais, informo que cabe ser mantida a extinção da patente e seus certificados, conforme o disposto no artigo 12, da resolução 113/2013.

---

**(11) PI 0711848-1 B1**

Código 24.10 - Manutenção da Extinção - Art. 78 inciso IV da LPI

(45) 02/01/2019

(73) Philip Morris Products S.A. (CH)

---

Em virtude da extinção publicada na RPI 2777 de 26-03-2024 e considerando ausência de manifestação dentro dos prazos legais, informo que cabe ser mantida a extinção da patente e seus certificados, conforme o disposto no artigo 12, da resolução 113/2013.

---

**(11) PI 0711855-4 B1**

Código 24.10 - Manutenção da Extinção - Art. 78 inciso IV da LPI

(45) 29/05/2018

(73) PHILIP MORRIS PRODUCTS S.A. (CH)

Em virtude da extinção publicada na RPI 2777 de 26-03-2024 e considerando ausência de manifestação dentro dos prazos legais, informo que cabe ser mantida a extinção da patente e seus certificados, conforme o disposto no artigo 12, da resolução 113/2013.

---

**(11) PI 0711968-2 B8**

Código 24.10 - Manutenção da Extinção - Art. 78 inciso IV da LPI

(45) 26/12/2018

(73) Cilag Gmbh International (CH)

Em virtude da extinção publicada na RPI 2777 de 26-03-2024 e considerando ausência de manifestação dentro dos prazos legais, informo que cabe ser mantida a extinção da patente e seus certificados, conforme o disposto no artigo 12, da resolução 113/2013.

---

**(11) PI 0712088-5 B8**

Código 24.10 - Manutenção da Extinção - Art. 78 inciso IV da LPI

(45) 29/05/2018

(73) Baxter International INC (US) ; Baxter Healthcare S.A (CH)

Em virtude da extinção publicada na RPI 2777 de 26-03-2024 e considerando ausência de manifestação dentro dos prazos legais, informo que cabe ser mantida a extinção da patente e seus certificados, conforme o disposto no artigo 12, da resolução 113/2013.

---

**(11) PI 0712150-4 B1**

Código 24.10 - Manutenção da Extinção - Art. 78 inciso IV da LPI

(45) 10/10/2017

(73) OMYA INTERNATIONAL AG (CH)

Em virtude da extinção publicada na RPI 2777 de 26-03-2024 e considerando ausência de manifestação dentro dos prazos legais, informo que cabe ser mantida a extinção da patente e seus certificados, conforme o disposto no artigo 12, da resolução 113/2013.

---

**(11) PI 0712364-7 B1**

Código 24.10 - Manutenção da Extinção - Art. 78 inciso IV da LPI

(45) 27/02/2018

(73) Huntsman International LLC (US)

Em virtude da extinção publicada na RPI 2777 de 26-03-2024 e considerando ausência de manifestação dentro dos prazos legais, informo que cabe ser mantida a extinção da patente e seus certificados, conforme o disposto no

---

artigo 12, da resolução 113/2013.

---

**(11) PI 0712375-2 B8**

Código 24.10 - Manutenção da Extinção - Art. 78 inciso IV da LPI

(45) 03/03/2020

(73) SENORX, INC. (US)

Em virtude da extinção publicada na RPI 2777 de 26-03-2024 e considerando ausência de manifestação dentro dos prazos legais, informo que cabe ser mantida a extinção da patente e seus certificados, conforme o disposto no artigo 12, da resolução 113/2013.

---

**(11) PI 0712733-2 B1**

Código 24.10 - Manutenção da Extinção - Art. 78 inciso IV da LPI

(45) 19/06/2018

(73) Geox S.P.A. (IT)

Em virtude da extinção publicada na RPI 2777 de 26-03-2024 e considerando ausência de manifestação dentro dos prazos legais, informo que cabe ser mantida a extinção da patente e seus certificados, conforme o disposto no artigo 12, da resolução 113/2013.

---

**(11) PI 0712777-4 B1**

Código 24.10 - Manutenção da Extinção - Art. 78 inciso IV da LPI

(45) 30/01/2018

(73) Huntsman International LLC (US)

Em virtude da extinção publicada na RPI 2777 de 26-03-2024 e considerando ausência de manifestação dentro dos prazos legais, informo que cabe ser mantida a extinção da patente e seus certificados, conforme o disposto no artigo 12, da resolução 113/2013.

---

**(11) PI 0713020-1 B8**

Código 24.10 - Manutenção da Extinção - Art. 78 inciso IV da LPI

(45) 05/12/2017

(73) Huntsman International LLC (US)

Em virtude da extinção publicada na RPI 2777 de 26-03-2024 e considerando ausência de manifestação dentro dos prazos legais, informo que cabe ser mantida a extinção da patente e seus certificados, conforme o disposto no artigo 12, da resolução 113/2013.

---

**(11) PI 0713779-6 B1**

Código 24.10 - Manutenção da Extinção - Art. 78 inciso IV da LPI

(45) 07/04/2020

(73) KAISER ALUMINUM WARRICK, LLC (US)

Em virtude da extinção publicada na RPI 2777 de 26-03-2024 e considerando ausência de manifestação dentro dos prazos legais, informo que cabe ser mantida a extinção da patente e seus certificados, conforme o disposto no artigo 12, da resolução 113/2013.

---

**(11) PI 0721661-0 B1**

Código 24.10 - Manutenção da Extinção - Art. 78 inciso IV da LPI

---

(45) 12/04/2022

(73) ESSITY HYGIENE AND HEALTH AKTIEBOLAG (SE)

Em virtude da extinção publicada na RPI 2777 de 26-03-2024 e considerando ausência de manifestação dentro dos prazos legais, informo que cabe ser mantida a extinção da patente e seus certificados, conforme o disposto no artigo 12, da resolução 113/2013.

---

**(11) PI 0803723-0 B1**

Código 24.10 - Manutenção da Extinção - Art. 78 inciso IV da LPI

(45) 07/02/2017

(73) Jiangsu Rotam Chemistry Co., Ltd. (CN)

Em virtude da extinção publicada na RPI 2777 de 26-03-2024 e considerando ausência de manifestação dentro dos prazos legais, informo que cabe ser mantida a extinção da patente e seus certificados, conforme o disposto no artigo 12, da resolução 113/2013.

---

**(11) PI 0807392-9 B1**

Código 24.10 - Manutenção da Extinção - Art. 78 inciso IV da LPI

(45) 25/09/2018

(73) SCHLUMBERGER HOLDINGS LIMITED (VG)

Em virtude da extinção publicada na RPI 2777 de 26-03-2024 e considerando ausência de manifestação dentro dos prazos legais, informo que cabe ser mantida a extinção da patente e seus certificados, conforme o disposto no artigo 12, da resolução 113/2013.

---

**(11) PI 0811348-3 B1**

Código 24.10 - Manutenção da Extinção - Art. 78 inciso IV da LPI

(45) 08/02/2022

(73) INTREXON CORPORATION (US)

Em virtude da extinção publicada na RPI 2777 de 26-03-2024 e considerando ausência de manifestação dentro dos prazos legais, informo que cabe ser mantida a extinção da patente e seus certificados, conforme o disposto no artigo 12, da resolução 113/2013.

---

**(11) PI 0811401-3 B1**

Código 24.10 - Manutenção da Extinção - Art. 78 inciso IV da LPI

(45) 30/08/2016

(73) UNILEVER IP HOLDINGS B.V. (PB)

Em virtude da extinção publicada na RPI 2777 de 26-03-2024 e considerando ausência de manifestação dentro dos prazos legais, informo que cabe ser mantida a extinção da patente e seus certificados, conforme o disposto no artigo 12, da resolução 113/2013.

---

**(11) PI 0811968-6 B1**

Código 24.10 - Manutenção da Extinção - Art. 78 inciso IV da LPI

(45) 13/08/2019

(73) Electrolux Home Products, INC. (US)

Em virtude da extinção publicada na RPI 2777 de 26-03-2024 e considerando



---

ausência de manifestação dentro dos prazos legais, informo que cabe ser mantida a extinção da patente e seus certificados, conforme o disposto no artigo 12, da resolução 113/2013.

---

**(11) PI 0811969-4 B1**

Código 24.10 - Manutenção da Extinção - Art. 78 inciso IV da LPI  
(45) 13/08/2019

(73) Electrolux Home Products, INC. (US)

Em virtude da extinção publicada na RPI 2777 de 26-03-2024 e considerando ausência de manifestação dentro dos prazos legais, informo que cabe ser mantida a extinção da patente e seus certificados, conforme o disposto no artigo 12, da resolução 113/2013.

---

**(11) PI 0812185-0 B8**

Código 24.10 - Manutenção da Extinção - Art. 78 inciso IV da LPI  
(45) 17/09/2019

(73) Torrent Pharmaceuticals LTD (IN)

Em virtude da extinção publicada na RPI 2777 de 26-03-2024 e considerando ausência de manifestação dentro dos prazos legais, informo que cabe ser mantida a extinção da patente e seus certificados, conforme o disposto no artigo 12, da resolução 113/2013.

---

**(11) PI 0812775-1 B8**

Código 24.10 - Manutenção da Extinção - Art. 78 inciso IV da LPI  
(45) 04/02/2020

(73) CVIE THERAPEUTICS LIMITED (TW)

Em virtude da extinção publicada na RPI 2777 de 26-03-2024 e considerando ausência de manifestação dentro dos prazos legais, informo que cabe ser mantida a extinção da patente e seus certificados, conforme o disposto no artigo 12, da resolução 113/2013.

---

**(11) PI 0901730-5 B1**

Código 24.10 - Manutenção da Extinção - Art. 78 inciso IV da LPI  
(45) 12/05/2020

(73) National Coupling Company, Inc. (US)

Em virtude da extinção publicada na RPI 2777 de 26-03-2024 e considerando ausência de manifestação dentro dos prazos legais, informo que cabe ser mantida a extinção da patente e seus certificados, conforme o disposto no artigo 12, da resolução 113/2013.

---

**(11) PI 0901736-4 B1**

Código 24.10 - Manutenção da Extinção - Art. 78 inciso IV da LPI  
(45) 16/07/2019

(73) Sistemi Comandi Meccanici S.C.M. S.P.A. (IT)

Em virtude da extinção publicada na RPI 2777 de 26-03-2024 e considerando ausência de manifestação dentro dos prazos legais, informo que cabe ser mantida a extinção da patente e seus certificados, conforme o disposto no artigo 12, da resolução 113/2013.

---

<b>(11) PI 0902054-3 B1</b>	Código 24.10 - Manutenção da Extinção - Art. 78 inciso IV da LPI (45) 11/10/2016 (73) Lauro Eduardo Muller (BR/SP) Em virtude da extinção publicada na RPI 2777 de 26-03-2024 e considerando ausência de manifestação dentro dos prazos legais, informo que cabe ser mantida a extinção da patente e seus certificados, conforme o disposto no artigo 12, da resolução 113/2013.
<b>(11) PI 0913111-6 B1</b>	Código 24.10 - Manutenção da Extinção - Art. 78 inciso IV da LPI (45) 06/10/2020 (73) TELEFONAKTIEBOLAGET LM ERICSSON (PUBL) (SE) Em virtude da extinção publicada na RPI 2777 de 26-03-2024 e considerando ausência de manifestação dentro dos prazos legais, informo que cabe ser mantida a extinção da patente e seus certificados, conforme o disposto no artigo 12, da resolução 113/2013.
<b>(11) PI 0913134-5 B1</b>	Código 24.10 - Manutenção da Extinção - Art. 78 inciso IV da LPI (45) 06/12/2016 (73) Kao Corporation (JP) Em virtude da extinção publicada na RPI 2777 de 26-03-2024 e considerando ausência de manifestação dentro dos prazos legais, informo que cabe ser mantida a extinção da patente e seus certificados, conforme o disposto no artigo 12, da resolução 113/2013.
<b>(11) PI 0914293-2 B1</b>	Código 24.10 - Manutenção da Extinção - Art. 78 inciso IV da LPI (45) 03/11/2021 (73) Lincoln Global, Inc. (US) Em virtude da extinção publicada na RPI 2777 de 26-03-2024 e considerando ausência de manifestação dentro dos prazos legais, informo que cabe ser mantida a extinção da patente e seus certificados, conforme o disposto no artigo 12, da resolução 113/2013.
<b>(11) PI 0914900-7 B1</b>	Código 24.10 - Manutenção da Extinção - Art. 78 inciso IV da LPI (45) 27/11/2018 (73) SHENYANG SINOCHM AGROCHEMICALS R&D CO., LTD. (CN) Em virtude da extinção publicada na RPI 2777 de 26-03-2024 e considerando ausência de manifestação dentro dos prazos legais, informo que cabe ser mantida a extinção da patente e seus certificados, conforme o disposto no artigo 12, da resolução 113/2013.
<b>(11) PI 0915114-1 B1</b>	Código 24.10 - Manutenção da Extinção - Art. 78 inciso IV da LPI (45) 10/12/2019

---

---

(73) TOYOTA JIDOSHA KABUSHIKI KAISHA (JP)

Em virtude da extinção publicada na RPI 2777 de 26-03-2024 e considerando ausência de manifestação dentro dos prazos legais, informo que cabe ser mantida a extinção da patente e seus certificados, conforme o disposto no artigo 12, da resolução 113/2013.

---

**(11) PI 0917323-4 B1**

Código 24.10 - Manutenção da Extinção - Art. 78 inciso IV da LPI

(45) 20/10/2020

(73) EHUD LEVY (IL)

Em virtude da extinção publicada na RPI 2777 de 26-03-2024 e considerando ausência de manifestação dentro dos prazos legais, informo que cabe ser mantida a extinção da patente e seus certificados, conforme o disposto no artigo 12, da resolução 113/2013.

---

**(11) PI 1008228-0 B1**

Código 24.10 - Manutenção da Extinção - Art. 78 inciso IV da LPI

(45) 25/06/2019

(73) PEUGEOT CITROËN AUTOMOBILES SA (FR)

Em virtude da extinção publicada na RPI 2777 de 26-03-2024 e considerando ausência de manifestação dentro dos prazos legais, informo que cabe ser mantida a extinção da patente e seus certificados, conforme o disposto no artigo 12, da resolução 113/2013.

---

**(11) PI 1010607-3 B1**

Código 24.10 - Manutenção da Extinção - Art. 78 inciso IV da LPI

(45) 03/12/2019

(73) LG ELECTRONICS INC. (KR)

Em virtude da extinção publicada na RPI 2777 de 26-03-2024 e considerando ausência de manifestação dentro dos prazos legais, informo que cabe ser mantida a extinção da patente e seus certificados, conforme o disposto no artigo 12, da resolução 113/2013.

---

**(11) PI 1010665-0 B1**

Código 24.10 - Manutenção da Extinção - Art. 78 inciso IV da LPI

(45) 10/12/2019

(73) LG ELECTRONICS INC. (KR)

Em virtude da extinção publicada na RPI 2777 de 26-03-2024 e considerando ausência de manifestação dentro dos prazos legais, informo que cabe ser mantida a extinção da patente e seus certificados, conforme o disposto no artigo 12, da resolução 113/2013.

---

**(11) PI 1010847-5 B1**

Código 24.10 - Manutenção da Extinção - Art. 78 inciso IV da LPI

(45) 28/04/2020

(73) METSO OUTOTEC FINLAND OY (FI)

Em virtude da extinção publicada na RPI 2777 de 26-03-2024 e considerando ausência de manifestação dentro dos prazos legais, informo que cabe ser

---

mantida a extinção da patente e seus certificados, conforme o disposto no artigo 12, da resolução 113/2013.

---

**(11) PI 1010968-4 B1**

Código 24.10 - Manutenção da Extinção - Art. 78 inciso IV da LPI  
(45) 03/12/2019  
(73) LG ELECTRONICS, INC. (KR)

Em virtude da extinção publicada na RPI 2777 de 26-03-2024 e considerando ausência de manifestação dentro dos prazos legais, informo que cabe ser mantida a extinção da patente e seus certificados, conforme o disposto no artigo 12, da resolução 113/2013.

---

**(11) PI 1011020-8 B1**

Código 24.10 - Manutenção da Extinção - Art. 78 inciso IV da LPI  
(45) 02/05/2018  
(73) Agc Glass Europe (BE) ; Arc International (FR)

Em virtude da extinção publicada na RPI 2777 de 26-03-2024 e considerando ausência de manifestação dentro dos prazos legais, informo que cabe ser mantida a extinção da patente e seus certificados, conforme o disposto no artigo 12, da resolução 113/2013.

---

**(11) PI 1011133-6 B1**

Código 24.10 - Manutenção da Extinção - Art. 78 inciso IV da LPI  
(45) 04/02/2020  
(73) Werner & Mertz Gmbh (DE)

Em virtude da extinção publicada na RPI 2777 de 26-03-2024 e considerando ausência de manifestação dentro dos prazos legais, informo que cabe ser mantida a extinção da patente e seus certificados, conforme o disposto no artigo 12, da resolução 113/2013.

---

**(11) PI 1011275-8 B1**

Código 24.10 - Manutenção da Extinção - Art. 78 inciso IV da LPI  
(45) 04/08/2020  
(73) LG ELETRONICS INC. (KR)

Em virtude da extinção publicada na RPI 2777 de 26-03-2024 e considerando ausência de manifestação dentro dos prazos legais, informo que cabe ser mantida a extinção da patente e seus certificados, conforme o disposto no artigo 12, da resolução 113/2013.

---

**(11) PI 1011317-7 B8**

Código 24.10 - Manutenção da Extinção - Art. 78 inciso IV da LPI  
(45) 03/08/2021  
(73) NEURONANO AB (SE)

Em virtude da extinção publicada na RPI 2777 de 26-03-2024 e considerando ausência de manifestação dentro dos prazos legais, informo que cabe ser mantida a extinção da patente e seus certificados, conforme o disposto no artigo 12, da resolução 113/2013.

---

<b>(11) PI 1012180-3 B1</b>	<p>Código 24.10 - Manutenção da Extinção - Art. 78 inciso IV da LPI (45) 27/10/2020 (73) LG ELECTRONICS INC. (KR)</p> <p>Em virtude da extinção publicada na RPI 2777 de 26-03-2024 e considerando ausência de manifestação dentro dos prazos legais, informo que cabe ser mantida a extinção da patente e seus certificados, conforme o disposto no artigo 12, da resolução 113/2013.</p>
<b>(11) PI 1012181-1 B1</b>	<p>Código 24.10 - Manutenção da Extinção - Art. 78 inciso IV da LPI (45) 03/12/2019 (73) LG ELECTRONICS INC. (KR)</p> <p>Em virtude da extinção publicada na RPI 2777 de 26-03-2024 e considerando ausência de manifestação dentro dos prazos legais, informo que cabe ser mantida a extinção da patente e seus certificados, conforme o disposto no artigo 12, da resolução 113/2013.</p>
<b>(11) PI 1012185-4 B1</b>	<p>Código 24.10 - Manutenção da Extinção - Art. 78 inciso IV da LPI (45) 03/12/2019 (73) LG ELECTRONICS INC. (KR)</p> <p>Em virtude da extinção publicada na RPI 2777 de 26-03-2024 e considerando ausência de manifestação dentro dos prazos legais, informo que cabe ser mantida a extinção da patente e seus certificados, conforme o disposto no artigo 12, da resolução 113/2013.</p>
<b>(11) PI 1012575-2 B1</b>	<p>Código 24.10 - Manutenção da Extinção - Art. 78 inciso IV da LPI (45) 11/08/2020 (73) Saipem S.p.a. (IT)</p> <p>Em virtude da extinção publicada na RPI 2777 de 26-03-2024 e considerando ausência de manifestação dentro dos prazos legais, informo que cabe ser mantida a extinção da patente e seus certificados, conforme o disposto no artigo 12, da resolução 113/2013.</p>
<b>(11) PI 1012902-2 B1</b>	<p>Código 24.10 - Manutenção da Extinção - Art. 78 inciso IV da LPI (45) 11/02/2020 (73) STINGRAY GEOPHYSICAL HONG KONG LIMITED (HK)</p> <p>Em virtude da extinção publicada na RPI 2777 de 26-03-2024 e considerando ausência de manifestação dentro dos prazos legais, informo que cabe ser mantida a extinção da patente e seus certificados, conforme o disposto no artigo 12, da resolução 113/2013.</p>
<b>(11) PI 1013982-6 B1</b>	<p>Código 24.10 - Manutenção da Extinção - Art. 78 inciso IV da LPI (45) 12/11/2019 (73) CYTEC TECHNOLOGY CORP. (US)</p>

---

Em virtude da extinção publicada na RPI 2777 de 26-03-2024 e considerando ausência de manifestação dentro dos prazos legais, informo que cabe ser mantida a extinção da patente e seus certificados, conforme o disposto no artigo 12, da resolução 113/2013.

---

**(11) PI 1103120-4 B1**

Código 24.10 - Manutenção da Extinção - Art. 78 inciso IV da LPI

(45) 15/12/2020

(73) MAGNETI MARELLI S.P.A. (IT)

Em virtude da extinção publicada na RPI 2777 de 26-03-2024 e considerando ausência de manifestação dentro dos prazos legais, informo que cabe ser mantida a extinção da patente e seus certificados, conforme o disposto no artigo 12, da resolução 113/2013.

---

**(11) PI 1103206-5 B1**

Código 24.10 - Manutenção da Extinção - Art. 78 inciso IV da LPI

(45) 15/12/2020

(73) MAGNETI MARELLI S.P.A. (IT)

Em virtude da extinção publicada na RPI 2777 de 26-03-2024 e considerando ausência de manifestação dentro dos prazos legais, informo que cabe ser mantida a extinção da patente e seus certificados, conforme o disposto no artigo 12, da resolução 113/2013.

**Código Anotação de Alteração de nome e/ou sede, de Transferência e de Limitação ou Ônus de Pedido, Patente e Certificado de Adição de Invenção****Código 25.1 - Transferência Deferida**

Notificação do deferimento da transferência requerida. Desta data corre o prazo de 60 (sessenta) dias para eventual recurso do interessado.

---

<b>(21) BR 10 2016 011395-4 A8</b>	Código 25.1 - Transferência Deferida (22) 19/05/2016 (71) GENERAL ELECTRIC RENOVABLES ESPAÑA, S.L. (ES)
<b>(21) BR 10 2016 011887-5 A2</b>	Código 25.1 - Transferência Deferida (22) 25/05/2016 (71) GENERAL ELECTRIC RENOVABLES ESPAÑA, S.L. (ES)
<b>(21) BR 10 2018 006711-7 A2</b>	Código 25.1 - Transferência Deferida (22) 03/04/2018 (71) WABTEC BRASIL FABRICAÇÃO E MANUTENÇÃO DE EQUIPAMENTOS LTDA. (BR/MG)
<b>(21) BR 10 2018 014892-3 A2</b>	Código 25.1 - Transferência Deferida (22) 20/07/2018 (71) WABTEC BRASIL FABRICAÇÃO E MANUTENÇÃO DE EQUIPAMENTOS LTDA. (BR/MG)
<b>(21) BR 10 2020 015245-9 A2</b>	Código 25.1 - Transferência Deferida (22) 27/07/2020 (71) JIO PLATFORMS LIMITED (IN)
<b>(21) BR 10 2020 019007-5 A2</b>	Código 25.1 - Transferência Deferida (22) 23/09/2020 (71) GENERAL ELECTRIC RENOVABLES ESPAÑA, S.L. (ES)
<b>(21) BR 10 2020 023664-4 A2</b>	Código 25.1 - Transferência Deferida (22) 19/11/2020 (71) YUZU LV LLC (US)
<b>(21) BR 10 2021 010193-8 A2</b>	Código 25.1 - Transferência Deferida (22) 26/05/2021 (71) SILHOUETTE JAPAN CORPORATION (JP)

---

**(11) BR 11 2012 003473-1 B1** Código 25.1 - Transferência Deferida  
(22) 04/08/2010  
(45) 04/02/2020  
(71) UFI INNOVATION CENTER S.R.L. (IT)

---

**(11) BR 11 2014 001886-3 B1** Código 25.1 - Transferência Deferida  
(22) 23/05/2012  
(45) 29/09/2020  
(71) UFI INNOVATION CENTER S.R.L. (IT)

---

**(11) BR 11 2014 017186-6 B1** Código 25.1 - Transferência Deferida  
(22) 10/01/2013  
(45) 27/09/2022  
(71) ARRIS TECHNOLOGY, INC. (US)

---

**(11) BR 11 2014 027418-5 B1** Código 25.1 - Transferência Deferida  
(22) 30/04/2013  
(45) 13/12/2022  
(71) ARRIS INTERNATIONAL IP LTD. (GB)

---

**(11) BR 11 2015 022051-7 B1** Código 25.1 - Transferência Deferida  
(22) 07/03/2014  
(45) 09/05/2023  
(71) ARRIS INTERNATIONAL IP LTD. (GB)

---

**(11) BR 11 2015 022239-0 B1** Código 25.1 - Transferência Deferida  
(22) 13/03/2014  
(45) 04/04/2023  
(71) ARRIS INTERNATIONAL IP LTD. (GB)

---

**(11) BR 11 2015 022599-3 B1** Código 25.1 - Transferência Deferida  
(22) 13/03/2014  
(45) 26/04/2022  
(71) ARRIS INTERNATIONAL IP LTD. (GB)

---

**(11) BR 11 2016 025796-0 B1** Código 25.1 - Transferência Deferida  
(22) 22/05/2015  
(45) 16/11/2022  
(71) JIO PLATFORMS LIMITED (IN)

---

**(11) BR 11 2017 003630-4 B1** Código 25.1 - Transferência Deferida



---

	(22) 10/09/2015 (45) 18/07/2023 (71) JIO PLATFORMS LIMITED (IN)
<b>(11) BR 11 2017 012364-9 B1</b>	Código 25.1 - Transferência Deferida (22) 09/12/2015 (45) 22/02/2022 (71) APALTA PATENTS OÜ (EE)
<b>(11) BR 11 2017 019546-1 B1</b>	Código 25.1 - Transferência Deferida (22) 15/03/2016 (45) 12/04/2022 (71) INNOMOTICS GMBH (DE)
<b>(11) BR 11 2018 000235-6 B1</b>	Código 25.1 - Transferência Deferida (22) 19/05/2016 (45) 05/12/2023 (71) INNOMOTICS GMBH (DE)
<b>(11) BR 11 2018 003481-9 B1</b>	Código 25.1 - Transferência Deferida (22) 09/09/2016 (45) 25/07/2023 (71) INNOMOTICS GMBH (DE)
<b>(11) BR 11 2018 009080-8 B1</b>	Código 25.1 - Transferência Deferida (22) 13/11/2015 (45) 16/08/2022 (71) INNOMOTICS GMBH (DE)
<b>(11) BR 11 2018 012244-0 B1</b>	Código 25.1 - Transferência Deferida (22) 16/12/2016 (45) 01/02/2022 (71) DENDRITIC NANOTECHNOLOGIES, INC. (US) ; LOVELAND PRODUCTS, INC. (US)
<b>(21) BR 11 2018 073343-1 A2</b>	Código 25.1 - Transferência Deferida (22) 19/05/2017 (71) GENERAL ELECTRIC RENOVABLES ESPAÑA, S.L. (ES)
<b>(21) BR 11 2018 074293-7 A2</b>	Código 25.1 - Transferência Deferida (22) 26/05/2017 (71) GENERAL ELECTRIC RENOVABLES ESPAÑA, S.L. (ES)

---

(21) BR 11 2019 013478-6 A2      Código 25.1 - Transferência Deferida  
(22) 22/12/2017  
(71) PHASEBIO PHARMACEUTICALS, INC. (US)

---

(21) BR 11 2019 017106-1 A2      Código 25.1 - Transferência Deferida  
(22) 16/02/2018  
(71) APALTA PATENTS OÜ (EE)

---

(21) BR 11 2019 022109-3 A2      Código 25.1 - Transferência Deferida  
(22) 16/03/2018  
(71) ALTRIA CLIENT SERVICES LLC (US)

---

(21) BR 11 2020 001658-6 A2      Código 25.1 - Transferência Deferida  
(22) 02/08/2018  
(71) NEUSIGNAL THERAPEUTICS, INC. (JP)

---

(21) BR 11 2020 004419-9 A2      Código 25.1 - Transferência Deferida  
(22) 07/09/2018  
(71) ATNX SPV, LLC (US)

---

(11) BR 11 2020 008306-2 B1      Código 25.1 - Transferência Deferida  
(22) 15/11/2017  
(45) 18/07/2023  
(71) INNOMOTICS GMBH (DE)

---

(21) BR 11 2020 021955-0 A2      Código 25.1 - Transferência Deferida  
(22) 30/04/2018  
(71) GENERAL ELECTRIC RENOVABLES ESPAÑA, S.L. (ES)

---

(21) BR 11 2021 005679-3 A2      Código 25.1 - Transferência Deferida  
(22) 09/10/2019  
(71) DIGICOURSE LLC (US)

---

(21) BR 11 2021 016753-6 A2      Código 25.1 - Transferência Deferida  
(22) 28/02/2020  
(71) THERAVIA (FR)

---

(21) BR 11 2021 024995-8 A2      Código 25.1 - Transferência Deferida  
(22) 09/06/2020  
(71) KRIPTIC PHARMACEUTICALS LIMITED (IE)

---

(21) BR 11 2021 026710-7 A2      Código 25.1 - Transferência Deferida  
(22) 29/06/2020  
(71) NOVAPHOS PHOSPHATE TECHNOLOGY LLC (US)

---

(21) BR 11 2022 005299-5 A2      Código 25.1 - Transferência Deferida  
(22) 24/09/2020  
(71) CHENANGO TWO LLC (US)

---

(21) BR 11 2022 008424-2 A2      Código 25.1 - Transferência Deferida  
(22) 30/10/2019  
(71) CHENANGO TWO LLC (US)

---

(21) BR 11 2022 012190-3 A2      Código 25.1 - Transferência Deferida  
(22) 21/12/2020  
(71) ARCHER-DANIELS-MIDLAND COMPANY (US)

---

(21) BR 11 2022 012207-1 A2      Código 25.1 - Transferência Deferida  
(22) 30/10/2020  
(71) CURRAHEE HOLDING COMPANY INC (US)

---

(21) BR 11 2022 012252-7 A2      Código 25.1 - Transferência Deferida  
(22) 30/10/2020  
(71) CURRAHEE HOLDING COMPANY INC (US)

---

(21) BR 11 2023 002681-4 A2      Código 25.1 - Transferência Deferida  
(22) 16/08/2021  
(71) DNA IRRIGATION (PTY) LTD (ZA)

---

(21) BR 11 2023 004888-5 A2      Código 25.1 - Transferência Deferida  
(22) 23/03/2022  
(71) VERSUNI HOLDING B.V. (PB)

---

(21) BR 11 2023 005990-9 A2      Código 25.1 - Transferência Deferida  
(22) 01/10/2021  
(71) APALTA PATENTS OÜ (EE)

---

(21) BR 11 2023 006121-0 A2      Código 25.1 - Transferência Deferida  
(22) 01/10/2021  
(71) APALTA PATENTS OÜ (EE)

---

(21) BR 11 2023 006126-1 A2      Código 25.1 - Transferência Deferida  
(22) 01/10/2021

---

(71) APALTA PATENTS OÜ (EE)

---

**(21) BR 11 2023 007377-4 A2** Código 25.1 - Transferência Deferida  
(22) 25/10/2021  
(71) ROSEN 2 HOLDING AG (CH)

---

**(21) BR 11 2023 010110-7 A2** Código 25.1 - Transferência Deferida  
(22) 24/11/2021  
(71) PELVIRAY IP LTD (CY)

---

**(21) BR 11 2023 010111-5 A2** Código 25.1 - Transferência Deferida  
(22) 24/11/2021  
(71) PELVIRAY IP LTD (CY)

---

**(21) BR 11 2023 010112-3 A2** Código 25.1 - Transferência Deferida  
(22) 24/11/2021  
(71) PELVIRAY IP LTD (CY)

---

**(21) BR 12 2024 009776-1 A2** Código 25.1 - Transferência Deferida  
(22) 06/08/2021  
(62) BR 11 2023 002169-3 06/08/2021  
(71) BRIOTECH, LLC (US)

---

**(21) BR 12 2024 009781-8 A2** Código 25.1 - Transferência Deferida  
(22) 06/08/2021  
(62) BR 11 2023 002169-3 06/08/2021  
(71) BRIOTECH, LLC (US)

---

**(11) PI 0611274-9 B1** Código 25.1 - Transferência Deferida  
(22) 22/05/2006  
(45) 09/04/2019  
(71) ARRIS TECHNOLOGY, INC. (US)

---

**(11) PI 0721729-3 B1** Código 25.1 - Transferência Deferida  
(22) 13/06/2007  
(45) 04/09/2018  
(71) NOVAPHOS PHOSPHATE TECHNOLOGY LLC (US)

---

**(11) PI 0722223-8 B1** Código 25.1 - Transferência Deferida  
(22) 28/12/2007  
(45) 28/05/2019  
(71) DLT ACQUISITION, INC. (US)

---

**(11) PI 0810750-5 B1**

Código 25.1 - Transferência Deferida

(22) 01/05/2008

(45) 23/02/2021

(71) ALTILIUM LICENSING LIMITED (GB)

---

**(11) PI 0909538-1 B1**

Código 25.1 - Transferência Deferida

(22) 18/05/2009

(45) 19/07/2022

(71) DLT ACQUISITION, INC. (US)

**Código 25.2 - Transferência Indeferida**

Notificação do indeferimento da transferência requerida. Desta data corre o prazo de 60 (sessenta) dias para eventual recurso do interessado.

---

<b>(21) BR 11 2019 013268-6 A2</b>	Código 25.2 - Transferência Indeferida (22) 01/11/2018 (71) AVEXIS INC. (US) Indeferido o pedido de transferência contido na petição 870230111388 de 18/12/2023, em virtude da manutenção do indeferimento do pedido publicada na RPI2777 de 26/03/2024.
<b>(11) BR 12 2012 006637-0 B1</b>	Código 25.2 - Transferência Indeferida (22) 29/05/1999 (45) 02/08/2016 (62) PI 9917799-4 29/05/1999 (73) Bayer Aktiengesellschaft (DE) Indeferido o pedido de transferência contido na petição 870230071611 de 13/08/2023, por ausência de cumprimento da exigência publicada na RPI nº 2776, de 19/03/2024.
<b>(11) PI 0414205-5 B1</b>	Código 25.2 - Transferência Indeferida (22) 08/09/2004 (45) 16/06/2015 (73) Daniel Industries, INC (US) Indeferido o pedido de transferência contido na petição 870230068324 de 03/08/2023, por ausência de cumprimento da exigência publicada na RPI nº 2775, de 12/03/2024.
<b>(11) PI 0709068-4 B8</b>	Código 25.2 - Transferência Indeferida (22) 22/03/2007 (45) 24/07/2018 (73) OCCLUTECH HOLDING AG (CH) Indeferido o pedido de transferência contido na petição 870230073448 de 18/08/2023, por ausência de cumprimento da exigência publicada na RPI nº 2775, de 12/03/2024.

**Código 25.3 - Transferência em Exigência**

Exigência referente ao pedido de transferência requerida. Desta data corre o prazo de 60 (sessenta) dias para cumprimento da exigência formulada, sob pena de indeferimento da transferência.

---

<b>(21) BR 10 2019 021801-0 A2</b>	<p>Código 25.3 - Transferência em Exigência (22) 17/10/2019 (71) TECNO DIVER MERGULHO E ENGENHARIA SUBMARINA LTDA (BR/RJ) ; SUBEX MERGULHO PROFISSIONAL E ENGENHARIA LTDA (BR/SP) A fim de atender a transferência, requerida através da petição nº 870240008758 de 31/01/2024, é necessário apresentar documento que comprove que o representante da empresadente tem poderes para realizar tal ato. Além disso, é preciso apresentar a guia de cumprimento de exigência.</p>
<b>(21) BR 10 2021 013138-1 A8</b>	<p>Código 25.3 - Transferência em Exigência (22) 02/07/2021 (66) BR 10 2020 013617-8 02/07/2020 (71) UPL CORPORATION LIMITED (MU) ; UPL DO BRASIL INDUSTRIA E COMERCIO DE INSUMOS AGROPECUARIOS S.A. (BR/SP) A fim de atender a transferência de parte dos direitos, requerida através da petição nº 870240037319 de 02/05/2024, é necessário apresentar a tradução juramentada do documento da empresa estrangeira para verificar se quem assinou o documento de cessão tem poderes para realizar tal ato. Além disso, é preciso apresentar a guia de cumprimento de exigência.</p>
<b>(21) BR 20 2022 017312-0 U2</b>	<p>Código 25.3 - Transferência em Exigência (22) 29/08/2022 (71) TEC SOLUÇÕES INDUSTRIAIS EIRELI (BR/SC) A fim de atender a transferência, requerida através da petição nº 870240007848 de 29/01/2024, é necessário apresentar documento que comprove que a representante da empresadente tem poderes para realizar tal ato. Além disso, é preciso apresentar a guia de cumprimento de exigência.</p>

**Código 25.4 - Alteração de Nome Deferida**

Notificação do deferimento da alteração de nome requerida. Desta data corre o prazo de 60 (sessenta) dias para eventual recurso do interessado.

---

<b>(11) BR 10 2013 031479-0 B1</b>	Código 25.4 - Alteração de Nome Deferida (22) 06/12/2013 (45) 03/08/2021 (71) ZILIA TECHNOLOGIES INDÚSTRIA DE COMPONENTES SEMICONDUCTORES LTDA. (BR/SP)
<b>(21) BR 10 2016 012293-7 A2</b>	Código 25.4 - Alteração de Nome Deferida (22) 30/05/2016 (71) ZILIA TECHNOLOGIES INDÚSTRIA DE COMPONENTES SEMICONDUCTORES LTDA. (BR/SP)
<b>(21) BR 10 2020 026289-0 A2</b>	Código 25.4 - Alteração de Nome Deferida (22) 21/12/2020 (71) DEXCO S.A. (BR/SP)
<b>(21) BR 11 2020 013614-0 A2</b>	Código 25.4 - Alteração de Nome Deferida (22) 18/02/2019 (71) METSO FINLAND OY (FI)
<b>(21) BR 11 2021 005702-1 A2</b>	Código 25.4 - Alteração de Nome Deferida (22) 27/09/2019 (71) NYKODE THERAPEUTICS ASA (NO)
<b>(21) BR 11 2022 004828-9 A2</b>	Código 25.4 - Alteração de Nome Deferida (22) 18/09/2020 (71) CLARIANT PLASTICS & COATINGS BRASIL INDÚSTRIA QUÍMICA LTDA. (BR/SP)
<b>(21) BR 11 2023 007468-1 A2</b>	Código 25.4 - Alteração de Nome Deferida (22) 22/10/2021 (71) AURORIUM HOLDINGS LLC (US)
<b>(11) PI 0402211-4 B1</b>	Código 25.4 - Alteração de Nome Deferida (22) 09/06/2004 (45) 24/09/2013 (73) J2M INDÚSTRIA E COMÉRCIO LTDA (BR/RS)



---

**(11) PI 0408203-6 B1**

Código 25.4 - Alteração de Nome Deferida  
 (22) 03/09/2004  
 (45) 27/10/2015  
 (73) VALMET TECHNOLOGIES OY (FI)

---

**(11) PI 0604051-9 B1**

Código 25.4 - Alteração de Nome Deferida  
 (22) 13/09/2006  
 (45) 16/01/2018  
 (73) DEXCO S.A. (BR/SP)

---

**(11) PI 0707950-8 B1**

Código 25.4 - Alteração de Nome Deferida  
 (22) 14/02/2007  
 (45) 08/09/2015  
 (73) METSO OUTOTEC FINLAND OY (FI)

---

**(11) PI 0718631-2 B1**

Código 25.4 - Alteração de Nome Deferida  
 (22) 13/11/2007  
 (45) 25/04/2017  
 (73) VALMET TECHNOLOGIES OY (FI)

---

**(11) PI 1002473-5 B1**

Código 25.4 - Alteração de Nome Deferida  
 (22) 19/07/2010  
 (45) 24/09/2020  
 (71) ZILIA TECHNOLOGIES INDÚSTRIA DE COMPONENTES SEMICONDUTORES LTDA. (BR/SP)

**Código 25.5 - Alteração de Nome Indeferida**

Notificação do indeferimento da alteração de nome requerida. Desta data corre o prazo de 60 (sessenta) dias para eventual recurso do interessado.

---

**(21) BR 20 2022 009769-6 U2** Código 25.5 - Alteração de Nome Indeferida  
(22) 19/05/2022  
(71) LPSUL EQUIPAMENTOS DE ILUMINAÇÃO LTDA ME (BR/SC)  
Indeferido o pedido de alteração de nome contido na petição 870230077649 de 31/08/2023, por ausência de cumprimento da exigência publicada na RPI nº 2776, de 19/03/2024.

---

**(11) MU 8802991-3 Y8** Código 25.5 - Alteração de Nome Indeferida  
(22) 02/09/2008  
(45) 20/03/2018  
(73) FLUXO ELETRONICA INDUSTRIAL LTDA EPP (BR/SC)  
Indeferido o pedido de alteração de nome contido na petição 870240005071 de 19/01/2024, em virtude do processo já estar em nome do interessado.

**Código 25.6 - Alteração de Nome em Exigência**

Exigência referente ao pedido de alteração de nome requerida. Desta data corre o prazo de 60 (sessenta) dias para cumprimento da exigência formulada, sob pena de indeferimento da alteração.

---

**(21) BR 10 2019 002029-6 A2**

Código 25.6 - Alteração de Nome em Exigência

(22) 31/01/2019

(71) HOSHINO RIZZO - INDÚSTRIA E COMÉRCIO DE ADITIVOS LTDA  
(BR/PR)

A fim de atender a alteração de nome requerida através das petições nº 870230104901, de 29/11/2023 e 870240027310, de 28/03/2024, é necessário apresentar guia de recolhimento, código 248, relativa a alteração de nome da titular do pedido ?HOSHINO RIZZO - INDÚSTRIA E COMÉRCIO DE ADITIVOS LTDA? para o nome que aparece no contrato social apresentado comotendo o seu nome alterado. Além disso, é preciso apresentar a guia de cumprimento de exigência.

---

**(21) BR 10 2019 017883-3 A2**

Código 25.6 - Alteração de Nome em Exigência

(22) 28/08/2019

(71) HOSHINO RIZZO - INDÚSTRIA E COMÉRCIO DE ADITIVOS LTDA  
(BR/PR)

A fim de atender a alteração de nome requerida através das petições nº 870230104906, de 29/11/2023 e 870240027303, de 28/03/2024, é necessário apresentar guia de recolhimento, código 248, relativa a alteração de nome da titular do pedido ?HOSHINO RIZZO - INDÚSTRIA E COMÉRCIO DE ADITIVOS LTDA? para o nome que aparece no contrato social apresentado comotendo o seu nome alterado. Além disso, é preciso apresentar a guia de cumprimento de exigência.

**Código 25.7 - Alteração de Sede Deferida**

Notificação do deferimento da alteração de Sede requerida. Desta data corre o prazo de 60 (sessenta) dias para eventual recurso do interessado.

---

<b>(11) BR 10 2012 011652-9 B1</b>	Código 25.7 - Alteração de Sede Deferida (22) 16/05/2012 (45) 26/01/2021 (71) WHIRLPOOL S.A. (BR/SP)
<b>(21) BR 10 2018 068508-2 A2</b>	Código 25.7 - Alteração de Sede Deferida (22) 12/09/2018 (71) LITMA TECNOLOGIA LTDA (BR/SC)
<b>(21) BR 10 2019 016715-7 A2</b>	Código 25.7 - Alteração de Sede Deferida (22) 13/08/2019 (71) UNIVERSIDADE FEDERAL DE OURO PRETO - UFOP (BR/MG) ; VALE S.A. (BR/RJ)
<b>(21) BR 10 2020 016820-7 A2</b>	Código 25.7 - Alteração de Sede Deferida (22) 18/08/2020 (71) ICROP TECNOLOGIA E CONSULTORIA AGRÍCOLA S.A (BR/MG)
<b>(21) BR 10 2022 018928-5 A2</b>	Código 25.7 - Alteração de Sede Deferida (22) 21/09/2022 (71) DHARIO DE OLIVEIRA RODRIGUES (BR/SP)
<b>(21) BR 10 2023 015455-7 A2</b>	Código 25.7 - Alteração de Sede Deferida (22) 01/08/2023 (71) ARCLIN USA LLC (US)
<b>(21) BR 11 2013 013044-0 A2</b>	Código 25.7 - Alteração de Sede Deferida (22) 24/11/2011 (71) IMNATE SARL (LU)
<b>(21) BR 11 2019 020941-7 A2</b>	Código 25.7 - Alteração de Sede Deferida (22) 18/04/2018 (71) GLAXOSMITHKLINE INTELLECTUAL PROPERTY DEVELOPMENT LIMITED (GB)
<b>(21) BR 11 2019 021595-6 A2</b>	Código 25.7 - Alteração de Sede Deferida (22) 18/04/2018

---

	(71) GLAXOSMITHKLINE INTELLECTUAL PROPERTY DEVELOPMENT LIMITED (GB)
--	---

---

<b>(21) BR 11 2019 028024-3 A2</b>	Código 25.7 - Alteração de Sede Deferida (22) 02/07/2018 (71) GLAXOSMITHKLINE INTELLECTUAL PROPERTY DEVELOPMENT LIMITED (GB)
------------------------------------	--

---

<b>(21) BR 11 2021 001657-0 A2</b>	Código 25.7 - Alteração de Sede Deferida (22) 01/08/2019 (71) WILLOW TECHNOLOGIES LIMITED (GB)
------------------------------------	--

---

<b>(21) BR 11 2021 015044-7 A2</b>	Código 25.7 - Alteração de Sede Deferida (22) 30/01/2019 (71) I4F LICENSING NV (BE)
------------------------------------	---

---

<b>(21) BR 11 2023 010244-8 A2</b>	Código 25.7 - Alteração de Sede Deferida (22) 21/12/2021 (71) ALKERMES, INC. (US)
------------------------------------	---

---

<b>(21) BR 11 2023 018213-1 A2</b>	Código 25.7 - Alteração de Sede Deferida (22) 08/03/2022 (71) COBIO DIAGNOSTICS INC. (US)
------------------------------------	---

---

<b>(21) BR 20 2021 021509-2 U2</b>	Código 25.7 - Alteração de Sede Deferida (22) 27/10/2021 (71) WHIRLPOOL S.A. (BR/SP)
------------------------------------	--

---

<b>(21) BR 20 2021 021852-0 U2</b>	Código 25.7 - Alteração de Sede Deferida (22) 29/10/2021 (71) WHIRLPOOL S.A. (BR/SP)
------------------------------------	--

---

<b>(11) PI 0517119-9 B1</b>	Código 25.7 - Alteração de Sede Deferida (22) 13/06/2005 (45) 17/01/2017 (73) IPALCO B.V. (NL)
-----------------------------	---

---

<b>(11) PI 0517350-7 B1</b>	Código 25.7 - Alteração de Sede Deferida (22) 23/09/2005 (45) 21/11/2017 (73) INGENICO FRANCE (FR)
-----------------------------	---

---

(11) PI 0608768-0 B1

Código 25.7 - Alteração de Sede Deferida

(22) 09/05/2006

(45) 20/08/2019

(71) VAXON BIOTECH (FR)

### **Código 25.8 - Alteração de Sede Indeferida**

Notificação do indeferimento da alteração de Sede requerida. Desta data corre o prazo de 60 (sessenta) dias para eventual recurso do interessado.

---

**(21) BR 11 2021 013416-6 A2**

Código 25.8 - Alteração de Sede Indeferida

(22) 07/01/2020

(71) PFIZER INC. (US)

Indeferido o pedido de alteração de sede contido na petição 870230034550 de 25/04/2023 devido ao despacho publicado na RPI 2791 de 02/07/2024.

### Código 25.12 - Publicação Anulada

Anulada a publicação de qualquer um dos subitens anteriores por ter sido efetuada com incorreção.

---

**(11) BR 10 2020 016451-1 B1** Código 25.12 - Publicação Anulada  
(22) 12/08/2020  
(45) 03/11/2021  
(71) PQ SILICAS BRAZIL LTDA (BR/SP)  
Anulada a publicação código 25.2 na RPI nº 2791 de 02/07/2024 por ter sido indevida.

---

**(11) BR 11 2015 029661-0 B1** Código 25.12 - Publicação Anulada  
(22) 29/04/2014  
(45) 07/12/2021  
(71) DISPENSING DYNAMICS INTERNATIONAL (US)  
Anulada a publicação código 25.1 na RPI nº 2786 de 28/05/2024 por ter sido indevida.



**Código Códigos para Trâmite Prioritário****Código 28.10.1 - Notificação de requerimento de trâmite prioritário de depositante idoso**

Notifica o requerimento de trâmite prioritário de depositante idoso para os processos de patente listados. A admissão condiciona-se ao atendimento da legislação específica.

---

**(21) BR 10 2023 014155-2** Código 28.10.1 - Notificação de requerimento de trâmite prioritário de depositante idoso  
(22) 13/07/2023  
Notificação de requerimento de trâmite prioritário de depositante idoso, conforme protocolo nº 870240057628, de 08/07/2024

---

**(21) BR 10 2024 007136-0** Código 28.10.1 - Notificação de requerimento de trâmite prioritário de depositante idoso  
(22) 12/04/2024  
Notificação de requerimento de trâmite prioritário de depositante idoso, conforme protocolo nº 870240057532, de 08/07/2024

---

**(21) BR 10 2024 013112-6** Código 28.10.1 - Notificação de requerimento de trâmite prioritário de depositante idoso  
(22) 26/06/2024  
Notificação de requerimento de trâmite prioritário de depositante idoso, conforme protocolo nº 870240056191, de 03/07/2024

---

**(21) BR 20 2023 013237-0** Código 28.10.1 - Notificação de requerimento de trâmite prioritário de depositante idoso  
(22) 30/06/2023  
Notificação de requerimento de trâmite prioritário de depositante idoso, conforme protocolo nº 870240056154, de 03/07/2024

---

**(21) BR 20 2024 005107-1** Código 28.10.1 - Notificação de requerimento de trâmite prioritário de depositante idoso  
(22) 14/03/2024  
Notificação de requerimento de trâmite prioritário de depositante idoso, conforme protocolo nº 870240056043, de 02/07/2024

---

**(21) BR 20 2024 005108-0** Código 28.10.1 - Notificação de requerimento de trâmite prioritário de depositante idoso  
(22) 14/03/2024

---

Notificação de requerimento de trâmite prioritário de depositante idoso,  
conforme protocolo nº 870240056046, de 02/07/2024

---

**(21) BR 20 2024 006887-0**

Código 28.10.1 - Notificação de requerimento de trâmite prioritário de  
depositante idoso

(22) 09/04/2024

Notificação de requerimento de trâmite prioritário de depositante idoso,  
conforme protocolo nº 870240058040, de 09/07/2024

---

**(21) BR 20 2024 011830-3**

Código 28.10.1 - Notificação de requerimento de trâmite prioritário de  
depositante idoso

(22) 12/06/2024

Notificação de requerimento de trâmite prioritário de depositante idoso,  
conforme protocolo nº 870240057571, de 08/07/2024

---

**(21) BR 20 2024 011949-0**

Código 28.10.1 - Notificação de requerimento de trâmite prioritário de  
depositante idoso

(22) 13/06/2024

Notificação de requerimento de trâmite prioritário de depositante idoso,  
conforme protocolo nº 870240057609, de 08/07/2024

### **Código 28.10.4 - Notificação de requerimento de trâmite prioritário de depositante MEI, ME ou EPP**

Notifica o requerimento de trâmite prioritário de depositante de depositante MEI,  
ME ou EPP para os processos de patente listados. A admissão condiciona-se ao  
atendimento da legislação específica.

---

**(21) BR 10 2022 021206-6 A2**

Código 28.10.4 - Notificação de requerimento de trâmite prioritário de  
depositante MEI, ME ou EPP

(22) 19/10/2022

Notificação de requerimento de trâmite prioritário de depositante MEI, ME ou  
EPP, conforme protocolo nº 870240055884, de 02/07/2024

---

**(21) BR 10 2024 013201-7**

Código 28.10.4 - Notificação de requerimento de trâmite prioritário de  
depositante MEI, ME ou EPP

(22) 27/06/2024

Notificação de requerimento de trâmite prioritário de depositante MEI, ME ou  
EPP, conforme protocolo nº 870240055502, de 01/07/2024

---

**(21) BR 20 2021 017826-0 U2**

Código 28.10.4 - Notificação de requerimento de trâmite prioritário de

---

depositante MEI, ME ou EPP

(22) 09/09/2021

Notificação de requerimento de trâmite prioritário de depositante MEI, ME ou EPP, conforme protocolo nº 870240015792, de 26/02/2024

---

**(21) BR 20 2024 000455-3 U2**

Código 28.10.4 - Notificação de requerimento de trâmite prioritário de depositante MEI, ME ou EPP

(22) 09/01/2024

Notificação de requerimento de trâmite prioritário de depositante MEI, ME ou EPP, conforme protocolo nº 870240016003, de 26/02/2024

---

**(21) BR 20 2024 012543-1**

Código 28.10.4 - Notificação de requerimento de trâmite prioritário de depositante MEI, ME ou EPP

(22) 19/06/2024

Notificação de requerimento de trâmite prioritário de depositante MEI, ME ou EPP, conforme protocolo nº 870240057181, de 05/07/2024

### **Código 28.10.6 - Notificação de requerimento de trâmite prioritário de depositante Startup**

Notifica o requerimento de trâmite prioritário de depositante Startup para os processos de patente listados. A admissão condiciona-se ao atendimento da legislação específica.

---

**(21) BR 10 2023 026593-6 A2**

Código 28.10.6 - Notificação de requerimento de trâmite prioritário de depositante Startup

(22) 15/12/2023

Notificação de requerimento de trâmite prioritário de depositante Startup, conforme protocolo nº 870240015273, de 23/02/2024

### **Código 28.10.11 - Notificação de requerimento de trâmite prioritário de tecnologia verde**

Notifica o requerimento de trâmite prioritário de tecnologia verde para os processos de patente listados. A admissão condiciona-se ao atendimento da legislação específica.

---

**(21) BR 10 2023 024385-1**

Código 28.10.11 - Notificação de requerimento de trâmite prioritário de tecnologia verde

(22) 22/11/2023

---

Notificação de requerimento de trâmite prioritário de tecnologia verde, conforme protocolo nº 870240016520, de 27/02/2024

### **Código 28.10.21 - Notificação de requerimento de trâmite prioritário de depositante acusa de contrafação**

Notifica o requerimento de trâmite prioritário de depositante acusa contrafação para os processos de patente listados. A admissão condiciona-se ao atendimento da legislação específica.

---

<b>(21) BR 10 2019 023441-5 A2</b>	Código 28.10.21 - Notificação de requerimento de trâmite prioritário de depositante acusa de contrafação (22) 07/11/2019 Notificação de requerimento de trâmite prioritário de depositante acusando terceiros de contrafação, conforme protocolo nº 870240056919, de 05/07/2024
------------------------------------	---

### **Código 28.10.26 - Notificação de requerimento de trâmite prioritário de tecnologia disponibilizada no mercado**

Notifica o requerimento de trâmite prioritário de tecnologia disponibilizada no mercado para os processos de patente listados. A admissão condiciona-se ao atendimento da legislação específica.

---

<b>(21) BR 10 2022 023255-5 A2</b>	Código 28.10.26 - Notificação de requerimento de trâmite prioritário de tecnologia disponibilizada no mercado (22) 16/11/2022
------------------------------------	--

### **Código 28.10.32 - Notificação de requerimento de trâmite prioritário de PPH**

Notifica o requerimento de trâmite prioritário para os processos de patente listados. A admissão condiciona-se ao atendimento da legislação específica.

---

<b>(21) BR 10 2019 005577-4 A2</b>	Código 28.10.32 - Notificação de requerimento de trâmite prioritário de PPH (22) 21/03/2019 Notificação de requerimento de trâmite prioritário de PPH, conforme protocolo nº 870240031651 de 11/04/2024.
------------------------------------	--

---

<b>(21) BR 10 2021 006695-4 A2</b>	Código 28.10.32 - Notificação de requerimento de trâmite prioritário de PPH (22) 07/04/2021 Notificação de requerimento de trâmite prioritário de PPH, conforme protocolo nº 870240031464 de 11/04/2024.
<b>(21) BR 10 2021 009242-4 A8</b>	Código 28.10.32 - Notificação de requerimento de trâmite prioritário de PPH (22) 12/05/2021 Notificação de requerimento de trâmite prioritário de PPH, conforme protocolo nº 870240030348 de 08/04/2024.
<b>(21) BR 10 2021 020959-3 A2</b>	Código 28.10.32 - Notificação de requerimento de trâmite prioritário de PPH (22) 19/10/2021 Notificação de requerimento de trâmite prioritário de PPH, conforme protocolo nº 870240055643, de 11/07/2024
<b>(21) BR 11 2019 011649-4 A2</b>	Código 28.10.32 - Notificação de requerimento de trâmite prioritário de PPH (22) 20/11/2017 Notificação de requerimento de trâmite prioritário de PPH, conforme protocolo nº 870240055717, de 01/07/2024
<b>(21) BR 11 2020 001983-6 A2</b>	Código 28.10.32 - Notificação de requerimento de trâmite prioritário de PPH (22) 01/08/2018 Notificação de requerimento de trâmite prioritário de PPH, conforme protocolo nº 870240031879 de 12/04/2024.
<b>(21) BR 11 2020 006992-2 A2</b>	Código 28.10.32 - Notificação de requerimento de trâmite prioritário de PPH (22) 09/10/2018 Notificação de requerimento de trâmite prioritário de PPH, conforme protocolo nº 870240030317 de 08/04/2024.
<b>(21) BR 11 2020 008423-9 A2</b>	Código 28.10.32 - Notificação de requerimento de trâmite prioritário de PPH (22) 31/10/2018 Notificação de requerimento de trâmite prioritário de PPH, conforme protocolo nº 870240055359, de 01/07/2024
<b>(21) BR 11 2020 012033-2 A2</b>	Código 28.10.32 - Notificação de requerimento de trâmite prioritário de PPH (22) 13/12/2018 Notificação de requerimento de trâmite prioritário de PPH, conforme protocolo nº 870240031350 de 11/04/2024.
<b>(21) BR 11 2020 012937-2 A2</b>	Código 28.10.32 - Notificação de requerimento de trâmite prioritário de PPH (22) 07/01/2019 Notificação de requerimento de trâmite prioritário de PPH, conforme protocolo

---

nº 870240055819 de 02/07/2024

---

**(21) BR 11 2021 012301-6 A2** Código 28.10.32 - Notificação de requerimento de trâmite prioritário de PPH  
(22) 28/12/2018  
Notificação de requerimento de trâmite prioritário de PPH, conforme protocolo nº 870240013950 de 20/02/2024.

---

**(21) BR 11 2021 019679-0 A2** Código 28.10.32 - Notificação de requerimento de trâmite prioritário de PPH  
(22) 20/04/2020  
Notificação de requerimento de trâmite prioritário de PPH, conforme protocolo nº 870240031300 de 11/04/2024.

---

**(21) BR 11 2022 000542-3 A2** Código 28.10.32 - Notificação de requerimento de trâmite prioritário de PPH  
(22) 13/07/2020  
Notificação de requerimento de trâmite prioritário de PPH, conforme protocolo nº 870240007912 de 29/01/2024

---

**(21) BR 11 2022 007880-3 A2** Código 28.10.32 - Notificação de requerimento de trâmite prioritário de PPH  
(22) 10/06/2020  
Notificação de requerimento de trâmite prioritário de PPH, conforme protocolo nº 870240030506 de 08/04/2024.

---

**(21) BR 11 2022 008691-1 A2** Código 28.10.32 - Notificação de requerimento de trâmite prioritário de PPH  
(22) 05/11/2020  
Notificação de requerimento de trâmite prioritário de PPH, conforme protocolo nº 870240030054 de 05/04/2024.

---

**(21) BR 11 2022 017037-8 A2** Código 28.10.32 - Notificação de requerimento de trâmite prioritário de PPH  
(22) 22/02/2021  
Notificação de requerimento de trâmite prioritário de PPH, conforme protocolo nº 870240054841, de 28/06/2024

---

**(21) BR 11 2022 017640-6 A2** Código 28.10.32 - Notificação de requerimento de trâmite prioritário de PPH  
(22) 25/02/2021  
Notificação de requerimento de trâmite prioritário de PPH, conforme protocolo nº 870240055526, de 01/07/2024

---

**(21) BR 11 2022 020445-0 A2** Código 28.10.32 - Notificação de requerimento de trâmite prioritário de PPH  
(22) 08/04/2021  
Notificação de requerimento de trâmite prioritário de PPH, conforme protocolo nº 870240031824 de 12/04/2024.

---

<b>(21) BR 11 2022 020834-0 A2</b>	Código 28.10.32 - Notificação de requerimento de trâmite prioritário de PPH (22) 15/04/2020 Notificação de requerimento de trâmite prioritário de PPH, conforme protocolo nº 870240031935 de 12/04/2024.
<b>(21) BR 11 2022 020839-1 A2</b>	Código 28.10.32 - Notificação de requerimento de trâmite prioritário de PPH (22) 13/04/2021 Notificação de requerimento de trâmite prioritário de PPH, conforme protocolo nº 870240031042 de 10/04/2024.
<b>(21) BR 11 2022 023564-0 A2</b>	Código 28.10.32 - Notificação de requerimento de trâmite prioritário de PPH (22) 20/05/2021 Notificação de requerimento de trâmite prioritário de PPH, conforme protocolo nº 870240007403 de 26/01/2024
<b>(21) BR 11 2022 024837-7 A2</b>	Código 28.10.32 - Notificação de requerimento de trâmite prioritário de PPH (22) 07/06/2021 Notificação de requerimento de trâmite prioritário de PPH, conforme protocolo nº 870240031560 de 11/04/2024.
<b>(21) BR 11 2022 025381-8 A2</b>	Código 28.10.32 - Notificação de requerimento de trâmite prioritário de PPH (22) 11/06/2021 Notificação de requerimento de trâmite prioritário de PPH, conforme protocolo nº 870240055728, de 01/07/2024
<b>(21) BR 11 2022 026295-7 A2</b>	Código 28.10.32 - Notificação de requerimento de trâmite prioritário de PPH (22) 22/06/2021 Notificação de requerimento de trâmite prioritário de PPH, conforme protocolo nº 870240055412, de 01/07/2024
<b>(21) BR 11 2022 026434-8 A2</b>	Código 28.10.32 - Notificação de requerimento de trâmite prioritário de PPH (22) 30/06/2021 Notificação de requerimento de trâmite prioritário de PPH, conforme protocolo nº 870240055248, de 28/06/2024
<b>(21) BR 11 2022 026661-8 A2</b>	Código 28.10.32 - Notificação de requerimento de trâmite prioritário de PPH (22) 17/06/2021 Notificação de requerimento de trâmite prioritário de PPH, conforme protocolo nº 870240055417, de 01/07/2024
<b>(21) BR 11 2022 027013-5 A2</b>	Código 28.10.32 - Notificação de requerimento de trâmite prioritário de PPH (22) 01/07/2021 Notificação de requerimento de trâmite prioritário de PPH, conforme protocolo

---

---

nº 870240055641, de 01/07/2024

---

**(21) BR 11 2023 001415-8 A2** Código 28.10.32 - Notificação de requerimento de trâmite prioritário de PPH  
(22) 04/08/2021  
Notificação de requerimento de trâmite prioritário de PPH, conforme protocolo nº 870240055130, de 28/06/2024

---

**(21) BR 11 2023 001771-8 A2** Código 28.10.32 - Notificação de requerimento de trâmite prioritário de PPH  
(22) 10/02/2022  
Notificação de requerimento de trâmite prioritário de PPH, conforme protocolo nº 870240055483, de 01/07/2024

---

**(21) BR 11 2023 005394-3 A2** Código 28.10.32 - Notificação de requerimento de trâmite prioritário de PPH  
(22) 24/09/2021  
Notificação de requerimento de trâmite prioritário de PPH, conforme protocolo nº 870240055065, de 28/06/2024

---

**(21) BR 11 2023 020944-7 A2** Código 28.10.32 - Notificação de requerimento de trâmite prioritário de PPH  
(22) 21/04/2022  
Notificação de requerimento de trâmite prioritário de PPH, conforme protocolo nº 870240030252 de 08/04/2024.

---

**(21) BR 11 2023 022382-2 A2** Código 28.10.32 - Notificação de requerimento de trâmite prioritário de PPH  
(22) 11/05/2022  
Notificação de requerimento de trâmite prioritário de PPH, conforme protocolo nº 870240031950 de 12/04/2024.

---

**(21) BR 11 2023 023570-7 A2** Código 28.10.32 - Notificação de requerimento de trâmite prioritário de PPH  
(22) 10/05/2022  
Notificação de requerimento de trâmite prioritário de PPH, conforme protocolo nº 870240031322 de 11/04/2024.

---

**(21) BR 11 2023 024980-5 A2** Código 28.10.32 - Notificação de requerimento de trâmite prioritário de PPH  
(22) 06/06/2022  
Notificação de requerimento de trâmite prioritário de PPH, conforme protocolo nº 870240031432 de 11/04/2024.

---

**(21) BR 11 2023 025058-7 A2** Código 28.10.32 - Notificação de requerimento de trâmite prioritário de PPH  
(22) 16/02/2022  
Notificação de requerimento de trâmite prioritário de PPH, conforme protocolo nº 870240031313 de 11/04/2024.



---

<b>(21) BR 11 2023 025657-7 A2</b>	Código 28.10.32 - Notificação de requerimento de trâmite prioritário de PPH (22) 24/05/2022 Notificação de requerimento de trâmite prioritário de PPH, conforme protocolo nº 870240030622 de 09/04/2024.
<b>(21) BR 11 2024 006732-7 A2</b>	Código 28.10.32 - Notificação de requerimento de trâmite prioritário de PPH (22) 06/10/2022 Notificação de requerimento de trâmite prioritário de PPH, conforme protocolo nº 870240031510 de 11/04/2024.
<b>(21) BR 12 2024 013054-8 A2</b>	Código 28.10.32 - Notificação de requerimento de trâmite prioritário de PPH (22) 16/07/2021 Notificação de requerimento de trâmite prioritário de PPH, conforme protocolo nº 870240054712, de 28/06/2024
<b>(21) BR 12 2024 013309-1 A2</b>	Código 28.10.32 - Notificação de requerimento de trâmite prioritário de PPH (22) 27/07/2022 Notificação de requerimento de trâmite prioritário de PPH, conforme protocolo nº 870240055628, de 01/07/2024

---

### **Código 28.21 - Exigência formal de trâmite prioritário**

Notifica os requisitos formais para trâmite prioritário que não foram atendidos. O requerente tem o prazo de 60 (sessenta) dias para sanear as irregularidades apontadas através do código de serviço 206, descrição do objeto: “cumprimento do exame formal para trâmite prioritário”.

---

<b>(21) BR 10 2023 014155-2</b>	Código 28.21 - Exigência formal de trâmite prioritário (22) 13/07/2023 Para o requerimento de trâmite prioritário efetuado através da petição nº 870240057628, de 08/07/2024, atender as condições formais, o interessado deve cumprir ao disposto no art. 3º, inciso I, da Portaria INPI PR nº 79, de 16/12/2022, publicada na RPI nº 2712, de 27/12/2022, e manifestar-se através do código de serviço 206 no prazo de 60 dias, sob pena de inadmissão. Especificamente, para o andamento do trâmite prioritário, pagar a taxa de publicação antecipada, de GRU 202.
<b>(21) BR 10 2023 024385-1</b>	Código 28.21 - Exigência formal de trâmite prioritário (22) 22/11/2023 Para o requerimento de trâmite prioritário efetuado através da petição nº 870240016520, de 27/02/2024, atender as condições formais, o interessado

---

deve cumprir ao disposto no art. 3º, incisos I e II, da Portaria INPI PR nº 79, de 16/12/2022, publicada na RPI nº 2712, de 27/12/2022, e manifestar-se através do código de serviço 206 no prazo de 60 dias, sob pena de inadmissão. Especificamente, efetuar o pagamento das taxas de publicação antecipada e pedido de exame técnico, de GRUs 202 e 203, respectivamente. Apresentar ainda, uma folha de esclarecimentos, onde seja enquadrada a sua tecnologia de acordo com o item/subitem do anexo da Portaria nº 79, publicado na RPI 2712, de 27/12/2022.

---

**(21) BR 10 2023 026593-6 A2**

Código 28.21 - Exigência formal de trâmite prioritário  
(22) 15/12/2023

Para o requerimento de trâmite prioritário efetuado através da petição nº 870240015273, de 23/02/2024, atender as condições formais, o interessado deve cumprir ao disposto no art. 4º, inciso IV, cc. art. 10, parágrafo único, da Portaria INPI PR nº 79, de 16/12/2022, publicada na RPI nº 2712, de 27/12/2022, e manifestar-se através do código de serviço 206 no prazo de 60 dias, sob pena de inadmissão. Especificamente, o requerimento de trâmite prioritário deverá conter a cópia de certidão emitida pelo portal da Redesim, dentro de seu prazo de validade, indicando a denominação da empresa Inova Simples. Observa-se que foram apresentadas documentações relativas à modalidade de depositante MEI. Se for necessário, para efeito de simplificação, apresentar o peticionamento da GRU 206, solicitando a troca de modalidade de Depositante Startup para esta, sem precisar apresentar mais documentos.

---

**(21) BR 11 2021 012301-6 A2**

Código 28.21 - Exigência formal de trâmite prioritário  
(22) 28/12/2018

Para o requerimento de trâmite prioritário efetuado através da petição nº 870240013950 de 20/02/2024 atender as condições formais, o interessado deve cumprir ao disposto no inciso VIII, do art. 3º cc. alíneas f e g do inciso IV, do art. 4º, da Portaria INPI PR nº 78, de 16/12/22, publicada na RPI 2712, de 27/12/22, e manifestar-se através do código de serviço 206 no prazo de 60 dias, sob pena de negação. Especificamente, o quadro reivindicatório pleiteado ao INPI não atende ao inciso VIII do Artigo 3º, pois a matéria pleiteada (27 reivindicações) não é igual ou mais restrita do que aquela considerada patenteável pelo escritório de exame anterior.

### **Código 28.30 - Trâmite prioritário admitido**

Notifica a admissão do trâmite prioritário ao processo de patente em toda a esfera administrativa do INPI.

---

(21) BR 10 2015 007695-9 A2

Código 28.30 - Trâmite prioritário admitido

(22) 07/04/2015

Admitido o trâmite prioritário requerido através da petição nº 870240040623, de 14/05/2024, haja vista que atende ao disposto no art. 9º, da Portaria INPI PR nº 79, de 16/12/2022, publicada na RPI nº 2712, de 27/12/2022.

---

<b>(21) BR 10 2018 000306-2 A2</b>	Código 28.30 - Trâmite prioritário admitido (22) 05/01/2018 Admitido o trâmite prioritário requerido através da petição nº 870240015262, de 23/02/2024, haja vista que atende ao disposto no art. 5º, da Portaria INPI PR nº 79, de 16/12/2022, publicada na RPI nº 2712, de 27/12/2022
------------------------------------	---

---

<b>(21) BR 10 2019 019090-6 A2</b>	Código 28.30 - Trâmite prioritário admitido (22) 13/09/2019 Concedido o trâmite prioritário requerido através da petição nº 870240037634, de 03/05/2024, haja vista que atende ao disposto nos artigos 3º, 4º e 5º da Portaria INPI PR nº 78, de 16/12/22, publicada na RPI 2712, de 27/12/22.
------------------------------------	--

---

<b>(21) BR 10 2020 002598-8 A2</b>	Código 28.30 - Trâmite prioritário admitido (22) 06/02/2020 Concedido o trâmite prioritário requerido através da petição nº 870240036610, de 29/04/2024, haja vista que atende ao disposto nos artigos 3º, 4º e 5º da Portaria INPI PR nº 78, de 16/12/22, publicada na RPI 2712, de 27/12/22.
------------------------------------	--

---

<b>(21) BR 10 2020 008949-8 A2</b>	Código 28.30 - Trâmite prioritário admitido (22) 05/05/2020 Admitido o trâmite prioritário requerido através da petição nº 870240021476, de 13/03/2024, haja vista que atende ao disposto no art. 9º, da Portaria INPI PR nº 79, de 16/12/2022, publicada na RPI nº 2712, de 27/12/2022.
------------------------------------	--

---

<b>(21) BR 10 2020 011064-0 A8</b>	Código 28.30 - Trâmite prioritário admitido (22) 02/06/2020 Admitido o trâmite prioritário requerido através da petição nº 870240021474, de 13/03/2024, haja vista que atende ao disposto no art. 9º, da Portaria INPI PR nº 79, de 16/12/2022, publicada na RPI nº 2712, de 27/12/2022.
------------------------------------	--

---

<b>(21) BR 10 2021 004811-5 A8</b>	Código 28.30 - Trâmite prioritário admitido (22) 15/03/2021 Concedido o trâmite prioritário requerido através da petição nº 870240029393 de 04/04/2024, haja vista que atende ao disposto nos artigos 3º, 4º e 5º da Portaria INPI PR nº 78, de 16/12/22, publicada na RPI 2712, de 27/12/22.
------------------------------------	---

---

<b>(21) BR 10 2021 005223-6 A2</b>	Código 28.30 - Trâmite prioritário admitido (22) 19/03/2021 Concedido o trâmite prioritário requerido através da petição nº 870240017134 de 29/02/2024, haja vista que atende ao disposto nos artigos 3º, 4º e 5º da Portaria INPI PR nº 78, de 16/12/22, publicada na RPI 2712, de 27/12/22.
------------------------------------	---

---

<b>(21) BR 10 2021 009812-0 A2</b>	<p>Código 28.30 - Trâmite prioritário admitido (22) 20/05/2021</p> <p>Concedido o trâmite prioritário requerido através da petição nº 870240037791, de 03/05/2024, haja vista que atende ao disposto nos artigos 3º, 4º e 5º da Portaria INPI PR nº 78, de 16/12/22, publicada na RPI 2712, de 27/12/22</p>
<b>(21) BR 10 2021 013172-1 A2</b>	<p>Código 28.30 - Trâmite prioritário admitido (22) 02/07/2021</p> <p>Concedido o trâmite prioritário requerido através da petição nº 870240053710, de 25/06/2024, haja vista que atende ao disposto nos artigos 3º, 4º e 5º da Portaria INPI PR nº 78, de 16/12/22, publicada na RPI 2712, de 27/12/22.</p>
<b>(21) BR 10 2021 014668-0 A2</b>	<p>Código 28.30 - Trâmite prioritário admitido (22) 26/07/2021</p> <p>Concedido o trâmite prioritário requerido através da petição nº 870240037783, de 03/05/2024, haja vista que atende ao disposto nos artigos 3º, 4º e 5º da Portaria INPI PR nº 78, de 16/12/22, publicada na RPI 2712, de 27/12/22.</p>
<b>(21) BR 10 2021 014807-1 A2</b>	<p>Código 28.30 - Trâmite prioritário admitido (22) 27/07/2021</p> <p>Concedido o trâmite prioritário requerido através da petição nº 870240037102, de 30/04/2024, haja vista que atende ao disposto nos artigos 3º, 4º e 5º da Portaria INPI PR nº 78, de 16/12/22, publicada na RPI 2712, de 27/12/22.</p>
<b>(21) BR 10 2021 014964-7 A2</b>	<p>Código 28.30 - Trâmite prioritário admitido (22) 29/07/2021</p> <p>Concedido o trâmite prioritário requerido através da petição nº 870240032294, de 15/04/2024, haja vista que atende ao disposto nos artigos 3º, 4º e 5º da Portaria INPI PR nº 78, de 16/12/22, publicada na RPI 2712, de 27/12/22.</p>
<b>(21) BR 10 2022 002744-7 A2</b>	<p>Código 28.30 - Trâmite prioritário admitido (22) 14/02/2022</p> <p>Concedido o trâmite prioritário requerido através da petição nº 870240032297, de 15/04/2024, haja vista que atende ao disposto nos artigos 3º, 4º e 5º da Portaria INPI PR nº 78, de 16/12/22, publicada na RPI 2712, de 27/12/22.</p>
<b>(21) BR 10 2022 007897-1 A2</b>	<p>Código 28.30 - Trâmite prioritário admitido (22) 26/04/2022</p> <p>Admitido o trâmite prioritário requerido através da petição nº 870240052134, de 20/06/2024, haja vista que atende ao disposto no art. 5º, da Portaria INPI PR nº 79, de 16/12/2022, publicada na RPI nº 2712, de 27/12/2022.</p>
<b>(21) BR 10 2023 004066-7</b>	<p>Código 28.30 - Trâmite prioritário admitido</p>

---

(22) 03/03/2023

Admitido o trâmite prioritário requerido através da petição nº 870240025487, de 25/03/2024, haja vista que atende ao disposto no art. 9º, da Portaria INPI PR nº 79, de 16/12/2022, publicada na RPI nº 2712, de 27/12/2022.

---

**(21) BR 10 2023 007623-8 A2**

Código 28.30 - Trâmite prioritário admitido

(22) 20/04/2023

Admitido o trâmite prioritário requerido através da petição nº 870240013287, de 18/02/2024, haja vista que atende ao disposto no art. 8º, da Portaria INPI PR nº 79, de 16/12/2022, publicada na RPI nº 2712, de 27/12/2022.

---

**(21) BR 10 2023 012701-0 A2**

Código 28.30 - Trâmite prioritário admitido

(22) 23/06/2023

Admitido o trâmite prioritário requerido através da petição nº 870240025530, de 25/03/2024, haja vista que atende ao disposto no art. 9º, da Portaria INPI PR nº 79, de 16/12/2022, publicada na RPI nº 2712, de 27/12/2022.

---

**(21) BR 10 2023 016887-6 A2**

Código 28.30 - Trâmite prioritário admitido

(22) 22/08/2023

Admitido o trâmite prioritário requerido através da petição nº 870240013503, de 19/02/2024, haja vista que atende ao disposto no art. 11, da Portaria INPI PR nº 79, de 16/12/2022, publicada na RPI nº 2712, de 27/12/2022.

---

**(21) BR 10 2023 022847-0 A2**

Código 28.30 - Trâmite prioritário admitido

(22) 31/10/2023

Concedido o trâmite prioritário requerido através da petição nº 870240035558, de 25/04/2024, haja vista que atende ao disposto nos artigos 3º, 4º e 5º da Portaria INPI PR nº 78, de 16/12/22, publicada na RPI 2712, de 27/12/22.

---

**(21) BR 10 2023 024925-6**

Código 28.30 - Trâmite prioritário admitido

(22) 28/11/2023

Admitido o trâmite prioritário requerido através da petição nº 870240053092, de 24/06/2024, haja vista que atende ao disposto no art. 8º, da Portaria INPI PR nº 79, de 16/12/2022, publicada na RPI nº 2712, de 27/12/2022.

---

**(21) BR 10 2023 026154-0 A2**

Código 28.30 - Trâmite prioritário admitido

(22) 12/12/2023

Admitido o trâmite prioritário requerido através da petição nº 870240014904, de 22/02/2024, haja vista que atende ao disposto no art. 5º, da Portaria INPI PR nº 79, de 16/12/2022, publicada na RPI nº 2712, de 27/12/2022

---

**(21) BR 10 2024 002600-4 A2**

Código 28.30 - Trâmite prioritário admitido

(22) 08/02/2024

---

Admitido o trâmite prioritário requerido através da petição nº 870240053937, de 26/06/2024, haja vista que atende ao disposto no art. X, da Portaria INPI PR nº 79, de 16/12/2022, publicada na RPI nº 2712, de 27/12/2022.

---

**(21) BR 10 2024 003252-7**

Código 28.30 - Trâmite prioritário admitido

(22) 20/02/2024

Admitido o trâmite prioritário requerido através da petição nº 870240014941, de 22/02/2024, haja vista que atende ao disposto no art. 5º, da Portaria INPI PR nº 79, de 16/12/2022, publicada na RPI nº 2712, de 27/12/2022

---

**(21) BR 10 2024 003273-0 A2**

Código 28.30 - Trâmite prioritário admitido

(22) 20/02/2024

Admitido o trâmite prioritário requerido através da petição nº 870240014142, de 21/02/2024, haja vista que atende ao disposto no art. 5º, da Portaria INPI PR nº 79, de 16/12/2022, publicada na RPI nº 2712, de 27/12/2022.

---

**(21) BR 10 2024 003309-4 A2**

Código 28.30 - Trâmite prioritário admitido

(22) 20/02/2024

Admitido o trâmite prioritário requerido através da petição nº 870240014383, de 21/02/2024, haja vista que atende ao disposto no art. 5º, da Portaria INPI PR nº 79, de 16/12/2022, publicada na RPI nº 2712, de 27/12/2022.

---

**(21) BR 10 2024 005105-0**

Código 28.30 - Trâmite prioritário admitido

(22) 14/03/2024

Admitido o trâmite prioritário requerido através da petição nº 870240056040, de 02/07/2024, haja vista que atende ao disposto no art. 5º, da Portaria INPI PR nº 79, de 16/12/2022, publicada na RPI nº 2712, de 27/12/2022.

---

**(21) BR 10 2024 005106-8**

Código 28.30 - Trâmite prioritário admitido

(22) 14/03/2024

Admitido o trâmite prioritário requerido através da petição nº 870240056041, de 02/07/2024, haja vista que atende ao disposto no art. 5º, da Portaria INPI PR nº 79, de 16/12/2022, publicada na RPI nº 2712, de 27/12/2022.

---

**(21) BR 10 2024 011390-0**

Código 28.30 - Trâmite prioritário admitido

(22) 06/06/2024

Admitido o trâmite prioritário requerido através da petição nº 870240052660, de 21/06/2024, haja vista que atende ao disposto no art. 5º, da Portaria INPI PR nº 79, de 16/12/2022, publicada na RPI nº 2712, de 27/12/2022.

---

**(21) BR 10 2024 011608-9**

Código 28.30 - Trâmite prioritário admitido

(22) 10/06/2024

Admitido o trâmite prioritário requerido através da petição nº 870240054105, de

---

26/06/2024, haja vista que atende ao disposto no art. 5º, da Portaria INPI PR nº 79, de 16/12/2022, publicada na RPI nº 2712, de 27/12/2022.

---

**(21) BR 11 2019 006399-4 A2**

Código 28.30 - Trâmite prioritário admitido

(22) 05/09/2017

Concedido o trâmite prioritário requerido através da petição nº 870240053055, de 24/06/2024, haja vista que atende ao disposto nos artigos 3º, 4º e 5º da Portaria INPI PR nº 78, de 16/12/22, publicada na RPI 2712, de 27/12/22.

---

**(21) BR 11 2019 006960-7 A2**

Código 28.30 - Trâmite prioritário admitido

(22) 14/09/2017

: Concedido o trâmite prioritário requerido através da petição nº 870240036429, de 29/04/2024, haja vista que atende ao disposto nos artigos 3º, 4º e 5º da Portaria INPI PR nº 78, de 16/12/22, publicada na RPI 2712, de 27/12/22.

---

**(21) BR 11 2019 007336-1 A2**

Código 28.30 - Trâmite prioritário admitido

(22) 29/09/2017

Concedido o trâmite prioritário requerido através da petição nº 870240032240, de 15/04/2024, haja vista que atende ao disposto nos artigos 3º, 4º e 5º da Portaria INPI PR nº 78, de 16/12/22, publicada na RPI 2712, de 27/12/22.

---

**(21) BR 11 2019 015603-8 A2**

Código 28.30 - Trâmite prioritário admitido

(22) 04/05/2018

Concedido o trâmite prioritário requerido através da petição nº 870240023702, de 19/03/2024, haja vista que atende ao disposto nos artigos 3º, 4º e 5º da Portaria INPI PR nº 78, de 16/12/22, publicada na RPI 2712, de 27/12/22.

---

**(21) BR 11 2019 016315-8 A2**

Código 28.30 - Trâmite prioritário admitido

(22) 08/02/2018

Concedido o trâmite prioritário requerido através da petição nº 870240022431, de 15/03/2024, haja vista que atende ao disposto nos artigos 3º, 4º e 5º da Portaria INPI PR nº 78, de 16/12/22, publicada na RPI 2712, de 27/12/22.

---

**(21) BR 11 2019 018857-6 A2**

Código 28.30 - Trâmite prioritário admitido

(22) 14/03/2018

Concedido o trâmite prioritário requerido através da petição nº 870240028010 de 01/04/2024, haja vista que atende ao disposto nos artigos 3º, 4º e 5º da Portaria INPI PR nº 78, de 16/12/22, publicada na RPI 2712, de 27/12/22.

---

**(21) BR 11 2020 002824-0 A2**

Código 28.30 - Trâmite prioritário admitido

(22) 27/07/2018

Concedido o trâmite prioritário requerido através da petição nº 870240054358, de 27/06/2024, haja vista que atende ao disposto nos artigos 3º, 4º e 5º da



---

Portaria INPI PR nº 78, de 16/12/22, publicada na RPI 2712, de 27/12/22.

---

**(21) BR 11 2020 010116-8 A2**

Código 28.30 - Trâmite prioritário admitido

(22) 21/11/2018

Concedido o trâmite prioritário requerido através da petição nº 870240038285, de 06/05/2024, haja vista que atende ao disposto nos artigos 3º, 4º e 5º da Portaria INPI PR nº 78, de 16/12/22, publicada na RPI 2712, de 27/12/22

---

**(21) BR 11 2020 015724-4 A2**

Código 28.30 - Trâmite prioritário admitido

(22) 12/02/2019

Concedido o trâmite prioritário requerido através da petição nº 870240032033, de 12/04/2024, haja vista que atende ao disposto nos artigos 3º, 4º e 5º da Portaria INPI PR nº 78, de 16/12/22, publicada na RPI 2712, de 27/12/22.

---

**(21) BR 11 2020 016162-4 A2**

Código 28.30 - Trâmite prioritário admitido

(22) 21/12/2018

Concedido o trâmite prioritário requerido através da petição nº 870240030068 de 05/04/2024, haja vista que atende ao disposto nos artigos 3º, 4º e 5º da Portaria INPI PR nº 78, de 16/12/22, publicada na RPI 2712, de 27/12/22.

---

**(21) BR 11 2020 024286-1 A2**

Código 28.30 - Trâmite prioritário admitido

(22) 11/06/2019

Concedido o trâmite prioritário requerido através da petição nº 870240039246, de 09/05/2024, haja vista que atende ao disposto nos artigos 3º, 4º e 5º da Portaria INPI PR nº 78, de 16/12/22, publicada na RPI 2712, de 27/12/22.

---

**(21) BR 11 2021 003089-1 A2**

Código 28.30 - Trâmite prioritário admitido

(22) 21/08/2019

Concedido o trâmite prioritário requerido através da petição nº 870240038531, de 06/05/2024, haja vista que atende ao disposto nos artigos 3º, 4º e 5º da Portaria INPI PR nº 78, de 16/12/22, publicada na RPI 2712, de 27/12/22.

---

**(21) BR 11 2021 004777-8 A2**

Código 28.30 - Trâmite prioritário admitido

(22) 20/09/2018

Concedido o trâmite prioritário requerido através da petição nº 870240037936, de 03/05/2024, haja vista que atende ao disposto nos artigos 3º, 4º e 5º da Portaria INPI PR nº 78, de 16/12/22, publicada na RPI 2712, de 27/12/22.

---

**(21) BR 11 2021 007865-7 A2**

Código 28.30 - Trâmite prioritário admitido

(22) 28/10/2019

Concedido o trâmite prioritário requerido através da petição nº 870240023673, de 19/03/2024, haja vista que atende ao disposto nos artigos 3º, 4º e 5º da Portaria INPI PR nº 78, de 16/12/22, publicada na RPI 2712, de 27/12/22.

---

<b>(21) BR 11 2021 009833-0 A2</b>	Código 28.30 - Trâmite prioritário admitido (22) 20/12/2019 Concedido o trâmite prioritário requerido através da petição nº 870240036923, de 30/04/2024, haja vista que atende ao disposto nos artigos 3º, 4º e 5º da Portaria INPI PR nº 78, de 16/12/22, publicada na RPI 2712, de 27/12/22.
<b>(21) BR 11 2021 013521-9 A2</b>	Código 28.30 - Trâmite prioritário admitido (22) 09/01/2020 Concedido o trâmite prioritário requerido através da petição nº 870240021490, de 870240021490, haja vista que atende ao disposto nos artigos 3º, 4º e 5º da Portaria INPI PR nº 78, de 16/12/22, publicada na RPI 2712, de 27/12/22.
<b>(21) BR 11 2021 018247-0 A2</b>	Código 28.30 - Trâmite prioritário admitido (22) 17/04/2020 Concedido o trâmite prioritário requerido através da petição nº 870240032085, de 12/04/2024, haja vista que atende ao disposto nos artigos 3º, 4º e 5º da Portaria INPI PR nº 78, de 16/12/22, publicada na RPI 2712, de 27/12/22.
<b>(21) BR 11 2021 018350-7 A2</b>	Código 28.30 - Trâmite prioritário admitido (22) 27/03/2020 Concedido o trâmite prioritário requerido através da petição nº 870240032092, de 12/04/2024, haja vista que atende ao disposto nos artigos 3º, 4º e 5º da Portaria INPI PR nº 78, de 16/12/22, publicada na RPI 2712, de 27/12/22.
<b>(21) BR 11 2021 021961-7 A2</b>	Código 28.30 - Trâmite prioritário admitido (22) 01/05/2020 Concedido o trâmite prioritário requerido através da petição nº 870240032249, de 15/04/2024, haja vista que atende ao disposto nos artigos 3º, 4º e 5º da Portaria INPI PR nº 78, de 16/12/22, publicada na RPI 2712, de 27/12/22.
<b>(21) BR 11 2021 023106-4 A2</b>	Código 28.30 - Trâmite prioritário admitido (22) 18/05/2020 Concedido o trâmite prioritário requerido através da petição nº 870240037018, de 30/04/2024, haja vista que atende ao disposto nos artigos 3º, 4º e 5º da Portaria INPI PR nº 78, de 16/12/22, publicada na RPI 2712, de 27/12/22.
<b>(21) BR 11 2021 025448-0 A2</b>	Código 28.30 - Trâmite prioritário admitido (22) 09/09/2020 Concedido o trâmite prioritário requerido através da petição nº 870240017032 de 29/02/2024KR, haja vista que atende ao disposto nos artigos 3º, 4º e 5º da Portaria INPI PR nº 78, de 16/12/22, publicada na RPI 2712, de 27/12/22.

---

<b>(21) BR 11 2021 025705-5 A2</b>	Código 28.30 - Trâmite prioritário admitido (22) 06/08/2020 Concedido o trâmite prioritário requerido através da petição nº 870240037265, de 02/05/2024, haja vista que atende ao disposto nos artigos 3º, 4º e 5º da Portaria INPI PR nº 78, de 16/12/22, publicada na RPI 2712, de 27/12/22.
<b>(21) BR 11 2022 003113-0 A2</b>	Código 28.30 - Trâmite prioritário admitido (22) 26/08/2019 Concedido o trâmite prioritário requerido através da petição nº 870240028969 de 03/04/2024, haja vista que atende ao disposto nos artigos 3º, 4º e 5º da Portaria INPI PR nº 78, de 16/12/22, publicada na RPI 2712, de 27/12/22.
<b>(21) BR 11 2022 003732-5 A2</b>	Código 28.30 - Trâmite prioritário admitido (22) 02/09/2020 Concedido o trâmite prioritário requerido através da petição nº 870240035913, de 26/04/2024, haja vista que atende ao disposto nos artigos 3º, 4º e 5º da Portaria INPI PR nº 78, de 16/12/22, publicada na RPI 2712, de 27/12/22.
<b>(21) BR 11 2022 003828-3 A2</b>	Código 28.30 - Trâmite prioritário admitido (22) 01/09/2020 Concedido o trâmite prioritário requerido através da petição nº 870240029731 de 05/04/2024, haja vista que atende ao disposto nos artigos 3º, 4º e 5º da Portaria INPI PR nº 78, de 16/12/22, publicada na RPI 2712, de 27/12/22.
<b>(21) BR 11 2022 005040-2 A2</b>	Código 28.30 - Trâmite prioritário admitido (22) 21/09/2020 Concedido o trâmite prioritário requerido através da petição nº 870240036479, de 29/04/2024, haja vista que atende ao disposto nos artigos 3º, 4º e 5º da Portaria INPI PR nº 78, de 16/12/22, publicada na RPI 2712, de 27/12/22.
<b>(21) BR 11 2022 006387-3 A2</b>	Código 28.30 - Trâmite prioritário admitido (22) 09/10/2020 Concedido o trâmite prioritário requerido através da petição nº 870240038194, de 06/05/2024, haja vista que atende ao disposto nos artigos 3º, 4º e 5º da Portaria INPI PR nº 78, de 16/12/22, publicada na RPI 2712, de 27/12/22.
<b>(21) BR 11 2022 008203-7 A2</b>	Código 28.30 - Trâmite prioritário admitido (22) 03/11/2020 Concedido o trâmite prioritário requerido através da petição nº 870240029773 de 05/04/2024, haja vista que atende ao disposto nos artigos 3º, 4º e 5º da Portaria INPI PR nº 78, de 16/12/22, publicada na RPI 2712, de 27/12/22.
<b>(21) BR 11 2022 008299-1 A2</b>	Código 28.30 - Trâmite prioritário admitido

---

(22) 03/12/2020

Concedido o trâmite prioritário requerido através da petição nº 870240002380, de 09/01/2024, haja vista que atende ao disposto nos artigos 3º, 4º e 5º da Portaria INPI PR nº 78, de 16/12/22, publicada na RPI 2712, de 27/12/22.

---

**(21) BR 11 2022 010214-3 A2**

Código 28.30 - Trâmite prioritário admitido

(22) 26/11/2020

Concedido o trâmite prioritário requerido através da petição nº 870240035556, de 25/04/2024, haja vista que atende ao disposto nos artigos 3º, 4º e 5º da Portaria INPI PR nº 78, de 16/12/22, publicada na RPI 2712, de 27/12/22.

---

**(21) BR 11 2022 011466-4 A2**

Código 28.30 - Trâmite prioritário admitido

(22) 10/12/2020

Concedido o trâmite prioritário requerido através da petição nº 870240023540, de 19/03/2024, haja vista que atende ao disposto nos artigos 3º, 4º e 5º da Portaria INPI PR nº 78, de 16/12/22, publicada na RPI 2712, de 27/12/22.

---

**(21) BR 11 2022 011603-9 A2**

Código 28.30 - Trâmite prioritário admitido

(22) 11/12/2020

Concedido o trâmite prioritário requerido através da petição nº 870240037496, de 02/05/2024, haja vista que atende ao disposto nos artigos 3º, 4º e 5º da Portaria INPI PR nº 78, de 16/12/22, publicada na RPI 2712, de 27/12/22.

---

**(21) BR 11 2022 012717-0 A2**

Código 28.30 - Trâmite prioritário admitido

(22) 22/12/2020

Concedido o trâmite prioritário requerido através da petição nº 870240037979, de 03/05/2024, haja vista que atende ao disposto nos artigos 3º, 4º e 5º da Portaria INPI PR nº 78, de 16/12/22, publicada na RPI 2712, de 27/12/22.

---

**(21) BR 11 2022 013131-3 A2**

Código 28.30 - Trâmite prioritário admitido

(22) 03/02/2021

Concedido o trâmite prioritário requerido através da petição nº 870240007256, de 26/01/2024, haja vista que atende ao disposto nos artigos 3º, 4º e 5º da Portaria INPI PR nº 78, de 16/12/22, publicada na RPI 2712, de 27/12/22.

---

**(21) BR 11 2022 013660-9 A2**

Código 28.30 - Trâmite prioritário admitido

(22) 04/01/2021

Concedido o trâmite prioritário requerido através da petição nº 870240036754, de 30/04/2024, haja vista que atende ao disposto nos artigos 3º, 4º e 5º da Portaria INPI PR nº 78, de 16/12/22, publicada na RPI 2712, de 27/12/22.

---

**(21) BR 11 2022 015302-3 A2**

Código 28.30 - Trâmite prioritário admitido

(22) 05/03/2021

---

Concedido o trâmite prioritário requerido através da petição nº 870240035934, de 26/04/2024, haja vista que atende ao disposto nos artigos 3º, 4º e 5º da Portaria INPI PR nº 78, de 16/12/22, publicada na RPI 2712, de 27/12/22.

---

**(21) BR 11 2022 015421-6 A2**

Código 28.30 - Trâmite prioritário admitido

(22) 16/02/2021

Concedido o trâmite prioritário requerido através da petição nº 870240006157, de 23/01/2024, haja vista que atende ao disposto nos artigos 3º, 4º e 5º da Portaria INPI PR nº 78, de 16/12/22, publicada na RPI 2712, de 27/12/22.

---

**(21) BR 11 2022 015478-0 A2**

Código 28.30 - Trâmite prioritário admitido

(22) 24/02/2021

Concedido o trâmite prioritário requerido através da petição nº 870240054678, de 27/06/2024, haja vista que atende ao disposto nos artigos 3º, 4º e 5º da Portaria INPI PR nº 78, de 16/12/22, publicada na RPI 2712, de 27/12/22.

---

**(21) BR 11 2022 016170-0 A2**

Código 28.30 - Trâmite prioritário admitido

(22) 10/03/2021

Concedido o trâmite prioritário requerido através da petição nº 870240023278, de 19/03/2024, haja vista que atende ao disposto nos artigos 3º, 4º e 5º da Portaria INPI PR nº 78, de 16/12/22, publicada na RPI 2712, de 27/12/22.

---

**(21) BR 11 2022 016396-7 A2**

Código 28.30 - Trâmite prioritário admitido

(22) 18/02/2021

Concedido o trâmite prioritário requerido através da petição nº 870240032038, de 12/04/2024, haja vista que atende ao disposto nos artigos 3º, 4º e 5º da Portaria INPI PR nº 78, de 16/12/22, publicada na RPI 2712, de 27/12/22.

---

**(21) BR 11 2022 016512-9 A2**

Código 28.30 - Trâmite prioritário admitido

(22) 11/02/2021

Concedido o trâmite prioritário requerido através da petição nº 870240017120 de 29/02/2024, haja vista que atende ao disposto nos artigos 3º, 4º e 5º da Portaria INPI PR nº 78, de 16/12/22, publicada na RPI 2712, de 27/12/22.

---

**(21) BR 11 2022 016702-4 A2**

Código 28.30 - Trâmite prioritário admitido

(22) 16/03/2021

Concedido o trâmite prioritário requerido através da petição nº 870240054584, de 27/06/2024, haja vista que atende ao disposto nos artigos 3º, 4º e 5º da Portaria INPI PR nº 78, de 16/12/22, publicada na RPI 2712, de 27/12/22.

---

**(21) BR 11 2022 018619-3 A2**

Código 28.30 - Trâmite prioritário admitido

(22) 17/03/2021

Concedido o trâmite prioritário requerido através da petição nº 870240022229,

---

de 15/03/2024 haja vista que atende ao disposto nos artigos 3º, 4º e 5º da Portaria INPI PR nº 78, de 16/12/22, publicada na RPI 2712, de 27/12/22.

---

**(21) BR 11 2022 019508-7 A2**

Código 28.30 - Trâmite prioritário admitido

(22) 26/03/2021

Concedido o trâmite prioritário requerido através da petição nº 870240028477 de 01/04/2024, haja vista que atende ao disposto nos artigos 3º, 4º e 5º da Portaria INPI PR nº 78, de 16/12/22, publicada na RPI 2712, de 27/12/22.

---

**(21) BR 11 2022 019592-3 A2**

Código 28.30 - Trâmite prioritário admitido

(22) 17/06/2021

Concedido o trâmite prioritário requerido através da petição nº 870240038843, de 07/05/2024, haja vista que atende ao disposto nos artigos 3º, 4º e 5º da Portaria INPI PR nº 78, de 16/12/22, publicada na RPI 2712, de 27/12/22.

---

**(21) BR 11 2022 019595-8 A2**

Código 28.30 - Trâmite prioritário admitido

(22) 06/04/2021

Concedido o trâmite prioritário requerido através da petição nº 870240023560, de 19/03/2024, haja vista que atende ao disposto nos artigos 3º, 4º e 5º da Portaria INPI PR nº 78, de 16/12/22, publicada na RPI 2712, de 27/12/22.

---

**(21) BR 11 2022 019870-1 A2**

Código 28.30 - Trâmite prioritário admitido

(22) 29/04/2021

Concedido o trâmite prioritário requerido através da petição nº 870240038907, de 08/05/2024, haja vista que atende ao disposto nos artigos 3º, 4º e 5º da Portaria INPI PR nº 78, de 16/12/22, publicada na RPI 2712, de 27/12/22.

---

**(21) BR 11 2022 020091-9 A2**

Código 28.30 - Trâmite prioritário admitido

(22) 27/04/2021

Concedido o trâmite prioritário requerido através da petição nº 870240036842, de 30/04/2024, haja vista que atende ao disposto nos artigos 3º, 4º e 5º da Portaria INPI PR nº 78, de 16/12/22, publicada na RPI 2712, de 27/12/22.

---

**(21) BR 11 2022 020999-1 A2**

Código 28.30 - Trâmite prioritário admitido

(22) 19/04/2021

Concedido o trâmite prioritário requerido através da petição nº 870240050334, de 13/06/2024, haja vista que atende ao disposto nos artigos 3º, 4º e 5º da Portaria INPI PR nº 78, de 16/12/22, publicada na RPI 2712, de 27/12/22.

---

**(21) BR 11 2022 021288-7 A2**

Código 28.30 - Trâmite prioritário admitido

(22) 20/04/2021

Concedido o trâmite prioritário requerido através da petição nº 870240022484, de 15/03/2024, haja vista que atende ao disposto nos artigos 3º, 4º e 5º da

---

Portaria INPI PR nº 78, de 16/12/22, publicada na RPI 2712, de 27/12/22.

---

**(21) BR 11 2022 021363-8 A2**

Código 28.30 - Trâmite prioritário admitido

(22) 21/04/2021

Concedido o trâmite prioritário requerido através da petição nº 870240028462 de 01/04/2024, haja vista que atende ao disposto nos artigos 3º, 4º e 5º da Portaria INPI PR nº 78, de 16/12/22, publicada na RPI 2712, de 27/12/22.

---

**(21) BR 11 2022 021468-5 A2**

Código 28.30 - Trâmite prioritário admitido

(22) 26/04/2021

Concedido o trâmite prioritário requerido através da petição nº 870240038549, de 06/05/2024, haja vista que atende ao disposto nos artigos 3º, 4º e 5º da Portaria INPI PR nº 78, de 16/12/22, publicada na RPI 2712, de 27/12/22.

---

**(21) BR 11 2022 021853-2 A2**

Código 28.30 - Trâmite prioritário admitido

(22) 27/04/2021

Concedido o trâmite prioritário requerido através da petição nº 870240029991 de 05/04/2024, haja vista que atende ao disposto nos artigos 3º, 4º e 5º da Portaria INPI PR nº 78, de 16/12/22, publicada na RPI 2712, de 27/12/22.

---

**(21) BR 11 2022 022189-4 A2**

Código 28.30 - Trâmite prioritário admitido

(22) 22/06/2021

Concedido o trâmite prioritário requerido através da petição nº 870240053787, de 25/06/2024, haja vista que atende ao disposto nos artigos 3º, 4º e 5º da Portaria INPI PR nº 78, de 16/12/22, publicada na RPI 2712, de 27/12/22.

---

**(21) BR 11 2022 022560-1 A2**

Código 28.30 - Trâmite prioritário admitido

(22) 10/05/2021

Concedido o trâmite prioritário requerido através da petição nº 870240037583, de 03/05/2024, haja vista que atende ao disposto nos artigos 3º, 4º e 5º da Portaria INPI PR nº 78, de 16/12/22, publicada na RPI 2712, de 27/12/22.

---

**(21) BR 11 2022 022601-2 A2**

Código 28.30 - Trâmite prioritário admitido

(22) 30/06/2021

Concedido o trâmite prioritário requerido através da petição nº 870240054578, de 27/06/2024, haja vista que atende ao disposto nos artigos 3º, 4º e 5º da Portaria INPI PR nº 78, de 16/12/22, publicada na RPI 2712, de 27/12/22.

---

**(21) BR 11 2022 022639-0 A2**

Código 28.30 - Trâmite prioritário admitido

(22) 27/05/2021

Concedido o trâmite prioritário requerido através da petição nº 870240037544, de 03/05/2024, haja vista que atende ao disposto nos artigos 3º, 4º e 5º da Portaria INPI PR nº 78, de 16/12/22, publicada na RPI 2712, de 27/12/22.

---

<b>(21) BR 11 2022 022901-1 A2</b>	Código 28.30 - Trâmite prioritário admitido (22) 21/06/2021 Concedido o trâmite prioritário requerido através da petição nº 870240023305, de 19/03/2024, haja vista que atende ao disposto nos artigos 3º, 4º e 5º da Portaria INPI PR nº 78, de 16/12/22, publicada na RPI 2712, de 27/12/22.
<b>(21) BR 11 2022 023374-4 A2</b>	Código 28.30 - Trâmite prioritário admitido (22) 19/05/2021 Concedido o trâmite prioritário requerido através da petição nº 870240028085 de 01/04/2024, haja vista que atende ao disposto nos artigos 3º, 4º e 5º da Portaria INPI PR nº 78, de 16/12/22, publicada na RPI 2712, de 27/12/22.
<b>(21) BR 11 2022 024114-3 A2</b>	Código 28.30 - Trâmite prioritário admitido (22) 23/06/2021 Concedido o trâmite prioritário requerido através da petição nº 870240037979, de 03/05/2024, haja vista que atende ao disposto nos artigos 3º, 4º e 5º da Portaria INPI PR nº 78, de 16/12/22, publicada na RPI 2712, de 27/12/22.
<b>(21) BR 11 2022 024232-8 A2</b>	Código 28.30 - Trâmite prioritário admitido (22) 07/06/2021 Concedido o trâmite prioritário requerido através da petição nº 870240037299, de 02/05/2024, haja vista que atende ao disposto nos artigos 3º, 4º e 5º da Portaria INPI PR nº 78, de 16/12/22, publicada na RPI 2712, de 27/12/22.
<b>(21) BR 11 2022 025070-3 A2</b>	Código 28.30 - Trâmite prioritário admitido (22) 10/06/2021 Concedido o trâmite prioritário requerido através da petição nº 870240038847, de 07/05/2024, haja vista que atende ao disposto nos artigos 3º, 4º e 5º da Portaria INPI PR nº 78, de 16/12/22, publicada na RPI 2712, de 27/12/22.
<b>(21) BR 11 2022 025091-6 A2</b>	Código 28.30 - Trâmite prioritário admitido (22) 07/06/2021 Concedido o trâmite prioritário requerido através da petição nº 870240035679, de 26/04/2024, haja vista que atende ao disposto nos artigos 3º, 4º e 5º da Portaria INPI PR nº 78, de 16/12/22, publicada na RPI 2712, de 27/12/22.
<b>(21) BR 11 2022 026390-2 A2</b>	Código 28.30 - Trâmite prioritário admitido (22) 03/06/2021 Concedido o trâmite prioritário requerido através da petição nº 870240028479 de 01/04/2024, haja vista que atende ao disposto nos artigos 3º, 4º e 5º da Portaria INPI PR nº 78, de 16/12/22, publicada na RPI 2712, de 27/12/22.



---

<b>(21) BR 11 2023 000148-0 A2</b>	Código 28.30 - Trâmite prioritário admitido (22) 05/07/2021 Concedido o trâmite prioritário requerido através da petição nº 870240037957, de 03/05/2024, haja vista que atende ao disposto nos artigos 3º, 4º e 5º da Portaria INPI PR nº 78, de 16/12/22, publicada na RPI 2712, de 27/12/22
<b>(21) BR 11 2023 000383-0 A2</b>	Código 28.30 - Trâmite prioritário admitido (22) 07/07/2021 Concedido o trâmite prioritário requerido através da petição nº 870240053696, de 25/06/2024, haja vista que atende ao disposto nos artigos 3º, 4º e 5º da Portaria INPI PR nº 78, de 16/12/22, publicada na RPI 2712, de 27/12/22.
<b>(21) BR 11 2023 000887-5 A2</b>	Código 28.30 - Trâmite prioritário admitido (22) 27/08/2021 Concedido o trâmite prioritário requerido através da petição nº 870240028481 de 01/04/2024, haja vista que atende ao disposto nos artigos 3º, 4º e 5º da Portaria INPI PR nº 78, de 16/12/22, publicada na RPI 2712, de 27/12/22.
<b>(21) BR 11 2023 002868-0 A2</b>	Código 28.30 - Trâmite prioritário admitido (22) 13/10/2021 Concedido o trâmite prioritário requerido através da petição nº 870240037334, de 02/05/2024, haja vista que atende ao disposto nos artigos 3º, 4º e 5º da Portaria INPI PR nº 78, de 16/12/22, publicada na RPI 2712, de 27/12/22.
<b>(21) BR 11 2023 003061-7 A2</b>	Código 28.30 - Trâmite prioritário admitido (22) 18/08/2021 Concedido o trâmite prioritário requerido através da petição nº 870240028868 de 03/04/2024, haja vista que atende ao disposto nos artigos 3º, 4º e 5º da Portaria INPI PR nº 78, de 16/12/22, publicada na RPI 2712, de 27/12/22.
<b>(21) BR 11 2023 004162-7 A2</b>	Código 28.30 - Trâmite prioritário admitido (22) 30/09/2021 Concedido o trâmite prioritário requerido através da petição nº 870240053578, de 25/06/2024, haja vista que atende ao disposto nos artigos 3º, 4º e 5º da Portaria INPI PR nº 78, de 16/12/22, publicada na RPI 2712, de 27/12/22.
<b>(21) BR 11 2023 004428-6 A2</b>	Código 28.30 - Trâmite prioritário admitido (22) 10/09/2021 Concedido o trâmite prioritário requerido através da petição nº 870240054550, de 27/06/2024, haja vista que atende ao disposto nos artigos 3º, 4º e 5º da Portaria INPI PR nº 78, de 16/12/22, publicada na RPI 2712, de 27/12/22.
<b>(21) BR 11 2023 005379-0 A2</b>	Código 28.30 - Trâmite prioritário admitido

---

---

(22) 21/09/2022

Concedido o trâmite prioritário requerido através da petição nº 870240036778, de 30/04/2024, haja vista que atende ao disposto nos artigos 3º, 4º e 5º da Portaria INPI PR nº 78, de 16/12/22, publicada na RPI 2712, de 27/12/22.

---

**(21) BR 11 2023 005484-2 A2**

Código 28.30 - Trâmite prioritário admitido

(22) 23/09/2021

Concedido o trâmite prioritário requerido através da petição nº 870240031970, de 12/04/2024, haja vista que atende ao disposto nos artigos 3º, 4º e 5º da Portaria INPI PR nº 78, de 16/12/22, publicada na RPI 2712, de 27/12/22.

---

**(21) BR 11 2023 005508-3 A2**

Código 28.30 - Trâmite prioritário admitido

(22) 28/03/2021

Concedido o trâmite prioritário requerido através da petição nº 870240022154, de 15/03/2024, haja vista que atende ao disposto nos artigos 3º, 4º e 5º da Portaria INPI PR nº 78, de 16/12/22, publicada na RPI 2712, de 27/12/22.

---

**(21) BR 11 2023 008815-1**

Código 28.30 - Trâmite prioritário admitido

(22) 15/12/2021

Concedido o trâmite prioritário requerido através da petição nº 870240054675, de 27/06/2024, haja vista que atende ao disposto nos artigos 3º, 4º e 5º da Portaria INPI PR nº 78, de 16/12/22, publicada na RPI 2712, de 27/12/22.

---

**(21) BR 11 2023 008816-0**

Código 28.30 - Trâmite prioritário admitido

(22) 15/12/2021

Concedido o trâmite prioritário requerido através da petição nº 870240017007 de 29/02/2024, haja vista que atende ao disposto nos artigos 3º, 4º e 5º da Portaria INPI PR nº 78, de 16/12/22, publicada na RPI 2712, de 27/12/22.

---

**(21) BR 11 2023 008880-1 A2**

Código 28.30 - Trâmite prioritário admitido

(22) 10/11/2021

Concedido o trâmite prioritário requerido através da petição nº 870240037326, de 02/05/2024, haja vista que atende ao disposto nos artigos 3º, 4º e 5º da Portaria INPI PR nº 78, de 16/12/22, publicada na RPI 2712, de 27/12/22.

---

**(21) BR 11 2023 009154-3 A2**

Código 28.30 - Trâmite prioritário admitido

(22) 23/11/2021

Concedido o trâmite prioritário requerido através da petição nº 870240034167, de 22/04/2024, haja vista que atende ao disposto nos artigos 3º, 4º e 5º da Portaria INPI PR nº 78, de 16/12/22, publicada na RPI 2712, de 27/12/22.

---

**(21) BR 11 2023 009528-0 A2**

Código 28.30 - Trâmite prioritário admitido

(22) 19/11/2021

---

Concedido o trâmite prioritário requerido através da petição nº 870240053463, de 24/06/2024, haja vista que atende ao disposto nos artigos 3º, 4º e 5º da Portaria INPI PR nº 78, de 16/12/22, publicada na RPI 2712, de 27/12/22.

---

**(21) BR 11 2023 011525-6 A2**

Código 28.30 - Trâmite prioritário admitido

(22) 19/12/2022

Concedido o trâmite prioritário requerido através da petição nº 870240021500, de 13/03/2024, haja vista que atende ao disposto nos artigos 3º, 4º e 5º da Portaria INPI PR nº 78, de 16/12/22, publicada na RPI 2712, de 27/12/22.

---

**(21) BR 11 2023 014983-5 A2**

Código 28.30 - Trâmite prioritário admitido

(22) 31/03/2021

Concedido o trâmite prioritário requerido através da petição nº 870240028459 de 01/04/2024, haja vista que atende ao disposto nos artigos 3º, 4º e 5º da Portaria INPI PR nº 78, de 16/12/22, publicada na RPI 2712, de 27/12/22.

---

**(21) BR 11 2023 019731-7 A2**

Código 28.30 - Trâmite prioritário admitido

(22) 31/03/2022

Concedido o trâmite prioritário requerido através da petição nº 870240034198, de 22/04/2024, haja vista que atende ao disposto nos artigos 3º, 4º e 5º da Portaria INPI PR nº 78, de 16/12/22, publicada na RPI 2712, de 27/12/22.

---

**(21) BR 11 2023 020041-5 A2**

Código 28.30 - Trâmite prioritário admitido

(22) 31/03/2022

Concedido o trâmite prioritário requerido através da petição nº 870240016830 de 28/02/2024, haja vista que atende ao disposto nos artigos 3º, 4º e 5º da Portaria INPI PR nº 78, de 16/12/22, publicada na RPI 2712, de 27/12/22.

---

**(21) BR 11 2023 023425-5 A2**

Código 28.30 - Trâmite prioritário admitido

(22) 13/05/2022

Admitido o trâmite prioritário requerido através da petição nº 870240014204, de 21/02/2024, haja vista que atende ao disposto no art. 12, da Portaria INPI PR nº 79, de 16/12/2022, publicada na RPI nº 2712, de 27/12/2022.

---

**(21) BR 11 2023 023635-5 A2**

Código 28.30 - Trâmite prioritário admitido

(22) 11/05/2022

Concedido o trâmite prioritário requerido através da petição nº 870240030086 de 05/04/2024, haja vista que atende ao disposto nos artigos 3º, 4º e 5º da Portaria INPI PR nº 78, de 16/12/22, publicada na RPI 2712, de 27/12/22.

---

**(21) BR 11 2023 023804-8 A2**

Código 28.30 - Trâmite prioritário admitido

(22) 13/05/2022

Concedido o trâmite prioritário requerido através da petição nº 870240022094,

---

de15/03/2024, haja vista que atende ao disposto nos artigos 3º, 4º e 5º da Portaria INPI PR nº 78, de 16/12/22, publicada na RPI 2712, de 27/12/22.

---

**(21) BR 11 2023 025639-9 A2**

Código 28.30 - Trâmite prioritário admitido

(22) 24/05/2022

Concedido o trâmite prioritário requerido através da petição nº 870240029079 de 03/04/2024, haja vista que atende ao disposto nos artigos 3º, 4º e 5º da Portaria INPI PR nº 78, de 16/12/22, publicada na RPI 2712, de 27/12/22.

---

**(21) BR 11 2024 000550-0 A2**

Código 28.30 - Trâmite prioritário admitido

(22) 12/07/2022

Concedido o trâmite prioritário requerido através da petição nº 870240035966, de 26/04/2024, haja vista que atende ao disposto nos artigos 3º, 4º e 5º da Portaria INPI PR nº 78, de 16/12/22, publicada na RPI 2712, de 27/12/22.

---

**(21) BR 11 2024 001350-2 A2**

Código 28.30 - Trâmite prioritário admitido

(22) 03/08/2022

Concedido o trâmite prioritário requerido através da petição nº 870240029188 de 04/04/2024, haja vista que atende ao disposto nos artigos 3º, 4º e 5º da Portaria INPI PR nº 78, de 16/12/22, publicada na RPI 2712, de 27/12/22.

---

**(21) BR 11 2024 003629-4 A2**

Código 28.30 - Trâmite prioritário admitido

(22) 25/08/2022

Concedido o trâmite prioritário requerido através da petição nº 870240036978, de 30/04/2024, haja vista que atende ao disposto nos artigos 3º, 4º e 5º da Portaria INPI PR nº 78, de 16/12/22, publicada na RPI 2712, de 27/12/22.

---

**(21) BR 11 2024 005704-6 A2**

Código 28.30 - Trâmite prioritário admitido

(22) 28/09/2022

Concedido o trâmite prioritário requerido através da petição nº 870240032039, de 12/04/2024, haja vista que atende ao disposto nos artigos 3º, 4º e 5º da Portaria INPI PR nº 78, de 16/12/22, publicada na RPI 2712, de 27/12/22.

---

**(21) BR 11 2024 006025-0**

Código 28.30 - Trâmite prioritário admitido

(22) 21/09/2022

Concedido o trâmite prioritário requerido através da petição nº 870240030044 de 05/04/2024, haja vista que atende ao disposto nos artigos 3º, 4º e 5º da Portaria INPI PR nº 78, de 16/12/22, publicada na RPI 2712, de 27/12/22.

---

**(21) BR 11 2024 006089-6**

Código 28.30 - Trâmite prioritário admitido

(22) 17/01/2023

Concedido o trâmite prioritário requerido através da petição nº 870240032046, de 12/04/2024, haja vista que atende ao disposto nos artigos 3º, 4º e 5º da

---

Portaria INPI PR nº 78, de 16/12/22, publicada na RPI 2712, de 27/12/22.

---

**(21) BR 11 2024 008165-6**

Código 28.30 - Trâmite prioritário admitido

(22) 27/10/2022

Concedido o trâmite prioritário requerido através da petição nº 870240053442, de 24/06/2024, haja vista que atende ao disposto nos artigos 3º, 4º e 5º da Portaria INPI PR nº 78, de 16/12/22, publicada na RPI 2712, de 27/12/22.

---

**(21) BR 11 2024 008197-4**

Código 28.30 - Trâmite prioritário admitido

(22) 19/08/2022

Concedido o trâmite prioritário requerido através da petição nº 870240053310, de 24/06/2024, haja vista que atende ao disposto nos artigos 3º, 4º e 5º da Portaria INPI PR nº 78, de 16/12/22, publicada na RPI 2712, de 27/12/22.

---

**(21) BR 11 2024 008763-8**

Código 28.30 - Trâmite prioritário admitido

(22) 02/11/2022

Concedido o trâmite prioritário requerido através da petição nº 870240054234, de 26/06/2024, haja vista que atende ao disposto nos artigos 3º, 4º e 5º da Portaria INPI PR nº 78, de 16/12/22, publicada na RPI 2712, de 27/12/22.

---

**(21) BR 11 2024 012164-0**

Código 28.30 - Trâmite prioritário admitido

(22) 04/01/2024

Concedido o trâmite prioritário requerido através da petição nº 870240054324, de 27/06/2024, haja vista que atende ao disposto nos artigos 3º, 4º e 5º da Portaria INPI PR nº 78, de 16/12/22, publicada na RPI 2712, de 27/12/22.

---

**(21) BR 12 2024 007389-7 A2**

Código 28.30 - Trâmite prioritário admitido

(22) 16/04/2021

Concedido o trâmite prioritário requerido através da petição nº 870240038193, de 06/05/2024, haja vista que atende ao disposto nos artigos 3º, 4º e 5º da Portaria INPI PR nº 78, de 16/12/22, publicada na RPI 2712, de 27/12/22.

---

**(21) BR 20 2020 024536-3 U2**

Código 28.30 - Trâmite prioritário admitido

(22) 01/12/2020

Admitido o trâmite prioritário requerido através da petição nº 870240054187, de 26/06/2024, haja vista que atende ao disposto no art. 17, da Portaria INPI PR nº 79, de 16/12/2022, publicada na RPI nº 2712, de 27/12/2022.

---

**(21) BR 20 2021 007773-0 U2**

Código 28.30 - Trâmite prioritário admitido

(22) 23/04/2021

Admitido o trâmite prioritário requerido através da petição nº 870240013433, de 19/02/2024, haja vista que atende ao disposto no art. 5º, da Portaria INPI PR nº 79, de 16/12/2022, publicada na RPI nº 2712, de 27/12/2022.

---

<b>(21) BR 20 2022 013762-0 U2</b>	Código 28.30 - Trâmite prioritário admitido (22) 11/07/2022 Admitido o trâmite prioritário requerido através da petição nº 870240014676, de 22/02/2024, haja vista que atende ao disposto no art. X, da Portaria INPI PR nº 79, de 16/12/2022, publicada na RPI nº 2712, de 27/12/2022.
<b>(21) BR 20 2022 018944-2 U2</b>	Código 28.30 - Trâmite prioritário admitido (22) 21/09/2022 Admitido o trâmite prioritário requerido através da petição nº 870240053938, de 26/06/2024, haja vista que atende ao disposto no art. 5º, da Portaria INPI PR nº 79, de 16/12/2022, publicada na RPI nº 2712, de 27/12/2022.
<b>(21) BR 20 2023 001837-3</b>	Código 28.30 - Trâmite prioritário admitido (22) 31/01/2023 Admitido o trâmite prioritário requerido através da petição nº 870240052238, de 20/06/2024, haja vista que atende ao disposto no art. 5º, da Portaria INPI PR nº 79, de 16/12/2022, publicada na RPI nº 2712, de 27/12/2022.
<b>(21) BR 20 2023 014307-0 U2</b>	Código 28.30 - Trâmite prioritário admitido (22) 17/07/2023 Admitido o trâmite prioritário requerido através da petição nº 870240053946, de 26/06/2024, haja vista que atende ao disposto no art. 5º, da Portaria INPI PR nº 79, de 16/12/2022, publicada na RPI nº 2712, de 27/12/2022.
<b>(21) BR 20 2023 020529-7</b>	Código 28.30 - Trâmite prioritário admitido (22) 04/10/2023 Admitido o trâmite prioritário requerido através da petição nº 870240055001, de 28/06/2024, haja vista que atende ao disposto no art. 5º, da Portaria INPI PR nº 79, de 16/12/2022, publicada na RPI nº 2712, de 27/12/2022.
<b>(21) BR 20 2023 020533-5</b>	Código 28.30 - Trâmite prioritário admitido (22) 04/10/2023 Admitido o trâmite prioritário requerido através da petição nº 870240055006, de 28/06/2024, haja vista que atende ao disposto no art. 5º, da Portaria INPI PR nº 79, de 16/12/2022, publicada na RPI nº 2712, de 27/12/2022.
<b>(21) BR 20 2024 000842-7</b>	Código 28.30 - Trâmite prioritário admitido (22) 15/01/2024 Admitido o trâmite prioritário requerido através da petição nº 870240055012, de 28/06/2024, haja vista que atende ao disposto no art. 5º, da Portaria INPI PR nº 79, de 16/12/2022, publicada na RPI nº 2712, de 27/12/2022.

---

(21) BR 20 2024 000845-1 Código 28.30 - Trâmite prioritário admitido  
(22) 15/01/2024  
Admitido o trâmite prioritário requerido através da petição nº 870240055022, de 28/06/2024, haja vista que atende ao disposto no art. 5º, da Portaria INPI PR nº 79, de 16/12/2022, publicada na RPI nº 2712, de 27/12/2022.

---

(21) BR 20 2024 000846-0 Código 28.30 - Trâmite prioritário admitido  
(22) 15/01/2024  
Admitido o trâmite prioritário requerido através da petição nº 870240055025, de 28/06/2024, haja vista que atende ao disposto no art. 5º, da Portaria INPI PR nº 79, de 16/12/2022, publicada na RPI nº 2712, de 27/12/2022.

### Código 28.40 - Trâmite prioritário não admitido

Notifica que requerimento de trâmite prioritário dos processos listados não foi admitido pelos motivos descritos.

---

(21) BR 11 2020 006992-2 A2 Código 28.40 - Trâmite prioritário não admitido  
(22) 09/10/2018  
Trâmite prioritário não admitido A petição nº 870240030317 de 08/04/2024 tem como objeto um processo de patente que não atende ao inciso VI do art. 3º da Portaria INPI PR nº 78, de 16/12/22, publicada na RPI 2712, de 27/12/22. Especificamente a prioridade mais antiga é do país Alemanha (DE) que não pertence ao nosso acordo PPH.

---

(21) BR 11 2022 017037-8 A2 Código 28.40 - Trâmite prioritário não admitido  
(22) 22/02/2021  
A petição nº 870240054841, de 28/06/2024 tem como objeto um processo de patente que não atende ao inciso VI do art. 3º da Portaria INPI PR nº 78, de 16/12/22, publicada na RPI 2712, de 27/12/22. Especificamente, o país de prioridade mais antiga é a Itália, que ainda não está em nosso acordo PPH.

---

(21) BR 11 2023 016304-8 A2 Código 28.40 - Trâmite prioritário não admitido  
(22) 25/10/2022  
A petição nº 870240017112 de 29/02/2024 tem como objeto um processo de patente que não atende ao inciso VI do art. 3º da Portaria INPI PR nº 78, de 16/12/22, publicada na RPI 2712, de 27/12/22. Especificamente a prioridade mais antiga é o país Alemanha (DE) que não pertence ao nosso acordo PPH.

---

(21) BR 11 2024 003315-5 A2 Código 28.40 - Trâmite prioritário não admitido  
(22) 22/08/2022

---

A petição nº 870240016132, de 26/02/2024 tem como objeto um processo de patente que não atende ao inciso VII do art. 3º da Portaria INPI PR nº 78, de 16/12/22, publicada na RPI 2712, de 27/12/22.

### **Código 28.92 - Publicação de despacho de trâmite prioritário anulada**

Notifica a anulação da publicação de qualquer um dos subitens anteriores por ter sido indevida.

---

(21) BR 11 2024 000702-2 A2

Código 28.92 - Publicação de despacho de trâmite prioritário anulada  
(22) 13/07/2022

Anulada a publicação código 28.30 na RPI nº 2792 de 09/07/2024 por ter sido indevida.