

Revista da
**Propriedade
Industrial**

Nº 2787
04 de Junho de 2024

Patentes
Seção VI



REPÚBLICA FEDERATIVA DO BRASIL

Presidente

Luiz Inácio Lula da Silva

MINISTÉRIO DO DESENVOLVIMENTO, INDÚSTRIA, COMÉRCIO E SERVIÇOS

Ministro do Desenvolvimento, Indústria, Comércio e Serviços

Geraldo José Rodrigues Alckmin Filho

INSTITUTO NACIONAL DA PROPRIEDADE INDUSTRIAL

Presidente

Julio Cesar Castelo Branco Reis Moreira

De conformidade com a Lei nº 5.648 de 11 de dezembro de 1970, esta é a publicação oficial do Instituto Nacional da Propriedade Industrial, órgão vinculado ao Ministério do Desenvolvimento, Indústria, Comércio e Serviços do Brasil, que publica todos os seus atos, despachos e decisões relativos ao sistema de propriedade industrial no Brasil, compreendendo Marcas e Patentes, bem como os referentes a contratos de Transferência de Tecnologia e assuntos correlatos, além dos que dizem respeito ao registro de programas de computador como direito autoral.

As established by Law nº 5.648 of december 11, 1970, this is the official publication of the National Institute of Industrial Property, an office under the Ministry of Development, Industry, Commerce and Services of Brazil, which publishes all its official acts, orders and decisions regarding the industrial property system in Brazil, comprising Trademarks and Patents, as well as those referring to Technology Transfer agreements and related matters, besides those regarding software registering as copyright.

Según establece la Ley nº 5.648 de 11 diciembre 1970, esta es la publicación oficial del Instituto Nacional de la Propiedad Industrial, oficina vinculada al Ministerio de Fomento, Industria, Comercio y Servicios del Brasil, que publica todos sus actos, ordenes y decisiones referentes al sistema de propiedad industrial en Brasil, comprendendo marcas y patentes así que los referentes a contractos de transferencia de tecnologia y asuntos corelacionados, además de los referentes al registro de programas de ordenador como derecho de autor.

**DIRETORIA DE PATENTES, PROGRAMAS DE
COMPUTADOR e TOPOGRAFIAS DE CIRCUITOS
INTEGRADOS - DIRPA**

PATENTES

**PEDIDOS E CONCESSÕES:
PATENTE DE INVENÇÃO
MODELO DE UTILIDADE
CERTIFICADO DE ADIÇÃO DE INVENÇÃO**

Índice Geral:

Código Presidência - Recurso	7
Código 121 - Exigência.....	7
Código 131 - Recurso Não Conhecido.....	9
Código 136 - Petição não Conhecida.....	10
Código Presidência - Nulidade	11
Código 205 - Intimação para manifestação por parte do titular e do requerente.....	11
Código Pedido Internacional PCT/BR Designado ou Eleito	12
Código 1.1 - Pedido Internacional PCT Publicado. Petição de Requerimento de Entrada na Fase Nacional Recebida. .	12
Código 1.2 - Pedido PCT Retirado.....	89
Código 1.3 - Pedido PCT Admitido na Fase Nacional.....	91
Código 1.5 - Exigências Diversas.....	178
Código Depósito	182
Código 2.1 - Pedido de Patente ou Certificado de Adição de Invenção Depositado.....	182
Código 2.4 - Pedido Dividido Depositado.....	208
Código 2.5 - Exigência Formal Preliminar.....	212
Código 2.6 - Publicação Anulada.....	244
Código 2.10 - Pedido de Patente ou Certificado de Adição de Invenção Recebido.....	245
Código Publicação do Pedido	277
Código 3.1 - Pedido de Patente ou de Certificado de Adição de Invenção Publicado.....	277
Código 3.2 - Publicação do Pedido de Patente Antecipada.....	314
Código 3.6 - Publicação do Pedido Arquivado Definitivamente.....	316
Código 3.7 - Publicação Anulada.....	318
Código 3.8 - Retificação.....	319
Código Pedido de Exame	320
Código 4.3 - Desarquivamento - Art. 33 parágrafo único da LPI.....	320
Código Exigências Técnicas e Formais	321
Código 6.1 - Exigência Técnica - Art. 36 da LPI.....	321
Código 6.7 - Outras Exigências - Art. 36 da LPI.....	329
Código 6.9 - Publicação Anulada.....	330
Código 6.21 - Exigência preliminar - Pedidos com buscas realizadas por outros Escritórios de Patentes - Art. 36 da LPI	331
Código 6.23 - Exigência preliminar - pedidos com buscas realizadas por outros Escritórios de Patentes - Art. 36 da LPI	332
Código Ciência de Parecer	344
Código 7.1 - Conhecimento de Parecer Técnico - Art. 36 da LPI.....	344
Código Anuidade do Pedido	353
Código 8.5 - Exigência de Complementação e Saneamento de Retribuição Anual e Restauração - Art. 84 § 2º da LPI	353
Código 8.6 - Arquivamento - Art. 86 da LPI.....	355
Código 8.7 - Restauração - Art. 87 da LPI.....	361
Código 8.8 - Despacho Anulado.....	362
Código 8.11 - Manutenção do Arquivamento.....	363
Código Decisão	374
Código 9.1 - Deferimento - Art. 38 da LPI e Resolução 72/2013.....	374
Código 9.1.2 - Publicação Anulada.....	394
Código 9.1.4 - Retificação.....	395
Código 9.2 - Indeferimento - Art. 76 §4º e Art. 212 da LPI.....	396
Código 9.2.1 - Decisão Anulada.....	399
Código 9.2.3 - Republicação.....	400
Código 9.2.4 - Manutenção do Indeferimento - Art. 212 da LPI.....	401
Código Desistência	403
Código 10.1 - Desistência Homologada.....	403
Código 10.9 - Retirada Homologada - Art. 29 § 1º da LPI.....	404

Código Arquivamento.....	405
Código 11.1.1 - Arquivamento definitivo - Art. 33 da LPI.....	405
Código 11.2 - Arquivamento - Art. 36 §1º da LPI.....	410
Código 11.4 - Arquivamento - Art. 38 § 2º da LPI.....	411
Código 11.11 - Arquivamento - Art. 17 § 2º da LPI.....	414
Código 11.13 - Despacho Anulado.....	415
Código 11.14 - Publicação Anulada.....	416
Código 11.34 - Arquivamento.....	417
Código Recurso.....	418
Código 12.2 - Recurso Contra o Indeferimento.....	418
Código 12.6 - Outros Recursos.....	420
Código Outros Referentes a Despachos.....	421
Código 15.7 - Petição não Conhecida.....	421
Código 15.10 - Mudança de Natureza.....	422
Código 15.11 - Alteração de Classificação.....	423
Código 15.12 - Renumeração.....	428
Código 15.21 - Numeração Anulada.....	429
Código 15.22.1 - Devolução de Prazo Negada.....	434
Código 15.34 - Restauração/Reconstituição dos Autos do Pedido.....	435
Código 15.50 - Notificação de depósito de um pedido dividido.....	436
Código Concessão de Patente e Certificado de Adição de Invenção.....	440
Código 16.1 - Concessão de Patente ou Certificado de Adição de Invenção.....	440
Código 16.3 - Retificação.....	516
Código Notificação de Decisão Judicial.....	518
Código 19.1 - Notificação de Decisão Judicial.....	518
Código Extinção de Patente e Certificado de Adição de Invenção.....	520
Código 21.1 - Extinção - Art. 78 inciso I da LPI.....	520
Código 21.6 - Extinção - Art. 86 da LPI.....	525
Código 21.8 - Despacho Anulado.....	543
Código Outros Referentes a Patentes/Certificados de Adição de Invenção.....	545
Código 22.12 - Oferta de Licença de Patente.....	545
Código Anuidade de Patente.....	546
Código 24.5 - Despacho Anulado.....	546
Código 24.10 - Manutenção da Extinção - Art. 78 inciso IV da LPI.....	547
Código Anotação de Alteração de nome e/ou sede, de Transferência e de Limitação ou Ônus de Pedido, Patente e Certificado de Adição de Invenção.....	596
Código 25.1 - Transferência Deferida.....	596
Código 25.2 - Transferência Indeferida.....	606
Código 25.3 - Transferência em Exigência.....	609
Código 25.4 - Alteração de Nome Deferida.....	611
Código 25.6 - Alteração de Nome em Exigência.....	615
Código 25.7 - Alteração de Sede Deferida.....	616
Código 25.8 - Alteração de Sede Indeferida.....	619
Código 25.12 - Publicação Anulada.....	620
Código Códigos para Trâmite Prioritário.....	621
Código 28.10.1 - Notificação de requerimento de trâmite prioritário de depositante idoso.....	621
Código 28.10.2 - Notificação de requerimento de trâmite prioritário de depositante portador de deficiência física ou mental.....	624
Código 28.10.4 - Notificação de requerimento de trâmite prioritário de depositante MEI, ME ou EPP.....	624
Código 28.10.5 - Notificação de requerimento de trâmite prioritário de depositante ICT.....	626
Código 28.10.6 - Notificação de requerimento de trâmite prioritário de depositante Startup.....	628
Código 28.10.11 - Notificação de requerimento de trâmite prioritário de tecnologia verde.....	629
Código 28.10.12 - Notificação de requerimento de trâmite prioritário de tecnologia para tratamento de saúde.....	630
Código 28.10.21 - Notificação de requerimento de trâmite prioritário de depositante acusa de contrafação.....	631
Código 28.10.26 - Notificação de requerimento de trâmite prioritário de tecnologia disponibilizada no mercado.....	632
Código 28.10.31 - Notificação de requerimento de trâmite prioritário de família de patente iniciada no Brasil.....	632
Código 28.21 - Exigência formal de trâmite prioritário.....	633

Código 28.22 - Requerimento de trâmite prioritário encaminhado para confirmação tecnológica.....	635
Código 28.30 - Trâmite prioritário admitido.....	638
Código 28.40 - Trâmite prioritário não admitido.....	641
Código 28.92 - Publicação de despacho de trâmite prioritário anulada.....	642

Código Presidência - Recurso**Código 121 - Exigência**

A cópia do parecer poderá ser obtida através do endereço eletrônico www.inpi.gov.br - No Acesso rápido - Faça uma busca - Patente. Para acessar, cadastre-se no Portal do INPI e use login e senha.

(21) BR 10 2012 019230-6 A2 Código 121 - Exigência
(22) 01/08/2012
(71) Instituto Federal de Educação, Ciência e Tecnologia da Bahia - IFBA (BR/BA)
Recorrente: O depositante.
Despacho: Cumpra as exigências do parecer no prazo de 60 (sessenta) dias.
[121]

(21) BR 10 2014 018477-5 A2 Código 121 - Exigência
(22) 26/06/2014
(71) UNIVERSIDADE FEDERAL DO RIO GRANDE DO NORTE (BR/RN)
Recorrente: O depositante.
Despacho: Cumpra as exigências do parecer no prazo de 60 (sessenta) dias.
[121]

(21) BR 10 2018 003793-5 A2 Código 121 - Exigência
(22) 26/02/2018
(71) TUPY S.A. (BR/SC)
Recorrente: O depositante.
Despacho: Cumpra as exigências do parecer no prazo de 60 (sessenta) dias.
[121]

(21) BR 11 2022 007068-3 A2 Código 121 - Exigência
(22) 10/12/2020
(71) VENUS BY MARIA TASH, INC. (US)
Recorrente: O depositante.
Despacho: Cumpra as exigências do parecer no prazo de 60 (sessenta) dias.
[121]

(21) BR 12 2018 076982-3 A2 Código 121 - Exigência
(22) 22/01/2007
(62) PI 0706676-7 22/01/2007
(71) OCULUS INNOVATIVE SCIENCES, INC. (US)
Recorrente: O depositante.

Despacho: Cumpra as exigências do parecer no prazo de 60 (sessenta) dias.
[121]

(21) BR 12 2019 022733-0 A2 Código 121 - Exigência
(22) 03/06/2013
(62) BR 11 2014 030247-2 03/06/2013
(71) MITSUBISHI CHEMICAL CORPORATION (JP) ; GENOMATICA, INC. (US)
Recorrente: O depositante.
Despacho: Cumpra as exigências do parecer no prazo de 60 (sessenta) dias.
[121]

(21) BR 12 2021 001703-4 A2 Código 121 - Exigência
(22) 03/06/2013
(62) BR 11 2014 030247-2 03/06/2013
(71) MITSUBISHI CHEMICAL CORPORATION (JP) ; GENOMATICA, INC. (US)
Recorrente: O depositante.
Despacho: Cumpra as exigências do parecer no prazo de 60 (sessenta) dias.
[121]

(21) PI 1008976-4 A2 Código 121 - Exigência
(22) 10/03/2010
(71) Cargill, Incorporated (US)
Recorrente: O depositante.
Despacho: Cumpra as exigências do parecer no prazo de 60 (sessenta) dias.
[121]

(21) PI 1103108-5 A2 Código 121 - Exigência
(22) 01/06/2011
(71) CENTER ROYAL QUIMICA INDUSTRIAL LTDA (BR/SP)
Recorrente: O depositante.
Despacho: Cumpra as exigências do parecer no prazo de 60 (sessenta) dias.
[121]

Código 131 - Recurso Não Conhecido

(21) BR 11 2020 006930-2 A2	Código 131 - Recurso Não Conhecido (22) 08/10/2018 (71) MONASH UNIVERSITY (AU) De acordo com o artigo 219 inciso II da lei 9.279/1996 o recurso de nº 870230069200 de 7/8/2023 é não conhecido por não possuir fundamentação legal. [131]
(11) BR 20 2016 023470-6 Y1	Código 131 - Recurso Não Conhecido (22) 23/09/2016 (71) UNIVERSIDADE FEDERAL DE CAMPINA GRANDE (BR/PB) De acordo com o artigo 219 inciso II da lei 9.279/1996 o recurso de nº 870230002575 de 10/01/2023 é não conhecido por não possuir fundamentação legal.

Código 136 - Petição não Conhecida

(21) PI 0916248-8 A2

Código 136 - Petição não Conhecida

(22) 15/07/2009

(71) ALCON INC. (CH)

Despacho: De acordo com o artigo 219 inciso II da lei 9.279/1996, a petição nº 870240042812 de 21/05/2004 é não conhecida por não conter fundamentação legal. [136]

Código Presidência - Nulidade**Código 205 - Intimação para manifestação por parte do titular e do requerente**

A cópia do parecer de intimação poderá ser obtida através do endereço eletrônico www.inpi.gov.br - No Acesso rápido - Faça uma busca - Patente. Para acessar, cadastre-se no Portal do INPI e use login e senha.

(11) BR 11 2015 005432-3 B1	Código 205 - Intimação para manifestação por parte do titular e do requerente (45) 18/04/2023 (73) MEDIVATION PROSTATE THERAPEUTICS LLC (US) ; ASTELLAS PHARMA INC. (JP) Requerente da Nulidade: HYPERA S.A. Despacho: Intimação para manifestação por parte do Titular e do Requerente no prazo comum de 60 (sessenta) dias. [205]
(11) BR 11 2015 020453-8 B1	Código 205 - Intimação para manifestação por parte do titular e do requerente (45) 21/03/2023 (73) PFIZER INC. (US) Requerente da Nulidade: ASSOCIAÇÃO BRAS DAS INDÚSTRIAS DE QUÍMICA FINA - ABIFINA Despacho: Intimação para manifestação por parte do Titular e do Requerente no prazo comum de 60 (sessenta) dias. [205]
(11) BR 11 2017 015784-5 B1	Código 205 - Intimação para manifestação por parte do titular e do requerente (45) 30/05/2023 (73) JANSSEN PHARMACEUTICA NV (BE) Requerente da Nulidade: ASSOCIAÇÃO BRASILEIRA INTERDISCIPLINAR DE AIDS e ASSOCIAÇÃO BRASILEIRA DE SAÚDE COLETIVA (ABRASCO). Despacho: Intimação para manifestação por parte do Titular e do Requerente no prazo comum de 60 (sessenta) dias. [205]

Código Pedido Internacional PCT/BR Designado ou Eleito**Código 1.1 - Pedido Internacional PCT Publicado. Petição de Requerimento de Entrada na Fase Nacional Recebida**

O INPI notifica o depositante que a Organização Mundial da Propriedade Intelectual (OMPI) publicou seu pedido internacional na PCT Gazette, nos termos do Tratado de Cooperação em Matéria de Patentes (PCT). O depositante pode ver a publicação WO no sistema internacional de busca PATENTSCOPE® (www.wipo.int/patentscope/en). O INPI também informa que recebeu a petição de requerimento de entrada na fase nacional do PCT. Não é necessário responder a este despacho. O INPI fará, a seguir, o exame de admissibilidade desse requerimento conforme normativo específico em vigor (para analisar se o pedido pode ser aceito). O pedido de patente depositado via PCT deve atender aos prazos e às determinações dos Artigos 22 e 39 do PCT, além dos normativos específicos em vigor no INPI. Caso isso não aconteça, o INPI poderá notificar a retirada do pedido internacional em relação ao Brasil. Atenção! O depositante deverá acompanhar o andamento do pedido na RPI e na Busca de Processos no Portal do INPI. Também deve estar atento a eventuais exigências e/ou necessidades do rito processual. Para tirar dúvidas, consulte a página do PCT ou escreva para o Fale Conosco no Portal do INPI.

(21) BR 11 2023 000180-3

Código 1.1 - Pedido Internacional PCT Publicado. Petição de Requerimento de Entrada na Fase Nacional Recebida

(30) 06/07/2020 DE 10 2020 117 761.5

(51) B22F 3/20 (2006.01), B22F 10/20 (2021.01), B22F 1/00 (2022.01), C22C 1/04 (2023.01), C22C 1/05 (2023.01), C22C 1/10 (2023.01)

(86) PCT EP2021/068500 de 05/07/2021

(87) WO 2022/008435 de 13/01/2022

(21) BR 11 2023 000417-9

Código 1.1 - Pedido Internacional PCT Publicado. Petição de Requerimento de Entrada na Fase Nacional Recebida

(30) 09/07/2020 US 16/924,856

(51) C05D 1/00 (2006.01)

(86) PCT US2021/041100 de 09/07/2021

(87) WO 2022/011268 de 13/01/2022

(21) BR 11 2023 000806-9

Código 1.1 - Pedido Internacional PCT Publicado. Petição de Requerimento de Entrada na Fase Nacional Recebida

(51) C12N 15/11 (2006.01), C12N 15/63 (2006.01), C12N 15/82 (2006.01), C07K 14/415 (2006.01), A01H 5/00 (2018.01)

(86) PCT CN2022/124977 de 12/10/2022

(87) WO 2024/077531 de 18/04/2024

(21) BR 11 2023 000910-3	Código 1.1 - Pedido Internacional PCT Publicado. Petição de Requerimento de Entrada na Fase Nacional Recebida (30) 27/09/2022 CN 202211182159.0 (51) G06K 19/077 (2006.01), G09F 3/03 (2006.01) (86) PCT CN2022/125261 de 14/10/2022 (87) WO 2024/065887 de 04/04/2024
(21) BR 11 2023 001310-0	Código 1.1 - Pedido Internacional PCT Publicado. Petição de Requerimento de Entrada na Fase Nacional Recebida (30) 24/07/2020 US 16/938,236; 19/08/2020 US 16/997,418 (51) H04M 3/38 (2006.01), H04M 3/42 (2006.01), H04M 15/00 (2024.01), H04W 4/24 (2024.01) (86) PCT US2021/042917 de 23/07/2021 (87) WO 2022/020690 de 27/01/2022
(21) BR 11 2023 001703-3	Código 1.1 - Pedido Internacional PCT Publicado. Petição de Requerimento de Entrada na Fase Nacional Recebida (30) 06/12/2021 TR TR 2021/019144 (51) B23D 31/00 (2006.01), B30B 9/32 (2006.01) (86) PCT TR2022/050185 de 02/03/2022 (87) WO 2023/107027 de 15/06/2023
(21) BR 11 2023 001724-6	Código 1.1 - Pedido Internacional PCT Publicado. Petição de Requerimento de Entrada na Fase Nacional Recebida (30) 24/08/2020 EP 20192401.6 (51) C05G 3/20 (2020.01), C05G 5/30 (2020.01) (86) PCT EP2021/073231 de 23/08/2021 (87) WO 2022/043243 de 03/03/2022
(21) BR 11 2023 001858-7	Código 1.1 - Pedido Internacional PCT Publicado. Petição de Requerimento de Entrada na Fase Nacional Recebida (30) 02/11/2022 KR 10-2022-0144753 (51) B01L 3/00 (2006.01) (86) PCT KR2022/021356 de 27/12/2022 (87) WO 2024/096195 de 10/05/2024
(21) BR 11 2023 002572-9	Código 1.1 - Pedido Internacional PCT Publicado. Petição de Requerimento de Entrada na Fase Nacional Recebida (51) A43B 13/38 (2006.01), A43B 13/12 (2006.01), B29D 35/14 (2010.01), A43B 13/16 (2006.01), B29D 35/12 (2010.01), A43B 1/02 (2022.01) (86) PCT IB2020/057611 de 13/08/2020 (87) WO 2022/034363 de 17/02/2022

(21) BR 11 2023 002634-2	<p>Código 1.1 - Pedido Internacional PCT Publicado. Petição de Requerimento de Entrada na Fase Nacional Recebida</p> <p>(30) 13/08/2020 US 63/065,256</p> <p>(51) B60L 13/06 (2006.01), B60L 13/08 (2006.01), B60L 13/10 (2006.01), B60L 15/22 (2006.01), B60L 15/28 (2006.01)</p> <p>(86) PCT US2021/045979 de 13/08/2021</p> <p>(87) WO 2022/036244 de 17/02/2022</p>
(21) BR 11 2023 002934-1	<p>Código 1.1 - Pedido Internacional PCT Publicado. Petição de Requerimento de Entrada na Fase Nacional Recebida</p> <p>(30) 17/08/2020 US 63/066.457; 21/07/2021 US 17/381.378</p> <p>(51) A61B 17/3205 (2006.01), A61B 18/14 (2006.01), A61B 10/02 (2006.01), A61B 18/00 (2006.01), A61B 18/12 (2006.01)</p> <p>(86) PCT IB2021/056609 de 21/07/2021</p> <p>(87) WO 2022/038433 de 24/02/2022</p>
(21) BR 11 2023 003011-0	<p>Código 1.1 - Pedido Internacional PCT Publicado. Petição de Requerimento de Entrada na Fase Nacional Recebida</p> <p>(30) 03/09/2020 US 17/011,703</p> <p>(51) C05G 3/20 (2020.01), C05G 5/30 (2020.01), C05G 5/35 (2020.01)</p> <p>(86) PCT US2021/048850 de 02/09/2021</p> <p>(87) WO 2022/051482 de 10/03/2022</p>
(21) BR 11 2023 003102-8	<p>Código 1.1 - Pedido Internacional PCT Publicado. Petição de Requerimento de Entrada na Fase Nacional Recebida</p> <p>(30) 09/12/2020 JP 2020-203875</p> <p>(51) C09K 3/00 (2006.01)</p> <p>(86) PCT JP2021/042569 de 19/11/2021</p> <p>(87) WO 2022/124049 de 16/06/2022</p>
(21) BR 11 2023 004103-1	<p>Código 1.1 - Pedido Internacional PCT Publicado. Petição de Requerimento de Entrada na Fase Nacional Recebida</p> <p>(30) 04/09/2020 ES P20200134</p> <p>(51) G16H 30/40 (2018.01), G16H 50/00 (2018.01)</p> <p>(86) PCT ES2021/070646 de 03/09/2021</p> <p>(87) WO 2022/049322 de 10/03/2022</p>
(21) BR 11 2023 004384-0	<p>Código 1.1 - Pedido Internacional PCT Publicado. Petição de Requerimento de Entrada na Fase Nacional Recebida</p> <p>(30) 02/11/2021 US 63/263,388</p> <p>(51) H04W 84/00 (2009.01), H04W 48/00 (2009.01), H04W 84/04 (2009.01)</p> <p>(86) PCT SE2022/050994 de 31/10/2022</p>

(87) WO 2023/080823 de 11/05/2023

(21) BR 11 2023 004562-2 Código 1.1 - Pedido Internacional PCT Publicado. Petição de Requerimento de Entrada na Fase Nacional Recebida
(30) 02/06/2021 US 63/195,726
(51) H04W 36/00 (2009.01), H04W 24/02 (2009.01), H04W 64/00 (2009.01), H04W 88/02 (2009.01)
(86) PCT SE2022/050477 de 17/05/2022
(87) WO 2022/255918 de 08/12/2022

(21) BR 11 2023 004672-6 Código 1.1 - Pedido Internacional PCT Publicado. Petição de Requerimento de Entrada na Fase Nacional Recebida
(30) 11/09/2020 CA 3092853
(51) B08B 3/02 (2006.01)
(86) PCT CA2021/051263 de 10/09/2021
(87) WO 2022/051865 de 17/03/2022

(21) BR 11 2023 004812-5 Código 1.1 - Pedido Internacional PCT Publicado. Petição de Requerimento de Entrada na Fase Nacional Recebida
(30) 18/09/2020 IT 10202000022042
(51) A61K 31/728 (2006.01), A61K 31/375 (2006.01), A61K 9/00 (2006.01), A61K 31/685 (2006.01), A61K 31/731 (2006.01), A61P 31/22 (2006.01)
(86) PCT IB2021/058491 de 17/09/2021
(87) WO 2022/058949 de 24/03/2022

(21) BR 11 2023 005271-8 Código 1.1 - Pedido Internacional PCT Publicado. Petição de Requerimento de Entrada na Fase Nacional Recebida
(30) 22/09/2020 US 63/081,469
(51) A61B 3/13 (2006.01), A61B 3/125 (2006.01), A61B 3/10 (2006.01), A61B 90/20 (2016.01)
(86) PCT US2021/051508 de 22/09/2021
(87) WO 2022/066738 de 31/03/2022

(21) BR 11 2023 006487-2 Código 1.1 - Pedido Internacional PCT Publicado. Petição de Requerimento de Entrada na Fase Nacional Recebida
(51) F15B 15/20 (2006.01), F16J 9/20 (2006.01), F16J 9/28 (2006.01)
(86) PCT TR2021/051619 de 30/12/2021
(87) WO 2023/128899 de 06/07/2023

(21) BR 11 2023 009159-4 Código 1.1 - Pedido Internacional PCT Publicado. Petição de Requerimento de Entrada na Fase Nacional Recebida
(30) 25/11/2020 TR 2020/18960
(51) B32B 27/08 (2006.01), B32B 15/08 (2006.01)

(86) PCT TR2021/050366 de 20/04/2021

(87) WO 2022/115062 de 02/06/2022

(21) BR 11 2023 009317-1

Código 1.1 - Pedido Internacional PCT Publicado. Petição de Requerimento de Entrada na Fase Nacional Recebida

(30) 17/11/2020 BE 2020/5831

(51) A01D 45/06 (2006.01), B62D 53/02 (2006.01), A01D 67/00 (2006.01)

(86) PCT IB2021/000780 de 16/11/2021

(87) WO 2022/106887 de 27/05/2022

(21) BR 11 2023 010826-8

Código 1.1 - Pedido Internacional PCT Publicado. Petição de Requerimento de Entrada na Fase Nacional Recebida

(51) A01N 63/25 (2020.01), A01N 63/23 (2020.01), A01N 65/28 (2009.01), A01N 65/12 (2009.01), A01P 7/04 (2006.01)

(86) PCT BR2022/050407 de 21/10/2022

(87) WO 2024/082036 de 25/04/2024

(21) BR 11 2023 011029-7

Código 1.1 - Pedido Internacional PCT Publicado. Petição de Requerimento de Entrada na Fase Nacional Recebida

(51) A01N 63/20 (2020.01), A01N 63/22 (2020.01), A01N 63/27 (2020.01), A01N 63/32 (2020.01), C05F 11/08 (2006.01), C05F 17/20 (2020.01)

(86) PCT BR2022/050408 de 21/10/2022

(87) WO 2024/082037 de 25/04/2024

(21) BR 11 2023 011871-9

Código 1.1 - Pedido Internacional PCT Publicado. Petição de Requerimento de Entrada na Fase Nacional Recebida

(30) 15/12/2020 US 63/125,913; 27/06/2021 US 63/215,493; 14/12/2021 US 17/550,483

(51) A61M 25/06 (2006.01), A61M 25/09 (2006.01)

(86) PCT US2021/063546 de 15/12/2021

(87) WO 2022/132920 de 23/06/2022

(21) BR 11 2023 014298-9

Código 1.1 - Pedido Internacional PCT Publicado. Petição de Requerimento de Entrada na Fase Nacional Recebida

(30) 19/01/2021 EP 21152416.0; 17/09/2021 EP 21197479.5

(51) C05G 5/30 (2020.01), C05G 5/12 (2020.01)

(86) PCT EP2022/051107 de 19/01/2022

(87) WO 2022/157184 de 28/07/2022

(21) BR 11 2023 016422-2

Código 1.1 - Pedido Internacional PCT Publicado. Petição de Requerimento de Entrada na Fase Nacional Recebida

(30) 16/02/2021 US 17/176,192; 15/02/2022 US 17/672,553

(51) E02D 3/00 (2006.01), E02D 35/00 (2006.01)

(86) PCT US2022/016493 de 15/02/2022

(87) WO 2022/177920 de 25/08/2022

(21) BR 11 2023 016475-3

Código 1.1 - Pedido Internacional PCT Publicado. Petição de Requerimento de Entrada na Fase Nacional Recebida

(30) 17/03/2021 GR 20210100165

(51) B63B 39/06 (2006.01), B63H 25/44 (2006.01)

(86) PCT GR2022/000008 de 01/03/2022

(87) WO 2022/195302 de 22/09/2022

(21) BR 11 2023 016731-0

Código 1.1 - Pedido Internacional PCT Publicado. Petição de Requerimento de Entrada na Fase Nacional Recebida

(30) 03/11/2022 CN 202211368264.3

(51) C21D 9/50 (2006.01), C21D 1/18 (2006.01), C22C 38/02 (2006.01), C22C 38/04 (2006.01), C22C 38/18 (2006.01), C22C 38/24 (2006.01), C22C 38/12 (2006.01), C21D 1/62 (2006.01)

(86) PCT CN2023/093531 de 11/05/2023

(87) WO 2024/093182 de 10/05/2024

(21) BR 11 2023 016757-4

Código 1.1 - Pedido Internacional PCT Publicado. Petição de Requerimento de Entrada na Fase Nacional Recebida

(30) 19/02/2021 US 63/151,421; 16/09/2021 US 63/245,181

(51) A61K 38/16 (2006.01), A61K 38/17 (2006.01), A61K 38/19 (2006.01), A61P 35/00 (2006.01)

(86) PCT US2022/017177 de 21/02/2022

(87) WO 2022/178367 de 25/08/2022

(21) BR 11 2023 017244-6

Código 1.1 - Pedido Internacional PCT Publicado. Petição de Requerimento de Entrada na Fase Nacional Recebida

(51) A47K 10/42 (2006.01), B65D 83/08 (2006.01)

(86) PCT US2021/019906 de 26/02/2021

(87) WO 2022/182359 de 01/09/2022

(21) BR 11 2023 017249-7

Código 1.1 - Pedido Internacional PCT Publicado. Petição de Requerimento de Entrada na Fase Nacional Recebida

(51) B08B 15/04 (2006.01), B26D 7/18 (2006.01)

(86) PCT US2021/020001 de 26/02/2021

(87) WO 2022/182363 de 01/09/2022

(21) BR 11 2023 018333-2

Código 1.1 - Pedido Internacional PCT Publicado. Petição de Requerimento de Entrada na Fase Nacional Recebida

(30) 15/03/2021 RU 2021106629

(51) G21C 15/02 (2006.01), G21C 1/32 (2006.01)

(86) PCT RU2021/000419 de 04/10/2021

(87) WO 2022/197205 de 22/09/2022

(21) BR 11 2023 018341-3

Código 1.1 - Pedido Internacional PCT Publicado. Petição de Requerimento de Entrada na Fase Nacional Recebida

(30) 15/03/2021 RU 2021106582

(51) G21C 15/02 (2006.01)

(86) PCT RU2021/000425 de 04/10/2021

(87) WO 2022/197206 de 22/09/2022

(21) BR 11 2023 019604-3

Código 1.1 - Pedido Internacional PCT Publicado. Petição de Requerimento de Entrada na Fase Nacional Recebida

(30) 26/03/2021 US 63/166,939

(51) G06F 30/20 (2020.01), G06F 111/08 (2020.01)

(86) PCT US2022/021843 de 25/03/2022

(87) WO 2022/204453 de 29/09/2022

(21) BR 11 2023 020206-0

Código 1.1 - Pedido Internacional PCT Publicado. Petição de Requerimento de Entrada na Fase Nacional Recebida

(30) 21/10/2022 US 63/418,071

(51) A61K 31/4192 (2006.01), A61P 17/14 (2006.01)

(86) PCT KR2023/012725 de 28/08/2023

(87) WO 2024/085417 de 25/04/2024

(21) BR 11 2023 021278-2

Código 1.1 - Pedido Internacional PCT Publicado. Petição de Requerimento de Entrada na Fase Nacional Recebida

(30) 22/04/2021 EP 21169906.1

(51) B65G 17/06 (2006.01)

(86) PCT EP2022/053881 de 17/02/2022

(87) WO 2022/223171 de 27/10/2022

(21) BR 11 2023 022759-3

Código 1.1 - Pedido Internacional PCT Publicado. Petição de Requerimento de Entrada na Fase Nacional Recebida

(51) B65D 5/42 (2006.01), A47K 10/42 (2006.01), B65D 83/08 (2006.01)

(86) PCT US2021/030119 de 30/04/2021

(87) WO 2022/231615 de 03/11/2022

(21) BR 11 2023 023096-9

Código 1.1 - Pedido Internacional PCT Publicado. Petição de Requerimento de Entrada na Fase Nacional Recebida

(30) 23/06/2021 EP 21181260.7

(51) B02C 17/22 (2006.01)

(86) PCT EP2022/065699 de 09/06/2022

(87) WO 2022/268517 de 29/12/2022

(21) BR 11 2023 023875-7	<p>Código 1.1 - Pedido Internacional PCT Publicado. Petição de Requerimento de Entrada na Fase Nacional Recebida</p> <p>(51) A47K 10/32 (2006.01), B65D 83/08 (2006.01)</p> <p>(86) PCT US2021/032503 de 14/05/2021</p> <p>(87) WO 2022/240417 de 17/11/2022</p>
(21) BR 11 2023 024337-8	<p>Código 1.1 - Pedido Internacional PCT Publicado. Petição de Requerimento de Entrada na Fase Nacional Recebida</p> <p>(30) 20/05/2021 GB 2107265.7</p> <p>(51) A24F 40/42 (2020.01), A24F 40/30 (2020.01), A24F 40/485 (2020.01), A24F 40/10 (2020.01), A24F 40/20 (2020.01), A24F 40/70 (2020.01), A24B 15/10 (2006.01)</p> <p>(86) PCT EP2022/063587 de 19/05/2022</p> <p>(87) WO 2022/243439 de 24/11/2022</p>
(21) BR 11 2023 024345-9	<p>Código 1.1 - Pedido Internacional PCT Publicado. Petição de Requerimento de Entrada na Fase Nacional Recebida</p> <p>(30) 20/05/2021 GB 2107270.7; 06/09/2021 GB 2112632.1</p> <p>(51) A24F 40/30 (2020.01), A24F 40/42 (2020.01), A24F 40/70 (2020.01), A24F 40/10 (2020.01), A24F 40/20 (2020.01), A24B 15/10 (2006.01), A24B 3/14 (2006.01)</p> <p>(86) PCT EP2022/063582 de 19/05/2022</p> <p>(87) WO 2022/243434 de 24/11/2022</p>
(21) BR 11 2023 024641-5	<p>Código 1.1 - Pedido Internacional PCT Publicado. Petição de Requerimento de Entrada na Fase Nacional Recebida</p> <p>(30) 24/05/2021 RU RU2021114617</p> <p>(51) A01C 7/16 (2006.01), A01C 7/06 (2006.01)</p> <p>(86) PCT RU2022/000167 de 10/05/2022</p> <p>(87) WO 2022/250570 de 01/12/2022</p>
(21) BR 11 2023 024909-0	<p>Código 1.1 - Pedido Internacional PCT Publicado. Petição de Requerimento de Entrada na Fase Nacional Recebida</p> <p>(30) 28/05/2021 EP 21176490.7</p> <p>(51) B03D 1/14 (2006.01), B03D 1/16 (2006.01), B01F 23/233 (2022.01)</p> <p>(86) PCT FI2022/050368 de 27/05/2022</p> <p>(87) WO 2022/248774 de 01/12/2022</p>
(21) BR 11 2023 024944-9	<p>Código 1.1 - Pedido Internacional PCT Publicado. Petição de Requerimento de Entrada na Fase Nacional Recebida</p> <p>(30) 30/09/2022 CN 202211216825.8</p> <p>(51) H01Q 1/24 (2006.01), H01Q 1/38 (2006.01), H01Q 1/50 (2006.01), H01Q</p>

1/52 (2006.01), H01Q 21/30 (2006.01)
(86) PCT CN2023/094762 de 17/05/2023
(87) WO 2024/066393 de 04/04/2024

(21) BR 11 2023 025028-5 Código 1.1 - Pedido Internacional PCT Publicado. Petição de Requerimento de Entrada na Fase Nacional Recebida
(30) 17/02/2022 WO WO2023156686
(51) B28B 1/00 (2006.01), B28B 17/00 (2006.01), B28C 5/16 (2006.01), E04G 21/04 (2006.01)
(86) PCT ES2022/070079 de 17/02/2022
(87) WO 2023/156686 de 24/08/2023

(21) BR 11 2023 025508-2 Código 1.1 - Pedido Internacional PCT Publicado. Petição de Requerimento de Entrada na Fase Nacional Recebida
(30) 08/10/2022 CN 2022112229482
(51) H01P 1/18 (2006.01)
(86) PCT CN2023/095503 de 22/05/2023
(87) WO 2024/074045 de 11/04/2024

(21) BR 11 2023 025988-6 Código 1.1 - Pedido Internacional PCT Publicado. Petição de Requerimento de Entrada na Fase Nacional Recebida
(30) 09/11/2022 CN 202211398992.9
(51) H02S 30/10 (2014.01), F24S 25/63 (2018.01)
(86) PCT CN2023/092662 de 08/05/2023
(87) WO 2024/098694 de 16/05/2024

(21) BR 11 2023 026096-5 Código 1.1 - Pedido Internacional PCT Publicado. Petição de Requerimento de Entrada na Fase Nacional Recebida
(51) B65D 5/355 (2006.01), B65D 83/08 (2006.01), A47K 10/42 (2006.01)
(86) PCT US2021/036776 de 10/06/2021
(87) WO 2022/260671 de 15/12/2022

(21) BR 11 2023 026506-1 Código 1.1 - Pedido Internacional PCT Publicado. Petição de Requerimento de Entrada na Fase Nacional Recebida
(51) C22B 1/00 (2006.01), C22B 1/04 (2006.01), C22B 1/10 (2006.01), C22B 1/14 (2006.01), C22B 7/00 (2006.01), C22B 7/02 (2006.01), C22B 7/04 (2006.01), C22B 19/30 (2006.01), C22B 19/34 (2006.01), F27B 15/00 (2006.01), C22B 19/02 (2006.01)
(86) PCT EP2021/066260 de 16/06/2021
(87) WO 2022/262971 de 22/12/2022

(21) BR 11 2023 026916-4 Código 1.1 - Pedido Internacional PCT Publicado. Petição de Requerimento de Entrada na Fase Nacional Recebida

(30) 22/06/2021 US 17/354,551
(51) A43B 7/1425 (2022.01)
(86) PCT US2022/034193 de 20/06/2022
(87) WO 2022/271605 de 29/12/2022

(21) BR 11 2023 027087-1 Código 1.1 - Pedido Internacional PCT Publicado. Petição de Requerimento de Entrada na Fase Nacional Recebida
(51) C21C 5/52 (2006.01), C22C 38/00 (2006.01), C21C 7/06 (2006.01)
(86) PCT TR2021/051031 de 10/10/2021
(87) WO 2023/059277 de 13/04/2023

(21) BR 11 2023 027148-7 Código 1.1 - Pedido Internacional PCT Publicado. Petição de Requerimento de Entrada na Fase Nacional Recebida
(30) 23/06/2021 US 63/214,244
(51) C05G 5/30 (2020.01), C05G 5/12 (2020.01)
(86) PCT IB2022/000808 de 23/06/2022
(87) WO 2023/105293 de 15/06/2023

(21) BR 11 2023 027183-5 Código 1.1 - Pedido Internacional PCT Publicado. Petição de Requerimento de Entrada na Fase Nacional Recebida
(30) 23/06/2021 GB 2109034.5
(51) E21B 36/00 (2006.01), C09K 5/10 (2006.01)
(86) PCT GB2022/051601 de 23/06/2022
(87) WO 2022/269261 de 29/12/2022

(21) BR 11 2024 005686-4 Código 1.1 - Pedido Internacional PCT Publicado. Petição de Requerimento de Entrada na Fase Nacional Recebida
(51) H04W 72/12 (2023.01)
(86) PCT CN2022/129124 de 02/11/2022
(87) WO 2024/092536 de 10/05/2024

(21) BR 11 2024 005802-6 Código 1.1 - Pedido Internacional PCT Publicado. Petição de Requerimento de Entrada na Fase Nacional Recebida
(51) E04C 5/08 (2006.01), E01D 19/16 (2006.01)
(86) PCT BR2022/050003 de 05/01/2022
(87) WO 2023/130164 de 13/07/2023

(21) BR 11 2024 010148-7 Código 1.1 - Pedido Internacional PCT Publicado. Petição de Requerimento de Entrada na Fase Nacional Recebida
(30) 23/11/2021 EP 21210056.4
(51) C12N 15/81 (2006.01)
(86) PCT EP2022/082939 de 23/11/2022
(87) WO 2023/094429 de 01/06/2023

(21) BR 11 2024 010151-7	Código 1.1 - Pedido Internacional PCT Publicado. Petição de Requerimento de Entrada na Fase Nacional Recebida (30) 28/12/2021 JP 2021-214900; 20/10/2022 JP 2022-168608 (51) C07K 1/02 (2006.01), C07B 61/00 (2006.01), C07C 227/18 (2006.01), A61K 38/12 (2006.01), A61P 35/00 (2006.01), C07C 229/00 (2006.01), C07K 7/64 (2006.01) (86) PCT JP2022/048135 de 27/12/2022 (87) WO 2023/127869 de 06/07/2023
(21) BR 11 2024 010152-5	Código 1.1 - Pedido Internacional PCT Publicado. Petição de Requerimento de Entrada na Fase Nacional Recebida (30) 25/11/2021 EP 21210540.7 (51) B09C 1/00 (2006.01) (86) PCT EP2022/083311 de 25/11/2022 (87) WO 2023/094608 de 01/06/2023
(21) BR 11 2024 010153-3	Código 1.1 - Pedido Internacional PCT Publicado. Petição de Requerimento de Entrada na Fase Nacional Recebida (30) 22/11/2021 US 63/281,988 (51) A61P 25/28 (2006.01), C07D 401/14 (2006.01), C07D 403/14 (2006.01), C07D 405/14 (2006.01), C07D 409/14 (2006.01), C07D 417/14 (2006.01), C07D 471/04 (2006.01), C07D 487/04 (2006.01) (86) PCT US2022/080352 de 22/11/2022 (87) WO 2023/092149 de 25/05/2023
(21) BR 11 2024 010155-0	Código 1.1 - Pedido Internacional PCT Publicado. Petição de Requerimento de Entrada na Fase Nacional Recebida (30) 06/12/2021 US 17/457,718 (51) H04W 64/00 (2009.01), G01S 5/02 (2010.01), G06N 3/08 (2023.01) (86) PCT US2022/045810 de 05/10/2022 (87) WO 2023/107185 de 15/06/2023
(21) BR 11 2024 010156-8	Código 1.1 - Pedido Internacional PCT Publicado. Petição de Requerimento de Entrada na Fase Nacional Recebida (30) 25/11/2021 US 63/283,228 (51) E03C 1/01 (2006.01), B05B 12/00 (2018.01) (86) PCT IL2022/051136 de 27/10/2022 (87) WO 2023/095115 de 01/06/2023
(21) BR 11 2024 010157-6	Código 1.1 - Pedido Internacional PCT Publicado. Petição de Requerimento de Entrada na Fase Nacional Recebida (30) 25/11/2021 EP 21210434.3

(51) A01N 47/06 (2006.01), A01N 25/30 (2006.01), A01N 43/90 (2006.01), A01P 7/00 (2006.01)

(86) PCT EP2022/082474 de 18/11/2022

(87) WO 2023/094286 de 01/06/2023

(21) BR 11 2024 010158-4

Código 1.1 - Pedido Internacional PCT Publicado. Petição de Requerimento de Entrada na Fase Nacional Recebida

(30) 25/11/2021 EP 21210576.1

(51) C10L 5/14 (2006.01), C10L 5/36 (2006.01), C10L 5/48 (2006.01), C10L 9/10 (2006.01)

(86) PCT EP2022/083258 de 25/11/2022

(87) WO 2023/094584 de 01/06/2023

(21) BR 11 2024 010160-6

Código 1.1 - Pedido Internacional PCT Publicado. Petição de Requerimento de Entrada na Fase Nacional Recebida

(30) 10/01/2022 US 63/298,070

(51) H04W 64/00 (2009.01)

(86) PCT IB2023/050216 de 10/01/2023

(87) WO 2023/131929 de 13/07/2023

(21) BR 11 2024 010161-4

Código 1.1 - Pedido Internacional PCT Publicado. Petição de Requerimento de Entrada na Fase Nacional Recebida

(51) B65D 49/06 (2006.01)

(86) PCT ES2021/070841 de 23/11/2021

(87) WO 2023/094714 de 01/06/2023

(21) BR 11 2024 010162-2

Código 1.1 - Pedido Internacional PCT Publicado. Petição de Requerimento de Entrada na Fase Nacional Recebida

(30) 03/12/2021 US 63/285,730; 29/06/2022 US 63/356,889

(51) A61P 31/18 (2006.01), C07D 401/14 (2006.01), C07F 9/00 (2006.01), A61K 31/4439 (2006.01)

(86) PCT US2022/051734 de 02/12/2022

(87) WO 2023/102239 de 08/06/2023

(21) BR 11 2024 010163-0

Código 1.1 - Pedido Internacional PCT Publicado. Petição de Requerimento de Entrada na Fase Nacional Recebida

(30) 24/11/2021 JP 2021-190127

(51) C12N 5/0783 (2010.01)

(86) PCT JP2022/043220 de 22/11/2022

(87) WO 2023/095801 de 01/06/2023

(21) BR 11 2024 010164-9

Código 1.1 - Pedido Internacional PCT Publicado. Petição de Requerimento de Entrada na Fase Nacional Recebida

(30) 23/11/2021 EP 21210057.2; 24/05/2022 EP 22175125.8

(51) C01G 27/02 (2006.01)

(86) PCT EP2022/083006 de 23/11/2022

(87) WO 2023/094463 de 01/06/2023

(21) BR 11 2024 010165-7

Código 1.1 - Pedido Internacional PCT Publicado. Petição de Requerimento de Entrada na Fase Nacional Recebida

(30) 25/11/2021 DE 10 2021 005 859.3; 22/02/2022 DE 10 2022 000 647.2

(51) B23K 26/0622 (2014.01), B23K 26/36 (2014.01), B29C 71/04 (2006.01), B29D 11/00 (2006.01), B29D 11/02 (2006.01), B29C 35/08 (2006.01)

(86) PCT DE2022/000093 de 16/08/2022

(87) WO 2023/093926 de 01/06/2023

(21) BR 11 2024 010166-5

Código 1.1 - Pedido Internacional PCT Publicado. Petição de Requerimento de Entrada na Fase Nacional Recebida

(30) 22/11/2021 US 63/264,400; 22/11/2021 US 63/264,420; 23/03/2022 US 63/322,952

(51) A61K 9/127 (2006.01), A61K 9/51 (2006.01), A61K 31/7105 (2006.01), A61K 47/54 (2017.01), C07C 229/16 (2006.01), C07C 229/24 (2006.01), C07C 229/26 (2006.01)

(86) PCT US2022/050725 de 22/11/2022

(87) WO 2023/091787 de 25/05/2023

(21) BR 11 2024 010167-3

Código 1.1 - Pedido Internacional PCT Publicado. Petição de Requerimento de Entrada na Fase Nacional Recebida

(30) 24/11/2021 US 63/283,177; 09/12/2021 US 63/287,952; 25/01/2022 US 63/302,976; 09/05/2022 US 63/339,873

(51) C12N 15/11 (2006.01), C12N 15/113 (2010.01), A61K 31/713 (2006.01), C07H 21/04 (2006.01), C07H 19/167 (2006.01), C07H 21/02 (2006.01)

(86) PCT US2022/080448 de 23/11/2022

(87) WO 2023/097291 de 01/06/2023

(21) BR 11 2024 010169-0

Código 1.1 - Pedido Internacional PCT Publicado. Petição de Requerimento de Entrada na Fase Nacional Recebida

(30) 26/11/2021 DK PA202101121

(51) C04B 35/101 (2006.01), C04B 35/106 (2006.01)

(86) PCT EP2022/082953 de 23/11/2022

(87) WO 2023/094437 de 01/06/2023

(21) BR 11 2024 010170-3

Código 1.1 - Pedido Internacional PCT Publicado. Petição de Requerimento de Entrada na Fase Nacional Recebida

(30) 25/11/2021 EP 21210587.8

(51) A24F 40/465 (2020.01), A24F 40/57 (2020.01), H05B 6/10 (2006.01)

(86) PCT EP2022/081704 de 14/11/2022

(87) WO 2023/094188 de 01/06/2023

(21) BR 11 2024 010171-1

Código 1.1 - Pedido Internacional PCT Publicado. Petição de Requerimento de Entrada na Fase Nacional Recebida

(30) 26/11/2021 EP 21210769.2

(51) G06T 5/00 (2024.01), G06T 5/40 (2006.01)

(86) PCT EP2022/081695 de 14/11/2022

(87) WO 2023/094187 de 01/06/2023

(21) BR 11 2024 010172-0

Código 1.1 - Pedido Internacional PCT Publicado. Petição de Requerimento de Entrada na Fase Nacional Recebida

(30) 14/12/2021 EP 21214416.6

(51) C12N 15/115 (2010.01), A61K 31/712 (2006.01), A61K 8/60 (2006.01), A61P 31/16 (2006.01)

(86) PCT US2022/081491 de 14/12/2022

(87) WO 2023/114799 de 22/06/2023

(21) BR 11 2024 010173-8

Código 1.1 - Pedido Internacional PCT Publicado. Petição de Requerimento de Entrada na Fase Nacional Recebida

(30) 25/11/2021 IT 102021000029894

(51) C12N 15/113 (2010.01), A61K 31/7088 (2006.01), A61P 17/06 (2006.01)

(86) PCT IB2022/061349 de 23/11/2022

(87) WO 2023/095030 de 01/06/2023

(21) BR 11 2024 010176-2

Código 1.1 - Pedido Internacional PCT Publicado. Petição de Requerimento de Entrada na Fase Nacional Recebida

(30) 14/12/2021 EP 21214416.6

(51) C12N 15/115 (2010.01), A61K 31/712 (2006.01), A61K 8/60 (2006.01), A61P 31/16 (2006.01)

(86) PCT US2022/081492 de 14/12/2022

(87) WO 2023/114800 de 22/06/2023

(21) BR 11 2024 010177-0

Código 1.1 - Pedido Internacional PCT Publicado. Petição de Requerimento de Entrada na Fase Nacional Recebida

(30) 07/12/2021 US 63/265,092; 15/03/2022 US 63/320,095; 15/04/2022 US 63/331,765; 19/10/2022 US 18/047,986

(51) H04N 19/117 (2014.01), H04N 19/136 (2014.01), H04N 19/176 (2014.01), H04N 19/42 (2014.01), H04N 19/85 (2014.01)

(86) PCT US2022/079319 de 04/11/2022

(87) WO 2023/107790 de 15/06/2023

(21) BR 11 2024 010178-9

Código 1.1 - Pedido Internacional PCT Publicado. Petição de Requerimento de

Entrada na Fase Nacional Recebida
 (30) 27/11/2021 IN 202111054963
 (51) A61F 5/445 (2006.01)
 (86) PCT IN2022/051034 de 27/11/2022
 (87) WO 2023/095173 de 01/06/2023

(21) BR 11 2024 010179-7

Código 1.1 - Pedido Internacional PCT Publicado. Petição de Requerimento de Entrada na Fase Nacional Recebida
 (30) 02/12/2021 US 63/285,308
 (51) A61Q 19/10 (2006.01), A61K 8/34 (2006.01), A61K 8/46 (2006.01), A61K 8/60 (2006.01), A61K 8/64 (2006.01), A61K 8/04 (2006.01)
 (86) PCT US2022/051687 de 02/12/2022
 (87) WO 2023/102206 de 08/06/2023

(21) BR 11 2024 010180-0

Código 1.1 - Pedido Internacional PCT Publicado. Petição de Requerimento de Entrada na Fase Nacional Recebida
 (30) 23/11/2021 US 63/282,445
 (51) C08F 4/64 (2006.01), C08F 4/659 (2006.01), C08F 210/16 (2006.01)
 (86) PCT US2022/050600 de 21/11/2022
 (87) WO 2023/096865 de 01/06/2023

(21) BR 11 2024 010181-9

Código 1.1 - Pedido Internacional PCT Publicado. Petição de Requerimento de Entrada na Fase Nacional Recebida
 (30) 23/11/2021 GB 2116827.3
 (51) A62B 1/10 (2006.01)
 (86) PCT EP2022/082840 de 22/11/2022
 (87) WO 2023/094392 de 01/06/2023

(21) BR 11 2024 010182-7

Código 1.1 - Pedido Internacional PCT Publicado. Petição de Requerimento de Entrada na Fase Nacional Recebida
 (30) 06/12/2021 IN 202111056459
 (51) C10M 173/02 (2006.01), C10N 10/02 (2006.01), C10N 20/04 (2006.01), C10N 20/06 (2006.01), C10N 40/24 (2006.01), C10N 40/20 (2006.01), C10N 50/00 (2006.01), C10N 50/02 (2006.01)
 (86) PCT US2022/051498 de 01/12/2022
 (87) WO 2023/107323 de 15/06/2023

(21) BR 11 2024 010183-5

Código 1.1 - Pedido Internacional PCT Publicado. Petição de Requerimento de Entrada na Fase Nacional Recebida
 (30) 29/11/2021 US 63/283,751
 (51) A23K 20/147 (2016.01), A23K 20/158 (2016.01), A23K 20/163 (2016.01), A23K 50/40 (2016.01)
 (86) PCT IB2022/061502 de 29/11/2022

(87) WO 2023/095096 de 01/06/2023

(21) BR 11 2024 010184-3

Código 1.1 - Pedido Internacional PCT Publicado. Petição de Requerimento de Entrada na Fase Nacional Recebida

(30) 23/11/2021 FR FR2112410

(51) C12N 9/02 (2006.01), C12N 9/10 (2006.01), C12N 9/16 (2006.01), C12N 9/88 (2006.01), C12N 9/00 (2006.01), C12P 7/42 (2006.01), C12R 1/865 (2006.01)

(86) PCT FR2022/052169 de 23/11/2022

(87) WO 2023/094774 de 01/06/2023

(21) BR 11 2024 010186-0

Código 1.1 - Pedido Internacional PCT Publicado. Petição de Requerimento de Entrada na Fase Nacional Recebida

(30) 01/12/2021 IN 202121055757

(51) A61K 31/00 (2006.01), A61K 31/192 (2006.01), A61K 8/36 (2006.01), A61K 31/235 (2006.01), A23L 2/38 (2021.01), A61P 25/00 (2006.01), A61P 25/28 (2006.01)

(86) PCT IB2022/052935 de 30/03/2022

(87) WO 2023/099968 de 08/06/2023

(21) BR 11 2024 010187-8

Código 1.1 - Pedido Internacional PCT Publicado. Petição de Requerimento de Entrada na Fase Nacional Recebida

(30) 08/12/2021 US 17/643,273

(51) H04W 4/06 (2009.01)

(86) PCT US2022/078518 de 21/10/2022

(87) WO 2023/107779 de 15/06/2023

(21) BR 11 2024 010190-8

Código 1.1 - Pedido Internacional PCT Publicado. Petição de Requerimento de Entrada na Fase Nacional Recebida

(30) 01/12/2021 US 63/264,730

(51) C12N 15/113 (2010.01), A61K 31/713 (2006.01), A61P 1/16 (2006.01)

(86) PCT US2022/080736 de 01/12/2022

(87) WO 2023/102469 de 08/06/2023

(21) BR 11 2024 010191-6

Código 1.1 - Pedido Internacional PCT Publicado. Petição de Requerimento de Entrada na Fase Nacional Recebida

(30) 26/11/2021 EP 21210867.4

(51) A01N 43/56 (2006.01), A01N 43/82 (2006.01), A01N 43/40 (2006.01), A01N 43/647 (2006.01), A01P 3/00 (2006.01)

(86) PCT EP2022/083279 de 25/11/2022

(87) WO 2023/094592 de 01/06/2023

(21) BR 11 2024 010192-4

Código 1.1 - Pedido Internacional PCT Publicado. Petição de Requerimento de

	Entrada na Fase Nacional Recebida (30) 24/11/2021 JP 2021-190595 (51) A01G 7/00 (2006.01), A01G 22/05 (2018.01), A01G 24/10 (2018.01), A01G 24/20 (2018.01) (86) PCT JP2022/043068 de 21/11/2022 (87) WO 2023/095759 de 01/06/2023
(21) BR 11 2024 010193-2	Código 1.1 - Pedido Internacional PCT Publicado. Petição de Requerimento de Entrada na Fase Nacional Recebida (30) 26/11/2021 EP 21210844.3 (51) C07C 67/00 (2006.01), B01J 8/00 (2006.01), C07C 69/716 (2006.01) (86) PCT EP2022/083103 de 24/11/2022 (87) WO 2023/094511 de 01/06/2023
(21) BR 11 2024 010194-0	Código 1.1 - Pedido Internacional PCT Publicado. Petição de Requerimento de Entrada na Fase Nacional Recebida (30) 23/11/2021 US 63/264,502 (51) G02B 1/14 (2015.01), G02B 3/00 (2006.01), B29C 45/00 (2006.01) (86) PCT US2022/080445 de 23/11/2022 (87) WO 2023/097288 de 01/06/2023
(21) BR 11 2024 010195-9	Código 1.1 - Pedido Internacional PCT Publicado. Petição de Requerimento de Entrada na Fase Nacional Recebida (30) 23/11/2021 GB 2116869.5 (51) A61B 5/00 (2006.01), A61B 5/145 (2006.01), A61B 5/1495 (2006.01), G01N 21/65 (2006.01) (86) PCT EP2022/078431 de 12/10/2022 (87) WO 2023/094069 de 01/06/2023
(21) BR 11 2024 010196-7	Código 1.1 - Pedido Internacional PCT Publicado. Petição de Requerimento de Entrada na Fase Nacional Recebida (30) 24/11/2021 EP 21210153.9 (51) A01N 25/30 (2006.01), A01P 7/00 (2006.01) (86) PCT EP2022/083210 de 24/11/2022 (87) WO 2023/094563 de 01/06/2023
(21) BR 11 2024 010197-5	Código 1.1 - Pedido Internacional PCT Publicado. Petição de Requerimento de Entrada na Fase Nacional Recebida (30) 15/12/2021 DE 10 2021 133 226.5 (51) H01F 7/14 (2006.01), H01F 7/08 (2006.01), F16K 31/06 (2006.01), B60T 8/36 (2006.01), B60T 13/66 (2006.01), B60T 15/02 (2006.01), F02M 51/06 (2006.01) (86) PCT EP2022/085870 de 14/12/2022

(87) WO 2023/111028 de 22/06/2023

(21) BR 11 2024 010199-1 Código 1.1 - Pedido Internacional PCT Publicado. Petição de Requerimento de Entrada na Fase Nacional Recebida
(30) 24/11/2021 IT 102021000029675
(51) B65D 81/38 (2006.01)
(86) PCT EP2022/082143 de 16/11/2022
(87) WO 2023/094237 de 01/06/2023

(21) BR 11 2024 010200-9 Código 1.1 - Pedido Internacional PCT Publicado. Petição de Requerimento de Entrada na Fase Nacional Recebida
(30) 14/12/2021 EP 21214416.6
(51) C12N 15/115 (2010.01), A61K 31/712 (2006.01), A61K 8/60 (2006.01), A61P 31/16 (2006.01)
(86) PCT US2022/081493 de 14/12/2022
(87) WO 2023/114801 de 22/06/2023

(21) BR 11 2024 010205-0 Código 1.1 - Pedido Internacional PCT Publicado. Petição de Requerimento de Entrada na Fase Nacional Recebida
(30) 07/12/2021 EP 21212862.3
(51) C07D 261/04 (2006.01), C07D 251/34 (2006.01), C07C 251/40 (2006.01), C07C 57/04 (2006.01)
(86) PCT EP2022/083991 de 01/12/2022
(87) WO 2023/104616 de 15/06/2023

(21) BR 11 2024 010206-8 Código 1.1 - Pedido Internacional PCT Publicado. Petição de Requerimento de Entrada na Fase Nacional Recebida
(30) 22/11/2021 GB 2116781.2; 18/01/2022 GB 2200609.2; 19/01/2022 GB 2200674.6
(51) H04N 21/2343 (2011.01), H04N 21/236 (2011.01), H04N 21/44 (2011.01), H04N 21/845 (2011.01)
(86) PCT GB2022/052949 de 21/11/2022
(87) WO 2023/089340 de 25/05/2023

(21) BR 11 2024 010207-6 Código 1.1 - Pedido Internacional PCT Publicado. Petição de Requerimento de Entrada na Fase Nacional Recebida
(30) 06/05/2022 WO PCT/IB2022/054189
(51) A24B 15/14 (2006.01), A24F 47/00 (2020.01), A24F 40/20 (2020.01), A24F 40/42 (2020.01), A61M 15/06 (2006.01), A24D 1/20 (2020.01)
(86) PCT IB2023/054716 de 05/05/2023
(87) WO 2023/214382 de 09/11/2023

(21) BR 11 2024 010208-4 Código 1.1 - Pedido Internacional PCT Publicado. Petição de Requerimento de

Entrada na Fase Nacional Recebida

(30) 24/11/2021 JP 2021-190125

(51) A61K 35/17 (2015.01), A61P 1/04 (2006.01), A61P 3/10 (2006.01), A61P 5/14 (2006.01), A61P 5/16 (2006.01), A61P 7/06 (2006.01), A61P 9/00 (2006.01), A61P 9/14 (2006.01), A61P 13/12 (2006.01), A61P 15/00 (2006.01), A61P 17/06 (2006.01), A61P 19/02 (2006.01), A61P 21/00 (2006.01), A61P 21/04 (2006.01), A61P 25/00 (2006.01), A61P 25/02 (2006.01), A61P 29/00 (2006.01), A61P 31/00 (2006.01), A61P 35/00 (2006.01), A61P 37/02 (2006.01), A61P 37/06 (2006.01), A61P 37/08 (2006.01), C07K 14/55 (2006.01), C12N 1/00 (2006.01), C12N 5/0783 (2010.01), C12Q 1/02 (2006.01)

(86) PCT JP2022/043221 de 22/11/2022

(87) WO 2023/095802 de 01/06/2023

(21) BR 11 2024 010209-2

Código 1.1 - Pedido Internacional PCT Publicado. Petição de Requerimento de Entrada na Fase Nacional Recebida

(30) 14/12/2021 EP 21214416.6

(51) C12N 15/115 (2010.01), A61K 31/712 (2006.01), A61K 8/60 (2006.01), A61P 31/16 (2006.01)

(86) PCT US2022/081494 de 14/12/2022

(87) WO 2023/114802 de 22/06/2023

(21) BR 11 2024 010210-6

Código 1.1 - Pedido Internacional PCT Publicado. Petição de Requerimento de Entrada na Fase Nacional Recebida

(30) 06/05/2022 WO PCT/IB2022/054189

(51) A24B 3/14 (2006.01), A24F 40/20 (2020.01), A24F 40/42 (2020.01), A24B 15/14 (2006.01)

(86) PCT IB2023/054720 de 05/05/2023

(87) WO 2023/214386 de 09/11/2023

(21) BR 11 2024 010211-4

Código 1.1 - Pedido Internacional PCT Publicado. Petição de Requerimento de Entrada na Fase Nacional Recebida

(30) 06/12/2021 DE 10 2021 213 846.2

(51) C08L 7/00 (2006.01), C08K 3/36 (2006.01), C08K 5/548 (2006.01), C08K 5/5419 (2006.01), B60C 1/00 (2006.01), C08L 9/06 (2006.01)

(86) PCT DE2022/200255 de 02/11/2022

(87) WO 2023/104252 de 15/06/2023

(21) BR 11 2024 010212-2

Código 1.1 - Pedido Internacional PCT Publicado. Petição de Requerimento de Entrada na Fase Nacional Recebida

(30) 23/11/2021 EP 21210037.4

(51) A01M 7/00 (2006.01), A01M 9/00 (2006.01), A01D 75/20 (2006.01), A01M 31/00 (2006.01), A01B 79/00 (2006.01)

(86) PCT EP2022/083041 de 23/11/2022

(87) WO 2023/094484 de 01/06/2023

(21) BR 11 2024 010213-0 Código 1.1 - Pedido Internacional PCT Publicado. Petição de Requerimento de Entrada na Fase Nacional Recebida
(30) 26/11/2021 IT 102021000029978
(51) B65D 55/16 (2006.01), B65D 75/58 (2006.01)
(86) PCT IB2022/058400 de 07/09/2022
(87) WO 2023/094903 de 01/06/2023

(21) BR 11 2024 010214-9 Código 1.1 - Pedido Internacional PCT Publicado. Petição de Requerimento de Entrada na Fase Nacional Recebida
(30) 23/11/2021 US 63/282.521
(51) A61B 18/18 (2006.01), A61B 18/04 (2006.01), A61B 18/12 (2006.01)
(86) PCT US2022/050578 de 21/11/2022
(87) WO 2023/096859 de 01/06/2023

(21) BR 11 2024 010215-7 Código 1.1 - Pedido Internacional PCT Publicado. Petição de Requerimento de Entrada na Fase Nacional Recebida
(30) 23/11/2021 US 63/282,499
(51) F16B 21/09 (2006.01), F16B 21/18 (2006.01), F16L 37/34 (2006.01), B67D 7/36 (2010.01)
(86) PCT US2022/080384 de 23/11/2022
(87) WO 2023/097247 de 01/06/2023

(21) BR 11 2024 010216-5 Código 1.1 - Pedido Internacional PCT Publicado. Petição de Requerimento de Entrada na Fase Nacional Recebida
(30) 24/11/2021 US 63/283,146
(51) C07K 14/165 (2006.01), A61K 39/215 (2006.01), A61P 31/14 (2006.01)
(86) PCT US2022/050893 de 23/11/2022
(87) WO 2023/096990 de 01/06/2023

(21) BR 11 2024 010217-3 Código 1.1 - Pedido Internacional PCT Publicado. Petição de Requerimento de Entrada na Fase Nacional Recebida
(30) 01/04/2022 FI 20227043
(51) H05K 3/00 (2006.01), H05K 3/24 (2006.01), H05K 1/09 (2006.01)
(86) PCT EP2023/058701 de 03/04/2023
(87) WO 2023/187222 de 05/10/2023

(21) BR 11 2024 010218-1 Código 1.1 - Pedido Internacional PCT Publicado. Petição de Requerimento de Entrada na Fase Nacional Recebida
(30) 24/11/2021 EP 21210242.0
(51) A01N 37/46 (2006.01), A01P 1/00 (2006.01)
(86) PCT EP2022/083011 de 23/11/2022

(87) WO 2023/094466 de 01/06/2023

(21) BR 11 2024 010219-0 Código 1.1 - Pedido Internacional PCT Publicado. Petição de Requerimento de Entrada na Fase Nacional Recebida
 (30) 24/11/2021 EP 21210154.7
 (51) A01P 7/00 (2006.01)
 (86) PCT EP2022/083214 de 24/11/2022
 (87) WO 2023/094567 de 01/06/2023

(21) BR 11 2024 010221-1 Código 1.1 - Pedido Internacional PCT Publicado. Petição de Requerimento de Entrada na Fase Nacional Recebida
 (30) 10/02/2022 US 63/267,818
 (51) B01D 53/94 (2006.01), B01J 23/00 (2006.01), B01J 23/46 (2006.01), B01J 35/00 (2024.01), F01N 3/10 (2006.01)
 (86) PCT GB2023/050280 de 08/02/2023
 (87) WO 2023/152485 de 17/08/2023

(21) BR 11 2024 010222-0 Código 1.1 - Pedido Internacional PCT Publicado. Petição de Requerimento de Entrada na Fase Nacional Recebida
 (30) 29/11/2021 JP 2021-192905; 04/03/2022 JP 2022-033545
 (51) B32B 27/32 (2006.01), B32B 7/027 (2019.01), B32B 9/00 (2006.01), B65D 65/40 (2006.01)
 (86) PCT JP2022/043811 de 28/11/2022
 (87) WO 2023/095915 de 01/06/2023

(21) BR 11 2024 010223-8 Código 1.1 - Pedido Internacional PCT Publicado. Petição de Requerimento de Entrada na Fase Nacional Recebida
 (30) 24/11/2021 EP 21210310.5
 (51) B22D 11/10 (2006.01), B22D 41/50 (2006.01), B22D 41/54 (2006.01)
 (86) PCT EP2022/083144 de 24/11/2022
 (87) WO 2023/094528 de 01/06/2023

(21) BR 11 2024 010224-6 Código 1.1 - Pedido Internacional PCT Publicado. Petição de Requerimento de Entrada na Fase Nacional Recebida
 (30) 23/11/2021 US 63/282,614; 13/09/2022 US 63/406,215
 (51) C07D 417/10 (2006.01), C07D 417/14 (2006.01), C07D 417/04 (2006.01), A61K 31/433 (2006.01), A61K 31/4439 (2006.01), A61K 31/506 (2006.01), A61K 35/17 (2015.01), A61P 35/00 (2006.01), C12N 5/078 (2010.01)
 (86) PCT US2022/050777 de 22/11/2022
 (87) WO 2023/096928 de 01/06/2023

(21) BR 11 2024 010226-2 Código 1.1 - Pedido Internacional PCT Publicado. Petição de Requerimento de Entrada na Fase Nacional Recebida

(30) 06/12/2021 US 17/457,840
 (51) H02M 3/07 (2006.01)
 (86) PCT US2022/050367 de 18/11/2022
 (87) WO 2023/107262 de 15/06/2023

(21) BR 11 2024 010227-0

Código 1.1 - Pedido Internacional PCT Publicado. Petição de Requerimento de Entrada na Fase Nacional Recebida
 (30) 21/12/2021 EP 21216610.2
 (51) A47J 31/36 (2006.01)
 (86) PCT EP2022/086674 de 19/12/2022
 (87) WO 2023/117918 de 29/06/2023

(21) BR 11 2024 010228-9

Código 1.1 - Pedido Internacional PCT Publicado. Petição de Requerimento de Entrada na Fase Nacional Recebida
 (30) 07/12/2021 US 63/286,582
 (51) C08G 18/10 (2006.01), C08G 18/24 (2006.01), C08G 18/28 (2006.01), C08G 18/48 (2006.01), C08G 18/76 (2006.01), C08G 18/80 (2006.01), C09D 175/04 (2006.01)
 (86) PCT US2022/050529 de 21/11/2022
 (87) WO 2023/107270 de 15/06/2023

(21) BR 11 2024 010232-7

Código 1.1 - Pedido Internacional PCT Publicado. Petição de Requerimento de Entrada na Fase Nacional Recebida
 (30) 30/11/2021 EP 21211396.3
 (51) A23J 3/22 (2006.01), A23P 30/20 (2016.01), A23J 3/26 (2006.01)
 (86) PCT EP2022/083511 de 28/11/2022
 (87) WO 2023/099413 de 08/06/2023

(21) BR 11 2024 010233-5

Código 1.1 - Pedido Internacional PCT Publicado. Petição de Requerimento de Entrada na Fase Nacional Recebida
 (30) 22/11/2021 US 63/281,793; 22/11/2021 US 63/281,786; 22/11/2021 US 63/281,818; 23/11/2021 US 63/282,215; 01/12/2021 US 63/284,715; 31/12/2021 US 63/295,736; 12/01/2022 US 63/298,688; 17/01/2022 US 63/300,120; 19/01/2022 US 63/300,714; 07/02/2022 US 63/307,210; 04/07/2022 US 63/358,187; 10/11/2022 US 63/424,196
 (51) H04L 9/08 (2006.01), H04L 9/30 (2006.01)
 (86) PCT US2022/050698 de 22/11/2022
 (87) WO 2023/091781 de 25/05/2023

(21) BR 11 2024 010234-3

Código 1.1 - Pedido Internacional PCT Publicado. Petição de Requerimento de Entrada na Fase Nacional Recebida
 (30) 24/11/2021 US 63/283,047
 (51) C07K 14/04 (2006.01), C07K 14/005 (2006.01), A61K 39/12 (2006.01),

A61K 39/25 (2006.01), A61P 31/22 (2006.01)

(86) PCT US2022/050859 de 23/11/2022

(87) WO 2023/096963 de 01/06/2023

(21) BR 11 2024 010236-0

Código 1.1 - Pedido Internacional PCT Publicado. Petição de Requerimento de Entrada na Fase Nacional Recebida

(30) 25/11/2021 GB 2117005.5; 01/06/2022 GB 2208144.2; 12/09/2022 GB 2213306.0

(51) A61K 9/16 (2006.01), A61M 15/08 (2006.01), A61K 38/47 (2006.01), A61P 1/00 (2006.01)

(86) PCT GB2022/052985 de 25/11/2022

(87) WO 2023/094818 de 01/06/2023

(21) BR 11 2024 010237-8

Código 1.1 - Pedido Internacional PCT Publicado. Petição de Requerimento de Entrada na Fase Nacional Recebida

(30) 25/11/2021 GB 2117016.2

(51) A61M 15/08 (2006.01), A61K 9/16 (2006.01), A61K 31/137 (2006.01), A61P 37/00 (2006.01), A61M 11/02 (2006.01)

(86) PCT GB2022/052983 de 25/11/2022

(87) WO 2023/094816 de 01/06/2023

(21) BR 11 2024 010238-6

Código 1.1 - Pedido Internacional PCT Publicado. Petição de Requerimento de Entrada na Fase Nacional Recebida

(30) 26/11/2021 US 63/283,360

(51) C08K 3/32 (2006.01), C08K 5/5317 (2006.01)

(86) PCT US2022/050062 de 16/11/2022

(87) WO 2023/096795 de 01/06/2023

(21) BR 11 2024 010240-8

Código 1.1 - Pedido Internacional PCT Publicado. Petição de Requerimento de Entrada na Fase Nacional Recebida

(30) 24/11/2021 US 63/283,029

(51) A61K 39/145 (2006.01), C07K 14/01 (2006.01), C07K 14/11 (2006.01), C07K 14/165 (2006.01), C07K 14/47 (2006.01), C12N 15/62 (2006.01)

(86) PCT US2022/050908 de 23/11/2022

(87) WO 2023/097003 de 01/06/2023

(21) BR 11 2024 010241-6

Código 1.1 - Pedido Internacional PCT Publicado. Petição de Requerimento de Entrada na Fase Nacional Recebida

(30) 25/11/2021 EP 21383067.2

(51) B27N 3/00 (2006.01), B32B 21/00 (2006.01), C08G 12/42 (2006.01), C09J 161/30 (2006.01), C08G 12/38 (2006.01), B27N 3/02 (2006.01), B27N 3/04 (2006.01), B27N 3/18 (2006.01)

(86) PCT EP2022/083303 de 25/11/2022

(87) WO 2023/094603 de 01/06/2023

(21) BR 11 2024 010243-2 Código 1.1 - Pedido Internacional PCT Publicado. Petição de Requerimento de Entrada na Fase Nacional Recebida
(30) 30/11/2021 CN 202111443539.0
(51) B61L 25/02 (2006.01)
(86) PCT CN2022/133771 de 23/11/2022
(87) WO 2023/098538 de 08/06/2023

(21) BR 11 2024 010245-9 Código 1.1 - Pedido Internacional PCT Publicado. Petição de Requerimento de Entrada na Fase Nacional Recebida
(30) 24/11/2021 US 63/283,080; 24/03/2022 US 63/323,476
(51) A01H 6/46 (2018.01), A01H 1/00 (2006.01), C12N 15/11 (2006.01), C12N 15/29 (2006.01), C12N 15/82 (2006.01)
(86) PCT US2022/080369 de 22/11/2022
(87) WO 2023/097239 de 01/06/2023

(21) BR 11 2024 010247-5 Código 1.1 - Pedido Internacional PCT Publicado. Petição de Requerimento de Entrada na Fase Nacional Recebida
(30) 23/11/2021 NO 20211424
(51) E21B 29/00 (2006.01), E21B 31/20 (2006.01)
(86) PCT NO2022/050269 de 23/11/2022
(87) WO 2023/096496 de 01/06/2023

(21) BR 11 2024 010249-1 Código 1.1 - Pedido Internacional PCT Publicado. Petição de Requerimento de Entrada na Fase Nacional Recebida
(30) 23/11/2021 IN 202111053832
(51) C07D 233/88 (2006.01), A61P 35/00 (2006.01)
(86) PCT US2022/050833 de 23/11/2022
(87) WO 2023/096954 de 01/06/2023

(21) BR 11 2024 010251-3 Código 1.1 - Pedido Internacional PCT Publicado. Petição de Requerimento de Entrada na Fase Nacional Recebida
(30) 24/11/2021 US 63/282,894
(51) G06T 7/90 (2017.01), A61B 5/00 (2006.01), G06T 7/00 (2017.01), G06T 7/40 (2017.01)
(86) PCT CA2022/051720 de 23/11/2022
(87) WO 2023/092223 de 01/06/2023

(21) BR 11 2024 010252-1 Código 1.1 - Pedido Internacional PCT Publicado. Petição de Requerimento de Entrada na Fase Nacional Recebida
(30) 26/11/2021 GB 2117068.3
(51) A24F 40/60 (2020.01), G09G 3/00 (2006.01)

(86) PCT GB2022/052819 de 08/11/2022

(87) WO 2023/094791 de 01/06/2023

(21) BR 11 2024 010254-8

Código 1.1 - Pedido Internacional PCT Publicado. Petição de Requerimento de Entrada na Fase Nacional Recebida

(30) 07/12/2021 KR 10-2021-0174179

(51) A61M 37/00 (2006.01)

(86) PCT KR2022/017102 de 03/11/2022

(87) WO 2023/106639 de 15/06/2023

(21) BR 11 2024 010255-6

Código 1.1 - Pedido Internacional PCT Publicado. Petição de Requerimento de Entrada na Fase Nacional Recebida

(30) 23/11/2021 EP 21383056.5

(51) C07D 401/04 (2006.01), A61K 31/497 (2006.01), A61P 31/00 (2006.01), A61P 33/00 (2006.01)

(86) PCT EP2022/082570 de 21/11/2022

(87) WO 2023/094305 de 01/06/2023

(21) BR 11 2024 010256-4

Código 1.1 - Pedido Internacional PCT Publicado. Petição de Requerimento de Entrada na Fase Nacional Recebida

(30) 30/11/2021 GB 2117280.4

(51) A24F 40/53 (2020.01), A24F 40/60 (2020.01)

(86) PCT GB2022/053008 de 28/11/2022

(87) WO 2023/099874 de 08/06/2023

(21) BR 11 2024 010257-2

Código 1.1 - Pedido Internacional PCT Publicado. Petição de Requerimento de Entrada na Fase Nacional Recebida

(30) 23/11/2021 US 63/282,547

(51) A61K 31/343 (2006.01), C07C 251/48 (2006.01), C07D 307/81 (2006.01), C07D 307/79 (2006.01), A61P 35/00 (2006.01)

(86) PCT US2022/080408 de 23/11/2022

(87) WO 2023/097259 de 01/06/2023

(21) BR 11 2024 010258-0

Código 1.1 - Pedido Internacional PCT Publicado. Petição de Requerimento de Entrada na Fase Nacional Recebida

(30) 23/11/2021 US 63/282,397

(51) A61N 1/36 (2006.01), A61N 1/372 (2006.01), A61N 1/05 (2006.01)

(86) PCT US2022/080410 de 23/11/2022

(87) WO 2023/097261 de 01/06/2023

(21) BR 11 2024 010259-9

Código 1.1 - Pedido Internacional PCT Publicado. Petição de Requerimento de Entrada na Fase Nacional Recebida

(30) 07/12/2021 EP 21212771.6

	(51) C10G 1/00 (2006.01), C10G 3/00 (2006.01), C10G 45/44 (2006.01), C10G 45/58 (2006.01), C10G 65/14 (2006.01), C10G 65/04 (2006.01), C10G 65/08 (2006.01) (86) PCT US2022/080611 de 30/11/2022 (87) WO 2023/107834 de 15/06/2023
(21) BR 11 2024 010264-5	Código 1.1 - Pedido Internacional PCT Publicado. Petição de Requerimento de Entrada na Fase Nacional Recebida (30) 25/11/2021 EP 21210376.6 (51) C07C 67/08 (2006.01), C07C 67/54 (2006.01), C07C 69/54 (2006.01) (86) PCT EP2022/081719 de 14/11/2022 (87) WO 2023/094190 de 01/06/2023
(21) BR 11 2024 010266-1	Código 1.1 - Pedido Internacional PCT Publicado. Petição de Requerimento de Entrada na Fase Nacional Recebida (30) 06/12/2021 IN 202111056417 (51) C10M 173/02 (2006.01), C10N 20/04 (2006.01), C10N 20/06 (2006.01), C10N 40/24 (2006.01), C10N 40/20 (2006.01), C10N 50/00 (2006.01), C10N 50/02 (2006.01) (86) PCT US2022/051499 de 01/12/2022 (87) WO 2023/107324 de 15/06/2023
(21) BR 11 2024 010268-8	Código 1.1 - Pedido Internacional PCT Publicado. Petição de Requerimento de Entrada na Fase Nacional Recebida (30) 25/11/2021 EP 21210408.7 (51) C07C 67/08 (2006.01), C07C 67/54 (2006.01), C07C 69/54 (2006.01) (86) PCT EP2022/082221 de 17/11/2022 (87) WO 2023/094252 de 01/06/2023
(21) BR 11 2024 010269-6	Código 1.1 - Pedido Internacional PCT Publicado. Petição de Requerimento de Entrada na Fase Nacional Recebida (51) A01C 21/00 (2006.01), A01G 31/00 (2018.01), A01G 31/02 (2006.01) (86) PCT US2021/060611 de 23/11/2021 (87) WO 2023/096635 de 01/06/2023
(21) BR 11 2024 010270-0	Código 1.1 - Pedido Internacional PCT Publicado. Petição de Requerimento de Entrada na Fase Nacional Recebida (30) 30/11/2021 EP 21211367.4 (51) A23L 2/84 (2006.01), C12C 7/14 (2006.01), C12H 1/00 (2006.01) (86) PCT EP2022/083681 de 29/11/2022 (87) WO 2023/099480 de 08/06/2023
(21) BR 11 2024 010271-8	Código 1.1 - Pedido Internacional PCT Publicado. Petição de Requerimento de

Entrada na Fase Nacional Recebida
(51) A23L 2/68 (2006.01), C12J 1/04 (2006.01)
(86) PCT US2021/060629 de 23/11/2021
(87) WO 2023/096636 de 01/06/2023

(21) BR 11 2024 010274-2 Código 1.1 - Pedido Internacional PCT Publicado. Petição de Requerimento de Entrada na Fase Nacional Recebida
(30) 24/11/2021 FR FR2112431
(51) G06K 19/073 (2006.01), G06K 19/077 (2006.01), H05K 1/02 (2006.01)
(86) PCT FR2022/000116 de 22/11/2022
(87) WO 2023/094735 de 01/06/2023

(21) BR 11 2024 010277-7 Código 1.1 - Pedido Internacional PCT Publicado. Petição de Requerimento de Entrada na Fase Nacional Recebida
(30) 25/11/2021 JP 2021-191218
(51) G02F 1/1343 (2006.01), G02F 1/13 (2006.01), G02F 1/1347 (2006.01)
(86) PCT JP2022/037414 de 06/10/2022
(87) WO 2023/095459 de 01/06/2023

(21) BR 11 2024 010278-5 Código 1.1 - Pedido Internacional PCT Publicado. Petição de Requerimento de Entrada na Fase Nacional Recebida
(30) 25/11/2021 JP 2021-191325
(51) C09J 153/02 (2006.01), C08L 93/04 (2006.01)
(86) PCT JP2022/043274 de 24/11/2022
(87) WO 2023/095816 de 01/06/2023

(21) BR 11 2024 010279-3 Código 1.1 - Pedido Internacional PCT Publicado. Petição de Requerimento de Entrada na Fase Nacional Recebida
(30) 22/12/2021 IN 202121060001
(51) G06Q 20/40 (2012.01)
(86) PCT IB2022/062520 de 20/12/2022
(87) WO 2023/119144 de 29/06/2023

(21) BR 11 2024 010280-7 Código 1.1 - Pedido Internacional PCT Publicado. Petição de Requerimento de Entrada na Fase Nacional Recebida
(30) 24/11/2021 US 63/282,889
(51) A61K 9/51 (2006.01), A61K 47/26 (2006.01), A61K 39/00 (2006.01), A61K 9/19 (2006.01)
(86) PCT US2022/080409 de 23/11/2022
(87) WO 2023/097260 de 01/06/2023

(21) BR 11 2024 010282-3 Código 1.1 - Pedido Internacional PCT Publicado. Petição de Requerimento de Entrada na Fase Nacional Recebida

(30) 29/11/2021 CN 202111434384.4
 (51) C12N 15/864 (2006.01), A61K 48/00 (2006.01)
 (86) PCT CN2022/134993 de 29/11/2022
 (87) WO 2023/093905 de 01/06/2023

(21) BR 11 2024 010284-0 Código 1.1 - Pedido Internacional PCT Publicado. Petição de Requerimento de Entrada na Fase Nacional Recebida
 (30) 29/11/2021 US 63/283,737
 (51) A61K 8/34 (2006.01), A61K 8/365 (2006.01), A61K 8/44 (2006.01), A61K 8/67 (2006.01), A61K 8/81 (2006.01), A61Q 19/00 (2006.01)
 (86) PCT US2022/080559 de 29/11/2022
 (87) WO 2023/097326 de 01/06/2023

(21) BR 11 2024 010285-8 Código 1.1 - Pedido Internacional PCT Publicado. Petição de Requerimento de Entrada na Fase Nacional Recebida
 (30) 23/11/2021 IT 102021000029639
 (51) B21B 45/02 (2006.01)
 (86) PCT IB2022/061247 de 22/11/2022
 (87) WO 2023/094976 de 01/06/2023

(21) BR 11 2024 010286-6 Código 1.1 - Pedido Internacional PCT Publicado. Petição de Requerimento de Entrada na Fase Nacional Recebida
 (30) 08/12/2021 US 17/545,850
 (51) H04W 76/16 (2018.01), H04W 28/02 (2009.01)
 (86) PCT US2022/079816 de 14/11/2022
 (87) WO 2023/107799 de 15/06/2023

(21) BR 11 2024 010287-4 Código 1.1 - Pedido Internacional PCT Publicado. Petição de Requerimento de Entrada na Fase Nacional Recebida
 (30) 30/11/2021 US 63/284,407
 (51) A61K 39/12 (2006.01), A61K 39/155 (2006.01), A61P 11/00 (2006.01), A61P 31/14 (2006.01), C07K 14/005 (2006.01)
 (86) PCT US2022/080588 de 29/11/2022
 (87) WO 2023/102388 de 08/06/2023

(21) BR 11 2024 010288-2 Código 1.1 - Pedido Internacional PCT Publicado. Petição de Requerimento de Entrada na Fase Nacional Recebida
 (30) 23/11/2021 IT 102021000029597
 (51) G06Q 10/00 (2023.01)
 (86) PCT EP2022/025512 de 15/11/2022
 (87) WO 2023/094021 de 01/06/2023

(21) BR 11 2024 010289-0 Código 1.1 - Pedido Internacional PCT Publicado. Petição de Requerimento de

Entrada na Fase Nacional Recebida
 (51) H04W 92/10 (2009.01), H04W 92/20 (2009.01)
 (86) PCT CN2021/133669 de 26/11/2021
 (87) WO 2023/092492 de 01/06/2023

(21) BR 11 2024 010290-4 Código 1.1 - Pedido Internacional PCT Publicado. Petição de Requerimento de Entrada na Fase Nacional Recebida
 (30) 24/11/2021 EP 21210314.7
 (51) G05B 19/418 (2006.01), G05B 19/05 (2006.01)
 (86) PCT NL2022/050682 de 24/11/2022
 (87) WO 2023/096490 de 01/06/2023

(21) BR 11 2024 010291-2 Código 1.1 - Pedido Internacional PCT Publicado. Petição de Requerimento de Entrada na Fase Nacional Recebida
 (51) H04W 24/02 (2009.01), H04W 76/10 (2018.01)
 (86) PCT CN2021/134671 de 30/11/2021
 (87) WO 2023/097530 de 08/06/2023

(21) BR 11 2024 010292-0 Código 1.1 - Pedido Internacional PCT Publicado. Petição de Requerimento de Entrada na Fase Nacional Recebida
 (30) 09/12/2021 JP 2021-199994
 (51) C03C 27/12 (2006.01), B32B 7/025 (2019.01), B32B 17/10 (2006.01), B32B 27/00 (2006.01), G02F 1/13 (2006.01)
 (86) PCT JP2022/045134 de 07/12/2022
 (87) WO 2023/106339 de 15/06/2023

(21) BR 11 2024 010296-3 Código 1.1 - Pedido Internacional PCT Publicado. Petição de Requerimento de Entrada na Fase Nacional Recebida
 (30) 12/01/2022 EP 22151098.5
 (51) A61K 8/04 (2006.01), A61K 8/99 (2017.01), A61K 8/37 (2006.01), A61K 8/34 (2006.01), A61K 8/365 (2006.01), A61K 8/46 (2006.01), A61Q 19/08 (2006.01), A61P 17/10 (2006.01), A61P 17/06 (2006.01), A61P 17/08 (2006.01), A61P 17/04 (2006.01), A61P 29/00 (2006.01)
 (86) PCT EP2023/050583 de 12/01/2023
 (87) WO 2023/135186 de 20/07/2023

(21) BR 11 2024 010297-1 Código 1.1 - Pedido Internacional PCT Publicado. Petição de Requerimento de Entrada na Fase Nacional Recebida
 (30) 25/11/2021 CN 202111413454.8; 28/12/2021 CN 202111624368.1; 27/01/2022 CN 202210097592.8; 03/03/2022 CN 202210203856.3; 06/09/2022 CN 202211083887.6
 (51) C07D 471/10 (2006.01), A61K 31/497 (2006.01), A61P 13/08 (2006.01), A61P 35/00 (2006.01)

(86) PCT CN2022/134333 de 25/11/2022

(87) WO 2023/093845 de 01/06/2023

(21) BR 11 2024 010302-1

Código 1.1 - Pedido Internacional PCT Publicado. Petição de Requerimento de Entrada na Fase Nacional Recebida

(30) 23/11/2021 US 17/534,374

(51) A45D 40/26 (2006.01), B65D 51/32 (2006.01), A45D 40/00 (2006.01)

(86) PCT US2022/050642 de 21/11/2022

(87) WO 2023/096877 de 01/06/2023

(21) BR 11 2024 010304-8

Código 1.1 - Pedido Internacional PCT Publicado. Petição de Requerimento de Entrada na Fase Nacional Recebida

(30) 23/11/2021 US 63/282,229

(51) A61K 8/60 (2006.01), A61Q 11/00 (2006.01), A61K 8/73 (2006.01)

(86) PCT US2022/050678 de 22/11/2022

(87) WO 2023/096889 de 01/06/2023

(21) BR 11 2024 010305-6

Código 1.1 - Pedido Internacional PCT Publicado. Petição de Requerimento de Entrada na Fase Nacional Recebida

(51) H04W 64/00 (2009.01)

(86) PCT CN2022/087151 de 15/04/2022

(87) WO 2023/197311 de 19/10/2023

(21) BR 11 2024 010307-2

Código 1.1 - Pedido Internacional PCT Publicado. Petição de Requerimento de Entrada na Fase Nacional Recebida

(30) 26/11/2021 EP 21210683.5

(51) C07C 403/12 (2006.01), C07D 333/48 (2006.01)

(86) PCT EP2022/082915 de 23/11/2022

(87) WO 2023/094422 de 01/06/2023

(21) BR 11 2024 010308-0

Código 1.1 - Pedido Internacional PCT Publicado. Petição de Requerimento de Entrada na Fase Nacional Recebida

(51) A01C 21/00 (2006.01), A01G 31/00 (2018.01), A01G 31/02 (2006.01)

(86) PCT US2021/060592 de 23/11/2021

(87) WO 2023/096633 de 01/06/2023

(21) BR 11 2024 010310-2

Código 1.1 - Pedido Internacional PCT Publicado. Petição de Requerimento de Entrada na Fase Nacional Recebida

(30) 02/12/2021 US 63/285,457

(51) A61K 31/4155 (2006.01), A61K 31/506 (2006.01), A61K 45/06 (2006.01), A61P 35/00 (2006.01)

(86) PCT IB2022/061652 de 01/12/2022

(87) WO 2023/100134 de 08/06/2023

(21) BR 11 2024 010311-0	Código 1.1 - Pedido Internacional PCT Publicado. Petição de Requerimento de Entrada na Fase Nacional Recebida (51) A61K 8/60 (2006.01), A61K 8/9789 (2017.01), A61K 36/185 (2006.01), A61Q 17/04 (2006.01), A61Q 19/08 (2006.01) (86) PCT EP2021/083201 de 26/11/2021 (87) WO 2023/093998 de 01/06/2023
(21) BR 11 2024 010312-9	Código 1.1 - Pedido Internacional PCT Publicado. Petição de Requerimento de Entrada na Fase Nacional Recebida (30) 09/12/2021 US 63/287,747 (51) F16G 15/14 (2006.01), F16G 13/06 (2006.01) (86) PCT US2022/051901 de 06/12/2022 (87) WO 2023/107413 de 15/06/2023
(21) BR 11 2024 010314-5	Código 1.1 - Pedido Internacional PCT Publicado. Petição de Requerimento de Entrada na Fase Nacional Recebida (30) 20/12/2021 JP 2021-205981 (51) C02F 1/76 (2023.01), C02F 1/50 (2023.01) (86) PCT JP2022/046153 de 15/12/2022 (87) WO 2023/120350 de 29/06/2023
(21) BR 11 2024 010315-3	Código 1.1 - Pedido Internacional PCT Publicado. Petição de Requerimento de Entrada na Fase Nacional Recebida (30) 29/11/2021 US 63/283,644 (51) A01N 25/28 (2006.01), A01N 37/22 (2006.01), A01N 53/00 (2006.01), A01P 7/00 (2006.01), A01P 13/00 (2006.01) (86) PCT EP2022/082139 de 16/11/2022 (87) WO 2023/094236 de 01/06/2023
(21) BR 11 2024 010317-0	Código 1.1 - Pedido Internacional PCT Publicado. Petição de Requerimento de Entrada na Fase Nacional Recebida (30) 25/11/2021 EP 21210446.7 (51) C08B 37/00 (2006.01), C08L 5/00 (2006.01), C12N 1/20 (2006.01), C12R 1/46 (2006.01), A23L 29/00 (2016.01), A23L 29/30 (2016.01), A23K 10/18 (2016.01), A23L 33/135 (2016.01), C12P 19/04 (2006.01) (86) PCT EP2022/082940 de 23/11/2022 (87) WO 2023/094430 de 01/06/2023
(21) BR 11 2024 010318-8	Código 1.1 - Pedido Internacional PCT Publicado. Petição de Requerimento de Entrada na Fase Nacional Recebida (30) 24/11/2021 EP 21210309.7 (51) G05B 23/02 (2006.01)

(86) PCT NL2022/050681 de 24/11/2022

(87) WO 2023/096489 de 01/06/2023

(21) BR 11 2024 010319-6

Código 1.1 - Pedido Internacional PCT Publicado. Petição de Requerimento de Entrada na Fase Nacional Recebida

(30) 24/11/2021 US 63/282,869; 11/01/2022 EP 22150943.3

(51) C08B 15/02 (2006.01), C08J 3/12 (2006.01), A61K 9/00 (2006.01)

(86) PCT EP2022/076374 de 22/09/2022

(87) WO 2023/094048 de 01/06/2023

(21) BR 11 2024 010320-0

Código 1.1 - Pedido Internacional PCT Publicado. Petição de Requerimento de Entrada na Fase Nacional Recebida

(30) 30/11/2021 US 63/284,185

(51) A23K 10/16 (2016.01), A23K 20/174 (2016.01), A23K 20/20 (2016.01), A23K 50/30 (2016.01)

(86) PCT EP2022/083851 de 30/11/2022

(87) WO 2023/099564 de 08/06/2023

(21) BR 11 2024 010321-8

Código 1.1 - Pedido Internacional PCT Publicado. Petição de Requerimento de Entrada na Fase Nacional Recebida

(51) A01G 31/06 (2006.01), A01G 31/02 (2006.01), A01G 31/00 (2018.01), A01G 9/24 (2006.01)

(86) PCT US2021/060577 de 23/11/2021

(87) WO 2023/096631 de 01/06/2023

(21) BR 11 2024 010322-6

Código 1.1 - Pedido Internacional PCT Publicado. Petição de Requerimento de Entrada na Fase Nacional Recebida

(30) 24/11/2021 US 63/283,090

(51) C21D 1/18 (2006.01), C21D 1/25 (2006.01), C21D 1/26 (2006.01), C21D 1/02 (2006.01), C21D 6/02 (2006.01), C21D 8/02 (2006.01), C21D 9/46 (2006.01), C22C 38/00 (2006.01), C22C 38/02 (2006.01), C22C 38/04 (2006.01), C22C 38/06 (2006.01), C22C 38/42 (2006.01), C22C 38/44 (2006.01), C22C 38/46 (2006.01), C22C 38/48 (2006.01), C22C 38/50 (2006.01), C22C 38/58 (2006.01), C22C 38/12 (2006.01), C22C 38/14 (2006.01), C21D 1/19 (2006.01)

(86) PCT US2022/080444 de 23/11/2022

(87) WO 2023/097287 de 01/06/2023

(21) BR 11 2024 010324-2

Código 1.1 - Pedido Internacional PCT Publicado. Petição de Requerimento de Entrada na Fase Nacional Recebida

(30) 24/11/2021 US 63/283,081

(51) G06F 17/10 (2006.01)

(86) PCT US2022/050926 de 23/11/2022

(87) WO 2023/097018 de 01/06/2023

(21) BR 11 2024 010325-0

Código 1.1 - Pedido Internacional PCT Publicado. Petição de Requerimento de Entrada na Fase Nacional Recebida

(30) 25/11/2021 DE 10 2021 130 954.9

(51) A61K 9/00 (2006.01), A61K 9/70 (2006.01), A61M 37/00 (2006.01), A61M 5/32 (2006.01)

(86) PCT EP2022/083371 de 25/11/2022

(87) WO 2023/094637 de 01/06/2023

(21) BR 11 2024 010326-9

Código 1.1 - Pedido Internacional PCT Publicado. Petição de Requerimento de Entrada na Fase Nacional Recebida

(30) 13/12/2021 GR 20210100872

(51) H04B 7/06 (2006.01), H04B 7/08 (2006.01), H04L 5/00 (2006.01), H04L 5/14 (2006.01), H04L 5/16 (2006.01), H04L 27/26 (2006.01), H04W 52/02 (2009.01), H04W 56/00 (2009.01), H04W 64/00 (2009.01)

(86) PCT US2022/049393 de 09/11/2022

(87) WO 2023/113943 de 22/06/2023

(21) BR 11 2024 010327-7

Código 1.1 - Pedido Internacional PCT Publicado. Petição de Requerimento de Entrada na Fase Nacional Recebida

(30) 23/11/2021 US 63/264,450

(51) D21C 3/26 (2006.01), D21C 3/22 (2006.01), C02F 3/28 (2023.01), D21C 3/00 (2006.01)

(86) PCT US2022/080320 de 22/11/2022

(87) WO 2023/097216 de 01/06/2023

(21) BR 11 2024 010328-5

Código 1.1 - Pedido Internacional PCT Publicado. Petição de Requerimento de Entrada na Fase Nacional Recebida

(30) 30/11/2021 EP 21211268.4; 06/04/2022 EP 22166920.3

(51) B42D 25/324 (2014.01), B42D 25/328 (2014.01), B42D 25/36 (2014.01), B42D 25/24 (2014.01), B42D 25/29 (2014.01), B42D 25/425 (2014.01), B42D 25/455 (2014.01), B42D 25/46 (2014.01), B42D 13/00 (2006.01), B29C 48/00 (2019.01), B29C 48/16 (2019.01), B32B 27/00 (2006.01), B42D 25/45 (2014.01)

(86) PCT EP2022/083290 de 25/11/2022

(87) WO 2023/099349 de 08/06/2023

(21) BR 11 2024 010329-3

Código 1.1 - Pedido Internacional PCT Publicado. Petição de Requerimento de Entrada na Fase Nacional Recebida

(30) 21/12/2021 EP 21216616.9

(51) A47J 31/36 (2006.01)

(86) PCT EP2022/086661 de 19/12/2022

(87) WO 2023/117906 de 29/06/2023

(21) BR 11 2024 010330-7	Código 1.1 - Pedido Internacional PCT Publicado. Petição de Requerimento de Entrada na Fase Nacional Recebida (30) 25/11/2021 FI 20216202 (51) G06V 20/10 (2022.01), A01D 46/30 (2006.01), G06Q 10/08 (2024.01), G06V 20/68 (2022.01) (86) PCT FI2022/050786 de 24/11/2022 (87) WO 2023/094731 de 01/06/2023
(21) BR 11 2024 010334-0	Código 1.1 - Pedido Internacional PCT Publicado. Petição de Requerimento de Entrada na Fase Nacional Recebida (30) 23/11/2021 US 63/282,429; 28/04/2022 US 63/335,766 (51) C22B 3/02 (2006.01), C22B 26/12 (2006.01), C01D 15/00 (2006.01) (86) PCT US2022/050915 de 23/11/2022 (87) WO 2023/097008 de 01/06/2023
(21) BR 11 2024 010335-8	Código 1.1 - Pedido Internacional PCT Publicado. Petição de Requerimento de Entrada na Fase Nacional Recebida (30) 16/12/2021 EP 21306813.3 (51) B29D 11/00 (2006.01) (86) PCT EP2022/085679 de 13/12/2022 (87) WO 2023/110910 de 22/06/2023
(21) BR 11 2024 010336-6	Código 1.1 - Pedido Internacional PCT Publicado. Petição de Requerimento de Entrada na Fase Nacional Recebida (30) 30/11/2021 CN 202111441498.1; 29/12/2021 CN 202111638379.5; 23/05/2022 CN 202210564004.7; 27/07/2022 CN 202210889925.0; 25/11/2022 CN 202211492694.6 (51) C07D 498/22 (2006.01), C07D 519/00 (2006.01), A61K 31/496 (2006.01), A61K 31/4545 (2006.01), A61K 31/5377 (2006.01), A61P 35/00 (2006.01) (86) PCT CN2022/135481 de 30/11/2022 (87) WO 2023/098730 de 08/06/2023
(21) BR 11 2024 010337-4	Código 1.1 - Pedido Internacional PCT Publicado. Petição de Requerimento de Entrada na Fase Nacional Recebida (30) 13/12/2021 US 63/289,072; 06/05/2022 US 63/364,314; 12/12/2022 US 18/079,859 (51) H04W 52/36 (2009.01), H04W 52/38 (2009.01) (86) PCT US2022/081416 de 13/12/2022 (87) WO 2023/114749 de 22/06/2023
(21) BR 11 2024 010338-2	Código 1.1 - Pedido Internacional PCT Publicado. Petição de Requerimento de Entrada na Fase Nacional Recebida

(30) 24/11/2021 EP 21210244.6
 (51) B09B 3/40 (2022.01), C10G 1/00 (2006.01), C10G 3/00 (2006.01), C10G 99/00 (2006.01)
 (86) PCT IB2022/061269 de 22/11/2022
 (87) WO 2023/094984 de 01/06/2023

(21) BR 11 2024 010339-0

Código 1.1 - Pedido Internacional PCT Publicado. Petição de Requerimento de Entrada na Fase Nacional Recebida
 (30) 06/12/2021 US 63/286,361
 (51) A61K 31/4738 (2006.01), A61K 31/4745 (2006.01), A61K 47/10 (2017.01), C07D 471/04 (2006.01), A61K 9/08 (2006.01), A61K 9/10 (2006.01)
 (86) PCT US2022/051810 de 05/12/2022
 (87) WO 2023/107371 de 15/06/2023

(21) BR 11 2024 010340-4

Código 1.1 - Pedido Internacional PCT Publicado. Petição de Requerimento de Entrada na Fase Nacional Recebida
 (30) 24/11/2021 DE 20 2021 003 596.6
 (51) B29C 64/245 (2017.01), B29C 64/232 (2017.01), B29C 64/236 (2017.01), B29C 64/393 (2017.01), B29C 64/118 (2017.01), B33Y 30/00 (2015.01), B33Y 50/02 (2015.01), B33Y 10/00 (2015.01), A61K 9/20 (2006.01)
 (86) PCT EP2022/083212 de 24/11/2022
 (87) WO 2023/094565 de 01/06/2023

(21) BR 11 2024 010341-2

Código 1.1 - Pedido Internacional PCT Publicado. Petição de Requerimento de Entrada na Fase Nacional Recebida
 (30) 15/12/2021 GB 2118166.4
 (51) A61K 8/27 (2006.01), A61K 8/11 (2006.01), A61K 8/39 (2006.01), A61Q 15/00 (2006.01), A61Q 19/10 (2006.01), C11D 3/00 (2006.01), C11D 3/12 (2006.01), C11D 3/50 (2006.01)
 (86) PCT EP2022/086105 de 15/12/2022
 (87) WO 2023/111164 de 22/06/2023

(21) BR 11 2024 010342-0

Código 1.1 - Pedido Internacional PCT Publicado. Petição de Requerimento de Entrada na Fase Nacional Recebida
 (30) 29/11/2021 EP 21211073.8
 (51) C08G 63/553 (2006.01), C08G 59/54 (2006.01), C08G 63/685 (2006.01), C08G 69/26 (2006.01), C09D 163/00 (2006.01), C09D 11/101 (2014.01), C09D 11/104 (2014.01)
 (86) PCT EP2022/082261 de 17/11/2022
 (87) WO 2023/094257 de 01/06/2023

(21) BR 11 2024 010346-3

Código 1.1 - Pedido Internacional PCT Publicado. Petição de Requerimento de Entrada na Fase Nacional Recebida

	(30) 25/11/2021 JP 2021-191242 (51) C22C 21/06 (2006.01), C22F 1/00 (2006.01), B65D 17/28 (2006.01), B65D 17/32 (2006.01) (86) PCT JP2022/043488 de 25/11/2022 (87) WO 2023/095859 de 01/06/2023
(21) BR 11 2024 010348-0	Código 1.1 - Pedido Internacional PCT Publicado. Petição de Requerimento de Entrada na Fase Nacional Recebida (30) 24/11/2021 US 63/282,887 (51) C07K 16/28 (2006.01), A61P 35/00 (2006.01) (86) PCT US2022/050934 de 23/11/2022 (87) WO 2023/097024 de 01/06/2023
(21) BR 11 2024 010350-1	Código 1.1 - Pedido Internacional PCT Publicado. Petição de Requerimento de Entrada na Fase Nacional Recebida (30) 22/12/2021 EP 21216924.7 (51) F22B 37/22 (2006.01), F28F 21/08 (2006.01) (86) PCT EP2022/085452 de 12/12/2022 (87) WO 2023/117551 de 29/06/2023
(21) BR 11 2024 010351-0	Código 1.1 - Pedido Internacional PCT Publicado. Petição de Requerimento de Entrada na Fase Nacional Recebida (30) 24/11/2021 EP 21210311.3 (51) G05B 13/02 (2006.01), C12C 11/00 (2006.01), C12C 13/00 (2006.01) (86) PCT NL2022/050679 de 24/11/2022 (87) WO 2023/096487 de 01/06/2023
(21) BR 11 2024 010352-8	Código 1.1 - Pedido Internacional PCT Publicado. Petição de Requerimento de Entrada na Fase Nacional Recebida (30) 03/12/2021 EP 21212331.9 (51) C05C 9/00 (2006.01), C05C 1/02 (2006.01), C05C 3/00 (2006.01), C05C 1/00 (2006.01) (86) PCT IB2022/061785 de 05/12/2022 (87) WO 2023/100162 de 08/06/2023
(21) BR 11 2024 010353-6	Código 1.1 - Pedido Internacional PCT Publicado. Petição de Requerimento de Entrada na Fase Nacional Recebida (30) 31/01/2022 JP 2022-013270 (51) C21D 8/02 (2006.01), C21D 9/08 (2006.01), C22C 38/00 (2006.01), C22C 38/58 (2006.01), C22C 38/60 (2006.01) (86) PCT JP2022/047592 de 23/12/2022 (87) WO 2023/145346 de 03/08/2023

(21) BR 11 2024 010355-2	Código 1.1 - Pedido Internacional PCT Publicado. Petição de Requerimento de Entrada na Fase Nacional Recebida (30) 03/12/2021 IN 202121056268; 27/01/2022 EP 22153771.5 (51) A01N 31/16 (2006.01), A01P 1/00 (2006.01), A01N 31/08 (2006.01), A61K 31/05 (2006.01), A01N 25/04 (2006.01), A01N 25/06 (2006.01), A01N 31/02 (2006.01) (86) PCT EP2022/083973 de 01/12/2022 (87) WO 2023/099633 de 08/06/2023
(21) BR 11 2024 010356-0	Código 1.1 - Pedido Internacional PCT Publicado. Petição de Requerimento de Entrada na Fase Nacional Recebida (51) C07C 2/36 (2006.01), C07C 11/02 (2006.01), C07C 2/34 (2006.01), C08F 210/16 (2006.01) (86) PCT US2021/061402 de 01/12/2021 (87) WO 2023/101667 de 08/06/2023
(21) BR 11 2024 010357-9	Código 1.1 - Pedido Internacional PCT Publicado. Petição de Requerimento de Entrada na Fase Nacional Recebida (30) 25/11/2021 SG 10202113093T (51) E21B 47/09 (2012.01), E21B 47/047 (2012.01), F42D 1/10 (2006.01), F42D 3/04 (2006.01), G01F 23/14 (2006.01) (86) PCT SG2022/050856 de 24/11/2022 (87) WO 2023/096583 de 01/06/2023
(21) BR 11 2024 010361-7	Código 1.1 - Pedido Internacional PCT Publicado. Petição de Requerimento de Entrada na Fase Nacional Recebida (30) 17/12/2021 EP 21215722.6 (51) B22D 41/22 (2006.01), B22D 41/24 (2006.01), B22D 41/26 (2006.01), B22D 41/28 (2006.01) (86) PCT EP2022/086196 de 15/12/2022 (87) WO 2023/111202 de 22/06/2023
(21) BR 11 2024 010362-5	Código 1.1 - Pedido Internacional PCT Publicado. Petição de Requerimento de Entrada na Fase Nacional Recebida (30) 26/11/2021 JP 2021-192251 (51) A61K 49/00 (2006.01), A61K 9/19 (2006.01), A61K 31/724 (2006.01), A61K 47/02 (2006.01), A61K 47/12 (2006.01), A61K 47/22 (2006.01), A61K 47/26 (2006.01), A61K 47/69 (2017.01) (86) PCT JP2022/043595 de 25/11/2022 (87) WO 2023/095887 de 01/06/2023
(21) BR 11 2024 010363-3	Código 1.1 - Pedido Internacional PCT Publicado. Petição de Requerimento de Entrada na Fase Nacional Recebida

(30) 26/11/2021 AU 2021903819
 (51) F42D 1/08 (2006.01), E21B 43/10 (2006.01)
 (86) PCT GB2022/052990 de 25/11/2022
 (87) WO 2023/094822 de 01/06/2023

(21) BR 11 2024 010365-0

Código 1.1 - Pedido Internacional PCT Publicado. Petição de Requerimento de Entrada na Fase Nacional Recebida
 (30) 30/11/2021 JP 2021-194425
 (51) G01N 15/02 (2024.01), B22F 9/08 (2006.01)
 (86) PCT JP2022/042924 de 18/11/2022
 (87) WO 2023/100696 de 08/06/2023

(21) BR 11 2024 010367-6

Código 1.1 - Pedido Internacional PCT Publicado. Petição de Requerimento de Entrada na Fase Nacional Recebida
 (51) H04B 7/185 (2006.01)
 (86) PCT ES2021/070847 de 24/11/2021
 (87) WO 2023/094715 de 01/06/2023

(21) BR 11 2024 010368-4

Código 1.1 - Pedido Internacional PCT Publicado. Petição de Requerimento de Entrada na Fase Nacional Recebida
 (30) 29/11/2021 US 63/283,767
 (51) B01D 3/14 (2006.01), B01D 3/42 (2006.01), B01D 53/22 (2006.01), B01D 61/00 (2006.01), C02F 1/44 (2023.01)
 (86) PCT US2022/080120 de 18/11/2022
 (87) WO 2023/097166 de 01/06/2023

(21) BR 11 2024 010369-2

Código 1.1 - Pedido Internacional PCT Publicado. Petição de Requerimento de Entrada na Fase Nacional Recebida
 (30) 24/11/2021 IN 202121054323
 (51) A01N 25/00 (2006.01), A01N 43/40 (2006.01)
 (86) PCT IB2022/061314 de 23/11/2022
 (87) WO 2023/095005 de 01/06/2023

(21) BR 11 2024 010370-6

Código 1.1 - Pedido Internacional PCT Publicado. Petição de Requerimento de Entrada na Fase Nacional Recebida
 (30) 24/11/2021 US 63/283,182; 01/06/2022 US 63/347,818
 (51) A01N 63/00 (2020.01), A01N 65/03 (2009.01), A01P 21/00 (2006.01), C12N 1/12 (2006.01)
 (86) PCT EP2022/083062 de 23/11/2022
 (87) WO 2023/094493 de 01/06/2023

(21) BR 11 2024 010371-4

Código 1.1 - Pedido Internacional PCT Publicado. Petição de Requerimento de Entrada na Fase Nacional Recebida

(30) 26/11/2021 FI 20216211
 (51) A62C 3/02 (2006.01), A62C 5/00 (2006.01), B64D 1/16 (2006.01), A01C 14/00 (2006.01)
 (86) PCT FI2022/050595 de 07/09/2022
 (87) WO 2023/094723 de 01/06/2023

(21) BR 11 2024 010372-2

Código 1.1 - Pedido Internacional PCT Publicado. Petição de Requerimento de Entrada na Fase Nacional Recebida

(30) 24/11/2021 US 63/283,178
 (51) A01N 65/00 (2009.01), A01N 65/03 (2009.01), A01P 21/00 (2006.01), C05F 11/00 (2006.01), C05F 11/08 (2006.01)
 (86) PCT EP2022/083065 de 23/11/2022
 (87) WO 2023/094495 de 01/06/2023

(21) BR 11 2024 010373-0

Código 1.1 - Pedido Internacional PCT Publicado. Petição de Requerimento de Entrada na Fase Nacional Recebida

(30) 23/11/2021 CN 202111396060.6; 23/11/2021 CN 202111394409.2; 23/11/2021 CN 202111396072.9; 23/11/2021 CN 202122888036.6; 23/11/2021 CN 202122886676.3; 23/11/2021 CN 202122886951.1
 (51) A61B 17/072 (2006.01)
 (86) PCT CN2022/133654 de 23/11/2022
 (87) WO 2023/093749 de 01/06/2023

(21) BR 11 2024 010374-9

Código 1.1 - Pedido Internacional PCT Publicado. Petição de Requerimento de Entrada na Fase Nacional Recebida

(30) 24/11/2021 US 63/283,165; 21/06/2022 US 63/353,931
 (51) A01N 25/08 (2006.01), A01N 63/00 (2020.01), A01N 65/03 (2009.01), A01P 21/00 (2006.01), C05F 11/00 (2006.01), C05F 11/08 (2006.01)
 (86) PCT EP2022/083066 de 23/11/2022
 (87) WO 2023/094496 de 01/06/2023

(21) BR 11 2024 010375-7

Código 1.1 - Pedido Internacional PCT Publicado. Petição de Requerimento de Entrada na Fase Nacional Recebida

(30) 24/11/2021 US 63/283,184
 (51) A01N 63/00 (2020.01)
 (86) PCT EP2022/083064 de 23/11/2022
 (87) WO 2023/094494 de 01/06/2023

(21) BR 11 2024 010376-5

Código 1.1 - Pedido Internacional PCT Publicado. Petição de Requerimento de Entrada na Fase Nacional Recebida

(30) 25/11/2021 CN 202111414184.2
 (51) H04W 72/04 (2023.01)
 (86) PCT CN2022/125362 de 14/10/2022

(87) WO 2023/093352 de 01/06/2023

(21) BR 11 2024 010377-3 Código 1.1 - Pedido Internacional PCT Publicado. Petição de Requerimento de Entrada na Fase Nacional Recebida
(30) 25/11/2021 GB 2116980.0
(51) A24F 40/51 (2020.01), A24F 40/57 (2020.01), A24F 40/46 (2020.01)
(86) PCT EP2022/082534 de 21/11/2022
(87) WO 2023/094293 de 01/06/2023

(21) BR 11 2024 010381-1 Código 1.1 - Pedido Internacional PCT Publicado. Petição de Requerimento de Entrada na Fase Nacional Recebida
(30) 01/12/2021 EP 21211748.5
(51) C08L 23/12 (2006.01), C08F 210/06 (2006.01), C08L 23/14 (2006.01), C08F 2/00 (2006.01), C08F 4/659 (2006.01)
(86) PCT EP2022/083619 de 29/11/2022
(87) WO 2023/099451 de 08/06/2023

(21) BR 11 2024 010382-0 Código 1.1 - Pedido Internacional PCT Publicado. Petição de Requerimento de Entrada na Fase Nacional Recebida
(30) 07/12/2021 EP 21 212 947.2
(51) C08L 23/14 (2006.01), C08F 210/06 (2006.01)
(86) PCT EP2022/084506 de 06/12/2022
(87) WO 2023/104762 de 15/06/2023

(21) BR 11 2024 010383-8 Código 1.1 - Pedido Internacional PCT Publicado. Petição de Requerimento de Entrada na Fase Nacional Recebida
(30) 24/11/2021 EP 21210275.0
(51) A61K 9/14 (2006.01), A61K 31/58 (2006.01)
(86) PCT EP2022/083157 de 24/11/2022
(87) WO 2023/094538 de 01/06/2023

(21) BR 11 2024 010384-6 Código 1.1 - Pedido Internacional PCT Publicado. Petição de Requerimento de Entrada na Fase Nacional Recebida
(30) 29/11/2021 DE 10 2021 131 239.6
(51) B65D 17/28 (2006.01)
(86) PCT EP2022/082447 de 18/11/2022
(87) WO 2023/094281 de 01/06/2023

(21) BR 11 2024 010386-2 Código 1.1 - Pedido Internacional PCT Publicado. Petição de Requerimento de Entrada na Fase Nacional Recebida
(51) G06N 3/04 (2023.01), G06N 3/08 (2023.01), G06N 5/00 (2023.01)
(86) PCT CN2022/072078 de 14/01/2022
(87) WO 2023/133816 de 20/07/2023

(21) BR 11 2024 010387-0	<p>Código 1.1 - Pedido Internacional PCT Publicado. Petição de Requerimento de Entrada na Fase Nacional Recebida</p> <p>(30) 10/12/2021 GB 2117863.7</p> <p>(51) A61K 8/92 (2006.01), A61Q 17/04 (2006.01), A61Q 19/00 (2006.01)</p> <p>(86) PCT EP2022/084741 de 07/12/2022</p> <p>(87) WO 2023/104860 de 15/06/2023</p>
(21) BR 11 2024 010389-7	<p>Código 1.1 - Pedido Internacional PCT Publicado. Petição de Requerimento de Entrada na Fase Nacional Recebida</p> <p>(30) 12/05/2022 CN 202210515982.2</p> <p>(51) G09G 3/3208 (2016.01), G09G 3/3233 (2016.01), G09G 3/3225 (2016.01)</p> <p>(86) PCT CN2022/122890 de 29/09/2022</p> <p>(87) WO 2023/216499 de 16/11/2023</p>
(21) BR 11 2024 010390-0	<p>Código 1.1 - Pedido Internacional PCT Publicado. Petição de Requerimento de Entrada na Fase Nacional Recebida</p> <p>(30) 03/12/2021 SE 2151478-1</p> <p>(51) A61L 27/24 (2006.01), A61L 27/48 (2006.01), A61L 27/54 (2006.01)</p> <p>(86) PCT SE2022/051130 de 01/12/2022</p> <p>(87) WO 2023/101594 de 08/06/2023</p>
(21) BR 11 2024 010392-7	<p>Código 1.1 - Pedido Internacional PCT Publicado. Petição de Requerimento de Entrada na Fase Nacional Recebida</p> <p>(30) 29/11/2021 US 63/283,976; 08/12/2021 US 63/287,486; 17/12/2021 US 63/291,347; 25/01/2022 US 63/302,997; 28/03/2022 US 63/324,586; 16/05/2022 US 63/342,614; 25/06/2022 US 63/355,597; 26/06/2022 US 63/355,648; 30/06/2022 US 63/357,628; 05/07/2022 US 63/358,522; 02/08/2022 US 63/394,571; 30/08/2022 US 63/402,444; 19/10/2022 US 63/417,680; 03/11/2022 US 63/422,404; 14/11/2022 US 63/425,290</p> <p>(51) A61K 39/12 (2006.01), A61P 31/14 (2006.01)</p> <p>(86) PCT EP2022/083740 de 29/11/2022</p> <p>(87) WO 2023/094713 de 01/06/2023</p>
(21) BR 11 2024 010394-3	<p>Código 1.1 - Pedido Internacional PCT Publicado. Petição de Requerimento de Entrada na Fase Nacional Recebida</p> <p>(30) 26/11/2021 GB 2117127.7</p> <p>(51) C07D 213/70 (2006.01), C07D 213/71 (2006.01), C07D 213/85 (2006.01), C07D 231/56 (2006.01), C07D 237/18 (2006.01), C07D 239/38 (2006.01), C07D 241/18 (2006.01), C07D 249/18 (2006.01), C07D 277/36 (2006.01), C07D 277/56 (2006.01), C07D 307/16 (2006.01), C07D 309/08 (2006.01), C07D 311/76 (2006.01), C07D 317/62 (2006.01), C07D 333/34 (2006.01), C07D 333/38 (2006.01), C07D 333/62 (2006.01), C07D 401/04 (2006.01), C07D</p>

405/04 (2006.01), C07D 409/04 (2006.01), C07D 413/04 (2006.01), C07D 487/04 (2006.01), C07D 513/04 (2006.01), A61P 25/00 (2006.01)
(86) PCT GB2022/053000 de 25/11/2022
(87) WO 2023/094830 de 01/06/2023

(21) BR 11 2024 010395-1

Código 1.1 - Pedido Internacional PCT Publicado. Petição de Requerimento de Entrada na Fase Nacional Recebida
(30) 26/11/2021 US 63/283,361
(51) C07K 7/02 (2006.01), A61K 38/03 (2006.01), A61P 35/00 (2006.01)
(86) PCT US2022/050952 de 23/11/2022
(87) WO 2023/097038 de 01/06/2023

(21) BR 11 2024 010396-0

Código 1.1 - Pedido Internacional PCT Publicado. Petição de Requerimento de Entrada na Fase Nacional Recebida
(30) 24/11/2021 US 63/283,191
(51) C09J 7/30 (2018.01), C09J 7/24 (2018.01), C09J 201/02 (2006.01), C09D 5/16 (2006.01)
(86) PCT CA2022/051722 de 23/11/2022
(87) WO 2023/092225 de 01/06/2023

(21) BR 11 2024 010397-8

Código 1.1 - Pedido Internacional PCT Publicado. Petição de Requerimento de Entrada na Fase Nacional Recebida
(30) 26/11/2021 KR 10-2021-0165734
(51) A61K 9/08 (2006.01), A61K 47/10 (2017.01), A61K 47/26 (2006.01), A61K 38/00 (2006.01), A61K 38/27 (2006.01), A61K 47/64 (2017.01)
(86) PCT KR2022/095143 de 19/10/2022
(87) WO 2023/096475 de 01/06/2023

(21) BR 11 2024 010398-6

Código 1.1 - Pedido Internacional PCT Publicado. Petição de Requerimento de Entrada na Fase Nacional Recebida
(30) 15/12/2021 US 63/289,703
(51) C07C 1/24 (2006.01), C07C 11/04 (2006.01), C07C 2/58 (2006.01), C07C 2/62 (2006.01), C07C 9/16 (2006.01), C10G 11/00 (2006.01), C10L 10/10 (2006.01)
(86) PCT IB2022/059226 de 28/09/2022
(87) WO 2023/111702 de 22/06/2023

(21) BR 11 2024 010399-4

Código 1.1 - Pedido Internacional PCT Publicado. Petição de Requerimento de Entrada na Fase Nacional Recebida
(30) 02/12/2021 EP 21212124.8
(51) A61K 47/55 (2017.01), A61K 47/64 (2017.01), A61P 25/16 (2006.01), A61P 25/28 (2006.01)
(86) PCT EP2022/084178 de 02/12/2022

(87) WO 2023/099723 de 08/06/2023

(21) BR 11 2024 010401-0 Código 1.1 - Pedido Internacional PCT Publicado. Petição de Requerimento de Entrada na Fase Nacional Recebida
(30) 15/12/2021 US 63/289,685
(51) C07C 2/62 (2006.01), C07C 2/58 (2006.01), C07C 9/16 (2006.01), C10G 11/00 (2006.01), C10L 10/10 (2006.01)
(86) PCT IB2022/059227 de 28/09/2022
(87) WO 2023/111703 de 22/06/2023

(21) BR 11 2024 010403-6 Código 1.1 - Pedido Internacional PCT Publicado. Petição de Requerimento de Entrada na Fase Nacional Recebida
(30) 01/12/2021 US 63/284,878; 07/11/2022 US 63/382,626
(51) C12N 1/20 (2006.01), A01C 1/06 (2006.01)
(86) PCT US2022/080735 de 01/12/2022
(87) WO 2023/102468 de 08/06/2023

(21) BR 11 2024 010404-4 Código 1.1 - Pedido Internacional PCT Publicado. Petição de Requerimento de Entrada na Fase Nacional Recebida
(30) 26/11/2021 CN PCT/CN2021/133429
(51) C07D 239/48 (2006.01), C07D 405/12 (2006.01), A61K 31/505 (2006.01), A61P 35/00 (2006.01)
(86) PCT CN2022/133770 de 23/11/2022
(87) WO 2023/093769 de 01/06/2023

(21) BR 11 2024 010405-2 Código 1.1 - Pedido Internacional PCT Publicado. Petição de Requerimento de Entrada na Fase Nacional Recebida
(30) 24/11/2021 US 63/283,078
(51) A01B 69/04 (2006.01), G05D 1/02 (2020.01)
(86) PCT US2022/080451 de 23/11/2022
(87) WO 2023/097294 de 01/06/2023

(21) BR 11 2024 010408-7 Código 1.1 - Pedido Internacional PCT Publicado. Petição de Requerimento de Entrada na Fase Nacional Recebida
(30) 13/12/2021 EP 21214004.0; 22/08/2022 EP 22191564.8
(51) A61K 38/22 (2006.01), A61K 38/26 (2006.01), A61P 3/00 (2006.01), A61P 9/00 (2006.01), A61P 25/28 (2006.01), A61K 47/02 (2006.01), A61K 47/10 (2017.01), A61K 9/08 (2006.01)
(86) PCT EP2022/085558 de 13/12/2022
(87) WO 2023/110833 de 22/06/2023

(21) BR 11 2024 010409-5 Código 1.1 - Pedido Internacional PCT Publicado. Petição de Requerimento de Entrada na Fase Nacional Recebida

(30) 01/04/2022 FI 20227044
 (51) G01N 33/483 (2006.01)
 (86) PCT EP2023/058619 de 03/04/2023
 (87) WO 2023/187217 de 05/10/2023

(21) BR 11 2024 010411-7

Código 1.1 - Pedido Internacional PCT Publicado. Petição de Requerimento de Entrada na Fase Nacional Recebida
 (30) 25/11/2021 CN 202111416045.3; 29/09/2022 CN 202211205107.0; 17/11/2022 CN 202211457401.0
 (51) C07D 417/14 (2006.01), A61K 31/4353 (2006.01), A61P 11/00 (2006.01)
 (86) PCT CN2022/134258 de 25/11/2022
 (87) WO 2023/093832 de 01/06/2023

(21) BR 11 2024 010412-5

Código 1.1 - Pedido Internacional PCT Publicado. Petição de Requerimento de Entrada na Fase Nacional Recebida
 (30) 03/01/2022 IL 289584
 (51) G06Q 20/38 (2012.01), G06Q 20/40 (2012.01), G06Q 20/36 (2012.01)
 (86) PCT IL2022/051290 de 05/12/2022
 (87) WO 2023/126911 de 06/07/2023

(21) BR 11 2024 010413-3

Código 1.1 - Pedido Internacional PCT Publicado. Petição de Requerimento de Entrada na Fase Nacional Recebida
 (30) 23/06/2022 US 63/366,907
 (51) C07F 5/02 (2006.01), A61K 31/69 (2006.01), A61P 31/04 (2006.01)
 (86) PCT CN2023/101604 de 21/06/2023
 (87) WO 2023/246842 de 28/12/2023

(21) BR 11 2024 010416-8

Código 1.1 - Pedido Internacional PCT Publicado. Petição de Requerimento de Entrada na Fase Nacional Recebida
 (30) 24/11/2021 IT 102021000029702
 (51) B60T 17/22 (2006.01), G05B 23/02 (2006.01)
 (86) PCT IB2022/061374 de 24/11/2022
 (87) WO 2023/095045 de 01/06/2023

(21) BR 11 2024 010417-6

Código 1.1 - Pedido Internacional PCT Publicado. Petição de Requerimento de Entrada na Fase Nacional Recebida
 (30) 25/11/2021 DE 10 2021 213 280.4
 (51) G06V 10/25 (2022.01), A01B 79/00 (2006.01), G06V 10/44 (2022.01), G06V 10/764 (2022.01), G06V 20/10 (2022.01)
 (86) PCT EP2022/080200 de 28/10/2022
 (87) WO 2023/094111 de 01/06/2023

(21) BR 11 2024 010418-4

Código 1.1 - Pedido Internacional PCT Publicado. Petição de Requerimento de

	Entrada na Fase Nacional Recebida (30) 26/11/2021 EP 21210830.2 (51) D21H 17/28 (2006.01), D21H 19/38 (2006.01), D21H 19/54 (2006.01), D21H 27/10 (2006.01), D21H 27/30 (2006.01), D21H 19/82 (2006.01), D21H 19/84 (2006.01) (86) PCT EP2022/083031 de 23/11/2022 (87) WO 2023/094476 de 01/06/2023
(21) BR 11 2024 010419-2	Código 1.1 - Pedido Internacional PCT Publicado. Petição de Requerimento de Entrada na Fase Nacional Recebida (51) H04W 52/00 (2009.01) (86) PCT CN2021/134384 de 30/11/2021 (87) WO 2023/097442 de 08/06/2023
(21) BR 11 2024 010424-9	Código 1.1 - Pedido Internacional PCT Publicado. Petição de Requerimento de Entrada na Fase Nacional Recebida (51) C04B 28/06 (2006.01), C04B 40/00 (2006.01), C08J 3/16 (2006.01) (86) PCT EP2021/083662 de 30/11/2021 (87) WO 2023/098983 de 08/06/2023
(21) BR 11 2024 010426-5	Código 1.1 - Pedido Internacional PCT Publicado. Petição de Requerimento de Entrada na Fase Nacional Recebida (30) 06/12/2021 EP 21212603.1 (51) B01J 23/34 (2006.01), B01D 53/94 (2006.01), B01J 29/70 (2006.01) (86) PCT US2022/080717 de 01/12/2022 (87) WO 2023/107848 de 15/06/2023
(21) BR 11 2024 010427-3	Código 1.1 - Pedido Internacional PCT Publicado. Petição de Requerimento de Entrada na Fase Nacional Recebida (30) 01/12/2021 JP 2021-195788 (51) A61K 39/395 (2006.01), A61K 9/08 (2006.01), A61K 47/10 (2017.01), A61K 47/26 (2006.01), A61P 7/04 (2006.01), A61P 29/00 (2006.01) (86) PCT JP2022/044355 de 01/12/2022 (87) WO 2023/100975 de 08/06/2023
(21) BR 11 2024 010429-0	Código 1.1 - Pedido Internacional PCT Publicado. Petição de Requerimento de Entrada na Fase Nacional Recebida (30) 25/11/2021 GB 2117015.4; 25/11/2021 GB 2117016.2 (51) A61K 9/16 (2006.01), A61M 15/08 (2006.01), A61K 31/137 (2006.01), A61P 37/00 (2006.01), A61P 1/00 (2006.01) (86) PCT GB2022/052996 de 25/11/2022 (87) WO 2023/094826 de 01/06/2023

(21) BR 11 2024 010430-3	Código 1.1 - Pedido Internacional PCT Publicado. Petição de Requerimento de Entrada na Fase Nacional Recebida (30) 30/11/2021 IT 102021000030209 (51) B65H 45/24 (2006.01), B65H 45/20 (2006.01), B65H 31/30 (2006.01), B65H 45/18 (2006.01) (86) PCT IB2022/061435 de 25/11/2022 (87) WO 2023/100048 de 08/06/2023
(21) BR 11 2024 010431-1	Código 1.1 - Pedido Internacional PCT Publicado. Petição de Requerimento de Entrada na Fase Nacional Recebida (30) 26/11/2021 EP 21020601.7 (51) D21J 3/00 (2006.01), D21J 5/00 (2006.01), B29C 51/08 (2006.01), B65D 65/46 (2006.01) (86) PCT IB2022/060038 de 19/10/2022 (87) WO 2023/094910 de 01/06/2023
(21) BR 11 2024 010432-0	Código 1.1 - Pedido Internacional PCT Publicado. Petição de Requerimento de Entrada na Fase Nacional Recebida (30) 24/11/2021 US 63/282,783 (51) A23D 7/00 (2006.01), A23D 9/02 (2006.01), A23L 33/115 (2016.01), C11C 3/04 (2006.01), C11C 3/10 (2006.01), A23D 7/005 (2006.01), A23D 7/01 (2006.01), A23D 9/007 (2006.01), A23D 9/04 (2006.01), A23D 9/05 (2006.01), C11B 7/00 (2006.01) (86) PCT US2022/079481 de 08/11/2022 (87) WO 2023/097143 de 01/06/2023
(21) BR 11 2024 010436-2	Código 1.1 - Pedido Internacional PCT Publicado. Petição de Requerimento de Entrada na Fase Nacional Recebida (30) 07/12/2021 JP 2021-198818 (51) C07K 16/28 (2006.01), A61K 39/395 (2006.01), A61P 9/14 (2006.01), A61P 29/00 (2006.01), A61P 35/00 (2006.01), C12N 1/15 (2006.01), C12N 1/19 (2006.01), C12N 1/21 (2006.01), C12N 5/10 (2006.01), C12N 15/12 (2006.01), C12N 15/13 (2006.01) (86) PCT JP2022/044857 de 06/12/2022 (87) WO 2023/106284 de 15/06/2023
(21) BR 11 2024 010441-9	Código 1.1 - Pedido Internacional PCT Publicado. Petição de Requerimento de Entrada na Fase Nacional Recebida (30) 25/11/2021 EP 21210588.6 (51) A61K 9/20 (2006.01), A61K 31/167 (2006.01), A61P 23/02 (2006.01), A61K 9/00 (2006.01) (86) PCT EP2022/079975 de 26/10/2022 (87) WO 2023/094100 de 01/06/2023

(21) BR 11 2024 010442-7	Código 1.1 - Pedido Internacional PCT Publicado. Petição de Requerimento de Entrada na Fase Nacional Recebida (30) 25/11/2021 EP 21210364.2 (51) C07K 16/18 (2006.01), C07K 16/28 (2006.01), A61K 39/00 (2006.01), A61P 35/00 (2006.01), C07K 14/725 (2006.01) (86) PCT EP2022/082898 de 23/11/2022 (87) WO 2023/094413 de 01/06/2023
(21) BR 11 2024 010443-5	Código 1.1 - Pedido Internacional PCT Publicado. Petição de Requerimento de Entrada na Fase Nacional Recebida (30) 06/12/2021 EP 21212574.4; 01/04/2022 EP 22166407.1 (51) A24F 40/42 (2020.01), A24D 1/20 (2020.01) (86) PCT EP2022/084399 de 05/12/2022 (87) WO 2023/104710 de 15/06/2023
(21) BR 11 2024 010445-1	Código 1.1 - Pedido Internacional PCT Publicado. Petição de Requerimento de Entrada na Fase Nacional Recebida (30) 16/12/2021 GB 2118300.9 (51) H04W 28/08 (2023.01), H04W 40/02 (2009.01) (86) PCT EP2022/085700 de 13/12/2022 (87) WO 2023/110927 de 22/06/2023
(21) BR 11 2024 010446-0	Código 1.1 - Pedido Internacional PCT Publicado. Petição de Requerimento de Entrada na Fase Nacional Recebida (30) 16/12/2021 US 63/290,066 (51) C07D 413/12 (2006.01), A61P 29/00 (2006.01), A61P 37/02 (2006.01), A61K 31/553 (2006.01) (86) PCT US2022/052072 de 07/12/2022 (87) WO 2023/114061 de 22/06/2023
(21) BR 11 2024 010448-8	Código 1.1 - Pedido Internacional PCT Publicado. Petição de Requerimento de Entrada na Fase Nacional Recebida (30) 14/12/2021 GR 20210100874 (51) H04W 64/00 (2009.01) (86) PCT US2022/049055 de 04/11/2022 (87) WO 2023/113935 de 22/06/2023
(21) BR 11 2024 010450-8	Código 1.1 - Pedido Internacional PCT Publicado. Petição de Requerimento de Entrada na Fase Nacional Recebida (30) 29/11/2021 EP 21211161.1 (51) A24D 1/20 (2020.01), A24D 1/02 (2006.01) (86) PCT EP2022/083731 de 29/11/2022

(87) WO 2023/094707 de 01/06/2023

(21) BR 11 2024 010451-6 Código 1.1 - Pedido Internacional PCT Publicado. Petição de Requerimento de Entrada na Fase Nacional Recebida
 (30) 24/11/2021 US 63/283,053
 (51) C12Q 1/6883 (2018.01), C12Q 1/6827 (2018.01), C12Q 1/6809 (2018.01)
 (86) PCT US2022/044426 de 22/09/2022
 (87) WO 2023/096699 de 01/06/2023

(21) BR 11 2024 010454-0 Código 1.1 - Pedido Internacional PCT Publicado. Petição de Requerimento de Entrada na Fase Nacional Recebida
 (51) D21H 19/20 (2006.01), D21H 19/22 (2006.01), D21H 19/82 (2006.01), D21H 21/16 (2006.01)
 (86) PCT CN2021/136058 de 07/12/2021
 (87) WO 2023/102725 de 15/06/2023

(21) BR 11 2024 010455-9 Código 1.1 - Pedido Internacional PCT Publicado. Petição de Requerimento de Entrada na Fase Nacional Recebida
 (30) 06/12/2021 US 17/457,894
 (51) H04L 27/26 (2006.01), H04L 5/00 (2006.01)
 (86) PCT US2022/050452 de 18/11/2022
 (87) WO 2023/107269 de 15/06/2023

(21) BR 11 2024 010456-7 Código 1.1 - Pedido Internacional PCT Publicado. Petição de Requerimento de Entrada na Fase Nacional Recebida
 (30) 31/05/2022 CN 202210613759.1
 (51) B60T 17/22 (2006.01)
 (86) PCT CN2023/082225 de 17/03/2023
 (87) WO 2023/231516 de 07/12/2023

(21) BR 11 2024 010457-5 Código 1.1 - Pedido Internacional PCT Publicado. Petição de Requerimento de Entrada na Fase Nacional Recebida
 (30) 25/11/2021 DE 10 2021 130 950.6
 (51) A61K 9/00 (2006.01), A61K 9/70 (2006.01), A61M 5/32 (2006.01), A61M 25/00 (2006.01), A61M 37/00 (2006.01)
 (86) PCT EP2022/083375 de 25/11/2022
 (87) WO 2023/094638 de 01/06/2023

(21) BR 11 2024 010460-5 Código 1.1 - Pedido Internacional PCT Publicado. Petição de Requerimento de Entrada na Fase Nacional Recebida
 (30) 24/11/2021 US 17/534,767
 (51) G06Q 20/36 (2012.01), G06Q 20/40 (2012.01), G06Q 20/06 (2012.01), H04L 9/40 (2022.01)

(86) PCT US2022/050904 de 23/11/2022

(87) WO 2023/097000 de 01/06/2023

(21) BR 11 2024 010461-3

Código 1.1 - Pedido Internacional PCT Publicado. Petição de Requerimento de Entrada na Fase Nacional Recebida

(30) 20/12/2021 DE 10 2021 133 895.6

(51) A61K 31/7004 (2006.01), A61K 31/195 (2006.01), A61K 31/198 (2006.01), A61P 11/00 (2006.01), A61P 13/10 (2006.01), A61P 19/08 (2006.01), A61P 31/04 (2006.01), A61P 43/00 (2006.01)

(86) PCT EP2022/080514 de 02/11/2022

(87) WO 2023/117189 de 29/06/2023

(21) BR 11 2024 010462-1

Código 1.1 - Pedido Internacional PCT Publicado. Petição de Requerimento de Entrada na Fase Nacional Recebida

(30) 26/11/2021 EP 21210640.5

(51) H01M 50/209 (2021.01), H01M 10/6557 (2014.01), H01M 10/6567 (2014.01), H01M 10/613 (2014.01), H01M 10/625 (2014.01)

(86) PCT EP2022/083008 de 23/11/2022

(87) WO 2023/094465 de 01/06/2023

(21) BR 11 2024 010463-0

Código 1.1 - Pedido Internacional PCT Publicado. Petição de Requerimento de Entrada na Fase Nacional Recebida

(51) G01M 17/007 (2006.01), G07C 5/08 (2006.01)

(86) PCT CN2021/134647 de 30/11/2021

(87) WO 2023/097519 de 08/06/2023

(21) BR 11 2024 010464-8

Código 1.1 - Pedido Internacional PCT Publicado. Petição de Requerimento de Entrada na Fase Nacional Recebida

(30) 28/12/2021 JP 2021-213587

(51) C07D 413/14 (2006.01), A61K 31/422 (2006.01), A61K 31/497 (2006.01), A61P 1/04 (2006.01), A61P 1/16 (2006.01), A61P 9/00 (2006.01), A61P 9/04 (2006.01), A61P 9/10 (2006.01), A61P 9/12 (2006.01), A61P 13/12 (2006.01), A61P 17/00 (2006.01), A61P 19/02 (2006.01), A61P 25/00 (2006.01), A61P 25/28 (2006.01), A61P 27/02 (2006.01), A61P 27/06 (2006.01), A61P 29/00 (2006.01), A61P 35/00 (2006.01), A61P 43/00 (2006.01), C07D 405/06 (2006.01), C07D 405/14 (2006.01), C07D 413/10 (2006.01), C07F 5/02 (2006.01)

(86) PCT JP2022/048117 de 27/12/2022

(87) WO 2023/127853 de 06/07/2023

(21) BR 11 2024 010465-6

Código 1.1 - Pedido Internacional PCT Publicado. Petição de Requerimento de Entrada na Fase Nacional Recebida

(30) 24/11/2021 US 63/282,771

(51) A23D 7/00 (2006.01), A23D 9/00 (2006.01), A23D 9/02 (2006.01), A23L 33/115 (2016.01), C11C 3/10 (2006.01), A23D 7/005 (2006.01), A23D 7/01 (2006.01), A23D 9/007 (2006.01), A23D 9/04 (2006.01), A23D 9/05 (2006.01), C11B 7/00 (2006.01)
 (86) PCT US2022/079477 de 08/11/2022
 (87) WO 2023/097142 de 01/06/2023

(21) BR 11 2024 010466-4

Código 1.1 - Pedido Internacional PCT Publicado. Petição de Requerimento de Entrada na Fase Nacional Recebida
 (30) 24/11/2021 IT 102021000029750
 (51) B31B 50/32 (2017.01), B65B 11/00 (2006.01), B65B 11/30 (2006.01), B65B 23/00 (2006.01), B65B 45/00 (2006.01), B65B 49/02 (2006.01), B65B 59/00 (2006.01), B65B 65/00 (2006.01), B65B 43/10 (2006.01)
 (86) PCT IB2022/061226 de 21/11/2022
 (87) WO 2023/094969 de 01/06/2023

(21) BR 11 2024 010468-0

Código 1.1 - Pedido Internacional PCT Publicado. Petição de Requerimento de Entrada na Fase Nacional Recebida
 (30) 14/02/2022 US 63/267,954; 17/03/2022 EP 22162822.5
 (51) A01N 25/02 (2006.01), A01N 25/04 (2006.01), A01N 33/18 (2006.01), A01N 37/40 (2006.01), A01N 43/40 (2006.01)
 (86) PCT EP2023/053538 de 13/02/2023
 (87) WO 2023/152385 de 17/08/2023

(21) BR 11 2024 010469-9

Código 1.1 - Pedido Internacional PCT Publicado. Petição de Requerimento de Entrada na Fase Nacional Recebida
 (30) 25/11/2021 EP 21306645.9
 (51) H04N 19/513 (2014.01), H04N 19/593 (2014.01), H04N 19/176 (2014.01), H04N 19/503 (2014.01), H04N 19/70 (2014.01), H04N 19/105 (2014.01), H04N 19/11 (2014.01), H04N 19/56 (2014.01), H04N 19/52 (2014.01)
 (86) PCT EP2022/081955 de 15/11/2022
 (87) WO 2023/094216 de 01/06/2023

(21) BR 11 2024 010471-0

Código 1.1 - Pedido Internacional PCT Publicado. Petição de Requerimento de Entrada na Fase Nacional Recebida
 (30) 17/12/2021 CH 070736/2021
 (51) B65D 1/02 (2006.01), B32B 27/18 (2006.01), B32B 27/32 (2006.01), B32B 27/36 (2006.01)
 (86) PCT EP2022/086307 de 16/12/2022
 (87) WO 2023/111246 de 22/06/2023

(21) BR 11 2024 010472-9

Código 1.1 - Pedido Internacional PCT Publicado. Petição de Requerimento de Entrada na Fase Nacional Recebida

(51) C09J 123/08 (2006.01), C09J 131/04 (2006.01), C09J 133/08 (2006.01), C09J 135/00 (2006.01), B32B 27/28 (2006.01), B32B 27/18 (2006.01)
 (86) PCT CN2021/137003 de 10/12/2021
 (87) WO 2023/102879 de 15/06/2023

(21) BR 11 2024 010474-5

Código 1.1 - Pedido Internacional PCT Publicado. Petição de Requerimento de Entrada na Fase Nacional Recebida
 (30) 26/11/2021 GB 2117070.9
 (51) A24F 40/60 (2020.01), G06F 1/3231 (2019.01), G06F 1/3234 (2019.01)
 (86) PCT GB2022/052818 de 08/11/2022
 (87) WO 2023/094790 de 01/06/2023

(21) BR 11 2024 010477-0

Código 1.1 - Pedido Internacional PCT Publicado. Petição de Requerimento de Entrada na Fase Nacional Recebida
 (30) 03/12/2021 CN PCT/CN2021/135450
 (51) H04W 28/16 (2009.01)
 (86) PCT CN2022/136177 de 02/12/2022
 (87) WO 2023/098867 de 08/06/2023

(21) BR 11 2024 010478-8

Código 1.1 - Pedido Internacional PCT Publicado. Petição de Requerimento de Entrada na Fase Nacional Recebida
 (30) 25/11/2021 FI 20216206; 05/05/2022 FI 20225390
 (51) A23L 13/40 (2023.01), A23J 3/22 (2006.01), A23J 3/26 (2006.01), A23L 13/50 (2016.01), A23L 13/60 (2016.01), A23P 30/20 (2016.01), A23J 3/04 (2006.01), A23J 3/14 (2006.01), A23J 3/16 (2006.01), A23K 40/25 (2016.01)
 (86) PCT FI2022/050782 de 23/11/2022
 (87) WO 2023/094729 de 01/06/2023

(21) BR 11 2024 010479-6

Código 1.1 - Pedido Internacional PCT Publicado. Petição de Requerimento de Entrada na Fase Nacional Recebida
 (51) G06F 13/42 (2006.01)
 (86) PCT CN2021/138209 de 15/12/2021
 (87) WO 2023/108461 de 22/06/2023

(21) BR 11 2024 010481-8

Código 1.1 - Pedido Internacional PCT Publicado. Petição de Requerimento de Entrada na Fase Nacional Recebida
 (30) 24/11/2021 GB 2116950.3
 (51) A24F 40/40 (2020.01), A24F 40/465 (2020.01), A24D 1/20 (2020.01), A24F 40/20 (2020.01), A24F 40/42 (2020.01)
 (86) PCT GB2022/052955 de 22/11/2022
 (87) WO 2023/094803 de 01/06/2023

(21) BR 11 2024 010482-6

Código 1.1 - Pedido Internacional PCT Publicado. Petição de Requerimento de

	Entrada na Fase Nacional Recebida (30) 26/11/2021 CN 202111420976.0 (51) C12N 15/62 (2006.01), C12N 15/82 (2006.01), C12N 15/84 (2006.01), C12N 15/11 (2006.01), C12N 1/21 (2006.01), C12Q 1/6895 (2018.01), A01H 5/00 (2018.01), A01H 6/46 (2018.01), C12R 1/01 (2006.01) (86) PCT CN2022/134348 de 25/11/2022 (87) WO 2023/093848 de 01/06/2023
(21) BR 11 2024 010485-0	Código 1.1 - Pedido Internacional PCT Publicado. Petição de Requerimento de Entrada na Fase Nacional Recebida (30) 31/05/2022 CN 202210610614.6 (51) F16C 33/46 (2006.01), F16C 33/66 (2006.01) (86) PCT CN2022/122684 de 29/09/2022 (87) WO 2023/231258 de 07/12/2023
(21) BR 11 2024 010487-7	Código 1.1 - Pedido Internacional PCT Publicado. Petição de Requerimento de Entrada na Fase Nacional Recebida (30) 31/01/2022 FR FR2200798 (51) H02J 13/00 (2006.01) (86) PCT FR2023/050027 de 10/01/2023 (87) WO 2023/144479 de 03/08/2023
(21) BR 11 2024 010490-7	Código 1.1 - Pedido Internacional PCT Publicado. Petição de Requerimento de Entrada na Fase Nacional Recebida (30) 24/11/2021 GB 2116946.1 (51) A24D 1/20 (2020.01), A24F 40/465 (2020.01), A24F 40/20 (2020.01) (86) PCT GB2022/052954 de 22/11/2022 (87) WO 2023/094802 de 01/06/2023
(21) BR 11 2024 010491-5	Código 1.1 - Pedido Internacional PCT Publicado. Petição de Requerimento de Entrada na Fase Nacional Recebida (30) 25/11/2021 EP 21306642.6 (51) G09G 3/20 (2006.01), H04N 1/60 (2006.01), H04N 9/73 (2023.01), H04N 19/46 (2014.01), H04N 9/31 (2006.01) (86) PCT EP2022/082412 de 18/11/2022 (87) WO 2023/094276 de 01/06/2023
(21) BR 11 2024 010494-0	Código 1.1 - Pedido Internacional PCT Publicado. Petição de Requerimento de Entrada na Fase Nacional Recebida (30) 26/11/2021 CN 202111425839 (51) G06V 20/59 (2022.01) (86) PCT CN2022/132206 de 16/11/2022 (87) WO 2023/093586 de 01/06/2023

(21) BR 11 2024 010500-8	<p>Código 1.1 - Pedido Internacional PCT Publicado. Petição de Requerimento de Entrada na Fase Nacional Recebida</p> <p>(30) 25/11/2021 RO a 2021 00715</p> <p>(51) F16H 1/28 (2006.01), F16H 1/36 (2006.01), F16H 33/02 (2006.01), F16H 3/58 (2006.01), F16H 33/08 (2006.01)</p> <p>(86) PCT RO2022/000011 de 04/11/2022</p> <p>(87) WO 2023/096517 de 01/06/2023</p>
(21) BR 11 2024 010504-0	<p>Código 1.1 - Pedido Internacional PCT Publicado. Petição de Requerimento de Entrada na Fase Nacional Recebida</p> <p>(51) A47G 19/22 (2006.01), B65D 90/00 (2006.01)</p> <p>(86) PCT EP2021/083547 de 30/11/2021</p> <p>(87) WO 2023/098974 de 08/06/2023</p>
(21) BR 11 2024 010505-9	<p>Código 1.1 - Pedido Internacional PCT Publicado. Petição de Requerimento de Entrada na Fase Nacional Recebida</p> <p>(30) 29/11/2021 GB 2117188.9</p> <p>(51) A61K 8/19 (2006.01), A61K 8/20 (2006.01), A61K 8/27 (2006.01), A61K 8/34 (2006.01), A61K 8/44 (2006.01), A61K 8/46 (2006.01), A61K 8/73 (2006.01), A61K 8/81 (2006.01), A61Q 11/00 (2006.01)</p> <p>(86) PCT EP2022/083049 de 23/11/2022</p> <p>(87) WO 2023/094489 de 01/06/2023</p>
(21) BR 11 2024 010507-5	<p>Código 1.1 - Pedido Internacional PCT Publicado. Petição de Requerimento de Entrada na Fase Nacional Recebida</p> <p>(30) 14/01/2022 DE 10 2022 200 382.9</p> <p>(51) F04D 17/06 (2006.01), F04D 19/00 (2006.01), F04D 29/32 (2006.01), F04D 29/16 (2006.01), F04D 29/54 (2006.01), F04D 29/68 (2006.01)</p> <p>(86) PCT DE2022/200313 de 22/12/2022</p> <p>(87) WO 2023/134823 de 20/07/2023</p>
(21) BR 11 2024 010508-3	<p>Código 1.1 - Pedido Internacional PCT Publicado. Petição de Requerimento de Entrada na Fase Nacional Recebida</p> <p>(30) 01/12/2021 GB 2117371.1</p> <p>(51) F17C 1/00 (2006.01), F17C 13/08 (2006.01)</p> <p>(86) PCT EP2022/084143 de 01/12/2022</p> <p>(87) WO 2023/099703 de 08/06/2023</p>
(21) BR 11 2024 010509-1	<p>Código 1.1 - Pedido Internacional PCT Publicado. Petição de Requerimento de Entrada na Fase Nacional Recebida</p> <p>(30) 15/12/2021 GR 20210100886</p> <p>(51) H04L 5/00 (2006.01), H04W 64/00 (2009.01), H04W 72/00 (2023.01)</p>

(86) PCT US2022/080214 de 21/11/2022

(87) WO 2023/114616 de 22/06/2023

(21) BR 11 2024 010516-4

Código 1.1 - Pedido Internacional PCT Publicado. Petição de Requerimento de Entrada na Fase Nacional Recebida

(30) 02/12/2021 EP 21212035.6

(51) A24D 3/02 (2006.01), A24C 5/35 (2006.01), A24C 5/32 (2006.01), A24C 1/38 (2006.01), A24C 5/345 (2006.01), B65G 47/08 (2006.01), B65G 47/18 (2006.01), B65G 47/256 (2006.01)

(86) PCT EP2022/083996 de 01/12/2022

(87) WO 2023/099643 de 08/06/2023

(21) BR 11 2024 010517-2

Código 1.1 - Pedido Internacional PCT Publicado. Petição de Requerimento de Entrada na Fase Nacional Recebida

(30) 29/11/2021 GB 2117190.5

(51) C05C 5/04 (2006.01), C05C 9/00 (2006.01)

(86) PCT GB2022/053014 de 29/11/2022

(87) WO 2023/094841 de 01/06/2023

(21) BR 11 2024 010520-2

Código 1.1 - Pedido Internacional PCT Publicado. Petição de Requerimento de Entrada na Fase Nacional Recebida

(30) 16/12/2021 US 63/265,555; 21/11/2022 US 18/057,500

(51) H04N 19/503 (2014.01), H04N 19/52 (2014.01), H04N 19/59 (2014.01)

(86) PCT US2022/080331 de 22/11/2022

(87) WO 2023/114627 de 22/06/2023

(21) BR 11 2024 010521-0

Código 1.1 - Pedido Internacional PCT Publicado. Petição de Requerimento de Entrada na Fase Nacional Recebida

(30) 02/12/2021 AT GM 50240/2021

(51) B66C 13/46 (2006.01), B66C 23/00 (2006.01), B66C 23/70 (2006.01)

(86) PCT AT2022/060405 de 18/11/2022

(87) WO 2023/097348 de 08/06/2023

(21) BR 11 2024 010523-7

Código 1.1 - Pedido Internacional PCT Publicado. Petição de Requerimento de Entrada na Fase Nacional Recebida

(30) 02/12/2021 EP 21212109.9

(51) A24D 1/20 (2020.01), A24D 3/04 (2006.01)

(86) PCT EP2022/084304 de 02/12/2022

(87) WO 2023/099776 de 08/06/2023

(21) BR 11 2024 010526-1

Código 1.1 - Pedido Internacional PCT Publicado. Petição de Requerimento de Entrada na Fase Nacional Recebida

(30) 25/11/2021 US 63/264,581; 22/11/2022 US 18/057,837

(51) D21F 11/00 (2006.01), D21H 17/28 (2006.01), D21H 21/20 (2006.01),
 D21H 21/56 (2006.01), D21H 27/30 (2006.01)
 (86) PCT US2022/080464 de 24/11/2022
 (87) WO 2023/097306 de 01/06/2023

(21) BR 11 2024 010527-0

Código 1.1 - Pedido Internacional PCT Publicado. Petição de Requerimento de
 Entrada na Fase Nacional Recebida
 (30) 22/12/2021 GB 2118747.1
 (51) G01S 13/90 (2006.01)
 (86) PCT EP2022/084407 de 05/12/2022
 (87) WO 2023/117391 de 29/06/2023

(21) BR 11 2024 010528-8

Código 1.1 - Pedido Internacional PCT Publicado. Petição de Requerimento de
 Entrada na Fase Nacional Recebida
 (30) 22/12/2021 US 63/292,563
 (51) C09D 5/08 (2006.01), C23C 18/12 (2006.01)
 (86) PCT US2022/053466 de 20/12/2022
 (87) WO 2023/122063 de 29/06/2023

(21) BR 11 2024 010531-8

Código 1.1 - Pedido Internacional PCT Publicado. Petição de Requerimento de
 Entrada na Fase Nacional Recebida
 (51) C21B 7/12 (2006.01), F27D 1/16 (2006.01), F27D 3/15 (2006.01)
 (86) PCT EP2021/085010 de 09/12/2021
 (87) WO 2023/104309 de 15/06/2023

(21) BR 11 2024 010536-9

Código 1.1 - Pedido Internacional PCT Publicado. Petição de Requerimento de
 Entrada na Fase Nacional Recebida
 (30) 25/01/2022 EP 22153302.9
 (51) D21H 25/00 (2006.01), D21H 25/04 (2006.01), D21G 1/00 (2006.01)
 (86) PCT EP2022/085321 de 12/12/2022
 (87) WO 2023/143799 de 03/08/2023

(21) BR 11 2024 010539-3

Código 1.1 - Pedido Internacional PCT Publicado. Petição de Requerimento de
 Entrada na Fase Nacional Recebida
 (30) 07/12/2021 KR 10-2021-0173790
 (51) G16C 20/10 (2019.01), G16C 20/80 (2019.01), G06N 20/00 (2019.01),
 B01J 19/00 (2006.01)
 (86) PCT IB2022/061797 de 06/12/2022
 (87) WO 2023/105392 de 15/06/2023

(21) BR 11 2024 010541-5

Código 1.1 - Pedido Internacional PCT Publicado. Petição de Requerimento de
 Entrada na Fase Nacional Recebida
 (30) 30/11/2021 US 17/538,905

	(51) E21B 34/14 (2006.01), E21B 23/04 (2006.01) (86) PCT US2022/050271 de 17/11/2022 (87) WO 2023/101830 de 08/06/2023
(21) BR 11 2024 010543-1	Código 1.1 - Pedido Internacional PCT Publicado. Petição de Requerimento de Entrada na Fase Nacional Recebida (51) H04W 72/04 (2023.01), H04L 5/00 (2006.01) (86) PCT CN2021/135142 de 02/12/2021 (87) WO 2023/097620 de 08/06/2023
(21) BR 11 2024 010544-0	Código 1.1 - Pedido Internacional PCT Publicado. Petição de Requerimento de Entrada na Fase Nacional Recebida (30) 14/12/2021 IB PCT/IB2021/061686 (51) C21D 1/26 (2006.01), C21D 1/76 (2006.01), C21D 9/46 (2006.01), C21D 9/56 (2006.01), F27B 9/04 (2006.01), F27D 7/02 (2006.01) (86) PCT IB2022/062128 de 13/12/2022 (87) WO 2023/111837 de 22/06/2023
(21) BR 11 2024 010545-8	Código 1.1 - Pedido Internacional PCT Publicado. Petição de Requerimento de Entrada na Fase Nacional Recebida (30) 09/12/2021 JP 2021-200407 (51) B02C 25/00 (2006.01), C10B 57/04 (2006.01), B02C 13/04 (2006.01) (86) PCT JP2022/043180 de 22/11/2022 (87) WO 2023/106090 de 15/06/2023
(21) BR 11 2024 010546-6	Código 1.1 - Pedido Internacional PCT Publicado. Petição de Requerimento de Entrada na Fase Nacional Recebida (30) 30/11/2021 US 17/538,377 (51) B41F 3/81 (2006.01), B41F 31/00 (2006.01), B41F 31/02 (2006.01), B41F 31/20 (2006.01), B41F 17/08 (2006.01), B41M 1/40 (2006.01) (86) PCT US2022/080528 de 29/11/2022 (87) WO 2023/102358 de 08/06/2023
(21) BR 11 2024 010547-4	Código 1.1 - Pedido Internacional PCT Publicado. Petição de Requerimento de Entrada na Fase Nacional Recebida (30) 02/12/2021 EP 21211960.6 (51) B65G 1/137 (2006.01) (86) PCT EP2022/080235 de 28/10/2022 (87) WO 2023/099096 de 08/06/2023
(21) BR 11 2024 010548-2	Código 1.1 - Pedido Internacional PCT Publicado. Petição de Requerimento de Entrada na Fase Nacional Recebida (30) 08/12/2021 GB 2117697.9

(51) H02J 13/00 (2006.01), H01F 27/00 (2006.01), H01F 27/26 (2006.01), H01F 30/12 (2006.01), H01F 27/24 (2006.01)
(86) PCT EP2022/084189 de 02/12/2022
(87) WO 2023/104654 de 15/06/2023

(21) BR 11 2024 010551-2

Código 1.1 - Pedido Internacional PCT Publicado. Petição de Requerimento de Entrada na Fase Nacional Recebida
(30) 02/02/2022 US 63/267,477
(51) H04W 36/14 (2009.01), H04L 65/1016 (2022.01), H04L 65/1073 (2022.01), H04L 65/1095 (2022.01), H04L 65/1104 (2022.01), H04W 36/00 (2009.01)
(86) PCT EP2023/051171 de 19/01/2023
(87) WO 2023/147999 de 10/08/2023

(21) BR 11 2024 010552-0

Código 1.1 - Pedido Internacional PCT Publicado. Petição de Requerimento de Entrada na Fase Nacional Recebida
(30) 30/11/2021 US 63/284,166; 06/12/2021 US 63/286,165; 16/02/2022 US 63/310,832
(51) C07D 211/52 (2006.01), C07D 401/04 (2006.01), A61P 13/00 (2006.01), A61P 35/00 (2006.01), A61K 31/451 (2006.01), A61K 31/454 (2006.01), C07D 401/10 (2006.01), C07D 401/14 (2006.01), C07D 405/14 (2006.01), C07D 409/14 (2006.01), C07D 413/04 (2006.01), C07D 413/14 (2006.01), C07D 471/04 (2006.01), C07D 487/04 (2006.01), C07D 498/04 (2006.01), A61K 31/4545 (2006.01)
(86) PCT US2022/051364 de 30/11/2022
(87) WO 2023/102022 de 08/06/2023

(21) BR 11 2024 010553-9

Código 1.1 - Pedido Internacional PCT Publicado. Petição de Requerimento de Entrada na Fase Nacional Recebida
(30) 30/11/2021 EP 21211476.3
(51) C07F 7/08 (2006.01), C07F 7/10 (2006.01), C08C 19/22 (2006.01), C08C 19/24 (2006.01), C08C 19/42 (2006.01), C08C 19/44 (2006.01), C08F 236/04 (2006.01), C08F 236/10 (2006.01), C07D 207/08 (2006.01), C07D 241/04 (2006.01), C07D 265/30 (2006.01), C07C 211/02 (2006.01), B60C 1/00 (2006.01), C08K 3/36 (2006.01), C08F 236/06 (2006.01), C08C 19/25 (2006.01)
(86) PCT EP2022/083651 de 29/11/2022
(87) WO 2023/099462 de 08/06/2023

(21) BR 11 2024 010554-7

Código 1.1 - Pedido Internacional PCT Publicado. Petição de Requerimento de Entrada na Fase Nacional Recebida
(30) 29/11/2021 US 17/537,279
(51) H04B 7/06 (2006.01), H04B 7/08 (2006.01), H04B 7/155 (2006.01), H04L 5/00 (2006.01)
(86) PCT IB2022/061556 de 29/11/2022

(87) WO 2023/095112 de 01/06/2023

(21) BR 11 2024 010556-3 Código 1.1 - Pedido Internacional PCT Publicado. Petição de Requerimento de Entrada na Fase Nacional Recebida
(30) 29/11/2021 FR FR2112688
(51) B63B 7/02 (2020.01), B63B 1/12 (2006.01), B63B 1/14 (2006.01)
(86) PCT EP2022/083501 de 28/11/2022
(87) WO 2023/094660 de 01/06/2023

(21) BR 11 2024 010557-1 Código 1.1 - Pedido Internacional PCT Publicado. Petição de Requerimento de Entrada na Fase Nacional Recebida
(30) 05/12/2021 EP 21212411.9
(51) C08F 251/00 (2006.01), A61K 8/81 (2006.01), C08L 51/02 (2006.01)
(86) PCT EP2022/084103 de 01/12/2022
(87) WO 2023/099681 de 08/06/2023

(21) BR 11 2024 010558-0 Código 1.1 - Pedido Internacional PCT Publicado. Petição de Requerimento de Entrada na Fase Nacional Recebida
(30) 29/11/2021 EP 21210972.2
(51) C11D 3/37 (2006.01), C08G 65/26 (2006.01), C08G 65/334 (2006.01)
(86) PCT EP2022/082405 de 18/11/2022
(87) WO 2023/094275 de 01/06/2023

(21) BR 11 2024 010559-8 Código 1.1 - Pedido Internacional PCT Publicado. Petição de Requerimento de Entrada na Fase Nacional Recebida
(51) B01J 20/18 (2006.01), B01J 20/16 (2006.01)
(86) PCT CN2021/137785 de 14/12/2021
(87) WO 2023/108402 de 22/06/2023

(21) BR 11 2024 010560-1 Código 1.1 - Pedido Internacional PCT Publicado. Petição de Requerimento de Entrada na Fase Nacional Recebida
(30) 02/12/2021 EP 21212021.6
(51) C11D 11/00 (2006.01), C11D 1/62 (2006.01), C11D 3/382 (2006.01), C11D 3/38 (2006.01), C11D 3/20 (2006.01), C11D 3/00 (2006.01)
(86) PCT EP2022/083728 de 29/11/2022
(87) WO 2023/099499 de 08/06/2023

(21) BR 11 2024 010561-0 Código 1.1 - Pedido Internacional PCT Publicado. Petição de Requerimento de Entrada na Fase Nacional Recebida
(30) 09/02/2022 EP 22155916.4
(51) A61K 8/60 (2006.01), A61Q 19/02 (2006.01), A61Q 19/04 (2006.01)
(86) PCT EP2023/051538 de 23/01/2023
(87) WO 2023/151931 de 17/08/2023

(21) BR 11 2024 010562-8	Código 1.1 - Pedido Internacional PCT Publicado. Petição de Requerimento de Entrada na Fase Nacional Recebida (30) 01/12/2021 CN 202111454626.6 (51) C07K 14/605 (2006.01), A61K 38/26 (2006.01), A61K 47/26 (2006.01), A61K 47/38 (2006.01), A61K 47/18 (2017.01), A61P 3/10 (2006.01), A61P 3/04 (2006.01) (86) PCT CN2022/135769 de 01/12/2022 (87) WO 2023/098777 de 08/06/2023
(21) BR 11 2024 010563-6	Código 1.1 - Pedido Internacional PCT Publicado. Petição de Requerimento de Entrada na Fase Nacional Recebida (30) 08/12/2021 US 17/643,360 (51) G01C 21/20 (2006.01), G06F 3/0346 (2013.01), G06F 3/01 (2006.01), G02B 27/01 (2006.01), G06V 20/20 (2022.01), H04M 1/72409 (2021.01), H04M 1/72412 (2021.01), G06F 21/31 (2013.01) (86) PCT US2022/080009 de 17/11/2022 (87) WO 2023/107811 de 15/06/2023
(21) BR 11 2024 010564-4	Código 1.1 - Pedido Internacional PCT Publicado. Petição de Requerimento de Entrada na Fase Nacional Recebida (30) 07/12/2021 EP 21212908.4 (51) B32B 37/14 (2006.01), B65B 9/20 (2012.01) (86) PCT EP2022/084840 de 07/12/2022 (87) WO 2023/104908 de 15/06/2023
(21) BR 11 2024 010565-2	Código 1.1 - Pedido Internacional PCT Publicado. Petição de Requerimento de Entrada na Fase Nacional Recebida (30) 03/12/2021 US 63/285,833; 03/06/2022 US 63/348,557 (51) A61P 35/00 (2006.01), C07D 471/04 (2006.01), C07D 487/00 (2006.01), C07D 491/04 (2006.01), C07D 495/04 (2006.01), A61K 31/519 (2006.01), A61K 31/437 (2006.01) (86) PCT US2022/051717 de 02/12/2022 (87) WO 2023/102228 de 08/06/2023
(21) BR 11 2024 010566-0	Código 1.1 - Pedido Internacional PCT Publicado. Petição de Requerimento de Entrada na Fase Nacional Recebida (30) 09/12/2021 IB PCT/IB2021/061501 (51) G01B 11/06 (2006.01) (86) PCT IB2022/061875 de 07/12/2022 (87) WO 2023/105435 de 15/06/2023
(21) BR 11 2024 010567-9	Código 1.1 - Pedido Internacional PCT Publicado. Petição de Requerimento de

	Entrada na Fase Nacional Recebida (30) 14/12/2021 US 63/289,219 (51) C12N 9/28 (2006.01), C12N 9/26 (2006.01), A21D 8/04 (2006.01), A23K 10/14 (2016.01), A23L 29/30 (2016.01), C11D 3/386 (2006.01), C12N 9/44 (2006.01), C12N 9/96 (2006.01), C12P 19/14 (2006.01) (86) PCT US2022/081386 de 12/12/2022 (87) WO 2023/114728 de 22/06/2023
(21) BR 11 2024 010568-7	Código 1.1 - Pedido Internacional PCT Publicado. Petição de Requerimento de Entrada na Fase Nacional Recebida (30) 02/12/2021 EP 21211878.0 (51) A23K 10/14 (2016.01), A23K 10/18 (2016.01), A61P 39/02 (2006.01), A23K 50/30 (2016.01), A61K 35/74 (2015.01), C12N 1/20 (2006.01), A23K 10/38 (2016.01), A23K 20/111 (2016.01), A23K 50/10 (2016.01), A23K 50/40 (2016.01), A23K 50/75 (2016.01), A23L 33/135 (2016.01) (86) PCT EP2022/083729 de 29/11/2022 (87) WO 2023/099500 de 08/06/2023
(21) BR 11 2024 010571-7	Código 1.1 - Pedido Internacional PCT Publicado. Petição de Requerimento de Entrada na Fase Nacional Recebida (30) 14/12/2021 KR 10-2021-0178684 (51) A61M 37/00 (2006.01), B29C 51/10 (2006.01), B29C 33/38 (2006.01), B29C 45/00 (2006.01), B29L 31/00 (2006.01) (86) PCT KR2022/004814 de 04/04/2022 (87) WO 2023/113108 de 22/06/2023
(21) BR 11 2024 010574-1	Código 1.1 - Pedido Internacional PCT Publicado. Petição de Requerimento de Entrada na Fase Nacional Recebida (30) 09/01/2022 CN 202210018877.8 (51) F16B 5/02 (2006.01) (86) PCT CN2022/140185 de 20/12/2022 (87) WO 2023/130950 de 13/07/2023
(21) BR 11 2024 010577-6	Código 1.1 - Pedido Internacional PCT Publicado. Petição de Requerimento de Entrada na Fase Nacional Recebida (30) 03/12/2021 US 17/542,292 (51) H04B 7/185 (2006.01) (86) PCT US2022/051125 de 29/11/2022 (87) WO 2023/101918 de 08/06/2023
(21) BR 11 2024 010578-4	Código 1.1 - Pedido Internacional PCT Publicado. Petição de Requerimento de Entrada na Fase Nacional Recebida (30) 03/12/2021 US 63/285,903

(51) D04H 1/728 (2012.01), H01M 4/04 (2006.01), H01M 4/13 (2010.01), H01M 4/139 (2010.01), H01M 4/66 (2006.01)
 (86) PCT US2022/051726 de 02/12/2022
 (87) WO 2023/102234 de 08/06/2023

(21) BR 11 2024 010579-2

Código 1.1 - Pedido Internacional PCT Publicado. Petição de Requerimento de Entrada na Fase Nacional Recebida
 (30) 07/12/2021 CN PCT/CN2021/136058
 (51) C09D 129/04 (2006.01), C09D 133/02 (2006.01)
 (86) PCT CN2022/137308 de 07/12/2022
 (87) WO 2023/104112 de 15/06/2023

(21) BR 11 2024 010580-6

Código 1.1 - Pedido Internacional PCT Publicado. Petição de Requerimento de Entrada na Fase Nacional Recebida
 (30) 29/11/2021 DE 10 2021 131 189.6
 (51) G01H 1/00 (2006.01)
 (86) PCT EP2022/083549 de 28/11/2022
 (87) WO 2023/094675 de 01/06/2023

(21) BR 11 2024 010581-4

Código 1.1 - Pedido Internacional PCT Publicado. Petição de Requerimento de Entrada na Fase Nacional Recebida
 (30) 30/11/2021 EP 21211348.4
 (51) C07D 413/04 (2006.01), A01N 43/88 (2006.01)
 (86) PCT EP2022/083603 de 29/11/2022
 (87) WO 2023/099445 de 08/06/2023

(21) BR 11 2024 010583-0

Código 1.1 - Pedido Internacional PCT Publicado. Petição de Requerimento de Entrada na Fase Nacional Recebida
 (30) 30/11/2021 US 17/538,915
 (51) E21B 34/14 (2006.01), E21B 23/04 (2006.01), E21B 34/10 (2006.01)
 (86) PCT US2022/050272 de 17/11/2022
 (87) WO 2023/101831 de 08/06/2023

(21) BR 11 2024 010584-9

Código 1.1 - Pedido Internacional PCT Publicado. Petição de Requerimento de Entrada na Fase Nacional Recebida
 (30) 03/12/2021 DE 10 2021 213 770.9
 (51) B22D 11/08 (2006.01)
 (86) PCT EP2022/081394 de 10/11/2022
 (87) WO 2023/099141 de 08/06/2023

(21) BR 11 2024 010586-5

Código 1.1 - Pedido Internacional PCT Publicado. Petição de Requerimento de Entrada na Fase Nacional Recebida
 (30) 14/12/2021 EP 21214356.4

(51) G01M 17/02 (2006.01)
(86) PCT EP2022/085361 de 12/12/2022
(87) WO 2023/110736 de 22/06/2023

(21) BR 11 2024 010588-1 Código 1.1 - Pedido Internacional PCT Publicado. Petição de Requerimento de Entrada na Fase Nacional Recebida
(30) 09/12/2021 KR 10-2021-0175542; 08/12/2022 KR 10-2022-0170783
(51) C07D 405/14 (2006.01), A61K 31/506 (2006.01), A61P 35/00 (2006.01)
(86) PCT KR2022/020021 de 09/12/2022
(87) WO 2023/106881 de 15/06/2023

(21) BR 11 2024 010589-0 Código 1.1 - Pedido Internacional PCT Publicado. Petição de Requerimento de Entrada na Fase Nacional Recebida
(30) 26/11/2021 GB 2117133.5; 01/06/2022 GB 2208157.4
(51) C07D 487/22 (2006.01), A61K 31/41 (2006.01), A61P 35/00 (2006.01)
(86) PCT EP2022/083551 de 28/11/2022
(87) WO 2023/094677 de 01/06/2023

(21) BR 11 2024 010591-1 Código 1.1 - Pedido Internacional PCT Publicado. Petição de Requerimento de Entrada na Fase Nacional Recebida
(30) 03/12/2021 GB 2117531.0
(51) F15B 11/16 (2006.01), F15B 21/08 (2006.01), A01B 63/10 (2006.01)
(86) PCT IB2022/060971 de 15/11/2022
(87) WO 2023/100003 de 08/06/2023

(21) BR 11 2024 010594-6 Código 1.1 - Pedido Internacional PCT Publicado. Petição de Requerimento de Entrada na Fase Nacional Recebida
(30) 26/11/2021 GB 2117140.0; 01/06/2022 GB 2208167.3
(51) C07D 487/22 (2006.01), A61K 31/41 (2006.01)
(86) PCT EP2022/083554 de 28/11/2022
(87) WO 2023/094680 de 01/06/2023

(21) BR 11 2024 010595-4 Código 1.1 - Pedido Internacional PCT Publicado. Petição de Requerimento de Entrada na Fase Nacional Recebida
(30) 02/12/2021 US 63/285,115; 14/06/2022 US 63/351,945; 10/10/2022 US 63/414,608; 23/11/2022 US 17/993,662
(51) B62M 3/08 (2006.01)
(86) PCT US2022/051627 de 02/12/2022
(87) WO 2023/102169 de 08/06/2023

(21) BR 11 2024 010597-0 Código 1.1 - Pedido Internacional PCT Publicado. Petição de Requerimento de Entrada na Fase Nacional Recebida
(30) 30/11/2021 CN 202111447408.X

(51) G06F 3/06 (2006.01)
(86) PCT CN2022/134884 de 29/11/2022
(87) WO 2023/098641 de 08/06/2023

(21) BR 11 2024 010598-9 Código 1.1 - Pedido Internacional PCT Publicado. Petição de Requerimento de Entrada na Fase Nacional Recebida
(30) 30/11/2021 SE 2151459-1
(51) C21B 13/00 (2006.01), C21B 13/02 (2006.01), F27B 1/16 (2006.01), F27B 1/22 (2006.01), F27D 3/16 (2006.01)
(86) PCT SE2022/050976 de 26/10/2022
(87) WO 2023/101585 de 08/06/2023

(21) BR 11 2024 010603-9 Código 1.1 - Pedido Internacional PCT Publicado. Petição de Requerimento de Entrada na Fase Nacional Recebida
(30) 23/12/2021 EP 21383204.1
(51) C04B 28/14 (2006.01), C04B 28/16 (2006.01), C04B 111/10 (2006.01)
(86) PCT EP2022/087341 de 21/12/2022
(87) WO 2023/118365 de 29/06/2023

(21) BR 11 2024 010604-7 Código 1.1 - Pedido Internacional PCT Publicado. Petição de Requerimento de Entrada na Fase Nacional Recebida
(30) 29/11/2021 EP 21211179.3
(51) A61K 31/402 (2006.01), A61K 31/519 (2006.01), A61K 9/00 (2006.01), A61P 19/02 (2006.01), A61P 29/00 (2006.01), A61K 47/00 (2006.01)
(86) PCT EP2022/083624 de 29/11/2022
(87) WO 2023/094692 de 01/06/2023

(21) BR 11 2024 010605-5 Código 1.1 - Pedido Internacional PCT Publicado. Petição de Requerimento de Entrada na Fase Nacional Recebida
(30) 09/12/2021 IT 102021000030947
(51) C08G 18/09 (2006.01), C08G 18/16 (2006.01), C08G 18/20 (2006.01), C08G 18/22 (2006.01), C08G 18/32 (2006.01), C08G 18/48 (2006.01), C08G 18/66 (2006.01), C08G 18/76 (2006.01), C08G 18/79 (2006.01), C08J 9/14 (2006.01), C08G 18/10 (2006.01), C08G 18/80 (2006.01), C08G 18/18 (2006.01), C08G 18/50 (2006.01)
(86) PCT US2022/051776 de 05/12/2022
(87) WO 2023/107358 de 15/06/2023

(21) BR 11 2024 010608-0 Código 1.1 - Pedido Internacional PCT Publicado. Petição de Requerimento de Entrada na Fase Nacional Recebida
(51) B05C 11/10 (2006.01), B67D 7/02 (2010.01), B67D 7/62 (2010.01), B65G 65/00 (2006.01)
(86) PCT BR2021/050435 de 06/10/2021

(87) WO 2023/056535 de 13/04/2023

(21) BR 11 2024 010609-8 Código 1.1 - Pedido Internacional PCT Publicado. Petição de Requerimento de Entrada na Fase Nacional Recebida
 (51) C09D 5/02 (2006.01), C08K 3/26 (2006.01), C08K 3/34 (2006.01), B27N 3/00 (2006.01), C04B 26/04 (2006.01)
 (86) PCT BR2021/050436 de 06/10/2021
 (87) WO 2023/056536 de 13/04/2023

(21) BR 11 2024 010610-1 Código 1.1 - Pedido Internacional PCT Publicado. Petição de Requerimento de Entrada na Fase Nacional Recebida
 (51) C09D 5/02 (2006.01), C08K 3/26 (2006.01), C08K 3/34 (2006.01), B27N 3/00 (2006.01), C04B 26/04 (2006.01)
 (86) PCT BR2021/050437 de 06/10/2021
 (87) WO 2023/056537 de 13/04/2023

(21) BR 11 2024 010616-0 Código 1.1 - Pedido Internacional PCT Publicado. Petição de Requerimento de Entrada na Fase Nacional Recebida
 (30) 28/01/2022 US 17/587,933
 (51) G06T 7/11 (2017.01), G06T 7/187 (2017.01), G06V 20/70 (2022.01), G06T 5/20 (2006.01), G06T 7/194 (2017.01)
 (86) PCT US2022/014488 de 31/01/2022
 (87) WO 2023/146542 de 03/08/2023

(21) BR 11 2024 010617-9 Código 1.1 - Pedido Internacional PCT Publicado. Petição de Requerimento de Entrada na Fase Nacional Recebida
 (30) 17/02/2022 US 63/311,305
 (51) F16J 15/34 (2006.01), F16J 15/36 (2006.01), F16J 15/38 (2006.01)
 (86) PCT US2023/062839 de 17/02/2023
 (87) WO 2023/159193 de 24/08/2023

(21) BR 11 2024 010621-7 Código 1.1 - Pedido Internacional PCT Publicado. Petição de Requerimento de Entrada na Fase Nacional Recebida
 (30) 29/11/2021 US 63/283,660
 (51) C07K 14/18 (2006.01), C12N 7/04 (2006.01), C12N 15/86 (2006.01)
 (86) PCT US2022/080515 de 28/11/2022
 (87) WO 2023/097317 de 01/06/2023

(21) BR 11 2024 010624-1 Código 1.1 - Pedido Internacional PCT Publicado. Petição de Requerimento de Entrada na Fase Nacional Recebida
 (30) 02/12/2021 CN PCT/CN2021/135094; 08/12/2021 CN PCT/CN2021/136466
 (51) C07C 215/42 (2006.01), C07D 265/28 (2006.01)

(86) PCT CN2022/136254 de 02/12/2022

(87) WO 2023/098882 de 08/06/2023

(21) BR 11 2024 010627-6

Código 1.1 - Pedido Internacional PCT Publicado. Petição de Requerimento de Entrada na Fase Nacional Recebida

(30) 01/12/2021 IT 102021000030389

(51) B01D 25/164 (2006.01), B01D 25/19 (2006.01)

(86) PCT IT2022/050310 de 30/11/2022

(87) WO 2023/100209 de 08/06/2023

(21) BR 11 2024 010629-2

Código 1.1 - Pedido Internacional PCT Publicado. Petição de Requerimento de Entrada na Fase Nacional Recebida

(30) 30/11/2021 KR 10-2021-0169177; 29/11/2022 KR 10-2022-0162449

(51) C07D 498/22 (2006.01), A61K 31/53 (2006.01), A61P 35/00 (2006.01), C07D 498/18 (2006.01), C07D 487/22 (2006.01), C07D 471/22 (2006.01), C07D 487/04 (2006.01)

(86) PCT KR2022/019157 de 30/11/2022

(87) WO 2023/101387 de 08/06/2023

(21) BR 11 2024 010634-9

Código 1.1 - Pedido Internacional PCT Publicado. Petição de Requerimento de Entrada na Fase Nacional Recebida

(30) 15/12/2021 DE 10 2021 133 221.4

(51) B60T 11/28 (2006.01), B60T 13/68 (2006.01), B60T 15/02 (2006.01), B60T 15/04 (2006.01), F16K 31/06 (2006.01)

(86) PCT EP2022/085933 de 14/12/2022

(87) WO 2023/111066 de 22/06/2023

(21) BR 11 2024 010638-1

Código 1.1 - Pedido Internacional PCT Publicado. Petição de Requerimento de Entrada na Fase Nacional Recebida

(30) 15/12/2021 KR 10-2021-0179757

(51) A61K 9/00 (2006.01), A61K 31/40 (2006.01), A61P 1/04 (2006.01)

(86) PCT KR2022/020425 de 15/12/2022

(87) WO 2023/113487 de 22/06/2023

(21) BR 11 2024 010639-0

Código 1.1 - Pedido Internacional PCT Publicado. Petição de Requerimento de Entrada na Fase Nacional Recebida

(30) 07/12/2021 DE 10 2021 132 187.5

(51) G02C 7/08 (2006.01), G02C 7/02 (2006.01)

(86) PCT EP2022/084699 de 07/12/2022

(87) WO 2023/104845 de 15/06/2023

(21) BR 11 2024 010640-3

Código 1.1 - Pedido Internacional PCT Publicado. Petição de Requerimento de Entrada na Fase Nacional Recebida

(30) 07/12/2021 CN 202111482535.3
(51) C07K 16/30 (2006.01), A61P 35/00 (2006.01), A61K 39/395 (2006.01)
(86) PCT CN2022/137192 de 07/12/2022
(87) WO 2023/104080 de 15/06/2023

(21) BR 11 2024 010642-0 Código 1.1 - Pedido Internacional PCT Publicado. Petição de Requerimento de Entrada na Fase Nacional Recebida
(30) 29/11/2021 US 17/537,199
(51) A61K 39/12 (2006.01)
(86) PCT US2022/080522 de 28/11/2022
(87) WO 2023/097319 de 01/06/2023

(21) BR 11 2024 010643-8 Código 1.1 - Pedido Internacional PCT Publicado. Petição de Requerimento de Entrada na Fase Nacional Recebida
(30) 29/11/2021 FR FR2112639
(51) A61F 9/00 (2006.01), A61J 1/14 (2023.01), B65D 47/18 (2006.01)
(86) PCT FR2022/052164 de 23/11/2022
(87) WO 2023/094769 de 01/06/2023

(21) BR 11 2024 010644-6 Código 1.1 - Pedido Internacional PCT Publicado. Petição de Requerimento de Entrada na Fase Nacional Recebida
(30) 02/12/2021 US 63/285,159; 21/11/2022 US 17/990,846
(51) C10L 9/08 (2006.01), C04B 7/43 (2006.01), F23C 7/08 (2006.01), F27B 7/36 (2006.01)
(86) PCT US2022/050835 de 23/11/2022
(87) WO 2023/101873 de 08/06/2023

(21) BR 11 2024 010645-4 Código 1.1 - Pedido Internacional PCT Publicado. Petição de Requerimento de Entrada na Fase Nacional Recebida
(30) 30/11/2021 US 63/284,405
(51) A61K 39/12 (2006.01), A61K 39/155 (2006.01), A61P 11/00 (2006.01), A61P 31/14 (2006.01), C07K 14/005 (2006.01)
(86) PCT US2022/080555 de 29/11/2022
(87) WO 2023/102373 de 08/06/2023

(21) BR 11 2024 010646-2 Código 1.1 - Pedido Internacional PCT Publicado. Petição de Requerimento de Entrada na Fase Nacional Recebida
(30) 31/01/2022 EP 22154162.6
(51) E21B 17/042 (2006.01), E21B 1/00 (2006.01), F16L 15/00 (2006.01)
(86) PCT EP2023/052169 de 30/01/2023
(87) WO 2023/144377 de 03/08/2023

(21) BR 11 2024 010652-7 Código 1.1 - Pedido Internacional PCT Publicado. Petição de Requerimento de

	Entrada na Fase Nacional Recebida (30) 29/11/2021 EP 21211056.3 (51) A61K 8/63 (2006.01), A61Q 19/08 (2006.01) (86) PCT EP2022/083611 de 29/11/2022 (87) WO 2023/094689 de 01/06/2023
(21) BR 11 2024 010653-5	Código 1.1 - Pedido Internacional PCT Publicado. Petição de Requerimento de Entrada na Fase Nacional Recebida (30) 29/01/2022 CN 202210112901.4 (51) A47L 1/02 (2006.01) (86) PCT CN2022/081489 de 17/03/2022 (87) WO 2023/142243 de 03/08/2023
(21) BR 11 2024 010655-1	Código 1.1 - Pedido Internacional PCT Publicado. Petição de Requerimento de Entrada na Fase Nacional Recebida (30) 01/12/2021 SE 2151464-1 (51) A61K 31/121 (2006.01), A61K 31/19 (2006.01), A61K 33/00 (2006.01), A61P 35/00 (2006.01) (86) PCT EP2022/083622 de 29/11/2022 (87) WO 2023/099452 de 08/06/2023
(21) BR 11 2024 010657-8	Código 1.1 - Pedido Internacional PCT Publicado. Petição de Requerimento de Entrada na Fase Nacional Recebida (30) 14/12/2021 IB PCT/IB2021/061689 (51) C21D 1/53 (2006.01), C21D 9/00 (2006.01) (86) PCT IB2022/061704 de 02/12/2022 (87) WO 2023/111760 de 22/06/2023
(21) BR 11 2024 010659-4	Código 1.1 - Pedido Internacional PCT Publicado. Petição de Requerimento de Entrada na Fase Nacional Recebida (30) 29/11/2021 EP 21211057.1 (51) A61Q 7/02 (2006.01), A61K 8/63 (2006.01) (86) PCT EP2022/083612 de 29/11/2022 (87) WO 2023/094690 de 01/06/2023
(21) BR 11 2024 010660-8	Código 1.1 - Pedido Internacional PCT Publicado. Petição de Requerimento de Entrada na Fase Nacional Recebida (30) 16/12/2021 FR FR2113625 (51) C08L 9/00 (2006.01), C08K 3/04 (2006.01), C08L 23/08 (2006.01), C08L 23/10 (2006.01) (86) PCT EP2022/085690 de 13/12/2022 (87) WO 2023/110919 de 22/06/2023

(21) BR 11 2024 010661-6	Código 1.1 - Pedido Internacional PCT Publicado. Petição de Requerimento de Entrada na Fase Nacional Recebida (30) 16/12/2021 US 63/290,379 (51) C11D 1/76 (2006.01), C08G 63/64 (2006.01), C08G 65/00 (2006.01) (86) PCT US2022/052917 de 15/12/2022 (87) WO 2023/114343 de 22/06/2023
(21) BR 11 2024 010663-2	Código 1.1 - Pedido Internacional PCT Publicado. Petição de Requerimento de Entrada na Fase Nacional Recebida (30) 24/01/2022 EP 22153014.0 (51) B29C 64/129 (2017.01), B29C 64/291 (2017.01), B29C 64/259 (2017.01), B33Y 10/00 (2015.01), B33Y 30/00 (2015.01), A61C 7/00 (2006.01), B29L 31/00 (2006.01) (86) PCT EP2023/051632 de 24/01/2023 (87) WO 2023/139273 de 27/07/2023
(21) BR 11 2024 010664-0	Código 1.1 - Pedido Internacional PCT Publicado. Petição de Requerimento de Entrada na Fase Nacional Recebida (30) 14/12/2021 FR FR2113434 (51) B60C 9/18 (2006.01), B60C 9/20 (2006.01), B60C 1/00 (2006.01) (86) PCT EP2022/084432 de 05/12/2022 (87) WO 2023/110499 de 22/06/2023
(21) BR 11 2024 010665-9	Código 1.1 - Pedido Internacional PCT Publicado. Petição de Requerimento de Entrada na Fase Nacional Recebida (30) 29/11/2021 IT 102021000030083 (51) B60T 13/66 (2006.01), B60T 17/22 (2006.01) (86) PCT IB2022/061458 de 28/11/2022 (87) WO 2023/095080 de 01/06/2023
(21) BR 11 2024 010667-5	Código 1.1 - Pedido Internacional PCT Publicado. Petição de Requerimento de Entrada na Fase Nacional Recebida (30) 02/12/2021 EP 21212093.5 (51) A01N 43/78 (2006.01), A01P 3/00 (2006.01) (86) PCT EP2022/083647 de 29/11/2022 (87) WO 2023/099460 de 08/06/2023
(21) BR 11 2024 010668-3	Código 1.1 - Pedido Internacional PCT Publicado. Petição de Requerimento de Entrada na Fase Nacional Recebida (30) 30/11/2021 US 63/284,395 (51) C08F 4/14 (2006.01), C08F 4/02 (2006.01), C08F 110/10 (2006.01) (86) PCT IB2022/020076 de 30/11/2022 (87) WO 2023/099964 de 08/06/2023

(21) BR 11 2024 010669-1	<p>Código 1.1 - Pedido Internacional PCT Publicado. Petição de Requerimento de Entrada na Fase Nacional Recebida</p> <p>(30) 28/11/2021 US 63/283,471</p> <p>(51) A01N 25/04 (2006.01), A01N 25/12 (2006.01), A01N 25/26 (2006.01), A01N 43/54 (2006.01), A01N 43/80 (2006.01)</p> <p>(86) PCT IL2022/051259 de 27/11/2022</p> <p>(87) WO 2023/095142 de 01/06/2023</p>
(21) BR 11 2024 010670-5	<p>Código 1.1 - Pedido Internacional PCT Publicado. Petição de Requerimento de Entrada na Fase Nacional Recebida</p> <p>(30) 29/11/2021 IN 202121055229</p> <p>(51) A01N 43/56 (2006.01), A01N 53/00 (2006.01), A01N 47/40 (2006.01)</p> <p>(86) PCT IB2022/061510 de 29/11/2022</p> <p>(87) WO 2023/095099 de 01/06/2023</p>
(21) BR 11 2024 010672-1	<p>Código 1.1 - Pedido Internacional PCT Publicado. Petição de Requerimento de Entrada na Fase Nacional Recebida</p> <p>(51) A61C 8/00 (2006.01)</p> <p>(86) PCT GB2021/053124 de 30/11/2021</p> <p>(87) WO 2023/099858 de 08/06/2023</p>
(21) BR 11 2024 010673-0	<p>Código 1.1 - Pedido Internacional PCT Publicado. Petição de Requerimento de Entrada na Fase Nacional Recebida</p> <p>(30) 27/05/2022 US 63/346,682</p> <p>(51) D21H 23/28 (2006.01), D21H 23/48 (2006.01), D21F 9/00 (2006.01), D21G 9/00 (2006.01)</p> <p>(86) PCT US2023/065760 de 14/04/2023</p> <p>(87) WO 2023/230395 de 30/11/2023</p>
(21) BR 11 2024 010674-8	<p>Código 1.1 - Pedido Internacional PCT Publicado. Petição de Requerimento de Entrada na Fase Nacional Recebida</p> <p>(30) 16/12/2021 US 17/552,451</p> <p>(51) C08F 4/659 (2006.01), C08F 210/16 (2006.01)</p> <p>(86) PCT US2022/080955 de 06/12/2022</p> <p>(87) WO 2023/114660 de 22/06/2023</p>
(21) BR 11 2024 010677-2	<p>Código 1.1 - Pedido Internacional PCT Publicado. Petição de Requerimento de Entrada na Fase Nacional Recebida</p> <p>(30) 20/01/2022 JP 2022-007419</p> <p>(51) B60B 17/00 (2006.01)</p> <p>(86) PCT JP2022/033349 de 06/09/2022</p> <p>(87) WO 2023/139835 de 27/07/2023</p>

(21) BR 11 2024 010678-0 Código 1.1 - Pedido Internacional PCT Publicado. Petição de Requerimento de Entrada na Fase Nacional Recebida
 (30) 29/11/2021 GB 2117218.4
 (51) C08G 73/10 (2006.01), B29C 43/56 (2006.01), B29C 48/00 (2019.01)
 (86) PCT GB2022/053013 de 29/11/2022
 (87) WO 2023/094840 de 01/06/2023

(21) BR 11 2024 010680-2 Código 1.1 - Pedido Internacional PCT Publicado. Petição de Requerimento de Entrada na Fase Nacional Recebida
 (30) 16/12/2021 CN 202111545699.6
 (51) C12N 15/113 (2010.01), A61K 47/54 (2017.01), A61K 48/00 (2006.01), A61P 9/10 (2006.01)
 (86) PCT CN2022/139500 de 16/12/2022
 (87) WO 2023/109940 de 22/06/2023

(21) BR 11 2024 010683-7 Código 1.1 - Pedido Internacional PCT Publicado. Petição de Requerimento de Entrada na Fase Nacional Recebida
 (30) 12/08/2022 US 63/397,402
 (51) C11D 9/00 (2006.01), C11D 9/02 (2006.01), C11D 9/44 (2006.01), C11D 13/00 (2006.01)
 (86) PCT US2023/071802 de 08/08/2023
 (87) WO 2024/036116 de 15/02/2024

(21) BR 11 2024 010684-5 Código 1.1 - Pedido Internacional PCT Publicado. Petição de Requerimento de Entrada na Fase Nacional Recebida
 (30) 29/11/2021 US 63/283,731; 07/11/2022 US 63/382,612
 (51) A61K 38/10 (2006.01), A61K 9/00 (2006.01), A61K 9/12 (2006.01), A61P 29/00 (2006.01), C07K 7/08 (2006.01)
 (86) PCT US2022/080490 de 28/11/2022
 (87) WO 2023/097309 de 01/06/2023

(21) BR 11 2024 010685-3 Código 1.1 - Pedido Internacional PCT Publicado. Petição de Requerimento de Entrada na Fase Nacional Recebida
 (30) 16/12/2021 US 63/290,088
 (51) C08F 4/659 (2006.01), C08F 10/02 (2006.01)
 (86) PCT US2022/081456 de 13/12/2022
 (87) WO 2023/114773 de 22/06/2023

(21) BR 11 2024 010686-1 Código 1.1 - Pedido Internacional PCT Publicado. Petição de Requerimento de Entrada na Fase Nacional Recebida
 (30) 29/11/2021 EP 21211010.0
 (51) B01J 29/40 (2006.01), B01J 29/89 (2006.01), B01J 35/02 (2006.01), B01J

37/00 (2006.01), C01B 37/00 (2006.01), C07D 301/12 (2006.01)

(86) PCT EP2022/083614 de 29/11/2022

(87) WO 2023/094691 de 01/06/2023

(21) BR 11 2024 010687-0

Código 1.1 - Pedido Internacional PCT Publicado. Petição de Requerimento de Entrada na Fase Nacional Recebida

(30) 03/12/2021 US 63/285,517

(51) B65G 45/20 (2006.01), F16D 1/112 (2006.01), F16D 1/08 (2006.01)

(86) PCT US2022/051483 de 01/12/2022

(87) WO 2023/102094 de 08/06/2023

(21) BR 11 2024 010688-8

Código 1.1 - Pedido Internacional PCT Publicado. Petição de Requerimento de Entrada na Fase Nacional Recebida

(30) 01/12/2021 US 63/284,754; 01/12/2021 US 63/284,778

(51) C07D 498/10 (2006.01), A61K 31/513 (2006.01), A61K 31/519 (2006.01), A61K 31/551 (2006.01), A61K 31/553 (2006.01), A61P 35/00 (2006.01)

(86) PCT EP2022/083954 de 30/11/2022

(87) WO 2023/099624 de 08/06/2023

(21) BR 11 2024 010689-6

Código 1.1 - Pedido Internacional PCT Publicado. Petição de Requerimento de Entrada na Fase Nacional Recebida

(30) 02/12/2021 US 63/285,112

(51) B65G 39/02 (2006.01), B65G 15/60 (2006.01), F16C 13/00 (2006.01)

(86) PCT US2022/050091 de 16/11/2022

(87) WO 2023/101816 de 08/06/2023

(21) BR 11 2024 010690-0

Código 1.1 - Pedido Internacional PCT Publicado. Petição de Requerimento de Entrada na Fase Nacional Recebida

(30) 07/12/2021 CN PCT/CN2021/136058

(51) B32B 27/30 (2006.01), C09D 129/04 (2006.01), C08J 5/18 (2006.01), C09D 133/02 (2006.01), C09D 177/02 (2006.01)

(86) PCT CN2022/137309 de 07/12/2022

(87) WO 2023/104113 de 15/06/2023

(21) BR 11 2024 010691-8

Código 1.1 - Pedido Internacional PCT Publicado. Petição de Requerimento de Entrada na Fase Nacional Recebida

(30) 02/12/2021 US 63/285,157

(51) B65G 21/10 (2006.01), B65G 23/22 (2006.01), B65G 39/12 (2006.01), B65G 45/12 (2006.01)

(86) PCT US2022/051328 de 30/11/2022

(87) WO 2023/102004 de 08/06/2023

(21) BR 11 2024 010693-4

Código 1.1 - Pedido Internacional PCT Publicado. Petição de Requerimento de

Entrada na Fase Nacional Recebida
(30) 02/12/2021 US 63/285,153
(51) B65G 23/06 (2006.01)
(86) PCT US2022/051151 de 29/11/2022
(87) WO 2023/101927 de 08/06/2023

(21) BR 11 2024 010694-2 Código 1.1 - Pedido Internacional PCT Publicado. Petição de Requerimento de Entrada na Fase Nacional Recebida
(30) 29/12/2021 US 63/294,438
(51) C08K 5/00 (2006.01), C08K 3/016 (2018.01), C08K 3/22 (2006.01), C08K 5/3492 (2006.01), C08K 5/52 (2006.01), C08L 23/08 (2006.01), H01B 7/00 (2006.01), H01K 1/00 (2006.01), C08L 23/06 (2006.01)
(86) PCT US2022/082359 de 23/12/2022
(87) WO 2023/129894 de 06/07/2023

(21) BR 11 2024 010696-9 Código 1.1 - Pedido Internacional PCT Publicado. Petição de Requerimento de Entrada na Fase Nacional Recebida
(30) 29/11/2021 GB 2117230.9
(51) A61K 39/00 (2006.01)
(86) PCT GB2022/053012 de 28/11/2022
(87) WO 2023/094839 de 01/06/2023

(21) BR 11 2024 010697-7 Código 1.1 - Pedido Internacional PCT Publicado. Petição de Requerimento de Entrada na Fase Nacional Recebida
(51) H04W 8/22 (2009.01)
(86) PCT CN2021/134634 de 30/11/2021
(87) WO 2023/097514 de 08/06/2023

(21) BR 11 2024 010698-5 Código 1.1 - Pedido Internacional PCT Publicado. Petição de Requerimento de Entrada na Fase Nacional Recebida
(30) 29/11/2021 IN 202121055231
(51) A01N 43/90 (2006.01), A01N 47/02 (2006.01), A01N 53/00 (2006.01)
(86) PCT IB2022/061513 de 29/11/2022
(87) WO 2023/095100 de 01/06/2023

(21) BR 11 2024 010700-0 Código 1.1 - Pedido Internacional PCT Publicado. Petição de Requerimento de Entrada na Fase Nacional Recebida
(30) 29/11/2021 DE 10 2021 131 300.7
(51) A47B 87/02 (2006.01)
(86) PCT EP2022/081918 de 15/11/2022
(87) WO 2023/094211 de 01/06/2023

(21) BR 11 2024 010701-9 Código 1.1 - Pedido Internacional PCT Publicado. Petição de Requerimento de

	Entrada na Fase Nacional Recebida (30) 01/12/2021 SE 2151465-8 (51) A61K 31/19 (2006.01), A61K 31/00 (2006.01), A61K 31/12 (2006.01), A61K 31/198 (2006.01), A61K 31/7004 (2006.01), A61K 31/77 (2006.01), A61K 33/00 (2006.01), A61M 1/14 (2006.01), A61M 1/28 (2006.01), A61P 35/00 (2006.01) (86) PCT EP2022/083588 de 29/11/2022 (87) WO 2023/099436 de 08/06/2023
(21) BR 11 2024 010702-7	Código 1.1 - Pedido Internacional PCT Publicado. Petição de Requerimento de Entrada na Fase Nacional Recebida (30) 12/08/2022 US 63/397,411 (51) C11D 9/00 (2006.01), C11D 9/02 (2006.01), C11D 9/22 (2006.01), C11D 9/44 (2006.01), C11D 13/00 (2006.01), C11D 17/00 (2006.01) (86) PCT US2023/071809 de 08/08/2023 (87) WO 2024/036123 de 15/02/2024
(21) BR 11 2024 010703-5	Código 1.1 - Pedido Internacional PCT Publicado. Petição de Requerimento de Entrada na Fase Nacional Recebida (51) H04W 36/36 (2009.01) (86) PCT EP2021/083322 de 29/11/2021 (87) WO 2023/094006 de 01/06/2023
(21) BR 11 2024 010704-3	Código 1.1 - Pedido Internacional PCT Publicado. Petição de Requerimento de Entrada na Fase Nacional Recebida (30) 01/12/2021 EP 21211705.5 (51) B65D 85/804 (2006.01) (86) PCT EP2022/083410 de 28/11/2022 (87) WO 2023/099374 de 08/06/2023
(21) BR 11 2024 010705-1	Código 1.1 - Pedido Internacional PCT Publicado. Petição de Requerimento de Entrada na Fase Nacional Recebida (30) 24/01/2022 JP 2022-008526 (51) F16C 3/08 (2006.01), C21D 1/10 (2006.01), C21D 9/30 (2006.01), C22C 38/00 (2006.01), C22C 38/60 (2006.01) (86) PCT JP2022/044132 de 30/11/2022 (87) WO 2023/139936 de 27/07/2023
(21) BR 11 2024 010706-0	Código 1.1 - Pedido Internacional PCT Publicado. Petição de Requerimento de Entrada na Fase Nacional Recebida (30) 03/12/2021 US 63/285,789 (51) A61M 5/28 (2006.01), B65B 7/28 (2006.01), B65B 31/02 (2006.01), A61M 5/315 (2006.01) (86) PCT US2022/051598 de 02/12/2022

(87) WO 2023/102153 de 08/06/2023

(21) BR 11 2024 010707-8

Código 1.1 - Pedido Internacional PCT Publicado. Petição de Requerimento de Entrada na Fase Nacional Recebida

(30) 03/12/2021 EP 21212325.1

(51) B29C 65/02 (2006.01), B29C 65/00 (2006.01), B29C 35/02 (2006.01), B31B 70/74 (2017.01), B29B 13/02 (2006.01), B29C 71/02 (2006.01), B29L 31/00 (2006.01), B29K 23/00 (2006.01), B29K 67/00 (2006.01)

(86) PCT EP2022/084208 de 02/12/2022

(87) WO 2023/099733 de 08/06/2023

(21) BR 11 2024 010708-6

Código 1.1 - Pedido Internacional PCT Publicado. Petição de Requerimento de Entrada na Fase Nacional Recebida

(30) 31/12/2021 US 17/567,046

(51) C25D 17/10 (2006.01), C25B 1/01 (2021.01), C25B 15/02 (2021.01), C25B 15/04 (2006.01), C25B 15/08 (2006.01), C25C 3/00 (2006.01), C25B 15/06 (2006.01)

(86) PCT US2022/052469 de 10/12/2022

(87) WO 2023/129359 de 06/07/2023

(21) BR 11 2024 010712-4

Código 1.1 - Pedido Internacional PCT Publicado. Petição de Requerimento de Entrada na Fase Nacional Recebida

(30) 10/12/2021 US 63/288,494

(51) C12Q 1/02 (2006.01), G01N 33/569 (2006.01)

(86) PCT US2022/046034 de 07/10/2022

(87) WO 2023/107188 de 15/06/2023

(21) BR 11 2024 010713-2

Código 1.1 - Pedido Internacional PCT Publicado. Petição de Requerimento de Entrada na Fase Nacional Recebida

(30) 30/11/2021 CN 202111448648.1

(51) E21B 43/16 (2006.01)

(86) PCT CN2022/133843 de 23/11/2022

(87) WO 2023/098543 de 08/06/2023

(21) BR 11 2024 010714-0

Código 1.1 - Pedido Internacional PCT Publicado. Petição de Requerimento de Entrada na Fase Nacional Recebida

(30) 29/11/2021 US 63/283,921

(51) C07K 14/435 (2006.01), A61K 9/51 (2006.01), A61L 31/04 (2006.01), A61L 27/54 (2006.01)

(86) PCT US2022/080497 de 28/11/2022

(87) WO 2023/097310 de 01/06/2023

(21) BR 11 2024 010716-7

Código 1.1 - Pedido Internacional PCT Publicado. Petição de Requerimento de

Entrada na Fase Nacional Recebida
(30) 29/11/2021 IN 202141055099
(51) A23L 33/135 (2016.01)
(86) PCT EP2022/083463 de 28/11/2022
(87) WO 2023/094652 de 01/06/2023

(21) BR 11 2024 010719-1 Código 1.1 - Pedido Internacional PCT Publicado. Petição de Requerimento de Entrada na Fase Nacional Recebida
(30) 30/11/2021 US 63/284,527
(51) C12N 15/113 (2010.01), A61K 48/00 (2006.01), A61P 35/00 (2006.01)
(86) PCT US2022/080563 de 29/11/2022
(87) WO 2023/102377 de 08/06/2023

(21) BR 11 2024 010720-5 Código 1.1 - Pedido Internacional PCT Publicado. Petição de Requerimento de Entrada na Fase Nacional Recebida
(30) 29/11/2021 CN 202111431502.6
(51) A61L 27/18 (2006.01), C08L 67/04 (2006.01), C08J 7/12 (2006.01), A61L 27/50 (2006.01), A61L 31/06 (2006.01), A61L 31/04 (2006.01), A61L 31/14 (2006.01)
(86) PCT CN2022/130905 de 09/11/2022
(87) WO 2023/093532 de 01/06/2023

(21) BR 11 2024 010721-3 Código 1.1 - Pedido Internacional PCT Publicado. Petição de Requerimento de Entrada na Fase Nacional Recebida
(30) 30/11/2021 CN 202111446655.8
(51) H04W 36/00 (2009.01)
(86) PCT CN2022/134179 de 24/11/2022
(87) WO 2023/098568 de 08/06/2023

(21) BR 11 2024 010722-1 Código 1.1 - Pedido Internacional PCT Publicado. Petição de Requerimento de Entrada na Fase Nacional Recebida
(30) 21/12/2021 US 63/291,991
(51) C01G 39/00 (2006.01)
(86) PCT US2022/081959 de 19/12/2022
(87) WO 2023/122552 de 29/06/2023

(21) BR 11 2024 010724-8 Código 1.1 - Pedido Internacional PCT Publicado. Petição de Requerimento de Entrada na Fase Nacional Recebida
(30) 29/11/2021 CN 202111437553.X
(51) A61B 34/30 (2016.01), A61B 34/20 (2016.01), B25J 9/10 (2006.01)
(86) PCT CN2022/132485 de 17/11/2022
(87) WO 2023/093601 de 01/06/2023

(21) BR 11 2024 010726-4	Código 1.1 - Pedido Internacional PCT Publicado. Petição de Requerimento de Entrada na Fase Nacional Recebida (30) 30/11/2021 CN 202111442658.4; 02/12/2021 US 63/285,412; 23/11/2022 CN 202211471486.8; 28/11/2022 US 63/385,117 (51) C07D 401/04 (2006.01), C07D 491/08 (2006.01), C07D 491/18 (2006.01), A61P 35/00 (2006.01), A61K 31/439 (2006.01) (86) PCT US2022/080565 de 29/11/2022 (87) WO 2023/102378 de 08/06/2023
(21) BR 11 2024 010727-2	Código 1.1 - Pedido Internacional PCT Publicado. Petição de Requerimento de Entrada na Fase Nacional Recebida (30) 29/11/2021 JP 2021-193373 (51) C07C 45/50 (2006.01), B01J 31/24 (2006.01), B01J 31/40 (2006.01), C07C 47/02 (2006.01), C07B 61/00 (2006.01) (86) PCT JP2022/043774 de 28/11/2022 (87) WO 2023/095907 de 01/06/2023
(21) BR 11 2024 010728-0	Código 1.1 - Pedido Internacional PCT Publicado. Petição de Requerimento de Entrada na Fase Nacional Recebida (30) 29/11/2021 CN 202111432171.8 (51) H04N 5/262 (2006.01) (86) PCT CN2022/135027 de 29/11/2022 (87) WO 2023/093907 de 01/06/2023
(21) BR 11 2024 010729-9	Código 1.1 - Pedido Internacional PCT Publicado. Petição de Requerimento de Entrada na Fase Nacional Recebida (30) 29/11/2021 US 17/537,342 (51) H04L 9/00 (2022.01), G06F 21/64 (2013.01) (86) PCT US2022/051081 de 28/11/2022 (87) WO 2023/097077 de 01/06/2023
(21) BR 11 2024 010731-0	Código 1.1 - Pedido Internacional PCT Publicado. Petição de Requerimento de Entrada na Fase Nacional Recebida (30) 16/12/2021 EP 21306805.9 (51) B29D 11/00 (2006.01), B29C 61/02 (2006.01) (86) PCT EP2022/085649 de 13/12/2022 (87) WO 2023/110887 de 22/06/2023
(21) BR 11 2024 010733-7	Código 1.1 - Pedido Internacional PCT Publicado. Petição de Requerimento de Entrada na Fase Nacional Recebida (30) 10/12/2021 US 63/288,325 (51) C08C 19/22 (2006.01), C08C 19/30 (2006.01) (86) PCT US2022/081281 de 09/12/2022

(87) WO 2023/108128 de 15/06/2023

(21) BR 11 2024 010734-5

Código 1.1 - Pedido Internacional PCT Publicado. Petição de Requerimento de
Entrada na Fase Nacional Recebida

(30) 14/12/2021 EP 21214429.9

(51) B60G 9/02 (2006.01)

(86) PCT SE2022/051134 de 02/12/2022

(87) WO 2023/113673 de 22/06/2023

(21) BR 11 2024 010735-3

Código 1.1 - Pedido Internacional PCT Publicado. Petição de Requerimento de
Entrada na Fase Nacional Recebida

(30) 27/12/2021 EP 21217860.2

(51) B60R 19/56 (2006.01), B60K 1/04 (2019.01), B62D 21/15 (2006.01)

(86) PCT SE2022/051188 de 16/12/2022

(87) WO 2023/128850 de 06/07/2023

Código 1.2 - Pedido PCT Retirado

O INPI notifica o depositante que retirou seu pedido internacional de patente depositado via Tratado de Cooperação em Matéria de Patentes (PCT). Ou seja, o pedido não entrou na fase nacional no Brasil. O motivo foi o descumprimento dos prazos e das determinações que constam no Artigo 22 ou no Artigo 39 do PCT, além dos normativos específicos em vigor no INPI. O depositante deverá verificar o parecer e/ou complemento deste despacho na Busca de Processos (Portal do INPI) para conhecer os motivos na íntegra. Caso discorde, o depositante poderá protocolar recurso por meio do sistema de peticionamento eletrônico, com uma guia de recolhimento da união (GRU) de código 214 (recurso). O prazo para o recurso é de 60 (sessenta) dias contados a partir da data desta publicação.

(21) BR 11 2023 022925-1

Código 1.2 - Pedido PCT Retirado

(22) 11/05/2022

(71) DEGUSSA BANK AG (DE)

(86) PCT EP2022/025218 de 11/05/2022

(87) WO 2022/223152 de 27/10/2022

Pedido retirado da fase nacional brasileira, pois o documento de procuração não foi apresentado no prazo legal do Art. 216, §2º da Lei nº 9.279/1996 e não houve interposição de recurso do depositante frente à publicação do arquivamento da petição na RPI 2769 de 30/01/2024.

(21) BR 11 2023 023320-8

Código 1.2 - Pedido PCT Retirado

(22) 25/05/2022

(71) CILAG GMBH INTERNATIONAL (CH)

(86) PCT IB2022/054909 de 25/05/2022

(87) WO 2022/249102 de 01/12/2022

Pedido retirado por não cumprimento da exigência publicada na RPI 2776 de 19/03/2024

(21) BR 11 2023 025103-6

Código 1.2 - Pedido PCT Retirado

(22) 05/05/2022

(71) CANDELA CORPORATION (US) ; CANDELA CORPORATION (US)

(86) PCT US2022/027777 de 05/05/2022

(87) WO 2022/256112 de 08/12/2022

Pedido retirado da fase nacional brasileira pelo não cumprimento da exigência publicada na RPI 2772 de 20/02/2024, conforme o disposto pelo Art. 28, §1º da Portaria/INPI/nº 39/2021. O prazo para a resposta da exigência encerrou em 22/04/2024, não tendo sido apresentada resposta até a data em questão. Além disto, o documento apresentado em 20/05/2024 não responde à exigência nº 2, não contendo tradução da folha de rosto da prioridade nem declaração em conformidade com o Art. 15 da Portaria/INPI/nº 39/2021, contendo apenas

declaração com os dados do PCT já depositado.

Código 1.3 - Pedido PCT Admitido na Fase Nacional

O INPI notifica a entrada do pedido internacional de patente na fase nacional brasileira, nos termos do Tratado de Cooperação em Matéria de Patentes (PCT). O depositante pode ver o parecer e o folheto de publicação na Busca de Processos (Portal do INPI). Não é necessário responder a este despacho. O próprio depositante ou qualquer interessado tem 36 meses para pagar a retribuição do serviço de pedido de exame, prazo contado a partir da data do depósito internacional no PCT. O pagamento deverá ser feito por meio da guia de recolhimento da união (GRU) de código 203 (Patente de Invenção) ou código 204 (Modelo de Utilidade). Se o INPI já examinou o pedido internacional como ISA/IPEA, o código de pedido de exame é 284 (Patente de Invenção) ou 285 (Modelo de Utilidade). O INPI arquivará o pedido se o requerente não fizer o pagamento no prazo, conforme previsto no Art. 33 da Lei nº 9.279/96.

(21) BR 11 2012 028997-7 A2	Código 1.3 - Pedido PCT Admitido na Fase Nacional (22) 18/05/2011 (30) 18/05/2010 FR 10 53845 (51) A23C 9/12 (2006.01) (54) APARELHO ELÉTRICO PARA A REALIZAÇÃO DE PREPARAÇÕES CULINÁRIAS EM PORÇÕES SEPARADAS (71) Seb S.A. (FR) (72) Patrick Charles; Gérard Lacourpaille; Jean-Paul Astegno (85) 13/11/2012 (86) PCT FR2011/051127 de 18/05/2011 (87) WO 2011/144870 de 24/11/2011
(21) BR 11 2013 000346-4 A2	Código 1.3 - Pedido PCT Admitido na Fase Nacional (22) 05/07/2011 (30) 05/07/2010 IT BO2010A 000430 (51) B30B 9/12 (2006.01) (54) UNIDADE DE SEPARAÇÃO COM PARAFUSO DE ARQUIMEDES PARA TRATAMENTO DE PASTA (71) WAM INDUSTRIALE S.P.A (IT) (72) VAINER MARCHESINI; MASSIMO PASSERINI; MARCO GADDI (85) 07/01/2013 (86) PCT IB2011/001569 de 05/07/2011 (87) WO 2012/004649 de 12/01/2012
(21) BR 11 2023 009969-2 A2	Código 1.3 - Pedido PCT Admitido na Fase Nacional (22) 14/03/2022 (30) 29/11/2021 CN 202111436998.6 (51) G01N 25/20 (2006.01), H01M 10/615 (2014.01)

(54) MÉTODO DE DISPARO DE AVALANCHE TÉRMICA
(71) CONTEMPORARY AMPEREX TECHNOLOGY CO., LIMITED (CN)
(72) YUJIE PU; YAO LI; YUFENG ZHANG; JIANHUANG KE; XIAOBO CHEN
(85) 23/05/2023
(86) PCT CN2022/080645 de 14/03/2022
(87) WO 2023/092896 de 01/06/2023

(21) BR 11 2023 012353-4 A2

Código 1.3 - Pedido PCT Admitido na Fase Nacional
(22) 17/12/2021
(30) 18/12/2020 US 63/127,859
(51) A61K 31/4178 (2006.01), A61K 31/437 (2006.01), C07D 233/61 (2006.01), C07D 403/12 (2006.01)
(54) COMPOSTOS E SEU USO PARA O TRATAMENTO DE DISTÚRBIOS NEURODEGENERATIVOS, DEGENERATIVOS E METABÓLICOS
(71) THE SCRIPPS RESEARCH INSTITUTE (US) ; VOVA IDA THERAPEUTICS, INC. (US)
(72) THOMAS D. BANNISTER; CORINNE LASMEZAS; MINGHAI ZHOU; ANNA ALBERTSON
(85) 20/06/2023
(86) PCT US2021/064189 de 17/12/2021
(87) WO 2022/133303 de 23/06/2022

(21) BR 11 2023 022062-9 A2

Código 1.3 - Pedido PCT Admitido na Fase Nacional
(22) 20/10/2022
(30) 24/11/2021 CN 202111405452.4
(51) H04N 21/2187 (2011.01), H04N 21/431 (2011.01), H04N 21/475 (2011.01)
(54) MÉTODO PARA EXIBIR POP-UPS DE EVENTO E DISPOSITIVO DE COMPUTADOR
(71) TENCENT TECHNOLOGY (SHENZHEN) COMPANY LIMITED (CN)
(72) BOWEN TANG; ZHILIANG ZHEN; PENG LIU; YING TANG; WEN TANG; MINGYUAN WU; CHANGMING DENG
(85) 23/10/2023
(86) PCT CN2022/126422 de 20/10/2022
(87) WO 2023/093389 de 01/06/2023

(21) BR 11 2023 022165-0 A2

Código 1.3 - Pedido PCT Admitido na Fase Nacional
(22) 27/04/2022
(30) 27/04/2021 BR BR 10 2021 008065- 5
(51) A01H 5/00 (2018.01), C12N 15/32 (2006.01), C12N 15/11 (2006.01)
(54) POLINUCLEOTÍDEO, PARES DE INICIADORES, MÉTODOS DE DETECÇÃO DE MATERIAL VEGETAL, CONSTRUÇÃO GENÉTICA, KIT PARA DETECÇÃO DA PRESENÇA EM UMA AMOSTRA DE MATERIAL VEGETAL, EVENTO CTC75064-3, PLANTA RESISTENTE A INSETOS, PRODUTO DE COMMODITY, MÉTODO PARA PRODUZIR UMA PLANTA DE

CANA-DE-AÇÚCAR RESISTENTE A INSETO E USO DE UMA PLANTA, CÉLULA DE PLANTA, PARTE DE PLANTA OU SEMENTE
 (71) CTC - CENTRO DE TECNOLOGIA CANAVIEIRA S.A. (BR/SP)
 (72) ANTONIO ADALBERTO KAUPERT NETO; ANA CAROLINA VIEIRA ZAKIR PEREIRA; LUCAS CUTRI; AGUSTINA GENTILE; MARIA LORENA SERENO; WLADECIR SALLES DE OLIVEIRA; ADRIANA CHEAVEGATTI GIANOTTO; KARINA YANAGUI DE ALMEIDA
 (85) 24/10/2023
 (86) PCT BR2022/050142 de 27/04/2022
 (87) WO 2022/226617 de 03/11/2022

(21) BR 11 2023 024782-9 A2 Código 1.3 - Pedido PCT Admitido na Fase Nacional
 (22) 25/03/2022
 (30) 29/11/2021 CN 202111436105.8
 (51) H02J 3/00 (2006.01), H02J 3/38 (2006.01), F03D 7/00 (2006.01)
 (54) MÉTODO PARA CONTROLAR A ENERGIA DE UM PARQUE EÓLICO, APARELHO PARA CONTROLAR A ENERGIA DE UM PARQUE EÓLICO, MEIO DE ARMAZENAMENTO LEGÍVEL POR COMPUTADOR E DISPOSITIVO DE COMPUTADOR
 (71) BEIJING GOLDWIND SCIENCE & CREATION WINDPOWER EQUIPMENT CO., LTD. (CN)
 (72) HUILI SU; PENGFEI ZHANG; YUXIA MI; SHIPEI ZHAO
 (85) 27/11/2023
 (86) PCT CN2022/082952 de 25/03/2022
 (87) WO 2023/092915 de 01/06/2023

(21) BR 11 2023 025303-9 A2 Código 1.3 - Pedido PCT Admitido na Fase Nacional
 (22) 15/06/2022
 (30) 17/06/2021 IN 202121027188
 (51) C07C 269/04 (2006.01), C07C 271/22 (2006.01), C07F 9/30 (2006.01)
 (54) UM PROCESSO PARA PREPARAÇÃO DE UM INTERMEDIÁRIO DE L-GLUFOSINATO
 (71) CHANDRASEKHAR DAYAL MUDALIAR (IN) ; ASHISHKUMAR RAVINDRA MISHRA (IN)
 (72) CHANDRASEKHAR DAYAL MUDALIAR; ASHISHKUMAR RAVINDRA MISHRA
 (85) 01/12/2023
 (86) PCT IN2022/050546 de 15/06/2022
 (87) WO 2022/264168 de 22/12/2022

(21) BR 11 2023 025691-7 A2 Código 1.3 - Pedido PCT Admitido na Fase Nacional
 (22) 13/06/2022
 (30) 14/06/2021 US 63/210,370; 02/08/2021 US 63/228,351; 13/12/2021 US

63/288,909; 03/03/2022 US 63/316,017; 11/03/2022 US 63/319,236; 02/06/2022 US 63/348,261

(51) C07D 307/81 (2006.01), C07D 403/12 (2006.01), C07D 405/12 (2006.01), C07D 409/12 (2006.01), C07D 413/12 (2006.01), C07D 413/14 (2006.01), C07D 497/10 (2006.01), A61K 31/343 (2006.01), A61K 31/443 (2006.01), A61K 31/506 (2006.01), A61P 35/00 (2006.01)

(54) DERIVADOS DE UREIA QUE PODEM SER USADOS PARA TRATAR CÂNCER

(71) SCORPION THERAPEUTICS, INC. (US)

(72) DAVID ST. JEAN JR.; MAXWELL DAVID CUMMINGS

(85) 07/12/2023

(86) PCT US2022/033255 de 13/06/2022

(87) WO 2022/265993 de 22/12/2022

(21) BR 11 2023 026186-4 A2

Código 1.3 - Pedido PCT Admitido na Fase Nacional

(22) 06/06/2022

(30) 14/06/2021 CU 2021-0046

(51) A61K 39/395 (2006.01), C07K 16/28 (2006.01)

(54) USO DO ANTICORPO MONOCLONAL NIMOTUZUMABE

(71) CENTRO DE INMUNOLOGIA MOLECULAR (CU)

(72) TANIA CROMBET RAMOS; MAYRA RAMOS SUZARTE; DANAY SAAVEDRA HERNÁNDEZ; ANA LAURA AÑÉ KOURÍ; ROLANDO PÉREZ RODRIGUES; HENRRY DÍAZ LONDRES; JORGE JIMÉNEZ ARMADA; KALET LEÓN MONZÓN; ANSELMO ANTONIO ABDO CUZA

(85) 12/12/2023

(86) PCT CU2022/050006 de 06/06/2022

(87) WO 2022/262879 de 22/12/2022

(21) BR 11 2023 026676-9 A2

Código 1.3 - Pedido PCT Admitido na Fase Nacional

(22) 20/06/2022

(30) 18/06/2021 US 63/212,414

(51) C07K 16/18 (2006.01), A61P 25/00 (2006.01)

(54) ANTICORPOS QUE SE LIGAM À FIBRINA OU DOMÍNIO GAMAC DO FIBRINOGENÍO HUMANO E MÉTODOS DE USO

(71) THERINI BIO, INC. (US)

(72) JEFFREY STAVENHAGEN; OLGA GASIOROWSKA; MATHIAS RICKERT; PAUL FREDRICK WIDBOOM; JOSEPH ROBERT WARFIELD

(85) 18/12/2023

(86) PCT US2022/034189 de 20/06/2022

(87) WO 2022/266540 de 22/12/2022

(21) BR 11 2023 026839-7 A2

Código 1.3 - Pedido PCT Admitido na Fase Nacional

(22) 14/06/2022

(30) 23/06/2021 EP 21181068.4
 (51) C07D 307/24 (2006.01), C07D 307/30 (2006.01), C07D 407/12 (2006.01), A01N 37/18 (2006.01), A01N 43/08 (2006.01), C07C 233/63 (2006.01)
 (54) COMPOSTOS, COMPOSIÇÃO, USO DE UM COMPOSTO E MÉTODO PARA CONTROLAR VEGETAÇÃO INDESEJADA
 (71) BASF SE (DE)
 (72) MARC HEINRICH; GUNTHER ZIMMERMANN; MARKUS KORDES; TOBIAS SEISER; TREVOR WILLIAM NEWTON; GERD KRAEMER
 (85) 19/12/2023
 (86) PCT EP2022/066065 de 14/06/2022
 (87) WO 2022/268563 de 29/12/2022

(21) BR 11 2023 026842-7 A2

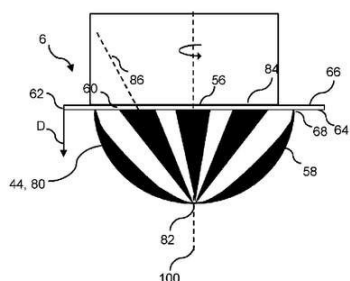

Código 1.3 - Pedido PCT Admitido na Fase Nacional
 (22) 11/07/2022
 (30) 16/07/2021 EP 21186146.3
 (51) A47J 31/22 (2006.01), A47J 31/44 (2006.01), B65D 85/804 (2006.01)
 (54) RECIPIENTE DISPOSTO PARA CONTER UM MATERIAL PRECURSOR PARA USO COM UMA MÁQUINA PARA PREPARAR UMA BEBIDA E/OU UM ALIMENTO, SUBSTRATO PARA FIXAÇÃO A UM RECIPIENTE, SISTEMA, USO DO RECIPIENTE E MÉTODO DE CODIFICAÇÃO DE INFORMAÇÕES DE PREPARAÇÃO COM UM CÓDIGO
 (71) SOCIÉTÉ DES PRODUITS NESTLÉ S.A. (CH)
 (72) ALFRED YOAKIM; PETER SIEGRIST; STEFAN KAESER
 (85) 19/12/2023
 (86) PCT EP2022/069316 de 11/07/2022
 (87) WO 2023/285378 de 19/01/2023

(21) BR 11 2023 027601-2 A2

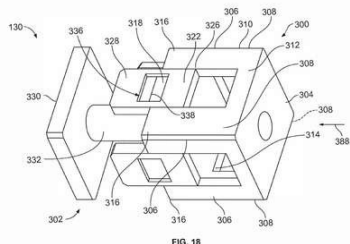

Código 1.3 - Pedido PCT Admitido na Fase Nacional
 (22) 20/07/2022
 (30) 11/08/2021 US 17/399,137
 (51) B61G 9/06 (2006.01)
 (54) SISTEMAS DE GERENCIAMENTO DE ENERGIA DE COLISÃO E DE ACOPLAMENTO DE VAGÃO PARA UM VEÍCULO FERROVIÁRIO, E, MÉTODO PARA FORMAR UM SISTEMA DE ACOPLAMENTO DE VAGÃO PARA UM VEÍCULO FERROVIÁRIO
 (71) AMSTED RAIL COMPANY, INC. (US)
 (72) SCOTT A. KEENER
 (85) 27/12/2023
 (86) PCT US2022/037665 de 20/07/2022
 (87) WO 2023/018526 de 16/02/2023

(21) BR 11 2024 000084-2 A2

Código 1.3 - Pedido PCT Admitido na Fase Nacional

(22) 21/06/2022
 (30) 26/07/2021 US 63/225,602
 (51) D21H 19/20 (2006.01), B65D 65/42 (2006.01), D21H 21/16 (2006.01), D21H 27/10 (2006.01)
 (54) PROCESSO PARA PREPARAR UM ARTIGO DE PAPEL REVESTIDO
 (71) ROHM AND HAAS COMPANY (US) ; DOW GLOBAL TECHNOLOGIES LLC (US)
 (72) XIANGYI ZHANG; JOHN A. ROPER III; ANDREW HEJL; BRIAN R. EINSLA; MATTHEW CARTER
 (85) 03/01/2024
 (86) PCT US2022/034204 de 21/06/2022
 (87) WO 2023/009242 de 02/02/2023

(21) BR 11 2024 000200-4 A2

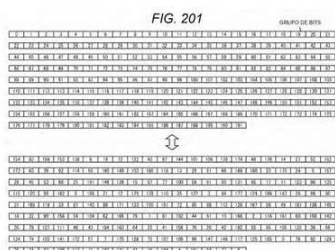

Código 1.3 - Pedido PCT Admitido na Fase Nacional
 (22) 24/02/2022
 (30) 12/07/2021 JP 2021-114822
 (51) H03M 13/27 (2006.01), H03M 13/19 (2006.01), H04L 27/34 (2006.01)
 (54) DISPOSITIVOS E MÉTODOS DE TRANSMISSÃO E DE RECEPÇÃO
 (71) SONY GROUP CORPORATION (JP)
 (72) YUJI SHINOHARA; MAKIKO YAMAMOTO
 (85) 05/01/2024
 (86) PCT JP2022/007468 de 24/02/2022
 (87) WO 2023/286319 de 19/01/2023

(21) BR 11 2024 000745-6 A2

Código 1.3 - Pedido PCT Admitido na Fase Nacional
 (22) 13/07/2022
 (30) 14/07/2021 US 63/221,755
 (51) A23J 3/26 (2006.01)
 (54) MÉTODO DE PROCESSAMENTO DE LEVEDURA LÍQUIDA EM UM PRODUTO ALIMENTÍCIO E PRODUTO ALIMENTÍCIO
 (71) USARIUM INC. (US)
 (72) ALEH MANCHULIANTSOU
 (85) 12/01/2024
 (86) PCT US2022/073663 de 13/07/2022
 (87) WO 2023/288237 de 19/01/2023

(21) BR 11 2024 000814-2 A2

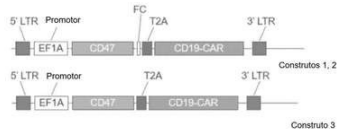

Código 1.3 - Pedido PCT Admitido na Fase Nacional
 (22) 18/07/2022
 (30) 16/07/2021 US 63/222,954; 24/11/2021 US 63/282,961
 (51) C12N 15/86 (2006.01), A61K 35/17 (2015.01), A61K 38/00 (2006.01), A61K 48/00 (2006.01), C12N 15/11 (2006.01), C12N 15/10 (2006.01)
 (54) VETORES POLICISTRÔNICOS PARA TERAPIAS À BASE DE CÉLULAS

(71) SANA BIOTECHNOLOGY, INC. (US)
 (72) ALBERT RUZO MATIAS; WILLIAM DOWDLE; ELEONORE THAM;
 JESSICA S. ELMAN; ADAM JOHNSON
 (85) 15/01/2024
 (86) PCT US2022/073862 de 18/07/2022
 (87) WO 2023/288338 de 19/01/2023

(21) BR 11 2024 001519-0 A2

Código 1.3 - Pedido PCT Admitido na Fase Nacional
 (22) 29/07/2022
 (30) 30/07/2021 CN 202110871702.7
 (51) A23K 20/121 (2016.01), A61K 31/341 (2006.01)
 (54) USO DE COMPOSTO DE ÁCIDO FURANOFÓRMICO NA PREPARAÇÃO
 DE ADITIVO PARA RAÇÃO ANIMAL.
 (71) ANIPHA TECHNOLOGIES PTY LTD (AU)
 (72) XIANFENG PENG
 (85) 25/01/2024
 (86) PCT CN2022/108803 de 29/07/2022
 (87) WO 2022/253361 de 08/12/2022

(21) BR 11 2024 001745-1 A2

Código 1.3 - Pedido PCT Admitido na Fase Nacional
 (22) 21/07/2022
 (30) 02/08/2021 EP 21189240.1; 02/08/2021 SG 10202108445U
 (51) G01F 15/063 (2022.01), F17D 3/18 (2006.01), G06Q 10/08 (2024.01),
 H04Q 9/00 (2006.01), B60P 3/22 (2006.01), G01D 4/00 (2006.01), G01F 15/07
 (2006.01), G08C 17/02 (2006.01), B63H 21/38 (2006.01), G01F 15/00
 (2006.01), B63B 27/34 (2006.01)
 (54) SISTEMA E PROCESSO DE MONITORAMENTO DE VERIFICAÇÃO DA
 TROCA DE COMBUSTÍVEL DE BUNKER ENTRE EMBARCAÇÕES
 MARÍTIMAS.
 (71) ADP CLEAR PTE LTD (SG)
 (72) ALISTAIR CROSS; TYLER BARON
 (85) 29/01/2024
 (86) PCT IB2022/056766 de 21/07/2022
 (87) WO 2023/012563 de 09/02/2023

(21) BR 11 2024 002315-0 A2

Código 1.3 - Pedido PCT Admitido na Fase Nacional
 (22) 09/08/2022
 (30) 09/08/2021 AU 2021902463; 11/04/2022 AU 2022900954
 (51) A61M 16/08 (2006.01), A61M 16/10 (2006.01), A61M 16/20 (2006.01),
 A61M 16/06 (2006.01)
 (54) INTERFACE DE PACIENTE COM SUPERFÍCIE ADESIVA
 (71) RESMED PTY LTD. (AU)

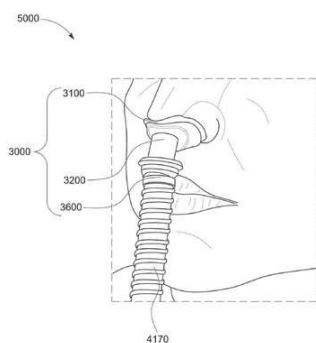

(72) LACHLAN RICHARD GOLDSPINK; MICHAEL CHRISTOPHER HOGG;
STEWART JOSEPH WAGNER; VINAY MANJUNATH; BRUCE RICHARD
DAVIES

(85) 05/02/2024

(86) PCT AU2022/050865 de 09/08/2022

(87) WO 2023/015340 de 16/02/2023

(21) BR 11 2024 002790-2 A2

Código 1.3 - Pedido PCT Admitido na Fase Nacional

(22) 11/08/2022

(30) 11/08/2021 US 63/231,784; 21/03/2022 US 63/322,002

(51) C12N 15/113 (2010.01)

(54) SISTEMAS DE EDIÇÃO DE GENE COMPREENDENDO UM RNA GUIA
QUE ALVEJA ESTATAMINA 2 (STMN2) E USOS DOS MESMOS

(71) ARBOR BIOTECHNOLOGIES, INC. (US)

(72) TIA MARIE DITOMMASO; ANTHONY JAMES GARRITY; NOAH MICHAEL
JAKIMO; QUINTON NORMAN WESSELLS

(85) 09/02/2024

(86) PCT US2022/040042 de 11/08/2022

(87) WO 2023/018858 de 16/02/2023

(21) BR 11 2024 002933-6 A2

Código 1.3 - Pedido PCT Admitido na Fase Nacional

(22) 17/08/2022

(30) 23/08/2021 US 63/235,996

(51) B01J 23/31 (2006.01), B01J 37/00 (2006.01), B01J 37/03 (2006.01), C07C
5/48 (2006.01)

(54) CATALISADOR DE DESIDROGENAÇÃO OXIDATIVA, E, MÉTODOS
PARA FORMAR UM CATALISADOR DE DESIDROGENAÇÃO OXIDATIVA E
PARA CONVERSÃO DE PARAFINAS EM OLEFINAS

(71) DOW GLOBAL TECHNOLOGIES LLC (US)

(72) GLENN POLLEFEYT; KEVIN BLANN; DANIELA FERRARI; ALEXEY
KIRILIN; ADAM CHOJECKI; CHENG L. CHUNG; ANDRZEJ MALEK

(85) 15/02/2024

(86) PCT US2022/075074 de 17/08/2022

(87) WO 2023/028434 de 02/03/2023

(21) BR 11 2024 002938-7 A2

Código 1.3 - Pedido PCT Admitido na Fase Nacional

(22) 15/08/2022

(30) 16/08/2021 GB 2111740.3

(51) C07D 401/12 (2006.01), C07D 401/14 (2006.01), C07D 413/14 (2006.01),
C07D 487/04 (2006.01), C07D 498/18 (2006.01), A61P 35/00 (2006.01), A61P

11/00 (2006.01), A61K 31/517 (2006.01)
 (54) DERIVADOS DE FENIL E PIRIDOPIRAZOL COMO INIBIDORES DE DDR1
 (71) REDX PHARMA PLC (GB)
 (72) INDER BHAMRA; CLIFFORD D JONES; ANA VARELA RODRIGUEZ
 (85) 15/02/2024
 (86) PCT GB2022/052122 de 15/08/2022
 (87) WO 2023/021278 de 23/02/2023

(21) BR 11 2024 002940-9 A2

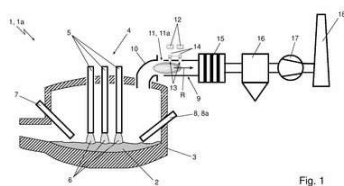

Código 1.3 - Pedido PCT Admitido na Fase Nacional
 (22) 07/09/2022
 (30) 10/09/2021 DE 10 2021 004 593.9
 (51) C21C 5/46 (2006.01), F27B 3/28 (2006.01), F27D 19/00 (2006.01), G01N 21/53 (2006.01), G01N 21/71 (2006.01)
 (54) FORNO METALÚRGICO DE FUSÃO E MÉTODO PARA DETERMINAR A QUANTIDADE DE GÁS HETEROMOLECULAR
 (71) PROMECON PROCESS MEASUREMENT CONTROL GMBH (DE)
 (72) HANS GEORG CONRADS; MATTHIAS MÄDE
 (85) 15/02/2024
 (86) PCT DE2022/000097 de 07/09/2022
 (87) WO 2023/036352 de 16/03/2023

(21) BR 11 2024 002941-7 A2

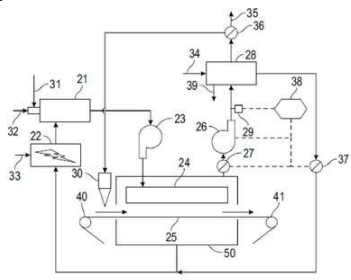

Código 1.3 - Pedido PCT Admitido na Fase Nacional
 (22) 15/08/2022
 (30) 16/08/2021 US 63/233,355
 (51) F26B 21/00 (2006.01), F26B 3/04 (2006.01), F26B 15/10 (2006.01), F26B 23/02 (2006.01), F26B 23/04 (2006.01), A23L 3/04 (2006.01), F26B 25/00 (2006.01), F26B 15/04 (2006.01)
 (54) SISTEMA DE CONTROLE DE SECAGEM E UMIDADE DE LATAS
 (71) STOLLE MACHINERY COMPANY, LLC (US)
 (72) CHRISTOPHER J. FAULKNER
 (85) 15/02/2024
 (86) PCT US2022/040297 de 15/08/2022
 (87) WO 2023/022963 de 23/02/2023

(21) BR 11 2024 002943-3 A2

Código 1.3 - Pedido PCT Admitido na Fase Nacional
 (22) 11/09/2022
 (30) 10/09/2021 US 63/242,830
 (51) A61B 17/43 (2006.01), A61B 17/12 (2006.01), A61B 17/42 (2006.01), A61B 17/435 (2006.01), A61M 25/10 (2013.01)
 (54) DISPOSITIVO DE ADMINISTRAÇÃO, MÉTODOS DE TRATAMENTO DE UM SÍTIO ALVO EM UM INDIVÍDUO, DE TRATAMENTO DE UM SEGUNDO

SÍTIO ALVO, DE INSEMINAÇÃO INTRAUTERINA, DE TRATAMENTO TERAPÊUTICO PROVIDO A UMA TROMPA DE FALÓPIO DE UM INDIVÍDUO E DE DIAGNÓSTICO DE UMA TROMPA DE FALÓPIO OU ÚTERO DE UM INDIVÍDUO, E, SISTEMA E KIT DE ADMINISTRAÇÃO DE UMA COMPOSIÇÃO A UMA ESTRUTURA DE UM INDIVÍDUO
 (71) FEMASYS, INC. (US)
 (72) KATHY LEE-SEPSICK; JEREMY SIPOS
 (85) 15/02/2024
 (86) PCT US2022/043170 de 11/09/2022
 (87) WO 2023/039229 de 16/03/2023

(21) BR 11 2024 002944-1 A2

Código 1.3 - Pedido PCT Admitido na Fase Nacional
 (22) 04/10/2022
 (30) 13/10/2021 EP 21202472.3
 (51) C08J 9/00 (2006.01), C08J 9/10 (2006.01)
 (54) COMPOSIÇÃO DE BORRACHA EXPANSÍVEL TERMICAMENTE
 (71) SIKA TECHNOLOGY AG (CH)
 (72) BJÖRN FUNKE; JÖRG PLAUMANN; THOMAS HANHÖRSTER
 (85) 15/02/2024
 (86) PCT EP2022/077566 de 04/10/2022
 (87) WO 2023/061807 de 20/04/2023

(21) BR 11 2024 002945-0 A2

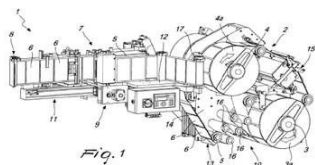

Código 1.3 - Pedido PCT Admitido na Fase Nacional
 (22) 05/08/2022
 (30) 07/09/2021 IT 102021000023069
 (51) B65C 9/18 (2006.01)
 (54) ESTAÇÃO DE ROTULAGEM EM MÁQUINAS DE ROTULAGEM PARA RÓTULOS PRÉ-ADESIVOS
 (71) P.E. LABELLERS S.P.A. (IT)
 (72) LUCA BONARDI
 (85) 15/02/2024
 (86) PCT EP2022/072080 de 05/08/2022
 (87) WO 2023/036527 de 16/03/2023

(21) BR 11 2024 002948-4 A2

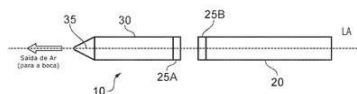

Código 1.3 - Pedido PCT Admitido na Fase Nacional
 (22) 10/08/2022
 (30) 12/08/2021 GB 2111602.5
 (51) G16H 20/10 (2018.01), G16H 20/13 (2018.01), A24F 40/10 (2020.01), A24F 40/50 (2020.01), A61B 5/00 (2006.01)
 (54) SISTEMA DE ENTREGA, MÉTODO DE OPERAÇÃO, CONTROLADOR, COMPONENTE DE ENTREGA E MEIO PARA ENTREGAR UM MODULADOR METABÓLICO

(71) NICOVENTURES TRADING LIMITED (GB)

(72) HARRY GREEN; ANNA AZZOPARDI

(85) 15/02/2024

(86) PCT GB2022/052079 de 10/08/2022

(87) WO 2023/017259 de 16/02/2023

(21) BR 11 2024 002952-2 A2

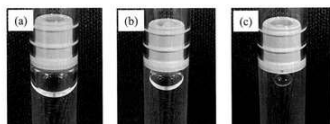

Código 1.3 - Pedido PCT Admitido na Fase Nacional

(22) 06/10/2022

(30) 08/10/2021 JP 2021-166336; 17/03/2022 JP 2022-042112

(51) A61K 39/395 (2006.01), A61K 9/08 (2006.01), A61K 39/00 (2006.01), A61K 47/10 (2017.01), A61M 5/28 (2006.01), A61P 1/04 (2006.01), A61P 1/14 (2006.01), A61P 37/06 (2006.01), C07K 16/28 (2006.01), C12N 15/13 (2006.01), G16H 70/40 (2018.01)

(54) MÉTODO PARA PREPARAÇÃO DE FORMULAÇÃO DE SERINGA PRÉ-CHEIA

(71) CHUGAI SEIYAKU KABUSHIKI KAISHA (JP)

(72) KENGO ARAI; KAZUNORI HIRAYAMA; KIICHI EGAMI; MASAKAZU FUKUDA

(85) 15/02/2024

(86) PCT JP2022/037469 de 06/10/2022

(87) WO 2023/058723 de 13/04/2023

(21) BR 11 2024 002954-9 A2

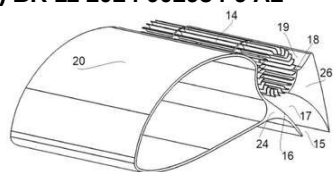

Código 1.3 - Pedido PCT Admitido na Fase Nacional

(22) 17/08/2022

(30) 17/08/2021 AU 2021902564

(51) B64C 39/00 (2023.01), B64C 11/00 (2006.01), B64C 29/00 (2006.01)

(54) UM SISTEMA PARA ELEVAÇÃO, PROPULSÃO E CONTROLE DE UMA EMBARCAÇÃO AÉREA

(71) NORAERO AS (NO)

(72) KIM SCHLUNKE

(85) 15/02/2024

(86) PCT EP2022/072973 de 17/08/2022

(87) WO 2023/021095 de 23/02/2023

(21) BR 11 2024 002957-3 A2

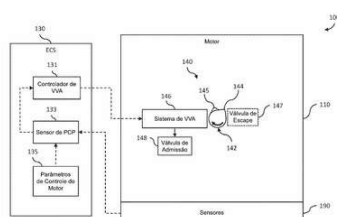

Código 1.3 - Pedido PCT Admitido na Fase Nacional

(22) 17/08/2022

(30) 17/08/2021 US 63/234,060

(51) F02D 35/02 (2006.01), F02D 13/02 (2006.01), F02D 41/00 (2006.01)

(54) CONTROLES DE ATUAÇÃO DE VÁLVULA VARIÁVEL PARA MOTORES

(71) CUMMINS INC. (US)

(72) KE WANG; KAI ZOU; WEI HUANG; TIMOTHY SHIPP; XING YANG

(85) 15/02/2024
 (86) PCT US2022/075055 de 17/08/2022
 (87) WO 2023/023540 de 23/02/2023

(21) BR 11 2024 002958-1 A2 Código 1.3 - Pedido PCT Admitido na Fase Nacional
 (22) 18/08/2022
 (30) 18/08/2021 US 63/234,447
 (51) C07D 213/26 (2006.01), C07D 213/30 (2006.01), C07D 213/63 (2006.01), C07D 237/14 (2006.01), C07D 237/16 (2006.01), C07D 237/22 (2006.01), C07D 237/24 (2006.01), C07D 261/12 (2006.01), C07D 401/04 (2006.01), C07D 403/04 (2006.01), C07D 405/04 (2006.01), C07D 417/04 (2006.01), A01N 43/653 (2006.01), A01N 43/40 (2006.01)
 (54) HETEROCICLOS FUNGICIDAS SUBSTITUÍDOS
 (71) FMC CORPORATION (US)
 (72) LIANA HIE; JEFFREY KEITH LONG; DANIEL AKWABOAH; RAVISEKHARA P. REDDY; PAULA LOUISE SHARPE; THOMAS MARTIN STEVENSON; ALEXANDER ROBERT WHITE
 (85) 15/02/2024
 (86) PCT US2022/040739 de 18/08/2022
 (87) WO 2023/023242 de 23/02/2023

(21) BR 11 2024 002959-0 A2 Código 1.3 - Pedido PCT Admitido na Fase Nacional
 (22) 07/09/2022
 (30) 08/09/2021 US 63/241,768; 20/12/2021 US 63/291,655; 21/07/2022 US 63/391,118
 (51) C12Q 1/02 (2006.01), G01N 33/53 (2006.01), C12N 5/0783 (2010.01)
 (54) ENSAIO DE POTÊNCIA DE LINFÓCITOS
 (71) KSQ THERAPEUTICS, INC. (US)
 (72) MICAH BENSON; MICHAEL R. SCHLABACH; KARRIE WONG
 (85) 15/02/2024
 (86) PCT US2022/076028 de 07/09/2022
 (87) WO 2023/039410 de 16/03/2023

(21) BR 11 2024 002960-3 A2 Código 1.3 - Pedido PCT Admitido na Fase Nacional
 (22) 29/06/2022
 (30) 03/09/2021 GR 20210100583
 (51) H04W 74/08 (2024.01), H04W 24/00 (2009.01), H04W 48/16 (2009.01)
 (54) CONSIDERAÇÕES SOBRE REGRAS DE COLISÃO ENTRE PRS E OUTROS CANAIS DE DOWNLINK
 (71) QUALCOMM INCORPORATED (US)
 (72) ALEXANDROS MANOLAKOS; SONY AKKARAKARAN; ALBERTO RICO ALVARINO

(85) 15/02/2024
 (86) PCT US2022/035566 de 29/06/2022
 (87) WO 2023/033911 de 09/03/2023

(21) BR 11 2024 003048-2 A2

Código 1.3 - Pedido PCT Admitido na Fase Nacional
 (22) 18/07/2022
 (30) 31/08/2021 KR 10-2021-0115654
 (51) C08L 83/04 (2006.01), C08G 77/12 (2006.01), C08G 77/20 (2006.01),
 C08G 77/00 (2006.01)
 (54) COMPOSIÇÃO DE SILOXANO CURÁVEL POR ADIÇÃO E DISPOSITIVO
 ELÉTRICO/ELETRÔNICO
 (71) KCC SILICONE CORPORATION (KR)
 (72) SEUNG KWANG SEO; JUNGMO AN; MIN GYU YOON; SUNG HWAN
 CHOI; TAE HO KO; KWANGHUN LEE; TAE HWAN PARK; SEUNGHYUN
 KANG; TETSUO FUJIMOTO; OSAMU TAMURA
 (85) 16/02/2024
 (86) PCT KR2022/010417 de 18/07/2022
 (87) WO 2023/033356 de 09/03/2023

(21) BR 11 2024 003050-4 A2

Código 1.3 - Pedido PCT Admitido na Fase Nacional
 (22) 17/08/2022
 (30) 19/08/2021 EP 21192175.4
 (51) C08G 73/02 (2006.01), C08G 63/66 (2006.01), C08G 63/91 (2006.01),
 C08G 65/26 (2006.01), C11D 3/37 (2006.01), C08G 63/664 (2006.01), C08G
 63/685 (2006.01)
 (54) OLIGOALQUILENO IMINA ALCOXILADA MODIFICADA OU OLIGOAMINA
 ALCOXILADA MODIFICADA, USO DA OLIGOALQUILENO IMINA
 ALCOXILADA MODIFICADA OU OLIGOAMINA ALCOXILADA MODIFICADA, E,
 COMPOSIÇÃO DE LIMPEZA, PRODUTO PARA TECIDO E CUIDADO
 DOMÉSTICO, PRODUTO DE LIMPEZA INDUSTRIAL E INSTITUCIONAL,
 FORMULAÇÃO COSMÉTICA, FRAGMENTADOR DE EMULSÃO DE
 PETRÓLEO BRUTO, DISPERSÃO DE PIGMENTO PARA TINTAS DE JATO DE
 TINTA, FORMULAÇÃO PARA GALVANOPLASTIA, COMPOSIÇÃO
 CIMENTÍCIA E/OU DISPERSANTE PARA FORMULAÇÕES AGROQUÍMICAS
 (71) BASF SE (DE)
 (72) HOLGER TUERK; ELENA WOLF; GUIDO VANDERMEULEN
 (85) 16/02/2024
 (86) PCT EP2022/072993 de 17/08/2022
 (87) WO 2023/021103 de 23/02/2023

(21) BR 11 2024 003052-0 A2

Código 1.3 - Pedido PCT Admitido na Fase Nacional
 (22) 17/08/2022
 (30) 17/08/2021 KR 10-2021-0107954; 16/08/2022 KR 10-2022-0101895

(51) B60T 8/172 (2006.01), B60T 8/32 (2006.01), B60T 7/12 (2006.01), B60T 7/04 (2006.01), A01D 69/10 (2006.01), A01D 69/08 (2006.01)
 (54) VEÍCULO DE TRABALHO AGRÍCOLA
 (71) LS MTRON LTD. (KR)
 (72) YONGRAE KIM; JIHUN YU; OKSHIK SHIN
 (85) 16/02/2024
 (86) PCT KR2022/012260 de 17/08/2022
 (87) WO 2023/022500 de 23/02/2023

(21) BR 11 2024 003054-7 A2

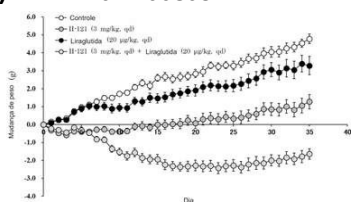

Código 1.3 - Pedido PCT Admitido na Fase Nacional

(22) 07/09/2022
 (30) 08/09/2021 JP 2021-146025
 (51) A61K 31/437 (2006.01), A61K 31/438 (2006.01), A61K 31/444 (2006.01), A61K 31/501 (2006.01), A61K 38/16 (2006.01), A61K 45/00 (2006.01), A61P 3/04 (2006.01), A61P 3/06 (2006.01), A61P 3/10 (2006.01), A61P 9/10 (2006.01), A61P 43/00 (2006.01)
 (54) MEDICAMENTO PARA PREVENÇÃO E TRATAMENTO DE DOENÇAS LIGADAS À ATIVIDADE ANTI-OBESIDADE
 (71) SHIONOGI & CO., LTD. (JP)
 (72) KOSUKE TAKEMOTO; KEISUKE KUSUMOTO
 (85) 16/02/2024
 (86) PCT JP2022/033492 de 07/09/2022
 (87) WO 2023/038039 de 16/03/2023

(21) BR 11 2024 003057-1 A2

Código 1.3 - Pedido PCT Admitido na Fase Nacional

(22) 17/08/2022
 (30) 19/08/2021 EP 21192169.7
 (51) C08G 73/02 (2006.01), C08G 63/66 (2006.01), C08G 63/91 (2006.01), C08G 65/26 (2006.01), C11D 3/37 (2006.01), C08G 63/664 (2006.01), C08G 63/685 (2006.01)
 (54) POLIALQUILENO IMINA ALCOXILADA MODIFICADA OU POLIAMINA ALCOXILADA MODIFICADA, USO DA POLIALQUILENO IMINA ALCOXILADA MODIFICADA OU POLIAMINA ALCOXILADA MODIFICADA, E, COMPOSIÇÃO DE LIMPEZA, PRODUTO PARA USO DOMÉSTICO E PARA TECIDOS, PRODUTO DE LIMPEZA INDUSTRIAL E INSTITUCIONAL, FORMULAÇÃO COSMÉTICA, QUEBRA-EMULSÕES DE ÓLEO BRUTO, DISPERSÃO DE PIGMENTOS PARA TINTAS DE JATO DE TINTA, FORMULAÇÃO PARA GALVANOPLASTIA, COMPOSIÇÃO CIMENTÍCIA E/OU DISPERSANTE PARA FORMULAÇÕES AGROQUÍMICAS
 (71) BASF SE (DE)
 (72) HOLGER TUERK; ELENA WOLF; SUSANNE CARINA ENGERT; GUIDO VANDERMEULEN; EUGEN RISTO
 (85) 16/02/2024

(86) PCT EP2022/072996 de 17/08/2022

(87) WO 2023/021105 de 23/02/2023

(21) BR 11 2024 003059-8 A2

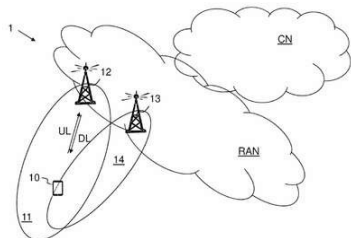

Código 1.3 - Pedido PCT Admitido na Fase Nacional

(22) 10/08/2022

(30) 20/08/2021 US 63/235,216

(51) H04W 36/00 (2009.01), H04W 24/10 (2009.01), H04W 76/15 (2018.01)

(54) MÉTODOS REALIZADOS POR UM NÓ MESTRE E POR UM NÓ SECUNDÁRIO, NÓ MESTRE, NÓ SECUNDÁRIO, E, MEIO DE ARMAZENAMENTO LEGÍVEL POR COMPUTADOR

(71) TELEFONAKTIEBOLAGET LM ERICSSON (PUBL) (SE)

(72) GAUTHAM NAYAK SEETANADI; JULIEN MULLER

(85) 16/02/2024

(86) PCT SE2022/050748 de 10/08/2022

(87) WO 2023/022643 de 23/02/2023

(21) BR 11 2024 003061-0 A2

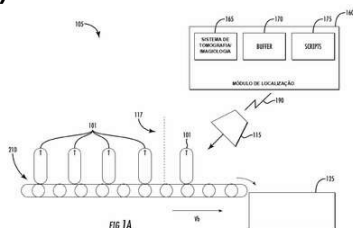

Código 1.3 - Pedido PCT Admitido na Fase Nacional

(22) 16/08/2022

(30) 17/08/2021 US 63/234,034

(51) G16H 20/10 (2018.01), G16H 20/40 (2018.01), G16H 30/40 (2018.01)

(54) MÉTODOS, SISTEMAS E PRODUTOS DE PROGRAMA DE COMPUTADOR PARA MINISTRAÇÃO DE UMA SUBSTÂNCIA A UM SUJEITO

(71) TARGAN, INC. (US)

(72) JOSHUA DAVID GRENON; JONATHAN M. ADAMS

(85) 16/02/2024

(86) PCT US2022/075004 de 16/08/2022

(87) WO 2023/023505 de 23/02/2023

(21) BR 11 2024 003066-0 A2

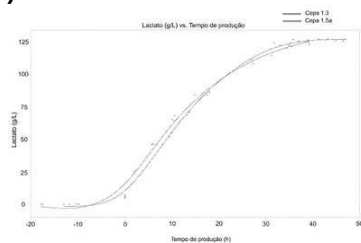

Código 1.3 - Pedido PCT Admitido na Fase Nacional

(22) 03/08/2022

(30) 18/08/2021 US 63/234,577

(51) C12P 7/44 (2006.01)

(54) CÉLULA DE LEVEDURA GENETICAMENTE ENGENHEIRADA, MÉTODO PARA PRODUIR LACTATO A PARTIR DE SACAROSE, E, CÉLULA DE ISSATCHENKIA ORIENTALIS GENETICAMENTE ENGENHEIRADA

(71) CARGILL, INCORPORATED (US)

(72) KEITH MICHAEL BRADY; HANS H. LIAO

(85) 16/02/2024

(86) PCT US2022/074468 de 03/08/2022

(87) WO 2023/023447 de 23/02/2023

(21) BR 11 2024 003069-5 A2

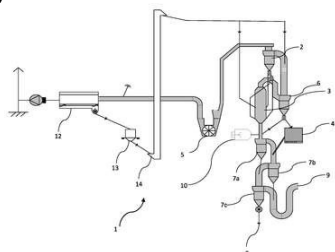

Código 1.3 - Pedido PCT Admitido na Fase Nacional

(22) 15/08/2022

(30) 16/08/2021 DK PA202100808

(51) F27B 15/02 (2006.01), C04B 20/04 (2006.01), C04B 20/06 (2006.01), F27D 99/00 (2010.01)

(54) APARELHO E MÉTODO PARA FORNECER UM MATERIAL CIMENTÍCIO REDUZIDO

(71) FLSMIDTH A/S (DK)

(72) IVER BLANKENBERG SCHMIDT; BJARKE ANDERSEN

(85) 16/02/2024

(86) PCT EP2022/072795 de 15/08/2022

(87) WO 2023/021009 de 23/02/2023

(21) BR 11 2024 003074-1 A2

Código 1.3 - Pedido PCT Admitido na Fase Nacional

(22) 24/08/2022

(30) 08/09/2021 IT 102021000023183

(51) A61L 24/00 (2006.01), A61L 27/42 (2006.01), A61L 27/44 (2006.01), A61L 27/50 (2006.01), A61L 27/54 (2006.01)

(54) COMPOSIÇÃO DE PELO MENOS UM AGENTE RADIOPACO, MÉTODO PARA SUA PRODUÇÃO E MATERIAL DE ENCHIMENTO COMPREENDENDO TAL COMPOSIÇÃO

(71) TECRES S.P.A. (IT)

(72) GIOVANNI FACCIOLI; RENZO SOFFIATTI

(85) 16/02/2024

(86) PCT IB2022/057914 de 24/08/2022

(87) WO 2023/037192 de 16/03/2023

(21) BR 11 2024 003077-6 A2

Código 1.3 - Pedido PCT Admitido na Fase Nacional

(22) 05/01/2022

(30) 17/08/2021 CN 202110942015.X

(51) A01N 43/16 (2006.01), A01G 13/00 (2006.01), C12N 9/10 (2006.01), C12N 15/54 (2006.01), C12N 15/70 (2006.01), A01P 13/00 (2006.01)

(54) USO DE ISOORIENTINA, MÉTODOS PARA INIBIR O CRESCIMENTO DE ERVAS DANINHAS E PARA O MELHORAMENTO DE UMA VARIEDADE DE PLANTA, USO DA PROTEÍNA OS02G0589400 OU DE UM BIOMATERIAL RELEVANTE DA MESMA, VARIEDADE VEGETAL E COMPOSTO PARA INIBIR O CRESCIMENTO DE ERVAS DANINHAS

(71) INSTITUTE OF BOTANY, THE CHINESE ACADEMY OF SCIENCE (CN)

(72) XIAOQUAN QI; AIMIN MA; BO SONG; JUNGUI DAI; ZHIJUN SONG

(85) 16/02/2024

(86) PCT CN2022/070229 de 05/01/2022

(87) WO 2023/019871 de 23/02/2023

(21) BR 11 2024 003082-2 A2

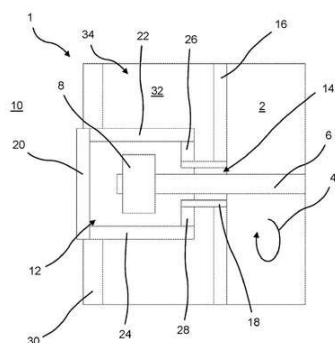

Código 1.3 - Pedido PCT Admitido na Fase Nacional

- (22) 05/08/2022
- (30) 19/08/2021 DE 10 2021 121 521.8
- (51) F26B 15/12 (2006.01), B05D 3/00 (2006.01), B41F 23/04 (2006.01), B65G 17/42 (2006.01), F26B 25/00 (2006.01), F26B 25/02 (2006.01)
- (54) FORNOS DE PINOS PARA PRODUZIR RECIPIENTES, E PROCESSO
- (71) BELVAC PRODUCTION MACHINERY, INC. (US)
- (72) WILKO HARMS; ULF REINHARDT
- (85) 16/02/2024
- (86) PCT DE2022/100569 de 05/08/2022
- (87) WO 2023/020653 de 23/02/2023

(21) BR 11 2024 003089-0 A2

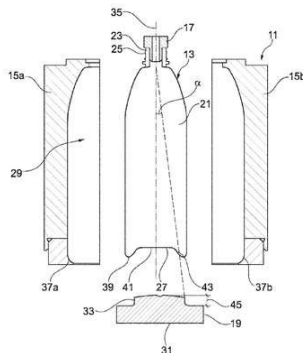

Código 1.3 - Pedido PCT Admitido na Fase Nacional

- (22) 13/09/2022
- (30) 14/09/2021 CH 070266/2021
- (51) B29C 49/54 (2006.01), B29C 49/06 (2006.01), B29C 49/12 (2006.01), B29C 49/58 (2006.01), B29C 49/48 (2006.01), B29L 31/00 (2006.01)
- (54) FERRAMENTA DE MOLDAGEM, MOLDE, E, GARRAFA DE POLIÉSTER
- (71) ALPLA WERKE ALWIN LEHNER GMBH & CO. KG (AT)
- (72) ADEM DEMIR; ANDREAS REHDERS
- (85) 16/02/2024
- (86) PCT EP2022/075431 de 13/09/2022
- (87) WO 2023/041533 de 23/03/2023

(21) BR 11 2024 003091-1 A2

Código 1.3 - Pedido PCT Admitido na Fase Nacional

- (22) 17/08/2022
- (30) 19/08/2021 US 63/234,927
- (51) C07C 201/14 (2006.01), C07C 205/58 (2006.01), C07C 319/14 (2006.01), C07C 319/20 (2006.01), C07C 323/62 (2006.01), C07C 323/63 (2006.01), C12P 13/00 (2006.01)
- (54) PROCESSOS SEM PALÁDIO PARA A PREPARAÇÃO DE COMPOSTOS ACRILATO
- (71) AMGEN INC. (US)
- (72) ADRIAN ORTIZ; JAIKA DOERFLER; KARINA R. VAIDA
- (85) 16/02/2024
- (86) PCT US2022/040665 de 17/08/2022
- (87) WO 2023/023201 de 23/02/2023

(21) BR 11 2024 003095-4 A2

Código 1.3 - Pedido PCT Admitido na Fase Nacional

- (22) 17/08/2022
- (30) 19/08/2021 US 63/234,935

(87) WO 2023/019418 de 23/02/2023

(21) BR 11 2024 003110-1 A2

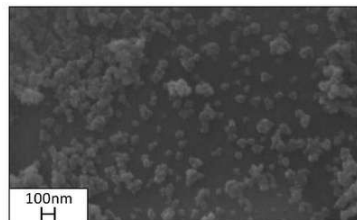

100kX

Código 1.3 - Pedido PCT Admitido na Fase Nacional

(22) 18/08/2022

(30) 20/08/2021 EP 21192480.8

(51) C09D 11/50 (2014.01), C09D 11/322 (2014.01), C09D 11/36 (2014.01), C09D 11/10 (2014.01), B41M 3/14 (2006.01)

(54) TINTA DE SEGURANÇA FOTOLUMINESCENTE PARA IMPRESSÃO CONTÍNUA A JATO DE TINTA

(71) SICPA HOLDING SA (CH)

(72) CÉCILE LAPORTE; PIERRE-SYLVAIN PHILIPPON; SALVATORE CARTESIO; MICKAEL BAILLEUL; RICCARDO RUGGERONE

(85) 16/02/2024

(86) PCT EP2022/073044 de 18/08/2022

(87) WO 2023/021126 de 23/02/2023

(21) BR 11 2024 003111-0 A2

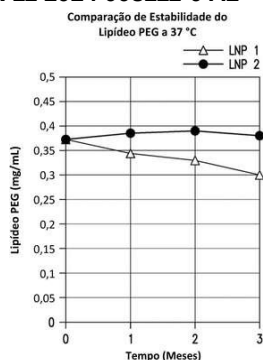

Código 1.3 - Pedido PCT Admitido na Fase Nacional

(22) 17/08/2022

(30) 19/08/2021 US 63/235,014

(51) A61K 39/12 (2006.01), A61P 31/20 (2006.01)

(54) NANOPARTÍCULA LIPÍDICA TERMOESTÁVEL E MÉTODOS DE USO DA MESMA

(71) MERCK SHARP & DOHME LLC (US)

(72) ANDREW BETT; IZZAT RAHEEM; JASON W. SKUDLAREK; ERICA L. STRABLE

(85) 16/02/2024

(86) PCT US2022/040596 de 17/08/2022

(87) WO 2023/023152 de 23/02/2023

(21) BR 11 2024 003114-4 A2

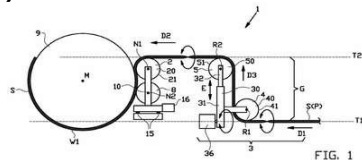

Código 1.3 - Pedido PCT Admitido na Fase Nacional

(22) 26/08/2022

(30) 26/08/2021 NL 2029062

(51) B29D 30/30 (2006.01), B29D 30/00 (2006.01)

(54) APLICADOR DE TIRAS, ESTAÇÃO DE ENROLAMENTO DE TIRAS E MÉTODO PARA APLICAR UMA TIRA EM UM TAMBOR DE ENROLAMENTO DE TIRAS

(71) VMI HOLLAND B.V. (NL)

(72) MARCEL SMITS; GERARDUS JOHANNES CATHARINA VAN LAAR; GERRIT MULDER

(85) 16/02/2024

(86) PCT NL2022/050488 de 26/08/2022

(87) WO 2023/027587 de 02/03/2023

(21) BR 11 2024 003115-2 A2

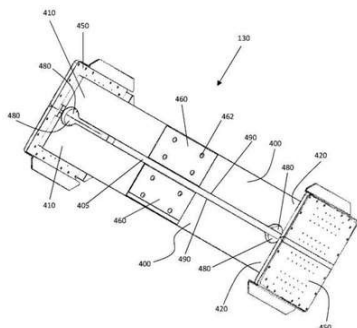

Código 1.3 - Pedido PCT Admitido na Fase Nacional

(22) 18/08/2022

(30) 18/08/2021 AU AU2021902578

(51) B07B 1/28 (2006.01), B07B 1/42 (2006.01), B07B 1/46 (2006.01)

(54) CONJUNTO DE ELEMENTO DE ACIONAMENTO PARA PENEIRA VIBRATÓRIA

(71) MIS.CARBONART PTY LTD (A SUBSIDIARY OF MINERAL RESOURCES LIMITED) (AU)

(72) WECKEND, CARSTEN

(85) 16/02/2024

(86) PCT AU2022/050923 de 18/08/2022

(87) WO 2023/019318 de 23/02/2023

(21) BR 11 2024 003116-0 A2

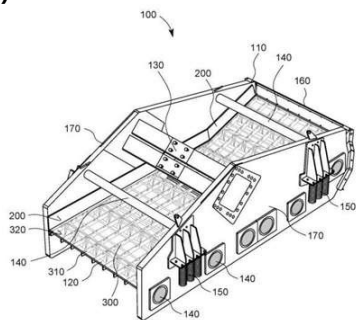

Código 1.3 - Pedido PCT Admitido na Fase Nacional

(22) 18/08/2022

(30) 18/08/2021 AU AU2021902579; 18/08/2021 AU AU2021902580

(51) B32B 27/12 (2006.01), B32B 27/40 (2006.01), B32B 5/02 (2006.01), B32B 5/18 (2006.01), B32B 5/24 (2006.01), B32B 5/26 (2006.01), B07B 1/28 (2006.01), B07B 1/46 (2006.01)

(54) APRIMORAMENTOS EM PENEIRAS VIBRATÓRIAS

(71) MIS.CARBONART PTY LTD (A SUBSIDIARY OF MINERAL RESOURCES LIMITED) (AU)

(72) BARNES, PHILIP; WECKEND, CARSTEN; VINCAN, ALEX; DE HAAS, DAVID

(85) 16/02/2024

(86) PCT AU2022/050919 de 18/08/2022

(87) WO 2023/019316 de 23/02/2023

(21) BR 11 2024 003117-9 A2

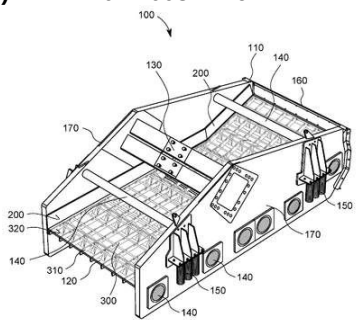

Código 1.3 - Pedido PCT Admitido na Fase Nacional

(22) 18/08/2022

(30) 18/08/2021 AU AU2021902577

(51) B07B 1/28 (2006.01), B07B 1/46 (2006.01)

(54) PLACA DE PROTEÇÃO PARA PENEIRA VIBRATÓRIA

(71) MIS.CARBONART PTY LTD (A SUBSIDIARY OF MINERAL RESOURCES LIMITED) (AU)

(72) BARNES, PHILIP

(85) 16/02/2024

(86) PCT AU2022/050918 de 18/08/2022

(87) WO 2023/019315 de 23/02/2023

(21) BR 11 2024 003127-6 A2

Código 1.3 - Pedido PCT Admitido na Fase Nacional
 (22) 02/05/2022
 (30) 30/08/2021 EP 21193736.2
 (51) C09D 167/08 (2006.01), C09D 7/80 (2018.01)
 (54) PROCESSO PARA APRIMORAR DESEMPENHO DE RESINA
 (71) BORCHERS GMBH (DE)
 (72) NEIL J. SIMPSON; SABRINA NEHACHE; CLAUDIA MENZEL
 (85) 19/02/2024
 (86) PCT EP2022/061724 de 02/05/2022
 (87) WO 2023/030700 de 09/03/2023

(21) BR 11 2024 003130-6 A2

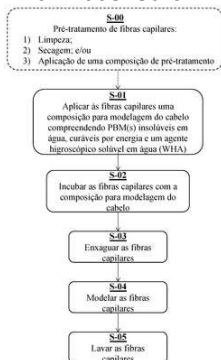

Código 1.3 - Pedido PCT Admitido na Fase Nacional
 (22) 18/08/2022
 (30) 19/08/2021 GB 2111904.5
 (51) A61K 8/368 (2006.01), A61K 8/42 (2006.01), A61Q 5/06 (2006.01)
 (54) COMPOSIÇÕES E MÉTODOS APRIMORADOS PARA MODELAGEM DE FIBRAS CAPILARES
 (71) LANDA LABS (2012) LTD. (IL)
 (72) SAGI ABRAMOVICH; TAMAR ASHER; NIR KOJOKARO; YISHAI KARTON; ALEXANDER BLUVSTEIN
 (85) 19/02/2024
 (86) PCT IB2022/057741 de 18/08/2022
 (87) WO 2023/021455 de 23/02/2023

(21) BR 11 2024 003132-2 A2

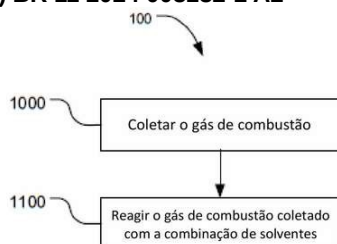

Código 1.3 - Pedido PCT Admitido na Fase Nacional
 (22) 17/08/2022
 (30) 22/08/2021 US 63/235,802
 (51) B01D 53/62 (2006.01), B01D 53/14 (2006.01)
 (54) SOLVENTE PARA EXTRAIR DIÓXIDO DE UMA MISTURA GASOSA, MÉTODO DE REALIZAÇÃO DA CAPTURA DE CARBONO E USO DO SOLVENTE
 (71) ENTROPY INC. (CA)
 (72) RAPHAEL IDEM; TEERADET SUPAP; JESSICA NARKU-TETTEH; PAILIN MUCHAN; PAWEESUDA NATEWONG
 (85) 19/02/2024
 (86) PCT CA2022/000044 de 17/08/2022
 (87) WO 2023/023837 de 02/03/2023

(21) BR 11 2024 003531-0 A2

Código 1.3 - Pedido PCT Admitido na Fase Nacional

(22) 29/09/2022
 (30) 13/10/2021 EP 21202435.0
 (51) C08L 9/00 (2006.01), C08L 9/06 (2006.01), C08L 23/22 (2006.01)
 (54) COMPOSIÇÃO DE BORRACHA EXPANSÍVEL TERMICAMENTE
 (71) SIKA TECHNOLOGY AG (CH)
 (72) BJÖRN FUNKE; JÖRG PLAUMANN; THOMAS HANHÖRSTER
 (85) 22/02/2024
 (86) PCT EP2022/077080 de 29/09/2022
 (87) WO 2023/061762 de 20/04/2023

(21) BR 11 2024 003535-2 A2

Código 1.3 - Pedido PCT Admitido na Fase Nacional
 (22) 25/10/2022
 (30) 10/11/2021 EP EP21207486
 (51) A61F 13/49 (2006.01), B32B 5/14 (2006.01), B32B 7/05 (2019.01), D04H 1/4382 (2012.01), D04H 1/485 (2012.01), D04H 1/593 (2012.01), D04H 3/147 (2012.01), D04H 3/007 (2012.01), D04H 3/018 (2012.01)
 (54) MANTA ELÁSTICA NÃO TECIDA
 (71) FIBERTEX PERSONAL CARE A/S (DK)
 (72) MORTEN RISE HANSEN
 (85) 22/02/2024
 (86) PCT EP2022/079723 de 25/10/2022
 (87) WO 2023/083600 de 19/05/2023

(21) BR 11 2024 003538-7 A2

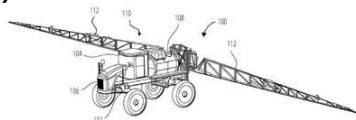

Código 1.3 - Pedido PCT Admitido na Fase Nacional
 (22) 27/07/2022
 (30) 09/09/2021 US 63/261,036
 (51) A01M 7/00 (2006.01)
 (54) PULVERIZADORES DE CULTURAS, SISTEMAS DE DISTRIBUIÇÃO DE LÍQUIDOS PARA PULVERIZADORES DE CULTURAS E MÉTODOS RELACIONADOS
 (71) AGCO CORPORATION (US)
 (72) TODD BRANDON SNYDER; JOSEPH PAUL ANDERSON; JAMES MCGRATH SLAWSON
 (85) 22/02/2024
 (86) PCT IB2022/056962 de 27/07/2022
 (87) WO 2023/037176 de 16/03/2023

(21) BR 11 2024 003542-5 A2

Código 1.3 - Pedido PCT Admitido na Fase Nacional
 (22) 24/08/2022
 (30) 25/08/2021 IN 202121038492
 (51) A61K 9/19 (2006.01)
 (54) FORMULAÇÕES LIOFILISADAS DE MRNA ADSORVIDO EM PARTÍCULAS DE NANOEMULSÃO LIPÍDICA

(71) GENNOVA BIOPHARMACEUTICALS LTD. (IN)
 (72) SWARNENDU KAVIRAJ; SANJAY SINGH; SUNIL RAUT; PAVAN KARDILE; AJAY SINGH
 (85) 22/02/2024
 (86) PCT IN2022/050753 de 24/08/2022
 (87) WO 2023/026301 de 02/03/2023

(21) BR 11 2024 003550-6 A2

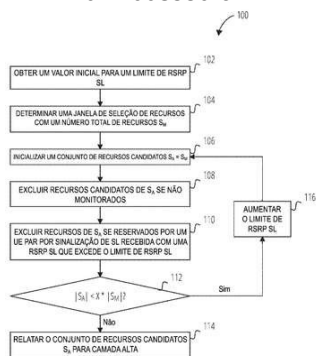

Código 1.3 - Pedido PCT Admitido na Fase Nacional
 (22) 02/09/2021
 (51) H04W 72/04 (2023.01)
 (54) ALOCAÇÃO DE RECURSOS PARA A COEXISTÊNCIA DE COCANAIS
 (71) APPLE INC. (US)
 (72) CHUNXUAN YE; CHUNHAI YAO; DAWEI ZHANG; HAITONG SUN; HONG HE; OGHENEKOME OTERI; SEYED ALI AKBAR FAKOORIAN; SIGEN YE; WEI ZENG; WEIDONG YANG
 (85) 23/02/2024
 (86) PCT CN2021/116276 de 02/09/2021
 (87) WO 2023/028957 de 09/03/2023

(21) BR 11 2024 003553-0 A2



Figura 3

Código 1.3 - Pedido PCT Admitido na Fase Nacional
 (22) 31/08/2022
 (30) 01/09/2021 EP 21194224.8
 (51) A01C 21/00 (2006.01)
 (54) MÉTODO E SISTEMA PARA FORNECER UMA RECOMENDAÇÃO DE FERTILIZANTE ESPECÍFICA DO LOCAL
 (71) YARA INTERNATIONAL ASA (NO)
 (72) STEFAN REUSCH
 (85) 23/02/2024
 (86) PCT EP2022/074143 de 31/08/2022
 (87) WO 2023/031240 de 09/03/2023

(21) BR 11 2024 003558-1 A2

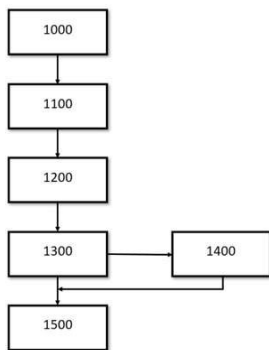
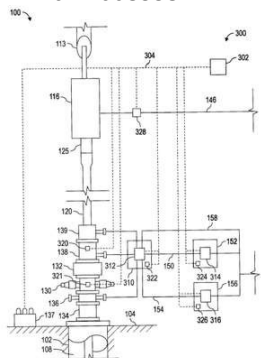

Código 1.3 - Pedido PCT Admitido na Fase Nacional
 (22) 18/08/2022
 (30) 23/08/2021 US 63/235,995
 (51) E21B 21/08 (2006.01), E21B 34/02 (2006.01), E21B 47/06 (2012.01), E21B 47/10 (2012.01)
 (54) COMUTAÇÃO AUTOMATICAMENTE ENTRE OPERAÇÕES DE PERFURAÇÃO DE PRESSÃO GERENCIADA E CONTROLE DE POÇO
 (71) SCHLUMBERGER TECHNOLOGY B.V. (NL)
 (72) SUMAN KATANGURI
 (85) 23/02/2024
 (86) PCT US2022/040774 de 18/08/2022

(87) WO 2023/027944 de 02/03/2023

(21) BR 11 2024 003561-1 A2

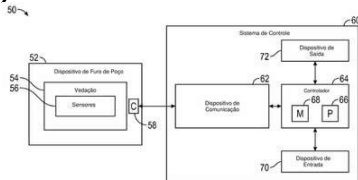

Código 1.3 - Pedido PCT Admitido na Fase Nacional

(22) 18/08/2022

(30) 24/08/2021 US 63/236,352

(51) E21B 47/13 (2012.01), G01V 3/18 (2006.01), E21B 47/01 (2012.01), E21B 44/00 (2006.01), E21B 33/12 (2006.01), E21B 47/04 (2012.01)

(54) DETECÇÃO DE DESGASTE SEM FIO PARA ELEMENTOS DE VEDAÇÃO

(71) SCHLUMBERGER TECHNOLOGY B.V. (NL)

(72) AHMED ABUELAISH; THOMAS LEONARD

(85) 23/02/2024

(86) PCT US2022/040727 de 18/08/2022

(87) WO 2023/027934 de 02/03/2023

(21) BR 11 2024 003564-6 A2

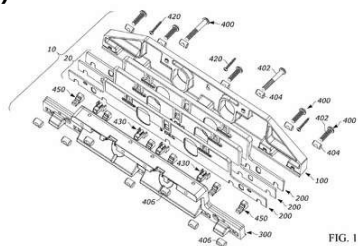

Código 1.3 - Pedido PCT Admitido na Fase Nacional

(22) 30/07/2022

(30) 23/08/2021 US 63/235,988; 29/07/2022 US 17/876,756

(51) B63B 73/40 (2020.01), B63B 39/06 (2006.01)

(54) CONJUNTO E SISTEMA DE PLACA DE MONTAGEM.

(71) SEAKEEPER, INC (US)

(72) NABIL IMAM; NICHOLAS TROCHE; DYLAN FRORIEP

(85) 23/02/2024

(86) PCT US2022/038962 de 30/07/2022

(87) WO 2023/027867 de 02/03/2023

(21) BR 11 2024 003570-0 A2

Código 1.3 - Pedido PCT Admitido na Fase Nacional

(22) 26/08/2022

(30) 26/08/2021 GB 2112232.0; 14/09/2021 GB 2113143.8

(51) C08B 37/00 (2006.01), C08L 5/04 (2006.01), A61K 47/36 (2006.01)

(54) POLÍMERO DIBLOCO

(71) NORWEGIAN UNIVERSITY OF SCIENCE AND TECHNOLOGY (NTNU) (NO)

(72) BJORN CHRISTENSEN; AMALIE SOLBERG

(85) 23/02/2024

(86) PCT EP2022/073797 de 26/08/2022

(87) WO 2023/025943 de 02/03/2023

(21) BR 11 2024 003573-5 A2

Código 1.3 - Pedido PCT Admitido na Fase Nacional

(22) 23/08/2022

(30) 24/08/2021 SE 2151019-3

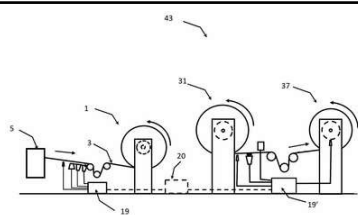

(51) G01N 21/88 (2006.01), G01N 21/89 (2006.01), B65H 26/02 (2006.01), D21G 9/00 (2006.01)
 (54) MÉTODOS PARA CALCULAR E PARA CALCULAR EM TEMPO REAL O ESTIRAMENTO LOCAL ADICIONAL DE UMA TRAMA EM MOVIMENTO ATRAVÉS DE UM PROCESSO DE CONVERSÃO, E, SISTEMA PARA CALCULAR O ESTIRAMENTO LOCAL ADICIONAL EM UMA TRAMA
 (71) VALMET AB (SE)
 (72) FABRIZIO BARTOLINI; MARCO CAPITANI
 (85) 23/02/2024
 (86) PCT EP2022/073372 de 23/08/2022
 (87) WO 2023/025743 de 02/03/2023

(21) BR 11 2024 003576-0 A2

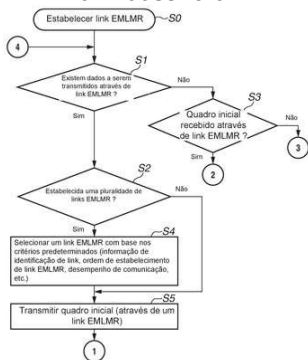

Código 1.3 - Pedido PCT Admitido na Fase Nacional
 (22) 16/09/2022
 (30) 30/09/2021 JP 2021-162360
 (51) H04W 76/11 (2018.01), H04W 16/28 (2009.01), H04W 76/30 (2018.01), H04W 84/12 (2009.01)
 (54) APARELHO DE COMUNICAÇÃO, MÉTODO PARA CONTROLAR APARELHO DE COMUNICAÇÃO, E PROGRAMA PARA O MESMO
 (71) CANON KABUSHIKI KAISHA (JP)
 (72) TOMOYUKI TAKADA
 (85) 23/02/2024
 (86) PCT JP2022/034800 de 16/09/2022
 (87) WO 2023/054030 de 06/04/2023

(21) BR 11 2024 003578-6 A2

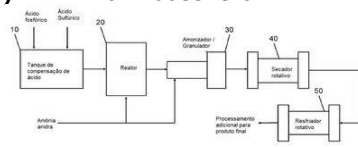

Código 1.3 - Pedido PCT Admitido na Fase Nacional
 (22) 24/08/2022
 (30) 25/08/2021 US 63/236,853
 (51) C05B 1/02 (2006.01), C05B 1/04 (2006.01), C05B 1/06 (2006.01), C05B 1/10 (2006.01), C05B 11/08 (2006.01), C05B 11/10 (2006.01), C05B 19/00 (2006.01), C05B 19/02 (2006.01), C05B 7/00 (2006.01), C05D 9/00 (2006.01), C05D 9/02 (2006.01)
 (54) GRÂNULOS DISPERSÍVEIS COERENTES COMPREENDENDO ÓXIDO METÁLICO E FOSFATO E MÉTODOS PARA FORMAR OS MESMOS
 (71) PHOSPHOLUTIONS INC. (US)
 (72) KYLE J. ISAACSON; AARON WALTZ; HUNTER R. SWISHER
 (85) 23/02/2024
 (86) PCT US2022/041364 de 24/08/2022
 (87) WO 2023/028134 de 02/03/2023

(21) BR 11 2024 003581-6 A2

Código 1.3 - Pedido PCT Admitido na Fase Nacional



(22) 26/08/2022
 (30) 28/08/2021 US 63/238,155
 (51) C12N 5/02 (2006.01), C12N 5/0735 (2010.01), C12N 5/071 (2010.01)
 (54) MÉTODOS PARA MANTER A PLURIPOTÊNCIA E/OU INIBIR OU PREVENIR A DIFERENCIAÇÃO DE UMA CÉLULA OU POPULAÇÃO DE CÉLULAS E PARA GERAR CÉLULAS-TRONCO PLURIPOTENTES INDUZIDAS, MÉTODO, CÉLULA OU POPULAÇÃO DE CÉLULAS, CÉLULA DIFERENCIADA E/OU CÉLULA MODIFICADA, CÉLULA ENGENHEIRADA, E, MEIO DE CULTURA DE CÉLULAS-TRONCO
 (71) CORNELL UNIVERSITY (US)
 (72) VIMAL SELVARAJ; VIJU PILLAI
 (85) 23/02/2024
 (86) PCT US2022/075503 de 26/08/2022
 (87) WO 2023/034720 de 09/03/2023

(21) BR 11 2024 003583-2 A2

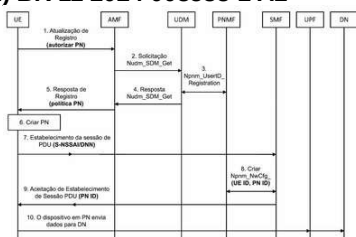

Código 1.3 - Pedido PCT Admitido na Fase Nacional
 (22) 24/08/2022
 (30) 25/08/2021 US 63/236,748
 (51) H04W 84/18 (2009.01), H04W 88/04 (2009.01), H04W 4/08 (2009.01), H04W 12/06 (2021.01), H04W 8/00 (2009.01), H04W 72/04 (2023.01), H04W 88/16 (2009.01), H04L 12/28 (2006.01)
 (54) AUTORIZAÇÃO, CRIAÇÃO E GERENCIAMENTO DE REDES PESSOAIS
 (71) INTERDIGITAL PATENT HOLDINGS, INC. (US)
 (72) QUANG LY; MICHAEL STARSINIC; JIWAN NINGLEKHU; PASCAL ADJAKPLE; CATALINA MLADIN
 (85) 23/02/2024
 (86) PCT US2022/075414 de 24/08/2022
 (87) WO 2023/028527 de 02/03/2023

(21) BR 11 2024 003585-9 A2

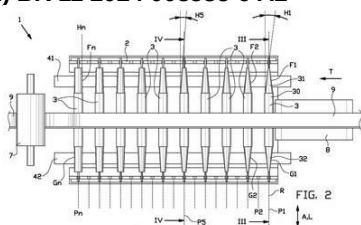

Código 1.3 - Pedido PCT Admitido na Fase Nacional
 (22) 29/08/2022
 (30) 10/09/2021 NL 2029170
 (51) B65H 20/02 (2006.01), B65G 13/071 (2006.01)
 (54) TRANSPORTADOR RETRÁTIL E MÉTODO PARA PERMITIR A RETRAÇÃO EM UMA TIRA CONTÍNUA
 (71) VMI HOLLAND B.V. (NL)
 (72) WILLEM MARINUS VAN BEEK
 (85) 23/02/2024
 (86) PCT NL2022/050490 de 29/08/2022
 (87) WO 2023/038518 de 16/03/2023

(21) BR 11 2024 003587-5 A2

Código 1.3 - Pedido PCT Admitido na Fase Nacional

(22) 23/08/2022

(30) 25/08/2021 EP 21193056.5

(51) C11D 1/37 (2006.01), C11D 3/00 (2006.01), C11D 3/37 (2006.01), C11D 1/14 (2006.01), C11D 1/22 (2006.01), C11D 1/29 (2006.01)

(54) COMPOSIÇÃO DETERGENTE SÓLIDA PARA LAVAGEM DE ROUPAS, MÉTODO DE LAVAGEM DE UMA SUPERFÍCIE TÊXTIL COM A COMPOSIÇÃO DETERGENTE E USO DE UM TENSOATIVO DETERSIVO ANIÔNICO PRIMÁRIO, UM AGENTE DE SUPRESSÃO DE ESPUMA E UM COTENSOATIVO SULFATADO ALCOXILADO DE ALQUILA C8 A C14 RAMIFICADA

(71) UNILEVER IP HOLDINGS B.V. (PB)

(72) PANCHANAN BHUNIA; NARAYANAN SUBRAHMANYAM

(85) 23/02/2024

(86) PCT EP2022/073365 de 23/08/2022

(87) WO 2023/025739 de 02/03/2023

(21) BR 11 2024 003589-1 A2

Código 1.3 - Pedido PCT Admitido na Fase Nacional

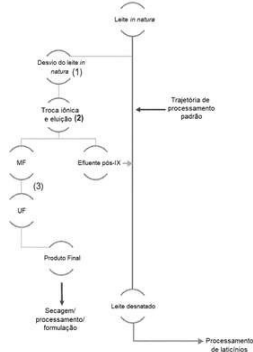

(22) 23/08/2022

(30) 23/08/2021 US 63/236,201

(51) C07K 14/79 (2006.01), A61K 38/40 (2006.01), A23C 9/00 (2006.01)

(54) COMPOSIÇÕES DE LACTOFERRINA E MÉTODOS DE USO

(71) LACTEA THERAPEUTICS LLC (US)

(72) CHRISTOPHER HLUBB; JONATHAN SNEDEKER

(85) 23/02/2024

(86) PCT US2022/075368 de 23/08/2022

(87) WO 2023/028499 de 02/03/2023

(21) BR 11 2024 003592-1 A2

Código 1.3 - Pedido PCT Admitido na Fase Nacional

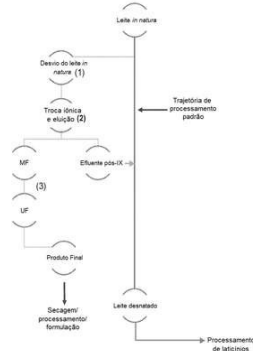

(22) 23/08/2022

(30) 23/08/2021 US 63/236,204; 28/01/2022 US 63/304,434

(51) A61K 38/40 (2006.01), A61P 17/02 (2006.01), A61K 9/00 (2006.01)

(54) COMPOSIÇÕES DE LACTOFERRINA E MÉTODOS DE USO

(71) LACTEA THERAPEUTICS LLC (US)

(72) CHRISTOPHER HLUBB; JONATHAN SNEDEKER

(85) 23/02/2024

(86) PCT US2022/075367 de 23/08/2022

(87) WO 2023/028498 de 02/03/2023

(21) BR 11 2024 003595-6 A2

Código 1.3 - Pedido PCT Admitido na Fase Nacional

(22) 16/09/2022

(30) 17/09/2021 US 63/245,522; 12/11/2021 US 63/278,582

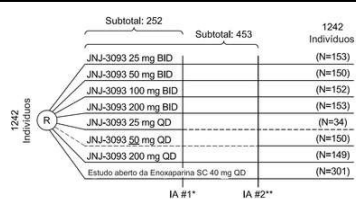

- (51) A61K 31/506 (2006.01), A61P 7/02 (2006.01)
- (54) MILVEXIAN PARA PREVENÇÃO E TRATAMENTO DE DOENÇAS TROMBOEMBÓLICAS
- (71) BRISTOL-MYERS SQUIBB COMPANY (US) ; JANSSEN PHARMACEUTICA NV (BE)
- (72) JOHN STRONY; GARY PETERS; MADHU CHINTALA; CHRISTOPHER NESSEL; LIYANAGE VIDYA PERERA; DANSHI LI; JOSEPH M. LUETTGEN; DIETMAR ALFRED SEIFFERT; CHARLOTTE JONES-BURTON
- (85) 23/02/2024
- (86) PCT US2022/043797 de 16/09/2022
- (87) WO 2023/043999 de 23/03/2023

(21) BR 11 2024 003605-7 A2

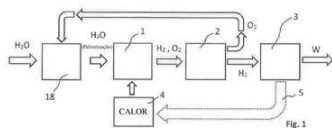

- Código 1.3 - Pedido PCT Admitido na Fase Nacional
- (22) 25/08/2022
- (30) 25/08/2021 AU 2021107333; 25/08/2021 AU 2021229172
- (51) C01B 3/04 (2006.01), B01J 7/02 (2006.01), C01B 3/50 (2006.01), C01B 13/02 (2006.01), F02B 43/00 (2006.01)
- (54) CONVERSOR TÉRMICO, ARRANJO DE UM CONVERSOR TÉRMICO E UM MOTOR DE COMBUSTÃO, DISPOSITIVO DE REAÇÃO, E, MÉTODO PARA GERAR GÁS HIDROGÊNIO E OXIGÊNIO
- (71) TI-HOLDINGS B.V. (NL)
- (72) RUDOLF KOEKKOEK; TERENCE VECHIK
- (85) 23/02/2024
- (86) PCT IB2022/057960 de 25/08/2022
- (87) WO 2023/026226 de 02/03/2023

(21) BR 11 2024 003609-0 A2

- Código 1.3 - Pedido PCT Admitido na Fase Nacional
- (22) 24/08/2022
- (30) 25/08/2021 EP 21193044.1
- (51) A01N 37/00 (2006.01), C07C 233/54 (2006.01)
- (54) COMPOSTOS, COMPOSIÇÃO, USO DE UM COMPOSTO E MÉTODO DE CONTROLE DE VEGETAÇÃO INDESEJADA
- (71) BASF SE (DE)
- (72) MARKUS KORDES; MARC HEINRICH; GUNTHER ZIMMERMANN; TOBIAS SEISER; GERD KRAEMER; TREVOR WILLIAM NEWTON
- (85) 23/02/2024
- (86) PCT EP2022/073602 de 24/08/2022
- (87) WO 2023/025855 de 02/03/2023

(21) BR 11 2024 003615-4 A2

- Código 1.3 - Pedido PCT Admitido na Fase Nacional
- (22) 30/08/2022
- (30) 01/09/2021 US 63/239,506

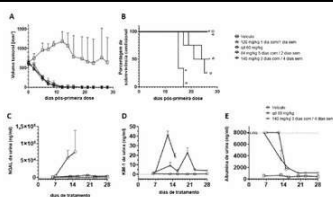

(51) A61K 31/343 (2006.01), A61P 35/00 (2006.01)
 (54) REGIME DE DOSAGEM PARA UM INIBIDOR DE TEAD
 (71) NOVARTIS AG (CH)
 (72) EMILIE CHAPEAU
 (85) 23/02/2024
 (86) PCT IB2022/058130 de 30/08/2022
 (87) WO 2023/031798 de 09/03/2023

(21) BR 11 2024 003619-7 A2

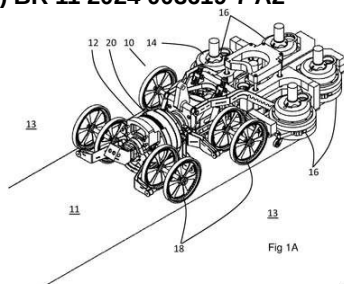

Código 1.3 - Pedido PCT Admitido na Fase Nacional
 (22) 24/08/2022
 (30) 25/08/2021 AU 2021221633
 (51) B63B 59/08 (2006.01), B63B 59/10 (2006.01)
 (54) LIMPEZA MARINHA
 (71) CLEANSUBSEA OPERATIONS PTY LTD (AU)
 (72) DIRK VAN DER ROEST; AARON PYTTE
 (85) 23/02/2024
 (86) PCT AU2022/050988 de 24/08/2022
 (87) WO 2023/023761 de 02/03/2023

(21) BR 11 2024 003625-1 A2

Código 1.3 - Pedido PCT Admitido na Fase Nacional
 (22) 24/08/2022
 (30) 25/08/2021 EP 21193037.5
 (51) C07C 233/54 (2006.01), C07C 255/14 (2006.01), C07C 307/06 (2006.01), C07C 259/06 (2006.01), C07C 311/51 (2006.01), A01N 37/22 (2006.01), C07D 295/26 (2006.01)
 (54) COMPOSTOS, COMPOSIÇÃO, USO DE UM COMPOSTO E MÉTODO DE CONTROLE DE VEGETAÇÃO INDESEJADA
 (71) BASF SE (DE)
 (72) MARKUS KORDES; GUNTHER ZIMMERMANN; MARC HEINRICH; TOBIAS SEISER; TREVOR WILLIAM NEWTON; GERD KRAEMER
 (85) 23/02/2024
 (86) PCT EP2022/073598 de 24/08/2022
 (87) WO 2023/025854 de 02/03/2023

(21) BR 11 2024 003628-6 A2

Código 1.3 - Pedido PCT Admitido na Fase Nacional
 (22) 25/08/2022
 (30) 25/08/2021 AU 2021902737
 (51) C07K 14/075 (2006.01), C12N 7/00 (2006.01), C07K 14/005 (2006.01), C12N 15/86 (2006.01)
 (54) CAPSÍDEOS E VETORES DE AAV MODIFICADOS
 (71) CHILDREN'S MEDICAL RESEARCH INSTITUTE (AU)
 (72) MARTI CABANES CREUS; LESZEK LISOWSKI

- (85) 23/02/2024
- (86) PCT AU2022/051006 de 25/08/2022
- (87) WO 2023/023779 de 02/03/2023

(21) BR 11 2024 003633-2 A2

- Código 1.3 - Pedido PCT Admitido na Fase Nacional
- (22) 25/08/2022
- (30) 26/08/2021 CN 202110985830.4
- (51) C07D 403/10 (2006.01), A61K 31/216 (2006.01), A61K 31/41 (2006.01), A61K 31/4422 (2006.01), A61P 9/12 (2006.01), A61P 9/04 (2006.01)
- (54) COMPOSIÇÃO FARMACÊUTICA DE ARNI E ANTAGONISTA DE ÍON DE CÁLCIO E APLICAÇÃO
- (71) SHENZHEN SALUBRIS PHARMACEUTICALS CO., LTD. (CN)
- (72) SUN, JINGCHAO; XIAO, YING; XING, WEI; WU, JIGANG
- (85) 23/02/2024
- (86) PCT CN2022/114659 de 25/08/2022
- (87) WO 2023/025220 de 02/03/2023

(21) BR 11 2024 003634-0 A2

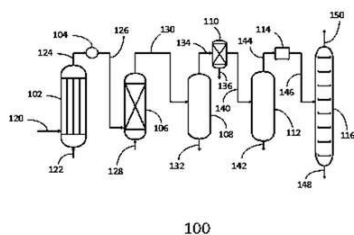

100

- Código 1.3 - Pedido PCT Admitido na Fase Nacional
- (22) 23/08/2022
- (30) 30/08/2021 US 63/238,559
- (51) C07C 5/48 (2006.01), C07C 7/148 (2006.01), C07C 7/12 (2006.01), C07C 51/25 (2006.01), C07C 11/04 (2006.01), C07C 9/06 (2006.01), C07C 53/08 (2006.01), B01J 19/00 (2006.01)
- (54) REMOÇÃO DE OXIGÊNIO DE UMA CORRENTE DE PRODUTO DE ODH DE ETANO USANDO ETANOL
- (71) NOVA CHEMICALS (INTERNATIONAL) S.A. (CH)
- (72) BOLAJI OLAYIWOLA; VASILY SIMANZHENKOV; SHAHIN GOODARZANIA; DAVID GENT; MOHAMMAD KESHTKAR
- (85) 23/02/2024
- (86) PCT IB2022/057902 de 23/08/2022
- (87) WO 2023/031733 de 09/03/2023

(21) BR 11 2024 003638-3 A2

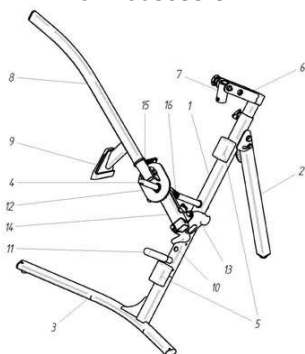

- Código 1.3 - Pedido PCT Admitido na Fase Nacional
- (22) 25/08/2022
- (30) 25/08/2021 EE U202100033
- (51) B60C 25/01 (2006.01), B60C 25/04 (2006.01), B60C 25/132 (2006.01)
- (54) SUPORTE PORTÁTIL PARA TROCA DE PNEUS
- (71) TÕNU KALLAST (EE) ; JAKOB SAKS (EE)
- (72) TÕNU KALLAST; JAKOB SAKS
- (85) 23/02/2024
- (86) PCT IB2022/057976 de 25/08/2022
- (87) WO 2023/026233 de 02/03/2023

(21) BR 11 2024 003639-1 A2

Código 1.3 - Pedido PCT Admitido na Fase Nacional

(22) 25/08/2022

(30) 26/08/2021 US 63/237,248; 04/02/2022 US 63/306,831; 02/03/2022 US 63/315,936

(51) C07D 495/20 (2006.01), C07D 401/04 (2006.01), C07D 333/38 (2006.01)

(54) FORMAS SÓLIDAS DE INIBIDORES ESPIROTRICÍCLICOS APOL1 E MÉTODOS DE USO DOS MESMOS

(71) VERTEX PHARMACEUTICALS INCORPORATED (US)

(72) KEVIN BRETT DANIEL; LORI ANN FERRIS; KEVIN JAMES GAGNON; MICHAEL DAVID JUDELSON; COURTNEY K. MAGUIRE; ALES MEDEK; ANDREY PERESYPKIN; PETER JAMISON ROSE; YI SHI; CHARLENE TSAY; MEI-HSIU LAI; STEPHEN W. LAWS; JUSTIN TEESDALE

(85) 23/02/2024

(86) PCT US2022/041534 de 25/08/2022

(87) WO 2023/028237 de 02/03/2023

(21) BR 11 2024 003641-3 A2

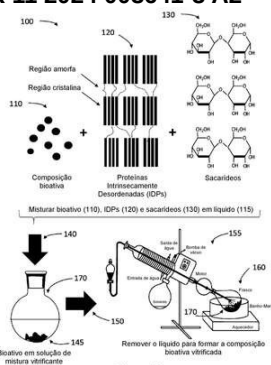

Código 1.3 - Pedido PCT Admitido na Fase Nacional

(22) 24/08/2022

(30) 25/08/2021 US 63/236,857

(51) A61K 47/26 (2006.01), A61K 9/16 (2006.01), A61K 47/42 (2017.01), A23L 33/00 (2016.01), A61K 35/741 (2015.01), A61K 38/00 (2006.01), A61K 39/00 (2006.01), C12N 1/00 (2006.01)

(54) MÉTODOS DE DISTRIBUIÇÃO DE UMA COMPOSIÇÃO BIOATIVA A UM SUJEITO BIOLÓGICO, COMPOSIÇÃO PARA APLICAÇÃO A UM MICROBIOMA DE UM SUJEITO BIOLÓGICO E MÉTODO DE PRESERVAÇÃO DE UMA COMPOSIÇÃO BIOATIVA

(71) AUGUSTINE T. ZVINAVASHE (US)

(72) AUGUSTINE T. ZVINAVASHE

(85) 23/02/2024

(86) PCT US2022/041390 de 24/08/2022

(87) WO 2023/028155 de 02/03/2023

(21) BR 11 2024 003642-1 A2

Código 1.3 - Pedido PCT Admitido na Fase Nacional

(22) 26/08/2022

(30) 27/08/2021 BE 2021/5678

(51) A01N 37/38 (2006.01), A01P 13/00 (2006.01), A01N 37/02 (2006.01), A01N 43/12 (2006.01), A01N 43/18 (2006.01), A01N 43/56 (2006.01), A01N 43/653 (2006.01), A01N 43/90 (2006.01), A01N 47/22 (2006.01), A01N 47/36 (2006.01), A01N 57/20 (2006.01)

(54) AGENTE POTENCIALIZADOR DE HERBICIDA DE BASE BIOLÓGICA E MÉTODO DE USO DO MESMO

(71) FYTEKO SA (BE)
 (72) GUILLAUME WEGRIA; JUAN CARLOS CABRERA; ETIENNE DEFOIN
 (85) 23/02/2024
 (86) PCT EP2022/073761 de 26/08/2022
 (87) WO 2023/025930 de 02/03/2023

(21) BR 11 2024 003643-0 A2

Código 1.3 - Pedido PCT Admitido na Fase Nacional
 (22) 26/08/2022
 (30) 27/08/2021 BE 2021/5679
 (51) A01N 37/02 (2006.01), A01N 37/38 (2006.01), A01N 43/12 (2006.01), A01N 43/18 (2006.01), A01N 43/56 (2006.01), A01N 43/653 (2006.01), A01N 43/90 (2006.01), A01N 47/22 (2006.01), A01N 47/36 (2006.01), A01N 57/20 (2006.01), A01P 13/00 (2006.01)
 (54) COMBINAÇÃO HERBICIDA ATIVA PARA APLICAÇÕES AGRÍCOLAS
 (71) FYTEKO SA (BE)
 (72) JUAN CARLOS CABRERA; ETIENNE DEFOIN; GUILLAUME WEGRIA
 (85) 23/02/2024
 (86) PCT EP2022/073762 de 26/08/2022
 (87) WO 2023/025931 de 02/03/2023

(21) BR 11 2024 003645-6 A2

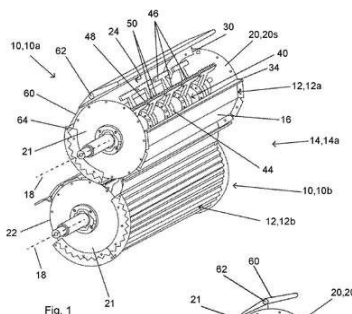

Código 1.3 - Pedido PCT Admitido na Fase Nacional
 (22) 25/08/2022
 (30) 25/08/2021 AU 2021221797
 (51) A01D 41/08 (2006.01), A01D 42/00 (2006.01), A01F 12/40 (2006.01), A01F 7/06 (2006.01), B02C 13/10 (2006.01), B02C 13/28 (2006.01)
 (54) CÂMARA DE PROCESSAMENTO DE MATERIAL DE FLUXO TANGENCIAL E SISTEMA DE PROCESSAMENTO DE MATERIAL ASSOCIADO
 (71) SEED TERMINATOR HOLDINGS PTY LTD (AU)
 (72) NICHOLAS KANE BERRY; JAMES BARR
 (85) 23/02/2024
 (86) PCT AU2022/051037 de 25/08/2022
 (87) WO 2023/023809 de 02/03/2023

(21) BR 11 2024 003648-0 A2

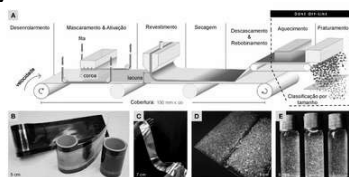

Código 1.3 - Pedido PCT Admitido na Fase Nacional
 (22) 24/08/2022
 (30) 24/08/2021 GB 2112102.5
 (51) C08J 5/18 (2006.01), C08J 5/22 (2006.01), C09K 19/38 (2006.01)
 (54) MÉTODO PARA A PREPARAÇÃO DE FILMES E PIGMENTOS ESTRUTURALMENTE COLORIDOS
 (71) SPARXELL UK LIMITED (GB)
 (72) SILVIA VIGNOLINI; BENJAMIN E. DROGUET; HSIN-LING LIANG; BRUNO FRKA-PETESIC; MICHAEL DE VOLDER; JEREMY J. BAUMBERG; RICHARD

PARKER

(85) 23/02/2024

(86) PCT EP2022/073629 de 24/08/2022

(87) WO 2023/025863 de 02/03/2023

(21) BR 11 2024 003649-9 A2

Código 1.3 - Pedido PCT Admitido na Fase Nacional

(22) 26/08/2022

(30) 27/08/2021 EP 21193507.7; 15/11/2021 EP 21208285.3

(51) A21D 13/36 (2017.01), A23G 3/34 (2006.01), A23G 3/54 (2006.01)

(54) PRODUTO DE CONFEITARIA

(71) SOCIÉTÉ DES PRODUITS NESTLÉ S.A. (CH)

(72) MURRAY JAMES SWAIN; BORISLAV ZDRAVKOV BORISOV

(85) 23/02/2024

(86) PCT EP2022/073813 de 26/08/2022

(87) WO 2023/025949 de 02/03/2023

(21) BR 11 2024 003650-2 A2

Código 1.3 - Pedido PCT Admitido na Fase Nacional

(22) 25/08/2022

(30) 25/08/2021 US 63/237,125

(51) C12N 15/864 (2006.01), C12N 9/24 (2006.01), C07K 14/015 (2006.01), C12N 7/04 (2006.01)

(54) PARTÍCULAS DE AAV COMPREENDENDO PROTEÍNA DE CAPSÍDEO DE FÍGADO-TRÓPICO E ALFA-GLUCOSIDASE ÁCIDA (GAA) E SEU USO PARA TRATAR DOENÇA DE POMPE

(71) CANBRIDGE PHARMACEUTICALS, INC. (US) ; LOGICBIO THERAPEUTICS, INC. (US)

(72) YUNXIANG ZHU; PETER PECHAN; ANANNYA BANGA

(85) 23/02/2024

(86) PCT US2022/075475 de 25/08/2022

(87) WO 2023/028567 de 02/03/2023

(21) BR 11 2024 003653-7 A2

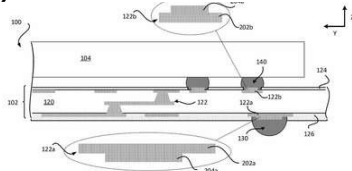

Código 1.3 - Pedido PCT Admitido na Fase Nacional

(22) 15/07/2022

(30) 09/09/2021 US 17/470,924

(51) H01L 23/498 (2006.01)

(54) INVÓLUCRO COMPREENDENDO UM SUBSTRATO COM UMA INTERCONEXÃO DE PAD QUE COMPREENDE UMA PROTUBERÂNCIA

(71) QUALCOMM INCORPORATED (US)

(72) ANIRUDH BHAT; YULING NIU; JAY SCOTT SALMON

(85) 23/02/2024

(86) PCT US2022/037345 de 15/07/2022

(87) WO 2023/038711 de 16/03/2023

(21) BR 11 2024 003662-6 A2

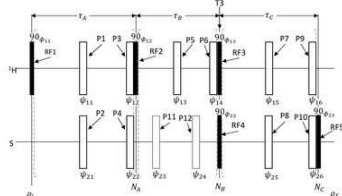

Código 1.3 - Pedido PCT Admitido na Fase Nacional

- (22) 26/08/2022
- (30) 26/08/2021 DE 21193361.9
- (51) G01R 33/46 (2006.01), G01R 33/28 (2006.01), G01R 33/56 (2006.01)
- (54) MÉTODO DE BANDA LARGA PARA AMPLIFICAÇÃO DE SINAL DE AGENTES DE CONTRASTE DE RESSONÂNCIA MAGNÉTICA DENTRO DE SEGUNDOS E SUA PURIFICAÇÃO
- (71) MAX-PLANCK-GESELLSCHAFT ZUR FÖRDERUNG DER WISSENSCHAFTEN E. V. (DE)
- (72) STEFAN GLÖGGLER; SERGEY KORCHAK; SALVATORE MAMONE
- (85) 23/02/2024
- (86) PCT EP2022/073818 de 26/08/2022
- (87) WO 2023/025950 de 02/03/2023

(21) BR 11 2024 003663-4 A2

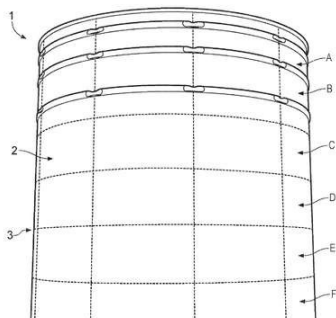

Código 1.3 - Pedido PCT Admitido na Fase Nacional

- (22) 24/08/2022
- (30) 24/08/2021 GB 2112120.7
- (51) B65D 88/08 (2006.01), B65D 90/02 (2019.01), E04H 7/06 (2006.01)
- (54) SISTEMA DE ARMAZENAMENTO DE TANQUE, LIGAÇÃO DE PONTE DE PROTUBERÂNCIA, ARRANJO DE REFORÇO DE TANQUE E TANQUE CILÍNDRICO PARA ARMAZENAMENTO DE MATERIAL
- (71) PERMASTORE LIMITED (GB)
- (72) FRANK CUTRI; JOHNATHON BROOK; ANDREW GARE
- (85) 23/02/2024
- (86) PCT GB2022/052180 de 24/08/2022
- (87) WO 2023/026046 de 02/03/2023

(21) BR 11 2024 003664-2 A2



Anticorpo: anti-SIRP-α
 • Tem como alvo células mieloides que expressam SIRP-α
 • Localiza-se no microambiente tumoral de tumores SIRP-α⁺
 • Envolve receptores gama Fc
 • Bloqueia a via do ponto de verificação mielóide CD47-SIRP

Ativador imunológico: T-CpG
 • Agonista potente de TLR9
 • Linear, monomérico e não agregado
 • Sequência otimizada para potência e estabilidade
 • O projeto inovador permite uma conjugação eficiente específica do local

Código 1.3 - Pedido PCT Admitido na Fase Nacional

- (22) 24/08/2022
- (30) 25/08/2021 US 63/236,989; 15/10/2021 US 63/256,270
- (51) A61K 47/65 (2017.01), A61K 47/68 (2017.01), A61P 35/00 (2006.01), C07K 16/28 (2006.01), C12N 15/117 (2010.01)
- (54) ANTICORPOS E CONJUGADOS SIRP-ALFA
- (71) TALLAC THERAPEUTICS, INC. (US)
- (72) MIN LI; ONS HARRABI; AMY CHEN; EMMA RUTH SANGALANG; TRACY CHIA-CHIEN KUO; BANG JANET SIM; HONG I. WAN; JAUME PONS
- (85) 23/02/2024
- (86) PCT US2022/075381 de 24/08/2022
- (87) WO 2023/028511 de 02/03/2023

(21) BR 11 2024 003666-9 A2

Código 1.3 - Pedido PCT Admitido na Fase Nacional
 (22) 26/08/2022
 (30) 26/08/2021 EP 21193360.1
 (51) A61K 49/06 (2006.01)
 (54) AGENTES DE CONTRASTE PURIFICADOS COM SINAL INTENSIFICADO PARA FORMAÇÃO DE IMAGEM POR RESSONÂNCIA MAGNÉTICA
 (71) MAX-PLANCK-GESELLSCHAFT ZUR FÖRDERUNG DER WISSENSCHAFTEN E. V. (DE)
 (72) STEFAN GLÖGGLER; SERGEY KORCHAK
 (85) 23/02/2024
 (86) PCT EP2022/073854 de 26/08/2022
 (87) WO 2023/025961 de 02/03/2023

(21) BR 11 2024 003821-1 A2

Código 1.3 - Pedido PCT Admitido na Fase Nacional
 (22) 19/10/2022
 (30) 23/11/2021 CN 202122893392.7; 23/11/2021 CN 202111395087.3; 23/11/2021 CN 202122888483.1; 23/11/2021 CN 202122877787.8; 23/11/2021 CN 202122891287.X
 (51) F24F 13/22 (2006.01), F24F 1/0007 (2019.01)
 (54) TABULEIRO DE SEPARAÇÃO DE ÁGUA, CONJUNTO DE ANEL GUIA DE AR, UNIDADE INTERNA, CONJUNTO DE REVESTIMENTO, E, UNIDADE INTERNA DE CONDICIONAMENTO DE AR
 (71) GD MIDEA HEATING & VENTILATING EQUIPMENT CO., LTD. (CN) ; HEFEI MIDEA HEATING & VENTILATING EQUIPMENT CO., LTD. (CN)
 (72) BAISONG ZHOU; XIAO YAO; WEIHUA CHEN; HUIMIN YANG; HUI HU; YAN YANG; WENTAO ZHONG; SHANMENG WEI; ZHICHAO YANG; XIAOFENG XU
 (85) 27/02/2024
 (86) PCT CN2022/126249 de 19/10/2022
 (87) WO 2023/093384 de 01/06/2023

(21) BR 11 2024 003822-0 A2

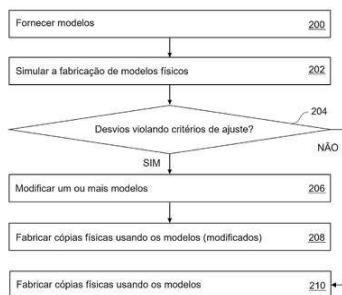

Código 1.3 - Pedido PCT Admitido na Fase Nacional
 (22) 31/08/2022
 (30) 01/09/2021 US 17/463,669
 (51) A61C 13/00 (2006.01), G06F 30/00 (2020.01), G06F 30/27 (2020.01), G06T 7/00 (2017.01), G06F 119/18 (2020.01)
 (54) MÉTODO PARA FABRICAR UM CONJUNTO PROTÉTICO DENTÁRIO, PRODUTO DE PROGRAMA DE COMPUTADOR PARA FABRICAÇÃO DE UM CONJUNTO PROTÉTICO DENTÁRIO E SISTEMA DE FABRICAÇÃO PARA FABRICAR UM CONJUNTO PROTÉTICO DENTÁRIO
 (71) EXOCAD GMBH (DE)

(72) MAIK GERTH
 (85) 27/02/2024
 (86) PCT EP2022/074174 de 31/08/2022
 (87) WO 2023/031256 de 09/03/2023

(21) BR 11 2024 003825-4 A2



Código 1.3 - Pedido PCT Admitido na Fase Nacional
 (22) 02/09/2021
 (51) H04W 72/04 (2023.01)
 (54) TRANSMISSÕES REPETIDAS DE ENLACE ASCENDENTE EM NTN
 (71) APPLE INC. (US)
 (72) CHUNXUAN YE; DAWEI ZHANG; HAITONG SUN; HONG HE; HUANING NIU; OGHENEKOME OTERI; SEYED ALI AKBAR FAKOORIAN; SIGEN YE; WEI ZENG; WEIDONG YANG; YUSHU ZHANG
 (85) 27/02/2024
 (86) PCT CN2021/116275 de 02/09/2021
 (87) WO 2023/028956 de 09/03/2023

(21) BR 11 2024 003827-0 A2

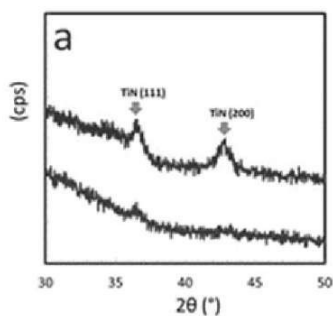

Código 1.3 - Pedido PCT Admitido na Fase Nacional
 (22) 26/09/2022
 (30) 27/09/2021 FR FR2110150
 (51) C03C 17/34 (2006.01)
 (54) VIDRO DE CONTROLE SOLAR COMPREENDENDO UMA CAMADA À BASE DE NITRETO DE TITÂNIO
 (71) SAINT-GOBAIN GLASS FRANCE (FR)
 (72) ALEXANDRE DEHAUPAS; JEAN-THOMAS FONNE; DENIS GUIMARD; LORENZO MANCINI; CORENTIN MONMEYRAN; LAURA JANE SINGH
 (85) 27/02/2024
 (86) PCT FR2022/051806 de 26/09/2022
 (87) WO 2023/047069 de 30/03/2023

(21) BR 11 2024 003830-0 A2

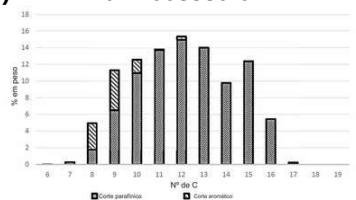

Código 1.3 - Pedido PCT Admitido na Fase Nacional
 (22) 12/09/2022
 (30) 13/09/2021 EP 21306253.2
 (51) C10G 2/00 (2006.01), C10G 3/00 (2006.01), C10L 1/08 (2006.01), C10G 65/14 (2006.01), C10L 1/04 (2006.01)
 (54) COMPOSIÇÃO DE COMBUSTÍVEL A JATO RENOVÁVEL
 (71) TOTALENERGIES ONETECH (FR)
 (72) FLORENT PICARD; FRANCE CHAVAIN; CHRISTOPHE GUERET
 (85) 27/02/2024
 (86) PCT EP2022/075311 de 12/09/2022
 (87) WO 2023/036988 de 16/03/2023

(21) BR 11 2024 003833-5 A2

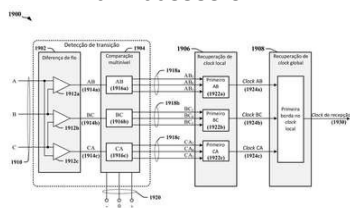

Código 1.3 - Pedido PCT Admitido na Fase Nacional

- (22) 02/08/2022
- (30) 08/09/2021 US 17/469,811
- (51) H04L 7/00 (2006.01), H04L 7/033 (2006.01)
- (54) RECUPERAÇÃO DE CLOCK E DADOS PARA CODIFICAÇÃO MULTIFÁSICA E MULTINÍVEL
- (71) QUALCOMM INCORPORATED (US)
- (72) CHULKYU LEE; JEFFREY CHARLES LEE; GEORGE ALAN WILEY
- (85) 27/02/2024
- (86) PCT US2022/039178 de 02/08/2022
- (87) WO 2023/038737 de 16/03/2023

(21) BR 11 2024 003836-0 A2

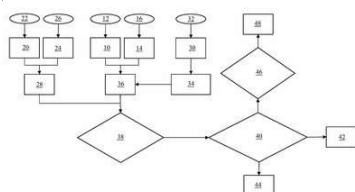

Código 1.3 - Pedido PCT Admitido na Fase Nacional

- (22) 22/08/2022
- (30) 30/08/2021 US 17/446,389
- (51) A23G 3/44 (2006.01), A23G 3/40 (2006.01), A23G 3/34 (2006.01)
- (54) MÉTODO DE FABRICAÇÃO DE CAMELOS DE BAIXO TEOR DE AÇÚCAR
- (71) THE HERSHEY COMPANY (US)
- (72) YUMIN YOU; CHELSEA DENISE HAGER; JOHN EDWARD BENNET JR.; YVETTE THIBAUT PASCUA CUBIDES; SUPAPONG SIRIS
- (85) 27/02/2024
- (86) PCT US2022/041022 de 22/08/2022
- (87) WO 2023/034053 de 09/03/2023

(21) BR 11 2024 003837-8 A2

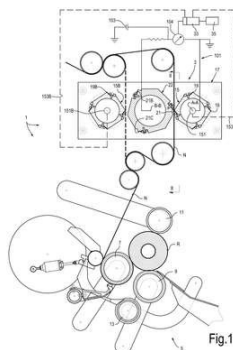

Código 1.3 - Pedido PCT Admitido na Fase Nacional

- (22) 10/08/2022
- (30) 31/08/2021 IT 102021000022598
- (51) B26D 1/38 (2006.01), B26D 7/26 (2006.01)
- (54) DISPOSITIVO DE LÂMINA ROTATIVA, MÁQUINA COMPREENDENDO O DITO DISPOSITIVO E MÉTODO
- (71) VALMET TISSUE CONVERTING S.P.A. (IT)
- (72) FRANCO MONTAGNANI; MATTEO GALOPPINI
- (85) 27/02/2024
- (86) PCT EP2022/072423 de 10/08/2022
- (87) WO 2023/030839 de 09/03/2023

(21) BR 11 2024 003840-8 A2

Código 1.3 - Pedido PCT Admitido na Fase Nacional

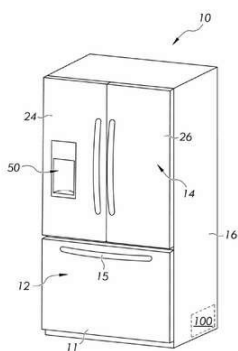

(22) 02/09/2022
 (30) 02/09/2021 US 17/464,973
 (51) G05B 23/02 (2006.01)
 (54) APARELHO DOMÉSTICO E MÉTODO PARA DIAGNOSTICAR UM APARELHO DOMÉSTICO
 (71) ELECTROLUX HOME PRODUCTS, INC. (US)
 (72) JOHN THOMAS CAMPBELL III
 (85) 27/02/2024
 (86) PCT US2022/042410 de 02/09/2022
 (87) WO 2023/034544 de 09/03/2023

(21) BR 11 2024 003847-5 A2

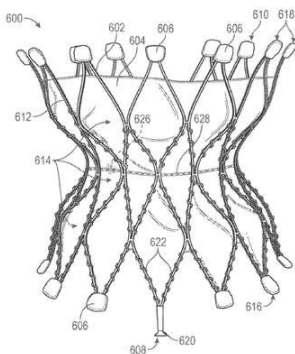

Código 1.3 - Pedido PCT Admitido na Fase Nacional
 (22) 30/08/2022
 (30) 31/08/2021 US 63/239,334
 (51) A61F 2/24 (2006.01)
 (54) BASES DE ENCAIXE PARA IMPLANTES PROTÉTICOS
 (71) EDWARDS LIFESCIENCES CORPORATION (US)
 (72) ALISON LOUISE RODRIGUEZ; JENSEN CHEN; ANDREW PAUL SCHAFFER; ABDORRUHMAN M. YOUSEF; JOHN J. DESROSIERS; RACHEL CHRISTINE LEACOCK; ANTHONY MICHAEL ROMERO
 (85) 27/02/2024
 (86) PCT US2022/041991 de 30/08/2022
 (87) WO 2023/034266 de 09/03/2023

(21) BR 11 2024 003850-5 A2

Código 1.3 - Pedido PCT Admitido na Fase Nacional
 (22) 24/07/2022
 (30) 17/09/2021 US 63/245,225
 (51) B29C 73/16 (2006.01), B29C 73/22 (2006.01), B29D 30/06 (2006.01), B29D 30/00 (2006.01), B29C 37/00 (2006.01)
 (54) MÉTODO PARA APLICAR UMA CAMADA SELANTE A UMA SUPERFÍCIE INTERNA DE UM PNEU, E, PNEU
 (71) BRIDGESTONE AMERICAS TIRE OPERATIONS, LLC (US)
 (72) JOHN D. CLOTHIAUX
 (85) 27/02/2024
 (86) PCT US2022/074094 de 24/07/2022
 (87) WO 2023/044189 de 23/03/2023

(21) BR 11 2024 003851-3 A2

Código 1.3 - Pedido PCT Admitido na Fase Nacional
 (22) 16/09/2022
 (30) 16/09/2021 US 63/244,972; 10/06/2022 US 63/351,091
 (51) C08G 18/16 (2006.01), C08G 18/18 (2006.01), C07C 211/14 (2006.01),

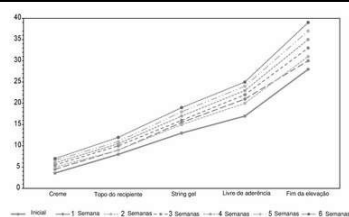

C08J 9/14 (2006.01), C08G 18/08 (2006.01)

(54) BLENDA DE RESINA DE POLIOL ADEQUADA PARA APLICAÇÕES DE ESPUMA RÍGIDA, COMPOSIÇÕES DE ESPUMA DE POLIURETANO E DE CATALISADOR DE POLIURETANO E AMINA, MÉTODO PARA MELHORAR A ESTABILIDADE E A REATIVIDADE DE UMA BLENDA DE RESINA DE POLIOL CONTENDO HIDROFLUORO-OLEFINA, E, ESPUMA DE POLIURETANO

(71) HUNTSMAN PETROCHEMICAL LLC (US)

(72) MATTHEW T. MEREDITH; JINGJUN ZHOU; ZHIPING SHAN; DIANNE PHAM

(85) 27/02/2024

(86) PCT US2022/043768 de 16/09/2022

(87) WO 2023/043980 de 23/03/2023

(21) BR 11 2024 003854-8 A2

Código 1.3 - Pedido PCT Admitido na Fase Nacional

(22) 30/08/2022

(30) 31/08/2021 US 63/238,816

(51) C07C 1/04 (2006.01), C07C 11/04 (2006.01), C07C 9/06 (2006.01)

(54) MÉTODOS E SISTEMAS PARA REALIZAR ACOPLAMENTO OXIDATIVO DE METANO

(71) LUMMUS TECHNOLOGY LLC (US)

(72) GARY PODREBARAC; ZAN LIU; KHALID AZZAM; DANIEL ROSENBERG

(85) 27/02/2024

(86) PCT US2022/041972 de 30/08/2022

(87) WO 2023/034253 de 09/03/2023

(21) BR 11 2024 003857-2 A2

Código 1.3 - Pedido PCT Admitido na Fase Nacional

(22) 29/08/2022

(30) 31/08/2021 BE 2021/5685; 04/04/2022 BE 2022/5252; 24/05/2022 BE 2022/5402

(51) B09B 3/45 (2022.01), B29B 17/00 (2006.01), B27N 1/00 (2006.01), B27N 3/00 (2006.01), B27N 3/04 (2006.01), B27N 3/18 (2006.01), D21B 1/02 (2006.01), D21B 1/36 (2006.01)

(54) PROCESSO PARA A PRODUÇÃO DE PLACA DE FIBRA DE MADEIRA

(71) UNILIN, BV (BE)

(72) GEERT COUDENYS; VERONIQUE HOFACK; LIEVEN VANGHELuwe

(85) 27/02/2024

(86) PCT IB2022/058069 de 29/08/2022

(87) WO 2023/031763 de 09/03/2023

(21) BR 11 2024 003860-2 A2

Código 1.3 - Pedido PCT Admitido na Fase Nacional

(22) 04/10/2022

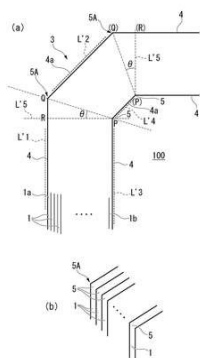

(30) 04/10/2021 JP 2021-163557
 (51) H01F 27/245 (2006.01)
 (54) NÚCLEO ENROLADO
 (71) NIPPON STEEL CORPORATION (JP)
 (72) TAKAHITO MIZUMURA; HISASHI MOGI; MASARU TAKAHASHI
 (85) 27/02/2024
 (86) PCT JP2022/037138 de 04/10/2022
 (87) WO 2023/058655 de 13/04/2023

(21) BR 11 2024 003861-0 A2

Código 1.3 - Pedido PCT Admitido na Fase Nacional
 (22) 01/09/2022
 (30) 07/09/2021 CN 202111044555.2
 (51) C01D 3/04 (2006.01), B09B 3/00 (2022.01), C01F 11/46 (2006.01)
 (54) MÉTODO E SISTEMA DE RECICLAGEM DE CINZAS SINTERIZADAS
 (71) ZHONGYE CHANGTIAN INTERNATIONAL ENGINEERING CO., LTD. (CN)
 (72) BENTAO YANG; JIANHONG PENG; HAIJUAN XIAO; YAO CHEN; JIA LI; ZHEYU FENG; QICHUN XIAO
 (85) 27/02/2024
 (86) PCT CN2022/116533 de 01/09/2022
 (87) WO 2023/036048 de 16/03/2023

(21) BR 11 2024 003862-9 A2

Código 1.3 - Pedido PCT Admitido na Fase Nacional
 (22) 29/08/2022
 (30) 30/08/2021 CO NC2021/0011484
 (51) A61M 16/00 (2006.01)
 (54) MÉTODO E SISTEMA DE EMERGÊNCIA AUTÔNOMOS PARA INSUFICIÊNCIA RESPIRATÓRIA E REANIMAÇÃO PULMONAR POR MEIO DE UMA MÁSCARA DE VENTILAÇÃO EQUIPADA COM UM SENSOR DE CO₂; E; MÉTODO E SISTEMA AUTÔNOMOS PARA REANIMAÇÃO EMERGENCIAL DE INSUFICIÊNCIA RESPIRATÓRIA
 (71) JAVIER MONTEJO TARAZONA (CO)
 (72) JAVIER MONTEJO TARAZONA
 (85) 27/02/2024
 (86) PCT IB2022/058072 de 29/08/2022
 (87) WO 2023/031765 de 09/03/2023

(21) BR 11 2024 003865-3 A2

Código 1.3 - Pedido PCT Admitido na Fase Nacional
 (22) 26/08/2022
 (30) 30/08/2021 EP 21193759.4
 (51) C07D 261/04 (2006.01)

(54) PROCESSO PARA A PREPARAÇÃO DE UM COMPOSTO DE ISOXAZOLINA OPTICAMENTE ATIVO
 (71) SYNGENTA CROP PROTECTION AG (CH)
 (72) DENIS GRIBKOV; HARRY JOHN MILNER
 (85) 27/02/2024
 (86) PCT EP2022/073855 de 26/08/2022
 (87) WO 2023/031061 de 09/03/2023

(21) BR 11 2024 003868-8 A2

Código 1.3 - Pedido PCT Admitido na Fase Nacional
 (22) 29/08/2022
 (30) 27/08/2021 US 63/237,791; 17/09/2021 US 63/245,629; 06/10/2021 US 63/252,956; 24/11/2021 US 63/282,909; 04/03/2022 US 63/316,895; 14/03/2022 US 63/319,681; 23/03/2022 US 63/322,944; 29/07/2022 US 63/369,858
 (51) C12N 15/113 (2010.01), C12N 15/90 (2006.01), C12N 9/22 (2006.01)
 (54) ENZIMAS COM DOMÍNIOS RUVVC
 (71) METAGENOMI, INC. (US)
 (72) BRIAN C. THOMAS; CHRISTOPHER BROWN; ROSE KANTOR; AUDRA DEVOTO; CRISTINA BUTTERFIELD; LISA ALEXANDER; DANIELA S.A. GOLTSMAN; JASON LIU; REBECCA LAMOTHE; DIEGO ESPINOSA; MEGHAN STORLIE; GREG COST
 (85) 27/02/2024
 (86) PCT US2022/041755 de 29/08/2022
 (87) WO 2023/028348 de 02/03/2023

(21) BR 11 2024 003870-0 A2

Código 1.3 - Pedido PCT Admitido na Fase Nacional
 (22) 01/08/2022
 (30) 14/09/2021 US 17/474,524
 (51) H01Q 1/22 (2006.01), H01L 23/66 (2006.01), H01Q 21/06 (2006.01), H01Q 23/00 (2006.01), H01Q 25/00 (2006.01), H01Q 1/52 (2006.01), H01Q 21/28 (2006.01)
 (54) MÓDULO DE ANTENA MULTILATERALIZADA QUE EMPREGA ANTENAS EM MÚLTIPLOS LADOS DE UM SUBSTRATO DE INVÓLUCRO PARA COBERTURA DE ANTENA APRIMORADA E MÉTODOS DE FABRICAÇÃO RELACIONADOS
 (71) QUALCOMM INCORPORATED (US)
 (72) HONG BOK WE; JOAN REY VILLARBA BUOT; ANIKET PATIL
 (85) 27/02/2024
 (86) PCT US2022/074363 de 01/08/2022
 (87) WO 2023/044193 de 23/03/2023

(21) BR 11 2024 003873-4 A2

Código 1.3 - Pedido PCT Admitido na Fase Nacional
 (22) 06/09/2022

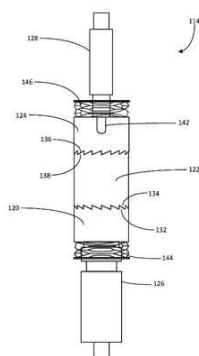

(30) 03/09/2021 US 63/240,755
 (51) F04D 13/10 (2006.01)
 (54) ACOPLAMENTO AUTOENGATÁVEL PARA EVITAR A TRANSMISSÃO DE ROTAÇÃO REVERSA PARA MOTORES DE ESP
 (71) BAKER HUGHES OILFIELD OPERATIONS LLC (US)
 (72) ZHENG YE; DAVID TANNER
 (85) 27/02/2024
 (86) PCT US2022/042629 de 06/09/2022
 (87) WO 2023/034635 de 09/03/2023

(21) BR 11 2024 003875-0 A2

Código 1.3 - Pedido PCT Admitido na Fase Nacional
 (22) 01/09/2022
 (30) 01/09/2021 AU 2021902839
 (51) G01N 1/34 (2006.01), G01N 30/00 (2006.01), A61K 47/68 (2017.01), C07K 1/34 (2006.01), C07K 16/06 (2006.01), C07K 16/30 (2006.01), B01D 71/16 (2006.01)
 (54) MÉTODO DE SEPARAÇÃO DE AGREGADO
 (71) TELIX PHARMACEUTICALS (INNOVATIONS) PTY LTD (AU)
 (72) OLIVER WILLIAM STERRITT; MICHAEL PAUL WHEATCROFT
 (85) 27/02/2024
 (86) PCT AU2022/051067 de 01/09/2022
 (87) WO 2023/028654 de 09/03/2023

(21) BR 11 2024 003877-7 A2

Código 1.3 - Pedido PCT Admitido na Fase Nacional
 (22) 30/08/2022
 (30) 31/08/2021 US 63/239,027
 (51) A61K 31/74 (2006.01), C08F 20/18 (2006.01), C08F 220/56 (2006.01), C07F 5/02 (2006.01)
 (54) POLÍMEROS DE PESO MOLECULAR ULTRA ALTO E MÉTODOS DE USO DOS MESMOS
 (71) UNIVERSITY OF FLORIDA RESEARCH FOUNDATION, INC. (US)
 (72) CULLEN L. DAVIDSON; WALLACE G. SAWYER; BRENT S. SUMERLIN; JUAN M. URUEÑA VARGAS
 (85) 27/02/2024
 (86) PCT US2022/075616 de 30/08/2022
 (87) WO 2023/034765 de 09/03/2023

(21) BR 11 2024 003879-3 A2

Código 1.3 - Pedido PCT Admitido na Fase Nacional
 (22) 07/10/2022
 (30) 07/10/2021 NL 2029335
 (51) F16B 3/06 (2006.01), F03D 13/20 (2016.01), F16B 7/04 (2006.01), F16B 7/18 (2006.01), F16B 7/02 (2006.01), F16B 13/06 (2006.01)

(54) MONTAGEM COMPREENDENDO UM PRIMEIRO E UM SEGUNDO MEMBROS, E UM MÉTODO PARA MONTAR TAL MONTAGEM

(71) C1 CONNECTIONS HOLDING B.V. (NL)

(72) JASPER WINKES

(85) 27/02/2024

(86) PCT NL2022/050575 de 07/10/2022

(87) WO 2023/059200 de 13/04/2023

(21) BR 11 2024 003880-7 A2

Código 1.3 - Pedido PCT Admitido na Fase Nacional

(22) 16/09/2022

(30) 17/09/2021 IN 202141042220

(51) A01N 43/00 (2006.01)

(54) COMPOSIÇÃO FUNGICIDA COMPREENDENDO PIRIDINA CARBOXAMIDA, ESTROBILURINA E DITIOCARBAMATO

(71) COROMANDEL INTERNATIONAL LIMITED (IN)

(72) AMINUL ISLAM; BALRAM BHAVANI; KIRAN PAWAR; NIKUMBHE SAGAR DEVIDAS; JAISON JOYAL DSOUZA; RAJUL EDOLIYA; RAJAN KUMAR TRIVEDI; RAMAKANT PATIL

(85) 27/02/2024

(86) PCT IN2022/050831 de 16/09/2022

(87) WO 2023/042225 de 23/03/2023

(21) BR 11 2024 003882-3 A2

Código 1.3 - Pedido PCT Admitido na Fase Nacional

(22) 30/08/2022

(30) 31/08/2021 US 63/239,278; 27/07/2022 US 63/392,778

(51) C07K 14/35 (2006.01), C12N 9/10 (2006.01), C12N 9/52 (2006.01), C12N 15/62 (2006.01), C12N 15/869 (2006.01), A61K 48/00 (2006.01), A61K 39/04 (2006.01)

(54) PROTEÍNAS DE FUSÃO, MOLÉCULA DE ÁCIDO NUCLEICO, VETORES, COMPOSIÇÕES, MÉTODOS PARA GERAR UMA RESPOSTA IMUNE, PARA TRATAR OU PREVENIR TUBERCULOSE, PARA GERAR CÉLULAS T CD4+, PARA GERAR CÉLULAS T CD8+ E PARA TRATAR OU PREVENIR UMA DOENÇA, CÉLULA T CD4+, CÉLULA T CD8+ E USOS

(71) VIR BIOTECHNOLOGY, INC. (US)

(72) ANN M. ARVIN; JULIA DI IULIO; JANET L. DOUGLAS; EMILY MARSHALL; LEAH B. SORIAGA; HERBERT W. VIRGIN

(85) 27/02/2024

(86) PCT US2022/075645 de 30/08/2022

(87) WO 2023/034783 de 09/03/2023

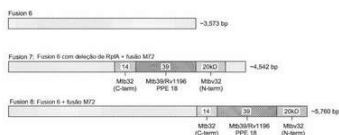

(21) BR 11 2024 003884-0 A2

Código 1.3 - Pedido PCT Admitido na Fase Nacional

(22) 01/09/2022

(30) 01/09/2021 AU 2021902837
 (51) A61K 47/68 (2017.01), C07K 16/30 (2006.01)
 (54) PROCESSO PREPARATÓRIO
 (71) TELIX PHARMACEUTICALS (INNOVATIONS) PTY LTD (AU)
 (72) OLIVER WILLIAM STERRITT; MICHAEL PAUL WHEATCROFT
 (85) 27/02/2024
 (86) PCT AU2022/051071 de 01/09/2022
 (87) WO 2023/028658 de 09/03/2023

(21) BR 11 2024 003886-6 A2

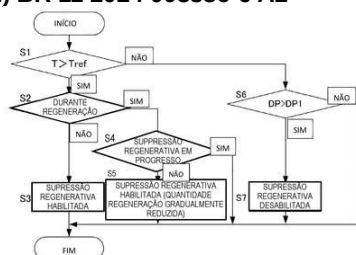

Código 1.3 - Pedido PCT Admitido na Fase Nacional
 (22) 07/09/2021
 (51) B60W 20/16 (2016.01), B60W 10/06 (2006.01)
 (54) MÉTODO PARA CONTROLAR UM VEÍCULO E VEÍCULO
 (71) NISSAN MOTOR CO., LTD. (JP)
 (72) YOSHIHIKO MISAO; KIYOSHI HOSHI; TAKAHISA KUROSAWA; JUN INOUE
 (85) 27/02/2024
 (86) PCT JP2021/032914 de 07/09/2021
 (87) WO 2023/037419 de 16/03/2023

(21) BR 11 2024 003889-0 A2

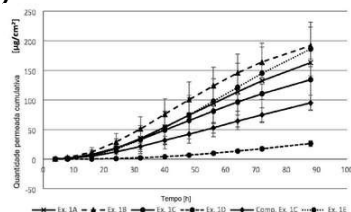

Código 1.3 - Pedido PCT Admitido na Fase Nacional
 (22) 29/08/2022
 (30) 30/08/2021 EP 21193889.9
 (51) A61K 9/70 (2006.01), A61K 47/12 (2006.01), A61K 31/165 (2006.01)
 (54) SISTEMA TERAPÊUTICO TRANSDÉRMICO PARA A ADMINISTRAÇÃO TRANSDÉRMICA DE GUANFACINA COMPREENDENDO GUANFACINA E UM ÁCIDO MONOCARBOXÍLICO
 (71) LTS LOHMANN THERAPIE-SYSTEME AG (DE)
 (72) EVA-MARIE PRINZ; MARCO EMGENBROICH; PATRICK MOHR; STEFAN LORSCHIEDT
 (85) 27/02/2024
 (86) PCT EP2022/073922 de 29/08/2022
 (87) WO 2023/031103 de 09/03/2023

(21) BR 11 2024 003891-2 A2

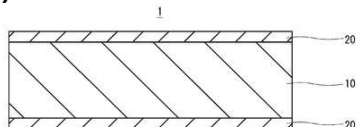

Código 1.3 - Pedido PCT Admitido na Fase Nacional
 (22) 02/09/2022
 (30) 02/09/2021 JP 2021-142954
 (51) C23C 22/00 (2006.01), C21D 9/46 (2006.01), C22C 38/00 (2006.01), C22C 38/06 (2006.01), H01F 1/147 (2006.01)
 (54) CHAPA DE AÇO ELÉTRICO NÃO ORIENTADA, E, MÉTODO PARA FABRICAR A CHAPA DE AÇO ELÉTRICO NÃO ORIENTADA
 (71) NIPPON STEEL CORPORATION (JP)

(72) KAZUTOSHI TAKEDA; MINAKO FUKUCHI; YOSHIAKI NATORI;
HIROYASU FUJII; SHINSUKE TAKATANI

(85) 27/02/2024

(86) PCT JP2022/033073 de 02/09/2022

(87) WO 2023/033136 de 09/03/2023

(21) BR 11 2024 003892-0 A2

Código 1.3 - Pedido PCT Admitido na Fase Nacional

(22) 11/08/2022

(30) 02/09/2021 CN PCT/CN2021/116201

(51) C08G 18/30 (2006.01), C08G 18/48 (2006.01), C08G 18/66 (2006.01),
C08G 18/76 (2006.01), C08K 5/13 (2006.01), C08K 5/51 (2006.01), C08L 75/04
(2006.01), C08J 9/00 (2006.01), C08K 5/00 (2006.01), C08K 5/105 (2006.01),
C08K 5/134 (2006.01), C08K 5/1545 (2006.01), C08K 5/18 (2006.01), C08K
5/52 (2006.01), C08K 5/526 (2006.01), C08L 71/00 (2006.01)

(54) COMPOSIÇÃO, PROCESSO PARA FABRICAR UMA COMPOSIÇÃO, E,
USO DE UMA COMBINAÇÃO DE ESTABILIZADOR

(71) BASF SE (DE)

(72) CINZIA TARTARINI; RAPHAEL DABBOUS; JORGE ESPINOS ARIZTI;
GUO LIANG YUAN

(85) 27/02/2024

(86) PCT EP2022/072600 de 11/08/2022

(87) WO 2023/030859 de 09/03/2023

(21) BR 11 2024 003893-9 A2

Código 1.3 - Pedido PCT Admitido na Fase Nacional

(22) 30/08/2022

(30) 30/08/2021 US 63/238,609

(51) H04B 7/022 (2017.01), H04L 5/00 (2006.01), H04B 7/0404 (2017.01), H04B
7/06 (2006.01), H04B 7/08 (2006.01)

(54) COMUTAÇÃO DINÂMICA DE FILTRO ESPACIAL PARA SISTEMAS DE
MÚLTIPLOS TRPS

(71) TELEFONAKTIEBOLAGET LM ERICSSON (PUBL) (SE)

(72) ANDREAS NILSSON; SIVA MURUGANATHAN; SHIWEI GAO

(85) 27/02/2024

(86) PCT IB2022/058129 de 30/08/2022

(87) WO 2023/031797 de 09/03/2023

(21) BR 11 2024 003895-5 A2

Código 1.3 - Pedido PCT Admitido na Fase Nacional

(22) 10/08/2022

(30) 09/09/2021 US 17/470,928

(51) H03L 7/183 (2006.01), H03K 5/00 (2006.01)

(54) DETECÇÃO E AJUSTE DE FUNCIONALIDADE DO DIVISOR DE
FREQUÊNCIA

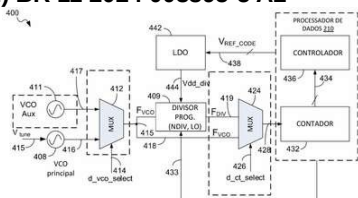

(71) QUALCOMM INCORPORATED (US)
 (72) SHILEI HAO; YIWU TANG; YUNLIANG ZHU
 (85) 27/02/2024
 (86) PCT US2022/039909 de 10/08/2022
 (87) WO 2023/038752 de 16/03/2023

(21) BR 11 2024 003897-1 A2

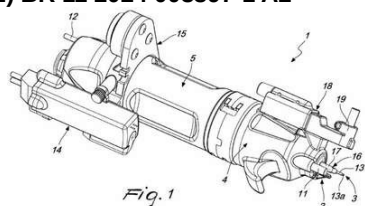

Fig. 1

Código 1.3 - Pedido PCT Admitido na Fase Nacional
 (22) 02/09/2021
 (51) A61B 17/3205 (2006.01), A61B 17/34 (2006.01), A61B 90/00 (2016.01), A61B 17/00 (2006.01)
 (54) DISPOSITIVO DE MANUSEIO COM FUNCIONALIDADE AUMENTADA PARA OPERAÇÕES DE TRANSPLANTE CAPILAR E PROCEDIMENTO CIRÚRGICO
 (71) SILVANO ANDREANI (SM) ; GIORGIO MAULLU (IT)
 (72) GIORGIO MAULLU
 (85) 27/02/2024
 (86) PCT IB2021/000566 de 02/09/2021
 (87) WO 2023/031636 de 09/03/2023

(21) BR 11 2024 003903-0 A2

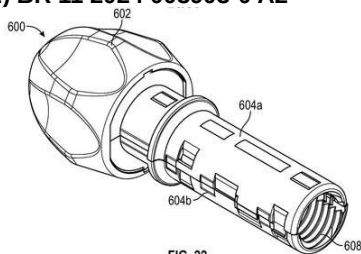

FIG. 22

Código 1.3 - Pedido PCT Admitido na Fase Nacional
 (22) 29/08/2022
 (30) 30/08/2021 US 63/238,599
 (51) A61F 2/95 (2013.01), A61F 2/24 (2006.01)
 (54) APARELHO DE APLICAÇÃO E MÉTODOS PARA IMPLANTAÇÃO DE DISPOSITIVOS PROTÉTICOS
 (71) EDWARDS LIFESCIENCES CORPORATION (US)
 (72) JOHN J. DESROSIERS
 (85) 28/02/2024
 (86) PCT US2022/041833 de 29/08/2022
 (87) WO 2023/034189 de 09/03/2023

(21) BR 11 2024 003904-8 A2

Código 1.3 - Pedido PCT Admitido na Fase Nacional
 (22) 30/08/2022
 (30) 30/08/2021 US 63/238,443; 26/04/2022 US 63/334,923
 (51) C07K 16/28 (2006.01), A61P 35/00 (2006.01), A61P 37/02 (2006.01)
 (54) ANTICORPOS ANTI-IL-11RA
 (71) LASSEN THERAPEUTICS 1, INC. (US)
 (72) ROBERT A. HORLICK; HELEN TONI JUN; DAVID J. KING
 (85) 28/02/2024
 (86) PCT US2022/075680 de 30/08/2022
 (87) WO 2023/034809 de 09/03/2023

(21) BR 11 2024 003908-0 A2

Código 1.3 - Pedido PCT Admitido na Fase Nacional

(22) 02/09/2022

(30) 07/09/2021 IT 102021000023120

(51) B26D 1/16 (2006.01), B26D 3/16 (2006.01), B26D 7/02 (2006.01), B26D 7/01 (2006.01)

(54) DISPOSITIVO PARA PRENDER TORAS DURANTE O CORTE, SERRA DE TORAS COMPREENDENDO O DISPOSITIVO E MÉTODO

(71) VALMET TISSUE CONVERTING S.P.A. (IT)

(72) MATTEO GALOPPINI; MARIO GIONI CHIOCCHETTI

(85) 28/02/2024

(86) PCT EP2022/074528 de 02/09/2022

(87) WO 2023/036715 de 16/03/2023

(21) BR 11 2024 003909-9 A2

Código 1.3 - Pedido PCT Admitido na Fase Nacional

(22) 01/09/2022

(30) 01/09/2021 CN 202111018447.8; 30/12/2021 CN 202111649840.7; 06/05/2022 CN 202210488768.2

(51) A61K 51/04 (2006.01), A61K 31/547 (2006.01), C07D 265/14 (2006.01), A61P 35/00 (2006.01)

(54) INIBIDOR DO ANTÍGENO DE MEMBRANA ESPECÍFICO DA PRÓSTATA E SEU USO FARMACÊUTICO

(71) TIANJIN HENGRUI MEDICINE CO., LTD. (CN) ; JIANGSU HENGRUI PHARMACEUTICALS CO., LTD. (CN)

(72) MENGZHE WANG; SHUNGUANG ZHOU; LIANG YU; LIDONG WANG; LIBO ZHAO; JIYUN SUN; FEIHU GUO; XIN LI

(85) 28/02/2024

(86) PCT CN2022/116453 de 01/09/2022

(87) WO 2023/030434 de 09/03/2023

(21) BR 11 2024 003911-0 A2

Código 1.3 - Pedido PCT Admitido na Fase Nacional

(22) 01/09/2022

(30) 01/09/2021 US 17/464,178

(51) H02S 20/30 (2014.01), H02S 30/10 (2014.01), B60P 3/00 (2006.01)

(54) TRANSPORTE MÓVEL DE PAINEL SOLAR

(71) TERABASE ENERGY, INC. (US)

(72) MATTHEW CAMPBELL; BRIAN COLEMAN; TIANYA ZHAO; ADAM HANSEL; SOREN JENSEN

(85) 28/02/2024

(86) PCT US2022/042396 de 01/09/2022

(87) WO 2023/034540 de 09/03/2023

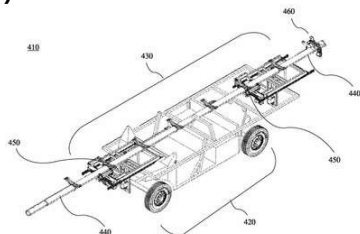

(21) BR 11 2024 003913-7 A2

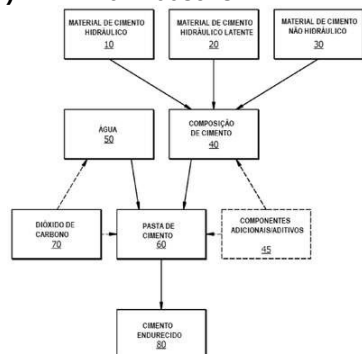

Código 1.3 - Pedido PCT Admitido na Fase Nacional

- (22) 11/08/2022
- (30) 19/10/2021 US 17/505,217
- (51) C09K 8/467 (2006.01), C04B 28/24 (2006.01), C04B 28/02 (2006.01), C04B 22/00 (2006.01), C04B 7/02 (2006.01), C04B 7/12 (2006.01), E21B 33/13 (2006.01), C04B 103/00 (2006.01)
- (54) COMPOSIÇÃO DE CIMENTO, MÉTODO E MÉTODO DE SEQUESTRO DE DIÓXIDO DE CARBONO
- (71) HALLIBURTON ENERGY SERVICES, INC. (US)
- (72) THOMAS JASON PISKLAK
- (85) 28/02/2024
- (86) PCT US2022/040036 de 11/08/2022
- (87) WO 2023/069178 de 27/04/2023

(21) BR 11 2024 003914-5 A2

Código 1.3 - Pedido PCT Admitido na Fase Nacional

- (22) 31/08/2022
- (30) 31/08/2021 KR 10-2021-0115942
- (51) C07H 21/00 (2006.01), C12N 15/113 (2010.01), A61K 31/7088 (2006.01)
- (54) COMPOSTO, COMPOSIÇÃO AQUOSA, ANÁLOGO DE CAP, MRNA COM CAP EM 5', COMPOSIÇÃO OU KIT PARA PREPARAR UM MRNA COM CAP EM 5', COMPOSIÇÃO FARMACÊUTICA PARA EXPRESSAR UM PEP-TÍDEO OU PROTEÍNA DE INTERESSE, MÉTODO PARA PREPARAR UM COMPOSTO DA FÓRMULA 6 OU UM SAL DO MESMO, E, MÉTODO PARA PREPARAR UM COMPOSTO DA FÓRMULA 8 OU UM SAL DO MESMO
- (71) HANMI FINE CHEMICAL CO., LTD. (KR)
- (72) BO SUNG CHOI; NA RI KIM; JIN MI NOH; YONG GYU JUNG; SU HYEON MIN
- (85) 28/02/2024
- (86) PCT KR2022/013062 de 31/08/2022
- (87) WO 2023/033551 de 09/03/2023

(21) BR 11 2024 003915-3 A2

Código 1.3 - Pedido PCT Admitido na Fase Nacional

- (22) 26/08/2022
- (30) 01/09/2021 EP EP 21020437.6
- (51) A61P 35/00 (2006.01), C07D 307/93 (2006.01), C07D 405/12 (2006.01), C07D 487/08 (2006.01), C07D 491/107 (2006.01)
- (54) INIBIDORES DE RAS
- (71) KHR BIOTEC GMBH (DE)
- (72) KRISHNARAJ RAJALINGAM
- (85) 28/02/2024
- (86) PCT EP2022/025396 de 26/08/2022

(87) WO 2023/030685 de 09/03/2023

(21) BR 11 2024 003917-0 A2

1^o 2^o 3^o
TEMPERATURA DE BANHO
15°C/S OU MAIS RÁPIDO
TEMPERATURA DE
PARADA DE
RESFRIAMENTO RÁPIDO
50°C/S OU MAIS LENTO
70°C/S OU MAIS
RÁPIDO

Código 1.3 - Pedido PCT Admitido na Fase Nacional

(22) 07/09/2021

(51) C22C 18/04 (2006.01), C23C 2/06 (2006.01), C23C 2/28 (2006.01)

(54) AÇO CHAPEADO POR IMERSÃO A QUENTE

(71) NIPPON STEEL CORPORATION (JP)

(72) TAKUYA MITSUNOBU; MAMORU SAITO; KOHEI TOKUDA; HIROSHI TAKEBAYASHI

(85) 28/02/2024

(86) PCT JP2021/032749 de 07/09/2021

(87) WO 2023/037396 de 16/03/2023

(21) BR 11 2024 003918-8 A2

Código 1.3 - Pedido PCT Admitido na Fase Nacional

(22) 30/08/2022

(30) 30/08/2021 US 63/238,427

(51) C09D 11/03 (2014.01), C09K 23/08 (2022.01), D21C 5/02 (2006.01), D06M 15/17 (2006.01), D21H 17/02 (2006.01)

(54) MÉTODO PARA IMPRESSÃO E/OU TINGIMENTO DE UMA SUPERFÍCIE, COMPOSIÇÃO DE TINTA, PRODUTO TEXTIL, PRODUTO DE PAPEL E MÉTODO PARA REMOVER TINTA DE UMA SUPERFÍCIE

(71) LOCUS SOLUTIONS IPCO, LLC (US)

(72) SEAN FARMER; ANDREW R. LEFKOWITZ

(85) 28/02/2024

(86) PCT US2022/042054 de 30/08/2022

(87) WO 2023/034310 de 09/03/2023

(21) BR 11 2024 003919-6 A2

Código 1.3 - Pedido PCT Admitido na Fase Nacional

(22) 02/09/2022

(30) 02/09/2021 AU 2021902847

(51) A61L 27/20 (2006.01), A61L 27/52 (2006.01), A61L 27/58 (2006.01), C08J 3/09 (2006.01), A61K 31/717 (2006.01), A61K 47/02 (2006.01), A61K 47/18 (2017.01), A61K 8/04 (2006.01), A61K 8/23 (2006.01), A61K 8/42 (2006.01), A61K 8/73 (2006.01), A61K 9/00 (2006.01), A61K 9/06 (2006.01), A61P 19/02 (2006.01), A61Q 19/08 (2006.01), C08B 15/00 (2006.01)

(54) COMPOSIÇÃO INJETÁVEL

(71) THE UNIVERSITY OF QUEENSLAND (AU) ; BULUGUDU LIMITED (AU)

(72) DARREN JAMES MARTIN; IAN GRIFFITHS

(85) 28/02/2024

(86) PCT AU2022/051077 de 02/09/2022

(87) WO 2023/028664 de 09/03/2023

(21) BR 11 2024 003920-0 A2

CHAVE CRIPTOGRAFADA	AUTORIDADE
CHAVE CRIPTOGRAFADA DO DISPOSITIVO DO CLIENTE	ADIÇÃO E VERIFICAÇÃO DA ASSINATURA ELETRÔNICA
CHAVE CRIPTOGRAFADA DO DISPOSITIVO DE GERENCIAMENTO DE DADOS	VERIFICAÇÃO DA ASSINATURA ELETRÔNICA
CHAVE CRIPTOGRAFADA DO DISPOSITIVO DE ARMAZENAMENTO DE DADOS	VERIFICAÇÃO DA ASSINATURA ELETRÔNICA

Código 1.3 - Pedido PCT Admitido na Fase Nacional

- (22) 13/09/2021
- (51) H04L 9/32 (2006.01)
- (54) SISTEMA DE GERENCIAMENTO DE DADOS E DISPOSITIVO DE ASSINATURA ELETRÔNICA
- (71) GVE LTD. (JP)
- (72) KEITA TAKAMATSU; KOJI FUSA; YU KUSAKABE
- (85) 28/02/2024
- (86) PCT JP2021/033437 de 13/09/2021
- (87) WO 2023/037530 de 16/03/2023

(21) BR 11 2024 003923-4 A2

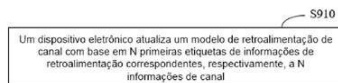

Código 1.3 - Pedido PCT Admitido na Fase Nacional

- (22) 02/09/2021
- (51) H04L 25/02 (2006.01), H04B 7/0413 (2017.01)
- (54) MÉTODO PARA PROCESSAMENTO DE MODELO, DISPOSITIVO ELETRÔNICO, DISPOSITIVO DE REDE E DISPOSITIVO TERMINAL
- (71) GUANGDONG OPPO MOBILE TELECOMMUNICATIONS CORP., LTD. (CN)
- (72) WENDONG LIU
- (85) 28/02/2024
- (86) PCT CN2021/116244 de 02/09/2021
- (87) WO 2023/028948 de 09/03/2023

(21) BR 11 2024 003924-2 A2

Código 1.3 - Pedido PCT Admitido na Fase Nacional

- (22) 02/09/2022
- (30) 03/09/2021 US 63/240,765
- (51) C07D 403/12 (2006.01), C07D 405/14 (2006.01), C07D 409/14 (2006.01), C07D 413/12 (2006.01), C07D 417/12 (2006.01), C07D 417/14 (2006.01), C07F 9/00 (2006.01), A61K 31/4155 (2006.01)
- (54) COMPOSTOS DE INDOL E MÉTODOS DE USO
- (71) GENZYME CORPORATION (US)
- (72) JUNKAI LIAO; MARK MUNSON; SUKANTHINI THURAIRATNAM; BRADFORD HIRTH; ZHONGLI GAO; GREGORY HURLBUT; DAVID BORCHERDING; MATTHIEU BARRAGUE; TIMOTHY ALAN GILLESPIE; ALEXANDRE GROSS; ANDREW GOOD; ROY VAZ; JINYU LIU; YI LI; MARKUS METZ; CLAUDE BARBERIS; ANATOLY RUVINSKY
- (85) 28/02/2024
- (86) PCT US2022/075945 de 02/09/2022
- (87) WO 2023/034992 de 09/03/2023

(21) BR 11 2024 003927-7 A2

Código 1.3 - Pedido PCT Admitido na Fase Nacional

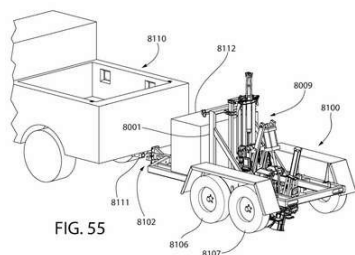

(22) 22/08/2022

(30) 31/08/2021 US 63/260,777; 31/08/2021 US 63/260,776; 31/08/2021 US 63/260,772

(51) G01N 1/08 (2006.01), A01B 49/00 (2006.01), A01B 79/02 (2006.01), G01N 1/04 (2006.01), G01N 1/02 (2006.01), A01B 15/18 (2006.01), A01C 5/06 (2006.01)

(54) SISTEMA DE AMOSTRAGEM AGRÍCOLA E MÉTODOS RELACIONADOS

(71) PRECISION PLANTING LLC (US)

(72) MATTHEW O'NEALL; TODD SWANSON; DALE KOCH

(85) 28/02/2024

(86) PCT IB2022/057844 de 22/08/2022

(87) WO 2023/031725 de 09/03/2023

(21) BR 11 2024 003929-3 A2

Código 1.3 - Pedido PCT Admitido na Fase Nacional

(22) 30/08/2022

(30) 31/08/2021 US 63/239,059

(51) A61K 31/403 (2006.01), A61K 45/06 (2006.01), A61P 25/04 (2006.01)

(54) MÉTODOS DE TRATAMENTO DE UM PACIENTE E PARA ATIVAR NEURÔNIOS DO CÓRTEX PRÉ-FRONTAL (PFC)

(71) ETHISMOS RESEARCH, INC. (US)

(72) ANTHONY ALEXANDER MCKINNEY; ROBERT H. DWORKIN

(85) 28/02/2024

(86) PCT US2022/042027 de 30/08/2022

(87) WO 2023/034293 de 09/03/2023

(21) BR 11 2024 003939-0 A2

Código 1.3 - Pedido PCT Admitido na Fase Nacional

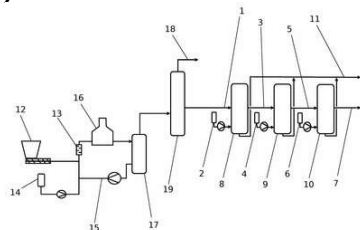

(22) 16/09/2022

(30) 17/09/2021 EP 21197394.6

(51) C10J 3/00 (2006.01), C10J 3/74 (2006.01), C10G 53/10 (2006.01), C10G 53/12 (2006.01), C10G 1/10 (2006.01), C10G 1/00 (2006.01)

(54) PROCESSO PARA PURIFICAR UMA CORRENTE DE PETRÓLEO BRUTO SINTÉTICO

(71) OMV DOWNSTREAM GMBH (AT)

(72) MATTHIAS MASTALIR

(85) 28/02/2024

(86) PCT EP2022/075716 de 16/09/2022

(87) WO 2023/041680 de 23/03/2023

(21) BR 11 2024 003940-4 A2

Código 1.3 - Pedido PCT Admitido na Fase Nacional

(22) 14/07/2022

(30) 30/08/2021 US 17/460,681

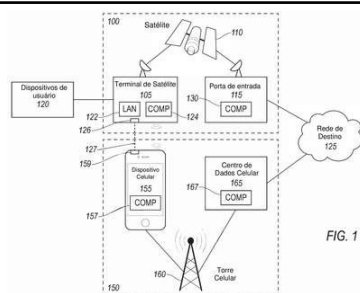

FIG. 1

(51) H04B 7/185 (2006.01), H04W 36/00 (2009.01)
 (54) COMPARTILHAMENTO COM UM TERMINAL DE SATÉLITE
 (71) HUGHES NETWORK SYSTEMS, LLC (US)
 (72) EMANUEL HARRINGTON; HASME RAFSAN JANI
 (85) 28/02/2024
 (86) PCT US2022/037047 de 14/07/2022
 (87) WO 2023/033938 de 09/03/2023

(21) BR 11 2024 003941-2 A2



Código 1.3 - Pedido PCT Admitido na Fase Nacional

(22) 11/11/2021
 (30) 10/11/2021 US 17/523,503
 (51) E21B 44/02 (2006.01), E21B 41/00 (2006.01), E21B 47/26 (2012.01)
 (54) MÉTODO PARA PROJETAR ESTOCASTICAMENTE UMA TRAJETÓRIA DE POÇO DE UMA COMPOSIÇÃO DE FUNDO EM UMA FORMAÇÃO DE SUBSUPERFÍCIE, SISTEMA PARA PROJETAR ESTOCASTICAMENTE UMA TRAJETÓRIA DE POÇO DE UMA COMPOSIÇÃO DE FUNDO E MÉTODO PARA PROJETAR ESTOCASTICAMENTE UMA TRAJETÓRIA DE POÇO DE UMA COMPOSIÇÃO DE FUNDO EM UMA FORMAÇÃO DE SUBSUPERFÍCIE EM TEMPO REAL
 (71) HALLIBURTON ENERGY SERVICES, INC. (US)
 (72) JIAN WU; KETAN C. BHIDASNA; VY PHO; ROBERT P. DARBE
 (85) 28/02/2024
 (86) PCT US2021/059034 de 11/11/2021
 (87) WO 2023/086094 de 19/05/2023

(21) BR 11 2024 003942-0 A2

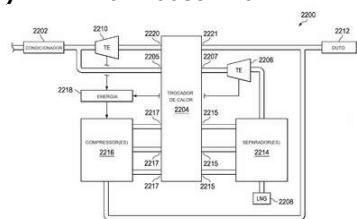

Código 1.3 - Pedido PCT Admitido na Fase Nacional

(22) 08/10/2021
 (30) 09/09/2021 US 17/470,438; 07/10/2021 US 17/496,217
 (51) E21B 43/34 (2006.01), E21B 41/00 (2006.01), E21B 43/12 (2006.01)
 (54) SISTEMA E MÉTODO PARA APROVEITAR A ENERGIA DE UM FLUXO DE GÁS PRESSURIZADO PARA PRODUIR GNL
 (71) CNX RESOURCES CORPORATION (US)
 (72) KEVIN ROBERT EGELAND
 (85) 28/02/2024
 (86) PCT US2021/054260 de 08/10/2021
 (87) WO 2023/038650 de 16/03/2023

(21) BR 11 2024 003945-5 A2

Código 1.3 - Pedido PCT Admitido na Fase Nacional

(22) 03/09/2021
 (51) F27B 15/10 (2006.01), F27D 3/16 (2006.01), F27D 3/18 (2006.01)
 (54) UM MÉTODO PARA NIVELAR A ALIMENTAÇÃO DE GÁS DE REAÇÃO

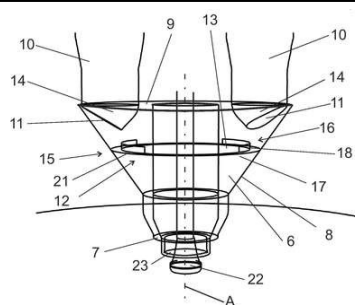

AO ALIMENTAR GÁS DE REAÇÃO EM UM FORNO DE FUNDIÇÃO DE SUSPENSÃO E UM QUEIMADOR

(71) METSO METALS OY (FI)
 (72) PETER BJÖRKLUND; KAJ EKLUND
 (85) 28/02/2024
 (86) PCT FI2021/050593 de 03/09/2021
 (87) WO 2023/031500 de 09/03/2023

(21) BR 11 2024 003949-8 A2

Código 1.3 - Pedido PCT Admitido na Fase Nacional

(22) 30/08/2022
 (30) 31/08/2021 EP 21193999.6
 (51) C07D 333/72 (2006.01), C07D 317/66 (2006.01), C07D 333/66 (2006.01), C07D 209/08 (2006.01), C07C 235/74 (2006.01), C07D 263/56 (2006.01), C07D 277/64 (2006.01), C07D 307/82 (2006.01), C07D 317/46 (2006.01), A01N 43/12 (2006.01), A01N 43/76 (2006.01), A01N 37/36 (2006.01), A01N 43/38 (2006.01), A01N 43/78 (2006.01), A01N 43/30 (2006.01), C07C 235/16 (2006.01), A01P 13/00 (2006.01)
 (54) COMPOSTOS, COMPOSIÇÃO, USO E MÉTODO PARA CONTROLAR A VEGETAÇÃO INDESEJADA
 (71) BASF SE (DE)
 (72) MARC HEINRICH; MARKUS KORDES; TOBIAS SEISER; GUNTHER ZIMMERMANN; TREVOR WILLIAM NEWTON; GERD KRAEMER
 (85) 28/02/2024
 (86) PCT EP2022/074088 de 30/08/2022
 (87) WO 2023/031200 de 09/03/2023

(21) BR 11 2024 003951-0 A2

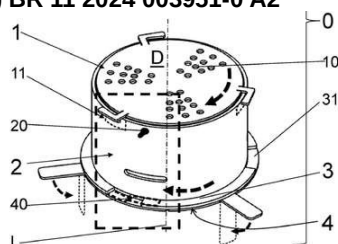

Código 1.3 - Pedido PCT Admitido na Fase Nacional

(22) 31/08/2022
 (30) 01/09/2021 CH 070226/2021
 (51) A24F 1/30 (2006.01)
 (54) CABEÇA DE TABACO PARA CACHIMBO DE ÁGUA
 (71) DREAMS GMBH (CH)
 (72) GORAN PUZIC
 (85) 28/02/2024
 (86) PCT CH2022/050024 de 31/08/2022
 (87) WO 2023/028718 de 09/03/2023

(21) BR 11 2024 003954-4 A2

Código 1.3 - Pedido PCT Admitido na Fase Nacional

(22) 07/09/2021
 (51) B60W 20/16 (2016.01), B60W 10/06 (2006.01)
 (54) MÉTODO PARA CONTROLAR VEÍCULO, E VEÍCULO
 (71) NISSAN MOTOR CO., LTD. (JP)

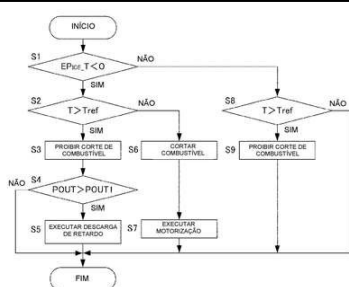

(72) KIYOSHI HOSHI; YOSHIHIKO MISAO; HIROFUMI MIYAUCHI; AZUSA KOBAYASHI

(85) 28/02/2024

(86) PCT JP2021/032915 de 07/09/2021

(87) WO 2023/037420 de 16/03/2023

(21) BR 11 2024 003959-5 A2

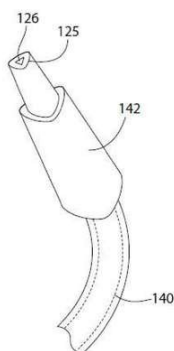

Código 1.3 - Pedido PCT Admitido na Fase Nacional

(22) 10/09/2021

(51) A61C 17/02 (2006.01)

(54) PONTA DE IRRIGADOR ORAL

(71) COLGATE-PALMOLIVE COMPANY (US)

(72) JIANG ZHOU; TONNY HE; YANMEI JI

(85) 28/02/2024

(86) PCT CN2021/117554 de 10/09/2021

(87) WO 2023/035205 de 16/03/2023

(21) BR 11 2024 003961-7 A2

Código 1.3 - Pedido PCT Admitido na Fase Nacional

(22) 29/08/2022

(30) 30/08/2021 US 63/260.730; 02/02/2022 US 63/306.050; 15/03/2022 US 63/269.389; 16/03/2022 US 63/269.463; 12/05/2022 US 63/364.619

(51) A61K 39/395 (2006.01), C07K 16/18 (2006.01), A61P 25/28 (2006.01)

(54) FORMULAÇÕES SUBCUTÂNEAS DE ANTICORPO ANTI-ABETA PROTOFIBRILA E MÉTODOS DE USO DAS MESMAS

(71) EISAI R&D MANAGEMENT CO., LTD. (JP)

(72) ISHANI LANDRY; LARISA REYDERMAN; ROBERT GORDON; SEIICHI HAYATO; AKIHIKO KOYAMA; CHAD SWANSON; MICHIO KANEKIYO; MICHAEL IRIZARRY; LYNN KRAMER; JUNE KAPLOW; DAVID VERBEL; SHOBHA DHADDA; PALLAVI SACHDEV

(85) 28/02/2024

(86) PCT US2022/041926 de 29/08/2022

(87) WO 2023/034230 de 09/03/2023

(21) BR 11 2024 003962-5 A2

Código 1.3 - Pedido PCT Admitido na Fase Nacional

(22) 31/08/2022

(30) 31/08/2021 US 63/239,054

(51) C07K 16/28 (2006.01), C07K 16/22 (2006.01), A61P 29/02 (2006.01), A61P 3/04 (2006.01)

(54) MOLÉCULAS DE LIGAÇÃO AO ANTÍGENO E USOS DAS MESMAS

(71) SCOUT BIO, INC. (US)

(72) SAMANTHA J. BUSFIELD; MATTHEW J. WILSON
 (85) 28/02/2024
 (86) PCT US2022/075788 de 31/08/2022
 (87) WO 2023/034880 de 09/03/2023

(21) BR 11 2024 003963-3 A2

Código 1.3 - Pedido PCT Admitido na Fase Nacional
 (22) 30/08/2022
 (30) 31/08/2021 EP 21193987.1
 (51) C07D 213/75 (2006.01), A01N 43/10 (2006.01), A01N 43/40 (2006.01), A01N 43/80 (2006.01), C07D 213/84 (2006.01), C07D 261/14 (2006.01), C07D 333/36 (2006.01), C07D 333/38 (2006.01), A01P 13/02 (2006.01), A01N 25/00 (2006.01)
 (54) COMPOSTOS, COMPOSIÇÃO, USO DE UM COMPOSTO E MÉTODO PARA CONTROLAR VEGETAÇÃO INDESEJADA
 (71) BASF SE (DE)
 (72) MARC HEINRICH; MARKUS KORDES; TOBIAS SEISER; GUNTHER ZIMMERMANN; TREVOR WILLIAM NEWTON; GERD KRAEMER
 (85) 28/02/2024
 (86) PCT EP2022/074086 de 30/08/2022
 (87) WO 2023/031199 de 09/03/2023

(21) BR 11 2024 003965-0 A2

Código 1.3 - Pedido PCT Admitido na Fase Nacional
 (22) 01/09/2022
 (30) 01/09/2021 US 63/239,696
 (51) C07C 211/43 (2006.01), C07C 211/57 (2006.01), C07D 209/56 (2006.01)
 (54) SÍNTESE DE NIROGACESTAT
 (71) SPRINGWORKS THERAPEUTICS, INC. (US)
 (72) KRISTIN PATTERSON; MARK HATCHER
 (85) 28/02/2024
 (86) PCT US2022/075839 de 01/09/2022
 (87) WO 2023/034917 de 09/03/2023

(21) BR 11 2024 003966-8 A2

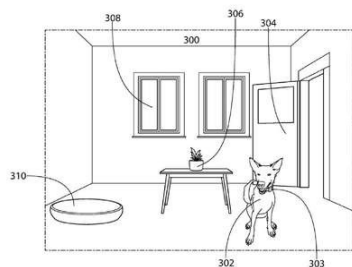

Código 1.3 - Pedido PCT Admitido na Fase Nacional
 (22) 07/09/2022
 (30) 07/09/2021 US 63/241,173
 (51) G06T 7/11 (2017.01), G06T 7/60 (2017.01), G06V 40/10 (2022.01)
 (54) MÉTODO PARA DETERMINAR RELACIONAMENTO COM DADOS BIOMÉTRICOS A UM ANIMAL COM BASE EM DADOS DE IMAGEM
 (71) HILL'S PET NUTRITION, INC. (US)
 (72) SUSAN WERNIMONT; ROBIN THOMPSON; STEPHEN G. MATTHEWS
 (85) 28/02/2024
 (86) PCT US2022/042688 de 07/09/2022
 (87) WO 2023/038923 de 16/03/2023

(21) BR 11 2024 003967-6 A2

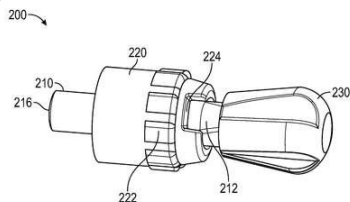

Código 1.3 - Pedido PCT Admitido na Fase Nacional

- (22) 23/08/2022
- (30) 09/09/2021 US 63/242,316
- (51) A61M 39/10 (2006.01)
- (54) CONECTOR LUER MACHO
- (71) CAREFUSION 303, INC. (US)
- (72) RYAN CALLAHAN; COREY M. CHRISTENSEN; YAN FANG
- (85) 28/02/2024
- (86) PCT US2022/041243 de 23/08/2022
- (87) WO 2023/038796 de 16/03/2023

(21) BR 11 2024 003968-4 A2

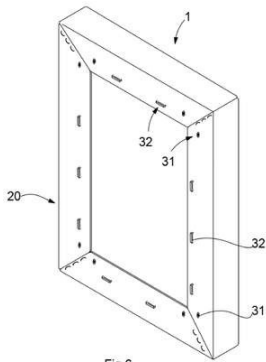

Código 1.3 - Pedido PCT Admitido na Fase Nacional

- (22) 23/09/2022
- (30) 24/09/2021 IT 102021000024566
- (51) E04B 1/86 (2006.01), E04B 1/84 (2006.01)
- (54) PAINEL ABSORVEDOR ACÚSTICO, E, MÉTODOS PARA MODIFICAR O FORMATO E/OU TAMANHO DE UM PAINEL ABSORVEDOR ACÚSTICO E PARA FABRICAR UM PAINEL ABSORVEDOR ACÚSTICO
- (71) ELEDA S.R.L. (IT)
- (72) RENATO CAIMI (FALECIDO)
- (85) 28/02/2024
- (86) PCT IB2022/059006 de 23/09/2022
- (87) WO 2023/047343 de 30/03/2023

(21) BR 11 2024 003969-2 A2

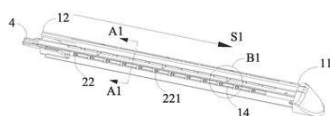

Código 1.3 - Pedido PCT Admitido na Fase Nacional

- (22) 31/08/2022
- (30) 31/08/2021 CN 202111013470.8; 31/08/2021 CN 202111015381.7; 31/08/2021 CN 202122086338.1
- (51) A61B 17/072 (2006.01)
- (54) MONTAGEM DE CARTUCHO, MONTAGEM DE CABEÇOTE E GRAMPEADOR CIRÚRGICO
- (71) TOUCHSTONE INTERNATIONAL MEDICAL SCIENCE CO., LTD. (CN)
- (72) TENG SHAN
- (85) 28/02/2024
- (86) PCT CN2022/116032 de 31/08/2022
- (87) WO 2023/030355 de 09/03/2023

(21) BR 11 2024 003970-6 A2

Código 1.3 - Pedido PCT Admitido na Fase Nacional

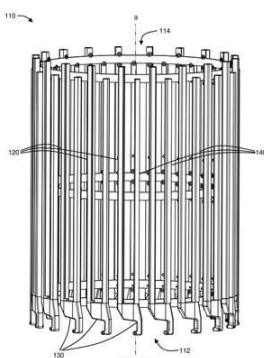

(22) 11/10/2022
 (30) 15/10/2021 US 17/503,251
 (51) B65G 17/08 (2006.01), B65G 21/18 (2006.01)
 (54) TRANSPORTADOR EM ESPIRAL
 (71) HABASIT AG (CH)
 (72) THOMAS DINGNIS; DIETMAR ELSNER; JANOS GERGELY
 (85) 28/02/2024
 (86) PCT EP2022/078267 de 11/10/2022
 (87) WO 2023/062017 de 20/04/2023

(21) BR 11 2024 003972-2 A2

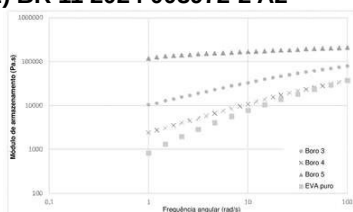

Código 1.3 - Pedido PCT Admitido na Fase Nacional
 (22) 01/09/2022
 (30) 01/09/2021 US 63/239,805
 (51) A43B 3/24 (2006.01), C08F 8/00 (2006.01), C08J 9/22 (2006.01)
 (54) COMPOSIÇÃO POLIMÉRICA, MÉTODOS PARA PRODUIR UMA COMPOSIÇÃO POLIMÉRICA E PARA REPROCESSAR UMA COMPOSIÇÃO POLIMÉRICA, E, ARTIGO
 (71) BRASKEM S.A. (BR/BA)
 (72) MURILO LAUER SANSON; KIMBERLY MILLER MCLOUGHLIN; HADI MOHAMMADI; NEI SEBASTIAO DOMINGUES JUNIOR; ANA PAULA DE AZEREDO; MICHELLE KAY SING; GISELE MARSCHNER RASIA; CRISTIANE JACQUELINE MAUSS; CARMEN ROSANE ISSE GOMES; KARIN JANETE STEIN BRITO; PATRICIA COFFERRI
 (85) 28/02/2024
 (86) PCT IB2022/020064 de 01/09/2022
 (87) WO 2023/031676 de 09/03/2023

(21) BR 11 2024 003975-7 A2

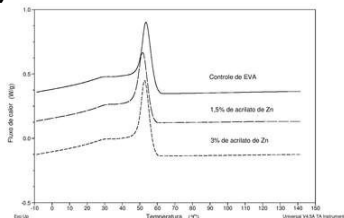

Código 1.3 - Pedido PCT Admitido na Fase Nacional
 (22) 01/09/2022
 (30) 01/09/2021 US 63/239,810
 (51) C08K 5/098 (2006.01), C08F 210/02 (2006.01), C08J 5/00 (2006.01)
 (54) COMPOSIÇÃO POLIMÉRICA, MÉTODOS PARA PRODUIR UMA COMPOSIÇÃO POLIMÉRICA E PARA REPROCESSAR UMA COMPOSIÇÃO POLIMÉRICA, E, ARTIGO
 (71) BRASKEM S.A. (BR/BA)
 (72) MURILO LAUER SANSON; KIMBERLY MILER MCLOUGHLIN; HADI MOHAMMADI; NEI SEBASTIÃO DOMINGUES JUNIOR; ANA PAULA DE AZEREDO; MICHELLE KAY SING
 (85) 28/02/2024
 (86) PCT IB2022/020063 de 01/09/2022
 (87) WO 2023/031675 de 09/03/2023

(21) BR 11 2024 003976-5 A2



Código 1.3 - Pedido PCT Admitido na Fase Nacional

- (22) 02/09/2022
- (30) 03/09/2021 CN PCT/CN2021/116484
- (51) H04W 72/04 (2023.01), H04L 1/18 (2023.01), H04L 5/00 (2006.01)
- (54) MÉTODOS E DISPOSITIVOS PARA TRANSMISSÃO ESCALONADA DE FORMA SEMIPERSISTENTE
- (71) TELEFONAKTIEBOLAGET LM ERICSSON (PUBL) (SE)
- (72) ZHIPENG LIN; YUFEI BLANKENSHIP
- (85) 28/02/2024
- (86) PCT IB2022/058280 de 02/09/2022
- (87) WO 2023/031876 de 09/03/2023

(21) BR 11 2024 003977-3 A2

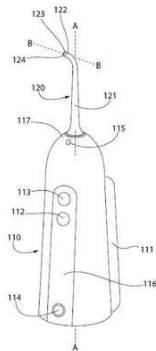

Código 1.3 - Pedido PCT Admitido na Fase Nacional

- (22) 10/09/2021
- (51) A61C 17/02 (2006.01)
- (54) IRRIGADOR ORAL E MÉTODO DE USO DO MESMO
- (71) COLGATE-PALMOLIVE COMPANY (US)
- (72) JIANG ZHOU; JOHN YAO
- (85) 28/02/2024
- (86) PCT CN2021/117555 de 10/09/2021
- (87) WO 2023/035206 de 16/03/2023

(21) BR 11 2024 003979-0 A2

Código 1.3 - Pedido PCT Admitido na Fase Nacional

- (22) 02/09/2022
- (30) 08/09/2021 US 63/241,573
- (51) C09D 183/08 (2006.01), C08G 77/26 (2006.01)
- (54) COMPOSIÇÃO AQUOSA DE TRATAMENTO DE SUPERFÍCIE
- (71) MOMENTIVE PERFORMANCE MATERIALS INC. (US)
- (72) ANNE DUSSAUD; NING LU
- (85) 28/02/2024
- (86) PCT US2022/042462 de 02/09/2022
- (87) WO 2023/038857 de 16/03/2023

(21) BR 11 2024 003980-3 A2

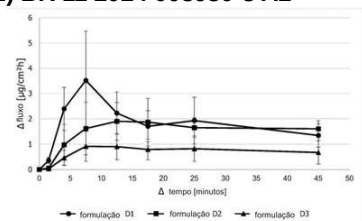

Código 1.3 - Pedido PCT Admitido na Fase Nacional

- (22) 06/09/2022
- (30) 17/09/2021 EP 21197405.0
- (51) A61K 9/00 (2006.01), A61K 31/135 (2006.01), A61K 31/485 (2006.01), A61K 31/495 (2006.01), A61K 31/57 (2006.01), A61P 15/18 (2006.01), A61P 25/04 (2006.01), A61P 25/24 (2006.01), A61P 25/36 (2006.01)
- (54) FILMES FINOS ORAIS/ESPUMAS DE RÁPIDA DESINTEGRAÇÃO COM ALTA CARGA DE SUBSTÂNCIA ATIVA À BASE DE UMA MIS-TURA DE

ÁLCOOIS POLIVINÍLICOS COM DIFERENTES PESOS MOLECULARES

(71) LTS LOHMANN THERAPIE-SYSTEME AG (DE)

(72) FRANK SEIBERTZ; MARIUS BAUER; MARLENE FUHRMANN; MICHAEL LINN; MARCO EMGENBROICH

(85) 28/02/2024

(86) PCT EP2022/074724 de 06/09/2022

(87) WO 2023/041375 de 23/03/2023

(21) BR 11 2024 003981-1 A2



Código 1.3 - Pedido PCT Admitido na Fase Nacional

(22) 30/08/2022

(30) 30/08/2021 US 63/238,545

(51) H04L 5/00 (2006.01)

(54) NÓ DE REDE, MÉTODO EM UM NÓ DE REDE, DISPOSITIVO SEM FIO, E, MÉTODO EM UM DISPOSITIVO SEM FIO

(71) TELEFONAKTIEBOLAGET LM ERICSSON (PUBL) (SE)

(72) ANDREAS NILSSON; SIVA MURUGANATHAN; SHIWEI GAO

(85) 28/02/2024

(86) PCT IB2022/058139 de 30/08/2022

(87) WO 2023/031806 de 09/03/2023

(21) BR 11 2024 003982-0 A2

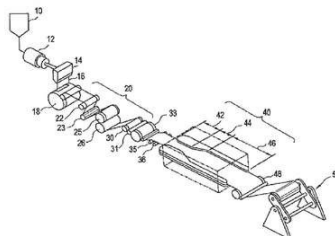

Código 1.3 - Pedido PCT Admitido na Fase Nacional

(22) 09/09/2022

(30) 10/09/2021 US 63/242,974; 14/07/2022 US 63/389,315

(51) B32B 27/32 (2006.01), C08F 210/02 (2006.01), C08F 210/16 (2006.01), C08L 23/08 (2006.01)

(54) COMPOSIÇÃO À BASE DE POLIETILENO, ARTIGO, PELÍCULA BIAXIALMENTE ORIENTADA, E, MÉTODO PARA FORMAR UMA PELÍCULA BIAXIALMENTE ORIENTADA

(71) BRASKEM S.A. (BR/BA)

(72) DAIANE SCHILLING DE VARGAS; CARLOS AUGUSTO MAIA FARIA; FRANCISCO CARLOS RUIZ; MARIELE KAIPERS STOCKER; ADILTON LOPES DA SILVA; MARCELO JORGE AGUIAR MARTINS; MANOELA ELLWANGER CANGUSSU

(85) 28/02/2024

(86) PCT IB2022/020065 de 09/09/2022

(87) WO 2023/037168 de 16/03/2023

(21) BR 11 2024 003983-8 A2

Código 1.3 - Pedido PCT Admitido na Fase Nacional

(22) 01/09/2022

(30) 02/09/2021 EP 21194654.6

(51) C12N 15/113 (2010.01), A61K 31/713 (2006.01), A61K 31/7125 (2006.01),

A61K 31/712 (2006.01)
 (54) ÁCIDOS NUCLEICOS PARA INIBIÇÃO DA EXPRESSÃO DO FATOR B DO COMPLEMENTO (CFB) EM UMA CÉLULA
 (71) SILENCE THERAPEUTICS GMBH (DE)
 (72) SIBYLLE DAMES; ELIOT MORRISON; VERENA AUMILLER; TIMO JOHANNSEN; STEFAN RATHJEN; STEFFEN SCHUBERT
 (85) 28/02/2024
 (86) PCT EP2022/074386 de 01/09/2022
 (87) WO 2023/031359 de 09/03/2023

(21) BR 11 2024 003984-6 A2

Código 1.3 - Pedido PCT Admitido na Fase Nacional
 (22) 01/09/2022
 (30) 01/09/2021 US 63/239,505
 (51) A61P 25/28 (2006.01), C07K 14/47 (2006.01), A61K 39/39 (2006.01), A61P 37/04 (2006.01)
 (54) MÉTODOS PARA PREVENÇÃO E TRATAMENTO DE SINUCLEINOPATIAS
 (71) VAXXINITY, INC. (US)
 (72) JEAN-COSME DODART
 (85) 28/02/2024
 (86) PCT US2022/075836 de 01/09/2022
 (87) WO 2023/034914 de 09/03/2023

(21) BR 11 2024 003985-4 A2

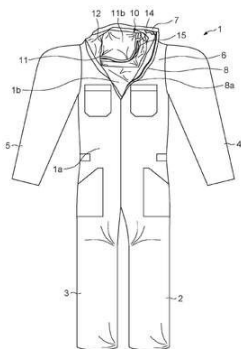

Código 1.3 - Pedido PCT Admitido na Fase Nacional
 (22) 06/09/2022
 (30) 10/09/2021 FR FR2109531
 (51) A41D 13/02 (2006.01), A41D 13/12 (2006.01)
 (54) PEÇA DE ROUPA PARA SALA LIMPA COM UMA BOLSA INTEGRADA E MÉTODO DE EMBALAGEM ASSOCIADO
 (71) ELIS SERVICES (FR)
 (72) XAVIER MARTIRÉ
 (85) 28/02/2024
 (86) PCT EP2022/074744 de 06/09/2022
 (87) WO 2023/036776 de 16/03/2023

(21) BR 11 2024 003986-2 A2

Código 1.3 - Pedido PCT Admitido na Fase Nacional
 (22) 01/09/2022
 (30) 02/09/2021 US 63/240,233; 26/01/2022 US 63/303,102
 (51) A61P 25/16 (2006.01), A61P 25/00 (2006.01), A61P 25/28 (2006.01)
 (54) BIOMARCADORES PARA DOENÇA DE PARKINSON
 (71) BOARD OF REGENTS OF THE UNIVERSITY OF NEBRASKA (US)
 (72) HOWARD GENDELMAN; R. LEE MOSLEY; MAI MOSTAFA; KATHERINE OLSON; JATINKUMAR MACHHI

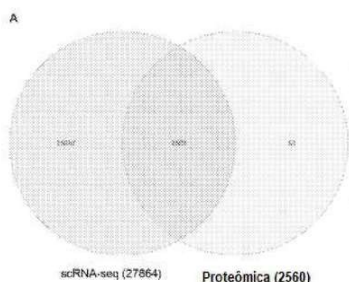

(85) 28/02/2024
 (86) PCT US2022/075837 de 01/09/2022
 (87) WO 2023/034915 de 09/03/2023

(21) BR 11 2024 003987-0 A2

Código 1.3 - Pedido PCT Admitido na Fase Nacional
 (22) 29/08/2022
 (30) 30/08/2021 US 63/238,643
 (51) A61B 10/00 (2006.01), A61P 37/02 (2006.01), A61P 17/00 (2006.01), C12Q 1/6883 (2018.01), G16B 20/00 (2019.01), G16B 25/00 (2019.01), C07K 16/28 (2006.01)
 (54) TRATAMENTOS PARA DERMATITE ATÓPICA
 (71) GALDERMA HOLDING SA (CH) ; CHUGAI SEIYAKU KABUSHIKI KAISHA (JP)
 (72) JAYENDRA KUMAR KRISHNASWAMY; CHRISTOPHE PIKETTY
 (85) 28/02/2024
 (86) PCT IB2022/058081 de 29/08/2022
 (87) WO 2023/031770 de 09/03/2023

(21) BR 11 2024 003990-0 A2

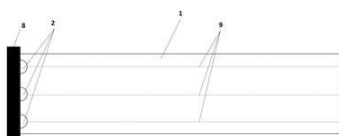

Código 1.3 - Pedido PCT Admitido na Fase Nacional
 (22) 28/09/2022
 (30) 28/09/2021 EP 21250005.2
 (51) E04B 5/32 (2006.01), E04B 5/43 (2006.01), E04C 2/06 (2006.01), E04B 5/02 (2006.01), E04C 5/01 (2006.01), E04C 5/07 (2006.01)
 (54) LAJE DE CONCRETO PÓS-TENSIONADO REFORÇADO COM FIBRAS COM ABERTURAS
 (71) NV BEKAERT SA (BE) ; CCL STRESSING INTERNATIONAL LTD (GB)
 (72) HENDRIK THOOFT; CAROL HAYEK
 (85) 28/02/2024
 (86) PCT EP2022/076997 de 28/09/2022
 (87) WO 2023/052434 de 06/04/2023

(21) BR 11 2024 003991-9 A2

Código 1.3 - Pedido PCT Admitido na Fase Nacional
 (22) 14/09/2022
 (30) 16/09/2021 US 63/245,017; 28/09/2021 EP 21199562.6
 (51) C10G 3/00 (2006.01), C10G 7/00 (2006.01), C10G 49/22 (2006.01)
 (54) PROCESSO PARA PRODUÇÃO DE QUEROSENE A PARTIR DE FONTES RENOVÁVEIS

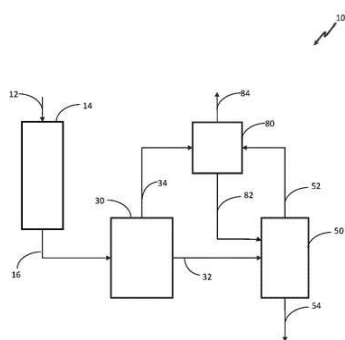

(71) SHELL INTERNATIONALE RESEARCH MAATSCHAPPIJ B.V. (NL)
 (72) BASTIAAN WILLEM VAN HASSELT; ROY LÉON BERNARD HENKET;
 MARJAN SAMSON
 (85) 28/02/2024
 (86) PCT US2022/043465 de 14/09/2022
 (87) WO 2023/043796 de 23/03/2023

(21) BR 11 2024 003992-7 A2

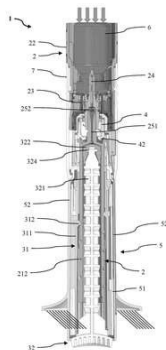

Código 1.3 - Pedido PCT Admitido na Fase Nacional
 (22) 29/09/2022
 (30) 29/09/2021 EP 21199690.5
 (51) A61M 5/28 (2006.01), A61M 5/178 (2006.01), A61M 5/31 (2006.01), A61M 5/315 (2006.01)
 (54) DISPOSITIVO DE ADMINISTRAÇÃO MÉDICA
 (71) F. HOFFMANN-LA ROCHE AG (CH)
 (72) PAUL GRAHAM HAYTON; JONATHAN PAUL RIDLEY; MARK DIGBY TEUCHER; CHRISTIAN FISCHLEIN
 (85) 28/02/2024
 (86) PCT EP2022/077139 de 29/09/2022
 (87) WO 2023/052519 de 06/04/2023

(21) BR 11 2024 003993-5 A2

Código 1.3 - Pedido PCT Admitido na Fase Nacional
 (22) 30/08/2022
 (30) 30/08/2021 US 63/238,691; 30/08/2021 US 63/238,694; 24/11/2021 US 63/282,906; 24/11/2021 US 63/283,132; 28/07/2022 US 63/393,205; 28/07/2022 US 63/393,206
 (51) A61P 25/00 (2006.01), A61P 35/00 (2006.01), C07D 471/04 (2006.01), C07D 487/04 (2006.01), C07D 519/00 (2006.01), A61K 31/437 (2006.01), A61K 31/5025 (2006.01)
 (54) COMPOSTOS E MÉTODOS PARA MODULAR SPLICING
 (71) REMIX THERAPEUTICS INC. (US)
 (72) DOMINIC REYNOLDS; MICHAEL W. SEILER; ANANT A. AGRAWAL; FREDERIC VAILLANCOURT; PETER SMITH; SUDEEP PRAJAPATI; ALLEN T. HOPPER; STEPAN VYSKOCIL; GULSEHER SARAH SIRIN
 (85) 28/02/2024
 (86) PCT US2022/075684 de 30/08/2022
 (87) WO 2023/034812 de 09/03/2023

(21) BR 11 2024 003994-3 A2

Código 1.3 - Pedido PCT Admitido na Fase Nacional
 (22) 30/08/2022
 (30) 31/08/2021 EP 21194077.0

(51) A23C 9/123 (2006.01), C12N 1/04 (2006.01)
 (54) MÉTODO DE PREPARAR UMA CULTURA BACTERIANA
 (71) CHR. HANSEN A/S (DK)
 (72) ZUZANA MLADENOVSKA; BIRGITTE YDE; HANS
 BISGAARD-FRANTZEN
 (85) 28/02/2024
 (86) PCT EP2022/074050 de 30/08/2022
 (87) WO 2023/031178 de 09/03/2023

(21) BR 11 2024 003995-1 A2

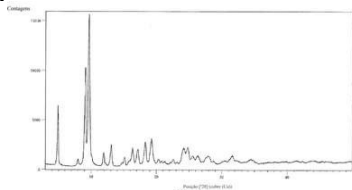

Código 1.3 - Pedido PCT Admitido na Fase Nacional
 (22) 30/08/2022
 (30) 31/08/2021 IN 202141039393
 (51) A61K 31/4995 (2006.01)
 (54) FORMA N DE LURBINECTEDINA E PROCESSO PARA A PREPARAÇÃO DO POLIMORFO CRISTALINO
 (71) NATCO PHARMA LIMITED (IN)
 (72) SRINIVASA CHARY CHINTALAPATI; THIRUPATHI KOTTE; SRINIVASAN ABAYEE KALIYAPERUMAL; SHANKAR REDDY BUDIDETI; PULLA REDDY MUDDASANI; VENKAI AH CHOWDARY NANNAPANENI
 (85) 28/02/2024
 (86) PCT IN2022/050772 de 30/08/2022
 (87) WO 2023/031960 de 09/03/2023

(21) BR 11 2024 003996-0 A2

Código 1.3 - Pedido PCT Admitido na Fase Nacional
 (22) 30/08/2022
 (30) 02/09/2021 US 63/240,267; 13/10/2021 EP 21202518.3
 (51) A01P 13/02 (2006.01), A01N 25/04 (2006.01), A01N 25/30 (2006.01), A01N 25/32 (2006.01), A01N 37/10 (2006.01), A01N 57/10 (2006.01), A01N 37/00 (2006.01), A01N 43/00 (2006.01), A01N 47/00 (2006.01), A01N 57/00 (2006.01)
 (54) ESTOJO PARA PREPARAÇÃO DE MISTURAS DE APLICAÇÃO HERBICIDA
 (71) BAYER CROPS SCIENCE LP (US)
 (72) ASHOKE SENGUPTA
 (85) 28/02/2024
 (86) PCT US2022/041961 de 30/08/2022
 (87) WO 2023/034245 de 09/03/2023

(21) BR 11 2024 003998-6 A2



Código 1.3 - Pedido PCT Admitido na Fase Nacional
 (22) 02/09/2022
 (30) 03/09/2021 US 63/240,478
 (51) G16B 5/30 (2019.01), G16B 25/10 (2019.01), G16H 20/60 (2018.01), G16H 50/30 (2018.01), G16H 50/50 (2018.01)
 (54) MÉTODOS DE DETERMINAÇÃO E USO DE UM ÍNDICE DE

RESILIÊNCIA DO MICROBIOMA

(71) SOCIÉTÉ DES PRODUITS NESTLÉ S.A. (CH)
 (72) FABIO MAINARDI; MARC GARCIA-GARCERA; ANDREA NASH
 (85) 28/02/2024
 (86) PCT EP2022/074427 de 02/09/2022
 (87) WO 2023/031385 de 09/03/2023

(21) BR 11 2024 003999-4 A2

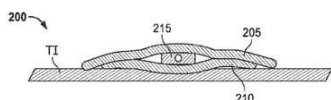

Código 1.3 - Pedido PCT Admitido na Fase Nacional
 (22) 08/08/2022
 (30) 30/08/2021 US 63/238,508
 (51) G06K 19/077 (2006.01), G06K 19/07 (2006.01)
 (54) PACOTE DE RFID PARA UM PNEU, E, MÉTODO PARA FABRICAÇÃO DE UM PACOTE DE RFID
 (71) BRIDGESTONE AMERICAS TIRE OPERATIONS, LLC (US)
 (72) CLAUDE D. ROLLINS
 (85) 28/02/2024
 (86) PCT US2022/074693 de 08/08/2022
 (87) WO 2023/034676 de 09/03/2023

(21) BR 11 2024 004000-3 A2

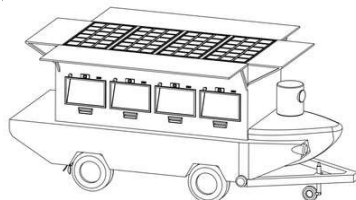

Código 1.3 - Pedido PCT Admitido na Fase Nacional
 (22) 02/09/2022
 (30) 02/09/2021 GB 2112487.0
 (51) G09B 5/06 (2006.01), G09B 7/06 (2006.01), B60F 3/00 (2006.01)
 (54) SISTEMA DE SALA DE AULA MÓVEL ANFÍBIO
 (71) DAYN AMADE INVENTIONS LTD. (GB)
 (72) DAYN AMADE
 (85) 28/02/2024
 (86) PCT EP2022/074494 de 02/09/2022
 (87) WO 2023/031419 de 09/03/2023

(21) BR 11 2024 004002-0 A2

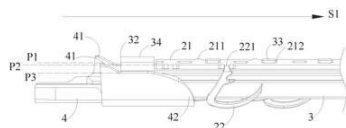

Código 1.3 - Pedido PCT Admitido na Fase Nacional
 (22) 31/08/2022
 (30) 31/08/2021 CN 202111015426.0
 (51) A61B 17/072 (2006.01)
 (54) MONTAGEM DE CARTUCHO E GRAMPEADOR CIRÚRGICO
 (71) TOUCHSTONE INTERNATIONAL MEDICAL SCIENCE CO., LTD. (CN)
 (72) TENG SHAN
 (85) 28/02/2024
 (86) PCT CN2022/116033 de 31/08/2022
 (87) WO 2023/030356 de 09/03/2023

(21) BR 11 2024 004005-4 A2	Código 1.3 - Pedido PCT Admitido na Fase Nacional (22) 16/09/2022 (30) 17/09/2021 US 63/245,499 (51) C07K 16/28 (2006.01) (54) ANTICORPOS ANTI-CD3 (71) ADIMAB, LLC (US) (72) MICHAEL BENJAMIN BATTLES; CATHERINE YUE LIU (85) 28/02/2024 (86) PCT US2022/076522 de 16/09/2022 (87) WO 2023/044402 de 23/03/2023
(21) BR 11 2024 004007-0 A2	Código 1.3 - Pedido PCT Admitido na Fase Nacional (22) 01/11/2022 (30) 02/11/2021 IN 202141050386 (51) A01N 47/36 (2006.01), A61K 31/64 (2006.01), A01N 43/00 (2006.01) (54) COMPOSIÇÃO HERBICIDA (71) COROMANDEL INTERNATIONAL LIMITED (IN) (72) ISLAM, AMINUL; BHAVANI, BALRAM; PAWAR, KIRAN; EDOLIYA, RAJUL; TRIVEDI, RAJAN KUMAR; PATIL, SANKET (85) 28/02/2024 (86) PCT IN2022/050962 de 01/11/2022 (87) WO 2023/079573 de 11/05/2023
(21) BR 11 2024 004010-0 A2	Código 1.3 - Pedido PCT Admitido na Fase Nacional (22) 30/08/2022 (30) 30/08/2021 US 63/238,300 (51) A61K 31/54 (2006.01), A61K 31/33 (2006.01), A61K 31/407 (2006.01), A61K 31/416 (2006.01), A61K 31/395 (2006.01), A61K 47/16 (2006.01) (54) CONJUGADOS, COMPOSIÇÕES E MÉTODOS PARA O REJUVENESCIMENTO DAS CÉLULAS CAR T (71) PURDUE RESEARCH FOUNDATION (US) (72) PHILIP STEWART LOW; JOHN VICTOR NAPOLEON (85) 28/02/2024 (86) PCT US2022/042094 de 30/08/2022 (87) WO 2023/034341 de 09/03/2023
(21) BR 11 2024 004018-6 A2	Código 1.3 - Pedido PCT Admitido na Fase Nacional (22) 03/09/2021 (51) C08K 3/04 (2006.01), C08K 3/16 (2006.01), C08K 3/22 (2006.01) (54) PREPARAÇÃO DE PRODUTOS DE BORRACHA CURADA COM

MARCADORES FISICAMENTE DETECTÁVEIS PARA COMPROVAR A ORIGEM DA BORRACHA NATURAL, UTILIZADA COMO MATÉRIA-PRIMA NA FABRICAÇÃO DESSES PRODUTOS

(71) CONTINENTAL REIFEN DEUTSCHLAND GMBH (DE) ; CONTITECH DEUTSCHLAND GMBH (DE)

(72) HUBERT HIRSCHLAG; HON PENG TANG; JENS HÖGERMEIER

(85) 29/02/2024

(86) PCT EP2021/074394 de 03/09/2021

(87) WO 2023/030651 de 09/03/2023

(21) BR 11 2024 004019-4 A2

Código 1.3 - Pedido PCT Admitido na Fase Nacional

(22) 12/09/2022

(30) 13/09/2021 JP 2021-148939; 06/07/2022 JP 2022-109089

(51) B41M 5/333 (2006.01), B41M 5/337 (2006.01), B41M 5/40 (2006.01), B41M 5/42 (2006.01), B41M 5/44 (2006.01)

(54) CORPO DE GRAVAÇÃO SENSÍVEL AO CALOR

(71) OJI HOLDINGS CORPORATION (JP)

(72) TAKASHI TAKEMURA; NAONOBU SUGIYAMA

(85) 29/02/2024

(86) PCT JP2022/033984 de 12/09/2022

(87) WO 2023/038131 de 16/03/2023

(21) BR 11 2024 004024-0 A2

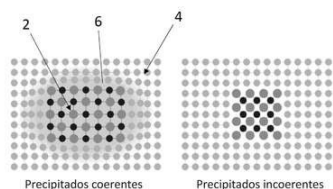

Código 1.3 - Pedido PCT Admitido na Fase Nacional

(22) 06/10/2021

(51) C21D 1/00 (2006.01), C21D 8/02 (2006.01), C22C 38/12 (2006.01), C22C 38/14 (2006.01), C21D 1/30 (2006.01), C21D 1/32 (2006.01), C21D 8/06 (2006.01), C22C 38/02 (2006.01), C22C 38/04 (2006.01), C21D 9/46 (2006.01), C21D 8/04 (2006.01), C22C 38/18 (2006.01), C22C 38/22 (2006.01), C22C 38/26 (2006.01), C21D 6/00 (2006.01)

(54) AÇO-LIGA

(71) VANTAGE ALLOYS AG (CH)

(72) AARON JOHN MIDDLETON

(85) 29/02/2024

(86) PCT EP2021/077627 de 06/10/2021

(87) WO 2023/057062 de 13/04/2023

(21) BR 11 2024 004026-7 A2

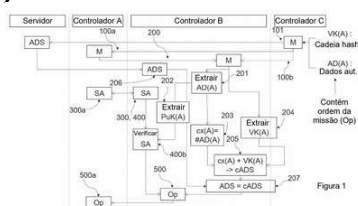

Código 1.3 - Pedido PCT Admitido na Fase Nacional

(22) 31/08/2022

(30) 01/09/2021 EP 21194289.1

(51) H04L 9/32 (2006.01), G06F 21/12 (2013.01), G06F 21/45 (2013.01), H04L 9/40 (2022.01), H04L 9/00 (2022.01)

(54) MÉTODO E SISTEMA PARA VALIDAR UM CONTEÚDO DIGITAL

(71) SICPA HOLDING SA (CH)

(72) PHILIPPE THEVOZ; PHILIPPE GILLET
 (85) 29/02/2024
 (86) PCT EP2022/074262 de 31/08/2022
 (87) WO 2023/031310 de 09/03/2023

(21) BR 11 2024 004028-3 A2

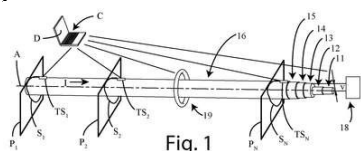

Código 1.3 - Pedido PCT Admitido na Fase Nacional
 (22) 02/09/2022
 (30) 03/09/2021 IT 102021000022886
 (51) G01R 31/12 (2020.01), G06F 30/23 (2020.01)
 (54) MÉTODO PARA CALCULAR O CAMPO ELÉTRICO DENTRO DE UMA CAMADA DE MATERIAL DIELETRICO DE UM CABO ELÉTRICO DE ALTA TENSÃO PARA CORRENTE ELÉTRICA E SISTEMA DO MESMO
 (71) GIUSEPPE RIZZO (IT) ; PIETRO ROMANO (IT) ; ANTONINO IMBURGIA (IT) ; GUIDO ALA (IT)
 (72) GIUSEPPE RIZZO; PIETRO ROMANO; ANTONINO IMBURGIA; GUIDO ALA
 (85) 29/02/2024
 (86) PCT IT2022/050240 de 02/09/2022
 (87) WO 2023/031980 de 09/03/2023

(21) BR 11 2024 004030-5 A2

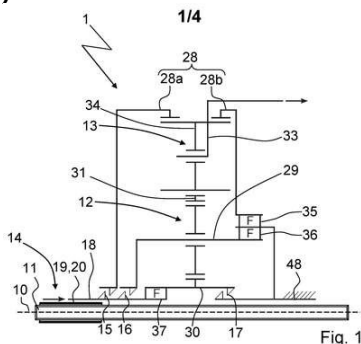

Código 1.3 - Pedido PCT Admitido na Fase Nacional
 (22) 05/07/2022
 (30) 01/09/2021 DE 10 2021 122 592.2
 (51) F16H 63/18 (2006.01), B62M 11/16 (2006.01), B62M 11/18 (2006.01), F16H 63/30 (2006.01), F16H 3/54 (2006.01), F16H 61/36 (2006.01)
 (54) UNIDADE DE ENGENHAGENS PARA UM VEÍCULO DE DUAS RODAS
 (71) REVOLUTE GMBH (DE)
 (72) DANIEL SCHLERETH; CASPAR BRAUN; MAXIMILIAN BENDEROTH
 (85) 29/02/2024
 (86) PCT EP2022/068623 de 05/07/2022
 (87) WO 2023/030724 de 09/03/2023

(21) BR 11 2024 004031-3 A2

Código 1.3 - Pedido PCT Admitido na Fase Nacional
 (22) 24/08/2022
 (30) 01/09/2021 US 63/239,901
 (51) C12Q 1/6883 (2018.01)
 (54) MÉTODOS PARA TESTE PRÉ-NATAL NÃO INVASIVO
 (71) NATERA, INC. (US)
 (72) ZACHARY DEMKO; MATTHEW RABINOWITZ; GEORGE GEMELOS
 (85) 29/02/2024
 (86) PCT US2022/041323 de 24/08/2022

(87) WO 2023/034090 de 09/03/2023

(21) BR 11 2024 004032-1 A2

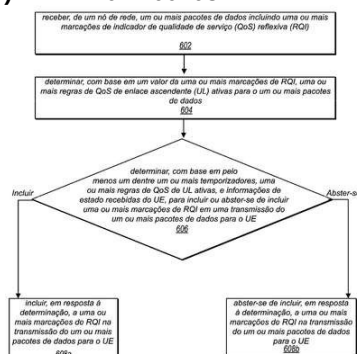

Código 1.3 - Pedido PCT Admitido na Fase Nacional

- (22) 02/09/2021
- (51) H04W 28/02 (2009.01)
- (54) COORDENAÇÃO DE COMUNICAÇÃO E TÉCNICAS DE PROCESSAMENTO REDUZIDO PARA PROCEDIMENTOS AVANÇADOS DE QUALIDADE DE SERVIÇO
- (71) APPLE INC. (US)
- (72) PAVAN NUGGEHALLI; FANGLI XU; HAIJING HU; RALF ROSSBACH; VIJAY VENKATARAMAN
- (85) 29/02/2024
- (86) PCT CN2021/116196 de 02/09/2021
- (87) WO 2023/028940 de 09/03/2023

(21) BR 11 2024 004036-4 A2

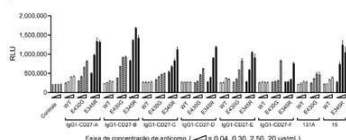

Código 1.3 - Pedido PCT Admitido na Fase Nacional

- (22) 06/09/2022
- (30) 06/09/2021 EP 21195118.1; 12/05/2022 EP 22173126.8
- (51) C07K 16/28 (2006.01), A61P 35/00 (2006.01), A61K 39/00 (2006.01)
- (54) ANTICORPO, COMPOSIÇÃO, COMPOSIÇÃO FARMACÊUTICA, MÉTODOS PARA TRATAR UMA DOENÇA E PARA PRODUIR UM ANTICORPO, SEQUÊNCIA DE ÁCIDOS NUCLEICOS, VETOR DE EXPRESSÃO, CÉLULA HOSPEDEIRA RECOMBINANTE, KIT DE PEÇAS, E, ANTICORPO ANTI-IDIOTÍPICO
- (71) GENMAB A/S (DK)
- (72) ANDREEA IOAN; FRANK BEURSKENS; ROB DE JONG; JANINE SCHUURMAN; ESTHER C. W. BREIJ; ISIL ALTINTAS; PAULINE LINDA DE GOEJE; DAVID SATIJN; PETER BORROS; UGUR SAHIN; FRIEDERIKKE GIESEKE; ALEXANDER MUIK; KRISTINA SCHÖDEL
- (85) 29/02/2024
- (86) PCT EP2022/074696 de 06/09/2022
- (87) WO 2023/031473 de 09/03/2023

(21) BR 11 2024 004037-2 A2

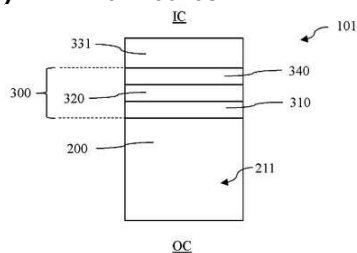

Código 1.3 - Pedido PCT Admitido na Fase Nacional

- (22) 01/09/2022
- (30) 14/09/2021 EP 21196470.5
- (51) C08J 7/04 (2020.01), B65D 85/804 (2006.01), D21H 19/20 (2006.01), D21H 19/22 (2006.01), D21H 19/34 (2006.01), D21H 27/10 (2006.01)
- (54) RECIPIENTE PARA BEBIDAS COM UMA FUNÇÃO DE BARREIRA AO OXIGÊNIO E À UMIDADE
- (71) SOCIÉTÉ DES PRODUITS NESTLÉ S.A. (CH)
- (72) CHRISTOPHE SÉBASTIEN PAUL HEYDEL; CHIARA PAVAN

- (85) 29/02/2024
- (86) PCT EP2022/074282 de 01/09/2022
- (87) WO 2023/041333 de 23/03/2023

(21) BR 11 2024 004038-0 A2

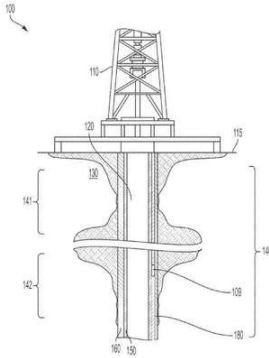

- Código 1.3 - Pedido PCT Admitido na Fase Nacional
- (22) 14/07/2022
 - (30) 26/10/2021 US 63/272,013; 14/07/2022 US 17/812,708
 - (51) E21B 17/02 (2006.01), E21B 17/00 (2006.01), E21B 23/00 (2006.01)
 - (54) CONJUNTO DE CONECTOR WET-MATE E MÉTODO
 - (71) HALLIBURTON ENERGY SERVICES, INC. (US)
 - (72) LORENZZO MINASSA; MARCO ANTONIO DOS SANTOS FERNANDES
 - (85) 29/02/2024
 - (86) PCT US2022/073749 de 14/07/2022
 - (87) WO 2023/076752 de 04/05/2023

(21) BR 11 2024 004039-9 A2

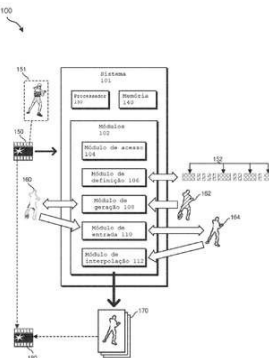

- Código 1.3 - Pedido PCT Admitido na Fase Nacional
- (22) 30/08/2022
 - (30) 31/08/2021 US 63/239,336; 04/02/2022 US 17/665,357
 - (51) G06T 7/12 (2017.01), G06T 7/174 (2017.01), G06T 7/246 (2017.01), G06T 11/00 (2006.01), H04N 5/262 (2006.01)
 - (54) SISTEMAS E MÉTODOS PARA RASTREAMENTO DE OBJETO BASEADO EM SPLINE
 - (71) NETFLIX, INC. (US)
 - (72) APURVAKUMAR DILIPKUMAR KANSARA
 - (85) 29/02/2024
 - (86) PCT US2022/042101 de 30/08/2022
 - (87) WO 2023/034348 de 09/03/2023

(21) BR 11 2024 004040-2 A2

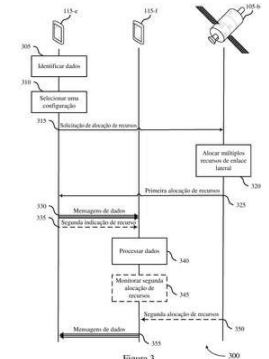

- Código 1.3 - Pedido PCT Admitido na Fase Nacional
- (22) 11/07/2022
 - (30) 10/09/2021 US 17/472,011
 - (51) H04W 72/02 (2009.01), H04L 5/00 (2006.01), H04W 28/02 (2009.01), H04W 48/12 (2009.01), H04W 56/00 (2009.01), H04W 72/04 (2023.01), H04W 72/12 (2023.01), H04W 72/14 (2006.01), H04W 74/00 (2009.01), H04W 74/08 (2024.01), H04W 88/04 (2009.01), H04W 92/18 (2009.01)
 - (54) REDUÇÃO DE LATÊNCIA PARA COMUNICAÇÕES DE ENLACE LATERAL DE LOOP FECHADO PARA REDES NÃO TERRESTRES
 - (71) QUALCOMM INCORPORATED (US)
 - (72) LIANGHAI JI; QIANG WU; MEHMET IZZET GURELLI; WEIMIN DUAN; KARTHIK ANANTHA SWAMY
 - (85) 29/02/2024

(86) PCT US2022/036713 de 11/07/2022

(87) WO 2023/038700 de 16/03/2023

(21) BR 11 2024 004042-9 A2

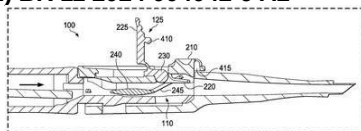

Código 1.3 - Pedido PCT Admitido na Fase Nacional

(22) 16/08/2022

(30) 30/09/2021 US 63/250,467

(51) A61F 2/16 (2006.01)

(54) GERENCIAMENTO DE ELEMENTO HÁPTICO PARA IMPLANTES CIRÚRGICOS

(71) ALCON INC. (CH)

(72) YINGHUI WU; HARLEN HOANG; NEREA GARCIA RAMILA

(85) 29/02/2024

(86) PCT IB2022/057666 de 16/08/2022

(87) WO 2023/052862 de 06/04/2023

(21) BR 11 2024 004043-7 A2

Código 1.3 - Pedido PCT Admitido na Fase Nacional

(22) 01/09/2022

(30) 02/09/2021 US 63/240,297

(51) C12N 15/86 (2006.01), A61K 48/00 (2006.01), A61P 31/14 (2006.01), C12N 15/113 (2010.01), C12N 15/62 (2006.01)

(54) ALFAVÍRUS MODIFICADOS COM PROTEÍNAS NÃO ESTRUTURAIS HETERÓLOGAS

(71) REPLICATE BIOSCIENCE, INC. (US)

(72) NATHANIEL STEPHEN WANG; SHIGEKI JOSEPH MIYAKE-STONER

(85) 29/02/2024

(86) PCT US2022/075853 de 01/09/2022

(87) WO 2023/034927 de 09/03/2023

(21) BR 11 2024 004044-5 A2

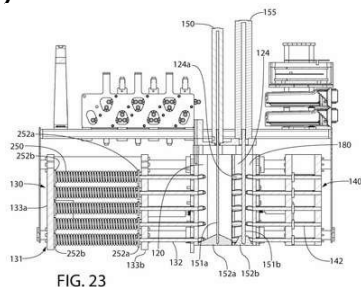

FIG. 23

Código 1.3 - Pedido PCT Admitido na Fase Nacional

(22) 07/09/2022

(30) 17/09/2021 US 63/245,278; 15/11/2021 US 63/264,059; 15/11/2021 US 63/264,062; 15/11/2021 US 63/264,065; 01/08/2022 US 63/370,072; 01/08/2022 US 63/370,077; 01/08/2022 US 63/370,081

(51) G01N 1/28 (2006.01)

(54) SISTEMA DE EMBALAGEM DE AMOSTRAS AGRÍCOLAS PARA EXTRUSÃO DE UMA AMOSTRA DE SOLO

(71) PRECISION PLANTING LLC (US)

(72) MATTHEW O'NEALL; TODD SWANSON; DALE M KOCH

(85) 29/02/2024

(86) PCT IB2022/058409 de 07/09/2022

(87) WO 2023/042036 de 23/03/2023

(21) BR 11 2024 004049-6 A2

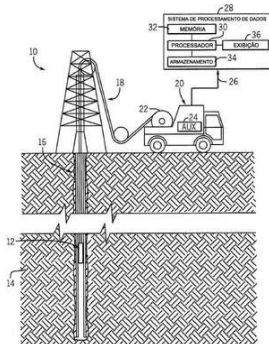

Código 1.3 - Pedido PCT Admitido na Fase Nacional

- (22) 31/08/2022
- (30) 31/08/2021 US 63/260,760
- (51) E21B 31/107 (2006.01), E21B 23/01 (2006.01), E21B 17/00 (2006.01)
- (54) FERRAMENTA DE FUNDO DE POÇO PARA PERCUSSÃO
- (71) SCHLUMBERGER TECHNOLOGY B.V. (NL)
- (72) RODRIGO FELIU; MATTHEW BILLINGHAM; ROBERT KYLE WIESENBORN
- (85) 29/02/2024
- (86) PCT US2022/042166 de 31/08/2022
- (87) WO 2023/034388 de 09/03/2023

(21) BR 11 2024 004051-8 A2

Código 1.3 - Pedido PCT Admitido na Fase Nacional

- (22) 30/08/2022
- (30) 30/08/2021 US 63/238,337; 22/06/2022 US 63/354,464
- (51) C07D 265/30 (2006.01), C07D 491/147 (2006.01)
- (54) PROCESSO PARA SINTETIZAR DERIVADOS DE NAFTIRIDINA E SEUS INTERMEDIÁRIOS
- (71) AMGEN INC. (US)
- (72) ATHIMOOLAM ARUNACHALAMPILLAI; RICHARD DAVID CROCKETT; ROBERT P. FARRELL; TED CHARLES JUDD; ADRIAN ORTIZ; JOANNA ROBINSON; CAROLYN S. WEI; KUMIKO YAMAMOTO; DIANA CATHERINE FAGER; HEATHER CLAIRE JOHNSON; NEIL FRED LANGILLE; LIANG ZHANG
- (85) 29/02/2024
- (86) PCT US2022/075648 de 30/08/2022
- (87) WO 2023/034786 de 09/03/2023

(21) BR 11 2024 004052-6 A2

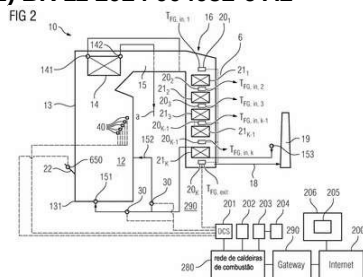

Código 1.3 - Pedido PCT Admitido na Fase Nacional

- (22) 09/09/2021
- (51) F23C 10/28 (2006.01), F23N 5/02 (2006.01), F23N 5/24 (2006.01), F22B 35/00 (2006.01), F22B 35/18 (2006.01)
- (54) MÉTODO DE CONTROLE DE CALDEIRA DE COMBUSTÃO, CALDEIRA DE COMBUSTÃO E SISTEMA DE COMPUTAÇÃO DE CALDEIRA
- (71) SUMITOMO SHI FW ENERGIA OY (FI)
- (72) ARI KETTUNEN; JOUNI MIETTINEN
- (85) 29/02/2024
- (86) PCT EP2021/074838 de 09/09/2021
- (87) WO 2023/036426 de 16/03/2023

(21) BR 11 2024 004053-4 A2

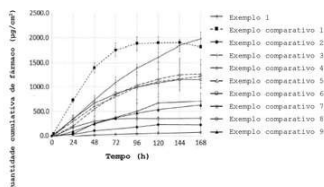

Código 1.3 - Pedido PCT Admitido na Fase Nacional

- (22) 01/09/2022
- (30) 02/09/2021 KR 10-2021-0116832
- (51) A61K 9/70 (2006.01), A61K 47/14 (2017.01), A61K 31/13 (2006.01), A61P 25/28 (2006.01)
- (54) PREPARAÇÃO DE ABSORÇÃO PERCUTÂNEA PARA TRATAMENTO DE DEMÊNCIA COMPREENDENDO ENANTATO DE MEMANTINA
- (71) DONG-A ST CO., LTD. (KR)
- (72) SUN-WOO JANG; CHANG-YELL SHIN; HAE-SUN KIM; SANG-MIN HYUN; YONG-JIK KIM; CHANG-YONG SHIN; JAE-HAN KIM
- (85) 29/02/2024
- (86) PCT KR2022/013084 de 01/09/2022
- (87) WO 2023/033557 de 09/03/2023

(21) BR 11 2024 004056-9 A2

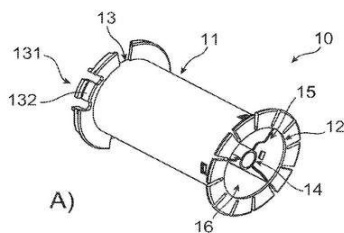

Código 1.3 - Pedido PCT Admitido na Fase Nacional

- (22) 31/08/2022
- (30) 01/09/2021 FR FR2109153
- (51) F42D 1/00 (2006.01)
- (54) BOBINA DE DETONADOR ELETRÔNICO E DETONADOR QUE COMPREENDE TAL BOBINA
- (71) DAVEY BICKFORD (FR)
- (72) AYMERIC DENUELLE; FÉLIX PRIEUR
- (85) 29/02/2024
- (86) PCT FR2022/051637 de 31/08/2022
- (87) WO 2023/031555 de 09/03/2023

(21) BR 11 2024 004061-5 A2

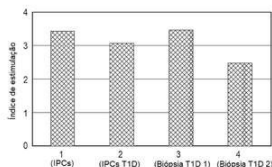

Código 1.3 - Pedido PCT Admitido na Fase Nacional

- (22) 19/09/2022
- (30) 22/09/2021 US 63/247,252; 01/05/2022 US 63/337,137
- (51) A61K 35/39 (2015.01), A61P 3/10 (2006.01), A61K 38/26 (2006.01), A61K 38/28 (2006.01), A61P 5/50 (2006.01)
- (54) COMPOSIÇÃO, MÉTODO DE TRATAMENTO DE UM DISTÚRBO PANCREÁTICO, E, MÉTODO PARA PREPARAR UMA COMPOSIÇÃO QUE COMPREENDE UMA POPULAÇÃO DE CÉLULAS SECRETORAS DE INSULINA E GLUCAGON
- (71) IMAGINE PHARMA LLC (US)
- (72) NGOC THAI; JONATHAN POLLETT; RITA BOTTINO
- (85) 29/02/2024
- (86) PCT US2022/044024 de 19/09/2022
- (87) WO 2023/049079 de 30/03/2023

(21) BR 11 2024 004062-3 A2

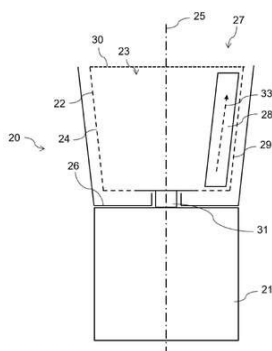

Código 1.3 - Pedido PCT Admitido na Fase Nacional

- (22) 31/08/2022
- (30) 01/09/2021 FR FR2109147
- (51) A47J 19/02 (2006.01)
- (54) APARELHO PARA PREPARAR ALIMENTOS, FERRAMENTA PARA RECUPERAR OS RESÍDUOS DA EXTRAÇÃO DE SUCO DE FRUTAS E/OU VEGETAIS E TAMPA
- (71) HAMEUR (LU)
- (72) LOÏC FEVRE; JULIEN BERTRAND
- (85) 29/02/2024
- (86) PCT EP2022/074235 de 31/08/2022
- (87) WO 2023/031292 de 09/03/2023

(21) BR 11 2024 004065-8 A2

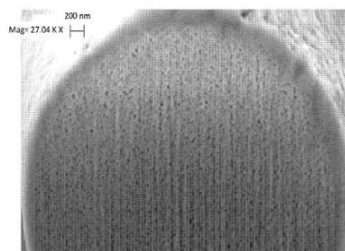

Código 1.3 - Pedido PCT Admitido na Fase Nacional

- (22) 02/09/2022
- (30) 02/09/2021 US 63/240,135; 10/09/2021 US 63/242,525
- (51) C01B 33/025 (2006.01), C01B 33/02 (2006.01), H01M 10/052 (2010.01), H01M 4/133 (2010.01), H01M 4/134 (2010.01), H01M 4/136 (2010.01)
- (54) FIBRA COMPÓSITA DE SILÍCIO-CARBONO
- (71) UNIFRAX I LLC (US)
- (72) DONGHUI ZHAO; BRUCE K. ZOITOS; WENBO CHENG; ADAM KELSALL; CHAD D. CANNAN
- (85) 29/02/2024
- (86) PCT US2022/075876 de 02/09/2022
- (87) WO 2023/034947 de 09/03/2023

(21) BR 11 2024 004066-6 A2

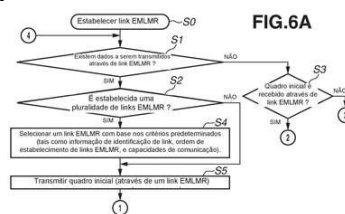

Código 1.3 - Pedido PCT Admitido na Fase Nacional

- (22) 26/09/2022
- (30) 30/09/2021 JP 2021-162359
- (51) H04W 76/15 (2018.01), H04W 16/28 (2009.01), H04W 84/12 (2009.01)
- (54) APARELHO DE COMUNICAÇÃO, MÉTODO DE CONTROLE DE APARELHO DE COMUNICAÇÃO, E MEIO DE ARMAZENAMENTO
- (71) CANON KABUSHIKI KAISHA (JP)
- (72) TOMOYUKI TAKADA
- (85) 29/02/2024
- (86) PCT JP2022/035673 de 26/09/2022
- (87) WO 2023/054249 de 06/04/2023

(21) BR 11 2024 004067-4 A2

Código 1.3 - Pedido PCT Admitido na Fase Nacional

- (22) 01/09/2022

(30) 01/09/2021 KR 10-2021-0116597
 (51) C08G 63/12 (2006.01), C08G 63/91 (2006.01)
 (54) POLÍMERO DE POLIÉSTER BIODEGRADÁVEL COM TRANSPARÊNCIA E RESISTÊNCIA AO IMPACTO EXCELENTES E COMPOSIÇÃO DE POLÍMERO BIODEGRADÁVEL QUE COMPREENDE O MESMO
 (71) BIOPLASTICS INNOVATIONS LIMITED (CN)
 (72) KIM, HYO YEOL
 (85) 29/02/2024
 (86) PCT KR2022/013099 de 01/09/2022
 (87) WO 2023/033562 de 09/03/2023

(21) BR 11 2024 004068-2 A2

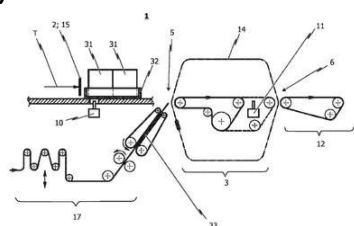

Código 1.3 - Pedido PCT Admitido na Fase Nacional
 (22) 31/08/2022
 (30) 01/09/2021 DE 10 2021 122 648.1
 (51) B65B 11/10 (2006.01), B65B 21/24 (2006.01)
 (54) APARELHO PARA FORMAÇÃO DE RECIPIENTES A PARTIR DE EMBALAGENS SIMPLES COM UM DISPOSITIVO DE DOBRAGEM, BEM COMO APARELHO PARA FORNECIMENTO DE CHAPAS DE MATERIAL DE EMBALAGEM A UM DISPOSITIVO DE DOBRAGEM
 (71) ILLINOIS TOOL WORKS INC. (US)
 (72) ULRICH BRINKSCHRÖDER; JENS AVERBECK; LINUS WÖHLE
 (85) 29/02/2024
 (86) PCT US2022/042162 de 31/08/2022
 (87) WO 2023/034385 de 09/03/2023

(21) BR 11 2024 004069-0 A2

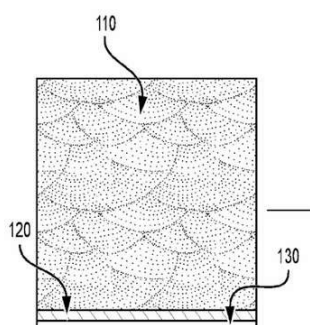

Código 1.3 - Pedido PCT Admitido na Fase Nacional
 (22) 02/09/2022
 (30) 03/09/2021 US 63/240,629
 (51) C08F 2/48 (2006.01), C08F 220/20 (2006.01), C08F 265/06 (2006.01), C09D 4/06 (2006.01), C09D 133/06 (2006.01)
 (54) HIDROGÉIS DOPADOS COM ZWITTERIÔNICO E REVESTIMENTOS ANTIEMBAÇANTES COMPREENDENDO OS MESMOS
 (71) ACTNANO, INC. (US)
 (72) PETER KIM-SANTOS; SRUTI BALASUBRAMANIAN; JUSTIN A. KLEINGARTNER
 (85) 29/02/2024
 (86) PCT US2022/042523 de 02/09/2022
 (87) WO 2023/034606 de 09/03/2023

(21) BR 11 2024 004070-4 A2

Código 1.3 - Pedido PCT Admitido na Fase Nacional
 (22) 31/08/2022
 (30) 01/09/2021 US 63/239,888; 07/12/2021 US 63/286,966

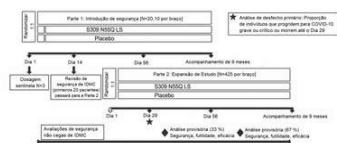

(51) C07K 16/10 (2006.01), A61P 31/14 (2006.01), A61K 39/00 (2006.01), C07K 16/00 (2006.01)
 (54) TERAPIAS COM ANTICORPO PARA INFECÇÃO POR SARS-COV-2 EM INDIVÍDUOS PEDIÁTRICOS
 (71) VIR BIOTECHNOLOGY, INC. (US) ; GLAXO WELLCOME UK LIMITED (GB)
 (72) DAREN J. AUSTIN; ELIZABETH ALEXANDER
 (85) 29/02/2024
 (86) PCT US2022/075766 de 31/08/2022
 (87) WO 2023/034866 de 09/03/2023

(21) BR 11 2024 004071-2 A2

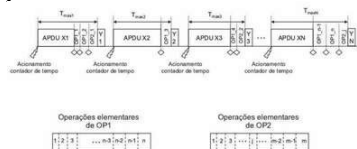

Código 1.3 - Pedido PCT Admitido na Fase Nacional
 (22) 06/09/2022
 (30) 09/09/2021 FR FR2109437
 (51) G06F 9/48 (2006.01), G06F 9/50 (2006.01), G06F 11/34 (2006.01), H04L 9/32 (2006.01)
 (54) EXECUÇÃO APRIMORADA DE UMA OPERAÇÃO EM UM ELEMENTO SEGURO
 (71) IDEMIA FRANCE (FR)
 (72) ELDER DOS SANTOS; DRAGAN VUJCIC
 (85) 29/02/2024
 (86) PCT EP2022/074771 de 06/09/2022
 (87) WO 2023/036788 de 16/03/2023

(21) BR 11 2024 004072-0 A2

Código 1.3 - Pedido PCT Admitido na Fase Nacional
 (22) 01/09/2022
 (30) 01/09/2021 US 63/239,732
 (51) C12N 9/22 (2006.01), C12N 15/113 (2010.01)
 (54) RECOMBINAÇÃO GENÔMICA GUIADA POR RNA NA ESCALA DE KILOBASE
 (71) THE BOARD OF TRUSTEES OF THE LELAND STANFORD JUNIOR UNIVERSITY (US)
 (72) LE CONG
 (85) 29/02/2024
 (86) PCT US2022/075850 de 01/09/2022
 (87) WO 2023/034925 de 09/03/2023

(21) BR 11 2024 004073-9 A2

Código 1.3 - Pedido PCT Admitido na Fase Nacional
 (22) 08/09/2022
 (30) 09/09/2021 IT 102021000023345
 (51) B60C 1/00 (2006.01), B60C 11/00 (2006.01), C08K 3/36 (2006.01)
 (54) PNEU PARA RODAS DE VEÍCULOS

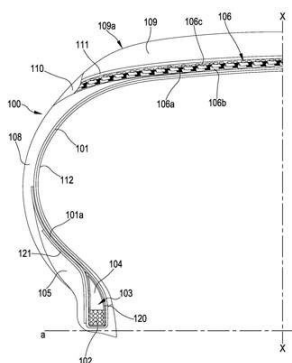

(71) PIRELLI TYRE S.P.A. (IT)
 (72) EMILIANO RESMINI; LUCA BRUSCHELLI; DANIELE MATTURRO
 (85) 29/02/2024
 (86) PCT IB2022/058456 de 08/09/2022
 (87) WO 2023/037281 de 16/03/2023

(21) BR 11 2024 004074-7 A2

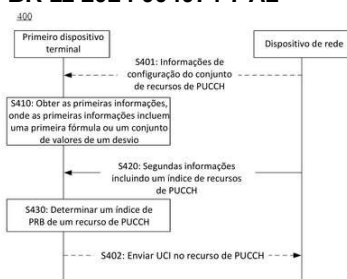

Código 1.3 - Pedido PCT Admitido na Fase Nacional
 (22) 24/08/2022
 (30) 01/09/2021 CN 202111022179.7; 26/09/2021 CN 202111131008.8
 (51) H04L 5/00 (2006.01), H04W 72/04 (2023.01)
 (54) MÉTODO DE COMUNICAÇÃO E APARELHO DE COMUNICAÇÃO
 (71) HUAWEI TECHNOLOGIES CO., LTD. (CN)
 (72) QIANG LI
 (85) 29/02/2024
 (86) PCT CN2022/114533 de 24/08/2022
 (87) WO 2023/030134 de 09/03/2023

(21) BR 11 2024 004075-5 A2

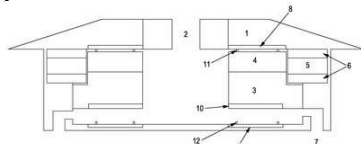

Código 1.3 - Pedido PCT Admitido na Fase Nacional
 (22) 31/08/2022
 (30) 02/09/2021 GB 2112525.7
 (51) E21B 34/06 (2006.01), E21B 34/08 (2006.01), F16K 31/00 (2006.01), E21B 43/12 (2006.01)
 (54) DISPOSITIVO DE CONTROLE DE INFLUXO ELETRÔNICO
 (71) EQUINOR ENERGY AS (NO)
 (72) IVAR KJØSNES; BJARNE BUGTEN
 (85) 29/02/2024
 (86) PCT NO2022/050206 de 31/08/2022
 (87) WO 2023/033657 de 09/03/2023

(21) BR 11 2024 004076-3 A2

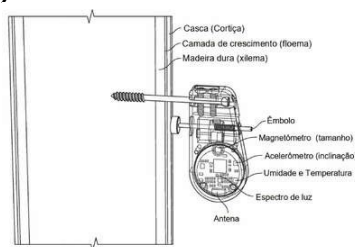

Código 1.3 - Pedido PCT Admitido na Fase Nacional
 (22) 31/08/2022
 (30) 01/09/2021 US 63/239,804; 03/08/2022 US 63/394,923
 (51) G01B 7/12 (2006.01), G01N 33/00 (2006.01), G01B 5/00 (2006.01), G01P 15/18 (2013.01)
 (54) DENDRÔMETROS INTELIGENTES PARA RASTREAR CRESCIMENTO DE PLANTA
 (71) EPLANT, INC. (US)
 (72) ROGER GEORGE HINE; GRAHAM LANCASTER HINE; KEVIN HUGH

REA; DAVID B. WALKER; KURT A.F. KIESOW III; EVAN T. DELLOR
 (85) 29/02/2024
 (86) PCT US2022/042152 de 31/08/2022
 (87) WO 2023/034380 de 09/03/2023

(21) BR 11 2024 004078-0 A2

Código 1.3 - Pedido PCT Admitido na Fase Nacional
 (22) 31/08/2022
 (30) 31/08/2021 US 63/239,150; 16/11/2021 US 63/280,074; 28/01/2022 US 63/304,431; 11/03/2022 US 63/318,993; 25/05/2022 US 63/345,461
 (51) G06Q 20/36 (2012.01), G06V 20/10 (2022.01), G06T 17/05 (2011.01)
 (54) SISTEMAS E MÉTODOS PARA RECOMENDAÇÕES DE CRÉDITO ECOSISTÊMICO
 (71) INDIGO AG, INC. (US)
 (72) ELEANOR ELIZABETH CAMPBELL; JACOB S. MCDONALD; AARON J. GOODMAN; MICHAEL J. SALIB; ELISABETH F. BALDO; KEITH F. MA; DANIEL MICHAEL STACK; ERICH J. TREISCHMAN; MELISSA MOTEW; SAMUEL J. PETERS; CHRISTOPHER K. BLACK; RAM B. GURUNG; CHARLES D. BRUMMITT; BRIAN D. SEGAL; DAVID P. SMART; BARCLAY ROWLAND ROGERS; ASHOK A. KUMAR; JYOTI SHANKAR; MARIA BELOUSOVA; RONALD W. HOVSEPIAN; CHRISTOPHER MARK HARBOURT; JOSEPH WEEKS; AMIT R. MENIPAZ; SAMANTHA HORVATH
 (85) 29/02/2024
 (86) PCT US2022/042164 de 31/08/2022
 (87) WO 2023/034386 de 09/03/2023

(21) BR 11 2024 004080-1 A2

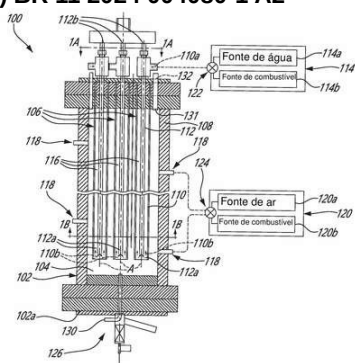

Código 1.3 - Pedido PCT Admitido na Fase Nacional
 (22) 30/08/2022
 (30) 01/09/2021 US 63/239,462
 (51) C01B 3/32 (2006.01), C01B 3/02 (2006.01), C01B 3/38 (2006.01), C01B 3/48 (2006.01)
 (54) UNIDADE DE REFORMA PARA PRODUÇÃO DE HIDROGÊNIO, DISPOSITIVO DE GERAÇÃO DE ENERGIA, E, UNIDADE DE REFORMA
 (71) GOLU HYDROGEN TECHNOLOGIES INC. (CA)
 (72) INDER PAL SINGH; SHRADHA SINGH; MYKOLA KONDRATENKO; SYED SAMEEN ZAIDI; BHARATKUMAR BABUBHAI MISTRY; ZHIYONG LI; CARSON JAMES BERRY
 (85) 29/02/2024
 (86) PCT CA2022/051308 de 30/08/2022
 (87) WO 2023/028698 de 09/03/2023

(21) BR 11 2024 004082-8 A2

Código 1.3 - Pedido PCT Admitido na Fase Nacional
 (22) 01/09/2022

(30) 03/09/2021 EP 21382796.7
(51) C12N 9/10 (2006.01), A61P 17/10 (2006.01), A61K 35/76 (2015.01), A61P 31/04 (2006.01), C12Q 1/70 (2006.01), C12N 7/00 (2006.01)
(54) MÉTODO PARA TRIAGEM DE MODIFICAÇÕES NA FAIXA DE INFECTIVIDADE DE BACTERIÓFAGOS DEVIDO À IMPRESSÃO EPIGENÉTICA
(71) UNIVERSITAT POMPEU FABRA (ES)
(72) MARC GÜELL CARGOL; NASTASSIA JOHANNA KNÖDLSIEDER
(85) 29/02/2024
(86) PCT EP2022/074358 de 01/09/2022
(87) WO 2023/031342 de 09/03/2023

(21) BR 11 2024 004086-0 A2 Código 1.3 - Pedido PCT Admitido na Fase Nacional
(22) 30/08/2022
(30) 03/09/2021 US 63/240,388
(51) C07D 239/54 (2006.01), A01N 43/54 (2006.01)
(54) MÉTODO PARA CONTROLAR A VEGETAÇÃO INDESEJADA
(71) BASF AGRICULTURAL SOLUTIONS SEED US LLC (US)
(72) MANUEL DUBALD; STEFAN JANSENS; CHAD M BENTON; AIMONE PORRI; TOBIAS SEISER; THOMAS W KLEVEN; PETRUS OUWERKERK; ALAIN SAILLAND
(85) 29/02/2024
(86) PCT EP2022/074026 de 30/08/2022
(87) WO 2023/031161 de 09/03/2023

(21) BR 11 2024 004088-7 A2 Código 1.3 - Pedido PCT Admitido na Fase Nacional
(22) 09/08/2022
(30) 13/09/2021 US 63/243,345
(51) A23L 33/115 (2016.01), A23D 9/00 (2006.01), A23D 9/007 (2006.01)
(54) ÓLEO DE SOJA TRATADO
(71) GENERAL MILLS, INC. (US)
(72) CATHERINE DAVLIN; AMELIA ELIZABETH FRAZIER; JON DUKE SEIBOLD; HAROLD JACK STEVENS
(85) 29/02/2024
(86) PCT US2022/039772 de 09/08/2022
(87) WO 2023/038747 de 16/03/2023

(21) BR 11 2024 004089-5 A2 Código 1.3 - Pedido PCT Admitido na Fase Nacional
(22) 18/08/2022
(30) 31/08/2021 GB 2112387.2
(51) A61B 17/20 (2006.01), A61B 17/28 (2006.01), A61B 17/34 (2006.01)
(54) FERRAMENTA E MÉTODO PARA ALONGAR UM COMPRIMENTO FIBROSO DE TECIDO
(71) COMPENSO MEDTECH AS (NO)

(72) LARS ENGSETH; JØRGEN GRØNSUND; EIRIK AUNAN
 (85) 29/02/2024
 (86) PCT EP2022/073087 de 18/08/2022
 (87) WO 2023/030906 de 09/03/2023

(21) BR 11 2024 004091-7 A2

Código 1.3 - Pedido PCT Admitido na Fase Nacional
 (22) 14/09/2022
 (30) 14/09/2021 US 17/474,791
 (51) H04M 3/51 (2006.01), H04L 67/10 (2022.01), G06Q 10/06 (2023.01), G06Q 10/04 (2023.01)
 (54) SISTEMA LOCAL PARA PRÉ-PROCESSAMENTO DE DADOS PARA PREVISÃO, E, SISTEMA E MÉTODO DE PRÉ-PROCESSAMENTO DE DADOS PARA PREVISÃO
 (71) GENESYS CLOUD SERVICES HOLDINGS II, LLC (US)
 (72) CHITRA GOPALAN; STEFAN BRINTON; VIKAS SRIVASTAVA; CHARLES D. FICO
 (85) 29/02/2024
 (86) PCT US2022/043453 de 14/09/2022
 (87) WO 2023/043788 de 23/03/2023

(21) BR 11 2024 004092-5 A2

Código 1.3 - Pedido PCT Admitido na Fase Nacional
 (22) 01/09/2022
 (30) 02/09/2021 EP 21306199.7
 (51) C07K 14/005 (2006.01), A61K 39/12 (2006.01), C07K 14/47 (2006.01), C07K 14/44 (2006.01)
 (54) PARTÍCULAS SEMELHANTES A VÍRUS PARA TRATAMENTO OU PREVENÇÃO DE UMA INFECÇÃO POR UM VÍRUS CORONAVIRIDAE
 (71) SORBONNE UNIVERSITE (FR) ; INSTITUT NATIONAL DE LA SANTE ET DE LA RECHERCHE MEDICALE (INSERM) (FR) ; ASSISTANCE PUBLIQUE - HOPITAUX DE PARIS (FR) ; CONSEJO NACIONAL DE INVESTIGACIONES CIENTIFICAS Y TECNICAS (CONICET) (AR) ; UNIVERSIDAD CATOLICA DE CORDOBA (UCC) (AR)
 (72) DAVID KLATZMANN; HUGO LUJAN
 (85) 29/02/2024
 (86) PCT EP2022/074302 de 01/09/2022
 (87) WO 2023/031322 de 09/03/2023

(21) BR 11 2024 004093-3 A2

Código 1.3 - Pedido PCT Admitido na Fase Nacional
 (22) 06/09/2021
 (51) H04W 74/04 (2009.01), H04L 5/00 (2006.01)
 (54) MÉTODOS, SISTEMA E APARELHO PARA OPERAÇÃO DE SILENCIAMENTO DE RECURSOS DE UPLINK DURANTE COMUNICAÇÃO

SEM FIO

(71) APPLE INC. (US)

(72) HAITONG SUN; DAWEI ZHANG; WEI ZENG; YUSHU ZHANG;
 OGHENEKOME OTERI; CHUNXUAN YE; WEIDONG YANG; SEYED ALI
 AKBAR FAKOORIAN; SIGEN YE; CHUNHAI YAO; HONG HE

(85) 29/02/2024

(86) PCT CN2021/116666 de 06/09/2021

(87) WO 2023/029035 de 09/03/2023

(21) BR 11 2024 004095-0 A2

Código 1.3 - Pedido PCT Admitido na Fase Nacional

(22) 13/07/2022

(30) 22/09/2021 DE 10 2021 124 472.2

(51) A61F 13/15 (2006.01), A61F 13/49 (2006.01), B32B 37/15 (2006.01)

(54) ELEMENTO DE FRALDA ESTIRÁVEL COM ZONAS

(71) RKW SE (DE)

(72) CHRISTOPH WILLING; ROBERT KOPLIN; REINHARD EPPING

(85) 29/02/2024

(86) PCT EP2022/069587 de 13/07/2022

(87) WO 2023/046328 de 30/03/2023

(21) BR 11 2024 004097-6 A2

Código 1.3 - Pedido PCT Admitido na Fase Nacional

(22) 02/09/2022

(30) 03/09/2021 JP 2021-143764

(51) A61K 47/68 (2017.01), A61K 38/08 (2019.01), A61K 39/395 (2006.01),
 A61P 35/00 (2006.01), A61P 35/02 (2006.01), C07K 7/06 (2006.01), C07K
 16/28 (2006.01), C07K 16/30 (2006.01), C07K 16/46 (2006.01), C07K 19/00
 (2006.01), C12N 15/13 (2006.01), C12N 15/62 (2006.01), C12P 21/08 (2006.01)

(54) CONJUGADO DE UM ANTICORPO, COMPOSIÇÃO FARMACÊUTICA E
 MÉTODOS PARA TRATAR E/OU PREVENIR UM CÂNCER

(71) TORAY INDUSTRIES, INC. (JP)

(72) FUMIYOSHI OKANO; TAKANORI SAITO

(85) 29/02/2024

(86) PCT JP2022/033055 de 02/09/2022

(87) WO 2023/033129 de 09/03/2023

(21) BR 11 2024 004099-2 A2

Código 1.3 - Pedido PCT Admitido na Fase Nacional

(22) 20/10/2022

(30) 21/10/2021 GB 2115120.4; 30/03/2022 GB 2204546.2

(51) C12P 17/02 (2006.01), C12P 17/18 (2006.01), C07D 313/08 (2006.01),
 C11B 9/00 (2006.01)

(54) MÉTODOS E ENZIMAS MELHORADOS

(71) GIVAUDAN SA (CH)

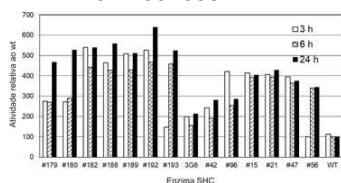

(72) ERIC EICHHORN; ALESSANDRO SCARDUA; CHRISTOPHE ULLMANN
 (85) 29/02/2024
 (86) PCT EP2022/079172 de 20/10/2022
 (87) WO 2023/067043 de 27/04/2023

(21) BR 11 2024 004101-8 A2

Código 1.3 - Pedido PCT Admitido na Fase Nacional
 (22) 01/07/2022
 (30) 01/09/2021 US 63/239,436
 (51) C12Q 1/6844 (2018.01), C12Q 1/686 (2018.01)
 (54) COMPOSIÇÕES E MÉTODOS PARA DETECTAR ANALITOS
 (71) 3M INNOVATIVE PROPERTIES COMPANY (US)
 (72) GREGORY W. SITTON; NEIL PERCY
 (85) 29/02/2024
 (86) PCT IB2022/056142 de 01/07/2022
 (87) WO 2023/031691 de 09/03/2023

(21) BR 11 2024 004103-4 A2



Código 1.3 - Pedido PCT Admitido na Fase Nacional
 (22) 29/09/2022
 (30) 29/09/2021 EP 21250006.0
 (51) E04B 5/32 (2006.01), E01C 11/20 (2006.01), E02D 27/01 (2006.01), E04B 5/43 (2006.01), E04C 2/06 (2006.01), E04B 5/02 (2006.01), E04C 3/26 (2006.01), E04C 5/01 (2006.01), E04C 5/07 (2006.01)
 (54) CONCRETO EXPANSÍVEL COM FIBRAS PROTENDIDAS PARA LAJES
 (71) NV BEKAERT SA (BE) ; CCL STRESSING INTERNATIONAL LTD (GB)
 (72) HENDRIK THOOFT; CAROL HAYEK; GERHARD VITT
 (85) 29/02/2024
 (86) PCT EP2022/077114 de 29/09/2022
 (87) WO 2023/052502 de 06/04/2023

(21) BR 11 2024 004111-5 A2

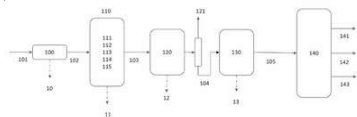

Código 1.3 - Pedido PCT Admitido na Fase Nacional
 (22) 30/08/2022
 (30) 30/08/2021 FI 20215904
 (51) C10G 3/00 (2006.01), C10G 25/00 (2006.01), C10G 31/06 (2006.01), C10G 31/09 (2006.01), C10G 45/62 (2006.01), B01D 15/16 (2006.01), C11B 3/10 (2006.01)
 (54) PROCESSO PARA O PRÉ-TRATAMENTO DE CARGA DE ALIMENTAÇÃO RENOVÁVEL E USO DE UMA ANÁLISE DE ESPECTROMETRIA DE MASSA DE ALTA RESOLUÇÃO/CROMATOGRAFIA GASOSA (GC-HRMS) PARA IDENTIFICAR UM COMPOSTO ORGÂNICO DE NITROGÊNIO PRESENTE EM UMA AMOSTRA DE UMA CARGA DE ALIMENTAÇÃO RENOVÁVEL COMPREENDENDO TRIACILGLICERÓIS
 (71) NESTE OYJ (FI)

(72) ELIAS IKONEN; KATRIINA LIPPONEN; TIA KAKKO
 (85) 29/02/2024
 (86) PCT FI2022/050557 de 30/08/2022
 (87) WO 2023/031511 de 09/03/2023

(21) BR 11 2024 004114-0 A2



Código 1.3 - Pedido PCT Admitido na Fase Nacional
 (22) 31/08/2022
 (30) 01/09/2021 US 63/239,630; 11/07/2022 US 63/388,088
 (51) C07K 16/28 (2006.01)
 (54) ANTICORPOS ANTI-RECEPTOR DE TRANSFERRINA E SEUS USOS
 (71) BIOGEN MA INC. (US)
 (72) ISIN DALKILIC-LIDDLE; BENJAMIN A. SMITH; KARL J. M. HANF; FANG QIAN; R. BLAKE PEPINSKY; THOMAS O. CAMERON
 (85) 29/02/2024
 (86) PCT US2022/042196 de 31/08/2022
 (87) WO 2023/034409 de 09/03/2023

(21) BR 11 2024 004123-9 A2

Código 1.3 - Pedido PCT Admitido na Fase Nacional
 (22) 28/09/2022
 (30) 29/09/2021 EP 21199822.4
 (51) A61K 9/00 (2006.01), A61K 9/06 (2006.01), A61K 31/52 (2006.01), A61K 47/10 (2017.01), A61K 47/36 (2006.01), A61K 47/38 (2006.01), A61P 17/02 (2006.01)
 (54) COMPOSIÇÕES TÓPICAS DE DERIVADOS DE 2-FENIL-3,4-DI-HIDROPIRROLO[2,L-F][1,2,4]TRIAZINONA E USOS DAS MESMAS
 (71) TOPADUR PHARMA AG (CH)
 (72) HERMANN TENOR; CHRISTIAN LUDIN; RAPHAEL BOUVET; JEAN LUC CRACOWSKI
 (85) 29/02/2024
 (86) PCT EP2022/076952 de 28/09/2022
 (87) WO 2023/052407 de 06/04/2023

(21) BR 11 2024 004125-5 A2

Código 1.3 - Pedido PCT Admitido na Fase Nacional
 (22) 28/09/2022
 (30) 07/10/2021 EP 21201395.7
 (51) F03D 7/02 (2006.01), F03D 80/50 (2016.01)
 (54) MÉTODO DE REALIZAÇÃO DE TRABALHO DE MANUTENÇÃO EM UMA TURBINA EÓLICA EM EIXO GEOMÉTRICO HORIZONTAL
 (71) LIFTRA IP APS (DK)
 (72) PER ESKE FENGER
 (85) 29/02/2024

(71) SPINART, LLC (US)
 (72) GARRETT REYNOLDS
 (85) 29/02/2024
 (86) PCT US2022/042250 de 31/08/2022
 (87) WO 2023/034446 de 09/03/2023

(21) BR 11 2024 004138-7 A2

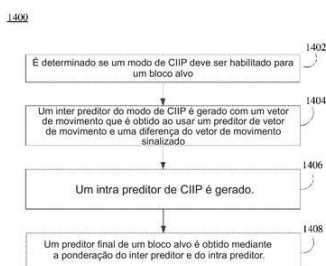

Código 1.3 - Pedido PCT Admitido na Fase Nacional
 (22) 22/09/2022
 (30) 22/09/2021 US 63/247,078; 13/09/2022 US 17/931,676
 (51) H04N 19/107 (2014.01), H04N 19/52 (2014.01), H04N 19/176 (2014.01), H04N 19/61 (2014.01)
 (54) MÉTODOS E SISTEMAS PARA A EXECUÇÃO DE INTER E INTRA PREDIÇÃO COMBINADA
 (71) ALIBABA DAMO (HANGZHOU) TECHNOLOGY CO., LTD. (CN)
 (72) RULING LIAO; JIE CHEN; XINWEI LI; YAN YE
 (85) 29/02/2024
 (86) PCT SG2022/050682 de 22/09/2022
 (87) WO 2023/048646 de 30/03/2023

(21) BR 11 2024 004140-9 A2

Código 1.3 - Pedido PCT Admitido na Fase Nacional
 (22) 27/09/2022
 (30) 28/09/2021 US 63/249,378; 23/11/2021 EP 21210046.5
 (51) A23L 5/46 (2016.01), A23L 2/58 (2006.01), A23L 33/18 (2016.01), A23L 33/185 (2016.01), A23L 33/19 (2016.01), A23L 29/256 (2016.01)
 (54) COMPOSIÇÃO DE COLORAÇÃO
 (71) GIVAUDAN SA (CH)
 (72) RAJA CHOUKET; YUANGANG ZHANG
 (85) 29/02/2024
 (86) PCT EP2022/076798 de 27/09/2022
 (87) WO 2023/052343 de 06/04/2023

(21) BR 11 2024 004142-5 A2

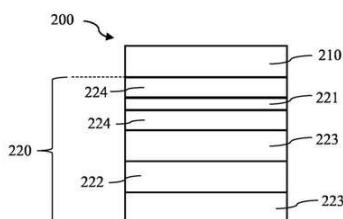

Código 1.3 - Pedido PCT Admitido na Fase Nacional
 (22) 01/09/2022
 (30) 14/09/2021 EP 21196477.0
 (51) B65D 85/804 (2006.01), B65D 65/46 (2006.01)
 (54) CÁPSULA COM UMA FUNÇÃO DE BARREIRA À UMIDADE E AO OXIGÊNIO
 (71) SOCIÉTÉ DES PRODUITS NESTLÉ S.A. (CH)
 (72) CHRISTOPHE SÉBASTIEN PAUL HEYDEL; ALFRED YOAKIM; CHRISTIAN TALON
 (85) 29/02/2024
 (86) PCT EP2022/074276 de 01/09/2022
 (87) WO 2023/041331 de 23/03/2023

(21) BR 11 2024 004275-8 A2

Código 1.3 - Pedido PCT Admitido na Fase Nacional

(22) 12/09/2022

(30) 14/09/2021 US 63/243,848

(51) A61Q 19/02 (2006.01), A61K 8/02 (2006.01), A61K 8/34 (2006.01), A61K 8/49 (2006.01)

(54) COMPOSIÇÕES DE LIMPEZA SÓLIDAS E MÉTODOS PARA AS MESMAS

(71) COLGATE-PALMOLIVE COMPANY (US)

(72) JESUS IVAN ROMERO; AARON COHEN; SARA MORALES; VINAY BHARDWAJ

(85) 04/03/2024

(86) PCT US2022/043256 de 12/09/2022

(87) WO 2023/043703 de 23/03/2023

Código 1.5 - Exigências Diversas

O INPI suspende o andamento da entrada na fase nacional brasileira do pedido internacional depositado via Tratado de Cooperação em Matéria de Patentes (PCT). O objetivo é abrir o prazo para atendimento de exigências. O depositante deve acessar o parecer na Busca de Processos (Portal do INPI) para obter mais informações. O prazo para cumprir às exigências é de 60 (sessenta) dias corridos, contados a partir da data desta publicação. O depositante deverá usar o sistema de peticionamento eletrônico, com a guia de recolhimento da união (GRU) de código 207 (cumprimento de exigência).

(21) BR 11 2023 021783-0	Código 1.5 - Exigências Diversas (22) 19/05/2022 (71) MERIL LIFE SCIENCES PVT LTD (IN) (86) PCT IN2022/050475 de 19/05/2022 (87) WO 2023/067614 de 27/04/2023 Reapresentar, em até 60 (sessenta) dias, as reivindicações na petição nº 870230092747 de 19/10/2023 contendo 9 páginas, ou confirmar ser um erro de preenchimento e re-enviar o conteúdo com paginação correta.
(21) BR 11 2023 021799-7	Código 1.5 - Exigências Diversas (22) 20/05/2022 (71) MERIL LIFE SCIENCES PVT LTD (IN) (86) PCT IN2022/050479 de 20/05/2022 (87) WO 2023/062645 de 20/04/2023 Reapresentar, em até 60 (sessenta) dias as reivindicações na petição nº 870230092795 de 19/10/2023 contendo 19 páginas, ou confirmar ser um erro de preenchimento e re-enviar o conteúdo com paginação correta.
(21) BR 11 2023 025356-0	Código 1.5 - Exigências Diversas (22) 04/06/2021 (71) FUNCIONAL PATTERNS HOLDINGS, LLC (US) (86) PCT BR2021/050242 de 04/06/2021 (87) WO 2022/251930 de 08/12/2022 Explique a divergência no nome do depositante FUNCIONAL PATTERNS HOLDINGS, LLC que consta na publicação internacional WO 2022/251930 e o constante da petição inicial nº 870230106422. A exigência deve ser respondida em até 60 (sessenta) dias de sua publicação e deve ser realizada por meio da petição GRU código de serviço 207.
(21) BR 11 2024 001225-5	Código 1.5 - Exigências Diversas (22) 27/09/2022 (71) STELEXIS THERAPEUTICS, LLC (US)

(86) PCT US2022/037530 de 27/09/2022

(87) WO 2024/072365 de 04/04/2024

Esclareça a divergência da data do pedido internacional PCT/US2022/037530 de 27.09.2022 e o constante no formulário da petição inicial. Apresente documentos comprobatórios que expliquem e regularizem a inclusão da prioridade US 63/223,994 constante no formulário da petição inicial e que não consta no pedido internacional. A exigência deve ser respondida em até 60 (sessenta) dias de sua publicação e deve ser realizada por meio da petição GRU código de serviço 207.

(21) BR 11 2024 002585-3

Código 1.5 - Exigências Diversas

(22) 12/07/2022

(71) ENVISION ENERGY CO., LTD (CN)

(86) PCT CN2022/105019 de 12/07/2022

(87) WO 2023/284696 de 19/01/2023

Apresente os anexos do requerimento de restabelecimento de direito traduzidos para o português, pois o mesmo não foi apresentado até o momento. A exigência deve ser respondida em até 60 (sessenta) dias de sua publicação e deve ser realizada por meio da petição GRU código de serviço 207.

(21) BR 11 2024 002608-6 A2

Código 1.5 - Exigências Diversas

(22) 15/07/2022

(71) ATLAS COPCO AIRPOWER, NAAMLOZE VENNOOTSCHAP (BE)

(86) PCT EP2022/069934 de 15/07/2022

(87) WO 2023/016751 de 16/02/2023

Apresente folha 7 de desenhos, uma vez que o conteúdo enviado na petição nº 870240011111 é o mesmo na folha 6, faltando as figuras 14 e 15. A exigência deve ser respondida em até 60 (sessenta) dias de sua publicação e deve ser realizada por meio da petição GRU código de serviço 207.

(21) BR 11 2024 003101-2

Código 1.5 - Exigências Diversas

(22) 14/08/2022

(71) LEXUR LIMITED (NZ)

(86) PCT NZ2022/050104 de 14/08/2022

(87) WO 2023/022608 de 23/02/2023

Apresente novas folhas de (relatório descritivo/ reivindicações/resumo/desenhos) adaptadas ao Art. 39 da Instrução Normativa/INPI/nº 31/2013, uma vez que o conteúdo enviado na petição nº 870240032511 de 15/04/2024 encontra-se fora da norma no que se refere à numeração das páginas. A exigência deve ser respondida em até 60 (sessenta) dias de sua publicação e deve ser realizada por meio da petição GRU código de serviço 207.

(21) BR 11 2024 003120-9	Código 1.5 - Exigências Diversas (22) 17/08/2022 (71) CANPACK S.A. (PL) (86) PCT IB2022/057702 de 17/08/2022 (87) WO 2023/021436 de 23/02/2023 Apresente novas folhas de (relatório descritivo) adaptadas ao Art. 39 da Instrução Normativa/INPI/nº 31/2013, uma vez que o conteúdo enviado na petição nº 870240013275 de 16/02/2024 encontra-se fora da norma no que se refere à numeração das páginas. A numeração vai apenas até 11/12. A exigência deve ser respondida em até 60 (sessenta) dias de sua publicação e deve ser realizada por meio da petição GRU código de serviço 207.
(21) BR 11 2024 003843-2	Código 1.5 - Exigências Diversas (22) 14/09/2022 (71) DERMIRA, INC. (US) (86) PCT US2022/076387 de 14/09/2022 (87) WO 2023/044313 de 23/03/2023 1) Com base no Art 5º da Portaria/INPI/nº 48/2022, apresente novo conteúdo de listagem de sequência no formato ST.26 mantendo o formato apresentado no depósito internacional. 2) Apresente novas folhas dos desenhos adaptadas ao Art. 18 inciso III da Instrução Normativa/INPI/nº 31/2013, uma vez que o conteúdo enviado na petição nº 8702400163331 de 27/02/2024 encontra-se fora da norma no que se refere à numeração dos desenhos. A exigência deve ser respondida em até 60 (sessenta) dias de sua publicação e deve ser realizada por meio da petição GRU código de serviço 207.
(21) BR 11 2024 003845-9	Código 1.5 - Exigências Diversas (22) 29/08/2022 (71) TORAY INDUSTRIES, INC. (JP) (86) PCT JP2022/032351 de 29/08/2022 (87) WO 2023/032891 de 09/03/2023 Apresente novas folhas do relatório descritivo modificado adaptadas ao Art. 40 da Instrução Normativa/INPI/nº 31/2013, uma vez que o conteúdo enviado na petição nº 870240016333 de 27/02/2024 encontra-se fora da norma no que se refere à numeração dos parágrafos. Há erro de numeração de parágrafo após o número parágrafo nº 073. A exigência deve ser respondida em até 60 (sessenta) dias de sua publicação e deve ser realizada por meio da petição GRU código de serviço 207.
(21) BR 11 2024 003973-0	Código 1.5 - Exigências Diversas (22) 10/09/2021 (71) COLGATE-PALMOLIVE COMPANY (US) (86) PCT CN2021/117553 de 10/09/2021 (87) WO 2023/035204 de 16/03/2023

Apresentar novas folhas referentes ao quadro reivindicatório traduzido, uma vez que o conjunto apresentado tem incorreção na numeração de suas páginas.

(21) BR 11 2024 004008-9

Código 1.5 - Exigências Diversas

(22) 31/08/2022

(71) ALNYLAM PHARMACEUTICALS, INC. (US)

(86) PCT US2022/075715 de 31/08/2022

(87) WO 2023/034837 de 09/03/2023

Apresentar novas folhas referentes ao relatório descritivo traduzido, uma vez que o conjunto apresentado tem incorreção na numeração de suas páginas.

(21) BR 11 2024 004077-1

Código 1.5 - Exigências Diversas

(22) 08/09/2022

(71) JSR LIFE SCIENCES, LLC (US)

(86) PCT US2022/042899 de 08/09/2022

(87) WO 2023/039058 de 16/03/2023

Explique a divergência no nome de um dos inventores (Alaaddin Bulak ARPAT) que consta na publicação internacional WO 2023/039058 e o constante da petição. A exigência deve ser respondida em até 60 (sessenta) dias de sua publicação e deve ser realizada por meio da petição GRU código de serviço 207.

Código Depósito**Código 2.1 - Pedido de Patente ou Certificado de Adição de Invenção Depositado**

O INPI considera depositado o pedido de Patente de Invenção, Modelo de Utilidade ou Certificado de Adição de Invenção, após ter concluído seu exame formal. O parecer está disponível na Busca de Processos (Portal do INPI). Não é necessário responder a este despacho. O conteúdo do pedido será publicado na Revista da Propriedade Industrial (RPI) após 18 (dezoito) meses em sigilo, contados a partir da data do depósito ou da prioridade mais antiga. O depositante poderá solicitar que essa publicação seja antecipada. No caso do pedido de Certificado de Adição, este será divulgado após a publicação do pedido principal. Atenção! O depositante deverá acompanhar o andamento do pedido na RPI e na Busca de Processos no Portal do INPI. Também deve estar atento aos prazos e/ou necessidades do rito processual. Para tirar dúvidas, consulte os Guias Rápidos de Patentes ou escreva para o Fale Conosco no Portal do INPI.

(21) BR 10 2022 013214-3 A2	Código 2.1 - Pedido de Patente ou Certificado de Adição de Invenção Depositado (22) 30/06/2022 (71) HUBEI BIOPESTICIDE ENGINEERING RESEARCH CENTER (CN)
(21) BR 10 2023 016364-5	Código 2.1 - Pedido de Patente ou Certificado de Adição de Invenção Depositado (22) 15/08/2023 (71) JUAN PABLO COSTA VILAÇA (BR/PB)
(21) BR 10 2023 023411-9	Código 2.1 - Pedido de Patente ou Certificado de Adição de Invenção Depositado (22) 08/11/2023 (71) FUNDAÇÃO OSWALDO CRUZ (BR/RJ)
(21) BR 10 2023 024352-5	Código 2.1 - Pedido de Patente ou Certificado de Adição de Invenção Depositado (22) 22/11/2023 (71) FUNDACAO UNIVERSIDADE FEDERAL DE CIENCIAS DA SAUDE DE PORTO ALEGRE (BR/RS)
(21) BR 10 2023 024903-5	Código 2.1 - Pedido de Patente ou Certificado de Adição de Invenção Depositado (22) 28/11/2023 (71) LARGAN PRECISION CO., LTD. (TW)

(21) BR 10 2023 025431-4	Código 2.1 - Pedido de Patente ou Certificado de Adição de Invenção Depositado (22) 04/12/2023 (71) MCC CAPITAL ENGINEERING & RESEARCH INCORPORATION LIMITED (CN)
(21) BR 10 2023 025521-3	Código 2.1 - Pedido de Patente ou Certificado de Adição de Invenção Depositado (22) 05/12/2023 (71) HYPERA S.A. (BR/SP)
(21) BR 10 2023 025591-4	Código 2.1 - Pedido de Patente ou Certificado de Adição de Invenção Depositado (22) 06/12/2023 (71) UNIVERSIDADE FEDERAL DE VIÇOSA (BR/MG) ; UNIVERSIDADE FEDERAL DE MINAS GERAIS - UFMG (BR/MG)
(21) BR 10 2023 026224-4	Código 2.1 - Pedido de Patente ou Certificado de Adição de Invenção Depositado (22) 13/12/2023 (71) INSTITUTO FEDERAL CATARINENSE (BR/SC)
(21) BR 10 2023 026382-8	Código 2.1 - Pedido de Patente ou Certificado de Adição de Invenção Depositado (22) 14/12/2023 (71) AIR PRODUCTS AND CHEMICALS, INC. (US)
(21) BR 10 2023 026999-0	Código 2.1 - Pedido de Patente ou Certificado de Adição de Invenção Depositado (22) 20/12/2023 (71) ABUS AUGUST BREMICKER SÖHNE KG (DE)
(21) BR 10 2023 027643-1	Código 2.1 - Pedido de Patente ou Certificado de Adição de Invenção Depositado (22) 28/12/2023 (71) UNIVERSIDADE FEDERAL DE CAMPINA GRANDE - PB (BR/PB)
(21) BR 10 2024 000477-9	Código 2.1 - Pedido de Patente ou Certificado de Adição de Invenção Depositado (22) 10/01/2024 (71) UNIVERSIDADE FEDERAL DE SANTA CATARINA (BR/SC)

(21) BR 10 2024 001471-5	Código 2.1 - Pedido de Patente ou Certificado de Adição de Invenção Depositado (22) 24/01/2024 (71) INSTITUTO HOFFMANN MEDIARE (BR/BA)
(21) BR 10 2024 001532-0	Código 2.1 - Pedido de Patente ou Certificado de Adição de Invenção Depositado (22) 25/01/2024 (71) GERSON KNIPHOF DA CRUZ (BR/PR)
(21) BR 10 2024 001668-8	Código 2.1 - Pedido de Patente ou Certificado de Adição de Invenção Depositado (22) 26/01/2024 (71) UNIVERSIDADE ESTADUAL DE GOIÁS (UEG) (BR/GO)
(21) BR 10 2024 001977-6	Código 2.1 - Pedido de Patente ou Certificado de Adição de Invenção Depositado (22) 31/01/2024 (71) ROBERTA PEREIRA FERNANDES (BR/RS)
(21) BR 10 2024 002068-5	Código 2.1 - Pedido de Patente ou Certificado de Adição de Invenção Depositado (22) 31/01/2024 (71) GUSTAVO MAZZOLI DUTRA (BR/RJ)
(21) BR 10 2024 002072-3	Código 2.1 - Pedido de Patente ou Certificado de Adição de Invenção Depositado (22) 31/01/2024 (66) BR 10 2023 008247-5 28/04/2023 (71) MARCHESAN IMPLEMENTOS E MÁQUINAS AGRÍCOLAS TATU S.A. (BR/SP)
(21) BR 10 2024 002094-4	Código 2.1 - Pedido de Patente ou Certificado de Adição de Invenção Depositado (22) 01/02/2024 (71) UNIVERSIDADE FEDERAL DE PELOTAS (BR/RS)
(21) BR 10 2024 002418-4	Código 2.1 - Pedido de Patente ou Certificado de Adição de Invenção Depositado (22) 06/02/2024 (71) FIX IMPLEMENTOS RODOVIÁRIOS LTDA. (BR/SP)

(21) BR 10 2024 002519-9	Código 2.1 - Pedido de Patente ou Certificado de Adição de Invenção Depositado (22) 07/02/2024 (71) KADESH EQUIPAMENTOS PROFISSIONAIS LTDA (BR/PR) ; DIEGO ALVES LINS (BR/PR)
(21) BR 10 2024 002882-1	Código 2.1 - Pedido de Patente ou Certificado de Adição de Invenção Depositado (22) 15/02/2024 (71) VALMIR DALAGNOL (BR/RS)
(21) BR 10 2024 002956-9	Código 2.1 - Pedido de Patente ou Certificado de Adição de Invenção Depositado (22) 15/02/2024 (71) UNIVERSIDADE FEDERAL DE PELOTAS (BR/RS)
(21) BR 10 2024 003231-4	Código 2.1 - Pedido de Patente ou Certificado de Adição de Invenção Depositado (22) 19/02/2024 (71) VALE S.A. (BR/RJ)
(21) BR 10 2024 003261-6	Código 2.1 - Pedido de Patente ou Certificado de Adição de Invenção Depositado (22) 20/02/2024 (71) MILENA ALONSO EGEA GEREZ (BR/DF)
(21) BR 10 2024 003268-3	Código 2.1 - Pedido de Patente ou Certificado de Adição de Invenção Depositado (22) 20/02/2024 (71) VALE S.A. (BR/RJ) ; ASSOCIAÇÃO PRÓ-ENSINO SUPERIOR ? ASPEUR (BR/RS)
(21) BR 10 2024 003560-7	Código 2.1 - Pedido de Patente ou Certificado de Adição de Invenção Depositado (22) 23/02/2024 (71) UNIVERSIDADE ESTADUAL DE CAMPINAS (BR/SP)
(21) BR 10 2024 003620-4	Código 2.1 - Pedido de Patente ou Certificado de Adição de Invenção Depositado (22) 23/02/2024 (71) RUBBERFLEX INDÚSTRIA E COMÉRCIO LTDA. (BR/MG)

(21) BR 10 2024 003691-3	Código 2.1 - Pedido de Patente ou Certificado de Adição de Invenção Depositado (22) 26/02/2024 (71) UNIVERSIDADE FEDERAL DE CAMPINA GRANDE - PB (BR/PB)
(21) BR 10 2024 003835-5	Código 2.1 - Pedido de Patente ou Certificado de Adição de Invenção Depositado (22) 27/02/2024 (71) CARLA GEANE BRANDENBURG BRENNER (BR/RS)
(21) BR 10 2024 003866-5	Código 2.1 - Pedido de Patente ou Certificado de Adição de Invenção Depositado (22) 27/02/2024 (71) GIESECKE+DEVRIENT ADVANCE52 GMBH (DE)
(21) BR 10 2024 003905-0	Código 2.1 - Pedido de Patente ou Certificado de Adição de Invenção Depositado (22) 28/02/2024 (71) DAIHATSU MOTOR CO., LTD. (JP)
(21) BR 10 2024 003928-9	Código 2.1 - Pedido de Patente ou Certificado de Adição de Invenção Depositado (22) 28/02/2024 (71) ARTUR CAMPOS PEREIRA (BR/RJ)
(21) BR 10 2024 003931-9	Código 2.1 - Pedido de Patente ou Certificado de Adição de Invenção Depositado (22) 28/02/2024 (71) ARTUR CAMPOS PEREIRA (BR/RJ)
(21) BR 10 2024 003938-6	Código 2.1 - Pedido de Patente ou Certificado de Adição de Invenção Depositado (22) 28/02/2024 (71) ROMULO NASCIMENTO ARARUNA (BR/CE)
(21) BR 10 2024 003944-0	Código 2.1 - Pedido de Patente ou Certificado de Adição de Invenção Depositado (22) 28/02/2024 (71) JAMES ROJAS WATERHOUSE (BR/SP)
(21) BR 10 2024 003950-5	Código 2.1 - Pedido de Patente ou Certificado de Adição de Invenção

	Depositado (22) 28/02/2024 (71) BIOFARMING LTDA (BR/TO)
(21) BR 10 2024 003952-1	Código 2.1 - Pedido de Patente ou Certificado de Adição de Invenção Depositado (22) 28/02/2024 (71) UNIVERSIDADE FEDERAL DA PARAIBA (BR/PB)
(21) BR 10 2024 003960-2	Código 2.1 - Pedido de Patente ou Certificado de Adição de Invenção Depositado (22) 28/02/2024 (71) UNIVERSIDADE FEDERAL DO PIAUÍ (BR/PI)
(21) BR 10 2024 003988-2	Código 2.1 - Pedido de Patente ou Certificado de Adição de Invenção Depositado (22) 28/02/2024 (71) RIAD BACHA (BR/SP) ; SAMIR MOHAMAD HAMMOUD (BR/SP)
(21) BR 10 2024 004059-7	Código 2.1 - Pedido de Patente ou Certificado de Adição de Invenção Depositado (22) 29/02/2024 (71) EMULSICARE INDUSTRIA E COMERCIO DE COSMETICOS LTDA (BR/SC) ; FUNDAÇÃO UNIVERSIDADE DO VALE DO ITAJAÍ (BR/SC)
(21) BR 10 2024 004160-7	Código 2.1 - Pedido de Patente ou Certificado de Adição de Invenção Depositado (22) 01/03/2024 (71) HONDA MOTOR CO., LTD. (JP)
(21) BR 10 2024 004203-4	Código 2.1 - Pedido de Patente ou Certificado de Adição de Invenção Depositado (22) 01/03/2024 (71) HIPOUPE LTDA (BR/RS)
(21) BR 10 2024 004204-2	Código 2.1 - Pedido de Patente ou Certificado de Adição de Invenção Depositado (22) 01/03/2024 (71) JHONI BELINI (BR/MT)
(21) BR 10 2024 004206-9	Código 2.1 - Pedido de Patente ou Certificado de Adição de Invenção Depositado (22) 01/03/2024

(71) WELINGTON HANS TACAHASHI (BR/SP)

(21) BR 10 2024 004257-3 Código 2.1 - Pedido de Patente ou Certificado de Adição de Invenção
Depositado
(22) 01/03/2024
(71) CHARLES WILLIAN CAETANO COSTA (BR/MG)

(21) BR 10 2024 004333-2 Código 2.1 - Pedido de Patente ou Certificado de Adição de Invenção
Depositado
(22) 05/03/2024
(71) ALGR INTELIGÊNCIA DAS COISAS LTDA (BR/RJ)

(21) BR 10 2024 004334-0 Código 2.1 - Pedido de Patente ou Certificado de Adição de Invenção
Depositado
(22) 05/03/2024
(71) ALGR INTELIGÊNCIA DAS COISAS LTDA (BR/RJ)

(21) BR 10 2024 004342-1 Código 2.1 - Pedido de Patente ou Certificado de Adição de Invenção
Depositado
(22) 05/03/2024
(71) BENTO ROGERIO PENA DE MORAES (BR/SP)

(21) BR 10 2024 004344-8 Código 2.1 - Pedido de Patente ou Certificado de Adição de Invenção
Depositado
(22) 05/03/2024
(71) QUANTUM PARTICIPAÇÕES LTDA (BR/SC)

(21) BR 10 2024 004363-4 Código 2.1 - Pedido de Patente ou Certificado de Adição de Invenção
Depositado
(22) 05/03/2024
(71) FLAVIO AUGUSTO LEITE DA CUNHA (BR/SP) ; RICARDO TARQUINIO DE MELLO (BR/RJ)

(21) BR 10 2024 004386-3 Código 2.1 - Pedido de Patente ou Certificado de Adição de Invenção
Depositado
(22) 05/03/2024
(71) FRANCISCO ALEJO DEPONS VENTOSO (BR/CE)

(21) BR 10 2024 004391-0 Código 2.1 - Pedido de Patente ou Certificado de Adição de Invenção
Depositado
(22) 05/03/2024
(71) UNIVERSIDADE FEDERAL DA PARAIBA (BR/PB) ; UNIVERSIDADE

ESTADUAL DE LONDRINA (BR/PR)

(21) BR 10 2024 004394-4 Código 2.1 - Pedido de Patente ou Certificado de Adição de Invenção
 Depositado
 (22) 05/03/2024
 (71) UNIVERSIDADE FEDERAL DO PARANA (BR/PR) ; UNIVERSIDADE ESTADUAL DE MARINGÁ (BR/PR)

(21) BR 10 2024 004395-2 Código 2.1 - Pedido de Patente ou Certificado de Adição de Invenção
 Depositado
 (22) 05/03/2024
 (71) NELSON FORMENTINI (BR/RS)

(21) BR 10 2024 004397-9 Código 2.1 - Pedido de Patente ou Certificado de Adição de Invenção
 Depositado
 (22) 05/03/2024
 (66) BR 10 2023 024344-4 21/11/2023
 (71) IVO LIMA VIANA (BR/PI)

(21) BR 10 2024 004398-7 Código 2.1 - Pedido de Patente ou Certificado de Adição de Invenção
 Depositado
 (22) 05/03/2024
 (71) PAULO CESAR DUARTE JUNIOR (BR/PR) ; ARON JOSÉ PAZIN DE ANDRADE (BR/SP)

(21) BR 10 2024 004403-7 Código 2.1 - Pedido de Patente ou Certificado de Adição de Invenção
 Depositado
 (22) 05/03/2024
 (71) TE CONNECTIVITY BRASIL INDÚSTRIA DE ELETRÔNICOS LTDA. (BR/SP)

(21) BR 10 2024 004410-0 Código 2.1 - Pedido de Patente ou Certificado de Adição de Invenção
 Depositado
 (22) 05/03/2024
 (71) UPL MAURITIUS LIMITED (MU) ; UPL EUROPE SUPPLY CHAIN GMBH (CH)

(21) BR 10 2024 004412-6 Código 2.1 - Pedido de Patente ou Certificado de Adição de Invenção
 Depositado
 (22) 05/03/2024
 (71) UPL MAURITIUS LIMITED (MU) ; UPL EUROPE SUPPLY CHAIN GMBH (CH)

(21) BR 10 2024 004416-9	Código 2.1 - Pedido de Patente ou Certificado de Adição de Invenção Depositado (22) 06/03/2024 (71) SERVIÇO NACIONAL DE APRENDIZAGEM INDUSTRIAL (BR/BA) ; COLD PAD SAS (FR)
(21) BR 10 2024 004417-7	Código 2.1 - Pedido de Patente ou Certificado de Adição de Invenção Depositado (22) 06/03/2024 (71) BIODOCCLE, LLC (US)
(21) BR 10 2024 004426-6	Código 2.1 - Pedido de Patente ou Certificado de Adição de Invenção Depositado (22) 06/03/2024 (71) KONGOIN COMÉRCIO E OPERAÇÕES INTERNACIONAIS LTDA (BR/PR)
(21) BR 10 2024 004456-8	Código 2.1 - Pedido de Patente ou Certificado de Adição de Invenção Depositado (22) 06/03/2024 (66) BR 10 2023 005166-9 20/03/2023 (71) CARLOS ALBERTO FUCHS (BR/PR) ; SAMUEL LEANDRO SCHWALBE (BR/PR)
(21) BR 10 2024 004517-3	Código 2.1 - Pedido de Patente ou Certificado de Adição de Invenção Depositado (22) 07/03/2024 (71) FUNDAÇÃO UNIVERSIDADE FEDERAL DO ABC - UFABC (BR/SP)
(21) BR 10 2024 004534-3	Código 2.1 - Pedido de Patente ou Certificado de Adição de Invenção Depositado (22) 07/03/2024 (71) MARIA DA CONCEIÇÃO DE MEDEIROS GEREMIAS (BR/SP)
(21) BR 10 2024 004545-9	Código 2.1 - Pedido de Patente ou Certificado de Adição de Invenção Depositado (22) 07/03/2024 (71) PROCOMP AMAZÔNIA INDUSTRIA ELETRÔNICA LTDA (BR/SP)
(21) BR 10 2024 004576-9	Código 2.1 - Pedido de Patente ou Certificado de Adição de Invenção Depositado (22) 07/03/2024 (71) CARL FREUDENBERG KG (DE)

(21) BR 10 2024 004593-9	Código 2.1 - Pedido de Patente ou Certificado de Adição de Invenção Depositado (22) 07/03/2024 (71) PETRÓLEO BRASILEIRO S.A. - PETROBRAS (BR/RJ)
(21) BR 10 2024 004596-3	Código 2.1 - Pedido de Patente ou Certificado de Adição de Invenção Depositado (22) 07/03/2024 (71) ALEXANDRE FELIPE DA SILVA (BR/SP)
(21) BR 10 2024 004602-1	Código 2.1 - Pedido de Patente ou Certificado de Adição de Invenção Depositado (22) 07/03/2024 (71) ABB SCHWEIZ AG (CH)
(21) BR 10 2024 004612-9	Código 2.1 - Pedido de Patente ou Certificado de Adição de Invenção Depositado (22) 08/03/2024 (71) SULFIBRA INDUSTRIA E COMERCIO LTDA (BR/SC)
(21) BR 10 2024 004616-1	Código 2.1 - Pedido de Patente ou Certificado de Adição de Invenção Depositado (22) 08/03/2024 (71) FUNDAÇÃO UNIVERSIDADE DE CAXIAS DO SUL (BR/RS)
(21) BR 10 2024 004622-6	Código 2.1 - Pedido de Patente ou Certificado de Adição de Invenção Depositado (22) 08/03/2024 (71) UNIVERSIDADE FEDERAL DE MINAS GERAIS (BR/MG)
(21) BR 10 2024 004661-7	Código 2.1 - Pedido de Patente ou Certificado de Adição de Invenção Depositado (22) 08/03/2024 (71) JIANGSU XCMG CONSTRUCTION MACHINERY RESEARCH INSTITUTE LTD. (CN)
(21) BR 10 2024 004679-0	Código 2.1 - Pedido de Patente ou Certificado de Adição de Invenção Depositado (22) 08/03/2024 (71) LEONARDO DOLPHINE ARNONI (BR/PR)

(21) BR 10 2024 004722-2	Código 2.1 - Pedido de Patente ou Certificado de Adição de Invenção Depositado (22) 11/03/2024 (71) UNIVERSIDADE FEDERAL DE SANTA CATARINA (BR/SC) ; NANOSCOPING - SOLUÇÕES EM NANOTECNOLOGIA LTDA (BR/SC)
(21) BR 10 2024 004781-8	Código 2.1 - Pedido de Patente ou Certificado de Adição de Invenção Depositado (22) 11/03/2024 (71) ENERCO - ENERGIA E COOGERAÇÃO LTDA (BR/PR)
(21) BR 10 2024 004782-6	Código 2.1 - Pedido de Patente ou Certificado de Adição de Invenção Depositado (22) 11/03/2024 (71) CNH INDUSTRIAL AMERICA LLC (US)
(21) BR 10 2024 004826-1	Código 2.1 - Pedido de Patente ou Certificado de Adição de Invenção Depositado (22) 12/03/2024 (71) BATFER INVESTMENT SA (UY)
(21) BR 10 2024 004849-0	Código 2.1 - Pedido de Patente ou Certificado de Adição de Invenção Depositado (22) 12/03/2024 (71) ERBE VISION GMBH (DE)
(21) BR 10 2024 004852-0	Código 2.1 - Pedido de Patente ou Certificado de Adição de Invenção Depositado (22) 12/03/2024 (71) MARCOPOLO S.A. (BR/RS)
(21) BR 10 2024 004920-9	Código 2.1 - Pedido de Patente ou Certificado de Adição de Invenção Depositado (22) 13/03/2024 (71) LEAR CORPORATION (US)
(21) BR 10 2024 004925-0	Código 2.1 - Pedido de Patente ou Certificado de Adição de Invenção Depositado (22) 13/03/2024 (71) GENERAL ELECTRIC TECHNOLOGY GMBH (CH)
(21) BR 10 2024 005016-9	Código 2.1 - Pedido de Patente ou Certificado de Adição de Invenção Depositado

	(22) 14/03/2024 (71) SAULO PEGORARO (BR/PR) ; AMARILDO NAZARIO (BR/SC) ; MARCOS RISCBIETER (BR/SC)
--	---

(21) BR 10 2024 005034-7	Código 2.1 - Pedido de Patente ou Certificado de Adição de Invenção Depositado (22) 14/03/2024 (71) JORGE ALBERTO GENTILI (AR)
---------------------------------	---

(21) BR 10 2024 005088-6	Código 2.1 - Pedido de Patente ou Certificado de Adição de Invenção Depositado (22) 14/03/2024 (71) BRASIL BIO FUELS S.A. (BR/RR)
---------------------------------	--

(21) BR 10 2024 005092-4	Código 2.1 - Pedido de Patente ou Certificado de Adição de Invenção Depositado (22) 14/03/2024 (71) DEERE & COMPANY (US)
---------------------------------	---

(21) BR 10 2024 005093-2	Código 2.1 - Pedido de Patente ou Certificado de Adição de Invenção Depositado (22) 14/03/2024 (71) ARQ E URB SERVIÇOS DE ARQUITETURA E AGENCIAMENTO LTDA (BR/SP) ; FERNANDO DOS SANTOS ORTEGA (BR/SP)
---------------------------------	---

(21) BR 10 2024 005095-9	Código 2.1 - Pedido de Patente ou Certificado de Adição de Invenção Depositado (22) 14/03/2024 (71) DEERE & COMPANY (US)
---------------------------------	---

(21) BR 10 2024 005096-7	Código 2.1 - Pedido de Patente ou Certificado de Adição de Invenção Depositado (22) 14/03/2024 (71) DANIEL BUENO COUTINHO (BR/PR)
---------------------------------	--

(21) BR 10 2024 005098-3	Código 2.1 - Pedido de Patente ou Certificado de Adição de Invenção Depositado (22) 14/03/2024 (71) STARA S/A. INDUSTRIA DE IMPLEMENTOS AGRÍCOLAS (BR/RS)
---------------------------------	--

(21) BR 10 2024 005105-0	Código 2.1 - Pedido de Patente ou Certificado de Adição de Invenção Depositado (22) 14/03/2024
---------------------------------	--

(71) ARI CONTE (BR/RS)

(21) BR 10 2024 005261-7 Código 2.1 - Pedido de Patente ou Certificado de Adição de Invenção
Depositado
(22) 15/03/2024
(71) ASSUPERO ENSINO SUPERIOR LTDA. (BR/SP)

(21) BR 10 2024 005267-6 Código 2.1 - Pedido de Patente ou Certificado de Adição de Invenção
Depositado
(22) 16/03/2024
(71) GEOREVEST INDUSTRIA E COMERCIO DE GEOMEMBRANAS PARA IMPERMEABILIZAÇÃO EIRELI (BR/SP)

(21) BR 10 2024 005297-8 Código 2.1 - Pedido de Patente ou Certificado de Adição de Invenção
Depositado
(22) 18/03/2024
(71) YOU.ON ENERGIA S.A (BR/SP)

(21) BR 10 2024 005319-2 Código 2.1 - Pedido de Patente ou Certificado de Adição de Invenção
Depositado
(22) 18/03/2024
(71) GOODRICH ACTUATION SYSTEMS LIMITED (GB)

(21) BR 10 2024 005320-6 Código 2.1 - Pedido de Patente ou Certificado de Adição de Invenção
Depositado
(22) 18/03/2024
(71) IVAN NEVES JR (BR/RJ) ; FELIPE MACHADO CARDOSO FONTES (BR/RJ)

(21) BR 10 2024 005367-2 Código 2.1 - Pedido de Patente ou Certificado de Adição de Invenção
Depositado
(22) 18/03/2024
(71) CIMED & CO. S.A. (BR/SP)

(21) BR 10 2024 005397-4 Código 2.1 - Pedido de Patente ou Certificado de Adição de Invenção
Depositado
(22) 19/03/2024
(71) EVONIK OPERATIONS GMBH (DE)

(21) BR 10 2024 005419-9 Código 2.1 - Pedido de Patente ou Certificado de Adição de Invenção
Depositado
(22) 19/03/2024

(71) CGG SERVICES SAS (FR)

(21) BR 10 2024 005422-9 Código 2.1 - Pedido de Patente ou Certificado de Adição de Invenção
 Depositado
 (22) 19/03/2024
 (71) TRANSPORTATION IP HOLDINGS, LLC (US)

(21) BR 10 2024 005429-6 Código 2.1 - Pedido de Patente ou Certificado de Adição de Invenção
 Depositado
 (22) 19/03/2024
 (71) DEERE & COMPANY (US)

(21) BR 10 2024 005468-7 Código 2.1 - Pedido de Patente ou Certificado de Adição de Invenção
 Depositado
 (22) 20/03/2024
 (71) RUBENS GONÇALVES (BR/SP)

(21) BR 10 2024 005469-5 Código 2.1 - Pedido de Patente ou Certificado de Adição de Invenção
 Depositado
 (22) 20/03/2024
 (71) BANCO DO BRASIL SA (BR/DF)

(21) BR 10 2024 005482-2 Código 2.1 - Pedido de Patente ou Certificado de Adição de Invenção
 Depositado
 (22) 20/03/2024
 (71) ARTUR CAMPOS PEREIRA (BR/RJ)

(21) BR 10 2024 005484-9 Código 2.1 - Pedido de Patente ou Certificado de Adição de Invenção
 Depositado
 (22) 20/03/2024
 (71) ARTUR CAMPOS PEREIRA (BR/RJ)

(21) BR 10 2024 005487-3 Código 2.1 - Pedido de Patente ou Certificado de Adição de Invenção
 Depositado
 (22) 20/03/2024
 (71) ARTUR CAMPOS PEREIRA (BR/RJ)

(21) BR 10 2024 005536-5 Código 2.1 - Pedido de Patente ou Certificado de Adição de Invenção
 Depositado
 (22) 20/03/2024
 (71) UNIVERSIDADE FEDERAL DE CAMPINA GRANDE - PB (BR/PB) ;
 UNIVERSIDADE FEDERAL DA PARAÍBA (BR/PB) ; UNIVERSIDADE

FEDERAL DO VALE DO SÃO FRANCISCO (BR/PE)

(21) BR 10 2024 005555-1 Código 2.1 - Pedido de Patente ou Certificado de Adição de Invenção
Depositado
(22) 20/03/2024
(71) HAIR RESTORATION SCIENCE LTDA (BR/ES) ; CARLO GERALDO FRAGA DE CASTRO (BR/ES) ; FREDERICO PITTELLA SILVA (BR/MG)

(21) BR 10 2024 005606-0 Código 2.1 - Pedido de Patente ou Certificado de Adição de Invenção
Depositado
(22) 21/03/2024
(71) THE BOEING COMPANY (US)

(21) BR 10 2024 005638-8 Código 2.1 - Pedido de Patente ou Certificado de Adição de Invenção
Depositado
(22) 21/03/2024
(71) UNIVERSIDADE ESTADUAL DE CAMPINAS (BR/SP)

(21) BR 10 2024 005645-0 Código 2.1 - Pedido de Patente ou Certificado de Adição de Invenção
Depositado
(22) 21/03/2024
(71) UNIVERSIDADE FEDERAL DE UBERLÂNDIA (BR/MG)

(21) BR 10 2024 005737-6 Código 2.1 - Pedido de Patente ou Certificado de Adição de Invenção
Depositado
(22) 22/03/2024
(71) B2B EMPREENDIMENTOS IMOBILIARIOS LTDA (BR/RJ)

(21) BR 10 2024 005741-4 Código 2.1 - Pedido de Patente ou Certificado de Adição de Invenção
Depositado
(22) 22/03/2024
(71) UNIVERSIDADE DE SÃO PAULO - USP (BR/SP)

(21) BR 10 2024 005755-4 Código 2.1 - Pedido de Patente ou Certificado de Adição de Invenção
Depositado
(22) 22/03/2024
(71) ELYR TEIXEIRA DE ALMEIDA ALVES (BR/PE)

(21) BR 10 2024 005785-6 Código 2.1 - Pedido de Patente ou Certificado de Adição de Invenção
Depositado
(22) 22/03/2024
(71) UNIVERSIDADE ESTADUAL DE CAMPINAS (BR/SP)

(21) BR 10 2024 005795-3	Código 2.1 - Pedido de Patente ou Certificado de Adição de Invenção Depositado (22) 22/03/2024 (71) CM HOSPITALAR S.A. (BR/SP)
(21) BR 10 2024 005799-6	Código 2.1 - Pedido de Patente ou Certificado de Adição de Invenção Depositado (22) 22/03/2024 (71) ALEXANDRE PERANDINI BARBOSA (BR/SP)
(21) BR 10 2024 005808-9	Código 2.1 - Pedido de Patente ou Certificado de Adição de Invenção Depositado (22) 25/03/2024 (71) SILVONEI SANTOS (BR/RJ) ; SILVONEY SILVA SANTOS (BR/RJ)
(21) BR 10 2024 005825-9	Código 2.1 - Pedido de Patente ou Certificado de Adição de Invenção Depositado (22) 25/03/2024 (71) LPG INDUSTRIA E COMERCIO DE ALIMENTOS LTDA (BR/SP)
(21) BR 10 2024 006041-5	Código 2.1 - Pedido de Patente ou Certificado de Adição de Invenção Depositado (22) 26/03/2024 (71) STARA S/A. INDUSTRIA DE IMPLEMENTOS AGRÍCOLAS (BR/RS)
(21) BR 10 2024 006301-5	Código 2.1 - Pedido de Patente ou Certificado de Adição de Invenção Depositado (22) 28/03/2024 (71) TECNOTRI INDUSTRIA DE PLASTICOS S.A (BR/RS)
(21) BR 10 2024 006319-8	Código 2.1 - Pedido de Patente ou Certificado de Adição de Invenção Depositado (22) 28/03/2024 (71) INSTITUTO BUTANTAN (BR/SP)
(21) BR 10 2024 006331-7	Código 2.1 - Pedido de Patente ou Certificado de Adição de Invenção Depositado (22) 28/03/2024 (66) BR 10 2023 020687-5 05/10/2023 (71) MAURICIO DE MAIO DOMINGOS (BR/SP)

(21) BR 10 2024 006344-9	Código 2.1 - Pedido de Patente ou Certificado de Adição de Invenção Depositado (22) 30/03/2024 (71) ADRIANA ALVES SANTOS (BR/MA)
(21) BR 10 2024 006350-3	Código 2.1 - Pedido de Patente ou Certificado de Adição de Invenção Depositado (22) 01/04/2024 (71) UNIVERSIDADE FEDERAL DE CAMPINA GRANDE - PB (BR/PB)
(21) BR 10 2024 006351-1	Código 2.1 - Pedido de Patente ou Certificado de Adição de Invenção Depositado (22) 01/04/2024 (71) UNIVERSIDADE FEDERAL DE MINAS GERAIS (BR/MG)
(21) BR 13 2023 023203-4	Código 2.1 - Pedido de Patente ou Certificado de Adição de Invenção Depositado (22) 06/11/2023 (61) BR 11 2020 010306-3 03/12/2018 (71) ERGON, INC. (US)
(21) BR 13 2024 001663-6	Código 2.1 - Pedido de Patente ou Certificado de Adição de Invenção Depositado (22) 26/01/2024 (61) BR 10 2021 023643-4 24/11/2021 (71) CHARADA - PEÇAS E ACESSÓRIOS PARA AUTOS EIRELI (BR/SP)
(21) BR 20 2023 023348-7	Código 2.1 - Pedido de Patente ou Certificado de Adição de Invenção Depositado (22) 08/11/2023 (71) MAGNESITAS NAVARRAS, S.A. (ES)
(21) BR 20 2024 000673-4	Código 2.1 - Pedido de Patente ou Certificado de Adição de Invenção Depositado (22) 12/01/2024 (71) DAVIDSON WILLIAM ROCHA (BR/MG)
(21) BR 20 2024 000846-0	Código 2.1 - Pedido de Patente ou Certificado de Adição de Invenção Depositado (22) 15/01/2024 (71) MARA LUCIA POLO KRUGER D´ALMEIDA (BR/PR)
(21) BR 20 2024 002547-0	Código 2.1 - Pedido de Patente ou Certificado de Adição de Invenção

	Depositado (22) 07/02/2024 (71) EDSON MARCOS NEPPEL (BR/SC)
--	---

(21) BR 20 2024 002700-6	Código 2.1 - Pedido de Patente ou Certificado de Adição de Invenção Depositado (22) 08/02/2024 (71) POSITANO INDÚSTRIA E COMÉRCIO TEXTIL LTDA (BR/SP)
---------------------------------	--

(21) BR 20 2024 003536-0	Código 2.1 - Pedido de Patente ou Certificado de Adição de Invenção Depositado (22) 22/02/2024 (71) HENRIQUE EIJI TABUSE (BR/SP)
---------------------------------	---

(21) BR 20 2024 003623-4	Código 2.1 - Pedido de Patente ou Certificado de Adição de Invenção Depositado (22) 23/02/2024 (71) DUNAKONTROLL KFT. (HU)
---------------------------------	---

(21) BR 20 2024 004087-8	Código 2.1 - Pedido de Patente ou Certificado de Adição de Invenção Depositado (22) 29/02/2024 (71) NILTON OLIVEIRA FRANCISCO (BR/SC)
---------------------------------	--

(21) BR 20 2024 004400-8	Código 2.1 - Pedido de Patente ou Certificado de Adição de Invenção Depositado (22) 05/03/2024 (71) FABIANE DELL'ANTONIO (BR/SC)
---------------------------------	---

(21) BR 20 2024 004404-0	Código 2.1 - Pedido de Patente ou Certificado de Adição de Invenção Depositado (22) 05/03/2024 (71) JAMES GARCIA MOMMENSOHN (BR/PR) ; MARCOS AURELIO DA SILVA (BR/SP)
---------------------------------	--

(21) BR 20 2024 004406-7	Código 2.1 - Pedido de Patente ou Certificado de Adição de Invenção Depositado (22) 05/03/2024 (71) DANILO DE SOUSA VENANCIO DA SILVA (BR/PR)
---------------------------------	--

(21) BR 20 2024 004409-1	Código 2.1 - Pedido de Patente ou Certificado de Adição de Invenção Depositado (22) 05/03/2024
---------------------------------	--

(71) FOUR PLASTIC MATRIZES E PLASTICOS LTDA (BR/SP)

(21) BR 20 2024 004435-0 Código 2.1 - Pedido de Patente ou Certificado de Adição de Invenção
 Depositado
 (22) 06/03/2024
 (71) ELIAS VOLTER BERGMANN (BR/RS)

(21) BR 20 2024 004440-7 Código 2.1 - Pedido de Patente ou Certificado de Adição de Invenção
 Depositado
 (22) 06/03/2024
 (71) KERSON ALEXANDRE RODRIGUES (BR/SP)

(21) BR 20 2024 004476-8 Código 2.1 - Pedido de Patente ou Certificado de Adição de Invenção
 Depositado
 (22) 06/03/2024
 (71) JOSÉ GALDINO (BR/PR)

(21) BR 20 2024 004486-5 Código 2.1 - Pedido de Patente ou Certificado de Adição de Invenção
 Depositado
 (22) 06/03/2024
 (71) ALEXANDRE TADEU MESSIAS (BR/SP)

(21) BR 20 2024 004512-8 Código 2.1 - Pedido de Patente ou Certificado de Adição de Invenção
 Depositado
 (22) 07/03/2024
 (71) BOA RAIZ TREINAMENTOS CONSULTORIA & SOLUCOES
 INDUSTRIAIS LTDA (BR/PR)

(21) BR 20 2024 004539-0 Código 2.1 - Pedido de Patente ou Certificado de Adição de Invenção
 Depositado
 (22) 07/03/2024
 (71) RV COMERCIO E INDUSTRIA DE ARTEFATOS DE CIMENTO -
 EIRELI-ME (BR/SP)

(21) BR 20 2024 004613-2 Código 2.1 - Pedido de Patente ou Certificado de Adição de Invenção
 Depositado
 (22) 08/03/2024
 (71) UNIVERSIDADE ESTADUAL DE MARINGÁ (BR/PR)

(21) BR 20 2024 004666-3 Código 2.1 - Pedido de Patente ou Certificado de Adição de Invenção
 Depositado
 (22) 08/03/2024

(71) UNIVERSIDADE DE SÃO PAULO - USP (BR/SP)

(21) BR 20 2024 004685-0 Código 2.1 - Pedido de Patente ou Certificado de Adição de Invenção
Depositado
(22) 08/03/2024
(71) NELY CRISTINA BRAIDOTTI (BR/SP)

(21) BR 20 2024 004687-6 Código 2.1 - Pedido de Patente ou Certificado de Adição de Invenção
Depositado
(22) 08/03/2024
(71) NELY CRISTINA BRAIDOTTI (BR/SP)

(21) BR 20 2024 004789-9 Código 2.1 - Pedido de Patente ou Certificado de Adição de Invenção
Depositado
(22) 11/03/2024
(71) PAULO HENRIQUE MARTINS (BR/SP)

(21) BR 20 2024 004929-8 Código 2.1 - Pedido de Patente ou Certificado de Adição de Invenção
Depositado
(22) 13/03/2024
(71) HIDROLUMEN - INSTALAÇÕES ELÉTRICAS LTDA (BR/RS)

(21) BR 20 2024 004987-5 Código 2.1 - Pedido de Patente ou Certificado de Adição de Invenção
Depositado
(22) 13/03/2024
(71) JULIVAN COSTA GUIMARAES (BR/PR)

(21) BR 20 2024 005015-6 Código 2.1 - Pedido de Patente ou Certificado de Adição de Invenção
Depositado
(22) 14/03/2024
(71) JERSICA COSTA DE MELO (BR/GO)

(21) BR 20 2024 005025-3 Código 2.1 - Pedido de Patente ou Certificado de Adição de Invenção
Depositado
(22) 14/03/2024
(71) CIDIO HIPOLITO DE OLIVEIRA (BR/SP)

(21) BR 20 2024 005032-6 Código 2.1 - Pedido de Patente ou Certificado de Adição de Invenção
Depositado
(22) 14/03/2024
(71) CENGECT CENTRO TECNOLÓGICO (BR/RS)

(21) BR 20 2024 005039-3	Código 2.1 - Pedido de Patente ou Certificado de Adição de Invenção Depositado (22) 14/03/2024 (71) BIG LAND ENTRETENIMENTO E GESTÃO LTDA (BR/RS)
(21) BR 20 2024 005042-3	Código 2.1 - Pedido de Patente ou Certificado de Adição de Invenção Depositado (22) 14/03/2024 (71) BIG LAND ENTRETENIMENTO E GESTÃO LTDA (BR/RS)
(21) BR 20 2024 005045-8	Código 2.1 - Pedido de Patente ou Certificado de Adição de Invenção Depositado (22) 14/03/2024 (71) BIG LAND ENTRETENIMENTO E GESTÃO LTDA (BR/RS)
(21) BR 20 2024 005073-3	Código 2.1 - Pedido de Patente ou Certificado de Adição de Invenção Depositado (22) 14/03/2024 (71) JOEDSON BAU (BR/PR)
(21) BR 20 2024 005108-0	Código 2.1 - Pedido de Patente ou Certificado de Adição de Invenção Depositado (22) 14/03/2024 (71) ARI CONTE (BR/RS)
(21) BR 20 2024 005188-8	Código 2.1 - Pedido de Patente ou Certificado de Adição de Invenção Depositado (22) 15/03/2024 (71) MARCOS PAULO DE SOUZA E SILVA (BR/SP)
(21) BR 20 2024 005268-0	Código 2.1 - Pedido de Patente ou Certificado de Adição de Invenção Depositado (22) 16/03/2024 (71) FABRICIA TATIANE FERRACIOLI (GB) ; CARLOS EDUARDO GALHARDI ALVES (BR/SP)
(21) BR 20 2024 005322-8	Código 2.1 - Pedido de Patente ou Certificado de Adição de Invenção Depositado (22) 18/03/2024 (71) FIX IMPLEMENTOS RODOVIÁRIOS LTDA. (BR/SP)
(21) BR 20 2024 005328-7	Código 2.1 - Pedido de Patente ou Certificado de Adição de Invenção Depositado

(22) 18/03/2024

(71) ROBSON FERREIRA PIVA 92294642953 ME (BR/PR)

(21) BR 20 2024 005341-4

Código 2.1 - Pedido de Patente ou Certificado de Adição de Invenção
Depositado

(22) 18/03/2024

(71) ALUR MEDICAL LTDA. (BR/RS)

(21) BR 20 2024 005347-3

Código 2.1 - Pedido de Patente ou Certificado de Adição de Invenção
Depositado

(22) 18/03/2024

(71) PAULO PARISE (BR/MT)

(21) BR 20 2024 005355-4

Código 2.1 - Pedido de Patente ou Certificado de Adição de Invenção
Depositado

(22) 18/03/2024

(71) RAFAEL DA SILVA MATOS (BR/BA)

(21) BR 20 2024 005362-7

Código 2.1 - Pedido de Patente ou Certificado de Adição de Invenção
Depositado

(22) 18/03/2024

(71) JEFERSON TEIXEIRA DA CRUZ LTDA (BR/PR)

(21) BR 20 2024 005364-3

Código 2.1 - Pedido de Patente ou Certificado de Adição de Invenção
Depositado

(22) 18/03/2024

(71) SEACAR COMPANY LTDA (BR/SC)

(21) BR 20 2024 005378-3

Código 2.1 - Pedido de Patente ou Certificado de Adição de Invenção
Depositado

(22) 19/03/2024

(71) ECO MOBILIS LTDA ME (BR/PR)

(21) BR 20 2024 005379-1

Código 2.1 - Pedido de Patente ou Certificado de Adição de Invenção
Depositado

(22) 19/03/2024

(71) HSUAN-CHIH LIN (TW) ; KAI- WEN LIN (TW)

(21) BR 20 2024 005400-3

Código 2.1 - Pedido de Patente ou Certificado de Adição de Invenção
Depositado

(22) 19/03/2024

(71) MAURICIO CAMPELO DO MONTE (BR/PE)

(21) BR 20 2024 005403-8	Código 2.1 - Pedido de Patente ou Certificado de Adição de Invenção Depositado (22) 19/03/2024 (71) LUAN GAMA TAVARES (BR/GO)
(21) BR 20 2024 005438-9	Código 2.1 - Pedido de Patente ou Certificado de Adição de Invenção Depositado (22) 19/03/2024 (71) TRITUBRAS COMERCIO DE MAQUINAS E EQUIPAMENTOS AGRICOLAS LTDA (BR/PR)
(21) BR 20 2024 005442-9	Código 2.1 - Pedido de Patente ou Certificado de Adição de Invenção Depositado (22) 19/03/2024 (71) MAURICIO BALBINOT (BR/RS)
(21) BR 20 2024 005450-0	Código 2.1 - Pedido de Patente ou Certificado de Adição de Invenção Depositado (22) 19/03/2024 (71) TEBARROT DO BRASIL INDUSTRIA E COMERCIO DE MOVEIS LTDA (BR/SP)
(21) BR 20 2024 005529-8	Código 2.1 - Pedido de Patente ou Certificado de Adição de Invenção Depositado (22) 20/03/2024 (71) FELIPE ALENCAR PEREIRA (BR/SC)
(21) BR 20 2024 005531-0	Código 2.1 - Pedido de Patente ou Certificado de Adição de Invenção Depositado (22) 20/03/2024 (71) RBM - RECUPERADORA BRASILEIRA DE METAIS S/A (BR/SP)
(21) BR 20 2024 005551-4	Código 2.1 - Pedido de Patente ou Certificado de Adição de Invenção Depositado (22) 20/03/2024 (71) UCA MÁQUINAS E IMPLEMENTOS AGRÍCOLAS LTDA (BR/SP)
(21) BR 20 2024 005567-0	Código 2.1 - Pedido de Patente ou Certificado de Adição de Invenção Depositado (22) 20/03/2024 (71) ASTRA ABC COMERCIAL LTDA (BR/SP)

(21) BR 20 2024 005574-3	Código 2.1 - Pedido de Patente ou Certificado de Adição de Invenção Depositado (22) 21/03/2024 (71) RICARDO PEREZ (BR/SP)
(21) BR 20 2024 005620-0	Código 2.1 - Pedido de Patente ou Certificado de Adição de Invenção Depositado (22) 21/03/2024 (71) BRASILBOX INDÚSTRIA E COMÉRCIO DE MÓVEIS PLÁSTICOS LTDA (BR/MS)
(21) BR 20 2024 005635-9	Código 2.1 - Pedido de Patente ou Certificado de Adição de Invenção Depositado (22) 21/03/2024 (71) CÍCERO APARECIDO DIAS SANTIAGO (BR/SP)
(21) BR 20 2024 005640-5	Código 2.1 - Pedido de Patente ou Certificado de Adição de Invenção Depositado (22) 21/03/2024 (71) OMAR ASSEM BARAKAT (BR/PR)
(21) BR 20 2024 005656-1	Código 2.1 - Pedido de Patente ou Certificado de Adição de Invenção Depositado (22) 21/03/2024 (71) RENATA DE MACEDO (BR/SC)
(21) BR 20 2024 005683-9	Código 2.1 - Pedido de Patente ou Certificado de Adição de Invenção Depositado (22) 22/03/2024 (71) HELTON FLEISCHAUER (BR/BA)
(21) BR 20 2024 005823-8	Código 2.1 - Pedido de Patente ou Certificado de Adição de Invenção Depositado (22) 25/03/2024 (71) LAÍS APARECIDA BALDASSO (BR/SP)
(21) BR 20 2024 005830-0	Código 2.1 - Pedido de Patente ou Certificado de Adição de Invenção Depositado (22) 25/03/2024 (71) LAÍS APARECIDA BALDASSO (BR/SP)

(21) BR 20 2024 005848-3	Código 2.1 - Pedido de Patente ou Certificado de Adição de Invenção Depositado (22) 25/03/2024 (71) RUBENS DE ALMEIDA SANTOS (BR/MG)
(21) BR 20 2024 006093-3	Código 2.1 - Pedido de Patente ou Certificado de Adição de Invenção Depositado (22) 27/03/2024 (71) UNIVERSIDADE FEDERAL DE JUIZ DE FORA - UFJF (BR/MG)
(21) BR 20 2024 006163-8	Código 2.1 - Pedido de Patente ou Certificado de Adição de Invenção Depositado (22) 27/03/2024 (71) METALÚRGICA MARINI LTDA (BR/RS) ; LUIZ TELMO LIMA MARINI (BR/RS)
(21) BR 20 2024 006167-0	Código 2.1 - Pedido de Patente ou Certificado de Adição de Invenção Depositado (22) 27/03/2024 (71) JUAN RUBEN CALBUCOY OLIARTE (BR/SP)
(21) BR 20 2024 006170-0	Código 2.1 - Pedido de Patente ou Certificado de Adição de Invenção Depositado (22) 27/03/2024 (71) FABIO NERY BARBOZA (BR/RJ)
(21) BR 20 2024 006173-5	Código 2.1 - Pedido de Patente ou Certificado de Adição de Invenção Depositado (22) 27/03/2024 (71) KRAUS MULLER INDUSTRIA E COMERCIO LTDA (BR/SP)
(21) BR 20 2024 006180-8	Código 2.1 - Pedido de Patente ou Certificado de Adição de Invenção Depositado (22) 27/03/2024 (71) DOUGLAS AUREO MOTA (BR/SP)
(21) BR 20 2024 006186-7	Código 2.1 - Pedido de Patente ou Certificado de Adição de Invenção Depositado (22) 27/03/2024 (71) DUTOTEC INDUSTRIAL LTDA (BR/RS)
(21) BR 20 2024 006197-2	Código 2.1 - Pedido de Patente ou Certificado de Adição de Invenção Depositado

(22) 27/03/2024

(71) OUTER SPACE LTDA (BR/SC)

Código 2.4 - Pedido Dividido Depositado

O INPI considera depositada a divisão do pedido de patente anteriormente depositado e após ter concluído seu exame formal preliminar, de acordo com o Art. 26 inciso I da Lei nº 9.279/96. O parecer está disponível na Busca de Processos (Portal do INPI). Não é necessário responder a este despacho. O pedido dividido tem a mesma data de depósito do original e, se for o caso, a mesma prioridade reivindicada. Além disso, o pedido dividido estará na mesma fase processual do original. Atenção! O depositante deverá acompanhar o andamento do pedido na RPI e na Busca de Processos no Portal do INPI. Também deve estar atento aos prazos e/ou necessidades do rito processual. Para tirar dúvidas, consulte os Guias Rápidos de Patentes ou escreva para o Fale Conosco no Portal do INPI.

(21) BR 12 2024 003787-4 A2 Código 2.4 - Pedido Dividido Depositado
(22) 10/08/2017
(62) BR 11 2019 002687-8 10/08/2017
(71) LEGEND BIOTECH IRELAND LIMITED (IE)

(21) BR 12 2024 004672-5 A2 Código 2.4 - Pedido Dividido Depositado
(22) 20/03/2020
(62) BR 11 2021 018786-3 20/03/2020
(71) SYNGENTA CROP PROTECTION AG (CH)

(21) BR 12 2024 004876-0 A2 Código 2.4 - Pedido Dividido Depositado
(22) 20/03/2020
(62) BR 11 2021 018786-3 20/03/2020
(71) SYNGENTA CROP PROTECTION AG (CH)

(21) BR 12 2024 006008-6 A2 Código 2.4 - Pedido Dividido Depositado
(22) 08/01/2016
(62) BR 11 2017 014742-4 08/01/2016
(71) IMMUTEP S.A.S. (FR)

(21) BR 12 2024 006834-6 A2 Código 2.4 - Pedido Dividido Depositado
(22) 24/04/2015
(62) BR 11 2016 024481-8 24/04/2015
(71) 2SEVENTY BIO, INC. (US)

(21) BR 12 2024 006902-4 A2 Código 2.4 - Pedido Dividido Depositado
(22) 12/12/2013
(62) BR 11 2015 013784-9 12/12/2013
(71) THE BROAD INSTITUTE, INC. (US) ; MASSACHUSETTS INSTITUTE OF TECHNOLOGY (US) ; PRESIDENT AND FELLOWS OF HARVARD COLLEGE

(US)

(21) BR 12 2024 007238-6 A2	Código 2.4 - Pedido Dividido Depositado (22) 06/01/2012 (62) BR 11 2013 017080-8 06/01/2012 (71) TAKEDA PHARMACEUTICAL COMPANY LIMITED (JP)
(21) BR 12 2024 007438-9 A2	Código 2.4 - Pedido Dividido Depositado (22) 20/07/2011 (62) BR 11 2013 001535-7 20/07/2011 (71) FRAUNHOFER-GESELLSCHAFT ZUR FÖRDERUNG DER ANGEWANDTEN FORSCHUNG E. V. (DE)
(21) BR 12 2024 007446-0 A2	Código 2.4 - Pedido Dividido Depositado (22) 20/07/2011 (62) BR 11 2013 001535-7 20/07/2011 (71) FRAUNHOFER-GESELLSCHAFT ZUR FÖRDERUNG DER ANGEWANDTEN FORSCHUNG E. V. (DE)
(21) BR 12 2024 007449-4 A2	Código 2.4 - Pedido Dividido Depositado (22) 20/07/2011 (62) BR 11 2013 001535-7 20/07/2011 (71) FRAUNHOFER-GESELLSCHAFT ZUR FÖRDERUNG DER ANGEWANDTEN FORSCHUNG E. V. (DE)
(21) BR 12 2024 008730-8 A2	Código 2.4 - Pedido Dividido Depositado (22) 19/12/2016 (62) BR 11 2018 013645-0 19/12/2016 (71) FUJIFILM DIOSYNTH BIOTECHNOLOGIES UK LIMITED (GB)
(21) BR 12 2024 008792-8 A2	Código 2.4 - Pedido Dividido Depositado (22) 08/06/2017 (62) BR 11 2018 076816-2 08/06/2017 (71) PIONEER HI-BRED INTERNATIONAL, INC. (US)
(21) BR 12 2024 008793-6 A2	Código 2.4 - Pedido Dividido Depositado (22) 08/06/2017 (62) BR 11 2018 076816-2 08/06/2017 (71) PIONEER HI-BRED INTERNATIONAL, INC. (US)
(21) BR 12 2024 008803-7 A2	Código 2.4 - Pedido Dividido Depositado (22) 18/01/2017 (62) BR 11 2018 016696-0 18/01/2017

(71) CEVEC PHARMACEUTICALS GMBH (DE)

(21) BR 12 2024 008827-4 A2 Código 2.4 - Pedido Dividido Depositado
(22) 11/06/2015
(62) BR 11 2016 028741-0 11/06/2015
(71) DUKE UNIVERSITY (US)

(21) BR 12 2024 008843-6 A2 Código 2.4 - Pedido Dividido Depositado
(22) 29/11/2018
(62) BR 11 2020 009607-5 29/11/2018
(71) ALCON INC. (CH)

(21) BR 12 2024 008858-4 A2 Código 2.4 - Pedido Dividido Depositado
(22) 20/10/2015
(62) BR 11 2017 008266-7 20/10/2015
(71) SAIBA GMBH (CH)

(21) BR 12 2024 008907-6 A2 Código 2.4 - Pedido Dividido Depositado
(22) 12/05/2017
(62) BR 11 2018 073424-1 12/05/2017
(71) AEROMICS, INC. (US)

(21) BR 12 2024 008908-4 A2 Código 2.4 - Pedido Dividido Depositado
(22) 06/11/2019
(62) BR 11 2021 008989-6 06/11/2019
(71) DAIICHI SANKYO COMPANY, LIMITED (JP)

(21) BR 12 2024 008911-4 A2 Código 2.4 - Pedido Dividido Depositado
(22) 06/11/2019
(62) BR 11 2021 008989-6 06/11/2019
(71) DAIICHI SANKYO COMPANY, LIMITED (JP)

(21) BR 12 2024 008916-5 A2 Código 2.4 - Pedido Dividido Depositado
(22) 06/01/2017
(62) BR 11 2018 013979-3 06/01/2017
(71) VIRAMAL LIMITED (GB)

(21) BR 12 2024 008921-1 A2 Código 2.4 - Pedido Dividido Depositado
(22) 30/08/2018
(62) BR 11 2020 004149-1 30/08/2018
(71) SYNGULON SA (BE)

(21) BR 12 2024 008957-2 A2	Código 2.4 - Pedido Dividido Depositado (22) 18/01/2018 (62) BR 11 2019 014874-4 18/01/2018 (71) MASSACHUSETTS INSTITUTE OF TECHNOLOGY (US) ; ADVANCED POTASH TECHNOLOGIES LTD (KY)
(21) BR 12 2024 009112-7 A2	Código 2.4 - Pedido Dividido Depositado (22) 14/12/2018 (62) BR 10 2018 076134-0 14/12/2018 (71) MOHAWK REVESTIMENTOS COCAL DO SUL LTDA. (BR/SC) ; INSTITUTO HESTIA DE CIÊNCIA E TECNOLOGIA - HESTIA (BR/SC)
(21) BR 12 2024 009230-1 A2	Código 2.4 - Pedido Dividido Depositado (22) 26/10/2018 (62) BR 11 2020 007360-1 26/10/2018 (71) SOCIÉTÉ DES PRODUITS NESTLÉ S.A. (CH)
(21) BR 12 2024 009277-8 A2	Código 2.4 - Pedido Dividido Depositado (22) 19/06/2017 (62) BR 11 2018 076443-4 19/06/2017 (71) NOVARTIS AG (CH)
(21) BR 12 2024 009352-9 A2	Código 2.4 - Pedido Dividido Depositado (22) 04/12/2015 (62) BR 11 2017 011909-9 04/12/2015 (71) MEMORIAL SLOAN KETTERING CANCER CENTER (US) ; EUREKA THERAPEUTICS, INC. (US)
(21) BR 12 2024 009414-2 A2	Código 2.4 - Pedido Dividido Depositado (22) 22/09/2016 (62) BR 11 2018 002685-9 22/09/2016 (71) NOVOZYMES A/S (DK)

Código 2.5 - Exigência Formal Preliminar

O INPI realizou o exame formal preliminar e verificou que o pedido não atendeu integralmente às condições estabelecidas para o depósito. Por isso, o Instituto publica uma exigência. O depositante deve acessar o parecer na Busca de Processos (Portal do INPI) para saber o que precisa ajustar no pedido. O prazo para atender à exigência é de 30 dias (trinta) corridos, a partir da data desta publicação. O depositante deverá apresentar ao INPI os documentos corrigidos, conforme solicitado no parecer. Para isso, deve utilizar o sistema de peticionamento eletrônico, com uma guia de recolhimento da união (GRU) de código 206 (Cumprimento de exigência decorrente de exame formal). Se o depositante não responder à exigência no prazo, o pedido de patente não será aceito como depositado, a documentação será arquivada e sua numeração será anulada. Atenção! Não confunda o prazo de 30 dias com um mês, nem com 31 dias, pois a contagem é feita por dias corridos.

(21) BR 10 2023 003187-0

Código 2.5 - Exigência Formal Preliminar

(22) 20/02/2023

(71) FAHIMEH JAMIL MOHD HAMAD HAWARI (BR/RS)

Teor da exigência disponível no parecer (pdf) - acesse: Buscaweb no Portal do INPI. Prazo para cumprimento - 30 (Trinta) dias corridos contados do 1º dia útil após essa publicação (não confunda o prazo de 30 dias, com 1 mês ou com 31 dias). Protocole a petição de cumprimento - Guia de Recolhimento da União (GRU) de código 206 (Cumprimento de exigência formal preliminar) + documentos corrigidos, de acordo com o parecer. O pedido com exigência não cumprida ou cumprida fora do prazo não será aceito e terá sua numeração anulada.

(21) BR 10 2023 006466-3

Código 2.5 - Exigência Formal Preliminar

(22) 06/04/2023

(71) UNIVERSIDADE FEDERAL DE PELOTAS (BR/RS)

Teor da exigência disponível no parecer (pdf) - acesse: Buscaweb no Portal do INPI. Prazo para cumprimento - 30 (Trinta) dias corridos contados do 1º dia útil após essa publicação (não confunda o prazo de 30 dias, com 1 mês ou com 31 dias). Protocole a petição de cumprimento - Guia de Recolhimento da União (GRU) de código 206 (Cumprimento de exigência formal preliminar) + documentos corrigidos, de acordo com o parecer. O pedido com exigência não cumprida ou cumprida fora do prazo não será aceito e terá sua numeração anulada.

(21) BR 10 2023 011763-5

Código 2.5 - Exigência Formal Preliminar

(22) 14/06/2023

(71) LF CONTAINERS BR (BR/MG)

Teor da exigência disponível no parecer (pdf) - acesse: Buscaweb no Portal do INPI. Prazo para cumprimento - 30 (Trinta) dias corridos contados do 1º dia útil após essa publicação (não confunda o prazo de 30 dias, com 1 mês ou com 31 dias). Protocole a petição de cumprimento - Guia de Recolhimento da União (GRU) de código 206 (Cumprimento de exigência formal preliminar) + documentos corrigidos, de acordo com o parecer. O pedido com exigência não cumprida ou cumprida fora do prazo não será aceito e terá sua numeração anulada.

(21) BR 10 2023 014358-0

Código 2.5 - Exigência Formal Preliminar

(22) 18/07/2023

(71) BRIAN MARK SHUSTER (CA)

Teor da exigência disponível no parecer (pdf) - acesse: Buscaweb no Portal do INPI. Prazo para cumprimento - 30 (Trinta) dias corridos contados do 1º dia útil após essa publicação (não confunda o prazo de 30 dias, com 1 mês ou com 31 dias). Protocole a petição de cumprimento - Guia de Recolhimento da União (GRU) de código 206 (Cumprimento de exigência formal preliminar) + documentos corrigidos, de acordo com o parecer. O pedido com exigência não cumprida ou cumprida fora do prazo não será aceito e terá sua numeração anulada.

(21) BR 10 2023 021494-0

Código 2.5 - Exigência Formal Preliminar

(22) 17/10/2023

(71) UNIVERSIDADE FEDERAL DA BAHIA (BR/BA)

Teor da exigência disponível no parecer (pdf) - acesse: Buscaweb no Portal do INPI. Prazo para cumprimento - 30 (Trinta) dias corridos contados do 1º dia útil após essa publicação (não confunda o prazo de 30 dias, com 1 mês ou com 31 dias). Protocole a petição de cumprimento - Guia de Recolhimento da União (GRU) de código 206 (Cumprimento de exigência formal preliminar) + documentos corrigidos, de acordo com o parecer. O pedido com exigência não cumprida ou cumprida fora do prazo não será aceito e terá sua numeração anulada.

(21) BR 10 2023 021972-1

Código 2.5 - Exigência Formal Preliminar

(22) 20/10/2023

(71) UNIVERSIDADE FEDERAL DE SANTA CATARINA (BR/SC) ; CELESC DISTRIBUIÇÃO S.A (BR/SC)

Teor da exigência disponível no parecer (pdf) - acesse: Buscaweb no Portal do INPI. Prazo para cumprimento - 30 (Trinta) dias corridos contados do 1º dia útil após essa publicação (não confunda o prazo de 30 dias, com 1 mês ou com 31 dias). Protocole a petição de cumprimento - Guia de Recolhimento da União (GRU) de código 206 (Cumprimento de exigência formal preliminar) + documentos corrigidos, de acordo com o parecer. O pedido com exigência não cumprida ou cumprida fora do prazo não será aceito e terá sua numeração

anulada.

(21) BR 10 2023 024851-9

Código 2.5 - Exigência Formal Preliminar

(22) 28/11/2023

(71) UNIVERSIDADE FEDERAL DE CAMPINA GRANDE - PB (BR/PB)

Teor da exigência disponível no parecer (pdf) - acesse: Buscaweb no Portal do INPI. Prazo para cumprimento - 30 (Trinta) dias corridos contados do 1º dia útil após essa publicação (não confunda o prazo de 30 dias, com 1 mês ou com 31 dias). Protocole a petição de cumprimento - Guia de Recolhimento da União (GRU) de código 206 (Cumprimento de exigência formal preliminar) + documentos corrigidos, de acordo com o parecer. O pedido com exigência não cumprida ou cumprida fora do prazo não será aceito e terá sua numeração anulada.

(21) BR 10 2023 025855-7

Código 2.5 - Exigência Formal Preliminar

(22) 08/12/2023

(71) INSTITUTO FEDERAL CATARINENSE (BR/SC)

Teor da exigência disponível no parecer (pdf) - acesse: Buscaweb no Portal do INPI. Prazo para cumprimento - 30 (Trinta) dias corridos contados do 1º dia útil após essa publicação (não confunda o prazo de 30 dias, com 1 mês ou com 31 dias). Protocole a petição de cumprimento - Guia de Recolhimento da União (GRU) de código 206 (Cumprimento de exigência formal preliminar) + documentos corrigidos, de acordo com o parecer. O pedido com exigência não cumprida ou cumprida fora do prazo não será aceito e terá sua numeração anulada.

(21) BR 10 2023 026456-5

Código 2.5 - Exigência Formal Preliminar

(22) 15/12/2023

(71) ANHANGUERA EDUCACIONAL PARTICIPAÇÕES S/A (BR/SP) ;
EDITORA E DISTRIBUIDORA EDUCACIONAL S/A (BR/MG)

Teor da exigência disponível no parecer (pdf) - acesse: Buscaweb no Portal do INPI. Prazo para cumprimento - 30 (Trinta) dias corridos contados do 1º dia útil após essa publicação (não confunda o prazo de 30 dias, com 1 mês ou com 31 dias). Protocole a petição de cumprimento - Guia de Recolhimento da União (GRU) de código 206 (Cumprimento de exigência formal preliminar) + documentos corrigidos, de acordo com o parecer. O pedido com exigência não cumprida ou cumprida fora do prazo não será aceito e terá sua numeração anulada.

(21) BR 10 2024 001489-8

Código 2.5 - Exigência Formal Preliminar

(22) 24/01/2024

(71) D. R. BARBOSA LTDA (BR/SP)

Teor da exigência disponível no parecer (pdf) - acesse: Buscaweb no Portal do

INPI. Prazo para cumprimento - 30 (Trinta) dias corridos contados do 1º dia útil após essa publicação (não confunda o prazo de 30 dias, com 1 mês ou com 31 dias). Protocole a petição de cumprimento - Guia de Recolhimento da União (GRU) de código 206 (Cumprimento de exigência formal preliminar) + documentos corrigidos, de acordo com o parecer. O pedido com exigência não cumprida ou cumprida fora do prazo não será aceito e terá sua numeração anulada.

(21) BR 10 2024 001968-7

Código 2.5 - Exigência Formal Preliminar

(22) 30/01/2024

(71) UNIVERSIDADE FEDERAL DO ESPÍRITO SANTO - UFES (BR/ES)

Teor da exigência disponível no parecer (pdf) - acesse: Buscaweb no Portal do INPI. Prazo para cumprimento - 30 (Trinta) dias corridos contados do 1º dia útil após essa publicação (não confunda o prazo de 30 dias, com 1 mês ou com 31 dias). Protocole a petição de cumprimento - Guia de Recolhimento da União (GRU) de código 206 (Cumprimento de exigência formal preliminar) + documentos corrigidos, de acordo com o parecer. O pedido com exigência não cumprida ou cumprida fora do prazo não será aceito e terá sua numeração anulada.

(21) BR 10 2024 002635-7

Código 2.5 - Exigência Formal Preliminar

(22) 08/02/2024

(71) ROMILDO JUNIOR DA ROSA (BR/SC)

Teor da exigência disponível no parecer (pdf) - acesse: Buscaweb no Portal do INPI. Prazo para cumprimento - 30 (Trinta) dias corridos contados do 1º dia útil após essa publicação (não confunda o prazo de 30 dias, com 1 mês ou com 31 dias). Protocole a petição de cumprimento - Guia de Recolhimento da União (GRU) de código 206 (Cumprimento de exigência formal preliminar) + documentos corrigidos, de acordo com o parecer. O pedido com exigência não cumprida ou cumprida fora do prazo não será aceito e terá sua numeração anulada.

(21) BR 10 2024 002813-9

Código 2.5 - Exigência Formal Preliminar

(22) 09/02/2024

(71) PABLO GILNEI SIMOR (BR/RS) ; GASPAR VINÍCIUS GIRARDI (BR/RS) ;
TICIANE DE GÓES MÁRIO FERREIRA (BR/RS)

Teor da exigência disponível no parecer (pdf) - acesse: Buscaweb no Portal do INPI. Prazo para cumprimento - 30 (Trinta) dias corridos contados do 1º dia útil após essa publicação (não confunda o prazo de 30 dias, com 1 mês ou com 31 dias). Protocole a petição de cumprimento - Guia de Recolhimento da União (GRU) de código 206 (Cumprimento de exigência formal preliminar) + documentos corrigidos, de acordo com o parecer. O pedido com exigência não cumprida ou cumprida fora do prazo não será aceito e terá sua numeração

anulada.

(21) BR 10 2024 003163-6

Código 2.5 - Exigência Formal Preliminar

(22) 19/02/2024

(71) DART CONTAINER CORPORATION (US)

Teor da exigência disponível no parecer (pdf) - acesse: Buscaweb no Portal do INPI. Prazo para cumprimento - 30 (Trinta) dias corridos contados do 1º dia útil após essa publicação (não confunda o prazo de 30 dias, com 1 mês ou com 31 dias). Protocole a petição de cumprimento - Guia de Recolhimento da União (GRU) de código 206 (Cumprimento de exigência formal preliminar) + documentos corrigidos, de acordo com o parecer. O pedido com exigência não cumprida ou cumprida fora do prazo não será aceito e terá sua numeração anulada.

(21) BR 10 2024 003774-0

Código 2.5 - Exigência Formal Preliminar

(22) 26/02/2024

(71) JERSON ANGELO RETORI (BR/RJ)

Teor da exigência disponível no parecer (pdf) - acesse: Buscaweb no Portal do INPI. Prazo para cumprimento - 30 (Trinta) dias corridos contados do 1º dia útil após essa publicação (não confunda o prazo de 30 dias, com 1 mês ou com 31 dias). Protocole a petição de cumprimento - Guia de Recolhimento da União (GRU) de código 206 (Cumprimento de exigência formal preliminar) + documentos corrigidos, de acordo com o parecer. O pedido com exigência não cumprida ou cumprida fora do prazo não será aceito e terá sua numeração anulada.

(21) BR 10 2024 003794-4

Código 2.5 - Exigência Formal Preliminar

(22) 27/02/2024

(71) DOMA TECNOLOGIA EM EQUIPAMENTOS INDUSTRIAIS S/A (BR/MS)

Teor da exigência disponível no parecer (pdf) - acesse: Buscaweb no Portal do INPI. Prazo para cumprimento - 30 (Trinta) dias corridos contados do 1º dia útil após essa publicação (não confunda o prazo de 30 dias, com 1 mês ou com 31 dias). Protocole a petição de cumprimento - Guia de Recolhimento da União (GRU) de código 206 (Cumprimento de exigência formal preliminar) + documentos corrigidos, de acordo com o parecer. O pedido com exigência não cumprida ou cumprida fora do prazo não será aceito e terá sua numeração anulada.

(21) BR 10 2024 004064-3

Código 2.5 - Exigência Formal Preliminar

(22) 29/02/2024

(71) UNIVERSIDADE FEDERAL DO PARANA (BR/PR)

Teor da exigência disponível no parecer (pdf) - acesse: Buscaweb no Portal do INPI. Prazo para cumprimento - 30 (Trinta) dias corridos contados do 1º dia útil

após essa publicação (não confunda o prazo de 30 dias, com 1 mês ou com 31 dias). Protocole a petição de cumprimento - Guia de Recolhimento da União (GRU) de código 206 (Cumprimento de exigência formal preliminar) + documentos corrigidos, de acordo com o parecer. O pedido com exigência não cumprida ou cumprida fora do prazo não será aceito e terá sua numeração anulada.

(21) BR 10 2024 004411-8

Código 2.5 - Exigência Formal Preliminar

(22) 05/03/2024

(71) ZARAPLAST S/A (BR/SP)

Teor da exigência disponível no parecer (pdf) - acesse: Buscaweb no Portal do INPI. Prazo para cumprimento - 30 (Trinta) dias corridos contados do 1º dia útil após essa publicação (não confunda o prazo de 30 dias, com 1 mês ou com 31 dias). Protocole a petição de cumprimento - Guia de Recolhimento da União (GRU) de código 206 (Cumprimento de exigência formal preliminar) + documentos corrigidos, de acordo com o parecer. O pedido com exigência não cumprida ou cumprida fora do prazo não será aceito e terá sua numeração anulada.

(21) BR 10 2024 004447-9

Código 2.5 - Exigência Formal Preliminar

(22) 06/03/2024

(71) FERNANDO MENDES DE MORAES RAULINO DE OLIVEIRA (BR/SP)

Teor da exigência disponível no parecer (pdf) - acesse: Buscaweb no Portal do INPI. Prazo para cumprimento - 30 (Trinta) dias corridos contados do 1º dia útil após essa publicação (não confunda o prazo de 30 dias, com 1 mês ou com 31 dias). Protocole a petição de cumprimento - Guia de Recolhimento da União (GRU) de código 206 (Cumprimento de exigência formal preliminar) + documentos corrigidos, de acordo com o parecer. O pedido com exigência não cumprida ou cumprida fora do prazo não será aceito e terá sua numeração anulada.

(21) BR 10 2024 004529-7

Código 2.5 - Exigência Formal Preliminar

(22) 07/03/2024

(71) AYRES ANTONIO PAES DE OLIVEIRA (BR/SP)

Teor da exigência disponível no parecer (pdf) - acesse: Buscaweb no Portal do INPI. Prazo para cumprimento - 30 (Trinta) dias corridos contados do 1º dia útil após essa publicação (não confunda o prazo de 30 dias, com 1 mês ou com 31 dias). Protocole a petição de cumprimento - Guia de Recolhimento da União (GRU) de código 206 (Cumprimento de exigência formal preliminar) + documentos corrigidos, de acordo com o parecer. O pedido com exigência não cumprida ou cumprida fora do prazo não será aceito e terá sua numeração anulada.

(21) BR 10 2024 004608-0	Código 2.5 - Exigência Formal Preliminar (22) 07/03/2024 (71) TISTTO TECNOLOGIA INOVA SIMPLES (I.S.) (BR/DF) Teor da exigência disponível no parecer (pdf) - acesse: Buscaweb no Portal do INPI. Prazo para cumprimento - 30 (Trinta) dias corridos contados do 1º dia útil após essa publicação (não confunda o prazo de 30 dias, com 1 mês ou com 31 dias). Protocole a petição de cumprimento - Guia de Recolhimento da União (GRU) de código 206 (Cumprimento de exigência formal preliminar) + documentos corrigidos, de acordo com o parecer. O pedido com exigência não cumprida ou cumprida fora do prazo não será aceito e terá sua numeração anulada.
(21) BR 10 2024 004618-8	Código 2.5 - Exigência Formal Preliminar (22) 08/03/2024 (71) MAURO JOSE ZECCHIN DE MORAIS (BR/SP) Teor da exigência disponível no parecer (pdf) - acesse: Buscaweb no Portal do INPI. Prazo para cumprimento - 30 (Trinta) dias corridos contados do 1º dia útil após essa publicação (não confunda o prazo de 30 dias, com 1 mês ou com 31 dias). Protocole a petição de cumprimento - Guia de Recolhimento da União (GRU) de código 206 (Cumprimento de exigência formal preliminar) + documentos corrigidos, de acordo com o parecer. O pedido com exigência não cumprida ou cumprida fora do prazo não será aceito e terá sua numeração anulada.
(21) BR 10 2024 004714-1	Código 2.5 - Exigência Formal Preliminar (22) 08/03/2024 (71) SOUZA CRUZ LTDA (BR/RJ) Teor da exigência disponível no parecer (pdf) - acesse: Buscaweb no Portal do INPI. Prazo para cumprimento - 30 (Trinta) dias corridos contados do 1º dia útil após essa publicação (não confunda o prazo de 30 dias, com 1 mês ou com 31 dias). Protocole a petição de cumprimento - Guia de Recolhimento da União (GRU) de código 206 (Cumprimento de exigência formal preliminar) + documentos corrigidos, de acordo com o parecer. O pedido com exigência não cumprida ou cumprida fora do prazo não será aceito e terá sua numeração anulada.
(21) BR 10 2024 004718-4	Código 2.5 - Exigência Formal Preliminar (22) 09/03/2024 (71) HUMBERTO ALVES BARBOSA (BR/AL) ; CATARINA DE OLIVEIRA BURITI (BR/PB) Teor da exigência disponível no parecer (pdf) - acesse: Buscaweb no Portal do INPI. Prazo para cumprimento - 30 (Trinta) dias corridos contados do 1º dia útil após essa publicação (não confunda o prazo de 30 dias, com 1 mês ou com 31 dias). Protocole a petição de cumprimento - Guia de Recolhimento da União

(GRU) de código 206 (Cumprimento de exigência formal preliminar) + documentos corrigidos, de acordo com o parecer. O pedido com exigência não cumprida ou cumprida fora do prazo não será aceito e terá sua numeração anulada.

(21) BR 10 2024 004750-8

Código 2.5 - Exigência Formal Preliminar

(22) 11/03/2024

(71) UNIVERSIDADE FEDERAL DE ALAGOAS (BR/AL) ; FERNÃO VELHO (BR/AL)

Teor da exigência disponível no parecer (pdf) - acesse: Buscaweb no Portal do INPI. Prazo para cumprimento - 30 (Trinta) dias corridos contados do 1º dia útil após essa publicação (não confunda o prazo de 30 dias, com 1 mês ou com 31 dias). Protocole a petição de cumprimento - Guia de Recolhimento da União (GRU) de código 206 (Cumprimento de exigência formal preliminar) + documentos corrigidos, de acordo com o parecer. O pedido com exigência não cumprida ou cumprida fora do prazo não será aceito e terá sua numeração anulada.

(21) BR 10 2024 004802-4

Código 2.5 - Exigência Formal Preliminar

(22) 11/03/2024

(71) LUIZ CARLOS DA CRUZ COSTAL (BR/RJ) ; PESSOA FISICA (BR/RJ)

Teor da exigência disponível no parecer (pdf) - acesse: Buscaweb no Portal do INPI. Prazo para cumprimento - 30 (Trinta) dias corridos contados do 1º dia útil após essa publicação (não confunda o prazo de 30 dias, com 1 mês ou com 31 dias). Protocole a petição de cumprimento - Guia de Recolhimento da União (GRU) de código 206 (Cumprimento de exigência formal preliminar) + documentos corrigidos, de acordo com o parecer. O pedido com exigência não cumprida ou cumprida fora do prazo não será aceito e terá sua numeração anulada.

(21) BR 10 2024 004804-0

Código 2.5 - Exigência Formal Preliminar

(22) 11/03/2024

(71) PAULO ROBERTO GUIMARAES LOUISE (BR/RJ)

Teor da exigência disponível no parecer (pdf) - acesse: Buscaweb no Portal do INPI. Prazo para cumprimento - 30 (Trinta) dias corridos contados do 1º dia útil após essa publicação (não confunda o prazo de 30 dias, com 1 mês ou com 31 dias). Protocole a petição de cumprimento - Guia de Recolhimento da União (GRU) de código 206 (Cumprimento de exigência formal preliminar) + documentos corrigidos, de acordo com o parecer. O pedido com exigência não cumprida ou cumprida fora do prazo não será aceito e terá sua numeração anulada.

(21) BR 10 2024 004810-5

Código 2.5 - Exigência Formal Preliminar

(22) 12/03/2024

(71) MECUS METAL CALDERARIA E USINAGEM LTDA (BR/RJ)

Teor da exigência disponível no parecer (pdf) - acesse: Buscaweb no Portal do INPI. Prazo para cumprimento - 30 (Trinta) dias corridos contados do 1º dia útil após essa publicação (não confunda o prazo de 30 dias, com 1 mês ou com 31 dias). Protocole a petição de cumprimento - Guia de Recolhimento da União (GRU) de código 206 (Cumprimento de exigência formal preliminar) + documentos corrigidos, de acordo com o parecer. O pedido com exigência não cumprida ou cumprida fora do prazo não será aceito e terá sua numeração anulada.

(21) BR 10 2024 004811-3

Código 2.5 - Exigência Formal Preliminar

(22) 12/03/2024

(71) INDUSTRIAL DE FERRAMENTAS BG LTDA ME (BR/RS)

Teor da exigência disponível no parecer (pdf) - acesse: Buscaweb no Portal do INPI. Prazo para cumprimento - 30 (Trinta) dias corridos contados do 1º dia útil após essa publicação (não confunda o prazo de 30 dias, com 1 mês ou com 31 dias). Protocole a petição de cumprimento - Guia de Recolhimento da União (GRU) de código 206 (Cumprimento de exigência formal preliminar) + documentos corrigidos, de acordo com o parecer. O pedido com exigência não cumprida ou cumprida fora do prazo não será aceito e terá sua numeração anulada.

(21) BR 10 2024 004817-2

Código 2.5 - Exigência Formal Preliminar

(22) 12/03/2024

(71) INSTITUT STRAUMANN AG (CH)

Teor da exigência disponível no parecer (pdf) - acesse: Buscaweb no Portal do INPI. Prazo para cumprimento - 30 (Trinta) dias corridos contados do 1º dia útil após essa publicação (não confunda o prazo de 30 dias, com 1 mês ou com 31 dias). Protocole a petição de cumprimento - Guia de Recolhimento da União (GRU) de código 206 (Cumprimento de exigência formal preliminar) + documentos corrigidos, de acordo com o parecer. O pedido com exigência não cumprida ou cumprida fora do prazo não será aceito e terá sua numeração anulada.

(21) BR 10 2024 004869-5

Código 2.5 - Exigência Formal Preliminar

(22) 12/03/2024

(71) FERTSAN - SOLUCOES INTELIGENTES EM AGRONEGOCIO S.A. (BR/CE)

Teor da exigência disponível no parecer (pdf) - acesse: Buscaweb no Portal do INPI. Prazo para cumprimento - 30 (Trinta) dias corridos contados do 1º dia útil após essa publicação (não confunda o prazo de 30 dias, com 1 mês ou com 31 dias). Protocole a petição de cumprimento - Guia de Recolhimento da União (GRU) de código 206 (Cumprimento de exigência formal preliminar) +

documentos corrigidos, de acordo com o parecer. O pedido com exigência não cumprida ou cumprida fora do prazo não será aceito e terá sua numeração anulada.

(21) BR 10 2024 004911-0

Código 2.5 - Exigência Formal Preliminar

(22) 13/03/2024

(71) COMISSÃO NACIONAL DE ENERGIA NUCLEAR (BR/RJ)

Teor da exigência disponível no parecer (pdf) - acesse: Buscaweb no Portal do INPI. Prazo para cumprimento - 30 (Trinta) dias corridos contados do 1º dia útil após essa publicação (não confunda o prazo de 30 dias, com 1 mês ou com 31 dias). Protocole a petição de cumprimento - Guia de Recolhimento da União (GRU) de código 206 (Cumprimento de exigência formal preliminar) + documentos corrigidos, de acordo com o parecer. O pedido com exigência não cumprida ou cumprida fora do prazo não será aceito e terá sua numeração anulada.

(21) BR 10 2024 004946-2

Código 2.5 - Exigência Formal Preliminar

(22) 13/03/2024

(71) UNIVERSIDADE FEDERAL DE LAVRAS (BR/MG)

Teor da exigência disponível no parecer (pdf) - acesse: Buscaweb no Portal do INPI. Prazo para cumprimento - 30 (Trinta) dias corridos contados do 1º dia útil após essa publicação (não confunda o prazo de 30 dias, com 1 mês ou com 31 dias). Protocole a petição de cumprimento - Guia de Recolhimento da União (GRU) de código 206 (Cumprimento de exigência formal preliminar) + documentos corrigidos, de acordo com o parecer. O pedido com exigência não cumprida ou cumprida fora do prazo não será aceito e terá sua numeração anulada.

(21) BR 10 2024 005054-1

Código 2.5 - Exigência Formal Preliminar

(22) 14/03/2024

(71) UNIVERSIDADE FEDERAL DE MINAS GERAIS (BR/MG)

Teor da exigência disponível no parecer (pdf) - acesse: Buscaweb no Portal do INPI. Prazo para cumprimento - 30 (Trinta) dias corridos contados do 1º dia útil após essa publicação (não confunda o prazo de 30 dias, com 1 mês ou com 31 dias). Protocole a petição de cumprimento - Guia de Recolhimento da União (GRU) de código 206 (Cumprimento de exigência formal preliminar) + documentos corrigidos, de acordo com o parecer. O pedido com exigência não cumprida ou cumprida fora do prazo não será aceito e terá sua numeração anulada.

(21) BR 10 2024 005070-3

Código 2.5 - Exigência Formal Preliminar

(22) 14/03/2024

(71) DIAGNÓSTICOS DA AMÉRICA S.A. (BR/SP)

Teor da exigência disponível no parecer (pdf) - acesse: Buscaweb no Portal do INPI. Prazo para cumprimento - 30 (Trinta) dias corridos contados do 1º dia útil após essa publicação (não confunda o prazo de 30 dias, com 1 mês ou com 31 dias). Protocole a petição de cumprimento - Guia de Recolhimento da União (GRU) de código 206 (Cumprimento de exigência formal preliminar) + documentos corrigidos, de acordo com o parecer. O pedido com exigência não cumprida ou cumprida fora do prazo não será aceito e terá sua numeração anulada.

(21) BR 10 2024 005079-7

Código 2.5 - Exigência Formal Preliminar

(22) 14/03/2024

(71) MÔNICA BOAVENTURA DINIZ (BR/MG)

Teor da exigência disponível no parecer (pdf) - acesse: Buscaweb no Portal do INPI. Prazo para cumprimento - 30 (Trinta) dias corridos contados do 1º dia útil após essa publicação (não confunda o prazo de 30 dias, com 1 mês ou com 31 dias). Protocole a petição de cumprimento - Guia de Recolhimento da União (GRU) de código 206 (Cumprimento de exigência formal preliminar) + documentos corrigidos, de acordo com o parecer. O pedido com exigência não cumprida ou cumprida fora do prazo não será aceito e terá sua numeração anulada.

(21) BR 10 2024 005097-5

Código 2.5 - Exigência Formal Preliminar

(22) 14/03/2024

(71) GENERAL ELECTRIC TECHNOLOGY GMBH (CH)

Teor da exigência disponível no parecer (pdf) - acesse: Buscaweb no Portal do INPI. Prazo para cumprimento - 30 (Trinta) dias corridos contados do 1º dia útil após essa publicação (não confunda o prazo de 30 dias, com 1 mês ou com 31 dias). Protocole a petição de cumprimento - Guia de Recolhimento da União (GRU) de código 206 (Cumprimento de exigência formal preliminar) + documentos corrigidos, de acordo com o parecer. O pedido com exigência não cumprida ou cumprida fora do prazo não será aceito e terá sua numeração anulada.

(21) BR 10 2024 005101-7

Código 2.5 - Exigência Formal Preliminar

(22) 14/03/2024

(71) UNIVERSIDADE FEDERAL DO TRIÂNGULO MINEIRO (BR/MG) ;
UNIVERSIDADE FEDERAL DE ALAGOAS (BR/AL)

Teor da exigência disponível no parecer (pdf) - acesse: Buscaweb no Portal do INPI. Prazo para cumprimento - 30 (Trinta) dias corridos contados do 1º dia útil após essa publicação (não confunda o prazo de 30 dias, com 1 mês ou com 31 dias). Protocole a petição de cumprimento - Guia de Recolhimento da União (GRU) de código 206 (Cumprimento de exigência formal preliminar) + documentos corrigidos, de acordo com o parecer. O pedido com exigência não cumprida ou cumprida fora do prazo não será aceito e terá sua numeração

anulada.

(21) BR 10 2024 005106-8

Código 2.5 - Exigência Formal Preliminar

(22) 14/03/2024

(71) ARI CONTE (BR/RS)

Teor da exigência disponível no parecer (pdf) - acesse: Buscaweb no Portal do INPI. Prazo para cumprimento - 30 (Trinta) dias corridos contados do 1º dia útil após essa publicação (não confunda o prazo de 30 dias, com 1 mês ou com 31 dias). Protocole a petição de cumprimento - Guia de Recolhimento da União (GRU) de código 206 (Cumprimento de exigência formal preliminar) + documentos corrigidos, de acordo com o parecer. O pedido com exigência não cumprida ou cumprida fora do prazo não será aceito e terá sua numeração anulada.

(21) BR 10 2024 005270-6

Código 2.5 - Exigência Formal Preliminar

(22) 17/03/2024

(71) JULIANA DE MOURA (BR/RN)

Teor da exigência disponível no parecer (pdf) - acesse: Buscaweb no Portal do INPI. Prazo para cumprimento - 30 (Trinta) dias corridos contados do 1º dia útil após essa publicação (não confunda o prazo de 30 dias, com 1 mês ou com 31 dias). Protocole a petição de cumprimento - Guia de Recolhimento da União (GRU) de código 206 (Cumprimento de exigência formal preliminar) + documentos corrigidos, de acordo com o parecer. O pedido com exigência não cumprida ou cumprida fora do prazo não será aceito e terá sua numeração anulada.

(21) BR 10 2024 005303-6

Código 2.5 - Exigência Formal Preliminar

(22) 18/03/2024

(71) CARLOS ERNESTO CORDERO (VE)

Teor da exigência disponível no parecer (pdf) - acesse: Buscaweb no Portal do INPI. Prazo para cumprimento - 30 (Trinta) dias corridos contados do 1º dia útil após essa publicação (não confunda o prazo de 30 dias, com 1 mês ou com 31 dias). Protocole a petição de cumprimento - Guia de Recolhimento da União (GRU) de código 206 (Cumprimento de exigência formal preliminar) + documentos corrigidos, de acordo com o parecer. O pedido com exigência não cumprida ou cumprida fora do prazo não será aceito e terá sua numeração anulada.

(21) BR 10 2024 005395-8

Código 2.5 - Exigência Formal Preliminar

(22) 19/03/2024

(71) UNIVERSIDADE FEDERAL DE SÃO JOÃO DEL REI (BR/MG)

Teor da exigência disponível no parecer (pdf) - acesse: Buscaweb no Portal do INPI. Prazo para cumprimento - 30 (Trinta) dias corridos contados do 1º dia útil

após essa publicação (não confunda o prazo de 30 dias, com 1 mês ou com 31 dias). Protocole a petição de cumprimento - Guia de Recolhimento da União (GRU) de código 206 (Cumprimento de exigência formal preliminar) + documentos corrigidos, de acordo com o parecer. O pedido com exigência não cumprida ou cumprida fora do prazo não será aceito e terá sua numeração anulada.

(21) BR 10 2024 005399-0

Código 2.5 - Exigência Formal Preliminar

(22) 19/03/2024

(71) TRANSPORTATION IP HOLDINGS, LLC (US)

Teor da exigência disponível no parecer (pdf) - acesse: Buscaweb no Portal do INPI. Prazo para cumprimento - 30 (Trinta) dias corridos contados do 1º dia útil após essa publicação (não confunda o prazo de 30 dias, com 1 mês ou com 31 dias). Protocole a petição de cumprimento - Guia de Recolhimento da União (GRU) de código 206 (Cumprimento de exigência formal preliminar) + documentos corrigidos, de acordo com o parecer. O pedido com exigência não cumprida ou cumprida fora do prazo não será aceito e terá sua numeração anulada.

(21) BR 10 2024 005426-1

Código 2.5 - Exigência Formal Preliminar

(22) 19/03/2024

(71) EMS.S.A. (BR/SP)

Teor da exigência disponível no parecer (pdf) - acesse: Buscaweb no Portal do INPI. Prazo para cumprimento - 30 (Trinta) dias corridos contados do 1º dia útil após essa publicação (não confunda o prazo de 30 dias, com 1 mês ou com 31 dias). Protocole a petição de cumprimento - Guia de Recolhimento da União (GRU) de código 206 (Cumprimento de exigência formal preliminar) + documentos corrigidos, de acordo com o parecer. O pedido com exigência não cumprida ou cumprida fora do prazo não será aceito e terá sua numeração anulada.

(21) BR 10 2024 005437-7

Código 2.5 - Exigência Formal Preliminar

(22) 19/03/2024

(71) UNIVERSIDADE FEDERAL DE UBERLÂNDIA (BR/MG) ; UNIVERSIDADE FEDERAL DE JUIZ DE FORA (BR/MG)

Teor da exigência disponível no parecer (pdf) - acesse: Buscaweb no Portal do INPI. Prazo para cumprimento - 30 (Trinta) dias corridos contados do 1º dia útil após essa publicação (não confunda o prazo de 30 dias, com 1 mês ou com 31 dias). Protocole a petição de cumprimento - Guia de Recolhimento da União (GRU) de código 206 (Cumprimento de exigência formal preliminar) + documentos corrigidos, de acordo com o parecer. O pedido com exigência não cumprida ou cumprida fora do prazo não será aceito e terá sua numeração anulada.

(21) BR 10 2024 005444-0	Código 2.5 - Exigência Formal Preliminar (22) 19/03/2024 (71) ORLANDO CUNHA (BR/SC) Teor da exigência disponível no parecer (pdf) - acesse: Buscaweb no Portal do INPI. Prazo para cumprimento - 30 (Trinta) dias corridos contados do 1º dia útil após essa publicação (não confunda o prazo de 30 dias, com 1 mês ou com 31 dias). Protocole a petição de cumprimento - Guia de Recolhimento da União (GRU) de código 206 (Cumprimento de exigência formal preliminar) + documentos corrigidos, de acordo com o parecer. O pedido com exigência não cumprida ou cumprida fora do prazo não será aceito e terá sua numeração anulada.
(21) BR 10 2024 005453-9	Código 2.5 - Exigência Formal Preliminar (22) 19/03/2024 (71) CELSO SALGADO DE MELO (BR/MG) Teor da exigência disponível no parecer (pdf) - acesse: Buscaweb no Portal do INPI. Prazo para cumprimento - 30 (Trinta) dias corridos contados do 1º dia útil após essa publicação (não confunda o prazo de 30 dias, com 1 mês ou com 31 dias). Protocole a petição de cumprimento - Guia de Recolhimento da União (GRU) de código 206 (Cumprimento de exigência formal preliminar) + documentos corrigidos, de acordo com o parecer. O pedido com exigência não cumprida ou cumprida fora do prazo não será aceito e terá sua numeração anulada.
(21) BR 10 2024 005476-8	Código 2.5 - Exigência Formal Preliminar (22) 20/03/2024 (71) RUI MANUEL DIAS FERREIRA (BR/SC) Teor da exigência disponível no parecer (pdf) - acesse: Buscaweb no Portal do INPI. Prazo para cumprimento - 30 (Trinta) dias corridos contados do 1º dia útil após essa publicação (não confunda o prazo de 30 dias, com 1 mês ou com 31 dias). Protocole a petição de cumprimento - Guia de Recolhimento da União (GRU) de código 206 (Cumprimento de exigência formal preliminar) + documentos corrigidos, de acordo com o parecer. O pedido com exigência não cumprida ou cumprida fora do prazo não será aceito e terá sua numeração anulada.
(21) BR 10 2024 005495-4	Código 2.5 - Exigência Formal Preliminar (22) 20/03/2024 (71) UNIVERSIDADE FEDERAL DA GRANDE DOURADOS (BR/MS) Teor da exigência disponível no parecer (pdf) - acesse: Buscaweb no Portal do INPI. Prazo para cumprimento - 30 (Trinta) dias corridos contados do 1º dia útil após essa publicação (não confunda o prazo de 30 dias, com 1 mês ou com 31 dias). Protocole a petição de cumprimento - Guia de Recolhimento da União

(GRU) de código 206 (Cumprimento de exigência formal preliminar) + documentos corrigidos, de acordo com o parecer. O pedido com exigência não cumprida ou cumprida fora do prazo não será aceito e terá sua numeração anulada.

(21) BR 10 2024 005564-0

Código 2.5 - Exigência Formal Preliminar

(22) 20/03/2024

(71) INDUSTRIA DE IMPLEMENTOS AGRÍCOLAS SILTOMAC LTDA. (BR/SP)

Teor da exigência disponível no parecer (pdf) - acesse: Buscaweb no Portal do INPI. Prazo para cumprimento - 30 (Trinta) dias corridos contados do 1º dia útil após essa publicação (não confunda o prazo de 30 dias, com 1 mês ou com 31 dias). Protocole a petição de cumprimento - Guia de Recolhimento da União (GRU) de código 206 (Cumprimento de exigência formal preliminar) + documentos corrigidos, de acordo com o parecer. O pedido com exigência não cumprida ou cumprida fora do prazo não será aceito e terá sua numeração anulada.

(21) BR 10 2024 005573-0

Código 2.5 - Exigência Formal Preliminar

(22) 21/03/2024

(71) RICARDO QUEIROZ E SILVA (BR/RJ)

Teor da exigência disponível no parecer (pdf) - acesse: Buscaweb no Portal do INPI. Prazo para cumprimento - 30 (Trinta) dias corridos contados do 1º dia útil após essa publicação (não confunda o prazo de 30 dias, com 1 mês ou com 31 dias). Protocole a petição de cumprimento - Guia de Recolhimento da União (GRU) de código 206 (Cumprimento de exigência formal preliminar) + documentos corrigidos, de acordo com o parecer. O pedido com exigência não cumprida ou cumprida fora do prazo não será aceito e terá sua numeração anulada.

(21) BR 10 2024 005596-9

Código 2.5 - Exigência Formal Preliminar

(22) 21/03/2024

(71) FELIPE JOSÉ DA COSTA PADILHA (BR/RJ)

Teor da exigência disponível no parecer (pdf) - acesse: Buscaweb no Portal do INPI. Prazo para cumprimento - 30 (Trinta) dias corridos contados do 1º dia útil após essa publicação (não confunda o prazo de 30 dias, com 1 mês ou com 31 dias). Protocole a petição de cumprimento - Guia de Recolhimento da União (GRU) de código 206 (Cumprimento de exigência formal preliminar) + documentos corrigidos, de acordo com o parecer. O pedido com exigência não cumprida ou cumprida fora do prazo não será aceito e terá sua numeração anulada.

(21) BR 10 2024 005804-6

Código 2.5 - Exigência Formal Preliminar

(22) 24/03/2024

(71) SIMONE FERREIRA MARQUES MORAIS (BR/SP)

Teor da exigência disponível no parecer (pdf) - acesse: Buscaweb no Portal do INPI. Prazo para cumprimento - 30 (Trinta) dias corridos contados do 1º dia útil após essa publicação (não confunda o prazo de 30 dias, com 1 mês ou com 31 dias). Protocole a petição de cumprimento - Guia de Recolhimento da União (GRU) de código 206 (Cumprimento de exigência formal preliminar) + documentos corrigidos, de acordo com o parecer. O pedido com exigência não cumprida ou cumprida fora do prazo não será aceito e terá sua numeração anulada.

(21) BR 10 2024 005970-0

Código 2.5 - Exigência Formal Preliminar

(22) 26/03/2024

(71) UNIVERSIDADE ESTADUAL DE SANTA CRUZ (BR/BA)

Teor da exigência disponível no parecer (pdf) - acesse: Buscaweb no Portal do INPI. Prazo para cumprimento - 30 (Trinta) dias corridos contados do 1º dia útil após essa publicação (não confunda o prazo de 30 dias, com 1 mês ou com 31 dias). Protocole a petição de cumprimento - Guia de Recolhimento da União (GRU) de código 206 (Cumprimento de exigência formal preliminar) + documentos corrigidos, de acordo com o parecer. O pedido com exigência não cumprida ou cumprida fora do prazo não será aceito e terá sua numeração anulada.

(21) BR 10 2024 008918-9

Código 2.5 - Exigência Formal Preliminar

(22) 06/05/2024

(71) ILDA MARIA GUIMARAES (BR/ES)

Teor da exigência disponível no parecer (pdf) - acesse: Buscaweb no Portal do INPI. Prazo para cumprimento - 30 (Trinta) dias corridos contados do 1º dia útil após essa publicação (não confunda o prazo de 30 dias, com 1 mês ou com 31 dias). Protocole a petição de cumprimento - Guia de Recolhimento da União (GRU) de código 206 (Cumprimento de exigência formal preliminar) + documentos corrigidos, de acordo com o parecer. O pedido com exigência não cumprida ou cumprida fora do prazo não será aceito e terá sua numeração anulada.

(21) BR 12 2024 009210-7 A2

Código 2.5 - Exigência Formal Preliminar

(22) 12/01/2018

(71) PIVOT BIO, INC. (US)

Teor da exigência disponível no parecer (pdf) - acesse: Buscaweb no Portal do INPI. Prazo para cumprimento - 30 (Trinta) dias corridos contados do 1º dia útil após essa publicação (não confunda o prazo de 30 dias, com 1 mês ou com 31 dias). Protocole a petição de cumprimento - Guia de Recolhimento da União (GRU) de código 206 (Cumprimento de exigência formal preliminar) + documentos corrigidos, de acordo com o parecer. O pedido com exigência não cumprida ou cumprida fora do prazo não será aceito e terá sua numeração

anulada. 2º dividido do PCT 11 2019 014378-5

(21) BR 13 2023 020042-6

Código 2.5 - Exigência Formal Preliminar

(22) 28/09/2023

(71) INGEVITY SOUTH CAROLINA, LLC (US)

Teor da exigência disponível no parecer (pdf) - acesse: Buscaweb no Portal do INPI. Prazo para cumprimento - 30 (Trinta) dias corridos contados do 1º dia útil após essa publicação (não confunda o prazo de 30 dias, com 1 mês ou com 31 dias). Protocole a petição de cumprimento - Guia de Recolhimento da União (GRU) de código 206 (Cumprimento de exigência formal preliminar) + documentos corrigidos, de acordo com o parecer. O pedido com exigência não cumprida ou cumprida fora do prazo não será aceito e terá sua numeração anulada.

(21) BR 20 2023 021990-5

Código 2.5 - Exigência Formal Preliminar

(22) 23/10/2023

(71) LUDYANE GONÇALVES MORAES (BR/MG)

Teor da exigência disponível no parecer (pdf) - acesse: Buscaweb no Portal do INPI. Prazo para cumprimento - 30 (Trinta) dias corridos contados do 1º dia útil após essa publicação (não confunda o prazo de 30 dias, com 1 mês ou com 31 dias). Protocole a petição de cumprimento - Guia de Recolhimento da União (GRU) de código 206 (Cumprimento de exigência formal preliminar) + documentos corrigidos, de acordo com o parecer. O pedido com exigência não cumprida ou cumprida fora do prazo não será aceito e terá sua numeração anulada.

(21) BR 20 2023 023364-9

Código 2.5 - Exigência Formal Preliminar

(22) 08/11/2023

(71) GUSTAVO ROMANO MACEDO MENEZES (BR/SP)

Teor da exigência disponível no parecer (pdf) - acesse: Buscaweb no Portal do INPI. Prazo para cumprimento - 30 (Trinta) dias corridos contados do 1º dia útil após essa publicação (não confunda o prazo de 30 dias, com 1 mês ou com 31 dias). Protocole a petição de cumprimento - Guia de Recolhimento da União (GRU) de código 206 (Cumprimento de exigência formal preliminar) + documentos corrigidos, de acordo com o parecer. O pedido com exigência não cumprida ou cumprida fora do prazo não será aceito e terá sua numeração anulada.

(21) BR 20 2024 002105-9

Código 2.5 - Exigência Formal Preliminar

(22) 01/02/2024

(71) MIGUEL ANGELO AMBROSIO (BR/SP)

Teor da exigência disponível no parecer (pdf) - acesse: Buscaweb no Portal do INPI. Prazo para cumprimento - 30 (Trinta) dias corridos contados do 1º dia útil

após essa publicação (não confunda o prazo de 30 dias, com 1 mês ou com 31 dias). Protocole a petição de cumprimento - Guia de Recolhimento da União (GRU) de código 206 (Cumprimento de exigência formal preliminar) + documentos corrigidos, de acordo com o parecer. O pedido com exigência não cumprida ou cumprida fora do prazo não será aceito e terá sua numeração anulada.

(21) BR 20 2024 002336-1

Código 2.5 - Exigência Formal Preliminar

(22) 05/02/2024

(71) PEDRO FRANCESCO LEMES (BR/SP)

Teor da exigência disponível no parecer (pdf) - acesse: Buscaweb no Portal do INPI. Prazo para cumprimento - 30 (Trinta) dias corridos contados do 1º dia útil após essa publicação (não confunda o prazo de 30 dias, com 1 mês ou com 31 dias). Protocole a petição de cumprimento - Guia de Recolhimento da União (GRU) de código 206 (Cumprimento de exigência formal preliminar) + documentos corrigidos, de acordo com o parecer. O pedido com exigência não cumprida ou cumprida fora do prazo não será aceito e terá sua numeração anulada.

(21) BR 20 2024 002477-5

Código 2.5 - Exigência Formal Preliminar

(22) 06/02/2024

(71) ADALBERTO DA SILVA SOUZA JÚNIOR (BR/SE)

Teor da exigência disponível no parecer (pdf) - acesse: Buscaweb no Portal do INPI. Prazo para cumprimento - 30 (Trinta) dias corridos contados do 1º dia útil após essa publicação (não confunda o prazo de 30 dias, com 1 mês ou com 31 dias). Protocole a petição de cumprimento - Guia de Recolhimento da União (GRU) de código 206 (Cumprimento de exigência formal preliminar) + documentos corrigidos, de acordo com o parecer. O pedido com exigência não cumprida ou cumprida fora do prazo não será aceito e terá sua numeração anulada.

(21) BR 20 2024 002498-8

Código 2.5 - Exigência Formal Preliminar

(22) 06/02/2024

(71) LEIDSON SÁ DE SOUZA (BR/RJ)

Teor da exigência disponível no parecer (pdf) - acesse: Buscaweb no Portal do INPI. Prazo para cumprimento - 30 (Trinta) dias corridos contados do 1º dia útil após essa publicação (não confunda o prazo de 30 dias, com 1 mês ou com 31 dias). Protocole a petição de cumprimento - Guia de Recolhimento da União (GRU) de código 206 (Cumprimento de exigência formal preliminar) + documentos corrigidos, de acordo com o parecer. O pedido com exigência não cumprida ou cumprida fora do prazo não será aceito e terá sua numeração anulada.

(21) BR 20 2024 002499-6	Código 2.5 - Exigência Formal Preliminar (22) 06/02/2024 (71) GUILLERMO DA SILVA OLIVEROS (UY) Teor da exigência disponível no parecer (pdf) - acesse: Buscaweb no Portal do INPI. Prazo para cumprimento - 30 (Trinta) dias corridos contados do 1º dia útil após essa publicação (não confunda o prazo de 30 dias, com 1 mês ou com 31 dias). Protocole a petição de cumprimento - Guia de Recolhimento da União (GRU) de código 206 (Cumprimento de exigência formal preliminar) + documentos corrigidos, de acordo com o parecer. O pedido com exigência não cumprida ou cumprida fora do prazo não será aceito e terá sua numeração anulada.
(21) BR 20 2024 002542-9	Código 2.5 - Exigência Formal Preliminar (22) 07/02/2024 (71) LEANDRA CARLA APARECIDA CORDEIRO (BR/RJ) Teor da exigência disponível no parecer (pdf) - acesse: Buscaweb no Portal do INPI. Prazo para cumprimento - 30 (Trinta) dias corridos contados do 1º dia útil após essa publicação (não confunda o prazo de 30 dias, com 1 mês ou com 31 dias). Protocole a petição de cumprimento - Guia de Recolhimento da União (GRU) de código 206 (Cumprimento de exigência formal preliminar) + documentos corrigidos, de acordo com o parecer. O pedido com exigência não cumprida ou cumprida fora do prazo não será aceito e terá sua numeração anulada.
(21) BR 20 2024 003318-9	Código 2.5 - Exigência Formal Preliminar (22) 20/02/2024 (71) WAGNER DA CUNHA ZOÉGA (BR/MG) Teor da exigência disponível no parecer (pdf) - acesse: Buscaweb no Portal do INPI. Prazo para cumprimento - 30 (Trinta) dias corridos contados do 1º dia útil após essa publicação (não confunda o prazo de 30 dias, com 1 mês ou com 31 dias). Protocole a petição de cumprimento - Guia de Recolhimento da União (GRU) de código 206 (Cumprimento de exigência formal preliminar) + documentos corrigidos, de acordo com o parecer. O pedido com exigência não cumprida ou cumprida fora do prazo não será aceito e terá sua numeração anulada.
(21) BR 20 2024 003540-8	Código 2.5 - Exigência Formal Preliminar (22) 22/02/2024 (71) CARLOS BEVILAQUA (BR/SP) Teor da exigência disponível no parecer (pdf) - acesse: Buscaweb no Portal do INPI. Prazo para cumprimento - 30 (Trinta) dias corridos contados do 1º dia útil após essa publicação (não confunda o prazo de 30 dias, com 1 mês ou com 31 dias). Protocole a petição de cumprimento - Guia de Recolhimento da União (GRU) de código 206 (Cumprimento de exigência formal preliminar) +

documentos corrigidos, de acordo com o parecer. O pedido com exigência não cumprida ou cumprida fora do prazo não será aceito e terá sua numeração anulada.

(21) BR 20 2024 004094-0

Código 2.5 - Exigência Formal Preliminar

(22) 29/02/2024

(71) EVANDRO SABATKE (BR/SC)

Teor da exigência disponível no parecer (pdf) - acesse: Buscaweb no Portal do INPI. Prazo para cumprimento - 30 (Trinta) dias corridos contados do 1º dia útil após essa publicação (não confunda o prazo de 30 dias, com 1 mês ou com 31 dias). Protocole a petição de cumprimento - Guia de Recolhimento da União (GRU) de código 206 (Cumprimento de exigência formal preliminar) + documentos corrigidos, de acordo com o parecer. O pedido com exigência não cumprida ou cumprida fora do prazo não será aceito e terá sua numeração anulada.

(21) BR 20 2024 004223-4

Código 2.5 - Exigência Formal Preliminar

(22) 01/03/2024

(71) JJ-LURGI ENGINEERING EQUIPMENT (SHANGHAI) CO. LTD (CN)

Teor da exigência disponível no parecer (pdf) - acesse: Buscaweb no Portal do INPI. Prazo para cumprimento - 30 (Trinta) dias corridos contados do 1º dia útil após essa publicação (não confunda o prazo de 30 dias, com 1 mês ou com 31 dias). Protocole a petição de cumprimento - Guia de Recolhimento da União (GRU) de código 206 (Cumprimento de exigência formal preliminar) + documentos corrigidos, de acordo com o parecer. O pedido com exigência não cumprida ou cumprida fora do prazo não será aceito e terá sua numeração anulada.

(21) BR 20 2024 004332-0

Código 2.5 - Exigência Formal Preliminar

(22) 04/03/2024

(71) K M DOS SANTOS E CIA LTDA (BR/AL)

Teor da exigência disponível no parecer (pdf) - acesse: Buscaweb no Portal do INPI. Prazo para cumprimento - 30 (Trinta) dias corridos contados do 1º dia útil após essa publicação (não confunda o prazo de 30 dias, com 1 mês ou com 31 dias). Protocole a petição de cumprimento - Guia de Recolhimento da União (GRU) de código 206 (Cumprimento de exigência formal preliminar) + documentos corrigidos, de acordo com o parecer. O pedido com exigência não cumprida ou cumprida fora do prazo não será aceito e terá sua numeração anulada.

(21) BR 20 2024 004350-8

Código 2.5 - Exigência Formal Preliminar

(22) 05/03/2024

(71) MARCOS ROMEU RODRIGUES (BR/SP)

Teor da exigência disponível no parecer (pdf) - acesse: Buscaweb no Portal do INPI. Prazo para cumprimento - 30 (Trinta) dias corridos contados do 1º dia útil após essa publicação (não confunda o prazo de 30 dias, com 1 mês ou com 31 dias). Protocole a petição de cumprimento - Guia de Recolhimento da União (GRU) de código 206 (Cumprimento de exigência formal preliminar) + documentos corrigidos, de acordo com o parecer. O pedido com exigência não cumprida ou cumprida fora do prazo não será aceito e terá sua numeração anulada.

(21) BR 20 2024 004357-5

Código 2.5 - Exigência Formal Preliminar

(22) 05/03/2024

(71) GABRIEL SANCHES SPAGNUOLO (BR/SP)

Teor da exigência disponível no parecer (pdf) - acesse: Buscaweb no Portal do INPI. Prazo para cumprimento - 30 (Trinta) dias corridos contados do 1º dia útil após essa publicação (não confunda o prazo de 30 dias, com 1 mês ou com 31 dias). Protocole a petição de cumprimento - Guia de Recolhimento da União (GRU) de código 206 (Cumprimento de exigência formal preliminar) + documentos corrigidos, de acordo com o parecer. O pedido com exigência não cumprida ou cumprida fora do prazo não será aceito e terá sua numeração anulada.

(21) BR 20 2024 004414-8

Código 2.5 - Exigência Formal Preliminar

(22) 05/03/2024

(71) COMERCIAL HAINE LTDA (BR/BA) ; JEZIAS HAINE CAMPOS (BR/BA)

Teor da exigência disponível no parecer (pdf) - acesse: Buscaweb no Portal do INPI. Prazo para cumprimento - 30 (Trinta) dias corridos contados do 1º dia útil após essa publicação (não confunda o prazo de 30 dias, com 1 mês ou com 31 dias). Protocole a petição de cumprimento - Guia de Recolhimento da União (GRU) de código 206 (Cumprimento de exigência formal preliminar) + documentos corrigidos, de acordo com o parecer. O pedido com exigência não cumprida ou cumprida fora do prazo não será aceito e terá sua numeração anulada.

(21) BR 20 2024 004415-6

Código 2.5 - Exigência Formal Preliminar

(22) 06/03/2024

(71) MARCELO COSTA PENNA (BR/MG)

Teor da exigência disponível no parecer (pdf) - acesse: Buscaweb no Portal do INPI. Prazo para cumprimento - 30 (Trinta) dias corridos contados do 1º dia útil após essa publicação (não confunda o prazo de 30 dias, com 1 mês ou com 31 dias). Protocole a petição de cumprimento - Guia de Recolhimento da União (GRU) de código 206 (Cumprimento de exigência formal preliminar) + documentos corrigidos, de acordo com o parecer. O pedido com exigência não cumprida ou cumprida fora do prazo não será aceito e terá sua numeração

anulada.

(21) BR 20 2024 004422-9

Código 2.5 - Exigência Formal Preliminar

(22) 06/03/2024

(71) ANDREAS CRISTIAN MAIA NILSON (BR/RS)

Teor da exigência disponível no parecer (pdf) - acesse: Buscaweb no Portal do INPI. Prazo para cumprimento - 30 (Trinta) dias corridos contados do 1º dia útil após essa publicação (não confunda o prazo de 30 dias, com 1 mês ou com 31 dias). Protocole a petição de cumprimento - Guia de Recolhimento da União (GRU) de código 206 (Cumprimento de exigência formal preliminar) + documentos corrigidos, de acordo com o parecer. O pedido com exigência não cumprida ou cumprida fora do prazo não será aceito e terá sua numeração anulada.

(21) BR 20 2024 004606-0

Código 2.5 - Exigência Formal Preliminar

(22) 07/03/2024

(71) ELBERTH NOGUEIRA BERNARDES (BR/MG)

Teor da exigência disponível no parecer (pdf) - acesse: Buscaweb no Portal do INPI. Prazo para cumprimento - 30 (Trinta) dias corridos contados do 1º dia útil após essa publicação (não confunda o prazo de 30 dias, com 1 mês ou com 31 dias). Protocole a petição de cumprimento - Guia de Recolhimento da União (GRU) de código 206 (Cumprimento de exigência formal preliminar) + documentos corrigidos, de acordo com o parecer. O pedido com exigência não cumprida ou cumprida fora do prazo não será aceito e terá sua numeração anulada.

(21) BR 20 2024 004609-4

Código 2.5 - Exigência Formal Preliminar

(22) 08/03/2024

(71) ISABELA MARINHO GUEDES (BR/TO)

Teor da exigência disponível no parecer (pdf) - acesse: Buscaweb no Portal do INPI. Prazo para cumprimento - 30 (Trinta) dias corridos contados do 1º dia útil após essa publicação (não confunda o prazo de 30 dias, com 1 mês ou com 31 dias). Protocole a petição de cumprimento - Guia de Recolhimento da União (GRU) de código 206 (Cumprimento de exigência formal preliminar) + documentos corrigidos, de acordo com o parecer. O pedido com exigência não cumprida ou cumprida fora do prazo não será aceito e terá sua numeração anulada.

(21) BR 20 2024 004690-6

Código 2.5 - Exigência Formal Preliminar

(22) 08/03/2024

(71) METALURGICA ESTEFER LTDA ME (BR/MG)

Teor da exigência disponível no parecer (pdf) - acesse: Buscaweb no Portal do INPI. Prazo para cumprimento - 30 (Trinta) dias corridos contados do 1º dia útil

após essa publicação (não confunda o prazo de 30 dias, com 1 mês ou com 31 dias). Protocole a petição de cumprimento - Guia de Recolhimento da União (GRU) de código 206 (Cumprimento de exigência formal preliminar) + documentos corrigidos, de acordo com o parecer. O pedido com exigência não cumprida ou cumprida fora do prazo não será aceito e terá sua numeração anulada.

(21) BR 20 2024 004691-4

Código 2.5 - Exigência Formal Preliminar

(22) 08/03/2024

(71) NELY CRISTINA BRAIDOTTI (BR/SP)

Teor da exigência disponível no parecer (pdf) - acesse: Buscaweb no Portal do INPI. Prazo para cumprimento - 30 (Trinta) dias corridos contados do 1º dia útil após essa publicação (não confunda o prazo de 30 dias, com 1 mês ou com 31 dias). Protocole a petição de cumprimento - Guia de Recolhimento da União (GRU) de código 206 (Cumprimento de exigência formal preliminar) + documentos corrigidos, de acordo com o parecer. O pedido com exigência não cumprida ou cumprida fora do prazo não será aceito e terá sua numeração anulada.

(21) BR 20 2024 004748-1

Código 2.5 - Exigência Formal Preliminar

(22) 11/03/2024

(71) SELMA MARIA MANDU FERREIRA (BR/BA)

Teor da exigência disponível no parecer (pdf) - acesse: Buscaweb no Portal do INPI. Prazo para cumprimento - 30 (Trinta) dias corridos contados do 1º dia útil após essa publicação (não confunda o prazo de 30 dias, com 1 mês ou com 31 dias). Protocole a petição de cumprimento - Guia de Recolhimento da União (GRU) de código 206 (Cumprimento de exigência formal preliminar) + documentos corrigidos, de acordo com o parecer. O pedido com exigência não cumprida ou cumprida fora do prazo não será aceito e terá sua numeração anulada.

(21) BR 20 2024 004771-6

Código 2.5 - Exigência Formal Preliminar

(22) 11/03/2024

(71) LUFER INDUSTRIA MECANICA S/A . (BR/PR)

Teor da exigência disponível no parecer (pdf) - acesse: Buscaweb no Portal do INPI. Prazo para cumprimento - 30 (Trinta) dias corridos contados do 1º dia útil após essa publicação (não confunda o prazo de 30 dias, com 1 mês ou com 31 dias). Protocole a petição de cumprimento - Guia de Recolhimento da União (GRU) de código 206 (Cumprimento de exigência formal preliminar) + documentos corrigidos, de acordo com o parecer. O pedido com exigência não cumprida ou cumprida fora do prazo não será aceito e terá sua numeração anulada.

(21) BR 20 2024 004779-1

Código 2.5 - Exigência Formal Preliminar

(22) 11/03/2024

(71) EMBRART IND DE EMBALAGEM E ARTEFATOS DE PAPEL LTDA
(BR/PR)

Teor da exigência disponível no parecer (pdf) - acesse: Buscaweb no Portal do INPI. Prazo para cumprimento - 30 (Trinta) dias corridos contados do 1º dia útil após essa publicação (não confunda o prazo de 30 dias, com 1 mês ou com 31 dias). Protocole a petição de cumprimento - Guia de Recolhimento da União (GRU) de código 206 (Cumprimento de exigência formal preliminar) + documentos corrigidos, de acordo com o parecer. O pedido com exigência não cumprida ou cumprida fora do prazo não será aceito e terá sua numeração anulada.

(21) BR 20 2024 004800-3

Código 2.5 - Exigência Formal Preliminar

(22) 11/03/2024

(71) SIRTEC S.R.L. (IT)

Teor da exigência disponível no parecer (pdf) - acesse: Buscaweb no Portal do INPI. Prazo para cumprimento - 30 (Trinta) dias corridos contados do 1º dia útil após essa publicação (não confunda o prazo de 30 dias, com 1 mês ou com 31 dias). Protocole a petição de cumprimento - Guia de Recolhimento da União (GRU) de código 206 (Cumprimento de exigência formal preliminar) + documentos corrigidos, de acordo com o parecer. O pedido com exigência não cumprida ou cumprida fora do prazo não será aceito e terá sua numeração anulada.

(21) BR 20 2024 004961-1

Código 2.5 - Exigência Formal Preliminar

(22) 13/03/2024

(71) GEZIEL FERREIRA HERMÓGENES (BR/MG)

Teor da exigência disponível no parecer (pdf) - acesse: Buscaweb no Portal do INPI. Prazo para cumprimento - 30 (Trinta) dias corridos contados do 1º dia útil após essa publicação (não confunda o prazo de 30 dias, com 1 mês ou com 31 dias). Protocole a petição de cumprimento - Guia de Recolhimento da União (GRU) de código 206 (Cumprimento de exigência formal preliminar) + documentos corrigidos, de acordo com o parecer. O pedido com exigência não cumprida ou cumprida fora do prazo não será aceito e terá sua numeração anulada.

(21) BR 20 2024 005100-4

Código 2.5 - Exigência Formal Preliminar

(22) 14/03/2024

(71) BIG LAND ENTRETENIMENTO E GESTÃO LTDA (BR/RS)

Teor da exigência disponível no parecer (pdf) - acesse: Buscaweb no Portal do INPI. Prazo para cumprimento - 30 (Trinta) dias corridos contados do 1º dia útil após essa publicação (não confunda o prazo de 30 dias, com 1 mês ou com 31 dias). Protocole a petição de cumprimento - Guia de Recolhimento da União

(GRU) de código 206 (Cumprimento de exigência formal preliminar) + documentos corrigidos, de acordo com o parecer. O pedido com exigência não cumprida ou cumprida fora do prazo não será aceito e terá sua numeração anulada.

(21) BR 20 2024 005111-0

Código 2.5 - Exigência Formal Preliminar

(22) 14/03/2024

(71) CLAUDIO PEREIRA BAETA (BR/MG)

Teor da exigência disponível no parecer (pdf) - acesse: Buscaweb no Portal do INPI. Prazo para cumprimento - 30 (Trinta) dias corridos contados do 1º dia útil após essa publicação (não confunda o prazo de 30 dias, com 1 mês ou com 31 dias). Protocole a petição de cumprimento - Guia de Recolhimento da União (GRU) de código 206 (Cumprimento de exigência formal preliminar) + documentos corrigidos, de acordo com o parecer. O pedido com exigência não cumprida ou cumprida fora do prazo não será aceito e terá sua numeração anulada.

(21) BR 20 2024 005156-0

Código 2.5 - Exigência Formal Preliminar

(22) 15/03/2024

(71) DANIEL ALESSANDER NONO (BR/SP)

Teor da exigência disponível no parecer (pdf) - acesse: Buscaweb no Portal do INPI. Prazo para cumprimento - 30 (Trinta) dias corridos contados do 1º dia útil após essa publicação (não confunda o prazo de 30 dias, com 1 mês ou com 31 dias). Protocole a petição de cumprimento - Guia de Recolhimento da União (GRU) de código 206 (Cumprimento de exigência formal preliminar) + documentos corrigidos, de acordo com o parecer. O pedido com exigência não cumprida ou cumprida fora do prazo não será aceito e terá sua numeração anulada.

(21) BR 20 2024 005269-8

Código 2.5 - Exigência Formal Preliminar

(22) 17/03/2024

(71) MARCOS VINICIUS DE PINA BUENO (BR/GO)

Teor da exigência disponível no parecer (pdf) - acesse: Buscaweb no Portal do INPI. Prazo para cumprimento - 30 (Trinta) dias corridos contados do 1º dia útil após essa publicação (não confunda o prazo de 30 dias, com 1 mês ou com 31 dias). Protocole a petição de cumprimento - Guia de Recolhimento da União (GRU) de código 206 (Cumprimento de exigência formal preliminar) + documentos corrigidos, de acordo com o parecer. O pedido com exigência não cumprida ou cumprida fora do prazo não será aceito e terá sua numeração anulada.

(21) BR 20 2024 005374-0

Código 2.5 - Exigência Formal Preliminar

(22) 18/03/2024

(71) MARCELO BORTMAN (BR/SP)

Teor da exigência disponível no parecer (pdf) - acesse: Buscaweb no Portal do INPI. Prazo para cumprimento - 30 (Trinta) dias corridos contados do 1º dia útil após essa publicação (não confunda o prazo de 30 dias, com 1 mês ou com 31 dias). Protocole a petição de cumprimento - Guia de Recolhimento da União (GRU) de código 206 (Cumprimento de exigência formal preliminar) + documentos corrigidos, de acordo com o parecer. O pedido com exigência não cumprida ou cumprida fora do prazo não será aceito e terá sua numeração anulada.

(21) BR 20 2024 005376-7

Código 2.5 - Exigência Formal Preliminar

(22) 19/03/2024

(71) UNIVERSIDADE FEDERAL RURAL DO SEMI-ARIDO - UFERSA (BR/RN)

Teor da exigência disponível no parecer (pdf) - acesse: Buscaweb no Portal do INPI. Prazo para cumprimento - 30 (Trinta) dias corridos contados do 1º dia útil após essa publicação (não confunda o prazo de 30 dias, com 1 mês ou com 31 dias). Protocole a petição de cumprimento - Guia de Recolhimento da União (GRU) de código 206 (Cumprimento de exigência formal preliminar) + documentos corrigidos, de acordo com o parecer. O pedido com exigência não cumprida ou cumprida fora do prazo não será aceito e terá sua numeração anulada.

(21) BR 20 2024 005406-2

Código 2.5 - Exigência Formal Preliminar

(22) 19/03/2024

(71) CAB INDUSTRIA AUTOMOBILISTICA S/A (BR/PE)

Teor da exigência disponível no parecer (pdf) - acesse: Buscaweb no Portal do INPI. Prazo para cumprimento - 30 (Trinta) dias corridos contados do 1º dia útil após essa publicação (não confunda o prazo de 30 dias, com 1 mês ou com 31 dias). Protocole a petição de cumprimento - Guia de Recolhimento da União (GRU) de código 206 (Cumprimento de exigência formal preliminar) + documentos corrigidos, de acordo com o parecer. O pedido com exigência não cumprida ou cumprida fora do prazo não será aceito e terá sua numeração anulada.

(21) BR 20 2024 005459-3

Código 2.5 - Exigência Formal Preliminar

(22) 20/03/2024

(71) LUCAS KAWAN LEITE SUBIRES (BR/PR)

Teor da exigência disponível no parecer (pdf) - acesse: Buscaweb no Portal do INPI. Prazo para cumprimento - 30 (Trinta) dias corridos contados do 1º dia útil após essa publicação (não confunda o prazo de 30 dias, com 1 mês ou com 31 dias). Protocole a petição de cumprimento - Guia de Recolhimento da União (GRU) de código 206 (Cumprimento de exigência formal preliminar) + documentos corrigidos, de acordo com o parecer. O pedido com exigência não cumprida ou cumprida fora do prazo não será aceito e terá sua numeração

anulada.

(21) BR 20 2024 005481-0

Código 2.5 - Exigência Formal Preliminar

(22) 20/03/2024

(71) OSVALDO HECTOR VACINALETTI (BR/SC)

Teor da exigência disponível no parecer (pdf) - acesse: Buscaweb no Portal do INPI. Prazo para cumprimento - 30 (Trinta) dias corridos contados do 1º dia útil após essa publicação (não confunda o prazo de 30 dias, com 1 mês ou com 31 dias). Protocole a petição de cumprimento - Guia de Recolhimento da União (GRU) de código 206 (Cumprimento de exigência formal preliminar) + documentos corrigidos, de acordo com o parecer. O pedido com exigência não cumprida ou cumprida fora do prazo não será aceito e terá sua numeração anulada.

(21) BR 20 2024 005489-5

Código 2.5 - Exigência Formal Preliminar

(22) 20/03/2024

(71) ROLF HOELLER MACHADO (BR/SC)

Teor da exigência disponível no parecer (pdf) - acesse: Buscaweb no Portal do INPI. Prazo para cumprimento - 30 (Trinta) dias corridos contados do 1º dia útil após essa publicação (não confunda o prazo de 30 dias, com 1 mês ou com 31 dias). Protocole a petição de cumprimento - Guia de Recolhimento da União (GRU) de código 206 (Cumprimento de exigência formal preliminar) + documentos corrigidos, de acordo com o parecer. O pedido com exigência não cumprida ou cumprida fora do prazo não será aceito e terá sua numeração anulada.

(21) BR 20 2024 005614-6

Código 2.5 - Exigência Formal Preliminar

(22) 21/03/2024

(71) OPTIMAL BRASIL IMOVEIS LTDA (BR/CE)

Teor da exigência disponível no parecer (pdf) - acesse: Buscaweb no Portal do INPI. Prazo para cumprimento - 30 (Trinta) dias corridos contados do 1º dia útil após essa publicação (não confunda o prazo de 30 dias, com 1 mês ou com 31 dias). Protocole a petição de cumprimento - Guia de Recolhimento da União (GRU) de código 206 (Cumprimento de exigência formal preliminar) + documentos corrigidos, de acordo com o parecer. O pedido com exigência não cumprida ou cumprida fora do prazo não será aceito e terá sua numeração anulada.

(21) BR 20 2024 005633-2

Código 2.5 - Exigência Formal Preliminar

(22) 21/03/2024

(71) SILOGRÃO TECNOLOGIA EM ARMAZENAGEM LTDA (BR/GO) ; LEONEL MILANI (BR/GO)

Teor da exigência disponível no parecer (pdf) - acesse: Buscaweb no Portal do

INPI. Prazo para cumprimento - 30 (Trinta) dias corridos contados do 1º dia útil após essa publicação (não confunda o prazo de 30 dias, com 1 mês ou com 31 dias). Protocole a petição de cumprimento - Guia de Recolhimento da União (GRU) de código 206 (Cumprimento de exigência formal preliminar) + documentos corrigidos, de acordo com o parecer. O pedido com exigência não cumprida ou cumprida fora do prazo não será aceito e terá sua numeração anulada.

(21) BR 20 2024 005647-2

Código 2.5 - Exigência Formal Preliminar

(22) 21/03/2024

(71) THALIA SHAYANE NASCIMENTO SILVA (BR/MG)

Teor da exigência disponível no parecer (pdf) - acesse: Buscaweb no Portal do INPI. Prazo para cumprimento - 30 (Trinta) dias corridos contados do 1º dia útil após essa publicação (não confunda o prazo de 30 dias, com 1 mês ou com 31 dias). Protocole a petição de cumprimento - Guia de Recolhimento da União (GRU) de código 206 (Cumprimento de exigência formal preliminar) + documentos corrigidos, de acordo com o parecer. O pedido com exigência não cumprida ou cumprida fora do prazo não será aceito e terá sua numeração anulada.

(21) BR 20 2024 005658-8

Código 2.5 - Exigência Formal Preliminar

(22) 21/03/2024

(71) JULIANO CÉSAR GAVINESCKI (BR/RS)

Teor da exigência disponível no parecer (pdf) - acesse: Buscaweb no Portal do INPI. Prazo para cumprimento - 30 (Trinta) dias corridos contados do 1º dia útil após essa publicação (não confunda o prazo de 30 dias, com 1 mês ou com 31 dias). Protocole a petição de cumprimento - Guia de Recolhimento da União (GRU) de código 206 (Cumprimento de exigência formal preliminar) + documentos corrigidos, de acordo com o parecer. O pedido com exigência não cumprida ou cumprida fora do prazo não será aceito e terá sua numeração anulada.

(21) BR 20 2024 005685-5

Código 2.5 - Exigência Formal Preliminar

(22) 22/03/2024

(71) MAURICIO CAMPELO DO MONTE (BR/PE)

Teor da exigência disponível no parecer (pdf) - acesse: Buscaweb no Portal do INPI. Prazo para cumprimento - 30 (Trinta) dias corridos contados do 1º dia útil após essa publicação (não confunda o prazo de 30 dias, com 1 mês ou com 31 dias). Protocole a petição de cumprimento - Guia de Recolhimento da União (GRU) de código 206 (Cumprimento de exigência formal preliminar) + documentos corrigidos, de acordo com o parecer. O pedido com exigência não cumprida ou cumprida fora do prazo não será aceito e terá sua numeração anulada.

(21) BR 20 2024 005745-2	Código 2.5 - Exigência Formal Preliminar (22) 22/03/2024 (71) FERNANDA GUERRA LIMA MEDEIROS BORSAGLI (BR/MG) ; MICHELI DE SOUZA BERNARDES (BR/MG) Teor da exigência disponível no parecer (pdf) - acesse: Buscaweb no Portal do INPI. Prazo para cumprimento - 30 (Trinta) dias corridos contados do 1º dia útil após essa publicação (não confunda o prazo de 30 dias, com 1 mês ou com 31 dias). Protocole a petição de cumprimento - Guia de Recolhimento da União (GRU) de código 206 (Cumprimento de exigência formal preliminar) + documentos corrigidos, de acordo com o parecer. O pedido com exigência não cumprida ou cumprida fora do prazo não será aceito e terá sua numeração anulada.
(21) BR 20 2024 005805-0	Código 2.5 - Exigência Formal Preliminar (22) 25/03/2024 (71) LUIS SIMOES VERAS (BR/PE) Teor da exigência disponível no parecer (pdf) - acesse: Buscaweb no Portal do INPI. Prazo para cumprimento - 30 (Trinta) dias corridos contados do 1º dia útil após essa publicação (não confunda o prazo de 30 dias, com 1 mês ou com 31 dias). Protocole a petição de cumprimento - Guia de Recolhimento da União (GRU) de código 206 (Cumprimento de exigência formal preliminar) + documentos corrigidos, de acordo com o parecer. O pedido com exigência não cumprida ou cumprida fora do prazo não será aceito e terá sua numeração anulada.
(21) BR 20 2024 005831-9	Código 2.5 - Exigência Formal Preliminar (22) 25/03/2024 (71) LEANDRA CARLA APARECIDA CORDEIRO (BR/RJ) Teor da exigência disponível no parecer (pdf) - acesse: Buscaweb no Portal do INPI. Prazo para cumprimento - 30 (Trinta) dias corridos contados do 1º dia útil após essa publicação (não confunda o prazo de 30 dias, com 1 mês ou com 31 dias). Protocole a petição de cumprimento - Guia de Recolhimento da União (GRU) de código 206 (Cumprimento de exigência formal preliminar) + documentos corrigidos, de acordo com o parecer. O pedido com exigência não cumprida ou cumprida fora do prazo não será aceito e terá sua numeração anulada.
(21) BR 20 2024 005837-8	Código 2.5 - Exigência Formal Preliminar (22) 25/03/2024 (71) INJEMAQ INJETORAS E MAQUINAS EIRELI (BR/RS) Teor da exigência disponível no parecer (pdf) - acesse: Buscaweb no Portal do INPI. Prazo para cumprimento - 30 (Trinta) dias corridos contados do 1º dia útil após essa publicação (não confunda o prazo de 30 dias, com 1 mês ou com 31

dias). Protocole a petição de cumprimento - Guia de Recolhimento da União (GRU) de código 206 (Cumprimento de exigência formal preliminar) + documentos corrigidos, de acordo com o parecer. O pedido com exigência não cumprida ou cumprida fora do prazo não será aceito e terá sua numeração anulada.

(21) BR 20 2024 005838-6

Código 2.5 - Exigência Formal Preliminar

(22) 25/03/2024

(71) INJEMAQ INJETORAS E MAQUINAS EIRELI (BR/RS)

Teor da exigência disponível no parecer (pdf) - acesse: Buscaweb no Portal do INPI. Prazo para cumprimento - 30 (Trinta) dias corridos contados do 1º dia útil após essa publicação (não confunda o prazo de 30 dias, com 1 mês ou com 31 dias). Protocole a petição de cumprimento - Guia de Recolhimento da União (GRU) de código 206 (Cumprimento de exigência formal preliminar) + documentos corrigidos, de acordo com o parecer. O pedido com exigência não cumprida ou cumprida fora do prazo não será aceito e terá sua numeração anulada.

(21) BR 20 2024 005854-8

Código 2.5 - Exigência Formal Preliminar

(22) 25/03/2024

(71) ALBERTO GABRIEL DIAS (BR/SP)

Teor da exigência disponível no parecer (pdf) - acesse: Buscaweb no Portal do INPI. Prazo para cumprimento - 30 (Trinta) dias corridos contados do 1º dia útil após essa publicação (não confunda o prazo de 30 dias, com 1 mês ou com 31 dias). Protocole a petição de cumprimento - Guia de Recolhimento da União (GRU) de código 206 (Cumprimento de exigência formal preliminar) + documentos corrigidos, de acordo com o parecer. O pedido com exigência não cumprida ou cumprida fora do prazo não será aceito e terá sua numeração anulada.

(21) BR 20 2024 005888-2

Código 2.5 - Exigência Formal Preliminar

(22) 25/03/2024

(71) JOSÉ OTÁVIO MÁXIMO (BR/SP)

Teor da exigência disponível no parecer (pdf) - acesse: Buscaweb no Portal do INPI. Prazo para cumprimento - 30 (Trinta) dias corridos contados do 1º dia útil após essa publicação (não confunda o prazo de 30 dias, com 1 mês ou com 31 dias). Protocole a petição de cumprimento - Guia de Recolhimento da União (GRU) de código 206 (Cumprimento de exigência formal preliminar) + documentos corrigidos, de acordo com o parecer. O pedido com exigência não cumprida ou cumprida fora do prazo não será aceito e terá sua numeração anulada.

(21) BR 20 2024 005914-5

Código 2.5 - Exigência Formal Preliminar

(22) 25/03/2024

(71) MARCELO BORTMAN (BR/SP)

Teor da exigência disponível no parecer (pdf) - acesse: Buscaweb no Portal do INPI. Prazo para cumprimento - 30 (Trinta) dias corridos contados do 1º dia útil após essa publicação (não confunda o prazo de 30 dias, com 1 mês ou com 31 dias). Protocole a petição de cumprimento - Guia de Recolhimento da União (GRU) de código 206 (Cumprimento de exigência formal preliminar) + documentos corrigidos, de acordo com o parecer. O pedido com exigência não cumprida ou cumprida fora do prazo não será aceito e terá sua numeração anulada.

(21) BR 20 2024 005915-3

Código 2.5 - Exigência Formal Preliminar

(22) 25/03/2024

(71) EMANUELLY EMÍLIE JONES PICANÇO (BR/AP)

Teor da exigência disponível no parecer (pdf) - acesse: Buscaweb no Portal do INPI. Prazo para cumprimento - 30 (Trinta) dias corridos contados do 1º dia útil após essa publicação (não confunda o prazo de 30 dias, com 1 mês ou com 31 dias). Protocole a petição de cumprimento - Guia de Recolhimento da União (GRU) de código 206 (Cumprimento de exigência formal preliminar) + documentos corrigidos, de acordo com o parecer. O pedido com exigência não cumprida ou cumprida fora do prazo não será aceito e terá sua numeração anulada.

(21) BR 20 2024 006156-5

Código 2.5 - Exigência Formal Preliminar

(22) 27/03/2024

(71) VITOR MARQUES PEREIRA (BR/PR)

Teor da exigência disponível no parecer (pdf) - acesse: Buscaweb no Portal do INPI. Prazo para cumprimento - 30 (Trinta) dias corridos contados do 1º dia útil após essa publicação (não confunda o prazo de 30 dias, com 1 mês ou com 31 dias). Protocole a petição de cumprimento - Guia de Recolhimento da União (GRU) de código 206 (Cumprimento de exigência formal preliminar) + documentos corrigidos, de acordo com o parecer. O pedido com exigência não cumprida ou cumprida fora do prazo não será aceito e terá sua numeração anulada.

(21) BR 20 2024 006160-3

Código 2.5 - Exigência Formal Preliminar

(22) 27/03/2024

(71) JENNIFER MARILYN MARTINEZ (BR/RJ)

Teor da exigência disponível no parecer (pdf) - acesse: Buscaweb no Portal do INPI. Prazo para cumprimento - 30 (Trinta) dias corridos contados do 1º dia útil após essa publicação (não confunda o prazo de 30 dias, com 1 mês ou com 31 dias). Protocole a petição de cumprimento - Guia de Recolhimento da União (GRU) de código 206 (Cumprimento de exigência formal preliminar) + documentos corrigidos, de acordo com o parecer. O pedido com exigência não

cumprida ou cumprida fora do prazo não será aceito e terá sua numeração anulada.

(21) BR 20 2024 006248-0

Código 2.5 - Exigência Formal Preliminar

(22) 28/03/2024

(71) GUILHERME BITTENCOURT FRANÇA (BR/MG)

Teor da exigência disponível no parecer (pdf) - acesse: Buscaweb no Portal do INPI. Prazo para cumprimento - 30 (Trinta) dias corridos contados do 1º dia útil após essa publicação (não confunda o prazo de 30 dias, com 1 mês ou com 31 dias). Protocole a petição de cumprimento - Guia de Recolhimento da União (GRU) de código 206 (Cumprimento de exigência formal preliminar) + documentos corrigidos, de acordo com o parecer. O pedido com exigência não cumprida ou cumprida fora do prazo não será aceito e terá sua numeração anulada.

(21) BR 20 2024 007620-1

Código 2.5 - Exigência Formal Preliminar

(22) 18/04/2024

(71) ALLDROP INDÚSTRIA E COMÉRCIO LTDA. - EPP (BR/SP)

Teor da exigência disponível no parecer (pdf) - acesse: Buscaweb no Portal do INPI. Prazo para cumprimento - 30 (Trinta) dias corridos contados do 1º dia útil após essa publicação (não confunda o prazo de 30 dias, com 1 mês ou com 31 dias). Protocole a petição de cumprimento - Guia de Recolhimento da União (GRU) de código 206 (Cumprimento de exigência formal preliminar) + documentos corrigidos, de acordo com o parecer. O pedido com exigência não cumprida ou cumprida fora do prazo não será aceito e terá sua numeração anulada.

Código 2.6 - Publicação Anulada

O INPI anula a publicação do despacho em referência por ter sido indevido. Não é necessário responder a este despacho. Atenção! O depositante deverá acompanhar o andamento do pedido na RPI e na Busca de Processos no Portal do INPI. Também deve estar atento a eventuais exigências e/ou necessidades do rito processual. Para tirar dúvidas, consulte os Guias Rápidos de Patentes ou escreva para o Fale Conosco no Portal do INPI.

(21) BR 10 2024 004546-7

Código 2.6 - Publicação Anulada

(22) 07/03/2024

(71) PROCOMP AMAZÔNIA INDUSTRIA ELETRÔNICA LTDA (BR/SP)

Anulada a publicação código 2.5 na RPI nº 2786 de 28/05/2024 por ter sido indevida.

(21) BR 20 2019 017578-3 U2

Código 2.6 - Publicação Anulada

(22) 23/08/2019

(71) HUGO FERNANDES CASTRO (BR/SP)

Anulada a publicação código 2.1 na RPI nº 2557 de 07/01/2020 por ter sido indevida. Anulado tendo em vista que trata-se de um requerimento de divisão.

Código 2.10 - Pedido de Patente ou Certificado de Adição de Invenção Recebido

O INPI confirma o recebimento de pedido de Patente de Invenção, Modelo de Utilidade ou Certificado de Adição de Invenção. Não é necessário responder a este despacho. O INPI fará, em seguida, o exame formal preliminar para verificar se o depositante atendeu às condições estabelecidas no Art. 19 da Lei 9.279/1996 e nas normas em vigor no Instituto. Se o depósito foi efetuado por procurador, este deverá apresentar a procuração no prazo de até 60 (sessenta) dias, a contar da data do depósito. Isso deve ser feito mesmo sem o INPI emitir notificação ou exigência, conforme o Art. 216 da Lei 9.279/1996. O pedido será arquivado definitivamente caso a procuração não seja apresentada no prazo previsto. As solicitações de entrada em fase nacional no Brasil via Tratado de Cooperação em Matéria de Patentes (PCT, na sigla em inglês) são notificadas pelo despacho 1.1. Atenção! O depositante deverá acompanhar o andamento do pedido na RPI e na Busca de Processos no Portal do INPI. Também deve estar atento a eventuais exigências e/ou necessidades do rito processual. Para tirar dúvidas, consulte os Guias Rápidos de Patentes ou escreva para o Fale Conosco no Portal do INPI.

(21) BR 10 2024 010037-9 Código 2.10 - Pedido de Patente ou Certificado de Adição de Invenção Recebido
(22) 20/05/2024
(71) LOGTRONIC TECNOLOGIA INDUSTRIAL, INDÚSTRIA, COMÉRCIO, IMPORTAÇÃO E EXPORTAÇÃO LTDA. - ME (BR/SP)
Número de Protocolo '870240042748' em 20/05/2024 22:00 (WB)

(21) BR 10 2024 010038-7 Código 2.10 - Pedido de Patente ou Certificado de Adição de Invenção Recebido
(22) 21/05/2024
(71) PÉRICLES ANTONIO DE CARVALHO (BR/SP)
Número de Protocolo '870240042759' em 21/05/2024 08:14 (WB)

(21) BR 10 2024 010043-3 Código 2.10 - Pedido de Patente ou Certificado de Adição de Invenção Recebido
(22) 21/05/2024
(71) ARTUR CAMPOS PEREIRA (BR/RJ)
Número de Protocolo '870240042780' em 21/05/2024 09:35 (WB)

(21) BR 10 2024 010045-0 Código 2.10 - Pedido de Patente ou Certificado de Adição de Invenção Recebido
(22) 21/05/2024
(71) ARTUR CAMPOS PEREIRA (BR/RJ)
Número de Protocolo '870240042783' em 21/05/2024 09:39 (WB)

(21) BR 10 2024 010046-8	Código 2.10 - Pedido de Patente ou Certificado de Adição de Invenção Recebido (22) 21/05/2024 (71) ARTUR CAMPOS PEREIRA (BR/RJ) Número de Protocolo '870240042784' em 21/05/2024 09:44 (WB)
(21) BR 10 2024 010047-6	Código 2.10 - Pedido de Patente ou Certificado de Adição de Invenção Recebido (22) 21/05/2024 (71) ARTUR CAMPOS PEREIRA (BR/RJ) Número de Protocolo '870240042786' em 21/05/2024 09:48 (WB)
(21) BR 10 2024 010048-4	Código 2.10 - Pedido de Patente ou Certificado de Adição de Invenção Recebido (22) 21/05/2024 (71) ARTUR CAMPOS PEREIRA (BR/RJ) Número de Protocolo '870240042787' em 21/05/2024 09:52 (WB)
(21) BR 10 2024 010049-2	Código 2.10 - Pedido de Patente ou Certificado de Adição de Invenção Recebido (22) 21/05/2024 (71) UNIVERSIDADE FEDERAL DE SANTA MARIA (BR/RS) Número de Protocolo '870240042788' em 21/05/2024 09:59 (WB)
(21) BR 10 2024 010050-6	Código 2.10 - Pedido de Patente ou Certificado de Adição de Invenção Recebido (22) 21/05/2024 (71) ARTUR CAMPOS PEREIRA (BR/RJ) Número de Protocolo '870240042792' em 21/05/2024 10:01 (WB)
(21) BR 10 2024 010052-2	Código 2.10 - Pedido de Patente ou Certificado de Adição de Invenção Recebido (22) 21/05/2024 (71) UNIVERSIDADE ESTADUAL DO OESTE DO PARANÁ (BR/PR) ; UNIVERSIDADE ESTADUAL DE CAMPINAS (BR/SP) Número de Protocolo '870240042796' em 21/05/2024 10:12 (WB)
(21) BR 10 2024 010057-3	Código 2.10 - Pedido de Patente ou Certificado de Adição de Invenção Recebido (22) 21/05/2024 (71) H A B ALEIXO ME (BR/PA) Número de Protocolo '870240042811' em 21/05/2024 10:52 (WB)

(21) BR 10 2024 010059-0	<p>Código 2.10 - Pedido de Patente ou Certificado de Adição de Invenção Recebido (22) 21/05/2024 (71) AUREO PERIN (BR/PR) Número de Protocolo '870240042815' em 21/05/2024 11:06 (WB)</p>
(21) BR 10 2024 010063-8	<p>Código 2.10 - Pedido de Patente ou Certificado de Adição de Invenção Recebido (22) 21/05/2024 (71) SALTE TECNOLOGIA E GESTAO LTDA (BR/GO) Número de Protocolo '870240042843' em 21/05/2024 11:36 (WB)</p>
(21) BR 10 2024 010064-6	<p>Código 2.10 - Pedido de Patente ou Certificado de Adição de Invenção Recebido (22) 21/05/2024 (71) HUHTAMAKI FLEXIBLE PACKAGING GERMANY GMBH & CO. KG (DE) Número de Protocolo '870240042862' em 21/05/2024 12:04 (WB)</p>
(21) BR 10 2024 010066-2	<p>Código 2.10 - Pedido de Patente ou Certificado de Adição de Invenção Recebido (22) 21/05/2024 (71) HONDA MOTOR CO., LTD. (JP) Número de Protocolo '870240042864' em 21/05/2024 12:15 (WB)</p>
(21) BR 10 2024 010067-0	<p>Código 2.10 - Pedido de Patente ou Certificado de Adição de Invenção Recebido (22) 21/05/2024 (71) UNIVERSIDADE FEDERAL DE MINAS GERAIS (BR/MG) ; LABORATÓRIO NACIONAL DE COMPUTAÇÃO CIENTÍFICA - LNCC (BR/RJ) ; UNIVERSIDADE FEDERAL DO RIO DE JANEIRO - UFRJ (BR/RJ) ; UNIVERSIDADE FEDERAL DE ALFENAS (BR/MG) Número de Protocolo '870240042866' em 21/05/2024 12:29 (WB)</p>
(21) BR 10 2024 010077-8	<p>Código 2.10 - Pedido de Patente ou Certificado de Adição de Invenção Recebido (22) 21/05/2024 (71) EMPRETEC INDUSTRIA E COMERCIO LTDA (BR/SP) Número de Protocolo '870240042918' em 21/05/2024 14:37 (WB)</p>
(21) BR 10 2024 010089-1	<p>Código 2.10 - Pedido de Patente ou Certificado de Adição de Invenção Recebido (22) 21/05/2024</p>

(71) JAVIER MAURÍCIO SANABRIA SILVA (BR/SC)
 Número de Protocolo '870240042951' em 21/05/2024 15:12 (WB)

(21) BR 10 2024 010097-2 Código 2.10 - Pedido de Patente ou Certificado de Adição de Invenção
 Recebido
 (22) 21/05/2024
 (71) INSTITUTO FEDERAL DE EDUCAÇÃO, CIÊNCIA E TECNOLOGIA DA BAHIA - IFBA (BR/BA)
 Número de Protocolo '870240042984' em 21/05/2024 15:39 (WB)

(21) BR 10 2024 010099-9 Código 2.10 - Pedido de Patente ou Certificado de Adição de Invenção
 Recebido
 (22) 21/05/2024
 (71) HERCULES LIMA (BR/ES)
 Número de Protocolo '870240042996' em 21/05/2024 15:50 (WB)

(21) BR 10 2024 010101-4 Código 2.10 - Pedido de Patente ou Certificado de Adição de Invenção
 Recebido
 (22) 21/05/2024
 (71) UNIVERSIDADE ESTADUAL DO OESTE DO PARANÁ (BR/PR) ;
 UNIVERSIDADE FEDERAL DA FRONTEIRA SUL (BR/SC) ; UNIVERSIDADE
 FEDERAL DO PARANÁ (BR/PR)
 Número de Protocolo '870240043005' em 21/05/2024 15:58 (WB)

(21) BR 10 2024 010104-9 Código 2.10 - Pedido de Patente ou Certificado de Adição de Invenção
 Recebido
 (22) 21/05/2024
 (71) WESTROCK SHARED SERVICES, LLC (US)
 Número de Protocolo '870240043009' em 21/05/2024 16:03 (WB)

(21) BR 10 2024 010105-7 Código 2.10 - Pedido de Patente ou Certificado de Adição de Invenção
 Recebido
 (22) 21/05/2024
 (71) RODSON RODINEY DA ROCHA (BR/MG)
 Número de Protocolo '870240043013' em 21/05/2024 16:11 (WB)

(21) BR 10 2024 010106-5 Código 2.10 - Pedido de Patente ou Certificado de Adição de Invenção
 Recebido
 (22) 21/05/2024
 (71) CARF AMBIENTAL LTDA (BR/RJ)
 Número de Protocolo '870240043015' em 21/05/2024 16:14 (WB)

(21) BR 10 2024 010113-8 Código 2.10 - Pedido de Patente ou Certificado de Adição de Invenção

Recebido
(22) 21/05/2024
(71) BIOINTECH BIOTECNOLOGIA LTDA (BR/DF)
Número de Protocolo '870240043030' em 21/05/2024 16:24 (WB)

(21) BR 10 2024 010119-7 Código 2.10 - Pedido de Patente ou Certificado de Adição de Invenção
Recebido
(22) 21/05/2024
(71) SPRINT HORSE RACAO LTDA (BR/SP)
Número de Protocolo '870240043045' em 21/05/2024 16:43 (WB)

(21) BR 10 2024 010122-7 Código 2.10 - Pedido de Patente ou Certificado de Adição de Invenção
Recebido
(22) 21/05/2024
(71) UNIVERSIDADE FEDERAL DO PARANA (BR/PR) ; CENTRO NACIONAL DE PESQUISA E DESENVOLVIMENTO DE INSTRUMENTAÇÃO AGROPECUÁRIA (BR/SP)
Número de Protocolo '870240043049' em 21/05/2024 16:46 (WB)

(21) BR 10 2024 010123-5 Código 2.10 - Pedido de Patente ou Certificado de Adição de Invenção
Recebido
(22) 21/05/2024
(71) BOTICA COMERCIAL FARMACÊUTICA LTDA. (BR/PR)
Número de Protocolo '870240043050' em 21/05/2024 16:47 (WB)

(21) BR 10 2024 010125-1 Código 2.10 - Pedido de Patente ou Certificado de Adição de Invenção
Recebido
(22) 21/05/2024
(71) UNIVERSIDADE ESTADUAL DE CAMPINAS (BR/SP)
Número de Protocolo '870240043052' em 21/05/2024 16:48 (WB)

(21) BR 10 2024 010128-6 Código 2.10 - Pedido de Patente ou Certificado de Adição de Invenção
Recebido
(22) 21/05/2024
(71) CLEDER FABIANO PERUFO 02192067917 (BR/PR)
Número de Protocolo '870240043064' em 21/05/2024 17:07 (WB)

(21) BR 10 2024 010140-5 Código 2.10 - Pedido de Patente ou Certificado de Adição de Invenção
Recebido
(22) 21/05/2024
(71) UNIVERSIDADE FEDERAL DO PARÁ (BR/PA)
Número de Protocolo '870240043098' em 21/05/2024 17:52 (WB)

(21) BR 10 2024 010141-3	Código 2.10 - Pedido de Patente ou Certificado de Adição de Invenção Recebido (22) 21/05/2024 (71) BVEA MIDIA INTELIGENTE LTDA (BR/MG) Número de Protocolo '870240043102' em 21/05/2024 18:12 (WB)
(21) BR 10 2024 010146-4	Código 2.10 - Pedido de Patente ou Certificado de Adição de Invenção Recebido (22) 21/05/2024 (71) MURILO SANTOS SILVA (BR/BA) Número de Protocolo '870240043126' em 21/05/2024 21:50 (WB)
(21) BR 10 2024 010147-2	Código 2.10 - Pedido de Patente ou Certificado de Adição de Invenção Recebido (22) 22/05/2024 (71) ZHEJIANG HUAXIAN PHOTOELECTRICITY TECHNOLOGY CO., LTD (CN) ; ZHEJIANG UNIVERSITY OF TECHNOLOGY (CN) Número de Protocolo '870240043135' em 22/05/2024 08:33 (WB)
(21) BR 10 2024 010149-9	Código 2.10 - Pedido de Patente ou Certificado de Adição de Invenção Recebido (22) 22/05/2024 (71) PETRÓLEO BRASILEIRO S.A. - PETROBRAS (BR/RJ) Número de Protocolo '870240043157' em 22/05/2024 09:50 (WB)
(21) BR 10 2024 010150-2	Código 2.10 - Pedido de Patente ou Certificado de Adição de Invenção Recebido (22) 22/05/2024 (71) PETRÓLEO BRASILEIRO S.A. - PETROBRAS (BR/RJ) Número de Protocolo '870240043159' em 22/05/2024 10:05 (WB)
(21) BR 10 2024 010159-6	Código 2.10 - Pedido de Patente ou Certificado de Adição de Invenção Recebido (22) 22/05/2024 (71) GENERAL ELECTRIC TECHNOLOGY GMBH (CH) Número de Protocolo '870240043204' em 22/05/2024 11:14 (WB)
(21) BR 10 2024 010174-0	Código 2.10 - Pedido de Patente ou Certificado de Adição de Invenção Recebido (22) 22/05/2024 (71) PLASTVIME INDUSTRIA E COMERCIO DE PLASTICOS LTDA (BR/SP) Número de Protocolo '870240043255' em 22/05/2024 12:45 (WB)

(21) BR 10 2024 010185-5	<p>Código 2.10 - Pedido de Patente ou Certificado de Adição de Invenção Recebido (22) 22/05/2024 (71) ENELTEC - ENERGIA ELÉTRICA E TECNOLOGIA LTDA. (BR/RJ) Número de Protocolo '870240043291' em 22/05/2024 14:11 (WB)</p>
(21) BR 10 2024 010189-8	<p>Código 2.10 - Pedido de Patente ou Certificado de Adição de Invenção Recebido (22) 22/05/2024 (71) INVENT MACHINE DEVELOPMENT LTDA (BR/SC) Número de Protocolo '870240043310' em 22/05/2024 14:37 (WB)</p>
(21) BR 10 2024 010202-9	<p>Código 2.10 - Pedido de Patente ou Certificado de Adição de Invenção Recebido (22) 22/05/2024 (71) GENERAL ELECTRIC TECHNOLOGY GMBH (CH) Número de Protocolo '870240043341' em 22/05/2024 15:18 (WB)</p>
(21) BR 10 2024 010220-7	<p>Código 2.10 - Pedido de Patente ou Certificado de Adição de Invenção Recebido (22) 22/05/2024 (71) CARLOS FERNANDO CARVALHO MOTTA (BR/RJ) Número de Protocolo '870240043392' em 22/05/2024 16:05 (WB)</p>
(21) BR 10 2024 010225-8	<p>Código 2.10 - Pedido de Patente ou Certificado de Adição de Invenção Recebido (22) 22/05/2024 (71) JADIR MARTINS (BR/SP) Número de Protocolo '870240043416' em 22/05/2024 16:35 (WB)</p>
(21) BR 10 2024 010231-2	<p>Código 2.10 - Pedido de Patente ou Certificado de Adição de Invenção Recebido (22) 22/05/2024 (71) ALEXANDRE CHIACHIRI RODRIGUES SILVA (BR/SP) ; ANDRÉ LUIZ JARDINI MUNHOZ (BR/SP) ; MAURÍCIO SCANNAPIECO (BR/MS) ; MILTON INSUELA PEREIRA JUNIOR (BR/MS) Número de Protocolo '870240043429' em 22/05/2024 16:46 (WB)</p>
(21) BR 10 2024 010235-5	<p>Código 2.10 - Pedido de Patente ou Certificado de Adição de Invenção Recebido (22) 22/05/2024 (71) PHILADELPHIA FOOD NANOTECHNOLOGY LTDA (BR/PA) Número de Protocolo '870240043440' em 22/05/2024 17:03 (WB)</p>

(21) BR 10 2024 010242-8	Código 2.10 - Pedido de Patente ou Certificado de Adição de Invenção Recebido (22) 22/05/2024 (71) SILVIO ROGÉRIO CHUPERNATE (BR/PR) Número de Protocolo '870240043472' em 22/05/2024 17:40 (WB)
(21) BR 10 2024 010246-0	Código 2.10 - Pedido de Patente ou Certificado de Adição de Invenção Recebido (22) 22/05/2024 (71) IHARABRAS S.A. INDUSTRIAS QUÍMICAS (BR/SP) Número de Protocolo '870240043479' em 22/05/2024 17:57 (WB)
(21) BR 10 2024 010253-3	Código 2.10 - Pedido de Patente ou Certificado de Adição de Invenção Recebido (22) 22/05/2024 (71) GABRIEL ALEXANDRE DE CASTRO (BR/SP) Número de Protocolo '870240043504' em 22/05/2024 19:12 (WB)
(21) BR 10 2024 010262-2	Código 2.10 - Pedido de Patente ou Certificado de Adição de Invenção Recebido (22) 23/05/2024 (71) JEFFERSON ORFANO DO CARMO REZENDE (BR/SP) Número de Protocolo '870240043521' em 23/05/2024 03:41 (WB)
(21) BR 10 2024 010263-0	Código 2.10 - Pedido de Patente ou Certificado de Adição de Invenção Recebido (22) 23/05/2024 (71) PHILADELPHIA FOOD NANOTECHNOLOGY LTDA (BR/PA) Número de Protocolo '870240043526' em 23/05/2024 08:35 (WB)
(21) BR 10 2024 010273-8	Código 2.10 - Pedido de Patente ou Certificado de Adição de Invenção Recebido (22) 23/05/2024 (71) PAULO MARCELO DA SLVEIRA LOPES (BR/RJ) Número de Protocolo '870240043562' em 23/05/2024 10:22 (WB)
(21) BR 10 2024 010281-9	Código 2.10 - Pedido de Patente ou Certificado de Adição de Invenção Recebido (22) 23/05/2024 (71) BELGRAVIA WOOD LIMITED (HK) Número de Protocolo '870240043607' em 23/05/2024 11:30 (WB)

(21) BR 10 2024 010283-5	<p>Código 2.10 - Pedido de Patente ou Certificado de Adição de Invenção Recebido (22) 23/05/2024 (71) NICHIA CORPORATION (JP) Número de Protocolo '870240043612' em 23/05/2024 11:40 (WB)</p>
(21) BR 10 2024 010293-2	<p>Código 2.10 - Pedido de Patente ou Certificado de Adição de Invenção Recebido (22) 23/05/2024 (71) FCA FIAT CHRYSLER AUTOMOVEIS BRASIL LTDA (BR/MG) Número de Protocolo '870240043647' em 23/05/2024 12:53 (WB)</p>
(21) BR 10 2024 010294-0	<p>Código 2.10 - Pedido de Patente ou Certificado de Adição de Invenção Recebido (22) 23/05/2024 (71) PLASSON DO BRASIL LTDA. (BR/SC) Número de Protocolo '870240043652' em 23/05/2024 13:06 (WB)</p>
(21) BR 10 2024 010299-1	<p>Código 2.10 - Pedido de Patente ou Certificado de Adição de Invenção Recebido (22) 23/05/2024 (71) ANDERSON JOSE PAULA SANTOS (BR/SP) Número de Protocolo '870240043678' em 23/05/2024 14:04 (WB)</p>
(21) BR 10 2024 010306-8	<p>Código 2.10 - Pedido de Patente ou Certificado de Adição de Invenção Recebido (22) 23/05/2024 (71) FÁBIO LADEIRA BARCIA (BR/RJ) ; IVANEIDE SANTOS DE LIMA (BR/RJ) Número de Protocolo '870240043708' em 23/05/2024 14:28 (WB)</p>
(21) BR 10 2024 010309-2	<p>Código 2.10 - Pedido de Patente ou Certificado de Adição de Invenção Recebido (22) 23/05/2024 (71) UNIVERSIDADE FEDERAL DE LAVRAS (BR/MG) Número de Protocolo '870240043723' em 23/05/2024 14:43 (WB)</p>
(21) BR 10 2024 010323-8	<p>Código 2.10 - Pedido de Patente ou Certificado de Adição de Invenção Recebido (22) 23/05/2024 (71) LEGAMI D'AFFARI PARTICIPACOES LTDA (BR/MG) Número de Protocolo '870240043758' em 23/05/2024 15:17 (WB)</p>
(21) BR 10 2024 010332-7	<p>Código 2.10 - Pedido de Patente ou Certificado de Adição de Invenção</p>

Recebido

(22) 23/05/2024

(71) MACLINEA S A MAQUINAS E ENGENHARIA PARA MADEIRAS (BR/PR)

Número de Protocolo '870240043794' em 23/05/2024 15:55 (WB)

(21) BR 10 2024 010333-5

Código 2.10 - Pedido de Patente ou Certificado de Adição de Invenção

Recebido

(22) 23/05/2024

(71) FUNDAÇÃO UNIVERSIDADE DE CAXIAS DO SUL (BR/RS)

Número de Protocolo '870240043796' em 23/05/2024 15:57 (WB)

(21) BR 10 2024 010344-0

Código 2.10 - Pedido de Patente ou Certificado de Adição de Invenção

Recebido

(22) 23/05/2024

(71) MARCHESAN IMPLEMENTOS E MÁQUINAS AGRÍCOLAS TATU S.A.
(BR/SP)

Número de Protocolo '870240043833' em 23/05/2024 16:29 (WB)

(21) BR 10 2024 010345-9

Código 2.10 - Pedido de Patente ou Certificado de Adição de Invenção

Recebido

(22) 23/05/2024

(71) KRONA TUBOS E CONEXOES LTDA (BR/SC) ; UNIVERSIDADE
FEDERAL DE SANTA CATARINA (BR/SC)

Número de Protocolo '870240043835' em 23/05/2024 16:29 (WB)

(21) BR 10 2024 010347-5

Código 2.10 - Pedido de Patente ou Certificado de Adição de Invenção

Recebido

(22) 23/05/2024

(71) RANDON S/A IMPLEMENTOS E PARTICIPAÇÕES (BR/RS)

Número de Protocolo '870240043841' em 23/05/2024 16:33 (WB)

(21) BR 10 2024 010349-1

Código 2.10 - Pedido de Patente ou Certificado de Adição de Invenção

Recebido

(22) 23/05/2024

(71) LUIZ FERNANDO BARBOSA KERSTEN (BR/SP)

Número de Protocolo '870240043848' em 23/05/2024 16:42 (WB)

(21) BR 10 2024 010360-2

Código 2.10 - Pedido de Patente ou Certificado de Adição de Invenção

Recebido

(22) 23/05/2024

(71) MARIO RICARDO DO AMARAL (BR/PR)

Número de Protocolo '870240043873' em 23/05/2024 17:12 (WB)

(21) BR 10 2024 010364-5	<p>Código 2.10 - Pedido de Patente ou Certificado de Adição de Invenção Recebido (22) 23/05/2024 (71) CARLOS RENATO DE ALMEIDA DIAS (BR/MG) Número de Protocolo '870240043881' em 23/05/2024 17:22 (WB)</p>
(21) BR 10 2024 010366-1	<p>Código 2.10 - Pedido de Patente ou Certificado de Adição de Invenção Recebido (22) 23/05/2024 (71) LIQSCI BIOTECNOLOGIA LTDA (BR/SP) Número de Protocolo '870240043892' em 23/05/2024 17:37 (WB)</p>
(21) BR 10 2024 010379-3	<p>Código 2.10 - Pedido de Patente ou Certificado de Adição de Invenção Recebido (22) 23/05/2024 (71) JUNIA TEIXEIRA (BR/SP) Número de Protocolo '870240043936' em 23/05/2024 20:42 (WB)</p>
(21) BR 10 2024 010380-7	<p>Código 2.10 - Pedido de Patente ou Certificado de Adição de Invenção Recebido (22) 23/05/2024 (71) HOMEM (BR/SP) Número de Protocolo '870240043937' em 23/05/2024 22:24 (WB)</p>
(21) BR 10 2024 010385-8	<p>Código 2.10 - Pedido de Patente ou Certificado de Adição de Invenção Recebido (22) 24/05/2024 (71) INTRAL S.A. INDÚSTRIA DE MATERIAIS ELÉTRICOS (BR/RS) Número de Protocolo '870240043972' em 24/05/2024 09:51 (WB)</p>
(21) BR 10 2024 010388-2	<p>Código 2.10 - Pedido de Patente ou Certificado de Adição de Invenção Recebido (22) 24/05/2024 (71) PETRÓLEO BRASILEIRO S.A. - PETROBRAS (BR/RJ) ; UNIVERSIDADE FEDERAL DO RIO DE JANEIRO ? UFRJ (BR/RJ) Número de Protocolo '870240043981' em 24/05/2024 10:13 (WB)</p>
(21) BR 10 2024 010393-9	<p>Código 2.10 - Pedido de Patente ou Certificado de Adição de Invenção Recebido (22) 24/05/2024 (71) DEERE & COMPANY (US) Número de Protocolo '870240044003' em 24/05/2024 10:51 (WB)</p>

(21) BR 10 2024 010400-5	Código 2.10 - Pedido de Patente ou Certificado de Adição de Invenção Recebido (22) 24/05/2024 (71) EMBRAPA-EMPRESA BRASILEIRA DE PESQUISA AGROPECUARIA (BR/DF) ; BOTICA COMERCIAL FARMACÊUTICA LTDA. (BR/PR) Número de Protocolo '870240044022' em 24/05/2024 11:22 (WB)
(21) BR 10 2024 010406-4	Código 2.10 - Pedido de Patente ou Certificado de Adição de Invenção Recebido (22) 24/05/2024 (71) JHONROB SILOS E SECADORES LTDA. (BR/MT) Número de Protocolo '870240044043' em 24/05/2024 11:46 (WB)
(21) BR 10 2024 010407-2	Código 2.10 - Pedido de Patente ou Certificado de Adição de Invenção Recebido (22) 24/05/2024 (71) DIPAES INDUSTRIA DE PAES LTDA (BR/SC) Número de Protocolo '870240044056' em 24/05/2024 12:00 (WB)
(21) BR 10 2024 010410-2	Código 2.10 - Pedido de Patente ou Certificado de Adição de Invenção Recebido (22) 24/05/2024 (71) DEERE & COMPANY (US) Número de Protocolo '870240044061' em 24/05/2024 12:05 (WB)
(21) BR 10 2024 010421-8	Código 2.10 - Pedido de Patente ou Certificado de Adição de Invenção Recebido (22) 24/05/2024 (71) CERÂMICA STEFANI S/A (BR/SP) Número de Protocolo '870240044092' em 24/05/2024 13:15 (WB)
(21) BR 10 2024 010422-6	Código 2.10 - Pedido de Patente ou Certificado de Adição de Invenção Recebido (22) 24/05/2024 (71) UNIVERSIDADE FEDERAL DE UBERLÂNDIA (BR/MG) ; IMUNOSCAN ENGENHARIA MOLECULAR LTDA (BR/MG) Número de Protocolo '870240044098' em 24/05/2024 13:24 (WB)
(21) BR 10 2024 010428-5	Código 2.10 - Pedido de Patente ou Certificado de Adição de Invenção Recebido (22) 24/05/2024 (71) CARLOS ROBERTO PALINI (BR/SP) ; FLÁVIO PEREIRA ALVES (BR/SP) Número de Protocolo '870240044126' em 24/05/2024 13:57 (WB)

(21) BR 10 2024 010439-0	Código 2.10 - Pedido de Patente ou Certificado de Adição de Invenção Recebido (22) 24/05/2024 (71) UNIVERSIDADE FEDERAL DA PARAIBA (BR/PB) Número de Protocolo '870240044173' em 24/05/2024 14:51 (WB)
(21) BR 10 2024 010440-4	Código 2.10 - Pedido de Patente ou Certificado de Adição de Invenção Recebido (22) 24/05/2024 (71) OPUS FACIALIS TREINAMENTO E PROJETOS 3D LTDA (BR/SP) Número de Protocolo '870240044177' em 24/05/2024 14:58 (WB)
(21) BR 10 2024 010444-7	Código 2.10 - Pedido de Patente ou Certificado de Adição de Invenção Recebido (22) 24/05/2024 (71) RICARDO MARIANO (BR/SP) Número de Protocolo '870240044199' em 24/05/2024 15:18 (WB)
(21) BR 10 2024 010447-1	Código 2.10 - Pedido de Patente ou Certificado de Adição de Invenção Recebido (22) 24/05/2024 (71) INOVA AGROVETECH LTDA (BR/MG) Número de Protocolo '870240044209' em 24/05/2024 15:30 (WB)
(21) BR 10 2024 010453-6	Código 2.10 - Pedido de Patente ou Certificado de Adição de Invenção Recebido (22) 24/05/2024 (71) ROBERT BOSCH GMBH (DE) Número de Protocolo '870240044232' em 24/05/2024 15:43 (WB)
(21) BR 10 2024 010459-5	Código 2.10 - Pedido de Patente ou Certificado de Adição de Invenção Recebido (22) 24/05/2024 (71) UNIVERSIDADE FEDERAL DA PARAIBA (BR/PB) Número de Protocolo '870240044260' em 24/05/2024 16:06 (WB)
(21) BR 10 2024 010473-0	Código 2.10 - Pedido de Patente ou Certificado de Adição de Invenção Recebido (22) 24/05/2024 (71) LAERTE LOURENCON INDUSTRIA E COMERCIO DE AUTO PEÇAS (BR/SP) Número de Protocolo '870240044305' em 24/05/2024 16:35 (WB)

(21) BR 10 2024 010476-5	Código 2.10 - Pedido de Patente ou Certificado de Adição de Invenção Recebido (22) 24/05/2024 (71) ELETROMIDIA S.A. (BR/SP) Número de Protocolo '870240044326' em 24/05/2024 16:49 (WB)
(21) BR 10 2024 010486-2	Código 2.10 - Pedido de Patente ou Certificado de Adição de Invenção Recebido (22) 24/05/2024 (71) ELAINE SILVEIRA NALDI (BR/SP) Número de Protocolo '870240044391' em 24/05/2024 17:49 (WB)
(21) BR 10 2024 010488-9	Código 2.10 - Pedido de Patente ou Certificado de Adição de Invenção Recebido (22) 24/05/2024 (71) ANTONIO JORGE HERNÁNDEZ FONSECA (BR/PA) Número de Protocolo '870240044394' em 24/05/2024 17:53 (WB)
(21) BR 10 2024 010489-7	Código 2.10 - Pedido de Patente ou Certificado de Adição de Invenção Recebido (22) 24/05/2024 (71) DEERE & COMPANY (US) Número de Protocolo '870240044398' em 24/05/2024 18:00 (WB)
(21) BR 10 2024 010493-5	Código 2.10 - Pedido de Patente ou Certificado de Adição de Invenção Recebido (22) 24/05/2024 (71) XANA FRAINER (BR/ES) Número de Protocolo '870240044420' em 24/05/2024 19:15 (WB)
(21) BR 10 2024 010495-1	Código 2.10 - Pedido de Patente ou Certificado de Adição de Invenção Recebido (22) 24/05/2024 (71) IGOR RENATO LOURO BRUNO DE ABREU (BR/SP) Número de Protocolo '870240044434' em 24/05/2024 22:14 (WB)
(21) BR 10 2024 010498-6	Código 2.10 - Pedido de Patente ou Certificado de Adição de Invenção Recebido (22) 25/05/2024 (71) RUI MANUEL DIAS FERREIRA (BR/SC) Número de Protocolo '870240044449' em 25/05/2024 14:19 (WB)

(21) BR 10 2024 010499-4	Código 2.10 - Pedido de Patente ou Certificado de Adição de Invenção Recebido (22) 25/05/2024 (71) EDUARDO COELHO RIBEIRO (BR/SP) Número de Protocolo '870240044452' em 25/05/2024 17:15 (WB)
(21) BR 10 2024 010501-0	Código 2.10 - Pedido de Patente ou Certificado de Adição de Invenção Recebido (22) 26/05/2024 (71) ANDRE GARCIA LIMA SUETTI (BR/SP) Número de Protocolo '870240044464' em 26/05/2024 19:24 (WB)
(21) BR 10 2024 010502-8	Código 2.10 - Pedido de Patente ou Certificado de Adição de Invenção Recebido (22) 26/05/2024 (71) LUCIO JACOBELLI NOGUEIRA PLENTZ (BR/SP) Número de Protocolo '870240044466' em 26/05/2024 21:49 (WB)
(21) BR 10 2024 010503-6	Código 2.10 - Pedido de Patente ou Certificado de Adição de Invenção Recebido (22) 27/05/2024 (71) FTM ENGENHARIA E SOLUÇÕES PORTUARIAS LTDA - ME (BR/ES) Número de Protocolo '870240044473' em 27/05/2024 08:19 (WB)
(21) BR 10 2024 010506-0	Código 2.10 - Pedido de Patente ou Certificado de Adição de Invenção Recebido (22) 27/05/2024 (71) UNIVERSIDADE FEDERAL DE SANTA CATARINA (BR/SC) Número de Protocolo '870240044516' em 27/05/2024 10:16 (WB)
(21) BR 10 2024 010510-9	Código 2.10 - Pedido de Patente ou Certificado de Adição de Invenção Recebido (22) 27/05/2024 (71) UNIVERSIDADE ESTADUAL DE PONTA GROSSA (BR/PR) ; UNIVERSIDADE FEDERAL DO PARANÁ - UFPR (BR/PR) ; UNIVERSIDADE ESTADUAL DE MARINGÁ (BR/PR) Número de Protocolo '870240044544' em 27/05/2024 10:55 (WB)
(21) BR 10 2024 010511-7	Código 2.10 - Pedido de Patente ou Certificado de Adição de Invenção Recebido (22) 27/05/2024 (71) LIEBHERR-AEROSPACE LINDENBERG GMBH (DE) Número de Protocolo '870240044551' em 27/05/2024 11:05 (WB)

(21) BR 10 2024 010512-5 Código 2.10 - Pedido de Patente ou Certificado de Adição de Invenção
Recebido
(22) 27/05/2024
(71) UNIVERSIDADE FEDERAL DE SANTA CATARINA (BR/SC)
Número de Protocolo '870240044557' em 27/05/2024 11:09 (WB)

(21) BR 10 2024 010518-4 Código 2.10 - Pedido de Patente ou Certificado de Adição de Invenção
Recebido
(22) 27/05/2024
(71) MARCELO RUPERTO SOUZA DAS CHAGAS (BR/DF)
Número de Protocolo '870240044587' em 27/05/2024 12:07 (WB)

(21) BR 10 2024 010519-2 Código 2.10 - Pedido de Patente ou Certificado de Adição de Invenção
Recebido
(22) 27/05/2024
(71) UNIVERSIDADE FEDERAL DE SANTA CATARINA (BR/SC)
Número de Protocolo '870240044589' em 27/05/2024 12:20 (WB)

(21) BR 10 2024 010522-2 Código 2.10 - Pedido de Patente ou Certificado de Adição de Invenção
Recebido
(22) 27/05/2024
(71) UNIVERSIDADE FEDERAL DO PIAUÍ (BR/PI)
Número de Protocolo '870240044599' em 27/05/2024 12:34 (WB)

(21) BR 10 2024 010525-7 Código 2.10 - Pedido de Patente ou Certificado de Adição de Invenção
Recebido
(22) 27/05/2024
(71) LIEBHERR-AEROSPACE LINDENBERG GMBH (DE)
Número de Protocolo '870240044611' em 27/05/2024 12:50 (WB)

(21) BR 10 2024 010533-8 Código 2.10 - Pedido de Patente ou Certificado de Adição de Invenção
Recebido
(22) 27/05/2024
(71) INSTITUTO PRESBITERIANO MACKENZIE (BR/SP) ; PETRÓLEO
BRASILEIRO S/A - PETROBRAS (BR/RJ)
Número de Protocolo '870240044659' em 27/05/2024 14:09 (WB)

(21) BR 10 2024 010534-6 Código 2.10 - Pedido de Patente ou Certificado de Adição de Invenção
Recebido
(22) 27/05/2024
(71) UNIVERSIDADE ESTADUAL DE LONDRINA (BR/PR)
Número de Protocolo '870240044661' em 27/05/2024 14:10 (WB)

(21) BR 10 2024 010535-4 Código 2.10 - Pedido de Patente ou Certificado de Adição de Invenção
 Recebido
 (22) 27/05/2024
 (71) FEDERICO ALBERTO SINILA (AR) ; JUAN MARTIN SINILA (AR) ;
 ROBERTO ALEJANDRO SINILA (AR)
 Número de Protocolo '870240044663' em 27/05/2024 14:14 (WB)

(21) BR 10 2024 010537-0 Código 2.10 - Pedido de Patente ou Certificado de Adição de Invenção
 Recebido
 (22) 27/05/2024
 (71) GAMAN PHARMA INDÚSTRIA E COMÉRCIO LTDA (BR/SP)
 Número de Protocolo '870240044670' em 27/05/2024 14:18 (WB)

(21) BR 10 2024 010538-9 Código 2.10 - Pedido de Patente ou Certificado de Adição de Invenção
 Recebido
 (22) 27/05/2024
 (71) ALTACISIO PIMENTA (BR/SP)
 Número de Protocolo '870240044671' em 27/05/2024 14:18 (WB)

(21) BR 10 2024 010540-0 Código 2.10 - Pedido de Patente ou Certificado de Adição de Invenção
 Recebido
 (22) 27/05/2024
 (71) NANOWEAR LTDA (BR/RS)
 Número de Protocolo '870240044675' em 27/05/2024 14:19 (WB)

(21) BR 10 2024 010542-7 Código 2.10 - Pedido de Patente ou Certificado de Adição de Invenção
 Recebido
 (22) 27/05/2024
 (71) NANOWEAR LTDA (BR/RS)
 Número de Protocolo '870240044684' em 27/05/2024 14:29 (WB)

(21) BR 10 2024 010549-4 Código 2.10 - Pedido de Patente ou Certificado de Adição de Invenção
 Recebido
 (22) 27/05/2024
 (71) LEAR CORPORATION (US)
 Número de Protocolo '870240044700' em 27/05/2024 14:47 (WB)

(21) BR 10 2024 010550-8 Código 2.10 - Pedido de Patente ou Certificado de Adição de Invenção
 Recebido
 (22) 27/05/2024
 (71) TATA CONSULTANCY SERVICES LIMITED (IN)
 Número de Protocolo '870240044703' em 27/05/2024 14:48 (WB)

(21) BR 10 2024 010555-9 Código 2.10 - Pedido de Patente ou Certificado de Adição de Invenção
Recebido
(22) 27/05/2024
(71) VALMIR DALAGNOL (BR/RS)
Número de Protocolo '870240044726' em 27/05/2024 15:08 (WB)

(21) BR 10 2024 010569-9 Código 2.10 - Pedido de Patente ou Certificado de Adição de Invenção
Recebido
(22) 27/05/2024
(71) SERVIÇO NACIONAL DE APRENDIZAGEM INDUSTRIAL (BR/BA)
Número de Protocolo '870240044775' em 27/05/2024 16:01 (WB)

(21) BR 10 2024 010570-2 Código 2.10 - Pedido de Patente ou Certificado de Adição de Invenção
Recebido
(22) 27/05/2024
(71) GOODRICH CORPORATION (US)
Número de Protocolo '870240044776' em 27/05/2024 16:01 (WB)

(21) BR 10 2024 010573-7 Código 2.10 - Pedido de Patente ou Certificado de Adição de Invenção
Recebido
(22) 27/05/2024
(71) SERVIÇO NACIONAL DE APRENDIZAGEM INDUSTRIAL (BR/BA)
Número de Protocolo '870240044784' em 27/05/2024 16:06 (WB)

(21) BR 10 2024 010576-1 Código 2.10 - Pedido de Patente ou Certificado de Adição de Invenção
Recebido
(22) 27/05/2024
(71) MOZART LUCAS DOS REIS (BR/ES)
Número de Protocolo '870240044792' em 27/05/2024 16:14 (WB)

(21) BR 10 2024 010582-6 Código 2.10 - Pedido de Patente ou Certificado de Adição de Invenção
Recebido
(22) 27/05/2024
(71) GOODRICH CORPORATION (US)
Número de Protocolo '870240044821' em 27/05/2024 16:39 (WB)

(21) BR 10 2024 010587-7 Código 2.10 - Pedido de Patente ou Certificado de Adição de Invenção
Recebido
(22) 27/05/2024
(71) EVANDRO STANLEY TABOSA DO EGITO (BR/RN)
Número de Protocolo '870240044834' em 27/05/2024 16:50 (WB)

(21) BR 10 2024 010596-6	Código 2.10 - Pedido de Patente ou Certificado de Adição de Invenção Recebido (22) 27/05/2024 (71) UNIVERSIDADE FEDERAL RURAL DE PERNAMBUCO (BR/PE) Número de Protocolo '870240044871' em 27/05/2024 17:27 (WB)
(21) BR 10 2024 010601-6	Código 2.10 - Pedido de Patente ou Certificado de Adição de Invenção Recebido (22) 27/05/2024 (71) JEFFERSON ORFANO DO CARMO REZENDE (BR/SP) Número de Protocolo '870240044900' em 27/05/2024 17:57 (WB)
(21) BR 10 2024 010606-7	Código 2.10 - Pedido de Patente ou Certificado de Adição de Invenção Recebido (22) 27/05/2024 (71) INSTITUTO FEDERAL DE EDUCAÇÃO CIÊNCIA E TECNOLOGIA DO ESPIRITO SANTO (BR/ES) Número de Protocolo '870240044932' em 27/05/2024 18:47 (WB)
(21) BR 10 2024 010607-5	Código 2.10 - Pedido de Patente ou Certificado de Adição de Invenção Recebido (22) 27/05/2024 (71) ANDRÉ LUIS DA CONCEIÇÃO (BR/MG) ; MARCOS MASSAO SHIMANO (BR/MG) Número de Protocolo '870240044935' em 27/05/2024 18:51 (WB)
(21) BR 10 2024 010611-3	Código 2.10 - Pedido de Patente ou Certificado de Adição de Invenção Recebido (22) 27/05/2024 (71) MARCELO JESUS DE SANTANA (BR/BA) Número de Protocolo '870240044946' em 27/05/2024 20:17 (WB)
(21) BR 10 2024 010612-1	Código 2.10 - Pedido de Patente ou Certificado de Adição de Invenção Recebido (22) 27/05/2024 (71) FABIO ROGERIO GOMES DA SILVA JUNIOR (BR/PE) Número de Protocolo '870240044947' em 27/05/2024 20:23 (WB)
(21) BR 10 2024 010613-0	Código 2.10 - Pedido de Patente ou Certificado de Adição de Invenção Recebido (22) 27/05/2024 (71) VALMIR DALAGNOL (BR/RS) Número de Protocolo '870240044953' em 27/05/2024 21:08 (WB)

(21) BR 12 2024 010040-1	Código 2.10 - Pedido de Patente ou Certificado de Adição de Invenção Recebido (22) 06/12/2022 (62) BR 11 2024 009937-7 06/12/2022 (71) CATERPILLAR GLOBAL MINING EQUIPMENT LLC (US) Número de Protocolo '870240042768' em 21/05/2024 09:07 (WB)
---------------------------------	--

(21) BR 12 2024 010041-0	Código 2.10 - Pedido de Patente ou Certificado de Adição de Invenção Recebido (22) 06/12/2022 (62) BR 11 2024 009937-7 06/12/2022 (71) CATERPILLAR GLOBAL MINING EQUIPMENT LLC (US) Número de Protocolo '870240042770' em 21/05/2024 09:08 (WB)
---------------------------------	--

(21) BR 12 2024 010118-1 A2	Código 2.10 - Pedido de Patente ou Certificado de Adição de Invenção Recebido (22) 10/07/2018 (62) BR 11 2019 028261-0 10/07/2018 (71) SIGMA-ALDRICH CO. LLC (US) Número de Protocolo '870240043039' em 21/05/2024 16:40 (WB)
------------------------------------	--

(21) BR 12 2024 010129-7 A2	Código 2.10 - Pedido de Patente ou Certificado de Adição de Invenção Recebido (22) 26/05/2017 (62) BR 11 2018 074094-2 26/05/2017 (71) THE BOARD OF TRUSTEES OF THE UNIVERSITY OF ILLINOIS (US) ; THE REGENTS OF THE UNIVERSITY OF CALIFORNIA (US) Número de Protocolo '870240043067' em 21/05/2024 17:08 (WB)
------------------------------------	--

(21) BR 12 2024 010134-3 A2	Código 2.10 - Pedido de Patente ou Certificado de Adição de Invenção Recebido (22) 11/07/2014 (62) BR 11 2016 000546-5 11/07/2014 (71) OPHTHOTECH CORPORATION (US) Número de Protocolo '870240043081' em 21/05/2024 17:23 (WB)
------------------------------------	---

(21) BR 12 2024 010244-7 A2	Código 2.10 - Pedido de Patente ou Certificado de Adição de Invenção Recebido (22) 22/06/2020 (62) BR 11 2021 020188-2 22/06/2020 (71) NIPPON STEEL CORPORATION (JP) Número de Protocolo '870240043474' em 22/05/2024 17:43 (WB)
------------------------------------	---

(21) BR 12 2024 010248-0 A2 Código 2.10 - Pedido de Patente ou Certificado de Adição de Invenção
 Recebido
 (22) 17/03/2022
 (62) BR 11 2023 018331-6 17/03/2022
 (71) MEDIMMUNE LIMITED (GB)
 Número de Protocolo '870240043486' em 22/05/2024 18:09 (WB)

(21) BR 12 2024 010316-8 A2 Código 2.10 - Pedido de Patente ou Certificado de Adição de Invenção
 Recebido
 (22) 10/12/2020
 (62) BR 11 2022 011622-5 10/12/2020
 (71) ADVANSIX RESINS & CHEMICALS LLC (US)
 Número de Protocolo '870240043741' em 23/05/2024 14:58 (WB)

(21) BR 12 2024 010343-5 A2 Código 2.10 - Pedido de Patente ou Certificado de Adição de Invenção
 Recebido
 (22) 31/05/2019
 (62) BR 10 2019 011243-3 31/05/2019
 (71) HERAEUS ELECTRO-NITE INTERNATIONAL N.V. (BE)
 Número de Protocolo '870240043832' em 23/05/2024 16:29 (WB)

(21) BR 12 2024 010354-0 A2 Código 2.10 - Pedido de Patente ou Certificado de Adição de Invenção
 Recebido
 (22) 16/05/2017
 (62) BR 11 2018 073699-6 16/05/2017
 (71) THE BOARD OF REGENTS OF THE UNIVERSITY OF TEXAS SYSTEM
 (US)
 Número de Protocolo '870240043862' em 23/05/2024 16:58 (WB)

(21) BR 12 2024 010391-5 A2 Código 2.10 - Pedido de Patente ou Certificado de Adição de Invenção
 Recebido
 (22) 26/07/2013
 (62) BR 11 2015 001931-5 26/07/2013
 (71) SYNGENTA PARTICIPATIONS AG (CH)
 Número de Protocolo '870240044001' em 24/05/2024 10:50 (WB)

(21) BR 12 2024 010425-3 A2 Código 2.10 - Pedido de Patente ou Certificado de Adição de Invenção
 Recebido
 (22) 18/12/2019
 (62) BR 11 2021 011694-0 18/12/2019
 (71) LANXESS CORPORATION (US)
 Número de Protocolo '870240044115' em 24/05/2024 13:45 (WB)

(21) BR 12 2024 010435-0 A2 Código 2.10 - Pedido de Patente ou Certificado de Adição de Invenção
Recebido
(22) 27/05/2021
(62) BR 11 2022 023822-3 27/05/2021
(71) CANON KABUSHIKI KAISHA (JP)
Número de Protocolo '870240044161' em 24/05/2024 14:39 (WB)

(21) BR 12 2024 010437-7 A2 Código 2.10 - Pedido de Patente ou Certificado de Adição de Invenção
Recebido
(22) 27/05/2021
(62) BR 11 2022 024424-0 27/05/2021
(71) CANON KABUSHIKI KAISHA (JP)
Número de Protocolo '870240044166' em 24/05/2024 14:43 (WB)

(21) BR 12 2024 010452-0 A2 Código 2.10 - Pedido de Patente ou Certificado de Adição de Invenção
Recebido
(22) 16/12/2019
(62) BR 11 2021 011626-5 16/12/2019
(71) SAINT-GOBAIN PERFORMANCE PLASTICS FRANCE (FR)
Número de Protocolo '870240044230' em 24/05/2024 15:43 (WB)

(21) BR 12 2024 010470-9 A2 Código 2.10 - Pedido de Patente ou Certificado de Adição de Invenção
Recebido
(22) 22/09/2017
(62) BR 11 2019 005641-6 22/09/2017
(71) REGENERON PHARMACEUTICALS, INC. (US)
Número de Protocolo '870240044302' em 24/05/2024 16:33 (WB)

(21) BR 12 2024 010530-6 A2 Código 2.10 - Pedido de Patente ou Certificado de Adição de Invenção
Recebido
(22) 25/02/2019
(62) BR 11 2020 016313-9 25/02/2019
(71) BELVAC PRODUCTION MACHINERY, INC. (US)
Número de Protocolo '870240044649' em 27/05/2024 14:01 (WB)

(21) BR 12 2024 010585-3 A2 Código 2.10 - Pedido de Patente ou Certificado de Adição de Invenção
Recebido
(22) 08/01/2016
(62) BR 11 2017 014551-0 08/01/2016
(71) GENMAB A/S (DK)
Número de Protocolo '870240044828' em 27/05/2024 16:42 (WB)

(21) BR 12 2024 010593-4 A2	Código 2.10 - Pedido de Patente ou Certificado de Adição de Invenção Recebido (22) 08/01/2016 (62) BR 11 2017 014551-0 08/01/2016 (71) GENMAB A/S (DK) Número de Protocolo '870240044853' em 27/05/2024 17:11 (WB)
------------------------------------	---

(21) BR 13 2024 010203-6	Código 2.10 - Pedido de Patente ou Certificado de Adição de Invenção Recebido (22) 22/05/2024 (61) BR 10 2016 015699-8 05/07/2016 (71) NEOENERGIA DISTRIBUIÇÃO BRASILIA S.A. (BR/DF) ; TCE ENGENHARIA EIRELI - EPP (BR/MG) ; UNIVERSIDADE FEDERAL DE UBERLÂNDIA (BR/MG) Número de Protocolo '870240043344' em 22/05/2024 15:20 (WB)
---------------------------------	--

(21) BR 20 2024 010039-0	Código 2.10 - Pedido de Patente ou Certificado de Adição de Invenção Recebido (22) 21/05/2024 (71) SILVIO DE OLIVEIRA GOMES (BR/SP) Número de Protocolo '870240042761' em 21/05/2024 08:15 (WB)
---------------------------------	---

(21) BR 20 2024 010044-7	Código 2.10 - Pedido de Patente ou Certificado de Adição de Invenção Recebido (22) 21/05/2024 (71) GANDOLFI INDUSTRIA E COMERCIO DE IMPLEMENTOS AGRICOLAS EIRELI (BR/MT) Número de Protocolo '870240042782' em 21/05/2024 09:39 (WB)
---------------------------------	--

(21) BR 20 2024 010061-7	Código 2.10 - Pedido de Patente ou Certificado de Adição de Invenção Recebido (22) 21/05/2024 (71) ELÓI BERTOLDI (BR/SC) Número de Protocolo '870240042838' em 21/05/2024 11:30 (WB)
---------------------------------	--

(21) BR 20 2024 010065-0	Código 2.10 - Pedido de Patente ou Certificado de Adição de Invenção Recebido (22) 21/05/2024 (71) INDÚSTRIA DE PLÁSTICOS MONRIZZO LTDA (BR/RS) Número de Protocolo '870240042863' em 21/05/2024 12:08 (WB)
---------------------------------	---

(21) BR 20 2024 010096-0	Código 2.10 - Pedido de Patente ou Certificado de Adição de Invenção Recebido
---------------------------------	--

(22) 21/05/2024
 (71) URBANO ARNO BRACHT (BR/SC)
 Número de Protocolo '870240042979' em 21/05/2024 15:35 (WB)

(21) BR 20 2024 010112-5 Código 2.10 - Pedido de Patente ou Certificado de Adição de Invenção
 Recebido
 (22) 21/05/2024
 (71) COFAMA IND. E COM. DE MÁQUINAS E EQUIPAMENTOS LTDA - EPP
 (BR/PR)
 Número de Protocolo '870240043028' em 21/05/2024 16:22 (WB)

(21) BR 20 2024 010132-0 Código 2.10 - Pedido de Patente ou Certificado de Adição de Invenção
 Recebido
 (22) 21/05/2024
 (71) JORGE LUIZ DE CASTRO (BR/SP) ; EDSON BROCHETTO (BR/SP)
 Número de Protocolo '870240043073' em 21/05/2024 17:12 (WB)

(21) BR 20 2024 010145-1 Código 2.10 - Pedido de Patente ou Certificado de Adição de Invenção
 Recebido
 (22) 21/05/2024
 (71) CONCEIÇÃO SEVERINO ALVES JUNIOR (BR/MS)
 Número de Protocolo '870240043125' em 21/05/2024 20:44 (WB)

(21) BR 20 2024 010154-0 Código 2.10 - Pedido de Patente ou Certificado de Adição de Invenção
 Recebido
 (22) 22/05/2024
 (71) LEONARDO DE MIRANDA ALVES (BR/MG)
 Número de Protocolo '870240043184' em 22/05/2024 10:44 (WB)

(21) BR 20 2024 010168-0 Código 2.10 - Pedido de Patente ou Certificado de Adição de Invenção
 Recebido
 (22) 22/05/2024
 (71) JACKSON MARTORANO SANTANA (BR/SC)
 Número de Protocolo '870240043243' em 22/05/2024 12:19 (WB)

(21) BR 20 2024 010175-3 Código 2.10 - Pedido de Patente ou Certificado de Adição de Invenção
 Recebido
 (22) 22/05/2024
 (71) LUCIDIO SCHAUN PINHEIRO (BR/RS)
 Número de Protocolo '870240043263' em 22/05/2024 13:08 (WB)

(21) BR 20 2024 010188-5 Código 2.10 - Pedido de Patente ou Certificado de Adição de Invenção
 Recebido

	(22) 22/05/2024 (71) OBI BRASIL DISTRIBUIDORA MERCANTIL LTDA. (BR/SP) Número de Protocolo '870240043309' em 22/05/2024 14:37 (WB)
(21) BR 20 2024 010198-2	Código 2.10 - Pedido de Patente ou Certificado de Adição de Invenção Recebido (22) 22/05/2024 (71) FGVTVN BRASIL LTDA. (BR/PR) Número de Protocolo '870240043330' em 22/05/2024 15:04 (WB)
(21) BR 20 2024 010201-6	Código 2.10 - Pedido de Patente ou Certificado de Adição de Invenção Recebido (22) 22/05/2024 (71) JOÃO PAULO ROBERTO (BR/PR) ; DALYANA MAYER NOGAROLI (BR/PR) ; HARRY RODRIGUES JUNIOR (BR/PR) Número de Protocolo '870240043339' em 22/05/2024 15:16 (WB)
(21) BR 20 2024 010229-6	Código 2.10 - Pedido de Patente ou Certificado de Adição de Invenção Recebido (22) 22/05/2024 (71) RICARDO LUÍS DE OLIVEIRA (BR/PR) ; CLEVERSON RONALDI MATIAK TISON (BR/PR) Número de Protocolo '870240043425' em 22/05/2024 16:44 (WB)
(21) BR 20 2024 010230-0	Código 2.10 - Pedido de Patente ou Certificado de Adição de Invenção Recebido (22) 22/05/2024 (71) ROGER LUIS ALVES DOS SANTOS (BR/PR) Número de Protocolo '870240043427' em 22/05/2024 16:46 (WB)
(21) BR 20 2024 010239-3	Código 2.10 - Pedido de Patente ou Certificado de Adição de Invenção Recebido (22) 22/05/2024 (71) ANA KARINE ERNST MARLOW (BR/TO) Número de Protocolo '870240043463' em 22/05/2024 17:30 (WB)
(21) BR 20 2024 010250-4	Código 2.10 - Pedido de Patente ou Certificado de Adição de Invenção Recebido (22) 22/05/2024 (71) MARCIA OLIVEIRA DE CARVALHO (BR/RJ) Número de Protocolo '870240043496' em 22/05/2024 18:35 (WB)
(21) BR 20 2024 010260-1	Código 2.10 - Pedido de Patente ou Certificado de Adição de Invenção

Recebido
(22) 22/05/2024
(71) ELISANE ÂNGELA DE AVELAR ALVIM (BR/RJ)
Número de Protocolo '870240043514' em 22/05/2024 20:40 (WB)

(21) BR 20 2024 010261-0 Código 2.10 - Pedido de Patente ou Certificado de Adição de Invenção
Recebido
(22) 22/05/2024
(71) ALCIONE DE OLIVEIRA ARQUITETO LTDA (BR/SP)
Número de Protocolo '870240043519' em 22/05/2024 23:18 (WB)

(21) BR 20 2024 010265-2 Código 2.10 - Pedido de Patente ou Certificado de Adição de Invenção
Recebido
(22) 23/05/2024
(71) HATHUS DE FREITAS CASTRO (BR/MG)
Número de Protocolo '870240043528' em 23/05/2024 08:48 (WB)

(21) BR 20 2024 010267-9 Código 2.10 - Pedido de Patente ou Certificado de Adição de Invenção
Recebido
(22) 23/05/2024
(71) MARCIO LUIZ NEUVALD SILVA (BR/RS) ; MIGUEL HUMBERTO NOER (BR/RS)
Número de Protocolo '870240043539' em 23/05/2024 09:39 (WB)

(21) BR 20 2024 010272-5 Código 2.10 - Pedido de Patente ou Certificado de Adição de Invenção
Recebido
(22) 23/05/2024
(71) META MARCAS E PATENTES LTDA (BR/MT)
Número de Protocolo '870240043560' em 23/05/2024 10:19 (WB)

(21) BR 20 2024 010275-0 Código 2.10 - Pedido de Patente ou Certificado de Adição de Invenção
Recebido
(22) 23/05/2024
(71) GANDOLFI INDUSTRIA E COMERCIO DE IMPLEMENTOS AGRICOLAS EIRELI (BR/MT)
Número de Protocolo '870240043571' em 23/05/2024 10:30 (WB)

(21) BR 20 2024 010276-8 Código 2.10 - Pedido de Patente ou Certificado de Adição de Invenção
Recebido
(22) 23/05/2024
(71) GANDOLFI INDUSTRIA E COMERCIO DE IMPLEMENTOS AGRICOLAS EIRELI (BR/MT)
Número de Protocolo '870240043578' em 23/05/2024 10:42 (WB)

(21) BR 20 2024 010295-4	Código 2.10 - Pedido de Patente ou Certificado de Adição de Invenção Recebido (22) 23/05/2024 (71) GEZIEL FERREIRA HERMÓGENES (BR/MG) Número de Protocolo '870240043653' em 23/05/2024 13:09 (WB)
(21) BR 20 2024 010300-4	Código 2.10 - Pedido de Patente ou Certificado de Adição de Invenção Recebido (22) 23/05/2024 (71) MYLLER AUGUSTO SANTOS GOMES (BR/PR) ; WILLIAM FELIPE WOLF (BR/PR) Número de Protocolo '870240043679' em 23/05/2024 14:04 (WB)
(21) BR 20 2024 010301-2	Código 2.10 - Pedido de Patente ou Certificado de Adição de Invenção Recebido (22) 23/05/2024 (71) DIEGO SCRIVENER DE LUNA (BR/RJ) Número de Protocolo '870240043681' em 23/05/2024 14:08 (WB)
(21) BR 20 2024 010313-6	Código 2.10 - Pedido de Patente ou Certificado de Adição de Invenção Recebido (22) 23/05/2024 (71) BRASINHA INDUSTRIA E DISTRIBUIDORA LTDA ME (BR/GO) Número de Protocolo '870240043734' em 23/05/2024 14:53 (WB)
(21) BR 20 2024 010331-4	Código 2.10 - Pedido de Patente ou Certificado de Adição de Invenção Recebido (22) 23/05/2024 (71) INDÚSTRIA DE URNAS RIGON LTDA-EPP (BR/RS) Número de Protocolo '870240043790' em 23/05/2024 15:51 (WB)
(21) BR 20 2024 010358-6	Código 2.10 - Pedido de Patente ou Certificado de Adição de Invenção Recebido (22) 23/05/2024 (71) VALDIR SEHNEM (BR/SC) Número de Protocolo '870240043870' em 23/05/2024 17:07 (WB)
(21) BR 20 2024 010359-4	Código 2.10 - Pedido de Patente ou Certificado de Adição de Invenção Recebido (22) 23/05/2024 (71) CINTIA REGINA CERQUEIRA DOS SANTOS BRITO (BR/BA) Número de Protocolo '870240043872' em 23/05/2024 17:12 (WB)

(21) BR 20 2024 010378-0	Código 2.10 - Pedido de Patente ou Certificado de Adição de Invenção Recebido (22) 23/05/2024 (71) EVANDRO CALDERAM (BR/RS) Número de Protocolo '870240043933' em 23/05/2024 20:02 (WB)
(21) BR 20 2024 010414-0	Código 2.10 - Pedido de Patente ou Certificado de Adição de Invenção Recebido (22) 24/05/2024 (71) EVC INDUSTRIAL LTDA (BR/CE) Número de Protocolo '870240044067' em 24/05/2024 12:19 (WB)
(21) BR 20 2024 010415-9	Código 2.10 - Pedido de Patente ou Certificado de Adição de Invenção Recebido (22) 24/05/2024 (71) JULIANA RODRIGUES DE LIMA (BR/SP) Número de Protocolo '870240044074' em 24/05/2024 12:30 (WB)
(21) BR 20 2024 010420-5	Código 2.10 - Pedido de Patente ou Certificado de Adição de Invenção Recebido (22) 24/05/2024 (71) IHAN CEBIN FERRAZ (BR/RJ) Número de Protocolo '870240044086' em 24/05/2024 12:55 (WB)
(21) BR 20 2024 010423-0	Código 2.10 - Pedido de Patente ou Certificado de Adição de Invenção Recebido (22) 24/05/2024 (71) LÉLIO GUSTAVO BARBOSA FRAZILLI (BR/SP) ; MONIKELLY DO CARMO NASCIMENTO MARCHINI (BR/SP) ; SOCIEDADE REGIONAL DE ENSINO E SAÚDE LTDA (BR/SP) Número de Protocolo '870240044109' em 24/05/2024 13:40 (WB)
(21) BR 20 2024 010433-7	Código 2.10 - Pedido de Patente ou Certificado de Adição de Invenção Recebido (22) 24/05/2024 (71) VANDERLEI MUNARI (BR/RS) Número de Protocolo '870240044150' em 24/05/2024 14:21 (WB)
(21) BR 20 2024 010434-5	Código 2.10 - Pedido de Patente ou Certificado de Adição de Invenção Recebido (22) 24/05/2024 (71) LUIS FORLI NETO (BR/SP) ; REGINALDO FRANCISCO DE MEDEIROS

(BR/PR)

Número de Protocolo '870240044160' em 24/05/2024 14:38 (WB)

(21) BR 20 2024 010438-8

Código 2.10 - Pedido de Patente ou Certificado de Adição de Invenção
Recebido

(22) 24/05/2024

(71) THIAGO VICOSO DE CASTRO (BR/MG)

Número de Protocolo '870240044171' em 24/05/2024 14:47 (WB)

(21) BR 20 2024 010449-3

Código 2.10 - Pedido de Patente ou Certificado de Adição de Invenção
Recebido

(22) 24/05/2024

(71) ALCIDES GUESSER (BR/SC)

Número de Protocolo '870240044221' em 24/05/2024 15:37 (WB)

(21) BR 20 2024 010467-1

Código 2.10 - Pedido de Patente ou Certificado de Adição de Invenção
Recebido

(22) 24/05/2024

(71) ALFIX INDUSTRIA DE ESTRUTURAS METALICAS LTDA (BR/RS)

Número de Protocolo '870240044280' em 24/05/2024 16:17 (WB)

(21) BR 20 2024 010475-2

Código 2.10 - Pedido de Patente ou Certificado de Adição de Invenção
Recebido

(22) 24/05/2024

(71) SERMIL EXPOSITORES LTDA (BR/SC)

Número de Protocolo '870240044318' em 24/05/2024 16:44 (WB)

(21) BR 20 2024 010480-9

Código 2.10 - Pedido de Patente ou Certificado de Adição de Invenção
Recebido

(22) 24/05/2024

(71) ELISIARIO FERREIRA ESTRELLA (BR/SP) ; SÉRGIO ROBERTO
APOLÔNIO (BR/SP)

Número de Protocolo '870240044348' em 24/05/2024 17:05 (WB)

(21) BR 20 2024 010483-3

Código 2.10 - Pedido de Patente ou Certificado de Adição de Invenção
Recebido

(22) 24/05/2024

(71) VALDINEI MESSIAS DA LUZ MATERIAL ELETRICO (BR/SP)

Número de Protocolo '870240044363' em 24/05/2024 17:14 (WB)

(21) BR 20 2024 010484-1

Código 2.10 - Pedido de Patente ou Certificado de Adição de Invenção
Recebido

(22) 24/05/2024

	(71) LUFER INDUSTRIA MECANICA S/A . (BR/PR) Número de Protocolo '870240044371' em 24/05/2024 17:20 (WB)
(21) BR 20 2024 010492-2	Código 2.10 - Pedido de Patente ou Certificado de Adição de Invenção Recebido (22) 24/05/2024 (71) ROHR INDÚSTRIA E COMÉRCIO S.A. (BR/SP) ; ROHR S/A. ESTRUTURAS TUBULARES (BR/SP) Número de Protocolo '870240044414' em 24/05/2024 18:49 (WB)
(21) BR 20 2024 010496-5	Código 2.10 - Pedido de Patente ou Certificado de Adição de Invenção Recebido (22) 24/05/2024 (71) RICARDO KAYAT (BR/RJ) Número de Protocolo '870240044435' em 24/05/2024 22:32 (WB)
(21) BR 20 2024 010497-3	Código 2.10 - Pedido de Patente ou Certificado de Adição de Invenção Recebido (22) 25/05/2024 (71) TATIANE ARAÚJO DE OLIVEIRA SOUZA (BR/BA) Número de Protocolo '870240044446' em 25/05/2024 10:33 (WB)
(21) BR 20 2024 010513-9	Código 2.10 - Pedido de Patente ou Certificado de Adição de Invenção Recebido (22) 27/05/2024 (71) ANTÔNIO SÉRGIO CAVALCANTE LOPES (BR/AL) ; VÂNIA SELONI AVILA DE OLIVEIRA RIBAS (BR/PR) Número de Protocolo '870240044566' em 27/05/2024 11:22 (WB)
(21) BR 20 2024 010514-7	Código 2.10 - Pedido de Patente ou Certificado de Adição de Invenção Recebido (22) 27/05/2024 (71) MIGUEL LUCIO SILVA DOS SANTOS (BR/AM) Número de Protocolo '870240044567' em 27/05/2024 11:24 (WB)
(21) BR 20 2024 010515-5	Código 2.10 - Pedido de Patente ou Certificado de Adição de Invenção Recebido (22) 27/05/2024 (71) RODOVALE INDÚSTRIA E COMÉRCIO DE EQUIPAMENTOS RODOVIÁRIOS LTDA (BR/RS) Número de Protocolo '870240044568' em 27/05/2024 11:26 (WB)
(21) BR 20 2024 010524-4	Código 2.10 - Pedido de Patente ou Certificado de Adição de Invenção

Recebido

(22) 27/05/2024

(71) GUILHERME GOMES (BR/SP) ; RONALDO CADETTI (BR/SP)

Número de Protocolo '870240044606' em 27/05/2024 12:42 (WB)

(21) BR 20 2024 010529-5

Código 2.10 - Pedido de Patente ou Certificado de Adição de Invenção

Recebido

(22) 27/05/2024

(71) KARINNE FERREIRA XAVIER (BR/MG)

Número de Protocolo '870240044647' em 27/05/2024 14:00 (WB)

(21) BR 20 2024 010532-5

Código 2.10 - Pedido de Patente ou Certificado de Adição de Invenção

Recebido

(22) 27/05/2024

(71) ANDRÉ INÁCIO DO CARMO (BR/PE) ; FABIANA FERREIRA SILVA (BR/PE)

Número de Protocolo '870240044656' em 27/05/2024 14:07 (WB)

(21) BR 20 2024 010572-4

Código 2.10 - Pedido de Patente ou Certificado de Adição de Invenção

Recebido

(22) 27/05/2024

(71) SERGIO UECHI (BR/SP)

Número de Protocolo '870240044783' em 27/05/2024 16:06 (WB)

(21) BR 20 2024 010575-9

Código 2.10 - Pedido de Patente ou Certificado de Adição de Invenção

Recebido

(22) 27/05/2024

(71) THIAGO VICOSO DE CASTRO (BR/MG) ; GLEIDSON ALMEIDA SILVA (BR/MG)

Número de Protocolo '870240044788' em 27/05/2024 16:10 (WB)

(21) BR 20 2024 010590-2

Código 2.10 - Pedido de Patente ou Certificado de Adição de Invenção

Recebido

(22) 27/05/2024

(71) MONICA RODRIGUES RAMOS DE FREITAS (BR/RS) ; JOSE CLEBER OLIVEIRA DE FREITAS (BR/RS)

Número de Protocolo '870240044845' em 27/05/2024 17:05 (WB)

(21) BR 20 2024 010592-9

Código 2.10 - Pedido de Patente ou Certificado de Adição de Invenção

Recebido

(22) 27/05/2024

(71) GUSTAVO AURÉLIO CECHIN (BR/SP)

Número de Protocolo '870240044852' em 27/05/2024 17:09 (WB)

(21) BR 20 2024 010599-6 Código 2.10 - Pedido de Patente ou Certificado de Adição de Invenção
Recebido
(22) 27/05/2024
(71) MAYCON TAVARES MUNHOZ (BR/SP)
Número de Protocolo '870240044888' em 27/05/2024 17:42 (WB)

(21) BR 20 2024 010600-3 Código 2.10 - Pedido de Patente ou Certificado de Adição de Invenção
Recebido
(22) 27/05/2024
(71) PEDRO HENRIQUE VARGAS (BR/RS)
Número de Protocolo '870240044898' em 27/05/2024 17:55 (WB)

Código Publicação do Pedido**Código 3.1 - Pedido de Patente ou de Certificado de Adição de Invenção Publicado**

Quando o período de sigilo (18 meses do depósito) é finalizado, o INPI publica o pedido de Patente ou de Certificado de Adição de Invenção, conforme previsto no Art. 30 da Lei nº 9.279/96. Os interessados podem acessar a documentação do pedido (relatório descritivo, reivindicações, desenhos - se for o caso - e resumo) na Busca de Processos (Portal do INPI). Não é necessário responder a este despacho. O depositante ou qualquer interessado pode solicitar o exame do pedido de patente, caso isso ainda não tenha sido feito. O prazo é de 36 (trinta e seis) meses, contados da data do depósito. Para tal, o usuário deverá pagar a guia de recolhimento da união (GRU) de código 203 (Patente de Invenção), 204 (Modelo de Utilidade) ou 205 (Certificado de Adição de Invenção). Se o INPI já examinou o pedido internacional PCT como ISA/IPEA, o código é 284 (Patente de Invenção) ou 285 (Modelo de Utilidade). O pedido será arquivado se o pagamento não for feito no prazo previsto, conforme o Art.33 da Lei nº 9.279/96. O requerente tem o prazo de 60 (sessenta) dias contatos a partir da data do arquivamento para pagar a GRU de código 209 (Desarquivamento). O INPI arquivará o pedido definitivamente se o depositante não comprovar, no referido prazo, o pagamento dos dois serviços (desarquivamento e pedido de exame).

(21) BR 10 2022 013214-3 A2	Código 3.1 - Pedido de Patente ou de Certificado de Adição de Invenção Publicado (22) 30/06/2022 (30) 05/07/2021 CN 202110755725.1 (51) A01N 63/22 (2020.01), A01P 7/02 (2006.01) (52) A01N 63/22, A01P 7/02 (54) USO DA PROTEÍNA BVP8 PARA MATAR ÁCAROS TETRANIQUÍDEOS E INIBIR A ECLOSÃO DE OVOS DE ÁCAROS TETRANIQUÍDEOS (71) HUBEI BIOPESTICIDE ENGINEERING RESEARCH CENTER (CN) (72) XIAOYAN LIU; YONG MIN; LING CHEN; LEI ZHU; YIMIN QIU; BEN RAO; RONGHUA ZHOU; YAN GONG; XIANQING LIAO; WEI CHEN; CHUNFU QIU; LIQIAO SHI; JINGZHONG YANG
(21) BR 10 2022 023441-8 A2	Código 3.1 - Pedido de Patente ou de Certificado de Adição de Invenção Publicado (22) 18/11/2022 (51) A61K 9/51 (2006.01), A61K 31/085 (2006.01), A61K 31/015 (2006.01), A61P 35/00 (2006.01), A61P 29/00 (2006.01) (52) A61K 9/5169, A61K 31/085, A61K 31/015, A61P 35/00, A61P 29/00 (54) NANOPARTÍCULAS DE ALBUMINA CARREADAS COM ÓLEOS ESSENCIAIS PARA TRATAMENTO DE CÂNCER E DOENÇAS

INFLAMATÓRIAS

(71) UNIVERSIDADE FEDERAL DO PIAUÍ (BR/PI)

(72) ANDERSON NOGUEIRA MENDES; FRANCISCO DAS CHAGAS PEREIRA DE ANDRADE

(21) BR 10 2022 023442-6 A2

Código 3.1 - Pedido de Patente ou de Certificado de Adição de Invenção Publicado

(22) 18/11/2022

(51) C04B 24/10 (2006.01)

(52) C04B 24/10

(54) COMPOSIÇÃO BASE COMO COMPONENTE PRINCIPAL NA PRODUÇÃO DE MATRIZ CIMENTÍCIA

(71) UNIVERSIDADE FEDERAL DO PIAUÍ (BR/PI)

(72) MARCELO BARBOSA FURTINI; JOSY ANTEVELI OSAJIMA FURTINI; EDSON CAVALCANTI DA SILVA FILHO; DURCILENE ALVES DA SILVA; VALERIA DENISE BARROS NUNES; BENJAMIM SIPAUBA GONÇALVES RUBIM

(21) BR 10 2022 023444-2 A2

Código 3.1 - Pedido de Patente ou de Certificado de Adição de Invenção Publicado

(22) 18/11/2022

(51) F21S 9/02 (2006.01), H02J 7/00 (2006.01), H02J 9/06 (2006.01), H05B 47/24 (2020.01), H05B 44/00 (2022.01), H05B 47/10 (2020.01)

(52) F21S 9/022, H02J 7/0068, H02J 9/065, H02J 7/0047, H05B 47/24, H05B 44/00, H05B 47/10

(54) DISPOSITIVO E SISTEMA INTELIGENTE DE GERENCIAMENTO DE CARGA E DESCARGA DE LUMINÁRIA OU FAROL DE EMERGÊNCIA

(71) JONAS MATIAS LEANDRO (BR/SC)

(72) JONAS MATIAS LEANDRO

(21) BR 10 2022 023445-0 A2

Código 3.1 - Pedido de Patente ou de Certificado de Adição de Invenção Publicado

(22) 18/11/2022

(51) G10D 13/01 (2020.01)

(52) G10D 13/01

(54) PROCESSO DE FABRICAÇÃO DE TAMBORES DE PERCUSSÃO DJEMBES

(71) SUELEN MARIA MARTINI 07905501990 (BR/SC)

(72) SUELEN MARIA MARTINI

(21) BR 10 2022 023446-9 A2

Código 3.1 - Pedido de Patente ou de Certificado de Adição de Invenção Publicado

(22) 18/11/2022

(51) A23L 19/00 (2016.01)
(52) A23L 19/09
(54) GEL ALIMENTÍCIO DE MESOCARPO DE MAURITIA FLEXUOSA COM APLICAÇÃO NA ÁREA DE PREVENÇÃO E/OU COMO COADJUVANTE TERAPÊUTICO NO TRATAMENTO DE DISLIPIDEMIAS, DOENÇAS INFLAMATÓRIAS E ESTRESSE OXIDATIVO
(71) UNIVERSIDADE FEDERAL DO PIAUÍ (BR/PI)
(72) PAULO MICHEL PINHEIRO FERREIRA; VIVIANNE RODRIGUES AMORIM; ANTONIA AMANDA CARDOSO DE ALMEIDA; CARLA LORENA SILVA RAMOS; JURANDY DO NASCIMENTO SILVA; JOILANE ALVES PEREIRA FREIRE; GUILHERME HENRIQUE MENDONÇA XAVIER DE OLIVEIRO; WALERIA BARBOSA DOS SANTOS

(21) BR 10 2022 023449-3 A2

Código 3.1 - Pedido de Patente ou de Certificado de Adição de Invenção Publicado
(22) 18/11/2022
(51) G06Q 20/24 (2012.01), G06Q 20/26 (2012.01), G06Q 20/40 (2012.01), G06Q 20/42 (2012.01), G06Q 20/38 (2012.01), G06Q 30/06 (2023.01), G06Q 20/12 (2012.01)
(52) G06Q 20/24, G06Q 20/26, G06Q 20/40, G06Q 20/42, G06Q 20/38, G06Q 30/06, G06Q 20/12
(54) MÉTODO E SISTEMA ANTIFRAUDE PARA TRANSAÇÕES BANCÁRIAS VIA CARTÃO DE CRÉDITO E DÉBITO
(71) POWER FACE SERVIÇOS E COMÉRCIO EM TECNOLOGIA DA INFORMAÇÃO LTDA (BR/SP)
(72) BRUNO DE SANT'ANNA MATOS

(21) BR 10 2022 023451-5 A2

Código 3.1 - Pedido de Patente ou de Certificado de Adição de Invenção Publicado
(22) 18/11/2022
(51) A21D 13/33 (2017.01)
(52) A21D 13/33
(54) CASQUINHA DE SORVETE ENRIQUECIDA COM FARINHA INTEGRAL DE FEIJÃO-CAUPI (VIGNA UNGUICULATA L. WALP.) BIOFORTIFICADO
(71) UNIVERSIDADE FEDERAL DO PIAUÍ (BR/PI)
(72) REGILDA SARAIVA DOS REIS MOREIRA ARAUJO; ROCILDA CLEIDE BONFIM DE SABÓIA

(21) BR 10 2022 023474-4 A2

Código 3.1 - Pedido de Patente ou de Certificado de Adição de Invenção Publicado
(22) 18/11/2022
(51) A61K 8/9794 (2017.01), A61K 8/92 (2006.01), A61K 8/73 (2006.01), A61K 8/67 (2006.01), A61K 8/34 (2006.01), A61Q 7/02 (2006.01)
(52) A61K 8/9794, A61K 8/922, A61K 8/73, A61K 8/678, A61K 8/345, A61Q 7/02

(54) SABONETE DE AÇAFRÃO-DA-TERRA REDUTOR DE PELOS E SEU PROCESSO DE OBTENÇÃO

(71) LOHAINE FARIA GUIMARAES (BR/RJ)

(72) LOHAINE FARIA GUIMARAES

(21) BR 10 2022 023487-6 A2

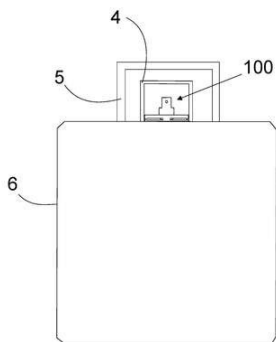

Código 3.1 - Pedido de Patente ou de Certificado de Adição de Invenção Publicado

(22) 18/11/2022

(51) A45D 34/04 (2006.01), B05B 11/00 (2023.01)

(52) A45D 34/04, B05B 11/0037

(54) INSERTO PARA TAMPA DE PERFUMES

(71) POCHET DO BRASIL INDUSTRIA E COMERCIO LTDA (BR/SP)

(72) EDUARDO ZATTA SIMONATO

(21) BR 10 2022 023499-0 A2

Código 3.1 - Pedido de Patente ou de Certificado de Adição de Invenção Publicado

(22) 18/11/2022

(51) C04B 33/24 (2006.01), C04B 33/00 (2006.01), B29C 41/26 (2006.01), B29C 48/00 (2019.01)

(52) C04B 33/24, C04B 33/00, B29C 41/26, B29C 48/001

(54) TORNO ELÉTRICO EDUCATIVO PARA MODELAGEM DE ARGILA, E SISTEMA DE MONTAGEM

(71) MARCIA MARIA ARCO E FLEXA F. DA COSTA (BR/SP) ; VALDENI TELES DA SILVA (BR/SP)

(72) MARCIA MARIA ARCO E FLEXA F DA COSTA; VALDENI TELES DA SILVA

(21) BR 10 2022 023516-3 A2

Código 3.1 - Pedido de Patente ou de Certificado de Adição de Invenção Publicado

(22) 18/11/2022

(51) G16H 10/40 (2018.01), G06Q 50/02 (2024.01), G06Q 10/00 (2023.01), G01N 35/00 (2006.01), G16H 40/60 (2018.01), G06N 20/00 (2019.01), G06F 16/00 (2019.01), G06F 17/00 (2019.01), G06F 18/00 (2023.01)

(52) G16H 10/40, G06Q 50/02, G06Q 10/00, G01N 35/00, G16H 40/60, G06N 20/00, G06F 16/00, G06F 17/00, G06F 18/00

(54) MÉTODO E PROCESSO DE GESTÃO DIAGNÓSTICA LABORATORIAL FITOSSANITÁRIA

(71) LABORATÓRIO NEMAFITO (BR/BA) ; VITA TECNOLOGIA PARA A VIDA LTDA (BR/SP)

(72) CRISTINE ELIZABETH ALVARENGA CARNEIRO; DANIELE DE MELO SILVANO; JUAN FERNANDO GALINDO JARAMILLO; CARINA MARIANI LEITE LOPES; RAMON ADRIAN SALINAS FRANCO

(21) BR 10 2022 023521-0 A2 Código 3.1 - Pedido de Patente ou de Certificado de Adição de Invenção Publicado
 (22) 18/11/2022
 (51) E02F 9/28 (2006.01), E02F 3/815 (2006.01), E02F 3/40 (2006.01)
 (52) E02F 9/285, E02F 3/8152, E02F 9/2883, E02F 3/40
 (54) DENTE DE CAÇAMBA RETOMADORA DE MINÉRIO COM INSERTOS EM TUNGSTÊNIO
 (71) BRUNO SERGIO DORNAS FERREIRA (BR/MG) ; LEONARDO SERGIO DORNAS FERREIRA (BR/MG) ; DA GAMA BRASIL FERRAMENTAS EM TUNGSTENIO LTDA (BR/MG)
 (72) BRUNO SERGIO DORNAS FERREIRA; LEONARDO SERGIO DORNAS FERREIRA

(21) BR 10 2022 023529-5 A2 Código 3.1 - Pedido de Patente ou de Certificado de Adição de Invenção Publicado
 (22) 18/11/2022
 (51) G09B 23/28 (2006.01)
 (52) G09B 23/285, G09B 23/28
 (54) BONECO PARA TREINAMENTO DE TÉCNICAS DE REABILITAÇÃO, PUNÇÃO E OSTOMIA
 (71) CELIA ELENARA MISSIO (BR/SC)
 (72) CELIA ELENARA MISSIO

(21) BR 10 2022 023537-6 A2 Código 3.1 - Pedido de Patente ou de Certificado de Adição de Invenção Publicado
 (22) 18/11/2022
 (51) B60N 2/015 (2006.01)
 (52) B60N 2/015
 (54) SISTEMA DE FIXAÇÃO DO ENCOSTO DO ASSENTO TRASEIRO DE VEÍCULO AUTOMOTOR
 (71) FCA FIAT CHRYSLER AUTOMOVEIS BRASIL LTDA (BR/MG)
 (72) JOAO GUSTAVO BARBOSA CAMPOS; JONATAS DE PADUA ALVARENGA

(21) BR 10 2022 023541-4 A2 Código 3.1 - Pedido de Patente ou de Certificado de Adição de Invenção Publicado
 (22) 18/11/2022
 (51) A01C 15/12 (2006.01), A01C 15/16 (2006.01), A01C 15/08 (2006.01)
 (52) A01C 15/12, A01C 15/16, A01C 15/08
 (54) DISTRIBUIDOR REGULÁVEL DE MATERIAL PARTICULADO
 (71) UNIVERSIDADE FEDERAL DE PELOTAS (BR/RS)
 (72) ROGER TOSCAN SPAGNOLO; EVANDRO HÜBNER BUBOLZ; FABRÍCIO ARDAIS MEDEIROS; ÂNGELO VIEIRA DOS REIS; MARIVAN DA SILVA

PINHO

- (21) BR 10 2022 023546-5 A2** Código 3.1 - Pedido de Patente ou de Certificado de Adição de Invenção
Publicado
(22) 18/11/2022
(51) C12M 1/00 (2006.01)
(52) C12M 1/005
(54) DISPOSITIVO PARA PREPARAÇÃO E INCUBAÇÃO DE AMOSTRAS, MÉTODO PARA MONTAR, DE MANEIRA REVERSÍVEL, O DITO DISPOSITIVO E MÉTODO PARA PREPARAÇÃO E INCUBAÇÃO DE AMOSTRAS DE LEITE
(71) ON FARM TECNOLOGIA, LOCAÇÃO E SUPORTE DE MÁQUINAS E EQUIPAMENTOS LTDA. (BR/SP)
(72) LAERTE DAGHER CASSOLI; CRISTIAN MARLON DE MAGALHÃES RODRIGUES MARTINS; EDUARDO DE SOUZA CAMPOS PINHEIRO; MARCOS VEIGA DOS SANTOS
-
- (21) BR 10 2022 023551-1 A2** Código 3.1 - Pedido de Patente ou de Certificado de Adição de Invenção
Publicado
(22) 18/11/2022
(51) G10D 7/00 (2006.01)
(52) G10D 7/00
(54) INSTRUMENTO MUSICAL AMPLIFICADOR E MODIFICADOR DE VOZ
(71) GILMAR DA SILVA (BR/SP)
(72) GILMAR DA SILVA
-
- (21) BR 10 2022 023552-0 A2** Código 3.1 - Pedido de Patente ou de Certificado de Adição de Invenção
Publicado
(22) 18/11/2022
(51) A23K 10/30 (2016.01)
(52) A23K 10/30
(54) SUPLEMENTO NUTRICIONAL PARA ALIMENTAÇÃO DE BOVINOS
(71) E&M PARTICIPAÇÕES LTDA (BR/RS)
(72) MAURICIO CORREA FERREIRA
-
- (21) BR 10 2022 023555-4 A2** Código 3.1 - Pedido de Patente ou de Certificado de Adição de Invenção
Publicado
(22) 18/11/2022
(51) A23K 10/30 (2016.01)
(52) A23K 10/30
(54) RAÇÃO PARA ALIMENTAÇÃO DE BOVINOS
(71) E&M PARTICIPAÇÕES LTDA (BR/RS)
(72) MAURICIO CORREA FERREIRA

(21) BR 10 2022 023562-7 A2

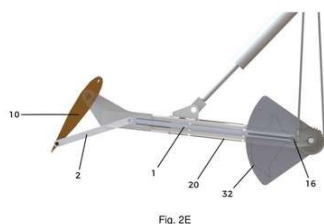

Código 3.1 - Pedido de Patente ou de Certificado de Adição de Invenção Publicado

(22) 18/11/2022

(51) F03B 17/06 (2006.01), F03B 13/10 (2006.01), F03B 13/12 (2006.01), F03B 13/26 (2006.01), F03D 5/06 (2006.01)

(52) F03B 17/06, F03B 13/10, F03B 13/12, F03B 13/26, F03D 5/06, F03B 17/062, F03B 17/065, F03B 17/067

(54) SISTEMA DE CONTROLE DE MOVIMENTO DE ASA OSCILANTE PARA GERADOR DE ENERGIA A PARTIR DE FLUXO DE FLUIDO

(71) UNIVERSIDADE FEDERAL DO RIO DE JANEIRO (BR/RJ)

(72) MAX SUELL DUTRA; GUILHERME AMARAL DO PRADO CAMPOS; LUCIANO SANTOS CONSTANTIN RAPTOPOULOS

(21) BR 10 2022 023581-3 A2

Código 3.1 - Pedido de Patente ou de Certificado de Adição de Invenção Publicado

(22) 18/11/2022

(51) H02S 20/10 (2014.01), F24S 25/11 (2018.01)

(52) H02S 20/10, F24S 25/11

(54) BASE DE CONCRETO PARA SUPORTE DE PLACAS SOLARES DIRETAMENTE NO SOLO E PROCESSO DE FABRICAÇÃO

(71) ANTONIO AURILANIO VIEIRA BARBOSA (BR/CE)

(72) ANTONIO AURILANIO VIEIRA BARBOSA

(21) BR 10 2022 023584-8 A2

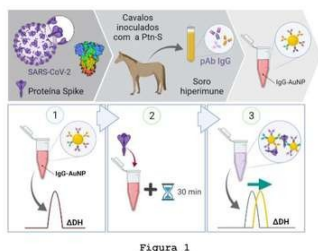

Código 3.1 - Pedido de Patente ou de Certificado de Adição de Invenção Publicado

(22) 19/11/2022

(51) G01N 33/553 (2006.01), G01N 33/569 (2006.01)

(54) MÉTODO DE PREPARAÇÃO DE BIOSSENSOR PARA IMUNOENSAIO RÁPIDO E MÉTODO DE DETECÇÃO DE SARS-COV-2 POR IMUNOENSAIO RÁPIDO

(71) UNIVERSIDADE FEDERAL FLUMINENSE (BR/RJ) ; FUNDAÇÃO UNIVERSIDADE DE BRASÍLIA (BR/DF) ; FUNDAÇÃO UNIVERSIDADE FEDERAL DO TOCANTINS (BR/TO) ; INSTITUTO VITAL BRAZIL (BR/RJ) ; CENTRO DE TECNOLOGIA DO NORDESTE (BR/PE) ; INSTITUTO NACIONAL DE METROLOGIA, QUALIDADE E TECNOLOGIA (BR/RJ) ; FACULDADES CATÓLICAS - PUC RJ (BR/RJ)

(72) CÉLIA MACHADO RONCONI; MARCELO ABRAHÃO STRAUCH; RICARDO BENTES DE AZEVEDO; CAROLINA BASTOS PEREIRA LIGIERO; TAMIRES SOARES FERNANDES; DAYENNY LOUISE D'AMATO LEITE; FRANCISCO VILAÇA GASPAR; PAOLA SEVERO DUARTE; JULIANA GUZZO FONSECA; PATRICIA BENTO DA SILVA; GLÊNDRARA APARECIDA DE SOUZA MARTINS; BRÁULIO SOARES ARCHANJO; CAMILLA DJENNE BUARQUE

MULLER; GIOVANNA MACHADO; ANA MARIA PERCEBOM SETTE DA SILVA

(21) BR 10 2022 023585-6 A2

Código 3.1 - Pedido de Patente ou de Certificado de Adição de Invenção
Publicado

(22) 20/11/2022

(51) C07D 319/06 (2006.01), A61K 31/7135 (2006.01), A61P 35/00 (2006.01)

(52) C07D 319/06, A61K 31/7135, A61P 35/00

(54) COMPLEXOS METÁLICOS DE PALÁDIO BASEADOS EM LIGANTES
SIMÉTRICOS DERIVADOS DO ÁCIDO DE MELDRUM COM AÇÃO
ANTIPROLIFERATIVA EM CÉLULAS TUMORAIS

(71) UNIVERSIDADE FEDERAL DE CAMPINA GRANDE - PB (BR/PB) ;
UNIVERSIDDE FEDERAL DA PARAÍBA (BR/PB)

(72) BRUNA BRAGA DANTAS; KELVYN KENNEDY DE FIGUEIREDO SILVA;
DAVI ALERHANDRO ALCANTARA DE OLIVEIRA; JAILTON DE SOUZA
FERRARI; DEMETRIUS ANTONIO MACHADO DE ARAÚJO

(21) BR 10 2022 023603-8 A2

Código 3.1 - Pedido de Patente ou de Certificado de Adição de Invenção
Publicado

(22) 21/11/2022

(51) A61K 47/32 (2006.01), A61P 17/02 (2006.01)

(52) A61K 47/32, A61P 17/02

(54) USO E COMPOSIÇÃO FARMACÊUTICA DE UM PRODUTO
SEMI-SÓLIDO A BASE DO ÁCIDO ALFA-LIPÓICO PARA CICATRIZAÇÃO DE
FERIDAS CUTÂNEAS

(71) UNIVERSIDADE FEDERAL DO CEARÁ (BR/CE)

(72) SILVÂNIA MARIA MENDES VASCONCELOS PATROCÍNIO; CAREN
NÁDIA SOARES DE SOUSA; GABRIEL ANGELO DE AQUINO; LUZIA KALYNE
ALMEIDA MOREIRA LEAL; LETICIA REGIA LIMA CAVALCANTE; MANUEL
ALVES DOS SANTOS JÚNIOR; TALITA MAGALHÃES ROCHA; TALYSSON
SILVA DE ALMEIDA

(21) BR 10 2022 023606-2 A2

Código 3.1 - Pedido de Patente ou de Certificado de Adição de Invenção
Publicado

(22) 21/11/2022

(51) G06Q 10/06 (2023.01), G05B 19/02 (2006.01), G05B 19/418 (2006.01),
G06Q 50/04 (2012.01), G16Z 99/00 (2019.01), G16Y 40/40 (2020.01)

(52) G06Q 10/06, G05B 19/02, G05B 19/418, G06Q 50/04, G16Z 99/00, G16Y
40/40

(54) SISTEMA INTEGRADO DE HARDWARE E SOFTWARE APLICADO À
MANUTENÇÃO CORRETIVA E PREVENTIVA DE EQUIPAMENTOS
INDUSTRIAIS

(71) INSTITUTO FEDERAL DE EDUCAÇÃO, CIÊNCIA E TECNOLOGIA DE
ALAGOAS - IFAL (BR/AL)

(72) ALEX AGUIAR DA SILVA; FABRÍCIO CAYMON NOGUEIRA

(21) BR 10 2022 023630-5 A2



Figura 1

Código 3.1 - Pedido de Patente ou de Certificado de Adição de Invenção

Publicado

(22) 21/11/2022

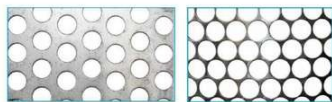
(51) A62C 2/06 (2006.01)

(54) PAINÉIS METÁLICOS PARA BLINDAGEM À RADIAÇÃO TÉRMICA PROVENIENTE DE INCÊNDIO EM POÇA DE HIDROCARBONETOS

(71) PETRÓLEO BRASILEIRO S.A. - PETROBRAS (BR/RJ)

(72) GUSTAVO DE OLIVEIRA WARDIL; RODRIGO PENHA ANDRADE ROCHA; ADRIANO CAMARA PECANHA; MARCELO ROCHA BAIÃO

(21) BR 10 2022 023634-8 A2

Código 3.1 - Pedido de Patente ou de Certificado de Adição de Invenção

Publicado

(22) 21/11/2022

(51) G06Q 50/06 (2024.01), G06Q 50/08 (2012.01), G06Q 50/26 (2024.01), G01F 15/18 (2006.01), G01F 1/075 (2006.01), G01F 15/14 (2006.01)

(52) G06Q 50/06, G06Q 50/08, G06Q 50/26, G01F 15/18, G01F 1/075, G01F 15/14

(54) SISTEMA DE LIGAÇÃO DE PADRÃO DE ÁGUA E DE ENERGIA ELÉTRICA

(71) OTAVIO MACEDO DOS SANTOS - ME (BR/BA)

(72) OTAVIO MACEDO DOS SANTOS

(21) BR 10 2022 023639-9 A2

Código 3.1 - Pedido de Patente ou de Certificado de Adição de Invenção

Publicado

(22) 21/11/2022

(51) A01B 59/04 (2006.01)

(52) A01B 59/04

(54) DISPOSITIVO DE ACOPLAMENTO PARA EQUIPAMENTO AGRÍCOLA, E EQUIPAMENTO AGRÍCOLA

(71) MARCHESAN IMPLEMENTOS E MÁQUINAS AGRÍCOLAS TATU S.A. (BR/SP)

(72) NORAIR RICARDO FURLANETTO

(21) BR 10 2022 023641-0 A2

Código 3.1 - Pedido de Patente ou de Certificado de Adição de Invenção

Publicado

(22) 21/11/2022

(51) C08L 97/02 (2006.01), C08L 23/06 (2006.01), C08L 23/12 (2006.01)

(52) C08L 97/02, C08L 23/06, C08L 23/12

(54) COMPÓSITO DE LIGNINA OBTIDA A PARTIR DE CASCAS COM POUCA CELULOSE E PROCESSO DE FABRICAÇÃO

(71) SUIANA SASSE HASSELMANN (BR/RJ)

(72) Sigilo de Autor, conforme solicitado e com base no artigo 6º, § 4º da LPI

(21) BR 10 2022 023663-1 A2

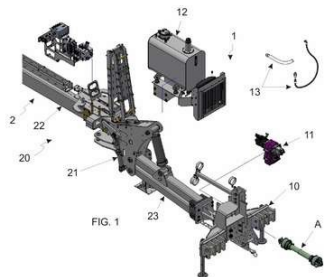

Código 3.1 - Pedido de Patente ou de Certificado de Adição de Invenção Publicado

(22) 21/11/2022

(51) A01B 59/00 (2006.01)

(52) A01B 59/00

(54) CONJUNTO HIDRÁULICO PARA EQUIPAMENTO AGRÍCOLA, MÉTODO DE INSTALAÇÃO DE UM CONJUNTO HIDRÁULICO PARA EQUIPAMENTO AGRÍCOLA, E DISPOSITIVO DE ACOPLAMENTO PARA CONJUNTO HIDRÁULICO DE EQUIPAMENTO AGRÍCOLA

(71) MARCHESAN IMPLEMENTOS E MÁQUINAS AGRÍCOLAS TATU S.A. (BR/SP)

(72) JOSÉ LUIZ ALBERTO MARCHESAN; LUIZ GONZAGA DE SANTI LOUREIRO

(21) BR 10 2022 023672-0 A2

Código 3.1 - Pedido de Patente ou de Certificado de Adição de Invenção Publicado

(22) 21/11/2022

(51) G01F 23/14 (2006.01), B60W 30/14 (2006.01)

(52) G01F 23/14, B60W 30/143

(54) MÉTODO DE GERENCIAMENTO DE UM MOTOR A COMBUSTÃO INTERNA E SISTEMA SENSOR DE NÍVEL DE ÁGUA

(71) FCA FIAT CHRYSLER AUTOMOVEIS BRASIL LTDA (BR/MG)

(72) TOSHIZAEMON NOCE

(21) BR 10 2022 023675-5 A2



Figura 1

Código 3.1 - Pedido de Patente ou de Certificado de Adição de Invenção Publicado

(22) 21/11/2022

(51) A61B 5/00 (2006.01)

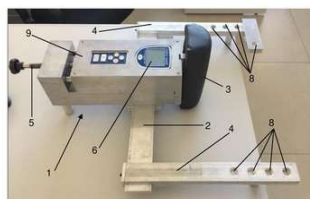
(52) A61B 5/4528, A61B 5/4585, A61B 5/4533

(54) DISPOSITIVO TENSIONADOR ARTICULAR E MÉTODO DE APLICAÇÃO DE ESTRESSE EM ARTICULAÇÃO

(71) RADPED MÉDICOS ASSOCIADOS LTDA (BR/SP) ; LACHMETER COMPANY EQUIPAMENTOS ORTOPÉDICOS LTDA (BR/SP)

(72) SILVANO ROBERTO RIBEIRO DE MARINS; PAULO ROBERTO DE QUEIROZ SZELES; MARCELO DUARTE DE OLIVEIRA ALVES TOSTES; LEONARDO ADDÊO RAMOS

(21) BR 10 2022 023678-0 A2

Código 3.1 - Pedido de Patente ou de Certificado de Adição de Invenção



Publicado

(22) 21/11/2022

(51) G01L 5/24 (2006.01), B60G 11/12 (2006.01)

(54) DISPOSITIVO PARA TESTE DE FIXAÇÃO DE BUCHA DE SUSPENSÃO E MÉTODO DE TESTE DE FIXAÇÃO

(71) FCA FIAT CHRYSLER AUTOMOVEIS BRASIL LTDA (BR/MG)

(72) CASSIANO SILVA FERRI; EDVALDO SILVA DOS SANTOS;

ALESSANDRO BARIONI

(21) BR 10 2022 023680-1 A2

Código 3.1 - Pedido de Patente ou de Certificado de Adição de Invenção

Publicado

(22) 21/11/2022

(51) A21D 13/40 (2017.01), A21D 13/043 (2017.01), A21D 13/047 (2017.01)

(52) A21D 13/40, A21D 13/043, A21D 13/047

(54) PÃO DE QUEIJO DESTINADO A SANDUICHES

(71) RULHIAM RODRIGO DA SILVA (BR/RJ)

(72) RULHIAM RODRIGO DA SILVA

(21) BR 10 2022 023691-7 A2



Código 3.1 - Pedido de Patente ou de Certificado de Adição de Invenção

Publicado

(22) 21/11/2022

(51) B65D 85/50 (2006.01), B65D 65/02 (2006.01)

(52) B65D 85/505, B65D 65/02

(54) EMBALAGEM PARA FLORES PERSONALIZADA E PROCESSO PARA PRODUÇÃO DE EMBALAGEM PARA FLORES PERSONALIZADA

(71) RITA DE CASSIA COELHO DE MOURA - MEI (BR/TO)

(72) RITA DE CASSIA COELHO DE MOURA

(21) BR 10 2022 023692-5 A2

Código 3.1 - Pedido de Patente ou de Certificado de Adição de Invenção

Publicado

(22) 21/11/2022

(51) A61K 8/02 (2006.01), A61K 8/97 (2017.01), A61K 8/92 (2006.01), A61K 8/36 (2006.01), A61Q 5/02 (2006.01), A61Q 5/00 (2006.01)

(52) A61K 8/0216, A61K 8/97, A61K 8/922, A61K 8/36, A61Q 5/02, A61Q 5/006

(54) XAMPU SÓLIDO ANTICASPA E SUA COMPOSIÇÃO

(71) NOVIOLE COSMETICOS LTDA (BR/RJ)

(72) DANIELE VIEIRA BALBI

(21) BR 10 2022 023708-5 A2

Código 3.1 - Pedido de Patente ou de Certificado de Adição de Invenção

Publicado

(22) 21/11/2022

(51) C01G 1/02 (2006.01), C01B 13/32 (2006.01), C01G 9/02 (2006.01), C01G 3/02 (2006.01), C01G 49/02 (2006.01), C01G 45/02 (2006.01)

(52) C01G 1/02, C01B 13/32, C01G 9/02, C01G 3/02, C01G 49/02, C01G 45/02

(54) MÉTODO DE OBTENÇÃO DE NANOPARTÍCULAS DE ÓXIDOS METÁLICOS

(71) NANOAGRI TECNOLOGIA AGRÍCOLA INOVA SIMPLES (I.S.) (BR/SP)

(72) EMANUEL JOSÉ NASCIMENTO MARQUES

(21) BR 10 2022 023714-0 A2

Código 3.1 - Pedido de Patente ou de Certificado de Adição de Invenção Publicado

(22) 22/11/2022

(51) C04B 28/00 (2006.01), C04B 14/10 (2006.01), C04B 14/36 (2006.01), C09K 17/02 (2006.01)

(52) C04B 28/008, C04B 14/106, C04B 14/365, C09K 17/02

(54) PASTA GEOPOLÍMERICA COM INCORPORAÇÃO DE RESÍDUO DE GESSO PROVENIENTE DO PROCESSO DE DESSULFURIZAÇÃO DE GASES

(71) UENF UNIVERSIDADE ESTADUAL DO NORTE FLUMINENSE DARCY RIBEIRO (BR/RJ)

(72) AFONSO RANGEL GARCEZ DE AZEVEDO; LEANDRO BARBOSA DE OLIVEIRA; MARKSSUEL TEIXEIRA MARVILA; JOSÉ ALEXANDRE TOSTES LINHARES JÚNIOR; CARLOS MAURICIO FONTES VIEIRA

(21) BR 10 2022 023716-6 A2

Código 3.1 - Pedido de Patente ou de Certificado de Adição de Invenção Publicado

(22) 22/11/2022

(51) A61K 31/352 (2006.01), A61P 9/00 (2006.01)

(52) A61K 31/352, A61P 9/00

(54) USO DO CANABIDIOL EM FORMULAÇÕES CARDIOPLÉGICAS

(71) PAULO ARTUR DE ARAÚJO AMORIM (BR/RJ)

(72) PAULO ARTUR DE ARAUJO AMORIM

(21) BR 10 2022 023727-1 A2

Código 3.1 - Pedido de Patente ou de Certificado de Adição de Invenção Publicado

(22) 22/11/2022

(51) A61C 13/00 (2006.01), A61C 13/08 (2006.01), A61C 19/10 (2006.01), A61C 9/00 (2006.01), A61K 6/78 (2020.01), G06Q 10/06 (2023.01), G16H 50/50 (2018.01), G06F 30/398 (2020.01), G16Z 99/00 (2019.01)

(52) A61C 13/00, A61C 13/08, A61C 19/10, A61C 9/00, A61K 6/78, G06Q 10/06, G16H 50/50, G06F 30/398, G16Z 99/00

(54) PROCESSO DE INCORPORAÇÃO DE CARACTERIZAÇÃO E/OU MAQUIAGEM EM ACRÔNIMOS EM UM FLUXO DIGITAL ODONTOLÓGICO

(71) MAURO RODRIGUES ROCHA (BR/MG)

(72) MAURO RODRIGUES ROCHA

(21) BR 10 2022 023730-1 A2

Código 3.1 - Pedido de Patente ou de Certificado de Adição de Invenção
Publicado

(22) 22/11/2022

(51) A47G 21/14 (2006.01), B23Q 3/15 (2006.01)

(52) A47G 21/14, B23Q 3/15

(54) DISPOSIÇÃO CONSTRUTIVA APLICADA EM EXPOSITOR MAGNÉTICO DE FACAS

(71) GELSON SOUZA DOS SANTOS (BR/RS)

(72) GELSON SOUZA DOS SANTOS

(21) BR 10 2022 023736-0 A2



Código 3.1 - Pedido de Patente ou de Certificado de Adição de Invenção
Publicado

(22) 22/11/2022

(51) C09K 8/26 (2006.01), C09K 8/28 (2006.01), C09K 8/08 (2006.01), C09K 8/12 (2006.01), C09K 8/05 (2006.01)

(52) C09K 8/26, C09K 8/265, C09K 8/28, C09K 8/08, C09K 8/12, C09K 8/05

(54) MICROEMULSÃO INIBIDORA DE FORMAÇÕES REATIVAS APLICADA EM FLUIDOS DE PERFURAÇÃO DE POÇOS DE PETRÓLEO E GÁS

(71) UNIVERSIDADE FEDERAL DA PARAIBA (BR/PB)

(72) FABIOLA DIAS DA SILVA CURBELO; ALFREDO ISMAEL CURBELO GARNICA; RAPHAEL RIBEIRO DA SILVA; GIOVANNA LAIS RODRIGUES LEAL; LUARA RIBEIRO VIANA; TARSILA MELO TERTULIANO; JÚLIO CEZAR DE OLIVEIRA FREITAS; ALEX NASCIMENTO BARROS

(21) BR 10 2022 023737-9 A2

Código 3.1 - Pedido de Patente ou de Certificado de Adição de Invenção
Publicado

(22) 22/11/2022

(51) H01R 12/73 (2011.01), H01R 11/30 (2006.01), H01R 13/62 (2006.01)

(52) H01R 12/737, H01R 11/30, H01R 13/6205

(54) APERFEIÇOAMENTOS EM CONECTORES ELÉTRICOS

(71) ALEXANDRE DALMAX PIMENTA COSTA (BR/MG) ; LUCAS DE AZEVEDO FERNANDES (PT) ; ALICE REIS DALMAX, (PT)

(72) LUCAS DE AZEVEDO FERNANDES; ALICE REIS DALMAX

(21) BR 10 2022 023739-5 A2

Código 3.1 - Pedido de Patente ou de Certificado de Adição de Invenção
Publicado

(22) 22/11/2022

(51) A47L 13/20 (2006.01)

(52) A47L 13/20

(54) DISPOSITIVO PARA CABO DE UTENSÍLIO DE LIMPEZA, COM

ACOPLAMENTO GIRATÓRIO

(71) MARCIA REGINA CASTRO LEITE MERLI - ME (BR/SP)

(72) MARCIA REGINA CASTRO LEITE MERLI

(21) BR 10 2022 023747-6 A2

FIG. 1

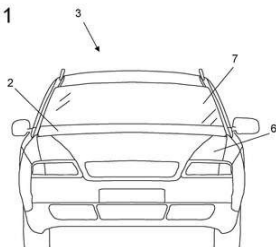

Código 3.1 - Pedido de Patente ou de Certificado de Adição de Invenção Publicado

(22) 22/11/2022

(51) B60S 1/32 (2006.01)

(54) APARATO PARA PROTEÇÃO DO LIMPADOR DE PARA-BRISA VEICULAR

(71) CLEITON LUIS DE JESUS BRAGA (BR/SP)

(72) CLEITON LUIS DE JESUS BRAGA

(21) BR 10 2022 023748-4 A2

Código 3.1 - Pedido de Patente ou de Certificado de Adição de Invenção Publicado

(22) 22/11/2022

(51) G01N 33/26 (2006.01), G01N 33/22 (2006.01), H01J 49/26 (2006.01), G16C 20/30 (2019.01), G16C 20/70 (2019.01), G16C 60/00 (2019.01), G06Q 10/04 (2023.01)

(52) G01N 33/26, G01N 33/22, H01J 49/26, G16C 20/30, G16C 20/70, G16C 60/00, G06Q 10/04

(54) MÉTODO PARA DETERMINAÇÃO DA CURVA DE DISTRIBUIÇÃO DE ACIDEZ DE PETRÓLEOS A PARTIR DA COMPOSIÇÃO MOLECULAR DO ÓLEO BRUTO

(71) PETRÓLEO BRASILEIRO S.A. - PETROBRAS (BR/RJ) ; UNIVERSIDADE FEDERAL DE GOIÁS - UFG (BR/GO)

(72) IRIS MEDEIROS JUNIOR; GABRIEL FRANCO DOS SANTOS; ALEXANDRE DE OLIVEIRA GOMES; BONIEK GONTIJO VAZ; GESIANE DA SILVA LIMA; DEBORAH VICTÓRIA ALVES DE AGUIAR; JUSSARA VALENTE ROQUE

(21) BR 10 2022 023767-0 A2

Código 3.1 - Pedido de Patente ou de Certificado de Adição de Invenção Publicado

(22) 22/11/2022

(51) B01D 17/04 (2006.01), E21B 43/36 (2006.01)

(52) B01D 17/044, E21B 43/36

(54) SISTEMA DE CONTROLE E GERENCIAMENTO DE CORRENTES MULTIFÁSICAS EM MÓDULOS SUBMARINOS DE PRODUÇÃO DE ÓLEO E GÁS

(71) PETRÓLEO BRASILEIRO S.A. - PETROBRAS (BR/RJ) ; UNIVERSIDADE FEDERAL DO RIO GRANDE DO SUL - UFRGS (BR/RS)

(72) FABIO CESAR DIEHL; MARCELO FARENZENA; FABIO ALVES

ALBUQUERQUE; JORGE OTÁVIO TRIERWEILER

(21) BR 10 2022 023770-0 A2

Código 3.1 - Pedido de Patente ou de Certificado de Adição de Invenção Publicado

(22) 22/11/2022

(51) B65D 30/10 (2006.01)

(54) PROCESSO PARA OBTENÇÃO DE EMBALAGEM ARMADA E EMBALAGEM ARMADA OBTIDA

(71) VAGNER CÉSAR ASSENCIO (BR/SP)

(72) VAGNER CÉSAR ASSENCIO

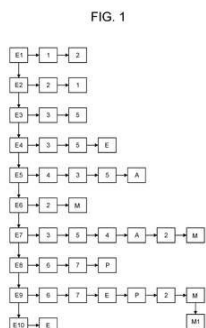

(BR/SP)

(72) JOSÉ LUIZ ALBERTO MARCHESAN; LUIZ GONZAGA DE SANTI LOUREIRO

(21) BR 10 2022 023807-3 A2

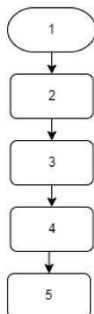

Código 3.1 - Pedido de Patente ou de Certificado de Adição de Invenção Publicado

(22) 22/11/2022

(51) C08B 37/00 (2006.01)

(52) C08B 37/0003, C08B 37/0006

(54) OBTENÇÃO DE PECTINA LIOFILIZADA EXTRAÍDA DO CÓRTEX DA MANDIOCA POR MEIO DE ÁCIDO ACÉTICO

(71) UNIVERSIDADE FEDERAL DE CAMPINA GRANDE - PB (BR/PB)

(72) FABRÍCIA SANTOS ANDRADE; THAIS JACIANE ARAÚJO RODRIGUES; AGDYLANNAH FELIX VIEIRA; ANA PAULA TRINDADE ROCHA; GILMAR TRINDADE DE ARAÚJO; DOUGLAS VINICIUS FIGUEIREDO DE PINHEIRO; JULIANA TATIAIA DE MORAIS DIAS

(21) BR 10 2022 023808-1 A2



Figura 22

Código 3.1 - Pedido de Patente ou de Certificado de Adição de Invenção Publicado

(22) 22/11/2022

(51) C22C 38/06 (2006.01)

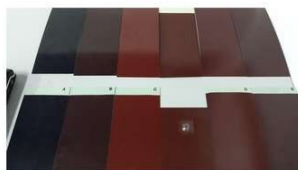
(54) PRODUÇÃO DE PÓS DE ÓXIDO DE FERRO NA FAIXA MICROMÉTRICA-NANOMÉTRICA

(71) ANTONIO JOSÉ OLIVEIRA CABRAL (BR/RJ)

(72) ANTONIO JOSÉ OLIVEIRA CABRAL

(21) BR 10 2022 023809-0 A2

Código 3.1 - Pedido de Patente ou de Certificado de Adição de Invenção Publicado

(22) 22/11/2022

(51) C01G 49/14 (2006.01), C02F 1/64 (2023.01)

(52) C01G 49/14, C02F 1/64

(54) PRODUÇÃO NA FAIXA MICROMÉTRICA-NANOMÉTRICA DE SULFATO DE FERRO E/OU SULFATO DE SÓDIO E/OU PÓS DE ÓXIDO DE FERRO (GOETITA E LEPDOCROCITA)

(71) ANTONIO JOSÉ OLIVEIRA CABRAL (BR/RJ)

(72) ANTONIO JOSÉ OLIVEIRA CABRAL

(21) BR 10 2022 023810-3 A2

Código 3.1 - Pedido de Patente ou de Certificado de Adição de Invenção Publicado

(22) 23/11/2022

(51) A23K 10/30 (2016.01)

(52) A23K 10/30
 (54) ENRIQUECIMENTO NUTRICIONAL POR PROCESSO BIOTECNOLÓGICO
 (71) UNIVERSIDADE FEDERAL DE CAMPINA GRANDE - PB (BR/PB)
 (72) ANTONIO DANIEL BURITI DE MACEDO; AYANNE BASÍLIO MALAQUIAS; ANA REGINA NASCIMENTO CAMPOS; DANILO LIMA DANTAS; RENATO ALEXANDRE COSTA DE SANTANA

(21) BR 10 2022 023817-0 A2

Código 3.1 - Pedido de Patente ou de Certificado de Adição de Invenção Publicado
 (22) 23/11/2022
 (51) H05B 3/34 (2006.01)
 (52) H05B 3/34
 (54) DISPOSITIVO AQUECEDOR CÔNCAVO PARA MÉTODO DE AQUECIMENTO DE RODAS PARA DESEMPENO DE LINHA LEVE, PESADA E MOTOS
 (71) ALTEMIR BIENIEK (BR/RS)
 (72) ALTEMIR BIENIEK

(21) BR 10 2022 023825-1 A2

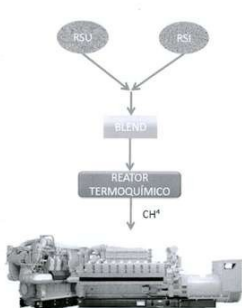

Código 3.1 - Pedido de Patente ou de Certificado de Adição de Invenção Publicado
 (22) 23/11/2022
 (51) B09B 3/00 (2022.01), B01J 19/00 (2006.01), B03B 9/06 (2006.01), B01D 53/00 (2006.01), C02F 9/00 (2023.01), C02F 11/18 (2006.01)
 (52) B09B 3/00, B01J 19/00, B03B 9/06, B01D 53/00, B01D 53/005, C02F 9/00, C02F 11/18
 (54) PROCESSO DE TRANSFORMAÇÃO DE RESÍDUOS EM COMBUSTÍVEIS E ENERGIAS RENOVÁVEIS
 (71) GREEN LINE RECUPERAÇÃO E PARTICIPAÇÃO LTDA (BR/MG)
 (72) ECLES LUIZ DOS SANTOS

(21) BR 10 2022 023856-1 A2

Código 3.1 - Pedido de Patente ou de Certificado de Adição de Invenção Publicado
 (22) 23/11/2022
 (51) G06N 3/08 (2023.01), G06N 3/082 (2023.01), G06N 3/0985 (2023.01)
 (52) G06N 3/08, G06N 3/082, G06N 3/0985
 (54) MÉTODO E SISTEMA OTIMIZADOR DE HIPERPARÂMETROS DE REDES NEURAS ARTIFICIAIS PROFUNDAS
 (71) SERVIÇO NACIONAL DE APRENDIZAGEM INDUSTRIAL (BR/BA)
 (72) JOÃO HENRIQUE SPEGLICH; AMILTON SALES REIS JÚNIOR; ERICK GIOVANI SPERANDIO NASCIMENTO

(21) BR 10 2022 023861-8 A2

Código 3.1 - Pedido de Patente ou de Certificado de Adição de Invenção Publicado

(22) 23/11/2022

(51) H04N 13/275 (2018.01), H04N 13/282 (2018.01)

(52) H04N 13/275, H04N 13/282

(54) APARELHO DE ESCANEAMENTO TRIDIMENSIONAL

(71) DONE COMERCIO DE EQUIPAMENTOS 3D LTDA (BR/SP)

(72) RICARDO NISIOKA KIMURA; PAULO EDUARDO NISIOKA KIMURA; THOMAZ FARACO ZANETTI; ARMANDO ELUI

(21) BR 10 2022 023863-4 A2

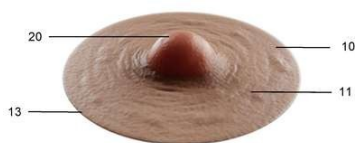

Código 3.1 - Pedido de Patente ou de Certificado de Adição de Invenção Publicado

(22) 23/11/2022

(51) A61F 2/52 (2006.01), A61F 2/78 (2006.01), A61F 2/50 (2006.01), A61F 13/14 (2006.01), A61J 13/00 (2006.01)

(52) A61F 2/52, A61F 2002/526, A61F 2002/7806, A61F 2002/523, A61F 2/5044, A61F 13/145, A61J 13/00

(54) PRÓTESE EXTERNA DE ARÉOLA E MAMILO

(71) ANA CHOER MORAES FÜRST (BR/RS)

(72) ANA CHOER MORAES FÜRST

(21) BR 10 2022 023882-0 A2

Código 3.1 - Pedido de Patente ou de Certificado de Adição de Invenção Publicado

(22) 23/11/2022

(51) G16H 20/30 (2018.01), G16H 10/60 (2018.01), G16H 50/20 (2018.01), G16H 50/30 (2018.01)

(52) G16H 20/30, G16H 10/60, G16H 50/20, G16H 50/30

(54) MÉTODO PARA BALIZAR A DEFINIÇÃO DE FREQUÊNCIA DE FISIOTERAPIA DOMICILIAR

(71) HOME DOCTOR FORNECIMENTO DE INFRAESTRUTURA DE APOIO E ASSISTÊNCIA AO PACIENTE EM DOMICÍLIO LTDA. (BR/SP)

(72) KÁTIA VANESSA CANTARINI

(21) BR 10 2022 023895-2 A2



Código 3.1 - Pedido de Patente ou de Certificado de Adição de Invenção Publicado

(22) 23/11/2022

(51) C12N 15/55 (2006.01), C12P 7/02 (2006.01), C12R 1/64 (2006.01)

(54) PROCESSO DE OBTENÇÃO DE ENDOGLUCANASE RECOMBINANTE TERMOESTÁVEL DE XANTHOMONAS AXONOPODIS POR MUTAÇÃO DIRIGIDA

(71) UNIVERSIDADE FEDERAL DE PELOTAS (BR/RS)

(72) LUCIANO DA SILVA PINTO; RAFAEL DOS SANTOS WOLOSKI; AMILTON CLAIR PINTO SEIXAS NETO; ALESSANDRA NEIS; GUILHERME FEIJÓ DE

SOUSA; ALICE CALDERIPE DE LIMA; KETHLIN DE QUADROS FERREIRA;
FREDERICO SCHMITT KREMER

(21) BR 10 2022 023906-1 A2 Código 3.1 - Pedido de Patente ou de Certificado de Adição de Invenção Publicado
(22) 23/11/2022
(51) H04B 10/67 (2013.01), H04B 10/07 (2013.01), H03G 3/30 (2006.01)
(52) H04B 10/672, H04B 10/07, H03G 3/3084
(54) DISPOSITIVO E MÉTODO DE MEDIÇÃO DE POTÊNCIA ÓPTICA, E, MEIO DE ARMAZENAMENTO NÃO TRANSITÓRIO LEGÍVEL POR COMPUTADOR
(71) FURUKAWA ELECTRIC LATAM S.A. (BR/PR)
(72) ADRIEL ERICH PEREIRA

(21) BR 10 2022 023907-0 A2 Código 3.1 - Pedido de Patente ou de Certificado de Adição de Invenção Publicado
(22) 23/11/2022
(51) C07J 75/00 (2006.01)
(52) C07J 75/00
(54) COMPOSIÇÃO DE SOLVENTES RENOVÁVEIS E RESPECTIVOS APERFEIÇOAMENTOS DE PROCESSOS DE OBTENÇÃO DOS SOLVENTES RENOVÁVEIS E ESTERÓIS.
(71) MERIDIONAL TCS INDÚSTRIA E COMÉRCIO DE ÓLEOS S/A (BR/PR)
(72) SETSUO SATO

(21) BR 10 2022 023917-7 A2 Código 3.1 - Pedido de Patente ou de Certificado de Adição de Invenção Publicado
(22) 23/11/2022
(51) G06F 9/04 (2006.01), G06F 9/30 (2018.01)
(52) G06F 9/04, G06F 9/30
(54) SISTEMA E MÉTODO PARA CONTROLE DE EQUIPAMENTOS COM PROCESSAMENTO HÍBRIDO
(71) MASTER - EQUIPAMENTOS INDUSTRIAIS LTDA. (BR/RS)
(72) LUÍS ANDRÉ HAMESTER DA ROCHA

(21) BR 10 2022 023932-0 A2 Código 3.1 - Pedido de Patente ou de Certificado de Adição de Invenção Publicado
(22) 24/11/2022
(51) A61K 36/85 (2006.01), A61K 9/127 (2006.01), A61P 33/02 (2006.01)
(54) UMA FORMULAÇÃO LIPOSSOMAL CONTENDO ÓLEO ESSENCIAL DE LIPPIA SIDOIDES CHAM. COM ATIVIDADE ANTILEISHMANIA IN VITRO
(71) UNIVERSIDADE FEDERAL DO PIAUÍ (BR/PI)

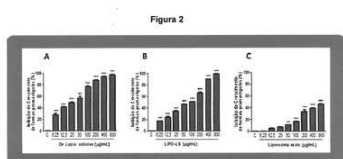

(72) HERCÍLIA MARIA LINS ROLIM; MATEUS ALMEIDA MACEDO; THAIS CRUZ RAMALHO; FERNANDO AECIO DE AMORIM CARVALHO; MARIA DAS GRAÇAS FREIRE DE MEDEIROS CARVALHO; MICHEL MUALEM DE MORAES ALVES; JOSE DE SOUSA LIMA NETO; EDYMILAIS DA SILVA SOUSA; SIDNEY GONÇALO DE LIMA

(21) BR 10 2022 023946-0 A2

Código 3.1 - Pedido de Patente ou de Certificado de Adição de Invenção Publicado

(22) 24/11/2022

(51) A01N 47/40 (2006.01), A01N 53/00 (2006.01), A01N 43/56 (2006.01), A01P 7/04 (2006.01)

(52) A01N 47/40, A01N 53/00, A01N 43/56

(54) COMPOSIÇÃO PESTICIDA, PROCESSO E MÉTODO DE CONTROLE DE PRAGAS COM ACETAMIPRIDO E BIFENTRINA E ETIPROLE

(71) ALTA - AMÉRICA LATINA TECNOLOGIA AGRICOLA LTDA (BR/PR)

(72) ALCINO IWAMI; ERNESTO EUGENIO BELLOTTO; DANIEL ORNAGHI KUTOMI

(21) BR 10 2022 023990-8 A2

Código 3.1 - Pedido de Patente ou de Certificado de Adição de Invenção Publicado

(22) 24/11/2022

(51) A01N 57/20 (2006.01)

(52) A01N 57/20

(54) PROCESSOS CONTÍNUOS PARA PREPARAR UMA FORMULAÇÃO DE GLIFOSATO

(71) IHARABRAS S.A. INDUSTRIAS QUÍMICAS (BR/SP)

(72) ADRIANO MONTEIRO DE LIMA; ANA CAROLINA FERREIRA; ANDERSON APARECIDO DE MARCHI; DIOGO PINEDA RIVELLI; LUIS EDUARDO ROBERTO; MARIANE KUOKAWA GOMES; RAMON SONEDSON VASCONCELOS; TIAGO PASCHOAL MARCIANO; VITORIO GIOVANNI ZANETTI FERRAZ; WANDERSON LELIS LEANDRO

(21) BR 10 2022 024000-0 A2

Código 3.1 - Pedido de Patente ou de Certificado de Adição de Invenção Publicado

(22) 24/11/2022

(51) G02B 6/38 (2006.01)

(52) G02B 6/3801

(54) DISPOSIÇÃO CONSTRUTIVA APLICADA A CAIXA DE TERMINAÇÃO ÓPTICA

(71) FIBRACEM TELEINFORMÁTICA LTDA (BR/PR)

(72) LUIZ CARLOS SILVEIRA BITENCOURT

(21) BR 10 2022 024002-7 A2

Código 3.1 - Pedido de Patente ou de Certificado de Adição de Invenção
Publicado

(22) 24/11/2022

(51) B01D 69/08 (2006.01), B01D 71/16 (2006.01)

(52) B01D 69/08, B01D 69/088, B01D 69/0871, B01D 71/16

(54) PROCESSOS PARA A PREPARAÇÃO DE MEMBRANAS ASSIMÉTRICAS DE FIBRA OCA, MEMBRANAS ASSIMÉTRICAS DE FIBRA OCA E USO DAS MEMBRANAS ASSIMÉTRICAS DE FIBRA OCA

(71) PETRÓLEO BRASILEIRO S.A. - PETROBRAS (BR/RJ) ; PAM MEMBRANAS SELETIVAS LTDA (BR/RJ)

(72) CRISTIANO PIACSEK BORGES; YURI GOMES LEITE E SILVA; NICOLAS ROGER JEAN-DANIEL MERMIER; FILIPPE MACHADO DE JESUS; ANA PAULA SANTANA MUSSE; LEONARDO DA SILVA RIBEIRO; CASSIANO GOMES AIMOLI; DILSON DA COSTA MAIA FILHO

(21) BR 10 2022 024003-5 A2

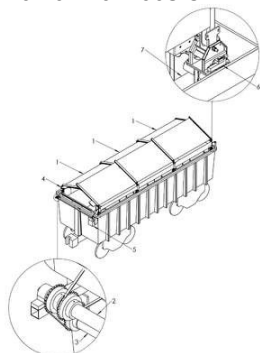

Código 3.1 - Pedido de Patente ou de Certificado de Adição de Invenção
Publicado

(22) 24/11/2022

(51) B61D 39/00 (2006.01)

(54) DISPOSITIVO AUTÔNOMO DE COBERTURA DE VAGÃO DE CARGA FERROVIÁRIO DO TIPO TOPO ABERTO E VAGÃO

(71) ISQ BRASIL INSTITUTO DE SOLDADURA E QUALIDADE LTDA (BR/MG) ; AERON ENGENHARIA LTDA - ME (BR/MG)

(72) GUILHERME ANDRÉ SANTANA

(21) BR 10 2022 024006-0 A2

Código 3.1 - Pedido de Patente ou de Certificado de Adição de Invenção
Publicado

(22) 24/11/2022

(51) E21B 49/08 (2006.01), G01F 1/74 (2006.01), G01L 19/00 (2006.01), G01N 1/20 (2006.01), G01N 33/28 (2006.01)

(52) E21B 49/081, G01F 1/74, G01L 19/0092, G01N 1/2035, G01N 33/2823

(54) SISTEMA AUTOMÁTICO PARA VERIFICAÇÃO DO TEOR DE CO2 EM FLUXO MULTIFÁSICO

(71) PETRÓLEO BRASILEIRO S.A. - PETROBRAS (BR/RJ) ; SERVIÇO NACIONAL DE APRENDIZAGEM INDUSTRIAL, DEPARTAMENTO REGIONAL DA BAHIA – SENAI/DR/BA (BR/BA)

(72) LUIZ OCTAVIO VIEIRA PEREIRA; ALCEMIR COSTA DE SOUZA; VALÉRIA LOUREIRO DA SILVA

(21) BR 10 2022 024010-8 A2

Código 3.1 - Pedido de Patente ou de Certificado de Adição de Invenção
Publicado

(22) 24/11/2022

(51) C12N 1/16 (2006.01), C12R 1/865 (2006.01), C12M 1/00 (2006.01)

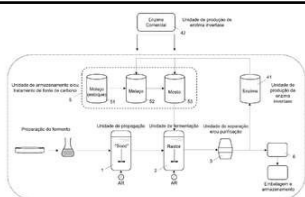

(54) PROCESSO PARA PRODUZIR FERMENTO EM ESCALA INDUSTRIAL, SISTEMA PARA REALIZAR O DITO PROCESSO E USO DE FONTE DE CARBONO COMPREENDENDO SACAROSE HIDROLISADA
 (71) YEASTZ EMPRESA DE TECHS PARA FERMENTO LTDA (BR/SP)
 (72) RONALDO BIONDO; IVO RISCHBIETER

(21) BR 10 2022 024012-4 A2

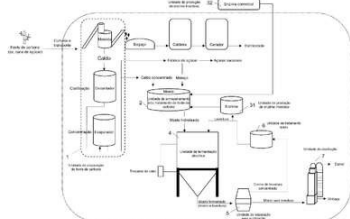

Código 3.1 - Pedido de Patente ou de Certificado de Adição de Invenção Publicado
 (22) 24/11/2022
 (51) C12P 7/02 (2006.01), C12M 1/00 (2006.01), C12R 1/865 (2006.01)
 (54) PROCESSO PARA PRODUZIR ETANOL EM ESCALA INDUSTRIAL, SISTEMA PARA REALIZAR O DITO PROCESSO E USO DE FONTE DE CARBONO COMPREENDENDO SACAROSE HIDROLISADA
 (71) E101 EMPRESA DE TECHS PARA ETANOL LTDA (BR/SP)
 (72) RONALDO BIONDO; IVO RISCHBIETER

(21) BR 10 2023 017473-6 A2

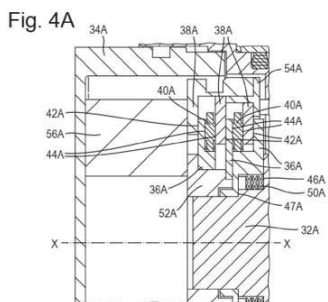

Código 3.1 - Pedido de Patente ou de Certificado de Adição de Invenção Publicado
 (22) 29/08/2023
 (30) 23/11/2022 EP EP22209115.9
 (51) H02K 49/00 (2006.01)
 (54) DISPOSITIVO PARA TRANSMITIR SELETIVAMENTE TORQUE ENTRE UM EIXO DE ENTRADA E UM EIXO DE SAÍDA, CONJUNTO, ASA DE AERONAVE, AERONAVE, MÉTODO PARA TRANSMITIR SELETIVAMENTE TORQUE DE UM EIXO DE ENTRADA PARA UM EIXO DE SAÍDA USANDO O DISPOSITIVO, E, MÉTODO PARA CONTROLAR UMA SUPERFÍCIE DE CONTROLE DE VOO EM UMA ASA DE AERONAVE
 (71) GOODRICH ACTUATION SYSTEMS SAS (FR)
 (72) KARL POTIER; RAPHAEL MEDINA

(21) BR 10 2023 017951-7 A2

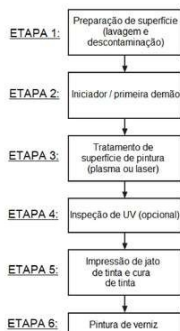

Código 3.1 - Pedido de Patente ou de Certificado de Adição de Invenção Publicado
 (22) 04/09/2023
 (30) 22/11/2022 US 63/427,233
 (51) B64F 5/10 (2017.01)
 (54) MÉTODOS E SISTEMAS PARA PINTURA DE JATO DE TINTA DE SUPERFÍCIES, ESPECIALMENTE SUPERFÍCIES DE AERONAVE EXTERIORES
 (71) EMBRAER S.A. (BR/SP) ; UNIVERSIDADE FEDERAL DE SÃO PAULO - UNIFESP (BR/SP)
 (72) ROGÉRIO SCAFUTTO SCOTTON; FABIO DOS SANTOS DA SILVA;

MARCELO ANDREY DE ALBUQUERQUE BONIFÁCIO; FLAVIO LUIZ DE OLIVEIRA; LÍLIA MÜLLER GUERRIN; CELSO MOLINA; MAURICIO PINHEIRO DE OLIVEIRA

(21) BR 10 2023 020487-2 A2

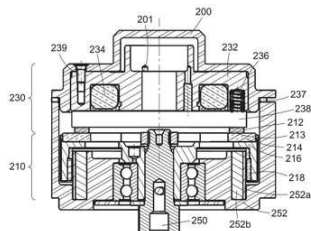

Código 3.1 - Pedido de Patente ou de Certificado de Adição de Invenção Publicado

(22) 04/10/2023

(30) 22/11/2022 EP 22306716.6

(51) B64C 13/14 (2006.01)

(54) SISTEMA RESISTIVO E DE TRAVAMENTO, E, UNIDADE DE CONTROLE DE AERONAVE

(71) RATIER-FIGEAC SAS (FR)

(72) PIERRE-ALEX PICARD

(21) BR 10 2023 021930-6 A2

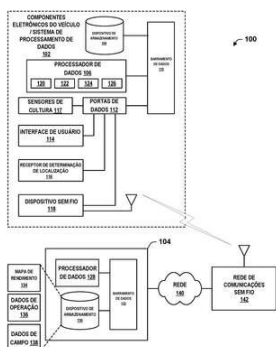

Código 3.1 - Pedido de Patente ou de Certificado de Adição de Invenção Publicado

(22) 20/10/2023

(30) 21/11/2022 US 17/990,978

(51) H04W 4/024 (2018.01)

(54) SISTEMA E MÉTODO PARA FILTRAR UM TRAJETO DE UM VEÍCULO

(71) DEERE & COMPANY (US)

(72) MANU PODUVAL; SHRIRAAM PRABU SUBRAMANIAN

(21) BR 10 2023 022537-3 A2

Código 3.1 - Pedido de Patente ou de Certificado de Adição de Invenção Publicado

(22) 27/10/2023

(30) 29/10/2022 US 63/420,549; 29/10/2022 US 63/420,548; 16/08/2023 US 18/450,826

(51) G06F 9/445 (2018.01), G06F 8/656 (2018.01), G06F 9/455 (2018.01), B60W 50/00 (2006.01), G05D 1/00 (2024.01)

(52) G06F 9/44536, G06F 8/656, G06F 9/44584, G06F 9/455, B60W 50/0098, G05D 1/00

(54) SISTEMA ALIMENTADO, MÉTODO E SISTEMA DE CONTROLE

(71) TRANSPORTATION IP HOLDINGS, LLC (US)

(72) JEFFERY ARMSTRONG; TAB ROBERT MONG

(21) BR 10 2023 022674-4 A2

Código 3.1 - Pedido de Patente ou de Certificado de Adição de Invenção Publicado

(22) 30/10/2023

(51) B62D 15/02 (2006.01), B62D 6/00 (2006.01), G06K 7/10 (2006.01), G06T

	7/70 (2017.01) (52) B62D 15/021, B62D 6/002, G06K 7/10792, G06T 7/70 (54) SISTEMA E MÉTODO DE IDENTIFICAÇÃO DE INFORMAÇÕES DE VEÍCULO DE TRANSPORTE DE CARGA, E IMPLEMENTO RODOVIÁRIO (66) BR 10 2022 022054-9 28/10/2022 (71) INSTITUTO HERCÍLIO RANDON (BR/RS) (72) JOEL BOARETTO; MAICON MOLON; LUCIANO RODRIGUES MAIA
(21) BR 10 2023 022821-6 A2	Código 3.1 - Pedido de Patente ou de Certificado de Adição de Invenção Publicado (22) 31/10/2023 (30) 08/11/2022 JP 2022-178514; 27/09/2023 JP 2023-165972 (51) G03G 15/01 (2006.01), G03G 15/08 (2006.01), G06K 15/14 (2006.01), B65D 83/06 (2006.01) (52) G03G 15/01, G03G 15/08, G06K 15/14, B65D 83/06 (54) APARELHO DE FORMAÇÃO DE IMAGEM (71) CANON KABUSHIKI KAISHA (JP) (72) JUMPEI NITTA; TOMOYA TATEISHI; OSAMU SASAOKA; KOHEI KOGUCHI; SHUMA HIASA; TACHIO KAWAI; KENJI WATANABE
(21) BR 10 2023 022884-4 A2	Código 3.1 - Pedido de Patente ou de Certificado de Adição de Invenção Publicado (22) 31/10/2023 (30) 09/11/2022 GB 2216715.9 (51) G02B 27/01 (2006.01), B60K 35/23 (2024.01) (52) G02B 27/0103, G02B 27/0149, G02B 27/01, B60K 35/23 (54) SISTEMA HEAD-UP DISPLAY, HEAD-UP DISPLAY, SISTEMA DE EXIBIÇÃO, MÉTODO PARA FORMAR UMA IMAGEM VIRTUAL VISÍVEL A PARTIR DE UMA CAIXA OCULAR POSSUINDO UMA PRIMEIRA DIMENSÃO E UMA SEGUNDA DIMENSÃO E PROJETOR DE IMAGENS (71) ENVISICS LTD (GB) (72) MICHAEL SPURR; DANIEL MOLINA; GARY MILLS
(21) BR 10 2023 023237-0 A2	Código 3.1 - Pedido de Patente ou de Certificado de Adição de Invenção Publicado (22) 07/11/2023 (51) G01N 21/15 (2006.01) (52) G01N 21/15, G01N 2021/157 (54) DISPOSITIVO, SISTEMA E MÉTODO PARA VERIFICAÇÃO DE CONDIÇÕES DE OPERAÇÃO DE CÉLULA FOTOVOLTAICA EM VEÍCULO DE TRANSPORTE DE CARGA, E PROCESSO DE GERENCIAMENTO DE ENERGIA NO VEÍCULO (66) BR 10 2022 022632-6 07/11/2022 (71) INSTITUTO HERCÍLIO RANDON (BR/RS)

(72) LUCIANO RODRIGUES MAIA; GUILHERME GARBOSSA PASTRE; JOEL BOARETTO; MAICON MOLON; HENRIQUE SOAREZ PAZ

(21) BR 10 2023 023238-8 A2 Código 3.1 - Pedido de Patente ou de Certificado de Adição de Invenção Publicado
 (22) 07/11/2023
 (30) 21/11/2022 EP 22208602.7
 (51) A61B 18/14 (2006.01)
 (52) A61B 18/1442, A61B 2018/00428, A61B 2018/00601
 (54) INSTRUMENTO MÉDICO DE TERMOFUSÃO
 (71) ERBE ELEKTROMEDIZIN GMBH (DE)
 (72) JENNIFER GANDER; STEFAN KAUPP; FELIX BOB

(21) BR 10 2023 023473-9 A2 Código 3.1 - Pedido de Patente ou de Certificado de Adição de Invenção Publicado
 (22) 09/11/2023
 (30) 18/11/2022 US 17/990,111
 (51) A01B 71/02 (2006.01)
 (52) A01B 71/02
 (54) SISTEMA E MÉTODO PARA UM VEÍCULO AGRÍCOLA
 (71) CNH INDUSTRIAL AMERICA LLC (US)
 (72) MITCHELL SANDEY; ROY A. BITTNER

(21) BR 10 2023 023719-3 A2 Código 3.1 - Pedido de Patente ou de Certificado de Adição de Invenção Publicado
 (22) 13/11/2023
 (30) 18/11/2022 US 17/990,118
 (51) B60K 17/34 (2006.01), A01B 79/00 (2006.01), G05D 1/00 (2024.01), G01N 27/00 (2006.01)
 (52) B60K 17/34, A01B 79/005, G05D 1/02, G01N 27/00
 (54) SISTEMA E MÉTODO PARA UM VEÍCULO AGRÍCOLA
 (71) CNH INDUSTRIAL AMERICA LLC (US)
 (72) MITCHELL SANDEY; ROY A. BITTNER

(21) BR 10 2023 023962-5 A2 Código 3.1 - Pedido de Patente ou de Certificado de Adição de Invenção Publicado
 (22) 16/11/2023
 (30) 18/11/2022 US 18/056933
 (51) A01C 7/06 (2006.01), A01B 69/00 (2006.01)
 (52) A01C 7/06, A01B 69/00
 (54) MÉTODO IMPLEMENTADO POR COMPUTADOR PARA CONTROLAR UMA UNIDADE DE FILEIRA, E, SISTEMA AGRÍCOLA
 (71) DEERE & COMPANY (US)

(72) KELBY J. KRUEGER; ELIJAH B. GARNER; CARY S. HUBNER

(21) BR 10 2023 023971-4 A2

Código 3.1 - Pedido de Patente ou de Certificado de Adição de Invenção
Publicado

(22) 16/11/2023

(30) 18/11/2022 US 18/056,939

(51) A01C 7/06 (2006.01)

(52) A01C 7/06

(54) MÉTODO IMPLEMENTADO POR COMPUTADOR PARA CONTROLAR UMA UNIDADE DE FILEIRA, E, SISTEMA AGRÍCOLA COM UMA UNIDADE DE FILEIRA

(71) DEERE & COMPANY (US)

(72) ELIJAH B. GARNER; KELBY J. KRUEGER; CARY S. HUBNER; MICHAEL C. STEELE; BRADLEY A. WACKERLE

(21) BR 10 2023 024091-7 A2

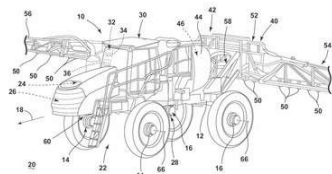

Código 3.1 - Pedido de Patente ou de Certificado de Adição de Invenção
Publicado

(22) 17/11/2023

(30) 18/11/2022 US 17/990,103

(51) B62D 65/12 (2006.01)

(54) SISTEMA E MÉTODO PARA UM VEÍCULO AGRÍCOLA

(71) CNH INDUSTRIAL AMERICA LLC (US)

(72) MITCHELL SANDEY; ROY A. BITTNER

(21) BR 10 2023 024151-4 A2

Código 3.1 - Pedido de Patente ou de Certificado de Adição de Invenção
Publicado

(22) 17/11/2023

(30) 18/11/2022 US 18/056,935

(51) A01C 7/06 (2006.01)

(52) A01C 7/06

(54) MÉTODO IMPLEMENTADO POR COMPUTADOR PARA CONTROLAR UMA UNIDADE DE FILEIRA, E, SISTEMA AGRÍCOLA

(71) DEERE & COMPANY (US)

(72) ELIJAH B. GARNER; CARY S. HUBNER; KELBY J. KRUEGER

(21) BR 10 2023 024161-1 A2

Código 3.1 - Pedido de Patente ou de Certificado de Adição de Invenção
Publicado

(22) 17/11/2023

(30) 21/11/2022 CN 2022114628646

(51) G03G 13/04 (2006.01)

(54) CARTUCHOS DE PROCESSO E PEÇA DE DETECÇÃO DE POTENCIAL

(71) ZHUHAI PANTUM ELECTRONICS CO., LTD. (CN)



Figura 1

(72) ZHE SHAO; XIANGCHAO XIA

(21) BR 10 2023 024217-0 A2

Código 3.1 - Pedido de Patente ou de Certificado de Adição de Invenção Publicado

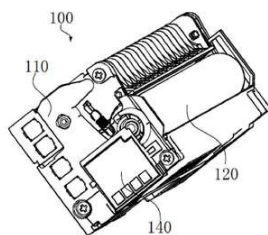
(22) 17/11/2023

(30) 22/11/2022 US 63/384,760; 24/10/2023 US 18/492,892

(51) B60L 15/20 (2006.01), B60L 58/12 (2019.01), B60L 50/60 (2019.01)

(52) B60L 15/2045, B60L 58/12, B60L 50/60, B60L 2260/54

(54) SISTEMA E MÉTODO DE CONTROLE

(71) TRANSPORTATION IP HOLDINGS, LLC (US)

(72) HENRY TODD YOUNG; JASON DANIEL KUTTENKULER; JEFFREY JOHN WOLFF; DANIEL ROBERT WALLACE; REKHA DODDARANGAIAH PRASAD

(21) BR 10 2023 024226-0 A2

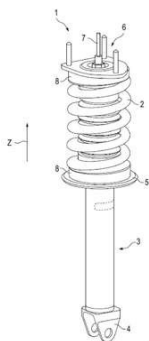

Código 3.1 - Pedido de Patente ou de Certificado de Adição de Invenção Publicado

(22) 17/11/2023

(30) 22/11/2022 DE 10 2022 130 802.2

(51) B60G 17/02 (2006.01)

(54) ESCORA DE SUSPENSÃO PARA UM VEÍCULO MOTORIZADO, COM UM DISPOSITIVO DE AJUSTE PARA AJUSTE DE UMA FORÇA DE MOLLA

(71) DR. ING. H.C. F. PORSCHE AKTIENGESELLSCHAFT (DE)

(72) OLAF AHRENS; SVEN BERGHOLZ; JURI PIWKOWSKI

(21) BR 10 2023 024235-9 A2

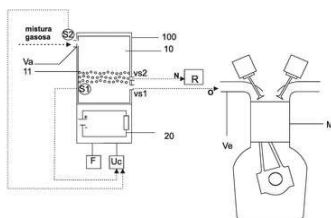

Código 3.1 - Pedido de Patente ou de Certificado de Adição de Invenção Publicado

(22) 17/11/2023

(51) F02M 25/10 (2006.01)

(54) DISPOSITIVO CONCENTRADOR DE OXIGÊNIO

(66) BR 10 2022 023578-3 18/11/2022

(71) CHARLES ADRIANO DUVOISIN (BR/SC)

(72) CHARLES ADRIANO DUVOISIN

(21) BR 10 2023 024262-6 A2

Código 3.1 - Pedido de Patente ou de Certificado de Adição de Invenção

Publicado
 (22) 21/11/2023
 (30) 23/11/2022 EP 22.209.157.1
 (51) A01D 41/06 (2006.01)
 (52) A01D 41/06
 (54) MÁQUINA DE COLHEITA
 (71) CNH INDUSTRIAL BELGIUM N.V. (BE)
 (72) TOMAS H. DEWITTE; DRIES LIEFOOGHE; JEROEN DEVROE

(21) BR 10 2023 024267-7 A2

Código 3.1 - Pedido de Patente ou de Certificado de Adição de Invenção
 Publicado
 (22) 21/11/2023
 (30) 24/11/2022 FR 2212296
 (51) H02H 3/20 (2006.01), H01C 7/10 (2006.01), H01H 83/10 (2006.01), H02H 9/04 (2006.01), H02H 3/087 (2006.01)
 (52) H02H 3/20, H01C 7/10, H01H 83/10, H02H 9/04, H02H 3/087
 (54) DISJUNTOR ELÉTRICO COM PROTEÇÃO CONTRA SOBRETENSÃO E MÉTODO DISJUNTOR ASSOCIADO
 (71) SCHNEIDER ELECTRIC INDUSTRIES SAS (FR)
 (72) ERIC DOMEJEAN; JÉRÔME BRENGUIER

(21) BR 10 2023 024431-9 A2

Código 3.1 - Pedido de Patente ou de Certificado de Adição de Invenção
 Publicado
 (22) 22/11/2023
 (51) A61K 8/99 (2017.01), A61Q 5/00 (2006.01)
 (52) A61K 8/99, A61Q 5/00
 (54) COMPOSIÇÃO COSMÉTICA PARA A INDUÇÃO DA SÍNTESE DE MELANINA EM UM INDIVÍDUO OU ANIMAL; PROCESSO DE PRODUÇÃO; MÉTODO COSMÉTICO E USO
 (66) BR 10 2022 023843-0 23/11/2022
 (71) CHEMYUNION LTDA (BR/SP)
 (72) WAGNER VIDAL MAGALHÃES; FLÁVIO BUENO DE CAMARGO JUNIOR; MARCOS ROBERTO ROSSAN; ANDREW THOMAZ CAMILO

(21) BR 10 2023 024534-0 A2

Código 3.1 - Pedido de Patente ou de Certificado de Adição de Invenção
 Publicado
 (22) 23/11/2023
 (30) 24/11/2022 MX MX/a/2022/014836
 (51) C12M 1/34 (2006.01), C12M 1/36 (2006.01), C12C 13/00 (2006.01)
 (52) C12M 1/34, C12M 1/36, C12C 13/00
 (54) MÉTODO E SISTEMA PARA MONITORAR A FERMENTAÇÃO DE BEBIDAS ALCOÓLICAS
 (71) EDUARDO BENJAMÍN IBARRA HERNÁNDEZ (MX) ; JOSÉ MARTÍN MARTÍNEZ VERA (MX) ; JORGE LUIS SALAZAR MARTÍNEZ (MX) ; HÉCTOR

PLASCENCIA MORA (MX)
 (72) EDUARDO BENJAMÍN IBARRA HERNÁNDEZ; JOSÉ MARTÍN MARTÍNEZ VERA; JORGE LUIS SALAZAR MARTÍNEZ; HÉCTOR PLASCENCIA MORA

(21) BR 13 2022 015935-0 E2

Código 3.1 - Pedido de Patente ou de Certificado de Adição de Invenção Publicado
 (22) 11/08/2022
 (51) G01N 21/35 (2014.01), G01N 1/28 (2006.01), G01N 33/46 (2006.01), G01N 21/3504 (2014.01)
 (52) G01N 21/35, G01N 1/286, G01N 33/46, G01N 2021/3509, G01N 2001/2866
 (54) PROCESSO DE CALIBRAÇÃO DE MODELOS PARA ESTIMATIVA DA LIGNINA TOTAL VIA NIR
 (61) BR 10 2022 014851-1 27/07/2022
 (71) UNIVERSIDADE FEDERAL DE VIÇOSA (BR/MG) ; ARCELORMITTAL BIOFLORESTAS LTDA. (BR/MG)
 (72) GLEISON AUGUSTO DOS SANTOS; THALES AUGUSTO PINTO COELHO NOGUEIRA; THALES GUILHERME VAZ MARTINS; CAIO VARONILL DE ALMADA OLIVEIRA

(21) BR 20 2022 022259-8 U2

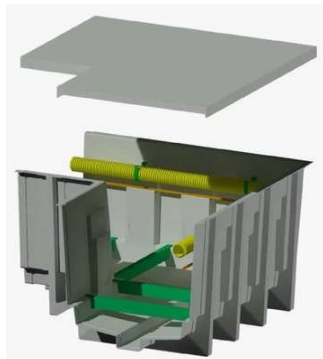

Código 3.1 - Pedido de Patente ou de Certificado de Adição de Invenção Publicado
 (22) 01/11/2022
 (51) H02G 3/04 (2006.01)
 (52) H02G 3/04
 (54) CANALETAS PARA TRANSMISSÃO DE ENERGIA ELÉTRICA À BASE DE RESINA VEGETAL
 (71) LOOP SISTEMAS SUSTENTAVEIS PARA ENERGIA LTDA (BR/PR) ; G LIMA INNOVATION LTDA (BR/PR)
 (72) GILMAR DA COSTA LIMA

(21) BR 20 2022 023470-7 U2

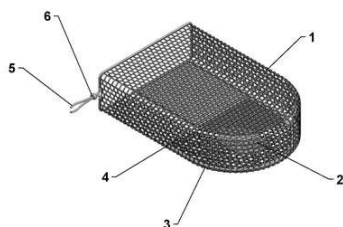

Código 3.1 - Pedido de Patente ou de Certificado de Adição de Invenção Publicado
 (22) 18/11/2022
 (51) A47K 5/00 (2006.01), A47K 5/04 (2006.01)
 (54) DISPOSIÇÃO CONSTRUTIVA APLICADA EM SABONETE COM FORMATO DE LUVA
 (71) JOANA DARC LIMEIRA DA SILVA (BR/SP)
 (72) JOANA DARC LIMEIRA DA SILVA

(21) BR 20 2022 023473-1 U2

Código 3.1 - Pedido de Patente ou de Certificado de Adição de Invenção

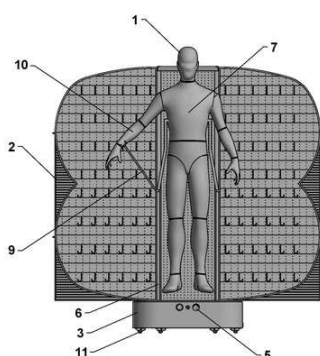

Publicado
 (22) 18/11/2022
 (51) D06F 75/02 (2006.01)
 (54) DISPOSIÇÃO CONSTRUTIVA APLICADA EM EQUIPAMENTO DE PASSAR ROUPAS, CONSTITUÍDO EM UM MANEQUIM
 (71) JOANA DARC LIMEIRA DA SILVA (BR/SP)
 (72) JOANA DARC LIMEIRA DA SILVA

(21) BR 20 2022 023518-5 U2

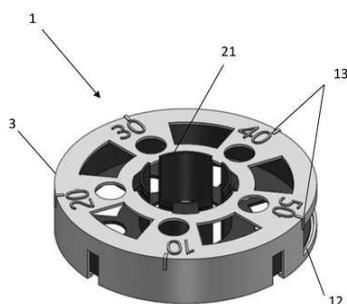

Código 3.1 - Pedido de Patente ou de Certificado de Adição de Invenção
 Publicado
 (22) 18/11/2022
 (51) B65D 85/671 (2006.01)
 (54) DISPOSIÇÃO EM EMBALAGEM PARA ROLO DE FITA METÁLICA
 (71) FIXWELL COMERCIO DE PARAFUSOS LTDA (BR/PR)
 (72) MARLON KLISIEWICZ

(21) BR 20 2022 023520-7 U2

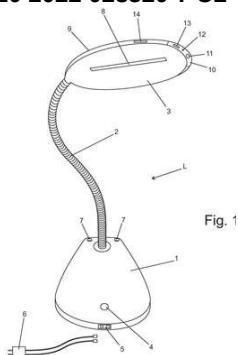

Código 3.1 - Pedido de Patente ou de Certificado de Adição de Invenção
 Publicado
 (22) 18/11/2022
 (51) F21V 7/08 (2006.01), G02B 6/00 (2006.01)
 (54) DISPOSIÇÃO CONSTRUTIVA INTRODUZIDA EM LUMINÁRIA
 (71) JULIO CEZAR CORDEIRO POSSOLY DA SILVA (BR/RJ)
 (72) JULIO CEZAR CORDEIRO POSSOLY DA SILVA

(21) BR 20 2022 023525-8 U2

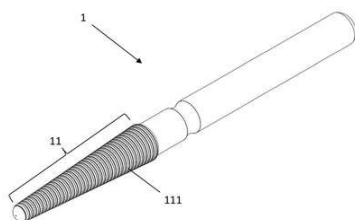

Código 3.1 - Pedido de Patente ou de Certificado de Adição de Invenção
 Publicado
 (22) 18/11/2022
 (51) F28D 15/02 (2006.01), G06F 1/20 (2006.01)
 (54) DISPOSIÇÃO INTRODUZIDA EM HASTE ODONTOLÓGICA
 (71) SIMONE MELARA MANSSUR (BR/RS) ; RAFAEL MELARA (BR/RS)
 (72) SIMONE MELARA MANSSUR; RAFAEL MELARA

(21) BR 20 2022 023542-8 U2

Código 3.1 - Pedido de Patente ou de Certificado de Adição de Invenção
 Publicado
 (22) 18/11/2022
 (51) C09J 7/20 (2018.01)

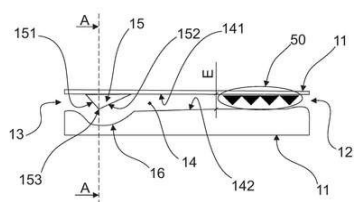

(54) DISPOSITIVO ATIVADOR E DISPENSADOR DE AMOSTRAS
 (71) ADHESPACK INDUSTRIA, COMÉRCIO, IMPORTAÇÃO E EXPORTAÇÃO LTDA (BR/SP)
 (72) VOLNEY OLIVATO DE CAMARGO; SERGIO PICCIARELLI JUNIOR

(21) BR 20 2022 023588-6 U2

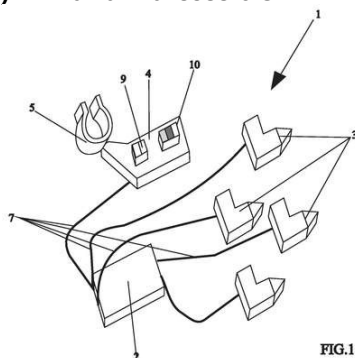
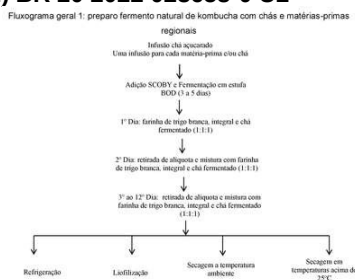

FIG.1

Código 3.1 - Pedido de Patente ou de Certificado de Adição de Invenção Publicado
 (22) 21/11/2022
 (51) B62M 3/12 (2006.01), B60Q 1/50 (2006.01)
 (54) DISPOSITIVO DE SEGURANÇA DOTADO COM PISCA- PISCA PARA USO EM BICICLETAS
 (71) JOSE ROBERTO DA LUZ (BR/PR)
 (72) JOSE ROBERTO DA LUZ

(21) BR 20 2022 023658-0 U2



Código 3.1 - Pedido de Patente ou de Certificado de Adição de Invenção Publicado
 (22) 21/11/2022
 (51) A21D 8/04 (2006.01)
 (54) FERMENTO NATURAL DE KOMBUCHA E OUTRAS MATÉRIAS-PRIMAS
 (71) INSTITUTO FEDERAL DO PARANÁ (BR/PR)
 (72) KELY PRISCILA DE LIMA; SAHRA MARIA DA SILVA LUCIANO

(21) BR 20 2022 023683-1 U2

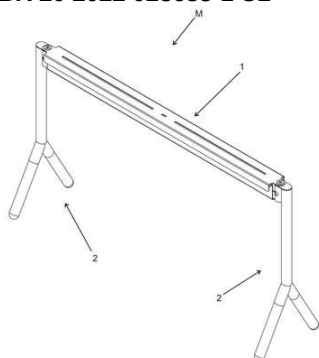

Código 3.1 - Pedido de Patente ou de Certificado de Adição de Invenção Publicado
 (22) 21/11/2022
 (51) A47B 87/00 (2006.01), A47C 17/02 (2006.01)
 (54) DISPOSIÇÃO CONSTRUTIVA INTRODUZIDA EM MOBILIÁRIO MODULAR MULTIFUNCIONAL
 (71) FK GRUPO S/A (BR/SP)
 (72) ULISSES CARLOS RAINERI

(21) BR 20 2022 023684-0 U2

Código 3.1 - Pedido de Patente ou de Certificado de Adição de Invenção Publicado
 (22) 21/11/2022
 (51) E04F 13/14 (2006.01), E04F 21/00 (2006.01)
 (54) DISPOSIÇÃO APLICADA EM NIVELADOR DE QUINAS COM CANTONEIRA DE ABAS INFINITAS PARA REVESTIMENTOS ASSENTADOS A 90°

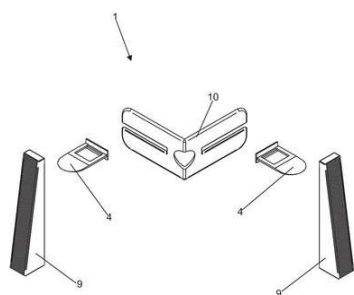

(71) MULTICERTO INDÚSTRIA E COMÉRCIO DE FERRAMENTAS, ARTEFATOS DE PLÁSTICO E METAIS LTDA (BR/SC)
 (72) VANDER APARECIDO GALVANINI

(21) BR 20 2022 023701-3 U2

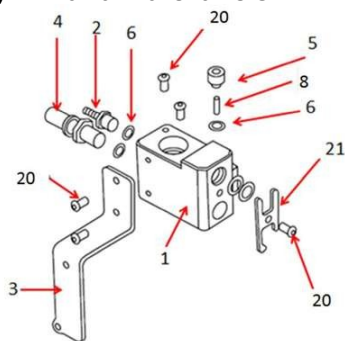

Código 3.1 - Pedido de Patente ou de Certificado de Adição de Invenção Publicado
 (22) 21/11/2022
 (51) F02B 3/10 (2006.01)
 (54) CONJUNTO DE IMPLEMENTOS APLICADOS AO DISPOSITIVO DE SEGURANÇA SISTEMA INJEÇÃO DIESEL AMAROK 2.0 E DEMAIS VEÍCULOS EQUIPADOS COM SISTEMA DE INJEÇÃO BOSCH CP4
 (71) RICARDO JOSÉ SOBREIRA (BR/ES) ; EDUARDO CAVALCANTE RANGEL (BR/ES) ; SUELLEN OLIVEIRA DA SILVA MOURA (BR/GO) ; EMERSON ROCHA COELHO (BR/GO)
 (72) RICARDO JOSÉ SOBREIRA; EDUARDO CAVALCANTE RANGEL

(21) BR 20 2022 023702-1 U2

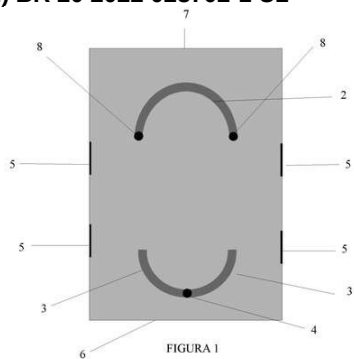

Código 3.1 - Pedido de Patente ou de Certificado de Adição de Invenção Publicado
 (22) 21/11/2022
 (51) F16L 57/04 (2006.01)
 (54) ESCUDO PARA PROTEÇÃO A ASSALTO EM VEÍCULOS
 (71) JOSÉ GOTARDO SPADETTO (BR/ES)
 (72) JOSÉ GOTARDO SPADETTO

(21) BR 20 2022 023724-2 U2

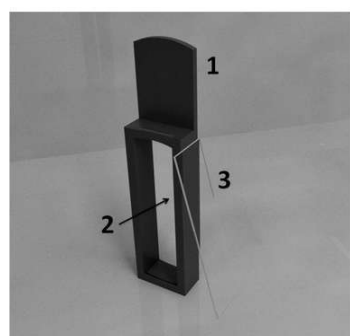

Código 3.1 - Pedido de Patente ou de Certificado de Adição de Invenção Publicado
 (22) 22/11/2022
 (51) G01N 21/01 (2006.01)
 (54) DISPOSITIVO PARA CONTER AMOSTRAS PARA ANÁLISES ESPECTROSCÓPICAS
 (71) UNIVERSIDADE FEDERAL DE GOIÁS (BR/GO)
 (72) TATIANA DUQUE MARTINS ERTNER DE ALMEIDA; DIERICON SOUSA CORDEIRO

(21) BR 20 2022 023741-2 U2

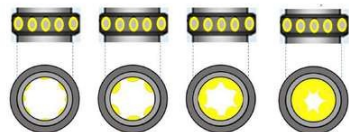

Código 3.1 - Pedido de Patente ou de Certificado de Adição de Invenção

Publicado

(22) 22/11/2022

(51) B01J 19/08 (2006.01)

(54) VÁLVULA DE CONTROLE DE FLUXO COM INSERTOS MAGNÉTICOS PARA EVITAR FORMAÇÃO DE INCRUSTAÇÕES

(71) PETRÓLEO BRASILEIRO S.A. - PETROBRAS (BR/RJ)

(72) MARIO GERMINO FERREIRA DA SILVA

(21) BR 20 2022 023756-0 U2

Código 3.1 - Pedido de Patente ou de Certificado de Adição de Invenção

Publicado

(22) 22/11/2022

(51) A47C 17/00 (2006.01)

(52) A47C 17/00

(54) BICAMA MONTESSORIANA EM MDF

(71) MABE MÓVEIS LTDA (BR/RS)

(72) ALINE KLEIN DIAS CAVALLIN

(21) BR 20 2022 023759-5 U2

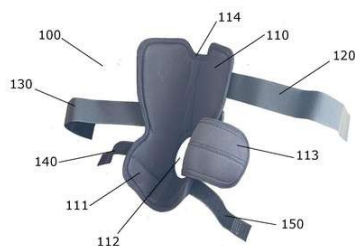

Código 3.1 - Pedido de Patente ou de Certificado de Adição de Invenção

Publicado

(22) 22/11/2022

(51) A41D 13/06 (2006.01)

(54) CONFIGURAÇÃO CONSTRUTIVA APLICADA EM IMOBILIZADOR DE TORNOZELO

(71) HIDROLIGHT DO BRASIL S.A. (BR/SC)

(72) JOEL FELIPE PLENTZ; NICOLAU DE OLIVEIRA FLOR

(21) BR 20 2022 023776-5 U2

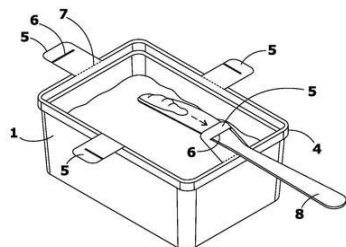

Código 3.1 - Pedido de Patente ou de Certificado de Adição de Invenção

Publicado

(22) 22/11/2022

(51) B65D 53/04 (2006.01)

(54) DISPOSIÇÃO INTRODUZIDA EM RECIPIENTES PARA ACONDICIONAMENTO E CONSUMO DE ALIMENTOS COM SUPORTE PARA TALHERES

(71) FERNANDO TEDESCKI PEREIRA (BR/SP) ; GUILHERME STOLIAR (BR/SP)

(72) FERNANDO TEDESCKI PEREIRA

(21) BR 20 2022 023786-2 U2

Código 3.1 - Pedido de Patente ou de Certificado de Adição de Invenção

Publicado

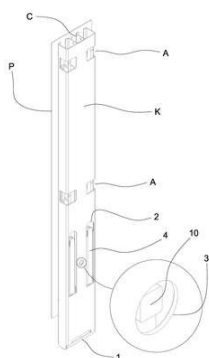

(22) 22/11/2022
 (51) B65D 19/12 (2006.01)
 (54) APERFEIÇOAMENTO INTRODUCIDO EM COLUNA DE CAIXA DE CARGA DE CAMINHÃO
 (71) LIBRELATO S.A. IMPLEMENTOS RODOVIARIOS (BR/SC)
 (72) FABIANO GASTALDON; PAULO CESAR ROSSO RIZZATI

(21) BR 20 2022 023811-7 U2

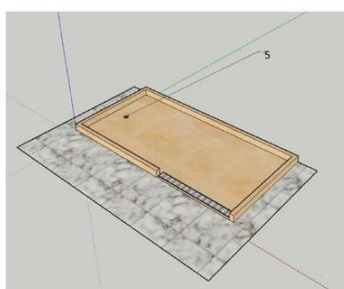

Código 3.1 - Pedido de Patente ou de Certificado de Adição de Invenção Publicado
 (22) 23/11/2022
 (51) E04B 5/02 (2006.01)
 (54) PISO PRÉ-FABRICADO ACESSÍVEL PARA BOX DE BANHO
 (71) CLÃ ENGENHARIA EIRELI (BR/BA)
 (72) CLÁUDIO VINÍCIUS TRIGUEIRO VIDAL

(21) BR 20 2022 023823-0 U2



FIGURA 01

Código 3.1 - Pedido de Patente ou de Certificado de Adição de Invenção Publicado
 (22) 23/11/2022
 (51) B27L 1/02 (2006.01)
 (54) DISPOSIÇÃO CONSTRUTIVA INTRODUCIDA EM MÁQUINA DESCASCADORA DE TORAS DE MADEIRA GEMINADA
 (71) DEMUTH MÁQUINAS INDUSTRIAIS LTDA (BR/RS)
 (72) FREDO RODOLFO GUILHERME DEMUTH

(21) BR 20 2022 023858-3 U2

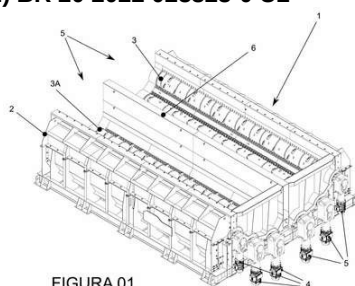
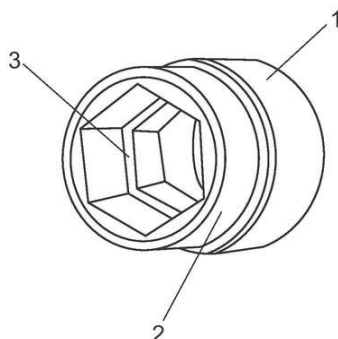

Código 3.1 - Pedido de Patente ou de Certificado de Adição de Invenção Publicado
 (22) 23/11/2022
 (51) B25B 13/00 (2006.01)
 (54) DISPOSIÇÃO CONSTRUTIVA APLICADA EM CACHIMBO ESTRELADO DE CORPO ÚNICO E BITOLAS DUPLAS DE DIMENSÕES DIFERENTES ENTRE SI
 (71) JOSÉ AGLAIR BARBOSA DA SILVEIRA (BR/RS)
 (72) JOSÉ AGLAIR BARBOSA DA SILVEIRA

(21) BR 20 2022 023866-4 U2

Código 3.1 - Pedido de Patente ou de Certificado de Adição de Invenção Publicado
 (22) 23/11/2022

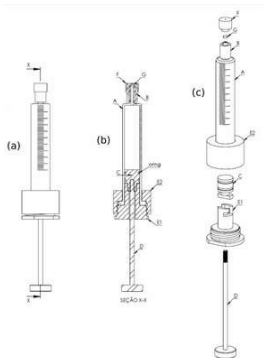

(51) B01L 3/00 (2006.01)
 (54) DISPOSITIVO DE COLETA E ACONDICIONAMENTO DE GASES PARA AMOSTRAGEM POR TÉCNICAS DE MICROEXTRAÇÃO
 (71) UNIVERSIDADE FEDERAL DO CEARÁ (BR/CE)
 (72) ELISANE LONGHINOTTI; RONALDO FERREIRA DO NASCIMENTO; FRANCISCO THIAGO CORREIA DE SOUZA; RAMON RUDÁ BRITO MEDEIROS

(21) BR 20 2022 023880-0 U2

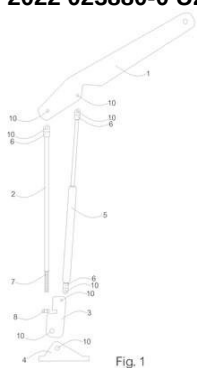

Código 3.1 - Pedido de Patente ou de Certificado de Adição de Invenção Publicado
 (22) 23/11/2022
 (51) B60J 1/17 (2006.01)
 (54) ELEVADOR AUXILIAR PARA VIDROS BLINDADOS
 (71) ZAQUEU GONÇALVES DOS SANTOS (BR/SP)
 (72) ZAQUEU GONÇALVES DOS SANTOS

(21) BR 20 2022 023909-1 U2

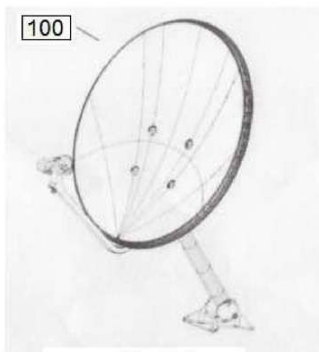

Código 3.1 - Pedido de Patente ou de Certificado de Adição de Invenção Publicado
 (22) 23/11/2022
 (51) G01C 17/00 (2006.01)
 (54) DISPOSIÇÃO CONSTRUTIVA INTRODUZIDA EM SISTEMA PARA APONTAMENTO DE ANTENAS
 (71) JOÃO ALEXANDRE DE ABREU (BR/PR) ; JOÃO DO ESPÍRITO SANTO ABREU (BR/PR)
 (72) JOÃO ALEXANDRE DE ABREU; JOÃO DO ESPÍRITO SANTO ABREU

(21) BR 20 2022 023910-5 U2



Código 3.1 - Pedido de Patente ou de Certificado de Adição de Invenção Publicado
 (22) 23/11/2022
 (51) A01M 1/02 (2006.01)
 (54) ARMADILHA BIOLÓGICA PARA CAPTURA DE MOSCAS
 (71) RAFAEL LEME MARQUES (BR/PR)
 (72) RAFAEL LEME MARQUES

(21) BR 20 2022 023914-8 U2

Código 3.1 - Pedido de Patente ou de Certificado de Adição de Invenção

Publicado

(22) 23/11/2022

(51) E02B 9/00 (2006.01)

(52) E02B 9/00

(54) SISTEMA DE HIDROELÉTRICA PARA GERAÇÃO DE ENERGIA ELÉTRICA ATRAVÉS DE CONJUNTO DOS COMPONENTES AUTOMÁTICOS PARA CIRCULAÇÃO DE ÁGUA E GERAÇÃO DE ENERGIA

(71) BARBEARIA BRITO (BR/ES)

(72) GUILHERME MENDONÇA DE ANDRADE

(21) BR 20 2022 023920-2 U2

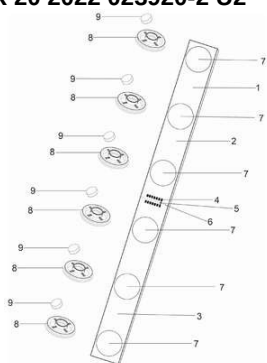

Código 3.1 - Pedido de Patente ou de Certificado de Adição de Invenção

Publicado

(22) 24/11/2022

(51) G10G 7/00 (2006.01)

(54) CONJUNTO DE MICROFONES COM SISTEMA DE DIVISÃO DE PLACA PARA ACORDEON

(71) ZICO SCAPINELLO INSTRUMENTOS MUSICAIS (BR/PR)

(72) ZICO SCAPINELLO

(21) BR 20 2022 023926-1 U2

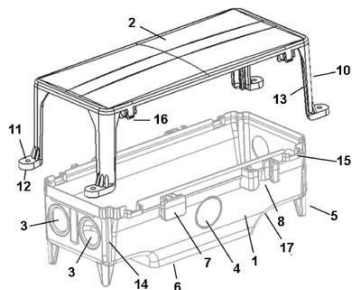

Código 3.1 - Pedido de Patente ou de Certificado de Adição de Invenção

Publicado

(22) 24/11/2022

(51) E03C 1/12 (2006.01)

(54) CAIXA DE ARMAZENAGEM DE FIOS PARA CONSTRUÇÃO CIVIL

(71) PLASTICON COMÉRCIO LTDA - ME (BR/SP)

(72) EDUARDO JEREZ REZALA; MARCELO LOPES

(21) BR 20 2022 023970-9 U2

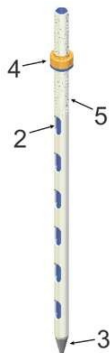

Código 3.1 - Pedido de Patente ou de Certificado de Adição de Invenção

Publicado

(22) 24/11/2022

(51) A01C 15/00 (2006.01)

(54) DISPOSIÇÃO INTRODUZIDA EM SONDA PARA COLETA DE FERTILIZANTES SÓLIDOS

(71) USICENTER COMERCIO E INDUSTRIA DE PRODUTOS PLASTICOS LTDA (BR/SC)

(72) ALLAN JOSÉ BERNARDES; IVANILDE DE BORBA BERNARDES

(21) BR 20 2022 024004-9 U2

Código 3.1 - Pedido de Patente ou de Certificado de Adição de Invenção

Publicado

(22) 24/11/2022

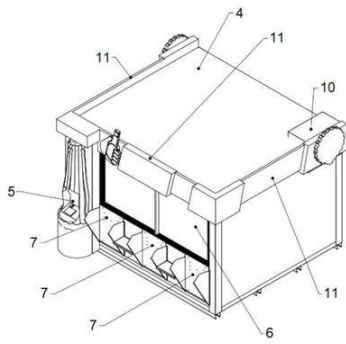

(51) G06Q 20/32 (2012.01)

(54) DISPOSIÇÃO CONSTRUTIVA APLICADA EM MÁQUINA AUTOMÁTICA REFRIGERADA PARA VENDA E RECEBIMENTO DE BEBIDAS RETORNÁVEIS

(71) ESIDIO CLAUDINO DAMIANI (BR/PR) ; VALTER RESSEL (BR/PR) ; LEOCIR BERTOLINI (BR/PR) ; CLAUDIMAR DAMIANI (BR/PR)

(72) ESIDIO CLAUDINO DAMIANI; VALTER RESSEL

Código 3.2 - Publicação do Pedido de Patente Antecipada

Caso seja solicitado pelo depositante, o INPI publicará o pedido de patente antes do término do prazo de sigilo (18 meses do depósito). Este procedimento está previsto no Art. 30, parágrafo primeiro, da Lei nº 9.279/96. Os interessados podem acessar a documentação do pedido (relatório descritivo, reivindicações, desenhos - se for o caso - e resumo) na Busca de Processos (Portal do INPI). Não é necessário responder a este despacho. O depositante ou qualquer interessado pode solicitar o exame do pedido de patente, caso isso ainda não tenha sido feito. O prazo é de 36 (trinta e seis) meses, contados da data do depósito. Para tal, o usuário deverá pagar a guia de recolhimento da união (GRU) de código 203 (Patente de Invenção), 204 (Modelo de Utilidade) ou 205 (Certificado de Adição de Invenção). Se o INPI já examinou o pedido internacional PCT como ISA/IPEA, o código é 284 (Patente de Invenção) ou 285 (Modelo de Utilidade). O pedido será arquivado se o pagamento não for feito no prazo previsto, conforme o Art.33 da Lei nº 9.279/96. O requerente tem o prazo de 60 (sessenta) dias contatos a partir da data do arquivamento para pagar a GRU de código 209 (Desarquivamento). O INPI arquivará o pedido definitivamente se o depositante não comprovar, no referido prazo, o pagamento dos dois serviços (desarquivamento e pedido de exame).

(21) BR 10 2024 003690-5 A2

Código 3.2 - Publicação do Pedido de Patente Antecipada

(22) 26/02/2024

(51) C12F 3/06 (2006.01), A23L 3/46 (2006.01)

(52) C12F 3/06, A23L 3/46

(54) PROCESSO DE OBTENÇÃO DE EXTRATO SECO DAS BORRAS DE VINHO TINTO E BRANCO CONTENDO COMPOSTOS FENÓLICOS E FIBRAS BETA-GLUCANA E EXTRATO SECO OBTIDO

(71) VERONESE & CIA LTDA (BR/RS)

(72) MARIA FERNANDA MANICA RIZZI CATTANI; DIEGO VERONESE SALDANHA; IVANA BEATRICE MÂNICA DA CRUZ

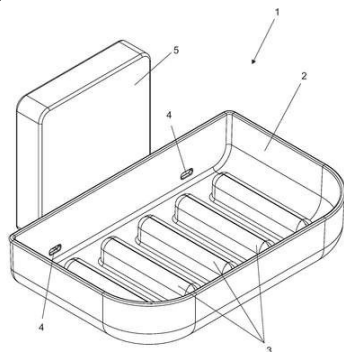
(21) BR 20 2024 002732-4 U2

Código 3.2 - Publicação do Pedido de Patente Antecipada

(22) 09/02/2024

(51) A47K 10/18 (2006.01)

(52) A47K 10/18

(54) DISPOSIÇÃO CONSTRUTIVA EM SABONETEIRA ENCAIXÁVEL EM SUPORTE

(71) ARTHI COMERCIAL LTDA (BR/SP)

(72) ALCIDES RODRIGUES JUNIOR

Código 3.6 - Publicação do Pedido Arquivado Definitivamente

O INPI arquivava definitivamente o pedido de patente, conforme previsto no parágrafo segundo do Art. 216 ou no Art. 17 da Lei nº 9.279/96. A decisão se deve à falta do documento de procuração ou à apresentação de um pedido posterior que reivindique a prioridade interna. Com isso, o processo encerra sua tramitação na instância administrativa e o INPI publica o pedido de Patente ou de Certificado de Adição de Invenção, conforme previsto no Art. 30 da Lei nº 9.279/96. Os interessados podem acessar a documentação do pedido (relatório descritivo, reivindicações, desenhos - se for o caso - e resumo) na Busca de Processos (Portal do INPI). Não é necessário responder a este despacho.

(21) BR 10 2022 018062-8 A2	Código 3.6 - Publicação do Pedido Arquivado Definitivamente (22) 09/09/2022 (51) A61K 8/64 (2006.01), A61Q 19/08 (2006.01) (52) A61K 8/64, A61Q 19/08 (54) USO DE PEPTÍDEO, COMPOSIÇÃO E PROCESSO PARA PREPARAÇÃO DE UMA COMPOSIÇÃO (71) FUNDAÇÃO VALE DO TAQUARI DE EDUCAÇÃO E DESENVOLVIMENTO SOCIAL FUVATES (BR/RS) (72) CLAUCIA FERNANDA VOLKEN DE SOUZA; LUIS FERNANDO SARAIVA MACEDO TIMMERS; GABRIELA RABAIOLI RAMA
(21) BR 10 2022 023578-3 A2	Código 3.6 - Publicação do Pedido Arquivado Definitivamente (22) 18/11/2022 (51) F02M 25/00 (2006.01) (54) DISPOSITIVO CONCENTRADOR DE OXIGÊNIO PARA MOTORES À COMBUSTÃO (71) CHARLES ADRIANO DUVOISIN (BR/SC) ; SANDRA GUEDES PINUDO DUVOISIN (BR/SC) ; GUILHERME PIEKARSKI CLAUDINO (BR/PR) ; JOÃO CARLOS BARRETO PIEKARSKI (BR/PR) ; RAFAEL MELO DA SILVA (BR/PR) (72) CHARLES ADRIANO DUVOISIN
(21) BR 10 2022 023843-0 A2	Código 3.6 - Publicação do Pedido Arquivado Definitivamente (22) 23/11/2022 (51) A61K 8/99 (2017.01), A61Q 5/10 (2006.01) (52) A61K 8/99, A61Q 5/10 (54) COMPOSIÇÃO COSMÉTICA, DERMATOLÓGICA E/OU FARMACÊUTICA, PROCESSOS DE SUA PRODUÇÃO, E, MÉTODOS DE MODULAÇÃO DA PRODUÇÃO DE MELANINA (71) CHEMYUNION LTDA (BR/SP) (72) WAGNER VIDAL MAGALHÃES; FLÁVIO BUENO DE CAMARGO JUNIOR; MARCOS ROBERTO ROSSAN; ANDREW THOMAZ CAMILO

Código 3.7 - Publicação Anulada

O INPI anula a publicação do pedido por ter sido indevida. Não é necessário responder a este despacho.

(21) BR 20 2019 017578-3 U2

Código 3.7 - Publicação Anulada

(22) 23/08/2019

(51) H05B 6/12 (2006.01), A47J 37/06 (2006.01)

(54) DISPOSIÇÃO INTRODUZIDA EM GRELHADOR

(71) HUGO FERNANDES CASTRO (BR/SP)

(72) HUGO FERNANDES CASTRO

Anulada a publicação código 3.1 na RPI nº 2617 de 02/03/2021 por ter sido indevida. Anulada a publicação tendo em vista que se trata de um dividido.

Código 3.8 - Retificação

O INPI retifica a publicação do pedido por ter sido efetuada com incorreção. A retificação não altera a data de publicação do pedido, nem os prazos decorrentes dessa publicação. Não é necessário responder a este despacho.

(21) BR 10 2019 020424-9 A8

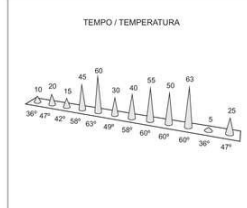

Coluna1	Coluna2
34°	35
47°	20
42°	28
53°	45
60°	60
48°	30
56°	40
65°	55
60°	40
63°	50
36°	25
47°	25

Código 3.8 - Retificação

(22) 29/09/2019

(51) F26B 3/02 (2006.01), F26B 3/00 (2006.01)

(54) ESTUFA PARA SECAGEM DE BANCOS E ESTOFADOS DE VEÍCULOS

(71) PLACIDO AVELINO DA SILVA NETO (BR/PA)

(72) PLACIDO AVELINO DA SILVA NETO

Referente ao código 3.2 publicado na RPI2566 de 10/03/2020 relativo ao campo INID (72) Inventor. Considerem-se os dados atuais.

Código Pedido de Exame**Código 4.3 - Desarquivamento - Art. 33 parágrafo único da LPI**

O INPI desarquiva o pedido e retoma a sua tramitação. O processo tinha sido arquivado devido à falta de pagamento da retribuição de pedido de exame (despacho 11.1), requisito exigido no Art. 33, da Lei nº 9.279/96 (LPI). Não é necessário responder a este despacho. Atenção! O depositante deverá acompanhar o andamento do pedido na RPI e na Busca de Processos no Portal do INPI. Também deve estar atento a eventuais exigências e/ou necessidades do rito processual.

(21) BR 10 2021 006104-9 A2

Código 4.3 - Desarquivamento - Art. 33 parágrafo único da LPI

(22) 29/03/2021

(71) ANÍBAL GONTIJO FARIA (BR/MG) ; ISABELA BARBOSA RIBEIRO

(BR/MG)

Código Exigências Técnicas e Formais**Código 6.1 - Exigência Técnica - Art. 36 da LPI**

O INPI suspende o andamento do pedido de patente ou de certificado de adição de invenção. O objetivo é abrir prazo para atendimento ou contestação de exigências. O depositante deverá acessar o parecer na Busca de Processos (Portal do INPI). O prazo para cumprir a exigência é de 90 (noventa) dias corridos, contados a partir da data desta publicação. O depositante deverá apresentar ao INPI os documentos corrigidos, conforme solicitado no parecer. Além disso, precisa complementar o pagamento da retribuição de pedido de exame caso o número de reivindicações aumente quando cumprir a exigência. A complementação deverá estar de acordo com o valor estabelecido na tabela de retribuições para a natureza e a quantidade de reivindicações do pedido. O pagamento deverá ser feito por meio da Guia de Recolhimento da União (GRU) da Administração Geral de código 800 (complementação de retribuição). Em seguida, a pessoa deverá pagar a GRU de código 207 (cumprimento de exigência) para apresentar via peticionamento eletrônico toda a documentação solicitada, incluindo o comprovante de pagamento da GRU de código 800. O INPI arquivará o pedido definitivamente se o depositante não responder à exigência no prazo, conforme previsto no Art. 36 §1º da Lei nº 9.279/96 (LPI). Atenção! Não confunda o prazo de 90 dias com três meses, pois a contagem é feita por dias corridos.

(21) BR 10 2016 030409-1 A2	Código 6.1 - Exigência Técnica - Art. 36 da LPI (22) 21/12/2016 (71) UNIVERSIDADE ESTADUAL DE CAMPINAS - UNICAMP (BR/SP)
(21) BR 10 2018 009144-1 A2	Código 6.1 - Exigência Técnica - Art. 36 da LPI (22) 04/05/2018 (71) COMPANHIA DE GERAÇÃO E TRANSMISSÃO DE ENERGIA ELÉTRICA DO SUL DO BRASIL - ELETROBRAS CGT ELETROSUL (BR/SC)
(21) BR 10 2018 014739-0 A2	Código 6.1 - Exigência Técnica - Art. 36 da LPI (22) 19/07/2018 (71) MARCUS AUGUSTO RIGO (BR/RS)
(21) BR 10 2018 077022-5 A2	Código 6.1 - Exigência Técnica - Art. 36 da LPI (22) 23/12/2018 (71) UNIVERSIDADE ESTADUAL DE CAMPINAS - UNICAMP (BR/SP) ; UNIVERSIDADE FEDERAL DE PERNAMBUCO - UFPE (BR/PE)
(21) BR 10 2018 077168-0 A2	Código 6.1 - Exigência Técnica - Art. 36 da LPI (22) 26/12/2018

(71) TATA CONSULTANCY SERVICES LIMITED (IN)

(21) BR 10 2019 007524-4 A2 Código 6.1 - Exigência Técnica - Art. 36 da LPI
(22) 12/04/2019
(66) BR 10 2018 007549-7 13/04/2018
(71) GRENDENE S.A. (BR/CE)

(21) BR 10 2019 007617-8 A2 Código 6.1 - Exigência Técnica - Art. 36 da LPI
(22) 15/04/2019
(71) SÓCIO TEC - INDÚSTRIA E COMÉRCIO DE MÁQUINAS E EQUIPAMENTOS LTDA (BR/SP)

(21) BR 10 2019 013903-0 A2 Código 6.1 - Exigência Técnica - Art. 36 da LPI
(22) 04/07/2019
(71) UNIVERSIDADE FEDERAL DO RECÔNCAVO DA BAHIA (BR/BA)

(21) BR 10 2019 021894-0 A2 Código 6.1 - Exigência Técnica - Art. 36 da LPI
(22) 18/10/2019
(71) MARCIO PARRO (BR/PR)

(21) BR 10 2019 027984-2 A2 Código 6.1 - Exigência Técnica - Art. 36 da LPI
(22) 27/12/2019
(71) GERSON SILVA DO CARMO (BR/MG)

(21) BR 10 2020 000554-5 A2 Código 6.1 - Exigência Técnica - Art. 36 da LPI
(22) 09/01/2020
(71) JOÃO ALTENIR LOPES (BR/RJ)

(21) BR 10 2020 015569-5 A2 Código 6.1 - Exigência Técnica - Art. 36 da LPI
(22) 30/07/2020
(71) INSTITUTO MILITAR DE ENGENHARIA (BR/RJ) ; R-CRIO CRIOGENIA S/A (BR/SP)

(21) BR 10 2022 006519-5 A2 Código 6.1 - Exigência Técnica - Art. 36 da LPI
(22) 05/04/2022
(71) ERBE ELEKTROMEDIZIN GMBH (DE)

(21) BR 11 2017 013598-1 A2 Código 6.1 - Exigência Técnica - Art. 36 da LPI
(22) 22/12/2015
(71) DUPONT NUTRITION USA, INC. (US)

(21) BR 11 2018 013812-6 A2 Código 6.1 - Exigência Técnica - Art. 36 da LPI

	(22) 05/01/2016 (71) HUAWEI TECHNOLOGIES CO., LTD. (CN)
--	--

(21) BR 11 2018 014790-7 A2	Código 6.1 - Exigência Técnica - Art. 36 da LPI (22) 20/01/2016 (71) HUAWEI TECHNOLOGIES CO., LTD. (CN)
------------------------------------	---

(21) BR 11 2018 072539-0 A2	Código 6.1 - Exigência Técnica - Art. 36 da LPI (22) 04/05/2017 (71) AQUESTIVE THERAPEUTICS, INC. (US)
------------------------------------	--

(21) BR 11 2018 075817-5 A2	Código 6.1 - Exigência Técnica - Art. 36 da LPI (22) 13/06/2017 (71) INSTITUT NATIONAL DE LA SANTÉ ET DE LA RECHERCHE MÉDICALE (INSERM) (FR) ; CENTRE NATIONAL DE LA RECHERCHE SCIENTIFIQUE (CNRS) (FR) ; UNIVERSITE PARIS SUD (FR) ; ASSISTANCE PUBLIQUE - HOPITAUX DE PARIS (APHP) (FR) ; HOPITAL MARIE LANNELONGUE (FR)
------------------------------------	--

(21) BR 11 2018 076622-4 A2	Código 6.1 - Exigência Técnica - Art. 36 da LPI (22) 20/06/2017 (71) FOCHON PHARMACEUTICALS, LTD. (CN)
------------------------------------	--

(21) BR 11 2018 077327-1 A2	Código 6.1 - Exigência Técnica - Art. 36 da LPI (22) 29/06/2016 (71) BEIJING XIAOMI MOBILE SOFTWARE CO., LTD. (CN)
------------------------------------	--

(21) BR 11 2019 003770-5 A2	Código 6.1 - Exigência Técnica - Art. 36 da LPI (22) 28/08/2017 (71) HUGEL INC. (KR)
------------------------------------	--

(21) BR 11 2019 005224-0 A2	Código 6.1 - Exigência Técnica - Art. 36 da LPI (22) 25/09/2017 (71) THE PROCTER & GAMBLE COMPANY (US)
------------------------------------	--

(21) BR 11 2019 006109-6 A2	Código 6.1 - Exigência Técnica - Art. 36 da LPI (22) 09/10/2017 (71) UNILEVER IP HOLDINGS B.V. (PB)
------------------------------------	---

(21) BR 11 2019 006506-7 A2	Código 6.1 - Exigência Técnica - Art. 36 da LPI (22) 12/10/2017 (71) GLOBAL BLOOD THERAPEUTICS, INC. (US)
------------------------------------	---

(21) BR 11 2019 007885-1 A2	Código 6.1 - Exigência Técnica - Art. 36 da LPI (22) 21/10/2016 (71) TELECOM ITALIA S.P.A. (IT)
(21) BR 11 2019 008239-5 A2	Código 6.1 - Exigência Técnica - Art. 36 da LPI (22) 02/11/2017 (71) CENTREXION THERAPEUTICS CORPORATION (US)
(21) BR 11 2019 012728-3 A2	Código 6.1 - Exigência Técnica - Art. 36 da LPI (22) 21/12/2017 (71) JOHNSON & JOHNSON CONSUMER INC. (US)
(21) BR 11 2019 020591-8 A2	Código 6.1 - Exigência Técnica - Art. 36 da LPI (22) 24/11/2017 (71) JIANGSU HONGBAO HARDWARE CO., LTD. (CN)
(21) BR 11 2019 024798-0 A2	Código 6.1 - Exigência Técnica - Art. 36 da LPI (22) 07/06/2018 (71) LTS LOHMANN THERAPIE-SYSTEME AG (DE)
(21) BR 11 2019 025324-6 A2	Código 6.1 - Exigência Técnica - Art. 36 da LPI (22) 05/06/2018 (71) CUMMINS EMISSION SOLUTIONS INC. (US)
(21) BR 11 2020 005926-9 A2	Código 6.1 - Exigência Técnica - Art. 36 da LPI (22) 21/09/2018 (71) ETHICON LLC (US)
(21) BR 11 2020 005929-3 A2	Código 6.1 - Exigência Técnica - Art. 36 da LPI (22) 21/09/2018 (71) ETHICON LLC (US)
(21) BR 11 2020 007385-7 A2	Código 6.1 - Exigência Técnica - Art. 36 da LPI (22) 19/10/2018 (71) PHILIP MORRIS PRODUCTS S.A. (CH)
(21) BR 11 2020 012333-1 A2	Código 6.1 - Exigência Técnica - Art. 36 da LPI (22) 26/12/2018 (71) SAMI LABS LIMITED (IN)
(21) BR 11 2020 014292-1 A2	Código 6.1 - Exigência Técnica - Art. 36 da LPI (22) 07/01/2019

(71) CHONG KUN DANG PHARMACEUTICAL CORP. (KP)

(21) BR 11 2020 015719-8 A2 Código 6.1 - Exigência Técnica - Art. 36 da LPI
 (22) 01/02/2019
 (71) TRINITY BAY EQUIPMENT HOLDINGS, LLC (US)

(21) BR 11 2020 024204-7 A2 Código 6.1 - Exigência Técnica - Art. 36 da LPI
 (22) 09/05/2019
 (71) SHANGHAI MICROPORT MEDBOT (GROUP) CO., LTD. (CN)

(21) BR 11 2021 001562-0 A2 Código 6.1 - Exigência Técnica - Art. 36 da LPI
 (22) 25/07/2019
 (71) ZUIKO CORPORATION (JP)

(21) BR 11 2021 002915-0 A2 Código 6.1 - Exigência Técnica - Art. 36 da LPI
 (22) 15/08/2019
 (71) SAINT-GOBAIN PERFORMANCE PLASTICS CORPORATION (US)

(21) BR 11 2021 003915-5 A2 Código 6.1 - Exigência Técnica - Art. 36 da LPI
 (22) 26/08/2019
 (71) JILFINITY AND BEYOND, LLC. (US)

(21) BR 11 2021 004430-2 A2 Código 6.1 - Exigência Técnica - Art. 36 da LPI
 (22) 24/09/2019
 (71) MMC BRASIL INDÚSTRIA E COMÉRCIO LTDA. (BR/SP)

(21) BR 11 2021 008032-5 A2 Código 6.1 - Exigência Técnica - Art. 36 da LPI
 (22) 30/10/2019
 (71) BUCKMAN LABORATORIES INTERNATIONAL, INC (US)

(21) BR 11 2021 008741-9 A2 Código 6.1 - Exigência Técnica - Art. 36 da LPI
 (22) 07/11/2019
 (71) VIVACE THERAPEUTICS, INC. (US)

(21) BR 11 2021 008859-8 A2 Código 6.1 - Exigência Técnica - Art. 36 da LPI
 (22) 29/11/2019
 (71) ARKEMA FRANCE (FR)

(21) BR 11 2021 009723-6 A2 Código 6.1 - Exigência Técnica - Art. 36 da LPI
 (22) 20/11/2019
 (71) SIRONAX LTD (KY)

(21) BR 11 2021 018265-9 A2	Código 6.1 - Exigência Técnica - Art. 36 da LPI (22) 05/03/2020 (71) JFE STEEL CORPORATION (JP)
(21) BR 11 2021 018853-3 A2	Código 6.1 - Exigência Técnica - Art. 36 da LPI (22) 20/03/2020 (71) FLSMIDTH A/S (DK)
(21) BR 11 2021 019932-2 A2	Código 6.1 - Exigência Técnica - Art. 36 da LPI (22) 24/03/2020 (71) JFE STEEL CORPORATION (JP)
(21) BR 11 2021 020994-8 A2	Código 6.1 - Exigência Técnica - Art. 36 da LPI (22) 28/04/2020 (71) THYSSENKRUPP INDUSTRIAL SOLUTIONS AG (DE) ; THYSSENKRUPP AG (DE)
(21) BR 11 2021 023752-6 A2	Código 6.1 - Exigência Técnica - Art. 36 da LPI (22) 28/05/2020 (71) BRIDGESTONE AMERICAS TIRE OPERATIONS, LLC (US)
(21) BR 11 2021 024004-7 A2	Código 6.1 - Exigência Técnica - Art. 36 da LPI (22) 09/09/2020 (71) CJ CHEILJEDANG CORPORATION (KR)
(21) BR 11 2022 003061-4 A2	Código 6.1 - Exigência Técnica - Art. 36 da LPI (22) 26/08/2020 (71) BAOSHAN IRON & STEEL CO., LTD. (CN)
(21) BR 11 2022 011636-5 A2	Código 6.1 - Exigência Técnica - Art. 36 da LPI (22) 11/12/2020 (71) KABUSHIKI KAISHA KOBE SEIKO SHO (KOBE STEEL, LTD.) (JP)
(21) BR 11 2022 014933-6 A2	Código 6.1 - Exigência Técnica - Art. 36 da LPI (22) 28/01/2021 (71) KAMARI PHARMA LTD. (IL)
(21) BR 11 2022 018890-0 A2	Código 6.1 - Exigência Técnica - Art. 36 da LPI (22) 20/04/2020 (71) SYMRISE AG (DE)
(21) BR 12 2021 007171-3 A2	Código 6.1 - Exigência Técnica - Art. 36 da LPI

	(22) 18/04/2018 (62) BR 11 2019 021183-7 18/04/2018 (71) EDWARDS LIFESCIENCES CORPORATION (US)
(21) BR 12 2021 007206-0 A2	Código 6.1 - Exigência Técnica - Art. 36 da LPI (22) 18/04/2018 (62) BR 11 2019 021183-7 18/04/2018 (71) EDWARDS LIFESCIENCES CORPORATION (US)
(21) BR 12 2021 007226-4 A2	Código 6.1 - Exigência Técnica - Art. 36 da LPI (22) 18/04/2018 (62) BR 11 2019 021183-7 18/04/2018 (71) EDWARDS LIFESCIENCES CORPORATION (US)
(21) BR 12 2022 023643-0 A2	Código 6.1 - Exigência Técnica - Art. 36 da LPI (22) 03/04/2018 (62) BR 11 2019 020479-2 03/04/2018 (71) SCHMALE-HOLDING GMBH & CO. (DE)
(21) BR 12 2023 020386-0 A2	Código 6.1 - Exigência Técnica - Art. 36 da LPI (22) 18/04/2018 (62) BR 11 2019 021183-7 18/04/2018 (71) EDWARDS LIFESCIENCES CORPORATION (US)
(21) BR 12 2023 020514-6 A2	Código 6.1 - Exigência Técnica - Art. 36 da LPI (22) 18/04/2018 (62) BR 11 2019 021183-7 18/04/2018 (71) EDWARDS LIFESCIENCES CORPORATION (US)
(21) BR 12 2023 020521-9 A2	Código 6.1 - Exigência Técnica - Art. 36 da LPI (22) 18/04/2018 (62) BR 11 2019 021183-7 18/04/2018 (71) EDWARDS LIFESCIENCES CORPORATION (US)
(21) BR 12 2023 020665-7 A2	Código 6.1 - Exigência Técnica - Art. 36 da LPI (22) 18/04/2018 (62) BR 11 2019 021183-7 18/04/2018 (71) EDWARDS LIFESCIENCES CORPORATION (US)
(21) BR 20 2019 014255-9 U2	Código 6.1 - Exigência Técnica - Art. 36 da LPI (22) 10/07/2019 (71) DANIEL DONIZETTI RIBEIRO (BR/SP)

(21) BR 20 2019 020904-1 U2	Código 6.1 - Exigência Técnica - Art. 36 da LPI (22) 04/10/2019 (71) MECALOG LOGÍSTICA LTDA-ME (BR/SP)
<hr/>	
(21) BR 20 2019 023235-3 U2	Código 6.1 - Exigência Técnica - Art. 36 da LPI (22) 05/11/2019 (71) JOSÉ GOUVÊA DE ARAUJO (BR/GO)
<hr/>	
(21) BR 20 2019 026763-7 U2	Código 6.1 - Exigência Técnica - Art. 36 da LPI (22) 16/12/2019 (71) AAEN INDÚSTRIA E COMÉRCIO DE ARTIGOS ESPORTIVOS LTDA - ME (BR/SP)

Código 6.7 - Outras Exigências - Art. 36 da LPI

O INPI suspende o andamento do pedido de patente ou de certificado de adição de invenção devido a pendências que impedem o exame. E abre prazo para o depositante contestar ou atender às exigências. Ele deverá verificar o parecer e/ou o texto complementar ao despacho na Busca de Processos (Portal do INPI). O prazo para cumprir a exigência é de 90 (noventa) dias corridos, contados a partir da data desta publicação. O depositante deverá apresentar ao INPI os documentos solicitados no parecer. O depositante deverá também anexar o comprovante de pagamento da GRU da Administração Geral de código 800 (complementação de retribuição), se for devida a complementação de retribuição. Nesse caso também deverá informar o Nosso Número da GRU 800 paga conforme a tabela de retribuições vigente. O depositante deverá usar o sistema de peticionamento eletrônico com a Guia de Recolhimento da União (GRU) de código 207 (cumprimento de exigência) para apresentar toda a documentação solicitada. O INPI arquivará o pedido definitivamente se o depositante não responder à exigência no prazo, conforme previsto no Art. 36 da Lei nº 9.279/96 (LPI). Atenção! Não confunda o prazo de 90 dias com três meses, pois a contagem é feita por dias corridos.

(21) BR 10 2022 001401-9 A2

Código 6.7 - Outras Exigências - Art. 36 da LPI

(22) 26/01/2022

(71) UNIVERSIDADE ESTADUAL DE GOIÁS (UEG) (BR/GO) ; CAO A
MONTADORA DE VEÍCULOS LTDA (BR/GO)

Vide parecer.

(21) BR 11 2020 019876-5 A2

Código 6.7 - Outras Exigências - Art. 36 da LPI

(22) 29/03/2019

(71) RODENSTOCK GMBH (DE)

Código 6.9 - Publicação Anulada

O INPI anula a publicação da exigência por ter sido indevida. O depositante deverá verificar o parecer e/ou o texto complementar ao despacho na Busca de Processos (Portal do INPI). Não é necessário responder a este despacho. Atenção! O depositante deverá acompanhar o andamento do pedido na Revista da Propriedade Industrial (RPI) e na Busca de Processos (Portal do INPI). Também deve estar atento a eventuais exigências e/ou necessidades do rito processual.

(21) BR 11 2012 014397-2 A2

Código 6.9 - Publicação Anulada

(22) 16/12/2010

(71) Honeywell International Inc. (US)

Anulada a publicação código 6.23 na RPI nº 2786 de 28/05/2024 por ter sido indevida.

Código 6.21 - Exigência preliminar - Pedidos com buscas realizadas por outros Escritórios de Patentes - Art. 36 da LPI

O INPI suspende o andamento do pedido. O objetivo é abrir prazo para o depositante atender ou contestar exigências. Para isso, deverá acessar o parecer na Busca de Processos (Portal do INPI). O prazo para cumprir a exigência é de 90 (noventa) dias corridos, contados a partir da data desta publicação. O depositante deverá apresentar ao INPI os documentos solicitados no parecer. Se, ao cumprir a exigência, o número de reivindicações aumentar, o depositante deverá complementar o pagamento da retribuição pedido de exame até o valor estabelecido na tabela de retribuições vigente. Nesse caso, deverá anexar o comprovante de pagamento da GRU da Administração Geral de código 800 (complementação de retribuição). O depositante deverá usar o sistema de peticionamento eletrônico com a Guia de Recolhimento da União (GRU) de código 207 (cumprimento de exigência) para apresentar toda a documentação solicitada. O INPI arquivará o pedido definitivamente se o depositante não responder à exigência no prazo, conforme previsto no Art. 36 §1º da Lei nº 9.279/96 (LPI). Atenção! Não confunda o prazo de 90 dias com três meses, pois a contagem é feita por dias corridos.

(21) BR 11 2012 014397-2 A2

Código 6.21 - Exigência preliminar - Pedidos com buscas realizadas por outros Escritórios de Patentes - Art. 36 da LPI

(22) 16/12/2010

(51) C07C 21/18 (2006.01), C08J 9/04 (2006.01), C09K 3/30 (2006.01), C11D 3/24 (2006.01), C10M 131/04 (2006.01)

(71) Honeywell International Inc. (US)

Código 6.23 - Exigência preliminar - pedidos com buscas realizadas por outros Escritórios de Patentes - Art. 36 da LPI

O INPI suspende o andamento do pedido. O objetivo é abrir prazo para o depositante contestar ou atender a exigências. O depositante deverá acessar o parecer na Busca de Processos (Portal do INPI). O prazo para cumprir a exigência é de 90 (noventa) dias corridos, contados a partir da data desta publicação. O depositante deverá apresentar ao INPI os documentos solicitados no parecer. Também deverá reapresentar o relatório descritivo, o resumo e os desenho(s), além de apresentar novas vias do quadro reivindicatório adequado à legislação vigente. Deverá, ainda, se manifestar sobre o diferencial e as melhorias técnicas da invenção requerida quando comparada com os documentos citados no relatório de busca. Se o número de reivindicações aumentar, o depositante deverá complementar o pagamento da retribuição pedido de exame até o valor estabelecido na tabela de retribuições vigente. Nesse caso, deverá anexar o comprovante de pagamento da GRU da Administração Geral de código 800 (complementação de retribuição). O depositante deverá usar o sistema de peticionamento eletrônico com a Guia de Recolhimento da União (GRU) de código 207 (cumprimento de exigência) para apresentar toda a documentação solicitada. O INPI arquivará o pedido definitivamente se o depositante não responder à exigência no prazo, conforme previsto no Art. 36 §1º da Lei nº 9.279/96 (LPI).

(21) BR 10 2020 000125-6 A2	Código 6.23 - Exigência preliminar - pedidos com buscas realizadas por outros Escritórios de Patentes - Art. 36 da LPI (22) 03/01/2020 (51) F16B 2/20 (2006.01), F16B 5/06 (2006.01) (71) ILLINOIS TOOL WORKS INC. (US)
(21) BR 10 2020 000399-2 A2	Código 6.23 - Exigência preliminar - pedidos com buscas realizadas por outros Escritórios de Patentes - Art. 36 da LPI (22) 08/01/2020 (51) B65H 75/42 (2006.01), B65H 75/48 (2006.01), H02G 11/02 (2006.01), H01B 7/00 (2006.01) (71) ROHR, INC. (US)
(21) BR 10 2020 000427-1 A2	Código 6.23 - Exigência preliminar - pedidos com buscas realizadas por outros Escritórios de Patentes - Art. 36 da LPI (22) 08/01/2020 (51) F16B 37/00 (2006.01), F16B 39/12 (2006.01) (71) GOODRICH CORPORATION (US)
(21) BR 10 2020 002398-5 A2	Código 6.23 - Exigência preliminar - pedidos com buscas realizadas por outros Escritórios de Patentes - Art. 36 da LPI

	(22) 04/02/2020 (51) B65D 88/16 (2006.01), B65D 90/56 (2006.01) (71) LINCOLN GLOBAL, INC. (US)
(21) BR 10 2020 003393-0 A2	Código 6.23 - Exigência preliminar - pedidos com buscas realizadas por outros Escritórios de Patentes - Art. 36 da LPI (22) 18/02/2020 (51) B41F 13/08 (2006.01), B41F 13/10 (2006.01), B32B 1/08 (2006.01) (71) XSYS GERMANY GMBH (DE)
(21) BR 10 2020 003566-5 A2	Código 6.23 - Exigência preliminar - pedidos com buscas realizadas por outros Escritórios de Patentes - Art. 36 da LPI (22) 20/02/2020 (51) A61J 1/20 (2006.01), A61J 1/14 (2023.01), A61J 1/10 (2006.01), A61M 5/14 (2006.01), B65D 81/32 (2006.01) (71) ADIENNE PHARMA & BIOTECH SA (CH)
(21) BR 10 2020 003861-3 A2	Código 6.23 - Exigência preliminar - pedidos com buscas realizadas por outros Escritórios de Patentes - Art. 36 da LPI (22) 27/02/2020 (51) B41J 11/00 (2006.01), B41J 2/045 (2006.01), B41J 29/02 (2006.01), B41J 29/38 (2006.01), G06K 15/02 (2006.01) (71) CANON KABUSHIKI KAISHA (JP)
(21) BR 10 2020 005269-1 A2	Código 6.23 - Exigência preliminar - pedidos com buscas realizadas por outros Escritórios de Patentes - Art. 36 da LPI (22) 17/03/2020 (51) A47J 43/07 (2006.01), A47J 43/04 (2006.01) (71) MCCAIN FOODS LIMITED (CA)
(21) BR 10 2020 005663-8 A2	Código 6.23 - Exigência preliminar - pedidos com buscas realizadas por outros Escritórios de Patentes - Art. 36 da LPI (22) 20/03/2020 (51) A61J 1/10 (2006.01) (71) GRIFOLS ENGINEERING, S.A. (ES)
(21) BR 10 2020 005669-7 A2	Código 6.23 - Exigência preliminar - pedidos com buscas realizadas por outros Escritórios de Patentes - Art. 36 da LPI (22) 20/03/2020 (51) B67D 1/06 (2006.01), B67D 1/08 (2006.01), C02F 1/68 (2023.01), A23L 2/52 (2006.01), A23L 33/00 (2016.01) (71) RIPRUP COMPANY S.A. (GG)

(21) BR 10 2020 006379-0 A8	Código 6.23 - Exigência preliminar - pedidos com buscas realizadas por outros Escritórios de Patentes - Art. 36 da LPI (22) 30/03/2020 (51) B65B 55/08 (2006.01), B65B 67/12 (2006.01), B65B 61/04 (2006.01) (71) GRIFOLS WORLDWIDE OPERATIONS LIMITED (IE)
(21) BR 10 2020 006506-8 A2	Código 6.23 - Exigência preliminar - pedidos com buscas realizadas por outros Escritórios de Patentes - Art. 36 da LPI (22) 31/03/2020 (51) B41J 2/175 (2006.01), B41J 2/01 (2006.01), B41J 2/21 (2006.01) (71) CANON KABUSHIKI KAISHA (JP)
(21) BR 10 2020 006510-6 A2	Código 6.23 - Exigência preliminar - pedidos com buscas realizadas por outros Escritórios de Patentes - Art. 36 da LPI (22) 31/03/2020 (51) B41J 2/175 (2006.01), B41J 2/01 (2006.01), B41J 2/21 (2006.01), B41J 2/17 (2006.01) (71) CANON KABUSHIKI KAISHA (JP)
(21) BR 10 2020 006557-2 A8	Código 6.23 - Exigência preliminar - pedidos com buscas realizadas por outros Escritórios de Patentes - Art. 36 da LPI (22) 01/04/2020 (51) F16B 1/00 (2006.01), F16B 35/00 (2006.01), B64B 1/00 (2006.01) (71) THE BOEING COMPANY (US)
(21) BR 10 2020 007461-0 A2	Código 6.23 - Exigência preliminar - pedidos com buscas realizadas por outros Escritórios de Patentes - Art. 36 da LPI (22) 15/04/2020 (51) B65B 31/02 (2006.01), B65B 31/08 (2006.01), B65B 47/04 (2006.01), B65B 7/28 (2006.01), B65B 9/04 (2006.01) (71) ULMA PACKAGING TECHNOLOGICAL CENTER, S.COOP. (ES)
(21) BR 10 2020 008319-8 A2	Código 6.23 - Exigência preliminar - pedidos com buscas realizadas por outros Escritórios de Patentes - Art. 36 da LPI (22) 27/04/2020 (51) F16B 39/282 (2006.01), F16B 19/00 (2006.01), F16B 19/02 (2006.01), F16B 33/02 (2006.01) (71) THE BOEING COMPANY (US)
(21) BR 10 2020 008891-2 A2	Código 6.23 - Exigência preliminar - pedidos com buscas realizadas por outros Escritórios de Patentes - Art. 36 da LPI (22) 05/05/2020 (51) D01H 1/34 (2006.01), D01H 4/42 (2006.01)

(71) SAURER SPINNING SOLUTIONS GMBH & CO. KG (DE)

(21) BR 10 2020 010162-5 A2 Código 6.23 - Exigência preliminar - pedidos com buscas realizadas por outros Escritórios de Patentes - Art. 36 da LPI
(22) 21/05/2020
(51) B65D 77/04 (2006.01), B65D 25/20 (2006.01)
(71) MASCHIO N.S. S.R.L. (IT)

(21) BR 10 2020 010755-0 A2 Código 6.23 - Exigência preliminar - pedidos com buscas realizadas por outros Escritórios de Patentes - Art. 36 da LPI
(22) 28/05/2020
(51) F16K 35/06 (2006.01), F16K 35/10 (2006.01), F16K 35/00 (2006.01), E05B 67/38 (2006.01)
(71) ABUS AUGUST BREMICKER SÖHNE KG (DE)

(21) BR 10 2020 012098-0 A2 Código 6.23 - Exigência preliminar - pedidos com buscas realizadas por outros Escritórios de Patentes - Art. 36 da LPI
(22) 16/06/2020
(51) B65H 63/00 (2006.01)
(71) SAURER SPINNING SOLUTIONS GMBH & CO. KG (DE)

(21) BR 10 2020 012816-7 A2 Código 6.23 - Exigência preliminar - pedidos com buscas realizadas por outros Escritórios de Patentes - Art. 36 da LPI
(22) 23/06/2020
(51) F16B 21/09 (2006.01), F16B 21/06 (2006.01)
(71) ILLINOIS TOOL WORKS INC. (US)

(21) BR 10 2020 012827-2 A2 Código 6.23 - Exigência preliminar - pedidos com buscas realizadas por outros Escritórios de Patentes - Art. 36 da LPI
(22) 23/06/2020
(51) B65D 39/00 (2006.01), B65D 45/30 (2006.01), B65D 1/02 (2006.01), A61J 1/14 (2023.01), B65D 51/24 (2006.01), B65D 81/18 (2006.01), A61J 1/06 (2006.01)
(71) A. RAYMOND ET CIE (FR)

(21) BR 10 2020 013080-3 A2 Código 6.23 - Exigência preliminar - pedidos com buscas realizadas por outros Escritórios de Patentes - Art. 36 da LPI
(22) 26/06/2020
(51) B65D 55/02 (2006.01), B65D 55/06 (2006.01), B65D 51/20 (2006.01)
(71) A. RAYMOND ET CIE (FR)

(21) BR 10 2020 013105-2 A2 Código 6.23 - Exigência preliminar - pedidos com buscas realizadas por outros Escritórios de Patentes - Art. 36 da LPI

	(22) 26/06/2020 (51) F16L 39/06 (2006.01), A01G 23/00 (2006.01), A01G 23/08 (2006.01), B66C 1/68 (2006.01), B66C 13/14 (2006.01), F16L 27/08 (2006.01), E02F 9/22 (2006.01) (71) DEERE & COMPANY (US)
(21) BR 10 2020 014132-5 A2	Código 6.23 - Exigência preliminar - pedidos com buscas realizadas por outros Escritórios de Patentes - Art. 36 da LPI (22) 10/07/2020 (51) A47J 31/06 (2006.01), A47J 31/60 (2006.01), A47J 31/44 (2006.01) (71) MELITTA EUROPA GMBH & CO. KG. (DE)
(21) BR 10 2020 014437-5 A2	Código 6.23 - Exigência preliminar - pedidos com buscas realizadas por outros Escritórios de Patentes - Art. 36 da LPI (22) 15/07/2020 (51) B65B 61/00 (2006.01), B65D 75/32 (2006.01), B65D 77/20 (2006.01), B65B 7/16 (2006.01) (71) SYNERLINK (FR)
(21) BR 10 2020 016297-7 A2	Código 6.23 - Exigência preliminar - pedidos com buscas realizadas por outros Escritórios de Patentes - Art. 36 da LPI (22) 11/08/2020 (51) B65D 65/42 (2006.01), B65D 88/16 (2006.01) (71) LINCOLN GLOBAL, INC. (US)
(21) BR 10 2020 019022-9 A2	Código 6.23 - Exigência preliminar - pedidos com buscas realizadas por outros Escritórios de Patentes - Art. 36 da LPI (22) 23/09/2020 (51) B41F 27/10 (2006.01), F16C 13/00 (2006.01) (71) MPS HOLDING B.V. (NL)
(21) BR 10 2020 019536-0 A2	Código 6.23 - Exigência preliminar - pedidos com buscas realizadas por outros Escritórios de Patentes - Art. 36 da LPI (22) 25/09/2020 (51) B67B 3/10 (2006.01), B67B 3/14 (2006.01) (71) PELLICONI & C. S.P.A. (IT)
(21) BR 10 2020 019765-7 A2	Código 6.23 - Exigência preliminar - pedidos com buscas realizadas por outros Escritórios de Patentes - Art. 36 da LPI (22) 28/09/2020 (51) F16L 55/26 (2006.01) (71) NOV PROCESS & FLOW TECHNOLOGIES AS (NO)

(21) BR 11 2021 013207-4 A2	Código 6.23 - Exigência preliminar - pedidos com buscas realizadas por outros Escritórios de Patentes - Art. 36 da LPI (22) 09/01/2020 (51) A61B 17/12 (2006.01), A61B 17/00 (2006.01) (71) QATNA MEDICAL GMBH (DE)
(21) BR 11 2021 013293-7 A2	Código 6.23 - Exigência preliminar - pedidos com buscas realizadas por outros Escritórios de Patentes - Art. 36 da LPI (22) 16/01/2020 (51) A61M 5/28 (2006.01), A61M 5/315 (2006.01), A61M 5/50 (2006.01) (71) GO-PEN APS (DK)
(21) BR 11 2021 013470-0 A2	Código 6.23 - Exigência preliminar - pedidos com buscas realizadas por outros Escritórios de Patentes - Art. 36 da LPI (22) 10/01/2020 (51) A61M 39/26 (2006.01), A61M 39/10 (2006.01), A61M 39/06 (2006.01) (71) BECTON, DICKINSON AND COMPANY (US)
(21) BR 11 2021 013648-7 A2	Código 6.23 - Exigência preliminar - pedidos com buscas realizadas por outros Escritórios de Patentes - Art. 36 da LPI (22) 06/01/2020 (51) A61M 25/00 (2006.01), A61M 25/06 (2006.01), A61M 39/06 (2006.01) (71) BECTON, DICKINSON AND COMPANY (US)
(21) BR 11 2021 013667-3 A2	Código 6.23 - Exigência preliminar - pedidos com buscas realizadas por outros Escritórios de Patentes - Art. 36 da LPI (22) 22/01/2020 (51) A46B 11/00 (2006.01), A61Q 11/00 (2006.01), A61K 8/72 (2006.01), A61Q 11/02 (2006.01) (71) COLGATE-PALMOLIVE COMPANY (US)
(21) BR 11 2021 017878-3 A2	Código 6.23 - Exigência preliminar - pedidos com buscas realizadas por outros Escritórios de Patentes - Art. 36 da LPI (22) 30/04/2020 (51) C09C 1/02 (2006.01), C01F 5/24 (2006.01), C11D 3/12 (2006.01), C11D 17/00 (2006.01) (71) OMYA INTERNATIONAL AG (CH)
(21) BR 11 2021 021605-7 A2	Código 6.23 - Exigência preliminar - pedidos com buscas realizadas por outros Escritórios de Patentes - Art. 36 da LPI (22) 07/05/2020 (51) B01D 53/04 (2006.01), C01B 3/34 (2006.01) (71) HALDOR TOPSØE A/S (DK)

(21) BR 11 2021 022300-2 A2	Código 6.23 - Exigência preliminar - pedidos com buscas realizadas por outros Escritórios de Patentes - Art. 36 da LPI (22) 14/05/2020 (51) D01D 4/04 (2006.01), D01F 2/00 (2006.01), D04H 3/013 (2012.01), D01D 5/14 (2006.01) (71) LENZING AKTIENGESELLSCHAFT (AT)
(21) BR 11 2021 022342-8 A2	Código 6.23 - Exigência preliminar - pedidos com buscas realizadas por outros Escritórios de Patentes - Art. 36 da LPI (22) 12/05/2020 (51) H01M 6/52 (2006.01), H01M 10/54 (2006.01) (71) COMMISSARIAT A L'ENERGIE ATOMIQUE ET AUX ENERGIES ALTERNATIVES (FR)
(21) BR 11 2021 022502-1 A2	Código 6.23 - Exigência preliminar - pedidos com buscas realizadas por outros Escritórios de Patentes - Art. 36 da LPI (22) 15/05/2020 (51) C09D 123/08 (2006.01), C09D 123/14 (2006.01), H01B 3/00 (2006.01), C08F 110/02 (2006.01), C08F 110/06 (2006.01), C08F 210/02 (2006.01), C08L 23/06 (2006.01), C08L 23/12 (2006.01) (71) BOREALIS AG (AT)
(21) BR 11 2021 022674-5 A2	Código 6.23 - Exigência preliminar - pedidos com buscas realizadas por outros Escritórios de Patentes - Art. 36 da LPI (22) 13/05/2020 (51) D21H 21/56 (2006.01), C09D 103/02 (2006.01), C09J 103/02 (2006.01), D21H 17/28 (2006.01), D21H 19/00 (2006.01) (71) STORA ENSO OYJ (FI)
(21) BR 11 2021 022800-4 A2	Código 6.23 - Exigência preliminar - pedidos com buscas realizadas por outros Escritórios de Patentes - Art. 36 da LPI (22) 15/05/2020 (51) C09D 7/20 (2018.01), C09D 9/00 (2006.01) (71) BRASKEM S.A. (BR/BA)
(21) BR 11 2021 022857-8 A2	Código 6.23 - Exigência preliminar - pedidos com buscas realizadas por outros Escritórios de Patentes - Art. 36 da LPI (22) 15/05/2020 (51) C09K 8/36 (2006.01), C09K 8/035 (2006.01), C08L 33/02 (2006.01), C08L 33/26 (2006.01), C08L 79/02 (2006.01), C08K 5/09 (2006.01), C08K 5/17 (2006.01) (71) SCHLUMBERGER TECHNOLOGY B.V. (NL)

(21) BR 11 2021 022979-5 A2	<p>Código 6.23 - Exigência preliminar - pedidos com buscas realizadas por outros Escritórios de Patentes - Art. 36 da LPI (22) 15/05/2020 (51) B01D 67/00 (2006.01), B01D 69/12 (2006.01), B01D 71/02 (2006.01) (71) VIA SEPARATIONS, INC. (US)</p>
(21) BR 11 2021 024906-0 A2	<p>Código 6.23 - Exigência preliminar - pedidos com buscas realizadas por outros Escritórios de Patentes - Art. 36 da LPI (22) 02/07/2020 (51) C09D 153/02 (2006.01), C09J 5/06 (2006.01), C09J 7/38 (2018.01), C09J 153/02 (2006.01) (71) BOSTIK SA (FR)</p>
(21) BR 11 2021 025138-3 A2	<p>Código 6.23 - Exigência preliminar - pedidos com buscas realizadas por outros Escritórios de Patentes - Art. 36 da LPI (22) 12/06/2020 (51) H01M 10/613 (2014.01) (71) THE LUBRIZOL CORPORATION (US)</p>
(21) BR 11 2021 025646-6 A2	<p>Código 6.23 - Exigência preliminar - pedidos com buscas realizadas por outros Escritórios de Patentes - Art. 36 da LPI (22) 14/05/2020 (51) C09K 8/22 (2006.01), C07C 217/08 (2006.01), C09K 8/18 (2006.01) (71) HUNTSMAN PETROCHEMICAL LLC (US)</p>
(21) BR 11 2021 026005-6 A2	<p>Código 6.23 - Exigência preliminar - pedidos com buscas realizadas por outros Escritórios de Patentes - Art. 36 da LPI (22) 12/06/2020 (51) H01M 10/613 (2014.01), H01M 10/625 (2014.01), H01M 10/6554 (2014.01), H01M 10/6568 (2014.01), H05K 7/20 (2006.01) (71) MITSUI CHEMICALS, INC. (JP)</p>
(21) BR 11 2021 026721-2 A2	<p>Código 6.23 - Exigência preliminar - pedidos com buscas realizadas por outros Escritórios de Patentes - Art. 36 da LPI (22) 11/03/2020 (51) C04B 16/02 (2006.01), B28C 5/40 (2006.01), C04B 28/02 (2006.01) (71) PERFORMANCE BIOFILAMENTS INC. (CA)</p>
(21) BR 11 2021 026897-9 A2	<p>Código 6.23 - Exigência preliminar - pedidos com buscas realizadas por outros Escritórios de Patentes - Art. 36 da LPI (22) 07/07/2020 (51) D04H 3/14 (2012.01), D04H 3/147 (2012.01), D04H 3/018 (2012.01), D01D</p>

5/22 (2006.01), D01D 5/092 (2006.01), D01D 5/098 (2006.01), D01D 5/32 (2006.01), D01F 8/06 (2006.01), D01D 5/34 (2006.01), D01D 13/00 (2006.01)
(71) ASahi KASEI KABUSHIKI KAISHA (JP) ; REIFENHÄUSER GMBH & CO. KG MASCHINENFABRIK (DE)

(21) BR 11 2022 000114-2 A2

Código 6.23 - Exigência preliminar - pedidos com buscas realizadas por outros Escritórios de Patentes - Art. 36 da LPI
(22) 09/07/2020
(51) C09D 11/02 (2014.01)
(71) SUN CHEMICAL CORPORATION (US)

(21) BR 11 2022 000316-1 A2

Código 6.23 - Exigência preliminar - pedidos com buscas realizadas por outros Escritórios de Patentes - Art. 36 da LPI
(22) 09/07/2020
(51) C01B 39/48 (2006.01), C01B 39/08 (2006.01), C01B 39/06 (2006.01), B01J 20/18 (2006.01), B01J 20/10 (2006.01), B01J 29/70 (2006.01)
(71) CHINA PETROLEUM & CHEMICAL CORPORATION (CN) ; SHANGHAI RESEARCH INSTITUTE OF PETROCHEMICAL TECHNOLOGY, SINOPEC (CN)

(21) BR 11 2022 000774-4 A2

Código 6.23 - Exigência preliminar - pedidos com buscas realizadas por outros Escritórios de Patentes - Art. 36 da LPI
(22) 13/07/2020
(51) C09K 5/10 (2006.01), H01M 6/50 (2006.01), H01M 10/6567 (2014.01), C08F 220/18 (2006.01)
(71) EVONIK OPERATIONS GMBH (DE)

(21) BR 11 2022 000822-8 A2

Código 6.23 - Exigência preliminar - pedidos com buscas realizadas por outros Escritórios de Patentes - Art. 36 da LPI
(22) 13/07/2020
(51) C09K 5/10 (2006.01), H01M 6/50 (2006.01), H01M 10/6567 (2014.01)
(71) EVONIK OPERATIONS GMBH (DE)

(21) BR 11 2022 001878-9 A2

Código 6.23 - Exigência preliminar - pedidos com buscas realizadas por outros Escritórios de Patentes - Art. 36 da LPI
(22) 18/08/2020
(51) C02F 1/04 (2023.01), C02F 1/72 (2023.01), C02F 101/34 (2006.01), C02F 103/36 (2006.01)
(71) ARKEMA FRANCE (FR)

(21) BR 11 2022 003333-8 A2

Código 6.23 - Exigência preliminar - pedidos com buscas realizadas por outros Escritórios de Patentes - Art. 36 da LPI
(22) 19/08/2020

	(51) C14C 1/06 (2006.01) (71) LEDER CHIMICA SRL (IT)
(21) BR 11 2022 004402-0 A2	Código 6.23 - Exigência preliminar - pedidos com buscas realizadas por outros Escritórios de Patentes - Art. 36 da LPI (22) 11/09/2020 (51) D21H 27/30 (2006.01), A47L 13/17 (2006.01), D21H 19/10 (2006.01) (71) DAIO PAPER CORPORATION (JP)
(21) BR 11 2022 007706-8 A2	Código 6.23 - Exigência preliminar - pedidos com buscas realizadas por outros Escritórios de Patentes - Art. 36 da LPI (22) 23/10/2020 (51) C09K 8/584 (2006.01), C09K 8/588 (2006.01) (71) CHINA PETROLEUM & CHEMICAL CORPORATION (CN) ; SHANGHAI RESEARCH INSTITUTE OF PETROCHEMICAL TECHNOLOGY, SINOPEC (CN)
(21) BR 11 2022 012770-7 A2	Código 6.23 - Exigência preliminar - pedidos com buscas realizadas por outros Escritórios de Patentes - Art. 36 da LPI (22) 15/12/2020 (51) D06F 39/02 (2006.01), D06F 39/08 (2006.01) (71) PANASONIC INTELLECTUAL PROPERTY MANAGEMENT CO., LTD. (JP)
(21) BR 11 2022 013582-3 A2	Código 6.23 - Exigência preliminar - pedidos com buscas realizadas por outros Escritórios de Patentes - Art. 36 da LPI (22) 15/12/2020 (51) D06F 39/02 (2006.01) (71) PANASONIC INTELLECTUAL PROPERTY MANAGEMENT CO., LTD. (JP)
(21) BR 11 2022 016895-0 A2	Código 6.23 - Exigência preliminar - pedidos com buscas realizadas por outros Escritórios de Patentes - Art. 36 da LPI (22) 02/09/2020 (51) C02F 5/00 (2023.01), C02F 5/10 (2023.01), F22B 37/00 (2006.01) (71) KURITA WATER INDUSTRIES LTD. (JP)
(21) BR 11 2022 024986-1 A2	Código 6.23 - Exigência preliminar - pedidos com buscas realizadas por outros Escritórios de Patentes - Art. 36 da LPI (22) 19/06/2020 (51) C09D 133/08 (2006.01), C09D 133/10 (2006.01), C09D 133/12 (2006.01), C09D 133/14 (2006.01), C08F 4/76 (2006.01) (71) DOW GLOBAL TECHNOLOGIES LLC (US) ; ROHM AND HAAS COMPANY (US)

(21) BR 11 2023 001260-0 A2	Código 6.23 - Exigência preliminar - pedidos com buscas realizadas por outros Escritórios de Patentes - Art. 36 da LPI (22) 20/09/2021 (51) C09D 11/03 (2014.01), C09D 11/037 (2014.01), C09D 11/107 (2014.01), D06P 5/00 (2006.01) (71) CHT GERMANY GMBH (DE)
(21) BR 11 2023 003567-8 A2	Código 6.23 - Exigência preliminar - pedidos com buscas realizadas por outros Escritórios de Patentes - Art. 36 da LPI (22) 28/09/2020 (51) D06F 39/08 (2006.01) (71) WUXI LITTLE SWAN ELECTRIC CO., LTD. (CN)
(21) BR 11 2023 005478-8 A2	Código 6.23 - Exigência preliminar - pedidos com buscas realizadas por outros Escritórios de Patentes - Art. 36 da LPI (22) 13/09/2021 (51) C09J 4/04 (2006.01), C09J 11/08 (2006.01), C08F 220/14 (2006.01), C09K 3/00 (2006.01) (71) ASAHI KASEI KABUSHIKI KAISHA (JP)
(21) BR 11 2023 007402-9 A2	Código 6.23 - Exigência preliminar - pedidos com buscas realizadas por outros Escritórios de Patentes - Art. 36 da LPI (22) 13/10/2021 (51) C09D 5/08 (2006.01), C09D 7/61 (2018.01), C09D 7/40 (2018.01), C09D 7/20 (2018.01) (71) BASF COATINGS GMBH (DE)
(21) BR 11 2023 008336-2 A2	Código 6.23 - Exigência preliminar - pedidos com buscas realizadas por outros Escritórios de Patentes - Art. 36 da LPI (22) 26/10/2021 (51) D05B 15/02 (2006.01), D05B 35/06 (2006.01), D05B 35/10 (2006.01) (71) JINHONG HAO (CN)
(21) BR 11 2023 008900-0 A2	Código 6.23 - Exigência preliminar - pedidos com buscas realizadas por outros Escritórios de Patentes - Art. 36 da LPI (22) 09/11/2021 (51) D21B 1/32 (2006.01), D21B 1/02 (2006.01), D01G 11/00 (2006.01) (71) SHAH, SHIKHA (IN)
(21) BR 11 2023 009574-3 A2	Código 6.23 - Exigência preliminar - pedidos com buscas realizadas por outros Escritórios de Patentes - Art. 36 da LPI (22) 17/05/2021 (51) D06F 39/14 (2006.01)

(71) WUXI LITTLE SWAN ELECTRIC CO., LTD. (CN)

(21) BR 12 2022 025913-8 A2

Código 6.23 - Exigência preliminar - pedidos com buscas realizadas por outros Escritórios de Patentes - Art. 36 da LPI

(22) 05/10/2018

(51) A61M 15/00 (2006.01), A61K 9/00 (2006.01), A61K 9/12 (2006.01), A61M 11/00 (2006.01), A61M 11/06 (2006.01), A61M 11/08 (2006.01)

(71) PEARL THERAPEUTICS, INC. (US)

Código Ciência de Parecer**Código 7.1 - Conhecimento de Parecer Técnico - Art. 36 da LPI**

O INPI suspende o andamento do pedido para o depositante se manifestar sobre parecer técnico de ciência. O depositante deverá acessar o parecer na Busca de Processos (Portal do INPI). O prazo para a manifestação é de 90 (noventa) dias corridos, contados a partir da data desta publicação. O depositante deverá apresentar argumentações sobre melhorias e diferenças em relação ao estado da técnica. Também deverá apresentar correções no pedido em resposta ao posicionamento técnico do parecer. Para isso, deverá usar o sistema de peticionamento eletrônico com a Guia de Recolhimento da União (GRU) de código 281 (manifestação sobre invenção, modelo de utilidade, certificado de adição de invenção em 1ª instância). O INPI indeferirá (negará) o pedido se o depositante não se manifestar no prazo do Art. 36 da Lei nº 9.279/96 (LPI). Atenção! Não confunda o prazo de 90 dias com três meses, pois a contagem é feita por dias corridos.

(21) BR 10 2017 023175-5 A2	Código 7.1 - Conhecimento de Parecer Técnico - Art. 36 da LPI (22) 26/10/2017 (71) MEDLESS FARMACIA DE MANIPULACAO LTDA. (BR/PR)
(21) BR 10 2018 006778-8 A2	Código 7.1 - Conhecimento de Parecer Técnico - Art. 36 da LPI (22) 04/04/2018 (71) UNIVERSIDADE FEDERAL RURAL DE PERNAMBUCO (BR/PE) ; UNIVERSIDADE FEDERAL DA PARAÍBA (BR/PB) ; UNIVERSIDADE DE PERNAMBUCO (BR/PE)
(21) BR 10 2018 009158-1 A2	Código 7.1 - Conhecimento de Parecer Técnico - Art. 36 da LPI (22) 04/05/2018 (71) COMPANHIA DE GERAÇÃO E TRANSMISSÃO DE ENERGIA ELÉTRICA DO SUL DO BRASIL - ELETROBRAS CGT ELETROSUL (BR/SC)
(21) BR 10 2018 067294-0 A2	Código 7.1 - Conhecimento de Parecer Técnico - Art. 36 da LPI (22) 31/08/2018 (71) NIVALDO MANTUAN (BR/SP)
(21) BR 10 2018 070614-4 A2	Código 7.1 - Conhecimento de Parecer Técnico - Art. 36 da LPI (22) 05/10/2018 (71) JEFFERSON DA SILVA PIÃO (BR/SP)
(21) BR 10 2018 071226-8 A2	Código 7.1 - Conhecimento de Parecer Técnico - Art. 36 da LPI (22) 15/10/2018

(71) UNIVERSIDADE FEDERAL DO VALE DO SÃO FRANCISCO (BR/PE)

(21) BR 10 2018 074736-3 A2 Código 7.1 - Conhecimento de Parecer Técnico - Art. 36 da LPI
(22) 29/11/2018
(71) ASTRA S/A INDÚSTRIA E COMÉRCIO (BR/SP)

(21) BR 10 2019 007311-0 A2 Código 7.1 - Conhecimento de Parecer Técnico - Art. 36 da LPI
(22) 10/04/2019
(71) UNIVERSIDADE FEDERAL DO PARÁ (BR/PA)

(21) BR 10 2019 008737-4 A2 Código 7.1 - Conhecimento de Parecer Técnico - Art. 36 da LPI
(22) 29/04/2019
(71) GILBERTO GUIMARÃES GRANADA (BR/RS)

(21) BR 10 2019 009513-0 A2 Código 7.1 - Conhecimento de Parecer Técnico - Art. 36 da LPI
(22) 09/05/2019
(71) UNIVERSIDADE FEDERAL DE UBERLÂNDIA (BR/MG)

(21) BR 10 2019 011423-1 A2 Código 7.1 - Conhecimento de Parecer Técnico - Art. 36 da LPI
(22) 03/06/2019
(71) KIDDE TECHNOLOGIES, INC. (US)

(21) BR 10 2019 018690-9 A2 Código 7.1 - Conhecimento de Parecer Técnico - Art. 36 da LPI
(22) 09/09/2019
(71) PIDILITE INDUSTRIES LIMITED (IN)

(21) BR 10 2019 018855-3 A2 Código 7.1 - Conhecimento de Parecer Técnico - Art. 36 da LPI
(22) 11/09/2019
(71) SCHULZ S/A. (BR/SC)

(21) BR 10 2019 023926-3 A2 Código 7.1 - Conhecimento de Parecer Técnico - Art. 36 da LPI
(22) 13/11/2019
(71) YTEK INDÚSTRIA DE EQUIPAMENTOS ELETRÔNICOS - EIRELI (BR/MG)

(21) BR 10 2019 026469-1 A2 Código 7.1 - Conhecimento de Parecer Técnico - Art. 36 da LPI
(22) 12/12/2019
(71) CANGURU PLASTICOS LTDA (BR/SC)

(21) BR 10 2019 027218-0 A2 Código 7.1 - Conhecimento de Parecer Técnico - Art. 36 da LPI
(22) 19/12/2019
(71) YTEK INDÚSTRIA DE EQUIPAMENTOS ELETRÔNICOS - EIRELI

(BR/MG)

(21) BR 10 2020 002954-1 A2	Código 7.1 - Conhecimento de Parecer Técnico - Art. 36 da LPI (22) 12/02/2020 (71) FELIPE ALVES BADOTTI (BR/RS)
(21) BR 10 2020 003028-0 A2	Código 7.1 - Conhecimento de Parecer Técnico - Art. 36 da LPI (22) 13/02/2020 (71) FELIPE ALVES BADOTTI (BR/RS)
(21) BR 10 2020 014014-0 A2	Código 7.1 - Conhecimento de Parecer Técnico - Art. 36 da LPI (22) 09/07/2020 (71) CARLOS ROBERTO RODRIGUES (BR/SP)
(21) BR 10 2020 016863-0 A2	Código 7.1 - Conhecimento de Parecer Técnico - Art. 36 da LPI (22) 19/08/2020 (71) ANTONIO CARLOS FALCO (BR/SP)
(21) BR 10 2020 024268-7 A2	Código 7.1 - Conhecimento de Parecer Técnico - Art. 36 da LPI (22) 27/11/2020 (71) DANIEL PEDRO PEREIRA DUARTE (PT)
(21) BR 10 2020 025107-4 A2	Código 7.1 - Conhecimento de Parecer Técnico - Art. 36 da LPI (22) 09/12/2020 (71) BIGFER INDÚSTRIA E COMÉRCIO DE FERRAGENS LTDA (BR/RS)
(21) BR 10 2021 013670-7 A8	Código 7.1 - Conhecimento de Parecer Técnico - Art. 36 da LPI (22) 12/07/2021 (71) OSTEOMED S.A (BR/SP)
(21) BR 10 2023 013185-9 A2	Código 7.1 - Conhecimento de Parecer Técnico - Art. 36 da LPI (22) 29/06/2023 (71) L S TECNOLOGIA INOVA SIMPLES (I.S.) (BR/SC)
(21) BR 11 2018 003944-6 A2	Código 7.1 - Conhecimento de Parecer Técnico - Art. 36 da LPI (22) 31/08/2016 (71) QUALCOMM INCORPORATED (US)
(21) BR 11 2018 008399-2 A2	Código 7.1 - Conhecimento de Parecer Técnico - Art. 36 da LPI (22) 26/10/2016 (71) HUAWEI TECHNOLOGIES CO., LTD. (CN)

(21) BR 11 2018 073786-0 A2 Código 7.1 - Conhecimento de Parecer Técnico - Art. 36 da LPI
(22) 22/05/2017
(71) BIOMED VALLEY DISCOVERIES, INC. (US)

(21) BR 11 2018 074990-7 A2 Código 7.1 - Conhecimento de Parecer Técnico - Art. 36 da LPI
(22) 05/06/2017
(71) BEYONDSRING PHARMACEUTICALS, INC. (US)

(21) BR 11 2019 002025-0 A2 Código 7.1 - Conhecimento de Parecer Técnico - Art. 36 da LPI
(22) 28/07/2017
(71) GERON CORPORATION (US)

(21) BR 11 2019 002513-8 A2 Código 7.1 - Conhecimento de Parecer Técnico - Art. 36 da LPI
(22) 07/08/2017
(71) KISSEI PHARMACEUTICAL CO., LTD. (JP)

(21) BR 11 2019 003885-0 A2 Código 7.1 - Conhecimento de Parecer Técnico - Art. 36 da LPI
(22) 30/08/2017
(71) TETRAPHASE PHARMACEUTICALS, INC. (US)

(21) BR 11 2019 004297-0 A2 Código 7.1 - Conhecimento de Parecer Técnico - Art. 36 da LPI
(22) 06/09/2017
(71) ATEA PHARMACEUTICALS, INC. (US)

(21) BR 11 2019 004691-7 A2 Código 7.1 - Conhecimento de Parecer Técnico - Art. 36 da LPI
(22) 13/09/2017
(71) JANSSEN PHARMACEUTICA N.V. (BE)

(21) BR 11 2019 005076-0 A2 Código 7.1 - Conhecimento de Parecer Técnico - Art. 36 da LPI
(22) 15/09/2017
(71) UNITHER PHARMACEUTICALS (FR)

(21) BR 11 2019 006365-0 A2 Código 7.1 - Conhecimento de Parecer Técnico - Art. 36 da LPI
(22) 30/09/2017
(71) SAGE THERAPEUTICS, INC. (US)

(21) BR 11 2019 008564-5 A2 Código 7.1 - Conhecimento de Parecer Técnico - Art. 36 da LPI
(22) 02/02/2018
(71) BRUIN BIOMETRICS, LLC (US)

(21) BR 11 2019 017603-9 A2 Código 7.1 - Conhecimento de Parecer Técnico - Art. 36 da LPI
(22) 09/02/2018

	(71) FUJIAN AKEYLINK BIOTECHNOLOGY CO., LTD. (CN)
--	---

(21) BR 11 2019 020464-4 A2	Código 7.1 - Conhecimento de Parecer Técnico - Art. 36 da LPI (22) 30/03/2017 (71) XWPHARMA LTD. (KY)
------------------------------------	---

(21) BR 11 2019 023701-1 A2	Código 7.1 - Conhecimento de Parecer Técnico - Art. 36 da LPI (22) 17/05/2018 (71) REELEX PACKAGING SOLUTIONS, INC. (US)
------------------------------------	--

(21) BR 11 2019 024878-1 A2	Código 7.1 - Conhecimento de Parecer Técnico - Art. 36 da LPI (22) 01/06/2018 (71) FUJIFILM TOYAMA CHEMICAL CO., LTD. (JP)
------------------------------------	--

(21) BR 11 2020 001152-5 A2	Código 7.1 - Conhecimento de Parecer Técnico - Art. 36 da LPI (22) 08/08/2018 (71) THE BOARD OF TRUSTEES OF THE LELAND STANFORD JUNIOR UNIVERSITY (US)
------------------------------------	--

(21) BR 11 2020 010676-3 A2	Código 7.1 - Conhecimento de Parecer Técnico - Art. 36 da LPI (22) 10/12/2018 (71) DAIKIN INDUSTRIES, LTD. (JP)
------------------------------------	---

(21) BR 11 2020 010888-0 A2	Código 7.1 - Conhecimento de Parecer Técnico - Art. 36 da LPI (22) 26/02/2019 (71) SCANIA CV AB (SE)
------------------------------------	--

(21) BR 11 2020 023370-6 A2	Código 7.1 - Conhecimento de Parecer Técnico - Art. 36 da LPI (22) 15/05/2019 (71) WESTROCK PACKAGING SYSTEMS, LLC (US)
------------------------------------	---

(21) BR 11 2020 027056-3 A2	Código 7.1 - Conhecimento de Parecer Técnico - Art. 36 da LPI (22) 01/11/2019 (71) NIPPON STEEL CORPORATION (JP)
------------------------------------	--

(21) BR 11 2021 000656-7 A2	Código 7.1 - Conhecimento de Parecer Técnico - Art. 36 da LPI (22) 19/07/2019 (71) KW CONTAINER (US)
------------------------------------	--

(21) BR 11 2021 001387-3 A8	Código 7.1 - Conhecimento de Parecer Técnico - Art. 36 da LPI (22) 04/07/2019 (71) PHIACADEMY DOO BEOGRAD-VOŽDOVAC (RS)
------------------------------------	---

(21) BR 11 2021 001625-2 A2	Código 7.1 - Conhecimento de Parecer Técnico - Art. 36 da LPI (22) 25/07/2019 (71) ZUIKO CORPORATION (JP)
(21) BR 11 2021 010511-5 A2	Código 7.1 - Conhecimento de Parecer Técnico - Art. 36 da LPI (22) 21/12/2018 (71) HUNTSMAN INTERNATIONAL LLC (US)
(21) BR 11 2021 014647-4 A2	Código 7.1 - Conhecimento de Parecer Técnico - Art. 36 da LPI (22) 24/01/2019 (71) LUMMUS NOVOLEN TECHNOLOGY GMBH (DE)
(21) BR 11 2021 018428-7 A2	Código 7.1 - Conhecimento de Parecer Técnico - Art. 36 da LPI (22) 18/03/2019 (71) ZUMMO INNOVACIONES MECÁNICAS, S.A.U. (ES)
(21) BR 11 2021 018486-4 A2	Código 7.1 - Conhecimento de Parecer Técnico - Art. 36 da LPI (22) 17/03/2020 (71) MITSUI CHEMICALS, INC. (JP) ; PRIME POLYMER CO., LTD. (JP)
(21) BR 11 2021 018762-6 A2	Código 7.1 - Conhecimento de Parecer Técnico - Art. 36 da LPI (22) 16/04/2020 (71) ARCELORMITTAL (LU)
(21) BR 11 2021 018772-3 A2	Código 7.1 - Conhecimento de Parecer Técnico - Art. 36 da LPI (22) 16/04/2020 (71) ARCELORMITTAL (LU)
(21) BR 11 2021 019529-7 A2	Código 7.1 - Conhecimento de Parecer Técnico - Art. 36 da LPI (22) 29/03/2019 (71) DOW GLOBAL TECHNOLOGIES LLC (US)
(21) BR 11 2022 003138-6 A2	Código 7.1 - Conhecimento de Parecer Técnico - Art. 36 da LPI (22) 26/08/2020 (71) BAOSHAN IRON & STEEL CO., LTD. (CN)
(21) BR 11 2022 003356-7 A2	Código 7.1 - Conhecimento de Parecer Técnico - Art. 36 da LPI (22) 26/08/2020 (71) BAOSHAN IRON & STEEL CO., LTD. (CN)
(21) BR 11 2022 013767-2 A2	Código 7.1 - Conhecimento de Parecer Técnico - Art. 36 da LPI

	(22) 04/03/2020 (71) NIPPON STEEL CORPORATION (JP)
(21) BR 11 2023 006761-8 A2	Código 7.1 - Conhecimento de Parecer Técnico - Art. 36 da LPI (22) 18/04/2022 (71) FUJIAN AKEYLINK BIOTECHNOLOGY CO., LTD. (CN)
(21) BR 12 2019 019732-6 A2	Código 7.1 - Conhecimento de Parecer Técnico - Art. 36 da LPI (22) 29/01/2016 (62) BR 11 2018 002603-4 29/01/2016 (71) HUAWEI TECHNOLOGIES CO., LTD. (CN)
(21) BR 12 2020 018133-8 A2	Código 7.1 - Conhecimento de Parecer Técnico - Art. 36 da LPI (22) 06/09/2017 (62) BR 11 2019 004297-0 06/09/2017 (71) ATEA PHARMACEUTICALS, INC. (US)
(21) BR 12 2021 001669-0 A2	Código 7.1 - Conhecimento de Parecer Técnico - Art. 36 da LPI (22) 05/01/2016 (62) BR 11 2018 013812-6 05/01/2016 (71) HUAWEI TECHNOLOGIES CO., LTD. (CN)
(21) BR 12 2021 003398-6 A2	Código 7.1 - Conhecimento de Parecer Técnico - Art. 36 da LPI (22) 20/07/2011 (62) BR 11 2013 001535-7 20/07/2011 (71) FRAUNHOFER-GESELLSCHAFT ZUR FÖRDERUNG DER ANGEWANDTEN FORSCHUNG E. V. (DE)
(21) BR 12 2021 023467-1 A2	Código 7.1 - Conhecimento de Parecer Técnico - Art. 36 da LPI (22) 03/05/2017 (62) BR 11 2018 072560-9 03/05/2017 (71) GALERA LABS, LLC (US)
(21) BR 12 2021 024087-6 A2	Código 7.1 - Conhecimento de Parecer Técnico - Art. 36 da LPI (22) 12/10/2017 (62) BR 11 2019 006506-7 12/10/2017 (71) GLOBAL BLOOD THERAPEUTICS, INC. (US)
(21) BR 12 2021 026511-9 A2	Código 7.1 - Conhecimento de Parecer Técnico - Art. 36 da LPI (22) 27/11/2017 (62) BR 11 2019 008489-4 27/11/2017 (71) EISAI R&D MANAGEMENT CO., LTD. (JP)

(21) BR 12 2022 004423-9 A2 Código 7.1 - Conhecimento de Parecer Técnico - Art. 36 da LPI
(22) 13/09/2017
(62) BR 11 2019 004691-7 13/09/2017
(71) JANSSEN PHARMACEUTICA N.V. (BE)

(21) BR 12 2022 026610-0 A2 Código 7.1 - Conhecimento de Parecer Técnico - Art. 36 da LPI
(22) 18/10/2017
(62) BR 11 2019 007746-4 18/10/2017
(71) NORMAN BOYLE (AU)

(21) BR 12 2023 016792-9 A2 Código 7.1 - Conhecimento de Parecer Técnico - Art. 36 da LPI
(22) 17/08/2018
(62) BR 11 2020 003295-6 17/08/2018
(71) ECLIPSE RX, LLC (US)

(21) BR 12 2023 021184-7 A2 Código 7.1 - Conhecimento de Parecer Técnico - Art. 36 da LPI
(22) 29/10/2020
(62) BR 11 2022 008365-3 29/10/2020
(71) ORIC PHARMACEUTICALS, INC. (US)

(21) BR 12 2023 022045-5 A2 Código 7.1 - Conhecimento de Parecer Técnico - Art. 36 da LPI
(22) 15/10/2018
(62) BR 11 2020 003122-4 15/10/2018
(71) REGENERON PHARMACEUTICALS, INC. (US)

(21) BR 12 2024 003210-4 A2 Código 7.1 - Conhecimento de Parecer Técnico - Art. 36 da LPI
(22) 11/05/2017
(62) BR 11 2018 073037-8 11/05/2017
(71) EISAI R&D MANAGEMENT CO., LTD. (JP)

(21) BR 20 2019 002393-2 U2 Código 7.1 - Conhecimento de Parecer Técnico - Art. 36 da LPI
(22) 06/02/2019
(71) LANNA PLASTICOS IND. E COM. LTDA - ME (BR/SP)

(21) BR 20 2019 005848-5 U2 Código 7.1 - Conhecimento de Parecer Técnico - Art. 36 da LPI
(22) 25/03/2019
(71) JONATHAN LIMBERGUER (BR/PR)

(21) BR 20 2019 010907-1 U2 Código 7.1 - Conhecimento de Parecer Técnico - Art. 36 da LPI
(22) 28/05/2019
(71) EVONIK OPERATIONS GMBH (DE)

(21) BR 20 2019 013905-1 U2	Código 7.1 - Conhecimento de Parecer Técnico - Art. 36 da LPI (22) 04/07/2019 (71) BIOREN TECNOLOGIA S.A. (BR/RJ)
<hr/>	
(21) BR 20 2019 018772-2 U2	Código 7.1 - Conhecimento de Parecer Técnico - Art. 36 da LPI (22) 10/09/2019 (71) FELIPE ALTRAN DA SILVA (BR/MG)
<hr/>	
(21) BR 20 2021 020267-5 U2	Código 7.1 - Conhecimento de Parecer Técnico - Art. 36 da LPI (22) 08/10/2021 (71) INSTITUTO FEDERAL DE EDUCACAO CIENCIA E TECNOLOGIA DO TOCANTINS (BR/TO) ; INSTITUTO FEDERAL DE EDUCAÇÃO, CIÊNCIA E TECNOLOGIA DO MARANHÃO (BR/MA)
<hr/>	
(21) BR 20 2022 015516-5 U2	Código 7.1 - Conhecimento de Parecer Técnico - Art. 36 da LPI (22) 05/08/2022 (71) RIPLÁS PEÇAS PLÁSTICAS LTDA - EPP (BR/MG)

Código Anuidade do Pedido

Código 8.5 - Exigência de Complementação e Saneamento de Retribuição Anual e Restauração - Art. 84 § 2º da LPI

O INPI verificou divergência(s) em pagamento(s) de retribuição anual (anuidade) e/ou em requerimento de restauração do pedido. Por isso, o Instituto publica uma exigência para o depositante adequar o pedido. O depositante deve consultar o parecer na Busca de Processos (Portal do INPI), bem como a LPI e Portaria INPI PR nº 52/23 para obter mais informações. O prazo para cumprir a exigência é de 60 (sessenta) dias corridos, contados a partir da data desta publicação. Os pagamentos das GRU(s) devem estar de acordo com o parecer, a tabela de retribuições vigente e o valor de anuidade no prazo extraordinário previsto no Art. 84º § 2º da Lei nº 9.279/96 (LPI). O depositante deverá utilizar a Guia de Recolhimento da União (GRU) da Administração Geral de código 800 (complementação de retribuição) para complementar pagamento(s) realizado(s) em valor menor ao devido. A seguir o depositante deverá pagar uma GRU de código 207 (cumprimento de exigência) para apresentar via peticionamento eletrônico toda a documentação especificada no parecer. O INPI arquivará o pedido se o depositante não cumprir a exigência no prazo. Esse arquivamento será em definitivo se a exigência não cumprida se referir a requerimento de restauração de pedido arquivado pelo despacho 8.6. Atenção! Não confunda o prazo de 60 dias com dois meses, pois a contagem é feita por dias corridos. Acesse no Portal do INPI: A LPI, os normativos específicos, a tabela de retribuições com os códigos das GRUs, o Sistema de Emissão de GRU e o de peticionamento eletrônico.

(21) BR 10 2020 005151-2 A2

Código 8.5 - Exigência de Complementação e Saneamento de Retribuição Anual e Restauração - Art. 84 § 2º da LPI

(22) 16/03/2020

(71) INSTITUTO DE TECNOLOGIA E PESQUISA (BR/SE) ; UNIVERSIDADE TIRADENTES (BR/SE) ; UNIVERSIDADE FEDERAL DO RIO DE JANEIRO (BR/RJ) ; UNIVERSIDADE FEDERAL DA PARAÍBA (BR/PB) ; UNIVERSIDADE DE SOROCABA (BR/SP)

Conforme Portaria 52/2023, o depositante deverá complementar a retribuição da 3ª anuidade, de acordo com tabela vigente, referente à guia de recolhimento 29409162301096234, uma vez que o valor correto é de R\$ 236,00, mas foram pagos R\$ 118,00, bem como recolher a 4ª anuidade, vencida em 16/12/2023. O depositante deverá, dentro de 60 dias contados da publicação da presente exigência: a) Recolher e protocolar GRU cód. 207, referente ao cumprimento da presente exigência, b) Recolher GRU cód. 800, referente à complementação da anuidade paga a menor. c) Pagamento da GRU código 221, correspondente à 4ª anuidade em débito no valor da retribuição adicional de que trata o art. 84º § 2º da Lei nº 9.279/96. d) Pagamento da GRU código 208, referente à taxa de restauração do pedido por recolher a 4ª anuidade fora do prazo

extraordinário. O não atendimento da presente exigência ensejará o arquivamento do pedido de patente.

Código 8.6 - Arquivamento - Art. 86 da LPI

O INPI arquivou o pedido pela falta de pagamento(s) de retribuição anual (anuidade), por pagamento da retribuição anual fora do prazo ou pela falta de cumprimento de exigência de complementação de anuidade nos prazos estabelecidos na Lei nº 9.279/96 (LPI) e normativos específicos em vigor. O depositante deve acessar o parecer na Busca de Processos (Portal do INPI) para obter mais informações. O prazo para o depositante para requerer a restauração do pedido é de 3 (três) meses contados a partir da data desta publicação. Para isso, o depositante deverá pagar 1 (uma) Guia de Recolhimento da União (GRU) de código 208 (restauração) e obedecer aos critérios estabelecidos nesta notificação, na tabela de retribuições e nos normativos vigentes. Além disso, o depositante deverá pagar GRU(s) de anuidade no prazo extraordinário previsto no Art. 84º § 2º da LPI e/ou de complementação de retribuição (código 800 da Administração Geral) conforme citadas nesta notificação. Se as GRUs forem pagas por intermédio de procurador, este deverá apresentar a procuração do depositante de acordo com os Arts. 216 e 217 da LPI em até 60 (sessenta) dias contados da data do pagamento da GRU 208. O INPI manterá o arquivamento do pedido de forma definitiva, se o requerimento de restauração não atender aos critérios estabelecidos no Art. 15 da Portaria INPI PR nº 52/23, ensejando a aplicação do disposto no art. 17, da mesma portaria. Acesse no Portal do INPI: A LPI, demais normativos em vigor, a tabela de retribuições com os códigos das GRUs e o Sistema de Emissão de GRU.

(21) BR 10 2012 019875-4 A2 Código 8.6 - Arquivamento - Art. 86 da LPI
(22) 08/08/2012
(71) AGCO DO BRASIL SOLUÇÕES AGRÍCOLAS LTDA. (BR/SP)
Referente à 12ª anuidade.

(21) BR 10 2017 017150-7 A2 Código 8.6 - Arquivamento - Art. 86 da LPI
(22) 10/08/2017
(71) UNIVERSIDADE FEDERAL DO ESPIRITO SANTO (BR/ES)
Referente à 7ª anuidade.

(21) BR 10 2018 016372-8 A2 Código 8.6 - Arquivamento - Art. 86 da LPI
(22) 10/08/2018
(71) JEFFERSON ALCEBIADES FERREIRA (BR/MG) ; JOSÉ MARIA FERREIRA ANTUNES FILHO (BR/MG) ; PEDRO ROQUE SE SOUZA (BR/MG) ; RAFAEL DE SOUZA DIAS (BR/MG)
Referente à 6ª anuidade.

(21) BR 10 2018 016473-2 A2 Código 8.6 - Arquivamento - Art. 86 da LPI
(22) 13/08/2018
(71) FITOLOG CONTROLE DE PRAGAS LTDA (BR/RS)

Referente à 6ª anuidade.

(21) BR 10 2018 016528-3 A2 Código 8.6 - Arquivamento - Art. 86 da LPI
(22) 13/08/2018
(71) GLADES THOMASI (BR/RS)
Referente à 6ª anuidade.

(21) BR 10 2018 016579-8 A2 Código 8.6 - Arquivamento - Art. 86 da LPI
(22) 14/08/2018
(71) UNIVERSIDADE FEDERAL DO ESPÍRITO SANTO - UFES (BR/ES)
Referente à 6ª anuidade.

(21) BR 10 2018 016608-5 A2 Código 8.6 - Arquivamento - Art. 86 da LPI
(22) 14/08/2018
(71) UNIVERSIDADE FEDERAL DO ESPÍRITO SANTO - UFES (BR/ES)
Referente à 6ª anuidade.

(21) BR 10 2019 016437-9 A2 Código 8.6 - Arquivamento - Art. 86 da LPI
(22) 08/08/2019
(71) SAÚDE E VIDA INDÚSTRIA E COMÉRCIO LTDA (BR/SP)
Referente à 5ª anuidade.

(21) BR 10 2019 016743-2 A2 Código 8.6 - Arquivamento - Art. 86 da LPI
(22) 13/08/2019
(71) FÁBIO BALBUENA MACHADO (BR/SP)
Referente à 5ª anuidade.

(21) BR 10 2020 016248-9 A2 Código 8.6 - Arquivamento - Art. 86 da LPI
(22) 10/08/2020
(71) UNIVERSIDADE FEDERAL DA PARAIBA (BR/PB) ; EMPRESA BRASILEIRA DE PESQUISA AGROPECUARIA - EMBRAPA SEMIÁRIDO - CENTRO DE PESQUISA AGROPECUÁRIA DO TRÓPICO SEMIÁRIDO (BR/PE)
Referente à 4ª anuidade.

(21) BR 10 2020 016278-0 A2 Código 8.6 - Arquivamento - Art. 86 da LPI
(22) 10/08/2020
(71) UNIVERSIDADE FEDERAL FLUMINENSE (BR/RJ) ; MOSCHEN & OLIVEIRA SOLUÇÕES AMBIENTAIS LTDA ME (BR/RJ) ; EULER SÁNCHEZ OCAMPO (BR/RJ) ; INSTITUTO FEDERAL DE EDUCAÇÃO, CIÊNCIA E TECNOLOGIA DO RIO DE JANEIRO - IFRJ (BR/RJ) ; OSVALDO AGRIPINO DE CASTRO JUNIOR (BR/SC) ; CLAUDIO IORIO TESSARI (BR/ES) ; JORGE MOREIRA CALDAS FERNANDES (BR/RJ)

Referente à 4ª anuidade.

(21) BR 10 2020 016311-6 A2 Código 8.6 - Arquivamento - Art. 86 da LPI
(22) 11/08/2020
(71) VINICIUS JULIO CAMARGO (BR/PR)
Referente à 4ª anuidade.

(21) BR 10 2020 016462-7 A2 Código 8.6 - Arquivamento - Art. 86 da LPI
(22) 12/08/2020
(71) UNIVERSIDADE FEDERAL DA PARAIBA (BR/PB)
Referente à 4ª anuidade.

(21) BR 10 2020 016477-5 A2 Código 8.6 - Arquivamento - Art. 86 da LPI
(22) 13/08/2020
(71) TOYOTA JIDOSHA KABUSHIKI KAISHA (JP)
Referente à 4ª anuidade.

(21) BR 10 2020 016536-4 A2 Código 8.6 - Arquivamento - Art. 86 da LPI
(22) 13/08/2020
(71) EKLIS NUNES GONÇALVES (BR/SP)
Arquivado o pedido de patente, nos termos do artigo 86, da LPI, e artigo 14 da portaria 52/2023, referente ao não recolhimento da 3ª e 4ª retribuição anual, para fins de restauração conforme artigo 87, da LPI 9.279, e artigo 15, da portaria 52/2023, sob pena da manutenção do arquivamento caso não seja restaurado dentro do prazo legal, conforme o disposto no artigo 17 da portaria 52/2023. Desta data, corre o prazo de 3 (três) meses para o depositante proceder com: ? Pagamento da GRU código 208, referente à taxa de restauração do pedido. ? Pagamento de 2 (duas) GRUs código 221, correspondente às anuidades em débito no valor da retribuição adicional de que trata o art. 84º § 2º da Lei nº 9.279/96.

(21) BR 10 2021 010825-8 A2 Código 8.6 - Arquivamento - Art. 86 da LPI
(22) 03/06/2021
(71) CARLOS HENRIQUE DE FREITAS (BR/SP)
Referente à 3ª anuidade.

(21) BR 10 2021 014320-7 A2 Código 8.6 - Arquivamento - Art. 86 da LPI
(22) 20/07/2021
(71) GGUMBI CO., LTD. (KR)
Referente à 3ª anuidade.

(21) BR 11 2012 004419-2 A2 Código 8.6 - Arquivamento - Art. 86 da LPI
(22) 11/08/2010

(71) BASF PLANT SCIENCE COMPANY GMBH (DE)
Referente à 14ª anuidade.

(21) BR 11 2018 002463-5 A2 Código 8.6 - Arquivamento - Art. 86 da LPI
(22) 10/08/2016
(71) ONCOTHERAPY SCIENCE, INC. (JP)
Referente à 8ª anuidade.

(21) BR 11 2019 008549-1 A2 Código 8.6 - Arquivamento - Art. 86 da LPI
(22) 10/08/2018
(71) ADVANCED NEW TECHNOLOGIES CO., LTD. (KY)
Referente à 6ª anuidade.

(21) BR 11 2019 027554-1 A2 Código 8.6 - Arquivamento - Art. 86 da LPI
(22) 08/08/2018
(71) F. HOFFMANN-LA ROCHE AG (CH)
Referente à 6ª anuidade.

(21) BR 11 2020 002325-6 A2 Código 8.6 - Arquivamento - Art. 86 da LPI
(22) 13/08/2018
(71) KALVISTA PHARMACEUTICALS LIMITED (GB)
Referente à 6ª anuidade.

(21) BR 11 2020 002419-8 A2 Código 8.6 - Arquivamento - Art. 86 da LPI
(22) 14/08/2018
(71) AXCELLA HEALTH INC. (US)
Referente à 6ª anuidade.

(21) BR 11 2020 002470-8 A2 Código 8.6 - Arquivamento - Art. 86 da LPI
(22) 08/08/2018
(71) CORSHAM SCIENCE LIMITED (GB)
Referente à 6ª anuidade.

(21) BR 11 2020 002904-1 A2 Código 8.6 - Arquivamento - Art. 86 da LPI
(22) 13/08/2018
(71) UBER TECHNOLOGIES, INC. (US)
Referente à 6ª anuidade.

(21) BR 11 2020 027075-0 A2 Código 8.6 - Arquivamento - Art. 86 da LPI
(22) 09/08/2019
(71) BERICAP HOLDING GMBH (DE)
Referente à 5ª anuidade.

(21) BR 11 2021 002264-3 A2	Código 8.6 - Arquivamento - Art. 86 da LPI (22) 09/08/2019 (71) UNIVERSIDADE ESTADUAL DE CAMPINAS - UNICAMP (BR/SP) ; VIB VZW (BE) ; UNIVERSITEIT GENT (BE) Referente à 5ª anuidade.
(21) BR 11 2021 002295-3 A2	Código 8.6 - Arquivamento - Art. 86 da LPI (22) 12/08/2019 (71) INTEGRATED MEASUREMENT SYSTEMS S.A.S (CO) Referente à 5ª anuidade.
(21) BR 11 2021 002437-9 A2	Código 8.6 - Arquivamento - Art. 86 da LPI (22) 09/08/2019 (71) AVERY DENNISON RETAIL INFORMATION SERVICES LLC (US) Referente à 5ª anuidade.
(21) BR 11 2021 002552-9 A2	Código 8.6 - Arquivamento - Art. 86 da LPI (22) 14/08/2019 (71) YEDA RESEARCH AND DEVELOPMENT CO. LTD. (IL) Referente à 5ª anuidade.
(21) BR 11 2021 002734-3 A2	Código 8.6 - Arquivamento - Art. 86 da LPI (22) 13/08/2019 (71) MEI PHARMA, INC. (US) Referente à 5ª anuidade.
(21) BR 11 2021 002760-2 A2	Código 8.6 - Arquivamento - Art. 86 da LPI (22) 13/08/2019 (71) MEI PHARMA, INC. (US) Referente à 5ª anuidade.
(21) BR 11 2021 002829-3 A2	Código 8.6 - Arquivamento - Art. 86 da LPI (22) 13/08/2019 (71) MEDELA HOLDING AG (CH) Referente à 5ª anuidade.
(21) BR 11 2021 003027-1 A2	Código 8.6 - Arquivamento - Art. 86 da LPI (22) 08/08/2019 (71) TELEFONAKTIEBOLAGET LM ERICSSON (PUBL) (SE) Referente à 5ª anuidade.

(21) BR 11 2022 002418-5 A2	Código 8.6 - Arquivamento - Art. 86 da LPI (22) 10/08/2020 (71) TESORX PHARMA, LLC (US) Referente à 4ª anuidade.
------------------------------------	---

(21) BR 11 2022 026988-9 A2	Código 8.6 - Arquivamento - Art. 86 da LPI (22) 07/07/2021 (71) PROTEUM ENERGY, LLC (US) Referente à 3ª anuidade.
------------------------------------	--

(21) BR 20 2019 016158-8 U2	Código 8.6 - Arquivamento - Art. 86 da LPI (22) 05/08/2019 (71) CHIMAFÁCIL LTDA EPP (BR/RS) Referente à 5ª anuidade.
------------------------------------	---

(21) BR 20 2019 016573-7 U2	Código 8.6 - Arquivamento - Art. 86 da LPI (22) 09/08/2019 (71) MILTON KAORU WATANABE (BR/PR) Referente à 5ª anuidade.
------------------------------------	---

(21) BR 20 2019 016752-7 U2	Código 8.6 - Arquivamento - Art. 86 da LPI (22) 13/08/2019 (71) RESFRI AR CLIMATIZADORES E EQUIPAMENTOS LTDA (BR/RS) Referente à 5ª anuidade.
------------------------------------	--

(21) BR 20 2020 016229-8 U2	Código 8.6 - Arquivamento - Art. 86 da LPI (22) 10/08/2020 (71) ANA PAULA FRASSINI ME (BR/SC) Referente à 4ª anuidade.
------------------------------------	---

(21) BR 20 2020 016259-0 U2	Código 8.6 - Arquivamento - Art. 86 da LPI (22) 10/08/2020 (71) RAFAEL JACY NUNES (BR/SC) Referente à 4ª anuidade.
------------------------------------	---

Código 8.7 - Restauração - Art. 87 da LPI

O INPI restaura o andamento do pedido. O Instituto deferiu a solicitação de restauração e/ou o cumprimento de exigência que o depositante apresentou dentro do prazo legal de acordo com a Lei nº 9.279/96 (LPI) e os normativos específicos em vigor. O depositante deve acessar o parecer na Busca de Processos (Portal do INPI) para obter mais informações. Não é necessário responder a este despacho. O depositante poderá protocolar recurso por meio do sistema de peticionamento eletrônico, com uma Guia de Recolhimento da União (GRU) de código 214 (recurso). O prazo para o recurso é de 60 (sessenta) dias contados a partir da data desta publicação.

(21) BR 10 2019 015098-0 A2

Código 8.7 - Restauração - Art. 87 da LPI

(22) 23/07/2019

(71) UNIVERSIDADE FEDERAL DE CAMPINA GRANDE - PB (BR/PB)

Código 8.8 - Despacho Anulado

O INPI anula despacho por ter sido indevido. O depositante deve acessar o parecer e/ou o texto complementar ao despacho na Busca de Processos (Portal do INPI) para ver o despacho que foi anulado e para conhecer os motivos de sua anulação. Não é necessário responder a este despacho.

(21) BR 11 2021 000119-0 A2

Código 8.8 - Despacho Anulado

(22) 05/07/2018

(71) NOUVENN CORPORATION (US) ; FRANCISCO MATHIEU (BR/PR)

Anulada a publicação código 8.6 na RPI nº 2782 de 30/04/2024.

Código 8.11 - Manutenção do Arquivamento

O INPI mantém o arquivamento do pedido de forma definitiva porque o depositante não solicitou a sua restauração no prazo e nos termos do Art. 87 da Lei nº 9.279/96 (LPI) e conforme o disposto no art. 17, da portaria 52/2023. Com isso, o pedido encerra a sua tramitação na instância administrativa. O depositante pode ver o parecer e/ou o texto complementar ao despacho na Busca de Processos (Portal do INPI). Não é necessário responder a este despacho.

(21) BR 10 2017 007914-7 A2 Código 8.11 - Manutenção do Arquivamento
(22) 17/04/2017
(71) FERTSAN SOLUÇÕES INTELIGENTES EM AGRONEGOCIO LTDA (BR/CE)
Em virtude do arquivamento publicado na RPI 2771 de 15-02-2024 e considerando ausência de manifestação dentro dos prazos legais, informo que cabe ser mantido o arquivamento do pedido de patente, conforme o disposto no artigo 12, da resolução 113/2013.

(21) BR 10 2019 008127-9 A2 Código 8.11 - Manutenção do Arquivamento
(22) 22/04/2019
(71) ORTOSÍNTESE INDUSTRIA E COMÉRCIO (BR/SP)
Em virtude do arquivamento publicado na RPI 2771 de 15-02-2024 e considerando ausência de manifestação dentro dos prazos legais, informo que cabe ser mantido o arquivamento do pedido de patente, conforme o disposto no artigo 12, da resolução 113/2013.

(21) BR 10 2019 008134-1 A2 Código 8.11 - Manutenção do Arquivamento
(22) 22/04/2019
(71) ASSOCIAÇÃO LOCOMOTIVA JOÃO RAMALHO (BR/SP)
Em virtude do arquivamento publicado na RPI 2771 de 15-02-2024 e considerando ausência de manifestação dentro dos prazos legais, informo que cabe ser mantido o arquivamento do pedido de patente, conforme o disposto no artigo 12, da resolução 113/2013.

(21) BR 10 2020 007766-0 A2 Código 8.11 - Manutenção do Arquivamento
(22) 17/04/2020
(71) EDUARDO AMARAL HAENISCH (BR/PR)
Em virtude do arquivamento publicado na RPI 2771 de 15-02-2024 e considerando ausência de manifestação dentro dos prazos legais, informo que cabe ser mantido o arquivamento do pedido de patente, conforme o disposto no artigo 12, da resolução 113/2013.

(21) BR 10 2020 007854-2 A2 Código 8.11 - Manutenção do Arquivamento

(22) 20/04/2020

(71) TOYOTA JIDOSHA KABUSHIKI KAISHA (JP)

Em virtude do arquivamento publicado na RPI 2771 de 15-02-2024 e considerando ausência de manifestação dentro dos prazos legais, informo que cabe ser mantido o arquivamento do pedido de patente, conforme o disposto no artigo 12, da resolução 113/2013.

(21) BR 10 2020 007966-2 A2

Código 8.11 - Manutenção do Arquivamento

(22) 22/04/2020

(71) SERGIO CARDOSO BORGES (BR/SE)

Em virtude do arquivamento publicado na RPI 2771 de 15-02-2024 e considerando ausência de manifestação dentro dos prazos legais, informo que cabe ser mantido o arquivamento do pedido de patente, conforme o disposto no artigo 12, da resolução 113/2013.

(21) BR 10 2020 025300-0 A2

Código 8.11 - Manutenção do Arquivamento

(22) 10/12/2020

(71) STEFERSON LUIZ STARES (BR/SC)

Em virtude do arquivamento publicado na RPI 2771 de 15-02-2024 e considerando ausência de manifestação dentro dos prazos legais, informo que cabe ser mantido o arquivamento do pedido de patente, conforme o disposto no artigo 12, da resolução 113/2013.

(21) BR 10 2020 026873-2 A2

Código 8.11 - Manutenção do Arquivamento

(22) 29/12/2020

(71) INSTITUTO DE TECNOLOGIA E PESQUISA (BR/SE) ; UNIVERSIDADE TIRADENTES (BR/SE) ; UNIVERSIDADE DO RIO DE JANEIRO (BR/RJ)

Em virtude do arquivamento publicado na RPI 2771 de 15-02-2024 e considerando ausência de manifestação dentro dos prazos legais, informo que cabe ser mantido o arquivamento do pedido de patente, conforme o disposto no artigo 12, da resolução 113/2013.

(21) BR 10 2021 000016-3 A2

Código 8.11 - Manutenção do Arquivamento

(22) 04/01/2021

(71) TOYOTA JIDOSHA KABUSHIKI KAISHA (JP)

Em virtude do arquivamento publicado na RPI 2771 de 15-02-2024 e considerando ausência de manifestação dentro dos prazos legais, informo que cabe ser mantido o arquivamento do pedido de patente, conforme o disposto no artigo 12, da resolução 113/2013.

(21) BR 10 2021 000743-5 A2

Código 8.11 - Manutenção do Arquivamento

(22) 15/01/2021

(71) THE GOODYEAR TIRE & RUBBER COMPANY (US)

Em virtude do arquivamento publicado na RPI 2771 de 15-02-2024 e considerando ausência de manifestação dentro dos prazos legais, informo que cabe ser mantido o arquivamento do pedido de patente, conforme o disposto no artigo 12, da resolução 113/2013.

(21) BR 10 2021 001423-7 A2 Código 8.11 - Manutenção do Arquivamento
(22) 26/01/2021
(71) PÉROLA MARIA AVELAR NAVARRO MAGALHÃES (BR/SP)
Em virtude do arquivamento publicado na RPI 2771 de 15-02-2024 e considerando ausência de manifestação dentro dos prazos legais, informo que cabe ser mantido o arquivamento do pedido de patente, conforme o disposto no artigo 12, da resolução 113/2013.

(21) BR 10 2021 002735-5 A2 Código 8.11 - Manutenção do Arquivamento
(22) 12/02/2021
(71) CLAUD E VANESSA EVENTOS E COMERCIO DE ALIMENTOS LTDA (BR/RS)
Em virtude do arquivamento publicado na RPI 2772 de 20-02-2024 e considerando ausência de manifestação dentro dos prazos legais, informo que cabe ser mantido o arquivamento do pedido de patente, conforme o disposto no artigo 12, da resolução 113/2013.

(21) BR 10 2021 002751-7 A2 Código 8.11 - Manutenção do Arquivamento
(22) 12/02/2021
(71) ALEXANDRA PAULA TURMINA (BR/SP)
Em virtude do arquivamento publicado na RPI 2772 de 20-02-2024 e considerando ausência de manifestação dentro dos prazos legais, informo que cabe ser mantido o arquivamento do pedido de patente, conforme o disposto no artigo 12, da resolução 113/2013.

(21) BR 10 2021 002778-9 A2 Código 8.11 - Manutenção do Arquivamento
(22) 12/02/2021
(71) MAYCON MAX KOPEVSKI (BR/SP)
Em virtude do arquivamento publicado na RPI 2772 de 20-02-2024 e considerando ausência de manifestação dentro dos prazos legais, informo que cabe ser mantido o arquivamento do pedido de patente, conforme o disposto no artigo 12, da resolução 113/2013.

(21) BR 10 2021 002788-6 A2 Código 8.11 - Manutenção do Arquivamento
(22) 12/02/2021
(71) TOYOTA JIDOSHA KABUSHIKI KAISHA (JP)
Em virtude do arquivamento publicado na RPI 2772 de 20-02-2024 e considerando ausência de manifestação dentro dos prazos legais, informo que

cabe ser mantido o arquivamento do pedido de patente, conforme o disposto no artigo 12, da resolução 113/2013.

(21) BR 10 2021 003179-4 A2 Código 8.11 - Manutenção do Arquivamento
(22) 19/02/2021
(71) 3M INNOVATIVE PROPERTIES COMPANY (US)
Em virtude do arquivamento publicado na RPI 2772 de 20-02-2024 e considerando ausência de manifestação dentro dos prazos legais, informo que cabe ser mantido o arquivamento do pedido de patente, conforme o disposto no artigo 12, da resolução 113/2013.

(21) BR 10 2021 003498-0 A2 Código 8.11 - Manutenção do Arquivamento
(22) 24/02/2021
(71) TOYOTA JIDOSHA KABUSHIKI KAISHA (JP)
Em virtude do arquivamento publicado na RPI 2771 de 15-02-2024 e considerando ausência de manifestação dentro dos prazos legais, informo que cabe ser mantido o arquivamento do pedido de patente, conforme o disposto no artigo 12, da resolução 113/2013.

(21) BR 10 2021 006447-1 A2 Código 8.11 - Manutenção do Arquivamento
(22) 05/04/2021
(71) ILLINOIS TOOL WORKS INC. (US)
Em virtude do arquivamento publicado na RPI 2772 de 20-02-2024 e considerando ausência de manifestação dentro dos prazos legais, informo que cabe ser mantido o arquivamento do pedido de patente, conforme o disposto no artigo 12, da resolução 113/2013.

(21) BR 11 2013 017257-6 A2 Código 8.11 - Manutenção do Arquivamento
(22) 03/01/2012
(71) PPG INDUSTRIES OHIO, INC. (US)
Em virtude do arquivamento publicado na RPI 2771 de 15-02-2024 e considerando ausência de manifestação dentro dos prazos legais, informo que cabe ser mantido o arquivamento do pedido de patente, conforme o disposto no artigo 12, da resolução 113/2013.

(21) BR 11 2014 026056-7 A2 Código 8.11 - Manutenção do Arquivamento
(22) 19/04/2013
(71) Klox Technologies Inc. (CA)
Em virtude do arquivamento publicado na RPI 2771 de 15-02-2024 e considerando ausência de manifestação dentro dos prazos legais, informo que cabe ser mantido o arquivamento do pedido de patente, conforme o disposto no artigo 12, da resolução 113/2013.

(21) BR 11 2014 031811-5 A2	<p>Código 8.11 - Manutenção do Arquivamento (22) 19/04/2013 (71) BUCKMAN LABORATORIES INTERNATIONAL, INC (US) Em virtude do arquivamento publicado na RPI 2771 de 15-02-2024 e considerando ausência de manifestação dentro dos prazos legais, informo que cabe ser mantido o arquivamento do pedido de patente, conforme o disposto no artigo 12, da resolução 113/2013.</p>
(21) BR 11 2015 024046-1 A2	<p>Código 8.11 - Manutenção do Arquivamento (22) 18/04/2013 (71) AN LUO (CN) ; SHUANGYING LIU (CN) Em virtude do arquivamento publicado na RPI 2771 de 15-02-2024 e considerando ausência de manifestação dentro dos prazos legais, informo que cabe ser mantido o arquivamento do pedido de patente, conforme o disposto no artigo 12, da resolução 113/2013.</p>
(21) BR 11 2015 026976-1 A2	<p>Código 8.11 - Manutenção do Arquivamento (22) 21/04/2014 (71) SERGEI VLADIMIROVICH BRINDYUK (RU) Em virtude do arquivamento publicado na RPI 2771 de 15-02-2024 e considerando ausência de manifestação dentro dos prazos legais, informo que cabe ser mantido o arquivamento do pedido de patente, conforme o disposto no artigo 12, da resolução 113/2013.</p>
(21) BR 11 2017 024320-2 A2	<p>Código 8.11 - Manutenção do Arquivamento (22) 20/04/2016 (71) PARKER-HANNIFIN CORPORATION (US) Em virtude do arquivamento publicado na RPI 2771 de 15-02-2024 e considerando ausência de manifestação dentro dos prazos legais, informo que cabe ser mantido o arquivamento do pedido de patente, conforme o disposto no artigo 12, da resolução 113/2013.</p>
(21) BR 11 2018 069417-7 A2	<p>Código 8.11 - Manutenção do Arquivamento (22) 19/04/2017 (71) BIONTECH SE (DE) Em virtude do arquivamento publicado na RPI 2771 de 15-02-2024 e considerando ausência de manifestação dentro dos prazos legais, informo que cabe ser mantido o arquivamento do pedido de patente, conforme o disposto no artigo 12, da resolução 113/2013.</p>
(21) BR 11 2018 070946-8 A2	<p>Código 8.11 - Manutenção do Arquivamento (22) 18/04/2017 (71) AMGEN RESEARCH (MUNICH) GMBH (DE)</p>

Em virtude do arquivamento publicado na RPI 2771 de 15-02-2024 e considerando ausência de manifestação dentro dos prazos legais, informo que cabe ser mantido o arquivamento do pedido de patente, conforme o disposto no artigo 12, da resolução 113/2013.

(21) BR 11 2018 071370-8 A2

Código 8.11 - Manutenção do Arquivamento

(22) 18/04/2017

(71) FERRING B.V. (NL)

Em virtude do arquivamento publicado na RPI 2771 de 15-02-2024 e considerando ausência de manifestação dentro dos prazos legais, informo que cabe ser mantido o arquivamento do pedido de patente, conforme o disposto no artigo 12, da resolução 113/2013.

(21) BR 11 2018 071439-9 A2

Código 8.11 - Manutenção do Arquivamento

(22) 21/04/2017

(71) INTELLIA THERAPEUTICS, INC. (US)

Em virtude do arquivamento publicado na RPI 2771 de 15-02-2024 e considerando ausência de manifestação dentro dos prazos legais, informo que cabe ser mantido o arquivamento do pedido de patente, conforme o disposto no artigo 12, da resolução 113/2013.

(21) BR 11 2019 002140-0 A2

Código 8.11 - Manutenção do Arquivamento

(22) 19/04/2017

(71) CELLIX BIO PRIVATE LIMITED (IN)

Em virtude do arquivamento publicado na RPI 2771 de 15-02-2024 e considerando ausência de manifestação dentro dos prazos legais, informo que cabe ser mantido o arquivamento do pedido de patente, conforme o disposto no artigo 12, da resolução 113/2013.

(21) BR 11 2019 006904-6 A2

Código 8.11 - Manutenção do Arquivamento

(22) 19/04/2017

(71) CELLIX BIO PRIVATE LIMITED (IN)

Em virtude do arquivamento publicado na RPI 2771 de 15-02-2024 e considerando ausência de manifestação dentro dos prazos legais, informo que cabe ser mantido o arquivamento do pedido de patente, conforme o disposto no artigo 12, da resolução 113/2013.

(21) BR 11 2019 009615-9 A2

Código 8.11 - Manutenção do Arquivamento

(22) 19/04/2017

(71) CELLIX BIO PRIVATE LIMITED (IN)

Em virtude do arquivamento publicado na RPI 2771 de 15-02-2024 e considerando ausência de manifestação dentro dos prazos legais, informo que cabe ser mantido o arquivamento do pedido de patente, conforme o disposto no

artigo 12, da resolução 113/2013.

(21) BR 11 2019 010809-2 A2 Código 8.11 - Manutenção do Arquivamento
(22) 19/04/2017
(71) CELLIX BIO PRIVATE LIMITED (IN)
Em virtude do arquivamento publicado na RPI 2771 de 15-02-2024 e considerando ausência de manifestação dentro dos prazos legais, informo que cabe ser mantido o arquivamento do pedido de patente, conforme o disposto no artigo 12, da resolução 113/2013.

(21) BR 11 2019 013192-2 A2 Código 8.11 - Manutenção do Arquivamento
(22) 19/04/2017
(71) CELLIX BIO PRIVATE LIMITED (IN)
Em virtude do arquivamento publicado na RPI 2771 de 15-02-2024 e considerando ausência de manifestação dentro dos prazos legais, informo que cabe ser mantido o arquivamento do pedido de patente, conforme o disposto no artigo 12, da resolução 113/2013.

(21) BR 11 2019 022016-0 A2 Código 8.11 - Manutenção do Arquivamento
(22) 17/04/2018
(71) APA- ADVANCED TECHNOLOGIES LTD. (IL)
Em virtude do arquivamento publicado na RPI 2771 de 15-02-2024 e considerando ausência de manifestação dentro dos prazos legais, informo que cabe ser mantido o arquivamento do pedido de patente, conforme o disposto no artigo 12, da resolução 113/2013.

(21) BR 11 2019 022335-5 A2 Código 8.11 - Manutenção do Arquivamento
(22) 24/04/2018
(71) VISINGER LLC (US)
Em virtude do arquivamento publicado na RPI 2772 de 20-02-2024 e considerando ausência de manifestação dentro dos prazos legais, informo que cabe ser mantido o arquivamento do pedido de patente, conforme o disposto no artigo 12, da resolução 113/2013.

(21) BR 11 2019 022350-9 A2 Código 8.11 - Manutenção do Arquivamento
(22) 17/04/2018
(71) ASPIRATION PARTNERS, INC. (US)
Em virtude do arquivamento publicado na RPI 2771 de 15-02-2024 e considerando ausência de manifestação dentro dos prazos legais, informo que cabe ser mantido o arquivamento do pedido de patente, conforme o disposto no artigo 12, da resolução 113/2013.

(21) BR 11 2019 022566-8 A2 Código 8.11 - Manutenção do Arquivamento

(22) 20/04/2018

(71) ELI LILLY AND COMPANY (US)

Em virtude do arquivamento publicado na RPI 2771 de 15-02-2024 e considerando ausência de manifestação dentro dos prazos legais, informo que cabe ser mantido o arquivamento do pedido de patente, conforme o disposto no artigo 12, da resolução 113/2013.

(21) BR 11 2019 023031-9 A2

Código 8.11 - Manutenção do Arquivamento

(22) 18/04/2018

(71) GUANGDONG OPPO MOBILE TELECOMMUNICATIONS CORP., LTD. (CN)

Em virtude do arquivamento publicado na RPI 2771 de 15-02-2024 e considerando ausência de manifestação dentro dos prazos legais, informo que cabe ser mantido o arquivamento do pedido de patente, conforme o disposto no artigo 12, da resolução 113/2013.

(21) BR 11 2020 010540-6 A2

Código 8.11 - Manutenção do Arquivamento

(22) 19/04/2019

(71) TELEFONAKTIEBOLAGET LM ERICSSON (PUBL) (SE)

Em virtude do arquivamento publicado na RPI 2771 de 15-02-2024 e considerando ausência de manifestação dentro dos prazos legais, informo que cabe ser mantido o arquivamento do pedido de patente, conforme o disposto no artigo 12, da resolução 113/2013.

(21) BR 11 2020 019163-9 A2

Código 8.11 - Manutenção do Arquivamento

(22) 18/04/2019

(71) GUARDIAN GLASS, LLC (US)

Em virtude do arquivamento publicado na RPI 2771 de 15-02-2024 e considerando ausência de manifestação dentro dos prazos legais, informo que cabe ser mantido o arquivamento do pedido de patente, conforme o disposto no artigo 12, da resolução 113/2013.

(21) BR 11 2020 021271-7 A2

Código 8.11 - Manutenção do Arquivamento

(22) 17/04/2019

(71) CELLDEX THERAPEUTICS, INC. (US)

Em virtude do arquivamento publicado na RPI 2771 de 15-02-2024 e considerando ausência de manifestação dentro dos prazos legais, informo que cabe ser mantido o arquivamento do pedido de patente, conforme o disposto no artigo 12, da resolução 113/2013.

(21) BR 11 2020 021483-3 A2

Código 8.11 - Manutenção do Arquivamento

(22) 18/04/2019

(71) DARAMIC, LLC (US)

Em virtude do arquivamento publicado na RPI 2771 de 15-02-2024 e considerando ausência de manifestação dentro dos prazos legais, informo que cabe ser mantido o arquivamento do pedido de patente, conforme o disposto no artigo 12, da resolução 113/2013.

(21) BR 11 2020 022668-8 A2

Código 8.11 - Manutenção do Arquivamento

(22) 18/04/2019

(71) 3M INNOVATIVE PROPERTIES COMPANY (US)

Em virtude do arquivamento publicado na RPI 2771 de 15-02-2024 e considerando ausência de manifestação dentro dos prazos legais, informo que cabe ser mantido o arquivamento do pedido de patente, conforme o disposto no artigo 12, da resolução 113/2013.

(21) BR 11 2020 024840-1 A2

Código 8.11 - Manutenção do Arquivamento

(22) 22/04/2019

(71) SONY CORPORATION (JP)

Em virtude do arquivamento publicado na RPI 2771 de 15-02-2024 e considerando ausência de manifestação dentro dos prazos legais, informo que cabe ser mantido o arquivamento do pedido de patente, conforme o disposto no artigo 12, da resolução 113/2013.

(21) BR 11 2021 009524-1 A2

Código 8.11 - Manutenção do Arquivamento

(22) 30/04/2019

(71) GUANGDONG OPPO MOBILE TELECOMMUNICATIONS CORP., LTD. (CN)

Em virtude do arquivamento publicado na RPI 2772 de 20-02-2024 e considerando ausência de manifestação dentro dos prazos legais, informo que cabe ser mantido o arquivamento do pedido de patente, conforme o disposto no artigo 12, da resolução 113/2013.

(21) BR 11 2021 021055-5 A2

Código 8.11 - Manutenção do Arquivamento

(22) 25/04/2019

(71) BEIJING XIAOMI MOBILE SOFTWARE CO., LTD. (CN)

Em virtude do arquivamento publicado na RPI 2772 de 20-02-2024 e considerando ausência de manifestação dentro dos prazos legais, informo que cabe ser mantido o arquivamento do pedido de patente, conforme o disposto no artigo 12, da resolução 113/2013.

(21) BR 11 2021 021234-5 A2

Código 8.11 - Manutenção do Arquivamento

(22) 24/04/2020

(71) HELIXMITH CO., LTD. (KR)

Em virtude do arquivamento publicado na RPI 2772 de 20-02-2024 e considerando ausência de manifestação dentro dos prazos legais, informo que

cabe ser mantido o arquivamento do pedido de patente, conforme o disposto no artigo 12, da resolução 113/2013.

(21) BR 11 2021 021860-2 A2 Código 8.11 - Manutenção do Arquivamento
(22) 29/04/2020
(71) HAPLNSCIENCE INC. (KR)
Em virtude do arquivamento publicado na RPI 2772 de 20-02-2024 e considerando ausência de manifestação dentro dos prazos legais, informo que cabe ser mantido o arquivamento do pedido de patente, conforme o disposto no artigo 12, da resolução 113/2013.

(21) BR 11 2021 023688-0 A2 Código 8.11 - Manutenção do Arquivamento
(22) 27/04/2020
(71) INNOVA PATENT GMBH (AT)
Em virtude do arquivamento publicado na RPI 2772 de 20-02-2024 e considerando ausência de manifestação dentro dos prazos legais, informo que cabe ser mantido o arquivamento do pedido de patente, conforme o disposto no artigo 12, da resolução 113/2013.

(21) BR 11 2022 014073-8 A2 Código 8.11 - Manutenção do Arquivamento
(22) 15/01/2021
(71) MECANIZACION INDUSTRIAL ASTILLERO S.A. (ES)
Em virtude do arquivamento publicado na RPI 2772 de 20-02-2024 e considerando ausência de manifestação dentro dos prazos legais, informo que cabe ser mantido o arquivamento do pedido de patente, conforme o disposto no artigo 12, da resolução 113/2013.

(21) BR 20 2019 008122-3 U2 Código 8.11 - Manutenção do Arquivamento
(22) 22/04/2019
(71) RAULINO NIENKOETTER (BR/MT)
Em virtude do arquivamento publicado na RPI 2771 de 15-02-2024 e considerando ausência de manifestação dentro dos prazos legais, informo que cabe ser mantido o arquivamento do pedido de patente, conforme o disposto no artigo 12, da resolução 113/2013.

(21) BR 20 2021 003293-1 U2 Código 8.11 - Manutenção do Arquivamento
(22) 22/02/2021
(71) ANCORA S.P.A. (IT)
Em virtude do arquivamento publicado na RPI 2772 de 20-02-2024 e considerando ausência de manifestação dentro dos prazos legais, informo que cabe ser mantido o arquivamento do pedido de patente, conforme o disposto no artigo 12, da resolução 113/2013.

Código Decisão**Código 9.1 - Deferimento - Art. 38 da LPI e Resolução 72/2013**

O INPI defere o pedido de patente ou de certificado de adição de invenção. O parecer técnico de decisão de deferimento do pedido está disponível na Busca de Processos (Portal do INPI). O depositante deverá pagar uma Guia de Recolhimento da União (GRU) de código 212 (expedição de carta-patente ou certificado de adição de invenção no prazo ordinário) dentro do prazo de até 60 (sessenta) dias corridos contados a partir da data desta publicação ou uma GRU de código 213 (expedição de carta-patente ou certificado de adição de invenção no prazo extraordinário) nos 30 (trinta) dias corridos subsequentes. O INPI não concederá a patente e arquivará o pedido definitivamente se o depositante não realizar o pagamento de GRU de retribuição de expedição de carta-patente nos referidos prazos estabelecidos no Artigo 38 da Lei nº 9.279/96 (LPI). Acesse no Portal do INPI: A LPI, a tabela de retribuições com os códigos das GRUs e o Sistema de Emissão de GRU.

(21) BR 10 2013 027755-0 A2	Código 9.1 - Deferimento - Art. 38 da LPI e Resolução 72/2013 (22) 29/10/2013 (54) PROCESSO DE PRODUÇÃO DE BIOADSORVENTES A PARTIR DE RESÍDUOS FIBROSOS E CELULÓSICOS NATURAIS PARA PURIFICAÇÃO DO BIODIESEL, ÓLEO E GORDURA. BIOADSORVENTES OBTIDOS E USO DE BIOADSORVENTES OBTIDOS (71) FERNANDO PEDRO DIAS (BR/CE)
(21) BR 10 2014 020390-7 A2	Código 9.1 - Deferimento - Art. 38 da LPI e Resolução 72/2013 (22) 19/08/2014 (54) SISTEMA E MÉTODO PARA ANÁLISE DA MORFOLOGIA DIGITAL DE IMAGENS CAPTURADAS POR UNIDADES DE CAPTAÇÃO DE IMAGEM INTEGRADAS A SEMÁFOROS (71) SENAI DEPARTAMENTO REGIONAL DO CEARA (BR/CE) ; EIM INSTALAÇÕES INDUSTRIAIS LTDA (BR/CE)
(21) BR 10 2016 006800-2 A2	Código 9.1 - Deferimento - Art. 38 da LPI e Resolução 72/2013 (22) 28/03/2016 (54) MÁQUINA DE CONSTRUÇÃO E PROCESSO PARA TRANSMISSÃO DE DADOS (71) JOSEPH VÖGELE AG (DE)
(21) BR 10 2017 000496-1 A2	Código 9.1 - Deferimento - Art. 38 da LPI e Resolução 72/2013 (22) 10/01/2017 (54) SISTEMA, MÉTODO E MEIO LEGÍVEL POR COMPUTADOR NÃO

TRANSITÓRIO DE DETERMINAÇÃO DE RAZÃO DE ENGRENAGEM DE
TRANSMISSÃO DE PTO
(71) CNH INDUSTRIAL AMERICA LLC (US)

(21) BR 10 2017 011993-9 A2 Código 9.1 - Deferimento - Art. 38 da LPI e Resolução 72/2013
(22) 06/06/2017
(54) CONJUNTO ESTRUTURAL PARA SUSTENTAÇÃO DE UM TROCADOR
DE CALOR PARA VEÍCULOS E VEÍCULO DE USO RURAL OU NA
CONSTRUÇÃO CIVIL
(71) CNH INDUSTRIAL BRASIL LTDA. (BR/MG)

(21) BR 10 2017 021454-0 A2 Código 9.1 - Deferimento - Art. 38 da LPI e Resolução 72/2013
(22) 06/10/2017
(54) USINA MÓVEL PARA BRITAGEM DE MINÉRIOS E RESÍDUOS DE
CONSTRUÇÃO CIVIL COM CORREIAS TRANSPORTADORAS
HOMOGENEIZADORAS
(71) UNIVERSIDADE FEDERAL DO PARANA (BR/PR)

(21) BR 10 2018 005614-0 A2 Código 9.1 - Deferimento - Art. 38 da LPI e Resolução 72/2013
(22) 21/03/2018
(54) PROCESSO E MECANISMO DE CONTROLE PARA DETERMINAÇÃO DA
COMPOSIÇÃO DO COMBUSTÍVEL EM UM AUTOMÓVEL
(71) ROBERT BOSCH GMBH (DE)

(21) BR 10 2018 006493-2 A2 Código 9.1 - Deferimento - Art. 38 da LPI e Resolução 72/2013
(22) 29/03/2018
(54) FILTRO, DISPOSITIVO DE FILTRAGEM E MÉTODO DE USO
(71) PALL CORPORATION (US)

(21) BR 10 2018 070045-6 A2 Código 9.1 - Deferimento - Art. 38 da LPI e Resolução 72/2013
(22) 28/09/2018
(54) BATERIA METÁLICA COM GUARNIÇÃO PARA ACABAMENTO
(71) BIANCA YUMI TAKAHASHI FUJIWARA (BR/SP)

(21) BR 10 2018 072457-6 A2 Código 9.1 - Deferimento - Art. 38 da LPI e Resolução 72/2013
(22) 31/10/2018
(54) DISPOSITIVO MODULAR ACESSÓRIO PARA AGV
(71) COMAU S.P.A. (IT)

(21) BR 10 2019 006978-3 A2 Código 9.1 - Deferimento - Art. 38 da LPI e Resolução 72/2013
(22) 05/04/2019
(54) GÉIS POLIMÉRICOS NANOESTRUTURADOS E SUA APLICAÇÃO
COMO MÚSCULOS ARTIFICIAIS E ROBÔS FLEXÍVEIS

(71) FUNDAÇÃO UNIVERSIDADE FEDERAL DO ABC - UFABC (BR/SP)

(21) BR 10 2019 007318-7 A2 Código 9.1 - Deferimento - Art. 38 da LPI e Resolução 72/2013
(22) 10/04/2019
(54) CONE DE SINALIZAÇÃO FABRICADO COM MATERIAL COMPÓSITO DE FIBRA NATURAL DE JUTA E MATRIZ POLIMÉRICA EM MOLDE ABERTO POR PROCESSO DE LAMINAÇÃO
(71) UNIVERSIDADE FEDERAL DO PARÁ (BR/PA)

(21) BR 10 2019 008971-7 A2 Código 9.1 - Deferimento - Art. 38 da LPI e Resolução 72/2013
(22) 02/05/2019
(54) PROCESSO DE FIXAÇÃO E EXTRAÇÃO DE LÂMINA REFLETIVA EM CAVIDADE DE TACHA SINALIZADORA VIÁRIA PARA SUBSTITUIÇÃO DA MESMA
(71) LUIZ CARLOS MARTIRE (BR/SP)

(21) BR 10 2019 013952-8 A2 Código 9.1 - Deferimento - Art. 38 da LPI e Resolução 72/2013
(22) 05/07/2019
(54) MASSA DE PIZZA MATURADA COM SUCO DE TOMATE
(71) PIZZARIA DAS RENDEIRAS (BR/SC)

(21) BR 10 2019 015448-9 A2 Código 9.1 - Deferimento - Art. 38 da LPI e Resolução 72/2013
(22) 26/07/2019
(54) APARELHO DESEMPILHADOR
(71) FIVES INTRALOGISTICS S.P.A. CON SOCIO UNICO (IT)

(21) BR 10 2020 008206-0 A2 Código 9.1 - Deferimento - Art. 38 da LPI e Resolução 72/2013
(22) 24/04/2020
(54) DISPOSITIVO DE ARMAZENAMENTO DE BOMBA E CAMINHÃO DE SANEAMENTO DE ARMAZENAMENTO DE BOMBA QUE INCLUI O MESMO
(71) KE, SHIH-YUAN (TW)

(21) BR 10 2020 008389-9 A2 Código 9.1 - Deferimento - Art. 38 da LPI e Resolução 72/2013
(22) 28/04/2020
(54) FIREWALL PARA VEÍCULO DE CONSTRUÇÃO
(71) JOSEPH VÖGELE AG (DE)

(21) BR 11 2012 016638-7 A2 Código 9.1 - Deferimento - Art. 38 da LPI e Resolução 72/2013
(22) 06/04/2010
(54) MÉTODO, APARELHO E MEMÓRIA LEGÍVEL POR COMPUTADOR DE ESTRUTURA DE LIVRO DE CÓDIGO
(71) NOKIA TECHNOLOGIES OY (FI)

(21) BR 11 2017 013982-0 A2	Código 9.1 - Deferimento - Art. 38 da LPI e Resolução 72/2013 (22) 15/01/2016 (54) MEDICAMENTO DE COMBINAÇÃO PARA O TRATAMENTO OU A PREVENÇÃO DE UM CÂNCER POSITIVO PARA UM GENE DE FUSÃO DE CINASE DE LINFOMA ANAPLÁSTICO (ALK), COMPREENDENDO ALECTINIB OU UM SAL DO MESMO, E BEVACIZUMAB (71) CHUGAI SEIYAKU KABUSHIKI KAISHA (JP)
(21) BR 11 2017 015804-3 A2	Código 9.1 - Deferimento - Art. 38 da LPI e Resolução 72/2013 (22) 25/01/2016 (54) PROCESSO DE TESTE DE UM DISPOSITIVO DE RADIOCOMUNICAÇÃO A SER TESTADO DE UM GATEWAY DE UM CONJUNTO DE GATEWAYS, GATEWAY E MEIO DE ARMAZENAMENTO NÃO TRANSITÓRIO (71) SAGEMCOM BROADBAND SAS (FR)
(21) BR 11 2017 026125-1 A2	Código 9.1 - Deferimento - Art. 38 da LPI e Resolução 72/2013 (22) 02/06/2016 (54) COMPOSIÇÕES DE CARBONATO DE CÁLCIO AMORFO PARA ADMINISTRAÇÃO POR INALAÇÃO, SUBLINGUAL OU BUCAL (71) AMORPHICAL LTD. (IL)
(21) BR 11 2017 026612-1 A2	Código 9.1 - Deferimento - Art. 38 da LPI e Resolução 72/2013 (22) 01/07/2016 (54) INIBIDORES DA VIA DE SINALIZAÇÃO NOTCH, SEUS USOS, E COMPOSIÇÃO FARMACÊUTICA (71) ELI LILLY AND COMPANY (US) ; AUDION THERAPEUTICS (NL)
(21) BR 11 2017 026932-5 A2	Código 9.1 - Deferimento - Art. 38 da LPI e Resolução 72/2013 (22) 03/06/2016 (54) MÉTODO E APARELHO DE COMUNICAÇÃO PARA COMUNICAÇÃO SEM FIO POR UM EQUIPAMENTO DE USUÁRIO (UE) E MEMÓRIA LEGÍVEL POR COMPUTADOR (71) QUALCOMM INCORPORATED (US)
(21) BR 11 2018 000910-5 A2	Código 9.1 - Deferimento - Art. 38 da LPI e Resolução 72/2013 (22) 07/07/2016 (54) MÉTODO E DISPOSITIVO PARA MAPEAR POR TONS UMA IMAGEM DE ENTRADA, MÉTODO PARA MAPEAR TONS INVERSO DE UMA VERSÃO MAPEADA POR TONS DE UMA IMAGEM DE ENTRADA, MÉTODO E DISPOSITIVO PARA CODIFICAR UMA IMAGEM DE ENTRADA, MÉTODO E DISPOSITIVO PARA DECODIFICAR UMA IMAGEM DE ENTRADA, E MÍDIA DE ARMAZENAMENTO NÃO TRANSITÓRIO

(71) INTERDIGITAL MADISON PATENT HOLDINGS, SAS (FR)

(21) BR 11 2018 002603-4 A2

Código 9.1 - Deferimento - Art. 38 da LPI e Resolução 72/2013

(22) 29/01/2016

(54) MÉTODO DE LEITURA DE SERVIÇO DE MULTICAST, MÉTODO DE ENVIO DE SERVIÇO DE MULTICAST, DISPOSITIVO DE LADO DE EQUIPAMENTO DE USUÁRIO, DISPOSITIVO DE LADO DE ESTAÇÃO-BASE E MÍDIA DE ARMAZENAMENTO LEGÍVEL POR COMPUTADOR

(71) HUAWEI TECHNOLOGIES CO., LTD. (CN)

(21) BR 11 2018 004135-1 A2

Código 9.1 - Deferimento - Art. 38 da LPI e Resolução 72/2013

(22) 05/08/2016

(54) MÉTODO E APARELHO DE COMUNICAÇÃO SEM FIO

(71) QUALCOMM INCORPORATED (US)

(21) BR 11 2018 006448-3 A2

Código 9.1 - Deferimento - Art. 38 da LPI e Resolução 72/2013

(22) 30/09/2016

(54) DERIVADO DE OXAESPIRO, MÉTODO DE PREPARAÇÃO DOS MESMOS, E APLICAÇÕES DOS MESMOS EM MEDICAMENTOS

(71) JIANGSU HENGRUI MEDICINE CO., LTD. (CN) ; SHANGHAI HENGRUI PHARMACEUTICAL CO., LTD. (CN)

(21) BR 11 2018 074919-2 A2

Código 9.1 - Deferimento - Art. 38 da LPI e Resolução 72/2013

(22) 24/05/2017

(54) USO DE INDAZÓIS 2-SUBSTITUÍDOS PARA PREPARAÇÃO DE MEDICAMENTO PARA TRATAMENTO E PROFILAXIA DE DOENÇAS AUTOIMUNES

(71) BAYER PHARMA AKTIENGESELLSCHAFT (DE)

(21) BR 11 2019 003575-3 A2

Código 9.1 - Deferimento - Art. 38 da LPI e Resolução 72/2013

(22) 23/08/2017

(54) USOS DE SÓDIO SOB A FORMA SOLÚVEL EM ÁGUA E COMPOSIÇÃO NUTRICIONAL

(71) N.V. NUTRICIA (NL)

(21) BR 11 2019 005315-8 A2

Código 9.1 - Deferimento - Art. 38 da LPI e Resolução 72/2013

(22) 27/09/2017

(54) ARQUITETURA DE REDE DE UMA REDE DE ASPECTO HUMANO, E, MÉTODO DE IMPLEMENTAÇÃO DE UMA REDE DE ASPECTO HUMANO

(71) FIBERHOME TELECOMMUNICATION TECHNOLOGIES CO., LTD (CN)

(21) BR 11 2019 005317-4 A2

Código 9.1 - Deferimento - Art. 38 da LPI e Resolução 72/2013

(22) 17/11/2017

	(54) SISTEMA DE ENCAMINHAMENTO DE SERVIÇO POTN, E, MÉTODOS DE ENCAMINHAMENTO DE SERVIÇO, DE EMISSÃO DE CONFIGURAÇÃO E DE PROTEÇÃO (71) FIBERHOME TELECOMMUNICATION TECHNOLOGIES CO., LTD (CN)
--	--

(21) BR 11 2019 008489-4 A2	Código 9.1 - Deferimento - Art. 38 da LPI e Resolução 72/2013 (22) 27/11/2017 (54) SAIS DE DERIVADO DE INDAZOL E CRISTAIS DO MESMO (71) EISAI R&D MANAGEMENT CO., LTD. (JP)
------------------------------------	--

(21) BR 11 2019 009675-2 A2	Código 9.1 - Deferimento - Art. 38 da LPI e Resolução 72/2013 (22) 16/11/2017 (54) PROCEDIMENTO SIMPLIFICADO PARA A PREPARAÇÃO DE DARUNAVIR (71) JANSSEN SCIENCES IRELAND UNLIMITED COMPANY (IE)
------------------------------------	---

(21) BR 11 2019 013617-7 A2	Código 9.1 - Deferimento - Art. 38 da LPI e Resolução 72/2013 (22) 21/11/2017 (54) MÉTODO DE UMA ESTAÇÃO BASE FONTE E MÉTODO DE UM EQUIPAMENTO DO USUÁRIO (71) NEC CORPORATION (JP)
------------------------------------	--

(21) BR 11 2019 016079-5 A2	Código 9.1 - Deferimento - Art. 38 da LPI e Resolução 72/2013 (22) 18/01/2018 (54) AGENTE DE CURA PARA FUNDIR SILICATO DE SÓDIO, MÉTODO PARA PREPARO E AREIA AUTO-ENDURECIDA (71) JINAN SHENGQUAN GROUP SHARE-HOLDING CO., LTD. (CN)
------------------------------------	---

(21) BR 11 2019 017105-3 A2	Código 9.1 - Deferimento - Art. 38 da LPI e Resolução 72/2013 (22) 23/01/2018 (54) TUBO DE AÇO INOXIDÁVEL SEM COSTURA DE ALTA RESISTÊNCIA PARA PRODUTOS TUBULARES PETROLÍFEROS E MÉTODO DE PRODUÇÃO DO MESMO (71) JFE STEEL CORPORATION (JP)
------------------------------------	---

(21) BR 11 2019 017905-4 A2	Código 9.1 - Deferimento - Art. 38 da LPI e Resolução 72/2013 (22) 03/04/2018 (54) CÁPSULA PROJETADA PARA PREPARAR UMA BEBIDA, SISTEMA E CORPO DE BASE EM FORMATO DE COPO (71) SOCIÉTÉ DES PRODUITS NESTLÉ S.A. (CH)
------------------------------------	---

(21) BR 11 2019 018563-1 A2	Código 9.1 - Deferimento - Art. 38 da LPI e Resolução 72/2013 (22) 07/03/2018
------------------------------------	--

	(54) SISTEMAS E MÉTODOS DE TESTE DE INTEGRIDADE DIRETA COM BASE EM MARCADOR DE MEMBRANAS (71) 1934612 ONTARIO INC. (CA)
(21) BR 11 2019 020550-0 A2	Código 9.1 - Deferimento - Art. 38 da LPI e Resolução 72/2013 (22) 22/03/2018 (54) IMPLANTE E MÉTODO DE PRODUÇÃO DE UM IMPLANTE (71) GC AESTHETICS (DISTRIBUTION) LIMITED (IE)
(21) BR 11 2019 022716-4 A2	Código 9.1 - Deferimento - Art. 38 da LPI e Resolução 72/2013 (22) 22/05/2018 (54) ARTIGO CONSUMÍVEL DE NICOTINA EM PÓ (71) PHILIP MORRIS PRODUCTS S.A. (CH)
(21) BR 11 2019 023202-8 A2	Código 9.1 - Deferimento - Art. 38 da LPI e Resolução 72/2013 (22) 22/05/2018 (54) ARTIGO INALADOR COM ELEMENTO DE FLUXO DE AR OCLUÍDO (71) PHILIP MORRIS PRODUCTS S.A. (CH)
(21) BR 11 2019 024517-0 A2	Código 9.1 - Deferimento - Art. 38 da LPI e Resolução 72/2013 (22) 27/04/2018 (54) TRANSPORTADOR DE MONOTRILHO (71) LAITRAM, L.L.C. (US)
(21) BR 11 2019 025271-1 A2	Código 9.1 - Deferimento - Art. 38 da LPI e Resolução 72/2013 (22) 30/05/2018 (54) MÉTODO E SISTEMA PARA PROCESSAR CONTÊINERES PLÁSTICOS (71) DAVID MELROSE DESIGN LIMITED (NZ)
(21) BR 11 2019 026267-9 A2	Código 9.1 - Deferimento - Art. 38 da LPI e Resolução 72/2013 (22) 06/06/2018 (54) MÉTODOS DE ATIVAÇÃO DE UMA SUPERFÍCIE DE UM SUBSTRATO PLÁSTICO E MÉTODO DE LIGAÇÃO DE UM PRIMEIRO SUBSTRATO (71) HENKEL AG & CO. KGAA (DE)
(21) BR 11 2019 027375-1 A2	Código 9.1 - Deferimento - Art. 38 da LPI e Resolução 72/2013 (22) 21/06/2018 (54) SISTEMAS E MÉTODOS DE REFRIGERAÇÃO (71) HONEYWELL INTERNATIONAL INC. (US)
(21) BR 11 2020 000606-8 A2	Código 9.1 - Deferimento - Art. 38 da LPI e Resolução 72/2013 (22) 05/07/2018 (54) POÇO DE ELEVADOR

(71) THYSSENKRUPP HOME SOLUTIONS S.R.L. (IT) ; THYSSENKRUPP AG (DE)

(21) BR 11 2020 001658-6 A2 Código 9.1 - Deferimento - Art. 38 da LPI e Resolução 72/2013
 (22) 02/08/2018
 (54) DERIVADO DE ADAMANTILMETILAMINA E USO DA MESMA COMO PRODUTO FARMACÊUTICO
 (71) TOHOKU UNIVERSITY (JP)

(21) BR 11 2020 001747-7 A2 Código 9.1 - Deferimento - Art. 38 da LPI e Resolução 72/2013
 (22) 31/07/2018
 (54) PROCESSO PARA PRODUZIR UM PÓ.
 (71) ECOLAB USA INC. (US)

(21) BR 11 2020 002882-7 A2 Código 9.1 - Deferimento - Art. 38 da LPI e Resolução 72/2013
 (22) 28/08/2018
 (54) MÉTODO PARA FOSFATIZAÇÃO SUBSTANCIALMENTE ISENTA DE NÍQUEL DE UMA SUPERFÍCIE METÁLICA, COMPOSIÇÃO DE LIMPEZA ALCALINA E AQUOSA, CONCENTRADO, SUPERFÍCIE METÁLICA REVESTIDA COM FOSFATO, E, USO DA SUPERFÍCIE METÁLICA
 (71) CHEMETALL GMBH (DE)

(21) BR 11 2020 004118-1 A2 Código 9.1 - Deferimento - Art. 38 da LPI e Resolução 72/2013
 (22) 28/08/2018
 (54) SISTEMA DE SAIA PARA UM TRANSPORTADOR
 (71) CPC ENGINEERING PTY LTD (AU)

(21) BR 11 2020 005200-0 A2 Código 9.1 - Deferimento - Art. 38 da LPI e Resolução 72/2013
 (22) 28/09/2018
 (54) SISTEMA E PROCESSO DE LIMPEZA PARA UM ESTÁGIO DE TRATAMENTO DE MATERIAL DE BIOMASSA EM UM PROCESSO CONTÍNUO
 (71) VALMET AB (SE)

(21) BR 11 2020 005824-6 A2 Código 9.1 - Deferimento - Art. 38 da LPI e Resolução 72/2013
 (22) 21/09/2018
 (54) INSTRUMENTO DE GRAMPEAMENTO CIRCULAR COM COMPONENTES DE ENVOLTÓRIO MOLDADO ASSIMÉTRICO
 (71) ETHICON LLC (US)

(21) BR 11 2020 006133-6 A2 Código 9.1 - Deferimento - Art. 38 da LPI e Resolução 72/2013
 (22) 21/09/2018
 (54) MÉTODOS E APARELHOS PARA CLARIFICAÇÃO DE ÓLEOS DE

PIRÓLISE
(71) RJ LEE GROUP, INC. (US)

(21) BR 11 2020 006511-0 A2 Código 9.1 - Deferimento - Art. 38 da LPI e Resolução 72/2013
(22) 26/10/2018
(54) SISTEMA DE CORREIA TRANSPORTADORA FECHADA PARA TRANSPORTAR MATERIAL A GRANEL, E, MÉTODO PARA TRANSPORTAR MATERIAL A GRANEL
(71) THE UNIVERSITY OF NEWCASTLE (AU)

(21) BR 11 2020 007811-5 A2 Código 9.1 - Deferimento - Art. 38 da LPI e Resolução 72/2013
(22) 19/10/2018
(54) CONJUNTO DE CARTUCHO PARA UM SISTEMA GERADOR DE AEROSSOL, CARTUCHO PARA UM SISTEMA GERADOR DE AEROSSOL, SISTEMA GERADOR DE AEROSSOL E KIT PARA UM SISTEMA DE GERAÇÃO DE AEROSSOL
(71) PHILIP MORRIS PRODUCTS S.A. (CH)

(21) BR 11 2020 008599-5 A2 Código 9.1 - Deferimento - Art. 38 da LPI e Resolução 72/2013
(22) 21/11/2018
(54) APARELHO PARA ALINHAR ARTIGOS EM FORMATO DE CAIXA DE VÁRIOS TAMANHOS EM UMA ESTEIRA TRANSPORTADORA, ESTAÇÕES DE IMPRESSÃO, LEITURA E ETIQUETAGEM E LINHA DE PRODUÇÃO OU DISTRIBUIÇÃO
(71) SICPA HOLDING SA (CH)

(21) BR 11 2020 009147-2 A2 Código 9.1 - Deferimento - Art. 38 da LPI e Resolução 72/2013
(22) 15/11/2018
(54) RECIPIENTE PARA ALIMENTO E PEÇA EM BRUTO CORRESPONDENTE
(71) SEDA INTERNATIONAL PACKAGING GROUP SPA (IT)

(21) BR 11 2020 010646-1 A2 Código 9.1 - Deferimento - Art. 38 da LPI e Resolução 72/2013
(22) 11/12/2018
(54) MÉTODO PARA CONTROLAR UMA BOMBA LINEAR E SISTEMA DE RECUPERAÇÃO DE VAPOR
(71) DOVER FUELING SOLUTIONS UK LIMITED (GB)

(21) BR 11 2020 010669-0 A2 Código 9.1 - Deferimento - Art. 38 da LPI e Resolução 72/2013
(22) 09/10/2018
(54) TAMBOR DE ACÚMULO DE FOLHAS DE PAPEL, E, DISPOSITIVOS DE ACÚMULO E DE PROCESSAMENTO DE FOLHAS DE PAPEL
(71) JAPAN CASH MACHINE CO., LTD. (JP)

(21) BR 11 2020 011094-9 A2	Código 9.1 - Deferimento - Art. 38 da LPI e Resolução 72/2013 (22) 07/11/2018 (54) COMPOSIÇÃO DE POLIURETANO TERMOPLÁSTICO, ARTIGO, E, MÉTODO PARA AUMENTAR A TRANSMISSÃO DE VAPOR DE UMIDADE (71) LUBRIZOL ADVANCED MATERIALS, INC. (US)
(21) BR 11 2020 011589-4 A2	Código 9.1 - Deferimento - Art. 38 da LPI e Resolução 72/2013 (22) 08/01/2019 (54) TRANSPORTADOR EM ESTRELA PARA RECIPIENTES (71) P.E. LABELLERS S.P.A. (IT)
(21) BR 11 2020 014122-4 A2	Código 9.1 - Deferimento - Art. 38 da LPI e Resolução 72/2013 (22) 05/02/2019 (54) DISPOSITIVO E PROCESSO PARA PRODUÇÃO DE BEBIDA DE INFUSÃO (71) MELITTA SINGLE PORTIONS GMBH & CO. KG (DE)
(21) BR 11 2020 015298-6 A2	Código 9.1 - Deferimento - Art. 38 da LPI e Resolução 72/2013 (22) 21/01/2019 (54) EMBALAGEM, MÉTODO DE EMBALAR UM FEIXE EMBRULHADO DE PRODUTOS DA INDÚSTRIA DO TABACO E ESPAÇO VAZIO PARA FORMAR UM PACOTE PARA UM GRUPO DE PRODUTOS DA INDÚSTRIA DO TABACO (71) BRITISH AMERICAN TOBACCO (INVESTMENTS) LIMITED (GB)
(21) BR 11 2020 015708-2 A2	Código 9.1 - Deferimento - Art. 38 da LPI e Resolução 72/2013 (22) 11/03/2019 (54) FERRAMENTA DE LIMPEZA PARA ELEMENTO DE AQUECIMENTO (71) PHILIP MORRIS PRODUCTS S.A. (CH)
(21) BR 11 2020 016626-0 A2	Código 9.1 - Deferimento - Art. 38 da LPI e Resolução 72/2013 (22) 18/02/2019 (54) APARELHO DE INIBIÇÃO DE FLUXO DE AR ATIVO (71) WIRTH DOORS LIMITED (GB)
(21) BR 11 2020 018110-2 A2	Código 9.1 - Deferimento - Art. 38 da LPI e Resolução 72/2013 (22) 05/03/2019 (54) GRUPO DE FUSÃO PARA A PRODUÇÃO DE AÇO (71) SMS GROUP GMBH (DE)
(21) BR 11 2020 018217-6 A2	Código 9.1 - Deferimento - Art. 38 da LPI e Resolução 72/2013 (22) 20/02/2019 (54) CONJUNTO DE VENTILAÇÃO

(71) HSD HOLDING SMART DEVICE S.R.L. (IT)

(21) BR 11 2020 018606-6 A2 Código 9.1 - Deferimento - Art. 38 da LPI e Resolução 72/2013
(22) 05/03/2019
(54) TENSOR ORBITAL
(71) GATES CORPORATION (US)

(21) BR 11 2020 018928-6 A2 Código 9.1 - Deferimento - Art. 38 da LPI e Resolução 72/2013
(22) 15/03/2019
(54) SISTEMA DE FRITADEIRA
(71) PITCO FRIALATOR, INC. (US)

(21) BR 11 2020 018930-8 A2 Código 9.1 - Deferimento - Art. 38 da LPI e Resolução 72/2013
(22) 15/03/2019
(54) SISTEMA DE FRITADEIRA
(71) PITCO FRIALATOR, INC. (US)

(21) BR 11 2020 019090-0 A8 Código 9.1 - Deferimento - Art. 38 da LPI e Resolução 72/2013
(22) 18/03/2019
(54) APARELHO PARA PRODUZIR PÓS METÁLICOS A PARTIR DE ALIMENTAÇÃO FUNDIDA
(71) PYROGENESIS CANADA INC. (CA)

(21) BR 11 2020 019195-7 A2 Código 9.1 - Deferimento - Art. 38 da LPI e Resolução 72/2013
(22) 18/03/2019
(54) PECTINA CÍTRICA QUE TEM BAIXO GRAU DE METIL ESTERIFICAÇÃO E ALTA VISCOSIDADE INTRÍNSECA, PROCESSO DE DESESTERIFICAÇÃO PARA PRODUZIR A MESMA, PECTINA PRODUZIDA PELO DITO PROCESSO E USO DE UMA ENZIMA ENDÓGENA NA CASCA DE FRUTAS CÍTRICAS PARA DESESTERIFICAR A PECTINA
(71) CP KELCO APS (DK)

(21) BR 11 2020 020687-3 A2 Código 9.1 - Deferimento - Art. 38 da LPI e Resolução 72/2013
(22) 21/03/2019
(54) INSTALAÇÃO DE COMPRESSOR INJETADO COM FLUIDO
(71) ATLAS COPCO AIRPOWER, NAAMLOZE VENNOOTSCHAP (BE)

(21) BR 11 2020 020756-0 A2 Código 9.1 - Deferimento - Art. 38 da LPI e Resolução 72/2013
(22) 12/04/2019
(54) PERMUTADOR DE CALOR, SISTEMA DE VEDAÇÃO E MÉTODO DE REFRIGERAR DE FLUIDO
(71) FLOWSERVE MANAGEMENT COMPANY (US)

(21) BR 11 2020 022091-4 A2	Código 9.1 - Deferimento - Art. 38 da LPI e Resolução 72/2013 (22) 07/05/2019 (54) DISPOSITIVO DE MANUSEIO DE PELO MENOS UMA MANGUEIRA E MÉTODO DE MANUSEIO (71) WAYNE FUELING SYSTEMS SWEDEN AB (SE)
(21) BR 11 2020 023377-3 A2	Código 9.1 - Deferimento - Art. 38 da LPI e Resolução 72/2013 (22) 25/04/2019 (54) DISPOSITIVO DE EMPILHAMENTO E MÁQUINA FORMADORA DE ELEMENTOS EM FORMA DE FOLHA (71) BOBST MEX SA (CH)
(21) BR 11 2020 026049-5 A2	Código 9.1 - Deferimento - Art. 38 da LPI e Resolução 72/2013 (22) 17/06/2019 (54) TAMPA METÁLICA DA LATA (71) TOP CAP HOLDING GMBH (AT)
(21) BR 11 2021 001167-6 A2	Código 9.1 - Deferimento - Art. 38 da LPI e Resolução 72/2013 (22) 29/07/2019 (54) PNEU PNEUMÁTICO PARA UM VEÍCULO (71) CONTINENTAL REIFEN DEUTSCHLAND GMBH (DE)
(21) BR 11 2021 002527-8 A2	Código 9.1 - Deferimento - Art. 38 da LPI e Resolução 72/2013 (22) 15/08/2019 (54) CONJUNTO DE LÂMINA AJUSTÁVEL COM TENSIONAMENTO MAGNÉTICO (71) ANDIS COMPANY (US)
(21) BR 11 2021 003547-8 A2	Código 9.1 - Deferimento - Art. 38 da LPI e Resolução 72/2013 (22) 03/09/2019 (54) SAL DE METAL DE ÁCIDO DICARBOXÍLICO ALICÍCLICO TENDO EXCELENTE DISPERSIBILIDADE EM RESINA DE POLIOLEFINA, MÉTODO DE PRODUÇÃO PARA O DITO SAL DE METAL DE ÁCIDO DICARBOXÍLICO ALICÍCLICO, NUCLEADOR DE CRISTAL PARA RESINA DE POLIOLEFINA CONTENDO O DITO SAL DE METAL DE ÁCIDO DICARBOXÍLICO ALICÍCLICO, COMPOSIÇÃO DE NUCLEADOR DE CRISTAL CONTENDO O DITO NUCLEADOR DE CRISTAL, COMPOSIÇÃO DE RESINA DE POLIOLEFINA E ARTIGO MOLDADO DE RESINA DE POLIOLEFINA (71) NEW JAPAN CHEMICAL CO., LTD. (JP)
(21) BR 11 2021 004750-6 A2	Código 9.1 - Deferimento - Art. 38 da LPI e Resolução 72/2013 (22) 10/09/2019 (54) MÉTODO DE DESLIGAMENTO PARA UM PROCESSO PARA A

	PREPARAÇÃO DE GLICÓIS (71) SHELL INTERNATIONALE RESEARCH MAATSCHAPPIJ B.V. (NL)
(21) BR 11 2021 004871-5 A2	Código 9.1 - Deferimento - Art. 38 da LPI e Resolução 72/2013 (22) 17/09/2019 (54) PLACA DE SOBREPOSIÇÃO FUNDIDA E MÉTODO (71) ANDREW KOSTECKI (US)
(21) BR 11 2021 006563-6 A2	Código 9.1 - Deferimento - Art. 38 da LPI e Resolução 72/2013 (22) 16/10/2019 (54) BARRA DE ELEVAÇÃO PARA UM TRITURADOR, TRITURADOR, MÉTODO DE FABRICAÇÃO DE UMA BARRA DE ELEVAÇÃO, MÉTODO DE DETECÇÃO DE DESGASTE DE UMA BARRA DE ELEVAÇÃO ESISTEMA PARA DETECTAR O DESGASTE IN SITU DE UMA BARRA DE ELEVAÇÃO (71) VULCO S.A. (CL)
(21) BR 11 2021 006839-2 A2	Código 9.1 - Deferimento - Art. 38 da LPI e Resolução 72/2013 (22) 22/10/2019 (54) PROCESSO DE COLOCAÇÃO EM IMPULSO SEM DESLIZAMENTO DE UMA FERRAMENTA NA EXTREMIDADE DE UM BRAÇO ARTICULADO CONTRA UMA SUPERFÍCIE E DISPOSITIVO PARA SUA EXECUÇÃO (71) ADVANCED ELECTRICAL TOOLS (FR)
(21) BR 11 2021 007126-1 A2	Código 9.1 - Deferimento - Art. 38 da LPI e Resolução 72/2013 (22) 07/10/2019 (54) PNEUMÁTICO QUE COMPREENDE UMA COMPOSIÇÃO DE BORRACHA QUE COMPREENDE POLIURETANO TERMOPLÁSTICO (71) COMPAGNIE GENERALE DES ETABLISSEMENTS MICHELIN (FR)
(21) BR 11 2021 008428-2 A2	Código 9.1 - Deferimento - Art. 38 da LPI e Resolução 72/2013 (22) 05/11/2019 (54) PROCESSO DE EXTRUSÃO PARA FABRICAÇÃO DE FIBRAS DE SUTURA ABSORVÍVEIS (71) ETHICON, INC. (US)
(21) BR 11 2021 009631-0 A2	Código 9.1 - Deferimento - Art. 38 da LPI e Resolução 72/2013 (22) 04/12/2019 (54) SISTEMA DISPENSADOR, DISPENSADOR, E, MÉTODO PARA TRAVAR UM DISPENSADOR (71) SUZANO S.A. (BR/BA)
(21) BR 11 2021 009827-5 A2	Código 9.1 - Deferimento - Art. 38 da LPI e Resolução 72/2013 (22) 09/12/2019

	(54) MAPEAMENTO DE PROPRIEDADES DO SOLO COM DADOS DE SATÉLITE UTILIZANDO PROPOSTAS DE APRENDIZADO DE MÁQUINA (71) CLIMATE LLC (US)
(21) BR 11 2021 009903-4 A2	Código 9.1 - Deferimento - Art. 38 da LPI e Resolução 72/2013 (22) 14/11/2019 (54) PELÍCULA DE BARREIRA AO GÁS PARA MATERIAL DE EMBALAGEM À BASE DE PAPEL OU PAPELÃO E SEU MÉTODO DE FABRICAÇÃO, MATERIAL DE EMBALAGEM À BASE DE PAPEL OU PAPELÃO, CAIXA DE PAPELÃO E RECIPIENTE (71) STORA ENSO OYJ (FI)
(21) BR 11 2021 010317-1 A2	Código 9.1 - Deferimento - Art. 38 da LPI e Resolução 72/2013 (22) 25/11/2019 (54) DISTRIBUIDOR DE FLUIDO (71) SAINT-GOBAIN PERFORMANCE PLASTICS CORPORATION (US)
(21) BR 11 2021 010894-7 A2	Código 9.1 - Deferimento - Art. 38 da LPI e Resolução 72/2013 (22) 05/11/2019 (54) DISPOSITIVO PARA EXTRAÇÃO DE TROMBO (71) SHANGHAI BLUEVASCULAR MEDTECH CO., LTD. (CN)
(21) BR 11 2021 011346-0 A2	Código 9.1 - Deferimento - Art. 38 da LPI e Resolução 72/2013 (22) 11/12/2019 (54) DESEMULSIFICANTE, MÉTODO DE DESEMULSIFICAÇÃO DE UMA EMULSÃO, E MÉTODO DE FABRICAÇÃO DE UM DESEMULSIFICANTE (71) NOURYON CHEMICALS INTERNATIONAL B.V. (NL)
(21) BR 11 2021 011953-1 A2	Código 9.1 - Deferimento - Art. 38 da LPI e Resolução 72/2013 (22) 10/12/2019 (54) FERRAMENTA PARA USO EM UM MÉTODO PARA SOLDAGEM ELETROMAGNÉTICA DE DUAS SUPERFÍCIES EM CONTATO DE PARTES MOLDADAS, MÉTODO PARA FABRICAR UMA FERRAMENTA E MÉTODO PARA SOLDAGEM ELETROMAGNÉTICA DE DUAS SUPERFÍCIES EM CONTATO DE PARTES MOLDADAS (71) KOK & VAN ENGELEN COMPOSITE STRUCTURES B.V. (NL)
(21) BR 11 2021 013724-6 A2	Código 9.1 - Deferimento - Art. 38 da LPI e Resolução 72/2013 (22) 16/01/2020 (54) CHAPA DE AÇO ELÉTRICO DE GRÃO ORIENTADO, E, MÉTODO DE PRODUÇÃO DA CHAPA DE AÇO ELÉTRICO DE GRÃO ORIENTADO (71) NIPPON STEEL CORPORATION (JP)

(21) BR 11 2021 013739-4 A2	Código 9.1 - Deferimento - Art. 38 da LPI e Resolução 72/2013 (22) 16/01/2020 (54) MÉTODO PARA PRODUZIR UMA CHAPA DE AÇO ELÉTRICO DE GRÃO ORIENTADO (71) NIPPON STEEL CORPORATION (JP)
------------------------------------	---

(21) BR 11 2021 014910-4 A2	Código 9.1 - Deferimento - Art. 38 da LPI e Resolução 72/2013 (22) 07/02/2020 (54) CHAPA DE AÇO ELÉTRICO DE GRÃO ORIENTADO SEM UMA PELÍCULA DE FORSTERITA, E, MÉTODOS PARA FORMAR UM REVESTIMENTO DE ISOLAMENTO DE UMA CHAPA DE AÇO ELÉTRICO DE GRÃO ORIENTADO E PARA PRODUZIR UMA CHAPA DE AÇO ELÉTRICO DE GRÃO ORIENTADO (71) NIPPON STEEL CORPORATION (JP)
------------------------------------	--

(21) BR 11 2021 017422-2 A2	Código 9.1 - Deferimento - Art. 38 da LPI e Resolução 72/2013 (22) 08/01/2020 (54) ESTRUTURA DE PREVENÇÃO DE SEPARAÇÃO DE UM MEMBRO DE TUBO DE AÇO PREENCHIDO COM CONCRETO E UM BLOCO DORMENTE DE UMA VIA SEM LASTRO, DORMENTE DE TUBO DE AÇO PREENCHIDO COM CONCRETO DE UMA VIA SEM LASTRO E MÉTODO DE CONSTRUÇÃO PARA O DORMENTE DE TUBO DE AÇO PREENCHIDO COM CONCRETO DA VIA SEM LASTRO (71) CHINA RAILWAY SIYUAN SURVEY AND DESIGN GROUP CO., LTD. (CN)
------------------------------------	---

(21) BR 11 2021 017526-1 A2	Código 9.1 - Deferimento - Art. 38 da LPI e Resolução 72/2013 (22) 28/02/2020 (54) MÉTODO DE LINGOTAMENTO CONTÍNUO DE PLACA FUNDIDA (71) JFE STEEL CORPORATION (JP)
------------------------------------	--

(21) BR 11 2021 019939-0 A2	Código 9.1 - Deferimento - Art. 38 da LPI e Resolução 72/2013 (22) 03/04/2020 (54) MÉTODO DE MEDIÇÃO DE PROPORÇÃO FINA E APARELHO (71) JFE STEEL CORPORATION (JP)
------------------------------------	--

(21) BR 11 2021 020623-0 A2	Código 9.1 - Deferimento - Art. 38 da LPI e Resolução 72/2013 (22) 12/09/2019 (54) SECADORA ESTÁTICA (71) ATLAS COPCO AIRPOWER, NAAMLOZE VENNOOTSCHAP (BE)
------------------------------------	---

(21) BR 11 2021 020688-4 A2	Código 9.1 - Deferimento - Art. 38 da LPI e Resolução 72/2013 (22) 16/04/2019 (54) MÉTODO PARA A CRIAÇÃO DE UM EFEITO VISUAL IRIDESCENTE NA
------------------------------------	---

	SUPERFÍCIE DE UMA PEÇA E DISPOSITIVO PARA CONFERIR UM EFEITO IRIDESCENTE À SUPERFÍCIE DE UMA PEÇA (71) APERAM (LU)
(21) BR 11 2021 021030-0 A2	Código 9.1 - Deferimento - Art. 38 da LPI e Resolução 72/2013 (22) 23/04/2020 (54) DISPENSADOR DE PRODUTO DE PAPEL (71) KIMBERLY-CLARK WORLDWIDE, INC. (US)
(21) BR 11 2021 021253-1 A2	Código 9.1 - Deferimento - Art. 38 da LPI e Resolução 72/2013 (22) 30/04/2019 (54) DISPENSADOR DE PRODUTO DE PAPEL (71) SUZANO S.A. (BR/BA)
(21) BR 11 2021 021518-2 A2	Código 9.1 - Deferimento - Art. 38 da LPI e Resolução 72/2013 (22) 07/08/2020 (54) CONEXÃO ROSCADA PARA TUBO DE AÇO (71) NIPPON STEEL CORPORATION (JP) ; VALLOUREC OIL AND GAS FRANCE (FR)
(21) BR 11 2021 021734-7 A2	Código 9.1 - Deferimento - Art. 38 da LPI e Resolução 72/2013 (22) 28/04/2020 (54) CORREIA TRANSPORTADORA MODULAR, E, TRANSPORTADOR (71) HABASIT AG (CH)
(21) BR 11 2021 022614-1 A2	Código 9.1 - Deferimento - Art. 38 da LPI e Resolução 72/2013 (22) 20/08/2020 (54) CONEXÃO ROSCADA PARA TUBO DE AÇO (71) NIPPON STEEL CORPORATION (JP) ; VALLOUREC OIL AND GAS FRANCE (FR)
(21) BR 11 2021 025015-8 A2	Código 9.1 - Deferimento - Art. 38 da LPI e Resolução 72/2013 (22) 11/06/2020 (54) PROCESSO PARA A PRODUÇÃO DE PEROXIÉSTERES (71) NOURYON CHEMICALS INTERNATIONAL B.V. (NL)
(21) BR 11 2022 002085-6 A2	Código 9.1 - Deferimento - Art. 38 da LPI e Resolução 72/2013 (22) 23/07/2020 (54) CONJUNTO DE TAMPA DE ESCOTILHA PARA UM VAGÃO, MÉTODO DE VEDAÇÃO PARA UM CONJUNTO DE TAMPA DE ESCOTILHA, E, VAGÃO (71) AMSTED RAIL COMPANY, INC. (US)
(21) BR 11 2022 002926-8 A2	Código 9.1 - Deferimento - Art. 38 da LPI e Resolução 72/2013

	(22) 19/09/2019 (54) MÉTODO DE FABRICAÇÃO DE ISOBUTANOL (71) UOP LLC (US) ; CHINA PETROLEUM & CHEMICAL CORPORATION (CN)
(21) BR 11 2022 003907-7 A2	Código 9.1 - Deferimento - Art. 38 da LPI e Resolução 72/2013 (22) 03/09/2019 (54) DISPOSITIVO OU FERRAMENTA PARA PRENDER UM REVESTIMENTO PARA REMOÇÃO E INSTALAÇÃO DE UMA CARÇAÇA DE MOINHO; PROCEDIMENTO PARA INSTALAÇÃO DE UM REVESTIMENTO E PROCEDIMENTO PARA REMOÇÃO DE UM REVESTIMENTO (71) MI ROBOTIC SOLUTIONS S.A. (CL)
(21) BR 11 2022 003910-7 A2	Código 9.1 - Deferimento - Art. 38 da LPI e Resolução 72/2013 (22) 03/09/2019 (54) DISPOSITIVO OU FERRAMENTA AUTOMÁTICA PARA A REMOÇÃO E INSTALAÇÃO DE MEIOS DE FIXAÇÃO DO REVESTIMENTO EM UM MOINHO; PROCEDIMENTO PARA A INSTALAÇÃO DE MEIOS DE FIXAÇÃO DO REVESTIMENTO; PROCEDIMENTO PARA A REMOÇÃO DE MEIOS DE FIXAÇÃO DO REVESTIMENTO (71) MI ROBOTIC SOLUTIONS S.A. (CL)
(21) BR 11 2022 003945-0 A2	Código 9.1 - Deferimento - Art. 38 da LPI e Resolução 72/2013 (22) 03/09/2020 (54) EQUIPAMENTO PARA O REVESTIMENTO CONTÍNUO POR IMERSÃO A QUENTE DE UMA TIRA METÁLICA E MÉTODO PARA DEPOSITAR UM REVESTIMENTO METÁLICO POR REVESTIMENTO POR IMERSÃO A QUENTE EM UMA INSTALAÇÃO (71) ARCELORMITTAL (LU)
(21) BR 11 2022 006022-0 A2	Código 9.1 - Deferimento - Art. 38 da LPI e Resolução 72/2013 (22) 27/08/2020 (54) TUBO SEM COSTURA DE AÇO INOXIDÁVEL E MÉTODO PARA A FABRICAÇÃO DO MESMO (71) JFE STEEL CORPORATION (JP)
(21) BR 11 2022 007327-5 A2	Código 9.1 - Deferimento - Art. 38 da LPI e Resolução 72/2013 (22) 14/10/2020 (54) MÉTODO PARA ESTIMAR UMA TENSÃO SUPERFICIAL DE INERTES DE CARVÃO, MÉTODO PARA ESTIMAR UMA TENSÃO SUPERFICIAL DE CARVÃO E MÉTODO PARA PRODUZIR COQUE (71) JFE STEEL CORPORATION (JP)
(21) BR 11 2022 009588-0 A2	Código 9.1 - Deferimento - Art. 38 da LPI e Resolução 72/2013

	(22) 13/11/2020 (54) PROCESSO PARA PREPARAR UM ÁCIDO ALDÁRICO E/OU LACTONA (OU LACTONAS) DO MESMO (71) ARCHER DANIELS MIDLAND COMPANY (US)
(21) BR 11 2022 011864-3 A2	Código 9.1 - Deferimento - Art. 38 da LPI e Resolução 72/2013 (22) 18/12/2020 (54) APARELHO E MÉTODO PARA CONEXÃO SELETIVA DE UMA PRIMEIRA REGIÃO DE COMUNICAÇÃO FLUIDA A UMA REGIÃO DE COMUNICAÇÃO FLUIDA ADICIONAL EM UM LOCAL SUBMARINO E TUBO FLEXÍVEL (71) BAKER HUGHES ENERGY TECHNOLOGY UK LIMITED (GB)
(21) BR 11 2022 020092-7 A2	Código 9.1 - Deferimento - Art. 38 da LPI e Resolução 72/2013 (22) 08/05/2020 (54) MÉTODO DESEMPENHADO POR UM DISPOSITIVO SEM FIO, DISPOSITIVO SEM FIO E MEIO DE ARMAZENAMENTO NÃO TRANSITÓRIO (71) TELEFONAKTIEBOLAGET LM ERICSSON (PUBL) (SE)
(21) BR 11 2023 002073-5 A2	Código 9.1 - Deferimento - Art. 38 da LPI e Resolução 72/2013 (22) 03/08/2021 (54) TRANSMISSÕES DE UPLINK PARA REPETIÇÃO DO CANAL DE CONTROLE DE DOWNLINK (71) HONOR DEVICE CO., LTD. (CN)
(21) BR 12 2022 015913-3 A2	Código 9.1 - Deferimento - Art. 38 da LPI e Resolução 72/2013 (22) 22/04/2019 (54) APARELHO DE SOPRO DE PARTÍCULAS (62) BR 10 2019 008177-5 22/04/2019 (71) COLD JET, LLC (US)
(21) BR 12 2023 023027-2 A2	Código 9.1 - Deferimento - Art. 38 da LPI e Resolução 72/2013 (22) 06/06/2018 (54) MÉTODO DE ATIVAÇÃO DE UMA SUPERFÍCIE DE UM SUBSTRATO PLÁSTICO (62) BR 11 2019 026267-9 06/06/2018 (71) HENKEL AG & CO. KGAA (DE)
(21) BR 20 2019 010009-0 U2	Código 9.1 - Deferimento - Art. 38 da LPI e Resolução 72/2013 (22) 16/05/2019 (54) ESCORA METÁLICA PARA BEIRAL DE LAJE (71) MARCIO ROGERIO PRADO CORREA (BR/SP) ; MARCIO OMAR MACHADO DA SILVA (BR/SP)

(21) BR 20 2019 011231-5 U2	Código 9.1 - Deferimento - Art. 38 da LPI e Resolução 72/2013 (22) 31/05/2019 (54) APERFEIÇOAMENTO INTRODUZIDO EM SUPORTE PARA MÓDULO FOTOVOLTAICO (71) IBRAP INDUSTRIA BRASILEIRA DE ALUMINIO E PLASTICOS SA (BR/SC)
(21) BR 20 2019 025211-7 U2	Código 9.1 - Deferimento - Art. 38 da LPI e Resolução 72/2013 (22) 28/11/2019 (54) AUTOTRANSFORMADOR DIVISOR EQUALIZADO DE TENSÃO (71) FUNDAÇÃO UNIVERSIDADE REGIONAL DE BLUMENAU (BR/SC)
(21) BR 20 2019 025805-0 U2	Código 9.1 - Deferimento - Art. 38 da LPI e Resolução 72/2013 (22) 05/12/2019 (54) DISPOSIÇÃO INTRODUZIDA EM VENTILADOR COM A HÉLICE ACOPLADA MAGNETICAMENTE AO MOTOR (71) UNIVERSIDADE FEDERAL DO MARANHÃO (BR/MA)
(21) BR 20 2019 025854-9 U2	Código 9.1 - Deferimento - Art. 38 da LPI e Resolução 72/2013 (22) 06/12/2019 (54) DISPOSIÇÃO CONSTRUTIVA EM SISTEMA DE REGULAGEM DE ALTURA APLICADA ROLDANA (71) ALTERNATIVA COMPONENTES LTDA (BR/RS)
(21) BR 20 2019 025944-8 U2	Código 9.1 - Deferimento - Art. 38 da LPI e Resolução 72/2013 (22) 06/12/2019 (54) DISPOSIÇÃO CONSTRUTIVA INTRODUZIDA EM MECANISMO DE PIVOTAMENTO DE PORTA INTERNA DE REFRIGERADOR (71) WHIRLPOOL S.A. (BR/SP)
(21) BR 20 2023 007378-1 U2	Código 9.1 - Deferimento - Art. 38 da LPI e Resolução 72/2013 (22) 19/04/2023 (54) DISPOSIÇÃO CONSTRUTIVA EM MINIGERADOR EÓLICO VERTICAL (71) GRASSELLI COSTA INDUSTRIA E COMERCIO DE EQUIPAMENTOS PARA GERACAO DE ENERGIA LTDA (BR/SC)
(21) BR 20 2023 013744-5 U2	Código 9.1 - Deferimento - Art. 38 da LPI e Resolução 72/2013 (22) 10/07/2023 (54) APARELHO ELÉTRICO MATA-INSETOS (71) 4X4SC COMÉRCIO E DISTRIBUIÇÃO LTDA - EPP (BR/SC)
(21) PI 0408524-8 A2	Código 9.1 - Deferimento - Art. 38 da LPI e Resolução 72/2013 (22) 16/03/2004

(54) MÉTODO PARA FORMAÇÃO DIRETA DE LIGAS DE AÇO

(71) Obschestvo Ogranichennoi Otvetstvennostyu

Issledovatel'skotehnologicheskyy Tsentr "Ausferr" (RU)

Código 9.1.2 - Publicação Anulada

O INPI anula a publicação de deferimento por ter sido indevida. O depositante deve acessar o parecer e/ou o texto complementar ao despacho na Busca de Processos (Portal do INPI) para conhecer os motivos da anulação. Não é necessário responder a este despacho. O depositante deverá acompanhar o andamento do pedido na Revista da Propriedade Industrial (RPI) e na Busca de Processos. O depositante poderá protocolar recurso por meio do sistema de peticionamento eletrônico, com uma Guia de Recolhimento da União (GRU) de código 214 (recurso). O prazo para o recurso é de 60 (sessenta) dias corridos contados a partir da data desta publicação.

(21) BR 12 2024 010354-0 A2

Código 9.1.2 - Publicação Anulada

(22) 16/05/2017

(54) AMINO LIPÍDIOS DE SULFONAMIDA CATIÔNICA E AMINO LIPÍDIOS ZWITERIÔNICO ANFIFÍLICOS, COMPOSIÇÃO COMPREENDENDO OS MESMOS, E USO DOS REFERIDOS AMINO LIPÍDIOS

(62) BR 11 2018 073699-6 16/05/2017

(71) THE BOARD OF REGENTS OF THE UNIVERSITY OF TEXAS SYSTEM (US)

Anulada a publicação código 9.1 na RPI nº 2786 de 28/05/2024 por ter sido indevida. A publicação em referência é relativa ao pedido original apenas.

Código 9.1.4 - Retificação

O INPI retifica a publicação de deferimento por ter sido efetuada com incorreção. O depositante deve acessar o parecer na Busca de Processos (Portal do INPI) para conhecer os motivos na íntegra. Esta publicação não altera a data do deferimento, nem os prazos para pagamento de Guia de Recolhimento da União (GRU) de código de serviço de retribuição de expedição de carta-patente. O prazo original ordinário é de 60 (sessenta) dias corridos a partir da notificação do despacho 9.1. O prazo original extraordinário é de 30 (trinta) dias corridos contados após o término desse prazo ordinário. O INPI não concederá a patente e arquivará o pedido definitivamente se o depositante não realizar o pagamento de GRU de retribuição de expedição de carta-patente nos referidos prazos. Acesse no Portal do INPI: A tabela de retribuições com os códigos das GRUs e o Sistema de Emissão de GRU.

(21) BR 11 2021 012195-1 B1

Código 9.1.4 - Retificação

(22) 18/12/2019

(54) REMOÇÃO SELETIVA DO GRUPO HIDROXILA A PARTIR DE ALQUILFENÓIS

(71) NESTE OYJ (FI)

Retifique-se para correção de erro material, por solicitação da requerente através de mensagem FC 1226598

(21) BR 20 2019 012553-0 U2

Código 9.1.4 - Retificação

(22) 18/06/2019

(54) DISPOSIÇÃO CONSTRUTIVA APLICADA A UM COLETOR MENSTRUAL

(71) LICEU FRANCO-BRASILEIRO S.A. (BR/RJ)

Retificação de deferimento notificado na RPI 2777 de 26/03/2024.

Código 9.2 - Indeferimento - Art. 76 §4º e Art. 212 da LPI

O INPI indeferiu (negou) o pedido de patente ou de certificado de adição de invenção. O motivo da decisão de indeferimento foi o não atendimento aos requisitos legais. O depositante deverá consultar o parecer técnico na Busca de Processos (Portal do INPI) para conhecer os motivos na íntegra. Caso discorde, o depositante poderá protocolar recurso por meio do sistema de peticionamento eletrônico, com uma Guia de Recolhimento da União (GRU) de código 214 (recurso). O prazo para o recurso é de 60 (sessenta) dias corridos contados a partir da data desta publicação. O INPI manterá o indeferimento do pedido de forma definitiva se o depositante não apresentar recurso no prazo. Atenção! Não confunda o prazo de 60 dias com dois meses, pois a contagem é feita por dias corridos. No prazo de recurso contra o indeferimento de pedido de certificado de adição de invenção que não apresentar o mesmo conceito inventivo que a invenção original, o depositante poderá solicitar a transformação do certificado de adição em pedido de patente (de invenção ou de modelo de utilidade), conforme previsto no Art. 76 §4º da Lei nº 9.279/96 (LPI).

(21) BR 10 2016 029646-3 A2	Código 9.2 - Indeferimento - Art. 76 §4º e Art. 212 da LPI (22) 16/12/2016 (54) MÉTODO PARA SEGMENTAÇÃO AUTOMÁTICA DA ZONA AVASCULAR FOVEAL E CLASSIFICAÇÃO DE RETINOPATIA EM PACIENTES DIABÉTICOS (71) UNIVERSIDADE DO ESTADO DE SANTA CATARINA - UDESC (BR/SC) ; UNIVERSIDADE ESTADUAL DE CAMPINAS - UNICAMP (BR/SP) ; UNIVERSIDADE FEDERAL DE SANTA CATARINA (BR/SC)
(21) BR 10 2016 030115-7 A2	Código 9.2 - Indeferimento - Art. 76 §4º e Art. 212 da LPI (22) 21/12/2016 (54) APARELHOS (71) NOKIA TECHNOLOGIES OY (FI)
(21) BR 10 2017 002035-5 A2	Código 9.2 - Indeferimento - Art. 76 §4º e Art. 212 da LPI (22) 31/01/2017 (54) SISTEMA DE RECONHECIMENTO ÓTICO DE INFORMAÇÕES DE IMÓVEIS COM APARELHO MÓVEL EM IMAGENS OU OBJETOS COM REALIDADE AUMENTADA (71) MORE VIRTUAL PORTAL DE INTERNET EIRELI - ME (BR/SP)
(21) BR 10 2018 070878-3 A2	Código 9.2 - Indeferimento - Art. 76 §4º e Art. 212 da LPI (22) 10/10/2018 (54) SISTEMA MODULAR DE PURIFICAÇÃO INTELIGENTE DE BIOGAS PARA APROVEITAMENTO ENERGÉTICO COM OTIMIZAÇÃO PARAMETRIZADA

(71) UNIVERSIDADE FEDERAL DE ALAGOAS (BR/AL)

- (21) BR 10 2018 076654-6 A2** Código 9.2 - Indeferimento - Art. 76 §4º e Art. 212 da LPI
(22) 20/12/2018
(54) MEMBRANAS CERÂMICAS À BASE DE ARGILA, CARBOIDRATOS E RESÍDUOS DE FRUTOS DO MAR PARA USO EM FILTRAÇÃO
(71) UNIVERSIDADE FEDERAL DA PARAIBA (BR/PB)
-
- (21) BR 10 2021 020494-0 A2** Código 9.2 - Indeferimento - Art. 76 §4º e Art. 212 da LPI
(22) 13/10/2021
(54) DISPOSIÇÃO APLICADA EM ROLO APLICADOR DE TINTA REVESTIDO COM SILICONE.
(71) JTG SILICONES E GRAVAÇÕES A LASER LTDA (BR/SP)
-
- (21) BR 11 2018 015927-1 A2** Código 9.2 - Indeferimento - Art. 76 §4º e Art. 212 da LPI
(22) 30/01/2017
(54) USO DE UMA COMPOSIÇÃO CONTENDO QUERCETINA PARA O TRATAMENTO DA INFECÇÃO PELO VÍRUS ZIKA E PREVENÇÃO OU REDUÇÃO DO RISCO DE MICROCEFALIA EM UM FETO
(71) QUERCEGEN PHARMACEUTICALS LLC (US) ; THOMAS CHRISTIAN LINES (CH)
-
- (21) BR 11 2019 015239-3 A2** Código 9.2 - Indeferimento - Art. 76 §4º e Art. 212 da LPI
(22) 28/02/2017
(54) COMPOSIÇÃO, E, MÉTODO PARA MANTER UM EQUILÍBRIO DE MICROFLORA SAUDÁVEL NA ÁREA UROGENITAL DE UM PACIENTE COM NECESSIDADE DO MESMO.
(71) KIMBERLY-CLARK WORLDWIDE, INC. (US)
-
- (21) BR 11 2020 020221-5 A2** Código 9.2 - Indeferimento - Art. 76 §4º e Art. 212 da LPI
(22) 29/03/2019
(54) PROMOTOR DE COMBUSTÃO DE CO EM CO2
(71) COCHISE TECHNOLOGY, LLC (US)
-
- (21) BR 12 2020 019558-4 A2** Código 9.2 - Indeferimento - Art. 76 §4º e Art. 212 da LPI
(22) 01/10/2013
(54) PROCESSO PARA A PREPARAÇÃO DE UM ÁCIDO OU ÉSTER ETILENICAMENTE INSATURADO, E, CATALISADOR REIMPREGNADO
(62) BR 11 2015 006967-3 01/10/2013
(71) MITSUBISHI CHEMICAL UK LIMITED (GB)
-
- (21) BR 12 2023 002744-2 A2** Código 9.2 - Indeferimento - Art. 76 §4º e Art. 212 da LPI
(22) 26/08/2015

(54) DERIVADO DE QUINOLINA ALTAMENTE PURO E MÉTODO PARA PRODUÇÃO DO MESMO

(62) BR 11 2017 002827-1 26/08/2015

(71) EISAI R&D MANAGEMENT CO., LTD. (JP)

(21) BR 12 2023 002748-5 A2

Código 9.2 - Indeferimento - Art. 76 §4º e Art. 212 da LPI

(22) 26/08/2015

(54) DERIVADO DE QUINOLINA ALTAMENTE PURO E MÉTODO PARA PRODUÇÃO DO MESMO

(62) BR 11 2017 002827-1 26/08/2015

(71) EISAI R&D MANAGEMENT CO., LTD. (JP)

Código 9.2.1 - Decisão Anulada

O INPI anula a decisão de indeferimento do pedido por ter sido indevida. O depositante deve acessar o parecer na Busca de Processos (Portal do INPI) para conhecer os motivos da anulação. Não é necessário responder a este despacho. O depositante deverá acompanhar o andamento do pedido na Revista da Propriedade Industrial (RPI) e na Busca de Processos. O depositante poderá protocolar recurso por meio do sistema de peticionamento eletrônico, com uma Guia de Recolhimento da União (GRU) de código 214 (recurso). O prazo para o recurso é de 60 (sessenta) dias corridos contados a partir da data desta publicação.

(21) BR 20 2019 020787-1 U2

Código 9.2.1 - Decisão Anulada

(22) 03/10/2019

(54) NOVA DISPOSIÇÃO DE TOUCA COM MÁSCARA E COM PROTEÇÃO DO PESCOÇO E OMBROS SUA UTILIZAÇÃO

(71) SEBASTIANA APARECIDA BORTOLOSO 76151476972 (BR/PR)

Anulada a publicação código 9.2 na RPI nº 2783 de 07/05/2024 por ter sido indevida.

Código 9.2.3 - Republicação

O INPI republica a decisão de indeferimento. A publicação anterior foi realizada com incorreção. O depositante deverá verificar o parecer na Busca de Processos (Portal do INPI) para conhecer os motivos na íntegra. Caso discorde, o depositante poderá protocolar recurso por meio do sistema de peticionamento eletrônico, com uma Guia de Recolhimento da União (GRU) de código 214 (recurso). O prazo para o recurso é de 60 (sessenta) dias corridos contados a partir da data desta republicação. Atenção! Não confunda o prazo de 60 dias com dois meses, pois a contagem é feita por dias corridos.

(21) BR 12 2023 018229-4 A2

Código 9.2.3 - Republicação

(22) 29/06/2018

(54) MÉTODO DE REDUÇÃO DA VISCOSIDADE DE UM ÓLEO BRUTO, COMPOSIÇÃO DE ÓLEO BRUTO, COMPOSIÇÃO DE ADITIVO E USO DE UM COMPOSTO TENSOATIVO

(62) BR 11 2020 000134-1 29/06/2018

(71) INNOSPEC OIL FIELD CHEMICALS LLC (US)

Republico o indeferimento, notificado na RPI nº 2780, de 16/04/2024.

Código 9.2.4 - Manutenção do Indeferimento - Art. 212 da LPI

O INPI mantém o indeferimento do pedido. E informa que o depositante não apresentou recurso dentro do prazo legal. O prazo para recurso contra a decisão de indeferimento previsto no Art. 212 da Lei nº 9.279/96 (LPI) é de 60 (sessenta) dias corridos contados a partir da data da notificação do código 9.2. Não é necessário responder a este despacho.

(21) BR 20 2018 004124-5 U2	Código 9.2.4 - Manutenção do Indeferimento - Art. 212 da LPI (22) 01/03/2018 (54) CONECTOR DE PERFURAÇÃO PARA BAIXA TENSÃO (71) KRJ - INDÚSTRIA E COMÉRCIO LTDA (BR/SP) MANTIDO O INDEFERIMENTO UMA VEZ QUE NÃO FOI APRESENTADO RECURSO DENTRO DO PRAZO LEGAL
(21) BR 20 2018 012601-1 U2	Código 9.2.4 - Manutenção do Indeferimento - Art. 212 da LPI (22) 20/06/2018 (54) DISPOSITIVO AUXILIAR PARA EXECUÇÃO E INTERPRETAÇÃO DO EXAME DE POTENCIAIS EVOCADOS MIOGÊNICOS VESTIBULARES PARA DIAGNÓSTICO DE ALTERAÇÕES DO EQUILÍBRIO CORPORAL (71) UNIVERSIDADE FEDERAL DE ALAGOAS (BR/AL) MANTIDO O INDEFERIMENTO UMA VEZ QUE NÃO FOI APRESENTADO RECURSO DENTRO DO PRAZO LEGAL
(21) BR 20 2018 076490-5 U2	Código 9.2.4 - Manutenção do Indeferimento - Art. 212 da LPI (22) 19/12/2018 (54) BARREIRA METÁLICA DE SEGURANÇA PARA VIA TERRESTRE (71) PAULO LUIZ BRUECKHEIMER (BR/SC) MANTIDO O INDEFERIMENTO UMA VEZ QUE NÃO FOI APRESENTADO RECURSO DENTRO DO PRAZO LEGAL
(21) BR 20 2019 006713-1 U2	Código 9.2.4 - Manutenção do Indeferimento - Art. 212 da LPI (22) 02/04/2019 (54) SABONETE DE ESTRUTURAÇÃO COMPOSTA (71) RODOLPHO CEZAR FORMAGIO PARRA (BR/PR) ; HILTON LEE ISFAIR CARDOSO (BR/PR) MANTIDO O INDEFERIMENTO UMA VEZ QUE NÃO FOI APRESENTADO RECURSO DENTRO DO PRAZO LEGAL
(21) BR 20 2019 014777-1 U2	Código 9.2.4 - Manutenção do Indeferimento - Art. 212 da LPI (22) 17/07/2019 (54) CONJUNTO PORTA EM CHAPA DE ALUMÍNIO COMPOSTO COM ASSOCIAÇÃO A POLIURETANO

(71) LISSIO CRUZ FIOD (BR/MA)
MANTIDO O INDEFERIMENTO UMA VEZ QUE NÃO FOI APRESENTADO
RECURSO DENTRO DO PRAZO LEGAL

(21) BR 20 2019 022535-7 U2

Código 9.2.4 - Manutenção do Indeferimento - Art. 212 da LPI
(22) 26/10/2019
(54) PLACA DE SINALIZAÇÃO DE VIAS TERRESTRES URBANAS E RURAIS,
RUAS, AVENIDAS, LOGRADOUROS, CAMINHOS, PASSAGENS, ESTRADAS
E RODOVIAS, COM INDICAÇÃO DE VIAS E LOGRADOUROS LATERAIS E
TRANSVERSAIS
(71) EDEMIR BOZESKI (BR/PR)
MANTIDO O INDEFERIMENTO UMA VEZ QUE NÃO FOI APRESENTADO
RECURSO DENTRO DO PRAZO LEGAL

(21) BR 20 2019 022980-8 U2

Código 9.2.4 - Manutenção do Indeferimento - Art. 212 da LPI
(22) 01/11/2019
(54) APERFEIÇOAMENTO INTRODUZIDO EM INSTRUMENTO CIRÚRGICO
(71) ZILMA RODRIGUES DA CRUZ PERIPATO (BR/SP)
MANTIDO O INDEFERIMENTO UMA VEZ QUE NÃO FOI APRESENTADO
RECURSO DENTRO DO PRAZO LEGAL

Código Desistência**Código 10.1 - Desistência Homologada**

O INPI homologa a desistência do pedido de patente ou de certificado de adição de invenção requerida diretamente pelo(s) depositante(s) ou solicitada por intermédio de representante com procuração específica para desistência, de todos os depositantes. Com isso, o processo encerra sua tramitação na esfera administrativa do INPI. O depositante pode ver o parecer na Busca de Processos (Portal do INPI). Não é necessário responder a este despacho.

(21) BR 11 2017 025108-6 A2	Código 10.1 - Desistência Homologada (22) 13/06/2016 (71) NOVO NORDISK A/S (DK)
(21) BR 11 2023 020979-0 A2	Código 10.1 - Desistência Homologada (22) 08/04/2022 (71) SUNOVION PHARMACEUTICALS INC. (US)
(21) PI 0710081-7 A2	Código 10.1 - Desistência Homologada (22) 25/04/2007 (71) MSD K.K. (JP)

Código 10.9 - Retirada Homologada - Art. 29 § 1º da LPI

O INPI homologa a retirada do pedido de patente ou de certificado de adição de invenção requerida no prazo estabelecido no Art. 29 § 1º da Lei nº 9.279/96 (LPI) diretamente pelo(s) depositante(s) ou protocolada por intermédio de representante com procuração específica para retirada, de todos os depositantes. Com isso, o processo encerra sua tramitação na esfera administrativa do INPI. O depositante pode ver o parecer na Busca de Processos (Portal do INPI). Não é necessário responder a este despacho.

(21) BR 10 2023 016036-0

Código 10.9 - Retirada Homologada - Art. 29 § 1º da LPI

(22) 09/08/2023

(71) MARCIO HENRIQUE DA SILVA SANTOS (BR/BA)

(21) BR 20 2023 022985-4

Código 10.9 - Retirada Homologada - Art. 29 § 1º da LPI

(22) 03/11/2023

(71) EDUARDO JOSÉ CORRÊA (BR/RJ)

Código Arquivamento**Código 11.1.1 - Arquivamento definitivo - Art. 33 da LPI**

Arquivado definitivamente o pedido uma vez que não foi requerido o desarquivamento.

(21) BR 10 2020 022860-9 A2	Código 11.1.1 - Arquivamento definitivo - Art. 33 da LPI (22) 10/11/2020 (71) UNIVERSIDADE DE PERNAMBUCO- UPE (BR/PE) ; UNIVERSIDADE FEDERAL RURAL DE PERNAMBUCO (UFRPE) (BR/PE)
(21) BR 10 2021 004292-3 A2	Código 11.1.1 - Arquivamento definitivo - Art. 33 da LPI (22) 06/03/2021 (71) EUCLIDES LOURENÇO CHUMA (BR/SP)
(21) BR 10 2021 004367-9 A2	Código 11.1.1 - Arquivamento definitivo - Art. 33 da LPI (22) 08/03/2021 (71) UNIVERSIDADE FEDERAL DE UBERLÂNDIA (BR/MG) ; IMUNOSCAN ENGENHARIA MOLECULAR LTDA (BR/MG)
(21) BR 10 2021 004377-6 A2	Código 11.1.1 - Arquivamento definitivo - Art. 33 da LPI (22) 08/03/2021 (71) JOÃO BATISTA DE LIMA (BR/MG)
(21) BR 10 2021 004381-4 A2	Código 11.1.1 - Arquivamento definitivo - Art. 33 da LPI (22) 08/03/2021 (71) NICOLA ISIDORO MARTORANO FILHO (BR/RJ)
(21) BR 10 2021 004410-1 A2	Código 11.1.1 - Arquivamento definitivo - Art. 33 da LPI (22) 09/03/2021 (71) JOSEPH VÖGELE AG (DE)
(21) BR 10 2021 004528-0 A2	Código 11.1.1 - Arquivamento definitivo - Art. 33 da LPI (22) 10/03/2021 (71) THE BOEING COMPANY (US)
(21) BR 10 2021 004577-9 A2	Código 11.1.1 - Arquivamento definitivo - Art. 33 da LPI (22) 11/03/2021 (71) INO INOCENCIO LTDA (BR/SC)
(21) BR 10 2021 004727-5 A2	Código 11.1.1 - Arquivamento definitivo - Art. 33 da LPI

	(22) 12/03/2021 (71) PAULO ROBERTO PALADINI (BR/PR)
(21) BR 10 2021 004743-7 A2	Código 11.1.1 - Arquivamento definitivo - Art. 33 da LPI (22) 12/03/2021 (71) WESTROCK SHARED SERVICES, LLC (US)
(21) BR 10 2021 004745-3 A2	Código 11.1.1 - Arquivamento definitivo - Art. 33 da LPI (22) 12/03/2021 (71) WESTROCK SHARED SERVICES, LLC (US)
(21) BR 11 2022 010007-8 A2	Código 11.1.1 - Arquivamento definitivo - Art. 33 da LPI (22) 10/03/2021 (71) SAINT-GOBAIN GLASS FRANCE (FR)
(21) BR 11 2022 015170-5 A2	Código 11.1.1 - Arquivamento definitivo - Art. 33 da LPI (22) 11/03/2021 (71) BAXTER INTERNATIONAL INC. (US) ; BAXTER HEALTHCARE SA (CH)
(21) BR 11 2022 017374-1 A2	Código 11.1.1 - Arquivamento definitivo - Art. 33 da LPI (22) 12/03/2021 (71) GALACTIC CO., LLC (US)
(21) BR 11 2022 017891-3 A2	Código 11.1.1 - Arquivamento definitivo - Art. 33 da LPI (22) 08/03/2021 (71) HUMANIGEN, INC. (US)
(21) BR 11 2022 017947-2 A2	Código 11.1.1 - Arquivamento definitivo - Art. 33 da LPI (22) 09/03/2021 (71) NOVIHUM TECHNOLOGIES GMBH (DE)
(21) BR 11 2022 017970-7 A2	Código 11.1.1 - Arquivamento definitivo - Art. 33 da LPI (22) 11/03/2021 (71) MASSACHUSETTS EYE AND EAR INFIRMARY (US) ; THE SCHEPENS EYE RESEARCH INSTITUTE, INC. (US)
(21) BR 11 2022 017996-0 A2	Código 11.1.1 - Arquivamento definitivo - Art. 33 da LPI (22) 09/03/2021 (71) CARGILL, INCORPORATED (US)
(21) BR 11 2022 018040-3 A2	Código 11.1.1 - Arquivamento definitivo - Art. 33 da LPI (22) 10/03/2021

(71) KOIREADER TECHNOLOGIES, INC. (US)

(21) BR 11 2022 018043-8 A2 Código 11.1.1 - Arquivamento definitivo - Art. 33 da LPI
 (22) 12/03/2021
 (71) NOVARTIS AG (CH)

(21) BR 11 2022 018066-7 A2 Código 11.1.1 - Arquivamento definitivo - Art. 33 da LPI
 (22) 10/03/2021
 (71) AHBSTRA ENGINEERING LTD (GB)

(21) BR 11 2022 018092-6 A2 Código 11.1.1 - Arquivamento definitivo - Art. 33 da LPI
 (22) 11/03/2021
 (71) BIT BIO LIMITED (GB)

(21) BR 11 2022 018093-4 A2 Código 11.1.1 - Arquivamento definitivo - Art. 33 da LPI
 (22) 10/03/2021
 (71) THE GILLETTE COMPANY LLC (US)

(21) BR 11 2022 018124-8 A2 Código 11.1.1 - Arquivamento definitivo - Art. 33 da LPI
 (22) 09/03/2021
 (71) SOAKNESS LLC (US)

(21) BR 11 2022 018203-1 A2 Código 11.1.1 - Arquivamento definitivo - Art. 33 da LPI
 (22) 11/03/2021
 (71) BIOND BIOLOGICS LTD. (IL)

(21) BR 11 2022 018279-1 A2 Código 11.1.1 - Arquivamento definitivo - Art. 33 da LPI
 (22) 11/03/2021
 (71) ENVISION DIGITAL INTERNATIONAL PTE. LTD. (SG) ; SHANGHAI ENVISION DIGITAL CO., LTD. (CN)

(21) BR 11 2022 018288-0 A2 Código 11.1.1 - Arquivamento definitivo - Art. 33 da LPI
 (22) 11/03/2021
 (71) QUALCOMM INCORPORATED (US)

(21) BR 11 2022 018304-6 A2 Código 11.1.1 - Arquivamento definitivo - Art. 33 da LPI
 (22) 10/03/2021
 (71) WESTROCK MWV, LLC (US)

(21) BR 11 2022 018314-3 A2 Código 11.1.1 - Arquivamento definitivo - Art. 33 da LPI
 (22) 12/03/2021
 (71) UNIVERSITE DE LORRAINE (FR) ; UNIVERSITE DE LILLE (FR) ;

CELLENGO (FR)

- | | |
|------------------------------------|--|
| (21) BR 11 2022 018319-4 A2 | Código 11.1.1 - Arquivamento definitivo - Art. 33 da LPI
(22) 11/03/2021
(71) ACCELERON PHARMA INC. (US) |
| (21) BR 11 2022 018320-8 A2 | Código 11.1.1 - Arquivamento definitivo - Art. 33 da LPI
(22) 11/03/2021
(71) CHAMPION LINK INTERNATIONAL CORPORATION (AI) |
| (21) BR 11 2022 018341-0 A2 | Código 11.1.1 - Arquivamento definitivo - Art. 33 da LPI
(22) 11/03/2021
(71) ENVISION DIGITAL INTERNATIONAL PTE. LTD. (SG) ; SHANGHAI ENVISION DIGITAL CO., LTD. (CN) |
| (21) BR 11 2022 018484-0 A2 | Código 11.1.1 - Arquivamento definitivo - Art. 33 da LPI
(22) 08/03/2021
(71) A. RAYMOND ET CIE (FR) |
| (21) BR 11 2022 018515-4 A2 | Código 11.1.1 - Arquivamento definitivo - Art. 33 da LPI
(22) 12/03/2021
(71) CELGENE CORPORATION (US) |
| (21) BR 11 2022 019500-1 A2 | Código 11.1.1 - Arquivamento definitivo - Art. 33 da LPI
(22) 12/03/2021
(71) HUNTSMAN PETROCHEMICAL LLC (US) |
| (21) BR 11 2022 020420-5 A2 | Código 11.1.1 - Arquivamento definitivo - Art. 33 da LPI
(22) 09/03/2021
(71) MATTHIAS W. RATH (US) |
| (21) BR 11 2022 020946-0 A2 | Código 11.1.1 - Arquivamento definitivo - Art. 33 da LPI
(22) 07/03/2021
(71) MOOVIT APP GLOBAL LTD. (IL) |
| (21) BR 20 2021 004308-9 U2 | Código 11.1.1 - Arquivamento definitivo - Art. 33 da LPI
(22) 08/03/2021
(71) SIDNEY PEREIRA DOS SANTOS (BR/MG) |
| (21) BR 20 2021 004313-5 U2 | Código 11.1.1 - Arquivamento definitivo - Art. 33 da LPI
(22) 08/03/2021
(71) HAMTRONIX INDUSTRIA E COMERCIO DE DISPOSITIVOS PARA |

TELECOMUNICACOES LTDA (BR/SP)

- (21) BR 20 2021 004321-6 U2 Código 11.1.1 - Arquivamento definitivo - Art. 33 da LPI
(22) 08/03/2021
(71) REBOGAS REQUALIFICADORA DE BOTIJÃO DE GÁS LTDA. (BR/SP)
-
- (21) BR 20 2021 004330-5 U2 Código 11.1.1 - Arquivamento definitivo - Art. 33 da LPI
(22) 08/03/2021
(71) SENAI DEPARTAMENTO REGIONAL DO CEARA - ISTEMM (BR/CE) ;
INDUSTRIA NAVAL DO CEARA SA (BR/CE)
-
- (21) BR 20 2021 004339-9 U2 Código 11.1.1 - Arquivamento definitivo - Art. 33 da LPI
(22) 08/03/2021
(71) RENAN BARBOSA SCALIANTE ROBERTO (BR/PR)
-
- (21) BR 20 2021 004416-6 U2 Código 11.1.1 - Arquivamento definitivo - Art. 33 da LPI
(22) 09/03/2021
(71) LUIZ JOAQUINO OLIVEIRA ANTUNES (BR/SP)
-
- (21) BR 20 2021 004441-7 U2 Código 11.1.1 - Arquivamento definitivo - Art. 33 da LPI
(22) 09/03/2021
(71) DANIELLA ACCETTA NADAL (BR/SP)
-
- (21) BR 20 2021 004518-9 U2 Código 11.1.1 - Arquivamento definitivo - Art. 33 da LPI
(22) 10/03/2021
(71) LEONIR DE LARA LACERDA (BR/PR)
-
- (21) BR 20 2021 004521-9 U2 Código 11.1.1 - Arquivamento definitivo - Art. 33 da LPI
(22) 10/03/2021
(71) SETY COMERCIO E TECNOLOGIA LTDA ME (BR/SP)

Código 11.2 - Arquivamento - Art. 36 §1º da LPI

Arquivado definitivamente o pedido de patente, uma vez que não foi respondida a exigência formulada.

(21) BR 11 2020 013071-0 A2	Código 11.2 - Arquivamento - Art. 36 §1º da LPI (22) 19/12/2018 (71) ETHICON LLC (US)
<hr/>	
(21) BR 11 2021 020749-0 A2	Código 11.2 - Arquivamento - Art. 36 §1º da LPI (22) 09/01/2020 (71) SWISS KRONO TEC AG (CH)
<hr/>	
(21) BR 11 2022 006815-8 A2	Código 11.2 - Arquivamento - Art. 36 §1º da LPI (22) 30/07/2020 (71) FAWOO NANOTECH CO.,LTD. (KR) ; YOUNG HO YOO (KR)
<hr/>	
(21) BR 11 2022 016792-0 A2	Código 11.2 - Arquivamento - Art. 36 §1º da LPI (22) 24/02/2021 (71) JUBILANT DRAXIMAGE INC. (CA)

Código 11.4 - Arquivamento - Art. 38 § 2º da LPI

Arquivado definitivamente o pedido de patente, uma vez que não foi comprovado o pagamento da retribuição de expedição da carta-patente.

(21) BR 10 2017 004606-0 A2	Código 11.4 - Arquivamento - Art. 38 § 2º da LPI (22) 08/03/2017 (71) AISIN SEIKI KABUSHIKI KAISHA (JP)
(21) BR 10 2017 005015-7 A2	Código 11.4 - Arquivamento - Art. 38 § 2º da LPI (22) 13/03/2017 (71) TOYOTA JIDOSHA KABUSHIKI KAISHA (JP)
(21) BR 10 2017 012020-1 A2	Código 11.4 - Arquivamento - Art. 38 § 2º da LPI (22) 06/06/2017 (71) BIOEXX CENTRO DE INOVAÇÃO, PESQUISA, ANALISES E DESENVOLVIMENTO TECNOLÓGICO LTDA - ME (BR/SP) ; FABRICIO SAAB PEREIRA (BR/SP) ; JOÃO CARLOS MATOSO JUNIOR (BR/SP)
(21) BR 10 2017 014072-5 A2	Código 11.4 - Arquivamento - Art. 38 § 2º da LPI (22) 28/06/2017 (71) MARCELO GARCEZ LOPES (BR/SP)
(21) BR 10 2018 069177-5 A2	Código 11.4 - Arquivamento - Art. 38 § 2º da LPI (22) 20/09/2018 (71) PLENA HERA PARTICIPACOES LTDA (BR/SP)
(21) BR 11 2015 009199-7 A2	Código 11.4 - Arquivamento - Art. 38 § 2º da LPI (22) 29/10/2013 (71) LINDE AKTIENGESELLSCHAFT (DE)
(21) BR 11 2017 023189-1 A2	Código 11.4 - Arquivamento - Art. 38 § 2º da LPI (22) 11/05/2016 (71) ILLUMINA, INC. (US) ; THE REGENTS OF THE UNIVERSITY OF CALIFORNIA (US)
(21) BR 11 2017 028469-3 A2	Código 11.4 - Arquivamento - Art. 38 § 2º da LPI (22) 31/05/2016 (71) QUALCOMM INCORPORATED (US)
(21) BR 11 2018 001850-3 A2	Código 11.4 - Arquivamento - Art. 38 § 2º da LPI (22) 10/11/2016

	(71) TELEFONAKTIEBOLAGET LM ERICSSON (PUBL) (SE)
--	--

(21) BR 11 2018 009272-0 A2	Código 11.4 - Arquivamento - Art. 38 § 2º da LPI (22) 03/11/2016 (71) INTERDIGITAL MADISON PATENT HOLDINGS, SAS (FR)
------------------------------------	--

(21) BR 11 2018 068843-6 A2	Código 11.4 - Arquivamento - Art. 38 § 2º da LPI (22) 12/08/2016 (71) GUANGDONG OPPO MOBILE TELECOMMUNICATIONS CORP., LTD. (CN)
------------------------------------	--

(21) BR 11 2019 020505-5 A2	Código 11.4 - Arquivamento - Art. 38 § 2º da LPI (22) 28/03/2018 (71) SUMITOMO SEIKA CHEMICALS CO., LTD. (JP)
------------------------------------	---

(21) BR 11 2019 020713-9 A2	Código 11.4 - Arquivamento - Art. 38 § 2º da LPI (22) 04/04/2018 (71) KARL LEIBINGER MEDIZINTECHNIK GMBH & CO. KG (DE)
------------------------------------	--

(21) BR 11 2019 024242-2 A2	Código 11.4 - Arquivamento - Art. 38 § 2º da LPI (22) 22/02/2019 (71) DOW GLOBAL TECHNOLOGIES LLC (US) ; ROHM AND HAAS COMPANY (US)
------------------------------------	--

(21) BR 11 2020 001772-8 A2	Código 11.4 - Arquivamento - Art. 38 § 2º da LPI (22) 26/07/2018 (71) AUTOTECH ENGINEERING, S.L. (ES)
------------------------------------	---

(21) BR 11 2020 007730-5 A2	Código 11.4 - Arquivamento - Art. 38 § 2º da LPI (22) 17/10/2018 (71) ZF FRIEDRICHSHAFEN AG (DE)
------------------------------------	--

(21) BR 11 2020 013039-7 A2	Código 11.4 - Arquivamento - Art. 38 § 2º da LPI (22) 19/12/2018 (71) ETHICON LLC (US)
------------------------------------	--

(21) BR 11 2021 004624-0 A2	Código 11.4 - Arquivamento - Art. 38 § 2º da LPI (22) 18/09/2019 (71) ARKEMA FRANCE (FR)
------------------------------------	--

(21) BR 20 2019 015621-5 U2	Código 11.4 - Arquivamento - Art. 38 § 2º da LPI (22) 29/07/2019
------------------------------------	---

(71) LEANDRO ERNEST JOST MAFRA (BR/SP) ; RAFAEL BORGES (BR/SC)

(21) BR 20 2019 020102-4 U2

Código 11.4 - Arquivamento - Art. 38 § 2º da LPI

(22) 26/09/2019

(71) S.J. BAR E RESTAURANTE LTDA E.P.P (BR/SP)

Código 11.11 - Arquivamento - Art. 17 § 2º da LPI

Arquivado definitivamente o pedido de patente, uma vez que foi efetuado depósito posterior nos termos do Art. 17 § 2º da Lei nº 9.279/96.

(21) BR 10 2023 008247-5 Código 11.11 - Arquivamento - Art. 17 § 2º da LPI
(22) 28/04/2023
(71) MARCHESAN IMPLEMENTOS E MÁQUINAS AGRÍCOLAS TATU S.A.
(BR/SP)
PRIORIDADE INTERNA: BR 102024002072-3

(21) BR 10 2023 020687-5 Código 11.11 - Arquivamento - Art. 17 § 2º da LPI
(22) 05/10/2023
(71) MAURICIO DE MAIO DOMINGOS (BR/SP)
PRIORIDADE INTERNA: BR 102024006331-7

(21) BR 10 2023 024344-4 Código 11.11 - Arquivamento - Art. 17 § 2º da LPI
(22) 21/11/2023
(71) IVO LIMA VIANA (BR/PI)
PRIORIDADE INTERNA: BR 102024004397-9

Código 11.13 - Despacho Anulado

Anulação do despacho de arquivamento do pedido por ter sido indevido. (A toda publicação que envolva anulação de ato ou despacho caberá justificativa no processo administrativo.)

(21) BR 12 2021 005784-2 A2	Código 11.13 - Despacho Anulado (22) 30/12/2014 (62) BR 11 2016 015155-0 30/12/2014 (71) ADAMA MAKHTESHIM LTD. (IL) Anulada a publicação cód. 11.12 da RPI 2629, de 25/05/2021, em vista da Decisão Judicial proferida e publicada no despacho cód. 15.14 da RPI 2786, de 28/05/2024 - Processo INPI/nº 52402.009950/2021-11
(21) BR 12 2021 005857-1 A2	Código 11.13 - Despacho Anulado (22) 30/12/2014 (62) BR 11 2016 015157-7 30/12/2014 (71) ADAMA MAKHTESHIM LTD. (IL) Anulada a publicação cód. 11.12 da RPI 2629, de 25/05/2021, em vista da Decisão Judicial proferida e publicada no despacho cód. 15.14 da RPI 2786, de 28/05/2024 - Processo INPI/nº 52402.009984/2021-06.

Código 11.14 - Publicação Anulada

Anulada a publicação de arquivamento do pedido por ter sido indevida.

(21) BR 12 2021 005784-2 A2

Código 11.14 - Publicação Anulada

(22) 30/12/2014

(62) BR 11 2016 015155-0 30/12/2014

(71) ADAMA MAKHTESHIM LTD. (IL)

Anulada a publicação código 11.20 da RPI nº 2640, de 10/08/2021, em consequência da anulação do despacho 11.12 (RPI 2629) que a originou.

(21) BR 12 2021 005857-1 A2

Código 11.14 - Publicação Anulada

(22) 30/12/2014

(62) BR 11 2016 015157-7 30/12/2014

(71) ADAMA MAKHTESHIM LTD. (IL)

Anulada a publicação código 11.20 da RPI nº 2640, de 10/08/2021, em consequência da anulação do despacho 11.12 (RPI 2629) que a originou.

Código 11.34 - Arquivamento

Arquivado o pedido por impossibilidade da restauração ou reconstituição. Uma vez recuperados os documentos solicitados na publicação de código 15.34, os mesmos poderão ser apresentados a qualquer tempo, através da GRU de serviço 259.

(21) BR 11 2012 023608-3

Código 11.34 - Arquivamento

(22) 30/03/2011

(71) MOUNT SINAI SCHOOL OF MEDICINE (US)

(21) BR 11 2013 015127-7

Código 11.34 - Arquivamento

(22) 08/08/2011

(71) HALLIBURTON ENERGY SERVICES, INC. (US)

Código Recurso

Código 12.2 - Recurso Contra o Indeferimento

Notificação de interposição de recurso ao Presidente do INPI contra o indeferimento do pedido de patente ou do certificado de adição de invenção, objetivando o reexame da matéria. Desta data corre o prazo de 60 (sessenta) dias para apresentação de contrarrazões por qualquer interessado. O depositante poderá obter cópia do recurso através do endereço eletrônico www.inpi.gov.br - No Acesso rápido – Faça uma busca - Patente. Para acessar, cadastre-se no Portal do INPI e use login e senha.

(21) BR 10 2017 003799-1 A2	Código 12.2 - Recurso Contra o Indeferimento (22) 23/02/2017 (71) THE BOEING COMPANY (US)
(21) BR 10 2018 004523-7 A2	Código 12.2 - Recurso Contra o Indeferimento (22) 07/03/2018 (71) SEMEQ SERV. DE MONITORAMENTO DE EQUIPAMENTOS LTDA EPP/GERA MARANHÃO GERADORA DE ENERGIA DO MARANHÃO S A/IX ESTUDOS E PROJETOS LTDA (BR/SP) ; IX ESTUDOS E PROJETOS LTDA (BR/MG) ; GERA MARANHÃO - GERADORA DE ENERGIA DO MARANHÃO S.A (BR/MA)
(21) BR 10 2021 011515-7 A2	Código 12.2 - Recurso Contra o Indeferimento (22) 14/06/2021 (71) DART INDUSTRIES INC. (US)
(21) BR 11 2017 012416-5 A2	Código 12.2 - Recurso Contra o Indeferimento (22) 10/12/2015 (71) DOW GLOBAL TECHNOLOGIES LLC (US)
(21) BR 11 2017 014219-8 A2	Código 12.2 - Recurso Contra o Indeferimento (22) 31/12/2015 (71) THE USA, AS REPRESENTED BY THE SECRETARY, DEPT. OF HEALTH AND HUMAN SERVICES (US)
(21) BR 11 2018 003763-0 A2	Código 12.2 - Recurso Contra o Indeferimento (22) 25/08/2016 (71) REGULUS THERAPEUTICS INC. (US) ; BOARD OF REGENTS OF THE UNIVERSITY OF TEXAS SYSTEM (US)

(21) BR 11 2018 012618-7 A2	Código 12.2 - Recurso Contra o Indeferimento (22) 20/12/2016 (71) NUVOX PHARMA LLC (US) ; EVAN C. UNGER (US)
(21) BR 11 2020 001173-8 A2	Código 12.2 - Recurso Contra o Indeferimento (22) 17/07/2018 (71) NICOVENTURES TRADING LIMITED (GB)
(21) BR 11 2020 005097-0 A2	Código 12.2 - Recurso Contra o Indeferimento (22) 28/09/2018 (71) SAMSUNG ELECTRONICS CO., LTD. (KR)
(21) BR 11 2020 009488-9 A2	Código 12.2 - Recurso Contra o Indeferimento (22) 14/11/2018 (71) ACTEGA NORTH AMERICA TECHNOLOGIES, INC. (US)
(21) BR 11 2020 011171-6 A2	Código 12.2 - Recurso Contra o Indeferimento (22) 04/12/2018 (71) WEIR MINERALS AUSTRALIA LIMITED (AU)
(21) BR 12 2022 014733-0 A2	Código 12.2 - Recurso Contra o Indeferimento (22) 22/02/2018 (62) BR 11 2019 017441-9 22/02/2018 (71) EQUILUME LTD (IE)
(21) BR 12 2022 018590-8 A2	Código 12.2 - Recurso Contra o Indeferimento (22) 20/10/2014 (62) BR 11 2016 008933-2 20/10/2014 (71) FRAUNHOFER-GESELLSCHAFT ZUR FÖRDERUNG DER ANGEWANDTEN FORSCHUNG E.V. (DE)
(21) BR 12 2023 011028-5 A2	Código 12.2 - Recurso Contra o Indeferimento (22) 16/03/2017 (62) BR 11 2018 068739-1 16/03/2017 (71) SPOGEN BIOTECH INC. (US)
(21) BR 20 2019 007119-8 U2	Código 12.2 - Recurso Contra o Indeferimento (22) 08/04/2019 (71) FUNDAÇÃO UNIVERSIDADE FEDERAL DE SÃO CARLOS (BR/SP)

Código 12.6 - Outros Recursos

Notificação de interposição de recurso ao Presidente do INPI contra a decisão proferida pela DIRPA, objetivando o reexame da matéria. Desta data corre o prazo de 60 (sessenta) dias para apresentação de contrarrazões por qualquer interessado. O depositante poderá obter cópia do recurso através do endereço eletrônico www.inpi.gov.br - No Acesso rápido – Faça uma busca - Patente. Para acessar, cadastre-se no Portal do INPI e use login e senha.

(21) BR 12 2024 004215-0 A2

Código 12.6 - Outros Recursos

(22) 25/05/2017

(62) BR 11 2018 074122-1 25/05/2017

(71) JUUL LABS, INC. (US)

Recurso: 870240044633 - 27/5/2024

Código Outros Referentes a Despachos

Código 15.7 - Petição não Conhecida

(21) BR 20 2017 022946-2 U2

Código 15.7 - Petição não Conhecida

(22) 24/10/2017

(71) INSTITUTO AGRONÔMICO - IAC (BR/SP)

Código 15.10 - Mudança de Natureza

Mudada a natureza e alterado o número do pedido.

(21) BR 20 2018 008147-6

Código 15.10 - Mudança de Natureza

(22) 23/04/2018

(54) APERFEIÇOAMENTO INTRODUZIDO EM IMPLEMENTO PARA ADUBAÇÃO E SISTEMA DE PLANTIO DIRETO COM MUDAS PRÉ-BROTADAS DE CANA DE AÇÚCAR

(71) STA INDUSTRIA LTDA (BR/GO)

Pedido renumerado devido a mudança de natureza de BR202018008147-6 para BR102018008147-0.

(21) BR 10 2020 011021-7

Código 15.10 - Mudança de Natureza

(22) 01/06/2020

(54) APERFEIÇOAMENTOS EM CONJUNTOS DE PINÇA PARA FIXAÇÃO DE MECANISMO DE DESLIZAMENTO DE PAINÉIS

(71) TEC VIDRO INDUSTRIA COMÉRCIO E SERVIÇOS TÉCNICOS LTDA. (BR/SP)

Pedido renumerado devido a mudança de natureza de BR102020011021-7 para BR202020011021-2.

Código 15.11 - Alteração de Classificação

Alterada a classificação do pedido para melhor adequação.

(21) BR 10 2019 003185-9 A2	Código 15.11 - Alteração de Classificação (22) 15/02/2019 (51) E02D 33/00 (2006.01), G01M 7/08 (2006.01) As Classificações Anteriores eram: E02D 7/08 , E02D 13/10
(21) BR 10 2019 014177-8 A2	Código 15.11 - Alteração de Classificação (22) 09/07/2019 (51) E04B 1/18 (2006.01), E04B 1/32 (2006.01), E04C 3/40 (2006.01) A Classificação Anterior era: E04B 1/18
(21) BR 10 2023 007151-1 A2	Código 15.11 - Alteração de Classificação (22) 17/04/2023 (51) F03G 7/08 (2006.01), F03G 7/00 (2006.01), F03G 7/10 (2006.01), F03G 3/06 (2006.01), F03G 3/08 (2006.01), F03G 3/00 (2006.01), F03B 13/12 (2006.01), F03B 13/14 (2006.01) As Classificações Anteriores eram: F03B 13/12 , F03B 13/14 , F03B 13/26
(21) BR 11 2017 009528-9 A2	Código 15.11 - Alteração de Classificação (22) 04/11/2015 (51) H04N 21/426 (2011.01), H04N 21/485 (2011.01), H04N 21/845 (2011.01) As Classificações Anteriores eram: H04N 21/485 , H04N 21/426 , H04N 21/845
(21) BR 11 2018 000076-0 A2	Código 15.11 - Alteração de Classificação (22) 10/06/2016 (51) H04N 23/959 (2023.01), G03B 13/36 (2021.01) As Classificações Anteriores eram: H04N 5/232 , G03B 13/36
(21) BR 11 2018 072122-0 A2	Código 15.11 - Alteração de Classificação (22) 19/04/2017 (51) G06T 7/90 (2017.01), G06T 7/00 (2017.01), G06F 18/2321 (2023.01), G06T 7/73 (2017.01) As Classificações Anteriores eram: G06T 7/90 , G06F 18/2321
(21) BR 11 2019 010323-6 A2	Código 15.11 - Alteração de Classificação (22) 21/11/2017 (51) A23L 33/00 (2016.01), A61K 39/00 (2006.01), A61K 39/39 (2006.01), A61K 9/14 (2006.01), A23L 33/13 (2016.01), A23L 33/17 (2016.01), A61K 39/35 (2006.01), A61P 37/00 (2006.01), A61K 9/00 (2006.01)

As Classificações Anteriores eram: A61K 9/14 , A61K 39/00 , A61K 39/39 , A23L 33/00 , A23L 33/13 , A23L 33/17 , A61K 39/35 , A61P 37/00 , A61K 9/00

(21) BR 11 2019 016747-1 A2 Código 15.11 - Alteração de Classificação
 (22) 17/01/2018
 (51) H04B 7/0417 (2017.01), H04B 7/0452 (2017.01), H04W 72/044 (2023.01)
 As Classificações Anteriores eram: H04B 7/024 , H04B 7/0452 , H04B 7/0417

(21) BR 11 2020 009832-9 A2 Código 15.11 - Alteração de Classificação
 (22) 16/11/2018
 (51) H04B 7/06 (2006.01), H04W 28/18 (2009.01)
 A Classificação Anterior era: H04B 7/0456

(21) BR 11 2020 017999-0 A2 Código 15.11 - Alteração de Classificação
 (22) 07/03/2019
 (51) C07D 487/04 (2006.01), A61K 31/4985 (2006.01)
 A Classificação Anterior era: C07D 487/04

(21) BR 11 2020 018158-7 A2 Código 15.11 - Alteração de Classificação
 (22) 05/03/2019
 (51) C07D 473/06 (2006.01), C07F 9/6561 (2006.01), A61K 9/08 (2006.01), A61P 1/16 (2006.01), A61P 11/00 (2006.01), A61P 13/12 (2006.01), A61P 25/00 (2006.01), A61P 3/04 (2006.01), A61P 35/00 (2006.01)
 As Classificações Anteriores eram: C07D 473/06 , C07F 9/6561

(21) BR 11 2020 019385-2 A2 Código 15.11 - Alteração de Classificação
 (22) 21/03/2019
 (51) C07D 401/14 (2006.01), C07D 405/14 (2006.01), C07D 221/20 (2006.01), C07D 401/04 (2006.01), C07D 401/06 (2006.01), C07D 401/12 (2006.01), C07D 241/18 (2006.01), C07D 417/04 (2006.01), C07D 417/06 (2006.01), C07D 471/04 (2006.01), C07D 487/04 (2006.01), C07D 487/20 (2006.01), C07D 491/10 (2006.01), C07D 491/107 (2006.01), C07D 491/20 (2006.01), A61P 35/00 (2006.01)
 As Classificações Anteriores eram: C07D 401/14 , C07D 405/14 , C07D 221/20 , C07D 401/04 , C07D 401/06 , C07D 401/12 , C07D 241/18 , C07D 417/04 , C07D 417/06 , C07D 471/04 , C07D 487/04 , C07D 487/20 , C07D 491/10 , C07D 491/107 , C07D 491/20

(21) BR 11 2020 021394-2 A2 Código 15.11 - Alteração de Classificação
 (22) 18/04/2019
 (51) C07D 487/04 (2006.01), A61K 31/506 (2006.01), A61P 29/00 (2006.01), A61P 35/00 (2006.01), A61P 37/00 (2006.01)
 A Classificação Anterior era: C07D 487/04

(21) BR 11 2020 024577-1 A2	Código 15.11 - Alteração de Classificação (22) 05/06/2019 (51) C07D 241/04 (2006.01), C07D 401/10 (2006.01), C07D 401/14 (2006.01), C07D 453/02 (2006.01), A61P 5/00 (2006.01) As Classificações Anteriores eram: C07D 241/04 , C07D 401/10 , C07D 401/14 , C07D 453/02
(21) BR 11 2021 001019-0 A2	Código 15.11 - Alteração de Classificação (22) 23/07/2019 (51) C07D 217/24 (2006.01), A61K 31/472 (2006.01), A61P 35/00 (2006.01) A Classificação Anterior era: C07D 217/24
(21) BR 11 2021 001725-9 A2	Código 15.11 - Alteração de Classificação (22) 31/07/2019 (51) A61K 31/29 (2006.01), A61K 31/555 (2006.01), A61K 47/02 (2006.01), A61K 47/26 (2006.01), A61K 47/38 (2006.01), A61K 9/10 (2006.01) As Classificações Anteriores eram: A01N 25/08 , A01N 43/16 , A01N 43/36
(21) BR 11 2022 000292-0 A2	Código 15.11 - Alteração de Classificação (22) 07/07/2020 (51) H04N 19/577 (2014.01), H04N 19/59 (2014.01), H04N 19/70 (2014.01) A Classificação Anterior era: H04N 9/74
(21) BR 11 2022 013585-8 A2	Código 15.11 - Alteração de Classificação (22) 12/01/2021 (51) C07J 13/00 (2006.01), C07J 31/00 (2006.01), C07J 41/00 (2006.01), A61P 25/00 (2006.01), A61P 25/04 (2006.01), A61P 25/08 (2006.01), A61P 9/00 (2006.01), C07J 17/00 (2006.01) As Classificações Anteriores eram: C07J 13/00 , C07J 31/00 , C07J 41/00
(21) BR 11 2022 014090-8 A2	Código 15.11 - Alteração de Classificação (22) 19/01/2021 (51) H04W 36/00 (2009.01), H04W 48/18 (2009.01), H04W 48/20 (2009.01) A Classificação Anterior era: H04W 36/08
(21) BR 11 2022 017099-8 A2	Código 15.11 - Alteração de Classificação (22) 26/02/2021 (51) C07D 239/47 (2006.01), C07D 239/48 (2006.01), C07D 239/49 (2006.01), A61P 25/00 (2006.01), A61P 27/02 (2006.01), A61P 29/00 (2006.01), A61P 35/00 (2006.01), C07D 213/81 (2006.01) As Classificações Anteriores eram: C07D 239/47 , C07D 239/48 , C07D 239/49

(21) BR 11 2022 019554-0 A2	Código 15.11 - Alteração de Classificação (22) 18/03/2021 (51) C07D 401/14 (2006.01), C07D 471/12 (2006.01), C07D 487/04 (2006.01), C07D 495/04 (2006.01), A61K 31/437 (2006.01), A61K 31/4375 (2006.01), A61K 31/4745 (2006.01), A61K 31/519 (2006.01), A61P 31/14 (2006.01), A61P 31/20 (2006.01) As Classificações Anteriores eram: C07D 401/14 , C07D 471/12 , C07D 487/04 , C07D 495/04
(21) BR 11 2022 020278-4 A2	Código 15.11 - Alteração de Classificação (22) 06/04/2021 (51) C07D 401/12 (2006.01), A61P 35/00 (2006.01) A Classificação Anterior era: C07D 401/12
(21) BR 11 2022 022535-0 A2	Código 15.11 - Alteração de Classificação (22) 05/05/2021 (51) C07D 213/02 (2006.01), C07D 231/02 (2006.01), C07D 249/04 (2006.01), C07D 261/02 (2006.01), A61K 31/439 (2006.01), A61K 45/06 (2006.01), C07D 491/22 (2006.01), A61P 35/00 (2006.01) As Classificações Anteriores eram: C07D 213/02 , C07D 231/02 , C07D 249/04 , C07D 261/02
(21) BR 11 2022 024103-8 A2	Código 15.11 - Alteração de Classificação (22) 26/05/2021 (51) A01N 59/06 (2006.01), A01N 59/16 (2006.01), C05B 17/00 (2006.01), C05G 3/60 (2020.01) As Classificações Anteriores eram: A01N 59/06 , A01N 59/16 , A01P 21/00
(21) BR 11 2023 002073-5 A2	Código 15.11 - Alteração de Classificação (22) 03/08/2021 (51) H04L 5/00 (2006.01), H04W 72/0446 (2023.01), H04W 72/23 (2023.01) A Classificação Anterior era: H04L 5/00
(21) BR 12 2023 005531-4 A2	Código 15.11 - Alteração de Classificação (22) 07/07/2020 (51) H04N 19/577 (2014.01), H04N 19/59 (2014.01), H04N 19/70 (2014.01) (62) BR 11 2022 000292-0 07/07/2020 A Classificação Anterior era: H04N 9/74
(21) BR 20 2019 002393-2 U2	Código 15.11 - Alteração de Classificação (22) 06/02/2019 (51) B26B 29/06 (2006.01) A Classificação Anterior era: A47J 43/06

Código 15.12 - Renumeração

Alterada a numeração por ter sido numerado indevidamente.

(21) BR 20 2023 020334-0 Código 15.12 - Renumeração
(22) 03/10/2023
(71) N.E QUIMICA INDUSTRIA E COMERCIO DE ARLA LTDA (BR/PR)
Pedido renumerado de BR202023020334-0 para BR102023020334-5.

(21) BR 21 2024 008268-2 Código 15.12 - Renumeração
(22) 24/10/2022
(71) ARCONVERT, SAU (ES)
Pedido renumerado de BR212024008268-2 para BR112024008268-7.

(21) BR 10 2024 004635-8 Código 15.12 - Renumeração
(22) 08/03/2024
(71) VIELA BIO, INC. (US)
Pedido renumerado de BR102024004635-8 para BR122024004635-0.

Código 15.21 - Numeração Anulada

Anulada a numeração do pedido de patente ou certificado de adição de invenção. A documentação ficará a disposição do depositante ou seu procurador pelo prazo de 180 dias desta publicação. A documentação não retirada será descartada.

(21) BR 10 2024 001507-0 Código 15.21 - Numeração Anulada
(22) 25/01/2024
(71) MARCOS SAHEKI (BR/SP)
Pedido com Numeração Anulada tendo em vista falta de cumprimento de exigência formal

(21) BR 10 2024 001680-7 Código 15.21 - Numeração Anulada
(22) 26/01/2024
(71) MARCIO ANDRE PINHEIRO (BR/MG)
Pedido com Numeração Anulada tendo em vista falta de cumprimento de exigência formal

(21) BR 10 2024 002164-9 Código 15.21 - Numeração Anulada
(22) 01/02/2024
(71) FERNANDA WERLICH DOS PASSOS (BR/SC)
Pedido com Numeração Anulada tendo em vista falta de cumprimento de exigência formal

(21) BR 10 2024 002181-9 Código 15.21 - Numeração Anulada
(22) 02/02/2024
(71) UNIVERSIDADE CATÓLICA DE PERNAMBUCO (BR/PE)
Pedido com Numeração Anulada tendo em vista falta de cumprimento de exigência formal

(21) BR 10 2024 002304-8 Código 15.21 - Numeração Anulada
(22) 05/02/2024
(71) VALE S.A. (BR/RJ)
Pedido com Numeração Anulada tendo em vista falta de cumprimento de exigência formal

(21) BR 10 2024 002685-3 Código 15.21 - Numeração Anulada
(22) 08/02/2024
(71) HECTA.AI GREEN TECHNOLOGY LTDA (BR/PR)
Pedido com Numeração Anulada tendo em vista falta de cumprimento de exigência formal

(21) BR 10 2024 002687-0	Código 15.21 - Numeração Anulada (22) 08/02/2024 (71) HECTA.AI GREEN TECHNOLOGY LTDA (BR/PR) Pedido com Numeração Anulada tendo em vista falta de cumprimento de exigência formal
---------------------------------	--

(21) BR 10 2024 002698-5	Código 15.21 - Numeração Anulada (22) 08/02/2024 (71) TBA TECNOLOGIA BRASIL AUTOMOTIVO LTDA (BR/PR) Pedido com Numeração Anulada tendo em vista falta de cumprimento de exigência formal
---------------------------------	---

(21) BR 10 2024 002699-3	Código 15.21 - Numeração Anulada (22) 08/02/2024 (71) CLAUDETEAPARECIDA DE SOUZA (BR/MG) Pedido com Numeração Anulada tendo em vista falta de cumprimento de exigência formal
---------------------------------	--

(21) BR 10 2024 002709-4	Código 15.21 - Numeração Anulada (22) 09/02/2024 (71) MARIO AUGUSTO ALEXANDRE COELHO (BR/RS) Pedido com Numeração Anulada tendo em vista falta de cumprimento de exigência formal
---------------------------------	--

(21) BR 10 2024 002815-5	Código 15.21 - Numeração Anulada (22) 09/02/2024 (71) MAURO DA SILVA TAVARES (BR/RJ) Pedido com Numeração Anulada tendo em vista falta de cumprimento de exigência formal
---------------------------------	--

(21) BR 10 2024 002833-3	Código 15.21 - Numeração Anulada (22) 10/02/2024 (71) WELLINGTON JOSÉ MISQUITA (BR/SP) ; MARCELO JOSÉ ALVES (BR/SP) Pedido com Numeração Anulada tendo em vista falta de cumprimento de exigência formal
---------------------------------	---

(21) BR 10 2024 006348-1	Código 15.21 - Numeração Anulada (22) 31/03/2024 (71) EVA MARIA DE CARVALHO (BR/SP) Pedido com Numeração Anulada tendo em vista ausência de elementos mínimos ao depósito, conforme Art. 21 da Lei 9279/96 e Art. 3º da Instrução Normativa 31/2013
---------------------------------	--

(21) BR 10 2024 009031-4	Código 15.21 - Numeração Anulada (22) 07/05/2024 (71) 52.725.742 ANTONIO NILDER DUARTE FURTADO (BR/SP) Pedido com Numeração Anulada tendo em vista falta de pagamento ou pagamento posterior à data de protocolo da Guia de Recolhimento da União relativa ao serviço solicitado
(21) BR 10 2024 009376-3	Código 15.21 - Numeração Anulada (22) 13/05/2024 (71) VALMIR DALAGNOL (BR/RS) Pedido com Numeração Anulada tendo em vista falta de pagamento ou pagamento posterior à data de protocolo da Guia de Recolhimento da União relativa ao serviço solicitado
(21) BR 13 2024 002343-8	Código 15.21 - Numeração Anulada (22) 05/02/2024 (61) BR 10 2021 006034-4 29/03/2021 (71) DEBORA R ITO (BR/SP) Pedido com Numeração Anulada tendo em vista falta de cumprimento de exigência formal
(21) BR 20 2023 026017-4	Código 15.21 - Numeração Anulada (22) 11/12/2023 (71) VLF COMPANY NEGOCIOS DIGITAIS LTDA (BR/SC) Pedido com Numeração Anulada tendo em vista falta de cumprimento de exigência formal
(21) BR 20 2023 026019-0	Código 15.21 - Numeração Anulada (22) 11/12/2023 (71) VLF COMPANY NEGOCIOS DIGITAIS LTDA (BR/SC) Pedido com Numeração Anulada tendo em vista falta de cumprimento de exigência formal
(21) BR 20 2023 026026-3	Código 15.21 - Numeração Anulada (22) 11/12/2023 (71) VLF COMPANY NEGOCIOS DIGITAIS LTDA (BR/SC) Pedido com Numeração Anulada tendo em vista falta de cumprimento de exigência formal
(21) BR 20 2023 027452-3	Código 15.21 - Numeração Anulada (22) 26/12/2023 (71) NELSON RODRIGUES DA SILVA (BR/PR) ; ORLANDO FRANSOZIO

	(BR/PR) Pedido com Numeração Anulada tendo em vista falta de cumprimento de exigência formal
--	---

(21) BR 20 2024 000648-3	Código 15.21 - Numeração Anulada (22) 11/01/2024 (71) LEANDRA CARLA APARECIDA CORDEIRO (BR/RJ) Pedido com Numeração Anulada tendo em vista falta de cumprimento de exigência formal
---------------------------------	--

(21) BR 20 2024 001907-0	Código 15.21 - Numeração Anulada (22) 30/01/2024 (71) GERALDO SEBASTIAO DE OLIVEIRA (BR/MG) Pedido com Numeração Anulada tendo em vista falta de cumprimento de exigência formal
---------------------------------	---

(21) BR 20 2024 002167-9	Código 15.21 - Numeração Anulada (22) 01/02/2024 (71) FABRIZIO DOMINGUES (BR/SP) Pedido com Numeração Anulada tendo em vista falta de cumprimento de exigência formal
---------------------------------	--

(21) BR 20 2024 002559-3	Código 15.21 - Numeração Anulada (22) 07/02/2024 (71) O3NT PRODUTOS DE HIGIENE E BEM ESTAR LTDA (BR/SP) Pedido com Numeração Anulada tendo em vista falta de cumprimento de exigência formal
---------------------------------	---

(21) BR 20 2024 002807-0	Código 15.21 - Numeração Anulada (22) 09/02/2024 (71) 49462100 THIAGO DE ABREU SILVA PINTO (BR/RJ) Pedido com Numeração Anulada tendo em vista falta de cumprimento de exigência formal
---------------------------------	--

(21) BR 20 2024 005528-0	Código 15.21 - Numeração Anulada (22) 20/03/2024 (71) RS VENDING COMERCIO E SERVICIOS EM ALIMETACAO EIRELI (BR/RS) Pedido com Numeração Anulada tendo em vista ausência de elementos mínimos ao depósito, conforme Art. 21 da Lei 9279/96 e Art. 3º da Instrução Normativa 31/2013
---------------------------------	---

(21) BR 20 2024 005570-0	Código 15.21 - Numeração Anulada
---------------------------------	----------------------------------

(22) 20/03/2024

(71) RAINBOW BEEZ LTDA (BR/SP)

Pedido com Numeração Anulada tendo em vista ausência de elementos mínimos ao depósito, conforme Art. 21 da Lei 9279/96 e Art. 3º da Instrução Normativa 31/2013

Código 15.22.1 - Devolução de Prazo Negada

Negada a solicitação de devolução de prazo uma vez que não ficou comprovada a justa causa conforme definida no Art. 221 da Lei nº 9.279/96. A cópia do parecer poderá ser obtida através do endereço eletrônico www.inpi.gov.br - No Acesso rápido – Faça uma busca - Patente. Para acessar, cadastre-se no Portal do INPI e use login e senha. Desta data corre o prazo de 60 (sessenta) dias para eventual recurso do interessado.

(21) BR 20 2016 029440-7 U2

Código 15.22.1 - Devolução de Prazo Negada

(22) 15/12/2016

(71) UNIVERSIDADE FEDERAL DE SERGIPE (BR/SE)

Código 15.34 - Restauração/Reconstituição dos Autos do Pedido

Início do processo de restauração ou reconstituição. O(s) depositante(s) e interessados têm o prazo de 60 (sessenta) dias para apresentar cópia dos documentos solicitados. A guia de recolhimento a ser utilizada será o código de serviço 259 (isento)

(21) BR 10 2013 033264-0

Código 15.34 - Restauração/Reconstituição dos Autos do Pedido

(22) 23/12/2013

(71) CABELL PRODUTOS PARA SALÃO - EIRELI (BR/SP)

Iniciado o processo de restauração. O depositante e interessados têm o prazo de 60 (sessenta) dias para enviar cópia da petição protocolo 018130041500. A guia de recolhimento a ser utilizada para a apresentação da documentação será referente ao código de serviço 259 (isento).

(21) PI 0909676-0

Código 15.34 - Restauração/Reconstituição dos Autos do Pedido

(22) 02/03/2009

(71) OMRIX BIOPHARMACEUTICALS LTD. (IL)

Iniciado o processo de restauração. O depositante e interessados têm o prazo de 60 (sessenta) dias para enviar cópia das páginas 2-3 das reivindicações modificadas, apresentadas através do protocolo 020100082625. A guia de recolhimento a ser utilizada para a apresentação da documentação será referente ao código de serviço 259 (isento).

Código 15.50 - Notificação de depósito de um pedido dividido

Notificação do depósito de uma divisão do pedido em referência conforme as informações constantes no complemento, contendo o número e data de apresentação do requerimento de divisão. Não é necessária manifestação do requerente e tal publicação não implica em alteração de prazos legais.

(21) BR 10 2018 076134-0 A2	Código 15.50 - Notificação de depósito de um pedido dividido (22) 14/12/2018 (71) INSTITUTO HESTIA DE CIÊNCIA E TECNOLOGIA - HESTIA (BR/SC) ; MOHAWK REVESTIMENTOS COCAL DO SUL LTDA. (BR/SC) O pedido foi dividido no BR122024009112-7 protocolo 870240039150 em 08/05/2024 17:11.
(21) BR 11 2013 001535-7 A2	Código 15.50 - Notificação de depósito de um pedido dividido (22) 20/07/2011 (71) FRAUNHOFER-GESELLSCHAFT ZUR FÖRDERUNG DER ANGEWANDTEN FORSCHUNG E. V. (DE) O pedido foi dividido no BR122024007438-9 protocolo 870240032906 em 16/04/2024 17:55.O pedido foi dividido no BR122024007446-0 protocolo 870240032925 em 16/04/2024 19:08.O pedido foi dividido no BR122024007449-4 protocolo 870240032928 em 16/04/2024 19:37.
(21) BR 11 2013 017080-8 A2	Código 15.50 - Notificação de depósito de um pedido dividido (22) 06/01/2012 (71) TAKEDA PHARMACEUTICAL COMPANY LIMITED (JP) O pedido foi dividido no BR122024007238-6 protocolo 870240032080 em 12/04/2024 18:03.
(21) BR 11 2015 013784-9 A2	Código 15.50 - Notificação de depósito de um pedido dividido (22) 12/12/2013 (71) THE BROAD INSTITUTE, INC. (US) ; MASSACHUSETTS INSTITUTE OF TECHNOLOGY (US) ; PRESIDENT AND FELLOWS OF HARVARD COLLEGE (US) O pedido foi dividido no BR122024006902-4 protocolo 870240030748 em 09/04/2024 14:42.
(21) BR 11 2016 024481-8 A2	Código 15.50 - Notificação de depósito de um pedido dividido (22) 24/04/2015 (71) 2SEVENTY BIO, INC. (US) O pedido foi dividido no BR122024006834-6 protocolo 870240030446 em 08/04/2024 16:10.

(21) BR 11 2016 028741-0 A2	Código 15.50 - Notificação de depósito de um pedido dividido (22) 11/06/2015 (71) DUKE UNIVERSITY (US) O pedido foi dividido no BR122024008827-4 protocolo 870240037822 em 03/05/2024 16:08.
(21) BR 11 2017 008266-7 A2	Código 15.50 - Notificação de depósito de um pedido dividido (22) 20/10/2015 (71) SAIBA GMBH (CH) O pedido foi dividido no BR122024008858-4 protocolo 870240037970 em 03/05/2024 18:09.
(21) BR 11 2017 011909-9 A2	Código 15.50 - Notificação de depósito de um pedido dividido (22) 04/12/2015 (71) MEMORIAL SLOAN KETTERING CANCER CENTER (US) ; EUREKA THERAPEUTICS, INC. (US) O pedido foi dividido no BR122024009352-9 protocolo 870240040000 em 10/05/2024 18:07.
(21) BR 11 2017 014742-4 A2	Código 15.50 - Notificação de depósito de um pedido dividido (22) 08/01/2016 (71) IMMUTEP S.A.S. (FR) O pedido foi dividido no BR122024006008-6 protocolo 870240026286 em 26/03/2024 15:35.
(21) BR 11 2018 002685-9 A2	Código 15.50 - Notificação de depósito de um pedido dividido (22) 22/09/2016 (71) NOVOZYMES A/S (DK) O pedido foi dividido no BR122024009414-2 protocolo 870240040272 em 13/05/2024 14:56.
(21) BR 11 2018 013645-0 A2	Código 15.50 - Notificação de depósito de um pedido dividido (22) 19/12/2016 (71) FUJIFILM DIOSYNTH BIOTECHNOLOGIES UK LIMITED (GB) O pedido foi dividido no BR122024008730-8 protocolo 870240037437 em 02/05/2024 17:30.
(21) BR 11 2018 013979-3 A2	Código 15.50 - Notificação de depósito de um pedido dividido (22) 06/01/2017 (71) VIRAMAL LIMITED (GB) O pedido foi dividido no BR122024008916-5 protocolo 870240038306 em 06/05/2024 15:10.

(21) BR 11 2018 016696-0 A2	Código 15.50 - Notificação de depósito de um pedido dividido (22) 18/01/2017 (71) CEVEC PHARMACEUTICALS GMBH (DE) O pedido foi dividido no BR122024008803-7 protocolo 870240037728 em 03/05/2024 14:52.
(21) BR 11 2018 073424-1 A2	Código 15.50 - Notificação de depósito de um pedido dividido (22) 12/05/2017 (71) AEROMICS, INC. (US) O pedido foi dividido no BR122024008907-6 protocolo 870240038256 em 06/05/2024 14:37.
(21) BR 11 2018 076443-4 A2	Código 15.50 - Notificação de depósito de um pedido dividido (22) 19/06/2017 (71) NOVARTIS AG (CH) O pedido foi dividido no BR122024009277-8 protocolo 870240039709 em 10/05/2024 12:53.
(21) BR 11 2018 076816-2 A2	Código 15.50 - Notificação de depósito de um pedido dividido (22) 08/06/2017 (71) PIONEER HI-BRED INTERNATIONAL, INC. (US) O pedido foi dividido no BR122024008792-8 protocolo 870240037685 em 03/05/2024 13:54.O pedido foi dividido no BR122024008793-6 protocolo 870240037686 em 03/05/2024 13:55.
(21) BR 11 2019 002687-8 A2	Código 15.50 - Notificação de depósito de um pedido dividido (22) 10/08/2017 (71) LEGEND BIOTECH IRELAND LIMITED (IE) O pedido foi dividido no BR122024003787-4 protocolo 870240016126 em 26/02/2024 18:53.
(21) BR 11 2019 014874-4 A2	Código 15.50 - Notificação de depósito de um pedido dividido (22) 18/01/2018 (71) MASSACHUSETTS INSTITUTE OF TECHNOLOGY (US) ; ADVANCED POTASH TECHNOLOGIES LTD (KY) O pedido foi dividido no BR122024008957-2 protocolo 870240038562 em 06/05/2024 20:06.
(21) BR 11 2020 004149-1 A2	Código 15.50 - Notificação de depósito de um pedido dividido (22) 30/08/2018 (71) SYNGULON SA (BE) O pedido foi dividido no BR122024008921-1 protocolo 870240038340 em

06/05/2024 15:30.

(21) BR 11 2020 007360-1 A2 Código 15.50 - Notificação de depósito de um pedido dividido
(22) 26/10/2018
(71) SOCIÉTÉ DES PRODUITS NESTLÉ S.A. (CH)
O pedido foi dividido no BR122024009230-1 protocolo 870240039540 em
09/05/2024 17:50.

(21) BR 11 2020 009607-5 A2 Código 15.50 - Notificação de depósito de um pedido dividido
(22) 29/11/2018
(71) ALCON INC. (CH)
O pedido foi dividido no BR122024008843-6 protocolo 870240037897 em
03/05/2024 17:07.

(21) BR 11 2021 008989-6 A2 Código 15.50 - Notificação de depósito de um pedido dividido
(22) 06/11/2019
(71) DAIICHI SANKYO COMPANY, LIMITED (JP)
O pedido foi dividido no BR122024008908-4 protocolo 870240038261 em
06/05/2024 14:42.O pedido foi dividido no BR122024008911-4 protocolo
870240038273 em 06/05/2024 14:52.

(21) BR 11 2021 018786-3 A2 Código 15.50 - Notificação de depósito de um pedido dividido
(22) 20/03/2020
(71) SYNGENTA CROP PROTECTION AG (CH)
O pedido foi dividido no BR122024004672-5 protocolo 870240019997 em
08/03/2024 15:19.O pedido foi dividido no BR122024004876-0 protocolo
870240021080 em 12/03/2024 17:19.

Código Concessão de Patente e Certificado de Adição de Invenção**Código 16.1 - Concessão de Patente ou Certificado de Adição de Invenção**

Expedição da carta-patente ou do certificado de adição de invenção. O título acha-se à disposição do interessado no setor competente do INPI. Desta data corre o prazo de 6 (seis) meses para interposição de nulidade administrativa por qualquer interessado (Art. 51 da Lei nº 9.279/96). O certificado de adição é acessório da patente, tem a data final de vigência desta e a acompanha para todos os efeitos legais. As Cartas Patentes ou Certificados de Adição de Invenção concedidos de acordo com o Artigo 38 da Lei 9.279/96, por ocasião da expedição da Carta Patente, podem ser acessadas através do endereço eletrônico www.inpi.gov.br - No Acesso rápido – Faça uma busca - Patente. Para acessar, cadastre-se no Portal do INPI e use login e senha.

(11) BR 10 2013 011897-4 B1	Código 16.1 - Concessão de Patente ou Certificado de Adição de Invenção (22) 07/02/2013 (43) 23/09/2014 (51) C07D 307/42 (2006.01) (54) PROCESSO DE PRODUÇÃO DE HIDRÓXI-METIL-FURFURAL (HMF) POR MEIO DE ROTAQUÍMICA A PARTIR DA DESIDRATAÇÃO DE AÇUCARES UTILIZANDO LÍQUIDOS IÔNICOS SUPOSTOS EM NANOPARTÍCULAS DE ZIRCÔNIA (73) UNIVERSIDADE FEDERAL DO RIO GRANDE DO NORTE (BR/RN) (72) Rubens Maribondo do Nascimento; Carlos Alberto Paskocimas; Kalpeshkumar Bhikhubhai Sidhpuria; Osvaldo Chivone Filho; Grazielle Lopes de Souza; Daniel Araújo de Macedo; Jean Carlos Silva Andrade Prazo de Validade: 20 (vinte) anos contados a partir de 07/02/2013, observadas as condições legais. Patente concedida conforme ADI 5.529/DF, que determina a alteração do prazo de concessão.
(11) BR 10 2013 031059-0 B1	Código 16.1 - Concessão de Patente ou Certificado de Adição de Invenção (22) 03/12/2013 (43) 03/11/2015 (51) C05D 9/00 (2006.01) (54) PROCESSO PARA PREPARAR UMA FORMULAÇÃO DE FERTILIZANTE FOLIAR, NA FORMA SÓLIDA OU LÍQUIDA, COMPLETAMENTE SOLÚVEL EM ÁGUA, CONTENDO MOLIBDÊNIO, COBALTO E NÍQUEL (73) ICL AMÉRICA DO SUL S.A. (BR/SP) (72) ARISTIDES ALVES DE MORAES JÚNIOR; ANDRÉ RIBEIRO COTRIM Prazo de Validade: 20 (vinte) anos contados a partir de 03/12/2013, observadas as condições legais. Patente concedida conforme ADI 5.529/DF, que determina a alteração do prazo de concessão.

(11) BR 10 2015 012622-0 B1	<p>Código 16.1 - Concessão de Patente ou Certificado de Adição de Invenção (22) 29/05/2015 (43) 05/12/2017 (51) G01N 33/569 (2006.01), G01N 33/543 (2006.01), C07K 7/06 (2006.01), C12N 15/30 (2006.01) (54) MÉTODO E KIT PARA DIAGNÓSTICO DAS LEISHMANIOSES UTILIZANDO PEPTÍDEOS SINTÉTICOS DERIVADOS DO GENE CODIFICADOR DA PROTEÍNA QUINASE ATIVADA POR MITÓGENO (66) BR 10 2014 013195-7 30/05/2014 (73) UNIVERSIDADE FEDERAL DE MINAS GERAIS (BR/MG) (72) DANIELLA CASTANHEIRA BARTHOLOMEU; RICARDO TOSHIO FUJIWARA; DANIEL MENEZES SOUZA; TIAGO ANTÔNIO DE OLIVEIRA MENDES Prazo de Validade: 20 (vinte) anos contados a partir de 29/05/2015, observadas as condições legais</p>
(11) BR 10 2015 031433-7 B1	<p>Código 16.1 - Concessão de Patente ou Certificado de Adição de Invenção (22) 15/12/2015 (30) 16/12/2014 FR 1462522 (43) 09/08/2016 (51) H04W 4/00 (2018.01), G06K 19/07 (2006.01), G06Q 20/32 (2012.01) (54) MÉTODO PARA INDICAR PROXIMIDADE E MÓDULO INDICADOR DE PROXIMIDADE (73) BANKS AND ACQUIRERS INTERNATIONAL HOLDING (FR) (72) MICHAËL MENARDAIS; THIERRY MARSAUD Prazo de Validade: 20 (vinte) anos contados a partir de 15/12/2015, observadas as condições legais</p>
(11) BR 10 2016 009976-5 B1	<p>Código 16.1 - Concessão de Patente ou Certificado de Adição de Invenção (22) 03/05/2016 (30) 16/06/2015 US 14/741,393 (43) 27/12/2016 (51) G07C 5/08 (2006.01), G08C 25/00 (2006.01), G07C 5/00 (2006.01), B64F 5/00 (2017.01) (54) SISTEMA DE TESTE NÃO DESTRUTIVO COM ESPECIALISTA REMOTO, E, MÉTODO DE OPERAÇÃO DE UM SISTEMA DE TESTE NÃO DESTRUTIVO COM ESPECIALISTA REMOTO (73) THE BOEING COMPANY (US) (72) GARY E. GEORGESON; TYLER M. HOLMES; JEFFREY R. KOLLGAARD Prazo de Validade: 20 (vinte) anos contados a partir de 03/05/2016, observadas as condições legais</p>
(11) BR 10 2016 015269-0 B1	<p>Código 16.1 - Concessão de Patente ou Certificado de Adição de Invenção</p>

(22) 29/06/2016
(30) 01/07/2015 US 14/789,300
(43) 03/01/2017
(51) F02K 3/06 (2006.01), F02C 6/00 (2006.01), F16H 1/00 (2006.01)
(54) MOTOR DE TURBINA A GÁS
(73) UNITED TECHNOLOGIES CORPORATION (US)
(72) DANIEL BERNARD KUPRATIS; FREDERICK M. SCHWARZ
Prazo de Validade: 20 (vinte) anos contados a partir de 29/06/2016, observadas as condições legais

(11) BR 10 2016 018176-3 B1 Código 16.1 - Concessão de Patente ou Certificado de Adição de Invenção
(22) 05/08/2016
(43) 06/03/2018
(51) G06T 7/00 (2017.01), G06F 21/32 (2013.01), G06F 17/18 (2006.01), G06F 17/14 (2006.01)
(54) MÉTODO E SISTEMA PARA DETECÇÃO DE FRAUDES EM APLICAÇÕES BASEADAS EM PROCESSAMENTO DE IMAGEM
(73) FUNDACAO CPQD - CENTRO DE PESQUISA E DESENVOLVIMENTO EM TELECOMUNICACOES (BR/SP)
(72) JOSÉ AUGUSTO STUCHI; MARCUS DE ASSIS ANGELONI; GUILHERME ADRIANO FÔLEGO; RODRIGO DE FREITAS PEREIRA; PAULO VICTOR DE SOUZA PRADO
Prazo de Validade: 20 (vinte) anos contados a partir de 05/08/2016, observadas as condições legais

(11) BR 10 2016 018333-2 B1 Código 16.1 - Concessão de Patente ou Certificado de Adição de Invenção
(22) 09/08/2016
(30) 12/08/2015 US 14/824351
(43) 14/02/2017
(51) F02K 3/04 (2006.01), F16H 57/08 (2006.01), F02C 3/107 (2006.01)
(54) MOTOR DE TURBINA
(73) UNITED TECHNOLOGIES CORPORATION (US)
(72) MICHAEL E. MCCUNE; LAWRENCE E. PORTLOCK; FREDERICK M. SCHWARZ
Prazo de Validade: 20 (vinte) anos contados a partir de 09/08/2016, observadas as condições legais

(11) BR 10 2017 007126-0 B1 Código 16.1 - Concessão de Patente ou Certificado de Adição de Invenção
(22) 06/04/2017
(30) 08/04/2016 US 62/319,847
(43) 17/10/2017
(51) A61K 31/737 (2006.01), A61K 8/73 (2006.01), A61P 17/00 (2006.01)
(54) COMPOSIÇÕES TÓPICA CONTENDO GLICOSAMINOGLICANOS RETICULADOS, SEU USO E MÉTODO DE TRATAMENTO DOS SINAIS DE

ENVELHECIMENTO DA PELE

(73) JOHNSON & JOHNSON CONSUMER INC. (US)

(72) ALI FASSIH; JYOTSNA PATURI; JANET WANGARI-TALBOT

Prazo de Validade: 20 (vinte) anos contados a partir de 06/04/2017, observadas as condições legais

(11) BR 10 2017 010404-4 B1

Código 16.1 - Concessão de Patente ou Certificado de Adição de Invenção

(22) 18/05/2017

(30) 24/05/2016 JP 2016-103344

(43) 12/12/2017

(51) B60K 6/28 (2007.10), H01M 10/44 (2006.01)

(54) MÓDULO DE BATERIA NO VEÍCULO

(73) TOYOTA JIDOSHA KABUSHIKI KAISHA (JP)

(72) SATOSHI MORIOKA

Prazo de Validade: 20 (vinte) anos contados a partir de 18/05/2017, observadas as condições legais

(11) BR 10 2017 018035-2 B1

Código 16.1 - Concessão de Patente ou Certificado de Adição de Invenção

(22) 23/08/2017

(43) 26/03/2019

(51) A61H 1/00 (2006.01), A61H 1/02 (2006.01), A61H 3/00 (2006.01)

(54) EXOESQUELETO MODULAR DE MEMBROS INFERIORES

(73) UNIVERSIDADE DE SÃO PAULO - USP (BR/SP)

(72) ADRIANO ALMEIDA GONÇALVES SIQUEIRA; GUSTAVO CAPALBO DE OLIVEIRA; WILIAN MIRANDA DOS SANTOS

Prazo de Validade: 20 (vinte) anos contados a partir de 23/08/2017, observadas as condições legais

(11) BR 10 2017 026424-6 B1

Código 16.1 - Concessão de Patente ou Certificado de Adição de Invenção

(22) 07/12/2017

(43) 25/06/2019

(51) H01L 23/15 (2006.01), A61L 9/03 (2006.01), G08C 17/00 (2006.01)

(54) MICROSSISTEMA HÍBRIDO ELETROTÉRMICO PARA LIBERAÇÃO CONTROLADA DE FRAGRÂNCIAS E AROMAS

(66) BR 10 2016 028782-0 07/12/2016

(73) INSTITUTO DE PESQUISAS TECNOLÓGICAS DO ESTADO DE SÃO PAULO S/A - IPT (BR/SP) ; ANANSE QUÍMICA LTDA (BR/SP)

(72) MARIO RICARDO GONGORA RUBIO; NATALIA NETO PEREIRA CERIZE; HOUARI COBAS GOMEZ; THAIS ARAGÃO HOROIWA; ADRIANO MARIM DE OLIVEIRA; JORDANA RODRIGUES DE CASTRO; LUCIANA WASNIEVSKI DA SILVA DE LUCA RAMOS; CLAUDIA GALVÃO

Prazo de Validade: 20 (vinte) anos contados a partir de 07/12/2017, observadas as condições legais

(11) BR 10 2018 001689-0 B1	<p>Código 16.1 - Concessão de Patente ou Certificado de Adição de Invenção (22) 26/01/2018 (30) 26/01/2017 DE 102017101565.5 (43) 30/10/2018 (51) F16H 25/06 (2006.01), F16H 49/00 (2006.01), F16H 55/08 (2006.01) (54) MECANISMO DE ENGRENAGEM (73) WITTENSTEIN SE (DE) (72) HEIKO SCHREIBER Prazo de Validade: 20 (vinte) anos contados a partir de 26/01/2018, observadas as condições legais</p>
(11) BR 10 2018 005601-8 B1	<p>Código 16.1 - Concessão de Patente ou Certificado de Adição de Invenção (22) 21/03/2018 (43) 08/10/2019 (51) F16C 33/04 (2006.01), F16C 33/72 (2006.01), A01C 5/06 (2006.01), A01B 71/04 (2006.01) (54) CONJUNTO DE BUCHA SEM LUBRIFICANTE PARA UNIDADE DE LINHA AGRÍCOLA (73) HARVEST INTERNATIONAL, INC. (US) (72) JEFFREY ALAN SIVINSKI Prazo de Validade: 20 (vinte) anos contados a partir de 21/03/2018, observadas as condições legais</p>
(11) BR 10 2018 007226-9 B1	<p>Código 16.1 - Concessão de Patente ou Certificado de Adição de Invenção (22) 10/04/2018 (43) 29/10/2019 (51) C08G 63/06 (2006.01), C08G 63/08 (2006.01), C08L 101/16 (2006.01) (54) BIOPLÁSTICO: MATERIAL TERMOPLÁSTICO MOLDÁVEL A QUENTE (73) UNIVERSIDADE ESTADUAL DE LONDRINA (BR/PR) (72) ANDRÉ LUIZ MARTINEZ DE OLIVEIRA; SUZANA MALI DE OLIVEIRA; FÁBIO YAMASHITA; AMANDA ALEIXO MOREIRA; FABÍOLA AZANHA DE CARVALHO; ANA PAULA BILCK Prazo de Validade: 20 (vinte) anos contados a partir de 10/04/2018, observadas as condições legais</p>
(11) BR 10 2018 010019-0 B1	<p>Código 16.1 - Concessão de Patente ou Certificado de Adição de Invenção (22) 17/05/2018 (43) 03/12/2019 (51) H02M 3/02 (2006.01) (54) CONVERSOR CC-CC BIDIRECIONAL DE ELEVADA TAXA DE CONVERSÃO UTILIZANDO INDUTOR ACOPLADO (73) FUNDAÇÃO UNIVERSIDADE DO ESTADO DE SANTA CATARINA (BR/SC)</p>

(72) SÉRGIO VIDAL GARCIA OLIVEIRA; MURILO BRUNEL DA ROSA;
MENAOUAR BERREHIL EL KATTEL; ROBSON MAYER

Prazo de Validade: 20 (vinte) anos contados a partir de 17/05/2018, observadas as condições legais

(11) BR 10 2018 011982-6 B1

Código 16.1 - Concessão de Patente ou Certificado de Adição de Invenção

(22) 13/06/2018

(30) 14/06/2017 US 15/622,433

(43) 15/01/2019

(51) B66B 1/28 (2006.01)

(54) SISTEMA DE ELEVADOR, E, MÉTODO PARA OPERAR UM SISTEMA DE ELEVADOR

(73) OTIS ELEVATOR COMPANY (US)

(72) BENNIE J. MURAH; TARIQUE FARUKI

Prazo de Validade: 20 (vinte) anos contados a partir de 13/06/2018, observadas as condições legais

(11) BR 10 2018 069217-8 B1

Código 16.1 - Concessão de Patente ou Certificado de Adição de Invenção

(22) 20/09/2018

(43) 31/03/2020

(51) B01J 23/16 (2006.01), B01J 37/00 (2006.01)

(54) NANO FOTOCATALISADORES DE PENTÓXIDO DE NIÓBIO DOPADOS COM ZINCO (NB2O5:ZN) DE ALTA ATIVIDADE NO VISÍVEL E MÉTODO DE OBTENÇÃO

(73) FUNDAÇÃO UNIVERSIDADE FEDERAL DE SÃO CARLOS (BR/SP)

(72) FRANCISCO GUILHERME ESTEVES NOGUEIRA; JÉSSICA ARIANE DE OLIVEIRA; LUÍS AUGUSTO MARTINS RUOTOLO; MARIANA DE OLIVEIRA REIS; CAUE RIBEIRO DE OLIVEIRA

Prazo de Validade: 20 (vinte) anos contados a partir de 20/09/2018, observadas as condições legais

(11) BR 10 2018 069299-2 B1

Código 16.1 - Concessão de Patente ou Certificado de Adição de Invenção

(22) 21/09/2018

(43) 24/03/2020

(51) G10D 13/00 (2020.01)

(54) INSTRUMENTO MUSICAL RÍTMICO PERCUSSIVO PARA MÚSICO AUTÔNOMO

(73) FERNANDO DE CAMPOS ROCHA (BR/SC)

(72) FERNANDO DE CAMPOS ROCHA

Prazo de Validade: 20 (vinte) anos contados a partir de 21/09/2018, observadas as condições legais

(11) BR 10 2018 071354-0 B1

Código 16.1 - Concessão de Patente ou Certificado de Adição de Invenção

	<p>(22) 17/10/2018 (43) 28/04/2020 (51) B65B 19/28 (2006.01), G06K 19/08 (2006.01), G06K 7/10 (2006.01), G07D 7/12 (2016.01), G06K 5/02 (2006.01), B41K 3/64 (2006.01) (54) SISTEMA DE AUTENTICAÇÃO E VERIFICAÇÃO DE INDÍCIOS DE IDENTIFICAÇÃO DE ITEM (73) SICPA HOLDING SA (CH) (72) WELLYNGTON DE SOUZA INACIO Prazo de Validade: 20 (vinte) anos contados a partir de 17/10/2018, observadas as condições legais</p>
(11) BR 10 2018 071409-0 B1	<p>Código 16.1 - Concessão de Patente ou Certificado de Adição de Invenção (22) 17/10/2018 (30) 28/12/2017 EP 17306961.8 (43) 16/07/2019 (51) B64C 13/04 (2006.01), B64C 13/10 (2006.01), B64C 13/38 (2006.01), B64C 13/50 (2006.01) (54) CONJUNTO PARA CONTROLAR MOVIMENTO DE UMA SUPERFÍCIE MÓVEL (73) GOODRICH ACTUATION SYSTEMS SAS (FR) (72) RAPHAEL MEDINA Prazo de Validade: 20 (vinte) anos contados a partir de 17/10/2018, observadas as condições legais</p>
(11) BR 10 2018 077236-8 B1	<p>Código 16.1 - Concessão de Patente ou Certificado de Adição de Invenção (22) 27/12/2018 (43) 07/07/2020 (51) B01D 3/14 (2006.01), B01D 53/14 (2006.01) (54) COLUNAS E PROCESSOS DE DESTILAÇÃO COM TÉCNICAS COMBINADAS (73) UNIVERSIDADE ESTADUAL DE CAMPINAS - UNICAMP (BR/SP) (72) LILIAN CAROLINE KRAMER BIASI; ANTONIO JOSÉ DE ALMEIDA MEIRELLES; ROGER JOSEF ZEMP; FABIO RODOLFO MIGUEL BATISTA Prazo de Validade: 20 (vinte) anos contados a partir de 27/12/2018, observadas as condições legais</p>
(11) BR 10 2018 077400-0 B1	<p>Código 16.1 - Concessão de Patente ou Certificado de Adição de Invenção (22) 28/12/2018 (43) 07/07/2020 (51) G01N 3/32 (2006.01) (54) BANCADA AUTOMATIZADA COM INTERFACE GRÁFICA PARA ENSAIO DE FADIGA MECÂNICA POR FLEXÃO ROTATIVA (73) UNIVERSIDADE FEDERAL DA PARAIBA (BR/PB) (72) MARCELO CAVALCANTI RODRIGUES; MATHEUS SANTOS MORAIS;</p>

JOSÉ GILSIVAN CARTAXO DA SILVA; JOSÉ CARLOS DE LIMA JÚNIOR
Prazo de Validade: 20 (vinte) anos contados a partir de 28/12/2018, observadas as condições legais

(11) BR 10 2019 000958-6 B1 Código 16.1 - Concessão de Patente ou Certificado de Adição de Invenção
(22) 17/01/2019
(30) 28/11/2018 TW 107142511
(43) 09/06/2020
(51) C07D 239/52 (2006.01), A01P 3/00 (2006.01)
(54) MÉTODO PARA PREPARAÇÃO DE AZOXISTROBINA
(73) SINON CORPORATION (TW)
(72) CHIEN-HSING CHEN; MING-FANG HSIEH; CHIH-DA LIN; CHIEN-YU LIU
Prazo de Validade: 20 (vinte) anos contados a partir de 17/01/2019, observadas as condições legais

(11) BR 10 2019 001691-4 B1 Código 16.1 - Concessão de Patente ou Certificado de Adição de Invenção
(22) 28/01/2019
(30) 06/02/2018 JP 2018-019594; 11/04/2018 JP 2018-076188
(43) 27/08/2019
(51) H01L 25/00 (2006.01)
(54) DISPOSITIVO SEMICONDUTOR
(73) TOYOTA JIDOSHA KABUSHIKI KAISHA (JP)
(72) TAKANORI KAWASHIMA
Prazo de Validade: 20 (vinte) anos contados a partir de 28/01/2019, observadas as condições legais

(11) BR 10 2019 003226-0 B1 Código 16.1 - Concessão de Patente ou Certificado de Adição de Invenção
(22) 18/02/2019
(30) 19/02/2018 US 62/632,011
(43) 15/10/2019
(51) A01D 41/127 (2006.01), A01F 12/44 (2006.01), A01F 12/46 (2006.01)
(54) VEÍCULO AGRÍCOLA E LEITO DE SEM-FIM PARA VEÍCULO AGRÍCOLA
(73) CNH INDUSTRIAL AMERICA LLC (US)
(72) CURTIS F. HILLEN; HERBERT M. FARTEY; ANDREW V. LAUWERS;
ROBERT S. BOYD III; ERIC L. WALKER
Prazo de Validade: 20 (vinte) anos contados a partir de 18/02/2019, observadas as condições legais

(11) BR 10 2019 004492-6 B1 Código 16.1 - Concessão de Patente ou Certificado de Adição de Invenção
(22) 07/03/2019
(43) 29/09/2020
(51) C12C 12/00 (2006.01), C12C 5/02 (2006.01)
(54) PROCESSO DE ADIÇÃO DE EXTRATO DE BACCHARIS

DRACUNCULIFOLIA EM DIFERENTES ETAPAS DA PRODUÇÃO DE CERVEJA ENRIQUECIDA COM OS BIOATIVOS PRESENTES NO EXTRATO DE BACCHARIS DRACUNCULIFOLIA.

(73) UNIVERSIDADE ESTADUAL DO CENTRO-OESTE (BR/PR) ; INSTITUTO FEDERAL DO PARANÁ - IFPR (BR/PR)

(72) RICARDO APARECIDO PEREIRA; CARLOS RICARDO MANECK MALFATTI; MAIARA CRISTINA GROLLI; ANAYANA ZAGO DANGUI

Prazo de Validade: 20 (vinte) anos contados a partir de 07/03/2019, observadas as condições legais

(11) BR 10 2019 005924-9 B1

Código 16.1 - Concessão de Patente ou Certificado de Adição de Invenção

(22) 26/03/2019

(30) 28/03/2018 PB 2020679

(43) 15/10/2019

(51) A22B 7/00 (2006.01)

(54) SISTEMA PARA COLOCAÇÃO DE UM SUPRIMENTO DE METADES FRONTAIS DE FRANGO EM UMA SEQUÊNCIA ORDENADA EM UMA LINHA DE PROCESSAMENTO

(73) MEYN FOOD PROCESSING TECHNOLOGY B.V. (NL)

(72) VAN DER WAAL, DIRK HERMEN; ANDEWEG, PETER MARTIN

Prazo de Validade: 20 (vinte) anos contados a partir de 26/03/2019, observadas as condições legais

(11) BR 10 2019 006357-2 B1

Código 16.1 - Concessão de Patente ou Certificado de Adição de Invenção

(22) 29/03/2019

(30) 11/04/2018 JP 2018-076237

(43) 29/10/2019

(51) B60K 6/48 (2007.01), B60W 10/06 (2006.01), F02D 13/02 (2006.01), F02D 17/00 (2006.01)

(54) CONTROLADOR DE PARTIDA E MÉTODO DE CONTROLE DEPARTIDA

(73) TOYOTA JIDOSHA KABUSHIKI KAISHA (JP)

(72) SHIN OKUMURA; HIROSHI SATO; KOJI MURAKAMI

Prazo de Validade: 20 (vinte) anos contados a partir de 29/03/2019, observadas as condições legais

(11) BR 10 2019 007586-4 B1

Código 16.1 - Concessão de Patente ou Certificado de Adição de Invenção

(22) 15/04/2019

(30) 16/04/2018 PB 2020773

(43) 29/10/2019

(51) A22C 21/00 (2006.01)

(54) APARELHO PARA PROCESSAMENTO DE AVES COMPREENDENDO UMA OU MAIS UNIDADES DE TRANSFERÊNCIA

(73) MEYN FOOD PROCESSING TECHNOLOGY B.V. (NL)

(72) VAN HILLO, ERIC ADRIAAN; VAN STEIJN, ALOYSIUS CHRISTIANUS

MARIA; HAGENDOORN, JAN WILLEM

Prazo de Validade: 20 (vinte) anos contados a partir de 15/04/2019, observadas as condições legais

(11) BR 10 2019 008224-0 B1

Código 16.1 - Concessão de Patente ou Certificado de Adição de Invenção

(22) 24/04/2019

(30) 25/04/2018 US 15/961,948

(43) 29/10/2019

(51) B21K 1/06 (2006.01), F16C 3/02 (2006.01)

(54) MÉTODO DE FAZER UM EIXO

(73) ARVINMERITOR TECHNOLOGY, LLC. (US)

(72) ANDREW BODARY; ANTONIO COLETTA; JAW-PING PAN

Prazo de Validade: 20 (vinte) anos contados a partir de 24/04/2019, observadas as condições legais

(11) BR 10 2019 008441-3 B1

Código 16.1 - Concessão de Patente ou Certificado de Adição de Invenção

(22) 25/04/2019

(30) 30/04/2018 DE 102018110354.9

(43) 29/10/2019

(51) H02M 1/00 (2007.01)

(54) MÓDULO ELETRÔNICO DE INVERSOR PARA UM COMPRESSOR ELÉTRICO DE APARELHO DE AR CONDICIONADO E SEU MÉTODO PARA MONTAGEM

(73) HANON SYSTEMS (KR)

(72) BERND GUNTERMANN; BERNADETTE GOEBBELS; THOMAS ALBERTERNST

Prazo de Validade: 20 (vinte) anos contados a partir de 25/04/2019, observadas as condições legais

(11) BR 10 2019 008646-7 B1

Código 16.1 - Concessão de Patente ou Certificado de Adição de Invenção

(22) 29/04/2019

(30) 30/04/2018 EP 18170189.7

(43) 07/01/2020

(51) F16D 65/092 (2006.01), F16D 55/2255 (2006.01), F16D 65/18 (2006.01)

(54) MECANISMO DE ACIONAMENTO PARA UM FREIO A DISCO, MÉTODO DE MONTAGEM DE UM FREIO A DISCO E FREIO A DISCO

(73) MERITOR HEAVY VEHICLE BRAKING SYSTEMS (UK) LIMITED (GB)

(72) MARTIN P TAYLOR; GARETH HOLTHAM

Prazo de Validade: 20 (vinte) anos contados a partir de 29/04/2019, observadas as condições legais

(11) BR 10 2019 008669-6 B1

Código 16.1 - Concessão de Patente ou Certificado de Adição de Invenção

(22) 29/04/2019

(30) 30/04/2018 EP 18170162.4
 (43) 07/01/2020
 (51) F16D 65/18 (2006.01)
 (54) CONJUNTO DE FREIO A DISCO
 (73) MERITOR HEAVY VEHICLE BRAKING SYSTEMS (UK) LIMITED (GB)
 (72) MATTHEW MCGINN; MARTIN P TAYLOR; DHANANJAYA
 RAVEENDRAPPA; SANJEEV KULKARNI; PRADEEP MIRJI
 Prazo de Validade: 20 (vinte) anos contados a partir de 29/04/2019, observadas
 as condições legais

(11) BR 10 2019 008732-3 B1 Código 16.1 - Concessão de Patente ou Certificado de Adição de Invenção
 (22) 29/04/2019
 (43) 22/10/2019
 (51) B60N 2/14 (2006.01), B60N 2/24 (2006.01)
 (54) APERFEIÇOAMENTOS INTRODUZIDOS EM EQUIPAMENTO DE
 POLTRONA MÓVEL PARA VEICULOS AUTOMOTOR
 (73) FOCA MOBILIDADE DO BRASIL LTDA. (BR/RS)
 (72) GABRIEL STUMPF
 Prazo de Validade: 20 (vinte) anos contados a partir de 29/04/2019, observadas
 as condições legais

(11) BR 10 2019 008803-6 B1 Código 16.1 - Concessão de Patente ou Certificado de Adição de Invenção
 (22) 30/04/2019
 (43) 10/11/2020
 (51) A61K 8/19 (2006.01), A61K 8/22 (2006.01), A61K 8/23 (2006.01), A61Q
 11/00 (2006.01)
 (54) PORFIRINA DE MANGANÊS COMO CATALISADOR DO PERÓXIDO DE
 HIDROGÊNIO NO CLAREAMENTO DENTAL
 (73) UNIVERSIDADE ESTADUAL PAULISTA JULIO DE MESQUITA FILHO
 (BR/SP)
 (72) CARLOS ROCHA GOMES TORRES; ALESSANDRA BÜHLER BORGES;
 LETÍCIA FERNANDA CORNÉLIO
 Prazo de Validade: 20 (vinte) anos contados a partir de 30/04/2019, observadas
 as condições legais

(11) BR 10 2019 009646-2 B1 Código 16.1 - Concessão de Patente ou Certificado de Adição de Invenção
 (22) 13/05/2019
 (43) 01/12/2020
 (51) A01B 63/10 (2006.01), A01B 63/32 (2006.01), A01B 51/02 (2006.01), A01B
 59/04 (2006.01)
 (54) DISPOSITIVO DE ACIONAMENTO DE CONJUNTOS MÓVEIS EM UM
 VEÍCULO PULVERIZADOR COM JATO
 (73) GERALDO DONIZETI FRANCO (BR/SP)
 (72) GERALDO DONIZETI FRANCO

Prazo de Validade: 20 (vinte) anos contados a partir de 13/05/2019, observadas as condições legais

(11) BR 10 2019 010819-3 B1 Código 16.1 - Concessão de Patente ou Certificado de Adição de Invenção
 (22) 27/05/2019
 (30) 28/05/2018 EP 18 174 513.4
 (43) 10/12/2019
 (51) D04H 3/16 (2006.01), D04H 3/033 (2012.01), D04H 3/11 (2012.01)
 (54) APARELHO E MÉTODO PARA PRODUÇÃO DE NÃO TECIDO FEITO POR FIAÇÃO CONTÍNUA A PARTIR DE FILAMENTOS CONTÍNUOS
 (73) REIFENHÄUSER GMBH & CO.KG MASCHINENFABRIK (DE)
 (72) MICHAEL NITSCHKE; MARTIN NEUENHOFER; DIPL.-ING. DETLEF FREY; CHRISTINE NOACK
 Prazo de Validade: 20 (vinte) anos contados a partir de 27/05/2019, observadas as condições legais

(11) BR 10 2019 011644-7 B1 Código 16.1 - Concessão de Patente ou Certificado de Adição de Invenção
 (22) 04/06/2019
 (30) 14/06/2018 JP 2018-113304
 (43) 07/01/2020
 (51) H02M 3/155 (2006.01)
 (54) CONVERSOR DE TENSÃO
 (73) TOYOTA JIDOSHA KABUSHIKI KAISHA (JP)
 (72) TAKASHI NOZAWA
 Prazo de Validade: 20 (vinte) anos contados a partir de 04/06/2019, observadas as condições legais

(11) BR 10 2019 012851-8 B1 Código 16.1 - Concessão de Patente ou Certificado de Adição de Invenção
 (22) 19/06/2019
 (30) 22/06/2018 JP 2018-118586
 (43) 31/12/2019
 (51) F04C 18/16 (2006.01), F04C 28/26 (2006.01)
 (54) COMPRESSOR DE PARAFUSO
 (73) KABUSHIKI KAISHA KOBE SEIKO SHO (KOBE STEEL, LTD.) (JP)
 (72) SHUGO TAKAKI; YASUSHI AMANO; HIROFUMI SAITO; MASATO HAYASHI
 Prazo de Validade: 20 (vinte) anos contados a partir de 19/06/2019, observadas as condições legais

(11) BR 10 2019 013023-7 B1 Código 16.1 - Concessão de Patente ou Certificado de Adição de Invenção
 (22) 24/06/2019
 (30) 26/07/2018 JP 2018-140557
 (43) 28/04/2020

(51) B62J 35/00 (2006.01), B62J 37/00 (2006.01)
 (54) VEÍCULO DE DIRIGIR MONTADO EM SELIM
 (73) HONDA MOTOR CO., LTD. (JP)
 (72) TOSHIHIRO KUBO
 Prazo de Validade: 20 (vinte) anos contados a partir de 24/06/2019, observadas as condições legais

(11) BR 10 2019 015535-3 B1 Código 16.1 - Concessão de Patente ou Certificado de Adição de Invenção
 (22) 29/07/2019
 (30) 01/08/2018 US 16/052,015
 (43) 18/02/2020
 (51) B05B 7/20 (2006.01), C09D 161/16 (2006.01), B05B 12/00 (2018.01), B05B 13/04 (2006.01), B05D 1/12 (2006.01), B05D 5/12 (2006.01), B64D 37/32 (2006.01), B64F 5/10 (2017.01), C09D 5/03 (2006.01), C09D 5/24 (2006.01), C09D 7/61 (2018.01), C09K 3/10 (2006.01), C23C 4/02 (2006.01), C23C 4/04 (2006.01), F16B 1/00 (2006.01), F16B 33/00 (2006.01), F16B 33/06 (2006.01), F16B 37/14 (2006.01), B60K 15/03 (2006.01), B64D 45/02 (2006.01), C08K 3/08 (2006.01), C08K 3/04 (2006.01)
 (54) Conjunto, e, objeto para revestir um prendedor instalado
 (73) THE BOEING COMPANY (US)
 (72) WEIDONG SONG
 Prazo de Validade: 20 (vinte) anos contados a partir de 29/07/2019, observadas as condições legais

(11) BR 10 2019 016561-8 B1 Código 16.1 - Concessão de Patente ou Certificado de Adição de Invenção
 (22) 09/08/2019
 (30) 10/08/2018 US 62/717,175; 20/08/2018 US 62/719,726; 22/05/2019 US 16/419,529
 (43) 10/03/2020
 (51) F04B 39/00 (2006.01)
 (54) SILENCIADOR DE REDUÇÃO DE RUÍDO PARA UM COMPRESSOR E INSTALAÇÃO DE COMPRESSOR
 (73) QUINCY COMPRESSOR LLC (US)
 (72) TINGRONG REN; STEVE CENTERS; GERALD KALAPOUS; BYRON WALKER; ERIK BACCIN
 Prazo de Validade: 20 (vinte) anos contados a partir de 09/08/2019, observadas as condições legais

(11) BR 10 2019 019429-4 B1 Código 16.1 - Concessão de Patente ou Certificado de Adição de Invenção
 (22) 18/09/2019
 (43) 30/03/2021
 (51) A01B 45/02 (2006.01), A01B 33/02 (2006.01)
 (54) EIXO DE LÂMINAS DE PERFURAÇÃO PARA AERAÇÃO E DESCOMPACTAÇÃO DE SOLOS.

(73) FARMS MÁQUINAS AGRÍCOLAS LTDA (BR/RS)
(72) PABLO HENRIQUE BATISTA SOUZA; EDUARDO DE OLIVEIRA CRISTAL
Prazo de Validade: 20 (vinte) anos contados a partir de 18/09/2019, observadas as condições legais

(11) BR 10 2019 020115-0 B1 Código 16.1 - Concessão de Patente ou Certificado de Adição de Invenção
(22) 26/09/2019
(30) 28/09/2018 DE 10 2018 124 137.2
(43) 16/06/2020
(51) B64C 21/04 (2023.01), B64C 21/08 (2023.01), F15B 21/12 (2006.01), F15C 1/12 (2006.01)
(54) CORPO-GUIA DE FLUXO PARA UMA AERONAVE
(73) AIRBUS OPERATIONS GMBH (DE) ; NAVASTO GMBH (DE)
(72) BRUNO STEFES; MATTHIAS BAUER; JACOB LOHSE
Prazo de Validade: 20 (vinte) anos contados a partir de 26/09/2019, observadas as condições legais

(11) BR 10 2019 022180-1 B1 Código 16.1 - Concessão de Patente ou Certificado de Adição de Invenção
(22) 23/10/2019
(43) 04/05/2021
(51) C10M 101/04 (2006.01), C10M 105/34 (2006.01), C07C 67/08 (2006.01)
(54) PROCESSO DE OBTENÇÃO DE UM BIOLUBRIFICANTE A PARTIR DA HIDROESTERIFICAÇÃO ENZIMÁTICA DO ÓLEO DE MORINGA OLEIFERA LAM
(73) UNIVERSIDADE FEDERAL DE ALFENAS (BR/MG) ; INSTITUTO DE TECNOLOGIA E PESQUISA (BR/SE) ; UNIVERSIDADE TIRADENTES (BR/SE)
(72) MILSON DOS SANTOS BARBOSA; CINTIA CRISTINA DA COSTA FREIRE; CLEIDE MARA FARIA SOARES; ÁLVARO SILVA LIMA; MATHEUS MENDONÇA PEREIRA; ADRIANO AGUIAR MENDES; ERNANDES BENEDITO PEREIRA; RANYERE LUCENA DE SOUZA
Prazo de Validade: 20 (vinte) anos contados a partir de 23/10/2019, observadas as condições legais

(11) BR 10 2019 025274-0 B1 Código 16.1 - Concessão de Patente ou Certificado de Adição de Invenção
(22) 29/11/2019
(30) 22/01/2019 US 16/253732
(43) 24/09/2020
(51) B60H 1/00 (2006.01), F24F 7/00 (2021.01)
(54) SISTEMA PARA REMOVER PASSIVAMENTE UMIDADE, E, MÉTODO DE VENTILAÇÃO PASSIVA DE AR DENTRO DE UM VEÍCULO
(73) THE BOEING COMPANY (US)
(72) JENNIFER LYNN DICKSON
Prazo de Validade: 20 (vinte) anos contados a partir de 29/11/2019, observadas as condições legais

as condições legais

- (11) BR 10 2020 001493-5 B1** Código 16.1 - Concessão de Patente ou Certificado de Adição de Invenção
(22) 23/01/2020
(30) 25/01/2019 US 16/257958
(43) 04/08/2020
(51) A01D 41/04 (2006.01)
(54) EQUIPAMENTO AGRÍCOLA PARA COLHEITA DE GRÃOS
(73) INDÚSTRIAS COLOMBO S.A. (BR/SP)
(72) LUIZ HENRIQUE BERTINO
Prazo de Validade: 20 (vinte) anos contados a partir de 23/01/2020, observadas as condições legais
-
- (11) BR 10 2020 008901-3 B1** Código 16.1 - Concessão de Patente ou Certificado de Adição de Invenção
(22) 05/05/2020
(30) 15/05/2019 TW 108116760
(43) 19/01/2021
(51) B32B 15/00 (2006.01), B32B 15/04 (2006.01), B32B 27/30 (2006.01), B32B 7/14 (2006.01), G01N 27/30 (2006.01), G02F 1/1339 (2006.01)
(54) ESTRUTURA DE EMBALAGEM PARA UM SISTEMA QUÍMICO
(73) PROLOGIUM TECHNOLOGY CO., LTD. (TW) ; PROLOGIUM HOLDING INC. (KY)
(72) SZU-NAN YANG; CHIN-LIANG LIU; MENG-HUNG WU; WEN-XIN FEI
Prazo de Validade: 20 (vinte) anos contados a partir de 05/05/2020, observadas as condições legais
-
- (11) BR 10 2020 012497-8 B1** Código 16.1 - Concessão de Patente ou Certificado de Adição de Invenção
(22) 19/06/2020
(43) 21/12/2021
(51) C09D 11/52 (2014.01), G01N 31/22 (2006.01), C09D 11/02 (2014.01), C08F 2/44 (2006.01), H01B 1/12 (2006.01), C08F 2/56 (2006.01), H01L 27/00 (2006.01), H01L 21/00 (2006.01), C09D 11/00 (2014.01), C08G 61/12 (2006.01), G01N 27/12 (2006.01), G01N 33/00 (2006.01), G01N 27/26 (2006.01), H01M 4/00 (2006.01), H01M 4/04 (2006.01)
(54) DISPOSITIVO SENSOR PARA VAPORES DE ETANOL E METANOL PREPARADOS COM TINTAS CONDUTORAS AQUOSAS DE POLI(3,4-ETILENODIOXITIOFENO) (PEDOT), POLI(ESTIRENO SULFONATO) (PSS) E ÓXIDO DE GRAFENO (GO)
(73) UNIVERSIDADE FEDERAL DO PARANA (BR/PR)
(72) MATHEUS FELIPE FAGUNDES DAS NEVES; LEILA SELEME MARIANO ALVES; JOÃO PAULO VITA DAMASCENO; OSVALDO DONATO LOURENÇO JUNIOR; ALDO JOSÉ GORGATTI ZARBIN; LUCIMARA STOLZ ROMAN
Prazo de Validade: 20 (vinte) anos contados a partir de 19/06/2020, observadas as condições legais

as condições legais

(11) BR 10 2020 017643-9 B1 Código 16.1 - Concessão de Patente ou Certificado de Adição de Invenção
(22) 28/08/2020
(43) 23/02/2021
(51) A61G 17/08 (2006.01), A61G 17/007 (2006.01)
(54) CONJUNTO DE PAPELÃO COM PROJETO DE CORTE E VINCO PARA URNA FUNERÁRIA E MÉTODO DE MONTAGEM
(73) I & M PAPÉIS E EMBALAGENS LTDA (BR/SP)
(72) MARIA ANGÉLICA MORETTO CUNHA
Prazo de Validade: 20 (vinte) anos contados a partir de 28/08/2020, observadas as condições legais

(11) BR 10 2022 007071-7 B1 Código 16.1 - Concessão de Patente ou Certificado de Adição de Invenção
(22) 12/04/2022
(43) 01/08/2023
(51) B65G 35/06 (2006.01)
(54) ALÇA DE MANUSEIO E TRANSPORTE DE ROLETES DE CARGA
(73) WINNERS INDUSTRIA E COMERCIO EIRELI (BR/MG)
(72) HELIO JUNIOR APARECIDO DE MATOS
Prazo de Validade: 20 (vinte) anos contados a partir de 12/04/2022, observadas as condições legais

(11) BR 10 2022 024526-6 B1 Código 16.1 - Concessão de Patente ou Certificado de Adição de Invenção
(22) 30/11/2022
(43) 15/08/2023
(51) A01D 45/10 (2006.01), A01D 85/00 (2006.01)
(54) DISPOSIÇÃO CONSTRUTIVA APLICADA EM IMPLEMENTO AGRICOLA PARA CORTE E ENLEIRAMENTO DE CANA-DE-AÇÚCAR
(73) ANTÔNIO MARCELO TAVARES (BR/GO)
(72) ANTÔNIO MARCELO TAVARES
Prazo de Validade: 20 (vinte) anos contados a partir de 30/11/2022, observadas as condições legais

(11) BR 10 2023 009004-4 B1 Código 16.1 - Concessão de Patente ou Certificado de Adição de Invenção
(22) 10/05/2023
(43) 12/09/2023
(51) C08B 30/00 (2006.01), C08B 31/00 (2006.01), C08L 3/10 (2006.01), A23L 29/212 (2016.01), A23D 9/02 (2006.01)
(54) PROCESSO DE PRODUÇÃO DE MICRO E NANOPARTÍCULAS DE AMIDO TERMOPLÁSTICO EM MEIO HETEROGÊNEO, PARTÍCULAS RESULTANTES DESSE PROCESSO E USO DAS REFERIDAS PARTÍCULAS
(73) BIOBEADS SOLUÇÃO EM POLÍMEROS LTDA (BR/RJ)

(72) RAFAEL COELHO DE LIMA; LETÍCIA DE SOUZA MIRANDA; LUCIANA DA SILVA DUTRA; MARTINA COSTA CERQUEIRA PINTO

Prazo de Validade: 20 (vinte) anos contados a partir de 10/05/2023, observadas as condições legais

(11) BR 11 2012 010688-0 B1

Código 16.1 - Concessão de Patente ou Certificado de Adição de Invenção

(22) 01/11/2010

(30) 06/11/2009 JP 2009-255042

(51) C12P 13/04 (2006.01), C12N 15/09 (2006.01), C12P 13/08 (2006.01)

(54) MÉTODO PARA PRODUZIR UM L-AMINOÁCIDO

(73) Ajinomoto Co., INC. (JP)

(72) IPPEI INOUE; HISASHI YASUEDA

Prazo de Validade: 20 (vinte) anos contados a partir de 01/11/2010, observadas as condições legais. Patente concedida conforme ADI 5.529/DF, que determina a alteração do prazo de concessão.

(11) BR 11 2014 019482-3 B1

Código 16.1 - Concessão de Patente ou Certificado de Adição de Invenção

(22) 08/02/2013

(30) 10/02/2012 GB 1202370.1

(51) G07F 17/32 (2006.01)

(54) MÉTODO IMPLEMENTADO EM COMPUTADOR PARA OPERAR OCORRÊNCIAS DE UM JOGO, MEIO LEGÍVEL POR COMPUTADOR, SISTEMA PARA OPERAR OCORRÊNCIAS DE UM JOGO E SERVIDOR DE JOGOS

(73) RATIONAL INTELLECTUAL HOLDINGS LIMITED (GB)

(72) SERGUEI BOURENKOV; VADIM SHEIKHMAN; DMITRI LIGOUM

Prazo de Validade: 20 (vinte) anos contados a partir de 08/02/2013, observadas as condições legais. Patente concedida conforme ADI 5.529/DF, que determina a alteração do prazo de concessão.

(11) BR 11 2016 011347-0 B1

Código 16.1 - Concessão de Patente ou Certificado de Adição de Invenção

(22) 11/02/2014

(30) 17/12/2013 US 14/109,907

(51) A23K 10/00 (2016.01), A23K 10/14 (2016.01), A23K 50/30 (2016.01), A23K 50/75 (2016.01)

(54) MÉTODO PARA ANALISAR ALIMENTOS PARA SUÍNOS OU AVES DOMÉSTICAS

(73) ALLTECH INC. (US)

(72) KYLE MCKINNEY; ALLYSON LOVELL; BENJAMIN HENRY; PATRICK BECKER; REBECCA A. TIMMONS

Prazo de Validade: 20 (vinte) anos contados a partir de 11/02/2014, observadas as condições legais. Patente concedida conforme ADI 5.529/DF, que determina a alteração do prazo de concessão.

(11) BR 11 2016 017738-0 B1	<p>Código 16.1 - Concessão de Patente ou Certificado de Adição de Invenção (22) 30/01/2015 (30) 03/02/2014 US 61/935,162; 26/03/2014 US 61/970,637 (51) C07D 471/04 (2006.01), A61K 31/437 (2006.01), A61P 29/00 (2006.01) (54) "INIBIDORES DE DI-HIDROPIRROLOPIRIDINA DE ROR-GAMA E COMPOSIÇÃO FARMACÊUTICA (73) VITAE PHARMACEUTICALS, LLC (US) (72) DAVID A. CLAREMON; LAWRENCE WAYNE DILLARD; CHENGGUO DONG; YI FAN; LANQI JIA; ZHIJIE LIU; STEPHEN D. LOTESTA; ANDREW MARCUS; SURESH B. SINGH; COLIN M. TICE; JING YUAN; WEI ZHAO; YAJUN ZHENG; LINGHANG ZHUANG Prazo de Validade: 20 (vinte) anos contados a partir de 30/01/2015, observadas as condições legais</p>
(11) BR 11 2016 024945-3 B1	<p>Código 16.1 - Concessão de Patente ou Certificado de Adição de Invenção (22) 28/04/2015 (30) 28/04/2014 US 61/985,327 (51) A01K 67/027 (2024.01) (54) MÉTODO PARA FAZER EDIÇÕES GENÉTICAS IN VITRO EM CÉLULA SOMÁTICA DE VERTEBRADO NÃO HUMANO OU CÉLULA CULTIVADA EM UMA PLURALIDADE DE SÍTIOS DE DNA CROMOSSÔMICO ALVO (73) RECOMBINETICS, INC. (US) (72) SCOTT C. FAHRENKRUG; DANIEL F. CARLSON Prazo de Validade: 20 (vinte) anos contados a partir de 28/04/2015, observadas as condições legais</p>
(11) BR 11 2016 030947-2 B1	<p>Código 16.1 - Concessão de Patente ou Certificado de Adição de Invenção (22) 17/07/2015 (30) 17/07/2014 EP 14177547.8; 26/11/2014 EP 14194893.5 (51) C07K 16/28 (2006.01) (54) ANTICORPO OU FRAGMENTO DO MESMO QUE É CAPAZ DE SE LIGAR E BLOQUEAR TREM-1 E SEUS USOS (73) NOVO NORDISK A/S (DK) (72) ANETTE HENRIKSEN; KRISTIAN KJAERGAARD; VIBEKE WESTPHAL STENNICKE; CHARLOTTE WIBERG Prazo de Validade: 20 (vinte) anos contados a partir de 17/07/2015, observadas as condições legais</p>
(11) BR 11 2017 000242-6 B1	<p>Código 16.1 - Concessão de Patente ou Certificado de Adição de Invenção (22) 06/07/2015 (30) 07/07/2014 JP 2014-139628 (51) C07D 405/14 (2006.01), A61K 31/444 (2006.01), A61K 31/496 (2006.01), A61K 31/497 (2006.01), A61K 31/501 (2006.01), A61K 31/506 (2006.01), A61K</p>

31/5377 (2006.01), A61P 35/00 (2006.01), A61P 35/02 (2006.01), A61P 35/04 (2006.01), A61P 43/00 (2006.01), C07D 409/14 (2006.01)

(54) COMPOSTO, CRISTAL, INIBIDOR DE AXL, MEDICAMENTO, COMPOSIÇÃO FARMACÊUTICA, E, USO DE UM COMPOSTO

(73) DAIICHI SANKYO COMPANY, LIMITED (JP)

(72) NORIYASU HAGINOYA; TAKASHI SUZUKI; MIHO HAYAKAWA; MASAHIRO OTA; TOMOHARU TSUKADA; KATSUHIRO KOBAYASHI; YOSUKE ANDO; TAKESHI JIMBO; KOICHI NAKAMURA

Prazo de Validade: 20 (vinte) anos contados a partir de 06/07/2015, observadas as condições legais

(11) BR 11 2017 005052-8 B1

Código 16.1 - Concessão de Patente ou Certificado de Adição de Invenção

(22) 15/09/2014

(51) H04W 76/00 (2018.01)

(54) MÉTODO DE COMUNICAÇÕES, DISPOSITIVO VESTÍVEL, DISPOSITIVO TERMINAL, MEIO LEGÍVEL POR COMPUTADOR NÃO TRANSITÓRIO

(73) HUAWEI TECHNOLOGIES CO., LTD. (CN)

(72) QINLIANG ZHANG; YU ZHU

Prazo de Validade: 20 (vinte) anos contados a partir de 15/09/2014, observadas as condições legais

(11) BR 11 2017 006609-2 B1

Código 16.1 - Concessão de Patente ou Certificado de Adição de Invenção

(22) 30/09/2015

(30) 01/10/2014 US 62/058,254

(51) C07K 16/28 (2006.01), C12N 15/113 (2010.01)

(54) ANTICORPOS ISOLADOS DE RECEPTOR DE LIPOPROTEÍNA DEBAIXA DENSIDADE OXIDADA SEMELHANTE À LECTINA-1 (LOX1), COMPOSIÇÃO FARMACÊUTICA E USOS DE DITA COMPOSIÇÃO FARMACÊUTICA E ANTICORPOS

(73) MEDIMMUNE LIMITED (GB)

(72) ANDREW BUCHANAN; MATTHIEU CHODORGE; PETER CARIUK; JOHANNA HUSMARK; CLARE BALENDRAN; DEEPESH PANDEY; FUMIN CHANG; DANIEL BERKOWITZ; LEWIS ROMER

Prazo de Validade: 20 (vinte) anos contados a partir de 30/09/2015, observadas as condições legais

(11) BR 11 2017 015313-0 B1

Código 16.1 - Concessão de Patente ou Certificado de Adição de Invenção

(22) 11/12/2015

(30) 23/12/2014 EP 14200167.6; 07/09/2015 EP 15184093.1

(51) C08G 83/00 (2006.01), C08L 71/02 (2006.01), A01N 25/30 (2006.01), C08G 18/48 (2006.01), C08G 18/73 (2006.01), C08G 18/28 (2006.01)

(54) POLÍMERO HIPERRAMIFICADO, PROCESSO PARA A PRODUÇÃO DE

POLÍMERO HIPERRAMIFICADO, COMPOSIÇÃO, PROCESSO PARA A PRODUÇÃO DA COMPOSIÇÃO E MÉTODO PARA O CONTROLE DOS FUNGOS

(73) BASF SE (DE)

(72) MURAT MERTOGLU; FELIX ALEXANDER WESTERHAUS; DANIEL STADLER; BENEDIKT CRONE; ANN-KATHRIN MARGUERRE; RAINER BERGHAUS

Prazo de Validade: 20 (vinte) anos contados a partir de 11/12/2015, observadas as condições legais

(11) BR 11 2017 016844-8 B1

Código 16.1 - Concessão de Patente ou Certificado de Adição de Invenção

(22) 13/01/2016

(30) 06/02/2015 US 62/113,066; 22/05/2015 US 62/165,783; 12/01/2016 US 14/993,592

(51) H04L 5/00 (2006.01)

(54) RECONHECIMENTO PARALELO DE BAIXA LATÊNCIA

(73) QUALCOMM INCORPORATED (US)

(72) WANSHI CHEN; DURGA PRASAD MALLADI; PETER GAAL; YONGBIN WEI; HAO XU; SHIMMAN ARVIND PATEL; ALEKSANDAR DAMNJANOVIC

Prazo de Validade: 20 (vinte) anos contados a partir de 13/01/2016, observadas as condições legais

(11) BR 11 2017 017001-9 B1

Código 16.1 - Concessão de Patente ou Certificado de Adição de Invenção

(22) 16/03/2016

(30) 16/03/2015 US 62/133,742; 15/03/2016 US 15/070,191

(51) H04W 74/00 (2009.01)

(54) MÉTODOS DE TRANSMISSÃO DE BEACON PARA MEDIÇÕES EM ACESSO OPORTUNISTA AO ESPECTRO E EQUIPAMENTO DE USUÁRIO

(73) HFI INNOVATION INC. (CN)

(72) PEI-KAI LIAO; WEIDONG YANG; CHIEN-CHANG LI; BO-SI CHEN

Prazo de Validade: 20 (vinte) anos contados a partir de 16/03/2016, observadas as condições legais

(11) BR 11 2017 017867-2 B1

Código 16.1 - Concessão de Patente ou Certificado de Adição de Invenção

(22) 22/02/2016

(30) 20/02/2015 US 62/118,934

(51) A61K 48/00 (2006.01), C12N 15/63 (2006.01), C12N 15/85 (2006.01)

(54) PROTEÍNA DO CAPSÍDEO DO VÍRUS ADENOASSOCIADO MODIFICADO (AAV), SEQUÊNCIA DE ÁCIDO NUCLEICO, PARTÍCULA DE VETOR VIRAL, COMPOSIÇÃO FARMACÊUTICA, BEM COMO USOS DO VETOR VIRAL

(73) UNIVERSITY OF IOWA RESEARCH FOUNDATION (US) ; FONDAZIONE TELETHON (IT)

(72) BEVERLY L. DAVIDSON; YONG HONG CHEN; ALBERTO AURICCHIO

Prazo de Validade: 20 (vinte) anos contados a partir de 22/02/2016, observadas as condições legais

(11) BR 11 2017 017935-0 B1 Código 16.1 - Concessão de Patente ou Certificado de Adição de Invenção
(22) 25/03/2016
(30) 17/04/2015 EP 15164127.1
(51) H04W 28/06 (2009.01), H04W 16/08 (2009.01), H04W 16/32 (2009.01), H04W 72/04 (2023.01)
(54) APARELHO E MÉTODO PARA RECEBER INFORMAÇÃO DE SISTEMA EM UM SISTEMA DE COMUNICAÇÃO SEM FIO SUPORTANDO MELHORIA DE COBERTURA
(73) PANASONIC INTELLECTUAL PROPERTY CORPORATION OF AMERICA (US)
(72) PRATEEK BASU MALLICK; HIDETOSHI SUZUKI; JOACHIM LOEHR
Prazo de Validade: 20 (vinte) anos contados a partir de 25/03/2016, observadas as condições legais

(11) BR 11 2017 019055-9 B1 Código 16.1 - Concessão de Patente ou Certificado de Adição de Invenção
(22) 22/02/2016
(30) 05/03/2015 US 62/128,724; 24/07/2015 US 14/808,862
(51) H04W 8/04 (2009.01), H04W 8/18 (2009.01), H04W 12/04 (2021.01)
(54) MÉTODO PARA ACESSO À REDE, EQUIPAMENTO DE USUÁRIO, MÉTODO PARA CONFIGURAR O ACESSO À REDE, SERVIDOR E MEMÓRIA LEGÍVEL POR COMPUTADOR
(73) QUALCOMM INCORPORATED (US)
(72) SOO BUM LEE; ANAND PALANIGOUNDER; ADRIAN EDWARD ESCOTT; GAVIN BERNARD HORN
Prazo de Validade: 20 (vinte) anos contados a partir de 22/02/2016, observadas as condições legais

(11) BR 11 2017 019290-0 B1 Código 16.1 - Concessão de Patente ou Certificado de Adição de Invenção
(22) 10/03/2016
(30) 10/03/2015 EP 15158421.6
(51) C12P 19/56 (2006.01), C07H 15/24 (2006.01)
(54) MÉTODOS DE MODIFICAÇÃO ENZIMÁTICA DOS GLICOSÍDEOS DEESTEVIOL, GLICOSÍDEOS DE ESTEVIOL MODIFICADOS OBTIDOS DESTEMODO E A SUA UTILIZAÇÃO COMO EDULCORANTES
(73) RIJKSUNIVERSITEIT GRONINGEN (NL)
(72) EVELIEN MARIA TE POELE; LUBBERT DIJKHUIZEN; GERRIT JOHANNES GERWIG; JOHANNIS PAULUS KAMERLING
Prazo de Validade: 20 (vinte) anos contados a partir de 10/03/2016, observadas as condições legais

(11) BR 11 2017 027132-0 B1	<p>Código 16.1 - Concessão de Patente ou Certificado de Adição de Invenção</p> <p>(22) 15/06/2016</p> <p>(30) 15/06/2015 US 62/175,510</p> <p>(51) C07D 417/10 (2006.01), C07D 403/10 (2006.01), C07D 249/04 (2006.01), C07D 249/18 (2006.01), C07C 15/16 (2006.01), A61K 31/4192 (2006.01), A61P 35/00 (2006.01), A61P 25/00 (2006.01), A61P 27/00 (2006.01), A61P 37/00 (2006.01)</p> <p>(54) COMPOSTO REGULADOR DO NRF2, COMPOSIÇÃO FARMACÊUTICA COMPREENDENDO O DITO COMPOSTO E USO DO MESMO PARA O TRATAMENTO DE TRANSTORNOS ASSOCIADOS COM A REGULAÇÃO DE NRF2</p> <p>(73) GLAXOSMITHKLINE INTELLECTUAL PROPERTY DEVELOPMENT LIMITED (GB) ; ASTEX THERAPEUTICS LIMITED (GB)</p> <p>(72) JEFFREY K. KERNES; JAMES FRANCIS CALLAHAN; HONGXING YAN; THOMAS DANIEL HEIGHTMAN; CHARLOTTE MARY GRIFFITHS-JONES; ALISON JO-ANNE WOOLFORD; TINDY LI; AMI LAKDAWALA SHAH; RODERICK S. DAVIS; DAVID NORTON; NICOLE CATHLEEN GOODWIN; YUN JIN; PARIS L. HAMILTON; JEFFREY CHARLES BOEHM</p> <p>Prazo de Validade: 20 (vinte) anos contados a partir de 15/06/2016, observadas as condições legais</p>
(11) BR 11 2017 027627-5 B1	<p>Código 16.1 - Concessão de Patente ou Certificado de Adição de Invenção</p> <p>(22) 04/08/2016</p> <p>(30) 04/08/2015 US 62/201,052; 03/08/2016 US 15/227,204</p> <p>(51) H04W 72/04 (2023.01)</p> <p>(54) MÉTODOS DE HABILITAÇÃO DE TRANSMISSÃO DE SUPERPOSIÇÃO DE MULTIUSUÁRIO</p> <p>(73) HFI INNOVATION INC. (CN)</p> <p>(72) LUNG-SHENG TSAI; PEI-KAI LIAO; YI-JU LIAO; CHIEN-HWA HWANG</p> <p>Prazo de Validade: 20 (vinte) anos contados a partir de 04/08/2016, observadas as condições legais</p>
(11) BR 11 2017 028489-8 B1	<p>Código 16.1 - Concessão de Patente ou Certificado de Adição de Invenção</p> <p>(22) 24/06/2016</p> <p>(30) 30/06/2015 US 62/187,034; 23/06/2016 US 15/191,089</p> <p>(51) H04L 1/16 (2023.01), H04L 1/18 (2023.01), H04L 5/00 (2006.01)</p> <p>(54) MÉTODO DE COMUNICAÇÃO SEM FIO, DISPOSITIVO MÓVEL E MEMÓRIA LEGÍVEL POR COMPUTADOR</p> <p>(73) QUALCOMM INCORPORATED (US)</p> <p>(72) WANSHI CHEN; PETER GAAL</p> <p>Prazo de Validade: 20 (vinte) anos contados a partir de 24/06/2016, observadas as condições legais</p>
(11) BR 11 2018 000577-0 B1	<p>Código 16.1 - Concessão de Patente ou Certificado de Adição de Invenção</p>

(22) 08/07/2016
(30) 10/07/2015 US 62/190,969; 07/07/2016 US 15/204,802
(51) H04W 4/06 (2009.01)
(54) TÉCNICAS PARA ENTREGA DE SERVIÇO DE DIFUSÃO SELETIVA E DIFUSÃO DE MULTIMÍDIA MODULAR (MBMS)
(73) QUALCOMM INCORPORATED (US)
(72) HARIS ZISIMOPOULOS; LORENZO CASACCIA; EDWARD ROBERT HALL; THOMAS STOCKHAMMER
Prazo de Validade: 20 (vinte) anos contados a partir de 08/07/2016, observadas as condições legais

(11) BR 11 2018 001684-5 B1 Código 16.1 - Concessão de Patente ou Certificado de Adição de Invenção
(22) 22/07/2016
(30) 27/07/2015 CN 201510446105.4
(51) G06K 7/10 (2006.01)
(54) MÉTODO E SISTEMA PARA DECODIFICAÇÃO DE BLOCO DE CÓDIGO BIDIMENSIONAL
(73) INGENICO (FUJIAN) TECHNOLOGY CO., LTD. (CN)
(72) JIANG, SHENGZHANG; WU, WEIDONG
Prazo de Validade: 20 (vinte) anos contados a partir de 22/07/2016, observadas as condições legais

(11) BR 11 2018 001703-5 B1 Código 16.1 - Concessão de Patente ou Certificado de Adição de Invenção
(22) 22/07/2016
(30) 30/07/2015 CN 201510456884.6
(51) G06K 7/10 (2006.01)
(54) MÉTODO E SISTEMA DE DETECÇÃO DE RECURSO DE CÓDIGO DE RESPOSTA RÁPIDA
(73) INGENICO (FUJIAN) TECHNOLOGY CO., LTD. (CN)
(72) JIANG, SHENGZHANG; WU, WEIDONG
Prazo de Validade: 20 (vinte) anos contados a partir de 22/07/2016, observadas as condições legais

(11) BR 11 2018 003975-6 B1 Código 16.1 - Concessão de Patente ou Certificado de Adição de Invenção
(22) 31/08/2016
(30) 31/08/2015 US 62/212,344; 31/08/2015 US 62/212,096; 29/08/2016 US 15/250,765
(51) H04W 74/08 (2024.01)
(54) DESBLOQUEIO DE TERMINAL ENTRE ACESSOS E DISPUTA OTIMIZADA PARA CO-EXISTÊNCIA EM UM MEIO DE COMUNICAÇÃO COMPARTILHADO
(73) QUALCOMM INCORPORATED (US)
(72) AHMED KAMEL SADEK; NACHIAPPAN VALLIAPPAN; TAMER ADEL KADOUS; CHIRAG SURESHBHAI PATEL; TAO LUO

Prazo de Validade: 20 (vinte) anos contados a partir de 31/08/2016, observadas as condições legais

(11) BR 11 2018 004193-9 B1

Código 16.1 - Concessão de Patente ou Certificado de Adição de Invenção

(22) 02/09/2016

(30) 04/09/2015 US 62/214,299; 04/12/2015 PL 415078

(51) C07D 401/14 (2006.01), C07D 413/14 (2006.01), C07D 417/14 (2006.01), C07D 487/04 (2006.01), C07D 498/04 (2006.01), A61K 31/4523 (2006.01), A61P 25/00 (2006.01), A61P 17/00 (2006.01), A61P 37/08 (2006.01), A61P 35/00 (2006.01)

(54) AMINO TRIAZÓIS SUBSTITUÍDOS, SEU USO E COMPOSIÇÃO FARMACÊUTICA QUE OS COMPREENDE

(73) ONCOARENDI THERAPEUTICS S.A. (PL)

(72) MARZENA MAZUR; ROBERT KORALEWSKI; BARTLOMIEJ BOREK; SYLWIA OLEJNICZAK; WOJCIECH J. CZESTKOWSKI; MICHAL C. PIOTROWICZ; JACEK P. OLCZAK; ADAM A. GOLEBIOWSKI; AGNIESZKA BARTOSZEWICZ; ELZBIETA PLUTA; MICHAL L. KOWALSKI

Prazo de Validade: 20 (vinte) anos contados a partir de 02/09/2016, observadas as condições legais

(11) BR 11 2018 005287-6 B1

Código 16.1 - Concessão de Patente ou Certificado de Adição de Invenção

(22) 16/09/2016

(30) 18/09/2015 US 62/220,688

(51) C07K 14/00 (2006.01), C07K 4/06 (2006.01), C07K 14/245 (2006.01), C07K 14/38 (2006.01), C07K 14/39 (2006.01), C12N 15/62 (2006.01), C12N 15/10 (2006.01), C12N 15/04 (2006.01), C12N 15/52 (2006.01), C12N 15/80 (2006.01), C12N 15/65 (2006.01), C12N 9/16 (2006.01), A23K 10/14 (2016.01)

(54) FITASE MODIFICADA, ÁCIDO NUCLEICO MODIFICADO, VETOR, HOSPEDEIRO, MÉTODO PARA MELHORAR A ESTABILIDADE TÉRMICA DE UMA FITASE ALVO, RAÇÃO ANIMAL E MÉTODO DE PREPARAÇÃO DE UMARAÇÃO ANIMAL

(73) AGRIVIDA, INC. (US)

(72) R. MICHAEL RAAB; GABOR LAZAR; BINZHANG SHEN

Prazo de Validade: 20 (vinte) anos contados a partir de 16/09/2016, observadas as condições legais

(11) BR 11 2018 005638-3 B1

Código 16.1 - Concessão de Patente ou Certificado de Adição de Invenção

(22) 23/09/2016

(30) 24/09/2015 CN PCT/CN2015/090528

(51) A61K 31/132 (2006.01), A61K 31/131 (2006.01), A61P 9/10 (2006.01)

(54) COMPOSIÇÃO FARMACÊUTICA QUE COMPREENDE TETRAMINA QUELANTE DE COBRE E ÍON DE COBRE, USO DA COMPOSIÇÃO FARMACÊUTICA PARA AUMENTAR O NÍVEL DE COBRE INTRACELULAR EM UM TECIDO ISQUÊMICO E KIT

(73) INNOLIFE CO., LTD (CN)

(72) YUJIAN JAMES KANG

Prazo de Validade: 20 (vinte) anos contados a partir de 23/09/2016, observadas as condições legais

(11) BR 11 2018 007762-3 B1

Código 16.1 - Concessão de Patente ou Certificado de Adição de Invenção

(22) 26/09/2016

(30) 23/10/2015 JP 2015-208866

(51) H04W 36/28 (2009.01), H04W 16/32 (2009.01), H04W 72/04 (2023.01), H04W 92/14 (2009.01)

(54) eNB, MÉTODO DE UM eNB, MME E SeNB ALVO PARA CONTROLE DE REDE DE ACESSO DE BANDA LARGA FIXA

(73) NEC CORPORATION (JP)

(72) TOMU TAMURA; YOSHIO UEDA

Prazo de Validade: 20 (vinte) anos contados a partir de 26/09/2016, observadas as condições legais

(11) BR 11 2018 008056-0 B1

Código 16.1 - Concessão de Patente ou Certificado de Adição de Invenção

(22) 02/11/2016

(30) 06/11/2015 EP 15193342.1

(51) C07D 401/14 (2006.01), C07D 403/14 (2006.01), A61K 31/44 (2006.01), A61P 25/00 (2006.01)

(54) DERIVADOS DE INDOLIN-2-ONA, SEU USO E COMPOSIÇÃO FARMACÊUTICA QUE OS COMPREENDE

(73) F. HOFFMANN-LA ROCHE AG (CH)

(72) DELPHINE GAUFRETEAU; SABINE KOLCZEWSKI; JEAN-MARC PLANCHER; THEODOR STOLL; REMY HALM

Prazo de Validade: 20 (vinte) anos contados a partir de 02/11/2016, observadas as condições legais

(11) BR 11 2018 008535-9 B1

Código 16.1 - Concessão de Patente ou Certificado de Adição de Invenção

(22) 17/10/2017

(30) 27/10/2016 KR 10-2016-0141090

(51) F24F 13/08 (2006.01), F24F 13/12 (2006.01), F24F 13/14 (2006.01), F24F 13/20 (2006.01), F24F 1/00 (2019.01)

(54) APARELHO DE AR CONDICIONADO

(73) SAMSUNG ELECTRONICS CO., LTD. (KR)

(72) SANG KI CHO; KI JUN KIM; DAE DONG KIM; CHANG HEON LEE; MOON SUN SHIN; YOUNG LAE JO

Prazo de Validade: 20 (vinte) anos contados a partir de 17/10/2017, observadas as condições legais

(11) BR 11 2018 008957-5 B1

Código 16.1 - Concessão de Patente ou Certificado de Adição de Invenção

	<p>(22) 26/08/2016 (30) 03/11/2015 US 62/250,420; 01/12/2015 US 62/261,820; 10/06/2016 US 15/178,957 (51) H04L 1/00 (2006.01), H04L 1/04 (2006.01), H04L 1/18 (2023.01) (54) SEGMENTAÇÃO E SINALIZAÇÃO DE BLOCO DE TRANSPORTE (73) QUALCOMM INCORPORATED (US) (72) TAO LUO; ALEXANDROS MANOLAKOS; JOSEPH BINAMIRA SORIAGA; KRISHNA KIRAN MUKKAVILLI Prazo de Validade: 20 (vinte) anos contados a partir de 26/08/2016, observadas as condições legais</p>
(11) BR 11 2018 013312-4 B1	<p>Código 16.1 - Concessão de Patente ou Certificado de Adição de Invenção (22) 30/12/2016 (30) 30/12/2015 US 62/272,758 (51) A61N 1/18 (2006.01), A61N 1/32 (2006.01), A61F 7/00 (2006.01), A61B 17/34 (2006.01), A61N 1/04 (2006.01), A61N 1/00 (2006.01), A61B 18/14 (2006.01), A61M 37/00 (2006.01) (54) DISPOSITIVO DE ELETROPORAÇÃO COM CONJUNTO DE AGULHA DESTACÁVEL COM SISTEMA DE TRAVAMENTO E SISTEMA DE ELETRODEPOSIÇÃO COMPREENDENDO O MESMO (73) INOVIO PHARMACEUTICALS, INC. (US) (72) ALEJANDRO CAMPILLO-AGUSTI; EDUARDO E. HO; NATHAN LOVELL; STEVEN MASTERSON; BEAT STADELMANN; STEPHEN KEMMERRER Prazo de Validade: 20 (vinte) anos contados a partir de 30/12/2016, observadas as condições legais</p>
(11) BR 11 2018 013931-9 B1	<p>Código 16.1 - Concessão de Patente ou Certificado de Adição de Invenção (22) 04/11/2016 (30) 07/01/2016 CN PCT/CN2016/070440 (51) H04W 72/12 (2023.01) (54) MÉTODO DE AGENDAMENTO DE DADOS, ESTAÇÃO DE BASE E SISTEMA (73) HUAWEI TECHNOLOGIES CO., LTD. (CN) (72) CHENWAN LI; YINGHUI YU; ZHENGLI HUANG; YAN WANG; BAOKUN SHAN Prazo de Validade: 20 (vinte) anos contados a partir de 04/11/2016, observadas as condições legais</p>
(11) BR 11 2018 014674-9 B1	<p>Código 16.1 - Concessão de Patente ou Certificado de Adição de Invenção (22) 18/01/2017 (30) 19/01/2016 US 62/280,300; 22/02/2016 US 62/298,431; 22/03/2016 US 62/311,896; 01/04/2016 US 62/317,230; 05/04/2016 US 62/318,694; 22/04/2016 US 62/326,527; 18/05/2016 US 62/338,041; 27/05/2016 US 62/342,774; 22/06/2016 US 62/353,426; 27/06/2016 US 62/355,313; 19/07/2016 US</p>

62/364,192; 28/07/2016 US 62/368,121; 26/08/2016 US 62/380,301; 09/09/2016 US 62/385,872; 21/10/2016 US 62/411,398; 14/12/2016 US 62/434,331; 13/01/2017 US 62/446,256
(51) G21B 1/00 (2006.01), G21B 3/00 (2006.01)
(54) SISTEMA DE FORNECIMENTO DE ENERGIA QUE GERA PELO MENOS UMA DENTRE ENERGIA ELÉTRICA E ENERGIA TÉRMICA
(73) BRILLIANT LIGHT POWER, INC. (US)
(72) RANDELL LEE MILLS
Prazo de Validade: 20 (vinte) anos contados a partir de 18/01/2017, observadas as condições legais

(11) BR 11 2018 014813-0 B1

Código 16.1 - Concessão de Patente ou Certificado de Adição de Invenção
(22) 20/01/2017
(30) 22/01/2016 EP 16152457.4; 22/01/2016 EP 16152454.1; 21/11/2016 EP 16199895.0
(51) G10L 19/008 (2013.01), G10L 19/22 (2013.01), G10L 19/02 (2013.01)
(54) APARELHO, SISTEMA EMÉTODO PARA CODIFICAR CANAIS DE UM SINAL DE ENTRADA DE ÁUDIO, APARELHO, SISTEMA E MÉTODO PARA DECODIFICAR UM SINAL DE ÁUDIODODIFICADO E SISTEMA PARA GERAR UM SINAL DE ÁUDIO CODIFICADO EUM SINAL DE ÁUDIO DECODIFICADO
(73) FRAUNHOFER - GESELLSCHAFT ZUR FÖRDERUNG DER ANGEWANDTEN FORSCHUNG E.V. (DE)
(72) EMMANUEL RAVELLI; MARKUS SCHNELL; STEFAN DÖHLA; WOLFGANG JÄGERS; MARTIN DIETZ; CHRISTIAN HELMRICH; GORAN MARKOVIC; ELENI FOTOPOULOU; MARKUS MULTRUS; STEFAN BAYER; GUILLAUME FUCHS; JÜRGEN HERRE
Prazo de Validade: 20 (vinte) anos contados a partir de 20/01/2017, observadas as condições legais

(11) BR 11 2018 015474-1 B1

Código 16.1 - Concessão de Patente ou Certificado de Adição de Invenção
(22) 25/01/2017
(30) 28/01/2016 CN 201610061293.3; 18/05/2016 CN 201610331759.7
(51) A61K 31/575 (2006.01), C07J 31/00 (2006.01), C07J 33/00 (2006.01), C07J 9/00 (2006.01), C07J 43/00 (2006.01), A61K 31/58 (2006.01), A61P 1/16 (2006.01), A61P 3/04 (2006.01), A61P 3/06 (2006.01), A61P 3/10 (2006.01), A61P 9/10 (2006.01), A61P 13/02 (2006.01)
(54) COMPOSTOS AGONISTAS DE FXR DERIVADOS DE ESTEROIDE, COMPOSIÇÃO FARMACÊUTICA QUE COMPREENDE OS MESMOS E USOS TERAPÊUTICOS DOS DITOS COMPOSTOS
(73) CHIA TAI TIANQING PHARMACEUTICAL GROUP CO., LTD (CN)
(72) HAIYING HE; HUALING XIAO; PENG LI; CHUNYAN DU; ZHI LUO; SHUHUI CHEN
Prazo de Validade: 20 (vinte) anos contados a partir de 25/01/2017, observadas as condições legais

(11) BR 11 2018 015851-8 B1	Código 16.1 - Concessão de Patente ou Certificado de Adição de Invenção (22) 03/02/2017 (30) 05/02/2016 JP 2016-021358 (51) C07D 405/14 (2006.01), A61K 31/4439 (2006.01), A61K 31/506 (2006.01), A61P 1/04 (2006.01), A61P 1/18 (2006.01), A61P 3/10 (2006.01), A61P 11/06 (2006.01), A61P 11/08 (2006.01), A61P 11/14 (2006.01), A61P 17/04 (2006.01), A61P 19/02 (2006.01), A61P 25/00 (2006.01), A61P 25/04 (2006.01), A61P 29/00 (2006.01), A61P 37/08 (2006.01), A61P 43/00 (2006.01), C07D 403/12 (2006.01), C07D 409/14 (2006.01), C07D 491/048 (2006.01), C07K 14/705 (2006.01) (54) COMPOSTO, E, MEDICAMENTO (73) EA PHARMA CO., LTD. (JP) (72) KAORI KOBAYASHI; TAMOTSU SUZUKI; TATSUYA OKUZUMI Prazo de Validade: 20 (vinte) anos contados a partir de 03/02/2017, observadas as condições legais
(11) BR 11 2018 016264-7 B1	Código 16.1 - Concessão de Patente ou Certificado de Adição de Invenção (22) 17/02/2017 (30) 19/02/2016 CN 201610094401.7 (51) C07D 401/12 (2006.01), C07D 213/75 (2006.01), C07D 413/12 (2006.01), C07D 417/12 (2006.01), C07D 403/12 (2006.01), C07D 405/12 (2006.01), A61K 31/4427 (2006.01), A61K 31/44 (2006.01), A61K 31/4439 (2006.01), A61K 31/4545 (2006.01), A61P 35/00 (2006.01) (54) COMPOSTO DE ANEL HETEROCÍCLICO NÍTRICO DE SEIS MEMBROSSUBSTITUÍDO POR AMINO E PREPARAÇÃO E USO DO MESMO (73) SHANGHAI INSTITUTE OF MATERIA MEDICA, CHINESE ACADEMY OF SCIENCES (CN) (72) AO ZHANG; MEIYU GENG; LI XING; JING AI; ZILAN SONG; XIA PENG; WANGTING GU; JIAN DING Prazo de Validade: 20 (vinte) anos contados a partir de 17/02/2017, observadas as condições legais
(11) BR 11 2018 016692-8 B1	Código 16.1 - Concessão de Patente ou Certificado de Adição de Invenção (22) 15/02/2017 (30) 16/02/2016 US 62/295,719 (51) E05B 47/02 (2006.01), E05B 47/06 (2006.01), E05B 55/00 (2006.01) (54) CONJUNTO DE ENGATE ELETRÔNICO E CONJUNTO DE ENGATE ELETRÔNICO PARA ACOPLAMENTO SELETIVO A UMA ABERTURA DE PORTA (73) SOUTHCO, INC. (US) (72) INGO STEIN; JONATHAN REBBECK; NICHOLAS BENNETT Prazo de Validade: 20 (vinte) anos contados a partir de 15/02/2017, observadas as condições legais

(11) BR 11 2018 067693-4 B1	<p>Código 16.1 - Concessão de Patente ou Certificado de Adição de Invenção (22) 03/03/2017 (30) 04/03/2016 US 62/303,872 (51) A61K 31/7056 (2006.01), C07H 5/00 (2006.01), C07H 5/08 (2006.01), A61P 37/06 (2006.01), A61P 35/00 (2006.01), A61P 37/08 (2006.01), A61P 9/00 (2006.01), A61P 1/00 (2006.01), A61P 11/00 (2006.01) (54) SELENOGALACTOSÍDEOS, SEUS USOS, E COMPOSIÇÃO (73) GALECTIN SCIENCES, LLC (US) (72) SHARON SHECHTER; ELIEZER ZOMER; PETER G. TRABER; RAPHAEL NIR; JOSEPH M. JOHNSON; RYAN GEORGE Prazo de Validade: 20 (vinte) anos contados a partir de 03/03/2017, observadas as condições legais</p>
(11) BR 11 2018 067971-2 B1	<p>Código 16.1 - Concessão de Patente ou Certificado de Adição de Invenção (22) 09/03/2017 (30) 09/03/2016 US 15/065,259 (51) C12N 5/0775 (2010.01), A61K 35/32 (2015.01), A61P 25/00 (2006.01), A61P 25/28 (2006.01) (54) MÉTODO PARA PRODUZIR CÉLULAS ESTAMINAIS DE POLPA DENTÁRIA IMATURAS HUMANAS (73) AVITA INTERNATIONAL LTD. (VG) ; FUNDAÇÃO BUTANTAN (BR/SP) (72) CRISTIANE VALVERDE WENCESLAU; IRINA KERKIS Prazo de Validade: 20 (vinte) anos contados a partir de 09/03/2017, observadas as condições legais</p>
(11) BR 11 2018 069612-9 B1	<p>Código 16.1 - Concessão de Patente ou Certificado de Adição de Invenção (22) 27/03/2017 (30) 28/03/2016 US 62/314,066; 15/07/2016 US 62/362,934; 23/12/2016 US 62/438,750 (51) C07D 487/04 (2006.01), A61P 35/00 (2006.01), A61K 31/519 (2006.01) (54) COMPOSTOS DE PIRROLOTRIAZINA, USO DOS MESMOS, COMPOSIÇÃO FARMACÊUTICA QUE OS COMPREENDE EMÉTODOS PARA INIBIR UMA QUINASE TAM, E QUINASE AXL EMER IN VITRO (73) INCYTE CORPORATION (US) (72) YUN-LONG LI; XIAOZHAO WANG; JOSEPH BARBOSA; DAVID M. BURNS; HAO FENG; JOSEPH GLENN; CHUNHONG HE; TAISHENG HUANG; SONG MEI; JINCONG ZHUO Prazo de Validade: 20 (vinte) anos contados a partir de 27/03/2017, observadas as condições legais</p>
(11) BR 11 2018 070655-8 B1	<p>Código 16.1 - Concessão de Patente ou Certificado de Adição de Invenção (22) 05/04/2017</p>

(30) 07/04/2016 US 62/319,358; 21/02/2017 US 62/461,301; 22/02/2017 US 62/461,975

(51) C07D 405/14 (2006.01), C07D 413/14 (2006.01), C07D 403/14 (2006.01), C07D 487/22 (2006.01), C07D 493/10 (2006.01), C07D 498/18 (2006.01), C07F 9/09 (2006.01), A61K 31/4184 (2006.01), A61P 31/08 (2006.01), A61P 35/00 (2006.01), A61P 37/00 (2006.01)

(54) COMPOSTO DE AMIDAS HETEROCÍCLICAS, UM TAUTÔMERO OU UM SAL FARMACEUTICAMENTE ACEITÁVEL DO MESMO, USO DOS MESMOS PARA O TRATAMENTO DE UMA DOENÇA MEDIADA POR STING, BEM COMO COMPOSIÇÃO FARMACÊUTICA COMPREENDENDO OS MESMOS
(73) GLAXOSMITHKLINE INTELLECTUAL PROPERTY DEVELOPMENT LIMITED (GB)

(72) ADAM KENNETH CHARNLEY; MICHAEL G. DARCY; JASON W. DODSON; XIAOYANG DONG; TERRY V. HUGHES; JIANXING KANG; LARA KATHRYN LEISTER; YIQIAN LIAN; YUE LI; JOHN F. MEHLMANN; NEYSA NEVINS; JOSHI M. RAMANJULU; JOSEPH J. ROMANO; GREN Z. WAMG; GUOSEN YE; DAOHUA ZHANG

Prazo de Validade: 20 (vinte) anos contados a partir de 05/04/2017, observadas as condições legais

(11) BR 11 2018 073488-8 B1

Código 16.1 - Concessão de Patente ou Certificado de Adição de Invenção
(22) 18/05/2017

(30) 18/05/2016 GB 1608777.7

(51) C07J 71/00 (2006.01), C07J 9/00 (2006.01), C07J 17/00 (2006.01), C07J 33/00 (2006.01), C07J 41/00 (2006.01), C07J 43/00 (2006.01), C07J 51/00 (2006.01), C07J 13/00 (2006.01), C07J 21/00 (2006.01), C07J 31/00 (2006.01), A61P 1/16 (2006.01)

(54) INTERMEDIÁRIOS PARA A SÍNTESE DE DERIVADOS DE ÁCIDO BILIAR, EM PARTICULAR DE ÁCIDO OBETICÓLICO E SEU PROCESSO DE PREPARAÇÃO

(73) NZP UK LIMITED (GB)

(72) ALEXANDER WEYMOUTH-WILSON; ZOFIA KOMSTA; LAURA WALLIS; TIM EVANS; IEUAN DAVIES; CARL OTTER; RHYS BATCHELOR

Prazo de Validade: 20 (vinte) anos contados a partir de 18/05/2017, observadas as condições legais

(11) BR 11 2018 077342-5 B1

Código 16.1 - Concessão de Patente ou Certificado de Adição de Invenção
(22) 30/06/2016

(51) H04L 12/24 (2006.01)

(54) MÉTODO E APARELHO PARA GERENCIAR OBJETO DE FUNÇÃO GERENCIADA

(73) HUAWEI TECHNOLOGIES CO., LTD. (CN)

(72) FENGBAO WANG; RUIYUE XU

Prazo de Validade: 20 (vinte) anos contados a partir de 30/06/2016, observadas

as condições legais

(11) BR 11 2019 000063-1 B1 Código 16.1 - Concessão de Patente ou Certificado de Adição de Invenção
 (22) 03/07/2017
 (30) 04/07/2016 JP 2016-132661
 (51) F03D 17/00 (2016.01)
 (54) APARELHO DE MONITORAMENTO DE TURBINA EÓLICA, MÉTODO DE MONITORAMENTO DE TURBINA EÓLICA E MEIO DE ARMAZENAMENTO
 (73) JAPAN STEEL WORKS M&E, INC. (JP)
 (72) JUN SUZUKI; ATSUTOSHI MUTO; YASUHIRO FUJITA; HIROYUKI SUZUKI
 Prazo de Validade: 20 (vinte) anos contados a partir de 03/07/2017, observadas as condições legais

(11) BR 11 2019 000806-3 B1 Código 16.1 - Concessão de Patente ou Certificado de Adição de Invenção
 (22) 17/07/2017
 (30) 18/07/2016 US 62/363,562
 (51) A61B 1/313 (2006.01), A61B 5/00 (2006.01)
 (54) DISPOSITIVO DE OXIMETRIA COM EXTENSÃO LAPAROSCÓPICO
 (73) VIOPTIX, INC. (US)
 (72) KATE LEEANN BECHTEL; TODD LOUIS HARRIS; EDWARD GERALD SOLOMON; WINSTON SUN; ALAN BALDWIN; SCOTT COLERIDGE; MARK LONSINGER
 Prazo de Validade: 20 (vinte) anos contados a partir de 17/07/2017, observadas as condições legais

(11) BR 11 2019 001006-8 B1 Código 16.1 - Concessão de Patente ou Certificado de Adição de Invenção
 (22) 19/07/2017
 (30) 19/07/2016 EP 16180167.5
 (51) G02C 7/02 (2006.01), G02C 7/06 (2006.01), B29D 11/00 (2006.01), B33Y 10/00 (2015.01), G02B 3/10 (2006.01)
 (54) LENTE PARA ÓCULOS E MÉTODO PARA FABRICAÇÃO DA MESMA
 (73) CARL ZEISS VISION INTERNATIONAL GMBH (DE)
 (72) TIMO MAPPES; MATTHIAS HORNAUER; GEORG MICHELS; THOMAS GLÖGE
 Prazo de Validade: 20 (vinte) anos contados a partir de 19/07/2017, observadas as condições legais

(11) BR 11 2019 002536-7 B1 Código 16.1 - Concessão de Patente ou Certificado de Adição de Invenção
 (22) 15/08/2017
 (30) 18/08/2016 US 62/376,783
 (51) G08B 13/181 (2006.01), G08B 29/04 (2006.01)
 (54) SENSOR DE MOVIMENTO COM PROTEÇÃO ANTIMÁSCARA

(73) ROBERT BOSCH GMBH (DE)
 (72) LEV ALTMAN; WILLIAM DIPOALA
 Prazo de Validade: 20 (vinte) anos contados a partir de 15/08/2017, observadas as condições legais

(11) BR 11 2019 004670-4 B1 Código 16.1 - Concessão de Patente ou Certificado de Adição de Invenção
 (22) 12/09/2017
 (30) 13/09/2016 GB 1615561.6
 (51) B01J 19/00 (2006.01), F01N 9/00 (2006.01), G01M 15/04 (2006.01)
 (54) SISTEMA DE TESTE COM REATOR DE FLUIDO DE RECIRCULAÇÃO
 (73) CATAGEN LIMITED (GB)
 (72) ANDREW WOODS; JONATHAN STEWART; RICHARD O'SHAUGHNESSY; ROSE MARY STALKER
 Prazo de Validade: 20 (vinte) anos contados a partir de 12/09/2017, observadas as condições legais

(11) BR 11 2019 005504-5 B1 Código 16.1 - Concessão de Patente ou Certificado de Adição de Invenção
 (22) 23/09/2016
 (51) H04W 72/04 (2023.01)
 (54) MÉTODO DE TRANSMISSÃO DE SINAIS DE REFERÊNCIA SONOROS DE CANAIS E DISPOSITIVO TERMINAL PARA TRANSMITIR SINAL DE REFERÊNCIA SONORO DE CANAL
 (73) GUANGDONG OPPO MOBILE TELECOMMUNICATIONS CORP., LTD. (CN)
 (72) HAI TANG
 Prazo de Validade: 20 (vinte) anos contados a partir de 23/09/2016, observadas as condições legais

(11) BR 11 2019 005797-8 B1 Código 16.1 - Concessão de Patente ou Certificado de Adição de Invenção
 (22) 21/09/2017
 (30) 23/09/2016 US 15/274,073
 (51) A24F 47/00 (2020.01)
 (54) DISPOSITIVO DE ENTREGA DE AEROSSOL COM CONJUNTO DE AQUECEDOR E PAVIO SUBSTITUÍVEL
 (73) RAI STRATEGIC HOLDINGS, INC. (US)
 (72) PERCY D. PHILLIPS; JAMES WILLIAM ROGERS; LISA E. BROWN; JAMES DEMOPOULOS; MICHAEL F. DAVIS; NOAH MARK MINSKOFF
 Prazo de Validade: 20 (vinte) anos contados a partir de 21/09/2017, observadas as condições legais

(11) BR 11 2019 008543-2 B1 Código 16.1 - Concessão de Patente ou Certificado de Adição de Invenção
 (22) 04/11/2016
 (51) H04W 72/14 (2006.01)

(54) MÉTODO DE TRANSMISSÃO DE DADOS, DISPOSITIVO TERMINAL, E DISPOSITIVO DE REDE

(73) GUANGDONG OPPO MOBILE TELECOMMUNICATIONS CORP., LTD.
(CN)

(72) NING YANG; HUA XU

Prazo de Validade: 20 (vinte) anos contados a partir de 04/11/2016, observadas as condições legais

(11) BR 11 2019 008575-0 B1

Código 16.1 - Concessão de Patente ou Certificado de Adição de Invenção

(22) 04/11/2016

(51) H04W 72/04 (2023.01)

(54) MÉTODO DE COMUNICAÇÃO, TERMINAL, E DISPOSITIVO DE REDE

(73) GUANGDONG OPPO MOBILE TELECOMMUNICATIONS CORP., LTD.
(CN)

(72) YANAN LIN

Prazo de Validade: 20 (vinte) anos contados a partir de 04/11/2016, observadas as condições legais

(11) BR 11 2019 009432-6 B1

Código 16.1 - Concessão de Patente ou Certificado de Adição de Invenção

(22) 01/11/2017

(30) 08/11/2016 KR 10-2016-0147977

(51) C07D 239/48 (2006.01), A61K 31/505 (2006.01)

(54) COMPOSTOS DE PIRIMIDINA OU SAL FARMACÊUTICAMENTE ACEITÁVEL, MÉTODO DE PREPARO DOS MESMOS, E COMPOSIÇÃO FARMACÊUTICA E COMIDA FUNCIONAL SAUDÁVEL

(73) KOREA RESEARCH INSTITUTE OF CHEMICAL TECHNOLOGY (KR)

(72) KWANGHO LEE; GILDON CHOI; NA RI LEE; SANG JUN PARK; MYOUNG EUN JUNG; SEONG JIN KIM; KYUNG-MIN YANG; JIHEE LEE

Prazo de Validade: 20 (vinte) anos contados a partir de 01/11/2017, observadas as condições legais

(11) BR 11 2019 009648-5 B1

Código 16.1 - Concessão de Patente ou Certificado de Adição de Invenção

(22) 08/12/2017

(30) 16/12/2016 US 62/435,283

(51) C07D 498/04 (2006.01), A61P 35/00 (2006.01), A61K 31/5365 (2006.01)

(54) COMPOSTOS DE 7-FENILETILAMINO-4H-PIRIMIDO[4,5-D][1,3]OXAZIN-2-ONA COMO INIBIDORES DE IDH1 E IDH2 MUTANTES, COMPOSIÇÃO FARMACÊUTICA QUE OS COMPREENDE E SEU USO

(73) ELI LILLY AND COMPANY (US)

(72) RENATO ALEJANDRO BAUER; SERGE LOUIS BOULET; TIMOTHY PAUL BURKHOLDER; RAYMOND GILMOUR; PATRIC JAMES HAHN; ZORAN RANKOVIC

Prazo de Validade: 20 (vinte) anos contados a partir de 08/12/2017, observadas as condições legais

as condições legais

(11) BR 11 2019 009893-3 B1 Código 16.1 - Concessão de Patente ou Certificado de Adição de Invenção
(22) 19/12/2017
(30) 20/12/2016 CN 201611186507.6
(51) B41F 21/04 (2006.01)
(54) APARELHO DE TRAVAMENTO DE BARRA PEGADORA E DISPOSITIVO DE PROCESSAMENTO DE FOLHAS
(73) BOBST (SHANGHAI) LTD (CN)
(72) XIAO YAN; LUDOVIC GORTAIS
Prazo de Validade: 20 (vinte) anos contados a partir de 19/12/2017, observadas as condições legais

(11) BR 11 2019 010644-8 B1 Código 16.1 - Concessão de Patente ou Certificado de Adição de Invenção
(22) 08/12/2017
(30) 08/12/2016 US 62/431,569
(51) F26B 3/02 (2006.01), F26B 21/00 (2006.01)
(54) SECAGEM ACELERADA DE CÁPSULAS MACIAS EM UM AMBIENTE CONTROLADO
(73) R.P. SCHERER TECHNOLOGIES, LLC (US)
(72) NORTON RICHARD HART; LESTER DAVID FULPER
Prazo de Validade: 20 (vinte) anos contados a partir de 08/12/2017, observadas as condições legais

(11) BR 11 2019 011882-9 B1 Código 16.1 - Concessão de Patente ou Certificado de Adição de Invenção
(22) 17/11/2017
(30) 19/12/2016 US 62/436,079
(51) B60S 1/24 (2006.01), F16C 11/06 (2006.01)
(54) MONTAGEM DE SOQUETE, JUNTA DE ESFERA, MONTAGEM DE LIGAÇÃO E MONTAGEM DE ATUAÇÃO DO LIMPADOR
(73) ROBERT BOSCH GMBH (DE)
(72) SERGIO DEL VALLE FRESNO; JENS ULRICH; DARKO VULETIC; CHRISTOPHER WOOD
Prazo de Validade: 20 (vinte) anos contados a partir de 17/11/2017, observadas as condições legais

(11) BR 11 2019 013434-4 B1 Código 16.1 - Concessão de Patente ou Certificado de Adição de Invenção
(22) 28/12/2017
(30) 29/12/2016 CN 201611246800.7; 25/01/2017 US 62/450.231
(51) C09K 3/14 (2006.01)
(54) PARTÍCULA ABRASIVA E MÉTODO DE FORMAÇÃO DE UM ARTIGO ABRASIVO FIXO COMPREENDENDO A MESMA
(73) SAINT-GOBAIN CERAMICS & PLASTICS, INC. (US)

(72) PINXU NIE; SHUQIONG LIANG

Prazo de Validade: 20 (vinte) anos contados a partir de 28/12/2017, observadas as condições legais

(11) BR 11 2019 018118-0 B1

Código 16.1 - Concessão de Patente ou Certificado de Adição de Invenção

(22) 13/04/2018

(30) 18/04/2017 EP 17166921.1

(51) A24B 3/14 (2006.01), A24D 3/02 (2006.01)

(54) APARELHO E MÉTODO PARA A PRODUÇÃO DE MATERIAL DE TABACO TIPO FOLHA

(73) PHILIP MORRIS PRODUCTS S.A. (CH)

(72) STEFANO ZAPPOLI

Prazo de Validade: 20 (vinte) anos contados a partir de 13/04/2018, observadas as condições legais

(11) BR 11 2019 020307-9 B1

Código 16.1 - Concessão de Patente ou Certificado de Adição de Invenção

(22) 28/03/2018

(30) 30/03/2017 JP 2017-066808; 28/02/2018 JP 2018-034232

(51) F16H 55/36 (2006.01), F02B 67/06 (2006.01), F16C 17/02 (2006.01), F16C 33/10 (2006.01), F16C 33/20 (2006.01), F16F 15/12 (2006.01), F16F 15/123 (2006.01)

(54) ESTRUTURA DE POLIA

(73) MITSUBOSHI BELTING LTD. (JP)

(72) HAYATO SHIMAMURA; KATSUYA IMAI; RYOSUKE DAN; TAKASHI MORIMOTO

Prazo de Validade: 20 (vinte) anos contados a partir de 28/03/2018, observadas as condições legais

(11) BR 11 2019 020791-0 B1

Código 16.1 - Concessão de Patente ou Certificado de Adição de Invenção

(22) 22/03/2018

(30) 10/04/2017 IT 102017000039139

(51) B65G 67/60 (2006.01)

(54) DISPOSITIVO E PROCESSO PARA DESCARREGAMENTO CONTÍNUO DE MATERIAL NÃO COERENTE PARA PORÕES DE NAVIO, BARCAS, CAIXOTES DE ARMAZENAMENTO OU SIMILARES

(73) TENOVA S.P.A. (IT)

(72) FILIPPO BONIFACIO; SILVIO LEONI

Prazo de Validade: 20 (vinte) anos contados a partir de 22/03/2018, observadas as condições legais

(11) BR 11 2019 020878-0 B1

Código 16.1 - Concessão de Patente ou Certificado de Adição de Invenção

(22) 05/03/2018

(30) 07/04/2017 US 15/481.690

(51) A61M 25/00 (2006.01), A61M 39/10 (2006.01), A61M 25/06 (2006.01)

(54) SISTEMA DE CATETER

(73) BECTON, DICKINSON AND COMPANY (US)

(72) WESTON F. HARDING; SHAUN STALEY

Prazo de Validade: 20 (vinte) anos contados a partir de 05/03/2018, observadas as condições legais

(11) BR 11 2019 021307-4 B1

Código 16.1 - Concessão de Patente ou Certificado de Adição de Invenção

(22) 08/05/2018

(30) 09/05/2017 EP 17170147.7

(51) H01B 3/44 (2006.01), C08K 5/3435 (2006.01), C08L 31/04 (2006.01), C08L 33/08 (2006.01), C08L 33/10 (2006.01), C08K 3/22 (2006.01)

(54) FIO OU CABO, COMPOSIÇÃO E PROCESSO PARA A PREPARAÇÃO DE UM FIO OU CABO

(73) BOREALIS AG (AT)

(72) MATTIAS BERGQVIST; BERNT-ÅKE SULTAN

Prazo de Validade: 20 (vinte) anos contados a partir de 08/05/2018, observadas as condições legais

(11) BR 11 2019 022656-7 B1

Código 16.1 - Concessão de Patente ou Certificado de Adição de Invenção

(22) 04/04/2018

(30) 12/05/2017 KR 10-2017-0059275

(51) A61B 17/06 (2006.01), A61B 17/04 (2006.01), A61B 17/00 (2006.01)

(54) INSTRUMENTO DE AGULHA PARA UMA CIRURGIA DE REPOSICIONAMENTO DE BOLSA SOB OS OLHOS

(73) CHEOL HO CHANG (KR)

(72) CHEOL HO CHANG; MYEONG GYU CHA

Prazo de Validade: 20 (vinte) anos contados a partir de 04/04/2018, observadas as condições legais

(11) BR 11 2019 022678-8 B1

Código 16.1 - Concessão de Patente ou Certificado de Adição de Invenção

(22) 03/05/2018

(30) 30/05/2017 FR 1754754

(51) H01H 9/54 (2006.01)

(54) SISTEMAS DE HIBRIDIZAÇÃO E PARA PROTEÇÃO ELÉTRICA, CONTATOR HÍBRIDO, E, DISJUNTOR

(73) LEACH INTERNATIONAL EUROPE (FR)

(72) ERIC GUILLARD

Prazo de Validade: 20 (vinte) anos contados a partir de 03/05/2018, observadas as condições legais

(11) BR 11 2019 023059-9 B1

Código 16.1 - Concessão de Patente ou Certificado de Adição de Invenção

(22) 04/05/2018

(30) 04/05/2017 US 62/501,213
 (51) A61K 8/44 (2006.01), A61K 8/46 (2006.01), A61Q 5/02 (2006.01), A61K 8/60 (2006.01), A61Q 5/12 (2006.01), A61Q 19/10 (2006.01), A61K 8/86 (2006.01)
 (54) COMPOSIÇÕES DE LIMPEZA MELHORADAS
 (73) JOHNSON & JOHNSON CONSUMER INC. (US)
 (72) TATIANA BLACHECHEN; MARIA CRISTINA GUEDES JORGE; JACQUELINE MORAIS; CHRISTINA BISHOP; MARNI DEXTER
 Prazo de Validade: 20 (vinte) anos contados a partir de 04/05/2018, observadas as condições legais

(11) BR 11 2019 023433-0 B1 Código 16.1 - Concessão de Patente ou Certificado de Adição de Invenção
 (22) 18/05/2018
 (30) 19/05/2017 EP 17171897.6
 (51) B65H 26/06 (2006.01), B65H 19/12 (2006.01)
 (54) MÉTODO E APARELHO PARA ALIMENTAÇÃO E EMENDA DE FOLHA DE MATERIAL ENROLADA EM UMA BOBINA
 (73) PHILIP MORRIS PRODUCTS S.A. (CH)
 (72) ALBERTO MONZONI; STEFANO MALOSI
 Prazo de Validade: 20 (vinte) anos contados a partir de 18/05/2018, observadas as condições legais

(11) BR 11 2019 024511-1 B1 Código 16.1 - Concessão de Patente ou Certificado de Adição de Invenção
 (22) 23/05/2018
 (30) 23/05/2017 EP 17172456.0
 (51) A61M 5/20 (2006.01), A61M 5/315 (2006.01)
 (54) AUTOINJETOR PARA A ADMINISTRAÇÃO DE UM MEDICAMENTO, SISTEMA, E, MÉTODO PARA CONTROLAR UM AUTOINJETOR
 (73) ASCENDIS PHARMA A/S (DK)
 (72) HENRIK EGESBORG HANSEN; STEEN JENSEN; MARTIN NORGAARD LARSEN; JOHNNY ELKJÆR; BJORN KNUD ANDERSEN
 Prazo de Validade: 20 (vinte) anos contados a partir de 23/05/2018, observadas as condições legais

(11) BR 11 2019 024512-0 B1 Código 16.1 - Concessão de Patente ou Certificado de Adição de Invenção
 (22) 17/05/2018
 (30) 24/05/2017 FR 1754633
 (51) H02G 3/18 (2006.01)
 (54) MECANISMO DE EQUIPAMENTO ELÉTRICO E EQUIPAMENTO ELÉTRICO QUE COMPREENDE TAL MECANISMO
 (73) LEGRAND SNC (FR) ; LEGRAND FRANCE (FR)
 (72) ALAIN BARRUCHE
 Prazo de Validade: 20 (vinte) anos contados a partir de 17/05/2018, observadas as condições legais

as condições legais

(11) BR 11 2019 024596-0 B1 Código 16.1 - Concessão de Patente ou Certificado de Adição de Invenção
(22) 06/04/2018
(30) 23/05/2017 FR 1754553
(51) B60R 13/08 (2006.01), B60R 16/02 (2006.01)
(54) DISPOSITIVO DE RETENÇÃO DE UMA COBERTURA DE INSONORIZAÇÃO DA TRAVESSA INFERIOR DE ANTEPARO E DO PAINEL DIANTEIRO DE UM VEÍCULO AUTOMOTIVO E CONJUNTO COMPREENDENDO O MESMO
(73) STELLANTIS AUTO SAS (FR)
(72) JEAN GUY MITOUART; CYRIL DHUMEZ
Prazo de Validade: 20 (vinte) anos contados a partir de 06/04/2018, observadas as condições legais

(11) BR 11 2019 025232-0 B1 Código 16.1 - Concessão de Patente ou Certificado de Adição de Invenção
(22) 18/06/2018
(30) 26/06/2017 EP 17177820.2
(51) B65D 85/804 (2006.01)
(54) CÁPSULA E SISTEMA PARA PREPARO DE UMA BEBIDA A PARTIR DE TAL CÁPSULA COM UM MEMBRO DE VEDAÇÃO
(73) SOCIÉTÉ DES PRODUITS NESTLÉ S.A. (CH)
(72) GUIDO BAMBAGIONI; GILLES GAVILLET; ALEXANDRE KOLLEP; FRÉDÉRIC DOLEAC
Prazo de Validade: 20 (vinte) anos contados a partir de 18/06/2018, observadas as condições legais

(11) BR 11 2019 025768-3 B1 Código 16.1 - Concessão de Patente ou Certificado de Adição de Invenção
(22) 09/06/2018
(30) 09/06/2017 SK PUV 50056-2017; 07/06/2018 SK PUV 50058-2018
(51) F16L 33/16 (2006.01), F16L 33/22 (2006.01)
(54) TERMINAÇÃO DE MANGUEIRA, PRINCIPALMENTE COMO ELEMENTO DE CONEXÃO
(73) BJV RESEARCH, S. R. O. (SK)
(72) TIBOR MÁTYÁS; BRANKO JASS; JÁN TOMÁS; VÁLER KOKOS; GÁBOR JÁNOS BATÓ
Prazo de Validade: 20 (vinte) anos contados a partir de 09/06/2018, observadas as condições legais

(11) BR 11 2019 025872-8 B1 Código 16.1 - Concessão de Patente ou Certificado de Adição de Invenção
(22) 26/06/2018
(30) 10/07/2017 US 62/530,552; 22/12/2017 US 15/852,972
(51) H02K 21/24 (2006.01), H02K 3/26 (2006.01), H02K 3/47 (2006.01)

(54) ESTRUTURA COMPÓSITA PLANA PARA USO EM UM MOTOR OU GERADOR DE FLUXO AXIAL

(73) E-CIRCUIT MOTORS, INC. (US)

(72) STEVEN ROBERT SHAW

Prazo de Validade: 20 (vinte) anos contados a partir de 26/06/2018, observadas as condições legais

(11) BR 11 2019 026673-9 B1

Código 16.1 - Concessão de Patente ou Certificado de Adição de Invenção

(22) 11/04/2018

(30) 20/06/2017 US 62/522,432

(51) B01D 53/14 (2006.01), B01D 53/18 (2006.01)

(54) SISTEMAS E MÉTODOS DE CONTATO COMPACTOS PARA COLETAR COMPOSTOS CONTENDO ENXOFRE

(73) EXXONMOBIL TECHNOLOGY AND ENGINEERING COMPANY (US)

(72) SHWETHA RAMKUMAR; DONALD P. SHATTO; P. SCOTT NORTHROP; SEAN T. PHILBROOK

Prazo de Validade: 20 (vinte) anos contados a partir de 11/04/2018, observadas as condições legais

(11) BR 11 2019 026999-1 B1

Código 16.1 - Concessão de Patente ou Certificado de Adição de Invenção

(22) 06/06/2018

(30) 29/06/2017 US 62/526,491

(51) H01B 3/44 (2006.01), C08K 3/22 (2006.01), C08L 23/08 (2006.01), C08L 43/04 (2006.01), C08L 51/06 (2006.01), C08K 5/5425 (2006.01)

(54) COMPOSIÇÃO POLIMÉRICA RETICULÁVEL POR UMIDADE

(73) DOW GLOBAL TECHNOLOGIES LLC (US)

(72) BHARAT I. CHAUDHARY; MANISH TALREJA; YICHI ZHANG; SANTOSH S. BAWISKAR; PETER C. DREUX; MANISH K. MUNDRA; ABHIJIT GHOSH-DASTIDAR; RAJEN M. PATEL; KALYAN SEHANOBISH; CHIEH YING HEAH; KENNETH HIN-LEONG ONG

Prazo de Validade: 20 (vinte) anos contados a partir de 06/06/2018, observadas as condições legais

(11) BR 11 2019 027527-4 B1

Código 16.1 - Concessão de Patente ou Certificado de Adição de Invenção

(22) 12/06/2018

(30) 20/06/2017 EP 17176977.1

(51) B01D 3/00 (2006.01), B01D 3/32 (2006.01)

(54) UM DISTRIBUIDOR DE LÍQUIDO PARA UM DISPOSITIVO DE SEPARAÇÃO COMPREENDENDO UMA TELA FEITA DE UM MATERIAL DE COMPÓSITO DE CARBONO

(73) SULZER MANAGEMENT AG (CH) ; SGL CARBON SE (DE)

(72) CHRISTIAN BACHMANN; ILJA AUSNER; MARTIN KUCHER; RALPH SPULLER

Prazo de Validade: 20 (vinte) anos contados a partir de 12/06/2018, observadas as condições legais

as condições legais

(11) BR 11 2019 027795-1 B1 Código 16.1 - Concessão de Patente ou Certificado de Adição de Invenção
(22) 02/07/2018
(30) 03/07/2017 EP 17179326.8
(51) C01C 1/02 (2006.01), C01B 21/06 (2006.01), C01C 1/04 (2006.01)
(54) MÉTODO DE PRODUÇÃO DE AMÔNIA
(73) VICTORIA LINK LIMITED (NZ)
(72) FRANCK NATALI; BENJAMIN JOHN RUCK; HARRY JOSEPH TRODAHL
Prazo de Validade: 20 (vinte) anos contados a partir de 02/07/2018, observadas as condições legais

(11) BR 11 2019 027881-8 B1 Código 16.1 - Concessão de Patente ou Certificado de Adição de Invenção
(22) 03/07/2018
(30) 06/07/2017 EP 17180079.0
(51) C08K 3/22 (2006.01), C08K 5/00 (2006.01), C08K 5/3492 (2006.01), F16L 9/12 (2006.01), C08L 23/06 (2006.01)
(54) TUBO DE POLIETILENO, USO DE UMA MISTURA, E, MÉTODO PARA ESTABILIZAR UM TUBO DE POLIETILENO
(73) BASF SE (DE)
(72) TANIA WEYLAND; MARIE LAURE BERTET; HEINZ HERBST
Prazo de Validade: 20 (vinte) anos contados a partir de 03/07/2018, observadas as condições legais

(11) BR 11 2020 000780-3 B1 Código 16.1 - Concessão de Patente ou Certificado de Adição de Invenção
(22) 28/06/2018
(30) 12/07/2017 US 15/647,944
(51) A23K 50/10 (2016.01), A23K 20/20 (2016.01)
(54) COMPOSIÇÃO DE FONTE DE COBALTO MISTA E USO DE UMA COMPOSIÇÃO DE FONTE DE COBALTO MISTA
(73) ZINPRO CORPORATION (US)
(72) PETER A. STARK
Prazo de Validade: 20 (vinte) anos contados a partir de 28/06/2018, observadas as condições legais

(11) BR 11 2020 000846-0 B1 Código 16.1 - Concessão de Patente ou Certificado de Adição de Invenção
(22) 14/07/2017
(51) A45D 24/30 (2006.01)
(54) PENTE PARA O TRATAMENTO DE PEDICULOSE
(73) LACUNA S.A. (UY)
(72) JORGE REINALDO BURCHAKCHI; JUAN MARTIN SANZ
Prazo de Validade: 20 (vinte) anos contados a partir de 14/07/2017, observadas as condições legais

(11) BR 11 2020 001485-0 B1	<p>Código 16.1 - Concessão de Patente ou Certificado de Adição de Invenção</p> <p>(22) 20/07/2018</p> <p>(30) 25/07/2017 DK PA201700425; 25/09/2017 DK PA201700522; 28/05/2018 DK PA201800237; 06/07/2018 DK PA201800352</p> <p>(51) C01B 3/38 (2006.01), C01B 13/02 (2006.01), C25B 1/04 (2021.01)</p> <p>(54) MÉTODO PARA A PREPARAÇÃO DE GÁS DE SÍNTESE</p> <p>(73) HALDOR TOPSOE A/S (DK)</p> <p>(72) KIM AASBERG-PETERSEN; PAT A. HAN; MICHAEL HULTQVIST; PETER MØLGAARD MORTENSEN</p> <p>Prazo de Validade: 20 (vinte) anos contados a partir de 20/07/2018, observadas as condições legais</p>
(11) BR 11 2020 001487-7 B1	<p>Código 16.1 - Concessão de Patente ou Certificado de Adição de Invenção</p> <p>(22) 11/07/2018</p> <p>(30) 25/07/2017 DK PA201700425</p> <p>(51) C01B 3/02 (2006.01), C01B 3/38 (2006.01), C01C 1/04 (2006.01), C01B 13/02 (2006.01), C25B 1/04 (2021.01), C01B 3/48 (2006.01)</p> <p>(54) Método para a preparação de gás de síntese de amônia e uso do método para renovar e/ou aumentar a capacidade de produção de usina de gás de síntese de amônia</p> <p>(73) HALDOR TOPSOE A/S (DK)</p> <p>(72) PAT A. HAN; ANNETTE E. KROLL JENSEN</p> <p>Prazo de Validade: 20 (vinte) anos contados a partir de 11/07/2018, observadas as condições legais</p>
(11) BR 11 2020 001522-9 B1	<p>Código 16.1 - Concessão de Patente ou Certificado de Adição de Invenção</p> <p>(22) 23/07/2018</p> <p>(30) 27/07/2017 FR 1757156</p> <p>(51) B01D 53/00 (2006.01), B01D 53/22 (2006.01), C10L 3/10 (2006.01)</p> <p>(54) PROCESSO PARA PURIFICAR UMA CORRENTE GASOSA DE ALIMENTAÇÃO DE GÁS NATURAL</p> <p>(73) L'AIR LIQUIDE, SOCIETE ANONYME POUR L'ETUDE ET L'EXPLOITATION DES PROCEDES GEORGES CLAUDE (FR)</p> <p>(72) PAUL TERRIEN; PASCAL MARTY; YONG DING</p> <p>Prazo de Validade: 20 (vinte) anos contados a partir de 23/07/2018, observadas as condições legais</p>
(11) BR 11 2020 002300-0 B1	<p>Código 16.1 - Concessão de Patente ou Certificado de Adição de Invenção</p> <p>(22) 03/08/2018</p> <p>(30) 03/08/2017 CN PCT/CN2017/095784</p> <p>(51) A61K 31/56 (2006.01), C07J 1/00 (2006.01), C07J 13/00 (2006.01), C07J 75/00 (2006.01), C07J 9/00 (2006.01), A61P 31/04 (2006.01)</p> <p>(54) MÉTODO DE PREPARO DE ÁCIDO CÓLICO, UM ÉSTER DO MESMO,</p>

OU UM SAL FARMACÊUTICA OU COSMETICAMENTE ACEITÁVEL DO MESMO, MÉTODO DE PREPARO DE ÁCIDO DESOXICÓLICO, UM ÉSTER DO MESMO, OU UM SAL FARMACÊUTICA OU COSMETICAMENTE ACEITÁVEL DO MESMO, MÉTODO DE PREPARO DE UM COMPOSTO DA FÓRMULA I-10, OU UM ISÔMERO GEOMÉTRICO DO MESMO, COMPOSTO DA FÓRMULA II-1, FÓRMULA II-2, FÓRMULA II-3 OU FÓRMULA II-4, OU UM ISÔMERO GEOMÉTRICO DO MESMO, OU UM SAL DO MESMO, MÉTODO DE PREPARO DE UM COMPOSTO DA FÓRMULA III-8A, MÉTODO DE PREPARO DE ÁCIDO QUENODESOXICÓLICO, UM ÉSTER DO MESMO, OU UM SAL FARMACÊUTICA OU COSMETICAMENTE ACEITÁVEL DO MESMO, COMPOSTO DA FÓRMULA V-1, FÓRMULA V-2, FÓRMULA V-3 OU FÓRMULA V-4, OU UM ISÔMERO GEOMÉTRICO DO MESMO, OU UM SAL DO MESMO, E COMPOSTO DA FÓRMULA V-6 OU FÓRMULA V-7, OU UM COMPOSTO DA FÓRMULA V-8 OU UM ISÔMERO GEOMÉTRICO OU UM SAL DO MESMO

(73) MEDYTOX INC. (KR)

(72) DEJUN LIU; YINGZHE QIAN; JUNHO LEE; YOONSEOK SONG

Prazo de Validade: 20 (vinte) anos contados a partir de 03/08/2018, observadas as condições legais

(11) BR 11 2020 003677-3 B1

Código 16.1 - Concessão de Patente ou Certificado de Adição de Invenção

(22) 30/08/2018

(30) 05/09/2017 DE 10 2017 215 528.0

(51) B01L 3/00 (2006.01), B29C 45/33 (2006.01), B29C 45/27 (2006.01)

(54) MÉTODO PARA PRODUZIR PELO MENOS UM RECIPIENTE FEITO DE PLÁSTICO COM UM ENTALHE EM SEU LADO EXTERNO

(73) SARSTEDT AG & CO. KG (DE)

(72) MARK WEINSTOCK

Prazo de Validade: 20 (vinte) anos contados a partir de 30/08/2018, observadas as condições legais

(11) BR 11 2020 003722-2 B1

Código 16.1 - Concessão de Patente ou Certificado de Adição de Invenção

(22) 21/08/2018

(30) 21/08/2017 EP 17187046.2

(51) F03D 1/06 (2006.01), F03D 80/00 (2016.01), F03D 80/40 (2016.01), B66C 1/10 (2006.01), B66C 1/24 (2006.01)

(54) DISPOSITIVO DE LEVANTAMENTO E MÉTODO PARAINSTALAÇÃO DE UMA UNIDADE DE ANTEPARO EM UMA LÂMINA DETURBINA EÓLICA

(73) LM WIND POWER INTERNATIONAL TECHNOLOGY II APS (DK)

(72) DAMIEN ROGERS; SØREN STEFFENSEN; JOHAN BERGHOLT SKOV; TORBEN LINDBY; LARS JØRGENSEN; CASPER KILDEGAARD

Prazo de Validade: 20 (vinte) anos contados a partir de 21/08/2018, observadas as condições legais

(11) BR 11 2020 005595-6 B1

Código 16.1 - Concessão de Patente ou Certificado de Adição de Invenção

(22) 05/09/2018

(30) 29/09/2017 US 15/719,671

(51) G07F 11/42 (2006.01)

(54) SISTEMA E MÉTODO PARA A DISPENSAÇÃO AUTOMATIZADA DE ARTIGOS

(73) OMNICELL, INC. (US)

(72) SHAWN T. GREYSHOCK; PATRICK JOSEPH BRAUN; WILLIAM B. PATTISON

Prazo de Validade: 20 (vinte) anos contados a partir de 05/09/2018, observadas as condições legais

(11) BR 11 2020 005614-6 B1

Código 16.1 - Concessão de Patente ou Certificado de Adição de Invenção

(22) 06/09/2018

(30) 21/11/2017 AT A 455/2017

(51) E01B 3/46 (2006.01), E01B 7/22 (2006.01), E01B 9/68 (2006.01)

(54) AGULHA PARA UM SISTEMA DE TRILHOS PARA VEÍCULOS FERROVIÁRIOS

(73) GETZNER WERKSTOFFE HOLDING GMBH (AT)

(72) HARALD LOY

Prazo de Validade: 20 (vinte) anos contados a partir de 06/09/2018, observadas as condições legais

(11) BR 11 2020 006110-7 B1

Código 16.1 - Concessão de Patente ou Certificado de Adição de Invenção

(22) 04/10/2018

(30) 24/10/2017 EP 17198039.4

(51) B32B 27/08 (2006.01), B32B 27/30 (2006.01), B32B 27/32 (2006.01), B32B 27/34 (2006.01), B32B 27/36 (2006.01), B65D 65/00 (2006.01)

(54) ESTRUTURA LAMINADA PARA EMBALAGEM DE BARREIRA BIOCAMPATÍVEL

(73) RENOLIT SE (DE)

(72) JAKOB ROBERT BLOK; HANS PAUL HENNING VON KIRCHBACH; PETRUS JOHANNES ANTONIUS KARSTEN

Prazo de Validade: 20 (vinte) anos contados a partir de 04/10/2018, observadas as condições legais

(11) BR 11 2020 006144-1 B1

Código 16.1 - Concessão de Patente ou Certificado de Adição de Invenção

(22) 28/09/2018

(30) 19/10/2017 FR 1759847

(51) A61F 2/04 (2013.01)

(54) DISPOSITIVO CIRÚRGICO COMPLEXO CONSTITUÍDO POR UM CONJUNTO PRONTO PARA SER UTILIZADO PARA A REALIZAÇÃO DE UMA ANASTOMOSE

(73) SAFEHEAL (FR)

(72) CHARAM KHOSROVANINEJAD; ANNE OSDOIT; CÉCILE DUPONT

Prazo de Validade: 20 (vinte) anos contados a partir de 28/09/2018, observadas as condições legais

(11) BR 11 2020 006156-5 B1 Código 16.1 - Concessão de Patente ou Certificado de Adição de Invenção
 (22) 25/09/2018
 (30) 27/09/2017 US 62/563,841
 (51) C08F 220/14 (2006.01), C08F 220/18 (2006.01), C08F 220/32 (2006.01), C08F 222/10 (2006.01), C08K 3/013 (2018.01), C08L 27/06 (2006.01), C08L 33/06 (2006.01), C08L 51/00 (2006.01)
 (54) MODIFICADORES DE POLÍMERO ONE-PACK PARA PVC E LIGAS DE PVC, COMPOSTO TERMOPLÁSTICO, MÉTODOS DE FABRICAÇÃO DE ARTIGOS E REDUÇÃO DE BRILHO E AUMENTO DE RESISTÊNCIA, E ARTIGO DE MANUFATURA
 (73) ARKEMA INC. (US)
 (72) KEVIN R. YOCCA; AMY A. LEFEBVRE; JASON M. LYONS
 Prazo de Validade: 20 (vinte) anos contados a partir de 25/09/2018, observadas as condições legais

(11) BR 11 2020 006730-0 B1 Código 16.1 - Concessão de Patente ou Certificado de Adição de Invenção
 (22) 16/10/2018
 (30) 16/10/2017 DE 10 2017 218 488.4
 (51) B60T 13/66 (2006.01), B60T 17/22 (2006.01), B60T 13/26 (2006.01)
 (54) SISTEMA DE FREIO ELETRÔNICO PARA CONDUÇÃO ALTAMENTE AUTOMATIZADA
 (73) KNORR-BREMSE SYSTEME FÜR NUTZFAHRZEUGE GMBH (DE)
 (72) FALK HECKER; ADNAN MUSTAPHA; OLIVER JUNDT; RÜDIGER WEIS; JÜRGEN STEINBERGER
 Prazo de Validade: 20 (vinte) anos contados a partir de 16/10/2018, observadas as condições legais

(11) BR 11 2020 007072-6 B1 Código 16.1 - Concessão de Patente ou Certificado de Adição de Invenção
 (22) 09/10/2018
 (30) 09/10/2017 US 62/570,080
 (51) E21B 17/01 (2006.01), E21B 17/08 (2006.01), F28D 15/00 (2006.01)
 (54) SISTEMA DE PRODUÇÃO OFFSHORE E MÉTODO PARA RESFRIAR UM FLUIDO DE PROCESSO EM UM NAVIO OFFSHORE
 (73) HORTON DO BRASIL TECNOLOGIA OFFSHORE LTDA. (BR/RJ)
 (72) XAVIER CASTELLO; MARCELO I. L. SOUZA; RODRIGO M.R. GUIMARÃES; LUIZ GERMANO BODANESE; RAFAEL BODANESE
 Prazo de Validade: 20 (vinte) anos contados a partir de 09/10/2018, observadas as condições legais

(11) BR 11 2020 007201-0 B1 Código 16.1 - Concessão de Patente ou Certificado de Adição de Invenção

(22) 11/10/2018
 (30) 11/10/2017 US 62/570,835
 (51) G05D 23/00 (2006.01)
 (54) SISTEMA DE CONTROLE DE TEMPERATURA CONFIGURADO PARA CONTROLAR UMA UNIDADE DE AQUECIMENTO E UMA UNIDADE DE ARREFECIMENTO, MÉTODO DE CONTROLAR O CLIMA DE UM ESPAÇO CONDICIONADO, E MEIO DE ARMAZENAMENTO DE LEITURA POR COMPUTADOR NÃO TRANSITÓRIO
 (73) DIMITRI S. CHAMIEH (US) ; BECHARA PHILIPPE ASSOUD (LB)
 (72) BECHARA PHILIPPE ASSOUD; DIMITRI S. CHAMIEH
 Prazo de Validade: 20 (vinte) anos contados a partir de 11/10/2018, observadas as condições legais

(11) BR 11 2020 007567-1 B1 Código 16.1 - Concessão de Patente ou Certificado de Adição de Invenção
 (22) 24/10/2018
 (30) 31/10/2017 JP 2017-210291
 (51) H02K 5/22 (2006.01), H02K 11/33 (2016.01)
 (54) MÁQUINA ELÉTRICA ROTATIVA PARA UM VEÍCULO.
 (73) DENSO CORPORATION (JP)
 (72) KAZUKI MORISHITA
 Prazo de Validade: 20 (vinte) anos contados a partir de 24/10/2018, observadas as condições legais

(11) BR 11 2020 007718-6 B1 Código 16.1 - Concessão de Patente ou Certificado de Adição de Invenção
 (22) 30/11/2018
 (30) 13/12/2017 FI 20176111
 (51) F01K 13/00 (2006.01), F01K 21/00 (2006.01), F01K 27/00 (2006.01)
 (54) SISTEMA E MÉTODO PARA PRODUZIR ELETRICIDADE
 (73) VALMET TECHNOLOGIES OY (FI)
 (72) JARMO MANSIKKASALO
 Prazo de Validade: 20 (vinte) anos contados a partir de 30/11/2018, observadas as condições legais

(11) BR 11 2020 007927-8 B1 Código 16.1 - Concessão de Patente ou Certificado de Adição de Invenção
 (22) 11/01/2019
 (30) 26/01/2018 DE 10 2018 101 770.7
 (51) F24S 40/50 (2018.01), F24S 70/225 (2018.01)
 (54) MATERIAL COMPÓSITO PARA COLETOR SOLAR
 (73) ALANOD GMBH & CO. KG (DE)
 (72) DIMITRIOS PEROS
 Prazo de Validade: 20 (vinte) anos contados a partir de 11/01/2019, observadas as condições legais

(11) BR 11 2020 008542-1 B1	<p>Código 16.1 - Concessão de Patente ou Certificado de Adição de Invenção (22) 18/04/2018 (30) 02/04/2018 CN 201810283385.5 (51) A61K 31/58 (2006.01), C07J 73/00 (2006.01), A61P 35/00 (2006.01), A61P 37/00 (2006.01) (54) DERIVADO DE TRIPTOLÍDEO E MÉTODO DE PREPARAÇÃO DO MESMO E USO DO MESMO (73) CINKATE PHARM TECH (SHANGHAI) CO., LTD. (CN) ; CINKATE PHARMACEUTICAL INTERMEDIATES CO., LTD. (CN) (72) FEI XIAO; BO QIU; PENG ZHANG Prazo de Validade: 20 (vinte) anos contados a partir de 18/04/2018, observadas as condições legais</p>
(11) BR 11 2020 010716-6 B1	<p>Código 16.1 - Concessão de Patente ou Certificado de Adição de Invenção (22) 27/11/2018 (30) 29/11/2017 EP 17204474.5 (51) C07D 417/12 (2006.01), C07D 277/56 (2006.01), A01N 43/78 (2006.01) (54) COMPOSTO E SEU USO, COMPOSIÇÃO AGROQUÍMICA E MÉTODO DE CONTROLE OU PREVENÇÃO DA INFESTAÇÃO DE PLANTAS ÚTEIS POR MICRORGANISMOS FITOPATOGÊNICOS (73) SYNGENTA PARTICIPATIONS AG (CH) (72) MARTIN POULIOT; STEFANO RENDINE Prazo de Validade: 20 (vinte) anos contados a partir de 27/11/2018, observadas as condições legais</p>
(11) BR 11 2020 010782-4 B1	<p>Código 16.1 - Concessão de Patente ou Certificado de Adição de Invenção (22) 29/11/2018 (30) 30/11/2017 EP 17204731.8; 30/11/2017 US 15/827,013 (51) A23L 3/3409 (2006.01), A23L 3/04 (2006.01), A23L 3/02 (2006.01), B65B 55/02 (2006.01), C12H 1/20 (2006.01), C09F 9/00 (2006.01), A61L 2/22 (2006.01), C02F 1/42 (2023.01), C02F 1/28 (2023.01), C02F 1/44 (2023.01), C02F 103/32 (2006.01), C02F 101/34 (2006.01) (54) MÉTODO PARA OPERAR UM DISPOSITIVO DE PASTEURIZAÇÃO COM A UTILIZAÇÃO DE ÁCIDO CARBOXÍLICO VOLÁTIL (73) RED BULL GMBH (AT) (72) DIETMAR HAMMERER; ROLAND CONCIN; CHRISTIAN RINDERER Prazo de Validade: 20 (vinte) anos contados a partir de 29/11/2018, observadas as condições legais</p>
(11) BR 11 2020 011476-6 B1	<p>Código 16.1 - Concessão de Patente ou Certificado de Adição de Invenção (22) 18/04/2018 (30) 29/01/2018 CN 201810085303.6 (51) B01D 53/02 (2006.01) (54) DISPOSITIVO DE INTERFACE, SISTEMA DE TRANSPORTE DE</p>

CARBONO ATIVO E MÉTODO PARA A PURIFICAÇÃO DE GASES DE COMBUSTÃO DE MÚLTIPLOS PROCESSOS

(73) ZHONGYE CHANGTIAN INTERNATIONAL ENGINEERING CO., LTD (CN)

(72) HENGDI YE; YANFEI LIU; JINCHAO WEI; CHANGQI LIU; XUMING FU; BENTAO YANG

Prazo de Validade: 20 (vinte) anos contados a partir de 18/04/2018, observadas as condições legais

(11) BR 11 2020 012031-6 B1

Código 16.1 - Concessão de Patente ou Certificado de Adição de Invenção

(22) 20/12/2018

(30) 21/12/2017 US 62/608,953

(51) C23C 22/56 (2006.01), C23C 22/83 (2006.01), G01N 21/64 (2006.01)

(54) MÉTODO PARA ESCURECER UM COMPONENTE ÓPTICO, COMPONENTE ÓPTICO, E, SENSOR ÓPTICO

(73) ECOLAB USA INC. (US)

(72) ELINA A. VITOL

Prazo de Validade: 20 (vinte) anos contados a partir de 20/12/2018, observadas as condições legais

(11) BR 11 2020 012271-8 B1

Código 16.1 - Concessão de Patente ou Certificado de Adição de Invenção

(22) 04/12/2018

(30) 20/12/2017 FR 1762611

(51) C08H 8/00 (2010.01)

(54) PROCESSO DE TRATAMENTO CONTÍNUO DE UMA BIOMASSA LIGNOCELULÓSICA PARA PRODUÇÃO DE SUCOS AÇUCARADOS

(73) IFP ENERGIES NOUVELLES (FR) ; INSTITUT NATIONAL DE RECHERCHE POUR L'AGRICULTURE, L'ALIMENTATION ET L'ENVIRONNEMENT (FR) ; AGRO INDUSTRIES RECHERCHE ET DEVELOPPEMENT (FR)

(72) CAROLINE AYMARD; PIERRE-ANTOINE BOUILLON; ROMAIN ROUSSET; OLIVIER CARNNOT

Prazo de Validade: 20 (vinte) anos contados a partir de 04/12/2018, observadas as condições legais

(11) BR 11 2020 012312-9 B1

Código 16.1 - Concessão de Patente ou Certificado de Adição de Invenção

(22) 19/12/2018

(30) 22/12/2017 DE 1020171312277

(51) F04D 13/08 (2006.01), F04D 29/046 (2006.01), F04D 29/42 (2006.01), F04D 29/58 (2006.01)

(54) DISPOSITIVO DE BOMBA SUBMERSÍVEL E BOMBA

(73) FRIDECO AG (CH)

(72) CARL STÄHLE

Prazo de Validade: 20 (vinte) anos contados a partir de 19/12/2018, observadas

as condições legais

(11) BR 11 2020 012405-2 B1 Código 16.1 - Concessão de Patente ou Certificado de Adição de Invenção
(22) 25/12/2018
(30) 25/12/2017 JP 2017-248173
(51) C07D 417/14 (2006.01), A61K 31/5395 (2006.01), A61K 31/549 (2006.01), A61P 19/08 (2006.01), A61P 43/00 (2006.01), C07D 417/06 (2006.01)
(54) Composto cíclico de 6 membros contendo nitrogênio
(73) ASAHI KASEI PHARMA CORPORATION (JP)
(72) DAISUKE SHIKANAI; NORIKO ISHIGURO; OSAMU OMORI
Prazo de Validade: 20 (vinte) anos contados a partir de 25/12/2018, observadas as condições legais

(11) BR 11 2020 012511-3 B1 Código 16.1 - Concessão de Patente ou Certificado de Adição de Invenção
(22) 20/12/2018
(30) 22/12/2017 US 62/609,561
(51) E04F 15/02 (2006.01), E04F 21/20 (2006.01), E04G 21/00 (2006.01)
(54) SISTEMADE LADRILHOS PARA INSTALAÇÃO EM UMA BASE DEFLUTUANTE LIVRE PARA FORMAR UMA SUPERFÍCIE COBRINDOUM SUBSTRATO SEM LIGAÇÃO DA MONTAGEM DE LADRILHOSCOM O SUBSTRATO E MONTAGEM DE LADRILHOS PARAINSTALAÇÃO FLUTUANTE LIVRE PARA FORMAR UMASUPERFÍCIE COBRINDO UM SUBSTRATO SEM LIGAÇÃO DAMONTAGEM DE LADRILHOS COM O SUBSTRATO
(73) TAC-FAST SYSTEMS SA (CH)
(72) JOSEPH ROCCO PACIONE
Prazo de Validade: 20 (vinte) anos contados a partir de 20/12/2018, observadas as condições legais

(11) BR 11 2020 014475-4 B1 Código 16.1 - Concessão de Patente ou Certificado de Adição de Invenção
(22) 17/01/2018
(51) B01D 53/22 (2006.01), C10L 3/10 (2006.01)
(54) MÉTODOS E INSTALAÇÃO PARA PROCESSAMENTO DE UM GÁS NATURAL CONTENDO DIÓXIDO DE CARBONO
(73) TOTAL SA (FR)
(72) PHUC-TIEN THIERRY; DENIS CHRETIEN; CLAIRE WEISS; SALIM AZZI; ANEKE IGWUME
Prazo de Validade: 20 (vinte) anos contados a partir de 17/01/2018, observadas as condições legais

(11) BR 11 2020 014489-4 B1 Código 16.1 - Concessão de Patente ou Certificado de Adição de Invenção
(22) 16/01/2019
(30) 19/01/2018 GB 1800894.6

(51) C07D 257/06 (2006.01), A01N 43/713 (2006.01), A01N 43/82 (2006.01), C07C 257/12 (2006.01), C07C 257/14 (2006.01), C07C 259/14 (2006.01), C07C 309/30 (2006.01), C07D 271/113 (2006.01), C07D 295/13 (2006.01)
 (54) COMPOSTOS DE BENZOÍLA SUBSTITUÍDOS POR AMIDINA, COMPOSIÇÃO HERBICIDA, MÉTODO DE CONTROLE DE ERVAS DANINHAS EM UM LÓCUS E USO DE UM COMPOSTO
 (73) SYNGENTA PARTICIPATIONS AG (CH)
 (72) PAUL MATTHEW BURTON; ALEXANDER MARTIN RICHARD SMITH; KATIE EMERY
 Prazo de Validade: 20 (vinte) anos contados a partir de 16/01/2019, observadas as condições legais

(11) BR 11 2020 014703-6 B1

Código 16.1 - Concessão de Patente ou Certificado de Adição de Invenção
 (22) 23/01/2019
 (30) 24/01/2018 CN 201810069594.X
 (51) E01D 19/04 (2006.01), E01B 25/10 (2006.01)
 (54) CONJUNTO DE APOIO E VIGA DE TRILHO QUE TEM O MESMO
 (73) BYD COMPANY LIMITED (CN)
 (72) YONG PANG; LE XIE; RURU NIU; HAO ZENG
 Prazo de Validade: 20 (vinte) anos contados a partir de 23/01/2019, observadas as condições legais

(11) BR 11 2020 014903-9 B1

Código 16.1 - Concessão de Patente ou Certificado de Adição de Invenção
 (22) 18/01/2019
 (30) 22/01/2018 JP 2018-008017
 (51) B60R 1/00 (2022.01), H04N 5/225 (2006.01), H04N 5/232 (2006.01), H04N 7/18 (2006.01)
 (54) APARELHO DE AQUISIÇÃO DE IMAGEM, SISTEMA DE ESPELHO ELETRÔNICO, E, VEÍCULO
 (73) KOITO MANUFACTURING CO.,LTD. (JP)
 (72) TAKENORI WAMA
 Prazo de Validade: 20 (vinte) anos contados a partir de 18/01/2019, observadas as condições legais

(11) BR 11 2020 015447-4 B1

Código 16.1 - Concessão de Patente ou Certificado de Adição de Invenção
 (22) 07/02/2019
 (30) 09/02/2018 EP 18156026.9
 (51) F41A 17/16 (2006.01), F41A 19/02 (2006.01), F41A 17/56 (2006.01), F41A 17/46 (2006.01)
 (54) ARMA DE FOGO
 (73) FN HERSTAL S.A. (BE)
 (72) PASCAL FRANSSSEN
 Prazo de Validade: 20 (vinte) anos contados a partir de 07/02/2019, observadas as condições legais

as condições legais

(11) BR 11 2020 016089-0 B1 Código 16.1 - Concessão de Patente ou Certificado de Adição de Invenção
(22) 25/12/2018
(30) 06/02/2018 CN 201810119706.8
(51) B60L 5/40 (2006.01), B60M 1/30 (2006.01)
(54) CONJUNTO DE RANHURA DE CARREGAMENTO DE VEÍCULO FERROVIÁRIO E DISPOSITIVO DE CARREGAMENTO DE VEÍCULO FERROVIÁRIO
(73) BYD COMPANY LIMITED (CN)
(72) XIU LIU; YI YANG; HAIFEI ZENG; DAOLIN LI; ZHICHENG TAN
Prazo de Validade: 20 (vinte) anos contados a partir de 25/12/2018, observadas as condições legais

(11) BR 11 2020 017259-6 B1 Código 16.1 - Concessão de Patente ou Certificado de Adição de Invenção
(22) 26/06/2019
(30) 29/06/2018 CN 201810701432.3
(51) B61G 3/10 (2006.01), B61G 3/12 (2006.01)
(54) ACOPLADOR DE VEÍCULO, LINGUETA DE ACOPLADOR E CORPO DE ACOPLADOR
(73) CRRC QIQIHAR ROLLING STOCK CO., LTD. (CN)
(72) QINGMIN MENG; YINGJUN CUI; YAN WANG; PENGDI JIN; CHANGCHUN WANG; SHENGGUO CONG
Prazo de Validade: 20 (vinte) anos contados a partir de 26/06/2019, observadas as condições legais

(11) BR 11 2020 017633-8 B1 Código 16.1 - Concessão de Patente ou Certificado de Adição de Invenção
(22) 07/03/2019
(30) 07/03/2018 JP 2018-041190
(51) B62J 11/00 (2020.01), B62J 99/00 (2020.01)
(54) ESTRUTURA DE DISPOSIÇÃO DE UNIDADE DE CONTROLE PARA VEÍCULO DO TIPO PARA MONTAR EM SELIM
(73) HONDA MOTOR CO., LTD. (JP)
(72) KOJI INOSE; YUICHI TAKEDA; DAISUKE SUGIO
Prazo de Validade: 20 (vinte) anos contados a partir de 07/03/2019, observadas as condições legais

(11) BR 11 2020 018448-9 B1 Código 16.1 - Concessão de Patente ou Certificado de Adição de Invenção
(22) 14/03/2019
(30) 15/03/2018 US 62/643,291
(51) E21B 17/07 (2006.01), E21B 44/00 (2006.01), E21B 17/10 (2006.01)
(54) SISTEMA PARA AMORTECIMENTO DE OSCILAÇÕES TORCIONAIS DE SISTEMAS DE FUNDO DE POÇO E MÉTODO PARA AMORTECIMENTO DE

	OSCILAÇÕES TORCIONAIS DE UM SISTEMA DE FUNDO DE POÇO (73) BAKER HUGHES HOLDINGS LLC (US) (72) ANDREAS HOHL; SASA MIHAJLOVIC Prazo de Validade: 20 (vinte) anos contados a partir de 14/03/2019, observadas as condições legais
(11) BR 11 2020 019014-4 B1	Código 16.1 - Concessão de Patente ou Certificado de Adição de Invenção (22) 28/03/2019 (30) 02/04/2018 US 62/651.593 (51) G01F 1/84 (2006.01), G01F 15/02 (2006.01) (54) MÉTODO PARA DETERMINAR UMA MEDIÇÃO DE FLUXO DE MASSA, E, MEDIDOR DE FLUXO (73) MICRO MOTION, INC. (US) (72) PATTEN, ANDREW TIMOTHY; GARNETT, ROBERT BARCLAY Prazo de Validade: 20 (vinte) anos contados a partir de 28/03/2019, observadas as condições legais
(11) BR 11 2020 020175-8 B1	Código 16.1 - Concessão de Patente ou Certificado de Adição de Invenção (22) 29/03/2019 (30) 05/04/2018 EP 18165829.5 (51) B29C 44/34 (2006.01) (54) DISPOSITIVO E PROCESSO DE EXPANSÃO DE MICROESFERAS TERMOPLÁSTICAS TERMICAMENTE EXPANSÍVEIS NÃO EXPANDIDAS (73) NOURYON CHEMICALS INTERNATIONAL B.V. (NL) (72) JAN NORDIN; PER AJDÉN Prazo de Validade: 20 (vinte) anos contados a partir de 29/03/2019, observadas as condições legais
(11) BR 11 2020 021195-8 B1	Código 16.1 - Concessão de Patente ou Certificado de Adição de Invenção (22) 17/04/2019 (30) 19/04/2018 EP 18168109.9 (51) A23C 3/00 (2006.01), A23C 9/12 (2006.01), A23C 19/097 (2006.01), A23L 3/00 (2006.01), A23L 3/3571 (2006.01), A23C 9/123 (2006.01), A23C 9/146 (2006.01), A23L 3/3508 (2006.01), A23L 3/3517 (2006.01) (54) INIBIÇÃO DO CRESCIMENTO DE FUNGO POR DEPLEÇÃO DE MANGANÊS (73) CHR. HANSEN A/S (DK) (72) MARTIN HOLM RAU; SOLVEJ SIEDLER; STINA DISSING AUNSBJERG NIELSEN Prazo de Validade: 20 (vinte) anos contados a partir de 17/04/2019, observadas as condições legais
(11) BR 11 2020 021489-2 B1	Código 16.1 - Concessão de Patente ou Certificado de Adição de Invenção

	<p>(22) 27/04/2018 (51) F03D 1/06 (2006.01), F03D 80/30 (2016.01) (54) MÉTODO PARA INSTALAR UMA EXTENSÃO DE PONTA SOBRE UMA EXTREMIDADE DA PONTA DE UMA PÁ DO ROTOR DE UMA TURBINA EÓLICA E CONJUNTO DE PÁ DO ROTOR (73) GENERAL ELECTRIC COMPANY (US) (72) JAMES ROBERT TOBIN; RICHARD HARDISON; JAMIE T. LIVINGSTON Prazo de Validade: 20 (vinte) anos contados a partir de 27/04/2018, observadas as condições legais</p>
(11) BR 11 2020 022332-8 B1	<p>Código 16.1 - Concessão de Patente ou Certificado de Adição de Invenção (22) 19/04/2019 (30) 04/05/2018 IT 102018000005064 (51) B28B 13/02 (2006.01), B30B 15/30 (2006.01) (54) DISPOSITIVO DE NIVELAMENTO PARA MATERIAIS NA FORMA DE PÓ OU GRÂNULO (73) SYSTEM CERAMICS S.P.A. (IT) (72) FRANCO GOZZI; IVAN GHIRELLI; FRANCO STEFANI Prazo de Validade: 20 (vinte) anos contados a partir de 19/04/2019, observadas as condições legais</p>
(11) BR 11 2020 023940-2 B1	<p>Código 16.1 - Concessão de Patente ou Certificado de Adição de Invenção (22) 10/04/2019 (30) 25/05/2018 EP 18174239.6; 28/05/2018 CH 00678/18 (51) B02C 4/06 (2006.01), B02C 9/04 (2006.01), B02C 25/00 (2006.01) (54) MOINHO DE CEREAIS E SUPORTE DE ROLO COM MÚLTIPLAS PASSAGENS DE MOAGEM PARA MOAGEM OTIMIZADA DE MATERIAL DE MOAGEM, E MÉTODO ASSOCIADO (73) BÜHLER AG (CH) (72) MICHAEL SCHNEIDER Prazo de Validade: 20 (vinte) anos contados a partir de 10/04/2019, observadas as condições legais</p>
(11) BR 11 2020 024816-9 B1	<p>Código 16.1 - Concessão de Patente ou Certificado de Adição de Invenção (22) 06/06/2018 (51) B65G 47/24 (2006.01), B23K 37/04 (2006.01), B23Q 7/16 (2006.01), B23Q 7/18 (2006.01) (54) TRANSPORTADOR PARA PEÇAS DE TRABALHO FERROSAS E MÉTODO DE TRANSPORTE DE PEÇAS DE TRABALHO (73) DOBEN LIMITED (CA) (72) LARRY KOSCIELSKI; RAAMPRAKASH SOUNDARAN Prazo de Validade: 20 (vinte) anos contados a partir de 06/06/2018, observadas as condições legais</p>

(11) BR 11 2020 025139-9 B1	<p>Código 16.1 - Concessão de Patente ou Certificado de Adição de Invenção (22) 11/06/2019 (30) 15/06/2018 IB PCT/IB2018/054427 (51) C09D 5/00 (2006.01), E02D 31/00 (2006.01) (54) SUBSTRATO NÃO CONDUTOR, MÉTODO DE FABRICAÇÃO DO SUBSTRATO, MÉTODO DE DETECÇÃO DE VAZAMENTOS E MÉTODO DE DETECÇÃO DE DEFORMAÇÃO (73) ARCELORMITTAL (LU) (72) ABEL ALVAREZ-ALVAREZ; OSCAR PEREZ VIDAL; CARLOS JAVIER RODRIGUEZ MARTINEZ; JOSÉ PAULINO FERNANDEZ ALVAREZ; CARLOS SUAREZ GARCIA; HUGO BLANCO IGLESIAS; JORGE MELCONMIGUEL Prazo de Validade: 20 (vinte) anos contados a partir de 11/06/2019, observadas as condições legais</p>
(11) BR 11 2020 025780-0 B1	<p>Código 16.1 - Concessão de Patente ou Certificado de Adição de Invenção (22) 12/07/2019 (30) 12/07/2018 EP 18183236.1 (51) B26B 21/22 (2006.01), B26B 21/52 (2006.01) (54) CONECTORES DE NAVALHA (73) BIC-VIOLEX SA (GR) (72) VASILEIOS NTAVOS; GEORGIOS KOULOURIAS Prazo de Validade: 20 (vinte) anos contados a partir de 12/07/2019, observadas as condições legais</p>
(11) BR 11 2020 026018-5 B1	<p>Código 16.1 - Concessão de Patente ou Certificado de Adição de Invenção (22) 19/06/2019 (30) 19/06/2018 NO 20180852 (51) F16L 55/32 (2006.01), E21B 4/18 (2006.01), E21B 17/10 (2006.01), E21B 23/14 (2006.01) (54) FERRAMENTA PARA TRAÇÃO DE TUBULAÇÃO TENDO UM ALOJAMENTO LONGADO E MÉTODO PARA ACIONAMENTO DE UMA FERRAMENTA PARA TRAÇÃO DE TUBULAÇÃO (73) WELL CONVEYOR AS (NO) (72) KENNETH FUGLESTAD Prazo de Validade: 20 (vinte) anos contados a partir de 19/06/2019, observadas as condições legais</p>
(11) BR 11 2020 026633-7 B1	<p>Código 16.1 - Concessão de Patente ou Certificado de Adição de Invenção (22) 13/07/2018 (51) C23C 22/00 (2006.01), C22C 38/00 (2006.01), C22C 38/60 (2006.01), C23C 8/18 (2006.01) (54) CHAPA DE BASE PARA CHAPA DE AÇO ELÉTRICA COM GRÃO ORIENTADO, CHAPA DE AÇO DE SILÍCIO COM GRÃO ORIENTADO,</p>

MÉTODO DE FABRICAÇÃO DE CHAPA DE BASE PARA CHAPA DE AÇO ELÉTRICA COM GRÃO ORIENTADO, E MÉTODO DE FABRICAÇÃO DE CHAPA DE AÇO ELÉTRICA COM GRÃO ORIENTADO

(73) NIPPON STEEL CORPORATION (JP)

(72) SHUICHI NAKAMURA; SEIKI TAKEBAYASHI; YOSHIYUKI USHIGAMI; SHINSUKE TAKATANI; HIROYASU FUJII

Prazo de Validade: 20 (vinte) anos contados a partir de 13/07/2018, observadas as condições legais

(11) BR 11 2020 026694-9 B1

Código 16.1 - Concessão de Patente ou Certificado de Adição de Invenção
(22) 26/06/2019

(30) 26/06/2018 IT 102018000006678

(51) B28B 1/00 (2006.01), B28B 3/12 (2006.01), B28B 11/00 (2006.01), B28B 11/04 (2006.01), B28B 13/02 (2006.01), B28B 17/00 (2006.01), B41M 5/00 (2006.01), B41J 3/407 (2006.01), B44F 9/04 (2006.01), G05B 1/00 (2006.01)

(54) INSTALAÇÃO E MÉTODO PARA FABRICAÇÃO DE PRODUTOS CERÂMICOS

(73) SACMI COOPERATIVA MECCANICI IMOLA SOCIETA' COOPERATIVA (IT)

(72) GILDO BOSI; STEFANO SCARDOVI; CLAUDIO RICCI

Prazo de Validade: 20 (vinte) anos contados a partir de 26/06/2019, observadas as condições legais

(11) BR 11 2021 000185-9 B1

Código 16.1 - Concessão de Patente ou Certificado de Adição de Invenção
(22) 02/07/2019

(30) 06/07/2018 US 62/694,801; 28/06/2019 US 16/456,450

(51) A01M 23/38 (2006.01), A01M 23/02 (2006.01), A01M 23/00 (2006.01)

(54) MECANISMO DE MONITORAMENTO OU ABATE DE ROEDORES EMÉTODO DE OPERAÇÃO DE UMA ARMADILHA ELETRÔNICA PARAROEDORES

(73) WOODSTREAM CORPORATION (US)

(72) PETER JR. KOZIAR

Prazo de Validade: 20 (vinte) anos contados a partir de 02/07/2019, observadas as condições legais

(11) BR 11 2021 000619-2 B1

Código 16.1 - Concessão de Patente ou Certificado de Adição de Invenção
(22) 12/07/2019

(30) 16/07/2018 US 62/698,659

(51) E21B 34/10 (2006.01), E21B 47/18 (2012.01)

(54) APARELHO PARA GERAR VARIÂNCIAS DE PRESSÃO EM UM FLUIDO QUE FLUI EM UMA FERRAMENTA DE FUNDO DE POÇO E MÉTODO PARA GERAR VARIÂNCIAS DE PRESSÃO EM UM FLUIDO QUE FLUI EM UMA FERRAMENTA DE FUNDO DE POÇO

(73) BAKER HUGHES HOLDINGS LLC (US)

(72) BASTIAN SAUTHOFF; ARNE DEITERS; JENS TEUCHGRABER;
THOMAS WETTMARSHAUSEN

Prazo de Validade: 20 (vinte) anos contados a partir de 12/07/2019, observadas as condições legais

(11) BR 11 2021 001077-7 B1

Código 16.1 - Concessão de Patente ou Certificado de Adição de Invenção

(22) 13/06/2019

(30) 24/07/2018 US US 16/043,655

(51) E21B 34/14 (2006.01), E21B 34/00 (2006.01)

(54) VÁLVULA DE INJEÇÃO DE FLUIDO E SISTEMA DE EXPLORAÇÃO E RECUPERAÇÃO DE RECURSOS

(73) BAKER HUGHES HOLDINGS LLC (US)

(72) YUH LOH; DO SEO PARK

Prazo de Validade: 20 (vinte) anos contados a partir de 13/06/2019, observadas as condições legais

(11) BR 11 2021 001151-0 B1

Código 16.1 - Concessão de Patente ou Certificado de Adição de Invenção

(22) 12/08/2019

(30) 13/08/2018 AT A 50689/2018; 15/11/2018 EP 18206383.4

(51) H02M 1/36 (2007.01), H02J 3/38 (2006.01), H02J 9/06 (2006.01), H02J 7/35 (2006.01), H02M 1/00 (2007.01)

(54) INVERSOR FOTOVOLTAICO E MÉTODO PARA OPERAR UM INVERSOR FOTOVOLTAICO

(73) FRONIUS INTERNATIONAL GMBH (AT)

(72) RUBEN OVERBECK; GERHARD WALLISCH

Prazo de Validade: 20 (vinte) anos contados a partir de 12/08/2019, observadas as condições legais

(11) BR 11 2021 002694-0 B1

Código 16.1 - Concessão de Patente ou Certificado de Adição de Invenção

(22) 04/09/2019

(30) 10/09/2018 EP 18193454.8

(51) B29C 65/00 (2006.01), B29C 65/10 (2006.01), B29C 65/14 (2006.01), B29C 65/16 (2006.01), B29C 65/50 (2006.01), B29C 65/78 (2006.01), B65B 51/26 (2006.01), B65B 9/12 (2006.01), B29L 31/00 (2006.01)

(54) MÉTODOS PARA CONFORMAR UM TUBO DE UMA FOLHA CONTÍNUA E PARA PRODUZIR EMBALAGENS VEDADAS, E, MÁQUINA DE ACONDICIONAMENTO PARA PRODUZIR EMBALAGENS VEDADAS.

(73) TETRA LAVAL HOLDINGS & FINANCE S.A. (CH)

(72) PAOLO SANIBONDI; CLAUDIO FERRARI; FILIPPO FERRARINI; NICOLA MACINI

Prazo de Validade: 20 (vinte) anos contados a partir de 04/09/2019, observadas as condições legais

(11) BR 11 2021 003200-2 B1	<p>Código 16.1 - Concessão de Patente ou Certificado de Adição de Invenção (22) 06/08/2019 (30) 14/09/2018 JP 2018-172046 (51) H02P 27/06 (2006.01), H02M 7/48 (2007.01) (54) MÉTODO DE CONTROLE DE INVERSOR, SISTEMA PARA FORNECER ENERGIA À CARGA CA E CIRCUITO DE REFRIGERAÇÃO (73) DAIKIN INDUSTRIES, LTD. (JP) (72) TOSHIAKI SATOU; YUUKI NAKAJIMA Prazo de Validade: 20 (vinte) anos contados a partir de 06/08/2019, observadas as condições legais</p>
(11) BR 11 2021 003234-7 B1	<p>Código 16.1 - Concessão de Patente ou Certificado de Adição de Invenção (22) 23/10/2019 (30) 05/11/2018 DE 202018106278.6 (51) F16B 12/24 (2006.01), F16B 12/46 (2006.01) (54) PINO CONECTOR PARA CONEXÃO DE DUAS PARTES E DISPOSIÇÃO COM DUAS PARTES (73) HÄFELE BERLIN GMBH & CO KG (DE) (72) PEER LEISTERT; LORENZ ARNOLD Prazo de Validade: 20 (vinte) anos contados a partir de 23/10/2019, observadas as condições legais</p>
(11) BR 11 2021 005168-6 B1	<p>Código 16.1 - Concessão de Patente ou Certificado de Adição de Invenção (22) 19/09/2019 (30) 21/09/2018 JP 2018-177127 (51) C21C 7/072 (2006.01), C04B 35/043 (2006.01), C21C 5/48 (2006.01), F27D 3/16 (2006.01) (54) REFRAATÁRIO PARA BICO DE INJEÇÃO DE GÁS E BICO DE INJEÇÃO DE GÁS (73) JFE STEEL CORPORATION (JP) ; SHINAGAWA REFRACTORIES CO., LTD. (JP) (72) SEIJI HOSOHARA; ATSUHISA IIDA; ATSUSHI TORIGOE; RYOMA FUJIYOSHI Prazo de Validade: 20 (vinte) anos contados a partir de 19/09/2019, observadas as condições legais</p>
(11) BR 11 2021 005189-9 B1	<p>Código 16.1 - Concessão de Patente ou Certificado de Adição de Invenção (22) 22/10/2019 (30) 22/10/2018 EP 18306379.1 (51) C08K 7/14 (2006.01), C08L 77/06 (2006.01), C08J 5/04 (2006.01) (54) COMPOSIÇÃO DE POLIAMIDA, USOS E PEÇA MOLDADA (73) BASF SE (DE) (72) GILLES ROBERT; TAE-KYUN KIM; WEIBING WANG; FRANCO SPERONI Prazo de Validade: 20 (vinte) anos contados a partir de 22/10/2019, observadas as condições legais</p>

as condições legais

(11) BR 11 2021 005251-8 B1 Código 16.1 - Concessão de Patente ou Certificado de Adição de Invenção
(22) 18/09/2019
(30) 20/09/2018 US US 62/734,179; 31/05/2019 US US 62/855,060
(51) E21B 43/12 (2006.01), E21B 33/02 (2006.01), F04D 13/10 (2006.01), F04D 29/06 (2006.01), F04D 29/046 (2006.01), F04D 29/10 (2006.01), E21B 17/02 (2006.01)
(54) CONJUNTO DE BOMBA SUBMERSÍVEL
(73) BAKER HUGHES OILFIELD OPERATIONS LLC (US)
(72) RYAN SEMPLE; DAVID TANNER; IGNACIO MARTINEZ
Prazo de Validade: 20 (vinte) anos contados a partir de 18/09/2019, observadas as condições legais

(11) BR 11 2021 005359-0 B1 Código 16.1 - Concessão de Patente ou Certificado de Adição de Invenção
(22) 24/09/2019
(30) 25/09/2018 BE 2018/5657
(51) F04B 25/00 (2006.01), F04B 35/04 (2006.01), F04C 23/00 (2006.01), F04C 23/02 (2006.01), F04C 28/02 (2006.01), F04C 29/00 (2006.01), F04C 29/04 (2006.01)
(54) SISTEMA DE COMPRESSOR DE MÚLTIPLOS ESTÁGIOS INJETADO COM ÓLEO E PROCEDIMENTO PARA CONTROLAR TAL SISTEMA DE COMPRESSOR
(73) ATLAS COPCO AIRPOWER, NAAMLOZE VENNOOTSCHAP (BE)
(72) STIJN BROUCKE; PIETER DE SCHAMPHELAERE
Prazo de Validade: 20 (vinte) anos contados a partir de 24/09/2019, observadas as condições legais

(11) BR 11 2021 005391-3 B1 Código 16.1 - Concessão de Patente ou Certificado de Adição de Invenção
(22) 10/09/2019
(30) 28/09/2018 US 62/737,965
(51) C08F 210/16 (2006.01), C08F 4/6592 (2006.01), F16L 9/00 (2006.01), C08F 210/14 (2006.01)
(54) COMPOSIÇÃO DE COPOLÍMERO BIMODAL DE ETILENO-CO-1-HEXENO, MÉTODO PARA SINTETIZAR A COMPOSIÇÃO DE COPOLÍMERO BIMODAL DE ETILENO-CO-1-HEXENO, TUBO, MÉTODO PARA SE PRODUZIR UM TUBO E ARTIGO FABRICADO
(73) UNIVATION TECHNOLOGIES, LLC (US)
(72) CLIFF R. MURE; TIMOTHY R. LYNN; ROGER L. KUHLMAN; JOHN F. SZUL; ANGELA I. PADILLA-ACEVEDO
Prazo de Validade: 20 (vinte) anos contados a partir de 10/09/2019, observadas as condições legais

(11) BR 11 2021 005633-5 B1	<p>Código 16.1 - Concessão de Patente ou Certificado de Adição de Invenção</p> <p>(22) 29/10/2019</p> <p>(30) 31/10/2018 EP 18203678.0</p> <p>(51) C08L 23/04 (2006.01), C08L 23/10 (2006.01), C08L 23/08 (2006.01), C08K 3/34 (2006.01)</p> <p>(54) MESCLA DE POLIETILENO E POLIPROPILENO RECICLADA MELHORADA</p> <p>(73) BOREALIS AG (AT)</p> <p>(72) SUSANNE KAHLEN; HERMANN BRAUN; YI LIU; MARKUS GAHLEITNER</p> <p>Prazo de Validade: 20 (vinte) anos contados a partir de 29/10/2019, observadas as condições legais</p>
(11) BR 11 2021 005754-4 B1	<p>Código 16.1 - Concessão de Patente ou Certificado de Adição de Invenção</p> <p>(22) 12/09/2019</p> <p>(30) 09/10/2018 SE 1851227-7</p> <p>(51) F16H 37/04 (2006.01), F16H 61/70 (2006.01)</p> <p>(54) CAIXA DE ENGRANAGENS PARA VEÍCULOS E VEÍCULOS COMPREENDENDO UMA TAL CAIXA DE ENGRANAGENS</p> <p>(73) SCANIA CV AB (SE)</p> <p>(72) PER ARNELÖF; PEER NORBERG; TOMAS SELLING</p> <p>Prazo de Validade: 20 (vinte) anos contados a partir de 12/09/2019, observadas as condições legais</p>
(11) BR 11 2021 006350-1 B1	<p>Código 16.1 - Concessão de Patente ou Certificado de Adição de Invenção</p> <p>(22) 01/10/2019</p> <p>(30) 01/10/2018 US 16/148,010</p> <p>(51) C08F 2/48 (2006.01), C08F 2/24 (2006.01), C08F 2/32 (2006.01), C08J 3/02 (2006.01)</p> <p>(54) MÉTODO DE PRODUÇÃO DE UM PRODUTO POLIMERIZADO ATRAVÉS DE REAÇÃO DE POLIMERIZAÇÃO DE EMULSÃO INVERSA E PRODUTO</p> <p>(73) SOLENIS TECHNOLOGIES, L.P. (US)</p> <p>(72) CHRISTIAN DOLLENDORF; MARKUS BROECHER; PATRIC BIERGANN</p> <p>Prazo de Validade: 20 (vinte) anos contados a partir de 01/10/2019, observadas as condições legais</p>
(11) BR 11 2021 007492-9 B1	<p>Código 16.1 - Concessão de Patente ou Certificado de Adição de Invenção</p> <p>(22) 19/12/2018</p> <p>(51) E21B 49/08 (2006.01), E21B 43/34 (2006.01), G01N 1/22 (2006.01)</p> <p>(54) MÉTODO PARA CONDICIONAR UMA AMOSTRA DE FUNDO DE POÇO EXTRAÍDA POR UM SISTEMA DE MANIPULAÇÃO DE AMOSTRA, SISTEMA DE MANIPULAÇÃO DE AMOSTRA, SISTEMA DE ANÁLISE DE AMOSTRA</p> <p>(73) HALLIBURTON ENERGY SERVICES, INC. (US)</p> <p>(72) MARKUS BERNHARD DRÖGE</p> <p>Prazo de Validade: 20 (vinte) anos contados a partir de 19/12/2018, observadas as condições legais</p>

as condições legais

(11) BR 11 2021 009319-2 B1 Código 16.1 - Concessão de Patente ou Certificado de Adição de Invenção
(22) 30/11/2019
(30) 30/11/2018 US 62/773,461
(51) A47K 10/32 (2006.01), A47K 5/06 (2006.01)
(54) SISTEMA DE DISTRIBUIÇÃO, E, MÉTODO
(73) KIMBERLY-CLARK WORLDWIDE, INC. (US)
(72) PAUL F. TRAMONTINA
Prazo de Validade: 20 (vinte) anos contados a partir de 30/11/2019, observadas as condições legais

(11) BR 11 2021 009410-5 B1 Código 16.1 - Concessão de Patente ou Certificado de Adição de Invenção
(22) 21/11/2019
(30) 26/11/2018 US 62/771,493
(51) C08F 10/06 (2006.01), C08F 210/06 (2006.01), C08L 23/10 (2006.01), C08L 23/12 (2006.01), C08L 23/14 (2006.01)
(54) COMPOSIÇÃO, ARTIGO, E, MÉTODOS PARA PREPARAR A COMPOSIÇÃO E PARA USAR A COMPOSIÇÃO
(73) BRASKEM AMERICA, INC. (US)
(72) KEVIN HERRINGTON; KIMBERLY MILLER MCLOUGHLIN
Prazo de Validade: 20 (vinte) anos contados a partir de 21/11/2019, observadas as condições legais

(11) BR 11 2021 011428-9 B1 Código 16.1 - Concessão de Patente ou Certificado de Adição de Invenção
(22) 11/12/2019
(30) 20/12/2018 JP 2018-238653
(51) C08J 3/07 (2006.01)
(54) MÉTODO PARA PRODUZIR UM LÁTEX E MÉTODOS PARA PRODUZIR UM CORPO MOLDADO POR MEMBRANA, CORPO MOLDADO POR IMERSÃO E SUBSTRATO DE FORMAÇÃO DE CAMADA ADESIVA UTILIZANDO O LÁTEX OBTIDO PELO MÉTODO PARA PRODUZIR LÁTEX
(73) ZEON CORPORATION (JP)
(72) JUNJI KODEMURA; YOSHITAKA SATOH
Prazo de Validade: 20 (vinte) anos contados a partir de 11/12/2019, observadas as condições legais

(11) BR 11 2021 011532-3 B1 Código 16.1 - Concessão de Patente ou Certificado de Adição de Invenção
(22) 17/12/2019
(30) 31/12/2018 US 62/787,214
(51) A47K 10/32 (2006.01)
(54) DISPENSADOR PARA DISPENSAR PRODUTOS CONSUMÍVEIS, E, MÉTODO

(73) KIMBERLY-CLARK WORLDWIDE, INC. (US)

(72) PAUL F. TRAMONTINA

Prazo de Validade: 20 (vinte) anos contados a partir de 17/12/2019, observadas as condições legais

(11) BR 11 2021 012020-3 B1

Código 16.1 - Concessão de Patente ou Certificado de Adição de Invenção

(22) 18/12/2018

(51) B60K 35/00 (2024.01), B60R 13/08 (2006.01), H05K 7/20 (2006.01)

(54) CONJUNTO DE DISPLAY DE VEÍCULO COM DISSIPADOR DE CALOR

(73) STONERIDGE ELECTRONICS AB (SE)

(72) JAN LINDSTEDT; JON MÖLLER; HÅKAN HEDENBERG; MATTIAS

SJÖGREN; DANIEL THOMAS

Prazo de Validade: 20 (vinte) anos contados a partir de 18/12/2018, observadas as condições legais

(11) BR 11 2021 013314-3 B1

Código 16.1 - Concessão de Patente ou Certificado de Adição de Invenção

(22) 07/01/2020

(30) 10/01/2019 EP 19151100.5

(51) C10L 1/28 (2006.01), C08G 77/18 (2006.01)

(54) POLISSILOXANOS ORGANOMODIFICADOS E SEU USO PARA A ANTIESPUMAÇÃO DE COMBUSTÍVEIS

(73) EVONIK OPERATIONS GMBH (DE)

(72) JÖRG PEGGAU; FRAUKE HENNING; ANDREA LOHSE

Prazo de Validade: 20 (vinte) anos contados a partir de 07/01/2020, observadas as condições legais

(11) BR 11 2021 013632-0 B1

Código 16.1 - Concessão de Patente ou Certificado de Adição de Invenção

(22) 16/01/2020

(30) 16/01/2019 JP 2019-005060

(51) C21D 8/12 (2006.01), C22C 38/00 (2006.01), C22C 38/60 (2006.01), H01F 1/147 (2006.01)

(54) MÉTODO PARA FABRICAR UMA CHAPA DE AÇO ELÉTRICO COM GRÃO ORIENTADO

(73) NIPPON STEEL CORPORATION (JP)

(72) YOSHIYUKI USHIGAMI; SHUICHI NAKAMURA; HIROYASU FUJII;

NORIKAZU FUJII

Prazo de Validade: 20 (vinte) anos contados a partir de 16/01/2020, observadas as condições legais

(11) BR 11 2021 013639-8 B1

Código 16.1 - Concessão de Patente ou Certificado de Adição de Invenção

(22) 16/01/2020

(30) 16/01/2019 JP 2019-005128

(51) C21D 8/12 (2006.01), C21D 9/46 (2006.01), C22C 38/00 (2006.01), C22C

38/60 (2006.01), H01F 1/147 (2006.01)

(54) MÉTODO PARA FABRICAR UMA CHAPA DE AÇO ELÉTRICO COM GRÃO ORIENTADO

(73) NIPPON STEEL CORPORATION (JP)

(72) YOSHIYUKI USHIGAMI; SHUICHI NAKAMURA; HIROYASU FUJII

Prazo de Validade: 20 (vinte) anos contados a partir de 16/01/2020, observadas as condições legais

(11) BR 11 2021 013725-4 B1

Código 16.1 - Concessão de Patente ou Certificado de Adição de Invenção

(22) 16/01/2020

(30) 16/01/2019 JP 2019-005475

(51) C21D 9/46 (2006.01), C22C 38/00 (2006.01), C22C 38/60 (2006.01), H01F 1/147 (2006.01), C23C 22/00 (2006.01)

(54) CHAPA DE AÇO ELÉTRICO DE GRÃO ORIENTADO

(73) NIPPON STEEL CORPORATION (JP)

(72) SHINSUKE TAKATANI; YOSHIHIRO ARITA; SHUNSUKE OKUMURA; SHOHJI NAGANO

Prazo de Validade: 20 (vinte) anos contados a partir de 16/01/2020, observadas as condições legais

(11) BR 11 2021 013901-0 B1

Código 16.1 - Concessão de Patente ou Certificado de Adição de Invenção

(22) 13/02/2020

(30) 13/02/2019 AU 2019200996

(51) E21B 7/02 (2006.01), E21D 11/00 (2006.01), E21D 11/40 (2006.01), E21D 11/15 (2006.01)

(54) MÉTODO PARA MONTAR UM ROLO DE MATERIAL DE MALHA DE PROTEÇÃO PARA UMA MÁQUINA DE PERFURAÇÃO DE ROCHA SUBTERRÂNEA E UM DISPOSITIVO DE MONTAGEM

(73) GEOBRUGG AG (CH)

(72) SHANE BROWN; ROLAND BUCHER

Prazo de Validade: 20 (vinte) anos contados a partir de 13/02/2020, observadas as condições legais

(11) BR 11 2021 015892-8 B1

Código 16.1 - Concessão de Patente ou Certificado de Adição de Invenção

(22) 05/03/2019

(51) C10N 20/02 (2006.01)

(54) COMPOSIÇÃO DE LUBRIFICANTE, COMPOSIÇÃO DE LUBRIFICANTE DE HIDROCARBONETO E MÉTODO PARA FORMAR UMA COMPOSIÇÃO DE LUBRIFICANTE DE HIDROCARBONETO

(73) DOW GLOBAL TECHNOLOGIES LLC (US)

(72) YAOKUN HAN; MARTIN R. GREAVES; YONG ZHAO; CHENG SHEN; TAO WANG; JIEYING CHEN

Prazo de Validade: 20 (vinte) anos contados a partir de 05/03/2019, observadas

as condições legais

(11) BR 11 2021 018744-8 B1 Código 16.1 - Concessão de Patente ou Certificado de Adição de Invenção
(22) 19/03/2020
(30) 21/03/2019 US 16/360,930
(51) F21S 11/00 (2006.01), F21V 8/00 (2006.01), G02B 26/08 (2006.01), H02S 40/22 (2014.01)
(54) DISPOSITIVO DE RECOLHA E DIRECCIONAMENTO DE RADIAÇÃO ELECTROMAGNÉTICA
(73) FREDERICK GUY (US)
(72) FREDERICK GUY
Prazo de Validade: 20 (vinte) anos contados a partir de 19/03/2020, observadas as condições legais

(11) BR 11 2021 020359-1 B1 Código 16.1 - Concessão de Patente ou Certificado de Adição de Invenção
(22) 08/04/2020
(30) 09/04/2019 CN 201910278955-6
(51) A61K 36/539 (2006.01), A61K 9/107 (2006.01), A61P 35/00 (2006.01)
(54) COMPOSIÇÃO AUTOEMULSIFICANTE DE FÁRMACO DE POLIFENOL, MÉTODO PARA PREPARAR A MESMA E COMPOSIÇÃO FARMACÊUTICA COMPREENDENDO A MESMA
(73) INSTITUTE OF MATERIA MEDICA, CHINESE ACADEMY OF MEDICAL SCIENCE & PEKING UNION MEDICAL COLLEGE (CN) ; BEIJING WEHAND-BIO PHARMACEUTICAL CO., LTD (CN)
(72) YULING LIU; HENGFENG LIAO; YUE GAO; WUJUN DONG; ZHIHUA LIU; BANGYUAN WANG; YUN ZHANG; YU FENG; JUNZHUO ZHOU; LU LIU; JUN YE; YANFANG YANG; XUEJUN XIA
Prazo de Validade: 20 (vinte) anos contados a partir de 08/04/2020, observadas as condições legais

(11) BR 11 2021 023257-5 B1 Código 16.1 - Concessão de Patente ou Certificado de Adição de Invenção
(22) 20/05/2020
(30) 20/05/2019 US 62/850,244; 04/02/2020 US 62/970,034
(51) G06F 16/957 (2019.01), G09G 5/14 (2006.01)
(54) SISTEMA DE CONSTRUÇÃO DE SITE DA WEB E MÉTODO PARA UM SISTEMA DE CONSTRUÇÃO DE SITE DA WEB
(73) WIX.COM LTD. (IL)
(72) RONI FIALKOW; IDAN COHEN; NA'AMA BEN OLIEL RONEN; BATYA ANTEBI; ANDREY MOISEEV; YOTAM BARZILAY; KOBI ZAKUT; NIR HORESH; BAR EHUD ULMAN; Kfir GOLAN
Prazo de Validade: 20 (vinte) anos contados a partir de 20/05/2020, observadas as condições legais

(11) BR 11 2021 023351-2 B1	<p>Código 16.1 - Concessão de Patente ou Certificado de Adição de Invenção (22) 28/05/2019 (51) G06F 3/01 (2006.01) (54) INTERFACE HOMEM-MÁQUINA VESTÍVEL, E, MÉTODO PARA DETECTAR UMA DEFORMAÇÃO DA SUPERFÍCIE DE UMA ÁREA DE PELE DE UM CORPO HUMANO OU ANIMAL (73) HUMAN SOLUTIONS UG (HAFTUNGSBESCHRÄNKT) (DE) (72) ANDREAS GEIER; PRATHAMESH PRASAD SATHE; RAWLEIGH COSMO YOUNG TUCKER Prazo de Validade: 20 (vinte) anos contados a partir de 28/05/2019, observadas as condições legais</p>
(11) BR 11 2021 023574-4 B1	<p>Código 16.1 - Concessão de Patente ou Certificado de Adição de Invenção (22) 22/05/2020 (30) 03/06/2019 US 16/429,471 (51) G03G 21/18 (2006.01), G03G 21/16 (2006.01), G03G 15/08 (2006.01) (54) CARTUCHO DE TONER COM RECURSOS DE POSICIONAMENTO (73) LEXMARK INTERNATIONAL, INC. (US) (72) BRIAN SCOTT CARPENTER; GREGORY ALAN CAVILL; JAMES RICHARD LEEMHUIS; JEFFREY LAWRENCE TONGES Prazo de Validade: 20 (vinte) anos contados a partir de 22/05/2020, observadas as condições legais</p>
(11) BR 11 2021 024850-1 B1	<p>Código 16.1 - Concessão de Patente ou Certificado de Adição de Invenção (22) 11/06/2019 (51) B29C 64/106 (2017.01), B29C 48/395 (2019.01), B29C 48/525 (2019.01), B29C 48/56 (2019.01), B29C 48/76 (2019.01), B29C 48/80 (2019.01), B29C 64/209 (2017.01), B29C 64/295 (2017.01), B29C 48/60 (2019.01), B29C 48/72 (2019.01), B29C 64/194 (2017.01), B29D 99/00 (2010.01), B33Y 10/00 (2015.01), B33Y 30/00 (2015.01), B33Y 80/00 (2015.01) (54) MÉTODO DE IMPRESSÃO 3D DE UMA PARTE DE BORRACHA ELASTICAMENTE DEFORMÁVEL (73) TRELLEBORG SEALING SOLUTIONS GERMANY GMBH (DE) (72) IVAN GERADA; MARTIN HIGNETT Prazo de Validade: 20 (vinte) anos contados a partir de 11/06/2019, observadas as condições legais</p>
(11) BR 11 2021 025769-1 B1	<p>Código 16.1 - Concessão de Patente ou Certificado de Adição de Invenção (22) 18/08/2020 (30) 06/12/2019 US 62/944,635; 13/08/2020 US 63/065,012 (51) C12N 5/00 (2006.01) (54) MÉTODOS PARA PRODUZIR AFLIBERCEPTO OBTIDO DE UMA CÉLULA HOSPEDEIRA CULTIVADA EM UM MEIO QUIMICAMENTE DEFINIDO (MQD) (73) REGENERON PHARMACEUTICALS, INC. (US)</p>

(72) SHAWN LAWRENCE; AMY JOHNSON; MEGHAN CASEY; JAIMIE MASTROGIACOMO; SHUNHAI WANG; NING LI

Prazo de Validade: 20 (vinte) anos contados a partir de 18/08/2020, observadas as condições legais

(11) BR 11 2021 026561-9 B1

Código 16.1 - Concessão de Patente ou Certificado de Adição de Invenção

(22) 29/06/2020

(30) 28/06/2019 KR 10-2019-0077776; 13/01/2020 KR 10-2020-0004386; 13/01/2020 KR 10-2020-0004379; 08/06/2020 KR 10-2020-0069219

(51) A61K 38/17 (2006.01), A61P 1/16 (2006.01)

(54) USO DE UMA COMPOSIÇÃO FARMACÊUTICA NA FABRICAÇÃO DE UM MEDICAMENTO PARA A PREVENÇÃO OU TRATAMENTO DE DOENÇA HEPÁTICA

(73) HANMI PHARM. CO., LTD. (KR)

(72) HYUN JOO KWON; JUNG KUK KIM; EUN JIN PARK; JONG MIN LEE; JONG SUK LEE; HYO SANG JO; IN YOUNG CHOI

Prazo de Validade: 20 (vinte) anos contados a partir de 29/06/2020, observadas as condições legais

(11) BR 11 2022 006261-3 B1

Código 16.1 - Concessão de Patente ou Certificado de Adição de Invenção

(22) 22/10/2020

(30) 23/10/2019 EP 19204928.6

(51) C08F 4/659 (2006.01), C08F 210/06 (2006.01), C08L 23/14 (2006.01)

(54) COMPOSIÇÃO DE POLIPROPILENO, USO DA MESMA, PROCESSO PARA A PRODUÇÃO DA MESMA, ARTIGO MOLDADO POR INJEÇÃO, E ARTIGO DE EMBALAGEM OU COMPONENTE AUTOMOTIVO

(73) BOREALIS AG (AT)

(72) JINGBO WANG; MARKUS GAHLEITNER; KLAUS BERNREITNER; PAULI LESKINEN

Prazo de Validade: 20 (vinte) anos contados a partir de 22/10/2020, observadas as condições legais

(11) BR 11 2022 010957-1 B1

Código 16.1 - Concessão de Patente ou Certificado de Adição de Invenção

(22) 05/12/2019

(51) B01J 13/16 (2006.01), A01N 25/28 (2006.01), A23P 10/30 (2016.01), A61K 8/11 (2006.01), A61K 9/48 (2006.01), A61Q 19/10 (2006.01), B01J 13/20 (2006.01), C11D 3/50 (2006.01), C11D 17/00 (2006.01)

(54) COMPOSTOS ODORANTES ENCAPSULADOS À BASE DE AMINOÁCIDOS NATURAIS

(73) SYMRISE AG (DE)

(72) JULIAN ALEXANDER GEORGI; BENJAMIN ROST; RALF BERTRAM; BRITTA RAABE; ANDRÉ HÄTZELT; JOERN WIEDEMANN

Prazo de Validade: 20 (vinte) anos contados a partir de 05/12/2019, observadas

as condições legais

(11) BR 11 2022 011123-1 B1

Código 16.1 - Concessão de Patente ou Certificado de Adição de Invenção

(22) 08/12/2020

(30) 10/12/2019 EP 19214941.7

(51) C07D 403/12 (2006.01), A61P 35/00 (2006.01), A61K 31/517 (2006.01)

(54) COMPOSTO, PROCESSO PARA A PREPARAÇÃO DE UM COMPOSTO, COMPOSIÇÃO FARMACÊUTICA E USO DE UM COMPOSTO

(73) F. HOFFMANN-LA ROCHE AG (CH)

(72) COSIMO DOLENTE; DAVID STEPHEN HEWINGS; DANIEL HUNZIKER; DANIELA KRUMMENACHER; PIERGIORGIO FRANCESCO TOMMASO PETTAZZONI; JUERGEN WICHMANN

Prazo de Validade: 20 (vinte) anos contados a partir de 08/12/2020, observadas as condições legais

(11) BR 11 2022 013004-0 B1

Código 16.1 - Concessão de Patente ou Certificado de Adição de Invenção

(22) 18/12/2020

(30) 06/01/2020 US 62/957,517

(51) G16B 40/20 (2019.01), G16H 30/40 (2018.01)

(54) MÉTODOS IMPLEMENTADOS POR COMPUTADOR PARA PROCESSAR IMAGENS ELETRÔNICAS EMPREGANDO AMOSTRAS IN VITRO E SISTEMA PARA PROCESSAR IMAGENS ELETRÔNICAS

(73) PAIGE.AI, INC. (US)

(72) JILLIAN SUE; RAZIK YOUSFI; PETER SCHUEFFLER; THOMAS FUCHS; LEO GRADY

Prazo de Validade: 20 (vinte) anos contados a partir de 18/12/2020, observadas as condições legais

(11) BR 11 2022 020393-4 B1

Código 16.1 - Concessão de Patente ou Certificado de Adição de Invenção

(22) 17/04/2020

(51) H04W 12/02 (2009.01), H04W 4/02 (2018.01), H04W 12/00 (2021.01), H04W 4/44 (2018.01), G06T 7/70 (2017.01), G06T 19/00 (2011.01), H04W 4/38 (2018.01)

(54) DISPOSITIVO DE COMUNICAÇÕES MÓVEIS PARA DESEMPENHAR LOCALIZAÇÃO E MAPEAMENTO, SERVIDOR DE MAPA E SERVIDOR CONFIÁVEL PARA SUPORTAR LOCALIZAÇÃO E MAPEAMENTO POR UM GRUPO DE DISPOSITIVOS DE COMUNICAÇÕES MÓVEIS, MÉTODOS RELACIONADOS, MEIOS DE ARMAZENAMENTO LEGÍVEIS POR COMPUTADOR E SINAL PORTADOR DE DADOS

(73) TELEFONAKTIEBOLAGET LM ERICSSON (PUBL) (SE)

(72) JOSÉ ARAÚJO; VOLODYA GRANCHAROV

Prazo de Validade: 20 (vinte) anos contados a partir de 17/04/2020, observadas as condições legais

(11) BR 11 2022 024432-0 B1	<p>Código 16.1 - Concessão de Patente ou Certificado de Adição de Invenção (22) 15/06/2021 (30) 19/06/2020 EP 20181255.9 (51) A61K 8/02 (2006.01), A61K 8/34 (2006.01), A61K 8/41 (2006.01), A61K 8/891 (2006.01), A61K 8/898 (2006.01), A61Q 5/12 (2006.01), A61Q 5/00 (2006.01) (54) COMPOSIÇÃO E MÉTODO DE AUMENTO DA DEPOSIÇÃO SOBRE OS CABELOS DE UM AGENTE BENÉFICO PARTICULADO (73) UNILEVER IP HOLDINGS B.V. (PB) (72) RICHARD JONATHAN BARFOOT; MICHAEL JAMES COOKE; CESAR ERNESTO MENDOZA FERNANDEZ; PAUL DAMIEN PRICE Prazo de Validade: 20 (vinte) anos contados a partir de 15/06/2021, observadas as condições legais</p>
(11) BR 12 2018 067820-8 B1	<p>Código 16.1 - Concessão de Patente ou Certificado de Adição de Invenção (22) 18/11/2016 (30) 23/11/2015 US 62/258,919; 29/02/2016 US 15/056,792 (43) 10/09/2019 (51) G02C 7/02 (2006.01) (54) MÉTODOS DIRECIONADOS A UMALENTE OFTÁLMICA (62) BR 11 2018 009816-7 18/11/2016 (73) CARL ZEISS VISION INTERNATIONAL GMBH (DE) (72) RAY STEVEN SPRATT; PHILIPP ELLINGER; HELMUT WIETSCHORKE; ANGELA NOLAN; SAULIUS VARNAS Prazo de Validade: 20 (vinte) anos contados a partir de 18/11/2016, observadas as condições legais</p>
(11) BR 12 2021 000902-3 B1	<p>Código 16.1 - Concessão de Patente ou Certificado de Adição de Invenção (22) 08/01/2016 (30) 08/01/2015 EP PCT/EP2015/050255 (51) C07K 16/28 (2006.01) (54) AGENTES AGONÍSTICOS DE LIGAÇÃO AO RECEPTOR DE TNF (62) BR 11 2017 013189-7 08/01/2016 (73) BIONTECH AG (DE) ; GENMAB A/S (DK) (72) UGUR SAHIN; FRIEDERIKE GIESEKE; ISIL ALTINTAS; DAVID SATIJN; PAUL PARREN Prazo de Validade: 20 (vinte) anos contados a partir de 08/01/2016, observadas as condições legais</p>
(11) BR 12 2022 010975-6 B1	<p>Código 16.1 - Concessão de Patente ou Certificado de Adição de Invenção (22) 06/06/2019 (30) 08/06/2018 US 62/682,376 (51) B04B 5/04 (2006.01), B01D 21/26 (2006.01), B04B 5/00 (2006.01), B04B</p>

11/02 (2006.01)

(54) APARELHO

(62) BR 11 2020 025083-0 06/06/2019

(73) PNEUMATIC SCALE CORPORATION (US)

(72) S KESSLER; T MARRO

Prazo de Validade: 20 (vinte) anos contados a partir de 06/06/2019, observadas as condições legais

(11) BR 12 2023 003760-0 B1

Código 16.1 - Concessão de Patente ou Certificado de Adição de Invenção

(22) 06/09/2018

(30) 21/11/2017 AT A455/2017

(51) E01B 3/46 (2006.01), E01B 7/22 (2006.01), E01B 9/68 (2006.01)

(54) AGULHA PARA UM SISTEMA DE TRILHOS PARA VEÍCULOS FERROVIÁRIOS

(62) BR 11 2020 005614-6 06/09/2018

(73) GETZNER WERKSTOFFE HOLDING GMBH (AT)

(72) HARALD LOY

Prazo de Validade: 20 (vinte) anos contados a partir de 06/09/2018, observadas as condições legais

(11) BR 12 2023 004186-0 B1

Código 16.1 - Concessão de Patente ou Certificado de Adição de Invenção

(22) 05/12/2012

(30) 05/12/2011 US 61/566,948; 12/12/2011 US 61/569,595; 24/04/2012 US 61/637,570; 07/05/2012 US 13/465,490; 26/06/2012 US 61/664,494

(51) A61K 48/00 (2006.01), C07H 21/02 (2006.01), C12N 15/00 (2006.01)

(54) MEIOS DE CULTURA CELULAR E KIT

(62) BR 11 2014 013664-5 05/12/2012

(73) FACTOR BIOSCIENCE INC. (US)

(72) MATTHEW ANGEL; CHRISTOPHER ROHDE

Prazo de Validade: 20 (vinte) anos contados a partir de 05/12/2012, observadas as condições legais. Patente concedida conforme ADI 5.529/DF, que determina a alteração do prazo de concessão.

(11) BR 12 2023 008586-8 B1

Código 16.1 - Concessão de Patente ou Certificado de Adição de Invenção

(22) 30/07/2014

(30) 30/07/2013 US 61/859,926; 09/08/2013 US 61/864,036; 04/12/2013 US 61/911,834; 09/12/2013 US 61/913,885

(51) A61K 39/395 (2006.01), C07K 16/22 (2006.01)

(54) ANTICORPO ISOLADO OU FRAGMENTO DE LIGAÇÃO AO ANTÍGENO DO MESMO QUE SE LIGA ESPECIFICAMENTE À ACTIVINA A, COMPOSIÇÃO FARMACÊUTICA E USO DO MESMO

(62) BR 11 2016 002164-9 30/07/2014

(73) REGENERON PHARMACEUTICALS, INC. (US)

(72) JESPER GROMADA; ESTHER LATRES; ANDREW J. MURPHY;

GEORGE D. YANCOPOULOS; LORI C. MORTON

Prazo de Validade: 20 (vinte) anos contados a partir de 30/07/2014, observadas as condições legais

(11) BR 12 2023 010122-7 B1

Código 16.1 - Concessão de Patente ou Certificado de Adição de Invenção
(22) 19/05/2017

(30) 20/05/2016 GB 1608931.0

(51) A24D 1/02 (2006.01)

(54) SISTEMA COMPREENDENDO UM APARELHO DE AQUECIMENTO ARRANJADO PARA AQUECER MATERIAL DE FUMO

(62) BR 11 2018 073796-8 19/05/2017

(73) NICOVENTURES TRADING LIMITED (GB)

(72) WILL ENGLAND; TOM WOODMAN; JEREMY PHILLIPS; PABLO JAVIER BALLESTEROS GOMEZ

Prazo de Validade: 20 (vinte) anos contados a partir de 19/05/2017, observadas as condições legais

(11) BR 12 2023 012677-7 B1

Código 16.1 - Concessão de Patente ou Certificado de Adição de Invenção
(22) 17/09/2020

(30) 16/09/2020 US 17/022,975

(51) C09K 8/46 (2006.01), C09K 8/467 (2006.01), E21B 33/13 (2006.01)

(54) COMPOSIÇÃO DE CIMENTO

(62) BR 11 2023 002943-0 17/09/2020

(73) HALLIBURTON ENERGY SERVICES, INC. (US)

(72) WILLIAM CECIL PEARL JR.; SAMUEL J. LEWIS

Prazo de Validade: 20 (vinte) anos contados a partir de 17/09/2020, observadas as condições legais

(11) BR 12 2023 017740-1 B1

Código 16.1 - Concessão de Patente ou Certificado de Adição de Invenção
(22) 28/05/2018

(51) D21C 3/22 (2006.01), D21C 3/20 (2006.01), D21C 3/04 (2006.01), D21C 7/00 (2006.01), D21C 11/00 (2006.01), D21C 5/00 (2006.01), C12P 7/10 (2006.01), C12P 7/08 (2006.01), C12F 3/10 (2006.01), C08B 37/14 (2006.01), D21B 1/00 (2006.01), C07G 1/00 (2011.01)

(54) MÉTODO PARA RECUPERAR ÁCIDOS ORGÂNICOS DE SOLUÇÕES DE ÁCIDOS ORGÂNICOS COM ALTO TEOR DE ÁGUA ATRAVÉS DA DESTILAÇÃO COM MÚLTIPLAS COLUNAS

(62) BR 11 2020 023286-6 28/05/2018

(73) PIERSON CAPITAL ENVIRONMENTAL (BEIJING) LIMITED (CN)

(72) FENG LING

Prazo de Validade: 20 (vinte) anos contados a partir de 28/05/2018, observadas as condições legais

(11) BR 12 2023 019691-0 B1	<p>Código 16.1 - Concessão de Patente ou Certificado de Adição de Invenção (22) 11/09/2017 (30) 21/09/2016 GB 1616036.8 (51) A24F 47/00 (2020.01) (54) DISPOSITIVO PARA CONTROLAR O FORNECIMENTO DE ENERGIA ELÉTRICA E SISTEMA DE FORNECIMENTO DE AEROSSOL (62) BR 11 2019 005634-3 11/09/2017 (73) NICOVENTURES TRADING LIMITED (GB) (72) SIDDHARTHA JAIN; WADE TIPTON; RUPERT BARTON; WILLIAM HARRIS; RORY FRASER Prazo de Validade: 20 (vinte) anos contados a partir de 11/09/2017, observadas as condições legais</p>
(11) BR 13 2017 027204-3 F1	<p>Código 16.1 - Concessão de Patente ou Certificado de Adição de Invenção (22) 15/12/2017 (43) 30/04/2019 (51) B03D 1/08 (2006.01), B03D 1/00 (2006.01), B03D 1/10 (2006.01) (54) PROCESSO INTEGRADO PARA RECUPERAR FRAÇÃO DE FERRO DE VALOR A PARTIR DE MINÉRIO DE FERRO DE BAIXO TEOR (61) BR 11 2017 026396-3 21/10/2016 (73) ANGLO AMERICAN TECHNICAL & SUSTAINABILITY SERVICES LTD (GB) (72) ANTHONY OWEN FILMER; DANIEL JOHN ALEXANDER Prazo de Validade: 20 (vinte) anos contados a partir de 21/10/2016, observadas as condições legais</p>
(11) BR 13 2020 016637-8 F1	<p>Código 16.1 - Concessão de Patente ou Certificado de Adição de Invenção (22) 14/08/2020 (43) 10/05/2022 (51) A01K 67/02 (2006.01), A01N 1/02 (2006.01) (54) MÉTODOS PARA O PROCESSAMENTO DE ESPERMA (61) BR 11 2013 030815-0 01/06/2012 (73) INGURAN, LLC (US) (72) RICHARD W. LENZ; JUAN F. MORENO; RAMAKRISHNAN VISHWANATH Prazo de Validade: 20 (vinte) anos contados a partir de 01/06/2012, observadas as condições legais</p>
(11) BR 20 2018 002860-5 Y1	<p>Código 16.1 - Concessão de Patente ou Certificado de Adição de Invenção (22) 09/02/2018 (43) 27/08/2019 (51) A47C 1/022 (2006.01), A47C 7/54 (2006.01) (54) DISPOSIÇÃO APLICADA EM MECANISMO DE REGULAGEM DE ALTURA DE BRAÇO DE POLTRONA (73) JOSÉ CLAUDIO DE ALMEIDA BARROS (BR/MG) ; EFSTRATIOS FRANZ</p>

FRYGOUDAKIS (BR/MG)
 (72) JOSÉ CLÁUDIO DE ALMEIDA BARROS; EFSTRATIOS FRANZ
 FRYGOUDAKIS
 Prazo de Validade: 15 (quinze) anos contados a partir de 09/02/2018,
 observadas as condições legais

(11) BR 20 2018 008811-0 Y1 Código 16.1 - Concessão de Patente ou Certificado de Adição de Invenção
 (22) 30/04/2018
 (43) 05/11/2019
 (51) A01M 7/00 (2006.01), B62D 49/06 (2006.01), B05B 1/20 (2006.01)
 (54) DISPOSIÇÃO INTRODUZIDA EM SISTEMA DE DISTRIBUIÇÃO A AR EM
 BARRAS DE PULVERIZAÇÃO DE PULVERIZADORES
 (73) STARA S/A. INDUSTRIA DE IMPLEMENTOS AGRÍCOLAS (BR/RS)
 (72) ÁTILA STAPELBROEK TRENNEPHOL
 Prazo de Validade: 15 (quinze) anos contados a partir de 30/04/2018,
 observadas as condições legais

(11) BR 20 2018 010926-5 Y1 Código 16.1 - Concessão de Patente ou Certificado de Adição de Invenção
 (22) 29/05/2018
 (43) 17/12/2019
 (51) H01R 31/06 (2006.01)
 (54) DISPOSIÇÃO INTRODUZIDA EM EXTENSÃO ELÉTRICA COM
 INDICADOR DE TENSÃO
 (73) I SHENG BRASIL INDUSTRIA E COMERCIO DE COMPONENTES
 ELETRONICOS LTDA (BR/AM)
 (72) RENATO CÉSAR MONTALBO
 Prazo de Validade: 15 (quinze) anos contados a partir de 29/05/2018,
 observadas as condições legais

(11) BR 20 2018 016680-3 Y1 Código 16.1 - Concessão de Patente ou Certificado de Adição de Invenção
 (22) 15/08/2018
 (43) 10/03/2020
 (51) A01C 15/18 (2006.01), A01C 7/06 (2006.01)
 (54) DISPOSIÇÃO CONSTRUTIVA ACOPLÁVEL EM UMA PLANTADORA DE
 CANA-DE-AÇÚCAR PARA APLICAÇÃO DE CALCÁRIO NOS SULCOS DE
 PLANTIO
 (73) ALBERTO BORGES (BR/SP)
 (72) ALBERTO BORGES
 Prazo de Validade: 15 (quinze) anos contados a partir de 15/08/2018,
 observadas as condições legais

(11) BR 20 2018 076906-0 Y1 Código 16.1 - Concessão de Patente ou Certificado de Adição de Invenção
 (22) 21/12/2018

(43) 07/07/2020
(51) A01M 5/02 (2006.01)
(54) DISPOSIÇÃO CONSTRUTIVA APLICADA EM DISPOSITIVO AUTOMATIZADOPARA APLICAÇÃO E DOSAGEM DE OVOS DE INSETOS
(73) ARPAC INDÚSTRIA DE AERONAVES LTDA (BR/RS)
(72) ENIO DANIEL MACHADO DE FREITAS
Prazo de Validade: 15 (quinze) anos contados a partir de 21/12/2018, observadas as condições legais

(11) BR 20 2019 000667-1 Y1 Código 16.1 - Concessão de Patente ou Certificado de Adição de Invenção
(22) 14/01/2019
(43) 28/07/2020
(51) H01H 63/36 (2006.01), H01H 67/00 (2006.01)
(54) DISPOSIÇÃO APLICADA EM SECADOR DE CABELOS BIVOLT AUTOMÁTICO
(73) DUNA ENTERPRISES S.L. (ES)
(72) CARLOS JOSÉ CEVA
Prazo de Validade: 15 (quinze) anos contados a partir de 14/01/2019, observadas as condições legais

(11) BR 20 2019 000751-1 Y1 Código 16.1 - Concessão de Patente ou Certificado de Adição de Invenção
(22) 14/01/2019
(43) 28/07/2020
(51) B65D 47/06 (2006.01), B65D 47/08 (2006.01), A47G 19/24 (2006.01)
(54) DISPOSIÇÃO CONSTRUTIVA INTRODUZIDA EM RECIPIENTE PARA TEMPEROS E CONDIMENTOS
(73) NELY CRISTINA BRAIDOTTI (BR/SP)
(72) NELY CRISTINA BRAIDOTTI
Prazo de Validade: 15 (quinze) anos contados a partir de 14/01/2019, observadas as condições legais

(11) BR 20 2019 001037-7 Y1 Código 16.1 - Concessão de Patente ou Certificado de Adição de Invenção
(22) 18/01/2019
(43) 04/08/2020
(51) E06B 3/88 (2006.01)
(54) DISPOSIÇÃO CONSTRUTIVA INTRODUZIDA EM PROTETOR DE PORTA
(73) FABIO MARCELO MOREIRA (BR/SP)
(72) FABIO MARCELO MOREIRA
Prazo de Validade: 15 (quinze) anos contados a partir de 18/01/2019, observadas as condições legais

(11) BR 20 2019 004742-4 Y1 Código 16.1 - Concessão de Patente ou Certificado de Adição de Invenção
(22) 11/03/2019

(43) 29/09/2020

(51) A61B 17/02 (2006.01)

(54) RETRATOR ATRAUMÁTICO PARA CIRURGIA LAPAROSCÓPICA

(73) IPADE - INSTITUTO PARA O DESENVOLVIMENTO DA EDUCAÇÃO LTDA

(BR/CE) ; DELANO GURGEL SILVEIRA (BR/CE) ; GLEYDSON CESAR DE

OLIVEIRA BORGES (BR/CE) ; LUIZ GONZAGA DE MOURA JUNIOR (BR/CE)

(72) DELANO GURGEL SILVEIRA; GLEYDSON CESAR DE OLIVEIRA

BORGES; LUIZ GONZAGA DE MOURA JUNIOR

Prazo de Validade: 15 (quinze) anos contados a partir de 11/03/2019,

observadas as condições legais

(11) BR 20 2019 006782-4 Y1

Código 16.1 - Concessão de Patente ou Certificado de Adição de Invenção

(22) 03/04/2019

(43) 20/10/2020

(51) C02F 1/00 (2023.01), B01D 39/20 (2006.01), B01D 29/56 (2006.01), C02F 1/48 (2023.01)

(54) DISPOSIÇÃO APLICADA EM FILTRO E DISCO CONJUGADOS PARA PURIFICAÇÃO E IONIZAÇÃO DE ÁGUA

(73) E ENERGY INDÚSTRIA DE PRODUTOS MAGNÉTICOS LTDA (BR/PR)

(72) DANIEL BOLONHESE

Prazo de Validade: 15 (quinze) anos contados a partir de 03/04/2019,

observadas as condições legais

(11) BR 20 2019 015344-5 Y1

Código 16.1 - Concessão de Patente ou Certificado de Adição de Invenção

(22) 25/07/2019

(43) 02/02/2021

(51) A01K 5/01 (2006.01), A01K 1/10 (2006.01), A01M 29/30 (2011.01), A01M 29/34 (2011.01)

(54) DISPOSIÇÃO APLICADA EM COMEDOURO DUPLO SUSPENSO COM MECANISMO DE REGULAGEM DE ALTURA E DISPOSITIVO ANTIFORMIGAS

(73) GUILHERME RIBEIRO FAVARO (BR/SP) ; ERIKA RIBEIRO FAVARO

(BR/SP) ; LEONARDO FAVARO (BR/SP) ; LÍGIA FÁVARO (BR/SP)

(72) ERIKA RIBEIRO FAVARO; GUILHERME RIBEIRO FAVARO; LEONARDO

FAVARO; LÍGIA FÁVARO

Prazo de Validade: 15 (quinze) anos contados a partir de 25/07/2019,

observadas as condições legais

(11) BR 20 2019 016492-7 Y1

Código 16.1 - Concessão de Patente ou Certificado de Adição de Invenção

(22) 08/08/2019

(43) 09/02/2021

(51) F41J 13/00 (2009.01)

(54) DISPOSITIVO COLETOR DE CÁPSULAS DEFLAGRADAS

(73) CELSO LUIZ DE OLIVEIRA (BR/SP)

(72) CELSO LUIZ DE OLIVEIRA

Prazo de Validade: 15 (quinze) anos contados a partir de 08/08/2019, observadas as condições legais

(11) BR 20 2019 022266-8 Y1

Código 16.1 - Concessão de Patente ou Certificado de Adição de Invenção

(22) 24/10/2019

(43) 04/05/2021

(51) B65D 19/04 (2006.01), B65D 19/44 (2006.01)

(54) DISPOSIÇÃO CONSTRUTIVA APLICADA EM SUPORTE PARA TRAVAMENTO E EMPILHAMENTO DE CARGA

(73) GERALDO MAGELA DE OLIVEIRA (BR/SP)

(72) GERALDO MAGELA DE OLIVEIRA

Prazo de Validade: 15 (quinze) anos contados a partir de 24/10/2019, observadas as condições legais

(11) BR 20 2019 022592-6 Y1

Código 16.1 - Concessão de Patente ou Certificado de Adição de Invenção

(22) 29/10/2019

(43) 11/05/2021

(51) H02N 10/00 (2006.01), H01J 45/00 (2006.01), H01H 61/00 (2006.01)

(54) MOTOR DO TIPO TESLA PURAMENTE MAGNÉTICO

(73) UNIVERSIDADE ESTADUAL DE MARINGÁ (BR/PR)

(72) GUILHERME HITOSHI KANEKO; PAULO VINICIUS TREVIZOLI; FLAVIO

CLARETH COLMAN; WAGNER ANDRE DOS SANTOS CONCEIÇÃO;

CLEBER SANTIAGO ALVES; ALEXANDRE MAGNUS DE CARVALHO;

ALISSON COCCI DE SOUZA; BEATRIZ MOURA GARGARO; JEAN RODRIGO

BOCCA; FERNANDO RODRIGO MORO; GABRIEL HIROSHI KUBOTA;

GABRIEL CASTILHO PUPIM; VINÍCIUS CABRAL DE OLIVEIRA

Prazo de Validade: 15 (quinze) anos contados a partir de 29/10/2019,

observadas as condições legais

(11) BR 20 2019 023799-1 Y1

Código 16.1 - Concessão de Patente ou Certificado de Adição de Invenção

(22) 12/11/2019

(43) 25/05/2021

(51) B60C 27/06 (2006.01)

(54) ESTRUTURA ANTIDERRAPANTE APLICADA EM RODAS DE VEÍCULOS

(73) LUIS TENIUS FREGAPANI (BR/RS)

(72) LUIS TENIUS FREGAPANI

Prazo de Validade: 15 (quinze) anos contados a partir de 12/11/2019,

observadas as condições legais

(11) BR 20 2022 016008-8 Y1

Código 16.1 - Concessão de Patente ou Certificado de Adição de Invenção

(22) 12/08/2022

(43) 20/06/2023

(51) A01K 31/07 (2006.01)
(54) DISPOSIÇÃO CONSTRUTIVA EM PORTINHOLAS COM SISTEMA DE TRAVAMENTO
(73) PISANI PLÁSTICOS S.A. (BR/RS)
(72) PAULO FRANCISCO WEBBER
Prazo de Validade: 15 (quinze) anos contados a partir de 12/08/2022, observadas as condições legais

(11) MU 8902932-1 Y1

Código 16.1 - Concessão de Patente ou Certificado de Adição de Invenção
(22) 23/12/2009
(43) 23/08/2011
(51) G10G 7/00 (2006.01)
(54) TAMPÃO DESCARTÁVEL PARA INSTRUMENTO DE CORDA ACÚSTICO
(73) CESAR MENOTTI DA SILVA (BR/MG) ; DENILSON NELSON DE SOUZA (BR/MG)
(72) Cesar Menotti da Silva; Denilson Nelson de Souza
Prazo de Validade: 15 (quinze) anos contados a partir de 23/12/2009, observadas as condições legais. Patente concedida conforme ADI 5.529/DF, que determina a alteração do prazo de concessão.

(11) PI 0515367-0 B1

Código 16.1 - Concessão de Patente ou Certificado de Adição de Invenção
(22) 16/09/2005
(30) 16/09/2004 US 60/610,430
(51) A61F 13/15 (2006.01)
(54) ABSORVENTE HIGIÊNICO AJUSTÁVEL E MATERIAIS PARA USO EM ARTIGOS ABSORVENTES HIGIÊNICOS AJUSTÁVEIS
(73) JOHNSON & JOHNSON CONSUMER INC. (US)
(72) Morris Yang; John Poccia; Leonard G. Rosenfeld; Archie L. Jones; Theresa Wysocki
Prazo de Validade: 20 (vinte) anos contados a partir de 16/09/2005, observadas as condições legais. Patente concedida conforme ADI 5.529/DF, que determina a alteração do prazo de concessão.

(11) PI 0802046-9 B1

Código 16.1 - Concessão de Patente ou Certificado de Adição de Invenção
(22) 19/05/2008
(43) 12/01/2010
(51) A47G 19/12 (2006.01)
(54) Embalagem prática com suporte e dreno para petiscos em conserva e/ou compotas
(73) JOSÉ ROBERTO GESUALDO (BR/MG)
(72) José Roberto Gesualdo
Prazo de Validade: 20 (vinte) anos contados a partir de 19/05/2008, observadas as condições legais. Patente concedida conforme ADI 5.529/DF, que determina

a alteração do prazo de concessão.

(11) PI 0806085-1 B1

Código 16.1 - Concessão de Patente ou Certificado de Adição de Invenção

(22) 15/01/2008

(30) 25/01/2007 DE 10 2007 000 036 9

(51) D21F 1/80 (2006.01), D21F 9/00 (2006.01)

(54) PROCESSO PARA A DRENAGEM DE POLPA

(73) VOITH PATENT GMBH (DE)

(72) Günther Mohrhardt

Prazo de Validade: 20 (vinte) anos contados a partir de 15/01/2008, observadas as condições legais. Patente concedida conforme ADI 5.529/DF, que determina a alteração do prazo de concessão.

(11) PI 0906319-6 B1

Código 16.1 - Concessão de Patente ou Certificado de Adição de Invenção

(22) 01/07/2009

(30) 11/07/2008 US 61/079,873; 08/10/2008 US 61/103,820

(51) G10L 19/00 (2013.01), G10L 19/02 (2013.01), G10L 21/04 (2013.01)

(54) DECODIFICADOR DE SINAL DE ÁUDIO, CODIFICADOR DE SINAL DE ÁUDIO, REPRESENTAÇÃO DE SINAL DE ÁUDIO MULTI-CANAL CODIFICADO E MÉTODOS

(73) FRAUNHOFER-GESELLSCHAFT ZUR FOERDERUNG DER ANGEWANDTEN FORSCHUNG E.V. (DE)

(72) BAYER, STEFAN; DISCH, SASCHA; GEIGER, RALF; FUCHS, GUILLAUME.; NEUENDORF, MAX; SCHULLER, GERALD; EDLER, BERND

Prazo de Validade: 20 (vinte) anos contados a partir de 01/07/2009, observadas as condições legais. Patente concedida conforme ADI 5.529/DF, que determina a alteração do prazo de concessão.

(11) PI 0906746-9 B1

Código 16.1 - Concessão de Patente ou Certificado de Adição de Invenção

(22) 29/01/2009

(30) 29/01/2008 US 61/006,719; 10/10/2008 SE 0802138-8

(51) A61F 5/00 (2006.01), A61F 2/04 (2013.01)

(54) APARELHO PARA TRATAMENTO DE DOENÇA DE REFLUXO GASTRESOFÁGICO

(73) IMPLANTICA PATENT LTD. (MT)

(72) PETER FORSELL

Prazo de Validade: 20 (vinte) anos contados a partir de 29/01/2009, observadas as condições legais. Patente concedida conforme ADI 5.529/DF, que determina a alteração do prazo de concessão.

(11) PI 0909372-9 B1

Código 16.1 - Concessão de Patente ou Certificado de Adição de Invenção

(22) 30/03/2009

(30) 31/03/2008 US 61/041,085; 27/02/2009 US 12/395,407

(51) H04B 15/04 (2006.01)

(54) ESCALONAMENTO DINÂMICO DE FREQUÊNCIA DE UMA FONTE CHAVEADA

(73) Qualcomm Incorporated (US)

(72) Juhi Saha; Ching Chang Shen; Timothy Paul Pals; Soon-Seng Lau

Prazo de Validade: 20 (vinte) anos contados a partir de 30/03/2009, observadas as condições legais. Patente concedida conforme ADI 5.529/DF, que determina a alteração do prazo de concessão.

Código 16.3 - Retificação

Retificação da publicação da concessão da patente por ter sido efetuada com incorreção que não impossibilita sua identificação. Tal publicação não implica na alteração da data de publicação da concessão da patente e nos prazos decorrentes da mesma.

(11) BR 10 2014 018992-0 B8

Código 16.3 - Retificação

(22) 31/07/2014

(30) 20/11/2013 DE 102013019340.0

(45) 03/10/2023

(51) F02B 21/00 (2006.01), F02B 29/06 (2006.01)

(54) MOTOR DE COMBUSTÃO INTERNA COM PISTÃO RECÍPROCO, MÉTODO DE OPERAÇÃO DO MESMO, VEÍCULO MOTOR E VEÍCULO COMERCIAL COM UM MOTOR DE COMBUSTÃO INTERNA COM PISTÃO RECÍPROCO

(73) MAN TRUCK & BUS AG (DE)

(72) FRANZ WERNER PRÜMM

Ref. RPI 2752 de 03/10/2023 quanto ao quadro reivindicatório.

(11) BR 11 2017 016467-1 B8

Código 16.3 - Retificação

(22) 03/02/2015

(45) 03/10/2023

(51) H04L 12/24 (2006.01), H04L 12/733 (2013.01)

(54) MÉTODOS DE COMPUTAÇÃO DE PERCURSO PARA USO EM UMA REDE DE COMUNICAÇÕES, APARELHOS PARA COMPUTAÇÃO DE PERCURSO EM UMA REDE DE COMUNICAÇÕES E MEIO DE ARMAZENAMENTO NÃO TRANSITÓRIO LEGÍVEL POR MÁQUINA

(73) TELEFONAKTIEBOLAGET LM ERICSSON (PUBL) (SE)

(72) GIANMARCO BRUNO; DANIELE CECCARELLI; FRANCESCO LAZZERI; JEROEN NIJHOF

Ref. RPI 2752 de 03/10/2023 quanto ao relatório descritivo.

(11) BR 11 2019 008078-3 B8

Código 16.3 - Retificação

(22) 25/10/2017

(30) 27/10/2016 IT 102016000108463

(45) 14/05/2024

(51) B65H 19/26 (2006.01), B65H 18/26 (2006.01), B65H 18/10 (2006.01), B65H 19/28 (2006.01), B65H 19/22 (2006.01)

(54) MÁQUINA PARA FORMAR TORAS DE MATERIAL DE TELA E MÉTODO PARA ENROLAR UMA TIRA DE MATERIAL DE TELA EM UMA TORA SENDO FORMADA E RODANDO EM TORNO DE UM EIXO DE ROTAÇÃO

(73) A. CELLI NONWOVENS S.P.A. (IT)

(72) RICCARDO PALADINI; GIUSEPPE ACCIARI; SIMONE BERTUCCELLI
 Ref. RPI 2784 de 14/05/2024 quanto ao relatório descritivo.

(11) BR 11 2021 004802-2 B8

Código 16.3 - Retificação
 (22) 13/09/2019
 (30) 14/09/2018 EP 18194630.2
 (45) 16/04/2024
 (51) C08F 226/02 (2006.01), C08F 8/12 (2006.01), C09D 139/02 (2006.01),
 D21H 17/00 (2006.01), D21H 11/20 (2006.01)
 (54) MÉTODO PARA PRODUÇÃO DE PAPEL OU PAPELÃO, PAPEL OU
 CARTÃO, POLÍMERO FINAL A E POLÍMERO DE PARTIDA V
 (73) SOLENIS TECHNOLOGIES CAYMAN, L.P. (KY)
 (72) HANS-JOACHIM HAEHNLE; ANTON ESSER; RALPH ISERMANN
 Ref. RPI 2780 de 16/04/2024 quanto ao titular.

(11) PI 1006197-5 C8

Código 16.3 - Retificação
 (22) 18/03/2010
 (30) 03/04/2009 US 12/417.879
 (45) 26/11/2019
 (51) E21B 17/00 (2006.01), E21B 19/00 (2006.01), E21B 47/12 (2012.01),
 G06K 7/00 (2006.01)
 (54) PLATAFORMA DE PERFURAÇÃO PARA OPERAÇÕES NO POÇO,
 ESTEIRA PARA USO EM PLATAFORMA DE PERFURAÇÃO E MÉTODOS
 PARA ENERGIZAR APARELHO DE IDENTIFICAÇÃO ENERGIZÁVEL POR
 ONDA
 (73) NATIONAL OILWELL VARCO, L.P (US)
 (72) REINHOLD KAMMANN; ROBERT LEWIS BLOOM; LEON DOYLE
 ELLISON; MANFRED HERMANN WORMS; CLIVE CHEMA LAM; GUY L.
 MCCLUNG III
 Ref. RPI 2551 de 26/11/2019 quanto ao inventor.

Código Notificação de Decisão Judicial**Código 19.1 - Notificação de Decisão Judicial**

Comunicação de decisão judicial referente à patente.

(11) MU 8902361-7 Y1

Código 19.1 - Notificação de Decisão Judicial

(45) 26/12/2017

(73) ULTRAVOX INDÚSTRIA E COMÉRCIO DE EQUIPAMENTOS DE AUDIO LTDA - ME (BR/SP)

52402.007017/2019-87APELAÇÃO CÍVEL Nº5020944-02.2019.4.02.5101/RJ@

Origem: TRIBUNAL REGIONAL FEDERAL DA 2ª REGIÃO@ NULIDADE DA PATENTE DE MODELO DE UTILIDADE com pedido de Antecipação de Tutela

@ Autor: SEVEN DRIVER AUDIO LTDA.-EPP @ Réu(s): ULTRAVOX

INDÚSTRIA E COMÉRCIO DE EQUIPAMENTOS DE ÁUDIO LTDA.-ME e

INSTITUTO NACIONAL DA PROPRIEDADE INDUSTRIAL (INPI)apelação cível

interposta por ULTRAVOX INDÚSTRIA E COMÉRCIO DE EQUIPAMENTOS

DEÁUDIO LTDA, em face da sentença, que julgou procedente pretensão

autoral de nulidade da patente de modelo de utilidade MU

8902361-7@DECISÃO: "...Vistos e relatados estes autos em que são partes as

acima indicadas, a Egrégia 2a. Turma Especializada do Tribunal Regional

Federal da 2ªRegião decidiu, por unanimidade, NEGAR PROVIMENTO à

apelação..."

(11) PI 8700357-0 B1

Código 19.1 - Notificação de Decisão Judicial

(45) 01/06/1999

(73) Ishihara Sangyo Kaisha Ltd. (JP)

INPI: 52400.002730/2009-82@PROCEDIMENTO COMUM Nº

0815059-45.2008.4.02.5101/RJ@REQUERENTE : NORTOX

SA@REQUERIDO : INSTITUTO NACIONAL DA PROPRIEDADE

INDUSTRIAL@REQUERIDO : ISHIHARA SANGYO KAISHA LTD@DECISÃO:

"...comunicar que a sentença da seq 284,complementada na seq.301 do

Sapiens (embargos de declaração), confirmada em sedesuperior (anexos),

transitou em julgado, solicitando sejam tomadas as providências depraxe." -

SEQ.284Isto posto, julgo IMPROCEDENTES os pedidos formulados, na forma

do art. 487, I do Códigode Processo Civil.- SEQ.301Diante do exposto,

inexistentes os pressupostos do art. 1.022 do CPC/2015, apesar

detempestivos, rejeito os presentes embargos de declaração."Tratando-se a

desistência de ato dispositivo que independe de consentimento da parte

contrária (art. 998 do CPC) e tendo em vista o disposto no art. 34, IX, do RISTJ,

homologo a desistência (fl. 3874), determinando a baixa dos autos ao Juízo de

origem."

Código Extinção de Patente e Certificado de Adição de Invenção**Código 21.1 - Extinção - Art. 78 inciso I da LPI**

Notificação da extinção da patente e seus certificados, se for o caso, pela expiração do prazo de vigência de proteção legal.

(11) MU 8403663-0 Y1	Código 21.1 - Extinção - Art. 78 inciso I da LPI (45) 24/05/2016 (73) Révelson de Souza Lima (BR/MG) ; Fundação de Amparo à Pesquisa do Estado de Minas Gerais - FAPEMIG (BR/MG) PATENTE EXTINTA EM 24/05/2023
(11) MU 8600369-0 Y1	Código 21.1 - Extinção - Art. 78 inciso I da LPI (45) 24/05/2016 (73) Motoliner Amazonas Ltda (BR/CE) PATENTE EXTINTA EM 24/05/2023
(11) MU 8601159-6 Y1	Código 21.1 - Extinção - Art. 78 inciso I da LPI (45) 17/05/2016 (73) Claudio Rogério Batista (BR/SP) PATENTE EXTINTA EM 17/05/2023
(11) MU 8601264-9 Y1	Código 21.1 - Extinção - Art. 78 inciso I da LPI (45) 17/05/2016 (73) Irineu Ricardo Soldeira Esparrinha (BR/SP) PATENTE EXTINTA EM 17/05/2023
(11) MU 8601269-0 Y1	Código 21.1 - Extinção - Art. 78 inciso I da LPI (45) 17/05/2016 (73) Irmãos Passaúra & Cia Ltda (BR/PR) PATENTE EXTINTA EM 17/05/2023
(11) MU 8602783-2 Y1	Código 21.1 - Extinção - Art. 78 inciso I da LPI (45) 24/05/2016 (73) EMERSON ROGÉRIO GUESSI (BR/MG) PATENTE EXTINTA EM 24/05/2023
(11) MU 8700179-9 Y1	Código 21.1 - Extinção - Art. 78 inciso I da LPI (45) 24/05/2016 (73) Antônio Carlos Stringhini (BR/RS) PATENTE EXTINTA EM 24/05/2023

(11) MU 8700640-5 Y1	Código 21.1 - Extinção - Art. 78 inciso I da LPI (45) 27/10/2015 (73) Roberto Prado Sampaio (BR/SP) PATENTE EXTINTA EM 27/10/2022
(11) MU 8702763-1 Y1	Código 21.1 - Extinção - Art. 78 inciso I da LPI (45) 24/05/2016 (73) NELY CRISTINA BRAIDOTTI (BR/SP) PATENTE EXTINTA EM 24/05/2023
(11) MU 8800151-2 Y1	Código 21.1 - Extinção - Art. 78 inciso I da LPI (45) 24/05/2016 (73) REXNORD BRASIL SISTEMAS DE TRANSMISSÃO E MOVIMENTAÇÃO LTDA. (BR/RS) PATENTE EXTINTA EM 24/05/2023
(11) MU 8801220-4 Y1	Código 21.1 - Extinção - Art. 78 inciso I da LPI (45) 08/10/2013 (73) FORCON INDÚSTRIA E COMÉRCIO DE PLÁSTICOS LTDA (BR/SP) PATENTE EXTINTA EM 12/05/2023
(11) PI 0100452-2 B1	Código 21.1 - Extinção - Art. 78 inciso I da LPI (45) 04/06/2013 (73) Kuhn do Brasil S/A - Implementos Agrícolas (BR/RS) PATENTE EXTINTA EM 04/06/2023
(11) PI 0209671-4 B1	Código 21.1 - Extinção - Art. 78 inciso I da LPI (45) 04/06/2013 (73) HANKKIJA-MAATALOUS OY (FI) PATENTE EXTINTA EM 04/06/2023
(11) PI 0210819-4 B1	Código 21.1 - Extinção - Art. 78 inciso I da LPI (45) 12/11/2013 (73) GRACE GMBH (DE) PATENTE EXTINTA EM 12/11/2023
(11) PI 0214465-4 B1	Código 21.1 - Extinção - Art. 78 inciso I da LPI (45) 04/06/2013 (73) Borealis Technology Oy (FI) PATENTE EXTINTA EM 04/06/2023

(11) PI 0215784-5 B1	Código 21.1 - Extinção - Art. 78 inciso I da LPI (45) 04/06/2013 (73) Pirelli Pneumatici S.p.A. (IT) PATENTE EXTINTA EM 04/06/2023
(11) PI 0300958-0 B1	Código 21.1 - Extinção - Art. 78 inciso I da LPI (45) 04/06/2013 (73) Petróleo Brasileiro S.A. - PETROBRÁS (BR/RJ) PATENTE EXTINTA EM 04/06/2023
(11) PI 0301388-0 B1	Código 21.1 - Extinção - Art. 78 inciso I da LPI (45) 28/05/2013 (73) Brudden Equipamentos Ltda. (BR/SP) PATENTE EXTINTA EM 29/05/2023
(11) PI 0301577-7 B1	Código 21.1 - Extinção - Art. 78 inciso I da LPI (45) 21/08/2012 (73) ALCON INC. (CH) PATENTE EXTINTA EM 26/05/2023
(11) PI 0301667-6 B1	Código 21.1 - Extinção - Art. 78 inciso I da LPI (45) 19/02/2013 (73) ARLANXEO DEUTSCHLAND GMBH (DE) PATENTE EXTINTA EM 04/06/2023
(11) PI 0301976-4 B1	Código 21.1 - Extinção - Art. 78 inciso I da LPI (45) 26/07/2011 (73) TECHNIP N-POWER (FR) PATENTE EXTINTA EM 03/06/2023
(11) PI 0302062-2 B1	Código 21.1 - Extinção - Art. 78 inciso I da LPI (45) 13/12/2011 (73) International Indústria Automotiva da América do Sul Ltda. (BR/RS) PATENTE EXTINTA EM 30/05/2023
(11) PI 0302284-6 B1	Código 21.1 - Extinção - Art. 78 inciso I da LPI (45) 02/10/2012 (73) SEB do Brasil Produtos Domésticos Ltda. (BR/SP) PATENTE EXTINTA EM 26/05/2023
(11) PI 0302326-5 B1	Código 21.1 - Extinção - Art. 78 inciso I da LPI (45) 13/11/2012 (73) Petróleo Brasileiro S.A. - PETROBRÁS (BR/RJ)

PATENTE EXTINTA EM 03/06/2023

(11) PI 0304252-9 B1 Código 21.1 - Extinção - Art. 78 inciso I da LPI
(45) 14/05/2013
(73) IPT - Instituto de Pesquisas Tecnológicas do Estado de São Paulo S/A
(BR/SP)
PATENTE EXTINTA EM 25/09/2023

(11) PI 0311208-0 B1 Código 21.1 - Extinção - Art. 78 inciso I da LPI
(45) 26/06/2012
(73) Aloys Wobben (DE)
PATENTE EXTINTA EM 28/05/2023

(11) PI 0311420-1 B1 Código 21.1 - Extinção - Art. 78 inciso I da LPI
(45) 23/08/2011
(73) VESUVIUS USA CORPORATION (US)
PATENTE EXTINTA EM 03/06/2023

(11) PI 0311472-4 B1 Código 21.1 - Extinção - Art. 78 inciso I da LPI
(45) 11/12/2012
(73) Anthony Khouri (AU)
PATENTE EXTINTA EM 31/05/2023

(11) PI 0311534-8 B1 Código 21.1 - Extinção - Art. 78 inciso I da LPI
(45) 11/01/2011
(73) ALAMO GROUP INC. (US)
PATENTE EXTINTA EM 29/05/2023

(11) PI 0311778-2 B1 Código 21.1 - Extinção - Art. 78 inciso I da LPI
(45) 27/11/2012
(73) Thule Sweden AB (SE)
PATENTE EXTINTA EM 30/05/2023

(11) PI 0311989-0 B1 Código 21.1 - Extinção - Art. 78 inciso I da LPI
(45) 11/12/2012
(73) Volvo Lastvagnar AB (SE)
PATENTE EXTINTA EM 28/05/2023

(11) PI 0312084-8 B1 Código 21.1 - Extinção - Art. 78 inciso I da LPI
(45) 19/03/2013
(73) Urea Casale S.A. (CH)
PATENTE EXTINTA EM 04/06/2023

(11) PI 0314099-7 B1

Código 21.1 - Extinção - Art. 78 inciso I da LPI

(45) 30/04/2013

(73) Kimberly-Clark Worldwide, Inc. (US)

PATENTE EXTINTA EM 23/05/2023

Código 21.6 - Extinção - Art. 86 da LPI

Extinção da patente por falta de pagamento da retribuição anual, por pagamento da retribuição anual fora do prazo ou por não cumprimento de exigência de complementação de pagamento da retribuição anual. Desta data corre o prazo de 3 (três) meses para o titular requerer a restauração da patente, através do pagamento da retribuição específica de restauração (GRU com código de serviço 208) e, conforme o caso: do pagamento da retribuição anual em débito; ou do pagamento correspondente a complementação no valor da retribuição adicional de que trata o art. 84º § 2º, da Lei nº 9.279/96, sob pena da manutenção da extinção de acordo com o disposto no inciso IV do art. 78 da Lei nº 9.279/96.

(11) BR 10 2012 019905-0 B1	Código 21.6 - Extinção - Art. 86 da LPI (45) 22/12/2020 (73) HONDA MOTOR CO., LTD. (JP) Referente à 12ª anuidade.
(11) BR 10 2013 020429-3 B1	Código 21.6 - Extinção - Art. 86 da LPI (45) 22/06/2021 (73) SUMITOMO RUBBER INDUSTRIES, LTD. (JP) Referente à 11ª anuidade.
(11) BR 10 2014 019808-3 B1	Código 21.6 - Extinção - Art. 86 da LPI (45) 18/05/2021 (73) FUNDAÇÃO OSWALDO CRUZ (BR/RJ) Referente à 10ª anuidade.
(11) BR 10 2015 019166-9 B1	Código 21.6 - Extinção - Art. 86 da LPI (45) 12/01/2021 (73) JURA ELEKTROAPPARATE AG (CH) Referente à 9ª anuidade.
(11) BR 10 2015 019332-7 B1	Código 21.6 - Extinção - Art. 86 da LPI (45) 13/07/2021 (73) THE GOODYEAR TIRE & RUBBER COMPANY (US) Referente à 9ª anuidade.
(11) BR 10 2015 019482-0 B1	Código 21.6 - Extinção - Art. 86 da LPI (45) 02/08/2022 (73) UNIWERSYTET WROCLAWSKI (PL) Referente à 9ª anuidade.
(11) BR 10 2015 019631-8 B8	Código 21.6 - Extinção - Art. 86 da LPI

	(45) 23/08/2022 (73) JOHNSON ELECTRIC INTERNATIONAL AG (CH) Referente à 9ª anuidade.
(11) BR 10 2017 017106-0 B1	Código 21.6 - Extinção - Art. 86 da LPI (45) 18/07/2023 (73) PLP - PRODUTOS PARA LINHAS PREFORMADOS LTDA. (BR/SP) Referente à 7ª anuidade.
(11) BR 11 2012 002873-1 B1	Código 21.6 - Extinção - Art. 86 da LPI (45) 15/10/2019 (73) VERSO PAPER HOLDING LLC (US) Referente à 14ª anuidade.
(11) BR 11 2012 003239-9 B1	Código 21.6 - Extinção - Art. 86 da LPI (45) 16/03/2021 (73) DUPONT NUTRITION BIOSCIENCE APS (DK) Referente à 14ª anuidade.
(11) BR 11 2012 003457-0 B1	Código 21.6 - Extinção - Art. 86 da LPI (45) 16/11/2021 (73) UNITED STATES GYPSUM COMPANY (US) Referente à 14ª anuidade.
(11) BR 11 2012 004164-9 B1	Código 21.6 - Extinção - Art. 86 da LPI (45) 09/04/2019 (73) Baker Hughes Incorporated (US) Referente à 14ª anuidade.
(11) BR 11 2012 004306-4 B1	Código 21.6 - Extinção - Art. 86 da LPI (45) 12/06/2018 (73) Japan Oil, Gas And Metals National Corporation (JP) ; INPEX CORPORATION (JP) ; JX NIPPON OIL & ENERGY CORPORATION (JP) ; JAPAN PETROLEUM EXPLORATION CO., LTD. (JP) ; COSMO OIL CO., LTD. (JP) ; NIPPON STEEL ENGINEERING CO., LTD. (JP) Referente à 14ª anuidade.
(11) BR 11 2012 004307-2 B1	Código 21.6 - Extinção - Art. 86 da LPI (45) 26/06/2018 (73) Japan Oil, Gas And Metals National Corporation (JP) ; INPEX CORPORATION (JP) ; JX NIPPON OIL & ENERGY CORPORATION (JP) ; JAPAN PETROLEUM EXPLORATION CO., LTD. (JP) ; COSMO OIL CO., LTD. (JP) ; NIPPON STEEL ENGINEERING CO., LTD. (JP)

Referente à 14ª anuidade.

-
- (11) BR 11 2012 033417-4 B1** Código 21.6 - Extinção - Art. 86 da LPI
 (45) 17/03/2020
 (73) Baker Hughes Incorporated (US)
 Referente à 13ª anuidade.
-
- (11) BR 11 2013 002935-8 B1** Código 21.6 - Extinção - Art. 86 da LPI
 (45) 18/05/2021
 (73) HOERBIGER ANTRIEBSTECHNIK HOLDING GMBH (DE)
 Referente à 13ª anuidade.
-
- (11) BR 11 2013 002984-6 B1** Código 21.6 - Extinção - Art. 86 da LPI
 (45) 26/10/2021
 (73) SHIONOGI & CO., LTD. (JP)
 Referente à 13ª anuidade.
-
- (11) BR 11 2013 002988-9 B1** Código 21.6 - Extinção - Art. 86 da LPI
 (45) 11/05/2021
 (73) ULTHERA, INC. (US)
 Referente à 13ª anuidade.
-
- (11) BR 11 2013 003097-6 B1** Código 21.6 - Extinção - Art. 86 da LPI
 (45) 16/03/2021
 (73) Boehringer Ingelheim International GMBH (DE)
 Referente à 13ª anuidade.
-
- (11) BR 11 2013 003256-1 B1** Código 21.6 - Extinção - Art. 86 da LPI
 (45) 23/02/2021
 (73) Mahle International GmbH (DE)
 Referente à 13ª anuidade.
-
- (11) BR 11 2013 003274-0 B1** Código 21.6 - Extinção - Art. 86 da LPI
 (45) 17/02/2021
 (73) DUPONT POLYMERS, INC. (US)
 Referente à 13ª anuidade.
-
- (11) BR 11 2013 003328-2 B1** Código 21.6 - Extinção - Art. 86 da LPI
 (45) 04/02/2020
 (73) PRC-DESOTO INTERNATIONAL, INC. (US)
 Referente à 13ª anuidade.

(11) BR 11 2013 003869-1 B1	<p>Código 21.6 - Extinção - Art. 86 da LPI (45) 06/11/2018 (73) INPEX CORPORATION (JP) ; JX NIPPON OIL & ENERGY CORPORATION (JP) ; JAPAN PETROLEUM EXPLORATION CO., LTD. (JP) ; COSMO OIL CO., LTD. (JP) ; NIPPON STEEL & SUMIKIN ENGINEERING CO.,LTD. (JP) ; JAPAN OIL, GAS AND METALS NATIONAL CORPORATION (JP) Referente à 13ª anuidade.</p>
(11) BR 11 2013 004061-0 B1	<p>Código 21.6 - Extinção - Art. 86 da LPI (45) 22/05/2018 (73) MAHLE INTERNATIONAL GMBH (DE) Referente à 13ª anuidade.</p>
(11) BR 11 2013 004414-4 B1	<p>Código 21.6 - Extinção - Art. 86 da LPI (45) 08/12/2020 (73) Toyota Jidosha Kabushiki Kaisha (JP) ; Ransburg Industrial Finishing K.K. (JP) Referente à 13ª anuidade.</p>
(11) BR 11 2013 006366-1 B1	<p>Código 21.6 - Extinção - Art. 86 da LPI (45) 28/06/2022 (73) Gemalto Sa (FR) Referente à 13ª anuidade.</p>
(11) BR 11 2013 009742-6 B8	<p>Código 21.6 - Extinção - Art. 86 da LPI (45) 22/06/2021 (73) L'AIR LIQUIDE, SOCIÉTÉ ANONYME POUR L'ETUDE ET L'EXPLOITATION DES PROCEDES GEORGES CLAUDE (FR) Referente à 13ª anuidade.</p>
(11) BR 11 2013 010292-6 B1	<p>Código 21.6 - Extinção - Art. 86 da LPI (45) 29/12/2020 (73) ASHWORTH BROS., INC. (US) Referente à 13ª anuidade.</p>
(11) BR 11 2014 002576-2 B1	<p>Código 21.6 - Extinção - Art. 86 da LPI (45) 23/08/2022 (73) ASTELLAS PHARMA INC. (JP) Referente à 12ª anuidade.</p>
(11) BR 11 2014 002920-2 B1	<p>Código 21.6 - Extinção - Art. 86 da LPI (45) 02/02/2021</p>

	(73) MOL BELTING SYSTEMS, INC. (US) Referente à 12ª anuidade.
(11) BR 11 2014 002921-0 B1	Código 21.6 - Extinção - Art. 86 da LPI (45) 08/12/2020 (73) MOL BELTING SYSTEMS, INC. (US) Referente à 12ª anuidade.
(11) BR 11 2014 002958-0 B1	Código 21.6 - Extinção - Art. 86 da LPI (45) 06/10/2020 (73) JANSSEN SCIENCES IRELAND UC (IE) Referente à 12ª anuidade.
(11) BR 11 2014 003025-1 B1	Código 21.6 - Extinção - Art. 86 da LPI (45) 29/06/2021 (73) MOL BELTING SYSTEMS, INC (US) Referente à 12ª anuidade.
(11) BR 11 2014 003098-7 B1	Código 21.6 - Extinção - Art. 86 da LPI (45) 29/09/2020 (73) SAINT-GOBAIN GLASS FRANCE (FR) Referente à 12ª anuidade.
(11) BR 11 2014 003146-0 B1	Código 21.6 - Extinção - Art. 86 da LPI (45) 15/03/2022 (73) JANSSEN SCIENCES IRELAND UC (IE) Referente à 12ª anuidade.
(11) BR 11 2014 003206-8 B1	Código 21.6 - Extinção - Art. 86 da LPI (45) 24/12/2019 (73) LANXESS DEUTSCHLAND GMBH (DE) Referente à 12ª anuidade.
(11) BR 11 2014 003272-6 B1	Código 21.6 - Extinção - Art. 86 da LPI (45) 08/12/2020 (73) ARTPRED B.V. (NL) Referente à 13ª anuidade.
(11) BR 11 2015 002524-2 B1	Código 21.6 - Extinção - Art. 86 da LPI (45) 03/11/2021 (73) JANSSEN SCIENCES IRELAND UC (IE) Referente à 11ª anuidade.

(11) BR 11 2015 002711-3 B1	Código 21.6 - Extinção - Art. 86 da LPI (45) 29/09/2020 (73) BASF SE (DE) Referente à 11ª anuidade.
<hr/>	
(11) BR 11 2015 002759-8 B1	Código 21.6 - Extinção - Art. 86 da LPI (45) 03/11/2021 (73) SMARTRAC TECHNOLOGY GMBH. (DE) Referente à 11ª anuidade.
<hr/>	
(11) BR 11 2015 002915-9 B1	Código 21.6 - Extinção - Art. 86 da LPI (45) 02/03/2021 (73) ADIENT LUXEMBOURG HOLDING S.À R.L. (LU) Referente à 11ª anuidade.
<hr/>	
(11) BR 11 2015 003004-1 B1	Código 21.6 - Extinção - Art. 86 da LPI (45) 24/09/2020 (73) NOVARTIS AG (CH) Referente à 11ª anuidade.
<hr/>	
(11) BR 11 2015 003022-0 B1	Código 21.6 - Extinção - Art. 86 da LPI (45) 22/06/2021 (73) JILL K. BIGELOW (US) Referente à 11ª anuidade.
<hr/>	
(11) BR 11 2015 003148-0 B8	Código 21.6 - Extinção - Art. 86 da LPI (45) 27/10/2020 (73) LEE TECH, LLC (US) ; ICM, INC. (US) ; SUZHOU UNITED MACHINE CO., LTD. (CN) Referente à 11ª anuidade.
<hr/>	
(11) BR 11 2015 003305-9 B1	Código 21.6 - Extinção - Art. 86 da LPI (45) 21/12/2021 (73) SYNTHES GMBH (CH) Referente à 11ª anuidade.
<hr/>	
(11) BR 11 2015 003478-0 B1	Código 21.6 - Extinção - Art. 86 da LPI (45) 17/12/2019 (73) APEX BRANDS, INC. (US) Referente à 11ª anuidade.

(11) BR 11 2015 003636-8 B1	Código 21.6 - Extinção - Art. 86 da LPI (45) 26/04/2022 (73) AEROSTAR INTERNATIONAL, INC. (US) Referente à 11ª anuidade.
<hr/>	
(11) BR 11 2015 003950-2 B1	Código 21.6 - Extinção - Art. 86 da LPI (45) 02/02/2021 (73) SAINT-GOBAIN GLASS FRANCE (FR) Referente à 11ª anuidade.
<hr/>	
(11) BR 11 2015 007256-9 B1	Código 21.6 - Extinção - Art. 86 da LPI (45) 23/08/2022 (73) SAMSUNG ELECTRONICS CO., LTD. (KR) Referente à 10ª anuidade.
<hr/>	
(11) BR 11 2015 007261-5 B1	Código 21.6 - Extinção - Art. 86 da LPI (45) 07/12/2021 (73) SAMSUNG ELECTRONICS CO., LTD. (KR) Referente à 10ª anuidade.
<hr/>	
(11) BR 11 2015 016380-7 B1	Código 21.6 - Extinção - Art. 86 da LPI (45) 15/06/2021 (73) CISDI THERMAL & ENVIRONMENTAL ENGINEERING CO., LTD. (CN) Referente à 11ª anuidade.
<hr/>	
(11) BR 11 2015 032475-4 B1	Código 21.6 - Extinção - Art. 86 da LPI (45) 06/09/2022 (73) SAMSUNG ELECTRONICS CO., LTD. (KR) Referente à 10ª anuidade.
<hr/>	
(11) BR 11 2016 000998-3 B1	Código 21.6 - Extinção - Art. 86 da LPI (45) 19/01/2021 (73) JIANGSU ROTAM CHEMISTRY CO., LTD. (CN) Referente à 10ª anuidade.
<hr/>	
(11) BR 11 2016 001101-5 B1	Código 21.6 - Extinção - Art. 86 da LPI (45) 03/08/2021 (73) DOW GLOBAL TECHNOLOGIES LLC (US) ; ROHM AND HAAS COMPANY (US) Referente à 11ª anuidade.
<hr/>	
(11) BR 11 2016 002890-2 B1	Código 21.6 - Extinção - Art. 86 da LPI (45) 25/01/2022

(73) ETHICON ENDO-SURGERY, LLC (PR)
Referente à 10ª anuidade.

(11) BR 11 2016 002945-3 B1 Código 21.6 - Extinção - Art. 86 da LPI
(45) 21/12/2021
(73) ETHICON ENDO-SURGERY, LLC (PR)
Referente à 10ª anuidade.

(11) BR 11 2016 003002-8 B1 Código 21.6 - Extinção - Art. 86 da LPI
(45) 16/11/2021
(73) VOLVO TRUCK CORPORATION (SE)
Referente à 11ª anuidade.

(11) BR 11 2016 003039-7 B8 Código 21.6 - Extinção - Art. 86 da LPI
(45) 06/12/2022
(73) KALVISTA PHARMACEUTICALS LIMITED (GB)
Referente à 10ª anuidade.

(11) BR 11 2016 003040-0 B1 Código 21.6 - Extinção - Art. 86 da LPI
(45) 25/01/2022
(73) KALVISTA PHARMACEUTICALS LIMITED (GB)
Referente à 10ª anuidade.

(11) BR 11 2016 003159-8 B1 Código 21.6 - Extinção - Art. 86 da LPI
(45) 11/01/2022
(73) AVERY DENNISON RETAIL INFORMATION SERVICES, LLC (US)
Referente à 10ª anuidade.

(11) BR 11 2016 003347-7 B1 Código 21.6 - Extinção - Art. 86 da LPI
(45) 16/11/2021
(73) OVD KINEGRAM AG (CH)
Referente à 10ª anuidade.

(11) BR 11 2016 003669-7 B1 Código 21.6 - Extinção - Art. 86 da LPI
(45) 08/02/2022
(73) ETHICON ENDO-SURGERY, LLC (PR)
Referente à 10ª anuidade.

(11) BR 11 2016 003682-4 B1 Código 21.6 - Extinção - Art. 86 da LPI
(45) 28/11/2023
(73) ADVANCED ONCOTHERAPY PLC (GB)
Referente à 10ª anuidade.

(11) BR 11 2017 002654-6 B1	Código 21.6 - Extinção - Art. 86 da LPI (45) 04/01/2022 (73) CYTEC INDUSTRIES INC. (US) Referente à 9ª anuidade.
(11) BR 11 2017 002769-0 B1	Código 21.6 - Extinção - Art. 86 da LPI (45) 23/03/2021 (73) COVESTRO DEUTSCHLAND AG (DE) Referente à 10ª anuidade.
(11) BR 11 2017 002862-0 B1	Código 21.6 - Extinção - Art. 86 da LPI (45) 16/08/2022 (73) WATER PLANET, INC. (US) Referente à 9ª anuidade.
(11) BR 11 2017 002881-6 B1	Código 21.6 - Extinção - Art. 86 da LPI (45) 03/05/2022 (73) RITE-HITE HOLDING CORPORATION (US) Referente à 9ª anuidade.
(11) BR 11 2017 003045-4 B1	Código 21.6 - Extinção - Art. 86 da LPI (45) 20/06/2023 (73) JILIN UNIVERSITY (CN) Referente à 9ª anuidade.
(11) BR 11 2017 005788-3 B1	Código 21.6 - Extinção - Art. 86 da LPI (45) 09/11/2021 (73) GEORGIA TECH RESEARCH CORPORATION (US) Referente à 9ª anuidade.
(11) BR 11 2017 027128-1 B1	Código 21.6 - Extinção - Art. 86 da LPI (45) 12/07/2022 (73) SAMSUNG ELECTRONICS CO., LTD. (KR) Referente à 8ª anuidade.
(11) BR 11 2017 028312-3 B1	Código 21.6 - Extinção - Art. 86 da LPI (45) 11/10/2022 (73) SAINT-GOBAIN GLASS FRANCE (FR) Referente à 8ª anuidade.
(11) BR 11 2018 002272-1 B1	Código 21.6 - Extinção - Art. 86 da LPI

(45) 28/06/2022
 (73) GRENZEBACH BSH GMBH (DE)
 Referente à 8ª anuidade.

(11) BR 11 2018 002591-7 B1 Código 21.6 - Extinção - Art. 86 da LPI
 (45) 28/06/2022
 (73) GRENZEBACH MASCHINENBAU GMBH (DE)
 Referente à 8ª anuidade.

(11) BR 11 2018 002605-0 B1 Código 21.6 - Extinção - Art. 86 da LPI
 (45) 15/02/2022
 (73) GRENZEBACH MASCHINENBAU GMBH (DE)
 Referente à 8ª anuidade.

(11) BR 11 2018 002666-2 B1 Código 21.6 - Extinção - Art. 86 da LPI
 (45) 21/03/2023
 (73) KARL LEIBINGER MEDIZINTECHNIK GMBH & CO. KG (DE)
 Referente à 8ª anuidade.

(11) BR 11 2018 002720-0 B1 Código 21.6 - Extinção - Art. 86 da LPI
 (45) 23/08/2022
 (73) MOKITA MEDICAL GMBH I.GR. (DE)
 Referente à 8ª anuidade.

(11) BR 11 2018 002750-2 B1 Código 21.6 - Extinção - Art. 86 da LPI
 (45) 05/04/2022
 (73) KAO CORPORATION (JP)
 Referente à 8ª anuidade.

(11) BR 11 2018 002760-0 B1 Código 21.6 - Extinção - Art. 86 da LPI
 (45) 28/09/2021
 (73) CENTRE NATIONAL DE LA RECHERCHE SCIENTIFIQUE (FR) ;
 UNIVERSITE DE MONTPELLIER (FR) ; UNIVERSITE DE CHAMBERY (FR) ;
 ECOLE NATIONALE SUPÉRIEURE DE CHIMIE DE MONTPELLIER (FR) ;
 TND (FR)
 Referente à 8ª anuidade.

(11) BR 11 2018 002762-6 B1 Código 21.6 - Extinção - Art. 86 da LPI
 (45) 12/07/2022
 (73) MEDELA HOLDING AG (CH)
 Referente à 8ª anuidade.

(11) BR 11 2018 002822-3 B1 Código 21.6 - Extinção - Art. 86 da LPI

	(45) 20/09/2022 (73) BAXTER INTERNATIONAL INC. (US) ; BAXTER HEALTHCARE S.A. (CH) Referente à 8ª anuidade.
(11) BR 11 2018 002867-3 B1	Código 21.6 - Extinção - Art. 86 da LPI (45) 26/07/2022 (73) BAYER CROPSCIENCE AKTIENGESELLSCHAFT (DE) Referente à 8ª anuidade.
(11) BR 11 2018 071063-6 B1	Código 21.6 - Extinção - Art. 86 da LPI (45) 20/06/2023 (73) BREBENEL, NICOLAE (US) Referente à 8ª anuidade.
(11) BR 11 2018 071895-5 B1	Código 21.6 - Extinção - Art. 86 da LPI (45) 21/06/2022 (73) JIANGSU HUIFENG BIO AGRICULTURE CO., LTD. (CN) Referente à 8ª anuidade.
(11) BR 11 2018 072574-9 B1	Código 21.6 - Extinção - Art. 86 da LPI (45) 06/09/2022 (73) JIANGSU HUIFENG BIO AGRICULTURE CO., LTD. (CN) Referente à 8ª anuidade.
(11) BR 11 2019 002334-8 B1	Código 21.6 - Extinção - Art. 86 da LPI (45) 23/08/2022 (73) PRC-DESOTO INTERNATIONAL, INC. (US) Referente à 7ª anuidade.
(11) BR 11 2019 003158-8 B1	Código 21.6 - Extinção - Art. 86 da LPI (45) 25/10/2022 (73) BAYER CROPSCIENCE AKTIENGESELLSCHAFT (DE) ; BAYER AKTIENGESELLSCHAFT (DE) Referente à 7ª anuidade.
(11) BR 11 2020 002073-7 B1	Código 21.6 - Extinção - Art. 86 da LPI (45) 14/03/2023 (73) CLARIANT INTERNATIONAL LTD. (CH) Referente à 6ª anuidade.
(11) BR 11 2020 003176-3 B1	Código 21.6 - Extinção - Art. 86 da LPI (45) 04/10/2022 (73) COTTON INCORPORATED (US) ; NORTH CAROLINA STATE

UNIVERSITY (US) ; HBI BRANDED APPAREL ENTERPRISES, LLC (US)
Referente à 6ª anuidade.

(11) BR 11 2020 018431-4 B1 Código 21.6 - Extinção - Art. 86 da LPI
(45) 10/08/2021
(73) NKB PROPERTIES MANAGEMENT, LLC (US)
Referente à 5ª anuidade.

(11) BR 20 2016 018243-9 Y1 Código 21.6 - Extinção - Art. 86 da LPI
(45) 04/09/2018
(73) AMBIÉTICA, ASSESSORIA AMBIENTAL LTDA - ME. (BR/RS)
Referente à 8ª anuidade.

(11) BR 20 2017 016984-2 Y1 Código 21.6 - Extinção - Art. 86 da LPI
(45) 02/05/2023
(73) JOSE PAULO SINIS (BR/MG)
Referente à 7ª anuidade.

(11) BR 20 2017 017058-1 Y1 Código 21.6 - Extinção - Art. 86 da LPI
(45) 16/11/2022
(73) UNIVERSIDADE FEDERAL DA PARAIBA (BR/PB)
Referente à 7ª anuidade.

(11) MU 8701663-0 Y1 Código 21.6 - Extinção - Art. 86 da LPI
(45) 28/06/2016
(73) Joselito Souza de Moraes (BR/RJ)
Pagar restauração.

(11) PI 0013033-8 B1 Código 21.6 - Extinção - Art. 86 da LPI
(45) 14/02/2017
(73) Fisher Controls International LLC (US)
Referente à 24ª anuidade.

(11) PI 0203165-5 B1 Código 21.6 - Extinção - Art. 86 da LPI
(45) 04/08/2015
(73) Johnson & Johnson (US)
Referente à 22ª anuidade.

(11) PI 0203479-4 B1 Código 21.6 - Extinção - Art. 86 da LPI
(45) 09/06/2015
(73) III HOLDINGS 6, LLC (US)
Referente à 22ª anuidade.

(11) PI 0209857-1 B1	<p>Código 21.6 - Extinção - Art. 86 da LPI (45) 16/07/2013 (73) Dril-Quip, Inc. (US) Referente à 22ª anuidade.</p>
(11) PI 0313615-9 B1	<p>Código 21.6 - Extinção - Art. 86 da LPI (45) 10/11/2020 (73) Avi Elbaz (IL) ; Amit Mor (IL) Referente à 21ª anuidade.</p>
(11) PI 0314671-5 B1	<p>Código 21.6 - Extinção - Art. 86 da LPI (45) 27/06/2017 (73) Huawei Technologies CO., LTD. (CN) Referente à 21ª anuidade.</p>
(11) PI 0318442-0 B8	<p>Código 21.6 - Extinção - Art. 86 da LPI (45) 22/08/2017 (73) Synthes Gmbh (CH) Referente à 21ª anuidade.</p>
(11) PI 0403243-8 B1	<p>Código 21.6 - Extinção - Art. 86 da LPI (45) 27/01/2015 (73) Klaus Bartelmuss (AU) ; Heinz Bartelmuss (AT) Referente à 20ª anuidade.</p>
(11) PI 0404255-7 B1	<p>Código 21.6 - Extinção - Art. 86 da LPI (45) 24/04/2013 (73) Instituto de Aeronáutica e Espaço - IAE (BR/SP) Extinta a patente, nos termos do artigo 86, da LPI, e artigo 10 da resolução 113/2013, referente ao não recolhimento da 11ª, 12ª, 13ª e 14ª retribuição anual.</p>
(11) PI 0413837-6 B1	<p>Código 21.6 - Extinção - Art. 86 da LPI (45) 07/11/2017 (73) Toyota Jidosha Kabushiki Kaisha (Toyota Motor Corporation) (JP) Referente à 20ª anuidade.</p>
(11) PI 0413919-4 B1	<p>Código 21.6 - Extinção - Art. 86 da LPI (45) 07/11/2017 (73) Toyota Jidosha Kabushiki Kaisha (JP) Referente à 20ª anuidade.</p>

(11) PI 0504197-0 B1	Código 21.6 - Extinção - Art. 86 da LPI (45) 29/12/2015 (73) Comissão Nacional de Energia Nuclear (BR/RJ) Referente à 19ª anuidade.
(11) PI 0504198-8 B1	Código 21.6 - Extinção - Art. 86 da LPI (45) 17/01/2017 (73) Comissão Nacional de Energia Nuclear (BR/RJ) Referente à 19ª anuidade.
(11) PI 0508707-4 B1	Código 21.6 - Extinção - Art. 86 da LPI (45) 18/06/2019 (73) HUAWEI TECHNOLOGIES CO., LTD. (CN) Referente à 19ª anuidade.
(11) PI 0509025-3 B1	Código 21.6 - Extinção - Art. 86 da LPI (45) 28/07/2015 (73) Mitsubishi Shindoh Co., Ltd. (JP) Referente à 19ª anuidade.
(11) PI 0513333-5 B1	Código 21.6 - Extinção - Art. 86 da LPI (45) 02/04/2019 (73) Delaval Holding AB (SE) Referente à 19ª anuidade.
(11) PI 0514521-0 B1	Código 21.6 - Extinção - Art. 86 da LPI (45) 30/05/2017 (73) PRIMETALS TECHNOLOGIES GERMANY GMBH (DE) Referente à 19ª anuidade.
(11) PI 0514623-2 B8	Código 21.6 - Extinção - Art. 86 da LPI (45) 07/08/2018 (73) O&M HALYARD INTERNATIONAL UNLIMITED COMPANY (IE) Referente à 19ª anuidade.
(11) PI 0514689-5 B8	Código 21.6 - Extinção - Art. 86 da LPI (45) 08/12/2015 (73) Leonhard Kurz Gmbh & Co. Kg (DE) Referente à 19ª anuidade.
(11) PI 0515206-2 B1	Código 21.6 - Extinção - Art. 86 da LPI

	(45) 24/04/2019 (73) Franklin Devaux (FR) Referente à 19ª anuidade.
(11) PI 0604655-0 B1	Código 21.6 - Extinção - Art. 86 da LPI (45) 17/09/2013 (73) TPC TELAS EQUIPAMENTOS DE SEGURANÇA LTDA (BR/SP) Referente à 18ª anuidade.
(11) PI 0702240-9 B1	Código 21.6 - Extinção - Art. 86 da LPI (45) 07/12/2021 (73) MAXIANO STOCKL (BR/ES) Referente à 17ª anuidade.
(11) PI 0715052-0 B1	Código 21.6 - Extinção - Art. 86 da LPI (45) 12/04/2022 (73) RAYMOND G.F. ABRY (CA) Referente à 17ª anuidade.
(11) PI 0715095-4 B8	Código 21.6 - Extinção - Art. 86 da LPI (45) 07/08/2018 (73) Northern Antibiotics Oy (FI) Referente à 17ª anuidade.
(11) PI 0715746-0 B8	Código 21.6 - Extinção - Art. 86 da LPI (45) 24/09/2020 (73) ASTRAZENECA AB (SE) Referente à 17ª anuidade.
(11) PI 0716187-5 B1	Código 21.6 - Extinção - Art. 86 da LPI (45) 07/01/2020 (73) ARRIS ENTERPRISES LLC (US) Referente à 17ª anuidade.
(11) PI 0802123-6 B1	Código 21.6 - Extinção - Art. 86 da LPI (45) 30/07/2019 (73) INSTITUTO TECNOLÓGICO DE AERONÁUTICA - ITA (BR/SP) Extinta a patente, nos termos do artigo 86, da LPI, e artigo 10 da resolução 113/2013, referente ao não recolhimento da 15ª retribuição anual.
(11) PI 0803342-0 B1	Código 21.6 - Extinção - Art. 86 da LPI (45) 06/10/2020 (73) Accenture Global Services Limited (IE)

Referente à 16ª anuidade.

(11) PI 0803389-7 B1 Código 21.6 - Extinção - Art. 86 da LPI
(45) 10/09/2019
(73) Accenture Global Services Limited (IE)
Referente à 16ª anuidade.

(11) PI 0803513-0 B1 Código 21.6 - Extinção - Art. 86 da LPI
(45) 03/09/2019
(73) ACER INCORPORATED (TW)
Referente à 16ª anuidade.

(11) PI 0812140-0 B1 Código 21.6 - Extinção - Art. 86 da LPI
(45) 15/09/2020
(73) HUAWEI TECHNOLOGIES CO., LTD. (CN)
Referente à 16ª anuidade.

(11) PI 0814495-8 B1 Código 21.6 - Extinção - Art. 86 da LPI
(45) 27/11/2018
(73) PPG INDUSTRIES OHIO, INC. (US)
Referente à 16ª anuidade.

(11) PI 0815409-0 B1 Código 21.6 - Extinção - Art. 86 da LPI
(45) 24/01/2023
(73) BASF SE (DE)
Referente à 16ª anuidade.

(11) PI 0815496-1 B1 Código 21.6 - Extinção - Art. 86 da LPI
(45) 14/04/2020
(73) Meadwestvaco Corporation (US)
Referente à 16ª anuidade.

(11) PI 0815547-0 B8 Código 21.6 - Extinção - Art. 86 da LPI
(45) 15/09/2020
(73) Novartis AG (CH)
Referente à 16ª anuidade.

(11) PI 0815902-5 B1 Código 21.6 - Extinção - Art. 86 da LPI
(45) 10/11/2020
(73) INVENTIO AG (CH)
Referente à 16ª anuidade.

(11) PI 0816873-3 B1	<p>Código 21.6 - Extinção - Art. 86 da LPI (45) 29/01/2019 (73) RÖHM GMBH (DE) Referente à 16ª anuidade.</p>
(11) PI 0816990-0 B1	<p>Código 21.6 - Extinção - Art. 86 da LPI (45) 05/02/2019 (73) RÖHM GMBH (DE) Referente à 16ª anuidade.</p>
(11) PI 0821336-4 B1	<p>Código 21.6 - Extinção - Art. 86 da LPI (45) 07/08/2018 (73) TECHNOCELL DEKOR GMBH & CO. KG. (DE) Referente à 16ª anuidade.</p>
(11) PI 0903089-1 B8	<p>Código 21.6 - Extinção - Art. 86 da LPI (45) 18/05/2021 (73) Universidade Federal de Uberlândia (BR/MG) ; Fundação de Amparo À Pesquisa do Estado de Minas Gerais (BR/MG) ; Imunoscan Engenharia Molecular Ltda-ME (BR/MG) Referente à 15ª anuidade.</p>
(11) PI 0912596-5 B8	<p>Código 21.6 - Extinção - Art. 86 da LPI (45) 18/06/2019 (73) PPG INDUSTRIES OHIO, INC. (US) Referente à 15ª anuidade.</p>
(11) PI 0915351-9 B1	<p>Código 21.6 - Extinção - Art. 86 da LPI (45) 07/08/2018 (73) GOOD WAVE TECHNOLOGIES LIMITED (RU) Referente à 15ª anuidade.</p>
(11) PI 0917455-9 B1	<p>Código 21.6 - Extinção - Art. 86 da LPI (45) 21/11/2018 (73) Valspar Sourcing, INC. (US) Referente à 15ª anuidade.</p>
(11) PI 0917661-6 B8	<p>Código 21.6 - Extinção - Art. 86 da LPI (45) 17/12/2019 (73) ACTELION PHARMACEUTICALS LTD (CH) Referente à 15ª anuidade.</p>
(11) PI 0924586-3 B1	<p>Código 21.6 - Extinção - Art. 86 da LPI</p>

(45) 30/10/2018

(73) NAUCHNO-PROIZVODSTVENNOE PREDPRIYATIE MELITTA LIMITED LIABILITY COMPANY (RU)

Referente à 15ª anuidade.

(11) PI 1001964-2 B1

Código 21.6 - Extinção - Art. 86 da LPI

(45) 12/11/2019

(73) INSTITUTO DE AERONÁUTICA E ESPAÇO - IAE (BR/SP) ; INSTITUTO TECNOLÓGICO DE AERONÁUTICA - ITA (BR/SP) ; FUNDAÇÃO DE AMPARO À PESQUISA DO ESTADO DE SÃO PAULO-FAPESP (BR/SP)

Extinta a patente, nos termos do artigo 86, da LPI, e artigo 10 da resolução 113/2013, referente ao não recolhimento da 14ª retribuição anual.

(11) PI 1103838-1 B1

Código 21.6 - Extinção - Art. 86 da LPI

(45) 13/12/2016

(73) Rogério Atem de Carvalho (BR/RJ) ; William da Silva Vianna (BR/RJ) ; Eduardo Atem de Carvalho (BR/RJ)

Referente à 13ª anuidade.

(11) PI 1106100-6 B1

Código 21.6 - Extinção - Art. 86 da LPI

(45) 06/11/2018

(73) Paul Depoo (US)

Referente à 13ª anuidade.

(11) PI 1106269-0 B1

Código 21.6 - Extinção - Art. 86 da LPI

(45) 29/09/2020

(73) ALLERION OILFIELD SERVICES INC. (CA)

Referente à 13ª anuidade.

Código 21.8 - Despacho Anulado

Anulação do despacho da extinção da patente por ter sido indevido. (A toda publicação que envolva anulação de ato ou despacho caberá justificativa no processo administrativo.)

(11) BR 11 2015 029066-3 B1	Código 21.8 - Despacho Anulado (45) 02/02/2021 (73) COMPAGNIE GÉNÉRALE DES ETABLISSEMENTS MICHELIN (FR) Anulada a publicação código 21.6 na RPI nº 2777 de 26/03/2024 por ter sido indevida.
(11) BR 11 2016 002082-0 B1	Código 21.8 - Despacho Anulado (45) 26/10/2021 (73) KURITA WATER INDUSTRIES LTD. (JP) Anulada a publicação código 21.6 na RPI nº 2785 de 21/05/2024 por ter sido indevida.
(11) BR 11 2019 000028-3 B1	Código 21.8 - Despacho Anulado (45) 30/08/2022 (73) ALAIN HAGGIAG (BR/SP) Anulada a publicação código 21.6 na RPI nº 2785 de 21/05/2024 por ter sido indevida.
(11) BR 20 2017 013259-0 Y1	Código 21.8 - Despacho Anulado (45) 29/03/2022 (73) ROBERVAL COZZOLINO (BR/SP) Anulada a publicação código 21.6 na RPI nº 2780 de 16/04/2024 uma vez que o privilégio foi anulado anteriormente, conforme despacho 200, publicado na RPI 2732, de 16/05/2023.
(11) MU 7201228-5 Y1	Código 21.8 - Despacho Anulado (45) 18/04/2000 (73) Gilberto Domingues (BR/SP) Anulada a publicação código 21.6 na RPI nº 2403 de 24/01/2017 por ter sido indevida.
(11) PI 0312230-1 B8	Código 21.8 - Despacho Anulado (45) 22/07/2014 (73) Glaxo Group Limited (GB) Anulada a publicação código 21.6 na RPI nº 2785 de 21/05/2024 por ter sido indevida, uma vez que a validade da patente foi alterada para 20 anos contados do depósito, conforme ADI 5.529/DF, que determina a alteração do prazo de

concessão.

(11) PI 0313148-3 B8

Código 21.8 - Despacho Anulado

(45) 20/08/2019

(73) GLAXO GROUP LIMITED (GB)

Anulada a publicação código 21.6 na RPI nº 2785 de 21/05/2024 por ter sido indevida, uma vez que a validade da patente foi alterada para 20 anos contados do depósito, conforme ADI 5.529/DF, que determina a alteração do prazo de concessão.

Código Outros Referentes a Patentes/Certificados de Adição de Invenção**Código 22.12 - Oferta de Licença de Patente**

Notificação de oferta de licença (ou renovação da mesma) para exploração da patente (Art. 64 § 1º da Lei nº 9.279/96). O interessado poderá obter cópia na íntegra das condições contratuais oferecidas pelo titular mediante solicitação através do peticionamento eletrônico ou formulário modelo FQ005.

(11) BR 10 2020 016846-0 B1

Código 22.12 - Oferta de Licença de Patente

(45) 07/06/2022

(51) A47C 9/00 (2006.01), A47C 7/00 (2006.01), A47C 16/00 (2006.01)

(54) BANQUETA PARA MANTER POSTURA ERETA EM POSIÇÃO SENTADA SEM O AUXÍLIO DE SUPORTES À COLUNA

(73) ALEXANDRE GRELUK SZYKMAN (BR/SP) ; JOÃO SZYKMAN (BR/SP)

(72) ALEXANDRE GRELUK SZYKMAN

Condições contratuais: 1) Royalties: a combinar com o comprador; 2) Prazo: a combinar com o comprador; 3) Condições de pagamento: a combinar com o comprador; 4) Disponibilidade de know-how: a combinar com o comprador; Assistência técnica: a combinar com o comprador.

Código Anuidade de Patente

Código 24.5 - Despacho Anulado

Anulação do despacho referente a qualquer um dos subitens por ter sido indevido. (A toda publicação que envolva anulação de ato ou despacho caberá justificativa no processo administrativo.)

(11) MU 7201228-5 Y1

Código 24.5 - Despacho Anulado

(45) 18/04/2000

(73) Gilberto Domingues (BR/SP)

Anulada a publicação código 24.10 na RPI nº 2436 de 12/09/2017 por ter sido indevida.

Código 24.10 - Manutenção da Extinção - Art. 78 inciso IV da LPI

(11) BR 10 2012 009698-6 B1	<p>Código 24.10 - Manutenção da Extinção - Art. 78 inciso IV da LPI (45) 13/04/2021 (73) DENSO THERMAL SYSTEMS S.P.A. (IT) Em virtude da extinção publicada na RPI 2772 de 20-02-2024 e considerando ausência de manifestação dentro dos prazos legais, informo que cabe ser mantida a extinção da patente e seus certificados, conforme o disposto no artigo 12, da resolução 113/2013.</p>
(11) BR 10 2012 010254-4 B8	<p>Código 24.10 - Manutenção da Extinção - Art. 78 inciso IV da LPI (45) 20/04/2021 (73) COMAU S.P.A. (IT) Em virtude da extinção publicada na RPI 2772 de 20-02-2024 e considerando ausência de manifestação dentro dos prazos legais, informo que cabe ser mantida a extinção da patente e seus certificados, conforme o disposto no artigo 12, da resolução 113/2013.</p>
(11) BR 10 2012 010942-5 B1	<p>Código 24.10 - Manutenção da Extinção - Art. 78 inciso IV da LPI (45) 11/02/2020 (73) KLEIN IBERICA, S.A. (ES) Em virtude da extinção publicada na RPI 2772 de 20-02-2024 e considerando ausência de manifestação dentro dos prazos legais, informo que cabe ser mantida a extinção da patente e seus certificados, conforme o disposto no artigo 12, da resolução 113/2013.</p>
(11) BR 10 2013 009774-8 B1	<p>Código 24.10 - Manutenção da Extinção - Art. 78 inciso IV da LPI (45) 11/02/2020 (73) BIOMÁTICA INDÚSTRIA E COMÉRCIO DE PRODUTOS NATURAIS LTDA (BR/CE) Em virtude da extinção publicada na RPI 2771 de 15-02-2024 e considerando ausência de manifestação dentro dos prazos legais, informo que cabe ser mantida a extinção da patente e seus certificados, conforme o disposto no artigo 12, da resolução 113/2013.</p>
(11) BR 10 2013 009851-5 B1	<p>Código 24.10 - Manutenção da Extinção - Art. 78 inciso IV da LPI (45) 01/12/2020 (73) Selex ES S.P.A. (IT) Em virtude da extinção publicada na RPI 2771 de 15-02-2024 e considerando ausência de manifestação dentro dos prazos legais, informo que cabe ser mantida a extinção da patente e seus certificados, conforme o disposto no</p>

artigo 12, da resolução 113/2013.

(11) BR 10 2013 010112-5 B1 Código 24.10 - Manutenção da Extinção - Art. 78 inciso IV da LPI
(45) 04/01/2022
(73) METALCANA INDÚSTRIA E COMÉRCIO LTDA (BR/PR)
Em virtude da extinção publicada na RPI 2772 de 20-02-2024 e considerando ausência de manifestação dentro dos prazos legais, informo que cabe ser mantida a extinção da patente e seus certificados, conforme o disposto no artigo 12, da resolução 113/2013.

(11) BR 10 2013 010181-8 B1 Código 24.10 - Manutenção da Extinção - Art. 78 inciso IV da LPI
(45) 22/06/2021
(73) Pedro Paulo Copeinski (BR/SP)
Em virtude da extinção publicada na RPI 2772 de 20-02-2024 e considerando ausência de manifestação dentro dos prazos legais, informo que cabe ser mantida a extinção da patente e seus certificados, conforme o disposto no artigo 12, da resolução 113/2013.

(11) BR 10 2013 010770-0 B1 Código 24.10 - Manutenção da Extinção - Art. 78 inciso IV da LPI
(45) 01/06/2021
(73) GLOBAL BATTERY CO., LTD (KR)
Em virtude da extinção publicada na RPI 2772 de 20-02-2024 e considerando ausência de manifestação dentro dos prazos legais, informo que cabe ser mantida a extinção da patente e seus certificados, conforme o disposto no artigo 12, da resolução 113/2013.

(11) BR 10 2014 009691-4 B1 Código 24.10 - Manutenção da Extinção - Art. 78 inciso IV da LPI
(45) 14/07/2020
(73) LANXESS DEUTSCHLAND GMBH (DE)
Em virtude da extinção publicada na RPI 2772 de 20-02-2024 e considerando ausência de manifestação dentro dos prazos legais, informo que cabe ser mantida a extinção da patente e seus certificados, conforme o disposto no artigo 12, da resolução 113/2013.

(11) BR 10 2014 009715-5 B1 Código 24.10 - Manutenção da Extinção - Art. 78 inciso IV da LPI
(45) 03/11/2020
(73) IFP ENERGIES NOUVELLES (FR)
Em virtude da extinção publicada na RPI 2772 de 20-02-2024 e considerando ausência de manifestação dentro dos prazos legais, informo que cabe ser mantida a extinção da patente e seus certificados, conforme o disposto no artigo 12, da resolução 113/2013.

(11) BR 10 2014 009728-7 B1 Código 24.10 - Manutenção da Extinção - Art. 78 inciso IV da LPI

(45) 17/11/2020

(73) IFP ENERGIES NOUVELLES (FR)

Em virtude da extinção publicada na RPI 2772 de 20-02-2024 e considerando ausência de manifestação dentro dos prazos legais, informo que cabe ser mantida a extinção da patente e seus certificados, conforme o disposto no artigo 12, da resolução 113/2013.

(11) BR 10 2014 009841-0 B1

Código 24.10 - Manutenção da Extinção - Art. 78 inciso IV da LPI

(45) 21/12/2021

(73) DEPUY MITEK, LLC (US)

Em virtude da extinção publicada na RPI 2772 de 20-02-2024 e considerando ausência de manifestação dentro dos prazos legais, informo que cabe ser mantida a extinção da patente e seus certificados, conforme o disposto no artigo 12, da resolução 113/2013.

(11) BR 10 2014 010505-0 B1

Código 24.10 - Manutenção da Extinção - Art. 78 inciso IV da LPI

(45) 20/10/2020

(73) PALL CORPORATION (US)

Em virtude da extinção publicada na RPI 2772 de 20-02-2024 e considerando ausência de manifestação dentro dos prazos legais, informo que cabe ser mantida a extinção da patente e seus certificados, conforme o disposto no artigo 12, da resolução 113/2013.

(11) BR 10 2015 009749-2 B1

Código 24.10 - Manutenção da Extinção - Art. 78 inciso IV da LPI

(45) 22/03/2022

(73) JOHNSON ELECTRIC INTERNATIONAL AG (CH)

Em virtude da extinção publicada na RPI 2772 de 20-02-2024 e considerando ausência de manifestação dentro dos prazos legais, informo que cabe ser mantida a extinção da patente e seus certificados, conforme o disposto no artigo 12, da resolução 113/2013.

(11) BR 10 2016 009056-3 B1

Código 24.10 - Manutenção da Extinção - Art. 78 inciso IV da LPI

(45) 06/07/2021

(73) JOSÉ LUIS ALLOCHIS (AR)

Em virtude da extinção publicada na RPI 2771 de 15-02-2024 e considerando ausência de manifestação dentro dos prazos legais, informo que cabe ser mantida a extinção da patente e seus certificados, conforme o disposto no artigo 12, da resolução 113/2013.

(11) BR 10 2016 009310-4 B1

Código 24.10 - Manutenção da Extinção - Art. 78 inciso IV da LPI

(45) 06/07/2021

(73) JOSÉ LUIS ALLOCHIS (AR)

Em virtude da extinção publicada na RPI 2772 de 20-02-2024 e considerando

ausência de manifestação dentro dos prazos legais, informo que cabe ser mantida a extinção da patente e seus certificados, conforme o disposto no artigo 12, da resolução 113/2013.

(11) BR 10 2016 009510-7 B1 Código 24.10 - Manutenção da Extinção - Art. 78 inciso IV da LPI
(45) 28/06/2022
(73) DEPUY SYNTHES PRODUCTS, INC. (US)
Em virtude da extinção publicada na RPI 2772 de 20-02-2024 e considerando ausência de manifestação dentro dos prazos legais, informo que cabe ser mantida a extinção da patente e seus certificados, conforme o disposto no artigo 12, da resolução 113/2013.

(11) BR 10 2017 007844-2 B1 Código 24.10 - Manutenção da Extinção - Art. 78 inciso IV da LPI
(45) 22/12/2020
(73) TOYOTA JIDOSHA KABUSHIKI KAISHA (JP)
Em virtude da extinção publicada na RPI 2771 de 15-02-2024 e considerando ausência de manifestação dentro dos prazos legais, informo que cabe ser mantida a extinção da patente e seus certificados, conforme o disposto no artigo 12, da resolução 113/2013.

(11) BR 10 2017 008349-7 B1 Código 24.10 - Manutenção da Extinção - Art. 78 inciso IV da LPI
(45) 31/05/2022
(73) ANDRÉ CAPITO VALERA (BR/SP)
Em virtude da extinção publicada na RPI 2772 de 20-02-2024 e considerando ausência de manifestação dentro dos prazos legais, informo que cabe ser mantida a extinção da patente e seus certificados, conforme o disposto no artigo 12, da resolução 113/2013.

(11) BR 10 2018 008333-3 B1 Código 24.10 - Manutenção da Extinção - Art. 78 inciso IV da LPI
(45) 10/01/2023
(73) THE BOEING COMPANY (US)
Em virtude da extinção publicada na RPI 2772 de 20-02-2024 e considerando ausência de manifestação dentro dos prazos legais, informo que cabe ser mantida a extinção da patente e seus certificados, conforme o disposto no artigo 12, da resolução 113/2013.

(11) BR 11 2012 025121-0 B8 Código 24.10 - Manutenção da Extinção - Art. 78 inciso IV da LPI
(45) 05/01/2021
(73) GENOMICA S.A.U. (ES)
Em virtude da extinção publicada na RPI 2772 de 20-02-2024 e considerando ausência de manifestação dentro dos prazos legais, informo que cabe ser mantida a extinção da patente e seus certificados, conforme o disposto no artigo 12, da resolução 113/2013.

(11) BR 11 2012 025390-5 B8	<p>Código 24.10 - Manutenção da Extinção - Art. 78 inciso IV da LPI (45) 13/10/2021 (73) ASTELLAS PHARMA INC. (JP)</p> <p>Em virtude da extinção publicada na RPI 2772 de 20-02-2024 e considerando ausência de manifestação dentro dos prazos legais, informo que cabe ser mantida a extinção da patente e seus certificados, conforme o disposto no artigo 12, da resolução 113/2013.</p>
(11) BR 11 2012 026607-1 B1	<p>Código 24.10 - Manutenção da Extinção - Art. 78 inciso IV da LPI (45) 08/12/2020 (73) VULCO S.A. (CL)</p> <p>Em virtude da extinção publicada na RPI 2771 de 15-02-2024 e considerando ausência de manifestação dentro dos prazos legais, informo que cabe ser mantida a extinção da patente e seus certificados, conforme o disposto no artigo 12, da resolução 113/2013.</p>
(11) BR 11 2012 026609-8 B1	<p>Código 24.10 - Manutenção da Extinção - Art. 78 inciso IV da LPI (45) 17/11/2020 (73) VULCO S.A. (CL)</p> <p>Em virtude da extinção publicada na RPI 2771 de 15-02-2024 e considerando ausência de manifestação dentro dos prazos legais, informo que cabe ser mantida a extinção da patente e seus certificados, conforme o disposto no artigo 12, da resolução 113/2013.</p>
(11) BR 11 2012 026844-9 B1	<p>Código 24.10 - Manutenção da Extinção - Art. 78 inciso IV da LPI (45) 15/12/2020 (73) HEWLETT - PACKARD DEVELOPMENT COMPANY, L.P. (US)</p> <p>Em virtude da extinção publicada na RPI 2772 de 20-02-2024 e considerando ausência de manifestação dentro dos prazos legais, informo que cabe ser mantida a extinção da patente e seus certificados, conforme o disposto no artigo 12, da resolução 113/2013.</p>
(11) BR 11 2012 026926-7 B1	<p>Código 24.10 - Manutenção da Extinção - Art. 78 inciso IV da LPI (45) 19/01/2021 (73) Taisho Pharmaceutical CO. , LTD (JP) ; Toyama Chemical CO. LTD. (JP)</p> <p>Em virtude da extinção publicada na RPI 2771 de 15-02-2024 e considerando ausência de manifestação dentro dos prazos legais, informo que cabe ser mantida a extinção da patente e seus certificados, conforme o disposto no artigo 12, da resolução 113/2013.</p>
(11) BR 11 2012 026946-1 B1	<p>Código 24.10 - Manutenção da Extinção - Art. 78 inciso IV da LPI (45) 11/01/2022</p>

(73) MITSUBISHI ELECTRIC CORPORATION (JP)

Em virtude da extinção publicada na RPI 2772 de 20-02-2024 e considerando ausência de manifestação dentro dos prazos legais, informo que cabe ser mantida a extinção da patente e seus certificados, conforme o disposto no artigo 12, da resolução 113/2013.

(11) BR 11 2012 027010-9 B1

Código 24.10 - Manutenção da Extinção - Art. 78 inciso IV da LPI

(45) 10/11/2020

(73) C.R.F. SOCIETÀ CONSORTILE PER AZIONI (IT)

Em virtude da extinção publicada na RPI 2771 de 15-02-2024 e considerando ausência de manifestação dentro dos prazos legais, informo que cabe ser mantida a extinção da patente e seus certificados, conforme o disposto no artigo 12, da resolução 113/2013.

(11) BR 11 2012 027393-0 B1

Código 24.10 - Manutenção da Extinção - Art. 78 inciso IV da LPI

(45) 29/12/2020

(73) PHARMA MAR, S.A. (ES)

Em virtude da extinção publicada na RPI 2772 de 20-02-2024 e considerando ausência de manifestação dentro dos prazos legais, informo que cabe ser mantida a extinção da patente e seus certificados, conforme o disposto no artigo 12, da resolução 113/2013.

(11) BR 11 2012 027504-6 B1

Código 24.10 - Manutenção da Extinção - Art. 78 inciso IV da LPI

(45) 24/05/2022

(73) EVOGENE LTD. (IL)

Em virtude da extinção publicada na RPI 2772 de 20-02-2024 e considerando ausência de manifestação dentro dos prazos legais, informo que cabe ser mantida a extinção da patente e seus certificados, conforme o disposto no artigo 12, da resolução 113/2013.

(11) BR 11 2012 027545-3 B1

Código 24.10 - Manutenção da Extinção - Art. 78 inciso IV da LPI

(45) 24/09/2020

(73) BETTA PHARMACEUTICALS CO., LTD. (CN)

Em virtude da extinção publicada na RPI 2772 de 20-02-2024 e considerando ausência de manifestação dentro dos prazos legais, informo que cabe ser mantida a extinção da patente e seus certificados, conforme o disposto no artigo 12, da resolução 113/2013.

(11) BR 11 2012 027679-4 B1

Código 24.10 - Manutenção da Extinção - Art. 78 inciso IV da LPI

(45) 05/11/2019

(73) TACHIKAWA CORPORATION (JP)

Em virtude da extinção publicada na RPI 2772 de 20-02-2024 e considerando ausência de manifestação dentro dos prazos legais, informo que cabe ser

mantida a extinção da patente e seus certificados, conforme o disposto no artigo 12, da resolução 113/2013.

(11) BR 11 2012 027716-2 B1

Código 24.10 - Manutenção da Extinção - Art. 78 inciso IV da LPI

(45) 30/03/2021

(73) DANFOSS POWER SOLUTIONS II TECHNOLOGY A/S (DK)

Em virtude da extinção publicada na RPI 2772 de 20-02-2024 e considerando ausência de manifestação dentro dos prazos legais, informo que cabe ser mantida a extinção da patente e seus certificados, conforme o disposto no artigo 12, da resolução 113/2013.

(11) BR 11 2012 027720-0 B1

Código 24.10 - Manutenção da Extinção - Art. 78 inciso IV da LPI

(45) 20/10/2020

(73) HEWLETT-PACKARD DEVELOPMENT COMPANY, LP. (US)

Em virtude da extinção publicada na RPI 2772 de 20-02-2024 e considerando ausência de manifestação dentro dos prazos legais, informo que cabe ser mantida a extinção da patente e seus certificados, conforme o disposto no artigo 12, da resolução 113/2013.

(11) BR 11 2012 027722-7 B1

Código 24.10 - Manutenção da Extinção - Art. 78 inciso IV da LPI

(45) 30/03/2021

(73) DANFOSS POWER SOLUTIONS II TECHNOLOGY A/S (DK)

Em virtude da extinção publicada na RPI 2771 de 15-02-2024 e considerando ausência de manifestação dentro dos prazos legais, informo que cabe ser mantida a extinção da patente e seus certificados, conforme o disposto no artigo 12, da resolução 113/2013.

(11) BR 11 2012 027756-1 B1

Código 24.10 - Manutenção da Extinção - Art. 78 inciso IV da LPI

(45) 21/09/2021

(73) AGC GLASS EUROPE (BE)

Em virtude da extinção publicada na RPI 2772 de 20-02-2024 e considerando ausência de manifestação dentro dos prazos legais, informo que cabe ser mantida a extinção da patente e seus certificados, conforme o disposto no artigo 12, da resolução 113/2013.

(11) BR 11 2012 027791-0 B8

Código 24.10 - Manutenção da Extinção - Art. 78 inciso IV da LPI

(45) 24/03/2020

(73) BASF CORPORATION (US)

Em virtude da extinção publicada na RPI 2772 de 20-02-2024 e considerando ausência de manifestação dentro dos prazos legais, informo que cabe ser mantida a extinção da patente e seus certificados, conforme o disposto no artigo 12, da resolução 113/2013.

(11) BR 11 2012 028029-5 B1	<p>Código 24.10 - Manutenção da Extinção - Art. 78 inciso IV da LPI (45) 19/01/2021 (73) Cytec Technology Corp. (US) Em virtude da extinção publicada na RPI 2772 de 20-02-2024 e considerando ausência de manifestação dentro dos prazos legais, informo que cabe ser mantida a extinção da patente e seus certificados, conforme o disposto no artigo 12, da resolução 113/2013.</p>
(11) BR 11 2012 028102-0 B1	<p>Código 24.10 - Manutenção da Extinção - Art. 78 inciso IV da LPI (45) 24/11/2020 (73) ELECTROLUX HOME PRODUCTS CORPORATION N.V. (BE) Em virtude da extinção publicada na RPI 2771 de 15-02-2024 e considerando ausência de manifestação dentro dos prazos legais, informo que cabe ser mantida a extinção da patente e seus certificados, conforme o disposto no artigo 12, da resolução 113/2013.</p>
(11) BR 11 2012 029035-5 B1	<p>Código 24.10 - Manutenção da Extinção - Art. 78 inciso IV da LPI (45) 26/05/2020 (73) Electrolux Home Products Corporation N.V. (BE) Em virtude da extinção publicada na RPI 2772 de 20-02-2024 e considerando ausência de manifestação dentro dos prazos legais, informo que cabe ser mantida a extinção da patente e seus certificados, conforme o disposto no artigo 12, da resolução 113/2013.</p>
(11) BR 11 2012 029154-8 B1	<p>Código 24.10 - Manutenção da Extinção - Art. 78 inciso IV da LPI (45) 12/05/2020 (73) BELKIN INTERNATIONAL, INC. (US) Em virtude da extinção publicada na RPI 2772 de 20-02-2024 e considerando ausência de manifestação dentro dos prazos legais, informo que cabe ser mantida a extinção da patente e seus certificados, conforme o disposto no artigo 12, da resolução 113/2013.</p>
(11) BR 11 2013 024985-4 B1	<p>Código 24.10 - Manutenção da Extinção - Art. 78 inciso IV da LPI (45) 07/06/2022 (73) BECKMAN COULTER, INC. (US) Em virtude da extinção publicada na RPI 2772 de 20-02-2024 e considerando ausência de manifestação dentro dos prazos legais, informo que cabe ser mantida a extinção da patente e seus certificados, conforme o disposto no artigo 12, da resolução 113/2013.</p>
(11) BR 11 2013 025992-2 B1	<p>Código 24.10 - Manutenção da Extinção - Art. 78 inciso IV da LPI (45) 23/02/2021 (73) CYTEC TECHNOLOGY CORP. (US)</p>

Em virtude da extinção publicada na RPI 2772 de 20-02-2024 e considerando ausência de manifestação dentro dos prazos legais, informo que cabe ser mantida a extinção da patente e seus certificados, conforme o disposto no artigo 12, da resolução 113/2013.

(11) BR 11 2013 026333-4 B1

Código 24.10 - Manutenção da Extinção - Art. 78 inciso IV da LPI

(45) 18/05/2021

(73) TELEFONAKTIEBOLAGET L M ERICSSON (PUBL) (SE)

Em virtude da extinção publicada na RPI 2772 de 20-02-2024 e considerando ausência de manifestação dentro dos prazos legais, informo que cabe ser mantida a extinção da patente e seus certificados, conforme o disposto no artigo 12, da resolução 113/2013.

(11) BR 11 2013 026711-9 B1

Código 24.10 - Manutenção da Extinção - Art. 78 inciso IV da LPI

(45) 10/11/2020

(73) COMPAGNIE GÉNÉRALE DES ETABLISSEMENTS MICHELIN (FR)

Em virtude da extinção publicada na RPI 2771 de 15-02-2024 e considerando ausência de manifestação dentro dos prazos legais, informo que cabe ser mantida a extinção da patente e seus certificados, conforme o disposto no artigo 12, da resolução 113/2013.

(11) BR 11 2013 026870-0 B8

Código 24.10 - Manutenção da Extinção - Art. 78 inciso IV da LPI

(45) 22/06/2021

(73) SELENIUM MEDICAL (FR)

Em virtude da extinção publicada na RPI 2771 de 15-02-2024 e considerando ausência de manifestação dentro dos prazos legais, informo que cabe ser mantida a extinção da patente e seus certificados, conforme o disposto no artigo 12, da resolução 113/2013.

(11) BR 11 2013 027073-0 B1

Código 24.10 - Manutenção da Extinção - Art. 78 inciso IV da LPI

(45) 02/02/2021

(73) HEWLETT-PACKARD DEVELOPMENT COMPANY, L.P. (US)

Em virtude da extinção publicada na RPI 2771 de 15-02-2024 e considerando ausência de manifestação dentro dos prazos legais, informo que cabe ser mantida a extinção da patente e seus certificados, conforme o disposto no artigo 12, da resolução 113/2013.

(11) BR 11 2013 027181-7 B1

Código 24.10 - Manutenção da Extinção - Art. 78 inciso IV da LPI

(45) 13/07/2021

(73) DELPHI CONNECTION SYSTEMS HOLDING FRANCE (FR)

Em virtude da extinção publicada na RPI 2772 de 20-02-2024 e considerando ausência de manifestação dentro dos prazos legais, informo que cabe ser mantida a extinção da patente e seus certificados, conforme o disposto no

artigo 12, da resolução 113/2013.

(11) BR 11 2013 027307-0 B1 Código 24.10 - Manutenção da Extinção - Art. 78 inciso IV da LPI
(45) 04/02/2020
(73) LIFECELL CORPORATION (US)
Em virtude da extinção publicada na RPI 2772 de 20-02-2024 e considerando ausência de manifestação dentro dos prazos legais, informo que cabe ser mantida a extinção da patente e seus certificados, conforme o disposto no artigo 12, da resolução 113/2013.

(11) BR 11 2013 027408-5 B8 Código 24.10 - Manutenção da Extinção - Art. 78 inciso IV da LPI
(45) 08/12/2020
(73) TOYOTA JIDOSHA KABUSHIKI KAISHA (JP)
Em virtude da extinção publicada na RPI 2771 de 15-02-2024 e considerando ausência de manifestação dentro dos prazos legais, informo que cabe ser mantida a extinção da patente e seus certificados, conforme o disposto no artigo 12, da resolução 113/2013.

(11) BR 11 2013 027523-5 B1 Código 24.10 - Manutenção da Extinção - Art. 78 inciso IV da LPI
(45) 24/08/2021
(73) LIFETIME PRODUCTS, INC. (US)
Em virtude da extinção publicada na RPI 2772 de 20-02-2024 e considerando ausência de manifestação dentro dos prazos legais, informo que cabe ser mantida a extinção da patente e seus certificados, conforme o disposto no artigo 12, da resolução 113/2013.

(11) BR 11 2013 027573-1 B1 Código 24.10 - Manutenção da Extinção - Art. 78 inciso IV da LPI
(45) 16/03/2021
(73) CATERINA VIDAL (IT) ; JACOPO VIDAL (IT)
Em virtude da extinção publicada na RPI 2772 de 20-02-2024 e considerando ausência de manifestação dentro dos prazos legais, informo que cabe ser mantida a extinção da patente e seus certificados, conforme o disposto no artigo 12, da resolução 113/2013.

(11) BR 11 2013 027778-5 B1 Código 24.10 - Manutenção da Extinção - Art. 78 inciso IV da LPI
(45) 25/06/2019
(73) BASF SE (DE)
Em virtude da extinção publicada na RPI 2772 de 20-02-2024 e considerando ausência de manifestação dentro dos prazos legais, informo que cabe ser mantida a extinção da patente e seus certificados, conforme o disposto no artigo 12, da resolução 113/2013.

(11) BR 11 2013 028148-0 B1 Código 24.10 - Manutenção da Extinção - Art. 78 inciso IV da LPI

(45) 24/03/2020

(73) SIMONA AG (DE)

Em virtude da extinção publicada na RPI 2772 de 20-02-2024 e considerando ausência de manifestação dentro dos prazos legais, informo que cabe ser mantida a extinção da patente e seus certificados, conforme o disposto no artigo 12, da resolução 113/2013.

(11) BR 11 2013 028235-5 B1

Código 24.10 - Manutenção da Extinção - Art. 78 inciso IV da LPI

(45) 23/02/2021

(73) SAMSUNG ELECTRONICS CO., LTD. (KR)

Em virtude da extinção publicada na RPI 2772 de 20-02-2024 e considerando ausência de manifestação dentro dos prazos legais, informo que cabe ser mantida a extinção da patente e seus certificados, conforme o disposto no artigo 12, da resolução 113/2013.

(11) BR 11 2013 029363-2 B1

Código 24.10 - Manutenção da Extinção - Art. 78 inciso IV da LPI

(45) 24/05/2022

(73) SONY CORPORATION (JP)

Em virtude da extinção publicada na RPI 2771 de 15-02-2024 e considerando ausência de manifestação dentro dos prazos legais, informo que cabe ser mantida a extinção da patente e seus certificados, conforme o disposto no artigo 12, da resolução 113/2013.

(11) BR 11 2013 030145-7 B1

Código 24.10 - Manutenção da Extinção - Art. 78 inciso IV da LPI

(45) 09/07/2019

(73) RÖHM GMBH (DE)

Em virtude da extinção publicada na RPI 2772 de 20-02-2024 e considerando ausência de manifestação dentro dos prazos legais, informo que cabe ser mantida a extinção da patente e seus certificados, conforme o disposto no artigo 12, da resolução 113/2013.

(11) BR 11 2013 031809-0 B1

Código 24.10 - Manutenção da Extinção - Art. 78 inciso IV da LPI

(45) 20/04/2021

(73) SAMSUNG ELECTRONICS CO LTD (KR)

Em virtude da extinção publicada na RPI 2772 de 20-02-2024 e considerando ausência de manifestação dentro dos prazos legais, informo que cabe ser mantida a extinção da patente e seus certificados, conforme o disposto no artigo 12, da resolução 113/2013.

(11) BR 11 2014 003685-3 B1

Código 24.10 - Manutenção da Extinção - Art. 78 inciso IV da LPI

(45) 15/03/2022

(73) TELEFONAKTIEBOLAGET LM ERICSSON (PUBL) (SE)

Em virtude da extinção publicada na RPI 2772 de 20-02-2024 e considerando

ausência de manifestação dentro dos prazos legais, informo que cabe ser mantida a extinção da patente e seus certificados, conforme o disposto no artigo 12, da resolução 113/2013.

(11) BR 11 2014 015889-4 B1

Código 24.10 - Manutenção da Extinção - Art. 78 inciso IV da LPI

(45) 01/12/2020

(73) TOYOTA JIDOSHA KABUSHIKI KAISHA (JP)

Em virtude da extinção publicada na RPI 2771 de 15-02-2024 e considerando ausência de manifestação dentro dos prazos legais, informo que cabe ser mantida a extinção da patente e seus certificados, conforme o disposto no artigo 12, da resolução 113/2013.

(11) BR 11 2014 018604-9 B1

Código 24.10 - Manutenção da Extinção - Art. 78 inciso IV da LPI

(45) 01/02/2022

(73) HEWLETT-PACKARD DEVELOPMENT COMPANY, L.P. (US)

Em virtude da extinção publicada na RPI 2772 de 20-02-2024 e considerando ausência de manifestação dentro dos prazos legais, informo que cabe ser mantida a extinção da patente e seus certificados, conforme o disposto no artigo 12, da resolução 113/2013.

(11) BR 11 2014 022905-8 B1

Código 24.10 - Manutenção da Extinção - Art. 78 inciso IV da LPI

(45) 19/04/2022

(73) KAO CORPORATION (JP)

Em virtude da extinção publicada na RPI 2771 de 15-02-2024 e considerando ausência de manifestação dentro dos prazos legais, informo que cabe ser mantida a extinção da patente e seus certificados, conforme o disposto no artigo 12, da resolução 113/2013.

(11) BR 11 2014 023652-6 B1

Código 24.10 - Manutenção da Extinção - Art. 78 inciso IV da LPI

(45) 29/12/2020

(73) SAINT-GOBAIN PERFORMANCE PLASTICS CORPORATION (US)

Em virtude da extinção publicada na RPI 2771 de 15-02-2024 e considerando ausência de manifestação dentro dos prazos legais, informo que cabe ser mantida a extinção da patente e seus certificados, conforme o disposto no artigo 12, da resolução 113/2013.

(11) BR 11 2014 025070-7 B1

Código 24.10 - Manutenção da Extinção - Art. 78 inciso IV da LPI

(45) 01/02/2022

(73) TOYOTA JIDOSHA KABUSHIKI KAISHA (JP)

Em virtude da extinção publicada na RPI 2771 de 15-02-2024 e considerando ausência de manifestação dentro dos prazos legais, informo que cabe ser mantida a extinção da patente e seus certificados, conforme o disposto no artigo 12, da resolução 113/2013.

(11) BR 11 2014 025713-2 B1	<p>Código 24.10 - Manutenção da Extinção - Art. 78 inciso IV da LPI (45) 23/11/2021 (73) CHR. HANSEN A/S (DK)</p> <p>Em virtude da extinção publicada na RPI 2772 de 20-02-2024 e considerando ausência de manifestação dentro dos prazos legais, informo que cabe ser mantida a extinção da patente e seus certificados, conforme o disposto no artigo 12, da resolução 113/2013.</p>
(11) BR 11 2014 025946-1 B1	<p>Código 24.10 - Manutenção da Extinção - Art. 78 inciso IV da LPI (45) 13/09/2022 (73) CORTEVA AGRISCIENCE LLC (US)</p> <p>Em virtude da extinção publicada na RPI 2771 de 15-02-2024 e considerando ausência de manifestação dentro dos prazos legais, informo que cabe ser mantida a extinção da patente e seus certificados, conforme o disposto no artigo 12, da resolução 113/2013.</p>
(11) BR 11 2014 026192-0 B1	<p>Código 24.10 - Manutenção da Extinção - Art. 78 inciso IV da LPI (45) 08/12/2020 (73) ERNST GROB AG (CH)</p> <p>Em virtude da extinção publicada na RPI 2772 de 20-02-2024 e considerando ausência de manifestação dentro dos prazos legais, informo que cabe ser mantida a extinção da patente e seus certificados, conforme o disposto no artigo 12, da resolução 113/2013.</p>
(11) BR 11 2014 026490-2 B1	<p>Código 24.10 - Manutenção da Extinção - Art. 78 inciso IV da LPI (45) 17/11/2020 (73) FUCHS PETROLUB SE (DE)</p> <p>Em virtude da extinção publicada na RPI 2772 de 20-02-2024 e considerando ausência de manifestação dentro dos prazos legais, informo que cabe ser mantida a extinção da patente e seus certificados, conforme o disposto no artigo 12, da resolução 113/2013.</p>
(11) BR 11 2014 026504-6 B1	<p>Código 24.10 - Manutenção da Extinção - Art. 78 inciso IV da LPI (45) 08/12/2020 (73) WILL-PEMCO GMBH (DE)</p> <p>Em virtude da extinção publicada na RPI 2772 de 20-02-2024 e considerando ausência de manifestação dentro dos prazos legais, informo que cabe ser mantida a extinção da patente e seus certificados, conforme o disposto no artigo 12, da resolução 113/2013.</p>
(11) BR 11 2014 026553-4 B1	<p>Código 24.10 - Manutenção da Extinção - Art. 78 inciso IV da LPI (45) 03/08/2021</p>

(73) UNICHARM CORPORATION (JP)

Em virtude da extinção publicada na RPI 2772 de 20-02-2024 e considerando ausência de manifestação dentro dos prazos legais, informo que cabe ser mantida a extinção da patente e seus certificados, conforme o disposto no artigo 12, da resolução 113/2013.

(11) BR 11 2014 026853-3 B1

Código 24.10 - Manutenção da Extinção - Art. 78 inciso IV da LPI

(45) 11/05/2021

(73) KOWA COMPANY, LTD. (JP)

Em virtude da extinção publicada na RPI 2772 de 20-02-2024 e considerando ausência de manifestação dentro dos prazos legais, informo que cabe ser mantida a extinção da patente e seus certificados, conforme o disposto no artigo 12, da resolução 113/2013.

(11) BR 11 2014 027091-0 B1

Código 24.10 - Manutenção da Extinção - Art. 78 inciso IV da LPI

(45) 15/12/2020

(73) D.01 P.A.C. HOLDING (LU)

Em virtude da extinção publicada na RPI 2772 de 20-02-2024 e considerando ausência de manifestação dentro dos prazos legais, informo que cabe ser mantida a extinção da patente e seus certificados, conforme o disposto no artigo 12, da resolução 113/2013.

(11) BR 11 2014 027211-5 B1

Código 24.10 - Manutenção da Extinção - Art. 78 inciso IV da LPI

(45) 20/07/2021

(73) ABB SCHWEIZ AG (CH)

Em virtude da extinção publicada na RPI 2772 de 20-02-2024 e considerando ausência de manifestação dentro dos prazos legais, informo que cabe ser mantida a extinção da patente e seus certificados, conforme o disposto no artigo 12, da resolução 113/2013.

(11) BR 11 2014 027902-0 B1

Código 24.10 - Manutenção da Extinção - Art. 78 inciso IV da LPI

(45) 09/03/2021

(73) ARLANXEO DEUTSCHLAND GMBH (DE)

Em virtude da extinção publicada na RPI 2772 de 20-02-2024 e considerando ausência de manifestação dentro dos prazos legais, informo que cabe ser mantida a extinção da patente e seus certificados, conforme o disposto no artigo 12, da resolução 113/2013.

(11) BR 11 2014 027915-2 B1

Código 24.10 - Manutenção da Extinção - Art. 78 inciso IV da LPI

(45) 23/02/2021

(73) ARLANXEO DEUTSCHLAND GMBH (DE)

Em virtude da extinção publicada na RPI 2772 de 20-02-2024 e considerando ausência de manifestação dentro dos prazos legais, informo que cabe ser

mantida a extinção da patente e seus certificados, conforme o disposto no artigo 12, da resolução 113/2013.

(11) BR 11 2014 028285-4 B1

Código 24.10 - Manutenção da Extinção - Art. 78 inciso IV da LPI

(45) 21/09/2021

(73) HAWKEYEPEDERSHAAB CONCRETE TECHNOLOGIES, INC. (US)

Em virtude da extinção publicada na RPI 2772 de 20-02-2024 e considerando ausência de manifestação dentro dos prazos legais, informo que cabe ser mantida a extinção da patente e seus certificados, conforme o disposto no artigo 12, da resolução 113/2013.

(11) BR 11 2014 028755-4 B1

Código 24.10 - Manutenção da Extinção - Art. 78 inciso IV da LPI

(45) 05/10/2021

(73) HUNTSMAN INTERNATIONAL LLC (US)

Em virtude da extinção publicada na RPI 2772 de 20-02-2024 e considerando ausência de manifestação dentro dos prazos legais, informo que cabe ser mantida a extinção da patente e seus certificados, conforme o disposto no artigo 12, da resolução 113/2013.

(11) BR 11 2014 030648-6 B1

Código 24.10 - Manutenção da Extinção - Art. 78 inciso IV da LPI

(45) 22/02/2022

(73) FRAMATOME GMBH (DE)

Em virtude da extinção publicada na RPI 2771 de 15-02-2024 e considerando ausência de manifestação dentro dos prazos legais, informo que cabe ser mantida a extinção da patente e seus certificados, conforme o disposto no artigo 12, da resolução 113/2013.

(11) BR 11 2015 024229-4 B1

Código 24.10 - Manutenção da Extinção - Art. 78 inciso IV da LPI

(45) 11/01/2022

(73) VITESCO TECHNOLOGIES GMBH (DE)

Em virtude da extinção publicada na RPI 2771 de 15-02-2024 e considerando ausência de manifestação dentro dos prazos legais, informo que cabe ser mantida a extinção da patente e seus certificados, conforme o disposto no artigo 12, da resolução 113/2013.

(11) BR 11 2015 025952-9 B1

Código 24.10 - Manutenção da Extinção - Art. 78 inciso IV da LPI

(45) 01/02/2022

(73) TOYOTA JIDOSHA KABUSHIKI KAISHA (JP)

Em virtude da extinção publicada na RPI 2771 de 15-02-2024 e considerando ausência de manifestação dentro dos prazos legais, informo que cabe ser mantida a extinção da patente e seus certificados, conforme o disposto no artigo 12, da resolução 113/2013.

(11) BR 11 2015 026116-7 B1	<p>Código 24.10 - Manutenção da Extinção - Art. 78 inciso IV da LPI (45) 15/03/2022 (73) ECOLE NORMALE SUPERIEURE DE LYON (FR) ; PERFORMANCE POLYAMIDES, SAS (FR)</p> <p>Em virtude da extinção publicada na RPI 2771 de 15-02-2024 e considerando ausência de manifestação dentro dos prazos legais, informo que cabe ser mantida a extinção da patente e seus certificados, conforme o disposto no artigo 12, da resolução 113/2013.</p>
(11) BR 11 2015 026239-2 B1	<p>Código 24.10 - Manutenção da Extinção - Art. 78 inciso IV da LPI (45) 17/08/2021 (73) SAINT-GOBAIN GLASS FRANCE (FR)</p> <p>Em virtude da extinção publicada na RPI 2772 de 20-02-2024 e considerando ausência de manifestação dentro dos prazos legais, informo que cabe ser mantida a extinção da patente e seus certificados, conforme o disposto no artigo 12, da resolução 113/2013.</p>
(11) BR 11 2015 026321-6 B1	<p>Código 24.10 - Manutenção da Extinção - Art. 78 inciso IV da LPI (45) 03/12/2019 (73) NUMAT BIOMEDICAL, S.L. (ES)</p> <p>Em virtude da extinção publicada na RPI 2771 de 15-02-2024 e considerando ausência de manifestação dentro dos prazos legais, informo que cabe ser mantida a extinção da patente e seus certificados, conforme o disposto no artigo 12, da resolução 113/2013.</p>
(11) BR 11 2015 026410-7 B1	<p>Código 24.10 - Manutenção da Extinção - Art. 78 inciso IV da LPI (45) 07/06/2022 (73) PIERRE FABRE MEDICAMENT (FR)</p> <p>Em virtude da extinção publicada na RPI 2772 de 20-02-2024 e considerando ausência de manifestação dentro dos prazos legais, informo que cabe ser mantida a extinção da patente e seus certificados, conforme o disposto no artigo 12, da resolução 113/2013.</p>
(11) BR 11 2015 026869-2 B1	<p>Código 24.10 - Manutenção da Extinção - Art. 78 inciso IV da LPI (45) 28/09/2021 (73) TOYOTA JIDOSHA KABUSHIKI KAISHA (JP)</p> <p>Em virtude da extinção publicada na RPI 2771 de 15-02-2024 e considerando ausência de manifestação dentro dos prazos legais, informo que cabe ser mantida a extinção da patente e seus certificados, conforme o disposto no artigo 12, da resolução 113/2013.</p>
(11) BR 11 2015 027052-2 B1	<p>Código 24.10 - Manutenção da Extinção - Art. 78 inciso IV da LPI (45) 10/08/2021</p>

(73) ZEPHYROS, INC. (US)

Em virtude da extinção publicada na RPI 2772 de 20-02-2024 e considerando ausência de manifestação dentro dos prazos legais, informo que cabe ser mantida a extinção da patente e seus certificados, conforme o disposto no artigo 12, da resolução 113/2013.

(11) BR 11 2015 027057-3 B1

Código 24.10 - Manutenção da Extinção - Art. 78 inciso IV da LPI

(45) 18/05/2021

(73) HANSGROHE SE (DE)

Em virtude da extinção publicada na RPI 2771 de 15-02-2024 e considerando ausência de manifestação dentro dos prazos legais, informo que cabe ser mantida a extinção da patente e seus certificados, conforme o disposto no artigo 12, da resolução 113/2013.

(11) BR 11 2015 027225-8 B1

Código 24.10 - Manutenção da Extinção - Art. 78 inciso IV da LPI

(45) 03/11/2021

(73) HEWLETT-PACKARD DEVELOPMENT COMPANY, L.P. (US)

Em virtude da extinção publicada na RPI 2772 de 20-02-2024 e considerando ausência de manifestação dentro dos prazos legais, informo que cabe ser mantida a extinção da patente e seus certificados, conforme o disposto no artigo 12, da resolução 113/2013.

(11) BR 11 2015 027263-0 B1

Código 24.10 - Manutenção da Extinção - Art. 78 inciso IV da LPI

(45) 06/10/2020

(73) DELAVAL HOLDING AB (SE)

Em virtude da extinção publicada na RPI 2772 de 20-02-2024 e considerando ausência de manifestação dentro dos prazos legais, informo que cabe ser mantida a extinção da patente e seus certificados, conforme o disposto no artigo 12, da resolução 113/2013.

(11) BR 11 2015 027602-4 B1

Código 24.10 - Manutenção da Extinção - Art. 78 inciso IV da LPI

(45) 03/11/2021

(73) TOYOTA JIDOSHA KABUSHIKI KAISHA (JP)

Em virtude da extinção publicada na RPI 2772 de 20-02-2024 e considerando ausência de manifestação dentro dos prazos legais, informo que cabe ser mantida a extinção da patente e seus certificados, conforme o disposto no artigo 12, da resolução 113/2013.

(11) BR 11 2015 027604-0 B1

Código 24.10 - Manutenção da Extinção - Art. 78 inciso IV da LPI

(45) 03/11/2021

(73) TOYOTA JIDOSHA KABUSHIKI KAISHA (JP)

Em virtude da extinção publicada na RPI 2772 de 20-02-2024 e considerando ausência de manifestação dentro dos prazos legais, informo que cabe ser

mantida a extinção da patente e seus certificados, conforme o disposto no artigo 12, da resolução 113/2013.

(11) BR 11 2015 028931-2 B1

Código 24.10 - Manutenção da Extinção - Art. 78 inciso IV da LPI
(45) 09/02/2021
(73) ISCAR LTD. (IL)

Em virtude da extinção publicada na RPI 2772 de 20-02-2024 e considerando ausência de manifestação dentro dos prazos legais, informo que cabe ser mantida a extinção da patente e seus certificados, conforme o disposto no artigo 12, da resolução 113/2013.

(11) BR 11 2015 029901-6 B1

Código 24.10 - Manutenção da Extinção - Art. 78 inciso IV da LPI
(45) 11/01/2022
(73) VITESCO TECHNOLOGIES GMBH (DE)

Em virtude da extinção publicada na RPI 2772 de 20-02-2024 e considerando ausência de manifestação dentro dos prazos legais, informo que cabe ser mantida a extinção da patente e seus certificados, conforme o disposto no artigo 12, da resolução 113/2013.

(11) BR 11 2015 032769-9 B1

Código 24.10 - Manutenção da Extinção - Art. 78 inciso IV da LPI
(45) 15/02/2022
(73) HONDA MOTOR CO., LTD. (JP)

Em virtude da extinção publicada na RPI 2771 de 15-02-2024 e considerando ausência de manifestação dentro dos prazos legais, informo que cabe ser mantida a extinção da patente e seus certificados, conforme o disposto no artigo 12, da resolução 113/2013.

(11) BR 11 2015 032901-2 B1

Código 24.10 - Manutenção da Extinção - Art. 78 inciso IV da LPI
(45) 05/04/2022
(73) FRAMATOME GMBH (DE)

Em virtude da extinção publicada na RPI 2772 de 20-02-2024 e considerando ausência de manifestação dentro dos prazos legais, informo que cabe ser mantida a extinção da patente e seus certificados, conforme o disposto no artigo 12, da resolução 113/2013.

(11) BR 11 2016 021888-4 B1

Código 24.10 - Manutenção da Extinção - Art. 78 inciso IV da LPI
(45) 19/04/2022
(73) LG ELECTRONICS INC. (KR)

Em virtude da extinção publicada na RPI 2771 de 15-02-2024 e considerando ausência de manifestação dentro dos prazos legais, informo que cabe ser mantida a extinção da patente e seus certificados, conforme o disposto no artigo 12, da resolução 113/2013.

(11) BR 11 2016 022899-5 B1	<p>Código 24.10 - Manutenção da Extinção - Art. 78 inciso IV da LPI (45) 16/11/2022 (73) CAMERON TECHNOLOGIES LIMITED (NL) Em virtude da extinção publicada na RPI 2772 de 20-02-2024 e considerando ausência de manifestação dentro dos prazos legais, informo que cabe ser mantida a extinção da patente e seus certificados, conforme o disposto no artigo 12, da resolução 113/2013.</p>
(11) BR 11 2016 024392-7 B1	<p>Código 24.10 - Manutenção da Extinção - Art. 78 inciso IV da LPI (45) 29/11/2022 (73) TWIN DISC, INC. (US) Em virtude da extinção publicada na RPI 2772 de 20-02-2024 e considerando ausência de manifestação dentro dos prazos legais, informo que cabe ser mantida a extinção da patente e seus certificados, conforme o disposto no artigo 12, da resolução 113/2013.</p>
(11) BR 11 2016 024608-0 B1	<p>Código 24.10 - Manutenção da Extinção - Art. 78 inciso IV da LPI (45) 30/11/2021 (73) CASPER SLEEP INC. (US) Em virtude da extinção publicada na RPI 2771 de 15-02-2024 e considerando ausência de manifestação dentro dos prazos legais, informo que cabe ser mantida a extinção da patente e seus certificados, conforme o disposto no artigo 12, da resolução 113/2013.</p>
(11) BR 11 2016 024662-4 B1	<p>Código 24.10 - Manutenção da Extinção - Art. 78 inciso IV da LPI (45) 01/02/2022 (73) HEWLETT-PACKARD DEVELOPMENT COMPANY, L.P. (US) Em virtude da extinção publicada na RPI 2771 de 15-02-2024 e considerando ausência de manifestação dentro dos prazos legais, informo que cabe ser mantida a extinção da patente e seus certificados, conforme o disposto no artigo 12, da resolução 113/2013.</p>
(11) BR 11 2016 025241-1 B8	<p>Código 24.10 - Manutenção da Extinção - Art. 78 inciso IV da LPI (45) 02/02/2021 (73) DOW CORNING CORPORATION (US) Em virtude da extinção publicada na RPI 2772 de 20-02-2024 e considerando ausência de manifestação dentro dos prazos legais, informo que cabe ser mantida a extinção da patente e seus certificados, conforme o disposto no artigo 12, da resolução 113/2013.</p>
(11) BR 11 2016 025348-5 B1	<p>Código 24.10 - Manutenção da Extinção - Art. 78 inciso IV da LPI (45) 28/09/2021 (73) SAINT-GOBAIN GLASS FRANCE (FR)</p>

Em virtude da extinção publicada na RPI 2771 de 15-02-2024 e considerando ausência de manifestação dentro dos prazos legais, informo que cabe ser mantida a extinção da patente e seus certificados, conforme o disposto no artigo 12, da resolução 113/2013.

(11) BR 11 2016 025435-0 B1

Código 24.10 - Manutenção da Extinção - Art. 78 inciso IV da LPI

(45) 07/06/2022

(73) OBERTHUR FIDUCIAIRE SAS (FR)

Em virtude da extinção publicada na RPI 2772 de 20-02-2024 e considerando ausência de manifestação dentro dos prazos legais, informo que cabe ser mantida a extinção da patente e seus certificados, conforme o disposto no artigo 12, da resolução 113/2013.

(11) BR 11 2016 025596-8 B1

Código 24.10 - Manutenção da Extinção - Art. 78 inciso IV da LPI

(45) 20/07/2021

(73) SHELL INTERNATIONALE RESEARCH MAATSCHAPPIJ B.V. (NL)

Em virtude da extinção publicada na RPI 2772 de 20-02-2024 e considerando ausência de manifestação dentro dos prazos legais, informo que cabe ser mantida a extinção da patente e seus certificados, conforme o disposto no artigo 12, da resolução 113/2013.

(11) BR 11 2016 026317-0 B1

Código 24.10 - Manutenção da Extinção - Art. 78 inciso IV da LPI

(45) 07/12/2021

(73) S.P.C.M. S.A. (FR)

Em virtude da extinção publicada na RPI 2772 de 20-02-2024 e considerando ausência de manifestação dentro dos prazos legais, informo que cabe ser mantida a extinção da patente e seus certificados, conforme o disposto no artigo 12, da resolução 113/2013.

(11) BR 11 2016 026786-9 B1

Código 24.10 - Manutenção da Extinção - Art. 78 inciso IV da LPI

(45) 06/07/2021

(73) SABIC GLOBAL TECHNOLOGIES B.V. (NL)

Em virtude da extinção publicada na RPI 2772 de 20-02-2024 e considerando ausência de manifestação dentro dos prazos legais, informo que cabe ser mantida a extinção da patente e seus certificados, conforme o disposto no artigo 12, da resolução 113/2013.

(11) BR 11 2016 028175-6 B1

Código 24.10 - Manutenção da Extinção - Art. 78 inciso IV da LPI

(45) 08/12/2020

(73) MARANGONI S.P.A. (IT)

Em virtude da extinção publicada na RPI 2771 de 15-02-2024 e considerando ausência de manifestação dentro dos prazos legais, informo que cabe ser mantida a extinção da patente e seus certificados, conforme o disposto no

artigo 12, da resolução 113/2013.

(11) BR 11 2016 028497-6 B1 Código 24.10 - Manutenção da Extinção - Art. 78 inciso IV da LPI
(45) 17/05/2022
(73) STURM MASCHINEN- & ANLAGENBAU GMBH (DE)
Em virtude da extinção publicada na RPI 2772 de 20-02-2024 e considerando ausência de manifestação dentro dos prazos legais, informo que cabe ser mantida a extinção da patente e seus certificados, conforme o disposto no artigo 12, da resolução 113/2013.

(11) BR 11 2017 003779-3 B1 Código 24.10 - Manutenção da Extinção - Art. 78 inciso IV da LPI
(45) 05/04/2022
(73) FU, HAI (CN)
Em virtude da extinção publicada na RPI 2772 de 20-02-2024 e considerando ausência de manifestação dentro dos prazos legais, informo que cabe ser mantida a extinção da patente e seus certificados, conforme o disposto no artigo 12, da resolução 113/2013.

(11) BR 11 2017 014058-6 B1 Código 24.10 - Manutenção da Extinção - Art. 78 inciso IV da LPI
(45) 08/02/2022
(73) HEWLETT-PACKARD DEVELOPMENT COMPANY, L.P. (US)
Em virtude da extinção publicada na RPI 2771 de 15-02-2024 e considerando ausência de manifestação dentro dos prazos legais, informo que cabe ser mantida a extinção da patente e seus certificados, conforme o disposto no artigo 12, da resolução 113/2013.

(11) BR 11 2017 018633-0 B1 Código 24.10 - Manutenção da Extinção - Art. 78 inciso IV da LPI
(45) 19/04/2022
(73) HEWLETT-PACKARD DEVELOPMENT COMPANY, L.P. (US)
Em virtude da extinção publicada na RPI 2772 de 20-02-2024 e considerando ausência de manifestação dentro dos prazos legais, informo que cabe ser mantida a extinção da patente e seus certificados, conforme o disposto no artigo 12, da resolução 113/2013.

(11) BR 11 2017 022321-0 B1 Código 24.10 - Manutenção da Extinção - Art. 78 inciso IV da LPI
(45) 14/03/2023
(73) MONOPAR THERAPEUTICS INC. (US)
Em virtude da extinção publicada na RPI 2771 de 15-02-2024 e considerando ausência de manifestação dentro dos prazos legais, informo que cabe ser mantida a extinção da patente e seus certificados, conforme o disposto no artigo 12, da resolução 113/2013.

(11) BR 11 2017 023010-0 B1 Código 24.10 - Manutenção da Extinção - Art. 78 inciso IV da LPI

(45) 08/11/2022

(73) DEPUY IRELAND UNLIMITED COMPANY (IE)

Em virtude da extinção publicada na RPI 2772 de 20-02-2024 e considerando ausência de manifestação dentro dos prazos legais, informo que cabe ser mantida a extinção da patente e seus certificados, conforme o disposto no artigo 12, da resolução 113/2013.

(11) BR 11 2017 023019-4 B1

Código 24.10 - Manutenção da Extinção - Art. 78 inciso IV da LPI

(45) 01/02/2022

(73) SYNEXIS LLC (US)

Em virtude da extinção publicada na RPI 2772 de 20-02-2024 e considerando ausência de manifestação dentro dos prazos legais, informo que cabe ser mantida a extinção da patente e seus certificados, conforme o disposto no artigo 12, da resolução 113/2013.

(11) BR 11 2017 023155-7 B1

Código 24.10 - Manutenção da Extinção - Art. 78 inciso IV da LPI

(45) 25/10/2022

(73) SHIMON AVSHALOM (IL) ; YOMTOV SARDEHELI (IL)

Em virtude da extinção publicada na RPI 2772 de 20-02-2024 e considerando ausência de manifestação dentro dos prazos legais, informo que cabe ser mantida a extinção da patente e seus certificados, conforme o disposto no artigo 12, da resolução 113/2013.

(11) BR 11 2017 023221-9 B1

Código 24.10 - Manutenção da Extinção - Art. 78 inciso IV da LPI

(45) 09/08/2022

(73) SAINT-GOBAIN GLASS FRANCE (FR)

Em virtude da extinção publicada na RPI 2772 de 20-02-2024 e considerando ausência de manifestação dentro dos prazos legais, informo que cabe ser mantida a extinção da patente e seus certificados, conforme o disposto no artigo 12, da resolução 113/2013.

(11) BR 11 2017 023380-0 B1

Código 24.10 - Manutenção da Extinção - Art. 78 inciso IV da LPI

(45) 13/10/2021

(73) L'OREAL (FR)

Em virtude da extinção publicada na RPI 2772 de 20-02-2024 e considerando ausência de manifestação dentro dos prazos legais, informo que cabe ser mantida a extinção da patente e seus certificados, conforme o disposto no artigo 12, da resolução 113/2013.

(11) BR 11 2017 023992-2 B1

Código 24.10 - Manutenção da Extinção - Art. 78 inciso IV da LPI

(45) 03/08/2021

(73) SIEMENS ENERGY GLOBAL GMBH & CO. KG (DE)

Em virtude da extinção publicada na RPI 2772 de 20-02-2024 e considerando

ausência de manifestação dentro dos prazos legais, informo que cabe ser mantida a extinção da patente e seus certificados, conforme o disposto no artigo 12, da resolução 113/2013.

(11) BR 11 2018 070434-2 B1

Código 24.10 - Manutenção da Extinção - Art. 78 inciso IV da LPI
(45) 25/10/2022

(73) BASELL POLIOLEFINE ITALIA S.R.L. (IT)

Em virtude da extinção publicada na RPI 2772 de 20-02-2024 e considerando ausência de manifestação dentro dos prazos legais, informo que cabe ser mantida a extinção da patente e seus certificados, conforme o disposto no artigo 12, da resolução 113/2013.

(11) BR 11 2018 070905-0 B1

Código 24.10 - Manutenção da Extinção - Art. 78 inciso IV da LPI
(45) 20/12/2022

(73) BASF CORPORATION (US)

Em virtude da extinção publicada na RPI 2771 de 15-02-2024 e considerando ausência de manifestação dentro dos prazos legais, informo que cabe ser mantida a extinção da patente e seus certificados, conforme o disposto no artigo 12, da resolução 113/2013.

(11) BR 11 2018 071062-8 B1

Código 24.10 - Manutenção da Extinção - Art. 78 inciso IV da LPI
(45) 22/11/2022

(73) PIETRO FIORENTINI S.P.A. (IT)

Em virtude da extinção publicada na RPI 2771 de 15-02-2024 e considerando ausência de manifestação dentro dos prazos legais, informo que cabe ser mantida a extinção da patente e seus certificados, conforme o disposto no artigo 12, da resolução 113/2013.

(11) BR 11 2018 071240-0 B1

Código 24.10 - Manutenção da Extinção - Art. 78 inciso IV da LPI
(45) 26/07/2022

(73) CYTEC INDUSTRIES INC. (US)

Em virtude da extinção publicada na RPI 2772 de 20-02-2024 e considerando ausência de manifestação dentro dos prazos legais, informo que cabe ser mantida a extinção da patente e seus certificados, conforme o disposto no artigo 12, da resolução 113/2013.

(11) BR 11 2018 071311-2 B8

Código 24.10 - Manutenção da Extinção - Art. 78 inciso IV da LPI
(45) 27/10/2020

(73) GREEN PLAINS INC. (US)

Em virtude da extinção publicada na RPI 2771 de 15-02-2024 e considerando ausência de manifestação dentro dos prazos legais, informo que cabe ser mantida a extinção da patente e seus certificados, conforme o disposto no artigo 12, da resolução 113/2013.

(11) BR 11 2018 071454-2 B1	<p>Código 24.10 - Manutenção da Extinção - Art. 78 inciso IV da LPI (45) 07/03/2023 (73) ETHICON LLC (US)</p> <p>Em virtude da extinção publicada na RPI 2771 de 15-02-2024 e considerando ausência de manifestação dentro dos prazos legais, informo que cabe ser mantida a extinção da patente e seus certificados, conforme o disposto no artigo 12, da resolução 113/2013.</p>
(11) BR 11 2018 071491-7 B1	<p>Código 24.10 - Manutenção da Extinção - Art. 78 inciso IV da LPI (45) 07/03/2023 (73) ETHICON LLC (US)</p> <p>Em virtude da extinção publicada na RPI 2771 de 15-02-2024 e considerando ausência de manifestação dentro dos prazos legais, informo que cabe ser mantida a extinção da patente e seus certificados, conforme o disposto no artigo 12, da resolução 113/2013.</p>
(11) BR 11 2019 000594-3 B1	<p>Código 24.10 - Manutenção da Extinção - Art. 78 inciso IV da LPI (45) 23/08/2022 (73) MAURICE MOSHE AMSELLEM (IL) ; YAACOV AMSALEM (IL)</p> <p>Em virtude da extinção publicada na RPI 2772 de 20-02-2024 e considerando ausência de manifestação dentro dos prazos legais, informo que cabe ser mantida a extinção da patente e seus certificados, conforme o disposto no artigo 12, da resolução 113/2013.</p>
(11) BR 11 2019 021739-8 B1	<p>Código 24.10 - Manutenção da Extinção - Art. 78 inciso IV da LPI (45) 11/01/2022 (73) THE PROCTER & GAMBLE COMPANY (US)</p> <p>Em virtude da extinção publicada na RPI 2771 de 15-02-2024 e considerando ausência de manifestação dentro dos prazos legais, informo que cabe ser mantida a extinção da patente e seus certificados, conforme o disposto no artigo 12, da resolução 113/2013.</p>
(11) BR 20 2013 009556-2 Y1	<p>Código 24.10 - Manutenção da Extinção - Art. 78 inciso IV da LPI (45) 26/03/2019 (73) Carlito Mateus de Freitas (BR/ES)</p> <p>Em virtude da extinção publicada na RPI 2771 de 15-02-2024 e considerando ausência de manifestação dentro dos prazos legais, informo que cabe ser mantida a extinção da patente e seus certificados, conforme o disposto no artigo 12, da resolução 113/2013.</p>
(11) BR 20 2016 009648-6 Y1	<p>Código 24.10 - Manutenção da Extinção - Art. 78 inciso IV da LPI (45) 13/07/2021</p>

(73) RODRIGO JOBS CONTIN (BR/SP)

Em virtude da extinção publicada na RPI 2772 de 20-02-2024 e considerando ausência de manifestação dentro dos prazos legais, informo que cabe ser mantida a extinção da patente e seus certificados, conforme o disposto no artigo 12, da resolução 113/2013.

(11) BR 20 2017 008378-6 Y1

Código 24.10 - Manutenção da Extinção - Art. 78 inciso IV da LPI

(45) 23/05/2023

(73) MAICON LANDES FREITAS DE CARVALHO (BR/RJ)

Em virtude da extinção publicada na RPI 2772 de 20-02-2024 e considerando ausência de manifestação dentro dos prazos legais, informo que cabe ser mantida a extinção da patente e seus certificados, conforme o disposto no artigo 12, da resolução 113/2013.

(11) BR 20 2017 008461-8 Y1

Código 24.10 - Manutenção da Extinção - Art. 78 inciso IV da LPI

(45) 20/12/2022

(73) FACS SERVIÇOS EDUCACIONAIS LTDA (BR/BA)

Em virtude da extinção publicada na RPI 2772 de 20-02-2024 e considerando ausência de manifestação dentro dos prazos legais, informo que cabe ser mantida a extinção da patente e seus certificados, conforme o disposto no artigo 12, da resolução 113/2013.

(11) BR 20 2019 008613-6 Y1

Código 24.10 - Manutenção da Extinção - Art. 78 inciso IV da LPI

(45) 12/04/2022

(73) SARKIS COMRIAN (BR/SP)

Em virtude da extinção publicada na RPI 2772 de 20-02-2024 e considerando ausência de manifestação dentro dos prazos legais, informo que cabe ser mantida a extinção da patente e seus certificados, conforme o disposto no artigo 12, da resolução 113/2013.

(11) MU 8701813-6 Y1

Código 24.10 - Manutenção da Extinção - Art. 78 inciso IV da LPI

(45) 19/04/2016

(73) INCESA IND. DE COMPONENTES ELÉTRICOS LTDA (BR/SP)

Em virtude da extinção publicada na RPI 2772 de 20-02-2024 e considerando ausência de manifestação dentro dos prazos legais, informo que cabe ser mantida a extinção da patente e seus certificados, conforme o disposto no artigo 12, da resolução 113/2013.

(11) MU 8800279-9 Y1

Código 24.10 - Manutenção da Extinção - Art. 78 inciso IV da LPI

(45) 19/07/2016

(73) MÁQUINAS AGRÍCOLAS JACTO S.A. (BR/SP)

Em virtude da extinção publicada na RPI 2771 de 15-02-2024 e considerando ausência de manifestação dentro dos prazos legais, informo que cabe ser

mantida a extinção da patente e seus certificados, conforme o disposto no artigo 12, da resolução 113/2013.

(11) MU 8900750-6 Y1

Código 24.10 - Manutenção da Extinção - Art. 78 inciso IV da LPI

(45) 31/10/2017

(73) MÁQUINAS AGRÍCOLAS JACTO S.A. (BR/SP)

Em virtude da extinção publicada na RPI 2772 de 20-02-2024 e considerando ausência de manifestação dentro dos prazos legais, informo que cabe ser mantida a extinção da patente e seus certificados, conforme o disposto no artigo 12, da resolução 113/2013.

(11) MU 9103172-9 Y1

Código 24.10 - Manutenção da Extinção - Art. 78 inciso IV da LPI

(45) 06/03/2018

(73) José Luis Allochis (AR)

Em virtude da extinção publicada na RPI 2772 de 20-02-2024 e considerando ausência de manifestação dentro dos prazos legais, informo que cabe ser mantida a extinção da patente e seus certificados, conforme o disposto no artigo 12, da resolução 113/2013.

(11) PI 0009942-2 B1

Código 24.10 - Manutenção da Extinção - Art. 78 inciso IV da LPI

(45) 25/08/2015

(73) NOKIA TECHNOLOGIES OY (FI)

Em virtude da extinção publicada na RPI 2771 de 15-02-2024 e considerando ausência de manifestação dentro dos prazos legais, informo que cabe ser mantida a extinção da patente e seus certificados, conforme o disposto no artigo 12, da resolução 113/2013.

(11) PI 0011221-6 B1

Código 24.10 - Manutenção da Extinção - Art. 78 inciso IV da LPI

(45) 25/11/2014

(73) E.I. DU PONT DE NEMOURS AND COMPANY (US)

Em virtude da extinção publicada na RPI 2771 de 15-02-2024 e considerando ausência de manifestação dentro dos prazos legais, informo que cabe ser mantida a extinção da patente e seus certificados, conforme o disposto no artigo 12, da resolução 113/2013.

(11) PI 0110435-7 B1

Código 24.10 - Manutenção da Extinção - Art. 78 inciso IV da LPI

(45) 19/04/2016

(73) Inventio Aktiengesellschaft (CH)

Em virtude da extinção publicada na RPI 2772 de 20-02-2024 e considerando ausência de manifestação dentro dos prazos legais, informo que cabe ser mantida a extinção da patente e seus certificados, conforme o disposto no artigo 12, da resolução 113/2013.

(11) PI 0200136-5 B1	Código 24.10 - Manutenção da Extinção - Art. 78 inciso IV da LPI (45) 04/06/2013 (73) Cooperativa de Produtores de Cana-de-açúcar, Açúcar e Álcool do Estado de São Paulo (BR/SP) Em virtude da extinção publicada na RPI 2771 de 15-02-2024 e considerando ausência de manifestação dentro dos prazos legais, informo que cabe ser mantida a extinção da patente e seus certificados, conforme o disposto no artigo 12, da resolução 113/2013.
(11) PI 0201440-8 B1	Código 24.10 - Manutenção da Extinção - Art. 78 inciso IV da LPI (45) 31/05/2016 (73) Celes (FR) ; USINOR (FR) Em virtude da extinção publicada na RPI 2772 de 20-02-2024 e considerando ausência de manifestação dentro dos prazos legais, informo que cabe ser mantida a extinção da patente e seus certificados, conforme o disposto no artigo 12, da resolução 113/2013.
(11) PI 0205088-9 B1	Código 24.10 - Manutenção da Extinção - Art. 78 inciso IV da LPI (45) 22/08/2017 (73) Honda Giken Kogyo Kabushiki Kaisha (JP) Em virtude da extinção publicada na RPI 2771 de 15-02-2024 e considerando ausência de manifestação dentro dos prazos legais, informo que cabe ser mantida a extinção da patente e seus certificados, conforme o disposto no artigo 12, da resolução 113/2013.
(11) PI 0205666-6 B1	Código 24.10 - Manutenção da Extinção - Art. 78 inciso IV da LPI (45) 18/08/2015 (73) CENTRE DE RECHERCHES METALLURGIQUES, A.S.B.L. (BE) Em virtude da extinção publicada na RPI 2771 de 15-02-2024 e considerando ausência de manifestação dentro dos prazos legais, informo que cabe ser mantida a extinção da patente e seus certificados, conforme o disposto no artigo 12, da resolução 113/2013.
(11) PI 0401502-9 B1	Código 24.10 - Manutenção da Extinção - Art. 78 inciso IV da LPI (45) 13/06/2017 (73) Universidade Federal do Rio de Janeiro - UFRJ (BR/RJ) Em virtude da extinção publicada na RPI 2772 de 20-02-2024 e considerando ausência de manifestação dentro dos prazos legais, informo que cabe ser mantida a extinção da patente e seus certificados, conforme o disposto no artigo 12, da resolução 113/2013.
(11) PI 0401676-9 B1	Código 24.10 - Manutenção da Extinção - Art. 78 inciso IV da LPI (45) 07/07/2015

(73) NSK European Technology Centre (GB)

Em virtude da extinção publicada na RPI 2772 de 20-02-2024 e considerando ausência de manifestação dentro dos prazos legais, informo que cabe ser mantida a extinção da patente e seus certificados, conforme o disposto no artigo 12, da resolução 113/2013.

(11) PI 0402149-5 B1

Código 24.10 - Manutenção da Extinção - Art. 78 inciso IV da LPI

(45) 01/08/2017

(73) Usinas Siderúrgicas de Minas Gerais S.A. - USIMINAS (BR/MG)

Em virtude da extinção publicada na RPI 2771 de 15-02-2024 e considerando ausência de manifestação dentro dos prazos legais, informo que cabe ser mantida a extinção da patente e seus certificados, conforme o disposto no artigo 12, da resolução 113/2013.

(11) PI 0406475-5 B1

Código 24.10 - Manutenção da Extinção - Art. 78 inciso IV da LPI

(45) 11/07/2017

(73) Samsung Electronics Co., LTD (KR)

Em virtude da extinção publicada na RPI 2771 de 15-02-2024 e considerando ausência de manifestação dentro dos prazos legais, informo que cabe ser mantida a extinção da patente e seus certificados, conforme o disposto no artigo 12, da resolução 113/2013.

(11) PI 0409315-1 B1

Código 24.10 - Manutenção da Extinção - Art. 78 inciso IV da LPI

(45) 13/10/2021

(73) Samsung Electronics CO., LTD. (KR)

Em virtude da extinção publicada na RPI 2771 de 15-02-2024 e considerando ausência de manifestação dentro dos prazos legais, informo que cabe ser mantida a extinção da patente e seus certificados, conforme o disposto no artigo 12, da resolução 113/2013.

(11) PI 0409599-5 B1

Código 24.10 - Manutenção da Extinção - Art. 78 inciso IV da LPI

(45) 16/09/2014

(73) NOVOZYMES A/S (DK)

Em virtude da extinção publicada na RPI 2772 de 20-02-2024 e considerando ausência de manifestação dentro dos prazos legais, informo que cabe ser mantida a extinção da patente e seus certificados, conforme o disposto no artigo 12, da resolução 113/2013.

(11) PI 0409616-9 B8

Código 24.10 - Manutenção da Extinção - Art. 78 inciso IV da LPI

(45) 28/01/2014

(73) KOCH-GLITSCH, LP (US)

Em virtude da extinção publicada na RPI 2771 de 15-02-2024 e considerando ausência de manifestação dentro dos prazos legais, informo que cabe ser

mantida a extinção da patente e seus certificados, conforme o disposto no artigo 12, da resolução 113/2013.

(11) PI 0409626-6 B1

Código 24.10 - Manutenção da Extinção - Art. 78 inciso IV da LPI
(45) 27/10/2015
(73) FMC Technologies SA (FR)

Em virtude da extinção publicada na RPI 2771 de 15-02-2024 e considerando ausência de manifestação dentro dos prazos legais, informo que cabe ser mantida a extinção da patente e seus certificados, conforme o disposto no artigo 12, da resolução 113/2013.

(11) PI 0409655-0 B8

Código 24.10 - Manutenção da Extinção - Art. 78 inciso IV da LPI
(45) 03/12/2019
(73) Anormed Inc. (CA)

Em virtude da extinção publicada na RPI 2771 de 15-02-2024 e considerando ausência de manifestação dentro dos prazos legais, informo que cabe ser mantida a extinção da patente e seus certificados, conforme o disposto no artigo 12, da resolução 113/2013.

(11) PI 0409920-6 B1

Código 24.10 - Manutenção da Extinção - Art. 78 inciso IV da LPI
(45) 21/11/2017
(73) Saint-Gobain Glass France (FR)

Em virtude da extinção publicada na RPI 2771 de 15-02-2024 e considerando ausência de manifestação dentro dos prazos legais, informo que cabe ser mantida a extinção da patente e seus certificados, conforme o disposto no artigo 12, da resolução 113/2013.

(11) PI 0409937-0 B1

Código 24.10 - Manutenção da Extinção - Art. 78 inciso IV da LPI
(45) 20/12/2016
(73) Richard Chene (FR) ; Dominique Delamour (FR) ; Alain Miklitarian (FR) ; Olivier Rodi (FR) ; SOCIETE ALBIGEOISE DE FABRICATION ET DE REPARATION AUTOMOBILE - SAFRA (FR)

Em virtude da extinção publicada na RPI 2772 de 20-02-2024 e considerando ausência de manifestação dentro dos prazos legais, informo que cabe ser mantida a extinção da patente e seus certificados, conforme o disposto no artigo 12, da resolução 113/2013.

(11) PI 0409994-0 B1

Código 24.10 - Manutenção da Extinção - Art. 78 inciso IV da LPI
(45) 06/12/2016
(73) Volvo Lastvagnar AB (SE)

Em virtude da extinção publicada na RPI 2772 de 20-02-2024 e considerando ausência de manifestação dentro dos prazos legais, informo que cabe ser mantida a extinção da patente e seus certificados, conforme o disposto no

artigo 12, da resolução 113/2013.

(11) PI 0410012-3 B1

Código 24.10 - Manutenção da Extinção - Art. 78 inciso IV da LPI
(45) 22/08/2017

(73) Prysmian Cables y Sistemas, S.L. (ES)

Em virtude da extinção publicada na RPI 2772 de 20-02-2024 e considerando ausência de manifestação dentro dos prazos legais, informo que cabe ser mantida a extinção da patente e seus certificados, conforme o disposto no artigo 12, da resolução 113/2013.

(11) PI 0410188-0 B1

Código 24.10 - Manutenção da Extinção - Art. 78 inciso IV da LPI
(45) 06/02/2018

(73) GOOGLE TECHNOLOGY HOLDINGS LLC (US)

Em virtude da extinção publicada na RPI 2772 de 20-02-2024 e considerando ausência de manifestação dentro dos prazos legais, informo que cabe ser mantida a extinção da patente e seus certificados, conforme o disposto no artigo 12, da resolução 113/2013.

(11) PI 0410583-4 B1

Código 24.10 - Manutenção da Extinção - Art. 78 inciso IV da LPI
(45) 05/03/2013

(73) Dellner Couplers AB (SE)

Em virtude da extinção publicada na RPI 2772 de 20-02-2024 e considerando ausência de manifestação dentro dos prazos legais, informo que cabe ser mantida a extinção da patente e seus certificados, conforme o disposto no artigo 12, da resolução 113/2013.

(11) PI 0410665-2 B8

Código 24.10 - Manutenção da Extinção - Art. 78 inciso IV da LPI
(45) 07/07/2015

(73) Kimberly-Clark Worldwide, Inc. (US)

Em virtude da extinção publicada na RPI 2772 de 20-02-2024 e considerando ausência de manifestação dentro dos prazos legais, informo que cabe ser mantida a extinção da patente e seus certificados, conforme o disposto no artigo 12, da resolução 113/2013.

(11) PI 0410722-5 B1

Código 24.10 - Manutenção da Extinção - Art. 78 inciso IV da LPI
(45) 01/03/2016

(73) Volvo Lastvagnar AB (SE)

Em virtude da extinção publicada na RPI 2772 de 20-02-2024 e considerando ausência de manifestação dentro dos prazos legais, informo que cabe ser mantida a extinção da patente e seus certificados, conforme o disposto no artigo 12, da resolução 113/2013.

(11) PI 0418751-2 B1

Código 24.10 - Manutenção da Extinção - Art. 78 inciso IV da LPI

(45) 20/06/2017

(73) Telecom Italia S.P.A (IT)

Em virtude da extinção publicada na RPI 2771 de 15-02-2024 e considerando ausência de manifestação dentro dos prazos legais, informo que cabe ser mantida a extinção da patente e seus certificados, conforme o disposto no artigo 12, da resolução 113/2013.

(11) PI 0418783-0 B1

Código 24.10 - Manutenção da Extinção - Art. 78 inciso IV da LPI

(45) 16/07/2013

(73) SILITEC FIBERS SA (CH)

Em virtude da extinção publicada na RPI 2772 de 20-02-2024 e considerando ausência de manifestação dentro dos prazos legais, informo que cabe ser mantida a extinção da patente e seus certificados, conforme o disposto no artigo 12, da resolução 113/2013.

(11) PI 0501443-3 B1

Código 24.10 - Manutenção da Extinção - Art. 78 inciso IV da LPI

(45) 28/07/2015

(73) Sandvik Intellectual Property AB (SE)

Em virtude da extinção publicada na RPI 2772 de 20-02-2024 e considerando ausência de manifestação dentro dos prazos legais, informo que cabe ser mantida a extinção da patente e seus certificados, conforme o disposto no artigo 12, da resolução 113/2013.

(11) PI 0509764-9 B1

Código 24.10 - Manutenção da Extinção - Art. 78 inciso IV da LPI

(45) 27/03/2018

(73) Dellner Couplers AB (SE)

Em virtude da extinção publicada na RPI 2771 de 15-02-2024 e considerando ausência de manifestação dentro dos prazos legais, informo que cabe ser mantida a extinção da patente e seus certificados, conforme o disposto no artigo 12, da resolução 113/2013.

(11) PI 0510010-0 B1

Código 24.10 - Manutenção da Extinção - Art. 78 inciso IV da LPI

(45) 31/07/2018

(73) Amtrol Licensing Inc. (US)

Em virtude da extinção publicada na RPI 2772 de 20-02-2024 e considerando ausência de manifestação dentro dos prazos legais, informo que cabe ser mantida a extinção da patente e seus certificados, conforme o disposto no artigo 12, da resolução 113/2013.

(11) PI 0510046-1 B1

Código 24.10 - Manutenção da Extinção - Art. 78 inciso IV da LPI

(45) 21/05/2019

(73) AAK DENMARK A/S (DK)

Em virtude da extinção publicada na RPI 2771 de 15-02-2024 e considerando

ausência de manifestação dentro dos prazos legais, informo que cabe ser mantida a extinção da patente e seus certificados, conforme o disposto no artigo 12, da resolução 113/2013.

(11) PI 0510049-6 B1

Código 24.10 - Manutenção da Extinção - Art. 78 inciso IV da LPI

(45) 31/07/2018

(73) Erco-Consult Aps (DK)

Em virtude da extinção publicada na RPI 2771 de 15-02-2024 e considerando ausência de manifestação dentro dos prazos legais, informo que cabe ser mantida a extinção da patente e seus certificados, conforme o disposto no artigo 12, da resolução 113/2013.

(11) PI 0510063-1 B8

Código 24.10 - Manutenção da Extinção - Art. 78 inciso IV da LPI

(45) 17/03/2020

(73) GRIFOLS THERAPEUTICS INC. (US)

Em virtude da extinção publicada na RPI 2771 de 15-02-2024 e considerando ausência de manifestação dentro dos prazos legais, informo que cabe ser mantida a extinção da patente e seus certificados, conforme o disposto no artigo 12, da resolução 113/2013.

(11) PI 0510188-3 B1

Código 24.10 - Manutenção da Extinção - Art. 78 inciso IV da LPI

(45) 02/12/2014

(73) BASF AKTIENGESELLSCHAFT (DE)

Em virtude da extinção publicada na RPI 2772 de 20-02-2024 e considerando ausência de manifestação dentro dos prazos legais, informo que cabe ser mantida a extinção da patente e seus certificados, conforme o disposto no artigo 12, da resolução 113/2013.

(11) PI 0601292-2 B1

Código 24.10 - Manutenção da Extinção - Art. 78 inciso IV da LPI

(45) 07/08/2018

(73) Samsung Electronics CO., Ltd. (KR)

Em virtude da extinção publicada na RPI 2771 de 15-02-2024 e considerando ausência de manifestação dentro dos prazos legais, informo que cabe ser mantida a extinção da patente e seus certificados, conforme o disposto no artigo 12, da resolução 113/2013.

(11) PI 0601294-9 B1

Código 24.10 - Manutenção da Extinção - Art. 78 inciso IV da LPI

(45) 13/10/2020

(73) Samsung Electronics CO., Ltd. (KR)

Em virtude da extinção publicada na RPI 2771 de 15-02-2024 e considerando ausência de manifestação dentro dos prazos legais, informo que cabe ser mantida a extinção da patente e seus certificados, conforme o disposto no artigo 12, da resolução 113/2013.

-
- (11) PI 0601298-1 B1** Código 24.10 - Manutenção da Extinção - Art. 78 inciso IV da LPI
(45) 08/10/2019
(73) EMBRACO INDÚSTRIA DE COMPRESSORES E SOLUÇÕES EM REFRIGERAÇÃO LTDA. (BR/SC)
Em virtude da extinção publicada na RPI 2771 de 15-02-2024 e considerando ausência de manifestação dentro dos prazos legais, informo que cabe ser mantida a extinção da patente e seus certificados, conforme o disposto no artigo 12, da resolução 113/2013.
-
- (11) PI 0606809-0 B1** Código 24.10 - Manutenção da Extinção - Art. 78 inciso IV da LPI
(45) 08/12/2020
(73) EMBRACO INDÚSTRIA DE COMPRESSORES E SOLUÇÕES EM REFRIGERAÇÃO LTDA (BR/SC)
Em virtude da extinção publicada na RPI 2772 de 20-02-2024 e considerando ausência de manifestação dentro dos prazos legais, informo que cabe ser mantida a extinção da patente e seus certificados, conforme o disposto no artigo 12, da resolução 113/2013.
-
- (11) PI 0607508-8 B8** Código 24.10 - Manutenção da Extinção - Art. 78 inciso IV da LPI
(45) 12/01/2021
(73) EPIGENOMICS AG (DE)
Em virtude da extinção publicada na RPI 2771 de 15-02-2024 e considerando ausência de manifestação dentro dos prazos legais, informo que cabe ser mantida a extinção da patente e seus certificados, conforme o disposto no artigo 12, da resolução 113/2013.
-
- (11) PI 0609075-3 B1** Código 24.10 - Manutenção da Extinção - Art. 78 inciso IV da LPI
(45) 09/10/2018
(73) BRIDGESTONE CORPORATION (JP)
Em virtude da extinção publicada na RPI 2771 de 15-02-2024 e considerando ausência de manifestação dentro dos prazos legais, informo que cabe ser mantida a extinção da patente e seus certificados, conforme o disposto no artigo 12, da resolução 113/2013.
-
- (11) PI 0609423-6 B1** Código 24.10 - Manutenção da Extinção - Art. 78 inciso IV da LPI
(45) 27/12/2016
(73) KIMBERLY-CLARK WORLDWIDE, INC. (US)
Em virtude da extinção publicada na RPI 2772 de 20-02-2024 e considerando ausência de manifestação dentro dos prazos legais, informo que cabe ser mantida a extinção da patente e seus certificados, conforme o disposto no artigo 12, da resolução 113/2013.

(11) PI 0610080-5 B1	<p>Código 24.10 - Manutenção da Extinção - Art. 78 inciso IV da LPI (45) 27/04/2021 (73) Endura S.P.A. (IT)</p> <p>Em virtude da extinção publicada na RPI 2771 de 15-02-2024 e considerando ausência de manifestação dentro dos prazos legais, informo que cabe ser mantida a extinção da patente e seus certificados, conforme o disposto no artigo 12, da resolução 113/2013.</p>
(11) PI 0610081-3 B1	<p>Código 24.10 - Manutenção da Extinção - Art. 78 inciso IV da LPI (45) 11/02/2020 (73) Endura S.P.A. (IT)</p> <p>Em virtude da extinção publicada na RPI 2771 de 15-02-2024 e considerando ausência de manifestação dentro dos prazos legais, informo que cabe ser mantida a extinção da patente e seus certificados, conforme o disposto no artigo 12, da resolução 113/2013.</p>
(11) PI 0610259-0 B1	<p>Código 24.10 - Manutenção da Extinção - Art. 78 inciso IV da LPI (45) 01/12/2015 (73) ALLNEX NETHERLANDS B.V. (NL)</p> <p>Em virtude da extinção publicada na RPI 2772 de 20-02-2024 e considerando ausência de manifestação dentro dos prazos legais, informo que cabe ser mantida a extinção da patente e seus certificados, conforme o disposto no artigo 12, da resolução 113/2013.</p>
(11) PI 0610625-0 B1	<p>Código 24.10 - Manutenção da Extinção - Art. 78 inciso IV da LPI (45) 13/11/2018 (73) SO.M.I. PRESS - SOCIETA' METALLI INIETTATI S.P.A. (IT)</p> <p>Em virtude da extinção publicada na RPI 2771 de 15-02-2024 e considerando ausência de manifestação dentro dos prazos legais, informo que cabe ser mantida a extinção da patente e seus certificados, conforme o disposto no artigo 12, da resolução 113/2013.</p>
(11) PI 0610689-7 B1	<p>Código 24.10 - Manutenção da Extinção - Art. 78 inciso IV da LPI (45) 26/06/2018 (73) SAINT-GOBAIN GLASS FRANCE (FR)</p> <p>Em virtude da extinção publicada na RPI 2772 de 20-02-2024 e considerando ausência de manifestação dentro dos prazos legais, informo que cabe ser mantida a extinção da patente e seus certificados, conforme o disposto no artigo 12, da resolução 113/2013.</p>
(11) PI 0612351-1 B1	<p>Código 24.10 - Manutenção da Extinção - Art. 78 inciso IV da LPI (45) 13/03/2018 (73) AMER-SIL SA (LU)</p>

Em virtude da extinção publicada na RPI 2772 de 20-02-2024 e considerando ausência de manifestação dentro dos prazos legais, informo que cabe ser mantida a extinção da patente e seus certificados, conforme o disposto no artigo 12, da resolução 113/2013.

(11) PI 0613206-5 B1

Código 24.10 - Manutenção da Extinção - Art. 78 inciso IV da LPI

(45) 24/04/2018

(73) Hewlett-Packard Development Company, L.P. (US)

Em virtude da extinção publicada na RPI 2772 de 20-02-2024 e considerando ausência de manifestação dentro dos prazos legais, informo que cabe ser mantida a extinção da patente e seus certificados, conforme o disposto no artigo 12, da resolução 113/2013.

(11) PI 0614951-0 B8

Código 24.10 - Manutenção da Extinção - Art. 78 inciso IV da LPI

(45) 14/02/2018

(73) KIMBERLY-CLARK WORLDWIDE INC (US)

Em virtude da extinção publicada na RPI 2772 de 20-02-2024 e considerando ausência de manifestação dentro dos prazos legais, informo que cabe ser mantida a extinção da patente e seus certificados, conforme o disposto no artigo 12, da resolução 113/2013.

(11) PI 0615374-7 B8

Código 24.10 - Manutenção da Extinção - Art. 78 inciso IV da LPI

(45) 29/05/2018

(73) KIMBERLY-CLARK WORLDWIDE, INC. (US)

Em virtude da extinção publicada na RPI 2772 de 20-02-2024 e considerando ausência de manifestação dentro dos prazos legais, informo que cabe ser mantida a extinção da patente e seus certificados, conforme o disposto no artigo 12, da resolução 113/2013.

(11) PI 0619861-9 B8

Código 24.10 - Manutenção da Extinção - Art. 78 inciso IV da LPI

(45) 06/02/2018

(73) Kimberly-Clark Worldwide, INC (US)

Em virtude da extinção publicada na RPI 2772 de 20-02-2024 e considerando ausência de manifestação dentro dos prazos legais, informo que cabe ser mantida a extinção da patente e seus certificados, conforme o disposto no artigo 12, da resolução 113/2013.

(11) PI 0621626-9 B8

Código 24.10 - Manutenção da Extinção - Art. 78 inciso IV da LPI

(45) 06/02/2018

(73) ESSITY HYGIENE AND HEALTH AKTIEBOLAG (SE)

Em virtude da extinção publicada na RPI 2772 de 20-02-2024 e considerando ausência de manifestação dentro dos prazos legais, informo que cabe ser mantida a extinção da patente e seus certificados, conforme o disposto no

artigo 12, da resolução 113/2013.

(11) PI 0702525-4 B1

Código 24.10 - Manutenção da Extinção - Art. 78 inciso IV da LPI

(45) 19/06/2018

(73) DENSO CORPORATION (JP)

Em virtude da extinção publicada na RPI 2772 de 20-02-2024 e considerando ausência de manifestação dentro dos prazos legais, informo que cabe ser mantida a extinção da patente e seus certificados, conforme o disposto no artigo 12, da resolução 113/2013.

(11) PI 0702911-0 B1

Código 24.10 - Manutenção da Extinção - Art. 78 inciso IV da LPI

(45) 18/09/2018

(73) CANON KABUSHIKI KAISHA (JP)

Em virtude da extinção publicada na RPI 2772 de 20-02-2024 e considerando ausência de manifestação dentro dos prazos legais, informo que cabe ser mantida a extinção da patente e seus certificados, conforme o disposto no artigo 12, da resolução 113/2013.

(11) PI 0710266-6 B8

Código 24.10 - Manutenção da Extinção - Art. 78 inciso IV da LPI

(45) 14/07/2020

(73) Nippon Chemiphar Co., Ltd. (JP)

Em virtude da extinção publicada na RPI 2771 de 15-02-2024 e considerando ausência de manifestação dentro dos prazos legais, informo que cabe ser mantida a extinção da patente e seus certificados, conforme o disposto no artigo 12, da resolução 113/2013.

(11) PI 0710542-8 B8

Código 24.10 - Manutenção da Extinção - Art. 78 inciso IV da LPI

(45) 12/01/2021

(73) JANSSEN PHARMACEUTICA N.V. (BE)

Em virtude da extinção publicada na RPI 2771 de 15-02-2024 e considerando ausência de manifestação dentro dos prazos legais, informo que cabe ser mantida a extinção da patente e seus certificados, conforme o disposto no artigo 12, da resolução 113/2013.

(11) PI 0710548-7 B8

Código 24.10 - Manutenção da Extinção - Art. 78 inciso IV da LPI

(45) 24/03/2020

(73) JANSSEN PHARMACEUTICA N.V. (BE)

Em virtude da extinção publicada na RPI 2771 de 15-02-2024 e considerando ausência de manifestação dentro dos prazos legais, informo que cabe ser mantida a extinção da patente e seus certificados, conforme o disposto no artigo 12, da resolução 113/2013.

(11) PI 0710804-4 B1

Código 24.10 - Manutenção da Extinção - Art. 78 inciso IV da LPI

(45) 23/10/2018

(73) Johnson Matthey Public Limited Company (GB)

Em virtude da extinção publicada na RPI 2772 de 20-02-2024 e considerando ausência de manifestação dentro dos prazos legais, informo que cabe ser mantida a extinção da patente e seus certificados, conforme o disposto no artigo 12, da resolução 113/2013.

(11) PI 0711190-8 B1

Código 24.10 - Manutenção da Extinção - Art. 78 inciso IV da LPI

(45) 30/01/2018

(73) GUANGDONG OPPO MOBILE TELECOMMUNICATIONS CORP., LTD. (CN)

Em virtude da extinção publicada na RPI 2771 de 15-02-2024 e considerando ausência de manifestação dentro dos prazos legais, informo que cabe ser mantida a extinção da patente e seus certificados, conforme o disposto no artigo 12, da resolução 113/2013.

(11) PI 0711400-1 B8

Código 24.10 - Manutenção da Extinção - Art. 78 inciso IV da LPI

(45) 05/02/2019

(73) Fresenius Medical Care Deutschland GMBH (DE)

Em virtude da extinção publicada na RPI 2772 de 20-02-2024 e considerando ausência de manifestação dentro dos prazos legais, informo que cabe ser mantida a extinção da patente e seus certificados, conforme o disposto no artigo 12, da resolução 113/2013.

(11) PI 0711900-3 C8

Código 24.10 - Manutenção da Extinção - Art. 78 inciso IV da LPI

(45) 25/09/2018

(73) BAXTER INTERNATIONAL INC (US) ; BAXTER HEALTHCARE S.A. (CH)

Em virtude da extinção publicada na RPI 2771 de 15-02-2024 e considerando ausência de manifestação dentro dos prazos legais, informo que cabe ser mantida a extinção da patente e seus certificados, conforme o disposto no artigo 12, da resolução 113/2013.

(11) PI 0712040-0 B1

Código 24.10 - Manutenção da Extinção - Art. 78 inciso IV da LPI

(45) 08/09/2020

(73) CONSTANTINOS A. HATZILAKOS (GR)

Em virtude da extinção publicada na RPI 2772 de 20-02-2024 e considerando ausência de manifestação dentro dos prazos legais, informo que cabe ser mantida a extinção da patente e seus certificados, conforme o disposto no artigo 12, da resolução 113/2013.

(11) PI 0712162-8 B8

Código 24.10 - Manutenção da Extinção - Art. 78 inciso IV da LPI

(45) 24/09/2019

(73) TROY TECHNOLOGY II, INC. (US)

Em virtude da extinção publicada na RPI 2771 de 15-02-2024 e considerando ausência de manifestação dentro dos prazos legais, informo que cabe ser mantida a extinção da patente e seus certificados, conforme o disposto no artigo 12, da resolução 113/2013.

(11) PI 0712291-8 B1

Código 24.10 - Manutenção da Extinção - Art. 78 inciso IV da LPI

(45) 30/01/2018

(73) Fresenius Medical Care Deutschland GmbH (DE)

Em virtude da extinção publicada na RPI 2772 de 20-02-2024 e considerando ausência de manifestação dentro dos prazos legais, informo que cabe ser mantida a extinção da patente e seus certificados, conforme o disposto no artigo 12, da resolução 113/2013.

(11) PI 0712910-6 B8

Código 24.10 - Manutenção da Extinção - Art. 78 inciso IV da LPI

(45) 17/07/2018

(73) BAXTER INTERNATIONAL INC. (US) ; Baxter Healthcare S.A. (CH)

Em virtude da extinção publicada na RPI 2771 de 15-02-2024 e considerando ausência de manifestação dentro dos prazos legais, informo que cabe ser mantida a extinção da patente e seus certificados, conforme o disposto no artigo 12, da resolução 113/2013.

(11) PI 0713220-4 B1

Código 24.10 - Manutenção da Extinção - Art. 78 inciso IV da LPI

(45) 24/09/2019

(73) HEWLETT-PACKARD DEVELOPMENT COMPANY, L.P. (US)

Em virtude da extinção publicada na RPI 2771 de 15-02-2024 e considerando ausência de manifestação dentro dos prazos legais, informo que cabe ser mantida a extinção da patente e seus certificados, conforme o disposto no artigo 12, da resolução 113/2013.

(11) PI 0721152-0 B1

Código 24.10 - Manutenção da Extinção - Art. 78 inciso IV da LPI

(45) 21/05/2019

(73) Levente Juhász (HU) ; Leventéné Juhász (HU)

Em virtude da extinção publicada na RPI 2772 de 20-02-2024 e considerando ausência de manifestação dentro dos prazos legais, informo que cabe ser mantida a extinção da patente e seus certificados, conforme o disposto no artigo 12, da resolução 113/2013.

(11) PI 0801149-4 B1

Código 24.10 - Manutenção da Extinção - Art. 78 inciso IV da LPI

(45) 24/09/2020

(73) HONDA MOTOR CO., LTD. (JP)

Em virtude da extinção publicada na RPI 2772 de 20-02-2024 e considerando ausência de manifestação dentro dos prazos legais, informo que cabe ser mantida a extinção da patente e seus certificados, conforme o disposto no

artigo 12, da resolução 113/2013.

(11) PI 0801367-5 B8

Código 24.10 - Manutenção da Extinção - Art. 78 inciso IV da LPI

(45) 10/03/2020

(73) CORDIS CORPORATION (US)

Em virtude da extinção publicada na RPI 2772 de 20-02-2024 e considerando ausência de manifestação dentro dos prazos legais, informo que cabe ser mantida a extinção da patente e seus certificados, conforme o disposto no artigo 12, da resolução 113/2013.

(11) PI 0802467-7 B1

Código 24.10 - Manutenção da Extinção - Art. 78 inciso IV da LPI

(45) 14/03/2017

(73) CNH INDUSTRIAL AMERICA LLC (US)

Em virtude da extinção publicada na RPI 2771 de 15-02-2024 e considerando ausência de manifestação dentro dos prazos legais, informo que cabe ser mantida a extinção da patente e seus certificados, conforme o disposto no artigo 12, da resolução 113/2013.

(11) PI 0809779-8 B1

Código 24.10 - Manutenção da Extinção - Art. 78 inciso IV da LPI

(45) 12/11/2019

(73) HEWLETT-PACKARD DEVELOPMENT COMPANY, L.P. (US)

Em virtude da extinção publicada na RPI 2772 de 20-02-2024 e considerando ausência de manifestação dentro dos prazos legais, informo que cabe ser mantida a extinção da patente e seus certificados, conforme o disposto no artigo 12, da resolução 113/2013.

(11) PI 0810399-2 B8

Código 24.10 - Manutenção da Extinção - Art. 78 inciso IV da LPI

(45) 17/12/2019

(73) IDORSIA PHARMACEUTICALS LTD (CH)

Em virtude da extinção publicada na RPI 2772 de 20-02-2024 e considerando ausência de manifestação dentro dos prazos legais, informo que cabe ser mantida a extinção da patente e seus certificados, conforme o disposto no artigo 12, da resolução 113/2013.

(11) PI 0810478-6 B8

Código 24.10 - Manutenção da Extinção - Art. 78 inciso IV da LPI

(45) 26/11/2019

(73) MEDICIM NV (BE)

Em virtude da extinção publicada na RPI 2771 de 15-02-2024 e considerando ausência de manifestação dentro dos prazos legais, informo que cabe ser mantida a extinção da patente e seus certificados, conforme o disposto no artigo 12, da resolução 113/2013.

(11) PI 0810514-6 B1

Código 24.10 - Manutenção da Extinção - Art. 78 inciso IV da LPI

(45) 14/05/2019

(73) Momentive Performance Materials Inc. (US)

Em virtude da extinção publicada na RPI 2772 de 20-02-2024 e considerando ausência de manifestação dentro dos prazos legais, informo que cabe ser mantida a extinção da patente e seus certificados, conforme o disposto no artigo 12, da resolução 113/2013.

(11) PI 0810656-8 B1

Código 24.10 - Manutenção da Extinção - Art. 78 inciso IV da LPI

(45) 09/03/2021

(73) NIPPON STEEL CORPORATION (JP)

Em virtude da extinção publicada na RPI 2771 de 15-02-2024 e considerando ausência de manifestação dentro dos prazos legais, informo que cabe ser mantida a extinção da patente e seus certificados, conforme o disposto no artigo 12, da resolução 113/2013.

(11) PI 0810677-0 B1

Código 24.10 - Manutenção da Extinção - Art. 78 inciso IV da LPI

(45) 07/07/2020

(73) Marsulex Environmental Technologies, Corp (US)

Em virtude da extinção publicada na RPI 2772 de 20-02-2024 e considerando ausência de manifestação dentro dos prazos legais, informo que cabe ser mantida a extinção da patente e seus certificados, conforme o disposto no artigo 12, da resolução 113/2013.

(11) PI 0810815-3 B1

Código 24.10 - Manutenção da Extinção - Art. 78 inciso IV da LPI

(45) 06/11/2018

(73) ETABLISSEMENTS CAILLAU (FR)

Em virtude da extinção publicada na RPI 2771 de 15-02-2024 e considerando ausência de manifestação dentro dos prazos legais, informo que cabe ser mantida a extinção da patente e seus certificados, conforme o disposto no artigo 12, da resolução 113/2013.

(11) PI 0810861-7 B1

Código 24.10 - Manutenção da Extinção - Art. 78 inciso IV da LPI

(45) 02/04/2019

(73) Toyota Jidosha Kabushiki Kaisha (JP)

Em virtude da extinção publicada na RPI 2771 de 15-02-2024 e considerando ausência de manifestação dentro dos prazos legais, informo que cabe ser mantida a extinção da patente e seus certificados, conforme o disposto no artigo 12, da resolução 113/2013.

(11) PI 0811006-9 B1

Código 24.10 - Manutenção da Extinção - Art. 78 inciso IV da LPI

(45) 10/10/2017

(73) Electrolux Home Products Corporation N.V. (BE)

Em virtude da extinção publicada na RPI 2771 de 15-02-2024 e considerando

ausência de manifestação dentro dos prazos legais, informo que cabe ser mantida a extinção da patente e seus certificados, conforme o disposto no artigo 12, da resolução 113/2013.

(11) PI 0811035-2 B8

Código 24.10 - Manutenção da Extinção - Art. 78 inciso IV da LPI

(45) 31/07/2018

(73) BAXTER INTERNATIONAL INC. (US) ; BAXTER HEALTHCARE S.A. (CH)

Em virtude da extinção publicada na RPI 2771 de 15-02-2024 e considerando ausência de manifestação dentro dos prazos legais, informo que cabe ser mantida a extinção da patente e seus certificados, conforme o disposto no artigo 12, da resolução 113/2013.

(11) PI 0811241-0 B1

Código 24.10 - Manutenção da Extinção - Art. 78 inciso IV da LPI

(45) 25/06/2019

(73) OERLIKON SURFACE SOLUTIONS AG., PFÄFFIKON (CH)

Em virtude da extinção publicada na RPI 2771 de 15-02-2024 e considerando ausência de manifestação dentro dos prazos legais, informo que cabe ser mantida a extinção da patente e seus certificados, conforme o disposto no artigo 12, da resolução 113/2013.

(11) PI 0811245-2 B1

Código 24.10 - Manutenção da Extinção - Art. 78 inciso IV da LPI

(45) 25/05/2021

(73) SK BIOPHARMACEUTICALS CO., LTD. (KR)

Em virtude da extinção publicada na RPI 2772 de 20-02-2024 e considerando ausência de manifestação dentro dos prazos legais, informo que cabe ser mantida a extinção da patente e seus certificados, conforme o disposto no artigo 12, da resolução 113/2013.

(11) PI 0900939-6 B1

Código 24.10 - Manutenção da Extinção - Art. 78 inciso IV da LPI

(45) 03/11/2020

(73) Deere & Company (US)

Em virtude da extinção publicada na RPI 2771 de 15-02-2024 e considerando ausência de manifestação dentro dos prazos legais, informo que cabe ser mantida a extinção da patente e seus certificados, conforme o disposto no artigo 12, da resolução 113/2013.

(11) PI 0901008-4 B1

Código 24.10 - Manutenção da Extinção - Art. 78 inciso IV da LPI

(45) 12/05/2020

(73) NATIONAL COUPLING COMPANY, INC. (US)

Em virtude da extinção publicada na RPI 2772 de 20-02-2024 e considerando ausência de manifestação dentro dos prazos legais, informo que cabe ser mantida a extinção da patente e seus certificados, conforme o disposto no artigo 12, da resolução 113/2013.

(11) PI 0901036-0 B1	Código 24.10 - Manutenção da Extinção - Art. 78 inciso IV da LPI (45) 26/11/2019 (73) TRÜTZSCHLER GROUP SE (DE) Em virtude da extinção publicada na RPI 2772 de 20-02-2024 e considerando ausência de manifestação dentro dos prazos legais, informo que cabe ser mantida a extinção da patente e seus certificados, conforme o disposto no artigo 12, da resolução 113/2013.
(11) PI 0901042-4 B1	Código 24.10 - Manutenção da Extinção - Art. 78 inciso IV da LPI (45) 13/06/2017 (73) CLAAS SELBSTFAHRENDE ERNTEMASCHINEN GMBH (DE) Em virtude da extinção publicada na RPI 2772 de 20-02-2024 e considerando ausência de manifestação dentro dos prazos legais, informo que cabe ser mantida a extinção da patente e seus certificados, conforme o disposto no artigo 12, da resolução 113/2013.
(11) PI 0906560-1 B1	Código 24.10 - Manutenção da Extinção - Art. 78 inciso IV da LPI (45) 24/01/2017 (73) Sumitomo Metal Miting CO., Ltd (JP) Em virtude da extinção publicada na RPI 2772 de 20-02-2024 e considerando ausência de manifestação dentro dos prazos legais, informo que cabe ser mantida a extinção da patente e seus certificados, conforme o disposto no artigo 12, da resolução 113/2013.
(11) PI 0908318-9 B1	Código 24.10 - Manutenção da Extinção - Art. 78 inciso IV da LPI (45) 28/01/2020 (73) USI CORPORATION (CN) Em virtude da extinção publicada na RPI 2772 de 20-02-2024 e considerando ausência de manifestação dentro dos prazos legais, informo que cabe ser mantida a extinção da patente e seus certificados, conforme o disposto no artigo 12, da resolução 113/2013.
(11) PI 0910451-8 B1	Código 24.10 - Manutenção da Extinção - Art. 78 inciso IV da LPI (45) 26/01/2021 (73) Puratos N.V. (BE) Em virtude da extinção publicada na RPI 2771 de 15-02-2024 e considerando ausência de manifestação dentro dos prazos legais, informo que cabe ser mantida a extinção da patente e seus certificados, conforme o disposto no artigo 12, da resolução 113/2013.
(11) PI 0910589-1 B1	Código 24.10 - Manutenção da Extinção - Art. 78 inciso IV da LPI (45) 06/10/2020

(73) APPLE INC. (US)

Em virtude da extinção publicada na RPI 2771 de 15-02-2024 e considerando ausência de manifestação dentro dos prazos legais, informo que cabe ser mantida a extinção da patente e seus certificados, conforme o disposto no artigo 12, da resolução 113/2013.

(11) PI 0910778-9 B1

Código 24.10 - Manutenção da Extinção - Art. 78 inciso IV da LPI

(45) 29/12/2020

(73) APPLE INC. (US)

Em virtude da extinção publicada na RPI 2771 de 15-02-2024 e considerando ausência de manifestação dentro dos prazos legais, informo que cabe ser mantida a extinção da patente e seus certificados, conforme o disposto no artigo 12, da resolução 113/2013.

(11) PI 0911355-0 B1

Código 24.10 - Manutenção da Extinção - Art. 78 inciso IV da LPI

(45) 30/07/2019

(73) BAYER MATERIALSCIENCE AG (DE)

Em virtude da extinção publicada na RPI 2771 de 15-02-2024 e considerando ausência de manifestação dentro dos prazos legais, informo que cabe ser mantida a extinção da patente e seus certificados, conforme o disposto no artigo 12, da resolução 113/2013.

(11) PI 0911444-0 B8

Código 24.10 - Manutenção da Extinção - Art. 78 inciso IV da LPI

(45) 23/03/2021

(73) Janssen Pharmaceutica N .V. (BE)

Em virtude da extinção publicada na RPI 2772 de 20-02-2024 e considerando ausência de manifestação dentro dos prazos legais, informo que cabe ser mantida a extinção da patente e seus certificados, conforme o disposto no artigo 12, da resolução 113/2013.

(11) PI 0911538-2 B1

Código 24.10 - Manutenção da Extinção - Art. 78 inciso IV da LPI

(45) 18/05/2021

(73) IDORSIA PHARMACEUTICALS LTD (CH)

Em virtude da extinção publicada na RPI 2772 de 20-02-2024 e considerando ausência de manifestação dentro dos prazos legais, informo que cabe ser mantida a extinção da patente e seus certificados, conforme o disposto no artigo 12, da resolução 113/2013.

(11) PI 0911611-7 B1

Código 24.10 - Manutenção da Extinção - Art. 78 inciso IV da LPI

(45) 17/07/2018

(73) Brandenburg (UK) Limited (GB)

Em virtude da extinção publicada na RPI 2772 de 20-02-2024 e considerando ausência de manifestação dentro dos prazos legais, informo que cabe ser

mantida a extinção da patente e seus certificados, conforme o disposto no artigo 12, da resolução 113/2013.

(11) PI 0911622-2 B8

Código 24.10 - Manutenção da Extinção - Art. 78 inciso IV da LPI

(45) 11/05/2021

(73) Janssen Pharmaceutica N.V. (BE)

Em virtude da extinção publicada na RPI 2772 de 20-02-2024 e considerando ausência de manifestação dentro dos prazos legais, informo que cabe ser mantida a extinção da patente e seus certificados, conforme o disposto no artigo 12, da resolução 113/2013.

(11) PI 0911681-8 B8

Código 24.10 - Manutenção da Extinção - Art. 78 inciso IV da LPI

(45) 10/11/2020

(73) RIGEL PHARMACEUTICALS, INC. (US)

Em virtude da extinção publicada na RPI 2771 de 15-02-2024 e considerando ausência de manifestação dentro dos prazos legais, informo que cabe ser mantida a extinção da patente e seus certificados, conforme o disposto no artigo 12, da resolução 113/2013.

(11) PI 0911870-5 B1

Código 24.10 - Manutenção da Extinção - Art. 78 inciso IV da LPI

(45) 06/10/2020

(73) LG ELECTRONICS INC. (KR)

Em virtude da extinção publicada na RPI 2772 de 20-02-2024 e considerando ausência de manifestação dentro dos prazos legais, informo que cabe ser mantida a extinção da patente e seus certificados, conforme o disposto no artigo 12, da resolução 113/2013.

(11) PI 0912181-1 B1

Código 24.10 - Manutenção da Extinção - Art. 78 inciso IV da LPI

(45) 17/11/2020

(73) Hartmuth Drews (DE)

Em virtude da extinção publicada na RPI 2772 de 20-02-2024 e considerando ausência de manifestação dentro dos prazos legais, informo que cabe ser mantida a extinção da patente e seus certificados, conforme o disposto no artigo 12, da resolução 113/2013.

(11) PI 0924133-7 B1

Código 24.10 - Manutenção da Extinção - Art. 78 inciso IV da LPI

(45) 28/09/2021

(73) HEWLETT-PACKARD DEVELOPMENT COMPANY, L.P. (US)

Em virtude da extinção publicada na RPI 2772 de 20-02-2024 e considerando ausência de manifestação dentro dos prazos legais, informo que cabe ser mantida a extinção da patente e seus certificados, conforme o disposto no artigo 12, da resolução 113/2013.

(11) PI 0925013-1 B1	<p>Código 24.10 - Manutenção da Extinção - Art. 78 inciso IV da LPI (45) 12/01/2021 (73) Alcatel Lucent (FR)</p> <p>Em virtude da extinção publicada na RPI 2771 de 15-02-2024 e considerando ausência de manifestação dentro dos prazos legais, informo que cabe ser mantida a extinção da patente e seus certificados, conforme o disposto no artigo 12, da resolução 113/2013.</p>
(11) PI 0925340-8 B1	<p>Código 24.10 - Manutenção da Extinção - Art. 78 inciso IV da LPI (45) 05/01/2021 (73) HUAWEI TECHNOLOGIES CO., LTD. (CN)</p> <p>Em virtude da extinção publicada na RPI 2772 de 20-02-2024 e considerando ausência de manifestação dentro dos prazos legais, informo que cabe ser mantida a extinção da patente e seus certificados, conforme o disposto no artigo 12, da resolução 113/2013.</p>
(11) PI 0925342-4 B1	<p>Código 24.10 - Manutenção da Extinção - Art. 78 inciso IV da LPI (45) 29/12/2020 (73) TELEFONAKTIEBOLAGET LM ERICSSON (PUBL) (SE)</p> <p>Em virtude da extinção publicada na RPI 2772 de 20-02-2024 e considerando ausência de manifestação dentro dos prazos legais, informo que cabe ser mantida a extinção da patente e seus certificados, conforme o disposto no artigo 12, da resolução 113/2013.</p>
(11) PI 1001107-2 B1	<p>Código 24.10 - Manutenção da Extinção - Art. 78 inciso IV da LPI (45) 01/12/2020 (73) PEUGEOT CITROEN AUTOMOBILES S.A. (FR)</p> <p>Em virtude da extinção publicada na RPI 2771 de 15-02-2024 e considerando ausência de manifestação dentro dos prazos legais, informo que cabe ser mantida a extinção da patente e seus certificados, conforme o disposto no artigo 12, da resolução 113/2013.</p>
(11) PI 1001282-6 B1	<p>Código 24.10 - Manutenção da Extinção - Art. 78 inciso IV da LPI (45) 13/07/2021 (73) Rosana Antunes de Sousa (BR/MG)</p> <p>Em virtude da extinção publicada na RPI 2771 de 15-02-2024 e considerando ausência de manifestação dentro dos prazos legais, informo que cabe ser mantida a extinção da patente e seus certificados, conforme o disposto no artigo 12, da resolução 113/2013.</p>
(11) PI 1001527-2 B1	<p>Código 24.10 - Manutenção da Extinção - Art. 78 inciso IV da LPI (45) 24/04/2019 (73) ADEMAR JOSÉ DE OLIVEIRA PAES JUNIOR (BR/SC)</p>

Em virtude da extinção publicada na RPI 2772 de 20-02-2024 e considerando ausência de manifestação dentro dos prazos legais, informo que cabe ser mantida a extinção da patente e seus certificados, conforme o disposto no artigo 12, da resolução 113/2013.

(11) PI 1002723-8 B1

Código 24.10 - Manutenção da Extinção - Art. 78 inciso IV da LPI

(45) 21/07/2020

(73) F.I.L.A. - FABBRICA ITALIANA LAPIS ED AFFINI S.P.A. (IT)

Em virtude da extinção publicada na RPI 2772 de 20-02-2024 e considerando ausência de manifestação dentro dos prazos legais, informo que cabe ser mantida a extinção da patente e seus certificados, conforme o disposto no artigo 12, da resolução 113/2013.

(11) PI 1006404-4 B1

Código 24.10 - Manutenção da Extinção - Art. 78 inciso IV da LPI

(45) 29/05/2018

(73) S.A. CORMAN (BE)

Em virtude da extinção publicada na RPI 2772 de 20-02-2024 e considerando ausência de manifestação dentro dos prazos legais, informo que cabe ser mantida a extinção da patente e seus certificados, conforme o disposto no artigo 12, da resolução 113/2013.

(11) PI 1007683-2 B1

Código 24.10 - Manutenção da Extinção - Art. 78 inciso IV da LPI

(45) 01/12/2020

(73) PEUGEOT CITROËN AUTOMOBILES SA (FR)

Em virtude da extinção publicada na RPI 2771 de 15-02-2024 e considerando ausência de manifestação dentro dos prazos legais, informo que cabe ser mantida a extinção da patente e seus certificados, conforme o disposto no artigo 12, da resolução 113/2013.

(11) PI 1009363-0 B1

Código 24.10 - Manutenção da Extinção - Art. 78 inciso IV da LPI

(45) 03/03/2020

(73) BOREALIS AG (AT)

Em virtude da extinção publicada na RPI 2772 de 20-02-2024 e considerando ausência de manifestação dentro dos prazos legais, informo que cabe ser mantida a extinção da patente e seus certificados, conforme o disposto no artigo 12, da resolução 113/2013.

(11) PI 1009976-0 B1

Código 24.10 - Manutenção da Extinção - Art. 78 inciso IV da LPI

(45) 11/09/2018

(73) Insense Limited (GB)

Em virtude da extinção publicada na RPI 2772 de 20-02-2024 e considerando ausência de manifestação dentro dos prazos legais, informo que cabe ser mantida a extinção da patente e seus certificados, conforme o disposto no

artigo 12, da resolução 113/2013.

(11) PI 1011878-0 B1

Código 24.10 - Manutenção da Extinção - Art. 78 inciso IV da LPI

(45) 30/07/2019

(73) Kao Corporation (JP)

Em virtude da extinção publicada na RPI 2771 de 15-02-2024 e considerando ausência de manifestação dentro dos prazos legais, informo que cabe ser mantida a extinção da patente e seus certificados, conforme o disposto no artigo 12, da resolução 113/2013.

(11) PI 1011898-5 B1

Código 24.10 - Manutenção da Extinção - Art. 78 inciso IV da LPI

(45) 19/02/2019

(73) JFE STEEL CORPORATION (JP)

Em virtude da extinção publicada na RPI 2772 de 20-02-2024 e considerando ausência de manifestação dentro dos prazos legais, informo que cabe ser mantida a extinção da patente e seus certificados, conforme o disposto no artigo 12, da resolução 113/2013.

(11) PI 1011905-1 B1

Código 24.10 - Manutenção da Extinção - Art. 78 inciso IV da LPI

(45) 06/02/2018

(73) JFE Steel Corporation (JP)

Em virtude da extinção publicada na RPI 2772 de 20-02-2024 e considerando ausência de manifestação dentro dos prazos legais, informo que cabe ser mantida a extinção da patente e seus certificados, conforme o disposto no artigo 12, da resolução 113/2013.

(11) PI 1012171-4 B1

Código 24.10 - Manutenção da Extinção - Art. 78 inciso IV da LPI

(45) 03/09/2019

(73) Burcon Nutrascience (MB) CORP. (CA)

Em virtude da extinção publicada na RPI 2772 de 20-02-2024 e considerando ausência de manifestação dentro dos prazos legais, informo que cabe ser mantida a extinção da patente e seus certificados, conforme o disposto no artigo 12, da resolução 113/2013.

(11) PI 1014463-3 B1

Código 24.10 - Manutenção da Extinção - Art. 78 inciso IV da LPI

(45) 26/11/2019

(73) STABILO INTERNATIONAL GMBH (DE)

Em virtude da extinção publicada na RPI 2771 de 15-02-2024 e considerando ausência de manifestação dentro dos prazos legais, informo que cabe ser mantida a extinção da patente e seus certificados, conforme o disposto no artigo 12, da resolução 113/2013.

(11) PI 1014611-3 B1

Código 24.10 - Manutenção da Extinção - Art. 78 inciso IV da LPI

(45) 31/12/2019

(73) MAHLE METAL LEVE S/A (BR/SP)

Em virtude da extinção publicada na RPI 2772 de 20-02-2024 e considerando ausência de manifestação dentro dos prazos legais, informo que cabe ser mantida a extinção da patente e seus certificados, conforme o disposto no artigo 12, da resolução 113/2013.

(11) PI 1014645-8 B1

Código 24.10 - Manutenção da Extinção - Art. 78 inciso IV da LPI

(45) 07/07/2020

(73) TECHNIP FRANCE (FR)

Em virtude da extinção publicada na RPI 2772 de 20-02-2024 e considerando ausência de manifestação dentro dos prazos legais, informo que cabe ser mantida a extinção da patente e seus certificados, conforme o disposto no artigo 12, da resolução 113/2013.

(11) PI 1014956-2 B8

Código 24.10 - Manutenção da Extinção - Art. 78 inciso IV da LPI

(45) 26/01/2021

(73) Resverlogix Corp. (CA)

Em virtude da extinção publicada na RPI 2771 de 15-02-2024 e considerando ausência de manifestação dentro dos prazos legais, informo que cabe ser mantida a extinção da patente e seus certificados, conforme o disposto no artigo 12, da resolução 113/2013.

(11) PI 1015099-4 B1

Código 24.10 - Manutenção da Extinção - Art. 78 inciso IV da LPI

(45) 01/06/2021

(73) Hywind AS (NO)

Em virtude da extinção publicada na RPI 2772 de 20-02-2024 e considerando ausência de manifestação dentro dos prazos legais, informo que cabe ser mantida a extinção da patente e seus certificados, conforme o disposto no artigo 12, da resolução 113/2013.

(11) PI 1015313-6 B1

Código 24.10 - Manutenção da Extinção - Art. 78 inciso IV da LPI

(45) 01/06/2021

(73) GENOMATICA, INC. (US)

Em virtude da extinção publicada na RPI 2772 de 20-02-2024 e considerando ausência de manifestação dentro dos prazos legais, informo que cabe ser mantida a extinção da patente e seus certificados, conforme o disposto no artigo 12, da resolução 113/2013.

(11) PI 1015387-0 B1

Código 24.10 - Manutenção da Extinção - Art. 78 inciso IV da LPI

(45) 04/07/2017

(73) The Procter & Gamble Company (US)

Em virtude da extinção publicada na RPI 2771 de 15-02-2024 e considerando

ausência de manifestação dentro dos prazos legais, informo que cabe ser mantida a extinção da patente e seus certificados, conforme o disposto no artigo 12, da resolução 113/2013.

(11) PI 1101443-1 B1

Código 24.10 - Manutenção da Extinção - Art. 78 inciso IV da LPI
(45) 24/07/2018

(73) CONTRERA INDUSTRIA E COMERCIO LTDA EPP (BR/SP)

Em virtude da extinção publicada na RPI 2771 de 15-02-2024 e considerando ausência de manifestação dentro dos prazos legais, informo que cabe ser mantida a extinção da patente e seus certificados, conforme o disposto no artigo 12, da resolução 113/2013.

(11) PI 1101574-8 B1

Código 24.10 - Manutenção da Extinção - Art. 78 inciso IV da LPI
(45) 28/04/2020

(73) TRÜTZSCHLER GROUP SE (DE)

Em virtude da extinção publicada na RPI 2772 de 20-02-2024 e considerando ausência de manifestação dentro dos prazos legais, informo que cabe ser mantida a extinção da patente e seus certificados, conforme o disposto no artigo 12, da resolução 113/2013.

Código Anotação de Alteração de nome e/ou sede, de Transferência e de Limitação ou Ônus de Pedido, Patente e Certificado de Adição de Invenção**Código 25.1 - Transferência Deferida**

Notificação do deferimento da transferência requerida. Desta data corre o prazo de 60 (sessenta) dias para eventual recurso do interessado.

(11) BR 10 2017 020639-4 B1	Código 25.1 - Transferência Deferida (22) 26/09/2017 (45) 02/01/2024 (71) ELTON FACO ALVES COSTA (BR/SP) ; IMPLACIL DE BORTOLI - MATERIAL ODONTOLÓGICO S.A. (BR/SP)
(21) BR 10 2020 014117-1 A2	Código 25.1 - Transferência Deferida (22) 09/07/2020 (66) BR 10 2019 014286-3 10/07/2019 (71) DBM ENGENHARIA E DESENVOLVIMENTO CIENTÍFICO LTDA (BR/SC)
(21) BR 10 2021 010040-0 A2	Código 25.1 - Transferência Deferida (22) 24/05/2021 (71) QUINTAL DERMOCOSMÉTICOS ALCHEMICAL LAB LTDA (BR/PR)
(21) BR 10 2021 021002-8 A2	Código 25.1 - Transferência Deferida (22) 19/10/2021 (66) BR 10 2020 021506-0 20/10/2020 (71) DBM ENGENHARIA E DESENVOLVIMENTO CIENTÍFICO LTDA (BR/SC)
(21) BR 10 2022 004109-1 A2	Código 25.1 - Transferência Deferida (22) 04/03/2022 (71) OZON PRIME COMERCIO DE PRODUTOS NATURAIS, COSMETICOS E TERAPUETICOS LTDA. ME (BR/SP)
(21) BR 10 2022 024112-0 A2	Código 25.1 - Transferência Deferida (22) 25/11/2022 (71) CARLOS ROBERTO BONFIM OLIVEIRA (BR/MG)
(21) BR 10 2022 025438-9 A2	Código 25.1 - Transferência Deferida (22) 13/12/2022 (71) IDEMIA FRANCE (FR)
(21) BR 10 2023 015887-0	Código 25.1 - Transferência Deferida

	(22) 08/08/2023 (71) NOAR BRASIL INDÚSTRIA E COMÉRCIO S.A (BR/SP)
--	--

(21) BR 10 2023 015889-7	Código 25.1 - Transferência Deferida (22) 08/08/2023 (71) NOAR BRASIL INDÚSTRIA E COMÉRCIO S.A (BR/SP)
---------------------------------	--

(11) BR 11 2012 021133-1 B1	Código 25.1 - Transferência Deferida (22) 11/02/2011 (45) 07/01/2020 (71) AKER SUBSEA AS (NO) ; MHWIRTH AS (NO)
------------------------------------	--

(21) BR 11 2013 003753-9 A2	Código 25.1 - Transferência Deferida (22) 19/08/2011 (71) GESYN TA PHARMA AB (SE)
------------------------------------	---

(11) BR 11 2014 028238-2 B1	Código 25.1 - Transferência Deferida (22) 14/03/2013 (45) 12/11/2019 (71) ECOLAB USA INC. (US)
------------------------------------	---

(21) BR 11 2017 000865-3 A2	Código 25.1 - Transferência Deferida (22) 17/08/2015 (71) PHARMA& SCHWEIZ GMBH (CH)
------------------------------------	---

(11) BR 11 2017 016297-0 B1	Código 25.1 - Transferência Deferida (22) 29/01/2016 (45) 18/04/2023 (71) AKER SOLUTIONS AS (NO)
------------------------------------	---

(11) BR 11 2019 001160-9 B1	Código 25.1 - Transferência Deferida (22) 24/07/2017 (45) 13/12/2022 (71) AKER SOLUTIONS AS (NO)
------------------------------------	---

(21) BR 11 2019 009001-0 A2	Código 25.1 - Transferência Deferida (22) 02/11/2017 (71) SIKA TECHNOLOGY AG (CH)
------------------------------------	---

(21) BR 11 2019 015992-4 A2	Código 25.1 - Transferência Deferida (22) 01/02/2018 (71) TATE & LYLE SOLUTIONS USA LLC (US)
------------------------------------	--

(21) BR 11 2020 005010-5 A2	Código 25.1 - Transferência Deferida (22) 17/09/2018 (71) NICOVENTURES TRADING LIMITED (GB)
------------------------------------	---

(21) BR 11 2020 009861-2 A2	Código 25.1 - Transferência Deferida (22) 26/11/2018 (71) WAVE IMPACT HEAT MANAGEMENT AB (SE)
------------------------------------	---

(21) BR 11 2020 012147-9 A2	Código 25.1 - Transferência Deferida (22) 11/12/2018 (71) LANDIS+GYR TECHNOLOGY, INC. (US)
------------------------------------	--

(21) BR 11 2020 019396-8 A2	Código 25.1 - Transferência Deferida (22) 25/03/2019 (71) PFIZER IRELAND PHARMACEUTICALS (IE)
------------------------------------	---

(21) BR 11 2020 019486-7 A2	Código 25.1 - Transferência Deferida (22) 16/04/2019 (71) LUCAS MEYER COSMETICS S.A.S. (FR)
------------------------------------	---

(21) BR 11 2020 021488-4 A2	Código 25.1 - Transferência Deferida (22) 18/02/2019 (71) METSO MINERALS OY (FI)
------------------------------------	--

(21) BR 11 2021 001661-9 A2	Código 25.1 - Transferência Deferida (22) 17/07/2019 (71) TATE & LYLE SOLUTIONS USA LLC (US)
------------------------------------	--

(21) BR 11 2021 005736-6 A2	Código 25.1 - Transferência Deferida (22) 16/09/2019 (71) KILL-FRECH, CORNELIA (DE)
------------------------------------	---

(21) BR 11 2021 005972-5 A2	Código 25.1 - Transferência Deferida (22) 30/09/2019 (71) O3 ZONE LIMITED (GB)
------------------------------------	--

(21) BR 11 2021 011029-1 A2	Código 25.1 - Transferência Deferida (22) 24/12/2019 (71) CHENANGO ONE LLC (US) ; JOHNSON & JOHNSON CONSUMER INC. (US)
------------------------------------	---

(21) BR 11 2021 011145-0 A2	Código 25.1 - Transferência Deferida (22) 17/12/2019 (71) CHENANGO ONE LLC (US) ; JOHNSON & JOHNSON CONSUMER INC. (US)
<hr/>	
(21) BR 11 2021 011379-7 A2	Código 25.1 - Transferência Deferida (22) 12/12/2019 (71) VOCALINK INTERNATIONAL LIMITED (GB)
<hr/>	
(21) BR 11 2021 011755-5 A2	Código 25.1 - Transferência Deferida (22) 20/11/2019 (71) CHENANGO ONE LLC (US) ; JOHNSON & JOHNSON CONSUMER INC. (US)
<hr/>	
(21) BR 11 2021 012234-6 A2	Código 25.1 - Transferência Deferida (22) 20/11/2019 (71) CHENANGO ONE LLC (US) ; JOHNSON & JOHNSON CONSUMER INC. (US)
<hr/>	
(21) BR 11 2021 012264-8 A2	Código 25.1 - Transferência Deferida (22) 24/12/2019 (71) CHENANGO ONE LLC (US) ; JOHNSON & JOHNSON CONSUMER INC. (US)
<hr/>	
(21) BR 11 2021 014710-1 A2	Código 25.1 - Transferência Deferida (22) 17/01/2020 (71) CHENANGO ONE LLC (US) ; JOHNSON & JOHNSON CONSUMER INC. (US)
<hr/>	
(21) BR 11 2021 016099-0 A2	Código 25.1 - Transferência Deferida (22) 11/02/2020 (71) CHENANGO ONE LLC (US) ; JOHNSON & JOHNSON CONSUMER INC. (US)
<hr/>	
(21) BR 11 2021 016283-6 A2	Código 25.1 - Transferência Deferida (22) 10/03/2020 (71) NATIONAL UNIVERSITY CORPORATION KAGAWA UNIVERSITY (JP) ; SETOLAS HOLDINGS, INC. (JP)
<hr/>	
(21) BR 11 2021 016764-1 A2	Código 25.1 - Transferência Deferida (22) 27/02/2020 (71) WOOLAID LIMITED (NZ)

(21) BR 11 2021 018155-5 A2	Código 25.1 - Transferência Deferida (22) 27/03/2020 (71) SUZANO S.A. (BR/BA)
------------------------------------	---

(21) BR 11 2021 018160-1 A2	Código 25.1 - Transferência Deferida (22) 27/03/2020 (71) SUZANO S.A. (BR/BA)
------------------------------------	---

(21) BR 11 2021 018164-4 A2	Código 25.1 - Transferência Deferida (22) 27/03/2020 (71) SUZANO S.A. (BR/BA)
------------------------------------	---

(21) BR 11 2021 018329-9 A2	Código 25.1 - Transferência Deferida (22) 27/03/2020 (71) SUZANO S.A. (BR/BA)
------------------------------------	---

(21) BR 11 2021 022896-9 A2	Código 25.1 - Transferência Deferida (22) 12/05/2020 (71) CHENANGO ONE LLC (US) ; JOHNSON & JOHNSON CONSUMER INC. (US)
------------------------------------	---

(21) BR 11 2021 023899-9 A2	Código 25.1 - Transferência Deferida (22) 27/05/2020 (71) MODALIS THERAPEUTICS CORPORATION (JP)
------------------------------------	---

(21) BR 11 2021 023931-6 A2	Código 25.1 - Transferência Deferida (22) 28/05/2020 (71) CHENANGO ONE LLC (US) ; JOHNSON & JOHNSON CONSUMER INC. (US)
------------------------------------	---

(21) BR 11 2021 024700-9 A2	Código 25.1 - Transferência Deferida (22) 17/06/2019 (71) TOTALENERGIES ONETECH (FR)
------------------------------------	--

(21) BR 11 2021 026035-8 A2	Código 25.1 - Transferência Deferida (22) 16/12/2019 (71) CHENANGO ONE LLC (US) ; JOHNSON & JOHNSON CONSUMER INC. (US)
------------------------------------	---

(21) BR 11 2022 000644-6 A2	Código 25.1 - Transferência Deferida (22) 13/08/2020
------------------------------------	---

	(71) CHENANGO ONE LLC (US) ; JOHNSON & JOHNSON CONSUMER INC. (US)
(21) BR 11 2022 003359-1 A2	Código 25.1 - Transferência Deferida (22) 24/08/2020 (71) XIZANG HAISCO PHARMACEUTICAL CO., LTD. (CN)
(21) BR 11 2022 003605-1 A2	Código 25.1 - Transferência Deferida (22) 26/08/2020 (71) CHENANGO ONE LLC (US) ; JOHNSON & JOHNSON CONSUMER INC. (US)
(21) BR 11 2022 004715-0 A2	Código 25.1 - Transferência Deferida (22) 18/09/2020 (71) NOVO NORDISK HEALTH CARE AG (CH)
(21) BR 11 2022 005465-3 A2	Código 25.1 - Transferência Deferida (22) 30/09/2020 (71) OD THERAPEUTICS LIMITED (CN)
(21) BR 11 2022 008763-2 A2	Código 25.1 - Transferência Deferida (22) 06/11/2020 (71) INTERDIGITAL PATENT HOLDINGS, INC. (US)
(21) BR 11 2022 011892-9 A2	Código 25.1 - Transferência Deferida (22) 17/12/2020 (71) PFIZER IRELAND PHARMACEUTICALS (IE)
(21) BR 11 2022 016790-3 A2	Código 25.1 - Transferência Deferida (22) 26/02/2021 (71) PFIZER IRELAND PHARMACEUTICALS (IE)
(21) BR 11 2022 018863-3 A2	Código 25.1 - Transferência Deferida (22) 22/03/2021 (71) JOHNSON & JOHNSON CONSUMER INC. (US)
(21) BR 11 2022 019100-6 A2	Código 25.1 - Transferência Deferida (22) 22/03/2021 (71) JOHNSON & JOHNSON CONSUMER INC. (US)
(21) BR 11 2022 019230-4 A2	Código 25.1 - Transferência Deferida (22) 23/03/2021

(71) JOHNSON & JOHNSON CONSUMER INC. (US)

(21) BR 11 2022 019240-1 A2 Código 25.1 - Transferência Deferida
 (22) 23/03/2021
 (71) JOHNSON & JOHNSON CONSUMER INC. (US)

(21) BR 11 2022 019243-6 A2 Código 25.1 - Transferência Deferida
 (22) 23/03/2021
 (71) JOHNSON & JOHNSON CONSUMER INC. (US)

(21) BR 11 2022 019246-0 A2 Código 25.1 - Transferência Deferida
 (22) 25/03/2021
 (71) JOHNSON & JOHNSON CONSUMER INC. (US)

(21) BR 11 2022 021401-4 A2 Código 25.1 - Transferência Deferida
 (22) 19/04/2021
 (71) JOHNSON & JOHNSON CONSUMER INC. (US)

(21) BR 11 2022 021418-9 A2 Código 25.1 - Transferência Deferida
 (22) 19/04/2021
 (71) JOHNSON & JOHNSON CONSUMER INC. (US)

(21) BR 11 2022 021430-8 A2 Código 25.1 - Transferência Deferida
 (22) 19/04/2021
 (71) JOHNSON & JOHNSON CONSUMER INC. (US)

(21) BR 11 2022 021439-1 A2 Código 25.1 - Transferência Deferida
 (22) 19/04/2021
 (71) JOHNSON & JOHNSON CONSUMER INC. (US)

(21) BR 11 2022 021467-7 A2 Código 25.1 - Transferência Deferida
 (22) 19/04/2021
 (71) JOHNSON & JOHNSON CONSUMER INC. (US)

(21) BR 11 2022 024154-2 A2 Código 25.1 - Transferência Deferida
 (22) 21/05/2021
 (71) JOHNSON & JOHNSON CONSUMER INC. (US)

(21) BR 11 2022 026002-4 A2 Código 25.1 - Transferência Deferida
 (22) 29/06/2021
 (71) JOHNSON & JOHNSON CONSUMER INC. (US)

(21) BR 11 2022 027046-1 A2	Código 25.1 - Transferência Deferida (22) 01/07/2021 (71) JOHNSON & JOHNSON CONSUMER INC. (US)
(21) BR 11 2023 000655-4 A2	Código 25.1 - Transferência Deferida (22) 01/07/2021 (71) JOHNSON & JOHNSON CONSUMER INC. (US)
(21) BR 11 2023 002023-9 A2	Código 25.1 - Transferência Deferida (22) 30/07/2021 (71) JOHNSON & JOHNSON CONSUMER INC. (US)
(21) BR 11 2023 002598-2 A2	Código 25.1 - Transferência Deferida (22) 13/08/2021 (71) JOHNSON & JOHNSON CONSUMER INC. (US)
(21) BR 11 2023 003687-9 A2	Código 25.1 - Transferência Deferida (22) 03/09/2021 (71) RF360 SINGAPORE PTE. LTD. (SG)
(21) BR 11 2023 005504-0 A2	Código 25.1 - Transferência Deferida (22) 01/09/2021 (71) SCHENCK PROCESS AUSTRALIA PTY LIMITED (AU)
(21) BR 11 2023 007006-6 A2	Código 25.1 - Transferência Deferida (22) 03/09/2021 (71) RF360 SINGAPORE PTE. LTD. (SG)
(21) BR 12 2022 014015-7 A2	Código 25.1 - Transferência Deferida (22) 17/07/2019 (62) BR 11 2021 001661-9 17/07/2019 (71) TATE & LYLE SOLUTIONS USA LLC (US)
(21) BR 12 2022 014019-0 A2	Código 25.1 - Transferência Deferida (22) 17/07/2019 (62) BR 11 2021 001661-9 17/07/2019 (71) TATE & LYLE SOLUTIONS USA LLC (US)
(21) BR 13 2019 012807-0 E2	Código 25.1 - Transferência Deferida (22) 19/06/2019 (61) BR 10 2017 020639-4 26/09/2017 (71) ELTON FACO ALVES COSTA (BR/SP) ; IMPLACIL DE BORTOLI -

MATERIAL ODONTOLÓGICO S.A. (BR/SP)

- (21) BR 20 2018 008314-2 U2 Código 25.1 - Transferência Deferida
(22) 25/04/2018
(71) SAF-HOLLAND DO BRASIL INDÚSTRIA E PRODUÇÃO DE EIXOS E EQUIPAMENTOS PARA REBOQUES, SEMI-REBOQUES E CAMINHÕES LTDA. (BR/SP)
-
- (21) BR 20 2020 004091-5 U2 Código 25.1 - Transferência Deferida
(22) 28/02/2020
(71) FLÁVIO APARECIDO PERES (BR/SP) ; LEONARDO DOLPHINE ARNONI (BR/PR)
-
- (11) BR 20 2020 023821-9 Y1 Código 25.1 - Transferência Deferida
(22) 23/11/2020
(45) 16/01/2024
(71) EVO TECNOLOGIA E AUTOMAÇÃO LTDA (BR/RS)
-
- (21) BR 20 2023 016431-0 U2 Código 25.1 - Transferência Deferida
(22) 15/08/2023
(71) WARNA ELISABETH HERNICHSEN MÜHLMANN (BR/PR) ; FLAVIO HENRIQUE ALESSI (BR/MG) ; JOSÉ GUILHERME MEDEIROS DA SILVA (BR/ES) ; RONALDO COLETTI DA SILVA (BR/MG)
-
- (11) PI 0508049-5 B8 Código 25.1 - Transferência Deferida
(22) 25/02/2005
(45) 10/05/2016
(73) ONESUBSEA IP UK LIMITED (GB)
-
- (11) PI 0517350-7 B1 Código 25.1 - Transferência Deferida
(22) 23/09/2005
(45) 21/11/2017
(73) SAGEM SECURITE (FR)
-
- (11) PI 0707950-8 B1 Código 25.1 - Transferência Deferida
(22) 14/02/2007
(45) 08/09/2015
(73) OUTOTEC (FINLAND) OY (FI)
-
- (21) PI 0901926-0 A2 Código 25.1 - Transferência Deferida
(22) 10/06/2009
(71) STAEDTLER SE (DE)

Código 25.2 - Transferência Indeferida

Notificação do indeferimento da transferência requerida. Desta data corre o prazo de 60 (sessenta) dias para eventual recurso do interessado.

(21) BR 10 2012 019954-8 A2 Código 25.2 - Transferência Indeferida
(22) 09/08/2012
(71) CONNECTMIX COMPANY LTDA. (BR/SC)
Indeferido o pedido de transferência contido na petição 870200013801 de 29/07/2015 devido ao despacho publicado na RPI 2756 de 31/10/2023.

(21) BR 10 2018 016263-2 A2 Código 25.2 - Transferência Indeferida
(22) 09/08/2018
(71) ETHICON, INC (US)
Indeferido o pedido de transferência contido na petição 870240023020 de 18/03/2024 devido ao despacho publicado na RPI 2662 de 11/01/2022.

(21) BR 10 2018 067579-6 A2 Código 25.2 - Transferência Indeferida
(22) 03/09/2018
(71) ETHICON, INC (US)
Indeferido o pedido de transferência contido na petição 870240023038 de 18/03/2024 devido ao despacho publicado na RPI 2662 de 11/01/2022.

(21) BR 10 2018 068425-6 A2 Código 25.2 - Transferência Indeferida
(22) 12/09/2018
(71) ETHICON, INC (US)
Indeferido o pedido de transferência contido na petição 870240023040 de 18/03/2024 devido ao despacho publicado na RPI 2662 de 11/01/2022.

(21) BR 10 2018 075878-0 A2 Código 25.2 - Transferência Indeferida
(22) 13/12/2018
(71) ETHICON, INC (US)
Indeferido o pedido de transferência contido na petição 870240023054 de 18/03/2024 devido ao despacho publicado na RPI 2687 de 05/07/2022.

(21) BR 10 2018 076858-1 A2 Código 25.2 - Transferência Indeferida
(22) 21/12/2018
(71) ETHICON, INC (US)
Indeferido o pedido de transferência contido na petição 870240023066 de 18/03/2024 devido ao despacho publicado na RPI 2666 de 08/02/2022.

(21) BR 10 2018 076889-1 A2 Código 25.2 - Transferência Indeferida

	(22) 21/12/2018 (71) ETHICON, INC (US) Indeferido o pedido de transferência contido na petição 870240023063 de 18/03/2024 devido ao despacho publicado na RPI 2687 de 05/07/2022.
(21) BR 10 2018 076894-8 A2	Código 25.2 - Transferência Indeferida (22) 21/12/2018 (71) ETHICON, INC (US) Indeferido o pedido de transferência contido na petição 870240023060 de 18/03/2024 devido ao despacho publicado na RPI 2687 de 05/07/2022.
(21) BR 10 2018 077216-3 A2	Código 25.2 - Transferência Indeferida (22) 27/12/2018 (71) ETHICON, INC (US) Indeferido o pedido de transferência contido na petição 870240023070 de 18/03/2024 devido ao despacho publicado na RPI 2687 de 05/07/2022.
(21) BR 10 2018 077472-7 A2	Código 25.2 - Transferência Indeferida (22) 28/12/2018 (71) ETHICON, INC (US) Indeferido o pedido de transferência contido na petição 870240023071 de 18/03/2024 devido ao despacho publicado na RPI 2687 de 05/07/2022.
(21) BR 11 2014 022177-4 A2	Código 25.2 - Transferência Indeferida (22) 01/03/2013 (71) CARUSO CIRO (IT) ; DEL PRETE ANTONIO (IT) ; IROS R.C. S.R.L. (IT) ; SANSEVERINO RENATO (IT) ; TROISI SALVATORE (IT) Indeferido o pedido de transferência contido na petição 870230029883 de 10/04/2023, por ausência de cumprimento da exigência publicada na RPI nº 2766, de 09/01/2024.
(21) BR 12 2021 013712-9 A2	Código 25.2 - Transferência Indeferida (22) 21/12/2017 (62) BR 11 2019 012706-2 21/12/2017 (71) CHENANGO ONE LLC (US) ; JOHNSON & JOHNSON CONSUMER INC. (US) Indeferido o pedido de transferência contido na petição 870240010871 de 07/02/2024 devido ao despacho publicado na RPI 2752 de 03/10/2023.
(21) PI 0518760-5 A8	Código 25.2 - Transferência Indeferida (22) 02/12/2005 (71) SCHERING CORPORATION (US) ; ISTITUTO DI RICERCHE DI BIOLOGIA MOLECOLARE P. ANGELETTI S.P.A. (IT)

Indeferido o pedido de transferência contido na petição 020140034442 de 18/11/2014 devido ao despacho publicado na RPI 2635 de 06/07/2021.

(11) PI 9915142-1 B8

Código 25.2 - Transferência Indeferida

(22) 11/11/1999

(45) 25/08/2015

(73) Pharmacia AB (SE)

Indeferido o pedido de transferência contido na petição 870210019329 de 26/02/2021 devido ao despacho publicado na RPI 2630 de 01/06/2021.

Código 25.3 - Transferência em Exigência

Exigência referente ao pedido de transferência requerida. Desta data corre o prazo de 60 (sessenta) dias para cumprimento da exigência formulada, sob pena de indeferimento da transferência.

(11) BR 10 2012 014261-9 B1	<p>Código 25.3 - Transferência em Exigência (22) 13/06/2012 (45) 01/06/2021 (71) FRANCISCO PÖLKING (BR/RS) ; BHIO SUPPLY INDÚSTRIA E COMÉRCIO DE EQUIPAMENTOS MÉDICOS LTDA (BR/RS) ; WIRKLICH INDÚSTRIA DE PLÁSTICOS LTDA (BR/RS) A fim de atender a transferência, requerida através da petição nº 870230111957 de 19/12/2023, é necessário apresentar uma guia de recolhimento, código 248, relativa a alteração de nome da empresa cessionária. Além disso, é preciso apresentar a guia de cumprimento de exigência.</p>
(21) BR 10 2019 000592-0 A2	<p>Código 25.3 - Transferência em Exigência (22) 11/01/2019 (71) INSTITUTO FEDERAL DE EDUCAÇÃO, CIÊNCIA E TECNOLOGIA DO RIO DE JANEIRO (BR/RJ) A fim de atender a transferência, requerida através da petição nº 870230114513 de 27/12/2023, é necessário apresentar documento que comprove que o representante da cedente tem poderes para realizar tal ato. Além disso, é preciso apresentar a guia de cumprimento de exigência.</p>
(21) BR 10 2021 026357-1 A8	<p>Código 25.3 - Transferência em Exigência (22) 23/12/2021 (71) COMPANHIA PAULISTA DE FORÇA E LUZ (BR/SP) ; COMPANHIA JAGUARI DE ENERGIA (BR/SP) ; RGE SUL DISTRIBUIDORA DE ENERGIA S.A. (BR/RS) ; FUNDAÇÃO CPQD - CENTRO DE PESQUISA E DESENVOLVIMENTO EM TELECOMUNICAÇÕES (BR/SP) ; COMPANHIA PIRATININGA DE FORÇA E LUZ (BR/SP) A fim de atender a transferência, requerida através da petição nº 870240007575 de 29/01/2024, é necessário apresentar documento que comprove que os representantes das empresas cedentes tem poderes para realizarem tal ato. Além disso, é preciso apresentar a guia de cumprimento de exigência.</p>
(21) BR 11 2021 022972-8 A2	<p>Código 25.3 - Transferência em Exigência (22) 17/05/2020 (71) AIOI NISSAY DOWA INSURANCE SERVICES USA CORPORATION (US) A fim de atender a transferência, requerida através da petição nº 870230111955 de 19/12/2023, é necessário apresentar documento com apostilamento ou</p>

legalização consular. Além disso, é preciso apresentar a guia de cumprimento de exigência.

(21) BR 11 2023 003205-9 A2

Código 25.3 - Transferência em Exigência

(22) 30/07/2021

(71) HITACHI ENERGY SWITZERLAND AG (CH)

A fim de atender a transferência, requerida através da petição nº 870230113493 de 22/12/2023, é necessário apresentar procuração em nome da cessionária e esclarecer a divergência entre o nome da cessionária no formulário e o nome no documento de cessão apresentado. Além disso, é preciso apresentar a guia de cumprimento de exigência.

(21) BR 20 2022 023970-9 U2

Código 25.3 - Transferência em Exigência

(22) 24/11/2022

(71) USICENTER COMERCIO E INDUSTRIA DE PRODUTOS PLASTICOS LTDA (BR/SC)

A fim de atender a transferência, requerida através da petição nº 870230106712 de 04/12/2023, é necessário apresentar documento que comprove que o representante da empresa cedente tem poderes para realizar tal ato. Além disso, é preciso apresentar a guia de cumprimento de exigência.

Código 25.4 - Alteração de Nome Deferida

Notificação do deferimento da alteração de nome requerida. Desta data corre o prazo de 60 (sessenta) dias para eventual recurso do interessado.

(11) BR 10 2014 008276-0 B1 Código 25.4 - Alteração de Nome Deferida
(22) 07/04/2014
(45) 04/05/2021
(71) METSO OUTOTEC SWEDEN AB (SE)

(21) BR 10 2018 000484-0 A2 Código 25.4 - Alteração de Nome Deferida
(22) 09/01/2018
(71) STELLANTIS AUTO SAS (FR)

(21) BR 10 2018 011421-2 A2 Código 25.4 - Alteração de Nome Deferida
(22) 06/06/2018
(71) STELLANTIS AUTO SAS (FR)

(21) BR 10 2019 027356-9 A2 Código 25.4 - Alteração de Nome Deferida
(22) 19/12/2019
(71) NIDEC GLOBAL APPLIANCE BRASIL LTDA. (BR/SC)

(21) BR 10 2019 027370-4 A2 Código 25.4 - Alteração de Nome Deferida
(22) 19/12/2019
(71) NIDEC GLOBAL APPLIANCE BRASIL LTDA. (BR/SC)

(21) BR 10 2020 000748-3 A2 Código 25.4 - Alteração de Nome Deferida
(22) 13/01/2020
(71) UNIVERSIDADE FEDERAL DE SANTA CATARINA (BR/SC) ; NIDEC GLOBAL APPLIANCE BRASIL LTDA. (BR/SC)

(11) BR 11 2014 025992-5 B1 Código 25.4 - Alteração de Nome Deferida
(22) 19/04/2013
(45) 29/12/2020
(71) METSO OUTOTEC SWEDEN AB (SE)

(21) BR 11 2017 028294-1 A2 Código 25.4 - Alteração de Nome Deferida
(22) 28/06/2016
(71) IDEMIA FRANCE (FR)

(21) BR 11 2017 028316-6 A2 Código 25.4 - Alteração de Nome Deferida
(22) 29/06/2016

(71) PFIZER INC. (US) ; SANFORD BURNHAM PREBYS MEDICAL
DISCOVERY INSTITUTE (US)

(21) BR 11 2018 075260-6 A2 Código 25.4 - Alteração de Nome Deferida
(22) 08/06/2017
(71) VITAE PHARMACEUTICALS, LLC (US)

(21) BR 11 2018 077017-5 A2 Código 25.4 - Alteração de Nome Deferida
(22) 15/06/2017
(71) STELLANTIS AUTO SAS (FR)

(21) BR 11 2020 002412-0 A2 Código 25.4 - Alteração de Nome Deferida
(22) 19/07/2018
(71) STELLANTIS AUTO SAS (FR)

(21) BR 11 2020 021635-6 A2 Código 25.4 - Alteração de Nome Deferida
(22) 18/04/2019
(71) ELANCO ANIMAL HEALTH GMBH (DE)

(21) BR 11 2020 025879-2 A2 Código 25.4 - Alteração de Nome Deferida
(22) 01/07/2019
(71) DAL-TILE, LLC (US)

(21) BR 11 2021 004954-1 A2 Código 25.4 - Alteração de Nome Deferida
(22) 28/08/2019
(71) STELLANTIS AUTO SAS (FR)

(21) BR 11 2021 005531-2 A2 Código 25.4 - Alteração de Nome Deferida
(22) 12/09/2019
(71) STELLANTIS AUTO SAS (FR)

(21) BR 11 2021 008597-1 A2 Código 25.4 - Alteração de Nome Deferida
(22) 04/11/2019
(71) SNF GROUP (FR)

(21) BR 11 2021 011201-4 A2 Código 25.4 - Alteração de Nome Deferida
(22) 29/11/2019
(71) STELLANTIS AUTO SAS (FR)

(21) BR 11 2021 014040-9 A2 Código 25.4 - Alteração de Nome Deferida
(22) 20/12/2019
(71) STELLANTIS AUTO SAS (FR)

(21) BR 11 2021 014083-2 A2 Código 25.4 - Alteração de Nome Deferida
 (22) 11/02/2020
 (71) DAL-TILE, LLC (US)

(21) BR 11 2022 001612-3 A2 Código 25.4 - Alteração de Nome Deferida
 (22) 22/07/2020
 (71) STELLANTIS AUTO SAS (FR)

(21) BR 11 2022 002517-3 A2 Código 25.4 - Alteração de Nome Deferida
 (22) 14/09/2020
 (71) DAL-TILE, LLC (US)

(21) BR 11 2022 002553-0 A2 Código 25.4 - Alteração de Nome Deferida
 (22) 14/09/2020
 (71) DAL-TILE, LLC (US)

(21) BR 11 2022 003128-9 A2 Código 25.4 - Alteração de Nome Deferida
 (22) 15/09/2020
 (71) DAL-TILE, LLC (US)

(21) BR 11 2022 009226-1 A2 Código 25.4 - Alteração de Nome Deferida
 (22) 19/10/2020
 (71) STELLANTIS AUTO SAS (FR)

(21) BR 11 2022 009582-1 A2 Código 25.4 - Alteração de Nome Deferida
 (22) 18/11/2020
 (71) JOHNSON E JOHNSON CONSUMER INC. (US)

(21) BR 11 2022 015784-3 A2 Código 25.4 - Alteração de Nome Deferida
 (22) 11/02/2021
 (71) ADVANCION CORPORATION (US)

(21) BR 11 2022 018558-8 A2 Código 25.4 - Alteração de Nome Deferida
 (22) 24/03/2021
 (71) DAL-TILE, LLC (US)

(21) BR 11 2022 022327-7 A2 Código 25.4 - Alteração de Nome Deferida
 (22) 07/05/2021
 (71) GEORGIAMUNE INC. (US)

(21) BR 11 2022 022342-0 A2 Código 25.4 - Alteração de Nome Deferida

	(22) 07/05/2021 (71) GEORGIAMUNE INC. (US)
(21) BR 11 2022 022438-9 A2	Código 25.4 - Alteração de Nome Deferida (22) 07/05/2021 (71) GEORGIAMUNE INC. (US)
(21) BR 11 2022 022549-0 A2	Código 25.4 - Alteração de Nome Deferida (22) 07/05/2021 (71) GEORGIAMUNE INC. (US)
(21) BR 11 2022 022551-2 A2	Código 25.4 - Alteração de Nome Deferida (22) 07/05/2021 (71) GEORGIAMUNE INC. (US)
(21) BR 11 2022 025695-7 A2	Código 25.4 - Alteração de Nome Deferida (22) 03/05/2021 (71) STELLANTIS AUTO SAS (FR)
(21) BR 11 2022 025769-4 A2	Código 25.4 - Alteração de Nome Deferida (22) 12/05/2021 (71) STELLANTIS AUTO SAS (FR)
(21) BR 11 2023 015553-3 A2	Código 25.4 - Alteração de Nome Deferida (22) 18/02/2022 (71) ADVANCION CORPORATION (US)
(21) BR 12 2023 016330-3 A2	Código 25.4 - Alteração de Nome Deferida (22) 23/12/2014 (62) BR 11 2016 014810-0 23/12/2014 (71) THE BOARD OF REGENTS OF THE UNIVERSITY OF TEXAS SYSTEM (US) ; ARGENX BV (BE)
(11) PI 0613781-4 B1	Código 25.4 - Alteração de Nome Deferida (22) 12/07/2006 (45) 17/07/2018 (73) IDEMIA FRANCE (FR)

Código 25.6 - Alteração de Nome em Exigência

Exigência referente ao pedido de alteração de nome requerida. Desta data corre o prazo de 60 (sessenta) dias para cumprimento da exigência formulada, sob pena de indeferimento da alteração.

(21) BR 10 2023 024773-3

Código 25.6 - Alteração de Nome em Exigência

(22) 27/11/2023

(71) BEEOTEC HOLDING S/A (BR/PR)

A fim de atender a alteração de nome e de sede requeridas através da petição nº870240006995 de 26/01/2024, é necessário apresentar mais uma guia de recolhimento, código248, relativa ao segundo serviço solicitado. Além disso, é preciso apresentar a guia decumprimento de exigência.

(11) BR 11 2018 011812-5 B1

Código 25.6 - Alteração de Nome em Exigência

(22) 14/12/2016

(45) 17/01/2023

(71) TRICHORD LTD. (GB)

A fim de atender a alteração de nome requerida através da petição nº 870230114912, de28/12/2023, é necessário apresentar documento notariado e com apostilamento ou legalizaçãiconsular e tradução juramentada. Além disso, é preciso apresentar a guia de cumprimento deexigência.

(21) BR 11 2019 012914-6 A2

Código 25.6 - Alteração de Nome em Exigência

(22) 21/12/2017

(71) FUCHS PETROLUB SE (DE)

A fim de atender a alteração de nome e de sede requeridas através da petição nº870230106561, de 04/12/2023, é necessário apresentar mais uma guia de recolhimento, código248, relativa ao segundo serviço solicitado. Além disso, é preciso apresentar a guia decumprimento de exigência.

(21) BR 11 2022 026813-0 A2

Código 25.6 - Alteração de Nome em Exigência

(22) 01/07/2021

(71) FUCHS PETROLUB SE (DE)

A fim de atender a alteração de nome requerida através da petição nº 870230106660, de04/12/2023, é necessário esclarecer a divergência entre o nome da empresa titular do pedido?FUCHS PETROLUB SE? e o nome da empresa que teve seu nome alterado ?FUCHS PETROLUBAG?. Além disso, é preciso apresentar a guia de cumprimento de exigência.

Código 25.7 - Alteração de Sede Deferida

Notificação do deferimento da alteração de Sede requerida. Desta data corre o prazo de 60 (sessenta) dias para eventual recurso do interessado.

(21) BR 10 2019 027198-1 A2	Código 25.7 - Alteração de Sede Deferida (22) 19/12/2019 (71) PROSAFETY SISTEMAS DE SEGURANÇA LTDA (BR/SP)
<hr/>	
(21) BR 10 2020 008829-7 A2	Código 25.7 - Alteração de Sede Deferida (22) 04/05/2020 (71) TRANSMISSORA ALIANÇA DE ENERGIA ELÉTRICA S.A. - TAESA (BR/RJ)
<hr/>	
(21) BR 10 2020 008831-9 A2	Código 25.7 - Alteração de Sede Deferida (22) 04/05/2020 (71) TRANSMISSORA ALIANÇA DE ENERGIA ELÉTRICA S.A. - TAESA (BR/RJ)
<hr/>	
(11) BR 11 2012 001151-0 B1	Código 25.7 - Alteração de Sede Deferida (22) 29/06/2010 (45) 04/02/2020 (71) CHEMISCHES LABORATORIUM DR.KURT RICHTER GMBH (DE)
<hr/>	
(21) BR 11 2012 008159-4 A2	Código 25.7 - Alteração de Sede Deferida (22) 27/08/2010 (71) ARENA PHARMACEUTICALS, INC. (US)
<hr/>	
(11) BR 11 2013 016708-4 B1	Código 25.7 - Alteração de Sede Deferida (22) 29/12/2011 (45) 17/08/2021 (71) FOUNDATION MEDICINE, INC. (US)
<hr/>	
(21) BR 11 2014 004213-6 A2	Código 25.7 - Alteração de Sede Deferida (22) 23/08/2012 (71) FOUNDATION MEDICINE, INC (US)
<hr/>	
(11) BR 11 2015 030469-9 B1	Código 25.7 - Alteração de Sede Deferida (22) 06/06/2014 (45) 07/06/2022 (71) MVG INDUSTRIES (FR) ; OFFICE NATIONAL D'ETUDES ET DE RECHERCHES AEROSPATIALES (ONERA) (FR)

(11) BR 11 2017 001191-3 B1	Código 25.7 - Alteração de Sede Deferida (22) 08/07/2015 (45) 12/04/2022 (71) TECHNIP ZIMMER GMBH (DE)
<hr/>	
(21) BR 11 2017 008399-0 A2	Código 25.7 - Alteração de Sede Deferida (22) 23/10/2015 (71) CALIDI BIOTHERAPEUTICS, INC. (US)
<hr/>	
(21) BR 11 2018 003174-7 A2	Código 25.7 - Alteração de Sede Deferida (22) 19/08/2016 (71) METSO OUTOTEC USA INC. (US)
<hr/>	
(21) BR 11 2019 008556-4 A2	Código 25.7 - Alteração de Sede Deferida (22) 02/02/2018 (71) BRUIN BIOMETRICS, LLC (US)
<hr/>	
(21) BR 11 2019 008574-2 A2	Código 25.7 - Alteração de Sede Deferida (22) 02/02/2018 (71) BRUIN BIOMETRICS, LLC (US)
<hr/>	
(21) BR 11 2020 006257-0 A2	Código 25.7 - Alteração de Sede Deferida (22) 01/10/2018 (71) KEMIN PROTEINS LLC (US)
<hr/>	
(21) BR 11 2020 013952-1 A2	Código 25.7 - Alteração de Sede Deferida (22) 09/01/2019 (71) I4F LICENSING NV (BE)
<hr/>	
(21) BR 11 2020 024951-3 A2	Código 25.7 - Alteração de Sede Deferida (22) 06/06/2019 (71) TECHNIP ENERGIES FRANCE (FR)
<hr/>	
(21) BR 11 2021 003972-4 A2	Código 25.7 - Alteração de Sede Deferida (22) 20/09/2019 (71) DAIKIN INDUSTRIES, LTD. (JP)
<hr/>	
(21) BR 11 2021 007354-0 A2	Código 25.7 - Alteração de Sede Deferida (22) 21/10/2019 (71) TECHNIP ENERGIES FRANCE (FR)

(21) BR 11 2021 023272-9 A2	Código 25.7 - Alteração de Sede Deferida (22) 15/05/2020 (71) ZUIKO CORPORATION (JP)
(21) BR 11 2022 000092-8 A2	Código 25.7 - Alteração de Sede Deferida (22) 02/04/2020 (71) POKETINS LLC (US) ; ISABEL KURI (US)
(21) BR 11 2022 017994-4 A2	Código 25.7 - Alteração de Sede Deferida (22) 08/03/2021 (71) CROSSROADS EXTREMITY SYSTEMS, LLC (US)
(21) BR 11 2023 020572-7 A2	Código 25.7 - Alteração de Sede Deferida (22) 05/04/2022 (71) CYTOVIA THERAPEUTICS, LLC. (US)
(21) BR 11 2023 020574-3 A2	Código 25.7 - Alteração de Sede Deferida (22) 05/04/2022 (71) CYTOVIA THERAPEUTICS, LLC. (US)
(21) BR 12 2020 024337-6 A2	Código 25.7 - Alteração de Sede Deferida (22) 27/08/2010 (62) BR 11 2012 008159-4 27/08/2010 (71) ARENA PHARMACEUTICALS, INC. (US)
(21) BR 12 2021 017877-1 A2	Código 25.7 - Alteração de Sede Deferida (22) 23/10/2015 (62) BR 11 2017 008399-0 23/10/2015 (71) CALIDI BIOTHERAPEUTICS, INC. (US)
(21) BR 20 2020 021549-9 U2	Código 25.7 - Alteração de Sede Deferida (22) 21/10/2020 (71) ATEC TUBOS E PEÇAS DE METAIS LTDA (BR/SP)

Código 25.8 - Alteração de Sede Indeferida

Notificação do indeferimento da alteração de Sede requerida. Desta data corre o prazo de 60 (sessenta) dias para eventual recurso do interessado.

(11) PI 0012176-2 B1

Código 25.8 - Alteração de Sede Indeferida

(22) 06/06/2000

(45) 14/07/2009

(71) Keiper GmbH & Co. (DE)

Indeferido o pedido de alteração de sede contido na petição 870210066238 de 21/07/2021 devido ao despacho publicado na RPI 2612 de 26/01/2021.

Código 25.12 - Publicação Anulada

Anulada a publicação de qualquer um dos subitens anteriores por ter sido efetuada com incorreção.

(21) BR 11 2019 010785-1 A2

Código 25.12 - Publicação Anulada

(22) 27/11/2017

(71) JOHNSON & JOHNSON CONSUMER INC. (US)

Anulada a publicação código 25.4 na RPI nº 2786 de 28/05/2024 por ter sido indevida.

Código Códigos para Trâmite Prioritário**Código 28.10.1 - Notificação de requerimento de trâmite prioritário de depositante idoso**

Notifica o requerimento de trâmite prioritário de depositante idoso para os processos de patente listados. A admissão condiciona-se ao atendimento da legislação específica.

(21) BR 10 2019 010339-6 A2 Código 28.10.1 - Notificação de requerimento de trâmite prioritário de depositante idoso
(22) 21/05/2019
Notificação de requerimento de trâmite prioritário de depositante idoso, conforme protocolo nº 870230109471, de 12/12/2023

(21) BR 10 2021 026062-9 A2 Código 28.10.1 - Notificação de requerimento de trâmite prioritário de depositante idoso
(22) 22/12/2021
Notificação de requerimento de trâmite prioritário de depositante idoso, conforme protocolo nº 870230109572, de 12/12/2023

(21) BR 10 2022 004934-3 A2 Código 28.10.1 - Notificação de requerimento de trâmite prioritário de depositante idoso
(22) 17/03/2022
Notificação de requerimento de trâmite prioritário de depositante idoso, conforme protocolo nº 870230108252, de 07/12/2023

(21) BR 10 2022 007645-6 A2 Código 28.10.1 - Notificação de requerimento de trâmite prioritário de depositante idoso
(22) 20/04/2022
Notificação de requerimento de trâmite prioritário de depositante idoso, conforme protocolo nº 870230109175, de 11/12/2023

(21) BR 10 2023 013703-2 Código 28.10.1 - Notificação de requerimento de trâmite prioritário de depositante idoso
(22) 07/07/2023
Notificação de requerimento de trâmite prioritário de depositante idoso, conforme protocolo nº 870230103635, de 24/11/2023

(21) BR 10 2023 019535-0 A2 Código 28.10.1 - Notificação de requerimento de trâmite prioritário de depositante idoso
(22) 24/09/2023

Notificação de requerimento de trâmite prioritário de depositante idoso,
conforme protocolo nº 870230107684, de 06/12/2023

(21) BR 10 2023 024654-0 A2 Código 28.10.1 - Notificação de requerimento de trâmite prioritário de depositante idoso
(22) 24/11/2023
Notificação de requerimento de trâmite prioritário de depositante idoso,
conforme protocolo nº 870230108055, de 07/12/2023

(21) BR 10 2023 025223-0 A2 Código 28.10.1 - Notificação de requerimento de trâmite prioritário de depositante idoso
(22) 30/11/2023
Notificação de requerimento de trâmite prioritário de depositante idoso,
conforme protocolo nº 870230105810, de 01/12/2023

(21) BR 13 2023 001265-4 E2 Código 28.10.1 - Notificação de requerimento de trâmite prioritário de depositante idoso
(22) 24/01/2023
Notificação de requerimento de trâmite prioritário de depositante idoso,
conforme protocolo nº 870230109575, de 12/12/2023

(21) BR 20 2012 026450-7 U2 Código 28.10.1 - Notificação de requerimento de trâmite prioritário de depositante idoso
(22) 16/10/2012
Notificação de requerimento de trâmite prioritário de depositante idoso,
conforme protocolo nº 870230107532, de 06/12/2023

(21) BR 20 2018 067326-8 U2 Código 28.10.1 - Notificação de requerimento de trâmite prioritário de depositante idoso
(22) 31/08/2018
Notificação de requerimento de trâmite prioritário de depositante idoso,
conforme protocolo nº 870230108257, de 07/12/2023

(21) BR 20 2020 015090-7 U2 Código 28.10.1 - Notificação de requerimento de trâmite prioritário de depositante idoso
(22) 24/07/2020
Notificação de requerimento de trâmite prioritário de depositante idoso,
conforme protocolo nº 870230104472, de 28/11/2023

(21) BR 20 2022 001731-5 U2 Código 28.10.1 - Notificação de requerimento de trâmite prioritário de depositante idoso
(22) 31/01/2022
Notificação de requerimento de trâmite prioritário de depositante idoso,

conforme protocolo nº 870230103801, de 26/11/2023

(21) BR 20 2022 020280-5 U2 Código 28.10.1 - Notificação de requerimento de trâmite prioritário de depositante idoso
(22) 06/10/2022
Notificação de requerimento de trâmite prioritário de depositante idoso, conforme protocolo nº 870230110059, de 13/12/2023

(21) BR 20 2023 016531-7 U2 Código 28.10.1 - Notificação de requerimento de trâmite prioritário de depositante idoso
(22) 17/08/2023
Notificação de requerimento de trâmite prioritário de depositante idoso, conforme protocolo nº 870230107217, de 05/12/2023

(21) BR 20 2023 018067-7 U2 Código 28.10.1 - Notificação de requerimento de trâmite prioritário de depositante idoso
(22) 06/09/2023
Notificação de requerimento de trâmite prioritário de depositante idoso, conforme protocolo nº 870230108392, de 08/12/2023

(21) BR 20 2023 019868-1 U2 Código 28.10.1 - Notificação de requerimento de trâmite prioritário de depositante idoso
(22) 27/09/2023
Notificação de requerimento de trâmite prioritário de depositante idoso, conforme protocolo nº 870230109043, de 11/12/2023

(21) BR 20 2023 020952-7 Código 28.10.1 - Notificação de requerimento de trâmite prioritário de depositante idoso
(22) 09/10/2023
Notificação de requerimento de trâmite prioritário de depositante idoso, conforme protocolo nº 870230104978, de 29/11/2023

(21) BR 20 2023 025325-9 U2 Código 28.10.1 - Notificação de requerimento de trâmite prioritário de depositante idoso
(22) 01/12/2023
Notificação de requerimento de trâmite prioritário de depositante idoso, conforme protocolo nº 870230106570, de 04/12/2023

(21) BR 20 2023 026053-0 U2 Código 28.10.1 - Notificação de requerimento de trâmite prioritário de depositante idoso
(22) 11/12/2023
Notificação de requerimento de trâmite prioritário de depositante idoso, conforme protocolo nº 870230109491, de 12/12/2023

Código 28.10.2 - Notificação de requerimento de trâmite prioritário de depositante portador de deficiência física ou mental

Notifica o requerimento de trâmite prioritário de depositante portador de deficiência física ou mental para os processos de patente listados. A admissão condiciona-se ao atendimento da legislação específica

(21) BR 10 2018 002876-6 A2	Código 28.10.2 - Notificação de requerimento de trâmite prioritário de depositante portador de deficiência física ou mental (22) 14/02/2018 Notificação de requerimento de trâmite prioritário de depositante portador de deficiência física ou mental, conforme protocolo nº 870230111669, de 18/12/2023
------------------------------------	---

Código 28.10.4 - Notificação de requerimento de trâmite prioritário de depositante MEI, ME ou EPP

Notifica o requerimento de trâmite prioritário de depositante de depositante MEI, ME ou EPP para os processos de patente listados. A admissão condiciona-se ao atendimento da legislação específica.

(21) BR 10 2022 013586-0 A2	Código 28.10.4 - Notificação de requerimento de trâmite prioritário de depositante MEI, ME ou EPP (22) 07/07/2022 Notificação de requerimento de trâmite prioritário de depositante MEI, ME ou EPP, conforme protocolo nº 870230104245, de 27/11/2023
------------------------------------	---

(21) BR 10 2023 009176-8 A2	Código 28.10.4 - Notificação de requerimento de trâmite prioritário de depositante MEI, ME ou EPP (22) 12/05/2023 Notificação de requerimento de trâmite prioritário de depositante MEI, ME ou EPP, conforme protocolo nº 870230106842, de 04/12/2023
------------------------------------	---

(21) BR 10 2023 009880-0 A8	Código 28.10.4 - Notificação de requerimento de trâmite prioritário de depositante MEI, ME ou EPP (22) 22/05/2023 Notificação de requerimento de trâmite prioritário de depositante MEI, ME ou EPP, conforme protocolo nº 870230099244, de 09/11/2023
------------------------------------	---

(21) BR 10 2023 014406-3 A2	Código 28.10.4 - Notificação de requerimento de trâmite prioritário de depositante MEI, ME ou EPP (22) 18/07/2023 Notificação de requerimento de trâmite prioritário de depositante MEI, ME ou EPP, conforme protocolo nº 870230105140, de 29/11/2023
(21) BR 10 2023 015030-6 A2	Código 28.10.4 - Notificação de requerimento de trâmite prioritário de depositante MEI, ME ou EPP (22) 26/07/2023 Notificação de requerimento de trâmite prioritário de depositante MEI, ME ou EPP, conforme protocolo nº 870230103480, de 24/11/2023
(21) BR 20 2022 007768-7 U2	Código 28.10.4 - Notificação de requerimento de trâmite prioritário de depositante MEI, ME ou EPP (22) 25/04/2022 Notificação de requerimento de trâmite prioritário de depositante MEI, ME ou EPP, conforme protocolo nº 870230104233, de 27/11/2023
(21) BR 20 2023 018428-1 U2	Código 28.10.4 - Notificação de requerimento de trâmite prioritário de depositante MEI, ME ou EPP (22) 12/09/2023 Notificação de requerimento de trâmite prioritário de depositante MEI, ME ou EPP, conforme protocolo nº 870230101751, de 17/11/2023
(21) BR 20 2023 020263-8 U2	Código 28.10.4 - Notificação de requerimento de trâmite prioritário de depositante MEI, ME ou EPP (22) 02/10/2023 Notificação de requerimento de trâmite prioritário de depositante MEI, ME ou EPP, conforme protocolo nº 870230103105, de 23/11/2023
(21) BR 20 2023 020336-7 U2	Código 28.10.4 - Notificação de requerimento de trâmite prioritário de depositante MEI, ME ou EPP (22) 03/10/2023 Notificação de requerimento de trâmite prioritário de depositante MEI, ME ou EPP, conforme protocolo nº 870230103093, de 23/11/2023
(21) BR 20 2023 020340-5 U2	Código 28.10.4 - Notificação de requerimento de trâmite prioritário de depositante MEI, ME ou EPP (22) 03/10/2023 Notificação de requerimento de trâmite prioritário de depositante MEI, ME ou EPP, conforme protocolo nº 870230103088, de 23/11/2023
(21) BR 20 2023 020343-0 U2	Código 28.10.4 - Notificação de requerimento de trâmite prioritário de

depositante MEI, ME ou EPP

(22) 03/10/2023

Notificação de requerimento de trâmite prioritário de depositante MEI, ME ou EPP, conforme protocolo nº 870230103079, de 23/11/2023

(21) BR 20 2023 021676-0 U2

Código 28.10.4 - Notificação de requerimento de trâmite prioritário de depositante MEI, ME ou EPP

(22) 18/10/2023

Notificação de requerimento de trâmite prioritário de depositante MEI, ME ou EPP, conforme protocolo nº 870230102413, de 22/11/2023. O nome do solicitante não confere com o comprovante de CNPJ apresentado. Não será realizada exigência, uma vez que já foi solicitada na RPI 2777, de 26/03/2024. Recomendável efetuar nova solicitação de trâmite prioritário com o nome do solicitante corrigido, de acordo com o comprovante do CNPJ apresentado.

(21) BR 20 2023 022364-3 U2

Código 28.10.4 - Notificação de requerimento de trâmite prioritário de depositante MEI, ME ou EPP

(22) 26/10/2023

Notificação de requerimento de trâmite prioritário de depositante MEI, ME ou EPP, conforme protocolo nº 870230102002, de 21/11/2023

(21) BR 20 2023 022970-6 U2

Código 28.10.4 - Notificação de requerimento de trâmite prioritário de depositante MEI, ME ou EPP

(22) 01/11/2023

Notificação de requerimento de trâmite prioritário de depositante MEI, ME ou EPP, conforme protocolo nº 870230103112, de 23/11/2023

(21) BR 20 2023 024182-0 U2

Código 28.10.4 - Notificação de requerimento de trâmite prioritário de depositante MEI, ME ou EPP

(22) 17/11/2023

Notificação de requerimento de trâmite prioritário de depositante MEI, ME ou EPP, conforme protocolo nº 870230104392, de 28/11/2023

Código 28.10.5 - Notificação de requerimento de trâmite prioritário de depositante ICT

Notifica o requerimento de trâmite prioritário de depositante ICT para os processos de patente listados. A admissão condiciona-se ao atendimento da legislação específica.

(21) BR 10 2020 012009-3 A2	Código 28.10.5 - Notificação de requerimento de trâmite prioritário de depositante ICT (22) 15/06/2020 Notificação de requerimento de trâmite prioritário de depositante ICT, conforme protocolo nº 870240021469, de 13/03/2024
(21) BR 10 2020 023233-9 A2	Código 28.10.5 - Notificação de requerimento de trâmite prioritário de depositante ICT (22) 13/11/2020 Notificação de requerimento de trâmite prioritário de depositante ICT, conforme protocolo nº 870230103965, de 27/11/2023
(21) BR 10 2022 006464-4 A2	Código 28.10.5 - Notificação de requerimento de trâmite prioritário de depositante ICT (22) 04/04/2022 Notificação de requerimento de trâmite prioritário de depositante ICT, conforme protocolo nº 870230103214, de 24/11/2023
(21) BR 10 2022 006707-4 A2	Código 28.10.5 - Notificação de requerimento de trâmite prioritário de depositante ICT (22) 07/04/2022 Notificação de requerimento de trâmite prioritário de depositante ICT, conforme protocolo nº 870230103220, de 24/11/2023
(21) BR 10 2022 012852-9 A2	Código 28.10.5 - Notificação de requerimento de trâmite prioritário de depositante ICT (22) 28/06/2022 Notificação de requerimento de trâmite prioritário de depositante ICT, conforme protocolo nº 870230103503, de 24/11/2023
(21) BR 10 2023 010530-0 A2	Código 28.10.5 - Notificação de requerimento de trâmite prioritário de depositante ICT (22) 30/05/2023 Notificação de requerimento de trâmite prioritário de depositante ICT, conforme protocolo nº 870240016191, de 27/02/2024
(21) BR 10 2023 014045-9 A2	Código 28.10.5 - Notificação de requerimento de trâmite prioritário de depositante ICT (22) 13/07/2023 Notificação de requerimento de trâmite prioritário de depositante ICT, conforme protocolo nº 870230104890, de 29/11/2023
(21) BR 12 2023 022690-9 A2	Código 28.10.5 - Notificação de requerimento de trâmite prioritário de

depositante ICT
 (22) 24/07/2015
 Notificação de requerimento de trâmite prioritário de depositante ICT, conforme protocolo nº 870240016201, de 27/02/2024

(21) BR 12 2023 022739-5 A2 Código 28.10.5 - Notificação de requerimento de trâmite prioritário de depositante ICT
 (22) 24/07/2015
 Notificação de requerimento de trâmite prioritário de depositante ICT, conforme protocolo nº 870240016210, de 27/02/2024

(21) BR 20 2022 006380-5 U2 Código 28.10.5 - Notificação de requerimento de trâmite prioritário de depositante ICT
 (22) 01/04/2022
 Notificação de requerimento de trâmite prioritário de depositante ICT, conforme protocolo nº 870230103213, de 24/11/2023

(21) BR 20 2022 008028-9 U2 Código 28.10.5 - Notificação de requerimento de trâmite prioritário de depositante ICT
 (22) 27/04/2022
 Notificação de requerimento de trâmite prioritário de depositante ICT, conforme protocolo nº 870230103222, de 24/11/2023

Código 28.10.6 - Notificação de requerimento de trâmite prioritário de depositante Startup

Notifica o requerimento de trâmite prioritário de depositante Startup para os processos de patente listados. A admissão condiciona-se ao atendimento da legislação específica.

(21) BR 10 2023 013211-1 Código 28.10.6 - Notificação de requerimento de trâmite prioritário de depositante Startup
 (22) 30/06/2023
 Notificação de requerimento de trâmite prioritário de depositante startup, conforme protocolo nº 870230102764, de 22/11/2023

Código 28.10.11 - Notificação de requerimento de trâmite prioritário de tecnologia verde

Notifica o requerimento de trâmite prioritário de tecnologia verde para os processos de patente listados. A admissão condiciona-se ao atendimento da legislação específica.

(21) BR 10 2019 014071-2 A2	Código 28.10.11 - Notificação de requerimento de trâmite prioritário de tecnologia verde (22) 08/07/2019 Notificação de requerimento de trâmite prioritário de tecnologia verde, conforme protocolo nº 870230101431, de 17/11/2023
(21) BR 10 2021 001251-0 A2	Código 28.10.11 - Notificação de requerimento de trâmite prioritário de tecnologia verde (22) 22/01/2021 Notificação de requerimento de trâmite prioritário de tecnologia verde, conforme protocolo nº 870240001613, de 06/01/2024
(21) BR 10 2021 005605-3 A2	Código 28.10.11 - Notificação de requerimento de trâmite prioritário de tecnologia verde (22) 24/03/2021 Notificação de requerimento de trâmite prioritário de tecnologia verde, conforme protocolo nº 870230101462, de 17/11/2023
(21) BR 10 2021 021818-5 A2	Código 28.10.11 - Notificação de requerimento de trâmite prioritário de tecnologia verde (22) 29/10/2021 Notificação de requerimento de trâmite prioritário de tecnologia verde, conforme protocolo nº 870230104576, de 28/11/2023
(21) BR 10 2022 010121-3 A2	Código 28.10.11 - Notificação de requerimento de trâmite prioritário de tecnologia verde (22) 24/05/2022 Notificação de requerimento de trâmite prioritário de tecnologia verde, conforme protocolo nº 870230103129, de 23/11/2023
(21) BR 10 2023 015006-3 A2	Código 28.10.11 - Notificação de requerimento de trâmite prioritário de tecnologia verde (22) 26/07/2023 Notificação de requerimento de trâmite prioritário de tecnologia verde, conforme protocolo nº 870230104650, de 28/11/2023

(21) BR 10 2023 023038-5 A2	Código 28.10.11 - Notificação de requerimento de trâmite prioritário de tecnologia verde (22) 03/11/2023 Notificação de requerimento de trâmite prioritário de tecnologia verde, conforme protocolo nº 870230098836, de 09/11/2023
------------------------------------	--

(21) BR 20 2021 026196-5 U2	Código 28.10.11 - Notificação de requerimento de trâmite prioritário de tecnologia verde (22) 22/12/2021 Notificação de requerimento de trâmite prioritário de tecnologia verde, conforme protocolo nº 870230099210, de 09/11/2023
------------------------------------	--

Código 28.10.12 - Notificação de requerimento de trâmite prioritário de tecnologia para tratamento de saúde

Notifica o requerimento de trâmite prioritário de tecnologia para tratamento de saúde para os processos de patente listados. A admissão condiciona-se ao atendimento da legislação específica.

(21) BR 10 2020 025455-3 A2	Código 28.10.12 - Notificação de requerimento de trâmite prioritário de tecnologia para tratamento de saúde (22) 11/12/2020 Notificação de requerimento de trâmite prioritário de tecnologia para tratamento de saúde, conforme protocolo nº 870230102890, de 23/11/2023
------------------------------------	--

(21) BR 11 2022 010246-1 A2	Código 28.10.12 - Notificação de requerimento de trâmite prioritário de tecnologia para tratamento de saúde (22) 27/11/2020 Notificação de requerimento de trâmite prioritário de tecnologia para tratamento de saúde, conforme protocolo nº 870230102284, de 21/11/2023
------------------------------------	--

(21) BR 11 2022 025721-0 A2	Código 28.10.12 - Notificação de requerimento de trâmite prioritário de tecnologia para tratamento de saúde (22) 17/06/2021 Notificação de requerimento de trâmite prioritário de tecnologia para tratamento de saúde, conforme protocolo nº 870230099223, de 09/11/2023
------------------------------------	--

(21) BR 11 2023 010109-3 A2	Código 28.10.12 - Notificação de requerimento de trâmite prioritário de tecnologia para tratamento de saúde (22) 26/11/2020 Notificação de requerimento de trâmite prioritário de tecnologia para tratamento
------------------------------------	--

de saúde, conforme protocolo nº 870230105350, de 30/11/2023

(21) BR 11 2023 010118-2 A2

Código 28.10.12 - Notificação de requerimento de trâmite prioritário de tecnologia para tratamento de saúde

(22) 26/11/2020

Notificação de requerimento de trâmite prioritário de tecnologia para tratamento de saúde, conforme protocolo nº 870230105357, de 30/11/2023

Código 28.10.21 - Notificação de requerimento de trâmite prioritário de depositante acusa de contrafação

Notifica o requerimento de trâmite prioritário de depositante acusa contrafação para os processos de patente listados. A admissão condiciona-se ao atendimento da legislação específica.

(21) BR 10 2023 017378-0

Código 28.10.21 - Notificação de requerimento de trâmite prioritário de depositante acusa de contrafação

(22) 28/08/2023

Notificação de requerimento de trâmite prioritário de depositante acusando terceiros de contrafação, conforme protocolo nº 870230101968, de 20/11/2023

(11) BR 13 2013 010796-3 F1

Código 28.10.21 - Notificação de requerimento de trâmite prioritário de depositante acusa de contrafação

(22) 02/05/2013

Notificação de requerimento de trâmite prioritário de depositante acusando terceiros de contrafação, conforme protocolo nº 870230099825, de 12/11/2023

(21) BR 20 2021 012846-7 U2

Código 28.10.21 - Notificação de requerimento de trâmite prioritário de depositante acusa de contrafação

(22) 28/06/2021

Notificação de requerimento de trâmite prioritário de depositante acusando terceiros de contrafação, conforme protocolo nº 870230106407, de 01/12/2023

(21) BR 20 2023 016071-4 U2

Código 28.10.21 - Notificação de requerimento de trâmite prioritário de depositante acusa de contrafação

(22) 09/08/2023

Notificação de requerimento de trâmite prioritário de depositante acusando terceiros de contrafação, conforme protocolo nº 870230106062, de 01/12/2023

Código 28.10.26 - Notificação de requerimento de trâmite prioritário de tecnologia disponibilizada no mercado

Notifica o requerimento de trâmite prioritário de tecnologia disponibilizada no mercado para os processos de patente listados. A admissão condiciona-se ao atendimento da legislação específica.

(21) BR 10 2020 024743-3 A2 Código 28.10.26 - Notificação de requerimento de trâmite prioritário de tecnologia disponibilizada no mercado
(22) 03/12/2020

(21) BR 10 2021 021533-0 A2 Código 28.10.26 - Notificação de requerimento de trâmite prioritário de tecnologia disponibilizada no mercado
(22) 27/10/2021

(21) BR 10 2023 011836-4 A2 Código 28.10.26 - Notificação de requerimento de trâmite prioritário de tecnologia disponibilizada no mercado
(22) 15/06/2023

(21) BR 20 2019 009523-2 U2 Código 28.10.26 - Notificação de requerimento de trâmite prioritário de tecnologia disponibilizada no mercado
(22) 10/05/2019

(21) BR 20 2020 018649-9 U2 Código 28.10.26 - Notificação de requerimento de trâmite prioritário de tecnologia disponibilizada no mercado
(22) 12/09/2020

(21) BR 20 2022 015230-1 U2 Código 28.10.26 - Notificação de requerimento de trâmite prioritário de tecnologia disponibilizada no mercado
(22) 01/08/2022

(21) BR 20 2022 024862-7 U2 Código 28.10.26 - Notificação de requerimento de trâmite prioritário de tecnologia disponibilizada no mercado
(22) 06/12/2022

Código 28.10.31 - Notificação de requerimento de trâmite prioritário de família de patente iniciada no Brasil

Notifica o requerimento de trâmite prioritário de família de patente iniciada no Brasil para os processos de patente listados. A admissão condiciona-se ao atendimento da legislação específica.

(21) BR 11 2022 023543-7 A2	Código 28.10.31 - Notificação de requerimento de trâmite prioritário de família de patente iniciada no Brasil (22) 14/04/2021 Notificação de requerimento de trâmite prioritário de família de patente iniciada no Brasil, conforme protocolo nº 870230106213, de 01/12/2023
------------------------------------	--

Código 28.21 - Exigência formal de trâmite prioritário

Notifica os requisitos formais para trâmite prioritário que não foram atendidos. O requerente tem o prazo de 60 (sessenta) dias para sanear as irregularidades apontadas através do código de serviço 206, descrição do objeto: “cumprimento do exame formal para trâmite prioritário”.

(21) BR 10 2021 001251-0 A2	Código 28.21 - Exigência formal de trâmite prioritário (22) 22/01/2021 Para o requerimento de trâmite prioritário efetuado através da petição nº 870240001613, de 06/01/2024, atender as condições formais, o interessado deve cumprir ao disposto no art. 4º, inciso IV, cc. art. 11, parágrafo 2º, da Portaria INPI PR nº 79, de 16/12/2022, publicada na RPI nº 2712, de 27/12/2022, e manifestar-se através do código de serviço 206 no prazo de 60 dias, sob pena de inadmissão. Especificamente, apresentar o enquadramento de sua tecnologia apresentada, mostrando em que item e subitem está elencado, do anexo da Portaria INPI PR nº 79, de 16/12/2022, publicada na RPI 2712, de 27/12/2022, na folha de Esclarecimentos. O que foi apresentado nos Esclarecimentos foi apenas o relatório já apresentado no ato da entrada do processo.
------------------------------------	--

(21) BR 10 2021 021818-5 A2	Código 28.21 - Exigência formal de trâmite prioritário (22) 29/10/2021 Para o requerimento de trâmite prioritário efetuado através da petição nº 870230104576, de 28/11/2023, atender as condições formais, o interessado deve cumprir ao disposto no art. 4º, inciso IV, cc. art. 11, parágrafo 2º, da Portaria INPI PR nº 79, de 16/12/2022, publicada na RPI nº 2712, de 27/12/2022, e manifestar-se através do código de serviço 206 no prazo de 60 dias, sob pena de inadmissão. Especificamente, enquadrar a tecnologia solicitada de acordo com o item e subitem do anexo da Portaria nº 79, de 16/11/2022, publicada na RPI 2712, de 27/12/2022.
------------------------------------	--

(21) BR 10 2022 010121-3 A2	Código 28.21 - Exigência formal de trâmite prioritário (22) 24/05/2022 Para o requerimento de trâmite prioritário efetuado através da petição nº
------------------------------------	--

870230103129, de 23/11/2023, atender as condições formais, o interessado deve cumprir ao disposto no art. 4º, inciso IV, cc. art. 11, parágrafo 2º, da Portaria INPI PR nº 79, de 16/12/2022, publicada na RPI nº 2712, de 27/12/2022, e manifestar-se através do código de serviço 206 no prazo de 60 dias, sob pena de inadmissão. Especificamente, no documento de esclarecimentos, não foi elencada a tecnologia de acordo com o item e subitem do anexo da Portaria nº 79, publicada na RPI 2712, de 27/12/2022

(21) BR 10 2023 013211-1

Código 28.21 - Exigência formal de trâmite prioritário
(22) 30/06/2023

Para o requerimento de trâmite prioritário efetuado através da petição nº 870230102764, de 22/11/2023, atender as condições formais, o interessado deve cumprir ao disposto no art. 3º, inciso I, da Portaria INPI PR nº 79, de 16/12/2022, publicada na RPI nº 2712, de 27/12/2022, e manifestar-se através do código de serviço 206 no prazo de 60 dias, sob pena de inadmissão. Especificamente, para que o trâmite prioritário possa ser aceito, pagar a taxa de publicação antecipada do processo, na GRU 202.

(21) BR 10 2023 013703-2

Código 28.21 - Exigência formal de trâmite prioritário
(22) 07/07/2023

Para o requerimento de trâmite prioritário efetuado através da petição nº 870230103635, de 24/11/2023, atender as condições formais, o interessado deve cumprir ao disposto no art. 3º, incisos I e II, da Portaria INPI PR nº 79, de 16/12/2022, publicada na RPI nº 2712, de 27/12/2022, e manifestar-se através do código de serviço 206 no prazo de 60 dias, sob pena de inadmissão. Especificamente, efetuar os pagamentos das taxas de publicação antecipada, de GRU 202 e do pedido de exame técnico, de GRU 203.

(21) BR 10 2023 017378-0

Código 28.21 - Exigência formal de trâmite prioritário
(22) 28/08/2023

Para o requerimento de trâmite prioritário efetuado através da petição nº 870230101968, de 20/11/2023, atender as condições formais, o interessado deve cumprir ao disposto no art. 3º, inciso I e II, da Portaria INPI PR nº 79, de 16/12/2022, publicada na RPI nº 2712, de 27/12/2022, e manifestar-se através do código de serviço 206 no prazo de 60 dias, sob pena de inadmissão. Especificamente, pagar as taxas de publicação antecipada, de GRU 202 e de pedido de exame técnico, de GRU 203, para que o processo de trâmite prioritário possa ser aceito.

(21) BR 20 2021 012846-7 U2

Código 28.21 - Exigência formal de trâmite prioritário
(22) 28/06/2021

Para o requerimento de trâmite prioritário efetuado através da petição nº 870230106407, de 01/12/2023, atender as condições formais, o interessado

deve cumprir ao disposto no art. 3º, inciso II, da Portaria INPI PR nº 79, de 16/12/2022, publicada na RPI nº 2712, de 27/12/2022, e manifestar-se através do código de serviço 206 no prazo de 60 dias, sob pena de inadmissão. Especificamente, para ser aceito o trâmite prioritário solicitado, deve ser paga a taxa de pedido de exame técnico, de GRU 204.

(21) BR 20 2023 020952-7

Código 28.21 - Exigência formal de trâmite prioritário

(22) 09/10/2023

Para o requerimento de trâmite prioritário efetuado através da petição nº 870230104978, de 29/11/2023, atender as condições formais, o interessado deve cumprir ao disposto no art. 3º, incisos I e II, da Portaria INPI PR nº 79, de 16/12/2022, publicada na RPI nº 2712, de 27/12/2022, e manifestar-se através do código de serviço 206 no prazo de 60 dias, sob pena de inadmissão. Especificamente, para o trâmite prioritário ser aceito, efetuar o pagamento das taxas de publicação antecipada, de GRU 202 e de pedido de exame técnico, de GRU 204.

Código 28.22 - Requerimento de trâmite prioritário encaminhado para confirmação tecnológica.

Notifica que as condições formais para o trâmite prioritário dos processos listados foram atendidas, mas é necessário confirmar a tecnologia. A admissão do trâmite prioritário condiciona-se a confirmação de que a tecnologia atende a legislação específica.

(21) BR 10 2019 014071-2 A2

Código 28.22 - Requerimento de trâmite prioritário encaminhado para confirmação tecnológica.

(22) 08/07/2019

A petição nº 870230101431, de 17/11/2023, foi encaminhada para confirmação da tecnologia, conforme estipulado pelo art. 13º, da Instrução Normativa DIRPA nº 2, de 26/06/20, publicada na RPI nº 2582, de 30/06/20. A admissão do trâmite prioritário está condicionada a adequação da matéria do processo às condições estipuladas na Portaria INPI PR nº 79, de 16/12/2022, publicada na RPI nº 2712, de 27/12/2022.

(21) BR 10 2020 025455-3 A2

Código 28.22 - Requerimento de trâmite prioritário encaminhado para confirmação tecnológica.

(22) 11/12/2020

A petição nº 870230102890, de 23/11/2023, foi encaminhada para confirmação da tecnologia, conforme estipulado pelo art. 13º, da Instrução Normativa DIRPA nº 2, de 26/06/20, publicada na RPI nº 2582, de 30/06/20. A admissão do trâmite prioritário está condicionada a adequação da matéria do processo às

condições estipuladas na Portaria INPI PR nº 79, de 16/12/2022, publicada na RPI nº 2712, de 27/12/2022.

(21) BR 10 2021 005605-3 A2

Código 28.22 - Requerimento de trâmite prioritário encaminhado para confirmação tecnológica.

(22) 24/03/2021

A petição nº 870230101462, de 17/11/2023, foi encaminhada para confirmação da tecnologia, conforme estipulado pelo art. 13º, da Instrução Normativa DIRPA nº 2, de 26/06/20, publicada na RPI nº 2582, de 30/06/20. A admissão do trâmite prioritário está condicionada a adequação da matéria do processo às condições estipuladas na Portaria INPI PR nº 79, de 16/12/2022, publicada na RPI nº 2712, de 27/12/2022.

(21) BR 10 2023 015006-3 A2

Código 28.22 - Requerimento de trâmite prioritário encaminhado para confirmação tecnológica.

(22) 26/07/2023

A petição nº 870230104650, de 28/11/2023, foi encaminhada para confirmação da tecnologia, conforme estipulado pelo art. 13º, da Instrução Normativa DIRPA nº 2, de 26/06/20, publicada na RPI nº 2582, de 30/06/20. A admissão do trâmite prioritário está condicionada a adequação da matéria do processo às condições estipuladas na Portaria INPI PR nº 79, de 16/12/2022, publicada na RPI nº 2712, de 27/12/2022.

(21) BR 10 2023 023038-5 A2

Código 28.22 - Requerimento de trâmite prioritário encaminhado para confirmação tecnológica.

(22) 03/11/2023

A petição nº 870230098836, de 09/11/2023, foi encaminhada para confirmação da tecnologia, conforme estipulado pelo art. 13º, da Instrução Normativa DIRPA nº 2, de 26/06/20, publicada na RPI nº 2582, de 30/06/20. A admissão do trâmite prioritário está condicionada a adequação da matéria do processo às condições estipuladas na Portaria INPI PR nº 79, de 16/12/2022, publicada na RPI nº 2712, de 27/12/2022.

(21) BR 11 2022 010246-1 A2

Código 28.22 - Requerimento de trâmite prioritário encaminhado para confirmação tecnológica.

(22) 27/11/2020

A petição nº 870230102284, de 21/11/2023, foi encaminhada para confirmação da tecnologia, conforme estipulado pelo art. 13º, da Instrução Normativa DIRPA nº 2, de 26/06/20, publicada na RPI nº 2582, de 30/06/20. A admissão do trâmite prioritário está condicionada a adequação da matéria do processo às condições estipuladas na Portaria INPI PR nº 79, de 16/12/2022, publicada na RPI nº 2712, de 27/12/2022.

(21) BR 11 2022 025721-0 A2	Código 28.22 - Requerimento de trâmite prioritário encaminhado para confirmação tecnológica. (22) 17/06/2021 A petição nº 870230099223, de 09/11/2023, foi encaminhada para confirmação da tecnologia, conforme estipulado pelo art. 13º, da Instrução Normativa DIRPA nº 2, de 26/06/20, publicada na RPI nº 2582, de 30/06/20. A admissão do trâmite prioritário está condicionada a adequação da matéria do processo às condições estipuladas na Portaria INPI PR nº 79, de 16/12/2022, publicada na RPI nº 2712, de 27/12/2022.
(21) BR 11 2023 010109-3 A2	Código 28.22 - Requerimento de trâmite prioritário encaminhado para confirmação tecnológica. (22) 26/11/2020 A petição nº 870230105350, de 30/11/2023, foi encaminhada para confirmação da tecnologia, conforme estipulado pelo art. 13º, da Instrução Normativa DIRPA nº 2, de 26/06/20, publicada na RPI nº 2582, de 30/06/20. A admissão do trâmite prioritário está condicionada a adequação da matéria do processo às condições estipuladas na Portaria INPI PR nº 79, de 16/12/2022, publicada na RPI nº 2712, de 27/12/2022.
(21) BR 11 2023 010118-2 A2	Código 28.22 - Requerimento de trâmite prioritário encaminhado para confirmação tecnológica. (22) 26/11/2020 A petição nº 870230105357, de 30/11/2023, foi encaminhada para confirmação da tecnologia, conforme estipulado pelo art. 13º, da Instrução Normativa DIRPA nº 2, de 26/06/20, publicada na RPI nº 2582, de 30/06/20. A admissão do trâmite prioritário está condicionada a adequação da matéria do processo às condições estipuladas na Portaria INPI PR nº 79, de 16/12/2022, publicada na RPI nº 2712, de 27/12/2022.
(21) BR 20 2021 026196-5 U2	Código 28.22 - Requerimento de trâmite prioritário encaminhado para confirmação tecnológica. (22) 22/12/2021 A petição nº 870230099210, de 09/11/2023, foi encaminhada para confirmação da tecnologia, conforme estipulado pelo art. 13º, da Instrução Normativa DIRPA nº 2, de 26/06/20, publicada na RPI nº 2582, de 30/06/20. A admissão do trâmite prioritário está condicionada a adequação da matéria do processo às condições estipuladas na Portaria INPI PR nº 79, de 16/12/2022, publicada na RPI nº 2712, de 27/12/2022.

Código 28.30 - Trâmite prioritário admitido

Notifica a admissão do trâmite prioritário ao processo de patente em toda a esfera administrativa do INPI.

(21) BR 10 2021 024773-8 A2	Código 28.30 - Trâmite prioritário admitido (22) 08/12/2021 Admitido o trâmite prioritário requerido através da petição nº 870230098218, de 07/11/2023, haja vista que atende ao disposto no art. 19, da Portaria INPI PR nº 79, de 16/12/2022, publicada na RPI nº 2712, de 27/12/2022.
(21) BR 10 2023 001945-5 A2	Código 28.30 - Trâmite prioritário admitido (22) 02/02/2023 Admitido o trâmite prioritário requerido através da petição nº 870230101932, de 20/11/2023, haja vista que atende ao disposto no art. 5º, da Portaria INPI PR nº 79, de 16/12/2022, publicada na RPI nº 2712, de 27/12/2022.
(21) BR 10 2023 003941-3 A2	Código 28.30 - Trâmite prioritário admitido (22) 02/03/2023 Admitido o trâmite prioritário requerido através da petição nº 870230096352, de 31/10/2023, haja vista que atende ao disposto no art. 9º, da Portaria INPI PR nº 79, de 16/12/2022, publicada na RPI nº 2712, de 27/12/2022.
(21) BR 10 2023 017557-0 A2	Código 28.30 - Trâmite prioritário admitido (22) 30/08/2023 Admitido o trâmite prioritário requerido através da petição nº 870230099389, de 10/11/2023, haja vista que atende ao disposto no art. 5º, da Portaria INPI PR nº 79, de 16/12/2022, publicada na RPI nº 2712, de 27/12/2022.
(21) BR 10 2023 017889-8 A2	Código 28.30 - Trâmite prioritário admitido (22) 04/09/2023 Admitido o trâmite prioritário requerido através da petição nº 800230425176, de 10/11/2023, haja vista que atende ao disposto no art. 5º, da Portaria INPI PR nº 79, de 16/12/2022, publicada na RPI nº 2712, de 27/12/2022.
(21) BR 10 2023 021936-5 A2	Código 28.30 - Trâmite prioritário admitido (22) 20/10/2023 Admitido o trâmite prioritário requerido através da petição nº 870240010167, de 05/02/2024, haja vista que atende ao disposto no art. 11, da Portaria INPI PR nº 79, de 16/12/2022, publicada na RPI nº 2712, de 27/12/2022.
(21) BR 10 2023 022326-5	Código 28.30 - Trâmite prioritário admitido (22) 25/10/2023

Admitido o trâmite prioritário requerido através da petição nº 870230100990, de 16/11/2023, haja vista que atende ao disposto no art. 6º, da Portaria INPI PR nº 79, de 16/12/2022, publicada na RPI nº 2712, de 27/12/2022.

(11) BR 11 2015 018174-0 B1

Código 28.30 - Trâmite prioritário admitido

(22) 22/01/2014

Admitido o trâmite prioritário requerido através da petição nº 870230090580, de 11/10/2023, haja vista que atende ao disposto no art. 11, da Portaria INPI PR nº 79, de 16/12/2022, publicada na RPI nº 2712, de 27/12/2022.

(11) BR 11 2021 012221-4 B1

Código 28.30 - Trâmite prioritário admitido

(22) 20/12/2019

Admitido o trâmite prioritário requerido através da petição nº 870240035635, de 26/04/2024, haja vista que atende ao disposto no art. 20, da Portaria INPI PR nº 79, de 16/12/2022, publicada na RPI nº 2712, de 27/12/2022.

(21) BR 11 2022 009557-0 A2

Código 28.30 - Trâmite prioritário admitido

(22) 04/12/2020

Admitido o trâmite prioritário requerido através da petição nº 870230097499, de 06/11/2023, haja vista que atende ao disposto no art. 12, da Portaria INPI PR nº 79, de 16/12/2022, publicada na RPI nº 2712, de 27/12/2022.

(21) BR 11 2022 016951-5 A2

Código 28.30 - Trâmite prioritário admitido

(22) 24/03/2022

Admitido o trâmite prioritário requerido através da petição nº 870230097382, de 03/11/2023, haja vista que atende ao disposto no art. 21, da Portaria INPI PR nº 79, de 16/12/2022, publicada na RPI nº 2712, de 27/12/2022.

(21) BR 11 2022 019826-4 A2

Código 28.30 - Trâmite prioritário admitido

(22) 30/03/2021

Admitido o trâmite prioritário requerido através da petição nº 870240029504, de 04/04/2024, haja vista que atende ao disposto no art. 12, da Portaria INPI PR nº 79, de 16/12/2022, publicada na RPI nº 2712, de 27/12/2022.

(21) BR 11 2023 015440-5 A2

Código 28.30 - Trâmite prioritário admitido

(22) 08/03/2022

Admitido o trâmite prioritário requerido através da petição nº 870230097269, de 03/11/2023, haja vista que atende ao disposto no art. 12, da Portaria INPI PR nº 79, de 16/12/2022, publicada na RPI nº 2712, de 27/12/2022.

(21) BR 12 2023 012764-1 A2

Código 28.30 - Trâmite prioritário admitido

(22) 18/08/2020

Concedido o trâmite prioritário requerido através da petição nº 870240007541,

de 29/01/2024, haja vista que atende ao disposto nos artigos 3º, 4º e 5º da Portaria INPI PR nº 78, de 16/12/22, publicada na RPI 2712, de 27/12/22.

(21) BR 13 2023 018684-9 E2

Código 28.30 - Trâmite prioritário admitido

(22) 14/09/2023

Admitido o trâmite prioritário requerido através da petição nº 870230099431, de 10/11/2023, haja vista que atende ao disposto no art. 5º, da Portaria INPI PR nº 79, de 16/12/2022, publicada na RPI nº 2712, de 27/12/2022.

(21) BR 13 2023 021090-1 E2

Código 28.30 - Trâmite prioritário admitido

(22) 10/10/2023

Admitido o trâmite prioritário requerido através da petição nº 870230098336, de 07/11/2023, haja vista que atende ao disposto no art. 11, da Portaria INPI PR nº 79, de 16/12/2022, publicada na RPI nº 2712, de 27/12/2022.

(21) BR 20 2020 013126-0 U2

Código 28.30 - Trâmite prioritário admitido

(22) 26/06/2020

Admitido o trâmite prioritário requerido através da petição nº 870240036783, de 30/04/2024, haja vista que atende ao disposto no art. 5º, da Portaria INPI PR nº 79, de 16/12/2022, publicada na RPI nº 2712, de 27/12/2022.

(21) BR 20 2022 005845-3 U2

Código 28.30 - Trâmite prioritário admitido

(22) 28/03/2022

Admitido o trâmite prioritário requerido através da petição nº 870230103134, de 23/11/2023, haja vista que atende ao disposto no art. 5º, da Portaria INPI PR nº 79, de 16/12/2022, publicada na RPI nº 2712, de 27/12/2022.

(21) BR 20 2022 016829-1 U2

Código 28.30 - Trâmite prioritário admitido

(22) 23/08/2022

Admitido o trâmite prioritário requerido através da petição nº 870230096684, de 31/10/2023, haja vista que atende ao disposto no art. 8º, da Portaria INPI PR nº 79, de 16/12/2022, publicada na RPI nº 2712, de 27/12/2022.

(21) BR 20 2022 020349-6 U2

Código 28.30 - Trâmite prioritário admitido

(22) 07/10/2022

Admitido o trâmite prioritário requerido através da petição nº 870230096910, de 01/11/2023, haja vista que atende ao disposto no art. 17, da Portaria INPI PR nº 79, de 16/12/2022, publicada na RPI nº 2712, de 27/12/2022.

(21) BR 20 2023 009607-2 U2

Código 28.30 - Trâmite prioritário admitido

(22) 18/05/2023

Admitido o trâmite prioritário requerido através da petição nº 870230102021, de 21/11/2023, haja vista que atende ao disposto no art. 5º, da Portaria INPI PR nº

79, de 16/12/2022, publicada na RPI nº 2712, de 27/12/2022.

(21) BR 20 2023 017567-3 U2 Código 28.30 - Trâmite prioritário admitido
(22) 30/08/2023
Admitido o trâmite prioritário requerido através da petição nº 870230099261, de 09/11/2023, haja vista que atende ao disposto no art. 5º, da Portaria INPI PR nº 79, de 16/12/2022, publicada na RPI nº 2712, de 27/12/2022.

(21) BR 20 2023 018677-2 U2 Código 28.30 - Trâmite prioritário admitido
(22) 14/09/2023
Admitido o trâmite prioritário requerido através da petição nº 870230099439, de 10/11/2023, haja vista que atende ao disposto no art. 5º, da Portaria INPI PR nº 79, de 16/12/2022, publicada na RPI nº 2712, de 27/12/2022.

(21) BR 20 2023 021844-5 U2 Código 28.30 - Trâmite prioritário admitido
(22) 19/10/2023
Admitido o trâmite prioritário requerido através da petição nº 870230101922, de 20/11/2023, haja vista que atende ao disposto no art. 5º, da Portaria INPI PR nº 79, de 16/12/2022, publicada na RPI nº 2712, de 27/12/2022.

(21) BR 20 2023 022971-4 U2 Código 28.30 - Trâmite prioritário admitido
(22) 01/11/2023
Admitido o trâmite prioritário requerido através da petição nº 870230103096, de 23/11/2023, haja vista que atende ao disposto no art. 5º, da Portaria INPI PR nº 79, de 16/12/2022, publicada na RPI nº 2712, de 27/12/2022.

(21) BR 20 2023 024246-0 U2 Código 28.30 - Trâmite prioritário admitido
(22) 20/11/2023
Admitido o trâmite prioritário requerido através da petição nº 870230102036, de 21/11/2023, haja vista que atende ao disposto no art. 5º, da Portaria INPI PR nº 79, de 16/12/2022, publicada na RPI nº 2712, de 27/12/2022.

Código 28.40 - Trâmite prioritário não admitido

Notifica que requerimento de trâmite prioritário dos processos listados não foi admitido pelos motivos descritos.

(21) BR 10 2022 012852-9 A2 Código 28.40 - Trâmite prioritário não admitido
(22) 28/06/2022
Não foi admitido o trâmite prioritário requerido através da petição nº 870230080344, de 11/09/2023, haja vista que não foi comprovado o

recolhimento da taxa GRU 279, relativa ao serviço. Existem nos autos do processo, nova solicitação, de protocolo nº 870230103503, de 24/11/2023, com a situação regularizada, a ser concedido.

(21) BR 13 2023 001265-4 E2

Código 28.40 - Trâmite prioritário não admitido
(22) 24/01/2023

A petição nº 870230109575, de 12/12/2023, não foi admitida, pois a patente ao qual o certificado de adição está relacionado, BR 102021026062-9, ainda não foi concedida, como determinado pelo art. 3º, parágrafo único, da Portaria INPI PR nº 79, de 16/12/2022, publicada na RPI nº 2712, de 27/12/2022.

(21) BR 20 2021 000207-2 U2

Código 28.40 - Trâmite prioritário não admitido
(22) 07/01/2021

Não foi admitido o trâmite prioritário requerido através da petição nº 870240039570, de 09/05/2024, haja vista que a GRU 263 não foi gerada pelo co-titular que faça jus à solicitação, conforme Art. 5º, parágrafo único, da Portaria INPI PR nº 79, de 16/12/2022, publicada na RPI nº 2712, de 27/12/2022. Será possível efetuar nova solicitação, já que o depositante co-titular faz jus à solicitação, mas o protocolo precisa ser gerado no login deste.

Código 28.92 - Publicação de despacho de trâmite prioritário anulada

Notifica a anulação da publicação de qualquer um dos subitens anteriores por ter sido indevida.

(21) BR 10 2022 012852-9 A2

Código 28.92 - Publicação de despacho de trâmite prioritário anulada
(22) 28/06/2022

Anulado o despacho de concessão de trâmite prioritário, na RPI 2770, de 06/02/2024, por ser indevido. A taxa relativa ao protocolo nº 870230080344, de 11/09/2023, não foi confirmada.

(21) BR 20 2021 000207-2 U2

Código 28.92 - Publicação de despacho de trâmite prioritário anulada
(22) 07/01/2021

Despacho de concessão de trâmite prioritário na RPI 2786, de 28/05/2024, anulado, por ser indevido. O processo terá a concessão negada, pelo fato de o requerente do trâmite ter sido pessoa jurídica, ao invés de física. Poderá ser solicitado novamente o trâmite, pelo co-titular correto, gerando a GRU 263 no login deste.

