

Revista da
**Propriedade
Industrial**

Nº 2610
12 de Janeiro de 2021

Patentes

Seção VI



REPÚBLICA FEDERATIVA DO BRASIL

Presidente

Jair Bolsonaro

MINISTÉRIO DA ECONOMIA

Ministro da Economia

Paulo Roberto Nunes Guedes

INSTITUTO NACIONAL DA PROPRIEDADE INDUSTRIAL

Presidente

Claudio Vilar Furtado

De conformidade com a Lei nº 5.648 de 11 de dezembro de 1970, esta é a publicação oficial do Instituto Nacional da Propriedade Industrial, órgão vinculado ao Ministério da Economia, República Federativa do Brasil, que publica todos os seus atos, despachos e decisões relativos ao sistema de propriedade industrial no Brasil, compreendendo Marcas e Patentes, bem como os referentes a contratos de Transferência de Tecnologia e assuntos correlatos, além dos que dizem respeito ao registro de programas de computador como direito autoral.

As established by Law nº 5.648 of december 11, 1970, this is the official publication of the National Institute of Industrial Property, an office under the Ministry of Economy, Federative Republic of Brazil, which publishes all its official acts, orders and decisions regarding the industrial property system in Brazil, comprising Trademarks and Patents, as well as those referring to Technology Transfer agreements and related matters, besides those regarding software registering as copyright.

D'après la Loi nº 5.648 du 11 décembre 1970, celle-ci est la publication officielle de l'Institut National de la Propriété Industrielle, un office lié au Ministère de l'Économie, République Fédérative du Brésil, qui publie tous ses actes, ordres et décisions concernant le système de la propriété industrielle au Brésil, y compris marques et brevets, aussi que ceux référents aux contrats de transfert de technologie et des sujets afférents, en outre que ceux se rapportant à l'enregistrement des programmes d'ordinateur comme droit d'auteur.

Según establece la Ley nº 5.648 de 11 diciembre 1970, esta es la publicación oficial del Instituto Nacional de la Propiedad Industrial, oficina vinculada al Ministerio de la Economía, República Federativa del Brasil, que publica todos sus actos, ordenes y decisiones referentes al sistema de propiedad industrial en Brasil, comprendiendo marcas y patentes así que los referentes a contratos de transferencia de tecnología y asuntos corelacionados, además de los referentes al registro de programas de ordenador como derecho de autor.

Laut Gezets Nr. 5.648 vom 11. dezember 1970, ist dies das Amtsblatt des Nationalen Instituts für gewerbliches Eigentum (INPI), eines Organs des Bundesministerium für Wirtschaft, der Bundesrepublik Brasilien, welches alle Amtshandlungen, Beschlüsse und Entscheidungen über gewerbliches Eigentum in Brasilien, einschliesslich Warenzeichen und Patente, ebenso wie auch Übertragungsverträge von Technologie und Computerprogramme als Urheberrecht veröffentlicht.

**DIRETORIA DE PATENTES, PROGRAMAS DE
COMPUTADOR e TOPOGRAFIAS DE CIRCUITOS
INTEGRADOS - DIRPA**

PATENTES

**PEDIDOS E CONCESSÕES:
PATENTE DE INVENÇÃO
MODELO DE UTILIDADE
CERTIFICADO DE ADIÇÃO DE INVENÇÃO**

Índice Geral:

Código Presidência - Recurso	6
Código 120 - Tome Conhecimento do Parecer Técnico.....	6
Código 121 - Exigência.....	7
Código Presidência - Nulidade	8
Código 205 - Intimação para manifestação por parte do titular e do requerente.....	8
Código Pedido Internacional PCT/BR Designado ou Eleito	9
Código 1.1 - Publicação Internacional – PCT. Apresentação de petição de requerimento de entrada na fase nacional.....	9
Código 1.2 - Notificação – Pedido Retirado – PCT.....	67
Código 1.3 - Notificação - Fase Nacional - PCT.....	69
Código 1.3.1 - Retificação.....	162
Código 1.3.2 - Publicação Anulada.....	164
Código 1.3.4 - Decisão Anulada.....	165
Código 1.5 - Exigências Diversas.....	166
Código 1.5.3 - Exigência Anulada.....	170
Código Depósito	171
Código 2.1 - Pedido de Patente ou Certificado de Adição de Invenção depositado.....	171
Código 2.4 - Notificação de Depósito do Pedido Dividido - Art 26 inciso I da LPI.....	211
Código 2.5 - Exigência - Art. 21 da LPI.....	217
Código 2.6 - Publicação Anulada.....	234
Código 2.10 - Requerimento de Pedido de Patente ou Certificado de Adição de Invenção.....	235
Código Publicação do Pedido	253
Código 3.1 - Publicação do Pedido de Patente ou de Certificado de Adição de Invenção.....	253
Código 3.8 - Retificação.....	289
Código Exigências Técnicas e Formais	290
Código 6.1 - Exigência Técnica.....	290
Código 6.6.1 - Exigência Formal - art. 38 (I) da Lei 13.123/2015.....	301
Código 6.6.2 - Exigência formal – acesso ao patrimônio genético.....	304
Código 6.7 - Outras Exigências.....	305
Código 6.9 - Publicação Anulada.....	307
Código 6.10 - Republicação.....	308
Código 6.21 - Exigência preliminar - pedidos com buscas realizadas por outros Escritórios de Patentes.....	309
Código 6.22 - Exigência preliminar - pedidos sem buscas realizadas por outros Escritórios de Patentes.....	330
Código Ciência de Parecer	336
Código 7.1 - Conhecimento de Parecer Técnico.....	336
Código 7.2 - Publicação Anulada.....	347
Código 7.4 - Ciência relacionada com o Art. 229-C da LPI.....	348
Código 7.5 - Notificação de Anuência relacionada com o Art. 229-C da LPI.....	349
Código Anuidade do Pedido	350
Código 8.5 - Exigência de Complementação da Retribuição Anual.....	350
Código 8.6 - Arquivamento - Art. 86 da LPI.....	351
Código 8.7 - Restauração.....	364
Código 8.11 - Manutenção do Arquivamento.....	370
Código Decisão	536
Código 9.1 - Deferimento.....	536
Código 9.1.1 - Decisão Anulada.....	594
Código 9.1.2 - Publicação Anulada.....	595
Código 9.1.3 - Republicação.....	596
Código 9.1.4 - Retificação.....	597
Código 9.2 - Indeferimento.....	599
Código 9.2.4 - Manutenção do Indeferimento.....	609
Código Desistência	628
Código 10.1 - Desistência Homologada.....	628

Código 10.9 - Retirada Homologada Art. 29 § 1º da LPI.....	629
Código Arquivamento.....	630
Código 11.2 - Arquivamento - Art. 36 §1º da LPI.....	630
Código 11.4 - Arquivamento - Art. 38 § 2º da LPI.....	654
Código 11.11 - Arquivamento - Art. 17 § 2º da LPI.....	660
Código 11.12 - Art. 26 parágrafo único da LPI.....	661
Código 11.14 - Publicação Anulada.....	662
Código 11.20 - Manutenção do arquivamento.....	663
Código Recurso.....	664
Código 12.2 - Recurso Contra o Indeferimento.....	664
Código 12.3 - Recurso Contra o Arquivamento.....	670
Código Outros Referentes a Despachos.....	671
Código 15.7 - Petição não Conhecida.....	671
Código 15.9 - Perda de Prioridade.....	673
Código 15.11 - Alteração de Classificação.....	675
Código 15.12 - Renumeração.....	677
Código 15.21 - Numeração Anulada.....	678
Código 15.22 - Devolução de Prazo Concedida.....	685
Código 15.30 - Publicação Anulada.....	686
Código Concessão de Patente e Certificado de Adição de Invenção.....	687
Código 16.1 - Concessão de Patente ou Certificado de Adição de Invenção.....	687
Código 16.3 - Retificação.....	916
Código Nulidade Administrativa.....	922
Código 17.1 - Notificação de Interposição de Nulidade Administrativa.....	922
Código Extinção de Patente e Certificado de Adição de Invenção.....	923
Código 21.1 - Extinção - Art. 78 inciso I da LPI.....	923
Código 21.6 - Extinção da patente para fins da restauração nos termos do art. 87 da LPI.....	939
Código 21.8 - Despacho Anulado.....	967
Código Outros Referentes a Patentes/Certificados de Adição de Invenção.....	968
Código 22.6.1 - Notificação de requerimento de anúncio de patente.....	968
Código Processamento de Pedidos Segundo Artigos 230 e 231 da Lei 9279/96.....	969
Código 23.6 - Arquivamento.....	969
Código Anuidade de Patente.....	970
Código 24.4 - Restauração.....	970
Código 24.10 - Manutenção da Extinção - Art. 78 inciso IV da LPI.....	972
Código Anotação de Alteração de nome e/ou sede, de Transferência e de Limitação ou Ônus de Pedido, Patente e Certificado de Adição de Invenção.....	1163
Código 25.1 - Transferência Deferida.....	1163
Código 25.2 - Transferência Indeferida.....	1172
Código 25.3 - Transferência em Exigência.....	1173
Código 25.4 - Alteração de Nome Deferida.....	1175
Código 25.5 - Alteração de Nome Indeferida.....	1180
Código 25.6 - Alteração de Nome em Exigência.....	1181
Código 25.7 - Alteração de Sede Deferida.....	1182
Código 25.11 - Republicação.....	1188
Código 25.12 - Publicação Anulada.....	1189
Código Códigos para Trâmite Prioritário.....	1190
Código 28.10.1 - Notificação de requerimento de trâmite prioritário de depositante idoso.....	1190
Código 28.10.12 - Notificação de requerimento de trâmite prioritário de tecnologia para tratamento de saúde.....	1190
Código 28.22 - Requerimento de trâmite prioritário encaminhado para confirmação tecnológica.....	1190
Código 28.30 - Trâmite prioritário admitido.....	1191
Código 28.32 - Trâmite prioritário por solicitação do Ministério da Saúde admitido.....	1192
Código 28.40 - Trâmite prioritário não admitido.....	1192
Código 28.92 - Publicação de despacho de trâmite prioritário anulada.....	1193

Código Presidência - Recurso

Código 120 - Tome Conhecimento do Parecer Técnico

A cópia do parecer poderá ser obtida através do endereço eletrônico www.inpi.gov.br - No Acesso rápido - Faça uma busca - Patente. Para acessar, cadastre-se no Portal do INPI e use login e senha.

(21) PI 0314857-2 A8

Código 120 - Tome Conhecimento do Parecer Técnico

(22) 18/09/2003

(71) UNIVATION TECHNOLOGIES, LLC (US)

Recorrente: O depositante.

Despacho: Tome conhecimento do parecer técnico e se manifeste no prazo de 60 (sessenta) dias. [120]

(21) PI 0406382-1 A2

Código 120 - Tome Conhecimento do Parecer Técnico

(22) 29/07/2004

(71) MICROSOFT TECHNOLOGY LICENSING, LLC (US)

Recorrente: O depositante.

Despacho: Tome conhecimento do parecer técnico e se manifeste no prazo de 60 (sessenta) dias. [120]

Código 121 - Exigência

A cópia do parecer poderá ser obtida através do endereço eletrônico www.inpi.gov.br - No Acesso rápido - Faça uma busca - Patente. Para acessar, cadastre-se no Portal do INPI e use login e senha.

(21) BR 10 2017 021494-0 A2 Código 121 - Exigência
(22) 06/10/2017
(71) VALE S/A (BR/RJ)
Recorrente: O depositante.
Despacho: Cumpra as exigências do parecer no prazo de 60 (sessenta) dias.
[121]

(21) PI 0408566-3 A2 Código 121 - Exigência
(22) 25/02/2004
(71) NOKIA TECHNOLOGIES OY (FI)
Recorrente: O depositante.
Despacho: Cumpra as exigências do parecer no prazo de 60 (sessenta) dias.
[121]

Código Presidência - Nulidade

Código 205 - Intimação para manifestação por parte do titular e do requerente

A cópia do parecer de intimação poderá ser obtida através do endereço eletrônico www.inpi.gov.br - No Acesso rápido - Faça uma busca - Patente. Para acessar, cadastre-se no Portal do INPI e use login e senha.

(11) MU 8800890-8 Y1

Código 205 - Intimação para manifestação por parte do titular e do requerente
(45) 21/06/2016
(73) Ifló Indústria de Equipamentos Agrícolas Ltda. (BR/SP)
Requerente da Nulidade: Kamaq Maquinas e Implementos Agrícolas Ltda.
Despacho: Intimação para manifestação por parte do Titular e do Requerente
no prazo comum de 60 (sessenta) dias . [205]

Código Pedido Internacional PCT/BR Designado ou Eleito**Código 1.1 - Publicação Internacional – PCT. Apresentação de petição de requerimento de entrada na fase nacional**

Comunicação da publicação internacional do pedido internacional nos termos do Tratado de Cooperação em matéria de Patentes – PCT e da apresentação de petição de requerimento de entrada na fase nacional. Documento publicado disponível no endereço eletrônico <http://www.wipo.int/pct/en> do sistema PATENTSCOPE® Search Service da Organização Mundial de Propriedade Intelectual – OMPI.

(21) BR 11 2020 026721-0	Código 1.1 - Publicação Internacional – PCT. Apresentação de petição de requerimento de entrada na fase nacional (30) 29/06/2018 EP 18181033.4 (51) A24B 3/14 (2006.01) (86) PCT EP2019/067454 de 28/06/2019 (87) WO 2020/002663 de 02/01/2020
(21) BR 11 2020 026722-8	Código 1.1 - Publicação Internacional – PCT. Apresentação de petição de requerimento de entrada na fase nacional (30) 12/07/2018 IT 102018000007127 (51) F16B 12/20 (2006.01) (86) PCT IB2019/055786 de 08/07/2019 (87) WO 2020/012320 de 16/01/2020
(21) BR 11 2020 026723-6	Código 1.1 - Publicação Internacional – PCT. Apresentação de petição de requerimento de entrada na fase nacional (51) B65D 47/08 (2006.01) (86) PCT EP2018/068148 de 04/07/2018 (87) WO 2020/007465 de 09/01/2020
(21) BR 11 2020 026724-4	Código 1.1 - Publicação Internacional – PCT. Apresentação de petição de requerimento de entrada na fase nacional (30) 02/07/2018 US 62/693,216; 01/02/2019 US 62/800,259 (51) A61K 39/12 (2006.01), C07K 16/18 (2006.01), A61K 39/00 (2006.01), A61K 35/00 (2006.01) (86) PCT US2019/040296 de 02/07/2019 (87) WO 2020/010079 de 09/01/2020
(21) BR 11 2020 026727-9	Código 1.1 - Publicação Internacional – PCT. Apresentação de petição de requerimento de entrada na fase nacional (30) 27/06/2018 JP 2018-122414

(51) B23K 26/21 (2014.01), B23K 31/00 (2006.01), C22C 38/00 (2006.01),
C22C 38/44 (2006.01)
(86) PCT JP2019/022446 de 06/06/2019
(87) WO 2020/003950 de 02/01/2020

(21) BR 11 2020 026728-7

Código 1.1 - Publicação Internacional – PCT. Apresentação de petição de
requerimento de entrada na fase nacional
(30) 04/07/2018 JP 2018-127547; 12/07/2018 JP 2018-132490
(51) G10L 19/008 (2013.01)
(86) PCT JP2019/024441 de 20/06/2019
(87) WO 2020/008890 de 09/01/2020

(21) BR 11 2020 026729-5

Código 1.1 - Publicação Internacional – PCT. Apresentação de petição de
requerimento de entrada na fase nacional
(30) 26/06/2018 US 16/018,936
(51) D21H 21/16 (2006.01), D21H 17/00 (2006.01), D21H 17/28 (2006.01),
D21H 21/00 (2006.01)
(86) PCT US2019/039022 de 25/06/2019
(87) WO 2020/005967 de 02/01/2020

(21) BR 11 2020 026732-5

Código 1.1 - Publicação Internacional – PCT. Apresentação de petição de
requerimento de entrada na fase nacional
(30) 27/07/2018 US 62/711,147
(51) C08F 265/06 (2006.01), C08F 283/12 (2006.01), C08F 285/00 (2006.01),
C08L 51/00 (2006.01)
(86) PCT US2019/043554 de 26/07/2019
(87) WO 2020/023818 de 30/01/2020

(21) BR 11 2020 026734-1

Código 1.1 - Publicação Internacional – PCT. Apresentação de petição de
requerimento de entrada na fase nacional
(30) 27/07/2018 US 62/711,140
(51) C08F 265/06 (2006.01), C08F 283/12 (2006.01), C08F 285/00 (2006.01),
C08L 51/00 (2006.01), C08F 2/26 (2006.01), C08F 290/06 (2006.01), C08F
290/14 (2006.01)
(86) PCT US2019/043552 de 26/07/2019
(87) WO 2020/023816 de 30/01/2020

(21) BR 11 2020 026735-0

Código 1.1 - Publicação Internacional – PCT. Apresentação de petição de
requerimento de entrada na fase nacional
(30) 08/08/2018 US 62/716,005
(51) G06T 9/00 (2006.01)
(86) PCT JP2019/031235 de 07/08/2019
(87) WO 2020/032136 de 13/02/2020

(21) BR 11 2020 026737-6	Código 1.1 - Publicação Internacional – PCT. Apresentação de petição de requerimento de entrada na fase nacional (30) 10/07/2018 US 16/031,556 (51) F16C 33/78 (2006.01), F16J 15/32 (2016.01), F16C 33/58 (2006.01), F16C 19/22 (2006.01) (86) PCT US2019/036896 de 13/06/2019 (87) WO 2020/013945 de 16/01/2020
(21) BR 11 2020 026740-6	Código 1.1 - Publicação Internacional – PCT. Apresentação de petição de requerimento de entrada na fase nacional (30) 18/07/2018 FR 1856649 (51) C03C 17/38 (2006.01) (86) PCT FR2019/051798 de 17/07/2019 (87) WO 2020/016527 de 23/01/2020
(21) BR 11 2020 026741-4	Código 1.1 - Publicação Internacional – PCT. Apresentação de petição de requerimento de entrada na fase nacional (30) 18/07/2018 FR 1856650 (51) C03C 17/38 (2006.01) (86) PCT FR2019/051800 de 17/07/2019 (87) WO 2020/016529 de 23/01/2020
(21) BR 11 2020 026742-2	Código 1.1 - Publicação Internacional – PCT. Apresentação de petição de requerimento de entrada na fase nacional (51) C08F 290/14 (2006.01), C08F 220/22 (2006.01), C08F 220/26 (2006.01), C08F 2/44 (2006.01), C08K 5/5415 (2006.01), C08L 51/08 (2006.01), C08L 83/04 (2006.01), B29D 11/00 (2006.01), G02C 7/04 (2006.01) (86) PCT US2018/040039 de 28/06/2018 (87) WO 2020/005258 de 02/01/2020
(21) BR 11 2020 026743-0	Código 1.1 - Publicação Internacional – PCT. Apresentação de petição de requerimento de entrada na fase nacional (30) 06/07/2018 US 62/694,524; 06/07/2018 US 62/694,540 (51) H04N 7/26 (1995.01), H04N 7/28 (1995.01), H04N 11/02 (2006.01), H04N 11/04 (2006.01) (86) PCT US2019/040311 de 02/07/2019 (87) WO 2020/010089 de 09/01/2020
(21) BR 11 2020 026744-9	Código 1.1 - Publicação Internacional – PCT. Apresentação de petição de requerimento de entrada na fase nacional (30) 28/06/2018 US 62/691,510 (51) C07D 403/14 (2006.01), C07D 231/14 (2006.01), C07D 233/66 (2006.01),

C07D 261/10 (2006.01), C07D 263/16 (2006.01), C07D 275/03 (2006.01), C07D 277/30 (2006.01), C07D 285/06 (2006.01), C07D 403/04 (2006.01), C07D 405/04 (2006.01), C07D 405/14 (2006.01), C07D 407/04 (2006.01), C07D 409/04 (2006.01), C07D 409/14 (2006.01), C07D 413/04 (2006.01), C07D 413/14 (2006.01), C07D 417/04 (2006.01), C07D 417/14 (2006.01), A61K 31/4155 (2006.01), A61K 31/4178 (2006.01), A61K 31/422 (2006.01), A61K 31/427 (2006.01), A61K 31/433 (2006.01), A61K 31/44 (2006.01)
 (86) PCT US2019/039597 de 27/06/2019
 (87) WO 2020/006294 de 02/01/2020

(21) BR 11 2020 026746-5

Código 1.1 - Publicação Internacional – PCT. Apresentação de petição de requerimento de entrada na fase nacional
 (30) 13/07/2018 US 62/697932; 17/10/2018 US 62/747033; 21/02/2019 US 62/808763
 (51) A61P 35/00 (2006.01), C07D 213/74 (2006.01), C07D 241/20 (2006.01), C07D 401/06 (2006.01), C07D 401/12 (2006.01), C07D 401/14 (2006.01), C07D 403/12 (2006.01), C07D 403/14 (2006.01), C07D 471/08 (2006.01), C07D 487/10 (2006.01), A61K 31/4439 (2006.01), A61K 31/444 (2006.01), A61K 31/497 (2006.01)
 (86) PCT US2019/041657 de 12/07/2019
 (87) WO 2020/014643 de 16/01/2020

(21) BR 11 2020 026748-1

Código 1.1 - Publicação Internacional – PCT. Apresentação de petição de requerimento de entrada na fase nacional
 (30) 29/06/2018 US 62/691,879
 (51) A61K 31/22 (2006.01), A61K 31/4402 (2006.01), C07D 213/04 (2006.01), C07D 213/36 (2006.01)
 (86) PCT US2019/039959 de 28/06/2019
 (87) WO 2020/006497 de 02/01/2020

(21) BR 11 2020 026749-0

Código 1.1 - Publicação Internacional – PCT. Apresentação de petição de requerimento de entrada na fase nacional
 (30) 28/06/2018 US 62/691,016
 (51) B60K 15/035 (2006.01)
 (86) PCT EP2019/025205 de 28/06/2019
 (87) WO 2020/001815 de 02/01/2020

(21) BR 11 2020 026751-1

Código 1.1 - Publicação Internacional – PCT. Apresentação de petição de requerimento de entrada na fase nacional
 (30) 08/08/2018 JP 2018-149758
 (51) B21B 27/00 (2006.01), B22D 13/00 (2006.01), B22D 13/02 (2006.01), C21D 5/00 (2006.01), C22C 37/00 (2006.01)
 (86) PCT JP2019/031259 de 07/08/2019

(87) WO 2020/032144 de 13/02/2020

(21) BR 11 2020 026755-4 Código 1.1 - Publicação Internacional – PCT. Apresentação de petição de requerimento de entrada na fase nacional
(51) C07F 9/52 (2006.01), B01J 19/02 (2006.01), B01J 19/18 (2006.01)
(86) PCT CN2018/093672 de 29/06/2018
(87) WO 2020/000366 de 02/01/2020

(21) BR 11 2020 026756-2 Código 1.1 - Publicação Internacional – PCT. Apresentação de petição de requerimento de entrada na fase nacional
(30) 27/07/2018 US 62/711153
(51) C08F 265/06 (2006.01), C08F 283/12 (2006.01), C08F 285/00 (2006.01), C08L 51/00 (2006.01)
(86) PCT US2019/043555 de 26/07/2019
(87) WO 2020/023819 de 30/01/2020

(21) BR 11 2020 026757-0 Código 1.1 - Publicação Internacional – PCT. Apresentação de petição de requerimento de entrada na fase nacional
(30) 28/06/2018 US 62/691,210
(51) A61B 3/10 (2006.01), A61H 35/02 (2006.01), A61M 11/02 (2006.01)
(86) PCT US2019/039399 de 27/06/2019
(87) WO 2020/006169 de 02/01/2020

(21) BR 11 2020 026758-9 Código 1.1 - Publicação Internacional – PCT. Apresentação de petição de requerimento de entrada na fase nacional
(30) 29/06/2018 FR 1855979
(51) B02C 13/16 (2006.01), B02C 13/28 (2006.01), B02C 13/286 (2006.01)
(86) PCT EP2019/067409 de 28/06/2019
(87) WO 2020/002640 de 02/01/2020

(21) BR 11 2020 026759-7 Código 1.1 - Publicação Internacional – PCT. Apresentação de petição de requerimento de entrada na fase nacional
(30) 29/06/2018 FR 1856014
(51) B02C 19/00 (2006.01), B02C 23/16 (2006.01), B03B 9/06 (2006.01)
(86) PCT EP2019/067415 de 28/06/2019
(87) WO 2020/002642 de 02/01/2020

(21) BR 11 2020 026760-0 Código 1.1 - Publicação Internacional – PCT. Apresentação de petição de requerimento de entrada na fase nacional
(30) 28/06/2018 US 16/022,390
(51) F23D 14/02 (2006.01), A47J 27/21 (2006.01), F23D 14/58 (2006.01), F23D 23/00 (2006.01)
(86) PCT US2019/039271 de 26/06/2019

(87) WO 2020/006094 de 02/01/2020

(21) BR 11 2020 026761-9 Código 1.1 - Publicação Internacional – PCT. Apresentação de petição de requerimento de entrada na fase nacional
(30) 27/07/2018 US 62/711,117
(51) C08F 283/12 (2006.01), C08F 285/00 (2006.01), C08F 290/06 (2006.01), C08L 27/06 (2006.01)
(86) PCT US2019/043551 de 26/07/2019
(87) WO 2020/023815 de 30/01/2020

(21) BR 11 2020 026766-0 Código 1.1 - Publicação Internacional – PCT. Apresentação de petição de requerimento de entrada na fase nacional
(30) 28/06/2018 FI 20185591
(51) B29C 64/386 (2017.01), B29C 64/20 (2017.01), B33Y 30/00 (2015.01), B33Y 50/00 (2015.01)
(86) PCT FI2019/050195 de 11/03/2019
(87) WO 2020/002755 de 02/01/2020

(21) BR 11 2020 026769-4 Código 1.1 - Publicação Internacional – PCT. Apresentação de petição de requerimento de entrada na fase nacional
(30) 29/06/2018 FR 1855990
(51) G06F 21/55 (2013.01), G06F 21/86 (2013.01), G07F 19/00 (2006.01)
(86) PCT EP2019/067471 de 28/06/2019
(87) WO 2020/002677 de 02/01/2020

(21) BR 11 2020 026770-8 Código 1.1 - Publicação Internacional – PCT. Apresentação de petição de requerimento de entrada na fase nacional
(30) 29/06/2018 US 62/692,312
(51) H04L 12/66 (2006.01), H04L 12/12 (2006.01), H04L 9/14 (2006.01)
(86) PCT IB2019/055513 de 28/06/2019
(87) WO 2020/003238 de 02/01/2020

(21) BR 11 2020 026771-6 Código 1.1 - Publicação Internacional – PCT. Apresentação de petição de requerimento de entrada na fase nacional
(30) 27/06/2018 US 62/690,621; 21/02/2019 US 62/808,693
(51) C05F 11/08 (2006.01), A01N 63/02 (1980.01), C12N 15/63 (2006.01), C12N 1/20 (2006.01), C07K 14/195 (2006.01)
(86) PCT US2019/039217 de 26/06/2019
(87) WO 2020/006064 de 02/01/2020

(21) BR 11 2020 026772-4 Código 1.1 - Publicação Internacional – PCT. Apresentação de petição de requerimento de entrada na fase nacional
(30) 06/09/2018 DE 10 2018 121 723.4

(51) F01N 13/10 (2010.01), F02B 77/11 (2006.01), F02F 1/42 (2006.01)
(86) PCT EP2019/073192 de 30/08/2019
(87) WO 2020/048883 de 12/03/2020

(21) BR 11 2020 026773-2

Código 1.1 - Publicação Internacional – PCT. Apresentação de petição de requerimento de entrada na fase nacional
(30) 29/06/2018 US 62/763,714; 13/07/2018 US 62/763,982
(51) B01D 3/12 (2006.01), C07C 2/08 (2006.01), C08F 10/10 (2006.01)
(86) PCT US2019/039869 de 28/06/2019
(87) WO 2020/006437 de 02/01/2020

(21) BR 11 2020 026774-0

Código 1.1 - Publicação Internacional – PCT. Apresentação de petição de requerimento de entrada na fase nacional
(30) 28/06/2018 US 62/691,249
(51) C08G 18/00 (2006.01), C08J 3/18 (2006.01), C08K 5/101 (2006.01), C08K 5/103 (2006.01), C09J 11/06 (2006.01)
(86) PCT US2019/039918 de 28/06/2019
(87) WO 2020/006473 de 02/01/2020

(21) BR 11 2020 026777-5

Código 1.1 - Publicação Internacional – PCT. Apresentação de petição de requerimento de entrada na fase nacional
(30) 29/06/2018 US 62/692,507; 29/06/2018 US 62/692,498; 03/07/2018 US 62/693,814; 11/07/2018 US 62/696,645; 16/07/2018 US 62/698,648; 23/07/2018 US 62/702,167; 17/08/2018 US 62/719,347; 03/10/2018 US 62/740,735; 09/10/2018 US 62/743,358; 03/12/2018 US 62/774,682; 18/12/2018 US 62/781,368; 18/12/2018 US 62/781,378; 26/03/2019 US 62/824176; 01/04/2019 US 62/827,809; 22/04/2019 US 62/837,188
(51) A61K 38/00 (2006.01), C07K 7/08 (2006.01), C07K 14/76 (2006.01), C07K 14/575 (2006.01)
(86) PCT US2019/040010 de 28/06/2019
(87) WO 2020/006529 de 02/01/2020

(21) BR 11 2020 026779-1

Código 1.1 - Publicação Internacional – PCT. Apresentação de petição de requerimento de entrada na fase nacional
(51) G07F 7/02 (2006.01), G07F 7/04 (2006.01), G07F 7/06 (2006.01), G07F 7/08 (2006.01), G07F 7/10 (2006.01), G07F 7/12 (2006.01)
(86) PCT US2019/038144 de 20/06/2019
(87) WO 2020/005687 de 02/01/2020

(21) BR 11 2020 026780-5

Código 1.1 - Publicação Internacional – PCT. Apresentação de petição de requerimento de entrada na fase nacional
(30) 27/06/2018 US 62/690,592; 23/04/2019 US 16/391,943
(51) C08L 95/00 (2006.01), C08L 91/00 (2006.01), C08L 23/06 (2006.01), C08L

23/26 (2006.01), C04B 24/08 (2006.01), C04B 26/26 (2006.01), C04B 24/26 (2006.01)

(86) PCT US2019/038615 de 22/06/2019

(87) WO 2020/005782 de 02/01/2020

(21) BR 11 2020 026781-3

Código 1.1 - Publicação Internacional – PCT. Apresentação de petição de requerimento de entrada na fase nacional

(51) G06Q 20/40 (2012.01), G06Q 20/18 (2012.01), G06Q 20/32 (2012.01)

(86) PCT US2019/033073 de 20/05/2019

(87) WO 2020/005409 de 02/01/2020

(21) BR 11 2020 026782-1

Código 1.1 - Publicação Internacional – PCT. Apresentação de petição de requerimento de entrada na fase nacional

(51) A24F 47/00 (2020.01)

(86) PCT CN2018/096246 de 19/07/2018

(87) WO 2020/014917 de 23/01/2020

(21) BR 11 2020 026783-0

Código 1.1 - Publicação Internacional – PCT. Apresentação de petição de requerimento de entrada na fase nacional

(30) 29/06/2018 US 62/692,593; 14/09/2018 US PCT/US2018/051214; 14/09/2018 US PCT/US2018/051235; 15/03/2019 US 62/819,490

(51) C07D 471/04 (2006.01), A61K 31/437 (2006.01), A61P 35/00 (2006.01)

(86) PCT US2019/039936 de 28/06/2019

(87) WO 2020/006483 de 02/01/2020

(21) BR 11 2020 026784-8

Código 1.1 - Publicação Internacional – PCT. Apresentação de petição de requerimento de entrada na fase nacional

(30) 10/07/2018 US 62/695,988

(51) C07K 16/00 (2006.01), C07K 16/28 (2006.01), G01N 33/53 (2006.01), G01N 33/68 (2006.01)

(86) PCT US2019/041203 de 10/07/2019

(87) WO 2020/014358 de 16/01/2020

(21) BR 11 2020 026787-2

Código 1.1 - Publicação Internacional – PCT. Apresentação de petição de requerimento de entrada na fase nacional

(30) 28/06/2018 FI 20185588

(51) B29C 64/124 (2017.01), B29C 64/393 (2017.01), B33Y 10/00 (2015.01), B33Y 30/00 (2015.01), B33Y 50/02 (2015.01), B29C 64/255 (2017.01)

(86) PCT FI2019/050191 de 11/03/2019

(87) WO 2020/002751 de 02/01/2020

(21) BR 11 2020 026789-9

Código 1.1 - Publicação Internacional – PCT. Apresentação de petição de requerimento de entrada na fase nacional

(30) 05/07/2018 EP PCT/EP2018/068250
 (51) A61K 9/08 (2006.01), A61K 47/10 (2017.01), A61K 47/18 (2017.01), A61K 47/26 (2006.01), A61K 9/19 (2006.01), A61K 9/16 (2006.01), A61K 39/395 (2006.01), A61P 7/02 (2006.01), F26B 5/06 (2006.01)
 (86) PCT EP2019/068106 de 05/07/2019
 (87) WO 2020/008035 de 09/01/2020

(21) BR 11 2020 026792-9 Código 1.1 - Publicação Internacional – PCT. Apresentação de petição de requerimento de entrada na fase nacional
 (30) 28/06/2018 RU 2018123601
 (51) C12N 15/04 (2006.01), C07K 4/06 (2006.01), C07K 1/00 (2006.01), C12N 9/14 (2006.01), C12N 9/02 (2006.01), C12N 9/00 (2006.01)
 (86) PCT RU2019/050097 de 27/06/2019
 (87) WO 2020/005120 de 02/01/2020

(21) BR 11 2020 026793-7 Código 1.1 - Publicação Internacional – PCT. Apresentação de petição de requerimento de entrada na fase nacional
 (30) 28/06/2018 US 62/691,069
 (51) G10L 19/012 (2013.01), G10L 19/008 (2013.01)
 (86) PCT EP2019/067037 de 26/06/2019
 (87) WO 2020/002448 de 02/01/2020

(21) BR 11 2020 026794-5 Código 1.1 - Publicação Internacional – PCT. Apresentação de petição de requerimento de entrada na fase nacional
 (30) 29/06/2018 IT 102018000006795
 (51) C07C 273/12 (2006.01)
 (86) PCT IB2019/055506 de 28/06/2019
 (87) WO 2020/003234 de 02/01/2020

(21) BR 11 2020 026795-3 Código 1.1 - Publicação Internacional – PCT. Apresentação de petição de requerimento de entrada na fase nacional
 (30) 29/06/2018 US 62/692,269
 (51) A01H 5/00 (2018.01), C12N 15/09 (2006.01), C12N 15/63 (2006.01), C12N 15/79 (2006.01), C12N 15/82 (2006.01)
 (86) PCT US2019/039903 de 28/06/2019
 (87) WO 2020/006465 de 02/01/2020

(21) BR 11 2020 026797-0 Código 1.1 - Publicação Internacional – PCT. Apresentação de petição de requerimento de entrada na fase nacional
 (30) 29/06/2018 US 62/691,814
 (51) C03C 17/00 (2006.01), C03C 17/28 (2006.01), C03C 17/32 (2006.01)
 (86) PCT US2019/039778 de 28/06/2019
 (87) WO 2020/006387 de 02/01/2020

(21) BR 11 2020 026798-8	Código 1.1 - Publicação Internacional – PCT. Apresentação de petição de requerimento de entrada na fase nacional (30) 03/07/2018 US 16/026,482 (51) C07K 16/24 (2006.01), A61K 39/395 (2006.01), A61P 25/14 (2006.01) (86) PCT US2019/040635 de 03/07/2019 (87) WO 2020/010273 de 09/01/2020
(21) BR 11 2020 026799-6	Código 1.1 - Publicação Internacional – PCT. Apresentação de petição de requerimento de entrada na fase nacional (30) 29/06/2018 US 62/692,394 (51) B32B 15/04 (2006.01), B32B 7/023 (2019.01), B32B 7/025 (2019.01), C09D 11/00 (2014.01), C09D 5/33 (2006.01), C09D 5/23 (2006.01) (86) PCT US2019/039583 de 27/06/2019 (87) WO 2020/006286 de 02/01/2020
(21) BR 11 2020 026800-3	Código 1.1 - Publicação Internacional – PCT. Apresentação de petição de requerimento de entrada na fase nacional (30) 13/07/2018 US 62/697,440 (51) A61B 5/00 (2006.01), A61B 1/00 (2006.01), A61B 1/06 (2006.01), A61B 1/24 (2006.01) (86) PCT IL2019/050787 de 11/07/2019 (87) WO 2020/012489 de 16/01/2020
(21) BR 11 2020 026804-6	Código 1.1 - Publicação Internacional – PCT. Apresentação de petição de requerimento de entrada na fase nacional (30) 29/06/2018 US 62/692,210 (51) A61K 9/20 (2006.01), A61K 31/53 (2006.01) (86) PCT US2019/039825 de 28/06/2019 (87) WO 2020/006408 de 02/01/2020
(21) BR 11 2020 026805-4	Código 1.1 - Publicação Internacional – PCT. Apresentação de petição de requerimento de entrada na fase nacional (30) 29/06/2018 US 62/692.309 (51) B24D 3/04 (2006.01), B24D 3/34 (2006.01) (86) PCT US2019/039946 de 28/06/2019 (87) WO 2020/006491 de 02/01/2020
(21) BR 11 2020 026811-9	Código 1.1 - Publicação Internacional – PCT. Apresentação de petição de requerimento de entrada na fase nacional (30) 29/06/2018 JP 2018-124407 (51) A61F 13/51 (2006.01), A61F 13/49 (2006.01), A61F 13/496 (2006.01) (86) PCT JP2019/024136 de 18/06/2019

(87) WO 2020/004152 de 02/01/2020

(21) BR 11 2020 026813-5 Código 1.1 - Publicação Internacional – PCT. Apresentação de petição de requerimento de entrada na fase nacional
(30) 29/06/2018 US 16/023,642
(51) A47C 21/04 (2006.01), F04D 29/60 (2006.01), F04D 29/62 (2006.01), F04D 29/64 (2006.01)
(86) PCT US2019/039309 de 26/06/2019
(87) WO 2020/006120 de 02/01/2020

(21) BR 11 2020 026816-0 Código 1.1 - Publicação Internacional – PCT. Apresentação de petição de requerimento de entrada na fase nacional
(30) 03/07/2018 US 16/026,881
(51) E21B 10/567 (2006.01), E21B 12/02 (2006.01), E21B 49/00 (2006.01)
(86) PCT US2019/040589 de 03/07/2019
(87) WO 2020/010248 de 09/01/2020

(21) BR 11 2020 026817-8 Código 1.1 - Publicação Internacional – PCT. Apresentação de petição de requerimento de entrada na fase nacional
(30) 12/07/2018 GB 1811433.0
(51) A61B 18/18 (2006.01)
(86) PCT EP2019/067168 de 27/06/2019
(87) WO 2020/011547 de 16/01/2020

(21) BR 11 2020 026818-6 Código 1.1 - Publicação Internacional – PCT. Apresentação de petição de requerimento de entrada na fase nacional
(30) 07/12/2018 US 62/776,491; 14/01/2019 US 62/792,380
(51) H04N 19/159 (2014.01), H04N 19/172 (2014.01), H04N 19/176 (2014.01), H04N 19/85 (2014.01)
(86) PCT CN2019/123845 de 07/12/2019
(87) WO 2020/114513 de 11/06/2020

(21) BR 11 2020 026819-4 Código 1.1 - Publicação Internacional – PCT. Apresentação de petição de requerimento de entrada na fase nacional
(30) 29/06/2018 US 62/691,913
(51) C07K 16/28 (2006.01), A61P 25/28 (2006.01), A61P 35/00 (2006.01)
(86) PCT US2019/039757 de 28/06/2019
(87) WO 2020/006374 de 02/01/2020

(21) BR 11 2020 026821-6 Código 1.1 - Publicação Internacional – PCT. Apresentação de petição de requerimento de entrada na fase nacional
(30) 16/07/2018 FR FR1856544
(51) F16L 53/37 (2018.01), F16L 59/14 (2006.01)

(86) PCT FR2019/051536 de 24/06/2019

(87) WO 2020/016498 de 23/01/2020

(21) BR 11 2020 026823-2

Código 1.1 - Publicação Internacional – PCT. Apresentação de petição de requerimento de entrada na fase nacional

(30) 03/07/2018 US 62/693,696

(51) A61M 1/14 (2006.01), A61M 1/34 (2006.01), A61M 1/36 (2006.01)

(86) PCT US2019/040305 de 02/07/2019

(87) WO 2020/010086 de 09/01/2020

(21) BR 11 2020 026824-0

Código 1.1 - Publicação Internacional – PCT. Apresentação de petição de requerimento de entrada na fase nacional

(51) A61K 8/34 (2006.01), A61K 8/41 (2006.01), A61Q 5/00 (2006.01), A61Q

5/12 (2006.01), A61K 8/73 (2006.01), A61K 8/86 (2006.01), A61K 8/891

(2006.01), A61K 8/898 (2006.01)

(86) PCT BR2018/050358 de 28/09/2018

(87) WO 2020/061658 de 02/04/2020

(21) BR 11 2020 026825-9

Código 1.1 - Publicação Internacional – PCT. Apresentação de petição de requerimento de entrada na fase nacional

(30) 26/12/2018 KR 10-2018-0169495; 10/07/2019 KR 10-2019-0083008

(51) A61K 8/64 (2006.01), A61Q 19/08 (2006.01), A61K 38/08 (2019.01), A61P

21/02 (2006.01), A61Q 17/00 (2006.01)

(86) PCT KR2019/013916 de 22/10/2019

(87) WO 2020/138674 de 02/07/2020

(21) BR 11 2020 026826-7

Código 1.1 - Publicação Internacional – PCT. Apresentação de petição de requerimento de entrada na fase nacional

(30) 24/07/2018 EP 18185348.2

(51) A24F 47/00 (2020.01)

(86) PCT EP2019/069852 de 23/07/2019

(87) WO 2020/020917 de 30/01/2020

(21) BR 11 2020 026827-5

Código 1.1 - Publicação Internacional – PCT. Apresentação de petição de requerimento de entrada na fase nacional

(51) E02F 3/43 (2006.01), A01G 23/08 (2006.01), B66C 13/12 (2006.01), B66C

13/20 (2006.01), E02F 9/22 (2006.01)

(86) PCT CA2018/050801 de 28/06/2018

(87) WO 2020/000078 de 02/01/2020

(21) BR 11 2020 026828-3

Código 1.1 - Publicação Internacional – PCT. Apresentação de petição de requerimento de entrada na fase nacional

(30) 24/07/2018 EP 18185261.7

(51) B01D 53/56 (2006.01), B01J 29/70 (2006.01), B01J 29/72 (2006.01), B01J 37/02 (2006.01), B01J 35/00 (2006.01), B01J 21/06 (2006.01), B01J 23/22 (2006.01), B01J 23/42 (2006.01), B01J 23/44 (2006.01), B01J 23/46 (2006.01), B01J 29/76 (2006.01), B01J 35/04 (2006.01), F01N 3/20 (2006.01), B01J 29/14 (2006.01), B01J 29/46 (2006.01), B01J 29/68 (2006.01), B01J 29/83 (2006.01)
 (86) PCT EP2019/069878 de 24/07/2019
 (87) WO 2020/020927 de 30/01/2020

(21) BR 11 2020 026830-5

Código 1.1 - Publicação Internacional – PCT. Apresentação de petição de requerimento de entrada na fase nacional
 (30) 28/06/2018 US 62/691,594; 28/06/2018 US 62/691,582
 (51) H04N 19/56 (2014.01)
 (86) PCT CN2019/093465 de 28/06/2019
 (87) WO 2020/001574 de 02/01/2020

(21) BR 11 2020 026832-1

Código 1.1 - Publicação Internacional – PCT. Apresentação de petição de requerimento de entrada na fase nacional
 (30) 02/08/2018 DE 10 2018 118 853.6
 (51) B25B 13/04 (2006.01), B25B 13/08 (2006.01), B25B 13/48 (2006.01), B25B 17/00 (2006.01), B25B 17/02 (2006.01), B25B 23/147 (2006.01)
 (86) PCT EP2019/069841 de 23/07/2019
 (87) WO 2020/025402 de 06/02/2020

(21) BR 11 2020 026833-0

Código 1.1 - Publicação Internacional – PCT. Apresentação de petição de requerimento de entrada na fase nacional
 (30) 26/07/2018 EP 18185900.0
 (51) A24B 15/16 (2020.01), A24F 47/00 (2020.01)
 (86) PCT EP2019/069410 de 18/07/2019
 (87) WO 2020/020748 de 30/01/2020

(21) BR 11 2020 026835-6

Código 1.1 - Publicação Internacional – PCT. Apresentação de petição de requerimento de entrada na fase nacional
 (30) 29/06/2018 US 16/024,420
 (51) H04L 12/24 (2006.01)
 (86) PCT US2019/039603 de 27/06/2019
 (87) WO 2020/023179 de 30/01/2020

(21) BR 11 2020 026836-4

Código 1.1 - Publicação Internacional – PCT. Apresentação de petição de requerimento de entrada na fase nacional
 (30) 30/07/2018 EP 18186280.6
 (51) B01D 53/94 (2006.01), B01J 21/06 (2006.01), B01J 23/22 (2006.01), B01J 23/847 (2006.01), B01J 35/04 (2006.01), B01J 37/02 (2006.01), B01J 37/14 (2006.01), F01N 3/20 (2006.01), F01N 3/28 (2006.01)

	(86) PCT EP2019/070473 de 30/07/2019 (87) WO 2020/025604 de 06/02/2020
(21) BR 11 2020 026838-0	Código 1.1 - Publicação Internacional – PCT. Apresentação de petição de requerimento de entrada na fase nacional (30) 21/11/2018 RU 2018140999 (51) G21F 9/28 (2006.01) (86) PCT RU2019/000816 de 14/11/2019 (87) WO 2020/106181 de 28/05/2020
(21) BR 11 2020 026841-0	Código 1.1 - Publicação Internacional – PCT. Apresentação de petição de requerimento de entrada na fase nacional (30) 26/12/2018 RU 2018146642 (51) G21C 9/016 (2006.01) (86) PCT RU2019/001015 de 25/12/2019 (87) WO 2020/139160 de 02/07/2020
(21) BR 11 2020 026842-9	Código 1.1 - Publicação Internacional – PCT. Apresentação de petição de requerimento de entrada na fase nacional (30) 26/06/2018 US 16/018,215 (51) B25J 5/00 (2006.01), B66F 9/07 (2006.01) (86) PCT US2019/038977 de 25/06/2019 (87) WO 2020/005936 de 02/01/2020
(21) BR 11 2020 026843-7	Código 1.1 - Publicação Internacional – PCT. Apresentação de petição de requerimento de entrada na fase nacional (30) 29/06/2018 MX MX/a/2018/008202 (51) A61B 17/12 (2006.01), A61B 17/122 (2006.01), A61B 17/28 (2006.01), A61B 17/29 (2006.01) (86) PCT IB2019/055476 de 27/06/2019 (87) WO 2020/003214 de 02/01/2020
(21) BR 11 2020 026844-5	Código 1.1 - Publicação Internacional – PCT. Apresentação de petição de requerimento de entrada na fase nacional (30) 29/06/2018 US 62/692,202 (51) A23L 3/01 (2006.01) (86) PCT US2019/039931 de 28/06/2019 (87) WO 2020/006481 de 02/01/2020
(21) BR 11 2020 026846-1	Código 1.1 - Publicação Internacional – PCT. Apresentação de petição de requerimento de entrada na fase nacional (51) H04W 48/18 (2009.01), H04W 48/06 (2009.01), H04W 88/06 (2009.01), H04W 48/20 (2009.01), H04W 36/14 (2009.01)

	(86) PCT EP2018/067793 de 02/07/2018 (87) WO 2020/007438 de 09/01/2020
(21) BR 11 2020 026847-0	Código 1.1 - Publicação Internacional – PCT. Apresentação de petição de requerimento de entrada na fase nacional (30) 23/10/2018 RU 2018137182 (51) G21F 9/28 (2006.01), G21F 9/30 (2006.01) (86) PCT RU2018/000769 de 27/11/2018 (87) WO 2020/085939 de 30/04/2020
(21) BR 11 2020 026849-6	Código 1.1 - Publicação Internacional – PCT. Apresentação de petição de requerimento de entrada na fase nacional (30) 29/06/2018 CN 201810721327.6 (51) A61K 31/702 (2006.01), A61P 25/28 (2006.01), A61P 25/16 (2006.01), A61P 29/00 (2006.01), A61P 25/04 (2006.01), A61P 3/10 (2006.01) (86) PCT CN2019/093778 de 28/06/2019 (87) WO 2020/001632 de 02/01/2020
(21) BR 11 2020 026850-0	Código 1.1 - Publicação Internacional – PCT. Apresentação de petição de requerimento de entrada na fase nacional (30) 29/08/2018 RU 2018131157 (51) G21C 9/016 (2006.01) (86) PCT RU2018/000899 de 28/12/2018 (87) WO 2020/046165 de 05/03/2020
(21) BR 11 2020 026852-6	Código 1.1 - Publicação Internacional – PCT. Apresentação de petição de requerimento de entrada na fase nacional (30) 25/09/2018 RU 2018133765 (51) G21C 9/016 (2006.01) (86) PCT RU2018/000900 de 28/12/2018 (87) WO 2020/067920 de 02/04/2020
(21) BR 11 2020 026853-4	Código 1.1 - Publicação Internacional – PCT. Apresentação de petição de requerimento de entrada na fase nacional (30) 29/06/2018 US 62/691,934; 21/06/2019 US 62/865,081 (51) C12N 15/864 (2006.01), C12N 9/64 (2006.01), A61K 48/00 (2006.01) (86) PCT US2019/039893 de 28/06/2019 (87) WO 2020/006458 de 02/01/2020
(21) BR 11 2020 026854-2	Código 1.1 - Publicação Internacional – PCT. Apresentação de petição de requerimento de entrada na fase nacional (30) 28/12/2018 RU 2018147148 (51) G21F 5/12 (2006.01)

	(86) PCT RU2018/000910 de 29/12/2018 (87) WO 2020/139122 de 02/07/2020
(21) BR 11 2020 026855-0	Código 1.1 - Publicação Internacional – PCT. Apresentação de petição de requerimento de entrada na fase nacional (30) 26/06/2018 US 62/690,245 (51) C08H 7/00 (2011.01), B27N 1/00 (2006.01), B27N 1/02 (2006.01), B27N 3/00 (2006.01), B29C 70/02 (2006.01), D21H 11/00 (2006.01) (86) PCT CA2019/050883 de 26/06/2019 (87) WO 2020/000094 de 02/01/2020
(21) BR 11 2020 026856-9	Código 1.1 - Publicação Internacional – PCT. Apresentação de petição de requerimento de entrada na fase nacional (30) 29/06/2018 EP 18180868.4 (51) B22C 5/04 (2006.01), B22C 5/10 (2006.01), B22C 5/18 (2006.01) (86) PCT IB2019/055584 de 01/07/2019 (87) WO 2020/003277 de 02/01/2020
(21) BR 11 2020 026857-7	Código 1.1 - Publicação Internacional – PCT. Apresentação de petição de requerimento de entrada na fase nacional (30) 29/06/2018 GB 1810754.0 (51) B25J 9/16 (2006.01) (86) PCT GB2019/051819 de 27/06/2019 (87) WO 2020/002922 de 02/01/2020
(21) BR 11 2020 026858-5	Código 1.1 - Publicação Internacional – PCT. Apresentação de petição de requerimento de entrada na fase nacional (30) 15/04/2019 RU 2019111240 (51) C22C 38/58 (2006.01), C22C 38/52 (2006.01), C22C 38/50 (2006.01) (86) PCT RU2019/001051 de 31/12/2019 (87) WO 2020/214057 de 22/10/2020
(21) BR 11 2020 026859-3	Código 1.1 - Publicação Internacional – PCT. Apresentação de petição de requerimento de entrada na fase nacional (30) 29/06/2018 US 62/692,536 (51) C12P 5/02 (2006.01), C12R 1/865 (2006.01) (86) PCT US2019/039536 de 27/06/2019 (87) WO 2020/006251 de 02/01/2020
(21) BR 11 2020 026860-7	Código 1.1 - Publicação Internacional – PCT. Apresentação de petição de requerimento de entrada na fase nacional (30) 19/04/2019 RU 2019112024 (51) G21F 9/28 (2006.01)

(86) PCT RU2019/001053 de 31/12/2019

(87) WO 2020/214058 de 22/10/2020

(21) BR 11 2020 026862-3

Código 1.1 - Publicação Internacional – PCT. Apresentação de petição de requerimento de entrada na fase nacional

(30) 29/06/2018 US 62/691,658; 26/03/2019 US 62/823,989

(51) A61K 39/395 (2006.01), A61K 45/06 (2006.01), C07K 16/28 (2006.01)

(86) PCT US2019/039994 de 28/06/2019

(87) WO 2020/006516 de 02/01/2020

(21) BR 11 2020 026863-1

Código 1.1 - Publicação Internacional – PCT. Apresentação de petição de requerimento de entrada na fase nacional

(30) 07/09/2018 US 62/728,666

(51) H04N 19/50 (2014.01), H04N 19/132 (2014.01), H04N 19/14 (2014.01), H04N 19/82 (2014.01)

(86) PCT RU2019/050141 de 06/09/2019

(87) WO 2020/050752 de 12/03/2020

(21) BR 11 2020 026866-6

Código 1.1 - Publicação Internacional – PCT. Apresentação de petição de requerimento de entrada na fase nacional

(30) 29/06/2018 EP 18180705.8; 01/02/2019 EP 19155123.3

(51) C07D 401/14 (2006.01), A01N 43/647 (2006.01), C07D 401/04 (2006.01), C07D 403/04 (2006.01)

(86) PCT EP2019/067266 de 27/06/2019

(87) WO 2020/002563 de 02/01/2020

(21) BR 11 2020 026868-2

Código 1.1 - Publicação Internacional – PCT. Apresentação de petição de requerimento de entrada na fase nacional

(30) 29/06/2018 CN 201810713318.2

(51) H04W 24/10 (2009.01)

(86) PCT CN2019/091901 de 19/06/2019

(87) WO 2020/001343 de 02/01/2020

(21) BR 11 2020 026869-0

Código 1.1 - Publicação Internacional – PCT. Apresentação de petição de requerimento de entrada na fase nacional

(30) 02/07/2018 JP 2018-126001

(51) G06Q 50/02 (2012.01)

(86) PCT JP2019/022084 de 04/06/2019

(87) WO 2020/008777 de 09/01/2020

(21) BR 11 2020 026870-4

Código 1.1 - Publicação Internacional – PCT. Apresentação de petição de requerimento de entrada na fase nacional

(51) B62B 3/00 (2006.01), B62B 5/06 (2006.01)

(86) PCT IT2018/000092 de 02/07/2018

(87) WO 2020/008481 de 09/01/2020

(21) BR 11 2020 026871-2

Código 1.1 - Publicação Internacional – PCT. Apresentação de petição de requerimento de entrada na fase nacional

(30) 30/07/2018 US 16/049,450

(51) A24F 47/00 (2020.01), A61M 15/06 (2006.01)

(86) PCT EP2019/070559 de 30/07/2019

(87) WO 2020/025644 de 06/02/2020

(21) BR 11 2020 026874-7

Código 1.1 - Publicação Internacional – PCT. Apresentação de petição de requerimento de entrada na fase nacional

(30) 29/06/2018 US 62/691,919

(51) C07C 7/00 (2006.01)

(86) PCT US2019/040164 de 01/07/2019

(87) WO 2020/006564 de 02/01/2020

(21) BR 11 2020 026875-5

Código 1.1 - Publicação Internacional – PCT. Apresentação de petição de requerimento de entrada na fase nacional

(51) E21B 34/06 (2006.01), F16K 15/04 (2006.01), F16K 27/02 (2006.01), E21B 34/00 (2006.01)

(86) PCT US2018/049404 de 04/09/2018

(87) WO 2020/050821 de 12/03/2020

(21) BR 11 2020 026876-3

Código 1.1 - Publicação Internacional – PCT. Apresentação de petição de requerimento de entrada na fase nacional

(30) 02/11/2018 JP 2018-206969

(51) C21D 8/12 (2006.01), C22C 38/00 (2006.01), C22C 38/60 (2006.01), H01F 1/147 (2006.01)

(86) PCT JP2019/043039 de 01/11/2019

(87) WO 2020/091043 de 07/05/2020

(21) BR 11 2020 026877-1

Código 1.1 - Publicação Internacional – PCT. Apresentação de petição de requerimento de entrada na fase nacional

(30) 29/06/2018 EP 18180997.1

(51) C07D 409/04 (2006.01), A01N 43/10 (2006.01), A01N 43/82 (2006.01)

(86) PCT EP2019/066836 de 25/06/2019

(87) WO 2020/002331 de 02/01/2020

(21) BR 11 2020 026878-0

Código 1.1 - Publicação Internacional – PCT. Apresentação de petição de requerimento de entrada na fase nacional

(51) B02C 13/04 (2006.01), B02C 13/28 (2006.01), B02C 13/30 (2006.01)

(86) PCT US2018/041383 de 10/07/2018

(87) WO 2020/013808 de 16/01/2020

(21) BR 11 2020 026879-8 Código 1.1 - Publicação Internacional – PCT. Apresentação de petição de requerimento de entrada na fase nacional
 (51) H04N 19/117 (2014.01), H04N 19/157 (2014.01), H04N 19/182 (2014.01), H04N 19/82 (2014.01)
 (86) PCT RU2018/000432 de 29/06/2018
 (87) WO 2020/005093 de 02/01/2020

(21) BR 11 2020 026880-1 Código 1.1 - Publicação Internacional – PCT. Apresentação de petição de requerimento de entrada na fase nacional
 (30) 02/07/2018 US 16/025,616; 31/07/2018 US 16/051,090
 (51) B65D 33/25 (2006.01), A44B 19/26 (2006.01)
 (86) PCT US2019/040137 de 01/07/2019
 (87) WO 2020/009996 de 09/01/2020

(21) BR 11 2020 026881-0 Código 1.1 - Publicação Internacional – PCT. Apresentação de petição de requerimento de entrada na fase nacional
 (30) 17/07/2018 AT 2018902579
 (51) H04R 1/24 (2006.01), H04R 1/26 (2006.01), H04R 1/28 (2006.01)
 (86) PCT AU2019/050734 de 12/07/2019
 (87) WO 2020/014734 de 23/01/2020

(21) BR 11 2020 026882-8 Código 1.1 - Publicação Internacional – PCT. Apresentação de petição de requerimento de entrada na fase nacional
 (30) 02/07/2018 DE 10 2018 115 939.0
 (51) B01J 20/04 (2006.01), B01J 20/28 (2006.01), B01J 20/30 (2006.01), C02F 1/66 (2006.01), C02F 1/28 (2006.01), C01F 5/02 (2006.01), C01F 11/18 (2006.01)
 (86) PCT EP2019/067755 de 02/07/2019
 (87) WO 2020/007869 de 09/01/2020

(21) BR 11 2020 026883-6 Código 1.1 - Publicação Internacional – PCT. Apresentação de petição de requerimento de entrada na fase nacional
 (30) 31/10/2018 KR 10-2018-0132557
 (51) A23K 20/147 (2016.01), A23K 10/30 (2016.01), A23K 30/20 (2016.01), A23K 10/14 (2016.01)
 (86) PCT KR2019/011427 de 04/09/2019
 (87) WO 2020/091216 de 07/05/2020

(21) BR 11 2020 026884-4 Código 1.1 - Publicação Internacional – PCT. Apresentação de petição de requerimento de entrada na fase nacional
 (30) 27/07/2018 EP 18186107.1

(51) H01R 39/08 (2006.01), H02K 9/28 (2006.01), H01R 39/64 (2006.01), H02K 13/00 (2006.01)

(86) PCT EP2019/065467 de 13/06/2019

(87) WO 2020/020533 de 30/01/2020

(21) BR 11 2020 026885-2

Código 1.1 - Publicação Internacional – PCT. Apresentação de petição de requerimento de entrada na fase nacional

(30) 27/07/2018 EP 18186108.9

(51) H01R 39/08 (2006.01), H02K 9/28 (2006.01), H02K 13/00 (2006.01)

(86) PCT EP2019/069247 de 17/07/2019

(87) WO 2020/020723 de 30/01/2020

(21) BR 11 2020 026888-7

Código 1.1 - Publicação Internacional – PCT. Apresentação de petição de requerimento de entrada na fase nacional

(30) 29/06/2018 US 62/691,733

(51) G01N 25/14 (2006.01), G01N 30/46 (2006.01), G01N 30/54 (2006.01), G01N 33/44 (2006.01), G01N 30/00 (2006.01), G01N 30/30 (2006.01)

(86) PCT US2019/039003 de 25/06/2019

(87) WO 2020/005953 de 02/01/2020

(21) BR 11 2020 026889-5

Código 1.1 - Publicação Internacional – PCT. Apresentação de petição de requerimento de entrada na fase nacional

(30) 29/06/2018 US 62/692353

(51) C09D 5/02 (2006.01), C09D 7/45 (2018.01), C09D 183/06 (2006.01), C08J 3/21 (2006.01)

(86) PCT US2019/038989 de 25/06/2019

(87) WO 2020/005942 de 02/01/2020

(21) BR 11 2020 026890-9

Código 1.1 - Publicação Internacional – PCT. Apresentação de petição de requerimento de entrada na fase nacional

(30) 03/07/2018 CN 201810717585.7; 07/11/2018 CN 201811317059.8

(51) C07D 471/04 (2006.01), A61K 31/519 (2006.01), A61P 35/00 (2006.01), A61P 31/16 (2006.01), A61P 31/18 (2006.01), A61P 31/14 (2006.01), A61P 31/22 (2006.01), A61P 37/02 (2006.01)

(86) PCT CN2019/094310 de 02/07/2019

(87) WO 2020/007275 de 09/01/2020

(21) BR 11 2020 026892-5

Código 1.1 - Publicação Internacional – PCT. Apresentação de petição de requerimento de entrada na fase nacional

(30) 29/06/2018 US 62/692,338

(51) C08J 3/12 (2006.01), B29B 15/02 (2006.01)

(86) PCT US2019/035753 de 06/06/2019

(87) WO 2020/005493 de 02/01/2020

(21) BR 11 2020 026894-1	Código 1.1 - Publicação Internacional – PCT. Apresentação de petição de requerimento de entrada na fase nacional (30) 02/07/2018 US 62/693,017 (51) G16H 50/80 (2018.01) (86) PCT US2019/040349 de 02/07/2019 (87) WO 2020/010113 de 09/01/2020
(21) BR 11 2020 026895-0	Código 1.1 - Publicação Internacional – PCT. Apresentação de petição de requerimento de entrada na fase nacional (30) 03/07/2018 US 16/026,922 (51) E21B 10/567 (2006.01), E21B 12/02 (2006.01), E21B 49/00 (2006.01) (86) PCT US2019/040577 de 03/07/2019 (87) WO 2020/010241 de 09/01/2020
(21) BR 11 2020 026897-6	Código 1.1 - Publicação Internacional – PCT. Apresentação de petição de requerimento de entrada na fase nacional (30) 27/03/2019 GB 1904254.8; 07/06/2019 GB 1908174.4 (51) F16K 3/26 (2006.01), F16K 27/04 (2006.01), F16K 31/122 (2006.01), F16K 31/124 (2006.01), F16K 37/00 (2006.01), F16K 47/04 (2006.01), F16K 1/12 (2006.01), F16K 27/02 (2006.01), G05D 16/10 (2006.01) (86) PCT GB2020/050784 de 24/03/2020 (87) WO 2020/193968 de 01/10/2020
(21) BR 11 2020 026898-4	Código 1.1 - Publicação Internacional – PCT. Apresentação de petição de requerimento de entrada na fase nacional (30) 31/07/2018 EP 18186541.1 (51) D04H 1/4258 (2012.01), A45D 44/00 (2006.01), A61K 8/02 (2006.01), D04H 3/013 (2012.01), D04H 3/02 (2006.01), D04H 3/045 (2012.01), D01D 5/06 (2006.01), D01F 2/00 (2006.01) (86) PCT EP2019/070035 de 25/07/2019 (87) WO 2020/025440 de 06/02/2020
(21) BR 11 2020 026899-2	Código 1.1 - Publicação Internacional – PCT. Apresentação de petição de requerimento de entrada na fase nacional (30) 04/07/2018 US 62/693,981 (51) A61K 47/65 (2017.01), A61P 37/00 (2006.01), A61K 39/39 (2006.01) (86) PCT US2019/040131 de 01/07/2019 (87) WO 2020/009993 de 09/01/2020
(21) BR 11 2020 026901-8	Código 1.1 - Publicação Internacional – PCT. Apresentação de petição de requerimento de entrada na fase nacional (30) 06/07/2018 FR 1856226

(51) G01K 11/14 (2006.01)
 (86) PCT EP2019/067616 de 01/07/2019
 (87) WO 2020/007800 de 09/01/2020

(21) BR 11 2020 026902-6 Código 1.1 - Publicação Internacional – PCT. Apresentação de petição de requerimento de entrada na fase nacional
 (30) 02/07/2018 US 62/693,042; 04/02/2019 US 62/801,014
 (51) A61K 31/282 (2006.01), A61K 38/16 (2006.01), A61K 38/17 (2006.01), A61K 39/395 (2006.01), C07K 14/71 (2006.01), C07K 14/705 (2006.01), C07K 14/495 (2006.01), C07K 16/28 (2006.01), C07K 16/46 (2006.01)
 (86) PCT US2019/040129 de 01/07/2019
 (87) WO 2020/009992 de 09/01/2020

(21) BR 11 2020 026903-4 Código 1.1 - Publicação Internacional – PCT. Apresentação de petição de requerimento de entrada na fase nacional
 (30) 29/06/2018 US 62/692,271
 (51) C08J 3/12 (2006.01)
 (86) PCT US2019/039800 de 28/06/2019
 (87) WO 2020/006396 de 02/01/2020

(21) BR 11 2020 026904-2 Código 1.1 - Publicação Internacional – PCT. Apresentação de petição de requerimento de entrada na fase nacional
 (30) 17/07/2018 DE 10 2018 211 850.7
 (51) G01R 31/34 (2020.01)
 (86) PCT DE2019/200059 de 04/06/2019
 (87) WO 2020/015798 de 23/01/2020

(21) BR 11 2020 026905-0 Código 1.1 - Publicação Internacional – PCT. Apresentação de petição de requerimento de entrada na fase nacional
 (30) 12/07/2018 EP 18183224.7
 (51) C22C 29/00 (2006.01), B31C 3/02 (2006.01), C22C 29/08 (2006.01), B21C 3/02 (2006.01)
 (86) PCT EP2019/067523 de 01/07/2019
 (87) WO 2020/011575 de 16/01/2020

(21) BR 11 2020 026906-9 Código 1.1 - Publicação Internacional – PCT. Apresentação de petição de requerimento de entrada na fase nacional
 (30) 17/09/2018 DE 10 2018 122 702.7
 (51) F01P 3/12 (2006.01), F01P 11/04 (2006.01), F01P 3/02 (2006.01), F01P 7/16 (2006.01), F01P 7/14 (2006.01)
 (86) PCT EP2019/074375 de 12/09/2019
 (87) WO 2020/058084 de 26/03/2020

(21) BR 11 2020 026907-7	<p>Código 1.1 - Publicação Internacional – PCT. Apresentação de petição de requerimento de entrada na fase nacional</p> <p>(30) 05/07/2018 WO PCT/IB2018/001153</p> <p>(51) G21C 3/334 (2006.01), G21C 21/02 (2006.01), G21C 17/06 (2006.01)</p> <p>(86) PCT IB2019/055721 de 04/07/2019</p> <p>(87) WO 2020/008411 de 09/01/2020</p>
(21) BR 11 2020 026910-7	<p>Código 1.1 - Publicação Internacional – PCT. Apresentação de petição de requerimento de entrada na fase nacional</p> <p>(30) 03/07/2018 US 62/693,627</p> <p>(51) A61B 5/103 (2006.01), A61B 5/11 (2006.01), A61B 5/16 (2006.01)</p> <p>(86) PCT US2019/040522 de 03/07/2019</p> <p>(87) WO 2020/010212 de 09/01/2020</p>
(21) BR 11 2020 026911-5	<p>Código 1.1 - Publicação Internacional – PCT. Apresentação de petição de requerimento de entrada na fase nacional</p> <p>(30) 17/07/2018 DE 10 2018 211 846.9</p> <p>(51) G01R 31/34 (2020.01), G01H 1/00 (2006.01), G01M 15/12 (2006.01)</p> <p>(86) PCT DE2019/200051 de 29/05/2019</p> <p>(87) WO 2020/015794 de 23/01/2020</p>
(21) BR 11 2020 026912-3	<p>Código 1.1 - Publicação Internacional – PCT. Apresentação de petição de requerimento de entrada na fase nacional</p> <p>(30) 02/07/2018 US 62/693,441; 31/08/2018 US 62/725,845; 16/09/2018 US 62/731,967; 17/09/2018 US 62/731,972; 24/09/2018 US 62/735,722; 08/11/2018 US 62/757,732; 17/01/2019 US 62/793,866</p> <p>(51) H04N 19/80 (2014.01), H04N 19/129 (2014.01), H04N 19/60 (2014.01)</p> <p>(86) PCT RU2019/050102 de 02/07/2019</p> <p>(87) WO 2020/009619 de 09/01/2020</p>
(21) BR 11 2020 026913-1	<p>Código 1.1 - Publicação Internacional – PCT. Apresentação de petição de requerimento de entrada na fase nacional</p> <p>(30) 02/07/2018 EP 18305864.3</p> <p>(51) B32B 7/12 (2006.01), B32B 27/08 (2006.01), B32B 27/32 (2006.01), B32B 27/34 (2006.01), B32B 27/36 (2006.01), C09J 123/08 (2006.01), C08L 51/06 (2006.01)</p> <p>(86) PCT US2019/039187 de 26/06/2019</p> <p>(87) WO 2020/009855 de 09/01/2020</p>
(21) BR 11 2020 026916-6	<p>Código 1.1 - Publicação Internacional – PCT. Apresentação de petição de requerimento de entrada na fase nacional</p> <p>(30) 03/07/2018 US 16/027,080</p> <p>(51) A61K 9/00 (2006.01), A61K 38/05 (2006.01)</p>

(86) PCT IB2019/000849 de 27/06/2019

(87) WO 2020/008266 de 09/01/2020

(21) BR 11 2020 026917-4

Código 1.1 - Publicação Internacional – PCT. Apresentação de petição de requerimento de entrada na fase nacional

(30) 02/07/2018 GB 1810850.6; 17/04/2019 GB 1905441.0

(51) A23D 7/00 (2006.01), A23D 7/005 (2006.01), C11B 5/00 (2006.01), A23L 35/00 (2016.01), A23L 29/10 (2016.01)

(86) PCT EP2019/067780 de 02/07/2019

(87) WO 2020/007885 de 09/01/2020

(21) BR 11 2020 026919-0

Código 1.1 - Publicação Internacional – PCT. Apresentação de petição de requerimento de entrada na fase nacional

(30) 04/07/2018 FR 1856161

(51) B65G 69/04 (2006.01), B01J 8/00 (2006.01)

(86) PCT EP2019/067629 de 01/07/2019

(87) WO 2020/007806 de 09/01/2020

(21) BR 11 2020 026920-4

Código 1.1 - Publicação Internacional – PCT. Apresentação de petição de requerimento de entrada na fase nacional

(30) 29/06/2018 US 62/691.753; 07/02/2019 US 16/270.337

(51) G06K 19/077 (2006.01)

(86) PCT US2019/039328 de 26/06/2019

(87) WO 2020/006134 de 02/01/2020

(21) BR 11 2020 026921-2

Código 1.1 - Publicação Internacional – PCT. Apresentação de petição de requerimento de entrada na fase nacional

(30) 29/06/2018 CN 201810694473.4

(51) A61M 5/32 (2006.01), A61M 5/31 (2006.01)

(86) PCT CN2019/094029 de 29/06/2019

(87) WO 2020/001655 de 02/01/2020

(21) BR 11 2020 026922-0

Código 1.1 - Publicação Internacional – PCT. Apresentação de petição de requerimento de entrada na fase nacional

(30) 29/06/2018 US 62/691802

(51) A61M 5/142 (2006.01), A61J 1/10 (2006.01), A61J 1/14 (2006.01)

(86) PCT US2019/039815 de 28/06/2019

(87) WO 2020/006403 de 02/01/2020

(21) BR 11 2020 026923-9

Código 1.1 - Publicação Internacional – PCT. Apresentação de petição de requerimento de entrada na fase nacional

(30) 05/07/2018 EP 18182042.4

(51) C12Q 1/34 (2006.01)

	(86) PCT EP2019/068112 de 05/07/2019 (87) WO 2020/008039 de 09/01/2020
--	---

(21) BR 11 2020 026926-3	Código 1.1 - Publicação Internacional – PCT. Apresentação de petição de requerimento de entrada na fase nacional (30) 24/01/2019 ES U201930120 (51) B65B 13/18 (2006.01), B65B 13/32 (2006.01) (86) PCT ES2020/070017 de 13/01/2020 (87) WO 2020/152379 de 30/07/2020
---------------------------------	---

(21) BR 11 2020 026927-1	Código 1.1 - Publicação Internacional – PCT. Apresentação de petição de requerimento de entrada na fase nacional (51) C23C 8/14 (2006.01), C22C 38/00 (2006.01), C22C 38/06 (2006.01), C22C 38/34 (2006.01), C23C 26/00 (2006.01), C23C 28/04 (2006.01), H01F 1/147 (2006.01) (86) PCT JP2018/026618 de 13/07/2018 (87) WO 2020/012665 de 16/01/2020
---------------------------------	---

(21) BR 11 2020 026928-0	Código 1.1 - Publicação Internacional – PCT. Apresentação de petição de requerimento de entrada na fase nacional (30) 23/08/2018 DE 10 2018 006 660.7 (51) A01C 7/12 (2006.01), A01C 7/08 (2006.01) (86) PCT EP2019/000241 de 16/08/2019 (87) WO 2020/038599 de 27/02/2020
---------------------------------	--

(21) BR 11 2020 026929-8	Código 1.1 - Publicação Internacional – PCT. Apresentação de petição de requerimento de entrada na fase nacional (30) 05/07/2018 EP 18181930.1 (51) C07D 333/38 (2006.01), A01N 43/10 (2006.01), A01N 43/28 (2006.01), A01P 1/00 (2006.01) (86) PCT EP2019/067827 de 03/07/2019 (87) WO 2020/007904 de 09/01/2020
---------------------------------	---

(21) BR 11 2020 026930-1	Código 1.1 - Publicação Internacional – PCT. Apresentação de petição de requerimento de entrada na fase nacional (30) 05/04/2019 RU 2019110165 (51) G01N 29/07 (2006.01) (86) PCT RU2019/001052 de 31/12/2019 (87) WO 2020/204751 de 08/10/2020
---------------------------------	---

(21) BR 11 2020 026932-8	Código 1.1 - Publicação Internacional – PCT. Apresentação de petição de requerimento de entrada na fase nacional (30) 29/06/2018 CN 201810701919.1
---------------------------------	---

	(51) G10L 19/008 (2013.01) (86) PCT CN2019/093404 de 27/06/2019 (87) WO 2020/001570 de 02/01/2020
(21) BR 11 2020 026938-7	Código 1.1 - Publicação Internacional – PCT. Apresentação de petição de requerimento de entrada na fase nacional (30) 27/03/2019 RU 2019108772 (51) G21F 5/00 (2006.01) (86) PCT RU2019/000245 de 15/04/2019 (87) WO 2020/197429 de 01/10/2020
(21) BR 11 2020 026939-5	Código 1.1 - Publicação Internacional – PCT. Apresentação de petição de requerimento de entrada na fase nacional (30) 09/07/2018 JP 2018-129914 (51) A61M 5/32 (2006.01) (86) PCT JP2019/026979 de 08/07/2019 (87) WO 2020/013125 de 16/01/2020
(21) BR 11 2020 026940-9	Código 1.1 - Publicação Internacional – PCT. Apresentação de petição de requerimento de entrada na fase nacional (30) 30/06/2018 US 62/692.722 (51) H04L 29/06 (2006.01), H04W 12/06 (2021.01), H04W 76/18 (2018.01), H04W 60/00 (2009.01), H04W 84/04 (2009.01), H04W 84/12 (2009.01) (86) PCT US2019/039992 de 28/06/2019 (87) WO 2020/006515 de 02/01/2020
(21) BR 11 2020 026941-7	Código 1.1 - Publicação Internacional – PCT. Apresentação de petição de requerimento de entrada na fase nacional (30) 02/07/2018 US 62/693,444; 06/07/2018 US 62/694,451; 18/07/2018 US 62/699,750 (51) H04N 19/593 (2014.01), H04N 19/33 (2014.01) (86) PCT CN2019/094429 de 02/07/2019 (87) WO 2020/007304 de 09/01/2020
(21) BR 11 2020 026945-0	Código 1.1 - Publicação Internacional – PCT. Apresentação de petição de requerimento de entrada na fase nacional (30) 16/08/2018 EP EP18189338.9 (51) C07C 29/76 (2006.01), C07C 35/12 (2006.01) (86) PCT EP2019/071770 de 14/08/2019 (87) WO 2020/035515 de 20/02/2020
(21) BR 11 2020 026947-6	Código 1.1 - Publicação Internacional – PCT. Apresentação de petição de requerimento de entrada na fase nacional

	(30) 10/07/2018 US 62/695,920; 18/04/2019 US 62/835,543 (51) A61P 35/00 (2006.01), C07D 401/04 (2006.01), C07D 401/14 (2006.01), A61K 31/454 (2006.01) (86) PCT IB2019/055804 de 08/07/2019 (87) WO 2020/012334 de 16/01/2020
(21) BR 11 2020 026948-4	Código 1.1 - Publicação Internacional – PCT. Apresentação de petição de requerimento de entrada na fase nacional (30) 30/06/2018 US 62/692,669 (51) C01B 25/00 (2006.01), C01B 25/12 (2006.01), C01B 25/18 (2006.01), C01B 25/234 (2006.01), C01B 25/26 (2006.01), C01G 11/00 (2006.01) (86) PCT CA2019/050904 de 28/06/2019 (87) WO 2020/000110 de 02/01/2020
(21) BR 11 2020 026949-2	Código 1.1 - Publicação Internacional – PCT. Apresentação de petição de requerimento de entrada na fase nacional (30) 04/07/2018 EP 18181702.4 (51) B65D 17/28 (2006.01) (86) PCT EP2019/067214 de 27/06/2019 (87) WO 2020/007713 de 09/01/2020
(21) BR 11 2020 026950-6	Código 1.1 - Publicação Internacional – PCT. Apresentação de petição de requerimento de entrada na fase nacional (30) 03/07/2018 US 62/693,516 (51) A61B 17/80 (2006.01) (86) PCT US2019/040347 de 02/07/2019 (87) WO 2020/010111 de 09/01/2020
(21) BR 11 2020 026951-4	Código 1.1 - Publicação Internacional – PCT. Apresentação de petição de requerimento de entrada na fase nacional (30) 05/07/2018 DE 10 2018 116 353.3 (51) C12Q 1/6881 (2018.01), C12Q 1/6851 (2018.01), C12Q 1/686 (2018.01) (86) PCT EP2019/067876 de 03/07/2019 (87) WO 2020/007928 de 09/01/2020
(21) BR 11 2020 026952-2	Código 1.1 - Publicação Internacional – PCT. Apresentação de petição de requerimento de entrada na fase nacional (30) 04/07/2018 EP 18181708.1 (51) B65D 17/28 (2006.01) (86) PCT EP2019/067020 de 26/06/2019 (87) WO 2020/007683 de 09/01/2020
(21) BR 11 2020 026954-9	Código 1.1 - Publicação Internacional – PCT. Apresentação de petição de

	requerimento de entrada na fase nacional (30) 29/06/2018 CN 201810713020.1 (51) G10L 19/008 (2013.01) (86) PCT CN2019/093403 de 27/06/2019 (87) WO 2020/001569 de 02/01/2020
(21) BR 11 2020 026955-7	Código 1.1 - Publicação Internacional – PCT. Apresentação de petição de requerimento de entrada na fase nacional (30) 03/07/2018 JP 2018-127142; 19/10/2018 JP 2018-197546; 01/07/2019 JP 2019-122913 (51) C12N 15/09 (2006.01), A01H 1/00 (2006.01), A01H 6/46 (2018.01), C12Q 1/6895 (2018.01) (86) PCT JP2019/026324 de 02/07/2019 (87) WO 2020/009113 de 09/01/2020
(21) BR 11 2020 026956-5	Código 1.1 - Publicação Internacional – PCT. Apresentação de petição de requerimento de entrada na fase nacional (30) 11/07/2018 US 16/032,156 (51) A61M 39/10 (2006.01), A61M 39/24 (2006.01), A61M 39/02 (2006.01) (86) PCT US2019/040915 de 09/07/2019 (87) WO 2020/014172 de 16/01/2020
(21) BR 11 2020 026957-3	Código 1.1 - Publicação Internacional – PCT. Apresentação de petição de requerimento de entrada na fase nacional (30) 29/06/2018 US 62/692,641 (51) A61K 9/00 (2006.01), A61K 47/10 (2017.01), A61K 47/02 (2006.01) (86) PCT US2019/039741 de 28/06/2019 (87) WO 2020/006363 de 02/01/2020
(21) BR 11 2020 026959-0	Código 1.1 - Publicação Internacional – PCT. Apresentação de petição de requerimento de entrada na fase nacional (30) 02/07/2018 US 62/693,441; 31/08/2018 US 62/725,845; 16/09/2018 US 62/731,967; 17/09/2018 US 62/731,972; 24/09/2018 US 62/735,722; 08/11/2018 US 62/757,732; 17/01/2019 US 62/793,866 (51) H04N 19/80 (2014.01), H04N 19/124 (2014.01) (86) PCT RU2019/050101 de 02/07/2019 (87) WO 2020/009618 de 09/01/2020
(21) BR 11 2020 026961-1	Código 1.1 - Publicação Internacional – PCT. Apresentação de petição de requerimento de entrada na fase nacional (30) 09/11/2018 JP 2018-211656 (51) H04W 24/10 (2009.01), H04W 84/12 (2009.01), H04W 92/18 (2009.01) (86) PCT JP2019/037356 de 24/09/2019

(87) WO 2020/095557 de 14/05/2020

(21) BR 11 2020 026963-8

Código 1.1 - Publicação Internacional – PCT. Apresentação de petição de requerimento de entrada na fase nacional

(30) 03/07/2018 CH 00834/18

(51) A61B 17/16 (2006.01), A61B 17/32 (2006.01)

(86) PCT EP2019/067749 de 02/07/2019

(87) WO 2020/007865 de 09/01/2020

(21) BR 11 2020 026965-4

Código 1.1 - Publicação Internacional – PCT. Apresentação de petição de requerimento de entrada na fase nacional

(30) 03/07/2018 US 62/693,871; 06/02/2019 US 62/802,198; 11/02/2019 US 62/803,756; 18/04/2019 US 62/835,613; 10/05/2019 US 62/846,311; 12/06/2019 US 62/860,705

(51) A61K 9/00 (2006.01), A61K 31/4439 (2006.01), A61K 31/5415 (2006.01), A61K 47/02 (2006.01), A61K 47/40 (2006.01), A61P 25/06 (2006.01)

(86) PCT US2019/040495 de 03/07/2019

(87) WO 2020/010196 de 09/01/2020

(21) BR 11 2020 026966-2

Código 1.1 - Publicação Internacional – PCT. Apresentação de petição de requerimento de entrada na fase nacional

(30) 29/06/2018 US 62/691,738

(51) B32B 37/00 (2006.01), A61F 13/49 (2006.01), A61K 8/90 (2006.01), B29K 25/00 (2006.01), B32B 27/00 (2006.01), B32B 27/32 (2006.01), D04H 3/00 (2012.01)

(86) PCT US2019/036257 de 10/06/2019

(87) WO 2020/005515 de 02/01/2020

(21) BR 11 2020 026967-0

Código 1.1 - Publicação Internacional – PCT. Apresentação de petição de requerimento de entrada na fase nacional

(30) 04/07/2018 EP 18181767.7

(51) G10L 19/008 (2013.01), G10L 19/03 (2013.01)

(86) PCT EP2019/067256 de 27/06/2019

(87) WO 2020/007719 de 09/01/2020

(21) BR 11 2020 026970-0

Código 1.1 - Publicação Internacional – PCT. Apresentação de petição de requerimento de entrada na fase nacional

(30) 25/12/2018 RU 2018146709

(51) G21C 3/42 (2006.01), B01D 1/22 (2006.01), C01G 43/00 (2006.01)

(86) PCT RU2019/050237 de 05/12/2019

(87) WO 2020/139168 de 02/07/2020

(21) BR 11 2020 026971-9

Código 1.1 - Publicação Internacional – PCT. Apresentação de petição de

requerimento de entrada na fase nacional
 (30) 02/07/2018 US 62/693,441; 31/08/2018 US 62/725,845; 16/09/2018 US 62/731,967; 17/09/2018 US 62/731,972; 24/09/2018 US 62/735,722; 08/11/2018 US 62/757,732; 17/01/2019 US 62/793,866
 (51) H04N 19/635 (2014.01)
 (86) PCT RU2019/050100 de 02/07/2019
 (87) WO 2020/009617 de 09/01/2020

(21) BR 11 2020 026973-5 Código 1.1 - Publicação Internacional – PCT. Apresentação de petição de requerimento de entrada na fase nacional
 (30) 03/07/2018 US 62/693,851; 31/08/2018 US 62/726,005
 (51) C12N 15/113 (2010.01)
 (86) PCT EP2019/067799 de 03/07/2019
 (87) WO 2020/007892 de 09/01/2020

(21) BR 11 2020 026975-1 Código 1.1 - Publicação Internacional – PCT. Apresentação de petição de requerimento de entrada na fase nacional
 (51) G06F 3/01 (2006.01), G06F 3/0481 (2013.01)
 (86) PCT EP2018/067933 de 03/07/2018
 (87) WO 2020/007452 de 09/01/2020

(21) BR 11 2020 026976-0 Código 1.1 - Publicação Internacional – PCT. Apresentação de petição de requerimento de entrada na fase nacional
 (30) 29/06/2018 CN 201810700708.6; 29/06/2018 CN 201810698033.6
 (51) A61K 39/39 (2006.01), A61K 47/26 (2006.01), A61K 47/02 (2006.01), A61K 31/713 (2006.01), A61K 45/06 (2006.01), A61P 37/04 (2006.01), A61P 35/00 (2006.01), A61P 31/12 (2006.01), A61P 31/04 (2006.01)
 (86) PCT CN2019/093558 de 28/06/2019
 (87) WO 2020/001587 de 02/01/2020

(21) BR 11 2020 026977-8 Código 1.1 - Publicação Internacional – PCT. Apresentação de petição de requerimento de entrada na fase nacional
 (30) 23/10/2018 SG 10201809360V
 (51) H04W 72/04 (2009.01), H04W 74/08 (2009.01)
 (86) PCT SG2019/050345 de 16/07/2019
 (87) WO 2020/085996 de 30/04/2020

(21) BR 11 2020 026979-4 Código 1.1 - Publicação Internacional – PCT. Apresentação de petição de requerimento de entrada na fase nacional
 (30) 02/07/2018 FR 18 56080
 (51) C07K 14/395 (2006.01), C12N 1/18 (2006.01), C12N 15/81 (2006.01), C12P 7/06 (2006.01)
 (86) PCT EP2019/067668 de 02/07/2019

(87) WO 2020/007823 de 09/01/2020

(21) BR 11 2020 026981-6 Código 1.1 - Publicação Internacional – PCT. Apresentação de petição de requerimento de entrada na fase nacional
(30) 01/11/2018 JP 2018-206872
(51) H04L 27/26 (2006.01), H04W 16/14 (2009.01), H04W 72/04 (2009.01)
(86) PCT JP2019/042881 de 31/10/2019
(87) WO 2020/090998 de 07/05/2020

(21) BR 11 2020 026982-4 Código 1.1 - Publicação Internacional – PCT. Apresentação de petição de requerimento de entrada na fase nacional
(30) 05/07/2018 EP 18181831.1
(51) C11D 1/645 (2006.01), C11D 3/00 (2006.01), C11D 1/62 (2006.01)
(86) PCT EP2019/067540 de 01/07/2019
(87) WO 2020/007775 de 09/01/2020

(21) BR 11 2020 026984-0 Código 1.1 - Publicação Internacional – PCT. Apresentação de petição de requerimento de entrada na fase nacional
(30) 05/07/2018 EP 18181832.9
(51) A61K 8/34 (2006.01), A61K 8/41 (2006.01), A61Q 5/12 (2006.01)
(86) PCT EP2019/066928 de 26/06/2019
(87) WO 2020/007670 de 09/01/2020

(21) BR 11 2020 026985-9 Código 1.1 - Publicação Internacional – PCT. Apresentação de petição de requerimento de entrada na fase nacional
(30) 03/07/2018 IT 102018000006894
(51) B60K 6/445 (2007.10), B60K 6/365 (2007.10), B60K 6/387 (2007.10), F16H 3/72 (2006.01), B60K 6/38 (2007.10)
(86) PCT IB2019/055690 de 03/07/2019
(87) WO 2020/008395 de 09/01/2020

(21) BR 11 2020 026988-3 Código 1.1 - Publicação Internacional – PCT. Apresentação de petição de requerimento de entrada na fase nacional
(30) 02/07/2018 IN 201831024666
(51) H04N 19/523 (2014.01), H04N 19/557 (2014.01)
(86) PCT CN2019/092114 de 20/06/2019
(87) WO 2020/007199 de 09/01/2020

(21) BR 11 2020 026989-1 Código 1.1 - Publicação Internacional – PCT. Apresentação de petição de requerimento de entrada na fase nacional
(30) 02/07/2018 US 62/693,023; 02/07/2019 US 16/460,211
(51) A61K 39/39 (2006.01), C07D 239/94 (2006.01)
(86) PCT US2019/040313 de 02/07/2019

(87) WO 2020/010090 de 09/01/2020

(21) BR 11 2020 026990-5 Código 1.1 - Publicação Internacional – PCT. Apresentação de petição de requerimento de entrada na fase nacional
(30) 06/07/2018 JP 2018-129069
(51) H04W 28/04 (2009.01), H04L 1/00 (2006.01), H04L 1/16 (2006.01), H04W 84/12 (2009.01)
(86) PCT JP2019/024641 de 21/06/2019
(87) WO 2020/008908 de 09/01/2020

(21) BR 11 2020 026992-1 Código 1.1 - Publicação Internacional – PCT. Apresentação de petição de requerimento de entrada na fase nacional
(30) 02/07/2018 US 62/693,422; 18/07/2018 US 62/699,733
(51) H04N 19/52 (2014.01)
(86) PCT CN2018/116984 de 22/11/2018
(87) WO 2020/006969 de 09/01/2020

(21) BR 11 2020 026993-0 Código 1.1 - Publicação Internacional – PCT. Apresentação de petição de requerimento de entrada na fase nacional
(51) H04W 52/02 (2009.01), H04B 7/0413 (2017.01)
(86) PCT EP2018/068372 de 06/07/2018
(87) WO 2020/007485 de 09/01/2020

(21) BR 11 2020 026995-6 Código 1.1 - Publicação Internacional – PCT. Apresentação de petição de requerimento de entrada na fase nacional
(30) 28/09/2018 DE 10 2018 124 025.2
(51) F01N 3/28 (2006.01), F01N 3/20 (2006.01), B01F 5/00 (2006.01), B01F 5/06 (2006.01), B01F 5/04 (2006.01)
(86) PCT EP2019/075895 de 25/09/2019
(87) WO 2020/064853 de 02/04/2020

(21) BR 11 2020 026996-4 Código 1.1 - Publicação Internacional – PCT. Apresentação de petição de requerimento de entrada na fase nacional
(30) 13/07/2018 HU P1800248
(51) C07D 471/04 (2006.01), C07D 491/107 (2006.01), A61P 25/18 (2006.01), A61K 31/397 (2006.01)
(86) PCT IB2019/055948 de 12/07/2019
(87) WO 2020/012422 de 16/01/2020

(21) BR 11 2020 026997-2 Código 1.1 - Publicação Internacional – PCT. Apresentação de petição de requerimento de entrada na fase nacional
(30) 19/07/2018 EP 18382541.3
(51) B61B 1/02 (2006.01)

(86) PCT ES2019/070481 de 10/07/2019

(87) WO 2020/016470 de 23/01/2020

(21) BR 11 2020 027000-8

Código 1.1 - Publicação Internacional – PCT. Apresentação de petição de requerimento de entrada na fase nacional

(51) C23C 8/14 (2006.01), C21D 9/46 (2006.01), C22C 38/00 (2006.01), C22C 38/06 (2006.01), C22C 38/34 (2006.01), C23C 26/00 (2006.01), C23C 28/04 (2006.01), H01F 1/147 (2006.01)

(86) PCT JP2018/026619 de 13/07/2018

(87) WO 2020/012666 de 16/01/2020

(21) BR 11 2020 027001-6

Código 1.1 - Publicação Internacional – PCT. Apresentação de petição de requerimento de entrada na fase nacional

(30) 21/09/2018 DE 10 2018 123 275.6

(51) F02F 3/14 (2006.01), F02B 23/06 (2006.01)

(86) PCT EP2019/074694 de 16/09/2019

(87) WO 2020/058185 de 26/03/2020

(21) BR 11 2020 027002-4

Código 1.1 - Publicação Internacional – PCT. Apresentação de petição de requerimento de entrada na fase nacional

(30) 05/07/2018 US 62/694213

(51) C22B 3/02 (2006.01), C22B 3/22 (2006.01)

(86) PCT US2019/040119 de 01/07/2019

(87) WO 2020/009987 de 09/01/2020

(21) BR 11 2020 027003-2

Código 1.1 - Publicação Internacional – PCT. Apresentação de petição de requerimento de entrada na fase nacional

(30) 02/07/2018 IN 201811024646

(51) C07D 413/14 (2006.01), A01N 43/836 (2006.01)

(86) PCT EP2019/066861 de 25/06/2019

(87) WO 2020/007658 de 09/01/2020

(21) BR 11 2020 027006-7

Código 1.1 - Publicação Internacional – PCT. Apresentação de petição de requerimento de entrada na fase nacional

(30) 11/07/2018 US 16/032,548

(51) A61B 34/00 (2016.01), A61B 17/16 (2006.01), A61B 17/32 (2006.01), A61B 90/00 (2016.01)

(86) PCT IB2019/055468 de 27/06/2019

(87) WO 2020/012286 de 16/01/2020

(21) BR 11 2020 027009-1

Código 1.1 - Publicação Internacional – PCT. Apresentação de petição de requerimento de entrada na fase nacional

(30) 20/07/2018 JP 2018-136374

(51) C08G 65/48 (2006.01), C08F 290/00 (2006.01), C09K 9/02 (2006.01), G02B 1/04 (2006.01), G02B 5/23 (2006.01), G02C 7/10 (2006.01)
 (86) PCT JP2019/028358 de 18/07/2019
 (87) WO 2020/017610 de 23/01/2020

(21) BR 11 2020 027011-3

Código 1.1 - Publicação Internacional – PCT. Apresentação de petição de requerimento de entrada na fase nacional
 (51) H04B 7/06 (2006.01), H04B 7/08 (2006.01), H04W 28/18 (2009.01)
 (86) PCT JP2018/025403 de 04/07/2018
 (87) WO 2020/008574 de 09/01/2020

(21) BR 11 2020 027015-6

Código 1.1 - Publicação Internacional – PCT. Apresentação de petição de requerimento de entrada na fase nacional
 (30) 16/07/2018 US 62/698,482; 13/05/2019 US 62/846,989; 25/06/2019 US 62/866,028
 (51) C07K 16/28 (2006.01), A61K 39/395 (2006.01), A61P 37/06 (2006.01), A61P 17/06 (2006.01)
 (86) PCT US2019/041952 de 16/07/2019
 (87) WO 2020/018503 de 23/01/2020

(21) BR 11 2020 027016-4

Código 1.1 - Publicação Internacional – PCT. Apresentação de petição de requerimento de entrada na fase nacional
 (30) 13/07/2018 HU P1800249
 (51) C07D 417/04 (2006.01), C07D 417/12 (2006.01), C07D 471/04 (2006.01), C07D 285/16 (2006.01), A61P 25/18 (2006.01), A61K 31/54 (2006.01)
 (86) PCT IB2019/055949 de 12/07/2019
 (87) WO 2020/012423 de 16/01/2020

(21) BR 11 2020 027020-2

Código 1.1 - Publicação Internacional – PCT. Apresentação de petição de requerimento de entrada na fase nacional
 (30) 05/07/2018 JP 2018-138884
 (51) H04W 72/04 (2009.01)
 (86) PCT JP2019/026442 de 03/07/2019
 (87) WO 2020/009144 de 09/01/2020

(21) BR 11 2020 027021-0

Código 1.1 - Publicação Internacional – PCT. Apresentação de petição de requerimento de entrada na fase nacional
 (30) 31/07/2018 DE 10 2018 118 550.2; 31/07/2018 US 62/712,691; 10/08/2018 DE 10 2018 119 555.9; 10/08/2018 US 62/717,462
 (51) A61P 35/00 (2006.01), A61K 39/00 (2006.01), C07K 14/47 (2006.01)
 (86) PCT EP2019/070430 de 30/07/2019
 (87) WO 2020/025576 de 06/02/2020

(21) BR 11 2020 027023-7	Código 1.1 - Publicação Internacional – PCT. Apresentação de petição de requerimento de entrada na fase nacional (30) 03/07/2018 US 62/693,833; 06/08/2018 US 62/715,178; 19/12/2018 US 62/781,882; 15/04/2019 US 62/834,315 (51) C12Q 1/686 (2018.01), C12Q 1/6883 (2018.01) (86) PCT US2019/040603 de 03/07/2019 (87) WO 2020/010255 de 09/01/2020
(21) BR 11 2020 027024-5	Código 1.1 - Publicação Internacional – PCT. Apresentação de petição de requerimento de entrada na fase nacional (30) 30/06/2018 CN 201810706459.1 (51) G06T 9/00 (2006.01), G06T 19/20 (2011.01), G06T 11/00 (2006.01), H04N 19/70 (2014.01) (86) PCT CN2019/093392 de 27/06/2019 (87) WO 2020/001565 de 02/01/2020
(21) BR 11 2020 027025-3	Código 1.1 - Publicação Internacional – PCT. Apresentação de petição de requerimento de entrada na fase nacional (30) 11/07/2018 IT 102018000007119 (51) B65B 11/02 (2006.01) (86) PCT IB2019/055794 de 08/07/2019 (87) WO 2020/012327 de 16/01/2020
(21) BR 11 2020 027026-1	Código 1.1 - Publicação Internacional – PCT. Apresentação de petição de requerimento de entrada na fase nacional (30) 03/07/2018 US 62/693.766 (51) A61K 38/16 (2006.01), A61K 38/17 (2006.01), A61K 38/20 (2006.01), A61K 38/21 (2006.01), A61K 38/39 (2006.01), A61K 39/395 (2006.01), A61K 47/42 (2017.01), A61K 47/66 (2017.01), A61P 35/02 (2006.01), A61P 35/04 (2006.01) (86) PCT US2019/039862 de 28/06/2019 (87) WO 2020/009938 de 09/01/2020
(21) BR 11 2020 027027-0	Código 1.1 - Publicação Internacional – PCT. Apresentação de petição de requerimento de entrada na fase nacional (30) 06/07/2018 US 62/694,531; 06/07/2018 BE BE2018/5476 (51) B65D 25/10 (2006.01), B65D 5/50 (2006.01), B65D 57/00 (2006.01) (86) PCT EP2019/068161 de 05/07/2019 (87) WO 2020/008059 de 09/01/2020
(21) BR 11 2020 027028-8	Código 1.1 - Publicação Internacional – PCT. Apresentação de petição de requerimento de entrada na fase nacional (30) 04/07/2018 JP 2018-127350; 28/02/2019 JP 2019-036083 (51) A61K 9/70 (2006.01), A61K 8/37 (2006.01), A61K 8/46 (2006.01), A61K

	8/64 (2006.01), A61K 8/73 (2006.01), A61K 8/86 (2006.01), A61K 9/48 (2006.01), A61K 47/02 (2006.01), A61K 47/04 (2006.01), A61K 47/10 (2017.01), A61K 47/12 (2006.01), A61K 47/14 (2017.01), A61K 47/20 (2006.01), A61K 47/26 (2006.01), A61K 47/36 (2006.01), A61K 47/38 (2006.01), A61K 47/42 (2017.01), A61Q 1/00 (2006.01) (86) PCT JP2019/026430 de 03/07/2019 (87) WO 2020/009142 de 09/01/2020
(21) BR 11 2020 027029-6	Código 1.1 - Publicação Internacional – PCT. Apresentação de petição de requerimento de entrada na fase nacional (30) 03/07/2018 CZ 2018-330 (51) A61N 5/06 (2006.01) (86) PCT IB2019/055694 de 03/07/2019 (87) WO 2020/008397 de 09/01/2020
(21) BR 11 2020 027030-0	Código 1.1 - Publicação Internacional – PCT. Apresentação de petição de requerimento de entrada na fase nacional (30) 23/08/2018 US 62/721,753 (51) A62C 35/62 (2006.01), A62C 35/68 (2006.01), A62C 37/08 (2006.01), A62C 37/11 (2006.01), A62C 37/14 (2006.01), A62C 37/42 (2006.01) (86) PCT US2019/047627 de 22/08/2019 (87) WO 2020/041550 de 27/02/2020
(21) BR 11 2020 027032-6	Código 1.1 - Publicação Internacional – PCT. Apresentação de petição de requerimento de entrada na fase nacional (30) 27/07/2018 US 62/711,458 (51) C08G 18/16 (2006.01), C08G 18/24 (2006.01), C08G 18/28 (2006.01), C08G 18/48 (2006.01), C08K 5/00 (2006.01), C08G 101/00 (2006.01) (86) PCT US2019/043681 de 26/07/2019 (87) WO 2020/023883 de 30/01/2020
(21) BR 11 2020 027034-2	Código 1.1 - Publicação Internacional – PCT. Apresentação de petição de requerimento de entrada na fase nacional (30) 02/07/2018 US 62/693,130 (51) C08L 95/00 (2006.01), E01C 7/24 (2006.01) (86) PCT US2019/039452 de 27/06/2019 (87) WO 2020/009895 de 09/01/2020
(21) BR 11 2020 027036-9	Código 1.1 - Publicação Internacional – PCT. Apresentação de petição de requerimento de entrada na fase nacional (30) 05/07/2018 EP 18181930.1 (51) C07D 333/38 (2006.01), A01N 43/10 (2006.01), A01N 43/28 (2006.01), C07D 413/04 (2006.01), A01P 1/00 (2006.01), C07D 333/40 (2006.01)

(86) PCT EP2019/067824 de 03/07/2019

(87) WO 2020/007902 de 09/01/2020

(21) BR 11 2020 027037-7

Código 1.1 - Publicação Internacional – PCT. Apresentação de petição de requerimento de entrada na fase nacional

(30) 05/07/2018 CN 201810729890.8; 05/07/2018 CN 201810731570.6; 05/07/2018 CN 201810730628.5; 19/07/2018 CN 201810799372.3; 04/09/2018 CN 201811028294.3; 04/09/2018 CN 201811026782.0; 04/09/2018 CN 201811027557.9

(51) H04W 92/18 (2009.01)

(86) PCT CN2018/115283 de 13/11/2018

(87) WO 2020/006955 de 09/01/2020

(21) BR 11 2020 027039-3

Código 1.1 - Publicação Internacional – PCT. Apresentação de petição de requerimento de entrada na fase nacional

(30) 01/08/2018 EP 18186791.2

(51) A24F 47/00 (2020.01)

(86) PCT EP2019/070577 de 31/07/2019

(87) WO 2020/025654 de 06/02/2020

(21) BR 11 2020 027040-7

Código 1.1 - Publicação Internacional – PCT. Apresentação de petição de requerimento de entrada na fase nacional

(51) H04W 72/04 (2009.01)

(86) PCT CN2018/094681 de 05/07/2018

(87) WO 2020/006737 de 09/01/2020

(21) BR 11 2020 027043-1

Código 1.1 - Publicação Internacional – PCT. Apresentação de petição de requerimento de entrada na fase nacional

(30) 03/09/2018 US 62/726,419

(51) H04N 19/593 (2014.01)

(86) PCT CN2019/104254 de 03/09/2019

(87) WO 2020/048463 de 12/03/2020

(21) BR 11 2020 027044-0

Código 1.1 - Publicação Internacional – PCT. Apresentação de petição de requerimento de entrada na fase nacional

(30) 31/07/2018 JP 2018-144413

(51) B62J 37/00 (2006.01), B62J 9/00 (2020.01), B62J 25/00 (2020.01), B62J 35/00 (2006.01), B62M 7/02 (2006.01), F02M 25/08 (2006.01)

(86) PCT JP2019/018956 de 13/05/2019

(87) WO 2020/026555 de 06/02/2020

(21) BR 11 2020 027045-8

Código 1.1 - Publicação Internacional – PCT. Apresentação de petição de requerimento de entrada na fase nacional

(30) 03/08/2018 US 62/714181; 28/08/2018 GB 1813981.6
 (51) E21B 43/14 (2006.01), E21B 47/10 (2012.01)
 (86) PCT GB2019/052046 de 22/07/2019
 (87) WO 2020/025929 de 06/02/2020

(21) BR 11 2020 027046-6

Código 1.1 - Publicação Internacional – PCT. Apresentação de petição de requerimento de entrada na fase nacional
 (30) 05/07/2018 GB 1811076.7
 (51) C09C 1/56 (2006.01), C09D 11/324 (2014.01)
 (86) PCT GB2019/051893 de 04/07/2019
 (87) WO 2020/008199 de 09/01/2020

(21) BR 11 2020 027047-4

Código 1.1 - Publicação Internacional – PCT. Apresentação de petição de requerimento de entrada na fase nacional
 (30) 02/07/2018 US 62/693,056
 (51) D04B 1/10 (2006.01), D04B 1/18 (2006.01)
 (86) PCT US2019/040390 de 02/07/2019
 (87) WO 2020/010135 de 09/01/2020

(21) BR 11 2020 027050-4

Código 1.1 - Publicação Internacional – PCT. Apresentação de petição de requerimento de entrada na fase nacional
 (30) 13/07/2018 US 62/697,598
 (51) G06T 9/00 (2006.01)
 (86) PCT JP2019/027401 de 10/07/2019
 (87) WO 2020/013249 de 16/01/2020

(21) BR 11 2020 027051-2

Código 1.1 - Publicação Internacional – PCT. Apresentação de petição de requerimento de entrada na fase nacional
 (30) 27/07/2018 JP 2018-141254
 (51) C07D 213/65 (2006.01), A61K 31/4418 (2006.01), A61K 31/4439 (2006.01), A61K 31/444 (2006.01), A61K 31/4545 (2006.01), A61K 31/4709 (2006.01), A61K 31/50 (2006.01), A61K 31/501 (2006.01), A61K 31/5377 (2006.01), A61K 31/538 (2006.01), A61P 3/00 (2006.01), A61P 13/00 (2006.01), A61P 17/00 (2006.01), A61P 19/02 (2006.01), A61P 25/04 (2006.01), A61P 27/00 (2006.01), A61P 29/00 (2006.01), A61P 35/00 (2006.01), A61P 43/00 (2006.01), C07D 237/08 (2006.01), C07D 237/14 (2006.01), C07D 401/04 (2006.01), C07D 401/14 (2006.01), C07D 413/04 (2006.01), C07D 413/14 (2006.01)
 (86) PCT JP2019/029366 de 26/07/2019
 (87) WO 2020/022470 de 30/01/2020

(21) BR 11 2020 027052-0

Código 1.1 - Publicação Internacional – PCT. Apresentação de petição de requerimento de entrada na fase nacional
 (30) 03/09/2018 EP 18192305.3

(51) C08L 9/06 (2006.01), C08L 23/22 (2006.01)
 (86) PCT EP2019/073301 de 02/09/2019
 (87) WO 2020/048902 de 12/03/2020

(21) BR 11 2020 027053-9

Código 1.1 - Publicação Internacional – PCT. Apresentação de petição de requerimento de entrada na fase nacional
 (30) 26/07/2018 EP 18185918.2
 (51) C03C 3/083 (2006.01), C03C 11/00 (2006.01), C03B 9/00 (2006.01)
 (86) PCT EP2019/069865 de 24/07/2019
 (87) WO 2020/020921 de 30/01/2020

(21) BR 11 2020 027055-5

Código 1.1 - Publicação Internacional – PCT. Apresentação de petição de requerimento de entrada na fase nacional
 (30) 17/07/2018 CN 201810782196.2
 (51) C07K 16/18 (2006.01), C12P 21/08 (2006.01), A61K 39/395 (2006.01), C12N 15/13 (2006.01), C12N 5/10 (2006.01)
 (86) PCT CN2019/096159 de 16/07/2019
 (87) WO 2020/015637 de 23/01/2020

(21) BR 11 2020 027056-3

Código 1.1 - Publicação Internacional – PCT. Apresentação de petição de requerimento de entrada na fase nacional
 (30) 02/11/2018 JP 2018-206970
 (51) C21D 8/12 (2006.01), C22C 38/00 (2006.01), C22C 38/60 (2006.01), H01F 1/147 (2006.01)
 (86) PCT JP2019/043021 de 01/11/2019
 (87) WO 2020/091039 de 07/05/2020

(21) BR 11 2020 027060-1

Código 1.1 - Publicação Internacional – PCT. Apresentação de petição de requerimento de entrada na fase nacional
 (30) 03/07/2018 AU 2018100925
 (51) A61K 31/05 (2006.01), A61K 31/352 (2006.01), A61K 31/015 (2006.01), A61K 31/01 (2006.01), A61K 31/045 (2006.01), A61P 25/22 (2006.01)
 (86) PCT AU2019/050698 de 03/07/2019
 (87) WO 2020/006597 de 09/01/2020

(21) BR 11 2020 027061-0

Código 1.1 - Publicação Internacional – PCT. Apresentação de petição de requerimento de entrada na fase nacional
 (30) 17/08/2018 CN 201810946420.7; 29/12/2018 CN 201811654211.1; 29/12/2018 CN 201811653893.4; 29/12/2018 CN 201811654154.7
 (51) G01V 3/08 (2006.01), G01V 3/12 (2006.01), G01V 8/20 (2006.01), G01S 13/89 (2006.01), G01S 7/02 (2006.01)
 (86) PCT CN2019/100787 de 15/08/2019
 (87) WO 2020/035023 de 20/02/2020

(21) BR 11 2020 027062-8	Código 1.1 - Publicação Internacional – PCT. Apresentação de petição de requerimento de entrada na fase nacional (30) 16/07/2018 US 16/036,865 (51) G06F 21/62 (2013.01), G06F 16/00 (2019.01) (86) PCT US2018/068075 de 29/12/2018 (87) WO 2020/018144 de 23/01/2020
(21) BR 11 2020 027064-4	Código 1.1 - Publicação Internacional – PCT. Apresentação de petição de requerimento de entrada na fase nacional (30) 04/07/2018 JP 2018-127829 (51) C07D 401/12 (2006.01), A61K 31/517 (2006.01), A61P 35/00 (2006.01), A61P 43/00 (2006.01), C07D 401/14 (2006.01), C07D 413/14 (2006.01), C07D 417/14 (2006.01) (86) PCT JP2019/026483 de 03/07/2019 (87) WO 2020/009156 de 09/01/2020
(21) BR 11 2020 027065-2	Código 1.1 - Publicação Internacional – PCT. Apresentação de petição de requerimento de entrada na fase nacional (30) 02/07/2018 EP 18305862.7 (51) C09J 123/08 (2006.01), C08L 23/16 (2006.01), C08L 51/06 (2006.01), B32B 27/32 (2006.01) (86) PCT US2019/039182 de 26/06/2019 (87) WO 2020/009854 de 09/01/2020
(21) BR 11 2020 027067-9	Código 1.1 - Publicação Internacional – PCT. Apresentação de petição de requerimento de entrada na fase nacional (30) 02/07/2018 IN 201811000145 (51) A61K 35/74 (2015.01), A61K 39/112 (2006.01) (86) PCT IN2019/050492 de 02/07/2019 (87) WO 2020/008475 de 09/01/2020
(21) BR 11 2020 027068-7	Código 1.1 - Publicação Internacional – PCT. Apresentação de petição de requerimento de entrada na fase nacional (30) 02/07/2018 FR 1856094 (51) C12N 9/02 (2006.01) (86) PCT EP2019/067771 de 02/07/2019 (87) WO 2020/007880 de 09/01/2020
(21) BR 11 2020 027070-9	Código 1.1 - Publicação Internacional – PCT. Apresentação de petição de requerimento de entrada na fase nacional (30) 03/07/2018 AU 2018100928 (51) A61K 31/05 (2006.01), A61K 31/352 (2006.01), A61K 31/015 (2006.01),

A61K 31/01 (2006.01), A61K 31/045 (2006.01), A61P 25/36 (2006.01)
(86) PCT AU2019/050699 de 03/07/2019
(87) WO 2020/006598 de 09/01/2020

(21) BR 11 2020 027073-3 Código 1.1 - Publicação Internacional – PCT. Apresentação de petição de requerimento de entrada na fase nacional
(30) 06/09/2018 CN 201811035150.0
(51) H02M 3/28 (2006.01), H02J 1/10 (2006.01)
(86) PCT CN2019/103033 de 28/08/2019
(87) WO 2020/048362 de 12/03/2020

(21) BR 11 2020 027075-0 Código 1.1 - Publicação Internacional – PCT. Apresentação de petição de requerimento de entrada na fase nacional
(30) 15/08/2018 DE 10 2018 119 814.0
(51) B65D 41/32 (2006.01), B65D 41/34 (2006.01), B65D 41/46 (2006.01), B65D 81/30 (2006.01)
(86) PCT EP2019/071486 de 09/08/2019
(87) WO 2020/035420 de 20/02/2020

(21) BR 11 2020 027077-6 Código 1.1 - Publicação Internacional – PCT. Apresentação de petição de requerimento de entrada na fase nacional
(30) 02/07/2018 US 62/693,131
(51) B07B 1/18 (2006.01), B07B 1/46 (2006.01)
(86) PCT IB2019/055641 de 02/07/2019
(87) WO 2020/008364 de 09/01/2020

(21) BR 11 2020 027078-4 Código 1.1 - Publicação Internacional – PCT. Apresentação de petição de requerimento de entrada na fase nacional
(51) C12N 15/11 (2006.01), A01N 25/14 (2006.01), A01N 63/00 (2020.01), A01N 57/16 (2006.01)
(86) PCT EP2018/067922 de 03/07/2018
(87) WO 2020/007450 de 09/01/2020

(21) BR 11 2020 027079-2 Código 1.1 - Publicação Internacional – PCT. Apresentação de petição de requerimento de entrada na fase nacional
(30) 20/07/2018 GB 1811926.3
(51) A24B 15/00 (2006.01), A24B 15/16 (2020.01)
(86) PCT GB2019/052008 de 18/07/2019
(87) WO 2020/016586 de 23/01/2020

(21) BR 11 2020 027080-6 Código 1.1 - Publicação Internacional – PCT. Apresentação de petição de requerimento de entrada na fase nacional
(30) 03/07/2018 AU 2018100924

(51) A61K 31/05 (2006.01), A61K 31/352 (2006.01), A61K 31/015 (2006.01),
 A61K 31/01 (2006.01), A61K 31/045 (2006.01), A61P 25/04 (2006.01)
 (86) PCT AU2019/050700 de 03/07/2019
 (87) WO 2020/006599 de 09/01/2020

(21) BR 11 2020 027084-9

Código 1.1 - Publicação Internacional – PCT. Apresentação de petição de
 requerimento de entrada na fase nacional
 (30) 11/07/2018 EP 18182870.8
 (51) C04B 26/00 (2006.01), C04B 28/10 (2006.01), C04B 20/10 (2006.01),
 C12N 11/14 (2006.01), C04B 28/02 (2006.01), C04B 24/00 (2006.01), C04B
 28/00 (2006.01), C04B 41/49 (2006.01), C04B 111/00 (2006.01), C04B 20/00
 (2006.01)
 (86) PCT EP2019/068229 de 08/07/2019
 (87) WO 2020/011703 de 16/01/2020

(21) BR 11 2020 027085-7

Código 1.1 - Publicação Internacional – PCT. Apresentação de petição de
 requerimento de entrada na fase nacional
 (51) A61B 17/12 (2006.01)
 (86) PCT IT2018/000095 de 05/07/2018
 (87) WO 2020/008484 de 09/01/2020

(21) BR 11 2020 027086-5

Código 1.1 - Publicação Internacional – PCT. Apresentação de petição de
 requerimento de entrada na fase nacional
 (30) 26/07/2018 JP 2018-140558
 (51) B62J 37/00 (2006.01), B62J 17/00 (2020.01), B62J 35/00 (2006.01), B62J
 99/00 (2020.01), B62K 11/10 (2006.01), B62K 25/20 (2006.01)
 (86) PCT JP2019/015068 de 05/04/2019
 (87) WO 2020/021776 de 30/01/2020

(21) BR 11 2020 027087-3

Código 1.1 - Publicação Internacional – PCT. Apresentação de petição de
 requerimento de entrada na fase nacional
 (30) 26/07/2018 US 62/703,522; 23/01/2019 US 62/795,744
 (51) C07K 16/28 (2006.01), A61K 39/00 (2006.01), A61P 35/00 (2006.01)
 (86) PCT US2019/042604 de 19/07/2019
 (87) WO 2020/023312 de 30/01/2020

(21) BR 11 2020 027088-1

Código 1.1 - Publicação Internacional – PCT. Apresentação de petição de
 requerimento de entrada na fase nacional
 (30) 05/07/2018 EP 18382496.0
 (51) E02F 9/28 (2006.01), E02F 9/26 (2006.01)
 (86) PCT EP2019/067935 de 04/07/2019
 (87) WO 2020/007958 de 09/01/2020

(21) BR 11 2020 027089-0	Código 1.1 - Publicação Internacional – PCT. Apresentação de petição de requerimento de entrada na fase nacional (30) 11/07/2018 US 62/696,709; 11/07/2018 US 62/696,816 (51) H04N 19/80 (2014.01), H04N 19/593 (2014.01) (86) PCT RU2019/050110 de 11/07/2019 (87) WO 2020/013735 de 16/01/2020
(21) BR 11 2020 027090-3	Código 1.1 - Publicação Internacional – PCT. Apresentação de petição de requerimento de entrada na fase nacional (30) 31/07/2018 US 62/712,280 (51) A61K 38/10 (2006.01), A61K 39/00 (2006.01), A61K 39/155 (2006.01), A61P 31/14 (2006.01), A61P 43/00 (2006.01), C07K 14/135 (2006.01), C12N 15/62 (2006.01) (86) PCT IB2019/056501 de 30/07/2019 (87) WO 2020/026147 de 06/02/2020
(21) BR 11 2020 027092-0	Código 1.1 - Publicação Internacional – PCT. Apresentação de petição de requerimento de entrada na fase nacional (30) 04/07/2018 FR 1856162 (51) B01J 8/00 (2006.01), B65B 1/04 (2006.01), B65B 1/06 (2006.01), B65G 69/04 (2006.01) (86) PCT EP2019/066840 de 25/06/2019 (87) WO 2020/007655 de 09/01/2020
(21) BR 11 2020 027093-8	Código 1.1 - Publicação Internacional – PCT. Apresentação de petição de requerimento de entrada na fase nacional (30) 01/08/2018 EP 18186909.0 (51) A24F 47/00 (2020.01) (86) PCT EP2019/070547 de 30/07/2019 (87) WO 2020/025637 de 06/02/2020
(21) BR 11 2020 027095-4	Código 1.1 - Publicação Internacional – PCT. Apresentação de petição de requerimento de entrada na fase nacional (30) 09/07/2018 US 62/695,600; 11/10/2018 US 62/744,611 (51) C07K 16/28 (2006.01), A61K 39/395 (2006.01) (86) PCT US2019/040820 de 08/07/2019 (87) WO 2020/014132 de 16/01/2020
(21) BR 11 2020 027096-2	Código 1.1 - Publicação Internacional – PCT. Apresentação de petição de requerimento de entrada na fase nacional (30) 06/07/2018 US 62/694,552; 06/07/2018 BE BE2018/5475 (51) A45F 5/10 (2006.01), B65D 33/06 (2006.01), B65D 5/46 (2006.01) (86) PCT EP2019/068162 de 05/07/2019

(87) WO 2020/008060 de 09/01/2020

(21) BR 11 2020 027097-0

Código 1.1 - Publicação Internacional – PCT. Apresentação de petição de requerimento de entrada na fase nacional
(30) 02/07/2018 US 62/692,865
(51) A61K 31/7008 (2006.01), A61K 31/00 (2006.01), A61K 31/05 (2006.01), A61K 36/185 (2006.01), A61P 19/02 (2006.01)
(86) PCT US2019/040043 de 01/07/2019
(87) WO 2020/009950 de 09/01/2020

(21) BR 11 2021 000002-0

Código 1.1 - Publicação Internacional – PCT. Apresentação de petição de requerimento de entrada na fase nacional
(30) 10/07/2018 US 62/696,281; 02/08/2018 US 62/713,944; 09/07/2019 US 16/506,720
(51) H04N 19/436 (2014.01), H04N 19/52 (2014.01)
(86) PCT US2019/041241 de 10/07/2019
(87) WO 2020/014389 de 16/01/2020

(21) BR 11 2021 000004-6

Código 1.1 - Publicação Internacional – PCT. Apresentação de petição de requerimento de entrada na fase nacional
(30) 06/07/2018 US 62/694,554; 18/07/2018 US 62/699,761
(51) H04N 19/176 (2014.01), H04N 19/61 (2014.01)
(86) PCT CN2019/094873 de 05/07/2019
(87) WO 2020/007362 de 09/01/2020

(21) BR 11 2021 000006-2

Código 1.1 - Publicação Internacional – PCT. Apresentação de petição de requerimento de entrada na fase nacional
(30) 17/07/2018 US 62/699,493; 12/10/2018 US 16/158,719
(51) B32B 1/02 (2006.01), B32B 3/26 (2006.01), B32B 27/08 (2006.01), B32B 7/023 (2019.01), B32B 27/18 (2006.01), B29B 11/08 (2006.01), B29C 45/16 (2006.01), B29C 49/06 (2006.01), B29C 49/22 (2006.01), B65D 1/02 (2006.01)
(86) PCT US2019/040221 de 02/07/2019
(87) WO 2020/018272 de 23/01/2020

(21) BR 11 2021 000007-0

Código 1.1 - Publicação Internacional – PCT. Apresentação de petição de requerimento de entrada na fase nacional
(30) 10/07/2018 KR 10-2018-0080172; 10/07/2018 KR 10-2018-0080177; 08/07/2019 KR 10-2019-0082182
(51) A63B 47/02 (2006.01), A62C 19/00 (2006.01), A63B 47/00 (2006.01), A63B 69/40 (2006.01), A63B 69/00 (2006.01)
(86) PCT KR2019/008420 de 09/07/2019
(87) WO 2020/013573 de 16/01/2020

(21) BR 11 2021 000009-7	<p>Código 1.1 - Publicação Internacional – PCT. Apresentação de petição de requerimento de entrada na fase nacional</p> <p>(30) 05/07/2018 CN 201810731379.1; 02/11/2018 CN 201811302743.9</p> <p>(51) H04W 72/04 (2009.01), H04L 5/00 (2006.01)</p> <p>(86) PCT CN2019/093653 de 28/06/2019</p> <p>(87) WO 2020/007244 de 09/01/2020</p>
(21) BR 11 2021 000013-5	<p>Código 1.1 - Publicação Internacional – PCT. Apresentação de petição de requerimento de entrada na fase nacional</p> <p>(30) 04/07/2018 US 62/693,959; 17/09/2018 US 62/732,240; 13/02/2019 WO PCT/CA2019/000019</p> <p>(51) G02B 3/06 (2006.01), F41H 3/00 (2006.01), G02B 1/11 (2015.01), G02B 27/00 (2006.01)</p> <p>(86) PCT CA2019/000098 de 26/06/2019</p> <p>(87) WO 2020/006621 de 09/01/2020</p>
(21) BR 11 2021 000014-3	<p>Código 1.1 - Publicação Internacional – PCT. Apresentação de petição de requerimento de entrada na fase nacional</p> <p>(30) 20/07/2018 US US 16/040,570</p> <p>(51) B62D 55/205 (2006.01), B62D 55/21 (2006.01)</p> <p>(86) PCT US2019/038669 de 24/06/2019</p> <p>(87) WO 2020/018238 de 23/01/2020</p>
(21) BR 11 2021 000015-1	<p>Código 1.1 - Publicação Internacional – PCT. Apresentação de petição de requerimento de entrada na fase nacional</p> <p>(30) 03/07/2018 US 62/693,660; 03/07/2018 US 62/693,681</p> <p>(51) C12N 9/90 (2006.01), C12P 19/24 (2006.01), C12P 19/02 (2006.01)</p> <p>(86) PCT US2019/040613 de 03/07/2019</p> <p>(87) WO 2020/010260 de 09/01/2020</p>
(21) BR 11 2021 000018-6	<p>Código 1.1 - Publicação Internacional – PCT. Apresentação de petição de requerimento de entrada na fase nacional</p> <p>(30) 03/07/2018 US 62/693,600; 03/07/2019 US 16/502,263</p> <p>(51) A61K 9/16 (2006.01), A61K 9/22 (2006.01), A61K 38/18 (2006.01), A61K 38/19 (2006.01), A61P 9/10 (2006.01), C07K 14/50 (2006.01), C07K 16/22 (2006.01), C07K 16/28 (2006.01)</p> <p>(86) PCT US2019/040471 de 03/07/2019</p> <p>(87) WO 2020/010180 de 09/01/2020</p>
(21) BR 11 2021 000019-4	<p>Código 1.1 - Publicação Internacional – PCT. Apresentação de petição de requerimento de entrada na fase nacional</p> <p>(30) 15/08/2018 US 62/764,889; 17/08/2018 US 62/719,369</p> <p>(51) A61K 31/4375 (2006.01), C07D 471/00 (2006.01), C07D 471/02 (2006.01),</p>

C07D 471/04 (2006.01)
(86) PCT US2019/046462 de 14/08/2019
(87) WO 2020/037022 de 20/02/2020

(21) BR 11 2021 000021-6 Código 1.1 - Publicação Internacional – PCT. Apresentação de petição de requerimento de entrada na fase nacional
(30) 03/07/2018 US 62/693,502; 03/07/2018 US 62/693,503
(51) C01B 17/64 (2006.01), A61K 33/00 (2006.01), A61K 33/04 (2006.01), C01B 17/00 (2006.01)
(86) PCT US2019/040051 de 01/07/2019
(87) WO 2020/009953 de 09/01/2020

(21) BR 11 2021 000022-4 Código 1.1 - Publicação Internacional – PCT. Apresentação de petição de requerimento de entrada na fase nacional
(30) 03/07/2018 US 62/693,502; 03/07/2018 US 62/693,503
(51) A61K 33/04 (2006.01), A61K 33/22 (2006.01), A61K 33/42 (2006.01)
(86) PCT US2019/040052 de 01/07/2019
(87) WO 2020/009954 de 09/01/2020

(21) BR 11 2021 000023-2 Código 1.1 - Publicação Internacional – PCT. Apresentação de petição de requerimento de entrada na fase nacional
(30) 17/07/2018 DE 10 2018 211 848.5
(51) H02K 5/173 (2006.01), H02K 7/14 (2006.01), H02K 11/20 (2016.01), H02K 11/33 (2016.01)
(86) PCT DE2019/200058 de 04/06/2019
(87) WO 2020/015797 de 23/01/2020

(21) BR 11 2021 000024-0 Código 1.1 - Publicação Internacional – PCT. Apresentação de petição de requerimento de entrada na fase nacional
(30) 10/07/2018 JP 2018-131069
(51) A01H 1/02 (2006.01), A01H 6/20 (2018.01), A23L 33/175 (2016.01), A61K 31/198 (2006.01), A61P 1/04 (2006.01), C07C 319/28 (2006.01), C07C 323/58 (2006.01)
(86) PCT JP2019/027167 de 09/07/2019
(87) WO 2020/013190 de 16/01/2020

(21) BR 11 2021 000025-9 Código 1.1 - Publicação Internacional – PCT. Apresentação de petição de requerimento de entrada na fase nacional
(30) 03/07/2018 US 62/693,798
(51) A61K 39/39 (2006.01), C07K 16/12 (2006.01), A61K 39/00 (2006.01)
(86) PCT US2019/040601 de 03/07/2019
(87) WO 2020/010254 de 09/01/2020

(21) BR 11 2021 000027-5	<p>Código 1.1 - Publicação Internacional – PCT. Apresentação de petição de requerimento de entrada na fase nacional</p> <p>(30) 24/07/2018 US 62/702,389</p> <p>(51) C08K 5/00 (2006.01), C08K 5/098 (2006.01), C08J 3/20 (2006.01)</p> <p>(86) PCT US2019/042820 de 22/07/2019</p> <p>(87) WO 2020/023384 de 30/01/2020</p>
(21) BR 11 2021 000028-3	<p>Código 1.1 - Publicação Internacional – PCT. Apresentação de petição de requerimento de entrada na fase nacional</p> <p>(30) 05/07/2018 EP 18181950.9</p> <p>(51) C07D 231/12 (2006.01), C07C 69/96 (2006.01), C07D 403/04 (2006.01), A61P 33/14 (2006.01), A61K 31/4155 (2006.01)</p> <p>(86) PCT EP2019/067165 de 27/06/2019</p> <p>(87) WO 2020/007704 de 09/01/2020</p>
(21) BR 11 2021 000035-6	<p>Código 1.1 - Publicação Internacional – PCT. Apresentação de petição de requerimento de entrada na fase nacional</p> <p>(30) 16/07/2018 US 62/698,601</p> <p>(51) A61P 3/04 (2006.01), A61K 31/245 (2006.01), A61K 31/407 (2006.01), A61K 31/4164 (2006.01), A61K 31/43 (2006.01), A61K 31/454 (2006.01), A61K 31/496 (2006.01), A61K 31/505 (2006.01), A61K 31/519 (2006.01), A61K 31/5377 (2006.01), A61K 31/5383 (2006.01), A61K 31/545 (2006.01), A61K 31/546 (2006.01), A61K 31/551 (2006.01), A61K 31/5513 (2006.01), A61K 31/554 (2006.01), A61K 31/635 (2006.01), A61K 31/65 (2006.01), A61K 31/7036 (2006.01), A61K 31/7048 (2006.01), A61K 31/7052 (2006.01), A61K 31/7056 (2006.01), A61K 33/00 (2006.01), A61K 35/747 (2015.01), A61K 45/06 (2006.01), A61K 31/4015 (2006.01)</p> <p>(86) PCT US2019/041803 de 15/07/2019</p> <p>(87) WO 2020/018420 de 23/01/2020</p>
(21) BR 11 2021 000037-2	<p>Código 1.1 - Publicação Internacional – PCT. Apresentação de petição de requerimento de entrada na fase nacional</p> <p>(30) 18/07/2018 DE 20 2018 104 142.8</p> <p>(51) B23C 5/28 (2006.01), F04C 2/107 (2006.01), B23C 3/08 (2006.01), B33Y 80/00 (2015.01)</p> <p>(86) PCT EP2019/069446 de 18/07/2019</p> <p>(87) WO 2020/016386 de 23/01/2020</p>
(21) BR 11 2021 000038-0	<p>Código 1.1 - Publicação Internacional – PCT. Apresentação de petição de requerimento de entrada na fase nacional</p> <p>(30) 11/07/2018 JP 2018-131295</p> <p>(51) H04N 19/117 (2014.01), G06T 5/10 (2006.01), G06T 9/00 (2006.01), H04N 1/41 (2006.01), H04N 19/597 (2014.01), H04N 19/80 (2014.01), H04N 19/85</p>

(2014.01)
 (86) PCT JP2019/025557 de 27/06/2019
 (87) WO 2020/012967 de 16/01/2020

(21) BR 11 2021 000039-9 Código 1.1 - Publicação Internacional – PCT. Apresentação de petição de requerimento de entrada na fase nacional
 (30) 09/07/2018 JP 2018-129666
 (51) C22C 38/00 (2006.01), C21D 8/10 (2006.01), C21D 9/08 (2006.01), C22C 38/52 (2006.01)
 (86) PCT JP2019/027199 de 09/07/2019
 (87) WO 2020/013197 de 16/01/2020

(21) BR 11 2021 000042-9 Código 1.1 - Publicação Internacional – PCT. Apresentação de petição de requerimento de entrada na fase nacional
 (30) 03/07/2018 US 62/693,523
 (51) C08L 23/08 (2006.01)
 (86) PCT US2019/040250 de 02/07/2019
 (87) WO 2020/010052 de 09/01/2020

(21) BR 11 2021 000044-5 Código 1.1 - Publicação Internacional – PCT. Apresentação de petição de requerimento de entrada na fase nacional
 (30) 11/07/2018 JP 2018-131300
 (51) H04N 19/85 (2014.01), H04N 19/46 (2014.01), H04N 19/597 (2014.01)
 (86) PCT JP2019/025558 de 27/06/2019
 (87) WO 2020/012968 de 16/01/2020

(21) BR 11 2021 000049-6 Código 1.1 - Publicação Internacional – PCT. Apresentação de petição de requerimento de entrada na fase nacional
 (30) 10/07/2018 US 62/695,922
 (51) A61P 35/00 (2006.01), C07D 401/04 (2006.01), C07D 401/14 (2006.01), A61K 31/454 (2006.01)
 (86) PCT IB2019/055807 de 08/07/2019
 (87) WO 2020/012337 de 16/01/2020

(21) BR 11 2021 000050-0 Código 1.1 - Publicação Internacional – PCT. Apresentação de petição de requerimento de entrada na fase nacional
 (30) 06/07/2018 US 62/694,918; 01/04/2019 US 62/827,573
 (51) A61P 13/12 (2006.01), C07D 249/04 (2006.01), C07D 401/12 (2006.01), C07D 403/12 (2006.01), C07D 405/12 (2006.01), C07D 409/12 (2006.01), C07D 413/12 (2006.01), C07D 417/12 (2006.01)
 (86) PCT US2019/040690 de 05/07/2019
 (87) WO 2020/010309 de 09/01/2020

(21) BR 11 2021 000052-6	<p>Código 1.1 - Publicação Internacional – PCT. Apresentação de petição de requerimento de entrada na fase nacional</p> <p>(30) 06/07/2018 US 62/694,775; 13/11/2018 US 62/760,092; 08/02/2019 US 62/802,805; 15/03/2019 US 62/819,023</p> <p>(51) A01N 63/00 (2020.01), C12N 1/20 (2006.01), C12N 15/63 (2006.01)</p> <p>(86) PCT US2019/040620 de 03/07/2019</p> <p>(87) WO 2020/010264 de 09/01/2020</p>
(21) BR 11 2021 000053-4	<p>Código 1.1 - Publicação Internacional – PCT. Apresentação de petição de requerimento de entrada na fase nacional</p> <p>(30) 31/07/2018 US 16/050,205</p> <p>(51) A61B 17/08 (2006.01), A61F 13/02 (2006.01)</p> <p>(86) PCT IB2019/056214 de 19/07/2019</p> <p>(87) WO 2020/026063 de 06/02/2020</p>
(21) BR 11 2021 000055-0	<p>Código 1.1 - Publicação Internacional – PCT. Apresentação de petição de requerimento de entrada na fase nacional</p> <p>(30) 05/07/2018 CZ PV 2018-336</p> <p>(51) B02C 4/02 (2006.01), B02C 4/42 (2006.01), B02C 4/28 (2006.01), B02C 4/30 (2006.01), B02C 4/32 (2006.01)</p> <p>(86) PCT CZ2019/000027 de 13/06/2019</p> <p>(87) WO 2020/007382 de 09/01/2020</p>
(21) BR 11 2021 000056-9	<p>Código 1.1 - Publicação Internacional – PCT. Apresentação de petição de requerimento de entrada na fase nacional</p> <p>(30) 16/07/2018 EP 18183713.9</p> <p>(51) A01N 33/22 (2006.01), A01N 43/90 (2006.01), A01P 13/02 (2006.01)</p> <p>(86) PCT EP2019/068847 de 12/07/2019</p> <p>(87) WO 2020/016134 de 23/01/2020</p>
(21) BR 11 2021 000058-5	<p>Código 1.1 - Publicação Internacional – PCT. Apresentação de petição de requerimento de entrada na fase nacional</p> <p>(30) 05/07/2018 US 62/694,061; 27/06/2019 US PCT/US2019/039447</p> <p>(51) A21D 13/45 (2017.01), A21D 13/08 (1968.09), A23C 9/00 (2006.01), A23C 9/123 (2006.01), A23C 9/15 (2006.01), C12P 19/04 (2006.01)</p> <p>(86) PCT US2019/040458 de 03/07/2019</p> <p>(87) WO 2020/010176 de 09/01/2020</p>
(21) BR 11 2021 000060-7	<p>Código 1.1 - Publicação Internacional – PCT. Apresentação de petição de requerimento de entrada na fase nacional</p> <p>(30) 05/07/2018 US 62/694,076; 07/02/2019 US 16/270,350</p> <p>(51) C07D 213/64 (2006.01), C07D 213/65 (2006.01), C07D 213/68 (2006.01), C07D 213/69 (2006.01), C07D 401/14 (2006.01), C07D 213/73 (2006.01), C07D</p>

213/46 (2006.01), C07D 213/70 (2006.01), C07C 43/164 (2006.01), C07C 15/12 (2006.01), A61K 31/4402 (2006.01), A61K 31/4406 (2006.01), A61K 31/4409 (2006.01), A61K 31/444 (2006.01), A61K 31/506 (2006.01), A61P 29/00 (2006.01), A61P 31/00 (2006.01), A61P 37/00 (2006.01), A61P 1/00 (2006.01), A61P 35/00 (2006.01), A61P 1/06 (2006.01), A61P 19/02 (2006.01), A61P 3/10 (2006.01), A61P 17/06 (2006.01), A61P 31/04 (2006.01), A61P 31/12 (2006.01), A61P 31/16 (2006.01), A61P 31/14 (2006.01)
(86) PCT US2019/040386 de 02/07/2019
(87) WO 2020/010132 de 09/01/2020

(21) BR 11 2021 000061-5

Código 1.1 - Publicação Internacional – PCT. Apresentação de petição de requerimento de entrada na fase nacional
(30) 05/07/2018 EP 18382499.4
(51) B01D 53/04 (2006.01), F24F 3/16 (2021.01)
(86) PCT EP2019/068116 de 05/07/2019
(87) WO 2020/008041 de 09/01/2020

(21) BR 11 2021 000063-1

Código 1.1 - Publicação Internacional – PCT. Apresentação de petição de requerimento de entrada na fase nacional
(30) 06/07/2018 DK PA 2018 70467
(51) G01M 3/18 (2006.01)
(86) PCT DK2019/050210 de 01/07/2019
(87) WO 2020/007428 de 09/01/2020

(21) BR 11 2021 000064-0

Código 1.1 - Publicação Internacional – PCT. Apresentação de petição de requerimento de entrada na fase nacional
(30) 12/07/2018 NO 20180983
(51) E21B 33/04 (2006.01)
(86) PCT NO2019/050148 de 10/07/2019
(87) WO 2020/013706 de 16/01/2020

(21) BR 11 2021 000065-8

Código 1.1 - Publicação Internacional – PCT. Apresentação de petição de requerimento de entrada na fase nacional
(30) 10/07/2018 US 62/696,198; 11/04/2019 EP 19305470.7
(51) A61P 35/00 (2006.01), C07K 16/22 (2006.01), C07K 16/28 (2006.01)
(86) PCT IB2019/055885 de 10/07/2019
(87) WO 2020/012383 de 16/01/2020

(21) BR 11 2021 000069-0

Código 1.1 - Publicação Internacional – PCT. Apresentação de petição de requerimento de entrada na fase nacional
(30) 10/07/2018 DE 10 2018 211 369.6
(51) G01B 11/24 (2006.01), G01B 5/00 (2006.01), A61C 9/00 (2006.01), A61B 5/00 (2006.01), A61B 5/107 (2006.01), G01B 11/25 (2006.01), G06T 7/00

(2017.01), G06T 7/30 (2017.01), G06T 7/55 (2017.01), H04N 13/271 (2018.01), A61B 1/00 (2006.01)

(86) PCT EP2019/065147 de 11/06/2019

(87) WO 2020/011464 de 16/01/2020

(21) BR 11 2021 000070-4

Código 1.1 - Publicação Internacional – PCT. Apresentação de petição de requerimento de entrada na fase nacional

(30) 04/10/2018 JP 2018-188777; 04/10/2018 JP 2018-188841; 04/10/2018 JP 2018-188868

(51) C22C 38/00 (2006.01), C22C 38/54 (2006.01), C21D 8/00 (2006.01)

(86) PCT JP2019/037747 de 26/09/2019

(87) WO 2020/071217 de 09/04/2020

(21) BR 11 2021 000073-9

Código 1.1 - Publicação Internacional – PCT. Apresentação de petição de requerimento de entrada na fase nacional

(51) B62D 5/00 (2006.01), B62D 5/083 (2006.01)

(86) PCT BR2018/050224 de 04/07/2018

(87) WO 2020/006614 de 09/01/2020

(21) BR 11 2021 000075-5

Código 1.1 - Publicação Internacional – PCT. Apresentação de petição de requerimento de entrada na fase nacional

(30) 05/07/2018 US 62/694,138; 05/11/2018 US 62/755,845

(51) C07D 487/04 (2006.01), C07D 519/00 (2006.01), A61P 9/00 (2006.01), A61P 25/28 (2006.01), A61P 29/00 (2006.01), A61P 35/00 (2006.01), A61K 31/4985 (2006.01)

(86) PCT US2019/040496 de 03/07/2019

(87) WO 2020/010197 de 09/01/2020

(21) BR 11 2021 000077-1

Código 1.1 - Publicação Internacional – PCT. Apresentação de petição de requerimento de entrada na fase nacional

(30) 10/07/2018 DE 10 2018 116 639.7

(51) A01C 7/04 (2006.01)

(86) PCT EP2018/086245 de 20/12/2018

(87) WO 2020/011386 de 16/01/2020

(21) BR 11 2021 000079-8

Código 1.1 - Publicação Internacional – PCT. Apresentação de petição de requerimento de entrada na fase nacional

(51) E21B 47/14 (2006.01), G08C 23/02 (2006.01)

(86) PCT US2018/040798 de 03/07/2018

(87) WO 2020/009697 de 09/01/2020

(21) BR 11 2021 000084-4

Código 1.1 - Publicação Internacional – PCT. Apresentação de petição de requerimento de entrada na fase nacional

	(30) 06/07/2018 SE 1850859-8 (51) C07D 401/14 (2006.01), C07D 401/12 (2006.01), A61P 11/00 (2006.01), A61K 31/472 (2006.01) (86) PCT SE2019/050674 de 05/07/2019 (87) WO 2020/009653 de 09/01/2020
(21) BR 11 2021 000085-2	Código 1.1 - Publicação Internacional – PCT. Apresentação de petição de requerimento de entrada na fase nacional (30) 05/07/2018 ES P201830674 (51) A01H 1/06 (2006.01), A01G 7/06 (2006.01) (86) PCT ES2019/070457 de 28/06/2019 (87) WO 2020/008089 de 09/01/2020
(21) BR 11 2021 000086-0	Código 1.1 - Publicação Internacional – PCT. Apresentação de petição de requerimento de entrada na fase nacional (30) 06/07/2018 NO 20180957 (51) C10G 1/10 (2006.01), C10G 1/00 (2006.01), C10G 1/02 (2006.01), C10G 11/00 (2006.01), C10G 45/00 (2006.01), C10G 69/04 (2006.01) (86) PCT EP2019/068143 de 05/07/2019 (87) WO 2020/008050 de 09/01/2020
(21) BR 11 2021 000088-7	Código 1.1 - Publicação Internacional – PCT. Apresentação de petição de requerimento de entrada na fase nacional (30) 06/07/2018 FR 1856249 (51) G01B 5/008 (2006.01), G01B 5/012 (2006.01), G01B 11/00 (2006.01), G01B 21/04 (2006.01) (86) PCT EP2019/068037 de 04/07/2019 (87) WO 2020/008004 de 09/01/2020
(21) BR 11 2021 000089-5	Código 1.1 - Publicação Internacional – PCT. Apresentação de petição de requerimento de entrada na fase nacional (30) 06/07/2018 FR 1856250 (51) G01B 21/04 (2006.01), G01B 5/008 (2006.01), G01B 5/012 (2006.01), G01B 11/00 (2006.01), B23Q 3/155 (2006.01), B25J 15/04 (2006.01) (86) PCT EP2019/068032 de 04/07/2019 (87) WO 2020/008001 de 09/01/2020
(21) BR 11 2021 000090-9	Código 1.1 - Publicação Internacional – PCT. Apresentação de petição de requerimento de entrada na fase nacional (30) 06/07/2018 FR 1856251 (51) G01B 21/04 (2006.01), G01B 5/008 (2006.01), G01B 5/012 (2006.01), G01B 11/00 (2006.01) (86) PCT EP2019/068028 de 04/07/2019

(87) WO 2020/007998 de 09/01/2020

(21) BR 11 2021 000091-7 Código 1.1 - Publicação Internacional – PCT. Apresentação de petição de requerimento de entrada na fase nacional
 (30) 06/07/2018 FR 1856254
 (51) G01B 21/04 (2006.01), G01B 5/008 (2006.01), G01B 5/012 (2006.01), G01B 11/00 (2006.01)
 (86) PCT EP2019/068024 de 04/07/2019
 (87) WO 2020/007996 de 09/01/2020

(21) BR 11 2021 000092-5 Código 1.1 - Publicação Internacional – PCT. Apresentação de petição de requerimento de entrada na fase nacional
 (30) 06/07/2018 FR 1856255
 (51) G01B 21/04 (2006.01), G01B 5/008 (2006.01), G01B 5/012 (2006.01), G01B 11/00 (2006.01)
 (86) PCT EP2019/068019 de 04/07/2019
 (87) WO 2020/007993 de 09/01/2020

(21) BR 11 2021 000093-3 Código 1.1 - Publicação Internacional – PCT. Apresentação de petição de requerimento de entrada na fase nacional
 (30) 06/07/2018 FR 1856257
 (51) G01B 21/04 (2006.01), G01B 5/008 (2006.01), G01B 5/012 (2006.01), G01B 11/00 (2006.01)
 (86) PCT EP2019/068018 de 04/07/2019
 (87) WO 2020/007992 de 09/01/2020

(21) BR 11 2021 000095-0 Código 1.1 - Publicação Internacional – PCT. Apresentação de petição de requerimento de entrada na fase nacional
 (30) 10/07/2018 US 62/696,229; 03/07/2019 US 16/502,541
 (51) A61M 25/00 (2006.01), A61M 25/01 (2006.01), A61M 25/09 (2006.01)
 (86) PCT US2019/040857 de 08/07/2019
 (87) WO 2020/014149 de 16/01/2020

(21) BR 11 2021 000096-8 Código 1.1 - Publicação Internacional – PCT. Apresentação de petição de requerimento de entrada na fase nacional
 (30) 25/07/2018 NL 2021393
 (51) B65G 47/84 (2006.01)
 (86) PCT NL2019/050488 de 25/07/2019
 (87) WO 2020/022896 de 30/01/2020

(21) BR 11 2021 000097-6 Código 1.1 - Publicação Internacional – PCT. Apresentação de petição de requerimento de entrada na fase nacional
 (30) 05/07/2018 US 62/694,061

(51) A23C 9/00 (2006.01), A23C 9/12 (2006.01), A23C 9/123 (2006.01), A23C 9/127 (2006.01)

(86) PCT US2019/039447 de 27/06/2019

(87) WO 2020/009893 de 09/01/2020

(21) BR 11 2021 000099-2

Código 1.1 - Publicação Internacional – PCT. Apresentação de petição de requerimento de entrada na fase nacional

(30) 06/07/2018 US 62/694,704

(51) C08G 18/76 (2006.01), C08G 18/32 (2006.01), C08G 18/48 (2006.01), C08G 18/20 (2006.01), C08G 18/80 (2006.01), C08G 18/10 (2006.01), C08G 101/00 (2006.01), C08G 18/66 (2006.01)

(86) PCT US2019/040767 de 08/07/2019

(87) WO 2020/010345 de 09/01/2020

(21) BR 11 2021 000100-0

Código 1.1 - Publicação Internacional – PCT. Apresentação de petição de requerimento de entrada na fase nacional

(30) 05/07/2018 US 62/694,164

(51) C07K 16/12 (2006.01), A61K 39/40 (2006.01), A61P 31/04 (2006.01), C07K 16/00 (2006.01), C07K 16/40 (2006.01), C12N 15/13 (2006.01), C12N 15/63 (2006.01), C12P 21/08 (2006.01)

(86) PCT IB2019/001198 de 03/07/2019

(87) WO 2020/035741 de 20/02/2020

(21) BR 11 2021 000101-8

Código 1.1 - Publicação Internacional – PCT. Apresentação de petição de requerimento de entrada na fase nacional

(30) 16/07/2018 EP 18183733.7

(51) C07D 471/04 (2006.01), C07D 487/04 (2006.01), A61P 11/06 (2006.01), A61K 31/519 (2006.01)

(86) PCT EP2019/068832 de 12/07/2019

(87) WO 2020/016129 de 23/01/2020

(21) BR 11 2021 000102-6

Código 1.1 - Publicação Internacional – PCT. Apresentação de petição de requerimento de entrada na fase nacional

(30) 05/07/2018 US 16/028,204

(51) H04L 1/00 (2006.01), H04L 5/00 (2006.01)

(86) PCT CN2019/094382 de 02/07/2019

(87) WO 2020/007293 de 09/01/2020

(21) BR 11 2021 000103-4

Código 1.1 - Publicação Internacional – PCT. Apresentação de petição de requerimento de entrada na fase nacional

(30) 12/07/2018 GB 1811452.0

(51) A61P 25/04 (2006.01), C07D 471/14 (2006.01), C07D 487/14 (2006.01), C07D 491/22 (2006.01), C07D 519/00 (2006.01), A61K 31/4375 (2006.01),

	<p>A61K 31/519 (2006.01) (86) PCT EP2019/068681 de 11/07/2019 (87) WO 2020/011921 de 16/01/2020</p>
--	---

(21) BR 11 2021 000104-2	<p>Código 1.1 - Publicação Internacional – PCT. Apresentação de petição de requerimento de entrada na fase nacional (30) 12/07/2018 EP 18183220.5 (51) B29D 11/00 (2006.01) (86) PCT EP2019/068745 de 11/07/2019 (87) WO 2020/011946 de 16/01/2020</p>
---------------------------------	--

(21) BR 11 2021 000105-0	<p>Código 1.1 - Publicação Internacional – PCT. Apresentação de petição de requerimento de entrada na fase nacional (30) 05/07/2018 US 62/694,162; 03/07/2019 US 16/502,215 (51) C07K 7/06 (2006.01), C07K 7/08 (2006.01), A61K 38/08 (2019.01), A61K 38/10 (2006.01), A61P 9/12 (2006.01), A61P 11/06 (2006.01), A61P 11/08 (2006.01), A61P 15/10 (2006.01), A61P 35/00 (2006.01) (86) PCT BR2019/050249 de 04/07/2019 (87) WO 2020/006617 de 09/01/2020</p>
---------------------------------	---

(21) BR 11 2021 000106-9	<p>Código 1.1 - Publicação Internacional – PCT. Apresentação de petição de requerimento de entrada na fase nacional (30) 05/07/2018 IN 201831025216 (51) C08K 5/19 (2006.01), C08L 39/08 (2006.01), C08J 3/215 (2006.01) (86) PCT IB2019/055718 de 04/07/2019 (87) WO 2020/008408 de 09/01/2020</p>
---------------------------------	---

(21) BR 11 2021 000107-7	<p>Código 1.1 - Publicação Internacional – PCT. Apresentação de petição de requerimento de entrada na fase nacional (30) 31/07/2018 JP 2018-144412 (51) B62J 37/00 (2006.01), B62J 9/00 (2020.01), B62J 25/00 (2020.01), B62J 35/00 (2006.01), F02M 25/08 (2006.01) (86) PCT JP2019/018957 de 13/05/2019 (87) WO 2020/026556 de 06/02/2020</p>
---------------------------------	--

(21) BR 11 2021 000109-3	<p>Código 1.1 - Publicação Internacional – PCT. Apresentação de petição de requerimento de entrada na fase nacional (30) 19/07/2018 US 62/700,386 (51) A61P 3/00 (2006.01), A61P 9/00 (2006.01), A61P 25/00 (2006.01), A61P 35/00 (2006.01), A61P 37/00 (2006.01), C07D 498/10 (2006.01) (86) PCT IB2019/055893 de 10/07/2019 (87) WO 2020/016710 de 23/01/2020</p>
---------------------------------	---

(21) BR 11 2021 000110-7	Código 1.1 - Publicação Internacional – PCT. Apresentação de petição de requerimento de entrada na fase nacional (51) A61B 3/16 (2006.01) (86) PCT EP2018/068338 de 06/07/2018 (87) WO 2020/007482 de 09/01/2020
<hr/>	
(21) BR 11 2021 000111-5	Código 1.1 - Publicação Internacional – PCT. Apresentação de petição de requerimento de entrada na fase nacional (30) 06/07/2018 EP 18182167.9 (51) G01N 21/84 (2006.01) (86) PCT EP2019/067815 de 03/07/2019 (87) WO 2020/007896 de 09/01/2020
<hr/>	
(21) BR 11 2021 000112-3	Código 1.1 - Publicação Internacional – PCT. Apresentação de petição de requerimento de entrada na fase nacional (30) 11/07/2018 EP 18182926.8 (51) A23L 2/44 (2006.01), A23L 3/3526 (2006.01), A23L 3/3508 (2006.01), A23L 3/3544 (2006.01) (86) PCT EP2019/068205 de 08/07/2019 (87) WO 2020/011693 de 16/01/2020
<hr/>	
(21) BR 11 2021 000115-8	Código 1.1 - Publicação Internacional – PCT. Apresentação de petição de requerimento de entrada na fase nacional (30) 13/07/2018 US 62/697,840; 19/11/2018 US 62/769,214 (51) C12N 15/82 (2006.01), C12N 1/12 (2006.01), C07K 14/415 (2006.01), C12Q 1/68 (2018.01) (86) PCT US2019/041584 de 12/07/2019 (87) WO 2020/014600 de 16/01/2020
<hr/>	
(21) BR 11 2021 000116-6	Código 1.1 - Publicação Internacional – PCT. Apresentação de petição de requerimento de entrada na fase nacional (30) 06/07/2018 CN PCT/CN2018/094752; 16/07/2018 CN PCT/CN2018/095761 (51) C12N 9/24 (2006.01), A23K 20/189 (2016.01) (86) PCT US2019/040070 de 01/07/2019 (87) WO 2020/009964 de 09/01/2020
<hr/>	
(21) BR 11 2021 000119-0	Código 1.1 - Publicação Internacional – PCT. Apresentação de petição de requerimento de entrada na fase nacional (51) G06F 13/00 (2006.01), G06F 17/40 (2006.01), G06Q 50/06 (2012.01), G01D 4/00 (2006.01), H04L 29/10 (2006.01), H04L 12/00 (2006.01) (86) PCT BR2018/000037 de 05/07/2018 (87) WO 2020/006612 de 09/01/2020

(21) BR 11 2021 000121-2	<p>Código 1.1 - Publicação Internacional – PCT. Apresentação de petição de requerimento de entrada na fase nacional</p> <p>(30) 06/07/2018 US 62/694,637</p> <p>(51) A61K 9/107 (2006.01), A61K 49/00 (2006.01)</p> <p>(86) PCT EP2019/068099 de 05/07/2019</p> <p>(87) WO 2020/008032 de 09/01/2020</p>
(21) BR 11 2021 000124-7	<p>Código 1.1 - Publicação Internacional – PCT. Apresentação de petição de requerimento de entrada na fase nacional</p> <p>(30) 06/07/2018 US 62/694,754</p> <p>(51) D01F 6/70 (2006.01), D01F 6/94 (2006.01), C08L 75/04 (2006.01), D01F 1/10 (2006.01), C08G 18/10 (2006.01), C08G 18/08 (2006.01)</p> <p>(86) PCT US2019/040445 de 03/07/2019</p> <p>(87) WO 2020/010168 de 09/01/2020</p>
(21) BR 11 2021 000126-3	<p>Código 1.1 - Publicação Internacional – PCT. Apresentação de petição de requerimento de entrada na fase nacional</p> <p>(30) 06/07/2018 KR 10-2018-0078647</p> <p>(51) F16B 21/07 (2006.01), B60R 13/02 (2006.01), B60R 13/04 (2006.01), F16B 19/10 (2006.01)</p> <p>(86) PCT US2019/039418 de 27/06/2019</p> <p>(87) WO 2020/009886 de 09/01/2020</p>
(21) BR 11 2021 000127-1	<p>Código 1.1 - Publicação Internacional – PCT. Apresentação de petição de requerimento de entrada na fase nacional</p> <p>(30) 05/07/2018 EP 18181879.0</p> <p>(51) C09D 167/08 (2006.01), C08K 5/00 (2006.01), C07D 487/00 (2006.01), C07D 255/02 (2006.01), C08G 63/83 (2006.01)</p> <p>(86) PCT GB2019/051900 de 04/07/2019</p> <p>(87) WO 2020/008204 de 09/01/2020</p>
(21) BR 11 2021 000128-0	<p>Código 1.1 - Publicação Internacional – PCT. Apresentação de petição de requerimento de entrada na fase nacional</p> <p>(30) 05/07/2018 EP 18181926.9</p> <p>(51) C08K 5/00 (2006.01), C08K 5/34 (2006.01), C08K 5/36 (2006.01), C08F 283/01 (2006.01), C08L 67/06 (2006.01), C08K 5/14 (2006.01), C08K 5/47 (2006.01)</p> <p>(86) PCT GB2019/051899 de 04/07/2019</p> <p>(87) WO 2020/008203 de 09/01/2020</p>
(21) BR 11 2021 000131-0	<p>Código 1.1 - Publicação Internacional – PCT. Apresentação de petição de requerimento de entrada na fase nacional</p>

(30) 11/07/2018 US 62/696,547; 08/07/2019 US 16/505,598

(51) H04N 21/845 (2011.01), H04N 21/854 (2011.01)

(86) PCT US2019/041079 de 09/07/2019

(87) WO 2020/014281 de 16/01/2020

Código 1.2 - Notificação – Pedido Retirado – PCT

Notificação da retirada do pedido internacional de patente depositado nos termos do Tratado de Cooperação em Matéria de Patentes – PCT no Brasil por não terem sido cumpridas as determinações referentes à entrada na fase nacional disciplinadas nos artigos 22 (designação) ou 39 (eleição) do PCT. Desta data corre o prazo de 60 (sessenta) dias para eventual recurso do interessado.

(21) BR 11 2012 000514-6 Código 1.2 - Notificação – Pedido Retirado – PCT
(22) 09/07/2010
(71) Array Biopharma, INC. (US)
(86) PCT US2010/041538 de 09/07/2010
(87) WO 2011/006074 de 13/01/2011
Pedido retirado por não cumprimento da exigência publicada na RPI 2600 de 03/11/2020.

(21) BR 11 2013 017964-3 Código 1.2 - Notificação – Pedido Retirado – PCT
(22) 19/01/2012
(71) MERCK SHARP & DOHME CORP. (US)
(86) PCT CN2012/070597 de 19/01/2012
(87) WO 2012/097744 de 26/07/2012
Pedido retirado por não cumprimento da exigência publicada na RPI 2599 de 27/10/2020.

(21) BR 11 2014 001946-0 Código 1.2 - Notificação – Pedido Retirado – PCT
(22) 27/07/2012
(71) METANOMICS GMBH (DE) ; RUPRECHT-KARLS-UNIVERSITÄT HEIDELBERG (DE)
(86) PCT EP2012/064823 de 27/07/2012
(87) WO 2013/014286 de 31/01/2013
Pedido retirado por não cumprimento da exigência publicada na RPI 2599 de 27/10/2020.

(21) BR 11 2014 021932-0 Código 1.2 - Notificação – Pedido Retirado – PCT
(22) 07/03/2013
(71) ROBERT BOSCH GESELLSCHAFT FÜR MEDIZINISCHE FORSCHUNG MBH (DE)
(86) PCT EP2013/054599 de 07/03/2013
(87) WO 2013/132005 de 12/09/2013
Pedido retirado por não cumprimento da exigência publicada na RPI 2599 de 27/10/2020.

Código 1.3 - Notificação - Fase Nacional - PCT

Notificação da entrada na fase nacional brasileira do pedido internacional de patente depositado nos termos do Tratado de Cooperação em Matéria de Patentes – PCT. O prazo para requerimento do pedido de exame, conforme art. 33 da Lei nº 9.279/96, é de 36 (trinta e seis) meses contado da data do depósito internacional.

(21) BR 11 2012 001556-7 A2	Código 1.3 - Notificação - Fase Nacional - PCT (22) 27/10/2009 (30) 21/07/2009 US 61/227279 (51) F03B 13/10 (2006.01) (54) GERADOR DE ENERGIA, MECANISMO PARA EXTRAIR ENERGIA A PARTIR DE UM FLUXO DIRECIONAL DE UM FLUIDO, APARELHO E SISTEMA DE EXTRAÇÃO DE ENERGIA, E, MÉTODOS PARA EXTRAIR ENERGIA DE UM FLUIDO DE ESCOAMENTO, E PARA FORMAR UM APARELHO PARA EXTRAIR ENERGIA. (71) Pliant Energy Systems LLC (US) (72) Benjamin Pietro Filardo (85) 23/01/2012 (86) PCT US2009/062257 de 27/10/2009 (87) WO 2011/011026 de 27/01/2011
(21) BR 11 2012 002953-3 A2	Código 1.3 - Notificação - Fase Nacional - PCT (22) 09/08/2010 (30) 19/08/2009 IN 1902/MUM/2009 (51) B08B 3/02 (2006.01), B05B 7/08 (2006.01), B08B 1/00 (2006.01), A46B 11/06 (2006.01) (54) PROCESSO PARA LIMPEZA DE UMA SUPERFICIE DURA COM UM DISPOSITIVO DE LIMPEZA (71) UNILEVER N.V (NL) (72) RICHA SURESHCHAND GOYAL; AMIT SAH; KIRTAN SHRAVAN KAMKAR; NARAYANAN SUBRAHMANYAM; RUDRA SAURABH SHRESTH; STEPHEN JOHN SINGLETON (85) 09/02/2012 (86) PCT EP2010/061554 de 09/08/2010 (87) WO 2011/020731 de 24/02/2011 petição 259.
(21) BR 11 2012 007938-7 A2	Código 1.3 - Notificação - Fase Nacional - PCT (22) 08/10/2009 (51) C22B 3/02 (2006.01), B01J 3/02 (2006.01), B01J 3/04 (2006.01), C22B 3/22 (2006.01), G06F 19/00 (1995.01) (54) CONFIGURAÇÃO DE VASO DE ESCARGA E TUBO DE DESCARGA DE

ALÍVIO DE PRESSÃO

(71) HATCH LTD. (CA)

(72) MURRAY S. PEARSON; UMESH VINODCHANDRA; ATANASIS PLIKAS

(85) 05/04/2012

(86) PCT CA2009/001441 de 08/10/2009

(87) WO 2011/041873 de 14/04/2011

Exigência cumprida protocolo 870200160945.

(21) BR 11 2012 018243-9 A2

Código 1.3 - Notificação - Fase Nacional - PCT

(22) 25/01/2011

(30) 26/01/2010 US 61/298,391; 14/09/2010 US 61/382,729

(51) C08K 3/10 (2018.01), B32B 5/16 (2006.01)

(54) COMPOSIÇÃO ABRASÍVEL E MÉTODO DE FABRICAÇÃO

(71) Sulzer Metco (US) Inc. (US)

(72) Mitch Dorfman; Chris Dambra; Walter Pietrowicz; Scott Wilson; Daniel Garcia; Petr Fiala

(85) 23/07/2012

(86) PCT US2011/022445 de 25/01/2011

(87) WO 2011/094222 de 04/08/2011

(21) BR 11 2013 021157-1 A2

Código 1.3 - Notificação - Fase Nacional - PCT

(22) 13/02/2012

(30) 18/02/2011 EP 11305173.4

(51) H04L 1/00 (2006.01)

(54) MÉTODOS E APARELHOS PARA REPORTAR MEDIÇÕES DE

QUALIDADE DE ENLACE PARA OPERAÇÃO DE PORTADORA DUPLA DE ENLACE DESCENDENTE

(71) BLACKBERRY LIMITED (CA)

(72) DAVID PHILIP HOLE; RENE FAURIE

(85) 19/08/2013

(86) PCT EP2012/052432 de 13/02/2012

(87) WO 2012/110466 de 23/08/2012

Exigência cumprida protocolo 870200161903.

(21) BR 11 2013 026143-9 A2

Código 1.3 - Notificação - Fase Nacional - PCT

(22) 16/01/2012

(30) 14/04/2011 US 61/475,653

(51) D06F 33/02 (1968.09)

(54) MÉTODO DE LAVAGEM

(71) LG ELECTRONICS, INC. (KR)

(72) MYONG HUN IM; WON HYUK JANG; SUNG HOON KIM; JIN WOO SEO; SOO YOUNG OH; BO SUNG SEO; SANG HEE YOO; CHANG WOO SON; BONG GON RYU; KWANG HYUN KIM

(85) 10/10/2013

(86) PCT KR2012/000367 de 16/01/2012

(87) WO 2012/141409 de 18/10/2012

(21) BR 11 2013 026146-3 A2

Código 1.3 - Notificação - Fase Nacional - PCT

(22) 16/01/2012

(30) 14/04/2011 US 61/475,653

(51) D06F 39/08 (2006.01), D06F 37/26 (2006.01)

(54) MÁQUINA DE LAVAR

(71) LG ELECTRONICS, INC (KR)

(72) MYONG HUN IM; WON HYUK JANG; SUNG HOON KIM; JIN WOO SEO;
SOO YOUNG OH; BO SUNG SEO; SANG HEE YOO; CHANG WOO SON;
BONG GON RYU; KWANG HYUN KIM

(85) 10/10/2013

(86) PCT KR2012/000366 de 16/01/2012

(87) WO 2012/141408 de 18/10/2012

(21) BR 11 2013 026147-1 A2

Código 1.3 - Notificação - Fase Nacional - PCT

(22) 16/01/2012

(30) 14/04/2011 US 61/475,653

(51) D06F 39/08 (2006.01), D06F 37/26 (2006.01)

(54) MÁQUINA DE LAVAR

(71) LG ELECTRONICS, INC. (KR)

(72) MYONG HUN IM; WON HYUK JANG; SUNG HOON KIM; JIN WOO SEO;
SOO YOUNG OH; BO SUNG SEO; SANG HEE YOO; CHANG WOO SON;
BONG GON RYU; KWANG HYUN KIM

(85) 10/10/2013

(86) PCT KR2012/000365 de 16/01/2012

(87) WO 2012/141407 de 18/10/2012

(21) BR 11 2014 001653-4 A2

Código 1.3 - Notificação - Fase Nacional - PCT

(22) 04/07/2012

(30) 28/07/2011 US 61/512,523

(51) H04R 3/12 (2006.01), H04R 5/02 (2006.01), B60R 11/02 (2006.01)

(54) VEÍCULO COM AUTO-FALANTES NA PAREDE LATERAL

(71) FRAUNHOFER-GELLSCHAFT ZUR FÖRDERUNG DER ANGEWANDTEN
FORSCHUNG E.V (DE)

(72) ANDREAS SILZLE; OLIVER HELLMUTH; ULRIK HEISE; STEFAN
FINAUER; CHRISTIAN STÖCKLMEIER

(85) 23/01/2014

(86) PCT EP2012/063002 de 04/07/2012

(87) WO 2013/013943 de 31/01/2013

(21) BR 11 2014 002576-2 A2

Código 1.3 - Notificação - Fase Nacional - PCT

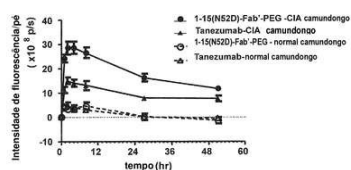

(22) 10/08/2012
 (30) 11/08/2011 JP 2011-176209; 08/12/2011 JP 2011-269215
 (51) C12N 15/09 (2006.01), C07K 16/22 (2006.01), C12N 1/15 (2006.01), C12N 1/19 (2006.01), C12N 1/21 (2006.01), C12N 5/10 (2006.01), C12P 21/08 (2006.01)
 (54) ANTICORPO ANTI-NGF HUMANO
 (71) ASTELLAS PHARMA INC. (JP)
 (72) MASAZUMI KAMOHARA; HIROTSUGU TANAKA; YUKARI KOYA; JUN TAKASAKI; ATSUO YONEZAWA; EIJI YOSHIMI
 (85) 03/02/2014
 (86) PCT JP2012/070433 de 10/08/2012
 (87) WO 2013/022083 de 14/02/2013

(21) BR 11 2014 019647-8 A2 Código 1.3 - Notificação - Fase Nacional - PCT
 (22) 07/02/2013
 (30) 08/02/2012 NO 20120129; 31/01/2013 NO 20130156
 (51) E21B 36/00 (2006.01)
 (54) DISPOSITIVO DE FERRAMENTA DE POÇO E MÉTODO PARA REFRIGERAÇÃO DE UMA FERRAMENTA DE POÇO
 (71) VISURAY TECHNOLOGY LTD (NO)
 (72) VOLL, ADNE; SZLEZAK, DOMINIK; SPENCER, MAX; CIGLENEC, REINHARDT
 (85) 08/08/2014
 (86) PCT NO2013/050022 de 07/02/2013
 (87) WO 2013/119125 de 15/08/2013

(21) BR 11 2014 019691-5 A2 Código 1.3 - Notificação - Fase Nacional - PCT
 (22) 08/02/2013
 (30) 10/02/2012 EP 12290049.1
 (51) E21B 47/12 (2012.01), H01F 38/14 (2006.01)
 (54) MONTAGEM DE ACOPLADOR INDUTIVO PARA USO EM UM FURO DE POÇO, E APARELHO
 (71) SCHLUMBERGER TECHNOLOGY B.V. (NL)
 (72) BENOIT DEVILLE; YANN DUFOUR
 (85) 08/08/2014
 (86) PCT US2013/025240 de 08/02/2013
 (87) WO 2013/119884 de 15/08/2013

(21) BR 11 2014 020194-3 A2 Código 1.3 - Notificação - Fase Nacional - PCT
 (22) 13/02/2013
 (30) 14/02/2012 US 61/598.856; 14/02/2012 US 61/598.816; 12/02/2013 US 13/765.652
 (51) B64D 11/00 (2006.01)

(54) CONJUNTO DE COMPARTIMENTO ARTICULADO E AERONAVE
 (71) C&D ZODIAC, INC. (US)
 (72) SCOTT SAVIAN; STEPHEN KEARSEY
 (85) 14/08/2014
 (86) PCT US2013/025962 de 13/02/2013
 (87) WO 2013/123070 de 22/08/2013

(21) BR 11 2014 023452-3 A2

Código 1.3 - Notificação - Fase Nacional - PCT
 (22) 30/03/2012
 (51) C08G 18/06 (2006.01), C07C 31/34 (2006.01), C08G 65/08 (2006.01),
 C08G 77/04 (2006.01)
 (54) PROCESSO PARA PRODUZIR UM PRODUTO DE ESPUMA DE
 POLIURETANO, PRODUTO DE ESPUMA DE POLIURETANO, PRÉ-MISTURA
 DE PRODUTO DE ESPUMA DE POLIURETANO, E FORMULAÇÃO DE
 PRODUTO DE ESPUMA DE POLIURETANO
 (71) AIR PRODUCTS AND CHEMICALS , INC (US)
 (72) JUAN JESUS BURDENIUC; BOXUN LENG; TORSTEN PANITZSCH;
 STEPHAN HERMANN WENDEL; RENÉE JO KELLER
 (85) 22/09/2014
 (86) PCT CN2012/073339 de 30/03/2012
 (87) WO 2013/143129 de 03/10/2013

(21) BR 11 2014 031409-8 A2

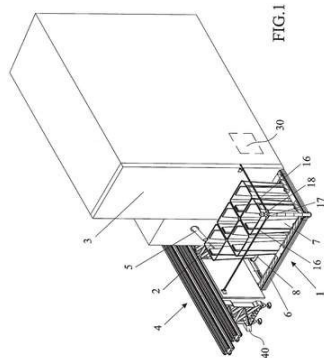

Código 1.3 - Notificação - Fase Nacional - PCT
 (22) 20/06/2013
 (30) 25/06/2012 IT MI2012A001111
 (51) G01N 35/00 (2006.01), A01N 1/02 (2006.01), B65G 1/133 (2006.01), G01N
 35/04 (2006.01), A61J 1/00 (2006.01), B65F 1/00 (2006.01)
 (54) APARELHO DE MÚLTIPLAS CAÇAMBAS PARA ACOMODAR
 RECIPIENTES DE PRODUTOS BIOLÓGICOS DESCARREGADOS A PARTIR
 DE UM ARMAZENADOR PARA A PRESERVAÇÃO DOS MESMOS,
 INTERFACEADO COM UM SISTEMA DE AUTOMAÇÃO DE LABORATÓRIO
 (71) INPECO HOLDING LTD. (MT)
 (72) GIANANDREA PEDRAZZINI
 (85) 15/12/2014
 (86) PCT EP2013/062833 de 20/06/2013
 (87) WO 2014/001184 de 03/01/2014

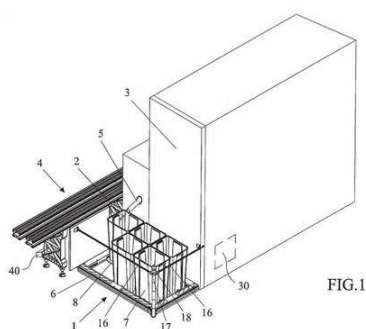

(21) BR 11 2014 032238-4 A2

Código 1.3 - Notificação - Fase Nacional - PCT

(22) 19/06/2013

(30) 20/06/2012 US 61/662,224

(51) G01N 15/08 (2006.01)

(54) Sonda de permeâmetro

(71) J.R. SIMPLOT COMPANY (US)

(72) Brock Brown; Ron Hager; Grant J. Williams

(85) 22/12/2014

(86) PCT US2013/046660 de 19/06/2013

(87) WO 2014/039136 de 13/03/2014

(21) BR 11 2016 022627-5 A2

Código 1.3 - Notificação - Fase Nacional - PCT

(22) 31/03/2015

(30) 01/04/2014 GB 1405862.2

(51) G01N 23/18 (2018.01)

(54) Aparelho e método para realizar varredura de uma estrutura para detectar diferenças de densidade entre diferentes peças da estrutura, e, arranjo de colimador

(71) Johnson Matthey Public Limited Company (GB)

(72) Paul David Featonby; Emanuele Ronchi

(85) 29/09/2016

(86) PCT GB2015/051002 de 31/03/2015

(87) WO 2015/150796 de 08/10/2015

(21) BR 11 2016 026174-7 A2

Código 1.3 - Notificação - Fase Nacional - PCT

(22) 14/05/2015

(30) 16/05/2014 US 61/994,277

(51) B01J 27/22 (2006.01), B01J 21/18 (2006.01), B01J 35/00 (2006.01), B01J 37/08 (2006.01), C10G 2/00 (2006.01), B01J 31/22 (2006.01)

(54) Processo para sintetizar catalisadores de Fischer-Tropsch de carboneto de ferro

(71) Dow Global Technologies LLC (US)

(72) Vera P. Santos Castro; Adan Chojecki; Garnt R. Meima;

Adrianus Koeken; Matthijs RuitenbEEK; Thomas Davidian; Jorge Gascon; Michiel Makkee; Fredrik Kapteign; Tim A. Wezendonk

(85) 08/11/2016
(86) PCT US2015/030739 de 14/05/2015
(87) WO 2015/175759 de 19/11/2015

(21) BR 11 2016 027451-2 A2 Código 1.3 - Notificação - Fase Nacional - PCT
(22) 12/11/2014
(30) 30/06/2014 RU 2014126248
(51) G01N 27/83 (2006.01), F17D 5/00 (2006.01)
(54) SISTEMA MAGNÉTICO PARA MAGNETIZAÇÃO TRANSVERSAL DE DETECTOR DE DEFEITOS EM CANOS
(71) PUBLIC JOINT STOCK COMPANY "TRANSNEFT" (RU) ; JOINT STOCK COMPANY "TRANSNEFT DIASCAN" (RU)
(72) ALEKSANDR DMITRIEVICH MIROSHNIK; OLEG GRIGORYEVICH CHERNYSHOV; ROMAN YURYEVICH CHERTORIZHISKY; PAVEL ANATOLYEVICH MEDELEV
(85) 23/11/2016
(86) PCT RU2014/000858 de 12/11/2014
(87) WO 2016/003314 de 07/01/2016

(21) BR 11 2016 029337-1 A2 Código 1.3 - Notificação - Fase Nacional - PCT
(22) 17/06/2015
(30) 17/06/2014 US 62/013,060
(51) B01J 31/02 (2006.01), C07C 41/03 (2006.01), C07C 43/13 (2006.01)
(54) COMPOSIÇÕES CATALÍTICAS, MÉTODOS DE PREPARAÇÃO DAS MESMAS, E PROCESSOS PARA ALCOXILAÇÃO DE ÁLCOOIS USANDO TAIS CATALISADORES
(71) SASOL (USA) CORPORATION (US)
(72) KENNETH L. MATHESON; KIP SHARP; TERESA L. MARINO; SHANE F. CUTRER; ALLAN B. HAUSER; TAMRA R. WEEMES; STEVE C. LYONS; GEOFFREY RUSSELL; QISHENG WU; HARALD KOHNZ; OLLIE M. JAMES; CECIL C. MERCY; HERBERT OLIN PERKINS
(85) 14/12/2016
(86) PCT US2015/036155 de 17/06/2015
(87) WO 2015/195749 de 23/12/2015

(21) BR 11 2016 030481-0 A2 Código 1.3 - Notificação - Fase Nacional - PCT
(22) 19/06/2015
(51) G01N 21/71 (2006.01), B07C 5/342 (2006.01), G01J 3/443 (2006.01)
(54) ANÁLISE RÁPIDA DE MATERIAIS COM O USO DE ESPECTROSCOPIA LIBS
(71) TSI, INC. (US)
(72) STEVEN G. BUCKLEY; DARRICK L. NICCUM
(85) 23/12/2016
(86) PCT US2015/036617 de 19/06/2015

(87) WO 2015/200111 de 30/12/2015

(21) BR 11 2018 070330-3 A2 Código 1.3 - Notificação - Fase Nacional - PCT
(22) 05/04/2017
(30) 20/04/2016 US 15/133,454
(51) E21B 47/00 (2012.01), G01V 1/46 (2006.01), G01V 1/48 (2006.01)
(54) MEDIÇÕES DE FORMAÇÃO USANDO FONTES DE RUÍDO DE FUNDO DE POÇO
(71) BAKER HUGHES OILFIELD OPERATIONS LLC (US)
(72) HEIKKI ARMAS JUTILA; PIERRE-FRANCOIS ROUX; ATUL H. KSHIRSAGAR; ARIJIT CHATTOPADHYAY; KOUSHA GOHARI; CARLOS MASCAGNINI; PETER J. KIDD
(85) 02/10/2018
(86) PCT US2017/026131 de 05/04/2017
(87) WO 2017/184340 de 26/10/2017

(21) BR 11 2020 004238-2 A2 Código 1.3 - Notificação - Fase Nacional - PCT
(22) 03/09/2018
(30) 01/09/2017 BR 102017018881-7
(51) C12N 1/20 (2006.01), C12P 21/04 (2006.01), C12R 1/07 (2006.01), C12R 1/01 (2006.01), A61K 38/12 (2006.01), A61P 31/04 (2006.01)
(54) MEIO DE CULTURA MMP PARA PRODUÇÃO DE LIPOPEPTÍDEOS ANTIMICROBIANOS A PARTIR DO CULTIVO DE BACTÉRIAS, PROCESSO PARA PRODUÇÃO DE LIPOPEPTÍDEOS ANTIMICROBIANOS E USO DO MESMO
(71) UNIÃO BRASILENSE DE EDUCAÇÃO E CULTURA - UBEC (BR/DF)
(72) ROSIANE ANDRADE DA COSTA; DÉBORA LUÍZA ALBANO FULGÊNCIO; DANIEL BARROS ORTEGA; RAIANA MOREIRA DOS SANTOS; CRISTINE CHAVES BARRETO
(85) 02/03/2020
(86) PCT BR2018/050314 de 03/09/2018
(87) WO 2019/041015 de 07/03/2019

(21) BR 11 2020 006311-8 A2 Código 1.3 - Notificação - Fase Nacional - PCT
(22) 20/09/2018
(30) 28/09/2017 KR 10-2017-0126068
(51) C12N 15/85 (2006.01), C12N 15/113 (2010.01), C12N 15/10 (2006.01), C12N 9/22 (2006.01), C12N 9/10 (2006.01), C12N 9/64 (2006.01), A01K 67/027 (2006.01)
(54) MÉTODO PARA PREPARAR UM COELHO KNOCKOUT DE GENE DE FATOR VIII OU FATOR IX E USO DO MESMO
(71) GREEN CROSS CORPORATION (KR) ; MOGAM INSTITUTE FOR BIOMEDICAL RESEARCH (KR)
(72) SO RA KIM; MYUNG EUN JUNG; MIN JUNG KIM; SEUNG HYUN JO;

SUNG HO HWANG; HEE CHUN KWAK; SU MIN LEE; HYUN JA NAM
 (85) 27/03/2020
 (86) PCT KR2018/011118 de 20/09/2018
 (87) WO WO 2019/066378 de 04/04/2019

(21) BR 11 2020 008238-4 A2 Código 1.3 - Notificação - Fase Nacional - PCT
 (22) 26/10/2018
 (30) 26/10/2017 CN 201711017087.3
 (51) C12Q 1/6883 (2018.01), C12Q 1/04 (2006.01)
 (54) MÉTODOS E COMPOSIÇÕES PARA AVALIAÇÃO E TRATAMENTO DE DOENÇAS E DISTÚBIOS INTRAOCULARES
 (71) ZHUHAI QIWEI BIO-TECHNOLOGY LTD. (CN)
 (72) LAI WEI
 (85) 24/04/2020
 (86) PCT CN2018/112022 de 26/10/2018
 (87) WO 2019/080916 de 02/05/2019

(21) BR 11 2020 009630-0 A2 Código 1.3 - Notificação - Fase Nacional - PCT
 (22) 09/11/2018
 (30) 14/11/2017 CN 201711128526.8
 (51) B01J 8/24 (2006.01), B01J 4/00 (2006.01), C07C 255/08 (2006.01)
 (54) DISTRIBUIDOR DE FLUIDO, DISPOSITIVO DE REAÇÃO E APLICAÇÃO DOS MESMOS
 (71) CHINA PETROLEUM & CHEMICAL CORPORATION (CN) ; SHANGHAI RESEARCH INSTITUTE OF PETROCHEMICAL TECHNOLOGY, SINOPEC (CN)
 (72) LE ZHAO; LIANGHUA WU
 (85) 14/05/2020
 (86) PCT CN2018/114771 de 09/11/2018
 (87) WO 2019/096065 de 23/05/2019

(21) BR 11 2020 010180-0 A2 Código 1.3 - Notificação - Fase Nacional - PCT
 (22) 21/11/2018
 (30) 24/11/2017 EP 17203527.1; 31/08/2018 EP 18191954.9
 (51) A61K 38/17 (2006.01), A61P 37/06 (2006.01)
 (54) B-DEFENSINA E/OU A-DEFENSINA HUMANA PARA USO NA PREVENÇÃO OU NO TRATAMENTO DE DOENÇA DO ENXERTO CONTRA HOSPEDEIRO AGUDA
 (71) DEFENSIN THERAPEUTICS APS (DK)
 (72) PETER NORDKILD
 (85) 21/05/2020
 (86) PCT EP2018/082022 de 21/11/2018
 (87) WO 2019/101773 de 31/05/2019

Exigência cumprida protocolo 870200159463.

(21) BR 11 2020 010185-0 A2 Código 1.3 - Notificação - Fase Nacional - PCT
(22) 21/11/2018
(30) 22/11/2017 US 62/589,822; 29/06/2018 US 62/691,709
(51) C07D 215/36 (2006.01), A61P 7/06 (2006.01), A61K 31/4709 (2006.01)
(54) FORMAS CRISTALINAS DE N-(4-(4-(CICLOPROPILMETIL)PIPERAZINA-1-CARBONIL)FENIL)QUINOLINA-8-SULFONAMIDA
(71) AGIOS PHARMACEUTICALS, INC. (US)
(72) JACOB P. SIZEMORE; LITING GUO; MAHMOUD MIRMEHRABI; YEQING SU
(85) 21/05/2020
(86) PCT US2018/062197 de 21/11/2018
(87) WO 2019/104134 de 31/05/2019
Exigência cumprida protocolo 870200162863.

(21) BR 11 2020 010505-8 A2 Código 1.3 - Notificação - Fase Nacional - PCT
(22) 28/11/2018
(30) 28/11/2017 DE 10 2017 128 163.0
(51) B21H 1/06 (2006.01), B66D 1/30 (2006.01), B66D 1/36 (2006.01)
(54) TAMBOR PARA CABOS E PROCESSO PARA A SUA PRODUÇÃO
(71) LIEBHERR-COMPONENTS BIBERACH GMBH (DE)
(72) NORBERT HAUSLADEN; HUBERTUS RÜTTEN
(85) 26/05/2020
(86) PCT EP2018/082875 de 28/11/2018
(87) WO 2019/106030 de 06/06/2019

(21) BR 11 2020 010593-7 A2 Código 1.3 - Notificação - Fase Nacional - PCT
(22) 28/11/2018
(30) 29/11/2017 JP 2017-229176
(51) F23C 10/20 (2006.01), F23G 5/30 (2006.01)
(54) FORNO DE LEITO FLUIDIZADO
(71) KAWASAKI JUKOGYO KABUSHIKI KAISHA (JP)
(72) YUJI OGAWA; MINORU IGARASHI; ISAMU MAEKAWA; HIRONORI SHIMIZU; SADAYUKI MUTOH; GEN KIYOTAKI; KOUJI FUKUMOTO; RYUHEI YAMADA; TOSHINORI MURAOKA; NORIHIKO KUMADA; TAKAHIRO YAMAGUCHI
(85) 27/05/2020
(86) PCT JP2018/043805 de 28/11/2018
(87) WO 2019/107421 de 06/06/2019

(21) BR 11 2020 012365-0 A2 Código 1.3 - Notificação - Fase Nacional - PCT

(22) 13/12/2018
(30) 18/12/2017 US 15/845,868
(51) H02M 3/156 (2006.01), H02M 1/00 (2007.01)
(54) DISPOSIÇÃO DE CONVERSÃO DE POTÊNCIA E CONVERSOR DE POTÊNCIA
(71) LANDIS+GYR TECHNOLOGY, INC (US)
(72) DOUGLAS A. BUSEKRUS
(85) 18/06/2020
(86) PCT US2018/065370 de 13/12/2018
(87) WO 2019/125888 de 27/06/2019

(21) BR 11 2020 012607-1 A2 Código 1.3 - Notificação - Fase Nacional - PCT
(22) 20/12/2018
(30) 20/12/2017 DE 20 2017 107 751.9
(51) A61C 8/00 (2006.01)
(54) RECIPIENTE PARA UM IMPLANTE DENTÁRIO
(71) STRAUMANN HOLDING AG (CH)
(72) MARCEL KUNZ; ROLAND HUBER
(85) 19/06/2020
(86) PCT EP2018/000575 de 20/12/2018
(87) WO 2019/120607 de 27/06/2019

(21) BR 11 2020 012608-0 A2 Código 1.3 - Notificação - Fase Nacional - PCT
(22) 20/12/2018
(30) 20/12/2017 DE 20 2017 107 752.7
(51) A61C 8/00 (2006.01)
(54) IMPLANTE DENTÁRIO
(71) STRAUMANN HOLDING AG (CH)
(72) MARCEL KUNZ
(85) 19/06/2020
(86) PCT EP2018/000576 de 20/12/2018
(87) WO 2019/120608 de 27/06/2019

(21) BR 11 2020 012647-0 A2 Código 1.3 - Notificação - Fase Nacional - PCT
(22) 29/12/2018
(30) 30/12/2017 CN PCT/CN2017/120392
(51) A61K 39/395 (2006.01), C07K 14/47 (2006.01), C07K 16/28 (2006.01)
(54) ANTICORPOS ANTI-TÍGITOS E SEU USO COMO AGENTES TERAPÊU-TICOS E DIAGNÓSTICOS
(71) BEIGENE, LTD. (KY)
(72) LIU XUE; QI LIU; MIN WEI; KANG LI; TONGZ HANG
(85) 19/06/2020
(86) PCT CN2018/125375 de 29/12/2018

(87) WO 2019/129261 de 04/07/2019

(21) BR 11 2020 013217-9 A2 Código 1.3 - Notificação - Fase Nacional - PCT
(22) 11/12/2018
(30) 26/06/2018 US 16/019,232
(51) B65D 43/16 (2006.01), B65D 23/00 (2006.01), B65D 85/80 (2006.01),
B65D 81/38 (2006.01), B65D 81/32 (2006.01)
(54) RECIPIENTE DE DISPENSAÇÃO COM ACESSO INTERIOR
(71) VELMONT & COMPANY, INC. (US)
(72) RASHON VELMONT; SEBASTIAN VELMONT
(85) 26/06/2020
(86) PCT US2018/064861 de 11/12/2018
(87) WO 2020/005311 de 02/01/2020

(21) BR 11 2020 013630-1 A2 Código 1.3 - Notificação - Fase Nacional - PCT
(22) 19/02/2019
(30) 01/03/2018 AT A50177/2018
(51) D21F 1/52 (2006.01), D21F 2/00 (2006.01), D21F 3/02 (2006.01), D21F
3/04 (2006.01), D21F 11/00 (2006.01), D21F 11/14 (2006.01)
(54) PROCESSO E DISPOSITIVO PARA TRATAR UMA POLPA DE CELULOSE
EM UMA UNIDADE DE PRENSA COM NIP ESTENDIDO
(71) ANDRITZ AG (AT)
(72) ANDREAS ANZEL; ROBERT MEITNER; PAUL RICHARDS; WOLFGANG
PLIENEGGER
(85) 02/07/2020
(86) PCT EP2019/054041 de 19/02/2019
(87) WO 2019/166271 de 06/09/2019

(21) BR 11 2020 014513-0 A2 Código 1.3 - Notificação - Fase Nacional - PCT
(22) 24/01/2019
(30) 24/01/2018 US 62/621,196
(51) A23K 10/00 (2016.01), A23K 10/18 (2016.01), A23K 50/00 (2016.01), A23K
50/70 (2016.01), A23K 50/75 (2016.01)
(54) COMBINAÇÃO DE BACILLUS PARA ADMINISTRAÇÃO A ANIMAIS
(71) OMNIGEN RESEARCH, L.L.C. (US)
(72) A. BRUCE JOHNSON; KENNETH W. BAFUNDO
(85) 16/07/2020
(86) PCT US2019/014938 de 24/01/2019
(87) WO 2019/147799 de 01/08/2019

(21) BR 11 2020 015407-5 A2 Código 1.3 - Notificação - Fase Nacional - PCT
(22) 29/01/2019
(30) 30/01/2018 US 62/623,739

(51) D06C 11/00 (2006.01)
(54) MÉTODO DE FABRICAÇÃO DE CHAPA ELEVADA E CHAPA DE LIMPEZA
(71) KIKUO YAMADA (JP)
(72) KIKUO YAMADA
(85) 29/07/2020
(86) PCT JP2019/002964 de 29/01/2019
(87) WO 2019/151247 de 08/08/2019

(21) BR 11 2020 016347-3 A2

Código 1.3 - Notificação - Fase Nacional - PCT
(22) 21/02/2019
(30) 21/02/2018 US 62/633,502; 27/02/2018 US 62/635,954; 02/05/2018 US 62/665,998; 12/12/2018 US 62/778,679
(51) C12N 15/113 (2010.01), A61K 31/712 (2006.01), A61K 31/7125 (2006.01), C07H 21/02 (2006.01)
(54) OLIGONUCLEOTÍDEOS ANTISENSE DE CAMK2D E SEUS USOS
(71) BRISTOL-MYERS SQUIBB COMPANY (US) ; ROCHE INNOVATION CENTER COPENHAGEN A/S (DK)
(72) RICHARD E. OLSON; BRIAN R. ANDERSON; PETER HAGEDORN; MARIANNE LERBECH JENSEN; IVAR M. MCDONALD; STEPHEN E. MERCER
(85) 11/08/2020
(86) PCT US2019/018947 de 21/02/2019
(87) WO 2019/165067 de 29/08/2019

(21) BR 11 2020 016784-3 A2

Código 1.3 - Notificação - Fase Nacional - PCT
(22) 27/02/2019
(30) 28/02/2018 JP 2018-035601
(51) C07D 239/70 (2006.01), A61K 31/517 (2006.01), A61K 31/519 (2006.01), A61K 31/53 (2006.01), A61P 3/00 (2006.01), A61P 27/02 (2006.01), A61P 35/00 (2006.01), A61P 37/06 (2006.01), A61P 37/08 (2006.01), C07D 239/80 (2006.01), C07D 253/10 (2006.01), C07D 487/04 (2006.01), C07D 491/048 (2006.01), C07D 491/052 (2006.01)
(54) COMPOSTO DE DI-HIDROPIRIMIDINONA OU DI-HIDROPIRIMIDINONA CONDENSADO AO ANEL SATURADO E USO FARMACÊUTICO DO MESMO
(71) JAPAN TOBACCO INC. (JP)
(72) MASAHIRO YOKOTA; NORIYOSHI SEKI; EIICHI WATANABE; SHINGO FUJIOKA
(85) 18/08/2020
(86) PCT JP2019/007435 de 27/02/2019
(87) WO 2019/167982 de 06/09/2019

(21) BR 11 2020 016788-6 A2

Código 1.3 - Notificação - Fase Nacional - PCT
(22) 28/02/2019

(30) 01/03/2018 JP 2018-036307
(51) C07D 403/12 (2006.01), A61K 31/4155 (2006.01), A61P 3/10 (2006.01), A61P 43/00 (2006.01)
(54) COMPOSTO DE ANEL DE METIL LACTAMA E USO MEDICINAL DO MESMO
(71) JAPAN TOBACCO INC. (JP)
(72) TOMOYA MIURA; YOSHINORI TAMATANI
(85) 18/08/2020
(86) PCT JP2019/007799 de 28/02/2019
(87) WO 2019/168096 de 06/09/2019

(21) BR 11 2020 018006-8 A2

Código 1.3 - Notificação - Fase Nacional - PCT
(22) 10/04/2019
(30) 12/04/2018 EP 18167084.5; 07/08/2018 CN PCT/CN2018/099141; 29/11/2018 EP 18209259.3
(51) C07D 403/04 (2006.01), C07D 401/14 (2006.01), C07D 401/04 (2006.01), C07D 403/14 (2006.01), C07D 409/14 (2006.01), C07D 413/14 (2006.01), C07D 417/04 (2006.01), C07D 417/14 (2006.01), C07C 317/14 (2006.01), C07C 317/44 (2006.01), C07C 321/28 (2006.01), A01N 43/653 (2006.01), A01N 43/713 (2006.01), A01N 47/04 (2006.01), A61K 31/4196 (2006.01)
(54) DERIVADOS DE
N-(CICLOPROPILMETIL)-5-(METILSULFONIL)-N-{1-[1-(PIRIMIDIN-2-IL)-1H-1, 2,4-TRIAZOL-5-IL]ETIL}BENZAMIDA E OS DERIVADOS
CORRESPONDENTES DE PIRIDINA-CARBOXAMIDA COMO PESTICIDAS
(71) BAYER AKTIENGESELLSCHAFT (DE)
(72) ANDREAS TURBERG; ALEXANDER ARLT; WERNER HALLENBACH; HANS-GEORG SCHWARZ; MARTIN FÜSSLEIN; HEINZ-JUERGEN WROBLOWSKY; MARC LINKA; SASCHA EILMUS; KERSTIN ILG; ULRICH GÖRGENS; ARUNAS JONAS DAMIJONAITIS; YOLANDA CANCHO GRANDE; ULRICH EBBINGHAUS-KINTSCHER; PETER JESCHKE; WEIJIE HA; IRING HEISLER
(85) 03/09/2020
(86) PCT EP2019/059089 de 10/04/2019
(87) WO 2019/197468 de 17/10/2019

(21) BR 11 2020 018113-7 A2

Código 1.3 - Notificação - Fase Nacional - PCT
(22) 06/03/2019
(30) 06/03/2018 US 62/639,399
(51) B01D 1/00 (2006.01), B01D 3/00 (2006.01), C02F 1/00 (2006.01), C02F 9/00 (2006.01)
(54) SISTEMA E PROCESSO DE PURIFICAÇÃO DE ÁGUA.
(71) STEVEN BITTERLY (US)
(72) STEVEN BITTERLY; JACK BITTERLY
(85) 04/09/2020

(86) PCT US2019/021043 de 06/03/2019
(87) WO 2019/173535 de 12/09/2019
Exigência cumprida protocolo 870200160873.

(21) BR 11 2020 018694-5 A2 Código 1.3 - Notificação - Fase Nacional - PCT
(22) 26/03/2019
(30) 28/03/2018 DE 10 2018 002 585.4
(51) G06K 19/07 (2006.01), B60R 13/10 (2006.01)
(54) MEIO DE IDENTIFICAÇÃO DE VEÍCULO
(71) TÖNNJES ISI PATENT HOLDING GMBH (DE)
(72) BJÖRN BEENKEN
(85) 14/09/2020
(86) PCT EP2019/000094 de 26/03/2019
(87) WO 2019/185192 de 03/10/2019

(21) BR 11 2020 019053-5 A2 Código 1.3 - Notificação - Fase Nacional - PCT
(22) 26/06/2019
(30) 29/06/2018 KR 10-2018-0075945
(51) C12N 1/12 (2006.01), C12P 7/64 (2006.01), C12R 1/89 (2006.01)
(54) MICROALGAS, MÉTODO DE PRODUÇÃO DE UMA BIOMASSA, E, MÉTODO DE PRODUÇÃO DE UM BIO-ÓLEO
(71) CJ CHEILJEDANG CORPORATION (KR)
(72) JI YOUNG KIM; MYUNG GEUN PARK; HYE MIN PARK; JUNG WOON CHOI; SANG MIN PARK; SANG YOUNG BAE; JIN SOOK CHANG
(85) 23/09/2020
(86) PCT KR2019/007697 de 26/06/2019
(87) WO 2020/004924 de 02/01/2020

(21) BR 11 2020 019111-6 A2 Código 1.3 - Notificação - Fase Nacional - PCT
(22) 20/03/2019
(30) 22/03/2018 IN 201841010656
(51) C07D 401/14 (2006.01), C07D 403/14 (2006.01), A61K 31/395 (2006.01)
(54) DERIVADOS DE IMIDAZOLIDIN-2-ONA SUBSTITUÍDA COMO INIBIDORES DE PRMT5
(71) AURIGENE DISCOVERY TECHNOLOGIES LIMITED (IN)
(72) CHIKKANNA, DINESH; PANIGRAHI, SUNIL KUMAR; SAMMETA, SRINIVASA RAJU
(85) 23/09/2020
(86) PCT IB2019/052252 de 20/03/2019
(87) WO 2019/180631 de 26/09/2019

(21) BR 11 2020 019112-4 A2 Código 1.3 - Notificação - Fase Nacional - PCT
(22) 24/05/2018

(51) F16J 15/02 (2006.01), F16J 15/48 (2006.01), E21B 43/12 (2006.01), F16K 15/04 (2006.01)

(54) FERRAMENTA DE COMPLETAÇÃO, COLUNA DE TUBULAÇÃO DE COMPLETAÇÃO, SISTEMA DE COMPLETAÇÃO DE POÇO, E, MÉTODO DE OPERAÇÃO DE UMA VEDAÇÃO EM ROLO EM UMA CÂMARA DE FLUIDO.

(71) HALLIBURTON ENERGY SERVICES, INC. (US)

(72) LORN SCOTT MACDONALD

(85) 23/09/2020

(86) PCT US2018/034293 de 24/05/2018

(87) WO 2019/226164 de 28/11/2019

(21) BR 11 2020 019113-2 A2

Código 1.3 - Notificação - Fase Nacional - PCT

(22) 20/03/2019

(30) 20/03/2018 IL 258252

(51) C25B 15/02 (2021.01), C25B 1/04 (2021.01), C25B 1/02 (2006.01)

(54) SISTEMA E MÉTODO PARA GERAÇÃO DE GASES

(71) TECHNION RESEARCH AND DEVELOPMENT FOUNDATION LTD. (IL)

(72) GIDEON GRADER; GENNADY SHTER; HEN DOTAN; AVNER

ROTHSCHILD; AVIGAIL LANDMAN

(85) 23/09/2020

(86) PCT IL2019/050314 de 20/03/2019

(87) WO 2019/180717 de 26/09/2019

(21) BR 11 2020 019114-0 A2

Código 1.3 - Notificação - Fase Nacional - PCT

(22) 01/04/2019

(30) 09/04/2018 FR 1853079

(51) B60C 1/00 (2006.01), C08K 3/04 (2006.01), C08L 7/00 (2006.01)

(54) COMPOSIÇÃO DE BORRACHA QUE COMPREENDE UMA CARGA DE REFORÇO COM UMA SUPERFÍCIE BAIXA ESPECÍFICA

(71) COMPAGNIE GENERALE DES ETABLISSEMENTS MICHELIN (FR)

(72) KATIA BARAN; NATHALIE SALGUES

(85) 23/09/2020

(86) PCT FR2019/050751 de 01/04/2019

(87) WO 2019/197746 de 17/10/2019

(21) BR 11 2020 019116-7 A2

Código 1.3 - Notificação - Fase Nacional - PCT

(22) 22/03/2019

(30) 22/03/2018 EP 18163432.0

(51) C07K 16/28 (2006.01), A61K 39/00 (2006.01)

(54) PROTEÍNAS DE LIGAÇÃO, ÁCIDO NUCLEICO, VETOR, CÉLULA HOSPEDEIRA, MÉTODO DE PRODUÇÃO, PROTEÍNA DE LIGAÇÃO, COMPOSIÇÃO FARMACÊUTICA E KIT

(71) KEIRES AG (CH)

(72) ALFREDO NICOSIA; NICOLA ZAMBRANO; EMANUELE SASSO;

CLAUDIA DE LORENZO
(85) 23/09/2020
(86) PCT EP2019/057239 de 22/03/2019
(87) WO 2019/180201 de 26/09/2019

(21) BR 11 2020 019117-5 A2 Código 1.3 - Notificação - Fase Nacional - PCT
(22) 28/06/2019
(30) 28/06/2018 US 16/021,179
(51) G06F 1/32 (2019.01)
(54) PLATAFORMA DE COMPUTAÇÃO, APARELHO E MÉTODO PARA CONTROLAR ENTREGA DE POTÊNCIA
(71) INTEL CORPORATION (US)
(72) ALEXANDER UAN-ZO-LI
(85) 23/09/2020
(86) PCT US2019/039775 de 28/06/2019
(87) WO 2020/006386 de 02/01/2020

(21) BR 11 2020 019118-3 A2 Código 1.3 - Notificação - Fase Nacional - PCT
(22) 21/03/2019
(30) 22/03/2018 EP 18163252.2
(51) C25B 1/12 (2006.01), C25B 15/02 (2021.01), C25B 15/08 (2006.01)
(54) SISTEMA DE COMPENSAÇÃO DE PRESSÃO E SISTEMA ELETROLISADOR DE ALTA PRESSÃO COMPREENDENDO O MESMO
(71) HYMETH APS (DK)
(72) SUMON BISHWAS
(85) 23/09/2020
(86) PCT EP2019/057172 de 21/03/2019
(87) WO 2019/180184 de 26/09/2019

(21) BR 11 2020 019119-1 A2 Código 1.3 - Notificação - Fase Nacional - PCT
(22) 21/03/2019
(30) 23/03/2018 US 62/647,488
(51) A61K 31/198 (2006.01), A61K 31/519 (2006.01), A61K 31/525 (2006.01)
(54) COMPOSTOS ORGÂNICOS
(71) INTRA-CELLULAR THERAPIES, INC. (US)
(72) PENG LI; QIANG ZHANG; ROBERT DAVIS
(85) 23/09/2020
(86) PCT US2019/023350 de 21/03/2019
(87) WO 2019/183341 de 26/09/2019

(21) BR 11 2020 019120-5 A2 Código 1.3 - Notificação - Fase Nacional - PCT
(22) 30/01/2019
(30) 19/02/2018 MX MX/a/2018/002087

(51) A01N 63/04 (1980.01), C05F 11/08 (2006.01), C12N 1/14 (2006.01)
(54) CONSÓRCIO DE FUNGOS RESISTENTES A TIODICARBE
(CARBAMATO) E BIFENTRINA (PIRRETROIDE) E SEU USO EM
FERTILIZANTES LÍQUIDOS
(71) SALUS MUNDI INVESTMENTS LIMITED (MX)
(72) CASTRO CABRERA, LUIS ORLANDO
(85) 23/09/2020
(86) PCT MX2019/000007 de 30/01/2019
(87) WO 2019/160401 de 22/08/2019
ver parecer.

(21) BR 11 2020 019123-0 A2 Código 1.3 - Notificação - Fase Nacional - PCT
(22) 27/03/2019
(30) 30/03/2018 FR 1852839
(51) B60C 19/00 (2006.01), B60C 23/04 (2006.01)
(54) TRANSPONDER DE RADIOFREQUÊNCIA PARA PNEUMÁTICO
(71) COMPAGNIE GENERALE DES ETABLISSEMENTS MICHELIN (FR)
(72) JULIEN DESTRAVES; THOMAS CARO; JEAN-MATHIEU CLERGEAT;
LAURENT COUTURIER; GUILLAUME PORTIER
(85) 23/09/2020
(86) PCT FR2019/050708 de 27/03/2019
(87) WO 2019/186068 de 03/10/2019

(21) BR 11 2020 019124-8 A2 Código 1.3 - Notificação - Fase Nacional - PCT
(22) 22/03/2019
(30) 23/03/2018 US 62/647,530
(51) B41M 5/36 (2006.01)
(54) MEIOS DE GRAVAÇÃO TÉRMICA DIRETA COM BASE EM MUDANÇA
SELETIVA DE ESTADO
(71) APPVION OPERATIONS, INC. (US)
(72) MARK R. FISHER; MICHAEL B. PITSCH
(85) 23/09/2020
(86) PCT US2019/023572 de 22/03/2019
(87) WO 2019/183471 de 26/09/2019

(21) BR 11 2020 019125-6 A2 Código 1.3 - Notificação - Fase Nacional - PCT
(22) 20/12/2018
(30) 29/03/2018 JP 2018-065130; 01/06/2018 JP 2018-106367
(51) H04N 19/117 (2014.01), H04N 19/157 (2014.01), H04N 19/176 (2014.01),
H04N 19/186 (2014.01), H04N 19/82 (2014.01), H04N 19/86 (2014.01)
(54) APARELHO E MÉTODO DE PROCESSAMENTO DE IMAGEM.
(71) SONY CORPORATION (JP)
(72) MASARU IKEDA
(85) 23/09/2020

(86) PCT JP2018/047039 de 20/12/2018

(87) WO 2019/187412 de 03/10/2019

(21) BR 11 2020 019126-4 A2

Código 1.3 - Notificação - Fase Nacional - PCT

(22) 30/03/2018

(51) H04W 74/08 (2009.01)

(54) MÉTODO E DISPOSITIVO PARA ACESSO ALEATÓRIO E MÍDIA DE ARMAZENAMENTO LEGÍVEL POR COMPUTADOR

(71) GUANGDONG OPPO MOBILE TELECOMMUNICATIONS CORP., LTD. (CN)

(72) CONG SHI

(85) 23/09/2020

(86) PCT CN2018/081459 de 30/03/2018

(87) WO 2019/183966 de 03/10/2019

(21) BR 11 2020 019128-0 A2

Código 1.3 - Notificação - Fase Nacional - PCT

(22) 22/03/2019

(30) 23/03/2018 US 62/647,000

(51) A61K 9/16 (2006.01), A61K 38/33 (2006.01), A61K 38/12 (2006.01), A61P 43/00 (2006.01), C07K 7/64 (2006.01)

(54) FORMULAÇÃO FARMACÊUTICA DE LIBERAÇÃO EM TRATO GASTROINTESTINAL INFERIOR; FORMULAÇÃO FARMACÊUTICA DE LIBERAÇÃO NO TRATO GASTROINTESTINAL INFERIOR PREPARADA POR UM PROCESSO; PROCESSO; FORMULAÇÃO DE LIBERAÇÃO MODIFICADA; COMPOSIÇÃO FARMACÊUTICA ADEQUADA PARA ADMINISTRAÇÃO ORAL PARA TRATAMENTO DE UMA DOENÇA INFLAMATÓRIA INTESTINAL; E MÉTODO DE TRATAMENTO DE DOENÇA INFLAMATÓRIA INTESTINAL (IBD) EM UM PACIENTE HUMANO COM IBD

(71) PALATIN TECHNOLOGIES, INC. (US)

(72) JOHN HAROLD DODD; STEPHEN KWAKU DORDUNOO

(85) 23/09/2020

(86) PCT US2019/023575 de 22/03/2019

(87) WO 2019/183472 de 26/09/2019

(21) BR 11 2020 019130-2 A2

Código 1.3 - Notificação - Fase Nacional - PCT

(22) 18/03/2019

(30) 23/03/2018 GB 1804683.9

(51) A61B 34/20 (2016.01), G01N 27/72 (2006.01), A61B 17/00 (2006.01), A61B 90/00 (2016.01)

(54) MARCADORES MAGNÉTICOS PARA ORIENTAÇÃO CIRÚRGICA

(71) ENDOMAGNETICS LTD. (GB)

(72) TIZIANO AGOSTINELLI; KEVIN LORIMER; QUENTIN HARMER

(85) 23/09/2020

(86) PCT IB2019/052170 de 18/03/2019

(87) WO 2019/180580 de 26/09/2019

(21) BR 11 2020 019131-0 A2 Código 1.3 - Notificação - Fase Nacional - PCT
(22) 22/03/2019
(30) 23/03/2018 KR 10-2018-0033934
(51) B01L 3/00 (2006.01)
(54) PLACA DE ANÁLISE DE REAÇÃO EM CADEIA DA POLIMERASE DE ALTA VELOCIDADE
(71) BIONEER CORPORATION (KR)
(72) HAN OH PARK; JONG KAB KIM; YANG WON LEE; SANG RYOUNG PARK
(85) 23/09/2020
(86) PCT KR2019/003376 de 22/03/2019
(87) WO 2019/182407 de 26/09/2019

(21) BR 11 2020 019132-9 A2 Código 1.3 - Notificação - Fase Nacional - PCT
(22) 29/03/2018
(51) A22C 21/00 (2006.01)
(54) ARRANJO E MÉTODO PARA ESFOLAR PARTES DE AVES CONTENDO O PEITO DA AVE
(71) NORDISCHER MASCHINENBAU RUD. BAADER GMBH + CO. KG (DE)
(72) ADRIAN SCHULZE
(85) 23/09/2020
(86) PCT EP2018/058206 de 29/03/2018
(87) WO 2019/185155 de 03/10/2019

(21) BR 11 2020 019217-1 A2 Código 1.3 - Notificação - Fase Nacional - PCT
(22) 22/03/2019
(30) 23/03/2018 EP 18163695.2
(51) C01B 32/182 (2017.01)
(54) MATERIAL COMPÓSITO À BASE DE CARBONO
(71) BRIGHT DAY GRAPHENE AB (SE)
(72) ANNA CARLSSON
(85) 23/09/2020
(86) PCT EP2019/057281 de 22/03/2019
(87) WO 2019/180227 de 26/09/2019

(21) BR 11 2020 019218-0 A2 Código 1.3 - Notificação - Fase Nacional - PCT
(22) 14/03/2019
(30) 29/03/2018 DE 10 2018 204 876.2
(51) H02K 1/02 (2006.01), H02K 1/04 (2006.01), H02K 1/06 (2006.01)
(54) MOTOR ELÉTRICO COM ESTATOR E/OU ROTOR INCLINADO CONTENDO PELO MENOS UMA CAMADA DE UM MATERIAL COMPÓSITO

(71) THYSSENKRUPP STEEL EUROPE AG (DE) ; THYSSENKRUPP AG (DE)

(72) STEPHAN DREWES; TOBIAS LEWE; FLORIAN HERGET

(85) 24/09/2020

(86) PCT EP2019/056464 de 14/03/2019

(87) WO 2019/185365 de 03/10/2019

(21) BR 11 2020 019219-8 A2

Código 1.3 - Notificação - Fase Nacional - PCT

(22) 11/02/2019

(30) 28/03/2018 EP 18164546.6

(51) B29C 65/36 (2006.01), B29C 65/46 (2006.01), B29C 35/08 (2006.01), B29C 33/06 (2006.01), B21D 51/44 (2006.01), B65D 17/50 (2006.01), B21D 51/46 (2006.01), B29C 65/78 (2006.01), B29C 65/00 (2006.01), B65D 17/28 (2006.01), B65D 17/347 (2006.01), B29L 31/56 (2006.01), B29K 705/02 (2006.01), B29C 33/40 (2006.01), B29K 705/00 (2006.01)

(54) PROCESSO PARA PRODUZIR UMA TAMPA DE LATA A PARTIR DE UM MATERIAL COMPÓSITO

(71) TOP CAP HOLDING GMBH (AT)

(72) GREGOR ANTON PIECH

(85) 24/09/2020

(86) PCT EP2019/053264 de 11/02/2019

(87) WO 2019/185225 de 03/10/2019

(21) BR 11 2020 019220-1 A2

Código 1.3 - Notificação - Fase Nacional - PCT

(22) 09/04/2019

(30) 09/04/2018 EP 18166241.2

(51) E02B 7/08 (2006.01)

(54) ESTRUTURA DE SUPORTE DE PAREDE DE BARRAGEM DE ÁGUA PARA UMA BARRAGEM E MÉTODO PARA MELHORAR E/OU REPARAR UMA BARRAGEM INCLUINDO CESSAÇÃO DE VAZAMENTOS DE ÁGUA

(71) NK TRADING AND ENGINEERING GMBH (DE)

(72) NIKO KLEUTERS

(85) 24/09/2020

(86) PCT EP2019/058953 de 09/04/2019

(87) WO 2019/197402 de 17/10/2019

(21) BR 11 2020 019221-0 A2

Código 1.3 - Notificação - Fase Nacional - PCT

(22) 09/04/2019

(30) 10/04/2018 KR 10-2018-0041378

(51) A61K 31/5377 (2006.01), A61K 31/496 (2006.01), A61K 31/454 (2006.01), A61K 31/416 (2006.01), A61K 9/00 (2006.01), A61P 27/02 (2006.01)

(54) COMPOSIÇÕES PARA PREVENIR OU TRATAR OLHO SECO

(71) CHONG KUN DANG PHARMACEUTICAL CORP. (KR)

(72) YOUNG IL CHOI; NINA HA; TAEK HWAN SHIN

(85) 24/09/2020

(86) PCT KR2019/004227 de 09/04/2019

(87) WO 2019/199034 de 17/10/2019

(21) BR 11 2020 019222-8 A2

Código 1.3 - Notificação - Fase Nacional - PCT

(22) 28/03/2019

(30) 28/03/2018 EP 18164692.8

(51) B29C 43/22 (2006.01), B29C 43/34 (2006.01), C09D 133/12 (2006.01), B29C 59/04 (2006.01), B29C 43/46 (2006.01), B44B 5/02 (2006.01), B44C 1/24 (2006.01), B29C 43/00 (2006.01), B29C 35/10 (2006.01), B29C 35/08 (2006.01), B29K 667/00 (2006.01), B29L 7/00 (2006.01), B29L 31/00 (2006.01)

(54) MÉTODO PARA TRANSFERIR UMA ESTRUTURA GRAVADA EM RELEVO PARA PELO MENOS UMA PARTE DE UMA SUPERFÍCIE DE UMA COMPOSIÇÃO DE REVESTIMENTO, COMPÓSITO, E, USO DO COMPÓSITO

(71) BASF COATINGS GMBH (DE)

(72) JAN-BERND KUES; SUSANNE PIONTEK; JOERG EXNER; BIRGIT KLEINE-BLEY; ROBERT VON DER AA; MICHAEL LORENZ; FRANK BERGMANN; WILFRIED SCHIPPER; SVEN OLLE KRABBENBORG; JOERG DUENNEWALD

(85) 24/09/2020

(86) PCT EP2019/057922 de 28/03/2019

(87) WO 2019/185832 de 03/10/2019

(21) BR 11 2020 019223-6 A2

Código 1.3 - Notificação - Fase Nacional - PCT

(22) 12/04/2019

(30) 13/04/2018 EP 18305465.9

(51) C09D 7/00 (2018.01)

(54) COMPOSIÇÕES DE REVESTIMENTO

(71) IMERTECH SAS (FR)

(72) AMANDINE BRIAND; HELEN DOLLANI; ANABELLE ELTON-LEGRIX; LIEVEN VERSTUYFT; EMMANUEL BERTIN; PETRA FRITZEN

(85) 24/09/2020

(86) PCT EP2019/059403 de 12/04/2019

(87) WO 2019/197601 de 17/10/2019

(21) BR 11 2020 019224-4 A2

Código 1.3 - Notificação - Fase Nacional - PCT

(22) 27/03/2019

(30) 29/03/2018 US 15/940,305

(51) A61M 5/32 (2006.01), A61M 5/178 (2006.01), A61M 5/31 (2006.01), A61M 5/50 (2006.01)

(54) SERINGA PARA USO MÉDICO, E, SERINGA MÉDICA.

(71) RETRACTABLE TECHNOLOGIES, INC. (US) ; THOMAS J. SHAW (US)

(72) THOMAS J. SHAW; MARK SMALL; NI ZHU

(85) 24/09/2020

(86) PCT US2019/024361 de 27/03/2019

(87) WO 2019/191285 de 03/10/2019

(21) BR 11 2020 019228-7 A2 Código 1.3 - Notificação - Fase Nacional - PCT
(22) 08/04/2019
(30) 06/04/2018 EP 18166166.1
(51) A61K 47/10 (2017.01), A61K 47/12 (2006.01), A61K 9/00 (2006.01), A61K 9/06 (2006.01), A61K 47/36 (2006.01), A61K 31/00 (2006.01), A61K 31/465 (2006.01), A24F 47/00 (2020.01), H05B 3/44 (2006.01)
(54) GEL DE NICOTINA
(71) PHILIP MORRIS PRODUCTS S.A. (CH)
(72) SÉBASTIEN CAPELLI; CÉLINE GAMBS; FARIDEH GOUDARZI; TIMOTHY KING; JEAN-YVES VOLLMER; GERARD ZUBER
(85) 24/09/2020
(86) PCT EP2019/058849 de 08/04/2019
(87) WO 2019/193209 de 10/10/2019

(21) BR 11 2020 019229-5 A2 Código 1.3 - Notificação - Fase Nacional - PCT
(22) 26/03/2019
(30) 28/03/2018 ES P201830320
(51) B62D 1/04 (2006.01), B62D 1/06 (2006.01), B60K 28/06 (2006.01), B60K 35/00 (2006.01), B60K 37/06 (2006.01)
(54) SISTEMA DE DETECÇÃO DE ATIVIDADES DE RISCO AO DIRIGIR COM BASE NO CONTROLE DA POSIÇÃO DE AMBAS AS MÃOS SEGURANDO O VOLANTE.
(71) IGNACIO JAVIER OCHOA NIEVA (ES)
(72) IGNACIO JAVIER OCHOA NIEVA
(85) 24/09/2020
(86) PCT ES2019/070195 de 26/03/2019
(87) WO 2019/185959 de 03/10/2019

(21) BR 11 2020 019236-8 A2 Código 1.3 - Notificação - Fase Nacional - PCT
(22) 29/03/2018
(51) C08L 23/06 (2006.01), C08L 23/04 (2006.01), C08L 23/08 (2006.01), C08L 51/06 (2006.01), B32B 27/36 (2006.01), B32B 27/32 (2006.01), B32B 27/30 (2006.01), C08K 5/42 (2006.01)
(54) RESINAS PARA USO COMO CAMADAS DE LIGAÇÃO EM ESTRUTURA DE MÚLTIPLAS CAMADAS E ESTRUTURA DE MÚLTIPLAS CAMADAS QUE COMPREENDEM AS MESMAS
(71) DOW GLOBAL TECHNOLOGIES LLC (US)
(72) YONG ZHENG; SANTOSH S. BAWISKAR; BRIAN W. WALTHER; MICHAEL B. BISCOGLIO; ANDONG LIU
(85) 24/09/2020
(86) PCT CN2018/081027 de 29/03/2018

(87) WO 2019/183871 de 03/10/2019

(21) BR 11 2020 019237-6 A2 Código 1.3 - Notificação - Fase Nacional - PCT
(22) 19/03/2019
(30) 29/03/2018 EP 18164910.4
(51) C02F 1/56 (2006.01), B01D 21/01 (2006.01), C02F 1/52 (2006.01)
(54) COMPOSIÇÃO PARA CLARIFICAÇÃO DE ÁGUA, USO DE UMA COMPOSIÇÃO PARA CLARIFICAÇÃO DE ÁGUA E PROCESSO PARA CLARIFICAR ÁGUA
(71) UNILEVER N.V. (NL)
(72) SRINIVASA GOPALAN RAMAN; SUMANA ROYCHOWDHURY
(85) 24/09/2020
(86) PCT EP2019/056754 de 19/03/2019
(87) WO 2019/185393 de 03/10/2019

(21) BR 11 2020 019239-2 A2 Código 1.3 - Notificação - Fase Nacional - PCT
(22) 16/04/2019
(30) 20/04/2018 US 62/660,518
(51) F25J 1/00 (2006.01), F25J 1/02 (2006.01)
(54) SISTEMA E MÉTODO DE LIQUEFAÇÃO DE REFRIGERANTE MISTO COM PRÉ-RESFRIAMENTO
(71) CHART ENERGY & CHEMICALS, INC. (US)
(72) DOUGLAS, A., JR. DUCOTE; TIMOTHY P. GUSHANAS
(85) 24/09/2020
(86) PCT US2019/027634 de 16/04/2019
(87) WO 2019/204277 de 24/10/2019

(21) BR 11 2020 019243-0 A2 Código 1.3 - Notificação - Fase Nacional - PCT
(22) 28/03/2019
(30) 29/03/2018 EP 18165235.5
(51) H04W 4/40 (2018.01), H04W 8/30 (2009.01)
(54) TRANCEPTOR PARA UM SISTEMA DE COMUNICAÇÃO SEM FIO E MÉTODO PARA TRANSMITIR PACOTES DE DADOS EM UM SISTEMA DE COMUNICAÇÃO SEM FIO
(71) FRAUNHOFER-GESELLSCHAFT ZUR FÖRDERUNG DER ANGEWANDTEN FORSCHUNG E.V. (DE)
(72) ELKE ROTH-MANDUTZ; KHALED SHAWKY HASSAN HUSSEIN; SHUBHANGI BHADAURIA; MARTIN LEYH
(85) 24/09/2020
(86) PCT EP2019/057920 de 28/03/2019
(87) WO 2019/185830 de 03/10/2019

(21) BR 11 2020 019245-7 A2 Código 1.3 - Notificação - Fase Nacional - PCT

(22) 15/03/2019
(30) 13/04/2018 NL 2020768
(51) B29D 30/32 (2006.01)
(54) TAMBOR DE CONSTRUÇÃO DE PNEU E MÉTODO DE DOBRA PARA CIMA
(71) VMI HOLLAND B.V. (NL)
(72) EVERT HENDRIK ZWEERS
(85) 24/09/2020
(86) PCT NL2019/050163 de 15/03/2019
(87) WO 2019/199160 de 17/10/2019

(21) BR 11 2020 019247-3 A2

Código 1.3 - Notificação - Fase Nacional - PCT
(22) 28/03/2019
(30) 30/03/2018 US 62/650,783
(51) G02B 7/02 (2021.01), G02B 27/09 (2006.01), G02B 19/00 (2006.01), G01N 15/14 (2006.01)
(54) CONJUNTO DE ÓPTICA DE LASER DE UM CITÔMETRO DE FLUXO, CITÔMETRO DE FLUXO, E, MÉTODO DE MONTAGEM DE UM CONJUNTO DE ÓPTICA DE LASER DE UM CITÔMETRO DE FLUXO
(71) IDEXX LABORATORIES, INC. (US)
(72) GARLAND CHRISTIAN MISENER; MICHAEL RYAN MOON; SPENCER FRANKLIN MCELWAIN; ALAN PAPALE
(85) 24/09/2020
(86) PCT US2019/024568 de 28/03/2019
(87) WO 2019/191419 de 03/10/2019

(21) BR 11 2020 019251-1 A2

Código 1.3 - Notificação - Fase Nacional - PCT
(22) 27/03/2019
(30) 27/03/2018 US 62/648,629; 21/06/2018 US 62/688,049
(51) A61K 31/395 (2006.01), A61K 31/436 (2006.01), A61K 31/517 (2006.01), A61K 31/7088 (2006.01), A61P 35/00 (2006.01)
(54) COMPOSTOS COM ATIVIDADE ANTI-TUMOR CONTRA CÉLULAS DE CÂNCER COM MUTAÇÕES DE HER2 EXON 19
(71) BOARD OF REGENTS, THE UNIVERSITY OF TEXAS SYSTEM (US)
(72) JACQULYNE ROBICHAUX; JOHN V. HEYMACH
(85) 24/09/2020
(86) PCT US2019/024353 de 27/03/2019
(87) WO 2019/191279 de 03/10/2019

(21) BR 11 2020 019253-8 A2

Código 1.3 - Notificação - Fase Nacional - PCT
(22) 13/03/2019
(30) 03/04/2018 EP 18165379.1
(51) C11D 1/06 (2006.01), C11D 3/10 (2006.01), C11D 3/12 (2006.01), C11D 3/37 (2006.01), C11D 3/40 (2006.01), C11D 11/00 (2006.01), C11D 17/06

	(2006.01) (54) GRÂNULO CORANTE DETERGENTE, COMPOSIÇÃO DETERGENTE DE LAVANDERIA GRANULAR, PROCESSO PARA PROVER UMA COMPOSIÇÃO DETERGENTE DE LAVANDERIA GRANULAR E MÉTODO DE TRATAMENTO DE UM TECIDO (71) UNILEVER N.V. (NL) (72) STEPHEN NORMAN BATCHELOR; JAYNE MICHELLE BIRD (85) 24/09/2020 (86) PCT EP2019/056233 de 13/03/2019 (87) WO 2019/192813 de 10/10/2019
(21) BR 11 2020 019254-6 A2	Código 1.3 - Notificação - Fase Nacional - PCT (22) 06/12/2018 (30) 27/03/2018 JP 2018-059438 (51) A61C 19/10 (2006.01), A61C 13/00 (2006.01) (54) RECIPIENTE DE MATERIAL ODONTOLÓGICO (71) GC CORPORATION (JP) (72) VERSTRAETEN GUY (85) 24/09/2020 (86) PCT JP2018/044951 de 06/12/2018 (87) WO 2019/187363 de 03/10/2019
(21) BR 11 2020 019255-4 A2	Código 1.3 - Notificação - Fase Nacional - PCT (22) 27/03/2019 (30) 27/03/2018 DK PA 2018 00135; 24/09/2018 DK PA 2018 00637 (51) A61M 5/315 (2006.01) (54) TAMPÃO COM BAIXA FORÇA PARA USO EM UM INJETOR (71) INJECTO GROUP A/S (DK) (72) MIKAEL HETTING (85) 24/09/2020 (86) PCT DK2019/050105 de 27/03/2019 (87) WO 2019/185101 de 03/10/2019
(21) BR 11 2020 019257-0 A2	Código 1.3 - Notificação - Fase Nacional - PCT (22) 27/03/2019 (30) 27/03/2018 US 62/648,679 (51) C12N 9/02 (2006.01), C12N 9/16 (2006.01), C12N 9/34 (2006.01), C12P 7/06 (2006.01), C12N 15/81 (2006.01) (54) MÉTODOS PARA PRODUÇÃO DE ETANOL USANDO LEVEDURA MANIPULADA (71) CARGILL, INCORPORATED (US) (72) GREGORY M. POYNTER; BRIAN J. RUSH; SNEHA SRIKRISHNAN; DAWN THOMPSON; ARTHUR SHOCKLEY; BRYNNE KOHMAN; JOSHUA DUNN

(85) 24/09/2020

(86) PCT US2019/024330 de 27/03/2019

(87) WO 2019/191263 de 03/10/2019

(21) BR 11 2020 019259-7 A2

Código 1.3 - Notificação - Fase Nacional - PCT

(22) 28/03/2019

(30) 28/03/2018 US 62/649,294; 28/03/2018 US 62/649,296; 28/03/2018 US 62/649,300; 28/03/2018 US 62/649,302; 28/03/2018 US 62/649,307; 28/03/2018 US 62/649,309; 28/03/2018 US 62/649,310; 28/03/2018 US 62/649,313; 28/03/2018 US 62/649,291; 28/03/2018 US 62/649,315; 28/03/2018 US 62/649,333; 28/03/2018 US 62/649,320; 28/03/2018 US 62/649,323; 28/03/2018 US 62/649,327; 30/03/2018 US 62/650,887; 19/02/2019 US 62/807,310; 19/02/2019 US 62/807,309; 19/02/2019 US 62/807,319; 21/02/2019 US 16/281,678

(51) A61B 17/068 (2006.01), A61B 17/29 (2006.01)

(54) MEMBROS DE DISPARO ACIONADOS POR ROTAÇÃO COM DIFERENTES RECURSOS DE ENGATE DE CANAL E BIGORNA

(71) ETHICON LLC (US)

(72) FREDERICK E. SHELTON IV; JASON L. HARRIS; CHESTER O. BAXTER III; GREGORY J. BAKOS

(85) 24/09/2020

(86) PCT IB2019/052570 de 28/03/2019

(87) WO 2019/186472 de 03/10/2019

(21) BR 11 2020 019260-0 A2

Código 1.3 - Notificação - Fase Nacional - PCT

(22) 27/03/2019

(30) 31/05/2018 US 62/678,530

(51) A61B 17/72 (2006.01), A61B 17/80 (2006.01), A61B 17/86 (2006.01), A61B 17/68 (2006.01)

(54) IMPLANTE DE FIXAÇÃO ÓSSEA E MÉTODO DE IMPLANTAÇÃO

(71) WRIGHT MEDICAL TECHNOLOGY, INC. (US)

(72) ERIN MULLER; BRIAN ROBERT THOREN

(85) 24/09/2020

(86) PCT US2019/024227 de 27/03/2019

(87) WO 2019/231531 de 05/12/2019

(21) BR 11 2020 019262-7 A2

Código 1.3 - Notificação - Fase Nacional - PCT

(22) 04/03/2019

(30) 27/03/2018 SE 1850341-7; 19/12/2018 SE 1851613-8

(51) B32B 27/30 (2006.01)

(54) REVESTIMENTO E PRIMER

(71) MERCENE COATINGS AB (SE)

(72) TOMMY HARALDSSON; HENRIK MIKAELSSON; CARL FREDRIK CARLBORG; JOWAN ROSTAMI

(85) 24/09/2020

(86) PCT EP2019/055304 de 04/03/2019

(87) WO 2019/185302 de 03/10/2019

(21) BR 11 2020 019264-3 A2

Código 1.3 - Notificação - Fase Nacional - PCT

(22) 27/03/2019

(30) 27/03/2018 US 62/648,699

(51) A61K 31/395 (2006.01), A61K 31/53 (2006.01), A61K 47/10 (2017.01), C07D 251/12 (2006.01), C07D 251/16 (2006.01), C07D 401/02 (2006.01)

(54) COMPOSTOS PARA TRATAR DOENÇA DE HUNTINGTON

(71) PTC THERAPEUTICS, INC. (US)

(72) NADIYA SYDORENKO; MD RAUFUL ALAM; LUKIANA AMEDZO; SURESH BABU; RAMIL Y. BIAZITOV; SCOTT J. BARRAZA; ANURADHA BHATTACHARYYA; GARY MITCHELL KARP; NATHANIEL T. KENTON; ANTHONY R. MAZZOTTI; YOUNG-CHOON MOON; NICHOLAS W. MSZAR; JANA NARASIMHAN; SUDIPTA PAL; JIGAR S. PATEL; ANTHONY TURPOFF; MATTHEW G. WOLL; ZHENRONG XU; NANJING ZHANG

(85) 24/09/2020

(86) PCT US2019/024278 de 27/03/2019

(87) WO 2019/191229 de 03/10/2019

(21) BR 11 2020 019458-1 A2

Código 1.3 - Notificação - Fase Nacional - PCT

(22) 26/02/2019

(30) 26/03/2018 US 62/648,013; 11/05/2018 US 62/670,056

(51) C12Q 1/6851 (2018.01), C12Q 1/689 (2018.01)

(54) MÉTODO PARA QUANTIFICAR BIOCARGA PRESENTE EM UMA SUBSTÂNCIA

(71) BUCKMAN LABORATORIES INTERNATIONAL, INC (US)

(72) MARK L. REED; JUSTIN HUTCHERSON

(85) 25/09/2020

(86) PCT US2019/019475 de 26/02/2019

(87) WO 2019/190673 de 03/10/2019

(21) BR 11 2020 019465-4 A2

Código 1.3 - Notificação - Fase Nacional - PCT

(22) 27/03/2019

(30) 28/03/2018 US 62/649,078

(51) C07K 16/30 (2006.01), A61K 39/395 (2006.01), A61P 35/00 (2006.01), C12P 21/08 (2006.01)

(54) CONJUGADOS DE FÁRMACO DE AGENTES MONOCLONAIS DE LIGAÇÃO A CMET E USOS DOS MESMOS

(71) MITSUBISHI TANABE PHARMA CORPORATION (JP)

(72) JULIA CORONELLA; MARCO GYMNOPOULOS; VINCENT BLOT; RYO FUJITA; ROLAND NEWMAN

(85) 25/09/2020

(86) PCT JP2019/013345 de 27/03/2019

(87) WO 2019/189453 de 03/10/2019

(21) BR 11 2020 019479-4 A2

Código 1.3 - Notificação - Fase Nacional - PCT

(22) 25/03/2019

(30) 26/03/2018 JP 2018-057616

(51) C12N 1/15 (2006.01), C12P 21/00 (2006.01), C12P 21/02 (2006.01), C12N 9/42 (2006.01), C12N 15/31 (2006.01)

(54) CEPA MUTANTE DE TRICHODERMA REESEI, MÉTODO DE PRODUÇÃO DE UMA PROTEÍNA, MÉTODO DE PRODUÇÃO DE UMA CELULASE E MÉTODO DE PRODUÇÃO DE UM AÇÚCAR

(71) TORAY INDUSTRIES, INC. (JP)

(72) YUSUKE KAGAWA; HARUKA SAITO; SHINGO HIRAMATSU; KATSUSHIGE YAMADA

(85) 25/09/2020

(86) PCT JP2019/012505 de 25/03/2019

(87) WO 2019/188980 de 03/10/2019

(21) BR 11 2020 019482-4 A2

Código 1.3 - Notificação - Fase Nacional - PCT

(22) 26/03/2019

(30) 29/03/2018 EP 18164942.7

(51) C12C 5/00 (2006.01), C12C 7/24 (2006.01), A23L 2/66 (2006.01), A23L 2/84 (2006.01), C12C 12/00 (2006.01)

(54) PROCESSO PARA A PREPARAÇÃO DE UMA BEBIDA ESTÁVEL

(71) DSM IP ASSETS B.V. (NL)

(72) LOES ELIZABETH BEVERS; JOHANNA HENRICA GERDINA MARIA MUTSAERS

(85) 25/09/2020

(86) PCT EP2019/057531 de 26/03/2019

(87) WO 2019/185600 de 03/10/2019

(21) BR 11 2020 019484-0 A2

Código 1.3 - Notificação - Fase Nacional - PCT

(22) 29/03/2019

(30) 29/03/2018 US 62/650,235; 23/08/2018 US 62/721,969; 24/08/2018 US 62/722,793

(51) C12N 9/52 (2006.01), A61K 38/00 (2006.01), A61K 38/16 (2006.01), A61P 31/04 (2006.01), C07K 14/00 (2006.01), C07K 19/00 (2006.01)

(54) CONSTRUCTOS POLIPEPTÍDICOS DE LISINA-PEPTÍDEO ANTIMICROBIANO (AMP), LISINAS, POLINUCLEOTÍDEOS ISOLADOS CODIFICANDO AS MESMAS E SEUS USOS

(71) CONTRAFECT CORPORATION (US)

(72) RAYMOND SCHUCH

(85) 25/09/2020

(86) PCT US2019/024912 de 29/03/2019

(87) WO 2019/191633 de 03/10/2019

(21) BR 11 2020 019496-4 A2 Código 1.3 - Notificação - Fase Nacional - PCT
 (22) 29/06/2018
 (30) 29/03/2018 US 15/940,901
 (51) C12N 5/0783 (2010.01), A01N 1/02 (2006.01), A61K 35/17 (2015.01), C12M 3/00 (2006.01)
 (54) MÉTODO PARA EXPANDIR LINFÓCITOS INFILTRANDO OS TUMORES, POPULAÇÃO DE LINFÓCITOS INFILTRANDO OS TUMORES, COMPOSIÇÃO DE CRIOCONSERVAÇÃO, E, BOLSAS DE INFUSÃO E DE ARMAZENAMENTO
 (71) IOVANCE BIOTHERAPEUTICS, INC. (US)
 (72) SETH WARDELL; JAMES BENDER
 (85) 25/09/2020
 (86) PCT US2018/040474 de 29/06/2018
 (87) WO 2019/190579 de 03/10/2019

(21) BR 11 2020 019553-7 A2 Código 1.3 - Notificação - Fase Nacional - PCT
 (22) 27/03/2019
 (30) 28/03/2018 KR 10-2018-0036190
 (51) C07K 16/28 (2006.01), C07K 14/705 (2006.01), C12N 5/0783 (2010.01), A61K 47/68 (2017.01), G01N 33/574 (2006.01)
 (54) ANTICORPO, POLINUCLEOTÍDEOS, VETORES, CÉLULAS, MÉTODOS PARA PREPARAR UM ANTICORPO E PARA DETECTAR ESPECIFICAMENTE CLAUDINA, COMPOSIÇÕES, CONJUGADOS, PROTEÍNAS, USOS, MÉTODOS DE DETECÇÃO ESPECÍFICA, DIAGNÓSTICO DO CÂNCER, DE IMAGIOLOGIA DO CÂNCER, DETRATAMENTO DO CÂNCER, DE ENTREGA DE FÁRMACO, DE PREVENÇÃO E TRATAMENTO DO CÂNCER E DE ENTREGA INTRACELULAR DE FÁRMACO
 (71) ABION INC. (KR)
 (72) YOUNG KEE SHIN; SUNG YOUL HONG; YOUNG DEUG KIM; JUN YOUNG CHOI; HEO BIN YANG; HA YEON PARK; SUNG SU KIM
 (85) 25/09/2020
 (86) PCT KR2019/003594 de 27/03/2019
 (87) WO 2019/190206 de 03/10/2019

(21) BR 11 2020 019559-6 A2 Código 1.3 - Notificação - Fase Nacional - PCT
 (22) 26/03/2019
 (30) 26/03/2018 US 62/648,308
 (51) C12P 21/00 (2006.01), C12P 21/02 (2006.01), C12N 5/00 (2006.01), C07K 16/00 (2006.01)
 (54) GLICOFORMAS AFUCOSILADAS TOTAIS DE ANTICORPOS PRODUZIDOS EM CULTURA DE CÉLULAS
 (71) AMGEN INC. (US)

(72) PRINCE BHEBE; MATTHEW JERUMS; IRENE LIU; KURT KUNAS
 (85) 25/09/2020
 (86) PCT US2019/024154 de 26/03/2019
 (87) WO 2019/191150 de 03/10/2019

(21) BR 11 2020 019579-0 A2 Código 1.3 - Notificação - Fase Nacional - PCT
 (22) 28/03/2019
 (30) 30/03/2018 JP 2018-069872
 (51) C07D 401/14 (2006.01), C07D 403/04 (2006.01), C07D 403/14 (2006.01),
 C07D 405/14 (2006.01), C07D 409/14 (2006.01), C07D 413/14 (2006.01), C07D
 417/14 (2006.01), C12N 5/077 (2010.01)
 (54) COMPOSTO, PROMOTOR DE MATURAÇÃO DE CARDIOMIÓCITO,
 MÉTODO PARA PREPARAÇÃO DE UM CARDIOMIÓCITO MADURO, E,
 CARDIOMIÓCITO MADURO
 (71) KYOTO UNIVERSITY (JP) ; TAKEDA PHARMACEUTICAL COMPANY
 LIMITED (JP)
 (72) YOSHINORI YOSHIDA; KENJI MIKI; AKIRA KAIEDA; SHIGERU KONDO;
 HIROSHI NARA; YOSHINORI IKEURA
 (85) 25/09/2020
 (86) PCT JP2019/013529 de 28/03/2019
 (87) WO 2019/189553 de 03/10/2019

(21) BR 11 2020 020212-6 A2 Código 1.3 - Notificação - Fase Nacional - PCT
 (22) 04/02/2019
 (30) 04/04/2018 CN PCT/CN2018/081844
 (51) H04W 72/12 (2009.01)
 (54) SISTEMA E MÉTODO PARA PROVER ALOCAÇÕES NO DOMÍNIO DO
 TEMPO EM UM SISTEMA DE COMUNICAÇÃO
 (71) TELEFONAKTIEBOLAGET LM ERICSSON (PUBL) (SE)
 (72) JIANWEI ZHANG; STEFAN PARKVALL; FREDRIK OVESJÖ; ZHIPENG
 LIN; JINGYA LI; XINGQIN LIN; JUNG-FU CHENG; ROBERT BALDEMAIR;
 ASBJÖRN GRÖVLEN; MATTIAS FRENNE
 (85) 01/10/2020
 (86) PCT IB2019/050883 de 04/02/2019
 (87) WO 2019/193427 de 10/10/2019

(21) BR 11 2020 020213-4 A2 Código 1.3 - Notificação - Fase Nacional - PCT
 (22) 01/04/2019
 (30) 01/04/2018 KR 10-2018-0037812
 (51) H04N 19/593 (2014.01), H04N 19/124 (2014.01), H04N 19/176 (2014.01),
 H04N 19/61 (2014.01), H04N 19/117 (2014.01)
 (54) MÉTODO E APARELHO PARA CODIFICAR/DECODIFICAR IMAGEM
 (71) KIM, KI BAEK (KR)
 (72) KIM, KI BAEK

(85) 01/10/2020
(86) PCT KR2019/003777 de 01/04/2019
(87) WO 2019/194485 de 10/10/2019

(21) BR 11 2020 020214-2 A2 Código 1.3 - Notificação - Fase Nacional - PCT
(22) 02/04/2019
(30) 02/04/2018 US 62/651,340
(51) A61B 5/02 (2006.01)
(54) TÉCNICA DE DETECÇÃO DE SANGRAMENTO POR BIOIMPEDÂNCIA DIRECIONAL E REGIONAL
(71) SARANAS, INC. (US)
(72) KENNETH M. BUECHE; ZAFFER SYED; PHILIPPE GÉNÉREUX
(85) 01/10/2020
(86) PCT US2019/025366 de 02/04/2019
(87) WO 2019/195275 de 10/10/2019

(21) BR 11 2020 020218-5 A2 Código 1.3 - Notificação - Fase Nacional - PCT
(22) 04/04/2019
(30) 04/04/2018 US 62/652,370
(51) A01N 43/40 (2006.01), A01P 13/02 (2006.01), A01N 39/02 (2006.01), A01N 43/76 (2006.01), A01N 43/60 (2006.01), A01N 37/50 (2006.01), A01N 35/10 (2006.01), A01N 43/18 (2006.01), A01N 43/16 (2006.01), A01N 43/90 (2006.01)
(54) CONTROLE MELHORADO DE ERVA DANINHA A PARTIR DE APLICAÇÕES DE HERBICIDAS DE ÁCIDO CARBOXÍLICO DE PIRIDINA E INIBIDORES DE ACETIL COA CARBOXILASE (ACCASE)
(71) DOW AGROSCIENCES LLC (US)
(72) NORBERT M. SATCHIVI; BRYSTON L. BANGEL
(85) 01/10/2020
(86) PCT US2019/025700 de 04/04/2019
(87) WO 2019/195496 de 10/10/2019

(21) BR 11 2020 020219-3 A2 Código 1.3 - Notificação - Fase Nacional - PCT
(22) 27/02/2019
(30) 05/04/2018 JP 2018-072977
(51) H04W 8/22 (2009.01), H04W 4/24 (2018.01), H04W 4/70 (2018.01)
(54) EQUIPAMENTO DE USUÁRIO E MÉTODO DE RADIOCOMUNICAÇÃO RELACIONADO E DISPOSITIVO DE REDE
(71) NTT DOCOMO, INC. (JP)
(72) MOTOHIRO ABE; KENICHIRO AOYAGI; SHINYA TAKEDA; HIROSHI ISHIKAWA; KAZUTO SHIMIZU
(85) 01/10/2020
(86) PCT JP2019/007508 de 27/02/2019
(87) WO 2019/193879 de 10/10/2019

(21) BR 11 2020 020221-5 A2	Código 1.3 - Notificação - Fase Nacional - PCT (22) 29/03/2019 (30) 02/04/2018 US 62/651,295; 24/04/2018 NL 2020819 (51) B01J 37/02 (2006.01), B01J 21/04 (2006.01), B01J 21/12 (2006.01), B01J 23/42 (2006.01), B01J 23/44 (2006.01), B01J 23/63 (2006.01), B01J 35/00 (2006.01), B01J 35/02 (2006.01), B01J 35/10 (2006.01), B01J 37/00 (2006.01), B01D 53/00 (2006.01), C10G 11/00 (2006.01) (54) PROMOTOR DE COMBUSTÃO DE CO EM CO2 (71) COCHISE TECHNOLOGY, LLC (US) (72) GUIDO ARU (85) 01/10/2020 (86) PCT US2019/024742 de 29/03/2019 (87) WO 2019/195088 de 10/10/2019
(21) BR 11 2020 020230-4 A2	Código 1.3 - Notificação - Fase Nacional - PCT (22) 05/03/2019 (30) 06/04/2018 US 62/654,065; 02/08/2018 US 16/053,112 (51) G01S 1/20 (2006.01), G01S 1/04 (2006.01), G01S 5/02 (2010.01), H04L 27/26 (2006.01), H04W 64/00 (2009.01) (54) MULTIPLEXAÇÃO POR DIVISÃO DE FREQUÊNCIA ORTOGONAL DISSOCIADA PARA NAVEGAÇÃO E POSICIONAMENTO DE SINAIS (71) QUALCOMM INCORPORATED (US) (72) GUTTORM RINGSTAD OPSHAUG; STEPHEN WILLIAM EDGE; SVEN FISCHER; NAGA BHUSHAN; RAYMAN WAI PON; JIE WU (85) 01/10/2020 (86) PCT US2019/020757 de 05/03/2019 (87) WO 2019/194924 de 10/10/2019
(21) BR 11 2020 020231-2 A2	Código 1.3 - Notificação - Fase Nacional - PCT (22) 01/04/2019 (30) 06/04/2018 US 62/654,287; 29/03/2019 US 16/370,596 (51) H04W 72/12 (2009.01), H04L 5/00 (2006.01) (54) SELEÇÃO DE RECURSOS DE CANAL DE CONTROLE DE ENLACE ASCENDENTE FÍSICO (PUCCH) PARA INFORMAÇÕES DE ESTADO DE CANAL (71) QUALCOMM INCORPORATED (US) (72) SONY AKKARAKARAN; YI HUANG; TAO LUO; WANSHI CHEN (85) 01/10/2020 (86) PCT US2019/025166 de 01/04/2019 (87) WO 2019/195160 de 10/10/2019
(21) BR 11 2020 020237-1 A2	Código 1.3 - Notificação - Fase Nacional - PCT (22) 02/04/2019

(30) 05/04/2018 US 62/653,439; 29/03/2019 US 16/370,405
(51) H04W 52/54 (2009.01), H04W 52/06 (2009.01)
(54) ÍNDICE DE LOOP PARA CONTROLE DE POTÊNCIA DE GRUPO
(71) QUALCOMM INCORPORATED (US)
(72) XIAO FENG WANG; SONY AKKARAKARAN; TAO LUO; WANSHI CHEN;
YI HUANG; RENQIU WANG; PETER GAAL
(85) 02/10/2020
(86) PCT US2019/025395 de 02/04/2019
(87) WO 2019/195297 de 10/10/2019

(21) BR 11 2020 020239-8 A2 Código 1.3 - Notificação - Fase Nacional - PCT
(22) 08/04/2019
(30) 06/04/2018 US US 62/654,010
(51) E21B 33/04 (2006.01), E21B 33/03 (2006.01), E21B 33/10 (2006.01), E21B
33/128 (2006.01), F16J 15/08 (2006.01)
(54) VEDAÇÃO DE CABEÇA DE POÇO ENERGIZADA POR PRESSÃO
HIDROSTÁTICA
(71) GE OIL & GAS PRESSURE CONTROL LP (US)
(72) ALEJANDRO RODELA; JOSEPH PALLINI; ANDREW INGRAM; GREG
DUNN
(85) 02/10/2020
(86) PCT US2019/026358 de 08/04/2019
(87) WO 2019/195840 de 10/10/2019

(21) BR 11 2020 020240-1 A2 Código 1.3 - Notificação - Fase Nacional - PCT
(22) 03/04/2019
(30) 04/04/2018 CN 201810302318.3
(51) H04W 74/08 (2009.01)
(54) MÉTODO DE COMUNICAÇÕES E APARELHO
(71) HUAWEI TECHNOLOGIES CO., LTD. (CN)
(72) DONGDONG WEI; FAN WANG
(85) 02/10/2020
(86) PCT CN2019/081351 de 03/04/2019
(87) WO 2019/192545 de 10/10/2019

(21) BR 11 2020 020242-8 A2 Código 1.3 - Notificação - Fase Nacional - PCT
(22) 11/04/2019
(30) 12/04/2018 US 15/951,788
(51) A61B 17/32 (2006.01), A61B 17/00 (2006.01), A61B 90/00 (2016.01)
(54) TRAVAMENTO MECÂNICO PARA INSTRUMENTO CIRÚRGICO
ULTRASSÔNICO
(71) ETHICON LLC (US)
(72) JOHN E. BRADY; ALEXANDER R. CUTI; DEMETRIUS N. HARRIS;
MATTHEW T. KUHN; CANDICE OTREMBIAK; KEVIN M. FIEBIG; ELLEN

BURKHART; ANDREW KOLPITCKE; AMY M. KRUMM; JASON R. LESKO;
STEPHEN M. LEUCK; GUION Y. LUCAS; ANDREW S. MEYERS; GRACE E.
WATERS

(85) 02/10/2020

(86) PCT IB2019/053008 de 11/04/2019

(87) WO 2019/198035 de 17/10/2019

(21) BR 11 2020 020246-0 A2

Código 1.3 - Notificação - Fase Nacional - PCT

(22) 05/04/2019

(30) 05/04/2018 US 62/653,394; 26/04/2018 US 62/663,146; 31/05/2018 US
62/678,980; 21/06/2018 US 62/688,161; 09/07/2018 US 62/695,609; 16/07/2018
US 62/698,638; 13/11/2018 US 62/760,882; 14/11/2018 US 62/767,475;
12/12/2018 US 62/778,856; 04/03/2019 US 62/813,705

(51) A61K 31/506 (2006.01), C07D 239/48 (2006.01), A61P 35/00 (2006.01)

(54) INIBIDORES DE CINASE AXL E USO DOS MESMOS

(71) SUMITOMO DAINIPPON PHARMA ONCOLOGY, INC. (US)

(72) ADAM SIDDIQUI-JAIN; STEVEN L. WARNER; PAUL FLYNN; DAVID J.
BEARSS; JASON MARC FOULKS; NOZOMI TOMIMATSU; KEN FUJIMURA;
HIROKI UMEHARA; AKIHITO NONOYAMA; AKIHITO KIGUCHIYA

(85) 02/10/2020

(86) PCT US2019/026094 de 05/04/2019

(87) WO 2019/195753 de 10/10/2019

(21) BR 11 2020 020248-7 A2

Código 1.3 - Notificação - Fase Nacional - PCT

(22) 04/04/2019

(30) 04/04/2018 FI 20185315

(51) A01G 23/08 (2006.01), B66C 3/00 (2006.01), E02F 3/36 (2006.01)

(54) DISPOSITIVO DE ROTAÇÃO TOTALMENTE ROTATIVO

(71) LAURI KETONEN (FI)

(72) LAURI KETONEN

(85) 02/10/2020

(86) PCT FI2019/050272 de 04/04/2019

(87) WO 2019/193255 de 10/10/2019

(21) BR 11 2020 020249-5 A2

Código 1.3 - Notificação - Fase Nacional - PCT

(22) 29/03/2019

(30) 04/04/2018 CN 201810302075.3

(51) H04W 74/00 (2009.01)

(54) MÉTODO E APARELHO DE REDUÇÃO DE ATRASO

(71) HUAWEI TECHNOLOGIES CO., LTD. (CN)

(72) HUA SHAO; HUANG HUANG; MAO YAN; KUANDONG GAO

(85) 02/10/2020

(86) PCT CN2019/080679 de 29/03/2019

(87) WO 2019/192409 de 10/10/2019

(21) BR 11 2020 020253-3 A2 Código 1.3 - Notificação - Fase Nacional - PCT
(22) 23/04/2019
(30) 24/04/2018 US 62/661,706
(51) E21B 17/06 (2006.01), E21B 17/043 (2006.01), E21B 33/02 (2006.01)
(54) CONECTOR DE TRINCO DE CATRACA LIBERÁVEL
(71) DRIL-QUIP, INC. (US)
(72) LUCAS E. BROWN
(85) 02/10/2020
(86) PCT US2019/028700 de 23/04/2019
(87) WO 2019/209814 de 31/10/2019

(21) BR 11 2020 020262-2 A2 Código 1.3 - Notificação - Fase Nacional - PCT
(22) 04/04/2019
(30) 04/04/2018 CN 201810302231.6
(51) H04W 74/08 (2009.01)
(54) MÉTODO DE PROCESSAMENTO DE ACESSO ALEATÓRIO E DISPOSITIVO RELACIONADO
(71) HUAWEI TECHNOLOGIES CO., LTD. (CN)
(72) XIAOYING XU; CHUNHUA YOU; QUFANG HUANG; XING LIU; CHONG LOU
(85) 02/10/2020
(86) PCT CN2019/081538 de 04/04/2019
(87) WO 2019/192603 de 10/10/2019

(21) BR 11 2020 020263-0 A2 Código 1.3 - Notificação - Fase Nacional - PCT
(22) 18/04/2018
(51) A61B 10/02 (2006.01)
(54) INTRODUTOR COAXIAL DE LÚMEN DUPLO PARA USO COM UMA AGULHA A LONGADA, E SISTEMA DE BIÓPSIA
(71) C.R. BARD, INC. (US)
(72) CHAD VAN LIERE; ANGELA K. JENSEN; CHANNING M. HUGHES
(85) 02/10/2020
(86) PCT US2018/028145 de 18/04/2018
(87) WO 2019/203820 de 24/10/2019

(21) BR 11 2020 020265-7 A2 Código 1.3 - Notificação - Fase Nacional - PCT
(22) 04/04/2018
(51) H04W 28/04 (2009.01), H04W 28/06 (2009.01)
(54) TERMINAL, MÉTODO DE RADIOCOMUNICAÇÃO PARA UM TERMINAL E ESTAÇÃO RÁDIO BASE
(71) NTT DOCOMO, INC. (JP)

(72) KAZUKI TAKEDA; SATOSHI NAGATA; LIHUI WANG; SHAOZHEN GUO;
XIAOLIN HOU

(85) 02/10/2020

(86) PCT JP2018/014490 de 04/04/2018

(87) WO 2019/193700 de 10/10/2019

(21) BR 11 2020 020267-3 A2

Código 1.3 - Notificação - Fase Nacional - PCT

(22) 04/04/2019

(30) 04/04/2018 US 62/652,377

(51) A01N 43/40 (2006.01), A01P 13/02 (2006.01), A01N 41/10 (2006.01), A01N 43/56 (2006.01), A01N 43/60 (2006.01), A01N 43/80 (2006.01), A01N 43/08 (2006.01)

(54) CONTROLE DE ERVA DANINHA A PARTIR DE APLICAÇÕES DE HERBICIDAS DE ÁCIDO CARBOXÍLICO DE PIRIDINA E INIBIDORES DE 4-HIDROXIFENIL-PIRUVATO DIOXIGENASE (HPPD)

(71) DOW AGROSCIENCES LLC (US)

(72) NORBERT M. SATCHIVI; BRYSTON L. BANGEL; PAUL R. SCHMITZER

(85) 02/10/2020

(86) PCT US2019/025699 de 04/04/2019

(87) WO 2019/195495 de 10/10/2019

(21) BR 11 2020 020268-1 A2

Código 1.3 - Notificação - Fase Nacional - PCT

(22) 03/04/2019

(30) 05/04/2018 US 62/653,195

(51) H04W 76/15 (2018.01), H04W 80/02 (2009.01)

(54) GERENCIAMENTO DE FALHA DE ENLACE DE RÁDIO EM REDES DE COMUNICAÇÃO SEM FIO

(71) TELEFONAKTIEBOLAGET LM ERICSSON (PUBL) (SE)

(72) MATTIAS BERGSTRÖM; TORSTEN DUDDA; CECILIA EKLÖF

(85) 02/10/2020

(86) PCT IB2019/052737 de 03/04/2019

(87) WO 2019/193519 de 10/10/2019

(21) BR 11 2020 020269-0 A2

Código 1.3 - Notificação - Fase Nacional - PCT

(22) 04/04/2019

(30) 04/04/2018 CN 201810301277.6

(51) H04W 76/19 (2018.01)

(54) MÉTODO E APARELHO DE REESTABELECIMENTO DE CONEXÃO

(71) HUAWEI TECHNOLOGIES CO., LTD. (CN)

(72) RUI WANG; MINGZENG DAI; QINGHAI ZENG

(85) 02/10/2020

(86) PCT CN2019/081546 de 04/04/2019

(87) WO 2019/192608 de 10/10/2019

(21) BR 11 2020 020270-3 A2	Código 1.3 - Notificação - Fase Nacional - PCT (22) 04/04/2019 (30) 06/04/2018 SK PUV 50034-2018 (51) D01F 1/10 (2006.01) (54) FIBRA SINTÉTICA COM ADIÇÃO DE MATÉRIA-PRIMA NATURAL E MÉTODO DE PRODUÇÃO (71) BJV RESEARCH, S. R. O. (SK) (72) BRANKO JASS; JÁN TOMÁS; VÁLER KOKOS (85) 02/10/2020 (86) PCT IB2019/052754 de 04/04/2019 (87) WO 2019/193527 de 10/10/2019
(21) BR 11 2020 020272-0 A2	Código 1.3 - Notificação - Fase Nacional - PCT (22) 04/04/2019 (30) 05/04/2018 EP 18165951.7 (51) A61F 13/53 (2006.01), A61F 13/49 (2006.01), A61F 13/532 (2006.01), A61F 13/534 (2006.01) (54) ARTIGO ABSORVENTE E MÉTODO PARA FABRICAÇÃO DE UM ARTIGO ABSORVENTE (71) DRYLOCK TECHNOLOGIES NV (BE) (72) WERNER VAN INGELGEM; STEVEN SMET; BART VAN MALDEREN (85) 02/10/2020 (86) PCT EP2019/058524 de 04/04/2019 (87) WO 2019/193103 de 10/10/2019
(21) BR 11 2020 020274-6 A2	Código 1.3 - Notificação - Fase Nacional - PCT (22) 05/04/2018 (51) H04W 72/04 (2009.01) (54) TERMINAL, MÉTODO DE RADIOCOMUNICAÇÃO PARA UM TERMINAL E ESTAÇÃO BASE (71) NTT DOCOMO, INC. (JP) (72) YUKI MATSUMURA; HIDEYUKI MOROGA; SATOSHI NAGATA; YUICHI KAKISHIMA (85) 02/10/2020 (86) PCT JP2018/014647 de 05/04/2018 (87) WO 2019/193736 de 10/10/2019
(21) BR 11 2020 020279-7 A2	Código 1.3 - Notificação - Fase Nacional - PCT (22) 26/03/2019 (30) 09/04/2018 JP 2018-074616 (51) H04S 7/00 (2006.01), G10L 19/008 (2013.01) (54) APARELHO E MÉTODO DE PROCESSAMENTO DE INFORMAÇÃO, E, PROGRAMA.

(71) SONY CORPORATION (JP)
(72) HIROYUKI HONMA; TORU CHINEN; YOSHIAKI OIKAWA
(85) 02/10/2020
(86) PCT JP2019/012723 de 26/03/2019
(87) WO 2019/198486 de 17/10/2019

(21) BR 11 2020 020282-7 A2 Código 1.3 - Notificação - Fase Nacional - PCT
(22) 06/04/2018
(51) H04W 52/18 (2009.01)
(54) TERMINAL, MÉTODO DE RADIOCOMUNICAÇÃO PARA UM TERMINAL E ESTAÇÃO BASE
(71) NTT DOCOMO, INC. (JP)
(72) YUKI MATSUMURA; KAZUKI TAKEDA; SATOSHI NAGATA
(85) 02/10/2020
(86) PCT JP2018/014827 de 06/04/2018
(87) WO 2019/193769 de 10/10/2019

(21) BR 11 2020 020286-0 A2 Código 1.3 - Notificação - Fase Nacional - PCT
(22) 03/04/2019
(30) 04/04/2018 GB 1805561.6
(51) A61B 3/00 (2006.01)
(54) DISPOSITIVO OFTÁLMICO, E, ESTOJO PARA UM DISPOSITIVO OFTÁLMICO.
(71) ASTON VISION SCIENCES LTD (GB)
(72) KARL OBSZANSKI
(85) 02/10/2020
(86) PCT EP2019/058403 de 03/04/2019
(87) WO 2019/193051 de 10/10/2019

(21) BR 11 2020 020288-6 A2 Código 1.3 - Notificação - Fase Nacional - PCT
(22) 04/04/2019
(30) 04/04/2018 US 62/652,818
(51) A61K 35/12 (2015.01), A61K 35/28 (2015.01), A61K 35/35 (2015.01), A61K 35/51 (2015.01), A61P 19/02 (2006.01), A61P 19/08 (2006.01)
(54) MÉTODOS PARA TRATAR UM PACIENTE COM PARALISIA CEREBRAL E UM PACIENTE COM ENCEFALOPATIA HIPÓXICO-ISQUÊMICA
(71) DUKE UNIVERSITY (US)
(72) JOANNE KURTZBERG; JESSICA SUN; ALLEN SONG; CHARLES MICHAEL COTTEN
(85) 02/10/2020
(86) PCT US2019/025796 de 04/04/2019
(87) WO 2019/195554 de 10/10/2019

(21) BR 11 2020 020291-6 A2	Código 1.3 - Notificação - Fase Nacional - PCT (22) 01/04/2019 (30) 05/04/2018 US 62/652,950 (51) C09J 183/04 (2006.01) (54) COMPOSIÇÃO ADESIVA EM GEL E ARTIGO ADESIVO EM GEL (71) 3M INNOVATIVE PROPERTIES COMPANY (US) (72) JUNKANG J. LIU; DENNIS J. POHL; ERICK I. SOTO CANTU; KIU-YUEN TSE; ATHANASIOS TOURIS; KATRI M. HUIKKO (85) 02/10/2020 (86) PCT US2019/025141 de 01/04/2019 (87) WO 2019/195145 de 10/10/2019
(21) BR 11 2020 020293-2 A2	Código 1.3 - Notificação - Fase Nacional - PCT (22) 04/04/2019 (30) 04/04/2018 US 62/652,679 (51) B28C 9/04 (2006.01), B01D 53/00 (2006.01), B63B 35/44 (2006.01), C02F 1/66 (2006.01), C04B 22/00 (2006.01) (54) MÉTODO DE PRODUÇÃO DE CONCRETO PRÉ-MISTURADO, SISTEMA PARA PRODUÇÃO E ENTREGA DE CONCRETO PRÉ-MISTURADO E MÉTODO DE OPERAÇÃO DE UM SISTEMA DE PRODUÇÃO E ENTREGA DE CONCRETO PRÉ-MISTURADO (71) MEEDL68 LP (US) (72) RENE E. PIENADO; ZACHARY CHARLES GRASLEY (85) 02/10/2020 (86) PCT US2019/025803 de 04/04/2019 (87) WO 2019/195557 de 10/10/2019
(21) BR 11 2020 020294-0 A2	Código 1.3 - Notificação - Fase Nacional - PCT (22) 27/03/2019 (30) 05/04/2018 JP 2018-073232 (51) H01F 7/02 (2006.01), B23Q 3/15 (2006.01), B25J 15/06 (2006.01) (54) MANDRIL MAGNÉTICO (71) SMC CORPORATION (JP) (72) HISASHI YAJIMA; MOTOHIRO SATO; TSUYOSHI SASAKI; KOJI HARA; KOUICHIROU KANDA (85) 02/10/2020 (86) PCT JP2019/013305 de 27/03/2019 (87) WO 2019/194050 de 10/10/2019
(21) BR 11 2020 020295-9 A2	Código 1.3 - Notificação - Fase Nacional - PCT (22) 04/04/2019 (30) 04/04/2018 US 62/652722 (51) A61K 9/00 (2006.01), A61K 35/28 (2015.01), A61K 35/51 (2015.01) (54) MÉTODOS PARA TRATAR UM PACIENTE COM OU COM SUSPEITA DE

TER UM TRANSTORNO DO ESPECTRO AUTISTA E PARA AVALIAR A EFICÁCIA TERAPÊUTICA DE TRATAMENTO COM CÉLULAS ESTROMAIS MESENQUIMAIS DERIVADAS DE TECIDO DE CORDÃO UMBILICAL HUMANO ALOGÊNICO.

(71) DUKE UNIVERSITY (US)

(72) JOANNE KURTZBERG; GERALDINE DAWSON; JESSICA SUN

(85) 02/10/2020

(86) PCT US2019/025716 de 04/04/2019

(87) WO 2019/195506 de 10/10/2019

(21) BR 11 2020 020298-3 A2

Código 1.3 - Notificação - Fase Nacional - PCT

(22) 05/04/2018

(51) H04W 72/04 (2009.01)

(54) TERMINAL, ESTAÇÃO BASE E MÉTODO DE RADIOCOMUNICAÇÃO

(71) NTT DOCOMO, INC. (JP)

(72) YUKI MATSUMURA; KAZUKI TAKEDA; SATOSHI NAGATA

(85) 02/10/2020

(86) PCT JP2018/014648 de 05/04/2018

(87) WO 2019/193737 de 10/10/2019

(21) BR 11 2020 020299-1 A2

Código 1.3 - Notificação - Fase Nacional - PCT

(22) 29/03/2019

(30) 16/04/2018 JP 2018-078117

(51) B01J 21/04 (2006.01), B01J 23/42 (2006.01), B01J 35/00 (2006.01), B01J 35/02 (2006.01), B01J 35/04 (2006.01), B01J 37/02 (2006.01), B01J 37/08 (2006.01)

(54) COMPOSIÇÃO.

(71) JOHNSON MATTHEY PUBLIC LIMITED COMPANY (GB) ; TOKYO UNIVERSITY OF SCIENCE FOUNDATION (JP)

(72) SHUHEI NAGAOKA; YUICHI FUJIMORI; TOMOHARU HAYAMA; YUICHI NEGISHI; WATARU KURASHIGE; ATSUYA HARASAWA; NOBUYUKI SHIMIZU

(85) 02/10/2020

(86) PCT JP2019/013991 de 29/03/2019

(87) WO 2019/202949 de 24/10/2019

(21) BR 11 2020 020303-3 A2

Código 1.3 - Notificação - Fase Nacional - PCT

(22) 27/03/2019

(30) 04/04/2018 CN 201810302076.8

(51) H04L 29/12 (2006.01)

(54) MÉTODO E APARELHO DE ALOCAÇÃO DE ENDEREÇOS, REDE PRINCIPAL, NÓ, SISTEMA DE REDE E MEIO

(71) ZTE CORPORATION (CN)

(72) ZIJIANG MA; LI YANG; CHEN LU; JIANXUN AI

(85) 02/10/2020

(86) PCT CN2019/079820 de 27/03/2019

(87) WO 2019/192364 de 10/10/2019

(21) BR 11 2020 020304-1 A2

Código 1.3 - Notificação - Fase Nacional - PCT

(22) 04/04/2018

(51) H04W 72/12 (2009.01)

(54) MÉTODO E APARELHO PARA TRANSMISSÃO DE PEDIDO DE PROGRAMAÇÃO

(71) BEIJING XIAOMI MOBILE SOFTWARE CO., LTD. (CN)

(72) XIAOWEI JIANG; QUN ZHAO

(85) 02/10/2020

(86) PCT CN2018/082005 de 04/04/2018

(87) WO 2019/191967 de 10/10/2019

(21) BR 11 2020 020305-0 A2

Código 1.3 - Notificação - Fase Nacional - PCT

(22) 22/03/2019

(30) 09/04/2018 JP 2018-074783; 09/04/2018 JP 2018-074784; 09/04/2018 JP 2018-074983; 09/04/2018 JP 2018-074982

(51) C22C 38/00 (2006.01), C22C 38/54 (2006.01), C21D 8/10 (2006.01), C21D 9/08 (2006.01)

(54) MATERIAL DE AÇO ADEQUADO PARA USO EM AMBIENTE ÁCIDO

(71) NIPPON STEEL CORPORATION (JP)

(72) HIROKI KAMITANI; ATSUSHI SOMA; KEIICHI KONDO; SHINJI YOSHIDA; YUJI ARAI

(85) 02/10/2020

(86) PCT JP2019/012243 de 22/03/2019

(87) WO 2019/198468 de 17/10/2019

(21) BR 11 2020 020307-6 A2

Código 1.3 - Notificação - Fase Nacional - PCT

(22) 04/04/2019

(30) 04/04/2018 US 62/652,676

(51) C07D 401/14 (2006.01), C07D 403/12 (2006.01), C07D 417/12 (2006.01), C07D 417/14 (2006.01), C07D 471/04 (2006.01), A61P 35/00 (2006.01), A61K 31/427 (2006.01), A61K 31/517 (2006.01), A61K 31/506 (2006.01)

(54) MODULADORES DE PROTEÓLISE E MÉTODOS DE USO ASSOCIADOS

(71) ARVINAS OPERATIONS, INC. (US) ; YALE UNIVERSITY (US)

(72) ANDREW P. CREW; KEITH R. HORNBERGER; JING WANG; HANQING DONG; MICHAEL BERLIN; CRAIG M. CREWS

(85) 02/10/2020

(86) PCT US2019/025878 de 04/04/2019

(87) WO 2019/195609 de 10/10/2019

(21) BR 11 2020 020308-4 A2

Código 1.3 - Notificação - Fase Nacional - PCT

(22) 27/03/2019
 (30) 05/04/2018 JP 2018-073229
 (51) H01F 7/02 (2006.01), B23Q 3/15 (2006.01), B25J 15/06 (2006.01)
 (54) MANDRIL MAGNÉTICO
 (71) SMC CORPORATION (JP)
 (72) HISASHI YAJIMA; MOTOHIRO SATO; TSUYOSHI SASAKI; KOJI HARA;
 KOUICHIROU KANDA
 (85) 02/10/2020
 (86) PCT JP2019/013303 de 27/03/2019
 (87) WO 2019/194049 de 10/10/2019

(21) BR 11 2020 020351-3 A2

Código 1.3 - Notificação - Fase Nacional - PCT
 (22) 05/04/2019
 (30) 05/04/2018 US 62/653,249; 06/07/2018 US 62/694,729
 (51) A61K 8/35 (2006.01), A61K 31/04 (2006.01), A61K 31/12 (2006.01), C07C 39/04 (2006.01), C07C 49/76 (2006.01), C07C 205/06 (2006.01)
 (54) AGENTES FARMACOLÓGICOS PARA O TRATAMENTO DE DOENÇAS OCULARES
 (71) CALASIA PHARMACEUTICALS, INC. (US)
 (72) KANTA SURYA DE; G. SRIDHAR PRASAD; MARSHALL CLARKE PETERMAN; BERNARD COLLINS
 (85) 02/10/2020
 (86) PCT US2019/026112 de 05/04/2019
 (87) WO 2019/195761 de 10/10/2019

(21) BR 11 2020 020352-1 A2

Código 1.3 - Notificação - Fase Nacional - PCT
 (22) 04/04/2019
 (30) 05/04/2018 DE 10 2018 108 024.7
 (51) A01B 51/02 (2006.01), A01M 7/00 (2006.01), A01B 69/04 (2006.01), A01C 7/20 (2006.01), A01D 34/00 (2006.01)
 (54) VEÍCULO DE TRAÇÃO AGRÍCOLA AUTÔNOMO
 (71) HORSCH MASCHINEN GMBH (DE)
 (72) MICHAEL HORSCH
 (85) 02/10/2020
 (86) PCT EP2019/058461 de 04/04/2019
 (87) WO 2019/193080 de 10/10/2019

(21) BR 11 2020 020353-0 A2

Código 1.3 - Notificação - Fase Nacional - PCT
 (22) 04/04/2019
 (30) 04/04/2018 US 62/652,600; 18/04/2018 US 62/659,238; 17/09/2018 US 62/732,234
 (51) C09K 8/584 (2006.01), E21B 43/16 (2006.01)
 (54) COMPOSIÇÃO AQUOSA E COMPOSIÇÃO DE EMULSÃO
 (71) BOARD OF REGENTS, THE UNIVERSITY OF TEXAS SYSTEM (US) ;

HARCROS CHEMICALS, INC. (US)
 (72) UPALI WEERASOORIYA; KISHORE K. MOHANTY; KRISHNA PANTHI;
 HIMANSHU SHARMA; PINAKI GHOSH; RYOSUKE OKUNO; KWANG HOON
 BAEK; GAYAN ARUNA ABEYKOON
 (85) 02/10/2020
 (86) PCT US2019/025873 de 04/04/2019
 (87) WO 2019/195606 de 10/10/2019

(21) BR 11 2020 020356-4 A2

Código 1.3 - Notificação - Fase Nacional - PCT
 (22) 04/04/2019
 (30) 04/04/2018 US 62/652,600; 18/04/2018 US 62/659,238; 17/09/2018 US
 62/732,234
 (51) C09K 8/584 (2006.01), E21B 43/16 (2006.01)
 (54) MÉTODO PARA DESLOCAR UM MATERIAL DE HIDROCARBONETO EM
 CONTATO COM UM MATERIAL SÓLIDO, MÉTODO PARA REDUZIR A
 VISCOSIDADE DE UM MATERIAL DE HIDROCARBONETO, MÉTODO DE
 TRANSPORTE DE UM MATERIAL DE HIDROCARBONETO ATRAVÉS DE
 UMA TUBULAÇÃO, MÉTODO PARA DESLOCAR UM PETRÓLEO NÃO
 REFINADO DE UM RESERVATÓRIO DE PETRÓLEO, MÉTODO DE
 CONVERSÃO DE UM ÁCIDO DE PETRÓLEO NÃO REFINADO EM UM
 TENSOATIVO, MÉTODO PARA DESLOCAR UM MATERIAL BETUMINOSO
 EM CONTATO COM UM MATERIAL SÓLIDO, MÉTODO DE CONVERSÃO DE
 UM ÁCIDO DE UM MATERIAL BETUMINOSO EM UM TENSOATIVO,
 MÉTODO PARA REDUZIR A VISCOSIDADE DE UM MATERIAL BETUMINOSO
 E MÉTODO DE TRANSPORTE DE UM MATERIAL BETUMINOSO ATRAVÉS
 DE UMA TUBULAÇÃO
 (71) BOARD OF REGENTS, THE UNIVERSITY OF TEXAS SYSTEM (US) ;
 HARCROS CHEMICALS, INC. (US)
 (72) UPALI WEERASOORIYA; KISHORE K. MOHANTY; KRISHNA PANTHI;
 HIMANSHU SHARMA; PINAKI GHOSH; RYOSUKE OKUNO; KWANG HOON
 BAEK; GAYAN ARUNA ABEYKOON
 (85) 02/10/2020
 (86) PCT US2019/025871 de 04/04/2019
 (87) WO 2019/195604 de 10/10/2019

(21) BR 11 2020 020358-0 A2

Código 1.3 - Notificação - Fase Nacional - PCT
 (22) 11/02/2019
 (30) 05/04/2018 US 62/652,963
 (51) H04W 12/00 (2021.01)
 (54) DISPOSITIVO SEM FIO E MÉTODO RELACIONADO, ESTAÇÃO BASE E
 MÉTODO RELACIONADO E EQUIPAMENTO DE USUÁRIO
 (71) TELEFONAKTIEBOLAGET LM ERICSSON (PUBL) (SE)
 (72) PATRIK RUGELAND; GUNNAR MILDH; HÅKAN PALM
 (85) 02/10/2020

(86) PCT EP2019/053321 de 11/02/2019

(87) WO 2019/192767 de 10/10/2019

(21) BR 11 2020 020359-9 A2

Código 1.3 - Notificação - Fase Nacional - PCT

(22) 25/03/2019

(30) 03/04/2018 LU LU100758

(51) F04D 17/06 (2006.01), F04D 29/38 (2006.01), B64C 11/24 (2006.01), F01D 1/32 (2006.01), F01D 5/18 (2006.01), G05B 19/4093 (2006.01), G06F 17/50 (1995.01), F04D 29/32 (2006.01)

(54) MÉTODO PARA O DESENHO, CONSTRUÇÃO E FABRICAÇÃO DE UMA RODA DE TURBINA-HÉLICE-JATO (THR)

(71) CARPYZ SAS (FR)

(72) CARROUSET, PIERRE

(85) 02/10/2020

(86) PCT EP2019/057454 de 25/03/2019

(87) WO 2019/192871 de 10/10/2019

(21) BR 11 2020 020363-7 A2

Código 1.3 - Notificação - Fase Nacional - PCT

(22) 18/03/2019

(30) 03/04/2018 US 62/652,239

(51) G01C 25/00 (2006.01)

(54) SISTEMA DE CALIBRAÇÃO DE LEITURAS DO SENSOR EM UM VEÍCULO E PROGRAMA DE COMPUTADOR

(71) AGJUNCTION LLC (US)

(72) STEVEN J. DUMBLE

(85) 03/10/2020

(86) PCT US2019/022743 de 18/03/2019

(87) WO 2019/194955 de 10/10/2019

(21) BR 11 2020 020368-8 A2

Código 1.3 - Notificação - Fase Nacional - PCT

(22) 01/04/2019

(30) 06/04/2018 US 62/654,302; 29/03/2019 US 16/370,483

(51) H04W 72/04 (2009.01), H04L 5/00 (2006.01)

(54) ALOCAÇÃO DE RECURSO DE PUCCH ANTES DE CONFIGURAÇÃO DE RRC

(71) QUALCOMM INCORPORATED (US)

(72) RENQIU WANG; YI HUANG; WANSHI CHEN; PETER GAAL

(85) 05/10/2020

(86) PCT US2019/025214 de 01/04/2019

(87) WO 2019/195180 de 10/10/2019

(21) BR 11 2020 020372-6 A2

Código 1.3 - Notificação - Fase Nacional - PCT

(22) 03/04/2019

(30) 06/04/2018 US 62/654,037; 02/04/2019 US 16/372,532
(51) H04L 5/00 (2006.01), H04W 24/10 (2009.01), H04W 72/00 (2009.01),
H04W 72/04 (2009.01), H04W 74/08 (2009.01), H04W 76/40 (2018.01)
(54) RETROALIMENTAÇÃO DE CSI DE GRUPO PARA TRANSMISSÃO DE
DIFUSÃO MÚLTIPLA/DIFUSÃO
(71) QUALCOMM INCORPORATED (US)
(72) XIAOXIA ZHANG; XIPENG ZHU
(85) 05/10/2020
(86) PCT US2019/025561 de 03/04/2019
(87) WO 2019/195405 de 10/10/2019

(21) BR 11 2020 020376-9 A2

Código 1.3 - Notificação - Fase Nacional - PCT
(22) 15/04/2019
(30) 17/04/2018 EP 18167825.1; 31/07/2018 EP 18186592.4
(51) C07D 401/14 (2006.01), C07D 405/14 (2006.01), C07D 403/04 (2006.01),
C07D 409/14 (2006.01), A61K 31/506 (2006.01), A01N 43/653 (2006.01), C07D
403/14 (2006.01)
(54) COMPOSTOS DE HETEROARIL-TRIAZOL E HETEROARIL-TETRAZOL
COMO PESTICIDAS
(71) BAYER AKTIENGESELLSCHAFT (DE)
(72) ALEXANDER ARLT; WERNER HALLENBACH; HANS-GEORG SCHWARZ;
MARTIN FÜSSLEIN; HEINZ-JUERGEN WROBLOWSKY; MARC LINKA;
ULRICH GÖRGENS; KERSTIN ILG; ULRICH EBBINGHAUS-KINTSCHER;
YOLANDA CANCHO GRANDE; ARUNAS JONAS DAMIJONAITIS; SASCHA
EILMUS; ANDREAS TURBERG; IRING HEISLER
(85) 05/10/2020
(86) PCT EP2019/059624 de 15/04/2019
(87) WO 2019/201835 de 24/10/2019

(21) BR 11 2020 020379-3 A2

Código 1.3 - Notificação - Fase Nacional - PCT
(22) 05/04/2019
(30) 06/04/2018 DK PA201870202
(51) C07K 1/36 (2006.01)
(54) PROCESSO DE PRODUÇÃO DE UMA PROTEÍNA DE MEMBRANA
(71) AQUAPORIN A/S (DK)
(72) SCOTT TREVEN MYERS; TORSTEN HØYBYE BAK REGUEIRA; LENA
MARIA THAN ELLINGSGAARD; SIMON LYNGAA KRABBE
(85) 05/10/2020
(86) PCT EP2019/058609 de 05/04/2019
(87) WO 2019/193139 de 10/10/2019

(21) BR 11 2020 020381-5 A2

Código 1.3 - Notificação - Fase Nacional - PCT
(22) 05/04/2019
(30) 06/04/2018 US 62/653,566

(51) H04W 72/04 (2009.01), H04W 36/00 (2009.01), H04L 5/00 (2006.01)
(54) COMUTAÇÃO DE PARTE DE LARGURA DE BANDA
(71) TELEFONAKTIEBOLAGET LM ERICSSON (PUBL) (SE)
(72) ROBERT BALDEMAIR; STEFAN PARKVALL
(85) 05/10/2020
(86) PCT EP2019/058642 de 05/04/2019
(87) WO 2019/193153 de 10/10/2019

(21) BR 11 2020 020389-0 A2

Código 1.3 - Notificação - Fase Nacional - PCT
(22) 01/04/2019
(30) 06/04/2018 US 62/654,208; 18/05/2018 US 62/673,798; 17/07/2018 US 62/699,630; 29/03/2019 US 16/370,687
(51) H04W 52/02 (2009.01)
(54) FACILITAÇÃO DE EMBARALHAMENTO DAS SEQUÊNCIAS DE SINAL DE ATIVAÇÃO
(71) QUALCOMM INCORPORATED (US)
(72) LE LIU; ALBERTO RICO ALVARINO
(85) 05/10/2020
(86) PCT US2019/025247 de 01/04/2019
(87) WO 2019/195199 de 10/10/2019

(21) BR 11 2020 020395-5 A2

Código 1.3 - Notificação - Fase Nacional - PCT
(22) 09/04/2019
(30) 13/04/2018 US US 15/952,421
(51) E02F 3/815 (2006.01), E02F 9/28 (2006.01)
(54) SUPERFÍCIE DE JUNTA CAVILHADA DE PLACA ADAPTADORA
(71) CATERPILLAR INC. (US)
(72) DAVID B. PARZYNSKI JR.; THOMAS M. CONGDON; SUSAN M. GRAHAM
(85) 05/10/2020
(86) PCT US2019/026460 de 09/04/2019
(87) WO 2019/199727 de 17/10/2019

(21) BR 11 2020 020398-0 A2

Código 1.3 - Notificação - Fase Nacional - PCT
(22) 03/04/2019
(30) 03/04/2018 IN 201821012666
(51) C22B 34/22 (2006.01), C01G 31/02 (2006.01)
(54) PROCESSO PARA OBTER ÓXIDO DE VANÁDIO A PARTIR DE UMA ESCÓRIA DE GASEIFICADOR
(71) RELIANCE INDUSTRIES LIMITED (IN)
(72) SATEESH DAGGUPATI; SACHCHIT MAJHI; SUKUMAR MANDAL; ASIT KUMAR DAS; VIPULKUMAR RAMESHBHAI PANCHOTIA; MEHUL BHARATBHAI JOSHI; GOPAL RAVICHANDRAN; PRAVEEN KUMAR CHINTHALA; SWAPAN KUMAR GHOSH; AJIT VISHWANATH SAPRE

(85) 05/10/2020
(86) PCT IB2019/052718 de 03/04/2019
(87) WO 2019/193510 de 10/10/2019

(21) BR 11 2020 020399-8 A2 Código 1.3 - Notificação - Fase Nacional - PCT
(22) 04/04/2019
(30) 04/04/2018 US 62/652,538; 13/07/2018 FR 1856510; 25/10/2018 FR 1859890
(51) H04B 3/54 (2006.01), H04B 3/56 (2006.01), H04B 1/38 (2015.01)
(54) DISPOSITIVO PARA EMITIR DADOS, DISPOSITIVO PARA RECEBER DADOS E SISTEMA PARA TRANSMISSÃO DE DADOS
(71) SAFRAN AEROTECHNICS (FR)
(72) ZORAN RACIC
(85) 05/10/2020
(86) PCT FR2019/050792 de 04/04/2019
(87) WO 2019/193291 de 10/10/2019

(21) BR 11 2020 020400-5 A2 Código 1.3 - Notificação - Fase Nacional - PCT
(22) 07/04/2019
(30) 08/04/2018 US 62/654,446; 19/08/2018 IL 261236
(51) B64C 27/08 (2006.01), B64C 39/00 (2006.01)
(54) VEÍCULO AÉREO DE MANOBRABILIDADE APRIMORADA E UM MÉTODO IMPLEMENTADO PARA ESTE PROPÓSITO
(71) AEROTOR UNMANNED SYSTEMS LTD. (IL)
(72) AHARON AGRONOV
(85) 05/10/2020
(86) PCT IL2019/050394 de 07/04/2019
(87) WO 2019/198071 de 17/10/2019

(21) BR 11 2020 020401-3 A2 Código 1.3 - Notificação - Fase Nacional - PCT
(22) 25/01/2019
(30) 08/04/2018 US 62/654,473; 30/08/2018 US 16/118,245
(51) G06F 12/1036 (2016.01), G06F 12/1081 (2016.01), G06F 12/14 (2006.01), G06F 9/455 (2018.01)
(54) DESATIVAÇÃO DE INTERFACE SEGURA
(71) QUALCOMM INCORPORATED (US)
(72) JAMES BREHOVE; VIJAYALAKSHMI RAVEENDRAN; OLAV HAUGAN; BRITTON KENDALL BIGELOW; KAVITA PARYANI
(85) 05/10/2020
(86) PCT US2019/015121 de 25/01/2019
(87) WO 2019/199367 de 17/10/2019

(21) BR 11 2020 020402-1 A2 Código 1.3 - Notificação - Fase Nacional - PCT

(22) 04/04/2019
(30) 04/04/2018 US 62/652,531; 13/07/2018 FR 1856512; 25/10/2018 FR 1859892
(51) H04B 3/54 (2006.01), H04B 3/56 (2006.01), H04B 1/38 (2015.01)
(54) SISTEMA DE TRANSMISSÃO DE DADOS
(71) SAFRAN AEROTECHNICS (FR)
(72) ZORAN RACIC
(85) 05/10/2020
(86) PCT FR2019/050793 de 04/04/2019
(87) WO 2019/193292 de 10/10/2019

(21) BR 11 2020 020404-8 A2 Código 1.3 - Notificação - Fase Nacional - PCT
(22) 29/03/2019
(30) 12/04/2018 JP 2018-076746
(51) G10L 19/008 (2013.01), G10L 19/00 (2013.01), G10L 25/51 (2013.01)
(54) DISPOSITIVO E MÉTODO DE PROCESSAMENTO DE INFORMAÇÃO, E, PROGRAMA.
(71) SONY CORPORATION (JP)
(72) MITSUYUKI HATANAKA; TORU CHINEN; MINORU TSUJI; YUKI YAMAMOTO
(85) 05/10/2020
(86) PCT JP2019/013932 de 29/03/2019
(87) WO 2019/198540 de 17/10/2019

(21) BR 11 2020 020405-6 A2 Código 1.3 - Notificação - Fase Nacional - PCT
(22) 04/04/2019
(30) 04/04/2018 US 62/652,840
(51) C10L 5/46 (2006.01), C10L 9/08 (2006.01), C10B 7/10 (2006.01), C10J 3/00 (2006.01), C10J 3/74 (2006.01), B01J 8/10 (2006.01)
(54) RECIPIENTE DE PROCESSO PARA FORMAÇÃO DE COMPOSIÇÕES DE COMBUSTÍVEL E SISTEMAS E MÉTODOS RELACIONADOS
(71) ECOGENSUS, LLC (US)
(72) BJORNULF OSTVIK; MICHAEL D. LUKAS
(85) 05/10/2020
(86) PCT US2019/025844 de 04/04/2019
(87) WO 2019/195584 de 10/10/2019

(21) BR 11 2020 020406-4 A2 Código 1.3 - Notificação - Fase Nacional - PCT
(22) 27/03/2019
(30) 04/04/2018 US 62/652,459; 07/03/2019 US 16/295,769
(51) A61C 1/07 (2006.01), A61C 1/00 (2006.01), A61C 3/00 (2006.01), A61C 3/02 (2006.01), A61C 3/03 (2006.01), A61C 17/20 (2006.01)
(54) MÉTODOS E APARELHOS PARA ESCAMAÇÃO E DESBRIDAMENTO PERIODONTAL E ABLAÇÃO DE TECIDO GENGIVAL PARA TRATAR DOENÇA

PERIODONTAL E PERI-IMPLANTE
(71) BENNETT H. JACOBY (US)
(72) BENNETT H. JACOBY
(85) 05/10/2020
(86) PCT US2019/024396 de 27/03/2019
(87) WO 2019/195059 de 10/10/2019

(21) BR 11 2020 020409-9 A2 Código 1.3 - Notificação - Fase Nacional - PCT
(22) 25/10/2018
(30) 25/04/2018 US 62/662,412
(51) A61Q 5/00 (2006.01), A61Q 5/02 (2006.01), A61K 8/73 (2006.01)
(54) COMPOSIÇÕES COM DEPOSIÇÃO INTENSIFICADA DE AGENTES ANTICASPA SOLÚVEIS EM TENSOATIVO
(71) THE PROCTER & GAMBLE COMPANY (US)
(72) DEBORA W. CHANG; ERIC SCOTT JOHNSON; REBEKAH RUTH FIGUEROA
(85) 05/10/2020
(86) PCT US2018/057476 de 25/10/2018
(87) WO 2019/209369 de 31/10/2019

(21) BR 11 2020 020412-9 A2 Código 1.3 - Notificação - Fase Nacional - PCT
(22) 23/04/2019
(30) 26/04/2018 EP 18305517.7
(51) E21B 17/10 (2006.01), B65D 59/06 (2006.01), F16L 57/00 (2006.01), F16L 57/06 (2006.01), F16L 57/02 (2006.01)
(54) DISPOSITIVO PARA UMA PORÇÃO DA CAIXA DE ACOPLAMENTO DE UM TUBO DE AÇO DESTINADO AO USO EM UMA COLUNA DE TRABALHO DE HIDROCARBONETO TUBULAR
(71) VALLOUREC OIL AND GAS FRANCE (FR)
(72) FABIO YOSHIDA SCHNEIDER DA SILVA; ALASTAIR JOHN BRODIE
(85) 05/10/2020
(86) PCT EP2019/060316 de 23/04/2019
(87) WO 2019/206873 de 31/10/2019

(21) BR 11 2020 020413-7 A2 Código 1.3 - Notificação - Fase Nacional - PCT
(22) 04/04/2019
(30) 04/04/2018 US 62/652,473; 04/04/2018 US 62/652,483
(51) B22F 9/04 (2006.01), B22F 1/00 (2006.01), B29B 9/02 (2006.01), B33Y 70/00 (2020.01)
(54) SISTEMA E MÉTODO PARA MANUFATURA DE PÓ
(71) METAL POWDER WORKS, LLC (US)
(72) JOHN, E. BARNES; CHRISTOPHER B. ALDRIDGE
(85) 05/10/2020
(86) PCT US2019/025805 de 04/04/2019

(87) WO 2019/195559 de 10/10/2019

(21) BR 11 2020 020414-5 A2 Código 1.3 - Notificação - Fase Nacional - PCT
(22) 04/04/2019
(30) 04/04/2018 US 62/652,473; 04/04/2018 US 62/652,483
(51) B22F 9/04 (2006.01), B22F 1/00 (2006.01), B33Y 70/00 (2020.01)
(54) SISTEMA E MÉTODO PARA A FABRICAÇÃO DE PÓS DE MATERIAIS DÚCTEIS
(71) METAL POWDER WORKS, LLC (US)
(72) JOHN E. BARNES; CHRISTOPHER B. ALDRIDGE
(85) 05/10/2020
(86) PCT US2019/025790 de 04/04/2019
(87) WO 2019/195550 de 10/10/2019

(21) BR 11 2020 020416-1 A2 Código 1.3 - Notificação - Fase Nacional - PCT
(22) 20/12/2018
(30) 04/04/2018 US 62/652,788; 28/06/2018 US 62/691,125
(51) C09K 3/00 (2006.01)
(54) APLICAÇÃO ASSISTIDA DE ESPUMA DE ADITIVOS DE RESISTÊNCIA AOS PRODUTOS DE PAPEL
(71) SOLENIS TECHNOLOGIES, L.P. (US)
(72) MINGXIANG LUO; JOHN C. GAST; TERRY BLISS; ZACHARY HIER; MATTHEW NICHOLAS
(85) 05/10/2020
(86) PCT US2018/066672 de 20/12/2018
(87) WO 2019/194874 de 10/10/2019

(21) BR 11 2020 020417-0 A2 Código 1.3 - Notificação - Fase Nacional - PCT
(22) 05/04/2019
(30) 06/04/2018 US 62/653,791
(51) G01B 9/02 (2006.01), G01J 3/44 (2006.01)
(54) MÉTODO PARA DETERMINAR A QUALIDADE DE UM POLÍMERO COM BASE EM UM ESPECTRO RAMAN DO POLÍMERO, MEIO LEGÍVEL POR COMPUTADOR NÃO TRANSITÓRIO, E, DISPOSITIVO DE COMPUTAÇÃO DE PROPRIEDADE DE POLÍMERO.
(71) BRASKEM AMERICA, INC. (US)
(72) GUSTAVO A. GUZMAN CARDOZO
(85) 05/10/2020
(86) PCT US2019/026073 de 05/04/2019
(87) WO 2019/195737 de 10/10/2019

(21) BR 11 2020 020418-8 A2 Código 1.3 - Notificação - Fase Nacional - PCT
(22) 11/04/2019

(30) 12/04/2018 US 62/656,639; 22/06/2018 US 62/688,913
(51) A61B 1/06 (2006.01), A61B 18/20 (2006.01)
(54) ÓTICA DIFRATIVA PARA TRATAMENTO DE TECIDO COM BASE EM EMR
(71) AVAVA, INC. (US)
(72) CHARLES HOLLAND DRESSER; JAYANT BHAWALKAR; RAJENDER KATKAM
(85) 05/10/2020
(86) PCT US2019/027007 de 11/04/2019
(87) WO 2019/200111 de 17/10/2019

(21) BR 11 2020 020421-8 A2 Código 1.3 - Notificação - Fase Nacional - PCT
(22) 17/05/2019
(30) 31/05/2018 US 15/995,121
(51) G06F 9/50 (2006.01)
(54) SISTEMA DE COMPUTAÇÃO DISTRIBUÍDA COM DADOS SINTÉTICOS COMO UM DEPÓSITO DE PACOTE DE CONJUNTO DE QUADROS DE SERVIÇO
(71) MICROSOFT TECHNOLOGY LICENSING, LLC (US)
(72) KAMRAN ZARGAHI
(85) 05/10/2020
(86) PCT US2019/032964 de 17/05/2019
(87) WO 2019/231722 de 05/12/2019

(21) BR 11 2020 020423-4 A2 Código 1.3 - Notificação - Fase Nacional - PCT
(22) 05/04/2018
(51) H04W 48/02 (2009.01), H04W 48/16 (2009.01), H04W 48/00 (2009.01), H04W 48/18 (2009.01), H04W 48/20 (2009.01), H04W 72/04 (2009.01), H04W 88/06 (2009.01)
(54) MELHORIA DE PROCEDIMENTO DE ACESSO À CÉLULA
(71) NOKIA TECHNOLOGIES OY (FI)
(72) DAWID KOZIOL; HAKON HELMERS
(85) 05/10/2020
(86) PCT FI2018/050245 de 05/04/2018
(87) WO 2019/193237 de 10/10/2019

(21) BR 11 2020 020425-0 A2 Código 1.3 - Notificação - Fase Nacional - PCT
(22) 05/04/2019
(30) 05/04/2018 FR 18/52984
(51) A01N 37/02 (2006.01), A01P 17/00 (2006.01), A61Q 17/02 (2006.01), A61K 8/36 (2006.01)
(54) COMPOSIÇÃO DE REPELENTE DE INSETOS QUE COMPREENDE UM OU MAIS ÁCIDOS GRAXOS REPELENTE DE INSETOS QUE TÊM ENTRE 9 E 21 ÁTOMOS DE CARBONO

(71) EVERGREEN LAND LIMITED (HK)
(72) NICOLAS VIDAL; JEAN-FRANÇOIS LESGARDS
(85) 05/10/2020
(86) PCT IB2019/052815 de 05/04/2019
(87) WO 2019/193561 de 10/10/2019

(21) BR 11 2020 020431-5 A2 Código 1.3 - Notificação - Fase Nacional - PCT
(22) 05/04/2019
(30) 05/04/2018 US 62/653,392; 22/08/2018 US 16/108,942
(51) A61K 35/66 (2015.01), A61K 35/74 (2015.01), A61K 35/76 (2015.01)
(54) COMPOSIÇÕES FARMACÊUTICAS TÓPICAS PARA TRATAMENTO DE CONDIÇÕES DE PELE
(71) BAUSCH HEALTH IRELAND LIMITED (IE)
(72) RADHAKRISHNAN PILLAI; VARSHA BHATT
(85) 05/10/2020
(86) PCT US2019/026016 de 05/04/2019
(87) WO 2019/195697 de 10/10/2019

(21) BR 11 2020 020432-3 A2 Código 1.3 - Notificação - Fase Nacional - PCT
(22) 08/04/2019
(30) 09/04/2018 CN 201810312936.6; 18/04/2018 CN 201810349848.3
(51) H04W 24/00 (2009.01)
(54) MÉTODO DE MONITORAMENTO DE EVENTOS E APARELHO
(71) HUAWEI TECHNOLOGIES CO., LTD. (CN)
(72) FENQIN ZHU
(85) 05/10/2020
(86) PCT CN2019/081696 de 08/04/2019
(87) WO 2019/196773 de 17/10/2019

(21) BR 11 2020 020435-8 A2 Código 1.3 - Notificação - Fase Nacional - PCT
(22) 24/05/2018
(30) 03/04/2018 US 62/652,015
(51) E21B 33/12 (2006.01), E21B 33/134 (2006.01), E21B 36/00 (2006.01)
(54) MÉTODO, APARELHO E SISTEMAS PARA CRIAR OBSTRUÇÕES DE FURO DE POÇO PARA POÇOS ABANDONADOS
(71) SCHLUMBERGER TECHNOLOGY B.V. (NL)
(72) TERIZHANDUR S. RAMAKRISHNAN; HUA ZHANG; QUINCY K. ELIAS; ALBERT PEREZ JR.
(85) 05/10/2020
(86) PCT US2018/034418 de 24/05/2018
(87) WO 2019/194844 de 10/10/2019

(21) BR 11 2020 020437-4 A2 Código 1.3 - Notificação - Fase Nacional - PCT

(22) 05/04/2019
(30) 05/04/2018 US 62/653,493; 06/04/2018 US 62/653,871
(51) H04W 52/28 (2009.01), H04W 52/14 (2009.01), H04W 52/24 (2009.01)
(54) MÉTODO DESEMPENHADO POR UM DISPOSITIVO SEM FIO PARA CONTROLE DE POTÊNCIA DE ENLACE ASCENDENTE E DISPOSITIVO SEM FIO
(71) TELEFONAKTIEBOLAGET LM ERICSSON (PUBL) (SE)
(72) SIVA MURUGANATHAN; SHIWEI GAO; XINGQIN LIN; HELKA-LIINA MÄÄTTÄNEN; ZHENHUA ZOU
(85) 05/10/2020
(86) PCT IB2019/052814 de 05/04/2019
(87) WO 2019/193560 de 10/10/2019

(21) BR 11 2020 020439-0 A2 Código 1.3 - Notificação - Fase Nacional - PCT
(22) 24/05/2018
(30) 03/04/2018 US 62/652,015
(51) E21B 33/12 (2006.01), E21B 33/134 (2006.01), E21B 36/00 (2006.01)
(54) MÉTODO, APARELHO E SISTEMAS PARA CRIAR OBSTRUÇÕES DE FURO DE POÇO PARA POÇOS ABANDONADOS
(71) SCHLUMBERGER TECHNOLOGY B.V. (NL)
(72) TERIZHANDUR S. RAMAKRISHNAN; HUA ZHANG; QUINCY K. ELIAS; ALBERT PEREZ JR.
(85) 05/10/2020
(86) PCT US2018/034422 de 24/05/2018
(87) WO 2019/194845 de 10/10/2019

(21) BR 11 2020 020443-9 A2 Código 1.3 - Notificação - Fase Nacional - PCT
(22) 04/04/2019
(30) 05/04/2018 GB 1805581.4; 19/06/2018 GB 1810040.4
(51) B65D 71/50 (2006.01), B65B 17/02 (2006.01)
(54) APRIMORAMENTOS EM OU RELACIONADOS A TRANSPORTADORES DE RECIPIENTE
(71) BRITISH POLYTHENE LIMITED (GB)
(72) STEPHEN BATES
(85) 05/10/2020
(86) PCT GB2019/050978 de 04/04/2019
(87) WO 2019/193344 de 10/10/2019

(21) BR 11 2020 020446-3 A2 Código 1.3 - Notificação - Fase Nacional - PCT
(22) 01/04/2019
(30) 06/04/2018 US 62/654,040; 17/05/2018 US 62/672,794
(51) H04L 5/00 (2006.01), H04B 7/00 (2006.01)
(54) SISTEMA E MÉTODO PARA SINAIS DE RASTREAMENTO DE TEMPO E FREQUÊNCIA COM TRANSMISSÕES BASEADAS EM GATILHO

(71) HUAWEI TECHNOLOGIES CO., LTD. (CN)

(72) WEIMIN XIAO; JIALING LIU; QIAN CHENG

(85) 05/10/2020

(86) PCT US2019/025191 de 01/04/2019

(87) WO 2019/195171 de 10/10/2019

(21) BR 11 2020 020447-1 A2

Código 1.3 - Notificação - Fase Nacional - PCT

(22) 08/02/2019

(30) 03/04/2018 US 62/652,015; 24/05/2018 US PCT/US2018/034422;

24/05/2018 US PCT/US2018/034418

(51) B22D 19/04 (2006.01), C09K 8/42 (2006.01), C22C 12/00 (2006.01), E21B 33/12 (2006.01), G01N 33/20 (2019.01)

(54) MÉTODO, APARELHO E SISTEMAS PARA CRIAR OBSTRUÇÕES DE LIGA DE BISMUTO PARA POÇOS ABANDONADOS

(71) SCHLUMBERGER TECHNOLOGY B.V. (NL)

(72) TERIZHANDUR S. RAMAKRISHNAN; QUINCY K. ELIAS; HUA ZHANG; YOUSSEF MAGDY ABDU MOHAMED ELKADY; YIXUAN FENG

(85) 05/10/2020

(86) PCT US2019/017274 de 08/02/2019

(87) WO 2019/194899 de 10/10/2019

(21) BR 11 2020 020448-0 A2

Código 1.3 - Notificação - Fase Nacional - PCT

(22) 06/04/2018

(51) C22B 1/14 (2006.01), C22B 3/08 (2006.01), C22B 3/10 (2006.01), C22B 3/20 (2006.01), C22B 15/00 (2006.01)

(54) PROCEDIMENTO PARA A SOLUBILIZAÇÃO DE METAIS DE COBRE METALOGÊNICO PRIMÁRIOS A PARTIR DE MINERAIS E/OU CONCENTRADOS DE CALCOPIRITA CONTENDO OS MESMOS

(71) NOVA MINERALIS S.A. (CL)

(72) TIHOMIR EDUARDO DOMIC MIHOVILOVIC; ESTEBAN MIGUEL DOMIC MIHOVILOVIC; RODRIGO ANDRÉS CORTÉS CORTÉS

(85) 05/10/2020

(86) PCT IB2018/052416 de 06/04/2018

(87) WO 2019/193403 de 10/10/2019

(21) BR 11 2020 020449-8 A2

Código 1.3 - Notificação - Fase Nacional - PCT

(22) 26/04/2019

(30) 03/05/2018 US 62/666259

(51) C09D 4/00 (2006.01), C08F 222/10 (2006.01)

(54) MÉTODO PARA FORNECER UM SUBSTRATO REVESTIDO COM UM REVESTIMENTO DE ABAFAMENTO CURADO, E, SUBSTRATO REVESTIDO.

(71) DOW GLOBAL TECHNOLOGIES LLC (US) ; ROHM AND HAAS COMPANY (US)

(72) RAY E. DRUMRIGHT; ZHENWEN FU; JUSTIN GIMBAL; CRAIG F. GORIN;

XIN JIN

(85) 05/10/2020

(86) PCT US2019/029257 de 26/04/2019

(87) WO 2019/212879 de 07/11/2019

(21) BR 11 2020 020450-1 A2

Código 1.3 - Notificação - Fase Nacional - PCT

(22) 04/01/2019

(30) 06/04/2018 US 62/654,286

(51) H04B 7/0426 (2017.01), H04W 52/04 (2009.01)

(54) CONTROLE DE POTÊNCIA PARA COMUNICAÇÃO DE MÚLTIPLAS ENTRADAS E MÚLTIPLAS SAÍDAS DE USUÁRIO ÚNICO EM ENLACE ASCENDENTE DE NOVO RÁDIO

(71) TELEFONAKTIEBOLAGET LM ERICSSON (PUBL) (SE)

(72) NIKLAS WERNERSSON; ROBERT MARK HARRISON

(85) 05/10/2020

(86) PCT IB2019/050075 de 04/01/2019

(87) WO 2019/193426 de 10/10/2019

(21) BR 11 2020 020453-6 A2

Código 1.3 - Notificação - Fase Nacional - PCT

(22) 21/01/2019

(30) 05/04/2018 US 62/653,526

(51) H04W 36/08 (2009.01), H04W 36/12 (2009.01), H04W 36/14 (2009.01), H04W 84/04 (2009.01)

(54) EQUIPAMENTO DE USUÁRIO EM UMA REDE DE COMUNICAÇÃO SEM FIO E MÉTODO RELACIONADO, PORTADORA E MEIO DE ARMAZENAMENTO LEGÍVEL POR COMPUTADOR

(71) TELEFONAKTIEBOLAGET LM ERICSSON (PUBL) (SE)

(72) LIAN ARAUJO; PATRIK RUGELAND; OUMER TEYEB

(85) 05/10/2020

(86) PCT EP2019/051327 de 21/01/2019

(87) WO 2019/192760 de 10/10/2019

(21) BR 11 2020 020457-9 A2

Código 1.3 - Notificação - Fase Nacional - PCT

(22) 03/04/2019

(30) 05/04/2018 EP 18165882.4

(51) G10L 19/008 (2013.01), G10L 25/06 (2013.01)

(54) APARELHO, MÉTODO OU PROGRAMA DE COMPUTADOR PARA ESTIMAR UMA DIFERENÇA DE TEMPO INTERCANAL

(71) FRAUNHOFER-GESELLSCHAFT ZUR FÖRDERUNG DER ANGEWANDTEN FORSCHUNG E. V. (DE)

(72) ELENI FOTOPOULOU; JAN BÜTHE; EMMANUEL RAVELLI; PALLAVI MABEN; MARTIN DIETZ; FRANZ REUTELHUBER; STEFAN DÖHLA; SRIKANTH KORSE

(85) 05/10/2020

(86) PCT EP2019/058434 de 03/04/2019

(87) WO 2019/193070 de 10/10/2019

(21) BR 11 2020 020461-7 A2

Código 1.3 - Notificação - Fase Nacional - PCT

(22) 15/04/2019

(30) 16/04/2018 RU PCT/RU2018/000237

(51) C07F 17/00 (2006.01), C07F 7/00 (2006.01), C07F 7/28 (2006.01), C08F 210/16 (2006.01), C08F 4/6592 (2006.01)

(54) COMPLEXO DE METAL QUE COMPREENDE LIGANTES DE AMIDINA E DE CICLOPENTADIENILA FUNDIDA AO INDOL

(71) ARLANXEO NETHERLANDS B.V. (NL)

(72) GEORGY PAVLOVICH GORYUNOV; OLEG VLADIMIROVICH SAMSONOV; DMITRY VADIMOVICH UBORSKY; ALEXANDER ZEL

´MANOVICH VOSKOBOYNIKOV; ALEXANDRA BERTHOUD; MAXENCE VALLA

(85) 05/10/2020

(86) PCT EP2019/059634 de 15/04/2019

(87) WO 2019/201838 de 24/10/2019

(21) BR 11 2020 020464-1 A2

Código 1.3 - Notificação - Fase Nacional - PCT

(22) 05/04/2019

(30) 06/04/2018 EP 18166173.7

(51) C07D 333/18 (2006.01), C07D 333/34 (2006.01), C07D 333/40 (2006.01), C07D 233/84 (2006.01), C07C 311/18 (2006.01), C07D 235/08 (2006.01), C07D 239/38 (2006.01), C07D 239/80 (2006.01), C07D 265/30 (2006.01), C07D 207/09 (2006.01), C07D 211/34 (2006.01), C07D 213/34 (2006.01), A61P 25/00 (2006.01), A61K 31/445 (2006.01)

(54) DERIVADOS DE BUMETANIDA PARA A TERAPIA DA HIPERIDROSE

(71) ZILENTIN AG (CH)

(72) THOMAS ERKER; PHILIPP SCHREPPPEL

(85) 05/10/2020

(86) PCT EP2019/058653 de 05/04/2019

(87) WO 2019/193159 de 10/10/2019

(21) BR 11 2020 020465-0 A2

Código 1.3 - Notificação - Fase Nacional - PCT

(22) 29/03/2019

(30) 12/04/2018 DE 10 2018 108 755.1

(51) B65D 41/34 (2006.01)

(54) DISPOSITIVO DE SEGURANÇA PARA UMA ARMADURA DE ESCOAMENTO

(71) PROTECHNA S.A. (CH)

(72) BERND KLATT; CHRISTIAN WERNER

(85) 05/10/2020

(86) PCT EP2019/058003 de 29/03/2019

(87) WO 2019/197178 de 17/10/2019

(21) BR 11 2020 020466-8 A2 Código 1.3 - Notificação - Fase Nacional - PCT
(22) 05/04/2019
(30) 06/04/2018 US 62/653,961
(51) A61K 47/64 (2017.01), A61K 31/4745 (2006.01), A61K 31/513 (2006.01)
(54) CONJUGADOS DE PEPTÍDEO DE CAMPTOTECINA
(71) SEATTLE GENETICS, INC. (US)
(72) SCOTT JEFFREY; RYAN LYSKI; MAUREEN RYAN; JULIA COCHRAN
(85) 05/10/2020
(86) PCT US2019/025968 de 05/04/2019
(87) WO 2019/195665 de 10/10/2019

(21) BR 11 2020 020471-4 A2 Código 1.3 - Notificação - Fase Nacional - PCT
(22) 04/04/2019
(30) 06/04/2018 AT A50283/2018; 19/12/2018 AT A51132/2018
(51) H01R 13/516 (2006.01), H01R 13/58 (2006.01), H01R 24/64 (2011.01)
(54) DISPOSIÇÃO DO CONECTOR PARA USO COM CABOS E CONEXÃO DE ENCAIXE UTILIZANDO UMA DISPOSIÇÃO DO CONECTOR
(71) NEUTRIK AG (LI)
(72) KEVIN ZECHMANN
(85) 05/10/2020
(86) PCT EP2019/000110 de 04/04/2019
(87) WO 2019/192753 de 10/10/2019

(21) BR 11 2020 020473-0 A2 Código 1.3 - Notificação - Fase Nacional - PCT
(22) 19/03/2019
(30) 05/04/2018 ES U201830468
(51) A61C 3/12 (2006.01)
(54) SUTIÃ
(71) CHIC BACK, S.L. (ES)
(72) NATALIA MARTÍNEZ ALONSO
(85) 05/10/2020
(86) PCT ES2019/070183 de 19/03/2019
(87) WO 2019/193223 de 10/10/2019

(21) BR 11 2020 020474-9 A2 Código 1.3 - Notificação - Fase Nacional - PCT
(22) 05/04/2019
(30) 06/04/2018 US 62/653,709
(51) B01D 46/00 (2006.01), B01D 46/42 (2006.01), F02M 25/08 (2006.01)
(54) FILTRO E MÉTODO PARA A CONSTRUÇÃO DE UM FILTRO
(71) STONERIDGE, INC. (US)
(72) ROBERT J. STEINMAN

(85) 05/10/2020
(86) PCT US2019/026184 de 05/04/2019
(87) WO 2019/195801 de 10/10/2019

(21) BR 11 2020 020476-5 A2 Código 1.3 - Notificação - Fase Nacional - PCT
(22) 12/02/2019
(30) 27/04/2018 AT A 50359/2018
(51) B01D 25/164 (2006.01), B01D 25/172 (2006.01)
(54) FILTRO PRENSA E PROCESSO PARA OPERAÇÃO DE FILTRO PRENSA
(71) ANDRITZ TECHNOLOGY AND ASSET MANAGEMENT GMBH (AT)
(72) DETLEF GIESEN; MICHAEL PANHOLZER
(85) 06/10/2020
(86) PCT AT2019/060053 de 12/02/2019
(87) WO 2019/204838 de 31/10/2019

(21) BR 11 2020 020477-3 A2 Código 1.3 - Notificação - Fase Nacional - PCT
(22) 10/04/2019
(30) 30/04/2018 US 15/966,047
(51) A61B 17/80 (2006.01)
(54) ESTRUTURAS DE TRAVAMENTO ROSQUEADAS PARA AFIXAR
ÂNCORAS ÓSSEAS A UMA PLACA ÓSSEA
(71) DEPUY SYNTHES PRODUCTS, INC. (US)
(72) SIMON M. BOSSHARD; MIRKO ROCCI; MICHAEL MCGURK; STEFAN
DUDE
(85) 06/10/2020
(86) PCT IB2019/052952 de 10/04/2019
(87) WO 2019/211681 de 07/11/2019

(21) BR 11 2020 020478-1 A2 Código 1.3 - Notificação - Fase Nacional - PCT
(22) 11/04/2019
(30) 12/04/2018 US 15/951,811
(51) A61B 17/32 (2006.01), A61B 17/28 (2006.01), A61B 18/14 (2006.01), A61B
17/00 (2006.01), A61B 18/00 (2006.01), A61B 90/00 (2016.01)
(54) TRAVAMENTO MECÂNICO PARA INSTRUMENTO CIRÚRGICO
ULTRASSÔNICO
(71) ETHICON LLC (US)
(72) JOHN E. BRADY; ALEXANDER R. CUTI; DEMETRIUS N. HARRIS;
MATTHEW T. KUHN; CANDICE OTREMBIAK; CAMERON D. MCLAIN
(85) 06/10/2020
(86) PCT IB2019/053009 de 11/04/2019
(87) WO 2019/198036 de 17/10/2019

(21) BR 11 2020 020479-0 A2 Código 1.3 - Notificação - Fase Nacional - PCT

(22) 08/04/2019
(30) 09/04/2018 US 62/654,586
(51) C12N 15/117 (2010.01), C12N 7/00 (2006.01), A61K 39/12 (2006.01)
(54) EMPACOTAMENTO DE OLIGONUCLEOTÍDEOS EM PARTÍCULAS SIMILARES A VÍRUS
(71) CHECKMATE PHARMACEUTICALS (US)
(72) EVAN DAVID WALTERS; FRANK HENNECKE
(85) 06/10/2020
(86) PCT IB2019/052867 de 08/04/2019
(87) WO 2019/197965 de 17/10/2019

(21) BR 11 2020 020480-3 A2 Código 1.3 - Notificação - Fase Nacional - PCT
(22) 19/04/2019
(30) 20/04/2018 US 62/660,340
(51) G01N 30/86 (2006.01), G01N 30/88 (2006.01), C07K 16/24 (2006.01), G01N 30/89 (2006.01)
(54) QUALIFICAÇÃO DE COLUNA CROMATOGRÁFICA EM MÉTODOS DE FABRICAÇÃO PARA PRODUZIR COMPOSIÇÕES DE ANTICORPOS ANTI-IL12/IL23
(71) JANSSEN BIOTECH, INC. (US)
(72) PAUL RANDOLPH
(85) 06/10/2020
(86) PCT US2019/028332 de 19/04/2019
(87) WO 2019/204734 de 24/10/2019

(21) BR 11 2020 020481-1 A2 Código 1.3 - Notificação - Fase Nacional - PCT
(22) 24/04/2019
(30) 25/04/2018 FR 18 53597
(51) A61K 8/36 (2006.01), A61Q 3/02 (2006.01), A61K 8/73 (2006.01)
(54) COMPOSIÇÃO COSMÉTICA DE ESMALTE DE UNHA TIXOTRÓPICO CONTENDO UM AGENTE DE ENDURECIMENTO DE UNHA, USO E PROCESSO DE IMPLEMENTAÇÃO
(71) FIABILA (FR)
(72) OLIVIER NOUGUEREDÉ
(85) 06/10/2020
(86) PCT FR2019/050966 de 24/04/2019
(87) WO 2019/207249 de 31/10/2019

(21) BR 11 2020 020485-4 A2 Código 1.3 - Notificação - Fase Nacional - PCT
(22) 17/04/2018
(51) F01P 7/16 (2006.01), F01P 11/02 (2006.01)
(54) SISTEMA DE RESFRIAMENTO COMPREENDENDO PELO MENOS DOIS CIRCUITOS DE RESFRIAMENTO CONECTADOS A UM TANQUE DE EXPANSÃO COMUM

(71) SCANIA CV AB (SE)
(72) ZOLTAN KARDOS; OLA HALL
(85) 06/10/2020
(86) PCT SE2018/050387 de 17/04/2018
(87) WO 2019/203701 de 24/10/2019

(21) BR 11 2020 020486-2 A2

Código 1.3 - Notificação - Fase Nacional - PCT
(22) 08/03/2019
(30) 10/04/2018 US 62/655,546; 26/07/2018 US 16/046,253
(51) H04W 24/10 (2009.01), H04W 64/00 (2009.01), G01S 5/00 (2006.01), G01S 5/02 (2010.01)
(54) ORTOGONALIDADE E ENCAPSULAMENTO PARA SINAIS DE POSICIONAMENTO E NAVEGAÇÃO
(71) QUALCOMM INCORPORATED (US)
(72) GUTTORM RINGSTAD OPSHAUG; RAYMAN WAI PON; JIE WU; NAGA BHUSHAN; SVEN FISCHER; STEPHEN WILLIAM EDGE
(85) 06/10/2020
(86) PCT US2019/021279 de 08/03/2019
(87) WO 2019/199396 de 17/10/2019

(21) BR 11 2020 020487-0 A2

Código 1.3 - Notificação - Fase Nacional - PCT
(22) 05/04/2019
(30) 06/04/2018 US 15/947,182
(51) B01D 53/90 (2006.01), B01D 53/94 (2006.01), C01B 21/12 (2006.01)
(54) SISTEMAS E MÉTODOS PARA FORMAR UMA SOLUÇÃO ESPECIADA DE CARBAMATO DE AMÔNIO
(71) SOLENIS TECHNOLOGIES, L.P. (US)
(72) CECIL COUTINHO; MICHAEL MITCHELL; STEPHEN VINCIGUERRA
(85) 06/10/2020
(86) PCT US2019/026015 de 05/04/2019
(87) WO 2019/195696 de 10/10/2019

(21) BR 11 2020 020490-0 A2

Código 1.3 - Notificação - Fase Nacional - PCT
(22) 05/04/2019
(30) 06/04/2018 US 62/654,311
(51) B21B 1/46 (2006.01), C21D 8/02 (2006.01)
(54) LAMINAGEM DE ATRITO ELEVADO DE TIRA DE METAL FINA
(71) NUCOR CORPORATION (US)
(72) TAO WANG; KISHLAY MISHRA; JEFFERY EDWARD KEFFER
(85) 06/10/2020
(86) PCT US2019/026036 de 05/04/2019
(87) WO 2019/195709 de 10/10/2019

(21) BR 11 2020 020491-9 A2	Código 1.3 - Notificação - Fase Nacional - PCT (22) 15/02/2019 (30) 09/04/2018 DE 10 2018 205 300.6 (51) F04D 29/42 (2006.01), F04D 29/54 (2006.01), F04D 29/66 (2006.01), F04D 29/70 (2006.01) (54) VENTILADOR E GRADE DE ENTRADA PARA UM VENTILADOR (71) ZIEHL-ABEGG SE (DE) (72) FRIEDER LOERCHER; ALEXANDER HEROLD (85) 06/10/2020 (86) PCT DE2019/200013 de 15/02/2019 (87) WO 2019/196992 de 17/10/2019
(21) BR 11 2020 020492-7 A2	Código 1.3 - Notificação - Fase Nacional - PCT (22) 24/04/2018 (51) E21B 7/02 (2006.01), E21B 15/04 (2006.01) (54) JUMBO ELETRO-HIDRÁULICO (71) RESEMIN S.A. (PE) (72) FERNANDO MISAEL DIAZ LOPEZ (85) 06/10/2020 (86) PCT PE2018/000008 de 24/04/2018 (87) WO 2019/209124 de 31/10/2019
(21) BR 11 2020 020493-5 A2	Código 1.3 - Notificação - Fase Nacional - PCT (22) 10/04/2019 (30) 10/04/2018 NO 20180488 (51) E21B 33/043 (2006.01) (54) MÉTODO E SISTEMA PARA CONEXÃO A UM SUSPENSOR DE COLUNA (71) AKER SOLUTIONS AS (NO) (72) ALAN KARDEC; ALEXANDRE AUGUSTO; FELIPE EHIKE ANASTÁCIO; HENRIQUE MELLO; MARCEL TOLEDO; MICHEL REHEM (85) 06/10/2020 (86) PCT NO2019/050076 de 10/04/2019 (87) WO 2019/199177 de 17/10/2019
(21) BR 11 2020 020494-3 A2	Código 1.3 - Notificação - Fase Nacional - PCT (22) 03/04/2019 (30) 09/04/2018 JP 2018-075031 (51) B60R 25/24 (2013.01), B60R 25/04 (2013.01), B62H 5/08 (2006.01), B62J 99/00 (2020.01), E05B 49/00 (2006.01), E05B 83/00 (2014.01), F02D 29/02 (2006.01), F02D 45/00 (2006.01) (54) SISTEMA DE CONTROLE DE VEÍCULO (71) HONDA MOTOR CO., LTD. (JP) (72) KUNIHITO KAMON; RYOHEI KITAMURA; NOBUAKI KINOSHITA (85) 06/10/2020

(86) PCT JP2019/014840 de 03/04/2019

(87) WO 2019/198599 de 17/10/2019

(21) BR 11 2020 020498-6 A2

Código 1.3 - Notificação - Fase Nacional - PCT

(22) 08/05/2018

(51) H04W 72/04 (2009.01)

(54) MÉTODO DE COMUNICAÇÃO SEM FIO E DISPOSITIVO DE
COMUNICAÇÕES

(71) GUANGDONG OPPO MOBILE TELECOMMUNICATIONS CORP., LTD.
(CN)

(72) YANAN LIN; HUEI-MING LIN

(85) 06/10/2020

(86) PCT CN2018/086059 de 08/05/2018

(87) WO 2019/213845 de 14/11/2019

(21) BR 11 2020 020529-0 A2

Código 1.3 - Notificação - Fase Nacional - PCT

(22) 08/04/2019

(30) 12/04/2018 CN 201810326452.7

(51) H04W 28/02 (2009.01)

(54) MÉTODO E DISPOSITIVO DE CONTROLE DE TRANSMISSÃO

(71) ZTE CORPORATION (CN)

(72) ZHUANG LIU; YIN GAO; HE HUANG

(85) 06/10/2020

(86) PCT CN2019/081677 de 08/04/2019

(87) WO 2019/196765 de 17/10/2019

(21) BR 11 2020 020530-3 A2

Código 1.3 - Notificação - Fase Nacional - PCT

(22) 11/04/2019

(30) 12/04/2018 EP 18167058.9

(51) C12P 41/00 (2006.01), C12P 5/00 (2006.01), C12P 17/14 (2006.01)

(54) PREPARAÇÃO BIOCATALÍTICA ENANTIOSELETIVA DE
1-AMINOINDANO 4-CIANO SUBSTITUÍDO E OZANIMOD

(71) PHARMAZELL GMBH (DE)

(72) JANA LÖWE; FLORIAN UTHOFF; CHRISTINA HARMS; HARALD
GRÖGER; KAI DONSBACH

(85) 06/10/2020

(86) PCT EP2019/059334 de 11/04/2019

(87) WO 2019/197571 de 17/10/2019

(21) BR 11 2020 020532-0 A2

Código 1.3 - Notificação - Fase Nacional - PCT

(22) 13/06/2018

(51) E21B 23/06 (2006.01), E21B 33/12 (2006.01)

(54) MÉTODO DE ASSENTAMENTO DE UM SISTEMA DE MÚLTIPLAS

BARREIRAS DE PASSAGEM ÚNICA, E, SISTEMA DE MÚLTIPLAS
BARREIRAS DE PASSAGEM ÚNICA.

(71) HALLIBURTON ENERGY SERVICES, INC. (US)

(72) DAVID ALLEN DOCKWEILER; GARRY MARTIN HOWITT; WILLIAM ELLIS
STANDRIDGE

(85) 06/10/2020

(86) PCT US2018/037289 de 13/06/2018

(87) WO 2019/240786 de 19/12/2019

(21) BR 11 2020 020533-8 A2

Código 1.3 - Notificação - Fase Nacional - PCT

(22) 12/04/2019

(30) 17/04/2018 JP 2018-078979

(51) B22D 11/128 (2006.01), B22D 11/16 (2006.01), B22D 11/20 (2006.01)

(54) MÉTODO DE FUNDIÇÃO CONTÍNUA DE AÇO

(71) JFE STEEL CORPORATION (JP)

(72) NORICHIKA ARAMAKI; KEIGO TOISHI; TOMOYA ODAGAKI; KEISUKE
SANO; SHIZUHIKO IKENO

(85) 06/10/2020

(86) PCT JP2019/015895 de 12/04/2019

(87) WO 2019/203137 de 24/10/2019

(21) BR 11 2020 020537-0 A2

Código 1.3 - Notificação - Fase Nacional - PCT

(22) 23/05/2018

(51) E21B 34/10 (2006.01), F16K 31/122 (2006.01), E21B 43/12 (2006.01)

(54) APARELHO E MÉTODO

(71) HALLIBURTON ENERGY SERVICES, INC. (US)

(72) LORENZZO BREDI MINASSA; JONATHAN JOUBRAN

(85) 06/10/2020

(86) PCT US2018/034152 de 23/05/2018

(87) WO 2019/226160 de 28/11/2019

(21) BR 11 2020 020538-9 A2

Código 1.3 - Notificação - Fase Nacional - PCT

(22) 23/05/2018

(51) E21B 34/10 (2006.01), F16K 31/122 (2006.01), E21B 43/12 (2006.01)

(54) APARELHO E MÉTODO PARA CONTROLAR UMA OU MAIS VÁLVULAS
DE CONTROLE

(71) HALLIBURTON ENERGY SERVICES, INC. (US)

(72) LORENZZO BREDI MINASSA; JONATHAN JOUBRAN

(85) 06/10/2020

(86) PCT US2018/034157 de 23/05/2018

(87) WO 2019/226161 de 28/11/2019

(21) BR 11 2020 020541-9 A2

Código 1.3 - Notificação - Fase Nacional - PCT

(22) 04/04/2019
(30) 09/04/2018 US 62/654,540
(51) A61K 31/28 (2006.01), A61K 33/24 (2019.01), A61K 31/10 (2006.01), A61K 31/07 (2006.01), A61K 31/19 (2006.01), A61K 31/375 (2006.01), A61P 17/00 (2006.01), A61P 17/06 (2006.01), A61P 17/08 (2006.01), A61K 8/23 (2006.01), A61K 8/362 (2006.01), A61K 8/365 (2006.01), A61K 8/67 (2006.01), A61Q 17/00 (2006.01), A61Q 19/00 (2006.01)
(54) FORMULAÇÕES TÓPICAS QUE COMPREENDEM ESTRÔNCIO E METILFONILMETANO (MSM) E MÉTODOS DE TRATAMENTO
(71) NOON AESTHETICS M.R LTD. (IL)
(72) ERAN ROSMAN; MASHA MINKIN
(85) 06/10/2020
(86) PCT IL2019/050386 de 04/04/2019
(87) WO 2019/198067 de 17/10/2019

(21) BR 11 2020 020542-7 A2

Código 1.3 - Notificação - Fase Nacional - PCT
(22) 03/04/2019
(30) 06/04/2018 EP 18166014.3
(51) G01N 35/00 (2006.01)
(54) MÉTODO PARA DETERMINAÇÃO DE UM ANALITO, E SISTEMA DE ANÁLISE
(71) BOEHRINGER INGELHEIM VETMEDICA GMBH (DE)
(72) MATTHIAS GRIESSNER
(85) 06/10/2020
(86) PCT EP2019/058373 de 03/04/2019
(87) WO 2019/193034 de 10/10/2019

(21) BR 11 2020 020546-0 A2

Código 1.3 - Notificação - Fase Nacional - PCT
(22) 03/04/2019
(30) 11/04/2018 US 15/950,870
(51) A61K 31/198 (2006.01), A61K 31/22 (2006.01), A61P 35/00 (2006.01)
(54) COMPOSIÇÃO E MÉTODO PARA TERAPIA-ALVO DUPLO NO TRATAMENTO DE TUMORES NEUROENDÓCRINOS
(71) NANOPHARMACEUTICALS, LLC (US)
(72) MOUSA, SHAKER; RAJABI, MEHDI; KARAKUS, OZLEM O.
(85) 06/10/2020
(86) PCT US2019/025489 de 03/04/2019
(87) WO 2019/199532 de 17/10/2019

(21) BR 11 2020 020549-4 A2

Código 1.3 - Notificação - Fase Nacional - PCT
(22) 18/04/2019
(30) 23/04/2018 US 62/661,362; 26/04/2018 US 62/662,991
(51) A61K 31/505 (2006.01)
(54) NOVO PROCESSO PARA SÍNTESE DE UM COMPOSTO FENOXI

DIAMINOPIRIMIDINA

(71) MERCK SHARP & DOHME CORP. (US) ; MSD WERTHENSTEIN
BIOPHARMA GMBH (CH)

(72) KEVIN M. MALONEY; KALLOL BASU; JOHN Y.L. CHUNG; RICHARD
DESMOND; MICHAEL JAMES DI MASO; GUY R. HUMPHREY; ALFRED Y.
LEE; DAN LEHNHERR; FENG PENG; HONG REN; MARK WEISEL; SIWEI
ZHANG; PATRICK LARPENT

(85) 06/10/2020

(86) PCT US2019/028014 de 18/04/2019

(87) WO 2019/209607 de 31/10/2019

(21) BR 11 2020 020555-9 A2

Código 1.3 - Notificação - Fase Nacional - PCT

(22) 12/04/2019

(30) 13/04/2018 US US 15/952,955

(51) E02F 3/815 (2006.01), E02F 9/28 (2006.01)

(54) BROCA DE FERRAMENTA AFUNILADA

(71) CATERPILLAR INC. (US)

(72) DAVID B. PARZYNSKI JR; THOMAS M. CONGDON

(85) 07/10/2020

(86) PCT US2019/027132 de 12/04/2019

(87) WO 2019/200195 de 17/10/2019

(21) BR 11 2020 020556-7 A2

Código 1.3 - Notificação - Fase Nacional - PCT

(22) 09/04/2019

(30) 09/04/2018 JP 2018-074589

(51) H04W 76/16 (2018.01), H04M 1/00 (2006.01), H04W 4/00 (2018.01)

(54) EQUIPAMENTO DE USUÁRIO, APARELHO DE CONTROLE E MÉTODO
DE CONTROLE DE COMUNICAÇÃO

(71) SHARP KABUSHIKI KAISHA (JP) ; FG INNOVATION COMPANY LIMITED
(CN)

(72) YUDAI KAWASAKI; MASAFUMI ARAMOTO

(85) 07/10/2020

(86) PCT JP2019/015492 de 09/04/2019

(87) WO 2019/198719 de 17/10/2019

(21) BR 11 2020 020558-3 A2

Código 1.3 - Notificação - Fase Nacional - PCT

(22) 06/05/2019

(30) 08/05/2018 FI 20180063

(51) B07B 1/00 (2006.01)

(54) CORPO DE TELA MÓVEL E PLANTA DE PROCESSAMENTO DE
MATERIAL MINERAL MÓVEL

(71) METSO MINERALS, INC. (FI)

(72) TOMMI KYKYRI; LASSE SALO

(85) 07/10/2020

(86) PCT FI2019/050349 de 06/05/2019

(87) WO 2019/215387 de 14/11/2019

(21) BR 11 2020 020559-1 A2

Código 1.3 - Notificação - Fase Nacional - PCT

(22) 09/04/2019

(30) 09/04/2018 CN 201810312964.8

(51) H04W 8/18 (2009.01)

(54) MÉTODO DE ASSINATURA DE SERVIÇO, APARELHO, CHIP, PRODUTO DE PROGRAMA DE COMPUTADOR, MEIO DE ARMAZENAMENTO LEGÍVEL POR COMPUTADOR E SISTEMA

(71) HUAWEI TECHNOLOGIES CO., LTD. (CN)

(72) ZAIFENG ZONG

(85) 07/10/2020

(86) PCT CN2019/081849 de 09/04/2019

(87) WO 2019/196813 de 17/10/2019

(21) BR 11 2020 020560-5 A2

Código 1.3 - Notificação - Fase Nacional - PCT

(22) 24/04/2019

(30) 08/05/2018 JP 2018-090208

(51) B22D 11/115 (2006.01), B22D 11/04 (2006.01)

(54) DISPOSITIVO DE AGITAÇÃO ELETROMAGNÉTICA

(71) NIPPON STEEL CORPORATION (JP)

(72) NOBUHIRO OKADA

(85) 07/10/2020

(86) PCT JP2019/017427 de 24/04/2019

(87) WO 2019/216222 de 14/11/2019

(21) BR 11 2020 020561-3 A2

Código 1.3 - Notificação - Fase Nacional - PCT

(22) 11/04/2019

(30) 16/04/2018 US 15/953,595

(51) A46D 3/00 (2006.01), A46B 5/00 (2006.01), A46B 5/02 (2006.01), B29C 45/16 (2006.01), B29C 45/00 (2006.01)

(54) INSTRUMENTO PARA HIGIENE BUCAL

(71) COLGATE-PALMOLIVE COMPANY (US)

(72) DOUGLAS HOHLBEIN; CHI SHING WONG

(85) 07/10/2020

(86) PCT US2019/026865 de 11/04/2019

(87) WO 2019/204103 de 24/10/2019

(21) BR 11 2020 020564-8 A2

Código 1.3 - Notificação - Fase Nacional - PCT

(22) 09/04/2019

(30) 11/04/2018 US 62/656,226; 14/05/2018 EP 18172067.3

(51) A61K 38/13 (2006.01), A61P 11/00 (2006.01), A61K 9/127 (2006.01), A61K

9/19 (2006.01)
(54) FORMULAÇÕES DE CICLOSPORINA PARA USO NO TRATAMENTO DA SÍNDROME DE BRONQUIOLITE OBLITERANTE (BOS)
(71) BREATH THERAPEUTICS GMBH (DE)
(72) OLIVER DENK; GERHARD BÖRNER; ALDO IACONO
(85) 07/10/2020
(86) PCT EP2019/058958 de 09/04/2019
(87) WO 2019/197406 de 17/10/2019

(21) BR 11 2020 020567-2 A2 Código 1.3 - Notificação - Fase Nacional - PCT
(22) 10/04/2019
(30) 10/04/2018 EP 18166672.8
(51) A61K 9/68 (2006.01), A61K 9/16 (2006.01), A61K 9/20 (2006.01), A61K 31/231 (2006.01), A61K 31/232 (2006.01), A23G 4/00 (2006.01)
(54) FORMA DE DOSAGEM SÓLIDA DE MÚLTIPLOS PARTICULADOS QUE TEM UMA TEXTURA ELÁSTICA
(71) DSM IP ASSETS B.V. (NL)
(72) JEAN-CLAUDE TRITSCH
(85) 07/10/2020
(86) PCT EP2019/059005 de 10/04/2019
(87) WO 2019/197432 de 17/10/2019

(21) BR 11 2020 020570-2 A2 Código 1.3 - Notificação - Fase Nacional - PCT
(22) 08/04/2019
(30) 11/04/2018 EP 18166706.4
(51) C07C 45/57 (2006.01), C07D 303/48 (2006.01), C07C 47/225 (2006.01)
(54) PROCESSO PARA A PRODUÇÃO DE 2-METIL-4-(2,6,6-TRIMETIL-1-CICLO-HEXEN-1-IL)-2-BUTENAL
(71) DSM IP ASSETS B.V. (NL)
(72) JAN SCHUETZ
(85) 07/10/2020
(86) PCT EP2019/058787 de 08/04/2019
(87) WO 2019/197326 de 17/10/2019

(21) BR 11 2020 020571-0 A2 Código 1.3 - Notificação - Fase Nacional - PCT
(22) 10/04/2019
(30) 11/04/2018 US 62/656,159; 09/04/2019 US 16/378,824
(51) H04W 64/00 (2009.01), H04W 16/28 (2009.01), G01S 5/02 (2010.01), H04W 4/02 (2018.01)
(54) SISTEMA DE POSICIONAMENTO E NAVEGAÇÃO QUE USA FEIXE DE RÁDIO
(71) QUALCOMM INCORPORATED (US)
(72) GUTTORM RINGSTAD OPSHAUG; NAGA BHUSHAN; JIE WU; SVEN FISCHER; STEPHEN WILLIAM EDGE; RAYMAN PON

(85) 07/10/2020
 (86) PCT US2019/026741 de 10/04/2019
 (87) WO 2019/199935 de 17/10/2019

(21) BR 11 2020 020574-5 A2 Código 1.3 - Notificação - Fase Nacional - PCT
 (22) 18/03/2019
 (30) 09/04/2018 JP 2018-074448
 (51) B29B 7/20 (2006.01)
 (54) ROTOR DE AMASSAMENTO E MÁQUINA DE AMASSAMENTO TIPO BATELADA
 (71) KABUSHIKI KAISHA KOBE SEIKO SHO (KOBE STEEL, LTD.) (JP)
 (72) AKIRA KONISHI; YASUAKI YAMANE; NAOFUMI KANEI
 (85) 07/10/2020
 (86) PCT JP2019/011127 de 18/03/2019
 (87) WO 2019/198433 de 17/10/2019

(21) BR 11 2020 020576-1 A2 Código 1.3 - Notificação - Fase Nacional - PCT
 (22) 09/04/2019
 (30) 10/04/2018 DE 10 2018 205 387.1
 (51) G16H 30/40 (2018.01), G16H 40/63 (2018.01), G16H 20/17 (2018.01)
 (54) DISPOSITIVO E MÉTODO PARA DETERMINAR SANGUE RESIDUAL EM UM DIALISADOR E SISTEMA DE DIÁLISE
 (71) FRESENIUS MEDICAL CARE DEUTSCHLAND GMBH (DE)
 (72) ANSGAR ERLenkÖTTER; LUKAS UTZIG
 (85) 07/10/2020
 (86) PCT EP2019/058919 de 09/04/2019
 (87) WO 2019/197387 de 17/10/2019

(21) BR 11 2020 020579-6 A2 Código 1.3 - Notificação - Fase Nacional - PCT
 (22) 08/04/2019
 (30) 11/04/2018 EP 18166756.9
 (51) B26B 19/20 (2006.01)
 (54) DISPOSITIVO PARA CORTE DE CABELOS OU PELOS QUE COMPREENDE UMA UNIDADE DE CORTE
 (71) KONINKLIJKE PHILIPS N.V. (NL)
 (72) MARCUS FRANCISCUS EIJKELKAMP; ARJEN DE BOER; MARTIJN FRANS JOHAN NAB; WILLEM MAAT; ROEL ALEXANDER RETHMEIER
 (85) 07/10/2020
 (86) PCT EP2019/058747 de 08/04/2019
 (87) WO 2019/197303 de 17/10/2019

(21) BR 11 2020 020580-0 A2 Código 1.3 - Notificação - Fase Nacional - PCT
 (22) 19/04/2019

(30) 20/04/2018 US 62/660,692
(51) G01R 33/28 (2006.01), G01R 33/38 (2006.01), G01R 33/44 (2006.01)
(54) PROTEÇÃO POSICIONÁVEL PARA DISPOSITIVOS DE IMAGEAMENTO DE RESSONÂNCIA MAGNÉTICA PORTÁTEIS
(71) HYPERFINE RESEARCH, INC. (US)
(72) CHRISTOPHER THOMAS MCNULTY; MICHAEL STEPHEN POOLE
(85) 07/10/2020
(86) PCT US2019/028228 de 19/04/2019
(87) WO 2019/204679 de 24/10/2019

(21) BR 11 2020 020581-8 A2

Código 1.3 - Notificação - Fase Nacional - PCT
(22) 03/04/2019
(30) 27/04/2018 GB 1806906.2
(51) F16L 23/04 (2006.01), A61M 39/10 (2006.01)
(54) BRAÇADEIRA
(71) BIO PURE TECHNOLOGY LIMITED (GB)
(72) CHRIS SILLITOE; NICK WHITE
(85) 07/10/2020
(86) PCT EP2019/058440 de 03/04/2019
(87) WO 2019/206590 de 31/10/2019

(21) BR 11 2020 020583-4 A2

Código 1.3 - Notificação - Fase Nacional - PCT
(22) 12/04/2019
(30) 12/04/2018 EP 18167054.8
(51) F24C 15/02 (2006.01), F24C 7/08 (2006.01), A21B 3/02 (2006.01)
(54) PORTA AUTOMÁTICA PARA UM APARELHO DOMÉSTICO E APARELHO DOMÉSTICO
(71) ELECTROLUX APPLIANCES AKTIEBOLAG (SE)
(72) BRANKO IVANOVIC; DIETMAR HILDNER; RUDOLF SCHMIDT
(85) 07/10/2020
(86) PCT EP2019/059386 de 12/04/2019
(87) WO 2019/197596 de 17/10/2019

(21) BR 11 2020 020585-0 A2

Código 1.3 - Notificação - Fase Nacional - PCT
(22) 11/04/2019
(30) 13/04/2018 US 15/952,376; 13/04/2018 US 15/952,387; 13/04/2018 US 15/952,392; 13/04/2018 US 15/952,365; 13/04/2018 US 15/952,382
(51) G06K 15/00 (2006.01), G06F 21/60 (2013.01), G06F 3/12 (2006.01)
(54) CHIP E ITEM DE SUPRIMENTO PARA DISPOSITIVO DE IMAGEAMENTO, INCLUINDO COMUNICAÇÃO
(71) LEXMARK INTERNATIONAL, INC. (US)
(72) STEPHEN PORTER BUSH; NATHAN WAYNE FOLEY; JENNIFER TOPMILLER WILLIAMS; CHRISTOPHER ALAN ADKINS
(85) 07/10/2020

(86) PCT US2019/027059 de 11/04/2019

(87) WO 2019/200155 de 17/10/2019

(21) BR 11 2020 020588-5 A2

Código 1.3 - Notificação - Fase Nacional - PCT

(22) 17/04/2019

(30) 18/04/2018 EP 18168011.7

(51) C07K 16/28 (2006.01)

(54) ANTICORPOS ISOLADOS, ÁCIDO NUCLEICO, CÉLULA HOSPEDEIRA, MÉTODO DE PRODUÇÃO DE UM ANTICORPO, FORMULAÇÃO FARMACÊUTICA E USO

(71) F. HOFFMANN-LA ROCHE AG (CH)

(72) STEFAN DENGL; SEBASTIAN FENN; JENS FISCHER; ANDREAS HINZ; CLAUDIA KIRSTENPFAD; STEFAN KLOSTERMANN; JOERG MOELLEKEN; GEORG TIEFENTHALER; SABINE HOVES; ALEXANDER BUJOTZEK; MEHER MAJETY

(85) 07/10/2020

(86) PCT EP2019/060007 de 17/04/2019

(87) WO 2019/202040 de 24/10/2019

(21) BR 11 2020 020589-3 A2

Código 1.3 - Notificação - Fase Nacional - PCT

(22) 10/01/2019

(30) 25/05/2018 JP 2018-100516

(51) A01N 59/16 (2006.01), A01N 25/12 (2006.01), A01N 59/06 (2006.01), A01P 7/04 (2006.01), C09D 5/14 (2006.01), C09D 7/61 (2018.01), C09D 201/00 (2006.01)

(54) MÉTODO DE CONTROLE DE INSETO NOCIVO, MEMBRO DE CONTROLE DE INSETO NOCIVO, MATERIAL DE REVESTIMENTO DE CONTROLE DE INSETO NOCIVO, E, AGENTE DE CONTROLE DE INSETO NOCIVO

(71) DR.C MEDICAL MEDICINE CO., LTD. (JP)

(72) OKAZAKI NARUMI

(85) 07/10/2020

(86) PCT JP2019/000510 de 10/01/2019

(87) WO 2019/225051 de 28/11/2019

(21) BR 11 2020 020590-7 A2

Código 1.3 - Notificação - Fase Nacional - PCT

(22) 12/04/2019

(30) 13/04/2018 US US 15/953,121

(51) E02F 3/815 (2006.01), E02F 9/28 (2006.01), E21C 35/193 (2006.01)

(54) SISTEMA DE RETENÇÃO PARA FIXAR BROCAS DE FERRAMENTA A UM CONJUNTO DE LÂMINA

(71) CATERPILLAR INC. (US)

(72) DAVID B. PARZYNSKI JR.; THOMAS M. CONGDON

(85) 07/10/2020

(86) PCT US2019/027151 de 12/04/2019

(87) WO 2019/200210 de 17/10/2019

(21) BR 11 2020 020592-3 A2

Código 1.3 - Notificação - Fase Nacional - PCT

(22) 16/04/2019

(30) 16/04/2018 US 15/954,355; 16/04/2018 US 15/954,322

(51) G06F 3/00 (2006.01)

(54) SISTEMA E MÉTODOS PARA ALTERAR ENDEREÇOS DE UM OU MAIS COMPONENTES

(71) LEXMARK INTERNATIONAL, INC. (US)

(72) STEPHEN P. BUSH; TIMOTHY JOHN RADEMACHER

(85) 07/10/2020

(86) PCT US2019/027653 de 16/04/2019

(87) WO 2019/204292 de 24/10/2019

(21) BR 11 2020 020594-0 A2

Código 1.3 - Notificação - Fase Nacional - PCT

(22) 11/04/2019

(30) 12/04/2018 US 62/656,936; 10/04/2019 US 16/380,520

(51) H04N 19/126 (2014.01), H04N 19/186 (2014.01), H04N 19/136 (2014.01)

(54) HARMONIZAÇÃO DE QUANTIZAÇÃO BASEADA EM TRANSFORMADAS E DERIVAÇÃO DE ESCALA DE AJUSTE DE FAIXA DINÂMICA EM CODIFICAÇÃO DE VÍDEO

(71) QUALCOMM INCORPORATED (US)

(72) ADARSH KRISHNAN RAMASUBRAMONIAN; DMYTRO RUSANOVSKYY; MARTA KARCZEWICZ

(85) 07/10/2020

(86) PCT US2019/026966 de 11/04/2019

(87) WO 2019/200085 de 17/10/2019

(21) BR 11 2020 020596-6 A2

Código 1.3 - Notificação - Fase Nacional - PCT

(22) 03/04/2019

(30) 10/04/2018 EP 18166552.2; 17/12/2018 EP 18212916.3

(51) C07D 405/12 (2006.01), C07D 249/12 (2006.01), A61P 35/00 (2006.01), A61K 31/4196 (2006.01)

(54) MÉTODO PARA A PREPARAÇÃO DE UMA 1,2,4-TRIAZOLONA TRISSUBSTITUÍDA EM 2,4,5

(71) BAYER AKTIENGESELLSCHAFT (DE) ; BAYER PHARMA AKTIENGESELLSCHAFT (DE)

(72) JORMA HASSFELD; STEFAN NIKOLAUS GRADL; PHILIPP RUBENBAUER; HENRICUS NICOLAAS SEBASTIAAN VAN DER HAAS; REINERUS GERARDUS GIELING

(85) 07/10/2020

(86) PCT EP2019/058389 de 03/04/2019

(87) WO 2019/197239 de 17/10/2019

(21) BR 11 2020 020597-4 A2 Código 1.3 - Notificação - Fase Nacional - PCT
(22) 26/04/2019
(30) 01/05/2018 NL 2020848
(51) A22B 7/00 (2006.01), A22C 21/00 (2006.01)
(54) SISTEMA PARA PROCESSAMENTO DE PRODUTOS ABATIDOS, E, MÉTODO PARA AJUSTAR UM POSICIONAMENTO MÚTUO DAS TRANSPORTADORAS DE PRODUTO DE UM SISTEMA.
(71) MAREL POULTRY B.V. (NL)
(72) FRANCISCUS ARNOLDUS ALBERTUS VAN BERKEL; RENE JOHANNES THEODORUS JANSSEN; RICHARD JOZEF DE SCHUTTER
(85) 07/10/2020
(86) PCT NL2019/050246 de 26/04/2019
(87) WO 2019/212335 de 07/11/2019

(21) BR 11 2020 020598-2 A2 Código 1.3 - Notificação - Fase Nacional - PCT
(22) 19/04/2019
(30) 20/04/2018 US 62/660 456
(51) A23K 20/00 (2016.01), A23K 20/116 (2016.01), A23K 50/75 (2016.01)
(54) USOS DE PIRROLOQUINOLINA QUINONA, ADITIVO ALIMENTAR, RAÇÕES OU MISTURAS PRÉVIAS E MISTURA PRÉVIA
(71) ADISSEO FRANCE S.A.S. (FR)
(72) PIERRE-ANDRÉ GERAERT
(85) 07/10/2020
(86) PCT IB2019/000520 de 19/04/2019
(87) WO 2019/202398 de 24/10/2019

(21) BR 11 2020 020600-8 A2 Código 1.3 - Notificação - Fase Nacional - PCT
(22) 01/03/2019
(30) 13/04/2018 US 62/657,630; 28/02/2019 US 16/289,435
(51) H04W 52/02 (2009.01)
(54) INTERAÇÃO ENTRE MEDIÇÃO DE WUS E RRM
(71) QUALCOMM INCORPORATED (US)
(72) LE LIU; ALBERTO RICO ALVARINO; MUNGAL SINGH DHANDA; UMESH PHUYAL
(85) 07/10/2020
(86) PCT US2019/020387 de 01/03/2019
(87) WO 2019/199391 de 17/10/2019

(21) BR 11 2020 020601-6 A2 Código 1.3 - Notificação - Fase Nacional - PCT
(22) 01/04/2019
(30) 09/04/2018 CN PCT/CN2018/082353; 04/05/2018 EP 18170783.7

(51) A61K 8/73 (2006.01), A61Q 19/00 (2006.01), A61K 8/02 (2006.01)

(54) COMPOSIÇÃO COSMÉTICA E/OU DERMATOLÓGICA, E, USO COSMÉTICO DA COMPOSIÇÃO.

(71) BASF SE (DE)

(72) VOLKER WENDEL; WIBKE LOELSBERG; DAVID GRAHAM; DANIEL STADLER; ANJA SUCKERT; HEIDI RIEDEL; NATHALIE BOUILLO; MARC FRICKE; CLAUDIA WOOD

(85) 07/10/2020

(86) PCT EP2019/058129 de 01/04/2019

(87) WO 2019/197184 de 17/10/2019

(21) BR 11 2020 020602-4 A2

Código 1.3 - Notificação - Fase Nacional - PCT

(22) 15/03/2019

(30) 13/04/2018 US US 15/953,230

(51) E02F 3/815 (2006.01), E02F 3/76 (2006.01)

(54) MEMBRO DE DESGASTE

(71) CATERPILLAR INC. (US)

(72) DAVID B. PARZYNSKI JR.; THOMAS M. CONGDON

(85) 07/10/2020

(86) PCT US2019/022501 de 15/03/2019

(87) WO 2019/199412 de 17/10/2019

(21) BR 11 2020 020604-0 A2

Código 1.3 - Notificação - Fase Nacional - PCT

(22) 10/04/2019

(30) 11/04/2018 US 62/656,331

(51) A61P 35/00 (2006.01), C07K 16/18 (2006.01), C07K 16/28 (2006.01), C07K 16/30 (2006.01), C07K 16/46 (2006.01)

(54) CONSTRUÇÕES DE POLIPEPTÍDEO MULTIESPECÍFICO TENDO LIGAÇÃO RESTRITA DE CD3 E MÉTODOS E USOS RELACIONADOS

(71) INHIBRX, INC. (US)

(72) BRENDAN P. ECKELMAN; MICHAEL D. KAPLAN; KATELYN M. WILLIS; JOHN C. TIMMER

(85) 07/10/2020

(86) PCT US2019/026860 de 10/04/2019

(87) WO 2019/200022 de 17/10/2019

(21) BR 11 2020 020605-9 A2

Código 1.3 - Notificação - Fase Nacional - PCT

(22) 09/04/2019

(30) 11/04/2018 JP 2018-075844

(51) B65D 65/40 (2006.01), B65D 85/72 (2006.01)

(54) RECIPIENTE DE ACONDICIONAMENTO PARA PRODUTOS ALIMENTÍCIOS

(71) TETRA LAVAL HOLDINGS & FINANCE S.A. (CH)

(72) KAZUYA ONO

(85) 07/10/2020
(86) PCT JP2019/015401 de 09/04/2019
(87) WO 2019/198695 de 17/10/2019

(21) BR 11 2020 020610-5 A2 Código 1.3 - Notificação - Fase Nacional - PCT
(22) 06/05/2019
(30) 04/05/2018 US 62/667,408; 04/05/2018 US 62/667,413
(51) B05D 3/04 (2006.01), B32B 9/04 (2006.01), C08J 7/18 (2006.01), C23C 16/513 (2006.01), G02B 1/12 (2006.01), H01J 37/32 (2006.01), H01L 51/52 (2006.01)
(54) MÉTODO DE PROTEÇÃO DE NANO-REVESTIMENTO PARA DISPOSITIVOS ELÉTRICOS
(71) JIANGSU FAVORED NANOTECHNOLOGY CO., LTD (CN)
(72) JIAN ZONG
(85) 07/10/2020
(86) PCT US2019/030933 de 06/05/2019
(87) WO 2019/213664 de 07/11/2019

(21) BR 11 2020 020611-3 A2 Código 1.3 - Notificação - Fase Nacional - PCT
(22) 25/02/2019
(30) 16/04/2018 US 62/658,446; 19/06/2018 US 16/011,770
(51) G01S 1/04 (2006.01), G01S 5/02 (2010.01), G01S 5/10 (2006.01)
(54) USO PROTEGIDO DE NAVEGAÇÃO E SINAL DE POSICIONAMENTO
(71) QUALCOMM INCORPORATED (US)
(72) GUTTORM RINGSTAD OPSHAUG; RAYMAN WAI PON; JIE WU; SVEN FISCHER; STEPHEN WILLIAM EDGE; NAGA BHUSHAN
(85) 07/10/2020
(86) PCT US2019/019363 de 25/02/2019
(87) WO 2019/203928 de 24/10/2019

(21) BR 11 2020 020612-1 A2 Código 1.3 - Notificação - Fase Nacional - PCT
(22) 13/04/2018
(51) F24S 50/20 (2018.01), F24S 30/40 (2018.01), H02S 20/32 (2014.01)
(54) DISPOSITIVO DE RASTREAMENTO
(71) SOLAR AVANCES Y SISTEMAS DE ENERGÍA, S.L. (ES)
(72) STEPHEN ALEXANDER ASKINS; JAIME CASELLES FORNÉS; IGNACIO ANTÓN HERNÁNDEZ; MARTA VICTORIA PÉREZ
(85) 07/10/2020
(86) PCT ES2018/070303 de 13/04/2018
(87) WO 2019/197689 de 17/10/2019

(21) BR 11 2020 020615-6 A2 Código 1.3 - Notificação - Fase Nacional - PCT
(22) 13/05/2019

(30) 25/05/2018 US 15/990,310
(51) G06F 9/455 (2018.01)
(54) RESPOSTA DO ID DE RECURSO DE PROCESSADOR PARA VIRTUALIZAÇÃO
(71) MICROSOFT TECHNOLOGY LICENSING, LLC (US)
(72) BRUCE J. SHERWIN JR.
(85) 07/10/2020
(86) PCT US2019/031930 de 13/05/2019
(87) WO 2019/226380 de 28/11/2019

(21) BR 11 2020 020616-4 A2 Código 1.3 - Notificação - Fase Nacional - PCT
(22) 12/03/2019
(30) 18/04/2018 US 15/956,507
(51) G01S 5/14 (2006.01), G01S 11/02 (2010.01), G01S 5/02 (2010.01)
(54) MÉTODO E APARELHO PARA MEDIR SINAIS EM UMA PLURALIDADE DE FREQUÊNCIAS EM UM DISPOSITIVO MÓVEL
(71) QUALCOMM INCORPORATED (US)
(72) AMIT JAIN; AKASH KUMAR; GOVIND RAM VENKAT NARAYAN
(85) 07/10/2020
(86) PCT US2019/021755 de 12/03/2019
(87) WO 2019/203959 de 24/10/2019

(21) BR 11 2020 020621-0 A2 Código 1.3 - Notificação - Fase Nacional - PCT
(22) 28/03/2019
(30) 13/04/2018 US 15/952,474
(51) B01D 33/21 (2006.01), B01D 33/50 (2006.01)
(54) FILTRO DE DISCO ROTATIVO PARA FILTRAR ÁGUA E REMOVER SÓLIDOS SUSPENSOS DA ÁGUA.
(71) VEOLIA WATER SOLUTIONS & TECHNOLOGIES SUPPORT (FR)
(72) JOHAN GUSTAV ALEXANDER JIBERT
(85) 07/10/2020
(86) PCT IB2019/052549 de 28/03/2019
(87) WO 2019/197934 de 17/10/2019

(21) BR 11 2020 020622-9 A2 Código 1.3 - Notificação - Fase Nacional - PCT
(22) 24/04/2019
(30) 24/04/2018 US 62/661,739
(51) C12N 15/65 (2006.01), C12N 15/75 (2006.01), C12N 7/00 (2006.01), C12Q 1/14 (2006.01), C12Q 1/70 (2006.01), A61K 35/76 (2015.01)
(54) BACTERIÓFAGO INDICADOR PARA SELEÇÃO E MONITORAMENTO PARA EFICÁCIA DE TERAPÊUTICOS E MÉTODOS PARA O USO DO MESMO
(71) LABORATORY CORPORATION OF AMERICA HOLDINGS (US)
(72) JOSE S. GIL; STEPHEN ERICKSON; MINH MINDY BAO NGUYEN;

DWIGHT LYMAN ANDERSON

(85) 07/10/2020

(86) PCT US2019/028967 de 24/04/2019

(87) WO 2019/209982 de 31/10/2019

(21) BR 11 2020 020623-7 A2

Código 1.3 - Notificação - Fase Nacional - PCT

(22) 09/04/2019

(30) 09/04/2018 CN 201810318534.7

(51) H04W 4/029 (2018.01)

(54) MÉTODO DE POSICIONAMENTO E DISPOSITIVO RELACIONADO

(71) HUAWEI TECHNOLOGIES CO., LTD. (CN)

(72) HAOREN ZHU; HUALIN ZHU

(85) 07/10/2020

(86) PCT CN2019/081858 de 09/04/2019

(87) WO 2019/196817 de 17/10/2019

(21) BR 11 2020 020625-3 A2

Código 1.3 - Notificação - Fase Nacional - PCT

(22) 10/04/2019

(30) 10/04/2018 PT 110676

(51) A61F 5/445 (2006.01), A61F 5/448 (2006.01)

(54) DISPOSITIVO MÉDICO PARA CONTROLAR A LIBERAÇÃO DE CONTEÚDO DE RESÍDUOS A PARTIR DE UM INDIVÍDUO, USOS E MÉTODO DO MESMO.

(71) ASSOCIATION FOR THE ADVANCEMENT OF TISSUE ENGINEERING AND CELL BASED TECHNOLOGIES & THERAPIES A4TEC - ASSOCIAÇÃO (PT) ; TRIPLE IDEA LDA (PT)

(72) TORRES CARDOSO, DANIELA; MACEDO SANTOS, ANDRÉ MANUEL; TORRES CARDOSO, ANDRÉ

(85) 07/10/2020

(86) PCT IB2019/052966 de 10/04/2019

(87) WO 2019/198012 de 17/10/2019

(21) BR 11 2020 020626-1 A2

Código 1.3 - Notificação - Fase Nacional - PCT

(22) 06/12/2018

(30) 07/04/2018 IN 201821013340

(51) A61B 3/00 (2006.01)

(54) MÉTODO E SISTEMA INDIRETO PARA DETECÇÃO DE DEFICIÊNCIA DE VITAMINA A

(71) POORN RAJESHBHAI MEHTA (IN)

(72) POORN RAJESHBHAI MEHTA

(85) 07/10/2020

(86) PCT IN2018/050816 de 06/12/2018

(87) WO 2019/193600 de 10/10/2019

(21) BR 11 2020 020627-0 A2 Código 1.3 - Notificação - Fase Nacional - PCT
(22) 11/04/2019
(30) 12/04/2018 US 62/656630
(51) B21K 27/04 (2006.01), B21K 29/00 (2006.01), B21J 13/10 (2006.01)
(54) HASTE, CONJUNTO DE HASTE E SISTEMA DE EXPULSÃO DE TARUGO DE LINHA DE AQUECIMENTO POR INDUÇÃO ELÉTRICA, E, MÉTODO DE EXPULSÃO DOS TARUGOS AQUECIDOS DE UMA LINHA DE AQUECIMENTO POR INDUÇÃO ELÉTRICA.
(71) CLINTON MACHINE, INC. (US)
(72) TED L. LOZNAK; THOMAS STANLEY DOMAGALA
(85) 07/10/2020
(86) PCT US2019/026994 de 11/04/2019
(87) WO 2019/200101 de 17/10/2019

(21) BR 11 2020 020629-6 A2 Código 1.3 - Notificação - Fase Nacional - PCT
(22) 02/04/2019
(30) 11/04/2018 SE 1850405-0
(51) C12Q 1/6809 (2018.01), C12Q 1/6827 (2018.01), G06F 17/18 (2006.01)
(54) DETERMINAÇÃO DA DISTRIBUIÇÃO DE FREQUÊNCIA DE VARIANTES DE SEQUÊNCIA DE NUCLEOTÍDEOS
(71) TIGERQ AB (SE)
(72) DAVID YUDOVICH; JONAS LARSSON
(85) 07/10/2020
(86) PCT SE2019/050299 de 02/04/2019
(87) WO 2019/199218 de 17/10/2019

(21) BR 11 2020 020631-8 A2 Código 1.3 - Notificação - Fase Nacional - PCT
(22) 10/04/2019
(30) 10/04/2018 GB 1805923.8
(51) G01B 11/06 (2006.01), G01C 15/00 (2006.01), G01S 17/89 (2020.01), G01B 11/24 (2006.01), G01N 21/954 (2006.01)
(54) MÉTODO DE INSPEÇÃO E SOFTWARE DE COMPUTADOR ASSOCIADO
(71) E M & I (MARITIME) LIMITED (GB)
(72) DANIEL CONSTANTINIS
(85) 07/10/2020
(86) PCT GB2019/051039 de 10/04/2019
(87) WO 2019/197826 de 17/10/2019

(21) BR 11 2020 020632-6 A2 Código 1.3 - Notificação - Fase Nacional - PCT
(22) 08/04/2019
(30) 08/04/2018 CN 201810308313.1
(51) G06F 21/54 (2013.01)

(54) MÉTODO DE OCULTAÇÃO DE TOPOLOGIA DE API, DISPOSITIVO, E SISTEMA

(71) HUAWEI TECHNOLOGIES CO., LTD. (CN)

(72) CUILI GE; NIRANTH AMOGH; YANMEI YANG

(85) 07/10/2020

(86) PCT CN2019/081809 de 08/04/2019

(87) WO 2019/196809 de 17/10/2019

(21) BR 11 2020 020642-3 A2

Código 1.3 - Notificação - Fase Nacional - PCT

(22) 20/07/2018

(30) 17/04/2018 DE 10 2018 003 123.4

(51) B23K 11/30 (2006.01), G06K 7/00 (2006.01), H01Q 1/00 (2006.01)

(54) USO DE UMA ANTENA MULTICIRCUITO E DISPOSIÇÃO PARA MONITORAR FERRAMENTAS DURANTE A USINAGEM DE PEÇAS DE TRABALHO ROTACIONALMENTE SIMÉTRICAS

(71) BRÄUER SYSTEMTECHNIK GMBH (DE)

(72) FRANK SONNTAG

(85) 07/10/2020

(86) PCT EP2018/025199 de 20/07/2018

(87) WO 2019/201414 de 24/10/2019

(21) BR 11 2020 020645-8 A2

Código 1.3 - Notificação - Fase Nacional - PCT

(22) 11/04/2019

(30) 11/04/2018 US 62/656,041

(51) C07D 487/04 (2006.01), A61P 35/00 (2006.01), A61P 31/00 (2006.01), A61P 29/00 (2006.01), A61P 37/00 (2006.01), A61K 31/53 (2006.01)

(54) DERIVADOS FARMACEUTICAMENTE ACEITÁVEIS DE PIRAZOL-TRIAZINA E/OU PIRAZOL-PIRIMIDINA

(71) QURIENT CO., LTD. (KR) ; LEAD DISCOVERY CENTER GMBH (DE)

(72) KIYEAN NAM; JAESEUNG KIM; YEEJIN JEON; DONGHOON YU;

MOOYOUNG SEO; DONGSIK PARK; JAN EICKHOFF; GUNTHER

ZISCHINSKY; UWE KOCH

(85) 08/10/2020

(86) PCT EP2019/059289 de 11/04/2019

(87) WO 2019/197546 de 17/10/2019

(21) BR 11 2020 020654-7 A2

Código 1.3 - Notificação - Fase Nacional - PCT

(22) 06/05/2019

(30) 16/05/2018 EP 18172631.6

(51) E05B 5/00 (2006.01), E05B 5/02 (2006.01), E05B 7/00 (2006.01), E05B 79/06 (2014.01), E05B 85/10 (2014.01)

(54) ARRANJO DE MAÇANETA, E, USO DE UM ARRANJO DE MAÇANETA

(71) INDUSTRILÅS I NÄSSJÖ AB (SE)

(72) DANIEL JOHANSSON

(85) 08/10/2020
(86) PCT EP2019/061549 de 06/05/2019
(87) WO 2019/219431 de 21/11/2019

(21) BR 11 2020 020656-3 A2 Código 1.3 - Notificação - Fase Nacional - PCT
(22) 09/04/2019
(30) 11/04/2018 EP 18166769.2
(51) A61K 31/357 (2006.01), A61K 31/366 (2006.01), A61K 31/4745 (2006.01),
A61K 31/5377 (2006.01), A61P 33/06 (2006.01)
(54) COMBINAÇÃO DE QUINOLINA-4-CARBOXAMIDAS E DERIVADOS DE
BENZONAFIRIDINA COMO COMBINAÇÃO DE FÁRMACO ANTIMALÁRICA
(71) MERCK PATENT GMBH (DE)
(72) THOMAS SPANGENBERG; CLAUDE OEUVRAY; NADA ABLA
(85) 08/10/2020
(86) PCT EP2019/058881 de 09/04/2019
(87) WO 2019/197367 de 17/10/2019

(21) BR 11 2020 020661-0 A2 Código 1.3 - Notificação - Fase Nacional - PCT
(22) 09/04/2018
(51) A61K 8/36 (2006.01), A61K 8/362 (2006.01), A61K 8/41 (2006.01), A61K
8/46 (2006.01), A61Q 5/04 (2006.01)
(54) COMPOSIÇÕES PARA TRATAMENTO DE CABELOS, MÉTODOS PARA
TRATAR CABELOS E PARA TRANSMITIR AOS CABELOS UM OU MAIS
EFEITOS
(71) L'OREAL (FR)
(72) MARINA TAVARES GREGOLIN; PEDRO HENRIQUE CARVALHO;
MANON CHAUMONTET; SÉBASTIEN VOISIN; CHANTAL JOUY
(85) 08/10/2020
(86) PCT BR2018/050095 de 09/04/2018
(87) WO 2019/195901 de 17/10/2019

(21) BR 11 2020 020663-6 A2 Código 1.3 - Notificação - Fase Nacional - PCT
(22) 09/04/2019
(30) 10/04/2018 EP 18166500.1
(51) C07D 271/06 (2006.01), C07D 413/04 (2006.01), A01N 43/74 (2006.01),
A01P 3/00 (2006.01)
(54) DERIVADOS DE OXADIAZOLINA
(71) BAYER AKTIENGESELLSCHAFT (DE)
(72) STÉPHANE BRUNET; PHILIPPE DESBORDES; SOPHIE DUCERF;
JÉRÉMY DUFOUR; ANDREAS GÖRTZ; MATHIEU GOURGUES;
EMMANUELLE HILT; SÉBASTIEN NAUD; ANNE-SOPHIE REBSTOCK;
VINCENT THOMAS
(85) 08/10/2020
(86) PCT EP2019/058891 de 09/04/2019

(87) WO 2019/197371 de 17/10/2019

(21) BR 11 2020 020664-4 A2 Código 1.3 - Notificação - Fase Nacional - PCT
(22) 02/04/2019
(30) 13/04/2018 US 62/657,404
(51) C07C 221/00 (2006.01), C07C 225/06 (2006.01), C07C 45/66 (2006.01), C07C 49/24 (2006.01), C07C 49/12 (2006.01), B01J 23/30 (2006.01), B01J 23/46 (2006.01)
(54) MÉTODO PARA SINTETIZAR UM A-AMINOÁCIDO OU DERIVADO DE A-AMINOÁCIDO E MÉTODO PARA SINTETIZAR HOMOSSERINA
(71) ARCHER DANIELS MIDLAND COMPANY (US)
(72) JAMES BRAZDIL; DONALD ROGNESS; CHI CHENG MA
(85) 08/10/2020
(86) PCT US2019/025281 de 02/04/2019
(87) WO 2019/199518 de 17/10/2019

(21) BR 11 2020 020666-0 A2 Código 1.3 - Notificação - Fase Nacional - PCT
(22) 17/04/2019
(30) 18/04/2018 SE 1850447-2
(51) F16B 12/26 (2006.01), F16B 5/00 (2006.01), F16B 12/24 (2006.01), F16B 21/07 (2006.01)
(54) CONJUNTO DE PAINÉIS COM UM DISPOSITIVO DE TRAVAMENTO MECÂNICO
(71) VÄLINGE INNOVATION AB (SE)
(72) CHRISTIAN BOO
(85) 08/10/2020
(86) PCT SE2019/050363 de 17/04/2019
(87) WO 2019/203723 de 24/10/2019

(21) BR 11 2020 020667-9 A2 Código 1.3 - Notificação - Fase Nacional - PCT
(22) 28/03/2019
(30) 13/04/2018 US 62/657,277
(51) C07D 307/68 (2006.01)
(54) PROCESSO PARA SINTETIZAR ÁCIDO TETRA-HIDROFURANO-2,5-DICARBOXÍLICO (THFDCA)
(71) ARCHER DANIELS MIDLAND COMPANY (US)
(72) CHI CHENG MA
(85) 08/10/2020
(86) PCT US2019/024493 de 28/03/2019
(87) WO 2019/199468 de 17/10/2019

(21) BR 11 2020 020668-7 A2 Código 1.3 - Notificação - Fase Nacional - PCT
(22) 13/03/2019

(30) 10/04/2018 DE 10 2018 108 432.3
(51) F16H 41/04 (2006.01), F04D 1/00 (2006.01), F04D 13/06 (2006.01), F04D 17/12 (2006.01), F04D 19/02 (2006.01), F04D 25/06 (2006.01), F04D 25/16 (2006.01)
(54) UNIDADE DE MÁQUINA DE ENERGIA DE FLUIDO, EM PARTICULAR UNIDADE DE COMPRESSOR OU UNIDADE DE BOMBA
(71) VOITH PATENT GMBH (DE)
(72) THOMAS TÄUBER
(85) 08/10/2020
(86) PCT EP2019/056199 de 13/03/2019
(87) WO 2019/197108 de 17/10/2019

(21) BR 11 2020 020669-5 A2 Código 1.3 - Notificação - Fase Nacional - PCT
(22) 11/04/2019
(30) 11/04/2018 GB 1806008.7
(51) G01N 23/04 (2018.01), G06T 7/00 (2017.01)
(54) MÉTODO DE INSPEÇÃO E APARELHO ASSOCIADO
(71) E M & I (MARITIME) LIMITED (GB)
(72) DANIEL CONSTANTINIS
(85) 08/10/2020
(86) PCT GB2019/051044 de 11/04/2019
(87) WO 2019/197829 de 17/10/2019

(21) BR 11 2020 020671-7 A2 Código 1.3 - Notificação - Fase Nacional - PCT
(22) 11/04/2019
(30) 11/04/2018 GB 1806017.8
(51) G01B 21/08 (2006.01), G01N 21/954 (2006.01)
(54) MÉTODO DE INSPEÇÃO E SOFTWARE DE COMPUTADOR ASSOCIADO
(71) E M & I (MARITIME) LIMITED (GB)
(72) DANIEL CONSTANTINIS
(85) 08/10/2020
(86) PCT GB2019/051045 de 11/04/2019
(87) WO 2019/197830 de 17/10/2019

(21) BR 11 2020 020673-3 A2 Código 1.3 - Notificação - Fase Nacional - PCT
(22) 16/04/2019
(30) 16/04/2018 US 62/658,552; 15/04/2019 US 16/384,564; 15/04/2019 US 16/384,580
(51) G01R 31/317 (2006.01), G06F 12/14 (2006.01), G06F 9/22 (2006.01)
(54) MÉTODOS PARA RESTRINGIR O ACESSO A LEITURA DE CHIPS DE FORNECIMENTO
(71) LEXMARK INTERNATIONAL, INC. (US)
(72) STEPHEN PORTER BUSH; JENNIFER TOPMILLER WILLIAMS

(85) 08/10/2020
(86) PCT US2019/027709 de 16/04/2019
(87) WO 2019/204327 de 24/10/2019

(21) BR 11 2020 020674-1 A2 Código 1.3 - Notificação - Fase Nacional - PCT
(22) 08/04/2019
(30) 09/04/2018 FR 1853064
(51) A61K 8/362 (2006.01), A61K 8/46 (2006.01), A61Q 5/04 (2006.01)
(54) PROCESSO PARA RELAXAMENTO DE CACHOS E/OU ALISAMENTO DE FIBRAS DE QUERATINA, COMPOSIÇÃO (D), USO DAS COMPOSIÇÕES (A) COM (B) OU (D) E KIT
(71) L'OREAL (FR)
(72) CHRISTIAN BLAISE; HENRI SAMAIN
(85) 08/10/2020
(86) PCT EP2019/058795 de 08/04/2019
(87) WO 2019/197331 de 17/10/2019

(21) BR 11 2020 020675-0 A2 Código 1.3 - Notificação - Fase Nacional - PCT
(22) 11/04/2019
(30) 27/04/2018 US US 62/663,412
(51) C08J 9/04 (2006.01), C08J 9/12 (2006.01)
(54) COMPOSIÇÕES DE POLIOLEFINA ESPUMADAS PARA REVESTIMENTO DE FIO E CABO
(71) DOW GLOBAL TECHNOLOGIES LLC (US)
(72) SASWATI PUJARI; MANISH TALREJA; MOHAMED ESSEGHIR
(85) 08/10/2020
(86) PCT US2019/027031 de 11/04/2019
(87) WO 2019/209547 de 31/10/2019

(21) BR 11 2020 020677-6 A2 Código 1.3 - Notificação - Fase Nacional - PCT
(22) 02/05/2019
(30) 02/05/2018 EP 18170471.9
(51) A24F 1/30 (2006.01)
(54) CARTUCHO DE NARGUILÉ E SISTEMA DE NARGUILÉ
(71) PHILIP MORRIS PRODUCTS S.A. (CH)
(72) FELIX FERNANDO; ANA ISABEL GONZALEZ FLOREZ; EVA SAADE LATORRE
(85) 08/10/2020
(86) PCT IB2019/053595 de 02/05/2019
(87) WO 2019/211789 de 07/11/2019

(21) BR 11 2020 020691-1 A2 Código 1.3 - Notificação - Fase Nacional - PCT
(22) 11/02/2019

(30) 12/04/2018 US 62/656,472; 30/08/2018 US 62/724,677; 02/11/2018 BE 2018/5769

(51) F04C 23/00 (2006.01), F04C 23/02 (2006.01), F04C 29/00 (2006.01)

(54) UNIDADE DE COMPRESSOR DE MÚLTIPLOS ESTÁGIOS E MÉTODO PARA AJUSTAR A VELOCIDADE DE ROTAÇÃO DOS MOTORES

(71) ATLAS COPCO AIRPOWER, NAAMLOZE VENNOOTSCHAP (BE)

(72) THOMAS WILLEM I. DE BONTRIDDER

(85) 08/10/2020

(86) PCT IB2019/051075 de 11/02/2019

(87) WO 2019/197913 de 17/10/2019

(21) BR 11 2020 020692-0 A2

Código 1.3 - Notificação - Fase Nacional - PCT

(22) 15/04/2019

(30) 13/04/2018 US 62/657,068

(51) B65G 47/24 (2006.01)

(54) SINGULARIZAÇÃO E ORIENTAÇÃO DE OBJETOS PARA CARREGAMENTO

(71) 9754741 CANADA LTD. (CA)

(72) DAVID PRYSTUPA; JOHN PACAK

(85) 08/10/2020

(86) PCT CA2019/050462 de 15/04/2019

(87) WO 2019/195946 de 17/10/2019

(21) BR 11 2020 020696-2 A2

Código 1.3 - Notificação - Fase Nacional - PCT

(22) 25/03/2019

(30) 12/04/2018 BE 2018/5249

(51) F04C 29/04 (2006.01), F04C 18/16 (2006.01), F24F 1/00 (2019.01)

(54) INSTALAÇÃO DE COMPRESSOR DE PARAFUSO COM INJEÇÃO DE ÓLEO

(71) ATLAS COPCO AIRPOWER, NAAMLOZE VENNOOTSCHAP (BE)

(72) YANNI FRANCINE DOLLEZ; KRISTOF ADRIEN MARTENS; STEVEN RAY MAURITS LAURENT; WALTER JOSÉE LOUIS ADRIAENSSENS; BRECHT VAN HAM

(85) 08/10/2020

(86) PCT IB2019/052400 de 25/03/2019

(87) WO 2019/197927 de 17/10/2019

(21) BR 11 2020 020697-0 A2

Código 1.3 - Notificação - Fase Nacional - PCT

(22) 09/04/2019

(30) 10/04/2018 NL 2020739

(51) F01N 3/20 (2006.01), F01N 9/00 (2006.01)

(54) PROCESSO DE TRATAMENTO TÉRMICO E CONTROLADOR DE PROCESSO

(71) DAF TRUCKS N.V. (NL)

(72) KEVIN ARNOLD MARIA BISSCHOPS; CHRISTIAAN KURVERS; GEERT ODULPHUS MARTINUS VAN KOLLENBURG

(85) 08/10/2020

(86) PCT NL2019/050210 de 09/04/2019

(87) WO 2019/199163 de 17/10/2019

(21) BR 11 2020 020703-9 A2

Código 1.3 - Notificação - Fase Nacional - PCT

(22) 10/04/2019

(30) 10/04/2018 IN 201841013647

(51) A61K 39/00 (2006.01), A61K 47/00 (2006.01), C07K 16/00 (2006.01)

(54) FORMULAÇÕES FARMACÊUTICAS ESTÁVEIS DE UM ANTICORPO E DO ANTICORPO ϵ LFA4 ϵ ETA7 .

(71) DR. REDDY'S LABORATORIES LIMITED (IN)

(72) MURALI JAYARAMAN; ANUJA CHANDRASEKAR

(85) 08/10/2020

(86) PCT IN2019/050293 de 10/04/2019

(87) WO 2019/198101 de 17/10/2019

(21) BR 11 2020 020707-1 A2

Código 1.3 - Notificação - Fase Nacional - PCT

(22) 10/04/2019

(30) 10/04/2018 IN 201841013646

(51) A61K 39/00 (2006.01), A61K 47/00 (2006.01), C07K 16/00 (2006.01)

(54) FORMULAÇÃO FARMACÊUTICA ESTÁVEL DE UM ANTICORPO ALFA4BETA7

(71) DR. REDDY'S LABORATORIES LIMITED (IN)

(72) MURALI JAYARAMAN; ANUJA CHANDRASEKAR

(85) 08/10/2020

(86) PCT IN2019/050292 de 10/04/2019

(87) WO 2019/198100 de 17/10/2019

(21) BR 11 2020 020708-0 A2

Código 1.3 - Notificação - Fase Nacional - PCT

(22) 09/04/2019

(30) 09/04/2018 US 62/654,628

(51) C07D 235/26 (2006.01), A61K 31/4184 (2006.01), A61K 31/437 (2006.01), A61K 31/4375 (2006.01), A61K 31/4439 (2006.01), A61K 31/4709 (2006.01), A61K 31/4725 (2006.01), A61K 31/497 (2006.01), A61K 31/4985 (2006.01), A61K 31/501 (2006.01), A61K 31/506 (2006.01), A61K 31/517 (2006.01), A61K 31/519 (2006.01), A61K 31/5377 (2006.01), A61K 31/5383 (2006.01), A61P 1/00 (2006.01), A61P 9/00 (2006.01), A61P 25/00 (2006.01), A61P 29/00 (2006.01), A61P 43/00 (2006.01), C07D 401/12 (2006.01), C07D 401/14 (2006.01), C07D 403/12 (2006.01), C07D 405/14 (2006.01), C07D 413/14 (2006.01), C07D 417/14 (2006.01), C07D 471/04 (2006.01), C07D 487/04 (2006.01), C07D 491/107 (2006.01), C07D 498/04 (2006.01)

(54) DERIVADOS DA UREIA CÍCLICA FUNDIDÃ COMO ANTAGONISTA

CRHR2

(71) RAQUALIA PHARMA INC. (JP) ; NATIONAL UNIVERSITY CORPORATION
TOKAI NATIONAL HIGHER EDUCATION AND RESEARCH SYSTEM (JP)

(72) MASASHI OHMI; TAKESHI MATSUSHITA; KAZUO ANDO; RYUICHI
YAMAGUCHI; YUTAKA FUKUMOTO; RYOHEI MAGARA; TATSUYA
YAMAGISHI; MIKITO TAKEFUJI

(85) 08/10/2020

(86) PCT JP2019/015392 de 09/04/2019

(87) WO 2019/198692 de 17/10/2019

(21) BR 11 2020 020711-0 A2

Código 1.3 - Notificação - Fase Nacional - PCT

(22) 22/03/2019

(30) 13/04/2018 US 15/952,832

(51) F24H 1/10 (2006.01), F24H 9/18 (2006.01)

(54) AQUECEDOR, E, MÉTODO PARA AQUECER UM FLUIDO CONDUTOR
ELÉTRICO .

(71) HEATWORKS TECHNOLOGIES, INC. (US)

(72) MICHAEL J. WIECKOWSKI; WESTON SCOTT CATRON; JEREMIAH M.
CALLAHAN

(85) 08/10/2020

(86) PCT US2019/023611 de 22/03/2019

(87) WO 2019/199427 de 17/10/2019

(21) BR 11 2020 020712-8 A2

Código 1.3 - Notificação - Fase Nacional - PCT

(22) 18/04/2019

(30) 25/04/2018 EP 18169333.4; 09/08/2018 EP 18188221.8; 21/11/2018 EP
18207519.2

(51) C07D 401/04 (2006.01), C07D 403/04 (2006.01), C07D 471/04 (2006.01),
C07D 417/04 (2006.01), A61P 33/00 (2006.01), A01N 43/00 (2006.01), A01P
17/00 (2006.01), A61K 31/4439 (2006.01), A61K 31/506 (2006.01), A61K
31/4196 (2006.01), A61K 31/437 (2006.01)

(54) COMPOSTOS DE HETEROARIL-TRIAZOL E HETEROARIL-TETRAZOL
COMO PESTICIDAS

(71) BAYER AKTIENGESELLSCHAFT (DE)

(72) ALEXANDER ARLT; WERNER HALLENBACH; HANS-GEORG SCHWARZ;
MARTIN FÜSSLEIN; HEINZ-JUERGEN WROBLOWSKY; ESTELLA BUSCATO
ARSEQUELL; MARC LINKA; KERSTIN ILG; ARUNAS JONAS DAMIJONAITIS;
ULRICH EBBINGHAUS-KINTSCHER; ULRICH GÖRGENS; YOLANDA
CANCHO GRANDE; PETER JESCHKE; JOACHIM TELSER; IRING HEISLER

(85) 08/10/2020

(86) PCT EP2019/060077 de 18/04/2019

(87) WO 2019/206799 de 31/10/2019

(21) BR 11 2020 020716-0 A2

Código 1.3 - Notificação - Fase Nacional - PCT

(22) 04/04/2019
(30) 09/04/2018 US 62/654,639; 27/03/2019 US 16/365,800
(51) G02C 7/06 (2006.01), A61F 2/16 (2006.01)
(54) LENTE INTRAOCULAR DIFRATIVA
(71) MEDIPHACOS INDÚSTRIAS MÉDICAS S/A (BR/MG)
(72) LUIZ MELK DE CARVALHO; LUCAS CAMPOS SILVA; OTAVIO GOMES DE OLIVEIRA
(85) 08/10/2020
(86) PCT BR2019/050124 de 04/04/2019
(87) WO 2019/195907 de 17/10/2019

(21) BR 11 2020 020717-9 A2

Código 1.3 - Notificação - Fase Nacional - PCT
(22) 09/04/2019
(30) 09/04/2018 US 62/654,715
(51) G01N 31/16 (2006.01)
(54) SISTEMA DE TITULAÇÃO AUTOMATIZADO, E, MÉTODO PARA QUANTIFICAR UMA CONCENTRAÇÃO DE ANALITO ALVO EM UMA CORRENTE DE AMOSTRA
(71) ECOLAB USA INC. (US)
(72) PAUL R. KRAUS; JOHN WILHELM BOLDUC; ROBERT JAMES RYTHER
(85) 08/10/2020
(86) PCT US2019/026463 de 09/04/2019
(87) WO 2019/199730 de 17/10/2019

(21) BR 11 2020 020718-7 A2

Código 1.3 - Notificação - Fase Nacional - PCT
(22) 12/04/2019
(30) 17/04/2018 EP 18167714.7
(51) F04D 15/00 (2006.01), F04D 15/02 (2006.01), F04D 13/08 (2006.01)
(54) MONTAGEM DE BOMBA DE DRENAGEM E MÉTODO PARA CONTROLE DE UMA BOMA DE DRENAGEM
(71) XYLEM EUROPE GMBH (CH)
(72) JAN WIKSTRÖM
(85) 08/10/2020
(86) PCT EP2019/059542 de 12/04/2019
(87) WO 2019/201803 de 24/10/2019

(21) BR 11 2020 020789-6 A2

Código 1.3 - Notificação - Fase Nacional - PCT
(22) 02/04/2019
(30) 12/04/2018 EP 18166915.1
(51) G01R 33/3873 (2006.01)
(54) CUNHA FERROMAGNÉTICA PARA USO COM UM APARELHO DE RESSONÂNCIA MAGNÉTICA, TRILHO DE CUNHA COM UMA PLURALIDADE DE BOLSOS, APARELHO DE IRM COM UM TÚNEL PARA ACOMODAR UM INDIVÍDUO A SER EXAMINADO E UMA UNIDADE GERADORA DE CAMPO

QUE CIRCUNDA O TÚNEL, MÉTODO DE EXECUÇÃO DE SHIMMING EM UM APARELHO DE IRM COM PELO MENOS UMA CUNHA FERROMAGNÉTICA, E MÉTODO DE FABRICAÇÃO DE UMA PLACA DE CUNHA PARA UMA CUNHA FERROMAGNÉTICA A SER UTILIZADA E UM APARELHO DE IRM

(71) KONINKLIJKE PHILIPS N.V. (NL)
 (72) PETER VERNICKEL; INGO SCHMALE; OLIVER LIPS
 (85) 09/10/2020
 (86) PCT EP2019/058296 de 02/04/2019
 (87) WO 2019/197221 de 17/10/2019

(21) BR 11 2020 020791-8 A2

Código 1.3 - Notificação - Fase Nacional - PCT

(22) 10/04/2019
 (30) 12/04/2018 AU 2018901232
 (51) A01K 13/00 (2006.01), A61D 7/00 (2006.01)
 (54) APARELHO DE TRATAMENTO PARA ANIMAL, BLOCO E MÉTODO DE USO
 (71) GLENN ANDREW BRADSHAW (AU)
 (72) GLENN ANDREW BRADSHAW
 (85) 09/10/2020
 (86) PCT AU2019/050315 de 10/04/2019
 (87) WO 2019/195883 de 17/10/2019

(21) BR 11 2020 020792-6 A2

Código 1.3 - Notificação - Fase Nacional - PCT

(22) 08/04/2019
 (30) 09/04/2018 US 62/655.021; 01/06/2018 US 62/679.653; 06/03/2019 US 62/814.838; 06/03/2019 US 62/814.843
 (51) C07D 313/00 (2006.01), C07D 407/12 (2006.01), C07D 407/14 (2006.01), A61K 31/497 (2006.01), A61K 31/4427 (2006.01), A61K 31/365 (2006.01), A61P 35/00 (2006.01)
 (54) CERTOS COMPOSTOS DE PLADIENOLIDA E MÉTODOS DE USO
 (71) EISAI R&D MANAGEMENT CO., LTD. (JP)
 (72) GREGG F. KEANEY; JOHN WANG; BAUDOUIN GERARD; KENZO ARAI; XIANG LIU; GUO ZHU ZHENG; KAZUNOBU KIRA; LISA A. MARCAURELLE; MARTA NEVALAINEN; MING-HONG HAO; MORGAN WELZEL O'SHEA; PARCHAREE TIVITMAHAISOON; SUDEEP PRAJAPATI; TOUPING LUO; NICHOLAS C. GEARHART; YOSHIHIKO KOTAKE; JASON T. LOWE; REGINA MIKIE KANADA SONOBE; SATOSHI NAGAO; NORIO MURAI; MASAYUKI MIYANO; SHELBY ELLERY; ANDREW COOK; JAMES PALACINO; ATSUSHI ENDO; DOMINIC REYNOLDS
 (85) 09/10/2020
 (86) PCT US2019/026313 de 08/04/2019
 (87) WO 2019/199667 de 17/10/2019

(21) BR 11 2020 020793-4 A2

Código 1.3 - Notificação - Fase Nacional - PCT

(22) 09/04/2019
(30) 09/04/2018 US 62/655,145
(51) B29C 64/188 (2017.01), C08J 7/04 (2020.01)
(54) REVESTIMENTOS PARA SUBSTRATOS IMPRESSOS EM 3D
TEXTURIZADOS
(71) PRC-DESOTO INTERNATIONAL, INC. (US)
(72) NADINE D. KRAUT; JOHN T. ROMAN; CYNTHIA KUTCHKO
(85) 09/10/2020
(86) PCT US2019/026672 de 09/04/2019
(87) WO 2019/199893 de 17/10/2019

(21) BR 11 2020 020794-2 A2 Código 1.3 - Notificação - Fase Nacional - PCT
(22) 06/05/2019
(30) 07/05/2018 US 62/667,815
(51) H04W 76/25 (2018.01)
(54) MÉTODOS PARA MANIPULAÇÃO DE CONFIGURAÇÃO DE
ATUALIZAÇÃO PERIÓDICA DE ÁREA DE NOTIFICAÇÃO DE REDE DE
ACESSO VIA RÁDIO (RNA) APÓS REJEIÇÃO
(71) TELEFONAKTIEBOLAGET LM ERICSSON (PUBL) (SE)
(72) ICARO L. J. DA SILVA; GUNNAR MILDH
(85) 09/10/2020
(86) PCT SE2019/050397 de 06/05/2019
(87) WO 2019/216807 de 14/11/2019

(21) BR 11 2020 020796-9 A2 Código 1.3 - Notificação - Fase Nacional - PCT
(22) 08/04/2019
(30) 10/04/2018 FI 20185344
(51) C10G 9/00 (2006.01), C10G 9/36 (2006.01), C10L 1/06 (2006.01)
(54) MÉTODO PARA A PRODUÇÃO DE UMA MISTURA DE
HIDROCARBONETOS
(71) NESTE OYJ (FI)
(72) VIRPI RÄMÖ; ANTTI OJALA; RISTO VAPOLA
(85) 09/10/2020
(86) PCT FI2019/050281 de 08/04/2019
(87) WO 2019/197721 de 17/10/2019

(21) BR 11 2020 020798-5 A2 Código 1.3 - Notificação - Fase Nacional - PCT
(22) 25/04/2019
(30) 27/04/2018 JP 2018-087302
(51) C08L 23/12 (2006.01)
(54) COMPOSIÇÃO DE POLIPROPILENO E ARTIGO MOLDADO
(71) BASELL POLIOLEFINE ITALIA S.R.L. (IT)
(72) YUTAKA YOKOYAMA; AKIHIRO KAMIMURA; HIROSHI KAJIOKA
(85) 09/10/2020

(86) PCT JP2019/018653 de 25/04/2019

(87) WO 2019/208836 de 31/10/2019

(21) BR 11 2020 020799-3 A2

Código 1.3 - Notificação - Fase Nacional - PCT

(22) 06/04/2019

(30) 10/04/2018 US 62/655,625; 20/12/2018 US 62/782,993

(51) H04J 3/06 (2006.01)

(54) SINCRONIZAÇÃO DE BANCO DE DADOS PONTO A PONTO SOBRE UM PROTOCOLO DE TRANSPORTE

(71) HUAWEI TECHNOLOGIES CO., LTD. (CN)

(72) DEAN CHENG; NORMAN FINN

(85) 09/10/2020

(86) PCT CN2019/081640 de 06/04/2019

(87) WO 2019/196760 de 17/10/2019

(21) BR 11 2020 020800-0 A2

Código 1.3 - Notificação - Fase Nacional - PCT

(22) 16/04/2019

(30) 17/04/2018 CN 201810341153.0

(51) C07D 209/44 (2006.01), A61K 31/4015 (2006.01), A61P 11/06 (2006.01), A61P 11/14 (2006.01), A61P 17/00 (2006.01)

(54) DERIVADOS DE ISOINDOL

(71) TIANJIN HEMAY PHARMACEUTICAL SCI-TECH CO., LTD. (CN)

(72) HESHENG ZHANG

(85) 09/10/2020

(86) PCT CN2019/082943 de 16/04/2019

(87) WO 2019/201255 de 24/10/2019

(21) BR 11 2020 020801-9 A2

Código 1.3 - Notificação - Fase Nacional - PCT

(22) 08/04/2019

(30) 10/04/2018 FI 20185342

(51) C10G 45/58 (2006.01), C10G 69/06 (2006.01), C10G 3/00 (2006.01), C10G 9/00 (2006.01), C10G 9/36 (2006.01)

(54) MÉTODO PARA PRODUZIR UMA MISTURA DE BIO-HIDROCARBONETOS

(71) NESTE OYJ (FI)

(72) RISTO VAPOLA; ANTTI OJALA

(85) 09/10/2020

(86) PCT FI2019/050280 de 08/04/2019

(87) WO 2019/197720 de 17/10/2019

(21) BR 11 2020 020802-7 A2

Código 1.3 - Notificação - Fase Nacional - PCT

(22) 12/04/2019

(30) 13/04/2018 US 62/657,185

(51) A61K 39/395 (2006.01), C07K 16/28 (2006.01), A61K 47/26 (2006.01), A61P 35/00 (2006.01)

(54) COMPOSIÇÕES FARMACÊUTICAS, COMPOSIÇÕES FARMACÊUTICAS PRODUZIDAS POR LIOFILIZAÇÃO, COMPOSIÇÕES LÍQUIDAS, COMPOSIÇÃO FARMACÊUTICA COMPREENDENDO UM IMUNOCONJUGADO ANTI-CD79B, FRASCO DE VIDRO, COMPOSIÇÃO LÍQUIDA COMPREENDENDO UM IMUNOCONJUGADO ANTI-CD79B, COMPOSIÇÕES FARMACÊUTICAS LIOFILIZADAS, COMPOSIÇÃO LIOFILIZADA, COMPOSIÇÕES FARMACÊUTICAS LÍQUIDAS, MÉTODO PARA TRATAR UM DISTÚRBO PROLIFERATIVO

(71) GENENTECH, INC. (US)

(72) ANKIT R. PATEL; JUN LIU

(85) 09/10/2020

(86) PCT US2019/027329 de 12/04/2019

(87) WO 2019/200322 de 17/10/2019

(21) BR 11 2020 020804-3 A2

Código 1.3 - Notificação - Fase Nacional - PCT

(22) 12/04/2019

(30) 12/04/2018 US 62/656,861

(51) A61K 31/7068 (2006.01), A61K 9/00 (2006.01), A61P 43/00 (2006.01)

(54) PRÓ-FÁRMACOS DE DESOXINUCLEOSÍDEOS PARA TRATAMENTO DE DOENÇAS CAUSADAS POR AGRUPAMENTOS DE NUCLEOTÍDEOS NÃO BALANCEADOS

(71) MODIS THERAPEUTICS INC. (US)

(72) DANIEL DIPIETRO

(85) 09/10/2020

(86) PCT US2019/027364 de 12/04/2019

(87) WO 2019/200340 de 17/10/2019

(21) BR 11 2020 020805-1 A2

Código 1.3 - Notificação - Fase Nacional - PCT

(22) 11/04/2019

(30) 12/04/2018 NL 2020756

(51) B67D 1/04 (2006.01)

(54) SISTEMA DE REGULAÇÃO DE PRESSÃO PARA UM RECIPIENTE DE BEBIDA E RECIPIENTE DE BEBIDA PROVIDO COM O MESMO

(71) HEINEKEN SUPPLY CHAIN B.V. (NL)

(72) ALLARD DE GROOT; GERMÁN ENRIQUE KNOPPERS; VINCENT

SCHATS; THOMAS THEODORUS NICOLAAS JOHANNES WAGEMAKERS

(85) 09/10/2020

(86) PCT NL2019/050215 de 11/04/2019

(87) WO 2019/199168 de 17/10/2019

(21) BR 11 2020 020806-0 A2

Código 1.3 - Notificação - Fase Nacional - PCT

(22) 12/04/2019

(30) 13/04/2018 US 62/657,100; 02/05/2018 US 62/665,582; 11/04/2019 US 16/382,173
 (51) H04N 19/159 (2014.01)
 (54) CONFIGURAÇÕES DE TRANSFORMAÇÃO IMPLÍCITA ADAPTATIVA
 (71) MEDIATEK INC. (CN)
 (72) MAN-SHU CHIANG; CHIH-WEI HSU
 (85) 09/10/2020
 (86) PCT CN2019/082537 de 12/04/2019
 (87) WO 2019/196941 de 17/10/2019

(21) BR 11 2020 020808-6 A2

Código 1.3 - Notificação - Fase Nacional - PCT
 (22) 12/04/2018
 (51) H04B 1/40 (2015.01), H01Q 21/24 (2006.01)
 (54) DISPOSIÇÃO DE ANTENAS PARA TRANSMISSÃO DE SINAIS DE REFERÊNCIA
 (71) TELEFONAKTIEBOLAGET LM ERICSSON (PUBL) (SE)
 (72) FREDRIK ATHLEY; SVEN PETERSSON; ANDREAS NILSSON
 (85) 09/10/2020
 (86) PCT EP2018/059363 de 12/04/2018
 (87) WO 2019/197028 de 17/10/2019

(21) PI 0909554-3 A2

Código 1.3 - Notificação - Fase Nacional - PCT
 (22) 04/06/2009
 (30) 13/06/2008 US 12/138,805
 (51) C11D 3/50 (2006.01), C11D 17/00 (2006.01)
 (54) MÉTODOS PARA REDUZIR A VISCOSIDADE
 (71) UNILEVER N.V (NL)
 (72) Prem Chandar; ALEXANDER LIPS; ANTHONY JOHN WEIR; CHANDRA SHEKAR PALLA-VENKATA; MATIN SWANSON VETHAMUTH; PRABHJYOT SINGH; YUNTAO THOMAS HU
 (85) 29/11/2010
 (86) PCT EP2009/056887 de 04/06/2009
 (87) WO 2009/150096 de 17/12/2009

(21) PI 0924876-5 A2

Código 1.3 - Notificação - Fase Nacional - PCT
 (22) 03/09/2009
 (51) F16G 15/14 (2006.01)
 (54) PRESILHA PARA CORRENTE E CORRENTE USANDO A MESMA
 (71) DAIDO KOGYO CO., LTD. (JP)
 (72) Akiyoshi Komeya; Susumu Hirasawa
 (85) 28/09/2011
 (86) PCT JP2009/004366 de 03/09/2009
 (87) WO 2011/027399 de 10/03/2011

(21) PI 1007933-5 A2

Código 1.3 - Notificação - Fase Nacional - PCT

(22) 28/01/2010

(30) 30/01/2009 NO 20090494

(51) E21B 34/08 (2006.01), E21B 43/12 (2006.01), F15D 1/02 (2006.01), G05D 7/01 (2006.01)

(54) MÉTODO PARA MELHORAR A ESTABILIDADE DO FLUXO, DISPOSITIVO DE CONTROLE DE FLUXO E USO DE UMA VÁLVULA OU DISPOSITIVO DE CONTROLE DE FLUXO

(71) Statoil Petroleum AS (NO)

(72) Vidar Mathiesen; Haavard Aakre; Arne Valle

(85) 01/08/2011

(86) PCT NO2010/000032 de 28/01/2010

(87) WO 2010/087719 de 05/08/2010

Código 1.3.1 - Retificação

Retificação da notificação de entrada na fase nacional – PCT por ter sido efetuada com incorreção.

(21) BR 11 2012 027183-0 A8

Código 1.3.1 - Retificação

(22) 02/07/2010

(30) 23/04/2010 CN 201010160651.9

(51) G02F 1/1335 (2006.01), G02B 5/04 (2006.01)

(54) PELÍCULA DE COMPOSTO ÓPTICO PARA MÓDULO DE LUZ DE FUNDO.

(71) CCS (SHANGHAI) FUNCTIONAL FILMS INDUSTRY CO., LTD. (CN)

(72) Qingsong Jin; QING WANG

(85) 23/10/2012

(86) PCT CN2010/074913 de 02/07/2010

(87) WO 2011/130951 de 27/10/2011

Foi retificada a publicação 1.3 da RPI 2571 de 14/04/2020 em relação ao item 30 da mesma.

(21) BR 11 2014 014889-9 B1

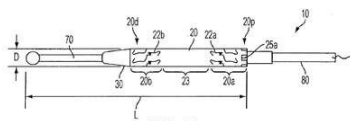

Código 1.3.1 - Retificação

(22) 18/12/2012

(30) 21/12/2011 US 13/333,242

(51) A61B 17/00 (2006.01)

(54) DISPOSITIVOS PARA OBSTRUIR OU PROMOVER FLUXO DE FLUIDO

(71) JAMES E. COLEMAN (IE) ; CHRISTY CUMMINS (IE)

(72) JAMES E. COLEMAN; CHRISTY CUMMINS

(85) 18/06/2014

(86) PCT EP2012/076029 de 18/12/2012

(87) WO 2013/092636 de 27/06/2013

Foi retificada a publicação 1.3 da RPI 2472 de 22/05/2018 em relação ao item 71 da mesma.

(21) BR 11 2020 005882-3 A8

Código 1.3.1 - Retificação

(22) 02/10/2018

(30) 02/10/2017 US 62/567,135; 02/02/2018 US 62/625,855; 24/04/2018 US 62/661,783

(51) A01C 5/06 (2006.01), A01B 61/04 (2006.01), A01B 79/00 (2006.01), A01C 5/00 (2006.01), A01C 7/20 (2006.01)

(54) SISTEMAS E EQUIPAMENTOS PARA MONITORAMENTO DE SOLO E DE SEMENTES

(71) PRECISION PLANTING, LLC (US)

(72) MICHAEL STRNAD; TIMOTHY KATER; MATTHEW P. MORGAN; DALE M.

KOCH; JEREMY HODEL; NICHOLAS MINARICH; RILEY LITWILLER

(85) 24/03/2020

(86) PCT US2018/053832 de 02/10/2018

(87) WO WO 2019/070617 de 11/04/2019

Foi retificada a publicação 1.3 da RPI 2595 de 29/09/2020 em relação ao item 71 da mesma.

Código 1.3.2 - Publicação Anulada

Anulação da publicação da notificação de entrada na fase nacional – PCT por ter sido indevida.

(21) BR 11 2020 017698-2 A2

Código 1.3.2 - Publicação Anulada

(22) 02/03/2018

(51) F25D 31/00 (2006.01)

(54) PROCESSO DE UMIDIFICAÇÃO E DESUMIDIFICAÇÃO E APARELHO PARA REFRIGERAR BEBIDAS E OUTROS PRODUTOS ALIMENTÍCIOS E PROCESSO DE FABRICAÇÃO

(71) MICHAEL MARK ANTHONY (US)

(72) MICHAEL MARK ANTHONY

(85) 31/08/2020

(86) PCT US2018/000096 de 02/03/2018

(87) WO 2019/168492 de 06/09/2019

Anulada a publicação código 1.3 na RPI nº 2607 de 22/12/2020 por ter sido indevida.

Código 1.3.4 - Decisão Anulada

Anulação da decisão da notificação de entrada na fase nacional por ter sido indevida. (A toda publicação que envolva anulação de ato ou despacho caberá justificativa no processo administrativo.)

(21) BR 11 2020 019160-4 A2

Código 1.3.4 - Decisão Anulada

(22) 22/03/2019

(30) 22/03/2018 GB 1804621.9

(51) A61K 47/14 (2017.01), A61K 9/00 (2006.01), A61K 9/14 (2006.01), A61K 9/16 (2006.01), A61K 31/4439 (2006.01)

(54) FORMULAÇÃO

(71) BCM SPECIALS LIMITED (GB)

(72) ROBERT ARTHUR SHERRY; JOHN GERARD BARFIELD; WENG SAM TANG

(85) 23/09/2020

(86) PCT GB2019/050823 de 22/03/2019

(87) WO 2019/180456 de 26/09/2019

Anulada a publicação código 1.3 na RPI nº 2609 de 05/01/2021 por ter sido indevida.

Código 1.5 - Exigências Diversas

Suspensão do andamento de entrada na fase nacional brasileira do pedido internacional de patente depositado nos termos do Tratado de Cooperação em matéria de Patentes – PCT que, para sua instrução regular, aguardará, pelo prazo de 60 (sessenta) dias, o atendimento da exigência formulada. Caso a exigência não tenha sido explicitada no despacho na RPI, o interessado poderá obter o parecer através do endereço eletrônico www.inpi.gov.br - No Acesso rápido - Faça uma busca – Patente. Para acessar, cadastre-se no Portal do INPI e use login e senha.

(21) BR 11 2013 017054-9

Código 1.5 - Exigências Diversas

(22) 16/02/2012

(71) TOYOBO CO., LTD. (JP)

(86) PCT JP2012/053616 de 16/02/2012

(87) WO 2012/120985 de 13/09/2012

Apresente documento de alteração de nome de TOYO BOSEKI KABUSHIKI KAISHA para TOYO CO., LTD.

(21) BR 11 2018 073623-6

Código 1.5 - Exigências Diversas

(22) 16/05/2017

(71) EXOSTEM BIOTEC LTD. (IL)

(86) PCT IL2017/050548 de 16/05/2017

(87) WO 2017/199250 de 23/11/2017

Com base na Resolução 187 de 27/04/2017, solicita-se que seja apresentado, em até 60 (sessenta) dias, novo conteúdo de listagem de sequência nos moldes da Portaria 405 de 21/12/2020, pois o conteúdo apresentado na petição nº 870190006566 de 22/01/2019 não está no formato ST.25, nem em língua vernácula.

(21) BR 11 2020 017886-1

Código 1.5 - Exigências Diversas

(22) 04/03/2019

(71) VANDA PHARMACEUTICALS INC. (US) ; VASILIOS POLYMERPOULOS (US) ; CHRISTOS POLYMERPOULOS (US) ; CHANGFU XIAO (US) ; MIHAEL POLYMERPOULOS (US)

(86) PCT US2019/020491 de 04/03/2019

(87) WO 2019/173180 de 12/09/2019

1) Em 04/09/2020, foi solicitado à OMPI que tornasse os depositantes VASILIOS POLYMERPOULOS, CHRISTOS POLYMERPOULOS, CHANGFU XIAO e MIHAEL POLYMERPOULOS apenas inventores. Solicito aos depositantes da fase nacional que informe se tal alteração deve ser realizada para a fase nacional brasileira, uma vez que não houve solicitação formal até o momento.2) Apresentar, em até 60 (sessenta) dias, documento

completo da prioridade US 62/675,687 de 23/05/2018 reivindicada no PCT/US2019/020491, devido a não apresentação do conteúdo do documento de prioridade junto ao requerimento de entrada na fase nacional e o mesmo também não estar disponível na biblioteca digital da OMPI, conforme as disposições previstas na Lei 9.279 de 14/05/1996 (LPI) art. 16 § 4º e no art. 26 da Resolução INPI-PR 77/2013.

(21) BR 11 2020 020273-8

Código 1.5 - Exigências Diversas

(22) 03/04/2019

(71) BLUEPRINT MEDICINES CORPORATION (US)

(86) PCT US2019/025655 de 03/04/2019

(87) WO 2019/195471 de 10/10/2019

Apresente, no prazo de 60 (sessenta) dias, novas folhas de relatório descritivo e desenhos com o texto traduzido para o português, adaptado à norma vigente, conforme determina o art. 7º da Resolução INPI PR nº 77/2013 de 18/03/2013.

(21) BR 11 2020 020275-4

Código 1.5 - Exigências Diversas

(22) 28/03/2019

(71) CHINA MOBILE COMMUNICATIONS GROUP CO., LTD. (CN) ; CHINA MOBILE COMMUNICATION CO., LTD RESEARCH INSTITUTE (CN)

(86) PCT CN2019/080059 de 28/03/2019

(87) WO 2019/192379 de 10/10/2019

Esclareça a omissão da prioridade CN 201810284406.5 no formulário da petição inicial, uma vez que este consta na publicação WO2019/192379.

(21) BR 11 2020 020300-9

Código 1.5 - Exigências Diversas

(22) 19/03/2019

(71) BECTON, DICKINSON AND COMPANY (US)

(86) PCT US2019/022991 de 19/03/2019

(87) WO 2019/194969 de 10/10/2019

Explique a divergência no nome de um dos inventores (JONATHAN KARL BURKHOLZ) que consta na publicação internacional WO 2019/194969 e o constante da petição inicial nº 870200124659 .

(21) BR 11 2020 020380-7

Código 1.5 - Exigências Diversas

(22) 04/04/2019

(71) PERFORMANCE PULSATION CONTROL, INC. (US)

(86) PCT US2019/025883 de 04/04/2019

(87) WO 2019/195613 de 10/10/2019

Apresente cessão para a prioridade US 62/652,792.

(21) BR 11 2020 020430-7

Código 1.5 - Exigências Diversas

(22) 04/04/2019

(71) ANCESTRY. COM DNA, LLC (US)
(86) PCT IB2019/052788 de 04/04/2019
(87) WO 2019/193551 de 10/10/2019
Apresente o relatório descritivo.

(21) BR 11 2020 020445-5

Código 1.5 - Exigências Diversas
(22) 02/04/2019
(71) SAMI LABS LIMITED (IN)
(86) PCT US2019/025298 de 02/04/2019
(87) WO 2019/195222 de 10/10/2019
Apresentar, em até 60 (sessenta) dias, documento completo da prioridade IN 201841012637 de 03/04/2018 reivindicada no PCT/US2019/025298, devido a não apresentação do conteúdo do documento de prioridade junto ao requerimento de entrada na fase nacional e o mesmo também não estar disponível na biblioteca digital da OMPI, conforme as disposições previstas na Lei 9.279 de 14/05/1996 (LPI) art. 16 § 4º e no art. 26 da Resolução INPI-PR 77/2013.

(21) BR 11 2020 020469-2

Código 1.5 - Exigências Diversas
(22) 05/04/2019
(71) FRAUNHOFER-GESELLSCHAFT ZUR FÖRDERUNG DER ANGEWANDTEN FORSCHUNG E.V. (DE)
(86) PCT EP2019/058713 de 05/04/2019
(87) WO 2019/193185 de 10/10/2019
Favor efetuar, em até 60 (sessenta) dias, o pagamento de GRU sob o código 260 para a regularização do pedido, conforme Art 2º §1º da Resolução 189/2017 e Nota de Esclarecimento publicada na RPI 2421 de 30/05/2017, uma vez que a petição nº 870200126438 de 06/10/2020 apresenta documentos referentes à dois serviços diversos (apresentação do relatório descritivo e desenhos e modificação do pedido) tendo sido paga somente uma retribuição. Deverá ser paga mais 1 (uma) GRU sob o código 260 e a GRU 207 referente à resposta desta exigência.

(21) BR 11 2020 020553-2

Código 1.5 - Exigências Diversas
(22) 07/04/2018
(71) UCAR HEALTH GMBH (DE)
(86) PCT TR2018/050151 de 07/04/2018
(87) WO 2019/194757 de 10/10/2019
- Solicita-se apresentar pagamento de GRU código 260 para a regularização do pedido, conforme Art 2º, §1º, da Resolução INPI 189/2017 e Nota de Esclarecimento publicada na RPI 2421, de 30/05/2017, uma vez que a petição nº870200153151 apresenta documentos referentes a serviços diversos (complementação de aditamento à petição com a apresentação da tradução do relatório técnico, reivindicações, resumo, listagem de sequência e desenhos e

apresentação da procuração) e pagamento de somente uma retribuição. - Solicita-se apresentar novas folhas referentes ao relatório descritivo traduzido, com a numeração de suas páginas conforme Instrução Normativa INPI 31/2013, Art. 39.

(21) BR 11 2020 020554-0

Código 1.5 - Exigências Diversas

(22) 07/04/2018

(71) UCAR HEALTH GMBH (DE)

(86) PCT TR2018/050152 de 07/04/2018

(87) WO 2019/194758 de 10/10/2019

- Solicita-se apresentar pagamento de GRU código 260 para a regularização do pedido, conforme Art 2º, §1º, da Resolução INPI 189/2017 e Nota de Esclarecimento publicada na RPI 2421, de 30/05/2017, uma vez que a petição nº870200153152 apresenta documentos referentes a serviços diversos (complementação de aditamento à petição com a apresentação da tradução do relatório técnico, reivindicações, resumo, listagem de sequência e desenhos e apresentação da procuração) e pagamento de somente uma retribuição. - Solicita-se apresentar novas folhas referentes ao relatório descritivo traduzido, com a numeração de suas páginas conforme Instrução Normativa INPI 31/2013, Art. 39.

Código 1.5.3 - Exigência Anulada

Anulação da exigência por ter sido indevida. (A toda publicação que envolva anulação de ato ou despacho caberá justificativa no processo administrativo.)

(21) BR 11 2020 017397-5 A2 Código 1.5.3 - Exigência Anulada
(22) 30/04/2018
(71) L'OREAL (FR)
(86) PCT BR2018/050141 de 30/04/2018
(87) WO 2019/210377 de 07/11/2019
Anulada a publicação código 1.5 na RPI nº 2606 de 15/12/2020 por ter sido indevida.

(21) BR 11 2020 017430-0 A2 Código 1.5.3 - Exigência Anulada
(22) 27/03/2019
(71) PHILIP MORRIS PRODUCTS S.A. (CH)
(86) PCT EP2019/057703 de 27/03/2019
(87) WO 2019/185699 de 03/10/2019
Anulada a publicação código 1.5 na RPI nº 2607 de 22/12/2020 por ter sido indevida.

(21) BR 11 2020 017431-9 A2 Código 1.5.3 - Exigência Anulada
(22) 01/03/2019
(71) BIOLOGICAL E LIMITED (IN)
(86) PCT IB2019/051655 de 01/03/2019
(87) WO 2019/167008 de 06/09/2019
Anulada a publicação código 1.5 na RPI nº 2607 de 22/12/2020 por ter sido indevida.

Código Depósito**Código 2.1 - Pedido de Patente ou Certificado de Adição de Invenção depositado**

Pedido de Patente ou Certificado de adição de invenção protocolizado. O pedido será mantido em sigilo durante 18 (dezoito) meses a contar da data da prioridade mais antiga. Decorrido esse prazo, será publicado para conhecimento público. O depositante pode, porém, requerer a antecipação da publicação. O prazo de sigilo de 18 (dezoito) meses para o pedido de Certificado de Adição de Invenção é contado da data do depósito do pedido principal. Quando houver ocorrido a publicação do pedido principal, o pedido de Certificado de Adição de Invenção será imediatamente publicado. Os depósitos são designados de acordo com a natureza requerida: Invenção, Modelo de Utilidade e Certificado de Adição de Invenção. Os pedidos depositados através do PCT são notificados no subitem 1.1.

(21) BR 10 2013 033233-0 A2 Código 2.1 - Pedido de Patente ou Certificado de Adição de Invenção depositado
(22) 23/12/2013
(71) FUNDAÇÃO EDSON QUEIROZ (BR/CE)

(21) BR 10 2018 076445-4 A2 Código 2.1 - Pedido de Patente ou Certificado de Adição de Invenção depositado
(22) 18/12/2018
(71) ART FESTA IND E COM DE ART PARA FESTAS LTDA (BR/SP)

(21) BR 10 2019 008999-7 Código 2.1 - Pedido de Patente ou Certificado de Adição de Invenção depositado
(22) 02/05/2019
(71) EVERTON BATISTA DE ARAUJO (BR/RJ)

(21) BR 10 2019 021815-0 Código 2.1 - Pedido de Patente ou Certificado de Adição de Invenção depositado
(22) 17/10/2019
(71) MARCELA DOS SANTOS CIPRIANO MOTA (BR/SP)

(21) BR 10 2019 028187-1 Código 2.1 - Pedido de Patente ou Certificado de Adição de Invenção depositado
(22) 30/12/2019
(71) MELINA VICTORIA KELLER HERRERA (BR/SC)

(21) BR 10 2020 001243-6 Código 2.1 - Pedido de Patente ou Certificado de Adição de Invenção

	depositado (22) 21/01/2020 (71) EVERTON DELMONDES AYALA (BR/PR)
(21) BR 10 2020 003074-4	Código 2.1 - Pedido de Patente ou Certificado de Adição de Invenção depositado (22) 13/02/2020 (71) PATRICIA PONCE (BR/SP) ; NATÁLIA NAIME (BR/SP)
(21) BR 10 2020 004741-8	Código 2.1 - Pedido de Patente ou Certificado de Adição de Invenção depositado (22) 09/03/2020 (71) ESTEVAM AGUIRRE DE ARRUDA VOM STEIN (BR/SP)
(21) BR 10 2020 004744-2	Código 2.1 - Pedido de Patente ou Certificado de Adição de Invenção depositado (22) 10/03/2020 (71) MARCOS AGNOLETTO (BR/SP)
(21) BR 10 2020 006725-7	Código 2.1 - Pedido de Patente ou Certificado de Adição de Invenção depositado (22) 02/04/2020 (71) ALAN CARDOSO RAMALHO (BR/RJ)
(21) BR 10 2020 006866-0	Código 2.1 - Pedido de Patente ou Certificado de Adição de Invenção depositado (22) 06/04/2020 (71) MARLI GERENUTTI (BR/SP) ; FABIANA CRISTINA ROSA MITELMÃO (BR/SP)
(21) BR 10 2020 007222-6	Código 2.1 - Pedido de Patente ou Certificado de Adição de Invenção depositado (22) 10/04/2020 (71) MARCELO E PRUDÊNCIO & CIA LTDA - ME (BR/MG) ; MARCELO PRUDENCIO (BR/MG)
(21) BR 10 2020 007633-7	Código 2.1 - Pedido de Patente ou Certificado de Adição de Invenção depositado (22) 16/04/2020 (71) RIBAMAR MARCANTE (BR/PR)
(21) BR 10 2020 007717-1	Código 2.1 - Pedido de Patente ou Certificado de Adição de Invenção depositado

	(22) 17/04/2020 (71) HENNECKE GMBH (DE)
--	--

(21) BR 10 2020 008797-5	Código 2.1 - Pedido de Patente ou Certificado de Adição de Invenção depositado (22) 03/05/2020 (71) SULAMITA FROHLICH (BR/RJ)
---------------------------------	---

(21) BR 10 2020 009327-4	Código 2.1 - Pedido de Patente ou Certificado de Adição de Invenção depositado (22) 12/05/2020 (71) IGOR RODRIGUES QUINTÃO (BR/MG)
---------------------------------	--

(21) BR 10 2020 009362-2	Código 2.1 - Pedido de Patente ou Certificado de Adição de Invenção depositado (22) 12/05/2020 (71) YMERSA SOLUÇÕES EM REALIDADE VIRTUAL E DESENVOLVIMENTO PROFISSIONAL (BR/DF) ; DANIEL SILVA POLARI (BR/DF)
---------------------------------	---

(21) BR 10 2020 009524-2	Código 2.1 - Pedido de Patente ou Certificado de Adição de Invenção depositado (22) 13/05/2020 (71) UNIVERSIDADE ESTADUAL DO NORTE DO PARANÁ (BR/PR)
---------------------------------	--

(21) BR 10 2020 009691-5	Código 2.1 - Pedido de Patente ou Certificado de Adição de Invenção depositado (22) 14/05/2020 (71) UNIVERSIDADE FEDERAL DO RIO GRANDE - FURG (BR/RS)
---------------------------------	---

(21) BR 10 2020 009696-6	Código 2.1 - Pedido de Patente ou Certificado de Adição de Invenção depositado (22) 15/05/2020 (71) FERNANDO BERLINCK DUTRA VAZ (BR/PE)
---------------------------------	---

(21) BR 10 2020 009814-4	Código 2.1 - Pedido de Patente ou Certificado de Adição de Invenção depositado (22) 15/05/2020 (71) EDUARDA SILVEIRA BORBA (BR/RJ)
---------------------------------	--

(21) BR 10 2020 010065-3	Código 2.1 - Pedido de Patente ou Certificado de Adição de Invenção depositado (22) 20/05/2020
---------------------------------	---

(71) UNIVERSIDADE ESTADUAL DO OESTE DO PARANÁ (BR/PR)

(21) BR 10 2020 010421-7 Código 2.1 - Pedido de Patente ou Certificado de Adição de Invenção depositado
 (22) 25/05/2020
 (71) STELA REGINA DALECIO (BR/SP) ; MAURICIO JOHNNY LOOS (BR/MS)

(21) BR 10 2020 013246-6 Código 2.1 - Pedido de Patente ou Certificado de Adição de Invenção depositado
 (22) 26/06/2020
 (71) RAFAEL VIANA MENDE (BR/ES)

(21) BR 10 2020 013995-9 Código 2.1 - Pedido de Patente ou Certificado de Adição de Invenção depositado
 (22) 09/07/2020
 (71) INSTITUTO FEDERAL DE EDUCAÇÃO, CIÊNCIA E TECNOLOGIA DA BAHIA - IFBA (BR/BA)

(21) BR 10 2020 014033-7 Código 2.1 - Pedido de Patente ou Certificado de Adição de Invenção depositado
 (22) 09/07/2020
 (71) UNIVERSIDADE ESTADUAL DA PARAIBA (BR/PB)

(21) BR 10 2020 014051-5 Código 2.1 - Pedido de Patente ou Certificado de Adição de Invenção depositado
 (22) 09/07/2020
 (71) ELITON PINHEIRO (BR/SC)

(21) BR 10 2020 014082-5 Código 2.1 - Pedido de Patente ou Certificado de Adição de Invenção depositado
 (22) 09/07/2020
 (71) UNIVERSIDADE FEDERAL DE MINAS GERAIS (BR/MG) ; EQUINOR BRASIL ENERGIA LTDA. (BR/RJ)

(21) BR 10 2020 014106-6 Código 2.1 - Pedido de Patente ou Certificado de Adição de Invenção depositado
 (22) 09/07/2020
 (71) FUNDAÇÃO UNIVERSIDADE ESTADUAL DO CEARÁ - FUNECE (BR/CE)

(21) BR 10 2020 014203-8 Código 2.1 - Pedido de Patente ou Certificado de Adição de Invenção depositado
 (22) 10/07/2020

(71) JTEKT EUROPE (FR)

(21) BR 10 2020 014285-2 Código 2.1 - Pedido de Patente ou Certificado de Adição de Invenção depositado
(22) 13/07/2020
(71) UNIVERSIDADE FEDERAL DA BAHIA (BR/BA)

(21) BR 10 2020 014291-7 Código 2.1 - Pedido de Patente ou Certificado de Adição de Invenção depositado
(22) 13/07/2020
(71) TIGER INVESTMENTS - EIRELI (BR/SP)

(21) BR 10 2020 014309-3 Código 2.1 - Pedido de Patente ou Certificado de Adição de Invenção depositado
(22) 13/07/2020
(66) BR 10 2019 014546-3 15/07/2019
(71) SETUP AUTOMAÇÃO E CONTR. DE PROC. LTDA (BR/SP)

(21) BR 10 2020 014310-7 Código 2.1 - Pedido de Patente ou Certificado de Adição de Invenção depositado
(22) 14/07/2020
(71) ERBE ELEKTROMEDIZIN GMBH (DE)

(21) BR 10 2020 014566-5 Código 2.1 - Pedido de Patente ou Certificado de Adição de Invenção depositado
(22) 16/07/2020
(71) LA FERME DE LA TREMBLAYE (FR)

(21) BR 10 2020 014700-5 Código 2.1 - Pedido de Patente ou Certificado de Adição de Invenção depositado
(22) 19/07/2020
(71) NANOFITOTEC - INOVAÇÃO EM FITOTERÁPICOS (BR/SP) ; INSTITUTO DE PESQUISAS TECNOLÓGICAS DE SÃO PAULO S/A - IPT (BR/SP) ; INSTITUTO DE PESQUISAS TECNOLÓGICAS DE SÃO PAULO S/A - IPT (BR/SP)

(21) BR 10 2020 014841-9 Código 2.1 - Pedido de Patente ou Certificado de Adição de Invenção depositado
(22) 21/07/2020
(71) VICTOR AGUIAR LIMA (BR/TO) ; BRUNO AGUIAR LIMA (BR/TO) ; THIAGO AGUIAR LIMA (BR/TO) ; ELISMARQUES PEREIRA LIMA (BR/TO)

(21) BR 10 2020 014889-3 Código 2.1 - Pedido de Patente ou Certificado de Adição de Invenção

	depositado (22) 22/07/2020 (71) UNIVERSIDADE FEDERAL RURAL DE PERNAMBUCO (BR/PE)
(21) BR 10 2020 014893-1	Código 2.1 - Pedido de Patente ou Certificado de Adição de Invenção depositado (22) 22/07/2020 (71) MINERAÇÃO E PESQUISA BRASILEIRA LTDA (BR/SC)
(21) BR 10 2020 014897-4	Código 2.1 - Pedido de Patente ou Certificado de Adição de Invenção depositado (22) 22/07/2020 (71) MINERAÇÃO E PESQUISA BRASILEIRA LTDA (BR/SC)
(21) BR 10 2020 014900-8	Código 2.1 - Pedido de Patente ou Certificado de Adição de Invenção depositado (22) 22/07/2020 (71) MINERAÇÃO E PESQUISA BRASILEIRA LTDA (BR/SC)
(21) BR 10 2020 014928-8	Código 2.1 - Pedido de Patente ou Certificado de Adição de Invenção depositado (22) 22/07/2020 (71) MICROBIOL INDÚSTRIA E COMÉRCIO LTDA. (BR/SP)
(21) BR 10 2020 015002-2	Código 2.1 - Pedido de Patente ou Certificado de Adição de Invenção depositado (22) 23/07/2020 (71) UNIVERSIDADE FEDERAL DO PARANA (BR/PR)
(21) BR 10 2020 015077-4	Código 2.1 - Pedido de Patente ou Certificado de Adição de Invenção depositado (22) 24/07/2020 (71) JEFFERSON TEOFILIO GIRÃO (BR/CE)
(21) BR 10 2020 015078-2	Código 2.1 - Pedido de Patente ou Certificado de Adição de Invenção depositado (22) 24/07/2020 (71) SOCIEDADE MINEIRA DE CULTURA (BR/MG)
(21) BR 10 2020 015101-0	Código 2.1 - Pedido de Patente ou Certificado de Adição de Invenção depositado (22) 24/07/2020

(71) ECADIL INDUSTRIA QUIMICA SA (BR/SP)

(21) BR 10 2020 015109-6 Código 2.1 - Pedido de Patente ou Certificado de Adição de Invenção depositado
 (22) 24/07/2020
 (71) UNIVERSIDADE FEDERAL DE UBERLÂNDIA (BR/MG) ; CELESC DISTRIBUIÇÃO S.A. (BR/SC)

(21) BR 10 2020 015113-4 Código 2.1 - Pedido de Patente ou Certificado de Adição de Invenção depositado
 (22) 24/07/2020
 (71) UNIVERSIDADE FEDERAL DE UBERLÂNDIA (BR/MG) ; CELESC DISTRIBUIÇÃO S.A. (BR/SC)

(21) BR 10 2020 015205-0 Código 2.1 - Pedido de Patente ou Certificado de Adição de Invenção depositado
 (22) 27/07/2020
 (71) WADIH ANTÔNIO GARIOS (BR/MG) ; ARTHUR WADIH DALDEGAN GARIOS (BR/MG) ; ANNA CAROLYNA DALDEGAN GARIOS (BR/MG)

(21) BR 10 2020 016155-5 Código 2.1 - Pedido de Patente ou Certificado de Adição de Invenção depositado
 (22) 07/08/2020
 (71) JEAN CARLOS BRANCHER (BR/SP)

(21) BR 10 2020 016165-2 Código 2.1 - Pedido de Patente ou Certificado de Adição de Invenção depositado
 (22) 07/08/2020
 (71) UNIVERSIDADE FEDERAL DE LAVRAS (BR/MG)

(21) BR 10 2020 016191-1 Código 2.1 - Pedido de Patente ou Certificado de Adição de Invenção depositado
 (22) 07/08/2020
 (71) UNIVERSIDADE FEDERAL DE CAMPINA GRANDE - PB (BR/PB)

(21) BR 10 2020 016199-7 Código 2.1 - Pedido de Patente ou Certificado de Adição de Invenção depositado
 (22) 09/08/2020
 (71) JOSE CRISOSTOMO PEREIRA (BR/CE)

(21) BR 10 2020 016216-0 Código 2.1 - Pedido de Patente ou Certificado de Adição de Invenção depositado
 (22) 10/08/2020

(71) UNIVERSIDADE TECNOLOGICA FEDERAL DO PARANA (BR/PR)

(21) BR 10 2020 016697-2 Código 2.1 - Pedido de Patente ou Certificado de Adição de Invenção depositado
 (22) 16/08/2020
 (71) UNIVERSIDADE FEDERAL DE PERNAMBUCO (BR/PE)

(21) BR 10 2020 016698-0 Código 2.1 - Pedido de Patente ou Certificado de Adição de Invenção depositado
 (22) 16/08/2020
 (71) IPADE - INSTITUTO PARA O DESENVOLVIMENTO DA EDUCAÇÃO LTDA (BR/CE)

(21) BR 10 2020 016702-2 Código 2.1 - Pedido de Patente ou Certificado de Adição de Invenção depositado
 (22) 17/08/2020
 (71) VALE S.A. (BR/RJ)

(21) BR 10 2020 016715-4 Código 2.1 - Pedido de Patente ou Certificado de Adição de Invenção depositado
 (22) 17/08/2020
 (71) DESPINA FILIPPIDIS (BR/SP)

(21) BR 10 2020 016717-0 Código 2.1 - Pedido de Patente ou Certificado de Adição de Invenção depositado
 (22) 17/08/2020
 (71) DEERE & COMPANY (US)

(21) BR 10 2020 016719-7 Código 2.1 - Pedido de Patente ou Certificado de Adição de Invenção depositado
 (22) 17/08/2020
 (71) DEERE & COMPANY (US)

(21) BR 10 2020 016729-4 Código 2.1 - Pedido de Patente ou Certificado de Adição de Invenção depositado
 (22) 17/08/2020
 (71) DEERE & COMPANY (US)

(21) BR 10 2020 016831-2 Código 2.1 - Pedido de Patente ou Certificado de Adição de Invenção depositado
 (22) 18/08/2020
 (71) FABIO AGUIAR ALVES (BR/RJ)

(21) BR 10 2020 016896-7	Código 2.1 - Pedido de Patente ou Certificado de Adição de Invenção depositado (22) 19/08/2020 (71) CELESC DISTRIBUIÇÃO S.A. (BR/SC)
(21) BR 10 2020 016961-0	Código 2.1 - Pedido de Patente ou Certificado de Adição de Invenção depositado (22) 20/08/2020 (71) GADOTTI CAR SERRALHERIA LTDA - ME (BR/MG)
(21) BR 10 2020 017067-8	Código 2.1 - Pedido de Patente ou Certificado de Adição de Invenção depositado (22) 21/08/2020 (71) I4AGRO FOTOGRAFIA AEREA E TREINAMENTO LTDA. (BR/SC) ; ASSOCIAÇÃO DO MUNICÍPIOS DO VALE DO ITAPOCÚ (BR/SC)
(21) BR 10 2020 017076-7	Código 2.1 - Pedido de Patente ou Certificado de Adição de Invenção depositado (22) 21/08/2020 (71) UNIVERSIDADE FEDERAL DA PARAIBA (BR/PB)
(21) BR 10 2020 017242-5	Código 2.1 - Pedido de Patente ou Certificado de Adição de Invenção depositado (22) 24/08/2020 (71) CELSO LUIZ SANTIAGO FIGUEIROA FILHO (BR/BA)
(21) BR 10 2020 017297-2	Código 2.1 - Pedido de Patente ou Certificado de Adição de Invenção depositado (22) 25/08/2020 (71) RICARDO PEREZ (BR/SP)
(21) BR 10 2020 017992-6	Código 2.1 - Pedido de Patente ou Certificado de Adição de Invenção depositado (22) 02/09/2020 (71) INSTITUTO FEDERAL DE EDUCAÇÃO CIÊNCIA E TECNOLOGIA DO ESPIRITO SANTO (BR/ES)
(21) BR 10 2020 018353-2	Código 2.1 - Pedido de Patente ou Certificado de Adição de Invenção depositado (22) 09/09/2020 (71) DEERE & COMPANY (US)

(21) BR 10 2020 018359-1	Código 2.1 - Pedido de Patente ou Certificado de Adição de Invenção depositado (22) 09/09/2020 (71) DEERE & COMPANY (US)
(21) BR 10 2020 018367-2	Código 2.1 - Pedido de Patente ou Certificado de Adição de Invenção depositado (22) 09/09/2020 (71) UNIVERSIDADE FEDERAL RURAL DE PERNAMBUCO (BR/PE) ; UNIVERSIDADE FEDERAL DE PERNAMBUCO (BR/PE)
(21) BR 10 2020 018858-5	Código 2.1 - Pedido de Patente ou Certificado de Adição de Invenção depositado (22) 16/09/2020 (71) TOYOTA JIDOSHA KABUSHIKI KAISHA (JP)
(21) BR 10 2020 019056-3	Código 2.1 - Pedido de Patente ou Certificado de Adição de Invenção depositado (22) 23/09/2020 (71) KAISHA PACKAGING PRIVATE LTD. (IN)
(21) BR 10 2020 019060-1	Código 2.1 - Pedido de Patente ou Certificado de Adição de Invenção depositado (22) 23/09/2020 (71) UNIVERSIDADE FEDERAL RURAL DE PERNAMBUCO (BR/PE) ; UNIVERSIDADE FEDERAL DO AGRESTE DE PERNAMBUCO (BR/PE) ; UNIVERSIDADE FEDERAL DE PERNAMBUCO (BR/PE)
(21) BR 10 2020 019504-2	Código 2.1 - Pedido de Patente ou Certificado de Adição de Invenção depositado (22) 25/09/2020 (71) FOCA-BRAUN MOBILIDADE DO BRASIL LTDA. (BR/RS)
(21) BR 10 2020 019687-1	Código 2.1 - Pedido de Patente ou Certificado de Adição de Invenção depositado (22) 28/09/2020 (71) ADRIANO SALES (BR/ES) ; ANDRESSA FIGUEIREDO ARDISSON (BR/ES)
(21) BR 10 2020 019699-5	Código 2.1 - Pedido de Patente ou Certificado de Adição de Invenção depositado (22) 28/09/2020

(71) FURUKAWA ELECTRIC LATAM S.A. (BR/PR)

(21) BR 10 2020 019703-7 Código 2.1 - Pedido de Patente ou Certificado de Adição de Invenção depositado
 (22) 28/09/2020
 (71) HONDA MOTOR CO., LTD. (JP)

(21) BR 10 2020 019707-0 Código 2.1 - Pedido de Patente ou Certificado de Adição de Invenção depositado
 (22) 28/09/2020
 (71) DEERE & COMPANY (US)

(21) BR 10 2020 019720-7 Código 2.1 - Pedido de Patente ou Certificado de Adição de Invenção depositado
 (22) 28/09/2020
 (71) DEERE & COMPANY (US)

(21) BR 10 2020 019762-2 Código 2.1 - Pedido de Patente ou Certificado de Adição de Invenção depositado
 (22) 28/09/2020
 (71) SALVADOR VILAR CORREIA LIMA (BR/PE) ; FABIO DE OLIVEIRA VILAR (BR/PE)

(21) BR 10 2020 019765-7 Código 2.1 - Pedido de Patente ou Certificado de Adição de Invenção depositado
 (22) 28/09/2020
 (71) NOV SUBSEA PRODUCTS AS (NO)

(21) BR 10 2020 019769-0 Código 2.1 - Pedido de Patente ou Certificado de Adição de Invenção depositado
 (22) 28/09/2020
 (71) SALLVE COMÉRCIO DE COSMÉTICOS LTDA. (BR/SP)

(21) BR 10 2020 019772-0 Código 2.1 - Pedido de Patente ou Certificado de Adição de Invenção depositado
 (22) 28/09/2020
 (71) DEERE & COMPANY (US)

(21) BR 10 2020 019782-7 Código 2.1 - Pedido de Patente ou Certificado de Adição de Invenção depositado
 (22) 28/09/2020
 (66) BR 10 2020 003662-9 20/02/2020

(71) RODRIGO JEBER DE LIMA (BR/MG)

(21) BR 10 2020 019786-0 Código 2.1 - Pedido de Patente ou Certificado de Adição de Invenção depositado
(22) 28/09/2020
(71) UNIVERSIDADE FEDERAL DO MARANHÃO (BR/MA)

(21) BR 10 2020 019787-8 Código 2.1 - Pedido de Patente ou Certificado de Adição de Invenção depositado
(22) 28/09/2020
(71) JOHNSON & JOHNSON CONSUMER INC. (US)

(21) BR 10 2020 019797-5 Código 2.1 - Pedido de Patente ou Certificado de Adição de Invenção depositado
(22) 28/09/2020
(71) COMISSÃO NACIONAL DE ENERGIA NUCLEAR (BR/RJ)

(21) BR 10 2020 019806-8 Código 2.1 - Pedido de Patente ou Certificado de Adição de Invenção depositado
(22) 28/09/2020
(71) DIEGO AUGUSTO FAGUNDES (BR/SP)

(21) BR 10 2020 019807-6 Código 2.1 - Pedido de Patente ou Certificado de Adição de Invenção depositado
(22) 28/09/2020
(71) JOHNSON & JOHNSON CONSUMER INC. (US)

(21) BR 10 2020 019808-4 Código 2.1 - Pedido de Patente ou Certificado de Adição de Invenção depositado
(22) 28/09/2020
(71) ALEXIA LUZIA DEMENECK (BR/PR)

(21) BR 10 2020 019809-2 Código 2.1 - Pedido de Patente ou Certificado de Adição de Invenção depositado
(22) 28/09/2020
(71) WHIRLPOOL CORPORATION (US)

(21) BR 10 2020 019823-8 Código 2.1 - Pedido de Patente ou Certificado de Adição de Invenção depositado
(22) 28/09/2020
(71) ELIAS FERREIRA (BR/SP)

(21) BR 10 2020 019857-2	Código 2.1 - Pedido de Patente ou Certificado de Adição de Invenção depositado (22) 28/09/2020 (71) UNIVERSIDADE FEDERAL DE CAMPINA GRANDE - PB (BR/PB)
(21) BR 10 2020 019862-9	Código 2.1 - Pedido de Patente ou Certificado de Adição de Invenção depositado (22) 28/09/2020 (71) FAZENDA CUBO LTDA. (BR/SP)
(21) BR 10 2020 019865-3	Código 2.1 - Pedido de Patente ou Certificado de Adição de Invenção depositado (22) 28/09/2020 (71) UPL DO BRASIL INDUSTRIA E COMERCIO DE INSUMOS AGROPECUARIOS S.A. (BR/SP) ; UPL CORPORATION LIMITED (MU)
(21) BR 10 2020 019866-1	Código 2.1 - Pedido de Patente ou Certificado de Adição de Invenção depositado (22) 28/09/2020 (71) UPL DO BRASIL INDUSTRIA E COMERCIO DE INSUMOS AGROPECUARIOS S.A. (BR/SP) ;) UPL CORPORATION LIMITED (MU)
(21) BR 10 2020 019868-8	Código 2.1 - Pedido de Patente ou Certificado de Adição de Invenção depositado (22) 28/09/2020 (71) UPL DO BRASIL INDUSTRIA E COMERCIO DE INSUMOS AGROPECUARIOS S.A. (BR/SP) ; UPL CORPORATION LIMITED (MU)
(21) BR 10 2020 019877-7	Código 2.1 - Pedido de Patente ou Certificado de Adição de Invenção depositado (22) 29/09/2020 (71) PRESMA TEC COMERCIO DE MAQUINAS E EQUIPAMENTOS LTDA (BR/SC)
(21) BR 10 2020 019878-5	Código 2.1 - Pedido de Patente ou Certificado de Adição de Invenção depositado (22) 29/09/2020 (71) FCA FIAT CHRYSLER AUTOMOVEIS BRASIL LTDA (BR/MG)
(21) BR 10 2020 019879-3	Código 2.1 - Pedido de Patente ou Certificado de Adição de Invenção depositado (22) 29/09/2020 (71) FCA FIAT CHRYSLER AUTOMOVEIS BRASIL LTDA (BR/MG)

(21) BR 10 2020 019886-6	Código 2.1 - Pedido de Patente ou Certificado de Adição de Invenção depositado (22) 29/09/2020 (71) ELIEL FERNANDO DENISOVAS (BR/SP)
(21) BR 10 2020 019891-2	Código 2.1 - Pedido de Patente ou Certificado de Adição de Invenção depositado (22) 29/09/2020 (71) UNIVERSIDADE TECNOLOGICA FEDERAL DO PARANA (BR/PR) ; DAVI GRAIZE TRINDADE EIRELI (BR/PR)
(21) BR 10 2020 019908-0	Código 2.1 - Pedido de Patente ou Certificado de Adição de Invenção depositado (22) 29/09/2020 (71) RATIER-FIGEAC SAS (FR)
(21) BR 10 2020 019933-1	Código 2.1 - Pedido de Patente ou Certificado de Adição de Invenção depositado (22) 29/09/2020 (71) DEERE & COMPANY (US)
(21) BR 10 2020 019947-1	Código 2.1 - Pedido de Patente ou Certificado de Adição de Invenção depositado (22) 29/09/2020 (71) ROBERT BOSCH LIMITADA (BR/SP)
(21) BR 10 2020 019973-0	Código 2.1 - Pedido de Patente ou Certificado de Adição de Invenção depositado (22) 29/09/2020 (71) MARCELO GUIMARÃES (BR/SP) ; ARMANDO ZARA POMPEU (BR/SP) ; PRISCILA BONATI GRIMBERGS POMPEU (BR/SP)
(21) BR 10 2020 019975-7	Código 2.1 - Pedido de Patente ou Certificado de Adição de Invenção depositado (22) 29/09/2020 (71) IBRAP INDUSTRIA BRASILEIRA DE ALUMINIO E PLASTICOS SA (BR/SC)
(21) BR 10 2020 019981-1	Código 2.1 - Pedido de Patente ou Certificado de Adição de Invenção depositado (22) 29/09/2020 (71) IBRAP INDUSTRIA BRASILEIRA DE ALUMINIO E PLASTICOS SA

(BR/SC)

(21) BR 10 2020 019986-2 Código 2.1 - Pedido de Patente ou Certificado de Adição de Invenção depositado
(22) 29/09/2020
(71) IBRAP INDUSTRIA BRASILEIRA DE ALUMINIO E PLASTICOS SA
(BR/SC)

(21) BR 10 2020 019995-1 Código 2.1 - Pedido de Patente ou Certificado de Adição de Invenção depositado
(22) 29/09/2020
(71) SEB S.A. (FR)

(21) BR 10 2020 020023-2 Código 2.1 - Pedido de Patente ou Certificado de Adição de Invenção depositado
(22) 29/09/2020
(71) UNIVERSIDADE FEDERAL DO PARANA (BR/PR)

(21) BR 10 2020 020024-0 Código 2.1 - Pedido de Patente ou Certificado de Adição de Invenção depositado
(22) 29/09/2020
(71) EDITORA E DISTRIBUIDORA EDUCACIONAL S/A (BR/MG)

(21) BR 10 2020 020035-6 Código 2.1 - Pedido de Patente ou Certificado de Adição de Invenção depositado
(22) 30/09/2020
(71) VILSON FRANCISCO DOS SANTOS JUNIOR (BR/SC)

(21) BR 10 2020 020040-2 Código 2.1 - Pedido de Patente ou Certificado de Adição de Invenção depositado
(22) 30/09/2020
(71) CNPEM - CENTRO NACIONAL DE PESQUISA EM ENERGIA E MATERIAIS (BR/SP)

(21) BR 10 2020 020047-0 Código 2.1 - Pedido de Patente ou Certificado de Adição de Invenção depositado
(22) 30/09/2020
(71) DART INDUSTRIES INC. (US)

(21) BR 10 2020 020048-8 Código 2.1 - Pedido de Patente ou Certificado de Adição de Invenção depositado
(22) 30/09/2020

(71) LEODIR FRANCISCO DO PRADO (BR/PR)

(21) BR 10 2020 020058-5 Código 2.1 - Pedido de Patente ou Certificado de Adição de Invenção depositado
(22) 30/09/2020
(71) LEODIR FRANCISCO DO PRADO (BR/PR)

(21) BR 10 2020 020063-1 Código 2.1 - Pedido de Patente ou Certificado de Adição de Invenção depositado
(22) 30/09/2020
(66) BR 10 2019 020543-1 30/09/2019
(71) FCC - INDÚSTRIA E COMÉRCIO LTDA. (BR/BA)

(21) BR 10 2020 020068-2 Código 2.1 - Pedido de Patente ou Certificado de Adição de Invenção depositado
(22) 30/09/2020
(71) DEERE & COMPANY (US)

(21) BR 10 2020 020069-0 Código 2.1 - Pedido de Patente ou Certificado de Adição de Invenção depositado
(22) 30/09/2020
(71) UNIVERSIDADE TECNOLÓGICA FEDERAL DO PARANÁ (BR/PR)

(21) BR 10 2020 020074-7 Código 2.1 - Pedido de Patente ou Certificado de Adição de Invenção depositado
(22) 30/09/2020
(71) OFTALMAGIC COSMÉTICOS LTDA - ME (BR/SP)

(21) BR 10 2020 020077-1 Código 2.1 - Pedido de Patente ou Certificado de Adição de Invenção depositado
(22) 30/09/2020
(71) FUNDAÇÃO ARNALDO VIEIRA DE CARVALHO (BR/SP)

(21) BR 10 2020 020086-0 Código 2.1 - Pedido de Patente ou Certificado de Adição de Invenção depositado
(22) 30/09/2020
(71) UNIVERSIDADE ESTADUAL DE LONDRINA (BR/PR)

(21) BR 10 2020 020093-3 Código 2.1 - Pedido de Patente ou Certificado de Adição de Invenção depositado
(22) 30/09/2020
(71) ANDERSON ALESSIO (BR/SC) ; SÉRGIO DA ROSA (BR/SC)

(21) BR 10 2020 020101-8	Código 2.1 - Pedido de Patente ou Certificado de Adição de Invenção depositado (22) 30/09/2020 (71) ROBERT BOSCH LIMITADA (BR/SP)
(21) BR 10 2020 020116-6	Código 2.1 - Pedido de Patente ou Certificado de Adição de Invenção depositado (22) 30/09/2020 (71) JOSÉ ROBERTO DO AMARAL ASSY (BR/GO)
(21) BR 10 2020 020141-7	Código 2.1 - Pedido de Patente ou Certificado de Adição de Invenção depositado (22) 30/09/2020 (71) FUNDAÇÃO UNIVERSIDADE FEDERAL DE SÃO CARLOS (BR/SP)
(21) BR 10 2020 020142-5	Código 2.1 - Pedido de Patente ou Certificado de Adição de Invenção depositado (22) 30/09/2020 (71) UNIVERSIDADE FEDERAL DE CAMPINA GRANDE - PB (BR/PB)
(21) BR 10 2020 020161-1	Código 2.1 - Pedido de Patente ou Certificado de Adição de Invenção depositado (22) 01/10/2020 (71) JOÃO PAULO SILVA DE MOURA (BR/RS)
(21) BR 10 2020 020164-6	Código 2.1 - Pedido de Patente ou Certificado de Adição de Invenção depositado (22) 01/10/2020 (71) ROBERTO HARON FILHO (BR/SP)
(21) BR 10 2020 020165-4	Código 2.1 - Pedido de Patente ou Certificado de Adição de Invenção depositado (22) 01/10/2020 (71) UNIVERSIDADE FEDERAL DE ALFENAS - UNIFAL-MG (BR/MG)
(21) BR 10 2020 020166-2	Código 2.1 - Pedido de Patente ou Certificado de Adição de Invenção depositado (22) 01/10/2020 (71) UNIVERSIDADE FEDERAL DE OURO PRETO - UFOP (BR/MG) ; UNIVERSIDADE FEDERAL DE MINAS GERAIS - UFMG (BR/MG)

(21) BR 10 2020 020168-9	Código 2.1 - Pedido de Patente ou Certificado de Adição de Invenção depositado (22) 01/10/2020 (71) UPL DO BRASIL INDUSTRIA E COMERCIO DE INSUMOS AGROPECUARIOS S.A. (BR/SP) ; UPL CORPORATION LIMITED (MU)
(21) BR 10 2020 020171-9	Código 2.1 - Pedido de Patente ou Certificado de Adição de Invenção depositado (22) 01/10/2020 (71) GABRIELA PRADO DE MIRANDA BARBOSA (BR/SP)
(21) BR 10 2020 020172-7	Código 2.1 - Pedido de Patente ou Certificado de Adição de Invenção depositado (22) 01/10/2020 (71) ROBERT BOSCH LIMITADA (BR/SP)
(21) BR 10 2020 020193-0	Código 2.1 - Pedido de Patente ou Certificado de Adição de Invenção depositado (22) 01/10/2020 (71) UNIVERSIDADE FEDERAL DE ALAGOAS (BR/AL) ; UNIVERSIDADE FEDERAL DE GOIÁS (BR/GO) ; UNIVERSIDADE FEDERAL DE MINAS GERAIS (BR/MG)
(21) BR 10 2020 020194-8	Código 2.1 - Pedido de Patente ou Certificado de Adição de Invenção depositado (22) 01/10/2020 (71) FUNDAÇÃO UNIVERSIDADE DE CAXIAS DO SUL (BR/RS) ; UNIVERSIDADE FEDERAL DO RIO GRANDE DO SUL - UFRGS (BR/RS)
(21) BR 10 2020 020198-0	Código 2.1 - Pedido de Patente ou Certificado de Adição de Invenção depositado (22) 01/10/2020 (71) RADAZ INDUSTRIA E COMERCIO DE PRODUTOS ELETRONICOS LTDA (BR/SP)
(21) BR 10 2020 020201-4	Código 2.1 - Pedido de Patente ou Certificado de Adição de Invenção depositado (22) 01/10/2020 (71) UNIVERSIDADE FEDERAL DO PARÁ (BR/PA) ; UNIVERSIDADE FEDERAL RURAL DA AMAZÔNIA (BR/PA)
(21) BR 10 2020 020202-2	Código 2.1 - Pedido de Patente ou Certificado de Adição de Invenção depositado

	(22) 01/10/2020 (71) NILDO CARLOTA MENDES (BR/MG)
--	--

(21) BR 10 2020 020203-0	Código 2.1 - Pedido de Patente ou Certificado de Adição de Invenção depositado (22) 01/10/2020 (71) HYPERA S.A. (BR/SP)
---------------------------------	---

(21) BR 10 2020 020209-0	Código 2.1 - Pedido de Patente ou Certificado de Adição de Invenção depositado (22) 01/10/2020 (71) UNIVERSIDADE FEDERAL DE PELOTAS (BR/RS)
---------------------------------	---

(21) BR 10 2020 020216-2	Código 2.1 - Pedido de Patente ou Certificado de Adição de Invenção depositado (22) 01/10/2020 (71) TEK HOUSE - ILUMINACAO, AQUECIMENTO, REFRIGERACAO A AR LTDA. ME (BR/SP)
---------------------------------	---

(21) BR 10 2020 020229-4	Código 2.1 - Pedido de Patente ou Certificado de Adição de Invenção depositado (22) 01/10/2020 (71) DORIVAL BENEDETTI (BR/SP)
---------------------------------	---

(21) BR 10 2020 020234-0	Código 2.1 - Pedido de Patente ou Certificado de Adição de Invenção depositado (22) 02/10/2020 (71) JOSÉ CARLOS FRINHANI (BR/MG)
---------------------------------	--

(21) BR 10 2020 020241-3	Código 2.1 - Pedido de Patente ou Certificado de Adição de Invenção depositado (22) 02/10/2020 (71) FUNDAÇÃO UNIVERSIDADE FEDERAL DE MATO GROSSO (BR/MT)
---------------------------------	--

(21) BR 10 2020 020243-0	Código 2.1 - Pedido de Patente ou Certificado de Adição de Invenção depositado (22) 02/10/2020 (71) USINAS SIDERÚRGICAS DE MINAS GERAIS S.A. - USIMINAS (BR/MG) ; SERVIÇO NACIONAL DE APRENDIZAGEM INDUSTRIAL, DEPARTAMENTO REGIONAL DA BAHIA - SENAI/DR/BA (BR/BA)
---------------------------------	--

(21) BR 10 2020 020244-8	Código 2.1 - Pedido de Patente ou Certificado de Adição de Invenção depositado
---------------------------------	--

	(22) 02/10/2020 (71) DANILO DE ALMEIDA FERRAZ (BR/SP)
--	--

(21) BR 10 2020 020250-2	Código 2.1 - Pedido de Patente ou Certificado de Adição de Invenção depositado (22) 02/10/2020 (71) DASSAULT AVIATION (FR)
---------------------------------	--

(21) BR 10 2020 020255-3	Código 2.1 - Pedido de Patente ou Certificado de Adição de Invenção depositado (22) 02/10/2020 (71) EDÉCIO PICCIN (BR/SP)
---------------------------------	---

(21) BR 10 2020 020256-1	Código 2.1 - Pedido de Patente ou Certificado de Adição de Invenção depositado (22) 02/10/2020 (71) MARCOPOLO S.A (BR/RS)
---------------------------------	---

(21) BR 10 2020 020257-0	Código 2.1 - Pedido de Patente ou Certificado de Adição de Invenção depositado (22) 02/10/2020 (71) UNIVERSIDADE FEDERAL DE SÃO JOÃO DEL REI (BR/MG) ; FUNDAÇÃO DE AMPARO À PESQUISA DO ESTADO DE MINAS GERAIS (BR/MG)
---------------------------------	---

(21) BR 10 2020 020261-8	Código 2.1 - Pedido de Patente ou Certificado de Adição de Invenção depositado (22) 02/10/2020 (71) MARCOPOLO S.A (BR/RS)
---------------------------------	---

(21) BR 10 2020 020264-2	Código 2.1 - Pedido de Patente ou Certificado de Adição de Invenção depositado (22) 02/10/2020 (71) UNIVERSIDADE FEDERAL DE PELOTAS (BR/RS)
---------------------------------	---

(21) BR 10 2020 020271-5	Código 2.1 - Pedido de Patente ou Certificado de Adição de Invenção depositado (22) 02/10/2020 (71) SVIERSZCZ & KRAUSE HOLDING E PARTICIPAÇÕES LTDA. (BR/SP)
---------------------------------	--

(21) BR 10 2020 020276-6	Código 2.1 - Pedido de Patente ou Certificado de Adição de Invenção depositado (22) 02/10/2020
---------------------------------	---

(71) MAYARA MARIANNO (BR/SP)

(21) BR 10 2020 020283-9 Código 2.1 - Pedido de Patente ou Certificado de Adição de Invenção depositado
(22) 02/10/2020
(71) LETÍCIA DE SÁ REIS (BR/RJ)

(21) BR 10 2020 020289-8 Código 2.1 - Pedido de Patente ou Certificado de Adição de Invenção depositado
(22) 02/10/2020
(71) HONDA MOTOR CO., LTD. (JP)

(21) BR 10 2020 020292-8 Código 2.1 - Pedido de Patente ou Certificado de Adição de Invenção depositado
(22) 02/10/2020
(71) UNIVERSIDADE FEDERAL DO PARANA (BR/PR)

(21) BR 10 2020 020296-0 Código 2.1 - Pedido de Patente ou Certificado de Adição de Invenção depositado
(22) 02/10/2020
(71) UNIVERSIDADE FEDERAL DE CAMPINA GRANDE - PB (BR/PB)

(21) BR 10 2020 020301-0 Código 2.1 - Pedido de Patente ou Certificado de Adição de Invenção depositado
(22) 02/10/2020
(71) VINICIUS RUDYERI CAPELETTI DE FREITAS (BR/RS)

(21) BR 10 2020 020306-1 Código 2.1 - Pedido de Patente ou Certificado de Adição de Invenção depositado
(22) 02/10/2020
(66) BR 10 2019 020717-5 02/10/2019
(71) LEONARDO ELIAS ANTUNES SPÍNOLA (BR/MG) ; EUGÊNIO ANTÔNIO XAVIER (BR/MG) ; ALESSANDRO FERNANDES VASCONCELOS BARBOSA (BR/MG)

(21) BR 10 2020 020310-0 Código 2.1 - Pedido de Patente ou Certificado de Adição de Invenção depositado
(22) 02/10/2020
(71) UNIVERSIDADE ESTADUAL PAULISTA JULIO DE MESQUITA FILHO (BR/SP) ; UNIVERSIDADE FEDERAL DA BAHIA (BR/BA)

(21) BR 10 2020 020312-6 Código 2.1 - Pedido de Patente ou Certificado de Adição de Invenção depositado

	(22) 02/10/2020 (71) SERGIO LUIZ DE OLIVEIRA (BR/MG)
(21) BR 10 2020 020314-2	Código 2.1 - Pedido de Patente ou Certificado de Adição de Invenção depositado (22) 02/10/2020 (71) PETRÓLEO BRASILEIRO S.A. - PETROBRAS (BR/RJ)
(21) BR 10 2020 020316-9	Código 2.1 - Pedido de Patente ou Certificado de Adição de Invenção depositado (22) 02/10/2020 (71) JORGE DESIDERIO MATTOS (BR/SP)
(21) BR 10 2020 020331-2	Código 2.1 - Pedido de Patente ou Certificado de Adição de Invenção depositado (22) 02/10/2020 (71) UNIVERSIDADE ESTADUAL PAULISTA JULIO DE MESQUITA FILHO (BR/SP)
(21) BR 10 2020 020345-2	Código 2.1 - Pedido de Patente ou Certificado de Adição de Invenção depositado (22) 02/10/2020 (71) SAMSUNG ELETRÔNICA DA AMAZÔNIA LTDA. (BR/SP)
(21) BR 10 2020 020347-9	Código 2.1 - Pedido de Patente ou Certificado de Adição de Invenção depositado (22) 02/10/2020 (71) AIRI GERUNDA BASSO (BR/SP)
(21) BR 10 2020 020410-6	Código 2.1 - Pedido de Patente ou Certificado de Adição de Invenção depositado (22) 05/10/2020 (71) DJULIANA ANTONIA RIBAS (BR/SP) ; VANDERSON ANDREOLA BORTOLOTTI (BR/PR)
(21) BR 10 2020 020411-4	Código 2.1 - Pedido de Patente ou Certificado de Adição de Invenção depositado (22) 05/10/2020 (71) TOYOTA JIDOSHA KABUSHIKI KAISHA (JP)
(21) BR 10 2020 020422-0	Código 2.1 - Pedido de Patente ou Certificado de Adição de Invenção depositado (22) 05/10/2020

(71) INDUSTRIA DE IMPLEMENTOS AGRÍCOLAS SILTOMAC LTDA. (BR/SP)

(21) BR 10 2020 020424-6 Código 2.1 - Pedido de Patente ou Certificado de Adição de Invenção depositado
(22) 05/10/2020
(71) L'AIR LIQUIDE, SOCIÉTÉ ANONYME POUR L'ETUDE ET L'EXPLOITATION DES PROCEDES GEORGES CLAUDE (FR)

(21) BR 10 2020 020429-7 Código 2.1 - Pedido de Patente ou Certificado de Adição de Invenção depositado
(22) 05/10/2020
(71) DRIL-QUIP, INC. (US)

(21) BR 10 2020 020433-5 Código 2.1 - Pedido de Patente ou Certificado de Adição de Invenção depositado
(22) 05/10/2020
(71) UNIVERSIDADE FEDERAL DA PARAIBA (BR/PB)

(21) BR 10 2020 020434-3 Código 2.1 - Pedido de Patente ou Certificado de Adição de Invenção depositado
(22) 05/10/2020
(71) OFTALMAGIC COSMETICOS LTDA - ME (BR/SP)

(21) BR 10 2020 020438-6 Código 2.1 - Pedido de Patente ou Certificado de Adição de Invenção depositado
(22) 05/10/2020
(71) RCPLAST INDÚSTRIA DE ARTEFATOS PLASTICOS EIRELLI (BR/SP)

(21) BR 10 2020 020444-0 Código 2.1 - Pedido de Patente ou Certificado de Adição de Invenção depositado
(22) 05/10/2020
(71) TOYOTA JIDOSHA KABUSHIKI KAISHA (JP)

(21) BR 10 2020 020452-1 Código 2.1 - Pedido de Patente ou Certificado de Adição de Invenção depositado
(22) 05/10/2020
(71) SOCIEDADE BENEFICENTE ISRAELITA BRASILEIRA HOSPITAL ALBERT EINSTEIN (BR/SP)

(21) BR 10 2020 020456-4 Código 2.1 - Pedido de Patente ou Certificado de Adição de Invenção depositado
(22) 05/10/2020

(71) FRAS-LE S.A. (BR/RS)

(21) BR 10 2020 020459-9 Código 2.1 - Pedido de Patente ou Certificado de Adição de Invenção depositado
 (22) 05/10/2020
 (66) BR 10 2019 020999-2 04/10/2019
 (71) FRAS-LE S.A. (BR/RS)

(21) BR 10 2020 020460-2 Código 2.1 - Pedido de Patente ou Certificado de Adição de Invenção depositado
 (22) 05/10/2020
 (71) FRAS-LE S.A. (BR/RS)

(21) BR 10 2020 020462-9 Código 2.1 - Pedido de Patente ou Certificado de Adição de Invenção depositado
 (22) 05/10/2020
 (71) FRAS-LE S.A. (BR/RS)

(21) BR 10 2020 020475-0 Código 2.1 - Pedido de Patente ou Certificado de Adição de Invenção depositado
 (22) 06/10/2020
 (71) UNIVERSIDADE FEDERAL DO RIO GRANDE DO SUL (BR/RS)

(21) BR 10 2020 020496-3 Código 2.1 - Pedido de Patente ou Certificado de Adição de Invenção depositado
 (22) 06/10/2020
 (71) WHIRLPOOL CORPORATION (US)

(21) BR 10 2020 020499-8 Código 2.1 - Pedido de Patente ou Certificado de Adição de Invenção depositado
 (22) 06/10/2020
 (71) UNIVERSIDADE FEDERAL RURAL DE PERNAMBUCO (BR/PE)

(21) BR 10 2020 020566-8 Código 2.1 - Pedido de Patente ou Certificado de Adição de Invenção depositado
 (22) 07/10/2020
 (71) HDPLAN INDUSTRIA E COMÉRCIO DE MÁQUINAS AGRÍCOLAS LTDA (BR/MS)

(21) BR 10 2020 021106-4 Código 2.1 - Pedido de Patente ou Certificado de Adição de Invenção depositado
 (22) 15/10/2020

(71) UNIFEI - UNIVERSIDADE FEDERAL DE ITAJUBÁ (BR/MG)

(21) BR 10 2020 021182-0 Código 2.1 - Pedido de Patente ou Certificado de Adição de Invenção depositado
(22) 16/10/2020
(71) HONDA MOTOR CO., LTD. (JP)

(21) BR 10 2020 021202-8 Código 2.1 - Pedido de Patente ou Certificado de Adição de Invenção depositado
(22) 16/10/2020
(71) DEERE & COMPANY (US)

(21) BR 10 2020 021220-6 Código 2.1 - Pedido de Patente ou Certificado de Adição de Invenção depositado
(22) 16/10/2020
(71) ANDREAS STIHL AG & CO. KG (DE)

(21) BR 10 2020 021222-2 Código 2.1 - Pedido de Patente ou Certificado de Adição de Invenção depositado
(22) 16/10/2020
(71) GRAAF CORRÊA ASSESSORIA LTDA (BR/SP)

(21) BR 10 2020 021243-5 Código 2.1 - Pedido de Patente ou Certificado de Adição de Invenção depositado
(22) 16/10/2020
(71) MUNDIAL S.A. PRODUTOS DE CONSUMO (BR/SP)

(21) BR 10 2020 021250-8 Código 2.1 - Pedido de Patente ou Certificado de Adição de Invenção depositado
(22) 16/10/2020
(71) PETRÓLEO BRASILEIRO S.A. - PETROBRAS (BR/RJ) ; FACULDADES CATÓLICAS (BR/RJ)

(21) BR 10 2020 021254-0 Código 2.1 - Pedido de Patente ou Certificado de Adição de Invenção depositado
(22) 16/10/2020
(71) SAGEMCOM BROADBAND SAS (FR)

(21) BR 10 2020 021258-3 Código 2.1 - Pedido de Patente ou Certificado de Adição de Invenção depositado
(22) 16/10/2020
(71) MARLON GONÇALVES KLEIN (BR/SP)

(21) BR 10 2020 021273-7	Código 2.1 - Pedido de Patente ou Certificado de Adição de Invenção depositado (22) 16/10/2020 (71) PETRÓLEO BRASILEIRO S.A. - PETROBRAS (BR/RJ) ; FACULDADES CATÓLICAS, MANTENEDORA DA PONTIFÍCIA UNIVERSIDADE CATÓLICA DO RIO DE JANEIRO (BR/RJ)
(21) BR 10 2020 021320-2	Código 2.1 - Pedido de Patente ou Certificado de Adição de Invenção depositado (22) 19/10/2020 (71) MAURO TIECHER (BR/SC)
(21) BR 10 2020 021321-0	Código 2.1 - Pedido de Patente ou Certificado de Adição de Invenção depositado (22) 19/10/2020 (71) AIR PRODUCTS AND CHEMICALS, INC. (US)
(21) BR 10 2020 021529-9	Código 2.1 - Pedido de Patente ou Certificado de Adição de Invenção depositado (22) 21/10/2020 (71) UNIVERSIDADE DO ESTADO DO RIO GRANDE DO NORTE - UERN (BR/RN)
(21) BR 10 2020 021533-7	Código 2.1 - Pedido de Patente ou Certificado de Adição de Invenção depositado (22) 21/10/2020 (71) UNIVERSIDADE FEDERAL DE CAMPINA GRANDE - PB (BR/PB) ; INSTITUTO FEDERAL DE EDUCAÇÃO CIÊNCIA E TECNOLOGIA DA PARAÍBA - IFPB (BR/PB)
(21) BR 10 2020 021590-6	Código 2.1 - Pedido de Patente ou Certificado de Adição de Invenção depositado (22) 21/10/2020 (71) FLEX GESTÃO DE RELACIONAMENTO S.A (BR/SP)
(21) BR 10 2020 021598-1	Código 2.1 - Pedido de Patente ou Certificado de Adição de Invenção depositado (22) 21/10/2020 (71) GRACO MINNESOTA INC. (US)
(21) BR 10 2020 021599-0	Código 2.1 - Pedido de Patente ou Certificado de Adição de Invenção depositado

	(22) 21/10/2020 (71) DEERE & COMPANY (US)
--	--

(21) BR 10 2020 021673-2	Código 2.1 - Pedido de Patente ou Certificado de Adição de Invenção depositado (22) 22/10/2020 (71) RENATO GOMES ANDRADE (BR/MG)
---------------------------------	--

(21) BR 10 2020 021678-3	Código 2.1 - Pedido de Patente ou Certificado de Adição de Invenção depositado (22) 22/10/2020 (71) JAIME EDUARDO GALVEZ AVILES (BR/PR) ; DAVID KUCEKI (BR/PR)
---------------------------------	--

(21) BR 10 2020 021687-2	Código 2.1 - Pedido de Patente ou Certificado de Adição de Invenção depositado (22) 22/10/2020 (71) LOUISE CRISTINA CAMBRAIA REIS (BR/MG)
---------------------------------	---

(21) BR 10 2020 021691-0	Código 2.1 - Pedido de Patente ou Certificado de Adição de Invenção depositado (22) 22/10/2020 (71) ELEVCOM INDUSTRIA E COMERCIO DE PEÇAS E ACESSORIOS PARA ELEVADORES LTDA. (BR/SP)
---------------------------------	--

(21) BR 10 2020 021697-0	Código 2.1 - Pedido de Patente ou Certificado de Adição de Invenção depositado (22) 22/10/2020 (71) JOSÉ REGINALDO CABRAL SERRÃO (BR/PA)
---------------------------------	--

(21) BR 10 2020 021698-8	Código 2.1 - Pedido de Patente ou Certificado de Adição de Invenção depositado (22) 22/10/2020 (71) UNIVERSIDADE FEDERAL DE CAMPINA GRANDE - PB (BR/PB)
---------------------------------	---

(21) BR 10 2020 021699-6	Código 2.1 - Pedido de Patente ou Certificado de Adição de Invenção depositado (22) 22/10/2020 (71) DIVINO ANANIAS DE REZENDE (BR/SP)
---------------------------------	---

(21) BR 10 2020 021727-5	Código 2.1 - Pedido de Patente ou Certificado de Adição de Invenção depositado (22) 23/10/2020
---------------------------------	---

(71) UNIVERSIDADE FEDERAL DE VIÇOSA (BR/MG)

(21) BR 10 2020 021731-3 Código 2.1 - Pedido de Patente ou Certificado de Adição de Invenção depositado
(22) 23/10/2020
(71) INSTITUTO FEDERAL DE EDUCAÇÃO, CIÊNCIA E TECNOLOGIA DA BAHIA - IFBA (BR/BA)

(21) BR 10 2020 021797-6 Código 2.1 - Pedido de Patente ou Certificado de Adição de Invenção depositado
(22) 23/10/2020
(71) ADOLFO FERREIRA SANTOS (BR/SP)

(21) BR 10 2020 021819-0 Código 2.1 - Pedido de Patente ou Certificado de Adição de Invenção depositado
(22) 23/10/2020
(71) PETRÓLEO BRASILEIRO S.A. - PETROBRAS (BR/RJ) ; INSTITUTO NACIONAL DE TECNOLOGIA - INT (BR/RJ)

(21) BR 10 2020 021821-2 Código 2.1 - Pedido de Patente ou Certificado de Adição de Invenção depositado
(22) 23/10/2020
(71) PETRÓLEO BRASILEIRO S.A. - PETROBRAS (BR/RJ) ; UNIVERSIDADE FEDERAL DO RIO DE JANEIRO - UFRJ (BR/RJ)

(21) BR 10 2020 021957-0 Código 2.1 - Pedido de Patente ou Certificado de Adição de Invenção depositado
(22) 27/10/2020
(71) UNIVERSIDADE ESTADUAL DE CAMPINAS - UNICAMP (BR/SP) ; PNP SOLUÇÕES EM BIOENGENHARIA LTDA. (BR/SC)

(21) BR 10 2020 021972-3 Código 2.1 - Pedido de Patente ou Certificado de Adição de Invenção depositado
(22) 27/10/2020
(71) DEERE & COMPANY (US)

(21) BR 10 2020 021984-7 Código 2.1 - Pedido de Patente ou Certificado de Adição de Invenção depositado
(22) 27/10/2020
(71) ILLINOIS TOOL WORKS INC. (US)

(21) BR 10 2020 022004-7 Código 2.1 - Pedido de Patente ou Certificado de Adição de Invenção depositado

	(22) 27/10/2020 (71) U-SHIN FRANCE (FR)
--	--

(21) BR 10 2020 022019-5	Código 2.1 - Pedido de Patente ou Certificado de Adição de Invenção depositado (22) 27/10/2020 (71) GOODRICH CORPORATION (US)
---------------------------------	---

(21) BR 10 2020 022034-9	Código 2.1 - Pedido de Patente ou Certificado de Adição de Invenção depositado (22) 27/10/2020 (71) TMD FRICTION DO BRASIL S.A. (BR/SP)
---------------------------------	---

(21) BR 10 2020 022448-4	Código 2.1 - Pedido de Patente ou Certificado de Adição de Invenção depositado (22) 03/11/2020 (71) UNIVERSIDADE FEDERAL DE JUIZ DE FORA - UFJF (BR/MG)
---------------------------------	---

(21) BR 10 2020 022616-9	Código 2.1 - Pedido de Patente ou Certificado de Adição de Invenção depositado (22) 06/11/2020 (71) MILLICARE TEXTILE AND CARPET CARE HIGIENIZAÇÃO E LIMPEZA LTDA (BR/SP)
---------------------------------	---

(21) BR 10 2020 022621-5	Código 2.1 - Pedido de Patente ou Certificado de Adição de Invenção depositado (22) 06/11/2020 (71) MARCO ANTONIO BALTHAZAR GUEDES (BR/RJ)
---------------------------------	--

(21) BR 10 2020 022627-4	Código 2.1 - Pedido de Patente ou Certificado de Adição de Invenção depositado (22) 06/11/2020 (71) SCHULZ S.A. (BR/SC)
---------------------------------	---

(21) BR 10 2020 022639-8	Código 2.1 - Pedido de Patente ou Certificado de Adição de Invenção depositado (22) 06/11/2020 (71) UNIVERSIDADE FEDERAL DE OURO PRETO - UFOP (BR/MG)
---------------------------------	---

(21) BR 10 2020 022648-7	Código 2.1 - Pedido de Patente ou Certificado de Adição de Invenção depositado (22) 06/11/2020
---------------------------------	---

(71) MEGA PRECISION PRINTING CO., LTD (TW) ; WANG, CHIH HUNG (TW)

(21) BR 10 2020 022651-7 Código 2.1 - Pedido de Patente ou Certificado de Adição de Invenção depositado
 (22) 06/11/2020
 (71) POWERPIC REPRESENTAÇÕES LTDA (BR/SP)

(21) BR 10 2020 022652-5 Código 2.1 - Pedido de Patente ou Certificado de Adição de Invenção depositado
 (22) 06/11/2020
 (71) RAPHAEL FABIO COUTINHO GODINHO 12154664717 (BR/ES)

(21) BR 10 2020 022663-0 Código 2.1 - Pedido de Patente ou Certificado de Adição de Invenção depositado
 (22) 06/11/2020
 (71) UNIVERSIDADE FEDERAL RURAL DE PERNAMBUCO (BR/PE) ;
 UNIVERSIDADE FEDERAL DE PERNAMBUCO (BR/PE)

(21) BR 10 2020 022676-2 Código 2.1 - Pedido de Patente ou Certificado de Adição de Invenção depositado
 (22) 06/11/2020
 (71) DRIL-QUIP, INC. (US)

(21) BR 10 2020 022691-6 Código 2.1 - Pedido de Patente ou Certificado de Adição de Invenção depositado
 (22) 06/11/2020
 (71) FUNDAÇÃO UNIVERSIDADE DO ESTADO DE SC UDESC (BR/SC)

(21) BR 10 2020 022693-2 Código 2.1 - Pedido de Patente ou Certificado de Adição de Invenção depositado
 (22) 06/11/2020
 (71) SIEMENS LTDA. (BR/SP)

(21) BR 10 2020 022699-1 Código 2.1 - Pedido de Patente ou Certificado de Adição de Invenção depositado
 (22) 06/11/2020
 (71) COPY TRADE BRASIL COMERCIO DE SOFTWARES - EIRELI (BR/SP)

(21) BR 10 2020 022703-3 Código 2.1 - Pedido de Patente ou Certificado de Adição de Invenção depositado
 (22) 06/11/2020
 (71) CENTRO AVANÇADO DE ORTODONTIA PAULO PICANÇO S/S LTDA

(BR/CE)

(21) BR 10 2020 022705-0 Código 2.1 - Pedido de Patente ou Certificado de Adição de Invenção depositado
(22) 06/11/2020
(71) PETRÓLEO BRASILEIRO S.A. - PETROBRAS (BR/RJ)

(21) BR 10 2020 022716-5 Código 2.1 - Pedido de Patente ou Certificado de Adição de Invenção depositado
(22) 06/11/2020
(71) JULIANA ORMENEZE MARINO (BR/RS)

(21) BR 10 2020 022726-2 Código 2.1 - Pedido de Patente ou Certificado de Adição de Invenção depositado
(22) 07/11/2020
(71) METALVIX ENGENHARIA E CONSULTORIA LTDA (BR/ES)

(21) BR 10 2020 024049-8 Código 2.1 - Pedido de Patente ou Certificado de Adição de Invenção depositado
(22) 25/11/2020
(71) SKA DESENVOLVIMENTO E LICENCIAMENTO DE SISTEMAS LTDA (BR/RS) ; HOSPITAL NOSSA SENHORA DA CONCEIÇÃO S.A (BR/RS)

(21) BR 13 2020 004272-5 Código 2.1 - Pedido de Patente ou Certificado de Adição de Invenção depositado
(22) 03/03/2020
(61) BR 10 2019 014263-4 10/07/2019
(71) ADOLFO LUIZ SOARES DE ALMEIDA (BR/SP)

(21) BR 20 2015 005132-3 Código 2.1 - Pedido de Patente ou Certificado de Adição de Invenção depositado
(22) 09/03/2015
(71) ROGÉRIO VALENTE FIGUEIREDO (BR/RJ)

(21) BR 20 2019 027192-8 Código 2.1 - Pedido de Patente ou Certificado de Adição de Invenção depositado
(22) 19/12/2019
(71) ELEANDRO BATISTA DE OLIVEIRA (BR/ES) ; EDER LOBATO PERINI (BR/ES)

(21) BR 20 2020 009854-9 Código 2.1 - Pedido de Patente ou Certificado de Adição de Invenção depositado
(22) 18/05/2020

(71) LUIS MAURO DA SILVA BEZERRA (BR/MT)

(21) BR 20 2020 010119-1 Código 2.1 - Pedido de Patente ou Certificado de Adição de Invenção depositado
 (22) 20/05/2020
 (71) VALEO CLIMATIZAÇÃO DO BRASIL - VEICULOS COMERCIAIS S/A (BR/RS)

(21) BR 20 2020 010431-0 Código 2.1 - Pedido de Patente ou Certificado de Adição de Invenção depositado
 (22) 25/05/2020
 (71) STELA REGINA DALECIO (BR/SP) ; MAURICIO JOHNNY LOOS (BR/MS)

(21) BR 20 2020 013982-2 Código 2.1 - Pedido de Patente ou Certificado de Adição de Invenção depositado
 (22) 08/07/2020
 (71) ELTON ESTEVAM PAMPLONA 04760714960 (BR/SC)

(21) BR 20 2020 014041-3 Código 2.1 - Pedido de Patente ou Certificado de Adição de Invenção depositado
 (22) 09/07/2020
 (71) FK GRUPO S/A (BR/SP)

(21) BR 20 2020 014101-0 Código 2.1 - Pedido de Patente ou Certificado de Adição de Invenção depositado
 (22) 09/07/2020
 (71) SILVANA MARIA AUGUSTINI (BR/PR) ; MARCOS RODRIGUES DE ANDRADE (BR/PR)

(21) BR 20 2020 014109-6 Código 2.1 - Pedido de Patente ou Certificado de Adição de Invenção depositado
 (22) 09/07/2020
 (71) ADILSON SILVA JUNIOR (BR/MG)

(21) BR 20 2020 014924-0 Código 2.1 - Pedido de Patente ou Certificado de Adição de Invenção depositado
 (22) 22/07/2020
 (71) MARLI SARAIVA BRAGA (BR/MG)

(21) BR 20 2020 016206-9 Código 2.1 - Pedido de Patente ou Certificado de Adição de Invenção depositado
 (22) 10/08/2020

(71) RAQUEL LUCAS DUTRA RAMOS FESTAS (BR/MG)

(21) BR 20 2020 016483-5 Código 2.1 - Pedido de Patente ou Certificado de Adição de Invenção depositado
(22) 13/08/2020
(71) CABOFIX INDÚSTRIA E COMÉRCIO DE ARTEFATOS PLÁSTICOS LTDA - EPP (BR/SP)

(21) BR 20 2020 016526-2 Código 2.1 - Pedido de Patente ou Certificado de Adição de Invenção depositado
(22) 13/08/2020
(71) JOAQUIM GONZAGA DA SILVA FILHO (BR/CE)

(21) BR 20 2020 017251-0 Código 2.1 - Pedido de Patente ou Certificado de Adição de Invenção depositado
(22) 24/08/2020
(71) CESDE INDÚSTRIA E COMÉRCIO DE ELETRODOMÉSTICOS LTDA (BR/CE)

(21) BR 20 2020 017402-4 Código 2.1 - Pedido de Patente ou Certificado de Adição de Invenção depositado
(22) 26/08/2020
(71) FUNDAÇÃO UNIVERSIDADE FEDERAL DO PAMPA (BR/RS)

(21) BR 20 2020 017475-0 Código 2.1 - Pedido de Patente ou Certificado de Adição de Invenção depositado
(22) 27/08/2020
(71) FIBRASCA QUÍMICA TÊXTIL LTDA. (BR/SC)

(21) BR 20 2020 019471-8 Código 2.1 - Pedido de Patente ou Certificado de Adição de Invenção depositado
(22) 25/09/2020
(71) HIDEO SUZUKI (BR/SP) ; SOCIEDADE REGIONAL DE ENSINO E SAÚDE LTDA (BR/SP)

(21) BR 20 2020 019777-6 Código 2.1 - Pedido de Patente ou Certificado de Adição de Invenção depositado
(22) 28/09/2020
(71) MORRO AZUL INCORPORADORA DE BENS LTDA (BR/SC)

(21) BR 20 2020 019778-4 Código 2.1 - Pedido de Patente ou Certificado de Adição de Invenção depositado
(22) 28/09/2020

(71) ROBERTO HARON FILHO (BR/SP)

(21) BR 20 2020 019790-3 Código 2.1 - Pedido de Patente ou Certificado de Adição de Invenção depositado
 (22) 28/09/2020
 (71) JC INDÚSTRIA E COMÉRCIO LTDA (BR/SP)

(21) BR 20 2020 019828-4 Código 2.1 - Pedido de Patente ou Certificado de Adição de Invenção depositado
 (22) 28/09/2020
 (71) LUAN NASCIMENTO DOS SANTOS (BR/SP)

(21) BR 20 2020 019833-0 Código 2.1 - Pedido de Patente ou Certificado de Adição de Invenção depositado
 (22) 28/09/2020
 (71) INKSTAND INDÚSTRIA E COMÉRCIO LTDA - EPP (BR/SP)

(21) BR 20 2020 019884-5 Código 2.1 - Pedido de Patente ou Certificado de Adição de Invenção depositado
 (22) 29/09/2020
 (71) VERTI TECNOLOGIA COMÉRCIO E LOCAÇÃO EQUIPAMENTOS LTDA (BR/PR)

(21) BR 20 2020 019901-9 Código 2.1 - Pedido de Patente ou Certificado de Adição de Invenção depositado
 (22) 29/09/2020
 (71) ADECORE COMERCIO DE TECIDOS PERSONALIZADOS LTDA (BR/SC)

(21) BR 20 2020 020015-7 Código 2.1 - Pedido de Patente ou Certificado de Adição de Invenção depositado
 (22) 29/09/2020
 (71) UNIVERSIDADE DE SÃO PAULO - USP (BR/SP)

(21) BR 20 2020 020017-3 Código 2.1 - Pedido de Patente ou Certificado de Adição de Invenção depositado
 (22) 29/09/2020
 (71) PATRICIA TEBET FUMO MATTANA (BR/SP) ; NADIA TEBET FUMO (BR/SP)

(21) BR 20 2020 020065-3 Código 2.1 - Pedido de Patente ou Certificado de Adição de Invenção depositado
 (22) 30/09/2020

(71) CARLOS EDUARDO DE ANDRADE BEZERRA (BR/SP)

(21) BR 20 2020 020075-0 Código 2.1 - Pedido de Patente ou Certificado de Adição de Invenção depositado
 (22) 30/09/2020
 (71) CAMARA BRASIL LTDA (BR/GO)

(21) BR 20 2020 020076-9 Código 2.1 - Pedido de Patente ou Certificado de Adição de Invenção depositado
 (22) 30/09/2020
 (71) MAURO CESAR FAVARIN (BR/PR)

(21) BR 20 2020 020088-2 Código 2.1 - Pedido de Patente ou Certificado de Adição de Invenção depositado
 (22) 30/09/2020
 (71) ANTONIO CARLOS FERREIRA (BR/MG)

(21) BR 20 2020 020106-4 Código 2.1 - Pedido de Patente ou Certificado de Adição de Invenção depositado
 (22) 30/09/2020
 (71) WILLIAN MODESTO BARBOSA LOUREIRO (BR/MG)

(21) BR 20 2020 020162-5 Código 2.1 - Pedido de Patente ou Certificado de Adição de Invenção depositado
 (22) 01/10/2020
 (71) GERSON ALVES DOURADO (BR/SP)

(21) BR 20 2020 020185-4 Código 2.1 - Pedido de Patente ou Certificado de Adição de Invenção depositado
 (22) 01/10/2020
 (71) DANIEL JORGE ZAFFARONI PINON (BR/RS) ; ALEJANDRA MARIA CAORSI TARINO (BR/RS)

(21) BR 20 2020 020187-0 Código 2.1 - Pedido de Patente ou Certificado de Adição de Invenção depositado
 (22) 01/10/2020
 (71) JANETE VIEIRA DA SILVA (BR/RS)

(21) BR 20 2020 020210-9 Código 2.1 - Pedido de Patente ou Certificado de Adição de Invenção depositado
 (22) 01/10/2020
 (71) RAFAEL PICCOLI (BR/SC)

(21) BR 20 2020 020211-7	Código 2.1 - Pedido de Patente ou Certificado de Adição de Invenção depositado (22) 01/10/2020 (71) ROSEMEIRE DA SILVA (BR/SP) ; EDSON DE FREITAS FERREIRA (BR/SP)
(21) BR 20 2020 020278-8	Código 2.1 - Pedido de Patente ou Certificado de Adição de Invenção depositado (22) 02/10/2020 (71) ARTHUR DE OLIVEIRA ALMEIDA (BR/PA)
(21) BR 20 2020 020280-0	Código 2.1 - Pedido de Patente ou Certificado de Adição de Invenção depositado (22) 02/10/2020 (71) SH ENERGIA E SERVIÇOS LTDA (BR/SP)
(21) BR 20 2020 020281-8	Código 2.1 - Pedido de Patente ou Certificado de Adição de Invenção depositado (22) 02/10/2020 (71) SÍNTEGRA SURGICAL SCIENCIES LTDA. (BR/SP)
(21) BR 20 2020 020287-7	Código 2.1 - Pedido de Patente ou Certificado de Adição de Invenção depositado (22) 02/10/2020 (71) SECURITY CARE SERVIÇOS LTDA - ME (BR/SC)
(21) BR 20 2020 020297-4	Código 2.1 - Pedido de Patente ou Certificado de Adição de Invenção depositado (22) 02/10/2020 (71) ROBERTO HARON FILHO (BR/SP)
(21) BR 20 2020 020302-4	Código 2.1 - Pedido de Patente ou Certificado de Adição de Invenção depositado (22) 02/10/2020 (71) WALESSON DA SILVA PERDIGÃO PONTES (BR/MG)
(21) BR 20 2020 020320-2	Código 2.1 - Pedido de Patente ou Certificado de Adição de Invenção depositado (22) 02/10/2020 (71) CESAR AUGUSTO DE MELLO RIPPEL (BR/PR)

(21) BR 20 2020 020329-6	Código 2.1 - Pedido de Patente ou Certificado de Adição de Invenção depositado (22) 02/10/2020 (71) BRAILE BIOMÉDICA INDÚSTRIA COMÉRCIO E REPRESENTAÇÕES LTDA. (BR/SP)
(21) BR 20 2020 020330-0	Código 2.1 - Pedido de Patente ou Certificado de Adição de Invenção depositado (22) 02/10/2020 (71) VLADIMIR REGIS (BR/SP)
(21) BR 20 2020 020362-8	Código 2.1 - Pedido de Patente ou Certificado de Adição de Invenção depositado (22) 03/10/2020 (71) MARCELA SPERB MORAES (BR/RS)
(21) BR 20 2020 020374-1	Código 2.1 - Pedido de Patente ou Certificado de Adição de Invenção depositado (22) 05/10/2020 (71) ANTÔNIO JOSÉ TEIXEIRA REDE (BR/SP) ; BRUNO DEDOMENICI (BR/SP) ; ROBERTO DEDOMENICI (BR/SP)
(21) BR 20 2020 020382-2	Código 2.1 - Pedido de Patente ou Certificado de Adição de Invenção depositado (22) 05/10/2020 (71) FUNDAÇÃO UNIVERSIDADE FEDERAL DE MATO GROSSO (BR/MT)
(21) BR 20 2020 020388-1	Código 2.1 - Pedido de Patente ou Certificado de Adição de Invenção depositado (22) 05/10/2020 (71) ANTÔNIO JOSÉ TEIXEIRA REDE (BR/SP) ; BRUNO DEDOMENICI (BR/SP) ; ROBERTO DEDOMENICI (BR/SP)
(21) BR 20 2020 020391-1	Código 2.1 - Pedido de Patente ou Certificado de Adição de Invenção depositado (22) 05/10/2020 (71) MAURO PONTES MUNIZ (BR/SP)
(21) BR 20 2020 020408-0	Código 2.1 - Pedido de Patente ou Certificado de Adição de Invenção depositado (22) 05/10/2020 (71) SUL PROTENSAO LTDA (BR/SC)

(21) BR 20 2020 020440-3	Código 2.1 - Pedido de Patente ou Certificado de Adição de Invenção depositado (22) 05/10/2020 (71) MOACIR FAUST CORREA (BR/PR)
---------------------------------	---

(21) BR 20 2020 020482-9	Código 2.1 - Pedido de Patente ou Certificado de Adição de Invenção depositado (22) 06/10/2020 (71) ALMO VRIELINK - ME (BR/RS)
---------------------------------	--

(21) BR 20 2020 020495-0	Código 2.1 - Pedido de Patente ou Certificado de Adição de Invenção depositado (22) 06/10/2020 (71) ANA MARIA DOS SANTOS PROFIRO (BR/CE)
---------------------------------	--

(21) BR 20 2020 020507-8	Código 2.1 - Pedido de Patente ou Certificado de Adição de Invenção depositado (22) 06/10/2020 (71) FERNANDO DE BARROS LEONETTI (BR/PR)
---------------------------------	---

(21) BR 20 2020 020540-0	Código 2.1 - Pedido de Patente ou Certificado de Adição de Invenção depositado (22) 06/10/2020 (71) JOSÉ FERNANDES BELO (BR/MG)
---------------------------------	---

(21) BR 20 2020 021643-6	Código 2.1 - Pedido de Patente ou Certificado de Adição de Invenção depositado (22) 22/10/2020 (71) EMILIO PURNHAGEN (BR/SC)
---------------------------------	--

(21) BR 20 2020 021646-0	Código 2.1 - Pedido de Patente ou Certificado de Adição de Invenção depositado (22) 22/10/2020 (71) SERVIÇO NACIONAL DE APRENDIZAGEM INDUSTRIAL - SENAI. (BR/RS) ; AKEO INDUSTRIAL LTDA (BR/RS)
---------------------------------	---

(21) BR 20 2020 021707-7	Código 2.1 - Pedido de Patente ou Certificado de Adição de Invenção depositado (22) 22/10/2020 (71) HENRIQUE ALVES ROSA (BR/SP)
---------------------------------	---

(21) BR 20 2020 021715-7	Código 2.1 - Pedido de Patente ou Certificado de Adição de Invenção depositado
---------------------------------	--

	(22) 23/10/2020 (71) JOSÉ CARLOS PAULOS DE BRITO (BR/RJ)
--	---

(21) BR 20 2020 021743-2	Código 2.1 - Pedido de Patente ou Certificado de Adição de Invenção depositado (22) 23/10/2020 (71) CARLA DE ANDRADE FERREIRA (BR/RS) ; JAQUELINE FLORES DA SILVA (BR/RS)
---------------------------------	---

(21) BR 20 2020 021758-0	Código 2.1 - Pedido de Patente ou Certificado de Adição de Invenção depositado (22) 23/10/2020 (71) CARLOS AUGUSTO ESTEVES HEIDENREICH (BR/MG)
---------------------------------	--

(21) BR 20 2020 021787-4	Código 2.1 - Pedido de Patente ou Certificado de Adição de Invenção depositado (22) 23/10/2020 (71) JAIR FERNANDO BAUMGRATZ (BR/RS)
---------------------------------	---

(21) BR 20 2020 021789-0	Código 2.1 - Pedido de Patente ou Certificado de Adição de Invenção depositado (22) 23/10/2020 (71) FERNANDO VITOR GAVENDA (BR/SC)
---------------------------------	--

(21) BR 20 2020 021790-4	Código 2.1 - Pedido de Patente ou Certificado de Adição de Invenção depositado (22) 23/10/2020 (71) LAÉRCIO LEITE (BR/SP)
---------------------------------	---

(21) BR 20 2020 022011-5	Código 2.1 - Pedido de Patente ou Certificado de Adição de Invenção depositado (22) 27/10/2020 (71) SIDNEI GARCES DE AMORIM - 26862330870 (BR/SP)
---------------------------------	---

(21) BR 20 2020 022040-9	Código 2.1 - Pedido de Patente ou Certificado de Adição de Invenção depositado (22) 27/10/2020 (71) CROMUS EMBALAGENS INDÚSTRIA E COMÉRCIO LTDA. (BR/SP)
---------------------------------	--

(21) BR 20 2020 022565-6	Código 2.1 - Pedido de Patente ou Certificado de Adição de Invenção depositado (22) 05/11/2020
---------------------------------	---

(71) CALIL AUTOMÓVEIS LTDA (BR/GO)

(21) BR 20 2020 022618-0 Código 2.1 - Pedido de Patente ou Certificado de Adição de Invenção depositado
(22) 06/11/2020
(71) INCOMAF INDÚSTRIA E COMÉRCIO DE MÁQUINAS PARA FRIGORÍFICOS LTDA. (BR/SP)

(21) BR 20 2020 022632-6 Código 2.1 - Pedido de Patente ou Certificado de Adição de Invenção depositado
(22) 06/11/2020
(71) LUIS CARLOS MELO (BR/SP)

(21) BR 20 2020 022678-4 Código 2.1 - Pedido de Patente ou Certificado de Adição de Invenção depositado
(22) 06/11/2020
(71) ECCO PRAX SOLUCOES SUSTENTAVEIS LTDA (BR/SC)

(21) BR 20 2020 022704-7 Código 2.1 - Pedido de Patente ou Certificado de Adição de Invenção depositado
(22) 06/11/2020
(71) DIOGO RANGEL LOPES (BR/SC)

(21) BR 20 2020 022729-2 Código 2.1 - Pedido de Patente ou Certificado de Adição de Invenção depositado
(22) 07/11/2020
(71) CORALDENT INDUSTRIA, COMÉRCIO, IMPORTADORA, EXPORTADORA, DISTRIBUIDORA DE MATERIAIS E EQUIPAMENTOS LTDA-ME (BR/SP)

(21) BR 20 2020 024982-2 Código 2.1 - Pedido de Patente ou Certificado de Adição de Invenção depositado
(22) 07/12/2020
(71) EDUARDO ALEXANDRE FERRO TEIXEIRA (BR/AL)

(21) BR 20 2020 026282-9 Código 2.1 - Pedido de Patente ou Certificado de Adição de Invenção depositado
(22) 21/12/2020
(71) WHIRLPOOL S.A. (BR/SP)

Código 2.4 - Notificação de Depósito do Pedido Dividido - Art 26 inciso I da LPI

Notificação de pedido dividido de um pedido de patente depositado anteriormente. Em relação ao pedido original, o pedido dividido tem a mesma data de depósito e, se for o caso, o correspondente benefício da prioridade reivindicada. O pedido dividido é considerado como estando na mesma fase processual do pedido original.

(21) BR 12 2017 025538-0 A2 Código 2.4 - Notificação de Depósito do Pedido Dividido - Art 26 inciso I da LPI
(22) 04/08/2009
(62) PI 0917418-4 04/08/2009
(71) BAYER HEALTHCARE LLC (US)

(21) BR 12 2020 022746-0 A2 Código 2.4 - Notificação de Depósito do Pedido Dividido - Art 26 inciso I da LPI
(22) 12/08/2015
(62) BR 10 2015 019382-3 12/08/2015
(71) ARVINMERITOR TECHNOLOGY, LLC. (US)

(21) BR 12 2020 023253-6 A2 Código 2.4 - Notificação de Depósito do Pedido Dividido - Art 26 inciso I da LPI
(22) 31/10/2012
(62) BR 11 2014 010403-4 31/10/2012
(71) EURO-CELTIQUE S.A. (LU)

(21) BR 12 2020 024094-6 A2 Código 2.4 - Notificação de Depósito do Pedido Dividido - Art 26 inciso I da LPI
(22) 29/07/2009
(62) PI 0916732-3 29/07/2009
(71) GLAXOSMITHKLINE BIOLOGICALS S.A. (BE)

(21) BR 12 2020 024243-4 A2 Código 2.4 - Notificação de Depósito do Pedido Dividido - Art 26 inciso I da LPI
(22) 19/10/2010
(62) BR 11 2012 009032-1 19/10/2010
(71) FRAUNHOFER - GESELLSCHAFT ZUR FÖRDERUNG DER ANGEWANDTEN FORSCHUNG E. V. (DE)

(21) BR 12 2020 024455-0 A2 Código 2.4 - Notificação de Depósito do Pedido Dividido - Art 26 inciso I da LPI
(22) 14/12/2007
(62) PI 0720021-8 14/12/2007
(71) REGENERON PHARMACEUTICALS, INC. (US)

(21) BR 12 2020 024938-2 A2 Código 2.4 - Notificação de Depósito do Pedido Dividido - Art 26 inciso I da LPI
(22) 23/06/2015

	(62) BR 11 2016 030368-7 23/06/2015 (71) SYDNEXIS, INC. (US)
--	---

(21) BR 12 2020 025095-0 A2	Código 2.4 - Notificação de Depósito do Pedido Dividido - Art 26 inciso I da LPI (22) 17/02/2011 (62) BR 11 2012 026324-2 17/02/2011 (71) FRAUNHOFER - GESELLSCHAFT ZUR FÖRDERUNG DER ANGEWANDTEN FORSCHUNG E. V. (DE)
------------------------------------	---

(21) BR 12 2020 025362-2 A2	Código 2.4 - Notificação de Depósito do Pedido Dividido - Art 26 inciso I da LPI (22) 27/04/2012 (62) BR 11 2013 027554-5 27/04/2012 (71) NORTHWESTERN UNIVERSITY (US)
------------------------------------	---

(21) BR 12 2020 025509-9 A2	Código 2.4 - Notificação de Depósito do Pedido Dividido - Art 26 inciso I da LPI (22) 18/12/2014 (62) BR 11 2016 013420-6 18/12/2014 (71) NOVARTIS AG (CH)
------------------------------------	---

(21) BR 12 2020 026240-0 A2	Código 2.4 - Notificação de Depósito do Pedido Dividido - Art 26 inciso I da LPI (22) 03/02/2010 (62) PI 1008086-4 03/02/2010 (71) KONINKLIJKE NEDERLANDSE AKADEMIE VAN WETENSCHAPPEN (NL)
------------------------------------	---

(21) BR 12 2020 026338-5 A2	Código 2.4 - Notificação de Depósito do Pedido Dividido - Art 26 inciso I da LPI (22) 28/10/2011 (62) BR 11 2013 010219-5 28/10/2011 (71) MECS, INC. (US)
------------------------------------	--

(21) BR 12 2020 026357-1 A2	Código 2.4 - Notificação de Depósito do Pedido Dividido - Art 26 inciso I da LPI (22) 24/07/2011 (62) BR 11 2013 003966-3 24/07/2011 (71) ISCAR LTD. (IL)
------------------------------------	--

(21) BR 12 2020 026370-9 A2	Código 2.4 - Notificação de Depósito do Pedido Dividido - Art 26 inciso I da LPI (22) 07/05/2013 (62) BR 11 2014 026595-0 07/05/2013 (71) BECTON DICKINSON FRANCE (FR)
------------------------------------	---

(21) BR 12 2020 026383-0 A2	Código 2.4 - Notificação de Depósito do Pedido Dividido - Art 26 inciso I da LPI (22) 13/01/2017 (62) BR 11 2017 021549-7 13/01/2017
------------------------------------	--

(71) VIASAT, INC. (US)

(21) BR 12 2020 026402-0 A2 Código 2.4 - Notificação de Depósito do Pedido Dividido - Art 26 inciso I da LPI
 (22) 07/05/2013
 (62) BR 11 2014 026595-0 07/05/2013
 (71) BECTON DICKINSON FRANCE (FR)

(21) BR 12 2020 026403-9 A2 Código 2.4 - Notificação de Depósito do Pedido Dividido - Art 26 inciso I da LPI
 (22) 27/09/2010
 (62) BR 11 2012 007484-9 27/09/2010
 (71) CHIESI FARMACEUTICI S.P.A. (IT)

(21) BR 12 2020 026422-5 A2 Código 2.4 - Notificação de Depósito do Pedido Dividido - Art 26 inciso I da LPI
 (22) 04/05/2016
 (62) BR 11 2017 023756-3 04/05/2016
 (71) WAGENINGEN UNIVERSITEIT (NL)

(21) BR 12 2020 026459-4 A2 Código 2.4 - Notificação de Depósito do Pedido Dividido - Art 26 inciso I da LPI
 (22) 26/11/2015
 (62) BR 11 2017 010882-8 26/11/2015
 (71) KALVISTA PHARMACEUTICALS LIMITED (GB)

(21) BR 12 2020 026464-0 A2 Código 2.4 - Notificação de Depósito do Pedido Dividido - Art 26 inciso I da LPI
 (22) 26/06/2015
 (62) BR 11 2016 030183-8 26/06/2015
 (71) JANSSEN VACCINES & PREVENTION B.V. (NL)

(21) BR 12 2020 026465-9 A2 Código 2.4 - Notificação de Depósito do Pedido Dividido - Art 26 inciso I da LPI
 (22) 10/07/2014
 (62) BR 11 2016 000561-9 10/07/2014
 (71) AGIOS PHARMACEUTICALS, INC. (US)

(21) BR 12 2020 026466-7 A2 Código 2.4 - Notificação de Depósito do Pedido Dividido - Art 26 inciso I da LPI
 (22) 26/05/2016
 (62) BR 11 2017 025507-3 26/05/2016
 (71) REGENERON PHARMACEUTICALS, INC. (US)

(21) BR 12 2020 026477-2 A2 Código 2.4 - Notificação de Depósito do Pedido Dividido - Art 26 inciso I da LPI
 (22) 29/01/2016
 (62) BR 11 2017 016278-4 29/01/2016
 (71) TAIHO PHARMACEUTICAL CO., LTD. (JP)

(21) BR 12 2020 026522-1 A2	Código 2.4 - Notificação de Depósito do Pedido Dividido - Art 26 inciso I da LPI (22) 29/01/2016 (62) BR 11 2017 016318-7 29/01/2016 (71) TAIHO PHARMACEUTICAL CO., LTD. (JP)
<hr/>	
(21) BR 12 2020 026583-3 A2	Código 2.4 - Notificação de Depósito do Pedido Dividido - Art 26 inciso I da LPI (22) 10/09/2013 (62) BR 11 2015 006229-6 10/09/2013 (71) OWENS-BROCKWAY GLASS CONTAINER INC. (US)
<hr/>	
(21) BR 12 2020 026626-0 A2	Código 2.4 - Notificação de Depósito do Pedido Dividido - Art 26 inciso I da LPI (22) 21/12/2016 (62) BR 11 2017 027150-8 21/12/2016 (71) BEIJING DIDI INFINITY TECHNOLOGY AND DEVELOPMENT CO., LTD. (CN)
<hr/>	
(21) BR 12 2020 026647-3 A2	Código 2.4 - Notificação de Depósito do Pedido Dividido - Art 26 inciso I da LPI (22) 05/08/2015 (62) BR 11 2017 001940-0 05/08/2015 (71) UNIVERSITY OF MIAMI (US)
<hr/>	
(21) BR 12 2020 026648-1 A2	Código 2.4 - Notificação de Depósito do Pedido Dividido - Art 26 inciso I da LPI (22) 19/09/2011 (62) BR 11 2013 006718-7 19/09/2011 (71) BIONTECH CELL & GENE THERAPIES GMBH (DE) ; TRON - TRANSLATIONALE ONKOLOGIE AN DER UNIVERSITÄTSMEDIZIN DER JOHANNES GUTENBERG-UNIVERSITÄT MAINZ GEMEINNUTZIGE GMBH (DE)
<hr/>	
(21) BR 12 2020 026745-3 A2	Código 2.4 - Notificação de Depósito do Pedido Dividido - Art 26 inciso I da LPI (22) 17/07/2015 (62) BR 11 2016 030947-2 17/07/2015 (71) NOVO NORDISK A/S (DK)
<hr/>	
(21) BR 12 2020 026753-4 A2	Código 2.4 - Notificação de Depósito do Pedido Dividido - Art 26 inciso I da LPI (22) 02/05/2015 (62) BR 11 2016 025263-2 02/05/2015 (71) GENZYME CORPORATION (US)
<hr/>	
(21) BR 12 2020 026768-2 A2	Código 2.4 - Notificação de Depósito do Pedido Dividido - Art 26 inciso I da LPI (22) 30/06/2015 (62) BR 11 2016 030976-6 30/06/2015 (71) AMPHIVENA THERAPEUTICS, INC. (US)

(21) BR 12 2020 026778-0 A2	Código 2.4 - Notificação de Depósito do Pedido Dividido - Art 26 inciso I da LPI (22) 16/10/2014 (62) BR 11 2016 008526-4 16/10/2014 (71) BASF AGROCHEMICAL PRODUCTS B.V. (NL)
<hr/>	
(21) BR 12 2020 026785-2 A2	Código 2.4 - Notificação de Depósito do Pedido Dividido - Art 26 inciso I da LPI (22) 16/10/2014 (62) BR 11 2016 008526-4 16/10/2014 (71) BASF AGROCHEMICAL PRODUCTS B.V. (NL)
<hr/>	
(21) BR 12 2020 026788-7 A2	Código 2.4 - Notificação de Depósito do Pedido Dividido - Art 26 inciso I da LPI (22) 20/12/2016 (62) BR 11 2018 011777-3 20/12/2016 (71) ZOGENIX INTERNATIONAL LIMITED (GB)
<hr/>	
(21) BR 12 2020 026790-9 A2	Código 2.4 - Notificação de Depósito do Pedido Dividido - Art 26 inciso I da LPI (22) 16/10/2014 (62) BR 11 2016 008526-4 16/10/2014 (71) BASF AGROCHEMICAL PRODUCTS B.V. (NL)
<hr/>	
(21) BR 12 2020 026796-8 A2	Código 2.4 - Notificação de Depósito do Pedido Dividido - Art 26 inciso I da LPI (22) 16/10/2014 (62) BR 11 2016 008526-4 16/10/2014 (71) BASF AGROCHEMICAL PRODUCTS B.V. (NL)
<hr/>	
(21) BR 12 2020 026803-4 A2	Código 2.4 - Notificação de Depósito do Pedido Dividido - Art 26 inciso I da LPI (22) 16/10/2014 (62) BR 11 2016 008526-4 16/10/2014 (71) BASF AGROCHEMICAL PRODUCTS B.V. (NL)
<hr/>	
(21) BR 12 2020 026807-7 A2	Código 2.4 - Notificação de Depósito do Pedido Dividido - Art 26 inciso I da LPI (22) 16/10/2014 (62) BR 11 2016 008525-6 16/10/2014 (71) BASF AGROCHEMICAL PRODUCTS B.V. (NL)
<hr/>	
(21) BR 12 2020 026812-3 A2	Código 2.4 - Notificação de Depósito do Pedido Dividido - Art 26 inciso I da LPI (22) 02/05/2015 (62) BR 11 2016 025263-2 02/05/2015 (71) GENZYME CORPORATION (US)
<hr/>	
(21) BR 12 2020 026834-4 A2	Código 2.4 - Notificação de Depósito do Pedido Dividido - Art 26 inciso I da LPI

(22) 30/10/2013
 (62) BR 11 2015 009902-5 30/10/2013
 (71) HBK FAMILY, LLC (US)

(21) BR 12 2020 026837-9 A2 Código 2.4 - Notificação de Depósito do Pedido Dividido - Art 26 inciso I da LPI
 (22) 01/11/2012
 (62) BR 11 2014 010546-4 01/11/2012
 (71) CERES, INC. (US)

(21) BR 12 2020 026845-0 A2 Código 2.4 - Notificação de Depósito do Pedido Dividido - Art 26 inciso I da LPI
 (22) 01/11/2012
 (62) BR 11 2014 010546-4 01/11/2012
 (71) CERES, INC. (US)

(21) BR 12 2020 026978-2 A2 Código 2.4 - Notificação de Depósito do Pedido Dividido - Art 26 inciso I da LPI
 (22) 03/07/2008
 (62) PI 0814003-0 03/07/2008
 (71) NOVARTIS AG (CH)

(21) BR 12 2020 027042-0 A2 Código 2.4 - Notificação de Depósito do Pedido Dividido - Art 26 inciso I da LPI
 (22) 05/08/2009
 (62) PI 0912462-4 05/08/2009
 (71) TORAY INDUSTRIES, INC. (JP)

Código 2.5 - Exigência - Art. 21 da LPI

O pedido protocolizado não atende formalmente ao disposto no art. 19 da Lei nº 9.279/96, e/ou às demais disposições quanto à sua forma. Fica o requerente obrigado a sanar, em 30 (trinta) dias a contar desta data, as exigências estabelecidas. Caso a exigência não tenha sido explicitada no despacho na RPI, o interessado poderá obter o parecer através do endereço eletrônico www.inpi.gov.br - No Acesso rápido - Faça uma busca – Patente. Para acessar, cadastre-se no Portal do INPI e use login e senha. Não sendo a exigência cumprida com a apresentação da documentação correspondente no prazo acima, o depósito não será aceito e sua numeração será anulada conforme norma vigente.

(21) BR 10 2019 025623-0

Código 2.5 - Exigência - Art. 21 da LPI

(22) 04/12/2019

(71) JOEL DIAS DOS SANTOS (BR/MG)

(21) BR 10 2019 025645-1

Código 2.5 - Exigência - Art. 21 da LPI

(22) 04/12/2019

(71) JOEL DIAS DOS SANTOS (BR/MG)

(21) BR 10 2019 027380-1

Código 2.5 - Exigência - Art. 21 da LPI

(22) 19/12/2019

(71) MARCO TULIO FERREIRA DOS SANTOS (BR/MG)

(21) BR 10 2020 000838-2

Código 2.5 - Exigência - Art. 21 da LPI

(22) 14/01/2020

(71) ARMANDO CELSO CORAZZA (BR/SP)

(21) BR 10 2020 001555-9

Código 2.5 - Exigência - Art. 21 da LPI

(22) 24/01/2020

(71) LAGOS QUIMICA LTDA EPP (BR/MG)

(21) BR 10 2020 002343-8

Código 2.5 - Exigência - Art. 21 da LPI

(22) 04/02/2020

(71) JOEL IGNACIO (BR/SC)

(21) BR 10 2020 003017-5

Código 2.5 - Exigência - Art. 21 da LPI

(22) 12/02/2020

(71) FACTORY INSTRUMENTAL CIRÚRGICO INDÚSTRIA E COMÉRCIO
LTDA - EPP. (BR/SP)

(21) BR 10 2020 003463-4

Código 2.5 - Exigência - Art. 21 da LPI

	(22) 19/02/2020 (71) UNIVERSIDADE FEDERAL DO CEARÁ (BR/CE)
--	---

(21) BR 10 2020 008553-0	Código 2.5 - Exigência - Art. 21 da LPI (22) 29/04/2020 (71) CYON COMERCIO DE EQUIPAMENTOS ODONTOLOGICOS LTDA ME (BR/SP)
---------------------------------	--

(21) BR 10 2020 009366-5	Código 2.5 - Exigência - Art. 21 da LPI (22) 12/05/2020 (71) UNIVERSIDADE FEDERAL DO PARANA (BR/PR)
---------------------------------	---

(21) BR 10 2020 010048-3	Código 2.5 - Exigência - Art. 21 da LPI (22) 20/05/2020 (71) TOMAS BRAN SILVA (BR/SP)
---------------------------------	---

(21) BR 10 2020 010094-7	Código 2.5 - Exigência - Art. 21 da LPI (22) 20/05/2020 (71) DANIEL CARLOS AMARAL LAU (BR/MG)
---------------------------------	---

(21) BR 10 2020 010142-0	Código 2.5 - Exigência - Art. 21 da LPI (22) 20/05/2020 (71) ERIC STEVAN MARTINS MARCHI (BR/PR)
---------------------------------	---

(21) BR 10 2020 014022-1	Código 2.5 - Exigência - Art. 21 da LPI (22) 09/07/2020 (71) MARLI FRANÇA FERREIRA OLIVEIRA (BR/MG)
---------------------------------	---

(21) BR 10 2020 014886-9	Código 2.5 - Exigência - Art. 21 da LPI (22) 22/07/2020 (71) LEONARDO COELHO DAVID (BR/CE)
---------------------------------	--

(21) BR 10 2020 014895-8	Código 2.5 - Exigência - Art. 21 da LPI (22) 22/07/2020 (71) RICARDO LUIZ RAMOS FILHO (BR/GO)
---------------------------------	---

(21) BR 10 2020 015007-3	Código 2.5 - Exigência - Art. 21 da LPI (22) 23/07/2020 (71) RICARDO TREVISAN (BR/SP) ; FÁBIO LUIZ DE MOURA BRITES (BR/SP)
---------------------------------	--

(21) BR 10 2020 015115-0	Código 2.5 - Exigência - Art. 21 da LPI
---------------------------------	---

	(22) 24/07/2020 (71) NANOPLASTIC TECNOLOGIA EM POLIMEROS LTDA (BR/SP)
(21) BR 10 2020 015154-1	Código 2.5 - Exigência - Art. 21 da LPI (22) 24/07/2020 (71) SERAFIM FLORENTINO NETO (BR/AM)
(21) BR 10 2020 015177-0	Código 2.5 - Exigência - Art. 21 da LPI (22) 24/07/2020 (71) UNIVERSIDADE FEDERAL DE MINAS GERAIS (BR/MG) ; 2HEAL INDUSTRIA E COMERCIO DE PRODUTOS QUIMICOS PARA USO INDUSTRIAL LTDA (BR/SP)
(21) BR 10 2020 015363-3	Código 2.5 - Exigência - Art. 21 da LPI (22) 28/07/2020 (71) EMBRAPA-EMPRESA BRASILEIRA DE PESQUISA AGROPECUARIA (BR/DF)
(21) BR 10 2020 016179-2	Código 2.5 - Exigência - Art. 21 da LPI (22) 07/08/2020 (71) UNIVERSIDADE FEDERAL DE LAVRAS (BR/MG)
(21) BR 10 2020 016198-9	Código 2.5 - Exigência - Art. 21 da LPI (22) 09/08/2020 (71) ROBERTO MALISKA (BR/SC)
(21) BR 10 2020 016202-0	Código 2.5 - Exigência - Art. 21 da LPI (22) 09/08/2020 (71) SORTZEN ENGENHARIA DE MATERIAIS LTDA (BR/RJ) ; MRPJ FABRICAÇÃO DE ARTEFATOS DE CONCRETO EIRELI (BR/RJ)
(21) BR 10 2020 016453-8	Código 2.5 - Exigência - Art. 21 da LPI (22) 12/08/2020 (71) N3F PROJETOS E MONTAGENS EM PULTRUDADOS LTDA (BR/RJ)
(21) BR 10 2020 016688-3	Código 2.5 - Exigência - Art. 21 da LPI (22) 15/08/2020 (71) ELIEL PEREIRA (BR/SP)
(21) BR 10 2020 016689-1	Código 2.5 - Exigência - Art. 21 da LPI (22) 15/08/2020 (71) UNIVERSIDADE FEDERAL DE PERNAMBUCO (BR/PE) ;

UNIVERSIDADE FEDERAL DE SANTA MARIA - UFSM (BR/RS)

- (21) BR 10 2020 016804-5 Código 2.5 - Exigência - Art. 21 da LPI
(22) 18/08/2020
(71) MARCO ANTONIO COSTA SOUZA (BR/SC)
-
- (21) BR 10 2020 016846-0 Código 2.5 - Exigência - Art. 21 da LPI
(22) 18/08/2020
(71) ALEXANDRE GRELUK SZYKMAN (BR/SP)
-
- (21) BR 10 2020 016956-4 Código 2.5 - Exigência - Art. 21 da LPI
(22) 20/08/2020
(71) JOHN BRITT BRANKO LAZAREVIC (BR/SP)
-
- (21) BR 10 2020 017068-6 Código 2.5 - Exigência - Art. 21 da LPI
(22) 21/08/2020
(71) UNIVERSIDADE FEDERAL DE CAMPINA GRANDE - PB (BR/PB)
-
- (21) BR 10 2020 017074-0 Código 2.5 - Exigência - Art. 21 da LPI
(22) 21/08/2020
(71) UNIVERSIDADE FEDERAL DE CAMPINA GRANDE - PB (BR/PB)
-
- (21) BR 10 2020 018355-9 Código 2.5 - Exigência - Art. 21 da LPI
(22) 09/09/2020
(71) ANELISE ERNA LAMB SCHEIBE (BR/RS)
-
- (21) BR 10 2020 019025-3 Código 2.5 - Exigência - Art. 21 da LPI
(22) 23/09/2020
(71) USC - USINAGEM, SERVIÇOS E CALDEIRARIA LTDA (BR/SP)
-
- (21) BR 10 2020 019066-0 Código 2.5 - Exigência - Art. 21 da LPI
(22) 23/09/2020
(71) LUIZ FERNANDO PONZINI - ME (BR/SP)
-
- (21) BR 10 2020 019599-9 Código 2.5 - Exigência - Art. 21 da LPI
(22) 25/09/2020
(71) UNIVERSIDADE FEDERAL DE CAMPINA GRANDE - PB (BR/PB)
-
- (21) BR 10 2020 019775-4 Código 2.5 - Exigência - Art. 21 da LPI
(22) 28/09/2020
(71) JOSE ROBERTO PENGO (BR/SP)

(21) BR 10 2020 019802-5	Código 2.5 - Exigência - Art. 21 da LPI (22) 28/09/2020 (71) PAULO MARCIO BERNARDINO (BR/SP)
(21) BR 10 2020 019856-4	Código 2.5 - Exigência - Art. 21 da LPI (22) 28/09/2020 (71) TRAJANO JOSÉ ALVES DE BRITO (BR/PA)
(21) BR 10 2020 019888-2	Código 2.5 - Exigência - Art. 21 da LPI (22) 29/09/2020 (71) CAROLINE CASTRO NUNES (BR/BA)
(21) BR 10 2020 019899-8	Código 2.5 - Exigência - Art. 21 da LPI (22) 29/09/2020 (71) UNIVERSIDADE FEDERAL DO PARANA (BR/PR)
(21) BR 10 2020 019945-5	Código 2.5 - Exigência - Art. 21 da LPI (22) 29/09/2020 (71) MALFI INDUSTRIA E COMERCIO DE MAQUINAS PRE PLANTIO LTDA (BR/PR)
(21) BR 10 2020 019950-1	Código 2.5 - Exigência - Art. 21 da LPI (22) 29/09/2020 (71) CROMPTON TECHNOLOGY GROUP LIMITED (GB)
(21) BR 10 2020 019960-9	Código 2.5 - Exigência - Art. 21 da LPI (22) 29/09/2020 (71) KARLA ANDREA GOMES PIMENTEL (BR/RJ)
(21) BR 10 2020 019969-2	Código 2.5 - Exigência - Art. 21 da LPI (22) 29/09/2020 (71) BRUNO BRANGER (BR/SC)
(21) BR 10 2020 019971-4	Código 2.5 - Exigência - Art. 21 da LPI (22) 29/09/2020 (71) FUNDACAO UNIVERSIDADE FEDERAL DE RONDONIA (BR/RO)
(21) BR 10 2020 019984-6	Código 2.5 - Exigência - Art. 21 da LPI (22) 29/09/2020 (71) UNIVERSIDADE FEDERAL DE CAMPINA GRANDE - PB (BR/PB)
(21) BR 10 2020 020006-2	Código 2.5 - Exigência - Art. 21 da LPI

	(22) 29/09/2020 (71) FUNDAÇÃO UNIVERSIDADE FEDERAL DE RONDONIA (BR/RO)
(21) BR 10 2020 020012-7	Código 2.5 - Exigência - Art. 21 da LPI (22) 29/09/2020 (71) CLAUDIA INES PELEGRINI DE OLIVEIRA ABREU (BR/ES)
(21) BR 10 2020 020029-1	Código 2.5 - Exigência - Art. 21 da LPI (22) 30/09/2020 (71) PAULO ROBERTO LEITE NOBREGA (BR/SP)
(21) BR 10 2020 020039-9	Código 2.5 - Exigência - Art. 21 da LPI (22) 30/09/2020 (71) CARINA VIEIRA NUNES (BR/DF)
(21) BR 10 2020 020051-8	Código 2.5 - Exigência - Art. 21 da LPI (22) 30/09/2020 (71) FERNANDA MARQUES (BR/SP)
(21) BR 10 2020 020054-2	Código 2.5 - Exigência - Art. 21 da LPI (22) 30/09/2020 (71) ADALBEM DA SILVA VILELA (BR/SP)
(21) BR 10 2020 020060-7	Código 2.5 - Exigência - Art. 21 da LPI (22) 30/09/2020 (71) BRAÇO FORTE SERVIÇOS E COMÉRCIO VAREJISTA LTDA (BR/CE)
(21) BR 10 2020 020082-8	Código 2.5 - Exigência - Art. 21 da LPI (22) 30/09/2020 (71) LUIZ ARTHUR MALTA PEREIRA (BR/SP)
(21) BR 10 2020 020135-2	Código 2.5 - Exigência - Art. 21 da LPI (22) 30/09/2020 (71) UNIVERSIDADE DO ESTADO DO RIO DE JANEIRO (BR/RJ)
(21) BR 10 2020 020140-9	Código 2.5 - Exigência - Art. 21 da LPI (22) 30/09/2020 (71) UNIVERSIDADE FEDERAL DE PERNAMBUCO (BR/PE)
(21) BR 10 2020 020143-3	Código 2.5 - Exigência - Art. 21 da LPI (22) 30/09/2020 (71) UNIVERSIDADE FEDERAL DE PERNAMBUCO (BR/PE)

(21) BR 10 2020 020146-8	Código 2.5 - Exigência - Art. 21 da LPI (22) 30/09/2020 (71) UNIVERSIDADE FEDERAL DE PERNAMBUCO (BR/PE)
<hr/>	
(21) BR 10 2020 020148-4	Código 2.5 - Exigência - Art. 21 da LPI (22) 30/09/2020 (71) UNIVERSIDADE FEDERAL DE PERNAMBUCO (BR/PE) ; UNIVERSIDADE CATÓLICA DE PERNAMBUCO (BR/PE)
<hr/>	
(21) BR 10 2020 020156-5	Código 2.5 - Exigência - Art. 21 da LPI (22) 01/10/2020 (71) JULIO CEZAR AUGUSTO DA SILVA (BR/RJ)
<hr/>	
(21) BR 10 2020 020190-5	Código 2.5 - Exigência - Art. 21 da LPI (22) 01/10/2020 (71) RONALDO LEITE ALMEIDA JUNIOR (BR/SP)
<hr/>	
(21) BR 10 2020 020199-9	Código 2.5 - Exigência - Art. 21 da LPI (22) 01/10/2020 (71) ALEXANDRE FURLANIS (BR/SP)
<hr/>	
(21) BR 10 2020 020205-7	Código 2.5 - Exigência - Art. 21 da LPI (22) 01/10/2020 (71) ADIGE S.P.A. (IT)
<hr/>	
(21) BR 10 2020 020206-5	Código 2.5 - Exigência - Art. 21 da LPI (22) 01/10/2020 (71) GUILHERME HUON RAMOS (BR/RJ)
<hr/>	
(21) BR 10 2020 020215-4	Código 2.5 - Exigência - Art. 21 da LPI (22) 01/10/2020 (71) RONALDO LEITE ALMEIDA JUNIOR (BR/SP)
<hr/>	
(21) BR 10 2020 020224-3	Código 2.5 - Exigência - Art. 21 da LPI (22) 01/10/2020 (71) LABORATÓRIO LISARB (BR/RJ)
<hr/>	
(21) BR 10 2020 020225-1	Código 2.5 - Exigência - Art. 21 da LPI (22) 01/10/2020 (71) LABORATÓRIO LISARB (BR/RJ)

(21) BR 10 2020 020226-0	Código 2.5 - Exigência - Art. 21 da LPI (22) 01/10/2020 (71) LABORATÓRIO LISARB (BR/RJ)
(21) BR 10 2020 020227-8	Código 2.5 - Exigência - Art. 21 da LPI (22) 01/10/2020 (71) LABORATÓRIO LISARB (BR/RJ)
(21) BR 10 2020 020228-6	Código 2.5 - Exigência - Art. 21 da LPI (22) 01/10/2020 (71) ANALISE.COM COMUNICACAO E MARKETING LTDA ME (BR/PR) ; JULIANA CÂNDIDO CUSTÓDIO (BR/PR) ; EUNICE CÂNDIDO LAUREANO (BR/PR)
(21) BR 10 2020 020235-9	Código 2.5 - Exigência - Art. 21 da LPI (22) 02/10/2020 (71) HAMTRONIX INDUSTRIA E COMERCIO DE DISPOSITIVOS PARA TELECOMUNICACOES LTDA (BR/SP)
(21) BR 10 2020 020247-2	Código 2.5 - Exigência - Art. 21 da LPI (22) 02/10/2020 (71) GILBERTO DE SÁ SARMENTO NETO (BR/PB)
(21) BR 10 2020 020328-2	Código 2.5 - Exigência - Art. 21 da LPI (22) 02/10/2020 (71) UNIVERSIDADE ESTADUAL PAULISTA JULIO DE MESQUITA FILHO (BR/SP)
(21) BR 10 2020 020355-0	Código 2.5 - Exigência - Art. 21 da LPI (22) 02/10/2020 (71) UNIVERSIDADE FEDERAL DE PERNAMBUCO (BR/PE)
(21) BR 10 2020 020357-6	Código 2.5 - Exigência - Art. 21 da LPI (22) 02/10/2020 (71) FRANCISCO EDNARDO LINHARES (BR/PA)
(21) BR 10 2020 020426-2	Código 2.5 - Exigência - Art. 21 da LPI (22) 05/10/2020 (71) ISABELLA JULIANE BARBOSA ROSA (BR/PR)
(21) BR 10 2020 020427-0	Código 2.5 - Exigência - Art. 21 da LPI (22) 05/10/2020

	(71) UNIFEI - UNIVERSIDADE FEDERAL DE ITAJUBÁ (BR/MG)
--	---

(21) BR 10 2020 020455-6	Código 2.5 - Exigência - Art. 21 da LPI (22) 05/10/2020 (71) FRANKBOL EDITORA DE LIVROS (BR/PR) ; JOSÉ PEDRO FRANK (BR/PR)
---------------------------------	--

(21) BR 10 2020 020463-7	Código 2.5 - Exigência - Art. 21 da LPI (22) 05/10/2020 (71) FRANKBOL EDITORA DE LIVROS (BR/PR)
---------------------------------	---

(21) BR 10 2020 020483-1	Código 2.5 - Exigência - Art. 21 da LPI (22) 06/10/2020 (71) WOLNEY ANDERSON ISIDORO (BR/SC)
---------------------------------	--

(21) BR 10 2020 020488-2	Código 2.5 - Exigência - Art. 21 da LPI (22) 06/10/2020 (71) UNIFEI - UNIVERSIDADE FEDERAL DE ITAJUBÁ (BR/MG)
---------------------------------	---

(21) BR 10 2020 020497-1	Código 2.5 - Exigência - Art. 21 da LPI (22) 06/10/2020 (71) MARCELO AGUIAR DE ARAUJO (BR/PR) ; FABRICIO AGUIAR DE ARAUJO (BR/RS)
---------------------------------	---

(21) BR 10 2020 020569-2	Código 2.5 - Exigência - Art. 21 da LPI (22) 07/10/2020 (71) FERNANDO DE CARVALHO PEDROZA JUNIOR (BR/AL) ; JESSÉ MARQUES DA SILVA JÚNIOR PAVÃO (BR/AL)
---------------------------------	--

(21) BR 10 2020 021230-3	Código 2.5 - Exigência - Art. 21 da LPI (22) 16/10/2020 (71) JOÃO CARLOS BARRETO (BR/SP)
---------------------------------	--

(21) BR 10 2020 021262-1	Código 2.5 - Exigência - Art. 21 da LPI (22) 16/10/2020 (71) ABRAHÃO LINCOLN SOARES DE LIMA (BR/RS)
---------------------------------	---

(21) BR 10 2020 021292-3	Código 2.5 - Exigência - Art. 21 da LPI (22) 16/10/2020 (71) RADAZ INDUSTRIA E COMERCIO DE PRODUTOS ELETRONICOS LTDA (BR/SP)
---------------------------------	--

(21) BR 10 2020 021295-8	Código 2.5 - Exigência - Art. 21 da LPI (22) 16/10/2020 (71) MARCOS SCARSI (BR/SP)
(21) BR 10 2020 021535-3	Código 2.5 - Exigência - Art. 21 da LPI (22) 21/10/2020 (71) FUNDAÇÃO EDSON QUEIROZ (BR/CE)
(21) BR 10 2020 021604-0	Código 2.5 - Exigência - Art. 21 da LPI (22) 21/10/2020 (71) FERNANDA IERVOLINO (BR/SC)
(21) BR 10 2020 021606-6	Código 2.5 - Exigência - Art. 21 da LPI (22) 21/10/2020 (71) UNIVERSIDADE FEDERAL DE JUIZ DE FORA - UFJF (BR/MG)
(21) BR 10 2020 021611-2	Código 2.5 - Exigência - Art. 21 da LPI (22) 22/10/2020 (71) ANBAFAR IND.E COMERCIO DE PRODUTOS PARA DIETOTERAPIA LTDA - EPP (BR/SP)
(21) BR 10 2020 021613-9	Código 2.5 - Exigência - Art. 21 da LPI (22) 22/10/2020 (71) UNIVERSIDADE ESTADUAL DO CENTRO-OESTE, UNICENTRO (BR/PR)
(21) BR 10 2020 021669-4	Código 2.5 - Exigência - Art. 21 da LPI (22) 22/10/2020 (71) UNIVERSIDADE DE SÃO PAULO - USP (BR/SP)
(21) BR 10 2020 021720-8	Código 2.5 - Exigência - Art. 21 da LPI (22) 23/10/2020 (71) VITOR LUIS DINIZ GARCIA (BR/PR)
(21) BR 10 2020 021785-2	Código 2.5 - Exigência - Art. 21 da LPI (22) 23/10/2020 (71) RAFAEL MENCK DE ALMEIDA (BR/SP)
(21) BR 10 2020 022024-1	Código 2.5 - Exigência - Art. 21 da LPI (22) 27/10/2020 (71) FUNDAÇÃO EZEQUIEL DIAS (BR/MG) ; UNIVERSIDADE FEDERAL DE MINAS GERAIS (BR/MG)

(21) BR 10 2020 022444-1	Código 2.5 - Exigência - Art. 21 da LPI (22) 03/11/2020 (71) SENAI-SERVIÇO NACIONAL DE APRENDIZAGEM INDUSTRIAL (BR/MS) ; RIO PARANA ENERGIA S.A. (BR/MS)
(21) BR 10 2020 022451-4	Código 2.5 - Exigência - Art. 21 da LPI (22) 04/11/2020 (71) RAFAEL VIANA MENDES (BR/ES)
(21) BR 10 2020 022611-8	Código 2.5 - Exigência - Art. 21 da LPI (22) 06/11/2020 (71) UNIVERSIDADE ESTADUAL DE CAMPINAS - UNICAMP (BR/SP)
(21) BR 10 2020 022617-7	Código 2.5 - Exigência - Art. 21 da LPI (22) 06/11/2020 (71) NEUTRIK AG (LI)
(21) BR 10 2020 022628-2	Código 2.5 - Exigência - Art. 21 da LPI (22) 06/11/2020 (71) FUNDAÇÃO UNIVERSIDADE ESTADUAL DO CEARÁ - FUNECE (BR/CE)
(21) BR 10 2020 022682-7	Código 2.5 - Exigência - Art. 21 da LPI (22) 06/11/2020 (71) FUNDACAO UNIVERSIDADE FEDERAL DO VALE DO SAO FRANCISCO (BR/PE) ; BIOFÁBRICA MOSCAMED BRASIL - BIOMOSCAMED (BR/BA) ; UNIVERSIDADE FEDERAL RURAL DE PERNAMBUCO (BR/PE)
(21) BR 10 2020 022689-4	Código 2.5 - Exigência - Art. 21 da LPI (22) 06/11/2020 (71) UNIVERSIDADE FEDERAL DE JUIZ DE FORA - UFJF (BR/MG) ; FUNDAÇÃO DE AMPARO À PESQUISA DO ESTADO DE MINAS GERAIS - FAPEMIG (BR/MG)
(21) BR 10 2020 022724-6	Código 2.5 - Exigência - Art. 21 da LPI (22) 06/11/2020 (71) JALES LÚCIO DE ANDRADE JÚNIOR (BR/GO) ; UNIVERSIDADE BRASIL (BR/SP)
(21) BR 10 2020 022727-0	Código 2.5 - Exigência - Art. 21 da LPI (22) 07/11/2020 (71) MARCIO FAUSTO LEÃO (BR/SP)

(21) BR 10 2020 024753-0	Código 2.5 - Exigência - Art. 21 da LPI (22) 03/12/2020 (71) BOLD PARTICIPACOES S.A (BR/SC)
(21) BR 12 2020 025487-4 A2	Código 2.5 - Exigência - Art. 21 da LPI (22) 23/07/2015 (71) IMPERIAL INNOVATIONS LIMITED (GB) ; INSTITUT PASTEUR (FR) ; UNIVERSITE PARIS-SUD (FR) Dividido do PCT 11 2017 001340-1
(21) BR 12 2020 026460-8 A2	Código 2.5 - Exigência - Art. 21 da LPI (22) 28/07/2014 (71) INNOSPEC LIMITED (GB) Dividido do PCT 11 2016 001151-1
(21) BR 13 2020 019895-4	Código 2.5 - Exigência - Art. 21 da LPI (22) 29/09/2020 (71) HERMES PAULO DE AMORIM FILHO (BR/SP)
(21) BR 13 2020 021407-0	Código 2.5 - Exigência - Art. 21 da LPI (22) 19/10/2020 (71) GABRIEL BORGES SOBREIRA QUARANTA (BR/RJ)
(21) BR 20 2019 021280-8	Código 2.5 - Exigência - Art. 21 da LPI (22) 10/10/2019 (71) ULYSSES TAVARES DA SILVA FILHO (BR/SP)
(21) BR 20 2019 023510-7	Código 2.5 - Exigência - Art. 21 da LPI (22) 08/11/2019 (71) JOÃO HENRIQUE VIRIATO NASCIMENTO (BR/DF)
(21) BR 20 2019 024722-9	Código 2.5 - Exigência - Art. 21 da LPI (22) 24/11/2019 (71) GIOVANI MARIN 80890369020 (BR/SC)
(21) BR 20 2020 003879-1	Código 2.5 - Exigência - Art. 21 da LPI (22) 27/02/2020 (71) ASSOCIAÇÃO KEPPE & PACHECO (BR/SP)
(21) BR 20 2020 006777-5	Código 2.5 - Exigência - Art. 21 da LPI (22) 03/04/2020 (71) UNIVERSIDADE FEDERAL DO CEARÁ (BR/CE)

(21) BR 20 2020 010114-0	Código 2.5 - Exigência - Art. 21 da LPI (22) 20/05/2020 (71) ELTON ARMANDO AMORIM PAMPLONA 08700288632 (BR/MG)
(21) BR 20 2020 010356-9	Código 2.5 - Exigência - Art. 21 da LPI (22) 25/05/2020 (71) SELMA RODRIGUES 08369742718 (BR/RJ) ; MARCELO CASTRO DE LACERDA TEIXEIRA (BR/RJ)
(21) BR 20 2020 010366-6	Código 2.5 - Exigência - Art. 21 da LPI (22) 25/05/2020 (71) PAULO NUNES COSTA FILHO (BR/RJ)
(21) BR 20 2020 013992-0	Código 2.5 - Exigência - Art. 21 da LPI (22) 09/07/2020 (71) BRUNO NOGUEIRA (BR/MG)
(21) BR 20 2020 014020-0	Código 2.5 - Exigência - Art. 21 da LPI (22) 09/07/2020 (71) REALPET INDUSTRIA DE EMBALAGENS PLASTICAS LTDA (BR/SP) ; WALDIR DE JESUS BARBOZA (BR/SP) ; PATRICIA LENISE ZANUTELLO (BR/SP)
(21) BR 20 2020 014363-3	Código 2.5 - Exigência - Art. 21 da LPI (22) 14/07/2020 (71) WILTON FERNANDO DOS SANTOS (BR/MG) ; WAGNER DE OLIVEIRA LIMA (BR/MG)
(21) BR 20 2020 016185-2	Código 2.5 - Exigência - Art. 21 da LPI (22) 07/08/2020 (71) SANDRO MARIN (BR/SC)
(21) BR 20 2020 016506-8	Código 2.5 - Exigência - Art. 21 da LPI (22) 13/08/2020 (71) STERILA COMERCIO DE ELETRONICOS LTDA (BR/PR)
(21) BR 20 2020 019752-0	Código 2.5 - Exigência - Art. 21 da LPI (22) 28/09/2020 (71) FRANCISCO DE OLIVEIRA SAMPAIO (BR/PA)
(21) BR 20 2020 019780-6	Código 2.5 - Exigência - Art. 21 da LPI

	(22) 28/09/2020 (71) ANDRE FIGUEIREDO MIURA (BR/SP)
--	--

(21) BR 20 2020 019794-6	Código 2.5 - Exigência - Art. 21 da LPI (22) 28/09/2020 (71) LEANDRO CELANO PEREIRA (BR/RJ)
---------------------------------	---

(21) BR 20 2020 019810-1	Código 2.5 - Exigência - Art. 21 da LPI (22) 28/09/2020 (71) JOÃO CARLOS BARRETO (BR/SP)
---------------------------------	--

(21) BR 20 2020 019851-9	Código 2.5 - Exigência - Art. 21 da LPI (22) 28/09/2020 (71) NATU FARMACIA DE MANIPULACAO LTDA (BR/DF)
---------------------------------	--

(21) BR 20 2020 019855-1	Código 2.5 - Exigência - Art. 21 da LPI (22) 28/09/2020 (71) BIG LAND ENTRETENIMENTO E GESTÃO LTDA (BR/RS)
---------------------------------	--

(21) BR 20 2020 019998-1	Código 2.5 - Exigência - Art. 21 da LPI (22) 29/09/2020 (71) ROGERIO TADEU RESENDE (BR/MG)
---------------------------------	--

(21) BR 20 2020 020027-0	Código 2.5 - Exigência - Art. 21 da LPI (22) 30/09/2020 (71) DIMITRI LIBMAN PRIETO (BR/SP)
---------------------------------	--

(21) BR 20 2020 020030-0	Código 2.5 - Exigência - Art. 21 da LPI (22) 30/09/2020 (71) SOCIEDADE GOIANA DE CULTURA (BR/GO)
---------------------------------	--

(21) BR 20 2020 020090-4	Código 2.5 - Exigência - Art. 21 da LPI (22) 30/09/2020 (71) CLAUDIO FERRI VASCONCELOS (BR/MG)
---------------------------------	--

(21) BR 20 2020 020158-7	Código 2.5 - Exigência - Art. 21 da LPI (22) 01/10/2020 (71) JOSUÉ GERSON MORAIS JUNIOR (BR/SP) ; FÁBIO ADRIANO GIOVANETTI (BR/SP)
---------------------------------	--

(21) BR 20 2020 020192-7	Código 2.5 - Exigência - Art. 21 da LPI (22) 01/10/2020
---------------------------------	--

(71) MICROSISTEMAS S/A (BR/PR)

(21) BR 20 2020 020232-0 Código 2.5 - Exigência - Art. 21 da LPI
 (22) 01/10/2020
 (71) MANOEL NETO (BR/MS)

(21) BR 20 2020 020322-9 Código 2.5 - Exigência - Art. 21 da LPI
 (22) 02/10/2020
 (71) SOLUCOES TECNOLOGICAS DE SISTEMAS E SENSORIAMENTO REMOTO LTDA (BR/MG)

(21) BR 20 2020 020325-3 Código 2.5 - Exigência - Art. 21 da LPI
 (22) 02/10/2020
 (71) SOLUCOES TECNOLOGICAS DE SISTEMAS E SENSORIAMENTO REMOTO LTDA (BR/MG)

(21) BR 20 2020 020354-7 Código 2.5 - Exigência - Art. 21 da LPI
 (22) 02/10/2020
 (71) BISTURI DA MINERAÇÃO E CONSULTORIA (BR/MG) ; ONEGRASS INDUSTRIA, COMERCIO E INSTALACAO DE GRAMA SINTETICA EIRELI - ME (BR/SP)

(21) BR 20 2020 020364-4 Código 2.5 - Exigência - Art. 21 da LPI
 (22) 04/10/2020
 (71) HERMÍNIO CAVALCANTE DE FIGUEIREDO (BR/RJ)

(21) BR 20 2020 020420-9 Código 2.5 - Exigência - Art. 21 da LPI
 (22) 05/10/2020
 (71) DANIEL FARIA (BR/SP)

(21) BR 20 2020 020428-4 Código 2.5 - Exigência - Art. 21 da LPI
 (22) 05/10/2020
 (71) GILMAR CANALI FERREIRA (BR/SC)

(21) BR 20 2020 020458-6 Código 2.5 - Exigência - Art. 21 da LPI
 (22) 05/10/2020
 (71) RODRIGO KUMPEL MACHADO (BR/SC) ; CHARLES ADRIANO DUVOISIN (BR/SC)

(21) BR 20 2020 020467-5 Código 2.5 - Exigência - Art. 21 da LPI
 (22) 05/10/2020
 (71) FRANKBOL EDITORA DE LIVROS (BR/PR) ; JOSÉ PEDRO FRANK

(BR/PR)

(21) BR 20 2020 020468-3 Código 2.5 - Exigência - Art. 21 da LPI
(22) 05/10/2020
(71) FRANKBOL EDITORA DE LIVROS (BR/PR) ; JOSÉ PEDRO FRANK (BR/PR)

(21) BR 20 2020 020472-1 Código 2.5 - Exigência - Art. 21 da LPI
(22) 05/10/2020
(71) ERIK ANDERSON DE FREITAS (BR/SP)

(21) BR 20 2020 020511-6 Código 2.5 - Exigência - Art. 21 da LPI
(22) 06/10/2020
(71) TÚLLIO TAVARES DA SILVA (BR/ES)

(21) BR 20 2020 020548-5 Código 2.5 - Exigência - Art. 21 da LPI
(22) 06/10/2020
(71) VINICIUS DE SOUZA MONTEIRO (BR/RS)

(21) BR 20 2020 021709-2 Código 2.5 - Exigência - Art. 21 da LPI
(22) 22/10/2020
(71) VINICIUS TREVISO (BR/RS) ; ANDERSON PERIN (BR/RS)

(21) BR 20 2020 021713-0 Código 2.5 - Exigência - Art. 21 da LPI
(22) 23/10/2020
(71) ALINE ALVES COSTA (BR/GO)

(21) BR 20 2020 021754-8 Código 2.5 - Exigência - Art. 21 da LPI
(22) 23/10/2020
(71) LAURINDA SALGUEIRO VIDAL (BR/RJ)

(21) BR 20 2020 022562-1 Código 2.5 - Exigência - Art. 21 da LPI
(22) 05/11/2020
(71) SORTZEN ENGENHARIA DE MATERIAIS LTDA (BR/RJ) ; MRPJ FABRICAÇÃO DE ARTEFATOS DE CONCRETO EIRELI (BR/RJ)

(21) BR 20 2020 022601-6 Código 2.5 - Exigência - Art. 21 da LPI
(22) 05/11/2020
(71) RAIMUNDO DRUMOND SILVA (BR/MG)

(21) BR 20 2020 022609-1 Código 2.5 - Exigência - Art. 21 da LPI
(22) 06/11/2020

(71) LUCAS MOLINARI SIQUEIRA CAMPOS ME (BR/MG)

(21) BR 20 2020 022630-0

Código 2.5 - Exigência - Art. 21 da LPI

(22) 06/11/2020

(71) JÉSSICA DA SILVA RIBEIRO (BR/PA)

(21) BR 20 2020 022672-5

Código 2.5 - Exigência - Art. 21 da LPI

(22) 06/11/2020

(71) LIG BRINK INDUSTRIA E COMERCIO DE PLASTICOS LTDA (BR/SP)

(21) BR 20 2020 022694-6

Código 2.5 - Exigência - Art. 21 da LPI

(22) 06/11/2020

(71) JÉSSICA DA SILVA RIBEIRO (BR/PA)

(21) BR 20 2020 022697-0

Código 2.5 - Exigência - Art. 21 da LPI

(22) 06/11/2020

(71) RICARDO LEANDRO SCARABEL (BR/SP)

(21) BR 20 2020 022723-3

Código 2.5 - Exigência - Art. 21 da LPI

(22) 06/11/2020

(71) CLAYTON LOPES MAGRO (BR/SP)

(21) BR 20 2020 022730-6

Código 2.5 - Exigência - Art. 21 da LPI

(22) 07/11/2020

(71) DEAN CARLOS RIBEIRO PORTO (BR/BA)

(21) BR 20 2020 022849-3

Código 2.5 - Exigência - Art. 21 da LPI

(22) 09/11/2020

(71) MARCIO VON SPERLING RIBEIRO COELHO (BR/DF) ; LOISE PEDROSA SALLES (BR/DF)

Código 2.6 - Publicação Anulada

Anulada a publicação por ter sido indevida.

(21) BR 13 2019 012136-9

Código 2.6 - Publicação Anulada

(22) 13/06/2019

(61) BR 10 2016 017778-2 29/07/2016

(71) SERGIO RODOLFO CACACE MUELLER (BR/PR)

Anulada a publicação código 2.1 na RPI nº 2551 de 26/11/2019 por ter sido indevida.

Código 2.10 - Requerimento de Pedido de Patente ou Certificado de Adição de Invenção

Notificação de requerimento de pedido de patente ou certificado de adição de invenção. Será realizado o exame formal a fim de verificação do Art. 19 da Lei nº 9.279/96 e IN 031/2013.

(21) BR 10 2020 026872-4	Código 2.10 - Requerimento de Pedido de Patente ou Certificado de Adição de Invenção (22) 29/12/2020 (71) BRUNO DE SOUZA GUERRA (BR/RS) Número de Protocolo '870200162257' em 29/12/2020 10:43 (WB)
(21) BR 10 2020 026873-2	Código 2.10 - Requerimento de Pedido de Patente ou Certificado de Adição de Invenção (22) 29/12/2020 (71) INSTITUTO DE TECNOLOGIA E PESQUISA (BR/SE) ; UNIVERSIDADE TIRADENTES (BR/SE) ; UNIVERSIDADE DO RIO DE JANEIRO (BR/RJ) Número de Protocolo '870200162258' em 29/12/2020 10:44 (WB)
(21) BR 10 2020 026887-2	Código 2.10 - Requerimento de Pedido de Patente ou Certificado de Adição de Invenção (22) 29/12/2020 (71) ROQUE LUIZ EYNG INDUSTRIA (BR/SC) Número de Protocolo '870200162338' em 29/12/2020 12:28 (WB)
(21) BR 10 2020 026891-0	Código 2.10 - Requerimento de Pedido de Patente ou Certificado de Adição de Invenção (22) 29/12/2020 (71) FUNDAÇÃO UNIVERSIDADE FEDERAL DO TOCANTINS (BR/TO) Número de Protocolo '870200162349' em 29/12/2020 12:49 (WB)
(21) BR 10 2020 026893-7	Código 2.10 - Requerimento de Pedido de Patente ou Certificado de Adição de Invenção (22) 29/12/2020 (71) THIAGO MENDES SOUZA (BR/BA) Número de Protocolo '870200162353' em 29/12/2020 13:04 (WB)
(21) BR 10 2020 026908-9	Código 2.10 - Requerimento de Pedido de Patente ou Certificado de Adição de Invenção (22) 29/12/2020 (71) TOYOTA JIDOSHA KABUSHIKI KAISHA (JP)

Número de Protocolo '870200162444' em 29/12/2020 14:57 (WB)

(21) BR 10 2020 026909-7 Código 2.10 - Requerimento de Pedido de Patente ou Certificado de Adição de Invenção
 (22) 29/12/2020
 (71) AMBEV S.A. (BR/SP)
 Número de Protocolo '870200162448' em 29/12/2020 14:59 (WB)

(21) BR 10 2020 026924-0 Código 2.10 - Requerimento de Pedido de Patente ou Certificado de Adição de Invenção
 (22) 29/12/2020
 (71) ADRIANO SOARES ANDRADE (BR/SP)
 Número de Protocolo '870200162499' em 29/12/2020 15:41 (WB)

(21) BR 10 2020 026925-9 Código 2.10 - Requerimento de Pedido de Patente ou Certificado de Adição de Invenção
 (22) 29/12/2020
 (71) TSINGHUA UNIVERSITY (CN) ; NUCTECH COMPANY LIMITED (CN)
 Número de Protocolo '870200162500' em 29/12/2020 15:43 (WB)

(21) BR 10 2020 026933-0 Código 2.10 - Requerimento de Pedido de Patente ou Certificado de Adição de Invenção
 (22) 29/12/2020
 (71) KLABIN S.A. (BR/SP)
 Número de Protocolo '870200162523' em 29/12/2020 16:14 (WB)

(21) BR 10 2020 026934-8 Código 2.10 - Requerimento de Pedido de Patente ou Certificado de Adição de Invenção
 (22) 29/12/2020
 (71) UNIVERSIDADE FEDERAL FLUMINENSE (BR/RJ) ; UNIVERSIDADE FEDERAL DO RIO DE JANEIRO (BR/RJ) ; UNIVERSIDADE DO ESTADO DO RIO DE JANEIRO (BR/RJ) ; FUNDAÇÃO CECIERJ ? CENTRO DE CIÊNCIAS E EDUCAÇÃO SUPERIOR A DISTÂNCIA DO ESTADO DO RIO DE JANEIRO (BR/RJ) ; CENTRO FEDERAL DE EDUCAÇÃO TECNOLÓGICA CELSO SUCKOW DA FONSECA - CEFET/RJ (BR/RJ)
 Número de Protocolo '870200162527' em 29/12/2020 16:17 (WB)

(21) BR 10 2020 026935-6 Código 2.10 - Requerimento de Pedido de Patente ou Certificado de Adição de Invenção
 (22) 29/12/2020
 (71) MATHEUS YBSEN DE ARAÚJO SILVA (BR/SP) ; DIEGO RAFAEL ROCHA MAIA (BR/RN) ; LEONE BRANDÃO FREIRE (BR/RN) ; VITOR BEZZERRA DE MELO (BR/RN) ; NELSON OLIVER COWLEY FORNER (BR/RN) ;

FRANCISCO DE OLIVEIRA CABRAL NETO (BR/RN)
Número de Protocolo '870200162528' em 29/12/2020 16:17 (WB)

(21) BR 10 2020 026942-9 Código 2.10 - Requerimento de Pedido de Patente ou Certificado de Adição de Invenção
(22) 29/12/2020
(71) UNIVERSIDADE FEDERAL FLUMINENSE (BR/RJ) ; EULER SÁNCHEZ OCAMPO (BR/RJ) ; FÁBIO SENA AGUIAR (BR/RJ) ; MOSCHEN & OLIVEIRA SOLUÇÕES AMBIENTAIS LTDA ME (BR/RJ)
Número de Protocolo '870200162549' em 29/12/2020 16:37 (WB)

(21) BR 10 2020 026943-7 Código 2.10 - Requerimento de Pedido de Patente ou Certificado de Adição de Invenção
(22) 29/12/2020
(71) TSINGHUA UNIVERSITY (CN) ; NUCTECH COMPANY LIMITED (CN)
Número de Protocolo '870200162550' em 29/12/2020 16:38 (WB)

(21) BR 10 2020 026944-5 Código 2.10 - Requerimento de Pedido de Patente ou Certificado de Adição de Invenção
(22) 29/12/2020
(71) LEANDRO CARRIJO RODRIGUES (BR/GO)
Número de Protocolo '870200162557' em 29/12/2020 16:47 (WB)

(21) BR 10 2020 026946-1 Código 2.10 - Requerimento de Pedido de Patente ou Certificado de Adição de Invenção
(22) 29/12/2020
(71) GLAMORE GOMES INDUSTRIA E COMERCIO LTDA (BR/SP)
Número de Protocolo '870200162570' em 29/12/2020 17:02 (WB)

(21) BR 10 2020 026960-7 Código 2.10 - Requerimento de Pedido de Patente ou Certificado de Adição de Invenção
(22) 29/12/2020
(71) GIANFRANCO LORENZZINI FIORINI (BR/MG) ; CARLOS HUMBERTO WALTER (BR/MG) ; ALIÉKSEY DOUGLAS BARRETO MALHEIROS VIANNA (BR/MG)
Número de Protocolo '870200162610' em 29/12/2020 18:06 (WB)

(21) BR 10 2020 026962-3 Código 2.10 - Requerimento de Pedido de Patente ou Certificado de Adição de Invenção
(22) 29/12/2020
(71) ASSOCIAÇÃO BENEFICENTE DA INDÚSTRIA CARBONÍFERA DE SANTA CATARINA - SATC (BR/SC) ; COOPERATIVA DE ELETRIFICAÇÃO RURAL DE MORRO DA FUMAÇA LTDA (BR/SC) ; COOPERATIVA PIONEIRA

DE ELETRIFICAÇÃO - COOPERA (BR/SC)
 Número de Protocolo '870200162620' em 29/12/2020 18:21 (WB)

(21) BR 10 2020 026968-2 Código 2.10 - Requerimento de Pedido de Patente ou Certificado de Adição de Invenção
 (22) 29/12/2020
 (71) UNIVERSIDADE FEDERAL DE MINAS GERAIS (BR/MG)
 Número de Protocolo '870200162631' em 29/12/2020 18:37 (WB)

(21) BR 10 2020 026969-0 Código 2.10 - Requerimento de Pedido de Patente ou Certificado de Adição de Invenção
 (22) 29/12/2020
 (71) NORDEX ENERGY SPAIN, S.A.U. (ES)
 Número de Protocolo '870200162635' em 29/12/2020 18:43 (WB)

(21) BR 10 2020 026972-0 Código 2.10 - Requerimento de Pedido de Patente ou Certificado de Adição de Invenção
 (22) 29/12/2020
 (71) UNIVERSIDADE FEDERAL DE PELOTAS (BR/RS)
 Número de Protocolo '870200162653' em 29/12/2020 19:26 (WB)

(21) BR 10 2020 026974-7 Código 2.10 - Requerimento de Pedido de Patente ou Certificado de Adição de Invenção
 (22) 29/12/2020
 (71) UNIVERSIDADE ESTADUAL DE CAMPINAS - UNICAMP (BR/SP)
 Número de Protocolo '870200162661' em 29/12/2020 20:09 (WB)

(21) BR 10 2020 026980-1 Código 2.10 - Requerimento de Pedido de Patente ou Certificado de Adição de Invenção
 (22) 29/12/2020
 (71) AGAPLASTIC INDÚSTRIA E COMÉRCIO LTDA. (BR/RJ)
 Número de Protocolo '870200162688' em 29/12/2020 23:03 (WB)

(21) BR 10 2020 026986-0 Código 2.10 - Requerimento de Pedido de Patente ou Certificado de Adição de Invenção
 (22) 30/12/2020
 (71) EVANDRO MORAES DA GAMA (BR/MG) ; TERRA VIVA RECUPERAÇÃO DE RESÍDUOS MINERAIS LTDA (BR/MG)
 Número de Protocolo '870200162713' em 30/12/2020 06:56 (WB)

(21) BR 10 2020 026987-9 Código 2.10 - Requerimento de Pedido de Patente ou Certificado de Adição de Invenção
 (22) 30/12/2020

	(71) FUNDAÇÃO DE ENSINO SUPERIOR DO VALE DO SAPUCAI (BR/MG) Número de Protocolo '870200162722' em 30/12/2020 08:25 (WB)
(21) BR 10 2020 026991-7	Código 2.10 - Requerimento de Pedido de Patente ou Certificado de Adição de Invenção (22) 30/12/2020 (71) PETRÓLEO BRASILEIRO S.A. - PETROBRAS (BR/RJ) ; A UNIVERSIDADE FEDERAL DE GOIÁS - UFG (BR/GO) Número de Protocolo '870200162751' em 30/12/2020 09:59 (WB)
(21) BR 10 2020 026994-1	Código 2.10 - Requerimento de Pedido de Patente ou Certificado de Adição de Invenção (22) 30/12/2020 (71) UNIVERSIDADE FEDERAL DE PERNAMBUCO (BR/PE) Número de Protocolo '870200162779' em 30/12/2020 10:39 (WB)
(21) BR 10 2020 026998-4	Código 2.10 - Requerimento de Pedido de Patente ou Certificado de Adição de Invenção (22) 30/12/2020 (71) PETRÓLEO BRASILEIRO S.A. - PETROBRAS (BR/RJ) Número de Protocolo '870200162796' em 30/12/2020 10:54 (WB)
(21) BR 10 2020 026999-2	Código 2.10 - Requerimento de Pedido de Patente ou Certificado de Adição de Invenção (22) 30/12/2020 (71) FUNDAÇÃO CPQD - CENTRO DE PESQUISA E DESENVOLVIMENTO EM TELECOMUNICAÇÕES (BR/SP) Número de Protocolo '870200162804' em 30/12/2020 11:03 (WB)
(21) BR 10 2020 027004-4	Código 2.10 - Requerimento de Pedido de Patente ou Certificado de Adição de Invenção (22) 30/12/2020 (71) PETRÓLEO BRASILEIRO S.A. - PETROBRAS (BR/RJ) Número de Protocolo '870200162829' em 30/12/2020 11:26 (WB)
(21) BR 10 2020 027005-2	Código 2.10 - Requerimento de Pedido de Patente ou Certificado de Adição de Invenção (22) 30/12/2020 (71) LAMARTINE DELAMAR BERGAMO (BR/SP) Número de Protocolo '870200162834' em 30/12/2020 11:33 (WB)
(21) BR 10 2020 027007-9	Código 2.10 - Requerimento de Pedido de Patente ou Certificado de Adição de Invenção

	(22) 30/12/2020 (71) ERICK FURTADO SANTOS (BR/SP) Número de Protocolo '870200162845' em 30/12/2020 11:43 (WB)
--	---

(21) BR 10 2020 027010-9	Código 2.10 - Requerimento de Pedido de Patente ou Certificado de Adição de Invenção (22) 30/12/2020 (71) FUNDAÇÃO CPQD - CENTRO DE PESQUISA E DESENVOLVIMENTO EM TELECOMUNICAÇÕES (BR/SP) Número de Protocolo '870200162853' em 30/12/2020 11:50 (WB)
---------------------------------	---

(21) BR 10 2020 027012-5	Código 2.10 - Requerimento de Pedido de Patente ou Certificado de Adição de Invenção (22) 30/12/2020 (71) SAMSUNG ELETRÔNICA DA AMAZÔNIA LTDA. (BR/SP) Número de Protocolo '870200162867' em 30/12/2020 12:04 (WB)
---------------------------------	---

(21) BR 10 2020 027013-3	Código 2.10 - Requerimento de Pedido de Patente ou Certificado de Adição de Invenção (22) 30/12/2020 (71) SAMSUNG ELETRÔNICA DA AMAZÔNIA LTDA. (BR/SP) Número de Protocolo '870200162868' em 30/12/2020 12:05 (WB)
---------------------------------	---

(21) BR 10 2020 027014-1	Código 2.10 - Requerimento de Pedido de Patente ou Certificado de Adição de Invenção (22) 30/12/2020 (71) SAVARE' I.C. S.R.L. (IT) Número de Protocolo '870200162878' em 30/12/2020 12:15 (WB)
---------------------------------	---

(21) BR 10 2020 027017-6	Código 2.10 - Requerimento de Pedido de Patente ou Certificado de Adição de Invenção (22) 30/12/2020 (71) PETRÓLEO BRASILEIRO S.A. - PETROBRAS (BR/RJ) Número de Protocolo '870200162883' em 30/12/2020 12:20 (WB)
---------------------------------	---

(21) BR 10 2020 027018-4	Código 2.10 - Requerimento de Pedido de Patente ou Certificado de Adição de Invenção (22) 30/12/2020 (71) PETRÓLEO BRASILEIRO S.A. - PETROBRAS (BR/RJ) Número de Protocolo '870200162893' em 30/12/2020 12:31 (WB)
---------------------------------	---

(21) BR 10 2020 027019-2	Código 2.10 - Requerimento de Pedido de Patente ou Certificado de Adição de Invenção
---------------------------------	--

(22) 30/12/2020

(71) FUNDAÇÃO CPQD - CENTRO DE PESQUISA E DESENVOLVIMENTO EM TELECOMUNICAÇÕES (BR/SP) ; EMPRESA SAFE TRACE SISTEMAS DE RASTREABILIDADE (BR/MG)

Número de Protocolo '870200162895' em 30/12/2020 12:32 (WB)

(21) BR 10 2020 027022-2

Código 2.10 - Requerimento de Pedido de Patente ou Certificado de Adição de Invenção

(22) 30/12/2020

(71) INSTITUTO FEDERAL DE EDUCAÇÃO, CIÊNCIA E TECNOLOGIA DO RIO DE JANEIRO (IFRJ) (BR/RJ)

Número de Protocolo '870200162908' em 30/12/2020 13:17 (WB)

(21) BR 10 2020 027033-8

Código 2.10 - Requerimento de Pedido de Patente ou Certificado de Adição de Invenção

(22) 30/12/2020

(71) DURATEX S.A. (BR/SP)

Número de Protocolo '870200162980' em 30/12/2020 14:50 (WB)

(21) BR 10 2020 027035-4

Código 2.10 - Requerimento de Pedido de Patente ou Certificado de Adição de Invenção

(22) 30/12/2020

(71) MICROTECNICA S.R.L. (IT)

Número de Protocolo '870200162994' em 30/12/2020 14:57 (WB)

(21) BR 10 2020 027041-9

Código 2.10 - Requerimento de Pedido de Patente ou Certificado de Adição de Invenção

(22) 30/12/2020

(71) DURATEX S.A. (BR/SP)

Número de Protocolo '870200163016' em 30/12/2020 15:21 (WB)

(21) BR 10 2020 027049-4

Código 2.10 - Requerimento de Pedido de Patente ou Certificado de Adição de Invenção

(22) 30/12/2020

(71) UNIVERSIDADE ESTADUAL DE MONTES CLAROS - UNIMONTES (BR/MG)

Número de Protocolo '870200163057' em 30/12/2020 15:58 (WB)

(21) BR 10 2020 027054-0

Código 2.10 - Requerimento de Pedido de Patente ou Certificado de Adição de Invenção

(22) 30/12/2020

(71) UNIVERSIDADE FEDERAL DE PERNAMBUCO (BR/PE)

Número de Protocolo '870200163072' em 30/12/2020 16:10 (WB)

(21) BR 10 2020 027057-5	Código 2.10 - Requerimento de Pedido de Patente ou Certificado de Adição de Invenção (22) 30/12/2020 (71) PETRÓLEO BRASILEIRO S.A. - PETROBRAS (BR/RJ) Número de Protocolo '870200163086' em 30/12/2020 16:27 (WB)
(21) BR 10 2020 027059-1	Código 2.10 - Requerimento de Pedido de Patente ou Certificado de Adição de Invenção (22) 30/12/2020 (71) DURATEX S.A. (BR/SP) Número de Protocolo '870200163092' em 30/12/2020 16:34 (WB)
(21) BR 10 2020 027066-4	Código 2.10 - Requerimento de Pedido de Patente ou Certificado de Adição de Invenção (22) 30/12/2020 (71) NOURYON CHEMICALS INTERNATIONAL B.V. (NL) Número de Protocolo '870200163148' em 30/12/2020 17:21 (WB)
(21) BR 10 2020 027069-9	Código 2.10 - Requerimento de Pedido de Patente ou Certificado de Adição de Invenção (22) 30/12/2020 (71) ARVINMERITOR TECHNOLOGY, LLC. (US) Número de Protocolo '870200163156' em 30/12/2020 17:30 (WB)
(21) BR 10 2020 027071-0	Código 2.10 - Requerimento de Pedido de Patente ou Certificado de Adição de Invenção (22) 30/12/2020 (71) PETRÓLEO BRASILEIRO S.A. - PETROBRAS (BR/RJ) Número de Protocolo '870200163197' em 30/12/2020 18:26 (WB)
(21) BR 10 2020 027072-9	Código 2.10 - Requerimento de Pedido de Patente ou Certificado de Adição de Invenção (22) 30/12/2020 (71) LEANDRO AGOSTINI (BR/RS) Número de Protocolo '870200163198' em 30/12/2020 18:27 (WB)
(21) BR 10 2020 027074-5	Código 2.10 - Requerimento de Pedido de Patente ou Certificado de Adição de Invenção (22) 30/12/2020 (71) IVO ALVES DE OLIVEIRA NETO (BR/PB) Número de Protocolo '870200163204' em 30/12/2020 18:39 (WB)

(21) BR 10 2020 027081-8	<p>Código 2.10 - Requerimento de Pedido de Patente ou Certificado de Adição de Invenção (22) 30/12/2020 (71) UNIVERSIDADE ESTADUAL DE CAMPINAS - UNICAMP (BR/SP) Número de Protocolo '870200163248' em 30/12/2020 21:19 (WB)</p>
(21) BR 10 2020 027082-6	<p>Código 2.10 - Requerimento de Pedido de Patente ou Certificado de Adição de Invenção (22) 30/12/2020 (71) INSTITUTO DE TECNOLOGIA E PESQUISA (BR/SE) ; UNIVERSIDADE TIRADENTES (BR/SE) Número de Protocolo '870200163249' em 30/12/2020 21:52 (WB)</p>
(21) BR 10 2020 027083-4	<p>Código 2.10 - Requerimento de Pedido de Patente ou Certificado de Adição de Invenção (22) 31/12/2020 (71) UNIVERSIDADE FEDERAL FLUMINENSE (BR/RJ) Número de Protocolo '870200163255' em 31/12/2020 00:26 (WB)</p>
(21) BR 10 2020 027091-5	<p>Código 2.10 - Requerimento de Pedido de Patente ou Certificado de Adição de Invenção (22) 31/12/2020 (71) FUNDAÇÃO UNIVERSIDADE DE BRASILIA (BR/DF) Número de Protocolo '870200163279' em 31/12/2020 09:52 (WB)</p>
(21) BR 10 2020 027098-2	<p>Código 2.10 - Requerimento de Pedido de Patente ou Certificado de Adição de Invenção (22) 31/12/2020 (71) LIGHT - SERVIÇOS DE ELETRICIDADE S/A (BR/RJ) ; UNIVERSIDADE FEDERAL DO ESTADO DO RIO DE JANEIRO (BR/RJ) ; RODRIGO JOSÉ CORRÊA (BR/RJ) Número de Protocolo '870200163343' em 31/12/2020 13:28 (WB)</p>
(21) BR 10 2020 027099-0	<p>Código 2.10 - Requerimento de Pedido de Patente ou Certificado de Adição de Invenção (22) 31/12/2020 (71) UNIVERSIDADE FEDERAL DE CAMPINA GRANDE - PB (BR/PB) Número de Protocolo '870200163354' em 31/12/2020 15:49 (WB)</p>
(21) BR 10 2020 027102-4	<p>Código 2.10 - Requerimento de Pedido de Patente ou Certificado de Adição de Invenção (22) 31/12/2020 (71) UNIVERSIDADE FEDERAL FLUMINENSE (BR/RJ)</p>

Número de Protocolo '870200163359' em 31/12/2020 18:14 (WB)

(21) BR 10 2020 027103-2 Código 2.10 - Requerimento de Pedido de Patente ou Certificado de Adição de Invenção
(22) 31/12/2020
(71) RUBENS GIMENEZ RODRIGUES (BR/MT)
Número de Protocolo '870200163360' em 31/12/2020 18:35 (WB)

(21) BR 10 2020 027104-0 Código 2.10 - Requerimento de Pedido de Patente ou Certificado de Adição de Invenção
(22) 31/12/2020
(71) UNIVERSIDADE FEDERAL FLUMINENSE (BR/RJ)
Número de Protocolo '870200163361' em 31/12/2020 18:40 (WB)

(21) BR 10 2021 000005-8 Código 2.10 - Requerimento de Pedido de Patente ou Certificado de Adição de Invenção
(22) 04/01/2021
(71) ILLINOIS TOOL WORKS INC. (US)
Número de Protocolo '870210000127' em 04/01/2021 10:04 (WB)

(21) BR 10 2021 000008-2 Código 2.10 - Requerimento de Pedido de Patente ou Certificado de Adição de Invenção
(22) 04/01/2021
(71) UNIVERSIDADE TECNOLOGICA FEDERAL DO PARANA (BR/PR)
Número de Protocolo '870210000176' em 04/01/2021 11:09 (WB)

(21) BR 10 2021 000010-4 Código 2.10 - Requerimento de Pedido de Patente ou Certificado de Adição de Invenção
(22) 04/01/2021
(71) MARIANA RICARTE LINS DE FREITAS (BR/PE)
Número de Protocolo '870210000203' em 04/01/2021 11:55 (WB)

(21) BR 10 2021 000011-2 Código 2.10 - Requerimento de Pedido de Patente ou Certificado de Adição de Invenção
(22) 04/01/2021
(71) PEDRO GIAMMARUSTI (BR/SP)
Número de Protocolo '870210000205' em 04/01/2021 11:57 (WB)

(21) BR 10 2021 000012-0 Código 2.10 - Requerimento de Pedido de Patente ou Certificado de Adição de Invenção
(22) 04/01/2021
(71) THE BOEING COMPANY (US)
Número de Protocolo '870210000212' em 04/01/2021 12:04 (WB)

(21) BR 10 2021 000016-3	Código 2.10 - Requerimento de Pedido de Patente ou Certificado de Adição de Invenção (22) 04/01/2021 (71) TOYOTA JIDOSHA KABUSHIKI KAISHA (JP) Número de Protocolo '870210000234' em 04/01/2021 12:33 (WB)
(21) BR 10 2021 000031-7	Código 2.10 - Requerimento de Pedido de Patente ou Certificado de Adição de Invenção (22) 04/01/2021 (71) UNIVERSIDADE TECNOLOGICA FEDERAL DO PARANA (BR/PR) Número de Protocolo '870210000321' em 04/01/2021 14:38 (WB)
(21) BR 10 2021 000036-8	Código 2.10 - Requerimento de Pedido de Patente ou Certificado de Adição de Invenção (22) 04/01/2021 (71) NAILSON PEREIRA BARROSO (BR/CE) Número de Protocolo '870210000338' em 04/01/2021 14:55 (WB)
(21) BR 10 2021 000046-5	Código 2.10 - Requerimento de Pedido de Patente ou Certificado de Adição de Invenção (22) 04/01/2021 (71) STINN COMERCIO DE ALIMENTOS ALIMENTICIOS LTDA (BR/RS) Número de Protocolo '870210000394' em 04/01/2021 15:38 (WB)
(21) BR 10 2021 000048-1	Código 2.10 - Requerimento de Pedido de Patente ou Certificado de Adição de Invenção (22) 04/01/2021 (71) ERBE ELEKTROMEDIZIN GMBH (DE) Número de Protocolo '870210000404' em 04/01/2021 16:04 (WB)
(21) BR 10 2021 000057-0	Código 2.10 - Requerimento de Pedido de Patente ou Certificado de Adição de Invenção (22) 04/01/2021 (71) MARIA DE LOURDES HIGUCHI (BR/SP) Número de Protocolo '870210000467' em 04/01/2021 16:46 (WB)
(21) BR 10 2021 000059-7	Código 2.10 - Requerimento de Pedido de Patente ou Certificado de Adição de Invenção (22) 04/01/2021 (71) DANISCO US INC. (US) Número de Protocolo '870210000476' em 04/01/2021 16:50 (WB)

(21) BR 10 2021 000062-7	<p>Código 2.10 - Requerimento de Pedido de Patente ou Certificado de Adição de Invenção (22) 04/01/2021 (71) CATARINA SABAINI (BR/SP) Número de Protocolo '870210000483' em 04/01/2021 16:53 (WB)</p>
(21) BR 10 2021 000067-8	<p>Código 2.10 - Requerimento de Pedido de Patente ou Certificado de Adição de Invenção (22) 04/01/2021 (71) WAGNER AUGUSTO JUNQUETTI (BR/SP) Número de Protocolo '870210000513' em 04/01/2021 17:17 (WB)</p>
(21) BR 10 2021 000078-3	<p>Código 2.10 - Requerimento de Pedido de Patente ou Certificado de Adição de Invenção (22) 04/01/2021 (71) LUCAS GABRIEL DOS SANTOS XAVIER (BR/SP) ; LUCAS LIMA BRAZ (BR/SP) Número de Protocolo '870210000619' em 04/01/2021 19:04 (WB)</p>
(21) BR 10 2021 000080-5	<p>Código 2.10 - Requerimento de Pedido de Patente ou Certificado de Adição de Invenção (22) 04/01/2021 (71) EVANDRO LOPES (BR/SE) Número de Protocolo '870210000652' em 04/01/2021 21:41 (WB)</p>
(21) BR 12 2020 026886-7 A2	<p>Código 2.10 - Requerimento de Pedido de Patente ou Certificado de Adição de Invenção (22) 15/03/2013 (62) BR 11 2014 026809-6 15/03/2013 (71) MANNKIND CORPORATION (US) Número de Protocolo '870200162336' em 29/12/2020 12:25 (WB)</p>
(21) BR 12 2020 026900-6	<p>Código 2.10 - Requerimento de Pedido de Patente ou Certificado de Adição de Invenção (22) 12/06/2018 (62) BR 11 2020 025320-0 12/06/2018 (71) DOBEN LIMITED (CA) Número de Protocolo '870200162395' em 29/12/2020 14:19 (WB)</p>
(21) BR 12 2020 026914-6 A2	<p>Código 2.10 - Requerimento de Pedido de Patente ou Certificado de Adição de Invenção (22) 25/09/2016 (62) BR 11 2018 005800-9 25/09/2016</p>

	(71) XERIS PHARMACEUTICALS, INC. (US) Número de Protocolo '870200162468' em 29/12/2020 15:14 (WB)
(21) BR 12 2020 026915-4 A2	Código 2.10 - Requerimento de Pedido de Patente ou Certificado de Adição de Invenção (22) 28/09/2016 (62) BR 11 2019 006169-0 28/09/2016 (71) JTEKT CORPORATION (JP) ; KYODO YUSHI CO., LTD (JP) Número de Protocolo '870200162478' em 29/12/2020 15:24 (WB)
(21) BR 12 2020 026931-6 A2	Código 2.10 - Requerimento de Pedido de Patente ou Certificado de Adição de Invenção (22) 17/08/2011 (62) BR 11 2014 003662-4 17/08/2011 (71) HUBBELL INCORPORATED (US) Número de Protocolo '870200162519' em 29/12/2020 16:05 (WB)
(21) BR 12 2020 026936-7 A2	Código 2.10 - Requerimento de Pedido de Patente ou Certificado de Adição de Invenção (22) 10/09/2015 (62) BR 11 2017 003975-3 10/09/2015 (71) SEATTLE GENETICS, INC. (US) Número de Protocolo '870200162530' em 29/12/2020 16:19 (WB)
(21) BR 12 2021 000026-3 A2	Código 2.10 - Requerimento de Pedido de Patente ou Certificado de Adição de Invenção (22) 26/02/2018 (62) BR 11 2019 013554-5 26/02/2018 (71) VICTAULIC COMPANY (US) Número de Protocolo '870210000299' em 04/01/2021 14:17 (WB)
(21) BR 12 2021 000029-8 A2	Código 2.10 - Requerimento de Pedido de Patente ou Certificado de Adição de Invenção (22) 26/02/2018 (62) BR 11 2019 013554-5 26/02/2018 (71) VICTAULIC COMPANY (US) Número de Protocolo '870210000318' em 04/01/2021 14:36 (WB)
(21) BR 12 2021 000030-1 A2	Código 2.10 - Requerimento de Pedido de Patente ou Certificado de Adição de Invenção (22) 29/05/2015 (62) BR 11 2016 027888-7 29/05/2015 (71) ZYMEWORKS INC. (CA)

Número de Protocolo '870210000320' em 04/01/2021 14:38 (WB)

(21) BR 12 2021 000033-6 A2 Código 2.10 - Requerimento de Pedido de Patente ou Certificado de Adição de Invenção
(22) 09/08/2013
(62) BR 11 2015 002768-7 09/08/2013
(71) OSIO CORPORATION D/B/A YOLIA HEALTH (US)
Número de Protocolo '870210000329' em 04/01/2021 14:42 (WB)

(21) BR 12 2021 000034-4 A2 Código 2.10 - Requerimento de Pedido de Patente ou Certificado de Adição de Invenção
(22) 20/10/2015
(62) BR 11 2017 008042-7 20/10/2015
(71) JUNO THERAPEUTICS INC (US)
Número de Protocolo '870210000331' em 04/01/2021 14:46 (WB)

(21) BR 12 2021 000054-9 A2 Código 2.10 - Requerimento de Pedido de Patente ou Certificado de Adição de Invenção
(22) 02/03/2011
(62) PI 1101084-3 02/03/2011
(71) J. RAY MCDERMOTT, S.A. (US)
Número de Protocolo '870210000441' em 04/01/2021 16:26 (WB)

(21) BR 12 2021 000068-9 A2 Código 2.10 - Requerimento de Pedido de Patente ou Certificado de Adição de Invenção
(22) 27/10/2015
(62) BR 11 2017 008710-3 27/10/2015
(71) FRED HUTCHINSON CANCER RESEARCH CENTER (US)
Número de Protocolo '870210000521' em 04/01/2021 17:21 (WB)

(21) BR 12 2021 000071-9 A2 Código 2.10 - Requerimento de Pedido de Patente ou Certificado de Adição de Invenção
(22) 23/10/2015
(62) BR 11 2017 008157-1 23/10/2015
(71) BRISTOL-MYERS SQUIBB COMPANY (US)
Número de Protocolo '870210000551' em 04/01/2021 17:50 (WB)

(21) BR 12 2021 000072-7 A2 Código 2.10 - Requerimento de Pedido de Patente ou Certificado de Adição de Invenção
(22) 07/05/2013
(62) BR 11 2014 027978-0 07/05/2013
(71) CARBON TECHNOLOGY HOLDINGS, LLC (US)
Número de Protocolo '870210000552' em 04/01/2021 17:51 (WB)

(21) BR 12 2021 000074-3 A8	<p>Código 2.10 - Requerimento de Pedido de Patente ou Certificado de Adição de Invenção (22) 24/07/2014 (62) BR 11 2016 001774-9 24/07/2014 (71) THE QUEEN'S UNIVERSITY OF BELFAST (GB) Número de Protocolo '870210000584' em 04/01/2021 18:17 (WB)</p>
(21) BR 13 2021 000043-0	<p>Código 2.10 - Requerimento de Pedido de Patente ou Certificado de Adição de Invenção (22) 04/01/2021 (61) BR 10 2020 015868-6 04/08/2020 (71) FERNANDA MANUELA QUINTAS DA ROCHA MARQUES CID MAIA (BR/RJ) Número de Protocolo '870210000384' em 04/01/2021 15:32 (WB)</p>
(21) BR 20 2020 026864-9	<p>Código 2.10 - Requerimento de Pedido de Patente ou Certificado de Adição de Invenção (22) 28/12/2020 (71) BE CARE COMÉRCIO DE PRODUTOS MEDICO HOSPITALARES LTDA-EPP (BR/SP) Número de Protocolo '870200162187' em 28/12/2020 22:54 (WB)</p>
(21) BR 20 2020 026896-7	<p>Código 2.10 - Requerimento de Pedido de Patente ou Certificado de Adição de Invenção (22) 29/12/2020 (71) NGROUP.WORKS COMÉRCIO DE CANUDOS LTDA (BR/SP) Número de Protocolo '870200162362' em 29/12/2020 13:33 (WB)</p>
(21) BR 20 2020 027008-2	<p>Código 2.10 - Requerimento de Pedido de Patente ou Certificado de Adição de Invenção (22) 30/12/2020 (71) HYVA HOLDING B.V. (NL) Número de Protocolo '870200162849' em 30/12/2020 11:47 (WB)</p>
(21) BR 20 2020 027038-4	<p>Código 2.10 - Requerimento de Pedido de Patente ou Certificado de Adição de Invenção (22) 30/12/2020 (71) SERGIO DE SOUZA (BR/SP) Número de Protocolo '870200163008' em 30/12/2020 15:10 (WB)</p>
(21) BR 20 2020 027048-1	<p>Código 2.10 - Requerimento de Pedido de Patente ou Certificado de Adição de Invenção</p>

	(22) 30/12/2020 (71) MAX METALÚRGICA LTDA. (BR/RS) Número de Protocolo '870200163050' em 30/12/2020 15:54 (WB)
(21) BR 20 2020 027058-9	Código 2.10 - Requerimento de Pedido de Patente ou Certificado de Adição de Invenção (22) 30/12/2020 (71) DURATEX S.A. (BR/SP) Número de Protocolo '870200163088' em 30/12/2020 16:28 (WB)
(21) BR 20 2020 027076-7	Código 2.10 - Requerimento de Pedido de Patente ou Certificado de Adição de Invenção (22) 30/12/2020 (71) OSCAR DE OLIVEIRA (BR/SP) Número de Protocolo '870200163229' em 30/12/2020 19:49 (WB)
(21) BR 20 2020 027094-5	Código 2.10 - Requerimento de Pedido de Patente ou Certificado de Adição de Invenção (22) 31/12/2020 (71) SIDNEI BOFF (BR/RS) Número de Protocolo '870200163285' em 31/12/2020 10:25 (WB)
(21) BR 20 2020 027100-3	Código 2.10 - Requerimento de Pedido de Patente ou Certificado de Adição de Invenção (22) 31/12/2020 (71) JEAN DOUGLAS MARCINKEVICIUS (BR/SP) Número de Protocolo '870200163355' em 31/12/2020 17:07 (WB)
(21) BR 20 2020 027105-4	Código 2.10 - Requerimento de Pedido de Patente ou Certificado de Adição de Invenção (22) 31/12/2020 (71) NIPPONFLEX INDÚSTRIA E COMÉRCIO DE COLCHÕES LTDA (BR/PR) Número de Protocolo '870200163364' em 31/12/2020 19:45 (WB)
(21) BR 20 2021 000001-0	Código 2.10 - Requerimento de Pedido de Patente ou Certificado de Adição de Invenção (22) 01/01/2021 (71) THIAGO BUSATO MENDONÇA (BR/PR) ; ARTUR TESSARO LEAL (BR/PR) ; BRUNO SEITI KAMBARA (BR/RS) ; DANTE LUIGI ZANIRATTO (BR/PR) ; FERNANDO GALDINO PEDRON (BR/PR) Número de Protocolo '870210000022' em 01/01/2021 15:10 (WB)
(21) BR 20 2021 000003-7	Código 2.10 - Requerimento de Pedido de Patente ou Certificado de Adição de

	Invenção (22) 04/01/2021 (71) MANFRED LITZ (BR/RS) ; RUDI LITZ (BR/RS) Número de Protocolo '870210000105' em 04/01/2021 09:15 (WB)
--	---

(21) BR 20 2021 000017-7	Código 2.10 - Requerimento de Pedido de Patente ou Certificado de Adição de Invenção (22) 04/01/2021 (71) HUILTON GERALDO DE ÁVILA GUARDA (BR/MG) Número de Protocolo '870210000245' em 04/01/2021 12:59 (WB)
---------------------------------	--

(21) BR 20 2021 000020-7	Código 2.10 - Requerimento de Pedido de Patente ou Certificado de Adição de Invenção (22) 04/01/2021 (71) ROMA JENSEN COMÉRCIO E INDÚSTRIA LTDA. (BR/SP) Número de Protocolo '870210000275' em 04/01/2021 13:53 (WB)
---------------------------------	---

(21) BR 20 2021 000032-0	Código 2.10 - Requerimento de Pedido de Patente ou Certificado de Adição de Invenção (22) 04/01/2021 (71) CRISTIANO DA CUNHA (BR/PR) Número de Protocolo '870210000327' em 04/01/2021 14:41 (WB)
---------------------------------	---

(21) BR 20 2021 000040-1	Código 2.10 - Requerimento de Pedido de Patente ou Certificado de Adição de Invenção (22) 04/01/2021 (71) UVC 254 COMERCIO DE ARTIGOS MEDICOS LTDA (BR/SP) Número de Protocolo '870210000373' em 04/01/2021 15:22 (WB)
---------------------------------	---

(21) BR 20 2021 000047-9	Código 2.10 - Requerimento de Pedido de Patente ou Certificado de Adição de Invenção (22) 04/01/2021 (71) JOSEVAL SANTANA (BR/BA) Número de Protocolo '870210000395' em 04/01/2021 15:39 (WB)
---------------------------------	--

(21) BR 20 2021 000051-7	Código 2.10 - Requerimento de Pedido de Patente ou Certificado de Adição de Invenção (22) 04/01/2021 (71) AUMA ENERGIA LTDA (BR/MG) Número de Protocolo '870210000417' em 04/01/2021 16:10 (WB)
---------------------------------	--

(21) BR 20 2021 000066-5	Código 2.10 - Requerimento de Pedido de Patente ou Certificado de Adição de Invenção
---------------------------------	--

(22) 04/01/2021

(71) CARLOS ALEXANDRE GABRIEL (BR/PR)

Número de Protocolo '870210000504' em 04/01/2021 17:08 (WB)

(21) BR 20 2021 000076-2

Código 2.10 - Requerimento de Pedido de Patente ou Certificado de Adição de Invenção

(22) 04/01/2021

(71) MY LIFE CLICK ELETRONICOS LTDA (BR/SP)

Número de Protocolo '870210000595' em 04/01/2021 18:30 (WB)

Código Publicação do Pedido**Código 3.1 - Publicação do Pedido de Patente ou de Certificado de Adição de Invenção**

Publicação do pedido depositado (Art. 30 da Lei nº 9.279/96), podendo ser adquirido o folheto com o relatório descritivo, reivindicações, desenhos e resumo do pedido, por quem se interessar, através do endereço eletrônico www.inpi.gov.br - No Acesso rápido - Faça uma busca – Patente. Para acessar, cadastre-se no Portal do INPI e use login e senha. Não sendo o exame requerido, pelo depositante ou qualquer interessado, no prazo de 36 (trinta e seis) meses do depósito, o pedido será arquivado. Publicado o arquivamento do pedido, poderá ser requerido, no prazo de 60 (sessenta) dias, o seu desarquivamento. Não sendo requerido o desarquivamento no prazo anteriormente citado, o pedido será considerado definitivamente arquivado.

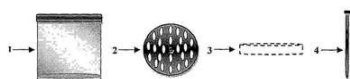
(21) BR 10 2014 011368-1 A2

Código 3.1 - Publicação do Pedido de Patente ou de Certificado de Adição de Invenção

(22) 12/05/2014

(51) G01N 1/10 (2006.01), B01L 3/00 (2006.01), B65D 1/16 (2006.01), B65D 23/12 (2006.01)

(54) PROCESSO E DISPOSITIVO PARA COLETA DE EXTRATO AQUOSO DE MATERIAL BOTÂNICO

(71) UNIVERSIDADE FEDERAL DE LAVRAS (BR/MG) ; FUNDAÇÃO DE AMPARO A PESQUISA DO ESTADO DE MINAS GERAIS - FAPEMIG (BR/MG)

(72) ITAMAR FERREIRA DE SOUZA; MARCUS VINÍCIUS PRADO ALVES

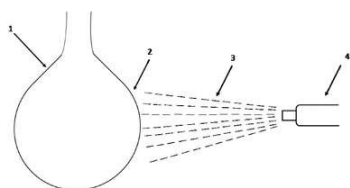
(21) BR 10 2018 076445-4 A2

Código 3.1 - Publicação do Pedido de Patente ou de Certificado de Adição de Invenção

(22) 18/12/2018

(51) A63H 27/10 (2006.01)

(52) A63H 27/10

(54) PROCESSO DE PREPARAÇÃO DE BALÃO COM APLICAÇÃO DE COMPONENTES COLORIDOS EM FORMA DE PÓ E O DITO BALÃO COLORIDO

(71) ART FESTA IND E COM DE ART PARA FESTAS LTDA (BR/SP)

(72) CARLOS JOSE FERNANDES

(21) BR 10 2019 013688-0 A2

Código 3.1 - Publicação do Pedido de Patente ou de Certificado de Adição de Invenção

(22) 01/07/2019

(51) B33Y 70/00 (2020.01), D01F 8/02 (2006.01), B29C 64/00 (2017.01)
 (52) B33Y 70/00, D01F 8/02, B29C 64/00
 (54) PROCESSO DE OBTENÇÃO DE FILAMENTOS DE COMPÓSITOS POLIMÉRICOS BASEADOS EM POLI-HIDRÓXIBUTIRATO/CELULOSE PARA USO EM MANUFATURA ADITIVA E PRODUTOS OBTIDOS
 (71) ASSOCIAÇÃO SÃO BENTO DE ENSINO (BR/SP)
 (72) HERNANE DA SILVA BARUD; IGOR TADEU SILVA BATISTA; KELVIN SOUSA DOS SANTOS; ANDRÉ CAPALDO AMARAL; SIDNEY JOSÉ LIMA RIBEIRO

(21) BR 10 2019 013696-0 A2

Código 3.1 - Publicação do Pedido de Patente ou de Certificado de Adição de Invenção
 (22) 01/07/2019
 (51) A01N 25/02 (2006.01), A01N 25/30 (2006.01)
 (52) A01N 25/02, A01N 25/30
 (54) ADJUVANTE PARA PULVERIZAÇÃO AGRÍCOLA A PARTIR DE ÓLEO DE CASCA DE LARANJA
 (71) SANTIAGO FERMIN WIRSCH (BR/PR)
 (72) SANTIAGO FERMÍN WIRSCH

(21) BR 10 2019 013697-9 A2

Código 3.1 - Publicação do Pedido de Patente ou de Certificado de Adição de Invenção
 (22) 01/07/2019
 (51) A01N 1/02 (2006.01)
 (52) A01N 1/0226
 (54) COMPOSIÇÃO DE VITRIFICAÇÃO E/OU AQUECIMENTO, PROCESSO PARA MELHORAR A CRIOPRESERVAÇÃO DE CÉLULAS, E USO DA COMPOSIÇÃO DE VITRIFICAÇÃO E/OU AQUECIMENTO
 (71) UNIVERSIDADE DE SÃO PAULO - USP (BR/SP) ; EMPRESA INVITRA-TECNOLOGIA DA REPRODUÇÃO ASSISTIDA LTDA (BR/SP)
 (72) PAULA ANDREA ALBUQUERQUE SALLES NAVARRO; ALESSANDRA APARECIDA VIREQUE; IARA GONÇALVES ROBERTO VIANA

(21) BR 10 2019 013701-0 A2

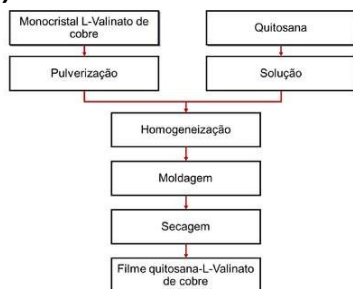

Código 3.1 - Publicação do Pedido de Patente ou de Certificado de Adição de Invenção
 (22) 02/07/2019
 (51) A61L 26/00 (2006.01)
 (52) A61L 26/0023, A61L 26/0047
 (54) FILME COMPÓSITO POLIMÉRICO COM CRISTAL COMPLEXADO DE AMINOÁCIDO E PROCESSO DE OBTENÇÃO
 (71) INSTITUTO FEDERAL DE EDUCAÇÃO CIÊNCIA E TECNOLOGIA DO MARANHÃO (BR/MA)
 (72) LEONARDO SOBREIRA RODRIGUES; ANA ANGÉLICA MATHIAS MACÊDO; ADENILSON OLIVEIRA DOS SANTOS

(21) BR 10 2019 013703-7 A2

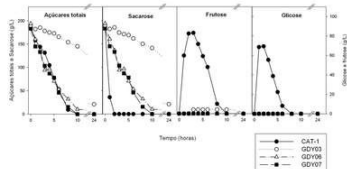

Código 3.1 - Publicação do Pedido de Patente ou de Certificado de Adição de Invenção

(22) 02/07/2019

(51) C12N 1/19 (2006.01), C12N 15/31 (2006.01), C12N 15/63 (2006.01), C12N 15/81 (2006.01), C12P 7/08 (2006.01)

(54) PROCESSO DE MODIFICAÇÃO GENÉTICA DE LEVEDURAS SACCHAROMYCES INDUSTRIAIS COM TRANSPORTADORES DE SACAROSE MUTANTES, E SEU USO EM PROCESSOS FERMENTATIVOS COM SACAROSE OU MISTURAS DE SACAROSE COM GLICOSE OU OUTROS MONOSACARÍDEOS

(71) Universidade Federal de Santa Catarina (BR/SC) ; CERRADINHO AÇÚCAR, ETANOL E ENERGIA S.A. (BR/GO)

(72) WALTER DI MASTROGIROLAMO; LUCIANO SANCHES FERNANDES; BORIS JUAN CARLOS UGARTE STAMBUK; DEBORA TRICHEZ; GABRIELA MULLER; AUGUSTO BUCKER; DANIELLA HELENA HOCK; JULIETA BARBOSA MONTEIRO; MARÍLIA MARQUES KNYCHALA; MYLENA FERNANDES; VICTOR RIBEIRO DE GODOY; ANDRÉA SANCHES FERNANDES; TÚLIO SOUBHIA RIBEIRO; RAFAEL QUEIROZ; SIDMARA CRISTINA CARVALHO SILVA; MARLENE APARECIDA DEMENIS BAPTISTELLA

(21) BR 10 2019 013709-6 A2

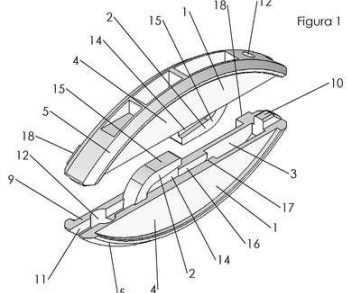

Código 3.1 - Publicação do Pedido de Patente ou de Certificado de Adição de Invenção

(22) 02/07/2019

(51) F16B 12/10 (2006.01), F16B 5/00 (2006.01)

(54) DISPOSIÇÃO CONSTRUTIVA APLICADA EM FIXADOR DE CHAPAS PARA MÓVEIS

(71) DUBSYSTEM COMERCIAL E IMPORTADORA LTDA. (BR/RS)

(72) ONEIDE ADELAR CECONELLO

(21) BR 10 2019 013736-3 A2

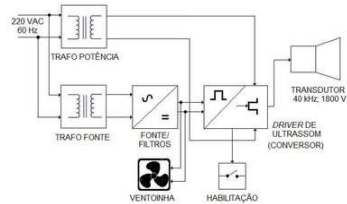

Código 3.1 - Publicação do Pedido de Patente ou de Certificado de Adição de Invenção

(22) 02/07/2019

(51) B06B 1/02 (2006.01), B63B 59/04 (2006.01), B08B 7/02 (2006.01)

(54) SISTEMA ANTI-INCRUSTAÇÃO.

(71) TERMOPERNAMBUCO S/A (BR/RJ) ; INSTITUTO AVANÇADO DE TECNOLOGIA E INOVAÇÃO - IATI (BR/PE)

(72) VALDEMIR ALEXANDRE DOS SANTOS; BRUNO MACIEL DO NASCIMENTO; ANDREA KARLA PEREIRA DA SILVA; RENATA LARANJEIRAS GOUVEIA; MÚCIO LUIZ BANJA FERNANDES; ADRIANA DE ANDRADE

NACENTES DA SILVA

(21) BR 10 2019 013739-8 A2

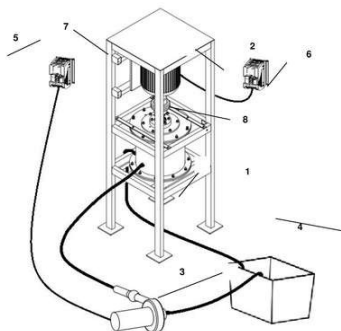

Código 3.1 - Publicação do Pedido de Patente ou de Certificado de Adição de Invenção

(22) 02/07/2019

(51) F01D 11/00 (2006.01), F01D 25/16 (2006.01), F03B 13/06 (2006.01)

(54) DISPOSITIVO DE ENSAIO DO LABIRINTO E SISTEMA PARA SIMULAÇÃO DO COMPORTAMENTO DE LABIRINTOS DE TURBINAS

(71) UNIVERSIDADE FEDERAL DE MINAS GERAIS (BR/MG)

(72) CARLOS BARREIRA MARTINEZ; ANA LETICIA PILZ DE CASTRO; STENIO AUGUSTO DE SOUZA COELHO; EDNA MARIA VIANA; MILA CORRÊA SAMPAIO

(21) BR 10 2019 013742-8 A2

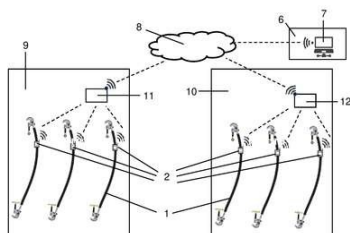

Código 3.1 - Publicação do Pedido de Patente ou de Certificado de Adição de Invenção

(22) 02/07/2019

(51) G01R 31/08 (2020.01), H02J 13/00 (2006.01)

(54) SISTEMA DE MONITORAMENTO COM IOT INDUSTRIAL PARA AS CONEXÕES ELÉTRICAS DE ATERRAMENTOS TEMPORÁRIOS

(71) TRANSMISSORA ALIANÇA DE ENERGIA ELÉTRICA S.A. - TAESA (BR/RJ)

(72) RICARDO AUGUSTO DE ARAÚJO; ALEXANDRO SANTA ROSA; ADELFO BRAZ BARNABÉ

(21) BR 10 2019 013745-2 A2



Figura 7 - Diagrama multifilar da representação da instalação do dispositivo detector de falhas por falta de corrente do condutor de neutro em uma instalação elétrica em baixa tensão bifásica.

Código 3.1 - Publicação do Pedido de Patente ou de Certificado de Adição de Invenção

(22) 02/07/2019

(51) G01R 22/06 (2006.01)

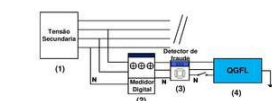
(54) DISPOSITIVO DE DETECÇÃO DE FALTA DE NEUTRO EM MEDIÇÃO NA BAIXA TENSÃO

(71) FUNDAÇÃO UNIVERSIDADE FEDERAL DE MATO GROSSO (BR/MT)

(72) RAUL VITOR ARANTES MONTEIRO; FABRICIO PARRA SANTILIO; ARNULFO BARROSO DE VASCONCELLOS; NICOLÁS EUSEBIO CORTEZ LEDESMA; RODOLFO QUADROS

(21) BR 10 2019 013746-0 A2

Código 3.1 - Publicação do Pedido de Patente ou de Certificado de Adição de Invenção

(22) 02/07/2019

(51) C08J 11/16 (2006.01), C08J 3/12 (2006.01), C08K 3/105 (2018.01)

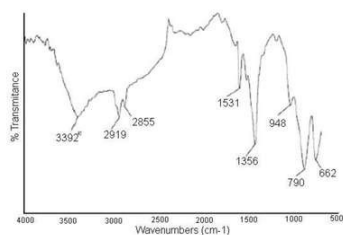

(54) PROCESSO PARA NEUTRALIZAR OS EFEITOS DO PVC NOS FLOCOS DE PET PÓS CONSUMO, NA FASE DE FUSÃO DOS PROCESSOS DE TRANSFORMAÇÃO DA RESINA PET

(71) WALTENCIR MAURICIO TEIXEIRA (BR/SP) ; RICARDO MAIETTINI PREVIATO (BR/SP)

(72) WALTENCIR MAURICIO TEIXEIRA

(21) BR 10 2019 013749-5 A2

Código 3.1 - Publicação do Pedido de Patente ou de Certificado de Adição de Invenção

(22) 02/07/2019

(51) G06F 3/12 (2006.01), B41J 3/00 (2006.01), B41F 17/00 (2006.01)

(52) G06F 3/12, B41J 3/00, B41F 17/00

(54) MÁQUINA DE IMPRESSÃO DE AUTO ATENDIMENTO

(71) ANDRE LUIZ SAMPAIO DE ARAÚJO 59069775204 (BR/PA)

(72) ANDRÉ LUIZ SAMPAIO DE ARAÚJO

(21) BR 10 2019 013750-9 A2

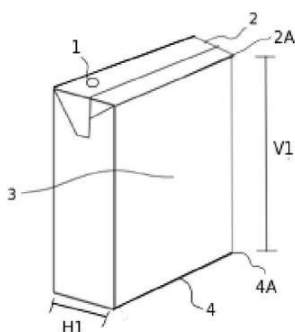

Código 3.1 - Publicação do Pedido de Patente ou de Certificado de Adição de Invenção

(22) 02/07/2019

(51) B65D 5/06 (2006.01), B65D 5/42 (2006.01)

(52) B65D 5/065, B65D 5/42

(54) DISPOSIÇÃO CONSTRUTIVA DE EMBALAGENS CARTONADAS ATRAVÉS DA MODIFICAÇÃO DO LOCAL DE CORTE EM PAPEL CARTÃO PARA A FORMAÇÃO DE ABERTURA PARA FURO

(71) MATHEUS BITTENCOURT CARDOZO (BR/AL)

(72) MATHEUS BITTENCOURT CARDOZO

(21) BR 10 2019 013752-5 A2

Código 3.1 - Publicação do Pedido de Patente ou de Certificado de Adição de Invenção

(22) 02/07/2019

(51) E04D 13/16 (2006.01), E04B 1/62 (2006.01)

(52) E04D 13/16, E04B 1/62

(54) PLACAS DE ISOLAMENTO TÉRMICO E ACÚSTICO PARA SUPERFÍCIES SUPERIORES DE TELHADOS

(71) AUGUSTO CARDOSO FERNANDES (BR/GO)

(72) AUGUSTO CARDOSO FERNANDES

(21) BR 10 2019 013755-0 A2

Código 3.1 - Publicação do Pedido de Patente ou de Certificado de Adição de Invenção

(22) 03/07/2019

(51) A61K 35/407 (2015.01), A61P 27/02 (2006.01), A61K 38/17 (2006.01),

A61K 31/435 (2006.01)

(52) A61K 35/407, A61P 27/02, A61K 38/17, A61K 31/435

(54) BIOFÁRMACO PARA NEUROPROTEÇÃO E REGENERAÇÃO AXONAL EM DOENÇAS ÓPTICAS DEGENERATIVAS

(71) UNIVERSIDADE FEDERAL DO RIO DE JANEIRO (BR/RJ)

(72) HILDA PETRS SILVA; GABRIEL NASCIMENTO DOS SANTOS; ANTONIO GALINA FILHO; EDUARDO DE SOUZA FERREIRA; RAFAEL LINDEN

(21) BR 10 2019 013769-0 A2

Código 3.1 - Publicação do Pedido de Patente ou de Certificado de Adição de Invenção

(22) 03/07/2019

(51) A22C 21/00 (2006.01)

(52) A22C 21/00

(54) MÁQUINA DE REMOVER GORDURA DO PEITO E PARTES DE AVES

(71) TC PEÇAS E EQUIPAMENTOS PARA AGROINDÚSTRIA LTDA ME (BR/SC)

(72) RAFAEL FRARAO KLEIN

(21) BR 10 2019 013775-4 A2

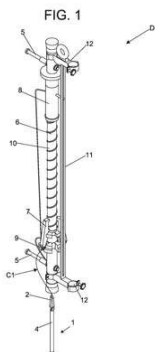

Código 3.1 - Publicação do Pedido de Patente ou de Certificado de Adição de Invenção

(22) 03/07/2019

(51) H01H 21/22 (2006.01), H01H 21/56 (2006.01)

(54) DISPOSITIVO E SISTEMA ENERGIZADOR DE PARA-RAIOS COM A TÉCNICA DE LINHA VIVA

(71) LUIS ANTONIO GONZALEZ IGLESIAS (BR/SP)

(72) LUIS ANTONIO GONZALEZ IGLESIAS; ROBERTO ROQUELANE PEREIRA MENDES

(21) BR 10 2019 013776-2 A2

Código 3.1 - Publicação do Pedido de Patente ou de Certificado de Adição de Invenção

(22) 03/07/2019

(51) A01P 7/04 (2006.01)

(52) A01N 63/04

(54) PROCESSO DE OBTENÇÃO DE INSETICIDA MICROBIOLÓGICO A PARTIR DE FERMENTAÇÃO LÍQUIDA EM FERMENTADORES DE METARHIZIUM ANISOPLIAE E PRODUTO RESULTANTE PARA CONTROLE DE CIGARRINHA DAS PASTAGENS E CIGARRINHA DAS RAÍZES NAS CULTURAS AGRÍCOLAS.

(71) MARCELO DE GODOY OLIVEIRA (BR/RS)

(72) MARCELO DE GODOY OLIVEIRA

(21) BR 10 2019 013781-9 A2

Código 3.1 - Publicação do Pedido de Patente ou de Certificado de Adição de



Invenção

(22) 03/07/2019

(51) C12P 1/02 (2006.01), C12R 1/885 (2006.01)

(54) PROCESSO DE OBTENÇÃO PARA FUNGICIDA MICROBIOLÓGICO A PARTIR DE FERMENTAÇÃO LÍQUIDA EM FERMENTADORES DE TRICHODERMA HARZIANUM E PRODUTO RESULTANTE PARA CONTROLE DE FUNGOS CAUSADORES DE DOENÇAS DE SOLO

(71) MARCELO DE GODOY OLIVEIRA (BR/RS)

(72) MARCELO DE GODOY OLIVEIRA

(21) BR 10 2019 013782-7 A2

Código 3.1 - Publicação do Pedido de Patente ou de Certificado de Adição de Invenção

(22) 03/07/2019

(51) A01P 7/04 (2006.01)

(52) A01N 63/04

(54) PROCESSO DE OBTENÇÃO PARA INSETICIDA MICROBIOLÓGICO A PARTIR DE FERMENTAÇÃO LÍQUIDA EM FERMENTADORES DE BEAUVERIA BASSIANA E PRODUTO RESULTANTE PARA CONTROLE DA BROCA DO CAFÉ E MOSCA BRANCA

(71) MARCELO DE GODOY OLIVEIRA (BR/RS)

(72) MARCELO DE GODOY OLIVEIRA

(21) BR 10 2019 013793-2 A2

Código 3.1 - Publicação do Pedido de Patente ou de Certificado de Adição de Invenção

(22) 03/07/2019

(51) A61K 8/37 (2006.01), A61K 8/92 (2006.01), A61Q 17/02 (2006.01)

(52) A61K 8/375, A61K 8/922, A61Q 17/02

(54) BUTILACETILAMINOPROPIONATO DE ETILA ENCAPSULADO EM NANOEMULSÕES PARA USO COMO REPELENTE TÓPICO

(71) INSTITUTO FEDERAL DE EDUCAÇÃO, CIÊNCIA E TECNOLOGIA DO CEARÁ (BR/CE) ; UNIVERSIDADE FEDERAL DO CEARÁ (BR/CE)

(72) LOUHANA MOREIRA REBOUÇAS; THIAGO MOREIRA MELO; JÚLIO CÉSAR RABELO MESQUITA FILHO; EMÍLIA MARIA ALVES SANTOS; NÁGILA MARIA PONTES SILVA RICARDO; CAROLINE DE GOES SAMPAIO; MARIA DO SOCORRO PINHEIRO DA SILVA

(21) BR 10 2019 013798-3 A2



Código 3.1 - Publicação do Pedido de Patente ou de Certificado de Adição de Invenção

(22) 03/07/2019

(51) F16D 3/16 (2006.01), F15B 13/08 (2006.01)

(54) ACOPLAMENTO MECÂNICO

(71) ELIÉZER PREVIDI VIEIRA DE BARROS (BR/ES)

(72) ELIEZER PREVIDI VIEIRA DE BARROS

(21) BR 10 2019 013811-4 A2

Código 3.1 - Publicação do Pedido de Patente ou de Certificado de Adição de Invenção

(22) 03/07/2019

(51) B65D 65/46 (2006.01), C08L 67/04 (2006.01), C08K 3/02 (2006.01)

(52) B65D 65/466, C08L 67/04, C08K 2003/023

(54) NANOCOMPÓSITO POLIMÉRICO PARA EMBALAGENS DE ALIMENTOS

(71) UNIVERSIDADE FEDERAL DE PERNAMBUCO (BR/PE)

(72) SEVERINO ALVES JUNIOR; GLÓRIA MARIA VINHAS; MARCOS

VINÍCIUS DA SILVA PAULA; IVO DIEGO DE LIMA SILVA; ROBERTA CLÁUDIA

SANTOS NEVES; LEANDRO ARAÚJO DE AZEVEDO

(21) BR 10 2019 013827-0 A2

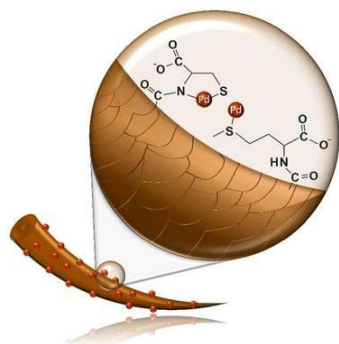

Código 3.1 - Publicação do Pedido de Patente ou de Certificado de Adição de Invenção

(22) 03/07/2019

(51) B01D 15/00 (2006.01), B01J 20/24 (2006.01), B82Y 30/00 (2011.01)

(54) NANOPARTÍCULAS METÁLICAS SUPORTADAS, PROCESSO E USO

(71) CENTRO FEDERAL DE EDUCAÇÃO TECNOLÓGICA DE MINAS GERAIS

(BR/MG) ; FUNDAÇÃO UNIVERSIDADE FEDERAL DO ABC (BR/SP) ;

UNIVERSIDADE FEDERAL DE MINAS GERAIS (BR/MG)

(72) WALACE DOTI DO PIM; FERNANDA GOMES DE MENDONÇA; RAQUEL

VIEIRA MAMBRINI; GUSTAVO MORARI DO NASCIMENTO; HUMBERTO

OSÓRIO STUMPF

(21) BR 10 2019 013845-9 A2

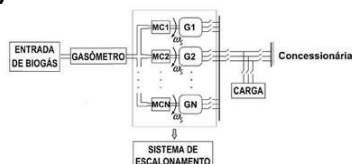

Código 3.1 - Publicação do Pedido de Patente ou de Certificado de Adição de Invenção

(22) 03/07/2019

(51) C10L 3/00 (2006.01)

(54) MÉTODOS DE ESCALONAMENTO DE GERADORES ELÉTRICOS

APLICADOS NO DIMENSIONAMENTO, SIMULAÇÃO E OPERAÇÃO DE

SISTEMAS DE GERAÇÃO DE ENERGIA ELÉTRICA A PARTIR DO BIOGÁS

(71) JOALE DE CARVALHO PEREIRA (BR/RN)

(72) JOALE DE CARVALHO PEREIRA

(21) BR 10 2019 013849-1 A2

FIG. 1



Código 3.1 - Publicação do Pedido de Patente ou de Certificado de Adição de Invenção

(22) 04/07/2019

(51) B23K 9/10 (2006.01)

(54) MÉTODO PARA CONTROLE E LIMITAÇÃO DE PARÂMETROS EM

MÁQUINA DE SOLDA E RESPECTIVO HARDWARE

(71) SUMIG SOLUCOES PARA SOLDA E CORTE LTDA. (BR/RS)

(72) GEMIR ANTÔNIO SUSIN

(21) BR 10 2019 013856-4 A2

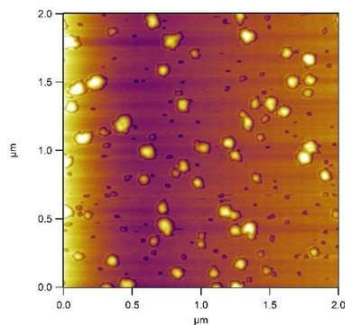

Código 3.1 - Publicação do Pedido de Patente ou de Certificado de Adição de Invenção

(22) 04/07/2019

(51) A61K 8/92 (2006.01), A61K 8/37 (2006.01), A61Q 5/00 (2006.01), A61Q 19/00 (2006.01)

(52) A61K 8/922, A61K 8/925, A61K 8/37, A61Q 5/00, A61Q 19/00

(54) COMPOSIÇÃO LIPÍDICA SÓLIDA PARA PRODUÇÃO DE CARREADOR LIPIDICO NANOESTRUTURADO

(71) UNIVERSIDADE FEDERAL DO CEARÁ (BR/CE)

(72) NÁGILA MARIA PONTES SILVA RICARDO; TAMARA GONÇALVES DE ARAÚJO; BIANCA OLIVEIRA LOUCHARD

(21) BR 10 2019 013869-6 A2

Código 3.1 - Publicação do Pedido de Patente ou de Certificado de Adição de Invenção

(22) 04/07/2019

(51) A01D 41/127 (2006.01), G01N 1/08 (2006.01), G01N 1/20 (2006.01), G01N 1/14 (2006.01), G06Q 50/02 (2012.01)

(52) A01D 41/1277, G01N 1/08, G01N 1/20, G01N 1/14, G06Q 50/02

(54) DISPOSITIVO DE CONTROLE DE COLETOR AUTOMÁTICO DE AMOSTRAS EM VEÍCULOS E PROCESSO DE CONTROLE DE COLETOR AUTOMÁTICO DE AMOSTRAS

(71) SAUR EQUIPAMENTOS S/A (BR/RS)

(72) INGRID SAUR

(21) BR 10 2019 013889-0 A2

Código 3.1 - Publicação do Pedido de Patente ou de Certificado de Adição de Invenção

(22) 04/07/2019

(51) E04B 5/02 (2006.01), E04C 2/52 (2006.01)

(52) E04C 2/50, E04C 2/52

(54) SISTEMA DE MONTAGEM DE EDIFICAÇÕES COM PLACAS AUTOPORTANTES E RESPECTIVA PLACA AUTOPORTANTE

(71) JULIO IVO KROEHNE (BR/SP) ; DANIELA KROEHNE (BR/SP)

(72) JULIO IVO KROEHNE; DANIELA KROEHNE

(21) BR 10 2019 013902-1 A2

Código 3.1 - Publicação do Pedido de Patente ou de Certificado de Adição de Invenção

(22) 04/07/2019

(51) C08F 290/00 (2006.01), C08F 290/08 (2006.01), C08F 290/10 (2006.01),

A61L 15/28 (2006.01), A61L 15/42 (2006.01), C08L 5/08 (2006.01), C08G 18/42 (2006.01)

(52) C08F 290/00, C08F 290/08, C08F 290/10, A61L 15/28, A61L 15/425, C08L 5/08, C08J 2305/08, C08G 18/42

(54) PROCESSO DE PRODUÇÃO DE ESPONJAS PARA CARREAMENTO DE FÁRMACOS E ABSORÇÃO DE FLUIDOS E ESPONJAS ASSIM PRODUZIDAS

(71) INSTITUTO NACIONAL DE TECNOLOGIA (BR/RJ) ; UNIVERSIDADE FEDERAL RURAL DO RIO DE JANEIRO (BR/RJ) ; PONTIFÍCIA UNIVERSIDADE CATÓLICA DO RIO DE JANEIRO - PUC-RIO (BR/RJ)

(72) ROBERTA HELENA MENDONÇA; TALITA GOULART DA SILVA; VERONICA MARIA DOS SANTOS TEIXEIRA; CRISTIANE EVELISE RIBEIRO DA SILVA; MAURÍCIO DE JESUS MONTEIRO; CLAUDIO TEODORO DOS SANTOS; ERIKA DA SILVA SALES; SONIA LETICHEVSKY

(21) BR 10 2019 013925-0 A2

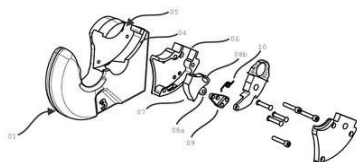

Código 3.1 - Publicação do Pedido de Patente ou de Certificado de Adição de Invenção

(22) 04/07/2019

(51) B60D 1/04 (2006.01), A01B 59/00 (2006.01)

(54) DISPOSIÇÃO INTRODUZIDA EM DISPOSITIVO DE ENGATE DE UM IMPLEMENTO EM UMA UNIDADE TRATORA

(71) METALÚRGICA TUZZI LTDA (BR/SP)

(72) NILO ALFREDO TUZZI

(21) BR 10 2019 013929-3 A2

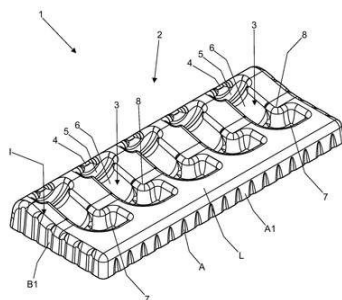

Código 3.1 - Publicação do Pedido de Patente ou de Certificado de Adição de Invenção

(22) 04/07/2019

(51) A61M 37/00 (2006.01), A61M 35/00 (2006.01)

(52) A61M 37/0076

(54) ESTOJO ACONDICIONADOR E ORGANIZADOR DE CARTUCHOS PARA MÁQUINAS ROTATIVAS DE TATUAGEM

(71) BODY MEDIC COMÉRCIO DE PRODUTOS PARA VESTUÁRIO, ESTÉTICA, PÓS-CIRÚRGICO, IMPORTAÇÃO E EXPORTAÇÃO LTDA (BR/PR)

(72) ANDRESSA MARIANO LEITÃO

(21) BR 10 2019 013932-3 A2



Código 3.1 - Publicação do Pedido de Patente ou de Certificado de Adição de Invenção

(22) 04/07/2019

(51) C21D 1/00 (2006.01)

(54) APARELHO DE AQUECIMENTO E MÉTODO PARA AUMENTAR A VIDA ÚTIL DE PRODUTOS ABRASIVOS

(71) SAINT-GOBAIN DO BRASIL PRODUTOS INDUSTRIAIS E PARA CONSTRUÇÃO LTDA. (BR/SP)

(72) NICOLAS SEBASTIEN MIEGEVILLE; RODRIGO FARIA DE SOUZA;
 MARIANA CRAVO VERTONI; LUCAS GALANTI

(21) BR 10 2019 013934-0 A2

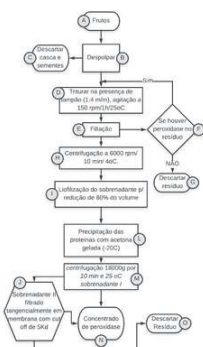

Código 3.1 - Publicação do Pedido de Patente ou de Certificado de Adição de Invenção

(22) 04/07/2019

(51) A61K 36/889 (2006.01), A61K 131/00 (2006.01), C02F 1/00 (2006.01)

(54) PROCESSO DE OBTENÇÃO DE PEROXIDASE VEGETAL SIMILAR HRP A PARTIR DOS FRUTOS INÓSPITOS DE PUPUNHEIRA (BACTRIS GASIPAES KUNTH)

(71) UNIVERSIDADE FEDERAL DO PARÁ (BR/PA)

(72) ALBERDAN SILVA SANTOS; JOÃO DA SILVA CARNEIRO; HELLEN KEMPFER PHILIPPSEN

(21) BR 10 2019 013936-6 A2

Código 3.1 - Publicação do Pedido de Patente ou de Certificado de Adição de Invenção

(22) 04/07/2019

(51) A61K 8/97 (2017.01), A61K 8/9783 (2017.01), A61Q 19/00 (2006.01), A61Q 19/08 (2006.01), A61Q 17/00 (2006.01), A61Q 5/00 (2006.01)

(52) A61K 8/97, A61K 8/9783, A61Q 19/00, A61Q 19/08, A61Q 17/00, A61Q 5/00

(54) INGREDIENTES BIOATIVOS, USOS DOS INGREDIENTES BIOATIVOS E COMPOSIÇÃO COSMÉTICA

(71) NATURA COSMÉTICOS S.A (BR/SP)

(72) ANA KAROLINY SANTOS DE SOUZA; CAMILA BRÁS COSTA; CAROLINE ZIEGLER STÜKER; CINTIA ROSA FERRARI; DANIEL HENRIQUE DE OLIVEIRA; DANIELA ZIMBARDI; FELIPE SHIGERU TAKANO; HELEN ANDRADE ARCURI; JULIANA BELTRAME REIGADA; JULIANA CARVALHÃES LAGO NOLD; KELEN FABIOLA ARROTEIA; MELISSA DIBBERNN GANZERLA; NIAN IURY FERRÃO QUEIROZ; RAFAEL CUNHA DE ASSIS CASTRO; RENATA RABELO SCHEFER; ANA LUISA ABRAHÃO DIAS; THAIS BEZERRA CLAUDIO DE AVILA

(21) BR 10 2019 013939-0 A2

Código 3.1 - Publicação do Pedido de Patente ou de Certificado de Adição de Invenção

(22) 04/07/2019

(51) B21D 28/28 (2006.01), B23K 10/00 (2006.01), E21B 33/00 (2006.01)

(54) SISTEMA DE ARREFECIMENTO DE DISPOSITIVO ELETRÔNICO DE FUNDO DE POÇO

(71) PETRÓLEO BRASILEIRO S.A. - PETROBRAS (BR/RJ)

(72) MARIO GERMINO FERREIRA DA SILVA; PAULO GUILHERME OLIVEIRA DE OLIVEIRA

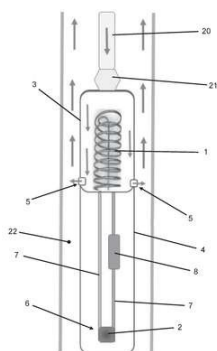

(21) BR 10 2019 013949-8 A2

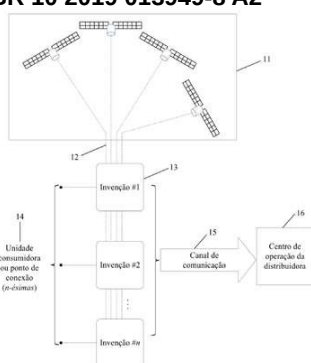

Código 3.1 - Publicação do Pedido de Patente ou de Certificado de Adição de Invenção

(22) 04/07/2019

(51) G01S 19/48 (2010.01)

(54) EQUIPAMENTO ELETRÔNICO PARA GEOLOCALIZAÇÃO DE INTERRUPÇÕES E PARA CÁLCULO DE INDICADORES DE CONTINUIDADE EM REDES SECUNDÁRIAS DE DISTRIBUIÇÃO DE ENERGIA ELÉTRICA

(71) RODRIGO JOSÉ ALBUQUERQUE FRAZÃO (BR/MA) ; DYENNY SOUZA ALBUQUERQUE (BR/MA)

(72) RODRIGO JOSÉ ALBUQUERQUE FRAZÃO; DYENNY SOUZA ALBUQUERQUE

(21) BR 10 2019 013998-6 A2

Código 3.1 - Publicação do Pedido de Patente ou de Certificado de Adição de Invenção

(22) 05/07/2019

(51) E06B 3/42 (2006.01)

(52) E06B 3/42

(54) APERFEIÇOAMENTOS EM MEIO DE ENGATE ENTRE PERFIL ESTRUTURAL E TAMPA DE ACABAMENTO LATERAL

(71) JOTANAEL MOREIRA DE SOUZA (BR/SP) ; RENATO ALBUQUERQUE DE OLIVEIRA (BR/PA)

(72) JOTANAEL MOREIRA DE SOUZA; RENATO ALBUQUERQUE DE OLIVEIRA

(21) BR 10 2019 014241-3 A2

Código 3.1 - Publicação do Pedido de Patente ou de Certificado de Adição de Invenção

(22) 10/07/2019

(51) B32B 23/02 (2006.01), B82B 1/00 (2006.01)

(52) B32B 23/02, B32B 2317/18, B32B 2264/065, C08J 2301/02, B82B 1/00

(54) OBTENÇÃO DE NANOCELULOSE DE PAINA (CHORISIA SPECIOSA) PARA USO COMO REFORÇO EM MATERIAIS DIVERSOS

(71) UNIVERSIDADE FEDERAL DO PARANA (BR/PR) ; UNIVERSIDAD DE GUADALAJARA (MX)

(72) MARCIA REGINA LEAL; THAIS HELENA SYDENSTRICKER
FLORES-SAHAGUN; TALITA SZLAPAK FRANCO; ROSA MARÍA JIMÉNEZ
AMEZCUA; MARÍA GUADALUPE LOMELÍ RAMÍREZ; GRACIELA INES
BOLZON DE MUNIZ; ALAN SULATO DE ANDRADE

(21) BR 10 2019 014288-0 A2

Código 3.1 - Publicação do Pedido de Patente ou de Certificado de Adição de Invenção

(22) 10/07/2019

(51) C08L 67/04 (2006.01), C08L 67/02 (2006.01), C08L 67/00 (2006.01), C08J 3/05 (2006.01), C08J 3/24 (2006.01), B29B 9/12 (2006.01), B29B 9/00 (2006.01), B29C 48/00 (2019.01)

(52) C08L 67/04, C08L 67/02, C08L 67/00, C08J 3/05, C08J 3/24, B29B 9/12, B29B 9/00, B29C 48/00

(54) COMPÓSITO BIODEGRADÁVEL UTILIZANDO BAGAÇO DE LARANJA E SEUS PROCESSOS DE FABRICAÇÃO

(71) INSTITUTO FEDERAL DE EDUCAÇÃO, CIÊNCIA E TECNOLOGIA DO RIO DE JANEIRO (BR/RJ)

(72) LUAN VIEIRA BRITO DE CAMPOS; JOSÉ PAULO CORDEIRO CAMPOS; LUCAS CORRÊA BATISTA

(21) BR 10 2019 014296-0 A2

Código 3.1 - Publicação do Pedido de Patente ou de Certificado de Adição de Invenção

(22) 10/07/2019

(51) C08J 3/20 (2006.01), C08J 11/04 (2006.01), C08K 5/10 (2006.01), C08L 97/00 (2006.01), C08B 1/00 (2006.01)

(54) COMPÓSITO BIODEGRADÁVEL UTILIZANDO BAGAÇO DE MALTE DE CERVEJA E SEUS PROCESSOS DE FABRICAÇÃO

(71) INSTITUTO FEDERAL DE EDUCAÇÃO, CIÊNCIA E TECNOLOGIA DO RIO DE JANEIRO (BR/RJ)

(72) LUAN VIEIRA BRITO DE CAMPOS; JOSÉ PAULO CORDEIRO CAMPOS; LUCAS CORRÊA BATISTA

(21) BR 10 2019 014352-5 A2

Código 3.1 - Publicação do Pedido de Patente ou de Certificado de Adição de Invenção

(22) 11/07/2019

(51) C08L 75/04 (2006.01), C08L 65/02 (2006.01)

(52) C08L 75/04, C08L 2205/04, C08L 65/02, C08K 2201/001, C08L 2203/20

(54) REDE POLIMÉRICA INTERPENETRANTE DE ELASTÔMEROS DE POLIURETANO E POLI(3-METILTIOFENO) E RESPECTIVO MÉTODO DE CONFECÇÃO

(71) UNIVERSIDADE FEDERAL DO PARANA (BR/PR)

(72) LUIZ FERNANDO SOUZA; SÔNIA FARIA ZAWADZKI

(21) BR 10 2019 014444-0 A2

Código 3.1 - Publicação do Pedido de Patente ou de Certificado de Adição de Invenção

(22) 12/07/2019

(51) C05G 3/00 (2020.01), C05D 1/00 (2006.01), C05F 9/00 (2006.01)

(52) C05G 3/00, C05D 1/00, C05F 9/00, C05G 3/0058, C05G 3/0047, C05G 3/0029

(54) SÍNTESE POR ATIVAÇÃO MECANOQUÍMICA DE HIDROGENO FOSFATO DE CÁLCIO E POTÁSSIO, FOSFATO DE CÁLCIO E POTÁSSIO E HIDROXIAPATITA A PARTIR DE CASCAS DE OVOS (CALCITA) E MONOHIDROGENO FOSFATO DE POTÁSSIO

(71) UNIVERSIDADE FEDERAL DO PARANA (BR/PR)

(72) FERNANDO WYPYCH; ROGER BORGES

(21) BR 10 2019 014487-4 A2

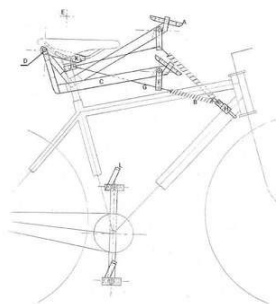

Código 3.1 - Publicação do Pedido de Patente ou de Certificado de Adição de Invenção

(22) 12/07/2019

(51) B62K 3/00 (2006.01)

(54) MECANISMO PEDAL MAIS ROTAÇÃO PARA BICICLETA

(71) UNIVERSIDADE FEDERAL DO PARANA (BR/PR)

(72) MAURO GOMES RODBARD

(21) BR 10 2019 026229-0 A2

Código 3.1 - Publicação do Pedido de Patente ou de Certificado de Adição de Invenção

(22) 11/12/2019

(30) 03/07/2019 IN 201911026687

(51) B60H 1/00 (2006.01), H01H 37/08 (2006.01)

(52) B60H 1/00642, H01H 37/08

(54) SISTEMA DE DETECÇÃO, E, ELEMENTO DE DETECTOR LINEAR

(71) KIDDE TECHNOLOGIES INC. (US)

(72) THAMBIRAJ AVUDAIAPPAN; SCOTT KENNETH NEWLIN; DHARMENDR LEN SEEBALUCK

(21) BR 10 2020 000436-0 A2

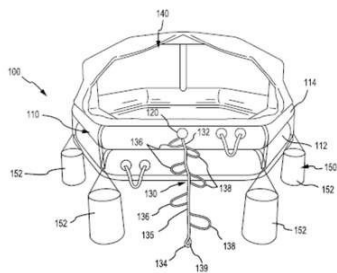

Código 3.1 - Publicação do Pedido de Patente ou de Certificado de Adição de Invenção

(22) 08/01/2020

(30) 02/07/2019 US 16/460,170

(51) B63C 9/02 (2006.01)

(54) DISPOSITIVO DE FLUTUAÇÃO, E, MÉTODO PARA INTEGRAR UM APARELHO DE EMBARQUE EM UM CONJUNTO DE CORDA SALVA-VIDAS DE UM DISPOSITIVO DE FLUTUAÇÃO

(71) GOODRICH CORPORATION (US)

(72) TIMOTHY C. HAYNES; DREW HARTMAN; RACHEL BURT; JOHN

MARKOVIC; ERIC FOLLAND; PHILIP E. BURBANK; MICHAEL JACOB ROBB

(21) BR 10 2020 007822-4 A2

Código 3.1 - Publicação do Pedido de Patente ou de Certificado de Adição de Invenção

(22) 20/04/2020

(30) 01/07/2019 US 16/459,306

(51) H05B 6/10 (2006.01), H05B 6/06 (2006.01)

(52) H05B 6/105, H05B 6/062

(54) MÉTODO DE AQUECIMENTO DE CARGA E SISTEMAS PARA MOLDAGEM POR INDUÇÃO

(71) THE BOEING COMPANY (US)

(72) MARC R. MATSEN; TUNDE OLANIYAN; EVERETTE D. GRAY; LANDON K. HENSON; WILLIAM C. DYKSTRA

(21) BR 10 2020 008387-2 A2

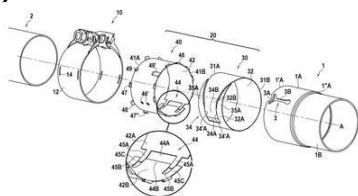

Código 3.1 - Publicação do Pedido de Patente ou de Certificado de Adição de Invenção

(22) 28/04/2020

(30) 03/05/2019 FR 1904668

(51) F16L 21/00 (2006.01)

(52) F16L 21/00

(54) VEDAÇÃO, DISPOSITIVO DE PRENSÃO, E, CONJUNTO DE PRENSÃO DE TUBOS.

(71) CAILLAU (FR)

(72) DYLAN CLERC; ARNAUD JACQUELIN

(21) BR 10 2020 009771-7 A2

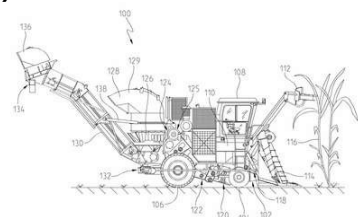

Código 3.1 - Publicação do Pedido de Patente ou de Certificado de Adição de Invenção

(22) 15/05/2020

(30) 05/06/2019 US 16/431,852

(51) F16C 19/10 (2006.01), F16C 33/76 (2006.01)

(54) CONJUNTO DE ACOPLADOR DE MANCAL, CONJUNTO DE EXTRATOR, E, MÁQUINA DE COLHEITA

(71) DEERE & COMPANY (US)

(72) ALEXANDER C. REINERS; JOHN A. DIGHTON; GUY BURCH; BLAKE C. GETTIG; SURFRAJ FATTEPUR; TODD J. RODRIGUE

(21) BR 10 2020 011675-4 A2

Código 3.1 - Publicação do Pedido de Patente ou de Certificado de Adição de Invenção

(22) 10/06/2020

(30) 14/06/2019 US 16/441,537

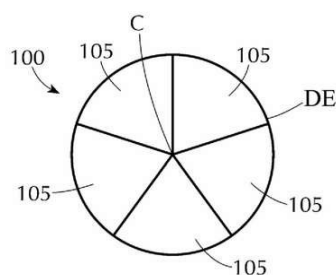

(51) A61F 2/915 (2013.01), A61F 2/82 (2013.01), A61B 17/221 (2006.01)
 (52) A61F 2/915, A61F 2/82, A61F 2002/91575, A61F 2250/0098, A61B 17/221
 (54) DISPOSITIVO MECÂNICO EXPANSÍVEL
 (71) NEURAVI LIMITED (IE)
 (72) BRENDAN CASEY; SHANE CONWAY; AIDAN DUFFY; RONALD KELLY;
 JACQUELINE O'GORMAN; THOMAS O'MALLEY; DAVID VALE

(21) BR 10 2020 011735-1 A2

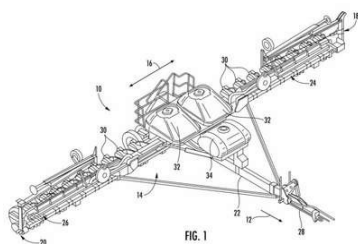

Código 3.1 - Publicação do Pedido de Patente ou de Certificado de Adição de Invenção
 (22) 10/06/2020
 (30) 14/06/2019 US 16/442,160
 (51) G01N 33/24 (2006.01)
 (52) G01N 33/24
 (54) SISTEMA E MÉTODO PARA MONITORAR AS CONDIÇÕES DO SOLO COM BASE EM DADOS RECEBIDOS DE UM SENSOR MONTADO DENTRO DE UM DENTE DE FERRAMENTA DE ENGATE AO SOLO
 (71) CNH INDUSTRIAL AMERICA LLC (US)
 (72) CHRISTOPHER SCHOENY; TREVOR STANHOPE

(21) BR 10 2020 011871-4 A2

Código 3.1 - Publicação do Pedido de Patente ou de Certificado de Adição de Invenção
 (22) 12/06/2020
 (30) 03/07/2019 US 16/502287
 (51) H02M 3/02 (2006.01), H02M 1/32 (2007.01)
 (52) H02M 3/02, H02M 1/32
 (54) MÉTODO E SISTEMA PARA CONTROLAR UM CONVERTOR DE CORRENTE CONTÍNUA EM CORRENTE CONTÍNUA
 (71) DEERE & COMPANY (US)
 (72) TIANJUN FU; LONG WU; RACHIT AGARWAL

(21) BR 10 2020 012601-6 A2

Código 3.1 - Publicação do Pedido de Patente ou de Certificado de Adição de Invenção
 (22) 19/06/2020
 (30) 25/06/2019 US 16/451,762
 (51) A61K 41/00 (2020.01), A61K 31/05 (2006.01), A61K 8/34 (2006.01), A61Q 17/04 (2006.01), A61N 5/06 (2006.01), A61K 9/00 (2006.01), A61K 9/70 (2006.01), A61P 17/10 (2006.01), A61Q 19/08 (2006.01)
 (52) A61K 41/0038, A61K 31/05, A61K 8/34, A61Q 17/04, A61N 5/0616, A61N 5/062, A61K 9/0014, A61K 9/7007, A61P 17/10, A61Q 19/08
 (54) COMPOSIÇÕES E MÉTODOS PARA TRATAR CONDIÇÕES DA PELE USANDO LUZ INFRAVERMELHA E RESORCINÓIS
 (71) JOHNSON & JOHNSON CONSUMER INC. (US)

(72) ALI FASSIH; WEN-HWA LI; RAMINE PARSA; MICHAEL D. SOUTHALL

(21) BR 10 2020 013170-2 A2

Código 3.1 - Publicação do Pedido de Patente ou de Certificado de Adição de Invenção

(22) 26/06/2020

(30) 28/06/2019 US 16/456,129

(51) A01B 23/06 (2006.01), A01B 15/16 (2006.01), A01B 71/08 (2006.01)

(52) A01B 23/06, A01B 15/16, A01B 71/08

(54) SISTEMA E MÉTODO PARA REDUZIR A ACUMULAÇÃO DE MATERIAL RELATIVA A UM CONJUNTO DE FECHAMENTO DE UM IMPLEMENTO AGRÍCOLA

(71) CNH INDUSTRIAL AMERICA LLC (US)

(72) JOSHUA HARMON; TREVOR STANHOPE

(21) BR 10 2020 013422-1 A2

Código 3.1 - Publicação do Pedido de Patente ou de Certificado de Adição de Invenção

(22) 30/06/2020

(30) 03/07/2019 US 62/870,121

(51) A61K 9/22 (2006.01), A61K 31/195 (2006.01), A61K 47/58 (2017.01), A61P 25/02 (2006.01), A61P 25/08 (2006.01), A61P 25/22 (2006.01)

(54) FORMULAÇÃO E MÉTODO PARA PREPARAR UMA FORMULAÇÃO.

(71) ALVOGEN MALTA OPERATIONS, LTD. (MT)

(72) ZHEN MEI; AMIT SHAH; MAYANK JOSHI; RAGHAV K. GUPTA

(21) BR 10 2020 013868-5 A2

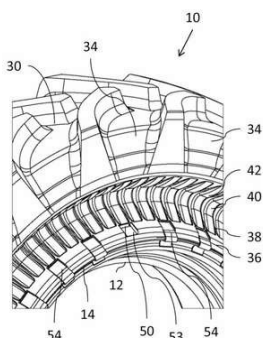

Código 3.1 - Publicação do Pedido de Patente ou de Certificado de Adição de Invenção

(22) 07/07/2020

(30) 07/07/2019 US 62/871,147

(51) B60B 23/00 (2006.01)

(54) MONTAGEM DE RODA, MÉTODO PARA FIXAR UMA MONTAGEM DE RODA E SISTEMA DE PNEU E CLIPE DE TRAVA DE TALÃO

(71) GALILEO WHEEL LTD. (IL)

(72) AVISHAY NOVOPLANSKI

(21) BR 10 2020 013949-5 A2

Código 3.1 - Publicação do Pedido de Patente ou de Certificado de Adição de Invenção

(22) 08/07/2020

(30) 09/07/2019 US 16/506,467

(51) A01C 7/04 (2006.01)

(52) A01C 7/046

(54) MÉTODOS E SISTEMAS RELACIONADOS PARA CALIBRAGEM AUTOMÁTICA DE MEDIDORES DE SEMENTES

(71) CNH INDUSTRIAL AMERICA LLC (US)
 (72) CHAD M. JOHNSON; CHRISTOPHER SCHOENY

(21) BR 10 2020 013984-3 A2 Código 3.1 - Publicação do Pedido de Patente ou de Certificado de Adição de Invenção
 (22) 08/07/2020
 (30) 09/07/2019 US 16/506,596
 (51) A01C 7/04 (2006.01)
 (52) A01C 7/046
 (54) MÉTODOS E SISTEMAS RELACIONADOS PARA CALIBRAR AUTOMATICAMENTE MEDIDORES DE SEMENTES
 (71) CNH INDUSTRIAL AMERICA LLC (US)
 (72) CHAD M. JOHNSON; CHRISTOPHER SCHOENY

(21) BR 10 2020 014084-1 A2 Código 3.1 - Publicação do Pedido de Patente ou de Certificado de Adição de Invenção
 (22) 09/07/2020
 (30) 10/07/2019 US 16/507,751
 (51) A01D 41/12 (2006.01)
 (52) A01D 41/1217
 (54) CONJUNTO DESCARREGADOR DE AUTOLIMPEZA
 (71) CNH INDUSTRIAL AMERICA LLC (US)
 (72) KARL R. LINDE; MICHAEL MINNICH

(21) BR 13 2019 012085-0 E2 Código 3.1 - Publicação do Pedido de Patente ou de Certificado de Adição de Invenção
 (22) 13/06/2019
 (51) A61K 8/73 (2006.01), A61K 8/97 (2017.01), A61K 8/14 (2006.01), A61Q 1/06 (2006.01), A61Q 19/06 (2006.01)
 (52) A61K 8/735, A61K 8/97, A61K 8/14, A61Q 1/06, A61Q 19/06, A61K 2800/413
 (54) COMPOSIÇÃO DE BATOM COM PROPRIEDADES FUNCIONAIS
 (61) BR 10 2019 001812-7 29/01/2019
 (71) VIVIANE SALVETTI (BR/SP) ; MILTON HUGO ANDRADE DOS ANJOS (BR/SP)
 (72) MILTON HUGO ANDRADE DOS ANJOS

(21) BR 13 2019 012358-2 E2 Código 3.1 - Publicação do Pedido de Patente ou de Certificado de Adição de Invenção
 (22) 17/06/2019
 (51) G08G 1/00 (2006.01), G08G 1/127 (2006.01), G07B 13/04 (2006.01), G07C 5/00 (2006.01)
 (52) G08G 1/00, G08G 1/127, G07B 13/04, G07C 5/008

(54) DISPOSITIVO E PROCESSO DE GERENCIAMENTO DE OPERAÇÕES DE VEÍCULOS

(61) BR 10 2016 020708-8 08/09/2016

(71) SOFTWARE E HARDWARE - SOLUÇÕES EM AUTOMAÇÃO LTDA - ME. (BR/RS)

(72) RENAN SIGNOR; FELIPE LIMA FOLIATTI DA SILVA

(21) BR 13 2019 012361-2 E2

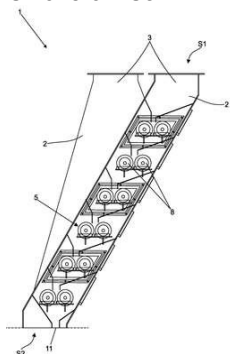

Código 3.1 - Publicação do Pedido de Patente ou de Certificado de Adição de Invenção

(22) 17/06/2019

(51) A01F 12/30 (2006.01), B02B 3/10 (2006.01), A23F 5/16 (2006.01), A01D 63/02 (2006.01)

(54) COLUNA SEPARADORA DE IMPUREZAS COM SISTEMA ROTATIVO, PARA USO EM GRÃOS, SEMENTES E OUTROS PRODUTOS PROVENIENTES DOS PROCESSOS PRODUTIVOS DA AGRICULTURA E DA INDÚSTRIA EM GERAL

(61) BR 10 2016 005403-6 11/03/2016

(71) ALCOBERING CONSULTORIA EM REVESTIMENTO DE SEMENTES LTDA - ME (BR/SP)

(72) IAGO PORTAZIO COCA; LUAN PORTAZIO COCA

(21) BR 13 2019 012807-0 E2

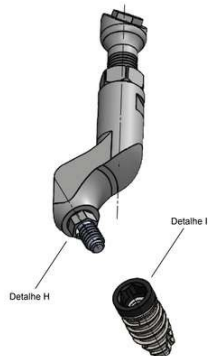

Código 3.1 - Publicação do Pedido de Patente ou de Certificado de Adição de Invenção

(22) 19/06/2019

(51) A61C 8/00 (2006.01)

(54) COMPONENTE INTERMEDIÁRIO PROTÉTICO PILAR ZIGOMÁTICO

(61) BR 10 2017 020639-4 26/09/2017

(71) ELTON FACO ALVES COSTA (BR/SP) ; NILTON DE BORTOLI JUNIOR (BR/SP)

(72) ELTON FACO ALVES COSTA; NILTON DE BORTOLI JUNIOR

(21) BR 13 2019 013322-7 E2

Código 3.1 - Publicação do Pedido de Patente ou de Certificado de Adição de Invenção

(22) 26/06/2019

(51) F24H 7/02 (2006.01), F24S 60/30 (2018.01)

(52) F24H 7/02, F24S 60/30

(54) APERFEIÇOAMENTO APLICADO EM PROCESSO DE FABRICAÇÃO DE BOILER TERMOPLÁSTICO MONOLÍTICO DE ALTA DURABILIDADE PARA ALTA PRESSÃO DE COLUNA D'ÁGUA E PRODUTO RESULTANTE

(61) BR 10 2012 031802-4 13/12/2012

(71) ALCIDES BIGAI JUNIOR (BR/SP)

(72) ALCIDES BIGAI JUNIOR

(21) BR 13 2019 014171-8 E2

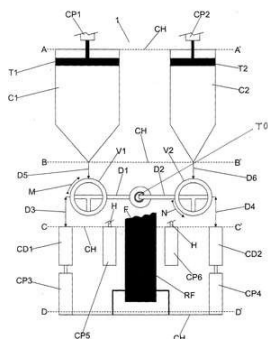

Código 3.1 - Publicação do Pedido de Patente ou de Certificado de Adição de Invenção

(22) 09/07/2019

(51) A22C 11/02 (2006.01), A22C 11/00 (2006.01)

(54) PROCESSO E EQUIPAMENTO PARA PRODUÇÃO DE LINGUIÇA DE MASSAS DE CARNES COM RECHEIOS DESTACADOS

(61) BR 10 2013 015928-0 21/06/2013

(71) RODRIGO OTAVIO LOPES PEIXOTO (BR/MG)

(72) RODRIGO OTAVIO LOPES PEIXOTO

(21) BR 13 2019 014412-1 E2

Código 3.1 - Publicação do Pedido de Patente ou de Certificado de Adição de Invenção

(22) 11/07/2019

(51) E04G 1/32 (2006.01)

(52) E04G 1/32

(54) APERFEIÇOAMENTOS EM EQUIPAMENTO PARA FILTRAGEM DE ÁGUA DE PISCINAS

(61) BR 10 2018 071058-3 11/10/2018

(71) IGUI WORLDWIDE PISCINAS LTDA EPP (BR/SP)

(72) LUIZ FILIPE DE SOUZA SISSON

(21) BR 20 2019 013517-0 U2

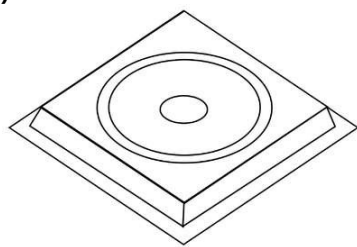

Código 3.1 - Publicação do Pedido de Patente ou de Certificado de Adição de Invenção

(22) 28/06/2019

(51) B65D 83/04 (2006.01)

(54) DISPOSIÇÃO CONSTRUTIVA DE CÁPSULA DO TIPO BLISTER

(71) AUTHENTIC EVOLUTION COMÉRCIO ATACADISTA E VAREJISTA DE PEDRAS PRECIOSAS (BR/SP)

(72) ALVARO LUIZ VIEIRA DE ABREU

(21) BR 20 2019 013528-5 U2

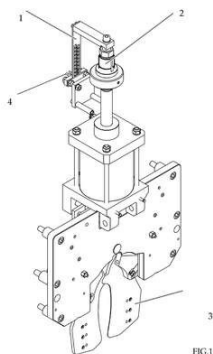

Código 3.1 - Publicação do Pedido de Patente ou de Certificado de Adição de Invenção

(22) 28/06/2019

(51) A43D 15/00 (2006.01)

(52) A43D 15/00

(54) DISPOSIÇÃO INTRODUZIDA EM SISTEMA DE POSICIONAMENTO

DIGITAL DA TESOURA PARA MAQUINAS DE MONTAR E APONTAR BICOS

(71) DANIEL POPPI (BR/SP)

(72) DANIEL POPPI

(21) BR 20 2019 013530-7 U2	Código 3.1 - Publicação do Pedido de Patente ou de Certificado de Adição de Invenção (22) 28/06/2019 (51) E04C 2/292 (2006.01), E04D 3/35 (2006.01), B32B 27/26 (2006.01), E04B 1/90 (2006.01) (52) E04C 2/292, E04D 3/352, B32B 27/26, E04B 1/90 (54) LAMINADO ESTRUTURADO (71) CIPATEX IMPREGNADORA DE PAPÉIS E TECIDOS LTDA. (BR/SP) (72) SERGIO OSVALDO PEREYRA
(21) BR 20 2019 013610-9 U2	Código 3.1 - Publicação do Pedido de Patente ou de Certificado de Adição de Invenção (22) 28/06/2019 (51) G01N 1/22 (2006.01), G01N 1/10 (2006.01), G01N 1/12 (2006.01), E02D 1/04 (2006.01) (52) G01N 1/2294, G01N 2001/1031, G01N 1/12, E02D 1/04 (54) DISPOSIÇÃO CONSTRUTIVA APLICADA EM DISPOSITIVO COLETOR DE FLUÍDOS SOB ELEVADA PRESSÃO (71) UNIÃO BRASILEIRA DE EDUCAÇÃO E ASSISTÊNCIA - MANTENEDORA DA PUCRS (BR/RS) (72) ARNO KIELING STEIGER; JOÃO MARCELO KETZER
(21) BR 20 2019 013629-0 U2	Código 3.1 - Publicação do Pedido de Patente ou de Certificado de Adição de Invenção (22) 28/06/2019 (51) B01F 15/00 (2006.01), A46B 13/02 (2006.01), A46B 13/00 (2006.01), A46B 7/10 (2006.01) (52) B01F 15/00045, A46B 13/02, A46B 13/001, A46B 7/10 (54) DISPOSITIVO ROTATIVO AUXILIAR PARA LAVAGEM DE LOUÇAS (71) RAQUEL DA SILVA FRANCISCO DE OLIVEIRA (BR/MG) ; ROGÉRIO DA SILVA ROSA (BR/MG) ; ALEXANDRE DORNELAS MARÇAL (BR/MG) ; SUENE OLIVEIRA MENDES (BR/MG) (72) ALEXANDRE DORNELAS MARÇAL; RAQUEL DA SILVA FRANCISCO DE OLIVEIRA; SUENE OLIVEIRA MENDES; ROGÉRIO DA SILVA ROSA
(21) BR 20 2019 013639-7 U2	Código 3.1 - Publicação do Pedido de Patente ou de Certificado de Adição de Invenção (22) 30/06/2019 (51) F03D 9/37 (2016.01), F03D 9/10 (2016.01), F03D 9/00 (2016.01), F03B 17/06 (2006.01), F03G 7/06 (2006.01) (52) F03D 9/37, F03D 9/10, F03D 9/008, F03B 17/06, F03G 7/06

(54) INSTALAÇÃO DO CONDENSADOR E DA TORRE DE RESFRIAMENTO A AR DE USINA TERMOELÉTRICA SOBRE UMA ESTRUTURA VERTICAL E INSTALAÇÃO DE UMA TURBINA HIDRÁULICA NO SOLO

(71) OSVALDO DALLA COLETTA (BR/SP)

(72) OSVALDO DALLA COLETTA

(21) BR 20 2019 013640-0 U2

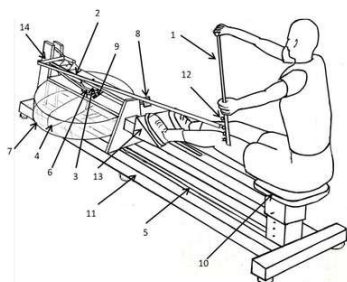

Código 3.1 - Publicação do Pedido de Patente ou de Certificado de Adição de Invenção

(22) 30/06/2019

(51) A63B 69/06 (2006.01)

(52) A63B 69/06, A63B 2069/062

(54) SIMULADOR DE REMADA LATERAL DAS CANOAS

(71) LUIS MELO DE SOUSA REIS (BR/SP)

(72) LUIS MELO DE SOUSA REIS

(21) BR 20 2019 013650-8 U2

Código 3.1 - Publicação do Pedido de Patente ou de Certificado de Adição de Invenção

(22) 01/07/2019

(51) B65F 1/14 (2006.01), B65F 1/16 (2006.01), B65D 43/26 (2006.01)

(52) B65F 1/1426, B65F 1/1415, B65F 1/1607, B65F 2210/172, B65F 2210/128, B65F 2210/112, B65D 43/265

(54) GABINETE COLETOR MULTI COMPARTIMENTOS, COM PAINEL ELETRÔNICO INFORMATIVO/PUBLICITÁRIO ALIMENTADO A ENERGIA SOLAR

(71) DIEGO GOMES MARTINS FERREIRA (BR/SP)

(72) DIEGO GOMES MARTINS FERREIRA

(21) BR 20 2019 013656-7 U2

Código 3.1 - Publicação do Pedido de Patente ou de Certificado de Adição de Invenção

(22) 01/07/2019

(51) E03F 5/04 (2006.01)

(52) E03F 5/0407, E03F 2005/0416

(54) PROJETO DISPOSITIVO ELIMINADOR DE MAL CHEIRO DE RALOS

(71) ARISIO CEZARIO DA SILVA (BR)

(72) ARISIO CEZARIO DA SILVA

(21) BR 20 2019 013659-1 U2

Código 3.1 - Publicação do Pedido de Patente ou de Certificado de Adição de Invenção

(22) 01/07/2019

(51) A23N 5/00 (2006.01)

(52) A23N 5/004, A23N 5/008, A23N 5/002

(54) DISPOSIÇÃO CONSTRUTIVA EM DESCASCADORA DE NOZES E

FRUTOS COM CASCA DURA

(71) CARLOS PINTO DORNELES (BR/RS)

(72) CARLOS PINTO DORNELES

(21) BR 20 2019 013664-8 U2

Código 3.1 - Publicação do Pedido de Patente ou de Certificado de Adição de Invenção

(22) 01/07/2019

(51) A23N 5/00 (2006.01)

(52) A23N 5/004, A23N 5/008, A23N 5/002

(54) DISPOSIÇÃO CONSTRUTIVA EM EQUIPAMENTO DOTADO POR DISCO DESCASCADOR DE NOZES E FRUTOS COM CASCA DURA

(71) CARLOS PINTO DORNELES (BR/RS)

(72) CARLOS PINTO DORNELES

(21) BR 20 2019 013700-8 U2

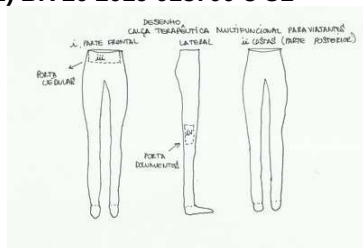

Código 3.1 - Publicação do Pedido de Patente ou de Certificado de Adição de Invenção

(22) 02/07/2019

(51) A41D 1/06 (2006.01)

(52) A41D 1/06

(54) CALÇA TERAPÊUTICA MULTIFUNÇÃO PARA VIAJANTES

(71) LARA PALMEIRA PINHEIRO (BR/SP)

(72) LARA PALMEIRA PINHEIRO

(21) BR 20 2019 013708-3 U2

Código 3.1 - Publicação do Pedido de Patente ou de Certificado de Adição de Invenção

(22) 02/07/2019

(51) G09F 19/22 (2006.01)

(52) G09F 19/22

(54) ESTEIRA PORTÁTIL LÚDICA PEDAGÓGICA

(71) MARLI BERNARDO DA COSTA (BR/SC)

(72) MARLI BERNARDO DA COSTA

(21) BR 20 2019 013729-6 U2

Código 3.1 - Publicação do Pedido de Patente ou de Certificado de Adição de Invenção

(22) 02/07/2019

(51) E03C 1/28 (2006.01)

(52) E03C 1/28

(54) DISPOSIÇÃO CONSTRUTIVA INTRODUZIDA EM ACESSÓRIO PARA MONTAGEM DE SIFÕES

(71) ASTRA S/A INDÚSTRIA E COMÉRCIO (BR/SP)

(72) JOSÉ MASTELLARO

(21) BR 20 2019 013730-0 U2

Código 3.1 - Publicação do Pedido de Patente ou de Certificado de Adição de Invenção

(22) 02/07/2019

(51) H04R 1/46 (2006.01)

(52) H04R 1/46

(54) CABO ANTI-DESCONEXÃO PARA INSTRUMENTO MUSICAL ELÉTRICO

(71) MIGUEL EDMUNDO ALVES SALOMÃO (BR/MG)

(72) MIGUEL EDMUNDO ALVES SALOMÃO

(21) BR 20 2019 013737-7 U2

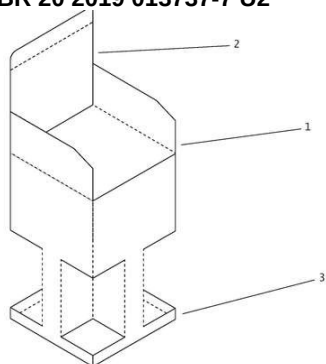

Código 3.1 - Publicação do Pedido de Patente ou de Certificado de Adição de Invenção

(22) 02/07/2019

(51) B65D 5/48 (2006.01)

(54) APERFEIÇOAMENTO EM CAIXA EMBALAGEM COM DIVISÓRIAS

(71) ECCO BRASIL ECOLOGICAL COSMETICS EIRELI (BR/SP)

(72) VINCENZO MANZO

(21) BR 20 2019 013774-1 U2

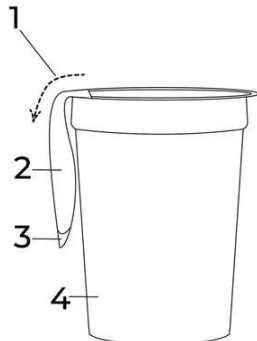

Código 3.1 - Publicação do Pedido de Patente ou de Certificado de Adição de Invenção

(22) 03/07/2019

(51) B65D 41/34 (2006.01)

(54) LACRE HIGIÊNICO PARA BEBIDAS

(71) INTERLUDIUM MINERAÇÃO LTDA EPP (BR/MA)

(72) GILMAR MOREIRA DA SILVA JUNIOR

(21) BR 20 2019 013780-6 U2

Código 3.1 - Publicação do Pedido de Patente ou de Certificado de Adição de Invenção

(22) 03/07/2019

(51) H01K 3/32 (2006.01)

(52) H01K 3/32

(54) DISPOSIÇÃO CONSTRUTIVA APLICADA EM BASTÃO EXTENSOR COM GARRAS PARA TROCA DE LÂMPADAS

(71) AGMOV SUPRIMENTOS INDUSTRIAIS LTDA. - ME. (BR/SP)

(72) GUSTAVO NEGRIN CASSIOLATO

(21) BR 20 2019 013786-5 U2

Código 3.1 - Publicação do Pedido de Patente ou de Certificado de Adição de Invenção

(22) 03/07/2019

(51) E05D 15/06 (2006.01)
 (52) E05D 15/06
 (54) DISPOSIÇÃO CONSTRUTIVA INTRODUZIDA EM TRILHO PARA JANELAS DE LOCOMOTIVAS
 (71) FERNANDO LUIS BURCHAUSER TEIXEIRA (BR/SP)
 (72) FERNANDO LUIS BURCHAUSER TEIXEIRA

(21) BR 20 2019 013787-3 U2

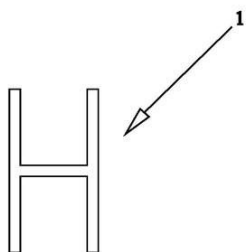

Código 3.1 - Publicação do Pedido de Patente ou de Certificado de Adição de Invenção
 (22) 03/07/2019
 (51) B61D 27/00 (2006.01)
 (52) B61D 27/00
 (54) DISPOSIÇÃO TÉCNICA E CONSTRUTIVA APLICADA EM PERFIL "H"
 (71) FERNANDO LUIS BURCHAUSER TEIXEIRA (BR/SP)
 (72) FERNANDO LUIS BURCHAUSER TEIXEIRA

(21) BR 20 2019 013800-4 U2

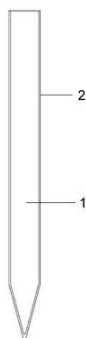

Código 3.1 - Publicação do Pedido de Patente ou de Certificado de Adição de Invenção
 (22) 03/07/2019
 (51) E02B 17/00 (2006.01)
 (52) E02B 17/00
 (54) DISPOSITIVO APLICADO NA PRODUÇÃO DE ESTACAS DE TORPEDOS DE PLATAFORMAS DE PETROLEO
 (71) CLEBER WILSON (BR/MG) ; ROGÉRIA CARLA LIMA NASCIMENTO (BR/MG)
 (72) CLEBER WILSON

(21) BR 20 2019 013806-3 U2



Código 3.1 - Publicação do Pedido de Patente ou de Certificado de Adição de Invenção
 (22) 03/07/2019
 (51) E04C 5/16 (2006.01), E04G 21/12 (2006.01)
 (54) SUPORTE DE APOIO, DE ALTURA REGULÁVEL, EMPILHÁVEL PARA TRANSPORTE, EMBALAGEM E ESTOCAGEM; PARA USO NA PROTENSÃO DE LAJES NA CONSTRUÇÃO CIVIL
 (71) PÓS-TENSÃO ENGENHARIA LTDA (BR/ES)
 (72) OTAMAR AZEREDO ROGÉRIO FILHO

(21) BR 20 2019 013813-6 U2

Código 3.1 - Publicação do Pedido de Patente ou de Certificado de Adição de Invenção
 (22) 03/07/2019

(51) A61L 9/12 (2006.01)
 (52) A61L 9/12
 (54) DISPOSIÇÃO APLICADA EM DIFUSOR AROMÁTICO PORTÁTIL
 (71) TÂMARA TORRES GUMERATO ANJULA (BR/SP)
 (72) TÂMARA TORRES GUMERATO ANJULA

(21) BR 20 2019 013817-9 U2

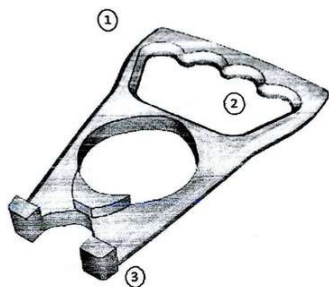

Código 3.1 - Publicação do Pedido de Patente ou de Certificado de Adição de Invenção
 (22) 03/07/2019
 (51) F16K 43/00 (2006.01)
 (52) F16K 43/00
 (54) SUPORTE MANUAL DE APERTAR E FOLGAR REGISTRO DE BOTIJA DE GÁS GLP
 (71) ARIANALDO AREIAS LOBATO (BR/MA)
 (72) ARIANALDO AREIAS LOBATO

(21) BR 20 2019 013836-5 U2

Código 3.1 - Publicação do Pedido de Patente ou de Certificado de Adição de Invenção
 (22) 03/07/2019
 (51) F21S 8/00 (2006.01)
 (52) F21S 8/033
 (54) DISPOSIÇÃO APLICADA EM ARANDELA PARA CHURRASQUEIRA
 (71) ANTONIO FERREIRA COSTA (BR/SP)
 (72) ANTONIO FERREIRA COSTA

(21) BR 20 2019 013839-0 U2

Código 3.1 - Publicação do Pedido de Patente ou de Certificado de Adição de Invenção
 (22) 03/07/2019
 (51) A61B 46/23 (2016.01)
 (52) A61B 46/23
 (54) DISPOSIÇÃO CONSTRUTIVA APLICADA EM CAMPO CIRÚRGICO PARA PARTO CESÁREA
 (71) CLÍNICA MÉDICA TRINA LTDA (BR/SP)
 (72) MÔNICA COSTA MONTEIRO DE RESENDE; LUCIANA ANTÃO DE VASCONCELOS TALIBERTI SALVIO

(21) BR 20 2019 013846-2 U2

Código 3.1 - Publicação do Pedido de Patente ou de Certificado de Adição de Invenção
 (22) 03/07/2019
 (51) F16B 7/04 (2006.01)
 (52) F16B 7/0406
 (54) DISPOSIÇÃO TÉCNICA E CONSTRUTIVA INTRODUZIDA EM

VÁLVULAS, TERMINAIS, LUVAS E OUTROS DISPOSITIVOS

(71) EUGENIO MONTES PORTELA (BR/SP)

(72) EUGÊNIO MONTES PORTELA

(21) BR 20 2019 013852-7 U2 Código 3.1 - Publicação do Pedido de Patente ou de Certificado de Adição de Invenção
(22) 04/07/2019
(51) A47J 37/07 (2006.01)
(52) A47J 37/074
(54) DISPOSIÇÃO CONSTRUTIVA APLICADA EM CHURRASQUEIRA COM GRELHA DUPLA ROTACIONÁVEL E AJUSTE DE ALTURA DE BANDEJA DE CARVÃO
(71) LEANDRO ANSCHAU (BR/RS)
(72) LEANDRO ANSCHAU

(21) BR 20 2019 013855-1 U2 Código 3.1 - Publicação do Pedido de Patente ou de Certificado de Adição de Invenção
(22) 04/07/2019
(51) B60P 1/64 (2006.01)
(52) B60P 1/6418
(54) CAÇAMBA GIRATÓRIA
(71) LUIZ EDUARDO MENDES (BR/PR)
(72) LUIZ EDUARDO MENDES

(21) BR 20 2019 013864-0 U2 Código 3.1 - Publicação do Pedido de Patente ou de Certificado de Adição de Invenção
(22) 04/07/2019
(51) B64C 31/028 (2006.01)
(52) B64C 31/0285
(54) SISTEMA ANTI DISPARO DE MOTOR
(71) SANDRO JOSE GARCIA (BR/ES)
(72) SANDRO JOSE GARCIA

(21) BR 20 2019 013880-2 U2 Código 3.1 - Publicação do Pedido de Patente ou de Certificado de Adição de Invenção
(22) 04/07/2019
(51) H05K 7/14 (2006.01)
(52) H05K 7/1492
(54) DISPOSIÇÃO APLICADA EM GABINETE DE SEGURANÇA INTELIGENTE PARA TELECOMUNICAÇÃO
(71) METAL ALFA LTDA (BR/SP)
(72) EDSON DOMINGUES ALVES

(21) BR 20 2019 013887-0 U2	Código 3.1 - Publicação do Pedido de Patente ou de Certificado de Adição de Invenção (22) 04/07/2019 (51) A01K 75/02 (2006.01) (52) A01K 75/02 (54) ENGENHOCA PARA PESCA NOTURNA DE SIRI NO LAMEIRÃO (71) JEAN CARLOS CORREA ANDRADE (BR/ES) (72) JEAN CARLOS CORREA ANDRADE
(21) BR 20 2019 013894-2 U2	Código 3.1 - Publicação do Pedido de Patente ou de Certificado de Adição de Invenção (22) 04/07/2019 (51) E04B 1/26 (2006.01) (52) E04B 1/2604, E04B 2001/262, E04B 2001/266 (54) DISPOSIÇÃO TÉCNICA INTRODUIDA EM ENCAIXE PARA VIGAS DE MADEIRA E OUTRAS PEÇAS (71) MADEIREIRA PRIMAVERA LTDA ME (BR/MT) (72) VILMO JOSUE POIER
(21) BR 20 2019 013897-7 U2	Código 3.1 - Publicação do Pedido de Patente ou de Certificado de Adição de Invenção (22) 04/07/2019 (51) A01K 1/02 (2006.01) (52) A01K 1/0272, A01K 1/0263 (54) DISPOSIÇÃO CONSTRUTIVA INTRODUIDA EM REDE, COBERTURA E BOLSA CONJUGADAS PARA ANIMAIS (71) ALEXANDRE LUIZ DO PRADO (BR/PR) (72) ALEXANDRE LUIZ DO PRADO
(21) BR 20 2019 013899-3 U2	Código 3.1 - Publicação do Pedido de Patente ou de Certificado de Adição de Invenção (22) 04/07/2019 (51) F16H 57/04 (2010.01), F16H 57/00 (2012.01), F16H 61/00 (2006.01), B60K 17/08 (2006.01), B60K 20/00 (2006.01) (52) F16H 57/04, F16H 2057/0075, F16H 2061/0062, B60K 17/08, B60K 20/00 (54) DISPOSIÇÃO APLICADA EM TRAMBULADOR DE VEÍCULOS AUTOMOTORES (71) MATHEUS PRADO SILVA (BR/MG) (72) MATHEUS PRADO SILVA
(21) BR 20 2019 013905-1 U2	Código 3.1 - Publicação do Pedido de Patente ou de Certificado de Adição de Invenção (22) 04/07/2019

(51) B63B 59/04 (2006.01), C23F 15/00 (2006.01), B08B 17/00 (2006.01)
 (52) B63B 59/04, C23F 15/00, B08B 17/00
 (54) EQUIPAMENTO PARA COIBIÇÃO DE BIOINCRUSTAÇÃO POR ORGANISMOS SÉSSEIS EM AMBIENTES MARINHOS
 (71) ROBERTO KESSEL (BR/RJ) ; CARLOS ALBERTO CARLONI (BR/RJ)
 (72) ROBERTO KESSEL; CARLOS ALBERTO CARLONI

(21) BR 20 2019 013922-1 U2 Código 3.1 - Publicação do Pedido de Patente ou de Certificado de Adição de Invenção
 (22) 04/07/2019
 (51) H01R 13/717 (2006.01), F21V 33/00 (2006.01), F21V 8/00 (2006.01)
 (52) H01R 13/7175, F21V 33/0004, G02B 6/0001
 (54) CARREGADOR USB SIMÉTRICO COM ILUMINAÇÃO
 (71) ORBE DO BRASIL ACESSÓRIOS AUTOMOTIVOS LTDA (BR/SC)
 (72) EMERSON MATEUS GUERREIRO; JONAS VALDEMAR REKOVVSKY

(21) BR 20 2019 013944-2 U2 Código 3.1 - Publicação do Pedido de Patente ou de Certificado de Adição de Invenção
 (22) 04/07/2019
 (51) G01B 5/00 (2006.01), G01B 11/08 (2006.01)
 (52) G01B 5/0035, G01B 11/08
 (54) APARELHO MEDIDOR DE ARQUITETURA DE COPA DE ÁRVORE
 (71) INSTITUTO FEDERAL CATARINENSE (BR/SC)
 (72) EDUARDO AUGUSTO WERNECK RIBEIRO

(21) BR 20 2019 013946-9 U2 Código 3.1 - Publicação do Pedido de Patente ou de Certificado de Adição de Invenção
 (22) 04/07/2019
 (51) B65D 81/18 (2006.01), B65D 5/24 (2006.01)
 (52) B65D 81/18, B65D 5/247
 (54) DISPOSIÇÃO INTRODUZIDA EM CAIXA PARA ACONDIONAMENTO DE GELO E REFRIGERAÇÃO DE BEBIDAS/ALIMENTOS EM GERAL
 (71) EMPA EMPRESA PAULISTA DE EMBALAGENS EIRELI - ME (BR/SP)
 (72) REINALDO FERREIRA

(21) BR 20 2019 013950-7 U2 Código 3.1 - Publicação do Pedido de Patente ou de Certificado de Adição de Invenção
 (22) 04/07/2019
 (51) A01K 7/00 (2006.01)
 (52) A01K 7/00
 (54) BEBEDOURO PARA ANIMAIS DOMÉSTICO
 (71) PETLIZ COMÉRCIO DE PRODUTOS LTDA ME (BR/SP)
 (72) REGIANE MARIA ALVES

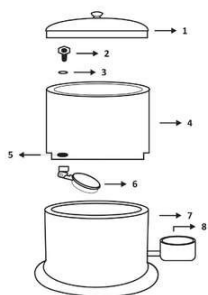

(21) BR 20 2019 013951-5 U2

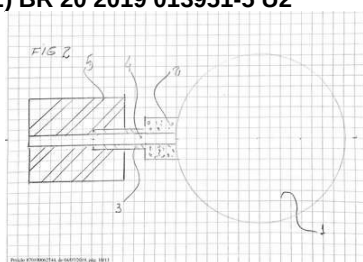

Código 3.1 - Publicação do Pedido de Patente ou de Certificado de Adição de Invenção

(22) 04/07/2019

(51) B24D 5/10 (2006.01), B24D 7/10 (2006.01)

(54) DRESSADOR DE REBOLO COM REFRIGERAÇÃO INTERNA

(71) CLV TREINAMENTO E ASSESSORIA INDUSTRIAL LTDA (BR/SP)

(72) LUCIANE DE ARAUJO RODRIGUES

(21) BR 20 2019 013964-7 U2

Código 3.1 - Publicação do Pedido de Patente ou de Certificado de Adição de Invenção

(22) 05/07/2019

(51) B65D 81/38 (2006.01), A47G 23/04 (2006.01)

(52) B65D 81/38, A47G 23/04

(54) DISPOSIÇÃO INTRODUZIDA EM SUPORTE REUTILIZÁVEL PARA GELAR BEBIDAS

(71) MAURO PONTES MUNIZ (BR/SP)

(72) MAURO PONTES MUNIZ

(21) BR 20 2019 013981-7 U2

Código 3.1 - Publicação do Pedido de Patente ou de Certificado de Adição de Invenção

(22) 05/07/2019

(51) B63B 11/04 (2006.01), B63B 35/44 (2006.01), E02B 17/00 (2006.01)

(52) B63B 11/04, B63B 35/44, E02B 17/00

(54) UNIDADE DE CUSTÓDIA E RESSOCIALIZAÇÃO FLUTUANTE

(71) EMPRESA DE NAVEGACAO DE CUSTODIA E RESSOCIALIZACAO LTDA. (BR/RJ)

(72) ROBERTO ROMUALDO MONTEIRO; EDUARDO HENRIQUE MALBURG

(21) BR 20 2019 013999-0 U2

Código 3.1 - Publicação do Pedido de Patente ou de Certificado de Adição de Invenção

(22) 05/07/2019

(51) B65G 17/30 (2006.01)

(52) B65G 17/30

(54) DISPOSIÇÃO APLICADA EM PERFIL PARA COBERTURA DE ESTEIRA TRANSPORTADORA.

(71) ELIAS FRANCISCO DA SILVA (BR/SP)

(72) ELIAS FRANCISCO DA SILVA

(21) BR 20 2019 014002-5 U2

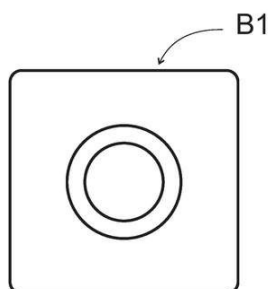

Código 3.1 - Publicação do Pedido de Patente ou de Certificado de Adição de Invenção

(22) 05/07/2019

(51) B65H 75/40 (2006.01)

(52) B63B 35/79, B65H 75/40

(54) APERFEIÇOAMENTO INTRODUZIDO EM CONJUNTO DE TRELA PARA PRÁTICA DE SURFE

(71) RODRIGO DOS SANTOS (BR/SC)

(72) RODRIGO DOS SANTOS

(21) BR 20 2019 014005-0 U2

Código 3.1 - Publicação do Pedido de Patente ou de Certificado de Adição de Invenção

(22) 05/07/2019

(51) B25B 7/04 (2006.01)

(52) B25B 7/04

(54) CHAVE DE BOCA AJUSTÁVEL

(71) LUIZ ANTONIO AQUINO SILVA GUIOTOKU (BR/PR)

(72) LUIZ ANTONIO AQUINO SILVA GUIOTOKU

(21) BR 20 2019 014006-8 U2

Código 3.1 - Publicação do Pedido de Patente ou de Certificado de Adição de Invenção

(22) 05/07/2019

(51) A61B 5/107 (2006.01), G01B 5/00 (2006.01)

(52) A61B 5/107, G01B 5/00

(54) DISPOSIÇÃO INTRODUZIDA EM ANTROPÔMETRO

(71) CLAUDIA GUIMARÃES PINTO DIAS (BR/MG)

(72) CLAUDIA GUIMARÃES PINTO DIAS

(21) BR 20 2019 014041-6 U2

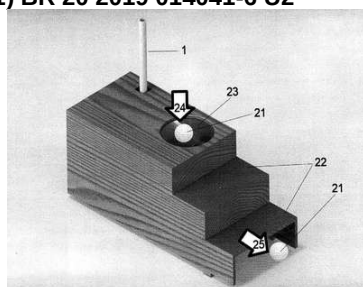

Código 3.1 - Publicação do Pedido de Patente ou de Certificado de Adição de Invenção

(22) 05/07/2019

(51) A01K 15/02 (2006.01), A63B 69/40 (2006.01)

(52) A01K 15/02, A63B 69/40

(54) APERFEIÇOAMENTO INTRODUZIDO EM COMEDOURO INTERATIVO PARA CÃES

(71) INSTITUTO FEDERAL CATARINENSE (BR/SC)

(72) AMANDA D´AVILA VERARDI; EDUARDO NEGRI MUELLER; ODINEI MARQUES; JONATHAN LAMB

(21) BR 20 2019 014046-7 U2

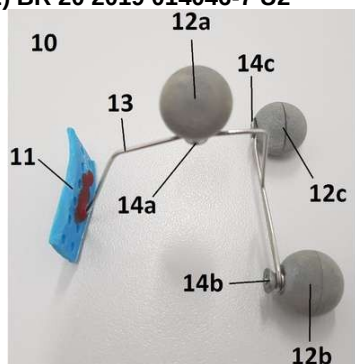

Código 3.1 - Publicação do Pedido de Patente ou de Certificado de Adição de Invenção

(22) 06/07/2019

(51) A61C 19/045 (2006.01)

(54) DISPOSITIVO INTRABUCAL PARA CAPTURA DE MOVIMENTOS DA MANDÍBULA

(71) UNIVERSIDADE ESTADUAL DE CAMPINAS - UNICAMP (BR/SP)

(72) FÁBIO TEIXEIRA CARDOSO DE CARVALHO; FAUSTO BERZIN; ANTONIO PRIETO VELOSO

(21) BR 20 2019 014059-9 U2

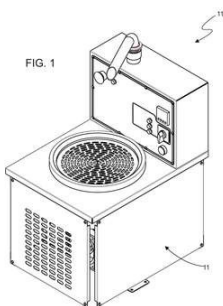

Código 3.1 - Publicação do Pedido de Patente ou de Certificado de Adição de Invenção

(22) 08/07/2019

(51) A23G 1/18 (2006.01)

(52) A23G 1/18

(54) DISPOSIÇÃO INTRODUZIDA EM TEMPERADEIRA DE CHOCOLATE E CONGÊNERES

(71) CACAUTEC INDÚSTRIA E COMÉRCIO DE MAQUINAS LTDA ME (BR/PR)

(72) CLAODIR ZABOT

(21) BR 20 2019 014076-9 U2

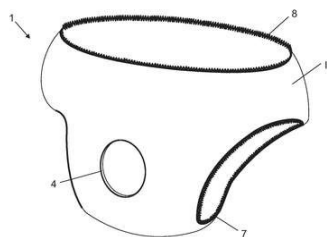

Código 3.1 - Publicação do Pedido de Patente ou de Certificado de Adição de Invenção

(22) 08/07/2019

(51) A61F 5/44 (2006.01)

(52) A61F 5/44

(54) DISPOSIÇÃO APLICADA EM COLETOR DE FEZES ÍNTEGRAS

(71) EVOLUZI DESENVOLVIMENTO LTDA (BR/GO)

(72) POLLYANA ASSIS DE OLIVEIRA GUIMARÃES; MÁIRA GOULART DUARTE

(21) BR 20 2019 014087-4 U2

Código 3.1 - Publicação do Pedido de Patente ou de Certificado de Adição de Invenção

(22) 08/07/2019

(51) A01C 7/16 (2006.01)

(52) A01C 7/16

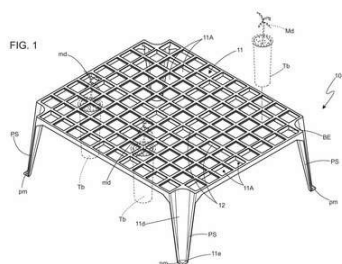

(54) DISPOSIÇÃO CONSTRUTIVA INTRODUZIDA EM BANDEJA PARA PRODUÇÃO DE MUDAS DE PLANTAS EM GERAL

(71) JUZA DEMUNER (BR/ES)

(72) JUZA DEMUNER

(21) BR 20 2019 014088-2 U2

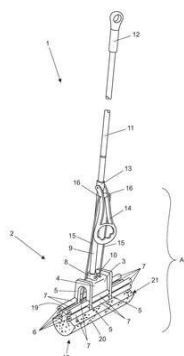

Código 3.1 - Publicação do Pedido de Patente ou de Certificado de Adição de Invenção

(22) 08/07/2019

(51) A47L 13/11 (2006.01)

(54) RODO

(71) WIRGYNNEA DA SILVA CUSTODIO (BR/SP)

(72) WIRGYNNEA DA SILVA CUSTODIO

(21) BR 20 2019 014112-9 U2

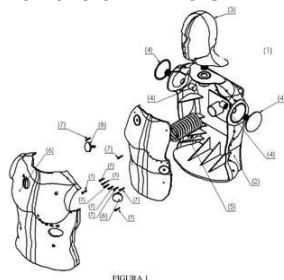

Código 3.1 - Publicação do Pedido de Patente ou de Certificado de Adição de Invenção

(22) 08/07/2019

(51) A61B 5/0245 (2006.01)

(54) SIMULADOR PARA ESTUDO DE PATOLOGIAS CARDÍACAS

(71) INSTITUTO FEDERAL DE EDUCAÇÃO, CIÊNCIA E TECNOLOGIA DA BAHIA - IFBA (BR/BA) ; ALGETEC TECNOLOGIA, INDUSTRIA E COMERCIO LTDA (BR/BA)

(72) JOSEMIR DA CRUZ ALEXANDRINO; HANDERSON JORGE DOURADO LEITE; HUGO ANTONIO NUNES SILVA; VINICIUS DO REGO DIAS

(21) BR 20 2019 014130-7 U2

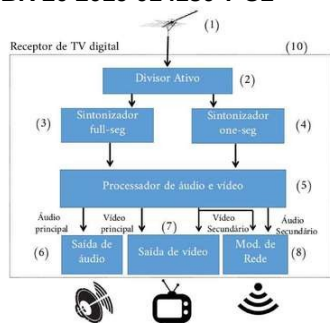

Código 3.1 - Publicação do Pedido de Patente ou de Certificado de Adição de Invenção

(22) 08/07/2019

(51) H04N 21/242 (2011.01), H04N 21/41 (2011.01)

(52) H04N 21/242, H04N 21/4126

(54) MÉTODO E ARQUITETURA PARA MULTIPLEXAÇÃO DE CONTEÚDO E CONECTIVIDADE AVANÇADA EM RECEPTORES DE TELEVISÃO DIGITAL NO PADRÃO ISDB-T

(71) ENVISION INDUSTRIA DE PRODUTOS ELETRONICOS LTDA (BR/AM)

(72) EDDIE BATISTA DE LIMA FILHO; JEFERSON BENTES DA COSTA; AGUINALDO DA SILVA; ROMULO DE SOUZA FABRICIO JUNIOR

(21) BR 20 2019 014141-2 U2

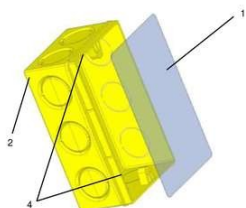

Código 3.1 - Publicação do Pedido de Patente ou de Certificado de Adição de Invenção

(22) 08/07/2019

(51) H02G 3/08 (2006.01)

(52) H02G 3/08

(54) PELÍCULA PLÁSTICA FRONTRAL DESTACÁVEL APLICADA EM CAIXAS ELÉTRICAS DE PASSAGEM

(71) FERNANDA GOMES GUESSER INDÚSTRIA DE PLÁSTICOS. (BR/SC)

(72) FERNANDA GOMES GUESSER

(21) BR 20 2019 014185-4 U2

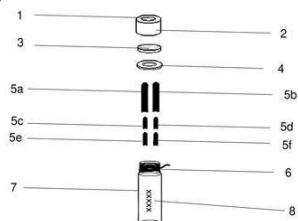

Código 3.1 - Publicação do Pedido de Patente ou de Certificado de Adição de Invenção

(22) 09/07/2019

(51) G01N 1/22 (2006.01)

(52) G01N 1/22

(54) AMOSTRADOR PASSIVO DE VAPORES DE SOLO COM MEMBRANA SEMI PERMEÁVEL EM PTFE E FRASCO ÂMBAR RASTREÁVEL

(71) LABORATORIO VAPOR SOLUTIONS LTDA (BR/RS)

(72) RAFAEL FERNANDO SATO

(21) BR 20 2019 014210-9 U2

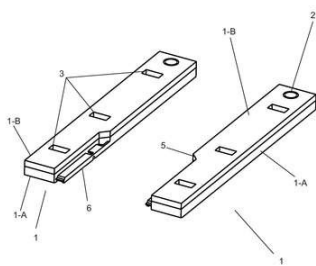

Código 3.1 - Publicação do Pedido de Patente ou de Certificado de Adição de Invenção

(22) 09/07/2019

(51) E05G 1/12 (2006.01)

(52) E05G 1/12

(54) DISPOSIÇÕES CONSTRUTIVAS INTRODUZIDAS EM RESERVATÓRIOS PASSIVOS DE TINTA PARA USO EM CASSETES ATM

(71) AMAURI SLOMPO DOS SANTOS (BR/PR)

(72) AMAURI SLOMPO DOS SANTOS

(21) BR 20 2019 014220-6 U2

Figura 1

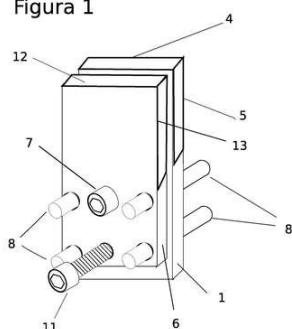

Código 3.1 - Publicação do Pedido de Patente ou de Certificado de Adição de Invenção

(22) 09/07/2019

(51) B24D 15/06 (2006.01)

(54) GUIA DE LIMA PARA DESBASTE LONGITUDINAL E TRANSVERSAL DE LÂMINAS

(71) VITAL FERREIRA DE PAULA (BR/DF)

(72) VITAL FERREIRA DE PAULA

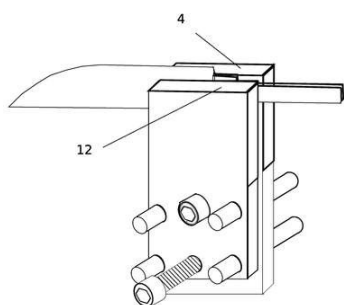

(21) BR 20 2019 014222-2 U2

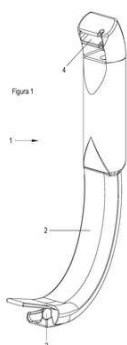

Código 3.1 - Publicação do Pedido de Patente ou de Certificado de Adição de Invenção

(22) 09/07/2019

(51) A61B 1/267 (2006.01)

(54) CONFIGURAÇÃO APLICADA EM LARINGOBOROSCÓPIO OU VIDEOLARINGOSCÓPIO 3D PARA SMARTPHONES

(71) IVAN DIAS FERNANDES PEREIRA (BR/PR)

(72) IVAN DIAS FERNANDES PEREIRA; THIAGO MATTIA

(21) BR 20 2019 014245-1 U2

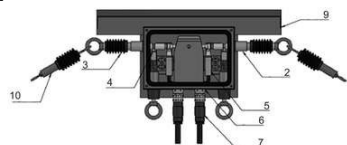

Código 3.1 - Publicação do Pedido de Patente ou de Certificado de Adição de Invenção

(22) 10/07/2019

(51) B65G 43/00 (2006.01)

(54) CHAVE DE EMERGENCIA HERMÉTICA COM PROTEÇÃO TRIPLA IP-67

(71) JOÃO BATISTA LIMA (BR/ES)

(72) JOÃO BATISTA LIMA

(21) BR 20 2019 014339-3 U2

Código 3.1 - Publicação do Pedido de Patente ou de Certificado de Adição de Invenção

(22) 10/07/2019

(51) G01J 1/02 (2006.01)

(52) G01J 1/02

(54) RÁDIOTELESCÓPIO DE BAIXO CUSTO PARA ANÁLISE DE MICRO-ONDAS SOLARES EM 12 GHZ

(71) CÉSAR HIPÓLITO PINTO (BR/SP)

(72) CESAR HIPOLITO PINTO

(21) BR 20 2019 014342-3 U2

Código 3.1 - Publicação do Pedido de Patente ou de Certificado de Adição de Invenção

(22) 10/07/2019

(51) B24D 5/10 (2006.01), B24D 7/10 (2006.01)

(54) DRESSADOR DE REBOLO COM REFRIGERAÇÃO EXTERNA

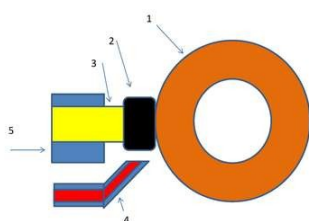

(71) CLV TREINAMENTO E ASSESSORIA INDUSTRIAL LTDA (BR/SP) ;
 LUCIANE DE ARAUJO RODRIGUES (BR/SP)
 (72) LUCIANE DE ARAUJO RODRIGUES

(21) BR 20 2019 014343-1 U2



Código 3.1 - Publicação do Pedido de Patente ou de Certificado de Adição de Invenção
 (22) 10/07/2019
 (51) D06F 75/26 (2006.01)
 (54) FERRO DE PASSAR COM ACESSIBILIDADE, ECONOMIA E SEGURANÇA
 (71) GEORGE DE BRITO SENA (BR/BA)
 (72) GEORGE DE BRITO SENA; LÍVIA DAS MERCÊS SENA

(21) BR 20 2019 014348-2 U2

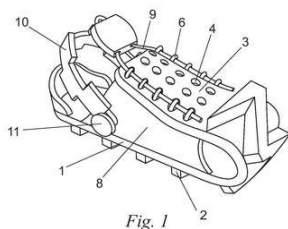
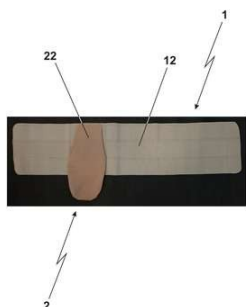

Fig. 1

Código 3.1 - Publicação do Pedido de Patente ou de Certificado de Adição de Invenção
 (22) 11/07/2019
 (51) A43B 9/00 (2006.01), A43B 3/30 (2006.01)
 (54) DISPOSIÇÃO CONSTRUTIVA APLICADA EM CONJUNTO DE CALÇADO
 (71) FERNANDO TEDESCKI PEREIRA (BR/SP) ; GUILHERME STOLIAR (BR/SP)
 (72) FERNANDO TEDESCKI PEREIRA

(21) BR 20 2019 014351-2 U2



Código 3.1 - Publicação do Pedido de Patente ou de Certificado de Adição de Invenção
 (22) 11/07/2019
 (51) A61F 5/03 (2006.01)
 (54) DISPOSIÇÃO CONSTRUTIVA INTRODUZIDA EM CINTA CIRÚRGICA
 (71) FLAMBÉ CONFECÇÕES LTDA ME (BR/SP)
 (72) ELZA SONIA RODRIGUES

Código 3.8 - Retificação

Retificação da publicação do pedido por ter sido efetuada com incorreção que não impossibilita sua identificação. Tal publicação não implica na alteração da data de publicação do pedido de patente e nos prazos decorrentes da mesma.

(21) BR 20 2016 025979-2 U8

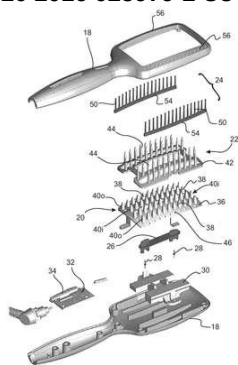

Código 3.8 - Retificação

(22) 07/11/2016

(30) 31/08/2016 US 15/252,935

(51) A45D 20/48 (2006.01)

(52) A45D 20/48

(54) ESCOVA TIPO RAQUETE AQUECIDA PARA CABELOS

(71) BABYLISS FACO SPRL (BE)

(72) SIMON ANDREW POTTS; VIRGINIA LOUISE HICKS

Referente ao código 3.1 publicado na RPI2463 de 20/03/2018 relativo ao campo INID (71) Depositante. Considerem-se os dados atuais.

Código Exigências Técnicas e Formais**Código 6.1 - Exigência Técnica**

Suspensão do andamento do pedido de patente que, para instrução regular, aguardará o atendimento ou contestação das exigências formuladas. O depositante poderá obter o parecer através do endereço eletrônico www.inpi.gov.br - No Acesso rápido – Faça uma busca - Patente. Para acessar, cadastre-se no Portal do INPI e use login e senha. A não manifestação do depositante no prazo de 90 (noventa) dias desta data acarretará o arquivamento definitivo do pedido.

(21) BR 10 2012 004497-8 A2	Código 6.1 - Exigência Técnica (22) 29/02/2012 (71) RAFAEL MORIMOTO (BR/SP)
------------------------------------	---

(21) BR 10 2012 006298-4 A2	Código 6.1 - Exigência Técnica (22) 21/03/2012 (71) CATAMOEDA PESQUISA E DESENVOLVIMENTO DE MÁQUINAS LTDA. (BR/SC)
------------------------------------	---

(21) BR 10 2012 032899-2 A2	Código 6.1 - Exigência Técnica (22) 21/12/2012 (71) Centro Brasileiro de Pesquisas Físicas - CBPF (BR/RJ) ; Universidade Federal Fluminense - UFF (BR/RJ) ; Vinicius Schott Gameiro (BR/RJ)
------------------------------------	---

(21) BR 10 2012 033602-2 A2	Código 6.1 - Exigência Técnica (22) 28/12/2012 (71) Universidade Federal de Minas Gerais (BR/MG)
------------------------------------	--

(21) BR 10 2013 000181-3 A2	Código 6.1 - Exigência Técnica (22) 03/01/2013 (71) Baker Hughes Incorporated (US)
------------------------------------	--

(21) BR 10 2013 003627-7 A2	Código 6.1 - Exigência Técnica (22) 15/02/2013 (71) Trützchler GMBH & CO. KG (DE)
------------------------------------	---

(21) BR 10 2013 023042-1 A2	Código 6.1 - Exigência Técnica (22) 09/09/2013 (71) SUMITOMO RUBBER INDUSTRIES, LTD. (JP)
------------------------------------	---

(21) BR 10 2014 030929-2 A2	Código 6.1 - Exigência Técnica
------------------------------------	--------------------------------

	(22) 10/12/2014 (71) NICHIA CORPORATION (JP)
--	---

(21) BR 10 2014 033010-0 A2	Código 6.1 - Exigência Técnica (22) 30/12/2014 (71) ADAMA MAKHTESHIM LTD. (IL)
------------------------------------	--

(21) BR 10 2014 033037-2 A2	Código 6.1 - Exigência Técnica (22) 30/12/2014 (71) ADAMA MAKHTESHIM LTD. (IL)
------------------------------------	--

(21) BR 10 2015 010736-6 A2	Código 6.1 - Exigência Técnica (22) 05/05/2015 (71) MAHLE METAL LEVE S/A (BR/SP) ; MAHLE INTERNATIONAL GMBH (DE)
------------------------------------	--

(21) BR 10 2015 024108-9 A2	Código 6.1 - Exigência Técnica (22) 18/09/2015 (71) CNH INDUSTRIAL AMERICA LLC (US)
------------------------------------	---

(21) BR 10 2016 027586-5 A2	Código 6.1 - Exigência Técnica (22) 24/11/2016 (71) COMISSÃO NACIONAL DE ENERGIA NUCLEAR (BR/RJ)
------------------------------------	--

(21) BR 10 2017 016735-6 A2	Código 6.1 - Exigência Técnica (22) 03/08/2017 (71) ELMA PARTICIPAÇÕES LTDA (BR/RS)
------------------------------------	---

(21) BR 11 2012 003538-0 A2	Código 6.1 - Exigência Técnica (22) 23/10/2009 (71) MOMENTIVE PERFORMANCE MATERIALS INC. (US)
------------------------------------	---

(21) BR 11 2012 011801-3 A2	Código 6.1 - Exigência Técnica (22) 18/06/2010 (71) Marzoli S.P.A. (IT)
------------------------------------	---

(21) BR 11 2012 011947-8 A2	Código 6.1 - Exigência Técnica (22) 18/11/2010 (71) Nektar Therapeutics (CA)
------------------------------------	--

(21) BR 11 2012 012367-0 A2	Código 6.1 - Exigência Técnica (22) 25/11/2010
------------------------------------	---

(71) Nissan Motor Co.,Ltd (JP) ; Aichi Machine Industry Co.,Ltd (JP)

(21) BR 11 2012 012539-7 A2 Código 6.1 - Exigência Técnica
(22) 25/11/2010
(71) CAPSUGEL BELGIUM NV (BE)

(21) BR 11 2012 013867-7 A2 Código 6.1 - Exigência Técnica
(22) 09/12/2010
(71) Saint-Gobain Centre de Recherches Et D'Etudes Europeen (FR)

(21) BR 11 2012 016198-9 A2 Código 6.1 - Exigência Técnica
(22) 29/12/2010
(71) VIVATECH COMPANY (FR)

(21) BR 11 2013 000889-0 A2 Código 6.1 - Exigência Técnica
(22) 14/07/2011
(71) Eltorque AS (NO)

(21) BR 11 2013 008881-8 A2 Código 6.1 - Exigência Técnica
(22) 12/10/2011
(71) The Children's Hospital of Philadelphia (US) ; SANGAMO BIOSCIENCES, INC. (US)

(21) BR 11 2013 009496-6 A2 Código 6.1 - Exigência Técnica
(22) 19/10/2011
(71) MEDLINE INDUSTRIES , INC. (US)

(21) BR 11 2013 010703-0 A2 Código 6.1 - Exigência Técnica
(22) 28/10/2011
(71) ELECTRONICS FOR IMAGING, INC. (US)

(21) BR 11 2013 011929-2 A2 Código 6.1 - Exigência Técnica
(22) 21/10/2011
(71) SCHNEIDER ELECTRIC USA, INC (US)

(21) BR 11 2013 014759-8 A2 Código 6.1 - Exigência Técnica
(22) 15/12/2011
(71) VERSO PAPER HOLDING LLC (US)

(21) BR 11 2013 015407-1 A2 Código 6.1 - Exigência Técnica
(22) 27/10/2011
(71) WESTINGHOUSE ELECTRIC COMPANY LLC (US)

(21) BR 11 2013 018905-3 A2	Código 6.1 - Exigência Técnica (22) 24/01/2012 (71) ABBVIE BIOTECHNOLOGY LTD (BM)
------------------------------------	---

(21) BR 11 2013 021237-3 A2	Código 6.1 - Exigência Técnica (22) 22/02/2012 (71) ROHM AND HAAS COMPANY (US)
------------------------------------	--

(21) BR 11 2013 027181-7 A2	Código 6.1 - Exigência Técnica (22) 23/04/2012 (71) DELPHI CONNECTION SYSTEMS HOLDING FRANCE (FR)
------------------------------------	---

(21) BR 11 2013 028524-9 A2	Código 6.1 - Exigência Técnica (22) 06/05/2011 (71) SAAB AB (SE)
------------------------------------	--

(21) BR 11 2013 031219-0 A2	Código 6.1 - Exigência Técnica (22) 06/06/2012 (71) NOVOMATIC AG (AT)
------------------------------------	---

(21) BR 11 2014 001363-2 A2	Código 6.1 - Exigência Técnica (22) 09/08/2012 (71) ONCOTHERAPY SCIENCE, INC. (JP)
------------------------------------	--

(21) BR 11 2014 005121-6 A2	Código 6.1 - Exigência Técnica (22) 23/05/2012 (71) NSK LTD. (JP)
------------------------------------	---

(21) BR 11 2014 006307-9 A2	Código 6.1 - Exigência Técnica (22) 17/09/2012 (71) SCHNEIDER ELECTRIC USA, INC. (US)
------------------------------------	---

(21) BR 11 2014 008826-8 A2	Código 6.1 - Exigência Técnica (22) 22/11/2011 (71) Halliburton Energy Services, Inc. (US)
------------------------------------	--

(21) BR 11 2014 018245-0 A8	Código 6.1 - Exigência Técnica (22) 24/01/2013 (71) NALCO COMPANY (US)
------------------------------------	--

(21) BR 11 2014 019051-8 A8	Código 6.1 - Exigência Técnica
------------------------------------	--------------------------------

	(22) 05/02/2013 (71) TUCC TECHNOLOGY, LLC (US)
--	---

(21) BR 11 2014 030656-7 A2	Código 6.1 - Exigência Técnica (22) 08/06/2012 (71) Halliburton Energy Services, Inc. (US)
------------------------------------	--

(21) BR 11 2014 032661-4 A2	Código 6.1 - Exigência Técnica (22) 14/06/2013 (71) Univation Technologies, LLC (US)
------------------------------------	--

(21) BR 11 2014 032944-3 A2	Código 6.1 - Exigência Técnica (22) 22/07/2013 (71) THE YOKOHAMA RUBBER CO., LTD. (JP)
------------------------------------	--

(21) BR 11 2014 033031-0 A2	Código 6.1 - Exigência Técnica (22) 27/06/2013 (71) COMPAGNIE GÉNÉRALE DES ETABLISSEMENTS MICHELIN (FR)
------------------------------------	---

(21) BR 11 2014 033096-4 A2	Código 6.1 - Exigência Técnica (22) 27/06/2013 (71) COMPAGNIE GÉNÉRALE DES ETABLISSEMENTS MICHELIN (FR)
------------------------------------	---

(21) BR 11 2015 000566-7 A2	Código 6.1 - Exigência Técnica (22) 19/07/2013 (71) COMPAGNIE GENERALE DES ETABLISSEMENTS MICHELIN (FR)
------------------------------------	---

(21) BR 11 2015 000703-1 A2	Código 6.1 - Exigência Técnica (22) 12/07/2013 (71) BRIDGESTONE CORPORATION (JP)
------------------------------------	--

(21) BR 11 2015 001105-5 A2	Código 6.1 - Exigência Técnica (22) 16/07/2013 (71) PIRELLI TYRE S.P.A. (IT)
------------------------------------	--

(21) BR 11 2015 002147-6 A2	Código 6.1 - Exigência Técnica (22) 21/02/2014 (71) BRIDGESTONE CORPORATION (JP)
------------------------------------	--

(21) BR 11 2015 003165-0 A2	Código 6.1 - Exigência Técnica (22) 14/08/2013 (71) CLARIANT FINANCE (BVI) LIMITED (GB)
------------------------------------	---

(21) BR 11 2015 003382-2 A2	Código 6.1 - Exigência Técnica (22) 03/08/2013 (71) CLARIANT INTERNATIONAL LTD (CH)
------------------------------------	---

(21) BR 11 2015 003820-4 A2	Código 6.1 - Exigência Técnica (22) 03/12/2012 (71) THYSSENKRUPP CARBON COMPONENTS GMBH (DE)
------------------------------------	--

(21) BR 11 2015 003980-4 A2	Código 6.1 - Exigência Técnica (22) 29/07/2013 (71) CONTINENTAL REIFEN DEUTSCHLAND GMBH (DE)
------------------------------------	--

(21) BR 11 2015 004736-0 A2	Código 6.1 - Exigência Técnica (22) 17/10/2013 (71) VERSALIS S.P.A (IT)
------------------------------------	---

(21) BR 11 2015 004877-3 A2	Código 6.1 - Exigência Técnica (22) 29/08/2013 (71) KONINKLIJKE PHILIPS N.V. (NL)
------------------------------------	---

(21) BR 11 2015 004979-6 A2	Código 6.1 - Exigência Técnica (22) 18/09/2013 (71) SOLENIS TECHNOLOGIES CAYMAN, L.P. (CH)
------------------------------------	--

(21) BR 11 2015 005411-0 A2	Código 6.1 - Exigência Técnica (22) 10/10/2013 (71) THYSSENKRUPP CARBON COMPONENTS GMBH (DE)
------------------------------------	--

(21) BR 11 2015 005414-5 A2	Código 6.1 - Exigência Técnica (22) 09/09/2013 (71) COMPAGNIE GÉNÉRALE DES ETABLISSEMENTS MICHELIN (FR)
------------------------------------	---

(21) BR 11 2015 006303-9 A2	Código 6.1 - Exigência Técnica (22) 24/09/2013 (71) PIRELLI TYRE S.P.A. (IT)
------------------------------------	--

(21) BR 11 2015 006713-1 A2	Código 6.1 - Exigência Técnica (22) 24/09/2013 (71) COMPAGNIE GÉNÉRALE DES ETABLISSEMENTS MICHELIN (FR)
------------------------------------	---

(21) BR 11 2015 006946-0 A2	Código 6.1 - Exigência Técnica
------------------------------------	--------------------------------

	(22) 23/09/2013 (71) COMPAGNIE GÉNÉRALE DES ETABLISSEMENTS MICHELIN (FR)
(21) BR 11 2015 007148-1 A2	Código 6.1 - Exigência Técnica (22) 01/10/2013 (71) Univation Technologies, LLC (US)
(21) BR 11 2015 007560-6 A2	Código 6.1 - Exigência Técnica (22) 01/10/2013 (71) CJ CHEILJEDANG CORPORATION (KR)
(21) BR 11 2015 008013-8 A2	Código 6.1 - Exigência Técnica (22) 08/10/2013 (71) POLYTECHNYL, SAS (FR)
(21) BR 11 2015 009576-3 A2	Código 6.1 - Exigência Técnica (22) 20/12/2013 (71) HEXCEL COMPOSITES LIMITED (GB)
(21) BR 11 2015 020998-0 A2	Código 6.1 - Exigência Técnica (22) 07/03/2014 (71) GALAPAGOS NV (BE)
(21) BR 11 2016 005793-7 A2	Código 6.1 - Exigência Técnica (22) 19/09/2014 (71) LANXESS DEUTSCHLAND GMBH (DE)
(21) BR 11 2016 011638-0 A2	Código 6.1 - Exigência Técnica (22) 29/09/2014 (71) KIMBERLY-CLARK WORLDWIDE, INC. (US)
(21) BR 11 2016 012288-7 A8	Código 6.1 - Exigência Técnica (22) 11/12/2014 (71) CONSTELLIUM ISSOIRE (FR)
(21) BR 11 2016 019313-0 A2	Código 6.1 - Exigência Técnica (22) 23/02/2015 (71) NIPPON STEEL CORPORATION (JP) ; USUI CO., LTD. (JP)
(21) BR 11 2016 025694-8 A2	Código 6.1 - Exigência Técnica (22) 30/04/2015 (71) ASK CHEMICALS GMBH (DE)

(21) BR 11 2016 028392-9 A2	Código 6.1 - Exigência Técnica (22) 05/06/2015 (71) SMARTBOW GMBH (AT)
------------------------------------	--

(21) BR 11 2017 003806-4 A2	Código 6.1 - Exigência Técnica (22) 18/08/2015 (71) SAFRAN AIRCRAFT ENGINES (FR)
------------------------------------	--

(21) BR 11 2017 005389-6 A2	Código 6.1 - Exigência Técnica (22) 01/06/2015 (71) NISSHIN STEEL CO., LTD. (JP)
------------------------------------	--

(21) BR 11 2017 008726-0 A2	Código 6.1 - Exigência Técnica (22) 28/10/2015 (71) LUBRIZOL ADVANCED MATERIALS, INC. (US)
------------------------------------	--

(21) BR 11 2017 016223-7 A2	Código 6.1 - Exigência Técnica (22) 29/01/2016 (71) BASF CORPORATION (US) ; GEORGIA TECH RESEARCH CORPORATION (US)
------------------------------------	--

(21) BR 11 2017 025589-8 A2	Código 6.1 - Exigência Técnica (22) 06/06/2016 (71) ANUVIA PLANT NUTRIENTS HOLDINGS, LLC (US)
------------------------------------	---

(21) BR 11 2017 026962-7 A2	Código 6.1 - Exigência Técnica (22) 10/06/2016 (71) BAYER CROPSCIENCE AKTIENGESELLSCHAFT (DE)
------------------------------------	---

(21) BR 11 2017 026985-6 A2	Código 6.1 - Exigência Técnica (22) 25/04/2016 (71) YEON CHANG (KR) ; SANG WON KIM (KR) ; WR SYSTEM CO., LTD (KR)
------------------------------------	---

(21) BR 11 2017 027126-5 A2	Código 6.1 - Exigência Técnica (22) 17/06/2016 (71) BASF CORPORATION (US)
------------------------------------	---

(21) BR 11 2017 027189-3 A2	Código 6.1 - Exigência Técnica (22) 13/06/2016 (71) BAYER CROPSCIENCE AKTIENGESELLSCHAFT (DE)
------------------------------------	---

(21) BR 11 2018 003397-9 A2	Código 6.1 - Exigência Técnica (22) 21/08/2015 (71) AUGUST RÜGGERBERG GMBH & CO. KG (DE)
<hr/>	
(21) BR 11 2018 010232-6 A2	Código 6.1 - Exigência Técnica (22) 17/11/2016 (71) SHELL INTERNATIONALE RESEARCH MAATSCHAPPIJ B.V. (NL)
<hr/>	
(21) BR 12 2012 028394-0 A2	Código 6.1 - Exigência Técnica (22) 23/10/2009 (62) BR 11 2012 003538-0 23/10/2009 (71) MOMENTIVE PERFORMANCE MATERIALS INC. (US)
<hr/>	
(21) BR 12 2019 023987-8 A2	Código 6.1 - Exigência Técnica (22) 05/06/2015 (62) BR 11 2016 028392-9 05/06/2015 (71) SMARTBOW GMBH (AT)
<hr/>	
(21) BR 12 2020 007529-5 A2	Código 6.1 - Exigência Técnica (22) 21/01/2013 (62) BR 11 2014 017915-8 21/01/2013 (71) GE VIDEO COMPRESSION, LLC (US)
<hr/>	
(21) BR 12 2020 024585-9 A2	Código 6.1 - Exigência Técnica (22) 12/09/2014 (62) BR 11 2016 007762-8 12/09/2014 (71) NATIONAL RESEARCH COUNCIL OF CANADA (CA)
<hr/>	
(21) PI 0705590-0 A2	Código 6.1 - Exigência Técnica (22) 07/08/2007 (71) Universidade Federal de Minas Gerais (BR/MG) ; FUNDAÇÃO EZEQUIEL DIAS - FUNED (BR/MG)
<hr/>	
(21) PI 0721151-1 A2	Código 6.1 - Exigência Técnica (22) 21/12/2007 (71) Astex Therapeutics Limited (GB)
<hr/>	
(21) PI 0810803-0 A2	Código 6.1 - Exigência Técnica (22) 20/05/2008 (71) GRUPO PETROMEX, S.A. DE C.V. (MX)
<hr/>	
(21) PI 0813699-8 A8	Código 6.1 - Exigência Técnica

	(22) 09/07/2008 (71) Eli Lilly And Company (US)
(21) PI 0901755-0 A2	Código 6.1 - Exigência Técnica (22) 21/05/2009 (71) Delphi Technologies, Inc. (US)
(21) PI 0912276-1 A2	Código 6.1 - Exigência Técnica (22) 19/05/2009 (71) STAHL INTERNATIONAL B.V. (NL)
(21) PI 0912693-7 A2	Código 6.1 - Exigência Técnica (22) 13/05/2009 (71) CHIESI FARMACEUTICI S.P.A. (IT)
(21) PI 0916555-0 A2	Código 6.1 - Exigência Técnica (22) 29/01/2009 (71) UNIVERSITÄT ULM (DE)
(21) PI 0920434-2 A2	Código 6.1 - Exigência Técnica (22) 30/09/2009 (71) Bayer B.V. (NL)
(21) PI 0921140-3 A8	Código 6.1 - Exigência Técnica (22) 09/10/2009 (71) GEISSLER COMPANIES, LLC (US)
(21) PI 1004469-8 A2	Código 6.1 - Exigência Técnica (22) 20/08/2010 (71) INTECHNO EQUIPAMENTOS DIDÁTICOS LTDA ME (BR/ES)
(21) PI 1005302-6 A2	Código 6.1 - Exigência Técnica (22) 05/02/2010 (71) DOW GLOBAL TECHNOLOGIES LLC (US)
(21) PI 1015128-1 A2	Código 6.1 - Exigência Técnica (22) 21/06/2010 (71) Alcatel Lucent (FR)
(21) PI 1102119-5 A2	Código 6.1 - Exigência Técnica (22) 19/05/2011 (71) KRJ - INDÚSTRIA E COMÉRCIO LTDA (BR/SP)

(21) PI 1103768-7 A2

Código 6.1 - Exigência Técnica

(22) 03/08/2011

(71) UNIVERSIDADE DE SÃO PAULO - USP (BR/SP)

Código 6.6.1 - Exigência Formal - art. 38 (I) da Lei 13.123/2015

Informe se houve acesso ao patrimônio genético nacional, conforme o art. 38 (I) da Lei 13.123/2015. Para Declaração Positiva de Acesso, gerar uma Guia de Recolhimento da União (GRU) de código 264. Caso a exigência não seja cumprida em até 60 (sessenta) dias, será considerado pelo INPI que não houve acesso ao patrimônio genético nacional.

(21) BR 10 2018 001043-3 A2	Código 6.6.1 - Exigência Formal - art. 38 (I) da Lei 13.123/2015 (22) 18/01/2018 (71) CARLOS ROBERTO JATOBA (BR)
(21) BR 11 2012 003454-5 A2	Código 6.6.1 - Exigência Formal - art. 38 (I) da Lei 13.123/2015 (22) 28/07/2010 (71) SHARP KABUSHIKI KAISHA (JP) ; KONINKLIJKE PHILIPS N.V. (NL)
(21) BR 11 2012 009421-1 A2	Código 6.6.1 - Exigência Formal - art. 38 (I) da Lei 13.123/2015 (22) 25/11/2009 (71) METSO PAPER INC. (FI)
(21) BR 11 2012 009985-0 A2	Código 6.6.1 - Exigência Formal - art. 38 (I) da Lei 13.123/2015 (22) 26/10/2010 (71) PPG INDUSTRIES OHIO, INC (US)
(21) BR 11 2012 010935-9 A2	Código 6.6.1 - Exigência Formal - art. 38 (I) da Lei 13.123/2015 (22) 09/11/2010 (71) MITSUI ENGINEERING & SHIPBUILDING CO., LTD. (JP)
(21) BR 11 2012 011057-8 A2	Código 6.6.1 - Exigência Formal - art. 38 (I) da Lei 13.123/2015 (22) 24/11/2009 (71) DOW GLOBAL TECHNOLOGIES INC (US) ; DOW GLOBAL TECHNOLOGIES LLC (US)
(21) BR 11 2012 012945-7 A2	Código 6.6.1 - Exigência Formal - art. 38 (I) da Lei 13.123/2015 (22) 25/11/2010 (71) PAOLO BOTTI (CH)
(21) BR 11 2012 014047-7 A2	Código 6.6.1 - Exigência Formal - art. 38 (I) da Lei 13.123/2015 (22) 15/10/2010 (71) NOKIA TECHNOLOGIES OY (FI)
(21) BR 11 2012 014661-0 A2	Código 6.6.1 - Exigência Formal - art. 38 (I) da Lei 13.123/2015

	(22) 15/12/2010 (71) L'OREAL (FR)
(21) BR 11 2013 018212-1 A2	Código 6.6.1 - Exigência Formal - art. 38 (I) da Lei 13.123/2015 (22) 23/01/2012 (71) SUN PHARMA ADVANCED RESEARCH COMPANY LTD. (IN)
(21) BR 11 2013 021103-2 A2	Código 6.6.1 - Exigência Formal - art. 38 (I) da Lei 13.123/2015 (22) 21/02/2012 (71) PLEXXIKON, INC. (US) ; F.HOFFMANN-LA ROCHE AG (CH)
(21) BR 11 2013 025114-0 A2	Código 6.6.1 - Exigência Formal - art. 38 (I) da Lei 13.123/2015 (22) 30/03/2012 (71) W. L. GORE & ASSOCIATES, INC. (US) Referente ao acesso ao patrimônio genético nacional
(21) BR 11 2013 029709-3 A2	Código 6.6.1 - Exigência Formal - art. 38 (I) da Lei 13.123/2015 (22) 24/05/2012 (71) TAKEDA AS (NO)
(21) BR 11 2014 000230-4 A2	Código 6.6.1 - Exigência Formal - art. 38 (I) da Lei 13.123/2015 (22) 28/06/2012 (71) SMS CONCAST ITALI S.P.A. (IT)
(21) BR 11 2014 013591-6 A2	Código 6.6.1 - Exigência Formal - art. 38 (I) da Lei 13.123/2015 (22) 13/03/2013 (71) MALAYSIAN PALM OIL BOARD (MY)
(21) BR 11 2014 015238-1 A2	Código 6.6.1 - Exigência Formal - art. 38 (I) da Lei 13.123/2015 (22) 17/12/2012 (71) REGENERON PHARMACEUTICALS, INC. (US)
(21) BR 11 2014 021224-4 A2	Código 6.6.1 - Exigência Formal - art. 38 (I) da Lei 13.123/2015 (22) 27/02/2013 (71) BONFIGLIOLI RIDUTTORI S.P.A. (IT)
(21) PI 0811118-9 A2	Código 6.6.1 - Exigência Formal - art. 38 (I) da Lei 13.123/2015 (22) 15/05/2008 (71) Quick Play Sport Limited (GB)
(21) PI 0821949-4 A2	Código 6.6.1 - Exigência Formal - art. 38 (I) da Lei 13.123/2015 (22) 29/12/2008

	(71) ELAN PHARMACEUTICALS, LLC (US)
--	-------------------------------------

(21) PI 0913046-2 A2	Código 6.6.1 - Exigência Formal - art. 38 (I) da Lei 13.123/2015 (22) 25/05/2009 (71) NIPPON STEEL & SUMITOMO METAL CORPORATION (JP)
-----------------------------	--

(21) PI 0913827-7 A2	Código 6.6.1 - Exigência Formal - art. 38 (I) da Lei 13.123/2015 (22) 30/09/2009 (71) GENENTECH, INC (US)
-----------------------------	---

(21) PI 0915295-4 A2	Código 6.6.1 - Exigência Formal - art. 38 (I) da Lei 13.123/2015 (22) 02/06/2009 (71) TARO PHARMACEUTICALS INC. (CA)
-----------------------------	--

(21) PI 0916998-9 A2	Código 6.6.1 - Exigência Formal - art. 38 (I) da Lei 13.123/2015 (22) 03/08/2009 (71) PANASONIC INTELLECTUAL PROPERTY CORPORATION OF AMERICA (US)
-----------------------------	---

(21) PI 0919329-4 A2	Código 6.6.1 - Exigência Formal - art. 38 (I) da Lei 13.123/2015 (22) 22/09/2009 (71) GENKYOTEX SUISSE SA (CH)
-----------------------------	--

(21) PI 0920180-7 A2	Código 6.6.1 - Exigência Formal - art. 38 (I) da Lei 13.123/2015 (22) 13/10/2009 (71) ENTASIS THERAPEUTICS LIMITED (GB)
-----------------------------	---

(21) PI 0923302-4 A2	Código 6.6.1 - Exigência Formal - art. 38 (I) da Lei 13.123/2015 (22) 20/11/2009 (71) BAYER INTELLECTUAL PROPERTY GMBH (DE)
-----------------------------	---

(21) PI 1006671-3 A2	Código 6.6.1 - Exigência Formal - art. 38 (I) da Lei 13.123/2015 (22) 25/02/2010 (71) ZYLUM BETEILIGUNGSGESELLSCHAFT MBH & CO. PATENT II KG (DE)
-----------------------------	--

(21) PI 1010570-0 A2	Código 6.6.1 - Exigência Formal - art. 38 (I) da Lei 13.123/2015 (22) 12/05/2010 (71) CENTRE NATIONAL DE LA RECHERCHE SCIENTIFIQUE (FR) ; DEINOVE (FR) ; UNIVERSITÉ DE MONTPELLIER (FR)
-----------------------------	--

Código 6.6.2 - Exigência formal – acesso ao patrimônio genético.

Informar, através de peticionamento, se houve acesso ao patrimônio genético nacional, conforme o art. 38 (I) da Lei 13.123/2015. Para Declaração Positiva de Acesso, gerar uma Guia de Recolhimento da União (GRU) de código 264. Para Declaração Negativa de Acesso, gerar uma GRU de código 273. O depositante poderá obter o parecer através do endereço eletrônico www.inpi.gov.br – Acesso rápido – Faça uma busca – Patente. Para acessar, cadastre-se no Portal do INPI e use login e senha. A não manifestação do depositante no prazo de 60 (sessenta) dias desta data acarretará o arquivamento do pedido, de acordo com o Art. 34 da LPI.

(21) PI 1100508-4 A2

Código 6.6.2 - Exigência formal – acesso ao patrimônio genético.

(22) 24/02/2011

(71) Universidade Federal de Viçosa (BR/MG) ; Intec Consultoria e Assessoria Ltda (BR/MG)

(21) PI 1100509-2 A2

Código 6.6.2 - Exigência formal – acesso ao patrimônio genético.

(22) 24/02/2011

(71) Universidade Federal de Viçosa (BR/MG) ; Intec Consultoria e Assessoria Ltda (BR/MG)

Código 6.7 - Outras Exigências

Suspensão do andamento do pedido de patente para que seja feita a instrução regular do pedido de patente. O depositante poderá obter o parecer através do endereço eletrônico www.inpi.gov.br - No Acesso rápido – Faça uma busca - Patente. Para acessar, cadastre-se no Portal do INPI e use login e senha. A não manifestação do depositante no prazo de 90 (noventa) dias desta data acarretará o arquivamento definitivo do pedido.

(21) BR 11 2016 007307-0 A2	Código 6.7 - Outras Exigências (22) 02/10/2014 (71) KENTMASTER MFG CO., INC. (US)
------------------------------------	---

(21) BR 11 2016 014296-9 A2	Código 6.7 - Outras Exigências (22) 16/12/2014 (71) SOCIÉTÉ DES PRODUITS NESTLÉ S.A. (CH)
------------------------------------	---

(21) BR 11 2017 004432-3 A2	Código 6.7 - Outras Exigências (22) 04/09/2015 (71) HEINEKEN SUPPLY CHAIN B.V. (NL)
------------------------------------	---

(21) BR 11 2017 006700-5 A2	Código 6.7 - Outras Exigências (22) 01/10/2015 (71) PTT GLOBAL CHEMICAL PUBLIC COMPANY LIMITED (TH)
------------------------------------	---

(21) BR 11 2017 007375-7 A2	Código 6.7 - Outras Exigências (22) 29/10/2015 (71) SOCIÉTÉ DES PRODUITS NESTLÉ S.A. (CH)
------------------------------------	---

(21) BR 11 2017 007535-0 A2	Código 6.7 - Outras Exigências (22) 14/10/2015 (71) NELSON IRRIGATION CORPORATION (US)
------------------------------------	--

(21) BR 11 2017 008621-2 A2	Código 6.7 - Outras Exigências (22) 19/11/2015 (71) SOCIÉTÉ DES PRODUITS NESTLÉ S.A. (CH)
------------------------------------	---

(21) BR 11 2017 013400-4 A2	Código 6.7 - Outras Exigências (22) 22/12/2015 (71) SAINT-GOBAIN PERFORMANCE PLASTICS CORPORATION (US)
------------------------------------	--

(21) BR 11 2017 016270-9 A2	Código 6.7 - Outras Exigências
------------------------------------	--------------------------------

(22) 23/02/2016

(71) S.P.C.M. S.A. (FR)

(21) BR 11 2017 019173-3 A2

Código 6.7 - Outras Exigências

(22) 24/03/2016

(71) LESAFFRE ET COMPAGNIE (FR)

(21) PI 1104157-9 A2

Código 6.7 - Outras Exigências

(22) 03/08/2011

(71) UNIVERSIDADE FEDERAL DO ESPIRITO SANTO - UFES (BR/ES)

Código 6.9 - Publicação Anulada

Anulação da publicação da exigência por ter sido indevida.

(21) BR 10 2013 029379-2 A2	Código 6.9 - Publicação Anulada (22) 14/11/2013 (71) SERVIÇO FLORESTAL BRASILEIRO-SFB (BR/DF) Anulada a publicação código 6.22 na RPI nº 2609 de 05/01/2021 por ter sido indevida.
(21) PI 0717181-1 A2	Código 6.9 - Publicação Anulada (22) 21/09/2007 (71) BASF ENZYMES LLC (US) Anulada a publicação código 6.6.3 na RPI nº 2609 de 05/01/2021 por ter sido indevida.
(21) PI 0807671-5 A2	Código 6.9 - Publicação Anulada (22) 12/02/2008 (71) Ineos USA LLC (US) Anulada a publicação código 6.1 na RPI nº 2486 de 28/08/2018 por ter sido indevida.
(21) PI 1104410-1 A2	Código 6.9 - Publicação Anulada (22) 14/09/2011 (71) ANGLOGOLD ASHANTI CORREGO DO SITIO MINERAÇÃO S.A. (BR/MG) Anulada a publicação código 6.1 na RPI nº 2606 de 15/12/2020 por ter sido indevida.

Código 6.10 - Republicação

Republicação da publicação de qualquer um dos subitens anteriores por ter sido efetuada com incorreção.

(21) PI 0701539-9 A2

Código 6.10 - Republicação

(22) 12/04/2007

(71) Instituto Nacional de Pesquisas da Amazônia - INPA (BR/AM)

Republicação da publicação da exigência técnica, despacho 6.1, publicada na RPI 2544 de 08/10/2019.

Código 6.21 - Exigência preliminar - pedidos com buscas realizadas por outros Escritórios de Patentes

Suspensão do andamento do pedido de patente que, para instrução regular, aguardará o atendimento ou contestação das exigências formuladas. O depositante poderá obter o parecer através do endereço eletrônico www.inpi.gov.br - Acesso rápido - Faça uma busca - Patente. Para acessar, cadastre-se no Portal do INPI e use login e senha. A não manifestação do depositante no prazo de 90 (noventa) dias desta data acarretará o arquivamento definitivo do pedido.

(21) BR 10 2016 019231-5 A2	Código 6.21 - Exigência preliminar - pedidos com buscas realizadas por outros Escritórios de Patentes (22) 19/08/2016 (51) C12N 15/29 (2006.01), C12N 15/82 (2006.01), C07K 14/415 (2006.01), C07H 21/04 (2006.01), A01H 1/00 (2006.01) (71) DOW AGROSCIENCES LLC (US)
(21) BR 11 2012 009249-9 A2	Código 6.21 - Exigência preliminar - pedidos com buscas realizadas por outros Escritórios de Patentes (22) 25/05/2010 (51) G10L 21/02 (2013.01), G10L 19/02 (2013.01) (71) DOLBY INTERNATIONAL AB (NL) ; FRAUNHOFER-GESELLSCHAFT ZUR FÖRDERUNG DER ANGEWANDTEN FORSCHUNG E.V. (DE)
(21) BR 11 2012 010752-6 A2	Código 6.21 - Exigência preliminar - pedidos com buscas realizadas por outros Escritórios de Patentes (22) 05/11/2010 (51) C07D 471/04 (2006.01), C07D 487/04 (2006.01), A61K 31/437 (2006.01), A61K 31/519 (2006.01), A61P 31/10 (2006.01) (71) University Of Norte Dame Du Lac (US) ; Dow Agrosiences LLC (US)
(21) BR 11 2012 012985-6 A2	Código 6.21 - Exigência preliminar - pedidos com buscas realizadas por outros Escritórios de Patentes (22) 26/11/2010 (51) H04J 11/00 (2006.01), H04J 13/22 (2011.01) (71) Huawei Technologies Co., Ltd. (CN)
(21) BR 11 2012 015104-5 A2	Código 6.21 - Exigência preliminar - pedidos com buscas realizadas por outros Escritórios de Patentes (22) 20/12/2010 (51) C07C 209/68 (2006.01), B01J 23/89 (2006.01), B01J 37/02 (2006.01), C07C 211/08 (2006.01) (71) Kao Corporation (JP)

(21) BR 11 2013 015781-0 A2	Código 6.21 - Exigência preliminar - pedidos com buscas realizadas por outros Escritórios de Patentes (22) 30/11/2011 (51) A61K 31/381 (2006.01), A61K 31/343 (2006.01), A61K 9/00 (2006.01), A61K 8/42 (2006.01), A61K 8/49 (2006.01), A61K 31/167 (2006.01), A61K 31/4015 (2006.01), A61K 31/421 (2006.01), A61K 31/519 (2006.01), A61P 17/02 (2006.01), A61Q 19/08 (2006.01), A61K 8/37 (2006.01), A61K 31/22 (2006.01) (71) ALLERGAN, INC. (US)
(21) BR 11 2013 017889-2 A2	Código 6.21 - Exigência preliminar - pedidos com buscas realizadas por outros Escritórios de Patentes (22) 14/01/2011 (51) H04L 12/66 (2006.01), H04L 29/06 (2006.01), H04W 12/06 (2021.01) (71) NOKIA SOLUTIONS AND NETWORKS OY (FI)
(21) BR 11 2013 025114-0 A2	Código 6.21 - Exigência preliminar - pedidos com buscas realizadas por outros Escritórios de Patentes (22) 30/03/2012 (51) A61L 27/14 (2006.01), A61F 2/24 (2006.01), A61L 27/40 (2006.01) (71) W. L. GORE & ASSOCIATES, INC. (US)
(21) BR 11 2014 000177-4 A2	Código 6.21 - Exigência preliminar - pedidos com buscas realizadas por outros Escritórios de Patentes (22) 03/07/2012 (51) A01N 25/26 (2006.01), A01N 43/12 (2006.01), A01N 43/90 (2006.01), A01N 51/00 (2006.01) (71) SYNGENTA LIMITED (GB)
(21) BR 11 2014 004174-1 A2	Código 6.21 - Exigência preliminar - pedidos com buscas realizadas por outros Escritórios de Patentes (22) 23/08/2012 (51) C07H 21/00 (2006.01), C07D 233/60 (2006.01), C07F 9/54 (2006.01), C07H 19/02 (2006.01), C07H 21/02 (2006.01), C40B 70/00 (2006.01), C40B 80/00 (2006.01) (71) THE ROYAL INSTITUTION FOR THE ADVANCEMENT OF LEARNING/ MCGILL UNIVERSITY (CA) ; HONG KONG POLYTECHNIC UNIVERSITY (CN)
(21) BR 11 2014 012795-6 A2	Código 6.21 - Exigência preliminar - pedidos com buscas realizadas por outros Escritórios de Patentes (22) 29/11/2012 (51) B01J 37/03 (2006.01), B01J 37/08 (2006.01), B01J 37/10 (2006.01), B01J 21/06 (2006.01), B01J 21/10 (2006.01), B01J 23/10 (2006.01), B01J 23/22

	(2006.01), B01J 23/34 (2006.01), B01J 35/00 (2006.01), B01J 35/06 (2006.01), B01J 37/00 (2006.01), C01F 5/02 (2006.01) (71) SILURIA TECHNOLOGIES, INC. (US)
(21) BR 11 2014 013224-0 A2	Código 6.21 - Exigência preliminar - pedidos com buscas realizadas por outros Escritórios de Patentes (22) 30/11/2012 (51) A01N 43/90 (2006.01) (71) EMORY UNIVERSITY (US)
(21) BR 11 2014 021440-9 A8	Código 6.21 - Exigência preliminar - pedidos com buscas realizadas por outros Escritórios de Patentes (22) 27/02/2013 (51) C07D 231/56 (2006.01) (71) ARRAY BIOPHARMA INC. (US)
(21) BR 11 2015 028538-4 A2	Código 6.21 - Exigência preliminar - pedidos com buscas realizadas por outros Escritórios de Patentes (22) 16/05/2014 (51) C07D 333/34 (2006.01), C07D 409/12 (2006.01) (71) JANSSEN SCIENCES IRELAND UC (IE)
(21) BR 11 2016 012238-0 A2	Código 6.21 - Exigência preliminar - pedidos com buscas realizadas por outros Escritórios de Patentes (22) 12/12/2014 (51) C09K 11/61 (2006.01) (71) GENERAL ELECTRIC COMPANY (US)
(21) BR 11 2016 014126-1 A2	Código 6.21 - Exigência preliminar - pedidos com buscas realizadas por outros Escritórios de Patentes (22) 16/12/2014 (51) A61K 47/00 (2006.01), A61P 35/00 (2006.01) (71) MEDIMMUNE LIMITED (GB) ; GENENTECH, INC. (US)
(21) BR 11 2016 020895-1 A2	Código 6.21 - Exigência preliminar - pedidos com buscas realizadas por outros Escritórios de Patentes (22) 13/03/2015 (51) C07D 498/00 (2006.01), A61K 31/55 (2006.01), A61P 1/16 (2006.01), A61P 31/20 (2006.01), A61K 45/00 (2006.01) (71) INDIANA UNIVERSITY RESEARCH AND TECHNOLOGY CORPORATION (US) ; ASSEMBLY BIOSCIENCES, INC. (US)
(21) BR 11 2016 021620-2 A2	Código 6.21 - Exigência preliminar - pedidos com buscas realizadas por outros

	Escritórios de Patentes (22) 20/03/2015 (51) A61K 31/44 (2006.01), A61K 31/50 (2006.01), A61P 35/00 (2006.01) (71) AGIOS PHARMACEUTICALS, INC. (US)
(21) BR 11 2016 021932-5 A2	Código 6.21 - Exigência preliminar - pedidos com buscas realizadas por outros Escritórios de Patentes (22) 01/04/2015 (51) C07D 401/14 (2006.01), C07D 405/14 (2006.01), C07D 413/14 (2006.01), C07D 213/81 (2006.01), C07D 401/04 (2006.01), C07D 413/12 (2006.01), C07D 417/06 (2006.01), C07D 417/12 (2006.01), C07D 491/10 (2006.01), A61K 31/4439 (2006.01), A61P 29/00 (2006.01) (71) F. HOFFMANN-LA ROCHE AG (CH) ; EIDGENOESSISCHE TECHNISCHE HOCHSCHULE ZUERICH (CH)
(21) BR 11 2016 023406-5 A2	Código 6.21 - Exigência preliminar - pedidos com buscas realizadas por outros Escritórios de Patentes (22) 20/03/2015 (51) H04N 19/176 (2014.01), H04N 19/503 (2014.01), H04N 19/52 (2014.01) (71) QUALCOMM INCORPORATED (US)
(21) BR 11 2016 025281-0 A2	Código 6.21 - Exigência preliminar - pedidos com buscas realizadas por outros Escritórios de Patentes (22) 15/04/2015 (51) C07D 477/20 (2006.01), C07D 477/12 (2006.01), C07D 477/10 (2006.01), A61P 31/04 (2006.01) (71) JW PHARMACEUTICAL CORPORATION (KR)
(21) BR 11 2016 030580-9 A2	Código 6.21 - Exigência preliminar - pedidos com buscas realizadas por outros Escritórios de Patentes (22) 26/06/2015 (51) A61K 35/76 (2015.01), A61K 38/46 (2006.01) (71) THE ROCKEFELLER UNIVERSITY (US)
(21) BR 11 2017 000043-1 A2	Código 6.21 - Exigência preliminar - pedidos com buscas realizadas por outros Escritórios de Patentes (22) 29/06/2015 (51) C07D 401/04 (2006.01), C07D 401/14 (2006.01), C07D 417/04 (2006.01), C07D 417/14 (2006.01), C07D 471/04 (2006.01), C07D 471/10 (2006.01), C07D 487/04 (2006.01), C07D 519/00 (2006.01), A61K 31/513 (2006.01), A61P 35/00 (2006.01) (71) CELGENE QUANTICEL RESEARCH, INC. (US)

(21) BR 11 2017 000939-0 A2	<p>Código 6.21 - Exigência preliminar - pedidos com buscas realizadas por outros Escritórios de Patentes (22) 21/07/2015 (51) A61K 35/17 (2015.01), C07K 14/725 (2006.01), C07K 16/28 (2006.01) (71) NOVARTIS AG (CH) ; THE TRUSTEES OF THE UNIVERSITY OF PENNSYLVANIA (US)</p>
(21) BR 11 2017 002153-6 A2	<p>Código 6.21 - Exigência preliminar - pedidos com buscas realizadas por outros Escritórios de Patentes (22) 29/07/2015 (51) C07F 9/6558 (2006.01), A61K 31/683 (2006.01), A61P 31/14 (2006.01) (71) HC-PHARMA AG (CH)</p>
(21) BR 11 2017 007089-8 A2	<p>Código 6.21 - Exigência preliminar - pedidos com buscas realizadas por outros Escritórios de Patentes (22) 06/10/2015 (51) C12N 7/04 (2006.01), C12N 7/06 (2006.01), A61K 39/13 (2006.01), A61K 39/39 (2006.01) (71) SERUM INSTITUTE OF INDIA PRIVATE LIMITED (IN)</p>
(21) BR 11 2017 007102-9 A2	<p>Código 6.21 - Exigência preliminar - pedidos com buscas realizadas por outros Escritórios de Patentes (22) 06/10/2015 (51) A61K 35/51 (2015.01), A61P 27/02 (2006.01) (71) FONDAZIONE IRCCS CA' GRANDA - OSPEDALE MAGGIORE POLICLINICO (IT)</p>
(21) BR 11 2017 007123-1 A2	<p>Código 6.21 - Exigência preliminar - pedidos com buscas realizadas por outros Escritórios de Patentes (22) 06/10/2015 (51) C07D 217/06 (2006.01), A61K 31/472 (2006.01), A61K 31/4725 (2006.01), C07D 401/06 (2006.01), C07D 403/06 (2006.01), C07D 413/04 (2006.01) (71) UCB BIOPHARMA SPRL (BE)</p>
(21) BR 11 2017 007578-4 A2	<p>Código 6.21 - Exigência preliminar - pedidos com buscas realizadas por outros Escritórios de Patentes (22) 13/10/2015 (51) C12N 15/62 (2006.01), C12N 9/86 (2006.01), C12N 15/55 (2006.01), A61K 38/50 (2006.01), C12N 9/12 (2006.01), C12N 15/54 (2006.01) (71) AZURRX SAS (FR)</p>
(21) BR 11 2017 009004-0 A2	<p>Código 6.21 - Exigência preliminar - pedidos com buscas realizadas por outros Escritórios de Patentes</p>

	(22) 28/10/2015 (51) A61K 35/74 (2015.01), A01N 63/00 (2020.01), C12Q 1/68 (2018.01) (71) CALIFORNIA INSTITUTE OF TECHNOLOGY (US)
(21) BR 11 2017 009475-4 A2	Código 6.21 - Exigência preliminar - pedidos com buscas realizadas por outros Escritórios de Patentes (22) 04/11/2015 (51) A61K 35/17 (2015.01), C12N 5/0783 (2010.01), G01N 33/50 (2006.01) (71) MEMORIAL SLOAN KETTERING CANCER CENTER (US)
(21) BR 11 2017 016379-9 A2	Código 6.21 - Exigência preliminar - pedidos com buscas realizadas por outros Escritórios de Patentes (22) 17/02/2016 (51) A61K 47/48 (1990.01) (71) F. HOFFMANN-LA ROCHE AG (CH)
(21) BR 11 2017 017241-0 A2	Código 6.21 - Exigência preliminar - pedidos com buscas realizadas por outros Escritórios de Patentes (22) 12/02/2016 (51) C12N 9/02 (2006.01) (71) BIONOV (FR)
(21) BR 11 2017 018251-3 A2	Código 6.21 - Exigência preliminar - pedidos com buscas realizadas por outros Escritórios de Patentes (22) 01/03/2016 (51) C12N 15/86 (2006.01), A61K 38/00 (2006.01), C07K 16/00 (2006.01), C07K 14/00 (2006.01) (71) UCL BUSINESS LTD. (GB)
(21) BR 11 2017 018335-8 A2	Código 6.21 - Exigência preliminar - pedidos com buscas realizadas por outros Escritórios de Patentes (22) 26/02/2016 (51) C12N 15/113 (2010.01), A61K 31/712 (2006.01), A61K 31/7125 (2006.01) (71) PROQR THERAPEUTICS II B.V. (NL)
(21) BR 11 2017 018846-5 A2	Código 6.21 - Exigência preliminar - pedidos com buscas realizadas por outros Escritórios de Patentes (22) 02/03/2016 (51) A61P 27/02 (2006.01), C07K 14/005 (2006.01), C12N 7/00 (2006.01), C12N 15/09 (2006.01), C12N 15/86 (2006.01), C12N 15/861 (2006.01) (71) ADVERUM BIOTECHNOLOGIES, INC. (US) ; UNIVERSITY OF WASHINGTON (US)

(21) BR 11 2017 019241-1 A2	Código 6.21 - Exigência preliminar - pedidos com buscas realizadas por outros Escritórios de Patentes (22) 11/03/2016 (51) A61K 9/48 (2006.01), A61K 38/04 (2006.01), A61K 38/08 (2019.01), A61K 39/00 (2006.01) (71) BOARD OF REGENTS OF THE UNIVERSITY OF NEBRASKA (US)
(21) BR 11 2017 019753-7 A2	Código 6.21 - Exigência preliminar - pedidos com buscas realizadas por outros Escritórios de Patentes (22) 18/03/2016 (51) A61K 31/202 (2006.01), C07C 403/24 (2006.01), A23K 20/105 (2016.01), A23L 33/105 (2016.01) (71) BASF SE (DE)
(21) BR 11 2017 020491-6 A2	Código 6.21 - Exigência preliminar - pedidos com buscas realizadas por outros Escritórios de Patentes (22) 25/03/2016 (51) A61K 9/127 (2006.01), A61K 31/712 (2006.01), A61K 31/713 (2006.01), A61K 47/48 (1990.01), C12N 15/113 (2010.01), C12N 15/09 (2006.01) (71) THE REGENTS OF THE UNIVERSITY OF MICHIGAN (US)
(21) BR 11 2017 020643-9 A2	Código 6.21 - Exigência preliminar - pedidos com buscas realizadas por outros Escritórios de Patentes (22) 28/03/2016 (51) C12N 7/00 (2006.01) (71) CADILA HEALTHCARE LIMITED (IN)
(21) BR 11 2017 021271-4 A2	Código 6.21 - Exigência preliminar - pedidos com buscas realizadas por outros Escritórios de Patentes (22) 07/04/2016 (51) A61K 31/047 (2006.01), A61K 31/7034 (2006.01), A61K 31/167 (2006.01), A61K 31/136 (2006.01), A61K 31/01 (2006.01), A61K 31/122 (2006.01), A61P 17/00 (2006.01), A61P 29/00 (2006.01) (71) BIOMENDICS, LLC (US)
(21) BR 11 2017 021970-0 A2	Código 6.21 - Exigência preliminar - pedidos com buscas realizadas por outros Escritórios de Patentes (22) 15/04/2016 (51) A61K 47/48 (1990.01), C07K 14/745 (2006.01), A61P 19/04 (2006.01) (71) SYMIC IP, LLC (US)
(21) BR 11 2017 023145-0 A2	Código 6.21 - Exigência preliminar - pedidos com buscas realizadas por outros Escritórios de Patentes

	(22) 19/05/2016 (51) A61K 31/00 (2006.01), C07K 14/62 (2006.01), C07K 14/00 (2006.01) (71) REZOLUTE, INC. (US)
(21) BR 11 2017 026191-0 A2	Código 6.21 - Exigência preliminar - pedidos com buscas realizadas por outros Escritórios de Patentes (22) 09/06/2016 (51) C07D 487/14 (2006.01), C07D 471/14 (2006.01), C07D 471/22 (2006.01), C07D 487/04 (2006.01), C07D 491/147 (2006.01), C07D 498/22 (2006.01), C07D 513/14 (2006.01), A61K 31/4985 (2006.01), A61K 31/506 (2006.01), A61P 25/28 (2006.01) (71) PFIZER INC. (US)
(21) BR 11 2018 000759-5 A2	Código 6.21 - Exigência preliminar - pedidos com buscas realizadas por outros Escritórios de Patentes (22) 14/07/2016 (51) C07D 239/48 (2006.01), A61K 31/505 (2006.01), A61P 43/00 (2006.01) (71) FUJIFILM CORPORATION (JP)
(21) BR 11 2018 002150-4 A2	Código 6.21 - Exigência preliminar - pedidos com buscas realizadas por outros Escritórios de Patentes (22) 03/08/2016 (51) A61P 7/04 (2006.01), A61K 38/16 (2006.01), A61K 38/36 (2006.01), A61K 47/42 (2017.01), A61L 15/32 (2006.01) (71) BIOVERATIV THERAPEUTICS INC. (US)
(21) BR 11 2018 003784-2 A2	Código 6.21 - Exigência preliminar - pedidos com buscas realizadas por outros Escritórios de Patentes (22) 24/08/2016 (51) A61K 9/14 (2006.01), C12N 15/11 (2006.01), C12N 15/113 (2010.01), C12N 15/115 (2010.01) (71) HALO-BIO RNAI THERAPEUTICS, INC. (US)
(21) BR 11 2018 004147-5 A2	Código 6.21 - Exigência preliminar - pedidos com buscas realizadas por outros Escritórios de Patentes (22) 01/09/2016 (51) C07D 403/12 (2006.01), A61K 31/496 (2006.01), A61P 25/34 (2006.01) (71) LABORATORIOS DEL DR. ESTEVE, S.A (ES)
(21) BR 11 2018 004963-8 A2	Código 6.21 - Exigência preliminar - pedidos com buscas realizadas por outros Escritórios de Patentes (22) 13/09/2016 (51) A61K 31/137 (2006.01), A61K 31/7042 (2006.01), A61P 3/04 (2006.01),

	A61P 3/00 (2006.01), A61P 9/00 (2006.01), A61P 9/12 (2006.01), A61P 13/00 (2006.01), A61P 1/16 (2006.01), A61P 43/00 (2006.01) (71) JANSSEN PHARMACEUTICA NV (BE)
(21) BR 11 2018 005169-1 A2	Código 6.21 - Exigência preliminar - pedidos com buscas realizadas por outros Escritórios de Patentes (22) 14/09/2016 (51) C07D 471/04 (2006.01), A61K 31/506 (2006.01), A61P 37/00 (2006.01) (71) IDORSIA PHARMACEUTICALS LTD (CH)
(21) BR 11 2018 005175-6 A2	Código 6.21 - Exigência preliminar - pedidos com buscas realizadas por outros Escritórios de Patentes (22) 16/09/2016 (51) A61P 29/00 (2006.01), A61K 39/395 (2006.01), C07K 16/24 (2006.01) (71) AMGEN INC. (US) ; MEDIMMUNE, LLC (US)
(21) BR 11 2018 005591-3 A2	Código 6.21 - Exigência preliminar - pedidos com buscas realizadas por outros Escritórios de Patentes (22) 23/09/2016 (51) C07D 401/12 (2006.01), A61K 31/4418 (2006.01), A61P 25/16 (2006.01), A61P 25/28 (2006.01) (71) JANSSEN PHARMACEUTICA NV (BE)
(21) BR 11 2018 006431-9 A2	Código 6.21 - Exigência preliminar - pedidos com buscas realizadas por outros Escritórios de Patentes (22) 04/10/2016 (51) A61K 31/192 (2006.01), A61K 33/14 (2006.01) (71) QUIMICA LUAR S R L (AR)
(21) BR 11 2018 006687-7 A2	Código 6.21 - Exigência preliminar - pedidos com buscas realizadas por outros Escritórios de Patentes (22) 03/10/2016 (51) A61K 31/20 (2006.01), C07F 9/02 (2006.01), C11D 1/28 (2006.01) (71) COMPLEXA, INC. (US)
(21) BR 11 2018 007006-8 A2	Código 6.21 - Exigência preliminar - pedidos com buscas realizadas por outros Escritórios de Patentes (22) 07/10/2016 (51) C07D 405/04 (2006.01), A61K 31/4155 (2006.01), A61P 25/04 (2006.01) (71) GRÜNENTHAL GMBH (DE)
(21) BR 11 2018 007155-2 A2	Código 6.21 - Exigência preliminar - pedidos com buscas realizadas por outros Escritórios de Patentes

	(22) 07/10/2016 (51) C07D 471/22 (2006.01), C07D 487/22 (2006.01), A61K 31/438 (2006.01), A61P 35/00 (2006.01) (71) BOEHRINGER INGELHEIM INTERNATIONAL GMBH (DE)
(21) BR 11 2018 007772-0 A2	Código 6.21 - Exigência preliminar - pedidos com buscas realizadas por outros Escritórios de Patentes (22) 02/11/2016 (51) C07D 471/04 (2006.01), A61K 31/437 (2006.01), A61P 35/00 (2006.01) (71) ASTRAZENECA AB (SE)
(21) BR 11 2018 007811-5 A2	Código 6.21 - Exigência preliminar - pedidos com buscas realizadas por outros Escritórios de Patentes (22) 02/11/2016 (51) A61K 31/444 (2006.01), A61K 31/4545 (2006.01), A61P 35/00 (2006.01), C07D 471/04 (2006.01) (71) ASTRAZENECA AB (SE)
(21) BR 11 2018 007876-0 A2	Código 6.21 - Exigência preliminar - pedidos com buscas realizadas por outros Escritórios de Patentes (22) 02/11/2016 (51) C07D 405/14 (2006.01), A61K 31/4545 (2006.01), A61K 31/5377 (2006.01), A61K 31/496 (2006.01), A61K 31/4433 (2006.01), A61P 35/00 (2006.01) (71) JIANGSU HENGRUI MEDICINE CO., LTD. (CN) ; SHANGHAI HENGRUI PHARMACEUTICAL CO., LTD. (CN)
(21) BR 11 2018 008025-0 A2	Código 6.21 - Exigência preliminar - pedidos com buscas realizadas por outros Escritórios de Patentes (22) 21/10/2016 (51) A61K 31/4439 (2006.01), A61K 31/444 (2006.01), A61K 31/506 (2006.01), A61K 31/517 (2006.01), A61K 31/519 (2006.01), A61P 35/00 (2006.01), A61P 35/02 (2006.01) (71) SUNESIS PHARMACEUTICALS, INC. (US)
(21) BR 11 2018 008311-9 A2	Código 6.21 - Exigência preliminar - pedidos com buscas realizadas por outros Escritórios de Patentes (22) 26/10/2016 (51) A61K 47/68 (2017.01), A61K 47/66 (2017.01), A61P 35/00 (2006.01) (71) PIERRE FABRE MEDICAMENT (FR)
(21) BR 11 2018 008330-5 A2	Código 6.21 - Exigência preliminar - pedidos com buscas realizadas por outros Escritórios de Patentes (22) 30/11/2016

(51) C07D 417/14 (2006.01), A61K 31/433 (2006.01), A61P 35/00 (2006.01)
 (71) ASTRAZENECA AB (SE) ; CANCER RESEARCH TECHNOLOGY LIMITED
 (GB)

(21) BR 11 2018 008344-5 A2 Código 6.21 - Exigência preliminar - pedidos com buscas realizadas por outros
 Escritórios de Patentes
 (22) 12/12/2016
 (51) A61K 31/713 (2006.01), C07H 21/02 (2006.01), C12N 15/11 (2006.01),
 C12N 15/113 (2010.01)
 (71) NITTO DENKO CORPORATION (JP)

(21) BR 11 2018 008397-6 A2 Código 6.21 - Exigência preliminar - pedidos com buscas realizadas por outros
 Escritórios de Patentes
 (22) 08/11/2016
 (51) C07D 487/04 (2006.01), A61K 31/4985 (2006.01), A61P 35/00 (2006.01),
 C07D 403/04 (2006.01)
 (71) ASTRAZENECA AB (SE)

(21) BR 11 2018 008711-4 A2 Código 6.21 - Exigência preliminar - pedidos com buscas realizadas por outros
 Escritórios de Patentes
 (22) 28/10/2016
 (51) C07D 471/04 (2006.01), C07D 487/04 (2006.01), A61K 31/519 (2006.01),
 A61K 31/437 (2006.01), A61K 31/52 (2006.01), A61P 35/00 (2006.01)
 (71) EFFECTOR THERAPEUTICS, INC. (US)

(21) BR 11 2018 008714-9 A2 Código 6.21 - Exigência preliminar - pedidos com buscas realizadas por outros
 Escritórios de Patentes
 (22) 28/10/2016
 (51) C07D 403/12 (2006.01), C07D 401/12 (2006.01), C07D 403/14 (2006.01),
 C07D 239/42 (2006.01), C07D 239/49 (2006.01), C07D 409/12 (2006.01), C07D
 417/12 (2006.01), C07D 487/04 (2006.01), A61K 31/52 (2006.01), A61K 31/506
 (2006.01), A61K 31/505 (2006.01), A61P 35/00 (2006.01)
 (71) EFFECTOR THERAPEUTICS, INC. (US)

(21) BR 11 2018 008838-2 A8 Código 6.21 - Exigência preliminar - pedidos com buscas realizadas por outros
 Escritórios de Patentes
 (22) 28/10/2016
 (51) A61K 31/5377 (2006.01), A61K 31/4245 (2006.01)
 (71) PTC THERAPEUTICS, INC. (US)

(21) BR 11 2018 008839-0 A8 Código 6.21 - Exigência preliminar - pedidos com buscas realizadas por outros
 Escritórios de Patentes
 (22) 28/10/2016

	(51) A61K 31/7088 (2006.01), A61K 38/43 (2006.01), A61P 25/28 (2006.01), A61P 25/00 (2006.01) (71) ULTRAGENYX PHARMACEUTICAL INC. (US)
--	--

(21) BR 11 2018 008880-3 A8	Código 6.21 - Exigência preliminar - pedidos com buscas realizadas por outros Escritórios de Patentes (22) 04/11/2016 (51) C07D 487/04 (2006.01), A61K 31/519 (2006.01), A61P 31/12 (2006.01), A61P 31/14 (2006.01), A61P 31/20 (2006.01) (71) CHIA TAI TIANQING PHARMACEUTICAL GROUP CO., LTD. (CN)
------------------------------------	---

(21) BR 11 2018 008893-5 A8	Código 6.21 - Exigência preliminar - pedidos com buscas realizadas por outros Escritórios de Patentes (22) 02/11/2016 (51) A61K 31/4152 (2006.01), A61K 31/245 (2006.01), A61K 31/167 (2006.01) (71) THOMAS M. CREWS (US)
------------------------------------	---

(21) BR 11 2018 008931-1 A8	Código 6.21 - Exigência preliminar - pedidos com buscas realizadas por outros Escritórios de Patentes (22) 03/11/2016 (51) A61K 31/4365 (2006.01), A61K 31/444 (2006.01), A61K 31/496 (2006.01), A61K 31/517 (2006.01), A61K 31/551 (2006.01), A61P 7/06 (2006.01), A61P 19/10 (2006.01) (71) LU LICENSE AB (SE)
------------------------------------	--

(21) BR 11 2018 009288-6 A8	Código 6.21 - Exigência preliminar - pedidos com buscas realizadas por outros Escritórios de Patentes (22) 02/12/2016 (51) A61K 31/21 (2006.01), A61P 25/28 (2006.01) (71) SOCIÉTÉ DES PRODUITS NESTLÉ S.A. (CH)
------------------------------------	--

(21) BR 11 2018 009439-0 A2	Código 6.21 - Exigência preliminar - pedidos com buscas realizadas por outros Escritórios de Patentes (22) 14/11/2016 (51) A61K 31/4747 (2006.01) (71) AFASCI, INC. (US)
------------------------------------	--

(21) BR 11 2018 009540-0 A2	Código 6.21 - Exigência preliminar - pedidos com buscas realizadas por outros Escritórios de Patentes (22) 24/11/2016 (51) C07D 401/12 (2006.01), A61K 31/444 (2006.01), A61P 35/00 (2006.01) (71) NOVARTIS AG (CH)
------------------------------------	---

(21) BR 11 2018 009550-8 A2	Código 6.21 - Exigência preliminar - pedidos com buscas realizadas por outros Escritórios de Patentes (22) 11/11/2016 (51) C07D 487/04 (2006.01), C07D 519/00 (2006.01), A61P 25/00 (2006.01), A61P 25/14 (2006.01), A61P 25/16 (2006.01), A61P 25/18 (2006.01), A61P 35/00 (2006.01), A61P 27/02 (2006.01) (71) MAVALON THERAPEUTICS LIMITED (GB)
(21) BR 11 2018 009582-6 A2	Código 6.21 - Exigência preliminar - pedidos com buscas realizadas por outros Escritórios de Patentes (22) 11/11/2016 (51) A61K 31/195 (2006.01), A61K 31/4015 (2006.01), A61K 31/765 (2006.01), A61K 9/00 (2006.01), A61P 27/02 (2006.01), A61P 27/10 (2006.01), A61P 27/12 (2006.01), G02C 7/04 (2006.01) (71) THE UNIVERSITY OF MASSACHUSETTS (US)
(21) BR 11 2018 009620-2 A8	Código 6.21 - Exigência preliminar - pedidos com buscas realizadas por outros Escritórios de Patentes (22) 04/11/2016 (51) A61K 9/19 (2006.01), A61K 35/16 (2015.01), C07K 14/755 (2006.01), F26B 3/12 (2006.01), F26B 5/06 (2006.01) (71) BAYER PHARMA AKTIENGESELLSCHAFT (DE)
(21) BR 11 2018 009745-4 A8	Código 6.21 - Exigência preliminar - pedidos com buscas realizadas por outros Escritórios de Patentes (22) 11/11/2016 (51) A61K 31/41 (2006.01), A61K 31/433 (2006.01), A61K 31/4245 (2006.01), C07D 471/02 (2006.01), C07D 471/04 (2006.01), C07D 471/14 (2006.01) (71) OPPILAN PHARMA LTD. (GB)
(21) BR 11 2018 009798-5 A8	Código 6.21 - Exigência preliminar - pedidos com buscas realizadas por outros Escritórios de Patentes (22) 23/11/2016 (51) A61K 31/5025 (2006.01), C07D 487/04 (2006.01) (71) DANA-FARBER CANCER INSTITUTE, INC. (US)
(21) BR 11 2018 009880-9 A2	Código 6.21 - Exigência preliminar - pedidos com buscas realizadas por outros Escritórios de Patentes (22) 17/11/2016 (51) A61K 31/341 (2006.01), C07C 225/20 (2006.01) (71) CHEMOCENTRYX, INC. (US)
(21) BR 11 2018 009995-3 A2	Código 6.21 - Exigência preliminar - pedidos com buscas realizadas por outros

	Escritórios de Patentes (22) 17/11/2016 (51) C07D 405/06 (2006.01), A61K 31/4427 (2006.01), A61P 35/00 (2006.01) (71) EISAI R&D MANAGEMENT CO., LTD. (JP)
(21) BR 11 2018 010234-2 A2	Código 6.21 - Exigência preliminar - pedidos com buscas realizadas por outros Escritórios de Patentes (22) 23/11/2016 (51) A61K 9/12 (2006.01), A61K 9/70 (2006.01), A61K 31/16 (2006.01), A61K 31/167 (2006.01), A61K 31/44 (2006.01), A61K 47/10 (2017.01), A61K 47/32 (2006.01), A61K 47/36 (2006.01), A61K 47/40 (2006.01), A61K 47/44 (2017.01) (71) NORTIC HOLDINGS LLC (US)
(21) BR 11 2018 011046-9 A2	Código 6.21 - Exigência preliminar - pedidos com buscas realizadas por outros Escritórios de Patentes (22) 08/12/2016 (51) C07D 211/76 (2006.01), A61K 31/45 (2006.01), A61P 9/10 (2006.01) (71) BRISTOL-MYERS SQUIBB COMPANY (US)
(21) BR 11 2018 011138-4 A2	Código 6.21 - Exigência preliminar - pedidos com buscas realizadas por outros Escritórios de Patentes (22) 30/11/2016 (51) A61K 9/00 (2006.01), A61K 47/26 (2006.01), A61K 47/40 (2006.01), A61K 9/19 (2006.01) (71) GLAXOSMITHKLINE INTELLECTUAL PROPERTY (NO. 2) LIMITED (GB)
(21) BR 11 2018 011154-6 A2	Código 6.21 - Exigência preliminar - pedidos com buscas realizadas por outros Escritórios de Patentes (22) 22/11/2016 (51) A61K 9/16 (2006.01), A61K 9/20 (2006.01), A61K 31/506 (2006.01), A61P 9/00 (2006.01) (71) CYCLERION THERAPEUTICS, INC. (US)
(21) BR 11 2018 011376-0 A2	Código 6.21 - Exigência preliminar - pedidos com buscas realizadas por outros Escritórios de Patentes (22) 07/12/2016 (51) A61K 9/14 (2006.01) (71) ARDEA BIOSCIENCES, INC. (US) ; ASTRAZENECA AB (SE)
(21) BR 11 2018 011422-7 A2	Código 6.21 - Exigência preliminar - pedidos com buscas realizadas por outros Escritórios de Patentes (22) 07/12/2016 (51) A61K 31/198 (2006.01), A61K 31/573 (2006.01), A61P 29/00 (2006.01),

	A61P 35/00 (2006.01), A61P 19/02 (2006.01) (71) PROXIMAGEN, LLC (US)
(21) BR 11 2018 011504-5 A2	Código 6.21 - Exigência preliminar - pedidos com buscas realizadas por outros Escritórios de Patentes (22) 01/12/2016 (51) A61K 9/16 (2006.01), A61K 38/48 (2006.01) (71) OMRIX BIOPHARMACEUTICALS LTD. (IL)
(21) BR 11 2018 011556-8 A2	Código 6.21 - Exigência preliminar - pedidos com buscas realizadas por outros Escritórios de Patentes (22) 16/12/2016 (51) C07D 401/14 (2006.01), C07D 405/14 (2006.01), C07D 413/14 (2006.01), C07D 401/04 (2006.01), C07D 413/04 (2006.01), C07D 417/04 (2006.01), C07D 241/42 (2006.01), C07D 471/04 (2006.01), C07D 487/04 (2006.01), A61K 31/4375 (2006.01), A61P 37/00 (2006.01) (71) MERCK PATENT GMBH (DE)
(21) BR 11 2018 011562-2 A2	Código 6.21 - Exigência preliminar - pedidos com buscas realizadas por outros Escritórios de Patentes (22) 06/12/2016 (51) C07D 231/12 (2006.01), C07D 331/04 (2006.01), C07D 401/10 (2006.01), C07D 403/10 (2006.01), C07D 413/06 (2006.01), C07D 413/10 (2006.01), C07D 413/12 (2006.01), C07D 205/04 (2006.01), C07D 207/14 (2006.01), C07D 271/06 (2006.01), C07D 277/30 (2006.01), C07D 209/54 (2006.01), C07C 13/04 (2006.01), C07D 213/61 (2006.01), C07D 305/06 (2006.01), A61K 31/4245 (2006.01), A61P 29/00 (2006.01) (71) F. HOFFMANN-LA ROCHE AG (CH)
(21) BR 11 2018 011607-6 A2	Código 6.21 - Exigência preliminar - pedidos com buscas realizadas por outros Escritórios de Patentes (22) 09/12/2016 (51) A61K 31/381 (2006.01), C07D 409/04 (2006.01), C07D 409/12 (2006.01) (71) THE BOARD OF TRUSTEES OF THE UNIVERSITY OF ILLINOIS (US)
(21) BR 11 2018 011670-0 A2	Código 6.21 - Exigência preliminar - pedidos com buscas realizadas por outros Escritórios de Patentes (22) 08/12/2016 (51) C07D 217/24 (2006.01), C07D 401/04 (2006.01), C07D 401/10 (2006.01), C07D 403/10 (2006.01), C07D 405/04 (2006.01), C07D 409/04 (2006.01), C07D 239/88 (2006.01), C07D 417/04 (2006.01), C07D 253/08 (2006.01), C07D 209/46 (2006.01), A61P 31/04 (2006.01) (71) GLAXOSMITHKLINE INTELLECTUAL PROPERTY DEVELOPMENT

LIMITED (GB)

(21) BR 11 2018 011783-8 A2 Código 6.21 - Exigência preliminar - pedidos com buscas realizadas por outros Escritórios de Patentes
(22) 07/12/2016
(51) C07D 471/04 (2006.01), A61K 31/437 (2006.01), A61P 11/00 (2006.01)
(71) BAYER PHARMA AKTIENGESELLSCHAFT (DE)

(21) BR 11 2018 011851-6 A2 Código 6.21 - Exigência preliminar - pedidos com buscas realizadas por outros Escritórios de Patentes
(22) 14/12/2016
(51) C07D 407/06 (2006.01), C07D 209/44 (2006.01), A61K 31/4035 (2006.01), A61P 1/04 (2006.01), A61P 1/18 (2006.01), A61P 11/06 (2006.01), A61P 11/12 (2006.01), A61P 17/06 (2006.01), A61P 37/00 (2006.01)
(71) ASTRAZENECA AB (SE)

(21) BR 11 2018 011969-5 A2 Código 6.21 - Exigência preliminar - pedidos com buscas realizadas por outros Escritórios de Patentes
(22) 15/12/2016
(51) C07D 401/14 (2006.01), C07D 403/14 (2006.01), A61K 31/4155 (2006.01), A61K 31/4439 (2006.01), A61P 37/06 (2006.01)
(71) BOEHRINGER INGELHEIM INTERNATIONAL GMBH (DE)

(21) BR 11 2018 012177-0 A2 Código 6.21 - Exigência preliminar - pedidos com buscas realizadas por outros Escritórios de Patentes
(22) 16/12/2016
(51) C07D 405/14 (2006.01), A61K 31/4439 (2006.01), A61P 25/02 (2006.01), A61P 25/04 (2006.01), A61P 25/08 (2006.01), A61P 25/16 (2006.01), A61P 25/18 (2006.01), A61P 25/30 (2006.01), A61P 27/16 (2006.01)
(71) AUTIFONY THERAPEUTICS LIMITED (GB)

(21) BR 11 2018 012218-1 A2 Código 6.21 - Exigência preliminar - pedidos com buscas realizadas por outros Escritórios de Patentes
(22) 06/12/2016
(51) A61K 9/52 (2006.01), A61K 31/4035 (2006.01), A61K 47/38 (2006.01), A61K 47/34 (2017.01), A61K 47/32 (2006.01), A61P 17/06 (2006.01)
(71) JIANGSU HENGRUI MEDICINE CO., LTD. (CN)

(21) BR 11 2018 012295-5 A2 Código 6.21 - Exigência preliminar - pedidos com buscas realizadas por outros Escritórios de Patentes
(22) 23/12/2016
(51) A61P 7/02 (2006.01), A61K 38/16 (2006.01)
(71) JULIUS-MAXIMILIANS-UNIVERSITÄT WÜRZBURG (DE)

(21) BR 11 2018 012313-7 A2	<p>Código 6.21 - Exigência preliminar - pedidos com buscas realizadas por outros Escritórios de Patentes</p> <p>(22) 19/12/2016</p> <p>(51) A61K 31/202 (2006.01), A61P 3/08 (2006.01), A61P 17/06 (2006.01), A61P 35/00 (2006.01), A61P 25/00 (2006.01), A61P 29/00 (2006.01)</p> <p>(71) AFIMMUNE LIMITED (IE)</p>
(21) BR 11 2018 012327-7 A2	<p>Código 6.21 - Exigência preliminar - pedidos com buscas realizadas por outros Escritórios de Patentes</p> <p>(22) 14/12/2016</p> <p>(51) C07D 285/08 (2006.01), C07D 417/12 (2006.01), C07D 277/52 (2006.01), A61K 31/4168 (2006.01), A61K 31/4178 (2006.01), A61K 31/4196 (2006.01), A61K 31/551 (2006.01), A61P 29/00 (2006.01), A61P 11/14 (2006.01)</p> <p>(71) MERCK SHARP & DOHME CORP. (US)</p>
(21) BR 11 2018 012374-9 A2	<p>Código 6.21 - Exigência preliminar - pedidos com buscas realizadas por outros Escritórios de Patentes</p> <p>(22) 16/12/2016</p> <p>(51) A61K 9/10 (2006.01), A61K 35/15 (2015.01), A61K 39/00 (2006.01), A61K 39/39 (2006.01), A61K 39/395 (2006.01), A61P 35/00 (2006.01)</p> <p>(71) GRITSTONE ONCOLOGY, INC. (US)</p>
(21) BR 11 2018 012392-7 A2	<p>Código 6.21 - Exigência preliminar - pedidos com buscas realizadas por outros Escritórios de Patentes</p> <p>(22) 19/12/2016</p> <p>(51) C07D 401/12 (2006.01), C07D 405/12 (2006.01), C07D 213/38 (2006.01), A61K 31/4418 (2006.01), A61K 31/4427 (2006.01), A61P 3/00 (2006.01), A61P 9/10 (2006.01), A61P 11/06 (2006.01)</p> <p>(71) ARDELYX, INC. (US)</p>
(21) BR 11 2018 012618-7 A2	<p>Código 6.21 - Exigência preliminar - pedidos com buscas realizadas por outros Escritórios de Patentes</p> <p>(22) 20/12/2016</p> <p>(51) A61K 31/02 (2006.01), A61K 9/107 (2006.01), B82Y 5/00 (2011.01)</p> <p>(71) NUVOX PHARMA LLC (US) ; EVAN C. UNGER (US)</p>
(21) BR 11 2018 012951-8 A2	<p>Código 6.21 - Exigência preliminar - pedidos com buscas realizadas por outros Escritórios de Patentes</p> <p>(22) 21/12/2016</p> <p>(51) A61K 9/00 (2006.01), A61K 9/08 (2006.01), A61K 31/7072 (2006.01), A61K 31/7076 (2006.01), A61P 35/00 (2006.01)</p> <p>(71) NUCANA PLC (GB)</p>

(21) BR 11 2018 013977-7 A2	Código 6.21 - Exigência preliminar - pedidos com buscas realizadas por outros Escritórios de Patentes (22) 16/12/2016 (51) C07D 413/14 (2006.01), C07D 403/04 (2006.01), C07D 403/14 (2006.01), C07D 407/14 (2006.01), C07D 417/14 (2006.01), C07D 487/04 (2006.01), C07D 487/10 (2006.01), C07D 497/10 (2006.01), A61K 31/436 (2006.01), A61K 31/4704 (2006.01), A61K 31/5377 (2006.01), A61K 31/5513 (2006.01), A61P 35/00 (2006.01) (71) MERCK PATENT GMBH (DE)
(21) BR 11 2018 071832-7 A2	Código 6.21 - Exigência preliminar - pedidos com buscas realizadas por outros Escritórios de Patentes (22) 27/03/2017 (51) A61K 31/7048 (2006.01), C07H 1/00 (2006.01), C07H 9/04 (2006.01), A61P 3/10 (2006.01), A61P 13/12 (2006.01), A61P 25/00 (2006.01), A61P 27/02 (2006.01), A61P 3/04 (2006.01), A61P 3/00 (2006.01), A61P 3/06 (2006.01), A61P 9/10 (2006.01), A61P 9/12 (2006.01) (71) YOUNGENE THERAPEUTICS CO., LTD. (CN)
(21) BR 11 2019 007223-3 A2	Código 6.21 - Exigência preliminar - pedidos com buscas realizadas por outros Escritórios de Patentes (22) 12/12/2016 (51) C07D 471/04 (2006.01), A61K 31/519 (2006.01), A61P 35/00 (2006.01) (71) R-PHARM JOINT STOCK COMPANY (RU) ; ALEXEY EVGENIEVICH REPIK (RU)
(21) BR 11 2019 007591-7 A2	Código 6.21 - Exigência preliminar - pedidos com buscas realizadas por outros Escritórios de Patentes (22) 14/10/2016 (51) C07D 403/12 (2006.01), C07D 401/14 (2006.01), C07D 401/12 (2006.01), C07D 405/12 (2006.01), C07D 413/12 (2006.01), C07D 417/12 (2006.01), A61K 31/4412 (2006.01), A61P 35/00 (2006.01) (71) ABBVIE INC. (US)
(21) BR 11 2019 007631-0 A2	Código 6.21 - Exigência preliminar - pedidos com buscas realizadas por outros Escritórios de Patentes (22) 14/10/2016 (51) C07D 213/50 (2006.01), C07D 213/68 (2006.01), C07D 237/14 (2006.01), C07D 401/04 (2006.01), A61K 31/4412 (2006.01), A61P 35/00 (2006.01), A61P 31/18 (2006.01), A61P 29/00 (2006.01) (71) ABBVIE INC. (US)

(21) BR 12 2018 016808-0 A2	Código 6.21 - Exigência preliminar - pedidos com buscas realizadas por outros Escritórios de Patentes (22) 20/08/2015 (51) A61K 31/4375 (2006.01), A61K 31/4985 (2006.01), A61K 31/538 (2006.01), A61K 31/5383 (2006.01), A61K 31/5415 (2006.01), A61K 31/542 (2006.01), A61K 31/554 (2006.01), A61P 31/04 (2006.01) (71) GLAXOSMITHKLINE INTELLECTUAL PROPERTY DEVELOPMENT LIMITED (GB)
(21) BR 12 2020 001155-6 A2	Código 6.21 - Exigência preliminar - pedidos com buscas realizadas por outros Escritórios de Patentes (22) 03/08/2011 (51) E02F 9/28 (2006.01) (71) HENSLEY INDUSTRIES, INC. (US)
(21) PI 0811988-0 A2	Código 6.21 - Exigência preliminar - pedidos com buscas realizadas por outros Escritórios de Patentes (22) 20/05/2008 (51) C07D 249/10 (2006.01), C07C 205/11 (2006.01) (71) F. Hoffmann-La Roche Ag (CH)
(21) PI 0818399-6 A2	Código 6.21 - Exigência preliminar - pedidos com buscas realizadas por outros Escritórios de Patentes (22) 17/10/2008 (51) C10G 21/14 (2006.01), C10G 21/28 (2006.01) (71) Ecopetrol S.A. (CO)
(21) PI 0818957-9 A2	Código 6.21 - Exigência preliminar - pedidos com buscas realizadas por outros Escritórios de Patentes (22) 24/11/2008 (51) C07K 14/025 (2006.01), C12N 15/37 (2006.01), C12N 15/81 (2006.01), C12N 7/00 (2006.01), A61K 39/12 (2006.01), A61K 48/00 (2006.01), A61P 35/00 (2006.01), A61P 31/20 (2006.01), C12R 1/93 (2006.01) (71) SHANGHAI ZERUN BIOTECHNOLOGY CO., LTD. (CN)
(21) PI 0820976-6 A2	Código 6.21 - Exigência preliminar - pedidos com buscas realizadas por outros Escritórios de Patentes (22) 15/12/2008 (51) C12P 7/46 (2006.01), C07C 51/43 (2006.01) (71) Roquette Freres (FR)
(21) PI 0913031-4 A2	Código 6.21 - Exigência preliminar - pedidos com buscas realizadas por outros Escritórios de Patentes

(22) 20/05/2009
 (51) C07D 215/48 (2006.01), C07D 241/44 (2006.01), C07D 403/12 (2006.01),
 C07D 403/14 (2006.01), A61K 31/4709 (2006.01), A61K 31/498 (2006.01),
 A61P 35/00 (2006.01)
 (71) Novartis Ag (CH)

(21) PI 0920869-0 A2 Código 6.21 - Exigência preliminar - pedidos com buscas realizadas por outros
 Escritórios de Patentes
 (22) 25/09/2009
 (51) B01J 19/24 (2006.01), B01J 19/02 (2006.01), B01J 3/00 (2006.01), B29B
 17/04 (2006.01)
 (71) Brian H. Harrison (CA) ; Hurdon A. Hooper (CA)

(21) PI 1001255-9 A2 Código 6.21 - Exigência preliminar - pedidos com buscas realizadas por outros
 Escritórios de Patentes
 (22) 26/03/2010
 (51) H04N 13/161 (2018.01), H04N 13/178 (2018.01), H04N 13/183 (2018.01),
 H04N 13/189 (2018.01), H04N 21/426 (2011.01), H04N 21/432 (2011.01), H04N
 21/488 (2011.01), G11B 20/12 (2006.01)
 (71) PANASONIC INTELLECTUAL PROPERTY MANAGEMENT CO., LTD. (JP)

(21) PI 1006629-2 A2 Código 6.21 - Exigência preliminar - pedidos com buscas realizadas por outros
 Escritórios de Patentes
 (22) 01/03/2010
 (51) H04W 4/90 (2018.01), H04W 12/08 (2021.01), H04W 76/50 (2018.01),
 H04W 84/04 (2009.01)
 (71) NEC CORPORATION (JP)

(21) PI 1012242-7 A2 Código 6.21 - Exigência preliminar - pedidos com buscas realizadas por outros
 Escritórios de Patentes
 (22) 22/03/2010
 (51) H04W 68/02 (2009.01)
 (71) Apple Inc. (US)

(21) PI 1013540-5 A2 Código 6.21 - Exigência preliminar - pedidos com buscas realizadas por outros
 Escritórios de Patentes
 (22) 22/04/2010
 (51) C07D 205/04 (2006.01), C07D 401/10 (2006.01), C07D 401/12 (2006.01),
 C07D 403/12 (2006.01), C07D 403/14 (2006.01), C07D 405/12 (2006.01), C07D
 409/14 (2006.01), A61K 31/496 (2006.01), A61P 25/00 (2006.01), C07D 417/12
 (2006.01), A61P 29/00 (2006.01), C07D 417/14 (2006.01), C07D 491/048
 (2006.01)
 (71) JANSSEN PHARMACEUTICA NV (BE)

(21) PI 1013567-7 A2	Código 6.21 - Exigência preliminar - pedidos com buscas realizadas por outros Escritórios de Patentes (22) 13/04/2010 (51) C07D 207/16 (2006.01), C07D 401/04 (2006.01), C07D 401/06 (2006.01), C07D 401/12 (2006.01), C07D 401/14 (2006.01), C07D 403/04 (2006.01), C07D 403/06 (2006.01), C07D 403/12 (2006.01), C07D 403/14 (2006.01), C07D 405/04 (2006.01), C07D 405/06 (2006.01), C07D 405/12 (2006.01), C07D 405/14 (2006.01), C07D 409/14 (2006.01), C07D 413/12 (2006.01) (71) F. Hoffmann-La Roche AG (CH)
(21) PI 1014485-4 A2	Código 6.21 - Exigência preliminar - pedidos com buscas realizadas por outros Escritórios de Patentes (22) 25/03/2010 (51) H04W 4/02 (2018.01), H04W 4/12 (2009.01) (71) Zte Corporation (CN)

Código 6.22 - Exigência preliminar - pedidos sem buscas realizadas por outros Escritórios de Patentes

Suspensão do andamento do pedido de patente que, para instrução regular, aguardará o atendimento ou contestação das exigências formuladas. O depositante poderá obter o parecer através do endereço eletrônico www.inpi.gov.br - Acesso rápido - Faça uma busca - Patente. Para acessar, cadastre-se no Portal do INPI e use login e senha. A não manifestação do depositante no prazo de 90 (noventa) dias desta data acarretará o arquivamento definitivo do pedido.

(21) BR 10 2012 008583-6 A2	Código 6.22 - Exigência preliminar - pedidos sem buscas realizadas por outros Escritórios de Patentes (22) 12/04/2012 (51) A63H 3/36 (2006.01) (71) ROMA JENSEN COMÉRCIO E INDUSTRIA LTDA (BR/SP)
(21) BR 10 2012 014137-0 A2	Código 6.22 - Exigência preliminar - pedidos sem buscas realizadas por outros Escritórios de Patentes (22) 12/06/2012 (51) A63H 17/12 (2006.01), A63H 17/267 (2006.01) (71) ROMA JENSEN COMÉRCIO E INDÚSTRIA LTDA (BR/SP)
(21) BR 10 2012 014138-8 A2	Código 6.22 - Exigência preliminar - pedidos sem buscas realizadas por outros Escritórios de Patentes (22) 12/06/2012 (51) A63H 17/12 (2006.01), A63H 17/267 (2006.01), A63H 17/26 (2006.01) (71) ROMA JENSEN COMÉRCIO E INDÚSTRIA LTDA (BR/SP)
(21) BR 10 2012 014141-8 A2	Código 6.22 - Exigência preliminar - pedidos sem buscas realizadas por outros Escritórios de Patentes (22) 12/06/2012 (51) A63H 17/05 (2006.01), A63H 17/06 (2006.01) (71) ROMA JENSEN COMÉRCIO E INDÚSTRIA LTDA (BR/SP)
(21) BR 10 2012 014587-1 A2	Código 6.22 - Exigência preliminar - pedidos sem buscas realizadas por outros Escritórios de Patentes (22) 15/06/2012 (51) A63H 17/26 (2006.01) (71) ROMA JENSEN COMÉRCIO E INDUSTRIA LTDA (BR/SP)
(21) BR 10 2012 014588-0 A2	Código 6.22 - Exigência preliminar - pedidos sem buscas realizadas por outros Escritórios de Patentes (22) 15/06/2012

	(51) A63H 17/267 (2006.01), A63H 17/00 (2006.01) (71) ROMA JENSEN COMÉRCIO E INDÚSTRIA LTDA (BR/SP)
(21) BR 10 2012 021699-0 A2	Código 6.22 - Exigência preliminar - pedidos sem buscas realizadas por outros Escritórios de Patentes (22) 16/08/2012 (51) A63H 3/02 (2006.01), A63B 69/16 (2006.01) (71) ALMIRA ALVES DOS SANTOS (BR/AL)
(21) BR 10 2012 025232-5 A2	Código 6.22 - Exigência preliminar - pedidos sem buscas realizadas por outros Escritórios de Patentes (22) 03/10/2012 (51) A42B 1/22 (2006.01), A42B 1/04 (2021.01), A42B 1/00 (2021.01) (71) COMERCIAL EXPORTADORA IMPORTADORA E DISTRIBUIDORA MARC 4 LTDA (BR/SP)
(21) BR 10 2012 030258-6 A2	Código 6.22 - Exigência preliminar - pedidos sem buscas realizadas por outros Escritórios de Patentes (22) 28/11/2012 (51) A63H 17/00 (2006.01) (71) ROMA JENSEN COMÉRCIO E INDÚSTRIA LTDA (BR/SP)
(21) BR 10 2013 012165-7 A2	Código 6.22 - Exigência preliminar - pedidos sem buscas realizadas por outros Escritórios de Patentes (22) 16/05/2013 (51) C10K 3/02 (2006.01), B01J 21/00 (2006.01), B01J 23/00 (2006.01), B01J 23/10 (2006.01), B01J 23/16 (2006.01), B01J 23/36 (2006.01), B01J 23/38 (2006.01), C01B 3/32 (2006.01), C01B 3/34 (2006.01), C01B 3/38 (2006.01), C01B 3/40 (2006.01) (71) INSTITUTO NACIONAL DE TECNOLOGIA (BR/RJ) ; PETRÓLEO BRASILEIRO S/A - PETROBRAS (BR/RJ)
(21) BR 10 2013 018892-1 A2	Código 6.22 - Exigência preliminar - pedidos sem buscas realizadas por outros Escritórios de Patentes (22) 24/07/2013 (51) E04B 5/26 (2006.01), E04C 3/294 (2006.01), E04C 5/065 (2006.01) (71) MARCO ANTONIO GOZZO (BR/SP) ; DIOGO MINERVINO GASPERETTI (BR/SP)
(21) BR 10 2013 019602-9 A2	Código 6.22 - Exigência preliminar - pedidos sem buscas realizadas por outros Escritórios de Patentes (22) 01/08/2013 (51) E21B 17/01 (2006.01), F16L 57/00 (2006.01)

(71) PETRÓLEO BRASILEIRO S/A - PETROBRAS (BR/RJ)

(21) BR 10 2013 019767-0 A2 Código 6.22 - Exigência preliminar - pedidos sem buscas realizadas por outros Escritórios de Patentes
(22) 02/08/2013
(51) E04B 9/18 (2006.01), E04B 9/20 (2006.01), E04B 9/24 (2006.01), E04F 13/08 (2006.01), E04F 13/26 (2006.01)
(71) TUPER S/A (BR/SC)

(21) BR 10 2014 004718-2 A2 Código 6.22 - Exigência preliminar - pedidos sem buscas realizadas por outros Escritórios de Patentes
(22) 27/02/2014
(51) A61K 47/42 (2017.01), A61K 41/00 (2020.01), C07K 1/107 (2006.01), A61L 2/08 (2006.01), A61K 9/70 (2006.01), A61K 9/51 (2006.01), A61K 38/43 (2006.01), A61K 38/38 (2006.01)
(71) COMISSÃO NACIONAL DE ENERGIA NUCLEAR (BR/RJ)

(21) BR 10 2014 012437-3 A2 Código 6.22 - Exigência preliminar - pedidos sem buscas realizadas por outros Escritórios de Patentes
(22) 22/05/2014
(51) C07K 1/16 (2006.01), C12N 9/50 (2006.01), A61K 38/48 (2006.01), A61P 29/00 (2006.01)
(71) UNIVERSIDADE FEDERAL DE UBERLÂNDIA (BR/MG) ; FUNDAÇÃO DE AMPARO À PESQUISA DO ESTADO DE MINAS GERAIS - FAPEMIG (BR/MG)

(21) BR 10 2014 015573-2 A2 Código 6.22 - Exigência preliminar - pedidos sem buscas realizadas por outros Escritórios de Patentes
(22) 18/06/2014
(51) D01C 1/02 (2006.01), D01F 11/02 (2006.01)
(71) UNIVERSIDADE DE SÃO PAULO - USP (BR/SP)

(21) BR 10 2014 027084-1 A2 Código 6.22 - Exigência preliminar - pedidos sem buscas realizadas por outros Escritórios de Patentes
(22) 29/10/2014
(51) A61K 39/00 (2006.01), C07K 14/435 (2006.01), C12N 15/12 (2006.01), C12N 15/70 (2006.01)
(71) INSTITUTO FEDERAL DE EDUCACAO CIENCIA E TECNOLOGIA CATARINENSE (BR/SC)

(21) BR 10 2015 005444-0 A2 Código 6.22 - Exigência preliminar - pedidos sem buscas realizadas por outros Escritórios de Patentes
(22) 11/03/2015
(51) H04W 88/02 (2009.01)

(71) MIRCA CHRISTINA DA SILVA BATISTA (BR/SP)

(21) BR 10 2015 006902-2 A2 Código 6.22 - Exigência preliminar - pedidos sem buscas realizadas por outros Escritórios de Patentes
 (22) 27/03/2015
 (51) G01N 17/02 (2006.01)
 (71) INSTITUTO ALBERTO LUIZ COIMBRA DE PÓS GRADUAÇÃO E PESQUISA DE ENGENHARIA - COPPE/UFRJ (BR/RJ)

(21) BR 10 2015 007064-0 A2 Código 6.22 - Exigência preliminar - pedidos sem buscas realizadas por outros Escritórios de Patentes
 (22) 23/03/2015
 (51) A61B 5/024 (2006.01), A61B 5/02 (2006.01)
 (71) INSTITUTO FEDERAL DE EDUCAÇÃO, CIÊNCIA E TECNOLOGIA DO PIAUÍ (BR)

(21) BR 10 2015 007363-1 A2 Código 6.22 - Exigência preliminar - pedidos sem buscas realizadas por outros Escritórios de Patentes
 (22) 01/04/2015
 (51) A61B 5/103 (2006.01)
 (71) INSTITUTO FEDERAL DE EDUC. CIÊNCIA E TEC. DO SUDESTE DE MG (BR) ; FUNDAÇÃO DE AMPARO À PESQUISA DO ESTADO DE MINAS GERAIS (BR/MG)

(21) BR 10 2015 013972-1 A2 Código 6.22 - Exigência preliminar - pedidos sem buscas realizadas por outros Escritórios de Patentes
 (22) 15/06/2015
 (51) G01D 21/02 (2006.01), B60K 28/10 (2006.01), B60K 11/02 (2006.01), G01F 23/36 (2006.01), G01K 1/00 (2006.01), G01D 7/02 (2006.01)
 (71) VIEIRA RADIADORES LTDA - ME (BR/BA)

(21) BR 10 2015 019847-7 A2 Código 6.22 - Exigência preliminar - pedidos sem buscas realizadas por outros Escritórios de Patentes
 (22) 18/08/2015
 (51) G05D 3/10 (2006.01), A01K 31/02 (2006.01), A01K 5/02 (2006.01)
 (71) GSI BRASIL INDÚSTRIA E COMÉRCIO DE EQUIPAMENTOS AGROPECUARIOS LTDA. (BR/RS)

(21) BR 10 2015 028353-9 A2 Código 6.22 - Exigência preliminar - pedidos sem buscas realizadas por outros Escritórios de Patentes
 (22) 11/11/2015
 (51) G01F 23/22 (2006.01), G01F 22/02 (2006.01), G01F 23/18 (2006.01)
 (71) FOCKINK INDÚSTRIAS ELÉTRICAS LTDA (BR/RS)

(21) BR 10 2015 031559-7 A2	<p>Código 6.22 - Exigência preliminar - pedidos sem buscas realizadas por outros Escritórios de Patentes</p> <p>(22) 16/12/2015</p> <p>(51) G01N 25/22 (2006.01)</p> <p>(71) UNIVERSIDADE FEDERAL DE SANTA CATARINA (BR/SC) ; PETRÓLEO BRASILEIRO S.A. - PETROBRÁS (BR/RJ)</p>
------------------------------------	--

(21) BR 10 2016 010484-0 A2	<p>Código 6.22 - Exigência preliminar - pedidos sem buscas realizadas por outros Escritórios de Patentes</p> <p>(22) 10/05/2016</p> <p>(51) C10B 47/44 (2006.01), C10B 53/02 (2006.01)</p> <p>(71) UNIVERSIDADE FEDERAL DE VIÇOSA (BR/MG)</p>
------------------------------------	---

(21) BR 10 2016 016661-6 A2	<p>Código 6.22 - Exigência preliminar - pedidos sem buscas realizadas por outros Escritórios de Patentes</p> <p>(22) 19/07/2016</p> <p>(51) G01N 1/22 (2006.01), C08F 212/08 (2006.01)</p> <p>(71) UNIVERSIDADE ESTADUAL DO MARANHÃO (BR/MA)</p>
------------------------------------	--

(21) BR 10 2016 020022-9 A2	<p>Código 6.22 - Exigência preliminar - pedidos sem buscas realizadas por outros Escritórios de Patentes</p> <p>(22) 30/08/2016</p> <p>(51) G01F 1/20 (2006.01), H01H 35/24 (2006.01), F16K 31/12 (2006.01)</p> <p>(71) JULIANO VARELLA D' AVILA (BR/RS)</p>
------------------------------------	--

(21) BR 10 2016 030261-7 A2	<p>Código 6.22 - Exigência preliminar - pedidos sem buscas realizadas por outros Escritórios de Patentes</p> <p>(22) 22/12/2016</p> <p>(51) H01L 31/00 (2006.01), G01R 31/389 (2019.01), G01R 27/02 (2006.01)</p> <p>(71) UNIVERSIDADE FEDERAL DO CEARÁ (BR/CE)</p>
------------------------------------	---

(21) BR 10 2016 031052-0 A2	<p>Código 6.22 - Exigência preliminar - pedidos sem buscas realizadas por outros Escritórios de Patentes</p> <p>(22) 22/12/2016</p> <p>(51) B01J 19/12 (2006.01), B01D 53/88 (2006.01)</p> <p>(71) UNIVERSIDADE ESTADUAL DE CAMPINAS - UNICAMP (BR/SP)</p>
------------------------------------	--

(21) PI 1100311-1 A2	<p>Código 6.22 - Exigência preliminar - pedidos sem buscas realizadas por outros Escritórios de Patentes</p> <p>(22) 11/02/2011</p> <p>(51) F02M 31/125 (2006.01)</p> <p>(71) MAGNETI MARELLI SISTEMAS AUTOMOTIVOS INDÚSTRIA E</p>
-----------------------------	--

COMÉRCIO LTDA. - DIVISÃO CONTROLE MOTOR (BR/SP)

(21) PI 1100436-3 A2

Código 6.22 - Exigência preliminar - pedidos sem buscas realizadas por outros
Escritórios de Patentes

(22) 03/02/2011

(51) G06Q 40/08 (2012.01), G06Q 50/30 (2012.01)

(71) CHP SOLUÇÕES LTDA - EPP (BR/SC)

(21) PI 1103774-1 A2

Código 6.22 - Exigência preliminar - pedidos sem buscas realizadas por outros
Escritórios de Patentes

(22) 17/08/2011

(51) B01J 13/04 (2006.01), B01J 13/14 (2006.01), B01J 3/00 (2006.01), A61L
31/04 (2006.01)

(71) UNIVERSIDADE DE SÃO PAULO - USP (BR/SP)

Código Ciência de Parecer**Código 7.1 - Conhecimento de Parecer Técnico**

Suspenso o andamento do pedido para que o depositante se manifeste, no prazo de 90 (noventa) dias desta data, quanto ao contido no parecer técnico. O parecer pode ser obtido através do endereço eletrônico www.inpi.gov.br - No Acesso rápido – Faça uma busca - Patente. Para acessar, cadastre-se no Portal do INPI e use login e senha. A não manifestação ou a manifestação considerada improcedente acarretará a manutenção do posicionamento técnico anterior.

(21) BR 10 2012 008300-0 A2	Código 7.1 - Conhecimento de Parecer Técnico (22) 02/03/2012 (71) Robert Bosch Gmbh (DE)
(21) BR 10 2012 010462-8 A2	Código 7.1 - Conhecimento de Parecer Técnico (22) 03/05/2012 (71) Grendene SA (BR/CE)
(21) BR 10 2012 013097-1 A2	Código 7.1 - Conhecimento de Parecer Técnico (22) 31/05/2012 (71) HEBER VIEIRA DE OLIVEIRA (BR/DF)
(21) BR 10 2012 025445-0 A2	Código 7.1 - Conhecimento de Parecer Técnico (22) 05/10/2012 (71) INSTITUTO DE PESQUISAS TECNOLÓGICAS DO EST. S. PAULO S/A IPT (BR/SP) ; UNIVERSIDADE DE SÃO PAULO - USP (BR/SP)
(21) BR 10 2012 026807-8 A2	Código 7.1 - Conhecimento de Parecer Técnico (22) 19/10/2012 (66) BR 10 2012 015997-0 28/06/2012 (71) SMARTGREEN DESENVOLVIMENTO DE TECNOLOGIAS S/A. (BR/PR)
(21) BR 10 2012 032429-6 A2	Código 7.1 - Conhecimento de Parecer Técnico (22) 19/12/2012 (71) CENTRO FEDERAL DE EDUCAÇÃO TECNOLÓGICA (BR/MG) ; Universidade Estadual de Campinas (BR/SP) ; Fundação de Amparo a Pesquisa do Estado de Minas Gerais (BR/MG) ; INSIDE MATERIAIS AVANÇADOS LTDA (BR/MG)
(21) BR 10 2013 001828-7 A2	Código 7.1 - Conhecimento de Parecer Técnico (22) 24/01/2013

(71) EDIMAR FIRMO DA COSTA (BR/SP) ; BEHNAM CHOUGH IAZDI (BR/SP)

(21) BR 10 2013 004140-8 A2 Código 7.1 - Conhecimento de Parecer Técnico
 (22) 01/02/2013
 (71) Universidade Federal do Pará (BR/PA) ; Universidade Federal de Pernambuco (BR/PE)

(21) BR 10 2013 004482-2 A2 Código 7.1 - Conhecimento de Parecer Técnico
 (22) 15/02/2013
 (71) INDÚSTRIA E COMÉRCIO DE FILTROS PURIFICADORES JOJACO LTDA ME (BR/SC)

(21) BR 10 2013 004792-9 A2 Código 7.1 - Conhecimento de Parecer Técnico
 (22) 28/02/2013
 (71) UNIVERSIDADE FEDERAL DE PELOTAS (BR/RS)

(21) BR 10 2013 004862-3 A2 Código 7.1 - Conhecimento de Parecer Técnico
 (22) 28/02/2013
 (71) Serviço Nacional de Aprendizagem Industrial - SENAI/SP (BR/SP) ; Engimplan - Engenharia de Implante Indústria e Comércio Ltda (BR/SP)

(21) BR 10 2013 005341-4 A2 Código 7.1 - Conhecimento de Parecer Técnico
 (22) 27/02/2013
 (71) UNIVERSIDADE FEDERAL DO MARANHÃO (BR/MA)

(21) BR 10 2013 006733-4 A2 Código 7.1 - Conhecimento de Parecer Técnico
 (22) 25/03/2013
 (71) Universidade Federal de Juiz de Fora (BR/MG) ; Fundação de Amparo à Pesquisa do Estado de Minas Gerais - FAPEMIG (BR/MG)

(21) BR 10 2013 008018-7 A2 Código 7.1 - Conhecimento de Parecer Técnico
 (22) 03/04/2013
 (71) THIAGO JOSÉ PRIGOLAIRES (BR/RS)

(21) BR 10 2013 010193-1 A2 Código 7.1 - Conhecimento de Parecer Técnico
 (22) 26/04/2013
 (71) UNIVERSIDADE FEDERAL DO RIO GRANDE DO SUL (BR/RS) ; UNIVERSIDADE DE SÃO PAULO - USP (BR/SP)

(21) BR 10 2013 010997-5 A2 Código 7.1 - Conhecimento de Parecer Técnico
 (22) 03/05/2013
 (71) UNIVERSIDADE DE SÃO PAULO - USP (BR/SP)

(21) BR 10 2013 028743-1 A2	Código 7.1 - Conhecimento de Parecer Técnico (22) 07/11/2013 (71) UNIVERSIDADE FEDERAL DO PARANÁ (BR/PR)
<hr/>	
(21) BR 10 2013 031834-5 A2	Código 7.1 - Conhecimento de Parecer Técnico (22) 11/12/2013 (71) UNIVERSIDADE FEDERAL DO PARANÁ (BR/PR)
<hr/>	
(21) BR 10 2013 032750-6 A2	Código 7.1 - Conhecimento de Parecer Técnico (22) 19/12/2013 (71) UNIVERSIDADE FEDERAL DE OURO PRETO (BR/MG)
<hr/>	
(21) BR 10 2014 021424-0 A2	Código 7.1 - Conhecimento de Parecer Técnico (22) 28/08/2014 (71) BRASKEM S.A. (BR/BA) ; FUNDAÇÃO UNIVERSIDADE FEDERAL DO ABC-UFABC (BR/SP)
<hr/>	
(21) BR 10 2014 023710-0 A2	Código 7.1 - Conhecimento de Parecer Técnico (22) 24/09/2014 (71) FUNDAÇÃO UNIVERSIDADE FEDERAL DO ABC - UFABC (BR/SP)
<hr/>	
(21) BR 10 2015 001014-1 A2	Código 7.1 - Conhecimento de Parecer Técnico (22) 15/01/2015 (71) FCC Fornecedora Componentes Químicos e Couros LTDA (BR/RS)
<hr/>	
(21) BR 10 2015 008180-4 A2	Código 7.1 - Conhecimento de Parecer Técnico (22) 01/04/2015 (71) UNIVERSIDADE ESTADUAL DO SUDOESTE DA BAHIA (BR/BA)
<hr/>	
(21) BR 10 2015 020214-8 A2	Código 7.1 - Conhecimento de Parecer Técnico (22) 21/08/2015 (71) THE BOEING COMPANY (US)
<hr/>	
(21) BR 10 2015 027340-1 A2	Código 7.1 - Conhecimento de Parecer Técnico (22) 28/10/2015 (71) VM9 TECNOLOGIA DA INFORMACAO LTDA. ME (BR/RJ)
<hr/>	
(21) BR 10 2016 003764-6 A2	Código 7.1 - Conhecimento de Parecer Técnico (22) 22/02/2016 (71) UNIVERSIDADE DE SAO PAULO (BR/SP)

(21) BR 10 2016 003888-0 A2	Código 7.1 - Conhecimento de Parecer Técnico (22) 23/02/2016 (71) Universidade Federal de Pernambuco (BR/PE) ; UNIVERSIDADE FEDERAL DE GOIÁS - UFG (BR/GO) ; UNIÃO BRASILEIRA DE EDUCAÇÃO CATÓLICA - UBEC (BR/DF)
(21) BR 10 2016 004203-8 A2	Código 7.1 - Conhecimento de Parecer Técnico (22) 25/02/2016 (71) UNIVERSIDADE DE SAO PAULO (BR/SP)
(21) BR 10 2016 004572-0 A2	Código 7.1 - Conhecimento de Parecer Técnico (22) 12/02/2016 (71) UNIVERSIDADE FEDERAL DE CAMPINA GRANDE (BR/PB)
(21) BR 10 2016 005158-4 A2	Código 7.1 - Conhecimento de Parecer Técnico (22) 08/03/2016 (71) DÉBORA CRISTINA RODRIGUES DE LEMOS (BR/RJ)
(21) BR 10 2016 005569-5 A2	Código 7.1 - Conhecimento de Parecer Técnico (22) 14/03/2016 (71) UNIVERSIDADE FEDERAL DE PERNAMBUCO - UFPE (BR/PE)
(21) BR 10 2016 007365-0 A2	Código 7.1 - Conhecimento de Parecer Técnico (22) 01/04/2016 (71) POLY SELL PRODUTOS QUIMICOS LTDA (BR/SP)
(21) BR 10 2016 008597-7 A2	Código 7.1 - Conhecimento de Parecer Técnico (22) 18/04/2016 (71) ACHÉ LABORATÓRIOS FARMACÊUTICOS S.A. (BR/SP)
(21) BR 10 2016 011304-0 A2	Código 7.1 - Conhecimento de Parecer Técnico (22) 18/05/2016 (71) OXITENO S.A. INDÚSTRIA E COMÉRCIO (BR/SP)
(21) BR 10 2016 011411-0 A2	Código 7.1 - Conhecimento de Parecer Técnico (22) 19/05/2016 (71) ASSOCIAÇÃO PRÓ ENSINO SUPERIOR EM NOVO HAMBURGO (BR/RS)
(21) BR 10 2016 012523-5 A2	Código 7.1 - Conhecimento de Parecer Técnico (22) 24/05/2016 (71) UNIVERSIDADE FEDERAL DE JUIZ DE FORA (BR/MG)

(21) BR 10 2016 013555-9 A2	Código 7.1 - Conhecimento de Parecer Técnico (22) 13/06/2016 (71) SERGIO PRANCVITCH (BR/SP)
<hr/>	
(21) BR 10 2016 015672-6 A2	Código 7.1 - Conhecimento de Parecer Técnico (22) 05/07/2016 (71) NICHIA CORPORATION (JP)
<hr/>	
(21) BR 10 2016 017862-2 A2	Código 7.1 - Conhecimento de Parecer Técnico (22) 02/08/2016 (71) UNIVERSIDADE FEDERAL DA BAHIA (BR/BA)
<hr/>	
(21) BR 10 2016 021368-1 A2	Código 7.1 - Conhecimento de Parecer Técnico (22) 16/09/2016 (71) UNIVERSIDADE FEDERAL DA BAHIA (BR/BA)
<hr/>	
(21) BR 10 2016 025060-9 A2	Código 7.1 - Conhecimento de Parecer Técnico (22) 26/10/2016 (71) UNIVERSIDADE FEDERAL DO RIO GRANDE DO NORTE (BR/RN)
<hr/>	
(21) BR 10 2016 028304-3 A2	Código 7.1 - Conhecimento de Parecer Técnico (22) 01/12/2016 (71) PROBIO EIRELLI - EPP (BR/SP)
<hr/>	
(21) BR 10 2016 030300-1 A2	Código 7.1 - Conhecimento de Parecer Técnico (22) 22/12/2016 (71) UNIVERSIDADE FEDERAL DE PERNAMBUCO (BR/PE)
<hr/>	
(21) BR 10 2016 030615-9 A2	Código 7.1 - Conhecimento de Parecer Técnico (22) 27/12/2016 (71) UNIVERSIDADE FEDERAL DE PELOTAS (BR/RS)
<hr/>	
(21) BR 10 2020 005579-8 A2	Código 7.1 - Conhecimento de Parecer Técnico (22) 20/03/2020 (71) TANAC S.A. (BR/RS)
<hr/>	
(21) BR 10 2020 010492-6 A2	Código 7.1 - Conhecimento de Parecer Técnico (22) 26/05/2020 (71) JEAN JOSÉ CLINI (BR/MT)
<hr/>	
(21) BR 11 2012 011431-0 A2	Código 7.1 - Conhecimento de Parecer Técnico

	(22) 15/11/2010 (71) CELGENE INTERNATIONAL II SÁRL (CH)
(21) BR 11 2012 014018-3 A2	Código 7.1 - Conhecimento de Parecer Técnico (22) 10/12/2010 (71) Technological Research Ltd. (VG)
(21) BR 11 2012 020112-3 A2	Código 7.1 - Conhecimento de Parecer Técnico (22) 10/02/2011 (71) QUEEN'S UNIVERSITY AT KINGSTON (CA)
(21) BR 11 2012 031248-0 A2	Código 7.1 - Conhecimento de Parecer Técnico (22) 03/06/2011 (71) BC NEW ENERGY (TIANJIN) CO., LTD. (CN)
(21) BR 11 2013 006284-3 A2	Código 7.1 - Conhecimento de Parecer Técnico (22) 15/09/2011 (71) Commonwealth Scientific And Industrial Research Organisation (AU)
(21) BR 11 2013 007311-0 A2	Código 7.1 - Conhecimento de Parecer Técnico (22) 30/09/2011 (71) Hologic, Inc. (US)
(21) BR 11 2013 008327-1 A2	Código 7.1 - Conhecimento de Parecer Técnico (22) 04/08/2011 (71) E2INTERACTIVE, INC D/B/A E2INTERACTIVE, INC (US)
(21) BR 11 2013 011713-3 A2	Código 7.1 - Conhecimento de Parecer Técnico (22) 10/11/2011 (71) ADLENS BEACON, INC (US)
(21) BR 11 2013 013027-0 A2	Código 7.1 - Conhecimento de Parecer Técnico (22) 25/11/2011 (71) ENSYGNIA LIMITED (GB)
(21) BR 11 2013 015642-2 A2	Código 7.1 - Conhecimento de Parecer Técnico (22) 14/12/2011 (71) KONINKLIJKE PHILIPS N.V. (NL)
(21) BR 11 2013 025903-5 A2	Código 7.1 - Conhecimento de Parecer Técnico (22) 29/03/2012 (71) ROBERT BOSCH GMBH (DE)

(21) BR 11 2014 004453-8 A2 Código 7.1 - Conhecimento de Parecer Técnico
 (22) 29/08/2012
 (71) INVENTIO AG (CH)

(21) BR 11 2014 004784-7 A2 Código 7.1 - Conhecimento de Parecer Técnico
 (22) 03/09/2012
 (71) GLYTECH, INC. (JP)

(21) BR 11 2014 005482-7 A2 Código 7.1 - Conhecimento de Parecer Técnico
 (22) 12/09/2012
 (71) UNITRACT SYRINGE PTY LTD. (AU)

(21) BR 11 2014 007127-6 A2 Código 7.1 - Conhecimento de Parecer Técnico
 (22) 22/11/2012
 (71) GRIFOLS, S.A. (ES)

(21) BR 11 2014 009526-4 A2 Código 7.1 - Conhecimento de Parecer Técnico
 (22) 17/10/2012
 (71) HERLEV HOSPITAL (DK)

(21) BR 11 2014 018885-8 A8 Código 7.1 - Conhecimento de Parecer Técnico
 (22) 04/02/2013
 (71) BAKER HUGHES INCORPORATED (US)

(21) BR 11 2014 024775-7 A2 Código 7.1 - Conhecimento de Parecer Técnico
 (22) 03/04/2013
 (71) ZOETIS SERVICES LLC (US)

(21) BR 11 2014 024785-4 A2 Código 7.1 - Conhecimento de Parecer Técnico
 (22) 03/04/2013
 (71) ZOETIS SERVICES LLC (US)

(21) BR 11 2015 003022-0 A2 Código 7.1 - Conhecimento de Parecer Técnico
 (22) 09/08/2013
 (71) JILL K. BIGELOW (US)

(21) BR 11 2015 017500-7 A2 Código 7.1 - Conhecimento de Parecer Técnico
 (22) 30/01/2014
 (71) POWER ROLL LIMITED (GB)

(21) BR 11 2016 018998-1 A2 Código 7.1 - Conhecimento de Parecer Técnico

	(22) 24/02/2015 (71) KEMIN INDUSTRIES, INC. (US)
(21) BR 11 2017 015528-1 A2	Código 7.1 - Conhecimento de Parecer Técnico (22) 11/01/2016 (71) BOTISS BIOMATERIALS GMBH (DE)
(21) BR 11 2017 016291-1 A2	Código 7.1 - Conhecimento de Parecer Técnico (22) 28/01/2016 (71) BESTLINE INTERNATIONAL RESEARCH, INC. (US) ; SLOAN, RONALD, J. (US)
(21) BR 11 2017 019547-0 A2	Código 7.1 - Conhecimento de Parecer Técnico (22) 16/03/2016 (71) IMERYS TALC EUROPE (FR)
(21) BR 11 2017 020013-9 A2	Código 7.1 - Conhecimento de Parecer Técnico (22) 25/03/2016 (71) UNIVERSITÉ DE BORDEAUX (FR) ; INSERM (FR) ; CENTRE HOSPITALIER UNIVERSITAIRE DE BORDEAUX (FR)
(21) BR 11 2017 026665-2 A2	Código 7.1 - Conhecimento de Parecer Técnico (22) 10/06/2016 (71) BRISA INTERNATIONAL LLC (US)
(21) BR 11 2017 027160-5 A2	Código 7.1 - Conhecimento de Parecer Técnico (22) 16/06/2016 (71) JOHNSON MATTHEY PUBLIC LIMITED COMPANY (GB)
(21) BR 11 2018 000390-5 A2	Código 7.1 - Conhecimento de Parecer Técnico (22) 05/07/2016 (71) BAYER CROPSCIENCE AKTIENGESELLSCHAFT (DE)
(21) BR 11 2018 008225-2 A2	Código 7.1 - Conhecimento de Parecer Técnico (22) 21/10/2016 (71) CHEMSON POLYMER-ADDITIVE AG (AT)
(21) BR 11 2018 010229-6 A2	Código 7.1 - Conhecimento de Parecer Técnico (22) 17/11/2016 (71) SHELL INTERNATIONALE RESEARCH MAATSCHAPPIJ B.V. (NL)
(21) BR 11 2018 010230-0 A2	Código 7.1 - Conhecimento de Parecer Técnico

	(22) 17/11/2016 (71) SHELL INTERNATIONALE RESEARCH MAATSCHAPPIJ B.V. (NL)
(21) BR 11 2019 006488-5 A2	Código 7.1 - Conhecimento de Parecer Técnico (22) 29/09/2017 (71) ENVIROSCENT, INC. (US)
(21) BR 11 2019 024605-3 A2	Código 7.1 - Conhecimento de Parecer Técnico (22) 02/06/2017 (71) HONDA MOTOR CO., LTD. (JP)
(21) BR 11 2020 000066-3 A2	Código 7.1 - Conhecimento de Parecer Técnico (22) 05/07/2018 (71) NEURODERM LTD (IL)
(21) BR 12 2013 005232-1 A2	Código 7.1 - Conhecimento de Parecer Técnico (22) 25/07/2008 (62) PI 0814140-1 25/07/2008 (71) IMMATICS BIOTECHNOLOGIES GMBH (DE)
(21) BR 12 2018 013497-6 A2	Código 7.1 - Conhecimento de Parecer Técnico (22) 15/10/2003 (62) PI 0318503-6 15/10/2003 (71) WYETH (US)
(21) BR 12 2020 002923-4 A2	Código 7.1 - Conhecimento de Parecer Técnico (22) 04/02/2011 (62) BR 11 2012 019630-8 04/02/2011 (71) TITAN WOOD LIMITED (GB)
(21) BR 12 2020 004549-3 A2	Código 7.1 - Conhecimento de Parecer Técnico (22) 03/06/2015 (62) BR 11 2016 028207-8 03/06/2015 (71) NIPPON SHEET GLASS COMPANY, LIMITED (JP)
(21) BR 12 2020 015044-0 A2	Código 7.1 - Conhecimento de Parecer Técnico (22) 22/05/2015 (62) BR 11 2016 027335-4 22/05/2015 (71) PHIBRO ANIMAL HEALTH CORPORATION (US) ; DESERT KING INTERNATIONAL LLC (US)
(21) BR 12 2020 019059-0 A2	Código 7.1 - Conhecimento de Parecer Técnico

	(22) 23/01/2015 (62) BR 11 2016 015682-0 23/01/2015 (71) COMBE INTERNATIONAL LTD. (US)
(21) BR 12 2020 020584-9 A2	Código 7.1 - Conhecimento de Parecer Técnico (22) 12/02/2018 (62) BR 11 2019 016699-8 12/02/2018 (71) CLARKE MOSQUITO CONTROL PRODUCTS, INC. (US)
(21) BR 20 2015 024297-8 U2	Código 7.1 - Conhecimento de Parecer Técnico (22) 22/09/2015 (71) ADRIANO SOARES DA SILVA (BR/PR)
(21) BR 20 2018 008836-5 U2	Código 7.1 - Conhecimento de Parecer Técnico (22) 30/04/2018 (71) CHAKAL IND. E COM. IMP. E EXP. DE METAIS LTDA ME (BR/MG)
(21) PI 0805254-9 A2	Código 7.1 - Conhecimento de Parecer Técnico (22) 08/12/2008 (71) Renault SAS (FR)
(21) PI 0822140-5 A2	Código 7.1 - Conhecimento de Parecer Técnico (22) 01/02/2008 (71) EVONIK RÖHM GMBH (DE)
(21) PI 0908611-0 A2	Código 7.1 - Conhecimento de Parecer Técnico (22) 05/05/2009 (71) SCANIA CV AB (SE)
(21) PI 0913787-4 A2	Código 7.1 - Conhecimento de Parecer Técnico (22) 16/10/2009 (71) NEUROVISION IMAGING, INC. (US)
(21) PI 0919126-7 A2	Código 7.1 - Conhecimento de Parecer Técnico (22) 25/09/2009 (71) Oriel Therapeutics, Inc (US)
(21) PI 0925333-5 A2	Código 7.1 - Conhecimento de Parecer Técnico (22) 02/09/2009 (71) ZTE CORPORATION (CN)
(21) PI 1001356-3 A2	Código 7.1 - Conhecimento de Parecer Técnico

(22) 05/02/2010

(71) Henrique Pereira Taborda (BR/RS)

(21) PI 1014220-7 A2

Código 7.1 - Conhecimento de Parecer Técnico

(22) 08/06/2010

(71) Sony Corporation. (JP)

(21) PI 1015337-3 A2

Código 7.1 - Conhecimento de Parecer Técnico

(22) 23/04/2010

(71) Huntsman Petrochemical LLC (US)

(21) PI 1101937-9 A2

Código 7.1 - Conhecimento de Parecer Técnico

(22) 15/04/2011

(71) Eduardo Rezende Tondato (BR/MG)

(21) PI 1102537-9 A2

Código 7.1 - Conhecimento de Parecer Técnico

(22) 25/05/2011

(71) WADI NICOLA MANSOUR (BR/SP)

Código 7.2 - Publicação Anulada

Anulada a publicação por ter sido indevida.

(21) BR 11 2012 003703-0 A2 Código 7.2 - Publicação Anulada
(22) 18/08/2010
(71) Ventrix Phramaceuticals, INC. (US) ; Array Biopharma INC. (US)
Anulada a publicação código 7.4 na RPI nº 2609 de 05/01/2021 por ter sido indevida.

(21) BR 12 2019 009895-6 A2 Código 7.2 - Publicação Anulada
(22) 24/05/2007
(62) PI 0712607-7 24/05/2007
(71) BIOGEN MA, INC. (US)

(21) BR 12 2019 014228-9 A2 Código 7.2 - Publicação Anulada
(22) 16/03/2007
(62) PI 0709549-0 16/03/2007
(71) JOHNSON & JOHNSON VISION CARE, INC. (US)

(21) PI 0919140-2 A2 Código 7.2 - Publicação Anulada
(22) 22/09/2009
(71) Cellynx, INC (US)

Código 7.4 - Ciência relacionada com o Art. 229-C da LPI

Comunicação ao usuário de que o pedido está sendo encaminhado para obtenção da anuência de que trata o Art. 229 da Lei nº 9.279/96, conforme redação dada pela Lei nº 10.196, de 14 de fevereiro de 2001 que alterou a Lei no 9.279/96, considerando a aprovação dos termos do Parecer nº 337/PGF/EA/2010. O processo pode ser visualizado através do endereço eletrônico www.inpi.gov.br - No Acesso rápido – Faça uma busca - Patente. Para acessar, cadastre-se no Portal do INPI e use login e senha.

(21) BR 11 2016 017141-1 A2

Código 7.4 - Ciência relacionada com o Art. 229-C da LPI

(22) 16/04/2014

(71) MASTEAM BIO-TECH CO. LTD (CN)

De acordo com o artigo 229-C da Lei nº 10196/2001, que modificou a Lei nº 9279/96, a concessão da patente está condicionada à anuência prévia da ANVISA. Considerando a aprovação dos termos do Parecer nº 337/PGF/EA/2010, bem como a Portaria Interministerial Nº 1065 de 24/05/2012, encaminha-se o presente pedido para as providências cabíveis.

(21) PI 0915295-4 A2

Código 7.4 - Ciência relacionada com o Art. 229-C da LPI

(22) 02/06/2009

(71) TARO PHARMACEUTICALS INC. (CA)

De acordo com o artigo 229-C da Lei nº 10196/2001, que modificou a Lei nº 9279/96, a concessão da patente está condicionada à anuência prévia da ANVISA. Considerando a aprovação dos termos do Parecer nº 337/PGF/EA/2010, bem como a Portaria Interministerial Nº 1065 de 24/05/2012, encaminha-se o presente pedido para as providências cabíveis.

Código 7.5 - Notificação de Anuência relacionada com o Art. 229-C da LPI

O pedido obteve anuência referente ao disposto no Art. 229 da Lei nº 9.279/96, conforme redação dada pela Lei nº 10.196, de 14 de fevereiro de 2001 que alterou a Lei nº 9.279/96, considerando a aprovação dos termos do Parecer nº 337/PGF/EA/2010.

(21) BR 11 2014 020930-8 A2	Código 7.5 - Notificação de Anuência relacionada com o Art. 229-C da LPI (22) 05/03/2013 (71) DE STAAT DER NEDERLANDEN, VERT. DOOR DE MINISTER VAN VWS MINISTERIE VAN VOLKSGEZONDHEID, WELZIJN EN SPORT (NL)
(21) BR 11 2014 030424-6 A2	Código 7.5 - Notificação de Anuência relacionada com o Art. 229-C da LPI (22) 03/06/2013 (71) PHARMACYCLICS LLC (US)
(21) BR 11 2014 031421-7 A2	Código 7.5 - Notificação de Anuência relacionada com o Art. 229-C da LPI (22) 14/06/2013 (71) THE BRIGHAM AND WOMEN'S HOSPITAL, INC. (US)
(21) BR 11 2014 031806-9 A8	Código 7.5 - Notificação de Anuência relacionada com o Art. 229-C da LPI (22) 31/07/2012 (71) APEIRON BIOLOGICS AG (AT)
(21) BR 11 2017 006190-2 A2	Código 7.5 - Notificação de Anuência relacionada com o Art. 229-C da LPI (22) 16/10/2015 (71) ANKH LIFE SCIENCES LIMITED (IE)

Código Anuidade do Pedido**Código 8.5 - Exigência de Complementação da Retribuição Anual**

O depositante deverá complementar, de acordo com a tabela vigente na data da complementação, o pagamento da retribuição especificada, por meio do peticionamento eletrônico ou do formulário FQ002 acompanhado dos comprovantes dos pagamentos correspondentes ao cumprimento de exigência e a complementação da retribuição anual, no valor da retribuição adicional de que trata o art. 84º § 2º da Lei nº 9.279/96. O não cumprimento no prazo de 60 (sessenta) dias acarretará o arquivamento do pedido.

(21) BR 10 2018 071469-4 A2	Código 8.5 - Exigência de Complementação da Retribuição Anual (22) 18/10/2018 (71) RANDA INDUSTRIA E COMERCIO DE PORTAS E COMPENSADOS LTDA (BR/PR) Conforme Resolução 113/2013, o depositante deverá complementar a retribuição da 3ª anuidade, de acordo com tabela vigente, referente à guia de recolhimento 29409161926946137.
(21) BR 10 2018 071987-4 A2	Código 8.5 - Exigência de Complementação da Retribuição Anual (22) 25/10/2018 (71) E ENERGY INDÚSTRIA DE PRODUTOS MAGNÉTICOS LTDA EPP (BR/PR) Conforme Resolução 113/2013, o depositante deverá complementar a retribuição da 3ª anuidade, de acordo com tabela vigente, referente à guia de recolhimento 29409161927485842.

Código 8.6 - Arquivamento - Art. 86 da LPI

Arquivado o pedido por falta de pagamento da retribuição anual dentro do prazo ou por não cumprimento de exigência de complementação de pagamento da retribuição. Desta data corre o prazo de 3 (três) meses para o depositante requerer a restauração do andamento do pedido por meio do peticionamento eletrônico ou do formulário modelo FQ002 acompanhado dos comprovantes referentes ao pagamento da restauração e conforme o caso: da cópia do pagamento correspondente a retribuição anual paga fora do prazo; do pagamento correspondente a retribuição anual em débito; ou do pagamento correspondente a complementação no valor da retribuição adicional de que trata o art. 84º § 2º da Lei nº 9.279/96.

(21) BR 10 2013 000150-3 A2	Código 8.6 - Arquivamento - Art. 86 da LPI (22) 17/12/2012 (71) Universidade Federal do Maranhão (BR/MA) Referente à 8ª anuidade.
(21) BR 10 2013 032403-5 A2	Código 8.6 - Arquivamento - Art. 86 da LPI (22) 17/12/2013 (71) UNIVERSIDADE FEDERAL DE ITAJUBÁ - UNIFEI (BR/MG) Referente à 7ª anuidade.
(21) BR 10 2013 032416-7 A2	Código 8.6 - Arquivamento - Art. 86 da LPI (22) 17/12/2013 (71) VINÍCIUS PACHECO MOREIRA AMORIM (BR/SP) Referente à 7ª anuidade.
(21) BR 10 2013 032425-6 A8	Código 8.6 - Arquivamento - Art. 86 da LPI (22) 17/12/2013 (71) WRIGHT MEDICAL TECHNOLOGY, INC. (US) Referente à 7ª anuidade.
(21) BR 10 2013 032480-9 A2	Código 8.6 - Arquivamento - Art. 86 da LPI (22) 17/12/2013 (71) INTERNATIONAL FLAVORS & FRAGRANCES INC (US) Referente à 7ª anuidade.
(21) BR 10 2013 032563-5 A2	Código 8.6 - Arquivamento - Art. 86 da LPI (22) 17/12/2013 (71) Dr. Ing. h.c. F. Porsche Aktiengesellschaft (DE) Referente à 7ª anuidade.

(21) BR 10 2013 032759-0 A2	Código 8.6 - Arquivamento - Art. 86 da LPI (22) 19/12/2013 (71) RUDOLFO PARUCKER (BR/SC) Referente à 7ª anuidade.
(21) BR 10 2013 032913-4 A2	Código 8.6 - Arquivamento - Art. 86 da LPI (22) 19/12/2013 (71) BAANTO INTERNATIONAL LTD. (CA) Referente à 7ª anuidade.
(21) BR 10 2013 033107-4 A2	Código 8.6 - Arquivamento - Art. 86 da LPI (22) 20/12/2013 (71) HUBBELL INCORPORATED (US) Referente à 7ª anuidade.
(21) BR 10 2013 033247-0 A2	Código 8.6 - Arquivamento - Art. 86 da LPI (22) 23/12/2013 (71) MARCOS ANTONIO CARDOSO (BR/SP) Referente à 7ª anuidade.
(21) BR 10 2013 033285-2 A2	Código 8.6 - Arquivamento - Art. 86 da LPI (22) 23/12/2013 (71) DAVINCCI LOURENÇO DE ALMEIDA (BR/SP) Referente à 7ª anuidade.
(21) BR 10 2013 033431-6 A2	Código 8.6 - Arquivamento - Art. 86 da LPI (22) 26/12/2013 (71) VR BENEFÍCIOS E SERVIÇOS DE PROCESSAMENTO LTDA. (BR/SP) Referente à 7ª anuidade.
(21) BR 10 2013 033543-6 A2	Código 8.6 - Arquivamento - Art. 86 da LPI (22) 26/12/2013 (71) ROBERT BOSCH LIMITADA (BR/SP) Referente à 7ª anuidade.
(21) BR 10 2014 031869-0 A2	Código 8.6 - Arquivamento - Art. 86 da LPI (22) 18/12/2014 (71) INVITRA TECNOLOGIA DA REPRODUÇÃO ASSISTIDA LTDA (BR/SP) Referente à 6ª anuidade.
(21) BR 10 2014 031982-4 A2	Código 8.6 - Arquivamento - Art. 86 da LPI

	(22) 19/12/2014 (71) UNIVERSIDADE FEDERAL DO CEARÁ (BR/CE) Referente à 6ª anuidade.
(21) BR 10 2014 032064-4 A2	Código 8.6 - Arquivamento - Art. 86 da LPI (22) 19/12/2014 (71) RODOLFO HELIO ROTH (BR/SP) Referente à 6ª anuidade.
(21) BR 10 2014 032390-2 A2	Código 8.6 - Arquivamento - Art. 86 da LPI (22) 23/12/2014 (71) MAZDA EMBALAGENS LTDA (BR/SP) Referente à 6ª anuidade.
(21) BR 10 2014 032477-1 A2	Código 8.6 - Arquivamento - Art. 86 da LPI (22) 23/12/2014 (71) FORD GLOBAL TECHNOLOGIES, LLC. (US) Referente à 6ª anuidade.
(21) BR 10 2014 032678-2 A2	Código 8.6 - Arquivamento - Art. 86 da LPI (22) 26/12/2014 (71) UNIVERSIDADE FEDERAL DE PERNAMBUCO - UFPE (BR/PE) Referente à 6ª anuidade.
(21) BR 10 2014 033140-9 A2	Código 8.6 - Arquivamento - Art. 86 da LPI (22) 22/12/2014 (71) FERNANDO WAGNER DA SILVA RAMOS (BR/AL) Referente à 6ª anuidade.
(21) BR 10 2015 031630-5 A2	Código 8.6 - Arquivamento - Art. 86 da LPI (22) 17/12/2015 (71) STELIO BRITO LINS (BR/PR) ; JULIO CESAR ENRIQUEZ DALLA FONTANA (AR) Referente à 5ª anuidade.
(21) BR 10 2015 031673-9 A2	Código 8.6 - Arquivamento - Art. 86 da LPI (22) 17/12/2015 (71) UNIVERSIDADE FEDERAL DE ITAJUBÁ - UNIFEI (BR/MG) Pagar restauração.
(21) BR 10 2015 031674-7 A2	Código 8.6 - Arquivamento - Art. 86 da LPI (22) 17/12/2015 (71) UNIVERSIDADE FEDERAL DE ITAJUBÁ - UNIFEI (BR/MG)

Referente à 5ª anuidade.

(21) BR 10 2015 031676-3 A2 Código 8.6 - Arquivamento - Art. 86 da LPI
 (22) 17/12/2015
 (71) UNIVERSIDADE FEDERAL DE ITAJUBÁ - UNIFEI (BR/MG)
 Referente à 5ª anuidade.

(21) BR 10 2015 031677-1 A2 Código 8.6 - Arquivamento - Art. 86 da LPI
 (22) 17/12/2015
 (71) UNIVERSIDADE FEDERAL DE ITAJUBÁ - UNIFEI (BR/MG)
 Referente à 5ª anuidade.

(21) BR 10 2015 031678-0 A2 Código 8.6 - Arquivamento - Art. 86 da LPI
 (22) 17/12/2015
 (71) UNIVERSIDADE FEDERAL DO ITAJUBÁ - UNIFEI (BR/MG)
 Referente à 5ª anuidade.

(21) BR 10 2015 031718-2 A2 Código 8.6 - Arquivamento - Art. 86 da LPI
 (22) 17/12/2015
 (71) GILEAD SCIENCES, INC. (US)
 Referente à 5ª anuidade.

(21) BR 10 2015 031766-2 A2 Código 8.6 - Arquivamento - Art. 86 da LPI
 (22) 17/12/2015
 (71) TAF INDÚSTRIA DE PLÁSTICOS LTDA (BR/SC)
 Referente à 5ª anuidade.

(21) BR 10 2015 031912-6 A2 Código 8.6 - Arquivamento - Art. 86 da LPI
 (22) 18/12/2015
 (71) ANDRÉ RICARDO SALES SANTANA (BR/MG)
 Referente à 5ª anuidade.

(21) BR 10 2015 031955-0 A2 Código 8.6 - Arquivamento - Art. 86 da LPI
 (22) 18/12/2015
 (71) UNIVERSIDADE FEDERAL DO PARANÁ (BR/PR)
 Referente à 5ª anuidade.

(21) BR 10 2015 031957-6 A2 Código 8.6 - Arquivamento - Art. 86 da LPI
 (22) 18/12/2015
 (71) UNIVERSIDADE FEDERAL DO PARANÁ (BR/PR)
 Referente à 5ª anuidade.

(21) BR 10 2015 031958-4 A2	Código 8.6 - Arquivamento - Art. 86 da LPI (22) 18/12/2015 (71) UNIVERSIDADE FEDERAL DO PARANÁ (BR/PR) Referente à 5ª anuidade.
<hr/>	
(21) BR 10 2015 031983-5 A2	Código 8.6 - Arquivamento - Art. 86 da LPI (22) 18/12/2015 (71) SHAOJI YAN (CN) Referente à 5ª anuidade.
<hr/>	
(21) BR 10 2015 032376-0 A2	Código 8.6 - Arquivamento - Art. 86 da LPI (22) 23/12/2015 (71) ANDRE JACINTHO BERTI (BR/SP) ; IGOR RAFAEL COSTA SAMPAIO (BR/SP) Referente à 5ª anuidade.
<hr/>	
(21) BR 10 2015 032502-9 A2	Código 8.6 - Arquivamento - Art. 86 da LPI (22) 23/12/2015 (71) RAFAEL EUGENIO DOS SANTOS (BR/RS) Referente à 5ª anuidade.
<hr/>	
(21) BR 10 2016 023411-5 A2	Código 8.6 - Arquivamento - Art. 86 da LPI (22) 07/10/2016 (71) INSTITUTO NANOCELL (BR/MG) Referente às 3ª e 4ª anuidades.
<hr/>	
(21) BR 10 2016 029594-7 A2	Código 8.6 - Arquivamento - Art. 86 da LPI (22) 16/12/2016 (71) JONAS UTZIG (BR/RS) Referente à 4ª anuidade.
<hr/>	
(21) BR 10 2016 029610-2 A2	Código 8.6 - Arquivamento - Art. 86 da LPI (22) 16/12/2016 (71) UNIVERSIDADE FEDERAL DE PERNAMBUCO (BR/PE) Referente à 4ª anuidade.
<hr/>	
(21) BR 10 2016 029818-0 A2	Código 8.6 - Arquivamento - Art. 86 da LPI (22) 19/12/2016 (71) UNIVERSIDADE FEDERAL DE ITAJUBÁ (BR/MG) ; PRÁTICA KLIMAQUIP INDÚSTRIA E COMÉRCIO S.A. (BR/MG) ; FUNDAÇÃO DE AMPARO À PESQUISA DO ESTADO DE MINAS GERAIS - FAPEMIG (BR/MG) Referente à 4ª anuidade.

(21) BR 11 2012 000220-1 A2	Código 8.6 - Arquivamento - Art. 86 da LPI (22) 31/08/2010 (71) Abbott Diabetes Care Inc. (US) Referente à 10ª anuidade.
(21) BR 11 2012 010935-9 A2	Código 8.6 - Arquivamento - Art. 86 da LPI (22) 09/11/2010 (71) MITSUI ENGINEERING & SHIPBUILDING CO., LTD. (JP) Referente à 10ª anuidade.
(21) BR 11 2012 014661-0 A2	Código 8.6 - Arquivamento - Art. 86 da LPI (22) 15/12/2010 (71) L'OREAL (FR) Referente às 9ª e 10ª anuidades.
(21) BR 11 2012 014702-1 A2	Código 8.6 - Arquivamento - Art. 86 da LPI (22) 16/12/2010 (71) Dow Agrociences LLC (US) Referente à 10ª anuidade.
(21) BR 11 2012 014879-6 A2	Código 8.6 - Arquivamento - Art. 86 da LPI (22) 16/12/2010 (71) Dow Agrosciences LLC (US) Referente à 10ª anuidade.
(21) BR 11 2012 015005-7 A2	Código 8.6 - Arquivamento - Art. 86 da LPI (22) 16/12/2010 (71) DOW AGROSCIENCES LLC (US) Referente à 10ª anuidade.
(21) BR 11 2013 016768-8 A2	Código 8.6 - Arquivamento - Art. 86 da LPI (22) 23/12/2011 (71) LABORATOIRE FRANÇAIS DU FRACTIONNEMENT ET DES BIOTECHNOLOGIES (FR) Referente à 9ª anuidade.
(21) BR 11 2013 021165-2 A2	Código 8.6 - Arquivamento - Art. 86 da LPI (22) 19/12/2011 (71) FISHER CONTROLS INTERNATIONAL LLC (US) Referente à 9ª anuidade.
(21) BR 11 2014 014947-0 A2	Código 8.6 - Arquivamento - Art. 86 da LPI (22) 21/12/2012

(71) DANISCO US INC. (US) ; THE GOODYEAR TIRE & RUBBER COMPANY (US)

Referente à 8ª anuidade.

(21) BR 11 2015 008969-0 A2 Código 8.6 - Arquivamento - Art. 86 da LPI

(22) 18/12/2013

(71) QUANTRILL ESTATE INC. (VG)

Referente à 7ª anuidade.

(21) BR 11 2015 014782-8 A2 Código 8.6 - Arquivamento - Art. 86 da LPI

(22) 19/12/2013

(71) PATCO, LLC (US)

Referente à 7ª anuidade.

(21) BR 11 2015 015148-5 A2 Código 8.6 - Arquivamento - Art. 86 da LPI

(22) 26/12/2013

(71) SANOFI (FR)

Referente à 7ª anuidade.

(21) BR 11 2016 012834-6 A2 Código 8.6 - Arquivamento - Art. 86 da LPI

(22) 19/12/2014

(71) BASF SE (DE)

Referente à 6ª anuidade.

(21) BR 11 2016 013762-0 A2 Código 8.6 - Arquivamento - Art. 86 da LPI

(22) 16/12/2014

(71) LABORATORIOS DEL DR. ESTEVE, S.A. (ES)

Referente à 6ª anuidade.

(21) BR 11 2016 013861-9 A2 Código 8.6 - Arquivamento - Art. 86 da LPI

(22) 16/12/2014

(71) GENENTECH, INC. (US)

Referente à 6ª anuidade.

(21) BR 11 2016 014649-2 A2 Código 8.6 - Arquivamento - Art. 86 da LPI

(22) 18/12/2014

(71) GILEAD SCIENCES, INC. (US)

Referente à 6ª anuidade.

(21) BR 11 2016 014760-0 A2 Código 8.6 - Arquivamento - Art. 86 da LPI

(22) 24/12/2014

(71) PRESIDENT AND FELLOWS OF HARVARD COLLEGE (US)

Referente à 6ª anuidade.

(21) BR 11 2016 015399-5 A2 Código 8.6 - Arquivamento - Art. 86 da LPI
(22) 23/12/2014
(71) MEMORIAL SLOAN KETTERING CANCER CENTER (US)
Referente à 6ª anuidade.

(21) BR 11 2016 015411-8 A2 Código 8.6 - Arquivamento - Art. 86 da LPI
(22) 22/12/2014
(71) SCIENTIFIC DESIGN COMPANY, INC. (US)
Referente à 6ª anuidade.

(21) BR 11 2016 015414-2 A2 Código 8.6 - Arquivamento - Art. 86 da LPI
(22) 19/12/2014
(71) 3M INNOVATIVE PROPERTIES COMPANY (US)
Referente à 6ª anuidade.

(21) BR 11 2016 016461-0 A8 Código 8.6 - Arquivamento - Art. 86 da LPI
(22) 17/12/2014
(71) MERCK PATENT GMBH (DE)
Referente à 6ª anuidade.

(21) BR 11 2017 012928-0 A2 Código 8.6 - Arquivamento - Art. 86 da LPI
(22) 18/12/2015
(71) ALEXION PHARMACEUTICALS, INC. (US)
Referente à 5ª anuidade.

(21) BR 11 2017 013194-3 A2 Código 8.6 - Arquivamento - Art. 86 da LPI
(22) 18/12/2015
(71) WILLIAM MARSH RICE UNIVERSITY (US)
Referente à 5ª anuidade.

(21) BR 11 2017 013274-5 A2 Código 8.6 - Arquivamento - Art. 86 da LPI
(22) 22/12/2015
(71) 4D PHARMA RESEARCH LIMITED (GB)
Referente à 5ª anuidade.

(21) BR 11 2017 013382-2 A2 Código 8.6 - Arquivamento - Art. 86 da LPI
(22) 22/12/2015
(71) GILEAD SCIENCES, INC. (US)
Referente à 5ª anuidade.

(21) BR 11 2017 013440-3 A2	Código 8.6 - Arquivamento - Art. 86 da LPI (22) 23/12/2015 (71) GILEAD SCIENCES, INC. (US) Referente à 5ª anuidade.
(21) BR 11 2017 013491-8 A2	Código 8.6 - Arquivamento - Art. 86 da LPI (22) 23/12/2015 (71) GILEAD SCIENCES, INC. (US) ; INSTITUTE OF ORGANIC CHEMISTRY AND BIOCHEMISTRY OF THE AS CR, V.V.I. (CZ) Referente à 5ª anuidade.
(21) BR 11 2017 013645-7 A2	Código 8.6 - Arquivamento - Art. 86 da LPI (22) 21/12/2015 (71) DOW AGROSCIENCES LLC (US) Referente à 5ª anuidade.
(21) BR 11 2017 013653-8 A2	Código 8.6 - Arquivamento - Art. 86 da LPI (22) 21/12/2015 (71) DOW AGROSCIENCES LLC (US) Referente à 5ª anuidade.
(21) BR 11 2018 013245-4 A2	Código 8.6 - Arquivamento - Art. 86 da LPI (22) 16/12/2016 (71) VERO BIOTECH LLC (US) Referente à 4ª anuidade.
(21) BR 11 2019 012266-4 A2	Código 8.6 - Arquivamento - Art. 86 da LPI (22) 15/12/2017 (71) DANMARKS TEKNISKE UNIVERSITET (DK) Referente à 3ª anuidade.
(21) BR 11 2019 012276-1 A2	Código 8.6 - Arquivamento - Art. 86 da LPI (22) 15/12/2017 (71) DANMARKS TEKNISKE UNIVERSITET (DK) Referente à 3ª anuidade.
(21) BR 13 2015 016777-5 E2	Código 8.6 - Arquivamento - Art. 86 da LPI (22) 13/07/2015 (61) PI 0905511-8 21/12/2009 (71) ELSYS EQUIPAMENTOS ELETRÔNICOS LTDA. (BR/AM) Referente à 11ª anuidade.
(21) BR 20 2015 031786-2 U2	Código 8.6 - Arquivamento - Art. 86 da LPI

	(22) 17/12/2015 (71) FITMAQ MANUTENCAO INDUSTRIAL LTDA - ME (BR/SC) Referente à 5ª anuidade.
(21) BR 20 2016 029944-1 U2	Código 8.6 - Arquivamento - Art. 86 da LPI (22) 20/12/2016 (71) MARCIO LUIZ NEUVALD SILVA (BR/RS) ; MIGUEL HUMBERTO NOER (BR/RS) Referente à 4ª anuidade.
(21) BR 20 2016 030150-0 U2	Código 8.6 - Arquivamento - Art. 86 da LPI (22) 21/12/2016 (71) ENEZIO PETERLE (BR/ES) Referente à 4ª anuidade.
(21) BR 20 2016 030227-2 U2	Código 8.6 - Arquivamento - Art. 86 da LPI (22) 22/12/2016 (71) RUBIMAR BARCARO CEZAR (BR/PR) Referente à 4ª anuidade.
(21) BR 20 2016 030470-4 U2	Código 8.6 - Arquivamento - Art. 86 da LPI (22) 23/12/2016 (71) ILKA NARITA HATAKEYAMA (BR/SP) Referente à 4ª anuidade.
(21) BR 20 2016 030478-0 U2	Código 8.6 - Arquivamento - Art. 86 da LPI (22) 23/12/2016 (71) EDISON BORSATTI (BR/AM) Referente à 4ª anuidade.
(21) C2 0903782-9 E2	Código 8.6 - Arquivamento - Art. 86 da LPI (22) 10/05/2010 (61) PI 0903782-9 08/04/2009 (71) ECOFILL ESPECIALIDADES EM TECNOLOGIA DE TRANSFORMAÇÃO DE RESÍDUOS LTDA (BR/SP) Arquivado o pedido de patente, nos termos do artigo 86, da LPI, e artigo 10 da resolução 113/2013, referente ao não recolhimento das 3ª, 4ª, 5ª, 6ª, 7ª, 8ª, 9ª, 10ª e 11ª retribuições anuais, para fins de restauração conforme artigo 87 da LPI 9.279, sob pena da manutenção do arquivamento caso não seja restaurado dentro do prazo legal, conforme o disposto no artigo 12 da resolução 113/2013.
(21) PI 0417860-2 A2	Código 8.6 - Arquivamento - Art. 86 da LPI (22) 17/12/2004

	<p>(71) Vidres, S.A. (BR/ES) Arquivado o pedido de patente, nos termos do artigo 86, da LPI, e artigo 10 da resolução 113/2013, referente ao não recolhimento da complementação da 7ª anuidade, guia 0000221112767597, e ao não recolhimento da 8ª à 16ª retribuição anual, para fins de restauração conforme artigo 87 da LPI 9.279, sob pena da manutenção do arquivamento caso não seja restaurado dentro do prazo legal, conforme o disposto no artigo 12 da resolução 113/2013.</p>
(21) PI 0505746-9 A2	<p>Código 8.6 - Arquivamento - Art. 86 da LPI (22) 22/12/2005 (71) L'Oreal (FR) Referente à 15ª anuidade.</p>
(21) PI 0519007-0 A2	<p>Código 8.6 - Arquivamento - Art. 86 da LPI (22) 22/12/2005 (71) Kowa CO., LTD (JP) Referente à 15ª anuidade.</p>
(21) PI 0605244-4 A2	<p>Código 8.6 - Arquivamento - Art. 86 da LPI (22) 01/12/2006 (71) André Angelo Padoan (BR/SC) Arquivado o pedido de patente, nos termos do artigo 86, da LPI, e artigo 10 da resolução 113/2013, referente ao não recolhimento da 5ª, 6ª, 7ª, 8ª, 9ª, 10ª, 11ª, 12ª, 13ª e 14ª retribuições anuais, para fins de restauração conforme artigo 87 da LPI 9.279, sob pena da manutenção do arquivamento caso não seja restaurado dentro do prazo legal, conforme o disposto no artigo 12 da resolução 113/2013.</p>
(21) PI 0605526-5 A2	<p>Código 8.6 - Arquivamento - Art. 86 da LPI (22) 22/12/2006 (71) ALCON INC. (CH) Referente à 14ª anuidade.</p>
(21) PI 0605851-5 A2	<p>Código 8.6 - Arquivamento - Art. 86 da LPI (22) 22/12/2006 (71) L'Oreal (FR) Referente à 14ª anuidade.</p>
(21) PI 0606034-0 A2	<p>Código 8.6 - Arquivamento - Art. 86 da LPI (22) 24/11/2006 (71) Jorge Alexandre dos Santos (BR/GO) ; Rony Fiel de Souza (BR/DF) Arquivado o pedido de patente, nos termos do artigo 86, da LPI, e artigo 10 da resolução 113/2013, referente ao não recolhimento da restauração da 5ª</p>

anuidade e do não recolhimento das 7^a, 8^a, 9^a, 10^a, 11^a, 12^a, 13^a e 14^a retribuição anual, para fins de restauração conforme artigo 87 da LPI 9.279, sob pena da manutenção do arquivamento caso não seja restaurado dentro do prazo legal, conforme o disposto no artigo 12 da resolução 113/2013.

(21) PI 0621122-4 A2

Código 8.6 - Arquivamento - Art. 86 da LPI
(22) 19/12/2006
(71) Galderma Research & Development (FR)
Referente à 14^a anuidade.

(21) PI 0721118-0 A2

Código 8.6 - Arquivamento - Art. 86 da LPI
(22) 17/12/2007
(71) Rich Products Corporation (US)
Referente à 13^a anuidade.

(21) PI 0900596-0 A2

Código 8.6 - Arquivamento - Art. 86 da LPI
(22) 20/02/2009
(71) Bertuol de Moura & Kersting Advogados e Consultores Associados S/C (BR/RS)
Arquivado o pedido de patente, nos termos do artigo 86, da LPI, e artigo 10 da resolução 113/2013, referente ao não recolhimento da 5^a, 6^a, 7^a, 8^a, 9^a, 10^a, 11^a e 12^a retribuições anuais, para fins de restauração conforme artigo 87 da LPI 9.279, sob pena da manutenção do arquivamento caso não seja restaurado dentro do prazo legal, conforme o disposto no artigo 12 da resolução 113/2013.

(21) PI 0905147-3 A2

Código 8.6 - Arquivamento - Art. 86 da LPI
(22) 23/12/2009
(71) Les Laboratoires Servier (FR)
Referente à 11^a anuidade.

(21) PI 0905511-8 A2

Código 8.6 - Arquivamento - Art. 86 da LPI
(22) 21/12/2009
(71) Elsys Equipamentos Eletrônicos Ltda (BR/AM)
Referente à 11^a anuidade.

(21) PI 0905863-0 A2

Código 8.6 - Arquivamento - Art. 86 da LPI
(22) 17/12/2009
(66) PI 0805662-5 17/12/2008
(71) RÔMULO FÉRRER LIMA CARNEIRO (BR/CE)
Referente à 11^a anuidade.

(21) PI 0913827-7 A2

Código 8.6 - Arquivamento - Art. 86 da LPI
(22) 30/09/2009

	(71) GENENTECH, INC (US) Referente às 10 ^a e 11 ^a anuidades.
(21) PI 0918204-7 A2	Código 8.6 - Arquivamento - Art. 86 da LPI (22) 23/12/2009 (71) GENENTECH INC (US) Referente à 11 ^a anuidade.
(21) PI 0922588-9 A2	Código 8.6 - Arquivamento - Art. 86 da LPI (22) 17/12/2009 (71) Mark Gorris (US) Referente à 11 ^a anuidade.
(21) PI 1012805-0 A2	Código 8.6 - Arquivamento - Art. 86 da LPI (22) 22/06/2010 (71) Saint-Gobain Glass France (FR) Referente à 3 ^a anuidade.
(21) PI 1013104-3 A2	Código 8.6 - Arquivamento - Art. 86 da LPI (22) 01/06/2010 (71) Gemalto S.A. (FR) Referente à 4 ^a anuidade.
(21) PI 1106964-3 A2	Código 8.6 - Arquivamento - Art. 86 da LPI (22) 20/12/2011 (71) ALAN MIRANDA MONTEIRO DE LIMA (BR/RJ) Referente à 9 ^a anuidade.
(21) PI 9601218-8 A2	Código 8.6 - Arquivamento - Art. 86 da LPI (22) 26/03/1996 (71) Companhia Siderúrgica de Tubarão (BR/ES) Arquivado o pedido de patente, nos termos do artigo 86, da LPI, e artigo 10 da resolução 113/2013, referente ao não recolhimento da 3 ^a à 25 ^a retribuição anual, para fins de restauração conforme artigo 87 da LPI 9.279, sob pena da manutenção do arquivamento caso não seja restaurado dentro do prazo legal, conforme o disposto no artigo 12 da resolução 113/2013.

Código 8.7 - Restauração

Notificação quanto à restauração do andamento do pedido.

(21) BR 10 2012 018055-3 A2	Código 8.7 - Restauração (22) 20/07/2012 (71) Comissão Nacional de Energia Nuclear (BR/RJ)
(21) BR 10 2012 022714-2 A2	Código 8.7 - Restauração (22) 10/09/2012 (71) Cesar Missi Filho (BR/ES)
(21) BR 10 2013 015560-8 A2	Código 8.7 - Restauração (22) 20/06/2013 (71) ABÍLIO DE OLIVEIRA CARDOSO (BR/RJ)
(21) BR 10 2014 014346-7 A2	Código 8.7 - Restauração (22) 12/06/2014 (71) JOAQUIM ANTÔNIO CARACAS NOGUEIRA (BR/CE)
(21) BR 10 2014 025534-6 A2	Código 8.7 - Restauração (22) 13/10/2014 (71) FUNDAÇÃO AMAZÔNICA DE AMPARO A PESQUISA E DESENVOLVIMENTO TECNOLÓGICO DES (BR/AM)
(21) BR 10 2014 029926-2 A2	Código 8.7 - Restauração (22) 28/11/2014 (71) SSE Gridtech Sistemas e Soluções Ltda (BR/PR)
(21) BR 10 2014 030934-9 A2	Código 8.7 - Restauração (22) 10/12/2014 (71) OBSERVATÓRIO NACIONAL - ON (BR/RJ)
(21) BR 10 2015 026932-3 A2	Código 8.7 - Restauração (22) 23/10/2015 (71) UNIVERSIDADE FEDERAL DO ESPÍRITO SANTO - UFES (BR/ES) ; IFES - INSTITUTO FEDERAL DE EDUCAÇÃO, CIÊNCIA E TECNOLOGIA DO ESPÍRITO SANTO (BR/ES) ; TU-BERLIM UNIVERSIDADE TÉCNICA DE BERLIM (DE) ; MORAR CONSTRUTORA E INCORPORADORA LTDA (BR/ES) ; BEM MORAR INDÚSTRIA E COMÉRCIO LTDA (BR/ES)
(21) BR 10 2016 017405-8 A2	Código 8.7 - Restauração

	(22) 27/07/2016 (71) ROBERTO ZAGONEL (BR/SC)
(21) BR 10 2016 027559-8 A2	Código 8.7 - Restauração (22) 24/11/2016 (71) UNIVERSIDADE FEDERAL DE ITAJUBÁ (BR/MG)
(21) BR 10 2016 027560-1 A2	Código 8.7 - Restauração (22) 24/11/2016 (71) UNIVERSIDADE FEDERAL DE ITAJUBÁ (BR/MG)
(21) BR 10 2016 027625-0 A2	Código 8.7 - Restauração (22) 24/11/2016 (71) LUZBET STYLE PRODUÇÕES ARTISTICAS EIRELI - ME (BR/SP)
(21) BR 10 2017 003328-7 A2	Código 8.7 - Restauração (22) 17/02/2017 (71) RUBICON GLOBAL HOLDINGS, LLC (US)
(21) BR 10 2017 006054-3 A2	Código 8.7 - Restauração (22) 23/03/2017 (71) UNIVERSIDADE DO ESTADO DO RIO DE JANEIRO (BR/RJ)
(21) BR 10 2017 008208-3 A2	Código 8.7 - Restauração (22) 20/04/2017 (71) LÍDIA DE OLIVEIRA VIEIRA (BR/RJ)
(21) BR 10 2017 015332-0 A2	Código 8.7 - Restauração (22) 17/07/2017 (71) MÁRCIO ALEXANDRE CARMONA (BR/SP)
(21) BR 10 2017 015545-5 A2	Código 8.7 - Restauração (22) 20/07/2017 (71) RODNEY APARECIDO FERNANDES (BR/SP)
(21) BR 10 2017 017020-9 A2	Código 8.7 - Restauração (22) 08/08/2017 (71) VALDEMIR AGUIRRA (BR/SP)
(21) BR 10 2017 018883-3 A2	Código 8.7 - Restauração (22) 01/09/2017 (71) EVOLUTEC IND. E COM. DE ELETRONICOS LTDA - EPP (BR/PR)

(21) BR 10 2017 018910-4 A2	Código 8.7 - Restauração (22) 04/09/2017 (71) JOSE ANISIO DE OLIVEIRA E SILVA (BR/MG)
(21) BR 10 2017 020020-5 A2	Código 8.7 - Restauração (22) 19/09/2017 (71) COMISSÃO NACIONAL DE ENERGIA NUCLEAR (BR/RJ)
(21) BR 11 2012 001819-1 A2	Código 8.7 - Restauração (22) 27/07/2010 (71) NOCICEPTA LLC (US)
(21) BR 11 2013 000067-8 A2	Código 8.7 - Restauração (22) 02/07/2010 (71) Mack Trucks, Inc (US)
(21) BR 11 2013 000862-8 A2	Código 8.7 - Restauração (22) 14/07/2011 (71) Mack Trucks, Inc (US)
(21) BR 11 2013 005701-7 A2	Código 8.7 - Restauração (22) 12/10/2011 (71) Abbvie Inc. (US)
(21) BR 11 2014 001773-5 A2	Código 8.7 - Restauração (22) 27/07/2012 (71) RENTECH, INC. (US)
(21) BR 11 2014 001851-0 A2	Código 8.7 - Restauração (22) 27/07/2012 (71) RENTECH, INC. (US)
(21) BR 11 2014 009997-9 A2	Código 8.7 - Restauração (22) 15/10/2012 (71) RENTECH, INC. (US)
(21) BR 11 2014 012086-2 A8	Código 8.7 - Restauração (22) 20/11/2012 (71) NAGRAVISION S.A. (CH)
(21) BR 11 2015 010416-9 A2	Código 8.7 - Restauração

	(22) 09/11/2012 (71) MACK TRUCKS , INC. (US)
--	---

(21) BR 11 2015 013114-0 A2	Código 8.7 - Restauração (22) 05/12/2012 (71) MACK TRUCKS, INC. (US)
------------------------------------	--

(21) BR 11 2015 013116-6 A2	Código 8.7 - Restauração (22) 05/12/2012 (71) MACK TRUCKS, INC. (US)
------------------------------------	--

(21) BR 11 2015 029562-2 A2	Código 8.7 - Restauração (22) 12/06/2014 (71) PRAJ INDUSTRIES LIMITED (IN)
------------------------------------	--

(21) BR 11 2016 010896-5 A2	Código 8.7 - Restauração (22) 18/11/2014 (71) SONY CORPORATION (JP)
------------------------------------	---

(21) BR 11 2016 030778-0 A2	Código 8.7 - Restauração (22) 09/07/2015 (71) GILEAD SCIENCES, INC. (US)
------------------------------------	--

(21) BR 11 2018 004029-0 A2	Código 8.7 - Restauração (22) 01/09/2016 (71) DRYLET, LLC (US)
------------------------------------	--

(21) BR 11 2018 006885-3 A2	Código 8.7 - Restauração (22) 04/10/2016 (71) OUTOKUMPU OYJ (FI)
------------------------------------	--

(21) BR 11 2018 067672-1 A2	Código 8.7 - Restauração (22) 02/03/2017 (71) HYTORC DIVISION UNEX CORPORATION (US)
------------------------------------	---

(21) BR 11 2018 076155-9 A2	Código 8.7 - Restauração (22) 07/07/2016 (71) LINCOLN JOSÉ LEPRI (BR/SP)
------------------------------------	--

(21) BR 20 2012 025768-3 U2	Código 8.7 - Restauração (22) 09/10/2012 (71) SELMA ANSELMI (BR/SP)
------------------------------------	---

(21) BR 20 2017 002365-1 U2	Código 8.7 - Restauração (22) 06/02/2017 (71) MARIA LUIZA BONAITA VALENTE (BR/SP)
------------------------------------	---

(21) BR 20 2017 002820-3 U2	Código 8.7 - Restauração (22) 03/02/2017 (71) GIORDANO SALUSTIANO BATISTA (BR)
------------------------------------	--

(21) BR 20 2017 011298-0 U2	Código 8.7 - Restauração (22) 29/05/2017 (71) RODNEY FABIANO FERNANDES (BR/SP)
------------------------------------	--

(21) BR 20 2017 017263-0 U2	Código 8.7 - Restauração (22) 11/08/2017 (71) CEZAR DE MORAES DANTAS (BR/SP)
------------------------------------	--

(21) BR 20 2017 018418-3 U2	Código 8.7 - Restauração (22) 28/08/2017 (71) CELSO MIKI HIROSE (BR/SP)
------------------------------------	---

(21) C1 0604486-7 E2	Código 8.7 - Restauração (22) 12/07/2010 (61) PI 0604486-7 15/09/2006 (71) Sistac Sistemas de Acesso Ltda (BR/RJ)
-----------------------------	--

(21) C1 0903727-6 E2	Código 8.7 - Restauração (22) 04/11/2011 (61) PI 0903727-6 01/09/2009 (71) THIERRY CONSTANT EDDY FRANÇOIS MARIE GAUTHIER (BR/PR)
-----------------------------	---

(21) PI 0922225-1 A2	Código 8.7 - Restauração (22) 07/12/2009 (71) Gilead Connecticut, Inc. (US)
-----------------------------	---

(21) PI 0922263-4 A2	Código 8.7 - Restauração (22) 04/12/2009 (71) Chongxi Yu (US)
-----------------------------	---

(21) PI 1104875-1 A2	Código 8.7 - Restauração (22) 27/10/2011 (71) UNIVERSIDADE DE SÃO PAULO - USP (BR/SP) ; FUNDAÇÃO
-----------------------------	--

HEMOCENTRO DE RIBEIRÃO PRETO (BR/SP)

Código 8.11 - Manutenção do Arquivamento

Mantido o arquivamento do pedido uma vez que não foi requerida a restauração nos termos do disposto no art. 87 da Lei nº 9.279/96, encerrando a instância administrativa.

(21) BR 10 2012 015241-0 A2	<p>Código 8.11 - Manutenção do Arquivamento (22) 20/06/2012 (71) Marcelo Knorst (BR/RS) Em virtude do arquivamento publicado na RPI 2594 de 24-09-2020 e considerando ausência de manifestação dentro dos prazos legais, informo que cabe ser mantido o arquivamento do pedido de patente, conforme o disposto no artigo 12, da resolução 113/2013.</p>
(21) BR 10 2012 016944-4 A2	<p>Código 8.11 - Manutenção do Arquivamento (22) 10/07/2012 (71) L'ORSA MODAS E CONFECÇÕES LTDA (BR/SP) Em virtude do arquivamento publicado na RPI 2594 de 24-09-2020 e considerando ausência de manifestação dentro dos prazos legais, informo que cabe ser mantido o arquivamento do pedido de patente, conforme o disposto no artigo 12, da resolução 113/2013.</p>
(21) BR 10 2012 016956-8 A2	<p>Código 8.11 - Manutenção do Arquivamento (22) 10/07/2012 (71) EZEQUIEL BEZERRA DA SILVA (BR/PR) Em virtude do arquivamento publicado na RPI 2594 de 24-09-2020 e considerando ausência de manifestação dentro dos prazos legais, informo que cabe ser mantido o arquivamento do pedido de patente, conforme o disposto no artigo 12, da resolução 113/2013.</p>
(21) BR 10 2012 017779-0 A2	<p>Código 8.11 - Manutenção do Arquivamento (22) 21/06/2012 (71) LONDRIBIO INDÚSTRIA E COM. DE PROD. BIOLÓGICOS LTDA -ME (BR/PR) Em virtude do arquivamento publicado na RPI 2594 de 24-09-2020 e considerando ausência de manifestação dentro dos prazos legais, informo que cabe ser mantido o arquivamento do pedido de patente, conforme o disposto no artigo 12, da resolução 113/2013.</p>
(21) BR 10 2012 017780-3 A2	<p>Código 8.11 - Manutenção do Arquivamento (22) 21/06/2012 (71) LONDRIBIO BIOTECNOLOGIA INDÚSTRIA E COMÉRCIO LTDA - ME (BR/PR)</p>

Em virtude do arquivamento publicado na RPI 2595 de 29-09-2020 e considerando ausência de manifestação dentro dos prazos legais, informo que cabe ser mantido o arquivamento do pedido de patente, conforme o disposto no artigo 12, da resolução 113/2013.

(21) BR 10 2012 018571-7 A2 Código 8.11 - Manutenção do Arquivamento
(22) 26/07/2012
(71) Luciane Françoise Onigkeit (BR/BA)
Em virtude do arquivamento publicado na RPI 2594 de 24-09-2020 e considerando ausência de manifestação dentro dos prazos legais, informo que cabe ser mantido o arquivamento do pedido de patente, conforme o disposto no artigo 12, da resolução 113/2013.

(21) BR 10 2012 019140-7 A2 Código 8.11 - Manutenção do Arquivamento
(22) 31/07/2012
(71) Jfe Steel Corporation (JP)
Em virtude do arquivamento publicado na RPI 2594 de 24-09-2020 e considerando ausência de manifestação dentro dos prazos legais, informo que cabe ser mantido o arquivamento do pedido de patente, conforme o disposto no artigo 12, da resolução 113/2013.

(21) BR 10 2012 019573-9 A2 Código 8.11 - Manutenção do Arquivamento
(22) 06/08/2012
(71) Gabriel Carneiro Lopes (BR/PE) ; THIAGO MONTEIRO CARNEIRO LOPES (BR/CE)
Em virtude do arquivamento publicado na RPI 2595 de 29-09-2020 e considerando ausência de manifestação dentro dos prazos legais, informo que cabe ser mantido o arquivamento do pedido de patente, conforme o disposto no artigo 12, da resolução 113/2013.

(21) BR 10 2012 021019-3 A2 Código 8.11 - Manutenção do Arquivamento
(22) 22/08/2012
(71) ROGER C. Y. CHUNG (TW)
Em virtude do arquivamento publicado na RPI 2595 de 29-09-2020 e considerando ausência de manifestação dentro dos prazos legais, informo que cabe ser mantido o arquivamento do pedido de patente, conforme o disposto no artigo 12, da resolução 113/2013.

(21) BR 10 2012 021029-0 A8 Código 8.11 - Manutenção do Arquivamento
(22) 22/08/2012
(71) JANICE SILVESTRI (BR/RS)
Em virtude do arquivamento publicado na RPI 2595 de 29-09-2020 e considerando ausência de manifestação dentro dos prazos legais, informo que

cabe ser mantido o arquivamento do pedido de patente, conforme o disposto no artigo 12, da resolução 113/2013.

(21) BR 10 2012 021284-6 A2 Código 8.11 - Manutenção do Arquivamento
 (22) 24/08/2012
 (71) ANFRA TECIDOS LTDA (BR/SP)
 Em virtude do arquivamento publicado na RPI 2595 de 29-09-2020 e considerando ausência de manifestação dentro dos prazos legais, informo que cabe ser mantido o arquivamento do pedido de patente, conforme o disposto no artigo 12, da resolução 113/2013.

(21) BR 10 2012 021909-3 A2 Código 8.11 - Manutenção do Arquivamento
 (22) 30/08/2012
 (71) Valeo Japan Co., LTD. (JP)
 Em virtude do arquivamento publicado na RPI 2595 de 29-09-2020 e considerando ausência de manifestação dentro dos prazos legais, informo que cabe ser mantido o arquivamento do pedido de patente, conforme o disposto no artigo 12, da resolução 113/2013.

(21) BR 10 2012 022305-8 A2 Código 8.11 - Manutenção do Arquivamento
 (22) 04/09/2012
 (71) Mahle Metal Leve S/A (BR/SP) ; Mahle International GmbH (DE)
 Em virtude do arquivamento publicado na RPI 2595 de 29-09-2020 e considerando ausência de manifestação dentro dos prazos legais, informo que cabe ser mantido o arquivamento do pedido de patente, conforme o disposto no artigo 12, da resolução 113/2013.

(21) BR 10 2012 022309-0 A2 Código 8.11 - Manutenção do Arquivamento
 (22) 04/09/2012
 (71) BH FOX Informática Ltda (BR/MG)
 Em virtude do arquivamento publicado na RPI 2595 de 29-09-2020 e considerando ausência de manifestação dentro dos prazos legais, informo que cabe ser mantido o arquivamento do pedido de patente, conforme o disposto no artigo 12, da resolução 113/2013.

(21) BR 10 2012 023228-6 A2 Código 8.11 - Manutenção do Arquivamento
 (22) 14/09/2012
 (71) Randox Laboratories LTD. (GB)
 Em virtude do arquivamento publicado na RPI 2595 de 29-09-2020 e considerando ausência de manifestação dentro dos prazos legais, informo que cabe ser mantido o arquivamento do pedido de patente, conforme o disposto no artigo 12, da resolução 113/2013.

(21) BR 10 2013 013062-1 A2	<p>Código 8.11 - Manutenção do Arquivamento (22) 27/05/2013 (71) LUIZ RODRIGUES DOS SANTOS (BR/SP) ; FLÁVIO BATISTA LEAL (BR/SP) ; MOISES JOSE DA SILVA NETO (BR/SP) Em virtude do arquivamento publicado na RPI 2594 de 24-09-2020 e considerando ausência de manifestação dentro dos prazos legais, informo que cabe ser mantido o arquivamento do pedido de patente, conforme o disposto no artigo 12, da resolução 113/2013.</p>
(21) BR 10 2013 013312-4 A2	<p>Código 8.11 - Manutenção do Arquivamento (22) 28/05/2013 (71) PERFILLINE COMPONENTES METÁLICOS LTDA (BR/RS) Em virtude do arquivamento publicado na RPI 2594 de 24-09-2020 e considerando ausência de manifestação dentro dos prazos legais, informo que cabe ser mantido o arquivamento do pedido de patente, conforme o disposto no artigo 12, da resolução 113/2013.</p>
(21) BR 10 2013 013553-4 A2	<p>Código 8.11 - Manutenção do Arquivamento (22) 31/05/2013 (71) INEZ RODRIGUES DOS SANTOS (BR/MG) Em virtude do arquivamento publicado na RPI 2594 de 24-09-2020 e considerando ausência de manifestação dentro dos prazos legais, informo que cabe ser mantido o arquivamento do pedido de patente, conforme o disposto no artigo 12, da resolução 113/2013.</p>
(21) BR 10 2013 013603-4 A2	<p>Código 8.11 - Manutenção do Arquivamento (22) 03/06/2013 (71) CONVEX DO BRASIL INDUSTRIA E COMERCIO DE ARTIGOS DE ACO - EIRELI - ME (BR/SP) Em virtude do arquivamento publicado na RPI 2594 de 24-09-2020 e considerando ausência de manifestação dentro dos prazos legais, informo que cabe ser mantido o arquivamento do pedido de patente, conforme o disposto no artigo 12, da resolução 113/2013.</p>
(21) BR 10 2013 013842-8 A2	<p>Código 8.11 - Manutenção do Arquivamento (22) 05/06/2013 (71) PS90 CLINICA MEDICA MULTIDISCIPLINAR LTDA (BR/SP) Em virtude do arquivamento publicado na RPI 2594 de 24-09-2020 e considerando ausência de manifestação dentro dos prazos legais, informo que cabe ser mantido o arquivamento do pedido de patente, conforme o disposto no artigo 12, da resolução 113/2013.</p>
(21) BR 10 2013 013966-1 A2	<p>Código 8.11 - Manutenção do Arquivamento</p>

(22) 06/06/2013

(71) CEZAR ALEIXO DE CAMPOS (BR/SP)

Em virtude do arquivamento publicado na RPI 2594 de 24-09-2020 e considerando ausência de manifestação dentro dos prazos legais, informo que cabe ser mantido o arquivamento do pedido de patente, conforme o disposto no artigo 12, da resolução 113/2013.

(21) BR 10 2013 015028-2 A2

Código 8.11 - Manutenção do Arquivamento

(22) 17/06/2013

(71) Codiflex Indústria e Comércio de Manufaturados Ltda (BR/PR)

Em virtude do arquivamento publicado na RPI 2594 de 24-09-2020 e considerando ausência de manifestação dentro dos prazos legais, informo que cabe ser mantido o arquivamento do pedido de patente, conforme o disposto no artigo 12, da resolução 113/2013.

(21) BR 10 2013 016047-4 A2

Código 8.11 - Manutenção do Arquivamento

(22) 24/06/2013

(71) Marcos Roberto Leal (BR/SC)

Em virtude do arquivamento publicado na RPI 2594 de 24-09-2020 e considerando ausência de manifestação dentro dos prazos legais, informo que cabe ser mantido o arquivamento do pedido de patente, conforme o disposto no artigo 12, da resolução 113/2013.

(21) BR 10 2013 016604-9 A2

Código 8.11 - Manutenção do Arquivamento

(22) 27/06/2013

(71) LUXRAY TECNOLOGIA LTDA (BR/SP)

Em virtude do arquivamento publicado na RPI 2594 de 24-09-2020 e considerando ausência de manifestação dentro dos prazos legais, informo que cabe ser mantido o arquivamento do pedido de patente, conforme o disposto no artigo 12, da resolução 113/2013.

(21) BR 10 2013 016669-3 A2

Código 8.11 - Manutenção do Arquivamento

(22) 27/06/2013

(71) KOHLER CO (US)

Em virtude do arquivamento publicado na RPI 2594 de 24-09-2020 e considerando ausência de manifestação dentro dos prazos legais, informo que cabe ser mantido o arquivamento do pedido de patente, conforme o disposto no artigo 12, da resolução 113/2013.

(21) BR 10 2013 017944-2 A2

Código 8.11 - Manutenção do Arquivamento

(22) 12/07/2013

(71) SAMSUNG ELETRÔNICA DA AMAZÔNIA LTDA (BR/SP)

Em virtude do arquivamento publicado na RPI 2594 de 24-09-2020 e

considerando ausência de manifestação dentro dos prazos legais, informo que cabe ser mantido o arquivamento do pedido de patente, conforme o disposto no artigo 12, da resolução 113/2013.

(21) BR 10 2013 018011-4 A2 Código 8.11 - Manutenção do Arquivamento
(22) 15/07/2013
(71) JOÃO PAIM JÚNIOR (BR/SP)
Em virtude do arquivamento publicado na RPI 2594 de 24-09-2020 e considerando ausência de manifestação dentro dos prazos legais, informo que cabe ser mantido o arquivamento do pedido de patente, conforme o disposto no artigo 12, da resolução 113/2013.

(21) BR 10 2013 018210-9 A2 Código 8.11 - Manutenção do Arquivamento
(22) 17/07/2013
(71) FRANCISCO JOSÉ DE QUEIROZ ORLANDA (BR/SP)
Em virtude do arquivamento publicado na RPI 2594 de 24-09-2020 e considerando ausência de manifestação dentro dos prazos legais, informo que cabe ser mantido o arquivamento do pedido de patente, conforme o disposto no artigo 12, da resolução 113/2013.

(21) BR 10 2013 018580-9 A2 Código 8.11 - Manutenção do Arquivamento
(22) 19/07/2013
(71) NAGRAVISION S.A (CH)
Em virtude do arquivamento publicado na RPI 2594 de 24-09-2020 e considerando ausência de manifestação dentro dos prazos legais, informo que cabe ser mantido o arquivamento do pedido de patente, conforme o disposto no artigo 12, da resolução 113/2013.

(21) BR 10 2013 018649-0 A2 Código 8.11 - Manutenção do Arquivamento
(22) 22/07/2013
(71) MARCELO SOARES DA ROCHA (BR/RJ)
Em virtude do arquivamento publicado na RPI 2594 de 24-09-2020 e considerando ausência de manifestação dentro dos prazos legais, informo que cabe ser mantido o arquivamento do pedido de patente, conforme o disposto no artigo 12, da resolução 113/2013.

(21) BR 10 2013 020286-0 A2 Código 8.11 - Manutenção do Arquivamento
(22) 08/08/2013
(71) Odeme Equipamentos Médicos e Odontológicos Ltda (BR/SC)
Em virtude do arquivamento publicado na RPI 2595 de 29-09-2020 e considerando ausência de manifestação dentro dos prazos legais, informo que cabe ser mantido o arquivamento do pedido de patente, conforme o disposto no artigo 12, da resolução 113/2013.

(21) BR 10 2013 020738-1 A2	Código 8.11 - Manutenção do Arquivamento (22) 14/08/2013 (71) NILSON DE FIGUEIREDO FILHO (BR/MG) Em virtude do arquivamento publicado na RPI 2595 de 29-09-2020 e considerando ausência de manifestação dentro dos prazos legais, informo que cabe ser mantido o arquivamento do pedido de patente, conforme o disposto no artigo 12, da resolução 113/2013.
(21) BR 10 2013 020795-0 A2	Código 8.11 - Manutenção do Arquivamento (22) 15/08/2013 (71) ICA TELECOMUNICAÇÕES LTDA (BR/SP) Em virtude do arquivamento publicado na RPI 2595 de 29-09-2020 e considerando ausência de manifestação dentro dos prazos legais, informo que cabe ser mantido o arquivamento do pedido de patente, conforme o disposto no artigo 12, da resolução 113/2013.
(21) BR 10 2013 020813-2 A2	Código 8.11 - Manutenção do Arquivamento (22) 15/08/2013 (71) RODOLFO HERBERTO GRABNER (BR/SP) Em virtude do arquivamento publicado na RPI 2595 de 29-09-2020 e considerando ausência de manifestação dentro dos prazos legais, informo que cabe ser mantido o arquivamento do pedido de patente, conforme o disposto no artigo 12, da resolução 113/2013.
(21) BR 10 2013 021111-7 A2	Código 8.11 - Manutenção do Arquivamento (22) 14/08/2013 (71) ANTONIO RODRIGUES DOS SANTOS (BR/SP) Em virtude do arquivamento publicado na RPI 2595 de 29-09-2020 e considerando ausência de manifestação dentro dos prazos legais, informo que cabe ser mantido o arquivamento do pedido de patente, conforme o disposto no artigo 12, da resolução 113/2013.
(21) BR 10 2013 021343-8 A2	Código 8.11 - Manutenção do Arquivamento (22) 21/08/2013 (71) JULIANO FERREIRA DE LIMA (BR/PR) Em virtude do arquivamento publicado na RPI 2595 de 29-09-2020 e considerando ausência de manifestação dentro dos prazos legais, informo que cabe ser mantido o arquivamento do pedido de patente, conforme o disposto no artigo 12, da resolução 113/2013.
(21) BR 10 2013 021407-8 A2	Código 8.11 - Manutenção do Arquivamento (22) 22/08/2013

(71) DIONÍSIO ZUCHI (BR/SC)

Em virtude do arquivamento publicado na RPI 2595 de 29-09-2020 e considerando ausência de manifestação dentro dos prazos legais, informo que cabe ser mantido o arquivamento do pedido de patente, conforme o disposto no artigo 12, da resolução 113/2013.

(21) BR 10 2013 021426-4 A2

Código 8.11 - Manutenção do Arquivamento

(22) 16/08/2013

(71) LUÍS ANTÔNIO WAACK BAMBACE (BR/SP) ; ULISSES TADEU VIEIRA GUEDES (BR/SP) ; PAULO GIACOMO MILANI (BR/SP)

Em virtude do arquivamento publicado na RPI 2595 de 29-09-2020 e considerando ausência de manifestação dentro dos prazos legais, informo que cabe ser mantido o arquivamento do pedido de patente, conforme o disposto no artigo 12, da resolução 113/2013.

(21) BR 10 2013 021438-8 A2

Código 8.11 - Manutenção do Arquivamento

(22) 14/08/2013

(71) SANDRA FERNANDES DE OLIVEIRA LIMA (BR/MG)

Em virtude do arquivamento publicado na RPI 2595 de 29-09-2020 e considerando ausência de manifestação dentro dos prazos legais, informo que cabe ser mantido o arquivamento do pedido de patente, conforme o disposto no artigo 12, da resolução 113/2013.

(21) BR 10 2013 021588-0 A2

Código 8.11 - Manutenção do Arquivamento

(22) 23/08/2013

(71) CUMMINS FILTRATION IP INC., (US)

Em virtude do arquivamento publicado na RPI 2595 de 29-09-2020 e considerando ausência de manifestação dentro dos prazos legais, informo que cabe ser mantido o arquivamento do pedido de patente, conforme o disposto no artigo 12, da resolução 113/2013.

(21) BR 10 2013 021929-0 A2

Código 8.11 - Manutenção do Arquivamento

(22) 28/08/2013

(71) TAKASHI NISHIMURA (BR/SP)

Em virtude do arquivamento publicado na RPI 2595 de 29-09-2020 e considerando ausência de manifestação dentro dos prazos legais, informo que cabe ser mantido o arquivamento do pedido de patente, conforme o disposto no artigo 12, da resolução 113/2013.

(21) BR 10 2013 022081-7 A2

Código 8.11 - Manutenção do Arquivamento

(22) 29/08/2013

(71) CARLOS ALBERTO FIOROTTI (BR/SP)

Em virtude do arquivamento publicado na RPI 2595 de 29-09-2020 e

considerando ausência de manifestação dentro dos prazos legais, informo que cabe ser mantido o arquivamento do pedido de patente, conforme o disposto no artigo 12, da resolução 113/2013.

(21) BR 10 2013 022095-7 A2 Código 8.11 - Manutenção do Arquivamento
(22) 29/08/2013
(71) BHR-INDÚSTRIA E COMÉRCIO DE PRODUTOS QUÍMICOS LTDA (BR/AL)
Em virtude do arquivamento publicado na RPI 2595 de 29-09-2020 e considerando ausência de manifestação dentro dos prazos legais, informo que cabe ser mantido o arquivamento do pedido de patente, conforme o disposto no artigo 12, da resolução 113/2013.

(21) BR 10 2013 022573-8 A2 Código 8.11 - Manutenção do Arquivamento
(22) 04/09/2013
(71) SERGIO PAULO PEREIRA (BR/RS)
Em virtude do arquivamento publicado na RPI 2595 de 29-09-2020 e considerando ausência de manifestação dentro dos prazos legais, informo que cabe ser mantido o arquivamento do pedido de patente, conforme o disposto no artigo 12, da resolução 113/2013.

(21) BR 10 2013 023433-8 A2 Código 8.11 - Manutenção do Arquivamento
(22) 12/09/2013
(71) GRUPO P.I. MABE, S.A. DE C.V. (MX)
Em virtude do arquivamento publicado na RPI 2595 de 29-09-2020 e considerando ausência de manifestação dentro dos prazos legais, informo que cabe ser mantido o arquivamento do pedido de patente, conforme o disposto no artigo 12, da resolução 113/2013.

(21) BR 10 2013 023589-0 A2 Código 8.11 - Manutenção do Arquivamento
(22) 13/09/2013
(71) SUSAN KEIKO GUILHERME SAKO (BR/SC)
Em virtude do arquivamento publicado na RPI 2595 de 29-09-2020 e considerando ausência de manifestação dentro dos prazos legais, informo que cabe ser mantido o arquivamento do pedido de patente, conforme o disposto no artigo 12, da resolução 113/2013.

(21) BR 10 2014 013077-2 A2 Código 8.11 - Manutenção do Arquivamento
(22) 29/05/2014
(71) Whirlpool S.A. (BR/SP)
Em virtude do arquivamento publicado na RPI 2594 de 24-09-2020 e considerando ausência de manifestação dentro dos prazos legais, informo que cabe ser mantido o arquivamento do pedido de patente, conforme o disposto no

artigo 12, da resolução 113/2013.

(21) BR 10 2014 013677-0 A2 Código 8.11 - Manutenção do Arquivamento
(22) 05/06/2014
(71) FERRACOTA COMERCIO DE PEÇAS PLASTICAS PARA CONSTRUÇÃO LTDA ME (BR/SP)
Em virtude do arquivamento publicado na RPI 2594 de 24-09-2020 e considerando ausência de manifestação dentro dos prazos legais, informo que cabe ser mantido o arquivamento do pedido de patente, conforme o disposto no artigo 12, da resolução 113/2013.

(21) BR 10 2014 014006-9 A2 Código 8.11 - Manutenção do Arquivamento
(22) 10/06/2014
(71) OURIFRIO REFRIGERAÇÃO LTDA - EPP (BR/SP)
Em virtude do arquivamento publicado na RPI 2594 de 24-09-2020 e considerando ausência de manifestação dentro dos prazos legais, informo que cabe ser mantido o arquivamento do pedido de patente, conforme o disposto no artigo 12, da resolução 113/2013.

(21) BR 10 2014 014831-0 A2 Código 8.11 - Manutenção do Arquivamento
(22) 17/06/2014
(71) BENEDITO PAULO BANDEIRA OBJETOS DE DECORAÇÃO LTDA (BR/SP)
Em virtude do arquivamento publicado na RPI 2594 de 24-09-2020 e considerando ausência de manifestação dentro dos prazos legais, informo que cabe ser mantido o arquivamento do pedido de patente, conforme o disposto no artigo 12, da resolução 113/2013.

(21) BR 10 2014 015574-0 A2 Código 8.11 - Manutenção do Arquivamento
(22) 12/06/2014
(71) VIRCOLL TECNOLOGIA EM PROCESSOS E MONTAGEM INDUSTRIAL ME (BR/SP) ; EMPROIND PROJETOS LTDA EPP (BR/SP)
Em virtude do arquivamento publicado na RPI 2594 de 24-09-2020 e considerando ausência de manifestação dentro dos prazos legais, informo que cabe ser mantido o arquivamento do pedido de patente, conforme o disposto no artigo 12, da resolução 113/2013.

(21) BR 10 2014 016474-0 A2 Código 8.11 - Manutenção do Arquivamento
(22) 02/07/2014
(71) RONNEY ALTMANN LOREY (BR/SP)
Em virtude do arquivamento publicado na RPI 2594 de 24-09-2020 e considerando ausência de manifestação dentro dos prazos legais, informo que cabe ser mantido o arquivamento do pedido de patente, conforme o disposto no

artigo 12, da resolução 113/2013.

(21) BR 10 2014 017261-0 A2 Código 8.11 - Manutenção do Arquivamento
(22) 11/07/2014
(71) Cheng-Wen CHEN (TW)
Em virtude do arquivamento publicado na RPI 2594 de 24-09-2020 e considerando ausência de manifestação dentro dos prazos legais, informo que cabe ser mantido o arquivamento do pedido de patente, conforme o disposto no artigo 12, da resolução 113/2013.

(21) BR 10 2014 017796-5 A2 Código 8.11 - Manutenção do Arquivamento
(22) 18/07/2014
(71) CIELO S.A. (BR/SP)
Em virtude do arquivamento publicado na RPI 2594 de 24-09-2020 e considerando ausência de manifestação dentro dos prazos legais, informo que cabe ser mantido o arquivamento do pedido de patente, conforme o disposto no artigo 12, da resolução 113/2013.

(21) BR 10 2014 018297-7 A2 Código 8.11 - Manutenção do Arquivamento
(22) 24/07/2014
(71) MARCOS ZIOBER (BR/PR)
Em virtude do arquivamento publicado na RPI 2594 de 24-09-2020 e considerando ausência de manifestação dentro dos prazos legais, informo que cabe ser mantido o arquivamento do pedido de patente, conforme o disposto no artigo 12, da resolução 113/2013.

(21) BR 10 2014 018818-5 A2 Código 8.11 - Manutenção do Arquivamento
(22) 30/07/2014
(71) NOVA TAPIRAI COMÉRCIO DE MATERIAIS DE CONSTRUÇÃO E SERVIÇOS LTDA - ME (BR/SP)
Em virtude do arquivamento publicado na RPI 2594 de 24-09-2020 e considerando ausência de manifestação dentro dos prazos legais, informo que cabe ser mantido o arquivamento do pedido de patente, conforme o disposto no artigo 12, da resolução 113/2013.

(21) BR 10 2014 018894-0 A2 Código 8.11 - Manutenção do Arquivamento
(22) 31/07/2014
(71) FLOORING IND E COM LTDA - ME (BR/PE)
Em virtude do arquivamento publicado na RPI 2594 de 24-09-2020 e considerando ausência de manifestação dentro dos prazos legais, informo que cabe ser mantido o arquivamento do pedido de patente, conforme o disposto no artigo 12, da resolução 113/2013.

(21) BR 10 2014 019072-4 A2	<p>Código 8.11 - Manutenção do Arquivamento (22) 05/06/2014 (71) VALE S.A. (BR/RJ) ; UNIVERSIDADE DE SÃO PAULO - USP (BR/SP) Em virtude do arquivamento publicado na RPI 2594 de 24-09-2020 e considerando ausência de manifestação dentro dos prazos legais, informo que cabe ser mantido o arquivamento do pedido de patente, conforme o disposto no artigo 12, da resolução 113/2013.</p>
(21) BR 10 2014 019073-2 A2	<p>Código 8.11 - Manutenção do Arquivamento (22) 05/06/2014 (71) VALE S.A. (BR/RJ) ; UNIVERSIDADE DE SÃO PAULO - USP (BR/SP) Em virtude do arquivamento publicado na RPI 2594 de 24-09-2020 e considerando ausência de manifestação dentro dos prazos legais, informo que cabe ser mantido o arquivamento do pedido de patente, conforme o disposto no artigo 12, da resolução 113/2013.</p>
(21) BR 10 2014 019414-2 A2	<p>Código 8.11 - Manutenção do Arquivamento (22) 06/08/2014 (71) ADEMAR BATISTA PEREIRA (BR/PR) Em virtude do arquivamento publicado na RPI 2595 de 29-09-2020 e considerando ausência de manifestação dentro dos prazos legais, informo que cabe ser mantido o arquivamento do pedido de patente, conforme o disposto no artigo 12, da resolução 113/2013.</p>
(21) BR 10 2014 019893-8 A2	<p>Código 8.11 - Manutenção do Arquivamento (22) 12/08/2014 (71) FLOORING IND E COM LTDA - ME (BR/PE) Em virtude do arquivamento publicado na RPI 2595 de 29-09-2020 e considerando ausência de manifestação dentro dos prazos legais, informo que cabe ser mantido o arquivamento do pedido de patente, conforme o disposto no artigo 12, da resolução 113/2013.</p>
(21) BR 10 2014 020392-3 A2	<p>Código 8.11 - Manutenção do Arquivamento (22) 19/08/2014 (71) ANTÔNIO MARCELO SANTOS OLIVEIRA (BR/BA) Em virtude do arquivamento publicado na RPI 2595 de 29-09-2020 e considerando ausência de manifestação dentro dos prazos legais, informo que cabe ser mantido o arquivamento do pedido de patente, conforme o disposto no artigo 12, da resolução 113/2013.</p>
(21) BR 10 2014 020643-4 A2	<p>Código 8.11 - Manutenção do Arquivamento (22) 21/08/2014 (71) PST ELETRÔNICA LTDA. (BR/AM)</p>

Em virtude do arquivamento publicado na RPI 2595 de 29-09-2020 e considerando ausência de manifestação dentro dos prazos legais, informo que cabe ser mantido o arquivamento do pedido de patente, conforme o disposto no artigo 12, da resolução 113/2013.

(21) BR 10 2014 020648-5 A2

Código 8.11 - Manutenção do Arquivamento

(22) 21/08/2014

(71) GIOVANI CARLO FORNER (BR/RS)

Em virtude do arquivamento publicado na RPI 2595 de 29-09-2020 e considerando ausência de manifestação dentro dos prazos legais, informo que cabe ser mantido o arquivamento do pedido de patente, conforme o disposto no artigo 12, da resolução 113/2013.

(21) BR 10 2014 020807-0 A2

Código 8.11 - Manutenção do Arquivamento

(22) 22/08/2014

(71) MAURO ASSAO ITO (BR/PR)

Em virtude do arquivamento publicado na RPI 2595 de 29-09-2020 e considerando ausência de manifestação dentro dos prazos legais, informo que cabe ser mantido o arquivamento do pedido de patente, conforme o disposto no artigo 12, da resolução 113/2013.

(21) BR 10 2014 020872-0 A2

Código 8.11 - Manutenção do Arquivamento

(22) 25/08/2014

(71) Hermes Morete Filho (BR/SP)

Em virtude do arquivamento publicado na RPI 2595 de 29-09-2020 e considerando ausência de manifestação dentro dos prazos legais, informo que cabe ser mantido o arquivamento do pedido de patente, conforme o disposto no artigo 12, da resolução 113/2013.

(21) BR 10 2014 021082-2 A2

Código 8.11 - Manutenção do Arquivamento

(22) 26/08/2014

(71) ADMILSON MARIN (BR/SP)

Em virtude do arquivamento publicado na RPI 2595 de 29-09-2020 e considerando ausência de manifestação dentro dos prazos legais, informo que cabe ser mantido o arquivamento do pedido de patente, conforme o disposto no artigo 12, da resolução 113/2013.

(21) BR 10 2014 021083-0 A2

Código 8.11 - Manutenção do Arquivamento

(22) 27/08/2014

(71) NKT EMPREENDIMIENTOS, PARTICIPAÇÕES, REPRESENTAÇÕES E SERVIÇOS LTDA (BR/SP)

Em virtude do arquivamento publicado na RPI 2595 de 29-09-2020 e considerando ausência de manifestação dentro dos prazos legais, informo que

cabe ser mantido o arquivamento do pedido de patente, conforme o disposto no artigo 12, da resolução 113/2013.

-
- (21) BR 10 2014 021676-6 A2** Código 8.11 - Manutenção do Arquivamento
(22) 01/09/2014
(71) CEMAN COMÉRCIO DE AREIA LTDA - ME (BR/SC)
Em virtude do arquivamento publicado na RPI 2595 de 29-09-2020 e considerando ausência de manifestação dentro dos prazos legais, informo que cabe ser mantido o arquivamento do pedido de patente, conforme o disposto no artigo 12, da resolução 113/2013.
-
- (21) BR 10 2014 022245-6 A2** Código 8.11 - Manutenção do Arquivamento
(22) 09/09/2014
(71) Grendene S.A. (BR/CE)
Em virtude do arquivamento publicado na RPI 2595 de 29-09-2020 e considerando ausência de manifestação dentro dos prazos legais, informo que cabe ser mantido o arquivamento do pedido de patente, conforme o disposto no artigo 12, da resolução 113/2013.
-
- (21) BR 10 2014 022719-9 A2** Código 8.11 - Manutenção do Arquivamento
(22) 12/09/2014
(71) LQB LABORATÓRIO QUÍMICO BRASILEIRO – INDÚSTRIA E COMÉRCIO EIRELI - EPP (BR/SP)
Em virtude do arquivamento publicado na RPI 2595 de 29-09-2020 e considerando ausência de manifestação dentro dos prazos legais, informo que cabe ser mantido o arquivamento do pedido de patente, conforme o disposto no artigo 12, da resolução 113/2013.
-
- (21) BR 10 2015 013671-4 A2** Código 8.11 - Manutenção do Arquivamento
(22) 11/06/2015
(71) Bengier do Brasil e Assessoria Comercial LTDA (BR/SP)
Em virtude do arquivamento publicado na RPI 2594 de 24-09-2020 e considerando ausência de manifestação dentro dos prazos legais, informo que cabe ser mantido o arquivamento do pedido de patente, conforme o disposto no artigo 12, da resolução 113/2013.
-
- (21) BR 10 2015 013944-6 A2** Código 8.11 - Manutenção do Arquivamento
(22) 12/06/2015
(71) GUSTAVO PEREIRA LOPES (BR/SP)
Em virtude do arquivamento publicado na RPI 2594 de 24-09-2020 e considerando ausência de manifestação dentro dos prazos legais, informo que cabe ser mantido o arquivamento do pedido de patente, conforme o disposto no artigo 12, da resolução 113/2013.

(21) BR 10 2015 014008-8 A2	<p>Código 8.11 - Manutenção do Arquivamento (22) 15/06/2015 (71) ALVARO DOS SANTOS NETO (BR/SP) Em virtude do arquivamento publicado na RPI 2594 de 24-09-2020 e considerando ausência de manifestação dentro dos prazos legais, informo que cabe ser mantido o arquivamento do pedido de patente, conforme o disposto no artigo 12, da resolução 113/2013.</p>
(21) BR 10 2015 014413-0 A2	<p>Código 8.11 - Manutenção do Arquivamento (22) 17/06/2015 (71) BENGER DO BRASIL E ASSESSORIA E REPRESENTAÇÃO COMERCIAL LTDA (BR/SP) Em virtude do arquivamento publicado na RPI 2594 de 24-09-2020 e considerando ausência de manifestação dentro dos prazos legais, informo que cabe ser mantido o arquivamento do pedido de patente, conforme o disposto no artigo 12, da resolução 113/2013.</p>
(21) BR 10 2015 015207-8 A8	<p>Código 8.11 - Manutenção do Arquivamento (22) 23/06/2015 (71) BENGER DO BRASIL ASSESSORIA E REPRESENTAÇÃO COMERCIAL LTDA (BR/SP) Em virtude do arquivamento publicado na RPI 2594 de 24-09-2020 e considerando ausência de manifestação dentro dos prazos legais, informo que cabe ser mantido o arquivamento do pedido de patente, conforme o disposto no artigo 12, da resolução 113/2013.</p>
(21) BR 10 2015 015673-1 A8	<p>Código 8.11 - Manutenção do Arquivamento (22) 29/06/2015 (71) INFOSHADE COMERCIO DE MATERIAIS PUBLICITARIOS EIRELI - ME (BR/SP) Em virtude do arquivamento publicado na RPI 2594 de 24-09-2020 e considerando ausência de manifestação dentro dos prazos legais, informo que cabe ser mantido o arquivamento do pedido de patente, conforme o disposto no artigo 12, da resolução 113/2013.</p>
(21) BR 10 2015 015688-0 A2	<p>Código 8.11 - Manutenção do Arquivamento (22) 29/06/2015 (71) VIVIANE PEÇAIBES DE MELLO (BR/RS) Em virtude do arquivamento publicado na RPI 2594 de 24-09-2020 e considerando ausência de manifestação dentro dos prazos legais, informo que cabe ser mantido o arquivamento do pedido de patente, conforme o disposto no artigo 12, da resolução 113/2013.</p>

(21) BR 10 2015 015768-1 A2	<p>Código 8.11 - Manutenção do Arquivamento (22) 29/06/2015 (71) LUIZ CLAUDIO DE OLIVEIRA (BR/PR) Em virtude do arquivamento publicado na RPI 2594 de 24-09-2020 e considerando ausência de manifestação dentro dos prazos legais, informo que cabe ser mantido o arquivamento do pedido de patente, conforme o disposto no artigo 12, da resolução 113/2013.</p>
(21) BR 10 2015 015945-5 A2	<p>Código 8.11 - Manutenção do Arquivamento (22) 01/07/2015 (71) TIAGO LEITE MESQUITA (BR/MG) Em virtude do arquivamento publicado na RPI 2594 de 24-09-2020 e considerando ausência de manifestação dentro dos prazos legais, informo que cabe ser mantido o arquivamento do pedido de patente, conforme o disposto no artigo 12, da resolução 113/2013.</p>
(21) BR 10 2015 016058-5 A8	<p>Código 8.11 - Manutenção do Arquivamento (22) 02/07/2015 (71) INSTITUTO ALBERTO LUIZ COIMBRA DE PÓS GRADUAÇÃO E PESQUISA DE ENGENHARIA - COPPE/UFRJ (BR/RJ) Em virtude do arquivamento publicado na RPI 2594 de 24-09-2020 e considerando ausência de manifestação dentro dos prazos legais, informo que cabe ser mantido o arquivamento do pedido de patente, conforme o disposto no artigo 12, da resolução 113/2013.</p>
(21) BR 10 2015 016096-8 A8	<p>Código 8.11 - Manutenção do Arquivamento (22) 03/07/2015 (71) Fundação Universidade de Brasília (BR/DF) Em virtude do arquivamento publicado na RPI 2594 de 24-09-2020 e considerando ausência de manifestação dentro dos prazos legais, informo que cabe ser mantido o arquivamento do pedido de patente, conforme o disposto no artigo 12, da resolução 113/2013.</p>
(21) BR 10 2015 016124-7 A8	<p>Código 8.11 - Manutenção do Arquivamento (22) 03/07/2015 (71) JULIO CESAR MOLETI (BR/SP) Em virtude do arquivamento publicado na RPI 2594 de 24-09-2020 e considerando ausência de manifestação dentro dos prazos legais, informo que cabe ser mantido o arquivamento do pedido de patente, conforme o disposto no artigo 12, da resolução 113/2013.</p>
(21) BR 10 2015 016174-3 A8	<p>Código 8.11 - Manutenção do Arquivamento</p>

(22) 03/07/2015

(71) CACIANO RIBEIRO DA SILVA (BR/SP)

Em virtude do arquivamento publicado na RPI 2594 de 24-09-2020 e considerando ausência de manifestação dentro dos prazos legais, informo que cabe ser mantido o arquivamento do pedido de patente, conforme o disposto no artigo 12, da resolução 113/2013.

(21) BR 10 2015 016663-0 A2

Código 8.11 - Manutenção do Arquivamento

(22) 10/07/2015

(71) KATRI EMPREENDIMENTOS EIRELI - ME (BR/MS)

Em virtude do arquivamento publicado na RPI 2594 de 24-09-2020 e considerando ausência de manifestação dentro dos prazos legais, informo que cabe ser mantido o arquivamento do pedido de patente, conforme o disposto no artigo 12, da resolução 113/2013.

(21) BR 10 2015 016718-0 A2

Código 8.11 - Manutenção do Arquivamento

(22) 13/07/2015

(71) LUIZ VICENTE PERIN (BR/PR)

Em virtude do arquivamento publicado na RPI 2594 de 24-09-2020 e considerando ausência de manifestação dentro dos prazos legais, informo que cabe ser mantido o arquivamento do pedido de patente, conforme o disposto no artigo 12, da resolução 113/2013.

(21) BR 10 2015 016866-7 A2

Código 8.11 - Manutenção do Arquivamento

(22) 14/07/2015

(71) GUILHERME NUNES BRAGATO (BR/SP)

Em virtude do arquivamento publicado na RPI 2594 de 24-09-2020 e considerando ausência de manifestação dentro dos prazos legais, informo que cabe ser mantido o arquivamento do pedido de patente, conforme o disposto no artigo 12, da resolução 113/2013.

(21) BR 10 2015 017029-7 A2

Código 8.11 - Manutenção do Arquivamento

(22) 16/07/2015

(71) GLAUCIA CALIXTO MAGALHÃES (BR)

Em virtude do arquivamento publicado na RPI 2594 de 24-09-2020 e considerando ausência de manifestação dentro dos prazos legais, informo que cabe ser mantido o arquivamento do pedido de patente, conforme o disposto no artigo 12, da resolução 113/2013.

(21) BR 10 2015 017475-6 A2

Código 8.11 - Manutenção do Arquivamento

(22) 22/07/2015

(71) DIRCEU CRISPIM DA SILVA (BR/RO)

Em virtude do arquivamento publicado na RPI 2594 de 24-09-2020 e

considerando ausência de manifestação dentro dos prazos legais, informo que cabe ser mantido o arquivamento do pedido de patente, conforme o disposto no artigo 12, da resolução 113/2013.

(21) BR 10 2015 018426-3 A2 Código 8.11 - Manutenção do Arquivamento
(22) 31/07/2015
(71) SAMMI LIPE HOCHMAN (BR/SP)
Em virtude do arquivamento publicado na RPI 2594 de 24-09-2020 e considerando ausência de manifestação dentro dos prazos legais, informo que cabe ser mantido o arquivamento do pedido de patente, conforme o disposto no artigo 12, da resolução 113/2013.

(21) BR 10 2015 018628-2 A2 Código 8.11 - Manutenção do Arquivamento
(22) 04/08/2015
(71) UNIVERSIDADE FEDERAL DO PARANÁ (BR/PR)
Em virtude do arquivamento publicado na RPI 2594 de 24-09-2020 e considerando ausência de manifestação dentro dos prazos legais, informo que cabe ser mantido o arquivamento do pedido de patente, conforme o disposto no artigo 12, da resolução 113/2013.

(21) BR 10 2015 018735-1 A2 Código 8.11 - Manutenção do Arquivamento
(22) 05/08/2015
(71) INSTITUTO FEDERAL DE EDUCAÇÃO, CIÊNCIA E TECNOLOGIA DE SERGIPE (BR/SE)
Em virtude do arquivamento publicado na RPI 2595 de 29-09-2020 e considerando ausência de manifestação dentro dos prazos legais, informo que cabe ser mantido o arquivamento do pedido de patente, conforme o disposto no artigo 12, da resolução 113/2013.

(21) BR 10 2015 018984-2 A2 Código 8.11 - Manutenção do Arquivamento
(22) 07/08/2015
(71) FIRE DESIGN BRASIL INDÚSTRIA DE LAREIRAS LTDA - ME (BR/RS)
Em virtude do arquivamento publicado na RPI 2595 de 29-09-2020 e considerando ausência de manifestação dentro dos prazos legais, informo que cabe ser mantido o arquivamento do pedido de patente, conforme o disposto no artigo 12, da resolução 113/2013.

(21) BR 10 2015 019499-4 A2 Código 8.11 - Manutenção do Arquivamento
(22) 13/08/2015
(71) LUZIA HARCKBARTH (BR/ES)
Em virtude do arquivamento publicado na RPI 2595 de 29-09-2020 e considerando ausência de manifestação dentro dos prazos legais, informo que cabe ser mantido o arquivamento do pedido de patente, conforme o disposto no

artigo 12, da resolução 113/2013.

(21) BR 10 2015 019701-2 A2 Código 8.11 - Manutenção do Arquivamento
(22) 17/08/2015
(71) UNILUZ TECNOLOGIA ELÉTRICA LTDA. (BR/RS)
Em virtude do arquivamento publicado na RPI 2595 de 29-09-2020 e considerando ausência de manifestação dentro dos prazos legais, informo que cabe ser mantido o arquivamento do pedido de patente, conforme o disposto no artigo 12, da resolução 113/2013.

(21) BR 10 2015 019845-0 A2 Código 8.11 - Manutenção do Arquivamento
(22) 18/08/2015
(71) ELEVADORES VILLARTA LTDA (BR/SP)
Em virtude do arquivamento publicado na RPI 2595 de 29-09-2020 e considerando ausência de manifestação dentro dos prazos legais, informo que cabe ser mantido o arquivamento do pedido de patente, conforme o disposto no artigo 12, da resolução 113/2013.

(21) BR 10 2015 020080-3 A2 Código 8.11 - Manutenção do Arquivamento
(22) 20/08/2015
(71) BENGER DO BRASIL ASSESSORIA E REPRESENTAÇÃO COMERCIAL LTDA (BR/SP)
Em virtude do arquivamento publicado na RPI 2595 de 29-09-2020 e considerando ausência de manifestação dentro dos prazos legais, informo que cabe ser mantido o arquivamento do pedido de patente, conforme o disposto no artigo 12, da resolução 113/2013.

(21) BR 10 2015 020197-4 A2 Código 8.11 - Manutenção do Arquivamento
(22) 21/08/2015
(71) S & V CONSULTORIA, IND. E COM. DE EQUIP. ELETRÔNICO E SOFTWARE LTDA (BR/SP)
Em virtude do arquivamento publicado na RPI 2595 de 29-09-2020 e considerando ausência de manifestação dentro dos prazos legais, informo que cabe ser mantido o arquivamento do pedido de patente, conforme o disposto no artigo 12, da resolução 113/2013.

(21) BR 10 2015 020621-6 A2 Código 8.11 - Manutenção do Arquivamento
(22) 26/08/2015
(71) FUNDAÇÃO INSTITUTO NACIONAL DE TELECOMUNICAÇÕES (BR/MG)
Em virtude do arquivamento publicado na RPI 2595 de 29-09-2020 e considerando ausência de manifestação dentro dos prazos legais, informo que cabe ser mantido o arquivamento do pedido de patente, conforme o disposto no artigo 12, da resolução 113/2013.

(21) BR 10 2015 021391-3 A2	<p>Código 8.11 - Manutenção do Arquivamento (22) 02/09/2015 (71) MAURO CAPARROZ (BR/SP) Em virtude do arquivamento publicado na RPI 2595 de 29-09-2020 e considerando ausência de manifestação dentro dos prazos legais, informo que cabe ser mantido o arquivamento do pedido de patente, conforme o disposto no artigo 12, da resolução 113/2013.</p>
(21) BR 10 2015 021486-3 A2	<p>Código 8.11 - Manutenção do Arquivamento (22) 03/09/2015 (71) THOMSON LICENSING (FR) Em virtude do arquivamento publicado na RPI 2595 de 29-09-2020 e considerando ausência de manifestação dentro dos prazos legais, informo que cabe ser mantido o arquivamento do pedido de patente, conforme o disposto no artigo 12, da resolução 113/2013.</p>
(21) BR 10 2015 021611-4 A2	<p>Código 8.11 - Manutenção do Arquivamento (22) 04/09/2015 (71) CRISTIAM WILLER PEGORETTI (BR/SC) ; WELBERTH EUSTAQUIO FERREIRA (BR/SC) Em virtude do arquivamento publicado na RPI 2595 de 29-09-2020 e considerando ausência de manifestação dentro dos prazos legais, informo que cabe ser mantido o arquivamento do pedido de patente, conforme o disposto no artigo 12, da resolução 113/2013.</p>
(21) BR 10 2015 021882-6 A2	<p>Código 8.11 - Manutenção do Arquivamento (22) 08/09/2015 (71) LEANDRO GONÇALVES DA SILVA (BR/RS) ; FABIANA GONÇALVES CONTE (BR/RS) Em virtude do arquivamento publicado na RPI 2595 de 29-09-2020 e considerando ausência de manifestação dentro dos prazos legais, informo que cabe ser mantido o arquivamento do pedido de patente, conforme o disposto no artigo 12, da resolução 113/2013.</p>
(21) BR 10 2015 021895-8 A2	<p>Código 8.11 - Manutenção do Arquivamento (22) 08/09/2015 (71) PAULO RAFAEL FRANCO FERREIRA (BR/SP) Em virtude do arquivamento publicado na RPI 2595 de 29-09-2020 e considerando ausência de manifestação dentro dos prazos legais, informo que cabe ser mantido o arquivamento do pedido de patente, conforme o disposto no artigo 12, da resolução 113/2013.</p>

(21) BR 10 2015 022438-9 A2	<p>Código 8.11 - Manutenção do Arquivamento (22) 10/09/2015 (71) SAMSUNG ELETRÔNICA DA AMAZÔNIA LTDA. (BR/SP) Em virtude do arquivamento publicado na RPI 2595 de 29-09-2020 e considerando ausência de manifestação dentro dos prazos legais, informo que cabe ser mantido o arquivamento do pedido de patente, conforme o disposto no artigo 12, da resolução 113/2013.</p>
(21) BR 10 2015 023901-7 A2	<p>Código 8.11 - Manutenção do Arquivamento (22) 16/09/2015 (71) MANN+HUMMEL GMBH (DE) Em virtude do arquivamento publicado na RPI 2594 de 24-09-2020 e considerando ausência de manifestação dentro dos prazos legais, informo que cabe ser mantido o arquivamento do pedido de patente, conforme o disposto no artigo 12, da resolução 113/2013.</p>
(21) BR 10 2016 012530-8 A2	<p>Código 8.11 - Manutenção do Arquivamento (22) 01/06/2016 (71) GABRIEL GASPAR PLETSCH SCHAEFER (BR/RS) Em virtude do arquivamento publicado na RPI 2594 de 24-09-2020 e considerando ausência de manifestação dentro dos prazos legais, informo que cabe ser mantido o arquivamento do pedido de patente, conforme o disposto no artigo 12, da resolução 113/2013.</p>
(21) BR 10 2016 012565-0 A2	<p>Código 8.11 - Manutenção do Arquivamento (22) 02/06/2016 (71) GILDO DO VALE ALONSO (BR/MG) Em virtude do arquivamento publicado na RPI 2594 de 24-09-2020 e considerando ausência de manifestação dentro dos prazos legais, informo que cabe ser mantido o arquivamento do pedido de patente, conforme o disposto no artigo 12, da resolução 113/2013.</p>
(21) BR 10 2016 012732-7 A2	<p>Código 8.11 - Manutenção do Arquivamento (22) 03/06/2016 (71) TECNOLACH INDUSTRIAL LTDA. (BR/PR) Em virtude do arquivamento publicado na RPI 2594 de 24-09-2020 e considerando ausência de manifestação dentro dos prazos legais, informo que cabe ser mantido o arquivamento do pedido de patente, conforme o disposto no artigo 12, da resolução 113/2013.</p>
(21) BR 10 2016 012954-0 A2	<p>Código 8.11 - Manutenção do Arquivamento (22) 07/06/2016 (71) TECNOLACH INDUSTRIAL LTDA. (BR/PR)</p>

Em virtude do arquivamento publicado na RPI 2594 de 24-09-2020 e considerando ausência de manifestação dentro dos prazos legais, informo que cabe ser mantido o arquivamento do pedido de patente, conforme o disposto no artigo 12, da resolução 113/2013.

(21) BR 10 2016 012981-8 A2

Código 8.11 - Manutenção do Arquivamento

(22) 07/06/2016

(71) MARLI MARQUES JARES DE MEDEIROS (BR/RJ)

Em virtude do arquivamento publicado na RPI 2594 de 24-09-2020 e considerando ausência de manifestação dentro dos prazos legais, informo que cabe ser mantido o arquivamento do pedido de patente, conforme o disposto no artigo 12, da resolução 113/2013.

(21) BR 10 2016 013155-3 A2

Código 8.11 - Manutenção do Arquivamento

(22) 08/06/2016

(71) DILNEI STANGE REDIVO (BR/SC)

Em virtude do arquivamento publicado na RPI 2594 de 24-09-2020 e considerando ausência de manifestação dentro dos prazos legais, informo que cabe ser mantido o arquivamento do pedido de patente, conforme o disposto no artigo 12, da resolução 113/2013.

(21) BR 10 2016 013156-1 A2

Código 8.11 - Manutenção do Arquivamento

(22) 08/06/2016

(71) DATA TRAFFIC S/A (BR/GO) ; PLANECONSULT - PLANEJAMENTO E CONSULTORIA EM ENGENHARIA DE TRANSPORTE LTDA. EPP (BR/DF)

Em virtude do arquivamento publicado na RPI 2594 de 24-09-2020 e considerando ausência de manifestação dentro dos prazos legais, informo que cabe ser mantido o arquivamento do pedido de patente, conforme o disposto no artigo 12, da resolução 113/2013.

(21) BR 10 2016 013396-3 A2

Código 8.11 - Manutenção do Arquivamento

(22) 10/06/2016

(71) DILNEI STANGE REDIVO (BR/SC)

Em virtude do arquivamento publicado na RPI 2594 de 24-09-2020 e considerando ausência de manifestação dentro dos prazos legais, informo que cabe ser mantido o arquivamento do pedido de patente, conforme o disposto no artigo 12, da resolução 113/2013.

(21) BR 10 2016 013934-1 A2

Código 8.11 - Manutenção do Arquivamento

(22) 15/06/2016

(71) DECATHLON (FR)

Em virtude do arquivamento publicado na RPI 2594 de 24-09-2020 e considerando ausência de manifestação dentro dos prazos legais, informo que

cabe ser mantido o arquivamento do pedido de patente, conforme o disposto no artigo 12, da resolução 113/2013.

(21) BR 10 2016 014402-7 A2 Código 8.11 - Manutenção do Arquivamento
(22) 17/06/2016
(71) ALTEMIR DUPOND (BR/SC) ; JOSUÉ MENEZES (BR/SC)
Em virtude do arquivamento publicado na RPI 2594 de 24-09-2020 e considerando ausência de manifestação dentro dos prazos legais, informo que cabe ser mantido o arquivamento do pedido de patente, conforme o disposto no artigo 12, da resolução 113/2013.

(21) BR 10 2016 014609-7 A2 Código 8.11 - Manutenção do Arquivamento
(22) 15/06/2016
(71) LÁZARO RAIMUNDO ALVES DOS SANTOS (BR/GO)
Em virtude do arquivamento publicado na RPI 2594 de 24-09-2020 e considerando ausência de manifestação dentro dos prazos legais, informo que cabe ser mantido o arquivamento do pedido de patente, conforme o disposto no artigo 12, da resolução 113/2013.

(21) BR 10 2016 014937-1 A2 Código 8.11 - Manutenção do Arquivamento
(22) 23/06/2016
(71) GUSTAVO EGGERT BOEHS (BR/SC)
Em virtude do arquivamento publicado na RPI 2594 de 24-09-2020 e considerando ausência de manifestação dentro dos prazos legais, informo que cabe ser mantido o arquivamento do pedido de patente, conforme o disposto no artigo 12, da resolução 113/2013.

(21) BR 10 2016 014996-7 A2 Código 8.11 - Manutenção do Arquivamento
(22) 24/06/2016
(71) INSTITUTO PRESBITERIANO MACKENZIE (BR/SP)
Em virtude do arquivamento publicado na RPI 2594 de 24-09-2020 e considerando ausência de manifestação dentro dos prazos legais, informo que cabe ser mantido o arquivamento do pedido de patente, conforme o disposto no artigo 12, da resolução 113/2013.

(21) BR 10 2016 015171-6 A2 Código 8.11 - Manutenção do Arquivamento
(22) 28/06/2016
(71) GILBERTO SCHWARTSMANN (BR/RS)
Em virtude do arquivamento publicado na RPI 2594 de 24-09-2020 e considerando ausência de manifestação dentro dos prazos legais, informo que cabe ser mantido o arquivamento do pedido de patente, conforme o disposto no artigo 12, da resolução 113/2013.

(21) BR 10 2016 015544-4 A2	Código 8.11 - Manutenção do Arquivamento (22) 01/07/2016 (71) MILTON LUIZ HORN VIEIRA (BR/SC) Em virtude do arquivamento publicado na RPI 2594 de 24-09-2020 e considerando ausência de manifestação dentro dos prazos legais, informo que cabe ser mantido o arquivamento do pedido de patente, conforme o disposto no artigo 12, da resolução 113/2013.
(21) BR 10 2016 015816-8 A2	Código 8.11 - Manutenção do Arquivamento (22) 06/07/2016 (71) CASSIANO DEVILLA (BR/SC) ; FLAVIO ANDRE MACIEL (BR/SC) Em virtude do arquivamento publicado na RPI 2594 de 24-09-2020 e considerando ausência de manifestação dentro dos prazos legais, informo que cabe ser mantido o arquivamento do pedido de patente, conforme o disposto no artigo 12, da resolução 113/2013.
(21) BR 10 2016 016363-3 A2	Código 8.11 - Manutenção do Arquivamento (22) 14/07/2016 (71) ASSOCIAÇÃO PROJETO LAGOA DE MARAPENDI (BR) Em virtude do arquivamento publicado na RPI 2594 de 24-09-2020 e considerando ausência de manifestação dentro dos prazos legais, informo que cabe ser mantido o arquivamento do pedido de patente, conforme o disposto no artigo 12, da resolução 113/2013.
(21) BR 10 2016 016566-0 A2	Código 8.11 - Manutenção do Arquivamento (22) 18/07/2016 (71) JOSÉ GERALDO RANGEL VASCONCELOS (BR/GO) Em virtude do arquivamento publicado na RPI 2594 de 24-09-2020 e considerando ausência de manifestação dentro dos prazos legais, informo que cabe ser mantido o arquivamento do pedido de patente, conforme o disposto no artigo 12, da resolução 113/2013.
(21) BR 10 2016 016676-4 A2	Código 8.11 - Manutenção do Arquivamento (22) 19/07/2016 (71) LAERTI PERLI (BR/PR) Em virtude do arquivamento publicado na RPI 2594 de 24-09-2020 e considerando ausência de manifestação dentro dos prazos legais, informo que cabe ser mantido o arquivamento do pedido de patente, conforme o disposto no artigo 12, da resolução 113/2013.
(21) BR 10 2016 016745-0 A2	Código 8.11 - Manutenção do Arquivamento (22) 20/07/2016 (71) APARICIO SOUZA DE CAMPOS NETO (BR/SP)

Em virtude do arquivamento publicado na RPI 2594 de 24-09-2020 e considerando ausência de manifestação dentro dos prazos legais, informo que cabe ser mantido o arquivamento do pedido de patente, conforme o disposto no artigo 12, da resolução 113/2013.

(21) BR 10 2016 017157-1 A2 Código 8.11 - Manutenção do Arquivamento
(22) 25/07/2016
(71) R. CIANCAGLINI Y ASOCIADOS S.A. (AR)
Em virtude do arquivamento publicado na RPI 2594 de 24-09-2020 e considerando ausência de manifestação dentro dos prazos legais, informo que cabe ser mantido o arquivamento do pedido de patente, conforme o disposto no artigo 12, da resolução 113/2013.

(21) BR 10 2016 017271-3 A2 Código 8.11 - Manutenção do Arquivamento
(22) 26/07/2016
(71) INNET SOLUÇÕES LTDA ME (BR/ES)
Em virtude do arquivamento publicado na RPI 2594 de 24-09-2020 e considerando ausência de manifestação dentro dos prazos legais, informo que cabe ser mantido o arquivamento do pedido de patente, conforme o disposto no artigo 12, da resolução 113/2013.

(21) BR 10 2016 017437-6 A2 Código 8.11 - Manutenção do Arquivamento
(22) 27/07/2016
(71) CLAYTON ROBERTO MORAES (BR)
Em virtude do arquivamento publicado na RPI 2594 de 24-09-2020 e considerando ausência de manifestação dentro dos prazos legais, informo que cabe ser mantido o arquivamento do pedido de patente, conforme o disposto no artigo 12, da resolução 113/2013.

(21) BR 10 2016 017452-0 A2 Código 8.11 - Manutenção do Arquivamento
(22) 14/07/2016
(71) FÁBIO ANTONIO ABREU DE ARAÚJO (BR)
Em virtude do arquivamento publicado na RPI 2594 de 24-09-2020 e considerando ausência de manifestação dentro dos prazos legais, informo que cabe ser mantido o arquivamento do pedido de patente, conforme o disposto no artigo 12, da resolução 113/2013.

(21) BR 10 2016 017661-1 A2 Código 8.11 - Manutenção do Arquivamento
(22) 29/07/2016
(71) FABIANO ANTONIO DA SILVA (BR/SC) ; ALEXANDER DA SILVA ALCHINI (BR/SC) ; JULIE JOCIL DA SILVA (BR/SC)
Em virtude do arquivamento publicado na RPI 2594 de 24-09-2020 e considerando ausência de manifestação dentro dos prazos legais, informo que

cabe ser mantido o arquivamento do pedido de patente, conforme o disposto no artigo 12, da resolução 113/2013.

-
- (21) BR 10 2016 018097-0 A2** Código 8.11 - Manutenção do Arquivamento
(22) 03/08/2016
(71) MARIA ANGÉLICA CHELIST MIRAS (BR/SP)
Em virtude do arquivamento publicado na RPI 2594 de 24-09-2020 e considerando ausência de manifestação dentro dos prazos legais, informo que cabe ser mantido o arquivamento do pedido de patente, conforme o disposto no artigo 12, da resolução 113/2013.
-
- (21) BR 10 2016 018285-9 A2** Código 8.11 - Manutenção do Arquivamento
(22) 08/08/2016
(71) ASPEM - USINAGEM E FERRAMENTARIA LTDA - ME (BR/SP)
Em virtude do arquivamento publicado na RPI 2595 de 29-09-2020 e considerando ausência de manifestação dentro dos prazos legais, informo que cabe ser mantido o arquivamento do pedido de patente, conforme o disposto no artigo 12, da resolução 113/2013.
-
- (21) BR 10 2016 019022-3 A2** Código 8.11 - Manutenção do Arquivamento
(22) 17/08/2016
(71) ALGACYR MOREIRA FORMIGA (BR/PE)
Em virtude do arquivamento publicado na RPI 2595 de 29-09-2020 e considerando ausência de manifestação dentro dos prazos legais, informo que cabe ser mantido o arquivamento do pedido de patente, conforme o disposto no artigo 12, da resolução 113/2013.
-
- (21) BR 10 2016 019151-3 A2** Código 8.11 - Manutenção do Arquivamento
(22) 18/08/2016
(71) ROBERTO DE SOUZA LOPES (BR/AM)
Em virtude do arquivamento publicado na RPI 2595 de 29-09-2020 e considerando ausência de manifestação dentro dos prazos legais, informo que cabe ser mantido o arquivamento do pedido de patente, conforme o disposto no artigo 12, da resolução 113/2013.
-
- (21) BR 10 2016 019269-2 A2** Código 8.11 - Manutenção do Arquivamento
(22) 19/08/2016
(71) INNOVA - INDÚSTRIA E COMÉRCIO DE PRODUTOS PARA VEDAÇÃO LTDA - EPP (BR/SP)
Em virtude do arquivamento publicado na RPI 2595 de 29-09-2020 e considerando ausência de manifestação dentro dos prazos legais, informo que cabe ser mantido o arquivamento do pedido de patente, conforme o disposto no artigo 12, da resolução 113/2013.

(21) BR 10 2016 019453-9 A2	<p>Código 8.11 - Manutenção do Arquivamento (22) 23/08/2016 (71) JAIR ANTONIO LOCATELLI (BR/SC) Em virtude do arquivamento publicado na RPI 2595 de 29-09-2020 e considerando ausência de manifestação dentro dos prazos legais, informo que cabe ser mantido o arquivamento do pedido de patente, conforme o disposto no artigo 12, da resolução 113/2013.</p>
(21) BR 10 2016 019580-2 A8	<p>Código 8.11 - Manutenção do Arquivamento (22) 24/08/2016 (71) PUR EQUIPAMENTOS INDUSTRIAIS LTDA (BR/MG) ; BRASIL SENSORS LTDA (BR/MG) Em virtude do arquivamento publicado na RPI 2595 de 29-09-2020 e considerando ausência de manifestação dentro dos prazos legais, informo que cabe ser mantido o arquivamento do pedido de patente, conforme o disposto no artigo 12, da resolução 113/2013.</p>
(21) BR 10 2016 019736-8 A2	<p>Código 8.11 - Manutenção do Arquivamento (22) 25/08/2016 (71) S&V CONSULTORIA, INDÚSTRIA E COMÉRCIO DE EQUIPAMENTOS ELETRÔNICOS E SOFTWARE LTDA. (BR/SP) Em virtude do arquivamento publicado na RPI 2595 de 29-09-2020 e considerando ausência de manifestação dentro dos prazos legais, informo que cabe ser mantido o arquivamento do pedido de patente, conforme o disposto no artigo 12, da resolução 113/2013.</p>
(21) BR 10 2016 020102-0 A2	<p>Código 8.11 - Manutenção do Arquivamento (22) 31/08/2016 (71) TIAGO FALAVIGNA DE BIASI (BR/RS) Em virtude do arquivamento publicado na RPI 2595 de 29-09-2020 e considerando ausência de manifestação dentro dos prazos legais, informo que cabe ser mantido o arquivamento do pedido de patente, conforme o disposto no artigo 12, da resolução 113/2013.</p>
(21) BR 10 2016 020226-4 A2	<p>Código 8.11 - Manutenção do Arquivamento (22) 31/08/2016 (71) HEINS AVERBECK (BR/SC) Em virtude do arquivamento publicado na RPI 2595 de 29-09-2020 e considerando ausência de manifestação dentro dos prazos legais, informo que cabe ser mantido o arquivamento do pedido de patente, conforme o disposto no artigo 12, da resolução 113/2013.</p>

(21) BR 10 2016 020298-1 A2	<p>Código 8.11 - Manutenção do Arquivamento (22) 01/09/2016 (71) MONTARTE INOX INDUSTRIA E COMERCIO LTDA. (BR/CE) ; JOSÉ HUMBERTO DE FREITAS (BR/SE) ; RONNEY FELIX DE FREITAS (BR/CE) Em virtude do arquivamento publicado na RPI 2595 de 29-09-2020 e considerando ausência de manifestação dentro dos prazos legais, informo que cabe ser mantido o arquivamento do pedido de patente, conforme o disposto no artigo 12, da resolução 113/2013.</p>
(21) BR 10 2016 020564-6 A2	<p>Código 8.11 - Manutenção do Arquivamento (22) 06/09/2016 (71) DILNEI JOÃO DA ROSA (BR/SC) Em virtude do arquivamento publicado na RPI 2595 de 29-09-2020 e considerando ausência de manifestação dentro dos prazos legais, informo que cabe ser mantido o arquivamento do pedido de patente, conforme o disposto no artigo 12, da resolução 113/2013.</p>
(21) BR 10 2016 020767-3 A2	<p>Código 8.11 - Manutenção do Arquivamento (22) 08/09/2016 (71) CARLOS FELIPE DURO FLORES (BR/SC) ; HIGOR CALGAROTTO (BR/SC) Em virtude do arquivamento publicado na RPI 2595 de 29-09-2020 e considerando ausência de manifestação dentro dos prazos legais, informo que cabe ser mantido o arquivamento do pedido de patente, conforme o disposto no artigo 12, da resolução 113/2013.</p>
(21) BR 10 2016 020833-5 A2	<p>Código 8.11 - Manutenção do Arquivamento (22) 09/09/2016 (71) MERCOTOYS INDÚSTRIA DE BRINQUEDOS LTDA (BR/SC) Em virtude do arquivamento publicado na RPI 2595 de 29-09-2020 e considerando ausência de manifestação dentro dos prazos legais, informo que cabe ser mantido o arquivamento do pedido de patente, conforme o disposto no artigo 12, da resolução 113/2013.</p>
(21) BR 10 2017 001045-7 A2	<p>Código 8.11 - Manutenção do Arquivamento (22) 18/01/2017 (71) GUILHERME RODRIGUES MONTEFELTRO (BR/SP) Em virtude do arquivamento publicado na RPI 2594 de 24-09-2020 e considerando ausência de manifestação dentro dos prazos legais, informo que cabe ser mantido o arquivamento do pedido de patente, conforme o disposto no artigo 12, da resolução 113/2013.</p>
(21) BR 10 2017 002564-0 A2	<p>Código 8.11 - Manutenção do Arquivamento</p>

(22) 08/02/2017

(71) PETROCOQUE S/A INDÚSTRIA E COMÉRCIO (BR/SP)

Em virtude do arquivamento publicado na RPI 2594 de 24-09-2020 e considerando ausência de manifestação dentro dos prazos legais, informo que cabe ser mantido o arquivamento do pedido de patente, conforme o disposto no artigo 12, da resolução 113/2013.

(21) BR 10 2017 002894-1 A2

Código 8.11 - Manutenção do Arquivamento

(22) 13/02/2017

(71) AQUATROPIC AQUACULTURA E MEIO AMBIENTE LTDA - ME (BR/GO)

Em virtude do arquivamento publicado na RPI 2594 de 24-09-2020 e considerando ausência de manifestação dentro dos prazos legais, informo que cabe ser mantido o arquivamento do pedido de patente, conforme o disposto no artigo 12, da resolução 113/2013.

(21) BR 10 2017 003235-3 A2

Código 8.11 - Manutenção do Arquivamento

(22) 17/02/2017

(71) GM GLOBAL TECHNOLOGY OPERATIONS LLC (US)

Em virtude do arquivamento publicado na RPI 2594 de 24-09-2020 e considerando ausência de manifestação dentro dos prazos legais, informo que cabe ser mantido o arquivamento do pedido de patente, conforme o disposto no artigo 12, da resolução 113/2013.

(21) BR 10 2017 003981-1 A2

Código 8.11 - Manutenção do Arquivamento

(22) 24/02/2017

(71) SOCIEDADE EDUCACIONAL DE SANTA CATARINA (BR/SC)

Em virtude do arquivamento publicado na RPI 2594 de 24-09-2020 e considerando ausência de manifestação dentro dos prazos legais, informo que cabe ser mantido o arquivamento do pedido de patente, conforme o disposto no artigo 12, da resolução 113/2013.

(21) BR 10 2017 004087-9 A2

Código 8.11 - Manutenção do Arquivamento

(22) 27/02/2017

(71) JÚLIO CÉSAR ABADE DIAS BELISÁRIO (BR/DF)

Em virtude do arquivamento publicado na RPI 2594 de 24-09-2020 e considerando ausência de manifestação dentro dos prazos legais, informo que cabe ser mantido o arquivamento do pedido de patente, conforme o disposto no artigo 12, da resolução 113/2013.

(21) BR 10 2017 004375-4 A2

Código 8.11 - Manutenção do Arquivamento

(22) 03/03/2017

(71) JÚLIO CÉSAR ABADE DIAS BELISÁRIO (BR/DF)

Em virtude do arquivamento publicado na RPI 2594 de 24-09-2020 e

considerando ausência de manifestação dentro dos prazos legais, informo que cabe ser mantido o arquivamento do pedido de patente, conforme o disposto no artigo 12, da resolução 113/2013.

(21) BR 10 2017 004974-4 A2	<p>Código 8.11 - Manutenção do Arquivamento (22) 13/03/2017 (71) GABRIEL PRADO RORIZ (BR/RJ) Em virtude do arquivamento publicado na RPI 2594 de 24-09-2020 e considerando ausência de manifestação dentro dos prazos legais, informo que cabe ser mantido o arquivamento do pedido de patente, conforme o disposto no artigo 12, da resolução 113/2013.</p>
(21) BR 10 2017 005098-0 A2	<p>Código 8.11 - Manutenção do Arquivamento (22) 14/03/2017 (71) HONDA MOTOR CO., LTD. (JP) Em virtude do arquivamento publicado na RPI 2594 de 24-09-2020 e considerando ausência de manifestação dentro dos prazos legais, informo que cabe ser mantido o arquivamento do pedido de patente, conforme o disposto no artigo 12, da resolução 113/2013.</p>
(21) BR 10 2017 005258-3 A2	<p>Código 8.11 - Manutenção do Arquivamento (22) 15/03/2017 (71) TOYOTA JIDOSHA KABUSHIKI KAISHA (JP) Em virtude do arquivamento publicado na RPI 2595 de 29-09-2020 e considerando ausência de manifestação dentro dos prazos legais, informo que cabe ser mantido o arquivamento do pedido de patente, conforme o disposto no artigo 12, da resolução 113/2013.</p>
(21) BR 10 2017 005708-9 A2	<p>Código 8.11 - Manutenção do Arquivamento (22) 21/03/2017 (71) MATHEUS MOURTHÉ PINHEIRO (BR/MG) Em virtude do arquivamento publicado na RPI 2594 de 24-09-2020 e considerando ausência de manifestação dentro dos prazos legais, informo que cabe ser mantido o arquivamento do pedido de patente, conforme o disposto no artigo 12, da resolução 113/2013.</p>
(21) BR 10 2017 006254-6 A2	<p>Código 8.11 - Manutenção do Arquivamento (22) 27/03/2017 (71) ALEXANDRE CABRAL CRAVEIRO (BR/CE) Em virtude do arquivamento publicado na RPI 2594 de 24-09-2020 e considerando ausência de manifestação dentro dos prazos legais, informo que cabe ser mantido o arquivamento do pedido de patente, conforme o disposto no artigo 12, da resolução 113/2013.</p>

(21) BR 10 2017 006637-1 A2	<p>Código 8.11 - Manutenção do Arquivamento (22) 30/03/2017 (71) GM GLOBAL TECHNOLOGY OPERATIONS LLC (US) Em virtude do arquivamento publicado na RPI 2594 de 24-09-2020 e considerando ausência de manifestação dentro dos prazos legais, informo que cabe ser mantido o arquivamento do pedido de patente, conforme o disposto no artigo 12, da resolução 113/2013.</p>
(21) BR 10 2017 006678-9 A2	<p>Código 8.11 - Manutenção do Arquivamento (22) 31/03/2017 (71) AA R&D LLC (US) Em virtude do arquivamento publicado na RPI 2594 de 24-09-2020 e considerando ausência de manifestação dentro dos prazos legais, informo que cabe ser mantido o arquivamento do pedido de patente, conforme o disposto no artigo 12, da resolução 113/2013.</p>
(21) BR 10 2017 006687-8 A2	<p>Código 8.11 - Manutenção do Arquivamento (22) 31/03/2017 (71) GILDO DO VALE ALONSO (BR/MG) Em virtude do arquivamento publicado na RPI 2594 de 24-09-2020 e considerando ausência de manifestação dentro dos prazos legais, informo que cabe ser mantido o arquivamento do pedido de patente, conforme o disposto no artigo 12, da resolução 113/2013.</p>
(21) BR 10 2017 006756-4 A2	<p>Código 8.11 - Manutenção do Arquivamento (22) 31/03/2017 (71) FUNDAÇÃO INSTITUTO DE PESQUISA E ESTUDO DE DIAGNOSTICO POR IMAGEM FIDI (BR/SP) Em virtude do arquivamento publicado na RPI 2594 de 24-09-2020 e considerando ausência de manifestação dentro dos prazos legais, informo que cabe ser mantido o arquivamento do pedido de patente, conforme o disposto no artigo 12, da resolução 113/2013.</p>
(21) BR 10 2017 007061-1 A2	<p>Código 8.11 - Manutenção do Arquivamento (22) 05/04/2017 (71) CRISTIANO ALBUQUERQUE SILVA SOARES (BR/DF) Em virtude do arquivamento publicado na RPI 2594 de 24-09-2020 e considerando ausência de manifestação dentro dos prazos legais, informo que cabe ser mantido o arquivamento do pedido de patente, conforme o disposto no artigo 12, da resolução 113/2013.</p>
(21) BR 10 2017 007107-3 A2	<p>Código 8.11 - Manutenção do Arquivamento</p>

(22) 06/04/2017

(71) TOYOTA JIDOSHA KABUSHIKI KAISHA (JP)

Em virtude do arquivamento publicado na RPI 2594 de 24-09-2020 e considerando ausência de manifestação dentro dos prazos legais, informo que cabe ser mantido o arquivamento do pedido de patente, conforme o disposto no artigo 12, da resolução 113/2013.

(21) BR 10 2017 007325-4 A2

Código 8.11 - Manutenção do Arquivamento

(22) 10/04/2017

(71) TESA SE (DE)

Em virtude do arquivamento publicado na RPI 2594 de 24-09-2020 e considerando ausência de manifestação dentro dos prazos legais, informo que cabe ser mantido o arquivamento do pedido de patente, conforme o disposto no artigo 12, da resolução 113/2013.

(21) BR 10 2017 007778-0 A2

Código 8.11 - Manutenção do Arquivamento

(22) 13/04/2017

(71) LEONIR PALLA (BR/PR)

Em virtude do arquivamento publicado na RPI 2594 de 24-09-2020 e considerando ausência de manifestação dentro dos prazos legais, informo que cabe ser mantido o arquivamento do pedido de patente, conforme o disposto no artigo 12, da resolução 113/2013.

(21) BR 10 2017 007855-8 A2

Código 8.11 - Manutenção do Arquivamento

(22) 17/04/2017

(71) JOSE ANTONIO SANTIN (BR/RS) ; MARCOS ANTÔNIO KUCZKOWSKI (BR/RS) ; LUCAS SANTIN BIASON (BR/RS)

Em virtude do arquivamento publicado na RPI 2594 de 24-09-2020 e considerando ausência de manifestação dentro dos prazos legais, informo que cabe ser mantido o arquivamento do pedido de patente, conforme o disposto no artigo 12, da resolução 113/2013.

(21) BR 10 2017 008341-1 A2

Código 8.11 - Manutenção do Arquivamento

(22) 24/04/2017

(71) TESA SE (DE)

Em virtude do arquivamento publicado na RPI 2594 de 24-09-2020 e considerando ausência de manifestação dentro dos prazos legais, informo que cabe ser mantido o arquivamento do pedido de patente, conforme o disposto no artigo 12, da resolução 113/2013.

(21) BR 10 2017 008743-3 A2

Código 8.11 - Manutenção do Arquivamento

(22) 27/04/2017

(71) AFRÂNIO ARAGÃO CRAVEIRO (BR/CE)

Em virtude do arquivamento publicado na RPI 2594 de 24-09-2020 e considerando ausência de manifestação dentro dos prazos legais, informo que cabe ser mantido o arquivamento do pedido de patente, conforme o disposto no artigo 12, da resolução 113/2013.

(21) BR 10 2017 008853-7 A2

Código 8.11 - Manutenção do Arquivamento

(22) 27/04/2017

(71) TOYOTA JIDOSHA KABUSHIKI KAISHA (JP)

Em virtude do arquivamento publicado na RPI 2594 de 24-09-2020 e considerando ausência de manifestação dentro dos prazos legais, informo que cabe ser mantido o arquivamento do pedido de patente, conforme o disposto no artigo 12, da resolução 113/2013.

(21) BR 10 2017 008866-9 A2

Código 8.11 - Manutenção do Arquivamento

(22) 27/04/2017

(71) CARLOS ROGÉRIO DE OLIVEIRA COUTINHO (BR/RJ) ; RICARDO DE FREITAS CABRAL (BR/RJ)

Em virtude do arquivamento publicado na RPI 2594 de 24-09-2020 e considerando ausência de manifestação dentro dos prazos legais, informo que cabe ser mantido o arquivamento do pedido de patente, conforme o disposto no artigo 12, da resolução 113/2013.

(21) BR 10 2017 008948-7 A2

Código 8.11 - Manutenção do Arquivamento

(22) 27/04/2017

(71) EVANILDO PEREIRA DA SILVA (BR/SP)

Em virtude do arquivamento publicado na RPI 2594 de 24-09-2020 e considerando ausência de manifestação dentro dos prazos legais, informo que cabe ser mantido o arquivamento do pedido de patente, conforme o disposto no artigo 12, da resolução 113/2013.

(21) BR 10 2017 008971-1 A2

Código 8.11 - Manutenção do Arquivamento

(22) 28/04/2017

(71) IRAMI ARAUJO FILHO (BR/RN)

Em virtude do arquivamento publicado na RPI 2595 de 29-09-2020 e considerando ausência de manifestação dentro dos prazos legais, informo que cabe ser mantido o arquivamento do pedido de patente, conforme o disposto no artigo 12, da resolução 113/2013.

(21) BR 10 2017 009933-4 A2

Código 8.11 - Manutenção do Arquivamento

(22) 11/05/2017

(71) FUNDAÇÃO UNIVERSIDADE ESTADUAL DO CEARÁ - FUNECE (BR/CE)

Em virtude do arquivamento publicado na RPI 2595 de 29-09-2020 e considerando ausência de manifestação dentro dos prazos legais, informo que

cabe ser mantido o arquivamento do pedido de patente, conforme o disposto no artigo 12, da resolução 113/2013.

(21) BR 10 2017 010009-0 A2 Código 8.11 - Manutenção do Arquivamento
(22) 12/05/2017
(71) GILEAD SCIENCES, INC. (US)
Em virtude do arquivamento publicado na RPI 2594 de 24-09-2020 e considerando ausência de manifestação dentro dos prazos legais, informo que cabe ser mantido o arquivamento do pedido de patente, conforme o disposto no artigo 12, da resolução 113/2013.

(21) BR 10 2017 010105-3 A2 Código 8.11 - Manutenção do Arquivamento
(22) 15/05/2017
(71) EDUARDO EROICO SOBRINHO (BR/SP)
Em virtude do arquivamento publicado na RPI 2595 de 29-09-2020 e considerando ausência de manifestação dentro dos prazos legais, informo que cabe ser mantido o arquivamento do pedido de patente, conforme o disposto no artigo 12, da resolução 113/2013.

(21) BR 10 2017 010233-5 A2 Código 8.11 - Manutenção do Arquivamento
(22) 16/05/2017
(71) EAGLERAIL CONTAINER LOGISTICS, LLC (US)
Em virtude do arquivamento publicado na RPI 2594 de 24-09-2020 e considerando ausência de manifestação dentro dos prazos legais, informo que cabe ser mantido o arquivamento do pedido de patente, conforme o disposto no artigo 12, da resolução 113/2013.

(21) BR 10 2017 010450-8 A2 Código 8.11 - Manutenção do Arquivamento
(22) 18/05/2017
(71) MODELWORKS ENGENHARIA LTDA (BR/SP)
Em virtude do arquivamento publicado na RPI 2595 de 29-09-2020 e considerando ausência de manifestação dentro dos prazos legais, informo que cabe ser mantido o arquivamento do pedido de patente, conforme o disposto no artigo 12, da resolução 113/2013.

(21) BR 10 2017 010525-3 A2 Código 8.11 - Manutenção do Arquivamento
(22) 19/05/2017
(71) AFRÂNIO ARAGÃO CRAVEIRO (BR/CE)
Em virtude do arquivamento publicado na RPI 2595 de 29-09-2020 e considerando ausência de manifestação dentro dos prazos legais, informo que cabe ser mantido o arquivamento do pedido de patente, conforme o disposto no artigo 12, da resolução 113/2013.

(21) BR 10 2017 010594-6 A2	<p>Código 8.11 - Manutenção do Arquivamento (22) 19/05/2017 (71) PEEQFLEX INDÚSTRIA E COMÉRCIO LTDA. (BR/SP) Em virtude do arquivamento publicado na RPI 2594 de 24-09-2020 e considerando ausência de manifestação dentro dos prazos legais, informo que cabe ser mantido o arquivamento do pedido de patente, conforme o disposto no artigo 12, da resolução 113/2013.</p>
(21) BR 10 2017 010716-7 A2	<p>Código 8.11 - Manutenção do Arquivamento (22) 22/05/2017 (71) JOSÉ CARLOS DA SILVA (BR/SP) Em virtude do arquivamento publicado na RPI 2595 de 29-09-2020 e considerando ausência de manifestação dentro dos prazos legais, informo que cabe ser mantido o arquivamento do pedido de patente, conforme o disposto no artigo 12, da resolução 113/2013.</p>
(21) BR 10 2017 010806-6 A2	<p>Código 8.11 - Manutenção do Arquivamento (22) 23/05/2017 (71) WAGNER MALFATTI DE CONTO (BR/SP) Em virtude do arquivamento publicado na RPI 2595 de 29-09-2020 e considerando ausência de manifestação dentro dos prazos legais, informo que cabe ser mantido o arquivamento do pedido de patente, conforme o disposto no artigo 12, da resolução 113/2013.</p>
(21) BR 10 2017 010839-2 A2	<p>Código 8.11 - Manutenção do Arquivamento (22) 24/05/2017 (71) ADILSON JOSÉ BUENO DE SOUZA (BR/PR) Em virtude do arquivamento publicado na RPI 2594 de 24-09-2020 e considerando ausência de manifestação dentro dos prazos legais, informo que cabe ser mantido o arquivamento do pedido de patente, conforme o disposto no artigo 12, da resolução 113/2013.</p>
(21) BR 10 2017 010972-0 A2	<p>Código 8.11 - Manutenção do Arquivamento (22) 24/05/2017 (71) SCUADRA EMBALAGENS DIFERENCIADAS INDÚSTRIA E COMERCIO LTDA. (BR/SP) Em virtude do arquivamento publicado na RPI 2594 de 24-09-2020 e considerando ausência de manifestação dentro dos prazos legais, informo que cabe ser mantido o arquivamento do pedido de patente, conforme o disposto no artigo 12, da resolução 113/2013.</p>
(21) BR 10 2017 011503-8 A2	<p>Código 8.11 - Manutenção do Arquivamento (22) 31/05/2017</p>

(71) EDSON MARCOS DE OLIVEIRA (BR/PR)

Em virtude do arquivamento publicado na RPI 2594 de 24-09-2020 e considerando ausência de manifestação dentro dos prazos legais, informo que cabe ser mantido o arquivamento do pedido de patente, conforme o disposto no artigo 12, da resolução 113/2013.

(21) BR 10 2017 011999-8 A2

Código 8.11 - Manutenção do Arquivamento

(22) 06/06/2017

(71) GEISIMAR FRAGA BORGUE (BR/SP)

Em virtude do arquivamento publicado na RPI 2595 de 29-09-2020 e considerando ausência de manifestação dentro dos prazos legais, informo que cabe ser mantido o arquivamento do pedido de patente, conforme o disposto no artigo 12, da resolução 113/2013.

(21) BR 10 2017 012044-9 A2

Código 8.11 - Manutenção do Arquivamento

(22) 07/06/2017

(71) UNIVERSIDADE ESTADUAL DE LONDRINA (BR/PR)

Em virtude do arquivamento publicado na RPI 2595 de 29-09-2020 e considerando ausência de manifestação dentro dos prazos legais, informo que cabe ser mantido o arquivamento do pedido de patente, conforme o disposto no artigo 12, da resolução 113/2013.

(21) BR 10 2017 012189-5 A2

Código 8.11 - Manutenção do Arquivamento

(22) 08/06/2017

(71) DONGGUAN KELUOSI ELECTRONIC TECHNOLOGY CO., LTD (CN)

Em virtude do arquivamento publicado na RPI 2595 de 29-09-2020 e considerando ausência de manifestação dentro dos prazos legais, informo que cabe ser mantido o arquivamento do pedido de patente, conforme o disposto no artigo 12, da resolução 113/2013.

(21) BR 10 2017 012257-3 A2

Código 8.11 - Manutenção do Arquivamento

(22) 08/06/2017

(71) TROIA COMUNICAÇÃO E TECNOLOGIA LTDA. ME (BR/SP)

Em virtude do arquivamento publicado na RPI 2595 de 29-09-2020 e considerando ausência de manifestação dentro dos prazos legais, informo que cabe ser mantido o arquivamento do pedido de patente, conforme o disposto no artigo 12, da resolução 113/2013.

(21) BR 10 2017 012292-1 A2

Código 8.11 - Manutenção do Arquivamento

(22) 09/06/2017

(71) TROIA COMUNICAÇÃO E TECNOLOGIA LTDA. ME (BR/SP)

Em virtude do arquivamento publicado na RPI 2595 de 29-09-2020 e considerando ausência de manifestação dentro dos prazos legais, informo que

cabe ser mantido o arquivamento do pedido de patente, conforme o disposto no artigo 12, da resolução 113/2013.

(21) BR 10 2017 012411-8 A2 Código 8.11 - Manutenção do Arquivamento
(22) 09/06/2017
(71) SAULO GENERINO BEZERRA DE MELO (BR/RJ)
Em virtude do arquivamento publicado na RPI 2595 de 29-09-2020 e considerando ausência de manifestação dentro dos prazos legais, informo que cabe ser mantido o arquivamento do pedido de patente, conforme o disposto no artigo 12, da resolução 113/2013.

(21) BR 10 2017 012592-0 A2 Código 8.11 - Manutenção do Arquivamento
(22) 13/06/2017
(71) UNIVERSIDADE FEDERAL DO PARANA (BR/PR)
Em virtude do arquivamento publicado na RPI 2594 de 24-09-2020 e considerando ausência de manifestação dentro dos prazos legais, informo que cabe ser mantido o arquivamento do pedido de patente, conforme o disposto no artigo 12, da resolução 113/2013.

(21) BR 10 2017 012762-1 A2 Código 8.11 - Manutenção do Arquivamento
(22) 14/06/2017
(71) VIVIANE ALVES LEME (BR/PR)
Em virtude do arquivamento publicado na RPI 2595 de 29-09-2020 e considerando ausência de manifestação dentro dos prazos legais, informo que cabe ser mantido o arquivamento do pedido de patente, conforme o disposto no artigo 12, da resolução 113/2013.

(21) BR 10 2017 013202-1 A2 Código 8.11 - Manutenção do Arquivamento
(22) 19/06/2017
(71) PICETTI IMPLEMENTOS LTDA - EPP (BR/MS)
Em virtude do arquivamento publicado na RPI 2595 de 29-09-2020 e considerando ausência de manifestação dentro dos prazos legais, informo que cabe ser mantido o arquivamento do pedido de patente, conforme o disposto no artigo 12, da resolução 113/2013.

(21) BR 10 2017 013262-5 A2 Código 8.11 - Manutenção do Arquivamento
(22) 20/06/2017
(71) TOYOTA JIDOSHA KABUSHIKI KAISHA (JP)
Em virtude do arquivamento publicado na RPI 2594 de 24-09-2020 e considerando ausência de manifestação dentro dos prazos legais, informo que cabe ser mantido o arquivamento do pedido de patente, conforme o disposto no artigo 12, da resolução 113/2013.

(21) BR 10 2017 013337-0 A2	<p>Código 8.11 - Manutenção do Arquivamento (22) 20/06/2017 (71) FUNDAÇÃO EZEQUIEL DIAS (BR/MG) ; UNIVERSIDADE FEDERAL DE MINAS GERAIS (BR/MG) Em virtude do arquivamento publicado na RPI 2595 de 29-09-2020 e considerando ausência de manifestação dentro dos prazos legais, informo que cabe ser mantido o arquivamento do pedido de patente, conforme o disposto no artigo 12, da resolução 113/2013.</p>
(21) BR 10 2017 013632-9 A2	<p>Código 8.11 - Manutenção do Arquivamento (22) 22/06/2017 (71) BRUNO SCHUMACHER SILVEIRA MONICH (BR/SC) ; SAMIR ASSIB ZATTAR (BR/SC) Em virtude do arquivamento publicado na RPI 2595 de 29-09-2020 e considerando ausência de manifestação dentro dos prazos legais, informo que cabe ser mantido o arquivamento do pedido de patente, conforme o disposto no artigo 12, da resolução 113/2013.</p>
(21) BR 10 2017 013915-8 A2	<p>Código 8.11 - Manutenção do Arquivamento (22) 27/06/2017 (71) GILBERTO OLIVEIRA ANDRADE (BR/SP) Em virtude do arquivamento publicado na RPI 2594 de 24-09-2020 e considerando ausência de manifestação dentro dos prazos legais, informo que cabe ser mantido o arquivamento do pedido de patente, conforme o disposto no artigo 12, da resolução 113/2013.</p>
(21) BR 10 2017 014036-9 A2	<p>Código 8.11 - Manutenção do Arquivamento (22) 28/06/2017 (71) FLAVIO PIETROBON COSTA (BR/SE) Em virtude do arquivamento publicado na RPI 2595 de 29-09-2020 e considerando ausência de manifestação dentro dos prazos legais, informo que cabe ser mantido o arquivamento do pedido de patente, conforme o disposto no artigo 12, da resolução 113/2013.</p>
(21) BR 10 2017 014055-5 A2	<p>Código 8.11 - Manutenção do Arquivamento (22) 28/06/2017 (71) LUIZ CARLOS MELLO PONCIONI (BR/SP) Em virtude do arquivamento publicado na RPI 2595 de 29-09-2020 e considerando ausência de manifestação dentro dos prazos legais, informo que cabe ser mantido o arquivamento do pedido de patente, conforme o disposto no artigo 12, da resolução 113/2013.</p>
(21) BR 10 2017 014078-4 A2	<p>Código 8.11 - Manutenção do Arquivamento</p>

(22) 28/06/2017

(71) JOHNSON & JOHNSON VISION CARE, INC. (US)

Em virtude do arquivamento publicado na RPI 2595 de 29-09-2020 e considerando ausência de manifestação dentro dos prazos legais, informo que cabe ser mantido o arquivamento do pedido de patente, conforme o disposto no artigo 12, da resolução 113/2013.

(21) BR 10 2017 014100-4 A2

Código 8.11 - Manutenção do Arquivamento

(22) 28/06/2017

(71) PEDRO HENRIQUE DO NASCIMENTO PEREIRA (BR/MG)

Em virtude do arquivamento publicado na RPI 2595 de 29-09-2020 e considerando ausência de manifestação dentro dos prazos legais, informo que cabe ser mantido o arquivamento do pedido de patente, conforme o disposto no artigo 12, da resolução 113/2013.

(21) BR 10 2017 014132-2 A2

Código 8.11 - Manutenção do Arquivamento

(22) 29/06/2017

(71) RENATA CANTEIRO (BR/SP)

Em virtude do arquivamento publicado na RPI 2595 de 29-09-2020 e considerando ausência de manifestação dentro dos prazos legais, informo que cabe ser mantido o arquivamento do pedido de patente, conforme o disposto no artigo 12, da resolução 113/2013.

(21) BR 10 2017 014141-1 A2

Código 8.11 - Manutenção do Arquivamento

(22) 29/06/2017

(71) UNIVERSIDADE FEDERAL DO PARANA (BR/PR)

Em virtude do arquivamento publicado na RPI 2595 de 29-09-2020 e considerando ausência de manifestação dentro dos prazos legais, informo que cabe ser mantido o arquivamento do pedido de patente, conforme o disposto no artigo 12, da resolução 113/2013.

(21) BR 10 2017 014147-0 A2

Código 8.11 - Manutenção do Arquivamento

(22) 29/06/2017

(71) ALLAN RUSS/FRANK BUCK (US)

Em virtude do arquivamento publicado na RPI 2595 de 29-09-2020 e considerando ausência de manifestação dentro dos prazos legais, informo que cabe ser mantido o arquivamento do pedido de patente, conforme o disposto no artigo 12, da resolução 113/2013.

(21) BR 10 2017 014181-0 A2

Código 8.11 - Manutenção do Arquivamento

(22) 29/06/2017

(71) ALTO COMAHUE S.R.L (AR)

Em virtude do arquivamento publicado na RPI 2594 de 24-09-2020 e

considerando ausência de manifestação dentro dos prazos legais, informo que cabe ser mantido o arquivamento do pedido de patente, conforme o disposto no artigo 12, da resolução 113/2013.

(21) BR 10 2017 014183-7 A2	<p>Código 8.11 - Manutenção do Arquivamento (22) 29/06/2017 (71) AA R&D LLC (US)</p> <p>Em virtude do arquivamento publicado na RPI 2595 de 29-09-2020 e considerando ausência de manifestação dentro dos prazos legais, informo que cabe ser mantido o arquivamento do pedido de patente, conforme o disposto no artigo 12, da resolução 113/2013.</p>
(21) BR 10 2017 014317-1 A2	<p>Código 8.11 - Manutenção do Arquivamento (22) 30/06/2017 (71) SCHNEIDER ELECTRIC INDUSTRIES SAS (FR)</p> <p>Em virtude do arquivamento publicado na RPI 2594 de 24-09-2020 e considerando ausência de manifestação dentro dos prazos legais, informo que cabe ser mantido o arquivamento do pedido de patente, conforme o disposto no artigo 12, da resolução 113/2013.</p>
(21) BR 10 2017 014318-0 A2	<p>Código 8.11 - Manutenção do Arquivamento (22) 30/06/2017 (71) ITALDESIGN-GIUGIARO S.P.A. (IT)</p> <p>Em virtude do arquivamento publicado na RPI 2594 de 24-09-2020 e considerando ausência de manifestação dentro dos prazos legais, informo que cabe ser mantido o arquivamento do pedido de patente, conforme o disposto no artigo 12, da resolução 113/2013.</p>
(21) BR 10 2017 014336-8 A2	<p>Código 8.11 - Manutenção do Arquivamento (22) 30/06/2017 (71) SERGIO LUIZ ZANAO (BR/SP) ; JOSÉ LUÍZ TITO DOS SANTOS (BR/SP)</p> <p>Em virtude do arquivamento publicado na RPI 2595 de 29-09-2020 e considerando ausência de manifestação dentro dos prazos legais, informo que cabe ser mantido o arquivamento do pedido de patente, conforme o disposto no artigo 12, da resolução 113/2013.</p>
(21) BR 10 2017 014353-8 A2	<p>Código 8.11 - Manutenção do Arquivamento (22) 30/06/2017 (71) DMR IND. E COM. DE MATERIAIS ODONTOLOGICOS LTDA (BR/RN)</p> <p>Em virtude do arquivamento publicado na RPI 2595 de 29-09-2020 e considerando ausência de manifestação dentro dos prazos legais, informo que cabe ser mantido o arquivamento do pedido de patente, conforme o disposto no artigo 12, da resolução 113/2013.</p>

(21) BR 10 2017 014355-4 A2	Código 8.11 - Manutenção do Arquivamento (22) 30/06/2017 (71) EVONIK DEGUSSA GMBH (DE) Em virtude do arquivamento publicado na RPI 2595 de 29-09-2020 e considerando ausência de manifestação dentro dos prazos legais, informo que cabe ser mantido o arquivamento do pedido de patente, conforme o disposto no artigo 12, da resolução 113/2013.
(21) BR 10 2017 014386-4 A2	Código 8.11 - Manutenção do Arquivamento (22) 30/06/2017 (71) HELENA WILLHELM DE OLIVEIRA (BR/RS) Em virtude do arquivamento publicado na RPI 2595 de 29-09-2020 e considerando ausência de manifestação dentro dos prazos legais, informo que cabe ser mantido o arquivamento do pedido de patente, conforme o disposto no artigo 12, da resolução 113/2013.
(21) BR 10 2017 014510-7 A2	Código 8.11 - Manutenção do Arquivamento (22) 04/07/2017 (71) TARCÍSIO CADDAH MELO (BR/RJ) Em virtude do arquivamento publicado na RPI 2595 de 29-09-2020 e considerando ausência de manifestação dentro dos prazos legais, informo que cabe ser mantido o arquivamento do pedido de patente, conforme o disposto no artigo 12, da resolução 113/2013.
(21) BR 10 2017 014512-3 A2	Código 8.11 - Manutenção do Arquivamento (22) 04/07/2017 (71) WALTER POGGI MARQUES DA SILVA (BR/RJ) Em virtude do arquivamento publicado na RPI 2595 de 29-09-2020 e considerando ausência de manifestação dentro dos prazos legais, informo que cabe ser mantido o arquivamento do pedido de patente, conforme o disposto no artigo 12, da resolução 113/2013.
(21) BR 10 2017 014522-0 A2	Código 8.11 - Manutenção do Arquivamento (22) 05/07/2017 (71) ANEXO IND. COM. E SERV. DE AC. E C. MET. PLAST. LTDA EPP (BR/SP) Em virtude do arquivamento publicado na RPI 2595 de 29-09-2020 e considerando ausência de manifestação dentro dos prazos legais, informo que cabe ser mantido o arquivamento do pedido de patente, conforme o disposto no artigo 12, da resolução 113/2013.
(21) BR 10 2017 014555-7 A2	Código 8.11 - Manutenção do Arquivamento

(22) 05/07/2017

(71) FORMAPLASTICO INDÚSTRIA E COMÉRCIO DE PLÁSTICOS
INJETÁVEIS LTDA - ME (BR/SP)

Em virtude do arquivamento publicado na RPI 2595 de 29-09-2020 e considerando ausência de manifestação dentro dos prazos legais, informo que cabe ser mantido o arquivamento do pedido de patente, conforme o disposto no artigo 12, da resolução 113/2013.

(21) BR 10 2017 014654-5 A2

Código 8.11 - Manutenção do Arquivamento

(22) 06/07/2017

(71) LUCAS SANT ANA CARLINI (BR/SP) ; ALARIDO CARLINI (BR/SP)

Em virtude do arquivamento publicado na RPI 2595 de 29-09-2020 e considerando ausência de manifestação dentro dos prazos legais, informo que cabe ser mantido o arquivamento do pedido de patente, conforme o disposto no artigo 12, da resolução 113/2013.

(21) BR 10 2017 014663-4 A2

Código 8.11 - Manutenção do Arquivamento

(22) 06/07/2017

(71) ACTION TECHNOLOGY INDÚSTRIA E COMÉRCIO DE
ELETROELETRÔNICOS LTDA. (BR/SP)

Em virtude do arquivamento publicado na RPI 2595 de 29-09-2020 e considerando ausência de manifestação dentro dos prazos legais, informo que cabe ser mantido o arquivamento do pedido de patente, conforme o disposto no artigo 12, da resolução 113/2013.

(21) BR 10 2017 014677-4 A2

Código 8.11 - Manutenção do Arquivamento

(22) 06/07/2017

(71) OIL & GAS TECH ENTERPRISES C.V. (BB)

Em virtude do arquivamento publicado na RPI 2594 de 24-09-2020 e considerando ausência de manifestação dentro dos prazos legais, informo que cabe ser mantido o arquivamento do pedido de patente, conforme o disposto no artigo 12, da resolução 113/2013.

(21) BR 10 2017 014714-2 A2

Código 8.11 - Manutenção do Arquivamento

(22) 07/07/2017

(71) ROSTER INDÚSTRIA DE MÁQUINAS E EQUIPAMENTOS EIRELI
(BR/RS)

Em virtude do arquivamento publicado na RPI 2594 de 24-09-2020 e considerando ausência de manifestação dentro dos prazos legais, informo que cabe ser mantido o arquivamento do pedido de patente, conforme o disposto no artigo 12, da resolução 113/2013.

(21) BR 10 2017 014744-4 A2

Código 8.11 - Manutenção do Arquivamento

(22) 07/07/2017

(71) DIEGO CASTRO DE SOUZA (BR/CE)

Em virtude do arquivamento publicado na RPI 2595 de 29-09-2020 e considerando ausência de manifestação dentro dos prazos legais, informo que cabe ser mantido o arquivamento do pedido de patente, conforme o disposto no artigo 12, da resolução 113/2013.

(21) BR 10 2017 014781-9 A2

Código 8.11 - Manutenção do Arquivamento

(22) 07/07/2017

(71) RUBICON GLOBAL HOLDINGS, LLC (US)

Em virtude do arquivamento publicado na RPI 2594 de 24-09-2020 e considerando ausência de manifestação dentro dos prazos legais, informo que cabe ser mantido o arquivamento do pedido de patente, conforme o disposto no artigo 12, da resolução 113/2013.

(21) BR 10 2017 014813-0 A2

Código 8.11 - Manutenção do Arquivamento

(22) 10/07/2017

(71) JOSÉ FRANCISCO DE MIRANDA (BR/RJ)

Em virtude do arquivamento publicado na RPI 2595 de 29-09-2020 e considerando ausência de manifestação dentro dos prazos legais, informo que cabe ser mantido o arquivamento do pedido de patente, conforme o disposto no artigo 12, da resolução 113/2013.

(21) BR 10 2017 014817-3 A2

Código 8.11 - Manutenção do Arquivamento

(22) 10/07/2017

(71) ARMANDO MASSAO KUOKAWA (BR/SP)

Em virtude do arquivamento publicado na RPI 2595 de 29-09-2020 e considerando ausência de manifestação dentro dos prazos legais, informo que cabe ser mantido o arquivamento do pedido de patente, conforme o disposto no artigo 12, da resolução 113/2013.

(21) BR 10 2017 014828-9 A2

Código 8.11 - Manutenção do Arquivamento

(22) 10/07/2017

(71) SACHA DEHE SERVIÇOS ME (BR/PE)

Em virtude do arquivamento publicado na RPI 2595 de 29-09-2020 e considerando ausência de manifestação dentro dos prazos legais, informo que cabe ser mantido o arquivamento do pedido de patente, conforme o disposto no artigo 12, da resolução 113/2013.

(21) BR 10 2017 015065-8 A2

Código 8.11 - Manutenção do Arquivamento

(22) 13/07/2017

(71) FORCON INDÚSTRIA E COMÉRCIO DE PLÁSTICOS LTDA (BR/SP)

Em virtude do arquivamento publicado na RPI 2594 de 24-09-2020 e

considerando ausência de manifestação dentro dos prazos legais, informo que cabe ser mantido o arquivamento do pedido de patente, conforme o disposto no artigo 12, da resolução 113/2013.

(21) BR 10 2017 015223-5 A2

Código 8.11 - Manutenção do Arquivamento

(22) 14/07/2017

(71) TELEFONICA DIGITAL ESPAÑA, S.L.U. (ES)

Em virtude do arquivamento publicado na RPI 2594 de 24-09-2020 e considerando ausência de manifestação dentro dos prazos legais, informo que cabe ser mantido o arquivamento do pedido de patente, conforme o disposto no artigo 12, da resolução 113/2013.

(21) BR 10 2017 015351-7 A2

Código 8.11 - Manutenção do Arquivamento

(22) 18/07/2017

(71) LUIZ GUILHERME LIRA DE ARRUDA (BR/PR)

Em virtude do arquivamento publicado na RPI 2594 de 24-09-2020 e considerando ausência de manifestação dentro dos prazos legais, informo que cabe ser mantido o arquivamento do pedido de patente, conforme o disposto no artigo 12, da resolução 113/2013.

(21) BR 10 2017 015383-5 A2

Código 8.11 - Manutenção do Arquivamento

(22) 18/07/2017

(71) DONGGUAN BROADEN SPORTS GOODS LTD. (CN) ; CHIEN-CHUAN LO (TW) ; YI-CHEN TSAI (TW)

Em virtude do arquivamento publicado na RPI 2594 de 24-09-2020 e considerando ausência de manifestação dentro dos prazos legais, informo que cabe ser mantido o arquivamento do pedido de patente, conforme o disposto no artigo 12, da resolução 113/2013.

(21) BR 10 2017 015426-2 A2

Código 8.11 - Manutenção do Arquivamento

(22) 18/07/2017

(71) BETTA LLC (US)

Em virtude do arquivamento publicado na RPI 2595 de 29-09-2020 e considerando ausência de manifestação dentro dos prazos legais, informo que cabe ser mantido o arquivamento do pedido de patente, conforme o disposto no artigo 12, da resolução 113/2013.

(21) BR 10 2017 015498-0 A2

Código 8.11 - Manutenção do Arquivamento

(22) 19/07/2017

(71) FABRICA DE NEGOCIO DE TRANSFORMAÇÃO AUTOMOTIVA EIRELI EPP (BR/SP)

Em virtude do arquivamento publicado na RPI 2594 de 24-09-2020 e considerando ausência de manifestação dentro dos prazos legais, informo que

cabe ser mantido o arquivamento do pedido de patente, conforme o disposto no artigo 12, da resolução 113/2013.

(21) BR 10 2017 015543-9 A2 Código 8.11 - Manutenção do Arquivamento
(22) 20/07/2017
(71) SIEMENS AKTIENGESELLSCHAFT (DE)
Em virtude do arquivamento publicado na RPI 2594 de 24-09-2020 e considerando ausência de manifestação dentro dos prazos legais, informo que cabe ser mantido o arquivamento do pedido de patente, conforme o disposto no artigo 12, da resolução 113/2013.

(21) BR 10 2017 015594-3 A2 Código 8.11 - Manutenção do Arquivamento
(22) 20/07/2017
(71) PAULO CÉSAR RIBEIRO LIMA (BR/DF)
Em virtude do arquivamento publicado na RPI 2594 de 24-09-2020 e considerando ausência de manifestação dentro dos prazos legais, informo que cabe ser mantido o arquivamento do pedido de patente, conforme o disposto no artigo 12, da resolução 113/2013.

(21) BR 10 2017 015688-5 A2 Código 8.11 - Manutenção do Arquivamento
(22) 21/07/2017
(71) MARCOS GUILHERME SCHWARZ (BR/SC)
Em virtude do arquivamento publicado na RPI 2594 de 24-09-2020 e considerando ausência de manifestação dentro dos prazos legais, informo que cabe ser mantido o arquivamento do pedido de patente, conforme o disposto no artigo 12, da resolução 113/2013.

(21) BR 10 2017 015712-1 A2 Código 8.11 - Manutenção do Arquivamento
(22) 21/07/2017
(71) M.S. ARTEFATOS DE METAL LTDA - EPP (BR/SC)
Em virtude do arquivamento publicado na RPI 2594 de 24-09-2020 e considerando ausência de manifestação dentro dos prazos legais, informo que cabe ser mantido o arquivamento do pedido de patente, conforme o disposto no artigo 12, da resolução 113/2013.

(21) BR 10 2017 015722-9 A2 Código 8.11 - Manutenção do Arquivamento
(22) 21/07/2017
(71) PERFILMAQ MÁQUINAS INDUSTRIAIS LTDA ME (BR/SC)
Em virtude do arquivamento publicado na RPI 2594 de 24-09-2020 e considerando ausência de manifestação dentro dos prazos legais, informo que cabe ser mantido o arquivamento do pedido de patente, conforme o disposto no artigo 12, da resolução 113/2013.

(21) BR 10 2017 015743-1 A2	<p>Código 8.11 - Manutenção do Arquivamento (22) 21/07/2017 (71) PAULO CÉSAR RIBEIRO LIMA (BR/DF) Em virtude do arquivamento publicado na RPI 2594 de 24-09-2020 e considerando ausência de manifestação dentro dos prazos legais, informo que cabe ser mantido o arquivamento do pedido de patente, conforme o disposto no artigo 12, da resolução 113/2013.</p>
(21) BR 10 2017 015778-4 A2	<p>Código 8.11 - Manutenção do Arquivamento (22) 24/07/2017 (71) MERCURIO AUTOMACAO LTDA ME (BR/SP) Em virtude do arquivamento publicado na RPI 2594 de 24-09-2020 e considerando ausência de manifestação dentro dos prazos legais, informo que cabe ser mantido o arquivamento do pedido de patente, conforme o disposto no artigo 12, da resolução 113/2013.</p>
(21) BR 10 2017 015792-0 A2	<p>Código 8.11 - Manutenção do Arquivamento (22) 24/07/2017 (71) GIULIANA SAMPAIO DE VASCONCELOS COELHO (BR/MG) Em virtude do arquivamento publicado na RPI 2594 de 24-09-2020 e considerando ausência de manifestação dentro dos prazos legais, informo que cabe ser mantido o arquivamento do pedido de patente, conforme o disposto no artigo 12, da resolução 113/2013.</p>
(21) BR 10 2017 015839-0 A2	<p>Código 8.11 - Manutenção do Arquivamento (22) 24/07/2017 (71) MARIANA DALLEDONE CODASCKI (BR/PR) ; PAULO HENRIQUE TOMAZINHO (BR/PR) ; JOÃO ARMANDO BRANCHER (BR/PR) Em virtude do arquivamento publicado na RPI 2594 de 24-09-2020 e considerando ausência de manifestação dentro dos prazos legais, informo que cabe ser mantido o arquivamento do pedido de patente, conforme o disposto no artigo 12, da resolução 113/2013.</p>
(21) BR 10 2017 015844-6 A2	<p>Código 8.11 - Manutenção do Arquivamento (22) 24/07/2017 (71) MKS EQUIPAMENTOS HIDRAULICOS LTDA (BR/SP) Em virtude do arquivamento publicado na RPI 2594 de 24-09-2020 e considerando ausência de manifestação dentro dos prazos legais, informo que cabe ser mantido o arquivamento do pedido de patente, conforme o disposto no artigo 12, da resolução 113/2013.</p>
(21) BR 10 2017 015858-6 A2	<p>Código 8.11 - Manutenção do Arquivamento (22) 24/07/2017</p>

(71) EMERSON FERRARI SANTOS (BR/MG)

Em virtude do arquivamento publicado na RPI 2594 de 24-09-2020 e considerando ausência de manifestação dentro dos prazos legais, informo que cabe ser mantido o arquivamento do pedido de patente, conforme o disposto no artigo 12, da resolução 113/2013.

(21) BR 10 2017 015873-0 A2

Código 8.11 - Manutenção do Arquivamento

(22) 25/07/2017

(71) LUIS FERNANDO BUCH EPP (BR/SC)

Em virtude do arquivamento publicado na RPI 2594 de 24-09-2020 e considerando ausência de manifestação dentro dos prazos legais, informo que cabe ser mantido o arquivamento do pedido de patente, conforme o disposto no artigo 12, da resolução 113/2013.

(21) BR 10 2017 015936-1 A2

Código 8.11 - Manutenção do Arquivamento

(22) 25/07/2017

(71) EFRAIM MOTA LUCIO ANGELO (BR/RS)

Em virtude do arquivamento publicado na RPI 2594 de 24-09-2020 e considerando ausência de manifestação dentro dos prazos legais, informo que cabe ser mantido o arquivamento do pedido de patente, conforme o disposto no artigo 12, da resolução 113/2013.

(21) BR 10 2017 015964-7 A2

Código 8.11 - Manutenção do Arquivamento

(22) 25/07/2017

(71) LUIZA DE MARILAC OLIVEIRA (BR/GO)

Em virtude do arquivamento publicado na RPI 2594 de 24-09-2020 e considerando ausência de manifestação dentro dos prazos legais, informo que cabe ser mantido o arquivamento do pedido de patente, conforme o disposto no artigo 12, da resolução 113/2013.

(21) BR 10 2017 015991-4 A2

Código 8.11 - Manutenção do Arquivamento

(22) 26/07/2017

(71) VALDECIR VICENTIN (BR/PR)

Em virtude do arquivamento publicado na RPI 2594 de 24-09-2020 e considerando ausência de manifestação dentro dos prazos legais, informo que cabe ser mantido o arquivamento do pedido de patente, conforme o disposto no artigo 12, da resolução 113/2013.

(21) BR 10 2017 015998-1 A2

Código 8.11 - Manutenção do Arquivamento

(22) 26/07/2017

(71) SOCIEDADE BENEFICENTE ISRAELITA BRASILEIRA HOSPITAL ALBERT EINSTEIN (BR/SP)

Em virtude do arquivamento publicado na RPI 2594 de 24-09-2020 e

considerando ausência de manifestação dentro dos prazos legais, informo que cabe ser mantido o arquivamento do pedido de patente, conforme o disposto no artigo 12, da resolução 113/2013.

(21) BR 10 2017 016066-1 A2 Código 8.11 - Manutenção do Arquivamento
(22) 11/07/2017
(71) CESAR ANTONIO GOMES DE OLIVEIRA (BR/SP)
Em virtude do arquivamento publicado na RPI 2594 de 24-09-2020 e considerando ausência de manifestação dentro dos prazos legais, informo que cabe ser mantido o arquivamento do pedido de patente, conforme o disposto no artigo 12, da resolução 113/2013.

(21) BR 10 2017 016075-0 A2 Código 8.11 - Manutenção do Arquivamento
(22) 27/07/2017
(71) J DA SILVA ROSA CONSULTORIA EIRELI (BR/RS)
Em virtude do arquivamento publicado na RPI 2594 de 24-09-2020 e considerando ausência de manifestação dentro dos prazos legais, informo que cabe ser mantido o arquivamento do pedido de patente, conforme o disposto no artigo 12, da resolução 113/2013.

(21) BR 10 2017 016094-7 A2 Código 8.11 - Manutenção do Arquivamento
(22) 27/07/2017
(71) LATIN AMERICA LTDA (BR/PR) ; JAIRO PABLO ALVES DE CARVALHO (BR/PR)
Em virtude do arquivamento publicado na RPI 2594 de 24-09-2020 e considerando ausência de manifestação dentro dos prazos legais, informo que cabe ser mantido o arquivamento do pedido de patente, conforme o disposto no artigo 12, da resolução 113/2013.

(21) BR 10 2017 016168-4 A2 Código 8.11 - Manutenção do Arquivamento
(22) 27/07/2017
(71) HITLER DA ROCHA COELHO (BR/SP)
Em virtude do arquivamento publicado na RPI 2595 de 29-09-2020 e considerando ausência de manifestação dentro dos prazos legais, informo que cabe ser mantido o arquivamento do pedido de patente, conforme o disposto no artigo 12, da resolução 113/2013.

(21) BR 10 2017 016178-1 A2 Código 8.11 - Manutenção do Arquivamento
(22) 27/07/2017
(71) TIAGO DE BARCELOS LOPES (BR/RS)
Em virtude do arquivamento publicado na RPI 2594 de 24-09-2020 e considerando ausência de manifestação dentro dos prazos legais, informo que cabe ser mantido o arquivamento do pedido de patente, conforme o disposto no

artigo 12, da resolução 113/2013.

(21) BR 10 2017 016213-3 A2 Código 8.11 - Manutenção do Arquivamento
(22) 28/07/2017
(71) GEO INNOVA CONSULTORIA E PARTICIPAÇÕES LTDA - ME (BR/BA)
Em virtude do arquivamento publicado na RPI 2594 de 24-09-2020 e considerando ausência de manifestação dentro dos prazos legais, informo que cabe ser mantido o arquivamento do pedido de patente, conforme o disposto no artigo 12, da resolução 113/2013.

(21) BR 10 2017 016216-8 A2 Código 8.11 - Manutenção do Arquivamento
(22) 28/07/2017
(71) VALDAIR PAVAN (BR/SC)
Em virtude do arquivamento publicado na RPI 2594 de 24-09-2020 e considerando ausência de manifestação dentro dos prazos legais, informo que cabe ser mantido o arquivamento do pedido de patente, conforme o disposto no artigo 12, da resolução 113/2013.

(21) BR 10 2017 016250-8 A2 Código 8.11 - Manutenção do Arquivamento
(22) 28/07/2017
(71) RAFAEL ROBERTO PIRES AGUIRRE (BR/RJ)
Em virtude do arquivamento publicado na RPI 2594 de 24-09-2020 e considerando ausência de manifestação dentro dos prazos legais, informo que cabe ser mantido o arquivamento do pedido de patente, conforme o disposto no artigo 12, da resolução 113/2013.

(21) BR 10 2017 016271-0 A2 Código 8.11 - Manutenção do Arquivamento
(22) 28/07/2017
(71) DEEP.BBL PESQUISA, TECNOLOGIA E SERVIÇOS LTDA (BR/RJ)
Em virtude do arquivamento publicado na RPI 2594 de 24-09-2020 e considerando ausência de manifestação dentro dos prazos legais, informo que cabe ser mantido o arquivamento do pedido de patente, conforme o disposto no artigo 12, da resolução 113/2013.

(21) BR 10 2017 016281-8 A2 Código 8.11 - Manutenção do Arquivamento
(22) 28/07/2017
(71) GOODRICH CORPORATION (US)
Em virtude do arquivamento publicado na RPI 2594 de 24-09-2020 e considerando ausência de manifestação dentro dos prazos legais, informo que cabe ser mantido o arquivamento do pedido de patente, conforme o disposto no artigo 12, da resolução 113/2013.

(21) BR 10 2017 016282-6 A2 Código 8.11 - Manutenção do Arquivamento

(22) 28/07/2017

(71) GOODRICH CORPORATION (US)

Em virtude do arquivamento publicado na RPI 2594 de 24-09-2020 e considerando ausência de manifestação dentro dos prazos legais, informo que cabe ser mantido o arquivamento do pedido de patente, conforme o disposto no artigo 12, da resolução 113/2013.

(21) BR 10 2017 016332-6 A2

Código 8.11 - Manutenção do Arquivamento

(22) 28/07/2017

(71) A2A PUBLICIDADE LTDA (BR/SP)

Em virtude do arquivamento publicado na RPI 2594 de 24-09-2020 e considerando ausência de manifestação dentro dos prazos legais, informo que cabe ser mantido o arquivamento do pedido de patente, conforme o disposto no artigo 12, da resolução 113/2013.

(21) BR 10 2017 016359-8 A2

Código 8.11 - Manutenção do Arquivamento

(22) 30/07/2017

(71) EVERARDO NORONHA RIBEIRO (BR/CE)

Em virtude do arquivamento publicado na RPI 2594 de 24-09-2020 e considerando ausência de manifestação dentro dos prazos legais, informo que cabe ser mantido o arquivamento do pedido de patente, conforme o disposto no artigo 12, da resolução 113/2013.

(21) BR 10 2017 016360-1 A2

Código 8.11 - Manutenção do Arquivamento

(22) 30/07/2017

(71) EVERARDO NORONHA RIBEIRO (BR/CE)

Em virtude do arquivamento publicado na RPI 2594 de 24-09-2020 e considerando ausência de manifestação dentro dos prazos legais, informo que cabe ser mantido o arquivamento do pedido de patente, conforme o disposto no artigo 12, da resolução 113/2013.

(21) BR 10 2017 016365-2 A2

Código 8.11 - Manutenção do Arquivamento

(22) 31/07/2017

(71) JN FABRICACAO E COMERCIO DE MAQUINAS AGRICOLAS LTDA - ME (BR/SC)

Em virtude do arquivamento publicado na RPI 2594 de 24-09-2020 e considerando ausência de manifestação dentro dos prazos legais, informo que cabe ser mantido o arquivamento do pedido de patente, conforme o disposto no artigo 12, da resolução 113/2013.

(21) BR 10 2017 016414-4 A2

Código 8.11 - Manutenção do Arquivamento

(22) 31/07/2017

(71) VENETIA MARIA CORREA SANTOS (BR/RJ)

Em virtude do arquivamento publicado na RPI 2594 de 24-09-2020 e considerando ausência de manifestação dentro dos prazos legais, informo que cabe ser mantido o arquivamento do pedido de patente, conforme o disposto no artigo 12, da resolução 113/2013.

(21) BR 10 2017 016419-5 A2 Código 8.11 - Manutenção do Arquivamento
(22) 31/07/2017
(71) IBERÊ JARETA (BR)
Em virtude do arquivamento publicado na RPI 2594 de 24-09-2020 e considerando ausência de manifestação dentro dos prazos legais, informo que cabe ser mantido o arquivamento do pedido de patente, conforme o disposto no artigo 12, da resolução 113/2013.

(21) BR 10 2017 016506-0 A2 Código 8.11 - Manutenção do Arquivamento
(22) 01/08/2017
(71) DAVINO SCHEFFER (BR/RS)
Em virtude do arquivamento publicado na RPI 2594 de 24-09-2020 e considerando ausência de manifestação dentro dos prazos legais, informo que cabe ser mantido o arquivamento do pedido de patente, conforme o disposto no artigo 12, da resolução 113/2013.

(21) BR 10 2017 016523-0 A2 Código 8.11 - Manutenção do Arquivamento
(22) 01/08/2017
(71) JOÃO PAULO DA CRUZ JUNIOR (BR/PE)
Em virtude do arquivamento publicado na RPI 2594 de 24-09-2020 e considerando ausência de manifestação dentro dos prazos legais, informo que cabe ser mantido o arquivamento do pedido de patente, conforme o disposto no artigo 12, da resolução 113/2013.

(21) BR 10 2017 016544-2 A2 Código 8.11 - Manutenção do Arquivamento
(22) 01/08/2017
(71) DAWY KEYSON DE ARA[UJO ALMEIDA (BR/SP)
Em virtude do arquivamento publicado na RPI 2594 de 24-09-2020 e considerando ausência de manifestação dentro dos prazos legais, informo que cabe ser mantido o arquivamento do pedido de patente, conforme o disposto no artigo 12, da resolução 113/2013.

(21) BR 10 2017 016555-8 A2 Código 8.11 - Manutenção do Arquivamento
(22) 01/08/2017
(71) LENOVO (SINGAPORE) PTE. LTD. (SG)
Em virtude do arquivamento publicado na RPI 2594 de 24-09-2020 e considerando ausência de manifestação dentro dos prazos legais, informo que cabe ser mantido o arquivamento do pedido de patente, conforme o disposto no

artigo 12, da resolução 113/2013.

(21) BR 10 2017 016564-7 A2 Código 8.11 - Manutenção do Arquivamento
(22) 02/08/2017
(71) DOUGLAS DE MIRA HOSHINO- MEI (BR/SP)
Em virtude do arquivamento publicado na RPI 2594 de 24-09-2020 e considerando ausência de manifestação dentro dos prazos legais, informo que cabe ser mantido o arquivamento do pedido de patente, conforme o disposto no artigo 12, da resolução 113/2013.

(21) BR 10 2017 016606-6 A2 Código 8.11 - Manutenção do Arquivamento
(22) 02/08/2017
(71) ANDRÉ MAURO GOMES DE AQUINO (BR/CE)
Em virtude do arquivamento publicado na RPI 2594 de 24-09-2020 e considerando ausência de manifestação dentro dos prazos legais, informo que cabe ser mantido o arquivamento do pedido de patente, conforme o disposto no artigo 12, da resolução 113/2013.

(21) BR 10 2017 016608-2 A2 Código 8.11 - Manutenção do Arquivamento
(22) 02/08/2017
(71) BAKER HUGHES, A GE COMPANY, LLC (US)
Em virtude do arquivamento publicado na RPI 2594 de 24-09-2020 e considerando ausência de manifestação dentro dos prazos legais, informo que cabe ser mantido o arquivamento do pedido de patente, conforme o disposto no artigo 12, da resolução 113/2013.

(21) BR 10 2017 016673-2 A2 Código 8.11 - Manutenção do Arquivamento
(22) 03/08/2017
(71) CLEYTON ALMEIDA SOUZA COELHO (BR/ES)
Em virtude do arquivamento publicado na RPI 2594 de 24-09-2020 e considerando ausência de manifestação dentro dos prazos legais, informo que cabe ser mantido o arquivamento do pedido de patente, conforme o disposto no artigo 12, da resolução 113/2013.

(21) BR 10 2017 016701-1 A2 Código 8.11 - Manutenção do Arquivamento
(22) 03/08/2017
(71) JOÃO MENDONÇA BEZERRA JATOBÁ (BR/PE)
Em virtude do arquivamento publicado na RPI 2594 de 24-09-2020 e considerando ausência de manifestação dentro dos prazos legais, informo que cabe ser mantido o arquivamento do pedido de patente, conforme o disposto no artigo 12, da resolução 113/2013.

(21) BR 10 2017 016719-4 A2 Código 8.11 - Manutenção do Arquivamento

(22) 03/08/2017

(71) SCHLUMBERGER TECHNOLOGY B.V. (NL)

Em virtude do arquivamento publicado na RPI 2595 de 29-09-2020 e considerando ausência de manifestação dentro dos prazos legais, informo que cabe ser mantido o arquivamento do pedido de patente, conforme o disposto no artigo 12, da resolução 113/2013.

(21) BR 10 2017 016725-9 A2

Código 8.11 - Manutenção do Arquivamento

(22) 03/08/2017

(71) VANESSA DAÍ PRA LIMA (BR/SC)

Em virtude do arquivamento publicado na RPI 2594 de 24-09-2020 e considerando ausência de manifestação dentro dos prazos legais, informo que cabe ser mantido o arquivamento do pedido de patente, conforme o disposto no artigo 12, da resolução 113/2013.

(21) BR 10 2017 016731-3 A2

Código 8.11 - Manutenção do Arquivamento

(22) 03/08/2017

(71) BRUNA MELATO BERNARDES DE FARIA (BR/MG) ; MARCELA MENDES DE ALMEIDA GOMIDE LEITE (BR/MG)

Em virtude do arquivamento publicado na RPI 2594 de 24-09-2020 e considerando ausência de manifestação dentro dos prazos legais, informo que cabe ser mantido o arquivamento do pedido de patente, conforme o disposto no artigo 12, da resolução 113/2013.

(21) BR 10 2017 016732-1 A2

Código 8.11 - Manutenção do Arquivamento

(22) 03/08/2017

(71) VANESSA DAÍ PRA LIMA (BR/SC)

Em virtude do arquivamento publicado na RPI 2594 de 24-09-2020 e considerando ausência de manifestação dentro dos prazos legais, informo que cabe ser mantido o arquivamento do pedido de patente, conforme o disposto no artigo 12, da resolução 113/2013.

(21) BR 10 2017 016782-8 A2

Código 8.11 - Manutenção do Arquivamento

(22) 04/08/2017

(71) JORGE JOUBERT RAPHAELIAN (BR/SP)

Em virtude do arquivamento publicado na RPI 2594 de 24-09-2020 e considerando ausência de manifestação dentro dos prazos legais, informo que cabe ser mantido o arquivamento do pedido de patente, conforme o disposto no artigo 12, da resolução 113/2013.

(21) BR 10 2017 016805-0 A2

Código 8.11 - Manutenção do Arquivamento

(22) 04/08/2017

(71) SÉRGIO OLIVEIRA MILEO (BR/SP)

Em virtude do arquivamento publicado na RPI 2594 de 24-09-2020 e considerando ausência de manifestação dentro dos prazos legais, informo que cabe ser mantido o arquivamento do pedido de patente, conforme o disposto no artigo 12, da resolução 113/2013.

(21) BR 10 2017 016865-4 A2

Código 8.11 - Manutenção do Arquivamento

(22) 06/08/2017

(71) JOSÉ FÉLIX MANFREDI (BR/SP) ; MARCELO TEIXEIRA DUARTE (BR/SP)

Em virtude do arquivamento publicado na RPI 2594 de 24-09-2020 e considerando ausência de manifestação dentro dos prazos legais, informo que cabe ser mantido o arquivamento do pedido de patente, conforme o disposto no artigo 12, da resolução 113/2013.

(21) BR 10 2017 016871-9 A2

Código 8.11 - Manutenção do Arquivamento

(22) 07/08/2017

(71) PEDRO HENRIQUE MEIRELES VIANA (BR/MG)

Em virtude do arquivamento publicado na RPI 2594 de 24-09-2020 e considerando ausência de manifestação dentro dos prazos legais, informo que cabe ser mantido o arquivamento do pedido de patente, conforme o disposto no artigo 12, da resolução 113/2013.

(21) BR 10 2017 016912-0 A2

Código 8.11 - Manutenção do Arquivamento

(22) 07/08/2017

(71) ARTFACTO SOLUCOES EM PRODUTOS LTDA - ME (BR/SC)

Em virtude do arquivamento publicado na RPI 2594 de 24-09-2020 e considerando ausência de manifestação dentro dos prazos legais, informo que cabe ser mantido o arquivamento do pedido de patente, conforme o disposto no artigo 12, da resolução 113/2013.

(21) BR 10 2017 016914-6 A2

Código 8.11 - Manutenção do Arquivamento

(22) 07/08/2017

(71) GILDO FERNANDO PEREIRA DE SOUZA (BR/SP)

Em virtude do arquivamento publicado na RPI 2594 de 24-09-2020 e considerando ausência de manifestação dentro dos prazos legais, informo que cabe ser mantido o arquivamento do pedido de patente, conforme o disposto no artigo 12, da resolução 113/2013.

(21) BR 10 2017 016922-7 A2

Código 8.11 - Manutenção do Arquivamento

(22) 07/08/2017

(71) JOHNSON & JOHNSON VISION CARE, INC. (US)

Em virtude do arquivamento publicado na RPI 2594 de 24-09-2020 e considerando ausência de manifestação dentro dos prazos legais, informo que

cabe ser mantido o arquivamento do pedido de patente, conforme o disposto no artigo 12, da resolução 113/2013.

(21) BR 10 2017 016944-8 A2 Código 8.11 - Manutenção do Arquivamento
(22) 07/08/2017
(71) BAKER HUGHES, A GE COMPANY, LLC (US)
Em virtude do arquivamento publicado na RPI 2594 de 24-09-2020 e considerando ausência de manifestação dentro dos prazos legais, informo que cabe ser mantido o arquivamento do pedido de patente, conforme o disposto no artigo 12, da resolução 113/2013.

(21) BR 10 2017 016953-7 A2 Código 8.11 - Manutenção do Arquivamento
(22) 08/08/2017
(71) SHIDERRATSU UEHARA (BR/SP)
Em virtude do arquivamento publicado na RPI 2594 de 24-09-2020 e considerando ausência de manifestação dentro dos prazos legais, informo que cabe ser mantido o arquivamento do pedido de patente, conforme o disposto no artigo 12, da resolução 113/2013.

(21) BR 10 2017 017021-7 A2 Código 8.11 - Manutenção do Arquivamento
(22) 08/08/2017
(71) PABLO RODOLFO LANKINEN (BR/RJ)
Em virtude do arquivamento publicado na RPI 2594 de 24-09-2020 e considerando ausência de manifestação dentro dos prazos legais, informo que cabe ser mantido o arquivamento do pedido de patente, conforme o disposto no artigo 12, da resolução 113/2013.

(21) BR 10 2017 017128-0 A2 Código 8.11 - Manutenção do Arquivamento
(22) 09/08/2017
(71) NELSON GUILHERME BARDINI (BR/SP)
Em virtude do arquivamento publicado na RPI 2594 de 24-09-2020 e considerando ausência de manifestação dentro dos prazos legais, informo que cabe ser mantido o arquivamento do pedido de patente, conforme o disposto no artigo 12, da resolução 113/2013.

(21) BR 10 2017 017198-1 A2 Código 8.11 - Manutenção do Arquivamento
(22) 10/08/2017
(71) ENQUIL INDUSTRIALIZAÇÃO LTDA (BR/SP)
Em virtude do arquivamento publicado na RPI 2594 de 24-09-2020 e considerando ausência de manifestação dentro dos prazos legais, informo que cabe ser mantido o arquivamento do pedido de patente, conforme o disposto no artigo 12, da resolução 113/2013.

(21) BR 10 2017 017203-1 A2	<p>Código 8.11 - Manutenção do Arquivamento (22) 10/08/2017 (71) ENQUIL INDUSTRIALIZAÇÃO LTDA (BR/SP) Em virtude do arquivamento publicado na RPI 2594 de 24-09-2020 e considerando ausência de manifestação dentro dos prazos legais, informo que cabe ser mantido o arquivamento do pedido de patente, conforme o disposto no artigo 12, da resolução 113/2013.</p>
(21) BR 10 2017 017250-3 A2	<p>Código 8.11 - Manutenção do Arquivamento (22) 10/08/2017 (71) ISABELA MOODY SILVEIRA (BR/BA) Em virtude do arquivamento publicado na RPI 2594 de 24-09-2020 e considerando ausência de manifestação dentro dos prazos legais, informo que cabe ser mantido o arquivamento do pedido de patente, conforme o disposto no artigo 12, da resolução 113/2013.</p>
(21) BR 10 2017 017256-2 A2	<p>Código 8.11 - Manutenção do Arquivamento (22) 11/08/2017 (71) JOÃO PAULO DA CRUZ JUNIOR (BR/PE) Em virtude do arquivamento publicado na RPI 2594 de 24-09-2020 e considerando ausência de manifestação dentro dos prazos legais, informo que cabe ser mantido o arquivamento do pedido de patente, conforme o disposto no artigo 12, da resolução 113/2013.</p>
(21) BR 10 2017 017285-6 A2	<p>Código 8.11 - Manutenção do Arquivamento (22) 11/08/2017 (71) DENIS MALTA FERRAZ FLHO (BR) Em virtude do arquivamento publicado na RPI 2594 de 24-09-2020 e considerando ausência de manifestação dentro dos prazos legais, informo que cabe ser mantido o arquivamento do pedido de patente, conforme o disposto no artigo 12, da resolução 113/2013.</p>
(21) BR 10 2017 017313-5 A2	<p>Código 8.11 - Manutenção do Arquivamento (22) 11/08/2017 (71) WIKIPAD, INC. (US) Em virtude do arquivamento publicado na RPI 2594 de 24-09-2020 e considerando ausência de manifestação dentro dos prazos legais, informo que cabe ser mantido o arquivamento do pedido de patente, conforme o disposto no artigo 12, da resolução 113/2013.</p>
(21) BR 10 2017 017314-3 A2	<p>Código 8.11 - Manutenção do Arquivamento (22) 11/08/2017 (71) WIKIPAD, INC. (US)</p>

Em virtude do arquivamento publicado na RPI 2594 de 24-09-2020 e considerando ausência de manifestação dentro dos prazos legais, informo que cabe ser mantido o arquivamento do pedido de patente, conforme o disposto no artigo 12, da resolução 113/2013.

(21) BR 10 2017 017358-5 A2 Código 8.11 - Manutenção do Arquivamento
(22) 12/08/2017
(71) LUIZ VIANNA JUNIOR (BR/BA)
Em virtude do arquivamento publicado na RPI 2594 de 24-09-2020 e considerando ausência de manifestação dentro dos prazos legais, informo que cabe ser mantido o arquivamento do pedido de patente, conforme o disposto no artigo 12, da resolução 113/2013.

(21) BR 10 2017 017365-8 A2 Código 8.11 - Manutenção do Arquivamento
(22) 13/08/2017
(71) GUSTAVO HENRIQUE BELARMINO DE GÓES (BR/PE)
Em virtude do arquivamento publicado na RPI 2594 de 24-09-2020 e considerando ausência de manifestação dentro dos prazos legais, informo que cabe ser mantido o arquivamento do pedido de patente, conforme o disposto no artigo 12, da resolução 113/2013.

(21) BR 10 2017 017368-2 A2 Código 8.11 - Manutenção do Arquivamento
(22) 14/08/2017
(71) PAULO PAGLIARI (BR/SC)
Em virtude do arquivamento publicado na RPI 2594 de 24-09-2020 e considerando ausência de manifestação dentro dos prazos legais, informo que cabe ser mantido o arquivamento do pedido de patente, conforme o disposto no artigo 12, da resolução 113/2013.

(21) BR 10 2017 017420-4 A2 Código 8.11 - Manutenção do Arquivamento
(22) 14/08/2017
(71) JOHANN HOFFMANN (BR/MG) ; JOHANNES HOFFMANN (BR/MG)
Em virtude do arquivamento publicado na RPI 2594 de 24-09-2020 e considerando ausência de manifestação dentro dos prazos legais, informo que cabe ser mantido o arquivamento do pedido de patente, conforme o disposto no artigo 12, da resolução 113/2013.

(21) BR 10 2017 017436-0 A2 Código 8.11 - Manutenção do Arquivamento
(22) 15/08/2017
(71) THIAGO LOPES QUEVEDO (BR/MS) ; DOUGLAS LAERTES DE FREITAS (BR/MS)
Em virtude do arquivamento publicado na RPI 2594 de 24-09-2020 e considerando ausência de manifestação dentro dos prazos legais, informo que

cabe ser mantido o arquivamento do pedido de patente, conforme o disposto no artigo 12, da resolução 113/2013.

(21) BR 10 2017 017438-7 A2 Código 8.11 - Manutenção do Arquivamento
(22) 15/08/2017
(71) MEIAS INAJÁ LTDA EPP (BR/SP)
Em virtude do arquivamento publicado na RPI 2594 de 24-09-2020 e considerando ausência de manifestação dentro dos prazos legais, informo que cabe ser mantido o arquivamento do pedido de patente, conforme o disposto no artigo 12, da resolução 113/2013.

(21) BR 10 2017 017453-0 A2 Código 8.11 - Manutenção do Arquivamento
(22) 15/08/2017
(71) MATHEUS MOURTHÉ PINHEIRO (BR/MG)
Em virtude do arquivamento publicado na RPI 2594 de 24-09-2020 e considerando ausência de manifestação dentro dos prazos legais, informo que cabe ser mantido o arquivamento do pedido de patente, conforme o disposto no artigo 12, da resolução 113/2013.

(21) BR 10 2017 017459-0 A2 Código 8.11 - Manutenção do Arquivamento
(22) 15/08/2017
(71) PEDRO GIAMMARUSTI (BR/SP)
Em virtude do arquivamento publicado na RPI 2594 de 24-09-2020 e considerando ausência de manifestação dentro dos prazos legais, informo que cabe ser mantido o arquivamento do pedido de patente, conforme o disposto no artigo 12, da resolução 113/2013.

(21) BR 10 2017 017468-9 A2 Código 8.11 - Manutenção do Arquivamento
(22) 15/08/2017
(71) GENILSON DANIEL HONORIO DA SILVA (BR/SP)
Em virtude do arquivamento publicado na RPI 2594 de 24-09-2020 e considerando ausência de manifestação dentro dos prazos legais, informo que cabe ser mantido o arquivamento do pedido de patente, conforme o disposto no artigo 12, da resolução 113/2013.

(21) BR 10 2017 017480-8 A2 Código 8.11 - Manutenção do Arquivamento
(22) 15/08/2017
(71) ALEXANDRE DE PAULA FIGUEIRA (BR/SC)
Em virtude do arquivamento publicado na RPI 2594 de 24-09-2020 e considerando ausência de manifestação dentro dos prazos legais, informo que cabe ser mantido o arquivamento do pedido de patente, conforme o disposto no artigo 12, da resolução 113/2013.

(21) BR 10 2017 017484-0 A2	<p>Código 8.11 - Manutenção do Arquivamento (22) 15/08/2017 (71) EDGAR MARTINS DE OLIVEIRA (BR/ES) Em virtude do arquivamento publicado na RPI 2594 de 24-09-2020 e considerando ausência de manifestação dentro dos prazos legais, informo que cabe ser mantido o arquivamento do pedido de patente, conforme o disposto no artigo 12, da resolução 113/2013.</p>
(21) BR 10 2017 017495-6 A2	<p>Código 8.11 - Manutenção do Arquivamento (22) 15/08/2017 (71) CEBI ITALY S.P.A. (IT) Em virtude do arquivamento publicado na RPI 2594 de 24-09-2020 e considerando ausência de manifestação dentro dos prazos legais, informo que cabe ser mantido o arquivamento do pedido de patente, conforme o disposto no artigo 12, da resolução 113/2013.</p>
(21) BR 10 2017 017514-6 A2	<p>Código 8.11 - Manutenção do Arquivamento (22) 15/08/2017 (71) JOFUND S/A (BR/SC) Em virtude do arquivamento publicado na RPI 2594 de 24-09-2020 e considerando ausência de manifestação dentro dos prazos legais, informo que cabe ser mantido o arquivamento do pedido de patente, conforme o disposto no artigo 12, da resolução 113/2013.</p>
(21) BR 10 2017 017558-8 A2	<p>Código 8.11 - Manutenção do Arquivamento (22) 16/08/2017 (71) JÉSSICA DE SÁ ALMEIDA (BR/SC) ; KELIN CRISTINA GONÇALVES DUTRA (BR/SC) ; LIDIA HELENA BACK LOURENÇO (BR/SC) Em virtude do arquivamento publicado na RPI 2594 de 24-09-2020 e considerando ausência de manifestação dentro dos prazos legais, informo que cabe ser mantido o arquivamento do pedido de patente, conforme o disposto no artigo 12, da resolução 113/2013.</p>
(21) BR 10 2017 017630-4 A2	<p>Código 8.11 - Manutenção do Arquivamento (22) 17/08/2017 (71) GILMARIO ARAUJO LIBORIO (BR/SP) Em virtude do arquivamento publicado na RPI 2594 de 24-09-2020 e considerando ausência de manifestação dentro dos prazos legais, informo que cabe ser mantido o arquivamento do pedido de patente, conforme o disposto no artigo 12, da resolução 113/2013.</p>
(21) BR 10 2017 017632-0 A2	<p>Código 8.11 - Manutenção do Arquivamento (22) 17/08/2017</p>

(71) GENERAL ELECTRIC COMPANY (US)

Em virtude do arquivamento publicado na RPI 2594 de 24-09-2020 e considerando ausência de manifestação dentro dos prazos legais, informo que cabe ser mantido o arquivamento do pedido de patente, conforme o disposto no artigo 12, da resolução 113/2013.

(21) BR 10 2017 017635-5 A2

Código 8.11 - Manutenção do Arquivamento

(22) 17/08/2017

(71) DOW AGROSCIENCES LLC (US)

Em virtude do arquivamento publicado na RPI 2594 de 24-09-2020 e considerando ausência de manifestação dentro dos prazos legais, informo que cabe ser mantido o arquivamento do pedido de patente, conforme o disposto no artigo 12, da resolução 113/2013.

(21) BR 10 2017 017659-2 A2

Código 8.11 - Manutenção do Arquivamento

(22) 17/08/2017

(71) NATHAN MARQUES LONGONI (BR/RS)

Em virtude do arquivamento publicado na RPI 2594 de 24-09-2020 e considerando ausência de manifestação dentro dos prazos legais, informo que cabe ser mantido o arquivamento do pedido de patente, conforme o disposto no artigo 12, da resolução 113/2013.

(21) BR 10 2017 017725-4 A2

Código 8.11 - Manutenção do Arquivamento

(22) 18/08/2017

(71) JORGE AUGUSTO DE BONFIM GRIPP (BR/SP)

Em virtude do arquivamento publicado na RPI 2594 de 24-09-2020 e considerando ausência de manifestação dentro dos prazos legais, informo que cabe ser mantido o arquivamento do pedido de patente, conforme o disposto no artigo 12, da resolução 113/2013.

(21) BR 10 2017 017726-2 A2

Código 8.11 - Manutenção do Arquivamento

(22) 18/08/2017

(71) UNISON INDUSTRIES, LLC (US)

Em virtude do arquivamento publicado na RPI 2594 de 24-09-2020 e considerando ausência de manifestação dentro dos prazos legais, informo que cabe ser mantido o arquivamento do pedido de patente, conforme o disposto no artigo 12, da resolução 113/2013.

(21) BR 10 2017 017732-7 A2

Código 8.11 - Manutenção do Arquivamento

(22) 18/08/2017

(71) JANAINA MONTEIRO REZENDE SHEA (BR/SP)

Em virtude do arquivamento publicado na RPI 2594 de 24-09-2020 e considerando ausência de manifestação dentro dos prazos legais, informo que

cabe ser mantido o arquivamento do pedido de patente, conforme o disposto no artigo 12, da resolução 113/2013.

(21) BR 10 2017 017777-7 A2 Código 8.11 - Manutenção do Arquivamento
(22) 18/08/2017
(71) SIMMONDS PRECISION PRODUCTS, INC. (US)
Em virtude do arquivamento publicado na RPI 2594 de 24-09-2020 e considerando ausência de manifestação dentro dos prazos legais, informo que cabe ser mantido o arquivamento do pedido de patente, conforme o disposto no artigo 12, da resolução 113/2013.

(21) BR 10 2017 017818-8 A2 Código 8.11 - Manutenção do Arquivamento
(22) 20/08/2017
(71) M. DA S. HICKMANN (BR/RS)
Em virtude do arquivamento publicado na RPI 2594 de 24-09-2020 e considerando ausência de manifestação dentro dos prazos legais, informo que cabe ser mantido o arquivamento do pedido de patente, conforme o disposto no artigo 12, da resolução 113/2013.

(21) BR 10 2017 017844-7 A2 Código 8.11 - Manutenção do Arquivamento
(22) 21/08/2017
(71) AVLIS - HAWS DO BRASIL LTDA. (BR/SP)
Em virtude do arquivamento publicado na RPI 2594 de 24-09-2020 e considerando ausência de manifestação dentro dos prazos legais, informo que cabe ser mantido o arquivamento do pedido de patente, conforme o disposto no artigo 12, da resolução 113/2013.

(21) BR 10 2017 017868-4 A2 Código 8.11 - Manutenção do Arquivamento
(22) 21/08/2017
(71) FUNDAÇÃO NÚCLEO DE TECNOLOGIA INDUSTRIAL DO CEARÁ (BR/CE)
Em virtude do arquivamento publicado na RPI 2594 de 24-09-2020 e considerando ausência de manifestação dentro dos prazos legais, informo que cabe ser mantido o arquivamento do pedido de patente, conforme o disposto no artigo 12, da resolução 113/2013.

(21) BR 10 2017 017905-2 A2 Código 8.11 - Manutenção do Arquivamento
(22) 21/08/2017
(71) JOÃO FERREIRA GUERRA JUNIOR (BR/MG)
Em virtude do arquivamento publicado na RPI 2594 de 24-09-2020 e considerando ausência de manifestação dentro dos prazos legais, informo que cabe ser mantido o arquivamento do pedido de patente, conforme o disposto no artigo 12, da resolução 113/2013.

(21) BR 10 2017 017925-7 A2	<p>Código 8.11 - Manutenção do Arquivamento (22) 22/08/2017 (71) G.S.M.-INDUSTRIA E COMERCIO DE ADESIVOS E DERIVADOS LTDA - ME (BR/PR) Em virtude do arquivamento publicado na RPI 2594 de 24-09-2020 e considerando ausência de manifestação dentro dos prazos legais, informo que cabe ser mantido o arquivamento do pedido de patente, conforme o disposto no artigo 12, da resolução 113/2013.</p>
(21) BR 10 2017 017944-3 A2	<p>Código 8.11 - Manutenção do Arquivamento (22) 22/08/2017 (71) JORGE FRANCISCO SIMÃO (BR/SP) Em virtude do arquivamento publicado na RPI 2594 de 24-09-2020 e considerando ausência de manifestação dentro dos prazos legais, informo que cabe ser mantido o arquivamento do pedido de patente, conforme o disposto no artigo 12, da resolução 113/2013.</p>
(21) BR 10 2017 017965-6 A2	<p>Código 8.11 - Manutenção do Arquivamento (22) 22/08/2017 (71) Q.E.D. ENVIRONMENTAL SYSTEMS, INC. (US) Em virtude do arquivamento publicado na RPI 2594 de 24-09-2020 e considerando ausência de manifestação dentro dos prazos legais, informo que cabe ser mantido o arquivamento do pedido de patente, conforme o disposto no artigo 12, da resolução 113/2013.</p>
(21) BR 10 2017 017968-0 A2	<p>Código 8.11 - Manutenção do Arquivamento (22) 22/08/2017 (71) RAFAEL ANTUNES COELHO (BR/SP) Em virtude do arquivamento publicado na RPI 2594 de 24-09-2020 e considerando ausência de manifestação dentro dos prazos legais, informo que cabe ser mantido o arquivamento do pedido de patente, conforme o disposto no artigo 12, da resolução 113/2013.</p>
(21) BR 10 2017 018003-4 A2	<p>Código 8.11 - Manutenção do Arquivamento (22) 23/08/2017 (71) VIDELMON GOMES DE OLIVEIRA (BR/CE) Em virtude do arquivamento publicado na RPI 2594 de 24-09-2020 e considerando ausência de manifestação dentro dos prazos legais, informo que cabe ser mantido o arquivamento do pedido de patente, conforme o disposto no artigo 12, da resolução 113/2013.</p>
(21) BR 10 2017 018026-3 A2	<p>Código 8.11 - Manutenção do Arquivamento</p>

(22) 23/08/2017

(71) ANGELA MARINA DOS SANTOS (BR/SP)

Em virtude do arquivamento publicado na RPI 2594 de 24-09-2020 e considerando ausência de manifestação dentro dos prazos legais, informo que cabe ser mantido o arquivamento do pedido de patente, conforme o disposto no artigo 12, da resolução 113/2013.

(21) BR 10 2017 018088-3 A2

Código 8.11 - Manutenção do Arquivamento

(22) 23/08/2017

(71) FANG-YING LIAO (TW) ; YU-SENG LIAO (TW) ; HSUAN-HSIEN LIAO (TW)

Em virtude do arquivamento publicado na RPI 2594 de 24-09-2020 e considerando ausência de manifestação dentro dos prazos legais, informo que cabe ser mantido o arquivamento do pedido de patente, conforme o disposto no artigo 12, da resolução 113/2013.

(21) BR 10 2017 018190-1 A2

Código 8.11 - Manutenção do Arquivamento

(22) 24/08/2017

(71) SAMMI LIPE HOCHMAN (BR/SP)

Em virtude do arquivamento publicado na RPI 2594 de 24-09-2020 e considerando ausência de manifestação dentro dos prazos legais, informo que cabe ser mantido o arquivamento do pedido de patente, conforme o disposto no artigo 12, da resolução 113/2013.

(21) BR 10 2017 018194-4 A2

Código 8.11 - Manutenção do Arquivamento

(22) 24/08/2017

(71) DEERE & COMPANY (US)

Em virtude do arquivamento publicado na RPI 2594 de 24-09-2020 e considerando ausência de manifestação dentro dos prazos legais, informo que cabe ser mantido o arquivamento do pedido de patente, conforme o disposto no artigo 12, da resolução 113/2013.

(21) BR 10 2017 018213-4 A2

Código 8.11 - Manutenção do Arquivamento

(22) 24/08/2017

(71) CHRISTIANO SONKSEN (BR/RS)

Em virtude do arquivamento publicado na RPI 2594 de 24-09-2020 e considerando ausência de manifestação dentro dos prazos legais, informo que cabe ser mantido o arquivamento do pedido de patente, conforme o disposto no artigo 12, da resolução 113/2013.

(21) BR 10 2017 018219-3 A2

Código 8.11 - Manutenção do Arquivamento

(22) 25/08/2017

(71) SAMMI LIPE HOCHMAN (BR/SP)

Em virtude do arquivamento publicado na RPI 2594 de 24-09-2020 e considerando ausência de manifestação dentro dos prazos legais, informo que cabe ser mantido o arquivamento do pedido de patente, conforme o disposto no artigo 12, da resolução 113/2013.

(21) BR 10 2017 018246-0 A2 Código 8.11 - Manutenção do Arquivamento
(22) 25/08/2017
(71) TOYOTA JIDOSHA KABUSHIKI KAISHA (JP)
Em virtude do arquivamento publicado na RPI 2594 de 24-09-2020 e considerando ausência de manifestação dentro dos prazos legais, informo que cabe ser mantido o arquivamento do pedido de patente, conforme o disposto no artigo 12, da resolução 113/2013.

(21) BR 10 2017 018315-7 A2 Código 8.11 - Manutenção do Arquivamento
(22) 25/08/2017
(71) OSVALDO DALLA COLETTA (BR/SP)
Em virtude do arquivamento publicado na RPI 2594 de 24-09-2020 e considerando ausência de manifestação dentro dos prazos legais, informo que cabe ser mantido o arquivamento do pedido de patente, conforme o disposto no artigo 12, da resolução 113/2013.

(21) BR 10 2017 018334-3 A2 Código 8.11 - Manutenção do Arquivamento
(22) 25/08/2017
(71) NILCEA MARA SIMA - 94756228968 (BR/SC)
Em virtude do arquivamento publicado na RPI 2594 de 24-09-2020 e considerando ausência de manifestação dentro dos prazos legais, informo que cabe ser mantido o arquivamento do pedido de patente, conforme o disposto no artigo 12, da resolução 113/2013.

(21) BR 10 2017 018337-8 A2 Código 8.11 - Manutenção do Arquivamento
(22) 28/08/2017
(71) CECÍLIA ELISA DE SOUSA MUNIZ (BR/PB) ; LÍBIA DE SOUSA CONRADO OLIVEIRA (BR/PB) ; ÂNGELA MARIA SANTIAGO (BR/PB)
Em virtude do arquivamento publicado na RPI 2594 de 24-09-2020 e considerando ausência de manifestação dentro dos prazos legais, informo que cabe ser mantido o arquivamento do pedido de patente, conforme o disposto no artigo 12, da resolução 113/2013.

(21) BR 10 2017 018348-3 A2 Código 8.11 - Manutenção do Arquivamento
(22) 28/08/2017
(71) FABIAN EDGARDO VISINTIN (BR/SP)
Em virtude do arquivamento publicado na RPI 2594 de 24-09-2020 e considerando ausência de manifestação dentro dos prazos legais, informo que

cabe ser mantido o arquivamento do pedido de patente, conforme o disposto no artigo 12, da resolução 113/2013.

-
- (21) BR 10 2017 018350-5 A2** Código 8.11 - Manutenção do Arquivamento
(22) 28/08/2017
(71) TANIA AYRES DE OLIVEIRA SILVA 02909824993 (BR/PR)
Em virtude do arquivamento publicado na RPI 2594 de 24-09-2020 e considerando ausência de manifestação dentro dos prazos legais, informo que cabe ser mantido o arquivamento do pedido de patente, conforme o disposto no artigo 12, da resolução 113/2013.
-
- (21) BR 10 2017 018410-2 A2** Código 8.11 - Manutenção do Arquivamento
(22) 28/08/2017
(71) FÊNIX SOLUÇÕES DIGITAIS LTDA (BR/SC)
Em virtude do arquivamento publicado na RPI 2594 de 24-09-2020 e considerando ausência de manifestação dentro dos prazos legais, informo que cabe ser mantido o arquivamento do pedido de patente, conforme o disposto no artigo 12, da resolução 113/2013.
-
- (21) BR 10 2017 018455-2 A2** Código 8.11 - Manutenção do Arquivamento
(22) 29/08/2017
(71) TOYOTA JIDOSHA KABUSHIKI KAISHA (JP)
Em virtude do arquivamento publicado na RPI 2594 de 24-09-2020 e considerando ausência de manifestação dentro dos prazos legais, informo que cabe ser mantido o arquivamento do pedido de patente, conforme o disposto no artigo 12, da resolução 113/2013.
-
- (21) BR 10 2017 018467-6 A2** Código 8.11 - Manutenção do Arquivamento
(22) 29/08/2017
(71) FERNANDO LUIZ FREIRE ABATEPIETRO (BR/SP)
Em virtude do arquivamento publicado na RPI 2594 de 24-09-2020 e considerando ausência de manifestação dentro dos prazos legais, informo que cabe ser mantido o arquivamento do pedido de patente, conforme o disposto no artigo 12, da resolução 113/2013.
-
- (21) BR 10 2017 018492-7 A2** Código 8.11 - Manutenção do Arquivamento
(22) 29/08/2017
(71) EMBRASACK INDÚSTRIA E MONTAGEM DE MÁQUINAS LTDA - ME (BR/SC)
Em virtude do arquivamento publicado na RPI 2594 de 24-09-2020 e considerando ausência de manifestação dentro dos prazos legais, informo que cabe ser mantido o arquivamento do pedido de patente, conforme o disposto no artigo 12, da resolução 113/2013.

(21) BR 10 2017 018534-6 A2	<p>Código 8.11 - Manutenção do Arquivamento (22) 29/08/2017 (71) EXTRAMOLD JOMO INDÚSTRIA DE PLÁSTICOS LTDA (BR/RS) Em virtude do arquivamento publicado na RPI 2594 de 24-09-2020 e considerando ausência de manifestação dentro dos prazos legais, informo que cabe ser mantido o arquivamento do pedido de patente, conforme o disposto no artigo 12, da resolução 113/2013.</p>
(21) BR 10 2017 018536-2 A2	<p>Código 8.11 - Manutenção do Arquivamento (22) 29/08/2017 (71) LUIS CUNHA DE BRITO FILHO (BR/MA) Em virtude do arquivamento publicado na RPI 2594 de 24-09-2020 e considerando ausência de manifestação dentro dos prazos legais, informo que cabe ser mantido o arquivamento do pedido de patente, conforme o disposto no artigo 12, da resolução 113/2013.</p>
(21) BR 10 2017 018562-1 A2	<p>Código 8.11 - Manutenção do Arquivamento (22) 30/08/2017 (71) LUIS FERNANDO MARTINI (BR/SP) Em virtude do arquivamento publicado na RPI 2594 de 24-09-2020 e considerando ausência de manifestação dentro dos prazos legais, informo que cabe ser mantido o arquivamento do pedido de patente, conforme o disposto no artigo 12, da resolução 113/2013.</p>
(21) BR 10 2017 018604-0 A2	<p>Código 8.11 - Manutenção do Arquivamento (22) 30/08/2017 (71) CLÁUDIO OMAR BALDONI GOMES (BR/SC) Em virtude do arquivamento publicado na RPI 2594 de 24-09-2020 e considerando ausência de manifestação dentro dos prazos legais, informo que cabe ser mantido o arquivamento do pedido de patente, conforme o disposto no artigo 12, da resolução 113/2013.</p>
(21) BR 10 2017 018652-0 A2	<p>Código 8.11 - Manutenção do Arquivamento (22) 30/08/2017 (71) DANYELL FLAVIO SARAIVA SANTANA (BR/TO) Em virtude do arquivamento publicado na RPI 2594 de 24-09-2020 e considerando ausência de manifestação dentro dos prazos legais, informo que cabe ser mantido o arquivamento do pedido de patente, conforme o disposto no artigo 12, da resolução 113/2013.</p>
(21) BR 10 2017 018655-5 A2	<p>Código 8.11 - Manutenção do Arquivamento (22) 30/08/2017</p>

(71) GAMESA INNOVATION & TECHNOLOGY, S.L. (ES)

Em virtude do arquivamento publicado na RPI 2594 de 24-09-2020 e considerando ausência de manifestação dentro dos prazos legais, informo que cabe ser mantido o arquivamento do pedido de patente, conforme o disposto no artigo 12, da resolução 113/2013.

(21) BR 10 2017 018662-8 A2

Código 8.11 - Manutenção do Arquivamento

(22) 30/08/2017

(71) ANDRÉ MÁRIO MENDES DA SILVA (BR/BA)

Em virtude do arquivamento publicado na RPI 2594 de 24-09-2020 e considerando ausência de manifestação dentro dos prazos legais, informo que cabe ser mantido o arquivamento do pedido de patente, conforme o disposto no artigo 12, da resolução 113/2013.

(21) BR 10 2017 018668-7 A2

Código 8.11 - Manutenção do Arquivamento

(22) 31/08/2017

(71) ROBERTO JOSÉ DE ANDRADE FILHO (BR/MG)

Em virtude do arquivamento publicado na RPI 2594 de 24-09-2020 e considerando ausência de manifestação dentro dos prazos legais, informo que cabe ser mantido o arquivamento do pedido de patente, conforme o disposto no artigo 12, da resolução 113/2013.

(21) BR 10 2017 018733-0 A2

Código 8.11 - Manutenção do Arquivamento

(22) 31/08/2017

(71) RICARDO FARIAS ALEXANDRE (BR/SP)

Em virtude do arquivamento publicado na RPI 2594 de 24-09-2020 e considerando ausência de manifestação dentro dos prazos legais, informo que cabe ser mantido o arquivamento do pedido de patente, conforme o disposto no artigo 12, da resolução 113/2013.

(21) BR 10 2017 018740-3 A2

Código 8.11 - Manutenção do Arquivamento

(22) 31/08/2017

(71) INDÚSTRIA E COMÉRCIO GRÁFICA CONSELHEIRO LTDA (BR/SP)

Em virtude do arquivamento publicado na RPI 2594 de 24-09-2020 e considerando ausência de manifestação dentro dos prazos legais, informo que cabe ser mantido o arquivamento do pedido de patente, conforme o disposto no artigo 12, da resolução 113/2013.

(21) BR 10 2017 018787-0 A2

Código 8.11 - Manutenção do Arquivamento

(22) 31/08/2017

(71) NORMA U.S. HOLDING LLC (US)

Em virtude do arquivamento publicado na RPI 2594 de 24-09-2020 e considerando ausência de manifestação dentro dos prazos legais, informo que

cabe ser mantido o arquivamento do pedido de patente, conforme o disposto no artigo 12, da resolução 113/2013.

(21) BR 10 2017 018807-8 A2 Código 8.11 - Manutenção do Arquivamento
(22) 01/09/2017
(71) SENFIO SOLUÇÕES TECNOLÓGICAS LTDA (BR/RJ)
Em virtude do arquivamento publicado na RPI 2594 de 24-09-2020 e considerando ausência de manifestação dentro dos prazos legais, informo que cabe ser mantido o arquivamento do pedido de patente, conforme o disposto no artigo 12, da resolução 113/2013.

(21) BR 10 2017 018811-6 A2 Código 8.11 - Manutenção do Arquivamento
(22) 01/09/2017
(71) LUCIANO DELLA PACE AVILA (BR)
Em virtude do arquivamento publicado na RPI 2594 de 24-09-2020 e considerando ausência de manifestação dentro dos prazos legais, informo que cabe ser mantido o arquivamento do pedido de patente, conforme o disposto no artigo 12, da resolução 113/2013.

(21) BR 10 2017 018818-3 A2 Código 8.11 - Manutenção do Arquivamento
(22) 01/09/2017
(71) RODRIGO CÉSAR VERTULO (BR/SP)
Em virtude do arquivamento publicado na RPI 2594 de 24-09-2020 e considerando ausência de manifestação dentro dos prazos legais, informo que cabe ser mantido o arquivamento do pedido de patente, conforme o disposto no artigo 12, da resolução 113/2013.

(21) BR 10 2017 018860-4 A2 Código 8.11 - Manutenção do Arquivamento
(22) 01/09/2017
(71) NEX BRASIL INDUSTRIA E COMERCIO LTDA (BR/SP)
Em virtude do arquivamento publicado na RPI 2594 de 24-09-2020 e considerando ausência de manifestação dentro dos prazos legais, informo que cabe ser mantido o arquivamento do pedido de patente, conforme o disposto no artigo 12, da resolução 113/2013.

(21) BR 10 2017 018875-2 A2 Código 8.11 - Manutenção do Arquivamento
(22) 01/09/2017
(71) SAFRAN AERO BOOSTERS SA (BE)
Em virtude do arquivamento publicado na RPI 2594 de 24-09-2020 e considerando ausência de manifestação dentro dos prazos legais, informo que cabe ser mantido o arquivamento do pedido de patente, conforme o disposto no artigo 12, da resolução 113/2013.

(21) BR 10 2017 018924-4 A2	<p>Código 8.11 - Manutenção do Arquivamento (22) 04/09/2017 (71) MATEUS BERNARDES DUARTE (BR/SP) ; FELIPE YUKIO ASANO (BR/SP) Em virtude do arquivamento publicado na RPI 2594 de 24-09-2020 e considerando ausência de manifestação dentro dos prazos legais, informo que cabe ser mantido o arquivamento do pedido de patente, conforme o disposto no artigo 12, da resolução 113/2013.</p>
(21) BR 10 2017 018972-4 A2	<p>Código 8.11 - Manutenção do Arquivamento (22) 05/09/2017 (71) THALES PIRES DIAS GALUCHI (BR/SP) ; MASSAO SAKAI (BR/SP) ; LUIZ CAMPOS FERNANDES (BR/SP) Em virtude do arquivamento publicado na RPI 2594 de 24-09-2020 e considerando ausência de manifestação dentro dos prazos legais, informo que cabe ser mantido o arquivamento do pedido de patente, conforme o disposto no artigo 12, da resolução 113/2013.</p>
(21) BR 10 2017 018978-3 A2	<p>Código 8.11 - Manutenção do Arquivamento (22) 05/09/2017 (71) TOYOTA JIDOSHA KABUSHIKI KAISHA (JP) Em virtude do arquivamento publicado na RPI 2594 de 24-09-2020 e considerando ausência de manifestação dentro dos prazos legais, informo que cabe ser mantido o arquivamento do pedido de patente, conforme o disposto no artigo 12, da resolução 113/2013.</p>
(21) BR 10 2017 018989-9 A2	<p>Código 8.11 - Manutenção do Arquivamento (22) 05/09/2017 (71) UNIÃO BRASILIENSE DE EDUCAÇÃO E CULTURA (BR/TO) Em virtude do arquivamento publicado na RPI 2594 de 24-09-2020 e considerando ausência de manifestação dentro dos prazos legais, informo que cabe ser mantido o arquivamento do pedido de patente, conforme o disposto no artigo 12, da resolução 113/2013.</p>
(21) BR 10 2017 019012-9 A2	<p>Código 8.11 - Manutenção do Arquivamento (22) 05/09/2017 (71) EREMILTO RODRIGUES DE OLIVEIRA (BR/PR) Em virtude do arquivamento publicado na RPI 2594 de 24-09-2020 e considerando ausência de manifestação dentro dos prazos legais, informo que cabe ser mantido o arquivamento do pedido de patente, conforme o disposto no artigo 12, da resolução 113/2013.</p>
(21) BR 10 2017 019032-3 A2	<p>Código 8.11 - Manutenção do Arquivamento</p>

(22) 05/09/2017

(71) JOSE ANGELO MONTOLI MARTINS (BR/SP)

Em virtude do arquivamento publicado na RPI 2594 de 24-09-2020 e considerando ausência de manifestação dentro dos prazos legais, informo que cabe ser mantido o arquivamento do pedido de patente, conforme o disposto no artigo 12, da resolução 113/2013.

(21) BR 10 2017 019056-0 A2

Código 8.11 - Manutenção do Arquivamento

(22) 05/09/2017

(71) RAFAELA PAIXÃO COSTA (BR/MA)

Em virtude do arquivamento publicado na RPI 2594 de 24-09-2020 e considerando ausência de manifestação dentro dos prazos legais, informo que cabe ser mantido o arquivamento do pedido de patente, conforme o disposto no artigo 12, da resolução 113/2013.

(21) BR 10 2017 019063-3 A2

Código 8.11 - Manutenção do Arquivamento

(22) 05/09/2017

(71) FABIAN EDGARDO VISINTIN (BR/SP)

Em virtude do arquivamento publicado na RPI 2594 de 24-09-2020 e considerando ausência de manifestação dentro dos prazos legais, informo que cabe ser mantido o arquivamento do pedido de patente, conforme o disposto no artigo 12, da resolução 113/2013.

(21) BR 10 2017 019064-1 A2

Código 8.11 - Manutenção do Arquivamento

(22) 05/09/2017

(71) FARLEY CRUZ ARRUDA (BR/PR) ; JOSÉ RAMON LOPES DOMINGUES (BR/PR)

Em virtude do arquivamento publicado na RPI 2594 de 24-09-2020 e considerando ausência de manifestação dentro dos prazos legais, informo que cabe ser mantido o arquivamento do pedido de patente, conforme o disposto no artigo 12, da resolução 113/2013.

(21) BR 10 2017 019081-1 A2

Código 8.11 - Manutenção do Arquivamento

(22) 06/09/2017

(71) ANGELA CRISTINA ANDRADE SALVADOR 76765490000 (BR/PR)

Em virtude do arquivamento publicado na RPI 2594 de 24-09-2020 e considerando ausência de manifestação dentro dos prazos legais, informo que cabe ser mantido o arquivamento do pedido de patente, conforme o disposto no artigo 12, da resolução 113/2013.

(21) BR 10 2017 019137-0 A2

Código 8.11 - Manutenção do Arquivamento

(22) 06/09/2017

(71) MARIA SALETE DEMARCHI (BR/SC)

Em virtude do arquivamento publicado na RPI 2594 de 24-09-2020 e considerando ausência de manifestação dentro dos prazos legais, informo que cabe ser mantido o arquivamento do pedido de patente, conforme o disposto no artigo 12, da resolução 113/2013.

(21) BR 10 2017 019152-4 A2

Código 8.11 - Manutenção do Arquivamento

(22) 06/09/2017

(71) GILVAN BRITO (BR/SP)

Em virtude do arquivamento publicado na RPI 2594 de 24-09-2020 e considerando ausência de manifestação dentro dos prazos legais, informo que cabe ser mantido o arquivamento do pedido de patente, conforme o disposto no artigo 12, da resolução 113/2013.

(21) BR 10 2017 019220-2 A2

Código 8.11 - Manutenção do Arquivamento

(22) 08/09/2017

(71) THOMSON LICENSING (FR)

Em virtude do arquivamento publicado na RPI 2594 de 24-09-2020 e considerando ausência de manifestação dentro dos prazos legais, informo que cabe ser mantido o arquivamento do pedido de patente, conforme o disposto no artigo 12, da resolução 113/2013.

(21) BR 10 2017 019223-7 A2

Código 8.11 - Manutenção do Arquivamento

(22) 08/09/2017

(71) THOMSON LICENSING (FR)

Em virtude do arquivamento publicado na RPI 2594 de 24-09-2020 e considerando ausência de manifestação dentro dos prazos legais, informo que cabe ser mantido o arquivamento do pedido de patente, conforme o disposto no artigo 12, da resolução 113/2013.

(21) BR 10 2017 019234-2 A2

Código 8.11 - Manutenção do Arquivamento

(22) 08/09/2017

(71) THOMSON LICENSING (FR)

Em virtude do arquivamento publicado na RPI 2594 de 24-09-2020 e considerando ausência de manifestação dentro dos prazos legais, informo que cabe ser mantido o arquivamento do pedido de patente, conforme o disposto no artigo 12, da resolução 113/2013.

(21) BR 10 2017 019237-7 A2

Código 8.11 - Manutenção do Arquivamento

(22) 08/09/2017

(71) THOMSON LICENSING (FR)

Em virtude do arquivamento publicado na RPI 2594 de 24-09-2020 e considerando ausência de manifestação dentro dos prazos legais, informo que cabe ser mantido o arquivamento do pedido de patente, conforme o disposto no

artigo 12, da resolução 113/2013.

(21) BR 10 2017 019242-3 A2 Código 8.11 - Manutenção do Arquivamento
(22) 08/09/2017
(71) YAZAKI CORPORATION (JP)
Em virtude do arquivamento publicado na RPI 2594 de 24-09-2020 e considerando ausência de manifestação dentro dos prazos legais, informo que cabe ser mantido o arquivamento do pedido de patente, conforme o disposto no artigo 12, da resolução 113/2013.

(21) BR 10 2017 019293-8 A2 Código 8.11 - Manutenção do Arquivamento
(22) 08/09/2017
(71) KABUSHIKI KAISHA TOSHIBA (JP)
Em virtude do arquivamento publicado na RPI 2594 de 24-09-2020 e considerando ausência de manifestação dentro dos prazos legais, informo que cabe ser mantido o arquivamento do pedido de patente, conforme o disposto no artigo 12, da resolução 113/2013.

(21) BR 10 2017 019359-4 A2 Código 8.11 - Manutenção do Arquivamento
(22) 11/09/2017
(71) CLAUDINEY DE FREITAS RAMOS (BR/SP)
Em virtude do arquivamento publicado na RPI 2594 de 24-09-2020 e considerando ausência de manifestação dentro dos prazos legais, informo que cabe ser mantido o arquivamento do pedido de patente, conforme o disposto no artigo 12, da resolução 113/2013.

(21) BR 10 2017 019367-5 A2 Código 8.11 - Manutenção do Arquivamento
(22) 11/09/2017
(71) UNIVERSIDADE FEDERAL DO PARANÁ (BR/PR)
Em virtude do arquivamento publicado na RPI 2594 de 24-09-2020 e considerando ausência de manifestação dentro dos prazos legais, informo que cabe ser mantido o arquivamento do pedido de patente, conforme o disposto no artigo 12, da resolução 113/2013.

(21) BR 10 2017 019377-2 A2 Código 8.11 - Manutenção do Arquivamento
(22) 11/09/2017
(71) STAR ENGINEERS (I) PVT. LTD. (IN)
Em virtude do arquivamento publicado na RPI 2594 de 24-09-2020 e considerando ausência de manifestação dentro dos prazos legais, informo que cabe ser mantido o arquivamento do pedido de patente, conforme o disposto no artigo 12, da resolução 113/2013.

(21) BR 10 2017 019397-7 A2 Código 8.11 - Manutenção do Arquivamento

(22) 11/09/2017

(71) JOHNSON & JOHNSON VISION CARE, INC. (US)

Em virtude do arquivamento publicado na RPI 2594 de 24-09-2020 e considerando ausência de manifestação dentro dos prazos legais, informo que cabe ser mantido o arquivamento do pedido de patente, conforme o disposto no artigo 12, da resolução 113/2013.

(21) BR 10 2017 019403-5 A2

Código 8.11 - Manutenção do Arquivamento

(22) 11/09/2017

(71) GABBINETTO INDÚSTRIA E COMÉRCIO DE MÓVEIS LTDA (BR/SP)

Em virtude do arquivamento publicado na RPI 2594 de 24-09-2020 e considerando ausência de manifestação dentro dos prazos legais, informo que cabe ser mantido o arquivamento do pedido de patente, conforme o disposto no artigo 12, da resolução 113/2013.

(21) BR 10 2017 019406-0 A2

Código 8.11 - Manutenção do Arquivamento

(22) 11/09/2017

(71) JOHNSON & JOHNSON VISION CARE, INC. (US)

Em virtude do arquivamento publicado na RPI 2594 de 24-09-2020 e considerando ausência de manifestação dentro dos prazos legais, informo que cabe ser mantido o arquivamento do pedido de patente, conforme o disposto no artigo 12, da resolução 113/2013.

(21) BR 10 2017 019424-8 A2

Código 8.11 - Manutenção do Arquivamento

(22) 11/09/2017

(71) FÁBIO COLLODO GOMES (BR/SP)

Em virtude do arquivamento publicado na RPI 2594 de 24-09-2020 e considerando ausência de manifestação dentro dos prazos legais, informo que cabe ser mantido o arquivamento do pedido de patente, conforme o disposto no artigo 12, da resolução 113/2013.

(21) BR 10 2017 019447-7 A2

Código 8.11 - Manutenção do Arquivamento

(22) 12/09/2017

(71) GILEAD SCIENCES, INC. (US)

Em virtude do arquivamento publicado na RPI 2594 de 24-09-2020 e considerando ausência de manifestação dentro dos prazos legais, informo que cabe ser mantido o arquivamento do pedido de patente, conforme o disposto no artigo 12, da resolução 113/2013.

(21) BR 10 2017 019461-2 A2

Código 8.11 - Manutenção do Arquivamento

(22) 12/09/2017

(71) SAFRAN AERO BOOSTERS S.A. (BE)

Em virtude do arquivamento publicado na RPI 2594 de 24-09-2020 e

considerando ausência de manifestação dentro dos prazos legais, informo que cabe ser mantido o arquivamento do pedido de patente, conforme o disposto no artigo 12, da resolução 113/2013.

-
- (21) BR 10 2017 019472-8 A2** Código 8.11 - Manutenção do Arquivamento
(22) 12/09/2017
(71) JOHNSON & JOHNSON VISION CARE, INC. (US)
Em virtude do arquivamento publicado na RPI 2594 de 24-09-2020 e considerando ausência de manifestação dentro dos prazos legais, informo que cabe ser mantido o arquivamento do pedido de patente, conforme o disposto no artigo 12, da resolução 113/2013.
-
- (21) BR 10 2017 019488-4 A2** Código 8.11 - Manutenção do Arquivamento
(22) 12/09/2017
(71) FÁBIO COLLODO GOMES (BR/SP)
Em virtude do arquivamento publicado na RPI 2594 de 24-09-2020 e considerando ausência de manifestação dentro dos prazos legais, informo que cabe ser mantido o arquivamento do pedido de patente, conforme o disposto no artigo 12, da resolução 113/2013.
-
- (21) BR 10 2017 019589-9 A2** Código 8.11 - Manutenção do Arquivamento
(22) 13/09/2017
(71) MARCOS FAUSTINO ALBO (BR/SP)
Em virtude do arquivamento publicado na RPI 2594 de 24-09-2020 e considerando ausência de manifestação dentro dos prazos legais, informo que cabe ser mantido o arquivamento do pedido de patente, conforme o disposto no artigo 12, da resolução 113/2013.
-
- (21) BR 10 2017 019603-8 A2** Código 8.11 - Manutenção do Arquivamento
(22) 14/09/2017
(71) DIANA ALVES FERNANDES (BR/SP)
Em virtude do arquivamento publicado na RPI 2594 de 24-09-2020 e considerando ausência de manifestação dentro dos prazos legais, informo que cabe ser mantido o arquivamento do pedido de patente, conforme o disposto no artigo 12, da resolução 113/2013.
-
- (21) BR 10 2017 019604-6 A2** Código 8.11 - Manutenção do Arquivamento
(22) 14/09/2017
(71) VINÍCIUS JOSÉ LIMA (BR/MG) ; RAMON MOREIRA (BR/MG) ; DIVINO LIMA FERNANDES (BR/MG) ; GILBERTO DE FREITAS MACHADO (BR/MG) ; ELIANA GERALDA LIMA (BR/MG) ; CÉSAR AUGUSTO LIMA (BR/MG)
Em virtude do arquivamento publicado na RPI 2594 de 24-09-2020 e considerando ausência de manifestação dentro dos prazos legais, informo que

cabe ser mantido o arquivamento do pedido de patente, conforme o disposto no artigo 12, da resolução 113/2013.

(21) BR 10 2017 019700-0 A2 Código 8.11 - Manutenção do Arquivamento
 (22) 14/09/2017
 (71) LEONARDO KOSSATZ LOPES (BR/PR)
 Em virtude do arquivamento publicado na RPI 2594 de 24-09-2020 e considerando ausência de manifestação dentro dos prazos legais, informo que cabe ser mantido o arquivamento do pedido de patente, conforme o disposto no artigo 12, da resolução 113/2013.

(21) BR 11 2012 003053-1 A2 Código 8.11 - Manutenção do Arquivamento
 (22) 12/08/2010
 (71) Laboratorios Del Dr. Esteve, S.A (ES)
 Em virtude do arquivamento publicado na RPI 2595 de 29-09-2020 e considerando ausência de manifestação dentro dos prazos legais, informo que cabe ser mantido o arquivamento do pedido de patente, conforme o disposto no artigo 12, da resolução 113/2013.

(21) BR 11 2012 003637-8 A2 Código 8.11 - Manutenção do Arquivamento
 (22) 17/08/2010
 (71) Memorial Sloan-Kettering Cancer Center (US)
 Em virtude do arquivamento publicado na RPI 2595 de 29-09-2020 e considerando ausência de manifestação dentro dos prazos legais, informo que cabe ser mantido o arquivamento do pedido de patente, conforme o disposto no artigo 12, da resolução 113/2013.

(21) BR 11 2012 003874-5 A2 Código 8.11 - Manutenção do Arquivamento
 (22) 20/08/2010
 (71) Technofirst (FR)
 Em virtude do arquivamento publicado na RPI 2595 de 29-09-2020 e considerando ausência de manifestação dentro dos prazos legais, informo que cabe ser mantido o arquivamento do pedido de patente, conforme o disposto no artigo 12, da resolução 113/2013.

(21) BR 11 2012 004332-3 A2 Código 8.11 - Manutenção do Arquivamento
 (22) 31/08/2009
 (71) Colgate-Palmolive Company (US) ; Kobo Products, INC. (US)
 Em virtude do arquivamento publicado na RPI 2595 de 29-09-2020 e considerando ausência de manifestação dentro dos prazos legais, informo que cabe ser mantido o arquivamento do pedido de patente, conforme o disposto no artigo 12, da resolução 113/2013.

(21) BR 11 2012 008656-1 A2	Código 8.11 - Manutenção do Arquivamento (22) 14/09/2010 (71) Intel Corporation (US) Em virtude do arquivamento publicado na RPI 2594 de 24-09-2020 e considerando ausência de manifestação dentro dos prazos legais, informo que cabe ser mantido o arquivamento do pedido de patente, conforme o disposto no artigo 12, da resolução 113/2013.
(21) BR 11 2012 015591-1 A2	Código 8.11 - Manutenção do Arquivamento (22) 23/12/2010 (71) SENSEWHERE LIMITED (GB) Em virtude do arquivamento publicado na RPI 2595 de 29-09-2020 e considerando ausência de manifestação dentro dos prazos legais, informo que cabe ser mantido o arquivamento do pedido de patente, conforme o disposto no artigo 12, da resolução 113/2013.
(21) BR 11 2012 019300-7 A2	Código 8.11 - Manutenção do Arquivamento (22) 28/01/2011 (71) Global Industries Offshore (US) Em virtude do arquivamento publicado na RPI 2595 de 29-09-2020 e considerando ausência de manifestação dentro dos prazos legais, informo que cabe ser mantido o arquivamento do pedido de patente, conforme o disposto no artigo 12, da resolução 113/2013.
(21) BR 11 2012 021778-0 A2	Código 8.11 - Manutenção do Arquivamento (22) 31/03/2010 (71) Canon Kabushiki kaisha (JP) Em virtude do arquivamento publicado na RPI 2595 de 29-09-2020 e considerando ausência de manifestação dentro dos prazos legais, informo que cabe ser mantido o arquivamento do pedido de patente, conforme o disposto no artigo 12, da resolução 113/2013.
(21) BR 11 2012 022449-2 A2	Código 8.11 - Manutenção do Arquivamento (22) 14/02/2011 (71) KONINKLIJKE PHILIPS N.V. (NL) Em virtude do arquivamento publicado na RPI 2595 de 29-09-2020 e considerando ausência de manifestação dentro dos prazos legais, informo que cabe ser mantido o arquivamento do pedido de patente, conforme o disposto no artigo 12, da resolução 113/2013.
(21) BR 11 2012 024364-0 A2	Código 8.11 - Manutenção do Arquivamento (22) 28/03/2011 (71) PHILIP MORRIS PRODUCTS S.A (CH)

Em virtude do arquivamento publicado na RPI 2594 de 24-09-2020 e considerando ausência de manifestação dentro dos prazos legais, informo que cabe ser mantido o arquivamento do pedido de patente, conforme o disposto no artigo 12, da resolução 113/2013.

(21) BR 11 2012 027995-5 A2

Código 8.11 - Manutenção do Arquivamento

(22) 17/06/2011

(71) GENENTECH INC (US)

Em virtude do arquivamento publicado na RPI 2594 de 24-09-2020 e considerando ausência de manifestação dentro dos prazos legais, informo que cabe ser mantido o arquivamento do pedido de patente, conforme o disposto no artigo 12, da resolução 113/2013.

(21) BR 11 2012 031788-1 A2

Código 8.11 - Manutenção do Arquivamento

(22) 24/06/2011

(71) UNI-CHARM CORPORATION (JP)

Em virtude do arquivamento publicado na RPI 2594 de 24-09-2020 e considerando ausência de manifestação dentro dos prazos legais, informo que cabe ser mantido o arquivamento do pedido de patente, conforme o disposto no artigo 12, da resolução 113/2013.

(21) BR 11 2013 000590-4 A2

Código 8.11 - Manutenção do Arquivamento

(22) 26/07/2011

(71) The Procter & Gamble Company (US)

Em virtude do arquivamento publicado na RPI 2595 de 29-09-2020 e considerando ausência de manifestação dentro dos prazos legais, informo que cabe ser mantido o arquivamento do pedido de patente, conforme o disposto no artigo 12, da resolução 113/2013.

(21) BR 11 2013 004520-5 A2

Código 8.11 - Manutenção do Arquivamento

(22) 26/08/2011

(71) RFS PHARMA,LLC (US) ; EMORY UNIVERSITY (US)

Em virtude do arquivamento publicado na RPI 2595 de 29-09-2020 e considerando ausência de manifestação dentro dos prazos legais, informo que cabe ser mantido o arquivamento do pedido de patente, conforme o disposto no artigo 12, da resolução 113/2013.

(21) BR 11 2013 005420-4 A2

Código 8.11 - Manutenção do Arquivamento

(22) 06/09/2011

(71) Sumitomo Chemical Company, Limited (JP)

Em virtude do arquivamento publicado na RPI 2595 de 29-09-2020 e considerando ausência de manifestação dentro dos prazos legais, informo que cabe ser mantido o arquivamento do pedido de patente, conforme o disposto no

artigo 12, da resolução 113/2013.

(21) BR 11 2013 005569-3 A2 Código 8.11 - Manutenção do Arquivamento
(22) 09/09/2011
(71) Basf Se (DE)
Em virtude do arquivamento publicado na RPI 2595 de 29-09-2020 e considerando ausência de manifestação dentro dos prazos legais, informo que cabe ser mantido o arquivamento do pedido de patente, conforme o disposto no artigo 12, da resolução 113/2013.

(21) BR 11 2013 005592-8 A2 Código 8.11 - Manutenção do Arquivamento
(22) 09/09/2011
(71) Acist Medical Systems, INC. (US)
Em virtude do arquivamento publicado na RPI 2595 de 29-09-2020 e considerando ausência de manifestação dentro dos prazos legais, informo que cabe ser mantido o arquivamento do pedido de patente, conforme o disposto no artigo 12, da resolução 113/2013.

(21) BR 11 2013 005817-0 A2 Código 8.11 - Manutenção do Arquivamento
(22) 09/09/2011
(71) Harsco Corporation (US)
Em virtude do arquivamento publicado na RPI 2594 de 24-09-2020 e considerando ausência de manifestação dentro dos prazos legais, informo que cabe ser mantido o arquivamento do pedido de patente, conforme o disposto no artigo 12, da resolução 113/2013.

(21) BR 11 2013 006532-0 A2 Código 8.11 - Manutenção do Arquivamento
(22) 22/09/2011
(71) SONY CORPORATION (JP)
Em virtude do arquivamento publicado na RPI 2595 de 29-09-2020 e considerando ausência de manifestação dentro dos prazos legais, informo que cabe ser mantido o arquivamento do pedido de patente, conforme o disposto no artigo 12, da resolução 113/2013.

(21) BR 11 2013 013325-2 A2 Código 8.11 - Manutenção do Arquivamento
(22) 30/11/2011
(71) QUANTUMDX GROUP LIMITED (GB)
Em virtude do arquivamento publicado na RPI 2594 de 24-09-2020 e considerando ausência de manifestação dentro dos prazos legais, informo que cabe ser mantido o arquivamento do pedido de patente, conforme o disposto no artigo 12, da resolução 113/2013.

(21) BR 11 2013 019640-8 A2 Código 8.11 - Manutenção do Arquivamento

(22) 01/02/2012

(71) AUSTRALIAN BIOREFINING PTY LTD (AU)

Em virtude do arquivamento publicado na RPI 2594 de 24-09-2020 e considerando ausência de manifestação dentro dos prazos legais, informo que cabe ser mantido o arquivamento do pedido de patente, conforme o disposto no artigo 12, da resolução 113/2013.

(21) BR 11 2013 030318-2 A2

Código 8.11 - Manutenção do Arquivamento

(22) 28/05/2012

(71) L'OREAL (FR)

Em virtude do arquivamento publicado na RPI 2594 de 24-09-2020 e considerando ausência de manifestação dentro dos prazos legais, informo que cabe ser mantido o arquivamento do pedido de patente, conforme o disposto no artigo 12, da resolução 113/2013.

(21) BR 11 2013 031370-6 A2

Código 8.11 - Manutenção do Arquivamento

(22) 05/06/2012

(71) KINETA ONE, LLC. (US)

Em virtude do arquivamento publicado na RPI 2594 de 24-09-2020 e considerando ausência de manifestação dentro dos prazos legais, informo que cabe ser mantido o arquivamento do pedido de patente, conforme o disposto no artigo 12, da resolução 113/2013.

(21) BR 11 2013 032235-7 A2

Código 8.11 - Manutenção do Arquivamento

(22) 14/06/2012

(71) F.HOFFMANN-LA ROCHE AG (CH)

Em virtude do arquivamento publicado na RPI 2594 de 24-09-2020 e considerando ausência de manifestação dentro dos prazos legais, informo que cabe ser mantido o arquivamento do pedido de patente, conforme o disposto no artigo 12, da resolução 113/2013.

(21) BR 11 2013 032352-3 A2

Código 8.11 - Manutenção do Arquivamento

(22) 13/06/2012

(71) GENDIAG. EXE, S.L. (ES)

Em virtude do arquivamento publicado na RPI 2594 de 24-09-2020 e considerando ausência de manifestação dentro dos prazos legais, informo que cabe ser mantido o arquivamento do pedido de patente, conforme o disposto no artigo 12, da resolução 113/2013.

(21) BR 11 2013 032803-7 A8

Código 8.11 - Manutenção do Arquivamento

(22) 13/09/2011

(71) SANOFI (FR)

Em virtude do arquivamento publicado na RPI 2595 de 29-09-2020 e

considerando ausência de manifestação dentro dos prazos legais, informo que cabe ser mantido o arquivamento do pedido de patente, conforme o disposto no artigo 12, da resolução 113/2013.

(21) BR 11 2013 033239-5 A2 Código 8.11 - Manutenção do Arquivamento
(22) 22/06/2012
(71) VYOME BIOSCIENCES PVT. LTD. (IN)
Em virtude do arquivamento publicado na RPI 2594 de 24-09-2020 e considerando ausência de manifestação dentro dos prazos legais, informo que cabe ser mantido o arquivamento do pedido de patente, conforme o disposto no artigo 12, da resolução 113/2013.

(21) BR 11 2013 033801-6 A2 Código 8.11 - Manutenção do Arquivamento
(22) 28/06/2012
(71) INHIBRX, LP (US)
Em virtude do arquivamento publicado na RPI 2594 de 24-09-2020 e considerando ausência de manifestação dentro dos prazos legais, informo que cabe ser mantido o arquivamento do pedido de patente, conforme o disposto no artigo 12, da resolução 113/2013.

(21) BR 11 2014 000278-9 A2 Código 8.11 - Manutenção do Arquivamento
(22) 11/07/2012
(71) LABORATOIRE FRANCAIS DU FRACTIONNEMENT ET DES BIOTECHNOLOGIES (FR)
Em virtude do arquivamento publicado na RPI 2594 de 24-09-2020 e considerando ausência de manifestação dentro dos prazos legais, informo que cabe ser mantido o arquivamento do pedido de patente, conforme o disposto no artigo 12, da resolução 113/2013.

(21) BR 11 2014 000352-1 A2 Código 8.11 - Manutenção do Arquivamento
(22) 03/07/2012
(71) MERCK SHARP & DOHE CORP. (US)
Em virtude do arquivamento publicado na RPI 2594 de 24-09-2020 e considerando ausência de manifestação dentro dos prazos legais, informo que cabe ser mantido o arquivamento do pedido de patente, conforme o disposto no artigo 12, da resolução 113/2013.

(21) BR 11 2014 002272-0 A2 Código 8.11 - Manutenção do Arquivamento
(22) 11/07/2012
(71) ALUMINAID INTERNATIONAL, AG (CH)
Em virtude do arquivamento publicado na RPI 2594 de 24-09-2020 e considerando ausência de manifestação dentro dos prazos legais, informo que cabe ser mantido o arquivamento do pedido de patente, conforme o disposto no

artigo 12, da resolução 113/2013.

(21) BR 11 2014 003110-0 A2 Código 8.11 - Manutenção do Arquivamento
(22) 10/08/2012
(71) LABORATOIRE FRANCAIS DU FRACTIONNEMENT ET DES BIOTECHNOLOGIES (FR)
Em virtude do arquivamento publicado na RPI 2595 de 29-09-2020 e considerando ausência de manifestação dentro dos prazos legais, informo que cabe ser mantido o arquivamento do pedido de patente, conforme o disposto no artigo 12, da resolução 113/2013.

(21) BR 11 2014 003992-5 A2 Código 8.11 - Manutenção do Arquivamento
(22) 22/08/2012
(71) SUGANIT SYSTEMS, INC. (US)
Em virtude do arquivamento publicado na RPI 2595 de 29-09-2020 e considerando ausência de manifestação dentro dos prazos legais, informo que cabe ser mantido o arquivamento do pedido de patente, conforme o disposto no artigo 12, da resolução 113/2013.

(21) BR 11 2014 005082-1 A2 Código 8.11 - Manutenção do Arquivamento
(22) 02/09/2012
(71) RTERRA HOLDINGS, LLC (US)
Em virtude do arquivamento publicado na RPI 2595 de 29-09-2020 e considerando ausência de manifestação dentro dos prazos legais, informo que cabe ser mantido o arquivamento do pedido de patente, conforme o disposto no artigo 12, da resolução 113/2013.

(21) BR 11 2014 006158-0 A2 Código 8.11 - Manutenção do Arquivamento
(22) 13/09/2012
(71) BIOCEROX PRODUCTS B.V. (NL)
Em virtude do arquivamento publicado na RPI 2595 de 29-09-2020 e considerando ausência de manifestação dentro dos prazos legais, informo que cabe ser mantido o arquivamento do pedido de patente, conforme o disposto no artigo 12, da resolução 113/2013.

(21) BR 11 2014 028376-1 A2 Código 8.11 - Manutenção do Arquivamento
(22) 07/06/2013
(71) F. HOFFMANN-LA ROCHE AG (CH)
Em virtude do arquivamento publicado na RPI 2594 de 24-09-2020 e considerando ausência de manifestação dentro dos prazos legais, informo que cabe ser mantido o arquivamento do pedido de patente, conforme o disposto no artigo 12, da resolução 113/2013.

(21) BR 11 2014 028659-0 A2	<p>Código 8.11 - Manutenção do Arquivamento (22) 04/06/2013 (71) F. HOFFMANN-LA ROCHE AG (CH) Em virtude do arquivamento publicado na RPI 2594 de 24-09-2020 e considerando ausência de manifestação dentro dos prazos legais, informo que cabe ser mantido o arquivamento do pedido de patente, conforme o disposto no artigo 12, da resolução 113/2013.</p>
(21) BR 11 2014 032439-5 A2	<p>Código 8.11 - Manutenção do Arquivamento (22) 12/06/2013 (71) WÄRTSILÄ FINLAND OY (FI) Em virtude do arquivamento publicado na RPI 2594 de 24-09-2020 e considerando ausência de manifestação dentro dos prazos legais, informo que cabe ser mantido o arquivamento do pedido de patente, conforme o disposto no artigo 12, da resolução 113/2013.</p>
(21) BR 11 2014 032713-0 A2	<p>Código 8.11 - Manutenção do Arquivamento (22) 27/06/2013 (71) PENTAIR WATER POOL AND SPA, INC. (US) ; VIRGINIA TECH INTELLECTUAL PROPERTIES, INC. (US) Em virtude do arquivamento publicado na RPI 2594 de 24-09-2020 e considerando ausência de manifestação dentro dos prazos legais, informo que cabe ser mantido o arquivamento do pedido de patente, conforme o disposto no artigo 12, da resolução 113/2013.</p>
(21) BR 11 2014 032995-8 A2	<p>Código 8.11 - Manutenção do Arquivamento (22) 08/07/2013 (71) EATON CORPORATION (US) Em virtude do arquivamento publicado na RPI 2594 de 24-09-2020 e considerando ausência de manifestação dentro dos prazos legais, informo que cabe ser mantido o arquivamento do pedido de patente, conforme o disposto no artigo 12, da resolução 113/2013.</p>
(21) BR 11 2015 002263-4 A2	<p>Código 8.11 - Manutenção do Arquivamento (22) 31/07/2013 (71) F. HOFFMANN-LA ROCHE AG (CH) Em virtude do arquivamento publicado na RPI 2594 de 24-09-2020 e considerando ausência de manifestação dentro dos prazos legais, informo que cabe ser mantido o arquivamento do pedido de patente, conforme o disposto no artigo 12, da resolução 113/2013.</p>
(21) BR 11 2015 002274-0 A2	<p>Código 8.11 - Manutenção do Arquivamento (22) 05/08/2013</p>

(71) FIRST QUALITY TISSUE, LLC (US)

Em virtude do arquivamento publicado na RPI 2595 de 29-09-2020 e considerando ausência de manifestação dentro dos prazos legais, informo que cabe ser mantido o arquivamento do pedido de patente, conforme o disposto no artigo 12, da resolução 113/2013.

(21) BR 11 2015 002275-8 A2

Código 8.11 - Manutenção do Arquivamento

(22) 01/08/2013

(71) GILEAD SCIENCES, INC. (US)

Em virtude do arquivamento publicado na RPI 2594 de 24-09-2020 e considerando ausência de manifestação dentro dos prazos legais, informo que cabe ser mantido o arquivamento do pedido de patente, conforme o disposto no artigo 12, da resolução 113/2013.

(21) BR 11 2015 002321-5 A2

Código 8.11 - Manutenção do Arquivamento

(22) 02/08/2013

(71) LFB USA, INC. (US)

Em virtude do arquivamento publicado na RPI 2594 de 24-09-2020 e considerando ausência de manifestação dentro dos prazos legais, informo que cabe ser mantido o arquivamento do pedido de patente, conforme o disposto no artigo 12, da resolução 113/2013.

(21) BR 11 2015 002646-0 A2

Código 8.11 - Manutenção do Arquivamento

(22) 07/08/2013

(71) IRBM - SCIENCE PARK S.P.A. (IT) ; C.N.C.C.S. SCARL COLLEZIONE NAZIONALE DEI COMPOSTI CHIMICI E CENTRO SCREENING (IT)

Em virtude do arquivamento publicado na RPI 2595 de 29-09-2020 e considerando ausência de manifestação dentro dos prazos legais, informo que cabe ser mantido o arquivamento do pedido de patente, conforme o disposto no artigo 12, da resolução 113/2013.

(21) BR 11 2015 002779-2 A2

Código 8.11 - Manutenção do Arquivamento

(22) 14/08/2013

(71) F. HOFFMANN-LA ROCHE AG (CH)

Em virtude do arquivamento publicado na RPI 2595 de 29-09-2020 e considerando ausência de manifestação dentro dos prazos legais, informo que cabe ser mantido o arquivamento do pedido de patente, conforme o disposto no artigo 12, da resolução 113/2013.

(21) BR 11 2015 003274-5 A2

Código 8.11 - Manutenção do Arquivamento

(22) 16/08/2013

(71) STRATASYS, INC (US)

Em virtude do arquivamento publicado na RPI 2595 de 29-09-2020 e

considerando ausência de manifestação dentro dos prazos legais, informo que cabe ser mantido o arquivamento do pedido de patente, conforme o disposto no artigo 12, da resolução 113/2013.

(21) BR 11 2015 003376-8 A8	<p>Código 8.11 - Manutenção do Arquivamento (22) 21/08/2013 (71) ALIOS BIOPHARMA , INC. (US) Em virtude do arquivamento publicado na RPI 2595 de 29-09-2020 e considerando ausência de manifestação dentro dos prazos legais, informo que cabe ser mantido o arquivamento do pedido de patente, conforme o disposto no artigo 12, da resolução 113/2013.</p>
(21) BR 11 2015 004254-6 A2	<p>Código 8.11 - Manutenção do Arquivamento (22) 27/08/2013 (71) CHEMOCENTRYX, INC (US) Em virtude do arquivamento publicado na RPI 2595 de 29-09-2020 e considerando ausência de manifestação dentro dos prazos legais, informo que cabe ser mantido o arquivamento do pedido de patente, conforme o disposto no artigo 12, da resolução 113/2013.</p>
(21) BR 11 2015 007899-0 A8	<p>Código 8.11 - Manutenção do Arquivamento (22) 16/09/2013 (71) MOBILE SEARCH SECURITY LLC (US) Em virtude do arquivamento publicado na RPI 2595 de 29-09-2020 e considerando ausência de manifestação dentro dos prazos legais, informo que cabe ser mantido o arquivamento do pedido de patente, conforme o disposto no artigo 12, da resolução 113/2013.</p>
(21) BR 11 2015 008736-1 A2	<p>Código 8.11 - Manutenção do Arquivamento (22) 28/08/2013 (71) ZTE CORPORATION (CN) Em virtude do arquivamento publicado na RPI 2595 de 29-09-2020 e considerando ausência de manifestação dentro dos prazos legais, informo que cabe ser mantido o arquivamento do pedido de patente, conforme o disposto no artigo 12, da resolução 113/2013.</p>
(21) BR 11 2015 011655-8 A2	<p>Código 8.11 - Manutenção do Arquivamento (22) 10/09/2013 (71) TELEFONAKTIEBOLAGET LM ERICSSON (PUBL) (SE) Em virtude do arquivamento publicado na RPI 2595 de 29-09-2020 e considerando ausência de manifestação dentro dos prazos legais, informo que cabe ser mantido o arquivamento do pedido de patente, conforme o disposto no artigo 12, da resolução 113/2013.</p>

(21) BR 11 2015 011891-7 A2	Código 8.11 - Manutenção do Arquivamento (22) 07/09/2013 (71) TELEFONAKTIEBOLAGET L M ERICSSON (publ) (SE) Em virtude do arquivamento publicado na RPI 2595 de 29-09-2020 e considerando ausência de manifestação dentro dos prazos legais, informo que cabe ser mantido o arquivamento do pedido de patente, conforme o disposto no artigo 12, da resolução 113/2013.
(21) BR 11 2015 028326-8 A8	Código 8.11 - Manutenção do Arquivamento (22) 02/06/2014 (71) NOVARTIS AG (CH) Em virtude do arquivamento publicado na RPI 2594 de 24-09-2020 e considerando ausência de manifestação dentro dos prazos legais, informo que cabe ser mantido o arquivamento do pedido de patente, conforme o disposto no artigo 12, da resolução 113/2013.
(21) BR 11 2015 030239-4 A2	Código 8.11 - Manutenção do Arquivamento (22) 04/06/2014 (71) SHELL INTERNATIONALE RESEARCH MAATSCHAPPIJ B.V. (NL) Em virtude do arquivamento publicado na RPI 2594 de 24-09-2020 e considerando ausência de manifestação dentro dos prazos legais, informo que cabe ser mantido o arquivamento do pedido de patente, conforme o disposto no artigo 12, da resolução 113/2013.
(21) BR 11 2015 030997-6 A2	Código 8.11 - Manutenção do Arquivamento (22) 10/06/2014 (71) ORION CORPORATION (FI) Em virtude do arquivamento publicado na RPI 2594 de 24-09-2020 e considerando ausência de manifestação dentro dos prazos legais, informo que cabe ser mantido o arquivamento do pedido de patente, conforme o disposto no artigo 12, da resolução 113/2013.
(21) BR 11 2015 031407-4 A2	Código 8.11 - Manutenção do Arquivamento (22) 30/08/2013 (71) TELEFONAKTIEBOLAGET LM ERICSSON (publ) (SE) Em virtude do arquivamento publicado na RPI 2595 de 29-09-2020 e considerando ausência de manifestação dentro dos prazos legais, informo que cabe ser mantido o arquivamento do pedido de patente, conforme o disposto no artigo 12, da resolução 113/2013.
(21) BR 11 2015 031556-9 A2	Código 8.11 - Manutenção do Arquivamento (22) 16/06/2014

(71) SHELL INTERNATIONALE RESEARCH MAATSCHAPPIJ B.V. (NL)
Em virtude do arquivamento publicado na RPI 2594 de 24-09-2020 e considerando ausência de manifestação dentro dos prazos legais, informo que cabe ser mantido o arquivamento do pedido de patente, conforme o disposto no artigo 12, da resolução 113/2013.

(21) BR 11 2015 032220-4 A2

Código 8.11 - Manutenção do Arquivamento
(22) 25/06/2014
(71) SHELL INTERNATIONALE RESEARCH MAATSCHAPPIJ (NL)
Em virtude do arquivamento publicado na RPI 2594 de 24-09-2020 e considerando ausência de manifestação dentro dos prazos legais, informo que cabe ser mantido o arquivamento do pedido de patente, conforme o disposto no artigo 12, da resolução 113/2013.

(21) BR 11 2016 000666-6 A2

Código 8.11 - Manutenção do Arquivamento
(22) 11/07/2014
(71) ZYMEWORKS, INC. (CA)
Em virtude do arquivamento publicado na RPI 2594 de 24-09-2020 e considerando ausência de manifestação dentro dos prazos legais, informo que cabe ser mantido o arquivamento do pedido de patente, conforme o disposto no artigo 12, da resolução 113/2013.

(21) BR 11 2016 000903-7 A2

Código 8.11 - Manutenção do Arquivamento
(22) 11/09/2014
(71) F. HOFFMANN-LA ROCHE AG (CH)
Em virtude do arquivamento publicado na RPI 2595 de 29-09-2020 e considerando ausência de manifestação dentro dos prazos legais, informo que cabe ser mantido o arquivamento do pedido de patente, conforme o disposto no artigo 12, da resolução 113/2013.

(21) BR 11 2016 001360-3 A2

Código 8.11 - Manutenção do Arquivamento
(22) 22/07/2014
(71) BASF SE (DE)
Em virtude do arquivamento publicado na RPI 2594 de 24-09-2020 e considerando ausência de manifestação dentro dos prazos legais, informo que cabe ser mantido o arquivamento do pedido de patente, conforme o disposto no artigo 12, da resolução 113/2013.

(21) BR 11 2016 001420-0 A2

Código 8.11 - Manutenção do Arquivamento
(22) 02/08/2014
(71) ADURO BIOTECH HOLDINGS, EUROPE B.V. (NL)
Em virtude do arquivamento publicado na RPI 2594 de 24-09-2020 e considerando ausência de manifestação dentro dos prazos legais, informo que

cabe ser mantido o arquivamento do pedido de patente, conforme o disposto no artigo 12, da resolução 113/2013.

(21) BR 11 2016 002829-5 A2 Código 8.11 - Manutenção do Arquivamento
(22) 16/06/2014
(71) GENENTECH, INC. (US)
Em virtude do arquivamento publicado na RPI 2594 de 24-09-2020 e considerando ausência de manifestação dentro dos prazos legais, informo que cabe ser mantido o arquivamento do pedido de patente, conforme o disposto no artigo 12, da resolução 113/2013.

(21) BR 11 2016 003201-2 A2 Código 8.11 - Manutenção do Arquivamento
(22) 15/08/2014
(71) MEMORIAL SLOAN-KETTERING CANCER CENTER (US)
Em virtude do arquivamento publicado na RPI 2595 de 29-09-2020 e considerando ausência de manifestação dentro dos prazos legais, informo que cabe ser mantido o arquivamento do pedido de patente, conforme o disposto no artigo 12, da resolução 113/2013.

(21) BR 11 2016 003761-8 A2 Código 8.11 - Manutenção do Arquivamento
(22) 13/08/2014
(71) 3M INNOVATIVE PROPERTIES COMPANY (US)
Em virtude do arquivamento publicado na RPI 2595 de 29-09-2020 e considerando ausência de manifestação dentro dos prazos legais, informo que cabe ser mantido o arquivamento do pedido de patente, conforme o disposto no artigo 12, da resolução 113/2013.

(21) BR 11 2016 003863-0 A2 Código 8.11 - Manutenção do Arquivamento
(22) 23/08/2013
(71) HUAWEI TECHNOLOGIES CO., LTD. (CN)
Em virtude do arquivamento publicado na RPI 2595 de 29-09-2020 e considerando ausência de manifestação dentro dos prazos legais, informo que cabe ser mantido o arquivamento do pedido de patente, conforme o disposto no artigo 12, da resolução 113/2013.

(21) BR 11 2016 004196-8 A2 Código 8.11 - Manutenção do Arquivamento
(22) 27/08/2014
(71) QUALCOMM INCORPORATED (US)
Em virtude do arquivamento publicado na RPI 2595 de 29-09-2020 e considerando ausência de manifestação dentro dos prazos legais, informo que cabe ser mantido o arquivamento do pedido de patente, conforme o disposto no artigo 12, da resolução 113/2013.

(21) BR 11 2016 004198-4 A2	<p>Código 8.11 - Manutenção do Arquivamento (22) 27/08/2014 (71) QUALCOMM INCORPORATED (US) Em virtude do arquivamento publicado na RPI 2595 de 29-09-2020 e considerando ausência de manifestação dentro dos prazos legais, informo que cabe ser mantido o arquivamento do pedido de patente, conforme o disposto no artigo 12, da resolução 113/2013.</p>
------------------------------------	--

(21) BR 11 2016 004358-8 A8	<p>Código 8.11 - Manutenção do Arquivamento (22) 28/08/2014 (71) NOVARTIS AG (CH) Em virtude do arquivamento publicado na RPI 2595 de 29-09-2020 e considerando ausência de manifestação dentro dos prazos legais, informo que cabe ser mantido o arquivamento do pedido de patente, conforme o disposto no artigo 12, da resolução 113/2013.</p>
------------------------------------	--

(21) BR 11 2016 005522-5 A2	<p>Código 8.11 - Manutenção do Arquivamento (22) 11/09/2014 (71) Mauro Jaguan (US) Em virtude do arquivamento publicado na RPI 2595 de 29-09-2020 e considerando ausência de manifestação dentro dos prazos legais, informo que cabe ser mantido o arquivamento do pedido de patente, conforme o disposto no artigo 12, da resolução 113/2013.</p>
------------------------------------	---

(21) BR 11 2016 021103-0 A2	<p>Código 8.11 - Manutenção do Arquivamento (22) 15/07/2016 (71) ERICSSON TELECOMUNICAÇÕES S.A. (BR/SP) Em virtude do arquivamento publicado na RPI 2594 de 24-09-2020 e considerando ausência de manifestação dentro dos prazos legais, informo que cabe ser mantido o arquivamento do pedido de patente, conforme o disposto no artigo 12, da resolução 113/2013.</p>
------------------------------------	--

(21) BR 11 2016 026723-0 A2	<p>Código 8.11 - Manutenção do Arquivamento (22) 24/08/2015 (71) F. HOFFMANN-LA ROCHE AG (CH) Em virtude do arquivamento publicado na RPI 2595 de 29-09-2020 e considerando ausência de manifestação dentro dos prazos legais, informo que cabe ser mantido o arquivamento do pedido de patente, conforme o disposto no artigo 12, da resolução 113/2013.</p>
------------------------------------	--

(21) BR 11 2016 026817-2 A2	<p>Código 8.11 - Manutenção do Arquivamento (22) 01/06/2015 (71) F. HOFFMANN-LA ROCHE AG (CH)</p>
------------------------------------	---

Em virtude do arquivamento publicado na RPI 2594 de 24-09-2020 e considerando ausência de manifestação dentro dos prazos legais, informo que cabe ser mantido o arquivamento do pedido de patente, conforme o disposto no artigo 12, da resolução 113/2013.

(21) BR 11 2016 027425-3 A2

Código 8.11 - Manutenção do Arquivamento

(22) 29/06/2015

(71) KIMBERLY-CLARK WORLDWIDE, INC. (US)

Em virtude do arquivamento publicado na RPI 2594 de 24-09-2020 e considerando ausência de manifestação dentro dos prazos legais, informo que cabe ser mantido o arquivamento do pedido de patente, conforme o disposto no artigo 12, da resolução 113/2013.

(21) BR 11 2016 027893-3 A2

Código 8.11 - Manutenção do Arquivamento

(22) 29/05/2015

(71) MACROGENICS, INC. (US)

Em virtude do arquivamento publicado na RPI 2594 de 24-09-2020 e considerando ausência de manifestação dentro dos prazos legais, informo que cabe ser mantido o arquivamento do pedido de patente, conforme o disposto no artigo 12, da resolução 113/2013.

(21) BR 11 2016 027912-3 A2

Código 8.11 - Manutenção do Arquivamento

(22) 29/05/2015

(71) MACROGENICS, INC. (US)

Em virtude do arquivamento publicado na RPI 2594 de 24-09-2020 e considerando ausência de manifestação dentro dos prazos legais, informo que cabe ser mantido o arquivamento do pedido de patente, conforme o disposto no artigo 12, da resolução 113/2013.

(21) BR 11 2016 027982-4 A2

Código 8.11 - Manutenção do Arquivamento

(22) 29/05/2015

(71) QUALCOMM INCORPORATED (US)

Em virtude do arquivamento publicado na RPI 2594 de 24-09-2020 e considerando ausência de manifestação dentro dos prazos legais, informo que cabe ser mantido o arquivamento do pedido de patente, conforme o disposto no artigo 12, da resolução 113/2013.

(21) BR 11 2016 027986-7 A2

Código 8.11 - Manutenção do Arquivamento

(22) 05/06/2015

(71) MICROSOFT TECHNOLOGY LICENSING, LLC (US)

Em virtude do arquivamento publicado na RPI 2594 de 24-09-2020 e considerando ausência de manifestação dentro dos prazos legais, informo que cabe ser mantido o arquivamento do pedido de patente, conforme o disposto no

artigo 12, da resolução 113/2013.

(21) BR 11 2016 028083-0 A2 Código 8.11 - Manutenção do Arquivamento
(22) 29/05/2015
(71) SUN PHARMACEUTICAL INDUSTRIES LIMITED (IN)
Em virtude do arquivamento publicado na RPI 2594 de 24-09-2020 e considerando ausência de manifestação dentro dos prazos legais, informo que cabe ser mantido o arquivamento do pedido de patente, conforme o disposto no artigo 12, da resolução 113/2013.

(21) BR 11 2016 028287-6 A2 Código 8.11 - Manutenção do Arquivamento
(22) 01/06/2015
(71) QUALCOMM INCORPORATED (US)
Em virtude do arquivamento publicado na RPI 2594 de 24-09-2020 e considerando ausência de manifestação dentro dos prazos legais, informo que cabe ser mantido o arquivamento do pedido de patente, conforme o disposto no artigo 12, da resolução 113/2013.

(21) BR 11 2016 028288-4 A2 Código 8.11 - Manutenção do Arquivamento
(22) 02/06/2015
(71) GILEAD SCIENCES, INC. (US)
Em virtude do arquivamento publicado na RPI 2594 de 24-09-2020 e considerando ausência de manifestação dentro dos prazos legais, informo que cabe ser mantido o arquivamento do pedido de patente, conforme o disposto no artigo 12, da resolução 113/2013.

(21) BR 11 2016 028316-3 A2 Código 8.11 - Manutenção do Arquivamento
(22) 29/05/2015
(71) SUN PHARMACEUTICAL INDUSTRIES LIMITED (IN)
Em virtude do arquivamento publicado na RPI 2594 de 24-09-2020 e considerando ausência de manifestação dentro dos prazos legais, informo que cabe ser mantido o arquivamento do pedido de patente, conforme o disposto no artigo 12, da resolução 113/2013.

(21) BR 11 2016 028484-4 A2 Código 8.11 - Manutenção do Arquivamento
(22) 03/06/2015
(71) NANOSCIENCE FOR LIFE GMBH & CO KG (DE) ; GEA WESTFALIA SEPARATOR GROUP GMBH (DE)
Em virtude do arquivamento publicado na RPI 2594 de 24-09-2020 e considerando ausência de manifestação dentro dos prazos legais, informo que cabe ser mantido o arquivamento do pedido de patente, conforme o disposto no artigo 12, da resolução 113/2013.

(21) BR 11 2016 028538-7 A2	Código 8.11 - Manutenção do Arquivamento (22) 03/06/2015 (71) LUPIN LIMITED (IN) Em virtude do arquivamento publicado na RPI 2594 de 24-09-2020 e considerando ausência de manifestação dentro dos prazos legais, informo que cabe ser mantido o arquivamento do pedido de patente, conforme o disposto no artigo 12, da resolução 113/2013.
(21) BR 11 2016 028642-1 A2	Código 8.11 - Manutenção do Arquivamento (22) 10/06/2015 (71) GILEAD SCIENCES, INC. (US) Em virtude do arquivamento publicado na RPI 2594 de 24-09-2020 e considerando ausência de manifestação dentro dos prazos legais, informo que cabe ser mantido o arquivamento do pedido de patente, conforme o disposto no artigo 12, da resolução 113/2013.
(21) BR 11 2016 028814-9 A2	Código 8.11 - Manutenção do Arquivamento (22) 10/06/2015 (71) GILEAD SCIENCES, INC. (US) Em virtude do arquivamento publicado na RPI 2594 de 24-09-2020 e considerando ausência de manifestação dentro dos prazos legais, informo que cabe ser mantido o arquivamento do pedido de patente, conforme o disposto no artigo 12, da resolução 113/2013.
(21) BR 11 2016 028818-1 A2	Código 8.11 - Manutenção do Arquivamento (22) 10/06/2015 (71) GILEAD SCIENCES, INC. (US) Em virtude do arquivamento publicado na RPI 2594 de 24-09-2020 e considerando ausência de manifestação dentro dos prazos legais, informo que cabe ser mantido o arquivamento do pedido de patente, conforme o disposto no artigo 12, da resolução 113/2013.
(21) BR 11 2016 028819-0 A2	Código 8.11 - Manutenção do Arquivamento (22) 10/06/2015 (71) GILEAD SCIENCES, INC. (US) Em virtude do arquivamento publicado na RPI 2594 de 24-09-2020 e considerando ausência de manifestação dentro dos prazos legais, informo que cabe ser mantido o arquivamento do pedido de patente, conforme o disposto no artigo 12, da resolução 113/2013.
(21) BR 11 2016 028843-2 A2	Código 8.11 - Manutenção do Arquivamento (22) 08/06/2015 (71) GILEAD PHARMASSET LLC (US)

Em virtude do arquivamento publicado na RPI 2594 de 24-09-2020 e considerando ausência de manifestação dentro dos prazos legais, informo que cabe ser mantido o arquivamento do pedido de patente, conforme o disposto no artigo 12, da resolução 113/2013.

(21) BR 11 2016 028876-9 A2

Código 8.11 - Manutenção do Arquivamento

(22) 10/06/2015

(71) GILEAD SCIENCES, INC. (US)

Em virtude do arquivamento publicado na RPI 2594 de 24-09-2020 e considerando ausência de manifestação dentro dos prazos legais, informo que cabe ser mantido o arquivamento do pedido de patente, conforme o disposto no artigo 12, da resolução 113/2013.

(21) BR 11 2016 029510-2 A2

Código 8.11 - Manutenção do Arquivamento

(22) 22/06/2015

(71) LEO PHARMA A/S (DK)

Em virtude do arquivamento publicado na RPI 2594 de 24-09-2020 e considerando ausência de manifestação dentro dos prazos legais, informo que cabe ser mantido o arquivamento do pedido de patente, conforme o disposto no artigo 12, da resolução 113/2013.

(21) BR 11 2016 029630-3 A2

Código 8.11 - Manutenção do Arquivamento

(22) 11/06/2015

(71) UCB BIOPHARMA SPRL (BE) ; KATHOLIEKE UNIVERSITEIT LEUVEN, K.U. LEUVEN R&D (BE)

Em virtude do arquivamento publicado na RPI 2594 de 24-09-2020 e considerando ausência de manifestação dentro dos prazos legais, informo que cabe ser mantido o arquivamento do pedido de patente, conforme o disposto no artigo 12, da resolução 113/2013.

(21) BR 11 2016 029632-0 A2

Código 8.11 - Manutenção do Arquivamento

(22) 11/06/2015

(71) UCB BIOPHARMA SPRL (BE) ; KATHOLIEKE UNIVERSITEIT LEUVEN, K.U. LEUVEN R&D (BE)

Em virtude do arquivamento publicado na RPI 2594 de 24-09-2020 e considerando ausência de manifestação dentro dos prazos legais, informo que cabe ser mantido o arquivamento do pedido de patente, conforme o disposto no artigo 12, da resolução 113/2013.

(21) BR 11 2016 029846-2 A2

Código 8.11 - Manutenção do Arquivamento

(22) 23/06/2015

(71) GILEAD SCIENCES, INC. (US)

Em virtude do arquivamento publicado na RPI 2594 de 24-09-2020 e

considerando ausência de manifestação dentro dos prazos legais, informo que cabe ser mantido o arquivamento do pedido de patente, conforme o disposto no artigo 12, da resolução 113/2013.

(21) BR 11 2016 029853-5 A2 Código 8.11 - Manutenção do Arquivamento
(22) 19/06/2015
(71) AURIGENE DISCOVERY TECHNOLOGIES LIMITED (IN)
Em virtude do arquivamento publicado na RPI 2594 de 24-09-2020 e considerando ausência de manifestação dentro dos prazos legais, informo que cabe ser mantido o arquivamento do pedido de patente, conforme o disposto no artigo 12, da resolução 113/2013.

(21) BR 11 2016 029896-9 A2 Código 8.11 - Manutenção do Arquivamento
(22) 19/06/2015
(71) MELINTA SUBSIDIARY CORP. (US)
Em virtude do arquivamento publicado na RPI 2594 de 24-09-2020 e considerando ausência de manifestação dentro dos prazos legais, informo que cabe ser mantido o arquivamento do pedido de patente, conforme o disposto no artigo 12, da resolução 113/2013.

(21) BR 11 2016 029946-9 A2 Código 8.11 - Manutenção do Arquivamento
(22) 25/06/2015
(71) UNICHARM CORPORATION (JP)
Em virtude do arquivamento publicado na RPI 2594 de 24-09-2020 e considerando ausência de manifestação dentro dos prazos legais, informo que cabe ser mantido o arquivamento do pedido de patente, conforme o disposto no artigo 12, da resolução 113/2013.

(21) BR 11 2016 029994-9 A2 Código 8.11 - Manutenção do Arquivamento
(22) 22/06/2015
(71) ALIOS BIOPHARMA, INC. (US)
Em virtude do arquivamento publicado na RPI 2594 de 24-09-2020 e considerando ausência de manifestação dentro dos prazos legais, informo que cabe ser mantido o arquivamento do pedido de patente, conforme o disposto no artigo 12, da resolução 113/2013.

(21) BR 11 2016 030291-5 A2 Código 8.11 - Manutenção do Arquivamento
(22) 26/06/2015
(71) IMCLONE LLC (US)
Em virtude do arquivamento publicado na RPI 2594 de 24-09-2020 e considerando ausência de manifestação dentro dos prazos legais, informo que cabe ser mantido o arquivamento do pedido de patente, conforme o disposto no artigo 12, da resolução 113/2013.

(21) BR 11 2016 030496-9 A2	Código 8.11 - Manutenção do Arquivamento (22) 25/06/2015 (71) HUDSON TECHNOLOGIES, INC. (US) Em virtude do arquivamento publicado na RPI 2594 de 24-09-2020 e considerando ausência de manifestação dentro dos prazos legais, informo que cabe ser mantido o arquivamento do pedido de patente, conforme o disposto no artigo 12, da resolução 113/2013.
(21) BR 11 2016 030763-1 A2	Código 8.11 - Manutenção do Arquivamento (22) 27/07/2015 (71) F. HOFFMANN-LA ROCHE AG (CH) Em virtude do arquivamento publicado na RPI 2594 de 24-09-2020 e considerando ausência de manifestação dentro dos prazos legais, informo que cabe ser mantido o arquivamento do pedido de patente, conforme o disposto no artigo 12, da resolução 113/2013.
(21) BR 11 2016 030837-9 A2	Código 8.11 - Manutenção do Arquivamento (22) 02/07/2015 (71) LABORATORIOS DEL DR. ESTEVE S.A. (ES) Em virtude do arquivamento publicado na RPI 2594 de 24-09-2020 e considerando ausência de manifestação dentro dos prazos legais, informo que cabe ser mantido o arquivamento do pedido de patente, conforme o disposto no artigo 12, da resolução 113/2013.
(21) BR 11 2017 000160-8 A2	Código 8.11 - Manutenção do Arquivamento (22) 24/08/2015 (71) F. HOFFMANN-LA ROCHE AG (CH) Em virtude do arquivamento publicado na RPI 2595 de 29-09-2020 e considerando ausência de manifestação dentro dos prazos legais, informo que cabe ser mantido o arquivamento do pedido de patente, conforme o disposto no artigo 12, da resolução 113/2013.
(21) BR 11 2017 000246-9 A2	Código 8.11 - Manutenção do Arquivamento (22) 06/07/2015 (71) VIIV HEALTHCARE UK LIMITED (GB) Em virtude do arquivamento publicado na RPI 2594 de 24-09-2020 e considerando ausência de manifestação dentro dos prazos legais, informo que cabe ser mantido o arquivamento do pedido de patente, conforme o disposto no artigo 12, da resolução 113/2013.
(21) BR 11 2017 000528-0 A2	Código 8.11 - Manutenção do Arquivamento (22) 09/07/2015

(71) GILEAD SCIENCES, INC. (US)

Em virtude do arquivamento publicado na RPI 2594 de 24-09-2020 e considerando ausência de manifestação dentro dos prazos legais, informo que cabe ser mantido o arquivamento do pedido de patente, conforme o disposto no artigo 12, da resolução 113/2013.

(21) BR 11 2017 000556-5 A2

Código 8.11 - Manutenção do Arquivamento

(22) 10/07/2015

(71) CELGENE CORPORATION (US)

Em virtude do arquivamento publicado na RPI 2594 de 24-09-2020 e considerando ausência de manifestação dentro dos prazos legais, informo que cabe ser mantido o arquivamento do pedido de patente, conforme o disposto no artigo 12, da resolução 113/2013.

(21) BR 11 2017 001162-0 A2

Código 8.11 - Manutenção do Arquivamento

(22) 20/07/2015

(71) ALIOS BIOPHARMA, INC. (US)

Em virtude do arquivamento publicado na RPI 2594 de 24-09-2020 e considerando ausência de manifestação dentro dos prazos legais, informo que cabe ser mantido o arquivamento do pedido de patente, conforme o disposto no artigo 12, da resolução 113/2013.

(21) BR 11 2017 001375-4 A2

Código 8.11 - Manutenção do Arquivamento

(22) 22/07/2015

(71) SKINTECH LIFE SCIENCE LIMITED (GB)

Em virtude do arquivamento publicado na RPI 2594 de 24-09-2020 e considerando ausência de manifestação dentro dos prazos legais, informo que cabe ser mantido o arquivamento do pedido de patente, conforme o disposto no artigo 12, da resolução 113/2013.

(21) BR 11 2017 001565-0 A2

Código 8.11 - Manutenção do Arquivamento

(22) 22/07/2015

(71) GILEAD SCIENCES, INC. (US)

Em virtude do arquivamento publicado na RPI 2594 de 24-09-2020 e considerando ausência de manifestação dentro dos prazos legais, informo que cabe ser mantido o arquivamento do pedido de patente, conforme o disposto no artigo 12, da resolução 113/2013.

(21) BR 11 2017 001847-0 A2

Código 8.11 - Manutenção do Arquivamento

(22) 31/07/2015

(71) SANDOZ AG (CH)

Em virtude do arquivamento publicado na RPI 2594 de 24-09-2020 e considerando ausência de manifestação dentro dos prazos legais, informo que

cabe ser mantido o arquivamento do pedido de patente, conforme o disposto no artigo 12, da resolução 113/2013.

(21) BR 11 2017 001963-9 A2 Código 8.11 - Manutenção do Arquivamento
(22) 29/05/2015
(71) SUN PHARMACEUTICAL INDUSTRIES LIMITED (IN)
Em virtude do arquivamento publicado na RPI 2594 de 24-09-2020 e considerando ausência de manifestação dentro dos prazos legais, informo que cabe ser mantido o arquivamento do pedido de patente, conforme o disposto no artigo 12, da resolução 113/2013.

(21) BR 11 2017 002183-8 A2 Código 8.11 - Manutenção do Arquivamento
(22) 05/08/2015
(71) GLAXOSMITHKLINE BIOLOGICALS S.A. (BE)
Em virtude do arquivamento publicado na RPI 2595 de 29-09-2020 e considerando ausência de manifestação dentro dos prazos legais, informo que cabe ser mantido o arquivamento do pedido de patente, conforme o disposto no artigo 12, da resolução 113/2013.

(21) BR 11 2017 002332-6 A2 Código 8.11 - Manutenção do Arquivamento
(22) 03/08/2015
(71) ALIOS BIOPHARMA, INC. (US)
Em virtude do arquivamento publicado na RPI 2594 de 24-09-2020 e considerando ausência de manifestação dentro dos prazos legais, informo que cabe ser mantido o arquivamento do pedido de patente, conforme o disposto no artigo 12, da resolução 113/2013.

(21) BR 11 2017 002724-0 A2 Código 8.11 - Manutenção do Arquivamento
(22) 12/08/2015
(71) GILLIES MCINDOE RESEARCH INSTITUTE (NZ)
Em virtude do arquivamento publicado na RPI 2595 de 29-09-2020 e considerando ausência de manifestação dentro dos prazos legais, informo que cabe ser mantido o arquivamento do pedido de patente, conforme o disposto no artigo 12, da resolução 113/2013.

(21) BR 11 2017 002976-6 A2 Código 8.11 - Manutenção do Arquivamento
(22) 14/08/2015
(71) SCHOLLE CORPORATION (US)
Em virtude do arquivamento publicado na RPI 2595 de 29-09-2020 e considerando ausência de manifestação dentro dos prazos legais, informo que cabe ser mantido o arquivamento do pedido de patente, conforme o disposto no artigo 12, da resolução 113/2013.

(21) BR 11 2017 003158-2 A2	<p>Código 8.11 - Manutenção do Arquivamento (22) 07/09/2015 (71) MICROSOFT TECHNOLOGY LICENSING, LLC (US) Em virtude do arquivamento publicado na RPI 2595 de 29-09-2020 e considerando ausência de manifestação dentro dos prazos legais, informo que cabe ser mantido o arquivamento do pedido de patente, conforme o disposto no artigo 12, da resolução 113/2013.</p>
(21) BR 11 2017 003236-8 A2	<p>Código 8.11 - Manutenção do Arquivamento (22) 11/09/2015 (71) GENENTECH, INC. (US) Em virtude do arquivamento publicado na RPI 2595 de 29-09-2020 e considerando ausência de manifestação dentro dos prazos legais, informo que cabe ser mantido o arquivamento do pedido de patente, conforme o disposto no artigo 12, da resolução 113/2013.</p>
(21) BR 11 2017 003651-7 A2	<p>Código 8.11 - Manutenção do Arquivamento (22) 02/09/2015 (71) PIERRE FABRE MEDICAMENT (FR) Em virtude do arquivamento publicado na RPI 2595 de 29-09-2020 e considerando ausência de manifestação dentro dos prazos legais, informo que cabe ser mantido o arquivamento do pedido de patente, conforme o disposto no artigo 12, da resolução 113/2013.</p>
(21) BR 11 2017 003663-0 A2	<p>Código 8.11 - Manutenção do Arquivamento (22) 25/08/2015 (71) VIIV HEALTHCARE UK (NO.5) LIMITED (GB) Em virtude do arquivamento publicado na RPI 2595 de 29-09-2020 e considerando ausência de manifestação dentro dos prazos legais, informo que cabe ser mantido o arquivamento do pedido de patente, conforme o disposto no artigo 12, da resolução 113/2013.</p>
(21) BR 11 2017 003731-9 A2	<p>Código 8.11 - Manutenção do Arquivamento (22) 28/08/2015 (71) MOERAE MATRIX, INC. (US) Em virtude do arquivamento publicado na RPI 2595 de 29-09-2020 e considerando ausência de manifestação dentro dos prazos legais, informo que cabe ser mantido o arquivamento do pedido de patente, conforme o disposto no artigo 12, da resolução 113/2013.</p>
(21) BR 11 2017 003764-5 A2	<p>Código 8.11 - Manutenção do Arquivamento (22) 04/09/2015 (71) MERCK PATENT GMBH (DE)</p>

Em virtude do arquivamento publicado na RPI 2595 de 29-09-2020 e considerando ausência de manifestação dentro dos prazos legais, informo que cabe ser mantido o arquivamento do pedido de patente, conforme o disposto no artigo 12, da resolução 113/2013.

(21) BR 11 2017 003880-3 A2

Código 8.11 - Manutenção do Arquivamento

(22) 02/09/2015

(71) PIERRE FABRE MEDICAMENT (FR)

Em virtude do arquivamento publicado na RPI 2595 de 29-09-2020 e considerando ausência de manifestação dentro dos prazos legais, informo que cabe ser mantido o arquivamento do pedido de patente, conforme o disposto no artigo 12, da resolução 113/2013.

(21) BR 11 2017 003881-1 A2

Código 8.11 - Manutenção do Arquivamento

(22) 02/09/2015

(71) PIERRE FABRE MEDICAMENT (FR)

Em virtude do arquivamento publicado na RPI 2595 de 29-09-2020 e considerando ausência de manifestação dentro dos prazos legais, informo que cabe ser mantido o arquivamento do pedido de patente, conforme o disposto no artigo 12, da resolução 113/2013.

(21) BR 11 2017 003889-7 A2

Código 8.11 - Manutenção do Arquivamento

(22) 26/08/2015

(71) AMGEN INC. (US)

Em virtude do arquivamento publicado na RPI 2595 de 29-09-2020 e considerando ausência de manifestação dentro dos prazos legais, informo que cabe ser mantido o arquivamento do pedido de patente, conforme o disposto no artigo 12, da resolução 113/2013.

(21) BR 11 2017 004524-9 A2

Código 8.11 - Manutenção do Arquivamento

(22) 07/09/2015

(71) JANSSEN SCIENCES IRELAND UC (IE)

Em virtude do arquivamento publicado na RPI 2595 de 29-09-2020 e considerando ausência de manifestação dentro dos prazos legais, informo que cabe ser mantido o arquivamento do pedido de patente, conforme o disposto no artigo 12, da resolução 113/2013.

(21) BR 11 2017 004675-0 A2

Código 8.11 - Manutenção do Arquivamento

(22) 09/09/2015

(71) UNUM THERAPEUTICS (US)

Em virtude do arquivamento publicado na RPI 2595 de 29-09-2020 e considerando ausência de manifestação dentro dos prazos legais, informo que cabe ser mantido o arquivamento do pedido de patente, conforme o disposto no

artigo 12, da resolução 113/2013.

(21) BR 11 2017 004741-1 A2 Código 8.11 - Manutenção do Arquivamento
(22) 11/09/2015
(71) NOVARTIS AG (CH)
Em virtude do arquivamento publicado na RPI 2595 de 29-09-2020 e considerando ausência de manifestação dentro dos prazos legais, informo que cabe ser mantido o arquivamento do pedido de patente, conforme o disposto no artigo 12, da resolução 113/2013.

(21) BR 11 2017 004796-9 A2 Código 8.11 - Manutenção do Arquivamento
(22) 11/09/2015
(71) FUJIFILM TOYAMA CHEMICAL CO., LTD. (JP)
Em virtude do arquivamento publicado na RPI 2595 de 29-09-2020 e considerando ausência de manifestação dentro dos prazos legais, informo que cabe ser mantido o arquivamento do pedido de patente, conforme o disposto no artigo 12, da resolução 113/2013.

(21) BR 11 2017 005100-1 A2 Código 8.11 - Manutenção do Arquivamento
(22) 14/09/2015
(71) GILEAD SCIENCES, INC. (US)
Em virtude do arquivamento publicado na RPI 2595 de 29-09-2020 e considerando ausência de manifestação dentro dos prazos legais, informo que cabe ser mantido o arquivamento do pedido de patente, conforme o disposto no artigo 12, da resolução 113/2013.

(21) BR 11 2017 005236-9 A2 Código 8.11 - Manutenção do Arquivamento
(22) 14/09/2015
(71) CHRONOS THERAPEUTICS LIMITED (GB)
Em virtude do arquivamento publicado na RPI 2595 de 29-09-2020 e considerando ausência de manifestação dentro dos prazos legais, informo que cabe ser mantido o arquivamento do pedido de patente, conforme o disposto no artigo 12, da resolução 113/2013.

(21) BR 11 2017 005242-3 A2 Código 8.11 - Manutenção do Arquivamento
(22) 14/09/2015
(71) CHRONOS THERAPEUTICS LIMITED (GB)
Em virtude do arquivamento publicado na RPI 2595 de 29-09-2020 e considerando ausência de manifestação dentro dos prazos legais, informo que cabe ser mantido o arquivamento do pedido de patente, conforme o disposto no artigo 12, da resolução 113/2013.

(21) BR 11 2017 013253-2 A2 Código 8.11 - Manutenção do Arquivamento

(22) 24/06/2016

(71) UNICHEM LABORATORIES LIMITED (IN)

Em virtude do arquivamento publicado na RPI 2594 de 24-09-2020 e considerando ausência de manifestação dentro dos prazos legais, informo que cabe ser mantido o arquivamento do pedido de patente, conforme o disposto no artigo 12, da resolução 113/2013.

(21) BR 11 2017 017903-2 A2

Código 8.11 - Manutenção do Arquivamento

(22) 06/06/2017

(71) ESSENTIAL PRODUCTS, INC. (US)

Em virtude do arquivamento publicado na RPI 2594 de 24-09-2020 e considerando ausência de manifestação dentro dos prazos legais, informo que cabe ser mantido o arquivamento do pedido de patente, conforme o disposto no artigo 12, da resolução 113/2013.

(21) BR 11 2017 025739-4 A2

Código 8.11 - Manutenção do Arquivamento

(22) 29/05/2015

(71) SUN PHARMACEUTICAL INDUSTRIES LIMITED (IN)

Em virtude do arquivamento publicado na RPI 2594 de 24-09-2020 e considerando ausência de manifestação dentro dos prazos legais, informo que cabe ser mantido o arquivamento do pedido de patente, conforme o disposto no artigo 12, da resolução 113/2013.

(21) BR 11 2017 026654-7 A2

Código 8.11 - Manutenção do Arquivamento

(22) 10/06/2016

(71) PETIVA PRIVATE LIMITED (IN)

Em virtude do arquivamento publicado na RPI 2594 de 24-09-2020 e considerando ausência de manifestação dentro dos prazos legais, informo que cabe ser mantido o arquivamento do pedido de patente, conforme o disposto no artigo 12, da resolução 113/2013.

(21) BR 11 2017 028053-1 A2

Código 8.11 - Manutenção do Arquivamento

(22) 27/06/2016

(71) OIL & GAS TECH ENTERPRISES C.V. (BB)

Em virtude do arquivamento publicado na RPI 2594 de 24-09-2020 e considerando ausência de manifestação dentro dos prazos legais, informo que cabe ser mantido o arquivamento do pedido de patente, conforme o disposto no artigo 12, da resolução 113/2013.

(21) BR 11 2017 028557-6 A2

Código 8.11 - Manutenção do Arquivamento

(22) 29/06/2016

(71) WILLIAM MARSH RICE UNIVERSITY (US)

Em virtude do arquivamento publicado na RPI 2594 de 24-09-2020 e

considerando ausência de manifestação dentro dos prazos legais, informo que cabe ser mantido o arquivamento do pedido de patente, conforme o disposto no artigo 12, da resolução 113/2013.

(21) BR 11 2018 000187-2 A2

Código 8.11 - Manutenção do Arquivamento

(22) 30/06/2016

(71) GILEAD SCIENCES, INC. (US)

Em virtude do arquivamento publicado na RPI 2594 de 24-09-2020 e considerando ausência de manifestação dentro dos prazos legais, informo que cabe ser mantido o arquivamento do pedido de patente, conforme o disposto no artigo 12, da resolução 113/2013.

(21) BR 11 2018 000197-0 A2

Código 8.11 - Manutenção do Arquivamento

(22) 29/06/2017

(71) AVENT, INC. (US)

Em virtude do arquivamento publicado na RPI 2594 de 24-09-2020 e considerando ausência de manifestação dentro dos prazos legais, informo que cabe ser mantido o arquivamento do pedido de patente, conforme o disposto no artigo 12, da resolução 113/2013.

(21) BR 11 2018 001938-0 A2

Código 8.11 - Manutenção do Arquivamento

(22) 28/07/2016

(71) ATTENUA, INC. (US)

Em virtude do arquivamento publicado na RPI 2594 de 24-09-2020 e considerando ausência de manifestação dentro dos prazos legais, informo que cabe ser mantido o arquivamento do pedido de patente, conforme o disposto no artigo 12, da resolução 113/2013.

(21) BR 11 2018 007607-4 A2

Código 8.11 - Manutenção do Arquivamento

(22) 01/07/2016

(71) THORNE CONSULTING AND INTELLECTUAL PROPERTY, LLC (US)

Em virtude do arquivamento publicado na RPI 2594 de 24-09-2020 e considerando ausência de manifestação dentro dos prazos legais, informo que cabe ser mantido o arquivamento do pedido de patente, conforme o disposto no artigo 12, da resolução 113/2013.

(21) BR 11 2018 008925-7 A2

Código 8.11 - Manutenção do Arquivamento

(22) 21/08/2017

(71) BRADLEY UNIVERSITY (US) ; THE UNITED STATES OF AMERICA AS REPRESENTED BY THE SECRETARY OF AGRICULTURE (US)

Em virtude do arquivamento publicado na RPI 2594 de 24-09-2020 e considerando ausência de manifestação dentro dos prazos legais, informo que cabe ser mantido o arquivamento do pedido de patente, conforme o disposto no

artigo 12, da resolução 113/2013.

(21) BR 11 2018 010903-7 A2 Código 8.11 - Manutenção do Arquivamento
(22) 30/08/2017
(71) FMC CORPORATION (US)
Em virtude do arquivamento publicado na RPI 2594 de 24-09-2020 e considerando ausência de manifestação dentro dos prazos legais, informo que cabe ser mantido o arquivamento do pedido de patente, conforme o disposto no artigo 12, da resolução 113/2013.

(21) BR 11 2018 013145-8 A2 Código 8.11 - Manutenção do Arquivamento
(22) 30/08/2017
(71) FMC CORPORATION (US)
Em virtude do arquivamento publicado na RPI 2595 de 29-09-2020 e considerando ausência de manifestação dentro dos prazos legais, informo que cabe ser mantido o arquivamento do pedido de patente, conforme o disposto no artigo 12, da resolução 113/2013.

(21) BR 11 2018 013787-1 A2 Código 8.11 - Manutenção do Arquivamento
(22) 20/03/2017
(71) SAINT-GOBAIN GLASS FRANCE (FR)
Em virtude do arquivamento publicado na RPI 2595 de 29-09-2020 e considerando ausência de manifestação dentro dos prazos legais, informo que cabe ser mantido o arquivamento do pedido de patente, conforme o disposto no artigo 12, da resolução 113/2013.

(21) BR 11 2018 069207-7 A2 Código 8.11 - Manutenção do Arquivamento
(22) 26/04/2017
(71) CROWN EQUIPMENT CORPORATION (US)
Em virtude do arquivamento publicado na RPI 2595 de 29-09-2020 e considerando ausência de manifestação dentro dos prazos legais, informo que cabe ser mantido o arquivamento do pedido de patente, conforme o disposto no artigo 12, da resolução 113/2013.

(21) BR 11 2018 075512-5 A2 Código 8.11 - Manutenção do Arquivamento
(22) 28/06/2017
(71) UNITED STATES GYPSUM COMPANY (US)
Em virtude do arquivamento publicado na RPI 2594 de 24-09-2020 e considerando ausência de manifestação dentro dos prazos legais, informo que cabe ser mantido o arquivamento do pedido de patente, conforme o disposto no artigo 12, da resolução 113/2013.

(21) BR 11 2018 076405-1 A2 Código 8.11 - Manutenção do Arquivamento

(22) 21/07/2017

(71) VALID SOLUÇÕES E SERVIÇOS DE SEGURANÇA EM MEIOS DE PAGAMENTO E IDENTIFICAÇÃO S.A. (BR/RJ)

Em virtude do arquivamento publicado na RPI 2594 de 24-09-2020 e considerando ausência de manifestação dentro dos prazos legais, informo que cabe ser mantido o arquivamento do pedido de patente, conforme o disposto no artigo 12, da resolução 113/2013.

(21) BR 11 2018 076908-8 A2

Código 8.11 - Manutenção do Arquivamento

(22) 06/07/2017

(71) BASF SE (DE)

Em virtude do arquivamento publicado na RPI 2594 de 24-09-2020 e considerando ausência de manifestação dentro dos prazos legais, informo que cabe ser mantido o arquivamento do pedido de patente, conforme o disposto no artigo 12, da resolução 113/2013.

(21) BR 11 2018 077060-4 A2

Código 8.11 - Manutenção do Arquivamento

(22) 28/06/2017

(71) NEXT SCIENCE IP HOLDINGS PTY LTD (AU)

Em virtude do arquivamento publicado na RPI 2594 de 24-09-2020 e considerando ausência de manifestação dentro dos prazos legais, informo que cabe ser mantido o arquivamento do pedido de patente, conforme o disposto no artigo 12, da resolução 113/2013.

(21) BR 11 2018 077101-5 A2

Código 8.11 - Manutenção do Arquivamento

(22) 28/06/2017

(71) KONINKLIJKE PHILIPS N.V. (NL)

Em virtude do arquivamento publicado na RPI 2594 de 24-09-2020 e considerando ausência de manifestação dentro dos prazos legais, informo que cabe ser mantido o arquivamento do pedido de patente, conforme o disposto no artigo 12, da resolução 113/2013.

(21) BR 11 2018 077186-4 A2

Código 8.11 - Manutenção do Arquivamento

(22) 28/06/2017

(71) HIRSCHMANN CAR COMMUNICATION GMBH (DE)

Em virtude do arquivamento publicado na RPI 2595 de 29-09-2020 e considerando ausência de manifestação dentro dos prazos legais, informo que cabe ser mantido o arquivamento do pedido de patente, conforme o disposto no artigo 12, da resolução 113/2013.

(21) BR 11 2018 077334-4 A2

Código 8.11 - Manutenção do Arquivamento

(22) 29/06/2017

(71) L-3 TECHNOLOGIES AVIONIC PRODUCTS (US)

Em virtude do arquivamento publicado na RPI 2594 de 24-09-2020 e considerando ausência de manifestação dentro dos prazos legais, informo que cabe ser mantido o arquivamento do pedido de patente, conforme o disposto no artigo 12, da resolução 113/2013.

(21) BR 11 2018 077483-9 A2

Código 8.11 - Manutenção do Arquivamento

(22) 12/07/2017

(71) BASF SE (DE)

Em virtude do arquivamento publicado na RPI 2594 de 24-09-2020 e considerando ausência de manifestação dentro dos prazos legais, informo que cabe ser mantido o arquivamento do pedido de patente, conforme o disposto no artigo 12, da resolução 113/2013.

(21) BR 11 2018 077488-0 A2

Código 8.11 - Manutenção do Arquivamento

(22) 24/08/2017

(71) CROWN EQUIPMENT CORPORATION (US)

Em virtude do arquivamento publicado na RPI 2594 de 24-09-2020 e considerando ausência de manifestação dentro dos prazos legais, informo que cabe ser mantido o arquivamento do pedido de patente, conforme o disposto no artigo 12, da resolução 113/2013.

(21) BR 11 2019 000059-3 A2

Código 8.11 - Manutenção do Arquivamento

(22) 28/06/2017

(71) JANSSEN BIOTECH, INC. (US)

Em virtude do arquivamento publicado na RPI 2594 de 24-09-2020 e considerando ausência de manifestação dentro dos prazos legais, informo que cabe ser mantido o arquivamento do pedido de patente, conforme o disposto no artigo 12, da resolução 113/2013.

(21) BR 11 2019 000087-9 A2

Código 8.11 - Manutenção do Arquivamento

(22) 10/07/2017

(71) DOW GLOBAL TECHNOLOGIES LLC (US)

Em virtude do arquivamento publicado na RPI 2594 de 24-09-2020 e considerando ausência de manifestação dentro dos prazos legais, informo que cabe ser mantido o arquivamento do pedido de patente, conforme o disposto no artigo 12, da resolução 113/2013.

(21) BR 11 2019 000256-1 A2

Código 8.11 - Manutenção do Arquivamento

(22) 03/07/2017

(71) TOTAL MARKETING SERVICES (FR)

Em virtude do arquivamento publicado na RPI 2595 de 29-09-2020 e considerando ausência de manifestação dentro dos prazos legais, informo que cabe ser mantido o arquivamento do pedido de patente, conforme o disposto no

artigo 12, da resolução 113/2013.

(21) BR 11 2019 000323-1 A2 Código 8.11 - Manutenção do Arquivamento
(22) 11/07/2017
(71) THE UNIVERSITY OF NORTH CAROLINA AT CHAPEL HILL (US)
Em virtude do arquivamento publicado na RPI 2594 de 24-09-2020 e considerando ausência de manifestação dentro dos prazos legais, informo que cabe ser mantido o arquivamento do pedido de patente, conforme o disposto no artigo 12, da resolução 113/2013.

(21) BR 11 2019 000375-4 A2 Código 8.11 - Manutenção do Arquivamento
(22) 07/07/2017
(71) THE GILLETTE COMPANY LLC (US)
Em virtude do arquivamento publicado na RPI 2594 de 24-09-2020 e considerando ausência de manifestação dentro dos prazos legais, informo que cabe ser mantido o arquivamento do pedido de patente, conforme o disposto no artigo 12, da resolução 113/2013.

(21) BR 11 2019 000453-0 A2 Código 8.11 - Manutenção do Arquivamento
(22) 13/07/2017
(71) ACHAOPEN, INC. (US)
Em virtude do arquivamento publicado na RPI 2594 de 24-09-2020 e considerando ausência de manifestação dentro dos prazos legais, informo que cabe ser mantido o arquivamento do pedido de patente, conforme o disposto no artigo 12, da resolução 113/2013.

(21) BR 11 2019 000603-6 A2 Código 8.11 - Manutenção do Arquivamento
(22) 13/07/2017
(71) CADILA HEALTHCARE LIMITED (IN)
Em virtude do arquivamento publicado na RPI 2594 de 24-09-2020 e considerando ausência de manifestação dentro dos prazos legais, informo que cabe ser mantido o arquivamento do pedido de patente, conforme o disposto no artigo 12, da resolução 113/2013.

(21) BR 11 2019 000700-8 A2 Código 8.11 - Manutenção do Arquivamento
(22) 12/07/2017
(71) MAPAL FABRIK FÜR PRÄZISIONSWERKZEUGE DR. KRESS KG (DE)
Em virtude do arquivamento publicado na RPI 2594 de 24-09-2020 e considerando ausência de manifestação dentro dos prazos legais, informo que cabe ser mantido o arquivamento do pedido de patente, conforme o disposto no artigo 12, da resolução 113/2013.

(21) BR 11 2019 000851-9 A2 Código 8.11 - Manutenção do Arquivamento

(22) 09/08/2017

(71) AK STEEL PROPERTIES, INC. (US)

Em virtude do arquivamento publicado na RPI 2594 de 24-09-2020 e considerando ausência de manifestação dentro dos prazos legais, informo que cabe ser mantido o arquivamento do pedido de patente, conforme o disposto no artigo 12, da resolução 113/2013.

(21) BR 11 2019 000897-7 A2

Código 8.11 - Manutenção do Arquivamento

(22) 19/07/2017

(71) SUNSHINE LAKE PHARMA CO., LTD. (CN)

Em virtude do arquivamento publicado na RPI 2594 de 24-09-2020 e considerando ausência de manifestação dentro dos prazos legais, informo que cabe ser mantido o arquivamento do pedido de patente, conforme o disposto no artigo 12, da resolução 113/2013.

(21) BR 11 2019 000903-5 A2

Código 8.11 - Manutenção do Arquivamento

(22) 24/08/2017

(71) CROWN EQUIPMENT CORPORATION (US)

Em virtude do arquivamento publicado na RPI 2594 de 24-09-2020 e considerando ausência de manifestação dentro dos prazos legais, informo que cabe ser mantido o arquivamento do pedido de patente, conforme o disposto no artigo 12, da resolução 113/2013.

(21) BR 11 2019 001073-4 A2

Código 8.11 - Manutenção do Arquivamento

(22) 24/07/2017

(71) GENTIAN AS (NO)

Em virtude do arquivamento publicado na RPI 2594 de 24-09-2020 e considerando ausência de manifestação dentro dos prazos legais, informo que cabe ser mantido o arquivamento do pedido de patente, conforme o disposto no artigo 12, da resolução 113/2013.

(21) BR 11 2019 001090-4 A2

Código 8.11 - Manutenção do Arquivamento

(22) 20/07/2017

(71) UNILEVER NV (NL)

Em virtude do arquivamento publicado na RPI 2594 de 24-09-2020 e considerando ausência de manifestação dentro dos prazos legais, informo que cabe ser mantido o arquivamento do pedido de patente, conforme o disposto no artigo 12, da resolução 113/2013.

(21) BR 11 2019 001097-1 A2

Código 8.11 - Manutenção do Arquivamento

(22) 20/07/2017

(71) UNILEVER NV (NL)

Em virtude do arquivamento publicado na RPI 2594 de 24-09-2020 e

considerando ausência de manifestação dentro dos prazos legais, informo que cabe ser mantido o arquivamento do pedido de patente, conforme o disposto no artigo 12, da resolução 113/2013.

(21) BR 11 2019 001152-8 A2

Código 8.11 - Manutenção do Arquivamento

(22) 20/07/2017

(71) JOHNSON & JOHNSON VISION CARE, INC. (US)

Em virtude do arquivamento publicado na RPI 2594 de 24-09-2020 e considerando ausência de manifestação dentro dos prazos legais, informo que cabe ser mantido o arquivamento do pedido de patente, conforme o disposto no artigo 12, da resolução 113/2013.

(21) BR 11 2019 001564-7 A2

Código 8.11 - Manutenção do Arquivamento

(22) 25/07/2017

(71) ARVIND MALLINATH LALI (IN)

Em virtude do arquivamento publicado na RPI 2594 de 24-09-2020 e considerando ausência de manifestação dentro dos prazos legais, informo que cabe ser mantido o arquivamento do pedido de patente, conforme o disposto no artigo 12, da resolução 113/2013.

(21) BR 11 2019 001605-8 A2

Código 8.11 - Manutenção do Arquivamento

(22) 25/07/2017

(71) DR. REDDY'S LABORATORIES LIMITED (IN)

Em virtude do arquivamento publicado na RPI 2594 de 24-09-2020 e considerando ausência de manifestação dentro dos prazos legais, informo que cabe ser mantido o arquivamento do pedido de patente, conforme o disposto no artigo 12, da resolução 113/2013.

(21) BR 11 2019 001736-4 A2

Código 8.11 - Manutenção do Arquivamento

(22) 25/07/2017

(71) 3M INNOVATIVE PROPERTIES COMPANY (US)

Em virtude do arquivamento publicado na RPI 2594 de 24-09-2020 e considerando ausência de manifestação dentro dos prazos legais, informo que cabe ser mantido o arquivamento do pedido de patente, conforme o disposto no artigo 12, da resolução 113/2013.

(21) BR 11 2019 001747-0 A2

Código 8.11 - Manutenção do Arquivamento

(22) 10/08/2017

(71) HUAWEI TECHNOLOGIES CO., LTD. (CN)

Em virtude do arquivamento publicado na RPI 2594 de 24-09-2020 e considerando ausência de manifestação dentro dos prazos legais, informo que cabe ser mantido o arquivamento do pedido de patente, conforme o disposto no artigo 12, da resolução 113/2013.

(21) BR 11 2019 001952-9 A2	<p>Código 8.11 - Manutenção do Arquivamento (22) 26/07/2017 (71) GONZÁLEZ HERNÁNDEZ, ÁNGEL (ES) Em virtude do arquivamento publicado na RPI 2594 de 24-09-2020 e considerando ausência de manifestação dentro dos prazos legais, informo que cabe ser mantido o arquivamento do pedido de patente, conforme o disposto no artigo 12, da resolução 113/2013.</p>
(21) BR 11 2019 002039-0 A2	<p>Código 8.11 - Manutenção do Arquivamento (22) 04/08/2017 (71) MEDIMMUNE, LLC (US) ; HUMABS BIOMED SA (CH) Em virtude do arquivamento publicado na RPI 2594 de 24-09-2020 e considerando ausência de manifestação dentro dos prazos legais, informo que cabe ser mantido o arquivamento do pedido de patente, conforme o disposto no artigo 12, da resolução 113/2013.</p>
(21) BR 11 2019 002093-4 A2	<p>Código 8.11 - Manutenção do Arquivamento (22) 02/08/2017 (71) LUCCHINI RS S.P.A. (IT) Em virtude do arquivamento publicado na RPI 2594 de 24-09-2020 e considerando ausência de manifestação dentro dos prazos legais, informo que cabe ser mantido o arquivamento do pedido de patente, conforme o disposto no artigo 12, da resolução 113/2013.</p>
(21) BR 11 2019 002094-2 A2	<p>Código 8.11 - Manutenção do Arquivamento (22) 01/08/2017 (71) LEX BLOX LLC (US) Em virtude do arquivamento publicado na RPI 2594 de 24-09-2020 e considerando ausência de manifestação dentro dos prazos legais, informo que cabe ser mantido o arquivamento do pedido de patente, conforme o disposto no artigo 12, da resolução 113/2013.</p>
(21) BR 11 2019 002238-4 A2	<p>Código 8.11 - Manutenção do Arquivamento (22) 04/08/2017 (71) CARGILL, INCORPORATED (US) Em virtude do arquivamento publicado na RPI 2594 de 24-09-2020 e considerando ausência de manifestação dentro dos prazos legais, informo que cabe ser mantido o arquivamento do pedido de patente, conforme o disposto no artigo 12, da resolução 113/2013.</p>
(21) BR 11 2019 002288-0 A2	<p>Código 8.11 - Manutenção do Arquivamento (22) 31/07/2017</p>

(71) STIKBOX TECHNOLOGIES LIMITED (GB)

Em virtude do arquivamento publicado na RPI 2595 de 29-09-2020 e considerando ausência de manifestação dentro dos prazos legais, informo que cabe ser mantido o arquivamento do pedido de patente, conforme o disposto no artigo 12, da resolução 113/2013.

(21) BR 11 2019 002320-8 A2

Código 8.11 - Manutenção do Arquivamento

(22) 01/08/2017

(71) KONINKLIJKE PHILIPS N.V. (NL)

Em virtude do arquivamento publicado na RPI 2595 de 29-09-2020 e considerando ausência de manifestação dentro dos prazos legais, informo que cabe ser mantido o arquivamento do pedido de patente, conforme o disposto no artigo 12, da resolução 113/2013.

(21) BR 11 2019 002401-8 A2

Código 8.11 - Manutenção do Arquivamento

(22) 10/08/2017

(71) ROIMAN EDUARDO QUESADA CASTRO (CR)

Em virtude do arquivamento publicado na RPI 2595 de 29-09-2020 e considerando ausência de manifestação dentro dos prazos legais, informo que cabe ser mantido o arquivamento do pedido de patente, conforme o disposto no artigo 12, da resolução 113/2013.

(21) BR 11 2019 002518-9 A2

Código 8.11 - Manutenção do Arquivamento

(22) 29/08/2017

(71) NOVUS INTERNATIONAL, INC. (US)

Em virtude do arquivamento publicado na RPI 2594 de 24-09-2020 e considerando ausência de manifestação dentro dos prazos legais, informo que cabe ser mantido o arquivamento do pedido de patente, conforme o disposto no artigo 12, da resolução 113/2013.

(21) BR 11 2019 002741-6 A2

Código 8.11 - Manutenção do Arquivamento

(22) 01/08/2017

(71) GDM S.P.A. (IT)

Em virtude do arquivamento publicado na RPI 2594 de 24-09-2020 e considerando ausência de manifestação dentro dos prazos legais, informo que cabe ser mantido o arquivamento do pedido de patente, conforme o disposto no artigo 12, da resolução 113/2013.

(21) BR 11 2019 002812-9 A2

Código 8.11 - Manutenção do Arquivamento

(22) 14/08/2017

(71) LINDE AKTIENGESELLSCHAFT (DE)

Em virtude do arquivamento publicado na RPI 2594 de 24-09-2020 e considerando ausência de manifestação dentro dos prazos legais, informo que

cabe ser mantido o arquivamento do pedido de patente, conforme o disposto no artigo 12, da resolução 113/2013.

(21) BR 11 2019 002888-9 A2 Código 8.11 - Manutenção do Arquivamento
(22) 11/08/2017
(71) MEDIATEK INC. (TW)
Em virtude do arquivamento publicado na RPI 2594 de 24-09-2020 e considerando ausência de manifestação dentro dos prazos legais, informo que cabe ser mantido o arquivamento do pedido de patente, conforme o disposto no artigo 12, da resolução 113/2013.

(21) BR 11 2019 002984-2 A2 Código 8.11 - Manutenção do Arquivamento
(22) 18/08/2017
(71) ELANCO US INC. (US) ; AMBRX, INC. (US)
Em virtude do arquivamento publicado na RPI 2594 de 24-09-2020 e considerando ausência de manifestação dentro dos prazos legais, informo que cabe ser mantido o arquivamento do pedido de patente, conforme o disposto no artigo 12, da resolução 113/2013.

(21) BR 11 2019 003000-0 A2 Código 8.11 - Manutenção do Arquivamento
(22) 15/08/2017
(71) CCL SECURE PTY LTD (AU)
Em virtude do arquivamento publicado na RPI 2594 de 24-09-2020 e considerando ausência de manifestação dentro dos prazos legais, informo que cabe ser mantido o arquivamento do pedido de patente, conforme o disposto no artigo 12, da resolução 113/2013.

(21) BR 11 2019 003095-6 A2 Código 8.11 - Manutenção do Arquivamento
(22) 11/08/2017
(71) RESEARCH ENGINEERING & MANUFACTURING INC. (US)
Em virtude do arquivamento publicado na RPI 2594 de 24-09-2020 e considerando ausência de manifestação dentro dos prazos legais, informo que cabe ser mantido o arquivamento do pedido de patente, conforme o disposto no artigo 12, da resolução 113/2013.

(21) BR 11 2019 003271-1 A2 Código 8.11 - Manutenção do Arquivamento
(22) 17/08/2017
(71) ACLARIS THERAPEUTICS, INC. (US)
Em virtude do arquivamento publicado na RPI 2595 de 29-09-2020 e considerando ausência de manifestação dentro dos prazos legais, informo que cabe ser mantido o arquivamento do pedido de patente, conforme o disposto no artigo 12, da resolução 113/2013.

(21) BR 11 2019 003534-6 A2	<p>Código 8.11 - Manutenção do Arquivamento (22) 24/08/2017 (71) FUCHS PETROLUB SE (DE) Em virtude do arquivamento publicado na RPI 2594 de 24-09-2020 e considerando ausência de manifestação dentro dos prazos legais, informo que cabe ser mantido o arquivamento do pedido de patente, conforme o disposto no artigo 12, da resolução 113/2013.</p>
(21) BR 11 2019 003552-4 A2	<p>Código 8.11 - Manutenção do Arquivamento (22) 23/08/2017 (71) CNH INDUSTRIAL AMERICA LLC (US) Em virtude do arquivamento publicado na RPI 2595 de 29-09-2020 e considerando ausência de manifestação dentro dos prazos legais, informo que cabe ser mantido o arquivamento do pedido de patente, conforme o disposto no artigo 12, da resolução 113/2013.</p>
(21) BR 11 2019 003563-0 A2	<p>Código 8.11 - Manutenção do Arquivamento (22) 15/08/2017 (71) KELDA SHOWERS LIMITED (GB) Em virtude do arquivamento publicado na RPI 2594 de 24-09-2020 e considerando ausência de manifestação dentro dos prazos legais, informo que cabe ser mantido o arquivamento do pedido de patente, conforme o disposto no artigo 12, da resolução 113/2013.</p>
(21) BR 11 2019 003590-7 A2	<p>Código 8.11 - Manutenção do Arquivamento (22) 30/08/2017 (71) MITSUBISHI SHIPBUILDING CO., LTD. (JP) Em virtude do arquivamento publicado na RPI 2594 de 24-09-2020 e considerando ausência de manifestação dentro dos prazos legais, informo que cabe ser mantido o arquivamento do pedido de patente, conforme o disposto no artigo 12, da resolução 113/2013.</p>
(21) BR 11 2019 003601-6 A2	<p>Código 8.11 - Manutenção do Arquivamento (22) 24/08/2017 (71) SANOFI (FR) Em virtude do arquivamento publicado na RPI 2594 de 24-09-2020 e considerando ausência de manifestação dentro dos prazos legais, informo que cabe ser mantido o arquivamento do pedido de patente, conforme o disposto no artigo 12, da resolução 113/2013.</p>
(21) BR 11 2019 003636-9 A2	<p>Código 8.11 - Manutenção do Arquivamento (22) 23/08/2017 (71) ROHM AND HAAS COMPANY (US) ; DOW GLOBAL TECHNOLOGIES</p>

LLC (US)

Em virtude do arquivamento publicado na RPI 2594 de 24-09-2020 e considerando ausência de manifestação dentro dos prazos legais, informo que cabe ser mantido o arquivamento do pedido de patente, conforme o disposto no artigo 12, da resolução 113/2013.

(21) BR 11 2019 003807-8 A2

Código 8.11 - Manutenção do Arquivamento

(22) 25/08/2017

(71) CROWN EQUIPMENT CORPORATION (US)

Em virtude do arquivamento publicado na RPI 2594 de 24-09-2020 e considerando ausência de manifestação dentro dos prazos legais, informo que cabe ser mantido o arquivamento do pedido de patente, conforme o disposto no artigo 12, da resolução 113/2013.

(21) BR 11 2019 003821-3 A2

Código 8.11 - Manutenção do Arquivamento

(22) 25/08/2017

(71) CROWN EQUIPMENT CORPORATION (US)

Em virtude do arquivamento publicado na RPI 2594 de 24-09-2020 e considerando ausência de manifestação dentro dos prazos legais, informo que cabe ser mantido o arquivamento do pedido de patente, conforme o disposto no artigo 12, da resolução 113/2013.

(21) BR 11 2019 003827-2 A2

Código 8.11 - Manutenção do Arquivamento

(22) 25/08/2017

(71) CROWN EQUIPMENT CORPORATION (US)

Em virtude do arquivamento publicado na RPI 2595 de 29-09-2020 e considerando ausência de manifestação dentro dos prazos legais, informo que cabe ser mantido o arquivamento do pedido de patente, conforme o disposto no artigo 12, da resolução 113/2013.

(21) BR 11 2019 003879-5 A2

Código 8.11 - Manutenção do Arquivamento

(22) 17/08/2017

(71) DYSON TECHNOLOGY LIMITED (GB)

Em virtude do arquivamento publicado na RPI 2595 de 29-09-2020 e considerando ausência de manifestação dentro dos prazos legais, informo que cabe ser mantido o arquivamento do pedido de patente, conforme o disposto no artigo 12, da resolução 113/2013.

(21) BR 11 2019 003952-0 A2

Código 8.11 - Manutenção do Arquivamento

(22) 25/08/2017

(71) CHINA MEDICAL UNIVERSITY (TW)

Em virtude do arquivamento publicado na RPI 2594 de 24-09-2020 e considerando ausência de manifestação dentro dos prazos legais, informo que

cabe ser mantido o arquivamento do pedido de patente, conforme o disposto no artigo 12, da resolução 113/2013.

(21) BR 11 2019 004642-9 A2 Código 8.11 - Manutenção do Arquivamento
(22) 14/09/2017
(71) WOBLEN PROPERTIES GMBH (DE)
Em virtude do arquivamento publicado na RPI 2595 de 29-09-2020 e considerando ausência de manifestação dentro dos prazos legais, informo que cabe ser mantido o arquivamento do pedido de patente, conforme o disposto no artigo 12, da resolução 113/2013.

(21) BR 11 2019 004740-9 A2 Código 8.11 - Manutenção do Arquivamento
(22) 12/09/2017
(71) TVS MOTOR COMPANY LIMITED (IN)
Em virtude do arquivamento publicado na RPI 2595 de 29-09-2020 e considerando ausência de manifestação dentro dos prazos legais, informo que cabe ser mantido o arquivamento do pedido de patente, conforme o disposto no artigo 12, da resolução 113/2013.

(21) BR 11 2019 004858-8 A2 Código 8.11 - Manutenção do Arquivamento
(22) 01/09/2017
(71) BAYER CROPSCIENCE AKTIENGESELLSCHAFT (DE) ; BAYER AKTIENGESELLSCHAFT (DE)
Em virtude do arquivamento publicado na RPI 2595 de 29-09-2020 e considerando ausência de manifestação dentro dos prazos legais, informo que cabe ser mantido o arquivamento do pedido de patente, conforme o disposto no artigo 12, da resolução 113/2013.

(21) BR 11 2019 004875-8 A2 Código 8.11 - Manutenção do Arquivamento
(22) 08/09/2017
(71) MAURICIO MULET MARTINEZ (CL)
Em virtude do arquivamento publicado na RPI 2595 de 29-09-2020 e considerando ausência de manifestação dentro dos prazos legais, informo que cabe ser mantido o arquivamento do pedido de patente, conforme o disposto no artigo 12, da resolução 113/2013.

(21) BR 11 2019 004936-3 A2 Código 8.11 - Manutenção do Arquivamento
(22) 12/09/2017
(71) DEXERIALS CORPORATION (JP)
Em virtude do arquivamento publicado na RPI 2595 de 29-09-2020 e considerando ausência de manifestação dentro dos prazos legais, informo que cabe ser mantido o arquivamento do pedido de patente, conforme o disposto no artigo 12, da resolução 113/2013.

(21) BR 11 2019 005185-6 A2	<p>Código 8.11 - Manutenção do Arquivamento (22) 13/09/2017 (71) BEXT HOLDINGS, INC. (US) Em virtude do arquivamento publicado na RPI 2595 de 29-09-2020 e considerando ausência de manifestação dentro dos prazos legais, informo que cabe ser mantido o arquivamento do pedido de patente, conforme o disposto no artigo 12, da resolução 113/2013.</p>
(21) BR 11 2019 005186-4 A2	<p>Código 8.11 - Manutenção do Arquivamento (22) 13/09/2017 (71) BEXT HOLDINGS, INC. (US) Em virtude do arquivamento publicado na RPI 2595 de 29-09-2020 e considerando ausência de manifestação dentro dos prazos legais, informo que cabe ser mantido o arquivamento do pedido de patente, conforme o disposto no artigo 12, da resolução 113/2013.</p>
(21) BR 11 2019 005344-1 A2	<p>Código 8.11 - Manutenção do Arquivamento (22) 01/09/2017 (71) KONINKLIJKE PHILIPS N.V. (NL) Em virtude do arquivamento publicado na RPI 2595 de 29-09-2020 e considerando ausência de manifestação dentro dos prazos legais, informo que cabe ser mantido o arquivamento do pedido de patente, conforme o disposto no artigo 12, da resolução 113/2013.</p>
(21) BR 11 2019 006513-0 A2	<p>Código 8.11 - Manutenção do Arquivamento (22) 20/06/2017 (71) MEDIATEK INC. (TW) Em virtude do arquivamento publicado na RPI 2595 de 29-09-2020 e considerando ausência de manifestação dentro dos prazos legais, informo que cabe ser mantido o arquivamento do pedido de patente, conforme o disposto no artigo 12, da resolução 113/2013.</p>
(21) BR 11 2019 007194-6 A2	<p>Código 8.11 - Manutenção do Arquivamento (22) 11/09/2017 (71) WABCO EUROPE BVBA (BE) Em virtude do arquivamento publicado na RPI 2595 de 29-09-2020 e considerando ausência de manifestação dentro dos prazos legais, informo que cabe ser mantido o arquivamento do pedido de patente, conforme o disposto no artigo 12, da resolução 113/2013.</p>
(21) BR 13 2015 005483-0 E2	<p>Código 8.11 - Manutenção do Arquivamento (22) 12/03/2015</p>

(61) BR 10 2013 020813-2 15/08/2013
(71) RODOLFO HERBERTO GRABNER (BR/SP)
Em virtude do arquivamento publicado na RPI 2595 de 29-09-2020 e considerando ausência de manifestação dentro dos prazos legais, informo que cabe ser mantido o arquivamento do certificado de adição, conforme o disposto no artigo 12, da resolução 113/2013.

(21) BR 13 2018 075868-2 E2 Código 8.11 - Manutenção do Arquivamento
(22) 13/12/2018
(61) BR 10 2014 020980-8 26/08/2014
(71) FLÁVIA MARIA DE OLIVEIRA ALVARENGA (BR/SP)
Em virtude do arquivamento publicado na RPI 2595 de 29-09-2020 e considerando ausência de manifestação dentro dos prazos legais, informo que cabe ser mantido o arquivamento do certificado de adição, conforme o disposto no artigo 12, da resolução 113/2013.

(21) BR 20 2012 013221-0 U2 Código 8.11 - Manutenção do Arquivamento
(22) 01/06/2012
(71) ANA CAROLINA GONÇALVES TEIGA (BR/SP)
Em virtude do arquivamento publicado na RPI 2594 de 24-09-2020 e considerando ausência de manifestação dentro dos prazos legais, informo que cabe ser mantido o arquivamento do pedido de patente, conforme o disposto no artigo 12, da resolução 113/2013.

(21) BR 20 2012 016717-0 U2 Código 8.11 - Manutenção do Arquivamento
(22) 06/07/2012
(71) Antônio Carlos Santos de Freitas (BR/BA)
Em virtude do arquivamento publicado na RPI 2594 de 24-09-2020 e considerando ausência de manifestação dentro dos prazos legais, informo que cabe ser mantido o arquivamento do pedido de patente, conforme o disposto no artigo 12, da resolução 113/2013.

(21) BR 20 2013 013176-3 U2 Código 8.11 - Manutenção do Arquivamento
(22) 28/05/2013
(71) ALEXANDRE LAUREANO (BR/MG)
Em virtude do arquivamento publicado na RPI 2594 de 24-09-2020 e considerando ausência de manifestação dentro dos prazos legais, informo que cabe ser mantido o arquivamento do pedido de patente, conforme o disposto no artigo 12, da resolução 113/2013.

(21) BR 20 2015 017013-6 U2 Código 8.11 - Manutenção do Arquivamento
(22) 16/07/2015
(71) JOÃO MARQUES FERNANDES (BR/MG)

Em virtude do arquivamento publicado na RPI 2594 de 24-09-2020 e considerando ausência de manifestação dentro dos prazos legais, informo que cabe ser mantido o arquivamento do pedido de patente, conforme o disposto no artigo 12, da resolução 113/2013.

(21) BR 20 2015 018219-3 U2 Código 8.11 - Manutenção do Arquivamento
(22) 30/07/2015
(71) BUEU VÁLVULAS E ACESSÓRIOS INDUSTRIAIS LTDA (BR/SP)
Em virtude do arquivamento publicado na RPI 2594 de 24-09-2020 e considerando ausência de manifestação dentro dos prazos legais, informo que cabe ser mantido o arquivamento do pedido de patente, conforme o disposto no artigo 12, da resolução 113/2013.

(21) BR 20 2015 020240-2 U2 Código 8.11 - Manutenção do Arquivamento
(22) 21/08/2015
(71) GELT TECNOLOGIA E SISTEMAS LTDA (BR/PR)
Em virtude do arquivamento publicado na RPI 2595 de 29-09-2020 e considerando ausência de manifestação dentro dos prazos legais, informo que cabe ser mantido o arquivamento do pedido de patente, conforme o disposto no artigo 12, da resolução 113/2013.

(21) BR 20 2015 021459-1 U2 Código 8.11 - Manutenção do Arquivamento
(22) 03/09/2015
(71) OSWAY IMPORTAÇÃO E EXPORTAÇÃO EIRELI EPP (BR)
Em virtude do arquivamento publicado na RPI 2595 de 29-09-2020 e considerando ausência de manifestação dentro dos prazos legais, informo que cabe ser mantido o arquivamento do pedido de patente, conforme o disposto no artigo 12, da resolução 113/2013.

(21) BR 20 2015 023143-7 U2 Código 8.11 - Manutenção do Arquivamento
(22) 14/09/2015
(71) JUAREZ DA SILVA CARVALHO (BR/RS)
Em virtude do arquivamento publicado na RPI 2595 de 29-09-2020 e considerando ausência de manifestação dentro dos prazos legais, informo que cabe ser mantido o arquivamento do pedido de patente, conforme o disposto no artigo 12, da resolução 113/2013.

(21) BR 20 2015 026188-3 U2 Código 8.11 - Manutenção do Arquivamento
(22) 11/09/2015
(71) GILBERTO RIBEIRO SODRE (BR/BA)
Em virtude do arquivamento publicado na RPI 2595 de 29-09-2020 e considerando ausência de manifestação dentro dos prazos legais, informo que cabe ser mantido o arquivamento do pedido de patente, conforme o disposto no

artigo 12, da resolução 113/2013.

(21) BR 20 2016 012678-4 U2 Código 8.11 - Manutenção do Arquivamento
(22) 03/06/2016
(71) CHRYSTIAN HIDEO NOZAWA (BR/PR) ; CLEVERSON MORENO PIORNEDO (BR/PR) ; RUBENS DE CANINI JUNIOR (BR/PR)
Em virtude do arquivamento publicado na RPI 2594 de 24-09-2020 e considerando ausência de manifestação dentro dos prazos legais, informo que cabe ser mantido o arquivamento do pedido de patente, conforme o disposto no artigo 12, da resolução 113/2013.

(21) BR 20 2016 013147-8 U2 Código 8.11 - Manutenção do Arquivamento
(22) 08/06/2016
(71) ROSINALDO PEREIRA BEZERRA (BR/SP)
Em virtude do arquivamento publicado na RPI 2594 de 24-09-2020 e considerando ausência de manifestação dentro dos prazos legais, informo que cabe ser mantido o arquivamento do pedido de patente, conforme o disposto no artigo 12, da resolução 113/2013.

(21) BR 20 2016 013545-7 U2 Código 8.11 - Manutenção do Arquivamento
(22) 10/06/2016
(71) ALTEMIR DUPOND (BR/SC) ; JOSUÉ MENEZES (BR/SC)
Em virtude do arquivamento publicado na RPI 2594 de 24-09-2020 e considerando ausência de manifestação dentro dos prazos legais, informo que cabe ser mantido o arquivamento do pedido de patente, conforme o disposto no artigo 12, da resolução 113/2013.

(21) BR 20 2016 013828-6 U2 Código 8.11 - Manutenção do Arquivamento
(22) 15/06/2016
(71) OSNI SEVERINO DA SILVA (BR/SP)
Em virtude do arquivamento publicado na RPI 2594 de 24-09-2020 e considerando ausência de manifestação dentro dos prazos legais, informo que cabe ser mantido o arquivamento do pedido de patente, conforme o disposto no artigo 12, da resolução 113/2013.

(21) BR 20 2016 013900-2 U2 Código 8.11 - Manutenção do Arquivamento
(22) 15/06/2016
(71) ANTONIO PEREIRA ARNS (BR/RS)
Em virtude do arquivamento publicado na RPI 2594 de 24-09-2020 e considerando ausência de manifestação dentro dos prazos legais, informo que cabe ser mantido o arquivamento do pedido de patente, conforme o disposto no artigo 12, da resolução 113/2013.

(21) BR 20 2016 014765-0 U2	Código 8.11 - Manutenção do Arquivamento (22) 22/06/2016 (71) SANWEY INDÚSTRIA DE CONTAINERS LTDA. (BR/SP) Em virtude do arquivamento publicado na RPI 2594 de 24-09-2020 e considerando ausência de manifestação dentro dos prazos legais, informo que cabe ser mantido o arquivamento do pedido de patente, conforme o disposto no artigo 12, da resolução 113/2013.
(21) BR 20 2016 015759-0 U2	Código 8.11 - Manutenção do Arquivamento (22) 06/07/2016 (71) USIMA COMÉRCIO, FABRICAÇÃO E SERVIÇO DE TORNO E MANUTENÇÃO INDUSTRIAL LTDA ME (BR/SC) Em virtude do arquivamento publicado na RPI 2594 de 24-09-2020 e considerando ausência de manifestação dentro dos prazos legais, informo que cabe ser mantido o arquivamento do pedido de patente, conforme o disposto no artigo 12, da resolução 113/2013.
(21) BR 20 2016 015804-0 U2	Código 8.11 - Manutenção do Arquivamento (22) 06/07/2016 (71) BRAZ JOSÉ DE LIMA (BR/SP) Em virtude do arquivamento publicado na RPI 2594 de 24-09-2020 e considerando ausência de manifestação dentro dos prazos legais, informo que cabe ser mantido o arquivamento do pedido de patente, conforme o disposto no artigo 12, da resolução 113/2013.
(21) BR 20 2016 015978-0 U2	Código 8.11 - Manutenção do Arquivamento (22) 08/07/2016 (71) GILMAR DE MELO (BR/RN) Em virtude do arquivamento publicado na RPI 2594 de 24-09-2020 e considerando ausência de manifestação dentro dos prazos legais, informo que cabe ser mantido o arquivamento do pedido de patente, conforme o disposto no artigo 12, da resolução 113/2013.
(21) BR 20 2016 016034-6 U2	Código 8.11 - Manutenção do Arquivamento (22) 08/07/2016 (71) VIVALDO CURTI (BR/SP) Em virtude do arquivamento publicado na RPI 2594 de 24-09-2020 e considerando ausência de manifestação dentro dos prazos legais, informo que cabe ser mantido o arquivamento do pedido de patente, conforme o disposto no artigo 12, da resolução 113/2013.
(21) BR 20 2016 016117-2 U2	Código 8.11 - Manutenção do Arquivamento (22) 11/07/2016

(71) BRUNO VIEIRA (BR/SP)

Em virtude do arquivamento publicado na RPI 2594 de 24-09-2020 e considerando ausência de manifestação dentro dos prazos legais, informo que cabe ser mantido o arquivamento do pedido de patente, conforme o disposto no artigo 12, da resolução 113/2013.

(21) BR 20 2016 016426-0 U2

Código 8.11 - Manutenção do Arquivamento

(22) 15/07/2016

(71) ELIZANDRO DA SILVA (BR/RS)

Em virtude do arquivamento publicado na RPI 2594 de 24-09-2020 e considerando ausência de manifestação dentro dos prazos legais, informo que cabe ser mantido o arquivamento do pedido de patente, conforme o disposto no artigo 12, da resolução 113/2013.

(21) BR 20 2016 016533-0 U2

Código 8.11 - Manutenção do Arquivamento

(22) 15/07/2016

(71) MARIA ELIZA DE LOURDES MANUEL (BR/SP)

Em virtude do arquivamento publicado na RPI 2594 de 24-09-2020 e considerando ausência de manifestação dentro dos prazos legais, informo que cabe ser mantido o arquivamento do pedido de patente, conforme o disposto no artigo 12, da resolução 113/2013.

(21) BR 20 2016 016696-4 U2

Código 8.11 - Manutenção do Arquivamento

(22) 19/07/2016

(71) ÂNGELA DE OLIVEIRA (BR/SP)

Em virtude do arquivamento publicado na RPI 2594 de 24-09-2020 e considerando ausência de manifestação dentro dos prazos legais, informo que cabe ser mantido o arquivamento do pedido de patente, conforme o disposto no artigo 12, da resolução 113/2013.

(21) BR 20 2016 016859-2 U2

Código 8.11 - Manutenção do Arquivamento

(22) 21/07/2016

(71) RAFAEL WOLF (BR/PR)

Em virtude do arquivamento publicado na RPI 2594 de 24-09-2020 e considerando ausência de manifestação dentro dos prazos legais, informo que cabe ser mantido o arquivamento do pedido de patente, conforme o disposto no artigo 12, da resolução 113/2013.

(21) BR 20 2016 017077-5 U2

Código 8.11 - Manutenção do Arquivamento

(22) 22/07/2016

(71) MARCOS EIDI SAITO (BR/SP)

Em virtude do arquivamento publicado na RPI 2594 de 24-09-2020 e considerando ausência de manifestação dentro dos prazos legais, informo que

cabe ser mantido o arquivamento do pedido de patente, conforme o disposto no artigo 12, da resolução 113/2013.

(21) BR 20 2016 017390-1 U2 Código 8.11 - Manutenção do Arquivamento
(22) 27/07/2016
(71) MOISES MAGNO SIQUEIRA MOREIRA (BR/SC)
Em virtude do arquivamento publicado na RPI 2594 de 24-09-2020 e considerando ausência de manifestação dentro dos prazos legais, informo que cabe ser mantido o arquivamento do pedido de patente, conforme o disposto no artigo 12, da resolução 113/2013.

(21) BR 20 2016 017467-3 U2 Código 8.11 - Manutenção do Arquivamento
(22) 27/07/2016
(71) ARTIMAGE INDUSTRIA E COMERCIO EIRELI (BR/SP)
Em virtude do arquivamento publicado na RPI 2594 de 24-09-2020 e considerando ausência de manifestação dentro dos prazos legais, informo que cabe ser mantido o arquivamento do pedido de patente, conforme o disposto no artigo 12, da resolução 113/2013.

(21) BR 20 2016 017485-1 U2 Código 8.11 - Manutenção do Arquivamento
(22) 27/07/2016
(71) CARLOS ROBERTO GIMENES (BR/SP)
Em virtude do arquivamento publicado na RPI 2594 de 24-09-2020 e considerando ausência de manifestação dentro dos prazos legais, informo que cabe ser mantido o arquivamento do pedido de patente, conforme o disposto no artigo 12, da resolução 113/2013.

(21) BR 20 2016 017591-2 U2 Código 8.11 - Manutenção do Arquivamento
(22) 28/07/2016
(71) SINERGY NOVAS MÍDIAS LTDA. (BR/RS)
Em virtude do arquivamento publicado na RPI 2594 de 24-09-2020 e considerando ausência de manifestação dentro dos prazos legais, informo que cabe ser mantido o arquivamento do pedido de patente, conforme o disposto no artigo 12, da resolução 113/2013.

(21) BR 20 2016 018174-2 U2 Código 8.11 - Manutenção do Arquivamento
(22) 05/08/2016
(71) CLAUDIO JOSE GLITZ (BR/PR)
Em virtude do arquivamento publicado na RPI 2595 de 29-09-2020 e considerando ausência de manifestação dentro dos prazos legais, informo que cabe ser mantido o arquivamento do pedido de patente, conforme o disposto no artigo 12, da resolução 113/2013.

(21) BR 20 2016 018301-0 U2	<p>Código 8.11 - Manutenção do Arquivamento (22) 09/08/2016 (71) JOSÉ PROCÓPIO DE ARAUJO FILHO (BR) Em virtude do arquivamento publicado na RPI 2595 de 29-09-2020 e considerando ausência de manifestação dentro dos prazos legais, informo que cabe ser mantido o arquivamento do pedido de patente, conforme o disposto no artigo 12, da resolução 113/2013.</p>
(21) BR 20 2016 018494-6 U2	<p>Código 8.11 - Manutenção do Arquivamento (22) 12/08/2016 (71) SARAH SILVA PEREIRA DE OLIVEIRA (BR/SP) Em virtude do arquivamento publicado na RPI 2595 de 29-09-2020 e considerando ausência de manifestação dentro dos prazos legais, informo que cabe ser mantido o arquivamento do pedido de patente, conforme o disposto no artigo 12, da resolução 113/2013.</p>
(21) BR 20 2016 018495-4 U2	<p>Código 8.11 - Manutenção do Arquivamento (22) 12/08/2016 (71) ERIVALDO LIRA DE OLIVEIRA (BR/PE) ; ERIVALDO LIRA DE OLIVEIRA JÚNIOR (BR/PE) Em virtude do arquivamento publicado na RPI 2595 de 29-09-2020 e considerando ausência de manifestação dentro dos prazos legais, informo que cabe ser mantido o arquivamento do pedido de patente, conforme o disposto no artigo 12, da resolução 113/2013.</p>
(21) BR 20 2016 018736-8 U2	<p>Código 8.11 - Manutenção do Arquivamento (22) 15/08/2016 (71) MAIC ROGER GONÇALVES CANEIRA (BR/SP) Em virtude do arquivamento publicado na RPI 2595 de 29-09-2020 e considerando ausência de manifestação dentro dos prazos legais, informo que cabe ser mantido o arquivamento do pedido de patente, conforme o disposto no artigo 12, da resolução 113/2013.</p>
(21) BR 20 2016 018927-1 U2	<p>Código 8.11 - Manutenção do Arquivamento (22) 16/08/2016 (71) JOSÉ GERALDO RANGEL VASCONCELOS (BR/GO) Em virtude do arquivamento publicado na RPI 2595 de 29-09-2020 e considerando ausência de manifestação dentro dos prazos legais, informo que cabe ser mantido o arquivamento do pedido de patente, conforme o disposto no artigo 12, da resolução 113/2013.</p>
(21) BR 20 2016 018934-4 U2	<p>Código 8.11 - Manutenção do Arquivamento (22) 16/08/2016</p>

(71) ALEXANDRE CAVASOTTO (BR/SC)

Em virtude do arquivamento publicado na RPI 2595 de 29-09-2020 e considerando ausência de manifestação dentro dos prazos legais, informo que cabe ser mantido o arquivamento do pedido de patente, conforme o disposto no artigo 12, da resolução 113/2013.

(21) BR 20 2016 019102-0 U2

Código 8.11 - Manutenção do Arquivamento

(22) 17/08/2016

(71) JOSÉ RENATO JULIÃO DE SOUZA (BR/RJ)

Em virtude do arquivamento publicado na RPI 2595 de 29-09-2020 e considerando ausência de manifestação dentro dos prazos legais, informo que cabe ser mantido o arquivamento do pedido de patente, conforme o disposto no artigo 12, da resolução 113/2013.

(21) BR 20 2016 020063-1 U2

Código 8.11 - Manutenção do Arquivamento

(22) 30/08/2016

(71) DANIELA DA ROSA LOPES (BR/RS)

Em virtude do arquivamento publicado na RPI 2595 de 29-09-2020 e considerando ausência de manifestação dentro dos prazos legais, informo que cabe ser mantido o arquivamento do pedido de patente, conforme o disposto no artigo 12, da resolução 113/2013.

(21) BR 20 2016 020132-8 U2

Código 8.11 - Manutenção do Arquivamento

(22) 31/08/2016

(71) GILLES ALBERTO DE MELO HORTA (BR/MG)

Em virtude do arquivamento publicado na RPI 2595 de 29-09-2020 e considerando ausência de manifestação dentro dos prazos legais, informo que cabe ser mantido o arquivamento do pedido de patente, conforme o disposto no artigo 12, da resolução 113/2013.

(21) BR 20 2016 020319-3 U2

Código 8.11 - Manutenção do Arquivamento

(22) 02/09/2016

(71) JOÃO VORCEI GONÇALVES GOUVEA (BR/RS)

Em virtude do arquivamento publicado na RPI 2595 de 29-09-2020 e considerando ausência de manifestação dentro dos prazos legais, informo que cabe ser mantido o arquivamento do pedido de patente, conforme o disposto no artigo 12, da resolução 113/2013.

(21) BR 20 2016 020406-8 U2

Código 8.11 - Manutenção do Arquivamento

(22) 02/09/2016

(71) JAIRO FERNANDES DOMENE (BR/SP)

Em virtude do arquivamento publicado na RPI 2595 de 29-09-2020 e considerando ausência de manifestação dentro dos prazos legais, informo que

cabe ser mantido o arquivamento do pedido de patente, conforme o disposto no artigo 12, da resolução 113/2013.

(21) BR 20 2016 020567-6 U2 Código 8.11 - Manutenção do Arquivamento
(22) 06/09/2016
(71) FIAMON INDUSTRIA E COMERCIO DE PLASTICOS LTDA - EPP (BR/SC)
Em virtude do arquivamento publicado na RPI 2595 de 29-09-2020 e considerando ausência de manifestação dentro dos prazos legais, informo que cabe ser mantido o arquivamento do pedido de patente, conforme o disposto no artigo 12, da resolução 113/2013.

(21) BR 20 2016 020865-9 U2 Código 8.11 - Manutenção do Arquivamento
(22) 09/09/2016
(71) ROSTER INDÚSTRIA DE MÁQUINAS E EQUIPAMENTOS EIRELI (BR/RS)
Em virtude do arquivamento publicado na RPI 2595 de 29-09-2020 e considerando ausência de manifestação dentro dos prazos legais, informo que cabe ser mantido o arquivamento do pedido de patente, conforme o disposto no artigo 12, da resolução 113/2013.

(21) BR 20 2016 020873-0 U2 Código 8.11 - Manutenção do Arquivamento
(22) 09/09/2016
(71) ROBSON KROLIKOWSKI (BR/RS)
Em virtude do arquivamento publicado na RPI 2595 de 29-09-2020 e considerando ausência de manifestação dentro dos prazos legais, informo que cabe ser mantido o arquivamento do pedido de patente, conforme o disposto no artigo 12, da resolução 113/2013.

(21) BR 20 2016 020916-7 U2 Código 8.11 - Manutenção do Arquivamento
(22) 09/09/2016
(71) CARLOS EDUARDO MATIAZZO FACIOLI (BR/RS)
Em virtude do arquivamento publicado na RPI 2595 de 29-09-2020 e considerando ausência de manifestação dentro dos prazos legais, informo que cabe ser mantido o arquivamento do pedido de patente, conforme o disposto no artigo 12, da resolução 113/2013.

(21) BR 20 2016 020922-1 U2 Código 8.11 - Manutenção do Arquivamento
(22) 10/09/2016
(71) ALCLEAN EXTRUSÃO DE METAIS LTDA (BR/SP)
Em virtude do arquivamento publicado na RPI 2595 de 29-09-2020 e considerando ausência de manifestação dentro dos prazos legais, informo que cabe ser mantido o arquivamento do pedido de patente, conforme o disposto no artigo 12, da resolução 113/2013.

(21) BR 20 2016 020940-0 U2	<p>Código 8.11 - Manutenção do Arquivamento (22) 12/09/2016 (71) MARCOS ANTONIO DO PRADO (BR/SC) Em virtude do arquivamento publicado na RPI 2595 de 29-09-2020 e considerando ausência de manifestação dentro dos prazos legais, informo que cabe ser mantido o arquivamento do pedido de patente, conforme o disposto no artigo 12, da resolução 113/2013.</p>
(21) BR 20 2016 031025-9 U2	<p>Código 8.11 - Manutenção do Arquivamento (22) 30/12/2016 (71) VOLCANO INDUSTRIA E COMERCIO DE RODAS LTDA EPP (BR/SP) Em virtude do arquivamento publicado na RPI 2594 de 24-09-2020 e considerando ausência de manifestação dentro dos prazos legais, informo que cabe ser mantido o arquivamento do pedido de patente, conforme o disposto no artigo 12, da resolução 113/2013.</p>
(21) BR 20 2017 001047-9 U2	<p>Código 8.11 - Manutenção do Arquivamento (22) 18/01/2017 (71) GUILHERME RODRIGUES MONTEFELTRO (BR/SP) Em virtude do arquivamento publicado na RPI 2594 de 24-09-2020 e considerando ausência de manifestação dentro dos prazos legais, informo que cabe ser mantido o arquivamento do pedido de patente, conforme o disposto no artigo 12, da resolução 113/2013.</p>
(21) BR 20 2017 002684-7 U2	<p>Código 8.11 - Manutenção do Arquivamento (22) 09/02/2017 (71) JULIO CELSO DO NASCIMENTO (BR/SP) Em virtude do arquivamento publicado na RPI 2594 de 24-09-2020 e considerando ausência de manifestação dentro dos prazos legais, informo que cabe ser mantido o arquivamento do pedido de patente, conforme o disposto no artigo 12, da resolução 113/2013.</p>
(21) BR 20 2017 002845-9 U2	<p>Código 8.11 - Manutenção do Arquivamento (22) 13/02/2017 (71) EDEVARDE FONTE (BR/SP) Em virtude do arquivamento publicado na RPI 2594 de 24-09-2020 e considerando ausência de manifestação dentro dos prazos legais, informo que cabe ser mantido o arquivamento do pedido de patente, conforme o disposto no artigo 12, da resolução 113/2013.</p>
(21) BR 20 2017 005943-5 U2	<p>Código 8.11 - Manutenção do Arquivamento (22) 23/03/2017</p>

(71) GABRIEL SITTA (BR/RS)

Em virtude do arquivamento publicado na RPI 2594 de 24-09-2020 e considerando ausência de manifestação dentro dos prazos legais, informo que cabe ser mantido o arquivamento do pedido de patente, conforme o disposto no artigo 12, da resolução 113/2013.

(21) BR 20 2017 006032-8 U2

Código 8.11 - Manutenção do Arquivamento

(22) 23/03/2017

(71) JOBEM DONADA (BR/RS) ; TOBIAS BERTUSSI (BR/RS)

Em virtude do arquivamento publicado na RPI 2595 de 29-09-2020 e considerando ausência de manifestação dentro dos prazos legais, informo que cabe ser mantido o arquivamento do pedido de patente, conforme o disposto no artigo 12, da resolução 113/2013.

(21) BR 20 2017 006056-5 U2

Código 8.11 - Manutenção do Arquivamento

(22) 23/03/2017

(71) FORTFIBRA PISCINAS E TRANSPORTES LTDA ME (BR/MG)

Em virtude do arquivamento publicado na RPI 2594 de 24-09-2020 e considerando ausência de manifestação dentro dos prazos legais, informo que cabe ser mantido o arquivamento do pedido de patente, conforme o disposto no artigo 12, da resolução 113/2013.

(21) BR 20 2017 006783-7 U2

Código 8.11 - Manutenção do Arquivamento

(22) 01/04/2017

(71) MARCUS EDUARDO GRUDTNER (BR/SC)

Em virtude do arquivamento publicado na RPI 2594 de 24-09-2020 e considerando ausência de manifestação dentro dos prazos legais, informo que cabe ser mantido o arquivamento do pedido de patente, conforme o disposto no artigo 12, da resolução 113/2013.

(21) BR 20 2017 006890-6 U2

Código 8.11 - Manutenção do Arquivamento

(22) 04/04/2017

(71) AILTON DE FREITAS XAVIER (BR/BA)

Em virtude do arquivamento publicado na RPI 2594 de 24-09-2020 e considerando ausência de manifestação dentro dos prazos legais, informo que cabe ser mantido o arquivamento do pedido de patente, conforme o disposto no artigo 12, da resolução 113/2013.

(21) BR 20 2017 007657-7 U2

Código 8.11 - Manutenção do Arquivamento

(22) 12/04/2017

(71) MEDICLINICA EQUILIBRIUM LTDA (BR/SP)

Em virtude do arquivamento publicado na RPI 2594 de 24-09-2020 e considerando ausência de manifestação dentro dos prazos legais, informo que

cabe ser mantido o arquivamento do pedido de patente, conforme o disposto no artigo 12, da resolução 113/2013.

(21) BR 20 2017 008060-4 U2	<p>Código 8.11 - Manutenção do Arquivamento (22) 19/04/2017 (71) ATEQ SERVIÇOS TÉCNICOS E COMÉRCIO DE PEÇAS E EQUIPAMENTOS LTDA (BR/SP) Em virtude do arquivamento publicado na RPI 2594 de 24-09-2020 e considerando ausência de manifestação dentro dos prazos legais, informo que cabe ser mantido o arquivamento do pedido de patente, conforme o disposto no artigo 12, da resolução 113/2013.</p>
(21) BR 20 2017 008357-3 U2	<p>Código 8.11 - Manutenção do Arquivamento (22) 24/04/2017 (71) ANDRÉ LUÍS NAUFAL (BR/SP) Em virtude do arquivamento publicado na RPI 2594 de 24-09-2020 e considerando ausência de manifestação dentro dos prazos legais, informo que cabe ser mantido o arquivamento do pedido de patente, conforme o disposto no artigo 12, da resolução 113/2013.</p>
(21) BR 20 2017 008893-1 U2	<p>Código 8.11 - Manutenção do Arquivamento (22) 27/04/2017 (71) GILNEI HERNANDEZ RAMIRES (BR/RS) Em virtude do arquivamento publicado na RPI 2594 de 24-09-2020 e considerando ausência de manifestação dentro dos prazos legais, informo que cabe ser mantido o arquivamento do pedido de patente, conforme o disposto no artigo 12, da resolução 113/2013.</p>
(21) BR 20 2017 008939-3 U2	<p>Código 8.11 - Manutenção do Arquivamento (22) 27/04/2017 (71) CLÁUDIO PITES (BR/RS) ; ADRIANO RODRIGUES (BR/RS) ; CLAUDEMIR DIRCEU FABIANI (BR/RS) Em virtude do arquivamento publicado na RPI 2594 de 24-09-2020 e considerando ausência de manifestação dentro dos prazos legais, informo que cabe ser mantido o arquivamento do pedido de patente, conforme o disposto no artigo 12, da resolução 113/2013.</p>
(21) BR 20 2017 009380-3 U2	<p>Código 8.11 - Manutenção do Arquivamento (22) 03/05/2017 (71) VILMAR DE BONA (BR/PA) Em virtude do arquivamento publicado na RPI 2594 de 24-09-2020 e considerando ausência de manifestação dentro dos prazos legais, informo que cabe ser mantido o arquivamento do pedido de patente, conforme o disposto no</p>

artigo 12, da resolução 113/2013.

- (21) BR 20 2017 009408-7 U2** Código 8.11 - Manutenção do Arquivamento
(22) 04/05/2017
(71) JÚLIO MARCELO ZANINI DE LIMA (BR/SP) ; LUIS CARLOS FLORES (BR/SP) ; HIROSHI YOSHIDA (BR/SP)
Em virtude do arquivamento publicado na RPI 2594 de 24-09-2020 e considerando ausência de manifestação dentro dos prazos legais, informo que cabe ser mantido o arquivamento do pedido de patente, conforme o disposto no artigo 12, da resolução 113/2013.
-
- (21) BR 20 2017 009425-7 U2** Código 8.11 - Manutenção do Arquivamento
(22) 04/05/2017
(71) PABLO SAMUEL CYKMAN (BR/SC)
Em virtude do arquivamento publicado na RPI 2594 de 24-09-2020 e considerando ausência de manifestação dentro dos prazos legais, informo que cabe ser mantido o arquivamento do pedido de patente, conforme o disposto no artigo 12, da resolução 113/2013.
-
- (21) BR 20 2017 009751-5 U2** Código 8.11 - Manutenção do Arquivamento
(22) 09/05/2017
(71) LUIS CARLOS AUGUSTO (BR/SP)
Em virtude do arquivamento publicado na RPI 2595 de 29-09-2020 e considerando ausência de manifestação dentro dos prazos legais, informo que cabe ser mantido o arquivamento do pedido de patente, conforme o disposto no artigo 12, da resolução 113/2013.
-
- (21) BR 20 2017 009776-0 U2** Código 8.11 - Manutenção do Arquivamento
(22) 10/05/2017
(71) PEDRO RICARDO DE MORAES (BR/SP) ; RENAN FAENZA DE MELO SOUZA (BR/SP)
Em virtude do arquivamento publicado na RPI 2594 de 24-09-2020 e considerando ausência de manifestação dentro dos prazos legais, informo que cabe ser mantido o arquivamento do pedido de patente, conforme o disposto no artigo 12, da resolução 113/2013.
-
- (21) BR 20 2017 010305-1 U2** Código 8.11 - Manutenção do Arquivamento
(22) 17/05/2017
(71) OMAR RICCI BALLABIO (BR/SP)
Em virtude do arquivamento publicado na RPI 2595 de 29-09-2020 e considerando ausência de manifestação dentro dos prazos legais, informo que cabe ser mantido o arquivamento do pedido de patente, conforme o disposto no artigo 12, da resolução 113/2013.

(21) BR 20 2017 010429-5 U2	Código 8.11 - Manutenção do Arquivamento (22) 18/05/2017 (71) MONICA VIANA MIRANDA CAMPOS FERNANDES (BR/SP) Em virtude do arquivamento publicado na RPI 2595 de 29-09-2020 e considerando ausência de manifestação dentro dos prazos legais, informo que cabe ser mantido o arquivamento do pedido de patente, conforme o disposto no artigo 12, da resolução 113/2013.
<hr/>	
(21) BR 20 2017 010719-7 U2	Código 8.11 - Manutenção do Arquivamento (22) 22/05/2017 (71) CORTAG INDÚSTRIA E COMÉRCIO LTDA. (BR/SP) Em virtude do arquivamento publicado na RPI 2594 de 24-09-2020 e considerando ausência de manifestação dentro dos prazos legais, informo que cabe ser mantido o arquivamento do pedido de patente, conforme o disposto no artigo 12, da resolução 113/2013.
<hr/>	
(21) BR 20 2017 013380-5 U2	Código 8.11 - Manutenção do Arquivamento (22) 21/06/2017 (71) FABIANO DAVID DE OLIVEIRA JOTA (BR/DF) Em virtude do arquivamento publicado na RPI 2595 de 29-09-2020 e considerando ausência de manifestação dentro dos prazos legais, informo que cabe ser mantido o arquivamento do pedido de patente, conforme o disposto no artigo 12, da resolução 113/2013.
<hr/>	
(21) BR 20 2017 014009-7 U2	Código 8.11 - Manutenção do Arquivamento (22) 28/06/2017 (71) DIANA SIQUEIRA BOSSO (BR/PR) Em virtude do arquivamento publicado na RPI 2595 de 29-09-2020 e considerando ausência de manifestação dentro dos prazos legais, informo que cabe ser mantido o arquivamento do pedido de patente, conforme o disposto no artigo 12, da resolução 113/2013.
<hr/>	
(21) BR 20 2017 014011-9 U2	Código 8.11 - Manutenção do Arquivamento (22) 28/06/2017 (71) CARLOS REZENDE DE MENEZES (BR/SP) Em virtude do arquivamento publicado na RPI 2595 de 29-09-2020 e considerando ausência de manifestação dentro dos prazos legais, informo que cabe ser mantido o arquivamento do pedido de patente, conforme o disposto no artigo 12, da resolução 113/2013.
<hr/>	
(21) BR 20 2017 014074-7 U2	Código 8.11 - Manutenção do Arquivamento (22) 28/06/2017

(71) REINALDO APARECIDO DOS SANTOS (BR/PR)

Em virtude do arquivamento publicado na RPI 2595 de 29-09-2020 e considerando ausência de manifestação dentro dos prazos legais, informo que cabe ser mantido o arquivamento do pedido de patente, conforme o disposto no artigo 12, da resolução 113/2013.

(21) BR 20 2017 014102-6 U2

Código 8.11 - Manutenção do Arquivamento

(22) 29/06/2017

(71) ORIGINAL EQUIPAMENTOS LTDA - ME (BR/PR)

Em virtude do arquivamento publicado na RPI 2595 de 29-09-2020 e considerando ausência de manifestação dentro dos prazos legais, informo que cabe ser mantido o arquivamento do pedido de patente, conforme o disposto no artigo 12, da resolução 113/2013.

(21) BR 20 2017 014244-8 U2

Código 8.11 - Manutenção do Arquivamento

(22) 29/06/2017

(71) MARCIO BRETAS FONTES DE RESENDE (BR/MG)

Em virtude do arquivamento publicado na RPI 2595 de 29-09-2020 e considerando ausência de manifestação dentro dos prazos legais, informo que cabe ser mantido o arquivamento do pedido de patente, conforme o disposto no artigo 12, da resolução 113/2013.

(21) BR 20 2017 014278-2 U2

Código 8.11 - Manutenção do Arquivamento

(22) 30/06/2017

(71) ADILSON LUIZ DE LIMA (BR/RS)

Em virtude do arquivamento publicado na RPI 2595 de 29-09-2020 e considerando ausência de manifestação dentro dos prazos legais, informo que cabe ser mantido o arquivamento do pedido de patente, conforme o disposto no artigo 12, da resolução 113/2013.

(21) BR 20 2017 014302-9 U2

Código 8.11 - Manutenção do Arquivamento

(22) 30/06/2017

(71) LUIZ ANTONIO DE OLIVEIRA TOZZO (BR/SP)

Em virtude do arquivamento publicado na RPI 2595 de 29-09-2020 e considerando ausência de manifestação dentro dos prazos legais, informo que cabe ser mantido o arquivamento do pedido de patente, conforme o disposto no artigo 12, da resolução 113/2013.

(21) BR 20 2017 014363-0 U2

Código 8.11 - Manutenção do Arquivamento

(22) 30/06/2017

(71) ENRICO FRANCESCO ANTÔNIO SESSAREGO (BR/SP)

Em virtude do arquivamento publicado na RPI 2594 de 24-09-2020 e considerando ausência de manifestação dentro dos prazos legais, informo que

cabe ser mantido o arquivamento do pedido de patente, conforme o disposto no artigo 12, da resolução 113/2013.

-
- (21) BR 20 2017 014366-5 U2** Código 8.11 - Manutenção do Arquivamento
(22) 30/06/2017
(71) MARCOS ANTONIO DE ANDRADE (BR/SP) ; PRISCILA GRACIELA PITELI DE ANDRADE (BR/MG)
Em virtude do arquivamento publicado na RPI 2595 de 29-09-2020 e considerando ausência de manifestação dentro dos prazos legais, informo que cabe ser mantido o arquivamento do pedido de patente, conforme o disposto no artigo 12, da resolução 113/2013.
-
- (21) BR 20 2017 014402-5 U2** Código 8.11 - Manutenção do Arquivamento
(22) 03/07/2017
(71) MARTHA D'AURIA (BR/RS)
Em virtude do arquivamento publicado na RPI 2595 de 29-09-2020 e considerando ausência de manifestação dentro dos prazos legais, informo que cabe ser mantido o arquivamento do pedido de patente, conforme o disposto no artigo 12, da resolução 113/2013.
-
- (21) BR 20 2017 014417-3 U2** Código 8.11 - Manutenção do Arquivamento
(22) 03/07/2017
(71) FERNANDO FANTIN (BR/SC)
Em virtude do arquivamento publicado na RPI 2595 de 29-09-2020 e considerando ausência de manifestação dentro dos prazos legais, informo que cabe ser mantido o arquivamento do pedido de patente, conforme o disposto no artigo 12, da resolução 113/2013.
-
- (21) BR 20 2017 014439-4 U2** Código 8.11 - Manutenção do Arquivamento
(22) 03/07/2017
(71) EFRAIM MOTA LUCIO ANGELO (BR/RS)
Em virtude do arquivamento publicado na RPI 2595 de 29-09-2020 e considerando ausência de manifestação dentro dos prazos legais, informo que cabe ser mantido o arquivamento do pedido de patente, conforme o disposto no artigo 12, da resolução 113/2013.
-
- (21) BR 20 2017 014440-8 U2** Código 8.11 - Manutenção do Arquivamento
(22) 03/07/2017
(71) EFRAIM MOTA LUCIO ANGELO (BR/RS)
Em virtude do arquivamento publicado na RPI 2595 de 29-09-2020 e considerando ausência de manifestação dentro dos prazos legais, informo que cabe ser mantido o arquivamento do pedido de patente, conforme o disposto no artigo 12, da resolução 113/2013.

(21) BR 20 2017 014441-6 U2	Código 8.11 - Manutenção do Arquivamento (22) 03/07/2017 (71) ALEXANDRE ROQUE DA SILVA (BR/PE) ; DIEGO JOSÉ RÁTIVA MILLÁN (BR/PE) ; ESCOLA POLITÉCNICA DE PERNAMBUCO (BR/PE) Em virtude do arquivamento publicado na RPI 2595 de 29-09-2020 e considerando ausência de manifestação dentro dos prazos legais, informo que cabe ser mantido o arquivamento do pedido de patente, conforme o disposto no artigo 12, da resolução 113/2013.
(21) BR 20 2017 014452-1 U2	Código 8.11 - Manutenção do Arquivamento (22) 04/07/2017 (71) ABIEZER JOAZ DA CRUZ (BR/SC) Em virtude do arquivamento publicado na RPI 2595 de 29-09-2020 e considerando ausência de manifestação dentro dos prazos legais, informo que cabe ser mantido o arquivamento do pedido de patente, conforme o disposto no artigo 12, da resolução 113/2013.
(21) BR 20 2017 014486-6 U2	Código 8.11 - Manutenção do Arquivamento (22) 04/07/2017 (71) ROGÉRIO TAVARES DE OLIVEIRA - ME (BR/SP) Em virtude do arquivamento publicado na RPI 2595 de 29-09-2020 e considerando ausência de manifestação dentro dos prazos legais, informo que cabe ser mantido o arquivamento do pedido de patente, conforme o disposto no artigo 12, da resolução 113/2013.
(21) BR 20 2017 014501-3 U2	Código 8.11 - Manutenção do Arquivamento (22) 04/07/2017 (71) LENOIR CARMINATTI (BR/SC) ; MATHEUS DE RÉ (BR/SC) Em virtude do arquivamento publicado na RPI 2595 de 29-09-2020 e considerando ausência de manifestação dentro dos prazos legais, informo que cabe ser mantido o arquivamento do pedido de patente, conforme o disposto no artigo 12, da resolução 113/2013.
(21) BR 20 2017 014524-2 U2	Código 8.11 - Manutenção do Arquivamento (22) 05/07/2017 (71) METALURGICA CORREIA ME (BR/SC) Em virtude do arquivamento publicado na RPI 2595 de 29-09-2020 e considerando ausência de manifestação dentro dos prazos legais, informo que cabe ser mantido o arquivamento do pedido de patente, conforme o disposto no artigo 12, da resolução 113/2013.
(21) BR 20 2017 014576-5 U2	Código 8.11 - Manutenção do Arquivamento

(22) 05/07/2017

(71) DIEGO GABRIEL CASTANHA DE OLIVEIRA (BR/AL)

Em virtude do arquivamento publicado na RPI 2595 de 29-09-2020 e considerando ausência de manifestação dentro dos prazos legais, informo que cabe ser mantido o arquivamento do pedido de patente, conforme o disposto no artigo 12, da resolução 113/2013.

(21) BR 20 2017 014592-7 U2

Código 8.11 - Manutenção do Arquivamento

(22) 05/07/2017

(71) DILERMANDO FERNANDINO (BR/MG)

Em virtude do arquivamento publicado na RPI 2595 de 29-09-2020 e considerando ausência de manifestação dentro dos prazos legais, informo que cabe ser mantido o arquivamento do pedido de patente, conforme o disposto no artigo 12, da resolução 113/2013.

(21) BR 20 2017 014593-5 U2

Código 8.11 - Manutenção do Arquivamento

(22) 05/07/2017

(71) JEFFERSON JOÃO GONÇALVES MACIEL (BR/PE)

Em virtude do arquivamento publicado na RPI 2595 de 29-09-2020 e considerando ausência de manifestação dentro dos prazos legais, informo que cabe ser mantido o arquivamento do pedido de patente, conforme o disposto no artigo 12, da resolução 113/2013.

(21) BR 20 2017 014596-0 U2

Código 8.11 - Manutenção do Arquivamento

(22) 06/07/2017

(71) ROBERTO ZAGONEL (BR/SC)

Em virtude do arquivamento publicado na RPI 2595 de 29-09-2020 e considerando ausência de manifestação dentro dos prazos legais, informo que cabe ser mantido o arquivamento do pedido de patente, conforme o disposto no artigo 12, da resolução 113/2013.

(21) BR 20 2017 014783-0 U2

Código 8.11 - Manutenção do Arquivamento

(22) 07/07/2017

(71) EMÍLIO ELMIRO LAHR (BR/RS)

Em virtude do arquivamento publicado na RPI 2595 de 29-09-2020 e considerando ausência de manifestação dentro dos prazos legais, informo que cabe ser mantido o arquivamento do pedido de patente, conforme o disposto no artigo 12, da resolução 113/2013.

(21) BR 20 2017 014799-7 U2

Código 8.11 - Manutenção do Arquivamento

(22) 09/07/2017

(71) CAMILA MARCHEZAN CANIATTI (BR/PR)

Em virtude do arquivamento publicado na RPI 2595 de 29-09-2020 e

considerando ausência de manifestação dentro dos prazos legais, informo que cabe ser mantido o arquivamento do pedido de patente, conforme o disposto no artigo 12, da resolução 113/2013.

(21) BR 20 2017 015155-2 U2

Código 8.11 - Manutenção do Arquivamento

(22) 14/07/2017

(71) WAGNER CARREIRO RIBEIRO (BR/MA)

Em virtude do arquivamento publicado na RPI 2594 de 24-09-2020 e considerando ausência de manifestação dentro dos prazos legais, informo que cabe ser mantido o arquivamento do pedido de patente, conforme o disposto no artigo 12, da resolução 113/2013.

(21) BR 20 2017 015361-0 U2

Código 8.11 - Manutenção do Arquivamento

(22) 18/07/2017

(71) ENGEMAN ENGENHARIA S/A (BR/MG)

Em virtude do arquivamento publicado na RPI 2594 de 24-09-2020 e considerando ausência de manifestação dentro dos prazos legais, informo que cabe ser mantido o arquivamento do pedido de patente, conforme o disposto no artigo 12, da resolução 113/2013.

(21) BR 20 2017 015552-3 U2

Código 8.11 - Manutenção do Arquivamento

(22) 20/07/2017

(71) HUMBERTO ANTONIO ZITTA KUHN (BR/SC)

Em virtude do arquivamento publicado na RPI 2594 de 24-09-2020 e considerando ausência de manifestação dentro dos prazos legais, informo que cabe ser mantido o arquivamento do pedido de patente, conforme o disposto no artigo 12, da resolução 113/2013.

(21) BR 20 2017 015679-1 U2

Código 8.11 - Manutenção do Arquivamento

(22) 21/07/2017

(71) RONI CEZAR RONDON VITORINO (BR/MS)

Em virtude do arquivamento publicado na RPI 2594 de 24-09-2020 e considerando ausência de manifestação dentro dos prazos legais, informo que cabe ser mantido o arquivamento do pedido de patente, conforme o disposto no artigo 12, da resolução 113/2013.

(21) BR 20 2017 015680-5 U2

Código 8.11 - Manutenção do Arquivamento

(22) 21/07/2017

(71) SINOQUE MATIAS BENEVIDES DE OLIVEIRA (BR/MT)

Em virtude do arquivamento publicado na RPI 2594 de 24-09-2020 e considerando ausência de manifestação dentro dos prazos legais, informo que cabe ser mantido o arquivamento do pedido de patente, conforme o disposto no artigo 12, da resolução 113/2013.

(21) BR 20 2017 015842-5 U2	<p>Código 8.11 - Manutenção do Arquivamento (22) 24/07/2017 (71) SÉRGIO BOLSI (BR/PR) Em virtude do arquivamento publicado na RPI 2594 de 24-09-2020 e considerando ausência de manifestação dentro dos prazos legais, informo que cabe ser mantido o arquivamento do pedido de patente, conforme o disposto no artigo 12, da resolução 113/2013.</p>
(21) BR 20 2017 015846-8 U2	<p>Código 8.11 - Manutenção do Arquivamento (22) 24/07/2017 (71) SÉRGIO BOLSI (BR/PR) Em virtude do arquivamento publicado na RPI 2594 de 24-09-2020 e considerando ausência de manifestação dentro dos prazos legais, informo que cabe ser mantido o arquivamento do pedido de patente, conforme o disposto no artigo 12, da resolução 113/2013.</p>
(21) BR 20 2017 015853-0 U2	<p>Código 8.11 - Manutenção do Arquivamento (22) 24/07/2017 (71) SÉRGIO BOLSI (BR/PR) Em virtude do arquivamento publicado na RPI 2594 de 24-09-2020 e considerando ausência de manifestação dentro dos prazos legais, informo que cabe ser mantido o arquivamento do pedido de patente, conforme o disposto no artigo 12, da resolução 113/2013.</p>
(21) BR 20 2017 015996-0 U2	<p>Código 8.11 - Manutenção do Arquivamento (22) 26/07/2017 (71) OSVALDO DALLA COLETTA (BR/SP) Em virtude do arquivamento publicado na RPI 2594 de 24-09-2020 e considerando ausência de manifestação dentro dos prazos legais, informo que cabe ser mantido o arquivamento do pedido de patente, conforme o disposto no artigo 12, da resolução 113/2013.</p>
(21) BR 20 2017 016007-1 U2	<p>Código 8.11 - Manutenção do Arquivamento (22) 26/07/2017 (71) MARIANA DALLEDONE CODASCKI (BR/PR) Em virtude do arquivamento publicado na RPI 2594 de 24-09-2020 e considerando ausência de manifestação dentro dos prazos legais, informo que cabe ser mantido o arquivamento do pedido de patente, conforme o disposto no artigo 12, da resolução 113/2013.</p>
(21) BR 20 2017 016028-4 U2	<p>Código 8.11 - Manutenção do Arquivamento (22) 26/07/2017</p>

(71) ODNIVEL RIBEITO SÁ (BR/MG)

Em virtude do arquivamento publicado na RPI 2594 de 24-09-2020 e considerando ausência de manifestação dentro dos prazos legais, informo que cabe ser mantido o arquivamento do pedido de patente, conforme o disposto no artigo 12, da resolução 113/2013.

(21) BR 20 2017 016053-5 U2

Código 8.11 - Manutenção do Arquivamento

(22) 26/07/2017

(71) VITOR LEITE DE SOUZA (BR/MG)

Em virtude do arquivamento publicado na RPI 2594 de 24-09-2020 e considerando ausência de manifestação dentro dos prazos legais, informo que cabe ser mantido o arquivamento do pedido de patente, conforme o disposto no artigo 12, da resolução 113/2013.

(21) BR 20 2017 016133-7 U2

Código 8.11 - Manutenção do Arquivamento

(22) 27/07/2017

(71) PEBE MÁQUINAS E EQUIPAMENTOS LTDA (BR/RS)

Em virtude do arquivamento publicado na RPI 2594 de 24-09-2020 e considerando ausência de manifestação dentro dos prazos legais, informo que cabe ser mantido o arquivamento do pedido de patente, conforme o disposto no artigo 12, da resolução 113/2013.

(21) BR 20 2017 016144-2 U2

Código 8.11 - Manutenção do Arquivamento

(22) 27/07/2017

(71) SWS COMÉRCIO E SERVIÇOS LTDA. (BR/GO)

Em virtude do arquivamento publicado na RPI 2594 de 24-09-2020 e considerando ausência de manifestação dentro dos prazos legais, informo que cabe ser mantido o arquivamento do pedido de patente, conforme o disposto no artigo 12, da resolução 113/2013.

(21) BR 20 2017 016310-0 U2

Código 8.11 - Manutenção do Arquivamento

(22) 28/07/2017

(71) COZIX EQUIPAMENTOS E SERVIÇOS INDUSTRIAIS LTDA EPP (BR/MG)

Em virtude do arquivamento publicado na RPI 2594 de 24-09-2020 e considerando ausência de manifestação dentro dos prazos legais, informo que cabe ser mantido o arquivamento do pedido de patente, conforme o disposto no artigo 12, da resolução 113/2013.

(21) BR 20 2017 016322-4 U2

Código 8.11 - Manutenção do Arquivamento

(22) 28/07/2017

(71) ROBERTO PIRES CARDOSO (BR/SP)

Em virtude do arquivamento publicado na RPI 2594 de 24-09-2020 e considerando ausência de manifestação dentro dos prazos legais, informo que

cabe ser mantido o arquivamento do pedido de patente, conforme o disposto no artigo 12, da resolução 113/2013.

-
- (21) BR 20 2017 016473-5 U2** Código 8.11 - Manutenção do Arquivamento
(22) 31/07/2017
(71) PRIMUS REPRESENTAÇÃO E LOCAÇÃO LTDA - ME (BR/SP)
Em virtude do arquivamento publicado na RPI 2594 de 24-09-2020 e considerando ausência de manifestação dentro dos prazos legais, informo que cabe ser mantido o arquivamento do pedido de patente, conforme o disposto no artigo 12, da resolução 113/2013.
-
- (21) BR 20 2017 016514-6 U2** Código 8.11 - Manutenção do Arquivamento
(22) 01/08/2017
(71) ALAMBRADOS TOP ARTEFATOS DE ARAMES LTDA - ME (BR/PR)
Em virtude do arquivamento publicado na RPI 2594 de 24-09-2020 e considerando ausência de manifestação dentro dos prazos legais, informo que cabe ser mantido o arquivamento do pedido de patente, conforme o disposto no artigo 12, da resolução 113/2013.
-
- (21) BR 20 2017 016519-7 U2** Código 8.11 - Manutenção do Arquivamento
(22) 01/08/2017
(71) PEDRO DESCARDECI JUNIOR (BR/TO) ; FABIO VASCONCELLOS LANG (BR/TO)
Em virtude do arquivamento publicado na RPI 2594 de 24-09-2020 e considerando ausência de manifestação dentro dos prazos legais, informo que cabe ser mantido o arquivamento do pedido de patente, conforme o disposto no artigo 12, da resolução 113/2013.
-
- (21) BR 20 2017 016543-0 U2** Código 8.11 - Manutenção do Arquivamento
(22) 01/08/2017
(71) CELSO ANTONIO PEIXE JUNIOR (BR/PR)
Em virtude do arquivamento publicado na RPI 2594 de 24-09-2020 e considerando ausência de manifestação dentro dos prazos legais, informo que cabe ser mantido o arquivamento do pedido de patente, conforme o disposto no artigo 12, da resolução 113/2013.
-
- (21) BR 20 2017 016583-9 U2** Código 8.11 - Manutenção do Arquivamento
(22) 02/08/2017
(71) LUCIANO PEREIRA BATISTA (BR/SP)
Em virtude do arquivamento publicado na RPI 2594 de 24-09-2020 e considerando ausência de manifestação dentro dos prazos legais, informo que cabe ser mantido o arquivamento do pedido de patente, conforme o disposto no artigo 12, da resolução 113/2013.

(21) BR 20 2017 016585-5 U2	<p>Código 8.11 - Manutenção do Arquivamento (22) 02/08/2017 (71) LUCIANO PEREIRA BATISTA (BR/SP) Em virtude do arquivamento publicado na RPI 2594 de 24-09-2020 e considerando ausência de manifestação dentro dos prazos legais, informo que cabe ser mantido o arquivamento do pedido de patente, conforme o disposto no artigo 12, da resolução 113/2013.</p>
------------------------------------	---

(21) BR 20 2017 016587-1 U2	<p>Código 8.11 - Manutenção do Arquivamento (22) 02/08/2017 (71) ALVARO JOSÉ DE ANDRADE (BR/SP) Em virtude do arquivamento publicado na RPI 2594 de 24-09-2020 e considerando ausência de manifestação dentro dos prazos legais, informo que cabe ser mantido o arquivamento do pedido de patente, conforme o disposto no artigo 12, da resolução 113/2013.</p>
------------------------------------	--

(21) BR 20 2017 016613-4 U2	<p>Código 8.11 - Manutenção do Arquivamento (22) 02/08/2017 (71) LUIZ ALCEU BONATTO (BR/PR) ; ANDREY BONATTO (BR/PR) Em virtude do arquivamento publicado na RPI 2594 de 24-09-2020 e considerando ausência de manifestação dentro dos prazos legais, informo que cabe ser mantido o arquivamento do pedido de patente, conforme o disposto no artigo 12, da resolução 113/2013.</p>
------------------------------------	---

(21) BR 20 2017 016653-3 U2	<p>Código 8.11 - Manutenção do Arquivamento (22) 02/08/2017 (71) RODOLFO JOSÉ KASTEN (BR/SC) Em virtude do arquivamento publicado na RPI 2594 de 24-09-2020 e considerando ausência de manifestação dentro dos prazos legais, informo que cabe ser mantido o arquivamento do pedido de patente, conforme o disposto no artigo 12, da resolução 113/2013.</p>
------------------------------------	---

(21) BR 20 2017 016661-4 U2	<p>Código 8.11 - Manutenção do Arquivamento (22) 03/08/2017 (71) VILOBALDO GOMES BORGES (BR/GO) Em virtude do arquivamento publicado na RPI 2594 de 24-09-2020 e considerando ausência de manifestação dentro dos prazos legais, informo que cabe ser mantido o arquivamento do pedido de patente, conforme o disposto no artigo 12, da resolução 113/2013.</p>
------------------------------------	--

(21) BR 20 2017 016665-7 U2	<p>Código 8.11 - Manutenção do Arquivamento (22) 03/08/2017</p>
------------------------------------	--

(71) LUIS PARIS (BR/SC)

Em virtude do arquivamento publicado na RPI 2594 de 24-09-2020 e considerando ausência de manifestação dentro dos prazos legais, informo que cabe ser mantido o arquivamento do pedido de patente, conforme o disposto no artigo 12, da resolução 113/2013.

(21) BR 20 2017 016669-0 U2

Código 8.11 - Manutenção do Arquivamento

(22) 03/08/2017

(71) BRUNO DE ANGELIS NEVES (BR/SP)

Em virtude do arquivamento publicado na RPI 2594 de 24-09-2020 e considerando ausência de manifestação dentro dos prazos legais, informo que cabe ser mantido o arquivamento do pedido de patente, conforme o disposto no artigo 12, da resolução 113/2013.

(21) BR 20 2017 016670-3 U2

Código 8.11 - Manutenção do Arquivamento

(22) 03/08/2017

(71) CZW COMUNICAÇÃO LTDA (BR/MG)

Em virtude do arquivamento publicado na RPI 2594 de 24-09-2020 e considerando ausência de manifestação dentro dos prazos legais, informo que cabe ser mantido o arquivamento do pedido de patente, conforme o disposto no artigo 12, da resolução 113/2013.

(21) BR 20 2017 016744-0 U2

Código 8.11 - Manutenção do Arquivamento

(22) 03/08/2017

(71) ROGERIO HONDA (BR/SP)

Em virtude do arquivamento publicado na RPI 2594 de 24-09-2020 e considerando ausência de manifestação dentro dos prazos legais, informo que cabe ser mantido o arquivamento do pedido de patente, conforme o disposto no artigo 12, da resolução 113/2013.

(21) BR 20 2017 016784-0 U2

Código 8.11 - Manutenção do Arquivamento

(22) 04/08/2017

(71) INDÚSTRIA DE PLÁSTICOS M.F. LTDA - EPP (BR/SP)

Em virtude do arquivamento publicado na RPI 2594 de 24-09-2020 e considerando ausência de manifestação dentro dos prazos legais, informo que cabe ser mantido o arquivamento do pedido de patente, conforme o disposto no artigo 12, da resolução 113/2013.

(21) BR 20 2017 016846-3 U2

Código 8.11 - Manutenção do Arquivamento

(22) 04/08/2017

(71) MARCELO FAE (BR/SC)

Em virtude do arquivamento publicado na RPI 2594 de 24-09-2020 e considerando ausência de manifestação dentro dos prazos legais, informo que

cabe ser mantido o arquivamento do pedido de patente, conforme o disposto no artigo 12, da resolução 113/2013.

(21) BR 20 2017 016887-0 U2

Código 8.11 - Manutenção do Arquivamento

(22) 07/08/2017

(71) MARCOS ANTONIO DE ANDRADE (BR/SP) ; PRISCILA GRACIELA PITELI DE ANDRADE (BR/SP)

Em virtude do arquivamento publicado na RPI 2594 de 24-09-2020 e considerando ausência de manifestação dentro dos prazos legais, informo que cabe ser mantido o arquivamento do pedido de patente, conforme o disposto no artigo 12, da resolução 113/2013.

(21) BR 20 2017 016896-0 U2

Código 8.11 - Manutenção do Arquivamento

(22) 07/08/2017

(71) GISELE DA SILVA MACHADO (BR/RS)

Em virtude do arquivamento publicado na RPI 2594 de 24-09-2020 e considerando ausência de manifestação dentro dos prazos legais, informo que cabe ser mantido o arquivamento do pedido de patente, conforme o disposto no artigo 12, da resolução 113/2013.

(21) BR 20 2017 016915-0 U2

Código 8.11 - Manutenção do Arquivamento

(22) 07/08/2017

(71) ADEVANIL GUIMARÃES DO AMARAL (BR/SP) ; JOSE AGUINALDO DIAS (BR/SP)

Em virtude do arquivamento publicado na RPI 2594 de 24-09-2020 e considerando ausência de manifestação dentro dos prazos legais, informo que cabe ser mantido o arquivamento do pedido de patente, conforme o disposto no artigo 12, da resolução 113/2013.

(21) BR 20 2017 016980-0 U2

Código 8.11 - Manutenção do Arquivamento

(22) 08/08/2017

(71) METALURGICA CORREIA ME (BR/SC)

Em virtude do arquivamento publicado na RPI 2594 de 24-09-2020 e considerando ausência de manifestação dentro dos prazos legais, informo que cabe ser mantido o arquivamento do pedido de patente, conforme o disposto no artigo 12, da resolução 113/2013.

(21) BR 20 2017 017030-1 U2

Código 8.11 - Manutenção do Arquivamento

(22) 08/08/2017

(71) ASK DO BRASIL LTDA (BR/MG) ; WAGNER CARDOSO SOARES (BR/MG) ; FELIPE COSTA CARDOSO (BR/MG) ; LEONARDO ELIAS ANTUNES SPÍNOLA (BR/MG) ; GABRIELA DE SOUZA OLIVEIRA (BR/MG) ; JUNIO OLIVEIRA (BR/MG) ; EDMÍLSON NOGUEIRA SILVA (BR/MG) ;

FABRÍCIO DE OLIVEIRA PIASSI (BR/MG)

Em virtude do arquivamento publicado na RPI 2594 de 24-09-2020 e considerando ausência de manifestação dentro dos prazos legais, informo que cabe ser mantido o arquivamento do pedido de patente, conforme o disposto no artigo 12, da resolução 113/2013.

(21) BR 20 2017 017053-0 U2

Código 8.11 - Manutenção do Arquivamento

(22) 09/08/2017

(71) MAYCON LUIS HORNER (BR/SC) ; LILIANE SCHELBAUER HORNER (BR/SC)

Em virtude do arquivamento publicado na RPI 2594 de 24-09-2020 e considerando ausência de manifestação dentro dos prazos legais, informo que cabe ser mantido o arquivamento do pedido de patente, conforme o disposto no artigo 12, da resolução 113/2013.

(21) BR 20 2017 017054-9 U2

Código 8.11 - Manutenção do Arquivamento

(22) 09/08/2017

(71) ENIELTON CURITIBA ESPINDULA (BR/ES) ; CLEYSON CURITIBA ESPÍNDULA (BR/ES) ; CENDI- CENTRO DE DESENVOLVIMENTO DA INFORMAÇÃO LTDA-ME (BR/ES)

Em virtude do arquivamento publicado na RPI 2594 de 24-09-2020 e considerando ausência de manifestação dentro dos prazos legais, informo que cabe ser mantido o arquivamento do pedido de patente, conforme o disposto no artigo 12, da resolução 113/2013.

(21) BR 20 2017 017059-0 U2

Código 8.11 - Manutenção do Arquivamento

(22) 09/08/2017

(71) ASK DO BRASIL LTDA (BR/MG)

Em virtude do arquivamento publicado na RPI 2594 de 24-09-2020 e considerando ausência de manifestação dentro dos prazos legais, informo que cabe ser mantido o arquivamento do pedido de patente, conforme o disposto no artigo 12, da resolução 113/2013.

(21) BR 20 2017 017231-2 U2

Código 8.11 - Manutenção do Arquivamento

(22) 10/08/2017

(71) JOSÉ ALCÂNTARA DE SOUZA (BR/SP)

Em virtude do arquivamento publicado na RPI 2594 de 24-09-2020 e considerando ausência de manifestação dentro dos prazos legais, informo que cabe ser mantido o arquivamento do pedido de patente, conforme o disposto no artigo 12, da resolução 113/2013.

(21) BR 20 2017 017265-7 U2

Código 8.11 - Manutenção do Arquivamento

(22) 11/08/2017

(71) LUIZ HENRIQUE MOURA DE SOUSA (BR/RJ)

Em virtude do arquivamento publicado na RPI 2594 de 24-09-2020 e considerando ausência de manifestação dentro dos prazos legais, informo que cabe ser mantido o arquivamento do pedido de patente, conforme o disposto no artigo 12, da resolução 113/2013.

(21) BR 20 2017 017323-8 U2

Código 8.11 - Manutenção do Arquivamento

(22) 11/08/2017

(71) PAULO MARCOS PUTERMAN (BR)

Em virtude do arquivamento publicado na RPI 2594 de 24-09-2020 e considerando ausência de manifestação dentro dos prazos legais, informo que cabe ser mantido o arquivamento do pedido de patente, conforme o disposto no artigo 12, da resolução 113/2013.

(21) BR 20 2017 017440-4 U2

Código 8.11 - Manutenção do Arquivamento

(22) 15/08/2017

(71) GRT ESQUADRIAS DE ALUMINIO LTDA ME (BR/SP)

Em virtude do arquivamento publicado na RPI 2594 de 24-09-2020 e considerando ausência de manifestação dentro dos prazos legais, informo que cabe ser mantido o arquivamento do pedido de patente, conforme o disposto no artigo 12, da resolução 113/2013.

(21) BR 20 2017 017449-8 U2

Código 8.11 - Manutenção do Arquivamento

(22) 15/08/2017

(71) MARCELO REGO DE BITTENCOURT (BR/PR)

Em virtude do arquivamento publicado na RPI 2594 de 24-09-2020 e considerando ausência de manifestação dentro dos prazos legais, informo que cabe ser mantido o arquivamento do pedido de patente, conforme o disposto no artigo 12, da resolução 113/2013.

(21) BR 20 2017 017569-9 U2

Código 8.11 - Manutenção do Arquivamento

(22) 16/08/2017

(71) EDSON QUEIROZ DOS SANTOS (BR) ; GLEIDSON DE ROCHA SOUZA (BR) ; ROBERTO DIAS DE SOUZA (BR) ; JULIO SANTANA FERNANDES DA SILVA (BR) ; GABRIELA MOREIRA VASCONCELOS (BR/SP) ; NATÁLIA CASTRO DELLA MONICA NEVES (BR)

Em virtude do arquivamento publicado na RPI 2594 de 24-09-2020 e considerando ausência de manifestação dentro dos prazos legais, informo que cabe ser mantido o arquivamento do pedido de patente, conforme o disposto no artigo 12, da resolução 113/2013.

(21) BR 20 2017 017601-6 U2

Código 8.11 - Manutenção do Arquivamento

(22) 16/08/2017

(71) PLINIO AUGUSTO ADAMS (BR/RS)

Em virtude do arquivamento publicado na RPI 2594 de 24-09-2020 e considerando ausência de manifestação dentro dos prazos legais, informo que cabe ser mantido o arquivamento do pedido de patente, conforme o disposto no artigo 12, da resolução 113/2013.

(21) BR 20 2017 017636-9 U2

Código 8.11 - Manutenção do Arquivamento

(22) 17/08/2017

(71) ANDERSON MOZART BASSO (BR/PR)

Em virtude do arquivamento publicado na RPI 2594 de 24-09-2020 e considerando ausência de manifestação dentro dos prazos legais, informo que cabe ser mantido o arquivamento do pedido de patente, conforme o disposto no artigo 12, da resolução 113/2013.

(21) BR 20 2017 017669-5 U2

Código 8.11 - Manutenção do Arquivamento

(22) 17/08/2017

(71) TIAGO SOUZA OLIVEIRA (BR/PR)

Em virtude do arquivamento publicado na RPI 2594 de 24-09-2020 e considerando ausência de manifestação dentro dos prazos legais, informo que cabe ser mantido o arquivamento do pedido de patente, conforme o disposto no artigo 12, da resolução 113/2013.

(21) BR 20 2017 017675-0 U2

Código 8.11 - Manutenção do Arquivamento

(22) 17/08/2017

(71) WILLBUKOWITZ PEÇAS METÁLICAS LTDA - ME (BR/PR)

Em virtude do arquivamento publicado na RPI 2594 de 24-09-2020 e considerando ausência de manifestação dentro dos prazos legais, informo que cabe ser mantido o arquivamento do pedido de patente, conforme o disposto no artigo 12, da resolução 113/2013.

(21) BR 20 2017 017691-1 U2

Código 8.11 - Manutenção do Arquivamento

(22) 17/08/2017

(71) NIZAEEL JULIO DOS SANTOS (BR/PA)

Em virtude do arquivamento publicado na RPI 2594 de 24-09-2020 e considerando ausência de manifestação dentro dos prazos legais, informo que cabe ser mantido o arquivamento do pedido de patente, conforme o disposto no artigo 12, da resolução 113/2013.

(21) BR 20 2017 017737-3 U2

Código 8.11 - Manutenção do Arquivamento

(22) 18/08/2017

(71) OSIAS SOUZA DE MENEZES (BR/SP)

Em virtude do arquivamento publicado na RPI 2594 de 24-09-2020 e considerando ausência de manifestação dentro dos prazos legais, informo que

cabe ser mantido o arquivamento do pedido de patente, conforme o disposto no artigo 12, da resolução 113/2013.

(21) BR 20 2017 017742-0 U2 Código 8.11 - Manutenção do Arquivamento
(22) 18/08/2017
(71) ALCY JOSÉ DA SILVA (BR/MG)
Em virtude do arquivamento publicado na RPI 2594 de 24-09-2020 e considerando ausência de manifestação dentro dos prazos legais, informo que cabe ser mantido o arquivamento do pedido de patente, conforme o disposto no artigo 12, da resolução 113/2013.

(21) BR 20 2017 017753-5 U2 Código 8.11 - Manutenção do Arquivamento
(22) 18/08/2017
(71) JULIANO TEIXEIRA FACURY (BR/SE)
Em virtude do arquivamento publicado na RPI 2594 de 24-09-2020 e considerando ausência de manifestação dentro dos prazos legais, informo que cabe ser mantido o arquivamento do pedido de patente, conforme o disposto no artigo 12, da resolução 113/2013.

(21) BR 20 2017 017767-5 U2 Código 8.11 - Manutenção do Arquivamento
(22) 18/08/2017
(71) WARLEY NELSON GONÇALVES (BR/PR)
Em virtude do arquivamento publicado na RPI 2594 de 24-09-2020 e considerando ausência de manifestação dentro dos prazos legais, informo que cabe ser mantido o arquivamento do pedido de patente, conforme o disposto no artigo 12, da resolução 113/2013.

(21) BR 20 2017 017866-3 U2 Código 8.11 - Manutenção do Arquivamento
(22) 21/08/2017
(71) CLAUDIO DE AZEVEDO RIBEIRO DA FONSECA (BR/RJ)
Em virtude do arquivamento publicado na RPI 2594 de 24-09-2020 e considerando ausência de manifestação dentro dos prazos legais, informo que cabe ser mantido o arquivamento do pedido de patente, conforme o disposto no artigo 12, da resolução 113/2013.

(21) BR 20 2017 017907-4 U2 Código 8.11 - Manutenção do Arquivamento
(22) 21/08/2017
(71) THIAGO LOPES QUEVEDO (BR/MS)
Em virtude do arquivamento publicado na RPI 2594 de 24-09-2020 e considerando ausência de manifestação dentro dos prazos legais, informo que cabe ser mantido o arquivamento do pedido de patente, conforme o disposto no artigo 12, da resolução 113/2013.

(21) BR 20 2017 017939-2 U2	Código 8.11 - Manutenção do Arquivamento (22) 22/08/2017 (71) JOSÉ ROBERTO GODOY (BR/SP) Em virtude do arquivamento publicado na RPI 2594 de 24-09-2020 e considerando ausência de manifestação dentro dos prazos legais, informo que cabe ser mantido o arquivamento do pedido de patente, conforme o disposto no artigo 12, da resolução 113/2013.
(21) BR 20 2017 018095-1 U2	Código 8.11 - Manutenção do Arquivamento (22) 23/08/2017 (71) EMERSON CESAR SIBALDELLI (BR/PR) Em virtude do arquivamento publicado na RPI 2594 de 24-09-2020 e considerando ausência de manifestação dentro dos prazos legais, informo que cabe ser mantido o arquivamento do pedido de patente, conforme o disposto no artigo 12, da resolução 113/2013.
(21) BR 20 2017 018109-5 U2	Código 8.11 - Manutenção do Arquivamento (22) 24/08/2017 (71) AEGIR TECHNOLOGY LTDA ME (BR/SP) Em virtude do arquivamento publicado na RPI 2594 de 24-09-2020 e considerando ausência de manifestação dentro dos prazos legais, informo que cabe ser mantido o arquivamento do pedido de patente, conforme o disposto no artigo 12, da resolução 113/2013.
(21) BR 20 2017 018116-8 U2	Código 8.11 - Manutenção do Arquivamento (22) 24/08/2017 (71) ISABELA CRISTINA BALDASSO (BR/SP) Em virtude do arquivamento publicado na RPI 2594 de 24-09-2020 e considerando ausência de manifestação dentro dos prazos legais, informo que cabe ser mantido o arquivamento do pedido de patente, conforme o disposto no artigo 12, da resolução 113/2013.
(21) BR 20 2017 018118-4 U2	Código 8.11 - Manutenção do Arquivamento (22) 17/08/2017 (71) MARCELO PERI LAMEZON (BR/PR) Em virtude do arquivamento publicado na RPI 2594 de 24-09-2020 e considerando ausência de manifestação dentro dos prazos legais, informo que cabe ser mantido o arquivamento do pedido de patente, conforme o disposto no artigo 12, da resolução 113/2013.
(21) BR 20 2017 018217-2 U2	Código 8.11 - Manutenção do Arquivamento (22) 25/08/2017 (71) ALVARINO LEMES DE SOUZA (BR/RS) ; MAGNUS DE SOUZA (BR/RS) ;

MÁRLON ROCHA DE SOUZA (BR/RS)

Em virtude do arquivamento publicado na RPI 2594 de 24-09-2020 e considerando ausência de manifestação dentro dos prazos legais, informo que cabe ser mantido o arquivamento do pedido de patente, conforme o disposto no artigo 12, da resolução 113/2013.

(21) BR 20 2017 018281-4 U2

Código 8.11 - Manutenção do Arquivamento

(22) 25/08/2017

(71) ECODENGUE BRASIL LTDA - ME (BR/MG)

Em virtude do arquivamento publicado na RPI 2594 de 24-09-2020 e considerando ausência de manifestação dentro dos prazos legais, informo que cabe ser mantido o arquivamento do pedido de patente, conforme o disposto no artigo 12, da resolução 113/2013.

(21) BR 20 2017 018323-3 U2

Código 8.11 - Manutenção do Arquivamento

(22) 25/08/2017

(71) LUIS SERGIO DO CARMO (BR/MG)

Em virtude do arquivamento publicado na RPI 2594 de 24-09-2020 e considerando ausência de manifestação dentro dos prazos legais, informo que cabe ser mantido o arquivamento do pedido de patente, conforme o disposto no artigo 12, da resolução 113/2013.

(21) BR 20 2017 018336-5 U2

Código 8.11 - Manutenção do Arquivamento

(22) 25/08/2017

(71) ROBERTO GARCIA BAENA (BR/PR)

Em virtude do arquivamento publicado na RPI 2594 de 24-09-2020 e considerando ausência de manifestação dentro dos prazos legais, informo que cabe ser mantido o arquivamento do pedido de patente, conforme o disposto no artigo 12, da resolução 113/2013.

(21) BR 20 2017 018354-3 U2

Código 8.11 - Manutenção do Arquivamento

(22) 28/08/2017

(71) JAIME CASTELLI (BR/SP)

Em virtude do arquivamento publicado na RPI 2594 de 24-09-2020 e considerando ausência de manifestação dentro dos prazos legais, informo que cabe ser mantido o arquivamento do pedido de patente, conforme o disposto no artigo 12, da resolução 113/2013.

(21) BR 20 2017 018370-5 U2

Código 8.11 - Manutenção do Arquivamento

(22) 28/08/2017

(71) WALTER LOBUE DOS SANTOS (BR/SP)

Em virtude do arquivamento publicado na RPI 2594 de 24-09-2020 e considerando ausência de manifestação dentro dos prazos legais, informo que

cabe ser mantido o arquivamento do pedido de patente, conforme o disposto no artigo 12, da resolução 113/2013.

-
- (21) BR 20 2017 018469-8 U2** Código 8.11 - Manutenção do Arquivamento
(22) 29/08/2017
(71) JIORDANI INDÚSTRIA METALÚRGICA LTDA ME (BR/RS)
Em virtude do arquivamento publicado na RPI 2594 de 24-09-2020 e considerando ausência de manifestação dentro dos prazos legais, informo que cabe ser mantido o arquivamento do pedido de patente, conforme o disposto no artigo 12, da resolução 113/2013.
-
- (21) BR 20 2017 018493-0 U2** Código 8.11 - Manutenção do Arquivamento
(22) 29/08/2017
(71) BBC TÊXTIL LTDA ME (BR/SC)
Em virtude do arquivamento publicado na RPI 2594 de 24-09-2020 e considerando ausência de manifestação dentro dos prazos legais, informo que cabe ser mantido o arquivamento do pedido de patente, conforme o disposto no artigo 12, da resolução 113/2013.
-
- (21) BR 20 2017 018540-6 U2** Código 8.11 - Manutenção do Arquivamento
(22) 29/08/2017
(71) ANTONIO CARLOS ANCELOTTI JUNIOR (BR/MG) ; LUCIANO ASCÂNIO DA SILVA (BR/SP)
Em virtude do arquivamento publicado na RPI 2594 de 24-09-2020 e considerando ausência de manifestação dentro dos prazos legais, informo que cabe ser mantido o arquivamento do pedido de patente, conforme o disposto no artigo 12, da resolução 113/2013.
-
- (21) BR 20 2017 018605-4 U2** Código 8.11 - Manutenção do Arquivamento
(22) 30/08/2017
(71) SERGIO LUIZ DE OLIVEIRA (BR/PR)
Em virtude do arquivamento publicado na RPI 2594 de 24-09-2020 e considerando ausência de manifestação dentro dos prazos legais, informo que cabe ser mantido o arquivamento do pedido de patente, conforme o disposto no artigo 12, da resolução 113/2013.
-
- (21) BR 20 2017 018639-9 U2** Código 8.11 - Manutenção do Arquivamento
(22) 30/08/2017
(71) MODELWORKS ENGENHARIA LTDA (BR/SP)
Em virtude do arquivamento publicado na RPI 2595 de 29-09-2020 e considerando ausência de manifestação dentro dos prazos legais, informo que cabe ser mantido o arquivamento do pedido de patente, conforme o disposto no artigo 12, da resolução 113/2013.

(21) BR 20 2017 018640-2 U2	<p>Código 8.11 - Manutenção do Arquivamento (22) 30/08/2017 (71) PATRICK MORITZ (BR/PR) Em virtude do arquivamento publicado na RPI 2594 de 24-09-2020 e considerando ausência de manifestação dentro dos prazos legais, informo que cabe ser mantido o arquivamento do pedido de patente, conforme o disposto no artigo 12, da resolução 113/2013.</p>
(21) BR 20 2017 018647-0 U2	<p>Código 8.11 - Manutenção do Arquivamento (22) 30/08/2017 (71) ANTONIO VANAT FILHO (BR/PR) ; NAJLA APARECIDA VANAT (BR/PR) Em virtude do arquivamento publicado na RPI 2594 de 24-09-2020 e considerando ausência de manifestação dentro dos prazos legais, informo que cabe ser mantido o arquivamento do pedido de patente, conforme o disposto no artigo 12, da resolução 113/2013.</p>
(21) BR 20 2017 018666-6 U2	<p>Código 8.11 - Manutenção do Arquivamento (22) 31/08/2017 (71) ELI CATAPANI DE ARAUJO LIMA ME (BR/SP) Em virtude do arquivamento publicado na RPI 2594 de 24-09-2020 e considerando ausência de manifestação dentro dos prazos legais, informo que cabe ser mantido o arquivamento do pedido de patente, conforme o disposto no artigo 12, da resolução 113/2013.</p>
(21) BR 20 2017 018710-7 U2	<p>Código 8.11 - Manutenção do Arquivamento (22) 31/08/2017 (71) WALTENCIR LOPES DOS SANTOS (BR/SP) Em virtude do arquivamento publicado na RPI 2594 de 24-09-2020 e considerando ausência de manifestação dentro dos prazos legais, informo que cabe ser mantido o arquivamento do pedido de patente, conforme o disposto no artigo 12, da resolução 113/2013.</p>
(21) BR 20 2017 018712-3 U2	<p>Código 8.11 - Manutenção do Arquivamento (22) 31/08/2017 (71) JOSÉ ROBERTO GODOY (BR/SP) Em virtude do arquivamento publicado na RPI 2594 de 24-09-2020 e considerando ausência de manifestação dentro dos prazos legais, informo que cabe ser mantido o arquivamento do pedido de patente, conforme o disposto no artigo 12, da resolução 113/2013.</p>
(21) BR 20 2017 018736-0 U2	<p>Código 8.11 - Manutenção do Arquivamento (22) 31/08/2017</p>

(71) WELLINGTON BELO MORAIS (BR/PR)

Em virtude do arquivamento publicado na RPI 2594 de 24-09-2020 e considerando ausência de manifestação dentro dos prazos legais, informo que cabe ser mantido o arquivamento do pedido de patente, conforme o disposto no artigo 12, da resolução 113/2013.

(21) BR 20 2017 018743-3 U2

Código 8.11 - Manutenção do Arquivamento

(22) 31/08/2017

(71) EDER DE SOUZA COELHO (BR/SC)

Em virtude do arquivamento publicado na RPI 2594 de 24-09-2020 e considerando ausência de manifestação dentro dos prazos legais, informo que cabe ser mantido o arquivamento do pedido de patente, conforme o disposto no artigo 12, da resolução 113/2013.

(21) BR 20 2017 018784-0 U2

Código 8.11 - Manutenção do Arquivamento

(22) 31/08/2017

(71) ANDRÉ GIRARDI (BR/SC)

Em virtude do arquivamento publicado na RPI 2594 de 24-09-2020 e considerando ausência de manifestação dentro dos prazos legais, informo que cabe ser mantido o arquivamento do pedido de patente, conforme o disposto no artigo 12, da resolução 113/2013.

(21) BR 20 2017 018804-9 U2

Código 8.11 - Manutenção do Arquivamento

(22) 01/09/2017

(71) ELI CATAPANI DE ARAUJO LIMA ME (BR/SP)

Em virtude do arquivamento publicado na RPI 2594 de 24-09-2020 e considerando ausência de manifestação dentro dos prazos legais, informo que cabe ser mantido o arquivamento do pedido de patente, conforme o disposto no artigo 12, da resolução 113/2013.

(21) BR 20 2017 018889-8 U2

Código 8.11 - Manutenção do Arquivamento

(22) 02/09/2017

(71) HILÁRIO JORGE BEZERRA DE LIMA FILHO (BR/PE)

Em virtude do arquivamento publicado na RPI 2594 de 24-09-2020 e considerando ausência de manifestação dentro dos prazos legais, informo que cabe ser mantido o arquivamento do pedido de patente, conforme o disposto no artigo 12, da resolução 113/2013.

(21) BR 20 2017 019041-8 U2

Código 8.11 - Manutenção do Arquivamento

(22) 05/09/2017

(71) CLAUDIMAR LUIZ DA SILVA (BR/GO)

Em virtude do arquivamento publicado na RPI 2594 de 24-09-2020 e considerando ausência de manifestação dentro dos prazos legais, informo que

cabe ser mantido o arquivamento do pedido de patente, conforme o disposto no artigo 12, da resolução 113/2013.

(21) BR 20 2017 019103-1 U2 Código 8.11 - Manutenção do Arquivamento
(22) 06/09/2017
(71) ALESSANDRA MARGARETH DA CUNHA (BR/DF)
Em virtude do arquivamento publicado na RPI 2594 de 24-09-2020 e considerando ausência de manifestação dentro dos prazos legais, informo que cabe ser mantido o arquivamento do pedido de patente, conforme o disposto no artigo 12, da resolução 113/2013.

(21) BR 20 2017 019115-5 U2 Código 8.11 - Manutenção do Arquivamento
(22) 06/09/2017
(71) GILMAR MARQUES SOARES (BR/SP)
Em virtude do arquivamento publicado na RPI 2594 de 24-09-2020 e considerando ausência de manifestação dentro dos prazos legais, informo que cabe ser mantido o arquivamento do pedido de patente, conforme o disposto no artigo 12, da resolução 113/2013.

(21) BR 20 2017 019123-6 U2 Código 8.11 - Manutenção do Arquivamento
(22) 06/09/2017
(71) ELIOMAR SANTOS MOURA (BR/SP)
Em virtude do arquivamento publicado na RPI 2594 de 24-09-2020 e considerando ausência de manifestação dentro dos prazos legais, informo que cabe ser mantido o arquivamento do pedido de patente, conforme o disposto no artigo 12, da resolução 113/2013.

(21) BR 20 2017 019143-0 U2 Código 8.11 - Manutenção do Arquivamento
(22) 06/09/2017
(71) INTRAL S.A. INDÚSTRIA DE MATERIAIS ELÉTRICOS (BR/RS)
Em virtude do arquivamento publicado na RPI 2594 de 24-09-2020 e considerando ausência de manifestação dentro dos prazos legais, informo que cabe ser mantido o arquivamento do pedido de patente, conforme o disposto no artigo 12, da resolução 113/2013.

(21) BR 20 2017 019283-6 U2 Código 8.11 - Manutenção do Arquivamento
(22) 08/09/2017
(71) ALEXANDRE MASSARU YAJIMA DE MORAIS (BR/DF)
Em virtude do arquivamento publicado na RPI 2594 de 24-09-2020 e considerando ausência de manifestação dentro dos prazos legais, informo que cabe ser mantido o arquivamento do pedido de patente, conforme o disposto no artigo 12, da resolução 113/2013.

(21) BR 20 2017 019322-0 U2	<p>Código 8.11 - Manutenção do Arquivamento (22) 11/09/2017 (71) COLCANASTAS S.A.S. (CO) Em virtude do arquivamento publicado na RPI 2594 de 24-09-2020 e considerando ausência de manifestação dentro dos prazos legais, informo que cabe ser mantido o arquivamento do pedido de patente, conforme o disposto no artigo 12, da resolução 113/2013.</p>
(21) BR 20 2017 019345-0 U2	<p>Código 8.11 - Manutenção do Arquivamento (22) 11/09/2017 (71) CLARIFY DESENVOLVIMENTO DE SISTEMAS LTDA. - EPP (BR/SP) Em virtude do arquivamento publicado na RPI 2594 de 24-09-2020 e considerando ausência de manifestação dentro dos prazos legais, informo que cabe ser mantido o arquivamento do pedido de patente, conforme o disposto no artigo 12, da resolução 113/2013.</p>
(21) BR 20 2017 019388-3 U2	<p>Código 8.11 - Manutenção do Arquivamento (22) 11/09/2017 (71) CARLOS ALBERTO SILVA DE MIRANDA (BR/MG) Em virtude do arquivamento publicado na RPI 2594 de 24-09-2020 e considerando ausência de manifestação dentro dos prazos legais, informo que cabe ser mantido o arquivamento do pedido de patente, conforme o disposto no artigo 12, da resolução 113/2013.</p>
(21) BR 20 2017 019433-2 U2	<p>Código 8.11 - Manutenção do Arquivamento (22) 12/09/2017 (71) PROMOBOOK EDITORIAL DE LIVROS E PRODUTOS EDUCATIVOS LTDA-EPP (BR/SP) Em virtude do arquivamento publicado na RPI 2594 de 24-09-2020 e considerando ausência de manifestação dentro dos prazos legais, informo que cabe ser mantido o arquivamento do pedido de patente, conforme o disposto no artigo 12, da resolução 113/2013.</p>
(21) BR 20 2017 019450-2 U2	<p>Código 8.11 - Manutenção do Arquivamento (22) 12/09/2017 (71) MARCELO BONADIMAN BISPADO (BR/SP) Em virtude do arquivamento publicado na RPI 2594 de 24-09-2020 e considerando ausência de manifestação dentro dos prazos legais, informo que cabe ser mantido o arquivamento do pedido de patente, conforme o disposto no artigo 12, da resolução 113/2013.</p>
(21) BR 20 2017 019528-2 U2	<p>Código 8.11 - Manutenção do Arquivamento (22) 13/09/2017</p>

(71) AGMAN DUARTE BEMVINDO (BR/BA)

Em virtude do arquivamento publicado na RPI 2595 de 29-09-2020 e considerando ausência de manifestação dentro dos prazos legais, informo que cabe ser mantido o arquivamento do pedido de patente, conforme o disposto no artigo 12, da resolução 113/2013.

(21) BR 20 2017 019697-1 U2

Código 8.11 - Manutenção do Arquivamento

(22) 14/09/2017

(71) AURIBERTO BEZERRA DA SILVA (BR/PB)

Em virtude do arquivamento publicado na RPI 2594 de 24-09-2020 e considerando ausência de manifestação dentro dos prazos legais, informo que cabe ser mantido o arquivamento do pedido de patente, conforme o disposto no artigo 12, da resolução 113/2013.

(21) BR 20 2017 019720-0 U2

Código 8.11 - Manutenção do Arquivamento

(22) 14/09/2017

(71) VALDIVINO DE OLIVEIRA (BR/GO)

Em virtude do arquivamento publicado na RPI 2594 de 24-09-2020 e considerando ausência de manifestação dentro dos prazos legais, informo que cabe ser mantido o arquivamento do pedido de patente, conforme o disposto no artigo 12, da resolução 113/2013.

(21) BR 20 2017 019722-6 U2

Código 8.11 - Manutenção do Arquivamento

(22) 14/09/2017

(71) VALDIVINO DE OLIVEIRA (BR/GO)

Em virtude do arquivamento publicado na RPI 2594 de 24-09-2020 e considerando ausência de manifestação dentro dos prazos legais, informo que cabe ser mantido o arquivamento do pedido de patente, conforme o disposto no artigo 12, da resolução 113/2013.

(21) BR 20 2017 019723-4 U2

Código 8.11 - Manutenção do Arquivamento

(22) 14/09/2017

(71) VALDIVINO DE OLIVEIRA (BR/GO)

Em virtude do arquivamento publicado na RPI 2594 de 24-09-2020 e considerando ausência de manifestação dentro dos prazos legais, informo que cabe ser mantido o arquivamento do pedido de patente, conforme o disposto no artigo 12, da resolução 113/2013.

(21) BR 20 2017 019726-9 U2

Código 8.11 - Manutenção do Arquivamento

(22) 14/09/2017

(71) MILTON DE MIRANDA SANTORO (BR/SC)

Em virtude do arquivamento publicado na RPI 2594 de 24-09-2020 e considerando ausência de manifestação dentro dos prazos legais, informo que

cabe ser mantido o arquivamento do pedido de patente, conforme o disposto no artigo 12, da resolução 113/2013.

(21) BR 21 2019 002241-0 U2

Código 8.11 - Manutenção do Arquivamento

(22) 12/07/2017

(71) JIANGSU SMTP TECHNOLOGY CO., LTD. (CN)

Em virtude do arquivamento publicado na RPI 2594 de 24-09-2020 e considerando ausência de manifestação dentro dos prazos legais, informo que cabe ser mantido o arquivamento do pedido de patente, conforme o disposto no artigo 12, da resolução 113/2013.

(21) BR 21 2019 003902-9 U2

Código 8.11 - Manutenção do Arquivamento

(22) 16/08/2017

(71) JIANGSU SMTP TECHNOLOGY CO., LTD. (CN)

Em virtude do arquivamento publicado na RPI 2595 de 29-09-2020 e considerando ausência de manifestação dentro dos prazos legais, informo que cabe ser mantido o arquivamento do pedido de patente, conforme o disposto no artigo 12, da resolução 113/2013.

(21) MU 8501632-2 U2

Código 8.11 - Manutenção do Arquivamento

(22) 08/08/2005

(71) Roberto Luiz de Almeida Haushahn (BR/SP)

Em virtude do arquivamento publicado na RPI 2595 de 29-09-2020 e considerando ausência de manifestação dentro dos prazos legais, informo que cabe ser mantido o arquivamento do pedido de patente, conforme o disposto no artigo 12, da resolução 113/2013.

(21) MU 8702843-3 U2

Código 8.11 - Manutenção do Arquivamento

(22) 11/06/2007

(71) Roberto Luiz de Almeida Haushahn (BR/SP)

Em virtude do arquivamento publicado na RPI 2594 de 24-09-2020 e considerando ausência de manifestação dentro dos prazos legais, informo que cabe ser mantido o arquivamento do pedido de patente, conforme o disposto no artigo 12, da resolução 113/2013.

(21) MU 8801560-2 U2

Código 8.11 - Manutenção do Arquivamento

(22) 11/06/2008

(71) Missner & Missner Ltda (BR/SC)

Em virtude do arquivamento publicado na RPI 2594 de 24-09-2020 e considerando ausência de manifestação dentro dos prazos legais, informo que cabe ser mantido o arquivamento do pedido de patente, conforme o disposto no artigo 12, da resolução 113/2013.

(21) MU 9101229-5 U8	Código 8.11 - Manutenção do Arquivamento (22) 16/06/2011 (71) Alexandre Jorge Pinheiro Mota (BR/CE) Em virtude do arquivamento publicado na RPI 2594 de 24-09-2020 e considerando ausência de manifestação dentro dos prazos legais, informo que cabe ser mantido o arquivamento do pedido de patente, conforme o disposto no artigo 12, da resolução 113/2013.
(21) MU 9101389-5 U2	Código 8.11 - Manutenção do Arquivamento (22) 26/07/2011 (71) Wu Tzu Tien (BR/SP) Em virtude do arquivamento publicado na RPI 2594 de 24-09-2020 e considerando ausência de manifestação dentro dos prazos legais, informo que cabe ser mantido o arquivamento do pedido de patente, conforme o disposto no artigo 12, da resolução 113/2013.
(21) MU 9103143-5 U2	Código 8.11 - Manutenção do Arquivamento (22) 13/09/2011 (71) Paulo Fernandes Giacomassi (BR/PR) Em virtude do arquivamento publicado na RPI 2595 de 29-09-2020 e considerando ausência de manifestação dentro dos prazos legais, informo que cabe ser mantido o arquivamento do pedido de patente, conforme o disposto no artigo 12, da resolução 113/2013.
(21) PI 0114063-9 A2	Código 8.11 - Manutenção do Arquivamento (22) 14/09/2001 (71) WABCO AUTOMOTIVE U.K. LIMITED (GB) Em virtude do arquivamento publicado na RPI 2595 de 29-09-2020 e considerando ausência de manifestação dentro dos prazos legais, informo que cabe ser mantido o arquivamento do pedido de patente, conforme o disposto no artigo 12, da resolução 113/2013.
(21) PI 0305720-8 A8	Código 8.11 - Manutenção do Arquivamento (22) 31/07/2003 (71) Unison Therapeutics, Inc. (US) Em virtude do arquivamento publicado na RPI 2594 de 24-09-2020 e considerando ausência de manifestação dentro dos prazos legais, informo que cabe ser mantido o arquivamento do pedido de patente, conforme o disposto no artigo 12, da resolução 113/2013.
(21) PI 0313641-8 A2	Código 8.11 - Manutenção do Arquivamento (22) 15/08/2003 (71) Woodwelding AG (CH)

Em virtude do arquivamento publicado na RPI 2595 de 29-09-2020 e considerando ausência de manifestação dentro dos prazos legais, informo que cabe ser mantido o arquivamento do pedido de patente, conforme o disposto no artigo 12, da resolução 113/2013.

(21) PI 0314014-8 A2

Código 8.11 - Manutenção do Arquivamento

(22) 08/09/2003

(71) RIC Investments, LLC (US)

Em virtude do arquivamento publicado na RPI 2595 de 29-09-2020 e considerando ausência de manifestação dentro dos prazos legais, informo que cabe ser mantido o arquivamento do pedido de patente, conforme o disposto no artigo 12, da resolução 113/2013.

(21) PI 0411315-2 A2

Código 8.11 - Manutenção do Arquivamento

(22) 09/06/2004

(71) Siemens Aktiengesellschaft (DE)

Em virtude do arquivamento publicado na RPI 2594 de 24-09-2020 e considerando ausência de manifestação dentro dos prazos legais, informo que cabe ser mantido o arquivamento do pedido de patente, conforme o disposto no artigo 12, da resolução 113/2013.

(21) PI 0412277-1 A2

Código 8.11 - Manutenção do Arquivamento

(22) 30/06/2004

(71) Ansell Healthcare Products LLC (US)

Em virtude do arquivamento publicado na RPI 2594 de 24-09-2020 e considerando ausência de manifestação dentro dos prazos legais, informo que cabe ser mantido o arquivamento do pedido de patente, conforme o disposto no artigo 12, da resolução 113/2013.

(21) PI 0419019-0 A2

Código 8.11 - Manutenção do Arquivamento

(22) 30/08/2004

(71) LG Electronics Inc (KR)

Em virtude do arquivamento publicado na RPI 2595 de 29-09-2020 e considerando ausência de manifestação dentro dos prazos legais, informo que cabe ser mantido o arquivamento do pedido de patente, conforme o disposto no artigo 12, da resolução 113/2013.

(21) PI 0511235-4 A2

Código 8.11 - Manutenção do Arquivamento

(22) 01/06/2005

(71) David M. Richlin (US) ; George R. Doherty (US)

Em virtude do arquivamento publicado na RPI 2594 de 24-09-2020 e considerando ausência de manifestação dentro dos prazos legais, informo que cabe ser mantido o arquivamento do pedido de patente, conforme o disposto no

artigo 12, da resolução 113/2013.

(21) PI 0512331-3 A2

Código 8.11 - Manutenção do Arquivamento

(22) 21/06/2005

(71) The Procter & Gamble Company (US)

Em virtude do arquivamento publicado na RPI 2594 de 24-09-2020 e considerando ausência de manifestação dentro dos prazos legais, informo que cabe ser mantido o arquivamento do pedido de patente, conforme o disposto no artigo 12, da resolução 113/2013.

(21) PI 0513724-1 A2

Código 8.11 - Manutenção do Arquivamento

(22) 21/07/2005

(71) Advanced Medical Balloons GmbH (DE)

Em virtude do arquivamento publicado na RPI 2594 de 24-09-2020 e considerando ausência de manifestação dentro dos prazos legais, informo que cabe ser mantido o arquivamento do pedido de patente, conforme o disposto no artigo 12, da resolução 113/2013.

(21) PI 0514297-0 A2

Código 8.11 - Manutenção do Arquivamento

(22) 11/08/2005

(71) FORESEE PHARMACEUTICALS, CO., LTD. (CN)

Em virtude do arquivamento publicado na RPI 2595 de 29-09-2020 e considerando ausência de manifestação dentro dos prazos legais, informo que cabe ser mantido o arquivamento do pedido de patente, conforme o disposto no artigo 12, da resolução 113/2013.

(21) PI 0602947-7 A2

Código 8.11 - Manutenção do Arquivamento

(22) 30/06/2006

(71) Tokyo Keisu Kogyo Kabushiki Kaisha (JP) ; Contex Kabushiki Kaisha (JP)

Em virtude do arquivamento publicado na RPI 2594 de 24-09-2020 e considerando ausência de manifestação dentro dos prazos legais, informo que cabe ser mantido o arquivamento do pedido de patente, conforme o disposto no artigo 12, da resolução 113/2013.

(21) PI 0614691-0 A2

Código 8.11 - Manutenção do Arquivamento

(22) 26/07/2006

(71) SD LIZENZVERWERTUNGSGESELLSCHAFT MBH & CO.KG (DE)

Em virtude do arquivamento publicado na RPI 2594 de 24-09-2020 e considerando ausência de manifestação dentro dos prazos legais, informo que cabe ser mantido o arquivamento do pedido de patente, conforme o disposto no artigo 12, da resolução 113/2013.

(21) PI 0614771-2 A2

Código 8.11 - Manutenção do Arquivamento

(22) 28/07/2006

(71) FLOWNETIX LIMITED (GB)

Em virtude do arquivamento publicado na RPI 2594 de 24-09-2020 e considerando ausência de manifestação dentro dos prazos legais, informo que cabe ser mantido o arquivamento do pedido de patente, conforme o disposto no artigo 12, da resolução 113/2013.

(21) PI 0615022-5 A2

Código 8.11 - Manutenção do Arquivamento

(22) 28/08/2006

(71) AVENT, INC. (US)

Em virtude do arquivamento publicado na RPI 2594 de 24-09-2020 e considerando ausência de manifestação dentro dos prazos legais, informo que cabe ser mantido o arquivamento do pedido de patente, conforme o disposto no artigo 12, da resolução 113/2013.

(21) PI 0615099-3 A2

Código 8.11 - Manutenção do Arquivamento

(22) 03/08/2006

(71) MICROSOFT TECHNOLOGY LICENSING, LLC (US)

Em virtude do arquivamento publicado na RPI 2594 de 24-09-2020 e considerando ausência de manifestação dentro dos prazos legais, informo que cabe ser mantido o arquivamento do pedido de patente, conforme o disposto no artigo 12, da resolução 113/2013.

(21) PI 0615446-8 A2

Código 8.11 - Manutenção do Arquivamento

(22) 05/09/2006

(71) Sunesis Pharmaceuticals, Inc (US)

Em virtude do arquivamento publicado na RPI 2595 de 29-09-2020 e considerando ausência de manifestação dentro dos prazos legais, informo que cabe ser mantido o arquivamento do pedido de patente, conforme o disposto no artigo 12, da resolução 113/2013.

(21) PI 0615783-1 A2

Código 8.11 - Manutenção do Arquivamento

(22) 06/09/2006

(71) MICROSOFT TECHNOLOGY LICENSING, LLC (US)

Em virtude do arquivamento publicado na RPI 2595 de 29-09-2020 e considerando ausência de manifestação dentro dos prazos legais, informo que cabe ser mantido o arquivamento do pedido de patente, conforme o disposto no artigo 12, da resolução 113/2013.

(21) PI 0703352-4 A2

Código 8.11 - Manutenção do Arquivamento

(22) 22/08/2007

(71) ROHM AND HAAS COMPANY (US)

Em virtude do arquivamento publicado na RPI 2595 de 29-09-2020 e

considerando ausência de manifestação dentro dos prazos legais, informo que cabe ser mantido o arquivamento do pedido de patente, conforme o disposto no artigo 12, da resolução 113/2013.

(21) PI 0705489-0 A2

Código 8.11 - Manutenção do Arquivamento

(22) 16/08/2007

(71) LG Electronics ,Inc (KR)

Em virtude do arquivamento publicado na RPI 2595 de 29-09-2020 e considerando ausência de manifestação dentro dos prazos legais, informo que cabe ser mantido o arquivamento do pedido de patente, conforme o disposto no artigo 12, da resolução 113/2013.

(21) PI 0706952-9 A2

Código 8.11 - Manutenção do Arquivamento

(22) 25/01/2007

(71) EURO-CELTIQUE S.A. (LU)

Em virtude do arquivamento publicado na RPI 2594 de 24-09-2020 e considerando ausência de manifestação dentro dos prazos legais, informo que cabe ser mantido o arquivamento do pedido de patente, conforme o disposto no artigo 12, da resolução 113/2013.

(21) PI 0712420-1 A2

Código 8.11 - Manutenção do Arquivamento

(22) 30/05/2007

(71) LTS Lohmann Therapie Systeme AG (DE)

Em virtude do arquivamento publicado na RPI 2594 de 24-09-2020 e considerando ausência de manifestação dentro dos prazos legais, informo que cabe ser mantido o arquivamento do pedido de patente, conforme o disposto no artigo 12, da resolução 113/2013.

(21) PI 0712701-4 A2

Código 8.11 - Manutenção do Arquivamento

(22) 14/06/2007

(71) Basf Se (DE)

Em virtude do arquivamento publicado na RPI 2594 de 24-09-2020 e considerando ausência de manifestação dentro dos prazos legais, informo que cabe ser mantido o arquivamento do pedido de patente, conforme o disposto no artigo 12, da resolução 113/2013.

(21) PI 0712984-0 A2

Código 8.11 - Manutenção do Arquivamento

(22) 26/06/2007

(71) Qualcomm Incorporated (US)

Em virtude do arquivamento publicado na RPI 2594 de 24-09-2020 e considerando ausência de manifestação dentro dos prazos legais, informo que cabe ser mantido o arquivamento do pedido de patente, conforme o disposto no artigo 12, da resolução 113/2013.

(21) PI 0714430-0 A2	Código 8.11 - Manutenção do Arquivamento (22) 10/07/2007 (71) ALCON INC. (CH) Em virtude do arquivamento publicado na RPI 2594 de 24-09-2020 e considerando ausência de manifestação dentro dos prazos legais, informo que cabe ser mantido o arquivamento do pedido de patente, conforme o disposto no artigo 12, da resolução 113/2013.
(21) PI 0715547-6 A2	Código 8.11 - Manutenção do Arquivamento (22) 13/07/2007 (71) Total Petrochemicals France (FR) ; Centre National De La Recherche Scientifique (FR) Em virtude do arquivamento publicado na RPI 2594 de 24-09-2020 e considerando ausência de manifestação dentro dos prazos legais, informo que cabe ser mantido o arquivamento do pedido de patente, conforme o disposto no artigo 12, da resolução 113/2013.
(21) PI 0802444-8 A2	Código 8.11 - Manutenção do Arquivamento (22) 15/07/2008 (71) SIEMENS AKTIENGESELLSCHAFT (DE) Em virtude do arquivamento publicado na RPI 2594 de 24-09-2020 e considerando ausência de manifestação dentro dos prazos legais, informo que cabe ser mantido o arquivamento do pedido de patente, conforme o disposto no artigo 12, da resolução 113/2013.
(21) PI 0803499-0 A2	Código 8.11 - Manutenção do Arquivamento (22) 30/07/2008 (71) Rohm And Haas Company (US) Em virtude do arquivamento publicado na RPI 2594 de 24-09-2020 e considerando ausência de manifestação dentro dos prazos legais, informo que cabe ser mantido o arquivamento do pedido de patente, conforme o disposto no artigo 12, da resolução 113/2013.
(21) PI 0804172-5 A2	Código 8.11 - Manutenção do Arquivamento (22) 15/07/2008 (71) José Emílio Fehr Pereira Lopes (BR/SP) ; Luciano Akira Takaesu (BR/SP) ; Roberto Yara Buscatti (BR/SP) ; Edgar Shigueru Koguti (BR/SP) ; Milton Steiman (BR/SP) ; Roberto de Oliveira Rocha (BR/SP) Em virtude do arquivamento publicado na RPI 2594 de 24-09-2020 e considerando ausência de manifestação dentro dos prazos legais, informo que cabe ser mantido o arquivamento do pedido de patente, conforme o disposto no artigo 12, da resolução 113/2013.

(21) PI 0812035-8 A2	Código 8.11 - Manutenção do Arquivamento (22) 30/05/2008 (71) Novozymes, INC. (US) Em virtude do arquivamento publicado na RPI 2594 de 24-09-2020 e considerando ausência de manifestação dentro dos prazos legais, informo que cabe ser mantido o arquivamento do pedido de patente, conforme o disposto no artigo 12, da resolução 113/2013.
(21) PI 0812596-1 A2	Código 8.11 - Manutenção do Arquivamento (22) 27/06/2008 (71) Novozymes A/S (DK) Em virtude do arquivamento publicado na RPI 2594 de 24-09-2020 e considerando ausência de manifestação dentro dos prazos legais, informo que cabe ser mantido o arquivamento do pedido de patente, conforme o disposto no artigo 12, da resolução 113/2013.
(21) PI 0813787-0 A2	Código 8.11 - Manutenção do Arquivamento (22) 30/06/2008 (71) Lifescan, Inc. (US) Em virtude do arquivamento publicado na RPI 2594 de 24-09-2020 e considerando ausência de manifestação dentro dos prazos legais, informo que cabe ser mantido o arquivamento do pedido de patente, conforme o disposto no artigo 12, da resolução 113/2013.
(21) PI 0814304-8 A2	Código 8.11 - Manutenção do Arquivamento (22) 24/07/2008 (71) CYTOCHROMA DEVELOPMENT INC. (BB) Em virtude do arquivamento publicado na RPI 2594 de 24-09-2020 e considerando ausência de manifestação dentro dos prazos legais, informo que cabe ser mantido o arquivamento do pedido de patente, conforme o disposto no artigo 12, da resolução 113/2013.
(21) PI 0814311-0 A2	Código 8.11 - Manutenção do Arquivamento (22) 10/07/2008 (71) ABB SCHWEIZ AG (CH) Em virtude do arquivamento publicado na RPI 2594 de 24-09-2020 e considerando ausência de manifestação dentro dos prazos legais, informo que cabe ser mantido o arquivamento do pedido de patente, conforme o disposto no artigo 12, da resolução 113/2013.
(21) PI 0814425-7 A2	Código 8.11 - Manutenção do Arquivamento (22) 18/07/2008

(71) Lifescan, INC. (US)

Em virtude do arquivamento publicado na RPI 2594 de 24-09-2020 e considerando ausência de manifestação dentro dos prazos legais, informo que cabe ser mantido o arquivamento do pedido de patente, conforme o disposto no artigo 12, da resolução 113/2013.

(21) PI 0814894-5 A2

Código 8.11 - Manutenção do Arquivamento

(22) 31/07/2008

(71) Lifescan, Inc. (US)

Em virtude do arquivamento publicado na RPI 2594 de 24-09-2020 e considerando ausência de manifestação dentro dos prazos legais, informo que cabe ser mantido o arquivamento do pedido de patente, conforme o disposto no artigo 12, da resolução 113/2013.

(21) PI 0814937-2 A2

Código 8.11 - Manutenção do Arquivamento

(22) 08/08/2008

(71) Henkel AG & CO. KGaA (DE)

Em virtude do arquivamento publicado na RPI 2595 de 29-09-2020 e considerando ausência de manifestação dentro dos prazos legais, informo que cabe ser mantido o arquivamento do pedido de patente, conforme o disposto no artigo 12, da resolução 113/2013.

(21) PI 0815052-4 A2

Código 8.11 - Manutenção do Arquivamento

(22) 31/07/2008

(71) Lifescan, Inc. (US)

Em virtude do arquivamento publicado na RPI 2594 de 24-09-2020 e considerando ausência de manifestação dentro dos prazos legais, informo que cabe ser mantido o arquivamento do pedido de patente, conforme o disposto no artigo 12, da resolução 113/2013.

(21) PI 0815173-3 A2

Código 8.11 - Manutenção do Arquivamento

(22) 05/08/2008

(71) The Powerwise Group, INC. (US)

Em virtude do arquivamento publicado na RPI 2595 de 29-09-2020 e considerando ausência de manifestação dentro dos prazos legais, informo que cabe ser mantido o arquivamento do pedido de patente, conforme o disposto no artigo 12, da resolução 113/2013.

(21) PI 0816442-8 A2

Código 8.11 - Manutenção do Arquivamento

(22) 04/09/2008

(71) The Coca-Cola Company (US)

Em virtude do arquivamento publicado na RPI 2595 de 29-09-2020 e considerando ausência de manifestação dentro dos prazos legais, informo que

cabe ser mantido o arquivamento do pedido de patente, conforme o disposto no artigo 12, da resolução 113/2013.

(21) PI 0818740-1 A2

Código 8.11 - Manutenção do Arquivamento

(22) 22/10/2008

(71) Kohler CO (US)

Em virtude do arquivamento publicado na RPI 2594 de 24-09-2020 e considerando ausência de manifestação dentro dos prazos legais, informo que cabe ser mantido o arquivamento do pedido de patente, conforme o disposto no artigo 12, da resolução 113/2013.

(21) PI 0902364-0 A2

Código 8.11 - Manutenção do Arquivamento

(22) 01/07/2009

(71) SCHAEFFLER TECHNOLOGIES AG & CO. KG (DE)

Em virtude do arquivamento publicado na RPI 2594 de 24-09-2020 e considerando ausência de manifestação dentro dos prazos legais, informo que cabe ser mantido o arquivamento do pedido de patente, conforme o disposto no artigo 12, da resolução 113/2013.

(21) PI 0902559-6 A2

Código 8.11 - Manutenção do Arquivamento

(22) 27/07/2009

(71) VERIDEX, LLC (US)

Em virtude do arquivamento publicado na RPI 2594 de 24-09-2020 e considerando ausência de manifestação dentro dos prazos legais, informo que cabe ser mantido o arquivamento do pedido de patente, conforme o disposto no artigo 12, da resolução 113/2013.

(21) PI 0907899-1 A2

Código 8.11 - Manutenção do Arquivamento

(22) 20/02/2009

(71) Qualcomm Incorporated (US)

Em virtude do arquivamento publicado na RPI 2594 de 24-09-2020 e considerando ausência de manifestação dentro dos prazos legais, informo que cabe ser mantido o arquivamento do pedido de patente, conforme o disposto no artigo 12, da resolução 113/2013.

(21) PI 0914209-6 A2

Código 8.11 - Manutenção do Arquivamento

(22) 22/06/2009

(71) Centro de Imunologia Molecular (CU)

Em virtude do arquivamento publicado na RPI 2594 de 24-09-2020 e considerando ausência de manifestação dentro dos prazos legais, informo que cabe ser mantido o arquivamento do pedido de patente, conforme o disposto no artigo 12, da resolução 113/2013.

(21) PI 0914680-6 A2	<p>Código 8.11 - Manutenção do Arquivamento (22) 23/06/2009 (71) RECKITT BENCKISER LLC (US) Em virtude do arquivamento publicado na RPI 2594 de 24-09-2020 e considerando ausência de manifestação dentro dos prazos legais, informo que cabe ser mantido o arquivamento do pedido de patente, conforme o disposto no artigo 12, da resolução 113/2013.</p>
(21) PI 0915500-7 A2	<p>Código 8.11 - Manutenção do Arquivamento (22) 11/06/2009 (71) SHIONOGI & CO., LTD. (JP) Em virtude do arquivamento publicado na RPI 2594 de 24-09-2020 e considerando ausência de manifestação dentro dos prazos legais, informo que cabe ser mantido o arquivamento do pedido de patente, conforme o disposto no artigo 12, da resolução 113/2013.</p>
(21) PI 0915903-7 A8	<p>Código 8.11 - Manutenção do Arquivamento (22) 09/07/2009 (71) THE SECRETARY OF STATE FOR HEALTH (UK) Em virtude do arquivamento publicado na RPI 2594 de 24-09-2020 e considerando ausência de manifestação dentro dos prazos legais, informo que cabe ser mantido o arquivamento do pedido de patente, conforme o disposto no artigo 12, da resolução 113/2013.</p>
(21) PI 0917325-0 A2	<p>Código 8.11 - Manutenção do Arquivamento (22) 28/08/2009 (71) METABOLIUM (FR) Em virtude do arquivamento publicado na RPI 2595 de 29-09-2020 e considerando ausência de manifestação dentro dos prazos legais, informo que cabe ser mantido o arquivamento do pedido de patente, conforme o disposto no artigo 12, da resolução 113/2013.</p>
(21) PI 0918174-1 A2	<p>Código 8.11 - Manutenção do Arquivamento (22) 08/09/2009 (71) BRISTOL-MYERS SQUIBB COMPANY (US) Em virtude do arquivamento publicado na RPI 2595 de 29-09-2020 e considerando ausência de manifestação dentro dos prazos legais, informo que cabe ser mantido o arquivamento do pedido de patente, conforme o disposto no artigo 12, da resolução 113/2013.</p>
(21) PI 0919489-4 A2	<p>Código 8.11 - Manutenção do Arquivamento (22) 31/08/2009 (71) Biotest AG (DE)</p>

Em virtude do arquivamento publicado na RPI 2595 de 29-09-2020 e considerando ausência de manifestação dentro dos prazos legais, informo que cabe ser mantido o arquivamento do pedido de patente, conforme o disposto no artigo 12, da resolução 113/2013.

(21) PI 0920113-0 A2

Código 8.11 - Manutenção do Arquivamento

(22) 02/11/2009

(71) Synthes Gmbh (CH)

Em virtude do arquivamento publicado na RPI 2594 de 24-09-2020 e considerando ausência de manifestação dentro dos prazos legais, informo que cabe ser mantido o arquivamento do pedido de patente, conforme o disposto no artigo 12, da resolução 113/2013.

(21) PI 1002690-8 A2

Código 8.11 - Manutenção do Arquivamento

(22) 25/08/2010

(71) Ciro Edilson Novatski do Carmo (BR/PR)

Em virtude do arquivamento publicado na RPI 2595 de 29-09-2020 e considerando ausência de manifestação dentro dos prazos legais, informo que cabe ser mantido o arquivamento do pedido de patente, conforme o disposto no artigo 12, da resolução 113/2013.

(21) PI 1003036-0 A2

Código 8.11 - Manutenção do Arquivamento

(22) 25/08/2010

(71) KSB BOMBAS HIDRÁULICAS S/A (BR/SP)

Em virtude do arquivamento publicado na RPI 2595 de 29-09-2020 e considerando ausência de manifestação dentro dos prazos legais, informo que cabe ser mantido o arquivamento do pedido de patente, conforme o disposto no artigo 12, da resolução 113/2013.

(21) PI 1003123-5 A2

Código 8.11 - Manutenção do Arquivamento

(22) 25/08/2010

(71) DARUMA TELECOMUNICAÇÕES E INFORMÁTICA S/A. (BR/SP)

Em virtude do arquivamento publicado na RPI 2595 de 29-09-2020 e considerando ausência de manifestação dentro dos prazos legais, informo que cabe ser mantido o arquivamento do pedido de patente, conforme o disposto no artigo 12, da resolução 113/2013.

(21) PI 1004272-5 A2

Código 8.11 - Manutenção do Arquivamento

(22) 17/08/2010

(71) GEMALTO DO BRASIL CARTÕES E TERMINAIS LTDA (BR/PR)

Em virtude do arquivamento publicado na RPI 2595 de 29-09-2020 e considerando ausência de manifestação dentro dos prazos legais, informo que cabe ser mantido o arquivamento do pedido de patente, conforme o disposto no

artigo 12, da resolução 113/2013.

(21) PI 1009731-7 A2

Código 8.11 - Manutenção do Arquivamento

(22) 14/06/2010

(71) E. I. Du Pont de Nemours and Company (US)

Em virtude do arquivamento publicado na RPI 2594 de 24-09-2020 e considerando ausência de manifestação dentro dos prazos legais, informo que cabe ser mantido o arquivamento do pedido de patente, conforme o disposto no artigo 12, da resolução 113/2013.

(21) PI 1010588-3 A2

Código 8.11 - Manutenção do Arquivamento

(22) 11/06/2010

(71) Mylan Group (VN)

Em virtude do arquivamento publicado na RPI 2594 de 24-09-2020 e considerando ausência de manifestação dentro dos prazos legais, informo que cabe ser mantido o arquivamento do pedido de patente, conforme o disposto no artigo 12, da resolução 113/2013.

(21) PI 1015042-0 A2

Código 8.11 - Manutenção do Arquivamento

(22) 21/06/2010

(71) KTB TUMORFORSCHUNGSGESELLSCHAFT MBH (DE)

Em virtude do arquivamento publicado na RPI 2594 de 24-09-2020 e considerando ausência de manifestação dentro dos prazos legais, informo que cabe ser mantido o arquivamento do pedido de patente, conforme o disposto no artigo 12, da resolução 113/2013.

(21) PI 1102316-3 A2

Código 8.11 - Manutenção do Arquivamento

(22) 30/05/2011

(71) Eliana Aparecida de Rezende Duek (BR/SP)

Em virtude do arquivamento publicado na RPI 2594 de 24-09-2020 e considerando ausência de manifestação dentro dos prazos legais, informo que cabe ser mantido o arquivamento do pedido de patente, conforme o disposto no artigo 12, da resolução 113/2013.

(21) PI 1102694-4 A2

Código 8.11 - Manutenção do Arquivamento

(22) 29/06/2011

(71) JOSÉ SENDESKI NETO (BR/PR)

Em virtude do arquivamento publicado na RPI 2594 de 24-09-2020 e considerando ausência de manifestação dentro dos prazos legais, informo que cabe ser mantido o arquivamento do pedido de patente, conforme o disposto no artigo 12, da resolução 113/2013.

(21) PI 1102990-0 A2

Código 8.11 - Manutenção do Arquivamento

(22) 16/06/2011

(71) ZANINI RENK EQUIPAMENTOS INDUSTRIAIS LTDA (BR/SP)

Em virtude do arquivamento publicado na RPI 2594 de 24-09-2020 e considerando ausência de manifestação dentro dos prazos legais, informo que cabe ser mantido o arquivamento do pedido de patente, conforme o disposto no artigo 12, da resolução 113/2013.

(21) PI 1103317-7 A2

Código 8.11 - Manutenção do Arquivamento

(22) 26/07/2011

(71) ROBERT WUTZL (BR/SP)

Em virtude do arquivamento publicado na RPI 2594 de 24-09-2020 e considerando ausência de manifestação dentro dos prazos legais, informo que cabe ser mantido o arquivamento do pedido de patente, conforme o disposto no artigo 12, da resolução 113/2013.

(21) PI 1103343-6 A2

Código 8.11 - Manutenção do Arquivamento

(22) 01/07/2011

(71) DEMITRYART DESENVOLVIMENTO DE PRODUTOS LTDA M.E. (BR/SP)

Em virtude do arquivamento publicado na RPI 2594 de 24-09-2020 e considerando ausência de manifestação dentro dos prazos legais, informo que cabe ser mantido o arquivamento do pedido de patente, conforme o disposto no artigo 12, da resolução 113/2013.

(21) PI 1104078-5 A2

Código 8.11 - Manutenção do Arquivamento

(22) 01/08/2011

(71) TECSANEL - PARTICIPAÇÕES E DESENVOLVIMENTO DE EQUIPAMENTOS DE TRATAMENTO DE EFLUENTES LTDA (BR/SP)

Em virtude do arquivamento publicado na RPI 2594 de 24-09-2020 e considerando ausência de manifestação dentro dos prazos legais, informo que cabe ser mantido o arquivamento do pedido de patente, conforme o disposto no artigo 12, da resolução 113/2013.

(21) PI 1104551-5 A2

Código 8.11 - Manutenção do Arquivamento

(22) 12/09/2011

(71) JOSÉ CARLOS CECCHI (BR/SP)

Em virtude do arquivamento publicado na RPI 2595 de 29-09-2020 e considerando ausência de manifestação dentro dos prazos legais, informo que cabe ser mantido o arquivamento do pedido de patente, conforme o disposto no artigo 12, da resolução 113/2013.

(21) PI 1107015-3 A2

Código 8.11 - Manutenção do Arquivamento

(22) 02/09/2011

(71) AMETISTA-EMPREENHIMENTOS E PARTICIPAÇÕES LTDA (BR/SP)

Em virtude do arquivamento publicado na RPI 2595 de 29-09-2020 e considerando ausência de manifestação dentro dos prazos legais, informo que cabe ser mantido o arquivamento do pedido de patente, conforme o disposto no artigo 12, da resolução 113/2013.

(21) PI 1107476-0 A2

Código 8.11 - Manutenção do Arquivamento

(22) 04/08/2011

(71) Daniel Donaire Albino (BR/SP) ; Rodrigo Leonal dos Santos (BR/SP) ;
Roberta Munhoz Manzano (BR/SP) ; José Roberto de Alcantara (BR/SP)

Em virtude do arquivamento publicado na RPI 2594 de 24-09-2020 e considerando ausência de manifestação dentro dos prazos legais, informo que cabe ser mantido o arquivamento do pedido de patente, conforme o disposto no artigo 12, da resolução 113/2013.

Código Decisão**Código 9.1 - Deferimento**

Deferido o pedido de patente. Desta data corre o prazo de 60 (sessenta) dias para o pagamento da retribuição para expedição da carta-patente conforme a Resolução 72/2013. O pagamento desta retribuição poderá ainda ser efetuado dentro de 30 (trinta) dias subsequentes, independente de notificação na RPI, mediante pagamento de retribuição específica. O não pagamento da retribuição nos prazos acima determinados acarretará o arquivamento definitivo do pedido.

(21) BR 10 2012 003404-2 A2	Código 9.1 - Deferimento (22) 15/02/2012 (54) APERFEIÇOAMENTOS INTRODUZIDOS EM ELEMENTOS MODULARES COM MEIOS DE JUNÇÃO PARA OBTENÇÃO DE CAIXA MULTIUSO (71) TIGRE S.A. PARTICIPAÇÕES (BR/SC)
(21) BR 10 2012 004939-2 A8	Código 9.1 - Deferimento (22) 05/03/2012 (54) DISPOSITIVO PARA SECAGEM DE MATERIAIS (71) KEPLER WEBER INDUSTRIAL S.A (BR/SP)
(21) BR 10 2012 005107-9 A2	Código 9.1 - Deferimento (22) 07/03/2012 (54) COMPRESSOR ESPIRAL (71) Lg Electronics Inc. (KR)
(21) BR 10 2012 007169-0 A2	Código 9.1 - Deferimento (22) 29/03/2012 (54) ACIONADOR HIDRÁULICO (71) Messier-Bugatti-Dowty (FR)
(21) BR 10 2012 013045-9 A2	Código 9.1 - Deferimento (22) 30/05/2012 (54) CONJUNTO DE VENTILADOR AXIAL (71) Deere & Company (US)
(21) BR 10 2012 016934-7 A2	Código 9.1 - Deferimento (22) 10/07/2012 (54) COMPOSIÇÃO E PROCESSO PARA OBTENÇÃO DE INOCULANTE BIOLÓGICO PARA PRODUÇÃO DE HÚMUS, E, PRODUTO ASSIM OBTIDO (71) VELMIR MACHADO DA SILVA (BR/SP) ; CICERO AUGUSTO CELESTINO

(BR/SP)

- | | |
|------------------------------------|--|
| (21) BR 10 2012 018788-4 A2 | Código 9.1 - Deferimento
(22) 27/07/2012
(54) SISTEMA DE ALIMENTAÇÃO DE COMBUSTÍVEL PARA UM MOTOR A COMBUSTÃO INTERNA DOTADO DE UM DISPOSITIVO DE AQUECIMENTO DO COMBUSTÍVEL ATRAVÉS DE MICROONDAS
(71) MAGNETI MARELLI S. P. A. (IT) |
| (21) BR 10 2012 024458-6 A2 | Código 9.1 - Deferimento
(22) 26/09/2012
(54) MÓDULO COM DUPLO SENSOR DE IDENTIFICAÇÃO DE CORRENTE PARA AUTOMATIZADOR DE VIDROS ELÉTRICOS VEICULARES E CONGÊNERES
(71) CLIPTECH INDÚSTRIA E COMÉRCIO LTDA (BR/SP) |
| (21) BR 10 2013 001153-3 A2 | Código 9.1 - Deferimento
(22) 16/01/2013
(54) Método de alimentar contas e unidade de alimentar contas
(71) International Tobacco Machinery Poland SP. Z.O.O (PL) |
| (21) BR 10 2013 004313-3 A2 | Código 9.1 - Deferimento
(22) 01/02/2013
(54) GEL Á BASE DE XIMENIA AMERICANA PARA OS TRATAMENTOS ANTIMICROBIANO E CICATRIZANTE
(71) UNIVERSIDADE FEDERAL DE PERNAMBUCO (BR/PE) ;
UNIVERSIDADE FEDERAL DO PARÁ (DEPARTAMENTO DE ENGENHARIA QUÍMICA/DIVISÃO DE ALIMENTOS) (BR/PA) |
| (21) BR 10 2013 008460-3 A2 | Código 9.1 - Deferimento
(22) 08/04/2013
(54) SISTEMA DE DRENAGEM E DISPENSAMENTO DE FLUIDOS PARA APARELHOS ELETRODOMÉSTICOS,E TUBO DE DISPENSAMENTO DE FLUIDOS PARA APARELHOS ELETRODOMÉSTICOS
(71) WHIRLPOOL S.A. (BR/SP) |
| (21) BR 10 2014 024047-0 A2 | Código 9.1 - Deferimento
(22) 26/09/2014
(54) SENSOR DE TEMPERATURA TOTAL DO AR
(71) ROSEMOUNT AEROSPACE, INC. (US) |
| (21) BR 10 2014 031501-2 A2 | Código 9.1 - Deferimento
(22) 16/12/2014 |

(54) MÉTODO DE EXTRAÇÃO E ATIVIDADES ANTITUMORAL E ANTIMICROBIANA DOS EXTRATOS, FRAÇÕES E PRODUTOS ORIGINÁRIOS DAS PARTES AÉREAS E RAIZ DA ESPÉCIE LOBELIA EXALTATA POHL, CAMPANULACEAE

(71) UNIVERSIDADE FEDERAL DO PARANA (BR/PR) ; UNIVERSIDADE FEDERAL DO PARANÁ (BR/PR) ; UNIVERSIDADE ESTADUAL DE PONTA GROSSA (BR/PR)

(21) BR 10 2015 001484-8 A2

Código 9.1 - Deferimento

(22) 22/01/2015

(54) DISPOSITIVO DE CORREÇÃO DA ESPESSURA DE CAMADA DE PÓ PARA O PROCESSO DE PROTOTIPAGEM 3D EM METAL A LASER

(71) Instituto Federal de Educação, Ciência e Tecnologia de Santa Catarina (BR/SC)

(21) BR 10 2015 006552-3 A2

Código 9.1 - Deferimento

(22) 24/03/2015

(54) UNIDADE ELETRÔNICA PARA UM INVERSOR

(71) DEERE & COMPANY (US)

(21) BR 10 2015 008829-9 A2

Código 9.1 - Deferimento

(22) 17/04/2015

(54) COMPOSIÇÕES E FORMULAÇÕES DE TENSOATIVOS COM UM ALTO TEOR DE ÓLEO COMPREENDENDO AS MESMAS

(71) EVONIK OPERATIONS GMBH (DE)

(21) BR 10 2015 009017-0 A2

Código 9.1 - Deferimento

(22) 22/04/2015

(54) PROCESSO DE OBTENÇÃO DE NANOPARTÍCULAS LIPÍDICAS SÓLIDAS CONTENDO CURCUMINOIDES E USO DAS MESMAS

(71) UNIVERSIDADE DE SÃO PAULO - USP (BR/SP)

(21) BR 10 2015 026399-6 A2

Código 9.1 - Deferimento

(22) 16/10/2015

(54) Método de impressão que compreende o fornecimento de um filamento termoplástico

(71) XEROX CORPORATION (US)

(21) BR 10 2015 027955-8 A2

Código 9.1 - Deferimento

(22) 05/11/2015

(54) MÉTODO DE FABRICAÇÃO DE UMA COMPOSIÇÃO PARA HIGIENE BUCAL

(71) COLGATE-PALMOLIVE COMPANY (US)

(21) BR 10 2016 003136-2 A2	Código 9.1 - Deferimento (22) 15/02/2016 (54) ELEMENTO EMISSOR DE LUZ (71) NICHIA CORPORATION (JP)
<hr/>	
(21) BR 10 2016 012885-4 A2	Código 9.1 - Deferimento (22) 06/06/2016 (54) POSICIONADOR RADIOGRÁFICO ARTICULÁVEL APLICÁVEL NA ODONTOLOGIA (71) ASSOCIACAO PARANAENSE DE CULTURA - APC (BR/PR)
<hr/>	
(21) BR 10 2016 025775-1 A2	Código 9.1 - Deferimento (22) 04/11/2016 (54) MÉTODO DE FABRICAR DISPOSITIVO SEMICONDUTOR (71) TOYOTA JIDOSHA KABUSHIKI KAISHA (JP)
<hr/>	
(21) BR 10 2017 026832-2 A2	Código 9.1 - Deferimento (22) 12/12/2017 (54) SISTEMA MODULAR PARA DIAGNÓSTICO E GERENCIAMENTO INTELIGENTE DOS TRANSFORMADORES DE POTÊNCIA (71) JOSÉ MAK (BR/SP)
<hr/>	
(21) BR 10 2020 003521-5 A2	Código 9.1 - Deferimento (22) 19/02/2020 (54) FIO DE POLIURETANO TERMOPLÁSTICO E RESPECTIVO MÉTODO DE PRODUÇÃO (71) HEEDAE PARK (KR)
<hr/>	
(21) BR 11 2012 000777-7 A2	Código 9.1 - Deferimento (22) 18/06/2010 (54) EMBALAGEM DE BATERIA. (71) Nissan Motor CO., LTD. (JP)
<hr/>	
(21) BR 11 2012 001348-3 A2	Código 9.1 - Deferimento (22) 20/07/2010 (54) VÁLVULA DE TORNEIRA DE FECHAMENTO COM ORIFÍCIOS MÚLTIPLOS E SISTEMA DE INDICAÇÃO DE FLUXO (71) David R. Duncan (US)
<hr/>	
(21) BR 11 2012 002952-5 A2	Código 9.1 - Deferimento (22) 28/07/2010 (54) COMPOSIÇÕES DE SABÃO CONCENTRADAS, PRODUTO DE

CUIDADOS PESSOAIS/HIGIENE PESSOAL E PROCESSO PARA PREPARAR
A COMPOSIÇÃO DE SABÃO CONCENTRADA
(71) UNILEVER N.V (NL)

(21) BR 11 2012 003064-7 A2 Código 9.1 - Deferimento
(22) 13/08/2010
(54) ANTICORPO OU FRAGMENTO DE LIGAÇÃO DE ANTÍGENO DO
MESMO, COMBINAÇÃO QUE OS COMPREENDE, MÉTODO DE DETECÇÃO
DE INFECÇÃO POR RSV, MOLÉCULAS DE ÁCIDO NUCLÉICO, E MÉTODO
DE PRODUÇÃO DE UM ANTICORPO OU FRAGMENTO DE LIGAÇÃO DE
ANTÍGENO DO MESMO
(71) JANSSEN VACCINES & PREVENTION B.V. (NL)

(21) BR 11 2012 003084-1 A2 Código 9.1 - Deferimento
(22) 10/09/2010
(54) Método e sistema para a determinação de um ou mais pontos de mudança
de mudança descendente e mudança ascendente, método para uso de um ou
mais pontos de mudança descendente e mudança ascendente, meio legível por
computador e veículo a motor
(71) SCANIA CV AB (SE)

(21) BR 11 2012 004062-6 A2 Código 9.1 - Deferimento
(22) 10/09/2010
(54) Sistema para o controle de um ou mais pontos de mudança de marcha,
veículo a motor, método para o controle de um ou mais pontos de mudança
para uma caixa de câmbio, e meio legível por computador
(71) SCANIA CV AB (SE)

(21) BR 11 2012 004157-6 A2 Código 9.1 - Deferimento
(22) 25/08/2010
(54) GELES VISCOELÁSTICOS COMO CARGAS INOVADORAS
(71) FIDIA FARMACEUTICI S.P.A. (IT)

(21) BR 11 2012 004452-4 A2 Código 9.1 - Deferimento
(22) 13/09/2010
(54) Processo e sistema para abertura de uma embreagem controlada
automaticamente, meio legível por computador e veículo
(71) SCANIA CV AB (SE)

(21) BR 11 2012 004454-0 A2 Código 9.1 - Deferimento
(22) 13/09/2010
(54) "Método e sistema para determinação de números de etapas de
engrenagem, meio legível por computador e veículo "

(71) SCANIA CV AB (SE)

(21) BR 11 2012 004929-1 A2 Código 9.1 - Deferimento
 (22) 11/06/2010
 (54) MÉTODO PARA FORMAR UM COMPÓSITO CONTENDO METAL E COMPÓSITO CONTENDO METAL
 (71) NORTHWESTERN UNIVERSITY (US)

(21) BR 11 2012 005442-2 A2 Código 9.1 - Deferimento
 (22) 26/03/2010
 (54) SISTEMA DE TRANSPORTE PARA FORNECER PELO MENOS UM COMPONENTE DE UM MOINHO DE VENTO EM UM LOCAL, E, MÉTODO PARA TRANSPORTAR PELO MENOS UM COMPONENTE DE UM MOINHO DE VENTO EM UM LOCAL
 (71) National Oilwell Varco, L.P. (US)

(21) BR 11 2012 005607-7 A2 Código 9.1 - Deferimento
 (22) 14/09/2010
 (54) Método e sistema para controle de uma caixa de marchas, veículo a motor e meio legível por computador
 (71) SCANIA CV AB (SE)

(21) BR 11 2012 005608-5 A2 Código 9.1 - Deferimento
 (22) 14/09/2010
 (54) Método e sistema para controle de uma caixa de marchas, meio legível por computador e veículo
 (71) SCANIA CV AB (SE)

(21) BR 11 2012 005816-9 A2 Código 9.1 - Deferimento
 (22) 15/09/2010
 (54) MÉTODO PARA A FABRICAÇÃO DE ÁCIDO HIALURÔNICO DE BAIXO PESO MOLECULAR
 (71) Ildong Pharm CO., LTD. (KR)

(21) BR 11 2012 006614-5 A2 Código 9.1 - Deferimento
 (22) 03/09/2010
 (54) MÉTODO NÃO TERAPÊUTICO PARA DESINFETAR UMA SUPERFÍCIE, COMPOSIÇÕES ANTIMICROBIANAS, USOS NÃO TERAPÊUTICOS DE UMA COMPOSIÇÃO E USO DE UMA COMPOSIÇÃO
 (71) UNILEVER N.V (NL)

(21) BR 11 2012 006851-2 A2 Código 9.1 - Deferimento
 (22) 30/09/2009

	(54) COMPOSIÇÃO, E, MÉTODO. (71) Colgate-Palmolive Company (US)
(21) BR 11 2012 007271-4 A2	Código 9.1 - Deferimento (22) 01/10/2010 (54) COMPOSIÇÃO DE ELASTÔMERO E ARTIGO (71) DOW GLOBAL TECHNOLOGIES LLC (US)
(21) BR 11 2012 008603-0 A2	Código 9.1 - Deferimento (22) 12/10/2010 (54) COMPOSIÇÕES DE FILTRO SOLAR DE GOSTO MASCARADO COMPREENDENDO SORBET-2-HEXAOLEATO (71) Wyeth LLC (US)
(21) BR 11 2012 008725-8 A2	Código 9.1 - Deferimento (22) 13/10/2010 (54) DISPOSITIVO, SISTEMA E MÉTODO DE ATENUAÇÃO DE CHAMA PARA SISTEMA DE MATERIAL COMBUSTÍVEL (71) BS&B Safety Systems Limited (IE)
(21) BR 11 2012 008792-4 A2	Código 9.1 - Deferimento (22) 04/10/2010 (54) TÉCNICAS DE SINALIZAÇÃO DE LIMITES DE CONTEÚDO (71) Qualcomm Incorporated (US)
(21) BR 11 2012 008808-4 A2	Código 9.1 - Deferimento (22) 26/10/2010 (54) MÉTODO PARA PREVENIR OU REDUZIR A APARÊNCIA FRISADA DO CABELO (71) Avon Products, Inc. (US)
(21) BR 11 2012 008811-4 A2	Código 9.1 - Deferimento (22) 27/10/2010 (54) MÉTODO PARA PREVENIR OU REDUZIR A APARÊNCIA DE FRIZZY DE CABELO (71) Avon Products, Inc. (US)
(21) BR 11 2012 008991-9 A2	Código 9.1 - Deferimento (22) 28/01/2010 (54) MOTOR DE COMBUSTÃO INTERNA DO TIPO IGNIÇÃO POR CENTELHA (71) Toyota Jidosha Kabushiki Kaisha (JP)

(21) BR 11 2012 009573-0 A2	Código 9.1 - Deferimento (22) 01/11/2010 (54) MÉTODO PARA PRODUZIR UMA DISPERSÃO, DISPERSÃO, USO DA DISPERSÃO E MÉTODO PARA PRODUZIR UM MATERIAL POLIMÉRICO (71) AKZO NOBEL CHEMICALS INTERNATIONAL B.V. (NL)
<hr/>	
(21) BR 11 2012 009984-1 A2	Código 9.1 - Deferimento (22) 03/11/2010 (54) DISPOSITIVO DE FIXAÇÃO POR PARAFUSAMENTO, DE TRANCAMENTO AUTOMÁTICO, E MONTAGEM EQUIPADA DESSA FORMA (71) JPB Systeme (FR)
<hr/>	
(21) BR 11 2012 012091-3 A2	Código 9.1 - Deferimento (22) 10/03/2011 (54) ABSORVEDOR DE CHOQUE HIDRÁULICO (71) Showa Corporation (JP)
<hr/>	
(21) BR 11 2012 013741-7 A2	Código 9.1 - Deferimento (22) 08/12/2010 (54) DISPOSITIVO PARA AUTOINTERFERÊNCIA (71) Robert Bosch Gmbh (DE)
<hr/>	
(21) BR 11 2012 014752-8 A2	Código 9.1 - Deferimento (22) 16/11/2010 (54) CONJUNTO DE PROTEÇÃO CONTRA AS SOBRETENSÕES (71) Schneider Electric Industries SAS (FR)
<hr/>	
(21) BR 11 2012 015085-5 A2	Código 9.1 - Deferimento (22) 14/12/2010 (54) Aparelho de surfe de peito (71) NICHOLAS NOEL GADLER (US)
<hr/>	
(21) BR 11 2012 015362-5 A2	Código 9.1 - Deferimento (22) 22/12/2010 (54) MÉTODO PARA A RECUPERAÇÃO DE FIBRAS DE MADEIRA (71) MDRF NATURAL FIBRES LIMITED (GB)
<hr/>	
(21) BR 11 2012 015949-6 A2	Código 9.1 - Deferimento (22) 10/12/2010 (54) "Aparelho de sensoriamento frontal e métodos automatizados de operação de ferramenta de sensoriamento frontal, de avaliação de formação e de controle de poço" (71) WAJID RASHEED (GB)

(21) BR 11 2012 016004-4 A2	Código 9.1 - Deferimento (22) 28/06/2010 (54) "hidrogerador" (71) HIDROFORCE - ENERGIAS, S.A. (PT)
(21) BR 11 2012 016551-8 A2	Código 9.1 - Deferimento (22) 28/01/2010 (54) MOTOR DE COMBUSTÃO INTERNA DO TIPO DE IGNIÇÃO A CENTELHAS (71) Toyota Jidosha Kabushiki Kaisha (JP)
(21) BR 11 2012 017601-3 A2	Código 9.1 - Deferimento (22) 11/01/2011 (54) SISTEMA ÓLEO-HIDRÁULICO PARA MOVER UM PORTÃO (71) Faac S.P.A (IT)
(21) BR 11 2012 018097-5 A2	Código 9.1 - Deferimento (22) 21/01/2011 (54) Aparelho de formação de tubo de plástico modular, sistema de formação de tubo, e método para formar tubo de plástico empregando o aparelho de formação de tubo de plástico (71) Tubi Pty Ltd (AU)
(21) BR 11 2012 019507-7 A2	Código 9.1 - Deferimento (22) 28/01/2011 (54) ESTRUTURA TÉRMICA (71) Sang Won Lee (KR)
(21) BR 11 2012 020167-0 A2	Código 9.1 - Deferimento (22) 07/02/2011 (54) SISTEMA PARA ENGANCHAR E DESENGANCHAR UMA BOLSA PARA TRANSPORTE DE OBJETOS. (71) GIVI S.P.A. (IT)
(21) BR 11 2012 022755-6 A2	Código 9.1 - Deferimento (22) 07/03/2011 (54) COMPOSIÇÃO COM BACTÉRIAS PROBIÓTICAS PARA USO NO TRATAMENTO DE DISTÚRBIOS IMUNOLÓGICOS (71) Probiotical S.P.A. (IT)
(21) BR 11 2012 022815-3 A2	Código 9.1 - Deferimento (22) 07/03/2011

	(54) POLO DE CONEXÃO PARA UM ACUMULADOR E CAIXA DE ACUMULADOR (71) CLARIOS GERMANY GMBH & CO. KGAA (DE)
(21) BR 11 2012 023476-5 A2	Código 9.1 - Deferimento (22) 08/11/2011 (54) MÉTODO DE SEPARAÇÃO DE MINERAIS PELAS SUAS PROPRIEDADES LUMINESCENTES (71) Research Production Enterprise "Bourestnik" (RU)
(21) BR 11 2012 023711-0 A2	Código 9.1 - Deferimento (22) 25/03/2011 (54) CARREGADOR, E, MÉTODO PARA PROVER CARTUCHOS A UMA ARMA DE FOGO USANDO UM CARREGADOR (71) Armwest, LLC (US)
(21) BR 11 2012 024244-0 A2	Código 9.1 - Deferimento (22) 25/03/2010 (54) CATÉTER DE BALÃO PARA ADMINISTRAÇÃO DE FÁRMACO EM UM TECIDO (71) LUTONIX, INC. (US)
(21) BR 11 2012 024293-8 A2	Código 9.1 - Deferimento (22) 31/03/2010 (54) VEÍCULO HÍBRIDO (71) Honda Motor Co., Ltd. (JP)
(21) BR 11 2012 024630-5 A2	Código 9.1 - Deferimento (22) 30/03/2011 (54) PROCESSOS PARA O TRATAMENTO COSMÉTICO DE ENVELHECIMENTO DA PELE (71) Pierre Fabre Dermo-Cosmetique (FR)
(21) BR 11 2012 025165-1 A2	Código 9.1 - Deferimento (22) 01/04/2011 (54) COMPOSIÇÃO DE UM CORANTE DE RODAMINA OU UM SAL DO MESMO (71) PHARMACOPHOTONICS, INC. (US)
(21) BR 11 2012 025496-0 A2	Código 9.1 - Deferimento (22) 06/04/2011 (54) COMPOSTO INIBIDOR QUINASE E COMPOSIÇÃO FARMACÊUTICA QUE O COMPREENDE

	(71) University Health Network (CA)
--	-------------------------------------

(21) BR 11 2012 027862-2 A2	Código 9.1 - Deferimento (22) 07/04/2011 (54) ROLAMENTO DE AUTOBOMBEAMENTO DE ÓLEO LAMINAR (71) PRIMETALS TECHNOLOGIES USA LLC (US)
------------------------------------	--

(21) BR 11 2012 029719-8 A2	Código 9.1 - Deferimento (22) 25/05/2011 (54) MÉTODO PARA REDUZIR A CONGESTÃO NUMA REDE CELULAR SEM FIOS (71) HEADWATER RESEARCH LLC (US)
------------------------------------	--

(21) BR 11 2012 029936-0 A2	Código 9.1 - Deferimento (22) 24/05/2011 (54) TANQUE DE ARMAZENAMENTO DE FLUIDO, E MÉTODO PARA CONDICIONAR UM FLUIDO HIDRÁULICO (71) HELGESEN INDUSTRIES, INC. (US)
------------------------------------	--

(21) BR 11 2012 029939-5 A2	Código 9.1 - Deferimento (22) 17/05/2011 (54) REGULADOR DE FLUIDO (71) EMERSON PROCESS MANAGEMENT REGULATOR TECHNOLOGIES, INC. (US)
------------------------------------	--

(21) BR 11 2012 030411-9 A2	Código 9.1 - Deferimento (22) 13/04/2011 (54) Dispositivo e processo para testar injetores de combustível (71) Robert Bosch Gmbh (DE)
------------------------------------	--

(21) BR 11 2012 031249-9 A2	Código 9.1 - Deferimento (22) 12/05/2011 (54) "MÉTODO PARA A FABRICAÇÃO DE SUSPENSÃO DE LÂMINA" (71) NHK Spring Co., Ltd (JP) ; Sumihatsu Co., Ltd. (JP)
------------------------------------	---

(21) BR 11 2012 031915-9 A2	Código 9.1 - Deferimento (22) 14/06/2010 (54) MÉTODO PARA AJUSTAR AUTOMATICAMENTE UM PARÂMETRO DE SOLDAGEM MIG/MAG, CONTROLADOR DE SOLDAGEM PARA AJUSTAR AUTOMATICAMENTE UM PARÂMETRO DE SOLDAGEM PARA SOLDAGEM MIG/MAG E MÁQUINA DE SOLDAGEM MIG/MAG (71) ESAB AB (SE)
------------------------------------	--

(21) BR 11 2012 032188-9 A2	Código 9.1 - Deferimento (22) 20/06/2011 (54) COPOLÍMEROS POLI-N-ÓXIDO ALIFÁTICOS DE CADEIA HETEROGÊNEA E AGENTES E FÁRMACOS DE VACINAÇÃO COM BASE NESSES COPOLÍMEROS (71) OBCHTCHESTVO S OGRANITCHENNOI OTVETSTVENNOSTYOU "NPO PETROVAKS FARM" (RU)
(21) BR 11 2012 033012-8 A2	Código 9.1 - Deferimento (22) 24/06/2011 (54) MÉTODO DE FORMAÇÃO DE GRAFENO POR ESFOLIAÇÃO DE GRAFITE (71) National University Of Singapore (SG)
(21) BR 11 2013 000227-1 A2	Código 9.1 - Deferimento (22) 22/06/2011 (54) MÉTODO PARA FABRICAÇÃO DE UMA COMPOSIÇÃO DE CUIDADO CAPILAR, PROCESSO DE LIBERAÇÃO GRADUAL DE UM MATERIAL ATIVO E USO E UMA COMPOSIÇÃO (71) UNILEVER N.V. (NL)
(21) BR 11 2013 000402-9 A2	Código 9.1 - Deferimento (22) 07/07/2011 (54) INSTALAÇÃO DE ENERGIA EÓLICA E MÉTODO PARA O AJUSTE DO EIXO DE ROTAÇÃO DO ROTOR (71) Skywind Gmbh (DE)
(21) BR 11 2013 000622-6 A2	Código 9.1 - Deferimento (22) 06/06/2011 (54) Bancada de teste para testar uma bomba injetora de fluido e/ou um injetor de fluido (71) Robert Bosch GBMH (DE)
(21) BR 11 2013 000825-3 A2	Código 9.1 - Deferimento (22) 15/06/2011 (54) DISJUNTOR, PARTICULARMENTE DO TIPO DE MOVIMENTO DUPLO, DE DUPLO CORTE (71) Alstom Technology LTD. (CH)
(21) BR 11 2013 001137-8 A2	Código 9.1 - Deferimento (22) 11/07/2011 (54) VEÍCULO DE MONTARIA (71) Honda Motor Co., Ltd. (JP)

(21) BR 11 2013 001624-8 A2	<p>Código 9.1 - Deferimento (22) 21/07/2011 (54) MONTAGEM DE SERINGA (71) BECTON, DICKINSON AND COMPANY (US)</p>
(21) BR 11 2013 001857-7 A2	<p>Código 9.1 - Deferimento (22) 18/08/2011 (54) ACOPLADOR VISCOSO, MÉTODO PARA OPERÁ-LO E CONJUNTO DE VÁLVULA PARA UM ACOPLADOR VISCOSO (71) Horton Inc (US)</p>
(21) BR 11 2013 002222-1 A8	<p>Código 9.1 - Deferimento (22) 09/05/2012 (54) MOTOR E VEÍCULO DO TIPO SELA E MÉTODO DE MONTAGEM DE UM MOTOR (71) Yamaha Hatsudoki Kabushiki Kaisha (JP)</p>
(21) BR 11 2013 002467-4 A2	<p>Código 9.1 - Deferimento (22) 09/05/2012 (54) MOTOR INCLUINDO UM ESPAÇO DE CORRENTE, VEÍCULO TIPO DE MONTAR E MÉTODO PARA PRENDER UMA CORRENTE A UM MOTOR TENDO UM ESPAÇO DE CORRENTE (71) Yamaha Hatsudoki Kabushiki Kaisha (JP)</p>
(21) BR 11 2013 003274-0 A2	<p>Código 9.1 - Deferimento (22) 10/08/2011 (54) “BATENTE DE SUSPENSÃO, MÉTODO PARA A FABRICAÇÃO DE UM BATENTE DE SUSPENSÃO E MÉTODO PARA ABSORVER CHOQUES EM UMA SUSPENSÃO DE AUTOMÓVEL” (71) E.I. DU PONT DE NEMOURS AND COMPANY (US)</p>
(21) BR 11 2013 003457-2 A2	<p>Código 9.1 - Deferimento (22) 14/09/2011 (54) ARRANJO PARA INTRODUIZIR UM MEIO LÍQUIDO EM GASES DE DESCARGA A PARTIR DE UM MOTOR DE COMBUSTÃO (71) SCANIA CV AB (SE)</p>
(21) BR 11 2013 003476-9 A2	<p>Código 9.1 - Deferimento (22) 27/07/2011 (54) SISTEMA DE ACIONAMENTO DE VÁLVULA DE MOVIMENTO PERDIDO DO MOTOR POR POTÊNCIA POSITIVA E FRENAGEM DO MOTOR COMBINADAS</p>

(71) Jacobs Vehicle Systems, Inc (US)

(21) BR 11 2013 003674-5 A2 Código 9.1 - Deferimento
(22) 12/07/2011
(54) ESTRUTURA DE SUPORTE PARA EIXO DE MANIVELA DE MOTOR DE COMBUSTÃO INTERNA
(71) Honda Motor Co., Ltd (JP)

(21) BR 11 2013 003690-7 A2 Código 9.1 - Deferimento
(22) 16/08/2011
(54) MÁQUINA ELÉTRICA, MOTOR E MÉTODO DE CONSTRUÇÃO DE UMA MÁQUINA ELÉTRICA
(71) YASA LIMITED (GB)

(21) BR 11 2013 004161-7 A2 Código 9.1 - Deferimento
(22) 23/08/2011
(54) MÉTODO E APARELHO PARA REDUZIR ÓXIDOS DE NITROGÊNIO EM MOTOR DE COMBUSTÃO INTERNA
(71) Asahi Kasei Chemicals Corporation (JP)

(21) BR 11 2013 004572-8 A2 Código 9.1 - Deferimento
(22) 04/08/2011
(54) Disco de fricção de embreagem e processo de fabricação de tal disco
(71) Valeo Matériaux de Friction (FR)

(21) BR 11 2013 005127-2 A2 Código 9.1 - Deferimento
(22) 02/09/2011
(54) MÉTODO E DISPOSITIVOS PARA PROMOVER A INTERFACE EM TEMPO REAL DE UMA PLURALIDADE DE ELEMENTOS MÓVEIS COM UM SISTEMA INFORMATIZADO
(71) STARBREEZE PARIS (FR)

(21) BR 11 2013 005253-8 A2 Código 9.1 - Deferimento
(22) 01/09/2011
(54) PONTA DE PÁ DE ROTOR, PÁ DE ROTOR, E, INSTALAÇÃO DE ENERGIA EÓLICA
(71) WOBEN PROPERTIES GMBH (DE)

(21) BR 11 2013 005331-3 A2 Código 9.1 - Deferimento
(22) 14/07/2011
(54) SISTEMA DE PURIFICAÇÃO DA DESCARGA DE UM MOTOR DE COMBUSTÃO INTERNA
(71) TOYOTA JIDOSHA KABUSHIKI KAISHA (JP)

(21) BR 11 2013 006109-0 A2	Código 9.1 - Deferimento (22) 27/09/2010 (54) CONTATO ELÉTRICO UNIPOLAR CONTROLADO MAGNETICAMENTE, PARA SER EMBUTIDO NAS LATERAIS DE ESTRUTURAS GENÉRICAS, EM PARTICULAR ESTRUTURAS DE CAMÂRAS DE VIDRO (71) PELLINI S.P.A. (IT)
------------------------------------	---

(21) BR 11 2013 006338-6 A2	Código 9.1 - Deferimento (22) 01/06/2011 (54) MÉTODO APERFEIÇOADO DE COFAISCAÇÃO DE LIGAS E COMPOSTOS USANDO UM ARRANJO DE CATODO C-MAG DUAL E CORRESPONDENTE APARELHO (71) Centre Luxembourgeois de Recherches Pour Le Verre Et La Ceramique S.A. (C.R.V.C.) (LU) ; Guardian Industries Corp. (US)
------------------------------------	--

(21) BR 11 2013 006600-8 A2	Código 9.1 - Deferimento (22) 26/09/2011 (54) Documento de identificação e método de fabricação de um documento de identificação (71) ISTITUTO POLIGRAFICO E ZECCA DELLO STATO SPA (IT)
------------------------------------	--

(21) BR 11 2013 006891-4 A2	Código 9.1 - Deferimento (22) 01/09/2011 (54) Suspensão de partículas de gel de biopolímero, intermediário de emulsão de elevada fase interna, composição tópica e processo de gelificação de HIPE (71) UNILEVER N.V. (NL)
------------------------------------	---

(21) BR 11 2013 006935-0 A2	Código 9.1 - Deferimento (22) 19/09/2011 (54) Método para predição de probabilidade de recuperação renal de um paciente (71) University of Pittsburg - Of The Commonwealth System of Higher Education (US)
------------------------------------	---

(21) BR 11 2013 007085-4 A2	Código 9.1 - Deferimento (22) 17/02/2012 (54) SISTEMA E MÉTODO DE DETECÇÃO DE OBJETO FIXO REPETITIVO. (71) Nissan Motor Co., LTD. (JP)
------------------------------------	---

(21) BR 11 2013 008147-3 A2	Código 9.1 - Deferimento (22) 05/10/2011 (54) MÉTODO DE AQUISIÇÃO AUTOMATIZADA DE DADOS DE CONSUMO
------------------------------------	--

	ANIMAL E DADOS DE COMPORTAMENTO (71) Growsafe Systems, Ltd (CA)
--	--

(21) BR 11 2013 010510-0 A2	Código 9.1 - Deferimento (22) 27/01/2012 (54) MÉTODO PARA CONTROLAR O MOVIMENTO DE TRANSPORTADORES (71) DAIFUKU CO., LTD. (JP)
------------------------------------	---

(21) BR 11 2013 010514-3 A2	Código 9.1 - Deferimento (22) 27/01/2012 (54) MÉTODO PARA CONTROLAR O MOVIMENTO DE TRANSPORTADORES (71) DAIFUKU CO., LTD. (JP)
------------------------------------	---

(21) BR 11 2013 010734-0 A2	Código 9.1 - Deferimento (22) 04/11/2011 (54) SUPORTE DE MÓDULO, CUBO DE ROTOR, SUPORTE DE MÁQUINA, ESTRUTURA DE SUPORTE DE GERADOR , AFIXAÇÃO DE MONTAGEM DE UMA INSTALAÇÃO DE ENERGIA EÓLICA SEM ENGRENAGENS, ESTRUTURA DE GÔNDOLA, GÔNDOLA DA INSTALAÇÃO DE ENERGIA EÓLICA, INSTALAÇÃO DE ENERGIA EÓLICA, E, MÉTODOS DE CONSTRUÇÃO E DE OPERAÇÃO DE UMA INSTALAÇÃO DE ENERGIA EÓLICA (71) WOBVEN PROPERTIES GMBH (DE)
------------------------------------	---

(21) BR 11 2013 010925-4 A2	Código 9.1 - Deferimento (22) 01/11/2011 (54) CONECTOR ELÉTRICO COM MEMBRO DE ATERRAMENTO (71) PPC BROADBAND, INC. (US)
------------------------------------	--

(21) BR 11 2013 012348-6 A2	Código 9.1 - Deferimento (22) 24/10/2011 (54) RELÉ ELETRÔNICO TOTALMENTE FECHADO PARA UM DISJUNTOR EM CAIXA MOLDADA (71) SCHNEIDER ELECTRIC USA, INC (US)
------------------------------------	--

(21) BR 11 2013 012710-4 A2	Código 9.1 - Deferimento (22) 22/11/2011 (54) MÉTODO DE ISOLAMENTO DE UMA CÉLULA DE CÂNCER RESISTENTE A AGENTE QUIMIOTERÁPICO COM PROPRIEDADES DE CÉLULA TRONCO (71) The Rogosin Institute, Inc (US)
------------------------------------	---

(21) BR 11 2013 015050-5 A2	Código 9.1 - Deferimento
------------------------------------	--------------------------

	(22) 17/12/2010 (54) MÉTODO PARA CONTROLAR UM TREM DE TRACÇÃO DE UM VEÍCULO (71) VOLVO LASTVAGNAR AB (SE)
--	---

(21) BR 11 2013 015391-1 A2	Código 9.1 - Deferimento (22) 16/12/2011 (54) INTERRUPTOR POR CARTÃO CHAVE (71) SCHNEIDER ELECTRIC INDUSTRIES SAS (FR)
------------------------------------	---

(21) BR 11 2013 015495-0 A2	Código 9.1 - Deferimento (22) 25/11/2011 (54) DISPOSITIVO DE DETECÇÃO DE POSIÇÃO PARA CILINDRO DE PRESSÃO DE FLUIDO (71) SMC CORPORATION (JP)
------------------------------------	--

(21) BR 11 2013 016231-7 A2	Código 9.1 - Deferimento (22) 20/12/2011 (54) COMPOSIÇÃO IMUNOMODULADORA PARA O TRATAMENTO DE DOENÇA RESPIRATÓRIA BOVINA (71) BAYER INTELLECTUAL PROPERTY GMBH (DE)
------------------------------------	--

(21) BR 11 2013 016316-0 A2	Código 9.1 - Deferimento (22) 30/12/2010 (54) SISTEMA PARA CONTROLAR UMA OPERAÇÃO DE UMA TURBINA EÓLICA, DISPOSITIVO PARA CONTROLAR UMA OPERAÇÃO D EUMA TURBINA EÓLICA E MÉTODO (71) GENERAL ELECTRIC COMPANY (US)
------------------------------------	---

(21) BR 11 2013 017984-8 A2	Código 9.1 - Deferimento (22) 22/03/2012 (54) MÉTODO DE ORIENTAÇÃO AO USUÁRIO DE INSTALAÇÃO DE ELEVADOR, INSTALAÇÃO DE ELEVADOR E MEIOS DE ARMAZENAMENTO (71) INVENTIO AG (CH)
------------------------------------	---

(21) BR 11 2013 018541-4 A2	Código 9.1 - Deferimento (22) 02/04/2012 (54) UNIDADE DE ROTOR, MÁQUINA ELÉTRICA ROTATIVA E MÉTODO PARA FABRICAR UNIDADE DE ROTOR (71) NIDEC CORPORATION (JP)
------------------------------------	--

(21) BR 11 2013 018931-2 A2	Código 9.1 - Deferimento (22) 13/02/2012 (54) PROCESSO PARA O HIDROPROCESSAMENTO DE UMA
------------------------------------	---

ALIMENTAÇÃO DE HIDROCARBONETOS

(71) REFINING TECHNOLOGY SOLUTIONS, LLC (US)

(21) BR 11 2013 018970-3 A2

Código 9.1 - Deferimento

(22) 27/01/2012

(54) DISPOSITIVO DE MARCAÇÃO A LASER.

(71) CRANE & CO., INC (US) ; VISUAL PHYSYCS, LLC (US) ; CRANE AB (SE)

(21) BR 11 2013 019343-3 A2

Código 9.1 - Deferimento

(22) 31/01/2012

(54) COMPOSIÇÃO TERMOPLÁSTICA MISTURADA POR FUSÃO E MÉTODO PARA FORNECER UMA COMPOSIÇÃO TERMOPLÁSTICA MISTURADA POR FUSÃO

(71) E.I. DU PONT DE NEMOURS AND COMPANY (US)

(21) BR 11 2013 019804-4 A2

Código 9.1 - Deferimento

(22) 06/02/2012

(54) VASO DE PRESSÃO DIVIDIDO PARA UM PROCESSAMENTO DE DOIS FLUXOS

(71) LEIF J. HAUGE (US)

(21) BR 11 2013 020312-9 A2

Código 9.1 - Deferimento

(22) 09/02/2012

(54) COMPOSIÇÕES SIMBIÓTICAS PARA RESTAURAÇÃO E RECONSTITUIÇÃO DA MICROBIOTA INTESTINAL

(71) SYNBIOTICS AB (SE)

(21) BR 11 2013 020336-6 A2

Código 9.1 - Deferimento

(22) 02/03/2011

(54) DISPERSÃO AQUOSA, MÉTODO PARA PRODUZIR UMA DISPERSÃO AQUOSA, COMPOSIÇÃO DE REVESTIMENTO, REVESTIMENTO, ARTIGO REVESTIDO E MÉTODO PARA FAZER UM ARTIGO REVESTIDO

(71) DOW GLOBAL TECHNOLOGIES LLC (US) ; ROHM AND HAAS COMPANY (US)

(21) BR 11 2013 020373-0 A2

Código 9.1 - Deferimento

(22) 11/01/2012

(54) CONJUNTO DE BARRIL DE LENTES PARA ZOOM

(71) SAMSUNG ELECTRONICS CO., LTD. (KR)

(21) BR 11 2013 020413-3 A2

Código 9.1 - Deferimento

(22) 20/02/2012

(54) MÉTODO E DISPOSITIVO DE CLIENTE QUE REALIZA TAL MÉTODO

(71) SNAP-OP INCORPORATED (US)

(21) BR 11 2013 020667-5 A2 Código 9.1 - Deferimento
(22) 06/02/2012
(54) MÉTODO PARA LOCALIZAÇÃO AUTÔNOMA DE VEÍCULO
MOTORIZADO SEM MOTORISTA
(71) SIEMENS AKTIENGESELLSCHAFT (DE)

(21) BR 11 2013 020868-6 A2 Código 9.1 - Deferimento
(22) 18/01/2012
(54) MÉTODO PARA DETERMINAR UM PARÂMETRO DE ESTABILIDADE DE
EMULSÃO E APARELHO PARA DETERMINAR UM PARÂMETRO DE
ESTABILIDADE DE EMULSIFICAÇÃO
(71) BAKER HUGHES INCORPORATED (US)

(21) BR 11 2013 021029-0 A2 Código 9.1 - Deferimento
(22) 11/01/2012
(54) LAMINADO DE RESINA FOTOSSENSÍVEL E PROCESSAMENTO
TÉRMICO DO MESMO
(71) MACDERMID GRAPHICS SOLUTIONS, LLC (US)

(21) BR 11 2013 021529-1 A2 Código 9.1 - Deferimento
(22) 01/02/2012
(54) Polissiloxanos contendo pelo menos um grupo betaína, seu processo de
produção e seus usos, e formulações cosmética, farmacêutica ou
dermatológica e de limpeza e cuidado para o uso doméstico
(71) EVONIK DEGUSSA GMBH (DE)

(21) BR 11 2013 021626-3 A2 Código 9.1 - Deferimento
(22) 25/01/2012
(54) VIGAS DE SUPORTE, MÉTODO DE PREPARAR UMA VIGA DE
SUPORTE E MÉTODO DE INSTALAR UMA VIGA DE SUPORTE
(71) KOCH-GLITSCH, LP (US)

(21) BR 11 2013 021763-4 A2 Código 9.1 - Deferimento
(22) 17/02/2012
(54) SISTEMA DE FORMAÇÃO DE IMAGEM DE ALTA RESOLUÇÃO
(71) SAGEM DEFENSE SECURITE (FR)

(21) BR 11 2013 021936-0 A2 Código 9.1 - Deferimento
(22) 29/02/2012
(54) COMPONENTE DA HASTE DE PERFURAÇÃO COMPREENDENDO UM
ACOPLADOR MÓVEL E UMA CÂMARA DE PRESSÃO

(71) VAM DRILLING FRANCE (FR)

(21) BR 11 2013 022298-0 A2 Código 9.1 - Deferimento
(22) 02/03/2012
(54) MÓDULO ELETROCRÔMICO ESTÁVEL
(71) THÜRINGISCHES INSTITUT FÜR TEXTIL - UND
KUNSTSTOFF-FORSCHUNG E.V. (DE)

(21) BR 11 2013 023308-7 A2 Código 9.1 - Deferimento
(22) 08/03/2012
(54) TURBOCARREGADOR
(71) BORGWARNER INC. (US)

(21) BR 11 2013 023380-0 A2 Código 9.1 - Deferimento
(22) 29/03/2012
(54) PROCESSO PARA PRODUZIR UM DERIVADO DE CELULOSE
PARTICULADO, MÉTODO DE AUMENTO DA FLUIDEZ OU DA
TEMPERATURA DE INÍCIO DE DISSOLUÇÃO DE UM DERIVADO DE
CELULOSE PARTICULADO, DERIVADO DE CELULOSE PARTICULADO E
FORMA DE DOSAGEM
(71) DOW GLOBAL TECHNOLOGIES LLC (US)

(21) BR 11 2013 025784-9 A8 Código 9.1 - Deferimento
(22) 28/03/2012
(54) Suporte para remodelar a porção cartilaginosa de uma orelha, e aplicador
para inserir o suporte
(71) NORTHWOOD MEDICAL INNOVATION LIMITED (GB)

(21) BR 11 2013 026471-3 A2 Código 9.1 - Deferimento
(22) 13/04/2012
(54) CONECTOR ELÉTRICO SUBMARINO
(71) SUBSEA TECHNOLOGIES LIMITED (GB)

(21) BR 11 2013 027064-0 A2 Código 9.1 - Deferimento
(22) 14/09/2012
(54) SISTEMA E MÉTODO PARA OBTER UM ENDEREÇO ESTRUTURADO
ATRAVÉS DE GEOCODIFICAÇÃO DA INFORMAÇÃO DE ENDEREÇO NÃO
ESTRUTURADO
(71) GOOGLE LLC (US)

(21) BR 11 2013 027073-0 A2 Código 9.1 - Deferimento
(22) 21/04/2011
(54) DISPOSITIVO DE COMPUTAÇÃO, MÉTODO PARA FORNECER UM

	BIOS VIRTUAL PARA UMA MÁQUINA VIRTUAL E MÍDIA LEGÍVEL POR COMPUTADOR (71) HEWLETT-PACKARD DEVELOPMENT COMPANY, L.P. (US)
(21) BR 11 2013 027591-0 A2	Código 9.1 - Deferimento (22) 26/03/2012 (54) ARRANJO DE CONEXÃO ELÉTRICA PARA UMA VELA DE IGNIÇÃO (71) ROBERT BOSCH GMBH (DE)
(21) BR 11 2013 027653-3 A2	Código 9.1 - Deferimento (22) 26/04/2012 (54) ÂNCORA DE FURO ABERTO EXPANSÍVEL (71) WEATHERFORD TECHNOLOGY HOLDINGS LLC (US)
(21) BR 11 2013 027855-2 A2	Código 9.1 - Deferimento (22) 12/04/2012 (54) MÉTODOS DE CARREGAMENTO OU DESCARREGAMENTO DE INFORMAÇÃO OU CONTEÚDO, E DISPOSITIVO MÓVEL (71) GOOGLE TECHNOLOGY HOLDINGS LLC (US)
(21) BR 11 2013 028533-8 A2	Código 9.1 - Deferimento (22) 17/05/2012 (54) Método de limpeza automatizado (71) ECOLAB USA INC. (US)
(21) BR 11 2013 029399-3 A2	Código 9.1 - Deferimento (22) 16/05/2012 (54) FIOS, FIBRAS OU FILAMENTOS INCLUINDO CARGAS MINERAIS E ARTIGO TÊXTIL (71) RHODIA POLIAMIDA E ESPECIALIDADES LTDA (BR/SP)
(21) BR 11 2013 030440-5 A2	Código 9.1 - Deferimento (22) 24/05/2012 (54) Dispositivo cirúrgico (71) ETHICON ENDO-SURGERY, INC. (US)
(21) BR 11 2013 030713-7 A2	Código 9.1 - Deferimento (22) 30/05/2012 (54) APARELHO DE MOTOR HÍBRIDO TURBOCOMPOSTO SUPERALIMENTADO (71) FPT MOTORENFORSCHUNG AG (CH)
(21) BR 11 2013 030715-3 A2	Código 9.1 - Deferimento

	(22) 30/05/2012 (54) APARELHO DE MOTOR TURBOCOMPOSTO SUPERALIMENTADO (71) FPT MOTORENFORSCHUNG AG (CH)
(21) BR 11 2013 031066-9 A2	Código 9.1 - Deferimento (22) 31/05/2012 (54) DISPOSITIVO TAMPÃO (71) INTERWELL TECHNOLOGY AS (NO)
(21) BR 11 2013 031386-2 A2	Código 9.1 - Deferimento (22) 06/06/2012 (54) COMPENSAÇÃO DE MÁQUINA DE HIDRAPAK USANDO CILINDRO ISOLADOR (71) AMCOR LIMITED (AU)
(21) BR 11 2013 031432-0 A2	Código 9.1 - Deferimento (22) 20/06/2012 (54) PAINEL DE DISJUNTOR (71) EATON CORPORATION (US)
(21) BR 11 2013 032426-0 A2	Código 9.1 - Deferimento (22) 18/06/2012 (54) COMPOSIÇÃO COMPREENDENDO UM PRODUTO ALIMENTÍCIO FERMENTADO, MÉTODO DE PRODUÇÃO DE UMA COMPOSIÇÃO NUTRICIONAL E USO DE UMA BACTÉRIA PROBIÓTICA LACTOBACILLUS PARACASEI CBA L74 (71) H.J. HEINZ COMPANY BRANDS LLC (US)
(21) BR 11 2014 000044-1 A2	Código 9.1 - Deferimento (22) 05/07/2011 (54) ANTICORPOS MONOCLONAIS, CÉLULA DE HIBRIDOMA E COMPOSIÇÕES FARMACÊUTICAS E RESPECTIVOS USOS. (71) DINONA INC. (KP) ; SNU R&DB FOUNDATION (KR)
(21) BR 11 2014 000522-2 A2	Código 9.1 - Deferimento (22) 10/07/2012 (54) MEIO DE CULTURA, MÉTODO PARA CULTIVAR SALMONELLA E E. COLI E MÉTODO PARA DETECTAR SALMONELLA E E. COLI (71) FOODCHEK SYSTEMS, INC. (CA)
(21) BR 11 2014 000581-8 A2	Código 9.1 - Deferimento (22) 04/07/2012 (54) MÉTODO PARA A FABRICAÇÃO DE UM FRASCO RESISTENTE A GÁS

EM PRESSÃO E/OU IMPERMEÁVEL A LÍQUIDOS
(71) COVESS N.V. (BE)

(21) BR 11 2014 001484-1 A2 Código 9.1 - Deferimento
(22) 25/07/2012
(54) FACA PARA DIVISÃO DE UM PRODUTO DE PROCESSO SOB APLICAÇÃO DE ENERGIA DE ULTRASSOM E DISPOSITIVO COM UMA FACA
(71) A O SCHALLINOX GMBH (CH)

(21) BR 11 2014 001676-3 A2 Código 9.1 - Deferimento
(22) 27/07/2012
(54) Aparelho de acoplamento
(71) APPLIED MEDICAL TECHNOLOGY, INC (US)

(21) BR 11 2014 002539-8 A2 Código 9.1 - Deferimento
(22) 02/08/2012
(54) COMPOSIÇÃO DE COMBUSTÍVEL DIESEL, PACOTE DE ADITIVO E MÉTODO DE OPERAÇÃO DE UM MOTOR A DIESEL
(71) INNOSPEC LIMITED (GB)

(21) BR 11 2014 002549-5 A2 Código 9.1 - Deferimento
(22) 31/07/2012
(54) DISPOSITIVO PARA AUXILIAR NO CORTE DE UMA CAMADA DE TEXTURA FIBROSA ENROLADA EM UM MANDRIL DE IMPREGNAÇÃO DE UMA MÁQUINA DE ENROLAMENTO E MÁQUINA DE ENROLAMENTO DE UMA TEXTURA FIBROSA EM UM MANDRIL DE IMPREGNAÇÃO
(71) SNECMA (FR)

(21) BR 11 2014 003541-5 A2 Código 9.1 - Deferimento
(22) 29/08/2012
(54) DISPOSITIVO E MÉTODO PARA CONTROLE DE UMA PROPULSÃO DE VEÍCULO MOTOR, VEÍCULO MOTOR E MEIO LEGÍVEL
(71) SCANIA CV AB (SE)

(21) BR 11 2014 003653-5 A2 Código 9.1 - Deferimento
(22) 15/08/2012
(54) MÉTODO VENTILADOR DE EXPLOSÃO PARA UM APARATO DE SUPRESSÃO DE INCÊNDIO AEROSSOL
(71) XI'AN WESTPEACE FIRE TECHNOLOGY CO., LTD. (CN)

(21) BR 11 2014 004948-3 A2 Código 9.1 - Deferimento
(22) 02/09/2011

(54) ESPAÇADOR PARA MANCAL DE ROLOS, USADO ESPECIALMENTE EM UMA TURBINA DE VENTO
 (71) AKTIEBOLAGET SKF (SE)

(21) BR 11 2014 005186-0 A2 Código 9.1 - Deferimento
 (22) 06/09/2012
 (54) SISTEMA PARA AUTOMATICAMENTE PROTEGER UM MOTOR, E MÉTODO PARA AUTOMATICAMENTE PROTEGER UM MOTOR
 (71) CERUS INDUSTRIAL CORPORATION (US)

(21) BR 11 2014 005694-3 A2 Código 9.1 - Deferimento
 (22) 23/07/2012
 (54) DISPOSITIVO DE MONTAGEM DE MOTOR DESTINADO A SER INSERIDO SOBRE UMA LINHA DE MONTAGEM, E, PROCESSO DE MONTAGEM E DE CONTROLE DO DISPOSITIVO DE MONTAGEM
 (71) RENAULT S.A.S. (FR)

(21) BR 11 2014 007148-9 A2 Código 9.1 - Deferimento
 (22) 24/09/2012
 (54) ESTRUTURA DE LIGAÇÃO DE CONTATO MÓVEL PARA DISJUNTOR MODULAR
 (71) SEARI ELECTRIC TECHNOLOGY CO., LTD. (CN) ; ZHEJIANG CHINT ELECTRICS CO., LTD. (CN)

(21) BR 11 2014 008674-5 A2 Código 9.1 - Deferimento
 (22) 10/10/2012
 (54) DISPOSITIVO DE FACA ROTATIVA PARA CORTAR PRODUTOS MOVIDOS PARA CONTATO DE CORTE COM OMESMO A UMA VELOCIDADE SELECIONADA, E DISPOSITIVO DE FACA ROTATIVA PARA CORTAR BATAS MOVIDAS A UMA VELOCIDADE SELECIONADA PARA CONTATO DE CORTE COM O MESMO
 (71) J.R. SIMPLOT COMPANY (US)

(21) BR 11 2014 008936-1 A2 Código 9.1 - Deferimento
 (22) 09/10/2012
 (54) MECANISMO DE FECHAMENTO RÁPIDO
 (71) SEARI ELECTRIC TECHNOLOGY CO., LTD. (CN) ; ZHEJIANG CHINT ELECTRICS CO., LTD. (CN)

(21) BR 11 2014 009426-8 A2 Código 9.1 - Deferimento
 (22) 17/10/2012
 (54) DISJUNTOR A GÁS
 (71) KABUSHIKI KAISHA TOSHIBA (JP)

(21) BR 11 2014 010581-2 A2	Código 9.1 - Deferimento (22) 13/08/2012 (54) BARRAMENTO DE SEGURANÇA DE TIPO DE MÓDULO (71) BMT CO., LTD (KR)
<hr/>	
(21) BR 11 2014 011376-9 A2	Código 9.1 - Deferimento (22) 09/11/2012 (54) DISPOSITIVO DE CORTE A ULTRASSOM (71) ARTECH ULTRASONIC SYSTEMS AG (CH)
<hr/>	
(21) BR 11 2014 011783-7 A2	Código 9.1 - Deferimento (22) 05/11/2012 (54) MÉTODO DE PREPARO DE POLICARBONATO (71) WANHUA CHEMICAL GROUP CO., LTD (CN) ; Wanhua Chemical (Ningbo) Co., Ltd (CN)
<hr/>	
(21) BR 11 2014 013968-7 A8	Código 9.1 - Deferimento (22) 03/12/2012 (54) INSTALAÇÃO DE ELEVADOR E MÉTODO PARA OPERAR UMA INSTALAÇÃO DE ELEVADOR (71) INVENTIO AG (CH)
<hr/>	
(21) BR 11 2014 014614-4 A2	Código 9.1 - Deferimento (22) 04/12/2012 (54) Dispositivo de fixação óssea (71) SYNTHES USA, LLC (US)
<hr/>	
(21) BR 11 2014 014673-0 A8	Código 9.1 - Deferimento (22) 19/12/2012 (54) HEPARINAS DE BAIXA ANTICOAGULAÇÃO (71) MODUS THERAPEUTICS AB (SE)
<hr/>	
(21) BR 11 2014 015715-4 A8	Código 9.1 - Deferimento (22) 27/12/2012 (54) TUBO DE AÇO DE ALTA RESISTÊNCIA E CHAPA DE AÇO DE ALTA RESISTÊNCIA EXCELENTES EM CAPACIDADE DE DEFORMAÇÃO E TENACIDADE A BAIXA TEMPERATURA, E MÉTODO DE PRODUÇÃO DA CHAPA DE AÇO (71) NIPPON STEEL CORPORATION (JP)
<hr/>	
(21) BR 11 2014 016130-5 A8	Código 9.1 - Deferimento (22) 27/12/2012

(54) APARELHO E MÉTODO PARA SUPRIR UMA TEIA CONTÍNUA DE MATERIAL DE FOLHA E UTILIZAÇÃO DOS MESMOS
 (71) PHILIP MORRIS PRODUCTS S.A. (CH)

(21) BR 11 2014 016326-0 A8 Código 9.1 - Deferimento
 (22) 21/12/2012
 (54) APARELHO E MÉTODO PARA ARMAZENAR AMOSTRAS-TESTEMUNHAS A ALTA PRESSÃO
 (71) HALLIBURTON ENERGY SERVICES, INC. (US)

(21) BR 11 2014 016420-7 A8 Código 9.1 - Deferimento
 (22) 27/12/2012
 (54) CHAPA DE AÇO LAMINADA A QUENTE E PROCESSO DE FABRICAÇÃO DA MESMA
 (71) NIPPON STEEL CORPORATION (JP)

(21) BR 11 2014 016584-0 A8 Código 9.1 - Deferimento
 (22) 09/01/2013
 (54) MÉTODO PARA TRATAR UMA ZONA DE UMA FORMAÇÃO SUBTERRÂNEA DE CARBONATO PENETRADA POR UM FURO DE POÇO
 (71) HALLIBURTON ENERGY SERVICES, INC (US)

(21) BR 11 2014 017083-5 A2 Código 9.1 - Deferimento
 (22) 14/01/2013
 (54) USO DE CASCAS DE ABACATE A FIM DE SE OBTER INSAPONIFICÁVEL DE ABACATE ENRIQUECIDO EM HIDROCARBONETOS ALIFÁTICOS SATURADOS E ESTERÓIS
 (71) LABORATOIRES EXPANSCIENCE (FR)

(21) BR 11 2014 017227-7 A2 Código 9.1 - Deferimento
 (22) 14/01/2013
 (54) USO DA SEMENTE DO ABACATE PARA OBTENÇÃO DE UM ÓLEO DE ABACATE ENRIQUECIDO EM ALQUIL POLIÓIS E/OU DERIVADOS ACETILADOS DOS MESMOS
 (71) LABORATOIRES EXPANSCIENCE (FR)

(21) BR 11 2014 017450-4 A8 Código 9.1 - Deferimento
 (22) 16/01/2013
 (54) RECIPIENTES PORTÁTEIS DE DISTRIBUIÇÃO DE MEDICAÇÃO
 (71) CAREFUSION 303, INC. (US)

(21) BR 11 2014 017618-3 A8 Código 9.1 - Deferimento
 (22) 17/01/2013

(54) MÉTODO PARA A CARACTERIZAÇÃO DE FLUIDO DE PETRÓLEO EM UM RESERVATÓRIO ATRAVESSADO POR, PELO MENOS, UMA BOCA DE POÇO
 (71) PRAD RESEARCH AND DEVELOPMENT LIMITED (VG)

(21) BR 11 2014 017915-8 A2 Código 9.1 - Deferimento
 (22) 21/01/2013
 (54) CONCEITO DE CODIFICAÇÃO QUE PERMITE O PROCESSAMENTO PARELELO, DESMULTIPLEXADOR DE TRANSPORTE E FLUXO DE BITES DE VÍDEO
 (71) GE VIDEO COMPRESSION, LLC (US)

(21) BR 11 2014 019411-4 A2 Código 9.1 - Deferimento
 (22) 12/02/2013
 (54) ESTAÇÃO DE ANCORAGEM PARA RESERVATÓRIOS DE FLUIDOS
 (71) ECOLAB USA INC (US)

(21) BR 11 2014 019964-7 A2 Código 9.1 - Deferimento
 (22) 12/02/2013
 (54) MISTURA DE REFRIGERANTE NÃO INFLAMÁVEL, COMPOSIÇÃO, PROCESSO PARA PRODUZIR REFRIGERAÇÃO, MÉTODO PARA SUBSTITUIR UM REFRIGERANTE E APARELHO DE REFRIGERAÇÃO
 (71) E.I DU PONT DE NEMOURS AND COMPANY (US)

(21) BR 11 2014 020497-7 A8 Código 9.1 - Deferimento
 (22) 16/11/2012
 (54) SERVOVÁLVULA DE ACIONAMENTO DIRETO
 (71) MOOG INC (US)

(21) BR 11 2014 021121-3 A2 Código 9.1 - Deferimento
 (22) 28/02/2012
 (54) RECEPTOR URINÁRIO FEMININO
 (71) DESAI AKHIL RAJENDRA (ZA)

(21) BR 11 2014 021992-3 A8 Código 9.1 - Deferimento
 (22) 22/02/2013
 (54) FORMULAÇÃO DE REVESTIMENTO OPACA AQUOSA E MÉTODO PARA PROVER UMA PELÍCULA OPACA
 (71) ROHM AND HAAS COMPANY (US)

(21) BR 11 2014 022469-2 A8 Código 9.1 - Deferimento
 (22) 28/02/2013
 (54) SISTEMA PARA FAZER BEBIDAS

(71) CAFFITALY SYSTEM S.P.A. (IT)

(21) BR 11 2014 022694-6 A2 Código 9.1 - Deferimento
(22) 13/03/2013
(54) MÉTODO PARA A PREPARAÇÃO DE UMA COMPOSIÇÃO AQUOSA TERAPÊUTICA, EXTRATO DE ERVAS E COMPOSIÇÃO FARMACÊUTICA CONTENDO O REFERIDO EXTRATO
(71) IZUN PHARMACEUTICALS CORP. (US)

(21) BR 11 2014 023152-4 A8 Código 9.1 - Deferimento
(22) 27/07/2012
(54) MÉTODO E APARELHO PARA CORTAR UM TUBO FEITO DE MATERIAL TERMOPLÁSTICO
(71) SICA S.P.A. (IT)

(21) BR 11 2014 023512-0 A8 Código 9.1 - Deferimento
(22) 20/03/2013
(54) COMPOSIÇÃO DE CHOCOLATE AERADO
(71) UNILEVER N.V (NL)

(21) BR 11 2014 025835-0 A8 Código 9.1 - Deferimento
(22) 07/03/2013
(54) "Método e sistema de avaliar a conectividade entre seções em um reservatório de hidrocarboneto"
(71) SCHLUMBERGER TECHNOLOGY B.V. (NL)

(21) BR 11 2014 026926-2 A2 Código 9.1 - Deferimento
(22) 29/04/2013
(54) Uso de uma quantidade eficaz de farinha de semente de uva chardonnay e composição compreendendo a mesma
(71) SONOMACEUTICALS, LLC (US) ; THE GOVERNMENT OF THE UNITED STATES OF AMERICA as represented by THE SECRETARY OF AGRICULTURE (US)

(21) BR 11 2014 028115-7 A2 Código 9.1 - Deferimento
(22) 08/03/2013
(54) COMPOSIÇÃO RESISTENTE AO ESCOAMENTO A FRIO, MÉTODO PARA REDUZIR O ESCOAMENTO A FRIO E A VISCOSIDADE DE SOLUÇÃO DE UMA BORRACHA DE DIENO, MÉTODO PARA ARMAZENAR/ESTABILIZAR O FARDO DE BORRACHA DE DIENO E COMPOSIÇÃO DE POLÍMERO DE ALTO IMPACTO
(71) CHEVRON PHILLIPS CHEMICAL COMPANY LP (US)

(21) BR 11 2014 028284-6 A2	Código 9.1 - Deferimento (22) 13/08/2012 (54) ESTRUTURA DE COMUTAÇÃO ENTRE UM CONTATO MÓVEL E UM CONTATO ESTÁTICO DE UM SELETOR DE DERIVAÇÃO (71) SHANGHAI HUAMING POWER EQUIPMENT CO., LTD (CN)
------------------------------------	---

(21) BR 11 2014 029229-9 A2	Código 9.1 - Deferimento (22) 25/05/2012 (54) BOLSA PARA A SELAGEM DE DUTOS PARA CABOS (71) MAKINGPARTS, S.L. (ES)
------------------------------------	---

(21) BR 11 2014 029738-0 A2	Código 9.1 - Deferimento (22) 30/05/2013 (54) BASTONETES MISTOS PARA O USO EM ARTIGOS GERADORES DE AEROSSOL (71) PHILIP MORRIS PRODUCTS S.A. (CH)
------------------------------------	--

(21) BR 11 2014 031821-2 A2	Código 9.1 - Deferimento (22) 19/06/2013 (54) COMPOSTO CONTENDO ENXOFRE E COMPOSIÇÃO (71) PRC-DESOTO INTERNATIONAL, INC. (US)
------------------------------------	--

(21) BR 11 2015 000845-3 A2	Código 9.1 - Deferimento (22) 22/07/2013 (54) MATERIAL DE AÇO (71) NIPPON STEEL CORPORATION (JP)
------------------------------------	---

(21) BR 11 2015 001754-1 A2	Código 9.1 - Deferimento (22) 24/07/2013 (54) COMPOSIÇÃO DETERGENTE LÍQUIDA ALCALINA PARA LAVAR ROUPA (71) UNILEVER N.V. (NL)
------------------------------------	--

(21) BR 11 2015 001901-3 A2	Código 9.1 - Deferimento (22) 08/08/2013 (54) MÉTODO PARA PRODUZIR UM LÍQUIDO DE AÇÚCAR (71) TORAY INDUSTRIES, INC. (JP)
------------------------------------	---

(21) BR 11 2015 002312-6 A2	Código 9.1 - Deferimento (22) 05/08/2013 (54) CHAPA DE AÇO LAMINADA A FRIO E MÉTODO PARA PRODUÇÃO DA MESMA, E ELEMENTO CONFORMADO POR ESTAMPAGEM A QUENTE (71) NIPPON STEEL CORPORATION (JP)
------------------------------------	---

(21) BR 11 2015 002795-4 A2	Código 9.1 - Deferimento (22) 15/08/2013 (54) CHAPA DE AÇO PARA ESTAMPAGEM A QUENTE, MÉTODO DE PRODUÇÃO DA MESMA, E ELEMENTO DA CHAPA DE AÇO ESTAMPADA A QUENTE (71) NIPPON STEEL CORPORATION (JP)
(21) BR 11 2015 002883-7 A2	Código 9.1 - Deferimento (22) 14/08/2013 (54) SISTEMA DE VAPOR E APARELHO DE COZINHAR A VAPOR (71) ELECTROLUX HOME PRODUCTS CORPORATION N.V. (BE)
(21) BR 11 2015 004183-3 A2	Código 9.1 - Deferimento (22) 30/08/2013 (54) CAPA DE COLCHÃO; E MÉTODO PARA REMOVER A UMIDADE DE UMA PESSOA (71) HUNTLEIGH TECHNOLOGY LIMITED (GB)
(21) BR 11 2015 004249-0 A2	Código 9.1 - Deferimento (22) 15/11/2013 (54) COMPOSIÇÃO POLIMÉRICA DE AUTO-EXTINÇÃO E CONTAS EXPANSÍVEIS, ARTIGOS MOLDADOS E ESPUMAS POLIMÉRICAS CONTENDO A REFERIDA COMPOSIÇÃO (71) VERSALIS S.P.A. (IT)
(21) BR 11 2015 004431-0 A2	Código 9.1 - Deferimento (22) 29/08/2013 (54) ACESSÓRIO DE DISTRIBUIÇÃO ANTIRREENCHIMENTO PARA UM RECIPIENTE (71) OWENS-BROCKWAY GLASS CONTAINER INC. (US)
(21) BR 11 2015 004454-9 A8	Código 9.1 - Deferimento (22) 02/09/2013 (54) MÉTODO PARA PRODUÇÃO DE POLIAMIDAS POR MEIO DEPOLICONDENSAÇÃO DE MONÔMEROS E/OU OLIGÔMEROSFORMADORES DE POLIAMIDA (71) BASF SE (DE)
(21) BR 11 2015 004503-0 A2	Código 9.1 - Deferimento (22) 29/08/2013 (54) LIGA DE MAGNÉSIO ULTRAPURO COM TAXA DE DEGRADAÇÃO AJUSTÁVEL (71) SYNTHES GMBH (CH)

(21) BR 11 2015 005534-6 A2	Código 9.1 - Deferimento (22) 30/05/2013 (54) COMPOSIÇÃO DE BORRACHA, VULCANIZADO, E, ARTIGO MOLDADO (71) DENKI KAGAKU KOGYO KABUSHIKI KAISHA (JP)
(21) BR 11 2015 005645-8 A8	Código 9.1 - Deferimento (22) 16/09/2013 (54) "Cabeça de corte para máquina de mineração e máquina de mineração" (71) JOY GLOBAL UNDERGROUND MINING LLC (US)
(21) BR 11 2015 008954-2 A2	Código 9.1 - Deferimento (22) 21/10/2013 (54) PROCESSOS PARA PREPARAR UMA COMPOSIÇÃO DE CICLODEXTRINA ALQUILATADA COMPREENDENDO UMA CICLODEXTRINA ALQUILATADA, PARA PREPARAR PELO MENOS 9 LOTES CONSECUTIVOS DA MESMA E PARA PREPARAR UMA COMPOSIÇÃO FARMACÊUTICA (71) CYDEX PHARMACEUTICALS, INC. (US)
(21) BR 11 2015 009313-2 A2	Código 9.1 - Deferimento (22) 02/11/2012 (54) SISTEMA DE FREIO PNEUMÁTICO CONTROLADO ELETRONICAMENTE PARA UM VEÍCULO AUTOMOTIVO, VEÍCULO AUTOMOTIVO EQUIPADO COM UM TAL SISTEMA E MÉTODO PARA CONTROLE DE UM TAL SISTEMA (71) VOLVO TRUCK CORPORATION (SE)
(21) BR 11 2015 011958-1 A2	Código 9.1 - Deferimento (22) 22/11/2013 (54) UTILIZAÇÃO DE UM COMPLEXO ENZIMÁTICO, COMPOSIÇÃO ALIMENTÍCIA PARA ANIMAIS DE CRIAÇÃO, E, PROCESSO DE FABRICAÇÃO DO COMPLEXO ENZIMÁTICO (71) DOMINIQUE HOOREMAN; DENIS HOOREMAN; JEAN-NOËL HOOREMAN E HERVÉ HOOREMAN (FR)
(21) BR 11 2015 013280-4 A2	Código 9.1 - Deferimento (22) 10/12/2013 (54) PERFURATRIZ DE COLUNA DE PEDRA MODIFICADA (71) JARON LYELL MCMILLAN (NZ)
(21) BR 11 2015 014181-1 A2	Código 9.1 - Deferimento (22) 19/12/2013 (54) BOLSA FLEXÍVEL COM UMA ABERTURA MAIOR

(71) SOCIÉTÉ DES PRODUITS NESTLÉ S.A. (CH)

(21) BR 11 2015 014233-8 A2 Código 9.1 - Deferimento
(22) 29/11/2013
(54) DISPOSITIVO ELETRÔNICO E MÉTODO PARA PRODUÇÃO DE DISPOSITIVO ELETRÔNICO
(71) CONTINENTAL TEVES AG & CO. OHG (DE)

(21) BR 11 2015 014490-0 A2 Código 9.1 - Deferimento
(22) 29/11/2013
(54) SENSOR PARA ENVIAR UM SINAL ELÉTRICO COM BASE EM UMA VARIÁVEL FÍSICA DETECTADA
(71) CONTINENTAL TEVES AG & CO. OHG (DE)

(21) BR 11 2015 016803-5 A2 Código 9.1 - Deferimento
(22) 12/12/2013
(54) DISPOSITIVO SENSOR DE TEMPERATURA, MÉTODO DE FAZER O MESMO E MÉTODO DE DETECTAR TEMPERATURA
(71) BAKER HUGHES INCORPORATED (US)

(21) BR 11 2015 018224-0 A2 Código 9.1 - Deferimento
(22) 31/01/2013
(54) REVESTIMENTO DE PRÉ-TRATAMENTO DILATÁVEL
(71) HEWLETT-PACKARD DEVELOPMENT COMPANY, L.P. (US)

(21) BR 11 2015 020264-0 A2 Código 9.1 - Deferimento
(22) 10/03/2014
(54) Derivados de piridinil e piridinil fundida triazolona, composição farmacêutica, combinação e usos dos mesmos
(71) TAKEDA PHARMACEUTICAL COMPANY LIMITED (JP)

(21) BR 11 2015 020948-3 A2 Código 9.1 - Deferimento
(22) 30/09/2014
(54) MÉTODOS PARA REDUZIR O TEOR DE ALDEÍDO EM UM CATALISADOR DE AMINA E PARA REDUZIR EMISSÕES DE ALDEÍDO DE UM MATERIAL DE POLIURETANO, E, PRODUTO ACONDICIONADO
(71) Huntsman Petrochemical LLC (US)

(21) BR 11 2015 023688-0 A2 Código 9.1 - Deferimento
(22) 11/03/2014
(54) MATERIAL RESISTENTE BALÍSTICO.
(71) HONEYWELL INTERNATIONAL INC. (US)

(21) BR 11 2015 023852-1 A2	Código 9.1 - Deferimento (22) 22/03/2013 (54) GRELHA DESCARTÁVEL. (71) NOVO FUTURA IVS (DK)
------------------------------------	--

(21) BR 11 2015 024734-2 A2	Código 9.1 - Deferimento (22) 27/03/2014 (54) POLIA DA CORREIA, E MÉTODO PARA A PRODUÇÃO DE UMA POLIA DA CORREIA (71) SCHAEFFLER TECHNOLOGIES AG & CO. KG (DE)
------------------------------------	---

(21) BR 11 2015 025049-1 A2	Código 9.1 - Deferimento (22) 04/04/2014 (54) COMPOSIÇÃO FLUIDA DE LIMPEZA (71) UNILEVER N.V. (NL)
------------------------------------	---

(21) BR 11 2015 025559-0 A2	Código 9.1 - Deferimento (22) 10/09/2014 (54) REBITE (71) ARCONIC INC. (US)
------------------------------------	--

(21) BR 11 2015 026912-5 A2	Código 9.1 - Deferimento (22) 21/04/2014 (54) ELEMENTO AUXILIAR DE BARBEAMENTO OU DEPILAÇÃO LUBRIFICANTE (71) The Gillette Company (US)
------------------------------------	--

(21) BR 11 2015 027004-2 A2	Código 9.1 - Deferimento (22) 22/04/2014 (54) PROCESSO PARA PREPARAR UM CATALISADOR SULFURADO E PROCESSO PARA HIDROTRATAR UMA MATÉRIA-PRIMA DE HIDROCARBONETO CONTENDO ENXOFRE (71) SHELL INTERNATIONALE RESEARCH MAATSCHAPPIJ B.V. (NL)
------------------------------------	---

(21) BR 11 2015 027922-8 A2	Código 9.1 - Deferimento (22) 07/05/2014 (54) PROCESSO DE PRODUÇÃO DE ACETATO DE DEHIDROLINALIL (II) (71) DSM IP ASSETS B.V. (NL)
------------------------------------	--

(21) BR 11 2015 028931-2 A2	Código 9.1 - Deferimento (22) 30/04/2014 (54) INSERTO E FERRAMENTA DE CORTE (71) ISCAR LTD. (IL)
------------------------------------	---

(21) BR 11 2016 000038-2 A2	Código 9.1 - Deferimento (22) 03/07/2014 (54) COMPOSIÇÕES CATALISADORAS COMPREENDENDO CRISTAIS DE PENEIRAS MOLECULARES DE TAMANHO PEQUENO DEPOSITADOS EM UM MATERIAL POROSO (71) TOTAL RESEARCH & TECHNOLOGY FELUY (BE) ; CENTRE NATIONAL DE LA RECHERCHE SCIENTIFIQUE (CNRS) (FR)
<hr/>	
(21) BR 11 2016 000768-9 A2	Código 9.1 - Deferimento (22) 17/07/2014 (54) PROCESSO PARA A HIDROGENAÇÃO DE UMA ALIMENTAÇÃO DE RESINA DE HIDROCARBONETO, CATALISADOR DE NÍQUEL, PROCESSO PARA PREPARAR UM CATALISADOR DE NÍQUEL E USO DE UM CATALISADOR (71) BASF CORPORATION (US)
<hr/>	
(21) BR 11 2016 001354-9 A2	Código 9.1 - Deferimento (22) 15/07/2014 (54) Composição e método para o controle de doença de planta (71) SUMITOMO CHEMICAL COMPANY, LIMITED (JP)
<hr/>	
(21) BR 11 2016 001401-4 A2	Código 9.1 - Deferimento (22) 15/07/2014 (54) COMPOSIÇÃO E MÉTODO PARA O CONTROLE DE DOENÇAS DE PLANTAS (71) SUMITOMO CHEMICAL COMPANY, LIMITED (JP)
<hr/>	
(21) BR 11 2016 001412-0 A2	Código 9.1 - Deferimento (22) 15/07/2014 (54) COMPOSIÇÃO E MÉTODO PARA O CONTROLE DE DOENÇA DE PLANTA (71) SUMITOMO CHEMICAL COMPANY, LIMITED (JP)
<hr/>	
(21) BR 11 2016 001526-6 A2	Código 9.1 - Deferimento (22) 21/07/2014 (54) MÉTODO PARA A RECUPERAÇÃO CONTÍNUA DE ÁCIDO (MET)ACRÍLICO (71) LG CHEM, LTD. (KR)
<hr/>	
(21) BR 11 2016 002102-9 A2	Código 9.1 - Deferimento (22) 11/08/2014 (54) CHAPA DE AÇO ELÉTRICA NÃO ORIENTADA QUE TEM ALTA

	DENSIDADE DE FLUXO MAGNÉTICO E MOTOR (71) JFE STEEL CORPORATION (JP)
(21) BR 11 2016 003108-3 A2	Código 9.1 - Deferimento (22) 11/08/2014 (54) FOLHA DE AÇO ELÉTRICO NÃO ORIENTADA E FOLHA DE AÇO LAMINADA A QUENTE DA MESMA (71) JFE STEEL CORPORATION (JP)
(21) BR 11 2016 004254-9 A2	Código 9.1 - Deferimento (22) 19/11/2013 (54) CADEIRA DE RODAS VERTICAL (71) UPNRIDE ROBOTICS LTD (IL)
(21) BR 11 2016 004552-1 A2	Código 9.1 - Deferimento (22) 29/08/2013 (54) DISPOSITIVO E MÉTODO DE ORIENTAÇÃO DE CONDUÇÃO DE VEÍCULO (71) NISSAN MOTOR CO., LTD. (JP)
(21) BR 11 2016 007643-5 A2	Código 9.1 - Deferimento (22) 15/10/2014 (54) COMPOSIÇÕES FUNGICIDAS COM DERIVADO DE CARBOXAMIDA E COMPOSTO FUNGICIDA, SEUS PROCESSOS DE PRODUÇÃO, SEUS USOS E MÉTODO PARA O CONTROLE DE FUNGOS NOCIVOS FITOPATOGÊNICOS (71) BAYER CROPSCIENCE AKTIENGESELLSCHAFT (DE)
(21) BR 11 2016 008245-1 A2	Código 9.1 - Deferimento (22) 17/10/2013 (54) MÉTODO E SISTEMA PARA DETERMINAR A PRESENÇA DE UM VAZAMENTO EM UM SISTEMA DE PRESSÃO (71) INNOVATIVE PRESSURE TESTING, LLC (US)
(21) BR 11 2016 008304-0 A2	Código 9.1 - Deferimento (22) 21/11/2014 (54) MÉTODO E APARELHO PARA CONTROLAR PNEUS (71) PIRELLI TYRE S.P.A. (IT)
(21) BR 11 2016 008390-3 A2	Código 9.1 - Deferimento (22) 17/10/2013 (54) MÉTODO E SISTEMA PARA DETERMINAR A PRESENÇA DE UM VAZAMENTO EM UM SISTEMA DE PRESSÃO, E, MEIO LEGÍVEL POR

	COMPUTADOR NÃO TRANSITÓRIO (71) INNOVATIVE PRESSURE TESTING, LLC (US)
--	--

(21) BR 11 2016 008472-1 A2	Código 9.1 - Deferimento (22) 06/10/2014 (54) COMPOSIÇÃO HERBICIDA, COMPOSIÇÃO AGROQUÍMICA, PROCESSO PARA PREPARAR COMPOSIÇÃO AGROQUÍMICA, MÉTODO PARA CONTROLAR VEGETAÇÃO INDESEJADA E USO DE UMA COMPOSIÇÃO HERBICIDA (71) BASF SE (DE)
------------------------------------	--

(21) BR 11 2016 010084-0 A2	Código 9.1 - Deferimento (22) 30/10/2014 (54) MÉTODO DE DETERMINAÇÃO DE PELO MENOS UM PARÂMETRO DE PROJETO ÓPTICO PARA UMA LENTE OFTÁLMICA PROGRESSIVA (71) ESSILOR INTERNATIONAL (FR)
------------------------------------	---

(21) BR 11 2016 012033-7 A2	Código 9.1 - Deferimento (22) 26/11/2014 (54) ?PARTÍCULAS DE PRÓ-CATALISADOR E PROCESSO DE POLIMERIZAÇÃO PARA COPOLÍMEROS DE IMPACTO? (71) W.R. GRACE & CO.-CONN. (US)
------------------------------------	---

(21) BR 11 2016 013426-5 A2	Código 9.1 - Deferimento (22) 09/12/2014 (54) FERRAMENTA PARA PRODUTOS TÊXTEIS E MÉTODO DE FABRICAÇÃO PARA ESSA FERRAMENTA (71) GROZ-BECKERT KG (DE)
------------------------------------	---

(21) BR 11 2016 016487-3 A2	Código 9.1 - Deferimento (22) 17/01/2014 (54) PROCESSOS DE FABRICAÇÃO, BANDA DE ESPESSURA VARIÁVEL, PEÇA EM BRUTO, SEGMENTO DE TUBO E CONJUNTO (71) APERAM (LU)
------------------------------------	--

(21) BR 11 2016 016718-0 A2	Código 9.1 - Deferimento (22) 22/01/2015 (54) Composições olorosas para corpo (71) MAORI S.C. LTD. (IL)
------------------------------------	--

(21) BR 11 2016 020036-5 A2	Código 9.1 - Deferimento (22) 11/02/2015 (54) ÉSTER DE POLIGLICEROL, PROCESSO PARA A PRODUÇÃO DE UM
------------------------------------	---

ÉSTER DE POLIGLICEROL, USO DO ÉSTER DE POLIGLICEROL,
EMULSIONANTE E FORMULAÇÃO COSMÉTICA OU FARMACÊUTICA
(71) EVONIK OPERATIONS GMBH (DE)

(21) BR 11 2016 020759-9 A2 Código 9.1 - Deferimento
(22) 06/03/2015
(54) DISPOSITIVO E MÉTODO PARA INATIVAÇÃO CONTÍNUA DE VÍRUS.
(71) BAYER AKTIENGESELLSCHAFT (DE)

(21) BR 11 2016 022235-0 A2 Código 9.1 - Deferimento
(22) 03/03/2015
(54) Concentrado dérmico antimicrobiano
(71) ECOLAB USA INC. (US)

(21) BR 11 2016 022455-8 A2 Código 9.1 - Deferimento
(22) 30/03/2015
(54) ?EXTRATO DE FERMENTO DE UMA CEPA DE ESPÉCIES DE BACILLUS PUMILUS, USO DE UM EXTRATO DE FERMENTO DE UMA CEPA DE ESPÉCIES DE BACILLUS PUMILUS, COMPOSIÇÃO COSMÉTICA OU DERMOFARMACÊUTICA, E, MÉTODO PARA AUMENTAR OS NÍVEIS DE ADIPONECTINA, AUMENTAR A ATIVIDADE MITOCONDRIAL NO MÚSCULO, AUMENTAR A RESISTÊNCIA MUSCULAR, ESTIMULAR A CICATRIZAÇÃO DE FERIDAS E/OU REPITALIZAÇÃO DA PELE, ESTIMULAR A SÍNTESE DE COLÁGENO E/OU A SÍNTESE DE ÁCIDO HIALURÔNICO, PARA TRATAMENTO E/OU PREVENÇÃO DO ENVELHECIMENTO DA PELE, TRATAMENTO E/OU PREVENÇÃO DE RUGAS NA PELE, TRATAMENTO DE ENDURECIMENTO DA PELE E/OU PREVENÇÃO DA PERDA DE FIRMEZA DA PELE?
(71) LUBRIZOL ADVANCED MATERIALS, INC. (US)

(21) BR 11 2016 022460-4 A2 Código 9.1 - Deferimento
(22) 05/03/2015
(54) ?CARBONATO DE CÁLCIO REAGIDO NA SUPERFÍCIE, E, COMPOSIÇÃO DE CUIDADO ORAL?
(71) OMYA INTERNATIONAL AG (CH)

(21) BR 11 2016 022621-6 A2 Código 9.1 - Deferimento
(22) 31/03/2015
(54) COMPOSIÇÃO, PROCESSO COSMÉTICO E USO DA COMPOSIÇÃO
(71) L'OREAL (FR)

(21) BR 11 2016 023437-5 A2 Código 9.1 - Deferimento
(22) 25/06/2015

(54) APARELHO PARA PROCESSAMENTO DE GRANALHA
(71) SINTOKOGIO, LTD. (JP)

(21) BR 11 2016 023522-3 A2 Código 9.1 - Deferimento
(22) 07/04/2015
(54) COMPOSIÇÃO PARA CUIDADO ORAL, POLIESTERAMIDA, COMPOSTO, MÉTODOS PARA INIBIR PLACA BACTERIANA NA CAVIDADE ORAL, PARA ADOÇAR UMA COMPOSIÇÃO PARA CUIDADO ORAL E PARA ESPESSAR UMA COMPOSIÇÃO PARA CUIDADO ORAL E USO DA COMPOSIÇÃO PARA CUIDADO ORAL
(71) BASF SE (DE)

(21) BR 11 2016 024206-8 A2 Código 9.1 - Deferimento
(22) 17/04/2015
(54) PRÓTESE PARA INSERÇÃO IN VIVO REVESTIDA COM POLIFOSFORILCOLINA RETICULADA
(71) SEOUL NATIONAL UNIVERSITY R&DB FOUNDATION (KR) ; BS RESEARCH CO. LTD. (KR)

(21) BR 11 2016 024630-6 A2 Código 9.1 - Deferimento
(22) 21/04/2015
(54) Composição tópica e aplicador
(71) ACLARIS THERAPEUTICS, INC. (US)

(21) BR 11 2016 024823-6 A2 Código 9.1 - Deferimento
(22) 16/04/2015
(54) CARTUCHO REMOVÍVEL PARA UTILIZAÇÃO COM UM DISPOSITIVO DE DIFUSÃO DE LÍQUIDO E CARTUCHO DESCARTÁVEL REMOVÍVEL, INVOLÁVEL, PARA UTILIZAÇÃO COM UM DISPOSITIVO DE DIFUSÃO DE LÍQUIDO
(71) PROLITEC, INC. (US)

(21) BR 11 2016 024834-1 A2 Código 9.1 - Deferimento
(22) 16/04/2015
(54) CARTUCHO REMOVÍVEL PARA DIFUSÃO DE LÍQUIDO E INSERTO DE CARTUCHO PARA O MESMO
(71) PROLITEC, INC. (US)

(21) BR 11 2016 025241-1 A2 Código 9.1 - Deferimento
(22) 24/04/2015
(54) COMPOSIÇÃO RETICULADA E COMPOSIÇÃO COSMÉTICA COMPREENDENDO A MESMA
(71) DOW CORNING CORPORATION (US)

(21) BR 11 2016 025278-0 A2	Código 9.1 - Deferimento (22) 28/04/2015 (54) Composição dentifírcia (71) THE PROCTER & GAMBLE COMPANY (US)
(21) BR 11 2016 025460-0 A2	Código 9.1 - Deferimento (22) 05/02/2015 (54) PRODUTOS COSMÉTICOS (71) BEIERSDORF AG (DE)
(21) BR 11 2016 025462-7 A2	Código 9.1 - Deferimento (22) 05/02/2015 (54) PREPARAÇÕES COSMÉTICAS (71) BEIERSDORF AG (DE)
(21) BR 11 2016 025474-0 A2	Código 9.1 - Deferimento (22) 05/02/2015 (54) PARTÍCULAS ESSENCIALMENTE ESFÉRICAS, E, PREPARAÇÕES COSMÉTICAS (71) BEIERSDORF AG (DE)
(21) BR 11 2016 025634-4 A2	Código 9.1 - Deferimento (22) 30/04/2015 (54) Método para a construção em camadas de corpos compreendendo material de base de molde refratário e resóis (71) ASK CHEMICALS GMBH (DE)
(21) BR 11 2016 025828-2 A2	Código 9.1 - Deferimento (22) 15/05/2014 (54) EMULSÃO ÁGUA EM ÓLEO, E, USO DE UMA EMULSÃO PARA CUIDADOS COM A PELE (71) THE BOOTS COMPANY PLC (GB)
(21) BR 11 2016 026660-9 A2	Código 9.1 - Deferimento (22) 13/05/2015 (54) ?PRODUTO EXTEMPORÂNEO PARA CUIDADOS COSMÉTICOS E/OU DERMATOLÓGICOS, E, KIT DE PREPARAÇÃO EXTEMPORÂNEA DE UMA COMPOSIÇÃO COSMÉTICA E/OU DERMATOLÓGICA? (71) UNIVERSKIN (FR)
(21) BR 11 2016 027373-7 A2	Código 9.1 - Deferimento (22) 04/08/2015

	(54) Composição cosmética ou dermatologicamente aceitável e método de condicionar o cabelo usando tais composições (71) CORN PRODUCTS DEVELOPMENT, INC. (US)
(21) BR 11 2016 027378-8 A2	Código 9.1 - Deferimento (22) 28/05/2015 (54) APARELHO PARA SELAR UMA PUNÇÃO (71) ACCESS CLOSURE, INC, (US)
(21) BR 11 2016 028031-8 A2	Código 9.1 - Deferimento (22) 01/06/2015 (54) composição para tratamento do cabelo e uso da composição (71) UNILEVER NV (NL)
(21) BR 11 2016 029006-2 A2	Código 9.1 - Deferimento (22) 15/06/2015 (54) CHAPA DE AÇO PARA TRATAMENTO DE NITRETAÇÃO SUAVE, MÉTODO DE FABRICAÇÃO DA MESMA E AÇO NITRETADO SUAVE (71) NIPPON STEEL CORPORATION (JP)
(21) BR 11 2016 029373-8 A2	Código 9.1 - Deferimento (22) 22/06/2015 (54) MÉTODO E DISPOSITIVO PARA A TROCA DE FERRAMENTA RÁPIDA E CONFIÁVEL NO PROCESSO DE SOLDAGEM POR FRICÇÃO (71) GRENZEBACH MASCHINENBAU GMBH (DE)
(21) BR 11 2016 029996-5 A2	Código 9.1 - Deferimento (22) 10/07/2015 (54) UTILIZAÇÃO COSMÉTICA, COMPOSIÇÃO E MÉTODO COSMÉTICO PARA TRATAR OS ODORES CORPORAIS (71) L'OREAL (FR)
(21) BR 11 2016 030835-2 A2	Código 9.1 - Deferimento (22) 30/06/2015 (54) Composição para crescimento de cabelos contendo minoxidil (71) JOHNSON & JOHNSON CONSUMER INC. (US)
(21) BR 11 2017 000008-3 A2	Código 9.1 - Deferimento (22) 03/07/2015 (54) Método de fabricação de uma folha de aço e folha de aço (71) ARCELORMITTAL (LU)
(21) BR 11 2017 000023-7 A2	Código 9.1 - Deferimento

	(22) 03/07/2015 (54) ?MÉTODO PARA PRODUZIR UMA LÂMINA DE AÇO REVESTIDA E LÂMINA DE AÇO REVESTIDA? (71) ARCELORMITTAL (LU)
--	---

(21) BR 11 2017 000120-9 A2	Código 9.1 - Deferimento (22) 07/07/2015 (54) Kit de partes estável para o armazenamento para fornecer uma composição dental (71) 3M INNOVATIVE PROPERTIES COMPANY (US)
------------------------------------	--

(21) BR 11 2017 000813-0 A2	Código 9.1 - Deferimento (22) 17/07/2015 (54) SISTEMAS DE GEL MICROPOROSO, USOS DE UMA PLURALIDADE DE PARTÍCULAS DE MICROGEL EM UMA SOLUÇÃO AQUOSA E UM AGENTE DE RECOZIMENTO, DE CAMADAS DE SEQUESTRANTES COVALENTEMENTE ESTABILIZADOS DE PARTÍCULAS DE MICROGEL, E DE UM SEQUESTRANTE COVALENTEMENTE ESTABILIZADO DE PARTÍCULAS DE MICROGEL COM ESPAÇOS INTERSTICIAIS, BEM COMO MÉTODO PARA A PREPARAÇÃO DE PARTÍCULAS DE MICROGEL (71) THE REGENTS OF THE UNIVERSITY OF CALIFORNIA (US)
------------------------------------	---

(21) BR 11 2017 001032-1 A2	Código 9.1 - Deferimento (22) 16/07/2015 (54) REVESTIMENTO PARA CATETER EXPANSÍVEL INTRALUMINAL QUE FORNECE TRANSFERÊNCIA DE CONTATO DE MICRO-RESERVATÓRIOS DE FÁRMACOS (71) M.A. MED ALLIANCE SA (CH)
------------------------------------	---

(21) BR 11 2017 001223-5 A2	Código 9.1 - Deferimento (22) 24/06/2015 (54) CHAPA DE AÇO ELETROMAGNÉTICA NÃO ORIENTADA (71) JFE STEEL CORPORATION (JP)
------------------------------------	---

(21) BR 11 2017 001324-0 A2	Código 9.1 - Deferimento (22) 06/08/2015 (54) SISTEMA DE SECAGEM SUBMARINO, MÉTODO DE SECAR UMA CÂMARA SUBAQUÁTICA E ENCAIXE SUBMARINO (71) SUBSEA 7 LIMITED (GB)
------------------------------------	--

(21) BR 11 2017 002189-7 A2	Código 9.1 - Deferimento (22) 07/08/2015 (54) MÉTODO PARA PRODUZIR UMA FOLHA DE AÇO, FOLHA DE AÇO E
------------------------------------	---

	USO DE UMA FOLHA DE AÇO (71) ARCELORMITTAL (LU)
(21) BR 11 2017 002527-2 A2	Código 9.1 - Deferimento (22) 06/08/2015 (54) REVESTIMENTOS DE ARTIGOS INCLUINDO CAMADA DE POLIFENOL OLIGOMERIZADO E MÉTODOS BIOLÓGICOS DE USO (71) SURMODICS, INC. (US)
(21) BR 11 2017 002903-0 A2	Código 9.1 - Deferimento (22) 17/08/2015 (54) TUBULAÇÃO DE COMBUSTÍVEL PARA VEÍCULO, E GRAMPO PARA A MESMA (71) HONDA MOTOR CO., LTD. (JP) ; SANOH INDUSTRIAL CO., LTD. (JP)
(21) BR 11 2017 005863-4 A2	Código 9.1 - Deferimento (22) 22/09/2015 (54) USO DE UMA COMPOSIÇÃO, E, PROCESSO DE TRATAMENTO LARVICIDA (71) CENTRE NATIONAL DE LA RECHERCHE SCIENTIFIQUE (FR) ; INSTITUT PASTEUR (FR) ; UNIVERSITÉ DE GUYANE (FR) ; UNIVERSITÉ DES ANTILLES (FR) ; GUYANE DÉVELOPPEMENT INNOVATION (FR)
(21) BR 11 2017 007748-5 A2	Código 9.1 - Deferimento (22) 16/10/2015 (54) USO DE UM EXTRATO (71) DONG WHA PHARM. CO., LTD. (KR)
(21) BR 11 2017 007753-1 A2	Código 9.1 - Deferimento (22) 15/10/2015 (54) Uso cosmético não-terapêutico de composições tópicas e método de tratamento cosmético não-terapêutico para aprimorar a condição e a aparência da pele (71) DSM IP ASSETS B.V. (NL)
(21) BR 11 2017 007867-8 A2	Código 9.1 - Deferimento (22) 23/10/2014 (54) FOLHA DE AÇO ELÉTRICO DE GRÃO ORIENTADO E PROCESSO PARA PRODUZIR A MESMA (71) JFE STEEL CORPORATION (JP)
(21) BR 11 2017 007944-5 A2	Código 9.1 - Deferimento (22) 28/01/2015

	(54) COMPOSIÇÃO DE CABELO CONDICIONADORA E PROCESSO PARA O TRATAMENTO DE CABELOS (71) L'OREAL (FR)
--	---

(21) BR 11 2017 008550-0 A2	Código 9.1 - Deferimento (22) 29/10/2015 (54) DISPOSITIVOS HEMOSTÁTICOS COM PROPRIEDADES MELHORADAS E MÉTODOS DE FABRICAR OS MESMOS (71) CORE SCIENTIFIC CREATIONS, LTD. (IL)
------------------------------------	--

(21) BR 11 2017 008686-7 A2	Código 9.1 - Deferimento (22) 30/10/2015 (54) USO E MÉTODO COSMÉTICO (71) L'OREAL (FR)
------------------------------------	---

(21) BR 11 2017 012903-5 A2	Código 9.1 - Deferimento (22) 04/12/2015 (54) MÉTODO PARA ESTERILIZAR RECIPIENTES PARA ALIMENTOS FLUIDOS E DISPOSITIVO PARA PREENCHER RECIPIENTES ESTERILIZADOS (71) SIG TECHNOLOGY AG (CH)
------------------------------------	--

(21) BR 11 2017 013128-5 A2	Código 9.1 - Deferimento (22) 17/12/2015 (54) AGENTE E PROCESSO PARA MODELAR OU ALTERAR O FORMATO DO CABELO, USO DE UM AGENTE PARA MODELAR OU ALTERAR O FORMATO DO CABELO, E, KIT PARA ALISAR OU RELAXAR O CABELO. (71) L'OREAL (FR)
------------------------------------	---

(21) BR 11 2017 013229-0 A2	Código 9.1 - Deferimento (22) 20/02/2015 (54) CHAPA DE AÇO LAMINADA A QUENTE (71) NIPPON STEEL CORPORATION (JP)
------------------------------------	--

(21) BR 11 2017 014379-8 A2	Código 9.1 - Deferimento (22) 30/12/2014 (54) COMPOSIÇÃO PARA O TRATAMENTO DE INFECÇÕES CAUSADAS PELO ACARO DEMODEX SPP (71) PROCAPS S.A. (CO)
------------------------------------	---

(21) BR 11 2017 015466-8 A2	Código 9.1 - Deferimento (22) 02/04/2015 (54) Composições para o alisamento dos cabelos, processo para a modelagem
------------------------------------	--

	dos cabelos e método para a produção de uma composição para a modelagem dos cabelos (71) L'OREAL (FR)
(21) BR 11 2017 016377-2 A2	Código 9.1 - Deferimento (22) 26/01/2016 (54) COMPOSIÇÃO DE GRAXA LUBRIFICANTE (71) THE LUBRIZOL CORPORATION (US)
(21) BR 11 2017 016799-9 A2	Código 9.1 - Deferimento (22) 20/02/2015 (54) CHAPA DE AÇO LAMINADA A QUENTE (71) NIPPON STEEL CORPORATION (JP)
(21) BR 11 2017 017046-9 A2	Código 9.1 - Deferimento (22) 20/02/2015 (54) CANO OU TUBO DE AÇO INOXIDÁVEL SEM COSTURA DE PAREDE ESPESSA DE ALTA RESISTÊNCIA E MÉTODO DE FABRICAÇÃO DO MESMO (71) JFE STEEL CORPORATION (JP)
(21) BR 11 2017 017403-0 A2	Código 9.1 - Deferimento (22) 13/02/2015 (54) CHAPA DE AÇO ELÉTRICO DE GRÃO ORIENTADO E MÉTODO PARA PRODUZIR A MESMA (71) JFE STEEL CORPORATION (JP)
(21) BR 11 2017 017443-0 A2	Código 9.1 - Deferimento (22) 25/02/2015 (54) FOLHA DE AÇO LAMINADA A QUENTE (71) NIPPON STEEL CORPORATION (JP)
(21) BR 11 2017 022482-8 A2	Código 9.1 - Deferimento (22) 20/04/2016 (54) APARELHOS DE PIRÓLISE E MÉTODO DE PROCESSAMENTO DE BIOMASSA (71) RAINBOW BEE EATER IP PTY LTD (AU)
(21) BR 11 2017 026463-3 A2	Código 9.1 - Deferimento (22) 17/08/2016 (54) APLICADOR PARA REGULAÇÃO DE CRESCIMENTO DE PLANTAS (71) CARLOS MARK PINTO NEVES (ZA)
(21) BR 11 2017 027175-3 A2	Código 9.1 - Deferimento

	(22) 16/06/2016 (54) PROCESSO PARA A PREPARAÇÃO DE TERIFLUNOMIDA (71) BIOCON LIMITED (IN)
(21) BR 11 2018 000913-0 A2	Código 9.1 - Deferimento (22) 07/07/2016 (54) COMPOSIÇÕES ANTIAGLOMERANTES PARA FERTILIZANTES SÓLIDOS QUE COMPREENDEM COMPOSTOS QUATERNÁRIOS DE ÉSTER DE AMÔNIA, SEU USO E MÉTODO DE PREPARAÇÃO DE FERTILIZANTES SÓLIDOS RESISTENTES À AGLOMERAÇÃO (71) KAO CORPORATION S/A (ES)
(21) BR 11 2018 006201-4 A2	Código 9.1 - Deferimento (22) 08/10/2015 (54) Composições para higiene bucal (71) COLGATE-PALMOLIVE COMPANY (US)
(21) BR 11 2018 006204-9 A2	Código 9.1 - Deferimento (22) 08/10/2015 (54) Composições para higiene bucal (71) COLGATE-PALMOLIVE COMPANY (US)
(21) BR 11 2018 009609-1 A8	Código 9.1 - Deferimento (22) 13/11/2015 (54) COMPOSIÇÕES DENTIFRÍCIAS COM ABSORÇÃO MELHORADA DE FLUORETO (71) THE PROCTER & GAMBLE COMPANY (US)
(21) BR 11 2018 009985-6 A2	Código 9.1 - Deferimento (22) 01/12/2016 (54) PROCESSO PARA O ISOLAMENTO DE UM DERIVADO DE ÁCIDO (71) BASF SE (DE)
(21) BR 11 2018 010227-0 A2	Código 9.1 - Deferimento (22) 17/11/2016 (54) SISTEMA CATALISADOR E PROCESSO PARA A PRODUÇÃO DE GLICÓIS (71) SHELL INTERNATIONALE RESEARCH MAATSCHAPPIJ B.V. (NL)
(21) BR 11 2019 003999-6 A2	Código 9.1 - Deferimento (22) 21/06/2017 (54) APARELHO DE EXERCÍCIO DE POSIÇÃO LIVRE DOBRÁVEL PARA USO E MÉTODO PARA MONTAR UM APARELHO DE EXERCÍCIO DE POSIÇÃO

	LIVRE DOBRÁVEL PARA USO (71) LE NGUYEN KHANH, TRINH (VN)
--	---

(21) BR 11 2019 007352-3 A2	Código 9.1 - Deferimento (22) 09/10/2017 (54) APOIOS EXTERNOS TUBULARES PARA USO COM MÁQUINA DE EXERCÍCIO (71) HOIST FITNESS SYSTEMS, INC. (US)
------------------------------------	--

(21) BR 11 2019 012356-3 A2	Código 9.1 - Deferimento (22) 10/08/2017 (54) COMPOSIÇÃO PARA CUIDADO ORAL (71) COLGATE-PALMOLIVE COMPANY (US)
------------------------------------	---

(21) BR 11 2020 008004-7 A2	Código 9.1 - Deferimento (22) 26/10/2018 (54) FORNO CARREGADOR (71) MITSUBISHI HEAVY INDUSTRIES ENVIRONMENTAL & CHEMICAL ENGINEERING CO., LTD. (JP)
------------------------------------	--

(21) BR 11 2020 008052-7 A2	Código 9.1 - Deferimento (22) 10/10/2018 (54) DISPOSITIVO DE VEDAÇÃO PARA INCINERADOR DO TIPO FORNALHA E INCINERADOR DO TIPO FORNALHA (71) MITSUBISHI HEAVY INDUSTRIES ENVIRONMENTAL & CHEMICAL ENGINEERING CO., LTD. (JP)
------------------------------------	---

(21) BR 12 2012 000488-0 A2	Código 9.1 - Deferimento (22) 28/06/2011 (54) MÉTODO DE INSTALAÇÃO E TENSIONAMENTO DE UMA BOIA EM UM LOCAL DE ANCORAGEM SUBMARINA E APARELHO DE TENSIONAMENTO PARA TENSIONAR UMA AMARRA SE ESTENDENDO ENTRE UMA PRIMEIRA ESTRUTURA E UMA SEGUNDA ESTRUTURA (62) PI 1106090-5 28/06/2011 (71) SUBSEA 7 LIMITED (GB)
------------------------------------	--

(21) BR 12 2015 016218-1 A2	Código 9.1 - Deferimento (22) 09/07/2012 (54) Dispositivo de inserção (62) BR 11 2014 000440-4 09/07/2012 (71) MEDICINES360 (US)
------------------------------------	--

(21) BR 12 2017 025207-0 A2	Código 9.1 - Deferimento
------------------------------------	--------------------------

(22) 19/02/2009
 (54) SUPERFÍCIE QUE FAZ PARTE DE UM RECIPIENTE OU MATRIZ DESTINADA PARA USO EM UMA CULTURA DE CÉLULAS OU ANÁLISES, DESPROVIDA DE UMA CAMADA DE CÉLULAS ALIMENTADORAS E DESPROVIDA DE UMA CAMADA ADSORVENTE
 (62) PI 0908033-3 19/02/2009
 (71) CENTOCOR ORTHO BIOTECH INC. (US)

(21) BR 12 2020 003113-1 A2 Código 9.1 - Deferimento
 (22) 12/07/2012
 (54) TRAVA PARA FIXAR DE MODO LIBERÁVEL UM ELEMENTO DE DESGASTE NO EQUIPAMENTO DE TERRAPLENAGEM
 (62) BR 11 2014 000595-8 12/07/2012
 (71) ESCO GROUP LLC (US)

(21) BR 12 2020 003132-8 A2 Código 9.1 - Deferimento
 (22) 12/07/2012
 (54) ELEMENTO DE DESGASTE PARA FIXAÇÃO EM UM EQUIPAMENTO DE TERRAPLENAGEM
 (62) BR 11 2014 000595-8 12/07/2012
 (71) ESCO GROUP LLC (US)

(21) BR 12 2020 003143-3 A2 Código 9.1 - Deferimento
 (22) 12/07/2012
 (54) ELEMENTO DE DESGASTE PARA FIXAÇÃO EM UM EQUIPAMENTO DE TERRAPLENAGEM
 (62) BR 11 2014 000595-8 12/07/2012
 (71) ESCO GROUP LLC (US)

(21) BR 12 2020 003149-2 A2 Código 9.1 - Deferimento
 (22) 12/07/2012
 (54) ELEMENTO DE DESGASTE PARA FIXAÇÃO EM UM EQUIPAMENTO DE TERRAPLENAGEM
 (62) BR 11 2014 000595-8 12/07/2012
 (71) ESCO GROUP LLC (US)

(21) BR 12 2020 003162-0 A2 Código 9.1 - Deferimento
 (22) 12/07/2012
 (54) ELEMENTO DE DESGASTE PARA FIXAÇÃO EM UM EQUIPAMENTO DE TERRAPLENAGEM
 (62) BR 11 2014 000595-8 12/07/2012
 (71) ESCO GROUP LLC (US)

(21) BR 12 2020 003958-2 A2	Código 9.1 - Deferimento (22) 04/05/2018 (54) MÉTODO E APARELHO DE DECODIFICAÇÃO (62) BR 11 2019 025157-0 04/05/2018 (71) HUAWEI TECHNOLOGIES CO., LTD. (CN)
<hr/>	
(21) BR 12 2020 016659-2 A2	Código 9.1 - Deferimento (22) 09/05/2006 (54) MODULADORES DE 2,3-DIOXIGENASE DE INDOLAMINA E MÉTODOS DE MODULAÇÃO DE ATIVIDADE DE INIBIÇÃO E DE IMUNOSSUPRESSÃO (62) PI 0608604-7 09/05/2006 (71) INCYTE HOLDINGS CORPORATION (US)
<hr/>	
(21) BR 13 2017 025858-0 E2	Código 9.1 - Deferimento (22) 30/11/2017 (54) SUPORTE COM NIVELADOR ARTICULADO PARA LUMINÁRIA UTILIZADA EM ILUMINAÇÃO PÚBLICA (61) BR 10 2017 021172-0 02/10/2017 (71) JOSÉ ANCELMO BRANDÃO PRATES (BR/MG)
<hr/>	
(21) BR 20 2012 025404-8 U2	Código 9.1 - Deferimento (22) 05/10/2012 (54) DISPOSIÇÃO CONSTRUTIVA EM APLICADOR DE ARGAMASSA POLIMÉRICA (71) FCC - FORNECEDORA COMPONENTES QUÍMICOS E COUROS LTDA (BR/RS) ; ANODILAR INDÚSTRIA DE UTILIDADES DOMÉSTICAS LTDA (BR/RS)
<hr/>	
(21) BR 20 2014 029327-8 U2	Código 9.1 - Deferimento (22) 25/11/2014 (54) VARAL TRAVANTE RECOLHÍVEL PARA PENDURAR OBJETOS (71) WEBERT JACOB REZENDE (BR/DF)
<hr/>	
(21) BR 20 2015 021608-0 U2	Código 9.1 - Deferimento (22) 04/09/2015 (54) APERFEIÇOAMENTO APLICADO EM EQUIPAMENTO PARA HIDROJATEAMENTO (71) JATOCAT - TRATAMENTO ANTI-CORROSIVO LTDA (BR/SP)
<hr/>	
(21) BR 20 2015 030732-8 U2	Código 9.1 - Deferimento (22) 09/12/2015 (54) DISPOSIÇÃO CONSTRUTIVA APLICADA EM CAPACETE DE SEGURANÇA COM CÂMERAS VÍDEO EMBUTIDAS EM COMPARTIMENTOS

	ESPECÍFICOS (71) IBTEC MATERIAIS COMPOSTOS LTDA (BR/GO) ; APARECIDO DONIZETTI VICENTE (BR/GO)
(21) BR 22 2020 008070-7 U2	Código 9.1 - Deferimento (22) 08/07/2014 (54) CONFIGURAÇÃO APLICADA EM GRUPO REGULADOR INTEGRADO EM CAIXA DISTRIBUIDORA DE SEMENTES UTILIZADA EM SEMEADORAS-ADUBADORAS (62) BR 10 2014 016872-9 08/07/2014 (71) ROBERTO JASPER (BR/PR)
(21) PI 0213243-5 A2	Código 9.1 - Deferimento (22) 09/10/2002 (54) Composto heterocíclico aromático contendo um anel oxazol, tiazol ou imidazol, ou um sal farmacêuticamente aceitável do mesmo, e, composição farmacêutica (71) Nippon Chemiphar CO., LTD. (JP)
(21) PI 0313664-7 A2	Código 9.1 - Deferimento (22) 21/08/2003 (54) Compostos inibidores de nucleosídeo fosforilase e nucleosidases, suas composições e seus usos (71) VICTORIA LINK LIMITED (NZ) ; ALBERT EINSTEIN COLLEGE OF MEDICINE, INC. (US)
(21) PI 0416636-1 A8	Código 9.1 - Deferimento (22) 10/11/2004 (54) PRESILHA PARA TAMPA DE INALADOR (71) AstraZeneca AB (SE)
(21) PI 0504945-8 A2	Código 9.1 - Deferimento (22) 31/10/2005 (54) MÉTODO PARA A PRODUÇÃO DE VÍRUS RECOMBINANTE CONTENDO SEQUÊNCIAS DE NUCLEOTÍDEOS CODIFICANTES DO TODO OU PARTE DE PROTEÍNAS HETERÓLOGAS, CONSTRUCTOS DE DNA, VÍRUS RECOMBINANTES RESULTANTES E COMPOSIÇÕES VACINAIS CONTENDO TAIS VÍRUS RECOMBINANTES PARA IMUNIZAR CONTRA FLAVIVIRUS E/OU OUTROS PATÓGENOS (71) Fundação Oswaldo Cruz (BR/RJ)
(21) PI 0514371-3 A2	Código 9.1 - Deferimento (22) 18/08/2005

	(54) 2, 4 DI (AMINOFENIL) PIRIMIDINA COMO INIBIDORES DE PLK (71) Boehringer Ingelheim International GmbH (DE)
(21) PI 0706187-0 A2	Código 9.1 - Deferimento (22) 23/11/2007 (54) PROCESSO PARA PRODUZIR PISOS DE POLIESTIRENO CARREGADOS COM FIBRA DE COCO BABAÇU (71) Universidade Federal do Pará (BR/PA)
(21) PI 0708278-9 A2	Código 9.1 - Deferimento (22) 26/02/2007 (54) FORMA CRISTALINA ALFA DO SAL ARGININA DO PERINDOPRIL, O RESPECTIVO PROCESSO DE PREPARAÇÃO, E AS COMPOSIÇÕES FARMACÊUTICAS QUE A CONTÊM (71) Les Laboratoires Servier (FR)
(21) PI 0800635-0 A2	Código 9.1 - Deferimento (22) 18/03/2008 (54) PROCESSO PARA HIDRÓLISE INCENTIVADA POR MICROONDAS DE MATERIAIS LIGNOCELULÓSICOS E RESPECTIVO EQUIPAMENTO PARA SUA REALIZAÇÃO (71) Instituto Maua de Tecnologia - IMT (BR/SP)
(21) PI 0810537-5 A2	Código 9.1 - Deferimento (22) 14/04/2008 (54) COMPOSIÇÃO COSMÉTICA COMPREENDENDO UM PÓ FINO, UTILIZAÇÃO DE UMA COMPOSIÇÃO, PROCESSO COSMÉTICO DE MAQUIAGEM E/OU CUIDADO PESSOAL DAS MATÉRIAS QUERATÍNICAS (71) Arkema France (FR)
(21) PI 0819462-9 A2	Código 9.1 - Deferimento (22) 21/11/2008 (54) Protetor de agulha de segurança, dispositivo e método para acionar um protetor de agulha (71) Becton, Dickinson and Company (US)
(21) PI 0900057-7 A8	Código 9.1 - Deferimento (22) 06/01/2009 (54) PROCESSO PARA A OBTENÇÃO DE UM CONCENTRADO DE FATOR DE VON WILLEBRAND OU DE UM COMPLEXO DE FATOR VIII/FATOR DE VON WILLEBRAND E USO DOS MESMOS (71) Grifols, S.A. (ES)

(21) PI 0900627-3 A2	Código 9.1 - Deferimento (22) 26/02/2009 (54) VEÍCULO DE TRABALHO, E, MÉTODO PARA AJUSTAR AUTOMATICAMENTE UMA VELOCIDADE DE UM MOTOR DE UM VEÍCULO DE TRABALHO (71) Deere & Company (US)
<hr/>	
(21) PI 0900650-8 A2	Código 9.1 - Deferimento (22) 17/03/2009 (54) Processo de usinagem a seco de cadeados (71) Pado S A. Industrial, Comercial e Importadora (BR/SP)
<hr/>	
(21) PI 0900841-1 A2	Código 9.1 - Deferimento (22) 17/03/2009 (54) PROCESSO DE OBTENÇÃO E UNIÃO NÃO METÁLICA DE COMPONENTES FORMADORES DE EQUIPAMENTOS QUE CONDUZEM FLUÍDOS REFRIGERANTES SOB DIFERENCIAL DE PRESSÃO (71) MIPAL INDÚSTRIA DE EVAPORADORES LTDA (BR/SP)
<hr/>	
(21) PI 0904173-7 A2	Código 9.1 - Deferimento (22) 27/10/2009 (54) VÁLVULA DE SEGURANÇA REGULADORA DE FLUXO DE GÁS PARA EMPREGO EM FORNOS DE FOGÕES DOMÉSTICOS DOTADA COM MEIOS DE CONVERSÃO DE GÁS (71) Rosangela Dantas Lacerda Menozzi (BR/SP) ; João Geraldo Menozzi (BR/SP)
<hr/>	
(21) PI 0908425-8 A2	Código 9.1 - Deferimento (22) 27/02/2009 (54) MÉTODOS PARA PREDIZER UMA PREDISPOSIÇÃO PARA DESENVOLVER UMA DOENÇA OU DISTÚRBIO DE DEPENDÊNCIA, PARA PREPARAR PREDIZER UMA RESPOSTA PARA O TRATAMENTO CONTRA UMA DOENÇA OU DISTÚRBIO DE DEPENDÊNCIA, E PARA TRATAR UM INDIVÍDUO COM UMA DOENÇA OU DISTÚRBIO DE DEPENDÊNCIA (71) University Of Virginia Patent Foundation (US)
<hr/>	
(21) PI 0909728-7 A2	Código 9.1 - Deferimento (22) 26/03/2009 (54) CENTRÍFUGA, E MÉTODO PARA SEPARAR SÓLIDOS DE LÍQUIDOS DE UMA PASTA FLUIDA (71) Andritz Separation Inc. (US)
<hr/>	
(21) PI 0911444-0 A2	Código 9.1 - Deferimento

	(22) 28/04/2009 (54) BENZOIMIDAZÓIS COMO INIBIDORES DE PROLIL HIDROXILASE E COMPOSIÇÃO FARMACÊUTICA QUE OS COMPREENDE (71) Janssen Pharmaceutica N .V. (BE)
(21) PI 0911535-8 A2	Código 9.1 - Deferimento (22) 21/04/2009 (54) MÉTODO PARA ASSEGURAR TRANSFERÊNCIA DE DADOS E SISTEMA PARA GESTÃO DE CORRESPONDÊNCIAS ELETRÔNICAS SEGURAS (71) Trustseed SAS (FR)
(21) PI 0911907-8 A2	Código 9.1 - Deferimento (22) 27/04/2009 (54) PROCESSO PARA PRODUZIR UMA COMPOSIÇÃO CONTENDO TRIPTOFANO E COMPOSIÇÃO PROTEICA CONTENDO TRIPTOFANO (71) DSM IP Assets B.V. (NL)
(21) PI 0912146-3 A2	Código 9.1 - Deferimento (22) 22/04/2009 (54) APARELHO DE TRATAMENTO DE FLUIDO, E, MÉTODO PARA TRATAR UM FLUIDO (71) VWS Westgarth Limited (GB)
(21) PI 0912270-2 A2	Código 9.1 - Deferimento (22) 29/06/2009 (54) MÉTODO DE RESOLVER UMA LOCALIZAÇÃO DE DADOS CODIFICADOS REPRESENTATIVOS DA MESMA, MÍDIA NÃO TRANSITÓRIA LEGÍVEL POR COMPUTADOR, E DISPOSITIVO DE COMPUTADOR (71) TOMTOM TRAFFIC B.V. (NL)
(21) PI 0916801-0 A2	Código 9.1 - Deferimento (22) 15/07/2009 (54) USO DE (ETILENODIAMINA)TETRAMETILENOFOSFONATO PENTASSÓDICO E MÉTODO PARA REDUZIR A DESCOLORAÇÃO DE COMPOSIÇÕES TÓPICAS CONTENDO ÁCIDO 2-FENILBENZIMIDAZOLSULFÔNICO, OU UM SAL DO MESMO (71) DSM IP Assets B.V. (NL)
(21) PI 0917549-0 A2	Código 9.1 - Deferimento (22) 20/07/2009 (54) Dispositivo para a liberação de um medicamento (71) Tian Xia (US)

(21) PI 0917764-7 A2	Código 9.1 - Deferimento (22) 14/12/2009 (54) MÉTODO DE DECODIFICAÇÃO E ENVIO DE INFORMAÇÃO DE VÍDEO ADEQUADO PARA APRESENTAÇÃO TRIDIMENSIONAL [3D] E DISPOSITIVO PARA DECODIFICAÇÃO E ENVIO DE INFORMAÇÃO DE VÍDEO ADEQUADO PARA MONITOR TRIDIMENSIONAL [3D] (71) KONINKLIJKE PHILIPS N.V. (NL)
<hr/>	
(21) PI 0919604-8 A2	Código 9.1 - Deferimento (22) 29/10/2009 (54) APARELHO DE ESTAÇÃO BASE, APARELHO DE PORTA, MÉTODO DE ESTABELECIMENTO DE CONEXÃO DE CHAMADA, E SISTEMA DE COMUNICAÇÃO SEM FIO (71) SUN PATENT TRUST (US)
<hr/>	
(21) PI 0922792-0 A2	Código 9.1 - Deferimento (22) 04/12/2009 (54) Aparelhos para conversão não-permanente de uma pistola semi-automática em um simulador de arma de gás comprimido para tiro simulado (71) Vojtech Dvorak (US)
<hr/>	
(21) PI 0924331-3 A2	Código 9.1 - Deferimento (22) 12/02/2009 (54) MOTOR DE COMBUSTÃO INTERNA DO TIPO COM IGNIÇÃO POR FAÍSCA (71) Toyota Jidosha Kabushiki Kaisha (JP)
<hr/>	
(21) PI 1001440-3 A2	Código 9.1 - Deferimento (22) 12/05/2010 (54) DISPOSITIVO PARA FABRICAÇÃO DE ESFERAS E ANÉIS (71) Centrais Elétricas do Norte do Brasil S.A. - ELETRONORTE (BR/DF)
<hr/>	
(21) PI 1001633-3 A2	Código 9.1 - Deferimento (22) 03/05/2010 (54) PROCESSO DE SOLDA BRANDA PARA APLICAÇÃO EM ISOLADORES COM FINS ELÉTRICOS (71) PPC SANTANA EQUIPAMENTOS ELETRICOS LTDA (BR/SP)
<hr/>	
(21) PI 1001902-2 A2	Código 9.1 - Deferimento (22) 22/06/2010 (54) APARADOR E CORTADOR DE GRAMA COM AJUSTES E INCLINAÇÃO DE CORTE

	(71) DIETER PAUL WEEGE (BR/SC)
--	--------------------------------

(21) PI 1003951-1 A2	Código 9.1 - Deferimento (22) 13/10/2010 (54) "Montagem de cabeça de poço e vedação anular" (71) VETCO GRAY INC (US)
-----------------------------	---

(21) PI 1004337-3 A2	Código 9.1 - Deferimento (22) 26/01/2010 (54) CARROCERIA DE VEÍCULO AUTOMOTIVO E MÉTODO DE PRODUÇÃO DA MESMA (71) PEUGEOT CITROEN AUTOMOBILES S.A. (FR)
-----------------------------	--

(21) PI 1004784-0 A2	Código 9.1 - Deferimento (22) 18/11/2010 (54) CABINE DE MOTORISTA DE UM VEÍCULO UTILITÁRIO COM UM MÓDULO DE CARÇAÇA (71) MAN Truck & Bus AG (DE)
-----------------------------	---

(21) PI 1004881-2 A2	Código 9.1 - Deferimento (22) 24/11/2010 (54) ARRANJO DE MONTAGEM DE ABAFADOR DE SUÇÃO EM UM COMPRESSOR DE MOTOR LINEAR (71) EMBRACO INDÚSTRIA DE COMPRESSORES E SOLUÇÕES E REFRIGERAÇÃO LTDA. (BR/SC)
-----------------------------	---

(21) PI 1005424-3 A2	Código 9.1 - Deferimento (22) 28/01/2010 (54) DISPOSITIVO ELETROLUMINESCENTE E MÉTODO PARA PROTEGER UM ELETRODO DO SUBSTRATO DO DISPOSITIVO ELETROLUMINESCENTE (71) BEIJING XIAOMI MOBILE SOFTWARE CO., LTD. (CN)
-----------------------------	--

(21) PI 1006107-0 A2	Código 9.1 - Deferimento (22) 07/01/2010 (54) PROCESSO DE CONTROLE DO RESFRIAMENTO DE UMA TIRA METÁLICA, E, SEÇÃO DE RESFRIAMENTO DE UMA LINHA DE TRATAMENTO EM MODO CONTÍNUO PARA A EXECUÇÃO DO PROCESSO (71) Fives Stein (FR)
-----------------------------	--

(21) PI 1007566-6 A2	Código 9.1 - Deferimento (22) 23/06/2010 (54) MÉTODO PARA FABRICAR UM PAPEL DE CIGARRO
-----------------------------	--

(71) DELFORTGROUP AG (AT)

(21) PI 1009007-0 A2 Código 9.1 - Deferimento
(22) 31/05/2010
(54) MÉTODO PARA REALIZAR CORREÇÃO DE COMPENSAÇÃO DE FREQUÊNCIA EM UM SISTEMA DE COMUNICAÇÃO MÓVEL
(71) ZTE CORPORATION (CN)

(21) PI 1009204-8 A2 Código 9.1 - Deferimento
(22) 02/02/2010
(54) SISTEMA DE FREIO.
(71) Toyota Jidosha Kabushiki Kaisha (JP)

(21) PI 1010599-9 A2 Código 9.1 - Deferimento
(22) 13/05/2010
(54) PAUSA E CONTINUACAO DE SESSAO USANDO UMA MENSAGEM DE OPCAO DE LIGACAO TRANSITORIA
(71) APPLE INC. (US)

(21) PI 1011035-6 A2 Código 9.1 - Deferimento
(22) 19/05/2010
(54) GERENCIAMENTO DE TRANSAÇÃO
(71) Qualcomm Incorporated (US)

(21) PI 1012349-0 A2 Código 9.1 - Deferimento
(22) 02/02/2010
(54) APARELHO DE ESTAÇÃO BASE E MÉTODO DE INSTAURAÇÃO DE ID DE CÉLULA
(71) SUN PATENT TRUST (US)

(21) PI 1012734-8 A2 Código 9.1 - Deferimento
(22) 31/03/2010
(54) APARELHO E SISTEMA PARA COMUNICAÇÃO EM TORNO DE UM LOCAL DE POÇO, E, MÉTODO PARA COMUNICAÇÃO EM TORNO DE UM LOCAL DE POÇO DURANTE MANOBRA
(71) Intelliserv International Holding, Ltd. (KY)

(21) PI 1014675-0 A2 Código 9.1 - Deferimento
(22) 29/03/2010
(54) CONTROLADOR PARA MOTOR DE COMBUSTÃO INTERNA
(71) Toyota Jidosha Kabushiki Kaisha (JP) ; Fujitsu Ten Limited (JP)

(21) PI 1015293-8 A2 Código 9.1 - Deferimento

	(22) 09/03/2010 (54) METODO E APARELHO PARA GERENCIAMENTO DINAMICO DE LARGURA DE BANDA (71) Intel Corporation (US)
(21) PI 1016006-0 A2	Código 9.1 - Deferimento (22) 16/06/2010 (54) MÉTODO PARA MANIPULAR COMUNICAÇÃO ENTRE EQUIPAMENTO DE UM USUÁRIO E UM CONTROLADOR DE REDE DE RÁDIO (71) Deutsche Telekom (UK) Limited (GB)
(21) PI 1016270-4 A2	Código 9.1 - Deferimento (22) 08/04/2010 (54) PROCESSO E SISTEMA PARA CONTROLE DE UM DISPOSITIVO DE DESLOCAMENTO DE QUINTA RODA COM DETECÇÃO DA POSIÇÃO DE INFLEXÃO DE VEÍCULOS TRATORES E REBOQUES (71) Jost-Werke GMBH (DE)
(21) PI 1100695-1 A2	Código 9.1 - Deferimento (22) 12/01/2011 (54) ATUADOR ELETROMECAÂNICO, E, ACIONADOR E COMPONENTE DE AERONAVE (71) HAMILTON SUNDSTRAND CORPORATION (US)
(21) PI 1101037-1 A2	Código 9.1 - Deferimento (22) 29/03/2011 (54) DISPENSADOR AUTOMÁTICO DE MATERIAL A GRANEL PARA MÁQUINA DE LAVAR ROUPAS (71) WHIRLPOOL S.A. (BR/SP)
(21) PI 1101184-0 A2	Código 9.1 - Deferimento (22) 18/03/2011 (54) "MÁQUINA DE LAVANDEIRA DE CARREGAMENTO SUPERIOR PROVIDA DE MECANISMO DE LIBERAÇÃO DO CESTO" (71) ELECTROLUX DO BRASIL S.A. (BR/PR)
(21) PI 1101679-5 A2	Código 9.1 - Deferimento (22) 27/04/2011 (54) SUSPENSÃO DE AGREGADO, EM PARTICULAR, PARA VEÍCULOS AUTOMOTORES (71) MAN TRUCK & BUS AG (DE)
(21) PI 1102902-1 A2	Código 9.1 - Deferimento

	(22) 09/06/2011 (54) ALIMENTADOR DE FILTROS FORMADOS POR QUARTAS PARTES DE PASTILHAS CERÂMICAS DIELÉTRICAS DE ALTA PERMISSIVIDADE ELÉTRICA (71) ORBISAT DA AMAZÔNIA INDÚSTRIA E AEROLEVANTAMENTO S/A (BR/AM)
(21) PI 1104640-6 A2	Código 9.1 - Deferimento (22) 05/09/2011 (54) SISTEMA DE DETECÇÃO FOTOACÚSTICO UTILIZANDO DOIS MICROFONES (71) UNIVERSIDADE DO ESTADO DO RIO DE JANEIRO - UERJ (BR/RJ)
(21) PI 1105210-4 A2	Código 9.1 - Deferimento (22) 05/12/2011 (54) KIT PARA ANULOPLASTIA DA VÁLVULA TRICÚSPIDE (71) ANAS SARRAJ ASIL (ES)
(21) PI 1105704-1 A2	Código 9.1 - Deferimento (22) 29/12/2011 (54) DISPOSITIVO DE MONTAGEM PARA DOBRADIÇA DE PORTA DE VEÍCULO (71) Hyundai Motor Company (KR)
(21) PI 1106772-1 A2	Código 9.1 - Deferimento (22) 13/10/2011 (54) TERMINAL DE COMPRESSÃO SEM PARAFUSO (71) Bals Elektrotechnik GmbH & CO. KG (DE)
(21) PI 1106869-8 A2	Código 9.1 - Deferimento (22) 13/12/2011 (54) CILINDRO HIDRÁULICO TELESCÓPICO (71) Hyva Holding BV (NL)
(21) PI 1106898-1 A2	Código 9.1 - Deferimento (22) 13/12/2011 (54) ESTRUTURA DE COBERTURA PARA CHICOTE DE FIOS DO SENSOR DE VELOCIDADE DE VEÍCULO DE UNIDADE DE POTÊNCIA A BORDO (71) Honda Motor CO., LTD (JP)
(21) PI 1106912-0 A2	Código 9.1 - Deferimento (22) 31/10/2011 (54) TRANSPORTADOR DINÂMICO AUTOPORTANTE PARA TRATORES DE

ESTEIRA E SIMILARES

(71) Max Emiliano Machado Martins (BR/MG)

(21) PI 1106953-8 A2

Código 9.1 - Deferimento

(22) 30/11/2011

(54) ACESSÓRIO DE REVESTIMENTO DE POÇO PERFURADO EM UMA
FORMAÇÃO GEOLÓGICA PARA CRIAÇÃO DE UMA ZONA PILOTO E
MÉTODO ASSOCIADO

(71) Petróleo Brasileiro S/A - PETROBRAS (BR/RJ)

(21) PI 1106957-0 A2

Código 9.1 - Deferimento

(22) 14/12/2011

(54) DISPOSITIVO PARA SUPRIMENTO DE ELEMENTOS DE SUSPENSÃO
PARA UMA MÁQUINA DE GRAMPEAMENTO PARA PRODUZIR PRODUTOS
EMBUTIDOS CÂRNEOS NA FORMA DE LINGUIÇA, USO DE UM
DISPOSITIVO PARA SUPRIMENTO E MÉTODO PARA DETECTAR UM FINAL
DE UM SUPRIMENTO

(71) POLY-CLIP SYSTEM GMBH & CO. KG (DE)

Código 9.1.1 - Decisão Anulada

Anulação da decisão de deferimento por ter sido indevida. (A toda publicação que envolva anulação de ato ou despacho caberá justificativa no processo administrativo.)

(21) BR 10 2016 025452-3 A2

Código 9.1.1 - Decisão Anulada

(22) 31/10/2016

(54) SISTEMA ULTRASSÔNICO, SISTEMA DE ENSAIO ULTRASSÔNICO, E, MÉTODO PARA ENSAIO NÃO DESTRUTIVO

(71) THE BOEING COMPANY (US)

Anulada a publicação código 9.1 na RPI nº 2608 de 29/12/2020 por ter sido indevida. Erro de sistema.

Código 9.1.2 - Publicação Anulada

Anulada a publicação de deferimento por ter sido indevida.

(21) BR 11 2012 010503-5 A2

Código 9.1.2 - Publicação Anulada

(22) 03/11/2009

(54) MÉTODO PARA PERMITIR COMPARTILHAMENTO DE ARQUIVOS DE CONTEÚDO ENTRE NÓS DE UMA REDE NÃO HIERÁRQUICA, E, REDE NÃO HIERÁRQUICA

(71) Telecom Italia S.P.A. (IT)

Anulada a publicação código 9.1 na RPI nº 2608 de 29/12/2020 por ter sido indevida.

(21) BR 11 2012 012815-9 A8

Código 9.1.2 - Publicação Anulada

(22) 26/11/2010

(54) USO DE UM COMPOSTO SELECIONADO DE

1-[4-METIL-TIO-FENIL]-3-[3,5-DIMETIL-4-CARBÓXI-DIMETIL-METILÓXI-FENIL]PROP-2-EN-1-ONA E ÁCIDO

2-[2,6-DIMETIL-4-[3-[4-(METIL-TIO)FENIL]-3-OXO-PROPI]FENÓXI]-2-METILPROPANÓICO

(71) Genfit (FR)

Anulada a publicação código 9.1 na RPI nº 2603 de 24/11/2020 por ter sido indevida. O parecer em questão possui incorreções pois no quadro 1 deixou de mencionar a via relativa a sequenciagenética.

(21) BR 11 2016 030711-9 A2

Código 9.1.2 - Publicação Anulada

(22) 01/07/2015

(54) PROCESSOS PARA CONVERTER BIOMASSA EM BTX COM BAIXO TEOR DE ENXOFRE, NITROGÊNIO E OLEFINA VIA UM PROCESSO DE PIRÓLISE RÁPIDA CATALÍTICO

(71) ANELLOTECH, INC. (US)

Anulada a publicação código 9.1 na RPI nº 2604 de 01/12/2020 por ter sido indevida.

Código 9.1.3 - Republicação

Republicação da publicação de deferimento por ter sido efetuada com incorreção.

(21) BR 11 2013 025767-9 A2

Código 9.1.3 - Republicação

(22) 04/04/2012

(54) MÉTODO E APARELHO PARA MONITORAR UMA VARIÁVEL DE UMA PASTA FLUIDA DE POLPA AQUOSA

(71) NALCO COMPANY (US)

(72) WILLIAM A. VON DRASEK; BRETT BROTHERSON; MICHAEL J. MURCIA; SERGEY M. SHEVCHENKO

(21) BR 11 2014 030421-1 A2

Código 9.1.3 - Republicação

(22) 23/05/2013

(54) AGITADOR PARA ESTABILIZAR PRODUTOS INACABADOS DE AGLUTINAÇÃO LÍQUIDA DESTINADOS PARA FORMAR ITENS DE CERÂMICA

(71) CER GROUP S.R.L. (IT)

(72) ANDREA POZZAN; LEONARDO POZZAN; PIETRO POSENATO

Código 9.1.4 - Retificação

Retificação da publicação de deferimento por ter sido efetuada com incorreção. Tal publicação não implica na alteração da data do deferimento e nos prazos decorrentes da mesma.

(21) BR 11 2013 029448-5 B1	Código 9.1.4 - Retificação (22) 16/05/2012 (54) Dispositivo e método de esvaziamento e lavagem de recipientes preenchidos com fluido (71) BASF SE (DE) Referente à RPI 2596 de 06/10/2020.
(21) BR 11 2015 032029-5 A2	Código 9.1.4 - Retificação (22) 26/06/2014 (54) COMPOSIÇÃO COMPREENDENDO ÓLEO DE PEIXE E SUCO PARA O TRATAMENTO DE INFLAMAÇÃO (71) SMARTFISH AS (NO) Retifica-se a publicação do parecer de deferimento da RPI 2601 de 10/11/2020 por ter sido efetuado com incorreções.
(21) BR 11 2016 017708-8 A2	Código 9.1.4 - Retificação (22) 29/01/2015 (54) “MOLDE ROTATIVO EM TORNO DE UM EIXO PARA FUNDIÇÃO CENTRÍFUGA DE UMA LIGA (71) SAFRAN AIRCRAFT ENGINES (FR) Referente à RPI 2607 de 22/12/2020
(21) BR 11 2017 004427-7 B1	Código 9.1.4 - Retificação (22) 09/09/2015 (54) MÉTODO PARA ANÁLISE DE VIVACIDADE (71) EYEVERIFY INC. (US) Retifica-se o parecer de deferimento notificado na RPI nº 2605 de 08-12-2020.
(21) PI 1012199-4 A2	Código 9.1.4 - Retificação (22) 14/05/2010 (54) DISPOSITIVO TERMINAL, DISPOSITIVO DE ESTAÇÃO BASE, MÉTODO DE COMUNICAÇÃO REALIZADO POR UM DISPOSITIVO TERMINAL, E MÉTODO DE COMUNICAÇÃO PARA COMUNICAR COM UM TERMINAL (71) SUN PATENT TRUST (US) Incorreção na reivindicação 22.

Código 9.2 - Indeferimento

Indeferido o pedido por não atender aos requisitos legais, conforme parecer técnico que pode ser obtido através do endereço eletrônico www.inpi.gov.br - No Acesso rápido - Faça uma busca – Patente. Para acessar, cadastre-se no Portal do INPI e use login e senha. Desta data corre o prazo de 60 (sessenta) dias para eventual recurso do depositante. No caso de pedido de certificado de adição indeferido por não ter o mesmo conceito inventivo, o depositante poderá, no prazo de recurso, requerer a sua transformação em pedido de patente de invenção ou modelo de utilidade, nos termos do Art. 76 § 4º da Lei nº 9.279/96.

(21) BR 10 2013 000755-2 A2	Código 9.2 - Indeferimento (22) 11/01/2013 (54) DISPOSITIVO DE SISTEMA DE ESPERA, CONJUNTO DE COMPUTADORES, MÉTODO DE CONTROLE DE UM DISPOSITIVO DE SISTEMA DE ESPERA E MÍDIA DE ARMAZENAMENTO NÃO-TRANSITÓRIA LEGÍVEL POR COMPUTADOR (71) NEC CORPORATION (JP)
(21) BR 10 2015 013965-9 A2	Código 9.2 - Indeferimento (22) 14/06/2015 (54) NEUTRALIZADOR DE ODOR PARA MÃOS (71) VALDENIR RIBEIRO DOS SANTOS (BR/SP)
(21) BR 10 2015 030441-2 A2	Código 9.2 - Indeferimento (22) 04/12/2015 (54) FORMULAÇÕES EM BASE A ÓLEOS FIXOS, RESINOSOS E ESSENCIAIS, ESPECIFICAMENTE ÓLEO DE COPAÍBA, ÓLEO DE SEMENTE DE UVA, ÓLEO DE ERVA-BALEEIRA E ÓLEO DE SEMENTE DE GIRASSOL, UTILIZADOS COMO PRINCÍPIOS ATIVOS PARA ELABORAÇÃO DE ÓLEOS, EMULSÕES, CREMES, POMADAS, LOÇÕES, LEITES E GÉIS PARA TRATAMENTO DO ENVELHECIMENTO DA PELE (71) ASSOCIAÇÃO UNIFICADA PAULISTA DE ENSINO RENOVADO OBJETIVO - ASSUPERO (BR/SP)
(21) BR 10 2015 031887-1 A2	Código 9.2 - Indeferimento (22) 18/12/2015 (54) CURATIVOS DE FERIMENTOS, QUEIMADURAS E PROCEDIMENTOS PÓS-OPERATÓRIOS PRODUZIDOS A BASE DE CARRAGENANA E NANOFUNCIONALIZADO COM NANOPARTÍCULAS COM ATIVIDADE ANTIMICROBIANA, ANTI-INFLAMATÓRIA, ANALGÉSICA E CICATRIZANTE (71) BIONANO CURATIVOS BIOTECNOLOGICOS LTDA (BR/SC)

(21) BR 10 2020 006935-7 A2	Código 9.2 - Indeferimento (22) 07/04/2020 (54) PORTAL DE DESCONTAMINAÇÃO (71) RUI MANUEL DIAS FERREIRA (BR/SC)
(21) BR 11 2012 022509-0 A2	Código 9.2 - Indeferimento (22) 08/03/2011 (54) PROCALCITONINA PARA O DIAGNÓSTICO DE INFECÇÕES BACTERIANAS E ORIENTAÇÃO DE TRATAMENTO ANTIBIÓTICO EM PACIENTES COM QUEIXAS NÃO ESPECÍFICAS. (71) B.R.A.H.M.S GMBH (DE)
(21) BR 11 2012 027001-0 A2	Código 9.2 - Indeferimento (22) 22/04/2011 (54) PRODUÇÃO DE PROTEÍNAS HETEROMULTIMÉRICAS (71) GENENTECH, INC. (US)
(21) BR 11 2012 032077-7 A2	Código 9.2 - Indeferimento (22) 01/06/2011 (54) CONTROLE DE MANCHE PARA UMA CAIXA DE CÂMBIO (71) CNH INDUSTRIAL ITALIA S.P.A. (IT)
(21) BR 11 2013 001550-0 A2	Código 9.2 - Indeferimento (22) 19/07/2011 (54) COMPOSIÇÕES, DISPOSITIVOS E MÉTODOS DE ADESIVOS TRANSDÉRMICOS (71) 3M Innovative Properties Company (US)
(21) BR 11 2013 003657-5 A2	Código 9.2 - Indeferimento (22) 27/07/2011 (54) REGULAÇÃO DE PROMOTORES INDUZÍVEIS. (71) LONZA AG (CH)
(21) BR 11 2013 018773-5 A2	Código 9.2 - Indeferimento (22) 24/01/2012 (54) REMOÇÃO DE PROTEÇÕES DE AGULHA DE SERINGAS E DISPOSITIVOS DE INJEÇÃO AUTOMÁTICA (71) ABBVIE BIOTECHNOLOGY LTD (BM)
(21) BR 11 2013 020964-0 A2	Código 9.2 - Indeferimento (22) 16/02/2012 (54) MÉTODO PARA FABRICAÇÃO DE UMA TIRA DE FIXAÇÃO MECÂNICA E DE UMA TIRA DE FIXAÇÃO MECÂNICA RETICULADA DISSO

(71) 3M INNOVATIVE PROPERTIES COMPANY (US)

(21) BR 11 2013 021463-5 A2 Código 9.2 - Indeferimento
(22) 23/02/2012
(54) CATETER HÍBRIDO PARA RESSECÇÃO DE TECIDO
(71) EXIMO MEDICAL LTD (IL)

(21) BR 11 2013 027554-5 A2 Código 9.2 - Indeferimento
(22) 27/04/2012
(54) USOS DE COMPOSTOS NO TRATAMENTO DE MAL DE ALZHEIMER, DOENÇA DE HUNTINGTON, AUTISMO E OUTROS DISTÚRBIOS
(71) NORTHWESTERN UNIVERSITY (US)

(21) BR 11 2014 001907-0 A2 Código 9.2 - Indeferimento
(22) 26/07/2012
(54) PRODUÇÃO DE DHA E OUTROS LC-PUFAS EM PLANTAS
(71) DOW AGROSCIENCES LLC (US) ; DSM IP ASSETS B.V. (NL)

(21) BR 11 2014 011814-0 A2 Código 9.2 - Indeferimento
(22) 15/11/2012
(54) PLANTA TRANSGÊNICA, DESCENDÊNCIA, SEMENTE, VETOR E PROCESSO DE PRODUÇÃO RELACIONADOS
(71) THE STATE OF ISRAEL - MINISTRY OF AGRICULTURE & RURAL DEVELOPMENT, AGRICULTURAL RESEARCH ORGANIZATION (ARO) (VOLCANI CENTER) (IL)

(21) BR 11 2014 011902-3 A2 Código 9.2 - Indeferimento
(22) 16/11/2012
(54) POLIPEPTÍDEO E POLINUCLEOTÍDEO ISOLADOS, CÉLULA HOSPEDEIRA RECOMBINANTE, MÉTODOS PARAPRODUZIR UM POLIPEPTÍDEO, E PARA PRODUZIR UM MUTANTE DE UMA CÉLULA PARENTAL, PROCESSOS PARA PRODUZIR UMA PROTEÍNA, PARA DEGRADAR OU CONVERTER UM MATERIAL CELULÓSICO OU MATERIALCONTENDO XILANO, PARA PRODUZIR UM PRODUTO DEFERMENTAÇÃO, E PARA FERMENTAR UM MATERIALCELULÓSICO OU MATERIAL CONTENDO XILANO, E,FORMULAÇÃO DE CALDO INTEGRAL OU COMPOSIÇÃO DECULTURA DE CÉLULAS
(71) NOVOZYMES, INC (US) ; NOVOZYMES A/S (DK)

(21) BR 11 2015 020977-7 A2 Código 9.2 - Indeferimento
(22) 05/03/2014
(54) SUPLEMENTO DE PROTEÍNA DE ARROZ E MÉTODOS DE USO DO MESMO

(71) AXIOM FOODS, INC. (US)

(21) BR 11 2015 022480-6 A2 Código 9.2 - Indeferimento
(22) 27/02/2014
(54) MÉTODO DE PRODUÇÃO DE UM PRODUTO DE EXTRATO COMESTÍVEL, MÉTODO DE PRODUÇÃO DE UM EXTRATO, EXTRATO DE CAFÉ VERDE COMESTÍVEL, EXTRATO DE CAFÉ VERDE E SEM ÁLCOOL, COMPOSIÇÃO COMESTÍVEL E BEBIDA
(71) Starbucks Corporation d/b/a Starbucks Coffee Company (US)

(21) BR 11 2015 026983-4 A2 Código 9.2 - Indeferimento
(22) 25/04/2014
(54) COMPOSIÇÃO PARA ALISAMENTO DE FIBRAS DE QUERATINA, COMPREENDENDO UMA UREIA E/OU DERIVADO DE UREIA E UM ESPESSANTE POLIMÉRICO ASSOCIATIVO NÃO IÔNICO, CATIONICO, ANFOTÉRICO OU ANIÔNICO, PROCESSO E SEU USO
(71) L'OREAL (FR)

(21) BR 11 2015 027662-8 A2 Código 9.2 - Indeferimento
(22) 07/05/2014
(54) COMPONENTE DE MOTOR DESLIZANTE
(71) MAHLE International GmbH (DE) ; MAHLE International GmbH (DE) ; MAHLE ENGINE SYSTEMS UK LIMITED (GB) ; MAHLE ENGINE SYSTEMS UK LIMITED (GB)

(21) BR 11 2016 022946-0 A2 Código 9.2 - Indeferimento
(22) 02/04/2015
(54) COMPOSIÇÕES PARA TINGIMENTO DE CABELO, KITS, MÉTODOS E USO DOS MESMOS
(71) THE PROCTER & GAMBLE COMPANY (US)

(21) BR 11 2016 025532-1 A2 Código 9.2 - Indeferimento
(22) 14/05/2015
(54) COMPOSIÇÃO ESPESSADA E MATERIAL DE PRÉ-MISTURA PARA PREPARAÇÃO DA MESMA
(71) NISSAN CHEMICAL INDUSTRIES, LTD. (JP)

(21) BR 11 2016 027477-6 A2 Código 9.2 - Indeferimento
(22) 21/07/2015
(54) PREPARAÇÕES DESODORANTES, QUE COMPREENDEM POLÍMEROS DE POLIQUATÉRNIO-6
(71) BEIERSDORF AG (DE)

(21) BR 11 2016 029241-3 A2	Código 9.2 - Indeferimento (22) 15/06/2015 (54) MÉTODO PARA TRATAMENTO DOS CABELOS COM UM CONDICIONADOR CONCENTRADO (71) THE PROCTER & GAMBLE COMPANY (US)
<hr/>	
(21) BR 11 2016 029518-8 A2	Código 9.2 - Indeferimento (22) 19/06/2015 (54) MATERIAIS E MÉTODOS PARA O ENCHIMENTO DE CAVIDADES ÓSSEAS (71) 3-D MATRIX, LTD. (JP)
<hr/>	
(21) BR 11 2017 000817-3 A2	Código 9.2 - Indeferimento (22) 06/07/2015 (54) USO DE MONOOLEATO DE ISOSSORBIDA (71) BASF SE (DE)
<hr/>	
(21) BR 11 2017 001372-0 A2	Código 9.2 - Indeferimento (22) 16/07/2015 (54) DISPOSITIVO MÉDICO COM VISIBILIDADE MELHORADA PARA INSERÇÃO EM UM CORPO HUMANO OU ANIMAL E/OU PARA O CONTATO COM TECIDO HUMANO OU ANIMAL, E MÉTODO DE REVESTIMENTO DE UM DISPOSITIVO MÉDICO (71) PLASS RESCUE TECHNOLOGIES AG (CH)
<hr/>	
(21) BR 11 2017 008855-0 A2	Código 9.2 - Indeferimento (22) 31/10/2015 (54) ENXERTO CIRÚRGICO PARA ENXERTAR EM UM PACIENTE, MÉTODO DE FABRICAÇÃO DE UM ENXERTO CIRÚRGICO PARA SUBSTITUIR UMA PARTE DE CORPO EM UM PACIENTE, MÉTODO DE ENXERTO, COMPOSIÇÃO, MÉTODO DE FORNECIMENTO DE UMA COBERTURA PROTETORA PARA UM FERIMENTO SUPERFICIAL DE PELE, E MÉTODO DE DESCELULARIZAÇÃO SUBSTANCIAL DA EPIDERME (71) THE ADMINISTRATORS OF THE TULANE EDUCATIONAL FUND (US)
<hr/>	
(21) BR 11 2017 016552-0 A2	Código 9.2 - Indeferimento (22) 28/07/2015 (54) ?COMPÓSITOS DE POLÍMEROS SINTÉTICOS DE ALTA RESISTÊNCIA DE CAMADA ÚNICA PARA VÁLVULAS PROTÉTICAS? (71) W. L. GORE & ASSOCIATES, INC. (US)
<hr/>	
(21) BR 11 2017 025216-3 A2	Código 9.2 - Indeferimento (22) 30/06/2015

	(54) PATCH DE HIDROGEL-ESPUMA PARA ENTREGA DE OXIGÊNIO E MÉTODO DE FABRICAÇÃO (71) KIMBERLY-CLARK WORLDWIDE, INC. (US)
--	---

(21) BR 11 2017 026072-7 A2	Código 9.2 - Indeferimento (22) 23/06/2015 (54) MÉTODO PARA A FABRICAÇÃO DE FILME DE COLÁGENO USANDO LUZ ULTRAVIOLETA, FILME DE COLÁGENO FABRICADO USANDO O MESMO, E BIOMATERIAL PREPARADO USANDO FILME DE COLÁGENO (71) SEWONCELLONTEC CO. LTD. (KR)
------------------------------------	--

(21) BR 11 2017 027625-9 A2	Código 9.2 - Indeferimento (22) 22/06/2015 (54) MATRIZ POLIMÉRICA ADESIVA HEMOSTÁTICA ALTAMENTE EFICAZ (71) CRESILON, INC. (US)
------------------------------------	--

(21) BR 11 2019 018629-8 A2	Código 9.2 - Indeferimento (22) 08/03/2018 (54) ARTIGO REVESTIDO TENDO REVESTIMENTO DE BAIXA E COM SISTEMA DE REFLEXÃO DE IR COM CAMADA DIELETRICA NITRÍTICA DE ALTO ÍNDICE INCLUINDO HÁFNIO (71) GUARDIAN GLASS, LLC (US)
------------------------------------	---

(21) BR 11 2019 027133-3 A2	Código 9.2 - Indeferimento (22) 20/06/2018 (54) CÉLULAS IMUNES DEFICIENTES PARA SUV39H1 (71) INSTITUT CURIE (FR) ; INSERM (INSTITUT NATIONAL DE LA SANTÉ ET DE LA RECHERCHE MÉDICALE) (FR) ; CENTRE NATIONAL DE LA RECHERCHE SCIENTIFIQUE - CNRS (FR)
------------------------------------	--

(21) BR 12 2019 005182-8 A2	Código 9.2 - Indeferimento (22) 23/10/2009 (54) COMPOSTOS, COMPOSIÇÕES E USO DESTES (62) PI 0920276-5 23/10/2009 (71) SAREPTA THERAPEUTICS, INC. (US)
------------------------------------	---

(21) BR 12 2019 018135-7 A2	Código 9.2 - Indeferimento (22) 02/02/2010 (54) FERRAMENTA DE DENTISTA (62) PI 1007159-8 02/02/2010 (71) VIAX DENTAL TECHNOLOGIES, LLC (US)
------------------------------------	---

(21) BR 12 2019 019161-1 A2	Código 9.2 - Indeferimento
------------------------------------	----------------------------

	(22) 24/06/2011 (54) COMPOSIÇÃO FARMACEUTICA (62) BR 11 2012 033334-8 24/06/2011 (71) EWHA UNIVERSITY-INDUSTRY COLLABORATION FOUNDATION (KR)
(21) BR 12 2019 020974-0 A2	Código 9.2 - Indeferimento (22) 23/04/2011 (54) COMPOSIÇÃO COMPREENDENDO UMA LIPASE ÁCIDA LISSOMAL RECOMBINANTE HUMANA ISOLADA, MÉTODO DE PRODUÇÃO DE LIPASE ÁCIDA LISSOMAL HUMANA GLICOSILADA, AVE TRANSGÊNICA, OVO POSTO PELA MESMA E FORMULAÇÃO FARMACÊUTICA (62) BR 11 2012 027143-1 23/04/2011 (71) ALEXION PHARMACEUTICALS, INC. (US)
(21) BR 12 2019 021070-5 A2	Código 9.2 - Indeferimento (22) 29/01/2009 (54) DISPOSITIVO PARA TRATAMENTO DE OBESIDADE (62) PI 0906747-7 29/01/2009 (71) IMPLANTICA PATENT LTD. (MT)
(21) BR 12 2020 003043-7 A2	Código 9.2 - Indeferimento (22) 29/10/2009 (54) EQUIPAMENTO DE USUÁRIO, MÉTODO E CIRCUITO INTEGRADO PARA DESCARREGAMENTO DE TRÁFEGO (62) PI 0919604-8 29/10/2009 (71) SUN PATENT TRUST (US)
(21) BR 12 2020 010631-0 A2	Código 9.2 - Indeferimento (22) 07/05/2010 (54) PROCESSO DE FABRICAÇÃO DE UMA TIRA METÁLICA (62) PI 1010794-0 07/05/2010 (71) ARCELORMITTAL INVESTIGACION Y DESARROLLO, S.L. (ES)
(21) BR 12 2020 013739-8 A2	Código 9.2 - Indeferimento (22) 15/02/2008 (54) USOS TERAPÊUTICOS PARA O TRATAMENTO DE CÂNCER E DE SÍNDROMES PRÉ-CANCEROSAS E COMBINAÇÃO E COMPOSIÇÕES FARMACÊUTICAS COMPREENDENDO UM AGONISTA DO RECEPTOR DE TPO NÃO-PEPTÍDEO (62) PI 0807940-4 15/02/2008 (71) NOVARTIS AG (CH)
(21) BR 12 2020 020587-3 A2	Código 9.2 - Indeferimento

	(22) 10/03/2015 (54) PÓ E MÉTODO PARA APRIMORAR A APLICAÇÃO TÓPICA DE UM AGENTE ATIVO BÁSICO (62) BR 11 2016 022607-0 10/03/2015 (71) JOHNSON & JOHNSON CONSUMER INC. (US)
(21) BR 12 2020 020613-6 A2	Código 9.2 - Indeferimento (22) 23/10/2014 (54) SISTEMA SURFACTANTE CATIONICO SINÉRGICO (62) BR 11 2017 007280-7 23/10/2014 (71) COLGATE-PALMOLIVE COMPANY (US)
(21) BR 12 2020 024087-3 A2	Código 9.2 - Indeferimento (22) 30/12/2014 (54) COMPOSIÇÕES E MISTURAS FUNGICIDAS SINÉRGICAS, E MÉTODOS PARA CONTROLE OU PREVENÇÃO DE ATAQUE FÚNGICO (62) BR 11 2016 015158-5 30/12/2014 (71) ADAMA MAKHTESHIM LTD. (IL)
(21) BR 12 2020 024099-7 A2	Código 9.2 - Indeferimento (22) 30/12/2014 (54) COMPOSIÇÕES E MISTURAS FUNGICIDAS SINÉRGICAS, E MÉTODO PARA CONTROLE OU PREVENÇÃO DE ATAQUE FÚNGICO (62) BR 11 2016 015157-7 30/12/2014 (71) ADAMA MAKHTESHIM LTD. (IL)
(21) BR 12 2020 024103-9 A2	Código 9.2 - Indeferimento (22) 30/12/2014 (54) COMPOSIÇÕES E MISTURAS FUNGICIDAS SINÉRGICAS, E MÉTODO PARA CONTROLE FÚNGICO EM CEREAIS (62) BR 11 2016 015155-0 30/12/2014 (71) ADAMA MAKHTESHIM LTD. (IL)
(21) PI 0513915-5 A2	Código 9.2 - Indeferimento (22) 15/08/2005 (54) COMPOSTOS AMINOETEROARILA ENANTIOMERICAMENTE PUROS COMO INIBIDORES DE PROTEÍNA QUINASE (71) PFIZER INC. (US)
(21) PI 0717814-0 A8	Código 9.2 - Indeferimento (22) 26/09/2007 (54) APARELHO, MÉTODO E PRODUTO DE PROGRAMA DE COMPUTADOR QUE FORNECE MODULAÇÃO DE SEQUENCIA PARA SINALIZAÇÃO DE

CONTROLE DE ENLACE ASCENDENTE
(71) NOKIA TECHNOLOGIES OY (FI)

(21) PI 0907367-1 A2 Código 9.2 - Indeferimento
(22) 30/01/2009
(54) SISTEMA E MÉTODO PARA SINCRONIZAÇÃO DE SINCRONISMO DE ENLACE ASCENDENTE EM CONJUNÇÃO COM RECEPÇÃO DESCONTÍNUA
(71) GUANGDONG OPPO MOBILE TELECOMMUNICATIONS CORP., LTD.
(CN)

(21) PI 0908472-0 A2 Código 9.2 - Indeferimento
(22) 10/02/2009
(54) MÉTODO PARA PRODUÇÃO DE ETANOL A PARTIR DE DOIS DIFERENTES MATERIAIS INICIAIS
(71) Sekab E-Technology AB (SE)

(21) PI 0918492-9 A2 Código 9.2 - Indeferimento
(22) 03/09/2009
(54) USO DE NAPROXEN, OU SAL FARMACEUTICAMENTE ACEITÁVEL DO MESMO, E ESOMEPRAZOL, OU SAL FARMACEUTICAMENTE ACEITÁVEL DO MESMO
(71) GRÜNENTHAL GMBH (DE) ; NUVO PHARMACEUTICALS (IRELAND) DESIGNATED ACTIVITY COMPANY (IE)

(21) PI 0919919-5 A2 Código 9.2 - Indeferimento
(22) 21/10/2009
(54) TRANSPLANTE CELULAR
(71) The General Hospital Corporation (US)

(21) PI 0921269-8 A2 Código 9.2 - Indeferimento
(22) 06/11/2009
(54) COMBINAÇÃO DE UM OXIDANTE E UM FOTOATIVADOR PARA A CURA DE FERIMENTOS
(71) Klox Technologies Inc. (CA)

(21) PI 1103677-0 A2 Código 9.2 - Indeferimento
(22) 27/05/2011
(54) CLONAGEM DO DNA DO GYROVIRUS DAS GALINHAS TIPO 2
(66) PI 1006648-9 27/05/2010
(71) Universidade Federal do Rio Grande do Sul (BR/RS)

(21) PI 1105866-8 A2 Código 9.2 - Indeferimento
(22) 16/09/2011

	(54) SISTEMA AUTOMÁTICO PARA A DETECÇÃO DO FIM DE UMA COMPOSIÇÃO FERROVIÁRIA (71) Ferrovia Centro-Atlantica S/A (BR/MG)
(21) PI 1106123-5 A2	Código 9.2 - Indeferimento (22) 14/10/2011 (54) COMPOSIÇÃO MEDICAMENTOSA PARA O TRATAMENTO DE ONICOMICOSSES (71) Laboratório Saúde LTDA. (BR/RS)
(21) PI 1106234-7 A8	Código 9.2 - Indeferimento (22) 23/12/2011 (54) PROCESSO ENZIMÁTICO-AQUOSO PARA OBTENÇÃO DE ÓLEO A PARTIR DE SEMENTES DE MARACUJÁ (71) EMBRAPA - EMPRESA BRASILEIRA DE PESQUISA AGROPECUÁRIA. (BR/DF)
(21) PI 1106425-0 A2	Código 9.2 - Indeferimento (22) 04/10/2011 (54) COMPOSIÇÃO FARMACÊUTICA LEISHMANICIDA CONTENDO ÓLEO ESSENCIAL DE PIPER CLAUSSENIANUM (71) Universidade Federal De Minas Gerais (BR/MG) ; UnIversidade Federal do Rio de Janeiro (BR/RJ)
(21) PI 1106468-4 A2	Código 9.2 - Indeferimento (22) 23/12/2011 (54) PRODUTO ALIMENTÍCIO DE GENGIBRE AMARGO (ZINGIBER ZERUMBET L. SMITH) E FRUTAS AMAZÔNICAS E PROCESSO DE PRODUÇÃO DE PRODUTO ALIMENTÍCIO (71) Instituto Nacional de Pesquisas da Amazônia - INPA (BR/AM) ; Biozer da Amazônia Indústria e Comércio de Cosméticos Ltda (BR/AM)
(21) PI 1107303-9 A2	Código 9.2 - Indeferimento (22) 02/12/2011 (54) SUBSTITUTO OU CURATIVO TISSULAR (71) Universidade Federal do Rio Grande do Sul (BR/RS) ; Universidade Federal do Rio Grande - FURG (BR/RS) ; Instituto de Pesquisa com Células-Tronco (BR/RS)

Código 9.2.4 - Manutenção do Indeferimento

Mantido o indeferimento uma vez que não foi apresentado recurso dentro do prazo legal.

(21) BR 10 2012 004139-1 A8	Código 9.2.4 - Manutenção do Indeferimento (22) 24/02/2012 (54) MÉTODO E DISPOSITIVO PARA A INSERÇÃO DE SACOS (TUBULARES) EM CAIXAS DE PAPELÃO (71) FOCKE & CO. (GMBH & CO. KG) (DE) MANTIDO O INDEFERIMENTO UMA VEZ QUE NÃO FOI APRESENTADO RECURSO DENTRO DO PRAZO LEGAL
(21) BR 10 2012 008391-4 A2	Código 9.2.4 - Manutenção do Indeferimento (22) 10/04/2012 (54) FARINHA EM EMBALAGEM TIPO SACHÊ (71) FABIO MATOZINHO DE OLIVEIRA (BR/SP) MANTIDO O INDEFERIMENTO UMA VEZ QUE NÃO FOI APRESENTADO RECURSO DENTRO DO PRAZO LEGAL
(21) BR 10 2012 014585-5 A8	Código 9.2.4 - Manutenção do Indeferimento (22) 15/06/2012 (54) ARRANJO DE TECIDO TÉCNICO COMBINADO COM MEMBRANA TRANSPIRANTE, E SISTEMA DE APLICAÇÃO (71) TEMPO ADMINISTRADORA DE BENS - EIRELI (BR/SP) MANTIDO O INDEFERIMENTO UMA VEZ QUE NÃO FOI APRESENTADO RECURSO DENTRO DO PRAZO LEGAL
(21) BR 10 2014 018898-3 A2	Código 9.2.4 - Manutenção do Indeferimento (22) 31/07/2014 (54) PROCESSO DE ACELERAÇÃO DO PERÍODO DE GERMINAÇÃO DE SEMENTES PELA APLICAÇÃO DE ALTA PRESSÃO HIDROSTÁTICA (71) UNIVERSIDADE FEDERAL DO ESPÍRITO SANTO - UFES (BR/ES) MANTIDO O INDEFERIMENTO UMA VEZ QUE NÃO FOI APRESENTADO RECURSO DENTRO DO PRAZO LEGAL
(21) BR 10 2014 024705-0 A2	Código 9.2.4 - Manutenção do Indeferimento (22) 03/10/2014 (54) MATERIAIS FOTOCATALÍTICOS APLICADOS AO CONTROLE E ELIMINAÇÃO DAS LARVAS DO MOSQUITO AEDES AEGYPTI (71) UNIVERSIDADE FEDERAL RURAL DE PERNAMBUCO (BR/PE) ; UNIVERSIDADE FEDERAL DE PERNAMBUCO (BR/PE) MANTIDO O INDEFERIMENTO UMA VEZ QUE NÃO FOI APRESENTADO RECURSO DENTRO DO PRAZO LEGAL

RECURSO DENTRO DO PRAZO LEGAL

(21) BR 10 2016 020772-0 A2 Código 9.2.4 - Manutenção do Indeferimento
(22) 08/09/2016
(54) SISTEMA DE CARACTERIZAÇÃO EM PRÓTESE DE GENGIVA TOTAL E PARCIAL REMOVÍVEL COM USO DE RESINAS PIGMENTADAS E ESCALAS POLICROMÁTICAS PARA REPRODUÇÃO DAS DIVERSAS CORES NATURAIS EXISTENTES DE GENGIVAS
(71) TOMAZ GOMES (BR/SP)
MANTIDO O INDEFERIMENTO UMA VEZ QUE NÃO FOI APRESENTADO RECURSO DENTRO DO PRAZO LEGAL

(21) BR 10 2019 021650-6 A2 Código 9.2.4 - Manutenção do Indeferimento
(22) 15/10/2019
(54) DISPOSIÇÃO CONSTRUTIVA APLICADA EM CORTES DE POSTA DE PESCADO
(71) ZKS INDUSTRIA E COMERCIO DE ENGRENAGENS E EIXOS LTDA-ME (BR/PR)
MANTIDO O INDEFERIMENTO UMA VEZ QUE NÃO FOI APRESENTADO RECURSO DENTRO DO PRAZO LEGAL

(21) BR 11 2012 006470-3 A2 Código 9.2.4 - Manutenção do Indeferimento
(22) 05/10/2010
(54) MÉTODO PARA A PROVISÃO DE INTERFACE DE USUÁRIO E TERMINAL MÓVEL USANDO A MESMA
(71) Samsung Electronics Co., Ltd. (KR)
MANTIDO O INDEFERIMENTO UMA VEZ QUE NÃO FOI APRESENTADO RECURSO DENTRO DO PRAZO LEGAL

(21) BR 11 2012 007386-9 A2 Código 9.2.4 - Manutenção do Indeferimento
(22) 29/09/2010
(54) APARELHO E MÉTODO PARA CONDUZIR UMA TRANSAÇÃO DE PAGAMENTO
(71) VISA INTERNACIONAL SERVICE ASSOCIATION (US)
MANTIDO O INDEFERIMENTO UMA VEZ QUE NÃO FOI APRESENTADO RECURSO DENTRO DO PRAZO LEGAL

(21) BR 11 2012 008210-8 A2 Código 9.2.4 - Manutenção do Indeferimento
(22) 13/10/2010
(54) TELA PARA SEPARAR RESÍDUOS SÓLIDOS E MANGA ANTI-OBSTRUÇÃO
(71) Ecostar S.R.L (IT)
MANTIDO O INDEFERIMENTO UMA VEZ QUE NÃO FOI APRESENTADO

RECURSO DENTRO DO PRAZO LEGAL

- (21) BR 11 2012 010252-4 A2** Código 9.2.4 - Manutenção do Indeferimento
(22) 25/10/2010
(54) VARIANTES DE GLICOSILAÇÃO DE ANTICORPO
(71) Janssen Biotech, Inc. (US)
MANTIDO O INDEFERIMENTO UMA VEZ QUE NÃO FOI APRESENTADO RECURSO DENTRO DO PRAZO LEGAL
-
- (21) BR 11 2012 012912-0 A2** Código 9.2.4 - Manutenção do Indeferimento
(22) 30/11/2010
(54) ANTICORPO OU FRAGMENTO DO MESMO, ÁCIDO NUCLEICO, VETOR, CÉLULA HOSPEDEIRA, MÉTODO PARA A PRODUÇÃO DE UM ANTICORPO OU UM FRAGMENTO DO MESMO, COMPOSIÇÃO FARMACÊUTICA, MÉTODO PARA TRATAR OU PREVENIR UMA CONDIÇÃO MÉDICA EM UM INDIVÍDUO, USO DE UM ANTICORPO OU FRAGMENTO DO MESMO E MÉTODOS IN VITRO PARA NEUTRALIZAR IL-10 EM UMA AMOSTRA E PARA DETECTAR A PRESENÇA DE IL-10 EM UMA AMOSTRA.
(71) Biotest AG (DE)
MANTIDO O INDEFERIMENTO UMA VEZ QUE NÃO FOI APRESENTADO RECURSO DENTRO DO PRAZO LEGAL
-
- (21) BR 11 2012 014066-3 A2** Código 9.2.4 - Manutenção do Indeferimento
(22) 10/12/2010
(54) PREPARAÇÕES DE COMBINAÇÕES COM EXOSSOMOS E CORTICOSTERÓIDE
(71) Orthogen Ag (DE)
MANTIDO O INDEFERIMENTO UMA VEZ QUE NÃO FOI APRESENTADO RECURSO DENTRO DO PRAZO LEGAL
-
- (21) BR 11 2012 015402-8 A2** Código 9.2.4 - Manutenção do Indeferimento
(22) 22/12/2010
(54) SISTEMA E MÉTODO PARA CONFIGURAÇÃO ASSISTIDA POR WIDGET DE UM CONTROLE REMOTO UNIVERSAL
(71) Universal Electronics Inc. (US)
MANTIDO O INDEFERIMENTO UMA VEZ QUE NÃO FOI APRESENTADO RECURSO DENTRO DO PRAZO LEGAL
-
- (21) BR 11 2012 017881-4 A2** Código 9.2.4 - Manutenção do Indeferimento
(22) 19/01/2011
(54) MÉTODO, MÍDIA LEGÍVEL POR COMPUTADOR NÃO TRANSITÓRIA, E, SISTEMA
(71) VISA INTERNATIONAL SERVICE ASSOCIATION (US)

MANTIDO O INDEFERIMENTO UMA VEZ QUE NÃO FOI APRESENTADO
RECURSO DENTRO DO PRAZO LEGAL

(21) BR 11 2012 024786-7 A2 Código 9.2.4 - Manutenção do Indeferimento
(22) 30/03/2011
(54) ANTICORPOS HUMANIZADOS IL-25
(71) Janssen Biotech, Inc. (US)
MANTIDO O INDEFERIMENTO UMA VEZ QUE NÃO FOI APRESENTADO
RECURSO DENTRO DO PRAZO LEGAL

(21) BR 11 2012 030805-0 A2 Código 9.2.4 - Manutenção do Indeferimento
(22) 01/06/2011
(54) ANTICORPO ANTI-CMET
(71) Pierre Fabre Medicament (FR)
MANTIDO O INDEFERIMENTO UMA VEZ QUE NÃO FOI APRESENTADO
RECURSO DENTRO DO PRAZO LEGAL

(21) BR 11 2012 032326-1 A8 Código 9.2.4 - Manutenção do Indeferimento
(22) 09/06/2011
(54) SISTEMA DE EXERCÍCIO PARA AUMENTO PENIANO
(71) HUI LI (CN)
MANTIDO O INDEFERIMENTO UMA VEZ QUE NÃO FOI APRESENTADO
RECURSO DENTRO DO PRAZO LEGAL

(21) BR 11 2012 032632-5 A2 Código 9.2.4 - Manutenção do Indeferimento
(22) 24/06/2011
(54) COMPOSIÇÃO PARA MELHORAR O VIGOR SEXUAL
(71) Horphag Research (IP) Pre LTD (CH)
MANTIDO O INDEFERIMENTO UMA VEZ QUE NÃO FOI APRESENTADO
RECURSO DENTRO DO PRAZO LEGAL

(21) BR 11 2013 000407-0 A2 Código 9.2.4 - Manutenção do Indeferimento
(22) 06/07/2011
(54) BROCA DE LÂMINA PARA ROTOR DE TRITURADOR
(71) Bmh Technology Oy (FI)
MANTIDO O INDEFERIMENTO UMA VEZ QUE NÃO FOI APRESENTADO
RECURSO DENTRO DO PRAZO LEGAL

(21) BR 11 2013 001307-9 A2 Código 9.2.4 - Manutenção do Indeferimento
(22) 15/07/2011
(54) PROCESSAMENTO DE BIOMASSA
(71) XYLECO, INC. (US)
MANTIDO O INDEFERIMENTO UMA VEZ QUE NÃO FOI APRESENTADO

RECURSO DENTRO DO PRAZO LEGAL

(21) BR 11 2013 004582-5 A2 Código 9.2.4 - Manutenção do Indeferimento
(22) 07/09/2011
(54) MÉTODO PARA INDUZIR UMA RESPOSTA IMUNE EM UM SUJEITO CONTRA UM ANTÍGENO DE UM PARASITA QUE CAUSA A MALÁRIA
(71) JANSSEN VACCINES & PREVENTION B.V (NL)
MANTIDO O INDEFERIMENTO UMA VEZ QUE NÃO FOI APRESENTADO RECURSO DENTRO DO PRAZO LEGAL

(21) BR 11 2013 005244-9 A2 Código 9.2.4 - Manutenção do Indeferimento
(22) 01/09/2011
(54) DISPOSITIVO DE FIXAÇÃO E CENTRALIZAÇÃO
(71) Delaware Capital Formation, Inc. (US)
MANTIDO O INDEFERIMENTO UMA VEZ QUE NÃO FOI APRESENTADO RECURSO DENTRO DO PRAZO LEGAL

(21) BR 11 2013 006894-9 A2 Código 9.2.4 - Manutenção do Indeferimento
(22) 21/09/2011
(54) PROTETOR DE PONTA DE AGULHA E CONJUNTO DE CATETER INTRAVENOSO
(71) POLY MEDICURE LIMITED (IN)
MANTIDO O INDEFERIMENTO UMA VEZ QUE NÃO FOI APRESENTADO RECURSO DENTRO DO PRAZO LEGAL

(21) BR 11 2013 007064-1 A2 Código 9.2.4 - Manutenção do Indeferimento
(22) 11/11/2011
(54) COMPOSIÇÕES E MÉTODOS PARA A PREVENÇÃO E TRATAMENTO DO CÂNCER
(71) Uti Limited Partnership (CA)
MANTIDO O INDEFERIMENTO UMA VEZ QUE NÃO FOI APRESENTADO RECURSO DENTRO DO PRAZO LEGAL

(21) BR 11 2013 011417-7 A2 Código 9.2.4 - Manutenção do Indeferimento
(22) 10/11/2011
(54) MICRORGANISMOS PARA A PRODUÇÃO DE 1,3-PROPANODIOL USANDO ALTA CONCENTRAÇÃO DE GLICERINA
(71) METABOLIC EXPLORER (FR)
MANTIDO O INDEFERIMENTO UMA VEZ QUE NÃO FOI APRESENTADO RECURSO DENTRO DO PRAZO LEGAL

(21) BR 11 2013 014599-4 A2 Código 9.2.4 - Manutenção do Indeferimento
(22) 14/12/2011

(54) COMPOSIÇÃO IMUNOGÊNICA, USO DE UMA COMPOSIÇÃO IMUNOGÊNICA, PROCESSO PARA PREPARAR UMA COMPOSIÇÃO IMUNOGÊNICA, MÉTODO PARA A FABRICAÇÃO DE UMA COMPOSIÇÃO IMUNOGÊNICA ESTÁVEL, E, KIT
(71) GLAXOSMITHKLINE BIOLOGICALS S.A. (BE)
MANTIDO O INDEFERIMENTO UMA VEZ QUE NÃO FOI APRESENTADO RECURSO DENTRO DO PRAZO LEGAL

(21) BR 11 2013 016153-1 A2

Código 9.2.4 - Manutenção do Indeferimento
(22) 21/12/2011
(54) COMPOSIÇÕES IMUNOGÊNICAS ESTÁVEIS DE ANTÍGENOS DE STAPHYLOCOCCUS AUREUS
(71) WYETH LLC (US)
MANTIDO O INDEFERIMENTO UMA VEZ QUE NÃO FOI APRESENTADO RECURSO DENTRO DO PRAZO LEGAL

(21) BR 11 2013 017444-7 A2

Código 9.2.4 - Manutenção do Indeferimento
(22) 17/02/2011
(54) MÉTODO DE DETERMINAR O RISCO PARA O DESENVOLVIMENTO DA DOENÇA DE ALZHEIMER EM UM INDIVÍDUO, DE TRATAR UM INDIVÍDUO PARA A DOENÇA DE ALZHEIMER E DE DETERMINAR UM RISCO PARA DESENVOLVER A DOENÇA DE ALZHEIMER EM UM PACIENTE
(71) ZINFANDEL PHARMACEUTICALS, INC. (US)
MANTIDO O INDEFERIMENTO UMA VEZ QUE NÃO FOI APRESENTADO RECURSO DENTRO DO PRAZO LEGAL

(21) BR 11 2013 017581-8 A2

Código 9.2.4 - Manutenção do Indeferimento
(22) 14/02/2012
(54) PROCESSAMENTO DE BIOMASSA
(71) XYLECO, INC. (US)
MANTIDO O INDEFERIMENTO UMA VEZ QUE NÃO FOI APRESENTADO RECURSO DENTRO DO PRAZO LEGAL

(21) BR 11 2013 018395-0 A2

Código 9.2.4 - Manutenção do Indeferimento
(22) 14/02/2012
(54) PROCESSAMENTO DE MATÉRIAS-PRIMAS DE PAPEL
(71) XYLECO, INC. (US)
MANTIDO O INDEFERIMENTO UMA VEZ QUE NÃO FOI APRESENTADO RECURSO DENTRO DO PRAZO LEGAL

(21) BR 11 2013 021785-5 A8

Código 9.2.4 - Manutenção do Indeferimento
(22) 24/02/2012
(54) ANIMAIS GENETICAMENTE MODIFICADOS E MÉTODOS PARA FAZER

OS MESMOS

(71) RECOMBINETICS, INC. (US)

MANTIDO O INDEFERIMENTO UMA VEZ QUE NÃO FOI APRESENTADO RECURSO DENTRO DO PRAZO LEGAL

(21) BR 11 2013 024950-1 A2

Código 9.2.4 - Manutenção do Indeferimento

(22) 16/04/2012

(54) ARTIGO CATALÍTICO, MÉTODO DE TRATAMENTO DE UMA CORRENTE DE GÁS DE ESCAPE, E, SISTEMA DE TRATAMENTO DE EMISSÕES

(71) BASF CORPORATION (US)

MANTIDO O INDEFERIMENTO UMA VEZ QUE NÃO FOI APRESENTADO RECURSO DENTRO DO PRAZO LEGAL

(21) BR 11 2013 026580-9 A2

Código 9.2.4 - Manutenção do Indeferimento

(22) 17/04/2012

(54) MÉTODO PARA QUANTIFICAR MÚLTIPLAS IMUNOGLOBULINAS ESPECÍFICAS DE ANTÍGENO E PARA CALIBRAR UM DISPOSITIVO ADEQUADO, SISTEMA DE TESTE MULTIALERGENO, E, KIT DE PARTES

(71) LUMIRADX UK LIMITED (GB)

MANTIDO O INDEFERIMENTO UMA VEZ QUE NÃO FOI APRESENTADO RECURSO DENTRO DO PRAZO LEGAL

(21) BR 11 2013 027525-1 A2

Código 9.2.4 - Manutenção do Indeferimento

(22) 27/04/2012

(54) NANOTRANSPORTADORES SINTÉTICOS TOLEROGÊNICOS PARA A GERAÇÃO DE CÉLULAS T REGULADORAS CD8+

(71) SELECTA BIOSCIENCES, INC. (US)

MANTIDO O INDEFERIMENTO UMA VEZ QUE NÃO FOI APRESENTADO RECURSO DENTRO DO PRAZO LEGAL

(21) BR 11 2013 028179-0 A2

Código 9.2.4 - Manutenção do Indeferimento

(22) 04/05/2012

(54) MÉTODO PARA PRODUZIR UM PERFIL DE AÇO, PERFIL DE AÇO, ESTACA-PRANCHA, PAREDE DE ESTACA-PRANCHA, E, SISTEMA PARA PRODUZIR UM PERFIL DE AÇO

(71) ORIGAMI STEEL CORP. (US)

MANTIDO O INDEFERIMENTO UMA VEZ QUE NÃO FOI APRESENTADO RECURSO DENTRO DO PRAZO LEGAL

(21) BR 11 2013 028893-0 A2

Código 9.2.4 - Manutenção do Indeferimento

(22) 27/07/2011

(54) CEPA DE LEVEDURA KLUYVEROMYCES LACTIS E MÉTODOS PARA A PRODUÇÃO DE AÇÚCARES, ETANOL, BETA-GALACTOSIDASE E

BIOMASSA
 (71) QUEIZUAR, S.L. (ES)
 MANTIDO O INDEFERIMENTO UMA VEZ QUE NÃO FOI APRESENTADO
 RECURSO DENTRO DO PRAZO LEGAL

(21) BR 11 2013 029768-9 A2 Código 9.2.4 - Manutenção do Indeferimento
 (22) 16/05/2012
 (54) MÉTODO DE MOLDAGEM POR PRENSA E COMPONENTE DE
 VEÍCULO
 (71) NIPPON STEEL CORPORATION (JP)
 MANTIDO O INDEFERIMENTO UMA VEZ QUE NÃO FOI APRESENTADO
 RECURSO DENTRO DO PRAZO LEGAL

(21) BR 11 2013 031802-3 A2 Código 9.2.4 - Manutenção do Indeferimento
 (22) 01/08/2012
 (54) MOLÉCULA DE ÁCIDO NUCLEICO ISOLADA, COMPOSIÇÃO,
 MÉTODOS PARA A AMPLIFICAÇÃO DE UMA SEQUÊNCIA ALVO, E PARA A
 DETERMINAÇÃO DE HAV EM UMA AMOSTRA, E, KIT
 (71) GRIFOLS THERAPEUTICS INC. (US)
 MANTIDO O INDEFERIMENTO UMA VEZ QUE NÃO FOI APRESENTADO
 RECURSO DENTRO DO PRAZO LEGAL

(21) BR 11 2013 032223-3 A2 Código 9.2.4 - Manutenção do Indeferimento
 (22) 14/06/2012
 (54) MOLÉCULA DE ÁCIDO NUCLEICO ISOLADA, E, COMPOSIÇÃO
 (71) GRIFOLS THERAPEUTICS INC. (US)
 MANTIDO O INDEFERIMENTO UMA VEZ QUE NÃO FOI APRESENTADO
 RECURSO DENTRO DO PRAZO LEGAL

(21) BR 11 2014 001396-9 A2 Código 9.2.4 - Manutenção do Indeferimento
 (22) 02/05/2012
 (54) PLANTAS RESISTENTES A PRAGAS DE INSETOS
 (71) DEVGEN NV (BE)
 MANTIDO O INDEFERIMENTO UMA VEZ QUE NÃO FOI APRESENTADO
 RECURSO DENTRO DO PRAZO LEGAL

(21) BR 11 2014 010049-7 A2 Código 9.2.4 - Manutenção do Indeferimento
 (22) 26/10/2012
 (54) FORMULAÇÕES ORAIS MIMÉTICAS DAS AÇÕES DA CIRURGIA
 BARIÁTRICA COM DESVIO INTESTINAL EM Y DE ROUX NO FREIO ILEAL;
 COMPOSIÇÕES, MÉTODOS DE TRATAMENTO, DIAGNÓSTICO E
 SISTEMAS PARA TRATAMENTO DAS MANIFESTAÇÕES DA SÍNDROME
 METABÓLICA, INCLUINDO RESISTÊNCIA À INSULINA, DOENÇA DO

FÍGADO GORDUROSO, HIPERLIPIDEMIA E DIABETES TIPO 2
(71) Jerome SCHENTAG (US) ; Joseph, M. FAYAD (US)
MANTIDO O INDEFERIMENTO UMA VEZ QUE NÃO FOI APRESENTADO
RECURSO DENTRO DO PRAZO LEGAL

(21) BR 11 2014 019611-7 A2 Código 9.2.4 - Manutenção do Indeferimento
(22) 07/02/2013
(54) AGENTES DE LIGAÇÃO MICA
(71) INNATE PHARMA (FR)
MANTIDO O INDEFERIMENTO UMA VEZ QUE NÃO FOI APRESENTADO
RECURSO DENTRO DO PRAZO LEGAL

(21) BR 11 2014 031761-5 A2 Código 9.2.4 - Manutenção do Indeferimento
(22) 18/06/2013
(54) CÁPSULA DOSADA E MÉTODO PARA PRODUÇÃO DE UMA BEBIDA
COM CÁPSULA DOSADA
(71) K-FEE SYSTEM GMBH (DE)
MANTIDO O INDEFERIMENTO UMA VEZ QUE NÃO FOI APRESENTADO
RECURSO DENTRO DO PRAZO LEGAL

(21) BR 11 2015 000822-4 A2 Código 9.2.4 - Manutenção do Indeferimento
(22) 22/07/2013
(54) MÉTODO PARA FABRICAÇÃO DE PELO MENOS UM ELEMENTO E UM
DISPOSITIVO DE REGULAGEM E/OU CONTROLE
(71) ROBERT BOSCH GMBH (DE)
MANTIDO O INDEFERIMENTO UMA VEZ QUE NÃO FOI APRESENTADO
RECURSO DENTRO DO PRAZO LEGAL

(21) BR 11 2015 002478-5 A2 Código 9.2.4 - Manutenção do Indeferimento
(22) 07/08/2013
(54) MATERIAL DE ATRITO
(71) ITT ITALIA S.R.L. (IT)
MANTIDO O INDEFERIMENTO UMA VEZ QUE NÃO FOI APRESENTADO
RECURSO DENTRO DO PRAZO LEGAL

(21) BR 11 2015 003852-2 A2 Código 9.2.4 - Manutenção do Indeferimento
(22) 14/06/2013
(54) FERRAMENTA DE REBÔLO.
(71) MITSUBISHI HEAVY INDUSTRIES MACHINE TOOL CO., LTD. (JP)
MANTIDO O INDEFERIMENTO UMA VEZ QUE NÃO FOI APRESENTADO
RECURSO DENTRO DO PRAZO LEGAL

(21) BR 11 2015 011992-1 A2 Código 9.2.4 - Manutenção do Indeferimento

(22) 27/11/2013
 (54) TROCADOR DE CALOR DE PLACAS COM UMA CONSTRUÇÃO VEDADA
 (71) SGL CARBON SE (DE)
 MANTIDO O INDEFERIMENTO UMA VEZ QUE NÃO FOI APRESENTADO RECURSO DENTRO DO PRAZO LEGAL

(21) BR 11 2015 013251-0 A2 Código 9.2.4 - Manutenção do Indeferimento
 (22) 05/12/2013
 (54) DOBRADIÇA SEM MOLA E MÉTODO PARA REMOVER DE MANEIRA ARTICULADA UM MEMBRO COM UMA ESTRUTURA COM O USO DE UMA DOBRADIÇA SEM MOLA
 (71) KONINKLIJKE PHILIPS N.V. (NL)
 MANTIDO O INDEFERIMENTO UMA VEZ QUE NÃO FOI APRESENTADO RECURSO DENTRO DO PRAZO LEGAL

(21) BR 11 2015 014365-2 A2 Código 9.2.4 - Manutenção do Indeferimento
 (22) 10/12/2013
 (54) PNEU DE IMPLEMENTO COM BASE TBR
 (71) BRIDGESTONE AMERICAS TIRE OPERATIONS, LLC (US)
 MANTIDO O INDEFERIMENTO UMA VEZ QUE NÃO FOI APRESENTADO RECURSO DENTRO DO PRAZO LEGAL

(21) BR 11 2015 014938-3 A2 Código 9.2.4 - Manutenção do Indeferimento
 (22) 09/12/2013
 (54) PNEU RADIAL PARA IMPLEMENTO AGRÍCOLA
 (71) BRIDGESTONE AMERICAS TIRE OPERATIONS, LLC (US)
 MANTIDO O INDEFERIMENTO UMA VEZ QUE NÃO FOI APRESENTADO RECURSO DENTRO DO PRAZO LEGAL

(21) BR 11 2015 015392-5 A2 Código 9.2.4 - Manutenção do Indeferimento
 (22) 17/12/2013
 (54) APERFEIÇOAMENTO DA SUPERFÍCIE FINAL DE CORTE
 (71) NATIONAL MACHINERY LLC (US)
 MANTIDO O INDEFERIMENTO UMA VEZ QUE NÃO FOI APRESENTADO RECURSO DENTRO DO PRAZO LEGAL

(21) BR 11 2015 018262-3 A2 Código 9.2.4 - Manutenção do Indeferimento
 (22) 11/03/2014
 (54) ATIVAÇÃO DA ADIPONECTINA COM HIDROLISADO DE CASEÍNA
 (71) MJN U.S. HOLDINGS LLC (US)
 MANTIDO O INDEFERIMENTO UMA VEZ QUE NÃO FOI APRESENTADO RECURSO DENTRO DO PRAZO LEGAL

(21) BR 11 2015 022936-0 A2	Código 9.2.4 - Manutenção do Indeferimento (22) 14/03/2014 (54) VESÍCULAS DE COLESTOSSOMA PARA A INCORPORAÇÃO DE MOLÉCULAS EM QUILOMÍCRONS (71) JEROME J. SCHENTAG (US) ; MARY P. MCCOURT (US) ; LAWRENCE MIELNICKI (US) ; JULIE HUGHES (US) MANTIDO O INDEFERIMENTO UMA VEZ QUE NÃO FOI APRESENTADO RECURSO DENTRO DO PRAZO LEGAL
(21) BR 11 2015 026948-6 A2	Código 9.2.4 - Manutenção do Indeferimento (22) 25/04/2014 (54) ÓLEOS COM POUÇOS ÁCIDOS GRAXOS POLI-INSATURADOS E SEUS USOS (71) TERRAVIA HOLDINGS, INC. (US) MANTIDO O INDEFERIMENTO UMA VEZ QUE NÃO FOI APRESENTADO RECURSO DENTRO DO PRAZO LEGAL
(21) BR 11 2016 008497-7 A2	Código 9.2.4 - Manutenção do Indeferimento (22) 17/10/2014 (54) COLETOR DE AMOSTRA, CONJUNTO DE COLETORES DE AMOSTRA, MÉTODO PARA TIRAR AMOSTRAS, E, FERRAMENTA DE AMOSTRAGEM (71) SNAPSHOT TRUSTEE LIMITED (NZ) MANTIDO O INDEFERIMENTO UMA VEZ QUE NÃO FOI APRESENTADO RECURSO DENTRO DO PRAZO LEGAL
(21) BR 20 2015 001289-1 U2	Código 9.2.4 - Manutenção do Indeferimento (22) 15/01/2015 (54) PRENDEDOR PLASTICO COM DUAS POSIÇÕES (71) PLASTINOR – COMÉRCIO DE ALIMENTOS LTDA - ME (BR/PR) MANTIDO O INDEFERIMENTO UMA VEZ QUE NÃO FOI APRESENTADO RECURSO DENTRO DO PRAZO LEGAL
(21) BR 20 2015 004112-3 U2	Código 9.2.4 - Manutenção do Indeferimento (22) 25/02/2015 (54) PLACAS DE REVESTIMENTO CERÂMICO COM MOTIVOS DECORATIVOS SACROS (71) Cerâmica Urussanga S/a. (BR/SC) MANTIDO O INDEFERIMENTO UMA VEZ QUE NÃO FOI APRESENTADO RECURSO DENTRO DO PRAZO LEGAL
(21) BR 20 2015 005340-7 U2	Código 9.2.4 - Manutenção do Indeferimento (22) 10/03/2015

(54) DISPOSIÇÃO INTRODUZIDA EM EMBALAGEM DE PAPELÃO COM REFORÇO ACOPLADO
 (71) WALDOMIRO DELFINO DE SOUZA (BR/SP)
 MANTIDO O INDEFERIMENTO UMA VEZ QUE NÃO FOI APRESENTADO RECURSO DENTRO DO PRAZO LEGAL

(21) BR 20 2015 005354-7 U2 Código 9.2.4 - Manutenção do Indeferimento
 (22) 10/03/2015
 (54) DISPOSIÇÃO CONSTRUTIVA INTRODUZIDA EM IDENTIFICADOR NUMÉRICO COM ACIONAMENTO AUTOMÁTICO DE LUMINOSIDADE PARA IDENTIFICAÇÃO DE IMÓVEIS EM GERAL
 (71) ITIDAI COMPAÑIA PARAGUAYA S/A (PY)
 MANTIDO O INDEFERIMENTO UMA VEZ QUE NÃO FOI APRESENTADO RECURSO DENTRO DO PRAZO LEGAL

(21) BR 20 2015 017621-5 U2 Código 9.2.4 - Manutenção do Indeferimento
 (22) 23/07/2015
 (54) APERFEIÇOAMENTO INTRODUZIDO EM IMPLEMENTO AGRÍCOLA PARA GRADAGEM DE SOLO
 (71) VALCIR SCARABELOT (BR/SC)
 MANTIDO O INDEFERIMENTO UMA VEZ QUE NÃO FOI APRESENTADO RECURSO DENTRO DO PRAZO LEGAL

(21) BR 20 2015 020560-6 U2 Código 9.2.4 - Manutenção do Indeferimento
 (22) 26/08/2015
 (54) DISPOSIÇÃO CONSTRUTIVA EM SISTEMA VENTURI DE GOTEJAMENTO PARA ATOMIZADOR ULTRABAIXO VOLUME AUTOPORTANTE
 (71) VENETO INDUSTRIA DE MÁQUINAS EIRELI (BR)
 MANTIDO O INDEFERIMENTO UMA VEZ QUE NÃO FOI APRESENTADO RECURSO DENTRO DO PRAZO LEGAL

(21) BR 20 2015 025374-0 U2 Código 9.2.4 - Manutenção do Indeferimento
 (22) 05/10/2015
 (54) DISPOSIÇÃO CONSTRUTIVA APLICADA EM FILTRO PARA IRRIGAÇÃO
 (71) RICARDO JACOBSEN STINGHEL (BR/ES)
 MANTIDO O INDEFERIMENTO UMA VEZ QUE NÃO FOI APRESENTADO RECURSO DENTRO DO PRAZO LEGAL

(21) BR 20 2015 026941-8 U2 Código 9.2.4 - Manutenção do Indeferimento
 (22) 23/10/2015
 (54) IMPLEMENTO AGRÍCOLA PARA PULVERIZAÇÃO DE OZÔNIO
 (71) BRASIL OZÔNIO INDÚSTRIA E COMÉRCIO DE EQUIPAMENTO E

	SISTEMAS S.A. (BR) MANTIDO O INDEFERIMENTO UMA VEZ QUE NÃO FOI APRESENTADO RECURSO DENTRO DO PRAZO LEGAL
--	---

(21) BR 20 2015 028137-0 U2	Código 9.2.4 - Manutenção do Indeferimento (22) 09/11/2015 (54) DISPOSIÇÃO CONSTRUTIVA INTRODUZIDA EM PROTETOR INFLÁVEL. (71) BIOFLORENCE IMPLEMENTOS ORTOPÉDICOS LTDA (BR/SP) MANTIDO O INDEFERIMENTO UMA VEZ QUE NÃO FOI APRESENTADO RECURSO DENTRO DO PRAZO LEGAL
------------------------------------	--

(21) BR 20 2015 028960-5 U2	Código 9.2.4 - Manutenção do Indeferimento (22) 18/11/2015 (54) IMPLEMENTO AGRÍCOLA PARA PULVERIZAÇÃO DE ÁGUA OZONIZADA (71) BRASIL OZÔNIO INDÚSTRIA E COMÉRCIO DE EQUIPAMENTOS E SISTEMAS S.A. (BR) MANTIDO O INDEFERIMENTO UMA VEZ QUE NÃO FOI APRESENTADO RECURSO DENTRO DO PRAZO LEGAL
------------------------------------	--

(21) BR 20 2015 029679-2 U2	Código 9.2.4 - Manutenção do Indeferimento (22) 26/11/2015 (54) DISPOSIÇÃO CONSTRUTIVA EM SUPORTE PARA HIGIENIZADOR DE VASO SANITÁRIO (71) CIRINÉIA MARTINS CASTILHOS (BR/RS) MANTIDO O INDEFERIMENTO UMA VEZ QUE NÃO FOI APRESENTADO RECURSO DENTRO DO PRAZO LEGAL
------------------------------------	---

(21) BR 20 2015 029733-0 U2	Código 9.2.4 - Manutenção do Indeferimento (22) 27/11/2015 (54) EMBALAGEM PARA PRODUTO À BASE DE CARNE PROCESSADO DE MODO TÉRMICO, COM UMA HABILIDADE DE ABERTURA FÁCIL (71) NOVAPLOT ENTERPRISES LTD (CY) MANTIDO O INDEFERIMENTO UMA VEZ QUE NÃO FOI APRESENTADO RECURSO DENTRO DO PRAZO LEGAL
------------------------------------	--

(21) BR 20 2015 030952-5 U2	Código 9.2.4 - Manutenção do Indeferimento (22) 10/12/2015 (54) DISPOSIÇÃO CONSTRUTIVA APLICADA EM AGARRA-LONA (71) CLAUDIOMIRO RAMBO BRITZ (BR/RS) MANTIDO O INDEFERIMENTO UMA VEZ QUE NÃO FOI APRESENTADO RECURSO DENTRO DO PRAZO LEGAL
------------------------------------	---

(21) BR 20 2015 031338-7 U2	<p>Código 9.2.4 - Manutenção do Indeferimento (22) 14/12/2015 (54) ABRIGO TEMPORÁRIO CONSTITUÍDO EM MÓDULOS (71) UNIVERSIDADE FEDERAL DO RIO DE JANEIRO (BR/RJ) MANTIDO O INDEFERIMENTO UMA VEZ QUE NÃO FOI APRESENTADO RECURSO DENTRO DO PRAZO LEGAL</p>
(21) BR 20 2019 022097-5 U2	<p>Código 9.2.4 - Manutenção do Indeferimento (22) 21/10/2019 (54) CONJUNTO INTEGRADO PARA PRÉ-LIMPEZA DE CAFÉ (71) JOSÉ LUIZ LUCHESI (BR/PR) MANTIDO O INDEFERIMENTO UMA VEZ QUE NÃO FOI APRESENTADO RECURSO DENTRO DO PRAZO LEGAL</p>
(21) BR 21 2016 005938-2 U2	<p>Código 9.2.4 - Manutenção do Indeferimento (22) 03/11/2014 (54) ÓCULOS DE REALIDADE VIRTUAL AUMENTADA IMERSIVA PARA USO COM SMARTPHONES, TABLETS, PHABLETS E OU CPU MÓVEL COM TELA? (71) JOSÉ EVANGELISTA TERRABUIO JUNIOR (BR/PR) MANTIDO O INDEFERIMENTO UMA VEZ QUE NÃO FOI APRESENTADO RECURSO DENTRO DO PRAZO LEGAL</p>
(21) PI 0418463-7 A2	<p>Código 9.2.4 - Manutenção do Indeferimento (22) 30/09/2004 (54) MÉTODOS DE INIBIR EXPRESSÃO DE STAT3 HUMANO, DE INDUZIR APOPTOSE EM CÉLULAS DE CARCINOMA DO PULMÃO, E DE INIBIR CRESCIMENTO DE TUMOR DE LINFOMA DE CÉLULAS T, TUMOR ALCL, E TUMOR MIELOMA MÚLTIPLO EM UM ANIMAL (71) PHARMACEUTICALS, INC. (US) MANTIDO O INDEFERIMENTO UMA VEZ QUE NÃO FOI APRESENTADO RECURSO DENTRO DO PRAZO LEGAL</p>
(21) PI 0508558-6 A2	<p>Código 9.2.4 - Manutenção do Indeferimento (22) 08/03/2005 (54) MÉTODOS E COMPOSIÇÕES PARA O TRATAMENTO DE DISTURBIOS GASTRINTESTINAIS (71) Ironwood Pharmaceuticals, Inc. (US) MANTIDO O INDEFERIMENTO UMA VEZ QUE NÃO FOI APRESENTADO RECURSO DENTRO DO PRAZO LEGAL</p>
(21) PI 0513024-7 A2	<p>Código 9.2.4 - Manutenção do Indeferimento (22) 05/07/2005</p>

(54) PROCESSO PARA A PREPARAÇÃO E USO DE UMA VACINA BIVALENTE CONTRA VÍCIO DE MORFINA-HEROÍNA
(71) Instituto Nacional de Psiquiatria Ramón de la Fuente Muñiz (MX)
MANTIDO O INDEFERIMENTO UMA VEZ QUE NÃO FOI APRESENTADO RECURSO DENTRO DO PRAZO LEGAL

(21) PI 0722170-3 A2

Código 9.2.4 - Manutenção do Indeferimento
(22) 01/11/2007
(54) MÉTODOS E EQUIPAMENTO PARA COMUNICAR INFORMAÇÕES UTILIZANDO DIFERENTES TIPOS DE SÍMBOLOS.
(71) Qualcomm Incorporated (US)
MANTIDO O INDEFERIMENTO UMA VEZ QUE NÃO FOI APRESENTADO RECURSO DENTRO DO PRAZO LEGAL

(21) PI 0806666-3 A2

Código 9.2.4 - Manutenção do Indeferimento
(22) 16/01/2008
(54) COMPOSIÇÕES E MÉTODO PARA CONTROLE DE PRAGA
(71) Tyratech, Inc (US)
MANTIDO O INDEFERIMENTO UMA VEZ QUE NÃO FOI APRESENTADO RECURSO DENTRO DO PRAZO LEGAL

(21) PI 0810949-4 A2

Código 9.2.4 - Manutenção do Indeferimento
(22) 28/05/2008
(54) "MÉTODO DE PREPARAÇÃO DE CÉLULAS MULTIPOTENTES, AUTO-RENOVADORAS, DIFERENCIADORAS OU RESISTENTES A DOENÇAS, CÉLULA E VETOR PRA USO DO MÉTODO"
(71) CHRISTOPHER B. REID (US)
MANTIDO O INDEFERIMENTO UMA VEZ QUE NÃO FOI APRESENTADO RECURSO DENTRO DO PRAZO LEGAL

(21) PI 0814995-0 A2

Código 9.2.4 - Manutenção do Indeferimento
(22) 08/08/2008
(54) MÉTODOS PARA A SÍNTESE DE OLEFINAS E DERIVADOS
(71) Genomatica, INC. (US)
MANTIDO O INDEFERIMENTO UMA VEZ QUE NÃO FOI APRESENTADO RECURSO DENTRO DO PRAZO LEGAL

(21) PI 0817250-1 A2

Código 9.2.4 - Manutenção do Indeferimento
(22) 26/09/2008
(54) ANTICORPO ANTI-RECEPTOR DA IL-6.
(71) CHUGAI SEIYAKU KABUSHIKI KAISHA (JP)
MANTIDO O INDEFERIMENTO UMA VEZ QUE NÃO FOI APRESENTADO RECURSO DENTRO DO PRAZO LEGAL

(21) PI 0818661-8 A2	Código 9.2.4 - Manutenção do Indeferimento (22) 16/10/2008 (54) AXMI-066 E AXMI-076: PROTEÍNAS DELTA-ENDOTOXINAS E MÉTODOS PARA SEU USO (71) Athenix Corporation (US) MANTIDO O INDEFERIMENTO UMA VEZ QUE NÃO FOI APRESENTADO RECURSO DENTRO DO PRAZO LEGAL
(21) PI 0820143-9 A2	Código 9.2.4 - Manutenção do Indeferimento (22) 03/12/2008 (54) PEPTIDEOS DE FVIII E SEU USO EM TOLERIZAÇÃO DE HEMOFÍLICOS (71) APITOPE INTERNATIONAL NV (BE) MANTIDO O INDEFERIMENTO UMA VEZ QUE NÃO FOI APRESENTADO RECURSO DENTRO DO PRAZO LEGAL
(21) PI 0906044-8 A2	Código 9.2.4 - Manutenção do Indeferimento (22) 12/01/2009 (54) "MUTANTE SOLÚVEL TNFRp75, PROTEÍNA DE FUSÃO, SEQUÊNCIAS DE DNA, USOS DO MUTANTE SOLÚVEL TNFRp75 E DA PROTEÍNA DE FUSÃO E COMPOSIÇÕES FARMACÊUTICAS" (71) SHANGHAI FUDAN-ZHANGJIANG BIO-PHARMACEUTICAL CO., LTD (CN) ; TAIZHOU FUDAN-ZHANGJIANG PHARMACEUTICAL CO., LTD (CN) MANTIDO O INDEFERIMENTO UMA VEZ QUE NÃO FOI APRESENTADO RECURSO DENTRO DO PRAZO LEGAL
(21) PI 0911377-0 A2	Código 9.2.4 - Manutenção do Indeferimento (22) 11/04/2009 (54) IMUNOTERÁPICO DE CD7 E COMBINAÇÃO COM QUIMIOTERÁPICO BIFUNCIONAL DESTES (71) APTEVO RESEARCH AND DEVELOPMENT LLC (US) MANTIDO O INDEFERIMENTO UMA VEZ QUE NÃO FOI APRESENTADO RECURSO DENTRO DO PRAZO LEGAL
(21) PI 0911892-6 A8	Código 9.2.4 - Manutenção do Indeferimento (22) 29/04/2009 (54) POLINUCLEOTÍDEO, VETOR, CÉLULA HOSPEDEIRA, POLIPEPTÍDEO E ORGANISMO NÃO HUMANO, TRANSGÊNICO, E USO DOS MESMOS, PROCESSO DE GERAÇÃO DE UM POLIPEPTÍDIO COM ATIVIDADE DE DESATURASE OU ELONGASE, ANTICORPO E PROCESSO PARA A PRODUÇÃO DE UMA COMPOSIÇÃO DE ÓLEO, LIPÍDIO OU ÁCIDO GRAXO (71) ROTHAMSTED RESEARCH LTD. (GB) MANTIDO O INDEFERIMENTO UMA VEZ QUE NÃO FOI APRESENTADO

RECURSO DENTRO DO PRAZO LEGAL

(21) PI 0914279-7 A2

Código 9.2.4 - Manutenção do Indeferimento

(22) 18/12/2009

(54) PROCESSO ABRASIVO PARA ACABAMENTO DE ULTRAPRECISÃO

(71) UNIVERSIDADE ESTADUAL PAULISTA "JÚLIO DE MESQUITA FILHO"
UNESP (BR/SP) ; FUNDAÇÃO DE AMPARO À PESQUISA DO ESTADO DE
SÃO PAULO - FAPESP (BR/SP)

MANTIDO O INDEFERIMENTO UMA VEZ QUE NÃO FOI APRESENTADO
RECURSO DENTRO DO PRAZO LEGAL

(21) PI 0922823-3 A2

Código 9.2.4 - Manutenção do Indeferimento

(22) 11/12/2009

(54) COMBINAÇÕES E MODOS DE ADMINISTRAÇÃO DE AGENTES
TERAPÊUTICOS E TERAPIA DE COMBINAÇÃO

(71) ABRAXIS BIOSCIENCE, LLC (US)

MANTIDO O INDEFERIMENTO UMA VEZ QUE NÃO FOI APRESENTADO
RECURSO DENTRO DO PRAZO LEGAL

(21) PI 1001551-5 A2

Código 9.2.4 - Manutenção do Indeferimento

(22) 20/05/2010

(54) EQUIPAMENTO CLASSIFICADOR DE GRÃOS PARA
ESTABELECIMENTO DE QUALIDADE

(71) Selgron Industrial LTDA (BR/SC)

MANTIDO O INDEFERIMENTO UMA VEZ QUE NÃO FOI APRESENTADO
RECURSO DENTRO DO PRAZO LEGAL

(21) PI 1002919-2 A2

Código 9.2.4 - Manutenção do Indeferimento

(22) 05/08/2010

(54) PROCESSO PARA OBTENÇÃO DE MEIOS POROSOS A PARTIR DO
USO DE PARTICULADOS LIXIVIÁVEIS ADICIONADOS A DIFERENTES
MATRIZES

(71) INT - Instituto Nacional de Tecnologia (BR/RJ)

MANTIDO O INDEFERIMENTO UMA VEZ QUE NÃO FOI APRESENTADO
RECURSO DENTRO DO PRAZO LEGAL

(21) PI 1008018-0 A2

Código 9.2.4 - Manutenção do Indeferimento

(22) 02/02/2010

(54) ÁCIDOS NUCLEICOS DE ADENOVÍRUS SÍMIO E SEQUÊNCIAS DE
AMINOÁCIDOS, VETORES CONTENDO OS MESMOS E USO DOS MESMOS

(71) GLAXOSMITHKLINE BIOLOGICALS S.A. (BE)

MANTIDO O INDEFERIMENTO UMA VEZ QUE NÃO FOI APRESENTADO
RECURSO DENTRO DO PRAZO LEGAL

(21) PI 1010502-6 A2	Código 9.2.4 - Manutenção do Indeferimento (22) 23/12/2010 (54) FOSFATO MONOCÁLCICO MICROENCAPSULADO (71) INSTITUTO DE PESQUISAS TECNOLÓGICAS DO EST.S.PAULO S/A IPT (BR/SP) ; ICL BRASIL LTDA (BR/SP) MANTIDO O INDEFERIMENTO UMA VEZ QUE NÃO FOI APRESENTADO RECURSO DENTRO DO PRAZO LEGAL
(21) PI 1012230-3 A2	Código 9.2.4 - Manutenção do Indeferimento (22) 24/02/2010 (54) COMPOSIÇÕES ÓTICAS PARA USO NO TRATAMENTO DE INFECÇÕES NO OUVIDO INTERNO E NO OUVIDO EXTERNO DE MAMÍFEROS (71) Foresight Biotherapeutics, Inc. (US) MANTIDO O INDEFERIMENTO UMA VEZ QUE NÃO FOI APRESENTADO RECURSO DENTRO DO PRAZO LEGAL
(21) PI 1013539-1 A2	Código 9.2.4 - Manutenção do Indeferimento (22) 23/04/2010 (54) COMPOSIÇÃO FARMACÊUTICA SUBLINGUAL COMPREENDENDO UM ÓLEO NEUTRO (71) Londonpharma LTD. (GB) MANTIDO O INDEFERIMENTO UMA VEZ QUE NÃO FOI APRESENTADO RECURSO DENTRO DO PRAZO LEGAL
(21) PI 1015333-0 A2	Código 9.2.4 - Manutenção do Indeferimento (22) 24/03/2010 (54) "TOXINAS CRY INSETICIDAS DIG-3" (71) Dow Agrosciences LLC (US) MANTIDO O INDEFERIMENTO UMA VEZ QUE NÃO FOI APRESENTADO RECURSO DENTRO DO PRAZO LEGAL
(21) PI 1100085-6 A2	Código 9.2.4 - Manutenção do Indeferimento (22) 12/01/2011 (54) HASTE TUBULAR PARA PERFURAÇÃO DO FURO DE CORRIDA DE ALTO FORNO SIDERÚRGICO COM VÁLVULA DE SEGURANÇA INTERNA PARA RETENÇÃO DE GUSA (71) Fábio Jorge Botelho Baptista (BR/RJ) MANTIDO O INDEFERIMENTO UMA VEZ QUE NÃO FOI APRESENTADO RECURSO DENTRO DO PRAZO LEGAL
(21) PI 1103051-8 A2	Código 9.2.4 - Manutenção do Indeferimento (22) 03/06/2011

(54) PROCESSO DE PRODUÇÃO DE BIODIESEL E BIODIESEL OBTIDO POR TAL PROCESSO

(71) Universidade Federal do Rio Grande do Sul - UFRGS (BR/RS) ; União Brasileira de Educação e Assistência - Mantenedora da PUC RS (BR/RS)
MANTIDO O INDEFERIMENTO UMA VEZ QUE NÃO FOI APRESENTADO RECURSO DENTRO DO PRAZO LEGAL

(21) PI 1105264-3 A2

Código 9.2.4 - Manutenção do Indeferimento

(22) 09/09/2011

(54) PRIMER PARA IDENTIFICAÇÃO DE *Libyostrongylus douglassii* e *L. dentatus* BASEADO NA REGIÃO RIBOSSOMAL ITS-1

(71) Universidade Estadual do Norte Fluminense Darcy Ribeiro - UENF (BR/RJ)
MANTIDO O INDEFERIMENTO UMA VEZ QUE NÃO FOI APRESENTADO RECURSO DENTRO DO PRAZO LEGAL

(21) PI 1106670-9 A8

Código 9.2.4 - Manutenção do Indeferimento

(22) 13/10/2011

(54) EXTRATO HIDROALCOÓLICO E BUTANÓLICO DE *SAPINDUS* SAPONARIA COM ATIVIDADE ESPERMICIDA E TRICHOMONICIDA

(71) Universidade Estadual de Maringá (BR/PR)
MANTIDO O INDEFERIMENTO UMA VEZ QUE NÃO FOI APRESENTADO RECURSO DENTRO DO PRAZO LEGAL

(21) PI 1107340-3 A2

Código 9.2.4 - Manutenção do Indeferimento

(22) 21/12/2011

(54) PROCESSO TECNOLÓGICO PARA APROVEITAMENTO DE BAGAÇO DE MAÇA: EXTRAÇÃO DE COMPOSTOS FUNCIONAIS E ENRIQUECIMENTO PROTÉICO DURANTE A FERMENTAÇÃO ALCOÓLICA DO MOSTO DE MAÇAS

(71) Universidade Estadual de Ponta Grossa (BR/PR)
MANTIDO O INDEFERIMENTO UMA VEZ QUE NÃO FOI APRESENTADO RECURSO DENTRO DO PRAZO LEGAL

Código Desistência

Código 10.1 - Desistência Homologada

Notificação da homologação da desistência do pedido de patente, apresentada pelo depositante, acarretando o encerramento do processo administrativo.

(21) BR 11 2019 003427-7 A2	Código 10.1 - Desistência Homologada
	(22) 22/08/2017
	(71) DISCUVA LTD. (GB)

(21) BR 11 2020 007691-0 A2	Código 10.1 - Desistência Homologada
	(22) 18/10/2018
	(71) QUANTA ASSOCIATES, L.P. (US)

Código 10.9 - Retirada Homologada Art. 29 § 1º da LPI

Notificação de homologação da retirada do pedido de patente, solicitada pelo depositante.

(21) BR 20 2019 020600-0

Código 10.9 - Retirada Homologada Art. 29 § 1º da LPI

(22) 01/10/2019

(71) AUGUSTO FONSECA DE MOURA (BR/SP)

Código Arquivamento**Código 11.2 - Arquivamento - Art. 36 §1º da LPI**

Arquivado definitivamente o pedido de patente, uma vez que não foi respondida a exigência formulada.

(21) BR 10 2012 007705-1 A2	Código 11.2 - Arquivamento - Art. 36 §1º da LPI (22) 02/04/2012 (71) Mediatek Inc (TW)
(21) BR 10 2012 021465-2 A2	Código 11.2 - Arquivamento - Art. 36 §1º da LPI (22) 27/08/2012 (71) UNIVERSIDADE FEDERAL DO PARANÁ (BR/PR)
(21) BR 10 2012 030897-5 A2	Código 11.2 - Arquivamento - Art. 36 §1º da LPI (22) 04/12/2012 (71) Universidade Federal de Sergipe (BR/SE)
(21) BR 10 2012 033371-6 A2	Código 11.2 - Arquivamento - Art. 36 §1º da LPI (22) 27/12/2012 (71) PGS GEOPHYSICAL AS (NO)
(21) BR 10 2013 001696-9 A2	Código 11.2 - Arquivamento - Art. 36 §1º da LPI (22) 23/01/2013 (71) SEAROM EMPREENDIMENTOS LTDA. (BR/RS)
(21) BR 10 2013 010961-4 A2	Código 11.2 - Arquivamento - Art. 36 §1º da LPI (22) 03/05/2013 (71) JOANNIS PANAYOTE DAMILAKOS (BR/SP)
(21) BR 10 2013 011129-5 A2	Código 11.2 - Arquivamento - Art. 36 §1º da LPI (22) 06/05/2013 (71) FUNDAÇÃO UNIVERSIDADE DE CRUZ ALTA (BR/RS)
(21) BR 10 2013 016079-2 A2	Código 11.2 - Arquivamento - Art. 36 §1º da LPI (22) 24/06/2013 (71) UNIVERSIDADE FEDERAL DO PARANÁ (BR/PR)
(21) BR 10 2013 016426-7 A2	Código 11.2 - Arquivamento - Art. 36 §1º da LPI (22) 26/06/2013

(71) PALODEX GROUP OY (FI)

(21) BR 10 2013 016921-8 A2 Código 11.2 - Arquivamento - Art. 36 §1º da LPI
(22) 28/06/2013
(71) CANON KABUSHIKI KAISHA (JP)

(21) BR 10 2013 018181-1 A2 Código 11.2 - Arquivamento - Art. 36 §1º da LPI
(22) 17/07/2013
(71) UNIVERSIDADE FEDERAL RURAL DE PERNAMBUCO (BR/PE)

(21) BR 10 2013 021296-2 A2 Código 11.2 - Arquivamento - Art. 36 §1º da LPI
(22) 17/07/2013
(71) UNIVERSIDADE FEDERAL DA PARAIBA (BR/PB)

(21) BR 10 2013 022936-9 A2 Código 11.2 - Arquivamento - Art. 36 §1º da LPI
(22) 06/09/2013
(71) MEDIATEK INC. (TW)

(21) BR 10 2013 023160-6 A8 Código 11.2 - Arquivamento - Art. 36 §1º da LPI
(22) 10/09/2013
(71) FRAUNHOFER - GESELLSCHAFT ZUR FOERDERUNG DER ANGEWANDTEN FORSCHUNG E.V. (DE) ; TECHNISCHE UNIVERSITÄT DARMSTADT (DE)

(21) BR 10 2013 025051-1 A2 Código 11.2 - Arquivamento - Art. 36 §1º da LPI
(22) 30/09/2013
(71) Reneto Baringer (BR/SC)

(21) BR 10 2013 025678-1 A2 Código 11.2 - Arquivamento - Art. 36 §1º da LPI
(22) 04/10/2013
(71) UNIVERSIDADE FEDERAL DE SERGIPE (BR/SE)

(21) BR 10 2013 027455-0 A2 Código 11.2 - Arquivamento - Art. 36 §1º da LPI
(22) 24/10/2013
(71) RICOH COMPANY, LTD (JP)

(21) BR 10 2013 028089-5 A2 Código 11.2 - Arquivamento - Art. 36 §1º da LPI
(22) 31/10/2013
(71) XEROX CORPORATION (US)

(21) BR 10 2013 028092-5 A2 Código 11.2 - Arquivamento - Art. 36 §1º da LPI
(22) 31/10/2013

(71) XEROX CORPORATION (US)

(21) BR 10 2013 028098-4 A2 Código 11.2 - Arquivamento - Art. 36 §1º da LPI
 (22) 31/10/2013
 (71) XEROX CORPORATION (US)

(21) BR 10 2013 028225-1 A2 Código 11.2 - Arquivamento - Art. 36 §1º da LPI
 (22) 01/11/2013
 (71) XEROX CORPORATION (US)

(21) BR 10 2013 028881-0 A2 Código 11.2 - Arquivamento - Art. 36 §1º da LPI
 (22) 08/11/2013
 (71) XEROX CORPORATION (US)

(21) BR 10 2013 028937-0 A2 Código 11.2 - Arquivamento - Art. 36 §1º da LPI
 (22) 11/11/2013
 (71) INSTITUTO DE PESQUISAS TECNOLÓGICAS DO ESTADO DE SÃO PAULO S/A (BR/SP)

(21) BR 10 2013 029190-0 A2 Código 11.2 - Arquivamento - Art. 36 §1º da LPI
 (22) 12/11/2013
 (71) CANON KABUSHIKI KAISHA (JP)

(21) BR 10 2013 029346-6 A2 Código 11.2 - Arquivamento - Art. 36 §1º da LPI
 (22) 13/11/2013
 (71) XEROX CORPORATION (US)

(21) BR 10 2013 029529-9 A2 Código 11.2 - Arquivamento - Art. 36 §1º da LPI
 (22) 14/11/2013
 (71) BEMATECH S.A (BR/PR)

(21) BR 10 2013 029895-6 A8 Código 11.2 - Arquivamento - Art. 36 §1º da LPI
 (22) 21/11/2013
 (71) UNIVERSIDADE FEDERAL DO PARANÁ (BR/PR)

(21) BR 10 2013 030505-7 A2 Código 11.2 - Arquivamento - Art. 36 §1º da LPI
 (22) 27/11/2013
 (71) WEAR PARTS COMÉRCIO DE PEÇAS PARA MINERAÇÃO E FERROVIA LTDA (BR/PE)

(21) BR 10 2014 000955-8 A8 Código 11.2 - Arquivamento - Art. 36 §1º da LPI
 (22) 15/01/2014

(71) UNIVERSIDADE FEDERAL DO CEARÁ (BR/CE)

(21) BR 10 2014 002279-1 A2 Código 11.2 - Arquivamento - Art. 36 §1º da LPI
(22) 30/01/2014
(71) TALENTO & AÇÃO CONSULTORIA LTDA. (BR/RS)

(21) BR 10 2014 003940-6 A2 Código 11.2 - Arquivamento - Art. 36 §1º da LPI
(22) 20/02/2014
(71) UNIVERSIDADE FEDERAL DO PARANÁ (BR/PR)

(21) BR 10 2014 009883-6 A2 Código 11.2 - Arquivamento - Art. 36 §1º da LPI
(22) 25/04/2014
(71) HIGRA INDUSTRIAL LTDA (BR/RS)

(21) BR 10 2014 013131-0 A2 Código 11.2 - Arquivamento - Art. 36 §1º da LPI
(22) 30/05/2014
(71) CARLOS ALBERTO SCHALCH (BR/SP)

(21) BR 10 2014 015457-4 A2 Código 11.2 - Arquivamento - Art. 36 §1º da LPI
(22) 24/06/2014
(71) JOÃO BATISTA CARDOSO (BR/SP) ; INDÚSTRIA DE MÓVEIS SAFARI LTDA (BR/PR) ; LUIZ CARDOSO DA LUZ (BR/SC)

(21) BR 10 2014 016370-0 A2 Código 11.2 - Arquivamento - Art. 36 §1º da LPI
(22) 16/06/2014
(71) UNIVERSIDADE FEDERAL DE SERGIPE (BR/SE) ; UNIVERSIDADE ESTADUAL DE MARINGÁ (BR/PR) ; INSTITUTO DE TECNOLOGIA E PESQUISA (BR/SE)

(21) BR 10 2014 019879-2 A2 Código 11.2 - Arquivamento - Art. 36 §1º da LPI
(22) 11/08/2014
(71) LUCIANE PIOVESAN FORNARI (BR/SC)

(21) BR 10 2014 024942-7 A2 Código 11.2 - Arquivamento - Art. 36 §1º da LPI
(22) 06/10/2014
(71) Whirlpool S.A. (BR/SP)

(21) BR 10 2015 011557-1 A2 Código 11.2 - Arquivamento - Art. 36 §1º da LPI
(22) 20/05/2015
(71) MÁRCIO LUIZ DI NUBILA (BR/SP) ; WALDNER PESTANA MUZILLI (BR/SP)

(21) BR 10 2015 012783-9 A2	Código 11.2 - Arquivamento - Art. 36 §1º da LPI (22) 01/06/2015 (71) MONI LIMITED (GB)
<hr/>	
(21) BR 10 2015 013975-6 A2	Código 11.2 - Arquivamento - Art. 36 §1º da LPI (22) 03/06/2015 (71) UNIVERSIDADE FEDERAL DO REDÔNCAVO DA BAHIA (BR/BA)
<hr/>	
(21) BR 10 2015 013977-2 A2	Código 11.2 - Arquivamento - Art. 36 §1º da LPI (22) 03/06/2015 (71) UNIVERSIDADE FEDERAL DO RECÔNCAVO DA BAHIA (BR/BA)
<hr/>	
(21) BR 10 2015 013980-2 A2	Código 11.2 - Arquivamento - Art. 36 §1º da LPI (22) 03/06/2015 (71) UNIVERSIDADE FEDERAL DO REDÔNCAVO DA BAHIA (BR/BA)
<hr/>	
(21) BR 10 2015 031358-6 A2	Código 11.2 - Arquivamento - Art. 36 §1º da LPI (22) 11/12/2015 (71) PEDRO FRANCOSCO FREISLEBEN (BR/SP)
<hr/>	
(21) BR 10 2016 003947-9 A2	Código 11.2 - Arquivamento - Art. 36 §1º da LPI (22) 23/02/2016 (71) SERVIÇO NACIONAL DE APRENDIZAGEM INDUSTRIAL - SENAI. (BR/RS) ; BHIO SUPPLY INDÚSTRIA E COMÉRCIO DE EQUIPAMENTOS MÉDICOS LTDA (BR/RS) ; MJM PRODUTOS FARMACEUTICOS E DE RADIOPROTEÇÃO LTDA (BR/RS)
<hr/>	
(21) BR 10 2016 006008-7 A2	Código 11.2 - Arquivamento - Art. 36 §1º da LPI (22) 18/03/2016 (71) FRANCISCO JOSÉ DE QUEIROZ ORLANDA (BR/SP)
<hr/>	
(21) BR 10 2016 010642-7 A2	Código 11.2 - Arquivamento - Art. 36 §1º da LPI (22) 11/05/2016 (71) RAUL FERNANDES DE QUEIROZ RAMOS (BR/PE)
<hr/>	
(21) BR 10 2016 014524-4 A2	Código 11.2 - Arquivamento - Art. 36 §1º da LPI (22) 20/06/2016 (71) CESAR LEANDRO MAYWALD (BR/SP)
<hr/>	
(21) BR 10 2016 019907-7 A2	Código 11.2 - Arquivamento - Art. 36 §1º da LPI (22) 29/08/2016 (71) UNIVERSIDADE FEDERAL DE SÃO JOÃO DEL REI (BR/MG) ;

FUNDAÇÃO DE AMPARO À PESQUISA DO ESTADO DE MINAS GERAIS
(BR/MG)

(21) BR 10 2016 022744-5 A2 Código 11.2 - Arquivamento - Art. 36 §1º da LPI
(22) 30/09/2016
(71) BOOMERS CO., LTD. (KP)

(21) BR 10 2016 023757-2 A2 Código 11.2 - Arquivamento - Art. 36 §1º da LPI
(22) 11/10/2016
(71) PATRÍCIA GUEDES BRAGUINE (BR/SP) ; GUERN TECNOLOGIA DA
INFORMAÇÃO LTDA - ME (BR/SP) ; FUNDAÇÃO UNIVERSIDADE FEDERAL
DE SÃO CARLOS - UFSCAR (BR/SP)

(21) BR 10 2016 029655-2 A2 Código 11.2 - Arquivamento - Art. 36 §1º da LPI
(22) 16/12/2016
(66) BR 10 2016 016089-8 11/07/2016
(71) HELIO HISSAO SHINSATO (BR/SP)

(21) BR 11 2012 001536-2 A2 Código 11.2 - Arquivamento - Art. 36 §1º da LPI
(22) 25/06/2010
(71) 3M INNOVATIVE PROPERTIES COMPANY (US)

(21) BR 11 2012 003252-6 A2 Código 11.2 - Arquivamento - Art. 36 §1º da LPI
(22) 24/06/2010
(71) MILACRON INC. (US)

(21) BR 11 2012 003336-0 A2 Código 11.2 - Arquivamento - Art. 36 §1º da LPI
(22) 24/05/2010
(71) ZTE CORPORATION (CN)

(21) BR 11 2012 004068-5 A2 Código 11.2 - Arquivamento - Art. 36 §1º da LPI
(22) 26/03/2010
(71) ZTE CORPORATION (CN)

(21) BR 11 2012 005336-1 A2 Código 11.2 - Arquivamento - Art. 36 §1º da LPI
(22) 07/09/2010
(71) ELBI INTERNATIONAL S.P.A. (IT)

(21) BR 11 2012 005362-0 A2 Código 11.2 - Arquivamento - Art. 36 §1º da LPI
(22) 14/09/2010
(71) KPIT CUMMINS INFOSYSTEMS LTD. (IN)

(21) BR 11 2012 005365-5 A2	Código 11.2 - Arquivamento - Art. 36 §1° da LPI (22) 14/09/2010 (71) KPIT CUMMINS INFOSYSTEMS LTD. (IN)
<hr/>	
(21) BR 11 2012 005366-3 A2	Código 11.2 - Arquivamento - Art. 36 §1° da LPI (22) 14/09/2010 (71) KPIT CUMMINS INFOSYSTEMS LTD. (IN)
<hr/>	
(21) BR 11 2012 005662-0 A2	Código 11.2 - Arquivamento - Art. 36 §1° da LPI (22) 14/09/2010 (71) Qualcomm Incorporated (US)
<hr/>	
(21) BR 11 2012 005686-7 A2	Código 11.2 - Arquivamento - Art. 36 §1° da LPI (22) 13/09/2010 (71) AIRBUS OPERATIONS SAS (FR)
<hr/>	
(21) BR 11 2012 006324-3 A2	Código 11.2 - Arquivamento - Art. 36 §1° da LPI (22) 21/09/2009 (71) APERAM (LU)
<hr/>	
(21) BR 11 2012 006811-3 A2	Código 11.2 - Arquivamento - Art. 36 §1° da LPI (22) 27/10/2009 (71) HEWLETT-PACKARD DEVELOPMENT COMPANY L.P. (US)
<hr/>	
(21) BR 11 2012 006812-1 A2	Código 11.2 - Arquivamento - Art. 36 §1° da LPI (22) 21/09/2010 (71) DOW GLOBAL TECHNOLOGIES LLC (US)
<hr/>	
(21) BR 11 2012 007485-7 A2	Código 11.2 - Arquivamento - Art. 36 §1° da LPI (22) 30/09/2010 (71) AIRBUS OPERATIONS SAS (FR)
<hr/>	
(21) BR 11 2012 007697-3 A2	Código 11.2 - Arquivamento - Art. 36 §1° da LPI (22) 04/10/2010 (71) CHEVRON U.S.A. INC. (US)
<hr/>	
(21) BR 11 2012 008239-6 A2	Código 11.2 - Arquivamento - Art. 36 §1° da LPI (22) 06/10/2010 (71) Philip Morris Products S.A. (CH)
<hr/>	
(21) BR 11 2012 008258-2 A2	Código 11.2 - Arquivamento - Art. 36 §1° da LPI (22) 11/10/2010

(71) Philip Morris Products S.A. (CH)

(21) BR 11 2012 008306-6 A2 Código 11.2 - Arquivamento - Art. 36 §1º da LPI
 (22) 10/09/2010
 (71) STEPAN COMPANY (US)

(21) BR 11 2012 008752-5 A2 Código 11.2 - Arquivamento - Art. 36 §1º da LPI
 (22) 14/10/2010
 (71) TOTAL RAFFINAGE MARKETING (FR)

(21) BR 11 2012 008787-8 A2 Código 11.2 - Arquivamento - Art. 36 §1º da LPI
 (22) 13/10/2010
 (71) Bjarne Geiges (DE)

(21) BR 11 2012 008856-4 A2 Código 11.2 - Arquivamento - Art. 36 §1º da LPI
 (22) 22/09/2010
 (71) Valeo Systemes de Controle Moteur (FR)

(21) BR 11 2012 008898-0 A2 Código 11.2 - Arquivamento - Art. 36 §1º da LPI
 (22) 17/09/2010
 (71) Electrolux Home Products Corporation N.V. (BE)

(21) BR 11 2012 008937-4 A2 Código 11.2 - Arquivamento - Art. 36 §1º da LPI
 (22) 14/10/2010
 (71) DEAD SEA BROMINE COMPANY LTD. (IL)

(21) BR 11 2012 009955-8 A2 Código 11.2 - Arquivamento - Art. 36 §1º da LPI
 (22) 29/10/2010
 (71) TOTAL RAFFINAGE MARKETING (FR)

(21) BR 11 2012 010169-2 A2 Código 11.2 - Arquivamento - Art. 36 §1º da LPI
 (22) 29/10/2010
 (71) AB INBEV NV (BE)

(21) BR 11 2012 010664-3 A2 Código 11.2 - Arquivamento - Art. 36 §1º da LPI
 (22) 03/11/2010
 (71) Holcim Technology Ltd (CH)

(21) BR 11 2012 010890-5 A2 Código 11.2 - Arquivamento - Art. 36 §1º da LPI
 (22) 09/11/2009
 (71) Mitsubishi-Hitachi Metals Machinery, Inc (JP)

(21) BR 11 2012 010962-6 A2	Código 11.2 - Arquivamento - Art. 36 §1° da LPI (22) 08/11/2010 (71) Carnegie Mellon University (US)
<hr/>	
(21) BR 11 2012 011063-2 A2	Código 11.2 - Arquivamento - Art. 36 §1° da LPI (22) 10/11/2010 (71) Huawei Technologies Co., Ltd. (CN)
<hr/>	
(21) BR 11 2012 011279-1 A2	Código 11.2 - Arquivamento - Art. 36 §1° da LPI (22) 09/11/2010 (71) ENPLAS CORPORATION (JP)
<hr/>	
(21) BR 11 2012 011788-2 A2	Código 11.2 - Arquivamento - Art. 36 §1° da LPI (22) 11/11/2010 (71) Cryovac, Inc. (US)
<hr/>	
(21) BR 11 2012 012845-0 A2	Código 11.2 - Arquivamento - Art. 36 §1° da LPI (22) 18/11/2010 (71) Renault S.A.S (FR)
<hr/>	
(21) BR 11 2012 013132-0 A2	Código 11.2 - Arquivamento - Art. 36 §1° da LPI (22) 19/11/2010 (71) UNION CARBIDE CHEMICALS & PLASTICS TECHNOLOGY LLC (US)
<hr/>	
(21) BR 11 2012 014179-1 A2	Código 11.2 - Arquivamento - Art. 36 §1° da LPI (22) 22/12/2009 (71) R B & W Manufacturing LLC (US)
<hr/>	
(21) BR 11 2012 014267-4 A2	Código 11.2 - Arquivamento - Art. 36 §1° da LPI (22) 16/12/2010 (71) HONEYWELL INTERNATIONAL INC. (US)
<hr/>	
(21) BR 11 2012 015153-3 A2	Código 11.2 - Arquivamento - Art. 36 §1° da LPI (22) 22/12/2010 (71) Hempel A/S (DK)
<hr/>	
(21) BR 11 2012 015365-0 A2	Código 11.2 - Arquivamento - Art. 36 §1° da LPI (22) 15/12/2010 (71) INVISTA TECHNOLOGIES S.A.R.L. (CH)
<hr/>	
(21) BR 11 2012 015519-9 A2	Código 11.2 - Arquivamento - Art. 36 §1° da LPI (22) 21/12/2010

(71) Lambert J. Stumpel (US)

(21) BR 11 2012 015832-5 A2 Código 11.2 - Arquivamento - Art. 36 §1º da LPI
(22) 12/11/2010
(71) FISHER CONTROLS INTERNATIONAL LLC (US)

(21) BR 11 2012 015878-3 A2 Código 11.2 - Arquivamento - Art. 36 §1º da LPI
(22) 24/11/2010
(71) GUARDIAN GLASS, LLC (US)

(21) BR 11 2012 015928-3 A2 Código 11.2 - Arquivamento - Art. 36 §1º da LPI
(22) 28/12/2010
(71) ATOTECH DEUTSCHLAND GMBH (DE)

(21) BR 11 2012 015946-1 A2 Código 11.2 - Arquivamento - Art. 36 §1º da LPI
(22) 07/12/2010
(71) DOW GLOBAL TECHNOLOGIES LLC (US)

(21) BR 11 2012 016061-3 A2 Código 11.2 - Arquivamento - Art. 36 §1º da LPI
(22) 22/02/2011
(71) F. HOFFMAN-LA ROCHE AG (CH)

(21) BR 11 2012 017916-0 A2 Código 11.2 - Arquivamento - Art. 36 §1º da LPI
(22) 19/01/2011
(71) OSVALDO NESTOR RODRIGUEZ (AR)

(21) BR 11 2012 020168-9 A2 Código 11.2 - Arquivamento - Art. 36 §1º da LPI
(22) 20/12/2010
(71) ICL Performance Products LP (US)

(21) BR 11 2012 021989-8 A2 Código 11.2 - Arquivamento - Art. 36 §1º da LPI
(22) 09/12/2010
(71) KHS AG (DE)

(21) BR 11 2012 029619-1 A2 Código 11.2 - Arquivamento - Art. 36 §1º da LPI
(22) 26/05/2011
(71) Eiken Kagaku Kabushiki Kaisha (JP)

(21) BR 11 2012 029795-3 A2 Código 11.2 - Arquivamento - Art. 36 §1º da LPI
(22) 23/05/2011
(71) UPM-Kymmene Corporation (FI)

(21) BR 11 2012 029933-6 A2 Código 11.2 - Arquivamento - Art. 36 §1º da LPI
 (22) 25/05/2011
 (71) INTERDIGITAL CE PATENT HOLDINGS (FR)

(21) BR 11 2012 031329-0 A2 Código 11.2 - Arquivamento - Art. 36 §1º da LPI
 (22) 07/06/2011
 (71) Zymogenetics, Inc. (US)

(21) BR 11 2012 032708-9 A2 Código 11.2 - Arquivamento - Art. 36 §1º da LPI
 (22) 24/06/2011
 (71) Adamed Sp. Z O.O (PL)

(21) BR 11 2012 033163-9 A2 Código 11.2 - Arquivamento - Art. 36 §1º da LPI
 (22) 12/08/2011
 (71) F. HOFFMANN-LA ROCHE AG (CH)

(21) BR 11 2012 033771-8 A2 Código 11.2 - Arquivamento - Art. 36 §1º da LPI
 (22) 28/06/2011
 (71) RAKUTEN, INC (JP)

(21) BR 11 2013 002167-5 A2 Código 11.2 - Arquivamento - Art. 36 §1º da LPI
 (22) 23/08/2011
 (71) ROCHE GLYCART AG (CH)

(21) BR 11 2013 002296-5 A2 Código 11.2 - Arquivamento - Art. 36 §1º da LPI
 (22) 15/07/2011
 (71) Oleg Llich Epshtein (RU)

(21) BR 11 2013 003983-3 A2 Código 11.2 - Arquivamento - Art. 36 §1º da LPI
 (22) 06/10/2010
 (71) Plasticum Group B.V. (NL)

(21) BR 11 2013 004879-4 A2 Código 11.2 - Arquivamento - Art. 36 §1º da LPI
 (22) 31/08/2011
 (71) Novartis Ag (CH)

(21) BR 11 2013 005513-8 A2 Código 11.2 - Arquivamento - Art. 36 §1º da LPI
 (22) 01/09/2011
 (71) PPG Industria Ohio, INC (US)

(21) BR 11 2013 006608-3 A2 Código 11.2 - Arquivamento - Art. 36 §1º da LPI
 (22) 21/09/2011

(71) Epsis AS (NO)

(21) BR 11 2013 007237-7 A2 Código 11.2 - Arquivamento - Art. 36 §1º da LPI
(22) 02/11/2011
(71) F. HOFFMANN-LA ROCHE AG (CH)

(21) BR 11 2013 007517-1 A2 Código 11.2 - Arquivamento - Art. 36 §1º da LPI
(22) 31/08/2011
(71) 3M INNOVATIVE PROPERTIES COMPANY (US)

(21) BR 11 2013 009949-6 A2 Código 11.2 - Arquivamento - Art. 36 §1º da LPI
(22) 29/10/2010
(71) HEWLETT-PACKARD DEVELOPMENT COMPANY L.P. (US)

(21) BR 11 2013 009950-0 A2 Código 11.2 - Arquivamento - Art. 36 §1º da LPI
(22) 29/10/2010
(71) DOW GLOBAL TECHNOLOGIES LLC (US)

(21) BR 11 2013 011150-0 A2 Código 11.2 - Arquivamento - Art. 36 §1º da LPI
(22) 01/12/2011
(71) GEORGIA TECH RESEARCH CORPORATION (US)

(21) BR 11 2013 011544-0 A2 Código 11.2 - Arquivamento - Art. 36 §1º da LPI
(22) 02/11/2011
(71) KONINKLIJKE PHILIPS N.V. (NL)

(21) BR 11 2013 012199-8 A2 Código 11.2 - Arquivamento - Art. 36 §1º da LPI
(22) 15/11/2011
(71) KONINKLIJKE PHILIPS N.V. (NL)

(21) BR 11 2013 012932-8 A2 Código 11.2 - Arquivamento - Art. 36 §1º da LPI
(22) 25/11/2011
(71) ALCON, INC. (CH)

(21) BR 11 2013 016093-4 A2 Código 11.2 - Arquivamento - Art. 36 §1º da LPI
(22) 29/12/2011
(71) SAINT-GOBAIN ABRASIVES (US) ; SAINT-GOBAIN ABRASIFS (FR)

(21) BR 11 2013 019811-7 A2 Código 11.2 - Arquivamento - Art. 36 §1º da LPI
(22) 02/02/2012
(71) GENOMATICA, INC. (US)

(21) BR 11 2013 025175-1 A2	Código 11.2 - Arquivamento - Art. 36 §1° da LPI (22) 23/04/2012 (71) TREVI SYSTEMS INC. (US)
(21) BR 11 2013 025203-0 A2	Código 11.2 - Arquivamento - Art. 36 §1° da LPI (22) 20/04/2012 (71) DANISCO US INC. (US)
(21) BR 11 2014 003919-4 A2	Código 11.2 - Arquivamento - Art. 36 §1° da LPI (22) 14/08/2012 (71) BAYER CROPSCIENCE NV (BE) ; BAYER CROPSCIENCE AG (DE) ; BAYER CROPSCIENCE LP (US)
(21) BR 11 2014 019757-1 A2	Código 11.2 - Arquivamento - Art. 36 §1° da LPI (22) 05/02/2013 (71) OREPA (FR)
(21) BR 11 2014 021834-0 A8	Código 11.2 - Arquivamento - Art. 36 §1° da LPI (22) 05/03/2013 (71) REGENERON PHARMACEUTICALS, INC. (US)
(21) BR 11 2014 022855-8 A2	Código 11.2 - Arquivamento - Art. 36 §1° da LPI (22) 15/03/2013 (71) REGENERON PHARMACEUTICALS, INC. (US)
(21) BR 11 2014 027621-8 A2	Código 11.2 - Arquivamento - Art. 36 §1° da LPI (22) 30/04/2013 (71) GUARDIAN GLASS, LLC (US)
(21) BR 11 2014 029892-0 A2	Código 11.2 - Arquivamento - Art. 36 §1° da LPI (22) 14/06/2013 (71) REGENERON PHARMACEUTICALS, INC. (US)
(21) BR 11 2014 030378-9 A2	Código 11.2 - Arquivamento - Art. 36 §1° da LPI (22) 05/06/2013 (71) REGENERON PHARMACEUTICALS, INC. (US)
(21) BR 11 2014 032467-0 A2	Código 11.2 - Arquivamento - Art. 36 §1° da LPI (22) 15/02/2013 (71) PUMPROCK, LLC (US)
(21) BR 11 2015 009992-0 A2	Código 11.2 - Arquivamento - Art. 36 §1° da LPI

	(22) 08/11/2013 (71) UNICHARM CORPORATION (JP)
(21) BR 11 2015 022227-7 A2	Código 11.2 - Arquivamento - Art. 36 §1º da LPI (22) 14/03/2014 (71) CELTAXSYS, INC. (US)
(21) BR 11 2015 022340-0 A2	Código 11.2 - Arquivamento - Art. 36 §1º da LPI (22) 17/03/2014 (71) VERSEON CORPORATION (US)
(21) BR 11 2015 023328-7 A2	Código 11.2 - Arquivamento - Art. 36 §1º da LPI (22) 13/03/2014 (71) FLATLEY DISCOVERY LAB (US)
(21) BR 11 2015 032309-0 A2	Código 11.2 - Arquivamento - Art. 36 §1º da LPI (22) 27/03/2015 (71) HFI INNOVATION INC. (CN)
(21) BR 11 2016 016039-8 A2	Código 11.2 - Arquivamento - Art. 36 §1º da LPI (22) 06/01/2015 (71) QUALCOMM INCORPORATED (US)
(21) BR 11 2016 017748-7 A2	Código 11.2 - Arquivamento - Art. 36 §1º da LPI (22) 09/02/2015 (71) HUAWEI TECHNOLOGIES CO., LTD (CN)
(21) BR 11 2016 017921-8 A2	Código 11.2 - Arquivamento - Art. 36 §1º da LPI (22) 05/02/2015 (71) QUALCOMM INCORPORATED (US)
(21) BR 11 2016 019109-9 A2	Código 11.2 - Arquivamento - Art. 36 §1º da LPI (22) 18/02/2015 (71) QUALCOMM INCORPORATED (US)
(21) BR 11 2016 019386-5 A2	Código 11.2 - Arquivamento - Art. 36 §1º da LPI (22) 25/03/2015 (71) GEMALTO S.A. (FR)
(21) BR 11 2016 020285-6 A2	Código 11.2 - Arquivamento - Art. 36 §1º da LPI (22) 05/03/2015 (71) DALI SYSTEMS CO. LTD. (KY)

(21) BR 11 2016 020829-3 A2	Código 11.2 - Arquivamento - Art. 36 §1º da LPI (22) 29/01/2015 (71) SONY CORPORATION (JP)
(21) BR 11 2016 021676-8 A2	Código 11.2 - Arquivamento - Art. 36 §1º da LPI (22) 05/03/2015 (71) SONY CORPORATION (JP)
(21) BR 11 2016 023002-7 A2	Código 11.2 - Arquivamento - Art. 36 §1º da LPI (22) 24/03/2015 (71) QUALCOMM INCORPORATED (US)
(21) BR 11 2016 025035-4 A2	Código 11.2 - Arquivamento - Art. 36 §1º da LPI (22) 08/05/2015 (71) IMMATICS BIOTECHNOLOGIES GMBH (DE)
(21) BR 11 2016 026234-4 A2	Código 11.2 - Arquivamento - Art. 36 §1º da LPI (22) 03/06/2015 (71) F. HOFFMANN-LA ROCHE AG (CH)
(21) BR 11 2016 026806-7 A2	Código 11.2 - Arquivamento - Art. 36 §1º da LPI (22) 29/05/2015 (71) INTEL CORPORATION (US)
(21) BR 11 2016 027232-3 A2	Código 11.2 - Arquivamento - Art. 36 §1º da LPI (22) 19/05/2015 (71) RQX PHARMACEUTICALS, INC (US) ; GENENTECH, INC (US)
(21) BR 11 2016 027845-3 A2	Código 11.2 - Arquivamento - Art. 36 §1º da LPI (22) 27/05/2015 (71) MEDIMMUNE, LLC (US)
(21) BR 11 2016 028416-0 A2	Código 11.2 - Arquivamento - Art. 36 §1º da LPI (22) 02/06/2015 (71) QUALCOMM INCORPORATED (US)
(21) BR 11 2016 030424-1 A2	Código 11.2 - Arquivamento - Art. 36 §1º da LPI (22) 25/06/2015 (71) UCB BIOPHARMA SPRL (BE)
(21) BR 11 2016 030728-3 A2	Código 11.2 - Arquivamento - Art. 36 §1º da LPI

	(22) 30/06/2015 (71) MURDOCH CHILDRENS RESEARCH INSTITUTE (AU)
(21) BR 11 2016 030740-2 A2	Código 11.2 - Arquivamento - Art. 36 §1º da LPI (22) 26/06/2015 (71) PFIZER INC. (US)
(21) BR 11 2016 030950-2 A2	Código 11.2 - Arquivamento - Art. 36 §1º da LPI (22) 02/07/2015 (71) CSL LIMITED (AU)
(21) BR 11 2017 001818-7 A2	Código 11.2 - Arquivamento - Art. 36 §1º da LPI (22) 29/07/2015 (71) PFIZER INC. (US)
(21) BR 11 2017 001821-7 A2	Código 11.2 - Arquivamento - Art. 36 §1º da LPI (22) 29/07/2015 (71) CELLECTIS (FR)
(21) BR 11 2017 001966-3 A2	Código 11.2 - Arquivamento - Art. 36 §1º da LPI (22) 31/07/2015 (71) LABORATOIRE FRANÇAIS DU FRACTIONNEMENT ET DES BIOTECHNOLOGIES (FR)
(21) BR 11 2017 002342-3 A2	Código 11.2 - Arquivamento - Art. 36 §1º da LPI (22) 06/08/2015 (71) CANTARGIA AB (SE)
(21) BR 11 2017 004045-0 A2	Código 11.2 - Arquivamento - Art. 36 §1º da LPI (22) 31/07/2015 (71) NATURA COSMÉTICOS S.A. (BR/SP)
(21) BR 11 2017 004444-7 A2	Código 11.2 - Arquivamento - Art. 36 §1º da LPI (22) 04/09/2015 (71) ABBVIE STEMCENTRX LLC (US)
(21) BR 11 2017 004729-2 A2	Código 11.2 - Arquivamento - Art. 36 §1º da LPI (22) 18/08/2015 (71) MERCK PATENT GMBH (DE)
(21) BR 11 2017 006696-3 A2	Código 11.2 - Arquivamento - Art. 36 §1º da LPI (22) 02/10/2015

	(71) TELEFONAKTIEBOLAGET LM ERICSSON (PUBL) (SE)
--	--

(21) BR 11 2017 007862-7 A2	Código 11.2 - Arquivamento - Art. 36 §1º da LPI (22) 12/05/2015 (71) TELEFONAKTIEBOLAGET LM ERICSSON (PUBL) (SE)
------------------------------------	--

(21) BR 11 2017 008077-0 A2	Código 11.2 - Arquivamento - Art. 36 §1º da LPI (22) 10/09/2015 (71) ETHICON, INC. (US)
------------------------------------	---

(21) BR 11 2017 008190-3 A2	Código 11.2 - Arquivamento - Art. 36 §1º da LPI (22) 01/10/2015 (71) QUALCOMM INCORPORATED (US)
------------------------------------	---

(21) BR 11 2017 009817-2 A2	Código 11.2 - Arquivamento - Art. 36 §1º da LPI (22) 06/11/2015 (71) F. HOFFMANN-LA ROCHE AG (CH)
------------------------------------	---

(21) BR 11 2017 011341-4 A2	Código 11.2 - Arquivamento - Art. 36 §1º da LPI (22) 14/01/2015 (71) HUAWEI TECHNOLOGIES CO., LTD. (CN)
------------------------------------	---

(21) BR 11 2017 013360-1 A2	Código 11.2 - Arquivamento - Art. 36 §1º da LPI (22) 23/12/2015 (71) QUALCOMM INCORPORATED (US)
------------------------------------	---

(21) BR 11 2017 014776-9 A2	Código 11.2 - Arquivamento - Art. 36 §1º da LPI (22) 21/12/2015 (71) WOBVEN PROPERTIES GMBH (DE)
------------------------------------	--

(21) BR 11 2017 016056-0 A2	Código 11.2 - Arquivamento - Art. 36 §1º da LPI (22) 22/12/2015 (71) TELEFONAKTIEBOLAGET LM ERICSSON (PUBL) (SE)
------------------------------------	--

(21) BR 11 2017 016299-7 A2	Código 11.2 - Arquivamento - Art. 36 §1º da LPI (22) 02/02/2015 (71) TELEFONAKTIEBOLAGET LM ERICSSON (PUBL) (SE)
------------------------------------	--

(21) BR 11 2017 016309-8 A2	Código 11.2 - Arquivamento - Art. 36 §1º da LPI (22) 30/01/2015 (71) HUAWEI TECHNOLOGIES CO., LTD. (CN)
------------------------------------	---

(21) BR 11 2017 016381-0 A2	Código 11.2 - Arquivamento - Art. 36 §1º da LPI (22) 04/02/2016 (71) PURETEIN BIOSCIENCE LLC. (US)
(21) BR 11 2017 016454-0 A2	Código 11.2 - Arquivamento - Art. 36 §1º da LPI (22) 29/01/2015 (71) HUAWEI TECHNOLOGIES CO., LTD. (CN)
(21) BR 11 2017 017467-7 A2	Código 11.2 - Arquivamento - Art. 36 §1º da LPI (22) 20/02/2015 (71) TELEFONAKTIEBOLAGET LM ERICSSON (PUBL) (SE)
(21) BR 11 2017 018574-1 A2	Código 11.2 - Arquivamento - Art. 36 §1º da LPI (22) 13/04/2016 (71) BOEHRINGER INGELHEIM INTERNATIONAL GMBH (DE)
(21) BR 11 2017 020481-9 A2	Código 11.2 - Arquivamento - Art. 36 §1º da LPI (22) 24/03/2015 (71) TELEFONAKTIEBOLAGET LM ERICSSON (SE)
(21) BR 11 2017 021629-9 A2	Código 11.2 - Arquivamento - Art. 36 §1º da LPI (22) 06/05/2015 (71) TELEFONAKTIEBOLAGET LM ERICSSON (PUBL) (SE)
(21) BR 11 2017 023149-2 A2	Código 11.2 - Arquivamento - Art. 36 §1º da LPI (22) 28/04/2015 (71) HFI INNOVATION INC. (CN)
(21) BR 11 2017 023272-3 A2	Código 11.2 - Arquivamento - Art. 36 §1º da LPI (22) 10/05/2016 (71) DOW GLOBAL TECHNOLOGIES LLC (US)
(21) BR 11 2017 023845-4 A2	Código 11.2 - Arquivamento - Art. 36 §1º da LPI (22) 10/05/2016 (71) DOW GLOBAL TECHNOLOGIES LLC (US)
(21) BR 11 2017 024065-3 A2	Código 11.2 - Arquivamento - Art. 36 §1º da LPI (22) 14/06/2016 (71) ZENSUN (SHANGHAI) SCIENCE & TECHNOLOGY, CO., LTD. (CN)
(21) BR 11 2017 024531-0 A2	Código 11.2 - Arquivamento - Art. 36 §1º da LPI (22) 13/05/2016

	(71) CALIFORNIA INSTITUTE OF TECHNOLOGY (US)
--	--

(21) BR 11 2017 025404-2 A2	Código 11.2 - Arquivamento - Art. 36 §1º da LPI (22) 29/05/2015 (71) HUAWEI TECHNOLOGIES CO., LTD. (CN)
------------------------------------	---

(21) BR 11 2017 026241-0 A2	Código 11.2 - Arquivamento - Art. 36 §1º da LPI (22) 05/04/2016 (71) INSTITUT NATIONAL DE LA SANTE ET DE LA RECHERCHE MEDICALE (INSERM) (FR) ; CENTRE HOSPITALIER UNIVERSITAIRE DE ROUEN (FR) ; UNIVERSITÉ DE ROUEN (FR) ; TARGEDYS (FR)
------------------------------------	--

(21) BR 11 2018 001792-2 A2	Código 11.2 - Arquivamento - Art. 36 §1º da LPI (22) 08/07/2016 (71) DOW GLOBAL TECHNOLOGIES LLC (US)
------------------------------------	---

(21) BR 11 2018 001824-4 A2	Código 11.2 - Arquivamento - Art. 36 §1º da LPI (22) 05/08/2016 (71) FACEBOOK, INC. (US)
------------------------------------	--

(21) BR 11 2018 001900-3 A2	Código 11.2 - Arquivamento - Art. 36 §1º da LPI (22) 28/07/2016 (71) OTONOMY, INC. (US) ; HORACIO URI SARAGOVI (CA)
------------------------------------	---

(21) BR 11 2018 001970-4 A2	Código 11.2 - Arquivamento - Art. 36 §1º da LPI (22) 05/08/2016 (71) FACEBOOK, INC. (US)
------------------------------------	--

(21) BR 11 2018 002040-0 A2	Código 11.2 - Arquivamento - Art. 36 §1º da LPI (22) 05/08/2016 (71) FACEBOOK, INC. (US)
------------------------------------	--

(21) BR 11 2018 002093-1 A2	Código 11.2 - Arquivamento - Art. 36 §1º da LPI (22) 05/08/2016 (71) FACEBOOK, INC. (US)
------------------------------------	--

(21) BR 11 2018 002770-7 A2	Código 11.2 - Arquivamento - Art. 36 §1º da LPI (22) 20/08/2015 (71) COLGATE-PALMOLIVE COMPANY (US)
------------------------------------	---

(21) BR 11 2018 005672-3 A2	Código 11.2 - Arquivamento - Art. 36 §1º da LPI (22) 23/09/2016
------------------------------------	--

	(71) TEVA PHARMACEUTICALS INTERNATIONAL GMBH (CH)
--	---

(21) BR 11 2018 007214-1 A2	Código 11.2 - Arquivamento - Art. 36 §1º da LPI (22) 30/10/2015 (71) ELI LILLY AND COMPANY (US)
------------------------------------	---

(21) BR 11 2018 007616-3 A2	Código 11.2 - Arquivamento - Art. 36 §1º da LPI (22) 11/10/2016 (71) CENTRO DE INVESTIGACIÓN Y ASISTENCIA EN TECNOLOGÍA Y DISEÑO DEL ESTADO DE JALISCO A.C. (MX)
------------------------------------	--

(21) BR 11 2018 007883-2 A2	Código 11.2 - Arquivamento - Art. 36 §1º da LPI (22) 21/10/2016 (71) BIOVENTUS LLC (US)
------------------------------------	---

(21) BR 11 2018 008928-1 A2	Código 11.2 - Arquivamento - Art. 36 §1º da LPI (22) 04/11/2016 (71) VIVIA BIOTECH, S.L (ES)
------------------------------------	--

(21) BR 11 2018 010568-6 A2	Código 11.2 - Arquivamento - Art. 36 §1º da LPI (22) 30/11/2016 (71) SUMITOMO CHEMICAL COMPANY, LIMITED (JP)
------------------------------------	--

(21) BR 11 2018 010629-1 A2	Código 11.2 - Arquivamento - Art. 36 §1º da LPI (22) 23/12/2015 (71) TELEFONAKTIEBOLAGET LM ERICSSON (PUBL) (SE)
------------------------------------	--

(21) BR 11 2018 011546-0 A2	Código 11.2 - Arquivamento - Art. 36 §1º da LPI (22) 08/12/2016 (71) HUAWEI TECHNOLOGIES CO., LTD. (CN)
------------------------------------	---

(21) BR 11 2018 012642-0 A2	Código 11.2 - Arquivamento - Art. 36 §1º da LPI (22) 22/12/2016 (71) INTERVET INTERNATIONAL B.V. (NL)
------------------------------------	---

(21) BR 11 2018 012792-2 A2	Código 11.2 - Arquivamento - Art. 36 §1º da LPI (22) 16/12/2016 (71) INTERDIGITAL VC HOLDINGS, INC. (US)
------------------------------------	--

(21) BR 11 2018 013015-0 A2	Código 11.2 - Arquivamento - Art. 36 §1º da LPI (22) 15/12/2016 (71) BEN ZION KARMON (IL)
------------------------------------	---

(21) BR 11 2018 013201-2 A2	Código 11.2 - Arquivamento - Art. 36 §1º da LPI (22) 28/12/2015 (71) HUAWEI TECHNOLOGIES CO., LTD. (CN)
<hr/>	
(21) BR 11 2018 013438-4 A2	Código 11.2 - Arquivamento - Art. 36 §1º da LPI (22) 28/12/2016 (71) AMAZON TECHNOLOGIES, INC. (US)
<hr/>	
(21) BR 11 2018 014968-3 A2	Código 11.2 - Arquivamento - Art. 36 §1º da LPI (22) 21/12/2016 (71) SONY CORPORATION (JP)
<hr/>	
(21) BR 11 2018 015217-0 A2	Código 11.2 - Arquivamento - Art. 36 §1º da LPI (22) 28/12/2016 (71) SONY CORPORATION (JP)
<hr/>	
(21) BR 11 2018 068041-9 A2	Código 11.2 - Arquivamento - Art. 36 §1º da LPI (22) 27/12/2016 (71) FACEBOOK, INC. (US)
<hr/>	
(21) BR 11 2018 070842-9 A2	Código 11.2 - Arquivamento - Art. 36 §1º da LPI (22) 29/11/2016 (71) TELEFONAKTIEBOLAGET LM ERICSSON (PUBL) (SE)
<hr/>	
(21) BR 11 2019 004701-8 A2	Código 11.2 - Arquivamento - Art. 36 §1º da LPI (22) 07/08/2017 (71) VERILY LIFE SCIENCES LLC (US)
<hr/>	
(21) BR 12 2014 005768-7 A2	Código 11.2 - Arquivamento - Art. 36 §1º da LPI (22) 24/05/2011 (62) BR 11 2012 032016-5 24/05/2011 (71) GAZTRANSPORT ET TECHNIGAZ (FR)
<hr/>	
(21) PI 0700820-1 A2	Código 11.2 - Arquivamento - Art. 36 §1º da LPI (22) 15/03/2007 (71) Petroleo Brasileiro S. A. - PETROBRAS (BR/RJ)
<hr/>	
(21) PI 0801971-1 A2	Código 11.2 - Arquivamento - Art. 36 §1º da LPI (22) 10/04/2008 (71) Ayres Antonio Paes de Oliveira (BR/SP)

(21) PI 0808292-8 A2 Código 11.2 - Arquivamento - Art. 36 §1º da LPI
(22) 19/02/2008
(71) SELIG SEALING PRODUCTS, INC (US)

(21) PI 0813380-8 A2 Código 11.2 - Arquivamento - Art. 36 §1º da LPI
(22) 20/06/2008
(71) BEELE ENGINEERING B.V. (NL)

(21) PI 0815722-7 A2 Código 11.2 - Arquivamento - Art. 36 §1º da LPI
(22) 19/08/2008
(71) M & J SROUR PROPERTIES LLC (US)

(21) PI 0907233-0 A2 Código 11.2 - Arquivamento - Art. 36 §1º da LPI
(22) 15/01/2009
(71) Fujikura LTD (JP)

(21) PI 0908677-3 A2 Código 11.2 - Arquivamento - Art. 36 §1º da LPI
(22) 14/05/2009
(71) 3M INNOVATIVE PROPERETIES COMPANY (US)

(21) PI 0914193-6 A2 Código 11.2 - Arquivamento - Art. 36 §1º da LPI
(22) 17/09/2009
(71) Johnson & Johnson Vision Care, Inc (US)

(21) PI 0916195-3 A2 Código 11.2 - Arquivamento - Art. 36 §1º da LPI
(22) 07/05/2009
(71) Brink's Network, Inc. (US)

(21) PI 0919455-0 A2 Código 11.2 - Arquivamento - Art. 36 §1º da LPI
(22) 15/09/2009
(71) Basf SE (DE)

(21) PI 0920151-3 A2 Código 11.2 - Arquivamento - Art. 36 §1º da LPI
(22) 15/10/2009
(71) THE GILLETTE COMPANY. (US)

(21) PI 0920473-3 A2 Código 11.2 - Arquivamento - Art. 36 §1º da LPI
(22) 24/09/2009
(71) Exxonmobil Chemical Patentes INC. (US)

(21) PI 0920826-7 A2 Código 11.2 - Arquivamento - Art. 36 §1º da LPI
(22) 25/09/2009

(71) JOHNSON & JOHNSON VISION CARE,INC (US)

(21) PI 0921277-9 A2 Código 11.2 - Arquivamento - Art. 36 §1° da LPI
 (22) 27/10/2009
 (71) BAYER INTELLECTUAL PROPERTY GMBH (DE)

(21) PI 0923112-9 A2 Código 11.2 - Arquivamento - Art. 36 §1° da LPI
 (22) 11/12/2009
 (71) Panasonic Coporation (JP)

(21) PI 0924397-6 A2 Código 11.2 - Arquivamento - Art. 36 §1° da LPI
 (22) 18/12/2009
 (71) ZTE CORPORATION (CN)

(21) PI 1001015-7 A2 Código 11.2 - Arquivamento - Art. 36 §1° da LPI
 (22) 31/03/2010
 (71) Luiz Tadeu Sel Franco (BR/SP)

(21) PI 1002314-3 A2 Código 11.2 - Arquivamento - Art. 36 §1° da LPI
 (22) 06/07/2010
 (71) CARL FREUDENBERG KG (DE)

(21) PI 1003244-4 A2 Código 11.2 - Arquivamento - Art. 36 §1° da LPI
 (22) 05/08/2010
 (71) Timpel S.A. (BR/SP)

(21) PI 1006560-1 A2 Código 11.2 - Arquivamento - Art. 36 §1° da LPI
 (22) 01/04/2010
 (71) JOHN MEZZALINGUA ASSOCIATES, INC. (US)

(21) PI 1008331-6 A2 Código 11.2 - Arquivamento - Art. 36 §1° da LPI
 (22) 07/01/2010
 (71) Honda Motor Co., Ltd. (JP)

(21) PI 1008490-8 A2 Código 11.2 - Arquivamento - Art. 36 §1° da LPI
 (22) 26/02/2010
 (71) GRIMSEY MARINE TECHNOLOGY LIMITED (GB)

(21) PI 1009234-0 A2 Código 11.2 - Arquivamento - Art. 36 §1° da LPI
 (22) 03/03/2010
 (71) Honda Motor Co., LTD. (JP)

(21) PI 1011839-0 A2	Código 11.2 - Arquivamento - Art. 36 §1º da LPI (22) 21/04/2010 (71) AIRBUS OPERATIONS, S.L. (ES)
<hr/>	
(21) PI 1012009-2 A2	Código 11.2 - Arquivamento - Art. 36 §1º da LPI (22) 07/05/2010 (71) ALCON INC. (CH)
<hr/>	
(21) PI 1012541-8 A2	Código 11.2 - Arquivamento - Art. 36 §1º da LPI (22) 19/03/2010 (71) Adomeit Group Gmbh (DE)
<hr/>	
(21) PI 1012922-7 A2	Código 11.2 - Arquivamento - Art. 36 §1º da LPI (22) 16/06/2010 (71) Codexis, Inc. (US)
<hr/>	
(21) PI 1013569-3 A2	Código 11.2 - Arquivamento - Art. 36 §1º da LPI (22) 01/04/2010 (71) Puma SE (DE)
<hr/>	
(21) PI 1015917-7 A2	Código 11.2 - Arquivamento - Art. 36 §1º da LPI (22) 24/06/2010 (71) Glaxosmithkline Biologicals S.A. (BE) ; ID Biomedical Coporation Of Quebec (CA)

Código 11.4 - Arquivamento - Art. 38 § 2º da LPI

Arquivado definitivamente o pedido de patente, uma vez que não foi comprovado o pagamento da retribuição de expedição da carta-patente.

(21) BR 10 2012 033066-0 A2	Código 11.4 - Arquivamento - Art. 38 § 2º da LPI (22) 21/12/2012 (71) Canon Kabushiki Kaisha (JP)
<hr/>	
(21) BR 10 2013 006749-0 A2	Código 11.4 - Arquivamento - Art. 38 § 2º da LPI (22) 25/03/2013 (71) SERGIO PAULO SILVESTRE (BR/RJ)
<hr/>	
(21) BR 10 2013 007092-0 A2	Código 11.4 - Arquivamento - Art. 38 § 2º da LPI (22) 26/03/2013 (71) Onduline (FR)
<hr/>	
(21) BR 10 2013 021930-4 A2	Código 11.4 - Arquivamento - Art. 38 § 2º da LPI (22) 28/08/2013 (71) GENERAL ELECTRIC COMPANY (US)
<hr/>	
(21) BR 10 2013 027656-1 A2	Código 11.4 - Arquivamento - Art. 38 § 2º da LPI (22) 25/10/2013 (71) MAQUET GMBH (DE)
<hr/>	
(21) BR 10 2014 025834-5 A2	Código 11.4 - Arquivamento - Art. 38 § 2º da LPI (22) 16/10/2014 (71) Tyco Electronics (Shanghai) Co. Ltd (CN) ; SHENZHEN AMI TECHNOLOGY CO. LTD. (CN)
<hr/>	
(21) BR 11 2012 005784-7 A2	Código 11.4 - Arquivamento - Art. 38 § 2º da LPI (22) 07/09/2010 (71) Trelleborg Automotive Germany Gmbh (DE)
<hr/>	
(21) BR 11 2012 023839-6 A2	Código 11.4 - Arquivamento - Art. 38 § 2º da LPI (22) 14/04/2011 (71) Facebook, Inc. (US)
<hr/>	
(21) BR 11 2012 027570-4 A2	Código 11.4 - Arquivamento - Art. 38 § 2º da LPI (22) 25/04/2011 (71) Honeywell International Inc. (US)

(21) BR 11 2013 007538-4 A2 Código 11.4 - Arquivamento - Art. 38 § 2º da LPI
 (22) 04/10/2011
 (71) COMMISSARIAT A L'ENERGIE ATOMIQUE ET AUX ENERGIES ALTERNATIVES (FR)

(21) BR 11 2013 007663-1 A2 Código 11.4 - Arquivamento - Art. 38 § 2º da LPI
 (22) 25/11/2011
 (71) NISSAN MOTOR CO., LTD (JP)

(21) BR 11 2013 009682-9 A2 Código 11.4 - Arquivamento - Art. 38 § 2º da LPI
 (22) 21/10/2011
 (71) KENDRION (VILLINGEN) GMBH (DE)

(21) BR 11 2013 010135-0 A2 Código 11.4 - Arquivamento - Art. 38 § 2º da LPI
 (22) 27/10/2011
 (71) EMERSON CLIMATE TECHNOLOGIES, INC. (US)

(21) BR 11 2013 010512-7 A2 Código 11.4 - Arquivamento - Art. 38 § 2º da LPI
 (22) 29/10/2010
 (71) Compagnie Générale des Etablissements Michelin (FR)

(21) BR 11 2013 014658-3 A2 Código 11.4 - Arquivamento - Art. 38 § 2º da LPI
 (22) 08/11/2011
 (71) Robert Bosch GmbH (DE)

(21) BR 11 2013 016614-2 A2 Código 11.4 - Arquivamento - Art. 38 § 2º da LPI
 (22) 09/12/2011
 (71) EMBRACO INDÚSTRIA DE COMPRESSORES E SOLUÇÕES E REFRIGERAÇÃO LTDA. (BR/SC)

(21) BR 11 2013 022710-9 A2 Código 11.4 - Arquivamento - Art. 38 § 2º da LPI
 (22) 15/03/2012
 (71) TAISHO PHARMACEUTICAL CO., LTD. (JP)

(21) BR 11 2013 024638-3 A2 Código 11.4 - Arquivamento - Art. 38 § 2º da LPI
 (22) 26/03/2012
 (71) REDYNS MEDICAL LLC (US)

(21) BR 11 2014 007240-0 A2 Código 11.4 - Arquivamento - Art. 38 § 2º da LPI
 (22) 21/05/2012
 (71) ASAHI KASEI FIBERS CORPORATION (JP)

(21) BR 11 2014 007564-6 A2	Código 11.4 - Arquivamento - Art. 38 § 2º da LPI (22) 26/09/2012 (71) ETHICON, INC. (US)
(21) BR 11 2014 007681-2 A2	Código 11.4 - Arquivamento - Art. 38 § 2º da LPI (22) 20/09/2012 (71) JOHNSON & JOHNSON CONSUMER COMPANIES INC. (US)
(21) BR 11 2014 014080-4 A8	Código 11.4 - Arquivamento - Art. 38 § 2º da LPI (22) 12/12/2012 (71) SAINT-GOBAIN PLACO SAS (FR)
(21) BR 11 2014 015784-7 A8	Código 11.4 - Arquivamento - Art. 38 § 2º da LPI (22) 21/12/2012 (71) BRIDGESTONE CORPORATION (JP)
(21) BR 11 2014 015876-2 A8	Código 11.4 - Arquivamento - Art. 38 § 2º da LPI (22) 24/10/2012 (71) GE OIL & GAS UK LIMITED (GB)
(21) BR 11 2014 017115-7 A2	Código 11.4 - Arquivamento - Art. 38 § 2º da LPI (22) 20/12/2012 (71) QVANTEQ AG (CH)
(21) BR 11 2014 019748-2 A8	Código 11.4 - Arquivamento - Art. 38 § 2º da LPI (22) 28/03/2013 (71) L&P PROPERTY MANAGEMENT COMPANY (US)
(21) BR 11 2014 020384-9 A8	Código 11.4 - Arquivamento - Art. 38 § 2º da LPI (22) 15/02/2013 (71) TENNECO INC. (US)
(21) BR 11 2014 022468-4 A8	Código 11.4 - Arquivamento - Art. 38 § 2º da LPI (22) 01/03/2013 (71) ETHICON, INC. (US)
(21) BR 11 2014 022586-9 A8	Código 11.4 - Arquivamento - Art. 38 § 2º da LPI (22) 30/04/2012 (71) HALLIBURTON ENERGY SERVICES, INC. (US)
(21) BR 11 2014 024370-0 A8	Código 11.4 - Arquivamento - Art. 38 § 2º da LPI (22) 04/04/2012

(71) HALLIBURTON ENERGY SERVICES, INC. (US)

(21) BR 11 2014 025136-3 A8 Código 11.4 - Arquivamento - Art. 38 § 2º da LPI
 (22) 12/04/2013
 (71) NIPPON STEEL CORPORATION (JP)

(21) BR 11 2014 025360-9 A8 Código 11.4 - Arquivamento - Art. 38 § 2º da LPI
 (22) 12/04/2013
 (71) SAMES KREMLIN (FR)

(21) BR 11 2014 027322-7 A2 Código 11.4 - Arquivamento - Art. 38 § 2º da LPI
 (22) 13/06/2013
 (71) EXXONMOBIL RESEARCH AND ENGINEERING COMPANY (US)

(21) BR 11 2014 028933-6 A2 Código 11.4 - Arquivamento - Art. 38 § 2º da LPI
 (22) 13/05/2013
 (71) SECAR TECHNOLOGIE GMBH (AT) ; EVONIK RÖHM GMBH (DE)

(21) BR 11 2015 006789-1 A2 Código 11.4 - Arquivamento - Art. 38 § 2º da LPI
 (22) 27/09/2013
 (71) EMERSON PROCESS MANAGEMENT REGULATOR TECHNOLOGIES, INC. (US)

(21) BR 11 2015 016733-0 A2 Código 11.4 - Arquivamento - Art. 38 § 2º da LPI
 (22) 06/08/2013
 (71) SIEMENS AKTIENGESELLSCHAFT (DE)

(21) BR 11 2015 016737-3 A2 Código 11.4 - Arquivamento - Art. 38 § 2º da LPI
 (22) 15/01/2014
 (71) SIEMENS AKTIENGESELLSCHAFT (DE)

(21) BR 11 2015 016747-0 A2 Código 11.4 - Arquivamento - Art. 38 § 2º da LPI
 (22) 06/08/2013
 (71) SIEMENS AKTIENGESELLSCHAFT (DE)

(21) BR 11 2015 016781-0 A2 Código 11.4 - Arquivamento - Art. 38 § 2º da LPI
 (22) 27/01/2014
 (71) AKZO NOBEL CHEMICALS INTERNATIONAL B.V. (NL)

(21) BR 11 2015 016948-1 A2 Código 11.4 - Arquivamento - Art. 38 § 2º da LPI
 (22) 06/08/2013
 (71) SIEMENS AKTIENGESELLSCHAFT (DE)

(21) BR 11 2015 019365-0 A2	Código 11.4 - Arquivamento - Art. 38 § 2º da LPI (22) 07/03/2014 (71) ROHM AND HAAS COMPANY (US)
(21) BR 11 2015 020034-6 A2	Código 11.4 - Arquivamento - Art. 38 § 2º da LPI (22) 20/02/2014 (71) HERAEUS DEUTSCHLAND GMBH & CO. KG (DE)
(21) BR 11 2015 026290-2 A2	Código 11.4 - Arquivamento - Art. 38 § 2º da LPI (22) 06/12/2013 (71) HALLIBURTON ENERGY SERVICES, INC. (US)
(21) BR 11 2015 026892-7 A2	Código 11.4 - Arquivamento - Art. 38 § 2º da LPI (22) 30/04/2014 (71) DOW GLOBAL TECHNOLOGIES LLC (US)
(21) BR 11 2015 030735-3 A2	Código 11.4 - Arquivamento - Art. 38 § 2º da LPI (22) 10/06/2014 (71) BLUE SOLUTIONS (FR)
(21) PI 0405489-0 A2	Código 11.4 - Arquivamento - Art. 38 § 2º da LPI (22) 09/11/2004 (71) Universidade Federal de Minas Gerais (BR/MG)
(21) PI 0417275-2 A2	Código 11.4 - Arquivamento - Art. 38 § 2º da LPI (22) 17/12/2004 (71) Saint-Gobain Technical Fabrics Canada, Ltd. (US) ; Saint-Gobain Technical Fabrics America, Inc. (US) ; BASF CORPORATION (US)
(21) PI 0621023-6 A2	Código 11.4 - Arquivamento - Art. 38 § 2º da LPI (22) 20/12/2006 (71) Allen J. Gerbino (US)
(21) PI 0713600-5 A2	Código 11.4 - Arquivamento - Art. 38 § 2º da LPI (22) 21/06/2007 (71) Genfit (FR)
(21) PI 0717975-8 A2	Código 11.4 - Arquivamento - Art. 38 § 2º da LPI (22) 17/10/2007 (71) Saipem S.P.A. (IT)

(21) PI 0805484-3 A2	Código 11.4 - Arquivamento - Art. 38 § 2º da LPI (22) 02/12/2008 (71) Magneti Marelli Sistemas Automotivos Indústria e Comércio LTDA (BR/MG)
-----------------------------	--

(21) PI 0822949-0 A2	Código 11.4 - Arquivamento - Art. 38 § 2º da LPI (22) 18/12/2008 (71) HEWLETT-PACKARD DEVELOPMENT COMPANY, L.P. (US)
-----------------------------	--

(21) PI 0900885-3 A2	Código 11.4 - Arquivamento - Art. 38 § 2º da LPI (22) 04/03/2009 (71) Sika Technology AG (CH)
-----------------------------	---

(21) PI 0902691-6 A2	Código 11.4 - Arquivamento - Art. 38 § 2º da LPI (22) 09/06/2009 (71) Christophe Frederic Lucien Bricout (BR/PR)
-----------------------------	--

(21) PI 0912007-6 A2	Código 11.4 - Arquivamento - Art. 38 § 2º da LPI (22) 04/05/2009 (71) Rassini, S.A. de C.V. (MX)
-----------------------------	--

(21) PI 1005214-3 A2	Código 11.4 - Arquivamento - Art. 38 § 2º da LPI (22) 21/12/2010 (71) Dr. Ing. h.c.F. Porsche Aktiengesellschaft (DE)
-----------------------------	---

(21) PI 1013324-0 A2	Código 11.4 - Arquivamento - Art. 38 § 2º da LPI (22) 24/03/2010 (71) Linde Ag (DE) ; Saudi Basic Industries Corporation (SA)
-----------------------------	---

Código 11.11 - Arquivamento - Art. 17 § 2º da LPI

Arquivado definitivamente o pedido de patente, uma vez que foi efetuado depósito posterior nos termos do Art. 17 § 2º da Lei nº 9.279/96.

(21) BR 10 2019 021535-6

Código 11.11 - Arquivamento - Art. 17 § 2º da LPI

(22) 14/10/2019

(71) RANDON S/A IMPLEMENTOS E PARTICIPAÇÕES (BR/RS)

Prioridade Interna no BR102020021007-6

(21) BR 10 2019 021538-0

Código 11.11 - Arquivamento - Art. 17 § 2º da LPI

(22) 14/10/2019

(71) RANDON S/A IMPLEMENTOS E PARTICIPAÇÕES (BR/RS)

Prioridade Interna no BR102020021032-7

(21) BR 10 2019 021686-7

Código 11.11 - Arquivamento - Art. 17 § 2º da LPI

(22) 15/10/2019

(71) CNPEM - CENTRO NACIONAL DE PESQUISA EM ENERGIA E MATERIAIS (BR/SP) ; UNIVERSIDADE ESTADUAL DE CAMPINAS - UNICAMP (BR/SP)

Código 11.12 - Art. 26 parágrafo único da LPI

Arquivado o pedido, uma vez que o requerimento de divisão está em desacordo com o disposto no Art. 26 da Lei nº 9.279/96. Desta data corre o prazo de 60 (sessenta) dias para eventual recurso ao depositante.

(21) BR 12 2020 026809-3 A2 Código 11.12 - Art. 26 parágrafo único da LPI
(22) 24/03/2010
(62) PI 1012699-6 24/03/2010
(71) WYETH LLC (US)
Dividido do PI 1012699-6

(21) BR 12 2020 027031-4 A2 Código 11.12 - Art. 26 parágrafo único da LPI
(22) 11/09/2007
(62) PI 0716992-2 11/09/2007
(71) JANSSEN PHARMACEUTICA N.V. (BE)
Dividido do PI 0716992-2

Código 11.14 - Publicação Anulada

Anulada a publicação de arquivamento do pedido por ter sido indevida.

(21) BR 11 2016 022806-5 A2 Código 11.14 - Publicação Anulada
(22) 13/02/2015
(71) BLACK CAT BLADES LTD. (CA)
Anulada a publicação código 11.2 na RPI nº 2609 de 05/01/2021 por ter sido indevida.

(21) BR 12 2018 069652-4 A2 Código 11.14 - Publicação Anulada
(22) 21/03/2012
(62) BR 11 2013 024368-6 21/03/2012
(71) BAYER INTELLECTUAL PROPERTY GMBH (DE)
Anulada a publicação código 11.4 na RPI nº 2498 de 21/11/2018 por ter sido indevida.

(21) PI 0205255-5 A2 Código 11.14 - Publicação Anulada
(22) 19/12/2002
(71) NPA - Núcleo de Pesquisas Aplicadas Ltda. (BR/SP)
Anulada a publicação código 11.20 na RPI nº 2595 de 29/09/2020 por ter sido indevida.

Código 11.20 - Manutenção do arquivamento

Mantido o arquivamento do pedido, uma vez que não foi requerido o recurso no prazo estabelecido.

(21) C1 1001513-2 E2

Código 11.20 - Manutenção do arquivamento

(22) 11/08/2011

(71) Valdir Miguel Heinen (BR/SC)

Código Recurso**Código 12.2 - Recurso Contra o Indeferimento**

Notificação de interposição de recurso ao Presidente do INPI contra o indeferimento do pedido de patente ou do certificado de adição de invenção, objetivando o reexame da matéria. Desta data corre o prazo de 60 (sessenta) dias para apresentação de contrarrazões por qualquer interessado. O depositante poderá obter cópia do recurso através do endereço eletrônico www.inpi.gov.br - No Acesso rápido – Faça uma busca - Patente. Para acessar, cadastre-se no Portal do INPI e use login e senha.

(21) BR 10 2013 011905-9 A2	Código 12.2 - Recurso Contra o Indeferimento (22) 14/05/2013 (71) HELPER TECNOLOGIA DE SEGURANÇA S.A. (BR/PR)
(21) BR 10 2013 023577-6 A8	Código 12.2 - Recurso Contra o Indeferimento (22) 13/09/2013 (71) CNH INDUSTRIAL AMERICA LLC (US)
(21) BR 10 2015 007934-6 A2	Código 12.2 - Recurso Contra o Indeferimento (22) 09/04/2015 (71) DEERE & COMPANY (US)
(21) BR 10 2015 015532-8 A2	Código 12.2 - Recurso Contra o Indeferimento (22) 26/06/2015 (71) PETRÓLEO BRASILEIRO S.A. - PETROBRAS (BR/RJ) ; UNIVERSIDADE ESTADUAL DE MARINGÁ - UEM (BR/PR)
(21) BR 10 2016 013149-9 A2	Código 12.2 - Recurso Contra o Indeferimento (22) 08/06/2016 (71) NILTON CEZAR CARVALHO (BR/RS)
(21) BR 10 2018 010680-5 A2	Código 12.2 - Recurso Contra o Indeferimento (22) 25/05/2018 (71) ROBOTX ELETRÔNICOS LTDA - EPP (BR/SP)
(21) BR 10 2019 024503-4 A2	Código 12.2 - Recurso Contra o Indeferimento (22) 21/11/2019 (71) GUSTAVO ALEXANDRE GROSSI (BR/MG) ; BRENO NUNES RODRIGUES DE AZEVEDO (BR/MG) ; MATHEUS FERNANDES IIDA DOMICIANO (BR/MG)

(21) BR 11 2012 002181-8 A2	Código 12.2 - Recurso Contra o Indeferimento (22) 23/07/2010 (71) Netflix, INC. (US)
<hr/>	
(21) BR 11 2012 007946-8 A2	Código 12.2 - Recurso Contra o Indeferimento (22) 18/10/2010 (71) MOBILE EQUITY CORP. (US)
<hr/>	
(21) BR 11 2012 021205-2 A2	Código 12.2 - Recurso Contra o Indeferimento (22) 15/10/2010 (71) Honda Motor Co.,Ltd (JP)
<hr/>	
(21) BR 11 2012 028896-2 A2	Código 12.2 - Recurso Contra o Indeferimento (22) 10/05/2011 (71) SEGMINT INC. (US)
<hr/>	
(21) BR 11 2012 028907-1 A2	Código 12.2 - Recurso Contra o Indeferimento (22) 10/05/2011 (71) Pleuratech Aps (DK)
<hr/>	
(21) BR 11 2013 010004-4 A2	Código 12.2 - Recurso Contra o Indeferimento (22) 07/11/2011 (71) Shell Internationale Research Maatschappij B.V. (NL)
<hr/>	
(21) BR 11 2013 012218-8 A2	Código 12.2 - Recurso Contra o Indeferimento (22) 09/11/2011 (71) DISH TECHNOLOGIES L.L.C (US)
<hr/>	
(21) BR 11 2013 021543-7 A2	Código 12.2 - Recurso Contra o Indeferimento (22) 16/03/2012 (71) INVENTIO AG (CH)
<hr/>	
(21) BR 11 2013 032135-0 A2	Código 12.2 - Recurso Contra o Indeferimento (22) 12/06/2012 (71) NUOVA SIMA S.P.A. (IT)
<hr/>	
(21) BR 11 2014 002620-3 A2	Código 12.2 - Recurso Contra o Indeferimento (22) 02/08/2012 (71) INNOSPEC LIMITED (GB)
<hr/>	
(21) BR 11 2014 005038-4 A2	Código 12.2 - Recurso Contra o Indeferimento

	(22) 31/08/2012 (71) AMCOR RIGID PLASTICS USA, LLC (US)
(21) BR 11 2014 023889-8 A8	Código 12.2 - Recurso Contra o Indeferimento (22) 13/03/2013 (71) THE LUBRIZOL CORPORATION (US)
(21) BR 11 2014 029831-9 A2	Código 12.2 - Recurso Contra o Indeferimento (22) 20/03/2013 (71) HALDOR TOPSØE A/S (DK)
(21) BR 11 2014 030509-9 A2	Código 12.2 - Recurso Contra o Indeferimento (22) 06/06/2013 (71) INGURAN LLC (US)
(21) BR 11 2015 011688-4 A8	Código 12.2 - Recurso Contra o Indeferimento (22) 26/11/2013 (71) FRAUNHOFER USA, INC. (US)
(21) BR 11 2015 014310-5 A2	Código 12.2 - Recurso Contra o Indeferimento (22) 20/12/2013 (71) COFELY EXPERTS B.V. (NL)
(21) BR 11 2015 018264-0 A2	Código 12.2 - Recurso Contra o Indeferimento (22) 11/03/2014 (71) MJN U.S. HOLDINGS LLC (US)
(21) BR 11 2015 018428-6 A2	Código 12.2 - Recurso Contra o Indeferimento (22) 25/02/2014 (71) BAKER HUGHES INCORPORATED (US)
(21) BR 11 2015 026976-1 A2	Código 12.2 - Recurso Contra o Indeferimento (22) 21/04/2014 (71) SERGEI VLADIMIROVICH BRINDYUK (RU)
(21) BR 11 2016 012965-2 A2	Código 12.2 - Recurso Contra o Indeferimento (22) 19/12/2014 (71) SOCIÉTÉ DES PRODUITS NESTLÉ S.A. (CH)
(21) BR 11 2016 018219-7 A2	Código 12.2 - Recurso Contra o Indeferimento (22) 06/02/2015 (71) CNH INDUSTRIAL AMERICA LLC (US)

(21) BR 11 2016 021786-1 A2	Código 12.2 - Recurso Contra o Indeferimento (22) 23/03/2015 (71) CNH INDUSTRIAL AMERICA LLC (US)
(21) BR 11 2016 029516-1 A2	Código 12.2 - Recurso Contra o Indeferimento (22) 22/06/2015 (71) COVESTRO DEUTSCHLAND AG (DE)
(21) BR 11 2017 013023-8 A2	Código 12.2 - Recurso Contra o Indeferimento (22) 16/12/2015 (71) CURAPIPE SYSTEM LTD. (IL)
(21) BR 11 2018 070146-7 A2	Código 12.2 - Recurso Contra o Indeferimento (22) 03/04/2017 (71) FUJI OIL HOLDINGS INC. (JP)
(21) BR 12 2018 073754-9 A2	Código 12.2 - Recurso Contra o Indeferimento (22) 20/12/2012 (62) BR 11 2014 015789-8 20/12/2012 (71) JFE STEEL CORPORATION (JP)
(21) BR 12 2019 020154-4 A2	Código 12.2 - Recurso Contra o Indeferimento (22) 29/08/2007 (62) PI 0716004-6 29/08/2007 (71) FRAUNHOFER-GESELLSCHAFT ZUR FÖRDERUNG DER ANGEWANDTEN FORSCHUNG E.V. (DE)
(21) BR 12 2019 020906-5 A2	Código 12.2 - Recurso Contra o Indeferimento (22) 16/08/2013 (62) BR 11 2015 002829-2 16/08/2013 (71) JOHNSON MATTHEY PUBLIC LIMITED COMPANY (GB)
(21) BR 20 2014 012273-2 U2	Código 12.2 - Recurso Contra o Indeferimento (22) 21/05/2014 (71) SEMEATO S/A INDÚSTRIA E COMÉRCIO (BR/RS)
(21) BR 20 2015 008970-3 U2	Código 12.2 - Recurso Contra o Indeferimento (22) 20/04/2015 (71) ANTONIO JOSÉ GASPARG (BR/SP)
(21) BR 20 2015 031547-9 U2	Código 12.2 - Recurso Contra o Indeferimento

	(22) 16/12/2015 (71) DANIEL PAES DE GODOY BENEDICTO (BR/SP)
(21) BR 20 2018 004433-3 U2	Código 12.2 - Recurso Contra o Indeferimento (22) 06/03/2018 (71) ISOON IMPORTAÇÃO E EXPORTAÇÃO LTDA - EPP (BR/SC)
(21) BR 20 2020 002327-1 U2	Código 12.2 - Recurso Contra o Indeferimento (22) 03/02/2020 (71) D L ROMANHOL - COMERCIO CHURRASQUEIRAS (BR/MG)
(21) PI 0801063-3 A2	Código 12.2 - Recurso Contra o Indeferimento (22) 10/03/2008 (71) José Alberto Taiar (BR/SP)
(21) PI 0806295-1 A2	Código 12.2 - Recurso Contra o Indeferimento (22) 05/01/2008 (71) Qualcomm Incorporated (US)
(21) PI 0817494-6 A2	Código 12.2 - Recurso Contra o Indeferimento (22) 02/10/2008 (71) Samsung Electronics Co.,Ltd. (KR)
(21) PI 0905490-1 A2	Código 12.2 - Recurso Contra o Indeferimento (22) 21/12/2009 (71) MONTREL CONTROLES ELETRÔNICOS LTDA (BR/SP)
(21) PI 0907219-5 A8	Código 12.2 - Recurso Contra o Indeferimento (22) 12/01/2009 (71) Avery Dennison Corporation (US) ; Next Holdings LTD. (NZ)
(21) PI 0909301-0 A2	Código 12.2 - Recurso Contra o Indeferimento (22) 10/03/2009 (71) APPLE INC. (US)
(21) PI 0909413-0 A2	Código 12.2 - Recurso Contra o Indeferimento (22) 20/03/2009 (71) APPLE INC. (US)
(21) PI 0911754-7 A2	Código 12.2 - Recurso Contra o Indeferimento (22) 28/04/2009 (71) LG Electronics Inc. (KR)

(21) PI 0924299-6 A2 Código 12.2 - Recurso Contra o Indeferimento
(22) 30/12/2009
(71) OERLIKON TRADING AG, TRÜBBACH (CH)

(21) PI 1003540-0 A2 Código 12.2 - Recurso Contra o Indeferimento
(22) 03/09/2010
(71) José Eduardo Domingues (BR/SP)

(21) PI 1006388-9 A2 Código 12.2 - Recurso Contra o Indeferimento
(22) 09/03/2010
(71) KONINKLIJKE PHILIPS N.V. (NL)

(21) PI 1106790-0 A2 Código 12.2 - Recurso Contra o Indeferimento
(22) 21/12/2011
(71) KRAFT FOODS GROUP BRANDS LLC (US)

(21) PI 1106946-5 A2 Código 12.2 - Recurso Contra o Indeferimento
(22) 13/10/2011
(71) Man Truck & Bus Ag (DE)

Código 12.3 - Recurso Contra o Arquivamento

Notificação de interposição de recurso ao Presidente do INPI contra o arquivamento do pedido de patente, objetivando o reexame da matéria. Desta data corre o prazo de 60 (sessenta) dias para apresentação de contrarrazões por qualquer interessado. O depositante poderá obter cópia do recurso através do endereço eletrônico www.inpi.gov.br - No Acesso rápido – Faça uma busca - Patente. Para acessar, cadastre-se no Portal do INPI e use login e senha.

(21) PI 0205255-5 A2

Código 12.3 - Recurso Contra o Arquivamento

(22) 19/12/2002

(71) NPA - Núcleo de Pesquisas Aplicadas Ltda. (BR/SP)

Código Outros Referentes a Despachos**Código 15.7 - Petição não Conhecida**

(21) BR 10 2012 026433-1 A2	Código 15.7 - Petição não Conhecida (22) 16/10/2012 (71) Universidade Estadual do Centro Oeste - Unicentro (BR/PR)
------------------------------------	--

(21) BR 10 2013 005930-7	Código 15.7 - Petição não Conhecida (22) 13/03/2013 (71) RODOLFO CARDIM DE QUEIRÓZ GUIMARÃES (BR/SP) Não conhecida a petição nº 018130021291 de 24/06/2013, em virtude do disposto no Artigo 219 inciso II da LPI nº 9.279/96, uma vez que não tem fundamentação legal.
---------------------------------	--

(21) BR 10 2017 026849-7 A2	Código 15.7 - Petição não Conhecida (22) 13/12/2017 (71) INSTITUTO FEDERAL DE EDUCAÇÃO, CIÊNCIA E TECNOLOGIA DO CEARÁ (BR/CE) Referente a petição 870190057639 de 21/06/2019 com base no Art. 219 II da LPI tendo em vista que não houve cumprimento a exigência formulada sobre a petição em referência para que fosse melhor definido seu objeto.
------------------------------------	--

(21) BR 11 2013 017134-0	Código 15.7 - Petição não Conhecida (22) 29/12/2011 (71) RAFAEL ADVANCED DEFENSE SYSTEMS LTD (IL) Petição nº 860140207537 de 12/12/2014 não conhecida por falta de pagamento da retribuição no prazo legal, conforme art. 219 da LPI
---------------------------------	---

(21) BR 20 2020 014915-1	Código 15.7 - Petição não Conhecida (22) 22/07/2020 (71) DJM EMPREENDIMENTOS MINERAIS E CONSULTORIA EM ENGENHARIA LTDA. (BR/MG) ; ACTT TECNOLOGIA E TREINAMENTOS AMFG LTDA. (BR/MG) Não conhecida a petição nº 870200162684 de 29/12/2020 em virtude do disposto no Art. 219, inciso II da LPI
---------------------------------	---

(21) PI 0823220-2	Código 15.7 - Petição não Conhecida (22) 14/11/2008 (71) Fujian Fuda Biotech CO. LTD. (CN)
--------------------------	--

Não conhecida a petição nº 020110052680 de 20/05/2011, em virtude do disposto no Artigo 219 inciso II da LPI nº 9.279/96, uma vez que não tem fundamentação legal.

(21) PI 0925209-6

Código 15.7 - Petição não Conhecida

(22) 28/10/2009

(71) Indústria e Comércio de Jóias Ninfa Ltda. (BR/SP)

Não conhecida a petição nº 018090052343 de 23/11/2009, em virtude do disposto no Artigo 219 inciso II da LPI nº 9.279/96, uma vez que não tem fundamentação legal.

(21) PI 1012465-9

Código 15.7 - Petição não Conhecida

(22) 15/03/2010

(71) Paul Pierre Hodel (BR/DF)

Não conhecida a petição nº 012100001194 de 05/11/2010, em virtude do disposto no Artigo 219 inciso II da LPI nº 9.279/96, uma vez que não tem fundamentação legal.

Código 15.9 - Perda de Prioridade

(21) BR 11 2012 012119-7 A2	<p>Código 15.9 - Perda de Prioridade (22) 14/09/2010 (71) Telefonaktiebolaget Lm Ericsson (publ) (SE) Perda da prioridade US 61/262,593 reivindicada no PCT/SE2010/050984, conforme as disposições previstas na Lei 9.279 de 14/05/1996 (LPI) art. 16 § 7º, item 28 do Ato Normativo 128/97 e no art. 29 da Resolução INPI-PR 77/2013. Esta perda se deu pelo fato de o depositante constante da petição de requerimento do pedido PCT ser distinto daqueles que depositaram a prioridade reivindicada e não apresentou documento de cessão regularizado dentro do prazo de 60 dias a contar da data da publicação da exigência, conforme as disposições previstas na Lei 9.279 de 14/05/1996 (LPI) art. 16 § 6º, item 27 do Ato Normativo 128/97 e no art. 28 da Resolução INPI-PR 77/2013.</p>
(21) BR 11 2013 004937-5 A2	<p>Código 15.9 - Perda de Prioridade (22) 20/09/2011 (71) Shandong Coking Group Co., LTD. (CN) Perda da prioridade CN 201010293064.7 reivindicada no PCT/CN2011/079896, conforme as disposições previstas na Lei 9.279 de 14/05/1996 (LPI) art. 16 § 2º. Esta perda se deu pelo fato de o requerente não apresentar tradução simples da certidão de depósito ou documento equivalente da prioridade dentro do prazo de 60 dias a contar da data da publicação da exigência, conforme as disposições previstas na Lei 9.279 de 14/05/1996 (LPI) art. 16 § 7º.</p>
(21) BR 11 2013 021611-5 A2	<p>Código 15.9 - Perda de Prioridade (22) 24/02/2012 (71) KABUSHIKI KAISHA BRIDGESTONE (JP) Perda das prioridades JP 2011-040384 e JP 2011-057438 reivindicadas no PCT/JP2012/054608, conforme as disposições previstas na Lei 9.279 de 14/05/1996 (LPI) art. 16 § 2º. Esta perda se deu pelo fato de o requerente não apresentar tradução simples da certidão de depósito ou documento equivalente da prioridade dentro do prazo de 60 dias a contar da data da publicação da exigência, conforme as disposições previstas na Lei 9.279 de 14/05/1996 (LPI) art. 16 § 7º.</p>
(21) BR 11 2020 019197-3 A2	<p>Código 15.9 - Perda de Prioridade (22) 10/05/2019 (71) BIOVECBLOK S.R.L. (IT) ; VINCENZO PALERMO (IT) Perda da prioridade US 15/926,446 de 20/03/2018 reivindicada no PCT/US2019/031694 de 10/05/2019 pois o Brasil não aceita restauração de</p>

prioridade por perda de prazo para depósito internacional, depósito do PCT em data posterior a 12 meses da prioridade, mesmo que este tenha sido concedido pela OMPI. (Reserva do Brasil de acordo com a regra 49ter.1 alínea (g) e 49ter.2 alínea (h) do Regulamento de Execução do PCT).

Código 15.11 - Alteração de Classificação

Alterada a classificação do pedido para melhor adequação.

(21) BR 10 2012 010841-0 A2	Código 15.11 - Alteração de Classificação (22) 08/05/2012 (51) A61H 1/00 (2006.01), A61H 23/02 (2006.01), A47C 1/00 (2006.01) As Classificações Anteriores eram: A61H 1/00 , A61H 23/02
(21) BR 10 2012 032086-0 A2	Código 15.11 - Alteração de Classificação (22) 14/12/2012 (51) C23C 16/511 (2006.01), H01J 37/32 (2006.01) As Classificações Anteriores eram: H01J 37/00 , C23C 16/50
(21) BR 10 2012 032899-2 A2	Código 15.11 - Alteração de Classificação (22) 21/12/2012 (51) A61L 27/04 (2006.01), A61L 27/12 (2006.01), A61L 27/14 (2006.01) As Classificações Anteriores eram: A61F 2/28 , A61L 27/04 , A61L 27/12 , A61L 27/14
(21) BR 10 2015 018793-9 A2	Código 15.11 - Alteração de Classificação (22) 05/08/2015 (51) A61H 3/06 (2006.01) As Classificações Anteriores eram: G01C 21/20 , A61H 3/06
(21) BR 10 2015 024108-9 A2	Código 15.11 - Alteração de Classificação (22) 18/09/2015 (51) A01D 34/40 (2006.01), A01D 57/10 (2006.01) As Classificações Anteriores eram: A01B 71/08 , A01D 41/12
(21) BR 11 2012 012985-6 A2	Código 15.11 - Alteração de Classificação (22) 26/11/2010 (51) H04J 11/00 (2006.01), H04J 13/22 (2011.01) As Classificações Anteriores eram: H04B 7/26 , H04L 27/26 , H04W 56/00
(21) BR 11 2012 014047-7 A2	Código 15.11 - Alteração de Classificação (22) 15/10/2010 (51) H04W 48/18 (2009.01), H04W 36/00 (2009.01) As Classificações Anteriores eram: H04W 48/18 , H04L 12/28
(21) BR 11 2013 006284-3 A2	Código 15.11 - Alteração de Classificação (22) 15/09/2011

	(51) G06F 30/20 (2020.01), G06F 111/10 (2020.01) A Classificação Anterior era: G06F 19/00
(21) BR 11 2016 023406-5 A2	Código 15.11 - Alteração de Classificação (22) 20/03/2015 (51) H04N 19/176 (2014.01), H04N 19/503 (2014.01), H04N 19/52 (2014.01) A Classificação Anterior era: H04N 19/503
(21) PI 0605475-7 A2	Código 15.11 - Alteração de Classificação (22) 18/08/2006 (51) C02F 1/48 (2006.01), C02F 1/68 (2006.01), C02F 101/32 (2006.01), H01F 1/00 (2006.01), B82Y 99/00 (2011.01) As Classificações Anteriores eram: C02F 1/40 , C02F 101/32
(21) PI 0916998-9 A2	Código 15.11 - Alteração de Classificação (22) 03/08/2009 (51) H04W 72/04 (2009.01), H04L 5/00 (2006.01), H04L 27/26 (2006.01), H04W 56/00 (2009.01) As Classificações Anteriores eram: H04W 72/04 , H04J 1/00 , H04J 11/00 , H04W 8/22
(21) PI 1006629-2 A2	Código 15.11 - Alteração de Classificação (22) 01/03/2010 (51) H04W 4/90 (2018.01), H04W 12/08 (2021.01), H04W 76/50 (2018.01), H04W 84/04 (2009.01) As Classificações Anteriores eram: H04W 4/22 , H04W 12/12
(21) PI 1012242-7 A2	Código 15.11 - Alteração de Classificação (22) 22/03/2010 (51) H04W 68/02 (2009.01) A Classificação Anterior era: H04W 68/00

Código 15.12 - Renumeração

Alterada a numeração por ter sido numerado indevidamente.

(21) BR 20 2020 017859-3

Código 15.12 - Renumeração

(22) 01/09/2020

(71) VANDERLEI SALVADOR BAGNATO (BR/SP)

Pedido renumerado de BR202020017859-3 para BR102020017859-8.

(21) BR 11 2020 026983-2

Código 15.12 - Renumeração

(22) 18/09/2013

(71) PRAYON (BE)

Pedido renumerado de BR112020026983-2 para BR122020026983-9.

Código 15.21 - Numeração Anulada

Anulada a numeração do pedido de patente ou certificado de adição de invenção. A documentação ficará a disposição do depositante ou seu procurador pelo prazo de 180 dias desta publicação. A documentação não retirada será descartada.

(21) BR 10 2019 017781-0	Código 15.21 - Numeração Anulada (22) 27/08/2019 (71) ELIÉZER PREVIDI VIEIRA DE BARROS (BR/ES) Pedido com Numeração Anulada tendo em vista falta de cumprimento de exigência formal
(21) BR 10 2019 019212-7	Código 15.21 - Numeração Anulada (22) 16/09/2019 (71) FABIANO CARLOS DAS NEVES PAGLIA (BR/SC) Pedido com Numeração Anulada tendo em vista cumprimento intempestivo de exigência formal, conforme Art. 21 da Lei 9279/96 e Art. 7º da Instrução Normativa 31/2013. Ref. ao cumprimento da exigência (RPI2554 de 17/12/2019) - Pet.870200012882 de 27/01/2020
(21) BR 10 2020 008113-6	Código 15.21 - Numeração Anulada (22) 23/04/2020 (71) AKM PROPAGANDA, MARKETING E PERFORMANCE (BR/SP) Pedido com Numeração Anulada tendo em vista falta de cumprimento de exigência formal
(21) BR 10 2020 013269-5	Código 15.21 - Numeração Anulada (22) 29/06/2020 (71) UNIVERSIDADE ESTADUAL DE GOIÁS (UEG) (BR/GO) ; CAO A MONTADORA DE VEÍCULOS LTDA (BR/GO) Pedido com Numeração Anulada tendo em vista falta de cumprimento de exigência formal
(21) BR 10 2020 013677-1	Código 15.21 - Numeração Anulada (22) 03/07/2020 (71) NUBIYOTA LLC (US) Pedido com Numeração Anulada tendo em vista falta de cumprimento de exigência formal
(21) BR 10 2020 015404-4	Código 15.21 - Numeração Anulada (22) 28/07/2020 (71) GILSON DA SILVA DOMINGUES (BR) ; SÉRGIO NESTERIUK GALLO (BR/SP)

Pedido com Numeração Anulada tendo em vista falta de cumprimento de exigência formal

(21) BR 10 2020 015423-0 Código 15.21 - Numeração Anulada
(22) 29/07/2020
(71) LOPES ACESSORIOS DE CAÇA & PESCA ESPORTIVA LTDA (BR/MG)
Pedido com Numeração Anulada tendo em vista falta de cumprimento de exigência formal

(21) BR 10 2020 015753-1 Código 15.21 - Numeração Anulada
(22) 31/07/2020
(71) CIDADE TRANSPORTES LTDA (BR/AM)
Pedido com Numeração Anulada tendo em vista falta de cumprimento de exigência formal

(21) BR 10 2020 016541-0 Código 15.21 - Numeração Anulada
(22) 13/08/2020
(71) OMRON HEALTHCARE BRASIL INDÚSTRIA E COMÉRCIO DE PRODUTOS MÉDICOS LTDA. (BR/SP)
Pedido com Numeração Anulada tendo em vista falta de cumprimento de exigência formal

(21) BR 10 2020 017141-0 Código 15.21 - Numeração Anulada
(22) 21/08/2020
(71) GIOVANI BORTOLUZZI SOARES (BR/RS)
Pedido com Numeração Anulada tendo em vista falta de cumprimento de exigência formal

(21) BR 10 2020 017285-9 Código 15.21 - Numeração Anulada
(22) 24/08/2020
(71) VALDOMIRO GAGLIARDI JUNIOR (BR/SP)
Pedido com Numeração Anulada tendo em vista falta de cumprimento de exigência formal

(21) BR 10 2020 017379-0 Código 15.21 - Numeração Anulada
(22) 26/08/2020
(71) MARCOS PAULO RODRIGUES FARIAS (BR/SP)
Pedido com Numeração Anulada tendo em vista falta de cumprimento de exigência formal

(21) BR 10 2020 017686-2 Código 15.21 - Numeração Anulada
(22) 28/08/2020
(71) WASHINGTON LUIS HENRIQUE DA ROCHA ME (BR/SP)

Pedido com Numeração Anulada tendo em vista falta de cumprimento de exigência formal

(21) BR 10 2020 017693-5 Código 15.21 - Numeração Anulada
(22) 30/08/2020
(71) LABMASS LABORATORY LABORATÓRIO DE ANÁLISES QUÍMICAS, CONSULTORIA E TREINAMENTOS LTDA (BR/SP)
Pedido com Numeração Anulada tendo em vista falta de cumprimento de exigência formal

(21) BR 10 2020 017694-3 Código 15.21 - Numeração Anulada
(22) 30/08/2020
(71) LABMASS LABORATORY LABORATÓRIO DE ANÁLISES QUÍMICAS, CONSULTORIA E TREINAMENTOS LTDA (BR/SP)
Pedido com Numeração Anulada tendo em vista falta de cumprimento de exigência formal

(21) BR 10 2020 017719-2 Código 15.21 - Numeração Anulada
(22) 31/08/2020
(71) SHERON HELLEINE CORREA COSTA DE ARAUJO (BR/PR)
Pedido com Numeração Anulada tendo em vista falta de cumprimento de exigência formal

(21) BR 10 2020 026017-0 Código 15.21 - Numeração Anulada
(22) 18/12/2020
(71) UNIVERSIDADE FEDERAL DO PIAUÍ (BR/PI)
Pedido com Numeração Anulada tendo em vista falta de pagamento ou pagamento posterior à data de protocolo da Guia de Recolhimento da União relativa ao serviço solicitado

(21) BR 12 2020 021462-7 A2 Código 15.21 - Numeração Anulada
(22) 05/11/2012
(62) BR 11 2014 010650-9 05/11/2012
(71) TERRAGEN HOLDINGS LIMITED (AU)
Pedido com Numeração Anulada tendo em vista falta de cumprimento de exigência formal

(21) BR 20 2019 025597-3 Código 15.21 - Numeração Anulada
(22) 04/12/2019
(71) HELVÉCIO RICARDO DE BARROS (BR/MS)
Pedido com Numeração Anulada tendo em vista o não cumprimento satisfatório de exigência formal, conforme Art. 21 da Lei 9279/96 e Art. 7º da Instrução Normativa 31/2013

(21) BR 20 2020 004526-7	<p>Código 15.21 - Numeração Anulada (22) 06/03/2020 (71) ARTHUR CALDAS BIBÁ (BR/RJ) Pedido com Numeração Anulada tendo em vista falta de cumprimento de exigência formal</p>
(21) BR 20 2020 006290-0	<p>Código 15.21 - Numeração Anulada (22) 27/03/2020 (71) VICENTE DANIEL VAZ DA SILVA (BR/MG) Pedido com Numeração Anulada tendo em vista falta de cumprimento de exigência formal</p>
(21) BR 20 2020 011301-7	<p>Código 15.21 - Numeração Anulada (22) 04/06/2020 (71) VICTOR HUGO GUALBERTO DE SOUZA (BR/MG) Pedido com Numeração Anulada tendo em vista falta de cumprimento de exigência formal</p>
(21) BR 20 2020 011575-3	<p>Código 15.21 - Numeração Anulada (22) 09/06/2020 (71) MANUELA BAFINI FONSECA (BR/SP) Pedido com Numeração Anulada tendo em vista falta de cumprimento de exigência formal</p>
(21) BR 20 2020 014697-7	<p>Código 15.21 - Numeração Anulada (22) 19/07/2020 (71) EVERTON RANGEL BISPO (BR/RJ) ; LEANDRO ZUMPECHIATT DA SILVA MOTTA (BR/RJ) Pedido com Numeração Anulada tendo em vista falta de cumprimento de exigência formal</p>
(21) BR 20 2020 014779-5	<p>Código 15.21 - Numeração Anulada (22) 20/07/2020 (71) JONATAN WILLIAN MARIANO (BR/SP) Pedido com Numeração Anulada tendo em vista falta de cumprimento de exigência formal</p>
(21) BR 20 2020 016745-1	<p>Código 15.21 - Numeração Anulada (22) 17/08/2020 (71) LUCAS PRESTUPA DE PELEGRINI (BR/PR) Pedido com Numeração Anulada tendo em vista falta de cumprimento de exigência formal</p>

(21) BR 20 2020 016760-5	Código 15.21 - Numeração Anulada (22) 17/08/2020 (71) SILVA MOREIRA ESQUADRIAS DE METAL LTDA ME (BR/PR) Pedido com Numeração Anulada tendo em vista falta de cumprimento de exigência formal
(21) BR 20 2020 016769-9	Código 15.21 - Numeração Anulada (22) 17/08/2020 (71) RENAN PICOLO SALVADOR (BR/SP) ; CAROLINE DE ARAÚJO CARDOSO (BR/SP) ; CLÁUDIA TEREZINHA KNISS (BR/SP) ; ADRIANA GUGLIEMI RANIERI MIRANDA (BR/SP) ; BRASIL EDUCAÇÃO SA (BR/SP) Pedido com Numeração Anulada tendo em vista falta de cumprimento de exigência formal
(21) BR 20 2020 016847-4	Código 15.21 - Numeração Anulada (22) 18/08/2020 (71) VALÉRIO ACOSTA MARQUES (BR/RS) Pedido com Numeração Anulada tendo em vista falta de cumprimento de exigência formal
(21) BR 20 2020 016894-6	Código 15.21 - Numeração Anulada (22) 19/08/2020 (71) INSTITUTO FEDERAL DE EDUCAÇÃO, CIÊNCIA E TECNOLOGIA DO RIO DE JANEIRO (IFRJ) (BR/RJ) Pedido com Numeração Anulada tendo em vista falta de cumprimento de exigência formal
(21) BR 20 2020 017055-0	Código 15.21 - Numeração Anulada (22) 21/08/2020 (71) VALDEMIR ALEXANDRE DOS SANTOS (BR/PE) Pedido com Numeração Anulada tendo em vista falta de cumprimento de exigência formal
(21) BR 20 2020 017122-0	Código 15.21 - Numeração Anulada (22) 21/08/2020 (71) JESMAR JOSE FREIRE (BR/GO) Pedido com Numeração Anulada tendo em vista falta de cumprimento de exigência formal
(21) BR 20 2020 017133-5	Código 15.21 - Numeração Anulada (22) 21/08/2020 (71) DUAL PIZZAS RESTAURANTE LTDA (BR/RO)

Pedido com Numeração Anulada tendo em vista falta de cumprimento de exigência formal

(21) BR 20 2020 017685-0

Código 15.21 - Numeração Anulada

(22) 28/08/2020

(71) JOÃO LUIZ AUGUSTO NUNES (BR/SP)

Pedido com Numeração Anulada tendo em vista falta de cumprimento de exigência formal

(21) BR 20 2020 017692-2

Código 15.21 - Numeração Anulada

(22) 29/08/2020

(71) RODRIGO LUIZ MINOT GUTIERREZ 21554410886 (BR/SP) ; JUCELIA HENRIQUE DA SILVA (BR/SP)

Pedido com Numeração Anulada tendo em vista falta de cumprimento de exigência formal

(21) BR 20 2020 017695-7

Código 15.21 - Numeração Anulada

(22) 30/08/2020

(71) T. L. VISACHI COMÉRCIO DE PRODUTOS TERAPEUTICOS - ME (BR/SP)

Pedido com Numeração Anulada tendo em vista falta de cumprimento de exigência formal

(21) BR 20 2020 017699-0

Código 15.21 - Numeração Anulada

(22) 31/08/2020

(71) GUILHERME MARTINS REIS (BR/MG)

Pedido com Numeração Anulada tendo em vista falta de cumprimento de exigência formal

(21) BR 20 2020 017714-7

Código 15.21 - Numeração Anulada

(22) 31/08/2020

(71) MARCIO FAUSTO LEÃO (BR/SP)

Pedido com Numeração Anulada tendo em vista falta de cumprimento de exigência formal

(21) BR 20 2020 025739-6

Código 15.21 - Numeração Anulada

(22) 16/12/2020

(71) LAVECO INDÚSTRIA E COMÉRCIO LTDA. ME (BR/SP)

Pedido com Numeração Anulada tendo em vista falta de pagamento ou pagamento posterior à data de protocolo da Guia de Recolhimento da União relativa ao serviço solicitado

(21) BR 20 2020 025782-5

Código 15.21 - Numeração Anulada

(22) 16/12/2020

(71) MARCOS IDELUSDE PEREIRA (BR/SP)

Pedido com Numeração Anulada tendo em vista falta de pagamento ou pagamento posterior à data de protocolo da Guia de Recolhimento da União relativa ao serviço solicitado

Código 15.22 - Devolução de Prazo Concedida

Notificação de devolução de prazo uma vez que não foi possível ciência ao interessado diretamente no processo. Desta data corre o prazo adicional concedido no despacho. O prazo será de, no mínimo 15 (quinze) dias e, no máximo, o prazo legal dos atos correspondentes (Art. 221 da Lei nº 9.279/96 e IN 030 e IN 031/2013).

(21) BR 20 2013 011488-5 U2

Código 15.22 - Devolução de Prazo Concedida

(22) 09/05/2013

(71) Edmilson Gomes Ferreira Filho (BR/BA)

Referente à petição nº 870200143949 de 14/11/2020 - Reconhecida a justa causa, de acordo com o Artigo 221 da LPI 9279/96 e o Artigo 2º da Resolução 178/2017, sem concessão de prazo adicional uma vez que o ato administrativo já foi cumprido.

Código 15.30 - Publicação Anulada

Anulada a publicação de qualquer um dos subitens anteriores por ter sido indevida.

(21) BR 20 2019 027388-2

Código 15.30 - Publicação Anulada

(22) 19/12/2019

(71) ALCEU CÉSAR LANZARIN (BR/RS)

Anulada a publicação código 15.21 na RPI nº 2607 de 22/12/2020 por ter sido indevida.

(21) BR 20 2020 004435-0

Código 15.30 - Publicação Anulada

(22) 05/03/2020

(71) JOSÉ LUIZ INNECCO CORRÊA (BR/MG)

Anulada a publicação código 15.21 na RPI nº 2588 de 11/08/2020 por ter sido indevida.

Código Concessão de Patente e Certificado de Adição de Invenção**Código 16.1 - Concessão de Patente ou Certificado de Adição de Invenção**

Expedição da carta-patente ou do certificado de adição de invenção. O título acha-se à disposição do interessado no setor competente do INPI. Desta data corre o prazo de 6 (seis) meses para interposição de nulidade administrativa por qualquer interessado (Art. 51 da Lei nº 9.279/96). O certificado de adição é acessório da patente, tem a data final de vigência desta e a acompanha para todos os efeitos legais. As Cartas Patentes ou Certificados de Adição de Invenção concedidos de acordo com o Artigo 38 da Lei 9.279/96, por ocasião da expedição da Carta Patente, podem ser acessadas através do endereço eletrônico www.inpi.gov.br - No Acesso rápido – Faça uma busca - Patente. Para acessar, cadastre-se no Portal do INPI e use login e senha.

(11) BR 10 2012 001298-7 B1	Código 16.1 - Concessão de Patente ou Certificado de Adição de Invenção (22) 19/01/2012 (30) 24/01/2011 DE 102011003048.4 (43) 24/04/2013 (51) D01H 5/00 (2006.01) (54) TREM DE ESTIRAGEM DE CABEÇAS MÚLTIPLAS E MÉTODO PARA TROCA DE VASOS NUM TREM DE ESTIRAGEM DE CABEÇAS MÚLTIPLAS (73) RIETER INGOLSTADT GMBH (DE) (72) Armin Brunner Prazo de Validade: 20 (vinte) anos contados a partir de 19/01/2012, observadas as condições legais.
(11) BR 10 2012 002256-7 B1	Código 16.1 - Concessão de Patente ou Certificado de Adição de Invenção (22) 31/01/2012 (30) 02/02/2011 US 13/019,421 (43) 29/10/2013 (51) E21B 33/06 (2006.01), E21B 29/00 (2006.01) (54) PAR DE LÂMINAS DE CISALHAMENTO, PREVENTOR DE ERUPÇÕES (BOP) E BOP DE TIPO GAVETA DE CISALHAMENTO (73) HYDRIL USA MANUFACTURING LLC (US) (72) CHRISTOPHER ANDREW HALL; ROBERT ARNOLD JUDGE; SEEMANT YADAV Prazo de Validade: 20 (vinte) anos contados a partir de 31/01/2012, observadas as condições legais.
(11) BR 10 2012 002541-8 B1	Código 16.1 - Concessão de Patente ou Certificado de Adição de Invenção (22) 03/02/2012 (30) 28/04/2011 DE 10 2011 002 320.8

(43) 01/09/2015

(51) F02C 9/40 (2006.01), F02B 43/00 (2006.01)

(54) MÉTODO PARA GERAR CORRENTE A PARTIR DE GASES DE EXAUSTÃO CONTENDO SULFETO DE HIDROGÊNIO E APARELHAGEM PARA GERAR CORRENTE A PARTIR DE GASES DE EXAUSTÃO CONTENDO SULFETO DE HIDROGÊNIO

(73) KNAUF GIPS KG (DE)

(72) ROLF HUELLER

Prazo de Validade: 20 (vinte) anos contados a partir de 03/02/2012, observadas as condições legais.

(11) BR 10 2012 003598-7 B1

Código 16.1 - Concessão de Patente ou Certificado de Adição de Invenção

(22) 16/02/2012

(30) 19/02/2011 JP 2011-034043

(43) 05/03/2014

(51) F01N 11/00 (2006.01), F02D 35/00 (2006.01), B60K 13/04 (2006.01)

(54) VEÍCULO DO TIPO DE MONTAR NO SELIM

(73) Honda Motor Co., Ltd. (JP)

(72) Hiroshi Nakagome; Daisuke Fujihira

Prazo de Validade: 20 (vinte) anos contados a partir de 16/02/2012, observadas as condições legais.

(11) BR 10 2012 006482-0 B1

Código 16.1 - Concessão de Patente ou Certificado de Adição de Invenção

(22) 22/03/2012

(30) 23/03/2011 JP 2011-064636

(43) 21/05/2013

(51) G09G 5/14 (2006.01), G09G 5/00 (2006.01), G06F 3/048 (2013.01)

(54) Aparelho de controle de exibição e método de controle de exibição.

(73) CANON KABUSHIKI KAISHA (JP)

(72) ISAO MIGISHIMA; AYAKO HIROSE

Prazo de Validade: 20 (vinte) anos contados a partir de 22/03/2012, observadas as condições legais.

(11) BR 10 2012 008510-0 B1

Código 16.1 - Concessão de Patente ou Certificado de Adição de Invenção

(22) 11/04/2012

(30) 13/04/2011 US 13/085,614

(43) 11/06/2013

(51) F01P 3/18 (2006.01)

(54) CAIXA DE MOTOR DE VEÍCULO

(73) DEERE & COMPANY (US)

(72) Christopher A. Bering; Scott A. Farlow; Ryan M. Krogh

Prazo de Validade: 20 (vinte) anos contados a partir de 11/04/2012, observadas as condições legais.

(11) BR 10 2012 008619-0 B1	<p>Código 16.1 - Concessão de Patente ou Certificado de Adição de Invenção (22) 12/04/2012 (30) 13/01/2011 FR 110126 (43) 11/08/2015 (51) B64C 11/04 (2006.01), B64C 27/04 (2006.01) (54) LÂMINA DE UMA ASA GIRANDO AO REDOR DO CUBO DE UM ROTOR TENDO UMA FREQUÊNCIA DE ROTAÇÃO, ROTOR E MÉTODO DE TORÇÃO DINÂMICA (73) JONERA (OFFICE NATIONAL D'ETUDES ET DE RECHERCHES AÉROSPATIALES) (FR) (72) HUGUES MERCIER DES ROCHETTES; LÉON BUCHANIEK FR; DIDIER JOLY; JACQUES DUPAS; PHILIPPE LECONTE Prazo de Validade: 20 (vinte) anos contados a partir de 12/04/2012, observadas as condições legais.</p>
(11) BR 10 2012 009048-1 B1	<p>Código 16.1 - Concessão de Patente ou Certificado de Adição de Invenção (22) 17/04/2012 (30) 18/04/2011 EP 11250481.6 (43) 26/08/2014 (51) B64C 27/615 (2006.01), B64C 3/14 (2006.01) (54) ASA PARA UMA AERONAVE DE ASA ROTATIVA, E, MÉTODO PARA CONTROLAR DESEMPENHO DE UMA AERONAVE DE ASA ROTATIVA (73) Claverham, Ltd. (GB) (72) Paul R. Brewer; Steven Shorcott; Reg R. Raval Prazo de Validade: 20 (vinte) anos contados a partir de 17/04/2012, observadas as condições legais.</p>
(11) BR 10 2012 010234-0 B1	<p>Código 16.1 - Concessão de Patente ou Certificado de Adição de Invenção (22) 30/04/2012 (30) 29/04/2011 US 13/097.302 (43) 11/06/2013 (51) B60K 31/00 (2006.01), B60W 10/06 (2006.01), B60W 10/11 (2012.01), B60W 30/19 (2012.01) (54) VEÍCULO E MÉTODO PARA SINCRONIZAR A OPERAÇÃO DO MOTOR E DO SISTEMA DE TRANSMISSÃO DENTRO DE UM VEÍCULO AGRÍCOLA (73) CNH INDUSTRIAL ITALIA S. P. A. (IT) (72) Justin R. Ringwald; Rex Levoy Ruppert Prazo de Validade: 20 (vinte) anos contados a partir de 30/04/2012, observadas as condições legais.</p>
(11) BR 10 2012 012372-0 B1	<p>Código 16.1 - Concessão de Patente ou Certificado de Adição de Invenção (22) 23/05/2012 (30) 25/05/2011 US 13/115,209</p>

(43) 19/11/2013

(51) B64D 41/00 (2006.01)

(54) ATUADOR PARA UM SISTEMA DE TURBINA DE AR DINÂMICA

(73) HAMILTON SUNDSTRAND CORPORATION (US)

(72) David J. Lang; Gary Sasscer

Prazo de Validade: 20 (vinte) anos contados a partir de 23/05/2012, observadas as condições legais.

(11) BR 10 2012 015981-3 B1

Código 16.1 - Concessão de Patente ou Certificado de Adição de Invenção

(22) 27/06/2012

(30) 30/06/2011 US 13/173,447

(43) 21/07/2015

(51) B64D 41/00 (2006.01)

(54) MÉTODO PARA REALIZAR MANUTENÇÃO DE UMA UNIDADE DE ENERGIA AUXILIAR, E, CONJUNTO DE UNIDADE DE ENERGIA AUXILIAR DE AERONAVE

(73) HAMILTON SUNDSTRAND CORPORATION (US)

(72) STACEY H. LIGHT; JACK V. VITALE

Prazo de Validade: 20 (vinte) anos contados a partir de 27/06/2012, observadas as condições legais.

(11) BR 10 2012 016563-5 B1

Código 16.1 - Concessão de Patente ou Certificado de Adição de Invenção

(22) 04/07/2012

(30) 05/07/2011 US 13/176,539

(43) 27/05/2014

(51) B64C 23/06 (2006.01)

(54) MÉTODO PARA APRIMORAMENTO DE DESEMPENHO DE VELOCIDADE BAIXA DE UMA MONTAGEM DE SUPERFÍCIE DE SUSTENTAÇÃO, DISPOSITIVO GERADOR DE VÓRTICE RETRÁTIL E MÉTODO PARA OPERAR UMA MONTAGEM DE SUPERFÍCIE DE SUSTENTAÇÃO

(73) THE BOEING COMPANY (US)

(72) Bruce R. Fox; Stephen J. Fox

Prazo de Validade: 20 (vinte) anos contados a partir de 04/07/2012, observadas as condições legais.

(11) BR 10 2012 018079-0 B1

Código 16.1 - Concessão de Patente ou Certificado de Adição de Invenção

(22) 20/07/2012

(30) 22/07/2011 FR 11 02298

(43) 12/11/2013

(51) B64C 1/14 (2006.01), B64D 11/00 (2006.01), E05B 53/00 (2006.01), E05B 83/04 (2014.01), E05C 17/60 (2006.01), E05D 15/56 (2006.01), E05F 11/52 (2006.01), E05F 15/649 (2015.01), E05F 15/665 (2015.01), E05B 63/24 (2006.01), E05B 81/28 (2014.01), E05B 81/90 (2014.01)

(54) ELEMENTO DE SEPARAÇÃO PARA UMA CABINE DE PLATAFORMA
 (73) DASSAULT AVIATION (FR)
 (72) FRÉDÉRIC CABOURG; THIERRY CAPETTA
 Prazo de Validade: 20 (vinte) anos contados a partir de 20/07/2012, observadas as condições legais.

(11) BR 10 2012 019010-9 B1 Código 16.1 - Concessão de Patente ou Certificado de Adição de Invenção
 (22) 30/07/2012
 (30) 02/08/2011 US 61/514145
 (43) 06/08/2013
 (51) A62C 13/76 (2006.01), F16K 35/06 (2006.01), H01F 7/16 (2006.01)
 (54) MONTAGEM DE ATUADOR DE SUPRESSOR, SISTEMA SUPRESSOR, E, MÉTODO PARA ATIVAR UM SISTEMA SUPRESSOR
 (73) Kidde Technologies, Inc. (US) ; G.W. Lisk Company, Inc. (US)
 (72) John Wright Porterfield, Jr.; David Frasure; Andrew W. Phillips; George F. Howard, JR
 Prazo de Validade: 20 (vinte) anos contados a partir de 30/07/2012, observadas as condições legais.

(11) BR 10 2012 019188-1 B1 Código 16.1 - Concessão de Patente ou Certificado de Adição de Invenção
 (22) 31/07/2012
 (30) 03/08/2011 US 13/197,178
 (43) 18/02/2014
 (51) F02C 9/28 (2006.01)
 (54) UNIDADE AUXILIAR DE POTÊNCIA, E, MÉTODO DE REFRIGERAR SELETIVAMENTE UMA UNIDADE AUXILIAR DE POTÊNCIA
 (73) HAMILTON SUNDSTRAND CORPORATION (US)
 (72) Brian C. DeDe; Stacey H. Light
 Prazo de Validade: 20 (vinte) anos contados a partir de 31/07/2012, observadas as condições legais.

(11) BR 10 2012 020561-0 B1 Código 16.1 - Concessão de Patente ou Certificado de Adição de Invenção
 (22) 16/08/2012
 (30) 16/08/2011 US 13/210,,375
 (43) 03/03/2015
 (51) F15D 1/00 (2006.01), F15D 1/10 (2006.01), B64C 3/44 (2006.01), B64C 9/00 (2006.01)
 (54) MÉTODO PARA CONFIGURAÇÃO DE UM CORPO FLUIDODINÂMICO DE UMA AERONAVE E SISTEMA DE CORPO FLUIDODINÂMICO DE CURVATURA VARIÁVEL PARA UMA AERONAVE
 (73) The Boeing Company (US)
 (72) Moushumi Shome; Frederick T. Calkins; James Henry Mabe; Matthew Todd Grimshaw
 Prazo de Validade: 20 (vinte) anos contados a partir de 16/08/2012, observadas as condições legais.

as condições legais.

(11) BR 10 2012 020638-2 B1 Código 16.1 - Concessão de Patente ou Certificado de Adição de Invenção
(22) 17/08/2012
(43) 01/07/2014
(51) C07K 14/18 (2006.01), C07K 14/81 (2006.01), A61K 38/00 (2006.01), A61K 38/16 (2006.01), A61K 38/57 (2006.01), A61P 31/00 (2006.01), A61P 31/12 (2006.01)
(54) COMPOSTOS PEPTÍDEOS MIMÉTICOS DERIVADOS DO ÁCIDO TARTÁRICO POTENCIALMENTE ATIVOS CONTRA VÍRUS DA HEPATITE C E COMPOSIÇÃO FARMACÊUTICA CONTENDO TAIS COMPOSTOS
(73) UNIVERSIDADE FEDERAL DO RIO DE JANEIRO (BR/RJ) ; UNIVERSIDADE FEDERAL FLUMINENSE - UFF (BR/RJ)
(72) Amílcar Tanuri; Estela Maris Freitas Muri; Bárbara de Azevedo Abraham Vieira; Sergio Pinheiro; Pedro Henrique Rodrigues de Alencar Azevedo; Ronaldo da Silva Mohana Borges; Anne Miranda Capaccia; Emmerson Corrêa Brasil da Costa; Gustavo Tavares Ventura; Aline Cordeiro Portela
Prazo de Validade: 20 (vinte) anos contados a partir de 17/08/2012, observadas as condições legais.

(11) BR 10 2012 021040-1 B1 Código 16.1 - Concessão de Patente ou Certificado de Adição de Invenção
(22) 22/08/2012
(30) 23/08/2011 US 61/526.416; 14/08/2012 US 13/585.222
(43) 09/06/2015
(51) F02M 59/44 (2006.01), H02K 5/14 (2006.01)
(54) Bomba de líquido acionada por motor elétrico
(73) TI GROUP AUTOMOTIVE SYSTEMS, L.L.C. (US)
(72) EDWARD J. TALASKI
Prazo de Validade: 20 (vinte) anos contados a partir de 22/08/2012, observadas as condições legais.

(11) BR 10 2012 021435-0 B1 Código 16.1 - Concessão de Patente ou Certificado de Adição de Invenção
(22) 24/08/2012
(30) 24/08/2011 US 13/216,947
(43) 02/12/2014
(51) A61B 17/90 (2006.01), A61F 2/08 (2006.01)
(54) DISPOSITIVO CIRÚRGICO
(73) DEPUY MITEK, INC. (US)
(72) Jose E. Lizardi; Peter Reynaert; Stephen J. Orphanos; David Spenciner
Prazo de Validade: 20 (vinte) anos contados a partir de 24/08/2012, observadas as condições legais.

(11) BR 10 2012 022273-6 B1 Código 16.1 - Concessão de Patente ou Certificado de Adição de Invenção

(22) 04/09/2012
 (43) 31/05/2016
 (51) B05B 12/04 (2006.01), B08B 9/093 (2006.01), B05B 12/02 (2006.01), B05B 12/00 (2018.01), B05B 9/01 (2006.01)
 (54) DISPOSITIVO ROTATIVO PARA LAVAGEM DE RESERVATÓRIOS DE ÁGUA ACOPLADO A CAMINHÃO, COM SISTEMA DE HIDROJATEAMENTO À ALTA PRESSÃO
 (73) COMPANHIA DE SANEAMENTO BÁSICO DO ESTADO DE SÃO PAULO - SABESP (BR/SP)
 (72) ARILTON JOSÉ GHIDETTI
 Prazo de Validade: 20 (vinte) anos contados a partir de 04/09/2012, observadas as condições legais.

(11) BR 10 2012 023252-9 B1 Código 16.1 - Concessão de Patente ou Certificado de Adição de Invenção
 (22) 14/09/2012
 (43) 11/11/2014
 (51) F16B 39/00 (2006.01)
 (54) Ferramenta de aperto de parafuso com cabeça para um conjunto de tampa de britador cônico
 (73) METSO MINERALS, INC. (FI)
 (72) ROMAIN BERTHIER
 Prazo de Validade: 20 (vinte) anos contados a partir de 14/09/2012, observadas as condições legais.

(11) BR 10 2012 023565-0 B1 Código 16.1 - Concessão de Patente ou Certificado de Adição de Invenção
 (22) 18/09/2012
 (30) 19/09/2011 US 13/236,448
 (43) 29/10/2013
 (51) G05B 19/4065 (2006.01), G05B 23/02 (2006.01)
 (54) MÉTODO E SISTEMA PARA DETECÇÃO DE ANOMALIA ESTRUTURAL DE VEÍCULO BASEADA EM MODELO EM TEMPO REAL E MÉTODO PARA ALIVIAR UMA ANOMALIA ESTRUTURAL
 (73) THE BOEING COMPANY (US)
 (72) TIMOTHY A. SMITH; JAMES M. URNES, SR.; ERIC Y. REICHENBACH
 Prazo de Validade: 20 (vinte) anos contados a partir de 18/09/2012, observadas as condições legais.

(11) BR 10 2012 024145-5 B1 Código 16.1 - Concessão de Patente ou Certificado de Adição de Invenção
 (22) 24/09/2012
 (30) 23/09/2011 KR 10-2011-0096479
 (43) 29/10/2013
 (51) F17C 13/12 (2006.01), F17C 13/04 (2006.01)
 (54) MÉTODO DE MONTAGEM DE UMA VÁLVULA À PROVA DE EXPLOÇÃO PARA UM RECIPIENTE DE GÁS

(73) HWASAN CO., LTD. (KR)

(72) Joon Hyuk Jang

Prazo de Validade: 20 (vinte) anos contados a partir de 24/09/2012, observadas as condições legais.

(11) BR 10 2012 024282-6 B1

Código 16.1 - Concessão de Patente ou Certificado de Adição de Invenção

(22) 25/09/2012

(30) 28/09/2011 JP 2011-213186

(43) 16/12/2014

(51) B62J 37/00 (2006.01)

(54) SILENCIOSO PARA VEÍCULO DE TAMANHO PEQUENO

(73) Honda Motor Co., LTD. (JP)

(72) Yoshitaka Hayama; Kenichiro Nakamura

Prazo de Validade: 20 (vinte) anos contados a partir de 25/09/2012, observadas as condições legais.

(11) BR 10 2012 025123-0 B1

Código 16.1 - Concessão de Patente ou Certificado de Adição de Invenção

(22) 24/09/2012

(30) 22/09/2011 JP 2011-207195

(43) 17/12/2013

(51) G03G 9/08 (2006.01), G03G 9/087 (2006.01), G01N 21/78 (2006.01)

(54) TONER E AGENTE DE REVELAÇÃO, APARELHO DE FORMAÇÃO DE IMAGEM, E CARTUCHO DE PROCESSO USANDO O MESMO

(73) RICOH COMPANY, LTD. (JP)

(72) ATSUSHI YAMAMOTO; SUZUKA AMEMORI; SHINYA NAKAYAMA; HIDEYUKI SANTO; DAIKI YAMASHITA; MASAHIDE YAMADA

Prazo de Validade: 20 (vinte) anos contados a partir de 24/09/2012, observadas as condições legais.

(11) BR 10 2012 031757-5 B1

Código 16.1 - Concessão de Patente ou Certificado de Adição de Invenção

(22) 13/12/2012

(30) 15/12/2011 US 13/327,669

(43) 14/04/2015

(51) B64F 5/00 (2017.01)

(54) FÁBRICA E MÉTODO PARA A MONTAGEM DE FUSELAGENS DE AVIÃO

(73) THE BOEING COMPANY (US)

(72) Harinder S. Oberol; Blair P. Nelson; Alan S. Draper; Charles Y. Hu; Randall Matthewson; Branko Sarh

Prazo de Validade: 20 (vinte) anos contados a partir de 13/12/2012, observadas as condições legais.

(11) BR 10 2012 032425-3 B1

Código 16.1 - Concessão de Patente ou Certificado de Adição de Invenção

(22) 19/12/2012

(43) 20/10/2015

(51) B65D 41/02 (2006.01), B65D 41/10 (2006.01)

(54) DISPOSIÇÃO CONSTRUTIVA EM TAMPA DE SEGURANÇA

(73) ROBERTO LUIZ DA VEIGA (BR/SC)

(72) ROBERTO LUIZ DA VEIGA

Prazo de Validade: 20 (vinte) anos contados a partir de 19/12/2012, observadas as condições legais.

(11) BR 10 2013 003977-2 B1

Código 16.1 - Concessão de Patente ou Certificado de Adição de Invenção

(22) 20/02/2013

(30) 19/03/2012 JP 2012-062377; 31/05/2012 JP 2012-125264

(43) 16/06/2015

(51) B60Q 1/12 (2006.01), B60Q 1/18 (2006.01)

(54) SISTEMA DE SUB FAROL PARA USO EM UM VEÍCULO QUE SE INCLINA EM CURVAS E VEÍCULO QUE SE INCLINA EM CURVAS

(73) YAMAHA HATSUDOKI KABUSHIKI KAISHA (JP)

(72) Junichi Ooba; Takeshi Ikeda; Yasuhiko Kino; Makoto Kosugi

Prazo de Validade: 20 (vinte) anos contados a partir de 20/02/2013, observadas as condições legais.

(11) BR 10 2013 004831-3 B1

Código 16.1 - Concessão de Patente ou Certificado de Adição de Invenção

(22) 28/02/2013

(30) 29/02/2012 US 13/408,831

(43) 17/12/2013

(51) G01V 3/12 (2006.01), G01V 3/17 (2006.01)

(54) MÉTODO E APARELHO PARA LEVANTAMENTO ELETROMAGNÉTICO DE UMA FORMAÇÃO DE SUBSUPERFÍCIE

(73) PGS GEOPHYSICAL AS (NO)

(72) Dougal Kennedy; Gustav Göran Mattias Södow; Andras Robert Juhasz

Prazo de Validade: 20 (vinte) anos contados a partir de 28/02/2013, observadas as condições legais.

(11) BR 10 2013 005447-0 B1

Código 16.1 - Concessão de Patente ou Certificado de Adição de Invenção

(22) 06/03/2013

(43) 16/12/2014

(51) A61G 1/00 (2006.01)

(54) PADIOLA MULTIDOBRAVEL

(73) Sitmed Equipamentos Médicos Ltda. (BR/RS)

(72) Miguel Mazzocco

Prazo de Validade: 20 (vinte) anos contados a partir de 06/03/2013, observadas as condições legais.

(11) BR 10 2013 010380-2 B1

Código 16.1 - Concessão de Patente ou Certificado de Adição de Invenção

(22) 26/04/2013

(43) 24/09/2013

(51) E06B 3/48 (2006.01)

(54) SISTEMA CONSTRUTIVO APLICADO EM JANELA COM VENEZIANA CAMARÃO

(73) VEZA COMÉRCIO DE ALUMÍNIO LTDA (BR/RS)

(72) PAULO DA SILVA

Prazo de Validade: 20 (vinte) anos contados a partir de 26/04/2013, observadas as condições legais.

(11) BR 10 2013 012267-0 B1

Código 16.1 - Concessão de Patente ou Certificado de Adição de Invenção

(22) 17/05/2013

(43) 26/05/2015

(51) G02F 1/01 (2006.01)

(54) PROCESSO DE ESTABILIZAÇÃO DE GERADORES ÓPTICOS DE MÚLTIPLAS PORTADORAS ATRAVÉS DA MANUTENÇÃO DA POLARIZAÇÃO NO ANEL ÓPTICO

(73) FUNDAÇÃO CPQD CENTRO DE PESQUISA E DESENVOLVIMENTO EM TELECOMUNICAÇÕES (BR/SP)

(72) Fábio Donati Simões; Daniel Moutinho Pataca

Prazo de Validade: 20 (vinte) anos contados a partir de 17/05/2013, observadas as condições legais.

(11) BR 10 2013 012903-8 B1

Código 16.1 - Concessão de Patente ou Certificado de Adição de Invenção

(22) 24/05/2013

(30) 24/05/2012 IT MI2012A000904

(43) 09/06/2015

(51) A41D 1/06 (2006.01), A41D 27/00 (2006.01)

(54) CALÇA, EM PARTICULAR, PARA MOLDAR NÁDEGAS E QUADRIL DE MULHER

(73) FREDDY S.P.A. (IT)

(72) CARLO FREDDI; MARGHERITA FREDDI

Prazo de Validade: 20 (vinte) anos contados a partir de 24/05/2013, observadas as condições legais.

(11) BR 10 2013 016197-7 B1

Código 16.1 - Concessão de Patente ou Certificado de Adição de Invenção

(22) 24/06/2013

(43) 05/07/2016

(51) G08B 15/00 (2006.01), E05G 1/12 (2006.01), E05G 5/00 (2006.01)

(54) DISPOSITIVO DE SEGURANÇA

(73) ATIVA COFRES LTDA (BR/SP)

(72) WELLYNGTON COSTA PEREIRA

Prazo de Validade: 20 (vinte) anos contados a partir de 24/06/2013, observadas

as condições legais.

(11) BR 10 2013 016268-0 B1 Código 16.1 - Concessão de Patente ou Certificado de Adição de Invenção
(22) 24/06/2013
(30) 25/06/2012 US 13/532,537
(43) 18/08/2015
(51) G05D 1/00 (2006.01), G01S 1/08 (2006.01)
(54) MÉTODO E APARELHO PARA CONTROLAR AUTOMATICAMENTE O MOVIMENTO DE UM VEÍCULO DE UMA FORMA IMPREVISÍVEL
(73) THE BOEING COMPANY (US)
(72) KIMBERLY MACH; ROBERT P. LUTTER; TREVOR LEE OLSON
Prazo de Validade: 20 (vinte) anos contados a partir de 24/06/2013, observadas as condições legais.

(11) BR 10 2013 017087-9 B1 Código 16.1 - Concessão de Patente ou Certificado de Adição de Invenção
(22) 02/07/2013
(30) 09/07/2012 KR 10-2012-0074703
(43) 27/09/2016
(51) H01H 1/22 (2006.01), H01H 1/64 (2006.01), H01H 9/30 (2006.01), H01F 5/00 (2006.01), H01F 7/06 (2006.01)
(54) DISJUNTOR COM COBERTURA ISOLANTE
(73) LSIS CO.,LTD (KR)
(72) JAE KWAN SEO; SEONG YEOL CHO
Prazo de Validade: 20 (vinte) anos contados a partir de 02/07/2013, observadas as condições legais.

(11) BR 10 2013 018871-9 B1 Código 16.1 - Concessão de Patente ou Certificado de Adição de Invenção
(22) 23/07/2013
(43) 04/08/2015
(51) B05C 17/02 (2006.01)
(54) SISTEMA DE FIXAÇÃO DE ROLO DE PINTURA AO EIXO DE GIRO
(73) PINCÉIS ROMA LTDA. (BR/RN)
(72) FAVARINO TESSARO
Prazo de Validade: 20 (vinte) anos contados a partir de 23/07/2013, observadas as condições legais.

(11) BR 10 2013 020012-3 B1 Código 16.1 - Concessão de Patente ou Certificado de Adição de Invenção
(22) 06/08/2013
(43) 02/09/2014
(51) E04G 21/22 (2006.01)
(54) DISPOSITIVO PRÁTICO PARA ASSENTAMENTO, ELEVAÇÃO E NIVELAMENTO DE BLOCOS, TIJOLOS E CORRELATOS
(73) AMBRÓSIO MACIEL (BR/SP)

(72) Ambrósio Maciel

Prazo de Validade: 20 (vinte) anos contados a partir de 06/08/2013, observadas as condições legais.

(11) BR 10 2013 020508-7 B1

Código 16.1 - Concessão de Patente ou Certificado de Adição de Invenção

(22) 12/08/2013

(43) 10/11/2015

(51) A61K 9/22 (2006.01), A61K 47/30 (2006.01), A61K 31/56 (2006.01), A61K 31/18 (2006.01), A61P 35/00 (2006.01)

(54) FORMA DE DOSAGEM QUE COMPREENDE UM INIBIDOR DE ESTEROIDE 5-ALFA-REDUTASE E UM BLOQUEADOR ALFA, PROCESSO PARA A PREPARAÇÃO DE UMA FORMA DE DOSAGEM E USO DA FORMA DE DOSAGEM

(73) EMS S/A. (BR/SP)

(72) GIANCARLOS SANTUS; GIUSEPPE SOLDATI; LUCA DONADONI

Prazo de Validade: 20 (vinte) anos contados a partir de 12/08/2013, observadas as condições legais.

(11) BR 10 2013 023287-4 B1

Código 16.1 - Concessão de Patente ou Certificado de Adição de Invenção

(22) 11/09/2013

(30) 11/09/2012 FR 1258528

(43) 20/03/2018

(51) A61M 39/26 (2006.01)

(54) SISTEMA DE TRAVAMENTO REMOVÍVEL DE UM CATETER

(73) VYGON (FR)

(72) CLAIRE DULONG; JEAN-LUC CARREZ; PIERRICK GUYOMARCH; JEAN-LOUIS COUSSEGAL

Prazo de Validade: 20 (vinte) anos contados a partir de 11/09/2013, observadas as condições legais.

(11) BR 10 2013 024803-7 B1

Código 16.1 - Concessão de Patente ou Certificado de Adição de Invenção

(22) 26/09/2013

(30) 28/09/2012 JP 2012-216979

(43) 15/09/2015

(51) B60Q 1/36 (2006.01), B60Q 1/00 (2006.01)

(54) DISPOSITIVO DE FAROL INTERMITENTE DE VEÍCULO DO TIPO DE MONTAR EM SELIM

(73) HONDA MOTOR CO., LTD. (JP)

(72) HIDEYUKI SHIBUYA

Prazo de Validade: 20 (vinte) anos contados a partir de 26/09/2013, observadas as condições legais.

(11) BR 10 2013 026057-6 B1

Código 16.1 - Concessão de Patente ou Certificado de Adição de Invenção

(22) 09/10/2013
 (30) 17/06/2013 US 13/919,315
 (43) 19/04/2016
 (51) H01S 5/06 (2006.01)
 (54) MÉTODO DE USO DE DIODOS SEMICONDUTORES LASER COMO INDUTORES DE FORÇA EM OUTROS OBJETOS EXTERNOS E EM SUA PRÓPRIA ESTRUTURA
 (73) ELIO BATTISTA PORCELLI (BR/SP)
 (72) ELIO BATTISTA PORCELLI
 Prazo de Validade: 20 (vinte) anos contados a partir de 09/10/2013, observadas as condições legais.

(11) BR 10 2013 026912-3 B1 Código 16.1 - Concessão de Patente ou Certificado de Adição de Invenção
 (22) 18/10/2013
 (43) 09/09/2014
 (51) E04F 13/076 (2006.01)
 (54) SISTEMA DE PAINÉIS E MÉTODO PARA O RECOBRIMENTO MODULAR DE SUPERFÍCIES E ESPAÇOS
 (73) MADEPAR LAMINADOS S/A. (BR/SP)
 (72) WILSON DISSENHA
 Prazo de Validade: 20 (vinte) anos contados a partir de 18/10/2013, observadas as condições legais.

(11) BR 10 2013 027600-6 B1 Código 16.1 - Concessão de Patente ou Certificado de Adição de Invenção
 (22) 25/10/2013
 (30) 26/10/2012 US 13/661,710; 10/01/2013 US 13/738,713
 (43) 23/12/2014
 (51) E21B 34/06 (2006.01), E21B 43/04 (2006.01), E21B 34/00 (2006.01)
 (54) Aparelho de enchimento com cascalho para um poço e método de enchimento com cascalho de um furo de poço
 (73) WEATHERFORD TECHNOLOGY HOLDINGS, LLC (US)
 (72) JOHN P. BROUSSARD; CHRISTOPHER A. HALL; RONALD VAN PETEGEM
 Prazo de Validade: 20 (vinte) anos contados a partir de 25/10/2013, observadas as condições legais.

(11) BR 10 2013 032483-3 B1 Código 16.1 - Concessão de Patente ou Certificado de Adição de Invenção
 (22) 17/12/2013
 (30) 20/12/2012 US 13/722,151
 (43) 28/08/2018
 (51) E03F 3/06 (2006.01)
 (54) MÉTODOS DE SOLDAR GAXETA A PARTE DE TUBO EMBUTIDO DE SEÇÃO DE TUBO E DE FABRICAR CONJUNTO DE TUBO
 (73) ADVANCED DRAINAGE SYSTEMS, INC. (US)

(72) JOSEPH A. BABCANEC; BILL R. VANHOOSE; NICHOLAS J. PIAZZA
 Prazo de Validade: 20 (vinte) anos contados a partir de 17/12/2013, observadas as condições legais.

(11) BR 10 2013 033582-7 B1 Código 16.1 - Concessão de Patente ou Certificado de Adição de Invenção
 (22) 27/12/2013
 (43) 01/03/2017
 (51) C07C 67/03 (2006.01), C07C 67/54 (2006.01), C07C 69/67 (2006.01), B01J 31/02 (2006.01), C07B 63/02 (2006.01), C10M 171/02 (2006.01)
 (54) PROCESSO DE PRODUÇÃO DE BIOLUBRIFICANTES DERIVADOS DO ÓLEO DE MAMONA COM CATALISADOR HOMOGÊNEO À BASE DE ESTANHO
 (73) PETRÓLEO BRASILEIRO S/A - PETROBRAS (BR/RJ)
 (72) JOSÉ ANDRÉ CAVALCANTI DA SILVA; ADRIANO HENRIQUE SOARES DE OLIVEIRA; ANA CAMILA ROCHA CAETANO
 Prazo de Validade: 20 (vinte) anos contados a partir de 27/12/2013, observadas as condições legais.

(11) BR 10 2014 000585-4 B1 Código 16.1 - Concessão de Patente ou Certificado de Adição de Invenção
 (22) 10/01/2014
 (43) 15/03/2016
 (51) C12N 15/55 (2006.01), C12N 9/82 (2006.01), A61K 38/50 (2006.01), A61P 35/02 (2006.01)
 (54) L-ASPARAGINASE RECOMBINANTE DE ZYMOMONAS
 (73) COPPE/UFRJ-INSTITUTO ALBERTO LUIZ COIMBRA DE PÓS-GRADUAÇÃO (BR/RJ)
 (72) TITO LÍVIO MOITINHO ALVES; KAREN EINSFELDT; ISIS CAVALCANTE BAPTISTA; RODRIGO VOLCAN ALMEIDA; ELAINE SOBRAL DA COSTA; MARIA CECÍLIA MENKS RIBEIRO; MARCELO GERARDIN POIROT LAND
 Prazo de Validade: 20 (vinte) anos contados a partir de 10/01/2014, observadas as condições legais.

(11) BR 10 2014 001867-0 B1 Código 16.1 - Concessão de Patente ou Certificado de Adição de Invenção
 (22) 24/01/2014
 (30) 25/01/2013 US 13/750,272
 (43) 29/12/2015
 (51) A01D 41/12 (2006.01), A01F 12/46 (2006.01)
 (54) COLHEITADEIRA AGRÍCOLA TENDO UM TRADO DE CONDUÇÃO PARA A CONDUÇÃO DE MATERIAL DE COLHEITA
 (73) CNH INDUSTRIAL AMERICA LLC (US)
 (72) JONATHAN EUGENE RICKETTS; WILLIAM MARK MCCULLY; CLAYTON E. BANKS JR
 Prazo de Validade: 20 (vinte) anos contados a partir de 24/01/2014, observadas as condições legais.

as condições legais.

(11) BR 10 2014 006154-1 B1 Código 16.1 - Concessão de Patente ou Certificado de Adição de Invenção
(22) 14/03/2014
(30) 14/03/2013 US 13/804,790
(43) 18/10/2016
(51) B21C 47/24 (2006.01), B21C 37/08 (2006.01), F16L 9/16 (2006.01)
(54) Método para fabricar um comprimento de tubo de metal e comprimento de tubo metálico formado por tiras de metal soldadas umas às outras
(73) TENARIS COILED TUBES, LLC (US)
(72) SEBASTIAN CRAVERO; MARTIN VALDEZ; JORGE MITRE; HUGO ALEJANDRO EMST; RICARDO SCHIFINI GLADCHTEIN
Prazo de Validade: 20 (vinte) anos contados a partir de 14/03/2014, observadas as condições legais.

(11) BR 10 2014 006355-2 B1 Código 16.1 - Concessão de Patente ou Certificado de Adição de Invenção
(22) 17/03/2014
(30) 15/03/2013 DE 10 2013 204 605.7
(43) 21/10/2014
(51) C07F 9/09 (2006.01), C11D 3/37 (2006.01)
(54) ÉSTERES DE ÁCIDO FOSFÓRICO, SEU PROCESSO DE PRODUÇÃO E SEU USO, E FORMULAÇÃO DE LIMPEZA E/OU CUIDADO
(73) EVONIK DEGUSSA GMBH (DE)
(72) ANNIKA TROSIN; SABINA KRUCZEK; FRANK SCHUBERT; ANDRE BRÖTZMANN; PHILIPPE FAVRESSE; JOERG PEGGAU
Prazo de Validade: 20 (vinte) anos contados a partir de 17/03/2014, observadas as condições legais.

(11) BR 10 2014 010863-7 B1 Código 16.1 - Concessão de Patente ou Certificado de Adição de Invenção
(22) 06/05/2014
(30) 07/05/2013 US 61/820,333
(43) 11/10/2016
(51) F16L 11/08 (2006.01), F16L 11/18 (2006.01)
(54) ESTRUTURA TUBULAR PARA USO EM AMBIENTES DE ALTA PRESSÃO E MÉTODO DE MANUFATURA DE UMA ESTRUTURA TUBULAR PARA USO EM AMBIENTES DE ALTA PRESSÃO
(73) JAMES L. GALLAGHER, INC. (US)
(72) JAMES L. GALLAGHER
Prazo de Validade: 20 (vinte) anos contados a partir de 06/05/2014, observadas as condições legais.

(11) BR 10 2014 011738-5 B1 Código 16.1 - Concessão de Patente ou Certificado de Adição de Invenção
(22) 15/05/2014

(30) 15/05/2013 EP 13167887.2

(43) 05/01/2016

(51) B60C 23/00 (2006.01)

(54) SISTEMA E MÉTODO PARA ALTERAR A PRESSÃO DE UM PNEU

(73) MERITOR TECHNOLOGY, LLC (US)

(72) EUGENIO TIZIANI; DAVIDE BIONAZ; MARCO BASSI; ROBERTO GIANONE

Prazo de Validade: 20 (vinte) anos contados a partir de 15/05/2014, observadas as condições legais.

(11) BR 10 2014 012474-8 B1

Código 16.1 - Concessão de Patente ou Certificado de Adição de Invenção

(22) 23/05/2014

(30) 26/06/2013 US 13/927,589

(43) 13/10/2015

(51) A01B 73/02 (2006.01)

(54) EIXO DE ACIONADOR TELESCÓPICO DUPLO

(73) CNH INDUSTRIAL AMERICA LLC. (US)

(72) TRAVIS LESTER HARNETIAUX

Prazo de Validade: 20 (vinte) anos contados a partir de 23/05/2014, observadas as condições legais.

(11) BR 10 2014 017843-0 B1

Código 16.1 - Concessão de Patente ou Certificado de Adição de Invenção

(22) 21/07/2014

(43) 16/02/2016

(51) B01J 20/281 (2006.01), B01J 20/28 (2006.01)

(54) MICROPARTÍCULAS DE ALGINATO COM HIDRÓXIDOS DUPLOS LAMELARES ENCAPSULADOS E SEU USO

(73) UNIVERSIDADE ESTADUAL DE CAMPINAS - UNICAMP (BR/SP)

(72) FRANCISCO MAUGERI FILHO; MARCUS BRUNO SOARES FORTE; MARIA ISABEL RODRIGUES; FABRICE LEROUX; CHRISTINE TAVIOT-GUEHO

Prazo de Validade: 20 (vinte) anos contados a partir de 21/07/2014, observadas as condições legais.

(11) BR 10 2014 018509-7 B1

Código 16.1 - Concessão de Patente ou Certificado de Adição de Invenção

(22) 28/07/2014

(43) 27/09/2016

(51) C08F 283/00 (2006.01), C08F 2/02 (2006.01), C08F 220/20 (2006.01)

(54) REDE SEMI-INTERPENETRANTE DE POLI

2-HIDRÓXIETILMETACRILATO-POLI ÁCIDO LÁCTICO, SEU PROCESSO DE PRODUÇÃO E USO

(73) UNIVERSIDADE FEDERAL DO PARÁ (BR/PA) ; UNIVERSIDADE ESTADUAL DE CAMPINAS - UNICAMP (BR/SP)

(72) RUBENS MACIEL FILHO; MARCELE FONSECA PASSOS

Prazo de Validade: 20 (vinte) anos contados a partir de 28/07/2014, observadas as condições legais.

(11) BR 10 2014 020634-5 B1 Código 16.1 - Concessão de Patente ou Certificado de Adição de Invenção
 (22) 21/08/2014
 (30) 01/10/2013 US 14/043596
 (43) 10/02/2016
 (51) B23K 20/12 (2006.01)
 (54) Artigo para preencher uma abertura em um objeto, e, método de soldar por fricção um objeto
 (73) THE BOEING COMPANY (US)
 (72) MIKE P. MATLACK; AMY M. HELVEY; RANDY A. CARD
 Prazo de Validade: 20 (vinte) anos contados a partir de 21/08/2014, observadas as condições legais.

(11) BR 10 2014 023282-6 B1 Código 16.1 - Concessão de Patente ou Certificado de Adição de Invenção
 (22) 18/09/2014
 (43) 06/09/2016
 (51) A61B 5/11 (2006.01), A61F 5/01 (2006.01)
 (54) LUVA INSTRUMENTADA E ÓRTESE ATIVA PARA A QUANTIFICAÇÃO E ATENUAÇÃO DO TREMOR HUMANO
 (73) UNIVERSIDADE FEDERAL DE UBERLÂNDIA (BR/MG) ; FUNDAÇÃO DE AMPARO A PESQUISA DO ESTADO DE MINAS GERAIS - FAPEMIG (BR/MG)
 (72) ADRIANO DE OLIVEIRA ANDRADE; ALESSANDRO RIBEIRO DE PÁDUA MACHADO; JOÃO AREIS FERREIRA BARBOSA JÚNIOR; GUILHERME LOPES CAVALHEIRO; EDNA ALVES DE OLIVEIRA; ANA PAULA SE SOUZA PAIXÃO
 Prazo de Validade: 20 (vinte) anos contados a partir de 18/09/2014, observadas as condições legais.

(11) BR 10 2014 025075-1 B1 Código 16.1 - Concessão de Patente ou Certificado de Adição de Invenção
 (22) 06/10/2014
 (43) 26/04/2016
 (51) G02B 6/122 (2006.01), G02F 1/313 (2006.01), G02F 1/01 (2006.01)
 (54) DISPOSITIVO ÓPTICO MULTIFUNCIONAL BASEADO EM UM CRISTAL FOTÔNICO BIDIMENSIONAL E EM UM RESSOADOR MAGNETO-ÓPTICO
 (73) UNIVERSIDADE FEDERAL DO PARA (BR/PA)
 (72) VICTOR DMITRIEV; GIANNI MASAKI TANAKA PORTELA
 Prazo de Validade: 20 (vinte) anos contados a partir de 06/10/2014, observadas as condições legais.

(11) BR 10 2014 026754-9 B1 Código 16.1 - Concessão de Patente ou Certificado de Adição de Invenção
 (22) 24/10/2014

(43) 24/05/2016
 (51) B01F 3/18 (2006.01)
 (54) MÉTODO E SISTEMA DE HOMOGENEIZAÇÃO DE BIOMASSA
 PROVENIENTE DE DUAS OU MAIS FONTES DISTINTAS, E, DISPOSITIVO
 MISTURADOR
 (73) CTC - CENTRO DE TECNOLOGIA CANAVIEIRA S.A. (BR/SP)
 (72) Francisco Antonio Barba Linero; CELSO COARESMA NETO; Jorge Luís
 Mangolini Neves; Reinaldo Caetano de Melo Pimenta
 Prazo de Validade: 20 (vinte) anos contados a partir de 24/10/2014, observadas
 as condições legais.

(11) BR 10 2014 027364-6 B1 Código 16.1 - Concessão de Patente ou Certificado de Adição de Invenção
 (22) 31/10/2014
 (30) 01/11/2013 US 61/898600; 29/10/2014 US 14/527152
 (43) 09/08/2016
 (51) G01F 25/00 (2006.01), G01F 22/00 (2006.01)
 (54) SISTEMA DE CONTROLE E DE MEDIÇÃO DA ALTURA DE CORTE PARA
 UMA CEIFEIRA DE BASE, MÉTODO, E, COLHEITADEIRA
 (73) IOWA STATE UNIVERSITY RESEARCH FOUNDATION, INC. (US) ;
 DEERE & COMPANY (US) ; CARNEGIE MELLON UNIVERSITY (US)
 (72) MATTHEW J. DARR; DANIEL JOSEPH CORBETT; HERMAN HERMAN;
 BRYAN E. DUGAS; HERMAN BADINO; CARLOS VALLESPI-GONZALEZ
 Prazo de Validade: 20 (vinte) anos contados a partir de 31/10/2014, observadas
 as condições legais.

(11) BR 10 2014 029367-1 B1 Código 16.1 - Concessão de Patente ou Certificado de Adição de Invenção
 (22) 25/11/2014
 (30) 26/11/2013 US 61/908,844
 (43) 07/07/2015
 (51) E21B 34/06 (2006.01), E21B 34/16 (2006.01)
 (54) INDICADOR DE DIFERENCIAL DE PRESSÃO, SISTEMA PARA USO
 QUANDO DA PERFURAÇÃO DE UM ORIFÍCIO DE POÇO, MÉTODO PARA A
 CONSTRUÇÃO DE UM ORIFÍCIO DE POÇO E VÁLVULA DE ISOLAMENTO
 (73) WEATHERFORD TECHNOLOGY HOLDINGS, LLC (US)
 (72) KYLE ALLEN KING; JOE NOSKE; CHRISTOPHER L. MCDOWELL;
 BRIAN A. MICKENS
 Prazo de Validade: 20 (vinte) anos contados a partir de 25/11/2014, observadas
 as condições legais.

(11) BR 10 2014 030002-3 B1 Código 16.1 - Concessão de Patente ou Certificado de Adição de Invenção
 (22) 24/11/2014
 (43) 31/05/2016
 (51) C07B 57/00 (2006.01), C07B 63/02 (2006.01), C07B 31/00 (2006.01),
 C07C 37/74 (2006.01), C07C 37/68 (2006.01), C07C 37/00 (2006.01), B01J

	<p>23/44 (2006.01)</p> <p>(54) PROCESSO EFICIENTE DE PURIFICAÇÃO DO CARDANOL ISOLADO DO LÍQUIDO DA CASCA DE CASTANHA DE CAJU (LCC) E PRODUÇÃO DE DERIVADOS DE INTERESSE INDUSTRIAL</p> <p>(73) FUNDAÇÃO UNIVERSIDADE FEDERAL DE MATO GROSSO DO SUL - UFMS (BR/MS) ; UNIVERSIDADE FEDERAL DA GRANDE DOURADOS - UFGD (BR/MS)</p> <p>(72) ADILSON BEATRIZ; DÊNIS PIRES DE LIMA; EDUARDO JOSÉ DE ARRUDA; DERISVALDO ROSA PAIVA; TERESA MANUEL COSSA</p> <p>Prazo de Validade: 20 (vinte) anos contados a partir de 24/11/2014, observadas as condições legais.</p>
(11) BR 10 2014 030194-1 B1	<p>Código 16.1 - Concessão de Patente ou Certificado de Adição de Invenção</p> <p>(22) 02/12/2014</p> <p>(30) 04/12/2013 FR 1362118</p> <p>(43) 15/09/2015</p> <p>(51) A47J 27/09 (2006.01), G01L 23/00 (2006.01)</p> <p>(54) VÁLVULA DE SEGURANÇA COM INDICADOR DE PRESSÃO VISUAL</p> <p>(73) SEB S.A. (FR)</p> <p>(72) GEORGES HENRI PIERRE-LOUIS BODIN; ADÉLIO PRADO NETO</p> <p>Prazo de Validade: 20 (vinte) anos contados a partir de 02/12/2014, observadas as condições legais.</p>
(11) BR 10 2014 030802-4 B1	<p>Código 16.1 - Concessão de Patente ou Certificado de Adição de Invenção</p> <p>(22) 09/12/2014</p> <p>(30) 11/12/2013 US 14/103,279</p> <p>(43) 06/10/2015</p> <p>(51) A01D 34/404 (2006.01)</p> <p>(54) CABEÇA DE COLHEITA AGRÍCOLA</p> <p>(73) DEERE & COMPANY (US)</p> <p>(72) MICHAEL W. MOSSMAN</p> <p>Prazo de Validade: 20 (vinte) anos contados a partir de 09/12/2014, observadas as condições legais.</p>
(11) BR 10 2014 030817-2 B1	<p>Código 16.1 - Concessão de Patente ou Certificado de Adição de Invenção</p> <p>(22) 09/12/2014</p> <p>(30) 30/04/2014 NL 2012723</p> <p>(43) 01/12/2015</p> <p>(51) E21B 19/08 (2006.01), E21B 15/02 (2006.01)</p> <p>(54) INSTALAÇÃO DE PERFURAÇÃO OFFSHORE E MÉTODO PARA PERFURAÇÃO OFFSHORE</p> <p>(73) FUGRO ENGINEERS B. V. (NL)</p> <p>(72) PETER LOOIJEN</p> <p>Prazo de Validade: 20 (vinte) anos contados a partir de 09/12/2014, observadas as condições legais.</p>

as condições legais.

(11) BR 10 2014 031736-8 B1 Código 16.1 - Concessão de Patente ou Certificado de Adição de Invenção
(22) 18/12/2014
(30) 20/12/2013 US 14/137,124
(43) 22/09/2015
(51) E21B 33/038 (2006.01)
(54) SISTEMA PARA ACOPLAR UMA PLATAFORMA A UMA CABEÇA DE POÇO SUBMARINO E MÉTODO PARA ACOPLAR UM RISER A UMA CABEÇA DE POÇO SUBMARINO
(73) DRIL-QUIP, INC. (US)
(72) GREGORY DALE WILLIAMS
Prazo de Validade: 20 (vinte) anos contados a partir de 18/12/2014, observadas as condições legais.

(11) BR 10 2014 032691-0 B1 Código 16.1 - Concessão de Patente ou Certificado de Adição de Invenção
(22) 26/12/2014
(30) 30/12/2013 IN 4120/MUM/2013
(43) 24/05/2016
(51) B01J 21/04 (2006.01), B01J 23/42 (2006.01), B01J 23/44 (2006.01), B01J 35/00 (2006.01), B01J 35/08 (2006.01), B01J 35/10 (2006.01), B01J 37/00 (2006.01), B01J 37/02 (2006.01), B01J 37/03 (2006.01), B01J 37/04 (2006.01), B01J 37/06 (2006.01), C10G 11/00 (2006.01), C10G 11/02 (2006.01), C10G 11/18 (2006.01)
(54) SUPORTE ADITIVO, PROCESSO DE PREPARAÇÃO DO SUPORTE ADITIVO, PROCESSO DE PREPARAÇÃO DO ADITIVO PROMOTOR DE OXIDAÇÃO DE MONÓXIDO DE CARBONO (CO), ADITIVO PROMOTOR DE OXIDAÇÃO DE CO E MÉTODO PARA PROMOVER A OXIDAÇÃO DE CO
(73) INDIAN OIL CORPORATION LIMITED (IN)
(72) Kumaresan LOGANATHAN; Mohan Prabhu KUVETTU; Arumugam Velayutham KARTHIKEYANI; Biswanath SARKAR; Balaiah SWAMY; Alex PULIKOTTIL; Pankaj Kumar KASLIWAL; Jayaraj CHRISTOPHER; Brijesh KUMAR; Santanam RAJAGOPAL
Prazo de Validade: 20 (vinte) anos contados a partir de 26/12/2014, observadas as condições legais.

(11) BR 10 2015 002337-5 B1 Código 16.1 - Concessão de Patente ou Certificado de Adição de Invenção
(22) 02/02/2015
(43) 06/03/2018
(51) A01D 34/53 (2006.01)
(54) ARRANJO DE ROÇADEIRA PARA SOPRADORES DE AR
(73) TAKASHI NISHIMURA (BR/SP)
(72) TAKASHI NISHIMURA
Prazo de Validade: 20 (vinte) anos contados a partir de 02/02/2015, observadas as condições legais.

as condições legais.

(11) BR 10 2015 007414-0 B1 Código 16.1 - Concessão de Patente ou Certificado de Adição de Invenção
(22) 01/04/2015
(30) 07/04/2014 US 14/246,451; 07/04/2014 EP 14163666.2
(43) 29/12/2015
(51) C08F 2/10 (2006.01), C08L 33/08 (2006.01), C08L 29/04 (2006.01), C08B 31/00 (2006.01)
(54) Polímero superabsorvente apresentando rápida absorção, seu processo de fabricação, e artigo absorvente
(73) EVONIK CORPORATION (US)
(72) MICHAEL AZAD; RANI M. WIEAND; REGINA GILMER; GEOFF BLAKE; RONALD W. WIEDBUSCH; DAVID L. BERGMAN; ANDREW J. LANG
Prazo de Validade: 20 (vinte) anos contados a partir de 01/04/2015, observadas as condições legais.

(11) BR 10 2015 007881-1 B1 Código 16.1 - Concessão de Patente ou Certificado de Adição de Invenção
(22) 08/04/2015
(30) 08/04/2014 JP 2014-079702
(43) 19/04/2016
(51) B23K 26/00 (2014.01), B23K 26/082 (2014.01), B23K 26/22 (2006.01), B23K 26/244 (2014.01), B23K 26/32 (2014.01)
(54) MÉTODO DE SOLDA A LASER E ESTRUTURA DE SOLDA
(73) TOYOTA JIDOSHA KABUSHIKI KAISHA (JP)
(72) KOHEI HISADA; ATSUSHI KAWAKITA; MASAHIRO NAKATA
Prazo de Validade: 20 (vinte) anos contados a partir de 08/04/2015, observadas as condições legais.

(11) BR 10 2015 007955-9 B1 Código 16.1 - Concessão de Patente ou Certificado de Adição de Invenção
(22) 09/04/2015
(43) 11/10/2016
(51) B04C 5/081 (2006.01), B04C 5/08 (2006.01), B04C 5/12 (2006.01), B04C 5/24 (2006.01)
(54) HIDROCICLONES OTIMIZADOS
(73) UNIVERSIDADE FEDERAL DE UBERLÂNDIA (BR/MG)
(72) LUIZ GUSTAVO MARTINS VIEIRA; YANNE NOVAIS KYRIAKIDIS; MARCOS ANTONIO DE SOUZA BARROZO; DANYLO DE OLIVIERA SILVA
Prazo de Validade: 20 (vinte) anos contados a partir de 09/04/2015, observadas as condições legais.

(11) BR 10 2015 008133-2 B1 Código 16.1 - Concessão de Patente ou Certificado de Adição de Invenção
(22) 10/04/2015
(30) 10/04/2014 JP 2014-081163

(43) 26/04/2016

(51) B60B 27/00 (2006.01)

(54) VEÍCULO DO TIPO MONTAR

(73) YAMAHA HATSUDOKI KABUSHIKI KAISHA (JP)

(72) KAZUNARI SAGANE

Prazo de Validade: 20 (vinte) anos contados a partir de 10/04/2015, observadas as condições legais.

(11) BR 10 2015 008409-9 B1

Código 16.1 - Concessão de Patente ou Certificado de Adição de Invenção

(22) 15/04/2015

(43) 29/05/2018

(51) A01K 61/65 (2017.01), A01K 61/59 (2017.01)

(54) CONFIGURAÇÃO APLICADA EM ELEMENTO PARA FIXAÇÃO DE ALGAS MARINHAS E CRUSTÁCEOS

(73) PAULO FERREIRA TROTTA (BR/RJ)

(72) PAULO FERREIRA TROTTA

Prazo de Validade: 20 (vinte) anos contados a partir de 15/04/2015, observadas as condições legais.

(11) BR 10 2015 008937-6 B1

Código 16.1 - Concessão de Patente ou Certificado de Adição de Invenção

(22) 20/04/2015

(30) 22/04/2014 FR 1453602

(43) 05/04/2016

(51) F16B 2/00 (2006.01), F16B 5/06 (2006.01)

(54) DISPOSITIVO FIXADOR DE APERTO

(73) A. RAYMOND ET CIE (FR)

(72) KEVIN MASCHAT; SVEN BINKERT

Prazo de Validade: 20 (vinte) anos contados a partir de 20/04/2015, observadas as condições legais.

(11) BR 10 2015 008989-9 B1

Código 16.1 - Concessão de Patente ou Certificado de Adição de Invenção

(22) 22/04/2015

(30) 25/04/2014 US 14/262280

(43) 05/01/2016

(51) A01M 7/00 (2006.01)

(54) PAR DE BARRAS DE PULVERIZAÇÃO, E, IMPLEMENTO AGRÍCOLA MÓVEL

(73) DEERE & COMPANY (US)

(72) Mark E. Barker; Roger E. Daniels; Richard A. Humpal

Prazo de Validade: 20 (vinte) anos contados a partir de 22/04/2015, observadas as condições legais.

(11) BR 10 2015 009319-5 B1

Código 16.1 - Concessão de Patente ou Certificado de Adição de Invenção

(22) 24/04/2015

(43) 26/12/2017

(51) A61K 33/42 (2006.01), A61K 33/04 (2006.01), A61K 33/30 (2006.01), A61K 33/24 (2019.01), A61K 6/00 (2020.01), A61P 31/04 (2006.01)

(54) FORMULAÇÃO ODONTOLÓGICA ENDODÔNTICA E USO DA MESMA

(73) UNIVERSIDADE DE SÃO PAULO - USP (BR/SP)

(72) GIULIO GAVINI; CECI NUNES CARVALHO; JOSE ROBERTO MARTINELLI

Prazo de Validade: 20 (vinte) anos contados a partir de 24/04/2015, observadas as condições legais.

(11) BR 10 2015 010848-6 B1

Código 16.1 - Concessão de Patente ou Certificado de Adição de Invenção

(22) 12/05/2015

(43) 16/11/2016

(51) A61K 36/185 (2006.01), A61P 17/02 (2006.01)

(54) FORMULAÇÃO FITOTERÁPICA CONTENDO EXTRATO DE EMBAÚBA COM ATIVIDADE CICATRIZANTE

(73) UNIVERSIDADE FEDERAL DE JUIZ DE FORA (BR/MG) ; FUNDAÇÃO DE AMPARO À PESQUISA DO ESTADO DE MINAS GERAIS - FAPEMIG (BR/MG)

(72) ELITA SCIO FONTES; DANIELLE MARIA DE OLIVEIRA ARAGÃO; ANA PAULA DO NASCIMENTO DUQUE; NÍCOLAS DE CASTRO CAMPOS PINTO; MARIA CHRISTINA MARQUES NOGUEIRA CASTANON

Prazo de Validade: 20 (vinte) anos contados a partir de 12/05/2015, observadas as condições legais.

(11) BR 10 2015 013618-8 B1

Código 16.1 - Concessão de Patente ou Certificado de Adição de Invenção

(22) 10/06/2015

(30) 13/06/2014 US 62/012,115; 26/03/2015 US 14/670,162

(43) 30/08/2016

(51) A01D 45/10 (2006.01)

(54) MÉTODO PARA ORIENTAR UM OU MAIS CORTADORES DE BASE DE UMA COLHEITADEIRA DE CANA-DE-AÇÚCAR, E, SISTEMA DE CONTROLE PARA ORIENTAR UM OU MAIS CORTADORES DE BASE DE UMA COLHEITADEIRA DE CANA-DE-AÇÚCAR

(73) DEERE & COMPANY (US)

(72) John P. Scrivner; Eric P. Richard; Kerry J. Morvant; Marlin L. Goodnight; Dusk S. Mixon

Prazo de Validade: 20 (vinte) anos contados a partir de 10/06/2015, observadas as condições legais.

(11) BR 10 2015 015046-6 B1

Código 16.1 - Concessão de Patente ou Certificado de Adição de Invenção

(22) 22/06/2015

(30) 30/07/2014 US 14/447107

(43) 03/01/2017

(51) B32B 15/04 (2006.01), B32B 17/06 (2006.01), B32B 27/12 (2006.01), B32B 5/02 (2006.01), B32B 27/40 (2006.01), B32B 37/18 (2006.01), F16F 9/30 (2006.01), B64D 13/00 (2006.01)
 (54) MÉTODO PARA PRODUZIR UM PAINEL
 (73) THE BOEING COMPANY (US)
 (72) ALAN E. LANDMANN; MARK A. NEGLEY; JAFFAR S. IQBAL; BRET A. VOSS; MARK M. GMEREK; GIACOMO LICCIARDI
 Prazo de Validade: 20 (vinte) anos contados a partir de 22/06/2015, observadas as condições legais.

(11) BR 10 2015 015313-9 B1

Código 16.1 - Concessão de Patente ou Certificado de Adição de Invenção
 (22) 24/06/2015
 (30) 27/06/2014 US 14/318,165
 (43) 29/12/2015
 (51) G01F 1/66 (2006.01), G01F 23/20 (2006.01), A01D 43/08 (2006.01)
 (54) MÉTODO E APARELHO DE CALIBRAÇÃO DE UM SENSOR DE FLUXO DE MASSA DURANTE A COLHEITA DE GRÃO
 (73) DEERE & COMPANY (US) ; IOWA STATE UNIVERSITY RESEARCH FOUNDATION, INC. (US)
 (72) James J. Phelan; Aaron J. Bruns; Jeremiah K. Johnson; Matthew J. Darr; Robert McNaull
 Prazo de Validade: 20 (vinte) anos contados a partir de 24/06/2015, observadas as condições legais.

(11) BR 10 2015 015347-3 B1

Código 16.1 - Concessão de Patente ou Certificado de Adição de Invenção
 (22) 25/06/2015
 (30) 27/06/2014 FR 14 01459
 (43) 30/08/2016
 (51) B23K 11/093 (2006.01)
 (54) PEÇA PARA SER FRISADA EM UM SUPORTE, DISPOSITIVO QUE COMPREENDE UMA TAL PEÇA E MÉTODOS PARA PRODUZIR UMA TAL PEÇA E UM TAL DISPOSITIVO
 (73) BOLLHOFF OTALU S.A. (FR)
 (72) SYLVAIN FAGUER; YANN BERNARD; EMMANUELLE BERLIRE
 Prazo de Validade: 20 (vinte) anos contados a partir de 25/06/2015, observadas as condições legais.

(11) BR 10 2015 015706-1 B1

Código 16.1 - Concessão de Patente ou Certificado de Adição de Invenção
 (22) 29/06/2015
 (30) 09/07/2014 NL 2013153
 (43) 12/01/2016
 (51) A22C 21/00 (2006.01)
 (54) APARELHO PARA EXECUTAR UMA OPERAÇÃO DE LIMPEZA APLICADA NA PELE DE PESCOÇO INTERNA DE AVES ABATIDAS

(73) MEYN FOOD PROCESSING TECHNOLOGY B.V. (NL)
 (72) RICK SEBASTIAN VAN STRALEN; ALOYSIUS CHRISTIANUS MARIA VAN STEIJN
 Prazo de Validade: 20 (vinte) anos contados a partir de 29/06/2015, observadas as condições legais.

(11) BR 10 2015 019166-9 B1 Código 16.1 - Concessão de Patente ou Certificado de Adição de Invenção
 (22) 11/08/2015
 (30) 12/08/2014 EP 14405061.4
 (43) 16/02/2016
 (51) A47J 31/42 (2006.01), A47J 31/36 (2006.01)
 (54) MOEDOR PARA MOER GRÃOS DE CAFÉ, BEM COMO MÁQUINA DE CAFÉ QUE COMPREENDE TAL MOEDOR
 (73) JURA ELEKTROAPPARATE AG (CH)
 (72) GEORG SAHLI; STEPHAN PROBST; PHILIPP BÜTTIKER
 Prazo de Validade: 20 (vinte) anos contados a partir de 11/08/2015, observadas as condições legais.

(11) BR 10 2015 019168-5 B1 Código 16.1 - Concessão de Patente ou Certificado de Adição de Invenção
 (22) 11/08/2015
 (30) 12/08/2014 EP 14405061.4
 (43) 16/02/2016
 (51) A47J 42/16 (2006.01), A47J 42/12 (2006.01), A47J 31/42 (2006.01)
 (54) MOEDOR PARA MOER GRÃOS DE CAFÉ, BEM COMO MÁQUINA DE CAFÉ QUE COMPREENDE TAL MOEDOR
 (73) JURA ELEKTROAPPARATE AG (CH)
 (72) GEORG SAHLI; STEPHAN PROBST; PHILIPP BÜTTIKER
 Prazo de Validade: 20 (vinte) anos contados a partir de 11/08/2015, observadas as condições legais.

(11) BR 10 2015 020303-9 B1 Código 16.1 - Concessão de Patente ou Certificado de Adição de Invenção
 (22) 24/08/2015
 (30) 26/08/2014 US 14/468,926
 (43) 05/07/2016
 (51) A01B 69/00 (2006.01), B62D 1/24 (2006.01), B62D 1/28 (2006.01)
 (54) VEÍCULO AUTÔNOMO E MÉTODO PARA CONTROLAR MOVIMENTOS DE UM VEÍCULO
 (73) CNH INDUSTRIAL AMERICA LLC (US) ; AUTONOMOUS SOLUTIONS, INC. (US)
 (72) MICHAEL G. HORNBERGER
 Prazo de Validade: 20 (vinte) anos contados a partir de 24/08/2015, observadas as condições legais.

(11) BR 10 2015 020355-1 B1	<p>Código 16.1 - Concessão de Patente ou Certificado de Adição de Invenção</p> <p>(22) 24/08/2015</p> <p>(30) 26/08/2014 EP 14182218.9</p> <p>(43) 08/03/2016</p> <p>(51) C08L 77/02 (2006.01), C08G 73/02 (2006.01)</p> <p>(54) Composição de moldagem de poliamida, componente moldado, tubo metálico e seu uso</p> <p>(73) EVONIK OPERATIONS GMBH (DE)</p> <p>(72) JUERGEN FRANOSCH; FRANZ-ERICH BAUMANN; HORST BEYER; ANDREAS DOWE; ANDREAS PAWLIK</p> <p>Prazo de Validade: 20 (vinte) anos contados a partir de 24/08/2015, observadas as condições legais.</p>
(11) BR 10 2015 025261-7 B1	<p>Código 16.1 - Concessão de Patente ou Certificado de Adição de Invenção</p> <p>(22) 02/10/2015</p> <p>(30) 14/10/2014 JP 2014-209693</p> <p>(43) 19/04/2016</p> <p>(51) A01N 25/30 (2006.01), A01N 25/14 (2006.01)</p> <p>(54) FORMULAÇÃO SÓLIDA AGROQUÍMICA E SEU USO</p> <p>(73) SUMITOMO CHEMICAL COMPANY, LIMITED (JP)</p> <p>(72) KENTA NISHI; HIDEO KAWANAKA</p> <p>Prazo de Validade: 20 (vinte) anos contados a partir de 02/10/2015, observadas as condições legais.</p>
(11) BR 10 2015 026842-4 B1	<p>Código 16.1 - Concessão de Patente ou Certificado de Adição de Invenção</p> <p>(22) 22/10/2015</p> <p>(30) 22/10/2014 GB 14 18 785.0</p> <p>(43) 27/06/2017</p> <p>(51) B05B 13/04 (2006.01), B08B 9/023 (2006.01)</p> <p>(54) MÁQUINA PARA PULVERIZAR UMA SEÇÃO DE TUBULAÇÃO e PROCESSO PARA PULVERIZAR UMA SEÇÃO DE TUBULAÇÃO</p> <p>(73) PIPELINE INDUCTION HEAT LIMITED (GB)</p> <p>(72) KRISTIAN FOAT; MICHAEL GEORGE</p> <p>Prazo de Validade: 20 (vinte) anos contados a partir de 22/10/2015, observadas as condições legais.</p>
(11) BR 10 2015 027108-5 B1	<p>Código 16.1 - Concessão de Patente ou Certificado de Adição de Invenção</p> <p>(22) 26/10/2015</p> <p>(30) 27/10/2014 CN 201410582434.7; 27/10/2014 CN 201410582470.3; 27/10/2014 CN 201410582551.3; 27/10/2014 CN 201410582579.7; 27/10/2014 CN 201410583605.8; 27/10/2014 CN 201410583950.1; 27/10/2014 CN 201410584803.6; 27/10/2014 CN 201410584827.1; 27/10/2014 CN 201410584933.X; 27/10/2014 CN 201410583874.4</p> <p>(43) 27/09/2016</p>

(51) C08L 23/08 (2006.01), C08J 5/18 (2006.01)
 (54) COMPOSIÇÃO DE POLIETILENO, E, PELÍCULA
 (73) CHINA PETROLEUM & CHEMICAL CORPORATION (CN) ; BEIJING RESEARCH INSTITUTE OF CHEMICAL INDUSTRY, CHINA PETROLEUM & CHEMICAL CORPORATION (CN)
 (72) DALI GAO; HONGWEI SHI; SHIJUN ZHANG; MEIFANG GUO; LUQIANG YU; JINLIANG QIAO; RUXIAN LI; YUJING TANG; JIANJUN YIN; LIANGSHI WANG; HONGHONG HUANG; QINGQUAN YANG; HAO ZOU; JIE LI; LIYING ZHANG; HUA YIN; JIANYE LIU; JINGBO SHAO; MINGFU LYU; LIQIU CHU; MENG XU; HUI QUAN; KAI XU; MU DONG; YUN LYU; YIHUI XU; YAOHUI XU; PENG GUO; YIQING BAI
 Prazo de Validade: 20 (vinte) anos contados a partir de 26/10/2015, observadas as condições legais.

(11) BR 10 2015 027592-7 B1 Código 16.1 - Concessão de Patente ou Certificado de Adição de Invenção
 (22) 30/10/2015
 (30) 08/12/2014 US 14/564056
 (43) 14/06/2016
 (51) A61N 5/06 (2006.01)
 (54) SISTEMA, AERONAVE, E, MÉTODO PARA PROVER EXPOSIÇÃO DE LUZ PARA MITIGAR O IMPACTO DE PERCURSO RÁPIDO ATRAVÉS DE ZONAS DE TEMPO SOBRE UM USUÁRIO EM UM VEÍCULO
 (73) THE BOEING COMPANY (US)
 (72) LISA C. THOMAS; RICHARD J. LOFTIS; ANDREW L. ARMATORIO; COLIN W. HART
 Prazo de Validade: 20 (vinte) anos contados a partir de 30/10/2015, observadas as condições legais.

(11) BR 10 2015 030626-1 B1 Código 16.1 - Concessão de Patente ou Certificado de Adição de Invenção
 (22) 07/12/2015
 (30) 23/12/2014 US 62/095,875
 (43) 27/12/2016
 (51) C08L 23/06 (2006.01), C08L 23/08 (2006.01)
 (54) COMPOSIÇÕES DE DISPERSÃO DE POLIOLEFINA PARA PREPARAR REVESTIMENTOS HIDROFÓBICOS DE TRANSPORTE DE VAPOR ALTO
 (73) DOW GLOBAL TECHNOLOGIES LLC (US)
 (72) Matthew Crimmins; David L. Malotky; Jay D. Romick
 Prazo de Validade: 20 (vinte) anos contados a partir de 07/12/2015, observadas as condições legais.

(11) BR 10 2015 030882-5 B1 Código 16.1 - Concessão de Patente ou Certificado de Adição de Invenção
 (22) 10/12/2015
 (43) 13/06/2017
 (51) A23P 10/30 (2016.01), A23C 9/13 (2006.01)

(54) PROCESSO DE MICROENCAPSULAÇÃO DE ÓLEO DE LEVEDURA, ÓLEO DE LEVEDURA, USO E COMPOSIÇÃO ALIMENTÍCIA
 (73) UNIVERSIDADE FEDERAL DE SANTA MARIA (BR/RS) ; UNIVERSIDADE FEDERAL DO RIO GRANDE DO SUL (BR/RS)
 (72) NEILA SILVIA PEREIRA DOS SANTOS RICHARDS; PAULA MATTANNA; PATRICIA VALENTE DA SILVA
 Prazo de Validade: 20 (vinte) anos contados a partir de 10/12/2015, observadas as condições legais.

(11) BR 10 2015 030977-5 B1 Código 16.1 - Concessão de Patente ou Certificado de Adição de Invenção
 (22) 10/12/2015
 (30) 14/09/2015 SG 10201507585R
 (43) 21/03/2017
 (51) B27L 1/00 (2006.01)
 (54) APARELHO E MÉTODO PARA REMOVER CASCAS DE TORAS
 (73) ASIA PACIFIC RESOURCES INTERNATIONAL HOLDINGS LTD. (BM)
 (72) MENANTI LUMBANGAOL; LUTHFAN IBRAHIM DJUNAEDI
 Prazo de Validade: 20 (vinte) anos contados a partir de 10/12/2015, observadas as condições legais.

(11) BR 10 2015 031455-8 B1 Código 16.1 - Concessão de Patente ou Certificado de Adição de Invenção
 (22) 15/12/2015
 (43) 20/06/2017
 (51) A01C 15/08 (2006.01)
 (54) MECANISMO DE AJUSTE DE DOSAGEM ACOPLÁVEL A DOSADOR DE PARTÍCULAS SÓLIDAS
 (73) AGROMAC INDÚSTRIA E COMÉRCIO DE EQUIPAMENTOS AGRÍCOLAS LTDA EPP (BR/RS)
 (72) DANIEL GRANDO MARTINS
 Prazo de Validade: 20 (vinte) anos contados a partir de 15/12/2015, observadas as condições legais.

(11) BR 10 2015 032415-4 B1 Código 16.1 - Concessão de Patente ou Certificado de Adição de Invenção
 (22) 23/12/2015
 (30) 26/12/2014 JP 2014-265915
 (43) 28/06/2016
 (51) H01L 21/00 (2006.01)
 (54) APARELHO PARA FORMAR UM FILME METÁLICO E MÉTODO PARA FORMAR UM FILME METÁLICO
 (73) TOYOTA JIDOSHA KABUSHIKI KAISHA (JP)
 (72) MOTOKI HIRAOKA; HIROSHI YANAGIMOTO; YUKI SATO
 Prazo de Validade: 20 (vinte) anos contados a partir de 23/12/2015, observadas as condições legais.

(11) BR 10 2015 032988-1 B1	<p>Código 16.1 - Concessão de Patente ou Certificado de Adição de Invenção (22) 30/12/2015 (30) 31/12/2014 CN 201410851366.X; 31/12/2014 CN 201410851416.4 (43) 27/09/2016 (51) G01T 1/16 (2006.01), G01T 1/20 (2006.01), G01T 7/00 (2006.01), G21K 1/02 (2006.01), G01N 23/02 (2006.01), G01T 1/202 (2006.01), G01T 1/29 (2006.01), G01T 1/17 (2006.01) (54) DISPOSITIVO PARA MONITORAMENTO DE INTENSIDADE DE FEIXE DE RAIOS-X, E, SISTEMA DE INSPEÇÃO POR RAIOS-X (73) TSINGHUA UNIVERSITY (CN) ; NUCTECH COMPANY LIMITED (CN) (72) KEJUN KANG; SHUWEI LI; QINGJUN ZHANG; YUANJING LI; YULAN LI; ZIRAN ZHAO; YINONG LIU; YAOHONG LIU; WEIBIN ZHU; XIAOLIN ZHAO; HUI SHAO HE Prazo de Validade: 20 (vinte) anos contados a partir de 30/12/2015, observadas as condições legais.</p>
(11) BR 10 2016 000444-6 B1	<p>Código 16.1 - Concessão de Patente ou Certificado de Adição de Invenção (22) 08/01/2016 (30) 09/01/2015 US 14/592,946 (43) 10/10/2017 (51) B60R 5/04 (2006.01), B62D 43/10 (2006.01), B66F 7/06 (2006.01), B65G 67/24 (2006.01) (54) MONTAGEM DE ELEVADOR DE ÁREA ARMAZENAMENTO DE VEÍCULO (73) FORD GLOBAL TECHNOLOGIES, LLC (US) (72) MARC DAVID NEDELMAN Prazo de Validade: 20 (vinte) anos contados a partir de 08/01/2016, observadas as condições legais.</p>
(11) BR 10 2016 000594-9 B1	<p>Código 16.1 - Concessão de Patente ou Certificado de Adição de Invenção (22) 11/01/2016 (30) 12/01/2015 US 14/594,655 (43) 27/09/2016 (51) B60R 7/06 (2006.01) (54) SISTEMA DE ARMAZENAMENTO DE PAINEL DE INSTRUMENTOS INCORPORANDO UM NICHO DE ARMAZENAMENTO REMOVÍVEL (73) FORD GLOBAL TECHNOLOGIES, LLC (US) (72) KATHLEEN M. PARLOW; NICHOLAS ALPHONSE BILLARDELLO; SCOTT HOLMES DUNHAM; ELIZABETH CLEARY JOHNSTON TENGLER; CORNEL LEWIS GARDNER Prazo de Validade: 20 (vinte) anos contados a partir de 11/01/2016, observadas as condições legais.</p>
(11) BR 10 2016 003466-3 B1	<p>Código 16.1 - Concessão de Patente ou Certificado de Adição de Invenção</p>

(22) 18/02/2016
 (43) 22/08/2017
 (51) C07K 16/10 (2006.01), G01N 33/569 (2006.01), A61K 39/135 (2006.01)
 (54) PROCESSO DE PRODUÇÃO DE ANTICORPO MONOCLONAL ANTI-3ABC DO VÍRUS DA FEBRE AFTOSA, ANTICORPO MONOCLONAL ANTI-3ABC, SEU HIBRIDOMA E SEU USO EM UM IMUNOENSAIO PARA QUANTIFICAÇÃO DE PROTEÍNA 3ABC
 (73) OURO FINO SAÚDE ANIMAL LTDA (BR/SP)
 (72) ANA LUIZA PALMA GUIMARÃES ASSMANN
 Prazo de Validade: 20 (vinte) anos contados a partir de 18/02/2016, observadas as condições legais.

(11) BR 10 2016 005490-7 B1 Código 16.1 - Concessão de Patente ou Certificado de Adição de Invenção
 (22) 11/03/2016
 (30) 13/03/2015 EP EP 15158997.5
 (43) 13/09/2016
 (51) G01F 23/284 (2006.01)
 (54) EQUIPAMENTO, MÉTODO, E MÍDIA PERMANENTE LEGÍVEL POR COMPUTADOR
 (73) HONEYWELL INTERNATIONAL INC. (US)
 (72) MICHAEL KON YEW HUGHES; ION GEORGESCU; CORNEL COBIANU
 Prazo de Validade: 20 (vinte) anos contados a partir de 11/03/2016, observadas as condições legais.

(11) BR 10 2016 008663-9 B1 Código 16.1 - Concessão de Patente ou Certificado de Adição de Invenção
 (22) 18/04/2016
 (30) 29/04/2015 EP 15165571.9; 29/04/2015 US 62/154,192
 (43) 07/02/2017
 (51) B01J 20/26 (2006.01), C22B 1/00 (2006.01), B09B 3/00 (2006.01), C02F 11/14 (2019.01)
 (54) TRATAMENTO DE RESÍDUOS DE BENEFICIAMENTO DE MINÉRIO CONTENDO ÁGUA
 (73) EVONIK OPERATIONS GMBH (DE)
 (72) ANNETTE ZUR MÜHLEN; JOANNA PLOCH; JOCHEN KLEINEN; SCOTT SMITH
 Prazo de Validade: 20 (vinte) anos contados a partir de 18/04/2016, observadas as condições legais.

(11) BR 10 2016 008709-0 B1 Código 16.1 - Concessão de Patente ou Certificado de Adição de Invenção
 (22) 19/04/2016
 (43) 24/10/2017
 (51) C10L 10/02 (2006.01)
 (54) COLETOR ECOLÓGICO - COMPOSIÇÃO QUÍMICA PARA CONTROLE DA POLUIÇÃO DO AR DO ESCAPAMENTO DO MOTOR MOVIDO A DIESEL

(73) JOSE CARLOS CAMPOS RIBEIROS (BR/RJ)

(72) JOSÉ CARLOS CAMPOS RIBEIRO

Prazo de Validade: 20 (vinte) anos contados a partir de 19/04/2016, observadas as condições legais.

(11) BR 10 2016 026367-0 B1

Código 16.1 - Concessão de Patente ou Certificado de Adição de Invenção

(22) 10/11/2016

(30) 14/04/2016 US 62/322,560; 05/05/2016 US 15/147,625

(43) 19/03/2019

(51) A47C 27/08 (2006.01)

(54) SISTEMAS E MÉTODOS PARA ESTRUTURA INTERNA CAMA DE AR

(73) POLYGROUP MACAU LIMITED (BVI) (VG)

(72) VICTOR OCEGUEDA; CHAOLONG LAN; MINGLIAN MA

Prazo de Validade: 20 (vinte) anos contados a partir de 10/11/2016, observadas as condições legais.

(11) BR 10 2017 001670-6 B1

Código 16.1 - Concessão de Patente ou Certificado de Adição de Invenção

(22) 26/01/2017

(43) 14/08/2018

(51) A61G 7/057 (2006.01)

(54) LEITO PROVIDO DE OSCILAÇÃO DESTINADO À PREVENÇÃO DE ÚLCERAS DE DECÚBITO

(73) KLÉBER ELIAS TAVARES (BR/MG)

(72) KLÉBER ELIAS TAVARES

Prazo de Validade: 20 (vinte) anos contados a partir de 26/01/2017, observadas as condições legais.

(11) BR 10 2018 069226-7 B1

Código 16.1 - Concessão de Patente ou Certificado de Adição de Invenção

(22) 20/09/2018

(43) 10/03/2020

(51) A23C 19/068 (2006.01), A23C 19/032 (2006.01)

(54) QUEIJO HÍBRIDO: PROCESSO DE PRODUÇÃO E SEU PRODUTO OBTIDO

(73) MAURÍCIO PAULO FERREIRA FONTES (BR/MG)

(72) MAURÍCIO PAULO FERREIRA FONTES

Prazo de Validade: 20 (vinte) anos contados a partir de 20/09/2018, observadas as condições legais.

(11) BR 10 2018 070812-0 B1

Código 16.1 - Concessão de Patente ou Certificado de Adição de Invenção

(22) 09/10/2018

(43) 26/12/2018

(51) A01G 31/02 (2006.01), A01G 9/24 (2006.01), A01G 9/26 (2006.01), A01B 79/00 (2006.01)

(54) SISTEMA DE CONTROLE INTELIGENTE PARA PRODUÇÃO AGRÍCOLA INDOOR

(73) BGM SISTEMAS LTDA (BR/RS)

(72) BRUNO GUILHERME MARTINI; JOSÉ HENRIQUE MARTINI

Prazo de Validade: 20 (vinte) anos contados a partir de 09/10/2018, observadas as condições legais.

(11) BR 11 2012 000529-4 B1

Código 16.1 - Concessão de Patente ou Certificado de Adição de Invenção
(22) 09/07/2010

(30) 10/07/2009 FR 09 03427

(51) F01D 25/18 (2006.01), B01D 45/14 (2006.01), F16N 39/00 (2006.01)

(54) DISPOSIÇÃO DE SEPARADOR DE ÓLEO DE TURBINA

COMPREENDENDO EIXO DE TURBINA

(73) Snecma (FR)

(72) Olivier Belmonte; Muriel Jane Sylvie Borzakian; Lionel René Henri Weller

Prazo de Validade: 10 (dez) anos contados a partir de 12/01/2021, observadas as condições legais.

(11) BR 11 2012 002265-2 B1

Código 16.1 - Concessão de Patente ou Certificado de Adição de Invenção
(22) 28/07/2010

(30) 31/07/2009 US 61/230,212

(51) A61K 9/08 (2006.01), A61K 9/00 (2006.01), A61K 31/55 (2006.01), A61P 35/00 (2006.01)

(54) COMPOSIÇÕES FARMACÊUTICAS PARA O TRATAMENTO DE CÂNCER E OUTRAS DOENÇAS OU DISTÚRBIOS

(73) Millennium Pharmaceuticals, Inc. (US)

(72) VIJAYALAKSHMI RAMANAN; DAUNTEL SPECHT VERWIJS; RAYMOND D. SKWIERCZYNSKI; IRENE SOPHIE TOBIAS

Prazo de Validade: 10 (dez) anos contados a partir de 12/01/2021, observadas as condições legais.

(11) BR 11 2012 002517-1 B1

Código 16.1 - Concessão de Patente ou Certificado de Adição de Invenção
(22) 04/08/2010

(30) 04/08/2009 DK PA 2009 70077

(51) A61F 5/448 (2006.01)

(54) Dispositivo de ostomia de duas peças com ajuda orientadora para acoplamento

(73) COLOPLAST A/S (DK)

(72) Rasmus Lundholt; Anders Roerdam Michelsen

Prazo de Validade: 10 (dez) anos contados a partir de 12/01/2021, observadas as condições legais.

(11) BR 11 2012 002578-3 B1

Código 16.1 - Concessão de Patente ou Certificado de Adição de Invenção

	<p>(22) 05/08/2010 (30) 07/08/2009 EP 09 167491.1 (51) A61K 31/557 (2006.01), A61K 31/5585 (2006.01), A61P 11/00 (2006.01) (54) USOS DE TREPROSTINIL OU DE UM DERIVADO OU DE UM SAL FARMACEUTICAMENTE ACEITÁVEL DO MESMO PARA TRATAMENTO DA FIBROSE CÍSTICA (73) SCIPHARM SÀRL (LU) (72) MICHAEL FREISSMUTH; CHRISTINA GLOECKEL; XAVER KOENIG Prazo de Validade: 10 (dez) anos contados a partir de 12/01/2021, observadas as condições legais.</p>
(11) BR 11 2012 003048-5 B1	<p>Código 16.1 - Concessão de Patente ou Certificado de Adição de Invenção (22) 13/07/2010 (30) 15/08/2009 US 61/234,264 (51) G06F 19/00 (1995.01) (54) Sistema configurado para monitorar remotamente a terapia de uma pluralidade de indivíduos (73) KONINKLIJKE PHILIPS N.V. (NL) (72) JONATHAN S. H. DENYER; IVAN RICHARD PRINCE; ANTHONY DYCHE Prazo de Validade: 10 (dez) anos contados a partir de 12/01/2021, observadas as condições legais.</p>
(11) BR 11 2012 004313-7 B1	<p>Código 16.1 - Concessão de Patente ou Certificado de Adição de Invenção (22) 01/10/2010 (30) 06/10/2009 JP 2009-232099; 24/03/2010 JP 2010-068333; 06/05/2010 JP 2010-106291 (51) B60B 35/18 (2006.01), B60B 35/02 (2006.01), B60B 35/14 (2006.01), F16C 19/00 (2006.01), F16C 33/76 (2006.01), F16C 33/78 (2006.01), F16C 41/00 (2006.01), G01P 3/487 (2006.01) (54) SUPORTE DE UNIDADE DE CUBO. (73) NSK Ltd (JP) (72) Yuji Nakamura; Yoshiro Kaneko Prazo de Validade: 10 (dez) anos contados a partir de 12/01/2021, observadas as condições legais.</p>
(11) BR 11 2012 004395-1 B1	<p>Código 16.1 - Concessão de Patente ou Certificado de Adição de Invenção (22) 30/08/2010 (30) 28/08/2009 US 61/237,775; 13/05/2010 US 61/334,216 (51) A61K 38/19 (2006.01), A61K 9/00 (2006.01), A61K 31/711 (2006.01), A61K 48/00 (2006.01), C07K 14/52 (2006.01), A61K 38/00 (2006.01), A61P 9/10 (2006.01) (54) PLASMÍDEO FATOR 1 DERIVADO DE CÉLULA DE ESTROMA (SDF-1) E PREPARAÇÃO INJETÁVEL COMPREENDENDO REFERIDO PLASMÍDEO (73) THE CLEVELAND CLINIC FOUNDATION (US)</p>

(72) MARC S. PENN; Rahul Aras; Joseph Pastore; Timothy R. Miller
 Prazo de Validade: 10 (dez) anos contados a partir de 12/01/2021, observadas as condições legais.

(11) BR 11 2012 004464-8 B1 Código 16.1 - Concessão de Patente ou Certificado de Adição de Invenção
 (22) 23/08/2010
 (30) 28/08/2009 US 61/237,901
 (51) A61K 39/395 (2006.01), C07K 16/26 (2006.01)
 (54) USO DE UM ANTICORPO ANTAGONISTA ANTI-CGRP PARA PREPARAR UMA COMPOSIC, A~O FARMACE^UTICA PARA TRATAR E/OU PREVENIR DOR VISCERAL E/OU UM OU MAIS SINTOMAS DE DOR VISCERAL, EM QUE A DOR VISCERAL ESTA´ ASSOCIADA A` CISTITE INTERSTICIAL (IC), E DITA COMPOSIC, A~O FARMACE^UTICA
 (73) TEVA PHARMACEUTICALS INTERNATIONAL GMBH (CH)
 (72) Ariel Ates Pios; KRISTIAN TODD POULSEN; David Louis Shelton; Joerg Zeller
 Prazo de Validade: 10 (dez) anos contados a partir de 12/01/2021, observadas as condições legais.

(11) BR 11 2012 004542-3 B1 Código 16.1 - Concessão de Patente ou Certificado de Adição de Invenção
 (22) 04/12/2009
 (51) F01P 7/16 (2006.01), F16K 31/68 (2006.01)
 (54) DISPOSITIVO DE CONTROLE PARA VEÍCULO
 (73) TOYOTA JIDOSHA KABUSHIKI KAISHA (JP)
 (72) Shigeki Kinomura; Osamu Shintani; Taro Furukoshi; Atsushi Komada
 Prazo de Validade: 10 (dez) anos contados a partir de 12/01/2021, observadas as condições legais.

(11) BR 11 2012 006503-3 B1 Código 16.1 - Concessão de Patente ou Certificado de Adição de Invenção
 (22) 20/09/2010
 (30) 25/09/2009 US 61/245,883
 (51) F16D 3/06 (2006.01)
 (54) MONTAGEM PARA CONTROLE DE ANEL DE TOLERÂNCIA DE FORÇAS DESLIZANTES DE INTERFACE DE DESLIZAMENTO
 (73) SAINT-GOBAIN PERFORMANCE PLASTICS RENCOL LIMITED (GB)
 (72) Andrew Slayne; Parag Natu
 Prazo de Validade: 10 (dez) anos contados a partir de 12/01/2021, observadas as condições legais.

(11) BR 11 2012 006765-6 B1 Código 16.1 - Concessão de Patente ou Certificado de Adição de Invenção
 (22) 23/09/2010
 (30) 24/09/2009 US 12/565,996
 (51) E21B 41/02 (2006.01), E21B 34/10 (2006.01), E21B 37/06 (2006.01), E21B

43/12 (2006.01), E21B 43/14 (2006.01), E21B 43/25 (2006.01)
(54) MONTAGEM DA TUBULAÇÃO DE PRODUÇÃO, SISTEMA DE INJEÇÃO
E MÉTODO PARA CONTROLAR UM FLUXO DO FLUIDO DA INJEÇÃO
(73) Baker Hughes Incorporated (US)
(72) DEWAYNE TURNER; Richard Ross
Prazo de Validade: 10 (dez) anos contados a partir de 12/01/2021, observadas
as condições legais.

(11) BR 11 2012 007504-7 B1

Código 16.1 - Concessão de Patente ou Certificado de Adição de Invenção
(22) 01/10/2010
(30) 02/10/2009 US 61/248,346; 03/12/2009 US 12/630,476
(51) E21B 43/12 (2006.01)
(54) DISPOSITIVO DE CONTROLE DE ESCOAMENTO PARA CONTROLAR O
ESCOAMENTO DE UM FLUIDO, APARELHO PARA USO EM UM FURO DE
POÇO E SISTEMA DE FURO DE POÇO DE PRODUÇÃO
(73) BAKER HUGHES, A GE COMPANY, LLC (US)
(72) Ronnie D. Russell; Luis A. Garcia; Gonzalo A. Garcia; Eddie G. Bowen;
Sudiptya Banerjee
Prazo de Validade: 10 (dez) anos contados a partir de 12/01/2021, observadas
as condições legais.

(11) BR 11 2012 007572-1 B1

Código 16.1 - Concessão de Patente ou Certificado de Adição de Invenção
(22) 14/09/2010
(30) 28/09/2009 DE 102009048660.7; 02/11/2009 DE 102009053169.6
(51) H05B 7/148 (2006.01)
(54) MÉTODO PARA CONTROLAR UM PROCESSO DE FUSÃO EM UM
FORNO A ARCO E DISPOSITIVO DE PROCESSAMENTO DE SINA
(73) PRIMETALS TECHNOLOGIES GERMANY GMBH (DE)
(72) Björn Dittmer; Arno Döbbeler; Klaus Krüger; Sascha Leadbetter; Thomas
Matschullat; Detlef Rieger
Prazo de Validade: 10 (dez) anos contados a partir de 12/01/2021, observadas
as condições legais.

(11) BR 11 2012 007601-9 B1

Código 16.1 - Concessão de Patente ou Certificado de Adição de Invenção
(22) 29/09/2010
(30) 30/09/2009 DE 10 2009 043 578.6
(51) F16D 3/223 (2011.01), F16D 3/226 (2006.01), F16D 3/227 (2006.01)
(54) JUNTA DESLIZANTE
(73) Hofer PDC Gmbh (DE) ; NEUMAYER TEKFOR ENGINEERING GMBH
(DE)
(72) Matthias Lutz
Prazo de Validade: 10 (dez) anos contados a partir de 12/01/2021, observadas
as condições legais.

(11) BR 11 2012 007828-3 B1	<p>Código 16.1 - Concessão de Patente ou Certificado de Adição de Invenção (22) 04/10/2010 (30) 07/10/2009 KR 10-2009-0095363 (51) C07D 403/02 (2006.01), C07D 209/04 (2006.01), A61K 31/40 (2006.01), A61P 3/10 (2006.01) (54) COMPOSTOS INIBIDORES DA XANTINA OXIDASE, PROCESSO PARA PREPARAR OS COMPOSTOS, E, COMPOSIÇÃO FARMACÊUTICA PARA A INIBIÇÃO DA XANTINA OXIDASE (73) LG CHEM, LTD (KR) (72) Jeong Uk Song; Geun Tae Kim; Sun Pil Choi; Cheol Kyu Jung; Deok Seong Park; Eun Sil Choi; Tae Hun Kim; Hyun Jung Park; Wan Su Park; Heui Sul Park; Ki Chul Koo; Vasily Artemov Prazo de Validade: 10 (dez) anos contados a partir de 12/01/2021, observadas as condições legais.</p>
(11) BR 11 2012 007988-3 B1	<p>Código 16.1 - Concessão de Patente ou Certificado de Adição de Invenção (22) 07/10/2010 (30) 08/10/2009 IT MI2009A0017198 (51) C25B 11/04 (2021.01) (54) CATODO PARA PROCESSOS ELETROLÍTICOS, MÉTODO PARA FABRICAÇÃO DE UM CATODO E CÉLULA PARA ELETRÓLISE DE UMA SALMOURA (73) INDUSTRIE DE NORA S.P.A. (IT) (72) Antonio Lorenzo Antozzi; Marianna Brichese; Alice Calderara Prazo de Validade: 10 (dez) anos contados a partir de 12/01/2021, observadas as condições legais.</p>
(11) BR 11 2012 008618-9 B1	<p>Código 16.1 - Concessão de Patente ou Certificado de Adição de Invenção (22) 19/10/2010 (30) 21/10/2009 DE 10 2009 050 052.9 (51) G01D 5/241 (2006.01), H01H 1/00 (2006.01), H03K 17/96 (2006.01), H01H 19/00 (2006.01), H03K 17/975 (2006.01) (54) ATUADOR GIRATÓRIO (73) LEOPOLD KOSTAL GMBH & CO. KG (DE) (72) MICHAEL BLECKMANN; UWE BORGMANN Prazo de Validade: 10 (dez) anos contados a partir de 12/01/2021, observadas as condições legais.</p>
(11) BR 11 2012 008823-8 B1	<p>Código 16.1 - Concessão de Patente ou Certificado de Adição de Invenção (22) 27/10/2010 (30) 27/10/2009 US 61/255,159 (51) C07D 231/14 (2006.01), C07D 401/12 (2006.01), C07D 403/12 (2006.01), C07D 405/12 (2006.01), C07D 413/12 (2006.01), C07D 417/12 (2006.01), A61P</p>

35/00 (2006.01), A61K 31/42 (2006.01), A61K 31/438 (2006.01), A61K 31/497 (2006.01), A61K 31/4523 (2006.01), A61K 31/5377 (2006.01), A61K 31/416 (2006.01), A61K 31/44 (2006.01)

(54) Compostos que modulam receptor de androgênio, composição farmacêutica compreendendo os ditos compostos e usos dos mesmos para a prevenção ou tratamento de distúrbios dependentes de receptores de androgênio

(73) ORION CORPORATION (FI)

(72) Gerd Wohlfahrt; Olli Törmäkangas; Harri Salo; Lisa Höglung; Arja Karjalainen; Pia Knuutila; Patrick Holm; Sirpa Rasku; Anniina Vesalainen

Prazo de Validade: 10 (dez) anos contados a partir de 12/01/2021, observadas as condições legais.

(11) BR 11 2012 008892-0 B1

Código 16.1 - Concessão de Patente ou Certificado de Adição de Invenção
(22) 30/09/2010

(30) 14/10/2009 JP 2009-237571; 16/11/2009 JP 2009-261314; 11/06/2010 JP 2010-134407

(51) A61F 13/02 (2006.01), A61K 9/70 (2006.01), A61L 15/58 (2006.01)

(54) MÉTODO E APARELHO PARA FABRICAÇÃO DE CURATIVO ADESIVO

(73) HISAMITSU PHARMACEUTICAL CO.,INC. (JP)

(72) Kiyotaka Takada

Prazo de Validade: 10 (dez) anos contados a partir de 12/01/2021, observadas as condições legais.

(11) BR 11 2012 008899-8 B1

Código 16.1 - Concessão de Patente ou Certificado de Adição de Invenção
(22) 18/10/2010

(30) 16/10/2009 DE 102009044271.5

(51) B65D 71/02 (2006.01), B65D 71/50 (2006.01)

(54) EMBALAGEM QUE COMPREENDE UMA PLURALIDADE DE ARTIGOS OU RECIPIENTES E PROCESSO PARA PRODUZIR ESSA EMBALAGEM

(73) KRONES AG (DE)

(72) Michael Hartl; Kurt Perl

Prazo de Validade: 10 (dez) anos contados a partir de 12/01/2021, observadas as condições legais.

(11) BR 11 2012 009310-0 B1

Código 16.1 - Concessão de Patente ou Certificado de Adição de Invenção
(22) 21/10/2010

(30) 23/10/2009 EP 09173912.8

(51) C07D 513/04 (2006.01), A61K 31/433 (2006.01), A61P 25/08 (2006.01)

(54) COMPOSTO DERIVADOS DE 2-OXO-1-PIRROLIDINIL

IMIDAZOTIADIAZOL, USO DOS MESMOS E COMPOSIÇÃO FARMACÊUTICA COMPREENDENDO OS MESMOS

(73) UCB BIOPHARMA SPRL (BE)

(72) Yannick Quesnel; Laurent Turet; JOËL MERCIER

Prazo de Validade: 10 (dez) anos contados a partir de 12/01/2021, observadas as condições legais.

(11) BR 11 2012 009494-7 B1

Código 16.1 - Concessão de Patente ou Certificado de Adição de Invenção
 (22) 20/10/2010
 (30) 21/10/2009 FR 09 57388
 (51) G07C 5/00 (2006.01), G07C 5/08 (2006.01), B60R 16/023 (2006.01)
 (54) SISTEMA ELETRÔNICO DE MONITORAMENTO, CAIXA DESTINADA A SER EMBARCADA, INSTRUMENTO DE CONTROLE E MÉTODO DE MONITORAMENTO
 (73) ADD (FR)
 (72) ERIC ELKAÏM; SYLVAIN HEINRY
 Prazo de Validade: 10 (dez) anos contados a partir de 12/01/2021, observadas as condições legais.

(11) BR 11 2012 010644-9 B1

Código 16.1 - Concessão de Patente ou Certificado de Adição de Invenção
 (22) 05/11/2010
 (30) 05/11/2009 EP 09306058.0
 (51) G07F 7/10 (2006.01)
 (54) MÉTODO PARA FORNECER DADOS DURANTE UM PROCESSO DE SELEÇÃO DE APLICATIVOS DE PAGAMENTO EMV, E SISTEMA PARA SELEÇÃO DE APLICATIVO COM A CAPACIDADE DE APRESENTAR DADOS DINÂMICOS A UM USUÁRIO DO SISTEMA EM UMA TELA DE UM TERMINAL DE PAGAMENTO
 (73) Multos International Pte Ltd (SG)
 (72) Iversen Shaun
 Prazo de Validade: 10 (dez) anos contados a partir de 12/01/2021, observadas as condições legais.

(11) BR 11 2012 011375-5 B1

Código 16.1 - Concessão de Patente ou Certificado de Adição de Invenção
 (22) 10/11/2010
 (30) 17/11/2009 EP 09176159.3
 (51) B26B 13/24 (2006.01), B26B 19/20 (2006.01)
 (54) APARELHO DE CORTE DE CABELO
 (73) KONINKLIJKE PHILIPS N.V. (NL)
 (72) DIRK HENDRIK WEVERS; HENDRIK JAN MARK VAN DER WORP; AUKE TUINSTRA; JOHAN WILLEM BERENSCHOT; HEDZER MICHIEL ADRIAAN VAN DER KAMP; WILLEM JOOSTEN; MARCEL HILCO ZIJLSTRA; ISHAY HALMUT; JEROEN CHRISTIAN NIJDAM
 Prazo de Validade: 10 (dez) anos contados a partir de 12/01/2021, observadas as condições legais.

(11) BR 11 2012 012133-2 B1

Código 16.1 - Concessão de Patente ou Certificado de Adição de Invenção

(22) 20/11/2009

(51) G06F 17/30 (1995.01)

(54) MÉTODO IMPLEMENTADO POR COMPUTADOR, SISTEMA E MEIO DE ARMAZENAMENTO DE COMPUTADOR PARA OPÇÕES DE PESQUISA MULTI-IDIOMAS

(73) GOOGLE LLC (US)

(72) Zhuohao Wu; Hui Li; Gangjiang Li; Yong Zhang; Guang Hua Li; Boon-Lock Yeo

Prazo de Validade: 10 (dez) anos contados a partir de 12/01/2021, observadas as condições legais.

(11) BR 11 2012 012350-5 B1

Código 16.1 - Concessão de Patente ou Certificado de Adição de Invenção

(22) 22/11/2010

(30) 23/11/2009 US 12/610,230

(51) F25D 3/10 (2006.01), F25D 3/11 (2006.01)

(54) BANHO DE IMERSÃO DE NITROGÊNIO LÍQUIDO DE RECIRCULAÇÃO E MÉTODO PARA CONGELAMENTO DE UM PRODUTO NELE

(73) L'AIR LIQUIDE, SOCIÉTÉ ANONYME POUR L'ETUDE ET L'EXPLOITATION DES PROCEDES GEORGES CLAUDE (FR)

(72) David C. Braithwaite; Chris Redlarczyk

Prazo de Validade: 10 (dez) anos contados a partir de 12/01/2021, observadas as condições legais.

(11) BR 11 2012 012543-5 B1

Código 16.1 - Concessão de Patente ou Certificado de Adição de Invenção

(22) 28/10/2010

(30) 25/11/2009 EP 09 177112.1

(51) H01H 1/00 (2006.01), H01H 33/66 (2006.01)

(54) MÉTODO PARA DETERMINAR UM DESGASTE EM UM ELEMENTO DE CONTATO DE UM INTERRUPTOR ELÉTRICO, UNIDADE ELETRÔNICA E INSTALAÇÃO DE COMUTAÇÃO PARA TENSÃO ALTA OU MÉDIA

(73) ABB SCHWEIZ AG (CH)

(72) Daniel Schrag; Kai Hencken; Eldin Smajic

Prazo de Validade: 10 (dez) anos contados a partir de 12/01/2021, observadas as condições legais.

(11) BR 11 2012 013125-7 B1

Código 16.1 - Concessão de Patente ou Certificado de Adição de Invenção

(22) 25/11/2010

(30) 08/12/2009 US 61/267,553

(51) F01L 9/02 (2006.01)

(54) MOTOR DE COMBUSTÃO COM COMANDO DE VÁLVULA ELETRO-HIDRÁULICO, E PROCESSO PARA OPERAR O MOTOR DE COMBUSTÃO COM COMANDO DE VÁLVULA ELETRO-HIDRÁULICO

(73) SCHAEFFLER TECHNOLOGIES AG & CO. KG (DE)

(72) LOTHAR VON SCHIMONSKY; CAMILO COSTA

Prazo de Validade: 10 (dez) anos contados a partir de 12/01/2021, observadas as condições legais.

(11) BR 11 2012 013258-0 B1

Código 16.1 - Concessão de Patente ou Certificado de Adição de Invenção

(22) 01/12/2010

(30) 02/12/2009 EP 09014923.8; 23/04/2010 EP 10004335.5

(51) C07D 251/54 (2006.01)

(54) COMPOSIÇÃO AQUOSA CONCENTRADA, SEU PROCESSO PARA PREPARAÇÃO, SEU MÉTODO DE UTILIZAÇÃO E USO, SOLUÇÃO OU SUSPENSÃO DE ACABAMENTO E COMPOSIÇÃO DE REVESTIMENTO PIGMENTADO

(73) ARCHROMA IP GMBH (CH)

(72) Cédric Klein; Frederic Reveaud; David Puddiphatt; Andrew Clive Jackson

Prazo de Validade: 10 (dez) anos contados a partir de 12/01/2021, observadas as condições legais.

(11) BR 11 2012 013687-9 B1

Código 16.1 - Concessão de Patente ou Certificado de Adição de Invenção

(22) 02/12/2010

(30) 11/12/2009 FR 0958884

(51) B60G 15/06 (2006.01), B62D 25/08 (2006.01)

(54) ESTRUTURA DE VEÍCULO AUTOMOTIVO E VEÍCULO AUTOMOTIVO COMPREENDENDO A REFERIDA ESTRUTURA

(73) PEUGEOT CITROEN AUTOMOBILES SA (FR)

(72) FRANK BOURIOT

Prazo de Validade: 10 (dez) anos contados a partir de 12/01/2021, observadas as condições legais.

(11) BR 11 2012 013975-4 B1

Código 16.1 - Concessão de Patente ou Certificado de Adição de Invenção

(22) 08/12/2010

(30) 09/12/2009 US 61/285,018

(51) C07K 16/28 (2006.01), A61K 39/395 (2006.01)

(54) ANTICORPO MONOCLONAL ISOLADO, KIT DE DIAGNÓSTICO, CONJUGADO DE ANTICORPO-FÁRMACO, COMPOSIÇÃO COMPREENDENDO O REFERIDO ANTICORPO, MÉTODOS IN VITRO PARA DIMINUIR A ATIVIDADE, PARA ENFRAQUECER OU INIBIR O DESENVOLVIMENTO DE CÉLULAS E DE DETECÇÃO DE EXPRESSÃO CELULAR DE B7H6, USOS DO ANTICORPO E DO CONJUGADO, E CÉLULA DE PRODUÇÃO DE ANTICORPO

(73) INSTITUT NATIONAL DE LA SANTE ET DE LA RECHERCHE MEDICALE (FR)

(72) Michel Pierres; Eric Vivier; Myriam Baratin

Prazo de Validade: 10 (dez) anos contados a partir de 12/01/2021, observadas as condições legais.

(11) BR 11 2012 014200-3 B1	<p>Código 16.1 - Concessão de Patente ou Certificado de Adição de Invenção (22) 14/12/2010 (30) 14/12/2009 IB PCT/IB2009/055735; 14/12/2009 IB PCT/IB2009/055738 (51) H01M 4/92 (2006.01), C25B 11/04 (2021.01), C25B 9/10 (2006.01) (54) REATOR ELETROQUÍMICO (73) COMISSARIAT A L'ENERGIE ATOMIQUE ET AUX ENERGIES ALTERNATIVES (FR) (72) Guillaume Krosnicki; Alejandro Franco; Nicolas Guillet; OLIVIER LEMAIRE Prazo de Validade: 10 (dez) anos contados a partir de 12/01/2021, observadas as condições legais.</p>
(11) BR 11 2012 014910-5 B1	<p>Código 16.1 - Concessão de Patente ou Certificado de Adição de Invenção (22) 22/12/2010 (30) 29/12/2009 US 61/290,669 (51) C09K 3/14 (2006.01), C08J 5/14 (2006.01) (54) ARTIGO DE TRATAMENTO DE SUPERFÍCIE E MÉTODO PARA FORMAR UM ARTIGO DE TRATAMENTO DE SUPERFÍCIE (73) SAINT-GOBAIN ABRASIVES, INC. (US) ; SAINT-GOBAIN ABRASIFS (FR) (72) Alejandro Gomez; Charles G. Herbert; Shyigui Hsu' Prazo de Validade: 10 (dez) anos contados a partir de 12/01/2021, observadas as condições legais.</p>
(11) BR 11 2012 015133-9 B1	<p>Código 16.1 - Concessão de Patente ou Certificado de Adição de Invenção (22) 21/12/2010 (30) 29/12/2009 JP 2009-299187 (51) H01M 2/10 (2006.01), H01M 2/30 (2006.01) (54) CONJUNTO DE BATERIA (73) SONY CORPORATION (JP) (72) Shoji Tatehata; Hideyuki Suzuki Prazo de Validade: 10 (dez) anos contados a partir de 12/01/2021, observadas as condições legais.</p>
(11) BR 11 2012 017392-8 B1	<p>Código 16.1 - Concessão de Patente ou Certificado de Adição de Invenção (22) 13/01/2011 (30) 13/01/2010 US 61/294,511 (51) F24C 15/20 (2006.01) (54) Dispositivo de exaustão (73) Oy Halton Group Ltd (FI) (72) Rick A. Bagwell; Andrey V. Livchak; Philip J. Meredith; Derek W. Schrock; Andrew C. Faller; Darrin W. Beardslee Prazo de Validade: 20 (vinte) anos contados a partir de 13/01/2011, observadas as condições legais.</p>

(11) BR 11 2012 017741-9 B1	<p>Código 16.1 - Concessão de Patente ou Certificado de Adição de Invenção</p> <p>(22) 28/01/2011</p> <p>(30) 28/01/2010 CO 10 8521; 28/01/2011 WO PCT/IB2011/00175</p> <p>(51) A47B 67/00 (2006.01), G09F 27/00 (2006.01)</p> <p>(54) SISTEMA DE GAVETAS PARA PRODUTOS FARMACÊUTICOS E MÉDICO-CIRÚRGICOS QUE INTEGRA DISPOSITIVOS PUBLICITÁRIOS DINÂMICOS</p> <p>(73) JAIRO BOTIA (CO)</p> <p>(72) Jairo Botia</p> <p>Prazo de Validade: 20 (vinte) anos contados a partir de 28/01/2011, observadas as condições legais.</p>
(11) BR 11 2012 018879-8 B1	<p>Código 16.1 - Concessão de Patente ou Certificado de Adição de Invenção</p> <p>(22) 22/12/2010</p> <p>(30) 29/01/2010 GB 10 01525.3; 29/01/2010 GB 10 18353.1</p> <p>(51) F17C 11/00 (2006.01)</p> <p>(54) MÉTODO E APARELHO DE TRATAMENTO DE GÁS DE VENTILAÇÃO ORIUNDO DE UM ARMAZENAMENTO CONTENDO UMA CARGA DE HIDROCARBONETO LÍQUIDO</p> <p>(73) HAMWORTH COMBUSTION ENGINEERING LIMITED (GB)</p> <p>(72) SIMON MARK O'CONNOR</p> <p>Prazo de Validade: 10 (dez) anos contados a partir de 12/01/2021, observadas as condições legais.</p>
(11) BR 11 2012 019422-4 B1	<p>Código 16.1 - Concessão de Patente ou Certificado de Adição de Invenção</p> <p>(22) 26/01/2011</p> <p>(30) 05/02/2010 PL P 390 365</p> <p>(51) B64F 1/22 (2006.01)</p> <p>(54) SISTEMA PARA TRANSPORTAR UMA AERONAVE DO LOCAL DE ESTACIONAMENTO PARA O LOCAL DE DECOLAGEM E DO LOCAL DE ATERRISSAGEM PARA O LOCAL DE ESTACIONAMENTO</p> <p>(73) MALICKI, SLAVOMIR (PL)</p> <p>(72) MALICKI, SLAVOMIR</p> <p>Prazo de Validade: 20 (vinte) anos contados a partir de 26/01/2011, observadas as condições legais.</p>
(11) BR 11 2012 019643-0 B1	<p>Código 16.1 - Concessão de Patente ou Certificado de Adição de Invenção</p> <p>(22) 04/02/2011</p> <p>(30) 05/02/2010 DE 102010007137.4</p> <p>(51) F04B 53/16 (2006.01), F15B 15/18 (2006.01), F15B 15/06 (2006.01)</p> <p>(54) MECANISMO REGULADOR ATIVADO POR FLUIDO EM UMA VÁLVULA</p> <p>(73) HOERBIGER FLOW CONTROL GMBH (DE)</p> <p>(72) Jochen Schaible; Marcus Groedel; Stephan Schelp; Norbert Eufinger</p>

Prazo de Validade: 20 (vinte) anos contados a partir de 04/02/2011, observadas as condições legais.

(11) BR 11 2012 019687-1 B1 Código 16.1 - Concessão de Patente ou Certificado de Adição de Invenção
(22) 08/02/2011
(30) 08/02/2010 US 61/302,410; 08/02/2010 US 61/302,503
(51) E21B 34/06 (2006.01), E21B 21/10 (2006.01)
(54) SISTEMA DE VÁLVULAS E MÉTODO DE SUSPENSÃO SELETIVA DE INJEÇÃO DE SUBSTÂNCIAS QUÍMICAS
(73) Baker Hughes Incorporated (US)
(72) Darrin L. Willauer; Jesse J. Constantine; WALTER S. GOING
Prazo de Validade: 20 (vinte) anos contados a partir de 08/02/2011, observadas as condições legais.

(11) BR 11 2012 020398-3 B1 Código 16.1 - Concessão de Patente ou Certificado de Adição de Invenção
(22) 08/07/2011
(30) 04/10/2010 US 61/389,437
(51) H04L 1/18 (2006.01), H04L 5/00 (2006.01), H04W 72/14 (2009.01), H04L 1/12 (2006.01)
(54) MÉTODO PARA O CONTROLE DE RETRANSMISSÃO EM UM EQUIPAMENTO DE USUÁRIO, E, DISPOSIÇÃO EM UM EQUIPAMENTO DE USUÁRIO
(73) TELEFONAKTIEBOLAGET LM ERICSSON (SE)
(72) Richard Abrahamsson; LISA BOSTRÖM; MAGNUS STATTIN; GEORGE JÖNGREN
Prazo de Validade: 20 (vinte) anos contados a partir de 08/07/2011, observadas as condições legais.

(11) BR 11 2012 020617-6 B1 Código 16.1 - Concessão de Patente ou Certificado de Adição de Invenção
(22) 16/02/2011
(30) 17/02/2010 NO 2010 0239
(51) E21B 34/10 (2006.01)
(54) SISTEMA DE VÁLVULA PARA USO EM UM FURO DE POÇO
(73) PETROLEUM TECHNOLOGY COMPANY AS (NO)
(72) Magnar Tveiten; Erling Kleppa; Ole Sevheim; ØYVIND STOKKA
Prazo de Validade: 20 (vinte) anos contados a partir de 16/02/2011, observadas as condições legais.

(11) BR 11 2012 020828-4 B1 Código 16.1 - Concessão de Patente ou Certificado de Adição de Invenção
(22) 15/02/2011
(30) 19/02/2010 WO PCT/EP2010/001056
(51) A61K 31/131 (2006.01), A61K 31/14 (2006.01), A61K 31/16 (2006.01), A61K 45/06 (2006.01)

(54) PREPARADO FARMACÊUTICO QUE CONTÉM MIRAMISTINA E SEU USO

(73) Megainpharm Gmbh (AT)

(72) Adolina Rudko

Prazo de Validade: 20 (vinte) anos contados a partir de 15/02/2011, observadas as condições legais.

(11) BR 11 2012 021240-0 B1

Código 16.1 - Concessão de Patente ou Certificado de Adição de Invenção
(22) 22/02/2011

(30) 24/02/2010 IT MI2010A 000299

(51) F01B 17/02 (2006.01), F01D 1/02 (2006.01)

(54) MOTOR DE PISTÃO ALTERNATIVO E MOTOR DE PISTÃO ROTATIVO

(73) AIR POWER TECHNOLOGIES GROUP LIMITED (GB)

(72) VITO GIANFRANCO TRUGLIA

Prazo de Validade: 20 (vinte) anos contados a partir de 22/02/2011, observadas as condições legais.

(11) BR 11 2012 021667-8 B1

Código 16.1 - Concessão de Patente ou Certificado de Adição de Invenção
(22) 16/03/2011

(30) 18/03/2010 JP 2010-062464; 08/02/2011 JP 2011-024986

(51) G03G 15/20 (2006.01), G03G 21/00 (2006.01), H05B 3/00 (2006.01)

(54) APARELHO DE FORMAÇÃO DE IMAGEM.

(73) CANON KABUSHIKI KAISHA (JP)

(72) Yasuhiro Shimura

Prazo de Validade: 20 (vinte) anos contados a partir de 16/03/2011, observadas as condições legais.

(11) BR 11 2012 022472-7 B1

Código 16.1 - Concessão de Patente ou Certificado de Adição de Invenção
(22) 07/02/2011

(30) 07/03/2010 US 12/718,983

(51) H04L 27/26 (2006.01), H04W 56/00 (2009.01)

(54) MÉTODO E APARELHO PARA CONTROLE DE PROCESSAMENTO DE INFORMAÇÃO E MEIO LEGÍVEL POR COMPUTADOR

(73) Telefonaktiebolaget LM Ericsson (publ) (SE)

(72) THOMAS LUNDGREN

Prazo de Validade: 20 (vinte) anos contados a partir de 07/02/2011, observadas as condições legais.

(11) BR 11 2012 022768-8 B1

Código 16.1 - Concessão de Patente ou Certificado de Adição de Invenção
(22) 03/03/2011

(30) 09/03/2010 US 12/720,391

(51) F16J 15/32 (2016.01), E21B 10/25 (2006.01), F16J 15/56 (2006.01), F16J 15/16 (2006.01)

(54) Membro de vedação de alta temperatura/alta pressão

(73) Baker Hughes Incorporated (US)

(72) James C. Doane

Prazo de Validade: 20 (vinte) anos contados a partir de 03/03/2011, observadas as condições legais.

(11) BR 11 2012 022953-2 B1

Código 16.1 - Concessão de Patente ou Certificado de Adição de Invenção

(22) 11/03/2011

(30) 12/03/2010 JP 2010-056625

(51) B60T 11/20 (2006.01), B60T 8/18 (2006.01)

(54) Veículo

(73) TOYOTA JIDOSHA KABUSHIKI KAISHA (JP)

(72) Taro Osakabe; Takayuki Kaneko

Prazo de Validade: 20 (vinte) anos contados a partir de 11/03/2011, observadas as condições legais.

(11) BR 11 2012 023208-8 B1

Código 16.1 - Concessão de Patente ou Certificado de Adição de Invenção

(22) 23/03/2011

(30) 24/03/2010 JP 2010-069013

(51) B66D 1/46 (2006.01), B66D 1/58 (2006.01), B66D 3/20 (2006.01)

(54) APARELHO PARA A DETERMINAÇÃO DE PESO DE CARGA E MÉTODO PARA A DETERMINAÇÃO DE PESO DE CARGA PARA GUINCHO ELÉTRICO DE CORRENTE.

(73) KITO CORPORATION (JP)

(72) Kazuhiro Nishikawa

Prazo de Validade: 20 (vinte) anos contados a partir de 23/03/2011, observadas as condições legais.

(11) BR 11 2012 023342-4 B1

Código 16.1 - Concessão de Patente ou Certificado de Adição de Invenção

(22) 14/02/2011

(30) 19/03/2010 US 12/727,863

(51) B26B 19/04 (2006.01)

(54) Dente para uma lâmina de um aparelho de corte de cabelo e lâmina de corte

(73) WAHL CLIPPER CORPORATION (US)

(72) RUSSELL L. MOSEMAN

Prazo de Validade: 20 (vinte) anos contados a partir de 14/02/2011, observadas as condições legais.

(11) BR 11 2012 023914-7 B1

Código 16.1 - Concessão de Patente ou Certificado de Adição de Invenção

(22) 16/02/2011

(30) 24/03/2010 JP 2010-068412

(51) B62J 99/00 (2020.01), B60K 37/02 (2006.01), B62K 21/18 (2006.01)

(54) DISPOSITIVO DE INDICAÇÃO DE VEÍCULO
 (73) HONDA MOTOR CO., LTD. (JP)
 (72) Tomoya Makabe; Jun Yoneda; Naoyuki Yamate
 Prazo de Validade: 20 (vinte) anos contados a partir de 16/02/2011, observadas as condições legais.

(11) BR 11 2012 024507-4 B1 Código 16.1 - Concessão de Patente ou Certificado de Adição de Invenção
 (22) 21/03/2011
 (30) 29/03/2010 FR 1052291
 (51) B03C 1/032 (2006.01), B03C 1/28 (2006.01)
 (54) DISPOSITIVO E MÉTODO DE RECUPERAÇÃO DE PARTÍCULAS MAGNÉTICAS APRISIONADAS SOBRE UM TAMPÃO MAGNÉTICO
 (73) Snecma (FR)
 (72) Gilles Berthod; Fabrice Colladon
 Prazo de Validade: 20 (vinte) anos contados a partir de 21/03/2011, observadas as condições legais.

(11) BR 11 2012 024609-7 B1 Código 16.1 - Concessão de Patente ou Certificado de Adição de Invenção
 (22) 30/03/2011
 (30) 31/03/2010 JP 2010-083408
 (51) G03G 15/08 (2006.01), G03G 21/18 (2006.01)
 (54) CARTUCHO PARA APARELHO DE FORMAÇÃO DE IMAGENS
 (73) BROTHER KOGYO KABUSHIKI KAISHA (JP)
 (72) Masamitsu Ukai; Yasuo Fukamachi; Motoaki Mushika
 Prazo de Validade: 20 (vinte) anos contados a partir de 30/03/2011, observadas as condições legais.

(11) BR 11 2012 024686-0 B1 Código 16.1 - Concessão de Patente ou Certificado de Adição de Invenção
 (22) 03/05/2011
 (30) 03/05/2010 DK PA 2010 70183
 (51) F04D 7/04 (2006.01), F04D 29/22 (2006.01)
 (54) BOMBA CENTRÍFUGA, E, IMPELIDOR
 (73) ALFA LAVAL CORPORATE AD (SE)
 (72) Poul Anton Daugaard
 Prazo de Validade: 20 (vinte) anos contados a partir de 03/05/2011, observadas as condições legais.

(11) BR 11 2012 024709-3 B1 Código 16.1 - Concessão de Patente ou Certificado de Adição de Invenção
 (22) 23/03/2011
 (30) 31/03/2010 CN 201010139925.6
 (51) B23P 19/04 (2006.01), B62D 65/02 (2006.01)
 (54) DISPOSITIVO DE SEGUIMENTO E MONTAGEM DE ESCORA TRASEIRA DE VEÍCULO NA LINHA DE MONTAGEM E MÉTODO DE USO DO MESMO

(73) CHERRY AUTOMOBILE CO., LTD. (CN) ; WUHU POWER-TECHNOLOGY RESEARCH CO., LTD (CN)

(72) Yu Yang

Prazo de Validade: 20 (vinte) anos contados a partir de 23/03/2011, observadas as condições legais.

(11) BR 11 2012 025440-5 B1

Código 16.1 - Concessão de Patente ou Certificado de Adição de Invenção

(22) 07/04/2011

(30) 08/04/2010 FR 1052663

(51) F02D 35/00 (2006.01), B60W 40/00 (2006.01), B60W 40/02 (2006.01), B60W 40/12 (2012.01)

(54) SISTEMA DE ESTIMATIVA DA TEMPERATURA, VEÍCULO MOTOR DE COMBUSTÃO INTERNA EQUIPADO COM O MESMO, E, PROCESSO DE ESTIMATIVA DA TEMPERATURA DE UM MEMBRO MECÂNICO DE UM VEÍCULO COM MOTOR TÉRMICO APÓS UMA PARADA DO VEÍCULO

(73) RENAULT S.A.S (FR)

(72) Foussard, François; Guegan, Stéphane; Romani, Nicolas; Saint Loup, Philippe

Prazo de Validade: 20 (vinte) anos contados a partir de 07/04/2011, observadas as condições legais.

(11) BR 11 2012 025532-0 B1

Código 16.1 - Concessão de Patente ou Certificado de Adição de Invenção

(22) 08/04/2011

(30) 08/04/2010 US 61/322,152

(51) H01M 2/04 (2006.01), H01M 2/10 (2006.01)

(54) BATERIA COM ALÇA PIVOTANTE

(73) JOHNSON CONTROLS TECHNOLOGY COMPANY (US)

(72) Glenn W. Andersen

Prazo de Validade: 20 (vinte) anos contados a partir de 08/04/2011, observadas as condições legais.

(11) BR 11 2012 025571-1 B1

Código 16.1 - Concessão de Patente ou Certificado de Adição de Invenção

(22) 05/04/2011

(30) 07/04/2010 US 61/321,601; 28/06/2010 NL 2004979

(51) F04B 11/00 (2006.01), F04B 15/02 (2006.01), F04B 49/00 (2006.01), F04B 49/20 (2006.01)

(54) DISPOSITIVO DE CONTROLE DE MUDANÇA DE FASE, SISTEMA DE BOMBAS E MÉTODO PARA CONTROLAR A VELOCIDADE INDIVIDUAL DE VÁRIAS BOMBAS DE DESLOCAMENTO POSITIVO ALTERNATIVO

(73) WEIR MINERALS NETHERLANDS B.V. (NL)

(72) RUDOLFUS JOHANNES ADELEIDA VAN RIJSWICK; FELIX JOHANNES JACOBUS VAN OSCH

Prazo de Validade: 20 (vinte) anos contados a partir de 05/04/2011, observadas

as condições legais.

(11) BR 11 2012 025578-9 B1 Código 16.1 - Concessão de Patente ou Certificado de Adição de Invenção
 (22) 23/09/2010
 (30) 07/04/2010 US 61/321,764; 01/07/2010 US 12/829,209
 (51) G06F 9/46 (2006.01), G06F 9/445 (2018.01)
 (54) MÉTODO E APARELHO PARA EXTENSIBILIDADE DE PESQUISA PARA APLICAÇÕES DE TERCEIROS.
 (73) Apple Inc. (US)
 (72) Edward T. Schmidt; Gordon J. Freedman; Benjamin S. Phipps; David Rahardja
 Prazo de Validade: 10 (dez) anos contados a partir de 12/01/2021, observadas as condições legais.

(11) BR 11 2012 026479-6 B1 Código 16.1 - Concessão de Patente ou Certificado de Adição de Invenção
 (22) 13/04/2011
 (30) 16/04/2010 DE 10 2010 015 152.1
 (51) B60T 17/02 (2006.01), F04C 28/06 (2006.01)
 (54) VÁLVULA REGULADORA PARA UM COMPRESSOR ROSQUEADO INJETADO COM ÓLEO
 (73) Knorr-Bremse Systeme Für Schienenfahrzeuge GMBH (DE)
 (72) ENGELBERT KÖCK; Michael Hofstetter
 Prazo de Validade: 20 (vinte) anos contados a partir de 13/04/2011, observadas as condições legais.

(11) BR 11 2012 027194-6 B1 Código 16.1 - Concessão de Patente ou Certificado de Adição de Invenção
 (22) 08/03/2011
 (30) 26/04/2010 DE 10 2010 018 292.3
 (51) H02J 3/14 (2006.01), H02J 13/00 (2006.01)
 (54) MÉTODO PARA CONTROLAR OU MONITORAR UM APARELHO ELÉTRICO, MÓDULO DE FORNECIMENTO DE ENERGIA ELÉTRICA, PLUGUE DE CODIFICAÇÃO E TOMADA ELÉTRICA PARA UM APARELHO ELÉTRICO
 (73) Siemens Aktiengesellschaft (DE)
 (72) Rainer Falk; Steffen Fries
 Prazo de Validade: 20 (vinte) anos contados a partir de 08/03/2011, observadas as condições legais.

(11) BR 11 2012 027613-1 B1 Código 16.1 - Concessão de Patente ou Certificado de Adição de Invenção
 (22) 10/05/2011
 (30) 19/05/2010 SE 1050499-1
 (51) F16H 59/04 (2006.01), B60K 20/02 (2006.01), F16H 59/10 (2006.01), F16H 61/16 (2006.01), F16H 61/18 (2006.01), F16H 61/22 (2006.01), G05G 5/02

(2006.01), G05G 5/04 (2006.01), G05G 5/06 (2006.01)

(54) DISPOSITIVO DE CONTROLE DE MUDANÇA DE MARCHA E VEÍCULO PROVIDO COM TAL DISPOSITIVO

(73) SCANIA CV AB (SE)

(72) MICHAEL LUNDIN

Prazo de Validade: 20 (vinte) anos contados a partir de 10/05/2011, observadas as condições legais.

(11) BR 11 2012 027877-0 B1

Código 16.1 - Concessão de Patente ou Certificado de Adição de Invenção

(22) 20/04/2011

(30) 03/05/2010 DE 10 2010 019 044.6

(51) F04C 14/12 (2006.01)

(54) VÁLVULA DE LUBRIFICANTE PARA BOMBAS DE ÓLEO DE MOTORES DE COMBUSTÃO

(73) NIDEC GPM GMBH (DE)

(72) EUGEN SCHMIDT; TONI STEINER

Prazo de Validade: 20 (vinte) anos contados a partir de 20/04/2011, observadas as condições legais.

(11) BR 11 2012 028375-8 B1

Código 16.1 - Concessão de Patente ou Certificado de Adição de Invenção

(22) 04/05/2011

(30) 14/05/2010 US 61/334,978; 12/08/2010 US 12/855,452

(51) A61B 17/34 (2006.01), A61B 17/02 (2006.01), A61B 34/00 (2016.01), A61B 34/30 (2016.01), A61B 34/35 (2016.01), A61B 34/37 (2016.01), A61B 46/10 (2016.01), A61B 46/23 (2016.01), A61B 50/00 (2016.01), A61B 90/98 (2016.01), A61M 13/00 (2006.01), B25J 15/04 (2006.01), B32B 3/12 (2006.01), F16F 1/12 (2006.01), A61B 17/00 (2006.01), A61B 90/50 (2016.01)

(54) SISTEMA CIRÚRGICO ROBÓTICO E MÉTODO PARA ACOPLAR UM INSTRUMENTO CIRÚRGICO A UM BRAÇO MANIPULADOR DE UM SISTEMA CIRÚRGICO ROBÓTICO

(73) INTUITIVE SURGICAL OPERATIONS, INC. (US)

(72) Daniel Gomez; Jeffrey D. Brown; Thomas G. Cooper; Eugene F. Duval; Robert E. Holop; Anthony K. Mcgrogan; Craig R. Ramstad; Theodore W. Rogers; Todd Solomon

Prazo de Validade: 20 (vinte) anos contados a partir de 04/05/2011, observadas as condições legais.

(11) BR 11 2012 028627-7 B1

Código 16.1 - Concessão de Patente ou Certificado de Adição de Invenção

(22) 06/05/2011

(30) 11/05/2010 IE S2010/0301

(51) F02B 23/00 (2006.01), F02M 25/10 (2006.01), F02M 27/02 (2006.01), F02M 25/12 (2006.01), C25B 1/04 (2021.01)

(54) MÉTODO E SISTEMA DE APRIMORAMENTO DE MOTOR

(73) ULTIMATE CELL LDA (PT)

(72) Christopher Adair

Prazo de Validade: 20 (vinte) anos contados a partir de 06/05/2011, observadas as condições legais.

(11) BR 11 2012 028935-7 B1

Código 16.1 - Concessão de Patente ou Certificado de Adição de Invenção

(22) 12/05/2011

(30) 12/05/2010 CH 00747/10

(51) B32B 21/00 (2006.01), B27D 1/04 (2006.01)

(54) PAINEL DE MADEIRA DE VEIO DE EXTREMIDADE E MÉTODO PARA PRODUZIR UM PAINEL DE MADEIRA DE VEIO DE EXTREMIDADE

(73) 3A TECHNOLOGY & MANAGEMENT LTD. (CH)

(72) Christian Fischer; Sebastien Lavanchy; Thomas Wolf

Prazo de Validade: 20 (vinte) anos contados a partir de 12/05/2011, observadas as condições legais.

(11) BR 11 2012 029653-1 B1

Código 16.1 - Concessão de Patente ou Certificado de Adição de Invenção

(22) 20/05/2011

(30) 21/05/2010 US 61/347,132

(51) A61K 9/107 (2006.01), A61K 31/519 (2006.01), A61K 47/10 (2017.01), A61K 9/00 (2006.01), A61K 47/06 (2006.01)

(54) FORMULAÇÃO FARMACÊUTICA PARA APLICAÇÃO TÓPICA EM PELE E SEU USO

(73) INCYTE HOLDINGS CORPORATION (US)

(72) Bhavnish Parikh; Bhavesh Shah; Krishnaswamy Yeleswaram

Prazo de Validade: 20 (vinte) anos contados a partir de 20/05/2011, observadas as condições legais.

(11) BR 11 2012 029728-7 B1

Código 16.1 - Concessão de Patente ou Certificado de Adição de Invenção

(22) 21/04/2011

(30) 25/05/2010 FR 1054015

(51) B60H 1/32 (2006.01), F25B 41/04 (2006.01)

(54) INSTALAÇÃO DE AR CONDICIONADO/AQUECEDOR E VEÍCULO COMPREENDENDO REFERIDA INSTALAÇÃO

(73) PEUGEOT CITROËN AUTOMOBILES SA (FR)

(72) PATRICK BACH

Prazo de Validade: 20 (vinte) anos contados a partir de 21/04/2011, observadas as condições legais.

(11) BR 11 2012 030024-5 B1

Código 16.1 - Concessão de Patente ou Certificado de Adição de Invenção

(22) 26/05/2011

(30) 27/05/2010 EP 10382148.4

(51) C07D 413/06 (2006.01), C07D 401/12 (2006.01), C07D 403/12 (2006.01), C07D 413/12 (2006.01), C07D 413/14 (2006.01), A61K 31/4025 (2006.01),

	<p>A61K 31/454 (2006.01), A61K 31/496 (2006.01), A61K 31/5377 (2006.01), A61P 25/00 (2006.01)</p> <p>(54) COMPOSTO, PROCESSO PARA A PREPARAÇÃO DO MESMO E MEDICAMENTO COMPREENDENDO O MESMO</p> <p>(73) Laboratorios Del Dr. Esteve, S.A (ES)</p> <p>(72) Mónica García López; Antoni Torrens Jover; José Luis Díaz Fernández; ANA MARÍA CAAMAÑO MOURE</p> <p>Prazo de Validade: 20 (vinte) anos contados a partir de 26/05/2011, observadas as condições legais.</p>
(11) BR 11 2012 030030-0 B1	<p>Código 16.1 - Concessão de Patente ou Certificado de Adição de Invenção</p> <p>(22) 25/05/2011</p> <p>(30) 26/05/2010 US 12/787,476</p> <p>(51) F04B 9/08 (2006.01), F04B 13/00 (2006.01), F04B 39/12 (2006.01), F04B 39/00 (2006.01)</p> <p>(54) BOMBA</p> <p>(73) NATIONAL OILWELL VARCO, L.P. (US)</p> <p>(72) Adrian Marica</p> <p>Prazo de Validade: 20 (vinte) anos contados a partir de 25/05/2011, observadas as condições legais.</p>
(11) BR 11 2012 030189-6 B1	<p>Código 16.1 - Concessão de Patente ou Certificado de Adição de Invenção</p> <p>(22) 26/05/2011</p> <p>(30) 27/05/2010 JP 2010121145</p> <p>(51) B60L 3/00 (2019.01), H02K 5/16 (2006.01)</p> <p>(54) DISPOSITIVO DE TRANSMISSÃO DE POTÊNCIA PARA VEÍCULO ELÉTRICO</p> <p>(73) NISSAN MOTOR CO., LTD. (JP)</p> <p>(72) Tomohiro Okada; Naoaki Oikawa; Takahiro Saruwatari; Tatsuhiko Ikeda; Ken Nakayama; Kazuhiko Soeda; Akinori Inada</p> <p>Prazo de Validade: 20 (vinte) anos contados a partir de 26/05/2011, observadas as condições legais.</p>
(11) BR 11 2012 031149-2 B1	<p>Código 16.1 - Concessão de Patente ou Certificado de Adição de Invenção</p> <p>(22) 07/06/2011</p> <p>(30) 08/06/2010 US 61/352,691; 19/10/2010 US 61/394,726</p> <p>(51) C09J 191/00 (2006.01), C09J 7/38 (2018.01)</p> <p>(54) CONSTRUÇÕES DE ADESIVOS SENSÍVEIS A PRESSÃO COM BASE EM ÓLEO VEGETAL, MÉTODOS PARA A PREPARAÇÃO DESTAS E COMPOSIÇÃO ADESIVA SENSÍVEL À PRESSÃO</p> <p>(73) OREGON STATE UNIVERSITY (US)</p> <p>(72) KAICHANG LI; ANLONG LI</p> <p>Prazo de Validade: 20 (vinte) anos contados a partir de 07/06/2011, observadas</p>

as condições legais.

(11) BR 11 2012 031591-9 B1 Código 16.1 - Concessão de Patente ou Certificado de Adição de Invenção
 (22) 20/06/2011
 (30) 18/06/2010 EP 10447015.8; 13/08/2010 EP 10447018.2
 (51) H04L 1/18 (2006.01), H04W 74/08 (2009.01)
 (54) MÉTODO EM UM DISPOSITIVO SEM FIO PARA TRANSMITIR UM PACOTE, E DISPOSITIVO SEM FIO
 (73) INTERDIGITAL CE PATENT HOLDINGS (FR)
 (72) Frederik Verwaest
 Prazo de Validade: 20 (vinte) anos contados a partir de 20/06/2011, observadas as condições legais.

(11) BR 11 2012 031638-9 B1 Código 16.1 - Concessão de Patente ou Certificado de Adição de Invenção
 (22) 08/07/2011
 (30) 09/07/2010 US 61/399310; 05/11/2010 US 61/456454
 (51) C07K 16/10 (2006.01), A61P 31/12 (2006.01)
 (54) ANTICORPO ANTI-RSV OU FRAGMENTO DE LIGAÇÃO DE ANTÍGENO DO MESMO, ANTICORPO MULTIVALENTE, COMPOSIÇÃO FARMACÊUTICA, USO DE ANTICORPO OU FRAGMENTO DE LIGAÇÃO DE ANTÍGENO, MÉTODO DE DETECTAR INFECÇÃO POR RSV, E, ÁCIDO NUCLEICO ISOLADO
 (73) JANSSEN VACCINES & PREVENTION B.V. (NL)
 (72) Robert Anthony Williamson; Jehangir Wadia; Gabriel Pascual; Elissa Keogh
 Prazo de Validade: 20 (vinte) anos contados a partir de 08/07/2011, observadas as condições legais.

(11) BR 11 2012 032857-3 B1 Código 16.1 - Concessão de Patente ou Certificado de Adição de Invenção
 (22) 08/11/2010
 (30) 23/06/2010 US 12/821,182
 (51) G06F 9/312 (2018.01), G06F 13/38 (2006.01)
 (54) MÉTODO E EQUIPAMENTO PARA CARREGAR DADOS DE UM ADAPTADOR
 (73) INTERNATIONAL BUSINESS MACHINES CORPORATION (US)
 (72) DAN GREINER; DAVID CRADDOCK; THOMAS GREGG; MARK FARRELL
 Prazo de Validade: 10 (dez) anos contados a partir de 12/01/2021, observadas as condições legais.

(11) BR 11 2012 033177-9 B1 Código 16.1 - Concessão de Patente ou Certificado de Adição de Invenção
 (22) 10/06/2011
 (30) 28/06/2010 US 12/824,971
 (51) G06Q 10/00 (2012.01)
 (54) MÉTODO

(73) HERE GLOBAL B.V (NL)

(72) ALEXANDER GROSSE; ANDREAS SCHMIDT; FELIX WEIGEL;
KONSTANTIN CLEMENS

Prazo de Validade: 20 (vinte) anos contados a partir de 10/06/2011, observadas as condições legais.

(11) BR 11 2012 033394-1 B1

Código 16.1 - Concessão de Patente ou Certificado de Adição de Invenção

(22) 09/05/2011

(30) 28/06/2010 JP 2010-146204

(51) G07D 9/00 (2006.01)

(54) APARELHO DE TRANSAÇÃO AUTOMÁTICA.

(73) OKI ELECTRIC INDUSTRY CO., LTD. (JP)

(72) Mamoru Lizuca

Prazo de Validade: 20 (vinte) anos contados a partir de 09/05/2011, observadas as condições legais.

(11) BR 11 2012 033566-9 B1

Código 16.1 - Concessão de Patente ou Certificado de Adição de Invenção

(22) 19/06/2011

(30) 29/06/2010 US 61/359,643

(51) A61F 2/76 (2006.01)

(54) Dispositivo para tratamento de uma patologia de articulação do membro inferior e dor do membro inferior

(73) APOS - MEDICAL AND SPORTS TECHNOLOGIES LTD. (IL)

(72) AVI ELBAZ; AMIT MOR

Prazo de Validade: 20 (vinte) anos contados a partir de 19/06/2011, observadas as condições legais.

(11) BR 11 2013 000432-0 B1

Código 16.1 - Concessão de Patente ou Certificado de Adição de Invenção

(22) 23/06/2011

(30) 21/07/2010 US 61/366,314; 15/12/2010 US 12/969,235

(51) H04W 8/12 (2009.01)

(54) MÉTODO IMPLEMENTADO POR UM ELEMENTO DE REDE EM UMA REDE DE ÁREA LARGA, E, ELEMENTO DE REDE

(73) TELEFONAKTIEBOLAGET LM ERICSSON (PUBL) (SE)

(72) Wassim Haddad

Prazo de Validade: 20 (vinte) anos contados a partir de 23/06/2011, observadas as condições legais.

(11) BR 11 2013 000617-0 B1

Código 16.1 - Concessão de Patente ou Certificado de Adição de Invenção

(22) 06/06/2011

(30) 16/07/2010 DE 10 2010 031 486.2

(51) F02M 65/00 (2006.01)

(54) Bancada de testes para o teste de uma bomba de fluido e/ou de um injetor

de fluido e processo para o resfriamento de um fluido de injeção em uma bancada de testes

(73) Robert Bosch GBMH (DE)

(72) Dirk Schoenfeld; Karl Kastner; Kurt Blank

Prazo de Validade: 20 (vinte) anos contados a partir de 06/06/2011, observadas as condições legais.

(11) BR 11 2013 000857-1 B1

Código 16.1 - Concessão de Patente ou Certificado de Adição de Invenção
(22) 21/06/2011

(30) 15/07/2010 EP 10290398.6

(51) C08G 63/08 (2006.01), C08G 63/64 (2006.01), C08G 63/82 (2006.01), C08G 63/91 (2006.01), C08G 64/02 (2006.01), C08G 64/38 (2006.01), C08G 64/42 (2006.01), C08G 71/04 (2006.01)

(54) MÉTODO LIVRE DE ISOCIANATO PARA A PREPARAÇÃO DE POLI (CARBONATO-URETANO) OU POLI (ÉSTER-URETANO)

(73) Total Research & Technology Feluy (BE) ; Centre National De La Recherche Scientifique (CRS) (FR)

(72) Sophie Guillaume; Marion Helou; Jean-François Carpentier; Martine Slawinski

Prazo de Validade: 20 (vinte) anos contados a partir de 21/06/2011, observadas as condições legais.

(11) BR 11 2013 001380-0 B1

Código 16.1 - Concessão de Patente ou Certificado de Adição de Invenção
(22) 19/07/2011

(30) 19/07/2010 GB 1012080.6

(51) B01D 71/62 (2006.01), B01D 67/00 (2006.01), B01D 69/14 (2006.01)

(54) PROCESSO PARA FORMAR UMA MEMBRANA PELICULAR ASSIMÉTRICA DE POLIBENZIMIDAZOL RETICULADO INTEGRALMENTE RECOBERTA COM PELE, MEMBRANA, E, USO DA MEMBRANA

(73) IMPERIAL INNOVATIONS LIMITED (GB)

(72) Andrew Guy Livingston; Yogesh Suresh Bhole

Prazo de Validade: 20 (vinte) anos contados a partir de 19/07/2011, observadas as condições legais.

(11) BR 11 2013 001553-5 B1

Código 16.1 - Concessão de Patente ou Certificado de Adição de Invenção
(22) 22/07/2011

(30) 22/07/2010 US 61/366,609

(51) C07D 309/10 (2006.01), C07H 19/00 (2006.01)

(54) COMPOSTOS ANTIVIRAIS PARA O TRATAMENTO DE INFECÇÕES POR PARAMYXOVIRIDAE E COMPOSIÇÕES FARMACÊUTICAS QUE OS COMPREENDEM

(73) GILEAD SCIENCES, INC. (US)

(72) JAY P. PARRISH; ADRIAN S. RAY; DOROTHY AGNES THEODORE; RICHARD L. MACKMAN

Prazo de Validade: 20 (vinte) anos contados a partir de 22/07/2011, observadas as condições legais.

(11) BR 11 2013 001830-5 B1 Código 16.1 - Concessão de Patente ou Certificado de Adição de Invenção
 (22) 19/07/2011
 (30) 12/08/2010 SE 1050849-7
 (51) B60K 11/04 (2006.01), H01M 10/613 (2014.01), H01M 10/615 (2014.01), H01M 10/625 (2014.01), H01M 10/6568 (2014.01), H01M 10/663 (2014.01), B60H 1/32 (2006.01), B60K 6/28 (2007.10), B60H 1/22 (2006.01), B60H 1/00 (2006.01)
 (54) DISPOSIÇÃO PARA MANTER UMA TEMPERATURA OPERACIONAL DESEJADA DE UMA BATERIA EM UM VEÍCULO
 (73) SCANIA CV AB (SE)
 (72) ZOLTAN KARDOS; OLA HALL
 Prazo de Validade: 20 (vinte) anos contados a partir de 19/07/2011, observadas as condições legais.

(11) BR 11 2013 002968-4 B1 Código 16.1 - Concessão de Patente ou Certificado de Adição de Invenção
 (22) 03/08/2011
 (30) 09/08/2010 US 12/852,917
 (51) C01F 7/06 (2006.01), C01F 7/47 (2006.01), B01D 21/01 (2006.01)
 (54) MÉTODO PARA TRATAR UMA CORRENTE DE FLUIDO DE UM PROCESSO BAYER
 (73) NALCO COMPANY (US)
 (72) Ryan Travis Chester; John D. Kildea; Jing Wang; Heinrich E. Bode; Xiaojin Harry Li
 Prazo de Validade: 20 (vinte) anos contados a partir de 03/08/2011, observadas as condições legais.

(11) BR 11 2013 004008-4 B1 Código 16.1 - Concessão de Patente ou Certificado de Adição de Invenção
 (22) 18/08/2011
 (30) 20/08/2010 DE 20 2010 011 626.0
 (51) F04C 2/08 (2006.01), F04C 2/16 (2006.01), F04C 11/00 (2006.01)
 (54) BOMBA DE PISTÃO GIRATÓRIO E CONJUNTO DE BOMBA DE PISTÃO GIRATÓRIO
 (73) HUGO VOGELSANG MASCHINENBAU GMBH (DE)
 (72) Paul Krampe
 Prazo de Validade: 20 (vinte) anos contados a partir de 18/08/2011, observadas as condições legais.

(11) BR 11 2013 004365-2 B1 Código 16.1 - Concessão de Patente ou Certificado de Adição de Invenção
 (22) 06/07/2011
 (30) 25/08/2010 US 61/376,980

(51) G10L 19/00 (2013.01)
(54) APARELHO E MÉTODO PARA DECODIFICAR UM SINAL
(73) FRAUNHOFER-GESELLSCHAFT ZUR FÖRDERUNG DER ANGEWANDTEN FORSCHUNG E.V. (DE)
(72) SASCHA DISCH; ACHIM KUNTZ; JÜRGEN HERRE; FABIAN KUECH; JOHANNES HILPERT
Prazo de Validade: 20 (vinte) anos contados a partir de 06/07/2011, observadas as condições legais.

(11) BR 11 2013 004943-0 B1 Código 16.1 - Concessão de Patente ou Certificado de Adição de Invenção
(22) 08/08/2011
(30) 31/08/2010 JP 2010-193886
(51) G05G 1/30 (2008.04), B60K 26/02 (2006.01), G05G 5/03 (2008.04)
(54) DISPOSITIVO DE PEDAL DE FORÇA DE REAÇÃO
(73) HONDA MOTOR CO., LTD (JP)
(72) Kohei Maruyama; Naoto Sen; Hideto Nebuya; Toru Ebara
Prazo de Validade: 20 (vinte) anos contados a partir de 08/08/2011, observadas as condições legais.

(11) BR 11 2013 005035-7 B1 Código 16.1 - Concessão de Patente ou Certificado de Adição de Invenção
(22) 16/08/2011
(30) 10/09/2010 US 12/880,041
(51) A61M 16/00 (2006.01), A61M 15/08 (2006.01), A61M 39/08 (2006.01)
(54) DISPOSITIVO DE PRESSÃO POSITIVA CONTÍNUA NAS VIAS AÉREAS NASAIS (nCPAP), MÉTODO DE APLICAÇÃO DE UMA PRESSÃO POSITIVA CONTÍNUA NAS VIAS AÉREAS NASAIS DE UM PACIENTE E OTIMIZADOR DE FLUXO PARA USO EM UM DISPOSITIVO DE PRESSÃO POSITIVA CONTÍNUA NAS VIAS AÉREAS NASAIS
(73) VYAIRE MEDICAL CAPITAL LLC (US)
(72) KHALID MANSOUR
Prazo de Validade: 20 (vinte) anos contados a partir de 16/08/2011, observadas as condições legais.

(11) BR 11 2013 005277-5 B1 Código 16.1 - Concessão de Patente ou Certificado de Adição de Invenção
(22) 12/09/2011
(30) 10/09/2010 EP 10 176281.3; 11/01/2011 EP 11 150544.2; 15/05/2011 EP 11 004013.6; 16/05/2011 EP 11 166201.1
(51) A61F 2/24 (2006.01), A61F 2/95 (2013.01)
(54) DISPOSITIVO DE SUBSTITUIÇÃO DE VÁLVULA E SISTEMA DE DISTRIBUIÇÃO PARA DISTRIBUIÇÃO DE UM DISPOSITIVO DE SUBSTITUIÇÃO DE VÁLVULA
(73) SYMETIS SA (CH)
(72) Youssef Biadillah; Stéphane Delaloye; Fabien Lombardi; Jean-Luc Hefti
Prazo de Validade: 20 (vinte) anos contados a partir de 12/09/2011, observadas as condições legais.

as condições legais.

- (11) BR 11 2013 005418-2 B1** Código 16.1 - Concessão de Patente ou Certificado de Adição de Invenção
(22) 17/06/2011
(51) G06T 13/00 (2011.01), G06T 13/80 (2011.01)
(54) DISPOSITIVO E MÉTODO DE PROCESSAMENTO DE INFORMAÇÃO
(73) RAKUTEN, INC. (JP)
(72) SOH MASUKO; HIROSHI ABE
Prazo de Validade: 20 (vinte) anos contados a partir de 17/06/2011, observadas as condições legais.
-
- (11) BR 11 2013 005473-5 B1** Código 16.1 - Concessão de Patente ou Certificado de Adição de Invenção
(22) 27/09/2011
(30) 29/09/2010 US 12/893,179
(51) B32B 3/30 (2006.01), B32B 27/06 (2006.01), B32B 27/32 (2006.01), B32B 27/36 (2006.01), E04B 9/04 (2006.01)
(54) PAINEL DE SUPERFÍCIE INTERIOR DOS EDIFÍCIOS
(73) USG INTERIORS, LLC (US)
(72) QING YU; GREGORY PALM
Prazo de Validade: 20 (vinte) anos contados a partir de 27/09/2011, observadas as condições legais.
-
- (11) BR 11 2013 006267-3 B1** Código 16.1 - Concessão de Patente ou Certificado de Adição de Invenção
(22) 16/09/2011
(30) 16/09/2010 US 61/403,488
(51) A61F 13/496 (2006.01), B32B 37/20 (2006.01)
(54) MÉTODO DE FABRICAR CALÇAS ABSORVENTES ELASTIFICADAS E ARTIGO ABSORVENTE ELASTIFICADO DESCARTÁVEL NA FORMA DE CALÇAS ABSORVENTES
(73) DSG TECHNOLOGY HOLDINGS LTD (VG)
(72) Patrick King Yu Tsang; Andrew C. Wright; Anne Smid; Eugenio Go Varona
Prazo de Validade: 20 (vinte) anos contados a partir de 16/09/2011, observadas as condições legais.
-
- (11) BR 11 2013 006376-9 B1** Código 16.1 - Concessão de Patente ou Certificado de Adição de Invenção
(22) 16/09/2011
(30) 17/09/2010 US 61/384,210
(51) E21B 21/10 (2006.01), E21B 33/126 (2006.01), E21B 33/1295 (2006.01)
(54) FERRAMENTA COM MULTIPROPÓSITOS PARA ABASTECIMENTO E CIRCULAÇÃO DE POÇO E MÉTODO PARA SUA OPERAÇÃO
(73) BAKER HUGHES INCORPORATED (US)
(72) DOUGLAS JULIUS LEHR; MALCOLM GRAY-STEPHENS; DAVID H. HARRIS; GARETH D. SONNIER

Prazo de Validade: 20 (vinte) anos contados a partir de 16/09/2011, observadas as condições legais.

(11) BR 11 2013 006454-4 B1 Código 16.1 - Concessão de Patente ou Certificado de Adição de Invenção
 (22) 23/09/2011
 (30) 23/09/2010 FR 1057684
 (51) G02C 7/02 (2006.01), G02C 13/00 (2006.01), A61B 3/00 (2006.01), A61B 3/14 (2006.01), A61B 3/11 (2006.01)
 (54) MÉTODO DE SELEÇÃO DE LENTES OFTÁLMICAS PROGRESSIVAS E CONJUNTO DE TRATAMENTO AUTOMÁTICO PERMITINDO SELECIONAR LENTES OFTÁLMICAS PROGRESSIVAS
 (73) Acep France (FR)
 (72) Jean-Philippe Sayag; Benoit Grillon
 Prazo de Validade: 20 (vinte) anos contados a partir de 23/09/2011, observadas as condições legais.

(11) BR 11 2013 006550-8 B1 Código 16.1 - Concessão de Patente ou Certificado de Adição de Invenção
 (22) 19/09/2011
 (30) 21/09/2010 US 61/384,953
 (51) C07C 211/00 (2006.01)
 (54) MÉTODO PARA FABRICAR UM DERIVADO DE BROMOURÉIA
 (73) BROMINE COMPOUNDS LTD. (IL)
 (72) Shlomo Antebi; David Feldman
 Prazo de Validade: 20 (vinte) anos contados a partir de 19/09/2011, observadas as condições legais.

(11) BR 11 2013 007435-3 B1 Código 16.1 - Concessão de Patente ou Certificado de Adição de Invenção
 (22) 30/09/2011
 (30) 01/10/2010 US 61/388,956; 01/10/2010 DK PA 2010 00893
 (51) A61C 13/00 (2006.01), A61C 13/10 (2006.01)
 (54) Método para modelagem implementada por computador e fabricação de uma dentadura
 (73) 3SHAPE A/S (DK)
 (72) RUNE FISKER
 Prazo de Validade: 20 (vinte) anos contados a partir de 30/09/2011, observadas as condições legais.

(11) BR 11 2013 007579-1 B1 Código 16.1 - Concessão de Patente ou Certificado de Adição de Invenção
 (22) 05/10/2011
 (30) 16/10/2010 FI 20106029
 (51) D21D 5/16 (2006.01)
 (54) MÉTODO DE FABRICAR UM CILINDRO DE TELA
 (73) AIKAWA FIBER TECHNOLOGIES TRUST (CA)

(72) AKU ASIKAINEN; CHRISTOPHER HAYART

Prazo de Validade: 20 (vinte) anos contados a partir de 05/10/2011, observadas as condições legais.

(11) BR 11 2013 007597-0 B1

Código 16.1 - Concessão de Patente ou Certificado de Adição de Invenção
(22) 27/09/2011

(30) 29/09/2010 US 61/387,937; 06/09/2011 US 13/226,194

(51) A47G 1/17 (2006.01), A44B 18/00 (2006.01), F16M 13/02 (2006.01)

(54) MÉTODO PARA DEPENDURAR UM OBJETO EM UMA SUPERFÍCIE VERTICAL COM UMA PRIMEIRA ÁREA DE ELEMENTOS PRENDEDOR DE TOQUE, E SISTEMA DE DEPENDURAR QUE PODE SER SOLTO

(73) VELCRO BVBA (BE)

(72) Bob Yusuo Chang; Peter J. Mueller

Prazo de Validade: 20 (vinte) anos contados a partir de 27/09/2011, observadas as condições legais.

(11) BR 11 2013 007598-8 B1

Código 16.1 - Concessão de Patente ou Certificado de Adição de Invenção
(22) 20/09/2011

(30) 01/10/2010 EP 10012978.2; 14/10/2010 US 61/393,085

(51) H04W 48/16 (2009.01), H04W 36/00 (2009.01), H04W 8/20 (2009.01)

(54) MÉTODO PARA GERENCIAR MEDIÇÕES PARA PELO MENOS DUAS ASSINATURAS EM UM TERMINAL MÓVEL, MÍDIA DE GRAVAÇÃO LEGÍVEL POR COMPUTADOR, E, TERMINAL MÓVEL CAPAZ DE GERENCIAR MEDIÇÕES PARA PELO MENOS DUAS ASSINATURAS

(73) TELEFONAKTIEBOLAGET LM ERICSSON (PUBL) (SE)

(72) BENGT LINDOFF; BO LINCOLN; JOHAN NILSSON; CHRISTER ÖSTBERG

Prazo de Validade: 20 (vinte) anos contados a partir de 20/09/2011, observadas as condições legais.

(11) BR 11 2013 007601-1 B1

Código 16.1 - Concessão de Patente ou Certificado de Adição de Invenção
(22) 30/09/2011

(30) 30/09/2010 NO 20101362; 27/10/2010 NO 20101505; 07/07/2011 NO 20110989

(51) F16L 1/20 (2006.01), B63B 35/03 (2006.01), F16L 1/23 (2006.01)

(54) APARELHO PARA ALIMENTAÇÃO DE UM ARTIGO A LONGADO, EMBARCAÇÃO FLUTUANTE E MÉTODO DE COLOCAÇÃO DE UM ARTIGO A LONGADO A PARTIR DE UMA EMBARCAÇÃO FLUTUANTE

(73) PARKBURN PRECISION HANDLING SYSTEMS LIMITED (GB)

(72) ROBERT HAUGEN; JOHAN PETER SCHWARTZ; STENER DOHLEN; GUNNAR BOLKESJO HERO

Prazo de Validade: 20 (vinte) anos contados a partir de 30/09/2011, observadas as condições legais.

(11) BR 11 2013 007740-9 B1	Código 16.1 - Concessão de Patente ou Certificado de Adição de Invenção (22) 28/09/2011 (30) 29/09/2010 US 61/387,789 (51) C08J 3/12 (2006.01), C08J 3/28 (2006.01), C08F 16/06 (2006.01), C08F 18/08 (2006.01), C08K 7/16 (2006.01) (54) MICROESFERAS POLIMÉRICAS, E SEU MÉTODO DE PRODUÇÃO (73) SCION CARDIO-VASCULAR, INC. (US) (72) OSCAR RODRIGUEZ; ROBERTO CANDELARIA Prazo de Validade: 20 (vinte) anos contados a partir de 28/09/2011, observadas as condições legais.
(11) BR 11 2013 008115-5 B1	Código 16.1 - Concessão de Patente ou Certificado de Adição de Invenção (22) 04/10/2011 (30) 07/10/2010 JP 2010-227228 (51) F02F 11/00 (2006.01), F16J 15/08 (2006.01) (54) JUNTA DE CABEÇOTE DE CILINDRO (73) NIPPON GASKET CO., LTD. (JP) ; TOYOTA JIDOSHA KABUSHIKI KAISHA (JP) (72) TOMOYOSHI OGAERI; SHIGEO KIYOI; KAZUYA YOSHIJIMA; MASAKI CHIBA Prazo de Validade: 20 (vinte) anos contados a partir de 04/10/2011, observadas as condições legais.
(11) BR 11 2013 008454-5 B1	Código 16.1 - Concessão de Patente ou Certificado de Adição de Invenção (22) 28/08/2012 (30) 28/10/2011 CN 201110334675.6 (51) B61D 7/28 (2006.01) (54) MECANISMO DE ABERTURA-FECHAMENTO DE COMPORTA DE FUNDO, DISPOSITIVO DE COMPORTA DE FUNDO E VAGÃO-TREMONHA COM FUNDO DE ALÇAPÃO (73) QIQIHAR RAILWAY ROLLING STOCK CO.,LTD. (CN) (72) LINGHAN YUE; TIANJUN ZHAO; BAICHUAN HE; SHUANG YANG; LEI YU Prazo de Validade: 20 (vinte) anos contados a partir de 28/08/2012, observadas as condições legais.
(11) BR 11 2013 008708-0 B1	Código 16.1 - Concessão de Patente ou Certificado de Adição de Invenção (22) 04/10/2011 (30) 13/10/2010 US 10187379.2 (51) H02J 5/00 (2016.01), H02J 7/00 (2006.01), H04B 5/00 (2006.01) (54) TRANSMISSOR DE POTÊNCIA PARA TRANSMITIR POTÊNCIA INDUTIVAMENTE PARA UM RECEPTOR DE POTÊNCIA POR MEIO DE UMA BOBINA TRANSMISSORA, RECEPTOR DE POTÊNCIA PARA A RECEPÇÃO DA POTÊNCIA INDUTIVAMENTE DE UM TRANSMISSOR DE POTÊNCIA

POR MEIO DE UMA BOBINA DE RECEPÇÃO E MÉTODO PARA A
COMUNICAÇÃO EM UM SISTEMA INDUTIVO DE TRANSFERÊNCIA DE
POTÊNCIA

(73) KONINKLIJKE PHILIPS N.V. (NL)

(72) ANDRIES VAN WAGENINGEN

Prazo de Validade: 20 (vinte) anos contados a partir de 04/10/2011, observadas
as condições legais.

(11) BR 11 2013 008710-2 B1

Código 16.1 - Concessão de Patente ou Certificado de Adição de Invenção

(22) 04/10/2011

(30) 15/10/2010 EP 10187709.0

(51) A61M 1/06 (2006.01)

(54) BOMBA DE MAMA QUE COMPREENDE UM FUNIL

(73) KONINKLIJKE PHILIPS N.V. (NL)

(72) IAN PHILIP DARNELL; GRAHAM TREVOR COOK; MARK ROBERT
GABRIEL DOUGLAS

Prazo de Validade: 20 (vinte) anos contados a partir de 04/10/2011, observadas
as condições legais.

(11) BR 11 2013 009040-5 B1

Código 16.1 - Concessão de Patente ou Certificado de Adição de Invenção

(22) 12/10/2011

(30) 21/10/2010 IT MI2010A001930; 30/11/2010 US 61/418080

(51) B60C 1/00 (2006.01), B60C 9/20 (2006.01), C08K 5/3412 (2006.01), C08K
5/3415 (2006.01), C08L 7/00 (2006.01), C08L 9/00 (2006.01), C08L 21/00
(2006.01), C08L 39/06 (2006.01), C08L 9/06 (2006.01), C08L 71/02 (2006.01),
C08K 3/36 (2006.01), C08K 3/04 (2006.01), C08K 5/54 (2006.01)

(54) PNEU PARA RODAS DE VEÍCULOS, E, BANDA DE RODAGEM DE PNEU

(73) Pirelli Tyre S.P.A. (IT)

(72) Emiliano Resmini; Francesca Baione; Andrea Angelo Demergazzi

Prazo de Validade: 20 (vinte) anos contados a partir de 12/10/2011, observadas
as condições legais.

(11) BR 11 2013 009062-6 B1

Código 16.1 - Concessão de Patente ou Certificado de Adição de Invenção

(22) 13/10/2011

(30) 15/10/2010 EP 10 382269.8

(51) F01D 5/14 (2006.01), F03D 1/06 (2006.01), F03D 13/10 (2016.01), F03D
80/00 (2016.01)

(54) LÂMINA PARA UMA TURBINA EÓLICA, ROTOR DE TURBINA EÓLICA E
MÉTODO PARA REDUZIR A DEFORMAÇÃO DA RAIZ DA LÂMINA

(73) GE RENEWABLE TECHNOLOGIES WIND B.V. (NL)

(72) LUCA FEIGL

Prazo de Validade: 20 (vinte) anos contados a partir de 13/10/2011, observadas
as condições legais.

(11) BR 11 2013 009685-3 B1	<p>Código 16.1 - Concessão de Patente ou Certificado de Adição de Invenção (22) 30/09/2011 (30) 25/10/2010 DE 10 2010 042 844.2 (51) F02D 35/00 (2006.01), F02D 41/22 (2006.01) (54) PROCESSO PARA O MONITORAMENTO DE UM APARELHO DE CONTROLE PARA UM SISTEMA DE INJEÇÃO EM UM VEÍCULO AUTOMOTOR, MÓDULO DE CONTROLE E APARELHO DE CONTROLE (73) ROBERT BOSCH GMBH (DE) (72) JENS-HOLGER BARTH; STEFAN SCHEMPP; ERIK TONNER; BORIS OSTENDORF Prazo de Validade: 20 (vinte) anos contados a partir de 30/09/2011, observadas as condições legais.</p>
(11) BR 11 2013 010085-0 B1	<p>Código 16.1 - Concessão de Patente ou Certificado de Adição de Invenção (22) 28/09/2011 (30) 03/11/2010 GB 1018538.7 (51) F16L 11/08 (2006.01), F16L 11/12 (2006.01), F16L 33/01 (2006.01) (54) MÉTODO DE FABRICAÇÃO DE UM CORPO DE CANO FLEXÍVEL E CORPO DE CANO FLEXÍVEL (73) GE OIL & GAS UK LIMITED (GB) (72) Geoffrey Stephen Graham; Neville Dodds Prazo de Validade: 20 (vinte) anos contados a partir de 28/09/2011, observadas as condições legais.</p>
(11) BR 11 2013 010520-8 B1	<p>Código 16.1 - Concessão de Patente ou Certificado de Adição de Invenção (22) 01/11/2010 (51) G06F 3/01 (2006.01), G06T 7/20 (2017.01) (54) MÉTODO E DISPOSITIVO PARA DETECTAR ENTRADAS POR GESTO (73) INTERDIGITAL CE PATENT HOLDINGS (FR) (72) Peng Qin; Lin Du Prazo de Validade: 10 (dez) anos contados a partir de 12/01/2021, observadas as condições legais.</p>
(11) BR 11 2013 011004-0 B1	<p>Código 16.1 - Concessão de Patente ou Certificado de Adição de Invenção (22) 11/11/2011 (30) 12/11/2010 US 61/456,801 (51) H05B 6/64 (2006.01), H05B 6/80 (2006.01) (54) RECIPIENTE PARA RETER E AQUECER UM PRODUTO ALIMENTÍCIO, E MÉTODO PARA FABRICAR UM RECIPIENTE, PARA RETER E AQUECER UM PRODUTO ALIMENTÍCIO (73) GRAPHIC PACKAGING INTERNATIONAL, LLC (US) (72) PATRICK H. WNEK Prazo de Validade: 20 (vinte) anos contados a partir de 11/11/2011, observadas as condições legais.</p>

as condições legais.

(11) BR 11 2013 011146-1 B1 Código 16.1 - Concessão de Patente ou Certificado de Adição de Invenção
(22) 04/11/2011
(30) 04/11/2010 US 61/410,127
(51) B63B 35/44 (2006.01)
(54) Plataforma de turbina de vento semissubmersível capaz de flutuar em um corpo de água e suportar uma turbina de vento
(73) UNIVERSITY OF MAINE SYSTEM BOARD OF TRUSTEES (US)
(72) Habib J. Dagher; Anthony M. Viselli; Andrew J. Goupee
Prazo de Validade: 20 (vinte) anos contados a partir de 04/11/2011, observadas as condições legais.

(11) BR 11 2013 011429-0 B1 Código 16.1 - Concessão de Patente ou Certificado de Adição de Invenção
(22) 07/11/2011
(30) 08/11/2010 US 61/411,134; 08/11/2010 EP 10190307.8
(51) C11B 1/10 (2006.01), C12P 7/64 (2006.01), C11B 1/02 (2006.01)
(54) MÉTODO PARA A RECUPERAÇÃO DE ÓLEO A PARTIR DA BIOMASSA
(73) NESTE OYJ (FI)
(72) OLLI AALTONEN; OLLI JAUHAINEN; MERVI HUJANEN
Prazo de Validade: 20 (vinte) anos contados a partir de 07/11/2011, observadas as condições legais.

(11) BR 11 2013 011535-1 B1 Código 16.1 - Concessão de Patente ou Certificado de Adição de Invenção
(22) 28/10/2011
(30) 10/11/2010 EP 10014452.6
(51) B67D 3/04 (2006.01), B67D 1/14 (2006.01)
(54) CONJUNTO DE DISPENSAÇÃO
(73) ANHEUSER-BUSCH INBEV S.A. (BE)
(72) STIJN VENDEKERCKHOVE; DANIEL PEIRSMAN
Prazo de Validade: 20 (vinte) anos contados a partir de 28/10/2011, observadas as condições legais.

(11) BR 11 2013 011573-4 B1 Código 16.1 - Concessão de Patente ou Certificado de Adição de Invenção
(22) 07/11/2011
(30) 10/11/2010 JP 2010-252326; 10/11/2010 JP 2010-252325
(51) G06F 17/30 (1995.01)
(54) DISPOSITIVO E MÉTODO DE REGISTRO DE PALAVRA RELACIONADA, SISTEMA SERVIDOR E MÍDIA DE GRAVAÇÃO LEGÍVEL POR COMPUTADOR
(73) RAKUTEN, INC. (JP)
(72) YU HIRATE
Prazo de Validade: 20 (vinte) anos contados a partir de 07/11/2011, observadas as condições legais.

(11) BR 11 2013 012351-6 B1	<p>Código 16.1 - Concessão de Patente ou Certificado de Adição de Invenção (22) 15/11/2011 (30) 19/11/2010 US 61/415,665; 14/11/2011 US 13/295,251 (51) B01L 3/00 (2006.01), G01N 35/00 (2006.01) (54) ETIQUETA PARA APLICAÇÃO EM UM RECIPIENTE DE COLETA DE AMOSTRA E RECIPIENTE DE COLETA DE AMOSTRA (73) BECTON, DICKINSON AND COMPANY (US) (72) ASHLEY PALMER; ROBERT S. ROSS; PAUL HOLMES; ROBERT S. GOLABEK JR.; SHENIKA E. FELIX; NANCY DUBROWNY; KRISTINE CONLEY; CHRISTINE BUSH Prazo de Validade: 20 (vinte) anos contados a partir de 15/11/2011, observadas as condições legais.</p>
(11) BR 11 2013 012451-2 B1	<p>Código 16.1 - Concessão de Patente ou Certificado de Adição de Invenção (22) 09/11/2011 (30) 23/11/2010 US 12/953,273 (51) G06F 17/00 (2019.01) (54) SISTEMA E MÉTODO PARA SOLICITAÇÃO E RECEBIMENTO DE CONTEÚDO DE PROGRAMAÇÃO SOB DEMANDA EM CAIXA DECODIFICADORA OU RECEPTOR DE TELEVISÃO UTILIZANDO GERAÇÃO DINÂMICA DE CÓDIGO DE MATRIZ (73) DISH TECHNOLOGIES L.L.C. (US) (72) MICHAEL T. DUGAN; DAN J. MINNICK Prazo de Validade: 20 (vinte) anos contados a partir de 09/11/2011, observadas as condições legais.</p>
(11) BR 11 2013 012551-9 B1	<p>Código 16.1 - Concessão de Patente ou Certificado de Adição de Invenção (22) 18/11/2011 (30) 25/11/2010 JP 2010-261928; 05/01/2011 JP 2011-000554; 18/04/2011 JP 2011-091634; 26/07/2011 JP 2011-162680 (51) C25D 5/26 (2006.01), B21D 22/20 (2006.01), C21D 1/18 (2006.01), C21D 9/00 (2006.01), C22C 38/00 (2006.01), C22C 38/60 (2006.01), C23C 28/00 (2006.01) (54) CHAPA DE AÇO PARA Prensagem e Método de Produção de um Componente Prensado a Quente Usando a Mesma (73) JFE STEEL CORPORATION (JP) (72) SEIJI NAKAJIMA; TATSUYA MIYOSHI; HIROKI NAKAMARU Prazo de Validade: 20 (vinte) anos contados a partir de 18/11/2011, observadas as condições legais.</p>
(11) BR 11 2013 013400-3 B1	<p>Código 16.1 - Concessão de Patente ou Certificado de Adição de Invenção (22) 27/07/2012 (30) 20/10/2011 CN 201110320400.7</p>

(51) B61D 7/22 (2006.01)
 (54) DISPOSITIVO DE PORTA INFERIOR E VAGÃO - TREMONHA COM O MESMO
 (73) QIQIHAR RAILWAY ROLLING STOCK CO., LTD. (CN)
 (72) LINGHAN YUE; SHUANG YANG; LEI YU; BAICHUAN HE; ZHIGANG LI; TIANJUN ZHAO; YONG FU; SHENGKUN WANG
 Prazo de Validade: 20 (vinte) anos contados a partir de 27/07/2012, observadas as condições legais.

(11) BR 11 2013 013537-9 B1 Código 16.1 - Concessão de Patente ou Certificado de Adição de Invenção
 (22) 03/11/2011
 (30) 03/12/2010 US 12/960,119
 (51) G01V 8/10 (2006.01), E21B 47/01 (2012.01), G01B 11/16 (2006.01), G01V 8/16 (2006.01)
 (54) MÉTODO DE DETERMINAR UM COMPONENTE DE TENSÃO, APARELHO PARA DETERMINAR UM COMPONENTE DE TENSÃO E MEIO LEGÍVEL POR COMPUTADOR
 (73) Baker Hughes Incorporated (US)
 (72) JIANFENG CHEN; XUDONG YANG; BRIAN L. THIGPEN; BROOKS A. CHILDERS
 Prazo de Validade: 20 (vinte) anos contados a partir de 03/11/2011, observadas as condições legais.

(11) BR 11 2013 013563-8 B1 Código 16.1 - Concessão de Patente ou Certificado de Adição de Invenção
 (22) 04/11/2011
 (30) 08/12/2010 JP 2010-273994
 (51) B65H 5/02 (2006.01), B65H 5/06 (2006.01), B65H 5/36 (2006.01)
 (54) MECANISMO DE TRANSPORTE DE MEIO
 (73) OKI ELECTRIC INDUSTRY CO., LTD. (JP)
 (72) HAJIME TOGIYA
 Prazo de Validade: 20 (vinte) anos contados a partir de 04/11/2011, observadas as condições legais.

(11) BR 11 2013 013675-8 B1 Código 16.1 - Concessão de Patente ou Certificado de Adição de Invenção
 (22) 02/12/2011
 (30) 03/12/2010 US 61/458,981
 (51) F16L 55/18 (2006.01)
 (54) EQUIPAMENTO DE ARREBENTAMENTO DE TUBULAÇÃO
 (73) TRIC TOOLS, INC. (US)
 (72) ROBERT M.J. DING; ROBERT WARD CARTER
 Prazo de Validade: 20 (vinte) anos contados a partir de 02/12/2011, observadas as condições legais.

(11) BR 11 2013 013817-3 B1	<p>Código 16.1 - Concessão de Patente ou Certificado de Adição de Invenção (22) 11/11/2011 (30) 17/12/2010 US 12/972,037 (51) B65H 45/16 (2006.01), B65H 37/06 (2006.01), B65G 47/22 (2006.01), B65B 63/04 (2006.01), A61F 13/49 (2006.01) (54) APARELHO E MÉTODO PARA DOBRAR UM PRODUTO (73) KIMBERLY-CLARK WORLDWIDE, INC. (US) (72) JOSEPH DANIEL COENEN; GREGORY J. RAJALA; JOHN SOOSAI ALPHONSE; MOHAMMED SHAFI KHURIESHI; MAHENDRA MITTAPALLI Prazo de Validade: 20 (vinte) anos contados a partir de 11/11/2011, observadas as condições legais.</p>
(11) BR 11 2013 014073-9 B1	<p>Código 16.1 - Concessão de Patente ou Certificado de Adição de Invenção (22) 10/11/2011 (30) 06/12/2010 JP 2010-271289 (51) F04C 14/26 (2006.01), F01M 1/16 (2006.01), F04C 2/10 (2006.01), F04C 15/06 (2006.01) (54) APARELHO DE ABASTECIMENTO DE ÓLEO (73) AISIN SEIKI KABUSHIKI KAISHA (JP) (72) YOSHITO UNO Prazo de Validade: 20 (vinte) anos contados a partir de 10/11/2011, observadas as condições legais.</p>
(11) BR 11 2013 014356-8 B1	<p>Código 16.1 - Concessão de Patente ou Certificado de Adição de Invenção (22) 13/10/2011 (30) 08/12/2010 JP 2010-274125 (51) H01L 33/40 (2010.01), H01L 33/32 (2010.01) (54) APARELHO DE EMISSÃO DE LUZ SEMICONDUTOR DO GRUPO NITRETO (73) NICHIA CORPORATION (JP) (72) YASUHIRO MIKI; MASAHIKO ONISHI; HIROFUMI NISHIYAMA; SHUSAKU BANDO Prazo de Validade: 20 (vinte) anos contados a partir de 13/10/2011, observadas as condições legais.</p>
(11) BR 11 2013 014446-7 B1	<p>Código 16.1 - Concessão de Patente ou Certificado de Adição de Invenção (22) 15/12/2011 (30) 16/12/2010 EP 10195287.7 (51) G10K 11/16 (2006.01), C08L 95/00 (2006.01), G10K 11/162 (2006.01), G10K 11/168 (2006.01) (54) MATERIAL E PRODUTO DE AMORTECIMENTO DE CAMADA LIMITADA (73) AUTONEUM MANAGEMENT AG (CH) (72) GILLES STOPIN; CÉLINE TESSÉ Prazo de Validade: 20 (vinte) anos contados a partir de 15/12/2011, observadas as condições legais.</p>

as condições legais.

-
- (11) BR 11 2013 014727-0 B1** Código 16.1 - Concessão de Patente ou Certificado de Adição de Invenção
(22) 16/11/2011
(30) 14/12/2010 DE 10 2010 063 018.7
(51) B60S 1/24 (2006.01), B60S 1/58 (2006.01)
(54) DISPOSITIVO DE LIMPEZA DE PÁRA-BRISAS
(73) ROBERT BOSCH GMBH (DE)
(72) MARIO HUESGES; ORLANDO STERNS; PAUL GEUBEL
Prazo de Validade: 20 (vinte) anos contados a partir de 16/11/2011, observadas as condições legais.
-
- (11) BR 11 2013 014813-6 B1** Código 16.1 - Concessão de Patente ou Certificado de Adição de Invenção
(22) 26/10/2011
(30) 16/12/2010 US 61/459,671; 05/10/2011 US 13/253,188
(51) G03C 1/73 (2006.01), C07D 311/94 (2006.01), C09K 9/02 (2006.01)
(54) COMPOSTO NAFTOPIRANO, COMPOSIÇÃO FOTOCROMÁTICA E ARTIGO FOTOCROMÁTICO
(73) TRANSITIONS OPTICAL, INC. (US)
(72) ANU CHOPRA
Prazo de Validade: 20 (vinte) anos contados a partir de 26/10/2011, observadas as condições legais.
-
- (11) BR 11 2013 014816-0 B1** Código 16.1 - Concessão de Patente ou Certificado de Adição de Invenção
(22) 17/11/2011
(30) 16/12/2010 US 12/928,687
(51) G03C 1/73 (2006.01), C09K 9/02 (2006.01), C07D 311/94 (2006.01)
(54) COMPOSTO, COMPOSIÇÃO FOTOCRÔMICA E ARTIGO FOTOCRÔMICO
(73) TRANSITIONS OPTICAL, INC. (US)
(72) MENG HE; DARRIN R. DABIDEEN; ANIL KUMAR; RUISONG XU
Prazo de Validade: 20 (vinte) anos contados a partir de 17/11/2011, observadas as condições legais.
-
- (11) BR 11 2013 014922-1 B1** Código 16.1 - Concessão de Patente ou Certificado de Adição de Invenção
(22) 08/11/2011
(30) 17/12/2010 US 12/971,971
(51) B32B 7/12 (2006.01), A61F 13/514 (2006.01)
(54) APLICADOR DE FITA CONFIGURADO PARA GUIAR A FITA PARA UMA TRAMA, E, APARELHO PARA LIGAR A FITA EM UM PADRÃO NÃO LINEAR A UMA TRAMA
(73) KIMBERLY-CLARK WORLDWIDE, INC. (US)
(72) GREGORY J. RAJALA

Prazo de Validade: 20 (vinte) anos contados a partir de 08/11/2011, observadas as condições legais.

(11) BR 11 2013 014939-6 B1 Código 16.1 - Concessão de Patente ou Certificado de Adição de Invenção
 (22) 16/11/2011
 (30) 15/12/2010 DE 10 2010 063 143.4
 (51) B60S 1/04 (2006.01), B60S 1/58 (2006.01)
 (54) DISPOSITIVO LIMPADOR DE PARA-BRISA PARA VEÍCULO AUTOMOTOR
 (73) ROBERT BOSCH GMBH (DE)
 (72) GERARD ALBRECHT; ORLANDO STERNS; MICHAEL REITH
 Prazo de Validade: 20 (vinte) anos contados a partir de 16/11/2011, observadas as condições legais.

(11) BR 11 2013 014998-1 B1 Código 16.1 - Concessão de Patente ou Certificado de Adição de Invenção
 (22) 16/11/2011
 (30) 17/12/2010 FR 10 04952
 (51) B60T 11/232 (2006.01), F16J 15/32 (2016.01), F16J 15/56 (2006.01), B60T 17/22 (2006.01), F15B 19/00 (2006.01)
 (54) Processo de detecção de erro de montagem de junta de estanqueidade em cilindro mestre
 (73) ROBERT BOSCH GMBH (DE)
 (72) ANTONY AUGUSTE; LAURENT LHUILLIER; NICOLAS QUINIOU; DANIEL GRECH; CAROLE CHARPENTIER
 Prazo de Validade: 20 (vinte) anos contados a partir de 16/11/2011, observadas as condições legais.

(11) BR 11 2013 015081-5 B1 Código 16.1 - Concessão de Patente ou Certificado de Adição de Invenção
 (22) 16/12/2011
 (30) 17/12/2010 US 12/971,108
 (51) F16D 69/02 (2006.01)
 (54) MATERIAL DE FRICÇÃO E MEMBRO DE FRICÇÃO
 (73) EATON CORPORATION (US)
 (72) BULENT CHAVDAR
 Prazo de Validade: 20 (vinte) anos contados a partir de 16/12/2011, observadas as condições legais.

(11) BR 11 2013 015349-0 B1 Código 16.1 - Concessão de Patente ou Certificado de Adição de Invenção
 (22) 24/11/2011
 (30) 22/12/2010 DE 10 2010 063 838.2
 (51) B60T 13/52 (2006.01)
 (54) PROCESSO PARA A CALIBRAGEM DE UM PONTO DE MODULAÇÃO DE UM AMPLIFICADOR DE FORÇA DE FRENAGEM PNEUMÁTICO E

DISPOSITIVO PARA CALIBRAGEM DE UM PONTO DE MODULAÇÃO

(73) ROBERT BOSCH GMBH (DE)

(72) THOMAS BRUEX; OTMAR BUSSMANN

Prazo de Validade: 20 (vinte) anos contados a partir de 24/11/2011, observadas as condições legais.

(11) BR 11 2013 015375-0 B1

Código 16.1 - Concessão de Patente ou Certificado de Adição de Invenção

(22) 05/12/2011

(30) 21/12/2010 FR 10 05008

(51) B60T 11/232 (2006.01), B60T 11/236 (2006.01)

(54) PISTÃO SECUNDÁRIO DE CILINDRO MESTRE TANDEM E CILINDRO MESTRE TANDEM

(73) ROBERT BOSCH GMBH (DE)

(72) CAROLE CHARPENTIER; ANTONY AUGUSTE; LAURENT LHUILLIER; OLIVIER BERNADAT; MARC RODRIGUEZ

Prazo de Validade: 20 (vinte) anos contados a partir de 05/12/2011, observadas as condições legais.

(11) BR 11 2013 015388-1 B1

Código 16.1 - Concessão de Patente ou Certificado de Adição de Invenção

(22) 09/12/2011

(30) 21/12/2010 US 61/425,515

(51) A61M 16/20 (2006.01), A62B 9/02 (2006.01), F16K 31/08 (2006.01)

(54) SISTEMA DE VENTILAÇÃO

(73) KONINKLIJKE PHILIPS N.V. (PB)

(72) MABINI ARCILLA; SAMIR AHMAD; EAMONN KELLY

Prazo de Validade: 20 (vinte) anos contados a partir de 09/12/2011, observadas as condições legais.

(11) BR 11 2013 016110-8 B1

Código 16.1 - Concessão de Patente ou Certificado de Adição de Invenção

(22) 01/12/2011

(30) 31/12/2010 US 12/982,979

(51) B32B 27/08 (2006.01), B32B 27/32 (2006.01), B32B 27/12 (2006.01), C08J 5/18 (2006.01), B29C 47/06 (1985.01)

(54) FILME SEGMENTADO, ARTIGO PARA O CUIDADO PESSOAL, E, LAMINADO COM MÚLTIPLAS CAMADAS

(73) KIMBERLY-CLARK WORLDWIDE, INC. (US)

(72) WING-CHAK NG; JOSE AUGUSTO VIDAL DE SIQUEIRA

Prazo de Validade: 20 (vinte) anos contados a partir de 01/12/2011, observadas as condições legais.

(11) BR 11 2013 016492-1 B1

Código 16.1 - Concessão de Patente ou Certificado de Adição de Invenção

(22) 10/01/2012

(30) 18/01/2011 US 61/433,611

(51) B01D 35/153 (2006.01)
(54) ELEMENTO DE FILTRO E MÓDULO DE FILTRO
(73) PARKER-HANNFIN CORPORATION (US)
(72) DANIEL P. RAPIN
Prazo de Validade: 20 (vinte) anos contados a partir de 10/01/2012, observadas as condições legais.

(11) BR 11 2013 016513-8 B1 Código 16.1 - Concessão de Patente ou Certificado de Adição de Invenção
(22) 09/12/2011
(30) 10/01/2011 FR 1150167
(51) B23P 15/04 (2006.01), B23K 20/18 (2006.01), B21D 53/78 (2006.01), F01D 5/14 (2006.01), B23K 20/02 (2006.01), F04D 29/38 (2006.01)
(54) PROCESSO DE REALIZAÇÃO DE UM REFORÇO METÁLICO
(73) SNECMA (FR)
(72) JEAN-MICHEL PATRICK MAURICE FRANCHET; GILLES CHARLES CASIMIR KLEIN; GILBERT MICHEL MARIN LECONTE; DOMINIQUE MAGNAUDEIX
Prazo de Validade: 20 (vinte) anos contados a partir de 09/12/2011, observadas as condições legais.

(11) BR 11 2013 016632-0 B1 Código 16.1 - Concessão de Patente ou Certificado de Adição de Invenção
(22) 26/12/2011
(30) 27/12/2010 FR 1061285
(51) G06F 21/83 (2013.01)
(54) MÉTODO E DISPOSITIVO PARA CONTROLAR ACESSO A UM SISTEMA COMPUTADOR
(73) ELECTRICITE DE FRANCE (FR)
(72) PASCAL SITBON; ARNAUD TARRAGO; PIERRE NGUYEN
Prazo de Validade: 20 (vinte) anos contados a partir de 26/12/2011, observadas as condições legais.

(11) BR 11 2013 016746-7 B1 Código 16.1 - Concessão de Patente ou Certificado de Adição de Invenção
(22) 10/01/2012
(30) 11/01/2011 IT PC2011A000001
(51) F26B 13/10 (2006.01)
(54) INSTALAÇÃO PARA SECAR CONTINUAMENTE UM FILME REVESTIDO
(73) NORDMECCANICA S.P.A. (IT)
(72) ANTONIO CERCIELLO
Prazo de Validade: 20 (vinte) anos contados a partir de 10/01/2012, observadas as condições legais.

(11) BR 11 2013 016908-7 B1 Código 16.1 - Concessão de Patente ou Certificado de Adição de Invenção
(22) 28/12/2010

(51) B67D 7/18 (2010.01), G01F 3/18 (2006.01)
 (54) MEDIDOR DE FLUIDO, CONJUNTO DE MEDIDORES DE FLUIDO MÚLTIPLOS E UNIDADE DISTRIBUIDORA DE COMBUSTÍVEL PARA REABASTECER VEÍCULOS
 (73) DRESSER WAYNE AB (SE)
 (72) MARIE HAKANSSON; BENGT I.LARSSON
 Prazo de Validade: 10 (dez) anos contados a partir de 12/01/2021, observadas as condições legais.

(11) BR 11 2013 017349-1 B1 Código 16.1 - Concessão de Patente ou Certificado de Adição de Invenção
 (22) 04/01/2012
 (30) 12/01/2011 DE 20 2011 001 371.5
 (51) B60J 1/02 (2006.01), B60J 1/06 (2006.01), F41H 7/00 (2006.01)
 (54) PAINEL DE VIDRO À PROVA DE BALAS E APARELHO RESISTENTE A BALAS ASSOCIADO
 (73) ISOCLIMA S.P.A. (IT)
 (72) ANDREAS ENGL
 Prazo de Validade: 20 (vinte) anos contados a partir de 04/01/2012, observadas as condições legais.

(11) BR 11 2013 017731-4 B1 Código 16.1 - Concessão de Patente ou Certificado de Adição de Invenção
 (22) 29/09/2011
 (30) 14/01/2011 EP PCT/EP2011/050471
 (51) E21B 34/08 (2006.01), E21B 43/12 (2006.01)
 (54) Válvula e método para controlar o fluxo de um fluido em um tubo de produção de um poço em um reservatório de óleo e/ou gás
 (73) STATOIL PETROLEUM AS (NO)
 (72) HAAVARD AAKRE; VIDAR MATHIESEN; BJØRNAR WERSWICK
 Prazo de Validade: 20 (vinte) anos contados a partir de 29/09/2011, observadas as condições legais.

(11) BR 11 2013 018271-7 B1 Código 16.1 - Concessão de Patente ou Certificado de Adição de Invenção
 (22) 21/02/2011
 (51) A62B 9/02 (2006.01), A62B 7/14 (2006.01)
 (54) REGULADOR DE DEMANDA DE AERONAVE E MÉTODO DE REGULAÇÃO DE DILUIÇÃO
 (73) ZODIAC AEROTECHNICS (FR)
 (72) MATTHIEU FROMAGE
 Prazo de Validade: 20 (vinte) anos contados a partir de 21/02/2011, observadas as condições legais.

(11) BR 11 2013 018375-6 B1 Código 16.1 - Concessão de Patente ou Certificado de Adição de Invenção
 (22) 23/03/2012

(30) 23/03/2011 US 61/466,485; 29/06/2011 US 11171910.0

(51) A61F 13/08 (2006.01)

(54) VESTIMENTAS DE COMPRESSÃO GRADUADA

(73) SIGVARIS INC. (US) ; SIGVARIS AG (CH)

(72) MICHAEL WAYNE LEONARD; DAVID MCKINLEY YORK

Prazo de Validade: 20 (vinte) anos contados a partir de 23/03/2012, observadas as condições legais.

(11) BR 11 2013 018447-7 B1

Código 16.1 - Concessão de Patente ou Certificado de Adição de Invenção

(22) 13/12/2011

(30) 23/12/2010 FR 1005086

(51) G06F 11/07 (2006.01), G05B 23/02 (2006.01)

(54) DISPOSITIVO DE MANUTENÇÃO CENTRALIZADO PARA AERONAVES

(73) THALES (FR)

(72) CHRISTIAN ALBOUY; XAVIER CHAZOTTES

Prazo de Validade: 20 (vinte) anos contados a partir de 13/12/2011, observadas as condições legais.

(11) BR 11 2013 018849-9 B1

Código 16.1 - Concessão de Patente ou Certificado de Adição de Invenção

(22) 31/01/2012

(30) 31/01/2011 US 61/437,964; 19/08/2011 US 61/525,296

(51) C09K 5/04 (2006.01), F25B 30/02 (2006.01)

(54) MÉTODO PARA PRODUÇÃO DE CALOR, MÉTODO PARA AUMENTAR A TEMPERATURA DE OPERAÇÃO E DISPOSITIVO DE BOMBA DE CALOR

(73) E.I. DU PONT DE NEMOURS AND COMPANY (US)

(72) KONSTANTINOS KONTOMARIS

Prazo de Validade: 20 (vinte) anos contados a partir de 31/01/2012, observadas as condições legais.

(11) BR 11 2013 018916-9 B1

Código 16.1 - Concessão de Patente ou Certificado de Adição de Invenção

(22) 24/01/2012

(30) 24/01/2011 US 61/435,629

(51) B01D 53/96 (2006.01), B01D 53/14 (2006.01), B01D 53/46 (2006.01)

(54) MÉTODO PARA REMOÇÃO DE SAIS DE BASE ESTÁVEIS AO CALOR DE UMA SOLUÇÃO BÁSICA CONTAMINADA, E USO DOS MESMOS EM UM PROCESSO PARA RECUPERAÇÃO DE GÁS ÁCIDO A PARTIR DE UMA CORRENTE DE GÁS ÁCIDO

(73) ELECTROSEP TECHNOLOGIES INC. (CA)

(72) PAUL JOSEPH PARISI

Prazo de Validade: 20 (vinte) anos contados a partir de 24/01/2012, observadas as condições legais.

(11) BR 11 2013 019593-2 B1

Código 16.1 - Concessão de Patente ou Certificado de Adição de Invenção

(22) 07/02/2011

(51) E21B 7/20 (2006.01), E21B 43/10 (2006.01), E21B 23/01 (2006.01)

(54) MÉTODO PARA PERFURAR E REVESTIR UM FURO DE POÇO, APARELHO PARA PERFURAR E REVESTIR UM FURO DO POÇO, FERRAMENTA DE INSTALAÇÃO DE UM SUSPENSOR DA COLUNA DE REVESTIMENTO AUXILIAR PARA USO EM UM MÉTODO DE PERFURAR E REVESTIR UM FURO DO POÇO

(73) STATOIL PETROLEUM AS (NO)

(72) MORTEN EIDEM; STEINAR WASA TVERLID; JAFAR ABDOLLAHI; ARNE TORSVOLL

Prazo de Validade: 20 (vinte) anos contados a partir de 07/02/2011, observadas as condições legais.

(11) BR 11 2013 019939-3 B1

Código 16.1 - Concessão de Patente ou Certificado de Adição de Invenção

(22) 29/12/2011

(30) 19/02/2011 EP 11001378.6

(51) G01B 11/12 (2006.01)

(54) MÉTODO PARA A DETECÇÃO E MEDIÇÃO DE SUPERFÍCIES CILÍNDRICAS DE COMPONENTES DE CERÂMICA À PROVA DE FOGO EM APLICAÇÕES METALÚRGICAS

(73) REFRACTORY INTELLECTUAL PROPERTY GMBH & CO. KG (AT)

(72) GÜNTHER PAUL

Prazo de Validade: 20 (vinte) anos contados a partir de 29/12/2011, observadas as condições legais.

(11) BR 11 2013 020036-7 B1

Código 16.1 - Concessão de Patente ou Certificado de Adição de Invenção

(22) 08/02/2012

(30) 10/02/2011 IT MI2011A000193

(51) G06Q 20/00 (2012.01)

(54) Método e sistema para pagamento eletrônico automático baseado na detecção de uma estação móvel.

(73) EUREKA S.A. (LU)

(72) ANDREA MODIANO

Prazo de Validade: 20 (vinte) anos contados a partir de 08/02/2012, observadas as condições legais.

(11) BR 11 2013 020038-3 B1

Código 16.1 - Concessão de Patente ou Certificado de Adição de Invenção

(22) 18/11/2011

(30) 07/02/2011 DE 10 2011 010 555.7

(51) B60T 10/02 (2006.01), F16D 57/04 (2006.01)

(54) DESACELERADOR HIDRODINÂMICO

(73) VOITH PATENT GMBH (DE)

(72) MARTIN JAEGER; FRIEDRICH FETZER FETZER; TILMAN HUTH

Prazo de Validade: 20 (vinte) anos contados a partir de 18/11/2011, observadas

as condições legais.

-
- (11) BR 11 2013 020376-5 B1** Código 16.1 - Concessão de Patente ou Certificado de Adição de Invenção
(22) 11/02/2011
(51) G01V 5/08 (2006.01)
(54) MÉTODO PARA USAR ENVELOPES ESPECTROSCÓPICOS PARA DETERMINAR COMPONENTES EM UMA AMOSTRA E APARELHO PARA DETERMINAR COMPONENTES EM UMA AMOSTRA
(73) HALLIBURTON ENERGY SERVICES, INC (US)
(72) JING CHEN; CHRISTOPHER MICHAEL JONES; MICHAEL T. PELLETIER
Prazo de Validade: 20 (vinte) anos contados a partir de 11/02/2011, observadas as condições legais.
-
- (11) BR 11 2013 020426-5 B1** Código 16.1 - Concessão de Patente ou Certificado de Adição de Invenção
(22) 10/02/2012
(30) 11/02/2011 IT MI2011A000212; 21/02/2011 IT MI2011A000254
(51) B29C 33/30 (2006.01), B29C 65/00 (2006.01), B29C 70/84 (2006.01), B29C 70/54 (2006.01), B62D 25/00 (2006.01), B62D 27/00 (2006.01), B62D 21/12 (2006.01)
(54) PROCESSO E SISTEMA PARA FABRICAÇÃO DE PRODUTOS DE MATERIAL COMPÓSITO
(73) AUTOMOBILI LAMBORGHINI S.P.A. (IT)
(72) ATTILIO MASINI; NICOLÒ PASINI; LUIGI DE SARIO
Prazo de Validade: 20 (vinte) anos contados a partir de 10/02/2012, observadas as condições legais.
-
- (11) BR 11 2013 020516-4 B1** Código 16.1 - Concessão de Patente ou Certificado de Adição de Invenção
(22) 11/02/2012
(30) 10/02/2011 EP 11405209.5
(51) D03D 15/00 (2021.01), D04B 1/00 (2006.01), B60N 2/58 (2006.01), A47C 31/11 (2006.01)
(54) SUBSTRATO TÊXTIL COM PROPRIEDADES DE DRENAR ÁGUA E VAPOR D'ÁGUA, UNIDADE DE ASSENTO E MATERIAL DE REVESTIMENTO PARA REVESTIR UM ASSENTO QUE COMPREENDE O DITO SUBSTRATO TÊXTIL
(73) CLIMATEX AG (CH)
(72) ALFRED BAUMELER
Prazo de Validade: 20 (vinte) anos contados a partir de 11/02/2012, observadas as condições legais.
-
- (11) BR 11 2013 020972-0 B1** Código 16.1 - Concessão de Patente ou Certificado de Adição de Invenção
(22) 09/02/2012
(30) 18/02/2011 EP 11155015.8

(51) F25D 25/02 (2006.01), A47B 57/06 (2006.01), A47B 57/30 (2006.01)

(54) UTENSÍLIO PARA REFRIGERAÇÃO

(73) ELECTROLUX HOME PRODUCTS CORPORATION N.V. (BE)

(72) FEDERICO BALDO

Prazo de Validade: 20 (vinte) anos contados a partir de 09/02/2012, observadas as condições legais.

(11) BR 11 2013 021356-6 B1

Código 16.1 - Concessão de Patente ou Certificado de Adição de Invenção

(22) 21/02/2011

(51) C04B 32/00 (2006.01)

(54) MISTURA PARA A FABRICAÇÃO DE UM LAMINADO DE ROCHA E ARTIGO PREPARADO PELA FORMAÇÃO DA MISTURA

(73) NEOCANTERA GUADALAJARA S.A. DE C.V. (MX)

(72) JESÚS FEDERICO ARROYO BERNAL

Prazo de Validade: 20 (vinte) anos contados a partir de 21/02/2011, observadas as condições legais.

(11) BR 11 2013 021894-0 B1

Código 16.1 - Concessão de Patente ou Certificado de Adição de Invenção

(22) 17/02/2012

(30) 28/02/2011 DE 10 2011 013 159.0

(51) H02B 1/30 (2006.01)

(54) QUADRO DE MONTAGEM PARA UM ARMÁRIO DE DISTRIBUIÇÃO OU UM BASTIDOR

(73) RITTAL GMBH & CO. KG (DE)

(72) DENNIS BRÖMSTRUP; SIEGFRIED BÖHME; HEIKO HOLIGHAUS; MATTHIAS MÜLLER; MICHAEL SCHNAKENBERG

Prazo de Validade: 20 (vinte) anos contados a partir de 17/02/2012, observadas as condições legais.

(11) BR 11 2013 022002-3 B1

Código 16.1 - Concessão de Patente ou Certificado de Adição de Invenção

(22) 06/03/2012

(30) 10/03/2011 DE 20 2011 003 780.0

(51) B62B 3/14 (2006.01)

(54) CARRINHO DE COMPRAS

(73) MARTIN EBERLEIN (DE)

(72) MARTIN EBERLEIN

Prazo de Validade: 20 (vinte) anos contados a partir de 06/03/2012, observadas as condições legais.

(11) BR 11 2013 022451-7 B1

Código 16.1 - Concessão de Patente ou Certificado de Adição de Invenção

(22) 09/03/2012

(30) 11/03/2011 US 61/451,903; 22/09/2011 US 61/537,856; 23/09/2011 US 61/538,558; 24/10/2011 US 61/550,516

(51) B01D 61/00 (2006.01)
 (54) DISPOSITIVO DE FILTRAÇÃO DE SANGUE
 (73) FENWAL, INC. (US)
 (72) DANIEL R. BOGGS; MARK J. BRIERTON; BENJAMIN E. KUSTERS;
 KYUNGYOON MIN; CHRISTOPHER J. WAGENER
 Prazo de Validade: 20 (vinte) anos contados a partir de 09/03/2012, observadas
 as condições legais.

(11) BR 11 2013 022568-8 B1

Código 16.1 - Concessão de Patente ou Certificado de Adição de Invenção
 (22) 09/03/2012
 (30) 11/03/2011 US 61/451,903; 22/09/2011 US 61/537,856; 23/09/2011 US
 61/538,558; 24/10/2011 US 61/550,516
 (51) B01D 17/12 (2006.01), B01D 61/00 (2006.01), B01D 24/28 (2006.01),
 B01D 33/15 (2006.01)
 (54) Método para umedecer uma membrana em um separador de membrana
 (73) FENWAL, INC. (US)
 (72) BENJAMIN E. KUSTERS; CHRISTOPHER J. WEGENER; KYUNGYOON
 MIN
 Prazo de Validade: 20 (vinte) anos contados a partir de 09/03/2012, observadas
 as condições legais.

(11) BR 11 2013 022599-8 B1

Código 16.1 - Concessão de Patente ou Certificado de Adição de Invenção
 (22) 09/03/2012
 (30) 11/03/2011 US 61/451.903; 22/09/2011 US 61/537.856; 23/09/2011 US
 61/538.558; 24/10/2011 US 61/550.516
 (51) B01D 17/12 (2006.01), A61M 37/00 (2006.01), B01D 61/00 (2006.01),
 B01D 24/28 (2006.01), B01D 33/15 (2006.01)
 (54) MÉTODO PARA O FORNECIMENTO DE INFORMAÇÕES DE
 IDENTIFICAÇÃO EM UM OU MAIS RECIPIENTES DE ARMAZENAMENTO DE
 UM KIT DE PROCESSAMENTO PARA UM PRODUTO SANGUÍNEO E
 SISTEMA DE PROCESSAMENTO SANGUÍNEO
 (73) FENWAL, INC. (US)
 (72) BRYAN BLICKHAN; KYUNGYOON MIN; WILLIAM H. CORK
 Prazo de Validade: 20 (vinte) anos contados a partir de 09/03/2012, observadas
 as condições legais.

(11) BR 11 2013 022647-1 B1

Código 16.1 - Concessão de Patente ou Certificado de Adição de Invenção
 (22) 09/03/2012
 (30) 11/03/2011 US 61/451,903; 22/09/2011 US 61/537,856; 23/09/2011 US
 61/538,558; 24/10/2011 US 61/550,516
 (51) B01D 63/16 (2006.01), B01D 33/06 (2006.01)
 (54) Sistema de separação de sangue total automatizado e método de
 processamento de sangue total com um circuito de separação de sangue
 (73) FENWAL, INC. (US)

(72) BENJAMIN E. KUSTERS; CHRISTOPHER J. WEGENER; DANIEL R. BOGGS; KYUNGYOON MIN

Prazo de Validade: 20 (vinte) anos contados a partir de 09/03/2012, observadas as condições legais.

(11) BR 11 2013 022816-4 B1

Código 16.1 - Concessão de Patente ou Certificado de Adição de Invenção

(22) 09/03/2012

(30) 10/03/2011 US 61/451,342

(51) G01V 9/00 (2006.01), E21B 49/08 (2006.01)

(54) APARELHO E MÉTODO PARA ESTIMAR UMA PROPRIEDADE DE UM FLUIDO DE FUNDO DE POÇO

(73) BAKER HUGHES INCORPORATED (US)

(72) THOMAS KRUSPE; STEFAN SROKA

Prazo de Validade: 20 (vinte) anos contados a partir de 09/03/2012, observadas as condições legais.

(11) BR 11 2013 022956-0 B1

Código 16.1 - Concessão de Patente ou Certificado de Adição de Invenção

(22) 09/03/2012

(30) 09/03/2011 US 61/450,786

(51) B05C 1/06 (2006.01), B05C 17/00 (2006.01), A45C 5/02 (2006.01), A45D 34/04 (2006.01), A45D 40/24 (2006.01), B05D 5/00 (2006.01), B43L 19/00 (2006.01), B44D 7/00 (2006.01)

(54) APLICADOR PARA REPARO DE UMA MANCHA EM UM FILME DE TINTA EM UM VEÍCULO

(73) SWIMC LLC (US)

(72) STEVEN M. SPIRKO; BRIAN A. SUTER; PAUL K. METAXATOS

Prazo de Validade: 20 (vinte) anos contados a partir de 09/03/2012, observadas as condições legais.

(11) BR 11 2013 023237-4 B1

Código 16.1 - Concessão de Patente ou Certificado de Adição de Invenção

(22) 09/03/2012

(30) 11/03/2011 NO 20110380

(51) E21B 33/038 (2006.01)

(54) CONECTOR, MONTAGEM DE CONECTOR, E MÉTODO DE ESTABELECIMENTO DE UMA PRÉ-TENSÃO EM COMPONENTES DE BLOQUEIO DE UM CONECTOR

(73) AKER SOLUTIONS AS (NO)

(72) MØGEDAL, KNUT; THOMMESEN, STEINGRIM

Prazo de Validade: 20 (vinte) anos contados a partir de 09/03/2012, observadas as condições legais.

(11) BR 11 2013 023903-4 B1

Código 16.1 - Concessão de Patente ou Certificado de Adição de Invenção

(22) 22/03/2012

(30) 25/03/2011 EP 11 159757.1
(51) A61M 5/24 (2006.01), A61M 5/315 (2006.01)
(54) DISPOSITIVO DE ENVIO DE FÁRMACO
(73) SANOFI-AVENTIS DEUTSCHLAND GMBH (DE)
(72) DAVID AUBREY PLUMPTRE; CHRISTOPHER JAMES SMITH
Prazo de Validade: 20 (vinte) anos contados a partir de 22/03/2012, observadas as condições legais.

(11) BR 11 2013 023955-7 B1

Código 16.1 - Concessão de Patente ou Certificado de Adição de Invenção
(22) 16/03/2012
(30) 18/03/2011 US 61/454.171; 18/03/2011 US 61/454.172
(51) D04H 1/54 (2012.01), D04H 1/435 (2012.01), D04H 1/541 (2012.01), D04H 1/55 (2012.01), B01D 39/16 (2006.01)
(54) MANTA NÃO TECIDA COMPREENDENDO FIBRAS EM UMA MANTA TERMICAMENTE LIGADA, MÉTODO PARA PRODUÇÃO DE UMA MANTA NÃO TECIDA QUE COMPREENDE UMA MANTA TERMICAMENTE LIGADA E PASTAAQUOSA ADEQUADA PARA FORMAR UMA MANTA NÃO TECIDA
(73) DONALDSON COMPANY, INC. (US)
(72) DANIEL LITTLE; ROBERT M. ROGERS
Prazo de Validade: 20 (vinte) anos contados a partir de 16/03/2012, observadas as condições legais.

(11) BR 11 2013 024080-6 B1

Código 16.1 - Concessão de Patente ou Certificado de Adição de Invenção
(22) 22/03/2012
(30) 22/03/2011 US 61/466,042
(51) A61F 13/56 (2006.01), C09J 7/00 (2018.01)
(54) FITA COMPOSTA A PARTIR DA QUAL UMA ABA DE FECHAMENTO PARA ARTIGOS DESCARTÁVEIS PODE SER CORTADA
(73) AVERY DENNISON CORPORATION (US)
(72) BERT BOGAERTS; JOHAN VAN STEEN
Prazo de Validade: 20 (vinte) anos contados a partir de 22/03/2012, observadas as condições legais.

(11) BR 11 2013 025252-9 B1

Código 16.1 - Concessão de Patente ou Certificado de Adição de Invenção
(22) 15/03/2012
(30) 30/03/2011 DE 10 2011 006 391.9
(51) G01N 33/34 (2006.01)
(54) MÉTODO E DISPOSITIVO PARA DETECTAR PARÂMETROS DE UMA TRAMA DE MATERIAL TRANSVERSAL OU CIRCULAR EM UMA MÁQUINA DE PROCESSAMENTO DE MATERIAL E USO DO MÉTODO
(73) SIEMENS AKTIENGESELLSCHAFT (DE)
(72) PETER LANGE; GERD MICHAELIS; STEFAN SCHWARZER; ANDREAS ZIROFF; CHRISTIAN MERKEL; ALEXANDER STUKENKEMPER
Prazo de Validade: 20 (vinte) anos contados a partir de 15/03/2012, observadas as condições legais.

as condições legais.

(11) BR 11 2013 025558-7 B1 Código 16.1 - Concessão de Patente ou Certificado de Adição de Invenção
(22) 11/04/2012
(30) 12/04/2011 US 61/474,498; 12/04/2011 SE 1150320-8; 09/11/2011 US 61/557,734; 09/11/2011 SE 1151058-3
(51) B32B 21/02 (2006.01), B27N 3/06 (2006.01), B32B 21/08 (2006.01), B44C 5/04 (2006.01), E04F 15/00 (2006.01)
(54) MÉTODO DE FABRICAR UM PAINEL DE CONSTRUÇÃO
(73) VÄLINGE INNOVATION AB (SE)
(72) NICLAS HAKANSSON; HANS PERSSON; JAN JACOBSSON
Prazo de Validade: 20 (vinte) anos contados a partir de 11/04/2012, observadas as condições legais.

(11) BR 11 2013 025628-1 B1 Código 16.1 - Concessão de Patente ou Certificado de Adição de Invenção
(22) 30/03/2012
(30) 05/04/2011 US 61/471,886; 05/04/2011 SE 1150300-0
(51) A61M 5/32 (2006.01), A61M 5/20 (2006.01)
(54) DISPOSITIVO DE LIBERAÇÃO DE MEDICAMENTO COMPREENDENDO UM MECANISMO DE TRAVAMENTO COM UMA ALAVANCA
(73) SHL MEDICAL AG (CH)
(72) ANDERS HOLMQVIST
Prazo de Validade: 20 (vinte) anos contados a partir de 30/03/2012, observadas as condições legais.

(11) BR 11 2013 025667-2 B1 Código 16.1 - Concessão de Patente ou Certificado de Adição de Invenção
(22) 07/04/2011
(51) A61B 17/16 (2006.01)
(54) Broca cirúrgica e método para carregar uma broca de corte em uma broca cirúrgica
(73) SYNTHES GMBH (CH)
(72) EDDY H. DEL RIO; DUANE JEFFREY ENCK
Prazo de Validade: 20 (vinte) anos contados a partir de 07/04/2011, observadas as condições legais.

(11) BR 11 2013 025864-0 B1 Código 16.1 - Concessão de Patente ou Certificado de Adição de Invenção
(22) 09/04/2012
(30) 08/04/2011 US 61/473,712
(51) D21C 3/02 (2006.01)
(54) MÉTODO E SISTEMA PARA PRODUÇÃO EFICIENTE DE POLPA DE DISSOLUÇÃO EM UM MOINHO DE KRAFT PRODUZINDO POLPA COM GRAU DE PAPEL COM UM DIGESTOR DE TIPO CONTÍNUO
(73) RGE PTE LTD. (SG)

(72) CONSTANTINE RICHARD VAN LEE; JOSEPH ALAGARATNAM
DEVANESAN

Prazo de Validade: 20 (vinte) anos contados a partir de 09/04/2012, observadas as condições legais.

(11) BR 11 2013 025910-8 B1

Código 16.1 - Concessão de Patente ou Certificado de Adição de Invenção

(22) 07/04/2011

(51) A61B 17/16 (2006.01), B23B 31/00 (2006.01)

(54) Broca de corte

(73) SYNTHES GMBH (CH)

(72) EDDY H. DEL RIO; DUANE JEFFREY ENCK

Prazo de Validade: 20 (vinte) anos contados a partir de 07/04/2011, observadas as condições legais.

(11) BR 11 2013 026495-0 B1

Código 16.1 - Concessão de Patente ou Certificado de Adição de Invenção

(22) 11/04/2012

(30) 15/04/2011 EP 11162679.2

(51) C08J 9/14 (2006.01), C08G 18/76 (2006.01), C08G 18/09 (2006.01), B32B 27/40 (2006.01), C08G 18/40 (2006.01), C08G 18/42 (2006.01), C08G 18/48 (2006.01), C08G 18/50 (2006.01), C08G 18/32 (2006.01), C08G 18/66 (2006.01)

(54) PROCESSO PARA A PRODUÇÃO DE ESPUMAS RÍGIDAS DE POLIURETANO, ESPUMA RÍGIDA DE POLIURETANO, E, COMPONENTE DE POLIOL

(73) BASF SE (DE)

(72) ZELJKO TOMOVIC; OLAF JACOBMEIER; GUNNAR KAMPF

Prazo de Validade: 20 (vinte) anos contados a partir de 11/04/2012, observadas as condições legais.

(11) BR 11 2013 026500-0 B1

Código 16.1 - Concessão de Patente ou Certificado de Adição de Invenção

(22) 12/04/2012

(30) 15/04/2011 EP 11162664.4

(51) C08G 18/48 (2006.01), C08G 18/50 (2006.01), C08G 18/66 (2006.01), C08G 18/76 (2006.01), C08G 101/00 (2006.01)

(54) PROCESSO PARA A PRODUÇÃO DE ESPUMAS RÍGIDAS DE POLIURETANO, ESPUMA RÍGIDA DE POLIURETANO, E, COMPONENTE DE POLIOL

(73) BASF SE (DE)

(72) ZELJKO TOMOVIC; OLAF JACOBMEIER; GUNNAR KAMPF

Prazo de Validade: 20 (vinte) anos contados a partir de 12/04/2012, observadas as condições legais.

(11) BR 11 2013 027084-5 B1

Código 16.1 - Concessão de Patente ou Certificado de Adição de Invenção

(22) 10/05/2012

(30) 10/05/2011 GB 11165474.5; 04/05/2012 GB 12166767.9

(51) A61K 8/04 (2006.01), A61K 8/34 (2006.01), A61K 8/41 (2006.01), A61Q 5/12 (2006.01)

(54) COMPOSIÇÃO COSMÉTICA EM UM RECIPIENTE E USO DE UM RECIPIENTE

(73) THE PROCTER & GAMBLE COMPANY (US)

(72) FLORIAN LOECHEL

Prazo de Validade: 20 (vinte) anos contados a partir de 10/05/2012, observadas as condições legais.

(11) BR 11 2013 027105-1 B1

Código 16.1 - Concessão de Patente ou Certificado de Adição de Invenção

(22) 24/02/2012

(30) 19/04/2011 JP 2011-092962

(51) H01L 29/78 (2006.01), H01L 21/336 (2006.01), H01L 27/04 (2006.01), H01L 29/12 (2006.01), H01L 29/41 (2006.01), H01L 29/417 (2006.01), H01L 29/423 (2006.01), H01L 29/49 (2006.01)

(54) DISPOSITIVO SEMICONDUTOR

(73) NISSAN MOTOR CO., LTD. (JP)

(72) SHIGEHARU YAMAGAMI; TETSUYA HAYASHI; TAKU SHIMOMURA

Prazo de Validade: 20 (vinte) anos contados a partir de 24/02/2012, observadas as condições legais.

(11) BR 11 2013 027248-1 B1

Código 16.1 - Concessão de Patente ou Certificado de Adição de Invenção

(22) 22/02/2012

(30) 24/02/2011 AT A251/2011

(51) G01M 15/14 (2006.01)

(54) MÉTODO PARA O TESTE FUNCIONAL DE TURBOMÁQUINAS E DISPOSITIVO DE TESTE PARA AS MESMAS

(73) AVL LIST GMBH (AT)

(72) HARTMUT BERGER

Prazo de Validade: 20 (vinte) anos contados a partir de 22/02/2012, observadas as condições legais.

(11) BR 11 2013 027903-6 B1

Código 16.1 - Concessão de Patente ou Certificado de Adição de Invenção

(22) 18/05/2012

(30) 18/05/2011 US 61/487,672; 25/05/2011 US 61/490,014

(51) B01L 3/00 (2006.01)

(54) ESTRUTURA DE MEDIÇÃO EM UM DISPOSITIVO DE PROCESSAMENTO DE AMOSTRAS E MÉTODO PARA A MEDIÇÃO VOLUMÉTRICA DE REFERIDO DISPOSITIVO

(73) DIASORIN S.P.A. (IT)

(72) Peter LUDOWISE; David A. WHITMAN; Jeffrey D. SMITH

Prazo de Validade: 20 (vinte) anos contados a partir de 18/05/2012, observadas as condições legais.

as condições legais.

- (11) BR 11 2013 027943-5 B1** Código 16.1 - Concessão de Patente ou Certificado de Adição de Invenção
(22) 02/05/2011
(51) B60N 2/70 (2006.01), B60N 2/58 (2006.01), B60N 2/72 (2006.01)
(54) ASSENTO DE VEÍCULO
(73) TOYOTA JIDOSHA KABUSHIKI KAISHA (JP)
(72) HISAYA MORI; SHINJI AWATA; HIDEKI KOBAYASHI
Prazo de Validade: 20 (vinte) anos contados a partir de 02/05/2011, observadas as condições legais.
-
- (11) BR 11 2013 028511-7 B1** Código 16.1 - Concessão de Patente ou Certificado de Adição de Invenção
(22) 03/05/2012
(30) 05/05/2011 IT MI2011A000756
(51) H03G 3/30 (2006.01), H04B 1/16 (2006.01)
(54) RECEPTOR DE SINAIS DE RADIOFREQUÊNCIA
(73) STE S.A.S. DI G. MOIRAGHI & C. (IT)
(72) GUIDO MOIRAGHI; LUCA MOIRAGHI; PAOLO MOIRAGHI
Prazo de Validade: 20 (vinte) anos contados a partir de 03/05/2012, observadas as condições legais.
-
- (11) BR 11 2013 028616-4 B1** Código 16.1 - Concessão de Patente ou Certificado de Adição de Invenção
(22) 07/05/2012
(30) 06/05/2011 US 61/483,310
(51) A61F 13/58 (2006.01)
(54) ABA DE FIXAÇÃO PARA UMA FRALDA, E ARTIGO ABSORVENTE DESCARTÁVEL
(73) AVERY DENNISON CORPORATION (US)
(72) BERT BOGAERTS; ANNE VERHEART
Prazo de Validade: 20 (vinte) anos contados a partir de 07/05/2012, observadas as condições legais.
-
- (11) BR 11 2013 028976-7 B1** Código 16.1 - Concessão de Patente ou Certificado de Adição de Invenção
(22) 04/04/2012
(30) 23/05/2011 EP 11167015.4
(51) B60R 16/023 (2006.01), B60J 1/18 (2006.01)
(54) PARA-BRISA TRASEIRO COM CAIXA DE PROTEÇÃO PARA COMPONENTES ELETRÔNICOS E MÉTODO PARA PRODUZIR UM TAL PARA-BRISA TRASEIRO
(73) SAINT-GOBAIN GLASS FRANCE (FR)
(72) ALWIN TIMMERMANN; HEINZ-ERICH DICKERS
Prazo de Validade: 20 (vinte) anos contados a partir de 04/04/2012, observadas as condições legais.

(11) BR 11 2013 029454-0 B1	<p>Código 16.1 - Concessão de Patente ou Certificado de Adição de Invenção (22) 15/05/2012 (30) 16/05/2011 DE 10 2011 101 636.1; 19/08/2011 DE 10 2011 111 026.0; 15/03/2012 DE 10 2012 005 287.1 (51) B61D 15/00 (2006.01) (54) VEÍCULO DE TRABALHO FERROVIÁRIO E MÉTODO PARA A REALIZAÇÃO DE TRABALHOS EM EQUIPAMENTO FERROVIÁRIO. (73) K & K MASCHINENENTWICKLUNGS GMBH & CO. KG (DE) (72) WOLFRAM PETER DEHMEL Prazo de Validade: 20 (vinte) anos contados a partir de 15/05/2012, observadas as condições legais.</p>
(11) BR 11 2013 029792-1 B1	<p>Código 16.1 - Concessão de Patente ou Certificado de Adição de Invenção (22) 16/05/2012 (30) 17/06/2011 US 13/162,730 (51) A61F 13/476 (2006.01), A61F 13/475 (2006.01), A61F 13/494 (2006.01), A61F 13/49 (2006.01) (54) ABA ELÁSTICA DE BARREIRA PARA ARTIGO ABSORVENTE, E, ARTIGO ABSORVENTE (73) KIMBERLY-CLARK WORLDWIDE, INC. (US) (72) Connie May Mcmorrow; DANIEL R. SCHLINZ; KYLIE BROOKE BRIDGER; SARA JANE WILLE STABELFELDT; PATRICK DEAN ABNEY; Daniel Lee Ellingson; SARAH A. FUNK; RODNEY ALLAN BUTLER; SCOTT SIMON CRAIG KIRBY Prazo de Validade: 20 (vinte) anos contados a partir de 16/05/2012, observadas as condições legais.</p>
(11) BR 11 2013 029802-2 B1	<p>Código 16.1 - Concessão de Patente ou Certificado de Adição de Invenção (22) 21/05/2012 (30) 20/05/2011 US 61/488,507 (51) F16C 33/20 (2006.01) (54) Camada deslizante para um rolamento de multicamada (73) GGB, INC. (US) (72) YUAN H. PENG; MICHAEL KIM Prazo de Validade: 20 (vinte) anos contados a partir de 21/05/2012, observadas as condições legais.</p>
(11) BR 11 2013 029847-2 B1	<p>Código 16.1 - Concessão de Patente ou Certificado de Adição de Invenção (22) 17/04/2012 (30) 25/05/2011 US 13/115,450 (51) G01C 23/00 (2006.01) (54) MÉTODO E SISTEMA PARA EXIBIR INFORMAÇÕES A UM PILOTO DE AERONAVE DURANTE VOO REAL OU SIMULADO</p>

(73) THE BOEING COMPANY (US)

(72) ADAM MARSHALL THOREEN

Prazo de Validade: 20 (vinte) anos contados a partir de 17/04/2012, observadas as condições legais.

(11) BR 11 2013 029925-8 B1

Código 16.1 - Concessão de Patente ou Certificado de Adição de Invenção

(22) 18/05/2012

(30) 25/05/2011 CA 2741112

(51) C25C 3/06 (2006.01), C25C 7/06 (2006.01)

(54) MÉTODOS PARA INICIAR UMA CÉLULA ELETROLÍTICA PARA PRODUÇÃO DE ALUMÍNIO

(73) RIO TINTO ALCAN INTERNATIONAL LIMITED (CA)

(72) ROBERT CAYOUILLE; FRANÇOIS LAPLANTE

Prazo de Validade: 20 (vinte) anos contados a partir de 18/05/2012, observadas as condições legais.

(11) BR 11 2013 030021-3 B1

Código 16.1 - Concessão de Patente ou Certificado de Adição de Invenção

(22) 22/05/2012

(30) 23/05/2011 JP 2011-115176

(51) B21D 24/00 (2006.01), B21D 37/16 (2006.01)

(54) MÉTODO DE MOLDAGEM POR COMPRESSÃO A QUENTE E MATRIZ DE MOLDAGEM POR COMPRESSÃO A QUENTE

(73) NIPPON STEEL CORPORATION (JP)

(72) HIROSHI FUKUCHI; YUICHI ISHIMORI

Prazo de Validade: 20 (vinte) anos contados a partir de 22/05/2012, observadas as condições legais.

(11) BR 11 2013 030056-6 B1

Código 16.1 - Concessão de Patente ou Certificado de Adição de Invenção

(22) 21/05/2012

(30) 23/05/2011 US 13/113,538; 15/12/2011 US 13/327,429

(51) B65G 17/24 (2006.01)

(54) MÉTODO PARA FABRICAR UM MÓDULO DE CORREIA TRANSPORTADORA; MÓDULO DE CORREIA TRANSPORTADORA; EIXO MOLDADO PARA FORMAR UM MÓDULO DE CORREIA TRANSPORTADORA; ECORREIA TRANSPORTADORA MODULAR

(73) LAITRAM, L.L.C. (US)

(72) GILBERT J. MACLACHLAN; DAVID C. WEISER; ABRAHAM L. MILLER; ERROL P. KNOTT; TIMOTHY J. DEROCHE; JUDE G. MARTIN

Prazo de Validade: 20 (vinte) anos contados a partir de 21/05/2012, observadas as condições legais.

(11) BR 11 2013 030179-1 B1

Código 16.1 - Concessão de Patente ou Certificado de Adição de Invenção

(22) 24/05/2012

	<p>(30) 26/05/2011 GB 1108841.6 (51) E05B 73/00 (2006.01), A47F 7/024 (2006.01), H01R 13/639 (2006.01) (54) DISPOSITIVO ANTIFURTO PARA PRENDER UM PRODUTO ELETRÔNICO DURANTE A EXIBIÇÃO EM MOSTRUÁRIO DE VAREJO, KIT, MONTAGEM E MÉTODO PARA PROTEGER CONTRA FURTO UM PRODUTO ELETRÔNICO PORTÁTIL DURANTE A EXIBIÇÃO EM MOSTRUÁRIO DE VAREJO. (73) JAMES THEOBALD (GB) (72) JAMES THEOBALD Prazo de Validade: 20 (vinte) anos contados a partir de 24/05/2012, observadas as condições legais.</p>
(11) BR 11 2013 030642-4 B1	<p>Código 16.1 - Concessão de Patente ou Certificado de Adição de Invenção (22) 30/05/2011 (51) B63B 21/50 (2006.01) (54) CONJUNTO DE AMARRAÇÃO PARA UMA EMBARCAÇÃO (73) BLUEWATER ENERGY SERVICES B.V. (PB) (72) PATRIZIO GIOVANNI MATIA OTTOLINI Prazo de Validade: 20 (vinte) anos contados a partir de 30/05/2011, observadas as condições legais.</p>
(11) BR 11 2013 031084-7 B1	<p>Código 16.1 - Concessão de Patente ou Certificado de Adição de Invenção (22) 04/07/2012 (30) 05/07/2011 EP 11 172622.0; 05/07/2011 US 61/504,387 (51) A61K 39/00 (2006.01) (54) COMPOSIÇÃO FARMACÊUTICA PARA INDUZIR UMA RESPOSTA IMUNE CONTRA CÉLULAS TUMORAIS E SEU MÉTODO DE PREPARAÇÃO (73) SOTIO A.S. (CZ) (72) JIRINA BARTUNKOVÁ; RADEK SPISEK Prazo de Validade: 20 (vinte) anos contados a partir de 04/07/2012, observadas as condições legais.</p>
(11) BR 11 2013 032381-7 B1	<p>Código 16.1 - Concessão de Patente ou Certificado de Adição de Invenção (22) 14/06/2012 (30) 14/06/2011 US 61/497,039 (51) A61K 39/29 (2006.01), A61K 36/06 (2006.01), C07K 14/02 (2006.01) (54) COMPOSIÇÕES À BASE DE LEVEDURA E MÉTODOS PARA O TRATAMENTO OU PREVENÇÃO DE INFECÇÃO PELO VÍRUS DA HEPATITE DELTA (73) GLOBEIMMUNE, INC. (US) (72) THOMAS H. KING; DAVID APELIAN Prazo de Validade: 20 (vinte) anos contados a partir de 14/06/2012, observadas as condições legais.</p>

(11) BR 11 2013 032558-5 B1	<p>Código 16.1 - Concessão de Patente ou Certificado de Adição de Invenção (22) 24/08/2012 (30) 06/09/2011 GB 2011 136 869; 23/04/2012 GB 1207054.6 (51) A24F 47/00 (2020.01) (54) Aparelho para aquecer material fumável (73) BRITISH AMERICAN TOBACCO (INVESTMENTS) LIMITED (GB) (72) PETR EGOYANTS; DMITRY VOLOBUEV; PAVEL FIMIN; OLEG ABRAMOV; LEONID CHECHURIN; LUBA MITNIK-GANKIN Prazo de Validade: 20 (vinte) anos contados a partir de 24/08/2012, observadas as condições legais.</p>
(11) BR 11 2013 032771-5 B1	<p>Código 16.1 - Concessão de Patente ou Certificado de Adição de Invenção (22) 27/06/2012 (30) 27/06/2011 US 61/501,524 (51) A01N 47/28 (2006.01) (54) DIPEPTÍDIO QUIMICAMENTE E METABOLICAMENTE ESTÁVEL POSSUINDO POTENTE ATIVIDADE BLOQUEADORA DE CANAIS DE SÓDIO (73) PARION SCIENCES, INC. (US) (72) MICHAEL ROSS JOHNSON Prazo de Validade: 20 (vinte) anos contados a partir de 27/06/2012, observadas as condições legais.</p>
(11) BR 11 2013 032888-6 B1	<p>Código 16.1 - Concessão de Patente ou Certificado de Adição de Invenção (22) 18/06/2012 (30) 22/06/2011 US 13/166419 (51) G02B 5/00 (2006.01) (54) PROTEÇÃO ANTIBRILHO EQUIPADA COM UM APARELHO DE VISÃO EM EMERGÊNCIA, E, PAINEL DE INSTRUMENTOS EQUIPADO COM UM APARELHO DE VISÃO EM EMERGÊNCIA (73) BERTIL R. L. WERJEFELT (US) ; ALEXANDER K. WERJEFELT (US) ; CHRISTIAN WERJEFELT (US) (72) BERTIL R. L. WERJEFELT; ALEXANDER K. WERJEFELT; CHRISTIAN WERJEFELT Prazo de Validade: 20 (vinte) anos contados a partir de 18/06/2012, observadas as condições legais.</p>
(11) BR 11 2013 032891-6 B1	<p>Código 16.1 - Concessão de Patente ou Certificado de Adição de Invenção (22) 13/07/2012 (30) 27/07/2011 DE 10 2011 108 631.9 (51) B05B 15/00 (2018.01), B05B 14/43 (2018.01), B01D 45/08 (2006.01) (54) MÉTODO E DISPOSITIVO PARA SEPARAR EXCESSO DE PULVERIZAÇÃO DO AR DA CABINE CARREGADO COM EXCESSO DE PULVERIZAÇÃO DE ESTAÇÕES DE REVESTIMENTO E INSTALAÇÃO PARA</p>

REVESTIMENTO

(73) EISENMANN SE (DE)

(72) KERSTEN LINK; JÜRGEN RÖCKLE

Prazo de Validade: 20 (vinte) anos contados a partir de 13/07/2012, observadas as condições legais.

(11) BR 11 2013 033069-4 B1

Código 16.1 - Concessão de Patente ou Certificado de Adição de Invenção

(22) 21/06/2012

(30) 22/06/2011 EP 11171072.9

(51) D06F 58/20 (2006.01), D06F 58/28 (1980.01)

(54) MÉTODO DE CONTROLAR UMA OPERAÇÃO DE SECAGEM DE UMA SECADORA DE ROUPA COM TAMBOR ROTATIVO E SECADORA DE ROUPA COM TAMBOR ROTATIVO

(73) ELECTROLUX HOME PRODUCTS CORPORATION N.V. (BE)

(72) FABIO ALTINIER; FABIO PASUT; MICHELE BISARO; ROBERTO RAGOGNA

Prazo de Validade: 20 (vinte) anos contados a partir de 21/06/2012, observadas as condições legais.

(11) BR 11 2013 033145-3 B1

Código 16.1 - Concessão de Patente ou Certificado de Adição de Invenção

(22) 21/06/2012

(30) 22/06/2011 FR 11/55,493

(51) A61K 47/10 (2017.01), A61K 47/12 (2006.01), A61K 47/38 (2006.01), A61K 47/44 (2017.01), A61P 31/22 (2006.01), A61K 9/00 (2006.01), A61K 9/70 (2006.01), A61K 47/02 (2006.01)

(54) COMPOSIÇÃO FORMADORA DE PELÍCULA E USO DA MESMA PARA O TRATAMENTO DO HERPES

(73) LABORATOIRES URGO (FR)

(72) NATHALIE DERAÏN

Prazo de Validade: 20 (vinte) anos contados a partir de 21/06/2012, observadas as condições legais.

(11) BR 11 2013 033315-4 B1

Código 16.1 - Concessão de Patente ou Certificado de Adição de Invenção

(22) 12/06/2012

(30) 23/06/2011 JP 2011-139040

(51) D01F 6/94 (2006.01), A41D 7/00 (2006.01), D02G 3/02 (2006.01), D04B 21/18 (2006.01)

(54) FIO DE POLIURETANO, TECIDO E TRAJE DE BANHO

(73) TORAY OPELONTEX CO., LTD. (JP)

(72) KATSUYA SUZUKI; TOSHIHIRO TANAKA

Prazo de Validade: 20 (vinte) anos contados a partir de 12/06/2012, observadas as condições legais.

(11) BR 11 2013 033506-8 B1	<p>Código 16.1 - Concessão de Patente ou Certificado de Adição de Invenção</p> <p>(22) 19/06/2012</p> <p>(30) 30/06/2011 JP 2011-145472</p> <p>(51) F15B 15/14 (2006.01), F16C 29/06 (2006.01)</p> <p>(54) ATUADOR LINEAR</p> <p>(73) SMC KABUSHIKI KAISHA (JP)</p> <p>(72) KOICHIRO ISHIBASHI; SEIJI TAKANASHI; MOTOHIRO SATO; TOSHIO SATO</p> <p>Prazo de Validade: 20 (vinte) anos contados a partir de 19/06/2012, observadas as condições legais.</p>
(11) BR 11 2013 033805-9 B1	<p>Código 16.1 - Concessão de Patente ou Certificado de Adição de Invenção</p> <p>(22) 28/06/2012</p> <p>(30) 28/06/2011 GB 1111024.4</p> <p>(51) B07C 5/342 (2006.01)</p> <p>(54) APARELHO PARA INSPECIONAR PEÇAS DE PRODUTO, E, MÉTODO DE INSPEÇÃO ÓPTICA</p> <p>(73) BÜHLER UK LTD (GB)</p> <p>(72) ANTHONY HUG</p> <p>Prazo de Validade: 20 (vinte) anos contados a partir de 28/06/2012, observadas as condições legais.</p>
(11) BR 11 2014 000024-7 B1	<p>Código 16.1 - Concessão de Patente ou Certificado de Adição de Invenção</p> <p>(22) 06/07/2012</p> <p>(30) 06/07/2011 US 61/504,718; 06/07/2011 EP 11172816.8</p> <p>(51) C09D 5/02 (2006.01), C09D 7/00 (2018.01), C09D 7/20 (2018.01), C09D 7/63 (2018.01), C09D 175/04 (2006.01), C08K 5/10 (2006.01), B05D 7/00 (2006.01), B05D 5/06 (2006.01), B05D 1/02 (2006.01), B05D 3/02 (2006.01), B05D 3/06 (2006.01)</p> <p>(54) MÉTODO PARA PRODUZIR UM SISTEMA DE PINTURA DE COR E/OU DE EFEITO MULTIREVESTIMENTO</p> <p>(73) BASF COATINGS GMBH (DE)</p> <p>(72) MICHAEL MATURA; BERNHARD STEINMETZ; MATTHIAS SCHAD</p> <p>Prazo de Validade: 20 (vinte) anos contados a partir de 06/07/2012, observadas as condições legais.</p>
(11) BR 11 2014 000727-6 B1	<p>Código 16.1 - Concessão de Patente ou Certificado de Adição de Invenção</p> <p>(22) 11/07/2011</p> <p>(51) G05B 23/02 (2006.01), G05B 13/02 (2006.01)</p> <p>(54) MÉTODO, SISTEMA E MEMÓRIA LEGÍVEL POR COMPUTADOR PARA MONITORAMENTO DE UM PROCESSO INDUSTRIAL</p> <p>(73) VALMET AUTOMATION OY (FI)</p> <p>(72) FRIMAN, MATS; KARAILA, MIKA; HIETANEN, VILLE</p> <p>Prazo de Validade: 20 (vinte) anos contados a partir de 11/07/2011, observadas as condições legais.</p>

as condições legais.

(11) BR 11 2014 001216-4 B1 Código 16.1 - Concessão de Patente ou Certificado de Adição de Invenção
(22) 06/07/2012
(30) 18/07/2011 FR 1156494
(51) F02C 6/10 (2006.01), F02C 9/18 (2006.01), F02C 6/08 (2006.01)
(54) SISTEMA DE SANGRIA DE AR DE UMA AERONAVE E MÉTODO PARA GERENCIAR UM SISTEMA DE SANGRIA DE AR EM UMA AERONAVE
(73) SNECMA (FR)
(72) JÉRÔME GUY ROGER SEBAA; FABRICE BON
Prazo de Validade: 20 (vinte) anos contados a partir de 06/07/2012, observadas as condições legais.

(11) BR 11 2014 001459-0 B1 Código 16.1 - Concessão de Patente ou Certificado de Adição de Invenção
(22) 18/07/2012
(30) 18/07/2011 IT MI 2011 A 001332
(51) B64G 1/24 (2006.01), B64G 1/26 (2006.01), B64G 1/40 (2006.01)
(54) DISPOSITIVO PARA MOVER OU REMOVER SATÉLITES ARTIFICIAIS
(73) D-ORBIT S.R.L. (IT)
(72) LUCA ROSSETTINI; GIUSEPPE JUSSEF TUSSIWAND; RENATO PANESI; THOMAS PANOZZO
Prazo de Validade: 20 (vinte) anos contados a partir de 18/07/2012, observadas as condições legais.

(11) BR 11 2014 001950-9 B1 Código 16.1 - Concessão de Patente ou Certificado de Adição de Invenção
(22) 11/07/2012
(30) 28/07/2011 US 61/512,575
(51) C12N 15/82 (2006.01), A01N 63/02 (1980.01), A01H 5/00 (2018.01)
(54) MÉTODOS PARA CONTROLE DE UMA PRAGA DE NEMÁTODOS E PARA PRODUIR UMA PLANTA DE SOJA PROTEGIDA CONTRA INFESTAÇÃO DE NEMÁTODOS
(73) SYNGENTA PARTICIPATIONS AG (CH)
(72) XIANG HUANG; JENG SHONG CHEN
Prazo de Validade: 20 (vinte) anos contados a partir de 11/07/2012, observadas as condições legais.

(11) BR 11 2014 001956-8 B1 Código 16.1 - Concessão de Patente ou Certificado de Adição de Invenção
(22) 06/07/2012
(30) 26/07/2011 FR 1156785
(51) F16K 1/30 (2006.01)
(54) CONECTOR DE PREENCHIMENTO PARA UM RECIPIENTE DE FLUIDO SOB PRESSÃO, DERIVAÇÃO, RECIPIENTE, MÉTODO DE PREENCHIMENTO PARA UM RECIPIENTE DE GÁS SOB PRESSÃO E SAÍDA

DEPREENCHIMENTO

(73) L'AIR LIQUIDE, SOCIÉTÉ ANONYME POUR L'ETUDE ET L'EXPLOITATION DES PROCEDES GEORGES CLAUDE (FR)

(72) ANTOINE FRENAL; CYRIL MANSCOURT; PHILIPPE PISOT

Prazo de Validade: 20 (vinte) anos contados a partir de 06/07/2012, observadas as condições legais.

(11) BR 11 2014 002067-1 B1

Código 16.1 - Concessão de Patente ou Certificado de Adição de Invenção
(22) 27/07/2012

(30) 28/07/2011 US 61/512,609

(51) A61G 7/057 (2006.01), A47C 21/04 (2006.01)

(54) Lençol protetor e método de remoção de vapor de umidade de uma pessoa

(73) HUNTLEIGH TECHNOLOGY LIMITED (GB)

(72) John. H. VRZALIK; Kz HONG

Prazo de Validade: 20 (vinte) anos contados a partir de 27/07/2012, observadas as condições legais.

(11) BR 11 2014 003068-5 B1

Código 16.1 - Concessão de Patente ou Certificado de Adição de Invenção
(22) 10/08/2012

(30) 10/08/2011 US 13/206,752

(51) A61B 17/072 (2006.01)

(54) Instrumento cirúrgico

(73) ETHICON ENDO-SURGERY, INC. (US)

(72) BRIAN W. BEAR; THU ANH LE; THOMAS W. LYTLE IV; MARK D.

OVERMYER; MICHAEL SETSER; BRET W. SMITH; JOSEPH ZAVATSKY; KREENA MODI

Prazo de Validade: 20 (vinte) anos contados a partir de 10/08/2012, observadas as condições legais.

(11) BR 11 2014 003094-4 B1

Código 16.1 - Concessão de Patente ou Certificado de Adição de Invenção
(22) 16/08/2012

(30) 30/08/2011 JP 2011-187222

(51) B65D 83/38 (2006.01)

(54) MEMBRO DE REDUÇÃO DE Q UANTIDADE RESIDUAL

(73) TOYO AEROSOL INDUSTRY CO., LTD. (JP)

(72) NOBUYUKI HANAI; KEN OGATA; HIROKAZU SHIMIZU

Prazo de Validade: 20 (vinte) anos contados a partir de 16/08/2012, observadas as condições legais.

(11) BR 11 2014 003099-5 B1

Código 16.1 - Concessão de Patente ou Certificado de Adição de Invenção
(22) 10/08/2012

(30) 10/08/2011 US 13/206,725

(51) A61B 17/064 (2006.01)

(54) Dispositivo médico de fixação, método para formar o dispositivo de fixação e instrumento cirúrgico

(73) ETHICON ENDO-SURGERY, INC. (US)

(72) BRIAN W. BEAR; THU ANH LE; MARK D. OVERMYER; MICHAEL SETSER; JAMES A. WOODARD JR.

Prazo de Validade: 20 (vinte) anos contados a partir de 10/08/2012, observadas as condições legais.

(11) BR 11 2014 003542-3 B1

Código 16.1 - Concessão de Patente ou Certificado de Adição de Invenção

(22) 14/08/2012

(30) 15/08/2011 EP 11 177565.6

(51) C08K 5/00 (2006.01), C08J 3/22 (2006.01)

(54) CONCENTRADO ADITIVO, SEU USO E PROCESSO DE PREPARO DO MESMO

(73) HOLLAND COLOURS N.V. (NL)

(72) JOHANNES HENRICUS HURENKAMP; CASPAR JULES ALBERT ANTON ROELOFS; JEROEN MARISSSEN

Prazo de Validade: 20 (vinte) anos contados a partir de 14/08/2012, observadas as condições legais.

(11) BR 11 2014 003729-9 B1

Código 16.1 - Concessão de Patente ou Certificado de Adição de Invenção

(22) 27/07/2012

(30) 19/08/2011 US 61/525,417

(51) B61F 15/22 (2006.01), F16C 35/063 (2006.01), F16J 15/32 (2016.01)

(54) EIXOS COM MUNHÃO E SEÇÃO ALARGADA E COM MUNHÃO, SEÇÃO ALARGADA, FILETE E MANCAL E ANEL DE ESTABILIZAÇÃO

(73) THE TIMKEN COMPANY (US)

(72) ALAN D. BUCHANAN; STEPHEN E. BRISTER

Prazo de Validade: 20 (vinte) anos contados a partir de 27/07/2012, observadas as condições legais.

(11) BR 11 2014 004151-2 B1

Código 16.1 - Concessão de Patente ou Certificado de Adição de Invenção

(22) 22/08/2012

(30) 22/08/2011 US 13/214,399

(51) E21B 47/01 (2012.01), E21B 47/14 (2006.01)

(54) MÓDULO DE AQUISIÇÃO DE DADOS, BROCA DE PERFURAÇÃO E CONJUNTO DE FURO INFERIOR

(73) BAKER HUGHES INCORPORATED (US)

(72) JASON R. HABERNAL; KEITH R. GLASGOW JR'; ERIC C. SULLIVAN; TU TIEN TRINH

Prazo de Validade: 20 (vinte) anos contados a partir de 22/08/2012, observadas as condições legais.

(11) BR 11 2014 004292-6 B1	<p>Código 16.1 - Concessão de Patente ou Certificado de Adição de Invenção (22) 24/08/2012 (30) 25/08/2011 EP 11178804,8; 26/08/2011 US 61/527,885 (51) A61B 17/15 (2006.01) (54) GUIA DE CORTE PARA GERAR UM CONTORNO EXTERNO PARA ENDOPRÓTESES ARTICULARES (73) WALDEMAR LINK GMBH & CO. KG (DE) (72) DMUSCHEWSKY, KLAUS Prazo de Validade: 20 (vinte) anos contados a partir de 24/08/2012, observadas as condições legais.</p>
(11) BR 11 2014 004490-2 B1	<p>Código 16.1 - Concessão de Patente ou Certificado de Adição de Invenção (22) 21/08/2012 (30) 01/09/2011 EP 11179689.2; 01/09/2011 US 61/529,985 (51) A47J 43/07 (2006.01) (54) APARELHO PARA PROCESSAMENTO DE UM GÊNERO ALIMENTÍCIO; E USO DO APARELHO PARA PROCESSAMENTO DE UM GÊNERO ALIMENTÍCIO (73) KONINKLIJKE PHILIPS N.V. (NL) (72) JOHANN UNTEREGGER; CHRISTIAN ROSENWIRTH Prazo de Validade: 20 (vinte) anos contados a partir de 21/08/2012, observadas as condições legais.</p>
(11) BR 11 2014 004627-1 B1	<p>Código 16.1 - Concessão de Patente ou Certificado de Adição de Invenção (22) 30/08/2012 (30) 02/09/2011 US 61/530558 (51) E21B 43/119 (2006.01), E21B 43/117 (2006.01) (54) MÉTODO PARA SEPARAR UM ELEMENTO TUBULAR, E, FERRAMENTA DE SEPARAÇÃO DE EMERGÊNCIA DE POÇO (73) SHELL INTERNATIONALE RESEARCH MAATSCHAPPIJ B.V. (NL) (72) CURTIS LEN WILIE; SIMON MCKAY Prazo de Validade: 20 (vinte) anos contados a partir de 30/08/2012, observadas as condições legais.</p>
(11) BR 11 2014 004629-8 B1	<p>Código 16.1 - Concessão de Patente ou Certificado de Adição de Invenção (22) 14/08/2012 (30) 29/08/2011 IT MI2011A001553 (51) D06B 3/28 (2006.01), D06B 23/00 (2006.01), F04D 13/00 (2006.01) (54) MÁQUINA PARA O TRATAMENTO DE TECIDOS, REDES, GAZES, FELTROS, TELAS NÃO TECIDAS E OUTRO MATERIAL EM FOLHA OU PEÇA (73) MCS OFFICINA MECCANICA S.P.A. (IT) (72) EMANUELE CROTTA Prazo de Validade: 20 (vinte) anos contados a partir de 14/08/2012, observadas as condições legais.</p>

as condições legais.

(11) BR 11 2014 004690-5 B1 Código 16.1 - Concessão de Patente ou Certificado de Adição de Invenção
 (22) 31/08/2012
 (30) 01/09/2011 US PCT/US2011/050117
 (51) C11D 3/37 (2006.01), C11D 3/50 (2006.01)
 (54) MÉTODO PARA AUMENTAR A LIBERAÇÃO DE FRAGRÂNCIA DURANTE A PASSAGEM A FERRO DE UM TECIDO E USO DE UM POLIÉTER LINEAR
 (73) COLGATE-PALMOLIVE COMPANY (US)
 (72) YELLOJI-RAO K. MIRAJKAR; ANA ACOSTA; JOSE JAVIER TOVAR PESCADOR; AMJAD FAROOQ; AMIT SACHDEV; OSCAR BAUTISTA CID
 Prazo de Validade: 20 (vinte) anos contados a partir de 31/08/2012, observadas as condições legais.

(11) BR 11 2014 004931-9 B1 Código 16.1 - Concessão de Patente ou Certificado de Adição de Invenção
 (22) 05/09/2012
 (30) 05/09/2011 GB 1115271.7
 (51) G08B 21/20 (2006.01), H05K 7/20 (2006.01)
 (54) INSTALAÇÃO DE ANTENA
 (73) BAE SYSTEMS PLC (GB)
 (72) STEPHEN CHARLES POWELL
 Prazo de Validade: 20 (vinte) anos contados a partir de 05/09/2012, observadas as condições legais.

(11) BR 11 2014 005055-4 B1 Código 16.1 - Concessão de Patente ou Certificado de Adição de Invenção
 (22) 28/08/2012
 (30) 05/09/2011 SE 1150800-9
 (51) D21C 11/04 (2006.01), A21C 11/00 (2006.01)
 (54) PROCESSO PARA O TRATAMENTO DE LICOR NEGRO DE MADEIRA DE FOLHOSA E LICOR NEGRO DE MADEIRA DE FOLHOSA TRATADO DE ACORDO COM O PROCESSO
 (73) STORA ENSO OYJ (FI)
 (72) MATS NÄSMAN; MARIA BJÖRK
 Prazo de Validade: 20 (vinte) anos contados a partir de 28/08/2012, observadas as condições legais.

(11) BR 11 2014 005148-8 B1 Código 16.1 - Concessão de Patente ou Certificado de Adição de Invenção
 (22) 20/07/2012
 (30) 07/09/2011 JP 2011-194774
 (51) F16H 61/10 (2006.01), F16H 61/662 (2006.01)
 (54) DISPOSITIVO DE CONTROLE PARA TRANSMISSÃO CONTINUAMENTE VARIÁVEL E MÉTODO DE CONTROLE PARA TRANSMISSÃO CONTINUAMENTE VARIÁVEL

(73) NISSAN MOTOR CO., LTD. (JP)

(72) TOMOYUKI SUZUKI; AKIHIRO MAKIYAMA

Prazo de Validade: 20 (vinte) anos contados a partir de 20/07/2012, observadas as condições legais.

(11) BR 11 2014 005387-1 B1

Código 16.1 - Concessão de Patente ou Certificado de Adição de Invenção

(22) 07/09/2012

(30) 07/09/2011 US 61/531,670

(51) A61G 13/10 (2006.01), A61B 6/04 (2006.01), A61G 1/044 (2006.01)

(54) KIT E DISPOSITIVO PARA APLICAÇÃO DE TENSÃO AO OMBRO DE UM PACIENTE

(73) SPINOLOGICS INC (CA)

(72) STEFAN PARENT; JEAN-MARC MAC-THIONG; HUBERT LABELLE; MARK DRISCOLL

Prazo de Validade: 20 (vinte) anos contados a partir de 07/09/2012, observadas as condições legais.

(11) BR 11 2014 005505-0 B1

Código 16.1 - Concessão de Patente ou Certificado de Adição de Invenção

(22) 10/09/2012

(30) 09/09/2011 AU 2011903686

(51) C12Q 1/68 (2018.01), C12N 9/00 (2006.01)

(54) SUBSTRATO DE POLINUCLEOTÍDEO ISOLADO PARA UMA ENZIMA DE ÁCIDO NUCLEICO MULTI-COMPONENTE (MNAZIMA) OU DNAZIMA, MÉTODO PARA DETECTAR A PRESENÇA DE PELO MENOS UM ALVO, KIT E MONTAGEM

(73) SPEEDX PTY LTD. (AU)

(72) ALISON VELYIAN TODD; ELISA MOKANY; EVELYN MEIRIA LINARDY; DINA LONERGAN

Prazo de Validade: 20 (vinte) anos contados a partir de 10/09/2012, observadas as condições legais.

(11) BR 11 2014 005672-2 B1

Código 16.1 - Concessão de Patente ou Certificado de Adição de Invenção

(22) 11/09/2012

(30) 12/09/2011 US 61/533,303; 08/02/2012 US 61/596,238

(51) A61C 17/02 (2006.01)

(54) DISPOSITIVO ODONTOLÓGICO E MÉTODO PARA TRATAMENTO DENTÁRIOE/OU DE GENGIVAS

(73) MAVRIK DENTAL SYSTEMS LTD. (IL)

(72) DANIEL SANDERS; BEN ZION SPECTOR

Prazo de Validade: 20 (vinte) anos contados a partir de 11/09/2012, observadas as condições legais.

(11) BR 11 2014 005788-5 B1

Código 16.1 - Concessão de Patente ou Certificado de Adição de Invenção

(22) 13/08/2012

(30) 15/09/2011 KR 10-2011-0092819; 01/06/2012 KR 10-2012-0058998

(51) C07K 14/47 (2006.01), C12N 15/15 (2006.01), C12N 15/63 (2006.01), A61K 38/17 (2006.01)

(54) VARIANTE DE ANTITRISPSINA ALFA-1, MÉTODO DE PREPARAÇÃO DA MESMA, COMPOSIÇÃO FARMACÊUTICA COMPREENDENDO A MESMA FUSÃO DE VARIANTE DE ANTITRISPSINA ALFA-1

(73) ALTEOGEN, INC (KR)

(72) SOON JAE PARK; HYE-SHIN CHUNG; SANG MEE LEE; JI SUN KIM

Prazo de Validade: 20 (vinte) anos contados a partir de 13/08/2012, observadas as condições legais.

(11) BR 11 2014 006272-2 B1

Código 16.1 - Concessão de Patente ou Certificado de Adição de Invenção

(22) 19/09/2012

(30) 19/09/2011 IT MI2011A 001680; 18/07/2012 IT MI2012A 001253

(51) C08L 3/02 (2006.01), D21H 17/28 (2006.01), D21H 17/29 (2006.01), D21H 19/54 (2006.01), B01J 13/02 (2006.01), C09D 103/00 (2006.01)

(54) DISPERSÃO AQUOSA ESTÁVEL COMPREENDENDO AMIDO COMPLEXADO, PROCESSO PARA A PREPARAÇÃO DA DISPERSÃO, USO DA DISPERSÃO E PROCESSO DE REVESTIMENTO DE UM SUBSTRATO DE PAPEL

(73) NOVAMONT S.P.A. (IT)

(72) CATIA BASTIOLI; PAOLO MAGISTRALI; LUIGI CAPUZZI

Prazo de Validade: 20 (vinte) anos contados a partir de 19/09/2012, observadas as condições legais.

(11) BR 11 2014 006291-9 B1

Código 16.1 - Concessão de Patente ou Certificado de Adição de Invenção

(22) 26/09/2012

(30) 26/09/2011 EP PCT/EP2011/066683

(51) C08F 290/06 (2006.01), C08K 5/00 (2006.01), C08L 67/07 (2006.01), C09D 11/10 (2014.01), C09D 167/07 (2006.01), C09F 9/00 (2006.01)

(54) COMPOSIÇÃO E USO DA COMPOSIÇÃO

(73) PPG EUROPE BV (NL)

(72) JOHN WEIJNEN; DIRK KLOMP

Prazo de Validade: 20 (vinte) anos contados a partir de 26/09/2012, observadas as condições legais.

(11) BR 11 2014 007037-7 B1

Código 16.1 - Concessão de Patente ou Certificado de Adição de Invenção

(22) 21/09/2012

(30) 23/09/2011 DK PA 2011 00733

(51) C02F 1/20 (2006.01), B01D 19/00 (2006.01), B01J 19/32 (2006.01), C02F 1/58 (2006.01), C02F 1/74 (2006.01)

(54) MÉTODO E DISPOSITIVO PARA EXTRAIR CONTAMINANTES GASOSOS DE ÁGUA BRUTA NA PRODUÇÃO DE ÁGUA POTÁVEL

(73) MICRODROP AQUA APS (DK)

(72) SUNI À DALBØ; KARSTEN E. JENSEN; FINN LEBECH; ANDREAS GULDAGER; IDAR BECK; PEDER GODSK SVEJGAARD

Prazo de Validade: 20 (vinte) anos contados a partir de 21/09/2012, observadas as condições legais.

(11) BR 11 2014 007106-3 B1

Código 16.1 - Concessão de Patente ou Certificado de Adição de Invenção

(22) 13/09/2012

(30) 26/09/2011 IT RE2011A 000073

(51) B05C 19/04 (2006.01), B05C 19/06 (2006.01), B28B 11/04 (2006.01)

(54) DISPOSITIVO DE LIBERAÇÃO DE MATERIAL SÓLIDO SOLTO E MÉTODO DE FUNCIONAMENTO DE DISPOSITIVO

(73) SACMI COOPERATIVA MECCANICI IMOLA SOCIETA' COOPERATIVA (IT)

(72) GILDO BOSI; SILVANO VALLI; STEFANO SCARDOVI

Prazo de Validade: 20 (vinte) anos contados a partir de 13/09/2012, observadas as condições legais.

(11) BR 11 2014 007396-1 B1

Código 16.1 - Concessão de Patente ou Certificado de Adição de Invenção

(22) 14/09/2012

(30) 30/09/2011 US 61/541,223

(51) C08L 27/06 (2006.01), C08J 3/20 (2006.01), C08K 5/103 (2006.01)

(54) PROCESSO PARA PRODUZIR UMA COMPOSIÇÃO DE MISTURA SECA DE POLI(CLORETO DE VINILA) E REVESTIMENTO OU CAMISA DE FIO OU CABO

(73) DOW GLOBAL TECHNOLOGIES LLC (US)

(72) MANISH K. MUNDRA; NEIL W. DUNCHUS; ANTHONY C. NEUBAUER; CAROLINE H. LAUFER; MICHAEL B. BISCOGLIO; ROBERT F. EATON; ABHIJIT GHOSH-DASTIDAR

Prazo de Validade: 20 (vinte) anos contados a partir de 14/09/2012, observadas as condições legais.

(11) BR 11 2014 008274-0 B1

Código 16.1 - Concessão de Patente ou Certificado de Adição de Invenção

(22) 03/10/2012

(30) 17/10/2011 US 13/274,425

(51) E21B 34/14 (2006.01), E21B 23/00 (2006.01)

(54) SISTEMA PARA EXECUTAR UMA OPERAÇÃO DE FUNDO DE POÇO E PROCESSO DE EXECUÇÃO DE UMA OPERAÇÃO DE FUNDO DE POÇO

(73) BAKER HUGHES INCORPORATED (US)

(72) MATTHEW T. MCCOY; COLIN PATRICK ANDREW

Prazo de Validade: 20 (vinte) anos contados a partir de 03/10/2012, observadas as condições legais.

(11) BR 11 2014 008321-5 B1	<p>Código 16.1 - Concessão de Patente ou Certificado de Adição de Invenção (22) 08/10/2012 (30) 07/10/2011 US 61/544,303 (51) C08H 7/00 (2011.01), C07G 1/00 (2011.01) (54) MÉTODO DE MODIFICAR LIGNINA COM UMA COMPOSIÇÃO DE ÁCIDO GRAXO DE ÓLEO DE PINHO (TOFA), LIGNINA MODIFICADA E USO DA MESMA (73) TEKNOLOGIAN TUTKIMUSKESKUS VTT (FI) (72) TARJA TAMMINEN; JARMO ROPPONEN; EVA-LENA HULT; KRISTIINA POPPIUS-LEVLIN Prazo de Validade: 20 (vinte) anos contados a partir de 08/10/2012, observadas as condições legais.</p>
(11) BR 11 2014 008496-3 B1	<p>Código 16.1 - Concessão de Patente ou Certificado de Adição de Invenção (22) 04/10/2012 (30) 14/10/2011 FR 11/03153; 23/11/2011 US 61/563,055 (51) E21B 17/00 (2006.01), E21B 17/02 (2006.01) (54) COMPONENTE TUBULAR PARA COLUNA DE PERFURAÇÃO PROVIDO COM UM REVESTIMENTO DE TRANSMISSÃO FIXADO POR MEIO DE ROSQUEAMENTOS, E MÉTODO PARA INSTALAR O DITO COMPONENTE (73) VALLOUREC DRILLING PRODUCTS FRANCE (FR) (72) ALEXANDRE FRAIGNAC; FRANÇOIS MILLET Prazo de Validade: 20 (vinte) anos contados a partir de 04/10/2012, observadas as condições legais.</p>
(11) BR 11 2014 008508-0 B1	<p>Código 16.1 - Concessão de Patente ou Certificado de Adição de Invenção (22) 10/10/2011 (51) B65F 3/02 (2006.01) (54) SISTEMA DE CONTROLE DE VEÍCULO DE RESÍDUO E MÉTODO DE CONTROLE DE UM VEÍCULO DE RESÍDUO (73) VOLVO GROUP NORTH AMERICA, LLC (US) (72) SPENCE, WILLIAM JASON Prazo de Validade: 20 (vinte) anos contados a partir de 10/10/2011, observadas as condições legais.</p>
(11) BR 11 2014 008517-0 B1	<p>Código 16.1 - Concessão de Patente ou Certificado de Adição de Invenção (22) 09/10/2012 (30) 09/10/2011 CN 201110300155.3 (51) A61F 5/045 (2006.01) (54) ROBÔ DE CORREÇÃO DE COLUNA TRIDIMENSIONAL (73) JILIN ZHANG (CN) (72) JILIN ZHANG Prazo de Validade: 20 (vinte) anos contados a partir de 09/10/2012, observadas as condições legais.</p>

as condições legais.

(11) BR 11 2014 008614-1 B1 Código 16.1 - Concessão de Patente ou Certificado de Adição de Invenção
(22) 27/08/2012
(30) 19/10/2011 US 13/276,587
(51) A61F 13/505 (2006.01), A61F 13/49 (2006.01), A61F 13/84 (2006.01), A61F 13/56 (2006.01)
(54) MÉTODO DE SEPARAÇÃO DE UMA DISCRETA PARTE DE UMA TRAMA
(73) KIMBERLY-CLARK WORLDWIDE, INC. (US)
(72) Eric Louis Schroeder; Kirk Jon Dempsey; Jeffrey Alan Debroux
Prazo de Validade: 20 (vinte) anos contados a partir de 27/08/2012, observadas as condições legais.

(11) BR 11 2014 008815-2 B1 Código 16.1 - Concessão de Patente ou Certificado de Adição de Invenção
(22) 15/10/2012
(30) 14/10/2011 DE 10 2011 116 373.9; 20/10/2011 DE 10 2011 116 384.4
(51) C07D 487/04 (2006.01), A61K 31/519 (2006.01), A61P 31/12 (2006.01)
(54) 4-AMINO-3-FENILAMINO-6-FENILPIRAZOLO[3,4-D]PIRIMIDINA, COMPOSIÇÃO FARMACÊUTICA MÉTODO PARA PREPARAR UMA COMPOSIÇÃO FARMACÊUTICA E MÉTODO PARA FABRICAR UM 4-AMINO-3-FENILAMINO-6-FENILPIRAZOLO[3,4-D]PIRIMIDINA
(73) DRITTE PATENTPORTFOLIO BETEILIGUNGSGESELLSCHAFT MBH & CO. KG (DE)
(72) PETER WUTZLER; MICHAELA SCHMIDTKE; VADIM MAKAROV
Prazo de Validade: 20 (vinte) anos contados a partir de 15/10/2012, observadas as condições legais.

(11) BR 11 2014 008918-3 B1 Código 16.1 - Concessão de Patente ou Certificado de Adição de Invenção
(22) 09/10/2012
(30) 14/10/2011 GB 1117800.1
(51) E21B 23/00 (2006.01)
(54) ATUADOR DE FERRAMENTA DE FURO DE POÇO REAJUSTÁVEL, E, ARRANJO DE SUBESCAREADOR
(73) NOV DOWNHOLE EURASIA LIMITED (GB)
(72) ALAN MACKENZIE
Prazo de Validade: 20 (vinte) anos contados a partir de 09/10/2012, observadas as condições legais.

(11) BR 11 2014 008938-8 B1 Código 16.1 - Concessão de Patente ou Certificado de Adição de Invenção
(22) 16/10/2012
(30) 19/10/2011 DE 102011054605.7
(51) A61M 5/00 (2006.01), A61M 5/315 (2006.01)
(54) SERINGA PARA INJETOR DE ALTA PRESSÃO

(73) MEDTRON AG (DE)

(72) HANNO ALTMAYER; GOTTHILF MEHNER

Prazo de Validade: 20 (vinte) anos contados a partir de 16/10/2012, observadas as condições legais.

(11) BR 11 2014 009005-0 B1

Código 16.1 - Concessão de Patente ou Certificado de Adição de Invenção

(22) 12/10/2012

(30) 12/10/2011 EP 11184892.5

(51) C09D 5/16 (2006.01)

(54) COMPOSIÇÃO, USO DA COMPOSIÇÃO PARA PREVENÇÃO DE INCRUSTAÇÕES DOS REATORES, PARA PEVENIR OU DIMINUIR A CORROSÃO, MÉTODO PARA POLIMERIZAÇÃO E MÉTODO DE PRODUÇÃO DE UMA COMPOSIÇÃO ANTI-INCRUSTANTE

(73) INEOS EUROPE AG (CH)

(72) CHRISTOPHER WALLS; ANDREW JOHN BUNNEY; MAURICE SYDNEY NEWTON

Prazo de Validade: 20 (vinte) anos contados a partir de 12/10/2012, observadas as condições legais.

(11) BR 11 2014 009057-2 B1

Código 16.1 - Concessão de Patente ou Certificado de Adição de Invenção

(22) 12/11/2012

(30) 17/11/2011 DE 10 2011 086 516.0

(51) C08F 220/06 (2006.01), A61L 15/00 (2006.01), C08J 9/28 (2006.01)

(54) PROCESSO PARA A PRODUÇÃO DE UMA COMPOSIÇÃO DE POLÍMERO DE ABSORÇÃO DE ÁGUA E PROCESSO PARA A PRODUÇÃO DE UM POLÍMERO DE HIDROGEL

(73) EVONIK OPERATIONS GMBH (DE)

(72) LAURENT WATTEBLED; JÖRG HARREN; MATTHIAS NAUMANN; FRANCK FURNO; MATTHIAS LOBERT; RAINER TENI

Prazo de Validade: 20 (vinte) anos contados a partir de 12/11/2012, observadas as condições legais.

(11) BR 11 2014 009455-1 B1

Código 16.1 - Concessão de Patente ou Certificado de Adição de Invenção

(22) 09/10/2012

(30) 03/11/2011 IN 3093/MUM/2011; 12/01/2012 EP EP12150935

(51) C11D 1/62 (2006.01), C11D 3/20 (2006.01), C11D 3/36 (2006.01), C11D 3/48 (2006.01)

(54) Composição líquida de limpeza antimicrobiana de superfície dura e método de limpeza e desinfecção de uma superfície dura

(73) UNILEVER N.V. (NL)

(72) SAMEER KESHAV BARNE; AMIT CHAKRABORTTY; MAYA TREESA SAJI

Prazo de Validade: 20 (vinte) anos contados a partir de 09/10/2012, observadas as condições legais.

(11) BR 11 2014 009572-8 B1	<p>Código 16.1 - Concessão de Patente ou Certificado de Adição de Invenção (22) 24/10/2012 (30) 28/10/2011 FR 1159794 (51) B61B 13/04 (2006.01), B61K 9/00 (2006.01) (54) CONJUNTO DE GUIA DE UM VEÍCULO TERRESTRE AO LONGO DE PELO MENOS UM TRILHO DE GUIA (73) NEWTL (FR) (72) JEAN-LUC ANDRE Prazo de Validade: 20 (vinte) anos contados a partir de 24/10/2012, observadas as condições legais.</p>
(11) BR 11 2014 009653-8 B1	<p>Código 16.1 - Concessão de Patente ou Certificado de Adição de Invenção (22) 17/10/2012 (30) 20/10/2011 US 61/549,742 (51) C04B 28/02 (2006.01), C04B 14/02 (2006.01), B28C 5/00 (2006.01) (54) MISTURA DE CIMENTO-MATERIAL DE CIMENTO SUPLEMENTAR, MÉTODO DE FABRICAR A MESMA E COMPOSIÇÃO DE CIMENTO (73) ROMAN CEMENT, LLC (US) (72) JOHN M. GUYNN; ANDREW S. HANSEN Prazo de Validade: 20 (vinte) anos contados a partir de 17/10/2012, observadas as condições legais.</p>
(11) BR 11 2014 009826-3 B1	<p>Código 16.1 - Concessão de Patente ou Certificado de Adição de Invenção (22) 19/10/2012 (30) 28/10/2011 US 61/552624 (51) C08F 285/00 (2006.01), C08F 220/18 (2006.01) (54) PARTÍCULAS DE POLÍMERO ACRÍLICO PARA SUSPENSÃO DE PARTÍCULAS, FORMULAÇÃO AQUOSA ESPESA, E, MÉTODO PARA PRODUZIR PARTÍCULAS DE POLÍMERO (73) ROHM AND HAAS COMPANY (US) ; DOW GLOBAL TECHNOLOGIES LLC (US) (72) MARIANNE P. CREAMER; GARY WILLIAM DOMBROWSKI; ERIC GREYSON; ERIC P. WASSERMAN Prazo de Validade: 20 (vinte) anos contados a partir de 19/10/2012, observadas as condições legais.</p>
(11) BR 11 2014 009881-6 B1	<p>Código 16.1 - Concessão de Patente ou Certificado de Adição de Invenção (22) 25/10/2012 (30) 27/10/2011 EP 11250875.9 (51) A24F 47/00 (2020.01), A61M 11/04 (2006.01) (54) MÉTODO DE CONTROLAR A PRODUÇÃO DE AEROSSOL EM UM DISPOSITIVO DE FUMAR ELETRICAMENTE AQUECIDO E DISPOSITIVO DE FUMAR ELETRICAMENTE AQUECIDO</p>

(73) PHILIP MORRIS PRODUCTS S.A. (CH)

(72) JEAN-MARC FLICK

Prazo de Validade: 20 (vinte) anos contados a partir de 25/10/2012, observadas as condições legais.

(11) BR 11 2014 009965-0 B1

Código 16.1 - Concessão de Patente ou Certificado de Adição de Invenção

(22) 25/10/2012

(30) 27/10/2011 EP 11250874.2

(51) A24F 47/00 (2020.01), A61M 15/06 (2006.01)

(54) MÉTODO DE CONTROLE DA PRODUÇÃO DE AEROSSOL EM UM DISPOSITIVO DE GERAÇÃO DE AEROSSOL E DISPOSITIVO DE GERAÇÃO DE AEROSSOL ELETRICAMENTE OPERADO

(73) PHILIP MORRIS PRODUCTS S.A. (CH)

(72) JEAN-MARC FLICK

Prazo de Validade: 20 (vinte) anos contados a partir de 25/10/2012, observadas as condições legais.

(11) BR 11 2014 009989-8 B1

Código 16.1 - Concessão de Patente ou Certificado de Adição de Invenção

(22) 25/10/2012

(30) 27/10/2011 GB 1118603.8; 16/03/2012 GB 1204655.3; 22/06/2012 GB 1211162.1

(51) A46B 5/00 (2006.01), A46B 9/04 (2006.01), A46B 9/06 (2006.01)

(54) ESCOVA DE DENTES MANUAL

(73) GLAXOSMITHKLINE CONSUMER HEALTHCARE GMBH & CO. KG (DE)

(72) CHRISTOPH GEIBERGER; WOLF-DIETER MUELLER

Prazo de Validade: 20 (vinte) anos contados a partir de 25/10/2012, observadas as condições legais.

(11) BR 11 2014 010202-3 B1

Código 16.1 - Concessão de Patente ou Certificado de Adição de Invenção

(22) 24/10/2012

(30) 28/10/2011 US 61/552756

(51) C04B 28/02 (2006.01), C04B 40/00 (2006.01), C09K 8/467 (2006.01)

(54) ADITIVO PARA UM AGLUTINANTE HIDRÁULICO, E, MÉTODO PARA PRODUZIR UM ADITIVO PARA UM AGLUTINANTE HIDRÁULICO

(73) DOW GLOBAL TECHNOLOGIES LLC (US)

(72) JUERGEN DOMBROWSKI; HARTMUT KUEHN; MARGARITA PERELLO; SONJA SCHARLEMANN

Prazo de Validade: 20 (vinte) anos contados a partir de 24/10/2012, observadas as condições legais.

(11) BR 11 2014 010375-5 B1

Código 16.1 - Concessão de Patente ou Certificado de Adição de Invenção

(22) 02/11/2012

(30) 02/11/2011 US 61/554,552

(51) B07B 1/52 (2006.01), B07B 1/38 (2006.01), B07B 13/16 (2006.01)

(54) Separador vibratório rotativo para separação de partículas e método para montar um sistema de limpeza de separador vibratório em um separador vibratório

(73) DOW GLOBAL TECHNOLOGIES LLC (US)

(72) NESTOR A. VASQUEZ; MARK D. JONES

Prazo de Validade: 20 (vinte) anos contados a partir de 02/11/2012, observadas as condições legais.

(11) BR 11 2014 010563-4 B1

Código 16.1 - Concessão de Patente ou Certificado de Adição de Invenção

(22) 24/10/2012

(30) 04/11/2011 US 61/555,617

(51) C07D 417/06 (2006.01), A61K 31/506 (2006.01), A61P 35/00 (2006.01)

(54) COMPOSTOS INIBIDORES DA AMINOPYRIMIDINA QUINASE

(73) JASCO PHARMACEUTICALS, LLC (US)

(72) CARMEN M. BALDINO; JUSTIN L. CASERTA; CHEE-SENG LEE;

STEPHANE A. DUMAS; YVONNE L. FLANDERS

Prazo de Validade: 20 (vinte) anos contados a partir de 24/10/2012, observadas as condições legais.

(11) BR 11 2014 010580-4 B1

Código 16.1 - Concessão de Patente ou Certificado de Adição de Invenção

(22) 02/11/2012

(30) 04/11/2011 US 61/556,090; 08/11/2011 US 61/557,262; 10/05/2012 US 61/645,547

(51) C07K 16/46 (2006.01), A61K 39/395 (2006.01), A61P 35/00 (2006.01), A61P 37/02 (2006.01)

(54) CONSTRUCTO DE FC HETEROMULTIMÉRICO ISOLADO, COMPOSIÇÃO, USO DE UM CONSTRUCTO DE FC HETEROMULTIMÉRICO ISOLADO, COMPOSIÇÃO DE ÁCIDO NUCLÉICO E MÉTODO PARA EXPRESSAR O CONSTRUCTO DE FC HETEROMULTIMÉRICO ISOLADO

(73) ZYMEWORKS, INC. (CA)

(72) THOMAS SPRETER VON KREUDENSTEIN; SURJIT BHIMARAO DIXIT; ERIC ESCOBAR CABRERA; PAULA I. LARIO; DAVID KAI YUEN POON

Prazo de Validade: 20 (vinte) anos contados a partir de 02/11/2012, observadas as condições legais.

(11) BR 11 2014 010853-6 B1

Código 16.1 - Concessão de Patente ou Certificado de Adição de Invenção

(22) 16/08/2012

(51) C09K 3/30 (2006.01), A61K 8/02 (2006.01), A61K 8/19 (2006.01), A61K 8/34 (2006.01), A61K 8/86 (2006.01), B65D 83/34 (2006.01), B65D 83/36 (2006.01)

(54) PRODUTO DE AEROSOL DE FORMAÇÃO DE ESPUMA

(73) TOYO AEROSOL INDUSTRY CO., LTD. (JP)

(72) YASUTOMO NAKAJIMA

Prazo de Validade: 20 (vinte) anos contados a partir de 16/08/2012, observadas as condições legais.

(11) BR 11 2014 010903-6 B1 Código 16.1 - Concessão de Patente ou Certificado de Adição de Invenção
 (22) 05/11/2012
 (30) 07/11/2011 FR 1160103
 (51) B65D 88/16 (2006.01)
 (54) PROCESSO DE FABRICAÇÃO DE UM RECIPIENTE FLEXÍVEL DE GRANDE CAPACIDADE, RECIPIENTE FLEXÍVEL OBTIDO E EMBALAGEM CORRESPONDENTE
 (73) TISZA TEXTIL PACKAGING (FR)
 (72) JACQUES BASCONNET
 Prazo de Validade: 20 (vinte) anos contados a partir de 05/11/2012, observadas as condições legais.

(11) BR 11 2014 011066-2 B1 Código 16.1 - Concessão de Patente ou Certificado de Adição de Invenção
 (22) 08/11/2011
 (51) A61F 13/511 (2006.01), A61F 13/514 (2006.01), A61F 13/53 (2006.01), A61L 15/42 (2006.01), A61F 13/472 (2006.01)
 (54) ARTIGO ABSORVENTE COM ELEMENTO DE ESTABILIZAÇÃO
 (73) KIMBERLY-CLARK WORLDWIDE, INC. (US)
 (72) Kue Young You; Hyung Woo Park; Minjae Lee; Hyung Byum Kim; Karyn C. Schroeder
 Prazo de Validade: 20 (vinte) anos contados a partir de 08/11/2011, observadas as condições legais.

(11) BR 11 2014 011111-1 B1 Código 16.1 - Concessão de Patente ou Certificado de Adição de Invenção
 (22) 07/11/2012
 (30) 09/11/2011 US 13/292,612
 (51) A61F 13/15 (2006.01), A61F 13/42 (2006.01), C08G 73/00 (2006.01)
 (54) COMPOSIÇÃO DE REVESTIMENTO SENSÍVEL AO MEIO AQUOSO, E, ARTIGO ABSORVENTE
 (73) KIMBERLY-CLARK WORLDWIDE, INC. (US)
 (72) Xuedong Song
 Prazo de Validade: 20 (vinte) anos contados a partir de 07/11/2012, observadas as condições legais.

(11) BR 11 2014 011421-8 B1 Código 16.1 - Concessão de Patente ou Certificado de Adição de Invenção
 (22) 09/11/2012
 (30) 10/11/2011 US 13/293,805
 (51) B61K 9/08 (2006.01), E01B 35/00 (2006.01)
 (54) MÉTODOS PARA OTIMIZAÇÃO DE PERFORMANCE DE VIA E SISTEMA PARA A DETERMINAÇÃO DE UM PERFIL DE STATUS DE UMA SEÇÃO

DEVIA

(73) L.B. FOSTER RAIL TECHNOLOGIES CANADA, LTD. (CA)

(72) KEVIN OLDKNOW; DON EADIE; DANA EARL; JOHN SAMUELS

Prazo de Validade: 20 (vinte) anos contados a partir de 09/11/2012, observadas as condições legais.

(11) BR 11 2014 011737-3 B1

Código 16.1 - Concessão de Patente ou Certificado de Adição de Invenção

(22) 15/11/2012

(30) 16/11/2011 EP 11189327.7

(51) E02F 9/28 (2006.01), E21C 35/19 (2006.01), B01F 7/00 (2006.01), B28D 1/18 (2006.01), E21C 35/18 (2006.01), A01B 33/14 (2006.01), B02C 4/30 (2006.01)

(54) PROCESSO PARA LIGAÇÃO DE ELEMENTOS FUNCIONAIS A UM EIXO

(73) LIST AG (CH) ; BASF SE (DE)

(72) OSKAR STEPHAN

Prazo de Validade: 20 (vinte) anos contados a partir de 15/11/2012, observadas as condições legais.

(11) BR 11 2014 011973-2 B1

Código 16.1 - Concessão de Patente ou Certificado de Adição de Invenção

(22) 13/09/2013

(30) 27/09/2012 IT PD2012A 000283

(51) A61M 25/00 (2006.01)

(54) Cateter e seu método de fabricação

(73) ACOTEC SCIENTIFIC CO. LTD. (CN)

(72) SILVIO SCHAFFNER

Prazo de Validade: 20 (vinte) anos contados a partir de 13/09/2013, observadas as condições legais.

(11) BR 11 2014 012060-9 B1

Código 16.1 - Concessão de Patente ou Certificado de Adição de Invenção

(22) 09/11/2012

(30) 21/11/2011 JP 2011-254159

(51) B29D 30/38 (2006.01)

(54) APARELHO PARA FABRICAÇÃO DE MATERIAL DE LONA DE PNEU

(73) SUMITOMO RUBBER INDUSTRIES, LTD. (JP)

(72) NAOOKI KANEMATSU

Prazo de Validade: 20 (vinte) anos contados a partir de 09/11/2012, observadas as condições legais.

(11) BR 11 2014 012065-0 B1

Código 16.1 - Concessão de Patente ou Certificado de Adição de Invenção

(22) 20/11/2012

(30) 21/11/2011 EP 11250907.0; 13/02/2012 EP 12155245.9

(51) A24F 47/00 (2020.01)

(54) DISPOSITIVO GERADOR DE AEROSSOL E PROCESSO PARA

	<p>EXTRAÇÃO DE UM ARTIGO DE FUMO (73) PHILIP MORRIS PRODUCTS S.A. (CH) (72) JULIEN PLOJOUX; OLIVIER GREIM; DANI RUSCIO Prazo de Validade: 20 (vinte) anos contados a partir de 20/11/2012, observadas as condições legais.</p>
(11) BR 11 2014 012258-0 B1	<p>Código 16.1 - Concessão de Patente ou Certificado de Adição de Invenção (22) 28/12/2012 (30) 30/12/2011 EP 11196232.0 (51) A24F 47/00 (2020.01) (54) DISPOSITIVO GERADOR DE AEROSSOL E MÉTODO DE AQUECIMENTO DE UM SUBSTRATO FORMADOR DE AEROSSOL (73) PHILIP MORRIS PRODUCTS S.A. (CH) (72) JULIEN PLOJOUX; OLIVIER GREIM Prazo de Validade: 20 (vinte) anos contados a partir de 28/12/2012, observadas as condições legais.</p>
(11) BR 11 2014 012287-3 B1	<p>Código 16.1 - Concessão de Patente ou Certificado de Adição de Invenção (22) 19/11/2012 (30) 21/11/2011 US 61/562,035; 18/09/2012 US 13/622,173 (51) H02G 1/08 (2006.01), H02G 1/12 (2006.01), H02G 3/04 (2006.01), G02B 6/44 (2006.01) (54) MÉTODO PARA RECUPERAR ESPAÇO EM UM CONDUTO E APARELHO PARA CORTAR UM DUTO (73) WESCO EQUITY CORPORATION (US) (72) JERRY L. ALLEN Prazo de Validade: 20 (vinte) anos contados a partir de 19/11/2012, observadas as condições legais.</p>
(11) BR 11 2014 012460-4 B1	<p>Código 16.1 - Concessão de Patente ou Certificado de Adição de Invenção (22) 21/11/2012 (30) 23/11/2011 US 61/563,128; 01/06/2012 US 61/654,401 (51) A61K 39/385 (2006.01), C07K 14/435 (2006.01) (54) PROTEÍNAS RECOMBINANTES (73) BIOVEN 3 LIMITED (BM) (72) KEITH ALAN CHARLTON; ERIK D'HONDT Prazo de Validade: 20 (vinte) anos contados a partir de 21/11/2012, observadas as condições legais.</p>
(11) BR 11 2014 012499-0 B1	<p>Código 16.1 - Concessão de Patente ou Certificado de Adição de Invenção (22) 23/11/2012 (30) 25/11/2011 CN 201110380897.1 (51) A61F 2/966 (2013.01), A61F 2/07 (2013.01)</p>

(54) DISPOSITIVO DE ENTREGA E LIBERAÇÃO PARA ENDOPRÓTESE

(73) BEIJING PERCUTEK THERAPEUTICS CO., LTD. (CN)

(72) FAN YANG; JIAHUA XIAO; JING XU

Prazo de Validade: 20 (vinte) anos contados a partir de 23/11/2012, observadas as condições legais.

(11) BR 11 2014 012761-1 B1

Código 16.1 - Concessão de Patente ou Certificado de Adição de Invenção

(22) 02/10/2012

(30) 29/11/2011 JP 2011-260440

(51) H02K 1/27 (2006.01), C08L 63/00 (2006.01), H02K 15/03 (2006.01)

(54) COMPOSIÇÃO DE RESINA DE FIXAÇÃO, ROTOR, AUTOMÓVEL E MÉTODO DE FABRICAÇÃO DE ROTOR

(73) SUMITOMO BAKELITE CO., LTD. (JP)

(72) TETSUYA KITADA

Prazo de Validade: 20 (vinte) anos contados a partir de 02/10/2012, observadas as condições legais.

(11) BR 11 2014 012925-8 B1

Código 16.1 - Concessão de Patente ou Certificado de Adição de Invenção

(22) 27/11/2012

(30) 01/12/2011 US 61/565,582

(51) H01K 1/02 (2006.01), H01K 1/18 (2006.01), H01K 7/00 (2006.01), H05B 3/00 (2006.01), H05B 3/20 (2006.01)

(54) EMISSOR INFRAVERMELHO E MÉTODO PARA A EMISSÃO DE RADIAÇÃO ELETROMAGNÉTICA INFRAVERMELHA

(73) KONINKLIJKE PHILIPS N.V. (NL)

(72) ZHI-XING JIANG; RAYMOND DAVIS

Prazo de Validade: 20 (vinte) anos contados a partir de 27/11/2012, observadas as condições legais.

(11) BR 11 2014 012956-8 B1

Código 16.1 - Concessão de Patente ou Certificado de Adição de Invenção

(22) 28/12/2012

(30) 30/12/2011 EP 11196203.1

(51) A24F 47/00 (2020.01)

(54) ARTIGO PARA FUMAR, PROCESSO DE USAR UM ARTIGO PARA FUMAR E SISTEMA

(73) PHILIP MORRIS PRODUCTS S.A. (CH)

(72) GÉRARD ZUBER; THOMAS BADERTSCHER; CÉDRIC MEYER; ALEXIS LOUVET

Prazo de Validade: 20 (vinte) anos contados a partir de 28/12/2012, observadas as condições legais.

(11) BR 11 2014 013703-0 B1

Código 16.1 - Concessão de Patente ou Certificado de Adição de Invenção

(22) 06/12/2012

(30) 06/12/2011 US 13/311.754; 06/12/2011 US 13/311.783

(51) B65G 17/38 (2006.01)

(54) ESTEIRAS TRANSPORTADORAS e MÉTODOS DE MONTAGEM DE UMA ESTEIRA TRANSPORTADORA

(73) ASHWORTH BROTHERS, INC (US)

(72) JONATHAN R. LASECKI; DARROL JOSEPH NEELY

Prazo de Validade: 20 (vinte) anos contados a partir de 06/12/2012, observadas as condições legais.

(11) BR 11 2014 013814-1 B1

Código 16.1 - Concessão de Patente ou Certificado de Adição de Invenção

(22) 26/11/2012

(30) 08/12/2011 DE 10 2011 087 966.8

(51) B01D 17/02 (2006.01), B01D 21/24 (2006.01)

(54) DECANTADOR

(73) INVENT UMWELT- UND VERFAHRENSTECHNIK AG (DE)

(72) HÖFKEN, MARCUS

Prazo de Validade: 20 (vinte) anos contados a partir de 26/11/2012, observadas as condições legais.

(11) BR 11 2014 013818-4 B1

Código 16.1 - Concessão de Patente ou Certificado de Adição de Invenção

(22) 10/12/2012

(30) 09/12/2011 GB 1121204.0

(51) A61F 6/00 (2006.01), A61F 6/04 (2006.01)

(54) EMBALAGEM CONTENDO UM PRESERVATIVO

(73) LRC PRODUCTS LIMITED (GB)

(72) MOHAMMED CHOPDAT; IAN HAYTO; GEOFF MAYES

Prazo de Validade: 20 (vinte) anos contados a partir de 10/12/2012, observadas as condições legais.

(11) BR 11 2014 013869-9 B1

Código 16.1 - Concessão de Patente ou Certificado de Adição de Invenção

(22) 30/11/2012

(30) 06/12/2011 US 61/567,390

(51) A61B 17/88 (2006.01), A61B 17/86 (2006.01)

(54) Sistema para fixação óssea

(73) SYNTHES GMBH (CH)

(72) MARTIN FELDER; OLIVIERO DURANTE

Prazo de Validade: 20 (vinte) anos contados a partir de 30/11/2012, observadas as condições legais.

(11) BR 11 2014 014396-0 B1

Código 16.1 - Concessão de Patente ou Certificado de Adição de Invenção

(22) 08/11/2012

(30) 19/12/2011 JP 2011-276713

(51) H05K 5/03 (2006.01), E05C 17/20 (2006.01), H05K 5/02 (2006.01)

(54) APARELHO DE ALOJAMENTO MONTADO NA PAREDE E APARELHO ELETRÔNICO

(73) NEC PLATFORMS, LTD. (JP)

(72) MASAKI KOBAYASHI

Prazo de Validade: 20 (vinte) anos contados a partir de 08/11/2012, observadas as condições legais.

(11) BR 11 2014 014604-7 B1

Código 16.1 - Concessão de Patente ou Certificado de Adição de Invenção
(22) 14/12/2012

(30) 15/12/2011 GB 1121557.1

(51) C07D 401/06 (2006.01)

(54) PROCESSO PARA A PREPARAÇÃO DE UM COMPOSTO, E, COMPOSTO ISOLADO E PURIFICADO

(73) ATOPIX THERAPEUTICS LIMITED (GB)

(72) Jacques Tonnel; Tony Pintus; Alain Burgos

Prazo de Validade: 20 (vinte) anos contados a partir de 14/12/2012, observadas as condições legais.

(11) BR 11 2014 014607-1 B1

Código 16.1 - Concessão de Patente ou Certificado de Adição de Invenção
(22) 17/12/2012

(30) 15/12/2011 US 61/576,043

(51) C08K 5/16 (2006.01), C08L 9/06 (2006.01), C08F 36/04 (2006.01), C08C 19/44 (2006.01), C08F 4/46 (2006.01)

(54) INICIADORES DE POLIMERIZAÇÃO ANIÔNICOS MULTIVALENTES ESTABILIZADOS E MÉTODOS PARA PREPARAÇÃO DOS MESMOS

(73) BRIDGESTONE CORPORATION (JP)

(72) YUAN-YONG YAN

Prazo de Validade: 20 (vinte) anos contados a partir de 17/12/2012, observadas as condições legais.

(11) BR 11 2014 014694-2 B1

Código 16.1 - Concessão de Patente ou Certificado de Adição de Invenção
(22) 14/12/2012

(30) 19/12/2011 US 13/329,404

(51) C08F 10/00 (2006.01), C08F 2/00 (2006.01), C08F 2/42 (2006.01)

(54) MÉTODOS DE CONTROLAR UMA REAÇÃO DE POLIMERIZAÇÃO E PROCESSO DE POLIMERIZAÇÃO DE OLEFINAS

(73) CHEVRON PHILLIPS CHEMICAL COMPANY LP (US)

(72) ERRUN DING; QING YANG; ALBERT P. MASINO; YOU LU YU; LLOYD W GUATNEY; JIM B ASKEW

Prazo de Validade: 20 (vinte) anos contados a partir de 14/12/2012, observadas as condições legais.

(11) BR 11 2014 015127-0 B1

Código 16.1 - Concessão de Patente ou Certificado de Adição de Invenção

	<p>(22) 06/12/2012 (30) 20/12/2011 US 13/331,656 (51) A61F 13/505 (2006.01), A61F 13/511 (2006.01), A61F 13/49 (2006.01), A61F 13/15 (2006.01) (54) APARELHO E MÉTODO PARA A APLICAÇÃO DE PEÇAS DISTINTAS A UM ROLO MÓVEL (73) KIMBERLY-CLARK WORLDWIDE, INC. (US) (72) Adam Schoultz; Chadwick I. Romzek; Brian Rhodes; Jesse Sorenson Prazo de Validade: 20 (vinte) anos contados a partir de 06/12/2012, observadas as condições legais.</p>
(11) BR 11 2014 015838-0 B1	<p>Código 16.1 - Concessão de Patente ou Certificado de Adição de Invenção (22) 27/12/2012 (30) 29/12/2011 DE 10 2011 090 081.0 (51) H02K 15/12 (2006.01), H02K 3/44 (2006.01) (54) PACOTES DE LÂMINAS. MÉTODO PARA PRODUÇÃO DE UM PACOTE DE LÂMINAS E MOTOR ELÉTRICO (73) ROBERT BOSCH GMBH (DE) (72) INGO BUCHHOLZ; ALEXIS SPINNER; JOOST NOWAK; URSULA STUCKE; OLIVER HIMMEL Prazo de Validade: 20 (vinte) anos contados a partir de 27/12/2012, observadas as condições legais.</p>
(11) BR 11 2014 015983-1 B1	<p>Código 16.1 - Concessão de Patente ou Certificado de Adição de Invenção (22) 27/12/2012 (30) 27/12/2011 US 61/580,492 (51) C08F 36/04 (2006.01), C08F 36/06 (2006.01), C08F 2/02 (2006.01), C08F 4/52 (2006.01), C08F 4/54 (2006.01) (54) PROCESSO PARA PREPARAÇÃO DE UM POLIDIENO (73) BRIDGESTONE CORPORATION (JP) (72) KEVIN MICHAEL MCCAULEY; ZENGQUAN QIN; JOSHUA SCOTT DICKSTEIN; STEVEN LUO Prazo de Validade: 20 (vinte) anos contados a partir de 27/12/2012, observadas as condições legais.</p>
(11) BR 11 2014 015992-0 B1	<p>Código 16.1 - Concessão de Patente ou Certificado de Adição de Invenção (22) 28/12/2012 (30) 30/12/2011 US 61/581,902 (51) C10L 1/02 (2006.01), C10L 10/04 (2006.01) (54) COMPOSIÇÃO DE GASOLINA OXIGENADA E MÉTODO DE REDUÇÃO DE CORROSÃO EM UM MOTOR DE COMBUSTÃO INTERNA (73) BUTAMAX ADVANCED BIOFUELS LLC (US) (72) LESLIE R. WOLF; JAMES J. BAUSTIAN Prazo de Validade: 20 (vinte) anos contados a partir de 28/12/2012, observadas as condições legais.</p>

as condições legais.

(11) BR 11 2014 016024-4 B1 Código 16.1 - Concessão de Patente ou Certificado de Adição de Invenção
(22) 18/12/2012
(30) 31/12/2011 US 61/582,321
(51) C08F 10/02 (2006.01), C08F 2/00 (2006.01), C08F 2/34 (2006.01)
(54) ADITIVO DE CONTINUIDADE PARA PROCESSOS DE POLIMERIZAÇÃO DE POLIOLEFINAS
(73) Univation Technologies, LLC (US)
(72) CHI-I KUO; GHANSHYAM GANU H. PATEL; R. ERIC PEQUENO; BRUCE J. SAVATSKY; F. DAVID HUSSEIN
Prazo de Validade: 20 (vinte) anos contados a partir de 18/12/2012, observadas as condições legais.

(11) BR 11 2014 016072-4 B1 Código 16.1 - Concessão de Patente ou Certificado de Adição de Invenção
(22) 27/12/2012
(30) 29/12/2011 IL PCT/IL2011/000973; 27/06/2012 US 61/664,769
(51) G01N 33/49 (2006.01), G01N 33/52 (2006.01), G06T 7/60 (2017.01)
(54) MÉTODO E SISTEMA PARA DETECTAR UMA INFECÇÃO POR PLASMODIUM EM UMA AMOSTRA DE SANGUE
(73) SIGHT DIAGNOSTICS LTD. (IL)
(72) JOSEPH JOEL POLLAK; DANIEL LEVNER; YONATAN BILU; ARNON YAFIN; NOAM YORAV-RAPHAEL; YUVAL GREENFIELD
Prazo de Validade: 20 (vinte) anos contados a partir de 27/12/2012, observadas as condições legais.

(11) BR 11 2014 016153-4 B1 Código 16.1 - Concessão de Patente ou Certificado de Adição de Invenção
(22) 28/12/2012
(30) 30/12/2011 CN 201110455836.7
(51) G10L 19/00 (2013.01), G10L 21/02 (2013.01)
(54) Método para um codificador processar dados de áudio, método para processar um sinal de áudio, codificador e decodificador
(73) HUAWEI TECHNOLOGIES CO., LTD. (CN)
(72) ZHE WANG
Prazo de Validade: 20 (vinte) anos contados a partir de 28/12/2012, observadas as condições legais.

(11) BR 11 2014 016267-0 B1 Código 16.1 - Concessão de Patente ou Certificado de Adição de Invenção
(22) 18/06/2012
(30) 28/12/2011 JP 2011-287790
(51) A61C 17/22 (2006.01)
(54) CABEÇA DE SUBSTITUIÇÃO PARA ACOPLAMENTO REMOVÍVEL PARA UM CORPO DE INSTRUMENTO DE CUIDADO ORAL

(73) COLGATE-PALMOLIVE COMPANY (US) ; OMRON HEALTHCARE CO., LTD. (JP)

(72) HIDEAKI YOSHIDA; TAKASHI TORIHAMA; THOMAS MINTEL; JOSEPH FATTORI

Prazo de Validade: 20 (vinte) anos contados a partir de 18/06/2012, observadas as condições legais.

(11) BR 11 2014 016401-0 B1

Código 16.1 - Concessão de Patente ou Certificado de Adição de Invenção
(22) 13/12/2012

(30) 09/01/2012 US 61/584,428

(51) B23C 5/10 (2006.01), B23C 5/20 (2006.01)

(54) MÉTODO PARA FAZER UM INSERTO DE CORTE

(73) ISCAR LTD . (IL)

(72) GIL HECHT

Prazo de Validade: 20 (vinte) anos contados a partir de 13/12/2012, observadas as condições legais.

(11) BR 11 2014 016527-0 B1

Código 16.1 - Concessão de Patente ou Certificado de Adição de Invenção
(22) 12/10/2012

(30) 06/01/2012 US 13/374,669

(51) A61F 5/00 (2006.01), A61M 29/00 (2006.01)

(54) TALA UMBILICAL

(73) ROULA VEKIOS (CA)

(72) ROULA VEKIOS; KIMBERLEY MEATHREL

Prazo de Validade: 20 (vinte) anos contados a partir de 12/10/2012, observadas as condições legais.

(11) BR 11 2014 016570-0 B1

Código 16.1 - Concessão de Patente ou Certificado de Adição de Invenção
(22) 14/02/2013

(30) 16/02/2012 FI 20120050; 16/02/2012 FI 20120051; 16/02/2012 FI 20120053

(51) E05B 29/00 (2006.01)

(54) CHAVE

(73) ABLOY OY (FI)

(72) PEDER ULJENS

Prazo de Validade: 20 (vinte) anos contados a partir de 14/02/2013, observadas as condições legais.

(11) BR 11 2014 017080-0 B1

Código 16.1 - Concessão de Patente ou Certificado de Adição de Invenção
(22) 31/12/2012

(30) 12/01/2012 DE 10 2012 000 414.1

(51) C25D 11/34 (2006.01), C25D 5/48 (2006.01)

(54) CINTA OU CHAPA DE AÇO ESTANHADA E PROCESSO PARA

PASSIVAÇÃO DA SUPERFÍCIE DE CINTA DE AÇO ESTANHADA OU CHAPA DE AÇO ESTANHADA

(73) THYSSENKRUPP RASSELSTEIN GMBH (DE)

(72) REINER SAUER; ANDREA MARMANN; HELMUT OBERHOFFER; TATJANA KASDORF

Prazo de Validade: 20 (vinte) anos contados a partir de 31/12/2012, observadas as condições legais.

(11) BR 11 2014 017152-1 B1

Código 16.1 - Concessão de Patente ou Certificado de Adição de Invenção

(22) 14/03/2013

(30) 18/10/2012 US 61/715,426

(51) G06K 7/00 (2006.01)

(54) Método e sistema para segurança de NFC

(73) AVERY DENNISON CORPORATION (US)

(72) IAN J. FORSTER

Prazo de Validade: 20 (vinte) anos contados a partir de 14/03/2013, observadas as condições legais.

(11) BR 11 2014 018052-0 B1

Código 16.1 - Concessão de Patente ou Certificado de Adição de Invenção

(22) 12/09/2012

(30) 23/01/2012 US 13/355,872

(51) C04B 2/06 (2006.01), C04B 2/08 (2006.01), C02F 5/10 (2006.01)

(54) PROCESSO PARA A FABRICAÇÃO DE UMA PASTA FLUIDA DE CAL

(73) APPLIED SPECIALTIES INC. (US)

(72) Clarence Scheurmann III

Prazo de Validade: 20 (vinte) anos contados a partir de 12/09/2012, observadas as condições legais.

(11) BR 11 2014 018144-6 B1

Código 16.1 - Concessão de Patente ou Certificado de Adição de Invenção

(22) 01/02/2013

(30) 04/02/2012 DE 10 2012 002 145.3

(51) H01R 13/187 (2006.01), H01R 13/193 (2006.01)

(54) CONTATO POR LUVA PARA UM CONECTOR ELÉTRICO

(73) KOSTAL KONTAKT SYSTEME GMBH (DE)

(72) WILFRIED HERINGHAUS; PATRICK HEINEMANN; HERBERT PLATE

Prazo de Validade: 20 (vinte) anos contados a partir de 01/02/2013, observadas as condições legais.

(11) BR 11 2014 018266-3 B1

Código 16.1 - Concessão de Patente ou Certificado de Adição de Invenção

(22) 13/04/2012

(30) 13/04/2012 KR 10-2012-0038478

(51) C08F 2/00 (2006.01), C08F 2/01 (2006.01), B01J 2/02 (2006.01), C08J 3/075 (2006.01), C08F 20/00 (2006.01)

(54) MÉTODO DE PREPARAÇÃO DE UM POLÍMERO SUPER-ABSORVENTE
(73) LG CHEM, LTD. (KR)
(72) GYU LEEM; GI-CHEUL KIM; SANG-GI LEE; KYU-PAL KIM; TAE-YOUNG WON; CHANG-SUN HAN
Prazo de Validade: 20 (vinte) anos contados a partir de 13/04/2012, observadas as condições legais.

(11) BR 11 2014 018674-0 B1 Código 16.1 - Concessão de Patente ou Certificado de Adição de Invenção
(22) 30/01/2012
(51) G01F 1/684 (2006.01)
(54) CARACTERIZAR CONTEÚDOS DE CONDUÍTES, ESPECIFICAMENTE OS CONDUÍTES DE FLUXO MULTIFÁSICO
(73) EQUINOR ENERGY AS (NO)
(72) Lene Amundsen; William George Clark; Rainer Josef Hoffmann; Ruben Schulkes
Prazo de Validade: 20 (vinte) anos contados a partir de 30/01/2012, observadas as condições legais.

(11) BR 11 2014 018813-0 B1 Código 16.1 - Concessão de Patente ou Certificado de Adição de Invenção
(22) 13/02/2013
(30) 24/02/2012 EP 12156786.1
(51) B67D 7/02 (2010.01), A23G 9/28 (2006.01)
(54) MÉTODO DE DISPENSAÇÃO DE CONFEITO CONGELADO E APARELHO PARA DISPENSAÇÃO DE CONFEITO CONGELADO
(73) UNILEVER NV (NL)
(72) TOMMASO D'AGOSTINO
Prazo de Validade: 20 (vinte) anos contados a partir de 13/02/2013, observadas as condições legais.

(11) BR 11 2014 019126-3 B1 Código 16.1 - Concessão de Patente ou Certificado de Adição de Invenção
(22) 04/02/2013
(30) 16/02/2012 US 61/633,709
(51) B65D 71/12 (2006.01), B65D 71/28 (2006.01)
(54) EMBALAGEM PARA ABRIGAR UMA PLURALIDADE DE ARTIGOS, BLANQUETA PARA FORMAR UMA EMBALAGEM, BLANQUETA, E MÉTODO DE MONTAGEM DE UMA EMBALAGEM
(73) GRAPHIC PACKAGING INTERNATIONAL, LLC (US)
(72) RAYMOND R. SPIVEY; JEAN-MANUEL GOMES; MARK ZAMMIT
Prazo de Validade: 20 (vinte) anos contados a partir de 04/02/2013, observadas as condições legais.

(11) BR 11 2014 019269-3 B1 Código 16.1 - Concessão de Patente ou Certificado de Adição de Invenção
(22) 07/03/2013

(30) 07/03/2012 EP 12158404.9
(51) C08F 210/02 (2006.01), C08F 2/00 (2006.01), C08F 2/01 (2006.01)
(54) PROCESSO PARA FABRICAÇÃO DE COPOLÍMEROS DE POLIETILENO-SILANO
(73) BOREALIS AG (AT)
(72) HELMUT FEICHTNER; BERNT-AKE SULTAN; GABRIEL RUESS; BJORN VOIGT; ROGER CARLSSON; MARTIN ANKER; MATTIAS BERGQVIST; KRISTIAN DAHLEN; KJELL FOSSUM; THOMAS HJERTBERG; PERRY NYLANDER
Prazo de Validade: 20 (vinte) anos contados a partir de 07/03/2013, observadas as condições legais.

(11) BR 11 2014 019283-9 B1 Código 16.1 - Concessão de Patente ou Certificado de Adição de Invenção
(22) 07/03/2013
(30) 07/03/2012 EP 12158405.6
(51) C08F 210/18 (2006.01), C08F 2/01 (2006.01), C08F 2/00 (2006.01)
(54) Processo em pressão elevada para fabricação de copolímero de polietileno-dieno
(73) BOREALIS AG (AT)
(72) BERNT-AKE SULTAN; BJORN VOIGT; PERRY NYLANDER; THOMAS HJERTBERG; KRISTIAN DAHLEN; MATTIAS BERGQVIST; MARTIN ANKER; KJELL FOSSUM
Prazo de Validade: 20 (vinte) anos contados a partir de 07/03/2013, observadas as condições legais.

(11) BR 11 2014 019394-0 B1 Código 16.1 - Concessão de Patente ou Certificado de Adição de Invenção
(22) 27/02/2013
(30) 07/02/2013 EP 13000651.3
(51) B65D 88/00 (2006.01), E03D 7/00 (2006.01), E03B 7/00 (2006.01)
(54) UNIDADE TRANSPORTÁVEL PARA FORMAR UM ESPAÇO RESIDENCIAL E CONJUNTO DE DUAS UNIDADES TRANSPORTÁVEIS
(73) MAD INVESTMENTS BV (NL)
(72) MARCEL ADRIAAN DIRK BIKKER
Prazo de Validade: 20 (vinte) anos contados a partir de 27/02/2013, observadas as condições legais.

(11) BR 11 2014 019565-0 B1 Código 16.1 - Concessão de Patente ou Certificado de Adição de Invenção
(22) 15/02/2013
(30) 16/02/2012 US 61/633,710
(51) B65D 71/12 (2006.01), B65D 71/32 (2006.01)
(54) EMBALAGEM PARA ACONDICIONAR UMA PLURALIDADE DE ARTIGOS, BLANQUETA PARA FORMAR UMA EMBALAGEM PARA O ACONDICIONAMENTO DE UMA PLURALIDADE DE ARTIGOS, E MÉTODO DE FORMAÇÃO DE UMA EMBALAGEM PARA ACONDICIONAR UMA

PLURALIDADE DE ARTIGOS

(73) GRAPHIC PACKAGING INTERNATIONAL, LLC (US)

(72) JOHN MURDICK HOLLEY

Prazo de Validade: 20 (vinte) anos contados a partir de 15/02/2013, observadas as condições legais.

(11) BR 11 2014 019604-4 B1

Código 16.1 - Concessão de Patente ou Certificado de Adição de Invenção

(22) 21/03/2013

(30) 23/03/2012 DE 10 2012 005 765.2

(51) F16D 48/06 (2006.01)

(54) MÉTODO PARA DETERMINAR A QUANTIDADE DE ENCHIMENTO NO SISTEMA DE ATUAÇÃO DE UM ARRANJO DE EMBREAGEM

(73) DEERE & COMPANY (US)

(72) Manuel Fink

Prazo de Validade: 20 (vinte) anos contados a partir de 21/03/2013, observadas as condições legais.

(11) BR 11 2014 019819-5 B1

Código 16.1 - Concessão de Patente ou Certificado de Adição de Invenção

(22) 19/02/2013

(30) 22/02/2012 SE 1250160-7

(51) D21C 7/06 (2006.01), B65G 33/14 (2006.01), D21B 1/22 (2006.01)

(54) DISPOSIÇÃO DE ALIMENTAÇÃO PARA ALIMENTAR MATERIAL VEGETAL NÃO LENHOSO E SISTEMA E MÉTODO PARA TRATAMENTO DE MATERIAL VEGETAL NÃO LENHOSO

(73) METSO PAPER SWEDEN AB (SE)

(72) JAN DETLEFSEN; PATRICK PETTERSSON; ROBERT WAHLBERG

Prazo de Validade: 20 (vinte) anos contados a partir de 19/02/2013, observadas as condições legais.

(11) BR 11 2014 019945-0 B1

Código 16.1 - Concessão de Patente ou Certificado de Adição de Invenção

(22) 12/02/2013

(30) 14/02/2012 US 61/598,505

(51) A23K 40/30 (2016.01), A23P 20/18 (2016.01)

(54) MISTURA DE MINERAL A PROVA DE INTEMPÉRIES COM CAMADA DE PROTEÇÃO DE GORDURA, MÉTODO PARA FORMAR A REFERIDA MISTURA E MÉTODO PARA PROVER ANIMAIS DE PECUÁRIA COM A REFERIDA MISTURA

(73) PURINA ANIMAL NUTRITION LLC (US)

(72) MELISSA KANZELBERGER-COOLICH; RONALD R. SCOTT

Prazo de Validade: 20 (vinte) anos contados a partir de 12/02/2013, observadas as condições legais.

(11) BR 11 2014 020087-4 B1

Código 16.1 - Concessão de Patente ou Certificado de Adição de Invenção

	<p>(22) 25/01/2013 (30) 16/02/2012 US 13/398,144 (51) D21F 1/08 (2006.01), D21F 9/00 (2006.01), D21F 11/14 (2006.01), D21F 3/04 (2006.01) (54) PROCESSOS PARA PREPARAR UMA LÂMINA DE POLPA MACIA (73) INTERNATIONAL PAPER COMPANY (US) (72) JYRIKI T. JAAKKOLA; JAMES E. SEALEY Prazo de Validade: 20 (vinte) anos contados a partir de 25/01/2013, observadas as condições legais.</p>
(11) BR 11 2014 020303-2 B1	<p>Código 16.1 - Concessão de Patente ou Certificado de Adição de Invenção (22) 07/03/2013 (30) 28/03/2012 JP 2012-073996 (51) B65H 29/51 (2006.01), B65H 5/28 (2006.01), G07D 9/00 (2006.01) (54) APARELHO DE PROCESSAMENTO DE MEIO (73) OKI ELECTRIC INDUSTRY CO., LTD. (JP) (72) NAOKI HATA; MASAMITSU ASAMURA; MASASHI KASHIWABUCHI; KEI IWATSUKI Prazo de Validade: 20 (vinte) anos contados a partir de 07/03/2013, observadas as condições legais.</p>
(11) BR 11 2014 020595-7 B1	<p>Código 16.1 - Concessão de Patente ou Certificado de Adição de Invenção (22) 22/02/2012 (51) B65D 75/32 (2006.01), A61J 1/20 (2006.01) (54) CONJUNTO DE EMBALAGEM PARA IMPEDIR UMA ATIVAÇÃO PREMATURA (73) BAXALTA GMBH (CH) ; BAXALTA INCORPORATED (US) (72) SCOTT R. ARIAGNO; MARK D. SCHILLING; TOMAS V. PLA Prazo de Validade: 20 (vinte) anos contados a partir de 22/02/2012, observadas as condições legais.</p>
(11) BR 11 2014 021431-0 B1	<p>Código 16.1 - Concessão de Patente ou Certificado de Adição de Invenção (22) 02/04/2012 (51) H01Q 13/20 (2006.01) (54) DISPOSIÇÃO DE ALIMENTADOR COM DISPERSÃO (73) TELEFONAKTIEBOLAGET LM ERICSSON (PUBL) (SE) (72) HENRIK ASPLUND; JAN-ERIK BERG; JONAS MEDBO Prazo de Validade: 20 (vinte) anos contados a partir de 02/04/2012, observadas as condições legais.</p>
(11) BR 11 2014 021511-1 B1	<p>Código 16.1 - Concessão de Patente ou Certificado de Adição de Invenção (22) 28/02/2013 (30) 29/02/2012 FR 1251876</p>

(51) B29C 43/36 (2006.01), B29C 70/44 (2006.01), B29C 70/54 (2006.01)
 (54) DISPOSITIVO E PROCESSO PARA COMPACTAÇÃO E CONSOLIDAÇÃO DE UMA PILHA DE CAMADAS
 (73) DAHER AEROSPACE (FR)
 (72) DIDIER KURTZ; JULIE VAUDOUR
 Prazo de Validade: 20 (vinte) anos contados a partir de 28/02/2013, observadas as condições legais.

(11) BR 11 2014 021513-8 B1

Código 16.1 - Concessão de Patente ou Certificado de Adição de Invenção
 (22) 14/03/2013
 (30) 30/03/2012 US 61/617,798
 (51) B65D 6/00 (2006.01), B32B 27/10 (2006.01), B65D 5/20 (2006.01), B65D 25/00 (2006.01), C08L 101/16 (2006.01)
 (54) MODELO DE COMPÓSITO
 (73) GRAPHIC PACKAGING INTERNATIONAL, LLC (US)
 (72) TIMOTHY H. BOHRER
 Prazo de Validade: 20 (vinte) anos contados a partir de 14/03/2013, observadas as condições legais.

(11) BR 11 2014 021522-7 B1

Código 16.1 - Concessão de Patente ou Certificado de Adição de Invenção
 (22) 28/02/2013
 (30) 29/02/2012 FR 1251877
 (51) B29C 70/22 (2006.01), B29C 70/34 (2006.01), B29C 70/38 (2006.01), B29C 51/00 (2006.01), B64C 1/06 (2006.01), B29L 12/00 (2006.01), B29K 71/00 (2006.01), B64C 1/00 (2006.01), B29L 31/30 (2006.01)
 (54) MÉTODO PARA A FORMAÇÃO DE UM MATERIAL TERMOPLÁSTICO COMPÓSITO COM REFORÇO DE FIBRA CONTÍNUA POR ESTAMPAGEM
 (73) DAHER AEROSPACE (FR)
 (72) DIDIER KURTZ; JULIE VAUDOUR
 Prazo de Validade: 20 (vinte) anos contados a partir de 28/02/2013, observadas as condições legais.

(11) BR 11 2014 021536-7 B1

Código 16.1 - Concessão de Patente ou Certificado de Adição de Invenção
 (22) 28/02/2013
 (30) 05/03/2012 IT PD2012A000065
 (51) B32B 5/18 (2006.01), E04B 1/76 (2006.01), E04C 2/00 (2006.01), F16L 59/02 (2006.01)
 (54) MÉTODO PARA PROVISÃO DE UMA ESTEIRA CONTENDO AEROGEL E APARELHO PARA PROVISÃO DE UM MÉTODO
 (73) ASPEN AEROGELS, INC (US)
 (72) FRANCESCO TOGNON
 Prazo de Validade: 20 (vinte) anos contados a partir de 28/02/2013, observadas as condições legais.

(11) BR 11 2014 021985-0 B1	<p>Código 16.1 - Concessão de Patente ou Certificado de Adição de Invenção (22) 27/02/2013 (30) 06/03/2012 EP 12158265.4 (51) B32B 1/08 (2006.01), B32B 27/08 (2006.01), H02G 15/18 (2006.01), B32B 27/28 (2006.01) (54) MANGA TUBULAR TERMORRETRÁTIL MULTICAMADA (73) TYCO ELECTRONICS RAYCHEM GMBH (DE) ; TYCO ELECTRONICS UK LTD (GB) (72) DAVID FRANCIS PEARCE; RICHARD GRAF; THOMAS RHODE; JOHN DAVID STOKER; TIMOTHY S. SMITH Prazo de Validade: 20 (vinte) anos contados a partir de 27/02/2013, observadas as condições legais.</p>
(11) BR 11 2014 022073-5 B1	<p>Código 16.1 - Concessão de Patente ou Certificado de Adição de Invenção (22) 08/03/2013 (30) 09/03/2012 US 61/608,730 (51) B32B 27/30 (2006.01), B32B 27/32 (2006.01), B65D 75/12 (2006.01), B65D 75/58 (2006.01) (54) PELÍCULA DE EMBALAGEM CONFIGURADA PARA DISTRIBUIÇÃO DE TENSÕES (73) INTERCONTINENTAL GREAT BRANDS LLC (US) (72) PANAGIOTIS KINIGAKIS; YING (LORA) LIANG Prazo de Validade: 20 (vinte) anos contados a partir de 08/03/2013, observadas as condições legais.</p>
(11) BR 11 2014 022427-7 B1	<p>Código 16.1 - Concessão de Patente ou Certificado de Adição de Invenção (22) 28/11/2013 (30) 10/01/2013 FR 1350204 (51) F16B 21/07 (2006.01) (54) DISPOSITIVO DE FIXAÇÃO DO TIPO GRAMPO PARA FIXAÇÃO E MONTAGEM (73) A. RAYMOND ET CIE (FR) (72) PASCAL CAMUS Prazo de Validade: 20 (vinte) anos contados a partir de 28/11/2013, observadas as condições legais.</p>
(11) BR 11 2014 022602-4 B1	<p>Código 16.1 - Concessão de Patente ou Certificado de Adição de Invenção (22) 20/02/2013 (30) 16/03/2012 JP 2012-060243 (51) G01G 19/387 (2006.01) (54) DISPOSITIVO DE PESAGEM DE COMBINAÇÃO (73) ISHIDA CO., LTD. (JP) (72) YUTAKA TAMAI; HIDESH MIYAMOTO</p>

Prazo de Validade: 20 (vinte) anos contados a partir de 20/02/2013, observadas as condições legais.

(11) BR 11 2014 022870-1 B1

Código 16.1 - Concessão de Patente ou Certificado de Adição de Invenção

(22) 18/09/2013

(30) 10/12/2012 EP 12196238.5

(51) B26B 19/20 (2006.01), B26B 19/38 (2006.01)

(54) DISPOSITIVO PARA APARAR PELOS

(73) KONINKLIJKE PHILIPS N.V. (NL)

(72) MARCEL HILCO ZIJLSTRA; REINIER ALEXANDER TIJSSEN; HENDRIK JAN MARK VAN DER WORP; HENDRIK KLAAS HAAGSMA; VIDYADHAR HANUMANTHAPPA; DIMITRI PETER HEUVEL; BASTIAAN HENDRIK DERAAT

Prazo de Validade: 20 (vinte) anos contados a partir de 18/09/2013, observadas as condições legais.

(11) BR 11 2014 022980-5 B1

Código 16.1 - Concessão de Patente ou Certificado de Adição de Invenção

(22) 22/03/2013

(30) 22/03/2012 BE BE 2012/0199; 27/04/2012 US 61/639,213; 22/08/2012 US 61/691,868

(51) C04B 2/10 (2006.01), C04B 14/26 (2006.01), C04B 18/02 (2006.01), C04B 28/10 (2006.01)

(54) COMPOSIÇÃO MINERAL CONTENDO UMA FASE SÓLIDA MISTURADA DE CARBONATOS DE CÁLCIO E MAGNÉSIO E MÉTODO DE FABRICAÇÃO E USO DA MESMA

(73) S.A. LHOIST RECHERCHE ET DEVELOPPEMENT (BE)

(72) MARION LORGUILLOUX; ROBERT SEBASTIAN GÄRTNER; MARC PELLETIER; THIERRY CHOPIN

Prazo de Validade: 20 (vinte) anos contados a partir de 22/03/2013, observadas as condições legais.

(11) BR 11 2014 023157-5 B1

Código 16.1 - Concessão de Patente ou Certificado de Adição de Invenção

(22) 27/07/2012

(30) 23/03/2012 IT RN2012A000018

(51) B29C 35/08 (2006.01), B29C 57/00 (2006.01), B29C 57/02 (2006.01), B29K 101/12 (2006.01), B29K 105/00 (2006.01)

(54) MÉTODO E APARELHO PARA CHANFRAR UMA EXTREMIDADE DE UM TUBO FEITO DE MATERIAL TERMOPLÁSTICO

(73) SICA S.P.A. (IT)

(72) GIORGIO TABANELLI; MARCO GULMINELLI

Prazo de Validade: 20 (vinte) anos contados a partir de 27/07/2012, observadas as condições legais.

(11) BR 11 2014 023392-6 B1	<p>Código 16.1 - Concessão de Patente ou Certificado de Adição de Invenção (22) 07/02/2014 (30) 20/02/2013 IT MI2013A000234 (51) B65B 11/02 (2006.01) (54) MÁQUINA DE EMBALAGEM ROTATIVA PARA EMBALAR OBJETOS (73) MESSERSI' PACKAGING SRL (IT) (72) MAURIZIO MESSERSI Prazo de Validade: 20 (vinte) anos contados a partir de 07/02/2014, observadas as condições legais.</p>
(11) BR 11 2014 023434-5 B1	<p>Código 16.1 - Concessão de Patente ou Certificado de Adição de Invenção (22) 06/03/2013 (30) 21/03/2012 US 61/613,515; 21/03/2012 NO 20120334; 06/08/2012 US 61/679,805; 06/08/2012 NO 20120872 (51) E21B 34/08 (2006.01), E21B 43/12 (2006.01), E21B 43/32 (2006.01) (54) DISPOSITIVO E MÉTODO DE CONTROLE DE FLUXO DE FLUIDO CAMPO TÉCNICO (73) INFLOWCONTROLS (NO) (72) MATHIESEN, VIDAR; WERSWICK, BJØRNAR; AAKRE, HAAVARD Prazo de Validade: 20 (vinte) anos contados a partir de 06/03/2013, observadas as condições legais.</p>
(11) BR 11 2014 023728-0 B1	<p>Código 16.1 - Concessão de Patente ou Certificado de Adição de Invenção (22) 20/03/2013 (30) 29/03/2012 US 13/434.557 (51) A23L 7/126 (2016.01), A23L 7/143 (2016.01), A23L 7/122 (2016.01) (54) MÉTODO PARA PREPARAR UM PRODUTO ALIMENTÍCIO TOSTADO, PRODUTO ALIMENTÍCIO TOSTADO E PRODUTO ALIMENTÍCIO DE CEREAL QUENTE INSTANTÂNEO (73) GENERAL MILLS, INC (US) (72) ROBIE, STEVEN C.; ZIETLOW, PHILIP K.; JOHNSON, JEREMY Prazo de Validade: 20 (vinte) anos contados a partir de 20/03/2013, observadas as condições legais.</p>
(11) BR 11 2014 023862-6 B1	<p>Código 16.1 - Concessão de Patente ou Certificado de Adição de Invenção (22) 27/03/2013 (30) 29/03/2012 DE 10 2012 006 279.6 (51) A41D 19/015 (2006.01), A41D 31/00 (2019.01), A41D 19/02 (2006.01) (54) ELEMENTO DE REVESTIMENTO/FORRO A PARTIR DE TRELIÇA DE ANÉIS DE METAL (73) ZIEGLER ARBEITSSCHUTZ GMBH (DE) ; JÖRG PEITZKER (DE) (72) JÜRGEN ZIEGLER Prazo de Validade: 20 (vinte) anos contados a partir de 27/03/2013, observadas as condições legais.</p>

as condições legais.

(11) BR 11 2014 024068-0 B1 Código 16.1 - Concessão de Patente ou Certificado de Adição de Invenção
(22) 03/04/2013
(30) 04/04/2012 SE 1250347-0; 04/04/2012 US 61/620,246
(51) E04F 15/02 (2006.01), E04F 15/04 (2006.01)
(54) MÉTODO PARA PRODUÇÃO DE SISTEMA DE TRAVAMENTO MECÂNICO PARA PAINÉIS DE CONSTRUÇÃO
(73) VÄLINGE INNOVATION AB (SE)
(72) CHRISTIAN BOO; STEFAN STIGERT
Prazo de Validade: 20 (vinte) anos contados a partir de 03/04/2013, observadas as condições legais.

(11) BR 11 2014 024109-0 B1 Código 16.1 - Concessão de Patente ou Certificado de Adição de Invenção
(22) 02/04/2013
(30) 29/03/2012 GB 12056503
(51) B65D 33/24 (2006.01)
(54) EMBALAGEM REUTILIZÁVEL E MÉTODO PARA PRODUZIR A MESMA
(73) INTERCONTINENTAL GREAT BRANDS LLC (US)
(72) RONALD H. EXNER; CHRISTOPHER W. DUNKLE; JO-ANN CLARK; ADAM LLOYD
Prazo de Validade: 20 (vinte) anos contados a partir de 02/04/2013, observadas as condições legais.

(11) BR 11 2014 024128-7 B1 Código 16.1 - Concessão de Patente ou Certificado de Adição de Invenção
(22) 23/12/2013
(30) 28/12/2012 IT VI2012A000344
(51) H01H 3/16 (2006.01), E05D 11/00 (2006.01), H01H 3/42 (2006.01)
(54) CHAVE DE SEGURANÇA ARTICULADA DE SINALIZAÇÃO MÚLTIPLA PARA BARREIRAS DE PROTEÇÃO MÓVEIS
(73) PIZZATO ELETTRICA S.R.L. (IT)
(72) MARCO PIZZATO; GIUSEPPE PIZZATO
Prazo de Validade: 20 (vinte) anos contados a partir de 23/12/2013, observadas as condições legais.

(11) BR 11 2014 024684-0 B1 Código 16.1 - Concessão de Patente ou Certificado de Adição de Invenção
(22) 05/04/2012
(30) 04/04/2012 US 13/439510
(51) B67D 7/66 (2010.01)
(54) CONJUNTO DE POTÊNCIA
(73) ALTERNATIVE PACKAGING SOLUTIONS LLC (US)
(72) WILLIAM SYDNEY BLAKE
Prazo de Validade: 20 (vinte) anos contados a partir de 05/04/2012, observadas as condições legais.

as condições legais.

(11) BR 11 2014 024729-3 B1 Código 16.1 - Concessão de Patente ou Certificado de Adição de Invenção
(22) 02/04/2013
(30) 04/04/2012 JP 2012-085929
(51) C08F 236/08 (2006.01), B60C 1/00 (2006.01), C08K 3/04 (2006.01), C08K 3/36 (2006.01), C08L 7/00 (2006.01), C08L 9/00 (2006.01), C08L 47/00 (2006.01)
(54) COPOLÍMERO, COMPOSIÇÃO DE BORRACHA COM USO DESSE COPOLÍMERO E PNEU
(73) KURARAY CO., LTD. (JP) ; AMYRIS, INC. (US)
(72) DAISUKE KODA; KEI HIRATA
Prazo de Validade: 20 (vinte) anos contados a partir de 02/04/2013, observadas as condições legais.

(11) BR 11 2014 024835-4 B1 Código 16.1 - Concessão de Patente ou Certificado de Adição de Invenção
(22) 03/04/2013
(30) 03/04/2012 US 61/619500
(51) E21B 47/12 (2012.01), E21B 12/02 (2006.01), E21B 21/08 (2006.01), E21B 44/00 (2006.01)
(54) SISTEMA DE CONTROLE E INFORMAÇÃO DE PERFURAÇÃO
(73) NATIONAL OILWELL VARCO, L.P. (US)
(72) ROBERT EUGENE MEBANE III
Prazo de Validade: 20 (vinte) anos contados a partir de 03/04/2013, observadas as condições legais.

(11) BR 11 2014 024937-7 B1 Código 16.1 - Concessão de Patente ou Certificado de Adição de Invenção
(22) 15/03/2013
(30) 04/04/2012 US 61/620.224
(51) B24D 3/14 (2006.01), C09K 3/14 (2006.01), C09C 1/68 (2006.01), C09G 1/02 (2006.01)
(54) PARTÍCULA ABRASIVA CONFORMADA DE CERÂMICA, PLURALIDADE DE PARTÍCULAS ABRASIVAS, ARTIGO ABRASIVO E MÉTODO PARA PRODUZIR PARTÍCULAS ABRASIVAS CONFORMADAS DE CERÂMICA
(73) 3M INNOVATIVE PROPERTIES COMPANY (US)
(72) NEGUS B. ADEFRIS
Prazo de Validade: 20 (vinte) anos contados a partir de 15/03/2013, observadas as condições legais.

(11) BR 11 2014 025372-2 B1 Código 16.1 - Concessão de Patente ou Certificado de Adição de Invenção
(22) 10/04/2013
(30) 11/04/2012 DK PA 2012 70180
(51) C12P 7/10 (2006.01)

(54) MÉTODO PARA PROCESSAMENTO DE UMA BIOMASSA CONTENDO LIGNOCELULOSE

(73) KINETIC BIOFUEL A/S (DK)

(72) TORBEN ANDREAS BONDE

Prazo de Validade: 20 (vinte) anos contados a partir de 10/04/2013, observadas as condições legais.

(11) BR 11 2014 025763-9 B1

Código 16.1 - Concessão de Patente ou Certificado de Adição de Invenção

(22) 09/04/2013

(30) 17/04/2012 SE 1250381-9; 17/04/2012 US 61/625,409

(51) A61M 5/50 (2006.01)

(54) DISPOSITIVO DE LIBERAÇÃO DE MEDICAMENTO

(73) SHL MEDICAL AG (CH)

(72) ANDERS HOLMQVIST; STEFAN LÖÖF

Prazo de Validade: 20 (vinte) anos contados a partir de 09/04/2013, observadas as condições legais.

(11) BR 11 2014 026004-4 B1

Código 16.1 - Concessão de Patente ou Certificado de Adição de Invenção

(22) 12/04/2013

(30) 20/04/2012 FR 1253665

(51) B29C 73/26 (2006.01), B24C 1/04 (2006.01), G01N 21/88 (2006.01)

(54) PROCESSO E SISTEMA DE USINAGEM DOBRA A DOBRA

(73) JEDO TECHNOLOGIES (FR)

(72) MICHEL DELERIS; FRANÇOIS CENAC

Prazo de Validade: 20 (vinte) anos contados a partir de 12/04/2013, observadas as condições legais.

(11) BR 11 2014 026542-9 B1

Código 16.1 - Concessão de Patente ou Certificado de Adição de Invenção

(22) 13/03/2013

(30) 24/04/2012 US 61/637,607

(51) C08F 18/20 (2006.01)

(54) ALCOXILATO DE ÁLCOOL GRAXO, COMPOSIÇÃO SURFACTANTE LÍQUIDA, MISTURA, ETOXILATO DE ÁLCOOL GRAXO, EMULSIFICADOR ANIÔNICO PARA COMPOSIÇÕES AGRÍCOLAS, SOLVENTE AGRÍCOLA, LIMPADOR AQUOSO DE SUPERFÍCIE RÍGIDA, COMPOSIÇÃO ADITIVA DE REVESTIMENTO OU DE PINTURA, FORMULAÇÃO DE DETERGENTE DE LAVAGEM DE ROUPA, ESPUMIFICADOR, ADITIVO DE ESPUMA OU DISPERSANTE PARA USO EM APLICAÇÕES DE GESSO, CONCRETO OU DE COMBATE A INCÊNDIOS E COMPOSIÇÃO SURFACTANTE PARA USO EM RECUPERAÇÃO APRIMORADA DE PETRÓLEO

(73) STEPAN COMPANY (US)

(72) DAVID R. ALLEN; MARCOS ALONSO; MARY BEDDAOUI; RANDAL J. BERNHARDT; AARON BROWN; XUE MIN DONG; WILMA GORMAN; JOHN C. HUTCHISON; GARY LUEBKE; RENEE LUKA; FRANZ LUXEM; ANDREW D.

MALEC; RONALD A. MASTERS; DENNIS S. MURPHY; PATTI SKELTON;
BRIAN SOOK; CHRIS SPAULDING; MICHAEL WIESTER; PATRICK SHANE
WOLFE

Prazo de Validade: 20 (vinte) anos contados a partir de 13/03/2013, observadas
as condições legais.

(11) BR 11 2014 026727-8 B1

Código 16.1 - Concessão de Patente ou Certificado de Adição de Invenção
(22) 29/04/2013

(30) 27/04/2012 EP 12002996.2

(51) C08K 3/00 (2018.01), C08K 3/26 (2006.01), C08L 23/08 (2006.01), H01B
7/295 (2006.01), C08L 83/04 (2006.01)

(54) COMPOSIÇÃO POLIMÉRICA RETARDANTE DE CHAMA, USO DA
COMPOSIÇÃO POLIMÉRICA, CABO E MÓDULO SOLAR FOTOVOLTAICO

(73) BOREALIS AG (AT)

(72) URBAN ANDREASSON; TAKASHI UEMATSU; BERNT-AKE SULTAN;
MARTIN ANKER; OSCAR PRIETO

Prazo de Validade: 20 (vinte) anos contados a partir de 29/04/2013, observadas
as condições legais.

(11) BR 11 2014 027150-0 B1

Código 16.1 - Concessão de Patente ou Certificado de Adição de Invenção
(22) 06/03/2013

(30) 04/05/2012 DE 10 2012 008 733.0

(51) C02F 1/32 (2006.01), B01J 19/12 (2006.01)

(54) ESTAÇÃO DE TRATAMENTO DE ÁGUA POR UV POSSUINDO PELO
MENOS UM MÓDULO

(73) XYLEM WATER SOLUTIONS HERFORD GMBH (DE)

(72) LEROY JACK JR. MORNINGSTAR; SVEN KÄMMERER; MADHUKAR
RAPAKA; FRIEDHELM KRÜGER; DANIEL RAYMOND

Prazo de Validade: 20 (vinte) anos contados a partir de 06/03/2013, observadas
as condições legais.

(11) BR 11 2014 027649-8 B1

Código 16.1 - Concessão de Patente ou Certificado de Adição de Invenção
(22) 09/05/2013

(30) 11/05/2012 US 61/645,698; 01/05/2013 US 13/874,536

(51) B32B 27/30 (2006.01), B32B 27/32 (2006.01), B32B 27/34 (2006.01), B32B
27/36 (2006.01), C12M 1/00 (2006.01), A61J 1/10 (2006.01)

(54) FILME MULTICAMADA, RECIPIENTE FLEXÍVEL DE
BIOPROCESSAMENTO, E MÉTODO DE CULTIVO DE CÉLULAS

(73) CRYOVAC, INC. (US)

(72) SOLOMON BEKELE; PATRICK WAYNE THOMPSON

Prazo de Validade: 20 (vinte) anos contados a partir de 09/05/2013, observadas
as condições legais.

(11) BR 11 2014 027869-5 B1	<p>Código 16.1 - Concessão de Patente ou Certificado de Adição de Invenção (22) 17/04/2013 (30) 09/05/2012 EP 12003706.4 (51) C08L 25/06 (2006.01), B65D 81/26 (2006.01), C08J 3/22 (2006.01), C08K 3/26 (2006.01), C08K 3/34 (2006.01), C08K 5/103 (2006.01), C08L 71/02 (2006.01) (54) COMPOSIÇÃO PARA A PRODUÇÃO DE POLIESTIRENO HIDROFÍLICO, SEU PROCESSO DE PREPARAÇÃO, SEU USO E ARTIGO DE POLIESTIRENO SÓLIDO QUE A COMPREENDE (73) CLARIANT FINANCE (BVI) LIMITED (VG) (72) PIRKO KOLDITZ; LUTZ LIEBEHENTSCHEL Prazo de Validade: 20 (vinte) anos contados a partir de 17/04/2013, observadas as condições legais.</p>
(11) BR 11 2014 028160-2 B1	<p>Código 16.1 - Concessão de Patente ou Certificado de Adição de Invenção (22) 10/05/2013 (30) 11/05/2012 US 61/646.119; 15/03/2013 US 13/842.523 (51) A61K 39/395 (2006.01) (54) USO DE ANTICORPO OU DE SEU FRAGMENTO DE LIGAÇÃO A ANTÍGENO QUE SE LIGA ESPECIFICAMENTE À SEMAFORINA-4D NO AUMENTO DE PROLIFERAÇÃO, DIFERENCIAÇÃO OU MIGRAÇÃO DE CÉLULAS PROGENITORAS NEURAIAS (73) VACCINEX, INC. (US) (72) ERNEST S. SMITH; MAURICE ZAUDERER Prazo de Validade: 20 (vinte) anos contados a partir de 10/05/2013, observadas as condições legais.</p>
(11) BR 11 2014 028293-5 B1	<p>Código 16.1 - Concessão de Patente ou Certificado de Adição de Invenção (22) 10/05/2013 (30) 14/05/2012 US PCT/US2012/037745 (51) C08J 5/18 (2006.01), C08L 67/02 (2006.01), C08L 69/00 (2006.01), C08L 75/08 (2006.01), B32B 27/36 (2006.01) (54) Filme plástico de múltiplas camadas e artigo moldado tridimensionalmente (73) COVESTRO DEUTSCHLAND AG (DE) (72) HEINZ PUDLEINER; KLAUS MEYER; JÜRGEN WINKLER; WOLFGANG BRÄUER; JOERG NICKEL; CRAIG PEHLERT; CHUNHUA LI; YAN CHEN Prazo de Validade: 20 (vinte) anos contados a partir de 10/05/2013, observadas as condições legais.</p>
(11) BR 11 2014 028531-4 B1	<p>Código 16.1 - Concessão de Patente ou Certificado de Adição de Invenção (22) 16/05/2013 (30) 16/05/2012 FR 1254514; 08/06/2012 US 61/657,215 (51) B60L 3/12 (2006.01), G01R 27/20 (2006.01) (54) SISTEMA PROTEGIDO DE CARGA DE UMA BATERIA DE UM VEÍCULO</p>

AUTOMOTIVO, E, PROCESSO DE CARGA PROTEGIDA DE UMA BATERIA DE UM VEÍCULO AUTOMOTIVO

(73) RENAULT S.A.S (FR)

(72) MERIENNE, LUDOVIC

Prazo de Validade: 20 (vinte) anos contados a partir de 16/05/2013, observadas as condições legais.

(11) BR 11 2014 028699-0 B1

Código 16.1 - Concessão de Patente ou Certificado de Adição de Invenção

(22) 17/05/2013

(30) 18/05/2012 JP 2012-113970

(51) C08F 220/20 (2006.01), B41J 2/01 (2006.01), B41M 5/00 (2006.01), C09D 11/00 (2014.01)

(54) COMPOSIÇÃO FOTOPOLIMERIZÁVEL, TINTA DE JATO DE TINTA FOTOPOLIMERIZÁVEL, E CARTUCHO DE TINTA

(73) RICOH COMPANY, LTD. (JP)

(72) TAKAO HIRAOKA

Prazo de Validade: 20 (vinte) anos contados a partir de 17/05/2013, observadas as condições legais.

(11) BR 11 2014 028841-0 B1

Código 16.1 - Concessão de Patente ou Certificado de Adição de Invenção

(22) 22/05/2013

(30) 23/05/2012 EP 12169139.8

(51) C07D 405/12 (2006.01), A61K 31/496 (2006.01), A61P 35/00 (2006.01)

(54) FORMAS CRISTALINAS 1 E 2, COMPOSIÇÃO FARMACÊUTICA, USO DA FORMA CRISTALINA 1 PARA O TRATAMENTO DE UM ESTADO DE DOENÇA TRATÁVEL PELA INIBIÇÃO DE ALK E PROCESSO PARA A PREPARAÇÃO DE

N-[5-(3,5-DIFLUORO-BENZIL)-1H-INDAZOL-3-IL]-4-(4-METILPIPERAZIN-1-IL)-2-(TETRA-HIDRO-PIRAN-4-ILAMINO)-BENZAMIDA

(73) NERVIANO MEDICAL SCIENCES S.R.L. (IT)

(72) NATALE ALVARO BARBUGIAN; ROMUALDO FORINO; TIZIANO FUMAGALLI; PAOLO ORSINI

Prazo de Validade: 20 (vinte) anos contados a partir de 22/05/2013, observadas as condições legais.

(11) BR 11 2014 028923-9 B1

Código 16.1 - Concessão de Patente ou Certificado de Adição de Invenção

(22) 31/05/2013

(30) 06/06/2012 US 61/656,402

(51) B29D 23/00 (2006.01), C08L 23/00 (2006.01), B29C 47/26 (1985.01), C08J 5/00 (2006.01), F16L 11/04 (2006.01)

(54) TUBO DE ELASTÔMERO TERMOPLÁSTICO E MÉTODO PARA FAZÊ-LO

(73) SAINT-GOBAIN PERFORMANCE PLASTICS CORPORATION (US)

(72) Sridhar Krishnamurthi Siddhamalli; Mark W. Simon; Steven Schrader; Todd E. Kunding

Prazo de Validade: 20 (vinte) anos contados a partir de 31/05/2013, observadas as condições legais.

(11) BR 11 2014 029054-7 B1

Código 16.1 - Concessão de Patente ou Certificado de Adição de Invenção

(22) 23/05/2013

(30) 24/05/2012 EP 12169385.7

(51) G01F 1/78 (2006.01), G01F 15/00 (2006.01), G05D 7/06 (2006.01)

(54) MÉTODO PARA AUTOMATICAMENTE CONTROLAR A VAZÃO DE MASSA DE UM GÁS ATRAVÉS DE UM ORIFÍCIO PELO QUAL, EM USO, O FLUXO BLOQUEADO É DISPOSTO PARA OCORRER, CONTROLADOR PARA REGULAR A VAZÃO DE MASSA DE UM GÁS, E MEIO LEGÍVEL POR COMPUTADOR

(73) AIR PRODUCTS AND CHEMICALS, INC. (US)

(72) NEIL ALEXANDER DOWNIE

Prazo de Validade: 20 (vinte) anos contados a partir de 23/05/2013, observadas as condições legais.

(11) BR 11 2014 029375-9 B1

Código 16.1 - Concessão de Patente ou Certificado de Adição de Invenção

(22) 06/06/2013

(30) 29/06/2012 US 61/666,332

(51) C10G 70/00 (2006.01), B01D 53/14 (2006.01), C10K 1/00 (2006.01), C10L 3/10 (2006.01)

(54) PROCESSO PARA REMOVER SULFETO DE HIDROGÊNIO A PARTIR DE UMA MISTURA GASOSA

(73) DOW GLOBAL TECHNOLOGIES LLC (US)

(72) CHRISTOPHE R. LAROCHE; GERARDO PADILLA; TIMOTHY D. HALNON

Prazo de Validade: 20 (vinte) anos contados a partir de 06/06/2013, observadas as condições legais.

(11) BR 11 2014 029739-8 B1

Código 16.1 - Concessão de Patente ou Certificado de Adição de Invenção

(22) 29/05/2013

(30) 30/05/2012 EP 12170051.2

(51) C08L 23/06 (2006.01)

(54) COMPOSIÇÃO POLIMÉRICA PARA MOLDAGEM POR SOPRO

(73) INEOS EUROPE AG (CH)

(72) ISABELLE CERMELLI; LUC MARIE GHISLAIN DHEUR; FABIAN SIBERDT

Prazo de Validade: 20 (vinte) anos contados a partir de 29/05/2013, observadas as condições legais.

(11) BR 11 2014 030063-1 B1

Código 16.1 - Concessão de Patente ou Certificado de Adição de Invenção

(22) 24/05/2013

(30) 29/05/2012 US 61/689,077

	(51) C02F 3/34 (2006.01) (54) COMPOSIÇÃO BIOCATALÍTICA E PROCESSO PARA O TRATAMENTO BIOLÓGICO DE UM MATERIAL ORGÂNICO (73) NEOZYME INTERNATIONAL, INC. (US) (72) PARKER DALE; PARKER DAVID DALE Prazo de Validade: 20 (vinte) anos contados a partir de 24/05/2013, observadas as condições legais.
(11) BR 11 2014 030387-8 B1	Código 16.1 - Concessão de Patente ou Certificado de Adição de Invenção (22) 31/05/2013 (30) 17/07/2012 IT BS2012A000109 (51) B05B 11/00 (2006.01) (54) DISPENSADOR DE GATILHO (73) GUALA DISPENSING S.P.A (IT) (72) RICARDO ALLUIGI Prazo de Validade: 20 (vinte) anos contados a partir de 31/05/2013, observadas as condições legais.
(11) BR 11 2014 030922-1 B1	Código 16.1 - Concessão de Patente ou Certificado de Adição de Invenção (22) 05/06/2013 (30) 11/06/2012 DE 102012105013.9 (51) H01L 27/30 (2006.01), H01L 51/44 (2006.01), H01L 51/42 (2006.01) (54) COMPONENTE FOTOATIVO EM UM SUBSTRATO COMPREENDENDO UM PRIMEIRO E UM SEGUNDO ELETRODO E EMPREGO DE UM COMPONENTE FOTOATIVO (73) HELIATEK GMBH (DE) (72) KARSTEN WALZER; BERT MAENNIG Prazo de Validade: 20 (vinte) anos contados a partir de 05/06/2013, observadas as condições legais.
(11) BR 11 2014 031126-9 B1	Código 16.1 - Concessão de Patente ou Certificado de Adição de Invenção (22) 06/06/2013 (30) 12/06/2012 FR 1255474 (51) B29C 67/00 (2017.01) (54) PROCESSO DE TRATAMENTO TÉRMICO DE PÓS (73) POLYTECHNYL, SAS (FR) (72) CÉCILE CORRIOL Prazo de Validade: 20 (vinte) anos contados a partir de 06/06/2013, observadas as condições legais.
(11) BR 11 2014 031189-7 B1	Código 16.1 - Concessão de Patente ou Certificado de Adição de Invenção (22) 26/06/2013 (30) 26/06/2012 US 61/664,294

(51) C08G 18/10 (2006.01), C08G 18/12 (2006.01), C08G 18/32 (2006.01)
 (54) ADESIVO DE POLIURETANO DE DOIS COMPONENTES E PROCESSO PARA COLAR DOIS SUBSTRATOS
 (73) DOW GLOBAL TECHNOLOGIES LLC (US)
 (72) BRADLEY D. SUERER; SYED Z. MAHDI; GARY L. JIALANELLA; GARY A. HUNTER
 Prazo de Validade: 20 (vinte) anos contados a partir de 26/06/2013, observadas as condições legais.

(11) BR 11 2014 031240-0 B1 Código 16.1 - Concessão de Patente ou Certificado de Adição de Invenção
 (22) 03/05/2013
 (30) 19/06/2012 DE 10 2012 210 329.5
 (51) B65B 35/30 (2006.01), B65B 35/44 (2006.01), B65B 63/02 (2006.01), B65G 19/02 (2006.01), B65G 47/08 (2006.01), B65G 47/28 (2006.01), B65G 54/02 (2006.01)
 (54) DISPOSITIVO DE ALIMENTAÇÃO PARA ALIMENTAÇÃO DE PRODUTOS E/OU PILHAS DE PRODUTOS EM UM PROCESSO DE EMBALAGEM, MÁQUINA DE EMBALAGEM E PROCESSO PARA ALIMENTAÇÃO DE PRODUTOS OU PILHAS DE PRODUTOS
 (73) ROBERT BOSCH GMBH (DE)
 (72) MARKUS LANDHOLT; PHILIPP KATHAN; HANSRUEDI WANNER; MARC HURNI; ALFRED WIPF
 Prazo de Validade: 20 (vinte) anos contados a partir de 03/05/2013, observadas as condições legais.

(11) BR 11 2014 031285-0 B1 Código 16.1 - Concessão de Patente ou Certificado de Adição de Invenção
 (22) 12/06/2013
 (30) 13/06/2012 US 13/495,939
 (51) B65G 15/52 (2006.01), B65G 17/06 (2006.01), F16G 3/00 (2006.01)
 (54) Correia transportadora e método de fabricar a correia transportadora configurada para contatar uma superfície de transmissão em um tambor de um sistema de transporte em espiral
 (73) ASHWORTH BROS., INC. (US)
 (72) JONATHAN R. LASECKI
 Prazo de Validade: 20 (vinte) anos contados a partir de 12/06/2013, observadas as condições legais.

(11) BR 11 2014 031497-7 B1 Código 16.1 - Concessão de Patente ou Certificado de Adição de Invenção
 (22) 12/06/2013
 (30) 21/06/2012 DK PA 2012 70350
 (51) E21B 19/00 (2006.01), E21B 17/01 (2006.01)
 (54) SISTEMA DE TRABALHO MORTO FORA DA COSTA
 (73) NATIONAL OILWELL VARCO DENMARK I/S (DK)
 (72) Morten Storgaard Nielsen

Prazo de Validade: 20 (vinte) anos contados a partir de 12/06/2013, observadas as condições legais.

(11) BR 11 2014 031809-3 B1 Código 16.1 - Concessão de Patente ou Certificado de Adição de Invenção
 (22) 06/06/2013
 (30) 20/06/2012 FR 1255793; 22/06/2012 US 61/663,013
 (51) B60L 3/12 (2006.01), G01R 27/20 (2006.01)
 (54) DISPOSITIVO DE MEDIÇÃO DE UMA RESISTÊNCIA DE TERRA DE UMA INSTALAÇÃO, E, CARREGADOR PARA BATERIA DE VEÍCULO AUTOMOTIVO
 (73) RENAULT S.A.S. (FR)
 (72) RIPOLL, CHRISTOPHE; KONATE, CHRISTOPHE; CUILLER, ETIENNE
 Prazo de Validade: 20 (vinte) anos contados a partir de 06/06/2013, observadas as condições legais.

(11) BR 11 2014 031902-2 B1 Código 16.1 - Concessão de Patente ou Certificado de Adição de Invenção
 (22) 02/07/2013
 (30) 03/07/2012 ES P 201200691
 (51) A61B 5/15 (2006.01), A61B 5/153 (2006.01), A61B 5/154 (2006.01), A61M 5/315 (2006.01)
 (54) DISPOSITIVO PARA A EXTRAÇÃO, ARMAZENAGEM E/OU PROCESSAMENTO DE SANGUE OU OUTRAS SUBSTÂNCIAS DE ORIGEM HUMANA OU ANIMAL E UTILIZAÇÃO DE COMPOSTOS DE SANGUE OU OUTROS COMPOSTOS BIOLÓGICOS
 (73) BIOTECHNOLOGY INSTITUTE, I MAS D.S.L. (ES)
 (72) Eduardo ANITUA ALDECOA
 Prazo de Validade: 20 (vinte) anos contados a partir de 02/07/2013, observadas as condições legais.

(11) BR 11 2014 032109-4 B1 Código 16.1 - Concessão de Patente ou Certificado de Adição de Invenção
 (22) 27/06/2013
 (30) 28/06/2012 FR 1256146
 (51) G01R 31/08 (2020.01)
 (54) DISPOSITIVO E MÉTODO PARA MONITORAR UMA REDE ELÉTRICA, E, SISTEMA DE REDE ELÉTRICA
 (73) LABINAL POWER SYSTEMS (FR) ; THOMAS KLONOWSKI (FR)
 (72) THOMAS KLONOWSKI; LUDOVIC YBANEZ
 Prazo de Validade: 20 (vinte) anos contados a partir de 27/06/2013, observadas as condições legais.

(11) BR 11 2014 032262-7 B1 Código 16.1 - Concessão de Patente ou Certificado de Adição de Invenção
 (22) 28/06/2013
 (30) 29/06/2012 US 61/666,378

(51) B29C 67/00 (2017.01)
 (54) MÉTODO PARA FORMAR UM NANOMATERIAL
 (73) ARCHER DANIELS MIDLAND COMPANY (US)
 (72) SHIREEN BASEETH; SWAPNIL JADHAV
 Prazo de Validade: 20 (vinte) anos contados a partir de 28/06/2013, observadas as condições legais.

(11) BR 11 2014 032717-3 B1 Código 16.1 - Concessão de Patente ou Certificado de Adição de Invenção
 (22) 14/08/2012
 (30) 02/07/2012 CN 201210222177.7
 (51) A61B 6/03 (2006.01), G01T 1/161 (2006.01)
 (54) MÉTODO PARA A SINCRONIZAÇÃO DE DADOS EM MODO DE LISTA DE EVENTOS ÚNICOS NO PROCESSAMENTO DE IMAGEM POR PET, E SISTEMA PARA A SINCRONIZAÇÃO DOS DADOS EM MODO DE LISTA DE EVENTOS ÚNICOS EM UM PROCESSAMENTO DE IMAGEM POR PET
 (73) RAYCAN TECHNOLOGY CO., LTD. (SU ZHOU) (CN)
 (72) QINGGUO XIE; YUANBAO CHEN; JUN ZHU; XIN CHEN; ZHONGYI WU; LUYAO WANG
 Prazo de Validade: 20 (vinte) anos contados a partir de 14/08/2012, observadas as condições legais.

(11) BR 11 2014 032994-0 B1 Código 16.1 - Concessão de Patente ou Certificado de Adição de Invenção
 (22) 01/07/2013
 (30) 02/07/2012 SE 1250750-5; 02/07/2012 US 61/667,190
 (51) E04F 15/02 (2006.01), B32B 21/08 (2006.01), E04F 15/04 (2006.01)
 (54) PAINÉIS DE CONSTRUÇÃO
 (73) CERALOC INNOVATION AB (SE)
 (72) DARKO PERVAN
 Prazo de Validade: 20 (vinte) anos contados a partir de 01/07/2013, observadas as condições legais.

(11) BR 11 2015 000164-5 B1 Código 16.1 - Concessão de Patente ou Certificado de Adição de Invenção
 (22) 03/07/2013
 (30) 06/07/2012 US 61/668,860; 31/07/2012 US 61/677,655
 (51) B24D 3/20 (2006.01), C09K 3/14 (2006.01), C09C 1/68 (2006.01), C09G 1/02 (2006.01)
 (54) ARTIGO ABRASIVO PARA OPERAÇÕES DE MOAGEM EM VELOCIDADE BAIXA
 (73) SAINT-GOBAIN ABRASIVES, INC. (US) ; SAINT-GOBAIN ABRASIFS (FR)
 (72) Nilanjan Sarangi; Sandhya Jayaraman Rukmani; Stephen E. Fox; Russell L. Krause
 Prazo de Validade: 20 (vinte) anos contados a partir de 03/07/2013, observadas as condições legais.

(11) BR 11 2015 000471-7 B1	<p>Código 16.1 - Concessão de Patente ou Certificado de Adição de Invenção (22) 16/07/2013 (30) 20/07/2012 DE 10 2012 212 825.5 (51) B65B 23/14 (2006.01), B65G 47/08 (2006.01) (54) DISPOSITIVO DE EMPILHAMENTO DE PRODUTOS PARA FORMAR PILHAS DE PRODUTOS E DISPOSITIVO DE ALIMENTAÇÃO (73) ROBERT BOSCH GMBH (DE) (72) ALFRED WIPF; PETER BLANZ Prazo de Validade: 20 (vinte) anos contados a partir de 16/07/2013, observadas as condições legais.</p>
(11) BR 11 2015 000927-1 B1	<p>Código 16.1 - Concessão de Patente ou Certificado de Adição de Invenção (22) 19/07/2013 (30) 19/07/2012 JP 2012-160877 (51) B32B 29/02 (2006.01), D21H 11/16 (2006.01), D21H 27/30 (2006.01), F28F 3/00 (2006.01) (54) ESTRUTURA MULTICAMADA, FOLHA DE VENTILAÇÃO DE RECUPERAÇÃO DE ENERGIA, MÉTODO PARA PRODUZIR A ESTRUTURA MULTICAMADA, ELEMENTO DE VENTILAÇÃO DE RECUPERAÇÃO DE ENERGIA, E, VENTILADOR DE RECUPERAÇÃO DE ENERGIA (73) ASAHI KASEI FIBERS CORPORATION (JP) (72) HIROFUMI ONO; SHUJI TAKASU; ATSUSHI HORII; SATORU YOSHIDA Prazo de Validade: 20 (vinte) anos contados a partir de 19/07/2013, observadas as condições legais.</p>
(11) BR 11 2015 002023-2 B1	<p>Código 16.1 - Concessão de Patente ou Certificado de Adição de Invenção (22) 24/07/2013 (30) 31/07/2012 JP 2012-170590; 31/07/2012 JP 2012-170591 (51) E05B 65/00 (2006.01) (54) DISPOSITIVO DE TRAVAMENTO DE PORTA (73) AISIN SEIKI KABUSHIKI KAISHA (JP) (72) ATSUSHI YAMAGUCHI; TAKESHI TADA; YASUHIKO SONO; MASASHI TANIYAMA; YUSUKE KOJIMA; ATSUSHI KATSURAYAMA; TAKASHI NISHIO; KAZUNORI KOJIMA; MASANARI IWATA; YUSUKE YAMADA Prazo de Validade: 20 (vinte) anos contados a partir de 24/07/2013, observadas as condições legais.</p>
(11) BR 11 2015 002238-3 B1	<p>Código 16.1 - Concessão de Patente ou Certificado de Adição de Invenção (22) 01/08/2013 (30) 03/08/2012 FR 1257613 (51) G06T 7/00 (2017.01) (54) MÉTODO AUTOMATIZADO DE CONTROLE NÃO DESTRUTIVO DE UMA PRÉ-FORMA TECIDA</p>

(73) SNECMA (FR)

(72) Philippe Marolle; BERTRAND PIERRE MARTIN LEROYER; CLAUDE LEONETTI

Prazo de Validade: 20 (vinte) anos contados a partir de 01/08/2013, observadas as condições legais.

(11) BR 11 2015 003154-4 B1

Código 16.1 - Concessão de Patente ou Certificado de Adição de Invenção

(22) 21/08/2012

(51) D21C 9/02 (2006.01)

(54) MÉTODO DE RECUPERAÇÃO DE CELULOSE PARCIALMENTE HIDROLISADA PURIFICADA A PARTIR DE UMA COMPOSIÇÃO COMPREENDENDO CELULOSE PARCIALMENTE HIDROLISADA E UM ÁCIDO

(73) NORAM ENGINEERING AND CONSTRUCTORS LTD. (CA)

(72) JAMES M. LOCKHART

Prazo de Validade: 20 (vinte) anos contados a partir de 21/08/2012, observadas as condições legais.

(11) BR 11 2015 004624-0 B1

Código 16.1 - Concessão de Patente ou Certificado de Adição de Invenção

(22) 04/09/2013

(30) 11/09/2012 FR 1258495

(51) H05H 1/46 (2006.01), H01J 37/32 (2006.01)

(54) DISPOSITIVO PARA GERAR UM PLASMA APRESENTANDO UMA GRANDE EXTENSÃO AO LONGO DE UM EIXO POR RESSONÂNCIA CICLOTRÔNICA DE ELÉTRONS (RCE) A PARTIR DE UM MEIO GASOSO

(73) H.E.F. (FR)

(72) BEAT SCHMIDT; CHRISTOPHE HEAU; PHILIPPE MAURIN-PERRIER

Prazo de Validade: 20 (vinte) anos contados a partir de 04/09/2013, observadas as condições legais.

(11) BR 11 2015 004675-4 B1

Código 16.1 - Concessão de Patente ou Certificado de Adição de Invenção

(22) 04/09/2013

(30) 06/09/2012 DE 10 2012 017 871.9

(51) G01N 27/82 (2006.01), G01N 27/90 (2021.01)

(54) SENSOR DIFERENCIAL, SISTEMA DE INSPEÇÃO E MÉTODO PARA A DETECÇÃO DE ANOMALIAS EM MATERIAIS ELETRICAMENTE CONDUTORES

(73) INSTITUT DR. FOERSTER GMBH & CO. KG (DE)

(72) MLADEN ZEC; ROBERT P. UHLIG; MAREK ZIOLKOWSKI; HARTMUT BRAUER

Prazo de Validade: 20 (vinte) anos contados a partir de 04/09/2013, observadas as condições legais.

(11) BR 11 2015 004764-5 B1	<p>Código 16.1 - Concessão de Patente ou Certificado de Adição de Invenção (22) 30/08/2013 (30) 04/09/2012 FR 1258250 (51) G01N 3/38 (2006.01), G01N 3/32 (2006.01), G01M 7/02 (2006.01) (54) MÉTODO DE DETERMINAR O LIMAR DE NÃO PROPAGAÇÃO PARA FISSURAS POR FADIGA (73) SNECMA; CENTRE NATIONAL DE LA RECHERCHE SCIENTIFIQUE; E, ECOLE NORMALE SUPERIEURE DE CACHAN (FR) (72) Caroline Mary; Christophe Cluzel; Raul Fernando de Moura Pinho; Arnaud Longuet; Sylvie Pommier; François Vogel Prazo de Validade: 20 (vinte) anos contados a partir de 30/08/2013, observadas as condições legais.</p>
(11) BR 11 2015 005026-3 B1	<p>Código 16.1 - Concessão de Patente ou Certificado de Adição de Invenção (22) 06/09/2013 (30) 06/09/2012 US 61/697,691 (51) E21B 23/06 (2006.01), E05B 61/00 (2006.01), E21B 33/08 (2006.01) (54) CONJUNTO DE FIXAÇÃO E COMBINAÇÃO (73) REFORM ENERGY SERVICES CORP. (CA) (72) KENNETH ADAM JOHN TRAVIS; LYLE EDWARD CHARLES FILLIOL; STEWART GEORGE WILSON Prazo de Validade: 20 (vinte) anos contados a partir de 06/09/2013, observadas as condições legais.</p>
(11) BR 11 2015 005395-5 B1	<p>Código 16.1 - Concessão de Patente ou Certificado de Adição de Invenção (22) 10/09/2013 (30) 12/09/2012 US 13/612,528 (51) B65D 85/804 (2006.01) (54) CARTUCHO, SISTEMA E MÉTODO PARA PREPARAÇÃO DE BEBIDAS (73) KONINKLIJKE DOUWE EGBERTS B.V. (NL) (72) MARK RICHARD THOMAS NORTON; NICK ANDREW HANSEN; GEOFFREY YORK Prazo de Validade: 20 (vinte) anos contados a partir de 10/09/2013, observadas as condições legais.</p>
(11) BR 11 2015 006168-0 B1	<p>Código 16.1 - Concessão de Patente ou Certificado de Adição de Invenção (22) 13/09/2013 (30) 21/09/2012 DE 20 2012 009 327.4; 18/01/2013 DE 20 2013 000 624.2 (51) B65D 77/04 (2006.01) (54) CONTÊINER DE PALETE PARA ARMAZENAMENTO E PARA TRANSPORTE DE MATERIAIS FLUIDOS DE ENCHIMENTO ESPECIALMENTE PERIGOSOS. (73) MAUSER-WERKE GMBH (DE) (72) DETLEV WEYRAUCH</p>

Prazo de Validade: 20 (vinte) anos contados a partir de 13/09/2013, observadas as condições legais.

(11) BR 11 2015 006669-0 B1 Código 16.1 - Concessão de Patente ou Certificado de Adição de Invenção
 (22) 26/09/2013
 (30) 26/09/2012 US 61/705,886
 (51) F16J 15/22 (2006.01)
 (54) VEDAÇÃO DE ENCHIMENTO DE COMPRESSÃO DUPLA-FACE TRANÇADA, MÉTODO PARA EMBALAR UMA CAIXA DE GAXETA AO REDOR DE UM EIXO PARA FORMAR UM SISTEMA DE VEDAÇÃO E MÉTODO PARA PRODUZIR UMA VEDAÇÃO DE ENCHIMENTO DE COMPRESSÃO DUPLA-FACE TRANÇADA
 (73) A.W. CHESTERTON COMPANY (US)
 (72) HENRI V. AZIBERT; PHILIP MICHAEL MAHONEY; VICENT PAUL STARBILE
 Prazo de Validade: 20 (vinte) anos contados a partir de 26/09/2013, observadas as condições legais.

(11) BR 11 2015 006722-0 B1 Código 16.1 - Concessão de Patente ou Certificado de Adição de Invenção
 (22) 05/10/2012
 (51) G01R 31/12 (2020.01), G08C 17/00 (2006.01)
 (54) SISTEMAS DE AQUISIÇÃO DE DESCARGA PARCIAL E DE DETECÇÃO, E, MÉTODO DE AQUISIÇÃO DE DESCARGA PARCIAL
 (73) PRYSMIAN S.P.A. (IT)
 (72) Roberto Candela; Antonio Di Stefano; Giuseppe Fiscelli; Giuseppe Costantino Giaconia
 Prazo de Validade: 20 (vinte) anos contados a partir de 05/10/2012, observadas as condições legais.

(11) BR 11 2015 007008-6 B1 Código 16.1 - Concessão de Patente ou Certificado de Adição de Invenção
 (22) 02/10/2013
 (30) 02/10/2012 US 61/709,048; 02/10/2013 US 14/044,567
 (51) B24D 9/00 (2006.01), C09K 3/14 (2006.01), C09C 1/68 (2006.01)
 (54) BLOCO DE LIXAMENTO ELASTOMÉRICO
 (73) TRADE ASSOCIATES, INC. (US)
 (72) BANG FANG LIN
 Prazo de Validade: 20 (vinte) anos contados a partir de 02/10/2013, observadas as condições legais.

(11) BR 11 2015 007639-4 B1 Código 16.1 - Concessão de Patente ou Certificado de Adição de Invenção
 (22) 01/10/2013
 (30) 10/10/2012 US 13/648,286; 12/06/2013 US 13/915,635
 (51) F42B 39/02 (2006.01), F41C 33/02 (2006.01), A45F 5/02 (2006.01)

(54) APARATO TENDO UM INVÓLUCRO E UMA BASE PARA SEGURAR UMA GRANADA

(73) A.C.S (ADVANCED COMBAT SOLUTIONS) LTD. (IL)

(72) HAIM MOLCHO; NIR SHAUL

Prazo de Validade: 20 (vinte) anos contados a partir de 01/10/2013, observadas as condições legais.

(11) BR 11 2015 008083-9 B1

Código 16.1 - Concessão de Patente ou Certificado de Adição de Invenção

(22) 12/10/2012

(51) F23Q 2/173 (2006.01)

(54) SISTEMA DE CONJUNTO DE VÁLVULA PARA UM ACENDEDOR A GÁS

(73) SOCIETE BIC (FR)

(72) GUY LEFEBVRE; YANN LEFEBVRE

Prazo de Validade: 20 (vinte) anos contados a partir de 12/10/2012, observadas as condições legais.

(11) BR 11 2015 008086-3 B1

Código 16.1 - Concessão de Patente ou Certificado de Adição de Invenção

(22) 25/10/2013

(30) 26/10/2012 US 61/718,777

(51) F16M 13/02 (2006.01)

(54) SUPORTE DE MONTAGEM DE COMPONENTE DE FREIO INTEGRADO

(73) HENDRICKSON USA, L.L.C. (US)

(72) PHILLIPPI R. PIERCE; JOHN E. RAMSEY

Prazo de Validade: 20 (vinte) anos contados a partir de 25/10/2013, observadas as condições legais.

(11) BR 11 2015 008404-4 B1

Código 16.1 - Concessão de Patente ou Certificado de Adição de Invenção

(22) 18/10/2013

(30) 18/10/2012 FR 12 59940

(51) G01B 11/06 (2006.01), B29C 49/78 (2006.01), G01N 21/90 (2006.01)

(54) INSTALAÇÃO PARA MEDIR A ESPESSURA DA PAREDE DE RECIPIENTES TRANSPARENTES OU TRANSLÚCIDOS

(73) MSC & SGCC (FR)

(72) Marc Leconte

Prazo de Validade: 20 (vinte) anos contados a partir de 18/10/2013, observadas as condições legais.

(11) BR 11 2015 008424-9 B1

Código 16.1 - Concessão de Patente ou Certificado de Adição de Invenção

(22) 15/10/2013

(30) 18/10/2012 EP 12188965.3

(51) G01C 15/06 (2006.01), G01C 21/16 (2006.01)

(54) SISTEMA DE MEDIÇÃO PARA MEDIR A POSIÇÃO DE UM PONTO DE MEDIÇÃO NO SOLO, KIT DE ATUALIZAÇÃO PARA UM SISTEMA DE

MEDIÇÃO, MÓDULO DE MEDIÇÃO E MÉTODO DE MEDIÇÃO

(73) LEICA GEOSYSTEMS AG (CH)

(72) Damien Dusha

Prazo de Validade: 20 (vinte) anos contados a partir de 15/10/2013, observadas as condições legais.

(11) BR 11 2015 008663-2 B1

Código 16.1 - Concessão de Patente ou Certificado de Adição de Invenção

(22) 17/10/2012

(51) A61P 37/00 (2006.01), A61K 39/00 (2006.01), C07K 16/00 (2006.01)

(54) USO DE UMA QUANTIDADE EFICAZ DE UMA PROTEÍNA POLIMÉRICA COMPREENDENDO SEIS UNIDADES DE MONÔMERO DE POLIPEPTÍDEO

(73) CSL BEHRING LENGNAU AG (CH)

(72) RICHARD JOHN PLEASS

Prazo de Validade: 20 (vinte) anos contados a partir de 17/10/2012, observadas as condições legais.

(11) BR 11 2015 009514-3 B1

Código 16.1 - Concessão de Patente ou Certificado de Adição de Invenção

(22) 31/10/2013

(30) 31/10/2012 GB 1219600.2; 02/11/2012 US 61/721,713

(51) F01N 3/022 (2006.01), F01N 3/035 (2006.01), B01J 23/40 (2006.01), B01J 35/04 (2006.01), B01D 53/94 (2006.01), B01J 23/48 (2006.01)

(54) FILTRO DE FULIGEM CATALISADO, SISTEMA DE ESCAPAMENTO PARA UM MOTOR DIESEL, E, MÉTODO PARA AUMENTAR A % DA RAZÃO DE NO₂/NO_x EM UM GÁS DE ESCAPAMENTO DE DIESEL

(73) JOHNSON MATTHEY PUBLIC LIMITED COMPANY (GB)

(72) Gavin Michael Brown; Andrew Francis Chiffey; David Marvell

Prazo de Validade: 20 (vinte) anos contados a partir de 31/10/2013, observadas as condições legais.

(11) BR 11 2015 009541-0 B1

Código 16.1 - Concessão de Patente ou Certificado de Adição de Invenção

(22) 29/10/2013

(30) 29/10/2012 US 61/719.713

(51) A61K 31/715 (2006.01), A61K 31/716 (2006.01), C07H 15/04 (2006.01)

(54) NOVOS ADJUVANTES DE MUCOSA E SISTEMAS DE APLICAÇÃO

(73) THE BOARD OF TRUSTEES OF THE UNIVERSITY OF ARKANSAS (US)

(72) Billy M. Hargis; Neil R. Pumford; Marion Morgan; Srichaitanya

Shivaramaiah; Guillermo Telles; Amanda Wolfenden

Prazo de Validade: 20 (vinte) anos contados a partir de 29/10/2013, observadas as condições legais.

(11) BR 11 2015 010056-2 B1

Código 16.1 - Concessão de Patente ou Certificado de Adição de Invenção

(22) 14/03/2013

(30) 05/11/2012 US 61/796,247

(51) B31B 1/26 (1968.09), B31B 1/62 (1968.09), B31B 1/14 (1968.09), B65D 30/10 (2006.01)

(54) MÉTODO DE FABRICAÇÃO DE SACOS REFORÇADOS

(73) GRAPHIC PACKAGING INTERNATIONAL, LLC (US)

(72) JOSEPH C. WALSH; JEFREY T. SLOAT

Prazo de Validade: 20 (vinte) anos contados a partir de 14/03/2013, observadas as condições legais.

(11) BR 11 2015 010255-7 B1

Código 16.1 - Concessão de Patente ou Certificado de Adição de Invenção

(22) 12/11/2013

(30) 13/11/2012 FR 12 60800

(51) F01D 21/02 (2006.01), F02C 9/28 (2006.01), F02C 9/32 (2006.01), H05K 7/14 (2006.01)

(54) COMPUTADOR DE TURBOMÁQUINA DE AERONAVE E AERONAVE

(73) CROTURBO (FR)

(72) LUDOVIC PASQUIER; DANIEL AVEROUS; RÉMI JOACHIM

Prazo de Validade: 20 (vinte) anos contados a partir de 12/11/2013, observadas as condições legais.

(11) BR 11 2015 010303-0 B1

Código 16.1 - Concessão de Patente ou Certificado de Adição de Invenção

(22) 15/10/2013

(30) 06/11/2012 JP 2012-244048

(51) F01M 11/00 (2006.01)

(54) CÁRTER DE ÓLEO PARA MOTOR DE COMBUSTÃO INTERNA

(73) NISSAN MOTOR CO., LTD. (JP)

(72) ARATA TAGUCHI

Prazo de Validade: 20 (vinte) anos contados a partir de 15/10/2013, observadas as condições legais.

(11) BR 11 2015 010409-6 B1

Código 16.1 - Concessão de Patente ou Certificado de Adição de Invenção

(22) 23/10/2013

(30) 09/11/2012 US 61/724,588; 15/10/2013 US 14/053,698

(51) F17C 13/00 (2006.01)

(54) DISPOSITIVO PARA CONTROLAR O FLUXO DE GÁS A PARTIR DE UM RECIPIENTE DE GÁS, E, MÉTODO PARA CONTROLAR O FLUXO DE GÁS A PARTIR DE UM RECIPIENTE DE GÁS

(73) PRAXAIR TECHNOLOGY, INC. (US)

(72) Zachary Fowler; Stephan Gamard; Murat Gunay; Paul Oetinger

Prazo de Validade: 20 (vinte) anos contados a partir de 23/10/2013, observadas as condições legais.

(11) BR 11 2015 010701-0 B1

Código 16.1 - Concessão de Patente ou Certificado de Adição de Invenção

(22) 07/11/2013

(30) 12/11/2012 FR 1260747

(51) F01M 13/00 (2006.01), F01D 25/28 (2006.01), F01D 25/30 (2006.01)

(54) SUPORTE DESTINADO A PORTAR UM TUBO DE EVACUAÇÃO DE AR CARREGADO EM ÓLEO DE UMA TURBOMÁQUINA, CONJUNTO PARA UMA TURBOMÁQUINA, E, TURBOMÁQUINA

(73) SNECMA (FR)

(72) PATRICK SULTANA; BOUCIF BENSALAH; YANNICK DURAND; OLIVIER RENON

Prazo de Validade: 20 (vinte) anos contados a partir de 07/11/2013, observadas as condições legais.

(11) BR 11 2015 011144-0 B1

Código 16.1 - Concessão de Patente ou Certificado de Adição de Invenção

(22) 16/11/2012

(30) 15/11/2012 US 13/677,662

(51) A61M 5/158 (2006.01), A61M 5/32 (2006.01), A61B 5/15 (2006.01), A61B 5/153 (2006.01)

(54) DISPOSITIVO DE AGULHA QUE PODE SER BLINDADO

(73) BECTON, DICKINSON AND COMPANY (US)

(72) BRADLEY M. WILKINSON

Prazo de Validade: 20 (vinte) anos contados a partir de 16/11/2012, observadas as condições legais.

(11) BR 11 2015 011226-9 B1

Código 16.1 - Concessão de Patente ou Certificado de Adição de Invenção

(22) 17/02/2014

(30) 11/03/2013 US 13/792.285

(51) C21D 6/00 (2006.01), B21J 1/02 (2006.01), B21J 1/04 (2006.01), B21J 5/08 (2006.01), B21J 7/14 (2006.01), B21K 1/10 (2006.01), C21D 7/13 (2006.01), E21B 17/10 (2006.01)

(54) MÉTODO DE PROCESSAMENTO DE UMA PEÇA DE TRABALHO DE LIGA NÃO MAGNÉTICA E DE LIGA DE AÇO INOXIDÁVEL AUSTENÍTICO NÃO MAGNÉTICO

(73) ATI PROPERTIES LLC (US)

(72) ROBIN M. FORBES JONES; GEORGE J. SMITH JR.; JASON P. FLODER; JEAN-PHILIPPE A. THOMAS; RAMESH S. MINISANDRAM

Prazo de Validade: 20 (vinte) anos contados a partir de 17/02/2014, observadas as condições legais.

(11) BR 11 2015 011636-1 B1

Código 16.1 - Concessão de Patente ou Certificado de Adição de Invenção

(22) 15/01/2014

(30) 28/02/2013 DE 10 2013 101 995.1

(51) G01N 21/90 (2006.01), G01M 11/04 (2006.01), G02B 7/00 (2021.01)

(54) DISPOSITIVO DE INSPEÇÃO PARA CONTROLE DE RECIPIENTES E ELEMENTO DE CANAL

(73) KHS GMBH (DE)

(72) CARSTEN BUCHWALD; WOLFGANG SCHORN

Prazo de Validade: 20 (vinte) anos contados a partir de 15/01/2014, observadas as condições legais.

(11) BR 11 2015 011699-0 B1

Código 16.1 - Concessão de Patente ou Certificado de Adição de Invenção

(22) 05/11/2013

(30) 21/11/2012 US 61/728,893

(51) A61K 36/22 (2006.01), A61K 36/534 (2006.01), A61P 1/06 (2006.01)

(54) SUPLEMENTOS HERBAIS E RESPECTIVOS USOS

(73) KBS RESEARCH, LLC (US)

(72) Kenneth BROWN; Brandi M. SCOTT

Prazo de Validade: 20 (vinte) anos contados a partir de 05/11/2013, observadas as condições legais.

(11) BR 11 2015 011725-2 B1

Código 16.1 - Concessão de Patente ou Certificado de Adição de Invenção

(22) 18/11/2013

(30) 21/11/2012 FR 1261061

(51) B60R 19/52 (2006.01)

(54) DISPOSIÇÃO DE UMA FACE EXTERIOR DIANTEIRA DE UM VEÍCULO AUTOMOTIVO, E, VEÍCULO AUTOMOTIVO

(73) RENAULT S.A.S. (FR)

(72) LINGET, JARNOT

Prazo de Validade: 20 (vinte) anos contados a partir de 18/11/2013, observadas as condições legais.

(11) BR 11 2015 011727-9 B1

Código 16.1 - Concessão de Patente ou Certificado de Adição de Invenção

(22) 18/11/2013

(30) 21/11/2012 FR 1261062

(51) B60R 19/52 (2006.01)

(54) PARACHOQUE DIANTEIRO DE UM VEICULO AUTOMOTIVO, E, VEÍCULO AUTOMOTIVO

(73) RENAULT S.A.S. (FR)

(72) LINGET, JARNO

Prazo de Validade: 20 (vinte) anos contados a partir de 18/11/2013, observadas as condições legais.

(11) BR 11 2015 011794-5 B1

Código 16.1 - Concessão de Patente ou Certificado de Adição de Invenção

(22) 20/11/2013

(30) 21/11/2012 US 13/683,690

(51) F16L 58/04 (2006.01)

(54) MÉTODO PARA DEPOSITAR UM REVESTIMENTO CONFORMAL, REVESTIMENTO CONFORMAL DISPOSTO EM UMA ESTRUTURA TUBULAR E SISTEMA PARA FORMAR UM REVESTIMENTO CONFORMAL

(73) SOUTHWEST RESEARCH INSTITUTE (US) ; SHELL GLOBAL SOLUTIONS (US)

(72) MICHAEL A. MILLER; RONGHUA WEI; GREGORY J. HATTON

Prazo de Validade: 20 (vinte) anos contados a partir de 20/11/2013, observadas as condições legais.

(11) BR 11 2015 011887-9 B1

Código 16.1 - Concessão de Patente ou Certificado de Adição de Invenção

(22) 25/11/2013

(30) 26/11/2012 JP 2012-257829; 10/09/2013 JP 2013-187295

(51) H01L 31/06 (2012.01)

(54) CÉLULA FOTOVOLTAICA E MÉTODO DE FABRICAÇÃO DE CÉLULA FOTOVOLTAICA

(73) RICOH COMPANY, LTD (JP)

(72) SHUNICHI SATO; NOBUHIKO NISHIYAMA

Prazo de Validade: 20 (vinte) anos contados a partir de 25/11/2013, observadas as condições legais.

(11) BR 11 2015 012055-5 B1

Código 16.1 - Concessão de Patente ou Certificado de Adição de Invenção

(22) 25/11/2013

(30) 30/11/2012 EP 12195171.9

(51) A01N 43/56 (2006.01), A01N 47/24 (2006.01), A01N 43/54 (2006.01), A01N 43/653 (2006.01), A01N 37/50 (2006.01), A01P 3/00 (2006.01)

(54) COMPOSIÇÃO FUNGICIDA TERNÁRIA, SEU PROCESSO DE PREPARAÇÃO, MÉTODO PARA CONTROLAR UM OU MAIS MICRORGANISMOS NOCIVOS, SEMENTE RESISTENTE A MICRORGANISMOS NOCIVOS E SEU MÉTODO DE TRATAMENTO

(73) BAYER CROPSCIENCE AG. (DE)

(72) PETER DAHMEN; HEIKO RIECK; CHRISTOPHE DUBOST

Prazo de Validade: 20 (vinte) anos contados a partir de 25/11/2013, observadas as condições legais.

(11) BR 11 2015 012361-9 B1

Código 16.1 - Concessão de Patente ou Certificado de Adição de Invenção

(22) 13/11/2013

(30) 29/11/2012 US 61/731,115; 16/01/2013 US 13/742,476

(51) B21C 47/14 (2006.01), B21C 47/24 (2006.01)

(54) APARELHO PARA RECEBER UMA FORMAÇÃO HELICOIDAL DE ANÉIS E MÉTODO DE RECEBIMENTO DE UMA FORMAÇÃO HELICOIDAL DE ANÉIS

(73) PRIMETALS TECHNOLOGIES USA LLC (US)

(72) KEITH E. FIORUCCI; CHRISTOPHER D. LASHUA; HUGH T. O'NEILL

Prazo de Validade: 20 (vinte) anos contados a partir de 13/11/2013, observadas as condições legais.

(11) BR 11 2015 012362-7 B1	<p>Código 16.1 - Concessão de Patente ou Certificado de Adição de Invenção (22) 04/12/2013 (30) 06/12/2012 JP 2012-266949; 26/09/2013 JP 2013-199693 (51) B65B 43/18 (2006.01), B65B 43/14 (2006.01), B65H 1/02 (2006.01), B65H 3/08 (2006.01) (54) APARELHO PARA SUPRIR UMA GRANDE QUANTIDADE DE SACOS (73) FURUKAWA MFG. CO., LTD. (JP) (72) TERUYOSHI KARIYADA; HIROMASA YAMASHITA; MASAYOSHI TSUCHIYA Prazo de Validade: 20 (vinte) anos contados a partir de 04/12/2013, observadas as condições legais.</p>
(11) BR 11 2015 012403-8 B1	<p>Código 16.1 - Concessão de Patente ou Certificado de Adição de Invenção (22) 23/12/2013 (30) 23/12/2012 US 13/726,215 (51) E21B 47/107 (2012.01), E21B 47/117 (2012.01) (54) Método de determinar as propriedades de um material de ligação disposto fora de um revestimento em um furo do poço (73) BAKER HUGHES INCORPORATED (US) (72) ALEXEI BOLSHAKOV; DOUGLAS PATTERSON; EDWARD DOMANGUE Prazo de Validade: 20 (vinte) anos contados a partir de 23/12/2013, observadas as condições legais.</p>
(11) BR 11 2015 012578-6 B1	<p>Código 16.1 - Concessão de Patente ou Certificado de Adição de Invenção (22) 04/12/2013 (30) 05/12/2012 US 61/733,682 (51) A21D 13/00 (2017.01) (54) RECHEIO ESTÁVEL AO ASSAMENTO CONTENDO MICROPARTÍCULAS, PRODUTO COMPÓSITO E MÉTODO DE PREPARAÇÃO DO RECHEIO ESTÁVEL (73) INTERCONTINENTAL GREAT BRANDS LLC (US) (72) ALICE S. CHA; ALBERT A. HONG; ALICIA M. OMANS Prazo de Validade: 20 (vinte) anos contados a partir de 04/12/2013, observadas as condições legais.</p>
(11) BR 11 2015 013714-8 B1	<p>Código 16.1 - Concessão de Patente ou Certificado de Adição de Invenção (22) 12/12/2012 (51) B60W 10/08 (2006.01), B60K 6/445 (2007.10), B60W 20/00 (2016.01) (54) DISPOSITIVO DE CONTROLE DE VEÍCULO HÍBRIDO (73) TOYOTA JIDOSHA KABUSHIKI KAISHA (JP) (72) YASUHIRO OSHIUMI Prazo de Validade: 20 (vinte) anos contados a partir de 12/12/2012, observadas as condições legais.</p>

(11) BR 11 2015 014101-3 B1	<p>Código 16.1 - Concessão de Patente ou Certificado de Adição de Invenção (22) 18/12/2013 (30) 27/12/2012 JP 2012-285403 (51) F16J 15/12 (2006.01), F01N 13/08 (2010.01), F16J 15/10 (2006.01) (54) MEMBRO DE VEDAÇÃO ANULAR ESFÉRICO (73) OILES CORPORATION (JP) (72) HIROAKI WADA Prazo de Validade: 20 (vinte) anos contados a partir de 18/12/2013, observadas as condições legais.</p>
(11) BR 11 2015 014492-6 B1	<p>Código 16.1 - Concessão de Patente ou Certificado de Adição de Invenção (22) 20/12/2013 (30) 20/12/2012 EP 12198729.1 (51) A61K 36/88 (2006.01), A61K 36/185 (2006.01), A61K 36/31 (2006.01), A61P 25/32 (2006.01), A61P 25/36 (2006.01) (54) COMPOSIÇÃO FARMACÊUTICA DE EXTRATO DE PLANTA PARA TRATAMENTO DE ABUSO, DEPENDÊNCIA E SINTOMAS DE ABSTINÊNCIA DE ÁLCOOL E/OU OPIOIDES (73) ARABIAN GERMAN MEDICAL PRODUCTS CO. W.L.L. (BH) (72) Fadi QADAN Prazo de Validade: 20 (vinte) anos contados a partir de 20/12/2013, observadas as condições legais.</p>
(11) BR 11 2015 015116-7 B1	<p>Código 16.1 - Concessão de Patente ou Certificado de Adição de Invenção (22) 24/12/2013 (30) 24/12/2012 GB 1223365.6 (51) A61K 36/81 (2006.01) (54) COMPOSIÇÃO, E, FORMA DE DOSAGEM (73) PROVEXIS NATURAL PRODUCTS LIMITED (GB) (72) Niamh O'Kennedy Prazo de Validade: 20 (vinte) anos contados a partir de 24/12/2013, observadas as condições legais.</p>
(11) BR 11 2015 015460-3 B1	<p>Código 16.1 - Concessão de Patente ou Certificado de Adição de Invenção (22) 08/01/2014 (30) 10/01/2013 US 13/738,685 (51) C07C 7/04 (2006.01), C07C 11/04 (2006.01), B01J 19/24 (2006.01) (54) PROCESSO DE SEPARAÇÃO DE ETILENO E PROCESSO PARA PRODUZIR PROPILENO (73) LYONDELL CHEMICAL TECHNOLOGY, L.P. (US) ; EQUISTAR CHEMICALS, LP (US) (72) GARY A. SAWYER; ROBERT S. BRIDGES; STEVEN T. COLEMAN; ALLEN DAVID HOOD JR.</p>

Prazo de Validade: 20 (vinte) anos contados a partir de 08/01/2014, observadas as condições legais.

(11) BR 11 2015 016432-3 B1 Código 16.1 - Concessão de Patente ou Certificado de Adição de Invenção
(22) 13/01/2014
(30) 11/01/2013 US 61/751,591
(51) A61C 7/16 (2006.01), B29C 45/04 (2006.01)
(54) APARELHO UTILIZÁVEL COM UM MOLDADOR POR INJEÇÃO PARA PRODUZIR ARTIGOS, E, MÉTODO DE PRODUZIR ARTIGOS MOLDADOS POR INJEÇÃO
(73) DENTSPLY INTERNATIONAL INC. (US)
(72) MICHAEL ANDERSON; David Richard Maroney
Prazo de Validade: 20 (vinte) anos contados a partir de 13/01/2014, observadas as condições legais.

(11) BR 11 2015 016636-9 B1 Código 16.1 - Concessão de Patente ou Certificado de Adição de Invenção
(22) 10/01/2014
(30) 11/01/2013 IT MI2013A000033
(51) B67B 7/92 (2006.01)
(54) DISPOSITIVO PARA ABERTURA DE AMPOLAS DE VIDRO
(73) SINTETICA S.A. (CH)
(72) MITIDIERI , AUGUSTO
Prazo de Validade: 20 (vinte) anos contados a partir de 10/01/2014, observadas as condições legais.

(11) BR 11 2015 017749-2 B1 Código 16.1 - Concessão de Patente ou Certificado de Adição de Invenção
(22) 28/01/2014
(30) 31/01/2013 EP 13000492.2; 31/01/2013 EP 13000481.5; 20/12/2013 EP 13199160.6; 20/12/2013 EP 13199147.3; 14/01/2014 US 61/927,034; 14/01/2014 US 61/927,029
(51) C08F 10/00 (2006.01), C08F 4/656 (2006.01), C08F 4/651 (2006.01)
(54) COMPOSIÇÃO DE CATALISADOR PARA A POLIMERIZAÇÃO DE OLEFINAS, SEU PROCESSO PARA A PREPARAÇÃO E SEU USO, SISTEMA DE CATALISADOR E PROCESSO DE PRODUÇÃO DE UMA POLIOLEFINA
(73) SAUDI BASIC INDUSTRIES CORPORATION (SA)
(72) MANSOUR TAFTAF; JAIPRAKASH BRIJLAL SAINANI; VLADIMIR ALEKSANDROVICH ZAKHAROV; GENNADII DIMITRIEVICH BUKATOV; MAHENDRABHAI PATEL VIMALKUMAR; SERGEI ANDREEVICH SERGEEV; MARTIN ALEXANDER ZUIDEVELD; AURORA ALEXANDRA BATINAS-GEURTS
Prazo de Validade: 20 (vinte) anos contados a partir de 28/01/2014, observadas as condições legais.

(11) BR 11 2015 017932-0 B1	<p>Código 16.1 - Concessão de Patente ou Certificado de Adição de Invenção (22) 11/12/2013 (30) 28/01/2013 JP 2013-013658 (51) B25B 1/04 (2006.01), B25B 1/18 (2006.01), B25B 5/04 (2006.01), B25B 5/06 (2006.01), B25B 5/12 (2006.01) (54) APARELHO DE FIXAÇÃO (73) SMC CORPORATION (JP) (72) CHIAKI FUKUI; KAZUYOSHI TAKAHASHI; HIDEKI SASAKI; MASAHARU KOBAYASHI Prazo de Validade: 20 (vinte) anos contados a partir de 11/12/2013, observadas as condições legais.</p>
(11) BR 11 2015 018657-2 B1	<p>Código 16.1 - Concessão de Patente ou Certificado de Adição de Invenção (22) 04/02/2014 (30) 05/02/2013 IT MI2013A000156 (51) C07C 67/24 (2006.01), C07C 41/14 (2006.01), C10L 1/00 (2006.01), C11C 3/00 (2006.01) (54) PROCESSO EM UM ÚNICO REATOR PARA A PRODUÇÃO DE BIODIESEL E MISTURAS DE GLICEROL ÉTER ÚTEIS COMO BIOCOMBUSTÍVEIS (73) CONSIGLIO NAZIONALE DELLE RICERCHE (IT) (72) Giovanni NICOLOSI; CARMELO DRAGO; LEONARDA FRANCESCA LIOTTA; VALERIA LA PAROLA; MARIA LUISA TESTA Prazo de Validade: 20 (vinte) anos contados a partir de 04/02/2014, observadas as condições legais.</p>
(11) BR 11 2015 018705-6 B1	<p>Código 16.1 - Concessão de Patente ou Certificado de Adição de Invenção (22) 31/01/2014 (30) 04/02/2013 US 13/758,554 (51) C10G 67/04 (2006.01), C10G 21/30 (2006.01) (54) PROCESSO PARA MELHORAR OS RESÍDUOS DE HIDROCARBONETOS (73) LUMMUS TECHNOLOGY INC. (US) (72) MARIO C. BALDASSARI; UJJAL K. MUKHERJEE; ANN-MARIE OLSEN; MARVIN I. GREENE Prazo de Validade: 20 (vinte) anos contados a partir de 31/01/2014, observadas as condições legais.</p>
(11) BR 11 2015 019490-7 B1	<p>Código 16.1 - Concessão de Patente ou Certificado de Adição de Invenção (22) 15/02/2014 (30) 28/02/2013 DE 102013003405.1 (51) F16K 15/02 (2006.01), F16K 15/06 (2006.01), F16K 17/04 (2006.01) (54) VÁLVULA DE DESCARGA PARA UM FLUIDO GASOSO (73) WABCO GMBH (DE)</p>

(72) HEINRICH DIEKMEYER; HAUKE KRAUS

Prazo de Validade: 20 (vinte) anos contados a partir de 15/02/2014, observadas as condições legais.

(11) BR 11 2015 019860-0 B1

Código 16.1 - Concessão de Patente ou Certificado de Adição de Invenção

(22) 12/06/2015

(30) 06/04/2015 JP 2015-077893

(51) B22D 11/051 (2006.01), B22D 11/00 (2006.01), B22D 11/124 (2006.01), B22D 11/22 (2006.01)

(54) MÉTODO PARA FABRICAR PRODUTO DE AÇO DE FUNDIÇÃO CONTÍNUA COM USO DE MÁQUINA DE FUNDIÇÃO CONTÍNUA

(73) JFE Steel Corporation (JP)

(72) YUTAKA AWAJIYA; YUJI MIKI; SEIJI NABESHIMA; KOICHI TSUTSUMI

Prazo de Validade: 20 (vinte) anos contados a partir de 12/06/2015, observadas as condições legais.

(11) BR 11 2015 021661-7 B1

Código 16.1 - Concessão de Patente ou Certificado de Adição de Invenção

(22) 27/03/2014

(30) 27/03/2013 JP 2013-065739; 19/11/2013 JP 2013-239019; 19/11/2013 JP 2013-239018

(51) B26F 1/16 (2006.01), B23B 35/00 (2006.01), B23B 47/28 (2006.01)

(54) FOLHA PARA SER USADA NO CORTE DE UM MATERIAL COMPÓSITO REFORÇADO POR FIBRAS E/OU DE UM METAL, MÉTODO DE CORTE PARA CORTAR O MATERIAL COMPÓSITO REFORÇADO POR FIBRAS E/OU O METAL, MÉTODO PARA PRODUZIR O MATERIAL COMPÓSITO REFORÇADO POR FIBRAS, E, MÉTODO PARA PRODUZIR O METAL

(73) MITSUBISHI GAS CHEMICAL COMPANY, INC. (JP)

(72) UMEHARA, NORITSUGU; TOKOROYAMA, TAKAYUKI; MATSUYAMA, YOUSUKE; HORIE, SHIGERU; HASAKI, TAKUYA

Prazo de Validade: 20 (vinte) anos contados a partir de 27/03/2014, observadas as condições legais.

(11) BR 11 2015 021842-3 B1

Código 16.1 - Concessão de Patente ou Certificado de Adição de Invenção

(22) 06/03/2014

(30) 07/03/2013 BE BE2013/0149

(51) A01F 7/06 (2006.01)

(54) CONJUNTO DE ALOJAMENTO DE ROTOR PARA UMA COLHEITADEIRA E COLHEITADEIRA

(73) CNH INDUSTRIAL BELGIUM NV (BE)

(72) FRANK R.G. DUQUESNE; PHILIP MAENHOUT; BART M.A. MISSOTTEN; JOHAN A. VAN DER HAEGEN

Prazo de Validade: 20 (vinte) anos contados a partir de 06/03/2014, observadas as condições legais.

(11) BR 11 2015 022319-2 B1	<p>Código 16.1 - Concessão de Patente ou Certificado de Adição de Invenção (22) 19/03/2014 (30) 20/03/2013 FR 1352503 (51) B26D 3/00 (2006.01), B26D 7/01 (2006.01), B26D 7/06 (2006.01) (54) MÁQUINA E PROCESSO DE CORTE DA BANDA DE RODAGEM DE PNEUMÁTICOS EM FINAL DE VIDA (73) COMPAGNIE GENERALE DES ETABLISSEMENTS MICHELIN (FR) (72) MICHEL BLONDELET; ALBERTO MATTAROZZI; ANDRÉ PALLOTTA; PATRICK RENE Prazo de Validade: 20 (vinte) anos contados a partir de 19/03/2014, observadas as condições legais.</p>
(11) BR 11 2015 022400-8 B1	<p>Código 16.1 - Concessão de Patente ou Certificado de Adição de Invenção (22) 12/03/2014 (30) 13/03/2013 FR 13 52236 (51) C12M 1/02 (2006.01) (54) BIORREATOR E USO DO MESMO PARA CRIAÇÃO DE REAÇÕES BIOLÓGICAS OU BIOQUÍMICAS, PRODUÇÃO DE BIOMASSAS CELULARES OU CULTURA DE MICROALGAS (73) ROQUETTE FRÈRES (FR) (72) DAVID SEGARD Prazo de Validade: 20 (vinte) anos contados a partir de 12/03/2014, observadas as condições legais.</p>
(11) BR 11 2015 023425-9 B1	<p>Código 16.1 - Concessão de Patente ou Certificado de Adição de Invenção (22) 17/03/2014 (30) 15/03/2013 US 61/799,014 (51) G01N 15/14 (2006.01), G01N 33/50 (2006.01) (54) MÉTODO E COMPOSIÇÃO PARA COLORAÇÃO E PROCESSAMENTO DE UMA AMOSTRA DE URINA (73) IRIS INTERNATIONAL, INC. (US) (72) JACK CREMINS Prazo de Validade: 20 (vinte) anos contados a partir de 17/03/2014, observadas as condições legais.</p>
(11) BR 11 2015 023500-0 B1	<p>Código 16.1 - Concessão de Patente ou Certificado de Adição de Invenção (22) 14/03/2014 (30) 15/03/2013 US 61/801,474 (51) C07K 14/435 (2006.01), A61K 38/17 (2006.01) (54) COMPOSIÇÃO FARMACÊUTICA (73) THE REGENTS OF THE UNIVERSITY OF CALIFORNIA (US) (72) PINCHAS COHEN; CHANGHAN LEE; LAURA J. COBB Prazo de Validade: 20 (vinte) anos contados a partir de 14/03/2014, observadas as condições legais.</p>

as condições legais.

(11) BR 11 2015 024158-1 B1 Código 16.1 - Concessão de Patente ou Certificado de Adição de Invenção
(22) 20/03/2014
(30) 21/03/2013 EP 13160489.4
(51) A23F 5/16 (2006.01), A23F 5/24 (2006.01)
(54) MÉTODO PARA PRODUÇÃO DE GRÃOS DE CAFÉ TORRADOS
(73) NOVOZYMES A/S (DK)
(72) Gitte Budolfson Lynglev; Susanne Schoesler
Prazo de Validade: 20 (vinte) anos contados a partir de 20/03/2014, observadas as condições legais.

(11) BR 11 2015 024357-6 B1 Código 16.1 - Concessão de Patente ou Certificado de Adição de Invenção
(22) 24/03/2014
(30) 26/03/2013 JP 2013-065229
(51) A01N 25/12 (2006.01), A01N 47/40 (2006.01), A01P 7/04 (2006.01), B01J 2/20 (2006.01)
(54) MÉTODO PARA PRODUZIR UM GRÂNULO AGRÍCOLA E HORTÍCOLA
(73) NIPPON SODA CO., LTD. (JP)
(72) KAZUHIRO SHIMANUKI; NOBUYUKI TANAKA; Satoru Yamamura; Masahiro Ura
Prazo de Validade: 20 (vinte) anos contados a partir de 24/03/2014, observadas as condições legais.

(11) BR 11 2015 024535-8 B1 Código 16.1 - Concessão de Patente ou Certificado de Adição de Invenção
(22) 27/03/2014
(30) 27/03/2013 US 61/805,654
(51) C07C 209/68 (2006.01)
(54) MÉTODO PARA PREPARAR HIDRÓXIDO DE 1 -ADAMANTILTRIMETIL AMÔNIO
(73) JOHNSON MATTHEY PUBLIC LIMITED COMPANY (GB)
(72) RICHARD BRYAN; Ronald Jones; NIGEL ROBINSON
Prazo de Validade: 20 (vinte) anos contados a partir de 27/03/2014, observadas as condições legais.

(11) BR 11 2015 025787-9 B1 Código 16.1 - Concessão de Patente ou Certificado de Adição de Invenção
(22) 22/04/2014
(30) 22/04/2013 NO 20130552
(51) A23L 33/105 (2016.01), A23L 33/115 (2016.01)
(54) USO DE UMA COMPOSIÇÃO QUE COMPREENDE UMA COMBINAÇÃO DE ÓLEO DE PEIXE E SUCO EM UMA EMULSÃO DE ÓLEO-EM-ÁGUA
(73) SMARTFISH AS (NO)
(72) JANNE SANDE MATHISEN

Prazo de Validade: 20 (vinte) anos contados a partir de 22/04/2014, observadas as condições legais.

(11) BR 11 2015 027840-0 B1 Código 16.1 - Concessão de Patente ou Certificado de Adição de Invenção
 (22) 07/05/2014
 (30) 10/05/2013 DE 10 2013 104 833.1
 (51) F41H 7/04 (2006.01)
 (54) VEÍCULO ANFÍBIO E MÉTODO PARA A OPERAÇÃO DE UM VEÍCULO ANFÍBIO
 (73) KRAUSS-MAFFEI WEGMANN GMBH & CO. KG (DE)
 (72) HARALD BACHMANN; THOMAS FALKE; GERNOT STEGER
 Prazo de Validade: 20 (vinte) anos contados a partir de 07/05/2014, observadas as condições legais.

(11) BR 11 2015 028311-0 B1 Código 16.1 - Concessão de Patente ou Certificado de Adição de Invenção
 (22) 16/05/2014
 (30) 17/05/2013 GB 1308925.5; 17/05/2013 GB 1308929.7
 (51) A47J 31/36 (2006.01), B65D 85/804 (2006.01)
 (54) SISTEMA, CÁPSULA E MÉTODO PARA PREPARAÇÃO DE UMA BEBIDA
 (73) KONINKLIJKE DOUWE EGBERTS B.V. (NL)
 (72) ANDREW CHAPMAN; STUART BANISTER; SIMON JELLEY; ESAK SHABUDIN; ANDREW HALLIDAY
 Prazo de Validade: 20 (vinte) anos contados a partir de 16/05/2014, observadas as condições legais.

(11) BR 11 2015 028751-4 B1 Código 16.1 - Concessão de Patente ou Certificado de Adição de Invenção
 (22) 19/05/2014
 (30) 22/05/2013 EP 13356007.8
 (51) C07D 231/14 (2006.01)
 (54) PROCESSO PARA A PREPARAÇÃO DE DERIVADOS DE 3,5-BIS (FLUORALQUIL)PIRAZOL A PARTIR DE ALFA,ALFA-DIHALOAMINAS E USO DESTES PARA PREPARAÇÃO DE INGREDIENTES FUNGICIDAS ATIVOS
 (73) BAYER CROPSCIENCE AKTIENGESELLSCHAFT (DE) ; CENTRE NATIONAL DE LA RECHERCHE SCIENTIFIQUE (FR)
 (72) Sergii Pazenok; Norbert Lui; Arnd Neeff; WINFRIED ETZEL; Jean-Pierre Vors; Frédéric Leroux; GRÉGORY LANDELLE; MARK JAMES FORD
 Prazo de Validade: 20 (vinte) anos contados a partir de 19/05/2014, observadas as condições legais.

(11) BR 11 2015 028956-8 B1 Código 16.1 - Concessão de Patente ou Certificado de Adição de Invenção
 (22) 21/05/2014
 (30) 21/05/2013 FR 1354534
 (51) A61F 2/00 (2006.01), A61F 5/00 (2006.01), A61B 5/00 (2006.01)

(54) SISTEMA OCLUSIVO

(73) UROMEMS (FR)

(72) HAMID LAMRAOUI

Prazo de Validade: 20 (vinte) anos contados a partir de 21/05/2014, observadas as condições legais.

(11) BR 11 2015 029252-6 B1

Código 16.1 - Concessão de Patente ou Certificado de Adição de Invenção

(22) 06/05/2014

(30) 06/06/2013 EP 13170721.8

(51) B65D 1/02 (2006.01), C08F 210/06 (2006.01)

(54) TERPOLÍMERO A BASE DE PROPILENO PARA RECIPIENTES

(73) BASELL POLIOLEFINE ITALIA S.R.L. (IT)

(72) MARA DESTRO; MARCO CIARAFONI; PAOLA MASSARI; STEFANO

SQUARZONI; THOMAS BÖHM

Prazo de Validade: 20 (vinte) anos contados a partir de 06/05/2014, observadas as condições legais.

(11) BR 11 2015 029654-8 B1

Código 16.1 - Concessão de Patente ou Certificado de Adição de Invenção

(22) 25/02/2014

(30) 30/05/2013 GB 1309726.6

(51) F16L 37/138 (2006.01)

(54) CONECTOR DE TUBO

(73) OIL STATES INDUSTRIES (UK) LIMITED (GB)

(72) John GALLAGHER; Martin James Ward

Prazo de Validade: 20 (vinte) anos contados a partir de 25/02/2014, observadas as condições legais.

(11) BR 11 2015 029804-4 B1

Código 16.1 - Concessão de Patente ou Certificado de Adição de Invenção

(22) 06/05/2014

(30) 11/06/2013 EP 13171338.0

(51) B65D 1/02 (2006.01), C08F 210/06 (2006.01)

(54) TERPOLÍMEROS A BASE DE PROPILENO

(73) BASELL POLIOLEFINE ITALIA S.R.L. (IT)

(72) MARA DESTRO; MARCO CIARAFONI; PAOLA MASSARI; TIZIANA

CAPUTO; THOMAS BÖHM

Prazo de Validade: 20 (vinte) anos contados a partir de 06/05/2014, observadas as condições legais.

(11) BR 11 2015 029931-8 B1

Código 16.1 - Concessão de Patente ou Certificado de Adição de Invenção

(22) 03/06/2014

(30) 05/06/2013 GB 1310008.6

(51) A61K 39/085 (2006.01), A61K 47/00 (2006.01)

(54) COMPOSIÇÃO IMUNOGÊNICA, E, PROCESSO PARA PREPARAR UMA

COMPOSIÇÃO IMUNOGÊNICA

(73) GLAXOSMITHKLINE BIOLOGICALS S.A. (BE)

(72) Ralph Leon Biemans; Dominique Boutriau; Philippe Denoel; Pierre Duvivier; Carine Goraj

Prazo de Validade: 20 (vinte) anos contados a partir de 03/06/2014, observadas as condições legais.

(11) BR 11 2015 030026-0 B1

Código 16.1 - Concessão de Patente ou Certificado de Adição de Invenção

(22) 26/05/2014

(30) 29/05/2013 EP 13169808.6

(51) B05C 17/005 (2006.01), B05C 17/01 (2006.01)

(54) BICO APLICADOR, DISPOSITIVO APLICADOR, SISTEMA DE APLICAÇÃO, E, MÉTODO PARA A APLICAÇÃO DE COMPOSIÇÕES DO TIPO GEL E/OU PASTOSAS

(73) SULZER MIXPAC AG (CH)

(72) THOMAS BRODBECK; ANDREAS HUFSCHEMID; MANUEL BUCK

Prazo de Validade: 20 (vinte) anos contados a partir de 26/05/2014, observadas as condições legais.

(11) BR 11 2015 030041-3 B1

Código 16.1 - Concessão de Patente ou Certificado de Adição de Invenção

(22) 05/06/2014

(30) 07/06/2013 JP 2013-120915

(51) C12M 3/00 (2006.01), C12N 5/071 (2010.01)

(54) CÂMARA DE CULTURA E MÉTODO DE CULTURA

(73) KURARAY CO., LTD. (JP) ; PUBLIC UNIVERSITY CORPORATION YOKOHAMA CITY UNIVERSITY (JP)

(72) YOKO EJIRI; SATORU AYANO; NAOTO FUKUHARA; HIDEKI TANIGUCHI; TAKANORI TAKEBE

Prazo de Validade: 20 (vinte) anos contados a partir de 05/06/2014, observadas as condições legais.

(11) BR 11 2015 031085-0 B1

Código 16.1 - Concessão de Patente ou Certificado de Adição de Invenção

(22) 13/06/2014

(30) 14/06/2013 JP 2013-125942

(51) B29C 65/08 (2006.01), A61F 13/15 (2006.01), A61F 13/49 (2006.01)

(54) CILINDRO DE BIGORNA E DISPOSITIVO DE SOLDAGEM

ULTRASSÔNICA FORNECIDO COM O MESMO

(73) ZUIKO CORPORATION (JP)

(72) YUKIHIKO FUJITA; HIDEYUKI NAKAMURA

Prazo de Validade: 20 (vinte) anos contados a partir de 13/06/2014, observadas as condições legais.

(11) BR 11 2015 031302-7 B1

Código 16.1 - Concessão de Patente ou Certificado de Adição de Invenção

	<p>(22) 13/06/2014 (30) 14/06/2013 JP 2013-125943 (51) B29C 65/08 (2006.01), A61F 13/15 (2006.01), A61F 13/49 (2006.01), A61F 13/496 (2006.01) (54) DISPOSITIVO DE SOLDA ULTRASSÔNICA E MÉTODO DE PRODUIR FRALDA DESCARTÁVEL UTILIZANDO O MESMO (73) ZUIKO CORPORATION (JP) (72) YUKIHIKO FUJITA; HIDEYUKI NAKAMURA Prazo de Validade: 20 (vinte) anos contados a partir de 13/06/2014, observadas as condições legais.</p>
(11) BR 11 2015 031428-7 B1	<p>Código 16.1 - Concessão de Patente ou Certificado de Adição de Invenção (22) 10/06/2014 (30) 18/06/2013 EP 13172380.1 (51) A23K 50/75 (2016.01), A23K 50/70 (2016.01) (54) MÉTODO PARA MELHORAR A QUALIDADE DOS OVOS (73) DSM IP ASSETS B.V. (NL) (72) ISAAC BITTAR; RAFAEL GUSTAVO HERMES; CATHERINE HAMELIN; FERNANDO CISNEROS Prazo de Validade: 20 (vinte) anos contados a partir de 10/06/2014, observadas as condições legais.</p>
(11) BR 11 2015 031723-5 B1	<p>Código 16.1 - Concessão de Patente ou Certificado de Adição de Invenção (22) 17/06/2014 (30) 17/06/2013 DE DE102013010048 (51) B65B 55/24 (2006.01), B65B 1/28 (2006.01) (54) MÁQUINA E MÉTODO DE EMBALAGEM (73) HAVER & BOECKER OHG (DE) (72) Uwe BREULMANN Prazo de Validade: 20 (vinte) anos contados a partir de 17/06/2014, observadas as condições legais.</p>
(11) BR 11 2015 032342-1 B1	<p>Código 16.1 - Concessão de Patente ou Certificado de Adição de Invenção (22) 10/07/2014 (30) 12/07/2013 FR 1356856 (51) B60C 13/02 (2006.01), B60C 13/04 (2006.01) (54) PNEUMÁTICO PARA BICICLETA (73) COMPAGNIE GÉNÉRALE DES ETABLISSEMENTS MICHELIN (FR) (72) SYLVAIN PETITJEAN; LUC BESTGEN; DAVID OLSOMMER Prazo de Validade: 20 (vinte) anos contados a partir de 10/07/2014, observadas as condições legais.</p>
(11) BR 11 2015 032608-0 B1	<p>Código 16.1 - Concessão de Patente ou Certificado de Adição de Invenção</p>

	<p>(22) 30/06/2014 (30) 01/08/2013 IT MI2013A001299 (51) B29D 30/24 (2006.01), B29D 30/30 (2006.01), B60C 9/08 (2006.01), B29D 30/20 (2006.01) (54) PROCESSO E APARELHO PARA FABRICAR PNEUS PARA RODAS DE VEÍCULOS, E, PNEU PARA RODAS DE VEÍCULO (73) PIRELLI TYRE S.P.A. (IT) (72) Gianni Mancini; Gaetano Lo Presti; Maurizio Marchini Prazo de Validade: 20 (vinte) anos contados a partir de 30/06/2014, observadas as condições legais.</p>
(11) BR 11 2016 001453-7 B1	<p>Código 16.1 - Concessão de Patente ou Certificado de Adição de Invenção (22) 10/07/2014 (30) 23/07/2013 JP 2013-152372 (51) B25B 5/06 (2006.01), B23Q 11/00 (2006.01), B25B 5/16 (2006.01) (54) APARELHO DE FIXAÇÃO (73) SMC CORPORATION (JP) (72) CHIAKI FUKUI; KAZUYOSHI TAKAHASHI; HIDEKI SASAKI; MASAHARU KOBAYASHI Prazo de Validade: 20 (vinte) anos contados a partir de 10/07/2014, observadas as condições legais.</p>
(11) BR 11 2016 001658-0 B1	<p>Código 16.1 - Concessão de Patente ou Certificado de Adição de Invenção (22) 07/08/2014 (30) 09/08/2013 FR 1357928 (51) C07C 51/363 (2006.01), C07C 53/19 (2006.01), C07C 227/08 (2006.01), C07C 229/08 (2006.01) (54) PROCESSO DE SÍNTESE DE UM PRODUTO POR HIDROBROMETAÇÃO (73) ARKEMA FRANCE (FR) (72) BERNARD BERTHE; BERNARD PEES; PHILIPPE ANNOOT; JEAN-LUC DUBOIS; ORNELLA ZIVI Prazo de Validade: 20 (vinte) anos contados a partir de 07/08/2014, observadas as condições legais.</p>
(11) BR 11 2016 001745-5 B1	<p>Código 16.1 - Concessão de Patente ou Certificado de Adição de Invenção (22) 18/09/2014 (30) 18/09/2013 DE 10 2013 110 304.9 (51) A01M 7/00 (2006.01) (54) DISPOSITIVO PARA A DESCARGA DE MATERIAIS ATIVOS FLUIDOS E PROCESSO PARA O CONTROLE DE TALDISPOSITIVO (73) HORSCH LEEB APPLICATION SYSTEMS GMBH (DE) (72) THEODOR LEEB; OTTO HIRTHAMMER Prazo de Validade: 20 (vinte) anos contados a partir de 18/09/2014, observadas as condições legais.</p>

as condições legais.

-
- (11) BR 11 2016 003148-2 B1** Código 16.1 - Concessão de Patente ou Certificado de Adição de Invenção
(22) 06/08/2014
(30) 16/08/2013 US 61/866,799
(51) A61N 1/05 (2006.01), A61N 1/372 (2006.01), A61N 1/362 (2006.01)
(54) DISPOSITIVOS DE ESTIMULAÇÃO CARDÍACA SEM DERIVAÇÃO
(73) CARDIAC PACEMAKERS, INC. (US)
(72) HAASL, BENJAMIN, J.; SACHS, DANA; MAILE, KEITH, R.
Prazo de Validade: 20 (vinte) anos contados a partir de 06/08/2014, observadas as condições legais.
-
- (11) BR 11 2016 004021-0 B1** Código 16.1 - Concessão de Patente ou Certificado de Adição de Invenção
(22) 29/08/2014
(30) 30/08/2013 US 61/872,094
(51) B01J 29/72 (2006.01), B01J 29/80 (2006.01), B01J 29/76 (2006.01), B01D 53/94 (2006.01), B01J 29/70 (2006.01)
(54) CATALISADOR PARA TRATAMENTO DE UM GÁS DE ESCAPE, ARTIGO DE CATALISADOR PARA TRATAMENTO DE GÁS DE ESCAPE, E, MÉTODO PARA TRATAMENTO DE GÁS DE ESCAPE
(73) JOHNSON MATTHEY PUBLIC LIMITED COMPANY (GB)
(72) GUY RICHARD CHANDLER; ALEXANDER NICHOLAS MICHAEL GREEN; PAUL RICHARD PHILLIPS
Prazo de Validade: 20 (vinte) anos contados a partir de 29/08/2014, observadas as condições legais.
-
- (11) BR 11 2016 004606-4 B1** Código 16.1 - Concessão de Patente ou Certificado de Adição de Invenção
(22) 06/08/2014
(30) 03/09/2013 EP 13182739.6
(51) G01R 31/3185 (2006.01), G01R 31/317 (2006.01)
(54) CIRCUITO INTEGRADO, APARELHO ELETRÔNICO, TERMINAL MÓVEL, E, MÉTODO PARA HABILITAR DEPURAÇÃO SEGURA DE UM CIRCUITO INTEGRADO
(73) TELEFONAKTIEBOLAGET LM ERICSSON (PUBL) (SE)
(72) PETER SVENSSON
Prazo de Validade: 20 (vinte) anos contados a partir de 06/08/2014, observadas as condições legais.
-
- (11) BR 11 2016 005349-4 B1** Código 16.1 - Concessão de Patente ou Certificado de Adição de Invenção
(22) 23/09/2014
(30) 23/09/2013 US 61/881,168
(51) F42B 5/02 (2006.01), F42B 35/00 (2006.01)
(54) MÉTODO PARA FORNECER UMA MARCA A UM ESTOJO DE UM

CARTUCHO DE MUNIÇÃO EDISPOSITIVO PARA FORNECER UMA MARCA A UM ESTOJO

(73) SICPA HOLDING S.A. (CH)

(72) XAVIER CÉDRIC RAEMY; MILAN VASIC

Prazo de Validade: 20 (vinte) anos contados a partir de 23/09/2014, observadas as condições legais.

(11) BR 11 2016 005351-6 B1

Código 16.1 - Concessão de Patente ou Certificado de Adição de Invenção
(22) 23/09/2014

(30) 23/09/2013 US 61/881,165

(51) F42B 5/02 (2006.01), F42B 35/00 (2006.01)

(54) MÉTODO E DISPOSITIVO PARA PROVER UMA MARCA A UM ESTOJO DE UM CARTUCHO DE MUNIÇÃO

(73) SICPA HOLDING S.A. (CH)

(72) XAVIER CÉDRIC RAEMY; MILAN VASIC

Prazo de Validade: 20 (vinte) anos contados a partir de 23/09/2014, observadas as condições legais.

(11) BR 11 2016 006651-0 B1

Código 16.1 - Concessão de Patente ou Certificado de Adição de Invenção
(22) 26/09/2014

(30) 27/09/2013 US 61/883,463

(51) A61K 31/44 (2006.01), C07D 455/02 (2006.01), A01N 43/90 (2006.01)

(54) COMPOSTOS DERIVADOS DE QUINOLIZINA SUBSTITUÍDOS, COMPOSIÇÃO FARMACÊUTICA QUE OS COMPREENDE E USO DOS REFERIDOS COMPOSTOS

(73) MERCK SHARP & DOHME CORP. (US)

(72) TAO YU; YONGLIAN ZHANG; SHERMAN TIM WADDELL; Andrew

Stamford; JOHN S. WAI; PAUL J. COLEMAN; JOHN M. SANDERS; RONALD FERGUSON

Prazo de Validade: 20 (vinte) anos contados a partir de 26/09/2014, observadas as condições legais.

(11) BR 11 2016 007331-2 B1

Código 16.1 - Concessão de Patente ou Certificado de Adição de Invenção
(22) 04/10/2013

(51) F16L 59/00 (2006.01)

(54) USO DE UM MATERIAL DE CARBONO PARTICULADO

(73) ORION ENGINEERED CARBONS GMBH (DE)

(72) MARTIN CADEK

Prazo de Validade: 20 (vinte) anos contados a partir de 04/10/2013, observadas as condições legais.

(11) BR 11 2016 008578-7 B1

Código 16.1 - Concessão de Patente ou Certificado de Adição de Invenção
(22) 21/10/2014

(30) 24/10/2013 GB 1318824.8
(51) G01M 17/02 (2006.01), G01B 11/22 (2006.01)
(54) MÉTODO E DISPOSITIVO PARA ANÁLISE DE CONDIÇÃO DE PNEU
(73) WHEELRIGHT LIMITED (GB)
(72) PAUL MICHAEL TAYLOR; WILLIAM JAMES BRADLEY; WILLEM PAUL BEEKER; ALEXANDER PAUL CODD
Prazo de Validade: 20 (vinte) anos contados a partir de 21/10/2014, observadas as condições legais.

(11) BR 11 2016 008892-1 B1 Código 16.1 - Concessão de Patente ou Certificado de Adição de Invenção
(22) 21/10/2014
(30) 22/10/2013 DE 10 2013 111 626.4
(51) B22C 1/00 (2006.01), B22C 1/02 (2006.01), B22C 1/18 (2006.01), B22C 9/02 (2006.01), B22C 9/10 (2006.01)
(54) SISTEMA DE MULTICOMPONENTES PARA PRODUZIR MOLDES OU MACHOS, E, MÉTODOS PARA PRODUZIR MOLDES OU MACHOS E PARA CONSTITUIÇÃO EM CAMADAS DE CORPOS
(73) ASK CHEMICALS GMBH (DE)
(72) HEINZ DETERS; MARTIN OBERLEITER; HENNING ZUPAN
Prazo de Validade: 20 (vinte) anos contados a partir de 21/10/2014, observadas as condições legais.

(11) BR 11 2016 009662-2 B1 Código 16.1 - Concessão de Patente ou Certificado de Adição de Invenção
(22) 30/10/2013
(51) H04R 1/32 (2006.01), H04R 1/34 (2006.01), H04R 1/40 (2006.01)
(54) SISTEMA DE SOM
(73) L-ACOUSTICS (FR)
(72) CHRISTOPHE COMBET; CHRISTIAN HEIL
Prazo de Validade: 20 (vinte) anos contados a partir de 30/10/2013, observadas as condições legais.

(11) BR 11 2016 009838-2 B1 Código 16.1 - Concessão de Patente ou Certificado de Adição de Invenção
(22) 04/11/2014
(30) 07/11/2013 CN 201320697993.3
(51) F16L 9/14 (2006.01), F16L 9/16 (2006.01)
(54) TUBO DE PRESSÃO DE COMPÓSITO DE AREIA E BAMBU TERMOFIXO
(73) YE, LING (CN) ; ZHEJIANG XINZHOU BAMBOO-BASED COMPOSITES TECHNOLOGY CO., LTD (CN)
(72) ZHU, XIN; YE, LING; YANG, HUIQING
Prazo de Validade: 20 (vinte) anos contados a partir de 04/11/2014, observadas as condições legais.

(11) BR 11 2016 009930-3 B1 Código 16.1 - Concessão de Patente ou Certificado de Adição de Invenção

(22) 06/11/2014

(30) 08/11/2013 FR 1360974

(51) C22B 3/42 (2006.01), C22B 60/02 (2006.01), B01J 20/00 (2006.01)

(54) USO DE UM MATERIAL HÍBRIDO ORGÂNICO-INORGÂNICO E PROCESSO DE RECUPERAÇÃO DO URÂNIO

(73) COMMISSARIAT A L'ENERGIE ATOMIQUE ET AUX ENERGIES ALTERNATIVES (FR)

(72) AGNÈS GRANDJEAN; FRÉDÉRIC CUER

Prazo de Validade: 20 (vinte) anos contados a partir de 06/11/2014, observadas as condições legais.

(11) BR 11 2016 010042-5 B1

Código 16.1 - Concessão de Patente ou Certificado de Adição de Invenção

(22) 11/11/2013

(51) H01B 7/282 (2006.01)

(54) MÉTODO PARA FABRICAÇÃO DE UM CABO DE ENERGIA, E, CABO DE ENERGIA

(73) PRYSMIAN S.P.A. (IT)

(72) GABRIELE PEREGO; PAOLO LIBOI

Prazo de Validade: 20 (vinte) anos contados a partir de 11/11/2013, observadas as condições legais.

(11) BR 11 2016 011516-3 B1

Código 16.1 - Concessão de Patente ou Certificado de Adição de Invenção

(22) 27/05/2014

(30) 21/11/2013 GB 1320600.8

(51) F16L 1/235 (2006.01), F16L 1/20 (2006.01)

(54) TORRE DE LANÇAMENTO DE TUBULAÇÃO E MÉTODO DE TRANSFERÊNCIA DE ENCAIXE

(73) TECHNIP FRANCE (FR)

(72) ANDY GREEN

Prazo de Validade: 20 (vinte) anos contados a partir de 27/05/2014, observadas as condições legais.

(11) BR 11 2016 011577-5 B1

Código 16.1 - Concessão de Patente ou Certificado de Adição de Invenção

(22) 20/11/2014

(30) 20/11/2013 US 61/906,643

(51) A01C 11/02 (2006.01), A01C 11/00 (2006.01)

(54) PLATAFORMA DE VEÍCULO AUTÔNOMO, SISTEMA DE PLATAFORMA DE VEÍCULO AUTÔNOMO, ROBÔ AGRÍCOLA E MÉTODO PARA A NAVEGAÇÃO AUTÔNOMA DE UM ROBÔ AGRÍCOLA

(73) ROWBOT SYSTEMS LLC (US)

(72) KENT CAVENDER-BARES; JOSEPH B. LOFGREN

Prazo de Validade: 20 (vinte) anos contados a partir de 20/11/2014, observadas as condições legais.

(11) BR 11 2016 011834-0 B1	<p>Código 16.1 - Concessão de Patente ou Certificado de Adição de Invenção (22) 26/11/2014 (30) 27/11/2013 CN 201310639023.2 (51) C22C 38/16 (2006.01), H01F 1/053 (2006.01), H01F 1/08 (2006.01) (54) IMÃ DE TERRAS RARAS DE BAIXO B (73) XIAMEN TUNGSTEN CO., LTD. (CN) ; FUJIAN CHANGTING GOLDEN DRAGON RARE-EARTH CO., LTD. (CN) (72) HIROSHI NAGATA; RONG YU Prazo de Validade: 20 (vinte) anos contados a partir de 26/11/2014, observadas as condições legais.</p>
(11) BR 11 2016 011938-0 B1	<p>Código 16.1 - Concessão de Patente ou Certificado de Adição de Invenção (22) 28/10/2014 (30) 26/11/2013 FR 1361661 (51) B24B 47/22 (2006.01), B24B 9/14 (2006.01) (54) PROCESSO DE BISELAMENTO DE UMA LENTE OFTÁLMICA (73) ESSILOR INTERNATIONAL (FR) (72) ANDRÉA MOLINARO; SARAH BOUKOBZA; MARC PERRIER Prazo de Validade: 20 (vinte) anos contados a partir de 28/10/2014, observadas as condições legais.</p>
(11) BR 11 2016 012389-1 B1	<p>Código 16.1 - Concessão de Patente ou Certificado de Adição de Invenção (22) 28/11/2014 (30) 02/12/2013 SE 1351432-8 (51) B01J 19/30 (2006.01), C02F 3/08 (2006.01), C02F 3/10 (2006.01), C12N 11/08 (2020.01) (54) ELEMENTO CARREADOR PARA CRESCIMENTO DE BIOFILME (73) VEOLIA WATER SOLUTIONS & TECHNOLOGIES SUPPORT (FR) (72) THOMAS WELANDER; MARIA PICULELL Prazo de Validade: 20 (vinte) anos contados a partir de 28/11/2014, observadas as condições legais.</p>
(11) BR 11 2016 013795-7 B1	<p>Código 16.1 - Concessão de Patente ou Certificado de Adição de Invenção (22) 15/12/2014 (30) 20/12/2013 US 61/918,690 (51) A01N 37/34 (2006.01), A01N 43/40 (2006.01), A01N 43/54 (2006.01), A01N 43/58 (2006.01), A01N 43/60 (2006.01), A01N 53/00 (2006.01), A01P 7/04 (2006.01), A01P 7/02 (2006.01), A01P 7/00 (2006.01), A01P 5/00 (2006.01) (54) USOS DE UM COMPOSTO DE FÓRMULA (I), MÉTODO PARA COMBATER PRAGAS INVERTEBRADAS QUE ATACAM PLANTAS, MÉTODO PARA PROTEGER CULTURAS DO ATAQUE OU INFESTAÇÃO POR PRAGAS INVERTEBRADAS QUE ATACAM PLANTAS, MÉTODO PARA PROTEGER SEMENTES, SEMENTES, MÉTODO PARA TRATAR OU PROTEGER ANIMAIS</p>

CONTRA INFESTAÇÃO OU INFECÇÃO POR PARASITAS, MÉTODO PARA PREPARAR UMA COMPOSIÇÃO, COMPOSTOS DE FÓRMULA (I), COMPOSIÇÃO AGRÍCOLA E/OU VETERINÁRIA E MÉTODO PARA PREPARAR UM COMPOSTO DE FÓRMULA (I)

(73) BASF SE (DE)

(72) SEBASTIAN SÖRGEL; PASCAL BINDSCHÄDLER; MATTHIAS POHLMAN; RALPH PAULINI

Prazo de Validade: 20 (vinte) anos contados a partir de 15/12/2014, observadas as condições legais.

(11) BR 11 2016 013895-3 B1

Código 16.1 - Concessão de Patente ou Certificado de Adição de Invenção
(22) 11/12/2014

(30) 16/12/2013 US 14/106,941

(51) B23K 37/08 (2006.01), B32B 15/04 (2006.01), B32B 15/092 (2006.01)

(54) MÉTODO DE LIGAÇÃO DE PRIMEIRA E SEGUNDA PLACAS DE METAL E MÉTODO DE LIGAÇÃO DE PLACAS DE METAL COM UM ADESIVO TERMOENDURECÍVEL

(73) THE NORDAM GROUP, INC. (US)

(72) ROY JEFFERSON REESE JR.; WILLIAM CHRISTOPHER BUTLER

Prazo de Validade: 20 (vinte) anos contados a partir de 11/12/2014, observadas as condições legais.

(11) BR 11 2016 014926-2 B1

Código 16.1 - Concessão de Patente ou Certificado de Adição de Invenção
(22) 04/06/2015

(30) 09/06/2014 JP 2014-118849

(51) C22C 38/00 (2006.01), C22C 38/32 (2006.01), C21D 8/10 (2006.01)

(54) TUBO DE AÇO DE BAIXA LIGA PARA POÇO DE ÓLEO

(73) NIPPON STEEL CORPORATION (JP)

(72) ATSUSHI SOMA; YUJI ARAI

Prazo de Validade: 20 (vinte) anos contados a partir de 04/06/2015, observadas as condições legais.

(11) BR 11 2016 015394-4 B1

Código 16.1 - Concessão de Patente ou Certificado de Adição de Invenção
(22) 20/11/2014

(30) 17/01/2014 US 14/158,106

(51) G01N 33/49 (2006.01), A61B 18/12 (2006.01), A61K 35/19 (2015.01), C12N 13/00 (2006.01), H03K 3/00 (2006.01), C12M 1/42 (2006.01), C12M 1/00 (2006.01)

(54) SISTEMA DE GERAÇÃO DE PULSO ELÉTRICO

(73) GENERAL ELECTRIC COMPANY (US)

(72) ANTONIO CAIAFA; VASILE BOGDAN NECULAES; ALLEN LAWRENCE GARNER; ANDREW SOLIZ TORRES

Prazo de Validade: 20 (vinte) anos contados a partir de 20/11/2014, observadas as condições legais.

as condições legais.

(11) BR 11 2016 017461-5 B1 Código 16.1 - Concessão de Patente ou Certificado de Adição de Invenção
 (22) 14/01/2015
 (30) 29/01/2014 CN 201410043032.X
 (51) F28F 3/08 (2006.01)
 (54) PLACA DE TRANSFERÊNCIA DE CALOR E TROCADOR DE CALOR DO TIPO COM PLACA PROPORCIONADO COM PLACA DE TRANSFERÊNCIA DE CALOR
 (73) DANFOSS MICRO CHANNEL HEAT EXCHANGER (JIAXING) CO., LTD. (CN)
 (72) WENJIAN WEI; ZHIFENG ZHANG; IZTOK GOLOBIC
 Prazo de Validade: 20 (vinte) anos contados a partir de 14/01/2015, observadas as condições legais.

(11) BR 11 2016 017618-9 B1 Código 16.1 - Concessão de Patente ou Certificado de Adição de Invenção
 (22) 16/01/2015
 (30) 29/01/2014 FR 1450708
 (51) F28D 20/02 (2006.01)
 (54) CÁPSULA PARA UMA INSTALAÇÃO DE REFRIGERAÇÃO, INSTALAÇÃO DE REFRIGERAÇÃO, PROCESSO DE EMBALAR UMA CÁPSULA E PROCESSO DE EMBALAR UMA CÁPSULA
 (73) CRYOGEL (FR)
 (72) JEAN PATRY
 Prazo de Validade: 20 (vinte) anos contados a partir de 16/01/2015, observadas as condições legais.

(11) BR 11 2016 018597-8 B1 Código 16.1 - Concessão de Patente ou Certificado de Adição de Invenção
 (22) 05/03/2015
 (30) 14/03/2014 EP 14000941.6
 (51) B04B 1/20 (2006.01)
 (54) CENTRÍFUGA DECANTADORA
 (73) ANDRITZ S.A.S. (FR)
 (72) JAN MICHELSEN
 Prazo de Validade: 20 (vinte) anos contados a partir de 05/03/2015, observadas as condições legais.

(11) BR 11 2016 019591-4 B1 Código 16.1 - Concessão de Patente ou Certificado de Adição de Invenção
 (22) 18/03/2015
 (30) 19/05/2014 DE 10 2014 209 391.0
 (51) F16J 9/14 (2006.01), F16J 9/20 (2006.01)
 (54) Anel de pistão
 (73) FEDERAL-MOGUL FRIEDBERG GMBH (DE)

(72) MARKUS MAHL

Prazo de Validade: 20 (vinte) anos contados a partir de 18/03/2015, observadas as condições legais.

(11) BR 11 2016 022149-4 B1

Código 16.1 - Concessão de Patente ou Certificado de Adição de Invenção

(22) 24/03/2015

(30) 26/03/2014 FR 1452584

(51) F16L 11/08 (2006.01), G01M 3/28 (2006.01), F16L 11/20 (2006.01)

(54) CONDUTO FLEXÍVEL DE TRANSPORTE DE FLUIDO, MÉTODO DE FABRICAÇÃO DE UM CONDUTO FLEXÍVEL E PROCESSO DE DETERMINAÇÃO DA INTEGRIDADE DE UM CONDUTO FLEXÍVEL

(73) TECHNIP FRANCE (FR)

(72) JEAN-PAUL FERRAZ; EDOUARD LECOINTE

Prazo de Validade: 20 (vinte) anos contados a partir de 24/03/2015, observadas as condições legais.

(11) BR 11 2016 022862-6 B1

Código 16.1 - Concessão de Patente ou Certificado de Adição de Invenção

(22) 22/12/2014

(30) 31/03/2014 JP 2014-071445

(51) B60R 21/235 (2006.01), D03D 1/02 (2006.01), D06M 15/643 (2006.01)

(54) MATERIAL REVESTIDO PARA AIRBAG

(73) TOYOBO CO., LTD. (JP)

(72) TSUTOMU AKECHI

Prazo de Validade: 20 (vinte) anos contados a partir de 22/12/2014, observadas as condições legais.

(11) BR 11 2016 022887-1 B1

Código 16.1 - Concessão de Patente ou Certificado de Adição de Invenção

(22) 30/03/2015

(30) 31/03/2014 JP 2014-072523; 09/03/2015 JP 2015-046163

(51) B21D 5/01 (2006.01)

(54) PRENSA DE FLEXÃO FORMADORA DE PUNÇÃO

(73) JFE STEEL CORPORATION (JP)

(72) MASAYUKI HORIE; ISAMU YASUHARA; YUKUYA TAMURA; KENJI TANIICHI

Prazo de Validade: 20 (vinte) anos contados a partir de 30/03/2015, observadas as condições legais.

(11) BR 11 2016 023768-4 B1

Código 16.1 - Concessão de Patente ou Certificado de Adição de Invenção

(22) 15/04/2015

(30) 18/04/2014 FR 1453555

(51) A01K 61/00 (2017.01)

(54) PROCESSO DE OSTREICULTURA MELHORADO

(73) MEDITHAU (FR)

(72) FLORENT TARBOURIECH; JEAN-JACQUES THIBAUT

Prazo de Validade: 20 (vinte) anos contados a partir de 15/04/2015, observadas as condições legais.

(11) BR 11 2016 023881-8 B1

Código 16.1 - Concessão de Patente ou Certificado de Adição de Invenção

(22) 14/04/2015

(30) 14/04/2014 JP 2014-082493

(51) C07C 51/60 (2006.01), C07C 51/64 (2006.01), C07C 53/42 (2006.01)

(54) MÉTODO DE PRODUÇÃO DE CLORETO DE ÁCIDO GRAXO

(73) NOF CORPORATION (JP)

(72) HIROYA FUJITA; SHINJI OHARA

Prazo de Validade: 20 (vinte) anos contados a partir de 14/04/2015, observadas as condições legais.

(11) BR 11 2016 024079-0 B1

Código 16.1 - Concessão de Patente ou Certificado de Adição de Invenção

(22) 16/04/2015

(30) 17/04/2014 US 14/255,693; 17/04/2014 CA 2849133

(51) C22C 38/28 (2006.01), C21D 8/00 (2006.01), C21D 9/04 (2006.01), C22C 38/02 (2006.01), C22C 38/04 (2006.01)

(54) TRILHO DE AÇO DE ALTO TEOR DE CARBONO COM DUCTILIDADE ACENTUADA

(73) EVRAZ INC. NA CANADA (CA)

(72) JOSEPH VICTOR KRISTAN; GREGORY RYAN LEHNHOFF; MARK DAVID RICHARDS

Prazo de Validade: 20 (vinte) anos contados a partir de 16/04/2015, observadas as condições legais.

(11) BR 11 2016 024801-5 B1

Código 16.1 - Concessão de Patente ou Certificado de Adição de Invenção

(22) 22/04/2015

(30) 25/04/2014 EP 14166058.9; 16/10/2014 EP 14189192.9

(51) C07C 231/12 (2006.01), C07C 233/15 (2006.01), C07C 233/25 (2006.01)

(54) PROCESSO PARA PREPARAR BIFENILAMINAS A PARTIR DE ANILIDAS POR CATÁLISE DE RUTÊNIO

(73) BAYER CROPSCIENCE AKTIENGESELLSCHAFT (DE)

(72) THOMAS HIMMLER; LARS RODEFELD; JONATHAN HUBRICH; LUTZ ACKERMANN

Prazo de Validade: 20 (vinte) anos contados a partir de 22/04/2015, observadas as condições legais.

(11) BR 11 2016 024993-3 B1

Código 16.1 - Concessão de Patente ou Certificado de Adição de Invenção

(22) 28/04/2015

(30) 30/04/2014 FR 1453987

(51) B60C 13/00 (2006.01)

(54) PNEUMÁTICO QUE COMPREENDE UM SÍMBOLO MATRICIAL DE GRANDE CONTRASTE SOBRE O FLANCO

(73) COMPAGNIE GENERALE DES ETABLISSEMENTS MICHELIN (FR)

(72) OLIVIER MUHLHOFF; JEAN-CLAUDE DESVIGNES

Prazo de Validade: 20 (vinte) anos contados a partir de 28/04/2015, observadas as condições legais.

(11) BR 11 2016 025211-0 B1

Código 16.1 - Concessão de Patente ou Certificado de Adição de Invenção

(22) 21/04/2015

(30) 09/05/2014 US US61/990,985

(51) C07C 43/205 (2006.01), C10L 1/00 (2006.01)

(54) ÉTERES DE TETRARIL METANO PARA USO COMO MARCADORES DE ÓLEO E COMBUSTÍVEL

(73) DOW GLOBAL TECHNOLOGIES LLC (US) ; ROHM AND HAAS COMPANY (US)

(72) GEORGE DAVID GREEN; WARREN E. SMITH; 3) RAYMOND J. SWEDO

Prazo de Validade: 20 (vinte) anos contados a partir de 21/04/2015, observadas as condições legais.

(11) BR 11 2016 027926-3 B1

Código 16.1 - Concessão de Patente ou Certificado de Adição de Invenção

(22) 01/05/2015

(30) 29/05/2014 US 14/290,015

(51) A61K 36/14 (2006.01), A61K 36/185 (2006.01), A61K 36/28 (2006.01), A61P 17/00 (2006.01), A61P 17/02 (2006.01)

(54) COMPOSIÇÕES TÓPICAS COMPREENDENDO EXTRATOS DE ACMELLA OLERACEA E USO DAS MESMAS

(73) JOHNSON & JOHNSON CONSUMER INC. (US)

(72) PATRICIA BONNER; ALEXANDRIA DINAPOLI MARZANO; CLAUDIA KAMINSKI; KURT A. REYNERTSON

Prazo de Validade: 20 (vinte) anos contados a partir de 01/05/2015, observadas as condições legais.

(11) BR 11 2016 028693-6 B1

Código 16.1 - Concessão de Patente ou Certificado de Adição de Invenção

(22) 08/06/2015

(30) 11/06/2014 EP 14172039.1

(51) C07C 37/00 (2006.01), C07F 9/09 (2006.01), C07F 9/38 (2006.01), C07F 9/40 (2006.01), C07C 309/66 (2006.01)

(54) PROCESSO PARA PREPARAÇÃO DE 3-CLORO-2-VINILFENOL

(73) BAYER CROPSCIENCE AKTIENGESELLSCHAFT (DE)

(72) FLORIAN ERVER; MARK JAMES FORD

Prazo de Validade: 20 (vinte) anos contados a partir de 08/06/2015, observadas as condições legais.

(11) BR 11 2016 030656-2 B1	<p>Código 16.1 - Concessão de Patente ou Certificado de Adição de Invenção (22) 31/10/2014 (51) A61Q 5/00 (2006.01), A61K 8/73 (2006.01), A61K 8/81 (2006.01), A61K 8/90 (2006.01), A61K 8/04 (2006.01) (54) COMPOSIÇÕES COSMÉTICAS, COMPOSIÇÃO AQUOSA E PROCESSO DE TRATAMENTO COSMÉTICO (73) L'OREAL (FR) (72) DIVYE MYKAELLA CARBONERA; LEANDRO VALERIANO DE CARVALHO Prazo de Validade: 20 (vinte) anos contados a partir de 31/10/2014, observadas as condições legais.</p>
(11) BR 11 2016 030879-4 B1	<p>Código 16.1 - Concessão de Patente ou Certificado de Adição de Invenção (22) 29/06/2015 (30) 01/07/2014 IN 3238/CHE/2014 (51) C10K 1/00 (2006.01), C10K 3/04 (2006.01), C10G 1/06 (2006.01), C10G 1/08 (2006.01), C10G 1/10 (2006.01), C10G 3/00 (2006.01) (54) PROCESSO PARA PRODUZIR PRODUTOS DE HIDROCARBONETO LÍQUIDO A PARTIR DE UMA MATÉRIA-PRIMA DE BIOMASSA SÓLIDA (73) SHELL INTERNATIONALE RESEARCH MAATSCHAPPIJ B.V. (NL) (72) VIKRANT NANASAHEB URADE; LAXMI NARASIMHAN CHILKOOOR SOUNDARARAJAN; MADHUSUDHAN RAO PANCHAGNULA; ALAN ANTHONY DEL PAGGIO Prazo de Validade: 20 (vinte) anos contados a partir de 29/06/2015, observadas as condições legais.</p>
(11) BR 11 2016 030888-3 B1	<p>Código 16.1 - Concessão de Patente ou Certificado de Adição de Invenção (22) 29/06/2015 (30) 01/07/2014 IN 3235/CHE/2014 (51) C10K 1/00 (2006.01), C10K 3/04 (2006.01), C10G 1/06 (2006.01), C10G 1/08 (2006.01), C10G 1/10 (2006.01), C10G 3/00 (2006.01) (54) PROCESSO PARA A PRODUÇÃO DE PRODUTOS DE HIDROCARBONETO LÍQUIDO A PARTIR DE UMA MATÉRIA-PRIMA DE BIOMASSA SÓLIDA (73) SHELL INTERNATIONALE RESEARCH MAATSCHAPPIJ B.V. (NL) (72) VIKRANT NANASAHEB URADE; LAXMI NARASIMHAN CHILKOOOR SOUNDARARAJAN; SRIKANT GOPAL; MADHUSUDHAN RAO PANCHAGNULA; ALAN ANTHONY DEL PAGGIO Prazo de Validade: 20 (vinte) anos contados a partir de 29/06/2015, observadas as condições legais.</p>
(11) BR 11 2017 000114-4 B1	<p>Código 16.1 - Concessão de Patente ou Certificado de Adição de Invenção (22) 12/05/2015 (30) 08/07/2014 DE 10 2014 213 240.1</p>

(51) B60C 15/06 (2006.01)

(54) Pneu de veículo comercial de tipo radial

(73) CONTINENTAL REIFEN DEUTSCHLAND GMBH (DE)

(72) MARTIN JOSEF KRAUS

Prazo de Validade: 20 (vinte) anos contados a partir de 12/05/2015, observadas as condições legais.

(11) BR 11 2017 000254-0 B1

Código 16.1 - Concessão de Patente ou Certificado de Adição de Invenção

(22) 06/07/2015

(30) 07/07/2014 EP 14176034.8

(51) B01J 29/74 (2006.01), B01J 35/00 (2006.01), B01J 37/02 (2006.01), B01J 37/00 (2006.01), C10G 45/64 (2006.01), C10G 45/62 (2006.01), C07C 5/00 (2006.01), B01J 35/02 (2006.01)

(54) CATALISADOR DE ISOMERIZAÇÃO DE PARAFINA, E, PROCESSO PARA PREPARAR UM CATALISADOR DE ISOMERIZAÇÃO E PARA ISOMERIZAR UMA ALIMENTAÇÃO DE HIDROCARBONETO

(73) SHELL INTERNATIONALE RESEARCH MAATSCHAPPIJ B.V. (NL)

(72) MONIQUE VAN DER ZON; VINCENT ROGERS; HONG-XIN LI; WILLIAM EDWARD CORMIER; BJORN MODEN; BART PELGRIM; WIEBE SJOERD KIJLSTRA

Prazo de Validade: 20 (vinte) anos contados a partir de 06/07/2015, observadas as condições legais.

(11) BR 11 2017 001524-2 B1

Código 16.1 - Concessão de Patente ou Certificado de Adição de Invenção

(22) 22/07/2015

(30) 28/07/2014 ZA 2014/05559

(51) C10G 57/02 (2006.01), C10G 47/00 (2006.01), C10G 65/00 (2006.01), C10G 65/12 (2006.01), C10G 65/14 (2006.01)

(54) PROCESSO PARA PRODUZIR PRODUTOS OLEFÍNICOS

(73) SASOL TECHNOLOGY PROPRIETARY LIMITED (ZA)

(72) EWALD WATERMEYER DE WET

Prazo de Validade: 20 (vinte) anos contados a partir de 22/07/2015, observadas as condições legais.

(11) BR 11 2017 001572-2 B1

Código 16.1 - Concessão de Patente ou Certificado de Adição de Invenção

(22) 23/04/2015

(30) 14/08/2014 EP 14180912.9

(51) B60C 1/00 (2006.01), C08K 5/548 (2006.01), C08L 23/06 (2006.01), C08L 91/06 (2006.01)

(54) MISTURA DE MERCAPTOSSILANO-CERA COBERTA POR PLÁSTICO

(73) EVONIK OPERATIONS GMBH (DE)

(72) CAREN RÖBEN; ANDREA KORCH; SABINE LEICK; KATHRIN KUNOWA; JURI TSCHERNJAEW

Prazo de Validade: 20 (vinte) anos contados a partir de 23/04/2015, observadas

as condições legais.

(11) BR 11 2017 001643-5 B1 Código 16.1 - Concessão de Patente ou Certificado de Adição de Invenção
(22) 01/07/2015
(30) 29/07/2014 US 62/030,121
(51) G10L 25/78 (2013.01)
(54) MÉTODO PARA UM ESTIMADOR DE RUÍDO DE FUNDO, ESTIMADOR DE RUÍDO DE FUNDO, DETECTOR DE ATIVIDADE DE SOM, CODEC, DISPOSITIVO SEM FIO, NÓ DE REDE, PROGRAMA DE COMPUTADOR, E, PORTADORA
(73) TELEFONAKTIEBOLAGET LM ERICSSON (PUBL) (SE)
(72) MARTIN SEHLSTEDT
Prazo de Validade: 20 (vinte) anos contados a partir de 01/07/2015, observadas as condições legais.

(11) BR 11 2017 002204-4 B1 Código 16.1 - Concessão de Patente ou Certificado de Adição de Invenção
(22) 13/08/2015
(30) 14/08/2014 US 62/037,198
(51) C13K 1/00 (2006.01)
(54) MÉTODOS PARA RECUPERAR ÁCIDO A-HIDROXISULFÔNICO EM UM PROCESSO DE TRATAMENTO DE BIOMASSA
(73) SHELL INTERNATIONALE RESEARCH MAATSCHAPPIJ B.V. (NL)
(72) ROBERT LAWRENCE BLACKBOURN; PAUL RICHARD WEIDER; DENNIS SHANE BORISKI
Prazo de Validade: 20 (vinte) anos contados a partir de 13/08/2015, observadas as condições legais.

(11) BR 11 2017 002337-7 B1 Código 16.1 - Concessão de Patente ou Certificado de Adição de Invenção
(22) 21/10/2015
(30) 12/12/2014 JP 2014-251973
(51) B01J 23/63 (2006.01), B01D 53/94 (2006.01), B01J 35/10 (2006.01), B01J 37/02 (2006.01), F01N 3/28 (2006.01)
(54) CATALISADOR DE PURIFICAÇÃO DE GÁS DE ESCAPE
(73) HONDA GIKEN KOGYO K.K. (TAMBÉM NEGOCIANDO COMO HONDA MOTOR CO., LTD.) (JP) ; MITSUI MINING & SMELTING CO., LTD. (JP)
(72) TOSHIAKI KIMURA; HIROYUKI HORIMURA; TAKUMI YAMAGUCHI; TAKESHI ENDO; AKIHIRO IIMURO; RYOICHI OSHIMA; OHKI HOUSHITO; YUNOSUKE NAKAHARA
Prazo de Validade: 20 (vinte) anos contados a partir de 21/10/2015, observadas as condições legais.

(11) BR 11 2017 003776-9 B1 Código 16.1 - Concessão de Patente ou Certificado de Adição de Invenção
(22) 03/09/2015

(30) 04/09/2014 FR 14/02007

(51) F16G 3/08 (2006.01)

(54) Dispositivo para conexão de esteiras de transporte

(73) ASER (FR)

(72) HORST JAKOB

Prazo de Validade: 20 (vinte) anos contados a partir de 03/09/2015, observadas as condições legais.

(11) BR 11 2017 004083-2 B1

Código 16.1 - Concessão de Patente ou Certificado de Adição de Invenção

(22) 15/09/2014

(30) 29/08/2014 US 14/473,870

(51) C07F 5/02 (2006.01), C07H 1/00 (2006.01), A61K 31/70 (2006.01)

(54) MÉTODOS E COMPOSIÇÕES APRIMORADAS PARA COMPLEXO DE BOROCARBOIDRATOS

(73) VDF FUTURECEUTICALS, INC. (US)

(72) JOHN M. HUNTER

Prazo de Validade: 20 (vinte) anos contados a partir de 15/09/2014, observadas as condições legais.

(11) BR 11 2017 008524-0 B1

Código 16.1 - Concessão de Patente ou Certificado de Adição de Invenção

(22) 04/11/2015

(30) 04/11/2014 US 62/074,861; 18/12/2014 EP 14198821.2; 28/09/2015 EP 15187091.2

(51) A61K 8/24 (2006.01), A61Q 11/00 (2006.01)

(54) COMPOSIÇÕES ANTITÁRTARO PARA TRATAMENTO BUCAL QUE PROPORCIONAM PREVENÇÃO DA CRISTALIZAÇÃO

(73) THE PROCTER & GAMBLE COMPANY (US)

(72) GOLAM FARUQUE KHAN; WILLIAM MICHAEL GLANDORF

Prazo de Validade: 20 (vinte) anos contados a partir de 04/11/2015, observadas as condições legais.

(11) BR 11 2017 009030-9 B1

Código 16.1 - Concessão de Patente ou Certificado de Adição de Invenção

(22) 30/10/2015

(30) 30/10/2014 US 62/072,774

(51) C07C 29/145 (2006.01), C07C 41/18 (2006.01), C07C 41/26 (2006.01), C07C 209/32 (2006.01), C07C 209/68 (2006.01), C07C 45/30 (2006.01), C07C 1/24 (2006.01), C07C 45/51 (2006.01), C10G 3/00 (2006.01), C07C 211/45 (2006.01), C07C 43/23 (2006.01), C07C 15/06 (2006.01), C07C 15/073 (2006.01), C07C 43/205 (2006.01)

(54) MÉTODOS PARA CONVERSÃO DE UMA LIGAÇÃO C—O OU C=O EM UMA LIGAÇÃO C-H

(73) ORGANOFUEL SWEDEN AB (SE)

(72) ARMANDO CÓRDOVA; SAMSON AFEWERKI; CARLOS PALO-NIETO

Prazo de Validade: 20 (vinte) anos contados a partir de 30/10/2015, observadas

as condições legais.

(11) BR 11 2017 009392-8 B1 Código 16.1 - Concessão de Patente ou Certificado de Adição de Invenção
 (22) 28/10/2015
 (30) 06/11/2014 IT VI2014A000287
 (51) B21D 41/02 (2006.01)
 (54) DISPOSITIVO AVANÇADO PARA ALARGAR AS EXTREMIDADES DOS TUBOS
 (73) ANDEL TECHNOLOGY POLSKA SP. ZO.O. (PL)
 (72) SCOMAZZON, MASSIMO; TOSIN, SIMONE; PIVA, HEMANUEL
 Prazo de Validade: 20 (vinte) anos contados a partir de 28/10/2015, observadas as condições legais.

(11) BR 11 2017 010120-3 B1 Código 16.1 - Concessão de Patente ou Certificado de Adição de Invenção
 (22) 29/09/2015
 (30) 18/11/2014 FR 1461105
 (51) B60C 9/22 (2006.01), B60C 9/04 (2006.01)
 (54) ARMADURA DE CARÇAÇA DE PNEUMÁTICO PARA MOTO
 (73) COMPAGNIE GENERALE DES ETABLISSEMENTS MICHELIN (FR)
 (72) BENJAMIN VILPERT; ALEXANDRA CURAT; CHRISTOPHE LAURENT; ROMAIN BOUCHET
 Prazo de Validade: 20 (vinte) anos contados a partir de 29/09/2015, observadas as condições legais.

(11) BR 11 2017 010341-9 B1 Código 16.1 - Concessão de Patente ou Certificado de Adição de Invenção
 (22) 27/11/2015
 (30) 27/11/2014 FR 1461567
 (51) A61K 8/41 (2006.01), A61K 8/58 (2006.01), A61Q 5/12 (2006.01), A61K 8/81 (2006.01)
 (54) PARA O CUIDADO DE FIBRAS DE QUERATINA, MÉTODOS PARA O TRATAMENTO COSMÉTICO DE FIBRAS DE QUERATINA, E, USO DE UMA COMPOSIÇÃO
 (73) L'OREAL (FR)
 (72) KARIMA JAOUANI; NICOLAS DAUBRESSE; ESTELLE MATHONNEAU; AUDREY CORREIA
 Prazo de Validade: 20 (vinte) anos contados a partir de 27/11/2015, observadas as condições legais.

(11) BR 11 2017 010420-2 B1 Código 16.1 - Concessão de Patente ou Certificado de Adição de Invenção
 (22) 24/11/2015
 (30) 25/11/2014 US US62/084,228
 (51) B01J 8/18 (2006.01), C08F 10/02 (2006.01)
 (54) MÉTODO PARA CONTROLAR O ÍNDICE DE FUSÃO DE POLIOLEFINA

AUMENTANDO A PRODUTIVIDADE DO CATALISADOR

(73) UNIVATION TECHNOLOGIES, LLC (US)

(72) BRUCE J. SAVATSKY; NATARAJAN MURUGANANDAM; TIMOTHY R. LYNN; JAMES M. FARLEY; DANIEL P. ZILKER JR.; FATHI DAVID HUSSEIN

Prazo de Validade: 20 (vinte) anos contados a partir de 24/11/2015, observadas as condições legais.

(11) BR 11 2017 010444-0 B1

Código 16.1 - Concessão de Patente ou Certificado de Adição de Invenção

(22) 18/11/2015

(30) 19/11/2014 FR 14 61213

(51) C07C 61/04 (2006.01), C11B 9/00 (2006.01)

(54) ISÔMERO TRANS OU CIS DE ÁCIDO 2-OCTILCICLOPROPIL-1-CARBOXÍLICO, COMPOSIÇÃO NA FORMA ISOLADA, E, USO DE UM ISÔMERO ISOLADO DE ÁCIDO 2-OCTILCICLOPROPIL-1-CARBOXÍLICO OU DE UMA MISTURA DE ISÔMEROS

(73) ALBERT VIEILLE (FR) ; CENTRE NATIONAL DE LA RECHERCHE SCIENTIFIQUE (CNRS) (FR) ; UNIVERSITE DE NICE (FR)

(72) NICOLAS BALDOVINI; CÉLINE CERUTTI-DELASALLE

Prazo de Validade: 20 (vinte) anos contados a partir de 18/11/2015, observadas as condições legais.

(11) BR 11 2017 011387-2 B1

Código 16.1 - Concessão de Patente ou Certificado de Adição de Invenção

(22) 09/12/2015

(30) 09/12/2014 EP 14196988.1

(51) A61K 8/35 (2006.01), A61K 8/37 (2006.01), A61K 8/49 (2006.01)

(54) USO DE COMPOSTOS

(73) BASF SE (DE)

(72) LAURENCE POTTIE; ANSGAR BEHLER; STANISLAW KRUS; JOCHEN GIESINGER

Prazo de Validade: 20 (vinte) anos contados a partir de 09/12/2015, observadas as condições legais.

(11) BR 11 2017 011544-1 B1

Código 16.1 - Concessão de Patente ou Certificado de Adição de Invenção

(22) 02/12/2015

(30) 04/12/2014 DE 10 2014 117 850.5

(51) B26D 1/36 (2006.01), A01J 27/00 (2006.01), B26D 7/26 (2006.01)

(54) ROLO DE CORTE TRANSVERSAL DE UMA TIRA DE ALIMENTO EM MOVIMENTO, SISTEMA DE CORTE TRANSVERSAL PARA O PROJETO MODULAR DE UM ROLO DE CORTE TRANSVERSAL E DISPOSITIVO DE CORTE TRANSVERSAL

(73) HOCHLAND SE (DE)

(72) ANDREAS BIGGEL; CLAUDIO POLIZZI; THOMAS ZIPPER; MICHAEL WILHELM; MARIO IBLHER; FRANZ STADELMANN

Prazo de Validade: 20 (vinte) anos contados a partir de 02/12/2015, observadas

as condições legais.

(11) BR 11 2017 011682-0 B1 Código 16.1 - Concessão de Patente ou Certificado de Adição de Invenção
(22) 29/12/2015
(30) 29/12/2014 US 62/097,260
(51) A61K 8/89 (2006.01), A61K 8/891 (2006.01), A61K 8/92 (2006.01), A61K 8/81 (2006.01), A61K 8/19 (2006.01), A61K 8/06 (2006.01)
(54) EMULSÃO COSMÉTICA
(73) KIMBERLY-CLARK WORLDWIDE, INC. (US)
(72) STACY A. MUNDSCHAU; YOENJUNG LEE; SCOTT W. WENZEL;
JEFFERY R. SEIDLING
Prazo de Validade: 20 (vinte) anos contados a partir de 29/12/2015, observadas as condições legais.

(11) BR 11 2017 011860-2 B1 Código 16.1 - Concessão de Patente ou Certificado de Adição de Invenção
(22) 22/12/2015
(30) 23/12/2014 US 62/096,143
(51) A61K 8/81 (2006.01), A61K 8/72 (2006.01), A61K 8/891 (2006.01), A61K 8/06 (2006.01), A61Q 19/00 (2006.01)
(54) EMULSÕES ÁGUA-EM-ÓLEO E ÓLEO-EM-ÁGUA
(73) KIMBERLY-CLARK WORLDWIDE, INC. (US)
(72) STACY A. MUNDSCHAU; SANGHA PARK; COREY T. CUNNINGHAM
Prazo de Validade: 20 (vinte) anos contados a partir de 22/12/2015, observadas as condições legais.

(11) BR 11 2017 012025-9 B1 Código 16.1 - Concessão de Patente ou Certificado de Adição de Invenção
(22) 29/12/2015
(30) 29/12/2014 US 62/097,359
(51) A61K 8/73 (2006.01), A61K 8/92 (2006.01), A61K 8/19 (2006.01), A61K 8/06 (2006.01), A61K 8/04 (2006.01)
(54) EMULSÃO
(73) KIMBERLY-CLARK WORLDWIDE, INC. (US)
(72) YOENJUNG LEE; STACY A. MUNDSCHAU; SCOTT W. WENZEL;
JEFFERY R. SEIDLING
Prazo de Validade: 20 (vinte) anos contados a partir de 29/12/2015, observadas as condições legais.

(11) BR 11 2017 012690-7 B1 Código 16.1 - Concessão de Patente ou Certificado de Adição de Invenção
(22) 16/12/2015
(30) 16/12/2014 EP 14198282.7
(51) A61K 8/11 (2006.01), A61K 8/04 (2006.01), A61K 8/81 (2006.01), A61K 8/898 (2006.01), A61Q 13/00 (2006.01)
(54) Composição de perfume e métodos para sua preparação

(73) GIVAUDAN SA (CH)

(72) CHRISTIAN QUELLET; SANDRINE LE TIRILLY; ADDI FADEL; AURELIE FERRY; ISBALLE ABRAM

Prazo de Validade: 20 (vinte) anos contados a partir de 16/12/2015, observadas as condições legais.

(11) BR 11 2017 013411-0 B1

Código 16.1 - Concessão de Patente ou Certificado de Adição de Invenção

(22) 18/12/2015

(30) 22/12/2014 US 62/095,493

(51) A61L 27/36 (2006.01), B32B 7/04 (2019.01), A61L 27/14 (2006.01), B32B 9/02 (2006.01), A61F 2/02 (2006.01)

(54) PRODUTO DE ENXERTO DE TECIDO, SEU MÉTODO E APARELHO PARA PREPARAÇÃO

(73) AROA BIOSURGERY LIMITED (NZ)

(72) BRIAN RODERICK WARD; BARNABY CHARLES HOUGH MAY; ANDREW RAYMOND CAMPBELL

Prazo de Validade: 20 (vinte) anos contados a partir de 18/12/2015, observadas as condições legais.

(11) BR 11 2017 014067-5 B1

Código 16.1 - Concessão de Patente ou Certificado de Adição de Invenção

(22) 26/02/2016

(30) 27/02/2015 JP 2015-037933

(51) A61K 45/00 (2006.01), A61K 39/395 (2006.01), A61P 1/04 (2006.01), A61P 1/16 (2006.01), A61P 3/10 (2006.01), A61P 5/14 (2006.01), A61P 7/06 (2006.01), A61P 9/00 (2006.01), A61P 9/10 (2006.01), A61P 9/12 (2006.01), A61P 11/00 (2006.01), A61P 11/06 (2006.01), A61P 13/12 (2006.01), A61P 15/08 (2006.01), A61P 17/00 (2006.01), A61P 17/06 (2006.01), A61P 19/02 (2006.01), A61P 19/10 (2006.01), A61P 21/00 (2006.01), A61P 21/04 (2006.01), A61P 25/00 (2006.01), A61P 27/02 (2006.01), A61P 29/00 (2006.01), A61P 35/00 (2006.01), A61P 37/02 (2006.01), A61P 37/06 (2006.01)

(54) USOS DE UM ANTICORPO RECEPTOR DE IL-6 PARA NO TRATAMENTO DE DOENÇAS RELACIONADAS A IL-6

(73) CHUGAI SEIYAKU KABUSHIKI KAISHA (JP)

(72) TAKAHIRO KAKEHI; AKINORI YAMADA; YOSHIMASA ISHIDA

Prazo de Validade: 20 (vinte) anos contados a partir de 26/02/2016, observadas as condições legais.

(11) BR 11 2017 016759-0 B1

Código 16.1 - Concessão de Patente ou Certificado de Adição de Invenção

(22) 22/12/2015

(30) 03/02/2015 EP 15000310.1

(51) A61K 8/64 (2006.01), A61K 8/66 (2006.01), A61Q 19/08 (2006.01)

(54) SERINGA DE PLÁSTICO PRÉ-CARREGADA, KIT, USO DA SERINGA DE PLÁSTICO PRÉ-CARREGADA E MÉTODO PARA O TRATAMENTO COSMÉTICO DA PELE

(73) MERZ PHARMA GMBH & CO. KGAA. (DE)

(72) MARKUS VOGT

Prazo de Validade: 20 (vinte) anos contados a partir de 22/12/2015, observadas as condições legais.

(11) BR 11 2017 017172-4 B1

Código 16.1 - Concessão de Patente ou Certificado de Adição de Invenção

(22) 15/02/2016

(30) 13/02/2015 US 62/115,846; 04/02/2016 KR 10-2016-0014351

(51) H04L 27/26 (2006.01)

(54) MÉTODO DE CONTROLE DE UM APARELHO DE TRANSMISSÃO

(73) SAMSUNG ELECTRONICS CO., LTD. (KR)

(72) JAE-HYEON BAE; YOUNG-HO OH; SUNG-HEE HWANG

Prazo de Validade: 20 (vinte) anos contados a partir de 15/02/2016, observadas as condições legais.

(11) BR 11 2017 017582-7 B1

Código 16.1 - Concessão de Patente ou Certificado de Adição de Invenção

(22) 22/01/2016

(30) 27/02/2015 US 62/126,217

(51) A61C 19/06 (2006.01), A61N 5/06 (2006.01)

(54) SISTEMA DE TRATAMENTO ORAL

(73) COLGATE-PALMOLIVE COMPANY (US)

(72) SCOTT DEMAREST; STACEY LAVENDER; RICHARD P. ADAMS; YU SHI

Prazo de Validade: 20 (vinte) anos contados a partir de 22/01/2016, observadas as condições legais.

(11) BR 11 2017 021452-0 B1

Código 16.1 - Concessão de Patente ou Certificado de Adição de Invenção

(22) 21/03/2016

(30) 09/04/2015 EP 15162969.8; 26/11/2015 EP PCT/EP2015/077775

(51) G01N 21/359 (2014.01), G01N 3/56 (2006.01)

(54) PROCESSO PARA DETERMINAÇÃO DA RESISTÊNCIA À ABRASÃO DE PELO MENOS UMA CAMADA DE DESGASTE DISPOSTA EM UMA PLACA DE SUPORTE, E USO DE PELO MENOS UM DETECTOR NIR

(73) FLOORING TECHNOLOGIES LTD. (MT)

(72) ANDRE DENK; NORBERT KALWA

Prazo de Validade: 20 (vinte) anos contados a partir de 21/03/2016, observadas as condições legais.

(11) BR 11 2017 021641-8 B1

Código 16.1 - Concessão de Patente ou Certificado de Adição de Invenção

(22) 07/04/2015

(51) B21D 39/04 (2006.01)

(54) PLANTA PARA A PRODUÇÃO DE MANGUEIRA HIDRÁULICAS MONTADAS

(73) INTERTRACO (ITALIA) S.P.A. (IT)

(72) STEFANO BERTAZZONI; TOMMASO AMADEI; JOUNI
LYLY-YRJÄNÄINEN

Prazo de Validade: 20 (vinte) anos contados a partir de 07/04/2015, observadas as condições legais.

(11) BR 11 2017 022921-8 B1

Código 16.1 - Concessão de Patente ou Certificado de Adição de Invenção

(22) 10/05/2016

(30) 11/05/2015 DK PA 2015 00280

(51) C07C 29/151 (2006.01)

(54) PROCESSO PARA PRODUÇÃO DE METANOLA PARTIR DO GÁS DE SÍNTESE

(73) HALDOR TOPSOE A/S (DK)

(72) PER JUUL DAHL; HASSAN MODARRESI; MAX THORHAUGE

Prazo de Validade: 20 (vinte) anos contados a partir de 10/05/2016, observadas as condições legais.

(11) BR 11 2017 023092-5 B1

Código 16.1 - Concessão de Patente ou Certificado de Adição de Invenção

(22) 23/03/2016

(30) 28/04/2015 GB 1507234.1

(51) C07C 29/147 (2006.01), C07C 29/17 (2006.01), C07C 67/48 (2006.01),
C07C 67/58 (2006.01)

(54) PROCESSOS PARA RECUPERAÇÃO DE PRODUTO DE COMPOSTOS E PARA FABRICAÇÃO DE COMPOSTOS

(73) JOHNSON MATTHEY DAVY TECHNOLOGIES LIMITED (GB)

(72) IAN CAMPBELL; STEPHEN CARRETT; MICHAEL WILLIAM MARSHALL
TUCK

Prazo de Validade: 20 (vinte) anos contados a partir de 23/03/2016, observadas as condições legais.

(11) BR 11 2017 027275-0 B1

Código 16.1 - Concessão de Patente ou Certificado de Adição de Invenção

(22) 13/05/2016

(30) 10/07/2015 US 14/796,016

(51) F16B 39/00 (2006.01)

(54) CONJUNTOS DE FIXAÇÃO

(73) IRONRIDGE, INC. (US)

(72) SHAWN MEINE; JON ASH; BRYAN LESTER

Prazo de Validade: 20 (vinte) anos contados a partir de 13/05/2016, observadas as condições legais.

(11) BR 11 2017 028145-7 B1

Código 16.1 - Concessão de Patente ou Certificado de Adição de Invenção

(22) 26/06/2015

(51) G01N 33/28 (2006.01), F04D 13/08 (2006.01), F04D 31/00 (2006.01)

(54) DETERMINAÇÃO DA COMPOSIÇÃO FÁSICA DE UM FLUXO DE FLUIDO

(73) STATOIL PETROLEUM AS (NO)
(72) LARS BRENNE; SVEND TARALD KIBSGAARD; BJARNE MONSEN; TOM ODIN GAUSTAD
Prazo de Validade: 20 (vinte) anos contados a partir de 26/06/2015, observadas as condições legais.

(11) BR 11 2018 004327-3 B1

Código 16.1 - Concessão de Patente ou Certificado de Adição de Invenção
(22) 25/08/2016
(30) 10/09/2015 US 62/216,455; 10/09/2015 US 62/216,469
(51) C07C 275/28 (2006.01), A01N 43/48 (2006.01), A01N 43/72 (2006.01), A01N 47/42 (2006.01), C07C 275/26 (2006.01), C07D 249/08 (2006.01)
(54) MOLÉCULAS, COMPOSIÇÃO PESTICIDA, E PROCESSOS NÃOTERAPÊUTICOS PARA CONTROLAR UMA PRAGA
(73) DOW AGROSCIENCES LLC (US)
(72) GARY D. CROUSE; LINDSEY G. HORTY; ERICH W. BAUM; THOMAS C. SPARKS
Prazo de Validade: 20 (vinte) anos contados a partir de 25/08/2016, observadas as condições legais.

(11) BR 11 2018 006684-2 B1

Código 16.1 - Concessão de Patente ou Certificado de Adição de Invenção
(22) 30/09/2015
(51) G01C 21/36 (2006.01), B60K 35/00 (2006.01)
(54) DISPOSITIVO DE EXIBIÇÃO DE VEÍCULO
(73) NISSAN MOTOR CO., LTD. (JP)
(72) KENJI MARUYAMA; HIROSHI WATANABE; NORIO KOSAKA; MASAYUKI SHISHIDO
Prazo de Validade: 20 (vinte) anos contados a partir de 30/09/2015, observadas as condições legais.

(11) BR 11 2018 010469-8 B1

Código 16.1 - Concessão de Patente ou Certificado de Adição de Invenção
(22) 23/11/2016
(30) 25/11/2015 US US62259679; 25/03/2016 US US62313212; 22/11/2016 US US15358163
(51) F16H 48/42 (2012.01), F16H 57/021 (2012.01), F16H 57/031 (2012.01), F16H 57/037 (2012.01), F16H 57/038 (2012.01)
(54) CONJUNTO DE EIXO
(73) AMERICAN AXLE & MANUFACTURING, INC. (US)
(72) VALENTE, PAUL J.; DOWNS, JAMES P.
Prazo de Validade: 20 (vinte) anos contados a partir de 23/11/2016, observadas as condições legais.

(11) BR 11 2018 010532-5 B1

Código 16.1 - Concessão de Patente ou Certificado de Adição de Invenção
(22) 16/12/2016

(30) 18/12/2015 EP 15382641.7
(51) B23K 26/06 (2014.01), B23K 26/067 (2006.01), B23K 26/211 (2014.01), B23K 26/322 (2014.01), B23K 26/26 (2014.01), B23K 35/02 (2006.01), B23K 103/04 (2006.01), B23K 101/34 (2006.01), B23K 101/18 (2006.01)
(54) MÉTODO PARA UNIR UM PRIMEIRO E UM SEGUNDO BLOCO BRUTO E MÉTODO PARA FORMAR UM PRODUTO
(73) AUTOTECH ENGINEERING, S.L. (ES)
(72) ELISENDA VILA I FERRER; PEDRO RUBIO; MIREIA ILLANA GREGORI; ANTOINE RIQUELME
Prazo de Validade: 20 (vinte) anos contados a partir de 16/12/2016, observadas as condições legais.

(11) BR 11 2018 012211-4 B1

Código 16.1 - Concessão de Patente ou Certificado de Adição de Invenção
(22) 15/12/2016
(30) 16/12/2015 US 62/268,019
(51) B01J 35/00 (2006.01), B01J 23/44 (2006.01), B01J 23/42 (2006.01), B01J 37/02 (2006.01), B01J 21/04 (2006.01), B01J 23/10 (2006.01), F01N 3/10 (2006.01), F01N 3/20 (2006.01), F01N 3/08 (2006.01)
(54) ARTIGO DE CATALISADOR, SISTEMA DE TRATAMENTO DE GÁS DE ESCAPE, E, MÉTODOS DE TRATAMENTO DE UMA CORRENTE DE GÁS DE ESCAPE E PARA PREPARAÇÃO DE UM ARTIGO DE CATALISADOR DE TRIMETAL
(73) BASF CORPORATION (US)
(72) WEN-MEI XUE; ATTILIO SIANI; JOHN K. HOCHMUTH
Prazo de Validade: 20 (vinte) anos contados a partir de 15/12/2016, observadas as condições legais.

(11) BR 11 2018 074764-5 B1

Código 16.1 - Concessão de Patente ou Certificado de Adição de Invenção
(22) 28/06/2017
(30) 28/07/2016 US 15/221,940
(51) E21B 33/068 (2006.01), E21B 33/08 (2006.01)
(54) CABEÇA DE PERFURAÇÃO PARA USO COM UM POÇO SUBTERRÂNEO E MÉTODO
(73) WEATHERFORD TECHNOLOGY HOLDINGS, LLC (US)
(72) VAHIDIN ALAJBEGOVIC; LEV RING
Prazo de Validade: 20 (vinte) anos contados a partir de 28/06/2017, observadas as condições legais.

(11) BR 11 2019 003222-3 B1

Código 16.1 - Concessão de Patente ou Certificado de Adição de Invenção
(22) 25/08/2017
(30) 26/08/2016 US 62/380,117; 16/09/2016 US 62/395,940; 21/08/2017 US 15/682,287; 23/08/2017 US 15/684,836
(51) A61F 2/24 (2006.01), A61B 17/00 (2006.01)
(54) DISPOSITIVO DE ATRACAÇÃO PARA ATRACAR UMA VÁLVULA

PROTÉTICA E SISTEMA PARA IMPLANTAR UMA VÁLVULA PROTÉTICA

(73) EDWARDS LIFESCIENCES CORPORATION (US)

(72) DARSHIN S. PATEL; BOAZ MANASH; KHEN PERLMUTTER; EYAL LEIBA; YOAV ROZEN; DINESH L. SIRIMANNE; NOA AXELROD; ZOHAR KIBLITSKI

Prazo de Validade: 20 (vinte) anos contados a partir de 25/08/2017, observadas as condições legais.

(11) BR 11 2019 004964-9 B1

Código 16.1 - Concessão de Patente ou Certificado de Adição de Invenção

(22) 08/09/2017

(30) 15/09/2016 US 62/395,179; 30/09/2016 US 62/402,880; 21/12/2016 US 15/386,930

(51) G06F 9/44 (2018.01), G06F 11/36 (2006.01)

(54) GERADOR DE CASO DE TESTE CONSTRUÍDO EM EDITOR DE FLUXO DE TRABALHO DE INTEGRAÇÃO DE DADOS

(73) TALEND, INC. (US)

(72) MICHAËL GUILLAUME MAURICE HIRT; CIARAN DYNES

Prazo de Validade: 20 (vinte) anos contados a partir de 08/09/2017, observadas as condições legais.

(11) BR 11 2019 014253-3 B1

Código 16.1 - Concessão de Patente ou Certificado de Adição de Invenção

(22) 10/01/2018

(30) 11/01/2017 US 62/445,091; 11/01/2017 US 62/445,211; 12/01/2017 US 62/445,289; 10/02/2017 US 62/457,696; 22/12/2017 US 62/609,900; 08/01/2018 US 15/864,663

(51) H02K 1/22 (2006.01), H02K 1/27 (2006.01), H02K 3/26 (2006.01), H02K 3/28 (2006.01), H02K 3/46 (2006.01), H02K 9/04 (2006.01), H02K 9/22 (2006.01), H02K 11/33 (2016.01), H02K 15/03 (2006.01), H02K 15/08 (2006.01), H02K 17/04 (2006.01), H02K 17/12 (2006.01), H02K 21/24 (2006.01)

(54) SISTEMA E APARELHO PARA DISPOSITIVO MODULAR DE ENERGIA ROTACIONAL DE CAMPO AXIAL

(73) INFINITUM ELECTRIC INC. (US)

(72) BERNHARD L. SCHULER; RICH LEE; JORGEN RASMUSSEN

Prazo de Validade: 20 (vinte) anos contados a partir de 10/01/2018, observadas as condições legais.

(11) BR 11 2019 025204-5 B1

Código 16.1 - Concessão de Patente ou Certificado de Adição de Invenção

(22) 04/05/2018

(30) 08/09/2017 CN 201710807307.6

(51) H03M 13/09 (2006.01), H03M 13/13 (2006.01), H04L 1/00 (2006.01)

(54) MÉTODO E APARELHO DE CODIFICAÇÃO

(73) HUAWEI TECHNOLOGIES CO., LTD. (CN)

(72) SHENGCHEN DAI; LINGCHEN HUANG; GONGZHENG ZHANG; YUNFEI QIAO; RONG LI

Prazo de Validade: 20 (vinte) anos contados a partir de 04/05/2018, observadas as condições legais.

(11) BR 11 2019 026092-7 B1 Código 16.1 - Concessão de Patente ou Certificado de Adição de Invenção
(22) 15/06/2017
(51) B60Q 1/34 (2006.01), B60Q 11/00 (2006.01), H05B 37/02 (1968.09)
(54) SISTEMA DE ILUMINAÇÃO DE VEÍCULO
(73) HONDA MOTOR CO., LTD. (JP)
(72) YUJI TSUCHIYA; IKUO KOYAMA
Prazo de Validade: 20 (vinte) anos contados a partir de 15/06/2017, observadas as condições legais.

(11) BR 11 2020 013321-3 B1 Código 16.1 - Concessão de Patente ou Certificado de Adição de Invenção
(22) 21/12/2018
(30) 08/03/2018 JP 2018-042040; 24/07/2018 JP 2018-138511
(51) B23K 35/26 (2006.01), B23K 35/14 (2006.01), B23K 35/22 (2006.01), C22C 12/00 (2006.01), C22C 13/02 (2006.01)
(54) LIGA, PASTA, BOLA E JUNTA DE SOLDA, E, SOLDA DE NÚCLEO DE FLUXO DE RESINA
(73) SENJU METAL INDUSTRY CO., LTD. (JP)
(72) TAKAHIRO YOKOYAMA; KANTA DEI; TAKAHIRO MATSUFUJI; HIKARU NOMURA; SHUNSAKU YOSHIKAWA
Prazo de Validade: 20 (vinte) anos contados a partir de 21/12/2018, observadas as condições legais.

(11) BR 11 2020 014432-0 B1 Código 16.1 - Concessão de Patente ou Certificado de Adição de Invenção
(22) 30/01/2019
(30) 12/02/2018 US 15/893,732
(51) H04W 40/22 (2009.01)
(54) REDE DE MÚLTIPLOS SALTOS DE TAXA ELEVADA COM FORMAÇÃO DE FEIXE
(73) CURVALUX UK LIMITED (GB)
(72) THOMAS KYO CHOI
Prazo de Validade: 20 (vinte) anos contados a partir de 30/01/2019, observadas as condições legais.

(11) BR 12 2012 021669-0 B1 Código 16.1 - Concessão de Patente ou Certificado de Adição de Invenção
(22) 02/04/2010
(30) 03/04/2009 JP 2009-091396; 19/06/2009 JP 2009-146831; 08/07/2009 JP 2009-162238; 12/01/2010 JP 2010-004419
(43) 30/07/2019
(51) G10L 21/02 (2013.01), G10L 19/02 (2013.01)
(54) DISPOSITIVOS E MÉTODOS DE DECODIFICAÇÃO DE VOZ E

MEMÓRIAS CAPAZES DE SEREM LIDAS POR COMPUTADOR

(62) PI 1015049-8 02/04/2010

(73) NTT DOCOMO, INC. (JP)

(72) KOSUKE TSUJINO; KEI KIKUIRI; NOBUHIKO NAKA

Prazo de Validade: 10 (dez) anos contados a partir de 12/01/2021, observadas as condições legais.

(11) BR 12 2013 012250-8 B1

Código 16.1 - Concessão de Patente ou Certificado de Adição de Invenção

(22) 29/07/2011

(30) 30/07/2010 US 61/369,102; 02/03/2011 US 61/448,478

(43) 01/10/2019

(51) A61F 2/14 (2006.01)

(54) Lentes de contato de silicone hidrogel apresentando uma configuração estrutural em camadas e um gradiente de teor de água do interior para o exterior da lente de contato de silicone hidrogel

(62) BR 11 2013 002179-9 29/07/2011

(73) ALCON INC. (CH)

(72) YONGXING QIU; JOHN DALLAS PRUITT; SIBICHEN THEKVELI;

ROBERT CAREY TUCKER; JARED NELSON

Prazo de Validade: 20 (vinte) anos contados a partir de 29/07/2011, observadas as condições legais.

(11) BR 12 2013 033954-0 B1

Código 16.1 - Concessão de Patente ou Certificado de Adição de Invenção

(22) 20/11/2007

(30) 21/11/2006 US 60/860,658

(51) C07J 7/00 (2006.01), A61K 31/568 (2006.01), A61P 25/00 (2006.01)

(54) NOVOS ESTERÓIDES APRESENTANDO SOLUBILIDADE EM ÁGUA E RESISTÊNCIA CONTRA METABOLISMO AUMENTADAS, E MÉTODOS PARA SUA PRODUÇÃO

(62) PI 0718945-1 20/11/2007

(73) UMECRINE COGNITION AB (SE)

(72) TORBJÖRN BÄCKSTRÖM; GIANNA RAGAGNIN

Prazo de Validade: 10 (dez) anos contados a partir de 12/01/2021, observadas as condições legais.

(11) BR 12 2014 014688-4 B1

Código 16.1 - Concessão de Patente ou Certificado de Adição de Invenção

(22) 12/01/2010

(30) 12/01/2009 EP 09 150385.4

(43) 22/03/2016

(51) E21B 33/12 (2006.01), E21B 33/127 (2006.01), E21B 33/128 (2006.01), E21B 34/10 (2006.01), E21B 34/14 (2006.01), E21B 43/10 (2006.01)

(54) Sistema de barreira anular, método de expansão para expandir uma barreira anular, e método de produção para produzir petróleo ou fluido similar através de uma estrutura tubular do poço

(62) PI 1006151-7 12/01/2010
(73) WELLTEC OILFIELD SOLUTIONS AG (CH)
(72) JORGEN HALLUNDBAEK; PAUL HAZEL
Prazo de Validade: 10 (dez) anos contados a partir de 12/01/2021, observadas as condições legais.

(11) BR 12 2014 026114-4 B1 Código 16.1 - Concessão de Patente ou Certificado de Adição de Invenção
(22) 25/07/2012
(30) 27/07/2011 US 61/512,061; 27/01/2012 US 61/591,363
(43) 20/08/2019
(51) C07D 401/02 (2006.01), C07D 471/04 (2006.01), A61K 31/437 (2006.01), A61P 35/00 (2006.01)
(54) COMPOSTOS DE FÓRMULA (I), COMPOSIÇÃO FARMACÊUTICA E USO DO COMPOSTO
(62) BR 11 2014 001768-9 25/07/2012
(73) ASTRAZENECA AB (SE)
(72) SAM BUTTERWORTH; MAURICE RAYMOND VERSCHOYLE FINLAY; RICHARD ANDREW WARD; VASANTHA KRISHNA KADAMBAR; CHANDRASEKHARA REDDY CHINTAKUNTLA; ANDIAPPAN MURUGAN; HEATHER MARIE REDFEARN; CLAUDIO EDMUNDO CHUAQUI
Prazo de Validade: 20 (vinte) anos contados a partir de 25/07/2012, observadas as condições legais.

(11) BR 12 2015 010580-3 B1 Código 16.1 - Concessão de Patente ou Certificado de Adição de Invenção
(22) 30/12/2011
(30) 19/05/2011 US 13/111,155
(43) 20/08/2019
(51) A61F 13/511 (2006.01), A61F 13/472 (2006.01)
(54) ARTIGO ABSORVENTE E MÉTODO PARA A FORMAÇÃO DE UMA CAMADA SUPERIOR DE UM ARTIGO ABSORVENTE
(62) BR 11 2013 028593-1 30/12/2011
(73) KIMBERLY-CLARK WORLDWIDE, INC. (US)
(72) FRANZ ASCHEBRENNER; PRISCILLA GOH ENG CHOO; XUEEN GEORGE HAO; DOOHONG KIM; SANGWOOK LEE; LIN MIAO; MEIJIA NG; YEINSZE ONG; CHUNLEI PU
Prazo de Validade: 20 (vinte) anos contados a partir de 30/12/2011, observadas as condições legais.

(11) BR 12 2015 015918-0 B1 Código 16.1 - Concessão de Patente ou Certificado de Adição de Invenção
(22) 13/07/2011
(43) 27/08/2019
(51) A63B 22/20 (2006.01), A63B 21/055 (2006.01), A63B 21/02 (2006.01)
(54) Içador do suporte de cabo do braço e aparelho de exercícios reformador
(62) BR 11 2014 000505-2 13/07/2011

(73) BALANCED BODY, INC. (US)
 (72) KEN ENDELMAN; CHRISTOPHER J. SAVARINO; BRIAN MASTERSON;
 ELGER OBERWELZ; JAMES R. YURCHENCO; ANTHONY PATRON;
 THOMAS DIETER OVERTHUN; JOERG STUDENT; DAVID WEBSTER;
 JENNIFER ELLEN DAVIS-WILSON
 Prazo de Validade: 20 (vinte) anos contados a partir de 13/07/2011, observadas
 as condições legais.

(11) BR 12 2015 025310-1 B1 Código 16.1 - Concessão de Patente ou Certificado de Adição de Invenção
 (22) 04/10/2012
 (30) 04/10/2011 US 61/543,088
 (43) 27/08/2019
 (51) A47C 1/031 (2006.01), A47C 3/026 (2006.01), A47C 7/54 (2006.01)
 (54) CADEIRA
 (62) BR 11 2014 008240-5 04/10/2012
 (73) FORMWAY FURNITURE LIMITED (NZ)
 (72) Kent Wallace Parker; Gregory William Baum; Lyall Douglas Stewart; Gavin
 James Bateman; Leon Harley Craze; Jon Leonard Fifield; Mark Rundle
 Pennington; Wayne Douglas O'Hara; Martyn Walter Goodwin Collings; Paul
 James Stevenson
 Prazo de Validade: 20 (vinte) anos contados a partir de 04/10/2012, observadas
 as condições legais.

(11) BR 12 2016 003753-3 B1 Código 16.1 - Concessão de Patente ou Certificado de Adição de Invenção
 (22) 06/12/2010
 (30) 10/12/2009 US 12/635,614
 (51) G06F 3/045 (2006.01)
 (54) DISPOSITIVO ELETRÔNICO E MÉTODO DE PROCESSAMENTO DE
 UMA ENTRADA DO USUÁRIO EM UM TRACKPAD
 (62) BR 11 2012 013372-1 06/12/2010
 (73) APPLE INC. (US)
 (72) JEFFREY TRAER BERSTEIN; AVI CIEPLINKSI; BRETT WILLIAM
 DEGNER; DUNCAN KERR; PATRICK KESSLER; PAUL PUSKARICH;
 MARCELO H. COELHO; ALEKSANDAR PANCE
 Prazo de Validade: 10 (dez) anos contados a partir de 12/01/2021, observadas
 as condições legais.

(11) BR 12 2018 001767-8 B1 Código 16.1 - Concessão de Patente ou Certificado de Adição de Invenção
 (22) 05/01/2015
 (30) 08/01/2014 US 61/924,729; 11/02/2014 EP 14154658.0
 (51) A01N 41/06 (2006.01), A01N 43/50 (2006.01), A01N 43/653 (2006.01),
 A01N 43/88 (2006.01), A01P 13/00 (2006.01)
 (54) COMPOSIÇÕES HERBICIDAS, USO DAS COMPOSIÇÕES, MÉTODO DE
 CONTROLE DE VEGETAÇÃO INDESEJADA E FORMULAÇÃO HERBICIDA

(62) BR 11 2016 015745-1 05/01/2015
(73) BASF AGROCHEMICAL PRODUCTS B.V. (NL)
(72) CYRILL ZAGAR; EDSON BEGLIOMINI; ABHISHEK BEOHAR; AJAY CHANDOLA; SATISH GANIGER; SUDHAKAR KANDRU; YOGESH OTURKAR; YOGENDRA RATHORE; NILANJAN SANYAL
Prazo de Validade: 20 (vinte) anos contados a partir de 05/01/2015, observadas as condições legais.

(11) BR 12 2018 001770-8 B1

Código 16.1 - Concessão de Patente ou Certificado de Adição de Invenção
(22) 05/01/2015
(30) 08/01/2014 US 61/924,729; 11/02/2014 EP 14154658.0
(51) A01N 41/06 (2006.01), A01N 43/50 (2006.01), A01N 43/653 (2006.01), A01N 43/88 (2006.01), A01P 13/00 (2006.01)
(54) COMPOSIÇÕES HERBICIDAS, USO DAS COMPOSIÇÕES, MÉTODO DE CONTROLE DE VEGETAÇÃO INDESEJADA E FORMULAÇÃO HERBICIDA
(62) BR 11 2016 015745-1 05/01/2015
(73) BASF AGROCHEMICAL PRODUCTS B.V. (NL)
(72) CYRILL ZAGAR; EDSON BEGLIOMINI; ABHISHEK BEOHAR; AJAY CHANDOLA; SATISH GANIGER; SUDHAKAR KANDRU; YOGESH OTURKAR; YOGENDRA RATHORE; NILANJAN SANYAL
Prazo de Validade: 20 (vinte) anos contados a partir de 05/01/2015, observadas as condições legais.

(11) BR 12 2018 015957-0 B1

Código 16.1 - Concessão de Patente ou Certificado de Adição de Invenção
(22) 22/09/2010
(30) 23/09/2009 US 61/245,273; 23/12/2009 US 61/289,886
(51) C12N 9/24 (2006.01), C12P 7/04 (2006.01), C12P 7/08 (2006.01), C12P 19/00 (2006.01)
(54) COMPOSIÇÃO QUE NÃO OCORRE NATURALMENTE E SEU MÉTODO DE PRODUÇÃO, CALDO DE FERMENTAÇÃO, MÉTODO DE CONVERTER BIOMASSA EM AÇÚCARES E MICRORGANISMO TRANSGÊNICO
(62) BR 11 2012 006571-8 22/09/2010
(73) DANISCO US INC. (US)
(72) BENJAMIN BOWER; MEGAN YEE HSI; THIJIS KAPER; BRADLEY R. KELEMEN; SUZANNE E. LANTZ; EDMUND A. LARENAS; COLIN MITCHINSON; STEVEN KIM; WILLIAM D. HITZ; MARK EMPTAGE; KEITH DUMONT WING
Prazo de Validade: 10 (dez) anos contados a partir de 12/01/2021, observadas as condições legais.

(11) BR 12 2019 017983-2 B1

Código 16.1 - Concessão de Patente ou Certificado de Adição de Invenção
(22) 10/11/2011
(30) 16/11/2010 JP 2010-256326; 16/11/2010 JP 2010-256327; 25/11/2010 JP 2010-262915

(51) D04H 1/4291 (2012.01), C08F 2/44 (2006.01), C08F 10/00 (2006.01), C08K 9/04 (2006.01), C08L 23/00 (2006.01)

(54) MÉTODO DE PRODUÇÃO DE UM TECIDO FALSO A PARTIR DE PELO MENOS UMA OLEFINA

(62) BR 11 2013 012060-6 10/11/2011

(73) ADEKA CORPORATION (JP)

(72) NAOSHI KAWAMOTO; TSUYOSHI URUSHIHARA; KOHEI OKAMOTO; TETSUYA SEGUCHI

Prazo de Validade: 20 (vinte) anos contados a partir de 10/11/2011, observadas as condições legais.

(11) BR 12 2019 018680-4 B1

Código 16.1 - Concessão de Patente ou Certificado de Adição de Invenção

(22) 14/01/2013

(30) 02/02/2012 US 13/364,412

(51) F16L 17/00 (2006.01)

(54) ENCAIXE PARA UNIR ELEMENTOS DE CANO

(62) BR 11 2014 019235-9 14/01/2013

(73) VICTAULIC COMPANY (US)

(72) JOHN GIBB; DOUGLAS R. DOLE

Prazo de Validade: 20 (vinte) anos contados a partir de 14/01/2013, observadas as condições legais.

(11) BR 12 2019 024202-0 B1

Código 16.1 - Concessão de Patente ou Certificado de Adição de Invenção

(22) 06/10/2011

(30) 07/10/2010 US 12/899,753

(51) C08F 210/16 (2006.01), C08F 4/6392 (2006.01), C08F 4/6592 (2006.01)

(54) PROCESSO DE POLIMERIZAÇÃO DE OLEFINA

(62) BR 11 2013 008476-6 06/10/2011

(73) CHEVRON PHILLIPS CHEMICAL COMPANY LP (US)

(72) RICHARD M. BUCK; QING YANG; ALBERT P. MASINO; CHRISTOPHER E. WITTNER

Prazo de Validade: 20 (vinte) anos contados a partir de 06/10/2011, observadas as condições legais.

(11) BR 12 2019 025507-5 B1

Código 16.1 - Concessão de Patente ou Certificado de Adição de Invenção

(22) 14/03/2014

(30) 15/03/2013 US 61/798,291; 13/09/2013 US 61/877,573; 31/10/2013 US 61/898,210

(51) A61L 27/18 (2006.01), A61L 27/54 (2006.01), A61L 27/58 (2006.01), A61K 9/00 (2006.01), A61F 9/00 (2006.01)

(54) IMPLANTE INTRAOCULAR BIODEGRADÁVEL CONTENDO PROSTAMIDA E SEU USO

(62) BR 11 2015 022161-0 14/03/2014

(73) ALLERGAN, INC. (US)

(72) PATRICK M. HUGHES; JIE SHEN; MICHAEL R. ROBINSON; DAVID F. WOODWARD; ROBERT M. BURK; HUI LIU; JINPING WAN; CHANDRASEKAR DURAIRAJ; GYORGY F. AMBRUS; KE WU; DANNY T. DINH

Prazo de Validade: 20 (vinte) anos contados a partir de 14/03/2014, observadas as condições legais.

(11) BR 12 2019 026627-1 B1

Código 16.1 - Concessão de Patente ou Certificado de Adição de Invenção

(22) 04/07/2012

(30) 05/07/2011 EP 11 172622.0; 05/07/2011 US 61/504,387

(51) A61K 39/00 (2006.01)

(54) USO DE CÉLULAS DENDRÍTICAS IMATURAS CARREGADAS COM CÉLULAS TUMORAIS AOPTÓTICAS PARA A PREPARACÃO DE UMA VACINA TUMORAL

(62) BR 11 2013 031084-7 04/07/2012

(73) SOTIO A.S. (CZ)

(72) JIRINA BARTUNKOVÁ; RADEK SPISEK

Prazo de Validade: 20 (vinte) anos contados a partir de 04/07/2012, observadas as condições legais.

(11) BR 12 2020 012814-3 B1

Código 16.1 - Concessão de Patente ou Certificado de Adição de Invenção

(22) 14/07/2008

(30) 17/07/2007 US 11/778,746

(51) H04W 36/14 (2009.01), H04W 36/00 (2009.01), H04W 36/02 (2009.01)

(54) MÉTODO DE ADAPTAÇÃO DE SINALIZAÇÃO

(62) PI 0813531-2 14/07/2008

(73) MOTOROLA MOBILITY LLC (US)

(72) GEORGE CHERIAN; POORNIMA A. LALWANAY

Prazo de Validade: 10 (dez) anos contados a partir de 12/01/2021, observadas as condições legais.

(11) BR 12 2020 015813-1 B1

Código 16.1 - Concessão de Patente ou Certificado de Adição de Invenção

(22) 16/06/2008

(30) 19/06/2007 US 60/945,000; 11/06/2008 US 12/137,393

(51) H04W 36/14 (2009.01), H04W 36/26 (2009.01), H04W 88/06 (2009.01)

(54) MÉTODO PARA O EQUIPAMENTO DO USUÁRIO ESTABELECE UM SERVIÇO DE VOZ, E, EQUIPAMENTO DE USUÁRIO

(62) PI 0813376-0 16/06/2008

(73) TELEFONAKTIEBOLAGET LM ERICSSON (PUBL) (SE)

(72) KRISTER SÄLLBERG; HÅKAN PALM; JOHN DIACHINA

Prazo de Validade: 10 (dez) anos contados a partir de 12/01/2021, observadas as condições legais.

(11) BR 13 2013 033858-2 F1

Código 16.1 - Concessão de Patente ou Certificado de Adição de Invenção

	(22) 30/12/2013 (43) 01/12/2015 (51) E01C 19/17 (2006.01) (54) ESPARGIDOR HIDROPNEUMÁTICO PARA PRODUTOS BETUMINOSOS E LIGANTES (61) PI 1010856-4 14/05/2010 (73) ROMANELLI EXPORTAÇÃO E IMPORTAÇÃO LTDA (BR/PR) (72) ILSON ROMANELLI Prazo de Validade: 10 (dez) anos contados a partir de 19/05/2020, observadas as condições legais.
(11) BR 20 2012 002187-6 Y1	Código 16.1 - Concessão de Patente ou Certificado de Adição de Invenção (22) 31/01/2012 (43) 24/09/2013 (51) A47C 27/15 (2006.01) (54) DISPOSIÇÃO CONSTRUTIVA EM COLCHÃO DE ESPUMA (73) SANKO-ESPUMAS INDUSTRIA E COMERCIO LTDA. (BR/SP) (72) DOMINGOS VITIELLO CIRYLLO NETO Prazo de Validade: 7 (sete) anos contados a partir de 12/01/2021, observadas as condições legais.
(11) BR 20 2012 029089-3 Y1	Código 16.1 - Concessão de Patente ou Certificado de Adição de Invenção (22) 14/11/2012 (43) 14/10/2014 (51) B29C 70/06 (2006.01) (54) DISPOSIÇÃO CONSTRUTIVA APLICADA EM TANQUE DE LAVAR ROUPA FABRICADO POR PROCESSO DE LPSMC (73) ANTÔNIO CARLOS TORRES (BR/ES) (72) Antônio Carlos Torres Prazo de Validade: 7 (sete) anos contados a partir de 12/01/2021, observadas as condições legais.
(11) BR 20 2015 000478-3 Y1	Código 16.1 - Concessão de Patente ou Certificado de Adição de Invenção (22) 09/01/2015 (43) 12/12/2017 (51) A01G 9/20 (2006.01), A01G 9/12 (2006.01) (54) CALHA DE POLIESTIRENO PARA CULTIVO DE HORTALIÇAS, FRUTAS, VERDURAS E LEGUMES (73) GILBERTO DE ALMEIDA SANTOS (BR/MG) (72) GILBERTO DE ALMEIDA SANTOS Prazo de Validade: 15 (quinze) anos contados a partir de 09/01/2015, observadas as condições legais.

(11) BR 20 2015 001378-2 Y1	<p>Código 16.1 - Concessão de Patente ou Certificado de Adição de Invenção (22) 22/01/2015 (43) 01/11/2016 (51) E05F 5/00 (2017.01) (54) DISPOSIÇÃO APLICADA EM BATEDOR PARA PORTAS DESLIZANTES DE BOX DE BANHEIRO (73) LANDY INDÚSTRIA E COMÉRCIO DE PLÁSTICOS E FERRAGENS LTDA (BR/SP) (72) LÁZARO LAURENTINO DOS SANTOS Prazo de Validade: 15 (quinze) anos contados a partir de 22/01/2015, observadas as condições legais.</p>
(11) BR 20 2015 001511-4 Y1	<p>Código 16.1 - Concessão de Patente ou Certificado de Adição de Invenção (22) 23/01/2015 (43) 08/11/2016 (51) B65D 19/00 (2006.01) (54) DISPOSIÇÃO INTRODUZIDA EM PALETE DE PAPELÃO CORRUGADO DOTADO DE COMPONENTES ESTRUTURAIS E FORMADO POR TRÊS ESTRUTURAS DE MONTAGEM (73) WESTROCK, CELULOSE, PAPEL E EMBALAGENS LTDA (BR/SP) (72) GABRIEL FERNANDES PINE Prazo de Validade: 15 (quinze) anos contados a partir de 23/01/2015, observadas as condições legais.</p>
(11) BR 20 2015 007994-5 Y1	<p>Código 16.1 - Concessão de Patente ou Certificado de Adição de Invenção (22) 09/04/2015 (30) 15/04/2014 US 14/253,083 (43) 14/02/2018 (51) B60N 2/75 (2018.01) (54) APOIO DE BRAÇO ERGONÔMICO VERTICALMENTE AJUSTÁVEL PARA AUTOMÓVEL (73) FORD GLOBAL TECHNOLOGIES, LLC (US) (72) MANGALA A. JAYASURIYA; ROBERT WILLIAN MCCOY; CARRIE ANN BITTICK; KRISHNAKANTH E. AEKBOTE Prazo de Validade: 15 (quinze) anos contados a partir de 09/04/2015, observadas as condições legais.</p>
(11) BR 20 2015 009378-6 Y1	<p>Código 16.1 - Concessão de Patente ou Certificado de Adição de Invenção (22) 27/04/2015 (43) 12/12/2017 (51) A01K 1/10 (2006.01), A01K 29/00 (2006.01) (54) NINHO TOCA PARA COELHAS (73) INSTITUTO FEDERAL DE EDUCAÇÃO, CIÊNCIA E TECNOLOGIA DE MINAS GERAIS (BR/MG) ; FUNDAÇÃO DE AMPARO A PESQUISA DO</p>

ESTADO DE MINAS GERAIS (BR/MG)

(72) LUIZ CARLOS MACHADO

Prazo de Validade: 15 (quinze) anos contados a partir de 27/04/2015, observadas as condições legais.

(11) BR 20 2015 009894-0 Y1

Código 16.1 - Concessão de Patente ou Certificado de Adição de Invenção

(22) 30/04/2015

(30) 30/04/2014 ES U201430587

(43) 01/12/2015

(51) E04G 13/02 (2006.01), B28B 7/02 (2006.01), E04H 12/12 (2006.01), B28B 15/00 (2006.01)

(54) INSTALAÇÃO PORTÁTIL PARA A FABRICAÇÃO DE ELEMENTOS PRÉ-FABRICADOS DE CONCRETO PARA TORRES DE CONCRETO

(73) ACCIONA WINDPOWER, S.A. (ES)

(72) TERESA ARLABÁN GABEIRAS; JOSE MIGUEL GARCÍA SAYES; IVAN GARCÍA MAESTRE; JOSÉ LUIS ARÍSTEGUI LANTERO; MIGUEL NUÑEZ POLO

Prazo de Validade: 15 (quinze) anos contados a partir de 30/04/2015, observadas as condições legais.

(11) BR 20 2015 011763-4 Y1

Código 16.1 - Concessão de Patente ou Certificado de Adição de Invenção

(22) 21/05/2015

(43) 23/05/2017

(51) B26D 1/56 (2006.01)

(54) DISPOSIÇÃO INTRODUZIDA EM HASTE DENTEADA COM ROLETE DE CORTE PARA CORTADOR MANUAL DE CERÂMICA

(73) CARLOS MANOEL GUARDIA (BR/SP)

(72) CARLOS MANOEL GUARDIA

Prazo de Validade: 15 (quinze) anos contados a partir de 21/05/2015, observadas as condições legais.

(11) BR 20 2015 019904-5 Y1

Código 16.1 - Concessão de Patente ou Certificado de Adição de Invenção

(22) 19/08/2015

(43) 10/04/2018

(51) E04D 1/04 (2006.01)

(54) DISPOSIÇÃO CONSTRUTIVA APLICADA EM TELHA

(73) SIMONASSI NORDESTE INDUSTRIAL LTDA (BR/BA)

(72) RONIEL SIMONASSI; JECIMAR JACINTO SIMONASSI

Prazo de Validade: 15 (quinze) anos contados a partir de 19/08/2015, observadas as condições legais.

(11) BR 20 2015 021646-2 Y1

Código 16.1 - Concessão de Patente ou Certificado de Adição de Invenção

(22) 04/09/2015

(43) 29/05/2018
 (51) A43B 7/00 (2006.01)
 (54) ADAPTAÇÃO CONSTRUTIVA EM DISPOSITIVO PARA LAVAGEM DOS PÉS
 (73) SANTHAILE CONFECÇÕES LTDA EPP (BR/SC)
 (72) SANDRO MARCIO PACHER
 Prazo de Validade: 15 (quinze) anos contados a partir de 04/09/2015, observadas as condições legais.

(11) BR 20 2015 022259-4 Y1 Código 16.1 - Concessão de Patente ou Certificado de Adição de Invenção
 (22) 10/09/2015
 (43) 20/12/2016
 (51) F16C 33/76 (2006.01)
 (54) UNIDADE ROTATIVA DIVISORA DE LINHA APLICADA EM MÁQUINA COLETORA DE CANA-DE-AÇÚCAR
 (73) WAGNER PIZZO (BR/SP)
 (72) WAGNER PIZZO
 Prazo de Validade: 15 (quinze) anos contados a partir de 10/09/2015, observadas as condições legais.

(11) BR 20 2015 027290-7 Y1 Código 16.1 - Concessão de Patente ou Certificado de Adição de Invenção
 (22) 28/10/2015
 (43) 02/05/2017
 (51) B28C 5/08 (2006.01), F16H 7/02 (2006.01), B28C 5/18 (2006.01)
 (54) DISPOSIÇÃO TÉCNICA INTRODUZIDA EM CONJUNTO MOTRIZ APLICADO EM BETONEIRA
 (73) MOACIR MENEGHELLI (BR/SC)
 (72) MOACIR MENEGHELLI
 Prazo de Validade: 15 (quinze) anos contados a partir de 28/10/2015, observadas as condições legais.

(11) BR 20 2015 029975-9 Y1 Código 16.1 - Concessão de Patente ou Certificado de Adição de Invenção
 (22) 30/11/2015
 (43) 06/06/2017
 (51) A47D 1/00 (2006.01)
 (54) DISPOSIÇÃO EM CADEIRA INFANTIL
 (73) FERNANDO ANTÔNIO BONKEVITCH (BR/RS) ; CIRINEU ROBERTO VICENZI (BR/RS) ; VOLNEI DE LIMA (BR/RS)
 (72) FERNANDO ANTÔNIO BONKEVITCH; CIRINEU ROBERTO VICENZI; VOLNEI DE LIMA
 Prazo de Validade: 15 (quinze) anos contados a partir de 30/11/2015, observadas as condições legais.

(11) BR 20 2015 031907-5 Y1	<p>Código 16.1 - Concessão de Patente ou Certificado de Adição de Invenção (22) 18/12/2015 (43) 27/06/2017 (51) A47J 27/00 (2006.01) (54) DISPOSIÇÃO INTRODUZIDA EM CALDEIRÃO INDUSTRIAL DE COCÇÃO COM FLUIDO TÉRMICO (73) COZIL EQUIPAMENTOS INDUSTRIAIS LTDA (BR/SP) (72) IZAIAS BERNI Prazo de Validade: 15 (quinze) anos contados a partir de 18/12/2015, observadas as condições legais.</p>
(11) BR 20 2016 007439-3 Y1	<p>Código 16.1 - Concessão de Patente ou Certificado de Adição de Invenção (22) 04/04/2016 (43) 10/10/2017 (51) A47B 73/00 (2006.01) (54) DISPOSIÇÃO APLICADA EM SUPORTE PARA GARRAFA (73) WILLIAM ROBSON OLIVEIRA (BR/SP) (72) WILLIAM ROBSON OLIVEIRA Prazo de Validade: 15 (quinze) anos contados a partir de 04/04/2016, observadas as condições legais.</p>
(11) BR 20 2018 016612-9 Y1	<p>Código 16.1 - Concessão de Patente ou Certificado de Adição de Invenção (22) 14/08/2018 (43) 10/03/2020 (51) B02C 18/30 (2006.01), B02C 18/36 (2006.01) (54) DISPOSIÇÃO CONSTRUTIVA APLICADA EM EIXO MOEDOR DE CARNE (73) VALDEMIR FERNANDES MARTINES (BR/SP) (72) VALDEMIR FERNANDES MARTINES Prazo de Validade: 15 (quinze) anos contados a partir de 14/08/2018, observadas as condições legais.</p>
(11) BR 20 2020 006245-5 Y1	<p>Código 16.1 - Concessão de Patente ou Certificado de Adição de Invenção (22) 27/03/2020 (43) 19/05/2020 (51) E04G 1/24 (2006.01) (54) DISPOSIÇÃO CONSTRUTIVA APLICADA EM ANDAIME TUBULAR (73) JOSÉ MARCIO MOSTAÇO (BR/SP) (72) JOSÉ MÁRCIO MOSTAÇO Prazo de Validade: 15 (quinze) anos contados a partir de 27/03/2020, observadas as condições legais.</p>
(11) BR 21 2015 026837-0 Y1	<p>Código 16.1 - Concessão de Patente ou Certificado de Adição de Invenção (22) 26/06/2014</p>

(30) 28/06/2013 JP 2013-137405
 (51) A61F 13/496 (2006.01), A61F 13/15 (2006.01), A61F 13/49 (2006.01)
 (54) FRALDA DESCARTÁVEL DO TIPO CUECA
 (73) KAO CORPORATION (JP)
 (72) YUMA NAKAO; YASUYUKI OKUDA; KYOKO ISHIBASHI
 Prazo de Validade: 15 (quinze) anos contados a partir de 26/06/2014, observadas as condições legais.

(11) BR 21 2016 025436-3 Y1

Código 16.1 - Concessão de Patente ou Certificado de Adição de Invenção
 (22) 20/04/2015
 (30) 02/05/2014 GB 1407817.4; 17/12/2014 GB 1422432.3
 (51) A62B 7/10 (2006.01), A62B 18/02 (2006.01), A62B 18/08 (2006.01), A62B 23/02 (2006.01), A62B 27/00 (2006.01)
 (54) MÁSCARA RESPIRATÓRIA E RESPECTIVO CARTUCHO DE FILTRO
 (73) JSP LIMITED (GB)
 (72) RICHARD JAMES FLEMING; CLIVE JOHNSTONE; MATTHEW NEAL JUDSON
 Prazo de Validade: 15 (quinze) anos contados a partir de 20/04/2015, observadas as condições legais.

(11) MU 9003063-0 Y1

Código 16.1 - Concessão de Patente ou Certificado de Adição de Invenção
 (22) 05/10/2010
 (43) 19/02/2013
 (51) C02F 3/00 (2006.01), C02F 1/76 (2006.01)
 (54) Disposição construtiva em equipamento para tratamento microbiológico e fluoretação de água
 (73) Clovis Bourscheid (BR/RS)
 (72) Clovis Bourscheid
 Prazo de Validade: 7 (sete) anos contados a partir de 12/01/2021, observadas as condições legais.

(11) MU 9003064-8 Y1

Código 16.1 - Concessão de Patente ou Certificado de Adição de Invenção
 (22) 23/08/2010
 (43) 14/02/2012
 (51) A61B 10/00 (2006.01)
 (54) COLETOR DE FEZES PARA EXAMES LABORATORIAIS
 (66) PI 1000457-2 24/02/2010
 (73) GUILHERME PALHARES (BR/SP)
 (72) GUILHERME PALHARES
 Prazo de Validade: 7 (sete) anos contados a partir de 12/01/2021, observadas as condições legais.

(11) PI 0306187-6 B1

Código 16.1 - Concessão de Patente ou Certificado de Adição de Invenção

	<p>(22) 18/02/2003 (30) 25/02/2002 EP 02405136.9; 11/10/2002 EP 02405876.0 (51) C11D 3/42 (2006.01), C11D 3/386 (2006.01) (54) COMPOSIÇÕES DETERGENTES E MISTURA DE COMPOSTOS PARA O TRATAMENTO DE MATERIAIS DE FIBRAS TÊXTEIS (73) Ciba Specialty Chemicals Holding INC. (CH) (72) Juergen Kaschig; Robert Hochberg; Oliver Becherer; Georges Metzger; Claude Eckhardt Prazo de Validade: 10 (dez) anos contados a partir de 12/01/2021, observadas as condições legais.</p>
(11) PI 0403713-8 B1	<p>Código 16.1 - Concessão de Patente ou Certificado de Adição de Invenção (22) 30/08/2004 (43) 14/11/2006 (51) C09C 1/40 (2006.01), C09C 3/04 (2006.01), C01B 25/36 (2006.01) (54) Processo de fabricação de um pigmento branco baseado na síntese de partículas ocas de ortofosfato ou polifosfato de alumínio (73) Universidade Estadual de Campinas - UNICAMP (BR/SP) ; Bunge Fertilizantes S.A. (BR/SP) (72) Fernando Galembeck; João de Brito Prazo de Validade: 10 (dez) anos contados a partir de 12/01/2021, observadas as condições legais.</p>
(11) PI 0411329-2 B1	<p>Código 16.1 - Concessão de Patente ou Certificado de Adição de Invenção (22) 08/06/2004 (30) 12/06/2003 US 10/459,519 (51) B01D 53/14 (2006.01), B01D 53/50 (2006.01), B01D 53/62 (2006.01) (54) PROCESSO PARA A RECUPERAÇÃO DE SO2 E CO2 A PARTIR DE UMA CORRENTE DE ALIMENTAÇÃO DE GÁS (73) CANSOLV TECHNOLOGIES INC. (CA) (72) Leo E. Hakka; Michael A. Ouimet Prazo de Validade: 10 (dez) anos contados a partir de 12/01/2021, observadas as condições legais.</p>
(11) PI 0510092-5 B1	<p>Código 16.1 - Concessão de Patente ou Certificado de Adição de Invenção (22) 16/06/2005 (30) 29/07/2004 EP 04 017922.8 (51) A61J 1/00 (2006.01) (54) RECIPIENTE DE CÂMARA MÚLTIPLA FLEXÍVEL PARA A PREPARAÇÃO DE SOLUÇÕES MÉDICAS MISTAS (73) Fresenius Kabi Deutschland GmbH (DE) (72) Olof Pahlberg; Johan Engholm; Manus O'Donnell; Torsten Brandenburger; Gerald Wegener Prazo de Validade: 10 (dez) anos contados a partir de 12/01/2021, observadas as condições legais.</p>

as condições legais.

(11) PI 0516735-3 B1

Código 16.1 - Concessão de Patente ou Certificado de Adição de Invenção
(22) 30/09/2005
(30) 02/10/2004 EP 04 023556.6
(51) C07C 275/16 (2006.01), C07C 275/10 (2006.01), C07C 231/02 (2006.01), C07C 273/18 (2006.01)
(54) MÉTODOS PARA PRODUÇÃO DE
(R)-2-ACETAMIDO-N-BENZIL-3-METOXIPROPIONAMIDA (LACOSAMIDA) E DE UMA FORMULAÇÃO FARMACÊUTICA, E USO DE
(R)-N-BENZIL-2-NBOC-AMINO-3-METOXIPROPIONAMIDA (C-937)
(73) UCB PHARMA GMBH (DE)
(72) JENS RIEDNER; GAVIN DUNNE
Prazo de Validade: 10 (dez) anos contados a partir de 12/01/2021, observadas as condições legais.

(11) PI 0603871-9 B1

Código 16.1 - Concessão de Patente ou Certificado de Adição de Invenção
(22) 24/08/2006
(43) 15/04/2008
(51) A61K 31/4155 (2006.01), A61K 31/541 (2006.01), A61K 31/4192 (2006.01), A61K 31/4196 (2006.01), A61K 31/535 (2006.01), A61K 31/352 (2006.01), A61K 31/7072 (2006.01), A61K 31/551 (2006.01), A61K 31/475 (2006.01), A61P 33/02 (2006.01)
(54) COMPOSIÇÕES FARMACÊUTICAS PARA O TRATAMENTO DE TRIPANOSSOMÍASES E DE DOENÇA DE CHAGAS
(73) FUNDAÇÃO UNIVERSIDADE DE BRASÍLIA (BR/DF)
(72) Antonio Raimundo Lima Cruz Teixeira
Prazo de Validade: 10 (dez) anos contados a partir de 12/01/2021, observadas as condições legais.

(11) PI 0607508-8 B1

Código 16.1 - Concessão de Patente ou Certificado de Adição de Invenção
(22) 17/04/2006
(30) 15/04/2005 US 60/672,242; 02/05/2005 US 60/676,997; 08/07/2005 US 60/697,521; 01/08/2005 US 60/704,860; 17/08/2005 US 60/709,318; 04/10/2005 US 60/723,602; 30/03/2006 US 60/787,402
(51) C12Q 1/68 (2018.01)
(54) MÉTODO PARA DETECÇÃO E/OU CLASSIFICAÇÃO DE DISTÚRBIOS PROLIFERATIVOS CELULARES COLORRETAIS OU HEPATOCELULARES, E USO DO MESMO
(73) EPIGENOMICS AG (DE)
(72) Juergen Distler; Thomas Hildmann; Ralf Lesche; Cathy Lofton-Day; Fabian Model; Matthias Schuster; Andrew Sledziewski; Xiaoling Song; Reimo Tetzner
Prazo de Validade: 10 (dez) anos contados a partir de 12/01/2021, observadas

as condições legais.

(11) PI 0609008-7 B1

Código 16.1 - Concessão de Patente ou Certificado de Adição de Invenção
(22) 14/03/2006
(30) 14/03/2005 US 60/661,376; 13/03/2006 US 11/374,488
(51) A61J 1/00 (2006.01), A61M 5/32 (2006.01)
(54) SISTEMA DE TRANSFERÊNCIA DE FLUIDO, MÉTODO PARA TRANSFERIR UMA SUBSTÂNCIA MÉDICA E DISPOSITIVO DE DISTRIBUIÇÃO
(73) BECTON, DICKINSON AND COMPANY (US)
(72) LIONEL VEDRINE; PAUL G. ALCHAS; CRISTOPHER N. CINDRICH
Prazo de Validade: 10 (dez) anos contados a partir de 12/01/2021, observadas as condições legais.

(11) PI 0616523-0 B1

Código 16.1 - Concessão de Patente ou Certificado de Adição de Invenção
(22) 15/08/2006
(30) 15/08/2005 US 60/707,957
(51) C12N 15/82 (2006.01), A01H 5/00 (2018.01)
(54) MÉTODOS PARA AUMENTAR A TOLERÂNCIA DE UMA PLANTA AO ESTRESSE ABIÓTICO, A BIOMASSA E/OU VIGOR DE UMA PLANTA
(73) EVOGENE LTD. (IL)
(72) Hagai Karchi; Gil Ronen; Rodrigo Yelin; Larisa Rabinovich
Prazo de Validade: 10 (dez) anos contados a partir de 12/01/2021, observadas as condições legais.

(11) PI 0618965-2 B1

Código 16.1 - Concessão de Patente ou Certificado de Adição de Invenção
(22) 24/10/2006
(30) 24/10/2005 US 60/729,181
(51) A01H 1/00 (2006.01), C12N 15/82 (2006.01)
(54) MÉTODO PARA AUMENTAR A TOLERÂNCIA DE UMA PLANTA A UMA CONDIÇÃO DE ESTRESSE ABIÓTICO, MÉTODO PARA AUMENTAR A BIOMASSA, VIGOR E/OU RENDIMENTO DE UMA PLANTA, MÉTODO PARA AUMENTAR A EFICIÊNCIA DO USO DE FERTILIZANTE E/OU ABSORÇÃO DE UMA PLANTA
(73) EVOGENE LTD (IL)
(72) Rodrigo Yelin; Avi Shoshan; Evgenia Gold; Sharon Ayal; Hagai Karchi
Prazo de Validade: 10 (dez) anos contados a partir de 12/01/2021, observadas as condições legais.

(11) PI 0619839-2 B1

Código 16.1 - Concessão de Patente ou Certificado de Adição de Invenção
(22) 22/11/2006
(30) 16/12/2005 EP 05292724.1
(51) C07C 275/28 (2006.01), C07C 275/34 (2006.01), C07C 275/26 (2006.01),

C07C 275/30 (2006.01), C07C 321/28 (2006.01), C07D 213/75 (2006.01), C07D 319/08 (2006.01), C07D 333/36 (2006.01), C07D 261/14 (2006.01), A61P 3/04 (2006.01), A61P 3/10 (2006.01), A61K 31/17 (2006.01), A61K 31/24 (2006.01), A61K 31/4409 (2006.01), A61K 31/381 (2006.01)

(54) Derivados de 2-adamantiluréia, seu método de preparação e seus usos, composição farmacêutica, e kit

(73) MERCK PATENT GESELLSCHAFT MIT BESCHRÄNKTER HAFTUNG (DE)

(72) Denis Carniato; Christine Charon; Johannes Gleitz; Didier Roche; Bjoern Hock

Prazo de Validade: 10 (dez) anos contados a partir de 12/01/2021, observadas as condições legais.

(11) PI 0707559-6 B1

Código 16.1 - Concessão de Patente ou Certificado de Adição de Invenção
(22) 08/02/2007

(30) 10/02/2006 GB 0602778.3

(51) C07D 401/12 (2006.01), A61K 31/4709 (2006.01)

(54) POLIMORFO DE FORMA I DO SAL DE ÁCIDO SUCCÍNICO DE 1- [2- (2-CLORO- 4- [(R)- 2- HIDRÓXI- 2- (8- HIDRÓXI- 2- OXO- 1,2-DIIDROQUINOLIN- 5- IL) ETILAMINO] METI1)]- 5-

METOXIFENILCARBAMOIL) ETIL] PIPERIDIN- 4- IL ÉSTER DE ÁCIDO BIFENIL- 2- IL- CARBÂMICO, SEU PROCESSO DE PREPARO E USOS
(73) Glaxo Group Limited (GB)

(72) Reshma Chudasama; Andrew Kennedy; Leanda Jane Kindon; Franck Patrick Mallet

Prazo de Validade: 10 (dez) anos contados a partir de 12/01/2021, observadas as condições legais.

(11) PI 0710542-8 B1

Código 16.1 - Concessão de Patente ou Certificado de Adição de Invenção
(22) 19/04/2007

(30) 20/04/2006 US 60/793,471

(51) A61K 31/4439 (2006.01), A61K 31/454 (2006.01), A61K 31/496 (2006.01), A61K 31/5377 (2006.01), A61P 35/00 (2006.01)

(54) MÉTODOS PARA REDUZIR E INIBIR ATIVIDADE CINASE DE CKIT EM UMA CÉLULA

(73) JANSSEN PHARMACEUTICA N.V. (BE)

(72) Carl R. Illig; Shelley K. Ballentine; Jingsheng Chen; Sanath K. Meegalla; M. JONATHAN RUDOLPH; Mark J. Wall; Renee L. Desjarlais; Kenneth Wilson; CARL L. MANTHEY; Christopher J. Molloy; CHRISTOPHER FLORES

Prazo de Validade: 10 (dez) anos contados a partir de 12/01/2021, observadas as condições legais.

(11) PI 0715666-9 B1

Código 16.1 - Concessão de Patente ou Certificado de Adição de Invenção
(22) 23/08/2007

(30) 23/08/2006 US 60/839,954; 21/08/2007 US 11/842,827
 (51) H04L 27/26 (2006.01), H04J 11/00 (2006.01), H04L 5/00 (2006.01)
 (54) AQUISIÇÃO EM SISTEMAS DE ACESSO MÚLTIPLO POR DIVISÃO DE FREQUÊNCIA
 (73) Qualcomm Incorporated (US)
 (72) Byoung-Hoon Klim; Durga Prasad Malladi; Juan Montojo
 Prazo de Validade: 10 (dez) anos contados a partir de 12/01/2021, observadas as condições legais.

(11) PI 0717510-8 B1

Código 16.1 - Concessão de Patente ou Certificado de Adição de Invenção
 (22) 25/09/2007
 (30) 27/09/2006 US 60/847,811
 (51) C12N 15/11 (2006.01), C07H 21/00 (2006.01), A61K 31/7125 (2006.01), A61P 37/04 (2006.01)
 (54) ANÁLOGOS DE OLIGONUCLEOTÍDEO CPG CONTENDO ANÁLOGOS T HIDROFÓBICOS COM ATIVIDADE IMUNOESTIMULATÓRIA INTENSIFICADA E COMPOSIÇÃO FARMACÊUTICA QUE OS COMPREENDE
 (73) COLEY PHARMACEUTICAL GMBH (DE)
 (72) Harald Debelak; Eugen Uhlmann; Marion Jurk
 Prazo de Validade: 10 (dez) anos contados a partir de 12/01/2021, observadas as condições legais.

(11) PI 0717570-1 B1

Código 16.1 - Concessão de Patente ou Certificado de Adição de Invenção
 (22) 25/09/2007
 (30) 26/09/2006 EP 06 121299.9; 26/09/2006 EP 06 121301.3; 26/09/2006 EP 06 121302.1; 26/09/2006 EP 06 121276.7
 (51) A61K 9/16 (2006.01), A61K 9/20 (2006.01), A61K 9/32 (2006.01), A61K 9/36 (2006.01), A61K 9/48 (2006.01), A61K 31/135 (2006.01), A61P 37/06 (2006.01)
 (54) Composição farmacêutica sólida adequada para administração oral, seu uso e seu processo de produção
 (73) Novartis AG (CH)
 (72) BEGONA CARRENO-GOMEZ; MICHAEL AMBÜHL; JUTTA BEYER; COLLEEN RUEGGER; STEPHEN VALAZZA
 Prazo de Validade: 10 (dez) anos contados a partir de 12/01/2021, observadas as condições legais.

(11) PI 0717890-5 B1

Código 16.1 - Concessão de Patente ou Certificado de Adição de Invenção
 (22) 01/11/2007
 (30) 01/11/2006 US 60/863,889; 06/11/2006 US 60/864,579
 (51) H04L 5/00 (2006.01), H04W 52/34 (2009.01), H04W 72/04 (2009.01)
 (54) MÉTODO E SISTEMA PARA FACILITAR GERENCIAMENTO DE RECURSOS DE CÉLULA E MEMÓRIA LEGÍVEL POR COMPUTADOR
 (73) Qualcomm Incorporated (US)

(72) Wanshi Chen; Xiaoxia Zhang; Durga Prasad Malladi; Xiliang Luo
 Prazo de Validade: 10 (dez) anos contados a partir de 12/01/2021, observadas as condições legais.

(11) PI 0718724-6 B1

Código 16.1 - Concessão de Patente ou Certificado de Adição de Invenção
 (22) 16/12/2007
 (30) 17/12/2006 IL 180134
 (51) C07D 239/54 (2006.01)
 (54) PROCESSO PARA REAGIR UM DERIVADO DE CIANOFENOL E UM SUBSTRATO AROMÁTICO
 (73) MAKHTESHIM CHEMICAL WORKS LTD. (IL)
 (72) DAVID OVADIA; RAYA STURKOVICH; DAVID LEONOV
 Prazo de Validade: 10 (dez) anos contados a partir de 12/01/2021, observadas as condições legais.

(11) PI 0801389-6 B1

Código 16.1 - Concessão de Patente ou Certificado de Adição de Invenção
 (22) 06/05/2008
 (43) 16/08/2011
 (51) B61B 13/12 (2006.01), G03G 21/18 (2006.01)
 (54) APERFEIÇOAMENTO EM VIA ELEVADA PARA VEÍCULO PROPULSIONADO PNEUMATICAMENTE
 (73) OSKAR HANS WOLFGANG COESTER (BR/RS)
 (72) Oskar Hans Wolfgang Coester
 Prazo de Validade: 10 (dez) anos contados a partir de 12/01/2021, observadas as condições legais.

(11) PI 0803458-3 B1

Código 16.1 - Concessão de Patente ou Certificado de Adição de Invenção
 (22) 05/09/2008
 (43) 15/06/2010
 (51) A61F 2/40 (2006.01)
 (54) APERFEIÇOAMENTO INTRODUZIDO EM PLACA PARA POSICIONAMENTO DE PRÓTESE
 (73) EDUARDO DA FROTA CARRERA (BR/SP)
 (72) EDUARDO DA FROTA CARRERA
 Prazo de Validade: 10 (dez) anos contados a partir de 12/01/2021, observadas as condições legais.

(11) PI 0803640-3 B1

Código 16.1 - Concessão de Patente ou Certificado de Adição de Invenção
 (22) 29/08/2008
 (30) 30/08/2007 JP 2007-224704; 30/06/2008 JP 2008-170580
 (43) 05/05/2009
 (51) B02B 3/04 (2006.01)
 (54) DISPOSITIVO DE ACIONAMENTO DE ROLETES DESCASCADORES EM

UM DESCASCADOR DE ARROZ
 (73) SATAKE CORPORATION (JP)
 (72) Minoru Koreda; Seiji Yorioka; Chozaburo Ikuta
 Prazo de Validade: 10 (dez) anos contados a partir de 12/01/2021, observadas as condições legais.

(11) PI 0803867-8 B1

Código 16.1 - Concessão de Patente ou Certificado de Adição de Invenção
 (22) 25/07/2008
 (30) 09/08/2007 US 11/836,463
 (43) 20/10/2009
 (51) A01D 34/14 (2006.01)
 (54) SISTEMA DE FACAS CORTANTES ALTERNADAS PARA UMA PLATAFORMA DE CORTE AGRÍCOLA, E, PLATAFORMA DE CORTE AGRÍCOLA
 (73) DEERE & COMPANY (US)
 (72) Benjamin Max Lovett; Bruce Alan Coers; Sheldon Joseph Grywacheski; Ryan Scott Herlyn; Corwin Marcus Raymond Puryk
 Prazo de Validade: 10 (dez) anos contados a partir de 12/01/2021, observadas as condições legais.

(11) PI 0805355-3 B1

Código 16.1 - Concessão de Patente ou Certificado de Adição de Invenção
 (22) 22/12/2008
 (30) 21/12/2007 US 11/963,366
 (43) 25/08/2009
 (51) B61F 5/26 (2006.01)
 (54) Conjunto de montagem de perfil estreito para uso entre um pedestal de quadro lateral de carro ferroviário e um rolamento de eixo, bem como coxim de cisalhamento
 (73) STANDARD CAR TRUCK COMPANY (US)
 (72) David M. East; Giuseppe Sammartino; Ronald D. Golembiewski
 Prazo de Validade: 10 (dez) anos contados a partir de 12/01/2021, observadas as condições legais.

(11) PI 0806652-3 B1

Código 16.1 - Concessão de Patente ou Certificado de Adição de Invenção
 (22) 29/05/2008
 (30) 01/06/2007 US 60/941,532; 01/05/2008 US 12/113,383
 (43) 06/04/2010
 (51) F02M 33/02 (2006.01), F02M 37/20 (2006.01)
 (54) SISTEMA DE COMBUSTÍVEL
 (73) TI GROUP AUTOMOTIVE SYSTEMS TECHNOLOGY CENTER GMBH (DE)
 (72) ANDREJ HOCHSTEIN; MARTIN STICKEL
 Prazo de Validade: 10 (dez) anos contados a partir de 12/01/2021, observadas as condições legais.

as condições legais.

(11) PI 0807154-3 B1

Código 16.1 - Concessão de Patente ou Certificado de Adição de Invenção
(22) 01/02/2008
(30) 02/02/2007 US 60/899,007; 31/01/2008 US 12/068.006
(51) A61K 33/36 (2006.01), A61P 29/00 (2006.01), A61P 37/06 (2006.01)
(54) USO DE META ARSENITO DE SÓDIO PARA O TRATAMENTO DE DOR
(73) PANAPHIX INC. (US)
(72) MICHAEL HWANG; YONG-JIN YANG
Prazo de Validade: 10 (dez) anos contados a partir de 12/01/2021, observadas as condições legais.

(11) PI 0808764-4 B1

Código 16.1 - Concessão de Patente ou Certificado de Adição de Invenção
(22) 24/02/2008
(30) 14/03/2007 US 60/894,693; 04/06/2007 US 60/941,699; 23/02/2008 US 12/036,245
(51) C07D 401/02 (2006.01), A61K 31/47 (2006.01), C07D 403/02 (2006.01), A61K 31/517 (2006.01)
(54) Compostos espiro-substituídos como inibidores de angiogênese seu processo de produção e composição farmacêutica
(73) ADVENCHEN LABORATORIES, LLC (US)
(72) GUOQING PAUL CHEN
Prazo de Validade: 10 (dez) anos contados a partir de 12/01/2021, observadas as condições legais.

(11) PI 0808954-0 B1

Código 16.1 - Concessão de Patente ou Certificado de Adição de Invenção
(22) 17/03/2008
(30) 16/03/2007 GB 0705110.5
(51) G05D 15/01 (2006.01), B66D 1/50 (2006.01), B66D 1/74 (2006.01)
(54) APARELHO PARA CONTROLAR UM CABO, E, MÉTODO PARA CONTROLAR A TRAÇÃO EM UM CABO DE UM SISTEMA DE CABEAMENTO
(73) OCEAN RISER SYSTEMS AS (NO) ; LEWIS LIMITED (GB)
(72) Drummond Lawson; Borre Fossli
Prazo de Validade: 10 (dez) anos contados a partir de 12/01/2021, observadas as condições legais.

(11) PI 0811318-1 B1

Código 16.1 - Concessão de Patente ou Certificado de Adição de Invenção
(22) 02/06/2008
(30) 21/06/2007 US 11/766.363
(51) G06F 17/40 (2006.01)
(54) Método implementado para agregar e consultar perfis de usuário para múltiplos serviços de rede em um sistema e dispositivos de armazenamento.
(73) MICROSOFT TECHNOLOGY LICENSING, LLC (US)

(72) Rob Dolin; Oludare Obasanjo; Michael I. Torres; Jason C. Fluegel
 Prazo de Validade: 10 (dez) anos contados a partir de 12/01/2021, observadas as condições legais.

(11) PI 0811349-1 B1

Código 16.1 - Concessão de Patente ou Certificado de Adição de Invenção
 (22) 04/06/2008
 (30) 07/06/2007 EP 07109790.1; 07/06/2007 US 60/933,636
 (51) C01B 33/143 (2006.01), C01B 33/149 (2006.01), D21H 17/68 (2006.01)
 (54) SOLUÇÃO AQUOSA CONTENDO PARTÍCULAS À BASE DE SÍLICA, USO DA SOLUÇÃO AQUOSA CONTENDO PARTÍCULAS À BASE DE SÍLICA, E PROCESSO PARA A PRODUÇÃO DE PAPEL
 (73) AKZO NOBEL CHEMICALS INTERNATIONAL B.V. (NL)
 (72) MICHAEL PERSSON; FREDDIE HANSSON; ANNIKA VIOLA PAL; LARS LINDAHL; JOAKIM CARLÉN
 Prazo de Validade: 10 (dez) anos contados a partir de 12/01/2021, observadas as condições legais.

(11) PI 0811851-5 B1

Código 16.1 - Concessão de Patente ou Certificado de Adição de Invenção
 (22) 15/05/2008
 (30) 16/05/2007 EP 07009796.9
 (51) A61M 15/00 (2006.01)
 (54) DISPOSITIVO DE DISPENSAÇÃO
 (73) BOEHRINGER INGELHEIM INTERNATIONAL GMBH (DE)
 (72) MARC ROHRSCHEIDER; STEPHEN T. DUNNER; MATTHIAS VEHDELMANN
 Prazo de Validade: 10 (dez) anos contados a partir de 12/01/2021, observadas as condições legais.

(11) PI 0813345-0 B1

Código 16.1 - Concessão de Patente ou Certificado de Adição de Invenção
 (22) 13/06/2008
 (30) 15/06/2007 US 60/944,470; 12/10/2007 US 60/979,762; 04/06/2008 US 12/133,257
 (51) H04N 19/625 (2014.01), H04N 19/103 (2014.01), H04N 19/11 (2014.01), H04N 19/12 (2014.01), H04N 19/122 (2014.01), H04N 19/129 (2014.01), H04N 19/13 (2014.01), H04N 19/147 (2014.01), H04N 19/157 (2014.01), H04N 19/176 (2014.01), H04N 19/18 (2014.01), H04N 19/19 (2014.01), H04N 19/196 (2014.01), H04N 19/42 (2014.01), H04N 19/46 (2014.01), H04N 19/463 (2014.01), H04N 19/48 (2014.01), H04N 19/593 (2014.01), H04N 19/61 (2014.01), H04N 19/70 (2014.01)
 (54) MÉTODO E DISPOSITIVO PARA CODIFICAR DADOS DE VÍDEO, E MEMÓRIA
 (73) QUALCOMM INCORPORATED (US)
 (72) YAN YE; MARTA KARCZEWICZ
 Prazo de Validade: 10 (dez) anos contados a partir de 12/01/2021, observadas as condições legais.

as condições legais.

(11) PI 0815129-6 B1

Código 16.1 - Concessão de Patente ou Certificado de Adição de Invenção

(22) 28/08/2008

(30) 30/08/2007 US 60/968904

(51) A61K 51/00 (2006.01), A61K 47/26 (2006.01)

(54) COMPOSIÇÃO RADIOFARMACÊUTICA, E, MÉTODOS PARA PREPARAÇÃO DE UMA COMPOSIÇÃO RADIOFARMACÊUTICA

(73) Ge Healthcare Limited (GB)

(72) Line Roed; Sarah Elizabeth Peterson

Prazo de Validade: 10 (dez) anos contados a partir de 12/01/2021, observadas as condições legais.

(11) PI 0815224-1 B1

Código 16.1 - Concessão de Patente ou Certificado de Adição de Invenção

(22) 18/08/2008

(30) 17/08/2007 EP 07016192.2; 24/09/2007 EP 07018725.7

(51) B01L 3/00 (2006.01), B01L 3/02 (2006.01), G01N 35/10 (2006.01), B65D 51/00 (2006.01)

(54) SISTEMA PARA REMOVER UMA SUBSTÂNCIA PIPETÁVEL DE UM RECIPIENTE PRÉ-CARREGADO, E, PROCESSO PARA REMOVER UMA SUBSTÂNCIA PIPETÁVEL DE UM RECIPIENTE PRÉ-CARREGADO

(73) QIAGEN GMBH (DE)

(72) Thomas Voit; ANDREA WILDHABER

Prazo de Validade: 10 (dez) anos contados a partir de 12/01/2021, observadas as condições legais.

(11) PI 0816151-8 B1

Código 16.1 - Concessão de Patente ou Certificado de Adição de Invenção

(22) 31/07/2008

(30) 21/08/2007 US 11/842.273

(51) E21B 19/00 (2006.01), E21B 34/10 (2006.01), E21B 34/16 (2006.01)

(54) VÁLVULA UTILIZÁVEL COM UM POÇO, SISTEMA UTILIZÁVEL COM UM POÇO, E MÉTODO PARA UTILIZAR COM UM POÇO

(73) PRAD RESEARCH AND DEVELOPMENT LIMITED (GB)

(72) Laure Mandrou

Prazo de Validade: 10 (dez) anos contados a partir de 12/01/2021, observadas as condições legais.

(11) PI 0818272-8 B1

Código 16.1 - Concessão de Patente ou Certificado de Adição de Invenção

(22) 27/10/2008

(30) 30/10/2007 US 60/983,606

(51) C07K 16/18 (2006.01), C07K 14/54 (2006.01), A61K 51/10 (2006.01), A61P 19/00 (2006.01), A61P 29/00 (2006.01)

(54) USO DE UM MEMBRO DE LIGAÇÃO QUE SE LIGA À ISOFORMA EXTRA

DOMÍNIO-A (ED-A) DA FIBRONECTINA PARA A PREPARAÇÃO DE UM MEDICAMENTO PARA TRATAMENTO DE ARTRITE REUMATÓIDE

(73) PHILOGEN S.P.A. (IT)

(72) MANUELA KASPAR; KATHRIN SCHWAGER; EVELINE TRACHSEL

Prazo de Validade: 10 (dez) anos contados a partir de 12/01/2021, observadas as condições legais.

(11) PI 0818945-5 B1

Código 16.1 - Concessão de Patente ou Certificado de Adição de Invenção
(22) 01/12/2008

(30) 03/12/2007 US 11/998,897

(51) A47K 10/38 (2006.01), A47K 10/36 (2006.01)

(54) DISPENSADOR PARA DISPENSAR FOLHAS DE UM ROLO DE UM MATERIAL DE TRAMA

(73) KIMBERLY-CLARK WORLDWIDE, INC. (US)

(72) Richard Paul Lewis; PAUL FRANCIS TRAMONTINA; KIRAN REDDY

Prazo de Validade: 10 (dez) anos contados a partir de 12/01/2021, observadas as condições legais.

(11) PI 0820156-0 B1

Código 16.1 - Concessão de Patente ou Certificado de Adição de Invenção
(22) 12/11/2008

(30) 12/11/2007 EP 07120454

(51) C07K 1/22 (2006.01)

(54) PROCESSO PARA PURIFICAÇÃO DE UMA BIOMOLÉCULA ALVO

(73) CHRETO APS (DK)

(72) Jan Kyhse-Andersen

Prazo de Validade: 10 (dez) anos contados a partir de 12/01/2021, observadas as condições legais.

(11) PI 0821168-0 B1

Código 16.1 - Concessão de Patente ou Certificado de Adição de Invenção
(22) 08/12/2008

(30) 07/12/2007 US 61/012329

(51) C07K 16/24 (2006.01), A61K 39/395 (2006.01)

(54) ANTICORPO ISOLADO QUE SE LIGA AO IL-21 HUMANO, OU UM FRAGMENTO DESTES, USOS DE DITO ANTICORPO OU FRAGMENTO, E, HIBRIDOMA

(73) Zymogenetics, INC. (US)

(72) Stephen R. Jaspers; Mark W. Rixon; Stacey R. Dillon; Frederick J. Ramsdell; Cecile M. Krejsa; Eugene C. Yi

Prazo de Validade: 10 (dez) anos contados a partir de 12/01/2021, observadas as condições legais.

(11) PI 0821190-6 B1

Código 16.1 - Concessão de Patente ou Certificado de Adição de Invenção
(22) 08/07/2008

(30) 13/12/2007 KR 10-2007-0129743

(51) B01D 33/052 (2006.01)

(54) FILTRO DE FIBRA CONTROLÁVEL POR PORO DO TIPO ASCENSOR

(73) SSENG CO., LTD (KR)

(72) YOUNG BAE KANG; GYU TAE KIM

Prazo de Validade: 10 (dez) anos contados a partir de 12/01/2021, observadas as condições legais.

(11) PI 0822176-6 B1

Código 16.1 - Concessão de Patente ou Certificado de Adição de Invenção

(22) 30/10/2008

(30) 16/01/2008 FI 20080032

(51) H04L 12/46 (2006.01), H04W 88/04 (2009.01), H04W 88/06 (2009.01)

(54) PORTA DE COMUNICAÇÃO DE WLAN MÓVEL.

(73) HUAWEI TECHNOLOGIES CO., LTD. (CN)

(72) Lasse Mäki

Prazo de Validade: 10 (dez) anos contados a partir de 12/01/2021, observadas as condições legais.

(11) PI 0822379-3 B1

Código 16.1 - Concessão de Patente ou Certificado de Adição de Invenção

(22) 09/09/2008

(30) 07/03/2008 US 12/044,469; 08/09/2008 US 12/206,299

(51) A61B 5/15 (2006.01), A61M 5/32 (2006.01)

(54) CONJUNTO DE AGULHA COM INDICADOR PARA COLETA DE SANGUE COM SEGURANÇA E CONJUNTO DE COLETA DE SANGUE

(73) BECTON, DICKINSON AND COMPANY (US)

(72) ROBERT ELLIS; NEVILLE YU LENG CHIA; JAMIESON CRAWFORD; BRADLEY M. WILKINSON; BENJAMIN BARTFELD; MARK C. NEWBY; CHEE LEONG ALVIN TAN; JON MOH; STANLEY SIM

Prazo de Validade: 10 (dez) anos contados a partir de 12/01/2021, observadas as condições legais.

(11) PI 0823368-3 B1

Código 16.1 - Concessão de Patente ou Certificado de Adição de Invenção

(22) 12/12/2008

(51) F02D 9/06 (2006.01), F02D 41/22 (2006.01)

(54) MÉTODO E APARELHO DE DIAGNÓSTICO PARA UM REGULADOR DE PRESSÃO DE EXAUSTÃO

(73) Volvo Lastvagnar AB (SE)

(72) PER-ÅKE BLIGÅRD; VINKA MIKETA; GÖRAN OLSSON

Prazo de Validade: 10 (dez) anos contados a partir de 12/01/2021, observadas as condições legais.

(11) PI 0901546-9 B1

Código 16.1 - Concessão de Patente ou Certificado de Adição de Invenção

(22) 22/05/2009

(30) 30/06/2008 JP 2008-171405

(43) 06/04/2010

(51) F02D 1/00 (2006.01)

(54) MOTOR REFRIGERADO A AR

(73) Honda Motor CO., Ltd. (JP)

(72) Norio Abe

Prazo de Validade: 10 (dez) anos contados a partir de 12/01/2021, observadas as condições legais.

(11) PI 0901740-2 B1

Código 16.1 - Concessão de Patente ou Certificado de Adição de Invenção

(22) 26/01/2009

(30) 29/01/2008 JP 2008-018071

(43) 13/04/2010

(51) F01L 13/08 (2006.01)

(54) UNIDADE DE DESCOMPRESSÃO DE MOTOR

(73) Honda Motor Co., Ltd (JP)

(72) Koji Kobayashi; Teruhide Yamanishi; Kenji Oki

Prazo de Validade: 10 (dez) anos contados a partir de 12/01/2021, observadas as condições legais.

(11) PI 0902009-8 B1

Código 16.1 - Concessão de Patente ou Certificado de Adição de Invenção

(22) 30/06/2009

(30) 31/07/2008 EP 08 425533.0; 22/09/2008 US 12/234,785

(43) 13/04/2010

(51) H04Q 3/00 (2006.01), H04W 88/18 (2009.01)

(54) MÉTODO, MEIO LEGÍVEL POR COMPUTADOR E SISTEMA PARA PROCESSAR UMA CHAMADA DE UM ASSINANTE EM UMA REDE DE TELECOMUNICAÇÕES

(73) Accenture Global Services Limited (IE)

(72) Giuseppe Capuozzo; Fortunato Pasqualone; Marco Ridolfi

Prazo de Validade: 10 (dez) anos contados a partir de 12/01/2021, observadas as condições legais.

(11) PI 0902143-4 B1

Código 16.1 - Concessão de Patente ou Certificado de Adição de Invenção

(22) 25/06/2009

(30) 26/06/2008 DE 102008002685.9

(43) 13/04/2010

(51) A61K 36/232 (2006.01), A61K 36/484 (2006.01), A61K 36/31 (2006.01), A61K 36/534 (2006.01), A61K 36/28 (2006.01), A61K 36/23 (2006.01), A61K 36/53 (2006.01), A61K 36/66 (2006.01), A61K 127/00 (2006.01), A61K 131/00 (2006.01), A61P 1/04 (2006.01)

(54) MÉTODO PARA A PRODUÇÃO DE UM MEDICAMENTO FITOTERÁPICO

(73) Steigerwald Arzneimittelwerk GMBH (DE)

(72) Willi Kuper; Wulf Becker

Prazo de Validade: 10 (dez) anos contados a partir de 12/01/2021, observadas as condições legais.

(11) PI 0903628-8 B1

Código 16.1 - Concessão de Patente ou Certificado de Adição de Invenção

(22) 23/09/2009

(43) 24/05/2011

(51) A61N 5/06 (2006.01)

(54) DISPOSITIVO DE RADIAÇÃO CONCÊNTRICA DE LUMINOSIDADE PARA PROCESSOS DE FOTOBIOESTIMULAÇÃO

(73) CARLOS JOSÉ DE LIMA (BR/SP) ; REGIANE ALBERTINI DE CARVALHO (BR/SP) ; LANDULFO SILVEIRA JUNIOR (BR/SP) ; MARCOS TADEU TAVARES PACHECO (BR/SP) ; RENATO AMARO ZÂNGARO (BR/SP)

(72) CARLOS JOSÉ DE LIMA; REGIANE ALBERTINI DE CARVALHO; RENATO AMARO ZÂNGARO; LANDULFO SILVEIRA JUNIOR; MARCOS TADEU TAVARES PACHECO

Prazo de Validade: 10 (dez) anos contados a partir de 12/01/2021, observadas as condições legais.

(11) PI 0905543-6 B1

Código 16.1 - Concessão de Patente ou Certificado de Adição de Invenção

(22) 16/12/2009

(43) 16/08/2011

(51) A21D 2/26 (2006.01), A21D 2/04 (2006.01)

(54) PROCESSO PARA A OBTENÇÃO DE FIBRAS INSOLÚVEIS E USO

(73) UNIVERSIDADE FEDERAL DE MINAS GERAIS (BR/MG)

(72) Marialice Pinto Coelho Silvestre; Viviane Dias Medeiros Silva; Wendel de Oliveira Afonso; Carlos de Oliveira Lopes Junior; Malena Lourenço

Prazo de Validade: 10 (dez) anos contados a partir de 12/01/2021, observadas as condições legais.

(11) PI 0906074-0 B1

Código 16.1 - Concessão de Patente ou Certificado de Adição de Invenção

(22) 05/03/2009

(30) 07/03/2008 IT UD2008A000049

(51) B21F 23/00 (2006.01)

(54) DISPOSITIVO E MÉTODO PARA ALIMENTAR BARRAS

(73) M.E.P. MACCHINE ELETTRONICHE PIEGATRICI SPA (IT)

(72) GIORGIO DEL FABRO

Prazo de Validade: 10 (dez) anos contados a partir de 12/01/2021, observadas as condições legais.

(11) PI 0906604-7 B1

Código 16.1 - Concessão de Patente ou Certificado de Adição de Invenção

(22) 30/01/2009

(30) 01/02/2008 US 61/025,688; 12/06/2008 US 12/137,542

(51) H04W 72/12 (2009.01)

(54) MÉTODO E ESTAÇÃO DE ASSINANTE CONFIGURADA PARA PROGRAMAÇÃO DE UPLINK DE QUALIDADE DE SERVIÇO INTRA-USUÁRIO E MEMÓRIA LEGÍVEL POR COMPUTADOR

(73) Qualcomm incorporated (US)

(72) Tom Chin; Kuo-Chun Lee; Chun Woo Lee; Jong Ro Park

Prazo de Validade: 10 (dez) anos contados a partir de 12/01/2021, observadas as condições legais.

(11) PI 0906645-4 B1

Código 16.1 - Concessão de Patente ou Certificado de Adição de Invenção

(22) 30/01/2009

(30) 31/01/2008 SE 0800242-0; 31/01/2008 US 61/006,780; 05/05/2008 SE 0800995-3

(51) E04F 15/04 (2006.01), B27F 1/08 (2006.01), B27G 13/14 (2006.01), E04F 15/02 (2006.01)

(54) CONJUNTO DE PAINÉIS DE PISO COM UM SISTEMA DE TRAVAMENTO

(73) VÄLINGE INNOVATION AB (SE)

(72) Darko Pervan; Niclas Hakansson; MATTIAS SJÖSTRAND; Christian Boo; Agne Palsson

Prazo de Validade: 10 (dez) anos contados a partir de 12/01/2021, observadas as condições legais.

(11) PI 0907148-2 B1

Código 16.1 - Concessão de Patente ou Certificado de Adição de Invenção

(22) 26/02/2009

(30) 27/02/2008 DE 10 2008 011 339.5

(51) B01L 3/00 (2006.01)

(54) DISPOSITIVO PARA A SEPARAÇÃO DO PLASMA

(73) BOEHRINGER INGELHEIM MICROPARTS GMBH (DE)

(72) Gert Blankenstein; Holger Bartos; Ralf-Peter Peters; Christian Schoen

Prazo de Validade: 10 (dez) anos contados a partir de 12/01/2021, observadas as condições legais.

(11) PI 0908308-1 B1

Código 16.1 - Concessão de Patente ou Certificado de Adição de Invenção

(22) 06/05/2009

(30) 24/03/2008 US 61/050,685

(51) C12N 1/19 (2006.01), C12N 15/56 (2006.01), C12P 7/06 (2006.01), C12R 1/01 (2006.01)

(54) CEPA H. POLYMORPHA, E PROCESSO PARA A FABRICAÇÃO DE ETANOL

(73) ARCHER DANIELS MIDLAND COMPANY. (US)

(72) ANDRIY Y. VORONOVSKY; CHARLES ABBAS; ANDRIY SIBIRNY

Prazo de Validade: 10 (dez) anos contados a partir de 12/01/2021, observadas as condições legais.

(11) PI 0908402-9 B1	<p>Código 16.1 - Concessão de Patente ou Certificado de Adição de Invenção</p> <p>(22) 26/02/2009</p> <p>(30) 29/02/2008 JP 2008-049303; 24/07/2008 JP 2008-190422</p> <p>(51) C09D 11/00 (2014.01), C09D 11/18 (2006.01)</p> <p>(54) COMPOSIÇÃO DE TINTA AQUOSA COM DESCOLORAÇÃO TÉRMICA REVERSÍVEL, INSTRUMENTO DE ESCRITA EMPREGANDO O MESMO E CONJUNTO DE INSTRUMENTOS DE ESCRITA</p> <p>(73) The Pilot Ink CO., LTD (JP) ; KABUSHIKI KAISHA PILOT CORPORATION (JP)</p> <p>(72) Katsuyuki Fujita</p> <p>Prazo de Validade: 10 (dez) anos contados a partir de 12/01/2021, observadas as condições legais.</p>
(11) PI 0909053-3 B1	<p>Código 16.1 - Concessão de Patente ou Certificado de Adição de Invenção</p> <p>(22) 27/02/2009</p> <p>(30) 07/03/2008 US 12/044,596</p> <p>(51) G11C 11/16 (2006.01), H01F 10/32 (2006.01), H01L 27/22 (2006.01), H01L 43/08 (2006.01), G11C 11/56 (2006.01)</p> <p>(54) Método de fabricação de um dispositivo de junção túnel magnética e dispositivo de junção túnel magnética.</p> <p>(73) Qualcomm Incorporated (US)</p> <p>(72) Xia Li</p> <p>Prazo de Validade: 10 (dez) anos contados a partir de 12/01/2021, observadas as condições legais.</p>
(11) PI 0909473-3 B1	<p>Código 16.1 - Concessão de Patente ou Certificado de Adição de Invenção</p> <p>(22) 25/02/2009</p> <p>(30) 31/03/2008 JP 2008-093551</p> <p>(51) F02B 67/06 (2006.01), B60K 17/06 (2006.01), B62M 7/02 (2006.01), F02B 61/02 (2006.01)</p> <p>(54) MOTOR DE COMBUSTÃO INTERNA PARA USO EM UM VEÍCULO DE PEQUENA DIMENSÃO</p> <p>(73) HONDA MOTOR CO., LTD. (JP)</p> <p>(72) Naoki Kono; Fuminori Mizutani</p> <p>Prazo de Validade: 10 (dez) anos contados a partir de 12/01/2021, observadas as condições legais.</p>
(11) PI 0909782-1 B1	<p>Código 16.1 - Concessão de Patente ou Certificado de Adição de Invenção</p> <p>(22) 27/02/2009</p> <p>(30) 04/03/2008 GB 0804006.5; 27/11/2008 GB 0821694.7</p> <p>(51) C07D 205/04 (2006.01), C07D 401/12 (2006.01), C07D 401/14 (2006.01), C07D 413/14 (2006.01)</p> <p>(54) COMPOSTO DERIVADO DE AZETIDINA E COMPOSIÇÃO FARMACÊUTICA COMPREENDENDO DITO COMPOSTO</p>

(73) Vernalis (R & D) Ltd (GB)
 (72) Stephen Roughley; Steven Walls; Terrence Hart; Rachel Parsons; Paul Brough; Christopher Graham; Alba Macias
 Prazo de Validade: 10 (dez) anos contados a partir de 12/01/2021, observadas as condições legais.

(11) PI 0909884-4 B1

Código 16.1 - Concessão de Patente ou Certificado de Adição de Invenção
 (22) 28/05/2009
 (30) 30/05/2008 US 61/057,394
 (51) H04L 1/18 (2006.01)
 (54) MÉTODO E APARELHO PARA ENTREGAR NOTIFICAÇÃO DE RETRANSMISSÃO DE ESTRATO NÃO ACESSO
 (73) INTERDIGITAL PATENT HOLDINGS, INC (US)
 (72) SHANKAR SOMASUNDARAM; MOHAMMED SAMMOUR; RAJAT P. MUKHERJEE
 Prazo de Validade: 10 (dez) anos contados a partir de 12/01/2021, observadas as condições legais.

(11) PI 0910114-4 B1

Código 16.1 - Concessão de Patente ou Certificado de Adição de Invenção
 (22) 25/02/2009
 (30) 27/03/2008 JP 2008-082912
 (51) F02M 69/04 (2006.01)
 (54) ESTRUTURA DE MONTAGEM DE DISPOSITIVO DE INJEÇÃO DE COMBUSTÍVEL
 (73) HONDA MOTOR CO., LTD. (JP)
 (72) Kenichiro Ikeda; Masao Ishida
 Prazo de Validade: 10 (dez) anos contados a partir de 12/01/2021, observadas as condições legais.

(11) PI 0910797-5 B1

Código 16.1 - Concessão de Patente ou Certificado de Adição de Invenção
 (22) 03/07/2009
 (30) 11/07/2008 EP 08104720.1
 (51) A01N 59/16 (2006.01), A01N 59/00 (2006.01), A01N 25/22 (2006.01), A01N 25/02 (2006.01), A01P 1/00 (2006.01)
 (54) Concentrado aquoso estável sob armazenamento, uso de um concentrado ou desinfetante e método para preparar um concentrado aquoso estável sob armazenamento
 (73) SANOSIL AG (CH)
 (72) JANOS GÖMÖRI
 Prazo de Validade: 10 (dez) anos contados a partir de 12/01/2021, observadas as condições legais.

(11) PI 0911468-8 B1

Código 16.1 - Concessão de Patente ou Certificado de Adição de Invenção

(22) 29/04/2009

(30) 01/05/2008 US 61/049,664

(51) G01F 1/84 (2006.01)

(54) MEDIDOR DE FLUXO VIBRATÓRIO, E MÉTODO PARA DETERMINAR UMA OU MAIS CARACTERÍSTICAS DO FLUÍDO DE FLUXO DE UM FLUIDO DE FLUXO MULTIFÁSICO, E, DE FORMAR UM MEDIDOR DE FLUXO VIBRATÓRIO

(73) MICRO MOTION, INC (US)

(72) JOEL WEINSTEIN

Prazo de Validade: 10 (dez) anos contados a partir de 12/01/2021, observadas as condições legais.

(11) PI 0911916-7 B1

Código 16.1 - Concessão de Patente ou Certificado de Adição de Invenção

(22) 20/04/2009

(30) 28/04/2008 JP 2008-117912

(51) F16F 9/14 (2006.01), B60N 2/42 (2006.01), B60N 2/48 (1990.01), F16F 9/34 (2006.01), F16F 9/50 (2006.01)

(54) AMORTECEDOR E ASSENTO DE VEÍCULO EQUIPADO COM AMORTECEDOR

(73) OILES CORPORATION (JP)

(72) AKIHIKO OKIMURA; Yoshiteru Igarashi; NAOHIRO HORITA

Prazo de Validade: 10 (dez) anos contados a partir de 12/01/2021, observadas as condições legais.

(11) PI 0912701-1 B1

Código 16.1 - Concessão de Patente ou Certificado de Adição de Invenção

(22) 09/04/2009

(30) 16/05/2008 US 12/122622

(51) H04N 21/6377 (2011.01), H04H 40/09 (2008.01), H04H 60/25 (2008.01), H04L 12/24 (2006.01), H04N 21/235 (2011.01), H04N 21/434 (2011.01), H04N 21/435 (2011.01), H04N 21/442 (2011.01), H04N 21/45 (2011.01), H04N 21/458 (2011.01), H04N 21/6375 (2011.01), H04H 20/10 (2008.01), H04N 21/658 (2011.01), H04N 5/44 (2011.01), H04N 5/50 (2006.01), H04N 7/173 (2011.01), H04H 60/72 (2008.01)

(54) MÉTODO PARA ATUALIZAR RADIODIFUSÃO DE DADOS ATRAVÉS DE CANAIS DIFERENTES, DISPOSITIVO RECEPTOR DE RADIODIFUSÃO DIGITAL, E, MÉTODO PARA GERAR UMA PROGRAMAÇÃO DE ATUALIZAÇÃO PARA DADOS TRANSMITIDOS COM UM SINAL DE RADIODIFUSÃO DIGITAL

(73) SONY COMPUTER ENTERTAINMENT AMERICA LLC (US)

(72) Gary M. Zalewski

Prazo de Validade: 10 (dez) anos contados a partir de 12/01/2021, observadas as condições legais.

(11) PI 0914879-5 B1

Código 16.1 - Concessão de Patente ou Certificado de Adição de Invenção

(22) 29/05/2009

(30) 04/06/2008 IT TO2008A000423

(51) F03D 5/00 (2006.01)

(54) Infraestrutura para gerador eólico troposférico

(73) KITE GEN RESEARCH S.R.L. (IT)

(72) Massimo Ippolito

Prazo de Validade: 10 (dez) anos contados a partir de 12/01/2021, observadas as condições legais.

(11) PI 0917298-0 B1

Código 16.1 - Concessão de Patente ou Certificado de Adição de Invenção

(22) 18/08/2009

(30) 19/08/2008 JP 2008-211144; 11/02/2009 JP 2009-029206

(51) C07K 14/00 (2006.01), C07K 1/113 (2006.01), C07K 1/16 (2006.01)

(54) MÉTODO DE PRODUÇÃO DE GLICOPROTEÍNA E MÉTODO DE RASTREAMENTO DE GLICOPROTEÍNA

(73) GLYTECH, INC. (JP)

(72) Yasuhiro Kajihara; Kazuhiro Fukae

Prazo de Validade: 10 (dez) anos contados a partir de 12/01/2021, observadas as condições legais.

(11) PI 0917431-1 B1

Código 16.1 - Concessão de Patente ou Certificado de Adição de Invenção

(22) 07/08/2009

(30) 08/08/2008 US 61/087,606; 06/08/2009 US 12/536,721

(51) H04L 1/16 (2006.01), H04L 1/18 (2006.01)

(54) PROCESSAMENTO DE SOLICITAÇÕES DE POLLING A PARTIR DE PONTOS DE CONTROLE DE LINK DE RÁDIO

(73) QUALCOMM INCORPORATED (US)

(72) Sai Yiu Ducan Ho; Gang A. Xiao

Prazo de Validade: 10 (dez) anos contados a partir de 12/01/2021, observadas as condições legais.

(11) PI 0917581-4 B1

Código 16.1 - Concessão de Patente ou Certificado de Adição de Invenção

(22) 07/08/2009

(30) 07/08/2008 US 12/187,961

(51) H04W 72/04 (2009.01), H04B 7/155 (2006.01), H04B 7/26 (2006.01), H04L 5/00 (2006.01), H04W 84/04 (2009.01)

(54) MÉTODO PARA ALOCAR RECURSOS DE RÁDIO DENTRO DE UMA ESTRUTURA DE QUADRO EM UMA REDE CELULAR SEM FIO, REDE CELULAR SEM FIO, ESTAÇÃO BASE, ESTAÇÃO DE RETRANSMISSÃO, E, MEIO LEGÍVEL POR COMPUTADOR

(73) APPLE INC. (US)

(72) JAMES MARK NADEN; PEIYING ZHU

Prazo de Validade: 10 (dez) anos contados a partir de 12/01/2021, observadas as condições legais.

as condições legais.

(11) PI 0917756-6 B1 Código 16.1 - Concessão de Patente ou Certificado de Adição de Invenção
 (22) 14/12/2009
 (30) 15/12/2008 US 12/335,316
 (51) A61F 13/472 (2006.01), A61F 13/53 (2006.01), A61F 13/511 (2006.01),
 A61F 13/58 (2006.01)
 (54) ARTIGO ABSORVENTE DE HIGIENE FEMININA TENDO UM EIXO
 LONGITUDINAL E UM EIXO TRANSVERSAL
 (73) KIMBERLY-CLARK WORLDWIDE, INC. (US)
 (72) CARMEN LIRA; ADRIENNE LOYD
 Prazo de Validade: 10 (dez) anos contados a partir de 12/01/2021, observadas
 as condições legais.

(11) PI 0919268-9 B1 Código 16.1 - Concessão de Patente ou Certificado de Adição de Invenção
 (22) 18/09/2009
 (30) 24/09/2008 JP 2008-244982
 (51) C12N 15/09 (2006.01), C07K 1/22 (2006.01), C12Q 1/68 (2018.01)
 (54) APTÂMERO QUE SE LIGA AO NGF E MEDICAMENTO
 (73) RIBOMIC INC. (JP) ; FUJIMOTO PHARMACEUTICAL CORPORATION
 (JP)
 (72) LING JIN; SHIN MIYAKAWA; MASATOSHI FUJIWARA; YOSHIKAZU
 NAKAMURA; HISANAO HIRAMATSU
 Prazo de Validade: 10 (dez) anos contados a partir de 12/01/2021, observadas
 as condições legais.

(11) PI 0919432-0 B1 Código 16.1 - Concessão de Patente ou Certificado de Adição de Invenção
 (22) 01/10/2009
 (30) 02/10/2008 EP 08 165726.4
 (51) G01N 33/46 (2006.01)
 (54) MÉTODO E APARELHO PARA MEDIR TEOR DE UMIDADE EM UM
 MATERIAL BIOLÓGICO
 (73) MANTEX IP AB (SE)
 (72) Anders Ullberg; Ragnar Kullenberg; ERIK ODÉN; Fredrik Danielsson
 Prazo de Validade: 10 (dez) anos contados a partir de 12/01/2021, observadas
 as condições legais.

(11) PI 0920376-1 B1 Código 16.1 - Concessão de Patente ou Certificado de Adição de Invenção
 (22) 08/10/2009
 (30) 10/10/2008 SE 0802172-7
 (51) H04W 8/18 (2009.01)
 (54) MÉTODO E SISTEMA PARA GERENCIAMENTO DE ROAMING EM UM
 EQUIPAMENTO MÓVEL

(73) SYNAPSE INTERNATIONAL S.A. (SE)
 (72) Bergqvist, Per; Willehadson, Stefan; HINDE, SEAN
 Prazo de Validade: 10 (dez) anos contados a partir de 12/01/2021, observadas as condições legais.

(11) PI 0920592-6 B1

Código 16.1 - Concessão de Patente ou Certificado de Adição de Invenção
 (22) 19/10/2009
 (30) 24/10/2008 CN 200810170763.5; 02/02/2009 CN 200910009900.1
 (51) H04B 7/155 (2006.01), H04B 7/26 (2006.01), H04L 5/00 (2006.01), H04L 5/14 (2006.01)
 (54) MÉTODO E NÓ DE RETRANSMISSÃO
 (73) HUAWEI TECHNOLOGIES CO., LTD. (CN)
 (72) ZHONGFENG LI; ZHENG SHANG
 Prazo de Validade: 10 (dez) anos contados a partir de 12/01/2021, observadas as condições legais.

(11) PI 0920815-1 B1

Código 16.1 - Concessão de Patente ou Certificado de Adição de Invenção
 (22) 22/10/2009
 (30) 24/10/2008 US 61/108,278; 23/03/2009 US 61/162,613; 15/10/2009 US 12/580,139
 (51) H04B 17/24 (2015.01), H04B 17/345 (2015.01), H04J 11/00 (2006.01), H04L 1/00 (2006.01), H04L 1/02 (2006.01), H04L 5/00 (2006.01), H04W 72/08 (2009.01)
 (54) MÉTODO REALIZADO POR UMA UNIDADE DE EQUIPAMENTO DE USUÁRIO, UNIDADE DE EQUIPAMENTO DE USUÁRIO, MÉTODO REALIZADO POR UMA CÉLULA DE REDE, CÉLULA DE REDE E MEMÓRIA LEGÍVEL POR COMPUTADOR
 (73) Qualcomm Incorporated (US)
 (72) Ravi Palanki; Alexei y. Gorokhov; Naga Brushan
 Prazo de Validade: 10 (dez) anos contados a partir de 12/01/2021, observadas as condições legais.

(11) PI 0921215-9 B1

Código 16.1 - Concessão de Patente ou Certificado de Adição de Invenção
 (22) 28/11/2009
 (30) 07/11/2008 CN 2008 10176058.6; 23/04/2009 CN 2009 10137452.3
 (51) H04L 1/18 (2006.01), H04L 5/00 (2006.01), H04W 74/00 (2009.01), H04W 84/04 (2009.01), H04B 7/155 (2006.01), H04B 7/26 (2006.01), H04L 1/00 (2006.01)
 (54) Método de retransmissão e nó de retransmissão
 (73) Huawei Technologies CO., LTD. (CN)
 (72) Zhongfeng Li; Zheng Shang; Rongting Gu; Wei Jin
 Prazo de Validade: 10 (dez) anos contados a partir de 12/01/2021, observadas as condições legais.

(11) PI 0922285-5 B1

Código 16.1 - Concessão de Patente ou Certificado de Adição de Invenção
(22) 28/10/2009
(30) 05/12/2008 EP 081707705
(51) G01R 31/12 (2020.01), H01B 3/20 (2006.01)
(54) MÉTODO E DISPOSITIVO PARA DIAGNOSTICAR O ESTADO DE UM APARELHO ELÉTRICO DOTADO DE UM SISTEMA SELADO DE ISOLAMENTO BASEADO EM FLUIDO
(73) ABB TECHNOLOGY LTD (CH)
(72) Bengt-Olof Stenestam
Prazo de Validade: 10 (dez) anos contados a partir de 12/01/2021, observadas as condições legais.

(11) PI 0922350-9 B1

Código 16.1 - Concessão de Patente ou Certificado de Adição de Invenção
(22) 09/12/2009
(30) 09/12/2008 US 61/201,335; 09/12/2008 DK PA 2008 01744
(51) C07K 16/36 (2006.01), A61P 35/00 (2006.01)
(54) ANTICORPO HUMANO QUE SE LIGA AO FATOR DE TECIDO HUMANO E MOLÉCULA BIESPECÍFICA E SEUS USOS, CÉLULA HOSPEDEIRA EUCARIÓTICA OU PROCARIÓTICA RECOMBINANTE, COMPOSIÇÃO FARMACÊUTICA, MÉTODO PARA A PRODUÇÃO DE UM ANTICORPO, COMPOSIÇÃO DE DIAGNÓSTICO, MÉTODO PARA DETECTAR A PRESENÇA DE FATOR DE TECIDO EM UMA AMOSTRA IN VITRO, KIT PARA DETECTAR A PRESENÇA DE FATOR DE TECIDO EM UMA AMOSTRA E ANTICORPO ANTIIDIOTÍPICO
(73) GENMAB A/S (DK)
(72) SANDRA VERPLOEGEN; DAVID P. E. SATIJIN; RENE M. A. HOET; VIBEKE MILLER BREINHOLT; EVA EHRNRooth; OLE BAADSGAARD; WILLEM KAREL BLEEKER; MISCHA HOUTKAMP; MAROESKA OUDSHOORN; ROB N. DE JONG; PAUL PARREN; JAN VAN DE WINKEL; TOM VINK
Prazo de Validade: 10 (dez) anos contados a partir de 12/01/2021, observadas as condições legais.

(11) PI 0922446-7 B1

Código 16.1 - Concessão de Patente ou Certificado de Adição de Invenção
(22) 08/12/2009
(30) 10/12/2008 DE 10 2008 061 268.5
(51) H01R 4/48 (2006.01)
(54) GRAMPO DE CONTATO E CONECTOR COM GRAMPO DE CONTATO
(73) PHOENIX CONTACT GMBH & CO. KG (DE)
(72) STEFAN GIEFERS; MEHMET SAGDIC
Prazo de Validade: 10 (dez) anos contados a partir de 12/01/2021, observadas as condições legais.

(11) PI 0922524-2 B1	Código 16.1 - Concessão de Patente ou Certificado de Adição de Invenção (22) 11/12/2009 (30) 11/12/2008 US 61/121,808 (51) A61L 26/00 (2006.01), A61L 24/04 (2006.01) (54) ESTRUTURA SEMELHANTE A COÁGULO DE FIBRINA, E, USOS DE UMA ESTRUTURA SEMELHANTE A COÁGULO DE FIBRINA, E DE UMA PREPARAÇÃO DE UMA ESTRUTURA SEMELHANTE A COÁGULO DE FIBRINA (73) BAXTER INTERNATIONAL INC. (US) ; BAXTER HEALTHCARE S.A. (CH) (72) HANS CHRISTIAN HEDRICH; KLAUS TSCHETSCHKOWITSCH; ANDREAS GOPPELT; MICHAEL DOCKAL; FRIEDRICH SCHEIFLINGER Prazo de Validade: 10 (dez) anos contados a partir de 12/01/2021, observadas as condições legais.
(11) PI 0922868-3 B1	Código 16.1 - Concessão de Patente ou Certificado de Adição de Invenção (22) 17/11/2009 (30) 09/12/2008 US 61/120,914; 17/09/2009 US 12/561,377 (51) H04B 7/024 (2017.01), H04B 7/0417 (2017.01), H04L 25/03 (2006.01), H04B 7/06 (2006.01), H04L 5/00 (2006.01), H04L 25/02 (2006.01), H04W 16/28 (2009.01), H04W 24/10 (2009.01), H04W 28/16 (2009.01) (54) MÉTODO PARA COORDENAÇÃO DE ESTAÇÕES BASE E SISTEMA DE COMUNICAÇÃO SEM FIO COM MÚLTIPLAS ENTRADAS E MÚLTIPLAS SAÍDAS EM CIRCUITO FECHADO (73) GOOGLE TECHNOLOGY HOLDINGS LLC (US) (72) Fan Wang; Amitabha Ghosh; Bishwarup Mondal Prazo de Validade: 10 (dez) anos contados a partir de 12/01/2021, observadas as condições legais.
(11) PI 0923008-4 B1	Código 16.1 - Concessão de Patente ou Certificado de Adição de Invenção (22) 16/12/2009 (30) 17/12/2008 US 61/138,323 (51) H04L 1/18 (2006.01), H04L 1/00 (2006.01), H04W 76/30 (2018.01) (54) MÉTODO E APARELHO PARA FAZER COM QUE UM AGENTE DE USUÁRIO LIBERE PELO MENOS UM DE UM RECURSO DE COMUNICAÇÃO SEMI-PERSISTENTE (73) GOOGLE TECHNOLOGY HOLDINGS LLC (US) (72) Zhijun Cai; Takashi Suzuki; Yi Yu Prazo de Validade: 10 (dez) anos contados a partir de 12/01/2021, observadas as condições legais.
(11) PI 0923187-0 B1	Código 16.1 - Concessão de Patente ou Certificado de Adição de Invenção (22) 15/12/2009 (30) 17/12/2008 CN 200810241623.2

	<p>(51) H04W 88/08 (2009.01) (54) METODO DE MULTIPLEXAÇÃO DE SINAL DE COMUNICAÇÃO, SISTEMA DE COMUNICAÇÃO DE RÁDIO, E CONTROLADOR DE EQUIPAMENTO DE RÁDIO. (73) Huawei Technologies CO., LTD. (CN) (72) Xingguo Wu; Jun Zhou Prazo de Validade: 10 (dez) anos contados a partir de 12/01/2021, observadas as condições legais.</p>
(11) PI 0923331-8 B1	<p>Código 16.1 - Concessão de Patente ou Certificado de Adição de Invenção (22) 27/11/2009 (30) 09/12/2008 US 12/330,976 (51) B60T 1/093 (2006.01), B60K 25/00 (2006.01), B60K 6/12 (2006.01), B60W 10/18 (2012.01), B60W 10/24 (2006.01), B60W 10/30 (2006.01), F16D 57/06 (2006.01), F16D 61/00 (2006.01) (54) SISTEMA DE RECUPERAÇÃO DE ENERGIA DE FRENAGEM (73) DEVELOPPEMENT EFFENCO INC. (CA) (72) DANY FOUQUET; BENOIT LACROIX; DAVID ARSENAULT Prazo de Validade: 10 (dez) anos contados a partir de 12/01/2021, observadas as condições legais.</p>
(11) PI 0923516-7 B1	<p>Código 16.1 - Concessão de Patente ou Certificado de Adição de Invenção (22) 15/12/2009 (30) 16/12/2008 US 61/122,915 (51) H04L 1/18 (2006.01), H04L 12/841 (2013.01), H04L 29/08 (2006.01), H04W 28/04 (2009.01) (54) MÉTODO PARA DETECÇÃO DE UMA MENSAGEM DE REQUISIÇÃO DE REPETIÇÃO AUTOMÁTICA HÍBRIDA (HARQ) E EQUIPAMENTO DE USUÁRIO (73) BLACKBERRY LIMITED (CA) (72) Zhijun Cai; Yi Yu Prazo de Validade: 10 (dez) anos contados a partir de 12/01/2021, observadas as condições legais.</p>
(11) PI 0923603-1 B1	<p>Código 16.1 - Concessão de Patente ou Certificado de Adição de Invenção (22) 24/12/2009 (30) 25/12/2008 JP 2008-330596 (51) H04N 19/117 (2014.01), H04N 19/14 (2014.01), H04N 19/176 (2014.01), H04N 19/182 (2014.01), H04N 19/61 (2014.01), H04N 19/86 (2014.01) (54) APARELHO DE DECODIFICAÇÃO DE IMAGEM (73) SHARP KABUSHIKI KAISHA (JP) (72) TOMOHIRO IKAI Prazo de Validade: 10 (dez) anos contados a partir de 12/01/2021, observadas as condições legais.</p>

as condições legais.

(11) PI 0923674-0 B1

Código 16.1 - Concessão de Patente ou Certificado de Adição de Invenção

(22) 06/03/2009

(30) 06/03/2008 US 61/034,254; 10/10/2008 US 12/249,086

(43) 12/11/2013

(51) F04D 25/08 (2006.01), F04D 27/00 (2006.01), F04D 27/02 (2006.01), F04D 29/60 (2006.01)

(54) SISTEMA DE VENTILADOR

(62) PI 0908552-1 06/03/2009

(73) Delta T Corporation (US) ; Aspen Motion Technologies, Inc. (US)

(72) J. Carey Smith; Richard A. Oleson; Richard M. Aynsley; Richard W. Fizer; John B. Langston; Mark A. Toy; Elios Klemo; Ron G. Flanary; Troy A. Anderson

Prazo de Validade: 10 (dez) anos contados a partir de 12/01/2021, observadas as condições legais.

(11) PI 0924222-8 B1

Código 16.1 - Concessão de Patente ou Certificado de Adição de Invenção

(22) 29/11/2009

(30) 06/01/2009 US 61/142,826; 17/11/2009 US 12/620,141

(51) H04B 7/0417 (2017.01), H04B 7/06 (2006.01), H04L 1/00 (2006.01), H04L 25/02 (2006.01)

(54) MÉTODO E EQUIPAMENTO PARA ESTIMAÇÃO DE CANAL USANDO MÚLTIPLOS CÓDIGOS DE DESCRIÇÃO

(73) Qualcomm Incorporated (US)

(72) Siddhartha Mallik; Alexei Y. Gorokhov

Prazo de Validade: 10 (dez) anos contados a partir de 12/01/2021, observadas as condições legais.

(11) PI 0924295-3 B1

Código 16.1 - Concessão de Patente ou Certificado de Adição de Invenção

(22) 27/10/2009

(30) 20/02/2009 DE 10 2009 009 876.3

(51) A22C 13/00 (2006.01), B32B 27/36 (2006.01)

(54) FILME ALIMENTÍCIO E PROCESSO PARA A PRODUÇÃO DE UM FILME ALIMENTÍCIO DE UMA OU VÁRIAS CAMADAS EM FORMA TUBULAR, DEFUMÁVEL, SECÁVEL AO AR, ESPECIALMENTE ENVOLTÓRIO DE EMBUTIDO PARA EMBUTIDOS OU PRODUTOS CÁRNEOS DEFUMADOS E/OU SECADOS AO AR

(73) KUHNE ANLAGENBAU GMBH (DE)

(72) JÜRGEN SCHIFFMANN

Prazo de Validade: 10 (dez) anos contados a partir de 12/01/2021, observadas as condições legais.

(11) PI 0924311-9 B1

Código 16.1 - Concessão de Patente ou Certificado de Adição de Invenção

(22) 29/12/2009

(30) 11/02/2009 US 61/207,339; 07/08/2009 US 12/538,068

(51) A61B 17/02 (2006.01), A61B 17/70 (2006.01)

(54) IMPLANTE ESPINHAL

(73) SPINAL SIMPLICITY LLC (US)

(72) HAROLD HESS

Prazo de Validade: 10 (dez) anos contados a partir de 12/01/2021, observadas as condições legais.

(11) PI 0924660-6 B1

Código 16.1 - Concessão de Patente ou Certificado de Adição de Invenção

(22) 28/04/2009

(51) H04W 68/02 (2009.01), H04W 88/08 (2009.01)

(54) MÉTODO DE PAGING, MÉTODO DE ATUALIZAÇÃO DE LOCALIZAÇÃO, ENODEB, RETRANSMISSORA, SISTEMA DE COMUNICAÇÃO E MEIO LEGÍVEL POR COMPUTADOR NÃO TRANSITÓRIO

(73) Huawei Technologies CO., LTD. (CN)

(72) Tao Zhang; Bo Lin; Xin Xiong

Prazo de Validade: 10 (dez) anos contados a partir de 12/01/2021, observadas as condições legais.

(11) PI 0925013-1 B1

Código 16.1 - Concessão de Patente ou Certificado de Adição de Invenção

(22) 17/04/2009

(51) H04B 7/26 (2006.01), H04L 5/00 (2006.01), H04W 72/04 (2009.01), H04W 84/04 (2009.01)

(54) MÉTODO E APARELHO DE PROCESSAMENTO PARA SELEÇÃO DE USUÁRIO DE RETRANSMISSÃO E ALOCAÇÃO DE RECURSO DE ENLACE DESCENDENTE EM UMA ESTAÇÃO BASE DE UM SISTEMA DE COMUNICAÇÃO DE RETRANSMISSÃO E ESTAÇÃO BASE PARA UM SISTEMA DE COMUNICAÇÃO DE RETRANSMISSÃO

(73) Alcatel Lucent (FR)

(72) XIAOBO ZHANG; MINGLI YOU

Prazo de Validade: 10 (dez) anos contados a partir de 12/01/2021, observadas as condições legais.

(11) PI 0925300-9 B1

Código 16.1 - Concessão de Patente ou Certificado de Adição de Invenção

(22) 22/06/2009

(51) H04W 56/00 (2009.01), H04W 92/10 (2009.01)

(54) MÉTODO PARA ESTABELEECER A SINCRONIZAÇÃO DE UPLINK, ESTAÇÃO BASE, EQUIPAMENTO DO USUÁRIO, E SISTEMA DE COMUNICAÇÃO

(73) Alcatel Lucent (FR)

(72) Tao Yang

Prazo de Validade: 10 (dez) anos contados a partir de 12/01/2021, observadas as condições legais.

as condições legais.

(11) PI 100033-0 B1

Código 16.1 - Concessão de Patente ou Certificado de Adição de Invenção

(22) 19/02/2010

(30) 25/02/2009 DE 10 2009 010 486.0; 03/12/2009 EP 09014979.0

(51) F01M 5/00 (2006.01), F01M 11/00 (2006.01), F01P 11/08 (2006.01)

(54) DISPOSITIVO DE REFRIGERAÇÃO PARA ÓLEO DE MOTOR E/OU ÓLEO PARA ENGENHAGENS, ESPECIALMENTE DE UM MOTOR DE COMBUSTÃO INTERNA

(73) MAN TRUCK & BUS AG (DE)

(72) JOHANNES HOLLWECK

Prazo de Validade: 10 (dez) anos contados a partir de 12/01/2021, observadas as condições legais.

(11) PI 100183-8 B1

Código 16.1 - Concessão de Patente ou Certificado de Adição de Invenção

(22) 09/04/2010

(43) 22/09/2015

(51) F16K 31/05 (2006.01)

(54) APERFEIÇOAMENTO EM MECANISMO REDUNDANTE DE ACIONAMENTO DE VÁLVULAS

(73) Oskar Hans Wolfgang Coester (BR/RS)

(72) Oskar Hans Wolfgang Coester

Prazo de Validade: 10 (dez) anos contados a partir de 12/01/2021, observadas as condições legais.

(11) PI 1001715-1 B1

Código 16.1 - Concessão de Patente ou Certificado de Adição de Invenção

(22) 19/05/2010

(30) 20/05/2009 US 61/179853; 19/10/2009 US 12/581373

(43) 05/07/2011

(51) G05D 7/06 (2006.01), A01C 23/04 (2006.01)

(54) MÉTODO E SISTEMA PARA ADMINISTRAR UMA DISPENSAÇÃO DE UM INSUMO AGRÍCOLA

(73) Deere & Company (US)

(72) Wade Steven Mitchell

Prazo de Validade: 10 (dez) anos contados a partir de 12/01/2021, observadas as condições legais.

(11) PI 1002325-9 B1

Código 16.1 - Concessão de Patente ou Certificado de Adição de Invenção

(22) 12/07/2010

(30) 13/07/2009 US 12/501,626

(43) 05/06/2012

(51) B60T 13/58 (2006.01)

(54) SISTEMA DE CONTROLE DE FREIO DE MÃO PARA UM VEÍCULO

FERROVIÁRIO COM UM FREIO DE MÃO TENDO UM GATILHO DE LIBERAÇÃO

(73) New York Air Brake Corporation (US)

(72) Lawrence E. Vaughn; Steven R. Newton; Derick Call

Prazo de Validade: 10 (dez) anos contados a partir de 12/01/2021, observadas as condições legais.

(11) PI 1003015-8 B1

Código 16.1 - Concessão de Patente ou Certificado de Adição de Invenção

(22) 16/08/2010

(43) 26/12/2012

(51) A43B 3/12 (2006.01)

(54) CALÇADO COM SISTEMA DE CABEDAL MÓVEL, E PROCESSO PARA SUA PRODUÇÃO E/OU MONTAGEM

(73) Grendene S/A (BR/CE)

(72) EDSON MATSUO

Prazo de Validade: 10 (dez) anos contados a partir de 12/01/2021, observadas as condições legais.

(11) PI 1003617-2 B1

Código 16.1 - Concessão de Patente ou Certificado de Adição de Invenção

(22) 29/09/2010

(30) 04/12/2009 TW 098141529

(43) 22/01/2013

(51) F03D 3/04 (2006.01)

(54) APARELHO PARA GERAR ENERGIA ELÉTRICA USANDO ENERGIA EÓLICA

(73) PI-HSIA LIN (TW)

(72) Chun-Neng Chung

Prazo de Validade: 10 (dez) anos contados a partir de 12/01/2021, observadas as condições legais.

(11) PI 1005445-6 B1

Código 16.1 - Concessão de Patente ou Certificado de Adição de Invenção

(22) 18/05/2010

(30) 18/05/2009 US 61/179,239

(51) H04S 7/00 (2006.01)

(54) SISTEMA DE SINTONIZAÇÃO DE ÁUDIO COM EFICIÊNCIA DE ENERGIA AUTOMATIZADA, MÉTODO DE DESEMPENHAR A SINTONIZAÇÃO DE EFICIÊNCIA DE ENERGIA AUTOMATIZADA DE UM SISTEMA DE ÁUDIO, E MEIO DE ARMAZENAMENTO LEGÍVEL POR COMPUTADOR PARA ARMAZENAR CÓDIGO EXECUTÁVEL NA FORMA DE INSTRUÇÕES

(73) Harman International Industries, Incorporated (US)

(72) Ryan J. Mihelich; Steven E. Hoshaw

Prazo de Validade: 10 (dez) anos contados a partir de 12/01/2021, observadas

as condições legais.

(11) PI 1005468-5 B1

Código 16.1 - Concessão de Patente ou Certificado de Adição de Invenção
(22) 23/12/2010
(43) 16/04/2013
(51) F16K 31/18 (2006.01)
(54) TORNEIRA DE BÓIA
(73) TIGRE S.A. PARTICIPAÇÕES (BR/SC)
(72) Carlos Roberto Lemos Homem de Mello; Sérgio Murilo da Rosa
Prazo de Validade: 10 (dez) anos contados a partir de 12/01/2021, observadas as condições legais.

(11) PI 1006568-7 B1

Código 16.1 - Concessão de Patente ou Certificado de Adição de Invenção
(22) 02/03/2010
(30) 02/03/2009 JP 2009-048445; 26/02/2010 JP 2010-041940
(51) B65H 20/10 (2006.01), A61F 13/15 (2006.01), A61F 13/49 (2006.01)
(54) APARELHO CONDUTOR E MÉTODO DE CONDUÇÃO CONTÍNUA DE TRAMA PERMEÁVEL AO AR
(73) UNICHARM CORPORATION (JP)
(72) HIROKI YAMAMOTO
Prazo de Validade: 10 (dez) anos contados a partir de 12/01/2021, observadas as condições legais.

(11) PI 1006701-9 B1

Código 16.1 - Concessão de Patente ou Certificado de Adição de Invenção
(22) 23/04/2010
(30) 22/04/2009 US 12/428,200; 10/07/2009 US 12/574,784; 08/12/2009 US 61/267,694
(51) B25B 21/00 (2006.01), B25B 23/00 (2006.01), B25B 23/14 (2006.01)
(54) APARELHO PARA APERTAR OU AFROUXAR FIXADORES.
(73) HYTORC DIV. UNEX CORPORATION (US)
(72) JOHN KURT JUNKERS; PETER KOPPENHOEFER; CALVIN A. BONAS
Prazo de Validade: 10 (dez) anos contados a partir de 12/01/2021, observadas as condições legais.

(11) PI 1006721-3 B1

Código 16.1 - Concessão de Patente ou Certificado de Adição de Invenção
(22) 10/03/2010
(30) 12/03/2009 US 61/159,665; 18/06/2009 US 61/218,271
(51) H04L 1/18 (2006.01), H04W 72/02 (2009.01), H04L 5/00 (2006.01), H04W 72/04 (2009.01), H04W 72/12 (2009.01)
(54) Método e aparelho de seleção e nova seleção de portadoras primárias de uplink
(73) INTERDIGITAL PATENT HOLDINGS, INC. (US)
(72) JEAN-LOUIS GAUVREAU; STEPHEN E. TERRY; PAUL MARINIER; KYLE

JUNG-LIN PAN

Prazo de Validade: 10 (dez) anos contados a partir de 12/01/2021, observadas as condições legais.

(11) PI 1006768-0 B1

Código 16.1 - Concessão de Patente ou Certificado de Adição de Invenção
(22) 10/03/2010

(30) 18/03/2009 DE 102009001646.5; 18/09/2009 DE 102009029617.4

(51) F27B 3/08 (2006.01), F27B 3/18 (2006.01), F27B 3/26 (2006.01), F27D 17/00 (2006.01), C21C 5/52 (2006.01)

(54) INSTALAÇÃO PARA PRODUÇÃO DE AÇO, MÉTODO DE FABRICAÇÃO DE AÇO EM UMA INSTALAÇÃO E MÉTODO DE UTILIZAÇÃO DA ENERGIA ELÉTRICA OBTIDA POR MEIO DE UM DISPOSITIVO DE GERAÇÃO DE ENERGIA

(73) RAFIC BOULOS DAOU (LB)

(72) RAFIC BOULOS DAOU

Prazo de Validade: 10 (dez) anos contados a partir de 12/01/2021, observadas as condições legais.

(11) PI 1007165-2 B1

Código 16.1 - Concessão de Patente ou Certificado de Adição de Invenção
(22) 08/01/2010

(30) 09/01/2009 JP 2009-004021

(51) F01N 3/08 (2006.01), B01D 53/86 (2006.01), B01D 53/94 (2006.01), F01N 3/20 (2006.01), F01N 3/24 (2006.01)

(54) DISPOSITIVO PARA PURIFICAR GÁS DE EXAUSTÃO DE UM MOTOR DE COMBUSTÃO INTERNA

(73) TOYOTA JIDOSHA KABUSHIKI KAISHA (JP)

(72) Yuki Bisajji; Koichiro Fukuda; Kazuhiro Itoh

Prazo de Validade: 10 (dez) anos contados a partir de 12/01/2021, observadas as condições legais.

(11) PI 1007802-9 B1

Código 16.1 - Concessão de Patente ou Certificado de Adição de Invenção
(22) 22/02/2010

(30) 23/02/2009 AT A 300/2009

(51) B65D 47/24 (2006.01)

(54) TAMPA DE RECIPIENTE

(73) Xolution GMBH (DE)

(72) Bratsch, Christian

Prazo de Validade: 10 (dez) anos contados a partir de 12/01/2021, observadas as condições legais.

(11) PI 1008116-0 B1

Código 16.1 - Concessão de Patente ou Certificado de Adição de Invenção
(22) 05/02/2010

(30) 06/02/2009 US 61/150,499

	<p>(51) H04W 24/02 (2009.01) (54) MÉTODO DE GERENCIAMENTO DE ÁREA DE RASTREAMENTO PARA SISTEMAS DE TELECOMUNICAÇÃO DE EVOLUÇÃO DE LONGO PRAZO (73) APPLE INC. (US) (72) Channarong Tontiruttananon; Haibo Qian; Michael Brown; CARLOS MOLINA Prazo de Validade: 10 (dez) anos contados a partir de 12/01/2021, observadas as condições legais.</p>
(11) PI 1008151-8 B1	<p>Código 16.1 - Concessão de Patente ou Certificado de Adição de Invenção (22) 20/01/2010 (30) 05/01/2010 US 61/292,274 (51) E02D 29/09 (2006.01), E02D 23/00 (2006.01), F17C 1/00 (2006.01), F17C 13/08 (2006.01), B65D 88/78 (2006.01) (54) MÉTODO PARA IMPLEMENTAR UM RECIPIENTE DE ARMAZENAMENTO DE GÁS ABAIXO DA SUPERFÍCIE DA ÁGUA E SISTEMA PARA ARMAZENAR UM GÁS SUBMARINO (73) Horton Wison Deepwater, INC. (US) (72) James V. Maher; Edward E. Horton, III; Lyle D. Finn Prazo de Validade: 10 (dez) anos contados a partir de 12/01/2021, observadas as condições legais.</p>
(11) PI 1008152-6 B1	<p>Código 16.1 - Concessão de Patente ou Certificado de Adição de Invenção (22) 26/03/2010 (30) 09/04/2009 SE 0950235-2 (51) H04L 29/06 (2006.01), H04W 12/12 (2021.01), H04W 8/24 (2009.01), H04W 88/02 (2009.01) (54) MÉTODO PARA IDENTIFICAR UM DISPOSITIVO MÓVEL CONECTADO A UMA REDE PARA PROVER COMUNICAÇÃO MÓVEL (73) GIESECKE+DEVRIENT MOBILE SECURITY GMBH (DE) (72) PÄR THORSTENSSON; TOMI RONKAINEN Prazo de Validade: 10 (dez) anos contados a partir de 12/01/2021, observadas as condições legais.</p>
(11) PI 1008359-6 B1	<p>Código 16.1 - Concessão de Patente ou Certificado de Adição de Invenção (22) 11/02/2010 (30) 11/02/2009 DE 102009008478.9 (51) A61K 9/14 (2006.01), A61K 9/16 (2006.01), A61K 31/00 (2006.01) (54) MÉTODO PARA PRODUZIR PARTÍCULAS DE MEDICAMENTO DE TAMANHO DE PARTÍCULA PEQUENO (73) INSTILLO GMBH (DE) (72) Akif Emre Türeli; Bernd Penth; Peter Langguth; Bernd Baumstümmeler Prazo de Validade: 10 (dez) anos contados a partir de 12/01/2021, observadas as condições legais.</p>

as condições legais.

(11) PI 1010784-3 B1

Código 16.1 - Concessão de Patente ou Certificado de Adição de Invenção
(22) 01/06/2010
(30) 05/06/2009 FR 09/53727
(51) H04B 3/54 (2006.01)
(54) ADAPTADOR DE COMUNICAÇÃO INTEGRADO NA LINHA DE ALIMENTAÇÃO E SISTEMA DE DISTRIBUIÇÃO DE FLUXOS DIGITAIS POR UMA REDE ELÉTRICA
(73) Sagemcom Broadband SAS (FR)
(72) Nicolas Dangy-Caye
Prazo de Validade: 10 (dez) anos contados a partir de 12/01/2021, observadas as condições legais.

(11) PI 1011395-9 B1

Código 16.1 - Concessão de Patente ou Certificado de Adição de Invenção
(22) 30/01/2010
(30) 17/04/2009 CN 2009 10106694.6
(51) H04B 7/0417 (2017.01), H04B 7/06 (2006.01), H04L 25/03 (2006.01), H04B 7/024 (2017.01), H04L 25/02 (2006.01)
(54) MÉTODO DE RETROALIMENTAÇÃO DE INFORMAÇÕES DE CANAL, MÉTODO DE PROCESSAMENTO DE INFORMAÇÕES, ESTAÇÃO MÓVEL, ESTAÇÃO BASE E SISTEMA DE MÚLTIPLAS ENTRADAS MÚLTIPLAS SAÍDAS
(73) HUAWEI TECHNOLOGIES CO., LTD. (CN)
(72) GONG ZHANG; KAIBIN HUANG; JIANNENG LIU; YI LONG; CHENG HE; YONG CHENG
Prazo de Validade: 10 (dez) anos contados a partir de 12/01/2021, observadas as condições legais.

(11) PI 1012337-7 B1

Código 16.1 - Concessão de Patente ou Certificado de Adição de Invenção
(22) 17/03/2010
(30) 23/03/2009 US 61/210,888; 07/08/2009 US 12/538,076
(51) H04B 1/66 (2006.01)
(54) MÉTODO IMPLEMENTADO EM COMPUTADOR PARA TRANSMITIR VÍDEO CONTINUAMENTE
(73) OL2, INC. (US)
(72) Stephen G. Perlman; Roger Van Der Laan; Timothy Cotter; Scott Furman; Robert Mccool; Ian Buckley
Prazo de Validade: 10 (dez) anos contados a partir de 12/01/2021, observadas as condições legais.

(11) PI 1012594-9 B1

Código 16.1 - Concessão de Patente ou Certificado de Adição de Invenção
(22) 12/02/2010

(30) 13/03/2009 NO 20091103
(51) B01D 53/14 (2006.01)
(54) Método para eliminar ou reduzir substancialmente a emissão de aminas e de produtos de decomposição alcalina das mesmas para a atmosfera
(73) AKER SOLUTIONS AS (NO)
(72) Bade, Otto, Morten; Gorset, Oddvar; Graff, Oscar, Fredrik; Woodhouse, Simon
Prazo de Validade: 10 (dez) anos contados a partir de 12/01/2021, observadas as condições legais.

(11) PI 1013054-3 B1

Código 16.1 - Concessão de Patente ou Certificado de Adição de Invenção
(22) 26/05/2010
(30) 08/06/2009 US 61/185,101; 22/09/2009 US 12/564,292
(51) H04B 17/00 (2015.01)
(54) MÉTODO E APARELHO PARA DETERMINAR UMA ESTIMATIVA DE CARGA DE CÉLULA EM UM RECEPTOR, E, MEIO LEGÍVEL POR COMPUTADOR
(73) Telefonaktiebolaget LM Ericsson (publ) (SE)
(72) Bengt Lindoff; Ylva Jading; Walter Müller
Prazo de Validade: 10 (dez) anos contados a partir de 12/01/2021, observadas as condições legais.

(11) PI 1013113-2 B1

Código 16.1 - Concessão de Patente ou Certificado de Adição de Invenção
(22) 15/06/2010
(30) 15/06/2009 EP 09162738.0; 22/06/2009 US 61/269,242
(51) C09C 1/02 (2006.01), C09C 3/04 (2006.01), D21H 17/67 (2006.01)
(54) PROCESSO PARA PREPARAR CARBONATO DE CÁLCIO REAGIDO NA SUPERFÍCIE, CARBONATO DE CÁLCIO REAGIDO NA SUPERFÍCIE, E, USOS DO PROCESSO, E DO CARBONATO DE CÁLCIO REAGIDO NA SUPERFÍCIE
(73) OMYA INTERNATIONAL AG (CH)
(72) Patrick A. C. Gane; Daniel Gerard; JOACHIM SCHÖLKOPF
Prazo de Validade: 10 (dez) anos contados a partir de 12/01/2021, observadas as condições legais.

(11) PI 1013145-0 B1

Código 16.1 - Concessão de Patente ou Certificado de Adição de Invenção
(22) 14/06/2010
(30) 15/06/2009 US 61/187,090; 14/06/2010 US 12/814,566
(51) H04L 29/06 (2006.01), G06F 17/30 (1995.01)
(54) MÉTODOS E DISPOSITIVOS PARA TRANSMISSÃO DE CONTEÚDO DE MÍDIA VIA PROTOCOLO DE TRANSFERÊNCIA DE HIPERTEXTO
(73) BLACKBERRY LIMITED (CA)
(72) DAVID FURBECK
Prazo de Validade: 10 (dez) anos contados a partir de 12/01/2021, observadas as condições legais.

as condições legais.

(11) PI 1013443-3 B1

Código 16.1 - Concessão de Patente ou Certificado de Adição de Invenção
(22) 17/11/2010
(30) 17/11/2009 EP EP09425469.5
(43) 30/06/2015
(51) F01P 7/04 (2006.01), B60H 1/00 (2006.01)
(54) MÉTODO E APARELHO PARA CONTROLE DA VELOCIDADE DE ROTAÇÃO DE UM VENTILADOR DO CIRCUITO DE RESFRIAMENTO DE MOTOR EM UM VEÍCULO
(73) IVECO S.P.A. (IT)
(72) Mauro Colombano; Carlo D'Ambrosio
Prazo de Validade: 10 (dez) anos contados a partir de 12/01/2021, observadas as condições legais.

(11) PI 1013944-3 B1

Código 16.1 - Concessão de Patente ou Certificado de Adição de Invenção
(22) 04/05/2010
(30) 04/05/2009 US 61/175,092
(51) H04L 1/18 (2006.01)
(54) Método, artigo e dispositivo sem fio para utilizar um temporizador variável para enviar uma indicação de erro
(73) APPLE INC. (US)
(72) Narendra Tilwani; Sairamesh Nammi
Prazo de Validade: 10 (dez) anos contados a partir de 12/01/2021, observadas as condições legais.

(11) PI 1014686-5 B1

Código 16.1 - Concessão de Patente ou Certificado de Adição de Invenção
(22) 22/03/2010
(30) 23/03/2009 US 12/409,097
(51) B26B 21/44 (2006.01)
(54) APARELHO PARA BARBEAMENTO OU DEPILAÇÃO A ÚMIDO PARA DISPENSAÇÃO DE UM FLUIDO E MÉTODO DE DISPENSAÇÃO DE FLUIDO
(73) THE GILLETTE COMPANY (US)
(72) Andrew Anthony Szczepanowski; James Leo Salemme; Graham John Simms; Christopher James Wattam; Russell Stuart Avens; Sean Peter Clarke; CHARLES BRIDGHAM WORRICK III
Prazo de Validade: 10 (dez) anos contados a partir de 12/01/2021, observadas as condições legais.

(11) PI 1015154-0 B1

Código 16.1 - Concessão de Patente ou Certificado de Adição de Invenção
(22) 02/04/2010
(30) 03/04/2009 GB 0905783.7
(51) B63H 21/38 (2006.01), B63H 21/17 (2006.01), B63C 11/00 (2006.01),

	<p>B63G 8/00 (2006.01), F04C 15/00 (2006.01) (54) UNIDADE DE POTÊNCIA HIDRÁULICA PARA USO EM VEÍCULO SUBAQUÁTICO OPERADO REMOTAMENTE E MÉTODO DE RESFRIAMENTO DE UNIDADE DE POTÊNCIA HIDRÁULICA (73) SUBSEA 7 LIMITED (GB) (72) James Peter Mcdonald Prazo de Validade: 10 (dez) anos contados a partir de 12/01/2021, observadas as condições legais.</p>
(11) PI 1015970-3 B1	<p>Código 16.1 - Concessão de Patente ou Certificado de Adição de Invenção (22) 19/03/2010 (51) B01D 39/20 (2006.01), C04B 35/524 (2006.01), C04B 35/573 (2006.01), C04B 38/00 (2006.01), C04B 38/06 (2006.01) (54) MÉTODO PARA A PRODUÇÃO DE UM FILTRO DE ESPUMA REFRAATÁRIO DE BORDA FECHADA, E, FILTRO DE ESPUMA REFRAATÁRIO (73) Foseco International Limited (GB) (72) Friedhelm Demey; Renate Jahre; Hans Riethmann; Mario Arruda; Antonio Cassara; Raphael Vazami Neto; Fabio de Oliveira; Sueli Pereira; Kazuhiro Nakano Prazo de Validade: 10 (dez) anos contados a partir de 12/01/2021, observadas as condições legais.</p>
(11) PI 1101289-7 B1	<p>Código 16.1 - Concessão de Patente ou Certificado de Adição de Invenção (22) 23/03/2011 (30) 25/03/2010 EP 10157693.2 (43) 30/07/2013 (51) F16L 15/04 (2006.01) (54) JUNTA ROSQUEADA (73) TENARIS CONNECTIONS B.V. (NL) (72) STEFANO RAVANELLI; GIUSEPPE DELLA PINA Prazo de Validade: 20 (vinte) anos contados a partir de 23/03/2011, observadas as condições legais.</p>
(11) PI 1101309-5 B1	<p>Código 16.1 - Concessão de Patente ou Certificado de Adição de Invenção (22) 04/03/2011 (43) 09/08/2016 (51) A61K 9/51 (2006.01), A61K 31/496 (2006.01), A61K 47/30 (2006.01), A61K 47/20 (2006.01), A61P 31/10 (2006.01) (54) COMPOSIÇÃO NANOENCAPSULADA DE ANTIFÚNGICO IMOBILIZADO EM BLENDAS POLIMÉRICAS PARA TRATAMENTO DE MICOSES (73) FUNDAÇÃO UNIVERSIDADE DE BRASÍLIA (BR/DF) ; UNIVERSIDADE DE SÃO PAULO - USP (BR/SP) (72) RICARDO BENTES DE AZEVEDO; ELAINE PATRÍCIA CUNHA AZEVEDO; ANTÔNIO CLÁUDIO TEDESCO; MARIGILSON PONTES DE SIQUEIRA</p>

MOURA; ANAMÉLIA LORENZETTI BOCCA; MARIA SUELI SOARES FELIPE
 Prazo de Validade: 20 (vinte) anos contados a partir de 04/03/2011, observadas as condições legais.

(11) PI 1101924-7 B1

Código 16.1 - Concessão de Patente ou Certificado de Adição de Invenção
 (22) 25/04/2011
 (43) 18/06/2013
 (51) B60Q 1/14 (2006.01), B60Q 1/22 (2006.01)
 (54) AUTOMAÇÃO DE FAROL AUTOMOTIVO INTEGRADA COM MARCHA A RÉ
 (73) Ilton Jose Inocente (BR/SC)
 (72) Ilton Jose Inocente
 Prazo de Validade: 20 (vinte) anos contados a partir de 25/04/2011, observadas as condições legais.

(11) PI 1102041-5 B1

Código 16.1 - Concessão de Patente ou Certificado de Adição de Invenção
 (22) 25/02/2011
 (30) 30/12/2010 US 12/981,634
 (43) 28/07/2015
 (51) G06K 9/62 (2006.01), G06T 7/00 (2017.01), G06T 7/40 (2017.01)
 (54) MÉTODO AUTOMÁTICO PARA RECONHECIMENTO DE COMIDA POR MEIO DE DISPOSITIVOS PORTÁTEIS EQUIPADOS COM CÂMERAS DIGITAIS
 (73) SAMSUNG ELETRÔNICA DA AMAZÔNIA LTDA. (BR/SP)
 (72) Luciano Rebouças de Oliveira; Eduardo Manuel de Freitas Jorge; Alberto Almeida de Azevedo Filho; Victor Franco Costa; Gustavo de Almeida Neves; Talmai Brandão de Oliveira; Geovane dos Santos Anunciação; Eduardo Telmo Fonseca Santos
 Prazo de Validade: 20 (vinte) anos contados a partir de 25/02/2011, observadas as condições legais.

(11) PI 1102233-7 B1

Código 16.1 - Concessão de Patente ou Certificado de Adição de Invenção
 (22) 17/05/2011
 (30) 20/09/2010 EP 10425307.5
 (43) 15/01/2013
 (51) F01D 25/24 (2006.01)
 (54) UNIDADE PARA UM MOTOR DE COMBUSTÃO INTERNA
 (73) FIAT POWERTRAIN TECHNOLOGIES S.P.A (IT)
 (72) FRANCESCO FERRAZZI
 Prazo de Validade: 20 (vinte) anos contados a partir de 17/05/2011, observadas as condições legais.

(11) PI 1102336-8 B1

Código 16.1 - Concessão de Patente ou Certificado de Adição de Invenção

(22) 27/05/2011
(43) 25/06/2013
(51) F16C 33/12 (2006.01)
(54) ELEMENTO DOTADO DE PELO MENOS UMA SUPERFÍCIE DE DESLIZAMENTO PARA USO EM UM MOTOR DE COMBUSTÃO
(73) Mahle Metal Leve S/A (BR/SP)
(72) Paulo José da Rocha Mordente; Robert Richard Banfield; Juliano Avelar Araujo; José Valentim Lima Sarabanda
Prazo de Validade: 20 (vinte) anos contados a partir de 27/05/2011, observadas as condições legais.

(11) PI 1102629-4 B1

Código 16.1 - Concessão de Patente ou Certificado de Adição de Invenção
(22) 11/02/2011
(43) 07/08/2012
(51) B64F 1/315 (2006.01)
(54) ESCADA PARA ACESSO EM AVIÕES COM ELEVADOR VERTICAL
(73) RICARDO HUMMEL (BR/RS)
(72) RICARDO HUMMEL
Prazo de Validade: 20 (vinte) anos contados a partir de 11/02/2011, observadas as condições legais.

(11) PI 1102987-0 B1

Código 16.1 - Concessão de Patente ou Certificado de Adição de Invenção
(22) 06/06/2011
(30) 08/06/2010 US 12/796,588
(43) 19/01/2016
(51) E21B 17/10 (2006.01), E21B 43/04 (2006.01), E21B 43/08 (2006.01)
(54) CONJUNTO DE TELA DE CONTROLE DE AREIA E MÉTODO PARA FIXAR UMA LINHA DE CONTROLE A UM CONJUNTO DE TELA DE CONTROLE DE AREIA PARA USO EM UM POÇO SUBTERRÂNEO
(73) HALLIBURTON ENERGY SERVICES INC (US)
(72) NICHOLAS KUO; JEAN MARC LOPEZ; LUKE W. HOLDERMAN
Prazo de Validade: 20 (vinte) anos contados a partir de 06/06/2011, observadas as condições legais.

(11) PI 1103359-2 B1

Código 16.1 - Concessão de Patente ou Certificado de Adição de Invenção
(22) 04/07/2011
(43) 11/08/2015
(51) G02B 6/42 (2006.01)
(54) PROCESSO DE MONTAGEM DE DISPOSITIVO COMPONENTE DE REDE DE COMUNICAÇÕES ÓPTICAS E DISPOSITIVO COMPONENTE DE REDE DE COMUNICAÇÕES ÓPTICAS
(73) FUNDAÇÃO CPQD - CENTRO DE PESQUISA E DESENVOLVIMENTO EM TELECOMUNICAÇÕES (BR/SP)
(72) FLAVIO BORIN

Prazo de Validade: 20 (vinte) anos contados a partir de 04/07/2011, observadas as condições legais.

(11) PI 1103516-1 B1

Código 16.1 - Concessão de Patente ou Certificado de Adição de Invenção

(22) 22/06/2011

(30) 22/06/2010 US 12/820,735

(43) 17/05/2016

(51) G06F 9/34 (2018.01), G06F 9/30 (2018.01), G06F 9/32 (2018.01)

(54) FACILIDADE DE PALAVRA GRANDE PARA ESTENDER O NÚMERO DE REGISTRADORES DE PROPÓSITO GERAL DISPONÍVEIS PARA INSTRUÇÕES

(73) INTERNATIONAL BUSINESS MACHINES CORPORATION (US)

(72) MARCEL MITRAM; TIMOTHY J. SLEGEL; DAN F. GREINER

Prazo de Validade: 20 (vinte) anos contados a partir de 22/06/2011, observadas as condições legais.

(11) PI 1104404-7 B1

Código 16.1 - Concessão de Patente ou Certificado de Adição de Invenção

(22) 16/09/2011

(30) 20/09/2010 FR 1057479

(43) 15/01/2013

(51) E21B 43/22 (2006.01), C02F 5/02 (2006.01), C09K 8/584 (2006.01), C09K 8/588 (2006.01)

(54) PROCESSO DE RECUPERAÇÃO ASSISTIDA DE PETRÓLEO EM UMA JAZIDA

(73) S.P.C.M. S.A. (FR)

(72) RENÉ PICH; LUDWIG GIL

Prazo de Validade: 20 (vinte) anos contados a partir de 16/09/2011, observadas as condições legais.

(11) PI 1106537-0 B1

Código 16.1 - Concessão de Patente ou Certificado de Adição de Invenção

(22) 06/10/2011

(43) 12/11/2013

(51) C12N 9/20 (2006.01), C10L 1/02 (2006.01), C07D 301/02 (2006.01)

(54) PROCESSO DE MODIFICAÇÃO DE BIODIESEL OU OUTROS SUBSTRATOS DE ÁCIDOS GRAXOS E SEUS DERIVADOS POR REAÇÕES DE EPOXIDAÇÃO ATRAVÉS DE CATÁLISE ENZIMÁTICA SUPOSTADA EM LÍQUIDOS IÔNICOS E SUAS APLICAÇÕES

(73) FUNDAÇÃO UNIVERSIDADE DE BRASÍLIA (BR/DF) ; FUNDAÇÃO UNIVERSIDADE FEDERAL DO PAMPA - UNIPAMPA (BR/RS)

(72) Brenno Amaro da Silveira Neto; Paulo Anselmo Ziani Suarez; Alexandre Augusto Moreira Lapis

Prazo de Validade: 20 (vinte) anos contados a partir de 06/10/2011, observadas as condições legais.

(11) PI 1106863-9 B1	<p>Código 16.1 - Concessão de Patente ou Certificado de Adição de Invenção (22) 14/07/2011 (43) 18/02/2015 (51) A61C 7/02 (2006.01) (54) PONTEIRA ACOPLADA EM APARELHO FOTOPOLIMERIZADOR PARA COLAGEM DE BRÁQUETES E ACESSÓRIOS EM ORTODONTIA (73) UNIVERSIDADE FEDERAL DE JUIZ DE FORA (BR/MG) (72) SÉRGIO LUIZ MOTA JÚNIOR; ROBERT WILLER FARINAZZO VITRAL Prazo de Validade: 20 (vinte) anos contados a partir de 14/07/2011, observadas as condições legais.</p>
(11) PI 1106926-0 B1	<p>Código 16.1 - Concessão de Patente ou Certificado de Adição de Invenção (22) 26/09/2011 (30) 28/09/2010 EP 10180606.5 (43) 26/03/2013 (51) F01L 1/10 (2006.01) (54) MOTOR DE COMBUSTÃO INTERNA COMPREENDENDO UM EIXO DE ACIONAMENTO (73) Fiat Powertrain Technologies S.P.A. (IT) (72) Clino D' Epiro; Romeo Capodiferro Prazo de Validade: 20 (vinte) anos contados a partir de 26/09/2011, observadas as condições legais.</p>
(11) PI 1107007-2 B1	<p>Código 16.1 - Concessão de Patente ou Certificado de Adição de Invenção (22) 01/12/2011 (30) 10/03/2011 EP 11157678.1 (43) 11/06/2013 (51) F02F 1/24 (2006.01) (54) CABEÇA DE CILINDRO PARA UM MOTOR DE COMBUSTÃO INTERNA (73) Fiat Powertrain Technologies S.P.A (IT) (72) Carmelo D'Anna; Antonio Abozzi Prazo de Validade: 20 (vinte) anos contados a partir de 01/12/2011, observadas as condições legais.</p>
(11) PI 1107480-9 B1	<p>Código 16.1 - Concessão de Patente ou Certificado de Adição de Invenção (22) 07/12/2011 (43) 26/03/2019 (51) C22B 3/00 (2006.01), C22B 3/08 (2006.01), C22B 1/00 (2006.01) (54) PROCESSO DE EXTRAÇÃO E SEPARAÇÃO DE COBRE PRESENTES EM LIXIVIADOS DE MINERAIS (73) FUNDAÇÃO DE AMPARO À PESQUISA DO ESTADO DE MINAS GERAIS - FAPEMIG (BR/MG) ; UNIVERSIDADE FEDERAL DE VIÇOSA (BR/MG) (72) LUIS HENRIQUE MENDES DA SILVA; IGOR JOSÉ BOGGIONE SANTOS;</p>

GUILHERME DIAS RODRIGUES; MARIA DO CARMO HESPANHOL DA SILVA;
LEANDRO RODRIGUES DE LEMOS

Prazo de Validade: 20 (vinte) anos contados a partir de 07/12/2011, observadas as condições legais.

Código 16.3 - Retificação

Retificação da publicação da concessão da patente por ter sido efetuada com incorreção que não impossibilita sua identificação. Tal publicação não implica na alteração da data de publicação da concessão da patente e nos prazos decorrentes da mesma.

(11) BR 11 2012 000149-3 B8	Código 16.3 - Retificação (22) 01/07/2010 (30) 06/07/2009 US 61/223,095 (45) 22/12/2020 (51) C07D 413/12 (2006.01), C07D 417/12 (2006.01), A01N 43/80 (2006.01) (54) COMPOSTOS DE PIRIDAZINA, MÉTODO PARA CONTROLAR PRAGAS INVERTEBRADAS E MÉTODO PARA PROTEGER MATERIAL DE PROPAGAÇÃO DE PLANTA E/OU AS PLANTAS (73) BASF SE (DE) (72) DOUGLAS D. ANSPAUGH; CHRISTIAN DEFIEBER; DEBORAH L. CULBERTSON; KARSTEN KÖRBER; SEBASTIAN SÖRCEL; RONAN LE VEZOUET; STEFFEN GROß Ref. RPI 2607 de 22/12/2020 quanto ao inventor.
(11) BR 11 2012 004768-0 C8	Código 16.3 - Retificação (22) 31/08/2010 (30) 03/09/2009 FR 09 56007 (45) 08/12/2020 (51) C14C 11/00 (2006.01), C09D 101/14 (2006.01), C09D 101/18 (2006.01) (54) USOS DE DERIVADOS DE DIOXOLANO E PROCESSO DE TRATAMENTO DO COURO (73) RHODIA POLIAMIDA E ESPECIALIDADES LTDA. (BR/SP) (72) DANIELA BONIFÁCIO HAUFFE; DENILSON JOSÉ VINCENTIM; PAULO ROBERTO GARBELOTTO Ref. RPI 2605 de 08/12/2020 quanto ao CEP do titular.
(11) BR 11 2012 006098-8 B8	Código 16.3 - Retificação (22) 30/08/2010 (30) 24/09/2009 IN 2222/MUM/2009; 10/11/2009 EP 09175488.7 (45) 29/12/2020 (51) C11D 3/48 (2006.01), C11D 3/12 (2006.01), A01N 25/26 (2006.01), C01B 33/44 (2006.01), C09C 1/42 (2006.01), A01N 43/40 (2006.01), A61K 8/26 (2006.01), A61Q 17/00 (2006.01) (54) PARTÍCULA ANTIMICROBIANA BIPOLAR, COMPOSIÇÃO PARA LAVAR ROUPA, COMPOSIÇÃO DE LIMPEZA PESSOAL, COMPOSIÇÃO DESODORANTE, COMPOSIÇÃO DE HIGIENE DENTAL, PROCESSO

PARAPREPARAR UMA PARTÍCULA ANTIMICROBIANA BIPOLAR E USO NÃO-TERAPÊUTICO DE PARTÍCULA DE ARGILA

(73) UNILEVER N.V. (NL)

(72) ARPITA BHATTACHARYA; MAYA TREESA SAJI; SUDIPTA GHOSH DASTIDAR; SURESH SAMBAMURTHY JAYARAMAN; VIDULA IYER

Ref. RPI 2608 de 29/12/2020 quanto ao título.

(11) BR 11 2012 006146-1 B8

Código 16.3 - Retificação

(22) 21/09/2010

(30) 21/09/2009 FR 0956467

(45) 05/05/2020

(51) F23R 3/06 (2006.01), F23R 3/10 (2006.01), F23R 3/50 (2006.01), F23R 3/26 (2006.01)

(54) CÂMARA DE COMBUSTÃO DE TURBOMÁQUINA AERONÁUTICA

(73) Snecma (FR)

(72) Patrice Commaret; Thomas Noel

Ref. RPI 2574 de 05/05/2020 quanto aos desenhos.

(11) BR 11 2012 011978-8 B8

Código 16.3 - Retificação

(22) 17/11/2010

(30) 25/11/2009 FR 0958346

(45) 29/12/2020

(51) B60B 1/04 (2006.01), B60B 5/02 (2006.01)

(54) RODA PARA UM CICLO E PROCESSO DE REALIZAÇÃO DE TAL RODA

(73) CORIMA (FR)

(72) Pierre-Jean Martin; Thomas Dupont

Ref. RPI 2608 de 29/12/2020 quanto ao título.

(11) BR 11 2013 002918-8 B8

Código 16.3 - Retificação

(22) 10/08/2010

(45) 05/01/2021

(51) A61D 7/00 (2006.01)

(54) APARELHO PARA REDUZIR O NÚMERO DE ESPERMATOZOIDES USADO NA INSEMINAÇÃO ARTIFICIAL DE GADO

(73) BRAD K. STROUD (US)

(72) Brad K. Stroud

Ref. RPI 2609 de 05/01/2021 quanto ao titular.

(11) BR 11 2013 003273-1 B8

Código 16.3 - Retificação

(22) 05/07/2011

(30) 09/08/2010 US 61/371,886

(45) 22/12/2020

(51) B61C 15/10 (2006.01)

(54) SISTEMA PARA O USO COM UM VEÍCULO COM RODAS
(73) GENERAL ELECTRIC COMPANY (US)
(72) BRET DWAYNE WORDEN; ANUBHAV KUMAR; JENNIFER LYNN
COYNE; MATTHEW JOHN MALONE; MILIND BHARAT GARULE; NIKHIL
SUBHASHCHANDRA TAMBE; AJITH KUTTANNAIR KUMAR
Ref. RPI 2607 de 22/12/2020 quanto ao titular, endereço e inventor.

(11) BR 11 2013 005597-9 B8 Código 16.3 - Retificação
(22) 19/09/2011
(30) 22/09/2010 NO 20101320
(45) 22/12/2020
(51) F16L 23/16 (2006.01), E21B 33/043 (2006.01), G01M 3/28 (2006.01)
(54) JUNTA TUBULAR
(73) VETCO GRAY SCANDINAVIA AS (NO)
(72) OLE GJERSTAD; BO ANDERS WIKTORSSON; KRISTINA ULRIKA
JOHANSSON
Ref. RPI 2607 de 22/12/2020 quanto ao endereço.

(11) BR 11 2013 030011-6 B8 Código 16.3 - Retificação
(22) 16/03/2012
(30) 23/05/2011 IT TV2011A000071
(45) 07/07/2020
(51) E05D 15/10 (2006.01)
(54) DISPOSITIVO PARA FOLHAS DE PORTA DESLIZANTE COM
FECHAMENTO COPLANAR ESPECIALMENTE PARA MOVEIS E SIMILARES
(73) BORTOLUZZI SISTEMI S.P.A. (IT)
(72) GUIDO BORTOLUZZI; ADRIANO GIROTTO; BRUNO SPONGA;
RODOLFO DAL CASTEL
Ref. RPI 2583 de 07/07/2020 quanto a prioridade unionista.

(11) BR 11 2014 004394-9 B8 Código 16.3 - Retificação
(22) 13/08/2012
(30) 16/09/2011 US 13/235,004
(45) 22/12/2020
(51) C07C 7/20 (2006.01), C08F 2/40 (2006.01), C08F 12/08 (2006.01), C07C
15/46 (2006.01)
(54) COMPOSIÇÃO ANTI-POLIMERIZAÇÃO DE MONÔMERO AROMÁTICO
DE VINILA
(73) BL TECHNOLOGIES, INC. (US)
(72) JOHN LINK; MIKE HONG
Ref. RPI 2607 de 22/12/2020 quanto ao endereço.

(11) BR 11 2014 005007-4 B8 Código 16.3 - Retificação

(22) 21/08/2012
 (30) 09/09/2011 US 61/533,114
 (45) 15/12/2020
 (51) G02B 21/24 (2006.01), G02B 21/34 (2006.01), G01N 35/04 (2006.01)
 (54) CASSETE PORTADOR DE LÂMINA PARA MICROSCÓPIO
 (73) VENTANA MEDICAL SYSTEMS, INC. (US)
 (72) RAPHAEL HEBERT; CHRIS TODD; DAVID MORICONI; GREGORY C. LONEY; KEITH MORAVICK
 Ref. RPI 2606 de 15/12/2020 quanto ao endereço.

(11) BR 11 2014 006068-1 B8 Código 16.3 - Retificação
 (22) 02/10/2012
 (30) 06/10/2011 FR 1159017
 (45) 22/12/2020
 (51) C03B 37/095 (2006.01)
 (54) DISPOSITIVO QUE PROPORCIONA FILAMENTOS DE MATERIAL FUNDIDO E MÉTODO DE FABRICAÇÃO DE TAL DISPOSITIVO
 (73) SAINT-GOBAIN ADFORS (FR)
 (72) CYRIL CONDOLF; ACHIM BREUER
 Ref. RPI 2607 de 22/12/2020 quanto ao título.

(11) BR 11 2014 022783-7 B8 Código 16.3 - Retificação
 (22) 01/03/2013
 (30) 16/03/2012 FR 1252418
 (45) 27/10/2020
 (51) B43K 21/00 (2006.01), B43K 21/16 (2006.01), B43K 21/22 (2006.01), B43K 25/02 (2006.01), B43K 29/02 (2006.01)
 (54) LAPISEIRA
 (73) SOCIÉTÉ BIC (FR)
 (72) FRANCK ROLION; LUDOVIC FAGU
 Ref. RPI 2599 de 27/10/2020 quanto ao endereço.

(11) BR 11 2015 006615-1 B8 Código 16.3 - Retificação
 (22) 15/10/2013
 (30) 26/10/2012 JP 2012-236439
 (45) 17/11/2020
 (51) A23N 17/00 (2006.01), A01K 67/033 (2006.01), B09B 3/00 (2006.01), C02F 11/02 (2006.01), C05F 3/00 (2006.01)
 (54) SISTEMA PARA A PRODUÇÃO DE FERTILIZANTE ORGÂNICO
 (73) E'S INC. (JP)
 (72) KAZUSHIGE KITAZUMI; HISAKI YAMAWAKI; KOJI NAGAE; MIKIO MATSUSHIMA; RYOICHI SEKIYA; YAROSLAVA POLUTOVA; YASUHARU NAKANO

Ref. RPI 2602 de 17/11/2020 quanto ao título.

(11) BR 11 2015 018117-1 B8 Código 16.3 - Retificação
(22) 28/01/2014
(30) 07/02/2013 US 13/761,993
(45) 10/11/2020
(51) A61Q 19/10 (2006.01), A61K 8/60 (2006.01)
(54) COMPOSIÇÃO PARA CUIDADOS PESSOAIS
(73) UNILEVER N.V. (NL)
(72) HONGJIE LIU; LIN YANG; GEORGIA L. SHAFER
Ref. RPI 2601 de 10/11/2020 quanto ao relatório descritivo e ao quadro reivindicatório.

(11) BR 11 2015 019981-0 B8 Código 16.3 - Retificação
(22) 20/02/2014
(30) 20/02/2013 EP 13155895.9; 20/02/2013 US 61/766,820
(45) 07/04/2020
(51) A61L 27/12 (2006.01), A61L 27/54 (2006.01)
(54) MÉTODOS PARA PREPARAR UM PÓ DE HIDROXIAPATITA CRISTALINA SINTERIZADA PASSIVADA E PARA PREPARAR UM PÓ DE SUBSTITUTO ÓSSEO RÍGIDO PRONTO PARA USO, PÓ E COLA DE SUBSTITUTO ÓSSEO RÍGIDO E KIT PARA PREPARAR UMA COLA DE SUBSTITUTO ÓSSEO RÍGIDO INJETÁVEL
(73) BONE SUPPORT AB (SE)
(72) Kristina Caroline Victoria EHRENBORG; Veronica Rebecca SANDELL; Eva Christina LIDÉN
Ref. RPI 2570 de 07/04/2020 quanto a qualificação.

(11) PI 0710998-9 B8 Código 16.3 - Retificação
(22) 16/05/2007
(30) 22/05/2006 DE 102006023964.4
(45) 17/11/2020
(51) F16D 65/097 (2006.01), F16D 65/092 (2006.01)
(54) DISCO DE FREIO, PASTILHA DE FREIO E PLACA DE PRESSÃO
(73) WABCO RADBREMSEN GMBH (DE)
(72) MARCUS KELLER; MARKUS RITTER
Ref. RPI 2602 de 17/11/2020 quanto ao endereço.

(11) PI 1010835-1 B8 Código 16.3 - Retificação
(22) 20/12/2010
(45) 15/09/2020
(51) F01N 3/08 (2006.01), F01N 3/02 (2006.01)
(54) SISTEMA DE PURIFICAÇÃO DE EXAUSTÃO DE MOTOR DE

COMBUSTÃO INTERNA

(73) TOYOTA JIDOSHA KABUSHIKI KAISHA (JP)

(72) Mikio Inoue; Kohei Yoshida; Yuki Bisajji; Kazuhiro Umemoto

Ref. RPI 2593 de 15/09/2020 quanto ao endereço.

(11) PI 1104328-8 B8

Código 16.3 - Retificação

(22) 06/10/2011

(30) 07/10/2010 FR 10 58154

(45) 17/11/2020

(51) B60L 5/00 (2006.01), B60L 9/00 (2019.01)

(54) SISTEMA DE ALIMENTAÇÃO DE ENERGIA ELÉTRICA PELO SOLO PARA UM VEICULO DE TRANSPORTE, PROCESSO DE REALIZAÇÃO DO SISTEMA DE ALIMENTAÇÃO E PROCESSO DE MANUTENÇÃO E DE REPARAÇÃO DE UM SISTEMA DE ALIMENTAÇÃO

(73) ALSTOM TRANSPORT TECHNOLOGIES (FR)

(72) JEAN-LUC ALEXANDRE

Ref. RPI 2602 de 17/11/2020 quanto ao título.

(11) PI 1105333-0 B8

Código 16.3 - Retificação

(22) 22/12/2011

(30) 29/12/2010 US 12/980,649

(45) 20/10/2020

(51) E21B 33/035 (2006.01), E21B 34/04 (2006.01)

(54) Aparelho de poço submarino e método para operar válvula hidráulica submarina de uma árvore submarina

(73) VETCO GRAY INC (US)

(72) ROBERT K. VOSS

Ref. RPI 2598 de 20/10/2020 quanto aos desenhos.

Código Nulidade Administrativa**Código 17.1 - Notificação de Interposição de Nulidade Administrativa**

Notificação, ao titular da patente, de instauração de processo administrativo de nulidade. Desta data corre o prazo de 60 (sessenta) dias para eventual contestação do titular (Art. 52 da Lei nº 9.279/96). O depositante poderá obter cópia da petição de nulidade através do endereço eletrônico www.inpi.gov.br - No Acesso rápido – Faça uma busca - Patente. Para acessar, cadastre-se no Portal do INPI e use login e senha.

(11) BR 10 2014 028101-0 B1

Código 17.1 - Notificação de Interposição de Nulidade Administrativa

(45) 30/06/2020

(73) FERTILIZANTES HERINGER S.A (BR/ES)

Requerente da nulidade: MÁQUINAS AGRÍCOLAS JACTO S/A - 870200158682
- 18/12/2020

Código Extinção de Patente e Certificado de Adição de Invenção**Código 21.1 - Extinção - Art. 78 inciso I da LPI**

Notificação da extinção da patente e seus certificados, se for o caso, pela expiração do prazo de vigência de proteção legal.

(11) PI 0000122-8 B1	Código 21.1 - Extinção - Art. 78 inciso I da LPI (45) 10/03/2009 (73) Clariant Produkte (Deutschland) GmbH (DE) PATENTE EXTINTA EM 19.01.2020
(11) PI 0000134-1 B1	Código 21.1 - Extinção - Art. 78 inciso I da LPI (45) 03/11/2010 (73) Harald Feuerherm (DE) PATENTE EXTINTA EM 03.11.2020
(11) PI 0000137-6 B1	Código 21.1 - Extinção - Art. 78 inciso I da LPI (45) 01/06/2010 (73) Elf Atochem S.A. (FR) PATENTE EXTINTA EM 01.06.2020
(11) PI 0000151-1 B1	Código 21.1 - Extinção - Art. 78 inciso I da LPI (45) 30/11/2010 (73) Rohm and Haas Company (US) PATENTE EXTINTA EM 30.11.2020
(11) PI 0000184-8 B1	Código 21.1 - Extinção - Art. 78 inciso I da LPI (45) 19/10/2010 (73) BAYER INTELLECTUAL PROPERTY GMBH (DE) PATENTE EXTINTA EM 19.10.2020
(11) PI 0000246-1 B1	Código 21.1 - Extinção - Art. 78 inciso I da LPI (45) 03/11/2010 (73) ALCON INC. (CH) PATENTE EXTINTA EM 03.11.2020
(11) PI 0000249-6 B1	Código 21.1 - Extinção - Art. 78 inciso I da LPI (45) 25/02/2009 (73) Durferrit GmbH (DE) PATENTE EXTINTA EM 02.02.2020

(11) PI 0000306-9 B1	Código 21.1 - Extinção - Art. 78 inciso I da LPI (45) 27/02/2007 (73) Memminger-Iro GMBH (DE) PATENTE EXTINTA EM 03.02.2020
<hr/>	
(11) PI 0000309-3 B1	Código 21.1 - Extinção - Art. 78 inciso I da LPI (45) 09/10/2007 (73) Nylok Fastener Corporation (US) PATENTE EXTINTA EM 04.02.2020
<hr/>	
(11) PI 0000331-0 B1	Código 21.1 - Extinção - Art. 78 inciso I da LPI (45) 27/02/2007 (73) FLENDER GMBH (DE) PATENTE EXTINTA EM 08.02.2020
<hr/>	
(11) PI 0000360-3 B1	Código 21.1 - Extinção - Art. 78 inciso I da LPI (45) 17/11/2009 (73) FMC Technologies, Inc. (US) PATENTE EXTINTA EM 10.02.2020
<hr/>	
(11) PI 0000369-7 B1	Código 21.1 - Extinção - Art. 78 inciso I da LPI (45) 27/02/2007 (73) TRW LucasVarity Electric Steering Ltd. (GB) PATENTE EXTINTA EM 11.02.2020
<hr/>	
(11) PI 0000544-4 B1	Código 21.1 - Extinção - Art. 78 inciso I da LPI (45) 07/04/2009 (73) Ciba Specialty Chemicals Holding Inc. (CH) PATENTE EXTINTA EM 01.02.2020
<hr/>	
(11) PI 0000548-7 B1	Código 21.1 - Extinção - Art. 78 inciso I da LPI (45) 25/10/2005 (73) Selas S.A. (FR) PATENTE EXTINTA EM 15.02.2020
<hr/>	
(11) PI 0000581-9 B1	Código 21.1 - Extinção - Art. 78 inciso I da LPI (45) 12/11/2013 (73) Mário Lúcio Zumpano (BR/MG) PATENTE EXTINTA EM 19.01.2020
<hr/>	
(11) PI 0000629-7 B1	Código 21.1 - Extinção - Art. 78 inciso I da LPI (45) 28/12/2010 (73) Celulose Nipo-Brasileira S/A. - CENIBRA (BR/MG)

PATENTE EXTINTA EM 28.12.2020

(11) PI 0000663-7 B1 Código 21.1 - Extinção - Art. 78 inciso I da LPI
 (45) 30/11/2010
 (73) Fábio Gozzi (BR/SP)
 PATENTE EXTINTA EM 30.11.2020

(11) PI 0000676-9 B1 Código 21.1 - Extinção - Art. 78 inciso I da LPI
 (45) 14/07/2009
 (73) Deep Oil Technology, Incorporated (US)
 PATENTE EXTINTA EM 23.02.2020

(11) PI 0000678-5 B1 Código 21.1 - Extinção - Art. 78 inciso I da LPI
 (45) 12/02/2008
 (73) Deere & Company (US)
 PATENTE EXTINTA EM 23.02.2020

(11) PI 0000725-0 B1 Código 21.1 - Extinção - Art. 78 inciso I da LPI
 (45) 28/12/2010
 (73) British-American Tobacco (Germany) GmbH (DE)
 PATENTE EXTINTA EM 28.12.2020

(11) PI 0000797-8 B1 Código 21.1 - Extinção - Art. 78 inciso I da LPI
 (45) 02/01/2008
 (73) Walter Fabian Figueroa (BR/SP)
 PATENTE EXTINTA EM 25.02.2020

(11) PI 0000843-5 B1 Código 21.1 - Extinção - Art. 78 inciso I da LPI
 (45) 06/04/2010
 (73) Sollac (FR)
 PATENTE EXTINTA EM 06.04.2020

(11) PI 0000850-8 B1 Código 21.1 - Extinção - Art. 78 inciso I da LPI
 (45) 19/10/2010
 (73) Givaudan-Roure (International) SA (CH)
 PATENTE EXTINTA EM 19.10.2020

(11) PI 0000851-6 B1 Código 21.1 - Extinção - Art. 78 inciso I da LPI
 (45) 23/10/2007
 (73) The Goodyear Tire & Rubber Company (US)
 PATENTE EXTINTA EM 18.02.2020

(11) PI 0000909-1 B1	Código 21.1 - Extinção - Art. 78 inciso I da LPI (45) 10/02/2009 (73) B. Braun Melsungen AG. (DE) PATENTE EXTINTA EM 23.02.2020
<hr/>	
(11) PI 0000936-9 B1	Código 21.1 - Extinção - Art. 78 inciso I da LPI (45) 19/12/2006 (73) André Burmeister Martins (BR/RS) ; Airton Ernesto Fae (BR/RS) PATENTE EXTINTA EM 22.02.2020
<hr/>	
(11) PI 0000962-8 B1	Código 21.1 - Extinção - Art. 78 inciso I da LPI (45) 19/10/2010 (73) BAYER INTELLECTUAL PROPERTY GMBH (DE) PATENTE EXTINTA EM 19.10.2020
<hr/>	
(11) PI 0000971-7 B1	Código 21.1 - Extinção - Art. 78 inciso I da LPI (45) 14/07/2009 (73) Ciba Specialty Chemicals Holding Inc. (CH) PATENTE EXTINTA EM 29.02.2020
<hr/>	
(11) PI 0000992-0 B1	Código 21.1 - Extinção - Art. 78 inciso I da LPI (45) 03/11/2010 (73) General Motors do Brasil Ltda. (BR/SP) PATENTE EXTINTA EM 03.11.2020
<hr/>	
(11) PI 0000996-2 B1	Código 21.1 - Extinção - Art. 78 inciso I da LPI (45) 11/09/2007 (73) Microspray Delta S.P.A. (IT) PATENTE EXTINTA EM 02.03.2020
<hr/>	
(11) PI 0001014-6 B1	Código 21.1 - Extinção - Art. 78 inciso I da LPI (45) 10/04/2007 (73) Baltimore Aircoil Company, Inc (US) PATENTE EXTINTA EM 03.03.2020
<hr/>	
(11) PI 0001742-6 B1	Código 21.1 - Extinção - Art. 78 inciso I da LPI (45) 27/07/2010 (73) Johnson & Johnson (US) PATENTE EXTINTA EM 27.07.2020
<hr/>	
(11) PI 0001768-0 B1	Código 21.1 - Extinção - Art. 78 inciso I da LPI (45) 22/05/2007 (73) Connecteurs Electriques Deutsch (FR)

PATENTE EXTINTA EM 02.03.2020

(11) PI 0001929-1 B1 Código 21.1 - Extinção - Art. 78 inciso I da LPI
(45) 20/05/2008
(73) Bernauer Aquacultura Ltda. (BR/SC)
PATENTE EXTINTA EM 18.02.2020

(11) PI 0004532-2 B1 Código 21.1 - Extinção - Art. 78 inciso I da LPI
(45) 09/10/2007
(73) Robert Bosch GmbH (DE)
PATENTE EXTINTA EM 01.02.2020

(11) PI 0004634-5 B1 Código 21.1 - Extinção - Art. 78 inciso I da LPI
(45) 09/02/2010
(73) Saint-Gobain Glass France (FR)
PATENTE EXTINTA EM 09.02.2020

(11) PI 0004931-0 B1 Código 21.1 - Extinção - Art. 78 inciso I da LPI
(45) 16/06/2009
(73) Saipem S.A. (FR)
PATENTE EXTINTA EM 17.02.2020

(11) PI 0005132-2 B1 Código 21.1 - Extinção - Art. 78 inciso I da LPI
(45) 15/06/2010
(73) Samsung Electronics Co., Ltd. (KR)
PATENTE EXTINTA EM 15.06.2020

(11) PI 0005227-2 B1 Código 21.1 - Extinção - Art. 78 inciso I da LPI
(45) 07/11/2006
(73) Se Saechsische Elektronenstrahl GMBH (DE)
PATENTE EXTINTA EM 23.02.2020

(11) PI 0005230-2 B8 Código 21.1 - Extinção - Art. 78 inciso I da LPI
(45) 30/12/2008
(73) NTN Corporation (JP)
PATENTE EXTINTA EM 02.03.2020

(11) PI 0005254-0 B1 Código 21.1 - Extinção - Art. 78 inciso I da LPI
(45) 21/10/2008
(73) Technip France (FR)
PATENTE EXTINTA EM 02.03.2020

(11) PI 0007285-0 B1	Código 21.1 - Extinção - Art. 78 inciso I da LPI (45) 03/11/2010 (73) Sacmi Cooperativa Meccanici Imola S.C.R.L. (IT) PATENTE EXTINTA EM 03.11.2020
-----------------------------	--

(11) PI 0007442-0 B1	Código 21.1 - Extinção - Art. 78 inciso I da LPI (45) 30/11/2010 (73) Unilever N.V. (NL) PATENTE EXTINTA EM 30.11.2020
-----------------------------	---

(11) PI 0007485-3 B1	Código 21.1 - Extinção - Art. 78 inciso I da LPI (45) 06/04/2010 (73) FERRING INTERNATIONAL CENTER S.A. (CH) PATENTE EXTINTA EM 06.04.2020
-----------------------------	---

(11) PI 0007494-2 B1	Código 21.1 - Extinção - Art. 78 inciso I da LPI (45) 28/12/2010 (73) Hunter Douglas Industries B.V. (NL) PATENTE EXTINTA EM 28.12.2020
-----------------------------	--

(11) PI 0007502-7 B1	Código 21.1 - Extinção - Art. 78 inciso I da LPI (45) 25/02/2009 (73) Unilever N.V. (NL) PATENTE EXTINTA EM 14.02.2020
-----------------------------	---

(11) PI 0007542-6 B1	Código 21.1 - Extinção - Art. 78 inciso I da LPI (45) 06/04/2010 (73) Coöperatie Avebe U.A. (NL) PATENTE EXTINTA EM 06.04.2020
-----------------------------	---

(11) PI 0007614-7 B1	Código 21.1 - Extinção - Art. 78 inciso I da LPI (45) 19/10/2010 (73) 3M INNOVATIVE PROPERTIES COMPANY (US) PATENTE EXTINTA EM 19.10.2020
-----------------------------	--

(11) PI 0007685-6 B1	Código 21.1 - Extinção - Art. 78 inciso I da LPI (45) 30/11/2010 (73) Freyssinet International Stup (FR) PATENTE EXTINTA EM 30.11.2020
-----------------------------	---

(11) PI 0007696-1 B1	Código 21.1 - Extinção - Art. 78 inciso I da LPI (45) 02/12/2008 (73) Shell Internationale Research Maatschappij B.V. (NL)
-----------------------------	--

PATENTE EXTINTA EM 01.02.2020

(11) PI 0007703-8 B1 Código 21.1 - Extinção - Art. 78 inciso I da LPI
 (45) 19/10/2010
 (73) Ecosynthetix, Ltd (US)
 PATENTE EXTINTA EM 19.10.2020

(11) PI 0007730-5 B1 Código 21.1 - Extinção - Art. 78 inciso I da LPI
 (45) 06/04/2010
 (73) Allseas Group S.A. (CH)
 PATENTE EXTINTA EM 06.04.2020

(11) PI 0007841-7 B1 Código 21.1 - Extinção - Art. 78 inciso I da LPI
 (45) 06/04/2010
 (73) Ecolab Inc. (US)
 PATENTE EXTINTA EM 06.04.2020

(11) PI 0007923-5 B1 Código 21.1 - Extinção - Art. 78 inciso I da LPI
 (45) 22/04/2009
 (73) Board of Regents, the University of Texas System (US)
 PATENTE EXTINTA EM 01.02.2020

(11) PI 0007982-0 B1 Código 21.1 - Extinção - Art. 78 inciso I da LPI
 (45) 30/11/2010
 (73) MERIAL, INC. (US)
 PATENTE EXTINTA EM 30.11.2020

(11) PI 0008020-9 B1 Código 21.1 - Extinção - Art. 78 inciso I da LPI
 (45) 14/12/2010
 (73) Tecnologia Vitro Vidrio y Cristal, S.A. de C.V. (MX)
 PATENTE EXTINTA EM 14.12.2020

(11) PI 0008048-9 B1 Código 21.1 - Extinção - Art. 78 inciso I da LPI
 (45) 11/08/2009
 (73) Casale Chemicals S.A. (CH)
 PATENTE EXTINTA EM 10.02.2020

(11) PI 0008053-5 B1 Código 21.1 - Extinção - Art. 78 inciso I da LPI
 (45) 10/02/2009
 (73) Kimberly-Clark Worldwide, Inc. (US)
 PATENTE EXTINTA EM 03.02.2020

(11) PI 0008099-3 B1	Código 21.1 - Extinção - Art. 78 inciso I da LPI (45) 27/07/2010 (73) Sequa Corporation (US) PATENTE EXTINTA EM 27.07.2020
<hr/>	
(11) PI 0008145-0 B1	Código 21.1 - Extinção - Art. 78 inciso I da LPI (45) 10/03/2009 (73) Fosbel Intellectual Limited (GB) PATENTE EXTINTA EM 11.02.2020
<hr/>	
(11) PI 0008163-9 B1	Código 21.1 - Extinção - Art. 78 inciso I da LPI (45) 27/07/2010 (73) Uncle Ben's, Inc. (US) PATENTE EXTINTA EM 27.07.2020
<hr/>	
(11) PI 0008198-1 B1	Código 21.1 - Extinção - Art. 78 inciso I da LPI (45) 02/01/2007 (73) Etablissements Caillau (FR) PATENTE EXTINTA EM 25.02.2020
<hr/>	
(11) PI 0008207-4 B1	Código 21.1 - Extinção - Art. 78 inciso I da LPI (45) 28/12/2010 (73) Rexam Beverage Can Company (US) PATENTE EXTINTA EM 28.12.2020
<hr/>	
(11) PI 0008229-5 B1	Código 21.1 - Extinção - Art. 78 inciso I da LPI (45) 30/11/2010 (73) Binder Kletten-Haftverschluss-Systeme GmbH (DE) PATENTE EXTINTA EM 30.11.2020
<hr/>	
(11) PI 0008234-1 B1	Código 21.1 - Extinção - Art. 78 inciso I da LPI (45) 02/01/2007 (73) VARI-FORM MANUFACTURING INC. (CA) PATENTE EXTINTA EM 08.02.2020
<hr/>	
(11) PI 0008262-7 B1	Código 21.1 - Extinção - Art. 78 inciso I da LPI (45) 24/03/2009 (73) J&D Beheer B.V. (NL) PATENTE EXTINTA EM 16.02.2020
<hr/>	
(11) PI 0008265-1 B1	Código 21.1 - Extinção - Art. 78 inciso I da LPI (45) 12/02/2008 (73) Arno Drechsel (IT)

PATENTE EXTINTA EM 16.02.2020

(11) PI 0008309-7 B1 Código 21.1 - Extinção - Art. 78 inciso I da LPI
(45) 16/12/2008
(73) Janne Samuli Naamanka (FI)
PATENTE EXTINTA EM 17.02.2020

(11) PI 0008345-3 B1 Código 21.1 - Extinção - Art. 78 inciso I da LPI
(45) 28/12/2010
(73) Günter Weickert (DE)
PATENTE EXTINTA EM 28.12.2020

(11) PI 0008347-0 B1 Código 21.1 - Extinção - Art. 78 inciso I da LPI
(45) 05/10/2010
(73) BTG Eclepens S.A. (CH)
PATENTE EXTINTA EM 05.10.2020

(11) PI 0008366-6 B1 Código 21.1 - Extinção - Art. 78 inciso I da LPI
(45) 15/06/2010
(73) Saint-Gobain Ceramics & Plastics, Inc. (US)
PATENTE EXTINTA EM 15.06.2020

(11) PI 0008420-4 B1 Código 21.1 - Extinção - Art. 78 inciso I da LPI
(45) 10/03/2009
(73) Laboratoire de Contactologie Appliquee - LCA (FR)
PATENTE EXTINTA EM 21.02.2020

(11) PI 0008423-9 B1 Código 21.1 - Extinção - Art. 78 inciso I da LPI
(45) 20/10/2009
(73) Boehringer Ingelheim International GmbH (DE)
PATENTE EXTINTA EM 16.02.2020

(11) PI 0008458-1 B1 Código 21.1 - Extinção - Art. 78 inciso I da LPI
(45) 30/11/2010
(73) Donaldson Company, Inc. (US)
PATENTE EXTINTA EM 30.11.2020

(11) PI 0008470-0 B1 Código 21.1 - Extinção - Art. 78 inciso I da LPI
(45) 03/06/2008
(73) Shell Internationale Research Maatschappij B.V. (NL)
PATENTE EXTINTA EM 24.02.2020

(11) PI 0008529-4 B1	Código 21.1 - Extinção - Art. 78 inciso I da LPI (45) 15/06/2010 (73) ESSILOR INTERNATIONAL (FR) PATENTE EXTINTA EM 15.06.2020
<hr/>	
(11) PI 0008555-3 B1	Código 21.1 - Extinção - Art. 78 inciso I da LPI (45) 26/01/2010 (73) Imerys Minerals Limited (GB) PATENTE EXTINTA EM 28.02.2020
<hr/>	
(11) PI 0008561-8 B1	Código 21.1 - Extinção - Art. 78 inciso I da LPI (45) 21/09/2010 (73) Phillips Petroleum Company (US) PATENTE EXTINTA EM 21.09.2020
<hr/>	
(11) PI 0008568-5 B1	Código 21.1 - Extinção - Art. 78 inciso I da LPI (45) 17/11/2009 (73) Kawasaki Kasei Chemicals Ltd. (JP) ; Nippon Paper Industries Co., Ltd. (JP) ; AGC INC. (JP) PATENTE EXTINTA EM 28.02.2020
<hr/>	
(11) PI 0008649-5 B1	Código 21.1 - Extinção - Art. 78 inciso I da LPI (45) 17/11/2009 (73) OMS Investments, Inc. (US) PATENTE EXTINTA EM 29.02.2020
<hr/>	
(11) PI 0008672-0 B1	Código 21.1 - Extinção - Art. 78 inciso I da LPI (45) 02/12/2008 (73) Norsk Hydro ASA (NO) PATENTE EXTINTA EM 25.02.2020
<hr/>	
(11) PI 0008706-8 B1	Código 21.1 - Extinção - Art. 78 inciso I da LPI (45) 03/11/2010 (73) Dow Global Technologies INC (US) PATENTE EXTINTA EM 03.11.2020
<hr/>	
(11) PI 0008740-8 B1	Código 21.1 - Extinção - Art. 78 inciso I da LPI (45) 26/02/2008 (73) Advanced Production and Loading AS (NO) PATENTE EXTINTA EM 03.03.2020
<hr/>	
(11) PI 0008751-3 B1	Código 21.1 - Extinção - Art. 78 inciso I da LPI (45) 02/12/2008

(73) Primozone Production AB (SE)
 PATENTE EXTINTA EM 03.03.2020

(11) PI 0008771-8 B1 Código 21.1 - Extinção - Art. 78 inciso I da LPI
 (45) 30/11/2010
 (73) BASF SE (DE)
 PATENTE EXTINTA EM 30.11.2020

(11) PI 0008815-3 B1 Código 21.1 - Extinção - Art. 78 inciso I da LPI
 (45) 03/11/2010
 (73) BASF SE (DE)
 PATENTE EXTINTA EM 03.11.2020

(11) PI 0008816-1 B1 Código 21.1 - Extinção - Art. 78 inciso I da LPI
 (45) 03/11/2010
 (73) Nalco Company (US)
 PATENTE EXTINTA EM 03.11.2020

(11) PI 0008823-4 B1 Código 21.1 - Extinção - Art. 78 inciso I da LPI
 (45) 03/11/2010
 (73) BASF SE (DE)
 PATENTE EXTINTA EM 03.11.2020

(11) PI 0008825-0 B1 Código 21.1 - Extinção - Art. 78 inciso I da LPI
 (45) 16/11/2010
 (73) BASF SE (DE)
 PATENTE EXTINTA EM 16.11.2020

(11) PI 0008869-2 B1 Código 21.1 - Extinção - Art. 78 inciso I da LPI
 (45) 25/03/2008
 (73) Diesel Technology Company (US)
 PATENTE EXTINTA EM 01.03.2020

(11) PI 0008871-4 B1 Código 21.1 - Extinção - Art. 78 inciso I da LPI
 (45) 03/06/2008
 (73) Raval - Agriculture Cooperative Societies Ltd. (IL)
 PATENTE EXTINTA EM 03.02.2020

(11) PI 0008878-1 B1 Código 21.1 - Extinção - Art. 78 inciso I da LPI
 (45) 30/11/2010
 (73) BASF SE (DE)
 PATENTE EXTINTA EM 30.11.2020

(11) PI 0008880-3 B1	Código 21.1 - Extinção - Art. 78 inciso I da LPI (45) 30/11/2010 (73) BASF SE (DE) PATENTE EXTINTA EM 30.11.2020
<hr/>	
(11) PI 0008882-0 B1	Código 21.1 - Extinção - Art. 78 inciso I da LPI (45) 25/03/2008 (73) Diesel Technology Company (US) PATENTE EXTINTA EM 22.02.2020
<hr/>	
(11) PI 0009030-1 B1	Código 21.1 - Extinção - Art. 78 inciso I da LPI (45) 06/04/2010 (73) Huntsman International, LLC (US) PATENTE EXTINTA EM 06.04.2020
<hr/>	
(11) PI 0009063-8 B1	Código 21.1 - Extinção - Art. 78 inciso I da LPI (45) 06/04/2010 (73) Vantico AG (CH) PATENTE EXTINTA EM 06.04.2020
<hr/>	
(11) PI 0009069-7 B1	Código 21.1 - Extinção - Art. 78 inciso I da LPI (45) 23/10/2007 (73) GEKA GmbH (DE) PATENTE EXTINTA EM 06.03.2020
<hr/>	
(11) PI 0009428-5 B1	Código 21.1 - Extinção - Art. 78 inciso I da LPI (45) 03/06/2008 (73) Kabushiki Kaisha Tokai-Rika-Denki-Seisakusho (JP) PATENTE EXTINTA EM 09.02.2020
<hr/>	
(11) PI 0009504-4 B1	Código 21.1 - Extinção - Art. 78 inciso I da LPI (45) 21/10/2008 (73) Ecolab Inc. (US) PATENTE EXTINTA EM 23.02.2020
<hr/>	
(11) PI 0009722-5 B1	Código 21.1 - Extinção - Art. 78 inciso I da LPI (45) 07/04/2009 (73) Engelhard Corporation (US) PATENTE EXTINTA EM 22.02.2020
<hr/>	
(11) PI 0009802-7 B1	Código 21.1 - Extinção - Art. 78 inciso I da LPI

	(45) 07/04/2009 (73) Kabushiki Kaisha Tokai-Rika-Denki-Seisakusho (JP) PATENTE EXTINTA EM 22.02.2020
(11) PI 0012339-0 B1	Código 21.1 - Extinção - Art. 78 inciso I da LPI (45) 02/12/2008 (73) Ferno Washington Italia S.R.L. (IT) PATENTE EXTINTA EM 27.02.2020
(11) PI 0015861-5 B1	Código 21.1 - Extinção - Art. 78 inciso I da LPI (45) 16/11/2010 (73) Megmilk Snow Brand Co., Ltd. (JP) PATENTE EXTINTA EM 16.11.2020
(11) PI 9905102-8 B1	Código 21.1 - Extinção - Art. 78 inciso I da LPI (45) 24/08/2010 (73) Geoservices Equipements (FR) PATENTE EXTINTA EM 24.08.2020
(11) PI 9905363-2 B1	Código 21.1 - Extinção - Art. 78 inciso I da LPI (45) 18/05/2010 (73) Ducera Dental GmbH & Co. KG (DE) ; DEGUDENT GMBH (DE) PATENTE EXTINTA EM 18.05.2020
(11) PI 9905589-9 B1	Código 21.1 - Extinção - Art. 78 inciso I da LPI (45) 16/11/2010 (73) Johnson & Johnson (US) PATENTE EXTINTA EM 16.11.2020
(11) PI 9905612-7 B1	Código 21.1 - Extinção - Art. 78 inciso I da LPI (45) 18/05/2010 (73) Carl Freudenberg (DE) PATENTE EXTINTA EM 18.05.2020
(11) PI 9905640-2 B1	Código 21.1 - Extinção - Art. 78 inciso I da LPI (45) 13/07/2010 (73) Sumitomo Chemical Company, Limited (JP) PATENTE EXTINTA EM 13.07.2020
(11) PI 9905766-2 B1	Código 21.1 - Extinção - Art. 78 inciso I da LPI (45) 30/11/2010 (73) Nihon Nohyaku Co., Ltd. (JP)

PATENTE EXTINTA EM 30.11.2020

(11) PI 9905792-1 B1 Código 21.1 - Extinção - Art. 78 inciso I da LPI
 (45) 05/10/2010
 (73) BASF Aktiengesellschaft (DE)
 PATENTE EXTINTA EM 05.10.2020

(11) PI 9905840-5 B1 Código 21.1 - Extinção - Art. 78 inciso I da LPI
 (45) 13/07/2010
 (73) Petróleo Brasileiro S.A. - PETROBRÁS (BR/RJ)
 PATENTE EXTINTA EM 13.07.2020

(11) PI 9905914-2 B1 Código 21.1 - Extinção - Art. 78 inciso I da LPI
 (45) 24/08/2010
 (73) Johnson & Johnson (US)
 PATENTE EXTINTA EM 24.08.2020

(11) PI 9905930-4 B1 Código 21.1 - Extinção - Art. 78 inciso I da LPI
 (45) 19/10/2010
 (73) GOWAN CROP PROTECTION LIMITED (GB)
 PATENTE EXTINTA EM 19.10.2020

(11) PI 9906934-2 B1 Código 21.1 - Extinção - Art. 78 inciso I da LPI
 (45) 24/08/2010
 (73) Basell Polyolefine GmbH (DE)
 PATENTE EXTINTA EM 24.08.2020

(11) PI 9907350-1 B1 Código 21.1 - Extinção - Art. 78 inciso I da LPI
 (45) 16/11/2010
 (73) Eaton Corporation (US)
 PATENTE EXTINTA EM 16.11.2020

(11) PI 9907388-9 B1 Código 21.1 - Extinção - Art. 78 inciso I da LPI
 (45) 14/12/2010
 (73) Johnson & Johnson (US)
 PATENTE EXTINTA EM 14.12.2020

(11) PI 9907483-4 B1 Código 21.1 - Extinção - Art. 78 inciso I da LPI
 (45) 13/07/2010
 (73) Bayer Corporation (US) ; BAYER INTELLECTUAL PROPERTY GMBH (DE)
 PATENTE EXTINTA EM 13.07.2020

(11) PI 9914763-7 B1	Código 21.1 - Extinção - Art. 78 inciso I da LPI (45) 08/09/2010 (73) L'Oreal (FR) PATENTE EXTINTA EM 08.09.2020
<hr/>	
(11) PI 9915199-5 B1	Código 21.1 - Extinção - Art. 78 inciso I da LPI (45) 08/09/2010 (73) DOW GLOBAL TECHNOLOGIES LLC (US) PATENTE EXTINTA EM 08.09.2020
<hr/>	
(11) PI 9915279-7 B1	Código 21.1 - Extinção - Art. 78 inciso I da LPI (45) 13/07/2010 (73) Borealis Technology Oy (FI) PATENTE EXTINTA EM 13.07.2020
<hr/>	
(11) PI 9915367-0 B1	Código 21.1 - Extinção - Art. 78 inciso I da LPI (45) 13/07/2010 (73) Paques Bio Systems B.V. (NL) PATENTE EXTINTA EM 13.07.2020
<hr/>	
(11) PI 9915457-9 B1	Código 21.1 - Extinção - Art. 78 inciso I da LPI (45) 08/09/2010 (73) Bayer Aktiengesellschaft (DE) PATENTE EXTINTA EM 08.09.2020
<hr/>	
(11) PI 9915608-3 B1	Código 21.1 - Extinção - Art. 78 inciso I da LPI (45) 16/11/2010 (73) Bracco Suisse S.A. (CH) PATENTE EXTINTA EM 16.11.2020
<hr/>	
(11) PI 9916154-0 B1	Código 21.1 - Extinção - Art. 78 inciso I da LPI (45) 21/09/2010 (73) Nihon Bayer Agrochem K.K (JP) ; Bayer Aktiengesellschaft (DE) PATENTE EXTINTA EM 21.09.2020
<hr/>	
(11) PI 9916187-7 B1	Código 21.1 - Extinção - Art. 78 inciso I da LPI (45) 16/11/2010 (73) Merck Patent Gesellschaft mit Beschränkter Haftung (DE) PATENTE EXTINTA EM 16.11.2020
<hr/>	
(11) PI 9916537-6 B1	Código 21.1 - Extinção - Art. 78 inciso I da LPI (45) 16/11/2010 (73) GIVAUDAN NEDERLAND SERVICES B.V. (NL)

PATENTE EXTINTA EM 16.11.2020

(11) PI 9916834-0 B1 Código 21.1 - Extinção - Art. 78 inciso I da LPI
(45) 14/12/2010
(73) Halliburton Energy Services, Inc. (US)
PATENTE EXTINTA EM 14.12.2020

(11) PI 9917068-0 B1 Código 21.1 - Extinção - Art. 78 inciso I da LPI
(45) 30/11/2010
(73) PPG Industries Ohio, Inc. (US)
PATENTE EXTINTA EM 30.11.2020

(11) PI 9917115-5 B1 Código 21.1 - Extinção - Art. 78 inciso I da LPI
(45) 30/11/2010
(73) GP CELLULOSE GMBH (CH)
PATENTE EXTINTA EM 30.11.2020

(11) PI 9917261-5 B1 Código 21.1 - Extinção - Art. 78 inciso I da LPI
(45) 28/12/2010
(73) Unilever N.V. (NL)
PATENTE EXTINTA EM 28.12.2020

Código 21.6 - Extinção da patente para fins da restauração nos termos do art. 87 da LPI.

Extinção da patente por falta de pagamento da retribuição anual, por pagamento da retribuição anual fora do prazo ou por não cumprimento de exigência de complementação de pagamento da retribuição anual. Desta data corre o prazo de 3 (três) meses para o titular requerer a restauração da patente. A restauração deve ser requerida por meio do peticionamento eletrônico ou formulário FQ002, acompanhado dos comprovantes dos pagamentos correspondentes à restauração e a retribuição anual ou sua complementação no valor da retribuição adicional de que trata o art. 84º § 2º da Lei nº 9.279/96, sob pena da manutenção da extinção de acordo com o disposto no inciso IV do art. 78 da Lei nº 9.279/96.

(11) BR 10 2016 029943-8 B1 Código 21.6 - Extinção da patente para fins da restauração nos termos do art. 87 da LPI.
(45) 11/12/2018
(73) JAVIER FARAGO ESCOBAR (BR/SP) ; ILDO LUIS SAUER (BR/SP)
Referente à 4ª anuidade.

(11) BR 11 2012 014258-5 B1 Código 21.6 - Extinção da patente para fins da restauração nos termos do art. 87 da LPI.
(45) 16/10/2018
(73) Astra Tech AB (SE)
Referente à 10ª anuidade.

(11) BR 11 2012 014390-5 B1 Código 21.6 - Extinção da patente para fins da restauração nos termos do art. 87 da LPI.
(45) 17/04/2018
(73) UMICORE AG & CO. KG (DE)
Referente à 10ª anuidade.

(11) BR 11 2012 014440-5 B1 Código 21.6 - Extinção da patente para fins da restauração nos termos do art. 87 da LPI.
(45) 02/07/2019
(73) WING KING TONG PRINTING LIMITED (CN)
Referente à 11ª anuidade.

(11) BR 11 2012 014614-9 B1 Código 21.6 - Extinção da patente para fins da restauração nos termos do art. 87 da LPI.
(45) 08/12/2020
(73) Volvo Lastvagnar AB (SE)
Referente à 11ª anuidade.

(11) BR 11 2012 014727-7 B1	Código 21.6 - Extinção da patente para fins da restauração nos termos do art. 87 da LPI. (45) 03/09/2019 (73) Dow Agrosiences LLC (US) Referente à 10ª anuidade.
<hr/>	
(11) BR 11 2012 015157-6 B1	Código 21.6 - Extinção da patente para fins da restauração nos termos do art. 87 da LPI. (45) 09/07/2019 (73) SIEMENS AKTIENGESELLSCHAFT (DE) Referente à 11ª anuidade.
<hr/>	
(11) BR 11 2012 015598-9 B1	Código 21.6 - Extinção da patente para fins da restauração nos termos do art. 87 da LPI. (45) 27/08/2019 (73) DOOSAN INFRACORE CO., LTD. (KR) Referente à 10ª anuidade.
<hr/>	
(11) BR 11 2012 015655-1 B1	Código 21.6 - Extinção da patente para fins da restauração nos termos do art. 87 da LPI. (45) 10/04/2018 (73) Advanced Interactive Materials Science Limited (GB) Referente à 10ª anuidade.
<hr/>	
(11) BR 11 2012 016576-3 B1	Código 21.6 - Extinção da patente para fins da restauração nos termos do art. 87 da LPI. (45) 07/08/2018 (73) Johnson Matthey PLC (GB) Referente à 10ª anuidade.
<hr/>	
(11) BR 11 2012 017055-4 B1	Código 21.6 - Extinção da patente para fins da restauração nos termos do art. 87 da LPI. (45) 26/02/2019 (73) NATIONAL AGRICULTURE AND FOOD RESEARCH ORGANIZATION (JP) Referente à 10ª anuidade.
<hr/>	
(11) BR 11 2013 015215-0 B1	Código 21.6 - Extinção da patente para fins da restauração nos termos do art. 87 da LPI. (45) 29/09/2020 (73) InGeneron, Inc. (US) Referente à 9ª anuidade.
<hr/>	
(11) BR 11 2013 015897-2 B1	Código 21.6 - Extinção da patente para fins da restauração nos termos do art.

	87 da LPI. (45) 13/03/2018 (73) BASF SE (DE) Referente à 9ª anuidade.
(11) BR 11 2014 013946-6 B1	Código 21.6 - Extinção da patente para fins da restauração nos termos do art. 87 da LPI. (45) 26/02/2019 (73) AKZO NOBEL CHEMICALS INTERNATIONAL B.V. (NL) Referente à 8ª anuidade.
(11) BR 11 2014 014692-6 B1	Código 21.6 - Extinção da patente para fins da restauração nos termos do art. 87 da LPI. (45) 29/01/2019 (73) AKZO NOBEL CHEMICALS INTERNATIONAL B.V. (NL) Referente à 8ª anuidade.
(11) BR 11 2014 015144-0 B1	Código 21.6 - Extinção da patente para fins da restauração nos termos do art. 87 da LPI. (45) 27/03/2018 (73) BRIGHAM YOUNG UNIVERSITY (US) Referente à 9ª anuidade.
(11) BR 11 2014 019271-5 B1	Código 21.6 - Extinção da patente para fins da restauração nos termos do art. 87 da LPI. (45) 05/01/2021 (73) PETRÓLEO BRASILEIRO S. A. - PETROBRAS (BR/RJ) Pagar restauração.
(11) BR 11 2015 014191-9 B1	Código 21.6 - Extinção da patente para fins da restauração nos termos do art. 87 da LPI. (45) 27/08/2019 (73) BAYER CROPSCIENCE AKTIENGESELLSCHAFT (DE) Referente à 7ª anuidade.
(11) BR 20 2012 032603-0 Y1	Código 21.6 - Extinção da patente para fins da restauração nos termos do art. 87 da LPI. (45) 10/07/2018 (73) PAULO AMÉRICO BOFF (BR/RS) Referente à 8ª anuidade.
(11) BR 20 2012 032635-9 Y1	Código 21.6 - Extinção da patente para fins da restauração nos termos do art. 87 da LPI.

	(45) 16/04/2019 (73) DORIVAL APARECIDO SERENO (BR/SP) ; DURVAL CAMPANINI (BR/SP) ; ROGÉRIO JÚNIOR TEIXEIRA PESSOA (BR/SP) Referente à 8ª anuidade.
(11) BR 20 2012 032638-3 Y1	Código 21.6 - Extinção da patente para fins da restauração nos termos do art. 87 da LPI. (45) 19/06/2018 (73) BRITÂNIA ELETRODOMÉSTICOS S.A (BR/PR) Referente à 8ª anuidade.
(11) BR 20 2013 032518-5 Y1	Código 21.6 - Extinção da patente para fins da restauração nos termos do art. 87 da LPI. (45) 26/03/2019 (73) ROBERTO ANTONIO TAVARES DA SILVA (BR/RS) Referente à 7ª anuidade.
(11) BR 20 2013 032544-4 Y1	Código 21.6 - Extinção da patente para fins da restauração nos termos do art. 87 da LPI. (45) 23/07/2019 (73) DERICK MAZZUCO (BR/SC) ; VANDERLI JOSÉ MAZZUCO (BR/SC) ; WALDIR LUIZ MAZZUCO (BR/SC) Referente à 7ª anuidade.
(11) BR 20 2014 031493-3 Y1	Código 21.6 - Extinção da patente para fins da restauração nos termos do art. 87 da LPI. (45) 21/01/2020 (73) DELTA GREENTECH BRASIL S.A (BR/PR) Referente à 6ª anuidade.
(11) BR 20 2014 031585-9 Y1	Código 21.6 - Extinção da patente para fins da restauração nos termos do art. 87 da LPI. (45) 08/10/2019 (73) HERMES MORETE FILHO (BR/SP) Referente à 6ª anuidade.
(11) BR 20 2015 031634-3 Y1	Código 21.6 - Extinção da patente para fins da restauração nos termos do art. 87 da LPI. (45) 03/03/2020 (73) ADEMIR DAHMER (BR/SC) Referente à 5ª anuidade.
(11) BR 20 2015 032016-2 Y1	Código 21.6 - Extinção da patente para fins da restauração nos termos do art.

	87 da LPI. (45) 29/12/2020 (73) DIMAS BAGATOLLI (BR/PR) Referente à 5ª anuidade.
(11) MU 8403139-5 Y1	Código 21.6 - Extinção da patente para fins da restauração nos termos do art. 87 da LPI. (45) 05/01/2021 (73) Grendene S.A (BR/CE) Referente à 16ª anuidade.
(11) MU 8702701-1 Y1	Código 21.6 - Extinção da patente para fins da restauração nos termos do art. 87 da LPI. (45) 30/05/2017 (73) GUARÁ EMPREENDIMENTOS, PARTICIPAÇÕES E SERVIÇOS EIRELI (BR/MG) Referente à 13ª anuidade.
(11) MU 8802953-0 Y1	Código 21.6 - Extinção da patente para fins da restauração nos termos do art. 87 da LPI. (45) 06/12/2016 (73) Pincéis Roma Ltda. (BR/RS) Referente à 12ª anuidade.
(11) MU 8903433-3 Y1	Código 21.6 - Extinção da patente para fins da restauração nos termos do art. 87 da LPI. (45) 03/04/2018 (73) Pedro Matheus Kohler (BR/PR) ; Paulo André Kohler (BR/PR) ; CENTRO INTERNACIONAL DE ENERGIAS RENOVÁVEIS – BIOGÁS (BR/PR) Referente à 11ª anuidade.
(11) MU 9002440-0 Y1	Código 21.6 - Extinção da patente para fins da restauração nos termos do art. 87 da LPI. (45) 06/09/2016 (73) MARIA IGNEZ MONTEIRO (BR/SP) Referente à 10ª anuidade.
(11) MU 9002472-9 Y1	Código 21.6 - Extinção da patente para fins da restauração nos termos do art. 87 da LPI. (45) 16/01/2018 (73) Sidnei Evaristo Mazocco (BR/SP) Referente à 10ª anuidade.

(11) MU 9002575-0 Y1	<p>Código 21.6 - Extinção da patente para fins da restauração nos termos do art. 87 da LPI. (45) 02/01/2018 (73) Faet Empreendimentos e Participações S.A (BR/RJ) Referente à 10ª anuidade.</p>
(11) MU 9002589-0 Y1	<p>Código 21.6 - Extinção da patente para fins da restauração nos termos do art. 87 da LPI. (45) 08/09/2015 (73) Marcus Augusto Rigo (BR/RS) Referente à 10ª anuidade.</p>
(11) MU 9003048-6 Y1	<p>Código 21.6 - Extinção da patente para fins da restauração nos termos do art. 87 da LPI. (45) 05/06/2018 (73) Mozart Beltrão (BR/RS) Referente à 10ª anuidade.</p>
(11) MU 9102370-0 Y1	<p>Código 21.6 - Extinção da patente para fins da restauração nos termos do art. 87 da LPI. (45) 29/05/2018 (73) CARLOS ALBERTO BERGAMASCO DE FREITAS (BR/SP) Referente à 9ª anuidade.</p>
(11) MU 9103073-0 Y1	<p>Código 21.6 - Extinção da patente para fins da restauração nos termos do art. 87 da LPI. (45) 24/07/2018 (73) Elenilson Angilhero (BR/RS) Referente à 9ª anuidade.</p>
(11) PI 0006230-8 B1	<p>Código 21.6 - Extinção da patente para fins da restauração nos termos do art. 87 da LPI. (45) 08/10/2013 (73) DSM IP Assets B.V. (NL) Referente à 20ª anuidade.</p>
(11) PI 0008571-5 B1	<p>Código 21.6 - Extinção da patente para fins da restauração nos termos do art. 87 da LPI. (45) 16/07/2013 (73) Nippon Soda CO., LTD. (JP) Referente à 20ª anuidade.</p>
(11) PI 0016391-0 B1	<p>Código 21.6 - Extinção da patente para fins da restauração nos termos do art.</p>

	87 da LPI. (45) 30/06/2015 (73) Green Technologies Sarl (FR) Referente à 20ª anuidade.
(11) PI 0016714-2 B1	Código 21.6 - Extinção da patente para fins da restauração nos termos do art. 87 da LPI. (45) 01/11/2016 (73) NAGRAVISION SA (CH) Referente à 20ª anuidade.
(11) PI 0017054-2 B1	Código 21.6 - Extinção da patente para fins da restauração nos termos do art. 87 da LPI. (45) 04/04/2017 (73) Apoxis SA (CH) Referente à 20ª anuidade.
(11) PI 0106171-2 B1	Código 21.6 - Extinção da patente para fins da restauração nos termos do art. 87 da LPI. (45) 04/05/2010 (73) Praxair Technology, INC. (US) Referente à 19ª anuidade.
(11) PI 0108568-9 B1	Código 21.6 - Extinção da patente para fins da restauração nos termos do art. 87 da LPI. (45) 01/12/2009 (73) Valeo (FR) Referente à 19ª anuidade.
(11) PI 0116386-8 B1	Código 21.6 - Extinção da patente para fins da restauração nos termos do art. 87 da LPI. (45) 13/12/2011 (73) Solvay (BE) Referente à 19ª anuidade.
(11) PI 0116589-5 B1	Código 21.6 - Extinção da patente para fins da restauração nos termos do art. 87 da LPI. (45) 03/07/2018 (73) TASLY PHARMACEUTICAL GROUP CO., LTD. (CN) Referente à 19ª anuidade.
(11) PI 0116728-6 B1	Código 21.6 - Extinção da patente para fins da restauração nos termos do art. 87 da LPI.

(45) 30/10/2018
 (73) Pfizer INC. (US) ; Amgen Fremont Inc. (US)
 Referente à 19ª anuidade.

(11) PI 0205368-3 B1 Código 21.6 - Extinção da patente para fins da restauração nos termos do art. 87 da LPI.
 (45) 26/06/2012
 (73) DANA SPICER INDÚSTRIA E COMÉRCIO DE AUTOPEÇAS LTDA. (BR/RS)
 Referente à 18ª anuidade.

(11) PI 0205379-9 B1 Código 21.6 - Extinção da patente para fins da restauração nos termos do art. 87 da LPI.
 (45) 19/02/2013
 (73) DANA SPICER INDÚSTRIA E COMÉRCIO DE AUTOPEÇAS LTDA. (BR/RS)
 Referente à 18ª anuidade.

(11) PI 0205419-1 B1 Código 21.6 - Extinção da patente para fins da restauração nos termos do art. 87 da LPI.
 (45) 24/10/2017
 (73) INSTITUTO ALBERTO LUIZ COIMBRA DE PÓS GRADUAÇÃO E PESQUISA DE ENGENHARIA - COPPE/UFRJ (BR/RJ)
 Referente à 18ª anuidade.

(11) PI 0207589-0 B1 Código 21.6 - Extinção da patente para fins da restauração nos termos do art. 87 da LPI.
 (45) 27/06/2017
 (73) ABB SCHWEIZ AG (CH)
 Referente à 18ª anuidade.

(11) PI 0207606-3 B1 Código 21.6 - Extinção da patente para fins da restauração nos termos do art. 87 da LPI.
 (45) 09/07/2013
 (73) Xerox Corporation (US)
 Referente à 18ª anuidade.

(11) PI 0208584-4 B1 Código 21.6 - Extinção da patente para fins da restauração nos termos do art. 87 da LPI.
 (45) 24/01/2017
 (73) GOOGLE TECHNOLOGY HOLDINGS LLC (US)
 Referente à 18ª anuidade.

(11) PI 0215132-4 B1	<p>Código 21.6 - Extinção da patente para fins da restauração nos termos do art. 87 da LPI. (45) 04/06/2013 (73) INVISTA Technologies S.à.r.l. (CH) Referente à 18ª anuidade.</p>
(11) PI 0215139-1 B1	<p>Código 21.6 - Extinção da patente para fins da restauração nos termos do art. 87 da LPI. (45) 04/08/2015 (73) INVISTA Technologies S.à.r.l. (CH) Referente à 18ª anuidade.</p>
(11) PI 0215158-8 B1	<p>Código 21.6 - Extinção da patente para fins da restauração nos termos do art. 87 da LPI. (45) 27/06/2017 (73) Opko Health, Inc. (US) Referente à 18ª anuidade.</p>
(11) PI 0215188-0 B1	<p>Código 21.6 - Extinção da patente para fins da restauração nos termos do art. 87 da LPI. (45) 16/11/2011 (73) CAMERON TECHNOLOGIES LIMITED (NL) Referente à 18ª anuidade.</p>
(11) PI 0215196-0 B1	<p>Código 21.6 - Extinção da patente para fins da restauração nos termos do art. 87 da LPI. (45) 30/06/2015 (73) Rexam Beverage Can Company (US) Referente à 18ª anuidade.</p>
(11) PI 0215229-0 B1	<p>Código 21.6 - Extinção da patente para fins da restauração nos termos do art. 87 da LPI. (45) 20/05/2014 (73) AKZO NOBEL CHEMICALS INTERNATIONAL B.V. (NL) Referente à 18ª anuidade.</p>
(11) PI 0215269-0 B1	<p>Código 21.6 - Extinção da patente para fins da restauração nos termos do art. 87 da LPI. (45) 16/07/2013 (73) GIESECKE+DEVRIENT CURRENCY TECHNOLOGY GMBH (DE) Referente à 18ª anuidade.</p>
(11) PI 0215340-8 B1	<p>Código 21.6 - Extinção da patente para fins da restauração nos termos do art.</p>

	87 da LPI. (45) 12/11/2013 (73) INVISTA Technologies S.à.r.l. (CH) Referente à 18ª anuidade.
(11) PI 0215342-4 B1	Código 21.6 - Extinção da patente para fins da restauração nos termos do art. 87 da LPI. (45) 19/11/2013 (73) INVISTA Technologies S.à.r.l. (CH) Referente à 18ª anuidade.
(11) PI 0215616-4 B1	Código 21.6 - Extinção da patente para fins da restauração nos termos do art. 87 da LPI. (45) 21/05/2013 (73) Imerys Pigments, Inc. (US) Referente à 18ª anuidade.
(11) PI 0215978-3 B1	Código 21.6 - Extinção da patente para fins da restauração nos termos do art. 87 da LPI. (45) 28/06/2016 (73) Telecom Italia S.P.A. (IT) Referente à 18ª anuidade.
(11) PI 0305726-7 B1	Código 21.6 - Extinção da patente para fins da restauração nos termos do art. 87 da LPI. (45) 16/10/2012 (73) Inventio Aktiengesellschaft (CH) Referente à 17ª anuidade.
(11) PI 0305964-2 B1	Código 21.6 - Extinção da patente para fins da restauração nos termos do art. 87 da LPI. (45) 01/08/2017 (73) HALLIBURTON ENERGY SERVICES, INC. (US) Referente à 17ª anuidade.
(11) PI 0305965-0 B1	Código 21.6 - Extinção da patente para fins da restauração nos termos do art. 87 da LPI. (45) 25/07/2017 (73) MICROSOFT TECHNOLOGY LICENSING, LLC (US) Referente à 17ª anuidade.
(11) PI 0305970-7 B1	Código 21.6 - Extinção da patente para fins da restauração nos termos do art. 87 da LPI.

(45) 16/10/2012
 (73) Protection Decoration Conditionnement Europe (FR)
 Referente à 17ª anuidade.

(11) PI 0306054-3 B1 Código 21.6 - Extinção da patente para fins da restauração nos termos do art. 87 da LPI.
 (45) 02/02/2016
 (73) FÁBIO LUIS DE GERONE (BR/SP)
 Referente à 17ª anuidade.

(11) PI 0306280-5 B1 Código 21.6 - Extinção da patente para fins da restauração nos termos do art. 87 da LPI.
 (45) 26/06/2012
 (73) General Electric Company (US)
 Referente à 17ª anuidade.

(11) PI 0317196-5 B1 Código 21.6 - Extinção da patente para fins da restauração nos termos do art. 87 da LPI.
 (45) 27/09/2016
 (73) Laboratoires Carilene (FR)
 Referente à 17ª anuidade.

(11) PI 0317202-3 B1 Código 21.6 - Extinção da patente para fins da restauração nos termos do art. 87 da LPI.
 (45) 19/08/2014
 (73) DOW GLOBAL TECHNOLOGIES INC. (US)
 Referente à 17ª anuidade.

(11) PI 0317211-2 B1 Código 21.6 - Extinção da patente para fins da restauração nos termos do art. 87 da LPI.
 (45) 18/03/2014
 (73) Dow Global Technologies INC. (US)
 Referente à 17ª anuidade.

(11) PI 0317279-1 B8 Código 21.6 - Extinção da patente para fins da restauração nos termos do art. 87 da LPI.
 (45) 04/02/2014
 (73) Posco (KR) ; RESEARCH INSTITUTE OF INDUSTRIAL SCIENCE & TECHNOLOGY (KR) ; VOEST-ALPINE INDUSTRIEANLAGENBAU GMBH & CO. (AT)
 Referente à 17ª anuidade.

(11) PI 0317303-8 B1 Código 21.6 - Extinção da patente para fins da restauração nos termos do art.

	87 da LPI. (45) 09/07/2013 (73) BASF Aktiengesellschaft (DE) Referente à 17ª anuidade.
(11) PI 0317334-8 B1	Código 21.6 - Extinção da patente para fins da restauração nos termos do art. 87 da LPI. (45) 04/06/2013 (73) ARCHROMA IP GMBH (CH) Referente à 17ª anuidade.
(11) PI 0317486-7 B1	Código 21.6 - Extinção da patente para fins da restauração nos termos do art. 87 da LPI. (45) 23/08/2016 (73) AKZO NOBEL CHEMICALS INTERNATIONAL B.V. (NL) Referente à 17ª anuidade.
(11) PI 0317576-6 B1	Código 21.6 - Extinção da patente para fins da restauração nos termos do art. 87 da LPI. (45) 04/09/2012 (73) SWIMC LLC (US) Referente à 17ª anuidade.
(11) PI 0317579-0 B1	Código 21.6 - Extinção da patente para fins da restauração nos termos do art. 87 da LPI. (45) 03/09/2019 (73) ATHENIX CORPORATION (US) Referente à 17ª anuidade.
(11) PI 0317656-8 B1	Código 21.6 - Extinção da patente para fins da restauração nos termos do art. 87 da LPI. (45) 28/04/2015 (73) Haldex Brake Products AB (SE) Referente à 17ª anuidade.
(11) PI 0317793-9 B1	Código 21.6 - Extinção da patente para fins da restauração nos termos do art. 87 da LPI. (45) 23/12/2014 (73) SHOWA DENKO K.K. (JP) Referente à 17ª anuidade.
(11) PI 0318058-1 B1	Código 21.6 - Extinção da patente para fins da restauração nos termos do art. 87 da LPI.

	(45) 12/02/2019 (73) Evonik Degussa GmbH (DE) Referente à 17ª anuidade.
(11) PI 0318059-0 B1	Código 21.6 - Extinção da patente para fins da restauração nos termos do art. 87 da LPI. (45) 06/03/2019 (73) Sony Corporation (JP) Referente à 17ª anuidade.
(11) PI 0405772-4 B1	Código 21.6 - Extinção da patente para fins da restauração nos termos do art. 87 da LPI. (45) 02/09/2014 (73) KRAFT FOODS R&D, INC. (DE) Referente à 16ª anuidade.
(11) PI 0405918-2 B1	Código 21.6 - Extinção da patente para fins da restauração nos termos do art. 87 da LPI. (45) 23/07/2013 (73) Oscar Servo (BR/SP) Referente à 16ª anuidade.
(11) PI 0416720-1 B8	Código 21.6 - Extinção da patente para fins da restauração nos termos do art. 87 da LPI. (45) 28/04/2015 (73) BAYER SAS (FR) Referente à 16ª anuidade.
(11) PI 0417096-2 B1	Código 21.6 - Extinção da patente para fins da restauração nos termos do art. 87 da LPI. (45) 29/12/2015 (73) Basf Aktiengesellschaft (DE) Referente à 16ª anuidade.
(11) PI 0417104-7 B1	Código 21.6 - Extinção da patente para fins da restauração nos termos do art. 87 da LPI. (45) 01/08/2017 (73) Bayer S.A.S (FR) Referente à 16ª anuidade.
(11) PI 0417295-7 B1	Código 21.6 - Extinção da patente para fins da restauração nos termos do art. 87 da LPI. (45) 16/07/2013

(73) Dow Global Technologies Inc. (US)
Referente à 16ª anuidade.

(11) PI 0417327-9 B1 Código 21.6 - Extinção da patente para fins da restauração nos termos do art. 87 da LPI.
(45) 11/03/2014
(73) Dow Global Technologies Inc. (US)
Referente à 16ª anuidade.

(11) PI 0417533-6 B1 Código 21.6 - Extinção da patente para fins da restauração nos termos do art. 87 da LPI.
(45) 01/03/2016
(73) DuPont Nutrition BioSciences ApS (DK)
Referente à 16ª anuidade.

(11) PI 0417620-0 B1 Código 21.6 - Extinção da patente para fins da restauração nos termos do art. 87 da LPI.
(45) 16/06/2015
(73) Sintokogio, Ltd. (JP)
Referente à 16ª anuidade.

(11) PI 0417629-4 B1 Código 21.6 - Extinção da patente para fins da restauração nos termos do art. 87 da LPI.
(45) 26/04/2016
(73) PPG Industries Ohio, Inc. (US)
Referente à 16ª anuidade.

(11) PI 0417809-2 B1 Código 21.6 - Extinção da patente para fins da restauração nos termos do art. 87 da LPI.
(45) 25/09/2018
(73) AZIENDE CHIMICHE RIUNITE ANGELINI FRANCESCO A.C.R.A.F. S.P.A. (IT)
Referente à 16ª anuidade.

(11) PI 0417858-0 B1 Código 21.6 - Extinção da patente para fins da restauração nos termos do art. 87 da LPI.
(45) 10/10/2017
(73) H. Lundbeck A/S (DK)
Referente à 16ª anuidade.

(11) PI 0417920-0 B1 Código 21.6 - Extinção da patente para fins da restauração nos termos do art. 87 da LPI.
(45) 26/08/2014

(73) Total France (FR) ; Total S.A. (FR)
Referente à 16ª anuidade.

(11) PI 0417970-6 B1 Código 21.6 - Extinção da patente para fins da restauração nos termos do art. 87 da LPI.
(45) 22/04/2014
(73) SHELL INTERNATIONALE RESEARCH MAATSCHAPPIJ B.V. (PB)
Referente à 16ª anuidade.

(11) PI 0418331-2 B1 Código 21.6 - Extinção da patente para fins da restauração nos termos do art. 87 da LPI.
(45) 27/12/2016
(73) Kraton Polymers Research B.V. (NL)
Referente à 16ª anuidade.

(11) PI 0418497-1 B1 Código 21.6 - Extinção da patente para fins da restauração nos termos do art. 87 da LPI.
(45) 26/06/2018
(73) Telefonaktiebolaget LM Ericsson (Publ) (SE)
Referente à 16ª anuidade.

(11) PI 0418919-1 B1 Código 21.6 - Extinção da patente para fins da restauração nos termos do art. 87 da LPI.
(45) 27/09/2016
(73) Elringklinger AG (DE)
Referente à 16ª anuidade.

(11) PI 0419065-3 B1 Código 21.6 - Extinção da patente para fins da restauração nos termos do art. 87 da LPI.
(45) 29/11/2016
(73) S.C. MB Telecom Ltd., S.R.L. (RO)
Referente à 16ª anuidade.

(11) PI 0500917-0 B8 Código 21.6 - Extinção da patente para fins da restauração nos termos do art. 87 da LPI.
(45) 04/08/2015
(73) General Electric Company (US)
Referente à 3ª anuidade.

(11) PI 0505592-0 B1 Código 21.6 - Extinção da patente para fins da restauração nos termos do art. 87 da LPI.
(45) 23/06/2015
(73) Süd-Chemie Catalysts Italia S.R.L. (IT)

Referente à 15ª anuidade.

(11) PI 0505595-4 B1 Código 21.6 - Extinção da patente para fins da restauração nos termos do art. 87 da LPI.
(45) 07/07/2015
(73) SÜD-CHEMIE CATALYSTS ITALIA S.R.L. (IT)
Referente à 15ª anuidade.

(11) PI 0505609-8 B8 Código 21.6 - Extinção da patente para fins da restauração nos termos do art. 87 da LPI.
(45) 18/10/2016
(73) CONTITECH USA, INC. (US)
Referente à 15ª anuidade.

(11) PI 0505780-9 B1 Código 21.6 - Extinção da patente para fins da restauração nos termos do art. 87 da LPI.
(45) 03/10/2017
(73) MICROSOFT TECHNOLOGY LICENSING, LLC (US)
Referente à 15ª anuidade.

(11) PI 0505907-0 B1 Código 21.6 - Extinção da patente para fins da restauração nos termos do art. 87 da LPI.
(45) 12/12/2017
(73) General Electric Company (US)
Referente à 15ª anuidade.

(11) PI 0517487-2 B1 Código 21.6 - Extinção da patente para fins da restauração nos termos do art. 87 da LPI.
(45) 21/02/2017
(73) INVISTA TECHNOLOGIES, S.À.R.L. (CH)
Referente à 15ª anuidade.

(11) PI 0517600-0 B1 Código 21.6 - Extinção da patente para fins da restauração nos termos do art. 87 da LPI.
(45) 21/11/2018
(73) SAUDI ARABIAN OIL COMPANY (SA)
Referente à 15ª anuidade.

(11) PI 0519128-9 B1 Código 21.6 - Extinção da patente para fins da restauração nos termos do art. 87 da LPI.
(45) 26/09/2017
(73) Shell Internationale Research Maatschappij B. V. (NL)
Referente à 15ª anuidade.

(11) PI 0519177-7 B1	Código 21.6 - Extinção da patente para fins da restauração nos termos do art. 87 da LPI. (45) 06/06/2017 (73) PHILIP MORRIS PRODUCTS S.A. (CH) Referente à 15ª anuidade.
(11) PI 0519182-3 B8	Código 21.6 - Extinção da patente para fins da restauração nos termos do art. 87 da LPI. (45) 08/11/2016 (73) SOLVAY (BE) Referente à 15ª anuidade.
(11) PI 0519233-1 B1	Código 21.6 - Extinção da patente para fins da restauração nos termos do art. 87 da LPI. (45) 07/06/2016 (73) 3M INNOVATIVE PROPERTIES COMPANY (US) Referente à 15ª anuidade.
(11) PI 0519308-7 B1	Código 21.6 - Extinção da patente para fins da restauração nos termos do art. 87 da LPI. (45) 27/09/2016 (73) SWIMC LLC (US) Referente à 15ª anuidade.
(11) PI 0519352-4 B1	Código 21.6 - Extinção da patente para fins da restauração nos termos do art. 87 da LPI. (45) 15/09/2015 (73) Givaudan SA (CH) Referente à 15ª anuidade.
(11) PI 0519361-3 B1	Código 21.6 - Extinção da patente para fins da restauração nos termos do art. 87 da LPI. (45) 05/12/2017 (73) GEORGIA-PACIFIC CHEMICALS LLC (US) Referente à 15ª anuidade.
(11) PI 0519396-6 B8	Código 21.6 - Extinção da patente para fins da restauração nos termos do art. 87 da LPI. (45) 07/05/2019 (73) TELEFONAKTIEBOLAGET LM ERICSSON (PUBL) (SE) Referente à 15ª anuidade.

(11) PI 0519437-7 B1	Código 21.6 - Extinção da patente para fins da restauração nos termos do art. 87 da LPI. (45) 20/03/2018 (73) PHILIP MORRIS PRODUCTS S.A. (CH) Referente à 15ª anuidade.
<hr/>	
(11) PI 0519618-3 B1	Código 21.6 - Extinção da patente para fins da restauração nos termos do art. 87 da LPI. (45) 22/11/2016 (73) KRATON POLYMERS RESEARCH B.V. (NL) Referente à 15ª anuidade.
<hr/>	
(11) PI 0519697-3 B1	Código 21.6 - Extinção da patente para fins da restauração nos termos do art. 87 da LPI. (45) 10/05/2016 (73) BASF AKTIENGESELLSCHAFT (DE) Referente à 15ª anuidade.
<hr/>	
(11) PI 0519852-6 B1	Código 21.6 - Extinção da patente para fins da restauração nos termos do art. 87 da LPI. (45) 12/12/2017 (73) BETTER ALL ROUND LIMITED (GB) Referente à 15ª anuidade.
<hr/>	
(11) PI 0520470-4 B1	Código 21.6 - Extinção da patente para fins da restauração nos termos do art. 87 da LPI. (45) 21/06/2016 (73) Schill + Seilacher Aktiengesellschaft (DE) Referente à 15ª anuidade.
<hr/>	
(11) PI 0520719-3 B1	Código 21.6 - Extinção da patente para fins da restauração nos termos do art. 87 da LPI. (45) 14/02/2018 (73) Telefonaktiebolaget LM Ericsson (publ) (SE) Referente à 15ª anuidade.
<hr/>	
(11) PI 0520761-4 B1	Código 21.6 - Extinção da patente para fins da restauração nos termos do art. 87 da LPI. (45) 16/10/2018 (73) Telefonaktiebolaget LM Ericsson (publi) (SE) Referente à 15ª anuidade.
<hr/>	
(11) PI 0520785-1 B1	Código 21.6 - Extinção da patente para fins da restauração nos termos do art.

	87 da LPI. (45) 03/01/2017 (73) Niro A/S (DK) Referente à 15ª anuidade.
(11) PI 0605356-4 B1	Código 21.6 - Extinção da patente para fins da restauração nos termos do art. 87 da LPI. (45) 21/08/2018 (73) Thomas & Betts International, Inc. (US) Referente à 14ª anuidade.
(11) PI 0605376-9 B1	Código 21.6 - Extinção da patente para fins da restauração nos termos do art. 87 da LPI. (45) 13/11/2018 (73) Honda Motor CO., LTD. (JP) Referente à 14ª anuidade.
(11) PI 0605769-1 B1	Código 21.6 - Extinção da patente para fins da restauração nos termos do art. 87 da LPI. (45) 19/01/2016 (73) Joel de Almeida Schmidt (BR/PR) Referente à 14ª anuidade.
(11) PI 0619640-3 B1	Código 21.6 - Extinção da patente para fins da restauração nos termos do art. 87 da LPI. (45) 30/06/2015 (73) RICH PRODUCTS CORPORATION (US) Referente à 14ª anuidade.
(11) PI 0620331-0 B1	Código 21.6 - Extinção da patente para fins da restauração nos termos do art. 87 da LPI. (45) 14/02/2018 (73) 3M Innovative Properties Company (US) Referente à 14ª anuidade.
(11) PI 0620602-6 B8	Código 21.6 - Extinção da patente para fins da restauração nos termos do art. 87 da LPI. (45) 26/03/2019 (73) POSCO (KR) ; SIEMENS VAI METALS TECHNOLOGIES GMBH & CO. (AT) Referente à 14ª anuidade.
(11) PI 0620604-2 B1	Código 21.6 - Extinção da patente para fins da restauração nos termos do art.

	87 da LPI. (45) 17/04/2018 (73) Posco (KR) ; Siemens VAI Metals Technologies GmbH & Co. (AT) Referente à 14ª anuidade.
(11) PI 0620821-5 B1	Código 21.6 - Extinção da patente para fins da restauração nos termos do art. 87 da LPI. (45) 21/06/2016 (73) KAO Corporation (JP) Referente à 14ª anuidade.
(11) PI 0620852-5 B1	Código 21.6 - Extinção da patente para fins da restauração nos termos do art. 87 da LPI. (45) 02/07/2019 (73) JFE Steel Corporation (JP) Referente à 14ª anuidade.
(11) PI 0620857-6 B1	Código 21.6 - Extinção da patente para fins da restauração nos termos do art. 87 da LPI. (45) 06/11/2018 (73) Johnson & Johnson Vision Care, INC (US) Referente à 14ª anuidade.
(11) PI 0621074-0 B1	Código 21.6 - Extinção da patente para fins da restauração nos termos do art. 87 da LPI. (45) 26/07/2016 (73) LABORAT. FRANÇAIS DU FRACTION. ET DES BIOTEC. GROUPE MENT D'INTERÊT PUBLIC (FR) Referente à 14ª anuidade.
(11) PI 0704847-5 B1	Código 21.6 - Extinção da patente para fins da restauração nos termos do art. 87 da LPI. (45) 29/05/2018 (73) HONDA MOTOR CO., LTD. (JP) Referente à 13ª anuidade.
(11) PI 0704853-0 B1	Código 21.6 - Extinção da patente para fins da restauração nos termos do art. 87 da LPI. (45) 15/01/2019 (73) Hamilton Sundstrand Corporation (US) Referente à 13ª anuidade.
(11) PI 0717687-2 B1	Código 21.6 - Extinção da patente para fins da restauração nos termos do art.

	87 da LPI. (45) 18/06/2019 (73) GYPSUM TECHNOLOGIES INC. (CA) Referente à 13ª anuidade.
(11) PI 0719411-0 B1	Código 21.6 - Extinção da patente para fins da restauração nos termos do art. 87 da LPI. (45) 31/07/2018 (73) DOW GLOBAL TECHNOLOGIES INC. (US) Referente à 13ª anuidade.
(11) PI 0719620-2 B1	Código 21.6 - Extinção da patente para fins da restauração nos termos do art. 87 da LPI. (45) 02/10/2018 (73) KING FAHD UNIV. OF PETROLEUM & MINERALS (SA) ; SAUDI ARABIAN OIL COMPANY (SA) Referente à 13ª anuidade.
(11) PI 0720019-6 B1	Código 21.6 - Extinção da patente para fins da restauração nos termos do art. 87 da LPI. (45) 07/08/2018 (73) Nexans (FR) Referente à 13ª anuidade.
(11) PI 0720393-4 B1	Código 21.6 - Extinção da patente para fins da restauração nos termos do art. 87 da LPI. (45) 21/08/2018 (73) Bridgestone Corporation (JP) Referente à 13ª anuidade.
(11) PI 0720931-2 B1	Código 21.6 - Extinção da patente para fins da restauração nos termos do art. 87 da LPI. (45) 11/12/2018 (73) LUMILEDS HOLDING B.V. (NL) Referente à 13ª anuidade.
(11) PI 0721034-5 B1	Código 21.6 - Extinção da patente para fins da restauração nos termos do art. 87 da LPI. (45) 04/04/2017 (73) Evonik Degussa Gmbh (DE) Referente à 13ª anuidade.
(11) PI 0721139-2 B1	Código 21.6 - Extinção da patente para fins da restauração nos termos do art.

	87 da LPI. (45) 19/06/2018 (73) Chemetall GMBH (DE) Referente à 13ª anuidade.
(11) PI 0721201-1 B1	Código 21.6 - Extinção da patente para fins da restauração nos termos do art. 87 da LPI. (45) 29/01/2019 (73) Berco S.P.A. (IT) Referente à 13ª anuidade.
(11) PI 0721279-8 B1	Código 21.6 - Extinção da patente para fins da restauração nos termos do art. 87 da LPI. (45) 26/02/2019 (73) Mahle International Gmbh (DE) Referente à 13ª anuidade.
(11) PI 0721357-3 B1	Código 21.6 - Extinção da patente para fins da restauração nos termos do art. 87 da LPI. (45) 04/04/2017 (73) Evonik Degussa GMBH (DE) Referente à 13ª anuidade.
(11) PI 0721408-1 B1	Código 21.6 - Extinção da patente para fins da restauração nos termos do art. 87 da LPI. (45) 12/02/2019 (73) SKYPE (IE) Referente à 13ª anuidade.
(11) PI 0805641-2 B1	Código 21.6 - Extinção da patente para fins da restauração nos termos do art. 87 da LPI. (45) 02/01/2019 (73) Ethicon Endo-Surgery, INC. (US) Referente à 12ª anuidade.
(11) PI 0805681-1 B1	Código 21.6 - Extinção da patente para fins da restauração nos termos do art. 87 da LPI. (45) 02/07/2019 (73) Westinghouse Electric Company LLC (US) Referente à 12ª anuidade.
(11) PI 0805729-0 B1	Código 21.6 - Extinção da patente para fins da restauração nos termos do art. 87 da LPI.

	(45) 17/03/2020 (73) USINAS SIDERÚRGICAS DE MINAS GERAIS S.A - USIMINAS (BR/MG) Referente à 12ª anuidade.
(11) PI 0818955-2 B1	Código 21.6 - Extinção da patente para fins da restauração nos termos do art. 87 da LPI. (45) 28/05/2019 (73) VULCO S.A. (CL) Referente à 12ª anuidade.
(11) PI 0818956-0 B1	Código 21.6 - Extinção da patente para fins da restauração nos termos do art. 87 da LPI. (45) 06/11/2018 (73) VULCO S.A. (CL) Referente à 12ª anuidade.
(11) PI 0819517-0 B1	Código 21.6 - Extinção da patente para fins da restauração nos termos do art. 87 da LPI. (45) 20/03/2018 (73) 3M INNOVATIVE PROPERTIES COMPANY (US) Referente à 12ª anuidade.
(11) PI 0821164-7 B1	Código 21.6 - Extinção da patente para fins da restauração nos termos do art. 87 da LPI. (45) 02/01/2018 (73) SMS SIEMAG AKTIENGESELLSCHAFT (DE) Referente à 12ª anuidade.
(11) PI 0821301-1 B8	Código 21.6 - Extinção da patente para fins da restauração nos termos do art. 87 da LPI. (45) 21/05/2019 (73) The Provost, Fellows And Scholars Of The College Of The Holy And Undivided Trinity Of Queen Elizabeth, Near Dublin (IE) Referente à 12ª anuidade.
(11) PI 0821303-8 B1	Código 21.6 - Extinção da patente para fins da restauração nos termos do art. 87 da LPI. (45) 13/06/2017 (73) Unilever N.V. (NL) Referente à 12ª anuidade.
(11) PI 0821438-7 B1	Código 21.6 - Extinção da patente para fins da restauração nos termos do art. 87 da LPI.

	(45) 09/04/2019 (73) JOHNSON & JOHNSON VISION CARE, INC. (US) Referente à 12ª anuidade.
(11) PI 0821545-6 B1	Código 21.6 - Extinção da patente para fins da restauração nos termos do art. 87 da LPI. (45) 26/03/2019 (73) Basf SE (DE) Referente à 12ª anuidade.
(11) PI 0821776-9 B1	Código 21.6 - Extinção da patente para fins da restauração nos termos do art. 87 da LPI. (45) 12/03/2019 (73) Henkel AG & CO. KGAA (DE) Referente à 12ª anuidade.
(11) PI 0821831-5 B1	Código 21.6 - Extinção da patente para fins da restauração nos termos do art. 87 da LPI. (45) 20/03/2018 (73) Syngenta Participations AG (CH) Referente à 12ª anuidade.
(11) PI 0822411-0 B1	Código 21.6 - Extinção da patente para fins da restauração nos termos do art. 87 da LPI. (45) 13/12/2016 (73) Linde Aktiengesellschaft. (DE) ; GKSS - Forschungszentrum Geesthacht GmbH (DE) Referente à 12ª anuidade.
(11) PI 0823190-7 B1	Código 21.6 - Extinção da patente para fins da restauração nos termos do art. 87 da LPI. (45) 30/07/2019 (73) Steer Engineering Private Limited (IN) Referente à 12ª anuidade.
(11) PI 0905550-9 B1	Código 21.6 - Extinção da patente para fins da restauração nos termos do art. 87 da LPI. (45) 06/02/2018 (73) Fundação de Ciência e Tecnologia (BR/RS) Referente à 11ª anuidade.
(11) PI 0916498-7 B1	Código 21.6 - Extinção da patente para fins da restauração nos termos do art. 87 da LPI.

	(45) 07/05/2019 (73) E.I. DU PONT DE NEMOURS AND COMPANY (US) Referente à 11ª anuidade.
(11) PI 0918300-0 B1	Código 21.6 - Extinção da patente para fins da restauração nos termos do art. 87 da LPI. (45) 03/09/2019 (73) LANKHORST PURE COMPOSITES B.V. (NL) Referente à 11ª anuidade.
(11) PI 0918878-9 B8	Código 21.6 - Extinção da patente para fins da restauração nos termos do art. 87 da LPI. (45) 23/05/2017 (73) L'ORÉAL (FR) Referente à 11ª anuidade.
(11) PI 0922170-0 B1	Código 21.6 - Extinção da patente para fins da restauração nos termos do art. 87 da LPI. (45) 23/10/2018 (73) Eni S.P.A. (IT) Referente à 11ª anuidade.
(11) PI 0923898-0 B1	Código 21.6 - Extinção da patente para fins da restauração nos termos do art. 87 da LPI. (45) 17/09/2019 (73) JOHNSON & JOHNSON VISION CARE , INC. (US) Referente à 11ª anuidade.
(11) PI 1010325-2 B1	Código 21.6 - Extinção da patente para fins da restauração nos termos do art. 87 da LPI. (45) 03/09/2019 (73) LABORATOIRES CARILENE (FR) ; STÉPHANE DESJONQUERES (FR) Referente à 10ª anuidade.
(11) PI 1105745-9 B1	Código 21.6 - Extinção da patente para fins da restauração nos termos do art. 87 da LPI. (45) 21/11/2017 (73) JOHNSON & JOHNSON CONSUMER COMPANIES, INC. (US) Referente à 9ª anuidade.
(11) PI 1105747-5 B1	Código 21.6 - Extinção da patente para fins da restauração nos termos do art. 87 da LPI. (45) 21/11/2017

(73) JOHNSON & JOHNSON CONSUMER COMPANIES, INC. (US)
Referente à 9ª anuidade.

(11) PI 1106007-7 B1 Código 21.6 - Extinção da patente para fins da restauração nos termos do art. 87 da LPI.
(45) 16/01/2018
(73) Johnson & Johnson Consumer Companies, Inc. (US)
Referente à 9ª anuidade.

(11) PI 1106832-9 B1 Código 21.6 - Extinção da patente para fins da restauração nos termos do art. 87 da LPI.
(45) 03/07/2018
(73) Johnson & Johnson Consumer Companies, Inc. (US)
Referente à 9ª anuidade.

(11) PI 1106833-7 B1 Código 21.6 - Extinção da patente para fins da restauração nos termos do art. 87 da LPI.
(45) 10/04/2018
(73) Johnson & Johnson Consumer Companies, Inc (US)
Referente à 9ª anuidade.

(11) PI 1106970-8 B1 Código 21.6 - Extinção da patente para fins da restauração nos termos do art. 87 da LPI.
(45) 02/01/2018
(73) Dow Global Technologies LLC (US)
Referente à 9ª anuidade.

(11) PI 1107089-7 B1 Código 21.6 - Extinção da patente para fins da restauração nos termos do art. 87 da LPI.
(45) 02/01/2018
(73) Dow Global Technologies LLC (US)
Referente à 9ª anuidade.

(11) PI 1107090-0 B1 Código 21.6 - Extinção da patente para fins da restauração nos termos do art. 87 da LPI.
(45) 14/02/2018
(73) DOW GLOBAL TECHNOLOGIES LLC (US)
Referente à 9ª anuidade.

(11) PI 1107134-6 B1 Código 21.6 - Extinção da patente para fins da restauração nos termos do art. 87 da LPI.
(45) 14/08/2018
(73) JOHNSON & JOHNSON CONSUMER COMPAINES, INC. (US)

Referente à 9ª anuidade.

(11) PI 1107137-0 B1 Código 21.6 - Extinção da patente para fins da restauração nos termos do art. 87 da LPI.
(45) 22/05/2018
(73) Dow Global Technologies LLC (US)
Referente à 9ª anuidade.

(11) PI 1107139-7 B1 Código 21.6 - Extinção da patente para fins da restauração nos termos do art. 87 da LPI.
(45) 14/02/2018
(73) DOW GLOBAL TECHNOLOGIES LLC (US)
Referente à 9ª anuidade.

(11) PI 9807633-7 B1 Código 21.6 - Extinção da patente para fins da restauração nos termos do art. 87 da LPI.
(45) 28/06/2011
(73) KONINKLIJKE PHILIPS N.V. (NL)
Referente à 22ª anuidade.

(11) PI 9814499-5 B1 Código 21.6 - Extinção da patente para fins da restauração nos termos do art. 87 da LPI.
(45) 21/10/2014
(73) CARA THERAPEUTICS, INC. (US)
Referente à 22ª anuidade.

(11) PI 9814917-2 B1 Código 21.6 - Extinção da patente para fins da restauração nos termos do art. 87 da LPI.
(45) 16/11/2011
(73) Sensormatic Electronics, LLC (US)
Referente à 22ª anuidade.

(11) PI 9815090-1 B1 Código 21.6 - Extinção da patente para fins da restauração nos termos do art. 87 da LPI.
(45) 10/05/2016
(73) DRK-Blutspendedienst Baden-Württemberg-Hessen gemeinnützige GmbH (DE)
Referente à 22ª anuidade.

(11) PI 9906040-0 B1 Código 21.6 - Extinção da patente para fins da restauração nos termos do art. 87 da LPI.
(45) 09/03/2011
(73) Johnson & Johnson (US)

Referente à 21ª anuidade.

(11) PI 9907417-6 B1

Código 21.6 - Extinção da patente para fins da restauração nos termos do art. 87 da LPI.

(45) 29/11/2011

(73) Johnson & Johnson (US)

Referente à 21ª anuidade.

(11) PI 9916362-4 B1

Código 21.6 - Extinção da patente para fins da restauração nos termos do art. 87 da LPI.

(45) 25/06/2013

(73) University of Liege (BE) ; Melica HB (SE) ; Seghersgentec N.V. (BE)

Referente à 21ª anuidade.

Código 21.8 - Despacho Anulado

Anulação do despacho da extinção da patente por ter sido indevido. (A toda publicação que envolva anulação de ato ou despacho caberá justificativa no processo administrativo.)

(11) PI 0318278-9 B1

Código 21.8 - Despacho Anulado

(45) 06/11/2018

(73) CORREVIO CANADA CORP. (CA)

Anulada a publicação código 21.6 na RPI nº 2607 de 22/12/2020 por ter sido indevida. Uma vez que a restauração foi cumprida em 19/11/2020.

Código Outros Referentes a Patentes/Certificados de Adição de Invenção

Código 22.6.1 - Notificação de requerimento de anúncio de patente

Notifica a existência de requerimento para publicação da matéria da patente no Vitrine de PI. A publicação do anúncio está condicionada ao atendimento da legislação específica.

(11) BR 20 2014 017171-7 Y1

Código 22.6.1 - Notificação de requerimento de anúncio de patente

(45) 15/10/2019

Código Processamento de Pedidos Segundo Artigos 230 e 231 da Lei 9279/96

Código 23.6 - Arquivamento

(21) PP 1100266-2 A2

Código 23.6 - Arquivamento

(22) 14/04/1997

(71) Ajinomoto Co., Inc. (JP)

Arquivamento do pedido por ausência de resposta a Exigência (23.2) publicada na RPI 2589 de 18/08/2020

Código Anuidade de Patente**Código 24.4 - Restauração**

Notificação quanto à restauração da patente.

(11) BR 11 2012 019104-7 B1	Código 24.4 - Restauração (45) 31/07/2018 (73) SEE - SOLUÇÕES, ENERGIA E MEIO AMBIENTE LTDA (BR/SP)
------------------------------------	---

(11) BR 11 2012 019105-5 B1	Código 24.4 - Restauração (45) 31/07/2018 (73) SEE - SOLUÇÕES, ENERGIA E MEIO AMBIENTE LTDA (BR/SP)
------------------------------------	---

(11) BR 11 2012 033030-6 B1	Código 24.4 - Restauração (45) 14/11/2017 (73) Nufarm Australia Limited (AU)
------------------------------------	--

(11) BR 11 2013 003770-9 B1	Código 24.4 - Restauração (45) 31/07/2018 (73) B&P LITTLEFORD LLC (US)
------------------------------------	--

(11) BR 11 2013 011186-0 B1	Código 24.4 - Restauração (45) 07/05/2019 (73) Moving Sun Limited (GB)
------------------------------------	--

(11) BR 20 2012 025112-0 Y1	Código 24.4 - Restauração (45) 24/04/2019 (73) ABA INDÚSTRIA E COMÉRCIO DE MÁQUINAS E EQUIPAMENTOS LTDA EPP (BR/SC)
------------------------------------	---

(11) BR 20 2012 032342-2 Y1	Código 24.4 - Restauração (45) 11/02/2020 (73) ROBERTO CORRÊA DE MENDONÇA (BR/SP)
------------------------------------	---

(11) PI 0105493-7 B1	Código 24.4 - Restauração (45) 19/10/2010 (73) Gil Equipamentos Indústrias Ltda. (BR/SP)
-----------------------------	--

(11) PI 0404994-2 B1	Código 24.4 - Restauração (45) 22/01/2019 (73) First Line Indústria e Comércio S/A (BR/RJ) ; INSTITUTO ALBERTO LUIZ
-----------------------------	---

COIMBRA DE PÓS-GRADUAÇÃO E PESQUISA DE ENGENHARIA –
COPPE/UFRJ (BR/RJ)

(11) PI 0511697-0 B1 Código 24.4 - Restauração
(45) 09/05/2017
(73) Wartsila Norway AS (NO)

(11) PI 0605645-8 B1 Código 24.4 - Restauração
(45) 26/12/2018
(73) CBPF - Centro Brasileiro de Pesquisas Físicas (BR/RJ)

(11) PI 0614815-8 B1 Código 24.4 - Restauração
(45) 02/10/2018
(73) ACUMENT INTELLECTUAL PROPERTIES, LLC (US)

(11) PI 0712143-1 B1 Código 24.4 - Restauração
(45) 23/07/2019
(73) Robert Georges Pierre Boulain (FR)

(11) PI 0822947-3 B1 Código 24.4 - Restauração
(45) 18/09/2018
(73) LABORATORIO AVI-MEX, S.A. DE CV (MX)

(11) PI 0903727-6 B1 Código 24.4 - Restauração
(45) 04/02/2014
(73) THIERRY CONSTANT EDDY FRANÇOIS MARIE GAUTHIER (BR/PR)

Código 24.10 - Manutenção da Extinção - Art. 78 inciso IV da LPI

(11) BR 10 2012 020210-7 B1	<p>Código 24.10 - Manutenção da Extinção - Art. 78 inciso IV da LPI (45) 04/12/2018 (73) Fontana Maquinas e Equipamentos LTDA (BR/RS) Em virtude da extinção publicada na RPI 2595 de 29-09-2020 e considerando ausência de manifestação dentro dos prazos legais, informo que cabe ser mantida a extinção da patente e seus certificados, conforme o disposto no artigo 12, da resolução 113/2013.</p>
(11) BR 10 2013 013620-4 B1	<p>Código 24.10 - Manutenção da Extinção - Art. 78 inciso IV da LPI (45) 19/04/2016 (73) OXYS AMBIENTAL LTDA (BR/MG) ; ANDERSON GUIMARÃES DE SOUZA (BR/MG) Em virtude da extinção publicada na RPI 2594 de 24-09-2020 e considerando ausência de manifestação dentro dos prazos legais, informo que cabe ser mantida a extinção da patente e seus certificados, conforme o disposto no artigo 12, da resolução 113/2013.</p>
(11) BR 10 2013 016076-8 B1	<p>Código 24.10 - Manutenção da Extinção - Art. 78 inciso IV da LPI (45) 19/03/2019 (73) VITOR CARLOS VEIT (BR/SP) Em virtude da extinção publicada na RPI 2594 de 24-09-2020 e considerando ausência de manifestação dentro dos prazos legais, informo que cabe ser mantida a extinção da patente e seus certificados, conforme o disposto no artigo 12, da resolução 113/2013.</p>
(11) BR 10 2013 021110-9 B1	<p>Código 24.10 - Manutenção da Extinção - Art. 78 inciso IV da LPI (45) 15/04/2014 (73) SANSUY S/A INDÚSTRIA DE PLASTICOS (BR/BA) Em virtude da extinção publicada na RPI 2595 de 29-09-2020 e considerando ausência de manifestação dentro dos prazos legais, informo que cabe ser mantida a extinção da patente e seus certificados, conforme o disposto no artigo 12, da resolução 113/2013.</p>
(11) BR 10 2013 022266-6 B1	<p>Código 24.10 - Manutenção da Extinção - Art. 78 inciso IV da LPI (45) 20/08/2019 (73) GIOVANNI FROVA (TH) Em virtude da extinção publicada na RPI 2595 de 29-09-2020 e considerando ausência de manifestação dentro dos prazos legais, informo que cabe ser mantida a extinção da patente e seus certificados, conforme o disposto no</p>

artigo 12, da resolução 113/2013.

(11) BR 10 2014 020646-9 B1 Código 24.10 - Manutenção da Extinção - Art. 78 inciso IV da LPI
(45) 22/11/2016
(73) ARBORUM VIVEIRO E COMÉRCIO DE MUDAS LTDA-ME (BR/DF)
Em virtude da extinção publicada na RPI 2595 de 29-09-2020 e considerando ausência de manifestação dentro dos prazos legais, informo que cabe ser mantida a extinção da patente e seus certificados, conforme o disposto no artigo 12, da resolução 113/2013.

(11) BR 11 2012 000394-1 B1 Código 24.10 - Manutenção da Extinção - Art. 78 inciso IV da LPI
(45) 07/05/2019
(73) Shell Internationale Research Maatschappij B.V (NL)
Em virtude da extinção publicada na RPI 2594 de 24-09-2020 e considerando ausência de manifestação dentro dos prazos legais, informo que cabe ser mantida a extinção da patente e seus certificados, conforme o disposto no artigo 12, da resolução 113/2013.

(11) BR 11 2012 000648-7 B1 Código 24.10 - Manutenção da Extinção - Art. 78 inciso IV da LPI
(45) 09/10/2018
(73) JFE STEEL CORPORATION (JP)
Em virtude da extinção publicada na RPI 2594 de 24-09-2020 e considerando ausência de manifestação dentro dos prazos legais, informo que cabe ser mantida a extinção da patente e seus certificados, conforme o disposto no artigo 12, da resolução 113/2013.

(11) BR 11 2012 000691-6 B1 Código 24.10 - Manutenção da Extinção - Art. 78 inciso IV da LPI
(45) 30/01/2018
(73) PURATOS N.V. (BE)
Em virtude da extinção publicada na RPI 2594 de 24-09-2020 e considerando ausência de manifestação dentro dos prazos legais, informo que cabe ser mantida a extinção da patente e seus certificados, conforme o disposto no artigo 12, da resolução 113/2013.

(11) BR 11 2012 000955-9 B1 Código 24.10 - Manutenção da Extinção - Art. 78 inciso IV da LPI
(45) 22/05/2018
(73) Shell Internationale Research Maatschappij B.V. (NL)
Em virtude da extinção publicada na RPI 2594 de 24-09-2020 e considerando ausência de manifestação dentro dos prazos legais, informo que cabe ser mantida a extinção da patente e seus certificados, conforme o disposto no artigo 12, da resolução 113/2013.

(11) BR 11 2012 001198-7 B1 Código 24.10 - Manutenção da Extinção - Art. 78 inciso IV da LPI

(45) 15/01/2019

(73) Prad Research and Development Limited (GB)

Em virtude da extinção publicada na RPI 2594 de 24-09-2020 e considerando ausência de manifestação dentro dos prazos legais, informo que cabe ser mantida a extinção da patente e seus certificados, conforme o disposto no artigo 12, da resolução 113/2013.

(11) BR 11 2012 001462-5 B1

Código 24.10 - Manutenção da Extinção - Art. 78 inciso IV da LPI

(45) 16/10/2018

(73) EVONIK DEGUSSA GMBH (DE)

Em virtude da extinção publicada na RPI 2594 de 24-09-2020 e considerando ausência de manifestação dentro dos prazos legais, informo que cabe ser mantida a extinção da patente e seus certificados, conforme o disposto no artigo 12, da resolução 113/2013.

(11) BR 11 2012 002857-0 B1

Código 24.10 - Manutenção da Extinção - Art. 78 inciso IV da LPI

(45) 14/05/2019

(73) ABB SCHWEIZ AG (CH)

Em virtude da extinção publicada na RPI 2595 de 29-09-2020 e considerando ausência de manifestação dentro dos prazos legais, informo que cabe ser mantida a extinção da patente e seus certificados, conforme o disposto no artigo 12, da resolução 113/2013.

(11) BR 11 2012 003611-4 B1

Código 24.10 - Manutenção da Extinção - Art. 78 inciso IV da LPI

(45) 07/08/2018

(73) TOKYO INSTITUTE OF TECHNOLOGY (JP)

Em virtude da extinção publicada na RPI 2595 de 29-09-2020 e considerando ausência de manifestação dentro dos prazos legais, informo que cabe ser mantida a extinção da patente e seus certificados, conforme o disposto no artigo 12, da resolução 113/2013.

(11) BR 11 2012 003615-7 B1

Código 24.10 - Manutenção da Extinção - Art. 78 inciso IV da LPI

(45) 22/05/2018

(73) Lummus Technology Inc. (US)

Em virtude da extinção publicada na RPI 2595 de 29-09-2020 e considerando ausência de manifestação dentro dos prazos legais, informo que cabe ser mantida a extinção da patente e seus certificados, conforme o disposto no artigo 12, da resolução 113/2013.

(11) BR 11 2012 003681-5 B1

Código 24.10 - Manutenção da Extinção - Art. 78 inciso IV da LPI

(45) 31/10/2017

(73) Eth Zurich (CH) ; Universität Zürich (SE)

Em virtude da extinção publicada na RPI 2595 de 29-09-2020 e considerando

ausência de manifestação dentro dos prazos legais, informo que cabe ser mantida a extinção da patente e seus certificados, conforme o disposto no artigo 12, da resolução 113/2013.

(11) BR 11 2012 004778-7 B1 Código 24.10 - Manutenção da Extinção - Art. 78 inciso IV da LPI
(45) 20/08/2019
(73) BAKER HUGHES INCORPORATED (US)
Em virtude da extinção publicada na RPI 2595 de 29-09-2020 e considerando ausência de manifestação dentro dos prazos legais, informo que cabe ser mantida a extinção da patente e seus certificados, conforme o disposto no artigo 12, da resolução 113/2013.

(11) BR 11 2012 005214-4 B1 Código 24.10 - Manutenção da Extinção - Art. 78 inciso IV da LPI
(45) 14/02/2018
(73) Cognis IP Management GMBH (DE)
Em virtude da extinção publicada na RPI 2595 de 29-09-2020 e considerando ausência de manifestação dentro dos prazos legais, informo que cabe ser mantida a extinção da patente e seus certificados, conforme o disposto no artigo 12, da resolução 113/2013.

(11) BR 11 2012 006007-4 B1 Código 24.10 - Manutenção da Extinção - Art. 78 inciso IV da LPI
(45) 29/05/2018
(73) ATI PROPERTIES LLC (US)
Em virtude da extinção publicada na RPI 2595 de 29-09-2020 e considerando ausência de manifestação dentro dos prazos legais, informo que cabe ser mantida a extinção da patente e seus certificados, conforme o disposto no artigo 12, da resolução 113/2013.

(11) BR 11 2012 006671-4 B1 Código 24.10 - Manutenção da Extinção - Art. 78 inciso IV da LPI
(45) 02/01/2018
(73) Dow Global Technologies LLC (US)
Em virtude da extinção publicada na RPI 2595 de 29-09-2020 e considerando ausência de manifestação dentro dos prazos legais, informo que cabe ser mantida a extinção da patente e seus certificados, conforme o disposto no artigo 12, da resolução 113/2013.

(11) BR 11 2012 009367-3 B1 Código 24.10 - Manutenção da Extinção - Art. 78 inciso IV da LPI
(45) 04/04/2017
(73) BEIERSDORF AG (DE)
Em virtude da extinção publicada na RPI 2594 de 24-09-2020 e considerando ausência de manifestação dentro dos prazos legais, informo que cabe ser mantida a extinção da patente e seus certificados, conforme o disposto no artigo 12, da resolução 113/2013.

(11) BR 11 2012 022440-9 B1	<p>Código 24.10 - Manutenção da Extinção - Art. 78 inciso IV da LPI (45) 30/10/2018 (73) HEMOTEQ AG (DE)</p> <p>Em virtude da extinção publicada na RPI 2594 de 24-09-2020 e considerando ausência de manifestação dentro dos prazos legais, informo que cabe ser mantida a extinção da patente e seus certificados, conforme o disposto no artigo 12, da resolução 113/2013.</p>
(11) BR 11 2012 026921-6 B1	<p>Código 24.10 - Manutenção da Extinção - Art. 78 inciso IV da LPI (45) 06/02/2018 (73) PRIMETALS TECHNOLOGIES FRANCE SAS (FR)</p> <p>Em virtude da extinção publicada na RPI 2595 de 29-09-2020 e considerando ausência de manifestação dentro dos prazos legais, informo que cabe ser mantida a extinção da patente e seus certificados, conforme o disposto no artigo 12, da resolução 113/2013.</p>
(11) BR 11 2012 027927-0 B1	<p>Código 24.10 - Manutenção da Extinção - Art. 78 inciso IV da LPI (45) 26/02/2019 (73) NATIONAL INSTITUTE OF TECHNOLOGY CALICUT (IN) ; TATA STEEL LIMITED (IN)</p> <p>Em virtude da extinção publicada na RPI 2595 de 29-09-2020 e considerando ausência de manifestação dentro dos prazos legais, informo que cabe ser mantida a extinção da patente e seus certificados, conforme o disposto no artigo 12, da resolução 113/2013.</p>
(11) BR 11 2012 029993-0 B1	<p>Código 24.10 - Manutenção da Extinção - Art. 78 inciso IV da LPI (45) 02/01/2019 (73) SAINT-GOBAIN PERFORMANCE PLASTICS CORPORATION (US)</p> <p>Em virtude da extinção publicada na RPI 2594 de 24-09-2020 e considerando ausência de manifestação dentro dos prazos legais, informo que cabe ser mantida a extinção da patente e seus certificados, conforme o disposto no artigo 12, da resolução 113/2013.</p>
(11) BR 11 2012 030017-2 B1	<p>Código 24.10 - Manutenção da Extinção - Art. 78 inciso IV da LPI (45) 18/12/2018 (73) Hemoteq AG (DE)</p> <p>Em virtude da extinção publicada na RPI 2594 de 24-09-2020 e considerando ausência de manifestação dentro dos prazos legais, informo que cabe ser mantida a extinção da patente e seus certificados, conforme o disposto no artigo 12, da resolução 113/2013.</p>
(11) BR 11 2012 031457-2 B1	<p>Código 24.10 - Manutenção da Extinção - Art. 78 inciso IV da LPI</p>

(45) 12/02/2019

(73) Miba Sinter Austria Gmbh (AT)

Em virtude da extinção publicada na RPI 2594 de 24-09-2020 e considerando ausência de manifestação dentro dos prazos legais, informo que cabe ser mantida a extinção da patente e seus certificados, conforme o disposto no artigo 12, da resolução 113/2013.

(11) BR 11 2012 032251-6 B1

Código 24.10 - Manutenção da Extinção - Art. 78 inciso IV da LPI

(45) 23/05/2017

(73) Bayer Intellectual Property GMBH (DE)

Em virtude da extinção publicada na RPI 2594 de 24-09-2020 e considerando ausência de manifestação dentro dos prazos legais, informo que cabe ser mantida a extinção da patente e seus certificados, conforme o disposto no artigo 12, da resolução 113/2013.

(11) BR 11 2012 032768-2 B1

Código 24.10 - Manutenção da Extinção - Art. 78 inciso IV da LPI

(45) 27/11/2018

(73) Reckitt & Colman (Overseas) Limited (UK)

Em virtude da extinção publicada na RPI 2594 de 24-09-2020 e considerando ausência de manifestação dentro dos prazos legais, informo que cabe ser mantida a extinção da patente e seus certificados, conforme o disposto no artigo 12, da resolução 113/2013.

(11) BR 11 2012 032773-9 B1

Código 24.10 - Manutenção da Extinção - Art. 78 inciso IV da LPI

(45) 04/12/2018

(73) Reckitt & Colman (Overseas) Limited (UK)

Em virtude da extinção publicada na RPI 2594 de 24-09-2020 e considerando ausência de manifestação dentro dos prazos legais, informo que cabe ser mantida a extinção da patente e seus certificados, conforme o disposto no artigo 12, da resolução 113/2013.

(11) BR 11 2012 032902-2 B1

Código 24.10 - Manutenção da Extinção - Art. 78 inciso IV da LPI

(45) 20/03/2018

(73) BASF SE (DE)

Em virtude da extinção publicada na RPI 2594 de 24-09-2020 e considerando ausência de manifestação dentro dos prazos legais, informo que cabe ser mantida a extinção da patente e seus certificados, conforme o disposto no artigo 12, da resolução 113/2013.

(11) BR 11 2013 000583-1 B1

Código 24.10 - Manutenção da Extinção - Art. 78 inciso IV da LPI

(45) 12/06/2018

(73) Bayer Intellectual Property GMBH (DE)

Em virtude da extinção publicada na RPI 2594 de 24-09-2020 e considerando

ausência de manifestação dentro dos prazos legais, informo que cabe ser mantida a extinção da patente e seus certificados, conforme o disposto no artigo 12, da resolução 113/2013.

(11) BR 11 2013 001746-5 B1

Código 24.10 - Manutenção da Extinção - Art. 78 inciso IV da LPI

(45) 06/02/2018

(73) DOW GLOBAL TECHNOLOGIES LLC E ROHM AND HAAS COMPANY (US)

Em virtude da extinção publicada na RPI 2594 de 24-09-2020 e considerando ausência de manifestação dentro dos prazos legais, informo que cabe ser mantida a extinção da patente e seus certificados, conforme o disposto no artigo 12, da resolução 113/2013.

(11) BR 11 2013 002105-5 B1

Código 24.10 - Manutenção da Extinção - Art. 78 inciso IV da LPI

(45) 30/04/2019

(73) Basf Se (DE)

Em virtude da extinção publicada na RPI 2594 de 24-09-2020 e considerando ausência de manifestação dentro dos prazos legais, informo que cabe ser mantida a extinção da patente e seus certificados, conforme o disposto no artigo 12, da resolução 113/2013.

(11) BR 11 2013 003027-5 B1

Código 24.10 - Manutenção da Extinção - Art. 78 inciso IV da LPI

(45) 14/05/2019

(73) Givaudan SA (CH)

Em virtude da extinção publicada na RPI 2595 de 29-09-2020 e considerando ausência de manifestação dentro dos prazos legais, informo que cabe ser mantida a extinção da patente e seus certificados, conforme o disposto no artigo 12, da resolução 113/2013.

(11) BR 11 2013 004220-6 B1

Código 24.10 - Manutenção da Extinção - Art. 78 inciso IV da LPI

(45) 28/08/2018

(73) Isagro S.P.A. (IT)

Em virtude da extinção publicada na RPI 2595 de 29-09-2020 e considerando ausência de manifestação dentro dos prazos legais, informo que cabe ser mantida a extinção da patente e seus certificados, conforme o disposto no artigo 12, da resolução 113/2013.

(11) BR 11 2013 004260-5 B1

Código 24.10 - Manutenção da Extinção - Art. 78 inciso IV da LPI

(45) 08/10/2019

(73) TCTM LIMITED (LI)

Em virtude da extinção publicada na RPI 2595 de 29-09-2020 e considerando ausência de manifestação dentro dos prazos legais, informo que cabe ser mantida a extinção da patente e seus certificados, conforme o disposto no

artigo 12, da resolução 113/2013.

(11) BR 11 2013 004387-3 B1 Código 24.10 - Manutenção da Extinção - Art. 78 inciso IV da LPI
(45) 10/11/2015
(73) Healthy Foods, LLC (US)
Em virtude da extinção publicada na RPI 2595 de 29-09-2020 e considerando ausência de manifestação dentro dos prazos legais, informo que cabe ser mantida a extinção da patente e seus certificados, conforme o disposto no artigo 12, da resolução 113/2013.

(11) BR 11 2013 004761-5 B1 Código 24.10 - Manutenção da Extinção - Art. 78 inciso IV da LPI
(45) 10/09/2019
(73) E.V.D.S. Bvba (BE)
Em virtude da extinção publicada na RPI 2595 de 29-09-2020 e considerando ausência de manifestação dentro dos prazos legais, informo que cabe ser mantida a extinção da patente e seus certificados, conforme o disposto no artigo 12, da resolução 113/2013.

(11) BR 11 2013 004835-2 B1 Código 24.10 - Manutenção da Extinção - Art. 78 inciso IV da LPI
(45) 09/01/2018
(73) FMC CORPORATION (US)
Em virtude da extinção publicada na RPI 2595 de 29-09-2020 e considerando ausência de manifestação dentro dos prazos legais, informo que cabe ser mantida a extinção da patente e seus certificados, conforme o disposto no artigo 12, da resolução 113/2013.

(11) BR 11 2013 005112-4 B1 Código 24.10 - Manutenção da Extinção - Art. 78 inciso IV da LPI
(45) 06/02/2018
(73) HOLCIM TECHNOLOGY LTD (CH)
Em virtude da extinção publicada na RPI 2594 de 24-09-2020 e considerando ausência de manifestação dentro dos prazos legais, informo que cabe ser mantida a extinção da patente e seus certificados, conforme o disposto no artigo 12, da resolução 113/2013.

(11) BR 11 2013 006293-2 B1 Código 24.10 - Manutenção da Extinção - Art. 78 inciso IV da LPI
(45) 24/04/2018
(73) BAYER INTELLECTUAL PROPERTY GMBH (DE)
Em virtude da extinção publicada na RPI 2595 de 29-09-2020 e considerando ausência de manifestação dentro dos prazos legais, informo que cabe ser mantida a extinção da patente e seus certificados, conforme o disposto no artigo 12, da resolução 113/2013.

(11) BR 11 2013 006447-1 B1 Código 24.10 - Manutenção da Extinção - Art. 78 inciso IV da LPI

(45) 04/12/2018

(73) FEDERAL-MOGUL BURSCHIED GMBH (DE)

Em virtude da extinção publicada na RPI 2594 de 24-09-2020 e considerando ausência de manifestação dentro dos prazos legais, informo que cabe ser mantida a extinção da patente e seus certificados, conforme o disposto no artigo 12, da resolução 113/2013.

(11) BR 11 2013 029920-7 B1

Código 24.10 - Manutenção da Extinção - Art. 78 inciso IV da LPI

(45) 06/03/2018

(73) DOW GLOBAL TECHNOLOGIES LLC (US)

Em virtude da extinção publicada na RPI 2594 de 24-09-2020 e considerando ausência de manifestação dentro dos prazos legais, informo que cabe ser mantida a extinção da patente e seus certificados, conforme o disposto no artigo 12, da resolução 113/2013.

(11) BR 11 2014 000670-9 B1

Código 24.10 - Manutenção da Extinção - Art. 78 inciso IV da LPI

(45) 09/10/2018

(73) LABORATOIRES URGO (FR) ; SOCIETE DE DEVELOPPEMENT ET DE RECHERCHE INDUSTRIELLE (FR)

Em virtude da extinção publicada na RPI 2594 de 24-09-2020 e considerando ausência de manifestação dentro dos prazos legais, informo que cabe ser mantida a extinção da patente e seus certificados, conforme o disposto no artigo 12, da resolução 113/2013.

(11) BR 11 2014 000795-0 B1

Código 24.10 - Manutenção da Extinção - Art. 78 inciso IV da LPI

(45) 13/11/2018

(73) LABORATOIRES URGO (FR) ; SOCIETE DE DEVELOPPEMENT ET DE RECHERCHE INDUSTRIELLE (FR)

Em virtude da extinção publicada na RPI 2594 de 24-09-2020 e considerando ausência de manifestação dentro dos prazos legais, informo que cabe ser mantida a extinção da patente e seus certificados, conforme o disposto no artigo 12, da resolução 113/2013.

(11) BR 11 2014 004853-3 B1

Código 24.10 - Manutenção da Extinção - Art. 78 inciso IV da LPI

(45) 15/05/2018

(73) NATURA COSMÉTICOS S.A. (BR/SP)

Em virtude da extinção publicada na RPI 2595 de 29-09-2020 e considerando ausência de manifestação dentro dos prazos legais, informo que cabe ser mantida a extinção da patente e seus certificados, conforme o disposto no artigo 12, da resolução 113/2013.

(11) BR 11 2014 004889-4 B1

Código 24.10 - Manutenção da Extinção - Art. 78 inciso IV da LPI

(45) 07/05/2019

(73) DOW GLOBAL TECHNOLOGIES LLC (US)

Em virtude da extinção publicada na RPI 2595 de 29-09-2020 e considerando ausência de manifestação dentro dos prazos legais, informo que cabe ser mantida a extinção da patente e seus certificados, conforme o disposto no artigo 12, da resolução 113/2013.

(11) BR 11 2014 004908-4 B1

Código 24.10 - Manutenção da Extinção - Art. 78 inciso IV da LPI

(45) 02/04/2019

(73) IMS S.R.L. (IT)

Em virtude da extinção publicada na RPI 2595 de 29-09-2020 e considerando ausência de manifestação dentro dos prazos legais, informo que cabe ser mantida a extinção da patente e seus certificados, conforme o disposto no artigo 12, da resolução 113/2013.

(11) BR 11 2014 028858-5 B1

Código 24.10 - Manutenção da Extinção - Art. 78 inciso IV da LPI

(45) 13/11/2018

(73) JFE Steel Corporation (JP)

Em virtude da extinção publicada na RPI 2594 de 24-09-2020 e considerando ausência de manifestação dentro dos prazos legais, informo que cabe ser mantida a extinção da patente e seus certificados, conforme o disposto no artigo 12, da resolução 113/2013.

(11) BR 11 2015 002763-6 B1

Código 24.10 - Manutenção da Extinção - Art. 78 inciso IV da LPI

(45) 30/10/2018

(73) L'OREAL (FR)

Em virtude da extinção publicada na RPI 2595 de 29-09-2020 e considerando ausência de manifestação dentro dos prazos legais, informo que cabe ser mantida a extinção da patente e seus certificados, conforme o disposto no artigo 12, da resolução 113/2013.

(11) BR 20 2012 013220-1 Y1

Código 24.10 - Manutenção da Extinção - Art. 78 inciso IV da LPI

(45) 18/12/2018

(73) ROBERTO LUJAN JARDIM ALVES (BR/RS) ; PABLO JARDIM CARRION (BR/RS)

Em virtude da extinção publicada na RPI 2594 de 24-09-2020 e considerando ausência de manifestação dentro dos prazos legais, informo que cabe ser mantida a extinção da patente e seus certificados, conforme o disposto no artigo 12, da resolução 113/2013.

(11) BR 20 2012 013268-6 Y1

Código 24.10 - Manutenção da Extinção - Art. 78 inciso IV da LPI

(45) 11/12/2018

(73) HÉRCULES EQUIPAMENTOS DE PROTEÇÃO LTDA (BR/SP)

Em virtude da extinção publicada na RPI 2594 de 24-09-2020 e considerando

ausência de manifestação dentro dos prazos legais, informo que cabe ser mantida a extinção da patente e seus certificados, conforme o disposto no artigo 12, da resolução 113/2013.

(11) BR 20 2012 014537-0 Y1

Código 24.10 - Manutenção da Extinção - Art. 78 inciso IV da LPI

(45) 22/05/2018

(73) JULIELIO VIEIRA DOS SANTOS (BR/SP)

Em virtude da extinção publicada na RPI 2594 de 24-09-2020 e considerando ausência de manifestação dentro dos prazos legais, informo que cabe ser mantida a extinção da patente e seus certificados, conforme o disposto no artigo 12, da resolução 113/2013.

(11) BR 20 2012 016839-7 Y8

Código 24.10 - Manutenção da Extinção - Art. 78 inciso IV da LPI

(45) 02/10/2018

(73) FUNDAÇÃO INTEGRAÇÃO, DESENVOLVIMENTO E EDUCAÇÃO DO NOROESTE DO ESTADO DO RIO GRANDE DO SUL - FIDENE (BR/RS) ; ADONIS PELLIN (BR/RS)

Em virtude da extinção publicada na RPI 2594 de 24-09-2020 e considerando ausência de manifestação dentro dos prazos legais, informo que cabe ser mantida a extinção da patente e seus certificados, conforme o disposto no artigo 12, da resolução 113/2013.

(11) BR 20 2012 016872-9 Y1

Código 24.10 - Manutenção da Extinção - Art. 78 inciso IV da LPI

(45) 24/04/2019

(73) Brígido Inácio de Moraes (BR/GO)

Em virtude da extinção publicada na RPI 2594 de 24-09-2020 e considerando ausência de manifestação dentro dos prazos legais, informo que cabe ser mantida a extinção da patente e seus certificados, conforme o disposto no artigo 12, da resolução 113/2013.

(11) BR 20 2012 016937-7 Y1

Código 24.10 - Manutenção da Extinção - Art. 78 inciso IV da LPI

(45) 02/01/2019

(73) Wanke S/A (BR/SC)

Em virtude da extinção publicada na RPI 2594 de 24-09-2020 e considerando ausência de manifestação dentro dos prazos legais, informo que cabe ser mantida a extinção da patente e seus certificados, conforme o disposto no artigo 12, da resolução 113/2013.

(11) BR 20 2012 020413-0 Y1

Código 24.10 - Manutenção da Extinção - Art. 78 inciso IV da LPI

(45) 12/02/2019

(73) Anilton Squena de Oliveira (BR/RS) ; JOSÉ ALBERTO DOVAL GONZÁLEZ (BR/RS)

Em virtude da extinção publicada na RPI 2595 de 29-09-2020 e considerando

ausência de manifestação dentro dos prazos legais, informo que cabe ser mantida a extinção da patente e seus certificados, conforme o disposto no artigo 12, da resolução 113/2013.

(11) BR 20 2012 022392-4 Y1

Código 24.10 - Manutenção da Extinção - Art. 78 inciso IV da LPI
(45) 29/03/2016

(73) Marcus Augusto Rigo (BR/RS)

Em virtude da extinção publicada na RPI 2595 de 29-09-2020 e considerando ausência de manifestação dentro dos prazos legais, informo que cabe ser mantida a extinção da patente e seus certificados, conforme o disposto no artigo 12, da resolução 113/2013.

(11) BR 20 2012 022519-6 Y1

Código 24.10 - Manutenção da Extinção - Art. 78 inciso IV da LPI
(45) 21/11/2018

(73) Menegotti Indústrias Metalúrgicas Ltda (BR/SC)

Em virtude da extinção publicada na RPI 2595 de 29-09-2020 e considerando ausência de manifestação dentro dos prazos legais, informo que cabe ser mantida a extinção da patente e seus certificados, conforme o disposto no artigo 12, da resolução 113/2013.

(11) BR 20 2013 013669-2 Y1

Código 24.10 - Manutenção da Extinção - Art. 78 inciso IV da LPI
(45) 24/04/2019

(73) LENA MARIA MELLO CHAIB (BR/SC) ; ALEXANDRA GUEDES LABRUNA (BR/SC)

Em virtude da extinção publicada na RPI 2594 de 24-09-2020 e considerando ausência de manifestação dentro dos prazos legais, informo que cabe ser mantida a extinção da patente e seus certificados, conforme o disposto no artigo 12, da resolução 113/2013.

(11) BR 20 2013 013764-8 Y1

Código 24.10 - Manutenção da Extinção - Art. 78 inciso IV da LPI
(45) 02/04/2019

(73) BITE RIGHT SERVIÇOS ODONTOLÓGICOS CONSULTORIA LTDA. (BR/SP)

Em virtude da extinção publicada na RPI 2594 de 24-09-2020 e considerando ausência de manifestação dentro dos prazos legais, informo que cabe ser mantida a extinção da patente e seus certificados, conforme o disposto no artigo 12, da resolução 113/2013.

(11) BR 20 2013 015101-2 Y1

Código 24.10 - Manutenção da Extinção - Art. 78 inciso IV da LPI
(45) 26/12/2018

(73) Alfredo Afonso dos Anjos (BR/SP)

Em virtude da extinção publicada na RPI 2594 de 24-09-2020 e considerando ausência de manifestação dentro dos prazos legais, informo que cabe ser

mantida a extinção da patente e seus certificados, conforme o disposto no artigo 12, da resolução 113/2013.

(11) BR 20 2013 015557-3 Y1 Código 24.10 - Manutenção da Extinção - Art. 78 inciso IV da LPI
(45) 25/06/2019
(73) VALDEMIR BELLÉ (BR/RS) ; FELIPE BOCH (BR/RS)
Em virtude da extinção publicada na RPI 2594 de 24-09-2020 e considerando ausência de manifestação dentro dos prazos legais, informo que cabe ser mantida a extinção da patente e seus certificados, conforme o disposto no artigo 12, da resolução 113/2013.

(11) BR 20 2013 017650-3 Y1 Código 24.10 - Manutenção da Extinção - Art. 78 inciso IV da LPI
(45) 02/04/2019
(73) IARA REGINA PEREIRA PACHECO FRAINER (BR/RS)
Em virtude da extinção publicada na RPI 2594 de 24-09-2020 e considerando ausência de manifestação dentro dos prazos legais, informo que cabe ser mantida a extinção da patente e seus certificados, conforme o disposto no artigo 12, da resolução 113/2013.

(11) BR 20 2013 019291-6 Y1 Código 24.10 - Manutenção da Extinção - Art. 78 inciso IV da LPI
(45) 15/01/2019
(73) MONICA GIANA MICHELETTI (BR/SP)
Em virtude da extinção publicada na RPI 2594 de 24-09-2020 e considerando ausência de manifestação dentro dos prazos legais, informo que cabe ser mantida a extinção da patente e seus certificados, conforme o disposto no artigo 12, da resolução 113/2013.

(11) BR 20 2013 022680-2 Y1 Código 24.10 - Manutenção da Extinção - Art. 78 inciso IV da LPI
(45) 06/11/2018
(73) ADRIANO TONSIG DOS SANTOS (BR/SP)
Em virtude da extinção publicada na RPI 2595 de 29-09-2020 e considerando ausência de manifestação dentro dos prazos legais, informo que cabe ser mantida a extinção da patente e seus certificados, conforme o disposto no artigo 12, da resolução 113/2013.

(11) BR 20 2013 023223-3 Y1 Código 24.10 - Manutenção da Extinção - Art. 78 inciso IV da LPI
(45) 03/09/2019
(73) LOURENÇO ALBERTO BUZATTO (BR/PR)
Em virtude da extinção publicada na RPI 2595 de 29-09-2020 e considerando ausência de manifestação dentro dos prazos legais, informo que cabe ser mantida a extinção da patente e seus certificados, conforme o disposto no artigo 12, da resolução 113/2013.

(11) BR 20 2014 013465-0 Y1	<p>Código 24.10 - Manutenção da Extinção - Art. 78 inciso IV da LPI (45) 07/08/2018 (73) FLORÊNCIO DUARTE DE ALMEIDA (BR/RJ) Em virtude da extinção publicada na RPI 2594 de 24-09-2020 e considerando ausência de manifestação dentro dos prazos legais, informo que cabe ser mantida a extinção da patente e seus certificados, conforme o disposto no artigo 12, da resolução 113/2013.</p>
<hr/>	
(11) BR 20 2015 013372-9 Y1	<p>Código 24.10 - Manutenção da Extinção - Art. 78 inciso IV da LPI (45) 22/05/2018 (73) SILKSMAQ INDUSTRIA E COMERCIO LTDA (BR/SP) Em virtude da extinção publicada na RPI 2594 de 24-09-2020 e considerando ausência de manifestação dentro dos prazos legais, informo que cabe ser mantida a extinção da patente e seus certificados, conforme o disposto no artigo 12, da resolução 113/2013.</p>
<hr/>	
(11) BR 20 2015 019263-6 Y1	<p>Código 24.10 - Manutenção da Extinção - Art. 78 inciso IV da LPI (45) 24/04/2018 (73) RAFIK ANTOUN MOUSSA (BR/SP) Em virtude da extinção publicada na RPI 2595 de 29-09-2020 e considerando ausência de manifestação dentro dos prazos legais, informo que cabe ser mantida a extinção da patente e seus certificados, conforme o disposto no artigo 12, da resolução 113/2013.</p>
<hr/>	
(11) BR 20 2017 002984-6 Y1	<p>Código 24.10 - Manutenção da Extinção - Art. 78 inciso IV da LPI (45) 02/10/2018 (73) MATHEUS NEVES MARQUES - ME (BR/MG) Em virtude da extinção publicada na RPI 2594 de 24-09-2020 e considerando ausência de manifestação dentro dos prazos legais, informo que cabe ser mantida a extinção da patente e seus certificados, conforme o disposto no artigo 12, da resolução 113/2013.</p>
<hr/>	
(11) C1 0111758-0 F1	<p>Código 24.10 - Manutenção da Extinção - Art. 78 inciso IV da LPI (45) 09/08/2016 (73) CAMERON TECHNOLOGIES LIMITED (NL) Em virtude da extinção publicada na RPI 2594 de 24-09-2020 e considerando ausência de manifestação dentro dos prazos legais, informo que cabe ser mantida a extinção do certificado de adição, conforme o disposto no artigo 12, da resolução 113/2013.</p>
<hr/>	
(11) C1 0902132-9 F1	<p>Código 24.10 - Manutenção da Extinção - Art. 78 inciso IV da LPI (45) 04/02/2014 (73) EDISON SILVEIRA (BR/SP)</p>

Em virtude da extinção publicada na RPI 2594 de 24-09-2020 e considerando ausência de manifestação dentro dos prazos legais, informo que cabe ser mantida a extinção do certificado de adição, conforme o disposto no artigo 12, da resolução 113/2013.

(11) MU 8101171-7 Y1

Código 24.10 - Manutenção da Extinção - Art. 78 inciso IV da LPI

(45) 20/12/2016

(73) Júlio César Benis (BR/PR)

Em virtude da extinção publicada na RPI 2594 de 24-09-2020 e considerando ausência de manifestação dentro dos prazos legais, informo que cabe ser mantida a extinção da patente e seus certificados, conforme o disposto no artigo 12, da resolução 113/2013.

(11) MU 8101606-9 Y1

Código 24.10 - Manutenção da Extinção - Art. 78 inciso IV da LPI

(45) 18/03/2014

(73) PARATI INDÚSTRIA E COMÉRCIO DE ALIMENTOS LTDA. (BR/SC)

Em virtude da extinção publicada na RPI 2594 de 24-09-2020 e considerando ausência de manifestação dentro dos prazos legais, informo que cabe ser mantida a extinção da patente e seus certificados, conforme o disposto no artigo 12, da resolução 113/2013.

(11) MU 8201763-8 Y1

Código 24.10 - Manutenção da Extinção - Art. 78 inciso IV da LPI

(45) 16/10/2012

(73) Elevac Tecnologia em Elevadores Ltda. ME (BR/SP)

Em virtude da extinção publicada na RPI 2594 de 24-09-2020 e considerando ausência de manifestação dentro dos prazos legais, informo que cabe ser mantida a extinção da patente e seus certificados, conforme o disposto no artigo 12, da resolução 113/2013.

(11) MU 8300511-0 Y1

Código 24.10 - Manutenção da Extinção - Art. 78 inciso IV da LPI

(45) 27/11/2012

(73) Pablo Iglesias Vila (BR/RJ)

Em virtude da extinção publicada na RPI 2594 de 24-09-2020 e considerando ausência de manifestação dentro dos prazos legais, informo que cabe ser mantida a extinção da patente e seus certificados, conforme o disposto no artigo 12, da resolução 113/2013.

(11) MU 8300956-6 Y1

Código 24.10 - Manutenção da Extinção - Art. 78 inciso IV da LPI

(45) 20/08/2013

(73) Ricardo Huang (BR/SP)

Em virtude da extinção publicada na RPI 2594 de 24-09-2020 e considerando ausência de manifestação dentro dos prazos legais, informo que cabe ser mantida a extinção da patente e seus certificados, conforme o disposto no

artigo 12, da resolução 113/2013.

(11) MU 8300961-2 Y1

Código 24.10 - Manutenção da Extinção - Art. 78 inciso IV da LPI

(45) 02/07/2013

(73) Rentank Comércio e Locação de Equipamentos Industriais LTDA. (BR/SP)

Em virtude da extinção publicada na RPI 2594 de 24-09-2020 e considerando ausência de manifestação dentro dos prazos legais, informo que cabe ser mantida a extinção da patente e seus certificados, conforme o disposto no artigo 12, da resolução 113/2013.

(11) MU 8301180-3 Y1

Código 24.10 - Manutenção da Extinção - Art. 78 inciso IV da LPI

(45) 10/09/2013

(73) TIGRE S.A. PARTICIPAÇÕES (BR/SC)

Em virtude da extinção publicada na RPI 2594 de 24-09-2020 e considerando ausência de manifestação dentro dos prazos legais, informo que cabe ser mantida a extinção da patente e seus certificados, conforme o disposto no artigo 12, da resolução 113/2013.

(11) MU 8301726-7 Y1

Código 24.10 - Manutenção da Extinção - Art. 78 inciso IV da LPI

(45) 04/09/2012

(73) USINA FORTALEZA INDÚSTRIA E COMÉRCIO DE MASSA FINA LTDA. (BR/SP)

Em virtude da extinção publicada na RPI 2594 de 24-09-2020 e considerando ausência de manifestação dentro dos prazos legais, informo que cabe ser mantida a extinção da patente e seus certificados, conforme o disposto no artigo 12, da resolução 113/2013.

(11) MU 8301729-1 Y1

Código 24.10 - Manutenção da Extinção - Art. 78 inciso IV da LPI

(45) 16/10/2012

(73) Latina Eletrodomésticos S/A (BR/SP)

Em virtude da extinção publicada na RPI 2594 de 24-09-2020 e considerando ausência de manifestação dentro dos prazos legais, informo que cabe ser mantida a extinção da patente e seus certificados, conforme o disposto no artigo 12, da resolução 113/2013.

(11) MU 8301730-5 Y1

Código 24.10 - Manutenção da Extinção - Art. 78 inciso IV da LPI

(45) 26/12/2012

(73) Latina Eletrodomésticos S/A (BR/SP)

Em virtude da extinção publicada na RPI 2594 de 24-09-2020 e considerando ausência de manifestação dentro dos prazos legais, informo que cabe ser mantida a extinção da patente e seus certificados, conforme o disposto no artigo 12, da resolução 113/2013.

(11) MU 8301984-7 Y1	Código 24.10 - Manutenção da Extinção - Art. 78 inciso IV da LPI (45) 14/07/2015 (73) Kalf Indústria e Comércio de Plásticos Ltda. (BR/SP) Em virtude da extinção publicada na RPI 2595 de 29-09-2020 e considerando ausência de manifestação dentro dos prazos legais, informo que cabe ser mantida a extinção da patente e seus certificados, conforme o disposto no artigo 12, da resolução 113/2013.
(11) MU 8302352-6 Y1	Código 24.10 - Manutenção da Extinção - Art. 78 inciso IV da LPI (45) 11/06/2013 (73) Antonio Carlos Montanha Vianna (BR/PR) Em virtude da extinção publicada na RPI 2595 de 29-09-2020 e considerando ausência de manifestação dentro dos prazos legais, informo que cabe ser mantida a extinção da patente e seus certificados, conforme o disposto no artigo 12, da resolução 113/2013.
(11) MU 8303487-0 Y1	Código 24.10 - Manutenção da Extinção - Art. 78 inciso IV da LPI (45) 30/12/2014 (73) UNIVERSIDADE FEDERAL DE MINAS GERAIS (BR/MG) Em virtude da extinção publicada na RPI 2594 de 24-09-2020 e considerando ausência de manifestação dentro dos prazos legais, informo que cabe ser mantida a extinção da patente e seus certificados, conforme o disposto no artigo 12, da resolução 113/2013.
(11) MU 8401333-8 Y1	Código 24.10 - Manutenção da Extinção - Art. 78 inciso IV da LPI (45) 26/08/2014 (73) SULZER PUMPS WASTEWATER BRASIL LTDA., (BR/PR) Em virtude da extinção publicada na RPI 2594 de 24-09-2020 e considerando ausência de manifestação dentro dos prazos legais, informo que cabe ser mantida a extinção da patente e seus certificados, conforme o disposto no artigo 12, da resolução 113/2013.
(11) MU 8401431-8 Y1	Código 24.10 - Manutenção da Extinção - Art. 78 inciso IV da LPI (45) 30/12/2014 (73) COMPAGNIE PLASTIC OMNIUM (FR) Em virtude da extinção publicada na RPI 2594 de 24-09-2020 e considerando ausência de manifestação dentro dos prazos legais, informo que cabe ser mantida a extinção da patente e seus certificados, conforme o disposto no artigo 12, da resolução 113/2013.
(11) MU 8401432-6 Y1	Código 24.10 - Manutenção da Extinção - Art. 78 inciso IV da LPI (45) 30/12/2014 (73) COMPAGNIE PLASTIC OMNIUM (FR)

Em virtude da extinção publicada na RPI 2594 de 24-09-2020 e considerando ausência de manifestação dentro dos prazos legais, informo que cabe ser mantida a extinção da patente e seus certificados, conforme o disposto no artigo 12, da resolução 113/2013.

(11) MU 8401681-7 Y1

Código 24.10 - Manutenção da Extinção - Art. 78 inciso IV da LPI

(45) 18/02/2014

(73) Cebi Brasil Ltda. (BR/SP)

Em virtude da extinção publicada na RPI 2594 de 24-09-2020 e considerando ausência de manifestação dentro dos prazos legais, informo que cabe ser mantida a extinção da patente e seus certificados, conforme o disposto no artigo 12, da resolução 113/2013.

(11) MU 8402453-4 Y1

Código 24.10 - Manutenção da Extinção - Art. 78 inciso IV da LPI

(45) 06/01/2015

(73) METAGAL INDÚSTRIA E COMÉRCIO LTDA (BR/MG)

Em virtude da extinção publicada na RPI 2594 de 24-09-2020 e considerando ausência de manifestação dentro dos prazos legais, informo que cabe ser mantida a extinção da patente e seus certificados, conforme o disposto no artigo 12, da resolução 113/2013.

(11) MU 8403468-8 Y1

Código 24.10 - Manutenção da Extinção - Art. 78 inciso IV da LPI

(45) 07/01/2014

(73) Matheus Rodrigues (BR/SP)

Em virtude da extinção publicada na RPI 2595 de 29-09-2020 e considerando ausência de manifestação dentro dos prazos legais, informo que cabe ser mantida a extinção da patente e seus certificados, conforme o disposto no artigo 12, da resolução 113/2013.

(11) MU 8403521-8 Y1

Código 24.10 - Manutenção da Extinção - Art. 78 inciso IV da LPI

(45) 10/09/2013

(73) Ângelo de Souza Pereira (BR/PR)

Em virtude da extinção publicada na RPI 2595 de 29-09-2020 e considerando ausência de manifestação dentro dos prazos legais, informo que cabe ser mantida a extinção da patente e seus certificados, conforme o disposto no artigo 12, da resolução 113/2013.

(11) MU 8403667-2 Y1

Código 24.10 - Manutenção da Extinção - Art. 78 inciso IV da LPI

(45) 28/03/2017

(73) TIGRE S.A. PARTICIPAÇÕES (BR/SC)

Em virtude da extinção publicada na RPI 2595 de 29-09-2020 e considerando ausência de manifestação dentro dos prazos legais, informo que cabe ser mantida a extinção da patente e seus certificados, conforme o disposto no

artigo 12, da resolução 113/2013.

(11) MU 8501359-5 Y1

Código 24.10 - Manutenção da Extinção - Art. 78 inciso IV da LPI

(45) 23/09/2014

(73) JAE MIN BANG (BR/SP)

Em virtude da extinção publicada na RPI 2594 de 24-09-2020 e considerando ausência de manifestação dentro dos prazos legais, informo que cabe ser mantida a extinção da patente e seus certificados, conforme o disposto no artigo 12, da resolução 113/2013.

(11) MU 8501795-7 Y1

Código 24.10 - Manutenção da Extinção - Art. 78 inciso IV da LPI

(45) 23/12/2014

(73) SOUTHCO BRASIL COMPONENTES INDUSTRIAIS LTDA. (BR/SP)

Em virtude da extinção publicada na RPI 2595 de 29-09-2020 e considerando ausência de manifestação dentro dos prazos legais, informo que cabe ser mantida a extinção da patente e seus certificados, conforme o disposto no artigo 12, da resolução 113/2013.

(11) MU 8501823-6 Y1

Código 24.10 - Manutenção da Extinção - Art. 78 inciso IV da LPI

(45) 11/06/2013

(73) G Paniz Indústria de Equipamentos para Alimentação Ltda. (BR/RS)

Em virtude da extinção publicada na RPI 2595 de 29-09-2020 e considerando ausência de manifestação dentro dos prazos legais, informo que cabe ser mantida a extinção da patente e seus certificados, conforme o disposto no artigo 12, da resolução 113/2013.

(11) MU 8502013-3 Y1

Código 24.10 - Manutenção da Extinção - Art. 78 inciso IV da LPI

(45) 24/07/2018

(73) AM PARRON CONFECÇÃO LTDA - ME (BR/SP)

Em virtude da extinção publicada na RPI 2595 de 29-09-2020 e considerando ausência de manifestação dentro dos prazos legais, informo que cabe ser mantida a extinção da patente e seus certificados, conforme o disposto no artigo 12, da resolução 113/2013.

(11) MU 8601279-7 Y1

Código 24.10 - Manutenção da Extinção - Art. 78 inciso IV da LPI

(45) 01/12/2015

(73) Pilkington Brasil Ltda. (BR/SP)

Em virtude da extinção publicada na RPI 2594 de 24-09-2020 e considerando ausência de manifestação dentro dos prazos legais, informo que cabe ser mantida a extinção da patente e seus certificados, conforme o disposto no artigo 12, da resolução 113/2013.

(11) MU 8601332-7 Y1

Código 24.10 - Manutenção da Extinção - Art. 78 inciso IV da LPI

(45) 04/04/2017

(73) Marcos Juliano O Nascimento (BR/PR)

Em virtude da extinção publicada na RPI 2594 de 24-09-2020 e considerando ausência de manifestação dentro dos prazos legais, informo que cabe ser mantida a extinção da patente e seus certificados, conforme o disposto no artigo 12, da resolução 113/2013.

(11) MU 8601352-1 Z8

Código 24.10 - Manutenção da Extinção - Art. 78 inciso IV da LPI

(45) 01/12/2015

(73) TIGRE S.A. PARTICIPAÇÕES (BR/SC)

Em virtude da extinção publicada na RPI 2594 de 24-09-2020 e considerando ausência de manifestação dentro dos prazos legais, informo que cabe ser mantida a extinção da patente e seus certificados, conforme o disposto no artigo 12, da resolução 113/2013.

(11) MU 8601531-1 Y1

Código 24.10 - Manutenção da Extinção - Art. 78 inciso IV da LPI

(45) 18/08/2015

(73) Klabin S/A (BR/SP)

Em virtude da extinção publicada na RPI 2595 de 29-09-2020 e considerando ausência de manifestação dentro dos prazos legais, informo que cabe ser mantida a extinção da patente e seus certificados, conforme o disposto no artigo 12, da resolução 113/2013.

(11) MU 8601621-0 Y1

Código 24.10 - Manutenção da Extinção - Art. 78 inciso IV da LPI

(45) 22/04/2015

(73) Francisco José de Queiroz Orlanda (BR/SP)

Em virtude da extinção publicada na RPI 2595 de 29-09-2020 e considerando ausência de manifestação dentro dos prazos legais, informo que cabe ser mantida a extinção da patente e seus certificados, conforme o disposto no artigo 12, da resolução 113/2013.

(11) MU 8700782-7 Y1

Código 24.10 - Manutenção da Extinção - Art. 78 inciso IV da LPI

(45) 06/10/2015

(73) Soprano Eletrometalúrgica e Hidráulica Ltda. (BR/RS)

Em virtude da extinção publicada na RPI 2594 de 24-09-2020 e considerando ausência de manifestação dentro dos prazos legais, informo que cabe ser mantida a extinção da patente e seus certificados, conforme o disposto no artigo 12, da resolução 113/2013.

(11) MU 8701514-5 Y1

Código 24.10 - Manutenção da Extinção - Art. 78 inciso IV da LPI

(45) 02/07/2013

(73) Plajet Magnética Distribuidora Ltda (BR/RJ)

Em virtude da extinção publicada na RPI 2594 de 24-09-2020 e considerando

ausência de manifestação dentro dos prazos legais, informo que cabe ser mantida a extinção da patente e seus certificados, conforme o disposto no artigo 12, da resolução 113/2013.

(11) MU 8701781-4 Y1

Código 24.10 - Manutenção da Extinção - Art. 78 inciso IV da LPI

(45) 17/05/2016

(73) SEB do Brasil Produtos Domésticos Ltda. (BR/SP)

Em virtude da extinção publicada na RPI 2595 de 29-09-2020 e considerando ausência de manifestação dentro dos prazos legais, informo que cabe ser mantida a extinção da patente e seus certificados, conforme o disposto no artigo 12, da resolução 113/2013.

(11) MU 8702491-8 Y1

Código 24.10 - Manutenção da Extinção - Art. 78 inciso IV da LPI

(45) 05/04/2016

(73) Fundação de Amparo à Pesquisa do Estado de Minas Gerais - FAPEMIG (BR/MG) ; Universidade Federal de Minas Gerais (BR/MG)

Em virtude da extinção publicada na RPI 2594 de 24-09-2020 e considerando ausência de manifestação dentro dos prazos legais, informo que cabe ser mantida a extinção da patente e seus certificados, conforme o disposto no artigo 12, da resolução 113/2013.

(11) MU 8702514-0 Y1

Código 24.10 - Manutenção da Extinção - Art. 78 inciso IV da LPI

(45) 24/04/2018

(73) UNIVERSIDADE FEDERAL DE MINAS GERAIS (BR/MG) ; Fundação de Amparo à Pesquisa do Estado de Minas Gerais - FAPEMIG (BR/MG)

Em virtude da extinção publicada na RPI 2594 de 24-09-2020 e considerando ausência de manifestação dentro dos prazos legais, informo que cabe ser mantida a extinção da patente e seus certificados, conforme o disposto no artigo 12, da resolução 113/2013.

(11) MU 8702657-0 Y1

Código 24.10 - Manutenção da Extinção - Art. 78 inciso IV da LPI

(45) 03/11/2015

(73) UNIVERSIDADE FEDERAL DE MINAS GERAIS (BR/MG)

Em virtude da extinção publicada na RPI 2594 de 24-09-2020 e considerando ausência de manifestação dentro dos prazos legais, informo que cabe ser mantida a extinção da patente e seus certificados, conforme o disposto no artigo 12, da resolução 113/2013.

(11) MU 8703068-3 Y1

Código 24.10 - Manutenção da Extinção - Art. 78 inciso IV da LPI

(45) 10/02/2016

(73) Sansuy S/A Indústria de Plásticos (BR/BA)

Em virtude da extinção publicada na RPI 2595 de 29-09-2020 e considerando ausência de manifestação dentro dos prazos legais, informo que cabe ser

mantida a extinção da patente e seus certificados, conforme o disposto no artigo 12, da resolução 113/2013.

(11) MU 8800557-7 Y1

Código 24.10 - Manutenção da Extinção - Art. 78 inciso IV da LPI

(45) 16/11/2016

(73) Cesar Alexandre Leão Barcellos (BR/RS) ; CESAR ALEXANDRE LEÃO BARCELLOS (BR/RS)

Em virtude da extinção publicada na RPI 2595 de 29-09-2020 e considerando ausência de manifestação dentro dos prazos legais, informo que cabe ser mantida a extinção da patente e seus certificados, conforme o disposto no artigo 12, da resolução 113/2013.

(11) MU 8800593-3 Y1

Código 24.10 - Manutenção da Extinção - Art. 78 inciso IV da LPI

(45) 29/11/2016

(73) Dirce Stelmastchuk Martins (BR/PR)

Em virtude da extinção publicada na RPI 2595 de 29-09-2020 e considerando ausência de manifestação dentro dos prazos legais, informo que cabe ser mantida a extinção da patente e seus certificados, conforme o disposto no artigo 12, da resolução 113/2013.

(11) MU 8801026-0 Y1

Código 24.10 - Manutenção da Extinção - Art. 78 inciso IV da LPI

(45) 07/03/2017

(73) Dilnei Stange Redivo (BR/SC)

Em virtude da extinção publicada na RPI 2594 de 24-09-2020 e considerando ausência de manifestação dentro dos prazos legais, informo que cabe ser mantida a extinção da patente e seus certificados, conforme o disposto no artigo 12, da resolução 113/2013.

(11) MU 8801150-0 Y1

Código 24.10 - Manutenção da Extinção - Art. 78 inciso IV da LPI

(45) 02/05/2018

(73) FERRAMENTAS SARTORI INDÚSTRIA E COMÉRCIO LTDA (BR/PR)

Em virtude da extinção publicada na RPI 2594 de 24-09-2020 e considerando ausência de manifestação dentro dos prazos legais, informo que cabe ser mantida a extinção da patente e seus certificados, conforme o disposto no artigo 12, da resolução 113/2013.

(11) MU 8801260-3 Y1

Código 24.10 - Manutenção da Extinção - Art. 78 inciso IV da LPI

(45) 07/02/2017

(73) MICHELE VIVIANE CANO (BR/SP)

Em virtude da extinção publicada na RPI 2594 de 24-09-2020 e considerando ausência de manifestação dentro dos prazos legais, informo que cabe ser mantida a extinção da patente e seus certificados, conforme o disposto no artigo 12, da resolução 113/2013.

(11) MU 8801521-1 Y1	Código 24.10 - Manutenção da Extinção - Art. 78 inciso IV da LPI (45) 25/04/2017 (73) Aliança Metalúrgica S A (BR/SP) Em virtude da extinção publicada na RPI 2594 de 24-09-2020 e considerando ausência de manifestação dentro dos prazos legais, informo que cabe ser mantida a extinção da patente e seus certificados, conforme o disposto no artigo 12, da resolução 113/2013.
(11) MU 8901016-7 Y1	Código 24.10 - Manutenção da Extinção - Art. 78 inciso IV da LPI (45) 30/05/2017 (73) NYCOL-PLAST INDÚSTRIA E COMÉRCIO LTDA EPP (BR/SC) Em virtude da extinção publicada na RPI 2594 de 24-09-2020 e considerando ausência de manifestação dentro dos prazos legais, informo que cabe ser mantida a extinção da patente e seus certificados, conforme o disposto no artigo 12, da resolução 113/2013.
(11) MU 8901048-5 Y1	Código 24.10 - Manutenção da Extinção - Art. 78 inciso IV da LPI (45) 11/07/2017 (73) MKS EQUIPAMENTOS HIDRAULICOS LTDA (BR/SP) ; EDISON SALGUEIRO JÚNIOR (BR/SP) Em virtude da extinção publicada na RPI 2594 de 24-09-2020 e considerando ausência de manifestação dentro dos prazos legais, informo que cabe ser mantida a extinção da patente e seus certificados, conforme o disposto no artigo 12, da resolução 113/2013.
(11) MU 8901072-8 Y1	Código 24.10 - Manutenção da Extinção - Art. 78 inciso IV da LPI (45) 28/03/2017 (73) GRANASA MINAS INDÚSTRIA E COMÉRCIO LTDA (BR/MG) Em virtude da extinção publicada na RPI 2594 de 24-09-2020 e considerando ausência de manifestação dentro dos prazos legais, informo que cabe ser mantida a extinção da patente e seus certificados, conforme o disposto no artigo 12, da resolução 113/2013.
(11) MU 8901121-0 Y1	Código 24.10 - Manutenção da Extinção - Art. 78 inciso IV da LPI (45) 14/11/2017 (73) José Adolfo Pacheco Sorgato (BR/SC) Em virtude da extinção publicada na RPI 2594 de 24-09-2020 e considerando ausência de manifestação dentro dos prazos legais, informo que cabe ser mantida a extinção da patente e seus certificados, conforme o disposto no artigo 12, da resolução 113/2013.
(11) MU 8901421-9 Y1	Código 24.10 - Manutenção da Extinção - Art. 78 inciso IV da LPI

(45) 01/08/2017

(73) MASTER INK-INDUSTRIA, COMERCIO E SERVIÇOS LTDA-EPP (BR/PR)

Em virtude da extinção publicada na RPI 2594 de 24-09-2020 e considerando ausência de manifestação dentro dos prazos legais, informo que cabe ser mantida a extinção da patente e seus certificados, conforme o disposto no artigo 12, da resolução 113/2013.

(11) MU 8901422-7 Y1

Código 24.10 - Manutenção da Extinção - Art. 78 inciso IV da LPI

(45) 21/02/2017

(73) Celso Bohn (BR/SC)

Em virtude da extinção publicada na RPI 2594 de 24-09-2020 e considerando ausência de manifestação dentro dos prazos legais, informo que cabe ser mantida a extinção da patente e seus certificados, conforme o disposto no artigo 12, da resolução 113/2013.

(11) MU 8901515-0 Y1

Código 24.10 - Manutenção da Extinção - Art. 78 inciso IV da LPI

(45) 09/05/2017

(73) HUGO TRANQUILINO DALPOSSO (BR/RS)

Em virtude da extinção publicada na RPI 2594 de 24-09-2020 e considerando ausência de manifestação dentro dos prazos legais, informo que cabe ser mantida a extinção da patente e seus certificados, conforme o disposto no artigo 12, da resolução 113/2013.

(11) MU 8901681-5 Y1

Código 24.10 - Manutenção da Extinção - Art. 78 inciso IV da LPI

(45) 23/01/2018

(73) João Carlos Miranda (BR/PR)

Em virtude da extinção publicada na RPI 2594 de 24-09-2020 e considerando ausência de manifestação dentro dos prazos legais, informo que cabe ser mantida a extinção da patente e seus certificados, conforme o disposto no artigo 12, da resolução 113/2013.

(11) MU 8901732-3 Y1

Código 24.10 - Manutenção da Extinção - Art. 78 inciso IV da LPI

(45) 06/02/2018

(73) Glecir Simão Antonini (BR/SC)

Em virtude da extinção publicada na RPI 2595 de 29-09-2020 e considerando ausência de manifestação dentro dos prazos legais, informo que cabe ser mantida a extinção da patente e seus certificados, conforme o disposto no artigo 12, da resolução 113/2013.

(11) MU 8901928-8 Y1

Código 24.10 - Manutenção da Extinção - Art. 78 inciso IV da LPI

(45) 05/06/2018

(73) ORALVA EGÉA CAMARGO DE LAET (BR/SP)

Em virtude da extinção publicada na RPI 2594 de 24-09-2020 e considerando

ausência de manifestação dentro dos prazos legais, informo que cabe ser mantida a extinção da patente e seus certificados, conforme o disposto no artigo 12, da resolução 113/2013.

(11) MU 9000814-6 Y1

Código 24.10 - Manutenção da Extinção - Art. 78 inciso IV da LPI

(45) 21/08/2018

(73) Mauro Marcelo Mattos (BR/SC)

Em virtude da extinção publicada na RPI 2594 de 24-09-2020 e considerando ausência de manifestação dentro dos prazos legais, informo que cabe ser mantida a extinção da patente e seus certificados, conforme o disposto no artigo 12, da resolução 113/2013.

(11) MU 9000822-7 Y1

Código 24.10 - Manutenção da Extinção - Art. 78 inciso IV da LPI

(45) 23/01/2018

(73) Adriano Julião Vicente (BR/SC) ; Emerson Wellington (BR/SC)

Em virtude da extinção publicada na RPI 2594 de 24-09-2020 e considerando ausência de manifestação dentro dos prazos legais, informo que cabe ser mantida a extinção da patente e seus certificados, conforme o disposto no artigo 12, da resolução 113/2013.

(11) MU 9001158-9 Y1

Código 24.10 - Manutenção da Extinção - Art. 78 inciso IV da LPI

(45) 27/03/2018

(73) CAMILLE CARVALHO MONTEIRO DE ALMEIDA (BR/DF)

Em virtude da extinção publicada na RPI 2594 de 24-09-2020 e considerando ausência de manifestação dentro dos prazos legais, informo que cabe ser mantida a extinção da patente e seus certificados, conforme o disposto no artigo 12, da resolução 113/2013.

(11) MU 9001202-0 Y1

Código 24.10 - Manutenção da Extinção - Art. 78 inciso IV da LPI

(45) 26/12/2018

(73) Fernando Rennó Campos (BR/MG)

Em virtude da extinção publicada na RPI 2594 de 24-09-2020 e considerando ausência de manifestação dentro dos prazos legais, informo que cabe ser mantida a extinção da patente e seus certificados, conforme o disposto no artigo 12, da resolução 113/2013.

(11) MU 9001269-0 Y1

Código 24.10 - Manutenção da Extinção - Art. 78 inciso IV da LPI

(45) 21/11/2018

(73) HÉRCULES EQUIPAMENTOS DE PROTEÇÃO LTDA (BR/SP)

Em virtude da extinção publicada na RPI 2594 de 24-09-2020 e considerando ausência de manifestação dentro dos prazos legais, informo que cabe ser mantida a extinção da patente e seus certificados, conforme o disposto no artigo 12, da resolução 113/2013.

(11) MU 9001326-3 Y1	Código 24.10 - Manutenção da Extinção - Art. 78 inciso IV da LPI (45) 08/05/2018 (73) MULTQUÍMICA PRODUTOS QUÍMICOS LTDA (BR/PR) Em virtude da extinção publicada na RPI 2595 de 29-09-2020 e considerando ausência de manifestação dentro dos prazos legais, informo que cabe ser mantida a extinção da patente e seus certificados, conforme o disposto no artigo 12, da resolução 113/2013.
(11) MU 9001329-8 Y1	Código 24.10 - Manutenção da Extinção - Art. 78 inciso IV da LPI (45) 27/03/2018 (73) Moldemaq Máquinas e Implementos Agrícolas Ltda (BR/SC) Em virtude da extinção publicada na RPI 2595 de 29-09-2020 e considerando ausência de manifestação dentro dos prazos legais, informo que cabe ser mantida a extinção da patente e seus certificados, conforme o disposto no artigo 12, da resolução 113/2013.
(11) MU 9001349-2 Y1	Código 24.10 - Manutenção da Extinção - Art. 78 inciso IV da LPI (45) 16/01/2018 (73) RIMET EMPREENDIMENTOS INDUSTRIAIS E COMERCIAIS S.A. (BR/RJ) Em virtude da extinção publicada na RPI 2594 de 24-09-2020 e considerando ausência de manifestação dentro dos prazos legais, informo que cabe ser mantida a extinção da patente e seus certificados, conforme o disposto no artigo 12, da resolução 113/2013.
(11) MU 9001846-0 Y1	Código 24.10 - Manutenção da Extinção - Art. 78 inciso IV da LPI (45) 09/01/2018 (73) Wagner Ferreira Estevam (BR/SP) Em virtude da extinção publicada na RPI 2594 de 24-09-2020 e considerando ausência de manifestação dentro dos prazos legais, informo que cabe ser mantida a extinção da patente e seus certificados, conforme o disposto no artigo 12, da resolução 113/2013.
(11) MU 9002135-5 Y1	Código 24.10 - Manutenção da Extinção - Art. 78 inciso IV da LPI (45) 03/04/2018 (73) MONTCALM MONTAGENS INDUSTRIAIS S/A (BR/SP) Em virtude da extinção publicada na RPI 2595 de 29-09-2020 e considerando ausência de manifestação dentro dos prazos legais, informo que cabe ser mantida a extinção da patente e seus certificados, conforme o disposto no artigo 12, da resolução 113/2013.
(11) MU 9002300-5 Y1	Código 24.10 - Manutenção da Extinção - Art. 78 inciso IV da LPI

(45) 04/07/2017

(73) Bargoa S.A. (BR/RJ)

Em virtude da extinção publicada na RPI 2594 de 24-09-2020 e considerando ausência de manifestação dentro dos prazos legais, informo que cabe ser mantida a extinção da patente e seus certificados, conforme o disposto no artigo 12, da resolução 113/2013.

(11) MU 9101195-7 Y1

Código 24.10 - Manutenção da Extinção - Art. 78 inciso IV da LPI

(45) 06/02/2018

(73) FRISOKAR EQUIPAMENTOS DE PLÁSTICOS LTDA (BR/SP)

Em virtude da extinção publicada na RPI 2594 de 24-09-2020 e considerando ausência de manifestação dentro dos prazos legais, informo que cabe ser mantida a extinção da patente e seus certificados, conforme o disposto no artigo 12, da resolução 113/2013.

(11) MU 9101260-0 Y1

Código 24.10 - Manutenção da Extinção - Art. 78 inciso IV da LPI

(45) 27/02/2018

(73) KGF INDÚSTRIA E COMÉRCIO DE BICOS PARA PULVERIZAÇÃO AGRÍCOLA LTDA-ME (BR/SP)

Em virtude da extinção publicada na RPI 2594 de 24-09-2020 e considerando ausência de manifestação dentro dos prazos legais, informo que cabe ser mantida a extinção da patente e seus certificados, conforme o disposto no artigo 12, da resolução 113/2013.

(11) MU 9101368-2 Y1

Código 24.10 - Manutenção da Extinção - Art. 78 inciso IV da LPI

(45) 04/12/2018

(73) ALEXANDRE ALVARENGA BATISTA (BR/MG)

Em virtude da extinção publicada na RPI 2594 de 24-09-2020 e considerando ausência de manifestação dentro dos prazos legais, informo que cabe ser mantida a extinção da patente e seus certificados, conforme o disposto no artigo 12, da resolução 113/2013.

(11) MU 9101393-3 Y1

Código 24.10 - Manutenção da Extinção - Art. 78 inciso IV da LPI

(45) 16/01/2018

(73) SANWEY INDÚSTRIA DE CONTAINERS LTDA. (BR/SP)

Em virtude da extinção publicada na RPI 2594 de 24-09-2020 e considerando ausência de manifestação dentro dos prazos legais, informo que cabe ser mantida a extinção da patente e seus certificados, conforme o disposto no artigo 12, da resolução 113/2013.

(11) MU 9101445-0 Y1

Código 24.10 - Manutenção da Extinção - Art. 78 inciso IV da LPI

(45) 05/06/2018

(73) JOSÉ SENDESKI NETO (BR/PR)

Em virtude da extinção publicada na RPI 2594 de 24-09-2020 e considerando ausência de manifestação dentro dos prazos legais, informo que cabe ser mantida a extinção da patente e seus certificados, conforme o disposto no artigo 12, da resolução 113/2013.

(11) MU 9101450-6 Y1

Código 24.10 - Manutenção da Extinção - Art. 78 inciso IV da LPI

(45) 17/04/2018

(73) Ezequias Mateus de Oliveira Novaes (BR/SP)

Em virtude da extinção publicada na RPI 2594 de 24-09-2020 e considerando ausência de manifestação dentro dos prazos legais, informo que cabe ser mantida a extinção da patente e seus certificados, conforme o disposto no artigo 12, da resolução 113/2013.

(11) MU 9101506-5 Y1

Código 24.10 - Manutenção da Extinção - Art. 78 inciso IV da LPI

(45) 09/07/2019

(73) Magno De Miranda Leite (BR/MG)

Em virtude da extinção publicada na RPI 2594 de 24-09-2020 e considerando ausência de manifestação dentro dos prazos legais, informo que cabe ser mantida a extinção da patente e seus certificados, conforme o disposto no artigo 12, da resolução 113/2013.

(11) MU 9101569-3 Y1

Código 24.10 - Manutenção da Extinção - Art. 78 inciso IV da LPI

(45) 21/08/2018

(73) PAULO ROBERTO MARTINS (BR/SP)

Em virtude da extinção publicada na RPI 2594 de 24-09-2020 e considerando ausência de manifestação dentro dos prazos legais, informo que cabe ser mantida a extinção da patente e seus certificados, conforme o disposto no artigo 12, da resolução 113/2013.

(11) MU 9101730-0 Y1

Código 24.10 - Manutenção da Extinção - Art. 78 inciso IV da LPI

(45) 29/05/2018

(73) Gisela Natalia Paes de Almeida Chiaradia (BR/SP)

Em virtude da extinção publicada na RPI 2595 de 29-09-2020 e considerando ausência de manifestação dentro dos prazos legais, informo que cabe ser mantida a extinção da patente e seus certificados, conforme o disposto no artigo 12, da resolução 113/2013.

(11) MU 9101835-8 Y1

Código 24.10 - Manutenção da Extinção - Art. 78 inciso IV da LPI

(45) 08/05/2018

(73) KONRAD RESTER (BR/SP)

Em virtude da extinção publicada na RPI 2595 de 29-09-2020 e considerando ausência de manifestação dentro dos prazos legais, informo que cabe ser mantida a extinção da patente e seus certificados, conforme o disposto no

artigo 12, da resolução 113/2013.

(11) MU 9102045-0 Y1

Código 24.10 - Manutenção da Extinção - Art. 78 inciso IV da LPI

(45) 24/04/2018

(73) CARLOS ALBERTO DA SILVA JUNIOR (BR/SP) ; ODAIR DE LISBOA (BR/SP)

Em virtude da extinção publicada na RPI 2595 de 29-09-2020 e considerando ausência de manifestação dentro dos prazos legais, informo que cabe ser mantida a extinção da patente e seus certificados, conforme o disposto no artigo 12, da resolução 113/2013.

(11) MU 9102144-8 Y1

Código 24.10 - Manutenção da Extinção - Art. 78 inciso IV da LPI

(45) 30/01/2018

(73) BETTANIN S.A. (BR/RS)

Em virtude da extinção publicada na RPI 2595 de 29-09-2020 e considerando ausência de manifestação dentro dos prazos legais, informo que cabe ser mantida a extinção da patente e seus certificados, conforme o disposto no artigo 12, da resolução 113/2013.

(11) MU 9102240-1 Y1

Código 24.10 - Manutenção da Extinção - Art. 78 inciso IV da LPI

(45) 25/09/2018

(73) ORION SOLUÇÕES EM ILUMINAÇÃO LTDA (BR/PR)

Em virtude da extinção publicada na RPI 2594 de 24-09-2020 e considerando ausência de manifestação dentro dos prazos legais, informo que cabe ser mantida a extinção da patente e seus certificados, conforme o disposto no artigo 12, da resolução 113/2013.

(11) MU 9102846-9 Y1

Código 24.10 - Manutenção da Extinção - Art. 78 inciso IV da LPI

(45) 24/04/2018

(73) LUIZ OTÁVIO TAVERES DE PAIVA (BR/MG) ; FABIO MACEDO SEABRA (BR/MG) ; LEONARDO DA SILVA MIRANDA (BR/MG)

Em virtude da extinção publicada na RPI 2595 de 29-09-2020 e considerando ausência de manifestação dentro dos prazos legais, informo que cabe ser mantida a extinção da patente e seus certificados, conforme o disposto no artigo 12, da resolução 113/2013.

(11) PI 0002272-1 B1

Código 24.10 - Manutenção da Extinção - Art. 78 inciso IV da LPI

(45) 07/08/2012

(73) Paul Wurth S.A. (LU)

Em virtude da extinção publicada na RPI 2594 de 24-09-2020 e considerando ausência de manifestação dentro dos prazos legais, informo que cabe ser mantida a extinção da patente e seus certificados, conforme o disposto no artigo 12, da resolução 113/2013.

(11) PI 0002617-4 B1	Código 24.10 - Manutenção da Extinção - Art. 78 inciso IV da LPI (45) 28/12/2010 (73) Inventio Aktiengesellschaft (CH) Em virtude da extinção publicada na RPI 2594 de 24-09-2020 e considerando ausência de manifestação dentro dos prazos legais, informo que cabe ser mantida a extinção da patente e seus certificados, conforme o disposto no artigo 12, da resolução 113/2013.
(11) PI 0002763-4 B1	Código 24.10 - Manutenção da Extinção - Art. 78 inciso IV da LPI (45) 07/05/2013 (73) Exsymol S.A.M. (MC) Em virtude da extinção publicada na RPI 2594 de 24-09-2020 e considerando ausência de manifestação dentro dos prazos legais, informo que cabe ser mantida a extinção da patente e seus certificados, conforme o disposto no artigo 12, da resolução 113/2013.
(11) PI 0002838-0 B1	Código 24.10 - Manutenção da Extinção - Art. 78 inciso IV da LPI (45) 14/07/2009 (73) DANA SPICER INDÚSTRIA E COMÉRCIO DE AUTOPEÇAS LTDA. (BR/RS) Em virtude da extinção publicada na RPI 2594 de 24-09-2020 e considerando ausência de manifestação dentro dos prazos legais, informo que cabe ser mantida a extinção da patente e seus certificados, conforme o disposto no artigo 12, da resolução 113/2013.
(11) PI 0002873-8 B1	Código 24.10 - Manutenção da Extinção - Art. 78 inciso IV da LPI (45) 25/03/2008 (73) Inventio Aktiengesellschaft (CH) Em virtude da extinção publicada na RPI 2594 de 24-09-2020 e considerando ausência de manifestação dentro dos prazos legais, informo que cabe ser mantida a extinção da patente e seus certificados, conforme o disposto no artigo 12, da resolução 113/2013.
(11) PI 0002937-8 B1	Código 24.10 - Manutenção da Extinção - Art. 78 inciso IV da LPI (45) 14/07/2009 (73) Uni-Charm Corporation (JP) Em virtude da extinção publicada na RPI 2594 de 24-09-2020 e considerando ausência de manifestação dentro dos prazos legais, informo que cabe ser mantida a extinção da patente e seus certificados, conforme o disposto no artigo 12, da resolução 113/2013.
(11) PI 0002943-2 B1	Código 24.10 - Manutenção da Extinção - Art. 78 inciso IV da LPI

(45) 04/10/2011

(73) Schlumberger Surencó S.A. (PA)

Em virtude da extinção publicada na RPI 2594 de 24-09-2020 e considerando ausência de manifestação dentro dos prazos legais, informo que cabe ser mantida a extinção da patente e seus certificados, conforme o disposto no artigo 12, da resolução 113/2013.

(11) PI 0002959-9 B1

Código 24.10 - Manutenção da Extinção - Art. 78 inciso IV da LPI

(45) 18/11/2008

(73) Mizuno Corporation (JP)

Em virtude da extinção publicada na RPI 2594 de 24-09-2020 e considerando ausência de manifestação dentro dos prazos legais, informo que cabe ser mantida a extinção da patente e seus certificados, conforme o disposto no artigo 12, da resolução 113/2013.

(11) PI 0003148-8 B1

Código 24.10 - Manutenção da Extinção - Art. 78 inciso IV da LPI

(45) 26/07/2016

(73) UNIVERSIDADE FEDERAL DE MINAS GERAIS (BR/MG)

Em virtude da extinção publicada na RPI 2594 de 24-09-2020 e considerando ausência de manifestação dentro dos prazos legais, informo que cabe ser mantida a extinção da patente e seus certificados, conforme o disposto no artigo 12, da resolução 113/2013.

(11) PI 0003183-6 B1

Código 24.10 - Manutenção da Extinção - Art. 78 inciso IV da LPI

(45) 19/06/2007

(73) Hoken International Company Ltda. (BR/SP)

Em virtude da extinção publicada na RPI 2594 de 24-09-2020 e considerando ausência de manifestação dentro dos prazos legais, informo que cabe ser mantida a extinção da patente e seus certificados, conforme o disposto no artigo 12, da resolução 113/2013.

(11) PI 0003361-8 B1

Código 24.10 - Manutenção da Extinção - Art. 78 inciso IV da LPI

(45) 10/01/2012

(73) JFE Steel Corporation (JP)

Em virtude da extinção publicada na RPI 2594 de 24-09-2020 e considerando ausência de manifestação dentro dos prazos legais, informo que cabe ser mantida a extinção da patente e seus certificados, conforme o disposto no artigo 12, da resolução 113/2013.

(11) PI 0003401-0 B1

Código 24.10 - Manutenção da Extinção - Art. 78 inciso IV da LPI

(45) 25/08/2015

(73) FCI (FR)

Em virtude da extinção publicada na RPI 2594 de 24-09-2020 e considerando

ausência de manifestação dentro dos prazos legais, informo que cabe ser mantida a extinção da patente e seus certificados, conforme o disposto no artigo 12, da resolução 113/2013.

(11) PI 0003421-5 B1

Código 24.10 - Manutenção da Extinção - Art. 78 inciso IV da LPI

(45) 14/07/2009

(73) Belmiro Athayde de Brito (BR/SP)

Em virtude da extinção publicada na RPI 2594 de 24-09-2020 e considerando ausência de manifestação dentro dos prazos legais, informo que cabe ser mantida a extinção da patente e seus certificados, conforme o disposto no artigo 12, da resolução 113/2013.

(11) PI 0003427-4 B1

Código 24.10 - Manutenção da Extinção - Art. 78 inciso IV da LPI

(45) 18/11/2008

(73) DANA SPICER INDÚSTRIA E COMÉRCIO DE AUTOPEÇAS LTDA.
(BR/RS)

Em virtude da extinção publicada na RPI 2594 de 24-09-2020 e considerando ausência de manifestação dentro dos prazos legais, informo que cabe ser mantida a extinção da patente e seus certificados, conforme o disposto no artigo 12, da resolução 113/2013.

(11) PI 0003429-0 B1

Código 24.10 - Manutenção da Extinção - Art. 78 inciso IV da LPI

(45) 18/11/2008

(73) DANA SPICER INDÚSTRIA E COMÉRCIO DE AUTOPEÇAS LTDA.
(BR/RS)

Em virtude da extinção publicada na RPI 2594 de 24-09-2020 e considerando ausência de manifestação dentro dos prazos legais, informo que cabe ser mantida a extinção da patente e seus certificados, conforme o disposto no artigo 12, da resolução 113/2013.

(11) PI 0003431-2 B1

Código 24.10 - Manutenção da Extinção - Art. 78 inciso IV da LPI

(45) 11/12/2018

(73) DANA SPICER INDÚSTRIA E COMÉRCIO DE AUTOPEÇAS LTDA.
(BR/RS)

Em virtude da extinção publicada na RPI 2594 de 24-09-2020 e considerando ausência de manifestação dentro dos prazos legais, informo que cabe ser mantida a extinção da patente e seus certificados, conforme o disposto no artigo 12, da resolução 113/2013.

(11) PI 0003469-0 B1

Código 24.10 - Manutenção da Extinção - Art. 78 inciso IV da LPI

(45) 30/01/2007

(73) TATA STEEL LIMITED (IN)

Em virtude da extinção publicada na RPI 2594 de 24-09-2020 e considerando

ausência de manifestação dentro dos prazos legais, informo que cabe ser mantida a extinção da patente e seus certificados, conforme o disposto no artigo 12, da resolução 113/2013.

(11) PI 0003486-0 B1

Código 24.10 - Manutenção da Extinção - Art. 78 inciso IV da LPI

(45) 30/08/2005

(73) TATA STEEL LIMITED (IN)

Em virtude da extinção publicada na RPI 2595 de 29-09-2020 e considerando ausência de manifestação dentro dos prazos legais, informo que cabe ser mantida a extinção da patente e seus certificados, conforme o disposto no artigo 12, da resolução 113/2013.

(11) PI 0003555-6 B1

Código 24.10 - Manutenção da Extinção - Art. 78 inciso IV da LPI

(45) 02/10/2012

(73) Marsul Proteínas Ltda. (BR/RS)

Em virtude da extinção publicada na RPI 2594 de 24-09-2020 e considerando ausência de manifestação dentro dos prazos legais, informo que cabe ser mantida a extinção da patente e seus certificados, conforme o disposto no artigo 12, da resolução 113/2013.

(11) PI 0003637-4 B1

Código 24.10 - Manutenção da Extinção - Art. 78 inciso IV da LPI

(45) 10/03/2009

(73) José Carlos Poletto (BR/RS)

Em virtude da extinção publicada na RPI 2594 de 24-09-2020 e considerando ausência de manifestação dentro dos prazos legais, informo que cabe ser mantida a extinção da patente e seus certificados, conforme o disposto no artigo 12, da resolução 113/2013.

(11) PI 0004021-5 B1

Código 24.10 - Manutenção da Extinção - Art. 78 inciso IV da LPI

(45) 14/07/2009

(73) DANA SPICER INDÚSTRIA E COMÉRCIO DE AUTOPEÇAS LTDA. (BR/RS)

Em virtude da extinção publicada na RPI 2595 de 29-09-2020 e considerando ausência de manifestação dentro dos prazos legais, informo que cabe ser mantida a extinção da patente e seus certificados, conforme o disposto no artigo 12, da resolução 113/2013.

(11) PI 0004172-6 B1

Código 24.10 - Manutenção da Extinção - Art. 78 inciso IV da LPI

(45) 07/04/2009

(73) Schneider Electric Industries SAS (FR)

Em virtude da extinção publicada na RPI 2595 de 29-09-2020 e considerando ausência de manifestação dentro dos prazos legais, informo que cabe ser mantida a extinção da patente e seus certificados, conforme o disposto no

artigo 12, da resolução 113/2013.

(11) PI 0004245-5 B1

Código 24.10 - Manutenção da Extinção - Art. 78 inciso IV da LPI
(45) 18/11/2008

(73) Grupo P.I. Mabe, S.A. de C.V. (MX)

Em virtude da extinção publicada na RPI 2595 de 29-09-2020 e considerando ausência de manifestação dentro dos prazos legais, informo que cabe ser mantida a extinção da patente e seus certificados, conforme o disposto no artigo 12, da resolução 113/2013.

(11) PI 0004258-7 B1

Código 24.10 - Manutenção da Extinção - Art. 78 inciso IV da LPI
(45) 15/03/2005

(73) MK Química do Brasil Ltda. (BR/RS)

Em virtude da extinção publicada na RPI 2595 de 29-09-2020 e considerando ausência de manifestação dentro dos prazos legais, informo que cabe ser mantida a extinção da patente e seus certificados, conforme o disposto no artigo 12, da resolução 113/2013.

(11) PI 0004290-0 B1

Código 24.10 - Manutenção da Extinção - Art. 78 inciso IV da LPI
(45) 25/02/2009

(73) Metagal Indústria e Comércio Ltda. (BR/SP)

Em virtude da extinção publicada na RPI 2595 de 29-09-2020 e considerando ausência de manifestação dentro dos prazos legais, informo que cabe ser mantida a extinção da patente e seus certificados, conforme o disposto no artigo 12, da resolução 113/2013.

(11) PI 0005956-0 B1

Código 24.10 - Manutenção da Extinção - Art. 78 inciso IV da LPI
(45) 18/11/2008

(73) Francisco José de Queiroz Orlanda (BR/SP)

Em virtude da extinção publicada na RPI 2594 de 24-09-2020 e considerando ausência de manifestação dentro dos prazos legais, informo que cabe ser mantida a extinção da patente e seus certificados, conforme o disposto no artigo 12, da resolução 113/2013.

(11) PI 0006631-1 B1

Código 24.10 - Manutenção da Extinção - Art. 78 inciso IV da LPI
(45) 11/08/2009

(73) Valeo (FR)

Em virtude da extinção publicada na RPI 2594 de 24-09-2020 e considerando ausência de manifestação dentro dos prazos legais, informo que cabe ser mantida a extinção da patente e seus certificados, conforme o disposto no artigo 12, da resolução 113/2013.

(11) PI 0006687-7 B1

Código 24.10 - Manutenção da Extinção - Art. 78 inciso IV da LPI

(45) 13/10/2015

(73) MASAI INTERNATIONAL PTE. LTD (SG)

Em virtude da extinção publicada na RPI 2594 de 24-09-2020 e considerando ausência de manifestação dentro dos prazos legais, informo que cabe ser mantida a extinção da patente e seus certificados, conforme o disposto no artigo 12, da resolução 113/2013.

(11) PI 0006834-9 B1

Código 24.10 - Manutenção da Extinção - Art. 78 inciso IV da LPI

(45) 30/12/2014

(73) VALEO EQUIPEMENTS ELECTRIQUES MOTEUR (FR)

Em virtude da extinção publicada na RPI 2594 de 24-09-2020 e considerando ausência de manifestação dentro dos prazos legais, informo que cabe ser mantida a extinção da patente e seus certificados, conforme o disposto no artigo 12, da resolução 113/2013.

(11) PI 0006865-9 B1

Código 24.10 - Manutenção da Extinção - Art. 78 inciso IV da LPI

(45) 13/01/2009

(73) Valeo Electronique (FR)

Em virtude da extinção publicada na RPI 2594 de 24-09-2020 e considerando ausência de manifestação dentro dos prazos legais, informo que cabe ser mantida a extinção da patente e seus certificados, conforme o disposto no artigo 12, da resolução 113/2013.

(11) PI 0007051-3 B1

Código 24.10 - Manutenção da Extinção - Art. 78 inciso IV da LPI

(45) 30/12/2008

(73) Robert Bosch GmbH (DE)

Em virtude da extinção publicada na RPI 2595 de 29-09-2020 e considerando ausência de manifestação dentro dos prazos legais, informo que cabe ser mantida a extinção da patente e seus certificados, conforme o disposto no artigo 12, da resolução 113/2013.

(11) PI 0007088-2 B1

Código 24.10 - Manutenção da Extinção - Art. 78 inciso IV da LPI

(45) 11/08/2009

(73) Ing. Walter Hengst GmbH & Co. KG (DE)

Em virtude da extinção publicada na RPI 2595 de 29-09-2020 e considerando ausência de manifestação dentro dos prazos legais, informo que cabe ser mantida a extinção da patente e seus certificados, conforme o disposto no artigo 12, da resolução 113/2013.

(11) PI 0007092-0 B1

Código 24.10 - Manutenção da Extinção - Art. 78 inciso IV da LPI

(45) 22/04/2008

(73) LG Electronics Inc. (KR)

Em virtude da extinção publicada na RPI 2595 de 29-09-2020 e considerando

ausência de manifestação dentro dos prazos legais, informo que cabe ser mantida a extinção da patente e seus certificados, conforme o disposto no artigo 12, da resolução 113/2013.

(11) PI 0007168-4 B1

Código 24.10 - Manutenção da Extinção - Art. 78 inciso IV da LPI

(45) 26/12/2012

(73) KONINKLIJKE PHILIPS N. V. (NL)

Em virtude da extinção publicada na RPI 2595 de 29-09-2020 e considerando ausência de manifestação dentro dos prazos legais, informo que cabe ser mantida a extinção da patente e seus certificados, conforme o disposto no artigo 12, da resolução 113/2013.

(11) PI 0007931-6 B1

Código 24.10 - Manutenção da Extinção - Art. 78 inciso IV da LPI

(45) 07/06/2016

(73) Tatsumi Corporation (JP)

Em virtude da extinção publicada na RPI 2594 de 24-09-2020 e considerando ausência de manifestação dentro dos prazos legais, informo que cabe ser mantida a extinção da patente e seus certificados, conforme o disposto no artigo 12, da resolução 113/2013.

(11) PI 0011531-2 B1

Código 24.10 - Manutenção da Extinção - Art. 78 inciso IV da LPI

(45) 15/06/2010

(73) Tyco Electronics Corporation (US) ; Compagnie Royale Asturienne des Mines, Division Cogebi, Societe Anonyme (BE)

Em virtude da extinção publicada na RPI 2594 de 24-09-2020 e considerando ausência de manifestação dentro dos prazos legais, informo que cabe ser mantida a extinção da patente e seus certificados, conforme o disposto no artigo 12, da resolução 113/2013.

(11) PI 0011584-3 B1

Código 24.10 - Manutenção da Extinção - Art. 78 inciso IV da LPI

(45) 18/11/2008

(73) Bamed AG (CH)

Em virtude da extinção publicada na RPI 2594 de 24-09-2020 e considerando ausência de manifestação dentro dos prazos legais, informo que cabe ser mantida a extinção da patente e seus certificados, conforme o disposto no artigo 12, da resolução 113/2013.

(11) PI 0011760-9 B1

Código 24.10 - Manutenção da Extinção - Art. 78 inciso IV da LPI

(45) 06/04/2010

(73) Fabio Perini S.P.A. (IT)

Em virtude da extinção publicada na RPI 2594 de 24-09-2020 e considerando ausência de manifestação dentro dos prazos legais, informo que cabe ser mantida a extinção da patente e seus certificados, conforme o disposto no

artigo 12, da resolução 113/2013.

(11) PI 0011875-3 B1

Código 24.10 - Manutenção da Extinção - Art. 78 inciso IV da LPI
(45) 14/10/2014

(73) TELEFONAKTIEBOLAGET LM ERICSSON (PUBL) (SE)

Em virtude da extinção publicada na RPI 2594 de 24-09-2020 e considerando ausência de manifestação dentro dos prazos legais, informo que cabe ser mantida a extinção da patente e seus certificados, conforme o disposto no artigo 12, da resolução 113/2013.

(11) PI 0011878-8 B1

Código 24.10 - Manutenção da Extinção - Art. 78 inciso IV da LPI
(45) 14/07/2009

(73) Airspray N.V. (NL)

Em virtude da extinção publicada na RPI 2594 de 24-09-2020 e considerando ausência de manifestação dentro dos prazos legais, informo que cabe ser mantida a extinção da patente e seus certificados, conforme o disposto no artigo 12, da resolução 113/2013.

(11) PI 0011931-8 B1

Código 24.10 - Manutenção da Extinção - Art. 78 inciso IV da LPI
(45) 28/12/2010

(73) SYNTHOMER USA LLC (US)

Em virtude da extinção publicada na RPI 2594 de 24-09-2020 e considerando ausência de manifestação dentro dos prazos legais, informo que cabe ser mantida a extinção da patente e seus certificados, conforme o disposto no artigo 12, da resolução 113/2013.

(11) PI 0011936-9 B1

Código 24.10 - Manutenção da Extinção - Art. 78 inciso IV da LPI
(45) 13/01/2009

(73) Huf Hulsbeck & Furst GmbH & Co. KG. (DE)

Em virtude da extinção publicada na RPI 2594 de 24-09-2020 e considerando ausência de manifestação dentro dos prazos legais, informo que cabe ser mantida a extinção da patente e seus certificados, conforme o disposto no artigo 12, da resolução 113/2013.

(11) PI 0011964-4 B1

Código 24.10 - Manutenção da Extinção - Art. 78 inciso IV da LPI
(45) 04/11/2008

(73) Spinevision S.A. (FR)

Em virtude da extinção publicada na RPI 2594 de 24-09-2020 e considerando ausência de manifestação dentro dos prazos legais, informo que cabe ser mantida a extinção da patente e seus certificados, conforme o disposto no artigo 12, da resolução 113/2013.

(11) PI 0011967-9 B1

Código 24.10 - Manutenção da Extinção - Art. 78 inciso IV da LPI

(45) 08/03/2016

(73) Qualcomm Incorporated (US)

Em virtude da extinção publicada na RPI 2594 de 24-09-2020 e considerando ausência de manifestação dentro dos prazos legais, informo que cabe ser mantida a extinção da patente e seus certificados, conforme o disposto no artigo 12, da resolução 113/2013.

(11) PI 0012004-9 B1

Código 24.10 - Manutenção da Extinção - Art. 78 inciso IV da LPI

(45) 12/07/2011

(73) Compagnie Generale Des Etablissements Michelin (FR)

Em virtude da extinção publicada na RPI 2594 de 24-09-2020 e considerando ausência de manifestação dentro dos prazos legais, informo que cabe ser mantida a extinção da patente e seus certificados, conforme o disposto no artigo 12, da resolução 113/2013.

(11) PI 0012166-5 B1

Código 24.10 - Manutenção da Extinção - Art. 78 inciso IV da LPI

(45) 01/09/2015

(73) BASF SE (DE)

Em virtude da extinção publicada na RPI 2594 de 24-09-2020 e considerando ausência de manifestação dentro dos prazos legais, informo que cabe ser mantida a extinção da patente e seus certificados, conforme o disposto no artigo 12, da resolução 113/2013.

(11) PI 0012200-9 B1

Código 24.10 - Manutenção da Extinção - Art. 78 inciso IV da LPI

(45) 06/08/2013

(73) Palantin Technologies Inc. (US)

Em virtude da extinção publicada na RPI 2594 de 24-09-2020 e considerando ausência de manifestação dentro dos prazos legais, informo que cabe ser mantida a extinção da patente e seus certificados, conforme o disposto no artigo 12, da resolução 113/2013.

(11) PI 0012286-6 B1

Código 24.10 - Manutenção da Extinção - Art. 78 inciso IV da LPI

(45) 09/08/2011

(73) Unilever N.V. (NL)

Em virtude da extinção publicada na RPI 2594 de 24-09-2020 e considerando ausência de manifestação dentro dos prazos legais, informo que cabe ser mantida a extinção da patente e seus certificados, conforme o disposto no artigo 12, da resolução 113/2013.

(11) PI 0012383-8 B1

Código 24.10 - Manutenção da Extinção - Art. 78 inciso IV da LPI

(45) 02/12/2014

(73) THOMSON LICENSING S.A (FR)

Em virtude da extinção publicada na RPI 2594 de 24-09-2020 e considerando

ausência de manifestação dentro dos prazos legais, informo que cabe ser mantida a extinção da patente e seus certificados, conforme o disposto no artigo 12, da resolução 113/2013.

(11) PI 0012387-0 B1

Código 24.10 - Manutenção da Extinção - Art. 78 inciso IV da LPI

(45) 08/11/2016

(73) Sucampo AG (CH)

Em virtude da extinção publicada na RPI 2594 de 24-09-2020 e considerando ausência de manifestação dentro dos prazos legais, informo que cabe ser mantida a extinção da patente e seus certificados, conforme o disposto no artigo 12, da resolução 113/2013.

(11) PI 0012396-0 B1

Código 24.10 - Manutenção da Extinção - Art. 78 inciso IV da LPI

(45) 12/07/2011

(73) Memminger-Iro GmbH (DE)

Em virtude da extinção publicada na RPI 2594 de 24-09-2020 e considerando ausência de manifestação dentro dos prazos legais, informo que cabe ser mantida a extinção da patente e seus certificados, conforme o disposto no artigo 12, da resolução 113/2013.

(11) PI 0012437-0 B1

Código 24.10 - Manutenção da Extinção - Art. 78 inciso IV da LPI

(45) 02/06/2009

(73) Wirtgen GmbH (DE)

Em virtude da extinção publicada na RPI 2594 de 24-09-2020 e considerando ausência de manifestação dentro dos prazos legais, informo que cabe ser mantida a extinção da patente e seus certificados, conforme o disposto no artigo 12, da resolução 113/2013.

(11) PI 0012485-0 B1

Código 24.10 - Manutenção da Extinção - Art. 78 inciso IV da LPI

(45) 25/08/2015

(73) Unilever N.V. (NL)

Em virtude da extinção publicada na RPI 2594 de 24-09-2020 e considerando ausência de manifestação dentro dos prazos legais, informo que cabe ser mantida a extinção da patente e seus certificados, conforme o disposto no artigo 12, da resolução 113/2013.

(11) PI 0012494-0 B1

Código 24.10 - Manutenção da Extinção - Art. 78 inciso IV da LPI

(45) 04/10/2011

(73) Unilever N.V. (NL)

Em virtude da extinção publicada na RPI 2594 de 24-09-2020 e considerando ausência de manifestação dentro dos prazos legais, informo que cabe ser mantida a extinção da patente e seus certificados, conforme o disposto no artigo 12, da resolução 113/2013.

(11) PI 0012505-9 B1	<p>Código 24.10 - Manutenção da Extinção - Art. 78 inciso IV da LPI (45) 19/03/2013 (73) Ishihara Sangyo Kaisha, Ltd. (JP)</p> <p>Em virtude da extinção publicada na RPI 2594 de 24-09-2020 e considerando ausência de manifestação dentro dos prazos legais, informo que cabe ser mantida a extinção da patente e seus certificados, conforme o disposto no artigo 12, da resolução 113/2013.</p>
(11) PI 0012543-1 B1	<p>Código 24.10 - Manutenção da Extinção - Art. 78 inciso IV da LPI (45) 02/08/2016 (73) Qualcomm Incorporated (US)</p> <p>Em virtude da extinção publicada na RPI 2594 de 24-09-2020 e considerando ausência de manifestação dentro dos prazos legais, informo que cabe ser mantida a extinção da patente e seus certificados, conforme o disposto no artigo 12, da resolução 113/2013.</p>
(11) PI 0012602-0 B1	<p>Código 24.10 - Manutenção da Extinção - Art. 78 inciso IV da LPI (45) 01/09/2015 (73) Diversey, Inc. (US)</p> <p>Em virtude da extinção publicada na RPI 2594 de 24-09-2020 e considerando ausência de manifestação dentro dos prazos legais, informo que cabe ser mantida a extinção da patente e seus certificados, conforme o disposto no artigo 12, da resolução 113/2013.</p>
(11) PI 0012609-8 B1	<p>Código 24.10 - Manutenção da Extinção - Art. 78 inciso IV da LPI (45) 05/02/2013 (73) Helen of Troy Limited (BB)</p> <p>Em virtude da extinção publicada na RPI 2594 de 24-09-2020 e considerando ausência de manifestação dentro dos prazos legais, informo que cabe ser mantida a extinção da patente e seus certificados, conforme o disposto no artigo 12, da resolução 113/2013.</p>
(11) PI 0012612-8 B1	<p>Código 24.10 - Manutenção da Extinção - Art. 78 inciso IV da LPI (45) 05/08/2014 (73) QUALCOMM INCORPORATED (US)</p> <p>Em virtude da extinção publicada na RPI 2594 de 24-09-2020 e considerando ausência de manifestação dentro dos prazos legais, informo que cabe ser mantida a extinção da patente e seus certificados, conforme o disposto no artigo 12, da resolução 113/2013.</p>
(11) PI 0012657-8 B1	<p>Código 24.10 - Manutenção da Extinção - Art. 78 inciso IV da LPI (45) 11/08/2009</p>

(73) Sipa S.P.A. (IT)

Em virtude da extinção publicada na RPI 2594 de 24-09-2020 e considerando ausência de manifestação dentro dos prazos legais, informo que cabe ser mantida a extinção da patente e seus certificados, conforme o disposto no artigo 12, da resolução 113/2013.

(11) PI 0012686-1 B1

Código 24.10 - Manutenção da Extinção - Art. 78 inciso IV da LPI

(45) 30/06/2009

(73) AVENT, INC. (US)

Em virtude da extinção publicada na RPI 2594 de 24-09-2020 e considerando ausência de manifestação dentro dos prazos legais, informo que cabe ser mantida a extinção da patente e seus certificados, conforme o disposto no artigo 12, da resolução 113/2013.

(11) PI 0012716-7 B1

Código 24.10 - Manutenção da Extinção - Art. 78 inciso IV da LPI

(45) 10/03/2009

(73) Hazelett Strip-Casting Corporation (US)

Em virtude da extinção publicada na RPI 2594 de 24-09-2020 e considerando ausência de manifestação dentro dos prazos legais, informo que cabe ser mantida a extinção da patente e seus certificados, conforme o disposto no artigo 12, da resolução 113/2013.

(11) PI 0012745-0 B1

Código 24.10 - Manutenção da Extinção - Art. 78 inciso IV da LPI

(45) 02/12/2014

(73) THOMSON LICENSING S.A. (FR)

Em virtude da extinção publicada na RPI 2594 de 24-09-2020 e considerando ausência de manifestação dentro dos prazos legais, informo que cabe ser mantida a extinção da patente e seus certificados, conforme o disposto no artigo 12, da resolução 113/2013.

(11) PI 0012750-7 B1

Código 24.10 - Manutenção da Extinção - Art. 78 inciso IV da LPI

(45) 12/07/2011

(73) RECKITT BENCKISER OVEN CLEANERS B.V. (NL)

Em virtude da extinção publicada na RPI 2594 de 24-09-2020 e considerando ausência de manifestação dentro dos prazos legais, informo que cabe ser mantida a extinção da patente e seus certificados, conforme o disposto no artigo 12, da resolução 113/2013.

(11) PI 0012772-8 B1

Código 24.10 - Manutenção da Extinção - Art. 78 inciso IV da LPI

(45) 28/05/2013

(73) BASF Aktiengesellschaft (DE)

Em virtude da extinção publicada na RPI 2594 de 24-09-2020 e considerando ausência de manifestação dentro dos prazos legais, informo que cabe ser

mantida a extinção da patente e seus certificados, conforme o disposto no artigo 12, da resolução 113/2013.

(11) PI 0012830-9 B1

Código 24.10 - Manutenção da Extinção - Art. 78 inciso IV da LPI

(45) 20/09/2011

(73) Crompton Corporation (US)

Em virtude da extinção publicada na RPI 2594 de 24-09-2020 e considerando ausência de manifestação dentro dos prazos legais, informo que cabe ser mantida a extinção da patente e seus certificados, conforme o disposto no artigo 12, da resolução 113/2013.

(11) PI 0012845-7 B1

Código 24.10 - Manutenção da Extinção - Art. 78 inciso IV da LPI

(45) 10/09/2013

(73) Basf Coatings AG (DE)

Em virtude da extinção publicada na RPI 2595 de 29-09-2020 e considerando ausência de manifestação dentro dos prazos legais, informo que cabe ser mantida a extinção da patente e seus certificados, conforme o disposto no artigo 12, da resolução 113/2013.

(11) PI 0012851-1 B1

Código 24.10 - Manutenção da Extinção - Art. 78 inciso IV da LPI

(45) 14/07/2009

(73) Compagnie Generale Des Etablissements Michelin (FR)

Em virtude da extinção publicada na RPI 2594 de 24-09-2020 e considerando ausência de manifestação dentro dos prazos legais, informo que cabe ser mantida a extinção da patente e seus certificados, conforme o disposto no artigo 12, da resolução 113/2013.

(11) PI 0012959-3 B1

Código 24.10 - Manutenção da Extinção - Art. 78 inciso IV da LPI

(45) 28/12/2010

(73) Libbey-Owens-Ford Co. (US) ; Pilkington PLC (GB)

Em virtude da extinção publicada na RPI 2594 de 24-09-2020 e considerando ausência de manifestação dentro dos prazos legais, informo que cabe ser mantida a extinção da patente e seus certificados, conforme o disposto no artigo 12, da resolução 113/2013.

(11) PI 0013061-3 B1

Código 24.10 - Manutenção da Extinção - Art. 78 inciso IV da LPI

(45) 03/11/2010

(73) Clarbruno Vedruccio (IT)

Em virtude da extinção publicada na RPI 2594 de 24-09-2020 e considerando ausência de manifestação dentro dos prazos legais, informo que cabe ser mantida a extinção da patente e seus certificados, conforme o disposto no artigo 12, da resolução 113/2013.

(11) PI 0013069-9 B1	<p>Código 24.10 - Manutenção da Extinção - Art. 78 inciso IV da LPI (45) 02/10/2012 (73) Colin Roy Jeffress (AU)</p> <p>Em virtude da extinção publicada na RPI 2595 de 29-09-2020 e considerando ausência de manifestação dentro dos prazos legais, informo que cabe ser mantida a extinção da patente e seus certificados, conforme o disposto no artigo 12, da resolução 113/2013.</p>
(11) PI 0013146-6 B1	<p>Código 24.10 - Manutenção da Extinção - Art. 78 inciso IV da LPI (45) 25/01/2011 (73) Boehringer Ingelheim Pharma GmbH & Co. KG (DE)</p> <p>Em virtude da extinção publicada na RPI 2594 de 24-09-2020 e considerando ausência de manifestação dentro dos prazos legais, informo que cabe ser mantida a extinção da patente e seus certificados, conforme o disposto no artigo 12, da resolução 113/2013.</p>
(11) PI 0013223-3 B1	<p>Código 24.10 - Manutenção da Extinção - Art. 78 inciso IV da LPI (45) 03/11/2010 (73) Basell Polyolefine GmbH (DE)</p> <p>Em virtude da extinção publicada na RPI 2594 de 24-09-2020 e considerando ausência de manifestação dentro dos prazos legais, informo que cabe ser mantida a extinção da patente e seus certificados, conforme o disposto no artigo 12, da resolução 113/2013.</p>
(11) PI 0013234-9 B1	<p>Código 24.10 - Manutenção da Extinção - Art. 78 inciso IV da LPI (45) 13/01/2009 (73) Construction Research & Technology GmbH (DE)</p> <p>Em virtude da extinção publicada na RPI 2594 de 24-09-2020 e considerando ausência de manifestação dentro dos prazos legais, informo que cabe ser mantida a extinção da patente e seus certificados, conforme o disposto no artigo 12, da resolução 113/2013.</p>
(11) PI 0013261-6 B1	<p>Código 24.10 - Manutenção da Extinção - Art. 78 inciso IV da LPI (45) 25/06/2013 (73) Johnson & Johnson Vision Care, Inc. (US)</p> <p>Em virtude da extinção publicada na RPI 2595 de 29-09-2020 e considerando ausência de manifestação dentro dos prazos legais, informo que cabe ser mantida a extinção da patente e seus certificados, conforme o disposto no artigo 12, da resolução 113/2013.</p>
(11) PI 0013348-5 B1	<p>Código 24.10 - Manutenção da Extinção - Art. 78 inciso IV da LPI (45) 15/06/2010 (73) Crompton Corporation (US)</p>

Em virtude da extinção publicada na RPI 2595 de 29-09-2020 e considerando ausência de manifestação dentro dos prazos legais, informo que cabe ser mantida a extinção da patente e seus certificados, conforme o disposto no artigo 12, da resolução 113/2013.

(11) PI 0013409-0 B1

Código 24.10 - Manutenção da Extinção - Art. 78 inciso IV da LPI

(45) 25/01/2011

(73) Korea Research Institute of Chemical Technology (KR)

Em virtude da extinção publicada na RPI 2595 de 29-09-2020 e considerando ausência de manifestação dentro dos prazos legais, informo que cabe ser mantida a extinção da patente e seus certificados, conforme o disposto no artigo 12, da resolução 113/2013.

(11) PI 0013453-8 B1

Código 24.10 - Manutenção da Extinção - Art. 78 inciso IV da LPI

(45) 15/05/2012

(73) General Electric Company (US)

Em virtude da extinção publicada na RPI 2595 de 29-09-2020 e considerando ausência de manifestação dentro dos prazos legais, informo que cabe ser mantida a extinção da patente e seus certificados, conforme o disposto no artigo 12, da resolução 113/2013.

(11) PI 0013746-4 B1

Código 24.10 - Manutenção da Extinção - Art. 78 inciso IV da LPI

(45) 25/01/2011

(73) Unilever N.V. (NL)

Em virtude da extinção publicada na RPI 2595 de 29-09-2020 e considerando ausência de manifestação dentro dos prazos legais, informo que cabe ser mantida a extinção da patente e seus certificados, conforme o disposto no artigo 12, da resolução 113/2013.

(11) PI 0013821-5 B1

Código 24.10 - Manutenção da Extinção - Art. 78 inciso IV da LPI

(45) 26/06/2012

(73) Biogaia AB (SE)

Em virtude da extinção publicada na RPI 2595 de 29-09-2020 e considerando ausência de manifestação dentro dos prazos legais, informo que cabe ser mantida a extinção da patente e seus certificados, conforme o disposto no artigo 12, da resolução 113/2013.

(11) PI 0013838-0 B1

Código 24.10 - Manutenção da Extinção - Art. 78 inciso IV da LPI

(45) 05/10/2010

(73) Stora Enso AB (SE)

Em virtude da extinção publicada na RPI 2595 de 29-09-2020 e considerando ausência de manifestação dentro dos prazos legais, informo que cabe ser mantida a extinção da patente e seus certificados, conforme o disposto no

artigo 12, da resolução 113/2013.

(11) PI 0013860-6 B1

Código 24.10 - Manutenção da Extinção - Art. 78 inciso IV da LPI
(45) 17/05/2011

(73) Reckitt Benckiser (UK) Limited (GB) ; Reckitt Benckiser (Australia) Pty Limited (AU)

Em virtude da extinção publicada na RPI 2595 de 29-09-2020 e considerando ausência de manifestação dentro dos prazos legais, informo que cabe ser mantida a extinção da patente e seus certificados, conforme o disposto no artigo 12, da resolução 113/2013.

(11) PI 0013901-7 B1

Código 24.10 - Manutenção da Extinção - Art. 78 inciso IV da LPI
(45) 06/09/2011

(73) Unilever N.V. (NL)

Em virtude da extinção publicada na RPI 2595 de 29-09-2020 e considerando ausência de manifestação dentro dos prazos legais, informo que cabe ser mantida a extinção da patente e seus certificados, conforme o disposto no artigo 12, da resolução 113/2013.

(11) PI 0013939-4 B1

Código 24.10 - Manutenção da Extinção - Art. 78 inciso IV da LPI
(45) 18/07/2017

(73) F. Hoffmann-La Roche AG (CH)

Em virtude da extinção publicada na RPI 2595 de 29-09-2020 e considerando ausência de manifestação dentro dos prazos legais, informo que cabe ser mantida a extinção da patente e seus certificados, conforme o disposto no artigo 12, da resolução 113/2013.

(11) PI 0013940-8 B1

Código 24.10 - Manutenção da Extinção - Art. 78 inciso IV da LPI
(45) 21/06/2016

(73) F. Hoffmann-La Roche AG (CH)

Em virtude da extinção publicada na RPI 2595 de 29-09-2020 e considerando ausência de manifestação dentro dos prazos legais, informo que cabe ser mantida a extinção da patente e seus certificados, conforme o disposto no artigo 12, da resolução 113/2013.

(11) PI 0013972-6 B1

Código 24.10 - Manutenção da Extinção - Art. 78 inciso IV da LPI
(45) 12/07/2011

(73) GCP APPLIED TECHNOLOGIES INC. (US)

Em virtude da extinção publicada na RPI 2595 de 29-09-2020 e considerando ausência de manifestação dentro dos prazos legais, informo que cabe ser mantida a extinção da patente e seus certificados, conforme o disposto no artigo 12, da resolução 113/2013.

(11) PI 0014046-5 B1	<p>Código 24.10 - Manutenção da Extinção - Art. 78 inciso IV da LPI (45) 03/11/2010 (73) Ciba Specialty Chemicals Holding Inc. (CH) Em virtude da extinção publicada na RPI 2595 de 29-09-2020 e considerando ausência de manifestação dentro dos prazos legais, informo que cabe ser mantida a extinção da patente e seus certificados, conforme o disposto no artigo 12, da resolução 113/2013.</p>
(11) PI 0014051-1 B1	<p>Código 24.10 - Manutenção da Extinção - Art. 78 inciso IV da LPI (45) 30/06/2009 (73) International Engine Intellectual Property Company, LLC (US) Em virtude da extinção publicada na RPI 2595 de 29-09-2020 e considerando ausência de manifestação dentro dos prazos legais, informo que cabe ser mantida a extinção da patente e seus certificados, conforme o disposto no artigo 12, da resolução 113/2013.</p>
(11) PI 0014064-3 B1	<p>Código 24.10 - Manutenção da Extinção - Art. 78 inciso IV da LPI (45) 21/10/2014 (73) NAGRAVISION S.A. (CH) Em virtude da extinção publicada na RPI 2595 de 29-09-2020 e considerando ausência de manifestação dentro dos prazos legais, informo que cabe ser mantida a extinção da patente e seus certificados, conforme o disposto no artigo 12, da resolução 113/2013.</p>
(11) PI 0014091-0 B1	<p>Código 24.10 - Manutenção da Extinção - Art. 78 inciso IV da LPI (45) 28/12/2010 (73) Tetra GmbH (DE) Em virtude da extinção publicada na RPI 2595 de 29-09-2020 e considerando ausência de manifestação dentro dos prazos legais, informo que cabe ser mantida a extinção da patente e seus certificados, conforme o disposto no artigo 12, da resolução 113/2013.</p>
(11) PI 0014099-6 B1	<p>Código 24.10 - Manutenção da Extinção - Art. 78 inciso IV da LPI (45) 18/11/2008 (73) AVENT, INC. (US) Em virtude da extinção publicada na RPI 2595 de 29-09-2020 e considerando ausência de manifestação dentro dos prazos legais, informo que cabe ser mantida a extinção da patente e seus certificados, conforme o disposto no artigo 12, da resolução 113/2013.</p>
(11) PI 0014261-1 B1	<p>Código 24.10 - Manutenção da Extinção - Art. 78 inciso IV da LPI (45) 09/03/2011 (73) Sesa Goa Limited (IN)</p>

Em virtude da extinção publicada na RPI 2594 de 24-09-2020 e considerando ausência de manifestação dentro dos prazos legais, informo que cabe ser mantida a extinção da patente e seus certificados, conforme o disposto no artigo 12, da resolução 113/2013.

(11) PI 0014356-1 B1

Código 24.10 - Manutenção da Extinção - Art. 78 inciso IV da LPI

(45) 17/05/2011

(73) Guala Closures S.p.A. (IT)

Em virtude da extinção publicada na RPI 2595 de 29-09-2020 e considerando ausência de manifestação dentro dos prazos legais, informo que cabe ser mantida a extinção da patente e seus certificados, conforme o disposto no artigo 12, da resolução 113/2013.

(11) PI 0014564-5 B1

Código 24.10 - Manutenção da Extinção - Art. 78 inciso IV da LPI

(45) 20/05/2008

(73) Aloys Wobben (DE)

Em virtude da extinção publicada na RPI 2595 de 29-09-2020 e considerando ausência de manifestação dentro dos prazos legais, informo que cabe ser mantida a extinção da patente e seus certificados, conforme o disposto no artigo 12, da resolução 113/2013.

(11) PI 0014847-4 B1

Código 24.10 - Manutenção da Extinção - Art. 78 inciso IV da LPI

(45) 02/06/2009

(73) Aloys Wobben (DE)

Em virtude da extinção publicada na RPI 2594 de 24-09-2020 e considerando ausência de manifestação dentro dos prazos legais, informo que cabe ser mantida a extinção da patente e seus certificados, conforme o disposto no artigo 12, da resolução 113/2013.

(11) PI 0014951-9 B1

Código 24.10 - Manutenção da Extinção - Art. 78 inciso IV da LPI

(45) 01/10/2013

(73) NCR International, Inc. (US)

Em virtude da extinção publicada na RPI 2595 de 29-09-2020 e considerando ausência de manifestação dentro dos prazos legais, informo que cabe ser mantida a extinção da patente e seus certificados, conforme o disposto no artigo 12, da resolução 113/2013.

(11) PI 0017096-8 B1

Código 24.10 - Manutenção da Extinção - Art. 78 inciso IV da LPI

(45) 17/05/2011

(73) 3M Innovative Properties Company (US)

Em virtude da extinção publicada na RPI 2594 de 24-09-2020 e considerando ausência de manifestação dentro dos prazos legais, informo que cabe ser mantida a extinção da patente e seus certificados, conforme o disposto no

artigo 12, da resolução 113/2013.

(11) PI 0017104-2 B1

Código 24.10 - Manutenção da Extinção - Art. 78 inciso IV da LPI
(45) 07/02/2012

(73) E.I. du Pont de Nemours and Company (US)

Em virtude da extinção publicada na RPI 2595 de 29-09-2020 e considerando ausência de manifestação dentro dos prazos legais, informo que cabe ser mantida a extinção da patente e seus certificados, conforme o disposto no artigo 12, da resolução 113/2013.

(11) PI 0017106-9 B1

Código 24.10 - Manutenção da Extinção - Art. 78 inciso IV da LPI
(45) 27/07/2010

(73) E. I. du Pont de Nemours and Company (US)

Em virtude da extinção publicada na RPI 2595 de 29-09-2020 e considerando ausência de manifestação dentro dos prazos legais, informo que cabe ser mantida a extinção da patente e seus certificados, conforme o disposto no artigo 12, da resolução 113/2013.

(11) PI 0017283-9 B1

Código 24.10 - Manutenção da Extinção - Art. 78 inciso IV da LPI
(45) 03/06/2008

(73) Seb do Brasil Produtos Domésticos Ltda (BR/SP)

Em virtude da extinção publicada na RPI 2594 de 24-09-2020 e considerando ausência de manifestação dentro dos prazos legais, informo que cabe ser mantida a extinção da patente e seus certificados, conforme o disposto no artigo 12, da resolução 113/2013.

(11) PI 0102149-4 B1

Código 24.10 - Manutenção da Extinção - Art. 78 inciso IV da LPI
(45) 19/10/2010

(73) National Coupling Company, Inc. (US)

Em virtude da extinção publicada na RPI 2594 de 24-09-2020 e considerando ausência de manifestação dentro dos prazos legais, informo que cabe ser mantida a extinção da patente e seus certificados, conforme o disposto no artigo 12, da resolução 113/2013.

(11) PI 0102316-0 B1

Código 24.10 - Manutenção da Extinção - Art. 78 inciso IV da LPI
(45) 03/05/2011

(73) National Coupling Company, Inc. (US)

Em virtude da extinção publicada na RPI 2594 de 24-09-2020 e considerando ausência de manifestação dentro dos prazos legais, informo que cabe ser mantida a extinção da patente e seus certificados, conforme o disposto no artigo 12, da resolução 113/2013.

(11) PI 0102317-9 B1

Código 24.10 - Manutenção da Extinção - Art. 78 inciso IV da LPI

(45) 28/07/2009

(73) National Coupling Company, Inc. (US)

Em virtude da extinção publicada na RPI 2594 de 24-09-2020 e considerando ausência de manifestação dentro dos prazos legais, informo que cabe ser mantida a extinção da patente e seus certificados, conforme o disposto no artigo 12, da resolução 113/2013.

(11) PI 0102333-0 B1

Código 24.10 - Manutenção da Extinção - Art. 78 inciso IV da LPI

(45) 04/05/2010

(73) Inco Limited (CA)

Em virtude da extinção publicada na RPI 2594 de 24-09-2020 e considerando ausência de manifestação dentro dos prazos legais, informo que cabe ser mantida a extinção da patente e seus certificados, conforme o disposto no artigo 12, da resolução 113/2013.

(11) PI 0102432-9 B1

Código 24.10 - Manutenção da Extinção - Art. 78 inciso IV da LPI

(45) 14/06/2011

(73) Xerox Corporation (US)

Em virtude da extinção publicada na RPI 2594 de 24-09-2020 e considerando ausência de manifestação dentro dos prazos legais, informo que cabe ser mantida a extinção da patente e seus certificados, conforme o disposto no artigo 12, da resolução 113/2013.

(11) PI 0102527-9 B1

Código 24.10 - Manutenção da Extinção - Art. 78 inciso IV da LPI

(45) 09/08/2011

(73) Conception Et Developpement Michelin (CH)

Em virtude da extinção publicada na RPI 2594 de 24-09-2020 e considerando ausência de manifestação dentro dos prazos legais, informo que cabe ser mantida a extinção da patente e seus certificados, conforme o disposto no artigo 12, da resolução 113/2013.

(11) PI 0102586-4 B1

Código 24.10 - Manutenção da Extinção - Art. 78 inciso IV da LPI

(45) 28/07/2009

(73) Baltimore Aircoil Company, Inc. (US)

Em virtude da extinção publicada na RPI 2594 de 24-09-2020 e considerando ausência de manifestação dentro dos prazos legais, informo que cabe ser mantida a extinção da patente e seus certificados, conforme o disposto no artigo 12, da resolução 113/2013.

(11) PI 0102609-7 B1

Código 24.10 - Manutenção da Extinção - Art. 78 inciso IV da LPI

(45) 18/11/2014

(73) KMW INC. (KR)

Em virtude da extinção publicada na RPI 2594 de 24-09-2020 e considerando

ausência de manifestação dentro dos prazos legais, informo que cabe ser mantida a extinção da patente e seus certificados, conforme o disposto no artigo 12, da resolução 113/2013.

(11) PI 0102766-2 B1

Código 24.10 - Manutenção da Extinção - Art. 78 inciso IV da LPI

(45) 06/09/2011

(73) Fleetguard, Inc. (US)

Em virtude da extinção publicada na RPI 2594 de 24-09-2020 e considerando ausência de manifestação dentro dos prazos legais, informo que cabe ser mantida a extinção da patente e seus certificados, conforme o disposto no artigo 12, da resolução 113/2013.

(11) PI 0102926-6 B1

Código 24.10 - Manutenção da Extinção - Art. 78 inciso IV da LPI

(45) 20/10/2009

(73) Conception et Developpement Michelin S.A. (CH)

Em virtude da extinção publicada na RPI 2594 de 24-09-2020 e considerando ausência de manifestação dentro dos prazos legais, informo que cabe ser mantida a extinção da patente e seus certificados, conforme o disposto no artigo 12, da resolução 113/2013.

(11) PI 0102947-9 B1

Código 24.10 - Manutenção da Extinção - Art. 78 inciso IV da LPI

(45) 17/11/2009

(73) Recamic S.A. (CH)

Em virtude da extinção publicada na RPI 2594 de 24-09-2020 e considerando ausência de manifestação dentro dos prazos legais, informo que cabe ser mantida a extinção da patente e seus certificados, conforme o disposto no artigo 12, da resolução 113/2013.

(11) PI 0102976-2 B1

Código 24.10 - Manutenção da Extinção - Art. 78 inciso IV da LPI

(45) 19/04/2016

(73) NGK Spark Plug CO. LTD. (JP)

Em virtude da extinção publicada na RPI 2594 de 24-09-2020 e considerando ausência de manifestação dentro dos prazos legais, informo que cabe ser mantida a extinção da patente e seus certificados, conforme o disposto no artigo 12, da resolução 113/2013.

(11) PI 0103075-2 B1

Código 24.10 - Manutenção da Extinção - Art. 78 inciso IV da LPI

(45) 30/11/2010

(73) Prysmian Energia Cabos e Sistemas do Brasil S.A. (BR/SP)

Em virtude da extinção publicada na RPI 2594 de 24-09-2020 e considerando ausência de manifestação dentro dos prazos legais, informo que cabe ser mantida a extinção da patente e seus certificados, conforme o disposto no artigo 12, da resolução 113/2013.

-
- (11) PI 0103297-6 B1** Código 24.10 - Manutenção da Extinção - Art. 78 inciso IV da LPI
(45) 10/08/2010
(73) DANA SPICER INDÚSTRIA E COMÉRCIO DE AUTOPEÇAS LTDA.
(BR/RS)
Em virtude da extinção publicada na RPI 2594 de 24-09-2020 e considerando ausência de manifestação dentro dos prazos legais, informo que cabe ser mantida a extinção da patente e seus certificados, conforme o disposto no artigo 12, da resolução 113/2013.
-
- (11) PI 0103298-4 B1** Código 24.10 - Manutenção da Extinção - Art. 78 inciso IV da LPI
(45) 10/08/2010
(73) DANA SPICER INDÚSTRIA E COMÉRCIO DE AUTOPEÇAS LTDA.
(BR/RS)
Em virtude da extinção publicada na RPI 2594 de 24-09-2020 e considerando ausência de manifestação dentro dos prazos legais, informo que cabe ser mantida a extinção da patente e seus certificados, conforme o disposto no artigo 12, da resolução 113/2013.
-
- (11) PI 0103445-6 B1** Código 24.10 - Manutenção da Extinção - Art. 78 inciso IV da LPI
(45) 11/08/2009
(73) CONTITECH USA, INC. (US)
Em virtude da extinção publicada na RPI 2595 de 29-09-2020 e considerando ausência de manifestação dentro dos prazos legais, informo que cabe ser mantida a extinção da patente e seus certificados, conforme o disposto no artigo 12, da resolução 113/2013.
-
- (11) PI 0103585-1 B1** Código 24.10 - Manutenção da Extinção - Art. 78 inciso IV da LPI
(45) 05/06/2018
(73) EMBRACO INDÚSTRIA DE COMPRESSORES E SOLUÇÕES EM REFRIGERAÇÃO LTDA. (BR/SC)
Em virtude da extinção publicada na RPI 2594 de 24-09-2020 e considerando ausência de manifestação dentro dos prazos legais, informo que cabe ser mantida a extinção da patente e seus certificados, conforme o disposto no artigo 12, da resolução 113/2013.
-
- (11) PI 0103701-3 B1** Código 24.10 - Manutenção da Extinção - Art. 78 inciso IV da LPI
(45) 24/01/2012
(73) Jon K. Curry (US)
Em virtude da extinção publicada na RPI 2595 de 29-09-2020 e considerando ausência de manifestação dentro dos prazos legais, informo que cabe ser mantida a extinção da patente e seus certificados, conforme o disposto no artigo 12, da resolução 113/2013.

-
- (11) PI 0103786-2 B1** Código 24.10 - Manutenção da Extinção - Art. 78 inciso IV da LPI
(45) 16/06/2015
(73) EMBRACO INDÚSTRIA DE COMPRESSORES E SOLUÇÕES EM REFRIGERAÇÃO LTDA. (BR/SC)
Em virtude da extinção publicada na RPI 2595 de 29-09-2020 e considerando ausência de manifestação dentro dos prazos legais, informo que cabe ser mantida a extinção da patente e seus certificados, conforme o disposto no artigo 12, da resolução 113/2013.
-
- (11) PI 0103887-7 B1** Código 24.10 - Manutenção da Extinção - Art. 78 inciso IV da LPI
(45) 22/01/2019
(73) Universidade Federal de Minas Gerais (BR/MG) ; UNIVERSIDADE DE SÃO PAULO - USP (BR/SP)
Em virtude da extinção publicada na RPI 2594 de 24-09-2020 e considerando ausência de manifestação dentro dos prazos legais, informo que cabe ser mantida a extinção da patente e seus certificados, conforme o disposto no artigo 12, da resolução 113/2013.
-
- (11) PI 0104081-2 B1** Código 24.10 - Manutenção da Extinção - Art. 78 inciso IV da LPI
(45) 30/06/2009
(73) Deere & Company (US)
Em virtude da extinção publicada na RPI 2595 de 29-09-2020 e considerando ausência de manifestação dentro dos prazos legais, informo que cabe ser mantida a extinção da patente e seus certificados, conforme o disposto no artigo 12, da resolução 113/2013.
-
- (11) PI 0104127-4 B1** Código 24.10 - Manutenção da Extinção - Art. 78 inciso IV da LPI
(45) 16/11/2010
(73) DANA SPICER INDÚSTRIA E COMÉRCIO DE AUTOPEÇAS LTDA. (BR/RS)
Em virtude da extinção publicada na RPI 2594 de 24-09-2020 e considerando ausência de manifestação dentro dos prazos legais, informo que cabe ser mantida a extinção da patente e seus certificados, conforme o disposto no artigo 12, da resolução 113/2013.
-
- (11) PI 0104146-0 B1** Código 24.10 - Manutenção da Extinção - Art. 78 inciso IV da LPI
(45) 29/09/2015
(73) QUALCOMM INCORPORATED (US)
Em virtude da extinção publicada na RPI 2595 de 29-09-2020 e considerando ausência de manifestação dentro dos prazos legais, informo que cabe ser mantida a extinção da patente e seus certificados, conforme o disposto no artigo 12, da resolução 113/2013.

(11) PI 0104217-3 B1	<p>Código 24.10 - Manutenção da Extinção - Art. 78 inciso IV da LPI (45) 12/06/2012 (73) BETTANIN S.A. (BR/RS)</p> <p>Em virtude da extinção publicada na RPI 2595 de 29-09-2020 e considerando ausência de manifestação dentro dos prazos legais, informo que cabe ser mantida a extinção da patente e seus certificados, conforme o disposto no artigo 12, da resolução 113/2013.</p>
(11) PI 0104666-7 B1	<p>Código 24.10 - Manutenção da Extinção - Art. 78 inciso IV da LPI (45) 14/07/2015 (73) INDÚSTRIA DE MOTORES ANAUGER S.A. (BR/SP)</p> <p>Em virtude da extinção publicada na RPI 2595 de 29-09-2020 e considerando ausência de manifestação dentro dos prazos legais, informo que cabe ser mantida a extinção da patente e seus certificados, conforme o disposto no artigo 12, da resolução 113/2013.</p>
(11) PI 0104760-4 B1	<p>Código 24.10 - Manutenção da Extinção - Art. 78 inciso IV da LPI (45) 19/05/2009 (73) Uni-Charm Corporation (JP)</p> <p>Em virtude da extinção publicada na RPI 2595 de 29-09-2020 e considerando ausência de manifestação dentro dos prazos legais, informo que cabe ser mantida a extinção da patente e seus certificados, conforme o disposto no artigo 12, da resolução 113/2013.</p>
(11) PI 0104813-9 B1	<p>Código 24.10 - Manutenção da Extinção - Art. 78 inciso IV da LPI (45) 13/11/2012 (73) DANA SPICER INDÚSTRIA E COMÉRCIO DE AUTOPEÇAS LTDA. (BR/RS)</p> <p>Em virtude da extinção publicada na RPI 2595 de 29-09-2020 e considerando ausência de manifestação dentro dos prazos legais, informo que cabe ser mantida a extinção da patente e seus certificados, conforme o disposto no artigo 12, da resolução 113/2013.</p>
(11) PI 0104945-3 B1	<p>Código 24.10 - Manutenção da Extinção - Art. 78 inciso IV da LPI (45) 28/12/2010 (73) Uni-Charm Corporation (JP)</p> <p>Em virtude da extinção publicada na RPI 2595 de 29-09-2020 e considerando ausência de manifestação dentro dos prazos legais, informo que cabe ser mantida a extinção da patente e seus certificados, conforme o disposto no artigo 12, da resolução 113/2013.</p>
(11) PI 0105159-8 B1	<p>Código 24.10 - Manutenção da Extinção - Art. 78 inciso IV da LPI</p>

(45) 09/02/2010

(73) EMBRACO INDÚSTRIA DE COMPRESSORES E SOLUÇÕES EM REFRIGERAÇÃO LTDA (BR/SC)

Em virtude da extinção publicada na RPI 2595 de 29-09-2020 e considerando ausência de manifestação dentro dos prazos legais, informo que cabe ser mantida a extinção da patente e seus certificados, conforme o disposto no artigo 12, da resolução 113/2013.

(11) PI 0106683-8 B1

Código 24.10 - Manutenção da Extinção - Art. 78 inciso IV da LPI

(45) 03/05/2011

(73) OMYA INTERNATIONAL AG (CH)

Em virtude da extinção publicada na RPI 2594 de 24-09-2020 e considerando ausência de manifestação dentro dos prazos legais, informo que cabe ser mantida a extinção da patente e seus certificados, conforme o disposto no artigo 12, da resolução 113/2013.

(11) PI 0106836-9 B1

Código 24.10 - Manutenção da Extinção - Art. 78 inciso IV da LPI

(45) 16/11/2010

(73) Kuraray Co., Ltd. (JP)

Em virtude da extinção publicada na RPI 2594 de 24-09-2020 e considerando ausência de manifestação dentro dos prazos legais, informo que cabe ser mantida a extinção da patente e seus certificados, conforme o disposto no artigo 12, da resolução 113/2013.

(11) PI 0106850-4 B1

Código 24.10 - Manutenção da Extinção - Art. 78 inciso IV da LPI

(45) 12/07/2011

(73) BEMIS COMPANY, INC (US)

Em virtude da extinção publicada na RPI 2595 de 29-09-2020 e considerando ausência de manifestação dentro dos prazos legais, informo que cabe ser mantida a extinção da patente e seus certificados, conforme o disposto no artigo 12, da resolução 113/2013.

(11) PI 0106870-9 B1

Código 24.10 - Manutenção da Extinção - Art. 78 inciso IV da LPI

(45) 29/11/2011

(73) ENCAPSYS, LLC (US)

Em virtude da extinção publicada na RPI 2595 de 29-09-2020 e considerando ausência de manifestação dentro dos prazos legais, informo que cabe ser mantida a extinção da patente e seus certificados, conforme o disposto no artigo 12, da resolução 113/2013.

(11) PI 0106939-0 B1

Código 24.10 - Manutenção da Extinção - Art. 78 inciso IV da LPI

(45) 18/11/2014

(73) KONINKLIJKE PHILIPS N. V. (NL)

Em virtude da extinção publicada na RPI 2594 de 24-09-2020 e considerando ausência de manifestação dentro dos prazos legais, informo que cabe ser mantida a extinção da patente e seus certificados, conforme o disposto no artigo 12, da resolução 113/2013.

(11) PI 0107199-8 B1

Código 24.10 - Manutenção da Extinção - Art. 78 inciso IV da LPI

(45) 16/11/2010

(73) Compagnie Generale Des Etablissements Michelin (FR)

Em virtude da extinção publicada na RPI 2595 de 29-09-2020 e considerando ausência de manifestação dentro dos prazos legais, informo que cabe ser mantida a extinção da patente e seus certificados, conforme o disposto no artigo 12, da resolução 113/2013.

(11) PI 0107210-2 B1

Código 24.10 - Manutenção da Extinção - Art. 78 inciso IV da LPI

(45) 26/09/2017

(73) BRISTOL-MYERS SQUIBB COMPANY (US)

Em virtude da extinção publicada na RPI 2595 de 29-09-2020 e considerando ausência de manifestação dentro dos prazos legais, informo que cabe ser mantida a extinção da patente e seus certificados, conforme o disposto no artigo 12, da resolução 113/2013.

(11) PI 0109226-0 B1

Código 24.10 - Manutenção da Extinção - Art. 78 inciso IV da LPI

(45) 19/04/2016

(73) NOKIA SOLUTIONS AND NETWORKS GMBH & CO. KG (DE)

Em virtude da extinção publicada na RPI 2594 de 24-09-2020 e considerando ausência de manifestação dentro dos prazos legais, informo que cabe ser mantida a extinção da patente e seus certificados, conforme o disposto no artigo 12, da resolução 113/2013.

(11) PI 0109227-8 B1

Código 24.10 - Manutenção da Extinção - Art. 78 inciso IV da LPI

(45) 19/10/2010

(73) Royce Walker & Co., Ltd. (BS)

Em virtude da extinção publicada na RPI 2595 de 29-09-2020 e considerando ausência de manifestação dentro dos prazos legais, informo que cabe ser mantida a extinção da patente e seus certificados, conforme o disposto no artigo 12, da resolução 113/2013.

(11) PI 0111407-7 B1

Código 24.10 - Manutenção da Extinção - Art. 78 inciso IV da LPI

(45) 16/11/2010

(73) International Coatings Limited (GB)

Em virtude da extinção publicada na RPI 2594 de 24-09-2020 e considerando ausência de manifestação dentro dos prazos legais, informo que cabe ser mantida a extinção da patente e seus certificados, conforme o disposto no

artigo 12, da resolução 113/2013.

(11) PI 0111452-2 B1

Código 24.10 - Manutenção da Extinção - Art. 78 inciso IV da LPI

(45) 20/03/2012

(73) Neoperl GmbH (DE)

Em virtude da extinção publicada na RPI 2594 de 24-09-2020 e considerando ausência de manifestação dentro dos prazos legais, informo que cabe ser mantida a extinção da patente e seus certificados, conforme o disposto no artigo 12, da resolução 113/2013.

(11) PI 0111620-7 B1

Código 24.10 - Manutenção da Extinção - Art. 78 inciso IV da LPI

(45) 11/03/2014

(73) Avery Dennison Corporation (US)

Em virtude da extinção publicada na RPI 2594 de 24-09-2020 e considerando ausência de manifestação dentro dos prazos legais, informo que cabe ser mantida a extinção da patente e seus certificados, conforme o disposto no artigo 12, da resolução 113/2013.

(11) PI 0111644-4 B1

Código 24.10 - Manutenção da Extinção - Art. 78 inciso IV da LPI

(45) 28/12/2010

(73) The Tongaat-Hulett Group Limited (ZA)

Em virtude da extinção publicada na RPI 2594 de 24-09-2020 e considerando ausência de manifestação dentro dos prazos legais, informo que cabe ser mantida a extinção da patente e seus certificados, conforme o disposto no artigo 12, da resolução 113/2013.

(11) PI 0111716-5 B1

Código 24.10 - Manutenção da Extinção - Art. 78 inciso IV da LPI

(45) 20/10/2009

(73) Kongsberg Automotive ASA (NO)

Em virtude da extinção publicada na RPI 2594 de 24-09-2020 e considerando ausência de manifestação dentro dos prazos legais, informo que cabe ser mantida a extinção da patente e seus certificados, conforme o disposto no artigo 12, da resolução 113/2013.

(11) PI 0111719-0 B1

Código 24.10 - Manutenção da Extinção - Art. 78 inciso IV da LPI

(45) 22/02/2012

(73) Crompton Corporation (US)

Em virtude da extinção publicada na RPI 2594 de 24-09-2020 e considerando ausência de manifestação dentro dos prazos legais, informo que cabe ser mantida a extinção da patente e seus certificados, conforme o disposto no artigo 12, da resolução 113/2013.

(11) PI 0111758-0 B1

Código 24.10 - Manutenção da Extinção - Art. 78 inciso IV da LPI

(45) 12/07/2011

(73) CAMERON TECHNOLOGIES LIMITED (NL)

Em virtude da extinção publicada na RPI 2594 de 24-09-2020 e considerando ausência de manifestação dentro dos prazos legais, informo que cabe ser mantida a extinção da patente e seus certificados, conforme o disposto no artigo 12, da resolução 113/2013.

(11) PI 0111794-7 B1

Código 24.10 - Manutenção da Extinção - Art. 78 inciso IV da LPI

(45) 11/12/2012

(73) Comigam Ltd. (MU)

Em virtude da extinção publicada na RPI 2594 de 24-09-2020 e considerando ausência de manifestação dentro dos prazos legais, informo que cabe ser mantida a extinção da patente e seus certificados, conforme o disposto no artigo 12, da resolução 113/2013.

(11) PI 0111807-2 B1

Código 24.10 - Manutenção da Extinção - Art. 78 inciso IV da LPI

(45) 14/07/2009

(73) NIPPON STEEL & SUMITOMO METAL CORPORATION (JP) ;
VALLOUREC OIL AND GAS FRANCE (FR)

Em virtude da extinção publicada na RPI 2594 de 24-09-2020 e considerando ausência de manifestação dentro dos prazos legais, informo que cabe ser mantida a extinção da patente e seus certificados, conforme o disposto no artigo 12, da resolução 113/2013.

(11) PI 0111821-8 B1

Código 24.10 - Manutenção da Extinção - Art. 78 inciso IV da LPI

(45) 15/05/2012

(73) BASF Aktiengesellschaft (DE)

Em virtude da extinção publicada na RPI 2594 de 24-09-2020 e considerando ausência de manifestação dentro dos prazos legais, informo que cabe ser mantida a extinção da patente e seus certificados, conforme o disposto no artigo 12, da resolução 113/2013.

(11) PI 0111849-8 B1

Código 24.10 - Manutenção da Extinção - Art. 78 inciso IV da LPI

(45) 16/11/2011

(73) Metso Paper, Inc. (FI)

Em virtude da extinção publicada na RPI 2594 de 24-09-2020 e considerando ausência de manifestação dentro dos prazos legais, informo que cabe ser mantida a extinção da patente e seus certificados, conforme o disposto no artigo 12, da resolução 113/2013.

(11) PI 0111851-0 B8

Código 24.10 - Manutenção da Extinção - Art. 78 inciso IV da LPI

(45) 21/09/2010

(73) QR Limited (AU)

Em virtude da extinção publicada na RPI 2594 de 24-09-2020 e considerando ausência de manifestação dentro dos prazos legais, informo que cabe ser mantida a extinção da patente e seus certificados, conforme o disposto no artigo 12, da resolução 113/2013.

(11) PI 0111857-9 B1

Código 24.10 - Manutenção da Extinção - Art. 78 inciso IV da LPI

(45) 16/11/2010

(73) AKZO NOBEL CHEMICALS INTERNATIONAL B.V. (NL)

Em virtude da extinção publicada na RPI 2594 de 24-09-2020 e considerando ausência de manifestação dentro dos prazos legais, informo que cabe ser mantida a extinção da patente e seus certificados, conforme o disposto no artigo 12, da resolução 113/2013.

(11) PI 0111859-5 B1

Código 24.10 - Manutenção da Extinção - Art. 78 inciso IV da LPI

(45) 06/01/2015

(73) JANSSEN PHARMACEUTICA N. V. (BE)

Em virtude da extinção publicada na RPI 2594 de 24-09-2020 e considerando ausência de manifestação dentro dos prazos legais, informo que cabe ser mantida a extinção da patente e seus certificados, conforme o disposto no artigo 12, da resolução 113/2013.

(11) PI 0112014-0 B1

Código 24.10 - Manutenção da Extinção - Art. 78 inciso IV da LPI

(45) 13/09/2016

(73) F. Hoffmann-La Roche AG (CH)

Em virtude da extinção publicada na RPI 2594 de 24-09-2020 e considerando ausência de manifestação dentro dos prazos legais, informo que cabe ser mantida a extinção da patente e seus certificados, conforme o disposto no artigo 12, da resolução 113/2013.

(11) PI 0112018-2 B1

Código 24.10 - Manutenção da Extinção - Art. 78 inciso IV da LPI

(45) 19/03/2013

(73) The Procter & Gamble Company (US)

Em virtude da extinção publicada na RPI 2594 de 24-09-2020 e considerando ausência de manifestação dentro dos prazos legais, informo que cabe ser mantida a extinção da patente e seus certificados, conforme o disposto no artigo 12, da resolução 113/2013.

(11) PI 0112044-1 B8

Código 24.10 - Manutenção da Extinção - Art. 78 inciso IV da LPI

(45) 12/11/2013

(73) TAKEDA GMBH (DE)

Em virtude da extinção publicada na RPI 2594 de 24-09-2020 e considerando ausência de manifestação dentro dos prazos legais, informo que cabe ser mantida a extinção da patente e seus certificados, conforme o disposto no

artigo 12, da resolução 113/2013.

(11) PI 0112051-4 B1

Código 24.10 - Manutenção da Extinção - Art. 78 inciso IV da LPI

(45) 29/06/2010

(73) BEACON POWER, LLC (US)

Em virtude da extinção publicada na RPI 2594 de 24-09-2020 e considerando ausência de manifestação dentro dos prazos legais, informo que cabe ser mantida a extinção da patente e seus certificados, conforme o disposto no artigo 12, da resolução 113/2013.

(11) PI 0112121-9 B1

Código 24.10 - Manutenção da Extinção - Art. 78 inciso IV da LPI

(45) 01/09/2015

(73) Basf Aktiengesellschaft (DE)

Em virtude da extinção publicada na RPI 2594 de 24-09-2020 e considerando ausência de manifestação dentro dos prazos legais, informo que cabe ser mantida a extinção da patente e seus certificados, conforme o disposto no artigo 12, da resolução 113/2013.

(11) PI 0112197-9 B1

Código 24.10 - Manutenção da Extinção - Art. 78 inciso IV da LPI

(45) 12/07/2011

(73) International Coatings Limited (GB)

Em virtude da extinção publicada na RPI 2594 de 24-09-2020 e considerando ausência de manifestação dentro dos prazos legais, informo que cabe ser mantida a extinção da patente e seus certificados, conforme o disposto no artigo 12, da resolução 113/2013.

(11) PI 0112201-0 B1

Código 24.10 - Manutenção da Extinção - Art. 78 inciso IV da LPI

(45) 06/10/2009

(73) FlexLink Components AB (SE)

Em virtude da extinção publicada na RPI 2594 de 24-09-2020 e considerando ausência de manifestação dentro dos prazos legais, informo que cabe ser mantida a extinção da patente e seus certificados, conforme o disposto no artigo 12, da resolução 113/2013.

(11) PI 0112202-9 B1

Código 24.10 - Manutenção da Extinção - Art. 78 inciso IV da LPI

(45) 27/12/2011

(73) FlexLink Components AB (SE)

Em virtude da extinção publicada na RPI 2594 de 24-09-2020 e considerando ausência de manifestação dentro dos prazos legais, informo que cabe ser mantida a extinção da patente e seus certificados, conforme o disposto no artigo 12, da resolução 113/2013.

(11) PI 0112307-6 B1

Código 24.10 - Manutenção da Extinção - Art. 78 inciso IV da LPI

(45) 18/10/2011

(73) Dow Global Technologies Inc. (US)

Em virtude da extinção publicada na RPI 2594 de 24-09-2020 e considerando ausência de manifestação dentro dos prazos legais, informo que cabe ser mantida a extinção da patente e seus certificados, conforme o disposto no artigo 12, da resolução 113/2013.

(11) PI 0112362-9 B1

Código 24.10 - Manutenção da Extinção - Art. 78 inciso IV da LPI

(45) 31/12/2013

(73) NODEN PHARMA DAC (IE)

Em virtude da extinção publicada na RPI 2594 de 24-09-2020 e considerando ausência de manifestação dentro dos prazos legais, informo que cabe ser mantida a extinção da patente e seus certificados, conforme o disposto no artigo 12, da resolução 113/2013.

(11) PI 0112455-2 B1

Código 24.10 - Manutenção da Extinção - Art. 78 inciso IV da LPI

(45) 19/04/2016

(73) FERRATE TREATMENT TECHNOLOGIES, LLC (US)

Em virtude da extinção publicada na RPI 2594 de 24-09-2020 e considerando ausência de manifestação dentro dos prazos legais, informo que cabe ser mantida a extinção da patente e seus certificados, conforme o disposto no artigo 12, da resolução 113/2013.

(11) PI 0112530-3 B1

Código 24.10 - Manutenção da Extinção - Art. 78 inciso IV da LPI

(45) 02/05/2012

(73) BASF Aktiengesellschaft (DE)

Em virtude da extinção publicada na RPI 2594 de 24-09-2020 e considerando ausência de manifestação dentro dos prazos legais, informo que cabe ser mantida a extinção da patente e seus certificados, conforme o disposto no artigo 12, da resolução 113/2013.

(11) PI 0112552-4 B1

Código 24.10 - Manutenção da Extinção - Art. 78 inciso IV da LPI

(45) 16/07/2013

(73) Corus Technology B.V. (NL)

Em virtude da extinção publicada na RPI 2594 de 24-09-2020 e considerando ausência de manifestação dentro dos prazos legais, informo que cabe ser mantida a extinção da patente e seus certificados, conforme o disposto no artigo 12, da resolução 113/2013.

(11) PI 0112615-6 B1

Código 24.10 - Manutenção da Extinção - Art. 78 inciso IV da LPI

(45) 11/06/2013

(73) Johnson Matthey Public Limited Company (GB)

Em virtude da extinção publicada na RPI 2594 de 24-09-2020 e considerando

ausência de manifestação dentro dos prazos legais, informo que cabe ser mantida a extinção da patente e seus certificados, conforme o disposto no artigo 12, da resolução 113/2013.

(11) PI 0112621-0 B1

Código 24.10 - Manutenção da Extinção - Art. 78 inciso IV da LPI

(45) 23/02/2010

(73) Resman AS (NO)

Em virtude da extinção publicada na RPI 2594 de 24-09-2020 e considerando ausência de manifestação dentro dos prazos legais, informo que cabe ser mantida a extinção da patente e seus certificados, conforme o disposto no artigo 12, da resolução 113/2013.

(11) PI 0112684-9 B1

Código 24.10 - Manutenção da Extinção - Art. 78 inciso IV da LPI

(45) 04/10/2011

(73) Institut Français du Petrole (FR)

Em virtude da extinção publicada na RPI 2594 de 24-09-2020 e considerando ausência de manifestação dentro dos prazos legais, informo que cabe ser mantida a extinção da patente e seus certificados, conforme o disposto no artigo 12, da resolução 113/2013.

(11) PI 0112737-3 B1

Código 24.10 - Manutenção da Extinção - Art. 78 inciso IV da LPI

(45) 23/02/2010

(73) Inventio Aktiengesellschaft (CH)

Em virtude da extinção publicada na RPI 2594 de 24-09-2020 e considerando ausência de manifestação dentro dos prazos legais, informo que cabe ser mantida a extinção da patente e seus certificados, conforme o disposto no artigo 12, da resolução 113/2013.

(11) PI 0112799-3 B1

Código 24.10 - Manutenção da Extinção - Art. 78 inciso IV da LPI

(45) 24/10/2017

(73) F. Hoffmann-La Roche AG (CH)

Em virtude da extinção publicada na RPI 2594 de 24-09-2020 e considerando ausência de manifestação dentro dos prazos legais, informo que cabe ser mantida a extinção da patente e seus certificados, conforme o disposto no artigo 12, da resolução 113/2013.

(11) PI 0112838-8 B1

Código 24.10 - Manutenção da Extinção - Art. 78 inciso IV da LPI

(45) 04/12/2007

(73) SMS Demag Aktiengesellschaft (DE)

Em virtude da extinção publicada na RPI 2594 de 24-09-2020 e considerando ausência de manifestação dentro dos prazos legais, informo que cabe ser mantida a extinção da patente e seus certificados, conforme o disposto no artigo 12, da resolução 113/2013.

-
- (11) PI 0112875-2 B1** Código 24.10 - Manutenção da Extinção - Art. 78 inciso IV da LPI
(45) 14/12/2010
(73) Toyota Jidosha Kabushiki Kaisha (JP)
Em virtude da extinção publicada na RPI 2594 de 24-09-2020 e considerando ausência de manifestação dentro dos prazos legais, informo que cabe ser mantida a extinção da patente e seus certificados, conforme o disposto no artigo 12, da resolução 113/2013.
-
- (11) PI 0112886-8 B1** Código 24.10 - Manutenção da Extinção - Art. 78 inciso IV da LPI
(45) 28/12/2010
(73) Compagnie Generale Des Etablissements Michelin (FR)
Em virtude da extinção publicada na RPI 2594 de 24-09-2020 e considerando ausência de manifestação dentro dos prazos legais, informo que cabe ser mantida a extinção da patente e seus certificados, conforme o disposto no artigo 12, da resolução 113/2013.
-
- (11) PI 0112923-6 B1** Código 24.10 - Manutenção da Extinção - Art. 78 inciso IV da LPI
(45) 14/12/2010
(73) Toyota Jidosha Kabushiki Kaisha (JP)
Em virtude da extinção publicada na RPI 2594 de 24-09-2020 e considerando ausência de manifestação dentro dos prazos legais, informo que cabe ser mantida a extinção da patente e seus certificados, conforme o disposto no artigo 12, da resolução 113/2013.
-
- (11) PI 0112959-7 B1** Código 24.10 - Manutenção da Extinção - Art. 78 inciso IV da LPI
(45) 28/11/2017
(73) Adisseo France S.A.S. (FR)
Em virtude da extinção publicada na RPI 2594 de 24-09-2020 e considerando ausência de manifestação dentro dos prazos legais, informo que cabe ser mantida a extinção da patente e seus certificados, conforme o disposto no artigo 12, da resolução 113/2013.
-
- (11) PI 0113031-5 B1** Código 24.10 - Manutenção da Extinção - Art. 78 inciso IV da LPI
(45) 24/01/2012
(73) James E. McClung (US)
Em virtude da extinção publicada na RPI 2594 de 24-09-2020 e considerando ausência de manifestação dentro dos prazos legais, informo que cabe ser mantida a extinção da patente e seus certificados, conforme o disposto no artigo 12, da resolução 113/2013.
-
- (11) PI 0113090-0 B1** Código 24.10 - Manutenção da Extinção - Art. 78 inciso IV da LPI
(45) 03/12/2013

(73) Elster Messtechnik GMBH (DE)

Em virtude da extinção publicada na RPI 2594 de 24-09-2020 e considerando ausência de manifestação dentro dos prazos legais, informo que cabe ser mantida a extinção da patente e seus certificados, conforme o disposto no artigo 12, da resolução 113/2013.

(11) PI 0113101-0 B1

Código 24.10 - Manutenção da Extinção - Art. 78 inciso IV da LPI

(45) 22/08/2017

(73) F. Hoffmann-La Roche AG (CH)

Em virtude da extinção publicada na RPI 2594 de 24-09-2020 e considerando ausência de manifestação dentro dos prazos legais, informo que cabe ser mantida a extinção da patente e seus certificados, conforme o disposto no artigo 12, da resolução 113/2013.

(11) PI 0113158-3 B1

Código 24.10 - Manutenção da Extinção - Art. 78 inciso IV da LPI

(45) 16/11/2010

(73) Reckitt Benckiser (Brasil) Ltda. (BR/SP)

Em virtude da extinção publicada na RPI 2595 de 29-09-2020 e considerando ausência de manifestação dentro dos prazos legais, informo que cabe ser mantida a extinção da patente e seus certificados, conforme o disposto no artigo 12, da resolução 113/2013.

(11) PI 0113171-0 B1

Código 24.10 - Manutenção da Extinção - Art. 78 inciso IV da LPI

(45) 23/02/2010

(73) Astronautics Corporation of America (US)

Em virtude da extinção publicada na RPI 2595 de 29-09-2020 e considerando ausência de manifestação dentro dos prazos legais, informo que cabe ser mantida a extinção da patente e seus certificados, conforme o disposto no artigo 12, da resolução 113/2013.

(11) PI 0113181-8 B1

Código 24.10 - Manutenção da Extinção - Art. 78 inciso IV da LPI

(45) 05/04/2011

(73) Showa Denko K.K. (JP)

Em virtude da extinção publicada na RPI 2595 de 29-09-2020 e considerando ausência de manifestação dentro dos prazos legais, informo que cabe ser mantida a extinção da patente e seus certificados, conforme o disposto no artigo 12, da resolução 113/2013.

(11) PI 0113191-5 B1

Código 24.10 - Manutenção da Extinção - Art. 78 inciso IV da LPI

(45) 28/12/2010

(73) Siemens Aktiengesellschaft (DE)

Em virtude da extinção publicada na RPI 2595 de 29-09-2020 e considerando ausência de manifestação dentro dos prazos legais, informo que cabe ser

mantida a extinção da patente e seus certificados, conforme o disposto no artigo 12, da resolução 113/2013.

(11) PI 0113197-4 B1

Código 24.10 - Manutenção da Extinção - Art. 78 inciso IV da LPI

(45) 03/11/2009

(73) Soci t  d'Exploitation du Pieter Schelte N.V. (BE)

Em virtude da extin o publicada na RPI 2595 de 29-09-2020 e considerando aus ncia de manifesta o dentro dos prazos legais, informo que cabe ser mantida a extin o da patente e seus certificados, conforme o disposto no artigo 12, da resolu o 113/2013.

(11) PI 0113215-6 B1

Código 24.10 - Manuten o da Extin o - Art. 78 inciso IV da LPI

(45) 03/01/2017

(73) Showa Denko K. K. (JP)

Em virtude da extin o publicada na RPI 2595 de 29-09-2020 e considerando aus ncia de manifesta o dentro dos prazos legais, informo que cabe ser mantida a extin o da patente e seus certificados, conforme o disposto no artigo 12, da resolu o 113/2013.

(11) PI 0113392-6 B1

Código 24.10 - Manuten o da Extin o - Art. 78 inciso IV da LPI

(45) 08/12/2015

(73) Toyota Jidosha Kabushiki Kaisha (Toyota Motor Corporation) (JP)

Em virtude da extin o publicada na RPI 2595 de 29-09-2020 e considerando aus ncia de manifesta o dentro dos prazos legais, informo que cabe ser mantida a extin o da patente e seus certificados, conforme o disposto no artigo 12, da resolu o 113/2013.

(11) PI 0113400-0 B1

Código 24.10 - Manuten o da Extin o - Art. 78 inciso IV da LPI

(45) 15/05/2018

(73) APITOPE TECHNOLOGY (BRISTOL) LIMITED (GB)

Em virtude da extin o publicada na RPI 2595 de 29-09-2020 e considerando aus ncia de manifesta o dentro dos prazos legais, informo que cabe ser mantida a extin o da patente e seus certificados, conforme o disposto no artigo 12, da resolu o 113/2013.

(11) PI 0113495-7 B1

Código 24.10 - Manuten o da Extin o - Art. 78 inciso IV da LPI

(45) 14/12/2010

(73) Tetra Laval Holdings & Finance SA (CH)

Em virtude da extin o publicada na RPI 2595 de 29-09-2020 e considerando aus ncia de manifesta o dentro dos prazos legais, informo que cabe ser mantida a extin o da patente e seus certificados, conforme o disposto no artigo 12, da resolu o 113/2013.

(11) PI 0113543-0 B1	Código 24.10 - Manutenção da Extinção - Art. 78 inciso IV da LPI (45) 27/07/2010 (73) General Dynamics Ordnance and Tactical Systems - Canada Inc. (CA) Em virtude da extinção publicada na RPI 2595 de 29-09-2020 e considerando ausência de manifestação dentro dos prazos legais, informo que cabe ser mantida a extinção da patente e seus certificados, conforme o disposto no artigo 12, da resolução 113/2013.
(11) PI 0113565-1 B1	Código 24.10 - Manutenção da Extinção - Art. 78 inciso IV da LPI (45) 26/07/2016 (73) LG ELECTRONICS INC. (KR) Em virtude da extinção publicada na RPI 2594 de 24-09-2020 e considerando ausência de manifestação dentro dos prazos legais, informo que cabe ser mantida a extinção da patente e seus certificados, conforme o disposto no artigo 12, da resolução 113/2013.
(11) PI 0113695-0 B1	Código 24.10 - Manutenção da Extinção - Art. 78 inciso IV da LPI (45) 02/04/2013 (73) Valeo Electronique (FR) Em virtude da extinção publicada na RPI 2595 de 29-09-2020 e considerando ausência de manifestação dentro dos prazos legais, informo que cabe ser mantida a extinção da patente e seus certificados, conforme o disposto no artigo 12, da resolução 113/2013.
(11) PI 0113753-0 B1	Código 24.10 - Manutenção da Extinção - Art. 78 inciso IV da LPI (45) 19/10/2010 (73) Intelligent Engineering (Bahamas) Limited (BS) Em virtude da extinção publicada na RPI 2595 de 29-09-2020 e considerando ausência de manifestação dentro dos prazos legais, informo que cabe ser mantida a extinção da patente e seus certificados, conforme o disposto no artigo 12, da resolução 113/2013.
(11) PI 0113757-3 B8	Código 24.10 - Manutenção da Extinção - Art. 78 inciso IV da LPI (45) 23/05/2017 (73) Novartis Vaccines & Diagnostics, Inc. (US) Em virtude da extinção publicada na RPI 2595 de 29-09-2020 e considerando ausência de manifestação dentro dos prazos legais, informo que cabe ser mantida a extinção da patente e seus certificados, conforme o disposto no artigo 12, da resolução 113/2013.
(11) PI 0113763-8 B8	Código 24.10 - Manutenção da Extinção - Art. 78 inciso IV da LPI (45) 16/06/2015 (73) ACK Ventures Holdings LLC (US)

Em virtude da extinção publicada na RPI 2595 de 29-09-2020 e considerando ausência de manifestação dentro dos prazos legais, informo que cabe ser mantida a extinção da patente e seus certificados, conforme o disposto no artigo 12, da resolução 113/2013.

(11) PI 0113853-7 B1

Código 24.10 - Manutenção da Extinção - Art. 78 inciso IV da LPI

(45) 29/11/2011

(73) ISP Investments Inc. (US)

Em virtude da extinção publicada na RPI 2595 de 29-09-2020 e considerando ausência de manifestação dentro dos prazos legais, informo que cabe ser mantida a extinção da patente e seus certificados, conforme o disposto no artigo 12, da resolução 113/2013.

(11) PI 0113882-0 B1

Código 24.10 - Manutenção da Extinção - Art. 78 inciso IV da LPI

(45) 10/05/2016

(73) Fast Search & Transfer Asa (NO)

Em virtude da extinção publicada na RPI 2595 de 29-09-2020 e considerando ausência de manifestação dentro dos prazos legais, informo que cabe ser mantida a extinção da patente e seus certificados, conforme o disposto no artigo 12, da resolução 113/2013.

(11) PI 0114118-0 B1

Código 24.10 - Manutenção da Extinção - Art. 78 inciso IV da LPI

(45) 30/11/2010

(73) Fishfarm Tech Ltd. (KY)

Em virtude da extinção publicada na RPI 2594 de 24-09-2020 e considerando ausência de manifestação dentro dos prazos legais, informo que cabe ser mantida a extinção da patente e seus certificados, conforme o disposto no artigo 12, da resolução 113/2013.

(11) PI 0114130-9 B1

Código 24.10 - Manutenção da Extinção - Art. 78 inciso IV da LPI

(45) 24/01/2012

(73) Dow Global Technologies Inc. (US)

Em virtude da extinção publicada na RPI 2595 de 29-09-2020 e considerando ausência de manifestação dentro dos prazos legais, informo que cabe ser mantida a extinção da patente e seus certificados, conforme o disposto no artigo 12, da resolução 113/2013.

(11) PI 0114180-5 B1

Código 24.10 - Manutenção da Extinção - Art. 78 inciso IV da LPI

(45) 30/11/2010

(73) CAMERON TECHNOLOGIES LIMITED (NL)

Em virtude da extinção publicada na RPI 2595 de 29-09-2020 e considerando ausência de manifestação dentro dos prazos legais, informo que cabe ser mantida a extinção da patente e seus certificados, conforme o disposto no

artigo 12, da resolução 113/2013.

(11) PI 0114525-8 B1

Código 24.10 - Manutenção da Extinção - Art. 78 inciso IV da LPI

(45) 08/02/2011

(73) Libbey Glass Inc. (US)

Em virtude da extinção publicada na RPI 2595 de 29-09-2020 e considerando ausência de manifestação dentro dos prazos legais, informo que cabe ser mantida a extinção da patente e seus certificados, conforme o disposto no artigo 12, da resolução 113/2013.

(11) PI 0114653-0 B1

Código 24.10 - Manutenção da Extinção - Art. 78 inciso IV da LPI

(45) 16/11/2010

(73) Technip France (FR)

Em virtude da extinção publicada na RPI 2595 de 29-09-2020 e considerando ausência de manifestação dentro dos prazos legais, informo que cabe ser mantida a extinção da patente e seus certificados, conforme o disposto no artigo 12, da resolução 113/2013.

(11) PI 0114957-1 B1

Código 24.10 - Manutenção da Extinção - Art. 78 inciso IV da LPI

(45) 08/02/2011

(73) Weitmann & Konrad GmbH & Co. KG (DE)

Em virtude da extinção publicada na RPI 2595 de 29-09-2020 e considerando ausência de manifestação dentro dos prazos legais, informo que cabe ser mantida a extinção da patente e seus certificados, conforme o disposto no artigo 12, da resolução 113/2013.

(11) PI 0115542-3 B1

Código 24.10 - Manutenção da Extinção - Art. 78 inciso IV da LPI

(45) 27/07/2010

(73) Aloys Wobben (DE)

Em virtude da extinção publicada na RPI 2594 de 24-09-2020 e considerando ausência de manifestação dentro dos prazos legais, informo que cabe ser mantida a extinção da patente e seus certificados, conforme o disposto no artigo 12, da resolução 113/2013.

(11) PI 0115740-0 B1

Código 24.10 - Manutenção da Extinção - Art. 78 inciso IV da LPI

(45) 02/05/2012

(73) Tetra Laval Holdings & Finance SA (CH)

Em virtude da extinção publicada na RPI 2594 de 24-09-2020 e considerando ausência de manifestação dentro dos prazos legais, informo que cabe ser mantida a extinção da patente e seus certificados, conforme o disposto no artigo 12, da resolução 113/2013.

(11) PI 0115797-3 B1

Código 24.10 - Manutenção da Extinção - Art. 78 inciso IV da LPI

(45) 24/07/2012

(73) Tetra Laval Holdings & Finance SA (CH)

Em virtude da extinção publicada na RPI 2594 de 24-09-2020 e considerando ausência de manifestação dentro dos prazos legais, informo que cabe ser mantida a extinção da patente e seus certificados, conforme o disposto no artigo 12, da resolução 113/2013.

(11) PI 0116301-9 B1

Código 24.10 - Manutenção da Extinção - Art. 78 inciso IV da LPI

(45) 08/02/2011

(73) Mahle GmbH (DE)

Em virtude da extinção publicada na RPI 2594 de 24-09-2020 e considerando ausência de manifestação dentro dos prazos legais, informo que cabe ser mantida a extinção da patente e seus certificados, conforme o disposto no artigo 12, da resolução 113/2013.

(11) PI 0117077-5 B1

Código 24.10 - Manutenção da Extinção - Art. 78 inciso IV da LPI

(45) 03/05/2011

(73) 3M Innovative Properties Company (US)

Em virtude da extinção publicada na RPI 2594 de 24-09-2020 e considerando ausência de manifestação dentro dos prazos legais, informo que cabe ser mantida a extinção da patente e seus certificados, conforme o disposto no artigo 12, da resolução 113/2013.

(11) PI 0201971-0 B1

Código 24.10 - Manutenção da Extinção - Art. 78 inciso IV da LPI

(45) 05/10/2010

(73) Inventio Aktiengesellschaft (CH)

Em virtude da extinção publicada na RPI 2594 de 24-09-2020 e considerando ausência de manifestação dentro dos prazos legais, informo que cabe ser mantida a extinção da patente e seus certificados, conforme o disposto no artigo 12, da resolução 113/2013.

(11) PI 0201976-0 B1

Código 24.10 - Manutenção da Extinção - Art. 78 inciso IV da LPI

(45) 05/10/2010

(73) Inventio Aktiengesellschaft (CH)

Em virtude da extinção publicada na RPI 2594 de 24-09-2020 e considerando ausência de manifestação dentro dos prazos legais, informo que cabe ser mantida a extinção da patente e seus certificados, conforme o disposto no artigo 12, da resolução 113/2013.

(11) PI 0202048-3 B1

Código 24.10 - Manutenção da Extinção - Art. 78 inciso IV da LPI

(45) 04/11/2014

(73) DANA SPICER INDÚSTRIA E COMÉRCIO DE AUTOPEÇAS LTDA.
(BR/RS)

Em virtude da extinção publicada na RPI 2594 de 24-09-2020 e considerando ausência de manifestação dentro dos prazos legais, informo que cabe ser mantida a extinção da patente e seus certificados, conforme o disposto no artigo 12, da resolução 113/2013.

(11) PI 0202087-4 B1

Código 24.10 - Manutenção da Extinção - Art. 78 inciso IV da LPI

(45) 05/04/2011

(73) Federal-Mogul Friedberg GmbH (DE)

Em virtude da extinção publicada na RPI 2594 de 24-09-2020 e considerando ausência de manifestação dentro dos prazos legais, informo que cabe ser mantida a extinção da patente e seus certificados, conforme o disposto no artigo 12, da resolução 113/2013.

(11) PI 0202104-8 B1

Código 24.10 - Manutenção da Extinção - Art. 78 inciso IV da LPI

(45) 14/12/2010

(73) National Coupling Company, Inc. (US)

Em virtude da extinção publicada na RPI 2594 de 24-09-2020 e considerando ausência de manifestação dentro dos prazos legais, informo que cabe ser mantida a extinção da patente e seus certificados, conforme o disposto no artigo 12, da resolução 113/2013.

(11) PI 0202106-4 B1

Código 24.10 - Manutenção da Extinção - Art. 78 inciso IV da LPI

(45) 21/09/2010

(73) TI Group Automotive Systems (Fuldabrück) GmbH (DE)

Em virtude da extinção publicada na RPI 2594 de 24-09-2020 e considerando ausência de manifestação dentro dos prazos legais, informo que cabe ser mantida a extinção da patente e seus certificados, conforme o disposto no artigo 12, da resolução 113/2013.

(11) PI 0202149-8 B1

Código 24.10 - Manutenção da Extinção - Art. 78 inciso IV da LPI

(45) 14/05/2013

(73) Rogério Pereira (BR/RS)

Em virtude da extinção publicada na RPI 2594 de 24-09-2020 e considerando ausência de manifestação dentro dos prazos legais, informo que cabe ser mantida a extinção da patente e seus certificados, conforme o disposto no artigo 12, da resolução 113/2013.

(11) PI 0202373-3 B1

Código 24.10 - Manutenção da Extinção - Art. 78 inciso IV da LPI

(45) 03/05/2011

(73) Tulio Marcus Carneiro de Vasconcellos (BR/MG)

Em virtude da extinção publicada na RPI 2594 de 24-09-2020 e considerando ausência de manifestação dentro dos prazos legais, informo que cabe ser mantida a extinção da patente e seus certificados, conforme o disposto no

artigo 12, da resolução 113/2013.

(11) PI 0202540-0 B1

Código 24.10 - Manutenção da Extinção - Art. 78 inciso IV da LPI

(45) 15/04/2014

(73) NGK Spark Plug CO. LTD. (JP)

Em virtude da extinção publicada na RPI 2594 de 24-09-2020 e considerando ausência de manifestação dentro dos prazos legais, informo que cabe ser mantida a extinção da patente e seus certificados, conforme o disposto no artigo 12, da resolução 113/2013.

(11) PI 0202624-4 B1

Código 24.10 - Manutenção da Extinção - Art. 78 inciso IV da LPI

(45) 08/02/2011

(73) Seb do Brasil Produtos Domésticos Ltda (BR/SP)

Em virtude da extinção publicada na RPI 2594 de 24-09-2020 e considerando ausência de manifestação dentro dos prazos legais, informo que cabe ser mantida a extinção da patente e seus certificados, conforme o disposto no artigo 12, da resolução 113/2013.

(11) PI 0202868-9 B1

Código 24.10 - Manutenção da Extinção - Art. 78 inciso IV da LPI

(45) 19/03/2013

(73) Electricfil Industrie (FR)

Em virtude da extinção publicada na RPI 2594 de 24-09-2020 e considerando ausência de manifestação dentro dos prazos legais, informo que cabe ser mantida a extinção da patente e seus certificados, conforme o disposto no artigo 12, da resolução 113/2013.

(11) PI 0202921-9 B1

Código 24.10 - Manutenção da Extinção - Art. 78 inciso IV da LPI

(45) 21/08/2012

(73) DANA SPICER INDÚSTRIA E COMÉRCIO DE AUTOPEÇAS LTDA.
(BR/RS)

Em virtude da extinção publicada na RPI 2594 de 24-09-2020 e considerando ausência de manifestação dentro dos prazos legais, informo que cabe ser mantida a extinção da patente e seus certificados, conforme o disposto no artigo 12, da resolução 113/2013.

(11) PI 0203036-5 B1

Código 24.10 - Manutenção da Extinção - Art. 78 inciso IV da LPI

(45) 14/02/2017

(73) TE CONNECTIVITY CORPORATION (US)

Em virtude da extinção publicada na RPI 2594 de 24-09-2020 e considerando ausência de manifestação dentro dos prazos legais, informo que cabe ser mantida a extinção da patente e seus certificados, conforme o disposto no artigo 12, da resolução 113/2013.

(11) PI 0203098-5 B1	<p>Código 24.10 - Manutenção da Extinção - Art. 78 inciso IV da LPI (45) 16/11/2011 (73) COPPE/UFRJ - Coordenação dos Programas de Pós Graduação de Engenharia da Universidade Federal do Rio de Janeiro (BR/RJ) Em virtude da extinção publicada na RPI 2594 de 24-09-2020 e considerando ausência de manifestação dentro dos prazos legais, informo que cabe ser mantida a extinção da patente e seus certificados, conforme o disposto no artigo 12, da resolução 113/2013.</p>
(11) PI 0203168-0 B1	<p>Código 24.10 - Manutenção da Extinção - Art. 78 inciso IV da LPI (45) 03/11/2010 (73) Praxair Technology, Inc. (US) ; Instituto de Pesquisas Tecnológicas do Estado de São Paulo S/A - IPT (BR/SP) ; Saint-Gobain Vidros S.A. (BR/SP) Em virtude da extinção publicada na RPI 2595 de 29-09-2020 e considerando ausência de manifestação dentro dos prazos legais, informo que cabe ser mantida a extinção da patente e seus certificados, conforme o disposto no artigo 12, da resolução 113/2013.</p>
(11) PI 0203269-4 B1	<p>Código 24.10 - Manutenção da Extinção - Art. 78 inciso IV da LPI (45) 03/11/2010 (73) Valeo Equipements Electriques Moteur (FR) Em virtude da extinção publicada na RPI 2595 de 29-09-2020 e considerando ausência de manifestação dentro dos prazos legais, informo que cabe ser mantida a extinção da patente e seus certificados, conforme o disposto no artigo 12, da resolução 113/2013.</p>
(11) PI 0203273-2 B1	<p>Código 24.10 - Manutenção da Extinção - Art. 78 inciso IV da LPI (45) 01/09/2015 (73) Johnson & Johnson (US) Em virtude da extinção publicada na RPI 2595 de 29-09-2020 e considerando ausência de manifestação dentro dos prazos legais, informo que cabe ser mantida a extinção da patente e seus certificados, conforme o disposto no artigo 12, da resolução 113/2013.</p>
(11) PI 0203286-4 B1	<p>Código 24.10 - Manutenção da Extinção - Art. 78 inciso IV da LPI (45) 03/11/2010 (73) Praxair Technology, Inc. (US) Em virtude da extinção publicada na RPI 2595 de 29-09-2020 e considerando ausência de manifestação dentro dos prazos legais, informo que cabe ser mantida a extinção da patente e seus certificados, conforme o disposto no artigo 12, da resolução 113/2013.</p>
(11) PI 0203355-0 B8	<p>Código 24.10 - Manutenção da Extinção - Art. 78 inciso IV da LPI</p>

(45) 21/09/2010

(73) Randon S/A Implementos e Participações (BR/RS)

Em virtude da extinção publicada na RPI 2595 de 29-09-2020 e considerando ausência de manifestação dentro dos prazos legais, informo que cabe ser mantida a extinção da patente e seus certificados, conforme o disposto no artigo 12, da resolução 113/2013.

(11) PI 0203401-8 B1

Código 24.10 - Manutenção da Extinção - Art. 78 inciso IV da LPI

(45) 16/10/2012

(73) Illinois Tool Works, Inc. (US)

Em virtude da extinção publicada na RPI 2595 de 29-09-2020 e considerando ausência de manifestação dentro dos prazos legais, informo que cabe ser mantida a extinção da patente e seus certificados, conforme o disposto no artigo 12, da resolução 113/2013.

(11) PI 0203405-0 B1

Código 24.10 - Manutenção da Extinção - Art. 78 inciso IV da LPI

(45) 04/09/2012

(73) CONTITECH USA, INC. (US)

Em virtude da extinção publicada na RPI 2595 de 29-09-2020 e considerando ausência de manifestação dentro dos prazos legais, informo que cabe ser mantida a extinção da patente e seus certificados, conforme o disposto no artigo 12, da resolução 113/2013.

(11) PI 0203494-8 B1

Código 24.10 - Manutenção da Extinção - Art. 78 inciso IV da LPI

(45) 09/03/2011

(73) Xerox Corporation (US)

Em virtude da extinção publicada na RPI 2595 de 29-09-2020 e considerando ausência de manifestação dentro dos prazos legais, informo que cabe ser mantida a extinção da patente e seus certificados, conforme o disposto no artigo 12, da resolução 113/2013.

(11) PI 0203717-3 B1

Código 24.10 - Manutenção da Extinção - Art. 78 inciso IV da LPI

(45) 16/11/2010

(73) Honda Giken Kogyo Kabushiki Kaisha (JP)

Em virtude da extinção publicada na RPI 2595 de 29-09-2020 e considerando ausência de manifestação dentro dos prazos legais, informo que cabe ser mantida a extinção da patente e seus certificados, conforme o disposto no artigo 12, da resolução 113/2013.

(11) PI 0204010-7 B1

Código 24.10 - Manutenção da Extinção - Art. 78 inciso IV da LPI

(45) 14/12/2010

(73) Rust Engenharia Ltda. (BR/SP)

Em virtude da extinção publicada na RPI 2595 de 29-09-2020 e considerando

ausência de manifestação dentro dos prazos legais, informo que cabe ser mantida a extinção da patente e seus certificados, conforme o disposto no artigo 12, da resolução 113/2013.

(11) PI 0205690-9 B1

Código 24.10 - Manutenção da Extinção - Art. 78 inciso IV da LPI

(45) 09/03/2011

(73) Valeo Equipements Electriques Moteur (FR)

Em virtude da extinção publicada na RPI 2594 de 24-09-2020 e considerando ausência de manifestação dentro dos prazos legais, informo que cabe ser mantida a extinção da patente e seus certificados, conforme o disposto no artigo 12, da resolução 113/2013.

(11) PI 0205791-3 B1

Código 24.10 - Manutenção da Extinção - Art. 78 inciso IV da LPI

(45) 20/09/2011

(73) SCHAEFFLER TECHNOLOGIES AG & CO. KG (DE)

Em virtude da extinção publicada na RPI 2594 de 24-09-2020 e considerando ausência de manifestação dentro dos prazos legais, informo que cabe ser mantida a extinção da patente e seus certificados, conforme o disposto no artigo 12, da resolução 113/2013.

(11) PI 0206074-4 B1

Código 24.10 - Manutenção da Extinção - Art. 78 inciso IV da LPI

(45) 01/03/2016

(73) Universidade Federal de Minas Gerais (BR/MG) ; ALBERTO BOCANEGRA DIAZ (BR/MG)

Em virtude da extinção publicada na RPI 2595 de 29-09-2020 e considerando ausência de manifestação dentro dos prazos legais, informo que cabe ser mantida a extinção da patente e seus certificados, conforme o disposto no artigo 12, da resolução 113/2013.

(11) PI 0209789-3 B1

Código 24.10 - Manutenção da Extinção - Art. 78 inciso IV da LPI

(45) 16/11/2010

(73) Aloys Wobben (DE)

Em virtude da extinção publicada na RPI 2594 de 24-09-2020 e considerando ausência de manifestação dentro dos prazos legais, informo que cabe ser mantida a extinção da patente e seus certificados, conforme o disposto no artigo 12, da resolução 113/2013.

(11) PI 0210096-7 B1

Código 24.10 - Manutenção da Extinção - Art. 78 inciso IV da LPI

(45) 30/06/2015

(73) EURO-CELTIQUE S.A. (LU)

Em virtude da extinção publicada na RPI 2594 de 24-09-2020 e considerando ausência de manifestação dentro dos prazos legais, informo que cabe ser mantida a extinção da patente e seus certificados, conforme o disposto no

artigo 12, da resolução 113/2013.

(11) PI 0210130-0 B1

Código 24.10 - Manutenção da Extinção - Art. 78 inciso IV da LPI
(45) 26/07/2011

(73) Tetra Laval Holdings & Finance SA (CH)

Em virtude da extinção publicada na RPI 2594 de 24-09-2020 e considerando ausência de manifestação dentro dos prazos legais, informo que cabe ser mantida a extinção da patente e seus certificados, conforme o disposto no artigo 12, da resolução 113/2013.

(11) PI 0210196-3 B1

Código 24.10 - Manutenção da Extinção - Art. 78 inciso IV da LPI
(45) 14/06/2016

(73) Qualcomm Incorporated (US)

Em virtude da extinção publicada na RPI 2594 de 24-09-2020 e considerando ausência de manifestação dentro dos prazos legais, informo que cabe ser mantida a extinção da patente e seus certificados, conforme o disposto no artigo 12, da resolução 113/2013.

(11) PI 0210199-8 B1

Código 24.10 - Manutenção da Extinção - Art. 78 inciso IV da LPI
(45) 14/03/2017

(73) Qualcomm Incorporated (US)

Em virtude da extinção publicada na RPI 2594 de 24-09-2020 e considerando ausência de manifestação dentro dos prazos legais, informo que cabe ser mantida a extinção da patente e seus certificados, conforme o disposto no artigo 12, da resolução 113/2013.

(11) PI 0210236-6 B8

Código 24.10 - Manutenção da Extinção - Art. 78 inciso IV da LPI
(45) 11/09/2018

(73) HUNTSMAN PETROCHEMICAL LLC. (US)

Em virtude da extinção publicada na RPI 2594 de 24-09-2020 e considerando ausência de manifestação dentro dos prazos legais, informo que cabe ser mantida a extinção da patente e seus certificados, conforme o disposto no artigo 12, da resolução 113/2013.

(11) PI 0210266-8 B1

Código 24.10 - Manutenção da Extinção - Art. 78 inciso IV da LPI
(45) 26/01/2016

(73) F. Hoffmann-La Roche AG (CH)

Em virtude da extinção publicada na RPI 2594 de 24-09-2020 e considerando ausência de manifestação dentro dos prazos legais, informo que cabe ser mantida a extinção da patente e seus certificados, conforme o disposto no artigo 12, da resolução 113/2013.

(11) PI 0210319-2 B1

Código 24.10 - Manutenção da Extinção - Art. 78 inciso IV da LPI

(45) 13/11/2012

(73) Shell Internationale Research Maatschappij B.V. (NL)

Em virtude da extinção publicada na RPI 2594 de 24-09-2020 e considerando ausência de manifestação dentro dos prazos legais, informo que cabe ser mantida a extinção da patente e seus certificados, conforme o disposto no artigo 12, da resolução 113/2013.

(11) PI 0210375-3 B1

Código 24.10 - Manutenção da Extinção - Art. 78 inciso IV da LPI

(45) 28/07/2015

(73) Qualcomm Incorporated (US)

Em virtude da extinção publicada na RPI 2594 de 24-09-2020 e considerando ausência de manifestação dentro dos prazos legais, informo que cabe ser mantida a extinção da patente e seus certificados, conforme o disposto no artigo 12, da resolução 113/2013.

(11) PI 0210438-5 B1

Código 24.10 - Manutenção da Extinção - Art. 78 inciso IV da LPI

(45) 22/04/2014

(73) Halliburton Energy Services, Inc. (US)

Em virtude da extinção publicada na RPI 2594 de 24-09-2020 e considerando ausência de manifestação dentro dos prazos legais, informo que cabe ser mantida a extinção da patente e seus certificados, conforme o disposto no artigo 12, da resolução 113/2013.

(11) PI 0210472-5 B1

Código 24.10 - Manutenção da Extinção - Art. 78 inciso IV da LPI

(45) 01/06/2010

(73) HJS Fahrzeugtechnik GmbH & Co. (DE)

Em virtude da extinção publicada na RPI 2594 de 24-09-2020 e considerando ausência de manifestação dentro dos prazos legais, informo que cabe ser mantida a extinção da patente e seus certificados, conforme o disposto no artigo 12, da resolução 113/2013.

(11) PI 0210524-1 B1

Código 24.10 - Manutenção da Extinção - Art. 78 inciso IV da LPI

(45) 18/02/2014

(73) Colgate-Palmolive Company (US) ; Gumlink A/S (DK)

Em virtude da extinção publicada na RPI 2594 de 24-09-2020 e considerando ausência de manifestação dentro dos prazos legais, informo que cabe ser mantida a extinção da patente e seus certificados, conforme o disposto no artigo 12, da resolução 113/2013.

(11) PI 0210614-0 B1

Código 24.10 - Manutenção da Extinção - Art. 78 inciso IV da LPI

(45) 13/10/2015

(73) Mahle GmbH (DE)

Em virtude da extinção publicada na RPI 2594 de 24-09-2020 e considerando

ausência de manifestação dentro dos prazos legais, informo que cabe ser mantida a extinção da patente e seus certificados, conforme o disposto no artigo 12, da resolução 113/2013.

(11) PI 0210892-5 B1

Código 24.10 - Manutenção da Extinção - Art. 78 inciso IV da LPI

(45) 11/01/2011

(73) Inventio Aktiengesellschaft (CH)

Em virtude da extinção publicada na RPI 2594 de 24-09-2020 e considerando ausência de manifestação dentro dos prazos legais, informo que cabe ser mantida a extinção da patente e seus certificados, conforme o disposto no artigo 12, da resolução 113/2013.

(11) PI 0210990-5 B1

Código 24.10 - Manutenção da Extinção - Art. 78 inciso IV da LPI

(45) 28/05/2013

(73) Tetra Laval Holdings & Finance S.A. (CH)

Em virtude da extinção publicada na RPI 2594 de 24-09-2020 e considerando ausência de manifestação dentro dos prazos legais, informo que cabe ser mantida a extinção da patente e seus certificados, conforme o disposto no artigo 12, da resolução 113/2013.

(11) PI 0211106-3 B8

Código 24.10 - Manutenção da Extinção - Art. 78 inciso IV da LPI

(45) 18/10/2016

(73) FRANCE TELECOM (FR) ; GROUPE DES ECOLES DES TELECOMMUNICATIONS (FR) ; EXPWAY (FR)

Em virtude da extinção publicada na RPI 2594 de 24-09-2020 e considerando ausência de manifestação dentro dos prazos legais, informo que cabe ser mantida a extinção da patente e seus certificados, conforme o disposto no artigo 12, da resolução 113/2013.

(11) PI 0211115-2 B1

Código 24.10 - Manutenção da Extinção - Art. 78 inciso IV da LPI

(45) 20/03/2012

(73) Basell Polyolefine GMBH. (DE)

Em virtude da extinção publicada na RPI 2595 de 29-09-2020 e considerando ausência de manifestação dentro dos prazos legais, informo que cabe ser mantida a extinção da patente e seus certificados, conforme o disposto no artigo 12, da resolução 113/2013.

(11) PI 0211182-9 B1

Código 24.10 - Manutenção da Extinção - Art. 78 inciso IV da LPI

(45) 22/01/2013

(73) Compagnie Generale Des Etablissements Michelin (FR)

Em virtude da extinção publicada na RPI 2594 de 24-09-2020 e considerando ausência de manifestação dentro dos prazos legais, informo que cabe ser mantida a extinção da patente e seus certificados, conforme o disposto no

artigo 12, da resolução 113/2013.

(11) PI 0211205-1 B1

Código 24.10 - Manutenção da Extinção - Art. 78 inciso IV da LPI

(45) 05/10/2010

(73) SMS Meer GmbH (DE)

Em virtude da extinção publicada na RPI 2594 de 24-09-2020 e considerando ausência de manifestação dentro dos prazos legais, informo que cabe ser mantida a extinção da patente e seus certificados, conforme o disposto no artigo 12, da resolução 113/2013.

(11) PI 0211253-1 B1

Código 24.10 - Manutenção da Extinção - Art. 78 inciso IV da LPI

(45) 10/01/2012

(73) Shell Internationale Research Maatschappij B.V. (NL)

Em virtude da extinção publicada na RPI 2594 de 24-09-2020 e considerando ausência de manifestação dentro dos prazos legais, informo que cabe ser mantida a extinção da patente e seus certificados, conforme o disposto no artigo 12, da resolução 113/2013.

(11) PI 0211279-5 B1

Código 24.10 - Manutenção da Extinção - Art. 78 inciso IV da LPI

(45) 17/09/2013

(73) Clopay Plastic Products Company, INC. (US)

Em virtude da extinção publicada na RPI 2594 de 24-09-2020 e considerando ausência de manifestação dentro dos prazos legais, informo que cabe ser mantida a extinção da patente e seus certificados, conforme o disposto no artigo 12, da resolução 113/2013.

(11) PI 0211308-2 B1

Código 24.10 - Manutenção da Extinção - Art. 78 inciso IV da LPI

(45) 09/06/2015

(73) Fish Biotech Ltd. (IL) ; Israel Oceanographic and Limnological Research Ltd. (IL)

Em virtude da extinção publicada na RPI 2594 de 24-09-2020 e considerando ausência de manifestação dentro dos prazos legais, informo que cabe ser mantida a extinção da patente e seus certificados, conforme o disposto no artigo 12, da resolução 113/2013.

(11) PI 0211316-3 B1

Código 24.10 - Manutenção da Extinção - Art. 78 inciso IV da LPI

(45) 14/12/2010

(73) KSB S.A (FR) ; Technip France (FR)

Em virtude da extinção publicada na RPI 2594 de 24-09-2020 e considerando ausência de manifestação dentro dos prazos legais, informo que cabe ser mantida a extinção da patente e seus certificados, conforme o disposto no artigo 12, da resolução 113/2013.

(11) PI 0211328-7 B1	<p>Código 24.10 - Manutenção da Extinção - Art. 78 inciso IV da LPI (45) 27/06/2017 (73) Avery Dennison Corporation (US) Em virtude da extinção publicada na RPI 2594 de 24-09-2020 e considerando ausência de manifestação dentro dos prazos legais, informo que cabe ser mantida a extinção da patente e seus certificados, conforme o disposto no artigo 12, da resolução 113/2013.</p>
(11) PI 0211341-4 B1	<p>Código 24.10 - Manutenção da Extinção - Art. 78 inciso IV da LPI (45) 02/10/2012 (73) The Procter & Gamble Company (US) Em virtude da extinção publicada na RPI 2594 de 24-09-2020 e considerando ausência de manifestação dentro dos prazos legais, informo que cabe ser mantida a extinção da patente e seus certificados, conforme o disposto no artigo 12, da resolução 113/2013.</p>
(11) PI 0211403-8 B1	<p>Código 24.10 - Manutenção da Extinção - Art. 78 inciso IV da LPI (45) 26/07/2011 (73) Wenger Manufacturing, Inc. (US) Em virtude da extinção publicada na RPI 2594 de 24-09-2020 e considerando ausência de manifestação dentro dos prazos legais, informo que cabe ser mantida a extinção da patente e seus certificados, conforme o disposto no artigo 12, da resolução 113/2013.</p>
(11) PI 0211448-8 B1	<p>Código 24.10 - Manutenção da Extinção - Art. 78 inciso IV da LPI (45) 27/11/2012 (73) Ocean House Chemicals Limited (MU) Em virtude da extinção publicada na RPI 2594 de 24-09-2020 e considerando ausência de manifestação dentro dos prazos legais, informo que cabe ser mantida a extinção da patente e seus certificados, conforme o disposto no artigo 12, da resolução 113/2013.</p>
(11) PI 0211464-0 B1	<p>Código 24.10 - Manutenção da Extinção - Art. 78 inciso IV da LPI (45) 19/04/2016 (73) Sekisui Chemical Co., Ltd (JP) Em virtude da extinção publicada na RPI 2594 de 24-09-2020 e considerando ausência de manifestação dentro dos prazos legais, informo que cabe ser mantida a extinção da patente e seus certificados, conforme o disposto no artigo 12, da resolução 113/2013.</p>
(11) PI 0211517-4 B1	<p>Código 24.10 - Manutenção da Extinção - Art. 78 inciso IV da LPI (45) 14/03/2017 (73) Richard C.G. Dark (US)</p>

Em virtude da extinção publicada na RPI 2594 de 24-09-2020 e considerando ausência de manifestação dentro dos prazos legais, informo que cabe ser mantida a extinção da patente e seus certificados, conforme o disposto no artigo 12, da resolução 113/2013.

(11) PI 0211581-6 B1

Código 24.10 - Manutenção da Extinção - Art. 78 inciso IV da LPI

(45) 13/11/2012

(73) BASF Aktiengesellschaft (DE)

Em virtude da extinção publicada na RPI 2594 de 24-09-2020 e considerando ausência de manifestação dentro dos prazos legais, informo que cabe ser mantida a extinção da patente e seus certificados, conforme o disposto no artigo 12, da resolução 113/2013.

(11) PI 0211644-8 B1

Código 24.10 - Manutenção da Extinção - Art. 78 inciso IV da LPI

(45) 06/09/2011

(73) Johnson & Johnson (US)

Em virtude da extinção publicada na RPI 2594 de 24-09-2020 e considerando ausência de manifestação dentro dos prazos legais, informo que cabe ser mantida a extinção da patente e seus certificados, conforme o disposto no artigo 12, da resolução 113/2013.

(11) PI 0211727-4 B1

Código 24.10 - Manutenção da Extinção - Art. 78 inciso IV da LPI

(45) 10/09/2013

(73) Centre National de La Recherche Scientifique (CNRS) (FR)

Em virtude da extinção publicada na RPI 2595 de 29-09-2020 e considerando ausência de manifestação dentro dos prazos legais, informo que cabe ser mantida a extinção da patente e seus certificados, conforme o disposto no artigo 12, da resolução 113/2013.

(11) PI 0211747-9 B1

Código 24.10 - Manutenção da Extinção - Art. 78 inciso IV da LPI

(45) 22/01/2013

(73) WABCO EUROPE BVBA (BE)

Em virtude da extinção publicada na RPI 2594 de 24-09-2020 e considerando ausência de manifestação dentro dos prazos legais, informo que cabe ser mantida a extinção da patente e seus certificados, conforme o disposto no artigo 12, da resolução 113/2013.

(11) PI 0211765-7 B1

Código 24.10 - Manutenção da Extinção - Art. 78 inciso IV da LPI

(45) 15/05/2012

(73) Umicore AG & Co. KG (DE)

Em virtude da extinção publicada na RPI 2595 de 29-09-2020 e considerando ausência de manifestação dentro dos prazos legais, informo que cabe ser mantida a extinção da patente e seus certificados, conforme o disposto no

artigo 12, da resolução 113/2013.

(11) PI 0211802-5 B1

Código 24.10 - Manutenção da Extinção - Art. 78 inciso IV da LPI

(45) 24/09/2013

(73) Mamre, LLC (US)

Em virtude da extinção publicada na RPI 2595 de 29-09-2020 e considerando ausência de manifestação dentro dos prazos legais, informo que cabe ser mantida a extinção da patente e seus certificados, conforme o disposto no artigo 12, da resolução 113/2013.

(11) PI 0211861-0 B1

Código 24.10 - Manutenção da Extinção - Art. 78 inciso IV da LPI

(45) 08/09/2015

(73) Dow Global Technologies Inc. (US)

Em virtude da extinção publicada na RPI 2595 de 29-09-2020 e considerando ausência de manifestação dentro dos prazos legais, informo que cabe ser mantida a extinção da patente e seus certificados, conforme o disposto no artigo 12, da resolução 113/2013.

(11) PI 0211984-6 B1

Código 24.10 - Manutenção da Extinção - Art. 78 inciso IV da LPI

(45) 27/12/2011

(73) Fabio Perini S.p.A. (IT)

Em virtude da extinção publicada na RPI 2595 de 29-09-2020 e considerando ausência de manifestação dentro dos prazos legais, informo que cabe ser mantida a extinção da patente e seus certificados, conforme o disposto no artigo 12, da resolução 113/2013.

(11) PI 0211988-9 B1

Código 24.10 - Manutenção da Extinção - Art. 78 inciso IV da LPI

(45) 22/02/2011

(73) Volvo Lastvagnar AB (SE)

Em virtude da extinção publicada na RPI 2594 de 24-09-2020 e considerando ausência de manifestação dentro dos prazos legais, informo que cabe ser mantida a extinção da patente e seus certificados, conforme o disposto no artigo 12, da resolução 113/2013.

(11) PI 0211997-8 B8

Código 24.10 - Manutenção da Extinção - Art. 78 inciso IV da LPI

(45) 11/10/2016

(73) CUMBERLAND PHARMACEUTICALS INC. (US)

Em virtude da extinção publicada na RPI 2595 de 29-09-2020 e considerando ausência de manifestação dentro dos prazos legais, informo que cabe ser mantida a extinção da patente e seus certificados, conforme o disposto no artigo 12, da resolução 113/2013.

(11) PI 0212003-8 B1

Código 24.10 - Manutenção da Extinção - Art. 78 inciso IV da LPI

(45) 12/11/2013

(73) Philip Morris Products S.A (CH)

Em virtude da extinção publicada na RPI 2595 de 29-09-2020 e considerando ausência de manifestação dentro dos prazos legais, informo que cabe ser mantida a extinção da patente e seus certificados, conforme o disposto no artigo 12, da resolução 113/2013.

(11) PI 0212045-3 B1

Código 24.10 - Manutenção da Extinção - Art. 78 inciso IV da LPI

(45) 08/02/2011

(73) Praxair Technology, Inc. (US)

Em virtude da extinção publicada na RPI 2595 de 29-09-2020 e considerando ausência de manifestação dentro dos prazos legais, informo que cabe ser mantida a extinção da patente e seus certificados, conforme o disposto no artigo 12, da resolução 113/2013.

(11) PI 0212109-3 B1

Código 24.10 - Manutenção da Extinção - Art. 78 inciso IV da LPI

(45) 01/03/2016

(73) NOKIA TECHNOLOGIES OY (FI)

Em virtude da extinção publicada na RPI 2595 de 29-09-2020 e considerando ausência de manifestação dentro dos prazos legais, informo que cabe ser mantida a extinção da patente e seus certificados, conforme o disposto no artigo 12, da resolução 113/2013.

(11) PI 0212113-1 B1

Código 24.10 - Manutenção da Extinção - Art. 78 inciso IV da LPI

(45) 20/09/2011

(73) Orica Explosives Technology Pty Limited (AU)

Em virtude da extinção publicada na RPI 2595 de 29-09-2020 e considerando ausência de manifestação dentro dos prazos legais, informo que cabe ser mantida a extinção da patente e seus certificados, conforme o disposto no artigo 12, da resolução 113/2013.

(11) PI 0212161-1 B1

Código 24.10 - Manutenção da Extinção - Art. 78 inciso IV da LPI

(45) 19/04/2011

(73) SMS Demag Aktiengesellschaft (DE)

Em virtude da extinção publicada na RPI 2595 de 29-09-2020 e considerando ausência de manifestação dentro dos prazos legais, informo que cabe ser mantida a extinção da patente e seus certificados, conforme o disposto no artigo 12, da resolução 113/2013.

(11) PI 0212188-3 B1

Código 24.10 - Manutenção da Extinção - Art. 78 inciso IV da LPI

(45) 14/03/2017

(73) DOW GLOBAL TECHNOLOGIES INC. (US)

Em virtude da extinção publicada na RPI 2595 de 29-09-2020 e considerando

ausência de manifestação dentro dos prazos legais, informo que cabe ser mantida a extinção da patente e seus certificados, conforme o disposto no artigo 12, da resolução 113/2013.

(11) PI 0212299-5 B1

Código 24.10 - Manutenção da Extinção - Art. 78 inciso IV da LPI

(45) 15/03/2016

(73) F. HOFFMANN-LA ROCHE AG (CH)

Em virtude da extinção publicada na RPI 2595 de 29-09-2020 e considerando ausência de manifestação dentro dos prazos legais, informo que cabe ser mantida a extinção da patente e seus certificados, conforme o disposto no artigo 12, da resolução 113/2013.

(11) PI 0212326-6 B1

Código 24.10 - Manutenção da Extinção - Art. 78 inciso IV da LPI

(45) 13/12/2016

(73) Thomson Licensing S.A. (FR)

Em virtude da extinção publicada na RPI 2595 de 29-09-2020 e considerando ausência de manifestação dentro dos prazos legais, informo que cabe ser mantida a extinção da patente e seus certificados, conforme o disposto no artigo 12, da resolução 113/2013.

(11) PI 0212340-1 B1

Código 24.10 - Manutenção da Extinção - Art. 78 inciso IV da LPI

(45) 14/12/2010

(73) Orica Explosives Technology Pty Limited (AU)

Em virtude da extinção publicada na RPI 2595 de 29-09-2020 e considerando ausência de manifestação dentro dos prazos legais, informo que cabe ser mantida a extinção da patente e seus certificados, conforme o disposto no artigo 12, da resolução 113/2013.

(11) PI 0212424-6 B1

Código 24.10 - Manutenção da Extinção - Art. 78 inciso IV da LPI

(45) 24/07/2012

(73) Akzo Nobel Coatings International B.V. (NL)

Em virtude da extinção publicada na RPI 2595 de 29-09-2020 e considerando ausência de manifestação dentro dos prazos legais, informo que cabe ser mantida a extinção da patente e seus certificados, conforme o disposto no artigo 12, da resolução 113/2013.

(11) PI 0212452-1 B1

Código 24.10 - Manutenção da Extinção - Art. 78 inciso IV da LPI

(45) 07/08/2012

(73) Henkel AG & Co. KGaA (DE)

Em virtude da extinção publicada na RPI 2595 de 29-09-2020 e considerando ausência de manifestação dentro dos prazos legais, informo que cabe ser mantida a extinção da patente e seus certificados, conforme o disposto no artigo 12, da resolução 113/2013.

(11) PI 0212509-9 B1	<p>Código 24.10 - Manutenção da Extinção - Art. 78 inciso IV da LPI (45) 08/03/2016 (73) Nagravisision SA (CH)</p> <p>Em virtude da extinção publicada na RPI 2595 de 29-09-2020 e considerando ausência de manifestação dentro dos prazos legais, informo que cabe ser mantida a extinção da patente e seus certificados, conforme o disposto no artigo 12, da resolução 113/2013.</p>
(11) PI 0212511-0 B1	<p>Código 24.10 - Manutenção da Extinção - Art. 78 inciso IV da LPI (45) 21/10/2014 (73) BEACON POWER, LLC (US)</p> <p>Em virtude da extinção publicada na RPI 2595 de 29-09-2020 e considerando ausência de manifestação dentro dos prazos legais, informo que cabe ser mantida a extinção da patente e seus certificados, conforme o disposto no artigo 12, da resolução 113/2013.</p>
(11) PI 0212516-1 B1	<p>Código 24.10 - Manutenção da Extinção - Art. 78 inciso IV da LPI (45) 08/02/2011 (73) 3M Innovative Properties Company (US)</p> <p>Em virtude da extinção publicada na RPI 2594 de 24-09-2020 e considerando ausência de manifestação dentro dos prazos legais, informo que cabe ser mantida a extinção da patente e seus certificados, conforme o disposto no artigo 12, da resolução 113/2013.</p>
(11) PI 0212584-6 B1	<p>Código 24.10 - Manutenção da Extinção - Art. 78 inciso IV da LPI (45) 30/09/2014 (73) Basf Aktiengesellschaft (DE) ; BASF CORPORATION (US)</p> <p>Em virtude da extinção publicada na RPI 2595 de 29-09-2020 e considerando ausência de manifestação dentro dos prazos legais, informo que cabe ser mantida a extinção da patente e seus certificados, conforme o disposto no artigo 12, da resolução 113/2013.</p>
(11) PI 0212711-3 B1	<p>Código 24.10 - Manutenção da Extinção - Art. 78 inciso IV da LPI (45) 18/04/2017 (73) The Aussie Kids Toy Company Pty Limited (AU)</p> <p>Em virtude da extinção publicada na RPI 2595 de 29-09-2020 e considerando ausência de manifestação dentro dos prazos legais, informo que cabe ser mantida a extinção da patente e seus certificados, conforme o disposto no artigo 12, da resolução 113/2013.</p>
(11) PI 0213529-9 B1	<p>Código 24.10 - Manutenção da Extinção - Art. 78 inciso IV da LPI (45) 06/09/2011</p>

(73) 3M Innovative Properties Company (US)

Em virtude da extinção publicada na RPI 2595 de 29-09-2020 e considerando ausência de manifestação dentro dos prazos legais, informo que cabe ser mantida a extinção da patente e seus certificados, conforme o disposto no artigo 12, da resolução 113/2013.

(11) PI 0213603-1 B1

Código 24.10 - Manutenção da Extinção - Art. 78 inciso IV da LPI

(45) 19/04/2011

(73) Hewlett-Packard Company (US)

Em virtude da extinção publicada na RPI 2595 de 29-09-2020 e considerando ausência de manifestação dentro dos prazos legais, informo que cabe ser mantida a extinção da patente e seus certificados, conforme o disposto no artigo 12, da resolução 113/2013.

(11) PI 0213605-8 B1

Código 24.10 - Manutenção da Extinção - Art. 78 inciso IV da LPI

(45) 27/11/2012

(73) Hewlett-Packard Company (US)

Em virtude da extinção publicada na RPI 2595 de 29-09-2020 e considerando ausência de manifestação dentro dos prazos legais, informo que cabe ser mantida a extinção da patente e seus certificados, conforme o disposto no artigo 12, da resolução 113/2013.

(11) PI 0213849-2 B1

Código 24.10 - Manutenção da Extinção - Art. 78 inciso IV da LPI

(45) 19/08/2014

(73) ALOYS WOBLEN (DE)

Em virtude da extinção publicada na RPI 2595 de 29-09-2020 e considerando ausência de manifestação dentro dos prazos legais, informo que cabe ser mantida a extinção da patente e seus certificados, conforme o disposto no artigo 12, da resolução 113/2013.

(11) PI 0214637-1 B1

Código 24.10 - Manutenção da Extinção - Art. 78 inciso IV da LPI

(45) 21/06/2016

(73) Telefonaktiebolaget LM Ericsson (SE)

Em virtude da extinção publicada na RPI 2595 de 29-09-2020 e considerando ausência de manifestação dentro dos prazos legais, informo que cabe ser mantida a extinção da patente e seus certificados, conforme o disposto no artigo 12, da resolução 113/2013.

(11) PI 0215738-1 B1

Código 24.10 - Manutenção da Extinção - Art. 78 inciso IV da LPI

(45) 27/12/2011

(73) VESTAS WIND SYSTEMS A/S (DK)

Em virtude da extinção publicada na RPI 2594 de 24-09-2020 e considerando ausência de manifestação dentro dos prazos legais, informo que cabe ser

mantida a extinção da patente e seus certificados, conforme o disposto no artigo 12, da resolução 113/2013.

(11) PI 0215746-2 B1

Código 24.10 - Manutenção da Extinção - Art. 78 inciso IV da LPI
(45) 10/02/2015
(73) Telefonaktiebolaget LM Ericsson (SE)

Em virtude da extinção publicada na RPI 2594 de 24-09-2020 e considerando ausência de manifestação dentro dos prazos legais, informo que cabe ser mantida a extinção da patente e seus certificados, conforme o disposto no artigo 12, da resolução 113/2013.

(11) PI 0215750-0 B1

Código 24.10 - Manutenção da Extinção - Art. 78 inciso IV da LPI
(45) 02/07/2013
(73) Yara International Asa (NO)

Em virtude da extinção publicada na RPI 2594 de 24-09-2020 e considerando ausência de manifestação dentro dos prazos legais, informo que cabe ser mantida a extinção da patente e seus certificados, conforme o disposto no artigo 12, da resolução 113/2013.

(11) PI 0215855-8 B1

Código 24.10 - Manutenção da Extinção - Art. 78 inciso IV da LPI
(45) 13/12/2016
(73) Universität Zürich (CH) ; Polyphor LTD. (CH)

Em virtude da extinção publicada na RPI 2595 de 29-09-2020 e considerando ausência de manifestação dentro dos prazos legais, informo que cabe ser mantida a extinção da patente e seus certificados, conforme o disposto no artigo 12, da resolução 113/2013.

(11) PI 0301520-3 B8

Código 24.10 - Manutenção da Extinção - Art. 78 inciso IV da LPI
(45) 12/11/2013
(73) L'Oréal (FR)

Em virtude da extinção publicada na RPI 2594 de 24-09-2020 e considerando ausência de manifestação dentro dos prazos legais, informo que cabe ser mantida a extinção da patente e seus certificados, conforme o disposto no artigo 12, da resolução 113/2013.

(11) PI 0301712-5 B8

Código 24.10 - Manutenção da Extinção - Art. 78 inciso IV da LPI
(45) 08/01/2013
(73) Illinois Tool Works Inc. (US)

Em virtude da extinção publicada na RPI 2594 de 24-09-2020 e considerando ausência de manifestação dentro dos prazos legais, informo que cabe ser mantida a extinção da patente e seus certificados, conforme o disposto no artigo 12, da resolução 113/2013.

(11) PI 0301774-5 B1	<p>Código 24.10 - Manutenção da Extinção - Art. 78 inciso IV da LPI (45) 09/04/2013 (73) Clube Dr Antonio Augusto Reis Neves (BR/SP) Em virtude da extinção publicada na RPI 2594 de 24-09-2020 e considerando ausência de manifestação dentro dos prazos legais, informo que cabe ser mantida a extinção da patente e seus certificados, conforme o disposto no artigo 12, da resolução 113/2013.</p>
(11) PI 0302042-8 B1	<p>Código 24.10 - Manutenção da Extinção - Art. 78 inciso IV da LPI (45) 16/02/2016 (73) Dana Automotive Systems Group, LLC (US) Em virtude da extinção publicada na RPI 2594 de 24-09-2020 e considerando ausência de manifestação dentro dos prazos legais, informo que cabe ser mantida a extinção da patente e seus certificados, conforme o disposto no artigo 12, da resolução 113/2013.</p>
(11) PI 0302053-3 B1	<p>Código 24.10 - Manutenção da Extinção - Art. 78 inciso IV da LPI (45) 19/01/2016 (73) Robert Bosch GMBH. (DE) Em virtude da extinção publicada na RPI 2594 de 24-09-2020 e considerando ausência de manifestação dentro dos prazos legais, informo que cabe ser mantida a extinção da patente e seus certificados, conforme o disposto no artigo 12, da resolução 113/2013.</p>
(11) PI 0302085-1 B1	<p>Código 24.10 - Manutenção da Extinção - Art. 78 inciso IV da LPI (45) 19/07/2016 (73) MICROSOFT TECHNOLOGY LICENSING, LLC (US) Em virtude da extinção publicada na RPI 2594 de 24-09-2020 e considerando ausência de manifestação dentro dos prazos legais, informo que cabe ser mantida a extinção da patente e seus certificados, conforme o disposto no artigo 12, da resolução 113/2013.</p>
(11) PI 0302304-4 B1	<p>Código 24.10 - Manutenção da Extinção - Art. 78 inciso IV da LPI (45) 04/10/2011 (73) LG Electronics Inc. (KR) Em virtude da extinção publicada na RPI 2594 de 24-09-2020 e considerando ausência de manifestação dentro dos prazos legais, informo que cabe ser mantida a extinção da patente e seus certificados, conforme o disposto no artigo 12, da resolução 113/2013.</p>
(11) PI 0302354-0 B1	<p>Código 24.10 - Manutenção da Extinção - Art. 78 inciso IV da LPI (45) 04/08/2015 (73) Fabio Perini S.p.A. (IT)</p>

Em virtude da extinção publicada na RPI 2594 de 24-09-2020 e considerando ausência de manifestação dentro dos prazos legais, informo que cabe ser mantida a extinção da patente e seus certificados, conforme o disposto no artigo 12, da resolução 113/2013.

(11) PI 0302373-7 B1

Código 24.10 - Manutenção da Extinção - Art. 78 inciso IV da LPI

(45) 24/01/2012

(73) Emerson Climate Technologies, Inc. (US)

Em virtude da extinção publicada na RPI 2594 de 24-09-2020 e considerando ausência de manifestação dentro dos prazos legais, informo que cabe ser mantida a extinção da patente e seus certificados, conforme o disposto no artigo 12, da resolução 113/2013.

(11) PI 0302379-6 B1

Código 24.10 - Manutenção da Extinção - Art. 78 inciso IV da LPI

(45) 01/11/2011

(73) General Electric Company (US)

Em virtude da extinção publicada na RPI 2594 de 24-09-2020 e considerando ausência de manifestação dentro dos prazos legais, informo que cabe ser mantida a extinção da patente e seus certificados, conforme o disposto no artigo 12, da resolução 113/2013.

(11) PI 0302388-5 B1

Código 24.10 - Manutenção da Extinção - Art. 78 inciso IV da LPI

(45) 22/08/2017

(73) Honda Giken Kogyo Kabushiki Kaisha (JP)

Em virtude da extinção publicada na RPI 2594 de 24-09-2020 e considerando ausência de manifestação dentro dos prazos legais, informo que cabe ser mantida a extinção da patente e seus certificados, conforme o disposto no artigo 12, da resolução 113/2013.

(11) PI 0302427-0 B1

Código 24.10 - Manutenção da Extinção - Art. 78 inciso IV da LPI

(45) 09/04/2013

(73) Umicore AG & Co. KG (DE)

Em virtude da extinção publicada na RPI 2594 de 24-09-2020 e considerando ausência de manifestação dentro dos prazos legais, informo que cabe ser mantida a extinção da patente e seus certificados, conforme o disposto no artigo 12, da resolução 113/2013.

(11) PI 0302495-4 B1

Código 24.10 - Manutenção da Extinção - Art. 78 inciso IV da LPI

(45) 09/07/2013

(73) Draeger Safety AG & CO. KGAA (DE)

Em virtude da extinção publicada na RPI 2594 de 24-09-2020 e considerando ausência de manifestação dentro dos prazos legais, informo que cabe ser mantida a extinção da patente e seus certificados, conforme o disposto no

artigo 12, da resolução 113/2013.

(11) PI 0302502-0 B1

Código 24.10 - Manutenção da Extinção - Art. 78 inciso IV da LPI
(45) 26/07/2011

(73) Aerogeradores Sul Ltda. (BR/RS)

Em virtude da extinção publicada na RPI 2594 de 24-09-2020 e considerando ausência de manifestação dentro dos prazos legais, informo que cabe ser mantida a extinção da patente e seus certificados, conforme o disposto no artigo 12, da resolução 113/2013.

(11) PI 0302574-8 B1

Código 24.10 - Manutenção da Extinção - Art. 78 inciso IV da LPI
(45) 22/02/2012

(73) Adão Antunes (BR/PR)

Em virtude da extinção publicada na RPI 2595 de 29-09-2020 e considerando ausência de manifestação dentro dos prazos legais, informo que cabe ser mantida a extinção da patente e seus certificados, conforme o disposto no artigo 12, da resolução 113/2013.

(11) PI 0302598-5 B1

Código 24.10 - Manutenção da Extinção - Art. 78 inciso IV da LPI
(45) 08/09/2015

(73) Fabio Perini S.p.A. (IT)

Em virtude da extinção publicada na RPI 2594 de 24-09-2020 e considerando ausência de manifestação dentro dos prazos legais, informo que cabe ser mantida a extinção da patente e seus certificados, conforme o disposto no artigo 12, da resolução 113/2013.

(11) PI 0302763-5 B1

Código 24.10 - Manutenção da Extinção - Art. 78 inciso IV da LPI
(45) 26/07/2011

(73) Antônio Soares da Costa (BR/DF)

Em virtude da extinção publicada na RPI 2594 de 24-09-2020 e considerando ausência de manifestação dentro dos prazos legais, informo que cabe ser mantida a extinção da patente e seus certificados, conforme o disposto no artigo 12, da resolução 113/2013.

(11) PI 0302774-0 B1

Código 24.10 - Manutenção da Extinção - Art. 78 inciso IV da LPI
(45) 04/02/2014

(73) Universidade Federal de Minas Gerais (BR/MG)

Em virtude da extinção publicada na RPI 2594 de 24-09-2020 e considerando ausência de manifestação dentro dos prazos legais, informo que cabe ser mantida a extinção da patente e seus certificados, conforme o disposto no artigo 12, da resolução 113/2013.

(11) PI 0302988-3 B1

Código 24.10 - Manutenção da Extinção - Art. 78 inciso IV da LPI

(45) 18/07/2017

(73) Universidade Federal de Minas Gerais (BR/MG)

Em virtude da extinção publicada na RPI 2594 de 24-09-2020 e considerando ausência de manifestação dentro dos prazos legais, informo que cabe ser mantida a extinção da patente e seus certificados, conforme o disposto no artigo 12, da resolução 113/2013.

(11) PI 0303078-4 B1

Código 24.10 - Manutenção da Extinção - Art. 78 inciso IV da LPI

(45) 29/11/2016

(73) Universidade Federal de Minas Gerais (BR/MG)

Em virtude da extinção publicada na RPI 2595 de 29-09-2020 e considerando ausência de manifestação dentro dos prazos legais, informo que cabe ser mantida a extinção da patente e seus certificados, conforme o disposto no artigo 12, da resolução 113/2013.

(11) PI 0303128-4 B1

Código 24.10 - Manutenção da Extinção - Art. 78 inciso IV da LPI

(45) 29/10/2014

(73) MERITOR HEAVY VEHICLE BRAKING SYSTEMS (UK) LIMITED (GB)

Em virtude da extinção publicada na RPI 2594 de 24-09-2020 e considerando ausência de manifestação dentro dos prazos legais, informo que cabe ser mantida a extinção da patente e seus certificados, conforme o disposto no artigo 12, da resolução 113/2013.

(11) PI 0303240-0 B1

Código 24.10 - Manutenção da Extinção - Art. 78 inciso IV da LPI

(45) 29/12/2015

(73) DANA SPICER INDÚSTRIA E COMÉRCIO DE AUTOPEÇAS LTDA.
(BR/RS)

Em virtude da extinção publicada na RPI 2595 de 29-09-2020 e considerando ausência de manifestação dentro dos prazos legais, informo que cabe ser mantida a extinção da patente e seus certificados, conforme o disposto no artigo 12, da resolução 113/2013.

(11) PI 0303270-1 B1

Código 24.10 - Manutenção da Extinção - Art. 78 inciso IV da LPI

(45) 01/11/2011

(73) Jofund S/A (BR/SC)

Em virtude da extinção publicada na RPI 2595 de 29-09-2020 e considerando ausência de manifestação dentro dos prazos legais, informo que cabe ser mantida a extinção da patente e seus certificados, conforme o disposto no artigo 12, da resolução 113/2013.

(11) PI 0303413-5 B1

Código 24.10 - Manutenção da Extinção - Art. 78 inciso IV da LPI

(45) 27/11/2012

(73) Umicore AG & Co. KG (DE)

Em virtude da extinção publicada na RPI 2595 de 29-09-2020 e considerando ausência de manifestação dentro dos prazos legais, informo que cabe ser mantida a extinção da patente e seus certificados, conforme o disposto no artigo 12, da resolução 113/2013.

(11) PI 0303437-2 B1

Código 24.10 - Manutenção da Extinção - Art. 78 inciso IV da LPI

(45) 16/12/2014

(73) NATIONAL COUPLING COMPANY, INC. (US)

Em virtude da extinção publicada na RPI 2595 de 29-09-2020 e considerando ausência de manifestação dentro dos prazos legais, informo que cabe ser mantida a extinção da patente e seus certificados, conforme o disposto no artigo 12, da resolução 113/2013.

(11) PI 0303699-5 B1

Código 24.10 - Manutenção da Extinção - Art. 78 inciso IV da LPI

(45) 12/11/2013

(73) Formar S.A. (AR)

Em virtude da extinção publicada na RPI 2595 de 29-09-2020 e considerando ausência de manifestação dentro dos prazos legais, informo que cabe ser mantida a extinção da patente e seus certificados, conforme o disposto no artigo 12, da resolução 113/2013.

(11) PI 0303804-1 B1

Código 24.10 - Manutenção da Extinção - Art. 78 inciso IV da LPI

(45) 24/01/2012

(73) Carlos Mendes Neto (BR/SP)

Em virtude da extinção publicada na RPI 2595 de 29-09-2020 e considerando ausência de manifestação dentro dos prazos legais, informo que cabe ser mantida a extinção da patente e seus certificados, conforme o disposto no artigo 12, da resolução 113/2013.

(11) PI 0305047-5 B1

Código 24.10 - Manutenção da Extinção - Art. 78 inciso IV da LPI

(45) 08/07/2014

(73) Marcelo Almeida Conceição (BR/MA)

Em virtude da extinção publicada na RPI 2594 de 24-09-2020 e considerando ausência de manifestação dentro dos prazos legais, informo que cabe ser mantida a extinção da patente e seus certificados, conforme o disposto no artigo 12, da resolução 113/2013.

(11) PI 0305418-7 B1

Código 24.10 - Manutenção da Extinção - Art. 78 inciso IV da LPI

(45) 25/03/2014

(73) SCHAEFFLER TECHNOLOGIES AG & CO. KG (DE)

Em virtude da extinção publicada na RPI 2594 de 24-09-2020 e considerando ausência de manifestação dentro dos prazos legais, informo que cabe ser mantida a extinção da patente e seus certificados, conforme o disposto no

artigo 12, da resolução 113/2013.

(11) PI 0305571-0 B1

Código 24.10 - Manutenção da Extinção - Art. 78 inciso IV da LPI
(45) 03/01/2017

(73) Samsung Electronics CO., LTD. (KR)

Em virtude da extinção publicada na RPI 2594 de 24-09-2020 e considerando ausência de manifestação dentro dos prazos legais, informo que cabe ser mantida a extinção da patente e seus certificados, conforme o disposto no artigo 12, da resolução 113/2013.

(11) PI 0305637-6 B1

Código 24.10 - Manutenção da Extinção - Art. 78 inciso IV da LPI
(45) 29/07/2014

(73) SCHAEFFLER TECHNOLOGIES AG & CO. KG (DE)

Em virtude da extinção publicada na RPI 2594 de 24-09-2020 e considerando ausência de manifestação dentro dos prazos legais, informo que cabe ser mantida a extinção da patente e seus certificados, conforme o disposto no artigo 12, da resolução 113/2013.

(11) PI 0305741-0 B1

Código 24.10 - Manutenção da Extinção - Art. 78 inciso IV da LPI
(45) 22/11/2016

(73) Thomson Licensing S.A. (FR)

Em virtude da extinção publicada na RPI 2595 de 29-09-2020 e considerando ausência de manifestação dentro dos prazos legais, informo que cabe ser mantida a extinção da patente e seus certificados, conforme o disposto no artigo 12, da resolução 113/2013.

(11) PI 0309572-0 B1

Código 24.10 - Manutenção da Extinção - Art. 78 inciso IV da LPI
(45) 21/02/2017

(73) SOHO FLORDIS INTERNATIONAL PTY LTD. (AU)

Em virtude da extinção publicada na RPI 2594 de 24-09-2020 e considerando ausência de manifestação dentro dos prazos legais, informo que cabe ser mantida a extinção da patente e seus certificados, conforme o disposto no artigo 12, da resolução 113/2013.

(11) PI 0311544-5 B1

Código 24.10 - Manutenção da Extinção - Art. 78 inciso IV da LPI
(45) 26/07/2016

(73) Qualcomm Incorporated (US)

Em virtude da extinção publicada na RPI 2594 de 24-09-2020 e considerando ausência de manifestação dentro dos prazos legais, informo que cabe ser mantida a extinção da patente e seus certificados, conforme o disposto no artigo 12, da resolução 113/2013.

(11) PI 0311673-5 B1

Código 24.10 - Manutenção da Extinção - Art. 78 inciso IV da LPI

(45) 29/04/2014

(73) FIRMENICH S.A. (CH)

Em virtude da extinção publicada na RPI 2594 de 24-09-2020 e considerando ausência de manifestação dentro dos prazos legais, informo que cabe ser mantida a extinção da patente e seus certificados, conforme o disposto no artigo 12, da resolução 113/2013.

(11) PI 0311715-4 B1

Código 24.10 - Manutenção da Extinção - Art. 78 inciso IV da LPI

(45) 30/10/2012

(73) Tetra Laval Holdings & Finance S.A. (CH)

Em virtude da extinção publicada na RPI 2594 de 24-09-2020 e considerando ausência de manifestação dentro dos prazos legais, informo que cabe ser mantida a extinção da patente e seus certificados, conforme o disposto no artigo 12, da resolução 113/2013.

(11) PI 0311727-8 B1

Código 24.10 - Manutenção da Extinção - Art. 78 inciso IV da LPI

(45) 14/10/2014

(73) RHEON AUTOMATIC MACHINERY CO., LTD. (JP)

Em virtude da extinção publicada na RPI 2594 de 24-09-2020 e considerando ausência de manifestação dentro dos prazos legais, informo que cabe ser mantida a extinção da patente e seus certificados, conforme o disposto no artigo 12, da resolução 113/2013.

(11) PI 0311786-3 B1

Código 24.10 - Manutenção da Extinção - Art. 78 inciso IV da LPI

(45) 03/11/2015

(73) PHV Analytic (FR)

Em virtude da extinção publicada na RPI 2594 de 24-09-2020 e considerando ausência de manifestação dentro dos prazos legais, informo que cabe ser mantida a extinção da patente e seus certificados, conforme o disposto no artigo 12, da resolução 113/2013.

(11) PI 0311798-7 B1

Código 24.10 - Manutenção da Extinção - Art. 78 inciso IV da LPI

(45) 11/12/2012

(73) Lord Corporation (US)

Em virtude da extinção publicada na RPI 2594 de 24-09-2020 e considerando ausência de manifestação dentro dos prazos legais, informo que cabe ser mantida a extinção da patente e seus certificados, conforme o disposto no artigo 12, da resolução 113/2013.

(11) PI 0311837-1 B1

Código 24.10 - Manutenção da Extinção - Art. 78 inciso IV da LPI

(45) 08/10/2013

(73) Reckitt Benckiser (UK) Limited (GB)

Em virtude da extinção publicada na RPI 2594 de 24-09-2020 e considerando

ausência de manifestação dentro dos prazos legais, informo que cabe ser mantida a extinção da patente e seus certificados, conforme o disposto no artigo 12, da resolução 113/2013.

(11) PI 0311913-0 B1

Código 24.10 - Manutenção da Extinção - Art. 78 inciso IV da LPI

(45) 02/01/2018

(73) Qualcomm Incorporated (US)

Em virtude da extinção publicada na RPI 2594 de 24-09-2020 e considerando ausência de manifestação dentro dos prazos legais, informo que cabe ser mantida a extinção da patente e seus certificados, conforme o disposto no artigo 12, da resolução 113/2013.

(11) PI 0311993-9 B1

Código 24.10 - Manutenção da Extinção - Art. 78 inciso IV da LPI

(45) 20/12/2016

(73) Falconbridge Limited (CA)

Em virtude da extinção publicada na RPI 2594 de 24-09-2020 e considerando ausência de manifestação dentro dos prazos legais, informo que cabe ser mantida a extinção da patente e seus certificados, conforme o disposto no artigo 12, da resolução 113/2013.

(11) PI 0312058-9 B1

Código 24.10 - Manutenção da Extinção - Art. 78 inciso IV da LPI

(45) 18/06/2013

(73) Reckitt Benckiser (UK) Limited (GB)

Em virtude da extinção publicada na RPI 2594 de 24-09-2020 e considerando ausência de manifestação dentro dos prazos legais, informo que cabe ser mantida a extinção da patente e seus certificados, conforme o disposto no artigo 12, da resolução 113/2013.

(11) PI 0312266-2 B1

Código 24.10 - Manutenção da Extinção - Art. 78 inciso IV da LPI

(45) 21/11/2018

(73) KABUSHIKI KAISHA YAKULT HONSHA (JP)

Em virtude da extinção publicada na RPI 2594 de 24-09-2020 e considerando ausência de manifestação dentro dos prazos legais, informo que cabe ser mantida a extinção da patente e seus certificados, conforme o disposto no artigo 12, da resolução 113/2013.

(11) PI 0312329-4 B1

Código 24.10 - Manutenção da Extinção - Art. 78 inciso IV da LPI

(45) 23/08/2011

(73) L'AIR LIQUIDE, Société Anonyme à Directoire et Conseil de Surveillance pour l'Etude et l'Exploitation des Procédés Georges Claude (FR)

Em virtude da extinção publicada na RPI 2594 de 24-09-2020 e considerando ausência de manifestação dentro dos prazos legais, informo que cabe ser mantida a extinção da patente e seus certificados, conforme o disposto no

artigo 12, da resolução 113/2013.

(11) PI 0312340-5 B1

Código 24.10 - Manutenção da Extinção - Art. 78 inciso IV da LPI

(45) 29/07/2014

(73) ORGANOGENESIS, INC. (US)

Em virtude da extinção publicada na RPI 2594 de 24-09-2020 e considerando ausência de manifestação dentro dos prazos legais, informo que cabe ser mantida a extinção da patente e seus certificados, conforme o disposto no artigo 12, da resolução 113/2013.

(11) PI 0312387-1 B1

Código 24.10 - Manutenção da Extinção - Art. 78 inciso IV da LPI

(45) 14/05/2013

(73) AKZO NOBEL CHEMICALS INTERNATIONAL B.V. (NL)

Em virtude da extinção publicada na RPI 2594 de 24-09-2020 e considerando ausência de manifestação dentro dos prazos legais, informo que cabe ser mantida a extinção da patente e seus certificados, conforme o disposto no artigo 12, da resolução 113/2013.

(11) PI 0312396-0 B1

Código 24.10 - Manutenção da Extinção - Art. 78 inciso IV da LPI

(45) 19/11/2013

(73) The Coca-Cola Company (US)

Em virtude da extinção publicada na RPI 2594 de 24-09-2020 e considerando ausência de manifestação dentro dos prazos legais, informo que cabe ser mantida a extinção da patente e seus certificados, conforme o disposto no artigo 12, da resolução 113/2013.

(11) PI 0312419-3 B1

Código 24.10 - Manutenção da Extinção - Art. 78 inciso IV da LPI

(45) 28/11/2017

(73) Suntory Holdings Limited (JP)

Em virtude da extinção publicada na RPI 2594 de 24-09-2020 e considerando ausência de manifestação dentro dos prazos legais, informo que cabe ser mantida a extinção da patente e seus certificados, conforme o disposto no artigo 12, da resolução 113/2013.

(11) PI 0312603-0 B1

Código 24.10 - Manutenção da Extinção - Art. 78 inciso IV da LPI

(45) 11/12/2012

(73) Kraton Polymers Research B.V. (NL)

Em virtude da extinção publicada na RPI 2594 de 24-09-2020 e considerando ausência de manifestação dentro dos prazos legais, informo que cabe ser mantida a extinção da patente e seus certificados, conforme o disposto no artigo 12, da resolução 113/2013.

(11) PI 0312606-4 B1

Código 24.10 - Manutenção da Extinção - Art. 78 inciso IV da LPI

(45) 27/11/2012

(73) DYSTAR COLOURS DISTRIBUTION GMBH (DE)

Em virtude da extinção publicada na RPI 2594 de 24-09-2020 e considerando ausência de manifestação dentro dos prazos legais, informo que cabe ser mantida a extinção da patente e seus certificados, conforme o disposto no artigo 12, da resolução 113/2013.

(11) PI 0312703-6 B1

Código 24.10 - Manutenção da Extinção - Art. 78 inciso IV da LPI

(45) 05/03/2013

(73) OMYA INTERNATIONAL AG (CH)

Em virtude da extinção publicada na RPI 2594 de 24-09-2020 e considerando ausência de manifestação dentro dos prazos legais, informo que cabe ser mantida a extinção da patente e seus certificados, conforme o disposto no artigo 12, da resolução 113/2013.

(11) PI 0312747-8 B1

Código 24.10 - Manutenção da Extinção - Art. 78 inciso IV da LPI

(45) 22/11/2016

(73) Qualcomm Incorporated (US)

Em virtude da extinção publicada na RPI 2594 de 24-09-2020 e considerando ausência de manifestação dentro dos prazos legais, informo que cabe ser mantida a extinção da patente e seus certificados, conforme o disposto no artigo 12, da resolução 113/2013.

(11) PI 0312774-5 B1

Código 24.10 - Manutenção da Extinção - Art. 78 inciso IV da LPI

(45) 06/02/2018

(73) EOriginal, INC. (US)

Em virtude da extinção publicada na RPI 2594 de 24-09-2020 e considerando ausência de manifestação dentro dos prazos legais, informo que cabe ser mantida a extinção da patente e seus certificados, conforme o disposto no artigo 12, da resolução 113/2013.

(11) PI 0313074-6 B1

Código 24.10 - Manutenção da Extinção - Art. 78 inciso IV da LPI

(45) 17/04/2012

(73) 3M Innovative Properties Company (US)

Em virtude da extinção publicada na RPI 2594 de 24-09-2020 e considerando ausência de manifestação dentro dos prazos legais, informo que cabe ser mantida a extinção da patente e seus certificados, conforme o disposto no artigo 12, da resolução 113/2013.

(11) PI 0313105-0 B8

Código 24.10 - Manutenção da Extinção - Art. 78 inciso IV da LPI

(45) 27/12/2016

(73) TELEFONAKTIEBOLAGET LM ERICSSON (PUBL) (SE)

Em virtude da extinção publicada na RPI 2594 de 24-09-2020 e considerando

ausência de manifestação dentro dos prazos legais, informo que cabe ser mantida a extinção da patente e seus certificados, conforme o disposto no artigo 12, da resolução 113/2013.

(11) PI 0313289-7 B1

Código 24.10 - Manutenção da Extinção - Art. 78 inciso IV da LPI

(45) 02/04/2013

(73) Lucite International UK Limited (GB)

Em virtude da extinção publicada na RPI 2595 de 29-09-2020 e considerando ausência de manifestação dentro dos prazos legais, informo que cabe ser mantida a extinção da patente e seus certificados, conforme o disposto no artigo 12, da resolução 113/2013.

(11) PI 0313290-0 B1

Código 24.10 - Manutenção da Extinção - Art. 78 inciso IV da LPI

(45) 06/12/2016

(73) Kissei Pharmaceutical CO., LTD. (JP)

Em virtude da extinção publicada na RPI 2595 de 29-09-2020 e considerando ausência de manifestação dentro dos prazos legais, informo que cabe ser mantida a extinção da patente e seus certificados, conforme o disposto no artigo 12, da resolução 113/2013.

(11) PI 0313328-1 B1

Código 24.10 - Manutenção da Extinção - Art. 78 inciso IV da LPI

(45) 24/09/2013

(73) NIPPON STEEL & SUMIKIN ENGINEERING CO., LTD. (JP) ; NS PLANT DESIGNING CORPORATION (JP)

Em virtude da extinção publicada na RPI 2594 de 24-09-2020 e considerando ausência de manifestação dentro dos prazos legais, informo que cabe ser mantida a extinção da patente e seus certificados, conforme o disposto no artigo 12, da resolução 113/2013.

(11) PI 0313344-3 B1

Código 24.10 - Manutenção da Extinção - Art. 78 inciso IV da LPI

(45) 26/05/2015

(73) Unilever N.V (NL)

Em virtude da extinção publicada na RPI 2594 de 24-09-2020 e considerando ausência de manifestação dentro dos prazos legais, informo que cabe ser mantida a extinção da patente e seus certificados, conforme o disposto no artigo 12, da resolução 113/2013.

(11) PI 0313443-1 B1

Código 24.10 - Manutenção da Extinção - Art. 78 inciso IV da LPI

(45) 26/11/2013

(73) Kimberly-Clark Worldwide, Inc. (US)

Em virtude da extinção publicada na RPI 2594 de 24-09-2020 e considerando ausência de manifestação dentro dos prazos legais, informo que cabe ser mantida a extinção da patente e seus certificados, conforme o disposto no

artigo 12, da resolução 113/2013.

(11) PI 0313653-1 B1

Código 24.10 - Manutenção da Extinção - Art. 78 inciso IV da LPI

(45) 16/12/2014

(73) WOODWELDING AG (CH)

Em virtude da extinção publicada na RPI 2595 de 29-09-2020 e considerando ausência de manifestação dentro dos prazos legais, informo que cabe ser mantida a extinção da patente e seus certificados, conforme o disposto no artigo 12, da resolução 113/2013.

(11) PI 0313658-2 B1

Código 24.10 - Manutenção da Extinção - Art. 78 inciso IV da LPI

(45) 02/10/2012

(73) Weir-Envirotech (Proprietary) Limited (ZA)

Em virtude da extinção publicada na RPI 2594 de 24-09-2020 e considerando ausência de manifestação dentro dos prazos legais, informo que cabe ser mantida a extinção da patente e seus certificados, conforme o disposto no artigo 12, da resolução 113/2013.

(11) PI 0313677-9 B1

Código 24.10 - Manutenção da Extinção - Art. 78 inciso IV da LPI

(45) 07/08/2012

(73) Stork Townsend B.V. (NL)

Em virtude da extinção publicada na RPI 2595 de 29-09-2020 e considerando ausência de manifestação dentro dos prazos legais, informo que cabe ser mantida a extinção da patente e seus certificados, conforme o disposto no artigo 12, da resolução 113/2013.

(11) PI 0313711-2 B1

Código 24.10 - Manutenção da Extinção - Art. 78 inciso IV da LPI

(45) 10/12/2013

(73) Reckitt Benckiser LLC (US)

Em virtude da extinção publicada na RPI 2595 de 29-09-2020 e considerando ausência de manifestação dentro dos prazos legais, informo que cabe ser mantida a extinção da patente e seus certificados, conforme o disposto no artigo 12, da resolução 113/2013.

(11) PI 0313756-2 B1

Código 24.10 - Manutenção da Extinção - Art. 78 inciso IV da LPI

(45) 28/04/2015

(73) VALLOUREC OIL AND GAS FRANCE (FR) ; NIPPON STEEL & SUMITOMO METAL CORPORATION (JP)

Em virtude da extinção publicada na RPI 2595 de 29-09-2020 e considerando ausência de manifestação dentro dos prazos legais, informo que cabe ser mantida a extinção da patente e seus certificados, conforme o disposto no artigo 12, da resolução 113/2013.

(11) PI 0313814-3 B1	<p>Código 24.10 - Manutenção da Extinção - Art. 78 inciso IV da LPI (45) 27/11/2012 (73) EVONIK DEGUSSA GMBH (DE)</p> <p>Em virtude da extinção publicada na RPI 2595 de 29-09-2020 e considerando ausência de manifestação dentro dos prazos legais, informo que cabe ser mantida a extinção da patente e seus certificados, conforme o disposto no artigo 12, da resolução 113/2013.</p>
(11) PI 0313861-5 B1	<p>Código 24.10 - Manutenção da Extinção - Art. 78 inciso IV da LPI (45) 08/04/2014 (73) RECKITT BENCKISER LLC (US)</p> <p>Em virtude da extinção publicada na RPI 2595 de 29-09-2020 e considerando ausência de manifestação dentro dos prazos legais, informo que cabe ser mantida a extinção da patente e seus certificados, conforme o disposto no artigo 12, da resolução 113/2013.</p>
(11) PI 0313865-8 B1	<p>Código 24.10 - Manutenção da Extinção - Art. 78 inciso IV da LPI (45) 22/12/2015 (73) Reckitt Benckiser LLC (US)</p> <p>Em virtude da extinção publicada na RPI 2595 de 29-09-2020 e considerando ausência de manifestação dentro dos prazos legais, informo que cabe ser mantida a extinção da patente e seus certificados, conforme o disposto no artigo 12, da resolução 113/2013.</p>
(11) PI 0313887-9 B1	<p>Código 24.10 - Manutenção da Extinção - Art. 78 inciso IV da LPI (45) 20/05/2014 (73) Kimberly-Clark Worldwide, INC. (US)</p> <p>Em virtude da extinção publicada na RPI 2594 de 24-09-2020 e considerando ausência de manifestação dentro dos prazos legais, informo que cabe ser mantida a extinção da patente e seus certificados, conforme o disposto no artigo 12, da resolução 113/2013.</p>
(11) PI 0313978-6 B1	<p>Código 24.10 - Manutenção da Extinção - Art. 78 inciso IV da LPI (45) 22/03/2016 (73) LEOTEK ELECTRONICS CORPORATION (US)</p> <p>Em virtude da extinção publicada na RPI 2595 de 29-09-2020 e considerando ausência de manifestação dentro dos prazos legais, informo que cabe ser mantida a extinção da patente e seus certificados, conforme o disposto no artigo 12, da resolução 113/2013.</p>
(11) PI 0313982-4 B1	<p>Código 24.10 - Manutenção da Extinção - Art. 78 inciso IV da LPI (45) 26/12/2012 (73) GP CELLULOSE GMBH (CH)</p>

Em virtude da extinção publicada na RPI 2594 de 24-09-2020 e considerando ausência de manifestação dentro dos prazos legais, informo que cabe ser mantida a extinção da patente e seus certificados, conforme o disposto no artigo 12, da resolução 113/2013.

(11) PI 0313993-0 B1

Código 24.10 - Manutenção da Extinção - Art. 78 inciso IV da LPI

(45) 09/09/2014

(73) LENZING AKTIENGESELLSCHAFT (AT)

Em virtude da extinção publicada na RPI 2595 de 29-09-2020 e considerando ausência de manifestação dentro dos prazos legais, informo que cabe ser mantida a extinção da patente e seus certificados, conforme o disposto no artigo 12, da resolução 113/2013.

(11) PI 0314241-8 B1

Código 24.10 - Manutenção da Extinção - Art. 78 inciso IV da LPI

(45) 16/04/2013

(73) Lucite International UK Limited (GB)

Em virtude da extinção publicada na RPI 2595 de 29-09-2020 e considerando ausência de manifestação dentro dos prazos legais, informo que cabe ser mantida a extinção da patente e seus certificados, conforme o disposto no artigo 12, da resolução 113/2013.

(11) PI 0314426-7 B1

Código 24.10 - Manutenção da Extinção - Art. 78 inciso IV da LPI

(45) 01/11/2016

(73) FCI (FR)

Em virtude da extinção publicada na RPI 2595 de 29-09-2020 e considerando ausência de manifestação dentro dos prazos legais, informo que cabe ser mantida a extinção da patente e seus certificados, conforme o disposto no artigo 12, da resolução 113/2013.

(11) PI 0314467-4 B1

Código 24.10 - Manutenção da Extinção - Art. 78 inciso IV da LPI

(45) 10/09/2013

(73) Waukesha Electric Systems Incorporated (US)

Em virtude da extinção publicada na RPI 2595 de 29-09-2020 e considerando ausência de manifestação dentro dos prazos legais, informo que cabe ser mantida a extinção da patente e seus certificados, conforme o disposto no artigo 12, da resolução 113/2013.

(11) PI 0314537-9 B1

Código 24.10 - Manutenção da Extinção - Art. 78 inciso IV da LPI

(45) 10/07/2012

(73) Tetra Laval Holdings & Finance S.A. (CH)

Em virtude da extinção publicada na RPI 2595 de 29-09-2020 e considerando ausência de manifestação dentro dos prazos legais, informo que cabe ser mantida a extinção da patente e seus certificados, conforme o disposto no

artigo 12, da resolução 113/2013.

(11) PI 0314586-7 B1

Código 24.10 - Manutenção da Extinção - Art. 78 inciso IV da LPI
(45) 10/06/2014

(73) Cognis Deutschland GMBH & CO. KG. (DE)

Em virtude da extinção publicada na RPI 2595 de 29-09-2020 e considerando ausência de manifestação dentro dos prazos legais, informo que cabe ser mantida a extinção da patente e seus certificados, conforme o disposto no artigo 12, da resolução 113/2013.

(11) PI 0315007-0 B1

Código 24.10 - Manutenção da Extinção - Art. 78 inciso IV da LPI
(45) 23/07/2013

(73) PMG Indiana Corp. (US)

Em virtude da extinção publicada na RPI 2594 de 24-09-2020 e considerando ausência de manifestação dentro dos prazos legais, informo que cabe ser mantida a extinção da patente e seus certificados, conforme o disposto no artigo 12, da resolução 113/2013.

(11) PI 0315038-0 B1

Código 24.10 - Manutenção da Extinção - Art. 78 inciso IV da LPI
(45) 27/10/2015

(73) KIMBERLY-CLARK WORLDWIDE , INC (US)

Em virtude da extinção publicada na RPI 2594 de 24-09-2020 e considerando ausência de manifestação dentro dos prazos legais, informo que cabe ser mantida a extinção da patente e seus certificados, conforme o disposto no artigo 12, da resolução 113/2013.

(11) PI 0315750-4 B1

Código 24.10 - Manutenção da Extinção - Art. 78 inciso IV da LPI
(45) 15/04/2014

(73) Kimberly-Clark Worldwide, Inc. (US)

Em virtude da extinção publicada na RPI 2594 de 24-09-2020 e considerando ausência de manifestação dentro dos prazos legais, informo que cabe ser mantida a extinção da patente e seus certificados, conforme o disposto no artigo 12, da resolução 113/2013.

(11) PI 0315789-0 B1

Código 24.10 - Manutenção da Extinção - Art. 78 inciso IV da LPI
(45) 11/02/2014

(73) KIMBERLY-CLARK WORLDWIDE, INC. (US)

Em virtude da extinção publicada na RPI 2594 de 24-09-2020 e considerando ausência de manifestação dentro dos prazos legais, informo que cabe ser mantida a extinção da patente e seus certificados, conforme o disposto no artigo 12, da resolução 113/2013.

(11) PI 0315852-7 B1

Código 24.10 - Manutenção da Extinção - Art. 78 inciso IV da LPI

(45) 26/06/2012

(73) Aloys Wobben (DE)

Em virtude da extinção publicada na RPI 2594 de 24-09-2020 e considerando ausência de manifestação dentro dos prazos legais, informo que cabe ser mantida a extinção da patente e seus certificados, conforme o disposto no artigo 12, da resolução 113/2013.

(11) PI 0316459-4 B1

Código 24.10 - Manutenção da Extinção - Art. 78 inciso IV da LPI

(45) 30/10/2012

(73) Kimberly-Clark Worldwide, Inc. (US)

Em virtude da extinção publicada na RPI 2594 de 24-09-2020 e considerando ausência de manifestação dentro dos prazos legais, informo que cabe ser mantida a extinção da patente e seus certificados, conforme o disposto no artigo 12, da resolução 113/2013.

(11) PI 0316812-3 B1

Código 24.10 - Manutenção da Extinção - Art. 78 inciso IV da LPI

(45) 11/06/2013

(73) Kimberly-Clark Worldwide, Inc. (US)

Em virtude da extinção publicada na RPI 2594 de 24-09-2020 e considerando ausência de manifestação dentro dos prazos legais, informo que cabe ser mantida a extinção da patente e seus certificados, conforme o disposto no artigo 12, da resolução 113/2013.

(11) PI 0317690-8 B8

Código 24.10 - Manutenção da Extinção - Art. 78 inciso IV da LPI

(45) 08/01/2013

(73) Kimberly-Clark Worldwide, Inc. (US)

Em virtude da extinção publicada na RPI 2595 de 29-09-2020 e considerando ausência de manifestação dentro dos prazos legais, informo que cabe ser mantida a extinção da patente e seus certificados, conforme o disposto no artigo 12, da resolução 113/2013.

(11) PI 0319053-6 B1

Código 24.10 - Manutenção da Extinção - Art. 78 inciso IV da LPI

(45) 04/12/2018

(73) Élio Jovart Bueno de Camargo (BR/SP)

Em virtude da extinção publicada na RPI 2595 de 29-09-2020 e considerando ausência de manifestação dentro dos prazos legais, informo que cabe ser mantida a extinção da patente e seus certificados, conforme o disposto no artigo 12, da resolução 113/2013.

(11) PI 0401852-4 B1

Código 24.10 - Manutenção da Extinção - Art. 78 inciso IV da LPI

(45) 29/05/2018

(73) MICROSOFT TECHNOLOGY LICENSING, LLC (US)

Em virtude da extinção publicada na RPI 2594 de 24-09-2020 e considerando

ausência de manifestação dentro dos prazos legais, informo que cabe ser mantida a extinção da patente e seus certificados, conforme o disposto no artigo 12, da resolução 113/2013.

(11) PI 0401861-3 B1

Código 24.10 - Manutenção da Extinção - Art. 78 inciso IV da LPI
(45) 26/04/2016
(73) Valeo Sistemas Automotivos Ltda - Divisão Térmico Motor (BR/SP)
Em virtude da extinção publicada na RPI 2594 de 24-09-2020 e considerando ausência de manifestação dentro dos prazos legais, informo que cabe ser mantida a extinção da patente e seus certificados, conforme o disposto no artigo 12, da resolução 113/2013.

(11) PI 0401865-6 B1

Código 24.10 - Manutenção da Extinção - Art. 78 inciso IV da LPI
(45) 18/09/2012
(73) Honda Motor Co., Ltd. (JP)
Em virtude da extinção publicada na RPI 2594 de 24-09-2020 e considerando ausência de manifestação dentro dos prazos legais, informo que cabe ser mantida a extinção da patente e seus certificados, conforme o disposto no artigo 12, da resolução 113/2013.

(11) PI 0401934-2 B1

Código 24.10 - Manutenção da Extinção - Art. 78 inciso IV da LPI
(45) 18/02/2014
(73) INTEGRA LIFESCIENCE SWITZERLAND SÀRL (CH)
Em virtude da extinção publicada na RPI 2594 de 24-09-2020 e considerando ausência de manifestação dentro dos prazos legais, informo que cabe ser mantida a extinção da patente e seus certificados, conforme o disposto no artigo 12, da resolução 113/2013.

(11) PI 0401966-0 B1

Código 24.10 - Manutenção da Extinção - Art. 78 inciso IV da LPI
(45) 16/07/2013
(73) The Goodyear Tire & Rubber Company (US)
Em virtude da extinção publicada na RPI 2594 de 24-09-2020 e considerando ausência de manifestação dentro dos prazos legais, informo que cabe ser mantida a extinção da patente e seus certificados, conforme o disposto no artigo 12, da resolução 113/2013.

(11) PI 0401967-9 B1

Código 24.10 - Manutenção da Extinção - Art. 78 inciso IV da LPI
(45) 16/07/2013
(73) The Goodyear Tire & Rubber Company (US)
Em virtude da extinção publicada na RPI 2594 de 24-09-2020 e considerando ausência de manifestação dentro dos prazos legais, informo que cabe ser mantida a extinção da patente e seus certificados, conforme o disposto no artigo 12, da resolução 113/2013.

(11) PI 0401968-7 B1	<p>Código 24.10 - Manutenção da Extinção - Art. 78 inciso IV da LPI (45) 04/09/2012 (73) The Goodyear Tire & Rubber Company (US) Em virtude da extinção publicada na RPI 2594 de 24-09-2020 e considerando ausência de manifestação dentro dos prazos legais, informo que cabe ser mantida a extinção da patente e seus certificados, conforme o disposto no artigo 12, da resolução 113/2013.</p>
(11) PI 0402276-9 B1	<p>Código 24.10 - Manutenção da Extinção - Art. 78 inciso IV da LPI (45) 02/06/2015 (73) Metagal Indústria e Comércio Ltda (BR/MG) Em virtude da extinção publicada na RPI 2594 de 24-09-2020 e considerando ausência de manifestação dentro dos prazos legais, informo que cabe ser mantida a extinção da patente e seus certificados, conforme o disposto no artigo 12, da resolução 113/2013.</p>
(11) PI 0402288-2 B1	<p>Código 24.10 - Manutenção da Extinção - Art. 78 inciso IV da LPI (45) 16/04/2013 (73) Pilkington Brasil Ltda. (BR/SP) Em virtude da extinção publicada na RPI 2594 de 24-09-2020 e considerando ausência de manifestação dentro dos prazos legais, informo que cabe ser mantida a extinção da patente e seus certificados, conforme o disposto no artigo 12, da resolução 113/2013.</p>
(11) PI 0402397-8 B1	<p>Código 24.10 - Manutenção da Extinção - Art. 78 inciso IV da LPI (45) 13/11/2012 (73) Wilson Nunes de Souza (BR/RJ) Em virtude da extinção publicada na RPI 2594 de 24-09-2020 e considerando ausência de manifestação dentro dos prazos legais, informo que cabe ser mantida a extinção da patente e seus certificados, conforme o disposto no artigo 12, da resolução 113/2013.</p>
(11) PI 0402505-9 B1	<p>Código 24.10 - Manutenção da Extinção - Art. 78 inciso IV da LPI (45) 09/12/2014 (73) THE GOODYEAR TIRE & RUBBER COMPANY (US) Em virtude da extinção publicada na RPI 2594 de 24-09-2020 e considerando ausência de manifestação dentro dos prazos legais, informo que cabe ser mantida a extinção da patente e seus certificados, conforme o disposto no artigo 12, da resolução 113/2013.</p>
(11) PI 0402760-4 B1	<p>Código 24.10 - Manutenção da Extinção - Art. 78 inciso IV da LPI (45) 14/07/2015</p>

(73) ROHM AND HAAS COMPANY (US)

Em virtude da extinção publicada na RPI 2594 de 24-09-2020 e considerando ausência de manifestação dentro dos prazos legais, informo que cabe ser mantida a extinção da patente e seus certificados, conforme o disposto no artigo 12, da resolução 113/2013.

(11) PI 0402910-0 B1

Código 24.10 - Manutenção da Extinção - Art. 78 inciso IV da LPI

(45) 29/05/2018

(73) MICROSOFT TECHNOLOGY LICENSING, LLC (US)

Em virtude da extinção publicada na RPI 2594 de 24-09-2020 e considerando ausência de manifestação dentro dos prazos legais, informo que cabe ser mantida a extinção da patente e seus certificados, conforme o disposto no artigo 12, da resolução 113/2013.

(11) PI 0402980-1 B1

Código 24.10 - Manutenção da Extinção - Art. 78 inciso IV da LPI

(45) 09/09/2008

(73) Zeppini Industrial e Comercial S/A (BR/SP)

Em virtude da extinção publicada na RPI 2594 de 24-09-2020 e considerando ausência de manifestação dentro dos prazos legais, informo que cabe ser mantida a extinção da patente e seus certificados, conforme o disposto no artigo 12, da resolução 113/2013.

(11) PI 0403422-8 B1

Código 24.10 - Manutenção da Extinção - Art. 78 inciso IV da LPI

(45) 28/03/2017

(73) Usinas Siderúrgicas de Minas Gerais S.A - USIMINAS (BR/MG)

Em virtude da extinção publicada na RPI 2594 de 24-09-2020 e considerando ausência de manifestação dentro dos prazos legais, informo que cabe ser mantida a extinção da patente e seus certificados, conforme o disposto no artigo 12, da resolução 113/2013.

(11) PI 0403440-6 B1

Código 24.10 - Manutenção da Extinção - Art. 78 inciso IV da LPI

(45) 04/06/2013

(73) VALE S.A. (BR/RJ)

Em virtude da extinção publicada na RPI 2594 de 24-09-2020 e considerando ausência de manifestação dentro dos prazos legais, informo que cabe ser mantida a extinção da patente e seus certificados, conforme o disposto no artigo 12, da resolução 113/2013.

(11) PI 0403520-8 B1

Código 24.10 - Manutenção da Extinção - Art. 78 inciso IV da LPI

(45) 21/10/2014

(73) BAYER ANTWERPEN N.V. (BE)

Em virtude da extinção publicada na RPI 2595 de 29-09-2020 e considerando ausência de manifestação dentro dos prazos legais, informo que cabe ser

mantida a extinção da patente e seus certificados, conforme o disposto no artigo 12, da resolução 113/2013.

(11) PI 0403561-5 B1

Código 24.10 - Manutenção da Extinção - Art. 78 inciso IV da LPI

(45) 12/07/2016

(73) Tetra Laval Holdings & Finance SA (CH)

Em virtude da extinção publicada na RPI 2595 de 29-09-2020 e considerando ausência de manifestação dentro dos prazos legais, informo que cabe ser mantida a extinção da patente e seus certificados, conforme o disposto no artigo 12, da resolução 113/2013.

(11) PI 0403804-5 B1

Código 24.10 - Manutenção da Extinção - Art. 78 inciso IV da LPI

(45) 11/07/2017

(73) National Coupling Company, INC. (US)

Em virtude da extinção publicada na RPI 2595 de 29-09-2020 e considerando ausência de manifestação dentro dos prazos legais, informo que cabe ser mantida a extinção da patente e seus certificados, conforme o disposto no artigo 12, da resolução 113/2013.

(11) PI 0403809-6 B8

Código 24.10 - Manutenção da Extinção - Art. 78 inciso IV da LPI

(45) 08/01/2013

(73) Carlisle Brake Products (UK) Ltd. (GB)

Em virtude da extinção publicada na RPI 2595 de 29-09-2020 e considerando ausência de manifestação dentro dos prazos legais, informo que cabe ser mantida a extinção da patente e seus certificados, conforme o disposto no artigo 12, da resolução 113/2013.

(11) PI 0406233-7 B1

Código 24.10 - Manutenção da Extinção - Art. 78 inciso IV da LPI

(45) 01/11/2011

(73) REYNALDO DIAS DE MORAES E SILVA (BR/SP)

Em virtude da extinção publicada na RPI 2594 de 24-09-2020 e considerando ausência de manifestação dentro dos prazos legais, informo que cabe ser mantida a extinção da patente e seus certificados, conforme o disposto no artigo 12, da resolução 113/2013.

(11) PI 0406404-6 B1

Código 24.10 - Manutenção da Extinção - Art. 78 inciso IV da LPI

(45) 22/08/2017

(73) MICROSOFT TECHNOLOGY LICENSING, LLC (US)

Em virtude da extinção publicada na RPI 2594 de 24-09-2020 e considerando ausência de manifestação dentro dos prazos legais, informo que cabe ser mantida a extinção da patente e seus certificados, conforme o disposto no artigo 12, da resolução 113/2013.

(11) PI 0406521-2 B1	Código 24.10 - Manutenção da Extinção - Art. 78 inciso IV da LPI (45) 17/06/2014 (73) Seb S.A. (FR) Em virtude da extinção publicada na RPI 2595 de 29-09-2020 e considerando ausência de manifestação dentro dos prazos legais, informo que cabe ser mantida a extinção da patente e seus certificados, conforme o disposto no artigo 12, da resolução 113/2013.
(11) PI 0406541-7 B1	Código 24.10 - Manutenção da Extinção - Art. 78 inciso IV da LPI (45) 07/02/2017 (73) MICROSOFT TECHNOLOGY LICENSING, LLC (US) Em virtude da extinção publicada na RPI 2594 de 24-09-2020 e considerando ausência de manifestação dentro dos prazos legais, informo que cabe ser mantida a extinção da patente e seus certificados, conforme o disposto no artigo 12, da resolução 113/2013.
(11) PI 0407932-9 B1	Código 24.10 - Manutenção da Extinção - Art. 78 inciso IV da LPI (45) 02/04/2013 (73) Mahle Motorkomponenten Schweiz AG (CH) ; PIERBURG GmbH (DE) Em virtude da extinção publicada na RPI 2594 de 24-09-2020 e considerando ausência de manifestação dentro dos prazos legais, informo que cabe ser mantida a extinção da patente e seus certificados, conforme o disposto no artigo 12, da resolução 113/2013.
(11) PI 0408911-1 B1	Código 24.10 - Manutenção da Extinção - Art. 78 inciso IV da LPI (45) 26/07/2016 (73) Clasado Inc. (PA) Em virtude da extinção publicada na RPI 2594 de 24-09-2020 e considerando ausência de manifestação dentro dos prazos legais, informo que cabe ser mantida a extinção da patente e seus certificados, conforme o disposto no artigo 12, da resolução 113/2013.
(11) PI 0410737-3 B1	Código 24.10 - Manutenção da Extinção - Art. 78 inciso IV da LPI (45) 21/10/2014 (73) S.I.P.A. SOCIETÀ INDUSTRIALIZZAZIONE PROGETTAZIONE E AUTOMAZIONE S.P.A. (IT) Em virtude da extinção publicada na RPI 2594 de 24-09-2020 e considerando ausência de manifestação dentro dos prazos legais, informo que cabe ser mantida a extinção da patente e seus certificados, conforme o disposto no artigo 12, da resolução 113/2013.
(11) PI 0410829-9 B1	Código 24.10 - Manutenção da Extinção - Art. 78 inciso IV da LPI (45) 02/12/2014

(73) SATELEC-SOC. POUR LA CONCEPTION DES APPLIC. DES
TECHNIQUES ELECTRONIQUES (FR)

Em virtude da extinção publicada na RPI 2594 de 24-09-2020 e considerando ausência de manifestação dentro dos prazos legais, informo que cabe ser mantida a extinção da patente e seus certificados, conforme o disposto no artigo 12, da resolução 113/2013.

(11) PI 0410864-7 B1

Código 24.10 - Manutenção da Extinção - Art. 78 inciso IV da LPI
(45) 14/03/2017

(73) Tetra Laval Holdigns & Finance S.A. (CH)

Em virtude da extinção publicada na RPI 2594 de 24-09-2020 e considerando ausência de manifestação dentro dos prazos legais, informo que cabe ser mantida a extinção da patente e seus certificados, conforme o disposto no artigo 12, da resolução 113/2013.

(11) PI 0410885-0 B1

Código 24.10 - Manutenção da Extinção - Art. 78 inciso IV da LPI
(45) 30/01/2018

(73) Qualcomm Incorporated (US)

Em virtude da extinção publicada na RPI 2594 de 24-09-2020 e considerando ausência de manifestação dentro dos prazos legais, informo que cabe ser mantida a extinção da patente e seus certificados, conforme o disposto no artigo 12, da resolução 113/2013.

(11) PI 0410934-1 B1

Código 24.10 - Manutenção da Extinção - Art. 78 inciso IV da LPI
(45) 09/06/2015

(73) Palsgaard A/S (DK)

Em virtude da extinção publicada na RPI 2594 de 24-09-2020 e considerando ausência de manifestação dentro dos prazos legais, informo que cabe ser mantida a extinção da patente e seus certificados, conforme o disposto no artigo 12, da resolução 113/2013.

(11) PI 0411089-7 B1

Código 24.10 - Manutenção da Extinção - Art. 78 inciso IV da LPI
(45) 28/07/2015

(73) Mahle GmbH (DE)

Em virtude da extinção publicada na RPI 2594 de 24-09-2020 e considerando ausência de manifestação dentro dos prazos legais, informo que cabe ser mantida a extinção da patente e seus certificados, conforme o disposto no artigo 12, da resolução 113/2013.

(11) PI 0411238-5 B1

Código 24.10 - Manutenção da Extinção - Art. 78 inciso IV da LPI
(45) 21/07/2015

(73) ABB Lummus Global, INC. (US)

Em virtude da extinção publicada na RPI 2594 de 24-09-2020 e considerando

ausência de manifestação dentro dos prazos legais, informo que cabe ser mantida a extinção da patente e seus certificados, conforme o disposto no artigo 12, da resolução 113/2013.

(11) PI 0411327-6 B1

Código 24.10 - Manutenção da Extinção - Art. 78 inciso IV da LPI

(45) 01/03/2016

(73) BAYER INTELLECTUAL PROPERTY GMBH. (DE)

Em virtude da extinção publicada na RPI 2594 de 24-09-2020 e considerando ausência de manifestação dentro dos prazos legais, informo que cabe ser mantida a extinção da patente e seus certificados, conforme o disposto no artigo 12, da resolução 113/2013.

(11) PI 0411362-4 B8

Código 24.10 - Manutenção da Extinção - Art. 78 inciso IV da LPI

(45) 24/09/2013

(73) Philip Morris Products S.A (CH)

Em virtude da extinção publicada na RPI 2594 de 24-09-2020 e considerando ausência de manifestação dentro dos prazos legais, informo que cabe ser mantida a extinção da patente e seus certificados, conforme o disposto no artigo 12, da resolução 113/2013.

(11) PI 0411411-6 B1

Código 24.10 - Manutenção da Extinção - Art. 78 inciso IV da LPI

(45) 09/01/2018

(73) Sanofi-Aventis Deutschland Gmbh (DE)

Em virtude da extinção publicada na RPI 2594 de 24-09-2020 e considerando ausência de manifestação dentro dos prazos legais, informo que cabe ser mantida a extinção da patente e seus certificados, conforme o disposto no artigo 12, da resolução 113/2013.

(11) PI 0411441-8 B1

Código 24.10 - Manutenção da Extinção - Art. 78 inciso IV da LPI

(45) 11/03/2014

(73) Philip Morris Products S.A (CH)

Em virtude da extinção publicada na RPI 2594 de 24-09-2020 e considerando ausência de manifestação dentro dos prazos legais, informo que cabe ser mantida a extinção da patente e seus certificados, conforme o disposto no artigo 12, da resolução 113/2013.

(11) PI 0411445-0 B1

Código 24.10 - Manutenção da Extinção - Art. 78 inciso IV da LPI

(45) 30/12/2014

(73) PHILIP MORRIS PRODUCTS S.A (CH)

Em virtude da extinção publicada na RPI 2594 de 24-09-2020 e considerando ausência de manifestação dentro dos prazos legais, informo que cabe ser mantida a extinção da patente e seus certificados, conforme o disposto no artigo 12, da resolução 113/2013.

(11) PI 0411454-0 B1	Código 24.10 - Manutenção da Extinção - Art. 78 inciso IV da LPI (45) 24/07/2018 (73) Compagnie Generale Des Etablissements Michelin (FR) Em virtude da extinção publicada na RPI 2594 de 24-09-2020 e considerando ausência de manifestação dentro dos prazos legais, informo que cabe ser mantida a extinção da patente e seus certificados, conforme o disposto no artigo 12, da resolução 113/2013.
(11) PI 0411491-4 B1	Código 24.10 - Manutenção da Extinção - Art. 78 inciso IV da LPI (45) 01/03/2016 (73) General Electric Company (US) Em virtude da extinção publicada na RPI 2594 de 24-09-2020 e considerando ausência de manifestação dentro dos prazos legais, informo que cabe ser mantida a extinção da patente e seus certificados, conforme o disposto no artigo 12, da resolução 113/2013.
(11) PI 0411501-5 B1	Código 24.10 - Manutenção da Extinção - Art. 78 inciso IV da LPI (45) 26/09/2017 (73) BAYER SAS (FR) Em virtude da extinção publicada na RPI 2594 de 24-09-2020 e considerando ausência de manifestação dentro dos prazos legais, informo que cabe ser mantida a extinção da patente e seus certificados, conforme o disposto no artigo 12, da resolução 113/2013.
(11) PI 0411566-0 B1	Código 24.10 - Manutenção da Extinção - Art. 78 inciso IV da LPI (45) 16/12/2014 (73) ASHLAND LICENSING AND INTELLECTUAL PROPERTY LLC (US) Em virtude da extinção publicada na RPI 2594 de 24-09-2020 e considerando ausência de manifestação dentro dos prazos legais, informo que cabe ser mantida a extinção da patente e seus certificados, conforme o disposto no artigo 12, da resolução 113/2013.
(11) PI 0411575-9 B1	Código 24.10 - Manutenção da Extinção - Art. 78 inciso IV da LPI (45) 15/07/2014 (73) SHELL INTERNATIONALE RESEARCH MAATSCHAPPIJ B.V. (NL) Em virtude da extinção publicada na RPI 2594 de 24-09-2020 e considerando ausência de manifestação dentro dos prazos legais, informo que cabe ser mantida a extinção da patente e seus certificados, conforme o disposto no artigo 12, da resolução 113/2013.
(11) PI 0411811-1 B1	Código 24.10 - Manutenção da Extinção - Art. 78 inciso IV da LPI (45) 29/05/2018

(73) Indena S.P.A (IT)

Em virtude da extinção publicada na RPI 2594 de 24-09-2020 e considerando ausência de manifestação dentro dos prazos legais, informo que cabe ser mantida a extinção da patente e seus certificados, conforme o disposto no artigo 12, da resolução 113/2013.

(11) PI 0411819-7 B1

Código 24.10 - Manutenção da Extinção - Art. 78 inciso IV da LPI

(45) 18/02/2014

(73) 3M INNOVATIVE PROPERTIES COMPANY (US)

Em virtude da extinção publicada na RPI 2594 de 24-09-2020 e considerando ausência de manifestação dentro dos prazos legais, informo que cabe ser mantida a extinção da patente e seus certificados, conforme o disposto no artigo 12, da resolução 113/2013.

(11) PI 0411895-2 B1

Código 24.10 - Manutenção da Extinção - Art. 78 inciso IV da LPI

(45) 10/11/2015

(73) Indena S.P.A. (IT)

Em virtude da extinção publicada na RPI 2594 de 24-09-2020 e considerando ausência de manifestação dentro dos prazos legais, informo que cabe ser mantida a extinção da patente e seus certificados, conforme o disposto no artigo 12, da resolução 113/2013.

(11) PI 0411901-0 B1

Código 24.10 - Manutenção da Extinção - Art. 78 inciso IV da LPI

(45) 02/04/2019

(73) EURO-CELTIQUE S.A (LU)

Em virtude da extinção publicada na RPI 2594 de 24-09-2020 e considerando ausência de manifestação dentro dos prazos legais, informo que cabe ser mantida a extinção da patente e seus certificados, conforme o disposto no artigo 12, da resolução 113/2013.

(11) PI 0412206-2 B1

Código 24.10 - Manutenção da Extinção - Art. 78 inciso IV da LPI

(45) 26/05/2015

(73) Stokke AS (NO)

Em virtude da extinção publicada na RPI 2594 de 24-09-2020 e considerando ausência de manifestação dentro dos prazos legais, informo que cabe ser mantida a extinção da patente e seus certificados, conforme o disposto no artigo 12, da resolução 113/2013.

(11) PI 0412228-3 B1

Código 24.10 - Manutenção da Extinção - Art. 78 inciso IV da LPI

(45) 14/02/2017

(73) VOLVO LASTVAGNAR AB (SE)

Em virtude da extinção publicada na RPI 2594 de 24-09-2020 e considerando ausência de manifestação dentro dos prazos legais, informo que cabe ser

mantida a extinção da patente e seus certificados, conforme o disposto no artigo 12, da resolução 113/2013.

(11) PI 0412248-8 B1

Código 24.10 - Manutenção da Extinção - Art. 78 inciso IV da LPI

(45) 26/12/2018

(73) EURO-CELTIQUE S.A. (LU)

Em virtude da extinção publicada na RPI 2594 de 24-09-2020 e considerando ausência de manifestação dentro dos prazos legais, informo que cabe ser mantida a extinção da patente e seus certificados, conforme o disposto no artigo 12, da resolução 113/2013.

(11) PI 0412256-9 B1

Código 24.10 - Manutenção da Extinção - Art. 78 inciso IV da LPI

(45) 09/06/2015

(73) OUTOTEC OYJ (FI)

Em virtude da extinção publicada na RPI 2594 de 24-09-2020 e considerando ausência de manifestação dentro dos prazos legais, informo que cabe ser mantida a extinção da patente e seus certificados, conforme o disposto no artigo 12, da resolução 113/2013.

(11) PI 0412280-1 B1

Código 24.10 - Manutenção da Extinção - Art. 78 inciso IV da LPI

(45) 04/07/2017

(73) Stokke AS (NO)

Em virtude da extinção publicada na RPI 2594 de 24-09-2020 e considerando ausência de manifestação dentro dos prazos legais, informo que cabe ser mantida a extinção da patente e seus certificados, conforme o disposto no artigo 12, da resolução 113/2013.

(11) PI 0412305-0 B1

Código 24.10 - Manutenção da Extinção - Art. 78 inciso IV da LPI

(45) 23/09/2014

(73) OSAKEYHTIÖ SKF AKTIEBOLAG (FI)

Em virtude da extinção publicada na RPI 2594 de 24-09-2020 e considerando ausência de manifestação dentro dos prazos legais, informo que cabe ser mantida a extinção da patente e seus certificados, conforme o disposto no artigo 12, da resolução 113/2013.

(11) PI 0412434-0 B1

Código 24.10 - Manutenção da Extinção - Art. 78 inciso IV da LPI

(45) 07/07/2015

(73) Sandvik Tamrock Oy (FI)

Em virtude da extinção publicada na RPI 2594 de 24-09-2020 e considerando ausência de manifestação dentro dos prazos legais, informo que cabe ser mantida a extinção da patente e seus certificados, conforme o disposto no artigo 12, da resolução 113/2013.

(11) PI 0412449-9 B1	<p>Código 24.10 - Manutenção da Extinção - Art. 78 inciso IV da LPI (45) 22/03/2016 (73) Atlas Copco Industrial Technique AB (SE) Em virtude da extinção publicada na RPI 2594 de 24-09-2020 e considerando ausência de manifestação dentro dos prazos legais, informo que cabe ser mantida a extinção da patente e seus certificados, conforme o disposto no artigo 12, da resolução 113/2013.</p>
(11) PI 0412485-5 B1	<p>Código 24.10 - Manutenção da Extinção - Art. 78 inciso IV da LPI (45) 12/07/2016 (73) APTAR FRANCE SAS (FR) Em virtude da extinção publicada na RPI 2594 de 24-09-2020 e considerando ausência de manifestação dentro dos prazos legais, informo que cabe ser mantida a extinção da patente e seus certificados, conforme o disposto no artigo 12, da resolução 113/2013.</p>
(11) PI 0412529-0 B1	<p>Código 24.10 - Manutenção da Extinção - Art. 78 inciso IV da LPI (45) 24/11/2015 (73) Rhodia Inc. (US) Em virtude da extinção publicada na RPI 2594 de 24-09-2020 e considerando ausência de manifestação dentro dos prazos legais, informo que cabe ser mantida a extinção da patente e seus certificados, conforme o disposto no artigo 12, da resolução 113/2013.</p>
(11) PI 0412567-3 B1	<p>Código 24.10 - Manutenção da Extinção - Art. 78 inciso IV da LPI (45) 21/03/2017 (73) Amgen Inc. (US) ; E. R. SQUIBB & SONS L.L.C. (US) Em virtude da extinção publicada na RPI 2594 de 24-09-2020 e considerando ausência de manifestação dentro dos prazos legais, informo que cabe ser mantida a extinção da patente e seus certificados, conforme o disposto no artigo 12, da resolução 113/2013.</p>
(11) PI 0412568-1 B1	<p>Código 24.10 - Manutenção da Extinção - Art. 78 inciso IV da LPI (45) 03/02/2015 (73) Albany International Corp. (US) Em virtude da extinção publicada na RPI 2594 de 24-09-2020 e considerando ausência de manifestação dentro dos prazos legais, informo que cabe ser mantida a extinção da patente e seus certificados, conforme o disposto no artigo 12, da resolução 113/2013.</p>
(11) PI 0412665-3 B1	<p>Código 24.10 - Manutenção da Extinção - Art. 78 inciso IV da LPI (45) 01/09/2015 (73) Transitions Optical, Inc. (US)</p>

Em virtude da extinção publicada na RPI 2594 de 24-09-2020 e considerando ausência de manifestação dentro dos prazos legais, informo que cabe ser mantida a extinção da patente e seus certificados, conforme o disposto no artigo 12, da resolução 113/2013.

(11) PI 0412718-8 B1

Código 24.10 - Manutenção da Extinção - Art. 78 inciso IV da LPI

(45) 13/01/2015

(73) 3M Innovative Properties Company (US)

Em virtude da extinção publicada na RPI 2594 de 24-09-2020 e considerando ausência de manifestação dentro dos prazos legais, informo que cabe ser mantida a extinção da patente e seus certificados, conforme o disposto no artigo 12, da resolução 113/2013.

(11) PI 0413221-1 B1

Código 24.10 - Manutenção da Extinção - Art. 78 inciso IV da LPI

(45) 03/10/2017

(73) SAME DEUTZ-FAHR ITALIA S.P.A. (IT)

Em virtude da extinção publicada na RPI 2595 de 29-09-2020 e considerando ausência de manifestação dentro dos prazos legais, informo que cabe ser mantida a extinção da patente e seus certificados, conforme o disposto no artigo 12, da resolução 113/2013.

(11) PI 0413465-6 B1

Código 24.10 - Manutenção da Extinção - Art. 78 inciso IV da LPI

(45) 31/01/2017

(73) Rory McCreesh (US)

Em virtude da extinção publicada na RPI 2595 de 29-09-2020 e considerando ausência de manifestação dentro dos prazos legais, informo que cabe ser mantida a extinção da patente e seus certificados, conforme o disposto no artigo 12, da resolução 113/2013.

(11) PI 0413524-5 B1

Código 24.10 - Manutenção da Extinção - Art. 78 inciso IV da LPI

(45) 24/04/2018

(73) Federal-Mogul Wiesbaden GMBH & CO. KG (DE)

Em virtude da extinção publicada na RPI 2595 de 29-09-2020 e considerando ausência de manifestação dentro dos prazos legais, informo que cabe ser mantida a extinção da patente e seus certificados, conforme o disposto no artigo 12, da resolução 113/2013.

(11) PI 0413625-0 B1

Código 24.10 - Manutenção da Extinção - Art. 78 inciso IV da LPI

(45) 12/01/2016

(73) Adolf Friedrich Rinne (DE)

Em virtude da extinção publicada na RPI 2594 de 24-09-2020 e considerando ausência de manifestação dentro dos prazos legais, informo que cabe ser mantida a extinção da patente e seus certificados, conforme o disposto no

artigo 12, da resolução 113/2013.

(11) PI 0413730-2 B1

Código 24.10 - Manutenção da Extinção - Art. 78 inciso IV da LPI

(45) 18/08/2015

(73) István S. Lindmayer (HU)

Em virtude da extinção publicada na RPI 2595 de 29-09-2020 e considerando ausência de manifestação dentro dos prazos legais, informo que cabe ser mantida a extinção da patente e seus certificados, conforme o disposto no artigo 12, da resolução 113/2013.

(11) PI 0413732-9 B1

Código 24.10 - Manutenção da Extinção - Art. 78 inciso IV da LPI

(45) 27/11/2012

(73) HELEN OF TROY LIMITED (BB)

Em virtude da extinção publicada na RPI 2595 de 29-09-2020 e considerando ausência de manifestação dentro dos prazos legais, informo que cabe ser mantida a extinção da patente e seus certificados, conforme o disposto no artigo 12, da resolução 113/2013.

(11) PI 0413756-6 B1

Código 24.10 - Manutenção da Extinção - Art. 78 inciso IV da LPI

(45) 22/08/2017

(73) Xenoport, Inc (US)

Em virtude da extinção publicada na RPI 2595 de 29-09-2020 e considerando ausência de manifestação dentro dos prazos legais, informo que cabe ser mantida a extinção da patente e seus certificados, conforme o disposto no artigo 12, da resolução 113/2013.

(11) PI 0413779-5 B1

Código 24.10 - Manutenção da Extinção - Art. 78 inciso IV da LPI

(45) 06/01/2015

(73) GENERAL ELECTRIC COMPANY (US)

Em virtude da extinção publicada na RPI 2595 de 29-09-2020 e considerando ausência de manifestação dentro dos prazos legais, informo que cabe ser mantida a extinção da patente e seus certificados, conforme o disposto no artigo 12, da resolução 113/2013.

(11) PI 0413802-3 B1

Código 24.10 - Manutenção da Extinção - Art. 78 inciso IV da LPI

(45) 16/09/2014

(73) UNILEVER N.V. (NL)

Em virtude da extinção publicada na RPI 2595 de 29-09-2020 e considerando ausência de manifestação dentro dos prazos legais, informo que cabe ser mantida a extinção da patente e seus certificados, conforme o disposto no artigo 12, da resolução 113/2013.

(11) PI 0413828-7 B1

Código 24.10 - Manutenção da Extinção - Art. 78 inciso IV da LPI

(45) 10/04/2018

(73) MAPAL FABRIK FÜR PRÄZISIONSWERKZEUGE DR. KRESS KG. (DE)

Em virtude da extinção publicada na RPI 2594 de 24-09-2020 e considerando ausência de manifestação dentro dos prazos legais, informo que cabe ser mantida a extinção da patente e seus certificados, conforme o disposto no artigo 12, da resolução 113/2013.

(11) PI 0413829-5 B1

Código 24.10 - Manutenção da Extinção - Art. 78 inciso IV da LPI

(45) 28/11/2017

(73) SEKISUI CHEMICAL CO., LTD (JP)

Em virtude da extinção publicada na RPI 2595 de 29-09-2020 e considerando ausência de manifestação dentro dos prazos legais, informo que cabe ser mantida a extinção da patente e seus certificados, conforme o disposto no artigo 12, da resolução 113/2013.

(11) PI 0413862-7 B1

Código 24.10 - Manutenção da Extinção - Art. 78 inciso IV da LPI

(45) 10/09/2013

(73) HELEN OF TROY LIMITED (BB)

Em virtude da extinção publicada na RPI 2595 de 29-09-2020 e considerando ausência de manifestação dentro dos prazos legais, informo que cabe ser mantida a extinção da patente e seus certificados, conforme o disposto no artigo 12, da resolução 113/2013.

(11) PI 0413894-5 B1

Código 24.10 - Manutenção da Extinção - Art. 78 inciso IV da LPI

(45) 14/11/2017

(73) Volvo Lastvagnar AB (SE)

Em virtude da extinção publicada na RPI 2595 de 29-09-2020 e considerando ausência de manifestação dentro dos prazos legais, informo que cabe ser mantida a extinção da patente e seus certificados, conforme o disposto no artigo 12, da resolução 113/2013.

(11) PI 0413921-6 B1

Código 24.10 - Manutenção da Extinção - Art. 78 inciso IV da LPI

(45) 12/12/2017

(73) Computer Process Controls, Inc. (US)

Em virtude da extinção publicada na RPI 2595 de 29-09-2020 e considerando ausência de manifestação dentro dos prazos legais, informo que cabe ser mantida a extinção da patente e seus certificados, conforme o disposto no artigo 12, da resolução 113/2013.

(11) PI 0413984-4 B1

Código 24.10 - Manutenção da Extinção - Art. 78 inciso IV da LPI

(45) 14/02/2018

(73) Qualcomm Incorporated (US)

Em virtude da extinção publicada na RPI 2595 de 29-09-2020 e considerando

ausência de manifestação dentro dos prazos legais, informo que cabe ser mantida a extinção da patente e seus certificados, conforme o disposto no artigo 12, da resolução 113/2013.

(11) PI 0414048-6 B1

Código 24.10 - Manutenção da Extinção - Art. 78 inciso IV da LPI

(45) 04/07/2017

(73) Astronautics Corporation of America (US)

Em virtude da extinção publicada na RPI 2595 de 29-09-2020 e considerando ausência de manifestação dentro dos prazos legais, informo que cabe ser mantida a extinção da patente e seus certificados, conforme o disposto no artigo 12, da resolução 113/2013.

(11) PI 0414051-6 B1

Código 24.10 - Manutenção da Extinção - Art. 78 inciso IV da LPI

(45) 18/11/2014

(73) SAN-DIA POLYMERS, LTD (JP)

Em virtude da extinção publicada na RPI 2595 de 29-09-2020 e considerando ausência de manifestação dentro dos prazos legais, informo que cabe ser mantida a extinção da patente e seus certificados, conforme o disposto no artigo 12, da resolução 113/2013.

(11) PI 0414123-7 B1

Código 24.10 - Manutenção da Extinção - Art. 78 inciso IV da LPI

(45) 12/07/2016

(73) ABB SCHWEIZ AG (CH)

Em virtude da extinção publicada na RPI 2595 de 29-09-2020 e considerando ausência de manifestação dentro dos prazos legais, informo que cabe ser mantida a extinção da patente e seus certificados, conforme o disposto no artigo 12, da resolução 113/2013.

(11) PI 0414152-0 B1

Código 24.10 - Manutenção da Extinção - Art. 78 inciso IV da LPI

(45) 20/10/2015

(73) SMS Demag AG (DE)

Em virtude da extinção publicada na RPI 2595 de 29-09-2020 e considerando ausência de manifestação dentro dos prazos legais, informo que cabe ser mantida a extinção da patente e seus certificados, conforme o disposto no artigo 12, da resolução 113/2013.

(11) PI 0414198-9 B1

Código 24.10 - Manutenção da Extinção - Art. 78 inciso IV da LPI

(45) 30/09/2014

(73) 3M INNOVATIVE PROPERTIES COMPANY (US)

Em virtude da extinção publicada na RPI 2595 de 29-09-2020 e considerando ausência de manifestação dentro dos prazos legais, informo que cabe ser mantida a extinção da patente e seus certificados, conforme o disposto no artigo 12, da resolução 113/2013.

(11) PI 0414220-9 B1	<p>Código 24.10 - Manutenção da Extinção - Art. 78 inciso IV da LPI (45) 13/12/2016 (73) 3M Innovative Properties Company (US) Em virtude da extinção publicada na RPI 2595 de 29-09-2020 e considerando ausência de manifestação dentro dos prazos legais, informo que cabe ser mantida a extinção da patente e seus certificados, conforme o disposto no artigo 12, da resolução 113/2013.</p>
(11) PI 0414400-7 B1	<p>Código 24.10 - Manutenção da Extinção - Art. 78 inciso IV da LPI (45) 21/11/2017 (73) Tenneco Automotive Operating Company INC. (US) Em virtude da extinção publicada na RPI 2595 de 29-09-2020 e considerando ausência de manifestação dentro dos prazos legais, informo que cabe ser mantida a extinção da patente e seus certificados, conforme o disposto no artigo 12, da resolução 113/2013.</p>
(11) PI 0414439-2 B1	<p>Código 24.10 - Manutenção da Extinção - Art. 78 inciso IV da LPI (45) 29/05/2018 (73) MAHLE BEHR GMBH & CO. KG (DE) Em virtude da extinção publicada na RPI 2595 de 29-09-2020 e considerando ausência de manifestação dentro dos prazos legais, informo que cabe ser mantida a extinção da patente e seus certificados, conforme o disposto no artigo 12, da resolução 113/2013.</p>
(11) PI 0414557-7 B1	<p>Código 24.10 - Manutenção da Extinção - Art. 78 inciso IV da LPI (45) 18/04/2017 (73) 3M Innovative Properties Company (US) Em virtude da extinção publicada na RPI 2595 de 29-09-2020 e considerando ausência de manifestação dentro dos prazos legais, informo que cabe ser mantida a extinção da patente e seus certificados, conforme o disposto no artigo 12, da resolução 113/2013.</p>
(11) PI 0414695-6 B1	<p>Código 24.10 - Manutenção da Extinção - Art. 78 inciso IV da LPI (45) 12/06/2018 (73) Tetra Laval Holdings & Finance S A (CH) Em virtude da extinção publicada na RPI 2594 de 24-09-2020 e considerando ausência de manifestação dentro dos prazos legais, informo que cabe ser mantida a extinção da patente e seus certificados, conforme o disposto no artigo 12, da resolução 113/2013.</p>
(11) PI 0414842-8 B1	<p>Código 24.10 - Manutenção da Extinção - Art. 78 inciso IV da LPI (45) 01/03/2016</p>

(73) 3M Innovative Properties Company (US)

Em virtude da extinção publicada na RPI 2595 de 29-09-2020 e considerando ausência de manifestação dentro dos prazos legais, informo que cabe ser mantida a extinção da patente e seus certificados, conforme o disposto no artigo 12, da resolução 113/2013.

(11) PI 0415176-3 B1

Código 24.10 - Manutenção da Extinção - Art. 78 inciso IV da LPI

(45) 15/04/2014

(73) Dow Global Technologies LLC (US)

Em virtude da extinção publicada na RPI 2595 de 29-09-2020 e considerando ausência de manifestação dentro dos prazos legais, informo que cabe ser mantida a extinção da patente e seus certificados, conforme o disposto no artigo 12, da resolução 113/2013.

(11) PI 0418554-4 B1

Código 24.10 - Manutenção da Extinção - Art. 78 inciso IV da LPI

(45) 08/05/2018

(73) Telefonaktiebolaget LM Ericsson (publ) (SE)

Em virtude da extinção publicada na RPI 2594 de 24-09-2020 e considerando ausência de manifestação dentro dos prazos legais, informo que cabe ser mantida a extinção da patente e seus certificados, conforme o disposto no artigo 12, da resolução 113/2013.

(11) PI 0418680-0 B1

Código 24.10 - Manutenção da Extinção - Art. 78 inciso IV da LPI

(45) 22/08/2017

(73) MICROSOFT TECHNOLOGY LICENSING, LLC (US)

Em virtude da extinção publicada na RPI 2594 de 24-09-2020 e considerando ausência de manifestação dentro dos prazos legais, informo que cabe ser mantida a extinção da patente e seus certificados, conforme o disposto no artigo 12, da resolução 113/2013.

(11) PI 0418768-7 B1

Código 24.10 - Manutenção da Extinção - Art. 78 inciso IV da LPI

(45) 21/01/2015

(73) Orona, S. Coop (ES)

Em virtude da extinção publicada na RPI 2594 de 24-09-2020 e considerando ausência de manifestação dentro dos prazos legais, informo que cabe ser mantida a extinção da patente e seus certificados, conforme o disposto no artigo 12, da resolução 113/2013.

(11) PI 0418890-0 B1

Código 24.10 - Manutenção da Extinção - Art. 78 inciso IV da LPI

(45) 30/06/2015

(73) Simon Christopher Dornton Walker (GB)

Em virtude da extinção publicada na RPI 2594 de 24-09-2020 e considerando ausência de manifestação dentro dos prazos legais, informo que cabe ser

mantida a extinção da patente e seus certificados, conforme o disposto no artigo 12, da resolução 113/2013.

(11) PI 0418977-9 B8

Código 24.10 - Manutenção da Extinção - Art. 78 inciso IV da LPI

(45) 11/02/2014

(73) THE REGENTS OF THE UNIVERSITY OF CALIFÓRNIA (US)

Em virtude da extinção publicada na RPI 2594 de 24-09-2020 e considerando ausência de manifestação dentro dos prazos legais, informo que cabe ser mantida a extinção da patente e seus certificados, conforme o disposto no artigo 12, da resolução 113/2013.

(11) PI 0502081-6 B1

Código 24.10 - Manutenção da Extinção - Art. 78 inciso IV da LPI

(45) 06/02/2018

(73) James B. Watson (US)

Em virtude da extinção publicada na RPI 2594 de 24-09-2020 e considerando ausência de manifestação dentro dos prazos legais, informo que cabe ser mantida a extinção da patente e seus certificados, conforme o disposto no artigo 12, da resolução 113/2013.

(11) PI 0502151-0 B1

Código 24.10 - Manutenção da Extinção - Art. 78 inciso IV da LPI

(45) 22/08/2017

(73) Schlumberger Surencó, S.A. (PA)

Em virtude da extinção publicada na RPI 2594 de 24-09-2020 e considerando ausência de manifestação dentro dos prazos legais, informo que cabe ser mantida a extinção da patente e seus certificados, conforme o disposto no artigo 12, da resolução 113/2013.

(11) PI 0502302-5 B1

Código 24.10 - Manutenção da Extinção - Art. 78 inciso IV da LPI

(45) 21/03/2017

(73) MÁQUINAS AGRÍCOLAS JACTO S.A. (BR/SP)

Em virtude da extinção publicada na RPI 2594 de 24-09-2020 e considerando ausência de manifestação dentro dos prazos legais, informo que cabe ser mantida a extinção da patente e seus certificados, conforme o disposto no artigo 12, da resolução 113/2013.

(11) PI 0502420-0 B1

Código 24.10 - Manutenção da Extinção - Art. 78 inciso IV da LPI

(45) 18/12/2018

(73) GOOGLE TECHNOLOGY HOLDINGS LLC (US)

Em virtude da extinção publicada na RPI 2594 de 24-09-2020 e considerando ausência de manifestação dentro dos prazos legais, informo que cabe ser mantida a extinção da patente e seus certificados, conforme o disposto no artigo 12, da resolução 113/2013.

(11) PI 0502443-9 B1	Código 24.10 - Manutenção da Extinção - Art. 78 inciso IV da LPI (45) 21/02/2017 (73) MICROSOFT TECHNOLOGY LICENSING, LLC (US) Em virtude da extinção publicada na RPI 2594 de 24-09-2020 e considerando ausência de manifestação dentro dos prazos legais, informo que cabe ser mantida a extinção da patente e seus certificados, conforme o disposto no artigo 12, da resolução 113/2013.
(11) PI 0502519-2 B1	Código 24.10 - Manutenção da Extinção - Art. 78 inciso IV da LPI (45) 10/10/2017 (73) HONDA MOTOR CO., LTD (JP) Em virtude da extinção publicada na RPI 2594 de 24-09-2020 e considerando ausência de manifestação dentro dos prazos legais, informo que cabe ser mantida a extinção da patente e seus certificados, conforme o disposto no artigo 12, da resolução 113/2013.
(11) PI 0502598-2 B1	Código 24.10 - Manutenção da Extinção - Art. 78 inciso IV da LPI (45) 23/05/2017 (73) L'Oreal (FR) Em virtude da extinção publicada na RPI 2594 de 24-09-2020 e considerando ausência de manifestação dentro dos prazos legais, informo que cabe ser mantida a extinção da patente e seus certificados, conforme o disposto no artigo 12, da resolução 113/2013.
(11) PI 0502913-9 B1	Código 24.10 - Manutenção da Extinção - Art. 78 inciso IV da LPI (45) 12/09/2017 (73) WEG Equipamentos Elétricos S.A. (BR/SC) Em virtude da extinção publicada na RPI 2594 de 24-09-2020 e considerando ausência de manifestação dentro dos prazos legais, informo que cabe ser mantida a extinção da patente e seus certificados, conforme o disposto no artigo 12, da resolução 113/2013.
(11) PI 0503358-6 B1	Código 24.10 - Manutenção da Extinção - Art. 78 inciso IV da LPI (45) 22/04/2014 (73) Friesland Brands B.v. (NL) ; INTERCONTINENTAL GREAT BRANDS LLC (US) Em virtude da extinção publicada na RPI 2595 de 29-09-2020 e considerando ausência de manifestação dentro dos prazos legais, informo que cabe ser mantida a extinção da patente e seus certificados, conforme o disposto no artigo 12, da resolução 113/2013.
(11) PI 0503456-6 B1	Código 24.10 - Manutenção da Extinção - Art. 78 inciso IV da LPI (45) 22/08/2017

(73) Giovanni Bergamaschi (BR/SP)

Em virtude da extinção publicada na RPI 2595 de 29-09-2020 e considerando ausência de manifestação dentro dos prazos legais, informo que cabe ser mantida a extinção da patente e seus certificados, conforme o disposto no artigo 12, da resolução 113/2013.

(11) PI 0503559-7 B1

Código 24.10 - Manutenção da Extinção - Art. 78 inciso IV da LPI

(45) 14/11/2017

(73) Honda Motor Co., Ltd (JP)

Em virtude da extinção publicada na RPI 2595 de 29-09-2020 e considerando ausência de manifestação dentro dos prazos legais, informo que cabe ser mantida a extinção da patente e seus certificados, conforme o disposto no artigo 12, da resolução 113/2013.

(11) PI 0503691-7 B1

Código 24.10 - Manutenção da Extinção - Art. 78 inciso IV da LPI

(45) 04/12/2018

(73) MICROSOFT TECHNOLOGY LICENSING, LLC (US)

Em virtude da extinção publicada na RPI 2595 de 29-09-2020 e considerando ausência de manifestação dentro dos prazos legais, informo que cabe ser mantida a extinção da patente e seus certificados, conforme o disposto no artigo 12, da resolução 113/2013.

(11) PI 0504041-8 B1

Código 24.10 - Manutenção da Extinção - Art. 78 inciso IV da LPI

(45) 21/06/2016

(73) Metagal Indústria e Comércio Ltda (BR/MG)

Em virtude da extinção publicada na RPI 2595 de 29-09-2020 e considerando ausência de manifestação dentro dos prazos legais, informo que cabe ser mantida a extinção da patente e seus certificados, conforme o disposto no artigo 12, da resolução 113/2013.

(11) PI 0504402-2 B1

Código 24.10 - Manutenção da Extinção - Art. 78 inciso IV da LPI

(45) 02/01/2018

(73) Bostik S.A. (FR)

Em virtude da extinção publicada na RPI 2595 de 29-09-2020 e considerando ausência de manifestação dentro dos prazos legais, informo que cabe ser mantida a extinção da patente e seus certificados, conforme o disposto no artigo 12, da resolução 113/2013.

(11) PI 0504747-1 B1

Código 24.10 - Manutenção da Extinção - Art. 78 inciso IV da LPI

(45) 14/06/2016

(73) FLECKSTEEL INDÚSTRIA DE ARTEFATOS METÁLICOS LTDA. (BR/RS)

Em virtude da extinção publicada na RPI 2595 de 29-09-2020 e considerando ausência de manifestação dentro dos prazos legais, informo que cabe ser

mantida a extinção da patente e seus certificados, conforme o disposto no artigo 12, da resolução 113/2013.

(11) PI 0506153-9 B1

Código 24.10 - Manutenção da Extinção - Art. 78 inciso IV da LPI

(45) 18/09/2018

(73) Martin Engineering Company (US)

Em virtude da extinção publicada na RPI 2594 de 24-09-2020 e considerando ausência de manifestação dentro dos prazos legais, informo que cabe ser mantida a extinção da patente e seus certificados, conforme o disposto no artigo 12, da resolução 113/2013.

(11) PI 0509345-7 B1

Código 24.10 - Manutenção da Extinção - Art. 78 inciso IV da LPI

(45) 27/10/2015

(73) Federal-Mogul Burscheid GMBH (DE)

Em virtude da extinção publicada na RPI 2594 de 24-09-2020 e considerando ausência de manifestação dentro dos prazos legais, informo que cabe ser mantida a extinção da patente e seus certificados, conforme o disposto no artigo 12, da resolução 113/2013.

(11) PI 0511159-5 B8

Código 24.10 - Manutenção da Extinção - Art. 78 inciso IV da LPI

(45) 30/05/2017

(73) VALEO EQUIPEMENTS ELECTRIQUES MOTEUR (FR)

Em virtude da extinção publicada na RPI 2594 de 24-09-2020 e considerando ausência de manifestação dentro dos prazos legais, informo que cabe ser mantida a extinção da patente e seus certificados, conforme o disposto no artigo 12, da resolução 113/2013.

(11) PI 0511312-1 B1

Código 24.10 - Manutenção da Extinção - Art. 78 inciso IV da LPI

(45) 18/07/2017

(73) Dudley J. Perio, Jr. (US) ; REEL REVOLUTION HOLDINGS LIMITED (VG)

Em virtude da extinção publicada na RPI 2594 de 24-09-2020 e considerando ausência de manifestação dentro dos prazos legais, informo que cabe ser mantida a extinção da patente e seus certificados, conforme o disposto no artigo 12, da resolução 113/2013.

(11) PI 0511471-3 B1

Código 24.10 - Manutenção da Extinção - Art. 78 inciso IV da LPI

(45) 31/10/2017

(73) Rexnord Flattop Europe B.V. (NL)

Em virtude da extinção publicada na RPI 2594 de 24-09-2020 e considerando ausência de manifestação dentro dos prazos legais, informo que cabe ser mantida a extinção da patente e seus certificados, conforme o disposto no artigo 12, da resolução 113/2013.

(11) PI 0511718-6 B1	<p>Código 24.10 - Manutenção da Extinção - Art. 78 inciso IV da LPI (45) 14/11/2017 (73) Commscope Solutions Properties, LLC (US) Em virtude da extinção publicada na RPI 2594 de 24-09-2020 e considerando ausência de manifestação dentro dos prazos legais, informo que cabe ser mantida a extinção da patente e seus certificados, conforme o disposto no artigo 12, da resolução 113/2013.</p>
(11) PI 0511784-4 B1	<p>Código 24.10 - Manutenção da Extinção - Art. 78 inciso IV da LPI (45) 19/12/2017 (73) The Procter & Gamble Company (US) Em virtude da extinção publicada na RPI 2594 de 24-09-2020 e considerando ausência de manifestação dentro dos prazos legais, informo que cabe ser mantida a extinção da patente e seus certificados, conforme o disposto no artigo 12, da resolução 113/2013.</p>
(11) PI 0511904-9 B1	<p>Código 24.10 - Manutenção da Extinção - Art. 78 inciso IV da LPI (45) 14/02/2018 (73) Erwin Weh (DE) ; Wolfgang Weh (DE) Em virtude da extinção publicada na RPI 2594 de 24-09-2020 e considerando ausência de manifestação dentro dos prazos legais, informo que cabe ser mantida a extinção da patente e seus certificados, conforme o disposto no artigo 12, da resolução 113/2013.</p>
(11) PI 0512053-5 B1	<p>Código 24.10 - Manutenção da Extinção - Art. 78 inciso IV da LPI (45) 05/12/2017 (73) The Procter & Gamble Company (US) Em virtude da extinção publicada na RPI 2594 de 24-09-2020 e considerando ausência de manifestação dentro dos prazos legais, informo que cabe ser mantida a extinção da patente e seus certificados, conforme o disposto no artigo 12, da resolução 113/2013.</p>
(11) PI 0512071-3 B1	<p>Código 24.10 - Manutenção da Extinção - Art. 78 inciso IV da LPI (45) 11/04/2017 (73) The Procter & Gamble Company (US) Em virtude da extinção publicada na RPI 2594 de 24-09-2020 e considerando ausência de manifestação dentro dos prazos legais, informo que cabe ser mantida a extinção da patente e seus certificados, conforme o disposto no artigo 12, da resolução 113/2013.</p>
(11) PI 0512138-8 B1	<p>Código 24.10 - Manutenção da Extinção - Art. 78 inciso IV da LPI (45) 11/08/2015 (73) Atotech Deutschland GMBH (DE)</p>

Em virtude da extinção publicada na RPI 2594 de 24-09-2020 e considerando ausência de manifestação dentro dos prazos legais, informo que cabe ser mantida a extinção da patente e seus certificados, conforme o disposto no artigo 12, da resolução 113/2013.

(11) PI 0512185-0 B1

Código 24.10 - Manutenção da Extinção - Art. 78 inciso IV da LPI

(45) 13/03/2018

(73) Shaser, Inc. (US)

Em virtude da extinção publicada na RPI 2594 de 24-09-2020 e considerando ausência de manifestação dentro dos prazos legais, informo que cabe ser mantida a extinção da patente e seus certificados, conforme o disposto no artigo 12, da resolução 113/2013.

(11) PI 0512228-7 B1

Código 24.10 - Manutenção da Extinção - Art. 78 inciso IV da LPI

(45) 20/03/2018

(73) NAGRAVISION S.A. (CH)

Em virtude da extinção publicada na RPI 2594 de 24-09-2020 e considerando ausência de manifestação dentro dos prazos legais, informo que cabe ser mantida a extinção da patente e seus certificados, conforme o disposto no artigo 12, da resolução 113/2013.

(11) PI 0512382-8 B1

Código 24.10 - Manutenção da Extinção - Art. 78 inciso IV da LPI

(45) 01/08/2017

(73) The Procter & Gamble Company (US)

Em virtude da extinção publicada na RPI 2594 de 24-09-2020 e considerando ausência de manifestação dentro dos prazos legais, informo que cabe ser mantida a extinção da patente e seus certificados, conforme o disposto no artigo 12, da resolução 113/2013.

(11) PI 0512446-8 B1

Código 24.10 - Manutenção da Extinção - Art. 78 inciso IV da LPI

(45) 21/11/2017

(73) Hager Electro S.A.S (FR)

Em virtude da extinção publicada na RPI 2594 de 24-09-2020 e considerando ausência de manifestação dentro dos prazos legais, informo que cabe ser mantida a extinção da patente e seus certificados, conforme o disposto no artigo 12, da resolução 113/2013.

(11) PI 0512537-5 B1

Código 24.10 - Manutenção da Extinção - Art. 78 inciso IV da LPI

(45) 06/02/2018

(73) REDSENSE MEDICAL MALTA LTD. (MT)

Em virtude da extinção publicada na RPI 2594 de 24-09-2020 e considerando ausência de manifestação dentro dos prazos legais, informo que cabe ser mantida a extinção da patente e seus certificados, conforme o disposto no

artigo 12, da resolução 113/2013.

(11) PI 0512581-2 B1

Código 24.10 - Manutenção da Extinção - Art. 78 inciso IV da LPI
(45) 12/06/2018

(73) Virulite Distribution Limited (GB)

Em virtude da extinção publicada na RPI 2594 de 24-09-2020 e considerando ausência de manifestação dentro dos prazos legais, informo que cabe ser mantida a extinção da patente e seus certificados, conforme o disposto no artigo 12, da resolução 113/2013.

(11) PI 0512809-9 B1

Código 24.10 - Manutenção da Extinção - Art. 78 inciso IV da LPI
(45) 03/11/2015

(73) Sachtleben Chemie GmbH (DE)

Em virtude da extinção publicada na RPI 2594 de 24-09-2020 e considerando ausência de manifestação dentro dos prazos legais, informo que cabe ser mantida a extinção da patente e seus certificados, conforme o disposto no artigo 12, da resolução 113/2013.

(11) PI 0512828-5 B1

Código 24.10 - Manutenção da Extinção - Art. 78 inciso IV da LPI
(45) 21/03/2017

(73) Spal Automotive S.R.L. (IT)

Em virtude da extinção publicada na RPI 2594 de 24-09-2020 e considerando ausência de manifestação dentro dos prazos legais, informo que cabe ser mantida a extinção da patente e seus certificados, conforme o disposto no artigo 12, da resolução 113/2013.

(11) PI 0512838-2 B1

Código 24.10 - Manutenção da Extinção - Art. 78 inciso IV da LPI
(45) 29/08/2017

(73) Mcneil-PPC, Inc. (US)

Em virtude da extinção publicada na RPI 2594 de 24-09-2020 e considerando ausência de manifestação dentro dos prazos legais, informo que cabe ser mantida a extinção da patente e seus certificados, conforme o disposto no artigo 12, da resolução 113/2013.

(11) PI 0512952-4 B1

Código 24.10 - Manutenção da Extinção - Art. 78 inciso IV da LPI
(45) 20/06/2017

(73) ZF Friedrichshafen AG (DE)

Em virtude da extinção publicada na RPI 2594 de 24-09-2020 e considerando ausência de manifestação dentro dos prazos legais, informo que cabe ser mantida a extinção da patente e seus certificados, conforme o disposto no artigo 12, da resolução 113/2013.

(11) PI 0513001-8 B1

Código 24.10 - Manutenção da Extinção - Art. 78 inciso IV da LPI

(45) 28/08/2018

(73) Aloys Wobben (DE)

Em virtude da extinção publicada na RPI 2594 de 24-09-2020 e considerando ausência de manifestação dentro dos prazos legais, informo que cabe ser mantida a extinção da patente e seus certificados, conforme o disposto no artigo 12, da resolução 113/2013.

(11) PI 0513004-2 B1

Código 24.10 - Manutenção da Extinção - Art. 78 inciso IV da LPI

(45) 05/12/2017

(73) Comptel Corporation (FI)

Em virtude da extinção publicada na RPI 2594 de 24-09-2020 e considerando ausência de manifestação dentro dos prazos legais, informo que cabe ser mantida a extinção da patente e seus certificados, conforme o disposto no artigo 12, da resolução 113/2013.

(11) PI 0513093-0 B1

Código 24.10 - Manutenção da Extinção - Art. 78 inciso IV da LPI

(45) 21/07/2015

(73) Sekisui Chemical Co., Ltd (JP)

Em virtude da extinção publicada na RPI 2594 de 24-09-2020 e considerando ausência de manifestação dentro dos prazos legais, informo que cabe ser mantida a extinção da patente e seus certificados, conforme o disposto no artigo 12, da resolução 113/2013.

(11) PI 0513313-0 B1

Código 24.10 - Manutenção da Extinção - Art. 78 inciso IV da LPI

(45) 06/12/2016

(73) HONEYWELL SAFETY PRODUCTS USA, INC. (US)

Em virtude da extinção publicada na RPI 2594 de 24-09-2020 e considerando ausência de manifestação dentro dos prazos legais, informo que cabe ser mantida a extinção da patente e seus certificados, conforme o disposto no artigo 12, da resolução 113/2013.

(11) PI 0513507-9 B1

Código 24.10 - Manutenção da Extinção - Art. 78 inciso IV da LPI

(45) 24/05/2016

(73) Lafarge (FR)

Em virtude da extinção publicada na RPI 2594 de 24-09-2020 e considerando ausência de manifestação dentro dos prazos legais, informo que cabe ser mantida a extinção da patente e seus certificados, conforme o disposto no artigo 12, da resolução 113/2013.

(11) PI 0513529-0 B1

Código 24.10 - Manutenção da Extinção - Art. 78 inciso IV da LPI

(45) 10/07/2018

(73) Qualcomm Incorporated (US)

Em virtude da extinção publicada na RPI 2594 de 24-09-2020 e considerando

ausência de manifestação dentro dos prazos legais, informo que cabe ser mantida a extinção da patente e seus certificados, conforme o disposto no artigo 12, da resolução 113/2013.

(11) PI 0513562-1 B1

Código 24.10 - Manutenção da Extinção - Art. 78 inciso IV da LPI

(45) 12/04/2016

(73) Colgate-Palmolive Company (US)

Em virtude da extinção publicada na RPI 2594 de 24-09-2020 e considerando ausência de manifestação dentro dos prazos legais, informo que cabe ser mantida a extinção da patente e seus certificados, conforme o disposto no artigo 12, da resolução 113/2013.

(11) PI 0513602-4 B1

Código 24.10 - Manutenção da Extinção - Art. 78 inciso IV da LPI

(45) 29/09/2015

(73) Unilever N.V. (NL)

Em virtude da extinção publicada na RPI 2594 de 24-09-2020 e considerando ausência de manifestação dentro dos prazos legais, informo que cabe ser mantida a extinção da patente e seus certificados, conforme o disposto no artigo 12, da resolução 113/2013.

(11) PI 0513694-6 B1

Código 24.10 - Manutenção da Extinção - Art. 78 inciso IV da LPI

(45) 11/07/2017

(73) Rolic AG (CH)

Em virtude da extinção publicada na RPI 2594 de 24-09-2020 e considerando ausência de manifestação dentro dos prazos legais, informo que cabe ser mantida a extinção da patente e seus certificados, conforme o disposto no artigo 12, da resolução 113/2013.

(11) PI 0513990-2 B1

Código 24.10 - Manutenção da Extinção - Art. 78 inciso IV da LPI

(45) 09/05/2017

(73) General Electric Company (US)

Em virtude da extinção publicada na RPI 2594 de 24-09-2020 e considerando ausência de manifestação dentro dos prazos legais, informo que cabe ser mantida a extinção da patente e seus certificados, conforme o disposto no artigo 12, da resolução 113/2013.

(11) PI 0514103-6 B1

Código 24.10 - Manutenção da Extinção - Art. 78 inciso IV da LPI

(45) 10/02/2016

(73) Reckitt Benckiser LLC (US)

Em virtude da extinção publicada na RPI 2594 de 24-09-2020 e considerando ausência de manifestação dentro dos prazos legais, informo que cabe ser mantida a extinção da patente e seus certificados, conforme o disposto no artigo 12, da resolução 113/2013.

(11) PI 0514185-0 B1	<p>Código 24.10 - Manutenção da Extinção - Art. 78 inciso IV da LPI (45) 29/08/2017 (73) STATIC CONTROL COMPONENTS, INC (US) Em virtude da extinção publicada na RPI 2594 de 24-09-2020 e considerando ausência de manifestação dentro dos prazos legais, informo que cabe ser mantida a extinção da patente e seus certificados, conforme o disposto no artigo 12, da resolução 113/2013.</p>
(11) PI 0514227-0 B1	<p>Código 24.10 - Manutenção da Extinção - Art. 78 inciso IV da LPI (45) 14/05/2019 (73) SAMSUNG ELECTRONICS CO., LTD. (KR) Em virtude da extinção publicada na RPI 2594 de 24-09-2020 e considerando ausência de manifestação dentro dos prazos legais, informo que cabe ser mantida a extinção da patente e seus certificados, conforme o disposto no artigo 12, da resolução 113/2013.</p>
(11) PI 0514294-6 B8	<p>Código 24.10 - Manutenção da Extinção - Art. 78 inciso IV da LPI (45) 27/02/2018 (73) MCMASTER UNIVERSITY (CA) Em virtude da extinção publicada na RPI 2595 de 29-09-2020 e considerando ausência de manifestação dentro dos prazos legais, informo que cabe ser mantida a extinção da patente e seus certificados, conforme o disposto no artigo 12, da resolução 113/2013.</p>
(11) PI 0514385-3 B1	<p>Código 24.10 - Manutenção da Extinção - Art. 78 inciso IV da LPI (45) 22/08/2017 (73) Robert Bosch Gmbh (DE) Em virtude da extinção publicada na RPI 2594 de 24-09-2020 e considerando ausência de manifestação dentro dos prazos legais, informo que cabe ser mantida a extinção da patente e seus certificados, conforme o disposto no artigo 12, da resolução 113/2013.</p>
(11) PI 0514433-7 B1	<p>Código 24.10 - Manutenção da Extinção - Art. 78 inciso IV da LPI (45) 17/03/2015 (73) JOHNSON MATTHEY DAVY TECHNOLOGIES LIMITED (GB) Em virtude da extinção publicada na RPI 2595 de 29-09-2020 e considerando ausência de manifestação dentro dos prazos legais, informo que cabe ser mantida a extinção da patente e seus certificados, conforme o disposto no artigo 12, da resolução 113/2013.</p>
(11) PI 0514474-4 B1	<p>Código 24.10 - Manutenção da Extinção - Art. 78 inciso IV da LPI (45) 06/11/2018</p>

(73) EURO-CELTIQUE S.A (LU)

Em virtude da extinção publicada na RPI 2595 de 29-09-2020 e considerando ausência de manifestação dentro dos prazos legais, informo que cabe ser mantida a extinção da patente e seus certificados, conforme o disposto no artigo 12, da resolução 113/2013.

(11) PI 0514887-1 B1

Código 24.10 - Manutenção da Extinção - Art. 78 inciso IV da LPI

(45) 07/03/2017

(73) Sekisui Chemical CO., LTD (JP)

Em virtude da extinção publicada na RPI 2595 de 29-09-2020 e considerando ausência de manifestação dentro dos prazos legais, informo que cabe ser mantida a extinção da patente e seus certificados, conforme o disposto no artigo 12, da resolução 113/2013.

(11) PI 0515056-6 B1

Código 24.10 - Manutenção da Extinção - Art. 78 inciso IV da LPI

(45) 12/12/2017

(73) OVD Kinegram AG (CH)

Em virtude da extinção publicada na RPI 2595 de 29-09-2020 e considerando ausência de manifestação dentro dos prazos legais, informo que cabe ser mantida a extinção da patente e seus certificados, conforme o disposto no artigo 12, da resolução 113/2013.

(11) PI 0515142-2 B1

Código 24.10 - Manutenção da Extinção - Art. 78 inciso IV da LPI

(45) 06/03/2018

(73) Knorr-Bremse Systeme Für Nutzfahrzeuge GmbH (DE)

Em virtude da extinção publicada na RPI 2595 de 29-09-2020 e considerando ausência de manifestação dentro dos prazos legais, informo que cabe ser mantida a extinção da patente e seus certificados, conforme o disposto no artigo 12, da resolução 113/2013.

(11) PI 0515264-0 B1

Código 24.10 - Manutenção da Extinção - Art. 78 inciso IV da LPI

(45) 18/12/2018

(73) Genzyme Corporation (US)

Em virtude da extinção publicada na RPI 2595 de 29-09-2020 e considerando ausência de manifestação dentro dos prazos legais, informo que cabe ser mantida a extinção da patente e seus certificados, conforme o disposto no artigo 12, da resolução 113/2013.

(11) PI 0515292-5 B1

Código 24.10 - Manutenção da Extinção - Art. 78 inciso IV da LPI

(45) 31/07/2018

(73) Permacool SA (CH)

Em virtude da extinção publicada na RPI 2595 de 29-09-2020 e considerando ausência de manifestação dentro dos prazos legais, informo que cabe ser

mantida a extinção da patente e seus certificados, conforme o disposto no artigo 12, da resolução 113/2013.

(11) PI 0515299-2 B1

Código 24.10 - Manutenção da Extinção - Art. 78 inciso IV da LPI
(45) 12/09/2017
(73) Dubois Limited (GB)

Em virtude da extinção publicada na RPI 2595 de 29-09-2020 e considerando ausência de manifestação dentro dos prazos legais, informo que cabe ser mantida a extinção da patente e seus certificados, conforme o disposto no artigo 12, da resolução 113/2013.

(11) PI 0515768-4 B1

Código 24.10 - Manutenção da Extinção - Art. 78 inciso IV da LPI
(45) 27/06/2017
(73) Vitop Moulding S.R.L (IT)

Em virtude da extinção publicada na RPI 2594 de 24-09-2020 e considerando ausência de manifestação dentro dos prazos legais, informo que cabe ser mantida a extinção da patente e seus certificados, conforme o disposto no artigo 12, da resolução 113/2013.

(11) PI 0516015-4 B1

Código 24.10 - Manutenção da Extinção - Art. 78 inciso IV da LPI
(45) 06/06/2017
(73) Sanofi-Aventis Deutschland GMBH (DE) ; Terumo Corporation (JP)

Em virtude da extinção publicada na RPI 2595 de 29-09-2020 e considerando ausência de manifestação dentro dos prazos legais, informo que cabe ser mantida a extinção da patente e seus certificados, conforme o disposto no artigo 12, da resolução 113/2013.

(11) PI 0516016-2 B1

Código 24.10 - Manutenção da Extinção - Art. 78 inciso IV da LPI
(45) 21/11/2018
(73) AKZO NOBEL CHEMICALS INTERNATIONAL B.V. (NL)

Em virtude da extinção publicada na RPI 2595 de 29-09-2020 e considerando ausência de manifestação dentro dos prazos legais, informo que cabe ser mantida a extinção da patente e seus certificados, conforme o disposto no artigo 12, da resolução 113/2013.

(11) PI 0517611-5 B1

Código 24.10 - Manutenção da Extinção - Art. 78 inciso IV da LPI
(45) 21/02/2017
(73) VALADI, Mahmood (SE)

Em virtude da extinção publicada na RPI 2594 de 24-09-2020 e considerando ausência de manifestação dentro dos prazos legais, informo que cabe ser mantida a extinção da patente e seus certificados, conforme o disposto no artigo 12, da resolução 113/2013.

(11) PI 0520255-8 B8	Código 24.10 - Manutenção da Extinção - Art. 78 inciso IV da LPI (45) 21/11/2018 (73) TELEFONAKTIEBOLAGET LM ERICSSON PUBL (SE) Em virtude da extinção publicada na RPI 2594 de 24-09-2020 e considerando ausência de manifestação dentro dos prazos legais, informo que cabe ser mantida a extinção da patente e seus certificados, conforme o disposto no artigo 12, da resolução 113/2013.
(11) PI 0520314-7 B1	Código 24.10 - Manutenção da Extinção - Art. 78 inciso IV da LPI (45) 15/09/2015 (73) OHR LABORATORY CORPORATION (JP) ; HIDETO UEMATSU (JP) Em virtude da extinção publicada na RPI 2594 de 24-09-2020 e considerando ausência de manifestação dentro dos prazos legais, informo que cabe ser mantida a extinção da patente e seus certificados, conforme o disposto no artigo 12, da resolução 113/2013.
(11) PI 0520320-1 B1	Código 24.10 - Manutenção da Extinção - Art. 78 inciso IV da LPI (45) 14/02/2018 (73) Aoyama Seisakusho CO., LTD. (JP) Em virtude da extinção publicada na RPI 2594 de 24-09-2020 e considerando ausência de manifestação dentro dos prazos legais, informo que cabe ser mantida a extinção da patente e seus certificados, conforme o disposto no artigo 12, da resolução 113/2013.
(11) PI 0520364-3 B1	Código 24.10 - Manutenção da Extinção - Art. 78 inciso IV da LPI (45) 10/02/2016 (73) ESSITY HYGIENE AND HEALTH AKTIEBOLAG (SE) Em virtude da extinção publicada na RPI 2594 de 24-09-2020 e considerando ausência de manifestação dentro dos prazos legais, informo que cabe ser mantida a extinção da patente e seus certificados, conforme o disposto no artigo 12, da resolução 113/2013.
(11) PI 0520368-6 B1	Código 24.10 - Manutenção da Extinção - Art. 78 inciso IV da LPI (45) 20/06/2017 (73) ESSITY HYGIENE AND HEALTH AKTIEBOLAG (SE) Em virtude da extinção publicada na RPI 2594 de 24-09-2020 e considerando ausência de manifestação dentro dos prazos legais, informo que cabe ser mantida a extinção da patente e seus certificados, conforme o disposto no artigo 12, da resolução 113/2013.
(11) PI 0520474-7 B1	Código 24.10 - Manutenção da Extinção - Art. 78 inciso IV da LPI (45) 29/05/2018 (73) FMC Technologies S.A (FR)

Em virtude da extinção publicada na RPI 2595 de 29-09-2020 e considerando ausência de manifestação dentro dos prazos legais, informo que cabe ser mantida a extinção da patente e seus certificados, conforme o disposto no artigo 12, da resolução 113/2013.

(11) PI 0520522-0 B1

Código 24.10 - Manutenção da Extinção - Art. 78 inciso IV da LPI

(45) 26/07/2016

(73) KAWASAKI JUKOGYO KABUSHIKI KAISHA (JP)

Em virtude da extinção publicada na RPI 2594 de 24-09-2020 e considerando ausência de manifestação dentro dos prazos legais, informo que cabe ser mantida a extinção da patente e seus certificados, conforme o disposto no artigo 12, da resolução 113/2013.

(11) PI 0601940-4 B1

Código 24.10 - Manutenção da Extinção - Art. 78 inciso IV da LPI

(45) 12/12/2017

(73) Inductotherm Corp. (US)

Em virtude da extinção publicada na RPI 2594 de 24-09-2020 e considerando ausência de manifestação dentro dos prazos legais, informo que cabe ser mantida a extinção da patente e seus certificados, conforme o disposto no artigo 12, da resolução 113/2013.

(11) PI 0602289-8 B8

Código 24.10 - Manutenção da Extinção - Art. 78 inciso IV da LPI

(45) 01/11/2016

(73) BEMIS COMPANY, INC (US)

Em virtude da extinção publicada na RPI 2594 de 24-09-2020 e considerando ausência de manifestação dentro dos prazos legais, informo que cabe ser mantida a extinção da patente e seus certificados, conforme o disposto no artigo 12, da resolução 113/2013.

(11) PI 0602302-9 B8

Código 24.10 - Manutenção da Extinção - Art. 78 inciso IV da LPI

(45) 20/12/2016

(73) COMPAGNIE GENERALE DES ETABLISSEMENTS MICHELIN (FR)

Em virtude da extinção publicada na RPI 2594 de 24-09-2020 e considerando ausência de manifestação dentro dos prazos legais, informo que cabe ser mantida a extinção da patente e seus certificados, conforme o disposto no artigo 12, da resolução 113/2013.

(11) PI 0602303-7 B1

Código 24.10 - Manutenção da Extinção - Art. 78 inciso IV da LPI

(45) 04/10/2016

(73) Compagnie Generale Des Etablissements Michelin (FR)

Em virtude da extinção publicada na RPI 2594 de 24-09-2020 e considerando ausência de manifestação dentro dos prazos legais, informo que cabe ser mantida a extinção da patente e seus certificados, conforme o disposto no

artigo 12, da resolução 113/2013.

(11) PI 0602308-8 B1

Código 24.10 - Manutenção da Extinção - Art. 78 inciso IV da LPI
(45) 02/02/2016

(73) Compagnie Generale Des Etablissements Michelin (FR)

Em virtude da extinção publicada na RPI 2594 de 24-09-2020 e considerando ausência de manifestação dentro dos prazos legais, informo que cabe ser mantida a extinção da patente e seus certificados, conforme o disposto no artigo 12, da resolução 113/2013.

(11) PI 0602328-2 B1

Código 24.10 - Manutenção da Extinção - Art. 78 inciso IV da LPI
(45) 06/12/2016

(73) Snecma (FR)

Em virtude da extinção publicada na RPI 2594 de 24-09-2020 e considerando ausência de manifestação dentro dos prazos legais, informo que cabe ser mantida a extinção da patente e seus certificados, conforme o disposto no artigo 12, da resolução 113/2013.

(11) PI 0602406-8 B1

Código 24.10 - Manutenção da Extinção - Art. 78 inciso IV da LPI
(45) 09/05/2017

(73) Seb do Brasil Produtos Domésticos Ltda (BR/SP)

Em virtude da extinção publicada na RPI 2594 de 24-09-2020 e considerando ausência de manifestação dentro dos prazos legais, informo que cabe ser mantida a extinção da patente e seus certificados, conforme o disposto no artigo 12, da resolução 113/2013.

(11) PI 0602433-5 B1

Código 24.10 - Manutenção da Extinção - Art. 78 inciso IV da LPI
(45) 12/06/2018

(73) Xerox Corporation (US)

Em virtude da extinção publicada na RPI 2594 de 24-09-2020 e considerando ausência de manifestação dentro dos prazos legais, informo que cabe ser mantida a extinção da patente e seus certificados, conforme o disposto no artigo 12, da resolução 113/2013.

(11) PI 0602505-6 B1

Código 24.10 - Manutenção da Extinção - Art. 78 inciso IV da LPI
(45) 06/11/2018

(73) RANDON S/A IMPLEMENTOS E PARTICIPAÇÕES (BR/RS)

Em virtude da extinção publicada na RPI 2594 de 24-09-2020 e considerando ausência de manifestação dentro dos prazos legais, informo que cabe ser mantida a extinção da patente e seus certificados, conforme o disposto no artigo 12, da resolução 113/2013.

(11) PI 0602910-8 B1

Código 24.10 - Manutenção da Extinção - Art. 78 inciso IV da LPI

(45) 10/04/2018

(73) Honda Motor Co Ltd (JP)

Em virtude da extinção publicada na RPI 2594 de 24-09-2020 e considerando ausência de manifestação dentro dos prazos legais, informo que cabe ser mantida a extinção da patente e seus certificados, conforme o disposto no artigo 12, da resolução 113/2013.

(11) PI 0602926-4 B8

Código 24.10 - Manutenção da Extinção - Art. 78 inciso IV da LPI

(45) 19/04/2016

(73) L'oreal (FR)

Em virtude da extinção publicada na RPI 2594 de 24-09-2020 e considerando ausência de manifestação dentro dos prazos legais, informo que cabe ser mantida a extinção da patente e seus certificados, conforme o disposto no artigo 12, da resolução 113/2013.

(11) PI 0603010-6 B1

Código 24.10 - Manutenção da Extinção - Art. 78 inciso IV da LPI

(45) 14/06/2016

(73) LINDE AG. (DE)

Em virtude da extinção publicada na RPI 2594 de 24-09-2020 e considerando ausência de manifestação dentro dos prazos legais, informo que cabe ser mantida a extinção da patente e seus certificados, conforme o disposto no artigo 12, da resolução 113/2013.

(11) PI 0603482-9 B1

Código 24.10 - Manutenção da Extinção - Art. 78 inciso IV da LPI

(45) 21/11/2017

(73) Refrata Cerâmica Refratária Ltda (BR/SP)

Em virtude da extinção publicada na RPI 2595 de 29-09-2020 e considerando ausência de manifestação dentro dos prazos legais, informo que cabe ser mantida a extinção da patente e seus certificados, conforme o disposto no artigo 12, da resolução 113/2013.

(11) PI 0603524-8 B1

Código 24.10 - Manutenção da Extinção - Art. 78 inciso IV da LPI

(45) 21/07/2015

(73) Francisco José de Queiroz Orlanda (BR/SP)

Em virtude da extinção publicada na RPI 2595 de 29-09-2020 e considerando ausência de manifestação dentro dos prazos legais, informo que cabe ser mantida a extinção da patente e seus certificados, conforme o disposto no artigo 12, da resolução 113/2013.

(11) PI 0603646-5 B1

Código 24.10 - Manutenção da Extinção - Art. 78 inciso IV da LPI

(45) 27/06/2017

(73) Honda Motor Co., Ltd. (JP)

Em virtude da extinção publicada na RPI 2595 de 29-09-2020 e considerando

ausência de manifestação dentro dos prazos legais, informo que cabe ser mantida a extinção da patente e seus certificados, conforme o disposto no artigo 12, da resolução 113/2013.

(11) PI 0603676-7 B1

Código 24.10 - Manutenção da Extinção - Art. 78 inciso IV da LPI

(45) 15/01/2019

(73) Sony Corporation (JP)

Em virtude da extinção publicada na RPI 2595 de 29-09-2020 e considerando ausência de manifestação dentro dos prazos legais, informo que cabe ser mantida a extinção da patente e seus certificados, conforme o disposto no artigo 12, da resolução 113/2013.

(11) PI 0603713-5 B1

Código 24.10 - Manutenção da Extinção - Art. 78 inciso IV da LPI

(45) 24/10/2017

(73) Marcos Jensen (BR/SP)

Em virtude da extinção publicada na RPI 2595 de 29-09-2020 e considerando ausência de manifestação dentro dos prazos legais, informo que cabe ser mantida a extinção da patente e seus certificados, conforme o disposto no artigo 12, da resolução 113/2013.

(11) PI 0603787-9 B1

Código 24.10 - Manutenção da Extinção - Art. 78 inciso IV da LPI

(45) 06/02/2018

(73) ULRICH GMBH & CO. KG (DE)

Em virtude da extinção publicada na RPI 2595 de 29-09-2020 e considerando ausência de manifestação dentro dos prazos legais, informo que cabe ser mantida a extinção da patente e seus certificados, conforme o disposto no artigo 12, da resolução 113/2013.

(11) PI 0609801-0 B1

Código 24.10 - Manutenção da Extinção - Art. 78 inciso IV da LPI

(45) 29/05/2018

(73) Novozymes Adenium Biotech A/S (DK)

Em virtude da extinção publicada na RPI 2594 de 24-09-2020 e considerando ausência de manifestação dentro dos prazos legais, informo que cabe ser mantida a extinção da patente e seus certificados, conforme o disposto no artigo 12, da resolução 113/2013.

(11) PI 0611050-9 B1

Código 24.10 - Manutenção da Extinção - Art. 78 inciso IV da LPI

(45) 23/07/2019

(73) ARCELIK ANONIM SIRKETI (TR)

Em virtude da extinção publicada na RPI 2594 de 24-09-2020 e considerando ausência de manifestação dentro dos prazos legais, informo que cabe ser mantida a extinção da patente e seus certificados, conforme o disposto no artigo 12, da resolução 113/2013.

(11) PI 0611056-8 B1	<p>Código 24.10 - Manutenção da Extinção - Art. 78 inciso IV da LPI (45) 15/12/2015 (73) BASF AKTIENGESELLSCHAFT (DE)</p> <p>Em virtude da extinção publicada na RPI 2594 de 24-09-2020 e considerando ausência de manifestação dentro dos prazos legais, informo que cabe ser mantida a extinção da patente e seus certificados, conforme o disposto no artigo 12, da resolução 113/2013.</p>
(11) PI 0611241-2 B1	<p>Código 24.10 - Manutenção da Extinção - Art. 78 inciso IV da LPI (45) 15/12/2015 (73) BASF AKTIENGESELLSCHAFT (DE)</p> <p>Em virtude da extinção publicada na RPI 2594 de 24-09-2020 e considerando ausência de manifestação dentro dos prazos legais, informo que cabe ser mantida a extinção da patente e seus certificados, conforme o disposto no artigo 12, da resolução 113/2013.</p>
(11) PI 0611571-3 B1	<p>Código 24.10 - Manutenção da Extinção - Art. 78 inciso IV da LPI (45) 01/08/2017 (73) Rhodia Chimie (FR)</p> <p>Em virtude da extinção publicada na RPI 2594 de 24-09-2020 e considerando ausência de manifestação dentro dos prazos legais, informo que cabe ser mantida a extinção da patente e seus certificados, conforme o disposto no artigo 12, da resolução 113/2013.</p>
(11) PI 0611627-2 B1	<p>Código 24.10 - Manutenção da Extinção - Art. 78 inciso IV da LPI (45) 15/08/2017 (73) EXXONMOBIL UPSTREAM RESEARCH COMPANY (US)</p> <p>Em virtude da extinção publicada na RPI 2594 de 24-09-2020 e considerando ausência de manifestação dentro dos prazos legais, informo que cabe ser mantida a extinção da patente e seus certificados, conforme o disposto no artigo 12, da resolução 113/2013.</p>
(11) PI 0611666-3 B1	<p>Código 24.10 - Manutenção da Extinção - Art. 78 inciso IV da LPI (45) 31/10/2017 (73) Evonik Wellink Silica (Nanping) Co., Ltd. (CN)</p> <p>Em virtude da extinção publicada na RPI 2594 de 24-09-2020 e considerando ausência de manifestação dentro dos prazos legais, informo que cabe ser mantida a extinção da patente e seus certificados, conforme o disposto no artigo 12, da resolução 113/2013.</p>
(11) PI 0611942-5 B1	<p>Código 24.10 - Manutenção da Extinção - Art. 78 inciso IV da LPI (45) 31/10/2017</p>

(73) Evonik Wellink Silica (Nanping) Co., Ltd. (CN)

Em virtude da extinção publicada na RPI 2594 de 24-09-2020 e considerando ausência de manifestação dentro dos prazos legais, informo que cabe ser mantida a extinção da patente e seus certificados, conforme o disposto no artigo 12, da resolução 113/2013.

(11) PI 0612021-0 B1

Código 24.10 - Manutenção da Extinção - Art. 78 inciso IV da LPI

(45) 31/10/2017

(73) Evonik Wellink Silica (Nanping) Co., Ltd. (CN)

Em virtude da extinção publicada na RPI 2594 de 24-09-2020 e considerando ausência de manifestação dentro dos prazos legais, informo que cabe ser mantida a extinção da patente e seus certificados, conforme o disposto no artigo 12, da resolução 113/2013.

(11) PI 0612054-7 B1

Código 24.10 - Manutenção da Extinção - Art. 78 inciso IV da LPI

(45) 11/07/2017

(73) BJ SERVICES COMPANY (US)

Em virtude da extinção publicada na RPI 2594 de 24-09-2020 e considerando ausência de manifestação dentro dos prazos legais, informo que cabe ser mantida a extinção da patente e seus certificados, conforme o disposto no artigo 12, da resolução 113/2013.

(11) PI 0612144-6 B1

Código 24.10 - Manutenção da Extinção - Art. 78 inciso IV da LPI

(45) 13/09/2016

(73) STORK TOWNSEND B.V (NL)

Em virtude da extinção publicada na RPI 2594 de 24-09-2020 e considerando ausência de manifestação dentro dos prazos legais, informo que cabe ser mantida a extinção da patente e seus certificados, conforme o disposto no artigo 12, da resolução 113/2013.

(11) PI 0612240-0 B1

Código 24.10 - Manutenção da Extinção - Art. 78 inciso IV da LPI

(45) 12/09/2017

(73) SAINT-GOBAIN GLASS FRANCE (FR)

Em virtude da extinção publicada na RPI 2594 de 24-09-2020 e considerando ausência de manifestação dentro dos prazos legais, informo que cabe ser mantida a extinção da patente e seus certificados, conforme o disposto no artigo 12, da resolução 113/2013.

(11) PI 0612574-3 B1

Código 24.10 - Manutenção da Extinção - Art. 78 inciso IV da LPI

(45) 21/11/2017

(73) Fameccanica.Data S.P.A (IT)

Em virtude da extinção publicada na RPI 2594 de 24-09-2020 e considerando ausência de manifestação dentro dos prazos legais, informo que cabe ser

mantida a extinção da patente e seus certificados, conforme o disposto no artigo 12, da resolução 113/2013.

(11) PI 0612635-9 B1

Código 24.10 - Manutenção da Extinção - Art. 78 inciso IV da LPI

(45) 18/07/2017

(73) Adisseo France S.A.S (FR)

Em virtude da extinção publicada na RPI 2594 de 24-09-2020 e considerando ausência de manifestação dentro dos prazos legais, informo que cabe ser mantida a extinção da patente e seus certificados, conforme o disposto no artigo 12, da resolução 113/2013.

(11) PI 0612637-5 B1

Código 24.10 - Manutenção da Extinção - Art. 78 inciso IV da LPI

(45) 02/08/2016

(73) Basf SE (DE)

Em virtude da extinção publicada na RPI 2594 de 24-09-2020 e considerando ausência de manifestação dentro dos prazos legais, informo que cabe ser mantida a extinção da patente e seus certificados, conforme o disposto no artigo 12, da resolução 113/2013.

(11) PI 0612830-0 B1

Código 24.10 - Manutenção da Extinção - Art. 78 inciso IV da LPI

(45) 20/06/2017

(73) Golden Lady Company S.P.A. (IT)

Em virtude da extinção publicada na RPI 2594 de 24-09-2020 e considerando ausência de manifestação dentro dos prazos legais, informo que cabe ser mantida a extinção da patente e seus certificados, conforme o disposto no artigo 12, da resolução 113/2013.

(11) PI 0612863-7 B1

Código 24.10 - Manutenção da Extinção - Art. 78 inciso IV da LPI

(45) 26/06/2018

(73) UMICORE AG & CO. KG (DE)

Em virtude da extinção publicada na RPI 2594 de 24-09-2020 e considerando ausência de manifestação dentro dos prazos legais, informo que cabe ser mantida a extinção da patente e seus certificados, conforme o disposto no artigo 12, da resolução 113/2013.

(11) PI 0612885-8 B1

Código 24.10 - Manutenção da Extinção - Art. 78 inciso IV da LPI

(45) 07/03/2017

(73) AKZO NOBEL CHEMICALS INTERNATIONAL B.V. (NL)

Em virtude da extinção publicada na RPI 2594 de 24-09-2020 e considerando ausência de manifestação dentro dos prazos legais, informo que cabe ser mantida a extinção da patente e seus certificados, conforme o disposto no artigo 12, da resolução 113/2013.

(11) PI 0613074-7 B1	<p>Código 24.10 - Manutenção da Extinção - Art. 78 inciso IV da LPI (45) 04/04/2017 (73) ALBANY INTERNATIONAL CORP. (US) Em virtude da extinção publicada na RPI 2594 de 24-09-2020 e considerando ausência de manifestação dentro dos prazos legais, informo que cabe ser mantida a extinção da patente e seus certificados, conforme o disposto no artigo 12, da resolução 113/2013.</p>
(11) PI 0613470-0 B1	<p>Código 24.10 - Manutenção da Extinção - Art. 78 inciso IV da LPI (45) 07/11/2017 (73) EXXONMOBIL UPSTREAM RESEARCH COMPANY (US) Em virtude da extinção publicada na RPI 2594 de 24-09-2020 e considerando ausência de manifestação dentro dos prazos legais, informo que cabe ser mantida a extinção da patente e seus certificados, conforme o disposto no artigo 12, da resolução 113/2013.</p>
(11) PI 0613480-7 B1	<p>Código 24.10 - Manutenção da Extinção - Art. 78 inciso IV da LPI (45) 07/03/2017 (73) AKZO NOBEL CHEMICALS INTERNATIONAL B.V. (NL) Em virtude da extinção publicada na RPI 2594 de 24-09-2020 e considerando ausência de manifestação dentro dos prazos legais, informo que cabe ser mantida a extinção da patente e seus certificados, conforme o disposto no artigo 12, da resolução 113/2013.</p>
(11) PI 0613539-0 B1	<p>Código 24.10 - Manutenção da Extinção - Art. 78 inciso IV da LPI (45) 28/08/2018 (73) SCHOLLE CORPORATION (US) Em virtude da extinção publicada na RPI 2594 de 24-09-2020 e considerando ausência de manifestação dentro dos prazos legais, informo que cabe ser mantida a extinção da patente e seus certificados, conforme o disposto no artigo 12, da resolução 113/2013.</p>
(11) PI 0613546-3 B1	<p>Código 24.10 - Manutenção da Extinção - Art. 78 inciso IV da LPI (45) 06/02/2018 (73) ESSILOR INTERNATIONAL (FR) Em virtude da extinção publicada na RPI 2594 de 24-09-2020 e considerando ausência de manifestação dentro dos prazos legais, informo que cabe ser mantida a extinção da patente e seus certificados, conforme o disposto no artigo 12, da resolução 113/2013.</p>
(11) PI 0613551-0 B1	<p>Código 24.10 - Manutenção da Extinção - Art. 78 inciso IV da LPI (45) 03/07/2018 (73) XAAR TECHNOLOGY LIMITED (GB)</p>

Em virtude da extinção publicada na RPI 2594 de 24-09-2020 e considerando ausência de manifestação dentro dos prazos legais, informo que cabe ser mantida a extinção da patente e seus certificados, conforme o disposto no artigo 12, da resolução 113/2013.

(11) PI 0613584-6 B1

Código 24.10 - Manutenção da Extinção - Art. 78 inciso IV da LPI

(45) 18/08/2015

(73) DSM IP ASSETS B.V (NL)

Em virtude da extinção publicada na RPI 2594 de 24-09-2020 e considerando ausência de manifestação dentro dos prazos legais, informo que cabe ser mantida a extinção da patente e seus certificados, conforme o disposto no artigo 12, da resolução 113/2013.

(11) PI 0613612-5 B1

Código 24.10 - Manutenção da Extinção - Art. 78 inciso IV da LPI

(45) 25/07/2017

(73) SHELL INTERNATIONALE RESEARCH MAATSCHAPPIJ B.V. (NL) ; WEATHERFORD/LAMB, INC. (US)

Em virtude da extinção publicada na RPI 2594 de 24-09-2020 e considerando ausência de manifestação dentro dos prazos legais, informo que cabe ser mantida a extinção da patente e seus certificados, conforme o disposto no artigo 12, da resolução 113/2013.

(11) PI 0613674-5 B1

Código 24.10 - Manutenção da Extinção - Art. 78 inciso IV da LPI

(45) 10/07/2018

(73) BAYER INTELLECTUAL PROPERTY GMBH (DE)

Em virtude da extinção publicada na RPI 2594 de 24-09-2020 e considerando ausência de manifestação dentro dos prazos legais, informo que cabe ser mantida a extinção da patente e seus certificados, conforme o disposto no artigo 12, da resolução 113/2013.

(11) PI 0613823-3 B1

Código 24.10 - Manutenção da Extinção - Art. 78 inciso IV da LPI

(45) 24/01/2017

(73) Ppg Industries Ohio, Inc (US)

Em virtude da extinção publicada na RPI 2594 de 24-09-2020 e considerando ausência de manifestação dentro dos prazos legais, informo que cabe ser mantida a extinção da patente e seus certificados, conforme o disposto no artigo 12, da resolução 113/2013.

(11) PI 0613828-4 B1

Código 24.10 - Manutenção da Extinção - Art. 78 inciso IV da LPI

(45) 21/07/2015

(73) Terracon Technologies Llc (US)

Em virtude da extinção publicada na RPI 2594 de 24-09-2020 e considerando ausência de manifestação dentro dos prazos legais, informo que cabe ser

mantida a extinção da patente e seus certificados, conforme o disposto no artigo 12, da resolução 113/2013.

(11) PI 0613910-8 B1

Código 24.10 - Manutenção da Extinção - Art. 78 inciso IV da LPI

(45) 14/02/2018

(73) JOST-WERKE GMBH & CO. KG (DE)

Em virtude da extinção publicada na RPI 2594 de 24-09-2020 e considerando ausência de manifestação dentro dos prazos legais, informo que cabe ser mantida a extinção da patente e seus certificados, conforme o disposto no artigo 12, da resolução 113/2013.

(11) PI 0613917-5 B1

Código 24.10 - Manutenção da Extinção - Art. 78 inciso IV da LPI

(45) 14/02/2018

(73) JOST-WERKE GMBH & CO. KG (DE)

Em virtude da extinção publicada na RPI 2594 de 24-09-2020 e considerando ausência de manifestação dentro dos prazos legais, informo que cabe ser mantida a extinção da patente e seus certificados, conforme o disposto no artigo 12, da resolução 113/2013.

(11) PI 0613918-3 B1

Código 24.10 - Manutenção da Extinção - Art. 78 inciso IV da LPI

(45) 14/02/2018

(73) JOST-WERKE GMBH & CO. KG (DE)

Em virtude da extinção publicada na RPI 2594 de 24-09-2020 e considerando ausência de manifestação dentro dos prazos legais, informo que cabe ser mantida a extinção da patente e seus certificados, conforme o disposto no artigo 12, da resolução 113/2013.

(11) PI 0613919-1 B1

Código 24.10 - Manutenção da Extinção - Art. 78 inciso IV da LPI

(45) 14/02/2018

(73) JOST-WERKE GMBH & CO. KG (DE)

Em virtude da extinção publicada na RPI 2594 de 24-09-2020 e considerando ausência de manifestação dentro dos prazos legais, informo que cabe ser mantida a extinção da patente e seus certificados, conforme o disposto no artigo 12, da resolução 113/2013.

(11) PI 0613949-3 B1

Código 24.10 - Manutenção da Extinção - Art. 78 inciso IV da LPI

(45) 23/01/2018

(73) BAYER INTELLECTUAL PROPERTY GMBH (DE)

Em virtude da extinção publicada na RPI 2594 de 24-09-2020 e considerando ausência de manifestação dentro dos prazos legais, informo que cabe ser mantida a extinção da patente e seus certificados, conforme o disposto no artigo 12, da resolução 113/2013.

(11) PI 0613959-0 B1	Código 24.10 - Manutenção da Extinção - Art. 78 inciso IV da LPI (45) 14/02/2018 (73) ESSILOR INTERNATIONAL (FR) Em virtude da extinção publicada na RPI 2594 de 24-09-2020 e considerando ausência de manifestação dentro dos prazos legais, informo que cabe ser mantida a extinção da patente e seus certificados, conforme o disposto no artigo 12, da resolução 113/2013.
(11) PI 0613981-7 B1	Código 24.10 - Manutenção da Extinção - Art. 78 inciso IV da LPI (45) 10/05/2016 (73) MICHAEL KONCAR (AT) ; BDI - BIODIESEL INTERNATIONAL AG (AT) (AT) Em virtude da extinção publicada na RPI 2594 de 24-09-2020 e considerando ausência de manifestação dentro dos prazos legais, informo que cabe ser mantida a extinção da patente e seus certificados, conforme o disposto no artigo 12, da resolução 113/2013.
(11) PI 0614020-3 B1	Código 24.10 - Manutenção da Extinção - Art. 78 inciso IV da LPI (45) 21/07/2015 (73) SMS DEMAG AG (DE) Em virtude da extinção publicada na RPI 2594 de 24-09-2020 e considerando ausência de manifestação dentro dos prazos legais, informo que cabe ser mantida a extinção da patente e seus certificados, conforme o disposto no artigo 12, da resolução 113/2013.
(11) PI 0614059-9 B1	Código 24.10 - Manutenção da Extinção - Art. 78 inciso IV da LPI (45) 02/05/2017 (73) AZ ELECTRONIC MATERIALS (LUXEMBOURG) S.À.R.L. (LU) Em virtude da extinção publicada na RPI 2594 de 24-09-2020 e considerando ausência de manifestação dentro dos prazos legais, informo que cabe ser mantida a extinção da patente e seus certificados, conforme o disposto no artigo 12, da resolução 113/2013.
(11) PI 0614079-3 B1	Código 24.10 - Manutenção da Extinção - Art. 78 inciso IV da LPI (45) 18/12/2018 (73) Puranox Medical B.V. (NL) Em virtude da extinção publicada na RPI 2594 de 24-09-2020 e considerando ausência de manifestação dentro dos prazos legais, informo que cabe ser mantida a extinção da patente e seus certificados, conforme o disposto no artigo 12, da resolução 113/2013.
(11) PI 0614302-4 B8	Código 24.10 - Manutenção da Extinção - Art. 78 inciso IV da LPI (45) 18/10/2016

(73) BASF COATINGS AG (DE)

Em virtude da extinção publicada na RPI 2594 de 24-09-2020 e considerando ausência de manifestação dentro dos prazos legais, informo que cabe ser mantida a extinção da patente e seus certificados, conforme o disposto no artigo 12, da resolução 113/2013.

(11) PI 0614326-1 B1

Código 24.10 - Manutenção da Extinção - Art. 78 inciso IV da LPI

(45) 03/07/2018

(73) NIPPON STEEL & SUMITOMO METAL CORPORATION (JP) ;
VALLOUREC OIL AND GAS FRANCE (FR)

Em virtude da extinção publicada na RPI 2594 de 24-09-2020 e considerando ausência de manifestação dentro dos prazos legais, informo que cabe ser mantida a extinção da patente e seus certificados, conforme o disposto no artigo 12, da resolução 113/2013.

(11) PI 0614404-7 B1

Código 24.10 - Manutenção da Extinção - Art. 78 inciso IV da LPI

(45) 14/02/2017

(73) PRAXAIR TECHNOLOGY, INC. (US)

Em virtude da extinção publicada na RPI 2595 de 29-09-2020 e considerando ausência de manifestação dentro dos prazos legais, informo que cabe ser mantida a extinção da patente e seus certificados, conforme o disposto no artigo 12, da resolução 113/2013.

(11) PI 0614576-0 B1

Código 24.10 - Manutenção da Extinção - Art. 78 inciso IV da LPI

(45) 30/05/2017

(73) KONINKLIJKE PHILIPS N. V. (NL)

Em virtude da extinção publicada na RPI 2594 de 24-09-2020 e considerando ausência de manifestação dentro dos prazos legais, informo que cabe ser mantida a extinção da patente e seus certificados, conforme o disposto no artigo 12, da resolução 113/2013.

(11) PI 0614654-6 B1

Código 24.10 - Manutenção da Extinção - Art. 78 inciso IV da LPI

(45) 12/03/2019

(73) JANSSEN SCIENCES IRELAND UC (IE) ; MEDIVIR AKTIEBOLAG (SE)

Em virtude da extinção publicada na RPI 2594 de 24-09-2020 e considerando ausência de manifestação dentro dos prazos legais, informo que cabe ser mantida a extinção da patente e seus certificados, conforme o disposto no artigo 12, da resolução 113/2013.

(11) PI 0614669-4 B1

Código 24.10 - Manutenção da Extinção - Art. 78 inciso IV da LPI

(45) 05/09/2017

(73) AVENTIS PHARMA S.A. (FR)

Em virtude da extinção publicada na RPI 2594 de 24-09-2020 e considerando

ausência de manifestação dentro dos prazos legais, informo que cabe ser mantida a extinção da patente e seus certificados, conforme o disposto no artigo 12, da resolução 113/2013.

(11) PI 0614772-0 B1

Código 24.10 - Manutenção da Extinção - Art. 78 inciso IV da LPI

(45) 06/03/2018

(73) FLOWNETIX LIMITED (GB)

Em virtude da extinção publicada na RPI 2594 de 24-09-2020 e considerando ausência de manifestação dentro dos prazos legais, informo que cabe ser mantida a extinção da patente e seus certificados, conforme o disposto no artigo 12, da resolução 113/2013.

(11) PI 0614845-0 B1

Código 24.10 - Manutenção da Extinção - Art. 78 inciso IV da LPI

(45) 13/12/2016

(73) CENTER FOR ABRASIVES AND REFRACTORIES RESEARCH & DEVELOPMENT C.A.R.R.D. GMBH (AT)

Em virtude da extinção publicada na RPI 2595 de 29-09-2020 e considerando ausência de manifestação dentro dos prazos legais, informo que cabe ser mantida a extinção da patente e seus certificados, conforme o disposto no artigo 12, da resolução 113/2013.

(11) PI 0614925-1 B1

Código 24.10 - Manutenção da Extinção - Art. 78 inciso IV da LPI

(45) 24/04/2018

(73) MICROSOFT TECHNOLOGY LICENSING, LLC (US)

Em virtude da extinção publicada na RPI 2594 de 24-09-2020 e considerando ausência de manifestação dentro dos prazos legais, informo que cabe ser mantida a extinção da patente e seus certificados, conforme o disposto no artigo 12, da resolução 113/2013.

(11) PI 0615217-1 B1

Código 24.10 - Manutenção da Extinção - Art. 78 inciso IV da LPI

(45) 06/02/2018

(73) ALBANY INTERNATIONAL CORP. (US)

Em virtude da extinção publicada na RPI 2595 de 29-09-2020 e considerando ausência de manifestação dentro dos prazos legais, informo que cabe ser mantida a extinção da patente e seus certificados, conforme o disposto no artigo 12, da resolução 113/2013.

(11) PI 0615315-1 B1

Código 24.10 - Manutenção da Extinção - Art. 78 inciso IV da LPI

(45) 13/06/2017

(73) COMPAGNIE PLASTIC OMNIUM (FR)

Em virtude da extinção publicada na RPI 2595 de 29-09-2020 e considerando ausência de manifestação dentro dos prazos legais, informo que cabe ser mantida a extinção da patente e seus certificados, conforme o disposto no

artigo 12, da resolução 113/2013.

(11) PI 0615330-5 B1

Código 24.10 - Manutenção da Extinção - Art. 78 inciso IV da LPI
(45) 27/02/2018

(73) ELECTROLUX HOME PRODUCTS CORPORATION N.V. (BE)

Em virtude da extinção publicada na RPI 2594 de 24-09-2020 e considerando ausência de manifestação dentro dos prazos legais, informo que cabe ser mantida a extinção da patente e seus certificados, conforme o disposto no artigo 12, da resolução 113/2013.

(11) PI 0615332-1 B1

Código 24.10 - Manutenção da Extinção - Art. 78 inciso IV da LPI
(45) 23/08/2016

(73) FIRMENICH S.A. (CH)

Em virtude da extinção publicada na RPI 2595 de 29-09-2020 e considerando ausência de manifestação dentro dos prazos legais, informo que cabe ser mantida a extinção da patente e seus certificados, conforme o disposto no artigo 12, da resolução 113/2013.

(11) PI 0615356-9 B1

Código 24.10 - Manutenção da Extinção - Art. 78 inciso IV da LPI
(45) 29/09/2015

(73) SPLINTIZ INVESTMENTS LIMITED (NZ)

Em virtude da extinção publicada na RPI 2595 de 29-09-2020 e considerando ausência de manifestação dentro dos prazos legais, informo que cabe ser mantida a extinção da patente e seus certificados, conforme o disposto no artigo 12, da resolução 113/2013.

(11) PI 0615368-2 B1

Código 24.10 - Manutenção da Extinção - Art. 78 inciso IV da LPI
(45) 17/07/2018

(73) ABB SCHWEIZ AG (CH)

Em virtude da extinção publicada na RPI 2595 de 29-09-2020 e considerando ausência de manifestação dentro dos prazos legais, informo que cabe ser mantida a extinção da patente e seus certificados, conforme o disposto no artigo 12, da resolução 113/2013.

(11) PI 0615386-0 B1

Código 24.10 - Manutenção da Extinção - Art. 78 inciso IV da LPI
(45) 09/05/2017

(73) TETRA LAVAL HOLDINGS & FINANCE SA (CH)

Em virtude da extinção publicada na RPI 2595 de 29-09-2020 e considerando ausência de manifestação dentro dos prazos legais, informo que cabe ser mantida a extinção da patente e seus certificados, conforme o disposto no artigo 12, da resolução 113/2013.

(11) PI 0615459-0 B1

Código 24.10 - Manutenção da Extinção - Art. 78 inciso IV da LPI

(45) 25/09/2018

(73) MICROSOFT TECHNOLOGY LICENSING, LLC (US)

Em virtude da extinção publicada na RPI 2595 de 29-09-2020 e considerando ausência de manifestação dentro dos prazos legais, informo que cabe ser mantida a extinção da patente e seus certificados, conforme o disposto no artigo 12, da resolução 113/2013.

(11) PI 0615487-5 B1

Código 24.10 - Manutenção da Extinção - Art. 78 inciso IV da LPI

(45) 30/04/2019

(73) TOYOTA JIDOSHA KABUSHIKI KAISHA (JP)

Em virtude da extinção publicada na RPI 2595 de 29-09-2020 e considerando ausência de manifestação dentro dos prazos legais, informo que cabe ser mantida a extinção da patente e seus certificados, conforme o disposto no artigo 12, da resolução 113/2013.

(11) PI 0615664-9 B1

Código 24.10 - Manutenção da Extinção - Art. 78 inciso IV da LPI

(45) 21/08/2018

(73) MICROSOFT TECHNOLOGY LICENSING, LLC (US)

Em virtude da extinção publicada na RPI 2595 de 29-09-2020 e considerando ausência de manifestação dentro dos prazos legais, informo que cabe ser mantida a extinção da patente e seus certificados, conforme o disposto no artigo 12, da resolução 113/2013.

(11) PI 0615679-7 B8

Código 24.10 - Manutenção da Extinção - Art. 78 inciso IV da LPI

(45) 28/08/2018

(73) MICROSOFT TECHNOLOGY LICENSING, LLC (US)

Em virtude da extinção publicada na RPI 2595 de 29-09-2020 e considerando ausência de manifestação dentro dos prazos legais, informo que cabe ser mantida a extinção da patente e seus certificados, conforme o disposto no artigo 12, da resolução 113/2013.

(11) PI 0615726-2 B1

Código 24.10 - Manutenção da Extinção - Art. 78 inciso IV da LPI

(45) 11/07/2017

(73) THE COCA-COLA COMPANY (US)

Em virtude da extinção publicada na RPI 2594 de 24-09-2020 e considerando ausência de manifestação dentro dos prazos legais, informo que cabe ser mantida a extinção da patente e seus certificados, conforme o disposto no artigo 12, da resolução 113/2013.

(11) PI 0615744-0 B1

Código 24.10 - Manutenção da Extinção - Art. 78 inciso IV da LPI

(45) 06/09/2016

(73) Stork Townsend B.V. (NL)

Em virtude da extinção publicada na RPI 2594 de 24-09-2020 e considerando

ausência de manifestação dentro dos prazos legais, informo que cabe ser mantida a extinção da patente e seus certificados, conforme o disposto no artigo 12, da resolução 113/2013.

(11) PI 0615782-3 B1

Código 24.10 - Manutenção da Extinção - Art. 78 inciso IV da LPI

(45) 05/06/2018

(73) MICROSOFT TECHNOLOGY LICENSING, LLC (US)

Em virtude da extinção publicada na RPI 2595 de 29-09-2020 e considerando ausência de manifestação dentro dos prazos legais, informo que cabe ser mantida a extinção da patente e seus certificados, conforme o disposto no artigo 12, da resolução 113/2013.

(11) PI 0615824-2 B1

Código 24.10 - Manutenção da Extinção - Art. 78 inciso IV da LPI

(45) 19/07/2016

(73) BASF SE (DE)

Em virtude da extinção publicada na RPI 2595 de 29-09-2020 e considerando ausência de manifestação dentro dos prazos legais, informo que cabe ser mantida a extinção da patente e seus certificados, conforme o disposto no artigo 12, da resolução 113/2013.

(11) PI 0616033-6 B1

Código 24.10 - Manutenção da Extinção - Art. 78 inciso IV da LPI

(45) 25/09/2018

(73) MICROSOFT TECHNOLOGY LICENSING, LLC (US)

Em virtude da extinção publicada na RPI 2595 de 29-09-2020 e considerando ausência de manifestação dentro dos prazos legais, informo que cabe ser mantida a extinção da patente e seus certificados, conforme o disposto no artigo 12, da resolução 113/2013.

(11) PI 0616051-4 B1

Código 24.10 - Manutenção da Extinção - Art. 78 inciso IV da LPI

(45) 14/02/2017

(73) CERANOVIS GMBH (DE)

Em virtude da extinção publicada na RPI 2595 de 29-09-2020 e considerando ausência de manifestação dentro dos prazos legais, informo que cabe ser mantida a extinção da patente e seus certificados, conforme o disposto no artigo 12, da resolução 113/2013.

(11) PI 0616307-6 B1

Código 24.10 - Manutenção da Extinção - Art. 78 inciso IV da LPI

(45) 26/06/2018

(73) BAYER INTELLECTUAL PROPERTY GMBH. (DE)

Em virtude da extinção publicada na RPI 2595 de 29-09-2020 e considerando ausência de manifestação dentro dos prazos legais, informo que cabe ser mantida a extinção da patente e seus certificados, conforme o disposto no artigo 12, da resolução 113/2013.

(11) PI 0616430-7 B1	<p>Código 24.10 - Manutenção da Extinção - Art. 78 inciso IV da LPI (45) 13/03/2018 (73) DURR DENTAL GMBH & CO. KG (DE) Em virtude da extinção publicada na RPI 2595 de 29-09-2020 e considerando ausência de manifestação dentro dos prazos legais, informo que cabe ser mantida a extinção da patente e seus certificados, conforme o disposto no artigo 12, da resolução 113/2013.</p>
(11) PI 0616482-0 B1	<p>Código 24.10 - Manutenção da Extinção - Art. 78 inciso IV da LPI (45) 07/05/2019 (73) TELEFONAKTIEBOLAGET LM ERICSSON (publ) (SE) Em virtude da extinção publicada na RPI 2594 de 24-09-2020 e considerando ausência de manifestação dentro dos prazos legais, informo que cabe ser mantida a extinção da patente e seus certificados, conforme o disposto no artigo 12, da resolução 113/2013.</p>
(11) PI 0616780-2 B1	<p>Código 24.10 - Manutenção da Extinção - Art. 78 inciso IV da LPI (45) 21/02/2017 (73) SAINT-GOBAIN ABRASIVES, INC. (US) Em virtude da extinção publicada na RPI 2595 de 29-09-2020 e considerando ausência de manifestação dentro dos prazos legais, informo que cabe ser mantida a extinção da patente e seus certificados, conforme o disposto no artigo 12, da resolução 113/2013.</p>
(11) PI 0616963-5 B1	<p>Código 24.10 - Manutenção da Extinção - Art. 78 inciso IV da LPI (45) 26/06/2018 (73) WEATHERFORD CANADA PARTNERSHIP (CA) Em virtude da extinção publicada na RPI 2595 de 29-09-2020 e considerando ausência de manifestação dentro dos prazos legais, informo que cabe ser mantida a extinção da patente e seus certificados, conforme o disposto no artigo 12, da resolução 113/2013.</p>
(11) PI 0617017-0 B1	<p>Código 24.10 - Manutenção da Extinção - Art. 78 inciso IV da LPI (45) 15/03/2016 (73) Dow Global Technologies INC (US) Em virtude da extinção publicada na RPI 2595 de 29-09-2020 e considerando ausência de manifestação dentro dos prazos legais, informo que cabe ser mantida a extinção da patente e seus certificados, conforme o disposto no artigo 12, da resolução 113/2013.</p>
(11) PI 0617033-1 B1	<p>Código 24.10 - Manutenção da Extinção - Art. 78 inciso IV da LPI (45) 06/02/2018</p>

(73) Research Foundation Of The City University Of New York (US)
Em virtude da extinção publicada na RPI 2595 de 29-09-2020 e considerando ausência de manifestação dentro dos prazos legais, informo que cabe ser mantida a extinção da patente e seus certificados, conforme o disposto no artigo 12, da resolução 113/2013.

(11) PI 0617609-7 B1

Código 24.10 - Manutenção da Extinção - Art. 78 inciso IV da LPI
(45) 27/02/2018
(73) Fameccanica.Data S.P.A (IT)
Em virtude da extinção publicada na RPI 2595 de 29-09-2020 e considerando ausência de manifestação dentro dos prazos legais, informo que cabe ser mantida a extinção da patente e seus certificados, conforme o disposto no artigo 12, da resolução 113/2013.

(11) PI 0620974-2 B1

Código 24.10 - Manutenção da Extinção - Art. 78 inciso IV da LPI
(45) 27/08/2019
(73) Static Control Components. Inc. (US)
Em virtude da extinção publicada na RPI 2594 de 24-09-2020 e considerando ausência de manifestação dentro dos prazos legais, informo que cabe ser mantida a extinção da patente e seus certificados, conforme o disposto no artigo 12, da resolução 113/2013.

(11) PI 0621727-3 B1

Código 24.10 - Manutenção da Extinção - Art. 78 inciso IV da LPI
(45) 06/02/2018
(73) SCA HYGIENE PRODUCTS AB (SE)
Em virtude da extinção publicada na RPI 2594 de 24-09-2020 e considerando ausência de manifestação dentro dos prazos legais, informo que cabe ser mantida a extinção da patente e seus certificados, conforme o disposto no artigo 12, da resolução 113/2013.

(11) PI 0621908-0 B1

Código 24.10 - Manutenção da Extinção - Art. 78 inciso IV da LPI
(45) 18/07/2017
(73) Airbus Operations, S.L. (ES)
Em virtude da extinção publicada na RPI 2594 de 24-09-2020 e considerando ausência de manifestação dentro dos prazos legais, informo que cabe ser mantida a extinção da patente e seus certificados, conforme o disposto no artigo 12, da resolução 113/2013.

(11) PI 0621913-6 B1

Código 24.10 - Manutenção da Extinção - Art. 78 inciso IV da LPI
(45) 18/12/2018
(73) Airbus Operations, S.L. (ES)
Em virtude da extinção publicada na RPI 2594 de 24-09-2020 e considerando ausência de manifestação dentro dos prazos legais, informo que cabe ser

mantida a extinção da patente e seus certificados, conforme o disposto no artigo 12, da resolução 113/2013.

(11) PI 0702446-0 B8

Código 24.10 - Manutenção da Extinção - Art. 78 inciso IV da LPI

(45) 21/11/2018

(73) Microjet Technology CO., LTD. (TW)

Em virtude da extinção publicada na RPI 2594 de 24-09-2020 e considerando ausência de manifestação dentro dos prazos legais, informo que cabe ser mantida a extinção da patente e seus certificados, conforme o disposto no artigo 12, da resolução 113/2013.

(11) PI 0702926-8 B1

Código 24.10 - Manutenção da Extinção - Art. 78 inciso IV da LPI

(45) 31/10/2017

(73) Reckitt Benckiser LLC (US)

Em virtude da extinção publicada na RPI 2594 de 24-09-2020 e considerando ausência de manifestação dentro dos prazos legais, informo que cabe ser mantida a extinção da patente e seus certificados, conforme o disposto no artigo 12, da resolução 113/2013.

(11) PI 0703042-8 B1

Código 24.10 - Manutenção da Extinção - Art. 78 inciso IV da LPI

(45) 14/02/2018

(73) XEROX CORPORATION (US)

Em virtude da extinção publicada na RPI 2594 de 24-09-2020 e considerando ausência de manifestação dentro dos prazos legais, informo que cabe ser mantida a extinção da patente e seus certificados, conforme o disposto no artigo 12, da resolução 113/2013.

(11) PI 0703132-7 B1

Código 24.10 - Manutenção da Extinção - Art. 78 inciso IV da LPI

(45) 21/11/2018

(73) SIMON, S.A. (ES)

Em virtude da extinção publicada na RPI 2594 de 24-09-2020 e considerando ausência de manifestação dentro dos prazos legais, informo que cabe ser mantida a extinção da patente e seus certificados, conforme o disposto no artigo 12, da resolução 113/2013.

(11) PI 0703285-4 B1

Código 24.10 - Manutenção da Extinção - Art. 78 inciso IV da LPI

(45) 20/06/2017

(73) Oxiteno S/A Indústria e Comércio (BR/SP)

Em virtude da extinção publicada na RPI 2594 de 24-09-2020 e considerando ausência de manifestação dentro dos prazos legais, informo que cabe ser mantida a extinção da patente e seus certificados, conforme o disposto no artigo 12, da resolução 113/2013.

(11) PI 0703330-3 B1	Código 24.10 - Manutenção da Extinção - Art. 78 inciso IV da LPI (45) 04/10/2016 (73) Francisco José de Queiroz Orlanda (BR/SP) Em virtude da extinção publicada na RPI 2594 de 24-09-2020 e considerando ausência de manifestação dentro dos prazos legais, informo que cabe ser mantida a extinção da patente e seus certificados, conforme o disposto no artigo 12, da resolução 113/2013.
(11) PI 0703446-6 B1	Código 24.10 - Manutenção da Extinção - Art. 78 inciso IV da LPI (45) 24/09/2019 (73) INSTITUTO ALBERTO LUIZ COIMBRA DE PÓS-GRADUAÇÃO E PESQUISA DE ENGENHARIA - COPPE/UFRJ (BR/RJ) Em virtude da extinção publicada na RPI 2595 de 29-09-2020 e considerando ausência de manifestação dentro dos prazos legais, informo que cabe ser mantida a extinção da patente e seus certificados, conforme o disposto no artigo 12, da resolução 113/2013.
(11) PI 0703450-4 B1	Código 24.10 - Manutenção da Extinção - Art. 78 inciso IV da LPI (45) 15/08/2017 (73) Compagnie Generale Des Etablissements Michelin (FR) Em virtude da extinção publicada na RPI 2595 de 29-09-2020 e considerando ausência de manifestação dentro dos prazos legais, informo que cabe ser mantida a extinção da patente e seus certificados, conforme o disposto no artigo 12, da resolução 113/2013.
(11) PI 0703511-0 B1	Código 24.10 - Manutenção da Extinção - Art. 78 inciso IV da LPI (45) 16/11/2016 (73) Oxiteno S.A Indústria e Comércio (BR/SP) Em virtude da extinção publicada na RPI 2595 de 29-09-2020 e considerando ausência de manifestação dentro dos prazos legais, informo que cabe ser mantida a extinção da patente e seus certificados, conforme o disposto no artigo 12, da resolução 113/2013.
(11) PI 0703529-2 B1	Código 24.10 - Manutenção da Extinção - Art. 78 inciso IV da LPI (45) 16/11/2016 (73) Oxiteno S.A Indústria e Comércio (BR/SP) Em virtude da extinção publicada na RPI 2595 de 29-09-2020 e considerando ausência de manifestação dentro dos prazos legais, informo que cabe ser mantida a extinção da patente e seus certificados, conforme o disposto no artigo 12, da resolução 113/2013.
(11) PI 0703560-8 B1	Código 24.10 - Manutenção da Extinção - Art. 78 inciso IV da LPI (45) 10/07/2018

(73) XEROX CORPORATION (US)

Em virtude da extinção publicada na RPI 2595 de 29-09-2020 e considerando ausência de manifestação dentro dos prazos legais, informo que cabe ser mantida a extinção da patente e seus certificados, conforme o disposto no artigo 12, da resolução 113/2013.

(11) PI 0703640-0 B1

Código 24.10 - Manutenção da Extinção - Art. 78 inciso IV da LPI

(45) 25/09/2018

(73) ROBERT BOSCH GMBH (DE)

Em virtude da extinção publicada na RPI 2595 de 29-09-2020 e considerando ausência de manifestação dentro dos prazos legais, informo que cabe ser mantida a extinção da patente e seus certificados, conforme o disposto no artigo 12, da resolução 113/2013.

(11) PI 0704087-3 B1

Código 24.10 - Manutenção da Extinção - Art. 78 inciso IV da LPI

(45) 26/06/2018

(73) HONDA MOTOR CO., LTD. (JP)

Em virtude da extinção publicada na RPI 2595 de 29-09-2020 e considerando ausência de manifestação dentro dos prazos legais, informo que cabe ser mantida a extinção da patente e seus certificados, conforme o disposto no artigo 12, da resolução 113/2013.

(11) PI 0711204-1 B1

Código 24.10 - Manutenção da Extinção - Art. 78 inciso IV da LPI

(45) 17/04/2018

(73) UNI-CHARM CORPORATION (JP)

Em virtude da extinção publicada na RPI 2594 de 24-09-2020 e considerando ausência de manifestação dentro dos prazos legais, informo que cabe ser mantida a extinção da patente e seus certificados, conforme o disposto no artigo 12, da resolução 113/2013.

(11) PI 0711675-6 B1

Código 24.10 - Manutenção da Extinção - Art. 78 inciso IV da LPI

(45) 02/04/2019

(73) DOW GLOBAL TECHNOLOGIES INC. (US)

Em virtude da extinção publicada na RPI 2594 de 24-09-2020 e considerando ausência de manifestação dentro dos prazos legais, informo que cabe ser mantida a extinção da patente e seus certificados, conforme o disposto no artigo 12, da resolução 113/2013.

(11) PI 0712962-9 B8

Código 24.10 - Manutenção da Extinção - Art. 78 inciso IV da LPI

(45) 03/04/2018

(73) RECKITT BENCKISER LLC (US)

Em virtude da extinção publicada na RPI 2594 de 24-09-2020 e considerando ausência de manifestação dentro dos prazos legais, informo que cabe ser

mantida a extinção da patente e seus certificados, conforme o disposto no artigo 12, da resolução 113/2013.

(11) PI 0713055-4 B1

Código 24.10 - Manutenção da Extinção - Art. 78 inciso IV da LPI

(45) 03/04/2018

(73) AKZO NOBEL CHEMICALS INTERNATIONAL B.V. (NL)

Em virtude da extinção publicada na RPI 2594 de 24-09-2020 e considerando ausência de manifestação dentro dos prazos legais, informo que cabe ser mantida a extinção da patente e seus certificados, conforme o disposto no artigo 12, da resolução 113/2013.

(11) PI 0713143-7 B1

Código 24.10 - Manutenção da Extinção - Art. 78 inciso IV da LPI

(45) 14/06/2016

(73) The Regents OF The University Of California (US)

Em virtude da extinção publicada na RPI 2594 de 24-09-2020 e considerando ausência de manifestação dentro dos prazos legais, informo que cabe ser mantida a extinção da patente e seus certificados, conforme o disposto no artigo 12, da resolução 113/2013.

(11) PI 0713228-0 B1

Código 24.10 - Manutenção da Extinção - Art. 78 inciso IV da LPI

(45) 08/05/2018

(73) HEGGSET TEKNOLOGI AS (NO)

Em virtude da extinção publicada na RPI 2594 de 24-09-2020 e considerando ausência de manifestação dentro dos prazos legais, informo que cabe ser mantida a extinção da patente e seus certificados, conforme o disposto no artigo 12, da resolução 113/2013.

(11) PI 0713374-0 B1

Código 24.10 - Manutenção da Extinção - Art. 78 inciso IV da LPI

(45) 29/05/2018

(73) SHANGHAI SHUI HU DUN HEALTH TECHNOLOGY CO., LTD. (CN)

Em virtude da extinção publicada na RPI 2594 de 24-09-2020 e considerando ausência de manifestação dentro dos prazos legais, informo que cabe ser mantida a extinção da patente e seus certificados, conforme o disposto no artigo 12, da resolução 113/2013.

(11) PI 0713466-5 B1

Código 24.10 - Manutenção da Extinção - Art. 78 inciso IV da LPI

(45) 03/01/2017

(73) Ciba Holding Inc. (CH)

Em virtude da extinção publicada na RPI 2594 de 24-09-2020 e considerando ausência de manifestação dentro dos prazos legais, informo que cabe ser mantida a extinção da patente e seus certificados, conforme o disposto no artigo 12, da resolução 113/2013.

(11) PI 0713612-9 B1	<p>Código 24.10 - Manutenção da Extinção - Art. 78 inciso IV da LPI (45) 13/03/2018 (73) Syngenta Participations AG (CH) Em virtude da extinção publicada na RPI 2594 de 24-09-2020 e considerando ausência de manifestação dentro dos prazos legais, informo que cabe ser mantida a extinção da patente e seus certificados, conforme o disposto no artigo 12, da resolução 113/2013.</p>
(11) PI 0713795-8 B1	<p>Código 24.10 - Manutenção da Extinção - Art. 78 inciso IV da LPI (45) 20/03/2018 (73) DSM IP ASSETS B.V. (NL) Em virtude da extinção publicada na RPI 2594 de 24-09-2020 e considerando ausência de manifestação dentro dos prazos legais, informo que cabe ser mantida a extinção da patente e seus certificados, conforme o disposto no artigo 12, da resolução 113/2013.</p>
(11) PI 0713989-6 B1	<p>Código 24.10 - Manutenção da Extinção - Art. 78 inciso IV da LPI (45) 27/08/2019 (73) Refratechnik Holding GMBH (DE) Em virtude da extinção publicada na RPI 2594 de 24-09-2020 e considerando ausência de manifestação dentro dos prazos legais, informo que cabe ser mantida a extinção da patente e seus certificados, conforme o disposto no artigo 12, da resolução 113/2013.</p>
(11) PI 0714088-6 B1	<p>Código 24.10 - Manutenção da Extinção - Art. 78 inciso IV da LPI (45) 04/04/2017 (73) 3M INNOVATIVE PROPERTIES COMPANY (US) Em virtude da extinção publicada na RPI 2594 de 24-09-2020 e considerando ausência de manifestação dentro dos prazos legais, informo que cabe ser mantida a extinção da patente e seus certificados, conforme o disposto no artigo 12, da resolução 113/2013.</p>
(11) PI 0714288-9 B1	<p>Código 24.10 - Manutenção da Extinção - Art. 78 inciso IV da LPI (45) 26/06/2018 (73) Mcneil-PPc, Inc. (US) Em virtude da extinção publicada na RPI 2594 de 24-09-2020 e considerando ausência de manifestação dentro dos prazos legais, informo que cabe ser mantida a extinção da patente e seus certificados, conforme o disposto no artigo 12, da resolução 113/2013.</p>
(11) PI 0714459-8 B1	<p>Código 24.10 - Manutenção da Extinção - Art. 78 inciso IV da LPI (45) 25/11/2014 (73) SYNGENTA LIMITED (GB)</p>

Em virtude da extinção publicada na RPI 2594 de 24-09-2020 e considerando ausência de manifestação dentro dos prazos legais, informo que cabe ser mantida a extinção da patente e seus certificados, conforme o disposto no artigo 12, da resolução 113/2013.

(11) PI 0714508-0 B1

Código 24.10 - Manutenção da Extinção - Art. 78 inciso IV da LPI

(45) 13/03/2018

(73) Shell Internationale Research Maatschappij B.V (NL)

Em virtude da extinção publicada na RPI 2594 de 24-09-2020 e considerando ausência de manifestação dentro dos prazos legais, informo que cabe ser mantida a extinção da patente e seus certificados, conforme o disposto no artigo 12, da resolução 113/2013.

(11) PI 0714518-7 B8

Código 24.10 - Manutenção da Extinção - Art. 78 inciso IV da LPI

(45) 28/03/2017

(73) SHELL INTERNATIONALE RESEARCH MAATSCHAPPIJ B.V. (NL)

Em virtude da extinção publicada na RPI 2594 de 24-09-2020 e considerando ausência de manifestação dentro dos prazos legais, informo que cabe ser mantida a extinção da patente e seus certificados, conforme o disposto no artigo 12, da resolução 113/2013.

(11) PI 0714642-6 B1

Código 24.10 - Manutenção da Extinção - Art. 78 inciso IV da LPI

(45) 11/08/2015

(73) LANXESS CORPORATION (US)

Em virtude da extinção publicada na RPI 2595 de 29-09-2020 e considerando ausência de manifestação dentro dos prazos legais, informo que cabe ser mantida a extinção da patente e seus certificados, conforme o disposto no artigo 12, da resolução 113/2013.

(11) PI 0714769-4 B1

Código 24.10 - Manutenção da Extinção - Art. 78 inciso IV da LPI

(45) 12/02/2019

(73) Seahorse Equipment Corporation (US) ; VIV SUPPRESSION, INC. (US)

Em virtude da extinção publicada na RPI 2594 de 24-09-2020 e considerando ausência de manifestação dentro dos prazos legais, informo que cabe ser mantida a extinção da patente e seus certificados, conforme o disposto no artigo 12, da resolução 113/2013.

(11) PI 0714834-8 B1

Código 24.10 - Manutenção da Extinção - Art. 78 inciso IV da LPI

(45) 06/03/2018

(73) ARIZONA CHEMICAL COMPANY (US)

Em virtude da extinção publicada na RPI 2594 de 24-09-2020 e considerando ausência de manifestação dentro dos prazos legais, informo que cabe ser mantida a extinção da patente e seus certificados, conforme o disposto no

artigo 12, da resolução 113/2013.

(11) PI 0714946-8 B1

Código 24.10 - Manutenção da Extinção - Art. 78 inciso IV da LPI

(45) 06/02/2018

(73) LG ELECTRONICS, INC. (KR)

Em virtude da extinção publicada na RPI 2594 de 24-09-2020 e considerando ausência de manifestação dentro dos prazos legais, informo que cabe ser mantida a extinção da patente e seus certificados, conforme o disposto no artigo 12, da resolução 113/2013.

(11) PI 0715049-0 B1

Código 24.10 - Manutenção da Extinção - Art. 78 inciso IV da LPI

(45) 13/11/2018

(73) Firmenich SA (CH)

Em virtude da extinção publicada na RPI 2594 de 24-09-2020 e considerando ausência de manifestação dentro dos prazos legais, informo que cabe ser mantida a extinção da patente e seus certificados, conforme o disposto no artigo 12, da resolução 113/2013.

(11) PI 0715419-4 B1

Código 24.10 - Manutenção da Extinção - Art. 78 inciso IV da LPI

(45) 01/08/2017

(73) BAYER INTELLECTUAL PROPERTY GMBH (DE)

Em virtude da extinção publicada na RPI 2594 de 24-09-2020 e considerando ausência de manifestação dentro dos prazos legais, informo que cabe ser mantida a extinção da patente e seus certificados, conforme o disposto no artigo 12, da resolução 113/2013.

(11) PI 0715439-9 B1

Código 24.10 - Manutenção da Extinção - Art. 78 inciso IV da LPI

(45) 21/05/2019

(73) INDIAN OCEAN MEDICAL INC (SC)

Em virtude da extinção publicada na RPI 2594 de 24-09-2020 e considerando ausência de manifestação dentro dos prazos legais, informo que cabe ser mantida a extinção da patente e seus certificados, conforme o disposto no artigo 12, da resolução 113/2013.

(11) PI 0715793-2 B1

Código 24.10 - Manutenção da Extinção - Art. 78 inciso IV da LPI

(45) 05/06/2018

(73) BASF CONSTRUCTION SOLUTIONS GMBH (DE)

Em virtude da extinção publicada na RPI 2595 de 29-09-2020 e considerando ausência de manifestação dentro dos prazos legais, informo que cabe ser mantida a extinção da patente e seus certificados, conforme o disposto no artigo 12, da resolução 113/2013.

(11) PI 0715852-1 B1

Código 24.10 - Manutenção da Extinção - Art. 78 inciso IV da LPI

(45) 06/11/2018

(73) Toyota Jidosha Kabushiki Kaisha (JP)

Em virtude da extinção publicada na RPI 2595 de 29-09-2020 e considerando ausência de manifestação dentro dos prazos legais, informo que cabe ser mantida a extinção da patente e seus certificados, conforme o disposto no artigo 12, da resolução 113/2013.

(11) PI 0715862-9 B1

Código 24.10 - Manutenção da Extinção - Art. 78 inciso IV da LPI

(45) 23/05/2017

(73) DYSTAR COLOURS DISTRIBUTION GMBH (DE)

Em virtude da extinção publicada na RPI 2595 de 29-09-2020 e considerando ausência de manifestação dentro dos prazos legais, informo que cabe ser mantida a extinção da patente e seus certificados, conforme o disposto no artigo 12, da resolução 113/2013.

(11) PI 0715930-7 B1

Código 24.10 - Manutenção da Extinção - Art. 78 inciso IV da LPI

(45) 02/01/2018

(73) Iogen Energy Corporation (CA)

Em virtude da extinção publicada na RPI 2595 de 29-09-2020 e considerando ausência de manifestação dentro dos prazos legais, informo que cabe ser mantida a extinção da patente e seus certificados, conforme o disposto no artigo 12, da resolução 113/2013.

(11) PI 0715947-1 B1

Código 24.10 - Manutenção da Extinção - Art. 78 inciso IV da LPI

(45) 03/04/2018

(73) LG ELECTRONICS INC. (KR)

Em virtude da extinção publicada na RPI 2595 de 29-09-2020 e considerando ausência de manifestação dentro dos prazos legais, informo que cabe ser mantida a extinção da patente e seus certificados, conforme o disposto no artigo 12, da resolução 113/2013.

(11) PI 0716018-6 B1

Código 24.10 - Manutenção da Extinção - Art. 78 inciso IV da LPI

(45) 14/02/2018

(73) BAYER INTELLECTUAL PROPERTY GMBH (DE)

Em virtude da extinção publicada na RPI 2595 de 29-09-2020 e considerando ausência de manifestação dentro dos prazos legais, informo que cabe ser mantida a extinção da patente e seus certificados, conforme o disposto no artigo 12, da resolução 113/2013.

(11) PI 0716031-3 B8

Código 24.10 - Manutenção da Extinção - Art. 78 inciso IV da LPI

(45) 10/04/2018

(73) Sagem Defense Securite (FR)

Em virtude da extinção publicada na RPI 2595 de 29-09-2020 e considerando

ausência de manifestação dentro dos prazos legais, informo que cabe ser mantida a extinção da patente e seus certificados, conforme o disposto no artigo 12, da resolução 113/2013.

(11) PI 0716172-7 B1

Código 24.10 - Manutenção da Extinção - Art. 78 inciso IV da LPI

(45) 03/04/2018

(73) OERLIKON SURFACE SOLUTIONS AG, PFÄFFIKON (CH)

Em virtude da extinção publicada na RPI 2595 de 29-09-2020 e considerando ausência de manifestação dentro dos prazos legais, informo que cabe ser mantida a extinção da patente e seus certificados, conforme o disposto no artigo 12, da resolução 113/2013.

(11) PI 0716476-9 B1

Código 24.10 - Manutenção da Extinção - Art. 78 inciso IV da LPI

(45) 21/11/2018

(73) Ferruccio Carmelo Calvano (AR)

Em virtude da extinção publicada na RPI 2595 de 29-09-2020 e considerando ausência de manifestação dentro dos prazos legais, informo que cabe ser mantida a extinção da patente e seus certificados, conforme o disposto no artigo 12, da resolução 113/2013.

(11) PI 0716712-1 B1

Código 24.10 - Manutenção da Extinção - Art. 78 inciso IV da LPI

(45) 28/06/2016

(73) Nippon Soda Co., LTD. (JP)

Em virtude da extinção publicada na RPI 2595 de 29-09-2020 e considerando ausência de manifestação dentro dos prazos legais, informo que cabe ser mantida a extinção da patente e seus certificados, conforme o disposto no artigo 12, da resolução 113/2013.

(11) PI 0716895-0 B1

Código 24.10 - Manutenção da Extinção - Art. 78 inciso IV da LPI

(45) 08/08/2017

(73) Magnesium Elektron Limited (GB)

Em virtude da extinção publicada na RPI 2595 de 29-09-2020 e considerando ausência de manifestação dentro dos prazos legais, informo que cabe ser mantida a extinção da patente e seus certificados, conforme o disposto no artigo 12, da resolução 113/2013.

(11) PI 0718837-4 B1

Código 24.10 - Manutenção da Extinção - Art. 78 inciso IV da LPI

(45) 03/07/2018

(73) BRITISH AMERICAN TOBACCO (GERMANY) GMBH (DE)

Em virtude da extinção publicada na RPI 2595 de 29-09-2020 e considerando ausência de manifestação dentro dos prazos legais, informo que cabe ser mantida a extinção da patente e seus certificados, conforme o disposto no artigo 12, da resolução 113/2013.

(11) PI 0719053-0 B1	<p>Código 24.10 - Manutenção da Extinção - Art. 78 inciso IV da LPI (45) 27/09/2016 (73) Dow Agrosiences LLC (US)</p> <p>Em virtude da extinção publicada na RPI 2595 de 29-09-2020 e considerando ausência de manifestação dentro dos prazos legais, informo que cabe ser mantida a extinção da patente e seus certificados, conforme o disposto no artigo 12, da resolução 113/2013.</p>
(11) PI 0719802-7 B1	<p>Código 24.10 - Manutenção da Extinção - Art. 78 inciso IV da LPI (45) 08/05/2018 (73) A. RAYMOND ET CIE (FR)</p> <p>Em virtude da extinção publicada na RPI 2595 de 29-09-2020 e considerando ausência de manifestação dentro dos prazos legais, informo que cabe ser mantida a extinção da patente e seus certificados, conforme o disposto no artigo 12, da resolução 113/2013.</p>
(11) PI 0720256-3 B1	<p>Código 24.10 - Manutenção da Extinção - Art. 78 inciso IV da LPI (45) 08/05/2018 (73) AVENT, INC. (US)</p> <p>Em virtude da extinção publicada na RPI 2595 de 29-09-2020 e considerando ausência de manifestação dentro dos prazos legais, informo que cabe ser mantida a extinção da patente e seus certificados, conforme o disposto no artigo 12, da resolução 113/2013.</p>
(11) PI 0720739-5 B1	<p>Código 24.10 - Manutenção da Extinção - Art. 78 inciso IV da LPI (45) 18/10/2016 (73) Clariant Finance (BVI) Limited (VG)</p> <p>Em virtude da extinção publicada na RPI 2594 de 24-09-2020 e considerando ausência de manifestação dentro dos prazos legais, informo que cabe ser mantida a extinção da patente e seus certificados, conforme o disposto no artigo 12, da resolução 113/2013.</p>
(11) PI 0720747-6 B1	<p>Código 24.10 - Manutenção da Extinção - Art. 78 inciso IV da LPI (45) 12/02/2019 (73) Cummins Filtration IP, INC. (US)</p> <p>Em virtude da extinção publicada na RPI 2594 de 24-09-2020 e considerando ausência de manifestação dentro dos prazos legais, informo que cabe ser mantida a extinção da patente e seus certificados, conforme o disposto no artigo 12, da resolução 113/2013.</p>
(11) PI 0721318-2 B1	<p>Código 24.10 - Manutenção da Extinção - Art. 78 inciso IV da LPI (45) 11/12/2018</p>

(73) SNAPTRACK, INC. (US)

Em virtude da extinção publicada na RPI 2595 de 29-09-2020 e considerando ausência de manifestação dentro dos prazos legais, informo que cabe ser mantida a extinção da patente e seus certificados, conforme o disposto no artigo 12, da resolução 113/2013.

(11) PI 0721625-4 B1

Código 24.10 - Manutenção da Extinção - Art. 78 inciso IV da LPI

(45) 08/09/2015

(73) Ejot Gmbh & CO.KG (DE)

Em virtude da extinção publicada na RPI 2595 de 29-09-2020 e considerando ausência de manifestação dentro dos prazos legais, informo que cabe ser mantida a extinção da patente e seus certificados, conforme o disposto no artigo 12, da resolução 113/2013.

(11) PI 0721783-8 B1

Código 24.10 - Manutenção da Extinção - Art. 78 inciso IV da LPI

(45) 22/05/2018

(73) 3M INNOVATIVE PROPERTIES COMPANY (US)

Em virtude da extinção publicada na RPI 2594 de 24-09-2020 e considerando ausência de manifestação dentro dos prazos legais, informo que cabe ser mantida a extinção da patente e seus certificados, conforme o disposto no artigo 12, da resolução 113/2013.

(11) PI 0721845-1 B1

Código 24.10 - Manutenção da Extinção - Art. 78 inciso IV da LPI

(45) 12/07/2016

(73) TENNECO INC. (US)

Em virtude da extinção publicada na RPI 2594 de 24-09-2020 e considerando ausência de manifestação dentro dos prazos legais, informo que cabe ser mantida a extinção da patente e seus certificados, conforme o disposto no artigo 12, da resolução 113/2013.

(11) PI 0721900-8 B1

Código 24.10 - Manutenção da Extinção - Art. 78 inciso IV da LPI

(45) 17/04/2018

(73) SELEX SISTEMI INTEGRATI S.P.A. (IT)

Em virtude da extinção publicada na RPI 2595 de 29-09-2020 e considerando ausência de manifestação dentro dos prazos legais, informo que cabe ser mantida a extinção da patente e seus certificados, conforme o disposto no artigo 12, da resolução 113/2013.

(11) PI 0802169-4 B1

Código 24.10 - Manutenção da Extinção - Art. 78 inciso IV da LPI

(45) 27/06/2017

(73) Mateus Marrafon Nicolosi (BR/SP) ; Marco Antonio Gandolfo (BR/PR)

Em virtude da extinção publicada na RPI 2594 de 24-09-2020 e considerando ausência de manifestação dentro dos prazos legais, informo que cabe ser

mantida a extinção da patente e seus certificados, conforme o disposto no artigo 12, da resolução 113/2013.

(11) PI 0802385-9 B1

Código 24.10 - Manutenção da Extinção - Art. 78 inciso IV da LPI

(45) 16/05/2017

(73) R. Ciancaglini y Asociados S.A. (AR)

Em virtude da extinção publicada na RPI 2594 de 24-09-2020 e considerando ausência de manifestação dentro dos prazos legais, informo que cabe ser mantida a extinção da patente e seus certificados, conforme o disposto no artigo 12, da resolução 113/2013.

(11) PI 0802434-0 B1

Código 24.10 - Manutenção da Extinção - Art. 78 inciso IV da LPI

(45) 26/06/2018

(73) MOWAG GMBH (CH)

Em virtude da extinção publicada na RPI 2594 de 24-09-2020 e considerando ausência de manifestação dentro dos prazos legais, informo que cabe ser mantida a extinção da patente e seus certificados, conforme o disposto no artigo 12, da resolução 113/2013.

(11) PI 0802483-9 B8

Código 24.10 - Manutenção da Extinção - Art. 78 inciso IV da LPI

(45) 04/04/2017

(73) João Bico Souza (BR/SP)

Em virtude da extinção publicada na RPI 2594 de 24-09-2020 e considerando ausência de manifestação dentro dos prazos legais, informo que cabe ser mantida a extinção da patente e seus certificados, conforme o disposto no artigo 12, da resolução 113/2013.

(11) PI 0802567-3 B1

Código 24.10 - Manutenção da Extinção - Art. 78 inciso IV da LPI

(45) 02/04/2019

(73) GOGLIO S.P.A. (IT)

Em virtude da extinção publicada na RPI 2594 de 24-09-2020 e considerando ausência de manifestação dentro dos prazos legais, informo que cabe ser mantida a extinção da patente e seus certificados, conforme o disposto no artigo 12, da resolução 113/2013.

(11) PI 0802753-6 B1

Código 24.10 - Manutenção da Extinção - Art. 78 inciso IV da LPI

(45) 03/04/2018

(73) Soc. Benef. Israelita Bras. Hospital Albert Einstein (BR/SP)

Em virtude da extinção publicada na RPI 2595 de 29-09-2020 e considerando ausência de manifestação dentro dos prazos legais, informo que cabe ser mantida a extinção da patente e seus certificados, conforme o disposto no artigo 12, da resolução 113/2013.

(11) PI 0802772-2 B1	<p>Código 24.10 - Manutenção da Extinção - Art. 78 inciso IV da LPI (45) 24/07/2018 (73) Silicon Valley Micro C Corporation (US) Em virtude da extinção publicada na RPI 2595 de 29-09-2020 e considerando ausência de manifestação dentro dos prazos legais, informo que cabe ser mantida a extinção da patente e seus certificados, conforme o disposto no artigo 12, da resolução 113/2013.</p>
(11) PI 0802776-5 B1	<p>Código 24.10 - Manutenção da Extinção - Art. 78 inciso IV da LPI (45) 18/10/2016 (73) W. FISCHER TÉCNICA LTDA. (BR/SC) Em virtude da extinção publicada na RPI 2595 de 29-09-2020 e considerando ausência de manifestação dentro dos prazos legais, informo que cabe ser mantida a extinção da patente e seus certificados, conforme o disposto no artigo 12, da resolução 113/2013.</p>
(11) PI 0802968-7 B1	<p>Código 24.10 - Manutenção da Extinção - Art. 78 inciso IV da LPI (45) 21/11/2017 (73) INDUSTRIA DE ALIMENTOS EL SHADAI LTDA (BR/PR) Em virtude da extinção publicada na RPI 2595 de 29-09-2020 e considerando ausência de manifestação dentro dos prazos legais, informo que cabe ser mantida a extinção da patente e seus certificados, conforme o disposto no artigo 12, da resolução 113/2013.</p>
(11) PI 0803758-2 B1	<p>Código 24.10 - Manutenção da Extinção - Art. 78 inciso IV da LPI (45) 02/10/2018 (73) ARLANXEO DEUTSCHLAND GMBH (DE) Em virtude da extinção publicada na RPI 2595 de 29-09-2020 e considerando ausência de manifestação dentro dos prazos legais, informo que cabe ser mantida a extinção da patente e seus certificados, conforme o disposto no artigo 12, da resolução 113/2013.</p>
(11) PI 0806720-1 B1	<p>Código 24.10 - Manutenção da Extinção - Art. 78 inciso IV da LPI (45) 26/06/2018 (73) HONDA MOTOR CO., LTD. (JP) Em virtude da extinção publicada na RPI 2595 de 29-09-2020 e considerando ausência de manifestação dentro dos prazos legais, informo que cabe ser mantida a extinção da patente e seus certificados, conforme o disposto no artigo 12, da resolução 113/2013.</p>
(11) PI 0811409-9 B1	<p>Código 24.10 - Manutenção da Extinção - Art. 78 inciso IV da LPI (45) 07/02/2017 (73) TOOL TECH AS (NO)</p>

Em virtude da extinção publicada na RPI 2594 de 24-09-2020 e considerando ausência de manifestação dentro dos prazos legais, informo que cabe ser mantida a extinção da patente e seus certificados, conforme o disposto no artigo 12, da resolução 113/2013.

(11) PI 0811713-6 B1

Código 24.10 - Manutenção da Extinção - Art. 78 inciso IV da LPI

(45) 10/10/2017

(73) AKZO NOBEL CHEMICALS INTERNATIONAL B.V. (NL)

Em virtude da extinção publicada na RPI 2594 de 24-09-2020 e considerando ausência de manifestação dentro dos prazos legais, informo que cabe ser mantida a extinção da patente e seus certificados, conforme o disposto no artigo 12, da resolução 113/2013.

(11) PI 0811806-0 B1

Código 24.10 - Manutenção da Extinção - Art. 78 inciso IV da LPI

(45) 17/07/2018

(73) UNI-CHARM CORPORATION (JP)

Em virtude da extinção publicada na RPI 2594 de 24-09-2020 e considerando ausência de manifestação dentro dos prazos legais, informo que cabe ser mantida a extinção da patente e seus certificados, conforme o disposto no artigo 12, da resolução 113/2013.

(11) PI 0812088-9 B1

Código 24.10 - Manutenção da Extinção - Art. 78 inciso IV da LPI

(45) 07/08/2018

(73) Lysanda Limited (GB)

Em virtude da extinção publicada na RPI 2594 de 24-09-2020 e considerando ausência de manifestação dentro dos prazos legais, informo que cabe ser mantida a extinção da patente e seus certificados, conforme o disposto no artigo 12, da resolução 113/2013.

(11) PI 0812099-4 B1

Código 24.10 - Manutenção da Extinção - Art. 78 inciso IV da LPI

(45) 19/06/2018

(73) Pyreos Ltd. (UK)

Em virtude da extinção publicada na RPI 2594 de 24-09-2020 e considerando ausência de manifestação dentro dos prazos legais, informo que cabe ser mantida a extinção da patente e seus certificados, conforme o disposto no artigo 12, da resolução 113/2013.

(11) PI 0812173-7 B1

Código 24.10 - Manutenção da Extinção - Art. 78 inciso IV da LPI

(45) 24/04/2019

(73) Compagnie Plastic Omnium (FR)

Em virtude da extinção publicada na RPI 2594 de 24-09-2020 e considerando ausência de manifestação dentro dos prazos legais, informo que cabe ser mantida a extinção da patente e seus certificados, conforme o disposto no

artigo 12, da resolução 113/2013.

(11) PI 0812235-0 B1

Código 24.10 - Manutenção da Extinção - Art. 78 inciso IV da LPI

(45) 09/10/2018

(73) BAYER INTELLECTUAL PROPERTY GMBH (DE)

Em virtude da extinção publicada na RPI 2594 de 24-09-2020 e considerando ausência de manifestação dentro dos prazos legais, informo que cabe ser mantida a extinção da patente e seus certificados, conforme o disposto no artigo 12, da resolução 113/2013.

(11) PI 0812550-3 B1

Código 24.10 - Manutenção da Extinção - Art. 78 inciso IV da LPI

(45) 30/01/2018

(73) DSM Ip Assets B.V. (NL)

Em virtude da extinção publicada na RPI 2594 de 24-09-2020 e considerando ausência de manifestação dentro dos prazos legais, informo que cabe ser mantida a extinção da patente e seus certificados, conforme o disposto no artigo 12, da resolução 113/2013.

(11) PI 0812670-4 B1

Código 24.10 - Manutenção da Extinção - Art. 78 inciso IV da LPI

(45) 01/08/2017

(73) DOW GLOBAL TECHNOLOGIES INC (US)

Em virtude da extinção publicada na RPI 2594 de 24-09-2020 e considerando ausência de manifestação dentro dos prazos legais, informo que cabe ser mantida a extinção da patente e seus certificados, conforme o disposto no artigo 12, da resolução 113/2013.

(11) PI 0812846-4 B1

Código 24.10 - Manutenção da Extinção - Art. 78 inciso IV da LPI

(45) 26/03/2019

(73) COMPAGNIE GENERALE DES ETABLISSEMENTS MICHELIN (FR)

Em virtude da extinção publicada na RPI 2594 de 24-09-2020 e considerando ausência de manifestação dentro dos prazos legais, informo que cabe ser mantida a extinção da patente e seus certificados, conforme o disposto no artigo 12, da resolução 113/2013.

(11) PI 0812872-3 B1

Código 24.10 - Manutenção da Extinção - Art. 78 inciso IV da LPI

(45) 07/03/2017

(73) ARKEMA FRANCE (FR)

Em virtude da extinção publicada na RPI 2594 de 24-09-2020 e considerando ausência de manifestação dentro dos prazos legais, informo que cabe ser mantida a extinção da patente e seus certificados, conforme o disposto no artigo 12, da resolução 113/2013.

(11) PI 0812942-8 B1

Código 24.10 - Manutenção da Extinção - Art. 78 inciso IV da LPI

(45) 21/11/2018

(73) IDORSIA PHARMACEUTICALS LTD (CH)

Em virtude da extinção publicada na RPI 2594 de 24-09-2020 e considerando ausência de manifestação dentro dos prazos legais, informo que cabe ser mantida a extinção da patente e seus certificados, conforme o disposto no artigo 12, da resolução 113/2013.

(11) PI 0813110-4 B1

Código 24.10 - Manutenção da Extinção - Art. 78 inciso IV da LPI

(45) 05/02/2019

(73) Uniwersytet Jagiellonski (PL)

Em virtude da extinção publicada na RPI 2594 de 24-09-2020 e considerando ausência de manifestação dentro dos prazos legais, informo que cabe ser mantida a extinção da patente e seus certificados, conforme o disposto no artigo 12, da resolução 113/2013.

(11) PI 0813439-1 B1

Código 24.10 - Manutenção da Extinção - Art. 78 inciso IV da LPI

(45) 31/01/2017

(73) Reinhard König (DE)

Em virtude da extinção publicada na RPI 2594 de 24-09-2020 e considerando ausência de manifestação dentro dos prazos legais, informo que cabe ser mantida a extinção da patente e seus certificados, conforme o disposto no artigo 12, da resolução 113/2013.

(11) PI 0813454-5 B1

Código 24.10 - Manutenção da Extinção - Art. 78 inciso IV da LPI

(45) 23/01/2018

(73) NIPPON PAPER INDUSTRIES CO., LTD. (JP)

Em virtude da extinção publicada na RPI 2594 de 24-09-2020 e considerando ausência de manifestação dentro dos prazos legais, informo que cabe ser mantida a extinção da patente e seus certificados, conforme o disposto no artigo 12, da resolução 113/2013.

(11) PI 0813457-0 B1

Código 24.10 - Manutenção da Extinção - Art. 78 inciso IV da LPI

(45) 10/04/2018

(73) Sumitomo Chemical Company, Limited (JP)

Em virtude da extinção publicada na RPI 2594 de 24-09-2020 e considerando ausência de manifestação dentro dos prazos legais, informo que cabe ser mantida a extinção da patente e seus certificados, conforme o disposto no artigo 12, da resolução 113/2013.

(11) PI 0813478-2 B1

Código 24.10 - Manutenção da Extinção - Art. 78 inciso IV da LPI

(45) 12/09/2017

(73) UHDE GMBH (DE)

Em virtude da extinção publicada na RPI 2594 de 24-09-2020 e considerando

ausência de manifestação dentro dos prazos legais, informo que cabe ser mantida a extinção da patente e seus certificados, conforme o disposto no artigo 12, da resolução 113/2013.

(11) PI 0813484-7 B1

Código 24.10 - Manutenção da Extinção - Art. 78 inciso IV da LPI

(45) 09/10/2018

(73) Novus International, INC. (US)

Em virtude da extinção publicada na RPI 2594 de 24-09-2020 e considerando ausência de manifestação dentro dos prazos legais, informo que cabe ser mantida a extinção da patente e seus certificados, conforme o disposto no artigo 12, da resolução 113/2013.

(11) PI 0813815-0 B1

Código 24.10 - Manutenção da Extinção - Art. 78 inciso IV da LPI

(45) 25/07/2017

(73) IFP (FR) ; ENI S. P. A. (IT)

Em virtude da extinção publicada na RPI 2594 de 24-09-2020 e considerando ausência de manifestação dentro dos prazos legais, informo que cabe ser mantida a extinção da patente e seus certificados, conforme o disposto no artigo 12, da resolução 113/2013.

(11) PI 0813843-5 B1

Código 24.10 - Manutenção da Extinção - Art. 78 inciso IV da LPI

(45) 06/02/2018

(73) JGC Corporation (JP)

Em virtude da extinção publicada na RPI 2595 de 29-09-2020 e considerando ausência de manifestação dentro dos prazos legais, informo que cabe ser mantida a extinção da patente e seus certificados, conforme o disposto no artigo 12, da resolução 113/2013.

(11) PI 0814130-4 B1

Código 24.10 - Manutenção da Extinção - Art. 78 inciso IV da LPI

(45) 26/12/2018

(73) FEDERAL-MOGUL BURSCHEID GMBH (DE)

Em virtude da extinção publicada na RPI 2594 de 24-09-2020 e considerando ausência de manifestação dentro dos prazos legais, informo que cabe ser mantida a extinção da patente e seus certificados, conforme o disposto no artigo 12, da resolução 113/2013.

(11) PI 0814160-6 B1

Código 24.10 - Manutenção da Extinção - Art. 78 inciso IV da LPI

(45) 21/11/2018

(73) KONINKLIJKE PHILIPS N.V. (NL)

Em virtude da extinção publicada na RPI 2594 de 24-09-2020 e considerando ausência de manifestação dentro dos prazos legais, informo que cabe ser mantida a extinção da patente e seus certificados, conforme o disposto no artigo 12, da resolução 113/2013.

(11) PI 0814442-7 B1	<p>Código 24.10 - Manutenção da Extinção - Art. 78 inciso IV da LPI (45) 03/10/2017 (73) FEDERAL-MOGUL WIESBADEN GMBH (DE)</p> <p>Em virtude da extinção publicada na RPI 2594 de 24-09-2020 e considerando ausência de manifestação dentro dos prazos legais, informo que cabe ser mantida a extinção da patente e seus certificados, conforme o disposto no artigo 12, da resolução 113/2013.</p>
(11) PI 0814490-7 B1	<p>Código 24.10 - Manutenção da Extinção - Art. 78 inciso IV da LPI (45) 11/09/2018 (73) KIMBERLY-CLARK WORLDWIDE, INC (US)</p> <p>Em virtude da extinção publicada na RPI 2594 de 24-09-2020 e considerando ausência de manifestação dentro dos prazos legais, informo que cabe ser mantida a extinção da patente e seus certificados, conforme o disposto no artigo 12, da resolução 113/2013.</p>
(11) PI 0814491-5 B1	<p>Código 24.10 - Manutenção da Extinção - Art. 78 inciso IV da LPI (45) 16/10/2018 (73) KIMBERLY -CLARK WORLDWIDE, INC (US)</p> <p>Em virtude da extinção publicada na RPI 2594 de 24-09-2020 e considerando ausência de manifestação dentro dos prazos legais, informo que cabe ser mantida a extinção da patente e seus certificados, conforme o disposto no artigo 12, da resolução 113/2013.</p>
(11) PI 0814631-4 B1	<p>Código 24.10 - Manutenção da Extinção - Art. 78 inciso IV da LPI (45) 21/11/2018 (73) COHERA MEDICAL, INC. (US)</p> <p>Em virtude da extinção publicada na RPI 2594 de 24-09-2020 e considerando ausência de manifestação dentro dos prazos legais, informo que cabe ser mantida a extinção da patente e seus certificados, conforme o disposto no artigo 12, da resolução 113/2013.</p>
(11) PI 0815001-0 B1	<p>Código 24.10 - Manutenção da Extinção - Art. 78 inciso IV da LPI (45) 22/05/2018 (73) Adam Slawomir Galas (PL)</p> <p>Em virtude da extinção publicada na RPI 2594 de 24-09-2020 e considerando ausência de manifestação dentro dos prazos legais, informo que cabe ser mantida a extinção da patente e seus certificados, conforme o disposto no artigo 12, da resolução 113/2013.</p>
(11) PI 0815381-7 B1	<p>Código 24.10 - Manutenção da Extinção - Art. 78 inciso IV da LPI (45) 18/12/2018</p>

(73) Nabel CO., LTD. (JP)

Em virtude da extinção publicada na RPI 2594 de 24-09-2020 e considerando ausência de manifestação dentro dos prazos legais, informo que cabe ser mantida a extinção da patente e seus certificados, conforme o disposto no artigo 12, da resolução 113/2013.

(11) PI 0815593-3 B1

Código 24.10 - Manutenção da Extinção - Art. 78 inciso IV da LPI

(45) 14/02/2018

(73) Netafim Ltd. (IL) ; Yissum Research Development Company of the Hebrew University of Jerusalem (IL)

Em virtude da extinção publicada na RPI 2595 de 29-09-2020 e considerando ausência de manifestação dentro dos prazos legais, informo que cabe ser mantida a extinção da patente e seus certificados, conforme o disposto no artigo 12, da resolução 113/2013.

(11) PI 0815629-8 B8

Código 24.10 - Manutenção da Extinção - Art. 78 inciso IV da LPI

(45) 14/03/2017

(73) Basf SE (DE)

Em virtude da extinção publicada na RPI 2594 de 24-09-2020 e considerando ausência de manifestação dentro dos prazos legais, informo que cabe ser mantida a extinção da patente e seus certificados, conforme o disposto no artigo 12, da resolução 113/2013.

(11) PI 0815677-8 B1

Código 24.10 - Manutenção da Extinção - Art. 78 inciso IV da LPI

(45) 25/07/2017

(73) Shell International Research Maatschappij B.V. (NL)

Em virtude da extinção publicada na RPI 2595 de 29-09-2020 e considerando ausência de manifestação dentro dos prazos legais, informo que cabe ser mantida a extinção da patente e seus certificados, conforme o disposto no artigo 12, da resolução 113/2013.

(11) PI 0815732-4 B1

Código 24.10 - Manutenção da Extinção - Art. 78 inciso IV da LPI

(45) 07/05/2019

(73) Sika Technology AG (CH)

Em virtude da extinção publicada na RPI 2595 de 29-09-2020 e considerando ausência de manifestação dentro dos prazos legais, informo que cabe ser mantida a extinção da patente e seus certificados, conforme o disposto no artigo 12, da resolução 113/2013.

(11) PI 0815785-5 B1

Código 24.10 - Manutenção da Extinção - Art. 78 inciso IV da LPI

(45) 16/10/2012

(73) Dyson Technology Limited (GB)

Em virtude da extinção publicada na RPI 2595 de 29-09-2020 e considerando

ausência de manifestação dentro dos prazos legais, informo que cabe ser mantida a extinção da patente e seus certificados, conforme o disposto no artigo 12, da resolução 113/2013.

(11) PI 0816259-0 B1

Código 24.10 - Manutenção da Extinção - Art. 78 inciso IV da LPI

(45) 24/07/2018

(73) COMPAGNIE PLASTIC OMNIUM (FR)

Em virtude da extinção publicada na RPI 2595 de 29-09-2020 e considerando ausência de manifestação dentro dos prazos legais, informo que cabe ser mantida a extinção da patente e seus certificados, conforme o disposto no artigo 12, da resolução 113/2013.

(11) PI 0816452-5 B1

Código 24.10 - Manutenção da Extinção - Art. 78 inciso IV da LPI

(45) 11/12/2018

(73) ABB SCHWEIZ AG (CH)

Em virtude da extinção publicada na RPI 2595 de 29-09-2020 e considerando ausência de manifestação dentro dos prazos legais, informo que cabe ser mantida a extinção da patente e seus certificados, conforme o disposto no artigo 12, da resolução 113/2013.

(11) PI 0816487-8 B1

Código 24.10 - Manutenção da Extinção - Art. 78 inciso IV da LPI

(45) 15/10/2019

(73) The Coca-Cola Company (US)

Em virtude da extinção publicada na RPI 2595 de 29-09-2020 e considerando ausência de manifestação dentro dos prazos legais, informo que cabe ser mantida a extinção da patente e seus certificados, conforme o disposto no artigo 12, da resolução 113/2013.

(11) PI 0816663-3 B1

Código 24.10 - Manutenção da Extinção - Art. 78 inciso IV da LPI

(45) 16/10/2018

(73) Compagnie Plastic Omnium (FR)

Em virtude da extinção publicada na RPI 2595 de 29-09-2020 e considerando ausência de manifestação dentro dos prazos legais, informo que cabe ser mantida a extinção da patente e seus certificados, conforme o disposto no artigo 12, da resolução 113/2013.

(11) PI 0816868-7 B1

Código 24.10 - Manutenção da Extinção - Art. 78 inciso IV da LPI

(45) 17/05/2016

(73) BAYER INTELLECTUAL PROPERTY GMBH (DE)

Em virtude da extinção publicada na RPI 2595 de 29-09-2020 e considerando ausência de manifestação dentro dos prazos legais, informo que cabe ser mantida a extinção da patente e seus certificados, conforme o disposto no artigo 12, da resolução 113/2013.

(11) PI 0817103-3 B1	Código 24.10 - Manutenção da Extinção - Art. 78 inciso IV da LPI (45) 19/07/2016 (73) Sumitomo Chemical Company, Limited (JP) Em virtude da extinção publicada na RPI 2595 de 29-09-2020 e considerando ausência de manifestação dentro dos prazos legais, informo que cabe ser mantida a extinção da patente e seus certificados, conforme o disposto no artigo 12, da resolução 113/2013.
(11) PI 0817438-5 B1	Código 24.10 - Manutenção da Extinção - Art. 78 inciso IV da LPI (45) 15/01/2019 (73) Coatex S.A.S. (FR) Em virtude da extinção publicada na RPI 2594 de 24-09-2020 e considerando ausência de manifestação dentro dos prazos legais, informo que cabe ser mantida a extinção da patente e seus certificados, conforme o disposto no artigo 12, da resolução 113/2013.
(11) PI 0817991-3 B1	Código 24.10 - Manutenção da Extinção - Art. 78 inciso IV da LPI (45) 29/01/2019 (73) UNILEVER N.V. (AL) Em virtude da extinção publicada na RPI 2595 de 29-09-2020 e considerando ausência de manifestação dentro dos prazos legais, informo que cabe ser mantida a extinção da patente e seus certificados, conforme o disposto no artigo 12, da resolução 113/2013.
(11) PI 0818719-3 B1	Código 24.10 - Manutenção da Extinção - Art. 78 inciso IV da LPI (45) 04/09/2018 (73) Mochida Pharmaceutical CO, LTD (JP) ; National University Corporation Hokkaido University (JP) Em virtude da extinção publicada na RPI 2595 de 29-09-2020 e considerando ausência de manifestação dentro dos prazos legais, informo que cabe ser mantida a extinção da patente e seus certificados, conforme o disposto no artigo 12, da resolução 113/2013.
(11) PI 0818854-8 B1	Código 24.10 - Manutenção da Extinção - Art. 78 inciso IV da LPI (45) 28/05/2019 (73) EVONIK RÖHM GMBH (DE) ; KRAUSSMAFFEI TECHNOLOGIES GMBH (DE) Em virtude da extinção publicada na RPI 2595 de 29-09-2020 e considerando ausência de manifestação dentro dos prazos legais, informo que cabe ser mantida a extinção da patente e seus certificados, conforme o disposto no artigo 12, da resolução 113/2013.

(11) PI 0822984-8 B1	<p>Código 24.10 - Manutenção da Extinção - Art. 78 inciso IV da LPI (45) 26/12/2017 (73) PRIMETALS TECHNOLOGIES FRANCE SAS (FR) Em virtude da extinção publicada na RPI 2594 de 24-09-2020 e considerando ausência de manifestação dentro dos prazos legais, informo que cabe ser mantida a extinção da patente e seus certificados, conforme o disposto no artigo 12, da resolução 113/2013.</p>
(11) PI 0822992-9 B1	<p>Código 24.10 - Manutenção da Extinção - Art. 78 inciso IV da LPI (45) 26/03/2019 (73) Herrenknecht AG (DE) Em virtude da extinção publicada na RPI 2594 de 24-09-2020 e considerando ausência de manifestação dentro dos prazos legais, informo que cabe ser mantida a extinção da patente e seus certificados, conforme o disposto no artigo 12, da resolução 113/2013.</p>
(11) PI 0823008-0 B1	<p>Código 24.10 - Manutenção da Extinção - Art. 78 inciso IV da LPI (45) 21/11/2018 (73) NESTEC S.A. (CH) Em virtude da extinção publicada na RPI 2595 de 29-09-2020 e considerando ausência de manifestação dentro dos prazos legais, informo que cabe ser mantida a extinção da patente e seus certificados, conforme o disposto no artigo 12, da resolução 113/2013.</p>
(11) PI 0901765-8 B1	<p>Código 24.10 - Manutenção da Extinção - Art. 78 inciso IV da LPI (45) 11/09/2018 (73) Compagnie Generale Des Etablissements Michelin (FR) Em virtude da extinção publicada na RPI 2594 de 24-09-2020 e considerando ausência de manifestação dentro dos prazos legais, informo que cabe ser mantida a extinção da patente e seus certificados, conforme o disposto no artigo 12, da resolução 113/2013.</p>
(11) PI 0902119-1 B1	<p>Código 24.10 - Manutenção da Extinção - Art. 78 inciso IV da LPI (45) 30/04/2019 (73) Washington Luiz Costa Natel (BR/SP) Em virtude da extinção publicada na RPI 2594 de 24-09-2020 e considerando ausência de manifestação dentro dos prazos legais, informo que cabe ser mantida a extinção da patente e seus certificados, conforme o disposto no artigo 12, da resolução 113/2013.</p>
(11) PI 0902132-9 B1	<p>Código 24.10 - Manutenção da Extinção - Art. 78 inciso IV da LPI (45) 30/04/2013 (73) Edison Silveira (BR/SP)</p>

Em virtude da extinção publicada na RPI 2594 de 24-09-2020 e considerando ausência de manifestação dentro dos prazos legais, informo que cabe ser mantida a extinção da patente e seus certificados, conforme o disposto no artigo 12, da resolução 113/2013.

(11) PI 0902170-1 B1

Código 24.10 - Manutenção da Extinção - Art. 78 inciso IV da LPI

(45) 03/05/2016

(73) RANULFO RIBEIRO DA SILVA ME. (BR/SP)

Em virtude da extinção publicada na RPI 2594 de 24-09-2020 e considerando ausência de manifestação dentro dos prazos legais, informo que cabe ser mantida a extinção da patente e seus certificados, conforme o disposto no artigo 12, da resolução 113/2013.

(11) PI 0902291-0 B1

Código 24.10 - Manutenção da Extinção - Art. 78 inciso IV da LPI

(45) 26/07/2016

(73) EDISON SILVEIRA (BR/SP)

Em virtude da extinção publicada na RPI 2594 de 24-09-2020 e considerando ausência de manifestação dentro dos prazos legais, informo que cabe ser mantida a extinção da patente e seus certificados, conforme o disposto no artigo 12, da resolução 113/2013.

(11) PI 0902342-9 B1

Código 24.10 - Manutenção da Extinção - Art. 78 inciso IV da LPI

(45) 24/10/2017

(73) Sancor Cooperativas Unidas Limitada (AR)

Em virtude da extinção publicada na RPI 2594 de 24-09-2020 e considerando ausência de manifestação dentro dos prazos legais, informo que cabe ser mantida a extinção da patente e seus certificados, conforme o disposto no artigo 12, da resolução 113/2013.

(11) PI 0902379-8 B1

Código 24.10 - Manutenção da Extinção - Art. 78 inciso IV da LPI

(45) 22/01/2019

(73) SCHLUMBERGER HOLDINGS LIMITED (VG)

Em virtude da extinção publicada na RPI 2594 de 24-09-2020 e considerando ausência de manifestação dentro dos prazos legais, informo que cabe ser mantida a extinção da patente e seus certificados, conforme o disposto no artigo 12, da resolução 113/2013.

(11) PI 0902613-4 B1

Código 24.10 - Manutenção da Extinção - Art. 78 inciso IV da LPI

(45) 02/05/2018

(73) Kraft Foods Group Brands LLC (US)

Em virtude da extinção publicada na RPI 2594 de 24-09-2020 e considerando ausência de manifestação dentro dos prazos legais, informo que cabe ser mantida a extinção da patente e seus certificados, conforme o disposto no

artigo 12, da resolução 113/2013.

(11) PI 0902665-7 B1

Código 24.10 - Manutenção da Extinção - Art. 78 inciso IV da LPI
(45) 25/06/2019

(73) NITTO DENKO CORPORATION (JP)

Em virtude da extinção publicada na RPI 2595 de 29-09-2020 e considerando ausência de manifestação dentro dos prazos legais, informo que cabe ser mantida a extinção da patente e seus certificados, conforme o disposto no artigo 12, da resolução 113/2013.

(11) PI 0902758-0 B1

Código 24.10 - Manutenção da Extinção - Art. 78 inciso IV da LPI
(45) 08/08/2017

(73) Haldor Topsøe A/S (DK)

Em virtude da extinção publicada na RPI 2595 de 29-09-2020 e considerando ausência de manifestação dentro dos prazos legais, informo que cabe ser mantida a extinção da patente e seus certificados, conforme o disposto no artigo 12, da resolução 113/2013.

(11) PI 0902791-2 B1

Código 24.10 - Manutenção da Extinção - Art. 78 inciso IV da LPI
(45) 19/02/2019

(73) Sony Corporation (JP) ; Sony Electronics, INC. (US)

Em virtude da extinção publicada na RPI 2595 de 29-09-2020 e considerando ausência de manifestação dentro dos prazos legais, informo que cabe ser mantida a extinção da patente e seus certificados, conforme o disposto no artigo 12, da resolução 113/2013.

(11) PI 0902792-0 B1

Código 24.10 - Manutenção da Extinção - Art. 78 inciso IV da LPI
(45) 04/12/2018

(73) Xerox Corporation (US)

Em virtude da extinção publicada na RPI 2595 de 29-09-2020 e considerando ausência de manifestação dentro dos prazos legais, informo que cabe ser mantida a extinção da patente e seus certificados, conforme o disposto no artigo 12, da resolução 113/2013.

(11) PI 0902954-0 B1

Código 24.10 - Manutenção da Extinção - Art. 78 inciso IV da LPI
(45) 06/03/2018

(73) L'oreal (FR)

Em virtude da extinção publicada na RPI 2594 de 24-09-2020 e considerando ausência de manifestação dentro dos prazos legais, informo que cabe ser mantida a extinção da patente e seus certificados, conforme o disposto no artigo 12, da resolução 113/2013.

(11) PI 0903390-4 B1

Código 24.10 - Manutenção da Extinção - Art. 78 inciso IV da LPI

(45) 04/12/2018

(73) Vetco Gray, Inc. (US)

Em virtude da extinção publicada na RPI 2594 de 24-09-2020 e considerando ausência de manifestação dentro dos prazos legais, informo que cabe ser mantida a extinção da patente e seus certificados, conforme o disposto no artigo 12, da resolução 113/2013.

(11) PI 0903611-3 B1

Código 24.10 - Manutenção da Extinção - Art. 78 inciso IV da LPI

(45) 07/05/2019

(73) Rohm And Haas Company (US)

Em virtude da extinção publicada na RPI 2595 de 29-09-2020 e considerando ausência de manifestação dentro dos prazos legais, informo que cabe ser mantida a extinção da patente e seus certificados, conforme o disposto no artigo 12, da resolução 113/2013.

(11) PI 0905091-4 B1

Código 24.10 - Manutenção da Extinção - Art. 78 inciso IV da LPI

(45) 03/10/2017

(73) Tata Steel Limited (IN)

Em virtude da extinção publicada na RPI 2594 de 24-09-2020 e considerando ausência de manifestação dentro dos prazos legais, informo que cabe ser mantida a extinção da patente e seus certificados, conforme o disposto no artigo 12, da resolução 113/2013.

(11) PI 0910151-9 B1

Código 24.10 - Manutenção da Extinção - Art. 78 inciso IV da LPI

(45) 04/12/2018

(73) HAGER ELECTRO S.A.S. (FR)

Em virtude da extinção publicada na RPI 2594 de 24-09-2020 e considerando ausência de manifestação dentro dos prazos legais, informo que cabe ser mantida a extinção da patente e seus certificados, conforme o disposto no artigo 12, da resolução 113/2013.

(11) PI 0910506-9 B1

Código 24.10 - Manutenção da Extinção - Art. 78 inciso IV da LPI

(45) 06/11/2018

(73) GDM S.p.A. (IT)

Em virtude da extinção publicada na RPI 2594 de 24-09-2020 e considerando ausência de manifestação dentro dos prazos legais, informo que cabe ser mantida a extinção da patente e seus certificados, conforme o disposto no artigo 12, da resolução 113/2013.

(11) PI 0910524-7 B1

Código 24.10 - Manutenção da Extinção - Art. 78 inciso IV da LPI

(45) 28/08/2018

(73) CSB - SYSTEM AG (DE)

Em virtude da extinção publicada na RPI 2594 de 24-09-2020 e considerando

ausência de manifestação dentro dos prazos legais, informo que cabe ser mantida a extinção da patente e seus certificados, conforme o disposto no artigo 12, da resolução 113/2013.

(11) PI 0912626-0 B1

Código 24.10 - Manutenção da Extinção - Art. 78 inciso IV da LPI

(45) 28/08/2018

(73) COMPAGNIE GENERALE DES ETABLISSEMENTS MICHELIN (FR)

Em virtude da extinção publicada na RPI 2594 de 24-09-2020 e considerando ausência de manifestação dentro dos prazos legais, informo que cabe ser mantida a extinção da patente e seus certificados, conforme o disposto no artigo 12, da resolução 113/2013.

(11) PI 0913160-4 B1

Código 24.10 - Manutenção da Extinção - Art. 78 inciso IV da LPI

(45) 27/03/2018

(73) JOSEF BREIMAIR (DE)

Em virtude da extinção publicada na RPI 2594 de 24-09-2020 e considerando ausência de manifestação dentro dos prazos legais, informo que cabe ser mantida a extinção da patente e seus certificados, conforme o disposto no artigo 12, da resolução 113/2013.

(11) PI 0913484-0 B1

Código 24.10 - Manutenção da Extinção - Art. 78 inciso IV da LPI

(45) 04/06/2019

(73) INTEL CORPORATION (US)

Em virtude da extinção publicada na RPI 2595 de 29-09-2020 e considerando ausência de manifestação dentro dos prazos legais, informo que cabe ser mantida a extinção da patente e seus certificados, conforme o disposto no artigo 12, da resolução 113/2013.

(11) PI 0913658-4 B8

Código 24.10 - Manutenção da Extinção - Art. 78 inciso IV da LPI

(45) 25/06/2019

(73) Nipro Corporation (JP) ; NATIONAL CENTER FOR GLOBAL HEALTH AND MEDICINE (JP)

Em virtude da extinção publicada na RPI 2594 de 24-09-2020 e considerando ausência de manifestação dentro dos prazos legais, informo que cabe ser mantida a extinção da patente e seus certificados, conforme o disposto no artigo 12, da resolução 113/2013.

(11) PI 0913753-0 B1

Código 24.10 - Manutenção da Extinção - Art. 78 inciso IV da LPI

(45) 17/07/2018

(73) AGROVET MARKET S.A. (PE)

Em virtude da extinção publicada na RPI 2595 de 29-09-2020 e considerando ausência de manifestação dentro dos prazos legais, informo que cabe ser mantida a extinção da patente e seus certificados, conforme o disposto no

artigo 12, da resolução 113/2013.

(11) PI 0913868-4 B1

Código 24.10 - Manutenção da Extinção - Art. 78 inciso IV da LPI
(45) 16/04/2019

(73) Compagnie Plastic Omnium (FR)

Em virtude da extinção publicada na RPI 2594 de 24-09-2020 e considerando ausência de manifestação dentro dos prazos legais, informo que cabe ser mantida a extinção da patente e seus certificados, conforme o disposto no artigo 12, da resolução 113/2013.

(11) PI 0914003-4 B1

Código 24.10 - Manutenção da Extinção - Art. 78 inciso IV da LPI
(45) 09/10/2018

(73) 3M Innovative Properties Company (US)

Em virtude da extinção publicada na RPI 2594 de 24-09-2020 e considerando ausência de manifestação dentro dos prazos legais, informo que cabe ser mantida a extinção da patente e seus certificados, conforme o disposto no artigo 12, da resolução 113/2013.

(11) PI 0914187-1 B8

Código 24.10 - Manutenção da Extinção - Art. 78 inciso IV da LPI
(45) 08/01/2013

(73) Dyson Technology Limited (GB)

Em virtude da extinção publicada na RPI 2595 de 29-09-2020 e considerando ausência de manifestação dentro dos prazos legais, informo que cabe ser mantida a extinção da patente e seus certificados, conforme o disposto no artigo 12, da resolução 113/2013.

(11) PI 0914265-7 B1

Código 24.10 - Manutenção da Extinção - Art. 78 inciso IV da LPI
(45) 06/03/2019

(73) Sipra Patententwicklungs-Und Beteiligungsgesellschaft MBH (DE)

Em virtude da extinção publicada na RPI 2594 de 24-09-2020 e considerando ausência de manifestação dentro dos prazos legais, informo que cabe ser mantida a extinção da patente e seus certificados, conforme o disposto no artigo 12, da resolução 113/2013.

(11) PI 0914678-4 B1

Código 24.10 - Manutenção da Extinção - Art. 78 inciso IV da LPI
(45) 06/11/2018

(73) RECKITT BENCKISER LLC (US)

Em virtude da extinção publicada na RPI 2594 de 24-09-2020 e considerando ausência de manifestação dentro dos prazos legais, informo que cabe ser mantida a extinção da patente e seus certificados, conforme o disposto no artigo 12, da resolução 113/2013.

(11) PI 0915080-3 B1

Código 24.10 - Manutenção da Extinção - Art. 78 inciso IV da LPI

(45) 19/06/2018

(73) Renewable Energy Group, Inc (US)

Em virtude da extinção publicada na RPI 2594 de 24-09-2020 e considerando ausência de manifestação dentro dos prazos legais, informo que cabe ser mantida a extinção da patente e seus certificados, conforme o disposto no artigo 12, da resolução 113/2013.

(11) PI 0915734-4 B1

Código 24.10 - Manutenção da Extinção - Art. 78 inciso IV da LPI

(45) 21/08/2018

(73) APROGEN INC. (KR)

Em virtude da extinção publicada na RPI 2594 de 24-09-2020 e considerando ausência de manifestação dentro dos prazos legais, informo que cabe ser mantida a extinção da patente e seus certificados, conforme o disposto no artigo 12, da resolução 113/2013.

(11) PI 0916267-4 B1

Código 24.10 - Manutenção da Extinção - Art. 78 inciso IV da LPI

(45) 25/06/2019

(73) James E. Adamson (US)

Em virtude da extinção publicada na RPI 2594 de 24-09-2020 e considerando ausência de manifestação dentro dos prazos legais, informo que cabe ser mantida a extinção da patente e seus certificados, conforme o disposto no artigo 12, da resolução 113/2013.

(11) PI 0916408-1 B1

Código 24.10 - Manutenção da Extinção - Art. 78 inciso IV da LPI

(45) 02/10/2018

(73) William Arthur Campbell (US)

Em virtude da extinção publicada na RPI 2594 de 24-09-2020 e considerando ausência de manifestação dentro dos prazos legais, informo que cabe ser mantida a extinção da patente e seus certificados, conforme o disposto no artigo 12, da resolução 113/2013.

(11) PI 0916430-8 B1

Código 24.10 - Manutenção da Extinção - Art. 78 inciso IV da LPI

(45) 06/02/2018

(73) LUMMUS TECHNOLOGY INC. (US)

Em virtude da extinção publicada na RPI 2594 de 24-09-2020 e considerando ausência de manifestação dentro dos prazos legais, informo que cabe ser mantida a extinção da patente e seus certificados, conforme o disposto no artigo 12, da resolução 113/2013.

(11) PI 0916547-9 B1

Código 24.10 - Manutenção da Extinção - Art. 78 inciso IV da LPI

(45) 24/04/2019

(73) Picker Technologies LLC (US)

Em virtude da extinção publicada na RPI 2594 de 24-09-2020 e considerando

ausência de manifestação dentro dos prazos legais, informo que cabe ser mantida a extinção da patente e seus certificados, conforme o disposto no artigo 12, da resolução 113/2013.

(11) PI 0917935-6 B1

Código 24.10 - Manutenção da Extinção - Art. 78 inciso IV da LPI

(45) 27/12/2016

(73) Dow Agrosciences LLC (US)

Em virtude da extinção publicada na RPI 2595 de 29-09-2020 e considerando ausência de manifestação dentro dos prazos legais, informo que cabe ser mantida a extinção da patente e seus certificados, conforme o disposto no artigo 12, da resolução 113/2013.

(11) PI 0918074-5 B1

Código 24.10 - Manutenção da Extinção - Art. 78 inciso IV da LPI

(45) 16/04/2019

(73) EISENMANN SE (DE)

Em virtude da extinção publicada na RPI 2595 de 29-09-2020 e considerando ausência de manifestação dentro dos prazos legais, informo que cabe ser mantida a extinção da patente e seus certificados, conforme o disposto no artigo 12, da resolução 113/2013.

(11) PI 0918075-3 B1

Código 24.10 - Manutenção da Extinção - Art. 78 inciso IV da LPI

(45) 06/03/2018

(73) TE CONNECTIVITY GERMANY GMBH (DE)

Em virtude da extinção publicada na RPI 2595 de 29-09-2020 e considerando ausência de manifestação dentro dos prazos legais, informo que cabe ser mantida a extinção da patente e seus certificados, conforme o disposto no artigo 12, da resolução 113/2013.

(11) PI 0918077-0 B1

Código 24.10 - Manutenção da Extinção - Art. 78 inciso IV da LPI

(45) 21/11/2018

(73) EISENMANN SE (DE)

Em virtude da extinção publicada na RPI 2595 de 29-09-2020 e considerando ausência de manifestação dentro dos prazos legais, informo que cabe ser mantida a extinção da patente e seus certificados, conforme o disposto no artigo 12, da resolução 113/2013.

(11) PI 0921291-4 B1

Código 24.10 - Manutenção da Extinção - Art. 78 inciso IV da LPI

(45) 14/05/2019

(73) ZHI LI (CN)

Em virtude da extinção publicada na RPI 2594 de 24-09-2020 e considerando ausência de manifestação dentro dos prazos legais, informo que cabe ser mantida a extinção da patente e seus certificados, conforme o disposto no artigo 12, da resolução 113/2013.

(11) PI 0925416-1 B1	<p>Código 24.10 - Manutenção da Extinção - Art. 78 inciso IV da LPI (45) 12/06/2018 (73) PEEQFLEX INDÚSTRIA E COMÉRCIO LTDA. (BR/SP) Em virtude da extinção publicada na RPI 2594 de 24-09-2020 e considerando ausência de manifestação dentro dos prazos legais, informo que cabe ser mantida a extinção da patente e seus certificados, conforme o disposto no artigo 12, da resolução 113/2013.</p>
(11) PI 1001850-6 B1	<p>Código 24.10 - Manutenção da Extinção - Art. 78 inciso IV da LPI (45) 21/11/2017 (73) TMT Tapping-Measuring-Technology GMBH (DE) Em virtude da extinção publicada na RPI 2594 de 24-09-2020 e considerando ausência de manifestação dentro dos prazos legais, informo que cabe ser mantida a extinção da patente e seus certificados, conforme o disposto no artigo 12, da resolução 113/2013.</p>
(11) PI 1002668-1 B1	<p>Código 24.10 - Manutenção da Extinção - Art. 78 inciso IV da LPI (45) 02/05/2018 (73) ROHM AND HAAS COMPANY (US) Em virtude da extinção publicada na RPI 2594 de 24-09-2020 e considerando ausência de manifestação dentro dos prazos legais, informo que cabe ser mantida a extinção da patente e seus certificados, conforme o disposto no artigo 12, da resolução 113/2013.</p>
(11) PI 1003537-0 B1	<p>Código 24.10 - Manutenção da Extinção - Art. 78 inciso IV da LPI (45) 02/01/2019 (73) Oxiteno S.A. Indústria e Comércio (BR/SP) Em virtude da extinção publicada na RPI 2595 de 29-09-2020 e considerando ausência de manifestação dentro dos prazos legais, informo que cabe ser mantida a extinção da patente e seus certificados, conforme o disposto no artigo 12, da resolução 113/2013.</p>
(11) PI 1012250-8 B1	<p>Código 24.10 - Manutenção da Extinção - Art. 78 inciso IV da LPI (45) 15/05/2018 (73) SHELL INTERNATIONALE RESEARCH MAATSCHAPPIJ B.V. (NL) Em virtude da extinção publicada na RPI 2594 de 24-09-2020 e considerando ausência de manifestação dentro dos prazos legais, informo que cabe ser mantida a extinção da patente e seus certificados, conforme o disposto no artigo 12, da resolução 113/2013.</p>
(11) PI 1016078-7 B1	<p>Código 24.10 - Manutenção da Extinção - Art. 78 inciso IV da LPI (45) 02/01/2018</p>

(73) Firmenich SA (CH)

Em virtude da extinção publicada na RPI 2594 de 24-09-2020 e considerando ausência de manifestação dentro dos prazos legais, informo que cabe ser mantida a extinção da patente e seus certificados, conforme o disposto no artigo 12, da resolução 113/2013.

(11) PI 1102105-5 B1

Código 24.10 - Manutenção da Extinção - Art. 78 inciso IV da LPI

(45) 02/01/2019

(73) M DIAS BRANCO S.A. INDÚSTRIA E COMÉRCIO DE ALIMENTOS (BR/CE)

Em virtude da extinção publicada na RPI 2594 de 24-09-2020 e considerando ausência de manifestação dentro dos prazos legais, informo que cabe ser mantida a extinção da patente e seus certificados, conforme o disposto no artigo 12, da resolução 113/2013.

(11) PI 1102275-2 B1

Código 24.10 - Manutenção da Extinção - Art. 78 inciso IV da LPI

(45) 15/12/2015

(73) Eloi Wojciechowski (BR/PR)

Em virtude da extinção publicada na RPI 2594 de 24-09-2020 e considerando ausência de manifestação dentro dos prazos legais, informo que cabe ser mantida a extinção da patente e seus certificados, conforme o disposto no artigo 12, da resolução 113/2013.

(11) PI 9603472-6 B1

Código 24.10 - Manutenção da Extinção - Art. 78 inciso IV da LPI

(45) 10/08/2010

(73) GOOGLE TECHNOLOGY HOLDINGS LLC (US)

Em virtude da extinção publicada na RPI 2595 de 29-09-2020 e considerando ausência de manifestação dentro dos prazos legais, informo que cabe ser mantida a extinção da patente e seus certificados, conforme o disposto no artigo 12, da resolução 113/2013.

(11) PI 9703431-2 B1

Código 24.10 - Manutenção da Extinção - Art. 78 inciso IV da LPI

(45) 01/11/2011

(73) FCI (FR)

Em virtude da extinção publicada na RPI 2594 de 24-09-2020 e considerando ausência de manifestação dentro dos prazos legais, informo que cabe ser mantida a extinção da patente e seus certificados, conforme o disposto no artigo 12, da resolução 113/2013.

(11) PI 9709572-9 B1

Código 24.10 - Manutenção da Extinção - Art. 78 inciso IV da LPI

(45) 03/11/2010

(73) Telefonaktiebolaget LM Ericsson (publ) (SE)

Em virtude da extinção publicada na RPI 2594 de 24-09-2020 e considerando

ausência de manifestação dentro dos prazos legais, informo que cabe ser mantida a extinção da patente e seus certificados, conforme o disposto no artigo 12, da resolução 113/2013.

(11) PI 9710138-9 B1

Código 24.10 - Manutenção da Extinção - Art. 78 inciso IV da LPI

(45) 01/11/2011

(73) KELLOGG EUROPE TRADING LIMITED (IE)

Em virtude da extinção publicada na RPI 2594 de 24-09-2020 e considerando ausência de manifestação dentro dos prazos legais, informo que cabe ser mantida a extinção da patente e seus certificados, conforme o disposto no artigo 12, da resolução 113/2013.

(11) PI 9710513-9 B1

Código 24.10 - Manutenção da Extinção - Art. 78 inciso IV da LPI

(45) 19/10/2010

(73) Carnegie Mellon University (US)

Em virtude da extinção publicada na RPI 2594 de 24-09-2020 e considerando ausência de manifestação dentro dos prazos legais, informo que cabe ser mantida a extinção da patente e seus certificados, conforme o disposto no artigo 12, da resolução 113/2013.

(11) PI 9710991-6 B1

Código 24.10 - Manutenção da Extinção - Art. 78 inciso IV da LPI

(45) 14/12/2010

(73) Qualcomm Incorporated (US)

Em virtude da extinção publicada na RPI 2594 de 24-09-2020 e considerando ausência de manifestação dentro dos prazos legais, informo que cabe ser mantida a extinção da patente e seus certificados, conforme o disposto no artigo 12, da resolução 113/2013.

(11) PI 9711166-0 B1

Código 24.10 - Manutenção da Extinção - Art. 78 inciso IV da LPI

(45) 02/02/2016

(73) Cook Biotech, Incorporated (US) ; Med Institute Incorporated (US) ; Cook Institute , Incorporated (US)

Em virtude da extinção publicada na RPI 2595 de 29-09-2020 e considerando ausência de manifestação dentro dos prazos legais, informo que cabe ser mantida a extinção da patente e seus certificados, conforme o disposto no artigo 12, da resolução 113/2013.

(11) PI 9711768-4 B1

Código 24.10 - Manutenção da Extinção - Art. 78 inciso IV da LPI

(45) 09/03/2011

(73) Siemens Aktiengesellschaft (DE)

Em virtude da extinção publicada na RPI 2595 de 29-09-2020 e considerando ausência de manifestação dentro dos prazos legais, informo que cabe ser mantida a extinção da patente e seus certificados, conforme o disposto no

artigo 12, da resolução 113/2013.

(11) PI 9801705-5 B1

Código 24.10 - Manutenção da Extinção - Art. 78 inciso IV da LPI

(45) 04/06/2013

(73) Rohm and Haas Company (US)

Em virtude da extinção publicada na RPI 2594 de 24-09-2020 e considerando ausência de manifestação dentro dos prazos legais, informo que cabe ser mantida a extinção da patente e seus certificados, conforme o disposto no artigo 12, da resolução 113/2013.

(11) PI 9802339-0 B1

Código 24.10 - Manutenção da Extinção - Art. 78 inciso IV da LPI

(45) 19/04/2011

(73) AKZO NOBEL CHEMICALS INTERNATIONAL B.V. (NL)

Em virtude da extinção publicada na RPI 2594 de 24-09-2020 e considerando ausência de manifestação dentro dos prazos legais, informo que cabe ser mantida a extinção da patente e seus certificados, conforme o disposto no artigo 12, da resolução 113/2013.

(11) PI 9803191-0 B1

Código 24.10 - Manutenção da Extinção - Art. 78 inciso IV da LPI

(45) 08/04/2014

(73) UNILEVER N.V. (NL)

Em virtude da extinção publicada na RPI 2595 de 29-09-2020 e considerando ausência de manifestação dentro dos prazos legais, informo que cabe ser mantida a extinção da patente e seus certificados, conforme o disposto no artigo 12, da resolução 113/2013.

(11) PI 9809937-0 B1

Código 24.10 - Manutenção da Extinção - Art. 78 inciso IV da LPI

(45) 12/01/2016

(73) Thomson Licensing S. A (FR)

Em virtude da extinção publicada na RPI 2594 de 24-09-2020 e considerando ausência de manifestação dentro dos prazos legais, informo que cabe ser mantida a extinção da patente e seus certificados, conforme o disposto no artigo 12, da resolução 113/2013.

(11) PI 9810001-7 B1

Código 24.10 - Manutenção da Extinção - Art. 78 inciso IV da LPI

(45) 23/07/2013

(73) Telefonaktiebolaget LM Ericsson (publ) (SE)

Em virtude da extinção publicada na RPI 2594 de 24-09-2020 e considerando ausência de manifestação dentro dos prazos legais, informo que cabe ser mantida a extinção da patente e seus certificados, conforme o disposto no artigo 12, da resolução 113/2013.

(11) PI 9810812-3 B1

Código 24.10 - Manutenção da Extinção - Art. 78 inciso IV da LPI

(45) 30/11/2010

(73) AKZO NOBEL CHEMICALS INTERNATIONAL B.V. (NL)

Em virtude da extinção publicada na RPI 2594 de 24-09-2020 e considerando ausência de manifestação dentro dos prazos legais, informo que cabe ser mantida a extinção da patente e seus certificados, conforme o disposto no artigo 12, da resolução 113/2013.

(11) PI 9810837-9 B1

Código 24.10 - Manutenção da Extinção - Art. 78 inciso IV da LPI

(45) 13/07/2010

(73) Eastman Specialties Holdings Corporation (US)

Em virtude da extinção publicada na RPI 2594 de 24-09-2020 e considerando ausência de manifestação dentro dos prazos legais, informo que cabe ser mantida a extinção da patente e seus certificados, conforme o disposto no artigo 12, da resolução 113/2013.

(11) PI 9810839-5 B1

Código 24.10 - Manutenção da Extinção - Art. 78 inciso IV da LPI

(45) 19/03/2013

(73) Ericsson Inc. (US)

Em virtude da extinção publicada na RPI 2594 de 24-09-2020 e considerando ausência de manifestação dentro dos prazos legais, informo que cabe ser mantida a extinção da patente e seus certificados, conforme o disposto no artigo 12, da resolução 113/2013.

(11) PI 9810865-4 B1

Código 24.10 - Manutenção da Extinção - Art. 78 inciso IV da LPI

(45) 13/07/2010

(73) Ashcroft Inc. (US)

Em virtude da extinção publicada na RPI 2594 de 24-09-2020 e considerando ausência de manifestação dentro dos prazos legais, informo que cabe ser mantida a extinção da patente e seus certificados, conforme o disposto no artigo 12, da resolução 113/2013.

(11) PI 9811178-7 B1

Código 24.10 - Manutenção da Extinção - Art. 78 inciso IV da LPI

(45) 25/08/2015

(73) Telefonaktiebolaget LM Ericsson (SE)

Em virtude da extinção publicada na RPI 2595 de 29-09-2020 e considerando ausência de manifestação dentro dos prazos legais, informo que cabe ser mantida a extinção da patente e seus certificados, conforme o disposto no artigo 12, da resolução 113/2013.

(11) PI 9811311-9 B1

Código 24.10 - Manutenção da Extinção - Art. 78 inciso IV da LPI

(45) 12/06/2012

(73) Telefonaktiebolaget LM Ericsson (publ) (SE)

Em virtude da extinção publicada na RPI 2594 de 24-09-2020 e considerando

ausência de manifestação dentro dos prazos legais, informo que cabe ser mantida a extinção da patente e seus certificados, conforme o disposto no artigo 12, da resolução 113/2013.

(11) PI 9811378-0 B1

Código 24.10 - Manutenção da Extinção - Art. 78 inciso IV da LPI

(45) 30/10/2012

(73) Telefonaktiebolaget LM Ericsson (publ) (SE)

Em virtude da extinção publicada na RPI 2595 de 29-09-2020 e considerando ausência de manifestação dentro dos prazos legais, informo que cabe ser mantida a extinção da patente e seus certificados, conforme o disposto no artigo 12, da resolução 113/2013.

(11) PI 9811409-3 B1

Código 24.10 - Manutenção da Extinção - Art. 78 inciso IV da LPI

(45) 15/05/2012

(73) Telefonaktiebolaget LM Ericsson (publ) (US)

Em virtude da extinção publicada na RPI 2595 de 29-09-2020 e considerando ausência de manifestação dentro dos prazos legais, informo que cabe ser mantida a extinção da patente e seus certificados, conforme o disposto no artigo 12, da resolução 113/2013.

(11) PI 9811882-0 B1

Código 24.10 - Manutenção da Extinção - Art. 78 inciso IV da LPI

(45) 24/08/2010

(73) SD IP HOLDINGS COMPANY (US)

Em virtude da extinção publicada na RPI 2595 de 29-09-2020 e considerando ausência de manifestação dentro dos prazos legais, informo que cabe ser mantida a extinção da patente e seus certificados, conforme o disposto no artigo 12, da resolução 113/2013.

(11) PI 9811953-2 B1

Código 24.10 - Manutenção da Extinção - Art. 78 inciso IV da LPI

(45) 13/07/2010

(73) Institut Français du Pétrole (FR) ; ARKEMA FRANCE (FR)

Em virtude da extinção publicada na RPI 2595 de 29-09-2020 e considerando ausência de manifestação dentro dos prazos legais, informo que cabe ser mantida a extinção da patente e seus certificados, conforme o disposto no artigo 12, da resolução 113/2013.

(11) PI 9812116-2 B1

Código 24.10 - Manutenção da Extinção - Art. 78 inciso IV da LPI

(45) 30/11/2010

(73) J2 Global Communications, Inc. (US)

Em virtude da extinção publicada na RPI 2594 de 24-09-2020 e considerando ausência de manifestação dentro dos prazos legais, informo que cabe ser mantida a extinção da patente e seus certificados, conforme o disposto no artigo 12, da resolução 113/2013.

(11) PI 9812267-3 B1	Código 24.10 - Manutenção da Extinção - Art. 78 inciso IV da LPI (45) 26/11/2013 (73) Bolder Biotechnology, Inc. (US) Em virtude da extinção publicada na RPI 2594 de 24-09-2020 e considerando ausência de manifestação dentro dos prazos legais, informo que cabe ser mantida a extinção da patente e seus certificados, conforme o disposto no artigo 12, da resolução 113/2013.
(11) PI 9812274-6 B1	Código 24.10 - Manutenção da Extinção - Art. 78 inciso IV da LPI (45) 11/12/2012 (73) Qualcomm Incorporated (US) Em virtude da extinção publicada na RPI 2595 de 29-09-2020 e considerando ausência de manifestação dentro dos prazos legais, informo que cabe ser mantida a extinção da patente e seus certificados, conforme o disposto no artigo 12, da resolução 113/2013.
(11) PI 9815497-4 B1	Código 24.10 - Manutenção da Extinção - Art. 78 inciso IV da LPI (45) 16/11/2010 (73) Acxiom Corporation (US) Em virtude da extinção publicada na RPI 2594 de 24-09-2020 e considerando ausência de manifestação dentro dos prazos legais, informo que cabe ser mantida a extinção da patente e seus certificados, conforme o disposto no artigo 12, da resolução 113/2013.
(11) PI 9815598-9 B1	Código 24.10 - Manutenção da Extinção - Art. 78 inciso IV da LPI (45) 01/09/2015 (73) Qualcomm Incorporated (US) Em virtude da extinção publicada na RPI 2595 de 29-09-2020 e considerando ausência de manifestação dentro dos prazos legais, informo que cabe ser mantida a extinção da patente e seus certificados, conforme o disposto no artigo 12, da resolução 113/2013.
(11) PI 9815601-2 B1	Código 24.10 - Manutenção da Extinção - Art. 78 inciso IV da LPI (45) 19/04/2011 (73) L'Oreal (FR) Em virtude da extinção publicada na RPI 2595 de 29-09-2020 e considerando ausência de manifestação dentro dos prazos legais, informo que cabe ser mantida a extinção da patente e seus certificados, conforme o disposto no artigo 12, da resolução 113/2013.
(11) PI 9815952-6 B1	Código 24.10 - Manutenção da Extinção - Art. 78 inciso IV da LPI (45) 18/10/2011

(73) Manoussos Emmanouil Papadimitropoulos (BR/SP)

Em virtude da extinção publicada na RPI 2594 de 24-09-2020 e considerando ausência de manifestação dentro dos prazos legais, informo que cabe ser mantida a extinção da patente e seus certificados, conforme o disposto no artigo 12, da resolução 113/2013.

(11) PI 9901763-6 B1

Código 24.10 - Manutenção da Extinção - Art. 78 inciso IV da LPI

(45) 28/06/2011

(73) Prysmian Communications Cables and Systems USA, LLC (US)

Em virtude da extinção publicada na RPI 2594 de 24-09-2020 e considerando ausência de manifestação dentro dos prazos legais, informo que cabe ser mantida a extinção da patente e seus certificados, conforme o disposto no artigo 12, da resolução 113/2013.

(11) PI 9901766-0 B1

Código 24.10 - Manutenção da Extinção - Art. 78 inciso IV da LPI

(45) 21/08/2012

(73) NOKIA TECHNOLOGIES OY (FI)

Em virtude da extinção publicada na RPI 2594 de 24-09-2020 e considerando ausência de manifestação dentro dos prazos legais, informo que cabe ser mantida a extinção da patente e seus certificados, conforme o disposto no artigo 12, da resolução 113/2013.

(11) PI 9901796-2 B1

Código 24.10 - Manutenção da Extinção - Art. 78 inciso IV da LPI

(45) 27/07/2010

(73) Sumitomo Chemical Company, Limited (JP)

Em virtude da extinção publicada na RPI 2594 de 24-09-2020 e considerando ausência de manifestação dentro dos prazos legais, informo que cabe ser mantida a extinção da patente e seus certificados, conforme o disposto no artigo 12, da resolução 113/2013.

(11) PI 9902690-2 B1

Código 24.10 - Manutenção da Extinção - Art. 78 inciso IV da LPI

(45) 08/02/2011

(73) Owens-Brockway Glass Container Inc. (US)

Em virtude da extinção publicada na RPI 2594 de 24-09-2020 e considerando ausência de manifestação dentro dos prazos legais, informo que cabe ser mantida a extinção da patente e seus certificados, conforme o disposto no artigo 12, da resolução 113/2013.

(11) PI 9902938-3 B1

Código 24.10 - Manutenção da Extinção - Art. 78 inciso IV da LPI

(45) 14/12/2010

(73) Elf Atochem S.A. (FR)

Em virtude da extinção publicada na RPI 2594 de 24-09-2020 e considerando ausência de manifestação dentro dos prazos legais, informo que cabe ser

mantida a extinção da patente e seus certificados, conforme o disposto no artigo 12, da resolução 113/2013.

(11) PI 9904225-8 B1

Código 24.10 - Manutenção da Extinção - Art. 78 inciso IV da LPI

(45) 08/02/2011

(73) Magneti Marelli S.p.A. (IT)

Em virtude da extinção publicada na RPI 2595 de 29-09-2020 e considerando ausência de manifestação dentro dos prazos legais, informo que cabe ser mantida a extinção da patente e seus certificados, conforme o disposto no artigo 12, da resolução 113/2013.

(11) PI 9906738-2 B1

Código 24.10 - Manutenção da Extinção - Art. 78 inciso IV da LPI

(45) 01/11/2011

(73) L'Oreal (FR)

Em virtude da extinção publicada na RPI 2594 de 24-09-2020 e considerando ausência de manifestação dentro dos prazos legais, informo que cabe ser mantida a extinção da patente e seus certificados, conforme o disposto no artigo 12, da resolução 113/2013.

(11) PI 9907464-8 B1

Código 24.10 - Manutenção da Extinção - Art. 78 inciso IV da LPI

(45) 26/07/2011

(73) Magneti Marelli S.p.A. (IT)

Em virtude da extinção publicada na RPI 2595 de 29-09-2020 e considerando ausência de manifestação dentro dos prazos legais, informo que cabe ser mantida a extinção da patente e seus certificados, conforme o disposto no artigo 12, da resolução 113/2013.

(11) PI 9910939-5 B1

Código 24.10 - Manutenção da Extinção - Art. 78 inciso IV da LPI

(45) 21/09/2010

(73) Cambridge Enterprise Limited (GB)

Em virtude da extinção publicada na RPI 2594 de 24-09-2020 e considerando ausência de manifestação dentro dos prazos legais, informo que cabe ser mantida a extinção da patente e seus certificados, conforme o disposto no artigo 12, da resolução 113/2013.

(11) PI 9911756-8 B1

Código 24.10 - Manutenção da Extinção - Art. 78 inciso IV da LPI

(45) 14/06/2016

(73) HELSINN HEALTHCARE SA (CH)

Em virtude da extinção publicada na RPI 2594 de 24-09-2020 e considerando ausência de manifestação dentro dos prazos legais, informo que cabe ser mantida a extinção da patente e seus certificados, conforme o disposto no artigo 12, da resolução 113/2013.

(11) PI 9911981-1 B1	<p>Código 24.10 - Manutenção da Extinção - Art. 78 inciso IV da LPI (45) 01/06/2010 (73) LTS Lohmann Therapie-Systeme AG (DE) Em virtude da extinção publicada na RPI 2594 de 24-09-2020 e considerando ausência de manifestação dentro dos prazos legais, informo que cabe ser mantida a extinção da patente e seus certificados, conforme o disposto no artigo 12, da resolução 113/2013.</p>
(11) PI 9912015-1 B1	<p>Código 24.10 - Manutenção da Extinção - Art. 78 inciso IV da LPI (45) 13/12/2011 (73) Fast Search & Transfer ASA (NO) Em virtude da extinção publicada na RPI 2594 de 24-09-2020 e considerando ausência de manifestação dentro dos prazos legais, informo que cabe ser mantida a extinção da patente e seus certificados, conforme o disposto no artigo 12, da resolução 113/2013.</p>
(11) PI 9912041-0 B1	<p>Código 24.10 - Manutenção da Extinção - Art. 78 inciso IV da LPI (45) 14/12/2010 (73) Sensormatic Electronics, LLC (US) Em virtude da extinção publicada na RPI 2594 de 24-09-2020 e considerando ausência de manifestação dentro dos prazos legais, informo que cabe ser mantida a extinção da patente e seus certificados, conforme o disposto no artigo 12, da resolução 113/2013.</p>
(11) PI 9912106-9 B1	<p>Código 24.10 - Manutenção da Extinção - Art. 78 inciso IV da LPI (45) 04/09/2012 (73) Novo Nordisk A/S (DK) Em virtude da extinção publicada na RPI 2594 de 24-09-2020 e considerando ausência de manifestação dentro dos prazos legais, informo que cabe ser mantida a extinção da patente e seus certificados, conforme o disposto no artigo 12, da resolução 113/2013.</p>
(11) PI 9912384-3 B1	<p>Código 24.10 - Manutenção da Extinção - Art. 78 inciso IV da LPI (45) 13/07/2010 (73) Saint-Gobain Glass France (FR) Em virtude da extinção publicada na RPI 2594 de 24-09-2020 e considerando ausência de manifestação dentro dos prazos legais, informo que cabe ser mantida a extinção da patente e seus certificados, conforme o disposto no artigo 12, da resolução 113/2013.</p>
(11) PI 9912416-5 B1	<p>Código 24.10 - Manutenção da Extinção - Art. 78 inciso IV da LPI (45) 30/11/2010 (73) Institut National de La Recherche Agronomique (FR)</p>

Em virtude da extinção publicada na RPI 2594 de 24-09-2020 e considerando ausência de manifestação dentro dos prazos legais, informo que cabe ser mantida a extinção da patente e seus certificados, conforme o disposto no artigo 12, da resolução 113/2013.

(11) PI 9912553-6 B1

Código 24.10 - Manutenção da Extinção - Art. 78 inciso IV da LPI

(45) 01/06/2010

(73) Heuft Systemtechnik GmbH (DE)

Em virtude da extinção publicada na RPI 2594 de 24-09-2020 e considerando ausência de manifestação dentro dos prazos legais, informo que cabe ser mantida a extinção da patente e seus certificados, conforme o disposto no artigo 12, da resolução 113/2013.

(11) PI 9912558-7 B1

Código 24.10 - Manutenção da Extinção - Art. 78 inciso IV da LPI

(45) 05/03/2013

(73) Heuft Systemtechnik GmbH (DE)

Em virtude da extinção publicada na RPI 2594 de 24-09-2020 e considerando ausência de manifestação dentro dos prazos legais, informo que cabe ser mantida a extinção da patente e seus certificados, conforme o disposto no artigo 12, da resolução 113/2013.

(11) PI 9912633-8 B1

Código 24.10 - Manutenção da Extinção - Art. 78 inciso IV da LPI

(45) 30/11/2010

(73) Coöperatie AVEBE U.A. (NL)

Em virtude da extinção publicada na RPI 2594 de 24-09-2020 e considerando ausência de manifestação dentro dos prazos legais, informo que cabe ser mantida a extinção da patente e seus certificados, conforme o disposto no artigo 12, da resolução 113/2013.

(11) PI 9912948-5 B1

Código 24.10 - Manutenção da Extinção - Art. 78 inciso IV da LPI

(45) 07/02/2012

(73) Sensormatic Electronics, LLC (US)

Em virtude da extinção publicada na RPI 2595 de 29-09-2020 e considerando ausência de manifestação dentro dos prazos legais, informo que cabe ser mantida a extinção da patente e seus certificados, conforme o disposto no artigo 12, da resolução 113/2013.

(11) PI 9912951-5 B1

Código 24.10 - Manutenção da Extinção - Art. 78 inciso IV da LPI

(45) 10/01/2012

(73) Gilead Sciences, Inc. (US) ; Emory University (US)

Em virtude da extinção publicada na RPI 2595 de 29-09-2020 e considerando ausência de manifestação dentro dos prazos legais, informo que cabe ser mantida a extinção da patente e seus certificados, conforme o disposto no

artigo 12, da resolução 113/2013.

(11) PI 9912979-5 B8

Código 24.10 - Manutenção da Extinção - Art. 78 inciso IV da LPI

(45) 21/09/2010

(73) F. Hoffmann-La Roche AG (CH)

Em virtude da extinção publicada na RPI 2595 de 29-09-2020 e considerando ausência de manifestação dentro dos prazos legais, informo que cabe ser mantida a extinção da patente e seus certificados, conforme o disposto no artigo 12, da resolução 113/2013.

(11) PI 9912980-9 B1

Código 24.10 - Manutenção da Extinção - Art. 78 inciso IV da LPI

(45) 22/10/2013

(73) F. Hoffmann-La Roche AG (CH)

Em virtude da extinção publicada na RPI 2594 de 24-09-2020 e considerando ausência de manifestação dentro dos prazos legais, informo que cabe ser mantida a extinção da patente e seus certificados, conforme o disposto no artigo 12, da resolução 113/2013.

(11) PI 9913043-2 B1

Código 24.10 - Manutenção da Extinção - Art. 78 inciso IV da LPI

(45) 02/10/2012

(73) 3M Innovative Properties Company (US)

Em virtude da extinção publicada na RPI 2595 de 29-09-2020 e considerando ausência de manifestação dentro dos prazos legais, informo que cabe ser mantida a extinção da patente e seus certificados, conforme o disposto no artigo 12, da resolução 113/2013.

(11) PI 9913134-0 B1

Código 24.10 - Manutenção da Extinção - Art. 78 inciso IV da LPI

(45) 07/02/2012

(73) Stora Enso AB (SE)

Em virtude da extinção publicada na RPI 2595 de 29-09-2020 e considerando ausência de manifestação dentro dos prazos legais, informo que cabe ser mantida a extinção da patente e seus certificados, conforme o disposto no artigo 12, da resolução 113/2013.

(11) PI 9913197-8 B1

Código 24.10 - Manutenção da Extinção - Art. 78 inciso IV da LPI

(45) 20/10/2015

(73) GOOGLE TECHNOLOGY HOLDINGS LLC (US)

Em virtude da extinção publicada na RPI 2595 de 29-09-2020 e considerando ausência de manifestação dentro dos prazos legais, informo que cabe ser mantida a extinção da patente e seus certificados, conforme o disposto no artigo 12, da resolução 113/2013.

(11) PI 9913257-5 B1

Código 24.10 - Manutenção da Extinção - Art. 78 inciso IV da LPI

(45) 19/08/2014

(73) Telefonaktiebolaget LM Ericsson (publ) (SE)

Em virtude da extinção publicada na RPI 2594 de 24-09-2020 e considerando ausência de manifestação dentro dos prazos legais, informo que cabe ser mantida a extinção da patente e seus certificados, conforme o disposto no artigo 12, da resolução 113/2013.

(11) PI 9913817-4 B1

Código 24.10 - Manutenção da Extinção - Art. 78 inciso IV da LPI

(45) 11/01/2011

(73) Iluka Resources Limited (AU)

Em virtude da extinção publicada na RPI 2594 de 24-09-2020 e considerando ausência de manifestação dentro dos prazos legais, informo que cabe ser mantida a extinção da patente e seus certificados, conforme o disposto no artigo 12, da resolução 113/2013.

(11) PI 9914294-5 B1

Código 24.10 - Manutenção da Extinção - Art. 78 inciso IV da LPI

(45) 25/01/2011

(73) Adisseo France S.A.S. (FR)

Em virtude da extinção publicada na RPI 2595 de 29-09-2020 e considerando ausência de manifestação dentro dos prazos legais, informo que cabe ser mantida a extinção da patente e seus certificados, conforme o disposto no artigo 12, da resolução 113/2013.

(11) PI 9917475-8 B1

Código 24.10 - Manutenção da Extinção - Art. 78 inciso IV da LPI

(45) 23/07/2013

(73) Polyphor AG (CH) ; Universität Zürich (CH)

Em virtude da extinção publicada na RPI 2595 de 29-09-2020 e considerando ausência de manifestação dentro dos prazos legais, informo que cabe ser mantida a extinção da patente e seus certificados, conforme o disposto no artigo 12, da resolução 113/2013.

Código Anotação de Alteração de nome e/ou sede, de Transferência e de Limitação ou Ônus de Pedido, Patente e Certificado de Adição de Invenção**Código 25.1 - Transferência Deferida**

Notificação do deferimento da transferência requerida. Desta data corre o prazo de 60 (sessenta) dias para eventual recurso do interessado.

(21) BR 10 2013 029084-0 A2	Código 25.1 - Transferência Deferida (22) 12/11/2013 (71) LUIZ RIBEIRO OLIVEIRA NASCIMENTO COSTA (BR/SP) ; OMAR NATAM KLEMP REGO (BR/SP) ; RENATO BATISTA JUNIOR (BR/SP) ; DIJALMA OLIVEIRA ROCHA JUNIOR (BR/SP) ; CLEBER PEREIRA GAMA (BR/SP)
(21) BR 10 2020 005961-0	Código 25.1 - Transferência Deferida (22) 25/03/2020 (71) YABORÃ INDÚSTRIA AERONÁUTICA S.A. (BR/SP)
(21) BR 10 2020 006008-2	Código 25.1 - Transferência Deferida (22) 25/03/2020 (71) YABORÃ INDÚSTRIA AERONÁUTICA S.A. (BR/SP)
(21) BR 11 2012 002642-9 A2	Código 25.1 - Transferência Deferida (22) 04/08/2009 (71) SOLENIS TECHNOLOGIES CAYMAN, L.P. (CH)
(21) BR 11 2012 011336-4 A2	Código 25.1 - Transferência Deferida (22) 22/10/2010 (71) VIZURI HEALTH SCIENCES CONSUMER HEALTHCARE, INC. (US)
(21) BR 11 2012 011696-7 A2	Código 25.1 - Transferência Deferida (22) 17/11/2010 (71) IDEXX LABORATORIES, INC (US) ; MONSANTO COMPANY (US)
(21) BR 11 2012 014047-7 A2	Código 25.1 - Transferência Deferida (22) 15/10/2010 (71) NOKIA TECHNOLOGIES OY (FI)
(11) BR 11 2012 030610-3 B1	Código 25.1 - Transferência Deferida (22) 02/06/2011 (45) 24/11/2020 (71) SAVANT SYSTEMS, INC. (US)

(11) BR 11 2013 002707-0 B1	Código 25.1 - Transferência Deferida (22) 27/07/2011 (45) 06/10/2020 (71) SAVANT SYSTEMS, INC. (US)
<hr/>	
(21) BR 11 2013 006585-0 A2	Código 25.1 - Transferência Deferida (22) 22/09/2011 (71) SAVANT SYSTEMS, INC. (US)
<hr/>	
(21) BR 11 2013 006586-9 A2	Código 25.1 - Transferência Deferida (22) 22/09/2011 (71) SAVANT SYSTEMS, INC. (US)
<hr/>	
(21) BR 11 2013 007171-0 A2	Código 25.1 - Transferência Deferida (22) 27/09/2011 (71) AVENT, INC. (US)
<hr/>	
(21) BR 11 2013 012396-6 A2	Código 25.1 - Transferência Deferida (22) 18/11/2011 (71) JAMES BRADFORD KLINE (US) ; LUIGI GRASSO (US) ; JARED SPIDEL (US) ; EISAI R&D MANAGEMENT CO., LTD. (JP)
<hr/>	
(21) BR 11 2013 018148-6 A2	Código 25.1 - Transferência Deferida (22) 17/01/2012 (71) SAVANT SYSTEMS, INC. (US)
<hr/>	
(21) BR 11 2013 019784-6 A2	Código 25.1 - Transferência Deferida (22) 01/02/2012 (71) LANDIS+GYR INNOVATIONS, INC. (US)
<hr/>	
(21) BR 11 2013 025210-3 A8	Código 25.1 - Transferência Deferida (22) 27/03/2012 (71) KONECRANES GLOBAL CORPORATION (FI)
<hr/>	
(21) BR 11 2013 025793-8 A2	Código 25.1 - Transferência Deferida (22) 05/04/2012 (71) SAVANT SYSTEMS, INC. (US)
<hr/>	
(21) BR 11 2014 005073-2 A2	Código 25.1 - Transferência Deferida (22) 04/09/2012 (71) SAVANT SYSTEMS, INC. (US)

(21) BR 11 2014 005358-8 A2	Código 25.1 - Transferência Deferida (22) 10/09/2012 (71) PROPELLA THERAPEUTICS, INC (US)
(21) BR 11 2014 009308-3 A2	Código 25.1 - Transferência Deferida (22) 16/10/2012 (71) TERSERA THERAPEUTICS LLC (US)
(21) BR 11 2015 018329-8 A2	Código 25.1 - Transferência Deferida (22) 03/02/2014 (71) KONINKLIJKE DOUWE EGBERTS B.V. (NL)
(21) BR 11 2015 020382-5 A2	Código 25.1 - Transferência Deferida (22) 25/02/2014 (71) SAVANT SYSTEMS, INC. (US)
(21) BR 11 2016 005399-0 A8	Código 25.1 - Transferência Deferida (22) 12/09/2014 (71) A&AT UK LIMITED (GB)
(21) BR 11 2016 019732-1 A2	Código 25.1 - Transferência Deferida (22) 12/02/2015 (71) SAVANT SYSTEMS, INC. (US)
(21) BR 11 2016 023815-0 A2	Código 25.1 - Transferência Deferida (22) 15/04/2015 (71) PROPELLA THERAPEUTICS, INC (US)
(21) BR 11 2016 026515-7 A2	Código 25.1 - Transferência Deferida (22) 11/05/2015 (71) SAVANT SYSTEMS, INC. (US)
(21) BR 11 2016 030682-1 A2	Código 25.1 - Transferência Deferida (22) 01/07/2014 (71) LGC US ASSET HOLDINGS, LLC (US)
(21) BR 11 2017 001770-9 A2	Código 25.1 - Transferência Deferida (22) 28/07/2015 (71) LINSINGER MASCHINENBAU GESELLSCHAFT M.B.H. (AT)
(21) BR 11 2017 022724-0 A2	Código 25.1 - Transferência Deferida

	(22) 28/04/2016 (71) BEIJING DABEINONG BIOTECHNOLOGY CO., LTD. (CN)
(21) BR 11 2018 012770-1 A2	Código 25.1 - Transferência Deferida (22) 21/12/2016 (71) TECHNIP FRANCE (FR) ; TECHNIP UK LIMITED (GB)
(11) BR 11 2018 069442-8 B1	Código 25.1 - Transferência Deferida (22) 20/03/2017 (45) 05/01/2021 (71) ADVANCED NEW TECHNOLOGIES CO., LTD. (KY)
(21) BR 11 2018 072192-1 A2	Código 25.1 - Transferência Deferida (22) 25/04/2017 (71) TECHNIP UK LIMITED (GB)
(21) BR 11 2019 002660-6 A2	Código 25.1 - Transferência Deferida (22) 10/08/2017 (71) LOTTE CO., LTD. (JP) ; NOSTER INC. (JP)
(11) PI 0317589-8 B1	Código 25.1 - Transferência Deferida (22) 06/06/2003 (45) 14/10/2014 (73) LONZA, LLC (US)
(11) PI 0411097-8 B1	Código 25.1 - Transferência Deferida (22) 01/06/2004 (45) 02/10/2018 (71) DAIDO KOGYO CO., LTD. (JP)
(11) PI 0510408-4 B1	Código 25.1 - Transferência Deferida (22) 24/05/2005 (45) 11/08/2015 (73) ANGELINI PHARMA INC. (US)
(11) PI 0519989-1 B1	Código 25.1 - Transferência Deferida (22) 12/08/2005 (45) 12/02/2019 (71) SAMSUNG ELECTRONICS CO., LTD. (KR)
(11) PI 0615707-6 B1	Código 25.1 - Transferência Deferida (22) 21/07/2006

	(45) 02/07/2019 (71) SAMSUNG ELECTRONICS CO., LTD. (KR)
(11) PI 0616389-0 B1	Código 25.1 - Transferência Deferida (22) 22/09/2006 (45) 31/10/2017 (73) ANGELINI PHARMA INC. (US)
(11) PI 0620121-0 B1	Código 25.1 - Transferência Deferida (22) 20/12/2006 (45) 09/07/2019 (71) SAVANT SYSTEMS, INC. (US)
(21) PI 0620169-5 A2	Código 25.1 - Transferência Deferida (22) 20/12/2006 (71) SAVANT SYSTEMS, INC. (US)
(21) PI 0620756-1 A2	Código 25.1 - Transferência Deferida (22) 12/12/2006 (71) TERSERA THERAPEUTICS LLC (US)
(11) PI 0705117-4 B1	Código 25.1 - Transferência Deferida (22) 18/06/2007 (45) 16/02/2016 (73) CATEC EQUIPAMENTOS LTDA EPP (BR/SP)
(11) PI 0713646-3 B1	Código 25.1 - Transferência Deferida (22) 14/06/2007 (45) 21/11/2017 (73) BASF AGRICULTURAL SOLUTIONS SEED US LLC (US)
(11) PI 0716596-0 B1	Código 25.1 - Transferência Deferida (22) 07/09/2007 (45) 11/12/2018 (71) ANGELINI PHARMA INC. (US)
(21) PI 0716782-2 A2	Código 25.1 - Transferência Deferida (22) 13/09/2007 (71) SAVANT SYSTEMS, INC. (US)
(11) PI 0716783-0 B1	Código 25.1 - Transferência Deferida (22) 12/09/2007

	(45) 24/03/2020 (71) SAVANT SYSTEMS, INC. (US)
--	---

(21) PI 0716998-1 A2	Código 25.1 - Transferência Deferida (22) 13/09/2007 (71) SAVANT SYSTEMS, INC. (US)
-----------------------------	---

(11) PI 0719672-5 B1	Código 25.1 - Transferência Deferida (22) 20/11/2007 (45) 05/09/2017 (73) BASF AGRICULTURAL SOLUTIONS SEED US LLC (US)
-----------------------------	---

(21) PI 0719819-1 A2	Código 25.1 - Transferência Deferida (22) 04/10/2007 (71) GUARDIAN GLASS, LLC (US)
-----------------------------	--

(11) PI 0720270-9 B1	Código 25.1 - Transferência Deferida (22) 11/12/2007 (45) 12/05/2020 (71) TERSERA THERAPEUTICS LLC (US)
-----------------------------	--

(11) PI 0808961-2 B1	Código 25.1 - Transferência Deferida (22) 10/03/2008 (45) 26/02/2019 (71) SAVANT SYSTEMS, INC. (US)
-----------------------------	--

(11) PI 0809014-9 B1	Código 25.1 - Transferência Deferida (22) 14/03/2008 (45) 14/04/2020 (71) SAVANT SYSTEMS, INC. (US)
-----------------------------	--

(21) PI 0815754-5 A2	Código 25.1 - Transferência Deferida (22) 22/08/2008 (71) TERSERA THERAPEUTICS LLC (US)
-----------------------------	---

(11) PI 0816102-0 B1	Código 25.1 - Transferência Deferida (22) 28/08/2008 (45) 24/09/2019 (71) WATTBIKE IP LIMITED (GB)
-----------------------------	---

(11) PI 0816976-4 B1	Código 25.1 - Transferência Deferida (22) 30/06/2008
-----------------------------	---

	(45) 17/11/2020 (71) TECNOMAGNETE S.P.A. (IT)
(21) PI 0817270-6 A2	Código 25.1 - Transferência Deferida (22) 25/09/2008 (71) TERSERA THERAPEUTICS LLC (US)
(11) PI 0817854-2 B1	Código 25.1 - Transferência Deferida (22) 10/10/2008 (45) 02/05/2018 (73) BASF AGRICULTURAL SOLUTIONS SEED US LLC (US)
(21) PI 0820099-8 A2	Código 25.1 - Transferência Deferida (22) 08/12/2008 (71) Zymogenetics, Inc (US) ; MERCK-SERONO S.A. (CH)
(11) PI 0820455-1 B1	Código 25.1 - Transferência Deferida (22) 19/11/2008 (45) 24/09/2020 (71) Centre National de La Recherche Scientifique (CNRS) (FR) ; BIOPHYTIS SAS (FR) ; SORBONNE UNIVERSITÉ (FR)
(11) PI 0822611-3 B1	Código 25.1 - Transferência Deferida (22) 22/04/2008 (45) 21/07/2020 (71) TECNOMAGNETE S.P.A. (IT)
(21) PI 0911990-6 A2	Código 25.1 - Transferência Deferida (22) 12/05/2009 (71) NERRE THERAPEUTICS LIMITED (GB)
(21) PI 0915295-4 A2	Código 25.1 - Transferência Deferida (22) 02/06/2009 (71) TARO PHARMACEUTICALS INC. (CA)
(21) PI 0916998-9 A2	Código 25.1 - Transferência Deferida (22) 03/08/2009 (71) PANASONIC INTELLECTUAL PROPERTY CORPORATION OF AMERICA (US)
(21) PI 0918295-0 A2	Código 25.1 - Transferência Deferida (22) 04/09/2009

	(71) SAVANT SYSTEMS, INC. (US)
--	--------------------------------

(21) PI 0918311-6 A2	Código 25.1 - Transferência Deferida (22) 18/12/2009 (71) TP VISION HOLDING B.V. (NL)
-----------------------------	---

(21) PI 0920402-4 A2	Código 25.1 - Transferência Deferida (22) 23/10/2009 (71) MJN U.S. HOLDINGS LLC (US)
-----------------------------	--

(21) PI 0923302-4 A2	Código 25.1 - Transferência Deferida (22) 20/11/2009 (71) BAYER INTELLECTUAL PROPERTY GMBH (DE)
-----------------------------	---

(21) PI 1001234-6 A2	Código 25.1 - Transferência Deferida (22) 02/02/2010 (71) PANASONIC INTELLECTUAL PROPERTY MANAGEMENT CO., LTD. (JP)
-----------------------------	---

(11) PI 1006226-2 B1	Código 25.1 - Transferência Deferida (22) 22/03/2010 (45) 11/08/2020 (71) KNORR-BREMSE SYSTEME FÜR NUTZFAHRZEUGE GMBH (DE)
-----------------------------	---

(11) PI 1006341-2 B1	Código 25.1 - Transferência Deferida (22) 02/04/2010 (45) 20/10/2020 (71) SULZER MANAGEMENT AG (CH)
-----------------------------	--

(11) PI 1007003-6 B1	Código 25.1 - Transferência Deferida (22) 01/02/2010 (45) 30/07/2019 (71) HORUS PHARMA (FR)
-----------------------------	--

(21) PI 1010570-0 A2	Código 25.1 - Transferência Deferida (22) 12/05/2010 (71) CENTRE NATIONAL DE LA RECHERCHE SCIENTIFIQUE (FR) ; DEINOVE (FR) ; UNIVERSITÉ DE MONTPELLIER (FR)
-----------------------------	--

(21) PI 1010612-0 A2	Código 25.1 - Transferência Deferida (22) 10/06/2010 (71) PANASONIC INTELLECTUAL PROPERTY CORPORATION OF AMERICA (US)
-----------------------------	--

(11) PI 1011140-9 B1

Código 25.1 - Transferência Deferida

(22) 02/06/2010

(45) 14/04/2020

(71) SAVANT SYSTEMS, INC. (US)

Código 25.2 - Transferência Indeferida

Notificação do indeferimento da transferência requerida. Desta data corre o prazo de 60 (sessenta) dias para eventual recurso do interessado.

(21) BR 11 2012 013457-4 A2

Código 25.2 - Transferência Indeferida

(22) 01/06/2010

(71) Abbott Laboratories (US)

Indeferido o pedido de transferência contido na petição 20130078247 de 25/09/2013, por ausência de cumprimento da exigência publicada na RPI nº 2596, de 06/10/2020.

Código 25.3 - Transferência em Exigência

Exigência referente ao pedido de transferência requerida. Desta data corre o prazo de 60 (sessenta) dias para cumprimento da exigência formulada, sob pena de indeferimento da transferência.

(21) BR 11 2012 011271-6 A2	Código 25.3 - Transferência em Exigência (22) 08/11/2010 (71) FLANDERS ELECTRIC, LTD. (US) A fim de atender a transferência, requerida através da petição nº 860150118730 de 11/06/2015, é necessário apresentar a tradução juramentada do documento, além da guia de cumprimento de exigência.
(21) BR 12 2013 028904-6 A2	Código 25.3 - Transferência em Exigência (22) 08/11/2010 (62) BR 11 2012 011271-6 08/11/2010 (71) FLANDERS ELECTRIC, LTD. (US) A fim de atender a transferência, requerida através da petição nº 860150118754 de 11/06/2015, é necessário apresentar a tradução juramentada do documento, além da guia de cumprimento de exigência.
(21) BR 12 2013 028906-2 A2	Código 25.3 - Transferência em Exigência (22) 08/11/2010 (62) BR 11 2012 011271-6 08/11/2010 (71) FLANDERS ELECTRIC, LTD. (US) A fim de atender a transferência, requerida através da petição nº 860150118732 de 11/06/2015, é necessário apresentar a tradução juramentada do documento, além da guia de cumprimento de exigência.
(21) BR 12 2013 028913-5 A2	Código 25.3 - Transferência em Exigência (22) 08/11/2010 (62) BR 11 2012 011271-6 08/11/2010 (71) FLANDERS ELECTRIC, LTD. (US) A fim de atender a transferência, requerida através da petição nº 860150118723 de 11/06/2015, é necessário apresentar a tradução juramentada do documento, além da guia de cumprimento de exigência.
(11) C1 0705117-4 F1	Código 25.3 - Transferência em Exigência (22) 05/02/2009 (45) 13/12/2016 (61) PI 0705117-4 18/06/2007 (73) CATEC EQUIP. IND. COM. E PRESTAÇÃO DE SERVIÇOS AGROINDUSTRIAIS LTDA ME (BR/SP) ; EVONIK BRASIL LTDA (BR/SP)

A fim de atender a transferência, requerida através da petição nº 870200159199 de 21/12/2020, é necessário esclarecer a divergência entre o nome da cessionária ?CATEC EQUIPAMENTOS LTDA - EPP? e o nome da empresa titular da patente ?CATEC EQUIP. IND. COM. E PRESTAÇÃO DE SERVIÇOS AGROINDUSTRIAIS LTDA ME?.

(21) PI 0922314-2 A2

Código 25.3 - Transferência em Exigência

(22) 04/12/2009

(71) Abbott Laboratories (US)

A fim de atender a transferência, requerida através da petição nº 20130078222 de 25/09/2013, é necessário apresentar a tradução juramentada do documento, além da guia de cumprimento de exigência.

Código 25.4 - Alteração de Nome Deferida

Notificação do deferimento da alteração de nome requerida. Desta data corre o prazo de 60 (sessenta) dias para eventual recurso do interessado.

(21) BR 10 2012 011300-7 A2	Código 25.4 - Alteração de Nome Deferida (22) 11/05/2012 (71) CLARIOS GERMANY GMBH & CO. KGAA (DE)
<hr/>	
(21) BR 10 2014 013032-2 A2	Código 25.4 - Alteração de Nome Deferida (22) 29/05/2014 (71) SUZANO S.A. (BR/BA)
<hr/>	
(21) BR 10 2019 006474-9 A2	Código 25.4 - Alteração de Nome Deferida (22) 29/03/2019 (71) CLARIOS GERMANY GMBH & CO. KGAA (DE)
<hr/>	
(21) BR 11 2012 003454-5 A2	Código 25.4 - Alteração de Nome Deferida (22) 28/07/2010 (71) SHARP KABUSHIKI KAISHA (JP) ; KONINKLIJKE PHILIPS N.V. (NL)
<hr/>	
(21) BR 11 2012 005767-7 A2	Código 25.4 - Alteração de Nome Deferida (22) 02/09/2010 (71) NIPPON STEEL & SUMITOMO METAL CORPORATION (JP)
<hr/>	
(21) BR 11 2012 021417-9 A2	Código 25.4 - Alteração de Nome Deferida (22) 25/02/2011 (71) EQUINOR ENERGY AS (NO)
<hr/>	
(21) BR 11 2012 022815-3 A2	Código 25.4 - Alteração de Nome Deferida (22) 07/03/2011 (71) CLARIOS GERMANY GMBH & CO. KGAA (DE)
<hr/>	
(11) BR 11 2013 009076-6 B1	Código 25.4 - Alteração de Nome Deferida (22) 14/10/2011 (45) 25/08/2020 (71) CLARIOS GERMANY GMBH & CO. KGAA (DE)
<hr/>	
(21) BR 11 2013 017096-4 A2	Código 25.4 - Alteração de Nome Deferida (22) 04/01/2012 (71) SILLAJEN, INC. (KR) ; SILLAJEN BIOTHERAPEUTICS, INC. (US)

(21) BR 11 2013 019338-7 A2	Código 25.4 - Alteração de Nome Deferida (22) 31/01/2012 (71) TELEDYNE DETCON, INC. (US)
<hr/>	
(21) BR 11 2013 029262-8 A2	Código 25.4 - Alteração de Nome Deferida (22) 20/12/2010 (71) ESSITY HYGIENE AND HEALTH AKTIEBOLAG (SE)
<hr/>	
(21) BR 11 2013 029709-3 A2	Código 25.4 - Alteração de Nome Deferida (22) 24/05/2012 (71) TAKEDA AS (NO)
<hr/>	
(21) BR 11 2015 011155-6 A2	Código 25.4 - Alteração de Nome Deferida (22) 15/11/2013 (71) NUCANA PLC (GB)
<hr/>	
(21) BR 11 2015 021972-1 A2	Código 25.4 - Alteração de Nome Deferida (22) 12/03/2014 (71) TELEDYNE DETCON, INC. (US)
<hr/>	
(21) BR 11 2015 025830-1 A2	Código 25.4 - Alteração de Nome Deferida (22) 12/04/2013 (71) EQUINOR ENERGY AS (NO)
<hr/>	
(21) BR 11 2016 000475-2 A8	Código 25.4 - Alteração de Nome Deferida (22) 08/07/2014 (71) MITSUBISHI POWER EUROPE GMBH (DE)
<hr/>	
(21) BR 11 2016 000482-5 A2	Código 25.4 - Alteração de Nome Deferida (22) 08/07/2014 (71) MITSUBISHI POWER EUROPE GMBH (DE)
<hr/>	
(21) BR 11 2016 007582-0 A2	Código 25.4 - Alteração de Nome Deferida (22) 04/11/2014 (71) CLARIOS GERMANY GMBH & CO. KGAA (DE)
<hr/>	
(21) BR 11 2016 014935-1 A2	Código 25.4 - Alteração de Nome Deferida (22) 25/12/2014 (71) MITSUBISHI POWER, LTD. (JP)
<hr/>	
(21) BR 11 2016 015491-6 A2	Código 25.4 - Alteração de Nome Deferida (22) 06/01/2015

(71) JFE STEEL CORPORATION (JP) ; KABUSHIKI KAISHA KOBE SEIKO SHO (KOBE STEEL, LTD.) (JP) ; NISSHIN STEEL CO., LTD (JP) ; NIPPON STEEL CORPORATION (JP) ; NIPPON STEEL ENGINEERING CO., LTD. (JP)

(21) BR 11 2016 021126-0 A2 Código 25.4 - Alteração de Nome Deferida
 (22) 14/03/2014
 (71) TELEDYNE DETCON, INC. (US)

(21) BR 11 2017 003679-7 A2 Código 25.4 - Alteração de Nome Deferida
 (22) 31/07/2015
 (71) MITSUBISHI POWER EUROPE GMBH (DE)

(21) BR 11 2018 067794-9 A2 Código 25.4 - Alteração de Nome Deferida
 (22) 08/02/2017
 (71) JAPAN STEEL WORKS M&E, INC. (JP)

(21) BR 11 2019 000063-1 A2 Código 25.4 - Alteração de Nome Deferida
 (22) 03/07/2017
 (71) JAPAN STEEL WORKS M&E, INC. (JP)

(21) BR 12 2016 027370-9 A2 Código 25.4 - Alteração de Nome Deferida
 (22) 22/11/2013
 (62) BR 11 2015 011873-9 22/11/2013
 (71) GATES ENGINEERING & SERVICES UK LIMITED (GB)

(21) BR 12 2019 020534-5 A2 Código 25.4 - Alteração de Nome Deferida
 (22) 14/10/2011
 (62) BR 11 2013 009076-6 14/10/2011
 (71) CLARIOS GERMANY GMBH & CO. KGAA (DE)

(11) C1 0017404-1 F1 Código 25.4 - Alteração de Nome Deferida
 (22) 22/02/2001
 (45) 26/01/2016
 (61) PI 0017404-1 17/10/2000
 (73) OI S.A. (BR/RJ)

(11) PI 0017404-1 B1 Código 25.4 - Alteração de Nome Deferida
 (22) 17/10/2000
 (45) 28/07/2015
 (73) OI S.A. (BR/RJ)

(11) PI 0400941-0 B1 Código 25.4 - Alteração de Nome Deferida

(22) 15/04/2004
 (45) 14/02/2018
 (73) Fundação CPQD - Centro de Pesquisa e Desenvolvimento em
 Telecomunicações (BR/SP) ; OI S.A. (BR/RJ)

(11) PI 0503637-2 B1 Código 25.4 - Alteração de Nome Deferida
 (22) 22/08/2005
 (45) 08/05/2018
 (66) PI 0403368-0 20/08/2004
 (73) OI MÓVEL S.A. - EM RECUPERAÇÃO JUDICIAL (BR/DF)

(11) PI 0504288-7 B1 Código 25.4 - Alteração de Nome Deferida
 (22) 22/08/2005
 (45) 05/06/2018
 (66) PI 0403458-9 20/08/2004
 (73) OI MÓVEL S.A. - EM RECUPERAÇÃO JUDICIAL (BR/DF)

(11) PI 0512225-2 B1 Código 25.4 - Alteração de Nome Deferida
 (22) 16/06/2005
 (45) 02/02/2016
 (73) KOCH SEPARATION SOLUTIONS, INC. (US)

(21) PI 0821949-4 A2 Código 25.4 - Alteração de Nome Deferida
 (22) 29/12/2008
 (71) ELAN PHARMACEUTICALS, LLC (US)

(21) PI 0913046-2 A2 Código 25.4 - Alteração de Nome Deferida
 (22) 25/05/2009
 (71) NIPPON STEEL & SUMITOMO METAL CORPORATION (JP)

(21) PI 0916326-3 A2 Código 25.4 - Alteração de Nome Deferida
 (22) 23/07/2009
 (71) HANMI SCIENCE CO., LTD. (KR)

(11) PI 0917980-1 B1 Código 25.4 - Alteração de Nome Deferida
 (22) 06/08/2009
 (45) 29/12/2020
 (71) BLACKBERRY LIMITED (CA)

(21) PI 0919293-0 A2 Código 25.4 - Alteração de Nome Deferida
 (22) 02/10/2009
 (71) ZOETIS W LLC (US)

(21) PI 1011445-9 A2

Código 25.4 - Alteração de Nome Deferida

(22) 05/05/2010

(71) INSTITUT CATALÀ D' ONCOLOGIA (ES) ; FUNDACIÓ INSTITUT
D'INVESTIGACIÓ BIOMÈDICA DE BELLVITGE (ES)

(21) PI 1015054-4 A2

Código 25.4 - Alteração de Nome Deferida

(22) 18/06/2010

(71) EVONIK OPERATIONS GMBH (DE)

Código 25.5 - Alteração de Nome Indeferida

Notificação do indeferimento da alteração de nome requerida. Desta data corre o prazo de 60 (sessenta) dias para eventual recurso do interessado.

(21) BR 10 2019 004940-5 A2	Código 25.5 - Alteração de Nome Indeferida (22) 13/03/2019 (71) NILCÉA MARA SIMA (BR/SC) Indeferido o pedido de alteração de nome contido na petição 870200149651 de 27/11/2020, por não se tratar de alteração de nome do titular do pedido.
(21) BR 11 2013 029028-5 A2	Código 25.5 - Alteração de Nome Indeferida (22) 14/05/2012 (71) OLIVE MEDICAL CORPORATION (US) Indeferido o pedido de alteração de nome contido na petição 870190013488 de 08/02/2019, em virtude de tratar-se de uma transferência por incorporação e não de uma alteração de nome.
(21) PI 0915954-1 A2	Código 25.5 - Alteração de Nome Indeferida (22) 30/07/2009 (71) Polysius Ag (DE) Indeferido o pedido de alteração de nome contido na petição 20120081174 de 29/08/2012, por ausência de cumprimento da exigência publicada na RPI nº 2596, de 06/10/2020.

Código 25.6 - Alteração de Nome em Exigência

Exigência referente ao pedido de alteração de nome requerida. Desta data corre o prazo de 60 (sessenta) dias para cumprimento da exigência formulada, sob pena de indeferimento da alteração.

(21) BR 11 2013 012020-7 A2

Código 25.6 - Alteração de Nome em Exigência

(22) 21/07/2011

(71) AXTONESPÓLKA Z OGRANICZONA ODPOWIEDZIALNÓSCIA (PL)

A fim de atender a alteração de nome requerida através da petição nº

870200132231, de 20/10/2020, é necessário apresentar documento notariado

e com apostilamento ou legalização consular, além da guia de cumprimento de

exigência.

(11) PI 9704153-0 B1

Código 25.6 - Alteração de Nome em Exigência

(22) 27/08/1997

(45) 04/10/2011

(73) TELECOMUNICAÇÕES DO RIO DE JANEIRO –TELERJ (BR/RJ)

A fim de atender a alteração de nome requerida através da petição nº

870200122904, de 29/09/2020, é necessário apresentar as guias de

recolhimento relativas as alterações de nome ocorridas até chegar ao nome

final da empresa.

Código 25.7 - Alteração de Sede Deferida

Notificação do deferimento da alteração de Sede requerida. Desta data corre o prazo de 60 (sessenta) dias para eventual recurso do interessado.

(21) BR 10 2012 008583-6 A2	Código 25.7 - Alteração de Sede Deferida (22) 12/04/2012 (71) ROMA JENSEN COMÉRCIO E INDUSTRIA LTDA (BR/SP)
<hr/>	
(21) BR 10 2012 009184-4 A2	Código 25.7 - Alteração de Sede Deferida (22) 19/04/2012 (71) ROMA JENSEN COMÉRCIO E INDUSTRIA LTDA (BR/SP)
<hr/>	
(21) BR 10 2012 009754-0 A2	Código 25.7 - Alteração de Sede Deferida (22) 26/04/2012 (71) ROMA JENSEN COMÉRCIO E INDÚSTRIA LTDA (BR/SP)
<hr/>	
(21) BR 10 2012 010569-1 A2	Código 25.7 - Alteração de Sede Deferida (22) 04/05/2012 (71) ROMA JENSEN COMÉRCIO E INDÚSTRIA LTDA (BR/SP)
<hr/>	
(21) BR 10 2012 010570-5 A2	Código 25.7 - Alteração de Sede Deferida (22) 04/05/2012 (71) ROMA JENSEN COMÉRCIO E INDÚSTRIA LTDA (BR/SP)
<hr/>	
(21) BR 10 2012 014252-0 A8	Código 25.7 - Alteração de Sede Deferida (22) 13/06/2012 (71) PROFILATICA PRODUTOS ODONTO MEDICO HOSPITALARES LTDA (BR/PR)
<hr/>	
(21) BR 10 2013 030902-8 A2	Código 25.7 - Alteração de Sede Deferida (22) 29/11/2013 (71) ONDULINE (FR)
<hr/>	
(11) BR 10 2014 010488-7 B1	Código 25.7 - Alteração de Sede Deferida (22) 30/04/2014 (45) 10/11/2020 (71) FMC TECHNOLOGIES, INC (US)
<hr/>	
(21) BR 10 2015 007435-2 A2	Código 25.7 - Alteração de Sede Deferida (22) 01/04/2015 (71) BASF AS (NO)

(21) BR 10 2020 014535-5 A2	Código 25.7 - Alteração de Sede Deferida (22) 16/07/2020 (71) ABREVIA COMÉRCIO E SERVIÇOS EIRELI (BR/SP)
(21) BR 10 2020 018077-0	Código 25.7 - Alteração de Sede Deferida (22) 03/09/2020 (71) INVOL AMBIENTAL INDÚSTRIA E COMÉRCIO LTDA ME (BR/PR)
(11) BR 11 2012 009432-7 B1	Código 25.7 - Alteração de Sede Deferida (22) 01/10/2010 (45) 05/05/2020 (71) HEIDELBERG IMMUNOTHERAPEUTICS GMBH (DE)
(21) BR 11 2012 010180-3 A2	Código 25.7 - Alteração de Sede Deferida (22) 25/10/2010 (71) KONINKLIJKE PHILIPS N.V. (NL)
(21) BR 11 2012 012274-6 A2	Código 25.7 - Alteração de Sede Deferida (22) 24/11/2010 (71) FEDERAL-MOGUL POWERTRAIN LLC (US)
(21) BR 11 2012 013662-3 A2	Código 25.7 - Alteração de Sede Deferida (22) 07/12/2010 (71) PIERIS PHARMACEUTICALS GMBH (DE)
(21) BR 11 2013 007043-9 A2	Código 25.7 - Alteração de Sede Deferida (22) 26/10/2011 (71) DORNER (M) SDN. BHD. (MY)
(11) BR 11 2013 033729-0 B1	Código 25.7 - Alteração de Sede Deferida (22) 28/06/2012 (45) 17/11/2020 (71) IOGEN ENERGY CORPORATION (CA)
(21) BR 11 2014 004800-2 A2	Código 25.7 - Alteração de Sede Deferida (22) 31/08/2011 (71) HEWLETT-PACKARD DEVELOPMENT COMPANY, L.P. (US)
(21) BR 11 2014 006621-3 A2	Código 25.7 - Alteração de Sede Deferida (22) 19/09/2012 (71) IOGEN ENERGY CORPORATION (CA)

(21) BR 11 2014 009491-8 A2	Código 25.7 - Alteração de Sede Deferida (22) 20/02/2013 (71) BIOCERES, INC (US) ; CONICET (AR) ; UNL (AR)
(21) BR 11 2014 015362-0 A8	Código 25.7 - Alteração de Sede Deferida (22) 14/12/2012 (71) TRANSOCEAN SEDCO FOREX VENTURES LIMITED (KY)
(21) BR 11 2014 021929-0 A8	Código 25.7 - Alteração de Sede Deferida (22) 05/03/2013 (71) IOGEN ENERGY CORPORATION (CA)
(21) BR 11 2016 008148-0 A2	Código 25.7 - Alteração de Sede Deferida (22) 14/10/2014 (71) FMC TECHNOLOGIES, INC. (US)
(21) BR 11 2016 015860-1 A2	Código 25.7 - Alteração de Sede Deferida (22) 22/01/2015 (71) ONDULINE (FR)
(21) BR 11 2016 021699-7 A2	Código 25.7 - Alteração de Sede Deferida (22) 20/03/2015 (71) IOGEN ENERGY CORPORATION (CA)
(21) BR 11 2016 028598-0 A2	Código 25.7 - Alteração de Sede Deferida (22) 23/06/2015 (71) ONDULINE (FR)
(21) BR 11 2016 030422-5 A2	Código 25.7 - Alteração de Sede Deferida (22) 25/06/2015 (71) HEIDELBERG IMMUNOTHERAPEUTICS GMBH (DE)
(21) BR 11 2017 013318-0 A2	Código 25.7 - Alteração de Sede Deferida (22) 22/12/2015 (71) IOGEN ENERGY CORPORATION (CA)
(21) BR 11 2017 017447-2 A2	Código 25.7 - Alteração de Sede Deferida (22) 30/03/2016 (71) CYPLUS GMBH (DE)
(21) BR 11 2017 023558-7 A2	Código 25.7 - Alteração de Sede Deferida

	(22) 22/05/2015 (71) HEWLETT-PACKARD DEVELOPMENT COMPANY, L.P. (US)
--	--

(21) BR 11 2018 010741-7 A8	Código 25.7 - Alteração de Sede Deferida (22) 24/11/2016 (71) IOGEN ENERGY CORPORATION (CA)
------------------------------------	---

(21) BR 11 2018 013975-0 A2	Código 25.7 - Alteração de Sede Deferida (22) 06/01/2017 (71) NATIVE MICROBIALS, INC. (US)
------------------------------------	--

(21) BR 11 2018 071198-5 A2	Código 25.7 - Alteração de Sede Deferida (22) 17/04/2017 (71) NATIVE MICROBIALS, INC. (US)
------------------------------------	--

(21) BR 11 2018 072243-0 A2	Código 25.7 - Alteração de Sede Deferida (22) 01/05/2017 (71) ALVERON PHARMA B.V. (NL)
------------------------------------	--

(21) BR 11 2019 018650-6 A2	Código 25.7 - Alteração de Sede Deferida (22) 09/03/2018 (71) MEDSHINE DISCOVERY INC. (CN) ; FUJIAN COSUNTER PHARMACEUTICAL CO., LTD. (CN)
------------------------------------	--

(11) BR 12 2019 024638-6 B1	Código 25.7 - Alteração de Sede Deferida (22) 26/12/2008 (45) 15/09/2020 (62) PI 0822232-0 26/12/2008 (71) GODO KAISHA IP BRIDGE 1 (JP)
------------------------------------	---

(21) BR 12 2019 026256-0 A2	Código 25.7 - Alteração de Sede Deferida (22) 12/08/2008 (62) PI 0815406-6 12/08/2008 (71) GODO KAISHA IP BRIDGE 1 (JP)
------------------------------------	--

(11) BR 12 2020 002887-4 B1	Código 25.7 - Alteração de Sede Deferida (22) 30/10/2009 (45) 17/11/2020 (62) PI 0921477-1 30/10/2009 (71) GODO KAISHA IP BRIDGE 1 (JP)
------------------------------------	---

(21) BR 12 2020 004077-7 A2	Código 25.7 - Alteração de Sede Deferida
------------------------------------	--

	(22) 30/03/2016 (62) BR 11 2017 017447-2 30/03/2016 (71) CYPLUS GMBH (DE)
(21) BR 12 2020 007545-7 A2	Código 25.7 - Alteração de Sede Deferida (22) 18/06/2010 (62) PI 1014497-8 18/06/2010 (71) GODO KAISHA IP BRIDGE 1 (JP)
(11) PI 0413502-4 B1	Código 25.7 - Alteração de Sede Deferida (22) 11/08/2004 (45) 01/12/2020 (71) GODO KAISHA IP BRIDGE 1 (JP)
(11) PI 0413705-1 B1	Código 25.7 - Alteração de Sede Deferida (22) 20/08/2004 (45) 01/12/2020 (71) GODO KAISHA IP BRIDGE 1 (JP)
(11) PI 0713703-6 B1	Código 25.7 - Alteração de Sede Deferida (22) 14/06/2007 (45) 13/10/2020 (71) GODO KAISHA IP BRIDGE 1 (JP)
(11) PI 0809404-7 B1	Código 25.7 - Alteração de Sede Deferida (22) 18/03/2008 (45) 13/10/2020 (71) GODO KAISHA IP BRIDGE 1 (JP)
(21) PI 0815150-4 A2	Código 25.7 - Alteração de Sede Deferida (22) 07/08/2008 (71) GODO KAISHA IP BRIDGE 1 (JP)
(11) PI 0815406-6 B1	Código 25.7 - Alteração de Sede Deferida (22) 12/08/2008 (45) 13/10/2020 (71) GODO KAISHA IP BRIDGE 1 (JP)
(21) PI 0920405-9 A2	Código 25.7 - Alteração de Sede Deferida (22) 05/10/2009 (71) OERLIKON TRADING AG, TRÜBBACH (CH)

(11) PI 0921477-1 B1 Código 25.7 - Alteração de Sede Deferida
(22) 30/10/2009
(45) 27/10/2020
(71) GODO KAISHA IP BRIDGE 1 (JP)

(21) PI 0923401-2 A2 Código 25.7 - Alteração de Sede Deferida
(22) 16/12/2009
(71) SYNGENTA LIMITED (GB)

(21) PI 1014164-2 A2 Código 25.7 - Alteração de Sede Deferida
(22) 08/04/2010
(71) SANOFI PASTEUR (FR)

(21) PI 1014497-8 A2 Código 25.7 - Alteração de Sede Deferida
(22) 18/06/2010
(71) GODO KAISHA IP BRIDGE 1 (JP)

(21) PI 1015120-6 A2 Código 25.7 - Alteração de Sede Deferida
(22) 07/05/2010
(71) BASF AS (NO)

Código 25.11 - Republicação

Republicação da publicação de qualquer um dos subitens anteriores por ter sido indevida.

(21) BR 11 2020 007317-2 A2

Código 25.11 - Republicação

(22) 11/10/2018

(71) NICOVENTURES TRADING LIMITED (GB)

Retificado o despacho 25.11 publicado na RPI 2608 de 29/12/2020 sob o item

(71).

Código 25.12 - Publicação Anulada

Anulada a publicação de qualquer um dos subitens anteriores por ter sido efetuada com incorreção.

(21) BR 11 2019 000651-6 A2

Código 25.12 - Publicação Anulada

(22) 05/07/2017

(71) NICOVENTURES TRADING LIMITED (GB)

Anulada a publicação código 25.1 na RPI nº 2609 de 05/01/2021 por ter sido indevida.

Código Códigos para Trâmite Prioritário**Código 28.10.1 - Notificação de requerimento de trâmite prioritário de depositante idoso**

Notifica o requerimento de trâmite prioritário de depositante idoso para os processos de patente listados. A admissão condiciona-se ao atendimento da legislação específica.

(21) BR 20 2020 020017-3 Código 28.10.1 - Notificação de requerimento de trâmite prioritário de depositante idoso
(22) 29/09/2020

Código 28.10.12 - Notificação de requerimento de trâmite prioritário de tecnologia para tratamento de saúde

Notifica o requerimento de trâmite prioritário de tecnologia para tratamento de saúde para os processos de patente listados. A admissão condiciona-se ao atendimento da legislação específica.

(21) BR 11 2019 016373-5 A2 Código 28.10.12 - Notificação de requerimento de trâmite prioritário de tecnologia para tratamento de saúde
(22) 08/02/2018

Código 28.22 - Requerimento de trâmite prioritário encaminhado para confirmação tecnológica.

Notifica que as condições formais para o trâmite prioritário dos processos listados foram atendidas, mas é necessário confirmar a tecnologia. A admissão do trâmite prioritário condiciona-se a confirmação de que a tecnologia atende a legislação específica.

(21) BR 11 2019 016373-5 A2 Código 28.22 - Requerimento de trâmite prioritário encaminhado para confirmação tecnológica.
(22) 08/02/2018
A petição nº 870200162045, de 28/12/20, foi encaminhada para confirmação da tecnologia, conforme estipulado pelo art. 9º, da Instrução Normativa DIRPA nº 2, de 26/06/20, publicada na RPI nº 2582, de 30/06/20. A admissão do trâmite prioritário está condicionada a adequação da matéria do processo às condições

estipuladas na Portaria INPI PR nº 247, de 22/06/20, publicada na RPI nº 2582, de 30/06/20.

Código 28.30 - Trâmite prioritário admitido

Notifica a admissão do trâmite prioritário ao processo de patente em toda a esfera administrativa do INPI.

(21) BR 10 2014 025482-0 A2	Código 28.30 - Trâmite prioritário admitido (22) 13/10/2014 Admitido o trâmite prioritário requerido através da petição nº 870200159564, de 21/12/20, haja vista que atende ao disposto no art. 8º, da Portaria INPI PR nº 247, de 22/06/20, publicada na RPI nº 2582, de 30/06/20.
(21) BR 10 2019 018766-2 A2	Código 28.30 - Trâmite prioritário admitido (22) 10/09/2019 Admitido o trâmite prioritário requerido através da petição nº 870200157621, de 16/12/20, haja vista que atende ao disposto no art. 11, da Portaria INPI PR nº 247, de 22/06/20, publicada na RPI nº 2582, de 30/06/20.
(21) BR 10 2020 013480-9	Código 28.30 - Trâmite prioritário admitido (22) 30/06/2020 Admitido o trâmite prioritário requerido através da petição nº 870200159983, de 22/12/20, haja vista que atende ao disposto no art. 13, da Portaria INPI PR nº 247, de 22/06/20, publicada na RPI nº 2582, de 30/06/20.
(21) BR 11 2018 073690-2 A2	Código 28.30 - Trâmite prioritário admitido (22) 11/05/2017 Admitido o trâmite prioritário requerido através da petição nº 870200060523, de 15/05/20, haja vista que a exigência formulada na RPI nº 2579, de 09/06/20, foi cumprida através da petição nº 870200072796, de 10/06/20, atendendo ao disposto no art. 12, da Portaria INPI PR nº 247, de 22/06/20, publicada na RPI nº 2582, de 30/06/20.
(21) BR 12 2020 008634-3 A2	Código 28.30 - Trâmite prioritário admitido (22) 08/08/2005 Admitido o trâmite prioritário requerido através da petição nº 870200055987, de 06/05/20, haja vista que atende ao disposto no art. 12, da Portaria INPI PR nº 247, de 22/06/20, publicada na RPI nº 2582, de 30/06/20.

(21) BR 20 2020 020955-3 U2 Código 28.30 - Trâmite prioritário admitido
(22) 13/10/2020
Admitido o trâmite prioritário requerido através da petição nº 870200130684, de 16/10/20, haja vista que a exigência formulada na RPI nº 2599, de 27/10/20, foi cumprida através das petições nº 870200160294 e 870200160301, ambas de 22/12/20, atendendo ao disposto no art. 13, da Portaria INPI PR nº 247, de 22/06/20, publicada na RPI nº 2582, de 30/06/20.

(21) BR 20 2020 022127-8 Código 28.30 - Trâmite prioritário admitido
(22) 29/10/2020
Admitido o trâmite prioritário requerido através da petição nº 870200159915, de 22/12/20, haja vista que atende ao disposto no art. 8º, da Portaria INPI PR nº 247, de 22/06/20, publicada na RPI nº 2582, de 30/06/20.

Código 28.32 - Trâmite prioritário por solicitação do Ministério da Saúde admitido

Notifica a prioridade no trâmite do processo de patente em toda a esfera administrativa do INPI, pois a matéria é considerada estratégica no âmbito do SUS.

(21) BR 11 2015 027336-0 A2 Código 28.32 - Trâmite prioritário por solicitação do Ministério da Saúde admitido
(22) 01/05/2013
Admitido o trâmite prioritário solicitado pelo Ministério da Saúde através do Ofício nº 3852/2020/SCTIE/GAB/SCTIE/MS, encaminhado à Presidência do INPI em 21/12/20, com base no art. 14, da Portaria INPI PR nº 247, de 22/06/20, publicada na RPI nº 2582, de 30/06/20.

Código 28.40 - Trâmite prioritário não admitido

Notifica que requerimento de trâmite prioritário dos processos listados não foi admitido pelos motivos descritos.

(21) BR 10 2018 073612-4 A2 Código 28.40 - Trâmite prioritário não admitido
(22) 16/11/2018
Não foi admitido o trâmite prioritário requerido através da petição nº 870200125271, de 05/10/20, haja vista que não atendeu à exigência formulada na RPI nº 2598, de 20/10/20, no prazo estipulado no art. 22, da Portaria INPI PR nº 247, de 22/06/20, publicada na RPI nº 2582, de 30/06/20.

Código 28.92 - Publicação de despacho de trâmite prioritário anulada

Notifica a anulação da publicação de qualquer um dos subitens anteriores por ter sido indevida.

(21) BR 11 2019 009119-0 A2

Código 28.92 - Publicação de despacho de trâmite prioritário anulada

(22) 01/12/2017

Anulado o despacho 28.92, publicado na RPI 2601, de 10/11/20, por ter sido indevida. Foi apresentada a declaração (à folha 61 de 72) que atende ao disposto no art. 3º, inciso IX, cc. art. 4º inciso V, alínea f), da Resolução INPI PR nº 252, de 18/10/19, publicada na RPI 2548.