

Revista da  
**Propriedade  
Industrial**

Nº 2832  
15 de abril de 2025

**Desenho Industrial**

Seção III



**REPÚBLICA FEDERATIVA DO BRASIL**

Presidente  
Luiz Inácio Lula da Silva

**MINISTÉRIO DO DESENVOLVIMENTO, INDÚSTRIA, COMÉRCIO E SERVIÇOS**

Ministro do Desenvolvimento, Indústria, Comércio e Serviços  
Geraldo José Rodrigues Alckmin Filho

**INSTITUTO NACIONAL DA PROPRIEDADE INDUSTRIAL**

Presidente  
Júlio César Castelo Branco Reis Moreira

---

De conformidade com a Lei nº 5.648 de 11 de dezembro de 1970, esta é a publicação oficial do Instituto Nacional da Propriedade Industrial, órgão vinculado ao Ministério do Desenvolvimento, Indústria, Comércio e Serviços do Brasil, que publica todos os seus atos, despachos e decisões relativos ao sistema de propriedade industrial no Brasil, compreendendo Marcas e Patentes, bem como os referentes a contratos de Transferência de Tecnologia e assuntos correlatos, além dos que dizem respeito ao registro de programas de computador como direito autoral.

As established by Law nº 5.648 of december 11, 1970, this is the official publication of the National Institute of Industrial Property, an office under the Ministry of Development, Industry, Commerce and Services of Brazil, which publishes all its official acts, orders and decisions regarding the industrial property system in Brazil, comprising Trademarks and Patents, as well as those referring to Technology Transfer agreements and related matters, besides those regarding software registering as copyright.

Según establece la Ley nº 5.648 de 11 diciembre 1970, esta es la publicación oficial del Instituto Nacional de la Propiedad Industrial, oficina vinculada al Ministerio de Fomento, Industria, Comercio y Servicios del Brasil, que publica todos sus actos, ordenes y decisiones referentes al sistema de propiedad industrial en Brasil, comprendiendo marcas y patentes así que los referentes a contratos de transferencia de tecnologia y asuntos corelacionados, además de los referentes al registro de programas de ordenador como derecho de autor.

---

Endereços, telefones e horários de atendimento da Sede, Divisões Regionais e Representações podem ser obtidos em:

[www.inpi.gov.br](http://www.inpi.gov.br)

# Índice Geral

<b>PEDIDOS DE REGISTRO DE DESENHO INDUSTRIAL EM ANDAMENTO</b> .....	<b>4</b>
Notificação de depósito .....	5
Notificação de depósito - pedido em sigilo.....	22
Exame técnico: Exigência .....	23
Perda de Prioridade Unionista .....	37
<b>DESISTÊNCIAS EM PEDIDO DE REGISTRO DE DESENHO INDUSTRIAL</b> .....	<b>38</b>
Exame de petição: Deferimento .....	39
<b>CONCESSÕES DE REGISTROS DE DESENHO INDUSTRIAL</b> .....	<b>40</b>
Registro de desenho industrial concedido .....	41
<b>REGISTROS DE DESENHO INDUSTRIAL EXTINTOS</b> .....	<b>116</b>
Pelo fim da vigência .....	117
Pela falta de pagamento da retribuição prevista nos arts. 108 e 120.....	119
<b>NULIDADES ADMINISTRATIVAS DE REGISTROS DE DESENHO INDUSTRIAL</b> .....	<b>127</b>
Notificação de nulidade administrativa, por requerimento de terceiros, para manifestação .....	128
<b>MANUTENÇÕES E RENOVAÇÕES DE REGISTROS DE DESENHO INDUSTRIAL</b> .....	<b>131</b>
Exigência de pagamento de renovação .....	132
Exigência de pagamento de manutenção .....	137
Registro de desenho industrial renovado.....	147
Anotação de manutenção de registro .....	172
Outros despachos - Renovação.....	187
Outros despachos – Manutenção .....	191
<b>ANOTAÇÕES DE ALTERAÇÃO DE NOME E ENDEREÇO</b> .....	<b>193</b>
Exame de petição: Deferimento .....	194
<b>ANOTAÇÕES DE TRANSFERÊNCIA DE TITULARIDADE</b> .....	<b>201</b>
Exame de petição: Deferimento .....	202
<b>RECURSOS</b> .....	<b>204</b>
Notificação de recurso para manifestação .....	205
Outros despachos .....	206
<b>OUTRAS PETIÇÕES</b> .....	<b>207</b>
Exame de petição: Deferimento .....	208
Exame de petição: Petição de retificação (126) atendida.....	210
<b>ANULAÇÃO DE DESPACHOS</b> .....	<b>211</b>
Anulação de despachos relativos a processos de registro .....	212
Anulação de despachos relativos a petições .....	213
<b>DISPONIBILIDADE DE DOCUMENTOS OFICIAIS</b> .....	<b>214</b>
Disponibilidade de outros documentos oficiais .....	215
<b>EXAME QUANTO À NOVIDADE E À ORIGINALIDADE</b> .....	<b>217</b>
Deferimento .....	219
<b>CÓDIGO INTERNACIONAL DE PAÍSES E ORGANIZAÇÕES</b> .....	<b>220</b>

## Pedidos de registro de desenho industrial em andamento

Exigência de pagamento  
Exigência formal  
Notificação de depósito  
Notificação de designação  
Notificação de depósito – pedido em sigilo  
Exame técnico: Exigência  
Exame técnico em designação: Exigência  
Exame técnico: Sobrestamento  
Exame técnico em designação: Sobrestamento  
Exame técnico: Indeferimento  
Exame técnico em designação: Indeferimento  
Perda de Prioridade Unionista  
Perda de Prioridade Unionista – pedidos em designação

## Notificação de depósito

Notificam-se os pedidos de registro de desenho industrial listados a seguir. Os pedidos cumprem as condições de admissibilidade previstas na LPI e seguem para a etapa de exame técnico. Este despacho não gera direito à fotocópia por parte de terceiros.

Para esclarecer outras dúvidas e conhecer, em detalhe, o processamento de pedidos de registro de desenho industrial e outras petições, não deixe de consultar o Manual de Desenho Industrial (<http://manualdedi.inpi.gov.br/projects/manual-de-desenho-industrial/wiki>).

---

<b>BR302025000974-0</b>	Notificação do depósito (exame formal concluído) Código de despacho: 860 Data de depósito: 24/02/2025 <b>Titular: SOPINPET INDUSTRIA E COMERCIO LTDA - ME [BR/SP]</b> Procurador: SERGIO JUVENCIO HERCULANO
<b>BR302025001072-1</b>	Notificação do depósito (exame formal concluído) Código de despacho: 860 Data de depósito: 26/02/2025 <b>Titular: VOLKSWAGEN DO BRASIL INDÚSTRIA DE VEÍCULOS AUTOMOTORES LTDA. [BR/SP]</b> Procurador: DI BLASI, PARENTE & ADVOGADOS ASSOCIADOS
<b>BR302025001251-1</b>	Notificação do depósito (exame formal concluído) Código de despacho: 860 Data de depósito: 08/03/2025 <b>Titular: OLIVEIRA E AMORIM DISTRIBUICAO LTDA [BR/GO]</b> Procurador: Gustavo Pignatti do Nascimento
<b>BR302025001252-0</b>	Notificação do depósito (exame formal concluído) Código de despacho: 860 Data de depósito: 09/03/2025 <b>Titular: LÍVIA COSTA SOUZA [BR/SP]</b>
<b>BR302025001326-7</b>	Notificação do depósito (exame formal concluído) Código de despacho: 860 Data de depósito: 12/03/2025 <b>Titular: FERNANDO MENDES DE OLIVEIRA [BR/PR]</b>
<b>BR302025001327-5</b>	Notificação do depósito (exame formal concluído) Código de despacho: 860 Data de depósito: 12/03/2025 <b>Titular: CALÇADOS BIBI LTDA [BR/RS]</b> Procurador: Guerra Advogados Associados
<b>BR302025001330-5</b>	Notificação do depósito (exame formal concluído) Código de despacho: 860 Data de depósito: 12/03/2025 <b>Titular: G PANIZ INDÚSTRIA DE EQUIPAMENTOS PARA ALIMENTAÇÃO LTDA [BR/RS]</b> Procurador: MÁRIO DE ALMEIDA MARCAS E PATENTES LTDA
<b>BR302025001332-1</b>	Notificação do depósito (exame formal concluído) Código de despacho: 860 Data de depósito: 12/03/2025 <b>Titular: AISA DO BRASIL LTDA [BR/SP]</b> Procurador: Vilage Marcas e Patentes Ltda

---

---

BR302025001333-0	Notificação do depósito (exame formal concluído) Código de despacho: 860 Data de depósito: 12/03/2025 <b>Titular: MARCOS CANDIDO SOARES [BR/MG] e MARCIO CANDIDO SOARES [BR/MG]</b> Procurador: Ronaldo Franklin de Sousa
BR302025001334-8	Notificação do depósito (exame formal concluído) Código de despacho: 860 Data de depósito: 12/03/2025 <b>Titular: PLASMONT INDUSTRIA E COMERCIO DE PLASTICOS LTDA. [BR/SP]</b> Procurador: Toledo Corrêa Marcas e Patentes S/C Ltda.
BR302025001337-2	Notificação do depósito (exame formal concluído) Código de despacho: 860 Data de depósito: 12/03/2025 <b>Titular: HAIDNAY INNOVATION COMPANY PTY LTD [AU]</b> Procurador: Gruenbaum, Possinhas & Teixeira Ltda.
BR302025001338-0	Notificação do depósito (exame formal concluído) Código de despacho: 860 Data de depósito: 12/03/2025 <b>Titular: KONINKLIJKE PHILIPS N.V. [NL]</b> Procurador: Daniel Advogados (Alt.de Daniel & Cia)
BR302025001339-9	Notificação do depósito (exame formal concluído) Código de despacho: 860 Data de depósito: 12/03/2025 <b>Titular: KONINKLIJKE PHILIPS N.V. [NL]</b> Procurador: Daniel Advogados (Alt.de Daniel & Cia)
BR302025001340-2	Notificação do depósito (exame formal concluído) Código de despacho: 860 Data de depósito: 12/03/2025 <b>Titular: KONINKLIJKE PHILIPS N.V. [NL]</b> Procurador: Daniel Advogados (Alt.de Daniel & Cia)
BR302025001342-9	Notificação do depósito (exame formal concluído) Código de despacho: 860 Data de depósito: 12/03/2025 <b>Titular: BIONATIVA INDUSTRIA E COMERCIO DE COSMETICOS LTDA - ME [BR/GO]</b>
BR302025001343-7	Notificação do depósito (exame formal concluído) Código de despacho: 860 Data de depósito: 12/03/2025 <b>Titular: ANDRÉ WILSON DE OLIVEIRA JUNIOR [BR/SP]</b> Procurador: COMPETENCE MARCAS E PATENTES LTDA
BR302025001344-5	Notificação do depósito (exame formal concluído) Código de despacho: 860 Data de depósito: 13/03/2025 <b>Titular: CRISTINE TSIROS [BR/SP]</b> Procurador: SILVIA MARTINS
BR302025001345-3	Notificação do depósito (exame formal concluído) Código de despacho: 860 Data de depósito: 13/03/2025 <b>Titular: OLEO MONTREAL CANADENSE LTDA [BR/SP]</b> Procurador: RODRIGO MACEDO DOS SANTOS
BR302025001346-1	Notificação do depósito (exame formal concluído) Código de despacho: 860 Data de depósito: 13/03/2025 <b>Titular: HALLYSON VINICIUS [BR/SP]</b> Procurador: Eduarda Colla

---

---

BR302025001347-0	Notificação do depósito (exame formal concluído) Código de despacho: 860 Data de depósito: 13/03/2025 <b>Titular: YIWU HAPPYMAX IMP &amp; EXP CO., LTD., [CN]</b> Procurador: Org. Mérito Marcas e Patentes Ltda.
BR302025001348-8	Notificação do depósito (exame formal concluído) Código de despacho: 860 Data de depósito: 13/03/2025 <b>Titular: RENATO SOARES TEIXEIRA [BR/SP]</b>
BR302025001349-6	Notificação do depósito (exame formal concluído) Código de despacho: 860 Data de depósito: 13/03/2025 <b>Titular: YIWU HAPPYMAX IMP &amp; EXP CO., LTD., [CN]</b> Procurador: Org. Mérito Marcas e Patentes Ltda.
BR302025001350-0	Notificação do depósito (exame formal concluído) Código de despacho: 860 Data de depósito: 13/03/2025 <b>Titular: YIWU HAPPYMAX IMP &amp; EXP CO., LTD., [CN]</b> Procurador: Org. Mérito Marcas e Patentes Ltda.
BR302025001351-8	Notificação do depósito (exame formal concluído) Código de despacho: 860 Data de depósito: 13/03/2025 <b>Titular: YIWU HAPPYMAX IMP &amp; EXP CO., LTD., [CN]</b> Procurador: Org. Mérito Marcas e Patentes Ltda.
BR302025001352-6	Notificação do depósito (exame formal concluído) Código de despacho: 860 Data de depósito: 13/03/2025 <b>Titular: RUBIPACK INDÚSTRIA E COMÉRCIO DE PLÁSTICOS LTDA [BR/SP]</b> Procurador: NOVA MARCA CONSULTORES ASSOCIADOS LTDA.
BR302025001353-4	Notificação do depósito (exame formal concluído) Código de despacho: 860 Data de depósito: 13/03/2025 <b>Titular: YIWU HAPPYMAX IMP &amp; EXP CO., LTD., [CN]</b> Procurador: Org. Mérito Marcas e Patentes Ltda.
BR302025001354-2	Notificação do depósito (exame formal concluído) Código de despacho: 860 Data de depósito: 13/03/2025 <b>Titular: OLEO MONTREAL CANADENSE LTDA [BR/SP]</b> Procurador: RODRIGO MACEDO DOS SANTOS
BR302025001355-0	Notificação do depósito (exame formal concluído) Código de despacho: 860 Data de depósito: 13/03/2025 <b>Titular: COOKTOY CORTADORES COMERCIO LTDA [BR/RJ]</b>
BR302025001356-9	Notificação do depósito (exame formal concluído) Código de despacho: 860 Data de depósito: 13/03/2025 <b>Titular: COOKTOY CORTADORES COMERCIO LTDA [BR/RJ]</b>
BR302025001357-7	Notificação do depósito (exame formal concluído) Código de despacho: 860 Data de depósito: 13/03/2025 <b>Titular: COOKTOY CORTADORES COMERCIO LTDA [BR/RJ]</b>
BR302025001358-5	Notificação do depósito (exame formal concluído) Código de despacho: 860 Data de depósito: 13/03/2025 <b>Titular: COOKTOY CORTADORES COMERCIO LTDA [BR/RJ]</b>

---

---

<b>BR302025001360-7</b>	Notificação do depósito (exame formal concluído) Código de despacho: 860 Data de depósito: 13/03/2025 <b>Titular: OLEO MONTREAL CANADENSE LTDA [BR/SP]</b> Procurador: RODRIGO MACEDO DOS SANTOS
<b>BR302025001361-5</b>	Notificação do depósito (exame formal concluído) Código de despacho: 860 Data de depósito: 13/03/2025 <b>Titular: EMANUEL DUTRA RIBEIRO MACEDO [BR/ES]</b> Procurador: Eduarda Colla
<b>BR302025001362-3</b>	Notificação do depósito (exame formal concluído) Código de despacho: 860 Data de depósito: 13/03/2025 <b>Titular: BERNARDES PARTICIPAÇÕES LTDA [BR/SP]</b> Procurador: BEERRE ASSESSORIA EMPRESARIAL LTDA
<b>BR302025001368-2</b>	Notificação do depósito (exame formal concluído) Código de despacho: 860 Data de depósito: 13/03/2025 <b>Titular: DOUGLAS FABIANO DE OLIVEIRA [BR/SP]</b>
<b>BR302025001369-0</b>	Notificação do depósito (exame formal concluído) Código de despacho: 860 Data de depósito: 13/03/2025 <b>Titular: CASIO KEISANKI KABUSHIKI KAISHA D.B.A. CASIO COMPUTER CO., LTD. [JP]</b> Procurador: Dannemann, Siemsen, Bigler & Ipanema Moreira
<b>BR302025001370-4</b>	Notificação do depósito (exame formal concluído) Código de despacho: 860 Data de depósito: 13/03/2025 <b>Titular: CASIO KEISANKI KABUSHIKI KAISHA D.B.A. CASIO COMPUTER CO., LTD. [JP]</b> Procurador: Dannemann, Siemsen, Bigler & Ipanema Moreira
<b>BR302025001371-2</b>	Notificação do depósito (exame formal concluído) Código de despacho: 860 Data de depósito: 13/03/2025 <b>Titular: AUGUSTO PAPA JUNIOR [BR/SP]</b> Procurador: BEERRE ASSESSORIA EMPRESARIAL LTDA
<b>BR302025001374-7</b>	Notificação do depósito (exame formal concluído) Código de despacho: 860 Data de depósito: 13/03/2025 <b>Titular: FERNANDO JOSÉ REZENDE ROCHA [BR/BA]</b> Procurador: VILELA COELHO SOCIEDADE DE ADVOGADOS
<b>BR302025001393-3</b>	Notificação do depósito (exame formal concluído) Código de despacho: 860 Data de depósito: 14/03/2025 <b>Titular: INSTITUTO FEDERAL DE EDUCAÇÃO, CIÊNCIA E TECNOLOGIA FLUMINENSE [BR/RJ]</b> Procurador: Pablo de Souza Boechat Coelho
<b>BR302025001399-2</b>	Notificação do depósito (exame formal concluído) Código de despacho: 860 Data de depósito: 14/03/2025 <b>Titular: AGROPECUÁRIA BAMBOZZI S/A [BR/SP]</b> Procurador: Jorge Roberto Innocência da Costa
<b>BR302025001401-8</b>	Notificação do depósito (exame formal concluído) Código de despacho: 860 Data de depósito: 14/03/2025 <b>Titular: AZZURRA COMÉRCIO LTDA [BR/SP]</b> Procurador: Sandra Santos

---



---

BR302025001406-9	Notificação do depósito (exame formal concluído) Código de despacho: 860 Data de depósito: 14/03/2025 <b>Titular: ELECTROLUX DO BRASIL S.A. [BR/PR]</b> Procurador: MNIP PATENTES E INOVACAO LTDA
BR302025001417-4	Notificação do depósito (exame formal concluído) Código de despacho: 860 Data de depósito: 16/03/2025 <b>Titular: ELISE BORGES PASSAMANI [BR/SP]</b> Procurador: Clissie Bazan Corral Silva
BR302025001418-2	Notificação do depósito (exame formal concluído) Código de despacho: 860 Data de depósito: 17/03/2025 <b>Titular: AC ATACADO, VAREJO E IMPORTACAO LTDA [BR/SP]</b> Procurador: ABM Assessoria Brasileira de Marcas Ltda.
BR302025001419-0	Notificação do depósito (exame formal concluído) Código de despacho: 860 Data de depósito: 17/03/2025 <b>Titular: AC ATACADO, VAREJO E IMPORTACAO LTDA [BR/SP]</b> Procurador: ABM Assessoria Brasileira de Marcas Ltda.
BR302025001420-4	Notificação do depósito (exame formal concluído) Código de despacho: 860 Data de depósito: 17/03/2025 <b>Titular: AC ATACADO, VAREJO E IMPORTACAO LTDA [BR/SP]</b> Procurador: ABM Assessoria Brasileira de Marcas Ltda.
BR302025001422-0	Notificação do depósito (exame formal concluído) Código de despacho: 860 Data de depósito: 17/03/2025 <b>Titular: AC ATACADO, VAREJO E IMPORTACAO LTDA [BR/SP]</b> Procurador: ABM Assessoria Brasileira de Marcas Ltda.
BR302025001423-9	Notificação do depósito (exame formal concluído) Código de despacho: 860 Data de depósito: 17/03/2025 <b>Titular: AC ATACADO, VAREJO E IMPORTACAO LTDA [BR/SP]</b> Procurador: ABM Assessoria Brasileira de Marcas Ltda.
BR302025001436-0	Notificação do depósito (exame formal concluído) Código de despacho: 860 Data de depósito: 17/03/2025 <b>Titular: ANVI COMÉRCIO E INDÚSTRIA LTDA [BR/SP]</b> Procurador: KASZNAR LEONARDOS PROPRIEDADE INTELECTUAL
BR302025001437-9	Notificação do depósito (exame formal concluído) Código de despacho: 860 Data de depósito: 17/03/2025 <b>Titular: LA TERMOPLASTIC F.B.M. S.R.L. [IT]</b> Procurador: Ariboni, Fabbri e Schmidt Sociedade de Advogados
BR302025001438-7	Notificação do depósito (exame formal concluído) Código de despacho: 860 Data de depósito: 17/03/2025 <b>Titular: LA TERMOPLASTIC F.B.M. S.R.L. [IT]</b> Procurador: Ariboni, Fabbri e Schmidt Sociedade de Advogados
BR302025001439-5	Notificação do depósito (exame formal concluído) Código de despacho: 860 Data de depósito: 17/03/2025 <b>Titular: ISLA COMERCIO E IMPORTACAO LTDA [BR/MG]</b> Procurador: VINÍCIUS SILVA DE OLIVEIRA

---

---

BR302025001440-9	Notificação do depósito (exame formal concluído) Código de despacho: 860 Data de depósito: 17/03/2025 <b>Titular: FERNANDO MENDES DE OLIVEIRA [BR/PR]</b>
BR302025001441-7	Notificação do depósito (exame formal concluído) Código de despacho: 860 Data de depósito: 17/03/2025 <b>Titular: GLOBUS SISTEMAS ELETRÔNICOS LTDA [BR/RS]</b> Procurador: Paulo Afonso Pereira
BR302025001442-5	Notificação do depósito (exame formal concluído) Código de despacho: 860 Data de depósito: 17/03/2025 <b>Titular: LA TERMOPLASTIC F.B.M. S.R.L. [IT]</b> Procurador: Ariboni, Fabbri e Schmidt Sociedade de Advogados
BR302025001443-3	Notificação do depósito (exame formal concluído) Código de despacho: 860 Data de depósito: 17/03/2025 <b>Titular: LA TERMOPLASTIC F.B.M. S.R.L. [IT]</b> Procurador: Ariboni, Fabbri e Schmidt Sociedade de Advogados
BR302025001444-1	Notificação do depósito (exame formal concluído) Código de despacho: 860 Data de depósito: 17/03/2025 <b>Titular: UNIVERSIDADE DO ESTADO DO PARA [BR/PA] e FUNDAÇÃO ANTONIO PRUDENTE [BR/SP]</b>
BR302025001445-0	Notificação do depósito (exame formal concluído) Código de despacho: 860 Data de depósito: 17/03/2025 <b>Titular: LA TERMOPLASTIC F.B.M. S.R.L. [IT]</b> Procurador: Ariboni, Fabbri e Schmidt Sociedade de Advogados
BR302025001446-8	Notificação do depósito (exame formal concluído) Código de despacho: 860 Data de depósito: 17/03/2025 <b>Titular: MARLUVAS EQUIPAMENTOS DE SEGURANÇA LTDA [BR/MG]</b> Procurador: David Nilton Pereira de Lucena
BR302025001447-6	Notificação do depósito (exame formal concluído) Código de despacho: 860 Data de depósito: 17/03/2025 <b>Titular: YU CHUNLAN [CN]</b> Procurador: LAWI SERVIÇOS PARA STARTUPS LTDA
BR302025001448-4	Notificação do depósito (exame formal concluído) Código de despacho: 860 Data de depósito: 17/03/2025 <b>Titular: PEDREIRA GESTAO DE NEGOCIOS EIRELI [BR/SP]</b>
BR302025001449-2	Notificação do depósito (exame formal concluído) Código de despacho: 860 Data de depósito: 17/03/2025 <b>Titular: MARLUVAS EQUIPAMENTOS DE SEGURANÇA LTDA [BR/MG]</b> Procurador: David Nilton Pereira de Lucena
BR302025001450-6	Notificação do depósito (exame formal concluído) Código de despacho: 860 Data de depósito: 17/03/2025 <b>Titular: PEDREIRA GESTAO DE NEGOCIOS EIRELI [BR/SP]</b>
BR302025001451-4	Notificação do depósito (exame formal concluído) Código de despacho: 860 Data de depósito: 17/03/2025 <b>Titular: CHUNLAN YU [CN]</b> Procurador: Julio Guidi Lima da Rocha

---

---

BR302025001452-2	Notificação do depósito (exame formal concluído) Código de despacho: 860 Data de depósito: 17/03/2025 <b>Titular: CHUNLAN YU [CN]</b> Procurador: Julio Guidi Lima da Rocha
BR302025001453-0	Notificação do depósito (exame formal concluído) Código de despacho: 860 Data de depósito: 17/03/2025 <b>Titular: ILUSTRE MÓVEIS, DECORAÇÕES E ILUMINAÇÕES LTDA [BR/SP]</b>
BR302025001454-9	Notificação do depósito (exame formal concluído) Código de despacho: 860 Data de depósito: 17/03/2025 <b>Titular: CHUNLAN YU [CN]</b> Procurador: Julio Guidi Lima da Rocha
BR302025001455-7	Notificação do depósito (exame formal concluído) Código de despacho: 860 Data de depósito: 17/03/2025 <b>Titular: COOKTOY CORTADORES COMERCIO LTDA [BR/RJ]</b>
BR302025001456-5	Notificação do depósito (exame formal concluído) Código de despacho: 860 Data de depósito: 17/03/2025 <b>Titular: FUJIAN NEWLAND PAYMENT TECHNOLOGY CO., LTD. [CN]</b> Procurador: Julio Guidi Lima da Rocha
BR302025001457-3	Notificação do depósito (exame formal concluído) Código de despacho: 860 Data de depósito: 18/03/2025 <b>Titular: FERNANDO MENDES DE OLIVEIRA [BR/PR]</b>
BR302025001458-1	Notificação do depósito (exame formal concluído) Código de despacho: 860 Data de depósito: 18/03/2025 <b>Titular: FERNANDO MENDES DE OLIVEIRA [BR/PR]</b>
BR302025001459-0	Notificação do depósito (exame formal concluído) Código de despacho: 860 Data de depósito: 18/03/2025 <b>Titular: FERNANDO MENDES DE OLIVEIRA [BR/PR]</b>
BR302025001461-1	Notificação do depósito (exame formal concluído) Código de despacho: 860 Data de depósito: 18/03/2025 <b>Titular: LIVRAMENTO INDÚSTRIA E COMÉRCIO DE ESTOFADOS LTDA [BR/SP]</b>
BR302025001462-0	Notificação do depósito (exame formal concluído) Código de despacho: 860 Data de depósito: 18/03/2025 <b>Titular: JÚLIO ROBERTO DE OLIVEIRA [BR/RS]</b> Procurador: LEÃO PROPRIEDADE INTELECTUAL
BR302025001463-8	Notificação do depósito (exame formal concluído) Código de despacho: 860 Data de depósito: 18/03/2025 <b>Titular: WISE COMFORT &amp; CARE LTDA. [BR/SP]</b> Procurador: NOVA MARCA CONSULTORES ASSOCIADOS LTDA.
BR302025001464-6	Notificação do depósito (exame formal concluído) Código de despacho: 860 Data de depósito: 18/03/2025 <b>Titular: THIAGO CAPOSSOLI [BR/SP]</b>

---

---

BR302025001465-4	Notificação do depósito (exame formal concluído) Código de despacho: 860 Data de depósito: 18/03/2025 <b>Titular: JÚLIO ROBERTO DE OLIVEIRA [BR/RS]</b> Procurador: LEÃO PROPRIEDADE INTELECTUAL
BR302025001466-2	Notificação do depósito (exame formal concluído) Código de despacho: 860 Data de depósito: 18/03/2025 <b>Titular: THIAGO CAPOSSOLI [BR/SP]</b>
BR302025001467-0	Notificação do depósito (exame formal concluído) Código de despacho: 860 Data de depósito: 18/03/2025 <b>Titular: WISE COMFORT &amp; CARE LTDA. [BR/SP]</b> Procurador: NOVA MARCA CONSULTORES ASSOCIADOS LTDA.
BR302025001468-9	Notificação do depósito (exame formal concluído) Código de despacho: 860 Data de depósito: 18/03/2025 <b>Titular: THIAGO CAPOSSOLI [BR/SP]</b>
BR302025001469-7	Notificação do depósito (exame formal concluído) Código de despacho: 860 Data de depósito: 18/03/2025 <b>Titular: FELIPE ROTA CARAVINA [BR/SP]</b> Procurador: RESOLVA CONOSCO ASSESSORIA - EIRELI - ME
BR302025001470-0	Notificação do depósito (exame formal concluído) Código de despacho: 860 Data de depósito: 18/03/2025 <b>Titular: THIAGO CAPOSSOLI [BR/SP]</b>
BR302025001471-9	Notificação do depósito (exame formal concluído) Código de despacho: 860 Data de depósito: 18/03/2025 <b>Titular: FELIPE ROTA CARAVINA [BR/SP]</b> Procurador: RESOLVA CONOSCO ASSESSORIA - EIRELI - ME
BR302025001472-7	Notificação do depósito (exame formal concluído) Código de despacho: 860 Data de depósito: 18/03/2025 <b>Titular: BETA AIR, LLC [US]</b> Procurador: LEONOR MAGALHÃES PERES GALVÃO
BR302025001473-5	Notificação do depósito (exame formal concluído) Código de despacho: 860 Data de depósito: 18/03/2025 <b>Titular: MW SCOOTERS PEÇAS DE MOTO LTDA [BR/MG]</b> Procurador: Elizabeth nogueira lemes nunes
BR302025001474-3	Notificação do depósito (exame formal concluído) Código de despacho: 860 Data de depósito: 18/03/2025 <b>Titular: FUJIAN NEWLAND PAYMENT TECHNOLOGY CO., LTD. [CN]</b> Procurador: Julio Guidi Lima da Rocha
BR302025001476-0	Notificação do depósito (exame formal concluído) Código de despacho: 860 Data de depósito: 18/03/2025 <b>Titular: BETA AIR, LLC [US]</b> Procurador: LEONOR MAGALHÃES PERES GALVÃO
BR302025001477-8	Notificação do depósito (exame formal concluído) Código de despacho: 860 Data de depósito: 18/03/2025 <b>Titular: I.N.W. SOLUÇÕES INDUSTRIA DE MÁQUINAS E EQUIPAMENTOS AGRÍCOLAS E RODOVIÁRIOS LTDA [BR/RS]</b> Procurador: Marca Brazil Marcas e Patentes Ltda

---

---

BR302025001478-6	Notificação do depósito (exame formal concluído) Código de despacho: 860 Data de depósito: 18/03/2025 <b>Titular: FUJIAN NEULAND PAYMENT TECHNOLOGY CO., LTD. [CN]</b> Procurador: Julio Guidi Lima da Rocha
BR302025001480-8	Notificação do depósito (exame formal concluído) Código de despacho: 860 Data de depósito: 19/03/2025 <b>Titular: MF MADEIRAS EIRELI ME [BR/PR]</b> Procurador: DEBORA MAGALY SILVA
BR302025001481-6	Notificação do depósito (exame formal concluído) Código de despacho: 860 Data de depósito: 19/03/2025 <b>Titular: JB ESTOFADOS LTDA [BR/SP]</b> Procurador: Eduarda Colla
BR302025001482-4	Notificação do depósito (exame formal concluído) Código de despacho: 860 Data de depósito: 19/03/2025 <b>Titular: VICCH INDUSTRIA E COMERCIO EIRELI -EPP [BR/MG]</b> Procurador: Ricardo Luis de Souza
BR302025001483-2	Notificação do depósito (exame formal concluído) Código de despacho: 860 Data de depósito: 19/03/2025 <b>Titular: VICCH INDUSTRIA E COMERCIO EIRELI -EPP [BR/MG]</b> Procurador: Ricardo Luis de Souza
BR302025001484-0	Notificação do depósito (exame formal concluído) Código de despacho: 860 Data de depósito: 19/03/2025 <b>Titular: LILIAN GUIMARAES LOCATELLI [BR/SC] e CLAUDIA GUIMARAES LOCATELLI [BR/SC]</b> Procurador: LEILA KRAUSE SIGNORELLI
BR302025001485-9	Notificação do depósito (exame formal concluído) Código de despacho: 860 Data de depósito: 19/03/2025 <b>Titular: DIEGO PAULO RAMOS [BR/SP]</b> Procurador: Eduarda Colla
BR302025001486-7	Notificação do depósito (exame formal concluído) Código de despacho: 860 Data de depósito: 19/03/2025 <b>Titular: PEDREIRA GESTAO DE NEGOCIOS EIRELI [BR/SP]</b>
BR302025001487-5	Notificação do depósito (exame formal concluído) Código de despacho: 860 Data de depósito: 19/03/2025 <b>Titular: CIRINEU ROBERTO VICENZI [BR/RS], FERNANDO ANTÔNIO BONKEVITCH [BR/RS] e VOLNEI DE LIMA [BR/RS]</b> Procurador: Custodio de Almeida & Cia.
BR302025001488-3	Notificação do depósito (exame formal concluído) Código de despacho: 860 Data de depósito: 19/03/2025 <b>Titular: CIRINEU ROBERTO VICENZI [BR/RS], FERNANDO ANTÔNIO BONKEVITCH [BR/RS] e VOLNEI DE LIMA [BR/RS]</b> Procurador: Custodio de Almeida & Cia.
BR302025001490-5	Notificação do depósito (exame formal concluído) Código de despacho: 860 Data de depósito: 19/03/2025 <b>Titular: CIRINEU ROBERTO VICENZI [BR/RS], FERNANDO ANTÔNIO BONKEVITCH [BR/RS] e VOLNEI DE LIMA [BR/RS]</b> Procurador: Custodio de Almeida & Cia.

---

---

<b>BR302025001491-3</b>	Notificação do depósito (exame formal concluído) Código de despacho: 860 Data de depósito: 19/03/2025 <b>Titular: YIWU HAPPYMAX IMP &amp; EXP CO., LTD., [CN]</b> Procurador: Org. Mérito Marcas e Patentes Ltda.
<b>BR302025001492-1</b>	Notificação do depósito (exame formal concluído) Código de despacho: 860 Data de depósito: 19/03/2025 <b>Titular: YIWU HAPPYMAX IMP &amp; EXP CO., LTD., [CN]</b> Procurador: Org. Mérito Marcas e Patentes Ltda.
<b>BR302025001493-0</b>	Notificação do depósito (exame formal concluído) Código de despacho: 860 Data de depósito: 19/03/2025 <b>Titular: YIWU HAPPYMAX IMP &amp; EXP CO., LTD., [CN]</b> Procurador: Org. Mérito Marcas e Patentes Ltda.
<b>BR302025001494-8</b>	Notificação do depósito (exame formal concluído) Código de despacho: 860 Data de depósito: 19/03/2025 <b>Titular: YIWU HAPPYMAX IMP &amp; EXP CO., LTD., [CN]</b> Procurador: Org. Mérito Marcas e Patentes Ltda.
<b>BR302025001495-6</b>	Notificação do depósito (exame formal concluído) Código de despacho: 860 Data de depósito: 19/03/2025 <b>Titular: COOKTOY CORTADORES COMERCIO LTDA [BR/RJ]</b>
<b>BR302025001496-4</b>	Notificação do depósito (exame formal concluído) Código de despacho: 860 Data de depósito: 19/03/2025 <b>Titular: COOKTOY CORTADORES COMERCIO LTDA [BR/RJ]</b>
<b>BR302025001497-2</b>	Notificação do depósito (exame formal concluído) Código de despacho: 860 Data de depósito: 19/03/2025 <b>Titular: COOKTOY CORTADORES COMERCIO LTDA [BR/RJ]</b>
<b>BR302025001499-9</b>	Notificação do depósito (exame formal concluído) Código de despacho: 860 Data de depósito: 19/03/2025 <b>Titular: THIAGO CAPOSSOLI [BR/SP]</b>
<b>BR302025001500-6</b>	Notificação do depósito (exame formal concluído) Código de despacho: 860 Data de depósito: 19/03/2025 <b>Titular: SHENZHEN HUIMAI TECHNOLOGY CO., LTD [CN]</b> Procurador: APEX INTELLECTUAL PROPERTY SERVIÇOS ADMINISTRATIVOS LTDA
<b>BR302025001501-4</b>	Notificação do depósito (exame formal concluído) Código de despacho: 860 Data de depósito: 19/03/2025 <b>Titular: CLEBER LUIS DA RÉ [BR/RS]</b> Procurador: STOCK MARCAS E PATENTES LTDA - ME
<b>BR302025001502-2</b>	Notificação do depósito (exame formal concluído) Código de despacho: 860 Data de depósito: 19/03/2025 <b>Titular: THIAGO CAPOSSOLI [BR/SP]</b>
<b>BR302025001503-0</b>	Notificação do depósito (exame formal concluído) Código de despacho: 860 Data de depósito: 19/03/2025 <b>Titular: ARISTANI CARLOS ANGONESE [BR/PR]</b> Procurador: AGP - Assessoria Empresarial Ltda

---

---

BR302025001504-9	Notificação do depósito (exame formal concluído) Código de despacho: 860 Data de depósito: 19/03/2025 <b>Titular: SHENZHEN HUIMAI TECHNOLOGY CO., LTD [CN]</b> Procurador: APEX INTELLECTUAL PROPERTY SERVICOS ADMINISTRATIVOS LTDA
BR302025001505-7	Notificação do depósito (exame formal concluído) Código de despacho: 860 Data de depósito: 19/03/2025 <b>Titular: CLEBER LUIS DA RÉ [BR/RS]</b> Procurador: STOCK MARCAS E PATENTES LTDA - ME
BR302025001506-5	Notificação do depósito (exame formal concluído) Código de despacho: 860 Data de depósito: 19/03/2025 <b>Titular: SINAI PLASTIC MATERIAIS PROMOCIONAIS EIRELI [BR/SP]</b> Procurador: PIRAMIDY REGISTRO DE MARCAS E PATENTES
BR302025001507-3	Notificação do depósito (exame formal concluído) Código de despacho: 860 Data de depósito: 19/03/2025 <b>Titular: CLEBER LUIS DA RÉ [BR/RS]</b> Procurador: STOCK MARCAS E PATENTES LTDA - ME
BR302025001508-1	Notificação do depósito (exame formal concluído) Código de despacho: 860 Data de depósito: 19/03/2025 <b>Titular: CUBOS COMERCIO E INDUSTRIA LTDA. [BR/SP]</b> Procurador: A Provincia Marcas e Patentes Ltda.
BR302025001509-0	Notificação do depósito (exame formal concluído) Código de despacho: 860 Data de depósito: 19/03/2025 <b>Titular: LUIZ ZARANISE [BR/SP]</b> Procurador: CASSIO NOGUEIRA GARCIA MOSSE
BR302025001510-3	Notificação do depósito (exame formal concluído) Código de despacho: 860 Data de depósito: 19/03/2025 <b>Titular: CLEBER LUIS DA RÉ [BR/RS]</b> Procurador: STOCK MARCAS E PATENTES LTDA - ME
BR302025001512-0	Notificação do depósito (exame formal concluído) Código de despacho: 860 Data de depósito: 20/03/2025 <b>Titular: BELLAVE ELLEGANCE INDUSTRIA E COMERCIO DE ARTIGOS DE COURO LTDA [BR/RJ]</b> Procurador: Ricardo Rabello Spoo
BR302025001513-8	Notificação do depósito (exame formal concluído) Código de despacho: 860 Data de depósito: 20/03/2025 <b>Titular: ACENO DIGITAL TECNOLOGIA EM SISTEMAS LTDA. [BR/PR]</b> Procurador: GGP Marcas e Patentes LTDA - ME
BR302025001514-6	Notificação do depósito (exame formal concluído) Código de despacho: 860 Data de depósito: 20/03/2025 <b>Titular: GUSTAVO HENRIQUE COSTA [BR/SP]</b> Procurador: Eduarda Colla
BR302025001515-4	Notificação do depósito (exame formal concluído) Código de despacho: 860 Data de depósito: 20/03/2025 <b>Titular: PORTO SEGURO COMPANHIA DE SEGUROS GERAIS [BR/SP]</b> Procurador: Somos Marcas e Patentes Ltda

---

---

BR302025001516-2	Notificação do depósito (exame formal concluído) Código de despacho: 860 Data de depósito: 20/03/2025 <b>Titular: PORTO SEGURO COMPANHIA DE SEGUROS GERAIS [BR/SP]</b> Procurador: Somos Marcas e Patentes Ltda
BR302025001517-0	Notificação do depósito (exame formal concluído) Código de despacho: 860 Data de depósito: 20/03/2025 <b>Titular: PORTO SEGURO COMPANHIA DE SEGUROS GERAIS [BR/SP]</b> Procurador: Somos Marcas e Patentes Ltda
BR302025001518-9	Notificação do depósito (exame formal concluído) Código de despacho: 860 Data de depósito: 20/03/2025 <b>Titular: PORTO SEGURO COMPANHIA DE SEGUROS GERAIS [BR/SP]</b> Procurador: Somos Marcas e Patentes Ltda
BR302025001519-7	Notificação do depósito (exame formal concluído) Código de despacho: 860 Data de depósito: 20/03/2025 <b>Titular: ACENO DIGITAL TECNOLOGIA EM SISTEMAS LTDA. [BR/PR]</b> Procurador: GGP Marcas e Patentes LTDA - ME
BR302025001520-0	Notificação do depósito (exame formal concluído) Código de despacho: 860 Data de depósito: 20/03/2025 <b>Titular: CLEBER LUIS DA RÉ [BR/RS]</b> Procurador: STOCK MARCAS E PATENTES LTDA - ME
BR302025001521-9	Notificação do depósito (exame formal concluído) Código de despacho: 860 Data de depósito: 20/03/2025 <b>Titular: CLEBER LUIS DA RÉ [BR/RS]</b> Procurador: STOCK MARCAS E PATENTES LTDA - ME
BR302025001522-7	Notificação do depósito (exame formal concluído) Código de despacho: 860 Data de depósito: 20/03/2025 <b>Titular: COTIPLÁS INDÚSTRIA E COMÉRCIO DE ARTEFATOS PLÁSTICOS LTDA [BR/SP]</b> Procurador: Marília Cruzatti
BR302025001523-5	Notificação do depósito (exame formal concluído) Código de despacho: 860 Data de depósito: 20/03/2025 <b>Titular: CATERPILLAR INC. [US]</b> Procurador: SOERENSEN GARCIA ADVOGADOS ASSOCIADOS
BR302025001524-3	Notificação do depósito (exame formal concluído) Código de despacho: 860 Data de depósito: 20/03/2025 <b>Titular: CATERPILLAR INC. [US]</b> Procurador: SOERENSEN GARCIA ADVOGADOS ASSOCIADOS
BR302025001525-1	Notificação do depósito (exame formal concluído) Código de despacho: 860 Data de depósito: 20/03/2025 <b>Titular: CATERPILLAR INC. [US]</b> Procurador: SOERENSEN GARCIA ADVOGADOS ASSOCIADOS
BR302025001526-0	Notificação do depósito (exame formal concluído) Código de despacho: 860 Data de depósito: 20/03/2025 <b>Titular: CATERPILLAR INC. [US]</b> Procurador: SOERENSEN GARCIA ADVOGADOS ASSOCIADOS

---



---

BR302025001527-8	Notificação do depósito (exame formal concluído) Código de despacho: 860 Data de depósito: 20/03/2025 <b>Titular: CLEBER LUIS DA RÉ [BR/RS]</b> Procurador: STOCK MARCAS E PATENTES LTDA - ME
BR302025001528-6	Notificação do depósito (exame formal concluído) Código de despacho: 860 Data de depósito: 20/03/2025 <b>Titular: CATERPILLAR INC. [US]</b> Procurador: SOERENSEN GARCIA ADVOGADOS ASSOCIADOS
BR302025001529-4	Notificação do depósito (exame formal concluído) Código de despacho: 860 Data de depósito: 20/03/2025 <b>Titular: CINTIA PINHEIRO TETZNER [BR/SP]</b>
BR302025001530-8	Notificação do depósito (exame formal concluído) Código de despacho: 860 Data de depósito: 20/03/2025 <b>Titular: CLEBER LUIS DA RÉ [BR/RS]</b> Procurador: STOCK MARCAS E PATENTES LTDA - ME
BR302025001531-6	Notificação do depósito (exame formal concluído) Código de despacho: 860 Data de depósito: 20/03/2025 <b>Titular: JOÃO RODRIGUES PEREIRA-ME [BR/MG] e JOÃO RODRIGUES PEREIRA [BR/MG]</b> Procurador: Ronaldo Franklin de Sousa
BR302025001532-4	Notificação do depósito (exame formal concluído) Código de despacho: 860 Data de depósito: 20/03/2025 <b>Titular: FUNDAÇÃO EDSON QUEIROZ [BR/CE]</b> Procurador: Ana Vlândia César Barreira
BR302025001533-2	Notificação do depósito (exame formal concluído) Código de despacho: 860 Data de depósito: 20/03/2025 <b>Titular: FUNDAÇÃO EDSON QUEIROZ [BR/CE]</b> Procurador: Ana Vlândia César Barreira
BR302025001534-0	Notificação do depósito (exame formal concluído) Código de despacho: 860 Data de depósito: 20/03/2025 <b>Titular: FUNDAÇÃO EDSON QUEIROZ [BR/CE]</b> Procurador: Ana Vlândia César Barreira
BR302025001535-9	Notificação do depósito (exame formal concluído) Código de despacho: 860 Data de depósito: 20/03/2025 <b>Titular: ADILSON MORAES DOS SANTOS [BR/MG]</b> Procurador: RENOMARK ASSESSORIA EMPRESARIAL LTDA ME
BR302025001536-7	Notificação do depósito (exame formal concluído) Código de despacho: 860 Data de depósito: 20/03/2025 <b>Titular: DIAGEO GREAT BRITAIN LIMITED [GB]</b> Procurador: Dannemann, Siemsen, Bigler & Ipanema Moreira
BR302025001537-5	Notificação do depósito (exame formal concluído) Código de despacho: 860 Data de depósito: 20/03/2025 <b>Titular: THIAGO CAPOSSOLI [BR/SP]</b>
BR302025001538-3	Notificação do depósito (exame formal concluído) Código de despacho: 860 Data de depósito: 20/03/2025 <b>Titular: VANESSA OLIVEIRA RAMOS [BR/DF] e JEAN NICOLAS BONVAKIADES [BR/DF]</b>

---

---

BR302025001539-1	Notificação do depósito (exame formal concluído) Código de despacho: 860 Data de depósito: 21/03/2025 <b>Titular: COTIPLÁS INDÚSTRIA E COMÉRCIO DE ARTEFATOS PLÁSTICOS LTDA [BR/SP]</b> Procurador: Marília Crozatti
BR302025001540-5	Notificação do depósito (exame formal concluído) Código de despacho: 860 Data de depósito: 21/03/2025 <b>Titular: COTIPLÁS INDÚSTRIA E COMÉRCIO DE ARTEFATOS PLÁSTICOS LTDA [BR/SP]</b> Procurador: Marília Crozatti
BR302025001541-3	Notificação do depósito (exame formal concluído) Código de despacho: 860 Data de depósito: 21/03/2025 <b>Titular: SERTTEL SOLUÇÕES EM MOBILIDADE E SEGURANÇA URBANA LTDA [BR/PE]</b>
BR302025001542-1	Notificação do depósito (exame formal concluído) Código de despacho: 860 Data de depósito: 21/03/2025 <b>Titular: COTIPLÁS INDÚSTRIA E COMÉRCIO DE ARTEFATOS PLÁSTICOS LTDA [BR/SP]</b> Procurador: Marília Crozatti
BR302025001543-0	Notificação do depósito (exame formal concluído) Código de despacho: 860 Data de depósito: 21/03/2025 <b>Titular: COTIPLÁS INDÚSTRIA E COMÉRCIO DE ARTEFATOS PLÁSTICOS LTDA [BR/SP]</b> Procurador: Marília Crozatti
BR302025001544-8	Notificação do depósito (exame formal concluído) Código de despacho: 860 Data de depósito: 21/03/2025 <b>Titular: COTIPLÁS INDÚSTRIA E COMÉRCIO DE ARTEFATOS PLÁSTICOS LTDA [BR/SP]</b> Procurador: Marília Crozatti
BR302025001545-6	Notificação do depósito (exame formal concluído) Código de despacho: 860 Data de depósito: 21/03/2025 <b>Titular: MANDY COLMEIAS COMERCIO DE PRODUTOS ORGANIZADORES LTDA [BR/SP] e ANTONIO GILVAN CAVALCANTE [BR/SP]</b> Procurador: MATHEUS SOUZA GARAJAU
BR302025001546-4	Notificação do depósito (exame formal concluído) Código de despacho: 860 Data de depósito: 21/03/2025 <b>Titular: COTIPLÁS INDÚSTRIA E COMÉRCIO DE ARTEFATOS PLÁSTICOS LTDA [BR/SP]</b> Procurador: Marília Crozatti
BR302025001547-2	Notificação do depósito (exame formal concluído) Código de despacho: 860 Data de depósito: 21/03/2025 <b>Titular: COTIPLÁS INDÚSTRIA E COMÉRCIO DE ARTEFATOS PLÁSTICOS LTDA [BR/SP]</b> Procurador: Marília Crozatti
BR302025001548-0	Notificação do depósito (exame formal concluído) Código de despacho: 860 Data de depósito: 21/03/2025 <b>Titular: COTIPLÁS INDÚSTRIA E COMÉRCIO DE ARTEFATOS PLÁSTICOS LTDA [BR/SP]</b> Procurador: Marília Crozatti
BR302025001549-9	Notificação do depósito (exame formal concluído) Código de despacho: 860 Data de depósito: 21/03/2025 <b>Titular: COTIPLÁS INDÚSTRIA E COMÉRCIO DE ARTEFATOS PLÁSTICOS LTDA [BR/SP]</b> Procurador: Marília Crozatti

---

---

BR302025001550-2	Notificação do depósito (exame formal concluído) Código de despacho: 860 Data de depósito: 21/03/2025 <b>Titular: THIAGO CAPOSSOLI [BR/SP]</b>
BR302025001551-0	Notificação do depósito (exame formal concluído) Código de despacho: 860 Data de depósito: 21/03/2025 <b>Titular: THIAGO CAPOSSOLI [BR/SP]</b>
BR302025001552-9	Notificação do depósito (exame formal concluído) Código de despacho: 860 Data de depósito: 21/03/2025 <b>Titular: THIAGO CAPOSSOLI [BR/SP]</b>
BR302025001553-7	Notificação do depósito (exame formal concluído) Código de despacho: 860 Data de depósito: 21/03/2025 <b>Titular: THIAGO CAPOSSOLI [BR/SP]</b>
BR302025001554-5	Notificação do depósito (exame formal concluído) Código de despacho: 860 Data de depósito: 21/03/2025 <b>Titular: LAURA KARIN GILLON [BR/SP] e GABRIELA PAULA GILLON [BR/SP]</b> Procurador: MERCAP MARCAS E PATENTES
BR302025001555-3	Notificação do depósito (exame formal concluído) Código de despacho: 860 Data de depósito: 21/03/2025 <b>Titular: BYD COMPANY LIMITED [CN]</b> Procurador: KASZNAR LEONARDOS PROPRIEDADE INTELECTUAL
BR302025001556-1	Notificação do depósito (exame formal concluído) Código de despacho: 860 Data de depósito: 21/03/2025 <b>Titular: LAURA KARIN GILLON [BR/SP] e GABRIELA PAULA GILLON [BR/SP]</b> Procurador: MERCAP MARCAS E PATENTES
BR302025001557-0	Notificação do depósito (exame formal concluído) Código de despacho: 860 Data de depósito: 21/03/2025 <b>Titular: FERNANDO RODRIGUES DE PAULA [BR/MG]</b> Procurador: A Provincia Marcas e Patentes Ltda.
BR302025001558-8	Notificação do depósito (exame formal concluído) Código de despacho: 860 Data de depósito: 21/03/2025 <b>Titular: OPUS SISTEMA DE ILUMINAÇÃO LTDA [BR/SP]</b> Procurador: VILELA COELHO SOCIEDADE DE ADVOGADOS
BR302025001559-6	Notificação do depósito (exame formal concluído) Código de despacho: 860 Data de depósito: 21/03/2025 <b>Titular: OPUS SISTEMA DE ILUMINAÇÃO LTDA [BR/SP]</b> Procurador: VILELA COELHO SOCIEDADE DE ADVOGADOS
BR302025001560-0	Notificação do depósito (exame formal concluído) Código de despacho: 860 Data de depósito: 21/03/2025 <b>Titular: OPUS SISTEMA DE ILUMINAÇÃO LTDA [BR/SP]</b> Procurador: VILELA COELHO SOCIEDADE DE ADVOGADOS
BR302025001561-8	Notificação do depósito (exame formal concluído) Código de despacho: 860 Data de depósito: 21/03/2025 <b>Titular: OPUS SISTEMA DE ILUMINAÇÃO LTDA [BR/SP]</b> Procurador: VILELA COELHO SOCIEDADE DE ADVOGADOS

---

---

<b>BR302025001563-4</b>	Notificação do depósito (exame formal concluído) Código de despacho: 860 Data de depósito: 21/03/2025 <b>Titular: OPUS SISTEMA DE ILUMINAÇÃO LTDA [BR/SP]</b> Procurador: VILELA COELHO SOCIEDADE DE ADVOGADOS
<b>BR302025001564-2</b>	Notificação do depósito (exame formal concluído) Código de despacho: 860 Data de depósito: 21/03/2025 <b>Titular: OPUS SISTEMA DE ILUMINAÇÃO LTDA [BR/SP]</b> Procurador: VILELA COELHO SOCIEDADE DE ADVOGADOS
<b>BR302025001565-0</b>	Notificação do depósito (exame formal concluído) Código de despacho: 860 Data de depósito: 21/03/2025 <b>Titular: OPUS SISTEMA DE ILUMINAÇÃO LTDA [BR/SP]</b> Procurador: VILELA COELHO SOCIEDADE DE ADVOGADOS
<b>BR302025001566-9</b>	Notificação do depósito (exame formal concluído) Código de despacho: 860 Data de depósito: 21/03/2025 <b>Titular: OPUS SISTEMA DE ILUMINAÇÃO LTDA [BR/SP]</b> Procurador: VILELA COELHO SOCIEDADE DE ADVOGADOS
<b>BR302025001567-7</b>	Notificação do depósito (exame formal concluído) Código de despacho: 860 Data de depósito: 21/03/2025 <b>Titular: OPUS SISTEMA DE ILUMINAÇÃO LTDA [BR/SP]</b> Procurador: VILELA COELHO SOCIEDADE DE ADVOGADOS
<b>BR302025001568-5</b>	Notificação do depósito (exame formal concluído) Código de despacho: 860 Data de depósito: 21/03/2025 <b>Titular: HONEYWELL SAFETY PRODUCTS USA, INC. [US]</b> Procurador: City Patentes e Marcas Ltda.
<b>BR302025001569-3</b>	Notificação do depósito (exame formal concluído) Código de despacho: 860 Data de depósito: 21/03/2025 <b>Titular: FLAVIO FERNANDO FRONES [BR/SP]</b> Procurador: AGP - Assessoria Empresarial Ltda
<b>BR302025001573-1</b>	Notificação do depósito (exame formal concluído) Código de despacho: 860 Data de depósito: 21/03/2025 <b>Titular: ASSOCIAÇÃO BENEFICENTE FREIS CARMELITAS MENSAGEIROS [BR/SP]</b>
<b>BR302025001575-8</b>	Notificação do depósito (exame formal concluído) Código de despacho: 860 Data de depósito: 23/03/2025 <b>Titular: DEISY ROHDE DIAS OSORIO [BR/RS]</b> Procurador: ALAN BENITES DA SILVA
<b>BR302025001589-8</b>	Notificação do depósito (exame formal concluído) Código de despacho: 860 Data de depósito: 24/03/2025 <b>Titular: GRUPO P.I. MABE S.A. DE C.V. [MX]</b> Procurador: HERRERO & ASSOCIADOS BRASIL PROPRIEDADE INTELECTUAL LTDA.
<b>BR302025001614-2</b>	Notificação do depósito (exame formal concluído) Código de despacho: 860 Data de depósito: 24/03/2025 <b>Titular: GREIF INTERNATIONAL HOLDING BV [NL]</b> Procurador: Daniel Advogados (Alt.de Daniel & Cia)

---

---

BR302025001626-6	Notificação do depósito (exame formal concluído) Código de despacho: 860 Data de depósito: 25/03/2025 <b>Titular: ARAG S.R.L. [IT]</b> Procurador: DI BLASI, PARENTE & ADVOGADOS ASSOCIADOS
BR302025001627-4	Notificação do depósito (exame formal concluído) Código de despacho: 860 Data de depósito: 25/03/2025 <b>Titular: CLOVIS ALBERTO PEREIRA [BR/DF]</b> Procurador: Leandro Rodrigues Moreira
BR302025001645-2	Notificação do depósito (exame formal concluído) Código de despacho: 860 Data de depósito: 25/03/2025 <b>Titular: HARMAN INTERNATIONAL INDUSTRIES, INCORPORATED [US]</b> Procurador: EDUARDO LOURENÇO GUEDES SERRÃO DE OTERO
BR302025001646-0	Notificação do depósito (exame formal concluído) Código de despacho: 860 Data de depósito: 25/03/2025 <b>Titular: BRASKIM QUÍMICA EIRELI [BR/SP]</b> Procurador: Gustavo Adolfo da Silva Gordo Pugliesi
BR302025001655-0	Notificação do depósito (exame formal concluído) Código de despacho: 860 Data de depósito: 26/03/2025 <b>Titular: GUSTAVO HENRIQUE COSTA [BR/SP]</b> Procurador: Eduarda Colla
BR302025001657-6	Notificação do depósito (exame formal concluído) Código de despacho: 860 Data de depósito: 26/03/2025 <b>Titular: CIMED &amp; CO. S.A. [BR/SP]</b> Procurador: Felsberg e Pedretti Advogados e Consultores Legais
BR302025001674-6	Notificação do depósito (exame formal concluído) Código de despacho: 860 Data de depósito: 26/03/2025 <b>Titular: DEVANIR BONAN [BR/SP]</b> Procurador: Eduarda Colla
BR302025001678-9	Notificação do depósito (exame formal concluído) Código de despacho: 860 Data de depósito: 26/03/2025 <b>Titular: 55.833.084 MARCOS YOSHIO OKAMURA [BR/SP]</b> Procurador: LAB.PI LTDA
BR302025001683-5	Notificação do depósito (exame formal concluído) Código de despacho: 860 Data de depósito: 26/03/2025 <b>Titular: AUTO ADESIVOS PARANÁ S.A. [BR/PR]</b> Procurador: Thais Gomes de Souza
BR302025001684-3	Notificação do depósito (exame formal concluído) Código de despacho: 860 Data de depósito: 26/03/2025 <b>Titular: BRUNA DE F. BRAZ OLIVEIRA AQUARELA UNIFORMES EPP [BR/SP]</b> Procurador: Ricardo Coutinho Barbosa

---

## Notificação de depósito - pedido em sigilo

Notificam-se os pedidos de registro de desenho industrial listados a seguir. Os pedidos cumprem as condições de admissibilidade previstas na LPI e seguirão para a etapa de exame técnico, após a observação do prazo de sigilo. Este despacho não gera direito a fotocópia por parte de terceiros.

Tendo sido requerido o sigilo, na forma do art. 106 § 1º da LPI, o processamento do pedido será suspenso pelo prazo de 180 (cento e oitenta) dias. O depositante poderá solicitar a retirada do pedido, dentro do prazo de 90 (noventa) dias, contados da data do depósito. A retirada do pedido, sem que o mesmo tenha produzido qualquer efeito, dará prioridade ao depósito imediatamente posterior.

Caso seja de interesse a retirada do pedido:

1. Acesse o e-DI no site do INPI ([www.inpi.gov.br](http://www.inpi.gov.br));
2. Emita uma Guia de Recolhimento da União (GRU) para o serviço "retirada de pedido em sigilo" (código 159);
3. Preencha e envie o formulário eletrônico correspondente à opção indicada na emissão da GRU, acompanhado dos esclarecimentos, argumentos, provas ou documentos apropriados.

Para esclarecer outras dúvidas e conhecer, em detalhe, o processamento de pedidos de registro de desenho industrial e outras petições, não deixe de consultar o Manual de Desenho Industrial <http://manualdedi.inpi.gov.br/projects/manual-de-desenho-industrial/wiki>.

---

<b>BR302025001336-4</b>	Notificação do depósito com requerimento de sigilo (exame formal concluído) Código de despacho: 009 Data de depósito: 12/03/2025 <b>Titular: JJGC INDÚSTRIA E COMÉRCIO DE MATERIAIS DENTÁRIOS S.A. [BR/PR]</b> Procurador: Daniel Advogados (Alt.de Daniel & Cia)
<b>BR302025001359-3</b>	Notificação do depósito com requerimento de sigilo (exame formal concluído) Código de despacho: 009 Data de depósito: 13/03/2025 <b>Titular: OLEO MONTREAL CANADENSE LTDA [BR/SP]</b> Procurador: RODRIGO MACEDO DOS SANTOS
<b>BR302025001460-3</b>	Notificação do depósito com requerimento de sigilo (exame formal concluído) Código de despacho: 009 Data de depósito: 18/03/2025 <b>Titular: BAYERISCHE MOTOREN WERKE AKTIENGESELLSCHAFT [DE]</b> Procurador: Dannemann, Siemsen, Bigler & Ipanema Moreira

---

## Exame técnico: Exigência

Como etapa do exame técnico dos pedidos de registro de desenho industrial, listados a seguir – nos termos do artigo 106, § 3º da Lei da Propriedade Industrial (LPI, lei n.º 9.279, de 14 de maio de 1996) – formula-se exigência relativa às questões indicadas.

Para cumprir ou contestar a exigência de petição:

1. Acesse o e-DI no site do INPI ([www.inpi.gov.br](http://www.inpi.gov.br));
2. Emita uma Guia de Recolhimento da União (GRU) para o serviço de “cumprimento de exigência” (código 105 – em processo), referente a processo de registro;
3. Efetue o pagamento; e
4. Preencha e envie o formulário eletrônico correspondente à opção indicada na emissão da GRU, acompanhado dos esclarecimentos, argumentos, provas ou documentos apropriados.

Os sistemas de informática do INPI identificarão o cumprimento de exigência, para que o pedido de registro prossiga, automaticamente, em seu processamento.

Para esclarecer outras dúvidas e conhecer em detalhe o processamento de pedidos de registro de desenho industrial e outras petições, não deixe de consultar o Manual de Desenho Industrial (<http://manualdedi.inpi.gov.br/projects/manual-de-desenho-industrial/wiki>).

---

BR302015000958-6

Exigência técnica

Código de despacho: 136

**Titular: APPLE INC. [US]**

Procurador: KASZNAR LEONARDOS PROPRIEDADE INTELECTUAL

Detalhes do despacho: Com base no Manual de Desenhos Industriais instituído pela Portaria INPI/PR n° 36/2023 e no Comunicado publicado na RPI 2753, de 10/10/2023, formulam-se as seguintes exigências considerando o conteúdo da petição de DEPÓSITO, a fim de manter a correspondência com a prioridade unionista reivindicada: .[1] Reapresente a figura tal como apresentada no depósito, indicando que representa uma vista planejada. .[2] Altere o título para INTERFACE GRÁFICA, em atenção ao item 5.3.1.1 b do Manual. .[3] A declaração referente às linhas tracejadas deve ser apresentada no campo TEXTO DA PETIÇÃO. .[3] Todos os dados do pedido (figuras, título e classificação) devem ser apresentados exclusivamente conforme instruções no item 3.5.2 G do Manual. Não anexe arquivos PDF com figuras, relatório descritivo ou reivindicação. As figuras não devem ter numeração de folha ou legenda no arquivo a ser inserido: as folhas não são numeradas e a numeração e as legendas serão preenchidas automaticamente pelo sistema de acordo com as informações fornecidas pelo usuário no momento de inserção das figuras. O relatório descritivo e a reivindicação serão gerados automaticamente.

---

BR302021001367-3

Exigência técnica

Código de despacho: 136

**Titular: JULIANO SCHOLSSER [BR/RS], TAYRON ENDRES [BR/RS] e FABRICIO SOARES PORTILIO [BR/RS]**

Procurador: MAURICIO FERRARI

Detalhes do despacho: Com base no Manual de Desenhos Industriais instituído pela Portaria INPI/PR nº 36/2023 e no Comunicado publicado na RPI 2753, de 10/10/2023, formulam-se as seguintes exigências: [1] As alegações apresentadas no cumprimento de exigência não procedem. O pedido anterior foi considerado inexistente e o atual pedido não o substitui; nenhum documento apresentado no processo anterior pode ser aproveitado em outro processo. Foram reapresentadas as mesmas procurações apresentadas no depósito, que haviam sofrido exigência preliminar para correção. O vício apontado anteriormente permanece. Em atendimento ao item 5.1 do Manual, apresentar documentos adequados, ratificando os atos anteriormente praticados ou com data de assinatura igual ou anterior à do protocolo do pedido, sem mencionar a GRU, pois se refere a petição alheia ao presente processo. [2] A petição de cumprimento de exigência deve ser apresentada com os dados do requerente, não do procurador. [3] O documento RESUMO não faz parte de um pedido de registro de desenho industrial, portanto será desconsiderado. O relatório descritivo e a reivindicação também serão descartados por conterem informações de natureza técnico-funcional que não fazem parte do escopo de proteção. [4] Na folha 31/31 do conjunto de figuras consta declaração de escopo de proteção, que será excluída pois não se aplica ao pedido. O jogo de figuras não deve conter folhas com textos. [4] Em atenção ao item 5.3.4.3 do Manual apresente as figuras suprimindo textos, linhas auxiliares e de eixo, cotas, indicação de escala e quaisquer outros caracteres indicativos por não fazerem parte da configuração do desenho industrial reivindicado. Reapresentar as figuras corrigidas. As indicações de corte podem ser mantidas, mas devem informar o número da figura que representa o corte, por exemplo: na fig. 1.5 há indicação de corte AA, mas a figura que representa o corte indicado é a fig. 1.7, então deve-se substituir a letra A por fig. 1.7. [5] As legendas não correspondem às vistas representadas e devem ser corrigidas: as figuras 1.1, 1.2, 1.6, 1.14, 1.17, 1.20, 1.24 e 1.30 são perspectivas; as figuras 1.3, 1.7, 1.10, 1.13, 1.21, 1.25, 1.28 e 1.29 são cortes; as figuras 1.4, 1.8, 1.16, 1.19 e 1.23 são vistas anteriores; as figuras 1.5, 1.9, 1.11, 1.12, 1.15, 1.18, 1.22 e 1.26 são vistas superiores. [6] De acordo com o item 5.3.3 do Manual, cada maneira de uso (aberto e fechado, por exemplo) ou mudança de cor ou de tipo de representação (desenhos em linhas e fotografias, por exemplo) é considerada como variação. A indicação de variações no pedido, portanto, está incorreta. Foram apresentados 10 desenhos industriais no pedido: [6.1] O 1º desenho industrial está revelado na fig. 1.1; [6.2] O 2º tem 2 variações: fig. 1.2 (1ª); fig. 1.3, 1.4 e 1.5 (2ª); [6.3] O 3º tem 2 variações: fig. 1.6 (1ª); fig. 1.7, 1.8 e 1.9 (2ª); [6.4] O 4º está revelado nas fig. 1.10 e 1.11; [6.5] O 5º está revelado nas fig. 1.12 e 1.13; [6.6] O 6º é o das fig. 1.14, 1.15 e 1.16; [6.7] O 7º tem 2 variações: fig. 1.17 (1ª); fig. 1.18 e 1.19 (2ª); [6.8] O 8º tem 2 variações: fig. 1.20 (1ª); fig. 1.21, 1.22 e 1.23 (2ª); [6.9] O 9º tem 2 variações: fig. 1.24 (1ª); fig. 1.25 e 1.26 (2ª); não foi possível identificar o que a fig. 1.27 representa; [6.10] O 10º tem 2 variações: fig. 1.28 (1ª); fig. 1.29 e 1.30 (2ª). [7] O pedido não atende aos requisitos do art. 104 da LPI, conforme item 5.3.3 do Manual, pois os desenhos industriais apresentados não compartilham das mesmas características distintivas preponderantes. O pedido deverá ser dividido, conforme item 5.3.3.1 do Manual, facultando-se ao requerente indicar o desenho industrial que será mantido no pedido original. Os outros 9 desenhos industriais poderão ser depositados como pedidos divididos, cada um em um pedido. Deve ser informado título e classificação correspondente a cada objeto de cada pedido e devem estar de acordo com o item 5.3.1.1 do Manual. [8] Em atenção ao item 5.3.4.2 do Manual apresente, para cada variação de cada objeto: vista superior, inferior, anterior, posterior, vistas laterais e perspectiva. Vistas simétricas ou idênticas podem ser omitidas, nos termos do item 5.3.4.2. [9] Todos os dados do pedido (figuras, título e classificação) devem ser inseridos exclusivamente conforme instruções no item 3.5.2 G do Manual (recomendamos a leitura do item para ver o passo a passo). Não anexe arquivos PDF com figuras, relatório ou reivindicação. A numeração e as legendas serão preenchidas automaticamente pelo sistema de acordo com as informações fornecidas pelo usuário no momento de inserção das figuras. O relatório descritivo e a reivindicação serão gerados automaticamente.

BR302021001798-9

Exigência técnica

Código de despacho: 136

**Titular: TAKEDA PHARMACEUTICAL COMPANY LIMITED [JP]**

Procurador: DANNEMANN, SIEMSEN, BIGLER &amp; IPANEMA MOREIRA

Detalhes do despacho: Com base no Manual de Desenhos Industriais instituído pela Portaria INPI/PR nº 36/2023 e no Comunicado publicado na RPI 2753, de 10/10/2023, formulam-se as seguintes exigências: [1] Como dito na exigência anterior, com base nas figuras apresentadas parece não haver relação de movimento e sequência entre as imagens. O requerente ordenou de maneira diferente do depósito, considerando serem 3 variações, mas a sequência ainda não foi esclarecida. De acordo com o item 5.3.12 do Manual o desenho industrial da interface gráfica dinâmica deve ser representado por meio de figuras estáticas apresentadas na ordem de sua exibição, de maneira a permitir o reconhecimento da sequência que constitui seu aspecto visual. As características visuais das figuras devem permitir que as mesmas sejam reconhecidas como parte da mesma sequência. Esclareça a relação entre as figuras de maneira que não reste dúvida sobre o caráter dinâmico da interface. A avaliação quanto ao atendimento do art. 104 da LPI depende da definição das supostas variações contidas no pedido. [2] Ao reapresentar as figuras retire os números ao lado das figuras 2.1 e 3.1, pois não fazem parte da reivindicação. [3] As figuras, o relatório e a reivindicação não devem ser apresentados como arquivos anexos em formato PDF. Todos os dados do pedido (figuras, título e classificação) devem ser apresentados exclusivamente conforme descrito no item 3.5.2 G do Manual de desenhos Industriais.



BR302021004402-1

Exigência técnica

Código de despacho: 136

**Titular: CROCS, INC. [US]**

Procurador: Felsberg e Pedretti Advogados e Consultores Legais

Detalhes do despacho: Com base no Manual de Desenhos Industriais instituído pela Portaria INPI/PR nº

36/2023 e no Comunicado publicado na RPI 2753, de 10/10/2023, formulam-se as seguintes exigências: . [1] O desenho industrial reivindicado na prioridade não corresponde ao desenho industrial reivindicado nas figuras do pedido nacional: na prioridade o objeto está representado por desenhos em linhas, sem cores e com linhas tracejadas indicando elementos não reivindicados (diferente, inclusive, das imagens contidas no recibo da prioridade apresentado no depósito), enquanto no pedido nacional as figuras estão renderizadas, mostrando o objeto na cor cinza e sem elementos não reivindicados. Em atendimento ao item 5.2.3 do Manual, apresentar documento de prioridade que corresponda integralmente à matéria do depósito nacional, sob pena de publicação de perda de prioridade.

BR302021006556-8

Exigência técnica

Código de despacho: 136

**Titular: MADSON ELETROMETALÚRGICA LTDA [BR/MG]**

Procurador: MAGALHÃES &amp; ASSOCIADOS LTDA.

Detalhes do despacho: Com base no Manual de Desenhos Industriais instituído pela Portaria INPI/PR nº

36/2023 e no Comunicado publicado na RPI 2753, de 10/10/2023, formulam-se as seguintes exigências: . [1] Verifica-se que há inconsistência entre as vistas. Conforme mencionado na exigência anterior: as figuras 1.2 e 1.5 devem ser apresentadas conforme figuras 1.2 e 1.5 do depósito para que correspondam às demais vistas da variação. Em atenção ao item 5.3.4.4 do Manual reapresente as figuras com as correções indicadas e quaisquer outras que sejam necessárias para que as imagens apresentem coerência entre si. [2] Foi informado um título na petição (fogão a gás) e outro no relatório descritivo (fogões de cozinha). Esclareça qual o título correto. [3] As figuras, o relatório e a reivindicação NÃO devem ser apresentados como arquivos anexos em formato PDF. Todos os dados do pedido (figuras, título e classificação) devem ser apresentados exclusivamente conforme descrito no item 3.5.2 G do Manual de desenhos Industriais.

BR302021006664-5

Exigência técnica

Código de despacho: 136

**Titular: SG MEDICAL, INC. [KR]**

Procurador: LUIZ LEONARDOS &amp; ADVOGADOS

Detalhes do despacho: Com base no Manual de Desenhos Industriais instituído pela Portaria INPI/PR nº

36/2023 e no Comunicado publicado na RPI 2753, de 10/10/2023, formulam-se as seguintes exigências: . [1] A figura 1.2 não é meramente ilustrativa (de referência) da figura 1.1: há elementos circulares representados por linhas contínuas, indicando que são elementos reivindicados, e elementos representados por linhas tracejadas que não correspondem ao contorno do objeto mostrado na figura 1.1, contorno este que sequer foi representado na figura 1.2. Além disso, a figura 1.2 não consta na prioridade unionista reivindicada: na prioridade há figura semelhante, mas sem linhas tracejadas. O pedido não atende aos requisitos do art. 104 da LPI, conforme disposições do item 5.3.3 do Manual, pois os desenhos industriais apresentados não compartilham das mesmas características distintivas preponderantes: um desenho industrial foi representado na figura 1.1; o segundo desenho industrial foi representado na figura 1.2. O pedido deverá ser dividido pelo não atendimento do art. 104 da LPI e por revelar figura (1.2) que não está contida na prioridade reivindicada. Faculta-se ao requerente indicar o desenho industrial que será mantido no pedido original. O outro desenho industrial poderá ser depositado como pedido dividido. [2] Considerando que a figura 1.2 do pedido nacional não corresponde à nenhuma figura da prioridade reivindicada, como explicado acima, em atendimento ao item 5.2.3 do Manual, no pedido que contiver a figura 1.2 do depósito nacional apresentar documento de prioridade que corresponda integralmente à matéria da referida figura, sob pena de publicação de perda de prioridade, ou apresentar esclarecimento informando que não há prioridade correspondente para que se possa excluir a prioridade do cadastro. A prioridade atual será mantida para a figura 1.1. [3] Representar a figura 1.2 sem as setas e textos, em atenção ao item 5.3.4.3 do Manual. [4] Corrigir a legenda das figuras 1.1 e 1.2, que são vistas planificadas. [5] Em atenção ao item 5.3.1.1b do Manual, alterar o título para ESTAMPA PARA RÓTULO DE PLACA DE CULTURA. [6] Em atenção ao item 5.3.1.1 c do Manual alterar a classificação para 32.00. [7] Todos os dados do pedido (figuras, título e classificação) devem ser inseridos exclusivamente conforme descrito no item 3.5.2 G do Manual (recomendamos a leitura do item para ver o passo a passo). Não anexe arquivos PDF com figuras, relatório ou reivindicação. As figuras não devem ter numeração de folha ou legenda no arquivo JPEG a ser inserido: a numeração e as legendas serão preenchidas automaticamente pelo sistema de acordo com as informações fornecidas pelo usuário no momento de inserção das figuras. O relatório descritivo e a reivindicação serão gerados automaticamente.

BR302022002091-5

Exigência técnica

Código de despacho: 136

**Titular: SHOFU INC. [JP]**

Procurador: LEÃO PROPRIEDADE INTELECTUAL

Detalhes do despacho: Com base no Manual de Desenhos Industriais instituído pela Portaria INPI/PR nº

36/2023 e no Comunicado publicado na RPI 2753, de 10/10/2023, formulam-se as seguintes exigências: . [1]

Nos esclarecimentos o requerente informa que suprimiu as figuras 1.11 a 1.16 devido ao limite de figuras imposto pelo sistema, e que retirou as indicações de corte das figuras 1.7 e 1.8. Verificou-se que as figuras 1.11 a 1.16 foram, de fato, suprimidas, mas as indicações dos cortes permanecem nas figuras 1.7 e 1.8. Reapresente o conjunto de figuras corrigindo as figuras 1.7 e 1.8, suprimindo as indicações dos cortes.

BR302023002384-4

Exigência técnica

Código de despacho: 136

**Titular: DISTRIBUIDORA DE PRODUTOS DE PETRÓLEO CHARRUA LTDA [BR/RS]**

Procurador: Sko Oyarzáball Marcas e Patentes Sociedade Simples Ltda.

Detalhes do despacho: Com base no Manual de Desenhos Industriais instituído pela Portaria INPI/PR nº

36/2023 e no Comunicado publicado na RPI 2753, de 10/10/2023, formulam-se as seguintes exigências: . [1]

A figura 1.1 foi apresentada sem a correção solicitada na exigência anterior. Portanto, verifica-se que ainda há inconsistência entre as vistas: a área / o limite do piso representada na figura 1.1 difere do mostrado nas demais figuras; deve ser observado o contorno mostrado na figura 1.6, onde se vê uma área retangular na cor cinza claro, outra na cor cinza escuro, um canteiro, etc.; na figura 1.1 o limite está irregular e com o canteiro incompleto, e o piso todo tem a mesma cor, por exemplo. Em atenção ao item 5.3.4.4 do Manual reapresente as figuras com as correções indicadas e quaisquer outras que sejam necessárias para que as imagens apresentem coerência entre si. . [2] Todos os dados do pedido (figuras, título e classificação) devem ser inseridos exclusivamente conforme instruções no item 3.5.2 G do Manual (recomendamos a leitura do item para ver o passo a passo). Não anexe arquivos PDF com figuras, relatório ou reivindicação.

BR302023002528-6

Exigência técnica

Código de despacho: 136

**Titular: PAULO ESTEVES JUNIOR [BR/SP]**

Procurador: José Queiroz da Rocha Filho

Detalhes do despacho: Com base no Manual de Desenhos Industriais instituído pela Portaria INPI/PR nº

36/2023 e no Comunicado publicado na RPI 2753, de 10/10/2023, formulam-se as seguintes exigências: . [1]

Na classificação de Locarno encontram-se treliças na classe 08.99 e na 25.02. Em atenção ao item 5.3.1.1 do Manual esclareça se as classes informadas de fato correspondem ao objeto requerido. . [2] Em atenção ao item 5.3.1.1 b do Manual corrija o título do pedido, retirando a expressão CONFIGURAÇÃO APLICADA EM, que não constitui a indicação do produto. . [3] Verifica-se que linhas que não fazem parte do objeto na parte inferior das figuras. Em atenção ao item 5.3.4.3 do Manual reapresente as figuras sem tais linhas: somente o objeto requerido deve ser representado. . [4] Todos os dados do pedido (figuras, título e classificação) devem ser inseridos exclusivamente conforme instruções no item 3.5.2 G do Manual (recomendamos a leitura do item para ver o passo a passo). Não anexe arquivos PDF com figuras, relatório ou reivindicação. As figuras não devem ter numeração de folha ou legenda no arquivo JPEG a ser inserido: a numeração e as legendas serão preenchidas automaticamente pelo sistema de acordo com as informações fornecidas pelo usuário no momento de inserção das figuras. O relatório descritivo e a reivindicação serão gerados automaticamente.

BR302023003594-0

Exigência técnica

Código de despacho: 136

**Titular: TATE ACCESS FLOORS, INC. [US]**

Procurador: DANNEMANN, SIEMSEN, BIGLER &amp; IPANEMA MOREIRA

Detalhes do despacho: Com base no Manual de Desenhos Industriais instituído pela Portaria INPI/PR nº

36/2023 e no Comunicado publicado na RPI 2753, de 10/10/2023, formula-se a seguinte exigência: . [1]

Os argumentos apresentados reforçam os indícios de que a forma do objeto requerido é determinada por considerações técnicas ou funcionais. Em atendimento ao item 5.3.1 do Manual apresente figuras que demonstrem como o produto é usado, acoplado, encaixado, etc., a fim de demonstrar a ornamentalidade da forma.

BR302023004332-2

Exigência técnica

Código de despacho: 136

**Titular: FIXAR-AERO, SIA [LV]**

Procurador: VILELA COELHO SOCIEDADE DE ADVOGADOS

Detalhes do despacho: Com base no Manual de Desenhos Industriais instituído pela Portaria INPI/PR nº

36/2023 e no Comunicado publicado na RPI 2753, de 10/10/2023, formulam-se as seguintes exigências: .[1]

Os esclarecimentos trazidos no cumprimento da exigência não demonstram a relação de movimento ou sequência entre as figuras. Apenas foi apontado que as figuras apresentam a barra superior (que não é idêntica em todas as figuras) como elemento gráfico em comum. No entanto, o fundo das imagens (parecem ser mapas) exerce influência relevante na configuração do objeto. Sendo assim, o título do pedido deve ser alterado, retirando a expressão DINÂMICA, a fim de descrever corretamente o objeto do pedido. Caso discorde, apresente argumentos que permitam o reconhecimento da sequência que constitui seu aspecto visual. As características visuais das figuras apresentadas não permitem que as mesmas sejam reconhecidas como parte da mesma sequência, conforme determina o item 5.3.12 do Manual. .[2] O pedido não atende aos requisitos do art. 104 da LPI, conforme disposições do item 5.3.3 do Manual, pois os desenhos industriais apresentados não compartilham das mesmas características distintivas preponderantes. Foram identificados os seguintes desenhos industriais: o 1º tem duas variações (fig. 1.1 e fig. 1.2); o 2º é o da fig. 1.3; o 3º é o da fig. 1.4; o 4º é o da fig. 1.5; o 5º tem 4 variações (figuras 1.6, 1.7, 1.8 e 1.9); o 6º é o da fig. 1.10; o 7º tem 2 variações (figuras 1.11 e 1.12); o 8º apresenta 5 variações (figuras 1.13, 1.14, 1.15, 1.16 e 1.17); o 9º desenho industrial é o da fig. 1.18; o 10º possui 5 variações (figuras 1.19, 1.20, 1.21, 1.22 e 1.23); o 11º tem 2 variações (figuras 1.24 e 1.26) e o 12º é representado por 2 variações também (figuras 1.25 e 1.27). O pedido deverá ser dividido, conforme item 5.3.3.1 do Manual, facultando-se ao requerente indicar o desenho industrial que será mantido no pedido original. Os outros 11 desenhos industriais poderão ser depositados como pedidos divididos, individualmente.

BR302023006228-9

Exigência técnica

Código de despacho: 136

**Titular: DAIO PAPER CORPORATION [JP]**

Procurador: Mario Augusto Soerensen Garcia

Detalhes do despacho: Com base no Manual de Desenhos Industriais instituído pela Portaria INPI/PR nº

36/2023, formulam-se as seguintes exigências: Foram apresentadas variações que não constam no(s) documento(s) de prioridade(s) apresentado(s), atuais figuras 1.1 a 1.8. Neste caso, faculta-se a exclusão dessa variação ou a apresentação em um novo pedido dividido, sem direito à reivindicação da prioridade apresentada, em atenção ao item 5.2.3 do manual vigente. Nesse caso, renumerar as atuais figuras 1.7 e 1.8 como fig. 2.1 e 2.2, por se tratar de uma variação de representação. Somente a atual figura 1.9 está plenamente correspondente à prioridade reivindicada. Aqui modificar legenda para vista superior. Para o cumprimento desta exigência, utilizar o formulário eletrônico para a inclusão de figuras. Não apresentar as figuras em documento pdf, sob pena de publicação de nova exigência. [http://manualdedi.inpi.gov.br/projects/manual-de-desenho-industrial/wiki/03\\_05\\_Peticionamento\\_pelo\\_e-DI#352-Preenchimento-do-formul%C3%A1rio](http://manualdedi.inpi.gov.br/projects/manual-de-desenho-industrial/wiki/03_05_Peticionamento_pelo_e-DI#352-Preenchimento-do-formul%C3%A1rio)

BR302023006675-6

Exigência técnica

Código de despacho: 136

**Titular: JADERSON DE ALMEIDA [BR/SC]**

Detalhes do despacho: No cumprimento da exigência, nenhuma figura corrigida foi apresentada, de forma que a

exigência será republicada. Com base no Manual de Desenhos Industriais instituído pela Portaria INPI/PR nº 36/2023, formulam-se as seguintes exigências: As figuras demonstram produto com mais de uma maneira de uso, cores ou combinação de cores e/ou representação. De acordo com o item 5.3.3 do Manual de Desenhos Industriais, cada maneira de uso deve ser numerada como variação. As figuras 1.1 e 1.3 estão com a superfície superior plana e parte inferior na cor branca, enquanto na perspectiva aparece na cor cinza. Se há apenas um produto, harmonizar a representação das vistas com a mesma cor ou tipo de representação. Se de fato foram 2 produtos, proceda a correção de forma que as variações os produtos tenham a seguinte formatação: fig. 1.1, 1.2, 1.3 etc., para primeira variação e fig. 2.1, 2.2, 2.3, etc., para a segunda variação. Para o cumprimento desta exigência, utilizar o formulário eletrônico para a inclusão de figuras. Não apresentar as figuras em documento pdf, sob pena de publicação de nova exigência. [http://manualdedi.inpi.gov.br/projects/manual-de-desenho-industrial/wiki/03\\_05\\_Peticionamento\\_pelo\\_e-DI#352-Preenchimento-do-formul%C3%A1rio](http://manualdedi.inpi.gov.br/projects/manual-de-desenho-industrial/wiki/03_05_Peticionamento_pelo_e-DI#352-Preenchimento-do-formul%C3%A1rio)

BR302023006678-0

Exigência técnica

Código de despacho: 136

**Titular: JADERSON DE ALMEIDA [BR/SC]**

Detalhes do despacho: No cumprimento da exigência, nenhuma figura corrigida foi apresentada, de modo que a exigência será republicada. Com base no Manual de Desenhos Industriais instituído pela Portaria INPI/PR nº 36/2023, formulam-se as seguintes exigências: As figuras demonstram produto com mais de uma maneira de uso, cores ou combinação de cores e/ou representação. De acordo com o item 5.3.3 do Manual de Desenhos Industriais, cada maneira de uso deve ser numerada como variação. Na perspectiva o produto está representado todo na cor cinza, enquanto nas demais vistas percebem-se partes brancas ou em degradê. Se há apenas um produto, harmonizar a representação das vistas com a mesma cor ou tipo de representação. Se de fato foram 2 produtos, proceda a correção de forma que as variações os produtos tenham a seguinte formatação: fig. 1.1, 1.2, 1.3 etc., para primeira variação e fig. 2.1, 2.2, 2.3, etc., para a segunda variação. Para o cumprimento desta exigência, utilizar o formulário eletrônico para a inclusão de figuras. Não apresentar as figuras em documento pdf, sob pena de publicação de nova exigência. [http://manualdedi.inpi.gov.br/projects/manual-de-desenho-industrial/wiki/03\\_05\\_Peticionamento\\_pelo\\_e-DI#352-Preenchimento-do-formul%C3%A1rio](http://manualdedi.inpi.gov.br/projects/manual-de-desenho-industrial/wiki/03_05_Peticionamento_pelo_e-DI#352-Preenchimento-do-formul%C3%A1rio)

BR302023006719-1

Exigência técnica

Código de despacho: 136

**Titular: CSW SOLUCOES ESPORTIVAS LTDA [XX]**

Detalhes do despacho: Com base no Manual de Desenhos Industriais instituído pela Portaria INPI/PR nº 36/2023, formulam-se as seguintes exigências: De acordo com o item 5.3.4 do Manual de Desenhos Industriais, cada vista do desenho industrial deverá ser apresentada em uma figura. Na apresentação atual do pedido, a figura 1.8 apresenta mais de uma vista do desenho industrial. Considerando que essas vistas já foram apresentadas, excluir a atual figura 1.8. As vistas 1.5 e 1.6 estão idênticas. Corrigir as vistas conforme apresentado no depósito. Para o cumprimento desta exigência, utilizar o formulário eletrônico para a inclusão de figuras. Não apresentar as figuras em documento pdf, sob pena de publicação de nova exigência. [http://manualdedi.inpi.gov.br/projects/manual-de-desenho-industrial/wiki/03\\_05\\_Peticionamento\\_pelo\\_e-DI#352-Preenchimento-do-formul%C3%A1rio](http://manualdedi.inpi.gov.br/projects/manual-de-desenho-industrial/wiki/03_05_Peticionamento_pelo_e-DI#352-Preenchimento-do-formul%C3%A1rio)

BR302023006990-9

Exigência técnica

Código de despacho: 136

**Titular: FIRST-U SOLUCOES DE TECNOLOGIA LTDA ME [BR/PR]**

Procurador: Karen Christine Nalin Sinnema

Detalhes do despacho: Com a apresentação das novas figuras, as dúvidas foram sanadas. Porém, para que as mesmas sejam incluídas no certificado e para que um novo relatório descritivo seja gerado, precisam ser indexadas usando o formulário de petição eletrônico. No cumprimento de exigência, elas foram incluídas por meio da opção de "anexos". Portanto, rerepresente todo o conjunto de figuras (incluindo as novas) por meio do formulário próprio. [http://manualdedi.inpi.gov.br/projects/manual-de-desenho-industrial/wiki/03\\_05\\_Peticionamento\\_pelo\\_e-DI#352-Preenchimento-do-formul%C3%A1rio](http://manualdedi.inpi.gov.br/projects/manual-de-desenho-industrial/wiki/03_05_Peticionamento_pelo_e-DI#352-Preenchimento-do-formul%C3%A1rio)

BR302024000091-0

Exigência técnica

Código de despacho: 136

**Titular: DAFU ADMINISTRACAO E PARTICIPACOES DE BENS LTDA [BR/SP]**

Procurador: Leandro de Souza Frigo

Detalhes do despacho: Com base no Manual de Desenhos Industriais instituído pela Portaria INPI/PR nº 36/2023, formulam-se as seguintes exigências: As cerdas da figura 1.2 são fixadas na escova por meio de suas bases, cujas representações estão incompletas, as linhas estão sem fechamento, sem definir adequadamente a forma das cerdas. Além disso, as cerdas das extremidades (figura 1.5) avançam para o corpo da escova, com sobreposição de linhas. Portanto, em atenção ao item 5.3.4.4 do Manual, rerepresente as figuras com as correções indicadas e quaisquer outras que sejam necessárias para que as imagens apresentem coerência entre si. Para o cumprimento desta exigência, utilizar o formulário eletrônico para a inclusão de figuras. Não apresentar as figuras em documento pdf, sob pena de publicação de nova exigência. [http://manualdedi.inpi.gov.br/projects/manual-de-desenho-industrial/wiki/03\\_05\\_Peticionamento\\_pelo\\_e-DI#352-Preenchimento-do-formul%C3%A1rio](http://manualdedi.inpi.gov.br/projects/manual-de-desenho-industrial/wiki/03_05_Peticionamento_pelo_e-DI#352-Preenchimento-do-formul%C3%A1rio)

BR302024002031-7

Exigência técnica

Código de despacho: 136

**Titular: KELAN INDUSTRIA E COMÉRCIO DE MÓVEIS LTDA ME [BR/SP]**

Procurador: João Cassiano Bairros Oyarzábal

Detalhes do despacho: As seguintes exigências foram formuladas com base no Manual de Desenhos Industriais – 2º revisão (out/2023), instituído pela Portaria INPI/PR nº 36/2023, acessível em [http://manualdedi.inpi.gov.br/projects/manual-de-desenho-industrial/wiki/Manual\\_de\\_Desenhos\\_Industriais](http://manualdedi.inpi.gov.br/projects/manual-de-desenho-industrial/wiki/Manual_de_Desenhos_Industriais): [1] O atual pedido não atende aos requisitos do art. 104, conforme disposições do item 5.3.3 do Manual, pois os desenhos industriais apresentados não compartilham das mesmas características distintivas preponderantes.

Um desenho industrial foi representado nas figuras: 1.1 a 2.5; 5.1 a 5.5; 18.1 a 18.5. Outro desenho industrial foi representado nas figuras: 3.1 a 3.5; 6.1 a 12.5. Outro desenho industrial foi representado nas figuras: 4.1 a 4.3. Outro desenho industrial foi representado nas figuras: 13.1 a 13.5. Outro desenho industrial foi representado nas figuras: 14.1 a 14.5. Outro desenho industrial foi representado nas figuras: 15.1 a 15.5. Outro desenho industrial foi representado nas figuras: 16.1 a 16.5. Outro desenho industrial foi representado nas figuras: 17.1 a 17.5. Outro desenho industrial foi representado nas figuras: 19.1 a 19.5. E outro desenho industrial foi representado nas figuras: 20.1 a 20.5. O pedido deverá ser dividido, facultando-se ao requerente indicar o desenho industrial que será mantido no pedido original. Os demais desenhos industriais poderão ser depositados como pedidos divididos.

BR302024002189-5

Exigência técnica

Código de despacho: 136

**Titular: 18.252.484 FLAVIA MARIA FERREIRA DA SILVA [BR/PR]**

Procurador: AIRSON QUINTINO

Detalhes do despacho: A seguinte exigência fundamenta-se no Manual de Desenhos Industriais – 2º revisão (out/2023), instituído pela Portaria INPI/PR nº 36/2023, acessível em [http://manualdedi.inpi.gov.br/projects/manual-de-desenho-industrial/wiki/Manual\\_de\\_Desenhos\\_Industriais](http://manualdedi.inpi.gov.br/projects/manual-de-desenho-industrial/wiki/Manual_de_Desenhos_Industriais): [1]

De acordo com o item 5.3.1.3 do Manual, o exame de registrabilidade deve avaliar se o desenho industrial incide nas situações previstas pelo artigo 100 da Lei de Propriedade Industrial, segundo o qual, não é registrável como desenho industrial a forma “determinada essencialmente por considerações técnicas ou funcionais”. Considera-se ainda que “nem todas as características visuais de uma configuração podem ser consideradas ornamentais. Alguns produtos possuem características visuais essencialmente ditadas pela sua função. É o caso da área de rosca de um parafuso, por exemplo. Nesses casos, ainda que o desenho industrial apresente alguma ornamentalidade, caso fique constatado que as características visuais da forma são essencialmente ditadas pela função, considera-se o desenho industrial não registrável”. A partir da apresentação do objeto e suas variações no pedido, não foi possível perceber características ornamentais em sua forma. No caso de a forma pleiteada possuir aspectos ornamentais, deve-se esclarecer quais elementos caracterizam esses aspectos. Ademais, segundo o item 5.3.2 do Manual, o requerente deverá fornecer indícios que seu desenho industrial é registrável. Os esclarecimentos podem incluir, entre outros, argumentos quanto às características ornamentais do desenho industrial, e/ou figuras que demonstrem como o produto é usado, acoplado, encaixado, etc. O fundamental é demonstrar quais elementos da forma apresentada do objeto permitem liberdade de escolha na criação para lhe conferir certo grau de ornamentalidade em relação à forma necessária do objeto.

BR302024003134-3

Exigência técnica

Código de despacho: 136

**Titular: JOSEILDO GOMES FERREIRA [BR/PB]**

Procurador: VAGNER PEREIRA DE FREITAS

Detalhes do despacho: As seguintes exigências foram formuladas com base no Manual de Desenhos Industriais – 2º revisão (out/2023), instituído pela Portaria INPI/PR nº 36/2023, acessível em [http://manualdedi.inpi.gov.br/projects/manual-de-desenho-industrial/wiki/Manual\\_de\\_Desenhos\\_Industriais](http://manualdedi.inpi.gov.br/projects/manual-de-desenho-industrial/wiki/Manual_de_Desenhos_Industriais): [1]

De acordo com o item 5.3.4.2 do Manual, apenas as características visuais devidamente reveladas e representadas serão consideradas reivindicações do pedido de desenho industrial. De maneira a garantir a reivindicação completa da configuração, recomenda-se a apresentação das seis vistas ortogonais do produto tridimensional. As vistas ortogonais mostram o desenho industrial a partir de seis ângulos específicos: frontal, posterior, lateral esquerda, lateral direita, superior e inferior. Recomenda-se, ainda, a apresentação de uma perspectiva. Apresente um novo conjunto de figuras revelando de maneira inequívoca as características do produto reivindicado. [2] De acordo com o item 3.5.2 do Manual de Desenhos Industriais, o campo Descrição do formulário só deve ser usado para incluir informações necessárias à compreensão das figuras do desenho industrial. As informações inseridas neste campo no pedido não cumprem com a finalidade pretendida e devem ser excluídas.

BR302024003135-1

Exigência técnica

Código de despacho: 136

**Titular: JOSEILDO GOMES FERREIRA [BR/PB]**

Procurador: VAGNER PEREIRA DE FREITAS

Detalhes do despacho: As seguintes exigências foram formuladas com base no Manual de Desenhos Industriais – 2ª revisão (out/2023), instituído pela Portaria INPI/PR nº 36/2023, acessível em [http://manualdedi.inpi.gov.br/projects/manual-de-desenho-industrial/wiki/Manual\\_de\\_Desenhos\\_Industriais](http://manualdedi.inpi.gov.br/projects/manual-de-desenho-industrial/wiki/Manual_de_Desenhos_Industriais): [1]

De acordo com o item 5.3.4.2 do Manual, apenas as características visuais devidamente reveladas e representadas serão consideradas reivindicações do pedido de desenho industrial. De maneira a garantir a reivindicação completa da configuração, recomenda-se a apresentação das seis vistas ortogonais do produto tridimensional. As vistas ortogonais mostram o desenho industrial a partir de seis ângulos específicos: frontal, posterior, lateral esquerda, lateral direita, superior e inferior. Recomenda-se, ainda, a apresentação de uma perspectiva. Apresente um novo conjunto de figuras revelando de maneira inequívoca as características do produto reivindicado. [2] De acordo com o item 3.5.2 do Manual de Desenhos Industriais, o campo Descrição do formulário só deve ser usado para incluir informações necessárias à compreensão das figuras do desenho industrial. As informações inseridas neste campo no pedido não cumprem com a finalidade pretendida e devem ser excluídas.

BR302024003136-0

Exigência técnica

Código de despacho: 136

**Titular: JOSEILDO GOMES FERREIRA [BR/PB]**

Procurador: VAGNER PEREIRA DE FREITAS

Detalhes do despacho: As seguintes exigências foram formuladas com base no Manual de Desenhos Industriais – 2ª revisão (out/2023), instituído pela Portaria INPI/PR nº 36/2023, acessível em [http://manualdedi.inpi.gov.br/projects/manual-de-desenho-industrial/wiki/Manual\\_de\\_Desenhos\\_Industriais](http://manualdedi.inpi.gov.br/projects/manual-de-desenho-industrial/wiki/Manual_de_Desenhos_Industriais): [1]

De acordo com o item 5.3.4.2 do Manual, apenas as características visuais devidamente reveladas e representadas serão consideradas reivindicações do pedido de desenho industrial. De maneira a garantir a reivindicação completa da configuração, recomenda-se a apresentação das seis vistas ortogonais do produto tridimensional. As vistas ortogonais mostram o desenho industrial a partir de seis ângulos específicos: frontal, posterior, lateral esquerda, lateral direita, superior e inferior. Recomenda-se, ainda, a apresentação de uma perspectiva. Apresente um novo conjunto de figuras revelando de maneira inequívoca as características do produto reivindicado. [2] De acordo com o item 3.5.2 do Manual de Desenhos Industriais, o campo Descrição do formulário só deve ser usado para incluir informações necessárias à compreensão das figuras do desenho industrial. As informações inseridas neste campo no pedido não cumprem com a finalidade pretendida e devem ser excluídas. [3] Conforme disposições do art. 106 da LPI e declaração feita pelo Brasil nos termos do art. 13(1) do Ato de Genebra do Acordo de Haia, o registro de desenho industrial no Brasil deve ser referir a um único objeto. O conjunto de figuras apresenta dois objetos idênticos sem interconexão. Apresente um novo conjunto de figuras com apenas um objeto reivindicado isoladamente.

BR302024003527-6

Exigência técnica

Código de despacho: 136

**Titular: ELI LILLY AND COMPANY [US]**

Procurador: Dannemann, Siemsen, Bigler &amp; Ipanema Moreira

Detalhes do despacho: Com base no Manual de Desenhos Industriais instituído pela Portaria INPI/PR nº 36/2023, formulam-se as seguintes exigências: O atual pedido não atende aos requisitos do art. 104, conforme disposições do item 5.3.3 Exame quanto à unidade do desenho industrial, pois não compartilham das mesmas características distintivas preponderantes. Um desenho industrial foi representado nas figuras 1.1 a 6.7 Outro desenho industrial foi representado na figura 7.1. O pedido deverá ser dividido, facultando-se ao requerente indicar o desenho industrial que será mantido no pedido original. Para o cumprimento desta exigência, utilizar o formulário eletrônico para a inclusão de figuras. Não apresentar as figuras em documento pdf, sob pena de publicação de nova exigência. [http://manualdedi.inpi.gov.br/projects/manual-de-desenho-industrial/wiki/03\\_05\\_Peticionamento\\_pelo\\_e-DI#352-Preenchimento-do-formul%C3%A1rio](http://manualdedi.inpi.gov.br/projects/manual-de-desenho-industrial/wiki/03_05_Peticionamento_pelo_e-DI#352-Preenchimento-do-formul%C3%A1rio)

BR302024003529-2

Exigência técnica

Código de despacho: 136

**Titular: ELI LILLY AND COMPANY [US]**

Procurador: Dannemann, Siemsen, Bigler &amp; Ipanema Moreira

Detalhes do despacho: Com base no Manual de Desenhos Industriais instituído pela Portaria INPI/PR nº 36/2023, formulam-se as seguintes exigências: O atual pedido não atende aos requisitos do art. 104, conforme disposições do item 5.3.3 Exame quanto à unidade do desenho industrial, pois não compartilham das mesmas características distintivas preponderantes. Um desenho industrial foi representado nas figuras 1.1 a 4.7; fig. 6.1 a 9.7; fig. 14.1 a 15.7. Outro desenho industrial foi representado nas figuras 5.1 a 5.4 (renumerando para fig. 1.1, 2.1, 3.1 e 4.1); fig. 10.1 a 13.7. O pedido deverá ser dividido, facultando-se ao requerente indicar o desenho industrial que será mantido no pedido original. Para o cumprimento desta exigência, utilizar o formulário eletrônico para a inclusão de figuras. Não apresentar as figuras em documento pdf, sob pena de publicação de nova exigência. [http://manualdedi.inpi.gov.br/projects/manual-de-desenho-industrial/wiki/03\\_05\\_Peticionamento\\_pelo\\_e-DI#352-Preenchimento-do-formul%C3%A1rio](http://manualdedi.inpi.gov.br/projects/manual-de-desenho-industrial/wiki/03_05_Peticionamento_pelo_e-DI#352-Preenchimento-do-formul%C3%A1rio)

---

BR302024003552-7	<p>Exigência técnica Código de despacho: 136 <b>Titular: GRUPO MVD IND E COM LTDA [BR/MG]</b> Detalhes do despacho: Com base no Manual de Desenhos Industriais instituído pela Portaria INPI/PR nº 36/2023, formulam-se as seguintes exigências: Verifica-se que há inconsistência entre as vistas: os puxadores da fig. 1.2 estão representados com menos linhas, se comparados com as demais figuras. Estas linhas parecem representar as curvaturas das bordas dos puxadores. Em atenção ao item 5.3.4.4 do Manual rerepresente as figuras com as correções indicadas e quaisquer outras que sejam necessárias para que as imagens apresentem coerência entre si. Para o cumprimento desta exigência, utilizar o formulário eletrônico para a inclusão de figuras. Não apresentar as figuras em documento pdf, sob pena de publicação de nova exigência. <a href="http://manualdedi.inpi.gov.br/projects/manual-de-desenho-industrial/wiki/03_05_Peticionamento_pelo_e-DI#352-Preenchimento-do-formul%C3%A1rio">http://manualdedi.inpi.gov.br/projects/manual-de-desenho-industrial/wiki/03_05_Peticionamento_pelo_e-DI#352-Preenchimento-do-formul%C3%A1rio</a></p>
BR302024003712-0	<p>Exigência técnica Código de despacho: 136 <b>Titular: SWIMC LLC [US]</b> Procurador: KASZNAR LEONARDOS PROPRIEDADE INTELECTUAL Detalhes do despacho: Com base no Manual de Desenhos Industriais instituído pela Portaria INPI/PR nº 36/2023, formulam-se as seguintes exigências: O atual pedido não atende aos requisitos do art. 104, conforme disposições do item 5.3.3 Exame quanto à unidade do desenho industrial, pois não compartilham das mesmas características distintivas preponderantes. Um desenho industrial foi representado nas figuras 1.1 a 2.8 e 2.10. Outro desenho industrial foi representado na figura 2.9 e 2.11. O pedido deverá ser dividido, facultando-se ao requerente indicar o desenho industrial que será mantido no pedido original. Adequar classe de locarno e título, se necessário. Para o cumprimento desta exigência, utilizar o formulário eletrônico para a inclusão de figuras. Não apresentar as figuras em documento pdf, sob pena de publicação de nova exigência. <a href="http://manualdedi.inpi.gov.br/projects/manual-de-desenho-industrial/wiki/03_05_Peticionamento_pelo_e-DI#352-Preenchimento-do-formul%C3%A1rio">http://manualdedi.inpi.gov.br/projects/manual-de-desenho-industrial/wiki/03_05_Peticionamento_pelo_e-DI#352-Preenchimento-do-formul%C3%A1rio</a></p>
BR302024004133-0	<p>Exigência técnica Código de despacho: 136 <b>Titular: BAYERISCHE MOTOREN WERKE AKTIENGESELLSCHAFT [DE]</b> Procurador: Dannemann, Siemsen, Bigler &amp; Ipanema Moreira Detalhes do despacho: Com base no Manual de Desenhos Industriais instituído pela Portaria INPI/PR nº 36/2023, formula-se a seguinte exigência: [1] O documento de prioridade apresentado revela figuras com baixa qualidade gráfica, a ponto de não permitir a aferição da correspondência do desenho industrial da prioridade com aquele reivindicado nas figuras do pedido nacional. Em atendimento ao item 5.2.3 do Manual, apresentar documento de prioridade com qualidade gráfica que permita tal aferição. Opcionalmente, apresente o código DAS, caso haja, com base no item 5.2.2 do Manual.</p>
BR302024004134-9	<p>Exigência técnica Código de despacho: 136 <b>Titular: BAYERISCHE MOTOREN WERKE AKTIENGESELLSCHAFT [DE]</b> Procurador: Dannemann, Siemsen, Bigler &amp; Ipanema Moreira Detalhes do despacho: Com base no Manual de Desenhos Industriais instituído pela Portaria INPI/PR nº 36/2023, formula-se a seguinte exigência: [1] O documento de prioridade apresentado revela figuras com baixa qualidade gráfica, a ponto de não permitir a aferição da correspondência do desenho industrial da prioridade com aquele reivindicado nas figuras do pedido nacional. Em atendimento ao item 5.2.3 do Manual, apresentar documento de prioridade com qualidade gráfica que permita tal aferição. Opcionalmente, apresente o código DAS, caso haja, com base no item 5.2.2 do Manual.</p>
BR302024004136-5	<p>Exigência técnica Código de despacho: 136 <b>Titular: BAYERISCHE MOTOREN WERKE AKTIENGESELLSCHAFT [DE]</b> Procurador: Dannemann, Siemsen, Bigler &amp; Ipanema Moreira Detalhes do despacho: Com base no Manual de Desenhos Industriais instituído pela Portaria INPI/PR nº 36/2023, formula-se a seguinte exigência: [1] O documento de prioridade apresentado revela figuras com baixa qualidade gráfica, a ponto de não permitir a aferição da correspondência do desenho industrial da prioridade com aquele reivindicado nas figuras do pedido nacional. Em atendimento ao item 5.2.3 do Manual, apresentar documento de prioridade com qualidade gráfica que permita tal aferição. Opcionalmente, apresente o código DAS, caso haja, com base no item 5.2.2 do Manual.</p>

---

BR302024004166-7

Exigência técnica

Código de despacho: 136

**Titular: SCALENO CALÇADOS LTDA [BR/MG]**

Procurador: DAIMOND MARCAS E PATENTES LTDA

Detalhes do despacho: Com base no Manual de Desenhos Industriais instituído pela Portaria INPI/PR nº 36/2023, formulam-se as seguintes exigências: [1] Verifica-se que há inconsistência entre as vistas: as figuras 1.1, 1.4, 1.5, 1.6 e 1.7 revelam o pé direito, enquanto as figuras 1.2 e 1.3 mostram o pé esquerdo. Em atenção ao item 5.3.4.4 do Manual reapresente as figuras correspondentes entre si. [2] Todos os dados do pedido (figuras, título e classificação) devem ser inseridos exclusivamente conforme instruções no item 3.5.2 G do Manual (recomendamos a leitura do item para ver o passo a passo). Não anexe arquivos PDF com figuras, relatório ou reivindicação. As figuras não devem ter numeração de folha ou legenda no arquivo JPEG a ser inserido: a numeração e as legendas serão preenchidas automaticamente pelo sistema de acordo com as informações fornecidas pelo usuário no momento de inserção das figuras. O relatório descritivo e a reivindicação serão gerados automaticamente.

BR302024004521-2

Exigência técnica

Código de despacho: 136

**Titular: UNIVERSIDADE FEDERAL DE SANTA CATARINA [BR/SC]**

Detalhes do despacho: Com base no Manual de Desenhos Industriais instituído pela Portaria INPI/PR nº 36/2023, formulam-se as seguintes exigências: A representação das figuras não apresenta qualidade adequada. A figura 1.3 não descreveu adequadamente o cabo da garrafa, não mostrando formas completas. Em atendimento ao item 5.3.4.1 do Manual, apresentar figuras com melhor qualidade. Para o cumprimento desta exigência, utilizar o formulário eletrônico para a inclusão de figuras. Não apresentar as figuras em documento pdf, sob pena de publicação de nova exigência. [http://manualdedi.inpi.gov.br/projects/manual-de-desenho-industrial/wiki/03\\_05\\_Peticionamento\\_pelo\\_e-DI#352-Preenchimento-do-formul%C3%A1rio](http://manualdedi.inpi.gov.br/projects/manual-de-desenho-industrial/wiki/03_05_Peticionamento_pelo_e-DI#352-Preenchimento-do-formul%C3%A1rio)

BR302024004535-2

Exigência técnica

Código de despacho: 136

**Titular: UNIVERSIDADE FEDERAL DE SANTA CATARINA [BR/SC]**

Detalhes do despacho: Com base no Manual de Desenhos Industriais instituído pela Portaria INPI/PR nº 36/2023, formulam-se as seguintes exigências: A representação das figuras não apresenta qualidade adequada. A figura 1.1 revela formar sextavadas, quando a vista em perspectiva mostra formas circulares. Nas figs. 1.4 e 1.5 percebe-se que a linha horizontal da borda superior avança para o formato do bico. Em atendimento ao item 5.3.4.1 do Manual, apresentar figuras com melhor qualidade. Verifica-se que há inconsistência entre as vistas: As figuras 1.4, 1.5 e 1.7 revelam uma linha horizontal na borda superior que não está representada na perspectiva. Em atenção ao item 5.3.4.4 do Manual reapresente as figuras com as correções indicadas e quaisquer outras que sejam necessárias para que as imagens apresentem coerência entre si. De acordo com o item 3.5.2 do Manual de Desenhos Industriais, o campo Descrição do formulário só deve ser usado para incluir informações necessárias à compreensão das figuras do desenho industrial. As informações inseridas neste campo no pedido não cumprem com a finalidade pretendida e foram excluídas de ofício. Para o cumprimento desta exigência, utilizar o formulário eletrônico para a inclusão de figuras. Não apresentar as figuras em documento pdf, sob pena de publicação de nova exigência. [http://manualdedi.inpi.gov.br/projects/manual-de-desenho-industrial/wiki/03\\_05\\_Peticionamento\\_pelo\\_e-DI#352-Preenchimento-do-formul%C3%A1rio](http://manualdedi.inpi.gov.br/projects/manual-de-desenho-industrial/wiki/03_05_Peticionamento_pelo_e-DI#352-Preenchimento-do-formul%C3%A1rio)

BR302024004536-0

Exigência técnica

Código de despacho: 136

**Titular: STETSOM INDUSTRIA ELETRÔNICA LTDA. [BR/SP]**

Procurador: KASZNAR LEONARDOS PROPRIEDADE INTELECTUAL

Detalhes do despacho: Com base no Manual de Desenhos Industriais instituído pela Portaria INPI/PR nº 36/2023, formulam-se as seguintes exigências: O atual pedido não atende aos requisitos do art. 104, conforme disposições do item 5.3.3 Exame quanto à unidade do desenho industrial, pois não compartilham das mesmas características distintivas preponderantes. Um desenho industrial foi representado nas figuras 1.1. Outro desenho industrial foi representado na figura 2.1. Outro desenho industrial foi representado na figura 3.1. Outro desenho industrial foi representado na figura 4.1. Outro desenho industrial foi representado na figura 5.1. Outro desenho industrial foi representado na figura 6.1. O pedido deverá ser dividido, facultando-se ao requerente indicar o desenho industrial que será mantido no pedido original. Para o cumprimento desta exigência, utilizar o formulário eletrônico para a inclusão de figuras. Não apresentar as figuras em documento pdf, sob pena de publicação de nova exigência. [http://manualdedi.inpi.gov.br/projects/manual-de-desenho-industrial/wiki/03\\_05\\_Peticionamento\\_pelo\\_e-DI#352-Preenchimento-do-formul%C3%A1rio](http://manualdedi.inpi.gov.br/projects/manual-de-desenho-industrial/wiki/03_05_Peticionamento_pelo_e-DI#352-Preenchimento-do-formul%C3%A1rio)



---

**BR302024004642-1**

Exigência técnica

Código de despacho: 136

**Titular: WAHL CLIPPER CORPORATION [US]**

Procurador: City Patentes e Marcas Ltda.

Detalhes do despacho: Com base no Manual de Desenhos Industriais instituído pela Portaria INPI/PR nº 36/2023, formulam-se as seguintes exigências: A representação das figuras não apresenta qualidade adequada. As atuais figuras 1.6 e 1.7 estão pixelizadas e imprecisas, com padrão de qualidade bem inferior às figuras da prioridade. Em atendimento ao item 5.3.4.1 do Manual, apresentar figuras com melhor qualidade. Para o cumprimento desta exigência, utilizar o formulário eletrônico para a inclusão de figuras. Não apresentar as figuras em documento pdf, sob pena de publicação de nova exigência. [http://manualdedi.inpi.gov.br/projects/manual-de-desenho-industrial/wiki/03\\_05\\_Peticionamento\\_pelo\\_e-DI#352-Preenchimento-do-formul%C3%A1rio](http://manualdedi.inpi.gov.br/projects/manual-de-desenho-industrial/wiki/03_05_Peticionamento_pelo_e-DI#352-Preenchimento-do-formul%C3%A1rio)

---

**BR302024004646-4**

Exigência técnica

Código de despacho: 136

**Titular: WAHL CLIPPER CORPORATION [US]**

Procurador: City Patentes e Marcas Ltda.

Detalhes do despacho: Com base no Manual de Desenhos Industriais instituído pela Portaria INPI/PR nº 36/2023, formulam-se as seguintes exigências: A representação das figuras não apresenta qualidade adequada. As atuais figuras 1.6 e 1.7 estão pixelizadas e imprecisas, com padrão de qualidade bem inferior às figuras da prioridade. Em atendimento ao item 5.3.4.1 do Manual, apresentar figuras com melhor qualidade. Para o cumprimento desta exigência, utilizar o formulário eletrônico para a inclusão de figuras. Não apresentar as figuras em documento pdf, sob pena de publicação de nova exigência. [http://manualdedi.inpi.gov.br/projects/manual-de-desenho-industrial/wiki/03\\_05\\_Peticionamento\\_pelo\\_e-DI#352-Preenchimento-do-formul%C3%A1rio](http://manualdedi.inpi.gov.br/projects/manual-de-desenho-industrial/wiki/03_05_Peticionamento_pelo_e-DI#352-Preenchimento-do-formul%C3%A1rio)

---

BR302024004991-9

Exigência técnica

Código de despacho: 136

**Titular: QRA - ADMINISTRADORA DE BENS E PARTICIPAÇÕES LTDA [BR/SP]**

Procurador: JULIANA APARECIDA ROCHA REQUENA

Detalhes do despacho: Com base no Manual de Desenhos Industriais instituído pela Portaria INPI/PR nº

36/2023, formulam-se as seguintes exigências: . [1] As legendas de algumas figuras não correspondem às vistas representadas e devem ser corrigidas: todas as figuras apresentadas são perspectivas. [2] As figuras 1.3, 2.1, 2.4, 3.1 e 4.1 apresentam linhas auxiliares, cotas e outros caracteres indicativos que não fazem parte da configuração do desenho industrial e prejudicam a compreensão da forma do objeto requerido. Em atenção ao item 5.3.4.3 do Manual reapresentar a figura sem estes elementos. Somente o objeto deve ser representado nas figuras. [3] As figuras 1.1, 1.2, 2.2, 2.3, 2.5, 2.6, 3.2 e 3.3 revelam elementos que não fazem parte do objeto requerido (objetos alocados dentro do produto requerido), aparentemente com a finalidade de contextualizar o uso. Caso deseje manter estes elementos é necessário utilizar recurso gráfico indicando que não se trata de parte da reivindicação. De acordo com os itens 5.3.4.2 e 5.3.4.3 do Manual é permitido usar colorização ou linhas tracejadas para este fim. Reapresente a figura utilizando um destes recursos gráficos ou exclua os elementos não reivindicados das figuras. [4] O fundo das figuras 4.3, 4.4 e 4.5 revela texturas, sombras, reflexos e elementos desnecessários ou irrelevantes ao desenho industrial reivindicado, que confundem a visualização da forma requerida. De acordo com o item 5.3.4.1, o fundo dos desenhos ou fotografias deverá ser neutro, sem revelar qualquer padrão ou textura e sem interferir nas formas do desenho industrial representado. Apresentar as figuras com fundo neutro. [5] De acordo com o item 5.3.3 do Manual de Desenhos Industriais, cada maneira de uso (aberto e fechado, por exemplo) ou mudança de cor ou de tipo de representação (desenhos em linhas e fotografias, por exemplo) é considerada como variação. A indicação de variações no pedido, portanto, está incorreta. Foram apresentados 3 desenhos industriais no pedido: [5.1] O 1º desenho industrial tem 3 variações: a 1ª variação está representada na figura 1.1 (tampa fechada), que é idêntica à figura 2.6 (a figura 2.6 deve ser excluída por estar duplicada); a 2ª variação é a mostrada na figura 1.2 (tampa aberta), que é idêntica à figura 2.5 (a figura 2.5 deve ser excluída); a 3ª é a da figura 1.3 (desenho em linhas), que é idêntica à figura 2.4 (a figura 2.4 deve ser excluída). [5.2] O 2º desenho industrial revela-se em 6 variações: a figura 2.1 mostra a 1ª variação (desenho em linhas com compartimentos diferentes) que é idêntica à figura 4.1 (a figura 4.1, deve ser excluída); a 2ª variação é a mostrada na figura 2.2 (tampa aberta); a 3ª variação está representada na figura 2.3 (tampa fechada); a 4ª variação é a das figuras 4.2 e 4.4 (tampa fechada e cor diferente); a 5ª variação está revelada na figura 4.3 (cor diferente e tampa aberta); a 6ª variação é a da figura 4.5 (cor diferente, tampa aberta e compartimentos diferentes). [5.3] O 3º desenho industrial abrange 3 variações: a 1ª é a da figura 3.1 (desenho em linhas); a 2ª variação está representada na figura 3.2 (tampa fechada); a 3ª variação é a mostrada na figura 3.3 (tampa aberta). [6] O pedido não atende aos requisitos do art. 104 da LPI, conforme disposições do item 5.3.3 do Manual, pois os desenhos industriais apresentados não compartilham das mesmas características distintivas preponderantes. O pedido deverá ser dividido, conforme item 5.3.3.1 do Manual, facultando-se ao requerente indicar o desenho industrial que será mantido no pedido original. Os outros 2 desenhos industriais poderão ser depositados como pedidos divididos, cada um em um pedido. [7] Em atenção ao item 5.3.4.2 do Manual, de maneira a garantir suficiência descritiva dos desenhos industriais requeridos sem acrescentar matéria que não tenha sido revelada no depósito presente, para cada variação de cada objeto: vista superior, vista anterior, vista lateral e perspectiva. [8] Todos os dados do pedido (figuras, título e classificação) devem ser inseridos exclusivamente conforme instruções no item 3.5.2 G do Manual (recomendamos a leitura do item para ver o passo a passo). Não anexe arquivos PDF com figuras, relatório ou reivindicação. [9] De acordo com os itens 3.5.2 e 5.3 do Manual de Desenhos Industriais, o campo Descrição do formulário pode ser usado para incluir informações necessárias à compreensão das figuras do desenho industrial, das características ornamentais. Caso queira apresentar descrição, refaça o texto sem incluir informações sobre material de fabricação, modelo e modo de uso, sob pena de exclusão de ofício.

BR302024005050-0

Exigência técnica

Código de despacho: 136

**Titular: TOBIAS CARVALHO [BR/PR]**

Procurador: L &amp; A MARCAS E PATENTES LTDA - ME

Detalhes do despacho: Com base no Manual de Desenhos Industriais instituído pela Portaria INPI/PR nº

36/2023, formula-se a seguinte exigência: . [1] Não foi possível compreender a indicação do produto pelo título informado. Em atendimento ao item 5.3.1.1, a indicação do produto no título do pedido deve ser clara e concisa e adequada ao produto representado nas figuras, de preferência em concordância com a lista de produtos disponibilizada na Classificação de Locarno. Informe novo título que descreva com clareza o objeto requerido. Se necessário, classe e subclasse também deverão ser alteradas. Os esclarecimentos podem ser incluídos no campo TEXTO DA PETIÇÃO ou em arquivo PDF anexo (consulte item 3.5.2 H do Manual para instruções sobre arquivos anexos).

BR302024005051-8

Exigência técnica

Código de despacho: 136

**Titular: TOBIAS CARVALHO [BR/PR]**

Procurador: L &amp; A MARCAS E PATENTES LTDA - ME

Detalhes do despacho: Com base no Manual de Desenhos Industriais instituído pela Portaria INPI/PR nº 36/2023, formulam-se as seguintes exigências: . [1] Em atenção ao item 5.3.1.1 b do Manual altere o título para: ancoragem para fixação no solo. Não coloque a expressão CONFIGURAÇÃO APLICADA EM. . [2] Foram apresentados 2 desenhos industriais no pedido: o primeiro está representado nas figuras 1.1 a 1.7 e o segundo nas figuras 2.1 a 2.7. O pedido não atende aos requisitos do art. 104 da LPI, conforme disposições do item 5.3.3 do Manual, pois os desenhos industriais apresentados não compartilham das mesmas características distintivas preponderantes. O pedido deverá ser dividido, conforme item 5.3.3.1 do Manual, facultando-se ao requerente indicar o desenho industrial que será mantido no pedido original. O outro desenho industrial poderá ser depositado como pedido dividido. . [3] Todos os dados do pedido (figuras, título e classificação) devem ser inseridos exclusivamente conforme instruções no item 3.5.2 G do Manual (recomendamos a leitura do item para ver o passo a passo). Não anexe arquivos PDF com figuras, relatório ou reivindicação.

BR302024005226-0

Exigência técnica

Código de despacho: 136

**Titular: WAHL CLIPPER CORPORATION [US]**

Procurador: City Patentes e Marcas Ltda.

Detalhes do despacho: Com base no Manual de Desenhos Industriais instituído pela Portaria INPI/PR nº 36/2023, formulam-se as seguintes exigências: . [1] Em atenção ao item 5.3.1.1 b do Manual e considerando o título informado nos esclarecimentos altere o título para lâmina para cortador de cabelo, a fim de melhor descrever o objeto requerido. . [2] A qualidade das figuras está insatisfatória: as linhas estão tremidas, imprecisas, pixeladas. Apresentar as figuras com qualidade satisfatória que permita visualizar com clareza a forma e os limites do contorno do objeto, como determina o item 5.3.4.3 do Manual. . [3] Todos os dados do pedido (figuras, título e classificação) devem ser inseridos exclusivamente conforme instruções no item 3.5.2 G do Manual (recomendamos a leitura do item para ver o passo a passo). Não anexe arquivos PDF com figuras, relatório ou reivindicação.

BR302024005344-4

Exigência técnica

Código de despacho: 136

**Titular: ELECTROLUX DO BRASIL S.A. [BR/PR]**

Procurador: MNIP PATENTES E INOVACAO LTDA

Detalhes do despacho: Com base no Manual de Desenhos Industriais instituído pela Portaria INPI/PR nº 36/2023, formulam-se as seguintes exigências: . [1] A representação das figuras não apresenta qualidade adequada: há linhas próximas que foram representadas muito grossas, se mesclando e impedindo a perfeita visualização da forma. Em atendimento ao item 5.3.4.1 do Manual, apresentar figuras com melhor qualidade. . [2] Todos os dados do pedido (figuras, título e classificação) devem ser inseridos exclusivamente conforme instruções no item 3.5.2 G do Manual (recomendamos a leitura do item para ver o passo a passo). Não anexe arquivos PDF com figuras, relatório ou reivindicação.

BR302024005345-2

Exigência técnica

Código de despacho: 136

**Titular: ELECTROLUX DO BRASIL S.A. [BR/PR]**

Procurador: MNIP PATENTES E INOVACAO LTDA

Detalhes do despacho: Com base no Manual de Desenhos Industriais instituído pela Portaria INPI/PR nº 36/2023, formulam-se as seguintes exigências: . [1] A representação das figuras não apresenta qualidade adequada: há linhas próximas que foram representadas muito grossas, se mesclando e impedindo a perfeita visualização da forma. Em atendimento ao item 5.3.4.1 do Manual, apresentar figuras com melhor qualidade. . [2] A legenda da figura 1.6 deve ser corrigida, pois representa a vista superior. . [3] Todos os dados do pedido (figuras, título e classificação) devem ser inseridos exclusivamente conforme instruções no item 3.5.2 G do Manual (recomendamos a leitura do item para ver o passo a passo). Não anexe arquivos PDF com figuras, relatório ou reivindicação.

BR302024005346-0

Exigência técnica

Código de despacho: 136

**Titular: ELECTROLUX DO BRASIL S.A. [BR/PR]**

Procurador: MNIP PATENTES E INOVACAO LTDA

Detalhes do despacho: Com base no Manual de Desenhos Industriais instituído pela Portaria INPI/PR nº 36/2023, formulam-se as seguintes exigências: . [1] A representação das figuras não apresenta qualidade adequada: há linhas próximas que foram representadas muito grossas, se mesclando e impedindo a perfeita visualização da forma. Em atendimento ao item 5.3.4.1 do Manual, apresentar figuras com melhor qualidade. . [2] Todos os dados do pedido (figuras, título e classificação) devem ser inseridos exclusivamente conforme instruções no item 3.5.2 G do Manual (recomendamos a leitura do item para ver o passo a passo). Não anexe arquivos PDF com figuras, relatório ou reivindicação.

---

**BR302025000153-6**

Exigência técnica

Código de despacho: 136

**Titular: FABIANO PINTO [BR/SC]**

Procurador: BLINDAR REGISTRO DE MARCAS E PATENTES LTDA

Detalhes do despacho: As seguintes exigências foram formuladas com base no Manual de Desenhos Industriais – 2º revisão (out/2023), instituído pela Portaria INPI/PR nº 36/2023, acessível em [http://](http://manualdedi.inpi.gov.br/projects/manual-de-desenho-industrial/wiki/Manual_de_Desenhos_Industriais)[http://manualdedi.inpi.gov.br/projects/manual-de-desenho-industrial/wiki/Manual\\_de\\_Desenhos\\_Industriais](http://manualdedi.inpi.gov.br/projects/manual-de-desenho-industrial/wiki/Manual_de_Desenhos_Industriais): [1]

De acordo com o item 5.3.3 do Manual, cada representação do desenho industrial de produtos cujas configurações variam em decorrência da utilização (ou não) de cor será considerada uma variação. As figuras de cada variação serão numeradas de maneira específica. Ex.: 1ª variação: 1.1; 2ª variação: 2.1, 2.2, 2.3.

Apresente um novo conjunto de figuras com nova numeração. [2] De acordo com o item 3.5.2 do Manual de Desenhos Industriais, o campo Descrição do formulário só deve ser usado para incluir informações necessárias à compreensão das figuras do desenho industrial. As informações inseridas neste campo no pedido não cumprem com a finalidade pretendida e devem ser excluídas.

---

**BR302025000154-4**

Exigência técnica

Código de despacho: 136

**Titular: FABIANO PINTO [BR/SC]**

Procurador: BLINDAR REGISTRO DE MARCAS E PATENTES LTDA

Detalhes do despacho: As seguintes exigências foram formuladas com base no Manual de Desenhos Industriais – 2º revisão (out/2023), instituído pela Portaria INPI/PR nº 36/2023, acessível em <http://>[http://manualdedi.inpi.gov.br/projects/manual-de-desenho-industrial/wiki/Manual\\_de\\_Desenhos\\_Industriais](http://manualdedi.inpi.gov.br/projects/manual-de-desenho-industrial/wiki/Manual_de_Desenhos_Industriais): [1]

De acordo com o item 5.3.3 do Manual, cada representação do desenho industrial de produtos cujas configurações variam em decorrência da utilização (ou não) de cor será considerada uma variação. As figuras de cada variação serão numeradas de maneira específica. Ex.: 1ª variação: 1.1; 2ª variação: 2.1, 2.2, 2.3.

Apresente um novo conjunto de figuras com nova numeração. [2] De acordo com o item 3.5.2 do Manual de Desenhos Industriais, o campo Descrição do formulário só deve ser usado para incluir informações necessárias à compreensão das figuras do desenho industrial. As informações inseridas neste campo no pedido não cumprem com a finalidade pretendida e devem ser excluídas.

## Perda de Prioridade Unionista

Perda da prioridade reivindicada por não atender às disposições previstas no Art. 99 da LPI. O titular poderá apresentar recurso contra a perda de prioridade. Desta data corre o prazo de 60 (sessenta) dias para eventual recurso do interessado. Sobrestado o exame do pedido até o fim do exame do recurso ou, na ausência deste, até o fim do prazo de 60 (sessenta) dias.

---

<b>BR302023006971-2</b>	<p>Perda de Prioridade (sobrestamento do exame) Código de despacho: 135 <b>Titular: FORD GLOBAL TECHNOLOGIES, LLC [US]</b> Procurador: Carolina Nakata Detalhes do despacho: Referente à reivindicação de Prioridade por não haver correspondência entre a matéria da prioridade e do pedido. Sobrestado o exame do pedido até o fim do exame do recurso ou, na ausência deste, até o fim do prazo de 60 (sessenta) dias. O escopo de proteção do depósito é maior que aquele reivindicado na prioridade. O manual vigente ensina que a correspondência deverá ser integral. Além disso, a vista posterior, reivindicada no pedido nacional, não foi reivindicada na prioridade. Assim, a proteção solicitada no pedido nacional é maior que aquela conferida pela prioridade.</p>
<b>BR302023006973-9</b>	<p>Perda de Prioridade (sobrestamento do exame) Código de despacho: 135 <b>Titular: FORD GLOBAL TECHNOLOGIES, LLC [US]</b> Procurador: Carolina Nakata Detalhes do despacho: Referente à reivindicação de Prioridade por não haver correspondência entre a matéria da prioridade e do pedido. Sobrestado o exame do pedido até o fim do exame do recurso ou, na ausência deste, até o fim do prazo de 60 (sessenta) dias. O escopo de proteção do depósito é maior que aquele reivindicado na prioridade. O manual vigente ensina que a correspondência deverá ser integral. Além disso, a vista posterior, reivindicada no pedido nacional, não foi reivindicada na prioridade. Assim, a proteção solicitada no pedido nacional é maior que aquela conferida pela prioridade.</p>
<b>BR302023006976-3</b>	<p>Perda de Prioridade (sobrestamento do exame) Código de despacho: 135 <b>Titular: FORD GLOBAL TECHNOLOGIES, LLC [US]</b> Procurador: Carolina Nakata Detalhes do despacho: Referente à reivindicação de Prioridade por não haver correspondência entre a matéria da prioridade e do pedido. Sobrestado o exame do pedido até o fim do exame do recurso ou, na ausência deste, até o fim do prazo de 60 (sessenta) dias. O escopo de proteção do depósito é maior que aquele reivindicado na prioridade. O manual vigente ensina que a correspondência deverá ser integral. Além disso, a vista posterior, reivindicada no pedido nacional, não foi reivindicada na prioridade. Assim, a proteção solicitada no pedido nacional é maior que aquela conferida pela prioridade.</p>
<b>BR302024000524-5</b>	<p>Perda de Prioridade (sobrestamento do exame) Código de despacho: 135 <b>Titular: CROCS, INC. [US]</b> Procurador: Diego Goulart de Oliveira Vieira Detalhes do despacho: Referente à reivindicação de Prioridade por não haver correspondência entre a matéria da prioridade e do pedido. Sobrestado o exame do pedido até o fim do exame do recurso ou, na ausência deste, até o fim do prazo de 60 (sessenta) dias. A prioridade US29/909,458 reivindica o produto inteiro, mas apenas parte dele está reivindicada no pedido nacional, contrário ao que dispõe o item 5.2.3 do manual vigente, que exige a correspondência integral entre o pedido nacional e a prioridade, de modo que o documento será recusado.</p>

---

## **Desistências em pedido de registro de desenho industrial**

Exame de petição: Deferimento

Exame de petição: Exigência

Exame de petição: Indeferimento

Outros despachos

## Exame de petição: Deferimento

Concluído o exame, deferem-se as petições em referência.

Cabe recurso desta decisão, que deve ser apresentado no prazo de 60 (sessenta) dias, contados da data de publicação da decisão recorrida na Revista da Propriedade Industrial (RPI), nos termos dos art. 212, 221, 222, 223 e 224 da Lei da Propriedade Industrial (LPI, Lei n.º 9.279, de 14 de maio de 1996).

Para apresentar uma petição de recurso:

1. Acesse o e-DI no site do INPI ([www.inpi.gov.br](http://www.inpi.gov.br));
2. Emita uma Guia de Recolhimento da União (GRU) para o serviço de “Recurso de desenho industrial - exceto contra indeferimento de pedido de registro de DI” (código 142), referente a petição;
3. Efetue o pagamento; e
4. Preencha e envie o formulário eletrônico correspondente à opção indicada na emissão da GRU, acompanhado dos esclarecimentos, argumentos, provas ou documentos apropriados.

Para esclarecer outras dúvidas e conhecer, em detalhe, o processamento de pedidos de registro de desenho industrial e outras petições, não deixe de consultar o Manual de Desenho Industrial (<http://manualdedi.inpi.gov.br/projects/manual-de-desenho-industrial/wiki>).

---

<b>870240098666</b> 19/11/2024	Deferimento da petição Código de despacho: 270 Petição (tipo): [160.01] Desistência do pedido Processo afetado: BR302024005979-5 Requerente: MERINI COMPONENTES INDUSTRIAIS EIRELI Procurador: Ana Carolina Vavassori de Freitas Wonspeher Detalhes do despacho: Homologada a desistência do pedido de registro de desenho industrial, com base no art. 51 da Lei 9.784/99.
<b>870240098665</b> 19/11/2024	Deferimento da petição Código de despacho: 270 Petição (tipo): [160.01] Desistência do pedido Processo afetado: BR302024005980-9 Requerente: MERINI COMPONENTES INDUSTRIAIS EIRELI Procurador: Ana Carolina Vavassori de Freitas Wonspeher Detalhes do despacho: Homologada a desistência do pedido de registro de desenho industrial, com base no art. 51 da Lei 9.784/99.
<b>870250009785</b> 06/02/2025	Deferimento da petição Código de despacho: 270 Petição (tipo): [160.01] Desistência do pedido Processo afetado: BR302025000415-2 Requerente: SEME AR PROJETOS ARTISTICOS LTDA Procurador: Suprema Marcas e Patentes Ltda. ME Detalhes do despacho: Homologada a desistência do pedido de registro de desenho industrial, com base no art. 51 da Lei 9.784/99.

---

## **Concessões de registros de desenho industrial**

Registro de desenho industrial concedido

Concessão em designação



## Registro de desenho industrial concedido

Os registros de desenho industrial, listados a seguir, foram concedidos, nos termos dos artigos 106 da Lei da Propriedade Industrial (LPI, lei n.º 9.279, de 14 de maio de 1996).

Art. 100. Não é registrável como desenho industrial:

I - o que for contrário à moral e aos bons costumes ou que ofenda a honra ou imagem de pessoas, ou atente contra liberdade de consciência, crença, culto religioso ou ideia e sentimentos dignos de respeito e veneração;

II - a forma necessária comum ou vulgar do objeto ou, ainda, aquela determinada essencialmente por considerações técnicas ou funcionais.

Art. 101. O pedido de registro, nas condições estabelecidas pelo INPI, conterá:

I - requerimento;

II - relatório descritivo, se for o caso;

III - reivindicações, se for o caso;

IV - desenhos ou fotografias;

V - campo de aplicação do objeto; e

VI - comprovante do pagamento da retribuição relativa ao depósito.

Parágrafo único. Os documentos que integram o pedido de registro deverão ser apresentados em língua portuguesa.

Art. 104. O pedido de registro de desenho industrial terá que se referir a um único objeto, permitida uma pluralidade de variações, desde que se destinem ao mesmo propósito e guardem entre si a mesma característica distintiva preponderante, limitado cada pedido ao máximo de 20 (vinte) variações.

Parágrafo único. O desenho deverá representar clara e suficientemente o objeto e suas variações, se houver, de modo a possibilitar sua reprodução por técnico no assunto.

Art. 106. Depositado o pedido de registro de desenho industrial e observado o disposto nos arts. 100, 101 e 104, será automaticamente publicado e simultaneamente concedido o registro, expedindo-se o respectivo certificado.

Os certificados dos registros de desenho industrial ora concedidos estarão disponíveis no site do INPI ([www.inpi.gov.br](http://www.inpi.gov.br)), em até 60 (sessenta) dias contados da publicação desta RPI.).

---

BR302021004501-0

Concessão de registro

Código de despacho: 158

**Titular: MELISSA NEVES KUWAMOTO [BR/SP]**

Autor: MELISSA NEVES KUWAMOTO[BR]

Título do registro: PLAYGROUND

Data de depósito: 16/09/2021

Classificação: 21-01

Procurador: MODAL MARCAS E PATENTES LTDA.



BR302021005325-0

Concessão de registro  
 Código de despacho: 158  
**Titular: GROUPE MECALAC [FR]**  
 Autor: PATRICK BREHMER[FR] e ALEXANDRE MARCHETTA[FR]  
 Título do registro: CABINE DE MAQUINÁRIO DE CONSTRUÇÃO  
 Data de depósito: 28/10/2021  
 Prioridade unionista: 008522833 28/04/2021 EM  
 Classificação: 15-04  
 Procurador: CAROLINA NAKATA



BR302021006000-0

Concessão de registro  
 Código de despacho: 158  
**Titular: SANOVO GREENPACK EMBALAGENS DO BRASIL LTDA [BR/SP]**  
 Autor: EDSON ROBERTO DONZELI[BR]  
 Título do registro: ESTOJO DE OVO  
 Data de depósito: 26/11/2021  
 Classificação: 09-03  
 Procurador: HÉLIO DONIZETTI SERRANO





BR302021006003-5

Concessão de registro  
 Código de despacho: 158  
**Titular: SANVO GREENPACK EMBALAGENS DO BRASIL LTDA [BR/SP]**  
 Autor: EDSON ROBERTO DONZELI[BR]  
 Título do registro: ESTOJO DE OVO  
 Data de depósito: 26/11/2021  
 Classificação: 09-03  
 Procurador: HÉLIO DONIZETTI SERRANO

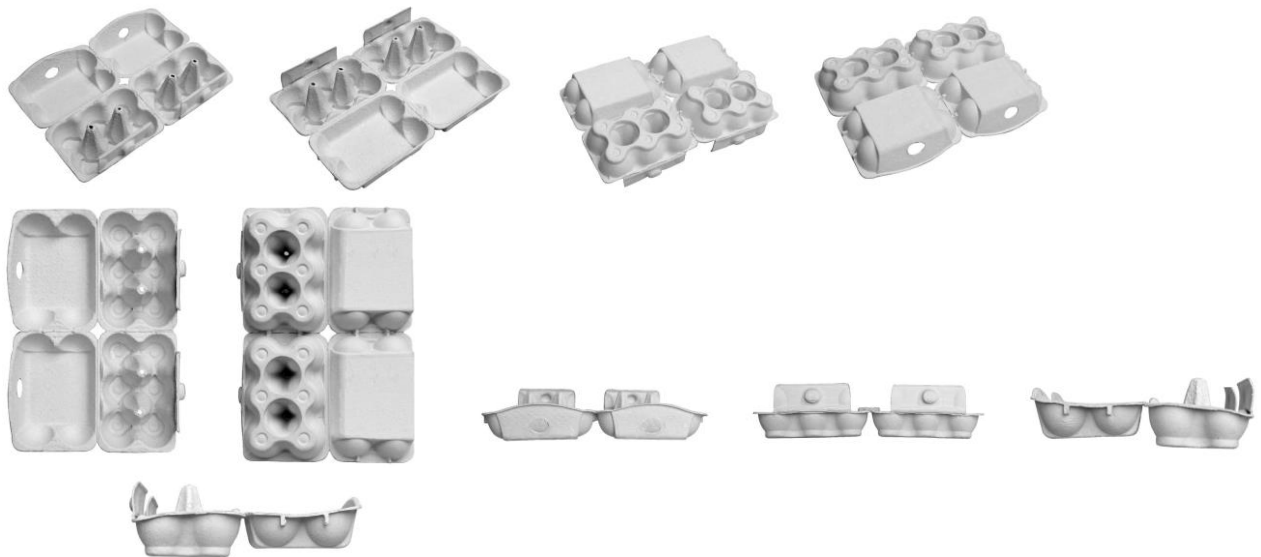

BR302021006082-5

Concessão de registro  
 Código de despacho: 158  
**Titular: TUROSSI INDUSTRIA DO BRASIL LTDA EPP [BR/CE]**  
 Autor: CLAUDECIR MACHADO TUROSSI[BR]  
 Título do registro: NÚMERO RESIDENCIAL  
 Data de depósito: 30/11/2021  
 Classificação: 10-06  
 Procurador: FRANCISCO LEITE DE OLIVEIRA FILHO





BR302022000464-2

Concessão de registro  
 Código de despacho: 158  
**Titular: FLAT SYSTEM S.R.L. [IT]**  
 Autor: ROBERTO SPAGNOLO[IT], RONNIE PALLARO[IT] e MARCO ZANCHIN[IT]  
 Título do registro: SACOLAS [EMBALAGEM]  
 Data de depósito: 31/01/2022  
 Prioridade unionista: 402021000002030 30/07/2021 IT  
 Classificação: 09-05  
 Procurador: ARIBONI, FABBRI E SCHMIDT SOCIEDADE DE ADVOGADOS

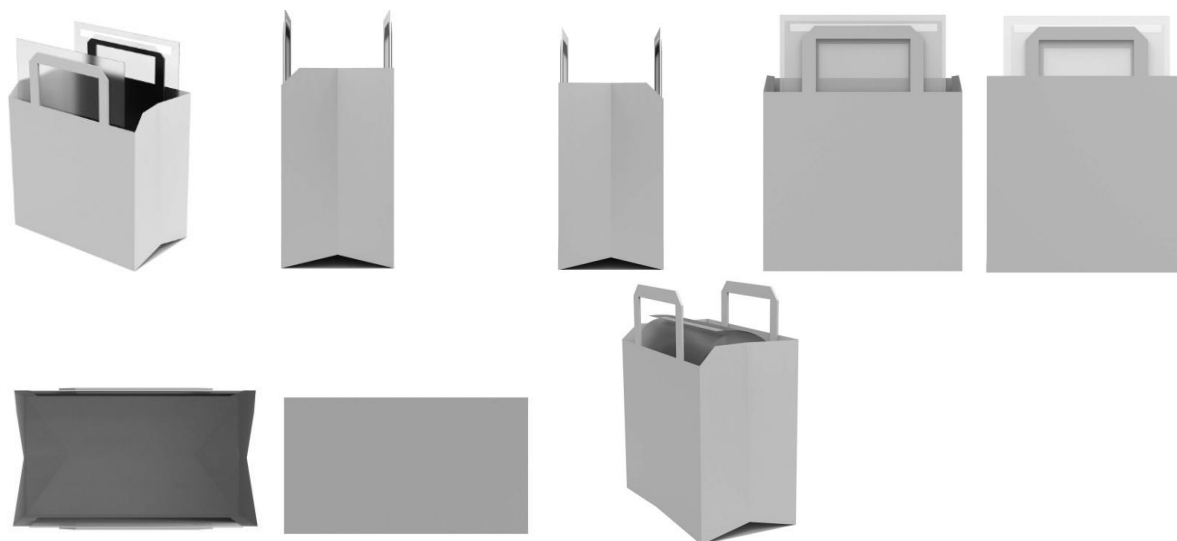

BR302022001635-7

Concessão de registro  
 Código de despacho: 158  
**Titular: FELICIO TADEU BRAGANTE [BR/SP]**  
 Autor: FELICIO TADEU BRAGANTE[BR]  
 Título do registro: PERFIL  
 Data de depósito: 30/03/2022  
 Classificação: 25-99  
 Procurador: BEERRE ASSESSORIA EMPRESARIAL LTDA

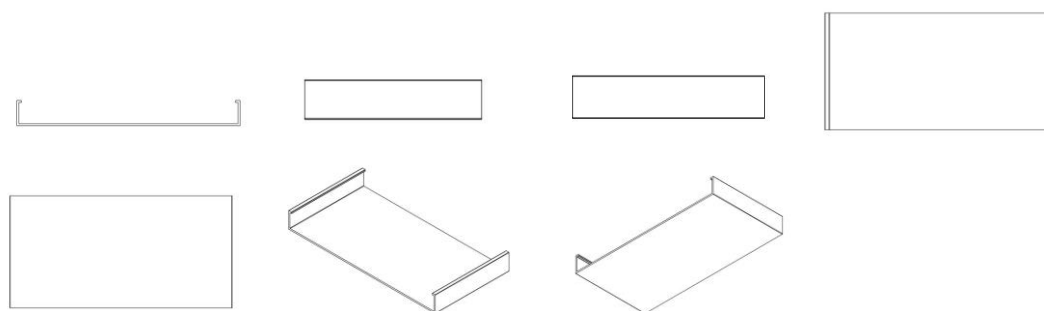

BR302022001893-7

Concessão de registro  
 Código de despacho: 158  
**Titular: ROBSON TEIXEIRA [BR/RJ]**  
 Autor: ROBSON TEIXEIRA[BR]  
 Título do registro: GARRAFÃO  
 Data de depósito: 14/04/2022  
 Classificação: 09-01  
 Procurador: LEANDRO RODRIGUES MOREIRA

Detalhes do despacho: Com apoio na Nota Técnica INPI/CPAPD nº 01/2024 foram feitas as seguintes alterações de ofício: [1] Legenda da figura 1.6 alterada para VISTA INFERIOR no relatório descritivo, a fim de identificar corretamente a vista que representa. [2] Título: retirada a expressão CONFIGURAÇÃO APLICADA EM, a fim de atender o item 5.3.1.1 do Manual de Desenhos Industriais.

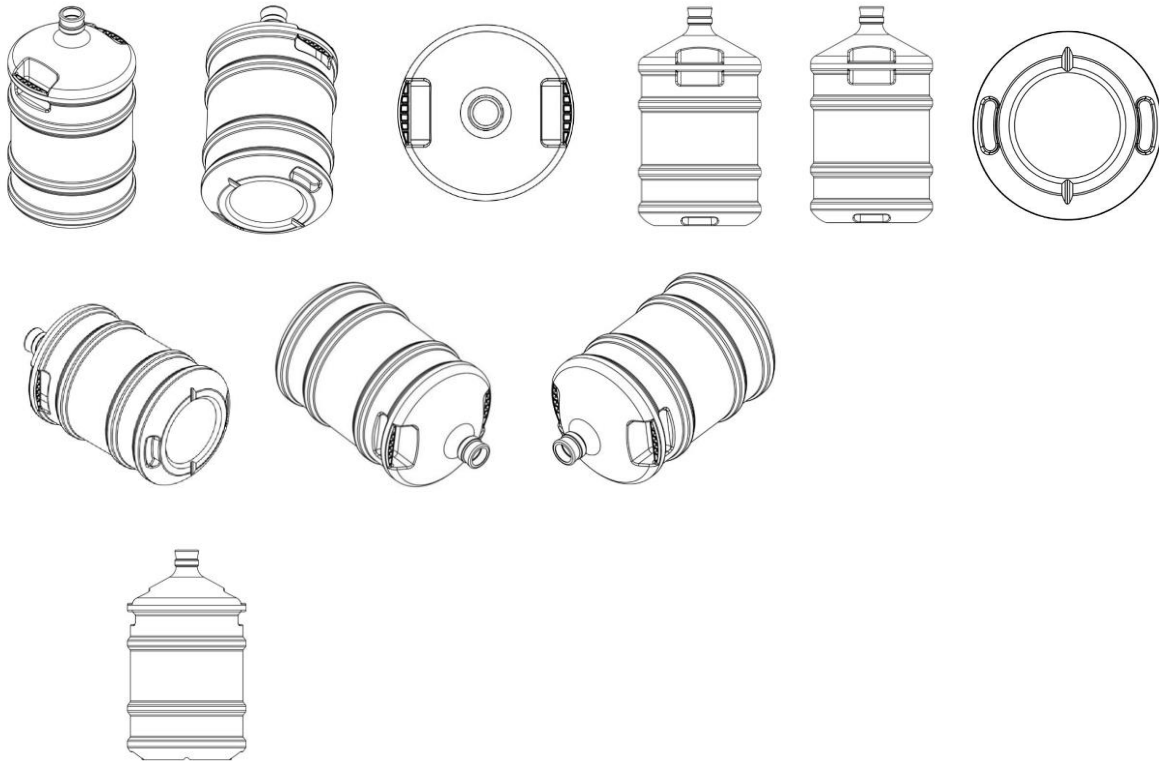

BR302022001909-7

Concessão de registro

Código de despacho: 158

**Títular:** ORTHOMETRIC - INDÚSTRIA E COMÉRCIO DE PRODUTOS MÉDICOS E ODONTOLÓGICOS LTDA [BR/SP]

Autor: RENAN BOTELHO DE OLIVEIRA[BR], FABIO BEGGIORA[BR] e WILSIMAR DO CARMO SILVA[BR]

Título do registro: BRAQUETE ORTODÔNTICO

Data de depósito: 14/04/2022

Classificação: 24-99

Procurador: DANNEMANN, SIEMSEN, BIGLER & IPANEMA MOREIRA

Detalhes do despacho: Título adequado de ofício com base no item 5.3.1.1 do Manual de Desenhos Industriais.

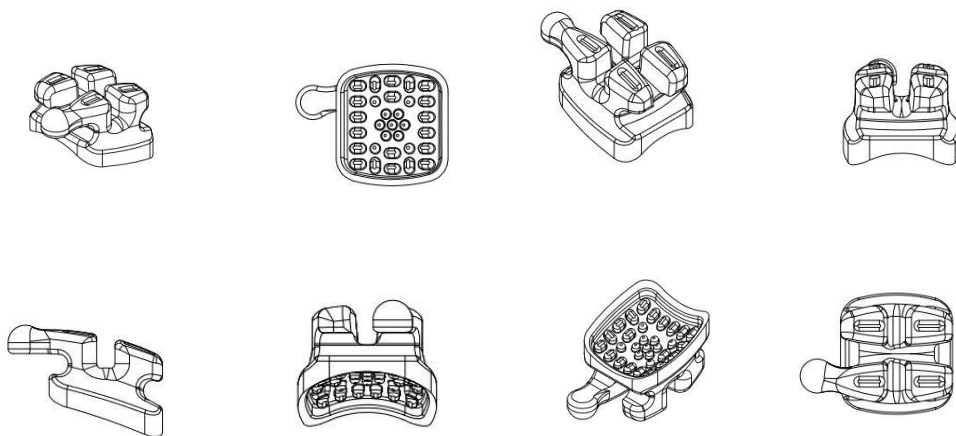

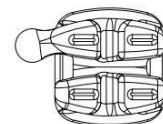
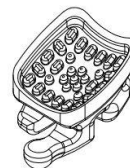
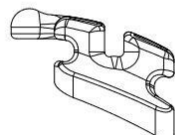
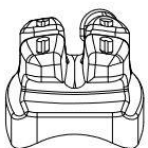
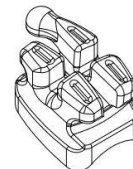
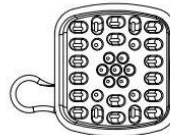
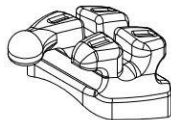
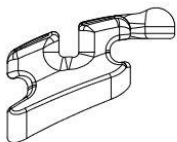
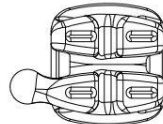
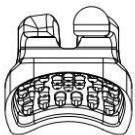
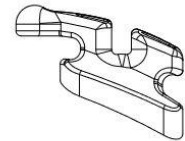
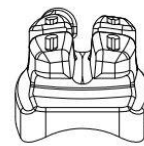
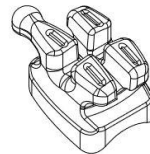
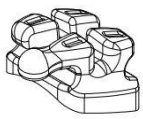
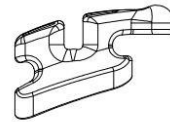
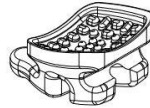
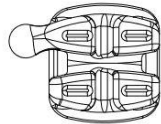
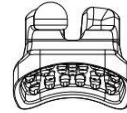
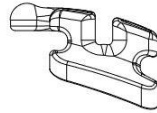
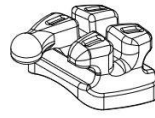
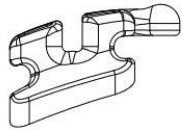
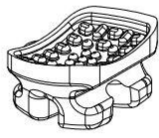

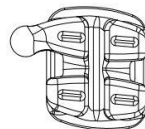
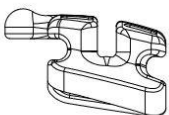
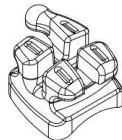
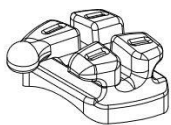
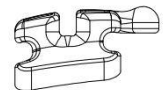
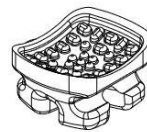
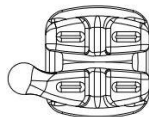
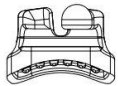
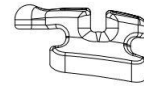
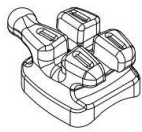
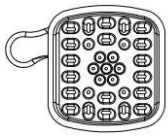
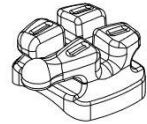
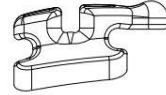
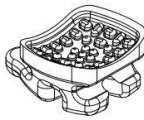
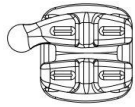
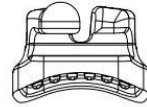
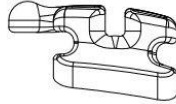
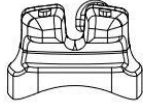
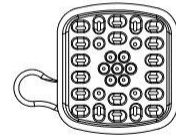
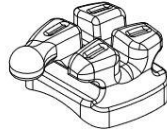
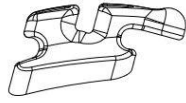
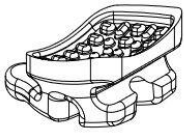





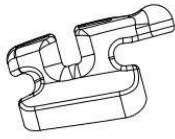

BR302022001912-7

Concessão de registro

Código de despacho: 158

**Titular:** ORTHOMETRIC - INDÚSTRIA E COMÉRCIO DE PRODUTOS MÉDICOS E ODONTOLÓGICOS LTDA [BR/SP]

Autor: RENAN BOTELHO DE OLIVEIRA[BR], FABIO BEGGIORA[BR] e WILSIMAR DO CARMO SILVA[BR]

Título do registro: BRAQUETE ORTODÔNTICO

Data de depósito: 14/04/2022

Classificação: 24-99

Procurador: DANNEMANN, SIEMSEN, BIGLER & IPANEMA MOREIRA

Detalhes do despacho: Título adequado de ofício com base no item 5.3.1.1 do Manual de Desenhos Industriais.

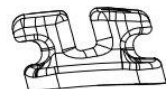
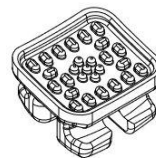
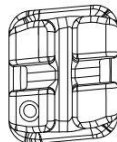
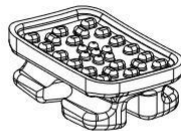
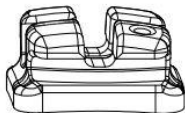
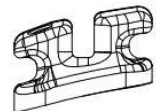
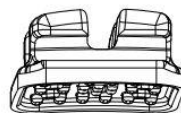
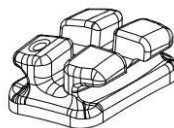
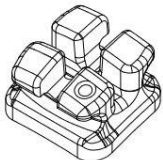
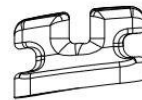
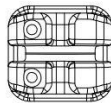
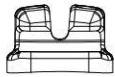
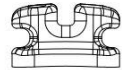
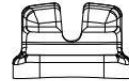
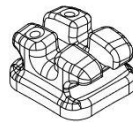
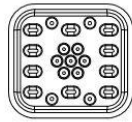
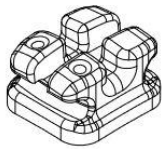

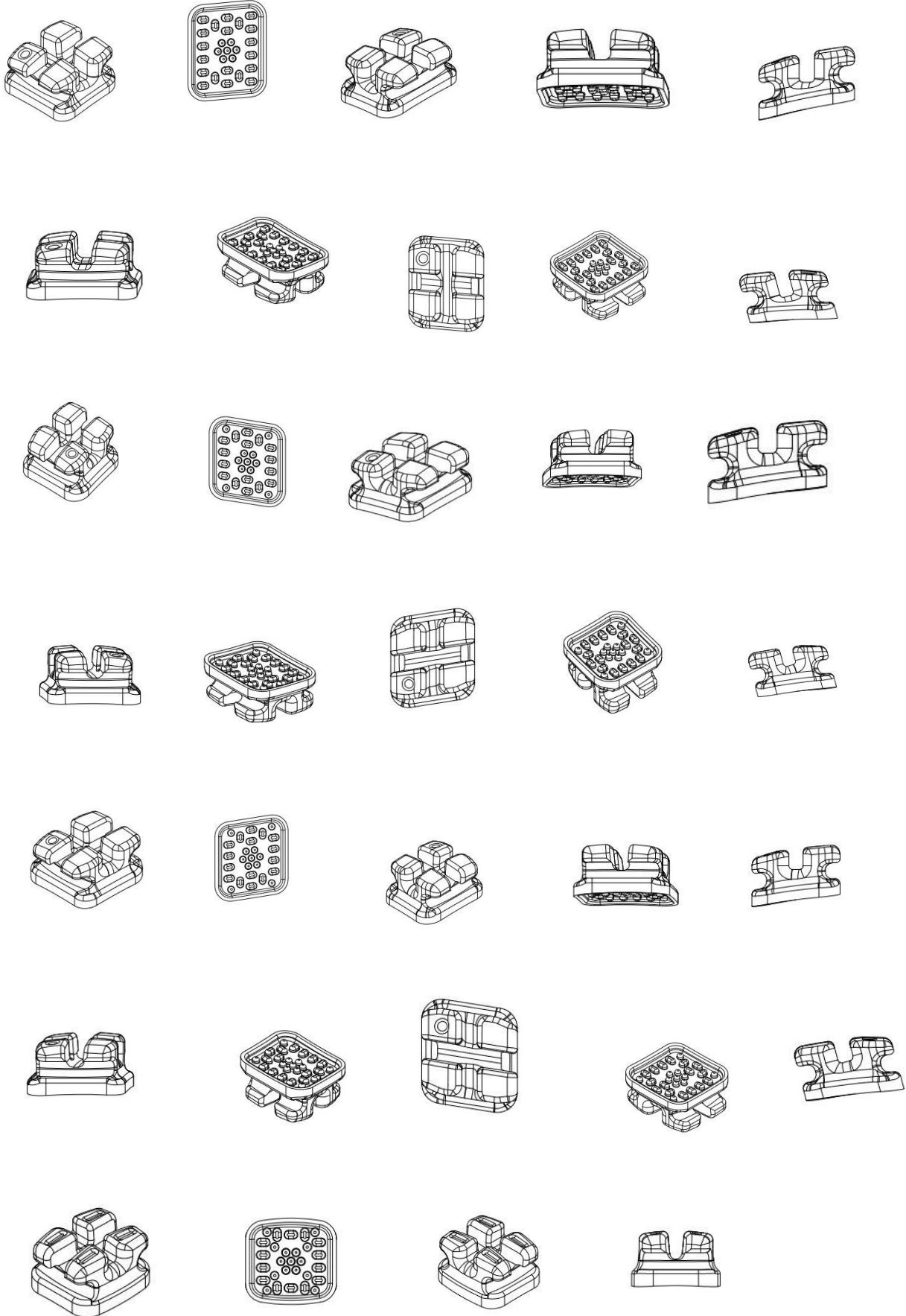



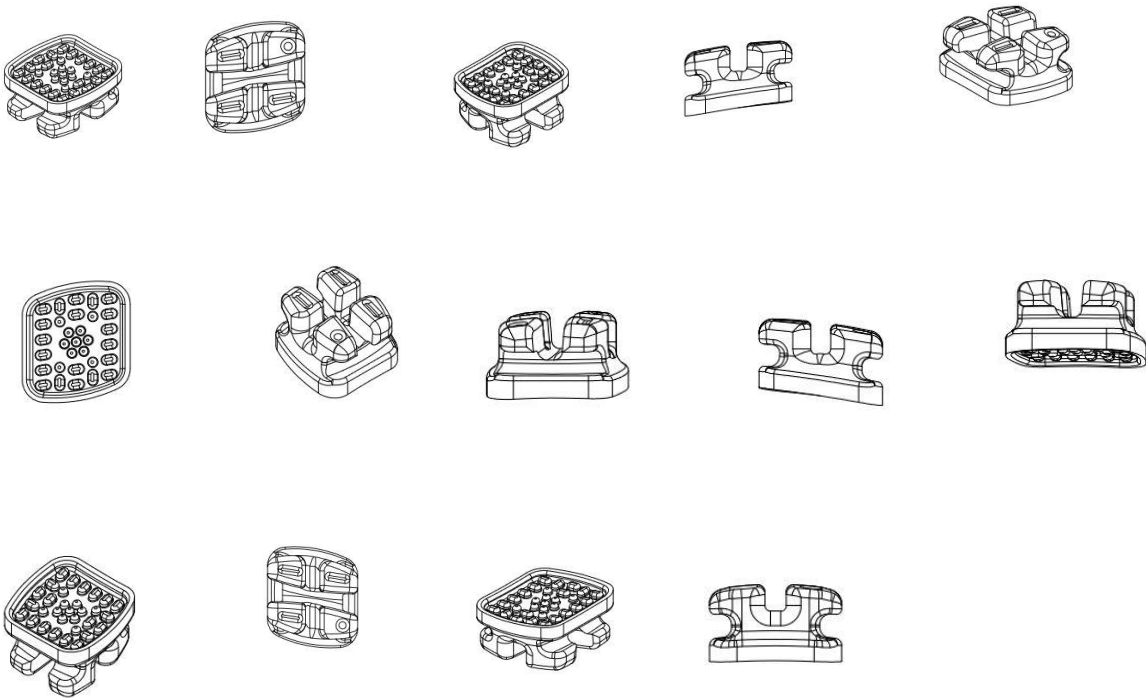

BR302022004128-9

Concessão de registro

Código de despacho: 158

**Titular: AUTO ADESIVOS PARANA S.A [BR/PR]**

Autor: DANIEL OLIVEIRA DOS SANTOS[BR] e ISMAEL TRINDADE FRAGA[BR]

Título do registro: ORNAMENTO APLICADO A ANTENA

Data de depósito: 05/08/2022

Classificação: 32-00

Procurador: VIVIANNE FRANCO ARAUJO



BR302022005424-0

Concessão de registro

Código de despacho: 158

**Titular: AUTO ADESIVOS PARANA S.A [BR/PR]**

Autor: ROGÉRIO DAVANSO[BR]

Título do registro: ORNAMENTO APLICADO A ANTENA

Data de depósito: 04/10/2022

Classificação: 32-00

Procurador: VIVIANNE FRANCO ARAUJO



BR302022005997-8

Concessão de registro

Código de despacho: 158

**Titular: MONICA MARGARET ALVES MONTEIRO [BR/SP]**

Autor: LUCIANO TRINDADE DE SOUSA MONTEIRO[PT] e MÔNICA MARGARET ALVES MONTEIRO[BR]

Título do registro: PARTE SUPERIOR DE ESCRIVANINHA

Data de depósito: 01/11/2022

Classificação: 06-03

Procurador: ARIEL BARCELOS MARQUES PEREIRA

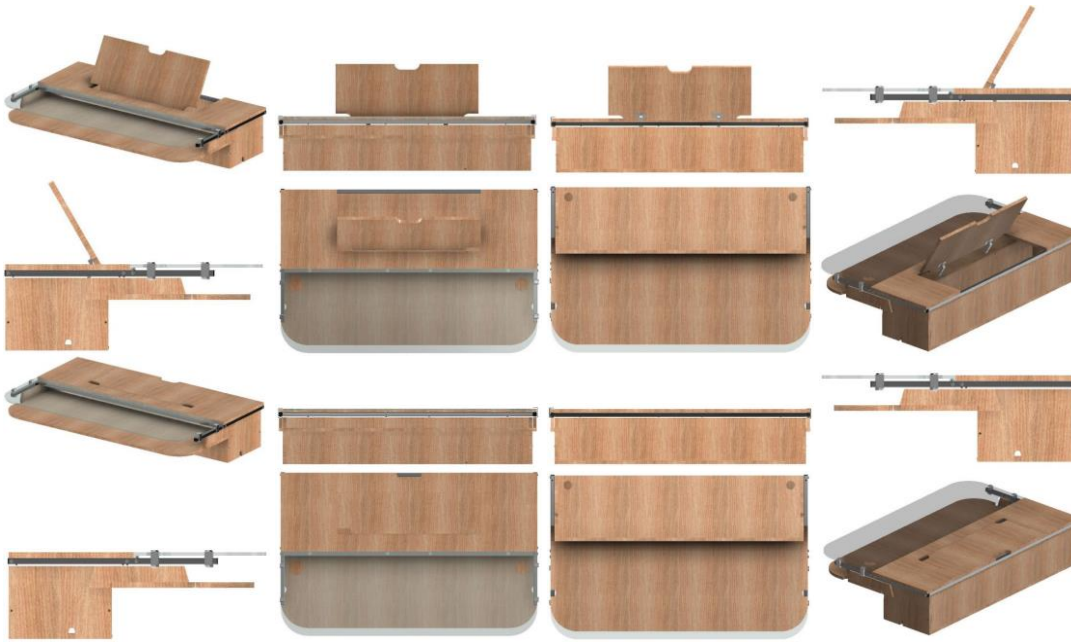

BR302022006990-6

Concessão de registro  
 Código de despacho: 158  
**Titular: KR DISTRIBUIDORA DE ALUMINIO LTDA [BR/SC]**  
 Autor: HENRIQUE TIRONI KRÜGER[BR] e EDUARDO ALEXANDRE KRUGER[BR]  
 Título do registro: PERFIL  
 Data de depósito: 20/12/2022  
 Classificação: 25-01  
 Procurador: ANDRÉ GOSMANN

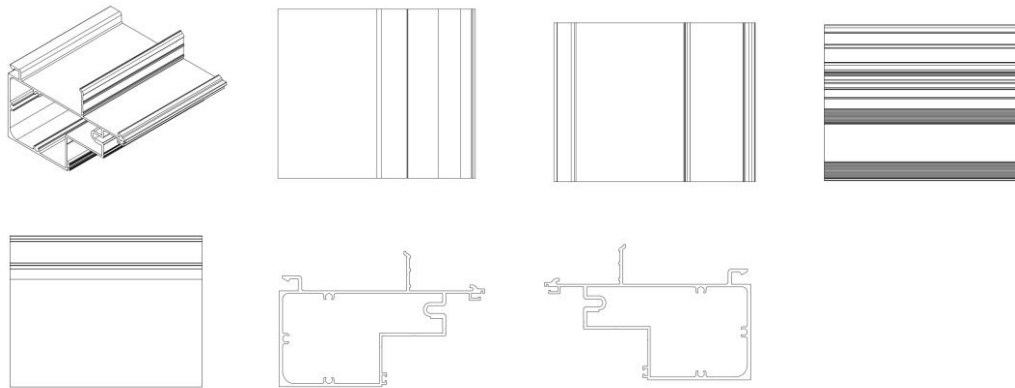

BR302023000495-5

Concessão de registro  
 Código de despacho: 158  
**Titular: CROCS, INC. [US]**  
 Autor: MICHAEL SARANTAKOS[US] e FEDERICO FONGHER[IT]  
 Título do registro: CALÇADOS  
 Data de depósito: 31/01/2023  
 Prioridade unionista: 29/848,262 01/08/2022 US  
 Classificação: 02-04  
 Procurador: Felsberg e Pedretti Advogados e Consultores Legais

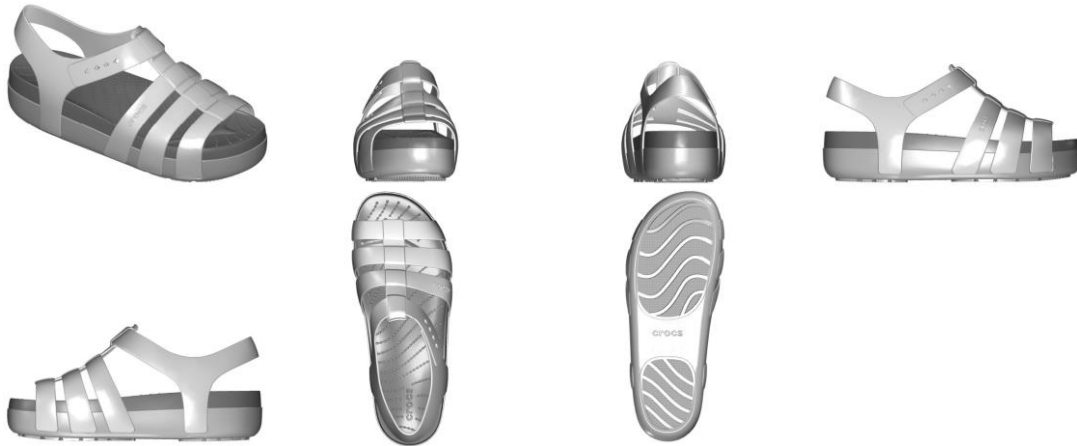

BR302023000958-2

Concessão de registro  
 Código de despacho: 158  
**Titular: AIRO BRANDS, INC. [US]**  
 Autor: RAVI KUMAR SAWHNEY[US], JOSHUA JOSEPH PROBST[US] e LANCE GORDON HUSSEY[US]  
 Título do registro: VAPORIZADOR  
 Data de depósito: 23/02/2023  
 Prioridade unionista: 29/850,555 22/08/2022 US  
 Classificação: 27-07  
 Procurador: CLARKE, MODET PROPRIEDADE INTELECTUAL LTDA.

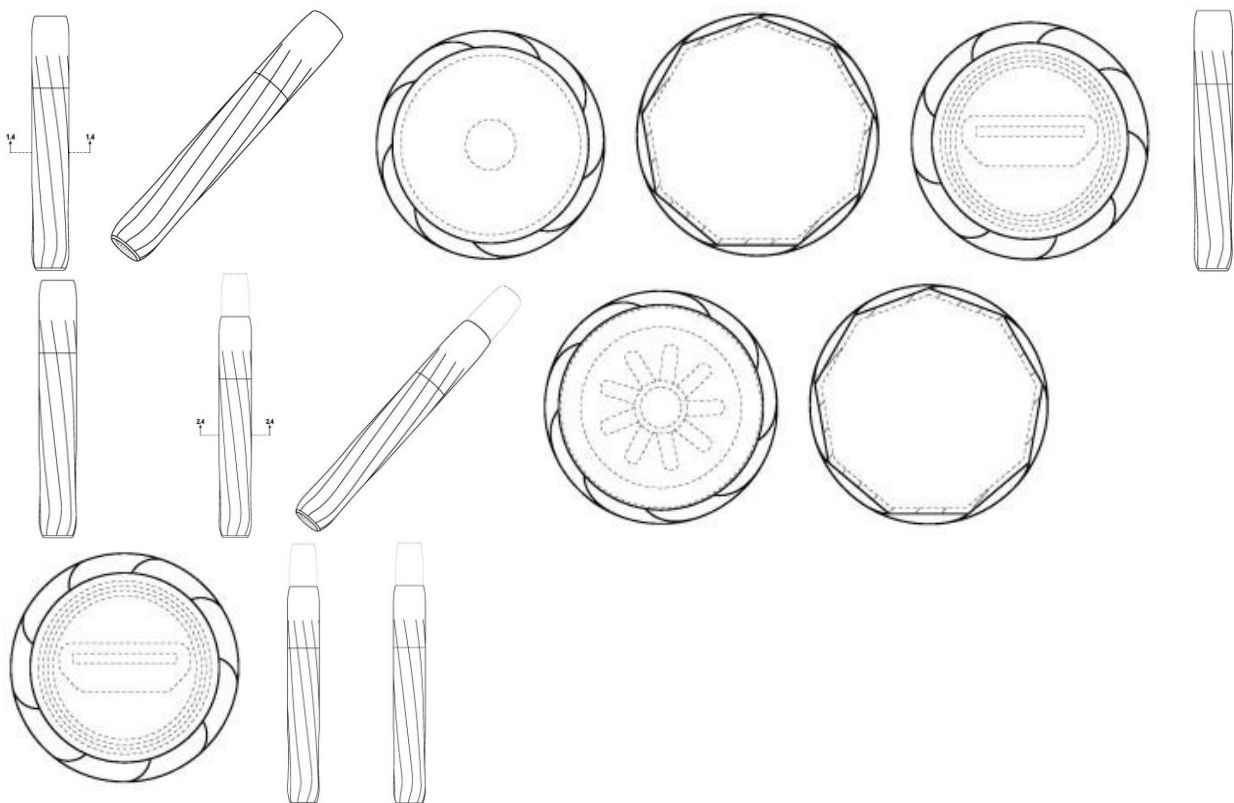

BR302023001337-7

Concessão de registro  
 Código de despacho: 158  
**Titular: FLÁVIO PEREIRA ALVES [BR/SP] e CARLOS ROBERTO PALINI [BR/SP]**  
 Autor: FLÁVIO PEREIRA ALVES[BR] e CARLOS ROBERTO PALINI[BR]  
 Título do registro: PENEIRA CLASSIFICADORA  
 Data de depósito: 16/03/2023  
 Classificação: 15-03  
 Procurador: AG MOREIRA MARCAS E PATENTES LTDA

Detalhes do despacho: Título adequado de ofício com base no item 5.3.1.1 do Manual de Desenhos Industriais.



BR302023001544-2

Concessão de registro  
 Código de despacho: 158  
**Titular: TECHNOLOGY SWISS HSE SA [CH]**  
 Autor: MATTEO PASSONI[IT]  
 Título do registro: CANO PARA CARABINA  
 Data de depósito: 29/03/2023  
 Classificação: 22-01  
 Procurador: CIDWAN UBERLÂNDIA LTDA.



BR302023001966-9

Concessão de registro  
 Código de despacho: 158  
**Titular: TRAMONTINA S/A CUTELARIA [BR/RS]**  
 Autor: MARCOS ANTONIO GRESPAN[BR]  
 Título do registro: ALÇAS PARA PANEAS [REMOVÍVEIS]  
  
 Data de depósito: 19/04/2023  
 Classificação: 07-02  
 Procurador: CREAÇÃO MARCAS E PATENTES LTDA.





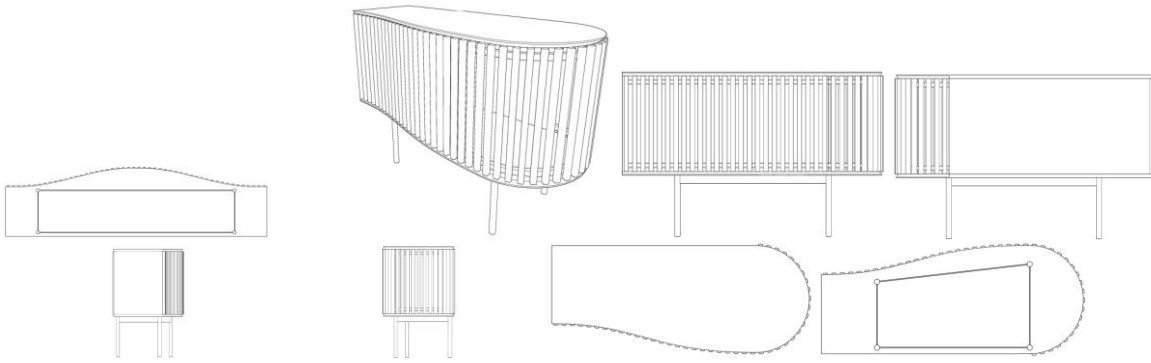

BR302023002385-2

Concessão de registro  
 Código de despacho: 158  
**Titular: DISTRIBUIDORA DE PRODUTOS DE PETRÓLEO CHARRUA LTDA [BR/RS]**  
 Autor: ITACIR NECO ARGENTA[BR]  
 Título do registro: PAINEL DE DIVULGAÇÃO  
 Data de depósito: 15/05/2023  
 Classificação: 20-03  
 Procurador: Sko Oyarzáball Marcas e Patentes Sociedade Simples Ltda.

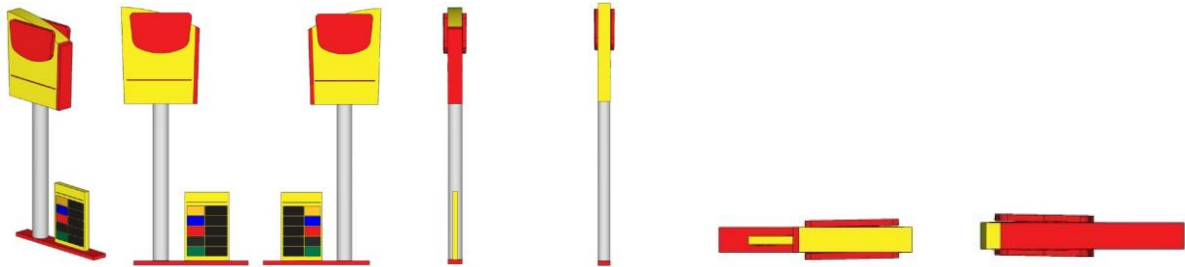

BR302023002386-0

Concessão de registro  
 Código de despacho: 158  
**Titular: DISTRIBUIDORA DE PRODUTOS DE PETRÓLEO CHARRUA LTDA [BR/RS]**  
 Autor: ITACIR NECO ARGENTA[BR]  
 Título do registro: PAINEL DE DIVULGAÇÃO  
 Data de depósito: 15/05/2023  
 Classificação: 20-03  
 Procurador: Sko Oyarzáball Marcas e Patentes Sociedade Simples Ltda.

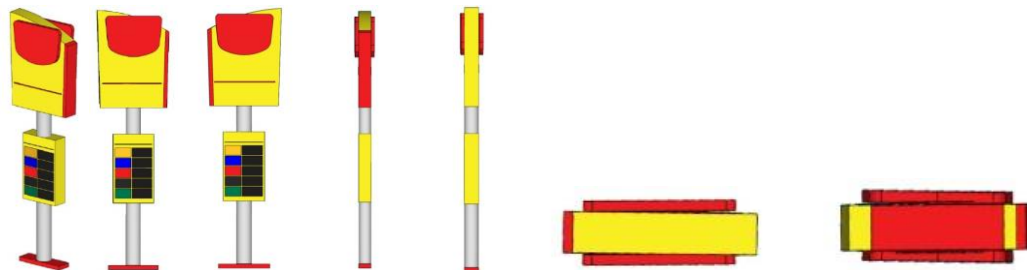

BR302023002387-9

Concessão de registro  
 Código de despacho: 158  
**Titular: DISTRIBUIDORA DE PRODUTOS DE PETRÓLEO CHARRUA LTDA [BR/RS]**  
 Autor: ITACIR NECO ARGENTA[BR]  
 Título do registro: PAINEL DE DIVULGAÇÃO  
 Data de depósito: 15/05/2023  
 Classificação: 10-06  
 Procurador: Sko Oyarzáball Marcas e Patentes Sociedade Simples Ltda.

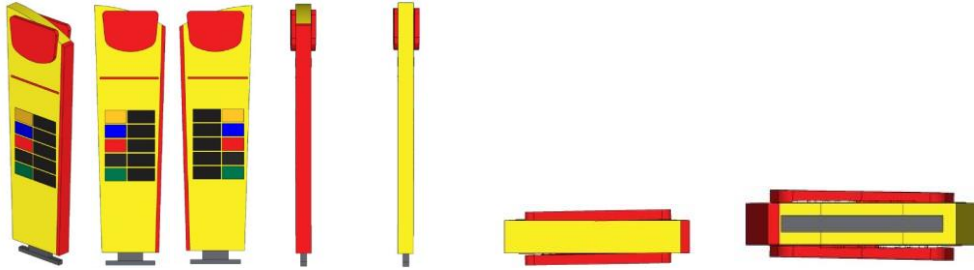

BR302023004346-2

Concessão de registro  
 Código de despacho: 158  
**Titular: WOOD IN BOX LTDA [BR/PR]**  
 Autor: DANILO FELIPE PEREIRA GARCEZ[BR]  
 Título do registro: MÓVEL RACK  
 Data de depósito: 11/08/2023  
 Classificação: 06-05  
 Procurador: ALEXANDRE PIETRÂNGELO LIMA  
 Detalhes do despacho: Título adequado de ofício com base no item 5.3.1.1 do Manual de Desenhos Industriais.

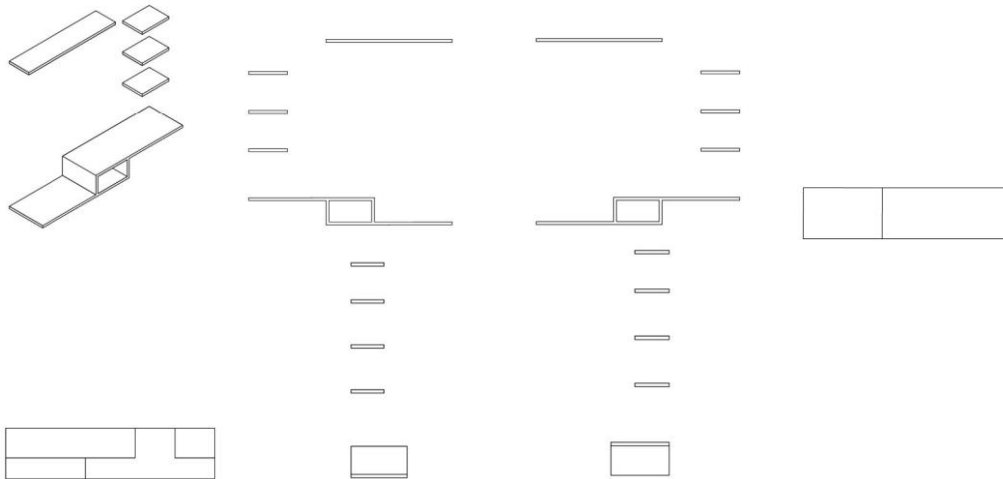

BR302023004347-0

Concessão de registro  
 Código de despacho: 158  
**Titular: WOOD IN BOX LTDA [BR/PR]**  
 Autor: DANILO FELIPE PEREIRA GARCEZ[BR]  
 Título do registro: MÓVEL RACK  
 Data de depósito: 11/08/2023  
 Classificação: 06-05  
 Procurador: ALEXANDRE PIETRÂNGELO LIMA  
 Detalhes do despacho: Título adequado de ofício com base no item 5.3.1.1 do Manual de Desenhos Industriais.

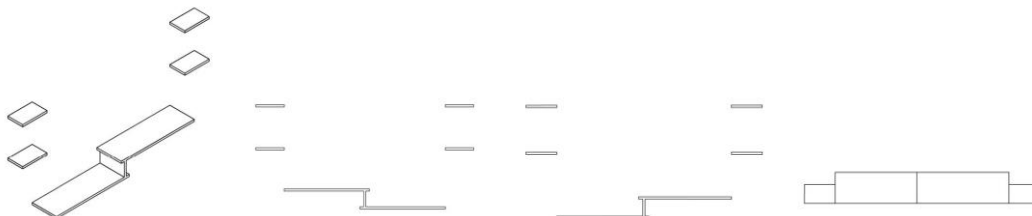

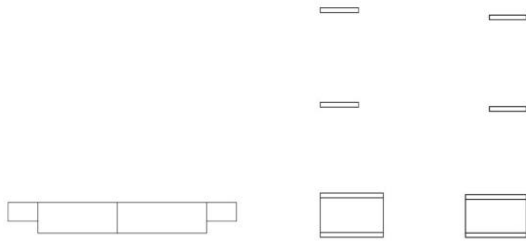

BR302023004371-3

Concessão de registro

Código de despacho: 158

**Titular: DC BEAUTY COSMETICS LTDA. [BR/SP]**

Autor: MAICON CÉSAR DA SILVA MAIA[BR]

Título do registro: FRASCO PARA COSMÉTICOS

Data de depósito: 14/08/2023

Classificação: 09-01

Procurador: JOSÉ LUÍS MAZUQUELLI JUNIOR

Detalhes do despacho: Título adequado de ofício com base no item 5.3.1.1 do Manual de Desenhos Industriais.

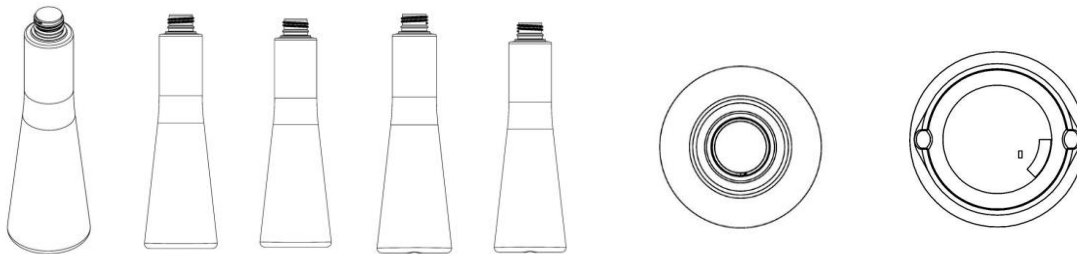

BR302023004374-8

Concessão de registro

Código de despacho: 158

**Titular: SCARLAT INDUSTRIAL LTDA. [BR/SP]**

Autor: JOSÉ DOMINGUES DOS SANTOS[BR]

Título do registro: FRASCO

Data de depósito: 14/08/2023

Classificação: 09-01

Procurador: ROGÉRIO BRUNNER

Detalhes do despacho: Título adequado de ofício com base no item 5.3.1.1 do Manual de Desenhos Industriais.



BR302023004378-0

Concessão de registro

Código de despacho: 158

**Titular: EDSON ROGÉRIO DE SOUZA [BR/SC]**

Autor: EDSON ROGÉRIO DE SOUZA[BR]

Título do registro: MÁQUINA SECADORA DE ANIMAIS

Data de depósito: 14/08/2023

Classificação: 30-99

Procurador: SANDRO CONRADO DA SILVA

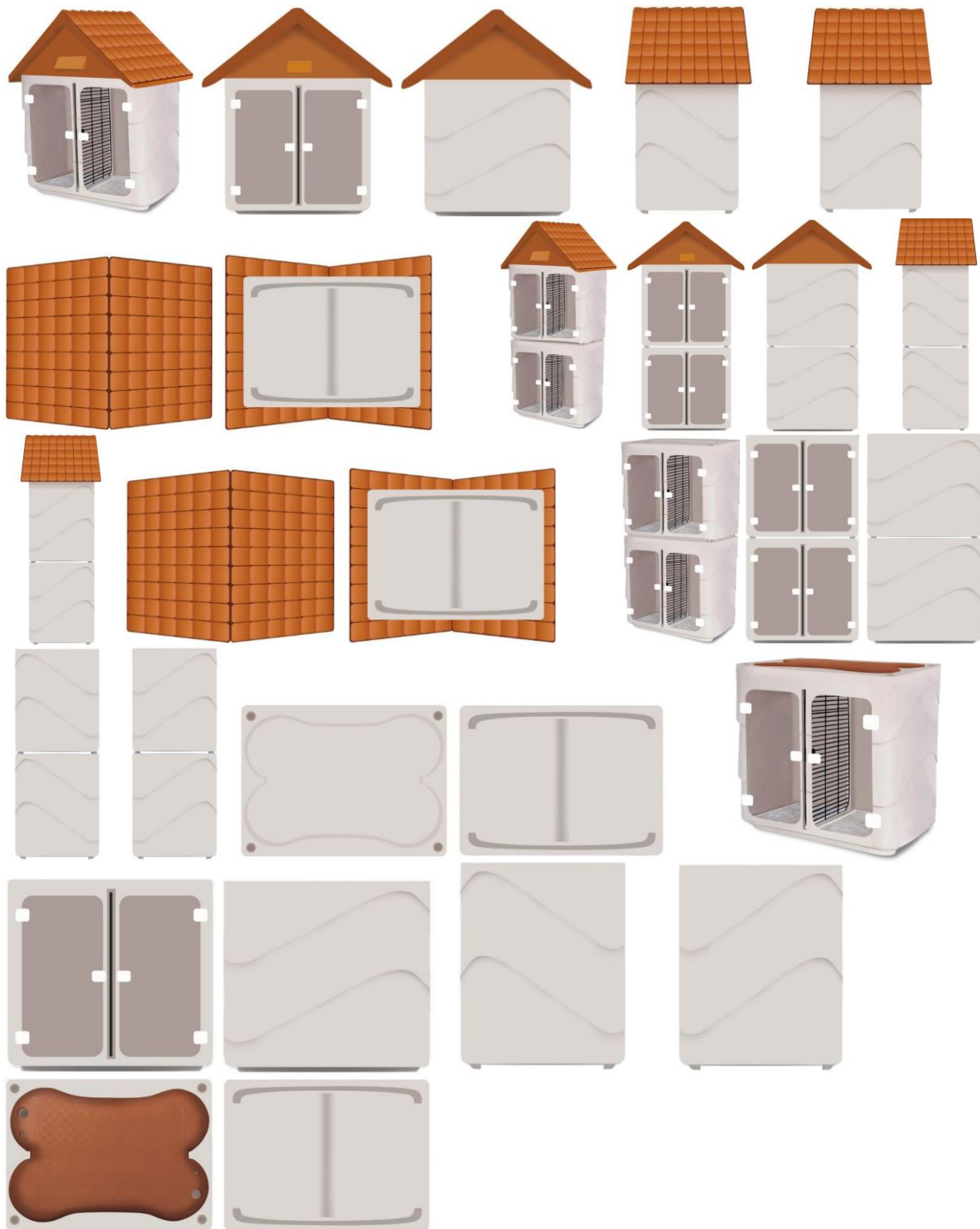

BR302023004387-0

Concessão de registro  
 Código de despacho: 158  
**Titular: TEC TOY S.A. [BR/AM]**  
 Autor: GILBERTO RODRIGUES DE NOVAES FILHO[BR]  
 Título do registro: LEITORA DE CARTÃO  
 Data de depósito: 14/08/2023  
 Classificação: 14-02  
 Procurador: Ariboni, Fabbri e Schmidt Sociedade de Advogados

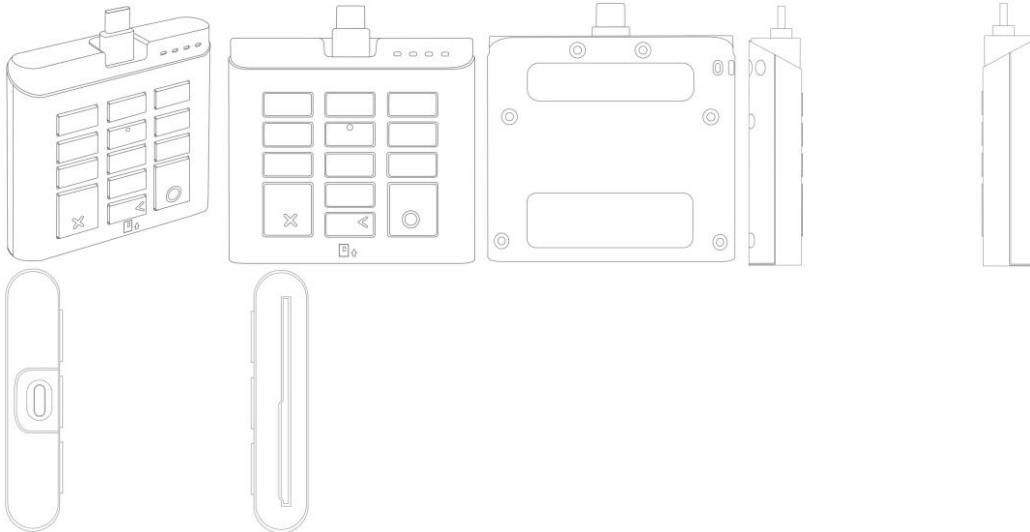

BR302023004772-7

Concessão de registro

Código de despacho: 158

**Titular: TERPINS DESIGN COMÉRCIO E PRODUÇÕES ARTÍSTICAS LTDA - EPP [BR/SP]**

Autor: JACQUELINE IRENE BLEIWEISS TERPINS[BR]

Título do registro: MESA

Data de depósito: 31/08/2023

Classificação: 06-03

Procurador: AG MOREIRA MARCAS E PATENTES LTDA

Detalhes do despacho: Título adequado de ofício com base no item 5.3.1.1 do Manual de Desenhos Industriais.

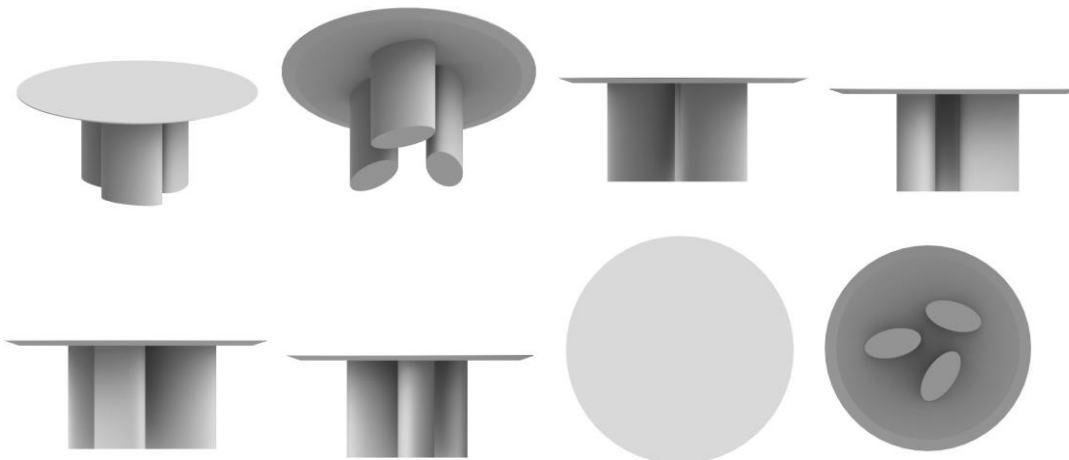

BR302023006659-4

Concessão de registro

Código de despacho: 158

**Titular: TBA - TECNOLOGIA EM EQUIPAMENTOS LTDA [BR/SP]**

Autor: JAIRO FERREIRA LIMA[BR]

Título do registro: RESPIRO PARA RESERVATÓRIOS

Data de depósito: 11/12/2023

Classificação: 23-04

Procurador: Geisler Chbane Bosso

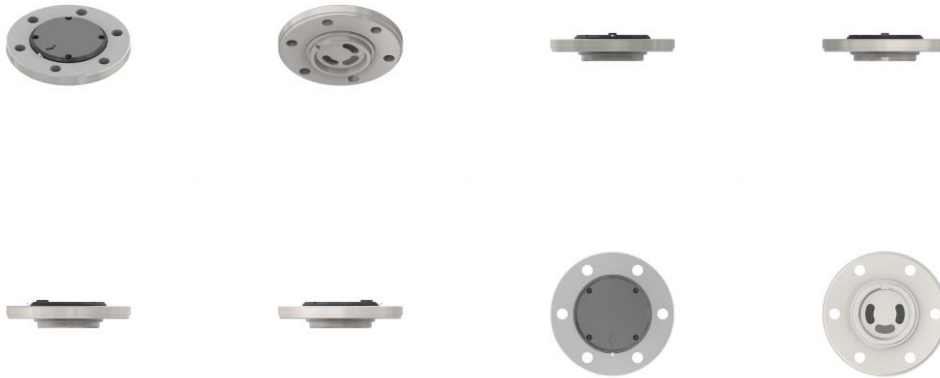

BR302023006709-4

Concessão de registro  
 Código de despacho: 158  
**Titular: MARCOS ANTONIO RAMOS [BR/PR]**  
 Autor: MARCOS ANTONIO RAMOS[BR]  
 Título do registro: Acessórios para montagem de portas  
 Data de depósito: 12/12/2023  
 Classificação: 08-09 e 25-01  
 Procurador: Paulo Gustavo Zanetti Morais Badan

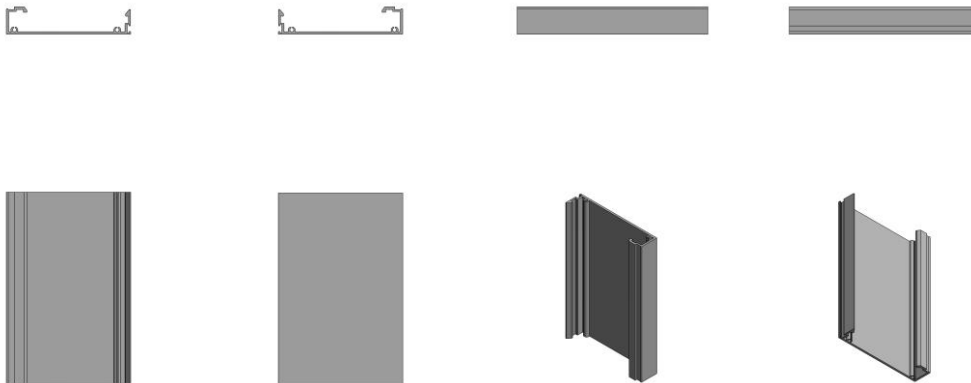

BR302023006711-6

Concessão de registro  
 Código de despacho: 158  
**Titular: MARCOS ANTONIO RAMOS [BR/PR]**  
 Autor: MARCOS ANTONIO RAMOS[BR]  
 Título do registro: Acessórios para montagem de portas  
 Data de depósito: 12/12/2023  
 Classificação: 08-09  
 Procurador: Paulo Gustavo Zanetti Morais Badan

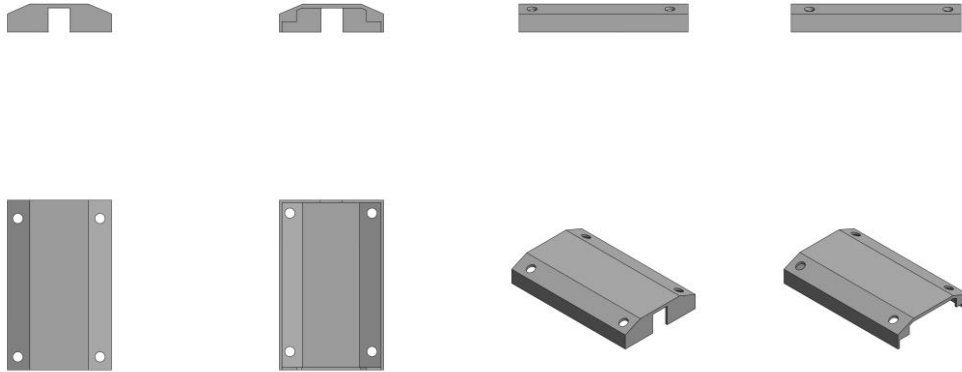

BR302023006712-4

Concessão de registro  
 Código de despacho: 158  
**Titular: CSW SOLUCOES ESPORTIVAS LTDA [XX]**  
 Autor: EDSON CAMPOS DE OLIVEIRA[XX]  
 Título do registro: APARELHOS PARA EXERCÍCIOS FÍSICOS  
 Data de depósito: 13/12/2023  
 Classificação: 21-02

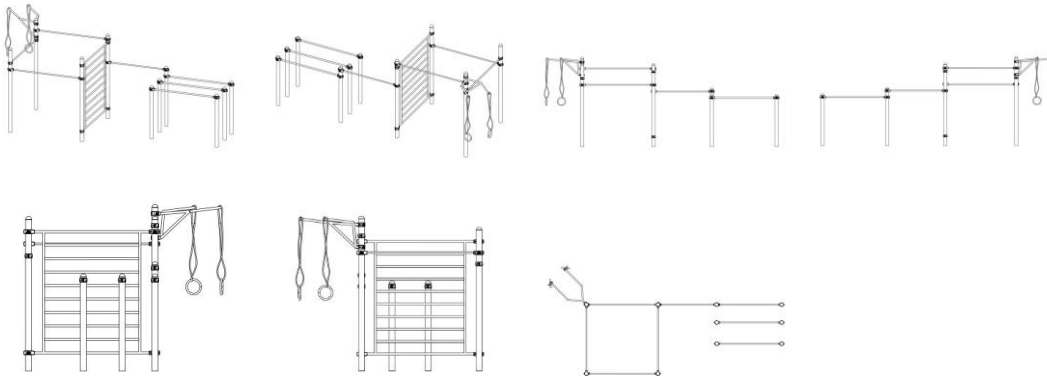

BR302023006713-2

Concessão de registro  
 Código de despacho: 158  
**Titular: CSW SOLUCOES ESPORTIVAS LTDA [XX]**  
 Autor: EDSON CAMPOS DE OLIVEIRA[XX]  
 Título do registro: APARELHOS PARA EXERCÍCIO FÍSICO  
 Data de depósito: 13/12/2023  
 Classificação: 21-02

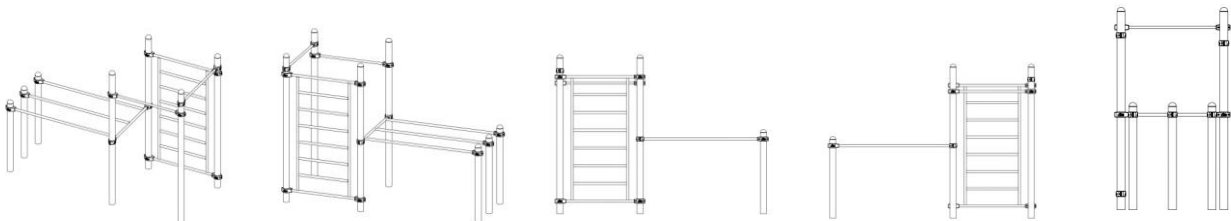

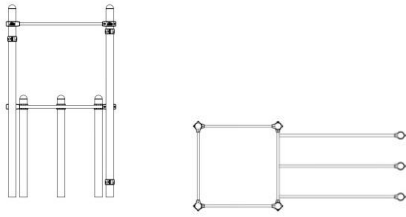

BR302023006715-9

Concessão de registro  
 Código de despacho: 158  
**Titular: CSW SOLUCOES ESPORTIVAS LTDA [XX]**  
 Autor: EDSON CAMPOS DE OLIVEIRA[XX]  
 Título do registro: APARELHOS PARA EXERCÍCIO FÍSICO  
 Data de depósito: 13/12/2023  
 Classificação: 21-02

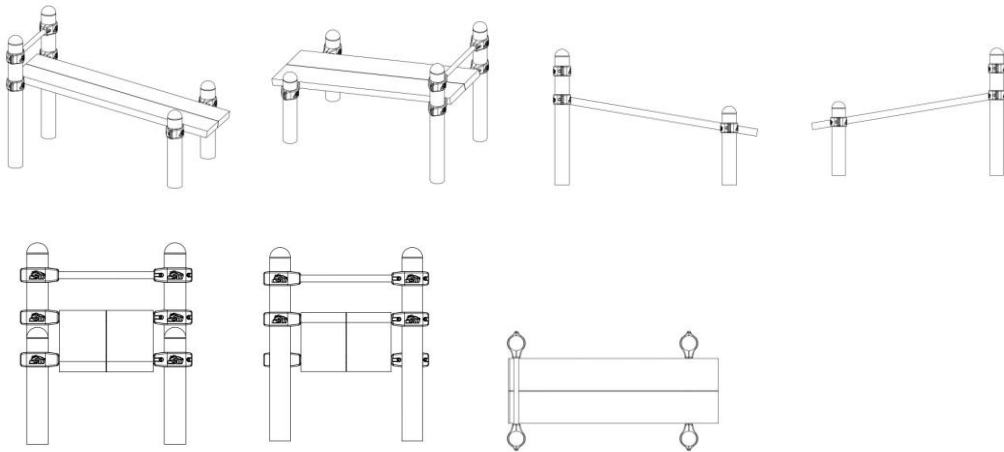

BR302023006717-5

Concessão de registro  
 Código de despacho: 158  
**Titular: CSW SOLUCOES ESPORTIVAS LTDA [XX]**  
 Autor: EDSON CAMPOS DE OLIVEIRA[XX]  
 Título do registro: BARRAS FIXAS [ESPORTES]  
 Data de depósito: 13/12/2023  
 Classificação: 21-02

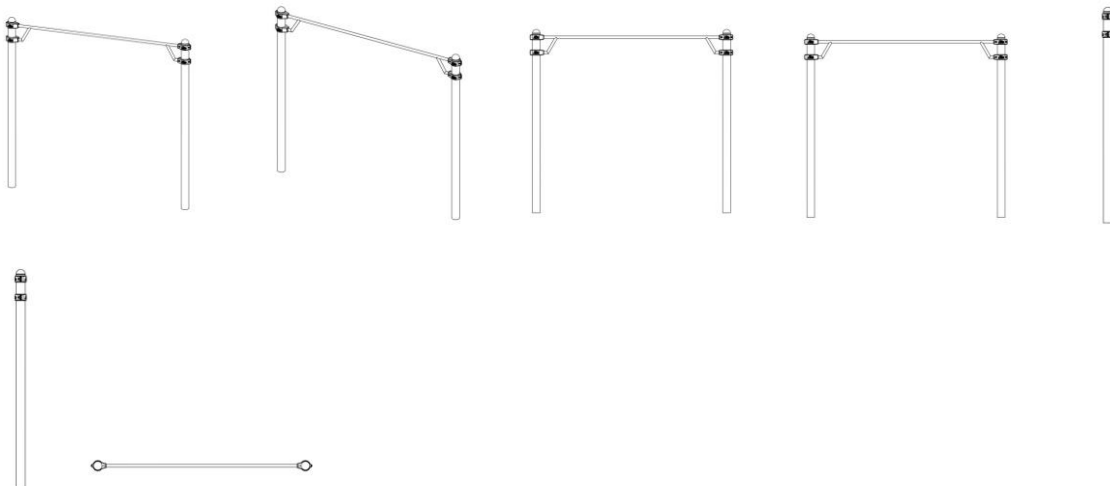



**BR302023006718-3** Concessão de registro  
 Código de despacho: 158  
**Titular: CSW SOLUCOES ESPORTIVAS LTDA [XX]**  
 Autor: EDSON CAMPOS DE OLIVEIRA[XX]  
 Título do registro: APARELHOS PARA EXERCÍCIO FÍSICO  
 Data de depósito: 13/12/2023  
 Classificação: 21-02

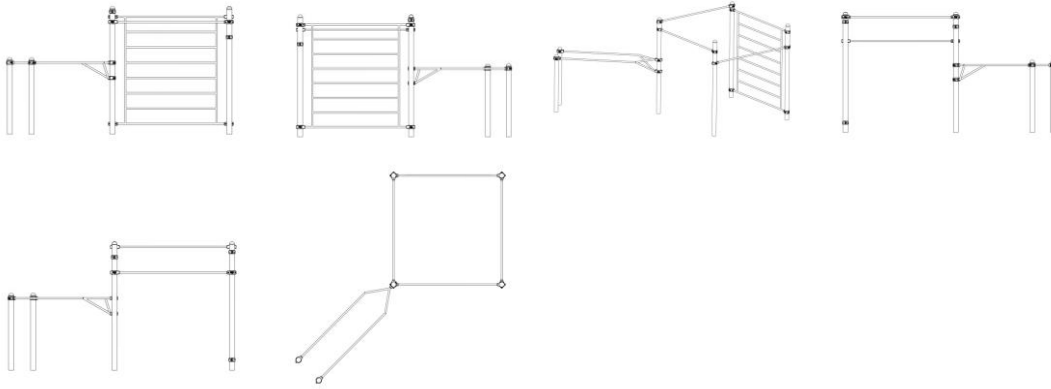

**BR302023006738-8** Concessão de registro  
 Código de despacho: 158  
**Titular: DANIEL PAES DE GODOY BENEDICTO [XX]**  
 Autor: DANIEL PAES DE GODOY BENEDICTO[XX]  
 Título do registro: MÁSCARA UMEDECIDA FACIAL PARA PROCEDIMENTOS E TRATAMENTOS COSMÉTICOS  
 Data de depósito: 13/12/2023  
 Classificação: 28-03  
 Procurador: Ana Paula Mazzei dos Santos Leite

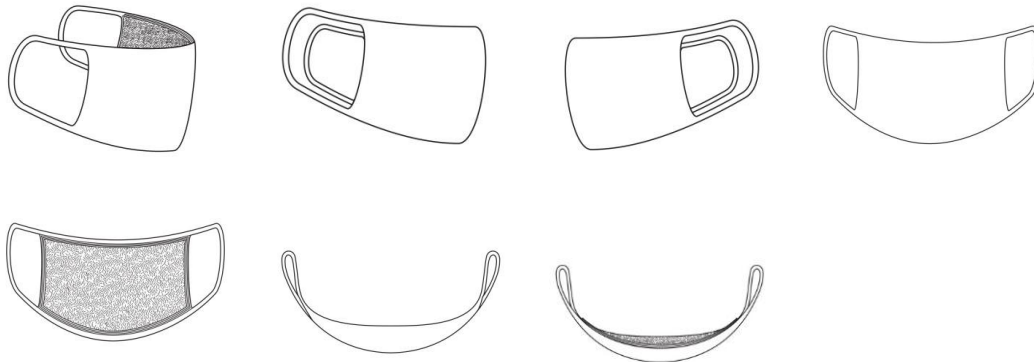

**BR302023006891-0** Concessão de registro  
 Código de despacho: 158  
**Titular: LEGO A/S [DK]**  
 Autor: FELIPE SILVA TELLES[BR]  
 Título do registro: BRINQUEDO  
 Data de depósito: 20/12/2023  
 Classificação: 21-01  
 Procurador: Roberto Pernold Vieira de Mello



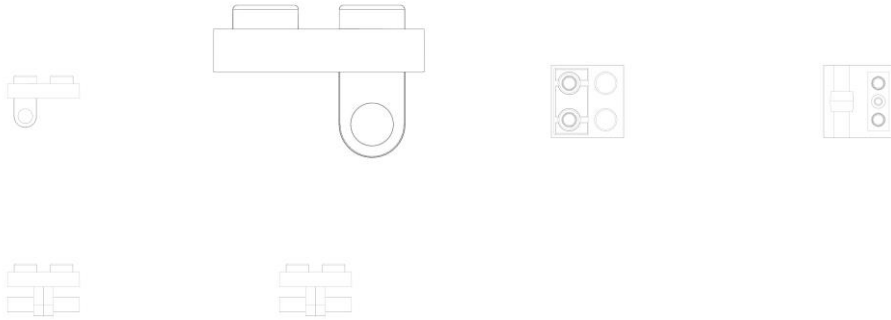

BR302023006892-9

Concessão de registro  
 Código de despacho: 158  
**Titular: LEGO A/S [DK]**  
 Autor: MARIE-LOUISE JAPHETSON[DK]  
 Título do registro: BRINQUEDO  
 Data de depósito: 20/12/2023  
 Classificação: 21-01  
 Procurador: Roberto Pernold Vieira de Mello

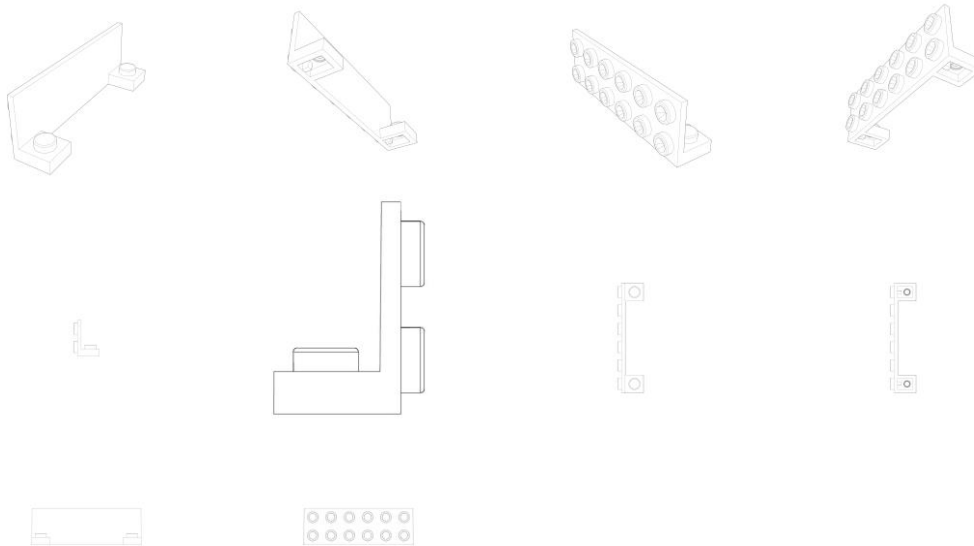

BR302023006894-5

Concessão de registro  
 Código de despacho: 158  
**Titular: LEGO A/S [DK]**  
 Autor: METTE BRO SAUERBERG[DK]  
 Título do registro: BRINQUEDO  
 Data de depósito: 20/12/2023  
 Classificação: 21-01  
 Procurador: Roberto Pernold Vieira de Mello

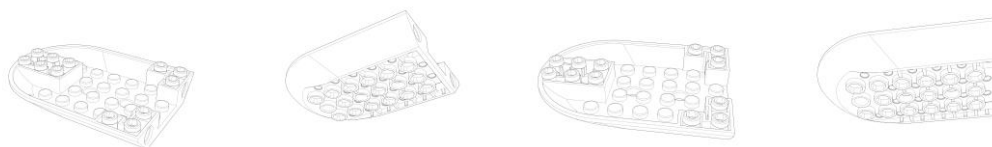

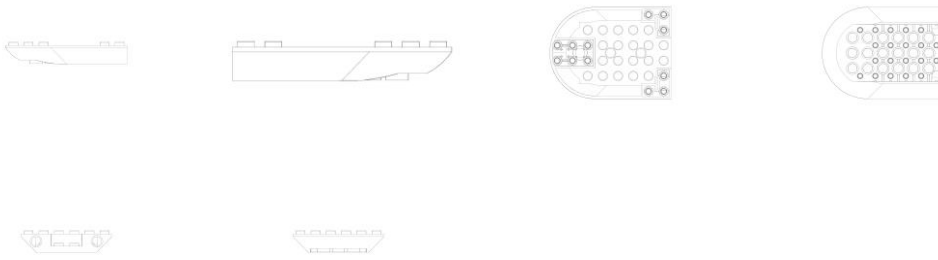

BR302023006951-8

Concessão de registro  
 Código de despacho: 158  
**Titular: MAURO MUNHOZ ARQUITETOS ASSOCIADOS [BR/SP]**  
 Autor: MAURO MIGUEL MUNHOZ[BR]  
 Título do registro: CADEIRAS [ASSENTOS]

Data de depósito: 21/12/2023  
 Classificação: 06-01  
 Procurador: MARCO ANTÔNIO DE OLIVEIRA

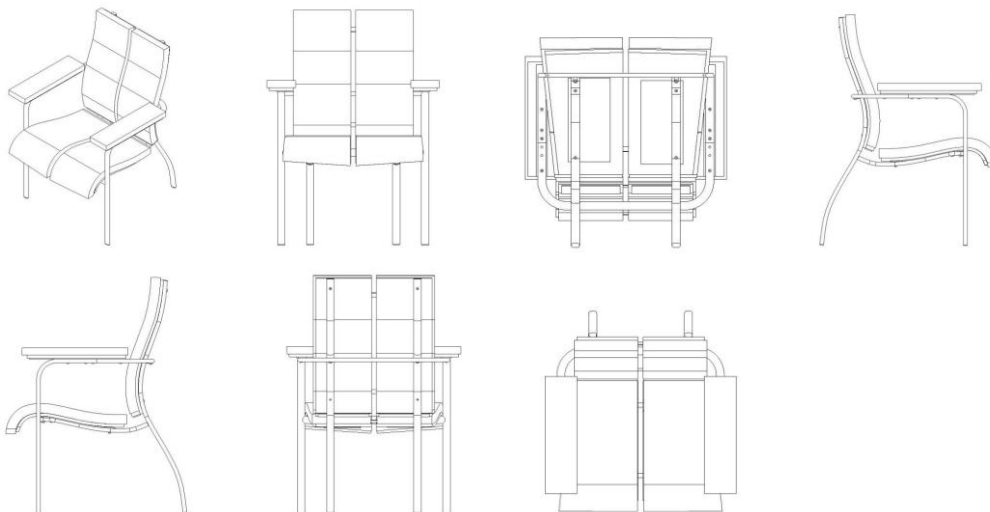

BR302023006963-1

Concessão de registro  
 Código de despacho: 158  
**Titular: FERRAMENTARIA TRAMONTINI MOLDES E MATRIZES INDUSTRIAIS LTDA [BR/PR]**  
 Autor: OLCIMAR TRAMONTINI[BR]  
 Título do registro: SUPORTE PARA QUEIMADOR

Data de depósito: 21/12/2023  
 Classificação: 08-08 e 23-03  
 Procurador: Fernando José Carvalho  
 Detalhes do despacho: Legendas, classe e descrição alterados de ofício, de acordo com a nota técnica 01/2024.

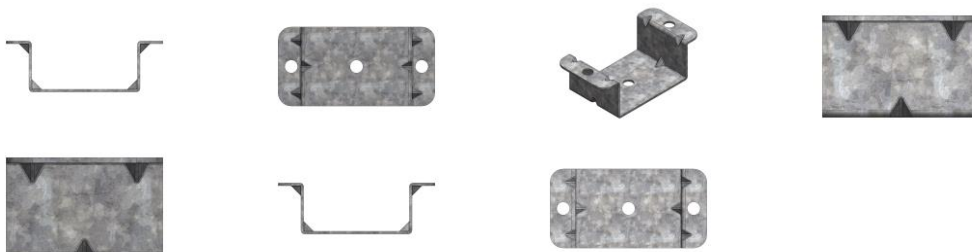

BR302023006965-8

Concessão de registro  
 Código de despacho: 158  
**Titular: FERRAMENTARIA TRAMONTINI MOLDES E MATRIZES INDUSTRIAIS LTDA [BR/PR]**  
 Autor: OLCIMAR TRAMONTINI[BR]  
 Título do registro: SUPORTE PARA QUEIMADOR  
 Data de depósito: 21/12/2023  
 Classificação: 08-08 e 23-03  
 Procurador: Fernando José Carvalho  
 Detalhes do despacho: Legenda, classe e descrição alterados de ofício, de acordo com a nota técnica 01/2024.

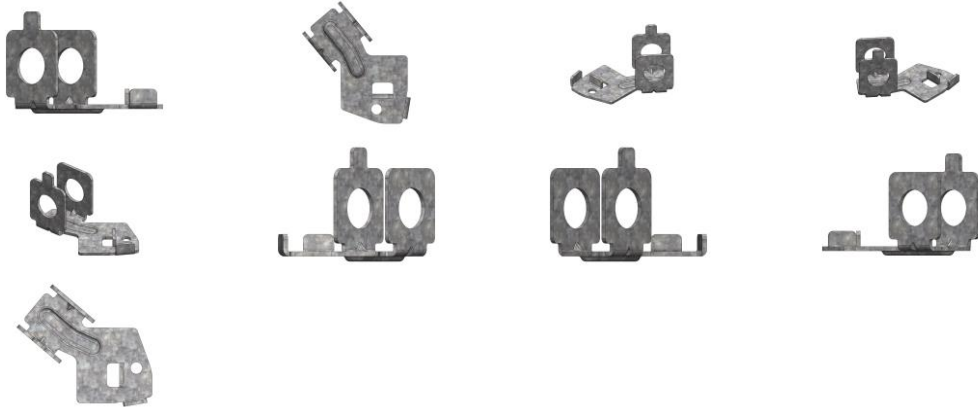

BR302023006967-4

Concessão de registro  
 Código de despacho: 158  
**Titular: FERRAMENTARIA TRAMONTINI MOLDES E MATRIZES INDUSTRIAIS LTDA [BR/PR]**  
 Autor: OLCIMAR TRAMONTINI[BR]  
 Título do registro: SUPORTE PARA QUEIMADOR  
 Data de depósito: 21/12/2023  
 Classificação: 08-08 e 23-03  
 Procurador: Fernando José Carvalho  
 Detalhes do despacho: Legenda, classe e descrição alteradas de ofício, de acordo com a nota técnica 01/2024.



BR302024000089-8

Concessão de registro  
 Código de despacho: 158  
**Titular: NOVA INOVA COMÉRCIO EIRELI [BR/SP]**  
 Autor: LEE BING[CN]  
 Título do registro: Painéis de controle [eletricidade]  
 Data de depósito: 11/01/2024  
 Classificação: 13-03  
 Procurador: RENATO JANUARIO NALDI JUNIOR

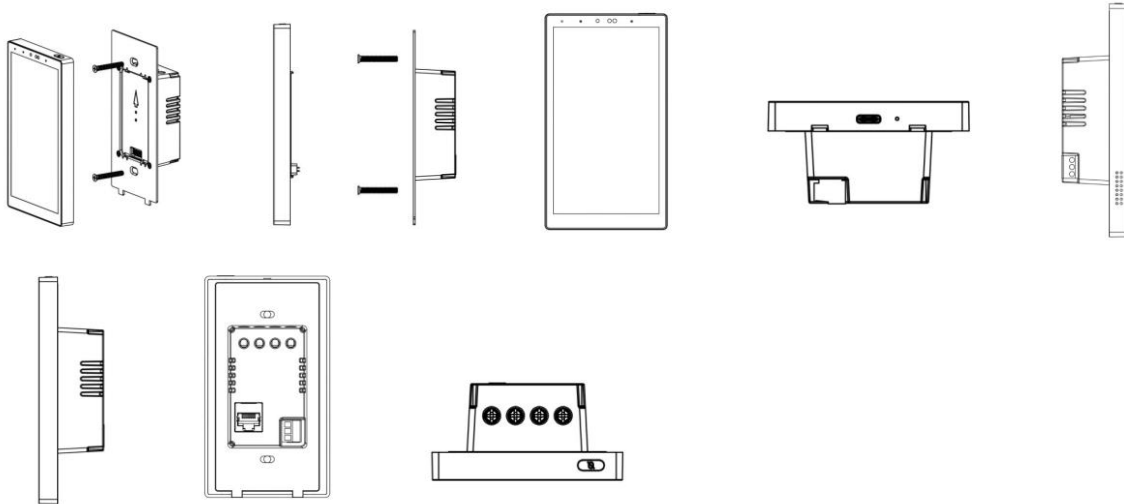

BR302024000481-8

Concessão de registro  
 Código de despacho: 158  
**Titular: HALKEY-ROBERTS CORPORATION [US]**  
 Autor: TROY AUSTIN WITTHOLT[US]  
 Título do registro: Porca para válvula de barco  
 Data de depósito: 02/02/2024  
 Prioridade unionista: 29/899,011 03/08/2023 US  
 Classificação: 08-08  
 Procurador: Alcía Kristina Daniel Shores

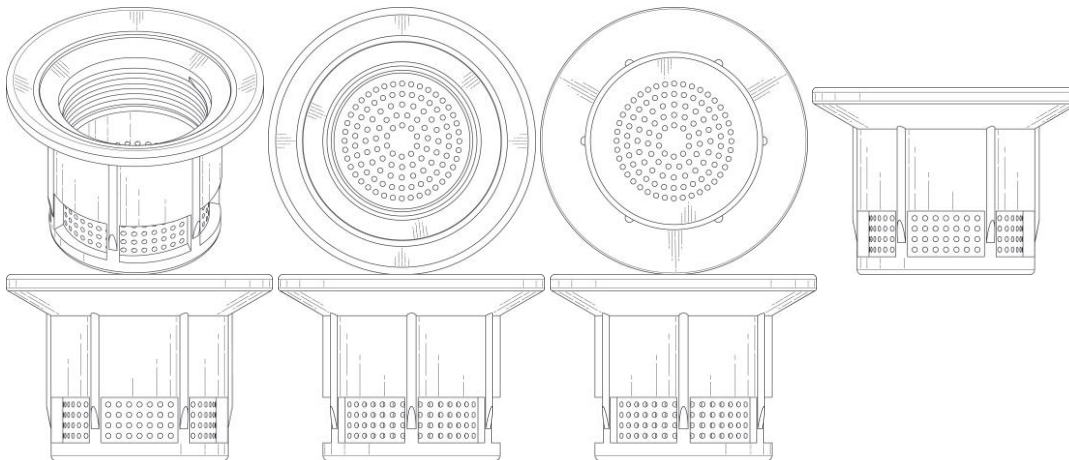

BR302024000957-7

Concessão de registro  
 Código de despacho: 158  
**Titular: ELC MANAGEMENT LLC [US]**  
 Autor: DANIEL SNYDER[US], REBECCA WOOD[US], LARA MODJESKI[US] e MICHAEL MASTROGIACOMO[CA]  
 Título do registro: frasco  
 Data de depósito: 28/02/2024  
 Prioridade unionista: 29/911,001 28/08/2023 US  
 Classificação: 09-01  
 Procurador: Luiz Henrique Oliveira Do Amaral

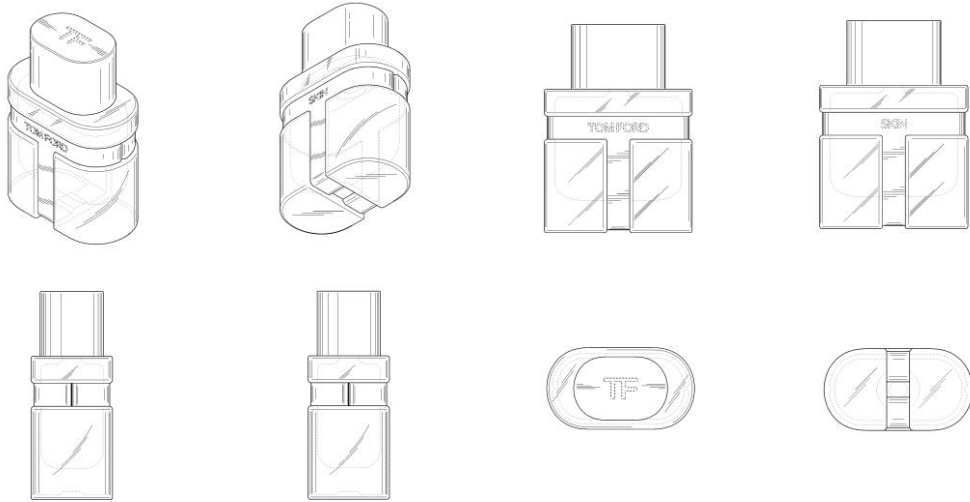

BR302024000971-2

Concessão de registro

Código de despacho: 158

**Titular: RMH TECH LLC [US]**

Autor: JONATHON MOSS[US] e DUSTIN M.M. HADDOCK[US]

Título do registro: Suporte de montagem para fixação em uma aresta trapezoidal

Data de depósito: 28/02/2024

Prioridade unionista: 29/911,242 30/08/2023 US

Classificação: 08-08

Procurador: Rodrigo Affonso de Ouro Preto Santos

Detalhes do despacho: Descrição excluída de ofício de acordo com a nota técnica 01/2024.

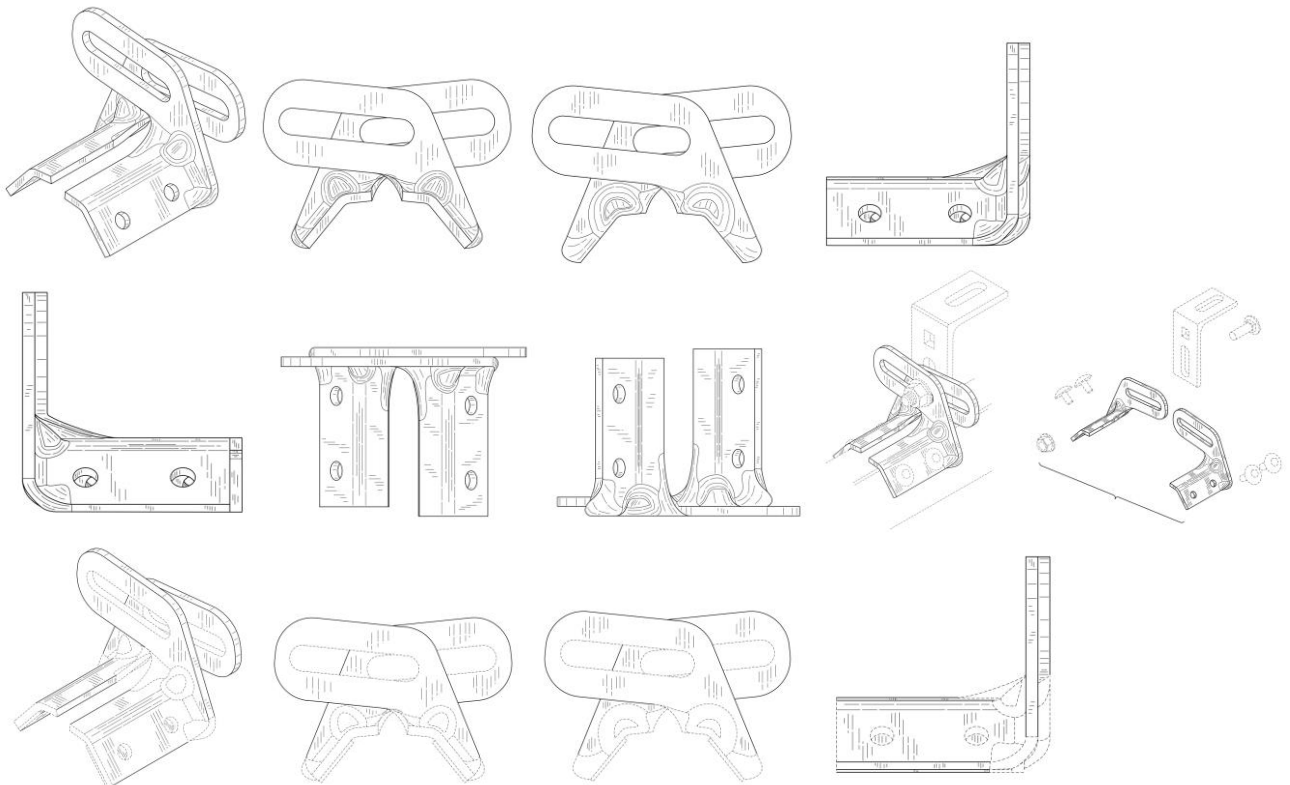

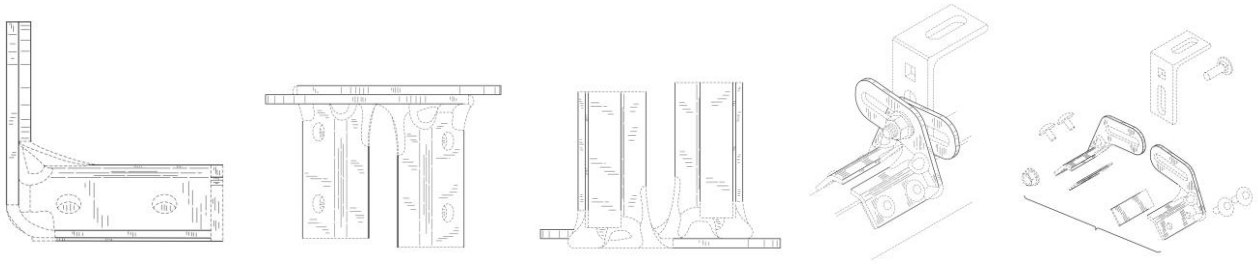

BR302024001673-5

Concessão de registro

Código de despacho: 158

**Titular: AQUIRIAN TECHNOLOGY PTY LTD [AU]**

Autor: GREGORY PATCHING[AU] e JONATHAN WRIGHT[AU]

Título do registro: DISPOSITIVO DE SINALIZAÇÃO DE CABO

Data de depósito: 05/04/2024

Prioridade unionista: 202316726 06/10/2023 AU

Classificação: 10-06

Procurador: Helcio Ferro Ricci

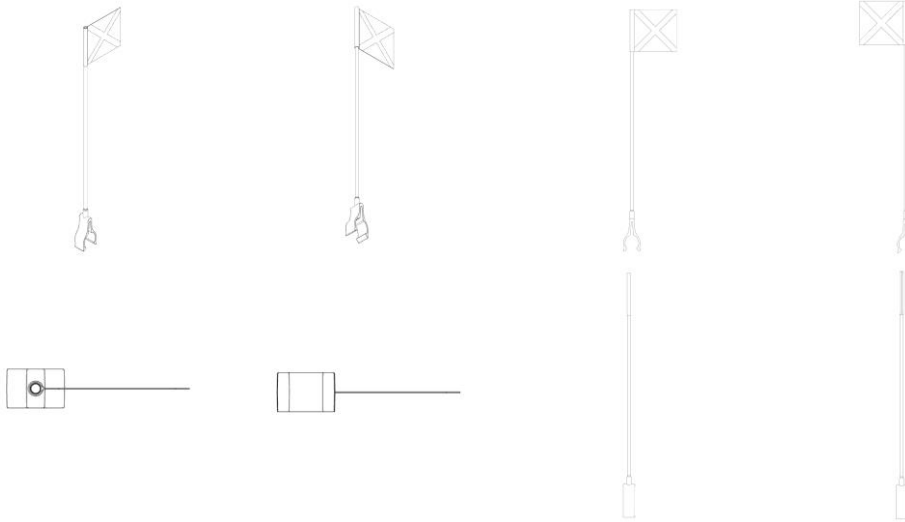

BR302024002857-1

Concessão de registro

Código de despacho: 158

**Titular: WIRKLICH INDUSTRIA DE PLÁSTICOS LTDA. [BR/RS]**

Autor: MARCELO SPERB[BR], FAUSTO KAUER[BR] e RUGART RAMBO SCHARDONG[BR]

Título do registro: Dispositivos de ancoragem de trilho

Data de depósito: 14/06/2024

Classificação: 12-99

Procurador: LEÃO PROPRIEDADE INTELECTUAL

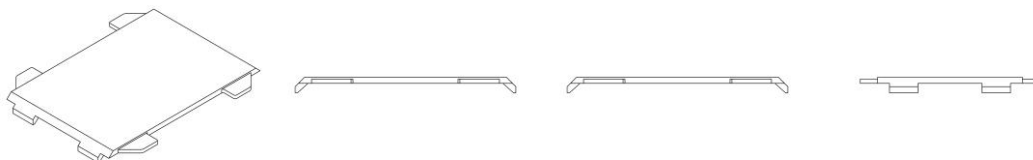

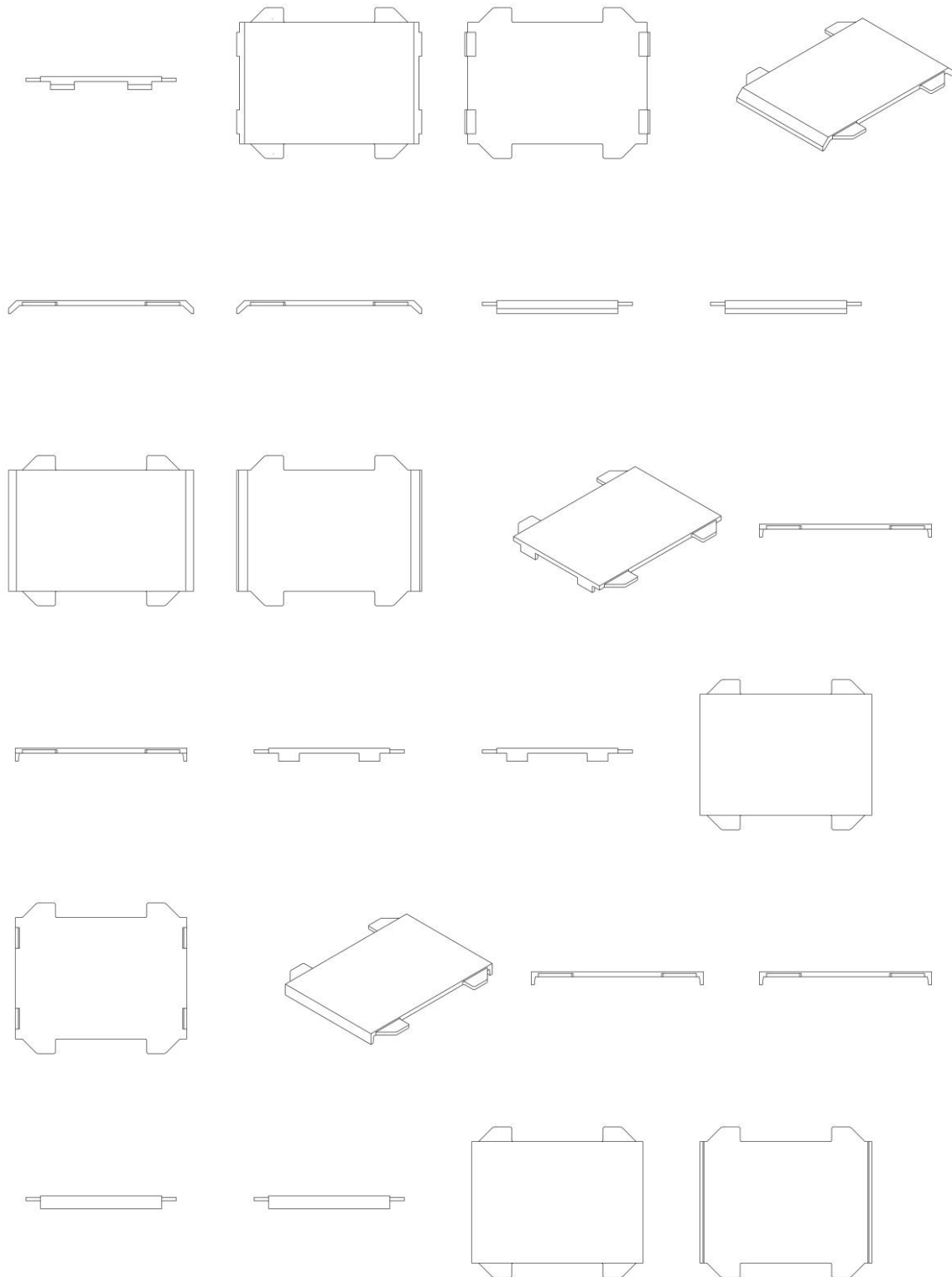

BR302024002928-4

Concessão de registro

Código de despacho: 158

**Titular: MATOS STUDIO SERVICOS DE DESIGN LTDA [BR/PB]**

Autor: SÉRGIO JOSÉ DE MATOS[BR]

Título do registro: Poltronas

Data de depósito: 19/06/2024

Classificação: 06-01





BR302024002947-0

Concessão de registro  
 Código de despacho: 158  
**Titular: PAULO OTÁVIO PEDROSO DE OLIVEIRA [BR/SP]**  
 Autor: PAULO OTAVIO PEDROSO DE OLIVEIRA[BR]  
 Título do registro: Mesa de Cabeceira  
 Data de depósito: 20/06/2024  
 Classificação: 06-04  
 Procurador: Eduarda Colla

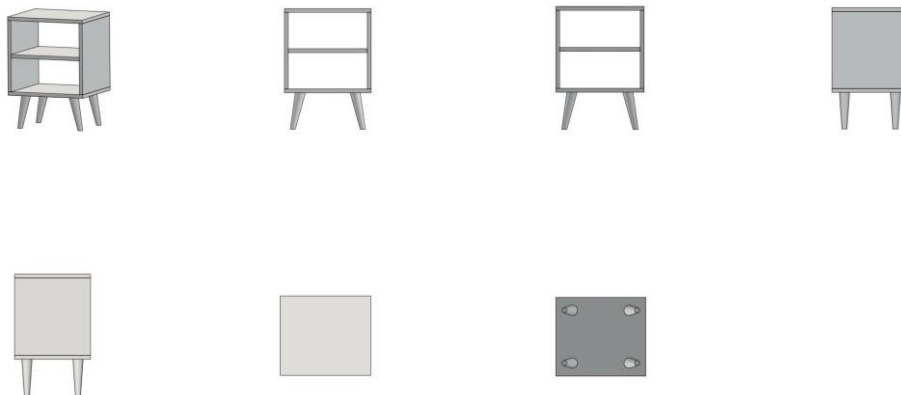

BR302024002958-6

Concessão de registro  
 Código de despacho: 158  
**Titular: PAX COMPUTER TECHNOLOGY (SHENZHEN) CO., LTD. [CN]**  
 Autor: SHUXIAN SHI[CN], XIAOJUN HUANG[CN] e JINGZHOU HU[CN]  
 Título do registro: Terminal de Ponto de Venda  
 Data de depósito: 20/06/2024  
 Prioridade unionista: 202430094363.0 26/02/2024 CN  
 Classificação: 14-02  
 Procurador: Carolina Nakata

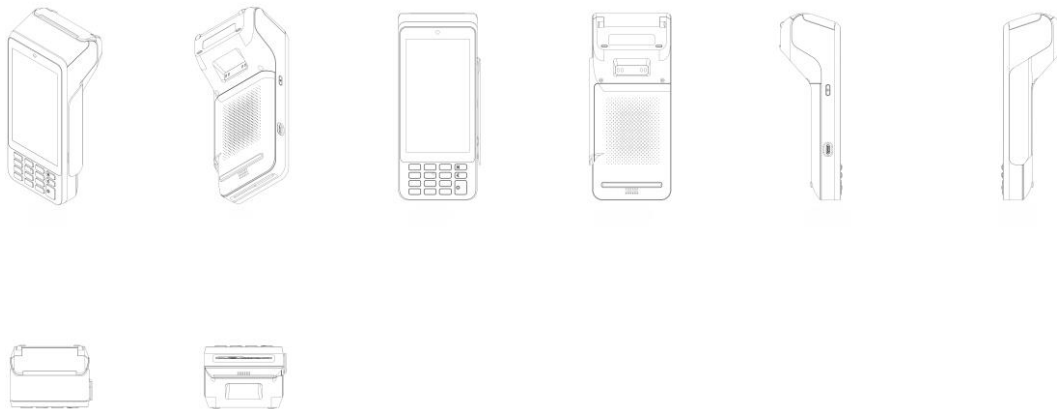

BR302024003040-1

Concessão de registro

Código de despacho: 158

**Titular: SPERANDIO ARTEFATOS PLASTICOS LTDA [BR/SC]**

Autor: GABRIEL STOLT SPERANDIO[BR]

Título do registro: SUPORTE PARA CONDENSADORA

Data de depósito: 26/06/2024

Classificação: 08-08

Procurador: LUANA KLAUS

Detalhes do despacho: Considerando-se o item 5.3 do Manual e com base na Nota Técnica nº 01/2024 do CPAPD, foram feitas as seguintes alterações: excluída a expressão “Configuração aplicada a/em” do título do pedido e do relatório descritivo.

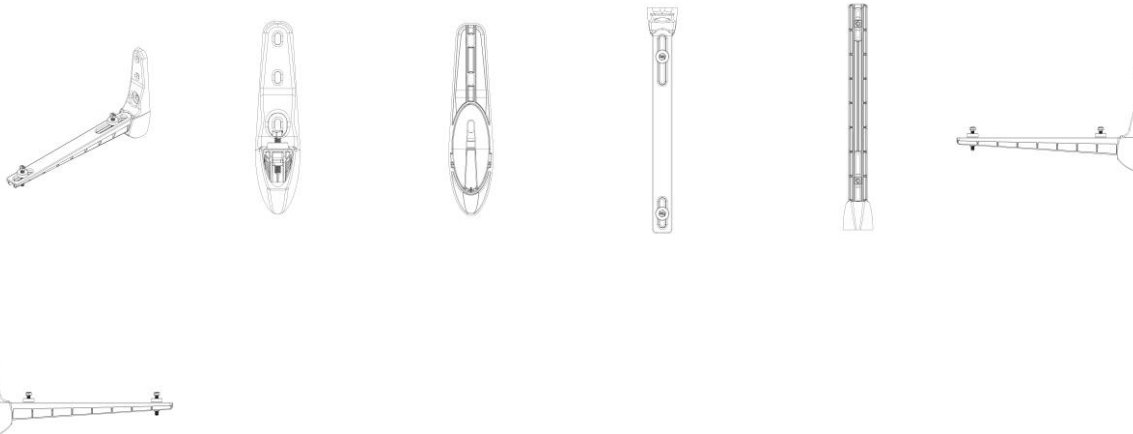

BR302024003110-6

Concessão de registro

Código de despacho: 158

**Titular: DEERE & COMPANY [US]**

Autor: BRANDON C. CARLSON[US], ADAM R. EAKER[US], BINGHUI DONG[US], DANIEL J. JOHANNSEN[US], JORDAN J. RUBY[US], RYAN E. NOBLE[US], YOGESH LANDE[IN], SHUBHAM DUBEY[IN], ANOOP REDDY[IN] e SYAM SASI[IN]

Título do registro: UNIDADE DE LINHA DE COLHEITADEIRA

Data de depósito: 28/06/2024

Prioridade unionista: 29/933,803 21/03/2024 US e 29/933,805 21/03/2024 US

Classificação: 15-03

Procurador: KASZMAR LEONARDOS PROPRIEDADE INTELECTUAL

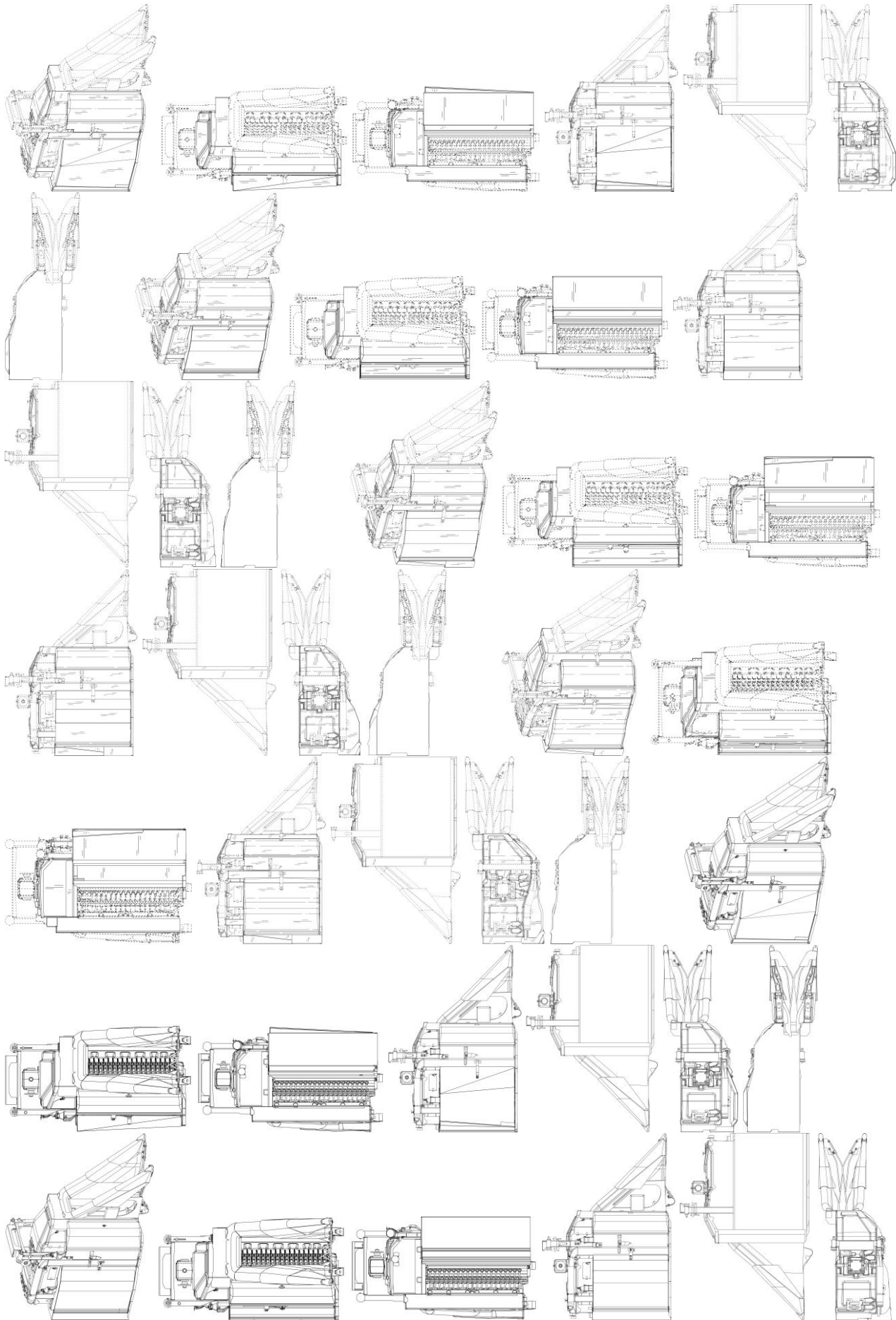

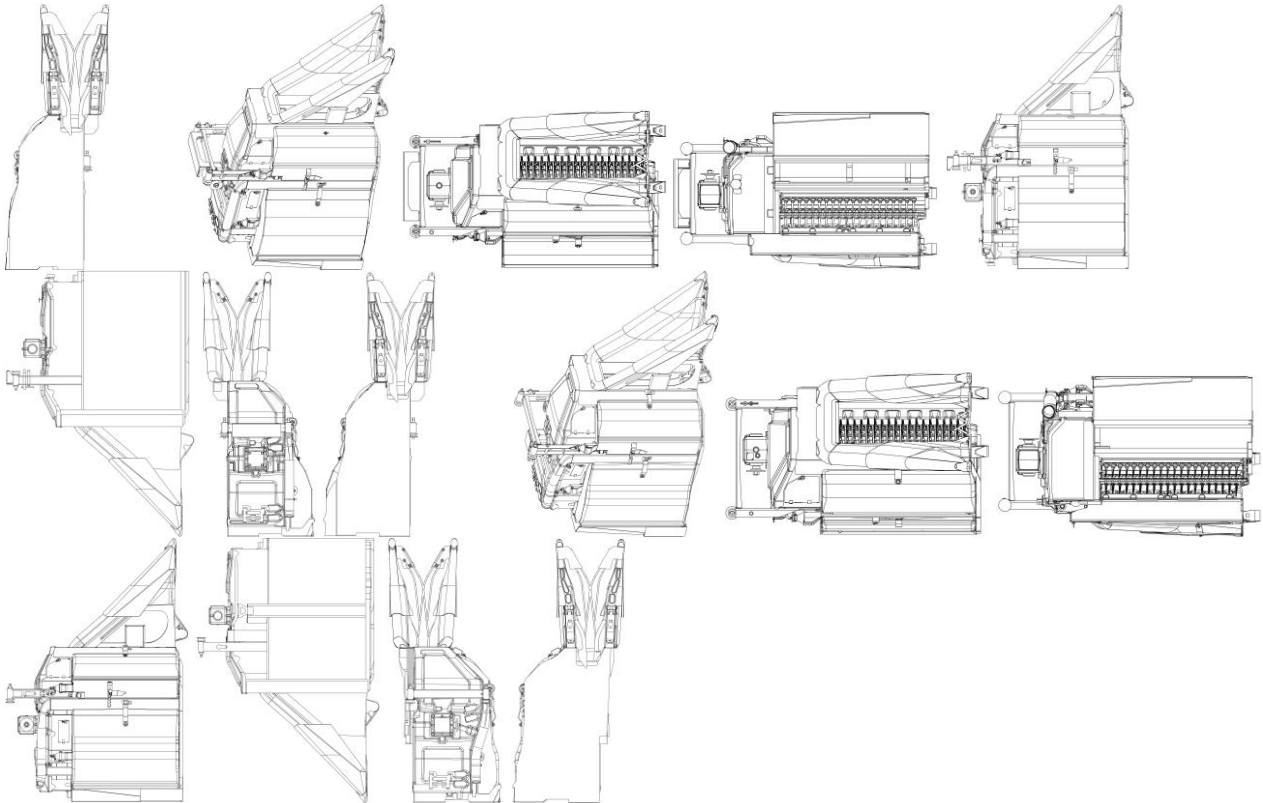

BR302024003113-0

Concessão de registro

Código de despacho: 158

**Titular:** DEERE & COMPANY [US]

Autor: BRANDON C. CARLSON[US], ADAM R. EAKER[US], BINGHUI DONG[US], JORDAN J. RUBY[US], RYAN E. NOBLE[US], YOGESH LANDE[IN], ANOOP REDDY[IN] e SYAM SASI[IN]

Título do registro: COBERTURA DE UNIDADE DE FILEIRA

Data de depósito: 28/06/2024

Prioridade unionista: 29/933,803 21/03/2024 US e 29/933,805 21/03/2024 US

Classificação: 15-03

Procurador: KASZMAR LEONARDOS PROPRIEDADE INTELECTUAL

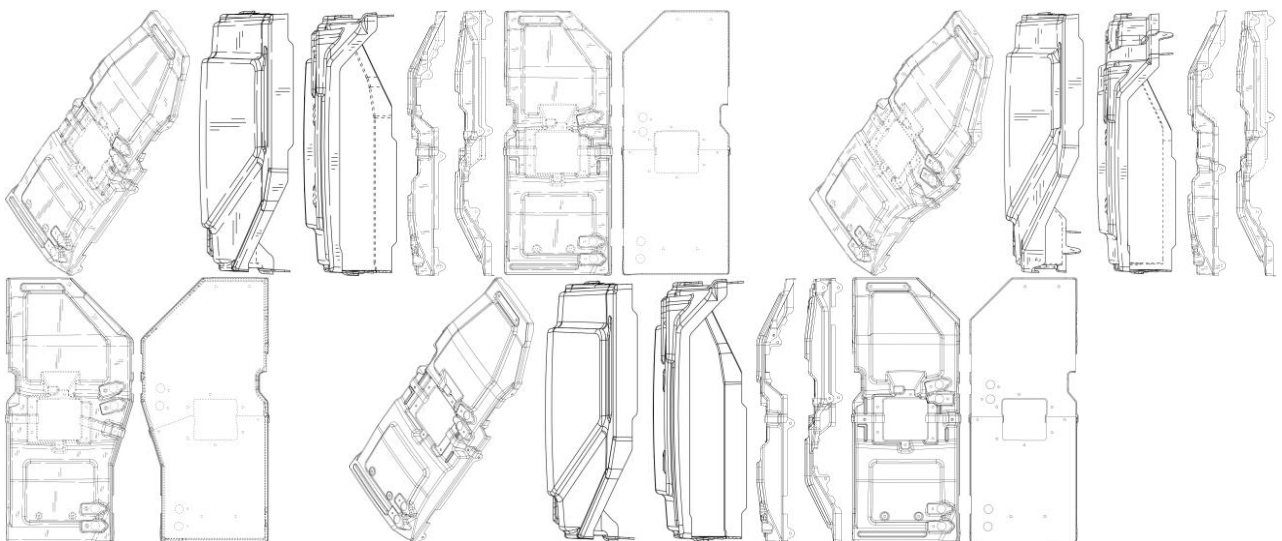

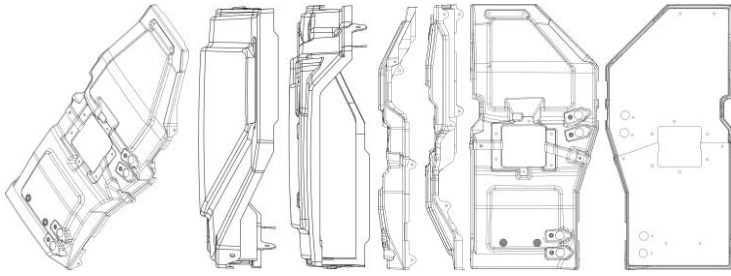

BR302024003202-1

Concessão de registro

Código de despacho: 158

**Titular: TOBIAS CARVALHO [BR/PR]**

Autor: TOBIAS CARVALHO[BR]

Título do registro: ABRAÇADEIRA METÁLICA

Data de depósito: 03/07/2024

Classificação: 08-08

Procurador: L & A MARCAS E PATENTES LTDA - ME

Detalhes do despacho: Considerando-se o item 5.3 do Manual e com base na Nota Técnica nº 01/2024 do CPAPD, foram feitas as seguintes alterações: excluída as expressões "CONFIGURAÇÃO APLICADA EM" e "PARA FIXAÇÃO DE CABOS DE AÇO" do título do pedido e do relatório descritivo para melhor identificação do produto reivindicado.

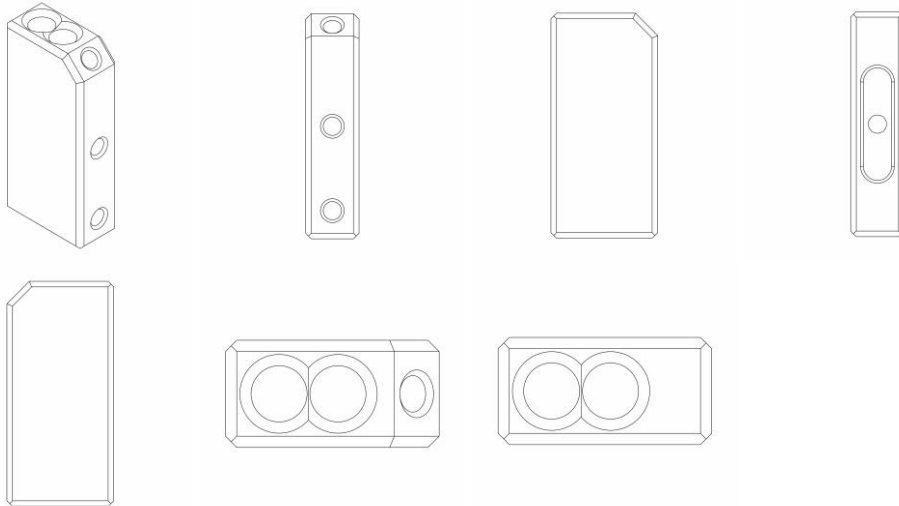

BR302024003238-2

Concessão de registro

Código de despacho: 158

**Titular: PAX COMPUTER TECHNOLOGY (SHENZHEN) CO., LTD. [CN]**

Autor: YAN CHEN[CN], SHAOWEN LUO[CN] e GANG CHEN[CN]

Título do registro: Terminal de Ponto de Venda

Data de depósito: 04/07/2024

Prioridade unionista: 202430164265.X 27/03/2024 CN

Classificação: 14-02

Procurador: Carolina Nakata





BR302024003252-8

Concessão de registro

Código de despacho: 158

**Titular: ELECTROLUX DO BRASIL S.A. [BR/PR]**

Autor: MARCOS DOS SANTOS DE OLIVEIRA[BR], MARCELO HENRIQUE DE MORAES[BR], MATHEUS SCARDUELLI LUIZ[BR], ERIK GURSKI LIMA[BR], LENEN VECTORI ROCHA[BR], ESTEBAN EDUARDO ORELLANA PENA[CL], MARC JOSEPH RUL[BR], MAILON LUCIANO UKRACHESKI[BR], VINICIUS MENDONCA WEINERT[BR], VITOR EMANUEL PARISE[BR] e RAIFER REICHEMBACH VIEIRA[BR]

Título do registro: Limpadores de alta pressão

Data de depósito: 04/07/2024

Classificação: 15-05

Procurador: MNIP PATENTES E INOVACAO LTDA

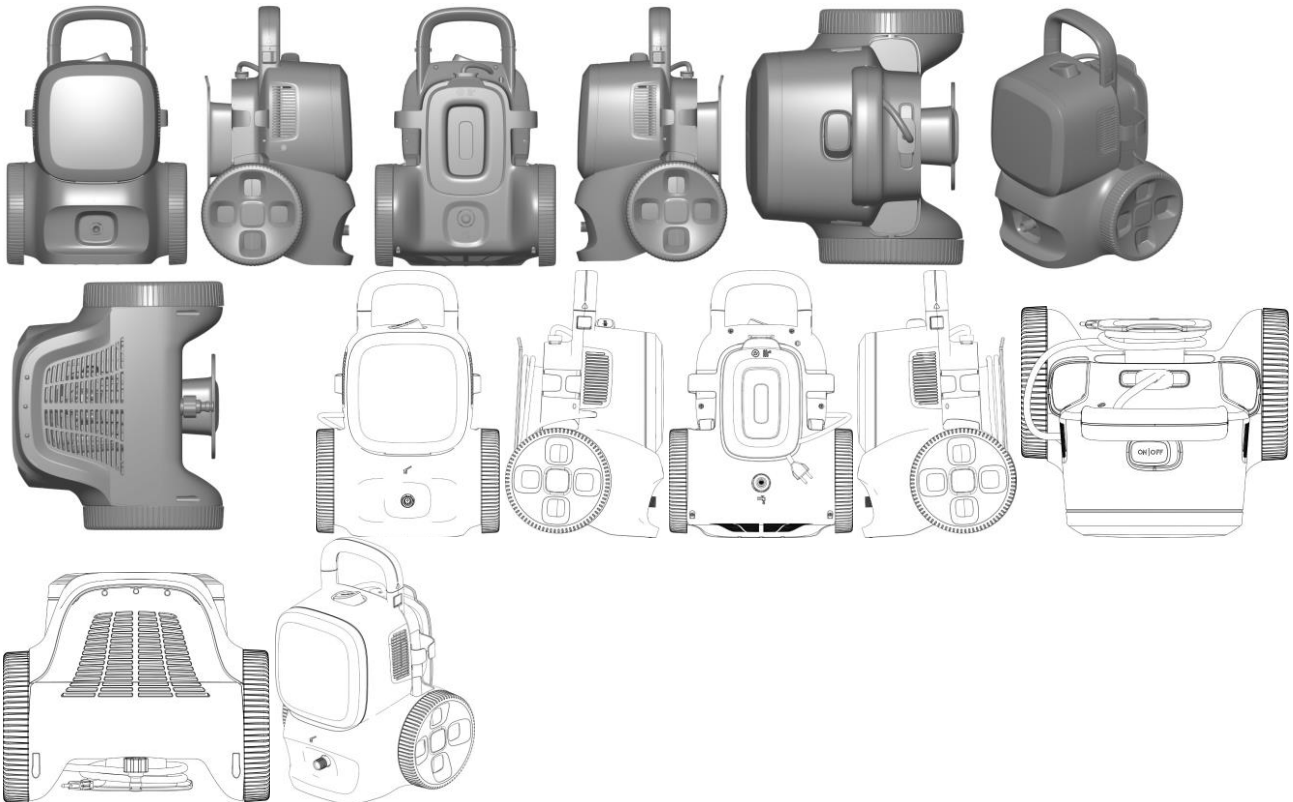

BR302024003255-2

Concessão de registro

Código de despacho: 158

**Titular: ELECTROLUX DO BRASIL S.A. [BR/PR]**

Autor: MARCOS DOS SANTOS DE OLIVEIRA[BR], MARCELO HENRIQUE DE MORAES[BR], MATHEUS SCARDUELLI LUIZ[BR], ERIK GURSKI LIMA[BR], LENEN VECTORI ROCHA[BR], ESTEBAN EDUARDO ORELLANA PENA[CL], MARC JOSEPH RUL[BR], MAILON LUCIANO UKRACHESKI[BR], VINICIUS MENDONCA WEINERT[BR], VITOR EMANUEL PARISE[BR] e RAIFER REICHEMBACH VIEIRA[BR]

Título do registro: Limpadores de alta pressão

Data de depósito: 04/07/2024

Classificação: 15-05

Procurador: MNIP PATENTES E INOVACAO LTDA

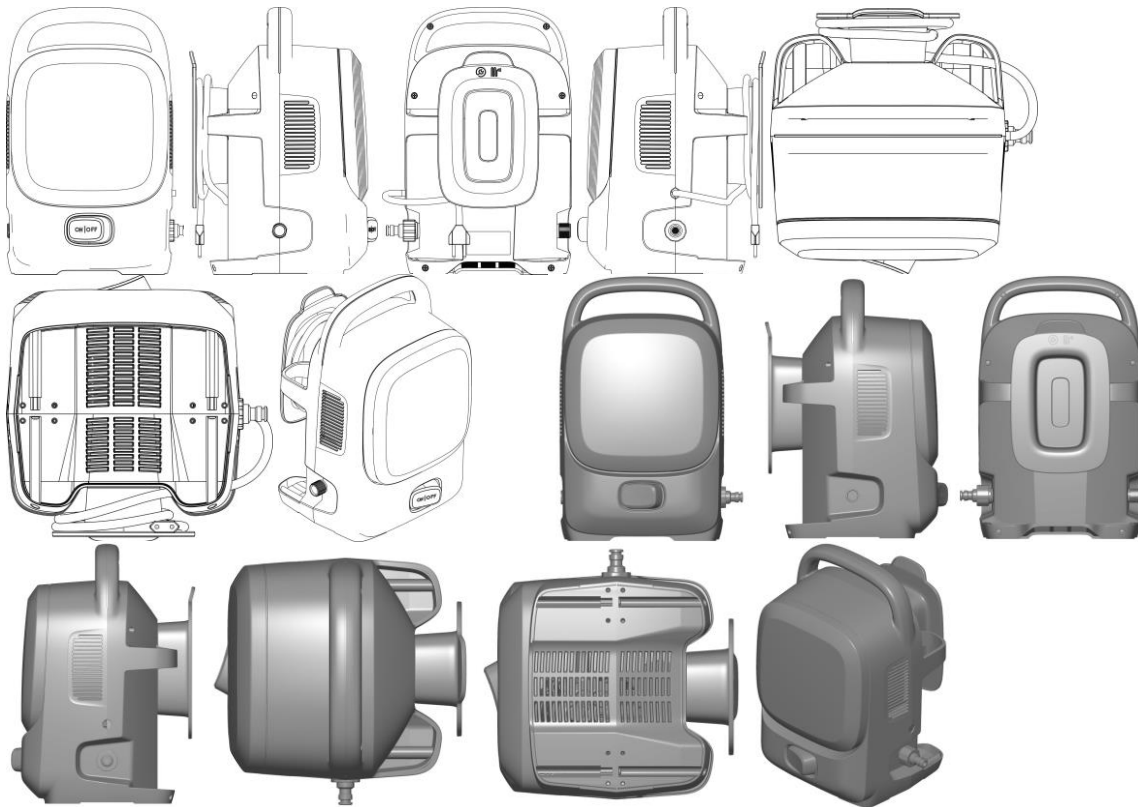

BR302024003269-2

Concessão de registro  
 Código de despacho: 158  
**Titular: JAPI S/A INDÚSTRIA E COMÉRCIO [BR/SP]**  
 Autor: ADRIANO PERSONA MACHADO GOMES[BR]  
 Título do registro: Vasos de flor  
 Data de depósito: 05/07/2024  
 Classificação: 11-02

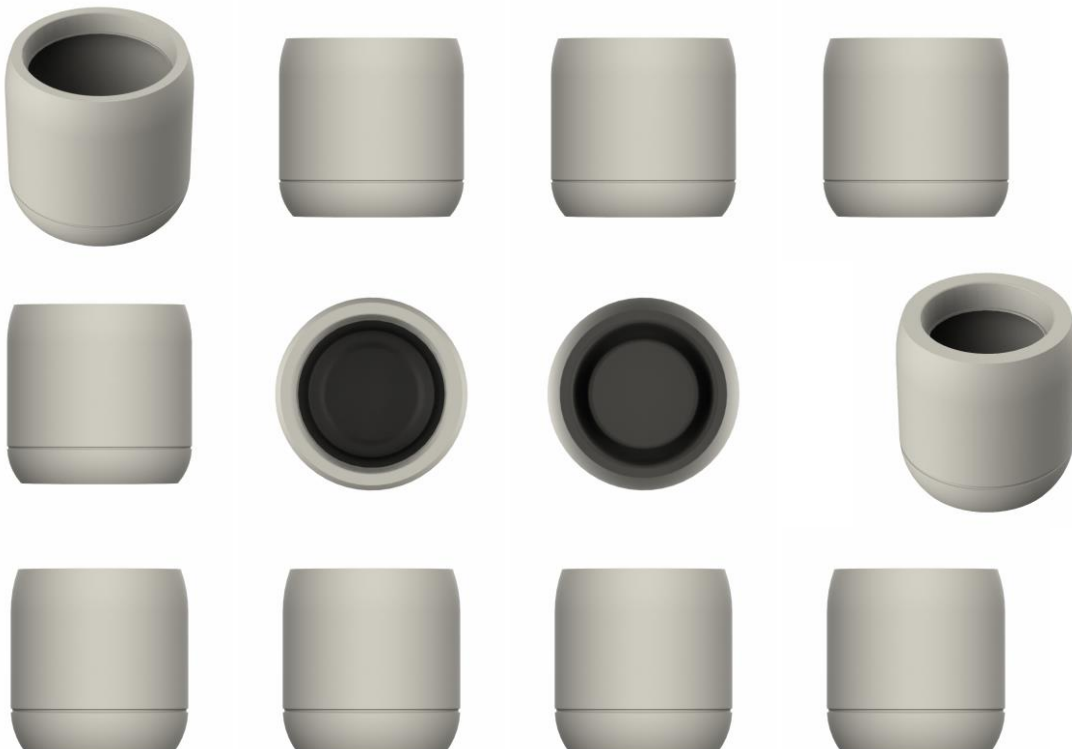



BR302024003336-2

Concessão de registro  
 Código de despacho: 158  
**Titular: MEGA COMPRAS PRESENTES.COM LTDA [BR/SP]**  
 Autor: HELCIO SOBRAL DO NASCIMENTO[BR]  
 Título do registro: Veículos [brinquedos]  
 Data de depósito: 11/07/2024  
 Classificação: 21-01  
 Procurador: Felipe Feliman Camargo



BR302024003337-0

Concessão de registro  
 Código de despacho: 158  
**Titular: MEGA COMPRAS PRESENTES.COM LTDA [BR/SP]**  
 Autor: HELCIO SOBRAL DO NASCIMENTO[BR]  
 Título do registro: Veículos [brinquedos]  
 Data de depósito: 11/07/2024  
 Classificação: 21-01  
 Procurador: Felipe Feliman Camargo







BR302024003338-9

Concessão de registro  
 Código de despacho: 158  
**Titular: MEGA COMPRAS PRESENTES.COM LTDA [BR/SP]**  
 Autor: HELCIO SOBRAL DO NASCIMENTO[BR]  
 Título do registro: Veículos [brinquedos]  
 Data de depósito: 11/07/2024  
 Classificação: 21-01  
 Procurador: Felipe Feliman Camargo



BR302024003339-7

Concessão de registro  
 Código de despacho: 158  
**Titular: MEGA COMPRAS PRESENTES.COM LTDA [BR/SP]**  
 Autor: HELCIO SOBRAL DO NASCIMENTO[BR]  
 Título do registro: Veículos [brinquedos]  
 Data de depósito: 11/07/2024  
 Classificação: 21-01  
 Procurador: Felipe Feliman Camargo





BR302024003340-0

Concessão de registro  
 Código de despacho: 158  
**Titular: MEGA COMPRAS PRESENTES.COM LTDA [BR/SP]**  
 Autor: HELCIO SOBRAL DO NASCIMENTO[BR]  
 Título do registro: Veículos [brinquedos]  
 Data de depósito: 11/07/2024  
 Classificação: 21-01  
 Procurador: Felipe Feliman Camargo



BR302024003341-9

Concessão de registro  
 Código de despacho: 158  
**Titular: MEGA COMPRAS PRESENTES.COM LTDA [BR/SP]**  
 Autor: HELCIO SOBRAL DO NASCIMENTO[BR]  
 Título do registro: Robôs [brinquedos]  
 Data de depósito: 11/07/2024  
 Classificação: 21-01  
 Procurador: Felipe Feliman Camargo





BR302024003521-7

Concessão de registro  
 Código de despacho: 158  
**Titular: MEGA COMPRAS PRESENTES.COM LTDA [BR/SP]**  
 Autor: HELCIO SOBRAL DO NASCIMENTO[BR]  
 Título do registro: Brinquedos eletrônicos  
 Data de depósito: 19/07/2024  
 Classificação: 21-01  
 Procurador: Felipe Feliman Camargo  
 Detalhes do despacho: Legenda 1.7 corrigida para vista superior, de acordo com a nota técnica 01/2024.



BR302024003523-3

Concessão de registro  
 Código de despacho: 158  
**Titular: MEGA COMPRAS PRESENTES.COM LTDA [BR/SP]**  
 Autor: HELCIO SOBRAL DO NASCIMENTO[BR]  
 Título do registro: Triciclos  
 Data de depósito: 19/07/2024  
 Classificação: 21-01  
 Procurador: Felipe Feliman Camargo





BR302024003568-3

Concessão de registro

Código de despacho: 158

**Titular: SERVIÇO NACIONAL DE APRENDIZAGEM INDUSTRIAL [BR/BA] e CBD MED BRAZIL COMÉRCIO ATACADISTA DE MEDICAMENTOS LTDA [BR/BA]**

Autor: JEFFERSON OLIVEIRA DE SOUZA[BR], AMANDA CALO CORREIA[BR], GABRIEL MENEZES FERREIRA[BR], ALLAN OLIVEIRA RODRIGUES[BR], DANIEL BITTENCOURT SILVA[BR], FABIO DE OLIVEIRA CONDURU FERREIRA[BR], GABRIEL BARRETO TELES FONSECA[BR], GUSTAVO MOURA COSTA[BR], LETICIA FIGUEIREDO CUNHA GUIMARAES[BR], PAULO ROBERTO FREITAS NEVES[BR], PEDRO FILIPE MUNIZ DA SILVA[BR] e VITOR ALBERTO NASCIMENTO SOUZA[BR]

Título do registro: Instrumentos médicos de operação manual

Data de depósito: 22/07/2024

Classificação: 24-02

Detalhes do despacho: Legendas das figuras 1.7 e 1.8 corrigidas para perspectiva e descrição excluída de ofício, de acordo com a nota técnica 01/2024.

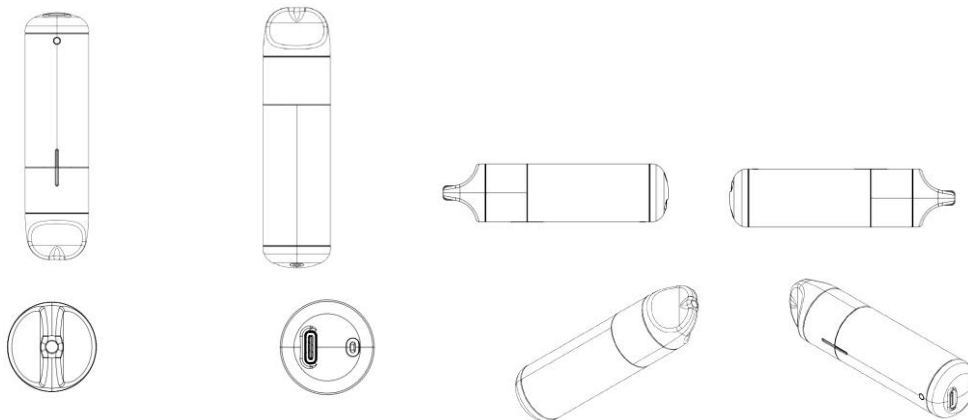

BR302024003623-0

Concessão de registro

Código de despacho: 158

**Titular: ELECTROLUX DO BRASIL S.A. [BR/PR]**

Autor: LENEN VECTORI ROCHA[BR], ESTEBAN EDUARDO ORELLANA PENA[CL], VINICIUS MENDONCA WEINERT[BR], RAIFER REICHEMBACH VIEIRA[BR] e ALEXANDRE DE BASTIANI[BR]

Título do registro: Aspiradores de pó [uso industrial ou doméstico]

Data de depósito: 24/07/2024

Classificação: 15-05

Procurador: MNIP PATENTES E INOVACAO LTDA

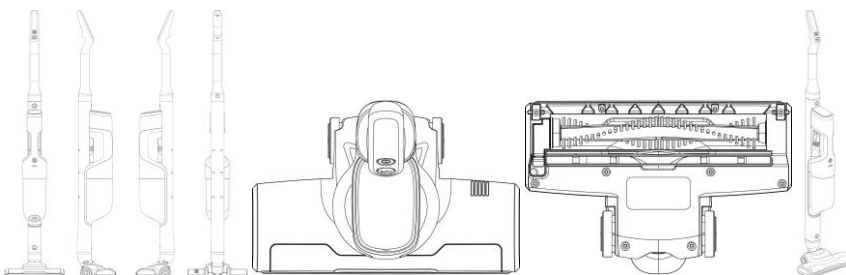

BR302024003701-5

Concessão de registro

Código de despacho: 158

**Titular:** MARCHESAN IMPLEMENTOS E MÁQUINAS AGRÍCOLAS TATU S.A. [BR/SP]

**Autor:** CARLOS CEZAR GALHARDI[BR] e JOSE LUIZ ALBERTO MARCHESAN[BR]

**Título do registro:** EQUIPAMENTO AGRÍCOLA DE PREPARO DO SOLO

**Data de depósito:** 26/07/2024

**Classificação:** 15-03

**Procurador:** Dannemann, Siemsen, Bigler & Ipanema Moreira

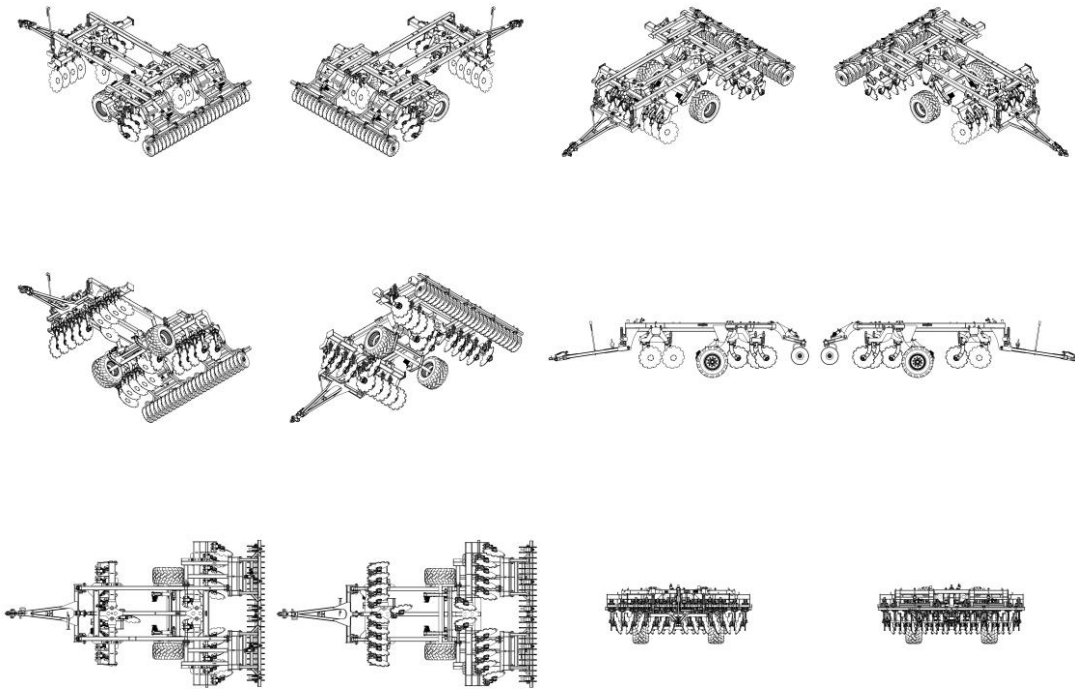

**BR302024003716-3**

Concessão de registro

Código de despacho: 158

**Titular:** UNIVERSIDADE ESTADUAL DA PARAIBA [BR/PB]

**Autor:** SAMUEL HERBERT DE SA E SILVA[BR]

**Título do registro:** MESA DE TRABALHO

**Data de depósito:** 29/07/2024

**Classificação:** 06-03





BR302024003746-5

Concessão de registro  
 Código de despacho: 158  
**Titular: BEIJING ZITIAO NETWORK TECHNOLOGY CO., LTD. [CN]**  
 Autor: PEIHUI ZHANG[CN] e YEFEI MAO[CN]  
 Título do registro: Interfaces gráficas de usuário  
 Data de depósito: 29/07/2024  
 Prioridade unionista: 2024300597040 29/01/2024 CN  
 Classificação: 14-04  
 Procurador: Licks Advogados



BR302024003755-4

Concessão de registro  
 Código de despacho: 158  
**Titular: OXYDECK COMERCIO DE PLASTICOS LTDA [BR/RS]**  
 Autor: JUCINEI ALVES[BR]  
 Título do registro: PISO MODULAR FLEXÍVEL  
 Data de depósito: 29/07/2024  
 Classificação: 06-99  
 Procurador: APOLO SERVICOS EM PROPRIEDADE INTELECTUAL LTDA

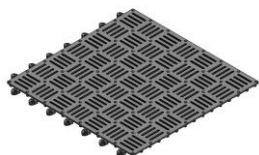

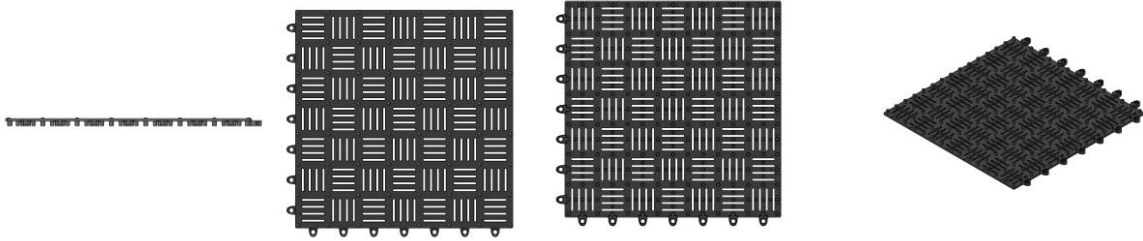

BR302024003763-5

Concessão de registro

Código de despacho: 158

**Titular: UNIVERSIDADE ESTADUAL DA PARAIBA [BR/PB]**

Autor: SAMUEL HERBERT DE SA E SILVA[BR]

Título do registro: ASSENTO

Data de depósito: 30/07/2024

Classificação: 06-01

Detalhes do despacho: Considerando-se o item 5.3 do Manual e com base na Nota Técnica nº 01/2024 do CPAPD, foram feitas as seguintes alterações: excluída a expressão "Configuração aplicada a/em" do título do pedido e do relatório descritivo. De acordo com o item 3.5.2 do Manual de Desenhos Industriais, o campo Descrição do formulário só deve ser usado para incluir informações necessárias à compreensão das figuras do desenho industrial. As informações inseridas neste campo no pedido não cumprem com a finalidade pretendida e foram excluídas de ofício.



BR302024003773-2

Concessão de registro

Código de despacho: 158

**Titular: RODOLFO MASSAINI INDÚSTRIA, COMÉRCIO E SERVIÇOS DE ARQUITETURA E DESIGN LTDA. [BR/SP]**

Autor: RODOLFO FROES MASSAINI[BR]

Título do registro: Mesas laterais

Data de depósito: 30/07/2024

Classificação: 06-03

Procurador: Alexandre de Calais

Detalhes do despacho: De acordo com o item 3.5.2 do Manual de Desenhos Industriais, o campo Descrição do formulário só deve ser usado para incluir informações necessárias à compreensão das figuras do desenho industrial. As informações inseridas neste campo no pedido não cumprem com a finalidade pretendida e foram excluídas de ofício.





BR302024003828-3

Concessão de registro  
 Código de despacho: 158  
**Titular: BEIJING ZITIAO NETWORK TECHNOLOGY CO., LTD. [CN]**  
 Autor: YULING LIU[CN] e XIAORUI GAN[CN]  
 Título do registro: Interfaces gráficas de usuário  
 Data de depósito: 01/08/2024  
 Prioridade unionista: 202430145788.X 20/03/2024 CN  
 Classificação: 14-04  
 Procurador: Licks Advogados

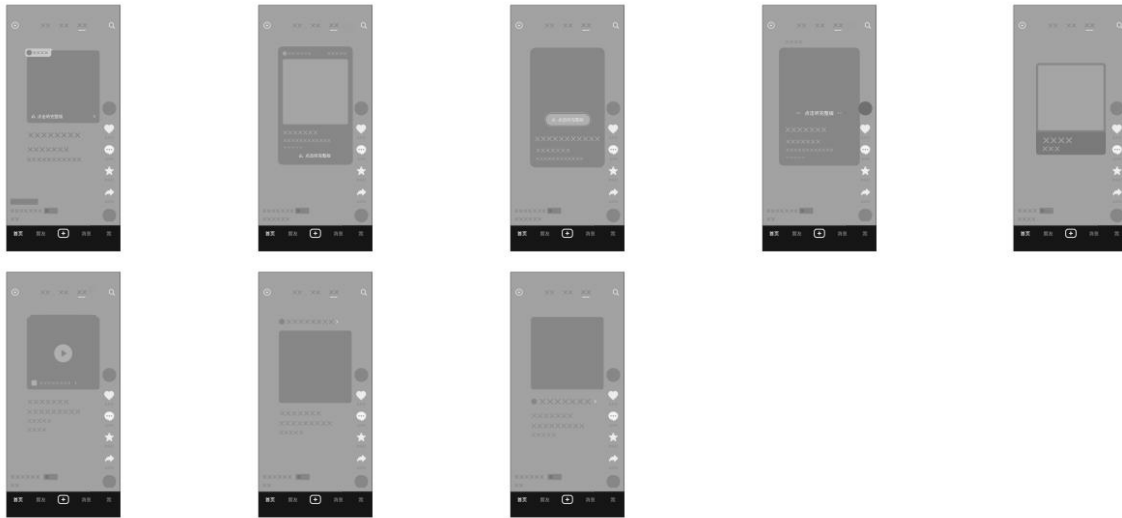

BR302024003858-5

Concessão de registro  
 Código de despacho: 158  
**Titular: WAHL CLIPPER CORPORATION [US]**  
 Autor: CHAD AULWES[US] e JEFF FLEMING[US]  
 Título do registro: Máquinas de cortar cabelo  
 Data de depósito: 02/08/2024  
 Prioridade unionista: 29/928,530 13/02/2024 US  
 Classificação: 28-03  
 Procurador: City Patentes e Marcas Ltda.

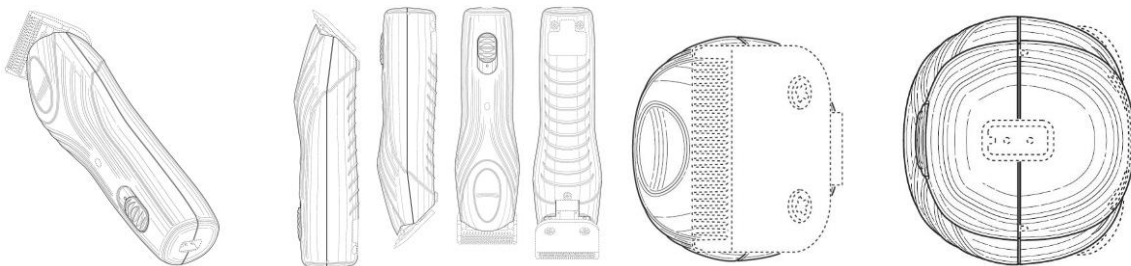

BR302024003935-2

Concessão de registro  
 Código de despacho: 158  
**Titular: NINGBO VGR ELECTRIC APPLIANCE CO., LTD. [CN]**  
 Autor: ZHENGHAO CAI[CN]  
 Título do registro: Máquinas de cortar cabelo  
 Data de depósito: 07/08/2024



Classificação: 28-03

Procurador: COLONIAL REGISTROS DE MARCAS E PATENTES LTDA

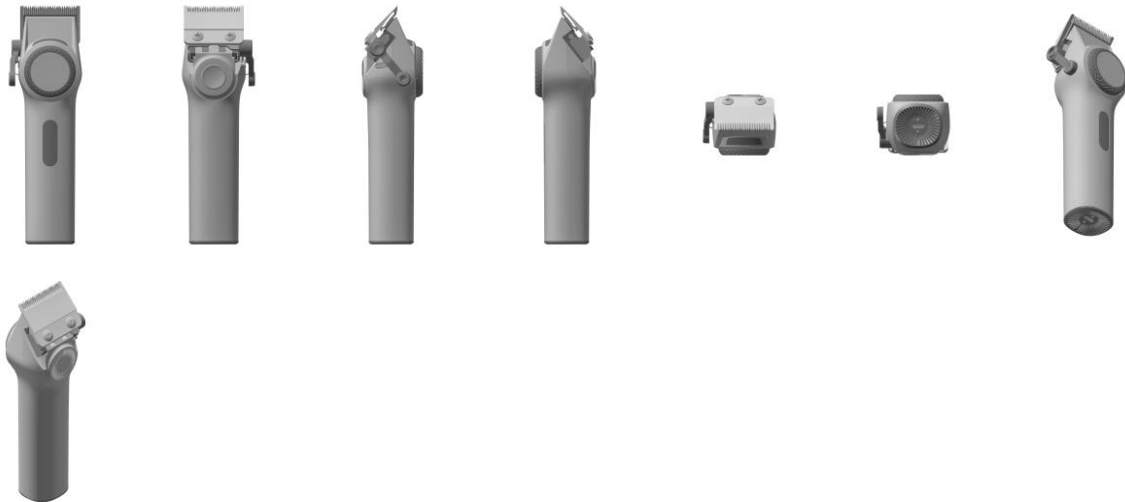

BR302024003959-0

Concessão de registro

Código de despacho: 158

**Titular: DEERE & COMPANY [US]**

Autor: MARÍA FERNANDA DÁVILA HERNÁNDEZ[MX] e PAUL M. ELHARDT[US]

Título do registro: CAPOTA PARA VEÍCULO DE TRABALHO

Data de depósito: 07/08/2024

Prioridade unionista: 29/943,137 20/05/2024 US

Classificação: 15-03

Procurador: KASZNR LEONARDOS PROPRIEDADE INTELECTUAL

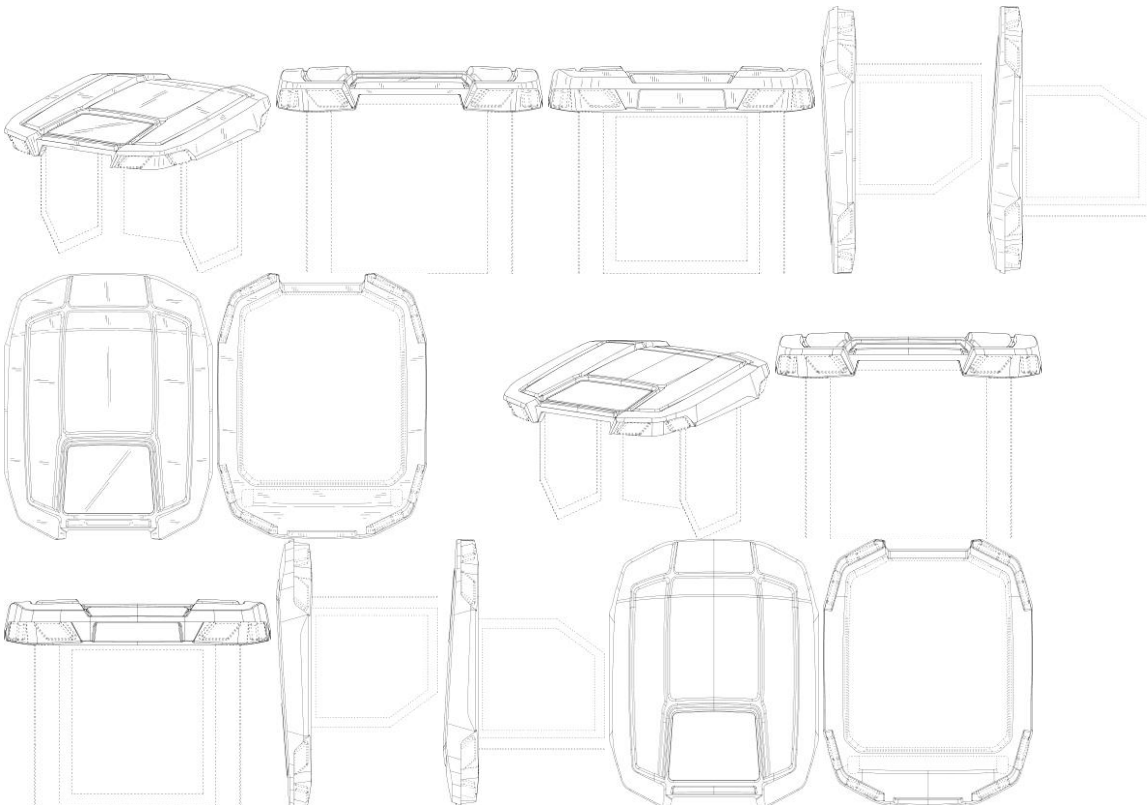

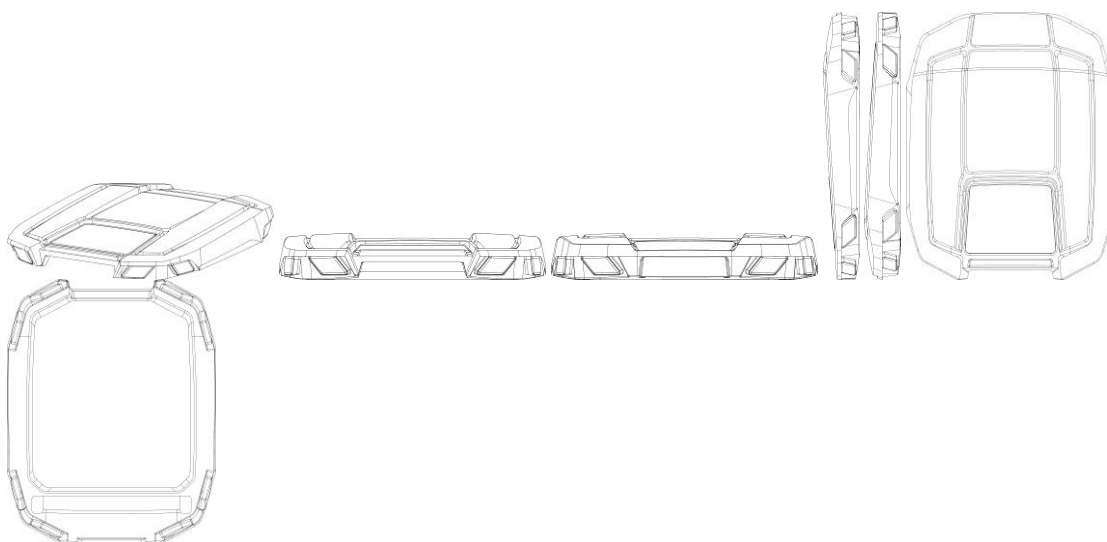

BR302024004072-5

Concessão de registro  
 Código de despacho: 158  
**Titular: MARCHESAN IMPLEMENTOS E MÁQUINAS AGRÍCOLAS TATU S.A. [BR/SP]**  
 Autor: LUIZ CARLOS DATORRE[BR]  
 Título do registro: COMPOSTADOR AGRÍCOLA  
 Data de depósito: 12/08/2024  
 Classificação: 15-03  
 Procurador: Dannemann, Siemsen, Bigler & Ipanema Moreira

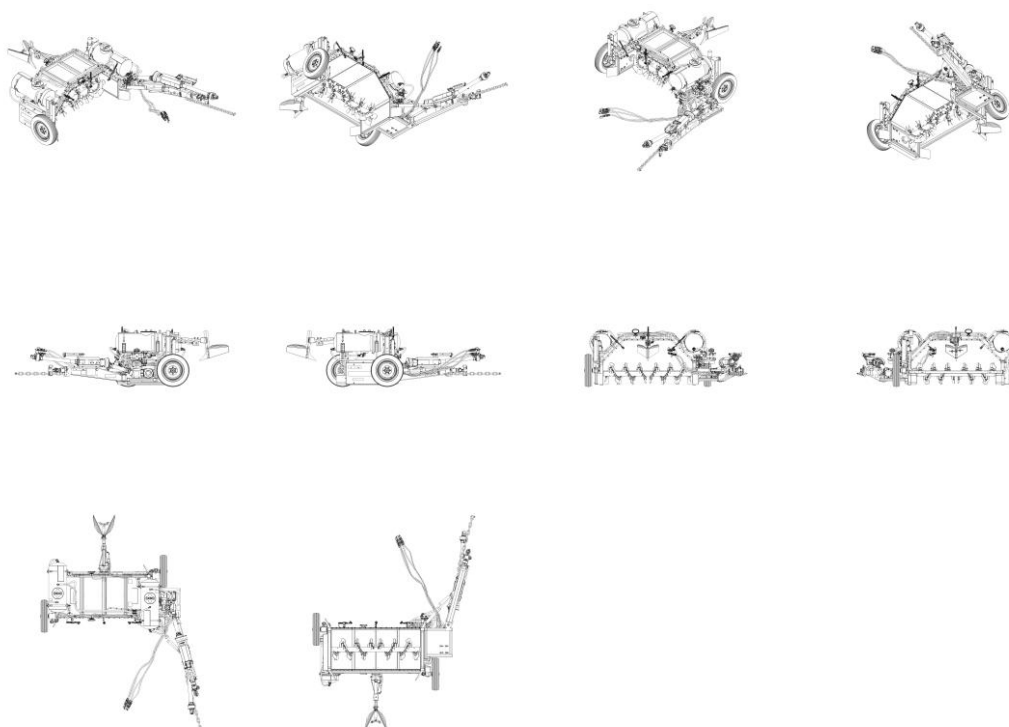

BR302024004149-7

Concessão de registro  
 Código de despacho: 158  
**Titular: ALAN CHU SILVEIRA [BR/DF]**  
 Autor: ALAN CHU SILVEIRA[BR]  
 Título do registro: Chuveiros  
 Data de depósito: 14/08/2024

Classificação: 23-06  
Procurador: Clovis Silveira

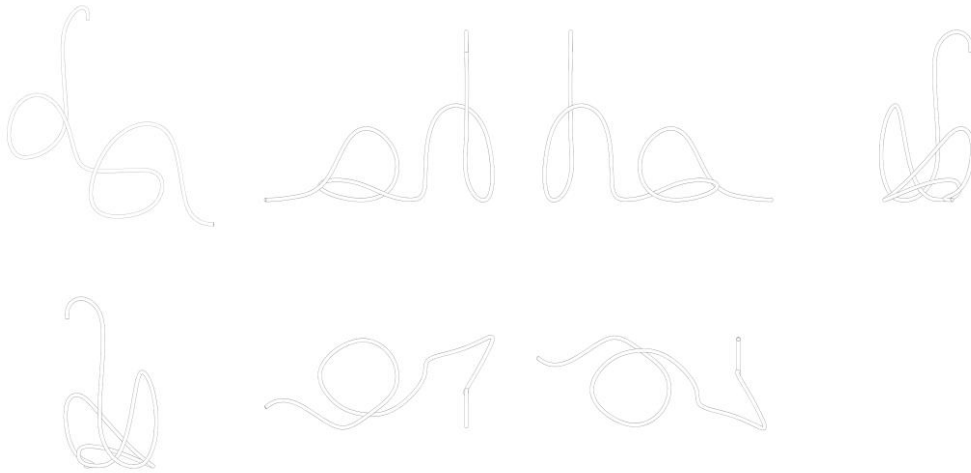

**BR302024004153-5** Concessão de registro  
Código de despacho: 158  
**Titular: LUKALIAM MÓVEIS LTDA [BR/SP]**  
Autor: LUIZ ANTONIO HENRIQUE[BR]  
Título do registro: BANCADA  
Data de depósito: 15/08/2024  
Classificação: 06-04  
Procurador: BEERRE ASSESSORIA EMPRESARIAL LTDA

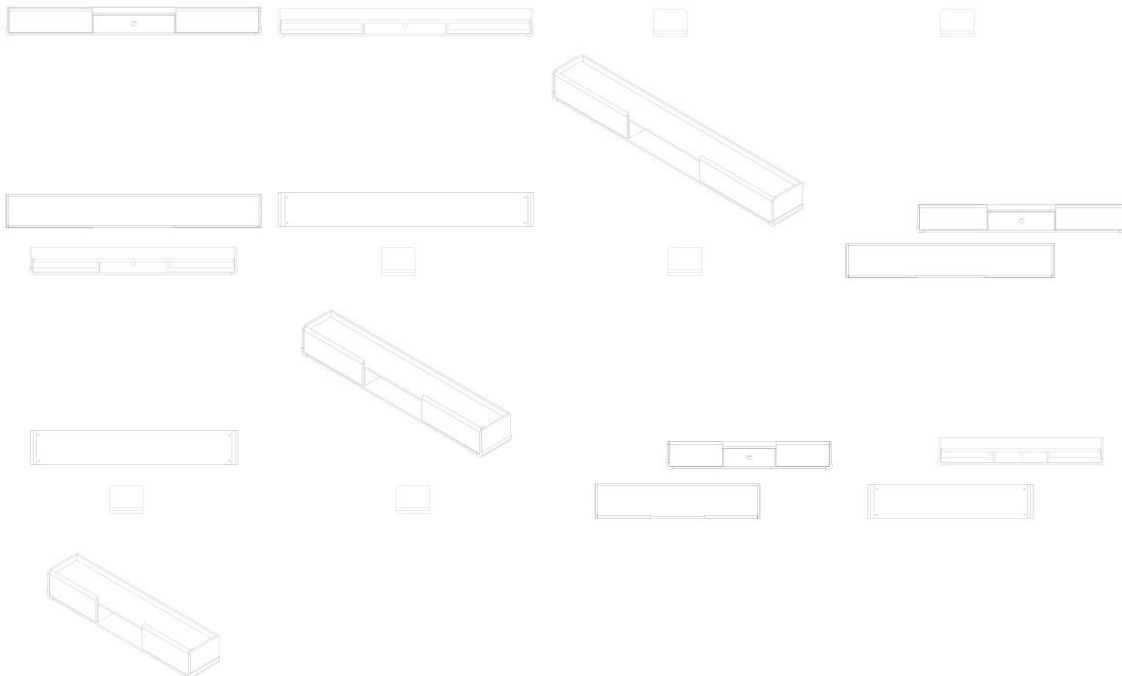

**BR302024004156-0** Concessão de registro  
Código de despacho: 158  
**Titular: LUKALIAM MÓVEIS LTDA [BR/SP]**  
Autor: LUIZ ANTONIO HENRIQUE[BR]  
Título do registro: BANCADA  
Data de depósito: 15/08/2024

Classificação: 06-04  
 Procurador: BEERRE ASSESSORIA EMPRESARIAL LTDA

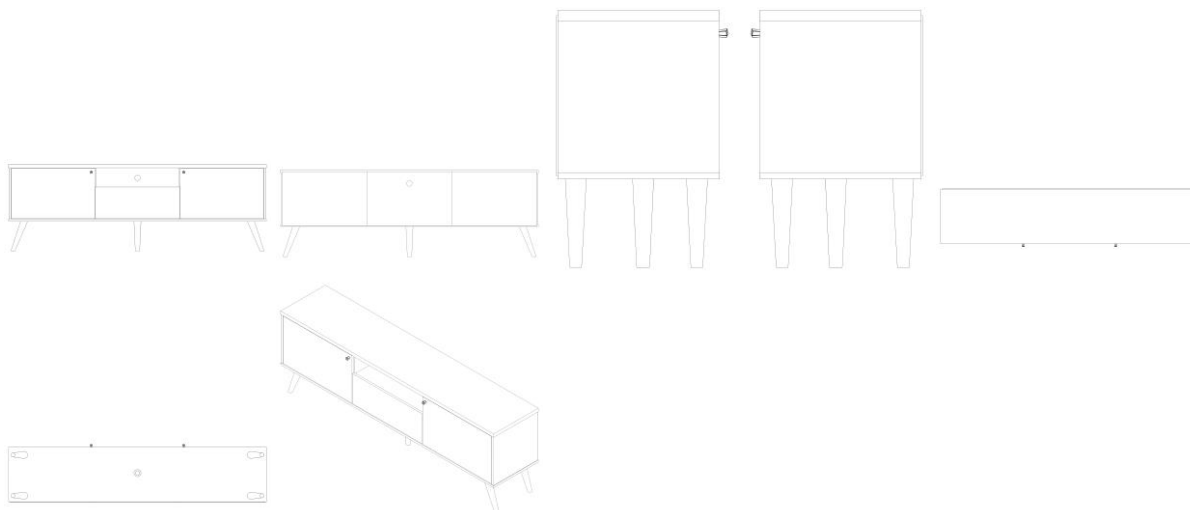

BR302024004159-4

Concessão de registro  
 Código de despacho: 158  
**Titular: LUKALIAM MÓVEIS LTDA [BR/SP]**  
 Autor: LUIZ ANTONIO HENRIQUE[BR]  
 Título do registro: PAINEL  
 Data de depósito: 15/08/2024  
 Classificação: 06-06  
 Procurador: BEERRE ASSESSORIA EMPRESARIAL LTDA

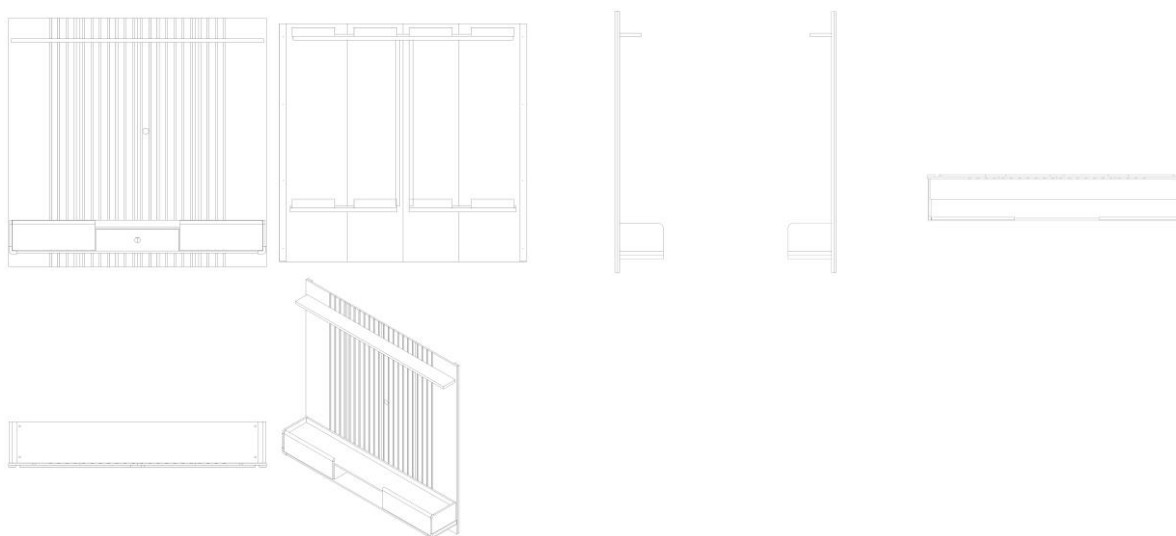

BR302024004160-8

Concessão de registro  
 Código de despacho: 158  
**Titular: LUKALIAM MÓVEIS LTDA [BR/SP]**  
 Autor: LUIZ ANTONIO HENRIQUE[BR]  
 Título do registro: PAINEL  
 Data de depósito: 15/08/2024  
 Classificação: 06-06  
 Procurador: BEERRE ASSESSORIA EMPRESARIAL LTDA

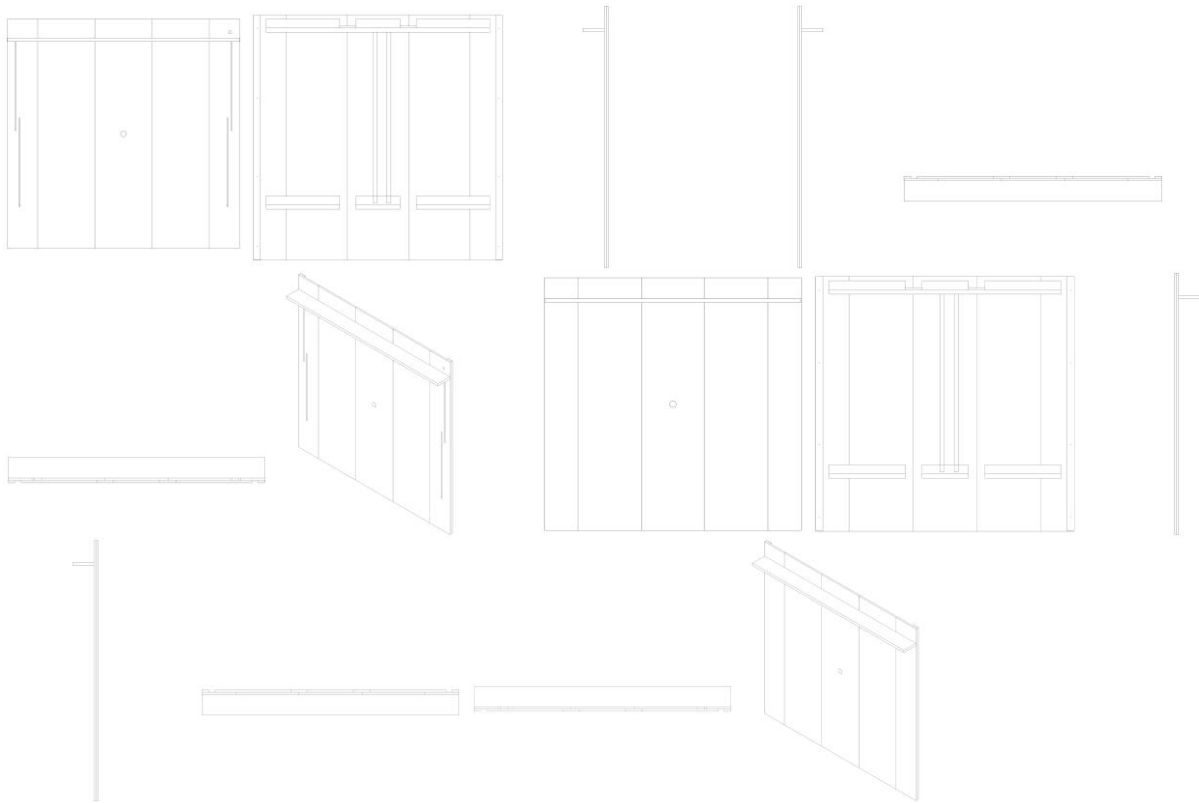

BR302024004162-4

Concessão de registro

Código de despacho: 158

**Titular: EDIMILSON PEREIRA MATHIAS FILHO [BR/RJ]**

Autor: EDIMILSON PEREIRA MATHIAS FILHO[BR]

Título do registro: LUVA ESPORTIVA COM PEGADA MANUAL

Data de depósito: 15/08/2024

Classificação: 02-06

Procurador: Eduardo Pereira da Silva

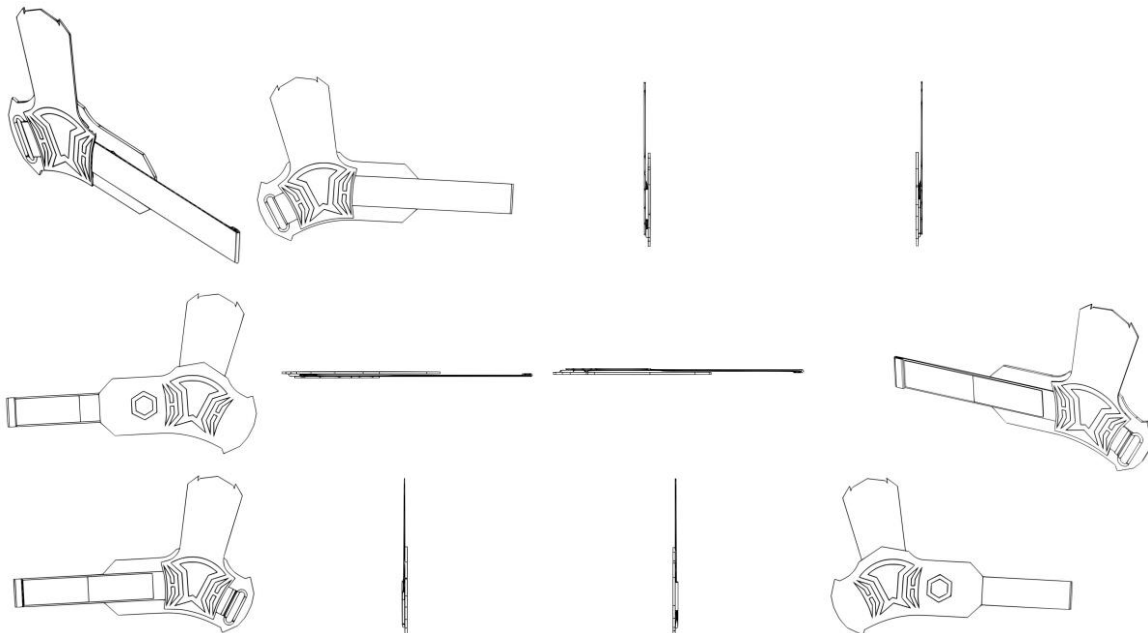

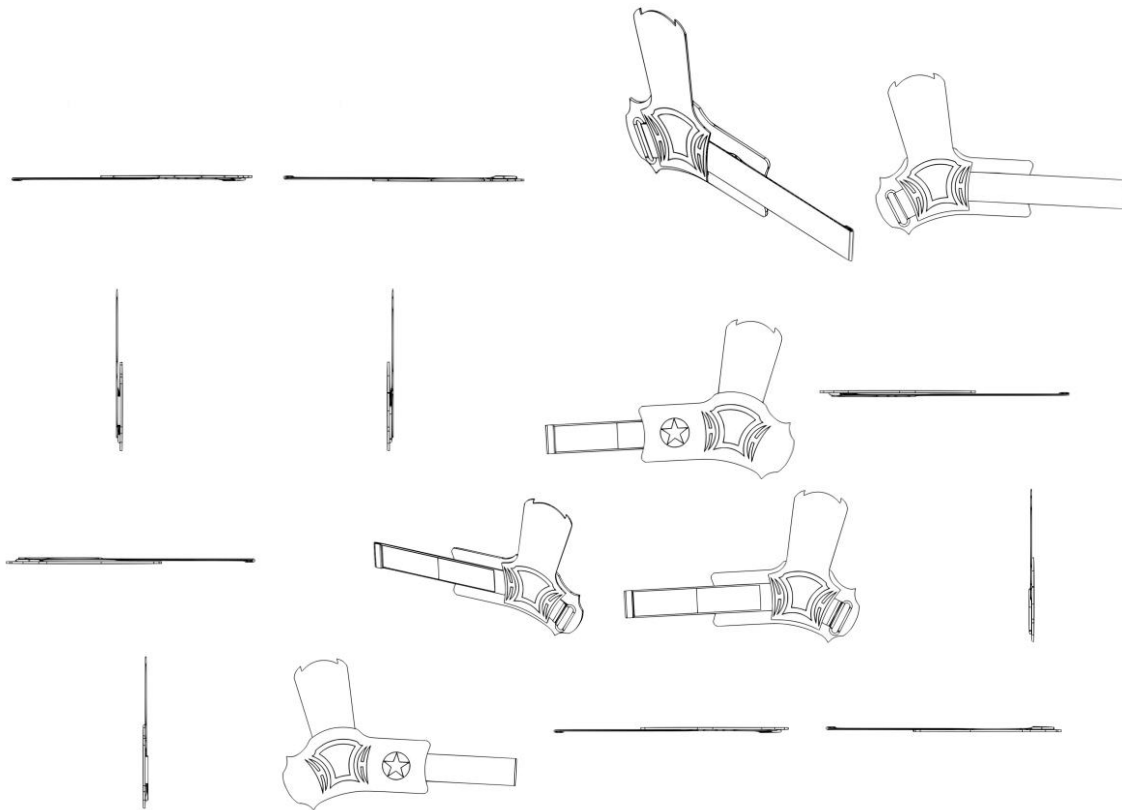

BR302024004167-5

Concessão de registro  
 Código de despacho: 158  
**Titular: SCALENO CALÇADOS LTDA [BR/MG]**  
 Autor: RIVALDO CAETANO DE AZEVEDO[BR]  
 Título do registro: CHINELO  
 Data de depósito: 15/08/2024  
 Classificação: 02-04  
 Procurador: DAIMOND MARCAS E PATENTES LTDA



BR302024004168-3

Concessão de registro  
 Código de despacho: 158  
**Titular: SCALENO CALÇADOS LTDA [BR/MG]**  
 Autor: RIVALDO CAETANO DE AZEVEDO[BR]  
 Título do registro: CHINELO  
 Data de depósito: 15/08/2024  
 Classificação: 02-04  
 Procurador: DAIMOND MARCAS E PATENTES LTDA



BR302024004169-1 Concessão de registro  
 Código de despacho: 158  
**Titular: SCALENO CALÇADOS LTDA [BR/MG]**  
 Autor: RIVALDO CAETANO DE AZEVEDO[BR]  
 Título do registro: CHINELO  
 Data de depósito: 15/08/2024  
 Classificação: 02-04  
 Procurador: DAIMOND MARCAS E PATENTES LTDA



BR302024004216-7 Concessão de registro  
 Código de despacho: 158  
**Titular: KTH INDÚSTRIA E COMÉRCIO EIRELI [BR/GO]**  
 Autor: KAIRO TORRES HONORATO[BR]  
 Título do registro: Fechamentos para recipientes  
 Data de depósito: 17/08/2024  
 Classificação: 09-07



BR302024004227-2

Concessão de registro

Código de despacho: 158

**Titular:** ALBERTO CARLOS PEREIRA FILHO [BR/SP]

Autor: ALBERTO CARLOS PEREIRA FILHO[BR]

Título do registro: Motores a jato

Data de depósito: 19/08/2024

Classificação: 15-01

Procurador: BRAXIL SERVICOS AUXILIARES LTDA

Detalhes do despacho: De acordo com o item 3.5.2 do Manual de Desenhos Industriais, o campo Descrição do formulário só deve ser usado para incluir informações necessárias à compreensão das figuras do desenho industrial. As informações inseridas neste campo no pedido não cumprem com esta finalidade e foram excluídas de ofício com apoio na Nota Técnica INPI/CPAPD nº 01/2024.

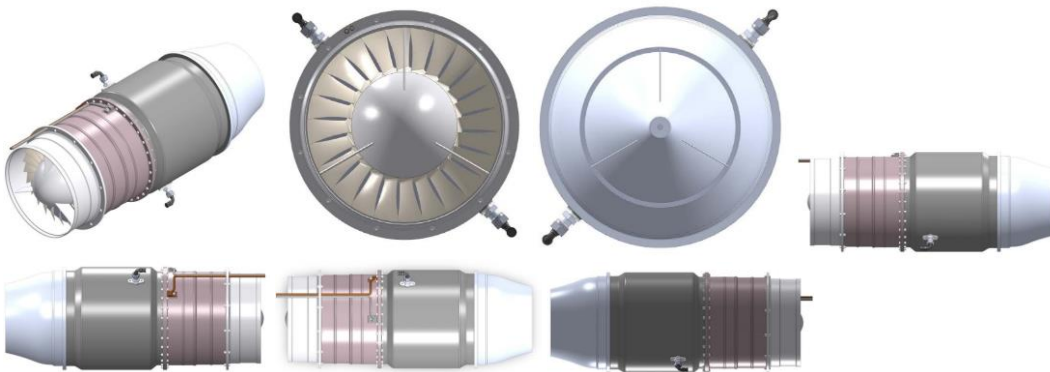

BR302024004247-7

Concessão de registro

Código de despacho: 158

**Titular:** NCN COMERCIO LTDA [BR/GO]

Autor: NORIEN MENEZES CRUVINEL[BR]

Título do registro: Frascos para cosméticos

Data de depósito: 19/08/2024

Classificação: 09-01

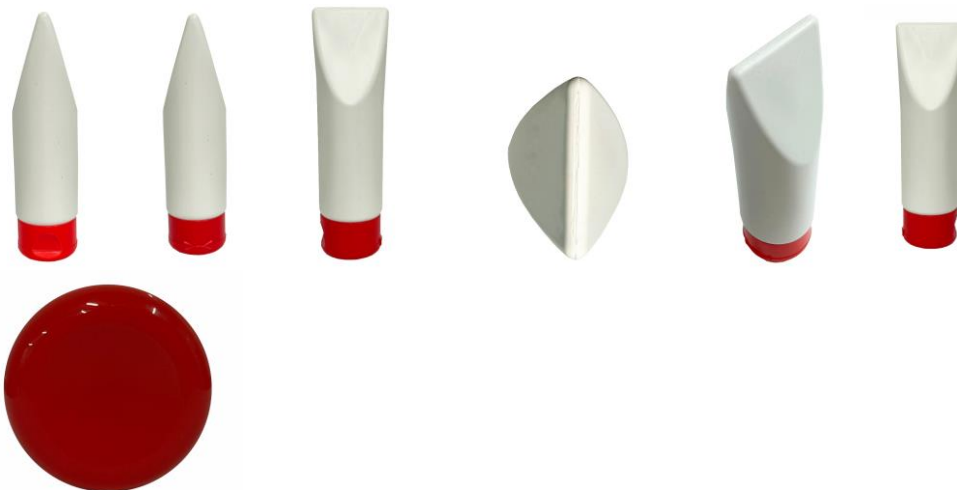

BR302024004270-1

Concessão de registro

Código de despacho: 158

**Titular:** LEONARDO BERTASSI BORTOLOTTI [BR/RS]

Autor: LEONARDO BERTASSI BORTOLOTTI[BR]

Título do registro: Lanterna veicular

Data de depósito: 20/08/2024

Classificação: 26-06

Procurador: Custodio de Almeida &amp; Cia.

Detalhes do despacho: Considerando-se o item 5.3 do Manual e com base na Nota Técnica nº 01/2024 do CPAPD, foram



feitas as seguintes alterações: excluída a expressão “Configuração aplicada a/em” do título do pedido e do relatório descritivo.

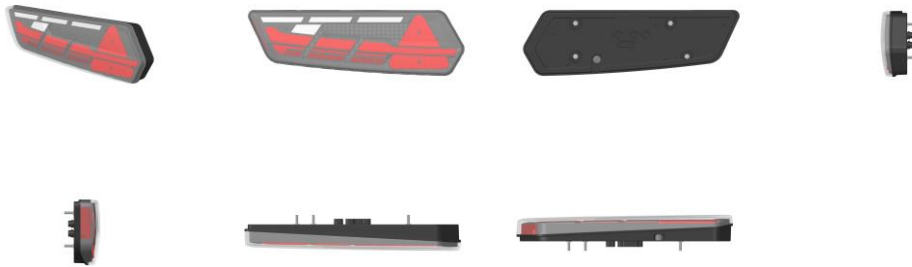

BR302024004271-0

Concessão de registro

Código de despacho: 158

**Titular: LEONARDO BERTASSI BORTOLOTTO [BR/RS]**

Autor: LEONARDO BERTASSI BORTOLOTTO[BR]

Título do registro: Farol veicular

Data de depósito: 20/08/2024

Classificação: 26-06

Procurador: Custodio de Almeida & Cia.

Detalhes do despacho: Considerando-se o item 5.3 do Manual e com base na Nota Técnica nº 01/2024 do CPAPD, foram feitas as seguintes alterações: excluída a expressão “Configuração aplicada a/em” do título do pedido e do relatório descritivo.



BR302024004342-2

Concessão de registro

Código de despacho: 158

**Titular: NINGBO VGR ELECTRIC APPLIANCE CO., LTD. [CN]**

Autor: ZHENGHAO CAI[CN]

Título do registro: Barbeadores elétricos

Data de depósito: 22/08/2024

Classificação: 28-03

Procurador: COLONIAL REGISTROS DE MARCAS E PATENTES LTDA





BR302024004404-6

Concessão de registro

Código de despacho: 158

**Titular: AUTARQUIA UNIVERSIDADE DO SUDOESTE [BR/BA]**

Autor: PÉRSIO JOÃO DE JESUS[MZ], SERGIO DE SOUSA CASTRO[BR], LEANDRO SOARES SANTOS[BR] e NIVIO BATISTA SANTANA[BR]

Título do registro: DISPOSITIVO PORTATIL PARA DETECÇÃO DE ALTERAÇÕES EM OLEOS

Data de depósito: 26/08/2024

Classificação: 10-05

Procurador: CWLAW PROPRIEDADE INTELECTUAL LTDA - EPP

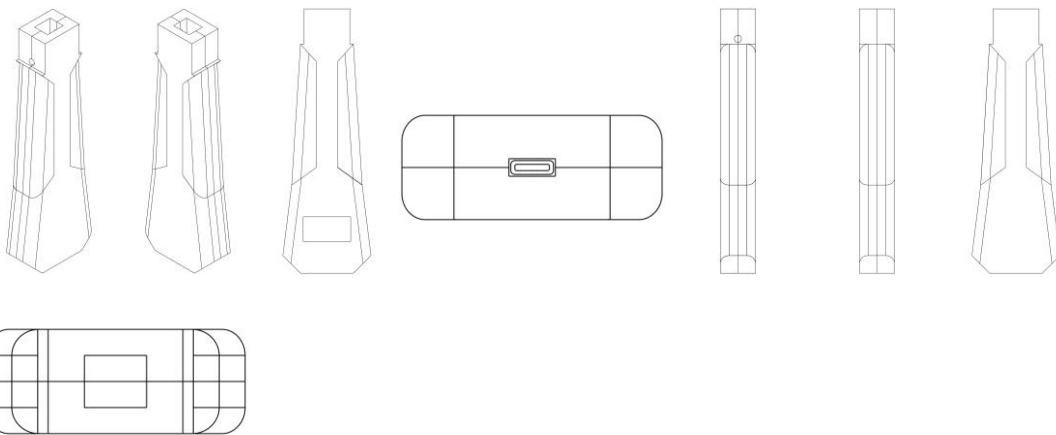

BR302024004406-2

Concessão de registro

Código de despacho: 158

**Titular: AUTARQUIA UNIVERSIDADE DO SUDOESTE [BR/BA]**

Autor: RENATA CRISTINA FERREIRA BONOMO[BR], RAFAEL DA COSTA ILHEU FONTAN[BR], SERGIO DE SOUSA CASTRO[BR] e ERINALDO DE SOUZA NERI[BR]

Título do registro: EQUIPAMENTO PARA CORTE E EMBALAGEM DE MEL EM FAVO

Data de depósito: 26/08/2024

Classificação: 08-03

Procurador: CWLAW PROPRIEDADE INTELECTUAL LTDA - EPP

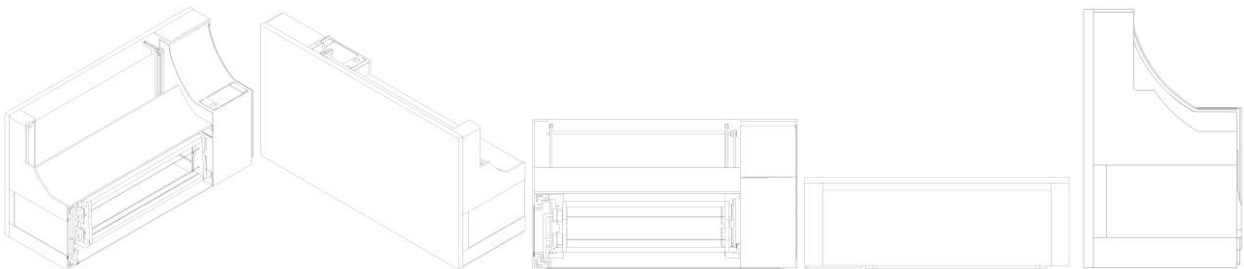

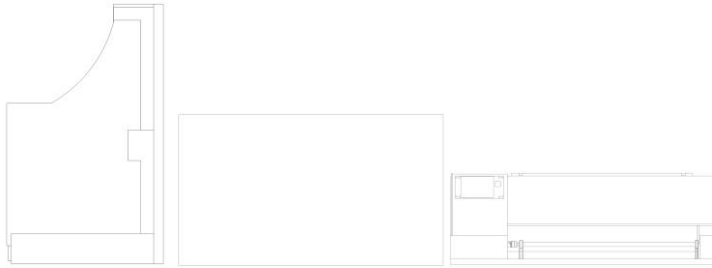

BR302024004417-8

Concessão de registro

Código de despacho: 158

Titular: ELI LILLY AND COMPANY [US]

Autor: DORIS DELL[US], FERNANDO FERNANDEZ[US], REINA KATSUI[US], ROBERT SCHROEDER[US], STACY MILLER[US] e MONICA CLAIRE POPP[US]

Título do registro: Caixa

Data de depósito: 26/08/2024

Prioridade unionista: 29/930,061 27/02/2024 US

Classificação: 09-03

Procurador: Dannemann, Siemsen, Bigler & Ipanema Moreira

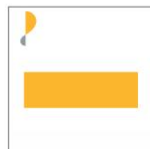
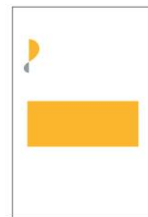
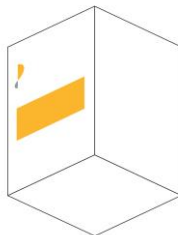
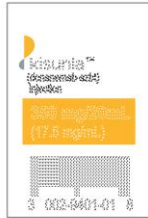

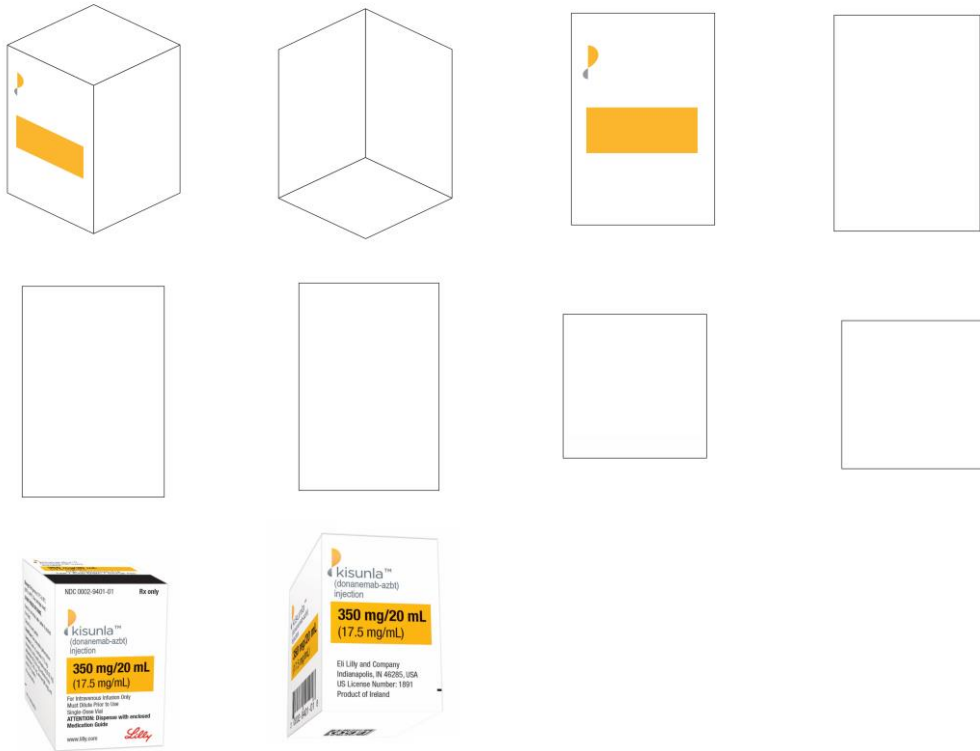

BR302024004451-8

Concessão de registro  
 Código de despacho: 158  
**Titular: RJ FABRICACAO E INSTALACAO DE EQUIPAMENTOS INDUSTRIAIS LTDA [BR/SC]**  
 Autor: RONALDO ANTONIO OLIVEIRA[BR]  
 Título do registro: MÁQUINA DE CORTE  
 Data de depósito: 28/08/2024  
 Classificação: 15-09  
 Procurador: LUANA KLAUS

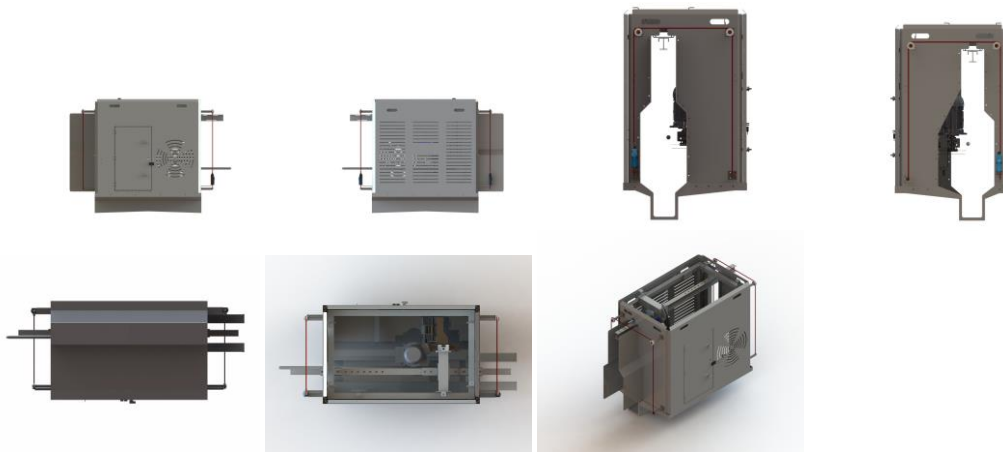

BR302024004457-7

Concessão de registro  
 Código de despacho: 158  
**Titular: UNILEVER IP HOLDINGS B.V. [XX]**  
 Autor: PINAR BABAT TELCI[TR] e ÖMER ALP ATICI[TR]  
 Título do registro: Sorvete  
 Data de depósito: 28/08/2024  
 Prioridade unionista: 015052234 29/02/2024 EM  
 Classificação: 01-01  
 Procurador: Carolina Nakata



BR302024004464-0

Concessão de registro  
 Código de despacho: 158  
**Titular: UNILEVER IP HOLDINGS B.V. [XX]**  
 Autor: PINAR BABAT TELCI[TR] e ÖMER ALP ATICI[TR]  
 Título do registro: Sorvete  
 Data de depósito: 28/08/2024  
 Prioridade unionista: 015052234 29/02/2024 EM  
 Classificação: 01-01  
 Procurador: Carolina Nakata





BR302024004489-5

Concessão de registro  
 Código de despacho: 158  
**Titular: LUCIANA CRISTINA DE FREITAS [BR/SP]**  
 Autor: LUCIANA CRISTINA DE FREITAS[BR]  
 Título do registro: COMEDOURO PARA ANIMAIS DE ESTIMAÇÃO  
 Data de depósito: 29/08/2024  
 Classificação: 30-03  
 Procurador: Sko Oyarzáball Marcas e Patentes Sociedade Simples Ltda.



BR302024004643-0

Concessão de registro  
 Código de despacho: 158  
**Titular: KLIVISSON DENNISON CAMPELO DOS SANTOS [BR/PB]**  
 Autor: EDSON MARTONE HENRIQUE VIEIRA[BR] e KLIVISSON DENNISON CAMPELO DOS SANTOS[BR]  
 Título do registro: Balanços de jardim  
 Data de depósito: 03/09/2024  
 Classificação: 06-01



BR302024004691-0

Concessão de registro

Código de despacho: 158  
**Titular: FÁBIO ROCHA DE OLIVEIRA [BR/SP]**  
 Autor: FABIO ROCHA DE OLIVEIRA[BR]  
 Título do registro: Expositores  
 Data de depósito: 05/09/2024  
 Classificação: 20-02



**BR302024004770-3**

Concessão de registro  
 Código de despacho: 158  
**Titular: THE COCA-COLA COMPANY [US]**  
 Autor: DAMIAN JAMES REEC MYCROFT[US], ALISON BENZ[US] e NATHAN MATTHEUS[GB]  
 Título do registro: Refrigeradores [geladeiras]  
 Data de depósito: 06/09/2024  
 Prioridade unionista: 29/931,288 06/03/2024 US  
 Classificação: 15-07  
 Procurador: Tauil e Chequer Advogados  
 Detalhes do despacho: De acordo com o item 3.5.2 do Manual de Desenhos Industriais, o campo Descrição do formulário só deve ser usado para incluir informações necessárias à compreensão das figuras do desenho industrial. As informações inseridas neste campo no pedido não cumprem com a finalidade pretendida e foram excluídas de ofício.

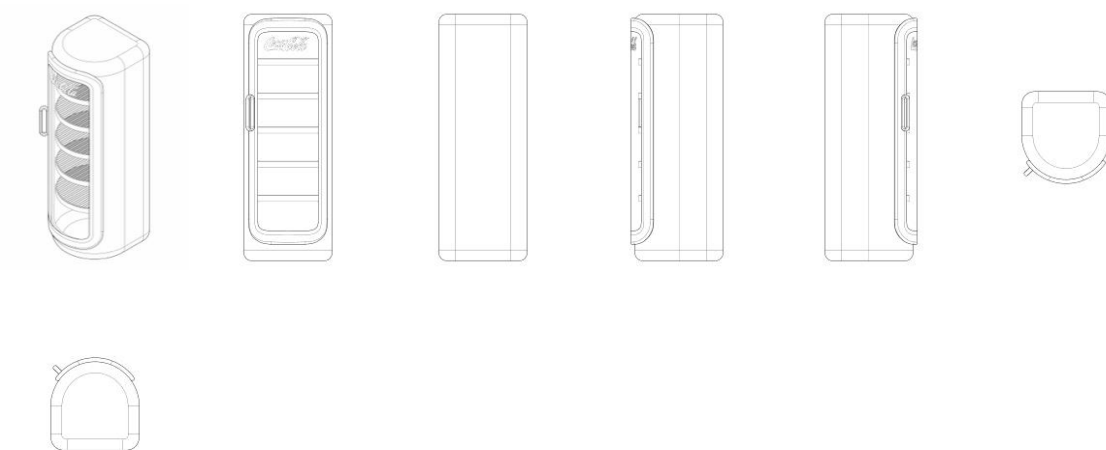

**BR302024004791-6**

Concessão de registro  
 Código de despacho: 158  
**Titular: THE COCA-COLA COMPANY [US]**  
 Autor: DAMIAN JAMES REEC MYCROFT[US] e ALISON LEAH BENZ[US]  
 Título do registro: Refrigeradores [geladeiras]

Data de depósito: 06/09/2024  
 Prioridade unionista: 29/931,941 11/03/2024 US  
 Classificação: 15-07  
 Procurador: Tauil e Chequer Advogados

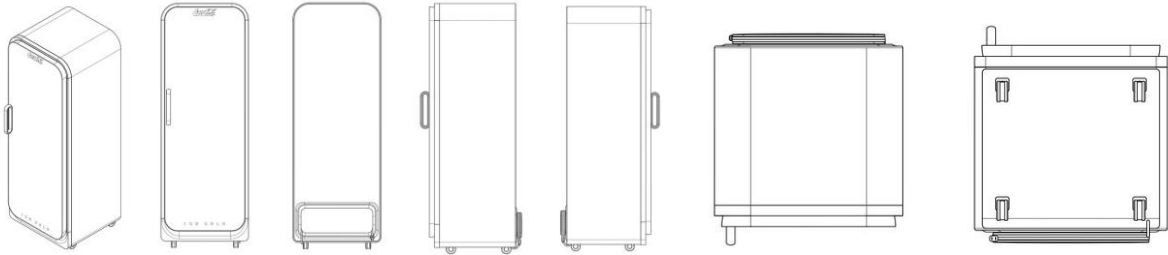

BR302024004792-4

Concessão de registro  
 Código de despacho: 158  
**Titular: THE COCA-COLA COMPANY [US]**  
 Autor: DAMIAN JAMES REEC MYCROFT[US] e ALISON LEAH BENZ[US]  
 Título do registro: ALÇA DO REFRIGERADOR  
 Data de depósito: 06/09/2024  
 Prioridade unionista: 29/932,008 11/03/2024 US  
 Classificação: 15-07  
 Procurador: Tauil e Chequer Advogados

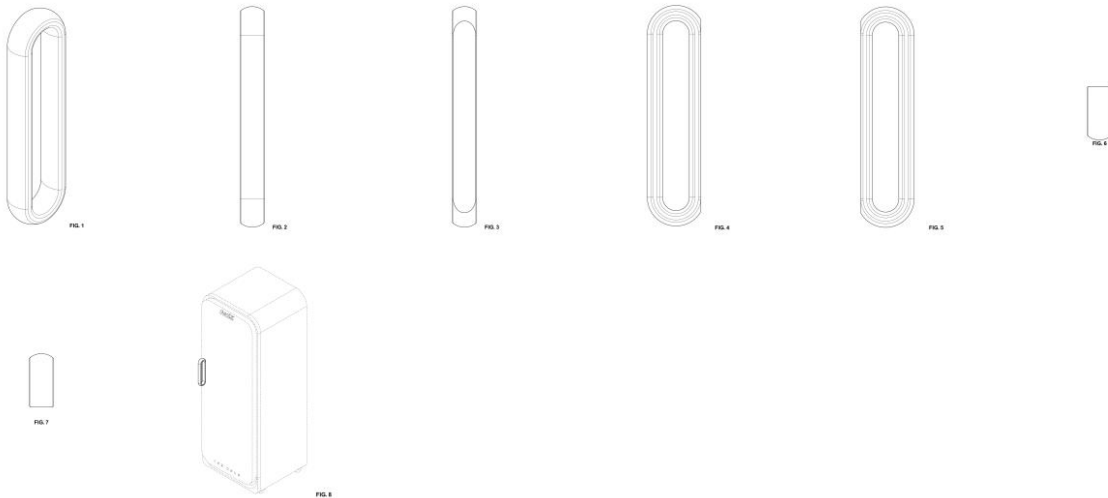

BR302024004793-2

Concessão de registro  
 Código de despacho: 158  
**Titular: THE COCA-COLA COMPANY [US]**  
 Autor: DAMIAN JAMES REEC MYCROFT[US] e ALISON LEAH BENZ[US]  
 Título do registro: ORGANIZADOR DE CABO DE REFRIGERADOR  
 Data de depósito: 06/09/2024  
 Prioridade unionista: 29/932,015 11/03/2024 US  
 Classificação: 15-07  
 Procurador: Tauil e Chequer Advogados  
 Detalhes do despacho: De acordo com o item 3.5.2 do Manual de Desenhos Industriais, o campo Descrição do formulário só deve ser usado para incluir informações necessárias à compreensão das figuras do desenho industrial. As informações inseridas neste campo no pedido não cumprem com a finalidade pretendida e foram excluídas de ofício.



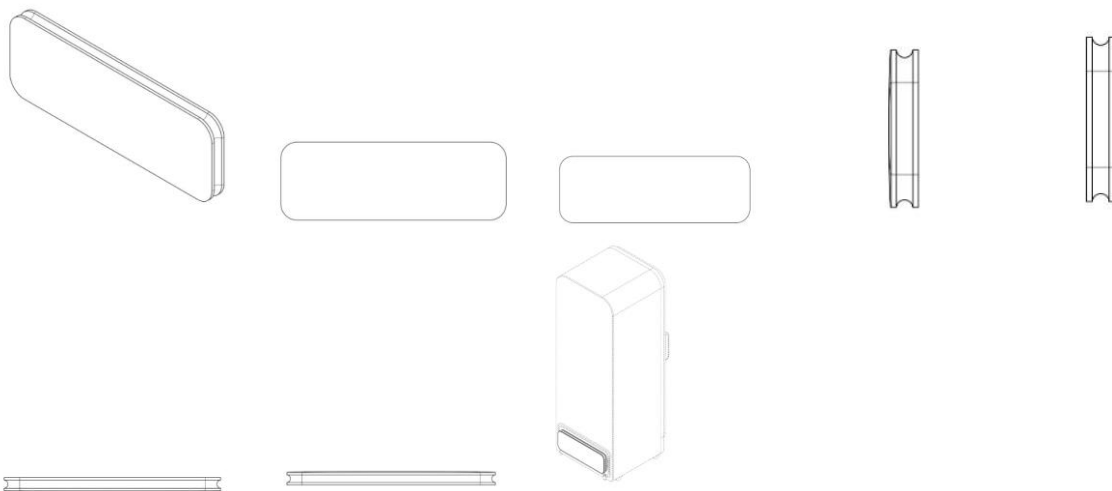

BR302024004906-4

Concessão de registro

Código de despacho: 158

**Titular: SHANDONG LINGLONG TYRE CO., LTD. [CN]**

Autor: WANG FENG[CN], MA LUXIN[CN], REN YANCHUN[CN], HUI WENCHANG[CN], YANG JIAXIU[CN], XU GUANGBIAO[CN] e LI LIPING[CN]

Título do registro: Pneus para rodas de veículos

Data de depósito: 13/09/2024

Classificação: 12-15

Procurador: COLONIAL REGISTROS DE MARCAS E PATENTES LTDA



BR302024004975-7

Concessão de registro

Código de despacho: 158

**Titular: ALAN CHU SILVEIRA [BR/DF]**

Autor: ALAN CHU SILVEIRA[BR]

Título do registro: MESA DE CENTRO

Data de depósito: 16/09/2024

Classificação: 06-03

Procurador: Clovis Silveira

Detalhes do despacho: Considerando-se o item 5.3 do Manual e com base na Nota Técnica nº 01/2024 do CPAPD, foram feitas as seguintes alterações: excluída a expressão "Configuração aplicada a/em" do título do pedido e do relatório descritivo.

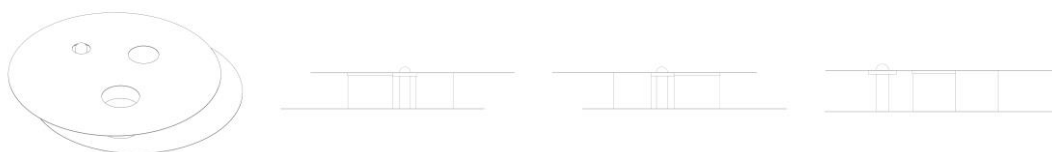

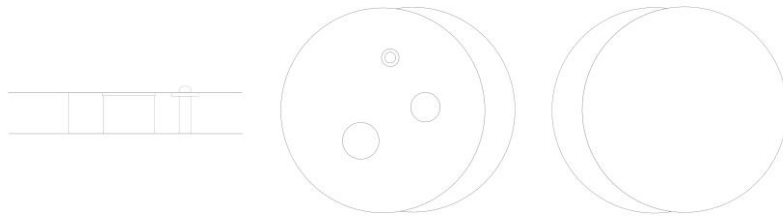

BR302024004979-0

Concessão de registro

Código de despacho: 158

**Titular: ALAN CHU SILVEIRA [BR/DF]**

Autor: ALAN CHU SILVEIRA[BR]

Título do registro: CASTIÇAL

Data de depósito: 16/09/2024

Classificação: 26-01

Procurador: Clovis Silveira

Detalhes do despacho: Considerando-se o item 5.3 do Manual e com base na Nota Técnica nº 01/2024 do CPAPD, foram feitas as seguintes alterações: excluída a expressão "Configuração aplicada a/em" do título do pedido e do relatório descritivo.

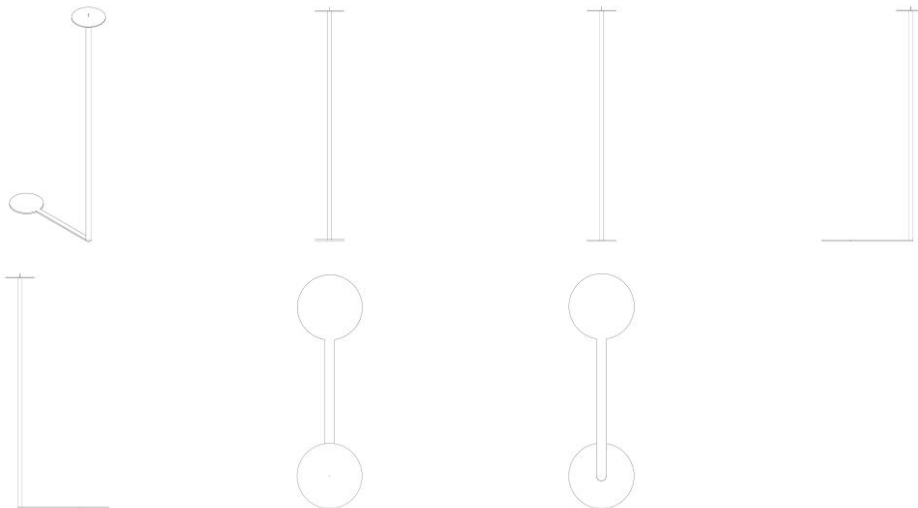

BR302024005018-6

Concessão de registro

Código de despacho: 158

**Titular: MATOS STUDIO SERVICOS DE DESIGN LTDA [BR/PB]**

Autor: SÉRGIO JOSÉ DE MATOS[BR]

Título do registro: Poltronas

Data de depósito: 17/09/2024

Classificação: 06-01





BR302024005035-6

Concessão de registro

Código de despacho: 158

**Titular: WAHL CLIPPER CORPORATION [US]**

Autor: CHAD AULWES[US], JEFF FLEMING[US] e CANNOR BRANDT[US]

Título do registro: Máquinas de cortar cabelo

Data de depósito: 18/09/2024

Prioridade unionista: 29/935,410 01/04/2024 US

Classificação: 28-03

Procurador: City Patentes e Marcas Ltda.

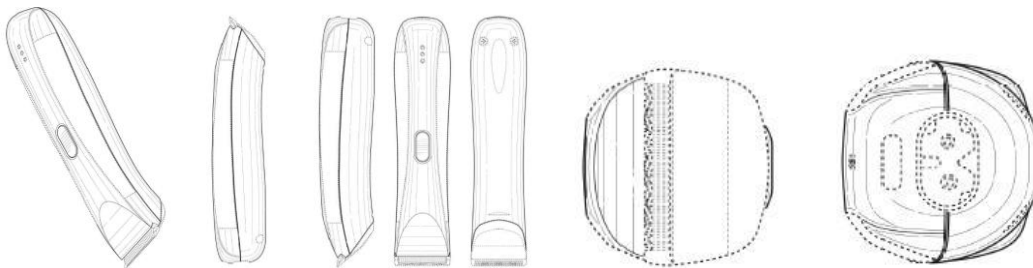

BR302024005057-7

Concessão de registro

Código de despacho: 158

**Titular: DDS INDÚSTRIA E COMÉRCIO DE MÓVEIS E ESTOFADOS EIRELI [BR/SP]**

Autor: DANIEL LUNARDI SCUSSOLINO[BR]

Título do registro: SOFÁ

Data de depósito: 19/09/2024

Classificação: 06-01

Procurador: Ivanilde de Oliveira Mendes

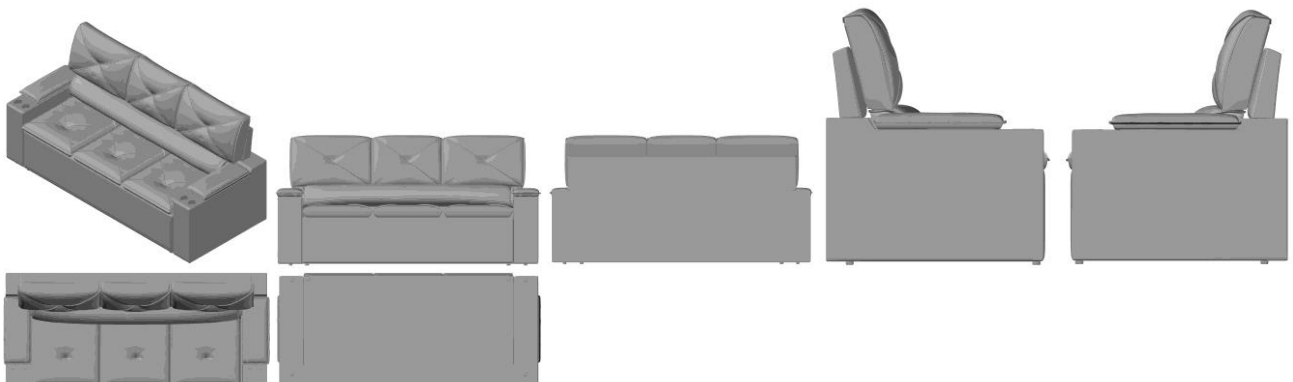

BR302024005227-8

Concessão de registro

Código de despacho: 158

**Titular: MEGA COMPRAS PRESENTES.COM LTDA [BR/SP]**

Autor: HELCIO SOBRAL DO NASCIMENTO[BR]

Título do registro: Veículos [brinquedos]

Data de depósito: 25/09/2024

Classificação: 21-01

Procurador: Felipe Feliman Camargo



BR302024005230-8

Concessão de registro  
 Código de despacho: 158  
**Titular: MEGA COMPRAS PRESENTES.COM LTDA [BR/SP]**  
 Autor: HELCIO SOBRAL DO NASCIMENTO[BR]  
 Título do registro: Veículos [brinquedos]  
 Data de depósito: 25/09/2024  
 Classificação: 21-01  
 Procurador: Felipe Feliman Camargo

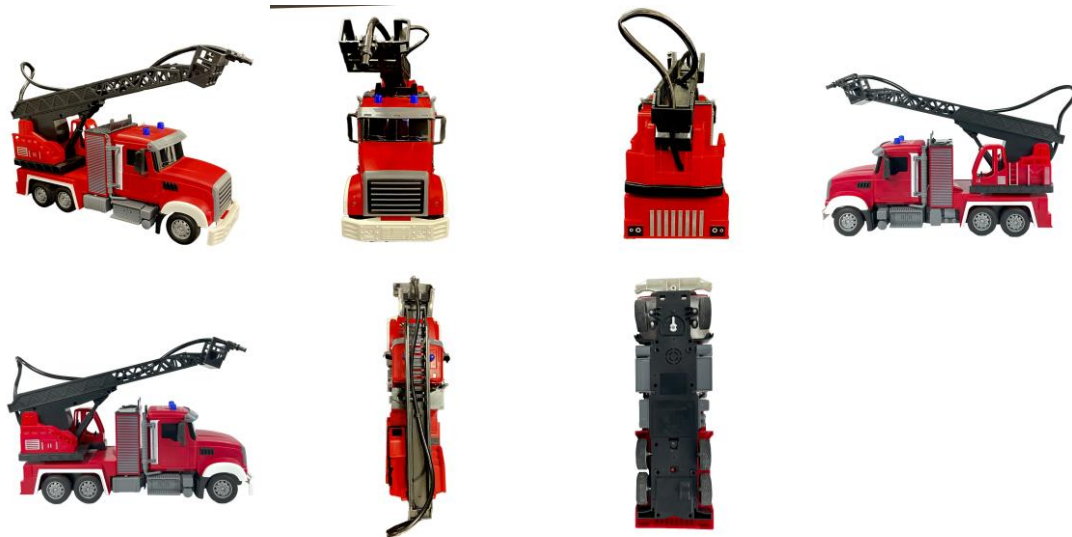

BR302024005233-2

Concessão de registro  
 Código de despacho: 158  
**Titular: MEGA COMPRAS PRESENTES.COM LTDA [BR/SP]**  
 Autor: HELCIO SOBRAL DO NASCIMENTO[BR]  
 Título do registro: Controle remoto  
 Data de depósito: 25/09/2024  
 Classificação: 21-01  
 Procurador: Felipe Feliman Camargo  
 Detalhes do despacho: Com apoio na Nota Técnica INPI/CPAPD nº 01/2024 foram feitas as seguintes alterações de ofício a fim de adequar o pedido ao Manual de desenhos Industriais: .[1] Com base na informação contida na descrição o título foi alterado de ofício a fim de definir corretamente o produto requerido. .[2] Descrição excluída por não atender os itens 3.5.2.G e 5.3 do Manual.



BR302024005258-8

Concessão de registro  
 Código de despacho: 158  
**Titular: PLASTICOS HONORIO LTDA. [BR/SP]**  
 Autor: MARCELINO HONORIO[BR]  
 Título do registro: Bomboneiras  
 Data de depósito: 26/09/2024  
 Classificação: 07-01  
 Procurador: Alcides Ribeiro Filho

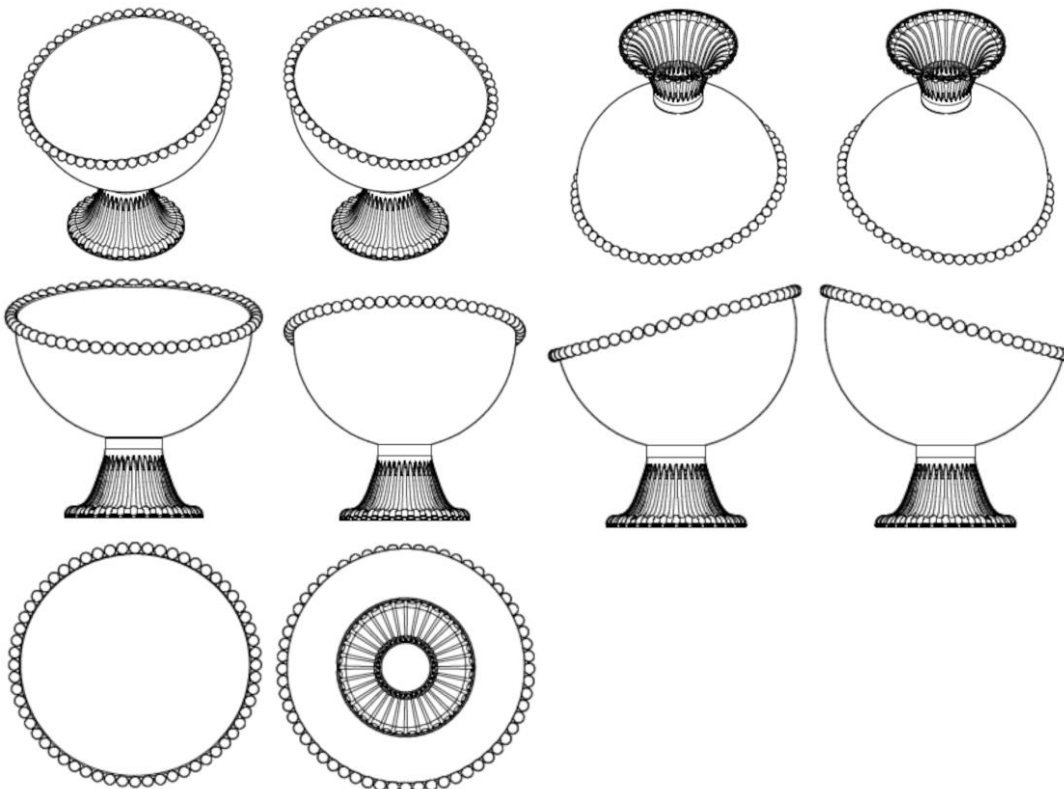

BR302024005259-6

Concessão de registro  
 Código de despacho: 158  
**Titular: PLASTICOS HONORIO LTDA. [BR/SP]**  
 Autor: MARCELINO HONORIO[BR]  
 Título do registro: Bomboneiras  
 Data de depósito: 26/09/2024

Classificação: 07-01  
 Procurador: Alcides Ribeiro Filho

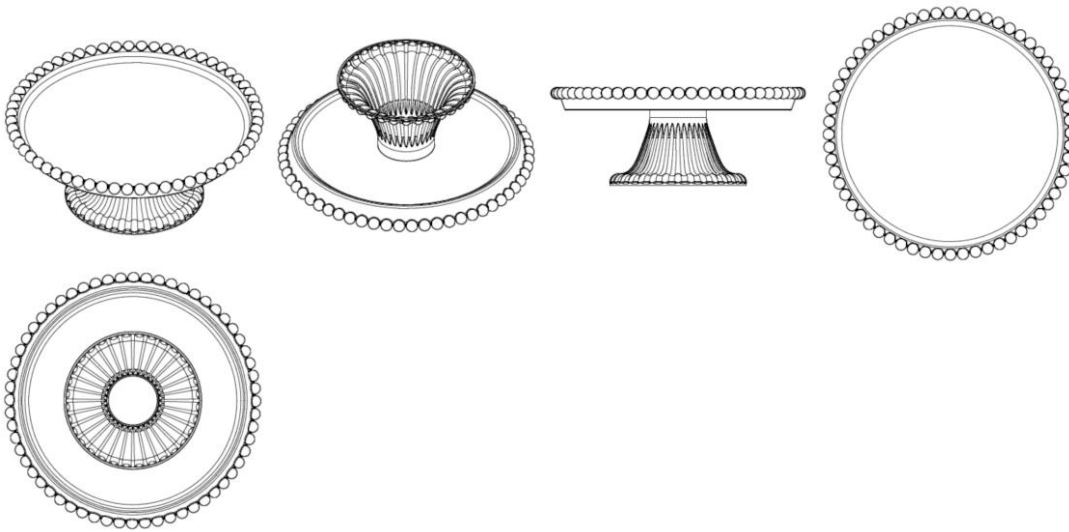

BR302024005279-0

Concessão de registro  
 Código de despacho: 158  
**Titular: SCALENO CALÇADOS LTDA [BR/MG]**  
 Autor: RIVALDO CAETANO DE AZEVEDO[BR]  
 Título do registro: Calçados  
 Data de depósito: 27/09/2024  
 Classificação: 02-04  
 Procurador: DAIMOND MARCAS E PATENTES LTDA



BR302024005334-7

Concessão de registro  
 Código de despacho: 158  
**Titular: CORBA UTILIDADES DOMESTICA LTDA EPP [BR/CE]**  
 Autor: AGINELIO OLIVEIRA NUNES[BR]  
 Título do registro: Alças para panelas [removíveis]  
 Data de depósito: 30/09/2024  
 Classificação: 07-02  
 Procurador: Francisco Leite de Oliveira Filho





BR302024005336-3

Concessão de registro  
 Código de despacho: 158  
**Titular: CORBA UTILIDADES DOMESTICA LTDA EPP [BR/CE]**  
 Autor: AGINELIO OLIVEIRA NUNES[BR]  
 Título do registro: Cabo de Frigideira  
 Data de depósito: 30/09/2024  
 Classificação: 07-02  
 Procurador: Francisco Leite de Oliveira Filho



BR302024005337-1

Concessão de registro  
 Código de despacho: 158  
**Titular: CORBA UTILIDADES DOMESTICA LTDA EPP [BR/CE]**  
 Autor: AGINELIO OLIVEIRA NUNES[BR]  
 Título do registro: Cabo de Leiteira  
 Data de depósito: 30/09/2024  
 Classificação: 07-02  
 Procurador: Francisco Leite de Oliveira Filho





BR302024005341-0

Concessão de registro  
 Código de despacho: 158  
**Titular: CORBA UTILIDADES DOMESTICA LTDA EPP [BR/CE]**  
 Autor: AGINELIO OLIVEIRA NUNES[BR]  
 Título do registro: Cabo de Panela de Pressão  
 Data de depósito: 30/09/2024  
 Classificação: 07-02  
 Procurador: Francisco Leite de Oliveira Filho

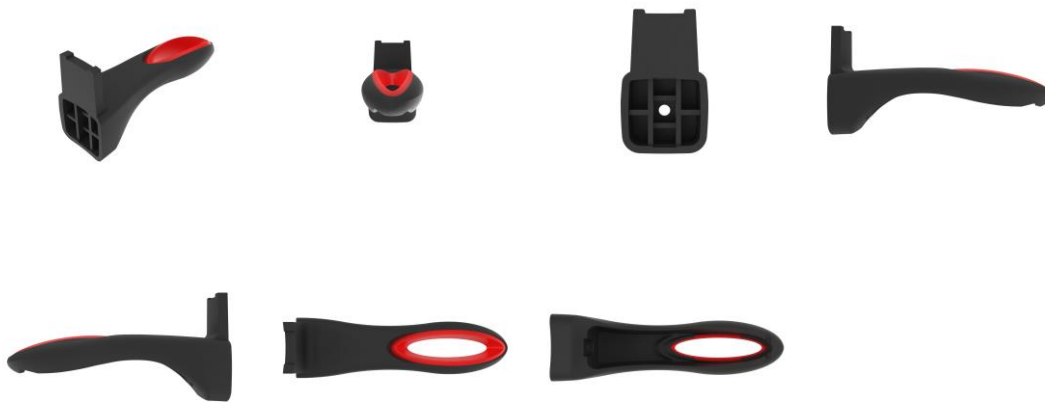

BR302025000083-1

Concessão de registro  
 Código de despacho: 158  
**Titular: CHRISTIAN DIOR COUTURE [FR]**  
 Autor: MIRKO BRESSAN[IT]  
 Título do registro: CAIXA DE RELÓGIO  
 Data de depósito: 09/01/2025  
 Prioridade unionista: DM/240871 18/07/2024 WO  
 Classificação: 10-07  
 Procurador: LUIZ LEONARDOS & ADVOGADOS

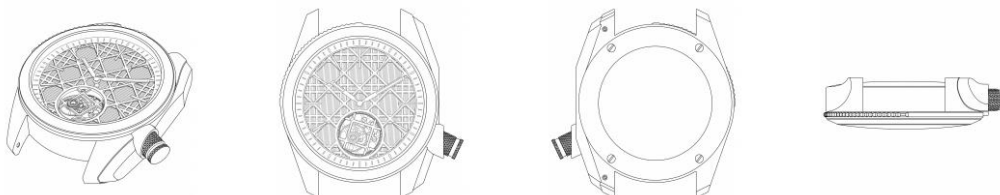



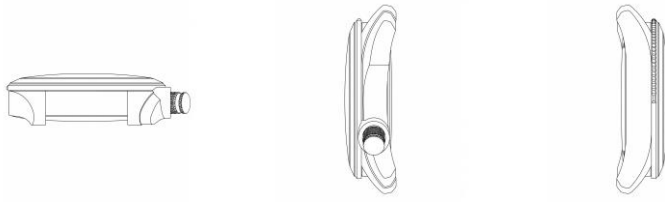

BR30202500084-0

Concessão de registro  
 Código de despacho: 158  
**Titular: CHRISTIAN DIOR COUTURE [FR]**  
 Autor: MIRKO BRESSAN[IT]  
 Título do registro: CAIXA DE RELÓGIO  
 Data de depósito: 09/01/2025  
 Prioridade unionista: DM/240871 18/07/2024 WO  
 Classificação: 10-07  
 Procurador: LUIZ LEONARDOS & ADVOGADOS

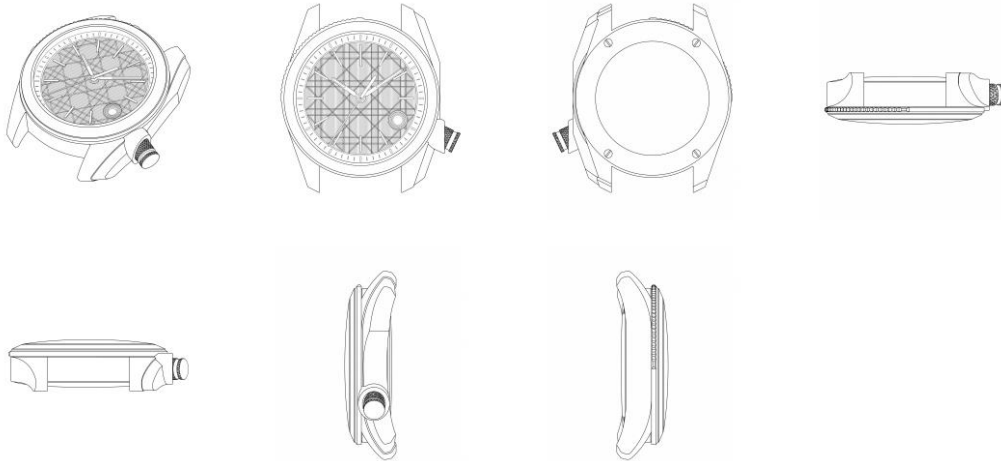

BR302025000100-5

Concessão de registro  
 Código de despacho: 158  
**Titular: DONIZETE PALMARIN. [BR/SP]**  
 Autor: DONIZETE PALMARIN.[BR]  
 Título do registro: BASE DE LUMINÁRIA  
 Data de depósito: 10/01/2025  
 Classificação: 26-05  
 Procurador: Nicolas Marques Ribeiro Souza  
 Detalhes do despacho: Considerando-se o item 5.3 do Manual e com base na Nota Técnica nº 01/2024 do CPAPD, foram feitas as seguintes alterações: excluída a expressão "Configuração aplicada a/em" do título do pedido e do relatório descritivo.

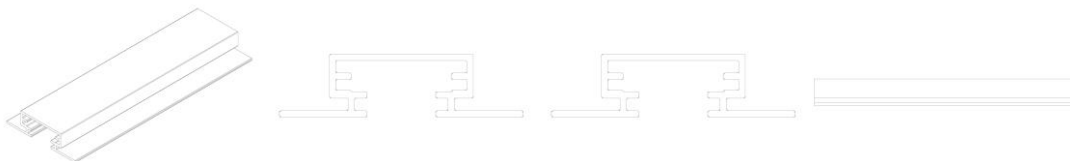

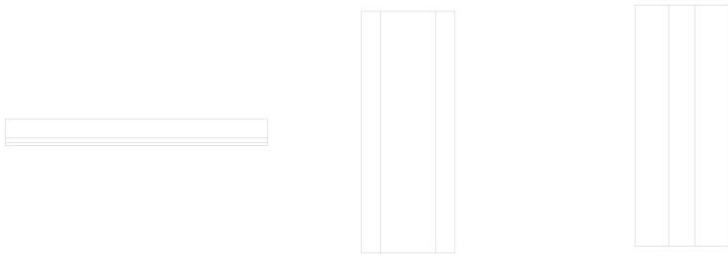

BR302025000102-1

Concessão de registro  
 Código de despacho: 158  
**Titular: DONIZETE PALMARIN. [BR/SP]**  
 Autor: DONIZETE PALMARIN.[BR]  
 Título do registro: BASE DE LUMINÁRIA  
 Data de depósito: 10/01/2025  
 Classificação: 26-05  
 Procurador: Nicolas Marques Ribeiro Souza

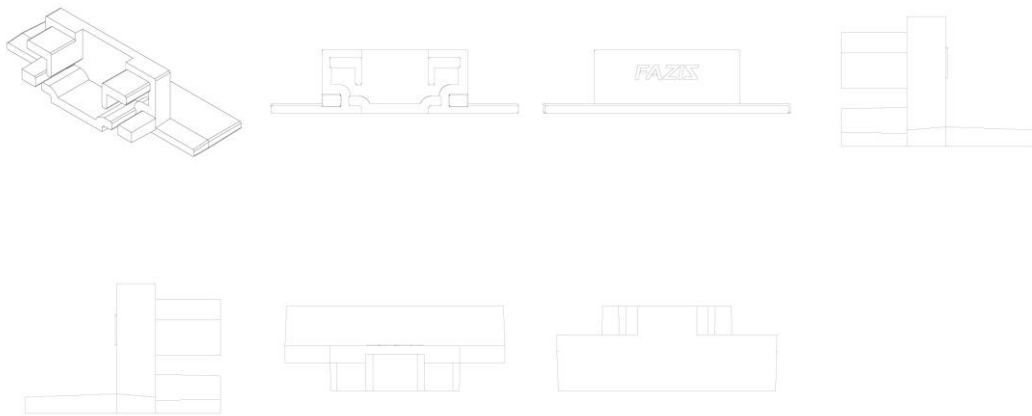

BR302025000103-0

Concessão de registro  
 Código de despacho: 158  
**Titular: DONIZETE PALMARIN. [BR/SP]**  
 Autor: DONIZETE PALMARIN.[BR]  
 Título do registro: BASE DE LUMINÁRIA  
 Data de depósito: 10/01/2025  
 Classificação: 26-05  
 Procurador: Nicolas Marques Ribeiro Souza  
 Detalhes do despacho: Considerando-se o item 5.3 do Manual e com base na Nota Técnica nº 01/2024 do CPAPD, foram feitas as seguintes alterações: excluída a expressão "Configuração aplicada a/em" do título do pedido e do relatório descritivo.



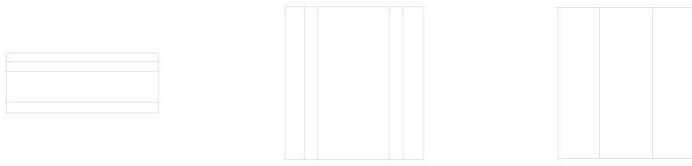

BR322022001296-6

Concessão de registro

Código de despacho: 158

**Titular: COMEMORE EMBALAGENS E ARTEFATOS ARTISTICOS LTDA [BR/PR]**

Autor: ANDRESSA GABRIELA BOTTINI[BR]

Título do registro: VELA

Data de depósito: 04/05/2021

Classificação: 26-04

Procurador: JATYR RANZOLIN JUNIOR

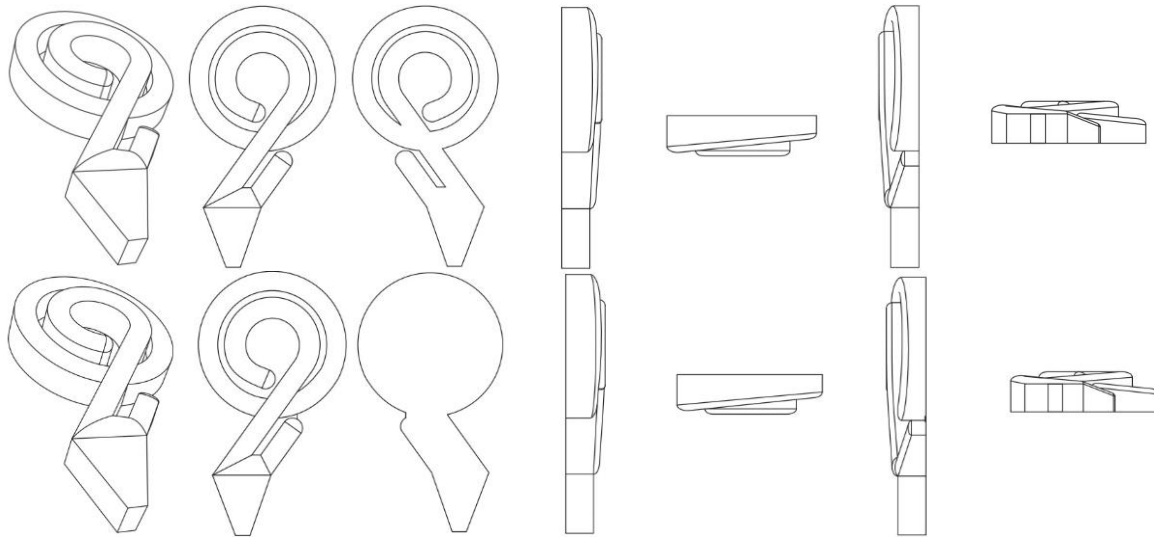

## **Registros de desenho industrial extintos**

Pelo fim da vigência

Pela falta de pagamento da retribuição prevista nos arts. 108 e 120

Pela inobservância do artigo 217 da Lei da Propriedade Industrial

## Pelo fim da vigência

Os registros de desenho industrial, listados a seguir, estão extintos, em vista da expiração do prazo de vigência máximo de 25 anos, nos termos do inciso I do artigo 119 da Lei da Propriedade Industrial (LPI, lei n.º 9.279, de 14 de maio de 1996).

Art. 108. O registro vigorará pelo prazo de 10 (dez) anos contados da data do depósito, prorrogável por 3 (três) períodos sucessivos de 5 (cinco) anos cada.

Art. 119. O registro extingue-se:

I - pela expiração do prazo de vigência;

(...)

---

**DI5600735-3** Extinção de registro pela expiração do prazo de vigência (art. 119, I)  
Código de despacho: 161  
**Titular: SCHNEIDER ELECTRIC BRASIL LTDA [BR/SP]**  
Procurador: David do Nascimento  
Detalhes do despacho: A contar de 27/07/2021

---

**DI5700760-8** Extinção de registro pela expiração do prazo de vigência (art. 119, I)  
Código de despacho: 161  
**Titular: LUCOZADE RIBENA SUNTORY LIMITED [GB]**  
Procurador: DAVID DO NASCIMENTO  
Detalhes do despacho: A contar de 29/07/2022

---

**DI5700763-2** Extinção de registro pela expiração do prazo de vigência (art. 119, I)  
Código de despacho: 161  
**Titular: LUCOZADE RIBENA SUNTORY LIMITED [GB]**  
Procurador: DAVID DO NASCIMENTO  
Detalhes do despacho: A contar de 29/07/2022

---

**DI5701471-0** Extinção de registro pela expiração do prazo de vigência (art. 119, I)  
Código de despacho: 161  
**Titular: LUCOZADE RIBENA SUNTORY LIMITED [GB]**  
Procurador: DAVID DO NASCIMENTO  
Detalhes do despacho: A contar de 29/07/2022

---

**DI5701472-8** Extinção de registro pela expiração do prazo de vigência (art. 119, I)  
Código de despacho: 161  
**Titular: LUCOZADE RIBENA SUNTORY LIMITED [GB]**  
Procurador: DAVID DO NASCIMENTO  
Detalhes do despacho: A contar de 29/07/2022

---

**DI5702168-6** Extinção de registro pela expiração do prazo de vigência (art. 119, I)  
Código de despacho: 161  
**Titular: ULFER ELEMENTOS FILTRANTES EIRELI [BR/SP]**  
Procurador: David do Nascimento  
Detalhes do despacho: A contar de 04/12/2022

---

---

DI6000303-0	Extinção de registro pela expiração do prazo de vigência (art. 119, I) Código de despacho: 161 <b>Titular: JAIME TEIXEIRA DRUMMOND [BR/SP]</b> Procurador: Alberto Luís Camelier da Silva Detalhes do despacho: A contar de 11/03/2025.
DI6000319-7	Extinção de registro pela expiração do prazo de vigência (art. 119, I) Código de despacho: 161 <b>Titular: Dart Industries INC [US]</b> Procurador: MOMSEN, LEONARDOS & CIA. Detalhes do despacho: A contar de 14/03/2025.
DI6000349-9	Extinção de registro pela expiração do prazo de vigência (art. 119, I) Código de despacho: 161 <b>Titular: Elson Biacchi ME. [BR/RS]</b> Procurador: Milton Leão Barcellos Detalhes do despacho: A contar de 17/03/2025.
DI6000350-2	Extinção de registro pela expiração do prazo de vigência (art. 119, I) Código de despacho: 161 <b>Titular: Sociedade Mãe e Rainha [BR/RS]</b> Procurador: Milton Leão Barcellos Detalhes do despacho: A contar de 17/03/2025.
DI6000413-4	Extinção de registro pela expiração do prazo de vigência (art. 119, I) Código de despacho: 161 <b>Titular: METALGRAFICA ROJEK LTDA [BR/SP]</b> Procurador: ESCRITÓRIO FERNANDO MARCHETTI S/C LTDA Detalhes do despacho: A contar de 15/03/2025.
DI6000422-3	Extinção de registro pela expiração do prazo de vigência (art. 119, I) Código de despacho: 161 <b>Titular: ANGELINI PHARMA INC. [US]</b> Procurador: DANNEMANN, SIEMSEN, BIGLER & IPANEMA MOREIRA Detalhes do despacho: A contar de 15/03/2025.
DI6000893-8	Extinção de registro pela expiração do prazo de vigência (art. 119, I) Código de despacho: 161 <b>Titular: PIRELLI PNEUS LTDA [BR/SP]</b> Procurador: KASNAR LEONARDOS PROPRIEDADE INTELECTUAL Detalhes do despacho: A contar de 11/03/2025.
DI6003574-9	Extinção de registro pela expiração do prazo de vigência (art. 119, I) Código de despacho: 161 <b>Titular: PIRELLI PNEUS LTDA [BR/BA]</b> Procurador: Momsen, Leonardos & Cia Detalhes do despacho: A contar de 11/03/2025.

---

## Pela falta de pagamento da retribuição prevista nos arts. 108 e 120

Os registros de desenho industrial, listados a seguir, estão extintos, em vista da expiração do prazo de vigência, nos termos do inciso III do artigo 119 da Lei da Propriedade Industrial (LPI, lei n.º 9.279, de 14 de maio de 1996).

Art. 119. O registro extingue-se:

...

III - pela falta de pagamento da retribuição prevista nos arts. 108 e 120

....

---

<b>BR302012006581-0</b>	Extinção de registro pela falta de pagamento (art.119, III) Código de despacho: 870 <b>Titular: Fundacao Universidade de Brasilia - FUB [BR/DF]</b> Detalhes do despacho: A contar de 21/12/2022.
<b>BR302012006582-8</b>	Extinção de registro pela falta de pagamento (art.119, III) Código de despacho: 870 <b>Titular: FUNDAÇÃO UNIVERSIDADE DE BRASÍLIA - FUB [BR/DF]</b> Detalhes do despacho: A contar de 21/12/2022.
<b>BR302012006583-6</b>	Extinção de registro pela falta de pagamento (art.119, III) Código de despacho: 870 <b>Titular: FUNDAÇÃO UNIVERSIDADE DE BRASÍLIA - FUS [BR/DF]</b> Detalhes do despacho: A contar de 21/12/2022.
<b>BR302012006584-4</b>	Extinção de registro pela falta de pagamento (art.119, III) Código de despacho: 870 <b>Titular: FUNDAÇÃO UNIVERSIDADE DE BRASÍLIA - FUB [BR/DF]</b> Detalhes do despacho: A contar de 21/12/2022.
<b>BR302012006585-2</b>	Extinção de registro pela falta de pagamento (art.119, III) Código de despacho: 870 <b>Titular: Fundacao Universidade de Brasilia - FUB [BR/DF]</b> Detalhes do despacho: A contar de 21/12/2022.
<b>BR302012006586-0</b>	Extinção de registro pela falta de pagamento (art.119, III) Código de despacho: 870 <b>Titular: FUNDAÇÃO UNIVERSIDADE DE BRASÍLIA - FUB [BR/DF]</b> Detalhes do despacho: A contar de 21/12/2022.
<b>BR302012006587-9</b>	Extinção de registro pela falta de pagamento (art.119, III) Código de despacho: 870 <b>Titular: FUNDAÇÃO UNIVERSIDADE DE BRASÍLIA - FUB [BR/DF]</b> Detalhes do despacho: A contar de 21/12/2022.
<b>BR302014004241-6</b>	Extinção de registro pela falta de pagamento (art.119, III) Código de despacho: 870 <b>Titular: ADRIANO REZENDE SILVA [BR/SP]</b> Procurador: BEERRE ASSESSORIA EMPRESARIAL LTDA Detalhes do despacho: A contar de 30/08/2024.

---

---

BR302014004325-0	Extinção de registro pela falta de pagamento (art.119, III) Código de despacho: 870 <b>Titular: LUXOTTICA S.R.L. [IT]</b> Procurador: ARIBONI, FABBRI E SCHMIDT SOCIEDADE DE ADVOGADOS Detalhes do despacho: A contar de 03/09/2024.
BR302014004337-4	Extinção de registro pela falta de pagamento (art.119, III) Código de despacho: 870 <b>Titular: FK GRUPO S/A [BR/SP]</b> Procurador: SOMARCA ASSESSORIA EMPRESARIAL S/C LTDA Detalhes do despacho: A contar de 04/09/2024.
BR302014004339-0	Extinção de registro pela falta de pagamento (art.119, III) Código de despacho: 870 <b>Titular: FK GRUPO S/A [BR/SP]</b> Procurador: SOMARCA ASSESSORIA EMPRESARIAL S/C LTDA Detalhes do despacho: A contar de 04/09/2024.
BR302014004340-4	Extinção de registro pela falta de pagamento (art.119, III) Código de despacho: 870 <b>Titular: FK GRUPO S/A [BR/SP]</b> Procurador: SOMARCA ASSESSORIA EMPRESARIAL S/C LTDA Detalhes do despacho: A contar de 04/09/2024.
BR302014004343-9	Extinção de registro pela falta de pagamento (art.119, III) Código de despacho: 870 <b>Titular: JCDECAUX DO BRASIL S/A [BR/SP]</b> Procurador: JULIANO RYOTA MURAKAMI Detalhes do despacho: A contar de 04/09/2024.
BR302014004347-1	Extinção de registro pela falta de pagamento (art.119, III) Código de despacho: 870 <b>Titular: JUSSARA DIFFINI SANTA MARIA EIRELI - ME [BR/RS]</b> Procurador: pap marcas e patentes ltda Detalhes do despacho: A contar de 04/09/2024.
BR302014004348-0	Extinção de registro pela falta de pagamento (art.119, III) Código de despacho: 870 <b>Titular: JUSSARA DIFFINI SANTA MARIA EIRELI - ME [BR/RS]</b> Procurador: PAP MARCAS E PATENTES LTDA Detalhes do despacho: A contar de 04/09/2024.
BR302014004349-8	Extinção de registro pela falta de pagamento (art.119, III) Código de despacho: 870 <b>Titular: JUSSARA DIFFINI SANTA MARIA EIRELI - ME [BR/RS]</b> Procurador: PAP MARCAS E PATENTES LTDA Detalhes do despacho: A contar de 04/09/2024.
BR302014004350-1	Extinção de registro pela falta de pagamento (art.119, III) Código de despacho: 870 <b>Titular: JUSSARA DIFFINI SANTA MARIA EIRELI - ME [BR/RS]</b> Procurador: PAP MARCAS E PATENTES LTDA Detalhes do despacho: A contar de 04/09/2024.
BR302014004377-3	Extinção de registro pela falta de pagamento (art.119, III) Código de despacho: 870 <b>Titular: GILBERTO ANTONIO LUCAS [BR/SC]</b> Procurador: SANDRO WUNDERLICH Detalhes do despacho: A contar de 06/09/2024.
BR302014004378-1	Extinção de registro pela falta de pagamento (art.119, III) Código de despacho: 870 <b>Titular: METALURGICA MOR S/A [BR/RS]</b> Procurador: LEALVI MARCAS E PATENTES LTDA Detalhes do despacho: A contar de 06/09/2024.

---



---

BR302014004379-0	Extinção de registro pela falta de pagamento (art.119, III) Código de despacho: 870 <b>Titular: METALURGICA MOR S/A [BR/RS]</b> Procurador: LEALVI MARCAS E PATENTES LTDA Detalhes do despacho: A contar de 06/09/2024.
BR302014004381-1	Extinção de registro pela falta de pagamento (art.119, III) Código de despacho: 870 <b>Titular: METALURGICA MOR S/A [BR/RS]</b> Procurador: LEALVI MARCAS E PATENTES LTDA Detalhes do despacho: A contar de 06/09/2024.
BR302014004393-5	Extinção de registro pela falta de pagamento (art.119, III) Código de despacho: 870 <b>Titular: HONDA MOTOR CO., LTD. [JP]</b> Procurador: DANNEMANN, SIEMSEN, BIGLER & IPANEMA MOREIRA Detalhes do despacho: A contar de 06/09/2024.
BR302014004411-7	Extinção de registro pela falta de pagamento (art.119, III) Código de despacho: 870 <b>Titular: STILL GMBH [DE]</b> Procurador: KASZNAR LEONARDOS PROPRIEDADE INTELECTUAL Detalhes do despacho: A contar de 09/09/2024.
BR302014004412-5	Extinção de registro pela falta de pagamento (art.119, III) Código de despacho: 870 <b>Titular: STILL GMBH [DE]</b> Procurador: KASZNAR LEONARDOS PROPRIEDADE INTELECTUAL Detalhes do despacho: A contar de 09/09/2024.
BR302014004830-9	Extinção de registro pela falta de pagamento (art.119, III) Código de despacho: 870 <b>Titular: IGOR MINUSCOLI [BR/SC]</b> Procurador: EVERTON LUIS ROSSIN Detalhes do despacho: A contar de 06/09/2024.
BR302019004139-1	Extinção de registro pela falta de pagamento (art.119, III) Código de despacho: 870 <b>Titular: GREEN LICENCIAMENTOS EIRELI [BR/SC]</b> Procurador: RICARDO HOPPE Detalhes do despacho: A contar de 04/09/2024.
BR302019004141-3	Extinção de registro pela falta de pagamento (art.119, III) Código de despacho: 870 <b>Titular: HELENO GRUBER [BR/SC]</b> Procurador: Britânia Marcas e Patentes Ltda. Detalhes do despacho: A contar de 04/09/2024.
BR302019004146-4	Extinção de registro pela falta de pagamento (art.119, III) Código de despacho: 870 <b>Titular: GRIPMAX CALCADOS ANTIDERRAPANTES LTDA [BR/SP]</b> Detalhes do despacho: A contar de 04/09/2024.
BR302019004147-2	Extinção de registro pela falta de pagamento (art.119, III) Código de despacho: 870 <b>Titular: GRIPMAX CALCADOS ANTIDERRAPANTES LTDA [BR/SP]</b> Detalhes do despacho: A contar de 04/09/2024.
BR302019004149-9	Extinção de registro pela falta de pagamento (art.119, III) Código de despacho: 870 <b>Titular: GRIPMAX CALCADOS ANTIDERRAPANTES LTDA [BR/SP]</b> Detalhes do despacho: A contar de 04/09/2024.
BR302019004150-2	Extinção de registro pela falta de pagamento (art.119, III) Código de despacho: 870 <b>Titular: LUÍSA WEBER FERRATTO BEZERRA [BR/MG]</b> Detalhes do despacho: A contar de 04/09/2024.

---

---

BR302019004151-0	Extinção de registro pela falta de pagamento (art.119, III) Código de despacho: 870 <b>Titular: TAYNAH VOSS COSTA BOLEADO [BR/AL]</b> Detalhes do despacho: A contar de 04/09/2024.
BR302019004152-9	Extinção de registro pela falta de pagamento (art.119, III) Código de despacho: 870 <b>Titular: TAYNAH VOSS COSTA BOLEADO [BR/AL]</b> Detalhes do despacho: A contar de 04/09/2024.
BR302019004164-2	Extinção de registro pela falta de pagamento (art.119, III) Código de despacho: 870 <b>Titular: NAVIGANDI PESQUISAS E DESENVOLVIMENTO DE EQUIPAMENTOS MARITIMOS LTDA [BR/SP]</b> Detalhes do despacho: A contar de 05/09/2024.
BR302019004176-6	Extinção de registro pela falta de pagamento (art.119, III) Código de despacho: 870 <b>Titular: NIKE INNOVATE C.V. [US]</b> Procurador: ANTÔNIO MAURÍCIO PEDRAS ARNAUD Detalhes do despacho: A contar de 06/09/2024.
BR302019004177-4	Extinção de registro pela falta de pagamento (art.119, III) Código de despacho: 870 <b>Titular: ROSALINDA NOUR COSMÉTICOS EIRELI - EPP [BR/SP]</b> Procurador: Blanco & Vallim S/C Ltda EPP Detalhes do despacho: A contar de 06/09/2024.
BR302019004179-0	Extinção de registro pela falta de pagamento (art.119, III) Código de despacho: 870 <b>Titular: ROSALINDA NOUR COSMÉTICOS EIRELI - EPP [BR/SP]</b> Procurador: Blanco & Vallim S/C Ltda EPP Detalhes do despacho: A contar de 06/09/2024.
BR302019004180-4	Extinção de registro pela falta de pagamento (art.119, III) Código de despacho: 870 <b>Titular: YADEA TECHNOLOGY GROUP CO.,LTD. [CN]</b> Procurador: Alberto Luís Camelier da Silva Detalhes do despacho: A contar de 06/09/2024.
BR302019004182-0	Extinção de registro pela falta de pagamento (art.119, III) Código de despacho: 870 <b>Titular: ROSALINDA NOUR COSMÉTICOS EIRELI - EPP [BR/SP]</b> Procurador: Blanco & Vallim S/C Ltda EPP Detalhes do despacho: A contar de 06/09/2024.
BR302019004186-3	Extinção de registro pela falta de pagamento (art.119, III) Código de despacho: 870 <b>Titular: M. R. DE CASTILHO COMÉRCIO DE COSMÉTICOS ME [BR/SP]</b> Procurador: LEANDRO DE SOUZA FRIGO Detalhes do despacho: A contar de 06/09/2024.
BR302019004189-8	Extinção de registro pela falta de pagamento (art.119, III) Código de despacho: 870 <b>Titular: LG ELECTRONICS INC. [KR]</b> Procurador: DANNEMANN, SIEMSEN, BIGLER & IPANEMA MOREIRA Detalhes do despacho: A contar de 06/09/2024.
BR302019004200-2	Extinção de registro pela falta de pagamento (art.119, III) Código de despacho: 870 <b>Titular: MASTER INJETADOS LTDA - ME [BR/MG]</b> Procurador: JOSÉ NAVES DE LACERDA JÚNIOR Detalhes do despacho: A contar de 06/09/2024.
BR302019004201-0	Extinção de registro pela falta de pagamento (art.119, III) Código de despacho: 870 <b>Titular: MASTER INJETADOS LTDA - ME [BR/MG]</b> Procurador: JOSÉ NAVES DE LACERDA JÚNIOR Detalhes do despacho: A contar de 06/09/2024.

---

---

BR302019004203-7	Extinção de registro pela falta de pagamento (art.119, III) Código de despacho: 870 <b>Titular: STARPACK PLÁSTICOS INDUSTRIAIS EIRELI [BR/SP]</b> Procurador: Vilage Marcas e Patentes Ltda Detalhes do despacho: A contar de 06/09/2024.
BR302019004231-2	Extinção de registro pela falta de pagamento (art.119, III) Código de despacho: 870 <b>Titular: LIDER INDUSTRIA E COMERCIO DE ESTOFADOS LTDA [BR/MG]</b> Procurador: EDUARDO LÍVIO DAIMOND Detalhes do despacho: A contar de 10/09/2024.
BR302019004235-5	Extinção de registro pela falta de pagamento (art.119, III) Código de despacho: 870 <b>Titular: GRIPMAX CALCADOS ANTIDERRAPANTES LTDA [BR/SP]</b> Detalhes do despacho: A contar de 10/09/2024.
BR302019004243-6	Extinção de registro pela falta de pagamento (art.119, III) Código de despacho: 870 <b>Titular: SORENAR, INC. [JP]</b> Procurador: PERANDIN SOCIEDADE DE ADVOGADOS Detalhes do despacho: A contar de 10/09/2024.
DI6401327-8	Extinção de registro pela falta de pagamento (art.119, III) Código de despacho: 870 <b>Titular: ROBERTO HUCKE [BR/SP]</b> Procurador: Global Marcas e Patentes S/C Ltda Detalhes do despacho: A contar de 15/04/2024.
DI6403042-3	Extinção de registro pela falta de pagamento (art.119, III) Código de despacho: 870 <b>Titular: CARLOS HENRIQUE DA SILVA FERREIRA [BR/SP]</b> Procurador: Aguinaldo Moreira Detalhes do despacho: A contar de 28/08/2024.
DI6403043-1	Extinção de registro pela falta de pagamento (art.119, III) Código de despacho: 870 <b>Titular: CARLOS HENRIQUE DA SILVA FERREIRA [BR/SP]</b> Procurador: Aguinaldo Moreira Detalhes do despacho: A contar de 28/08/2024.
DI6403044-0	Extinção de registro pela falta de pagamento (art.119, III) Código de despacho: 870 <b>Titular: CARLOS HENRIQUE DA SILVA FERREIRA [BR/SP]</b> Procurador: Aguinaldo Moreira Detalhes do despacho: A contar de 28/08/2024.
DI6403045-8	Extinção de registro pela falta de pagamento (art.119, III) Código de despacho: 870 <b>Titular: CARLOS HENRIQUE DA SILVA FERREIRA [BR/SP]</b> Procurador: Aguinaldo Moreira Detalhes do despacho: A contar de 28/08/2024.
DI6403046-6	Extinção de registro pela falta de pagamento (art.119, III) Código de despacho: 870 <b>Titular: CARLOS HENRIQUE DA SILVA FERREIRA [BR/SP]</b> Procurador: Aguinaldo Moreira Detalhes do despacho: A contar de 28/08/2024.
DI6403047-4	Extinção de registro pela falta de pagamento (art.119, III) Código de despacho: 870 <b>Titular: CARLOS HENRIQUE DA SILVA FERREIRA [BR/SP]</b> Procurador: Aguinaldo Moreira Detalhes do despacho: A contar de 28/08/2024.

---

---

DI6403048-2	Extinção de registro pela falta de pagamento (art.119, III) Código de despacho: 870 <b>Titular: CARLOS HENRIQUE DA SILVA FERREIRA [BR/SP]</b> Procurador: Aguinaldo Moreira Detalhes do despacho: A contar de 28/08/2024.
DI6403050-4	Extinção de registro pela falta de pagamento (art.119, III) Código de despacho: 870 <b>Titular: CARLOS HENRIQUE DA SILVA FERREIRA [BR/SP]</b> Procurador: Aguinaldo Moreira Detalhes do despacho: A contar de 28/08/2024.
DI6403134-9	Extinção de registro pela falta de pagamento (art.119, III) Código de despacho: 870 <b>Titular: BRASILSAT HARALD S/A [BR/PR]</b> Procurador: Senior's Marcas e Patentes Ltda Detalhes do despacho: A contar de 01/09/2024.
DI6403145-4	Extinção de registro pela falta de pagamento (art.119, III) Código de despacho: 870 <b>Titular: CARLOS HENRIQUE DA SILVA FERREIRA [BR/SP]</b> Procurador: Aguinaldo Moreira Detalhes do despacho: A contar de 28/08/2024.
DI6403203-5	Extinção de registro pela falta de pagamento (art.119, III) Código de despacho: 870 <b>Titular: WHIRLPOOL S.A. [BR/SP]</b> Procurador: Antonio Mauricio Pedras Arnaud Detalhes do despacho: A contar de 02/09/2024.
DI6403241-8	Extinção de registro pela falta de pagamento (art.119, III) Código de despacho: 870 <b>Titular: Reckitt Benckiser (UK) Limited [GB]</b> Procurador: Di Blasi, Parente, S. G. & Associados Detalhes do despacho: A contar de 04/09/2024.
DI6403242-6	Extinção de registro pela falta de pagamento (art.119, III) Código de despacho: 870 <b>Titular: Reckitt Benckiser (UK) Limited [GB]</b> Procurador: Di Blasi, Parente, S. G. & Associados Detalhes do despacho: A contar de 04/09/2024.
DI6403273-6	Extinção de registro pela falta de pagamento (art.119, III) Código de despacho: 870 <b>Titular: HIDRO FILTROS DO BRASIL INDÚSTRIA E COMÉRCIO DE FILTROS LTDA. [BR/RS]</b> Procurador: LEÃO PROPRIEDADE INTELECTUAL Detalhes do despacho: A contar de 10/09/2024.
DI6903205-0	Extinção de registro pela falta de pagamento (art.119, III) Código de despacho: 870 <b>Titular: DIEGO SILVA MAINARDES [BR/PR]</b> Procurador: BEERRE ASSESSORIA EMPRESARIAL LTDA Detalhes do despacho: A contar de 25/08/2024.
DI6903206-8	Extinção de registro pela falta de pagamento (art.119, III) Código de despacho: 870 <b>Titular: DIEGO SILVA MAINARDES [BR/PR]</b> Procurador: BEERRE ASSESSORIA EMPRESARIAL LTDA Detalhes do despacho: A contar de 25/08/2024.
DI6903207-6	Extinção de registro pela falta de pagamento (art.119, III) Código de despacho: 870 <b>Titular: Diego Silva Mainardes [BR/PR]</b> Procurador: Beerre Assessoria Empresarial Ltda Detalhes do despacho: A contar de 25/08/2024.

---

---

DI6903208-4	Extinção de registro pela falta de pagamento (art.119, III) Código de despacho: 870 <b>Titular: DIEGO SILVA MAINARDES [BR/PR]</b> Procurador: BEERRE ASSESSORIA EMPRESARIAL LTDA Detalhes do despacho: A contar de 25/08/2024.
DI6903216-5	Extinção de registro pela falta de pagamento (art.119, III) Código de despacho: 870 <b>Titular: José Sendeski Neto [BR/PR]</b> Procurador: A PROVÍNCIA MARCAS E PATENTES LTDA. Detalhes do despacho: A contar de 25/08/2024.
DI6903217-3	Extinção de registro pela falta de pagamento (art.119, III) Código de despacho: 870 <b>Titular: José Sendeski Neto [BR/PR]</b> Procurador: A PROVÍNCIA MARCAS E PATENTES LTDA. Detalhes do despacho: A contar de 25/08/2024.
DI6903222-0	Extinção de registro pela falta de pagamento (art.119, III) Código de despacho: 870 <b>Titular: Kia Motors Corporation [KR]</b> Procurador: Bhering Advogados Detalhes do despacho: A contar de 25/08/2024.
DI6903282-3	Extinção de registro pela falta de pagamento (art.119, III) Código de despacho: 870 <b>Titular: POLAR INDÚSTRIA DE PLÁSTICOS S.A. [BR/SC]</b> Procurador: Sandro Wunderlich Detalhes do despacho: A contar de 22/08/2024.
DI6903327-7	Extinção de registro pela falta de pagamento (art.119, III) Código de despacho: 870 <b>Titular: LEANDRO MORGADO PASCHOAL [BR/SP]</b> Detalhes do despacho: A contar de 28/08/2024.
DI6903331-5	Extinção de registro pela falta de pagamento (art.119, III) Código de despacho: 870 <b>Titular: Hermes Sellier [FR]</b> Procurador: ARTUR FRANCISCO SCHAAL Detalhes do despacho: A contar de 28/08/2024.
DI6903371-4	Extinção de registro pela falta de pagamento (art.119, III) Código de despacho: 870 <b>Titular: NEUGEBAUER ALIMENTOS S/A [BR/RS]</b> Procurador: FILIPE DA CUNHA LEONARDOS Detalhes do despacho: A contar de 01/09/2024.
DI6903380-3	Extinção de registro pela falta de pagamento (art.119, III) Código de despacho: 870 <b>Titular: Nakanishi Inc. [JP]</b> Procurador: Dannemann, Siemsen, Bigler & Ipanema Moreira Detalhes do despacho: A contar de 01/09/2024.
DI6903386-2	Extinção de registro pela falta de pagamento (art.119, III) Código de despacho: 870 <b>Titular: Antonio Garcia [BR/SC]</b> Procurador: Marcos Aurélio de Jesus Detalhes do despacho: A contar de 01/09/2024.
DI6903387-0	Extinção de registro pela falta de pagamento (art.119, III) Código de despacho: 870 <b>Titular: Antonio Garcia [BR/SC]</b> Procurador: Marcos Aurélio de Jesus Detalhes do despacho: A contar de 01/09/2024.

---

---

DI6903391-9	Extinção de registro pela falta de pagamento (art.119, III) Código de despacho: 870 <b>Titular: Blount Industrial Ltda [BR/PR]</b> Procurador: Carlos Eduardo Leme de Jesus Detalhes do despacho: A contar de 01/09/2024.
DI6903426-5	Extinção de registro pela falta de pagamento (art.119, III) Código de despacho: 870 <b>Titular: HOKEN INTERNATIONAL COMPANY LTDA [BR/SP]</b> Procurador: MAURÍCIO DARRÉ Detalhes do despacho: A contar de 10/09/2024.
DI6903923-2	Extinção de registro pela falta de pagamento (art.119, III) Código de despacho: 870 <b>Titular: Florybal Chocolates Ltda [BR/RS]</b> Procurador: Mario de Almeida Marcas e Patentes Ltda. Detalhes do despacho: A contar de 05/09/2024.
DI6903924-0	Extinção de registro pela falta de pagamento (art.119, III) Código de despacho: 870 <b>Titular: Valdir Cardoso Chocolate Caseiro [BR/RS]</b> Procurador: Mario de Almeida Marcas e Patentes Ltda Detalhes do despacho: A contar de 05/09/2024.
DI6903926-7	Extinção de registro pela falta de pagamento (art.119, III) Código de despacho: 870 <b>Titular: Valdir Cardoso Chocolate Caseiro [BR/RS]</b> Procurador: Mario de Almeida Marca e Patentes Ltda Detalhes do despacho: A contar de 05/09/2024.
DI6904215-2	Extinção de registro pela falta de pagamento (art.119, III) Código de despacho: 870 <b>Titular: Luis Maurício Haas [BR/RN]</b> Procurador: LUIZ RODRIGUES SILVA Detalhes do despacho: A contar de 02/09/2024.
DI6904562-3	Extinção de registro pela falta de pagamento (art.119, III) Código de despacho: 870 <b>Titular: DIPLOMATA INDÚSTRIA E COMÉRCIO DE ARTIGOS DE VIAGEM LTDA [BR/SP]</b> Procurador: BRAGA E BRAGA ASSOCIADOS - ADVOGADOS Detalhes do despacho: A contar de 01/09/2024.
DI6904564-0	Extinção de registro pela falta de pagamento (art.119, III) Código de despacho: 870 <b>Titular: José Marques da Silva [BR/SP]</b> Procurador: MORAS & CORRÊA Detalhes do despacho: A contar de 01/09/2024.

---

## Nulidades administrativas de registros de desenho industrial

Exigência de pagamento  
Exigência de conformidade de petição  
Notificação de instauração de nulidade administrativa, por requerimento de terceiros, para manifestação  
Notificação de instauração de nulidade administrativa, de ofício, para manifestação  
Instrução técnica: Exigência  
Instrução técnica: Sobrestamento  
Decisão da nulidade: Negado provimento  
Decisão da nulidade: Provimento  
Instrução técnica: Intimação para manifestação por parte do titular e do requerente  
Outros despachos

## Notificação de nulidade administrativa, por requerimento de terceiros, para manifestação

Notificação de processo administrativo de nulidade (PAN) instaurado mediante requerimento de terceiros. A partir da publicação deste ato, na Revista da Propriedade Industrial (RPI), inicia-se o prazo de 60 (sessenta) dias para que o titular do registro se manifeste, nos termos do artigo 170 da Lei da Propriedade Industrial (LPI, lei n.º 9.279, de 14 de maio de 1996).

Declara-se, ainda, neste ato, o interesse público no reexame da concessão do atual registro.

Art. 170 - O titular será intimado para se manifestar no prazo de 60 (sessenta) dias.

Para visualizar petições eletrônicas no site do INPI ([www.inpi.gov.br](http://www.inpi.gov.br)):

1. Acesse a pesquisa da base de desenho industrial utilizando login e senha; e
2. Informe o número do processo ao qual está vinculada a petição a ser visualizada.

3. Selecione o ícone "pdf" ao lado da petição desejada.

Para apresentar manifestação sobre nulidade administrativa:

1. Acesse o e-DI no site do INPI ([www.inpi.gov.br](http://www.inpi.gov.br));
2. Emita uma Guia de Recolhimento da União (GRU) para o serviço "manifestação ao processo administrativo de nulidade notificado" (código 108);
3. Efetue o pagamento; e
4. Preencha e envie o formulário eletrônico correspondente à opção indicada na emissão da GRU, acompanhado dos esclarecimentos, argumentos, provas ou documentos apropriados.

O prazo para apresentação de manifestação é de 60 (sessenta) dias, contados da data de publicação da notificação do processo administrativo de nulidade na Revista da Propriedade Industrial (RPI), nos termos dos art. 170, 221, 222 e 223 da Lei da Propriedade Industrial (LPI, Lei n.º 9.279, de 14 de maio de 1996).

Para esclarecer outras dúvidas e conhecer em detalhe o processamento de pedidos de registro de desenho industrial e outras petições, não deixe de consultar o Manual de Desenho Industrial <http://manualdedi.inpi.gov.br/projects/manual-de-desenho-industrial/wiki>

---

**870190037987**  
22/04/2019

Notificação de instauração de processo de nulidade a requerimento  
Código de despacho: 400  
Petição (tipo): [107.01] [DESC.] Nulidade de registro de desenho industrial  
Processo afetado: BR302018056100-7  
Requerente: MARCHESAN IMPLEMENTOS E MÁQUINAS AGRÍCOLAS TATU S.A.  
Procurador: Luiz Henrique Oliveira Do Amaral  
Titular do registro: TIRTH AGRO TECHNOLOGY PRIVATE LIMITED [IN]  
Procurador do titular: DI BLASI, PARENTE & ADVOGADOS ASSOCIADOS

---



---

<b>870250020529</b> 17/03/2025	Notificação de instauração de processo de nulidade a requerimento Código de despacho: 400 Petição (tipo): [107.02] Nulidade de registro de desenho industrial Processo afetado: BR302019005730-1 Requerente: MAURICIO BALBINOT Procurador: Sko Oyarzáball Marcas e Patentes Sociedade Simples Ltda. Titular do registro: ASPÖCK DO BRASIL LTDA [BR/RS] Procurador do titular: DAVID NILTON PEREIRA DE LUCENA
<b>870250020365</b> 14/03/2025	Notificação de instauração de processo de nulidade a requerimento Código de despacho: 400 Petição (tipo): [107.02] Nulidade de registro de desenho industrial Processo afetado: BR302020000624-0 Requerente: FENIX OUTLET COMÉRCIO DE PEÇAS E ACESSÓRIOS LTDA. Titular do registro: ARLETE MIRANDA GUIMARÃES [BR/SE]
<b>870250024275</b> 27/03/2025	Notificação de instauração de processo de nulidade a requerimento Código de despacho: 400 Petição (tipo): [107.02] Nulidade de registro de desenho industrial Processo afetado: BR302022004755-4 Requerente: PAULO ALESSANDRE BIAGE DE SOUZA Titular do registro: DIEGO DA SILVA CASTRO [BR/SP] Procurador do titular: EDUARDA COLLA
<b>870250020052</b> 14/03/2025	Notificação de instauração de processo de nulidade a requerimento Código de despacho: 400 Petição (tipo): [107.02] Nulidade de registro de desenho industrial Processo afetado: BR302023004438-8 Requerente: THALES HENRIQUE DE ABREU Procurador: PRIORIZE MARCAS E PATENTES LTDA Titular do registro: LEONARDO BARBOSA RIGONATO [BR/SP] Procurador do titular: EDUARDA COLLA
<b>870250023340</b> 25/03/2025	Notificação de instauração de processo de nulidade a requerimento Código de despacho: 400 Petição (tipo): [107.02] Nulidade de registro de desenho industrial Processo afetado: BR302023004616-0 Requerente: LARISSA DA SILVA FELÍCIO 46326583837 Procurador: MOISES, VOLPE, VICARI E DEL BIANCO SOCIEDADE DE ADVOGADOS Titular do registro: BRUNA DE F. BRAZ OLIVEIRA AQUARELA UNIFORMES EPP [BR/SP] Procurador do titular: Ricardo Coutinho Barbosa
<b>870250024316</b> 27/03/2025	Notificação de instauração de processo de nulidade a requerimento Código de despacho: 400 Petição (tipo): [107.02] Nulidade de registro de desenho industrial Processo afetado: BR302024001918-1 Requerente: NORTH LTDA Procurador: VINÍCIUS SILVA DE OLIVEIRA Titular do registro: WELDER LUIZ MARTINS CARDOSO [BR/SP] Procurador do titular: Kleysller Willon Silva
<b>870250024306</b> 27/03/2025	Notificação de instauração de processo de nulidade a requerimento Código de despacho: 400 Petição (tipo): [107.02] Nulidade de registro de desenho industrial Processo afetado: BR302024001929-7 Requerente: NORTH LTDA Procurador: VINÍCIUS SILVA DE OLIVEIRA Titular do registro: WELDER LUIZ MARTINS CARDOSO [BR/SP] Procurador do titular: Kleysller Willon Silva
<b>870250024305</b> 27/03/2025	Notificação de instauração de processo de nulidade a requerimento Código de despacho: 400 Petição (tipo): [107.02] Nulidade de registro de desenho industrial Processo afetado: BR302024001935-1 Requerente: NORTH LTDA Procurador: VINÍCIUS SILVA DE OLIVEIRA Titular do registro: WELDER LUIZ MARTINS CARDOSO [BR/SP] Procurador do titular: Kleysller Willon Silva

---

---

**870250023343**  
25/03/2025

Notificação de instauração de processo de nulidade a requerimento  
Código de despacho: 400  
Petição (tipo): [107.02] Nulidade de registro de desenho industrial  
Processo afetado: BR302024002471-1  
Requerente: INDUSBELLO IND. E COM. DE PROD. MED. E ODONT. LTDA.  
Procurador: Claudemir Elias Calheiros  
Titular do registro: MAQUIRA INDÚSTRIA DE PRODUTOS ODONTOLÓGICOS S.A [BR/PR]  
Procurador do titular: Vilage Marcas e Patentes Ltda

---

**870250024318**  
27/03/2025

Notificação de instauração de processo de nulidade a requerimento  
Código de despacho: 400  
Petição (tipo): [107.02] Nulidade de registro de desenho industrial  
Processo afetado: BR302024003876-3  
Requerente: NORTH LTDA  
Procurador: VINÍCIUS SILVA DE OLIVEIRA  
Titular do registro: WELDER LUIZ MARTINS CARDOSO [BR/SP]  
Procurador do titular: RESOLVA CONOSCO ASSESSORIA - EIRELI - ME

---

## **Manutenções e renovações de registros de desenho industrial**

Exigência de pagamento de renovação  
Exigência de pagamento de manutenção  
Registro de desenho industrial prorrogado  
Anotação de manutenção de registro  
Outros despachos

## Exigência de pagamento de renovação

Como etapa do exame da conformidade de petições, e a fim de assegurar que sejam atendidas as formalidades previstas em lei, formula-se exigência de conformidade – nos termos do artigo 220 da Lei da Propriedade Industrial (LPI, lei n.º 9.279, de 14 de maio de 1996) – relativa às questões de pagamento da retribuição conforme indicado abaixo. O prazo para responder a exigência de conformidade formulada para a petição é de 60 (sessenta) dias, nos termos do art. 214, 221, 222, 223 e 224 da LPI.

Art. 108. O registro vigorará pelo prazo de 10 (dez) anos contados da data do depósito, prorrogável por 3 (três) períodos sucessivos de 5 (cinco) anos cada.

§ 1º O pedido de prorrogação deverá ser formulado durante o último ano de vigência do registro, instruído com o comprovante do pagamento da respectiva retribuição.

§ 2º Se o pedido de prorrogação não tiver sido formulado até o termo final da vigência do registro, o titular poderá fazê-lo nos 180 (cento e oitenta) dias subsequentes, mediante o pagamento de retribuição adicional.

Art. 120. O titular do registro está sujeito ao pagamento de retribuição quinquenal, a partir do segundo quinquênio da data do depósito

§ 2º O pagamento dos demais quinquênios será apresentado junto com o pedido de prorrogação a que se refere o art. 108.

§ 3º O pagamento dos quinquênios poderá ainda ser efetuado dentro dos 6 (seis) meses subsequentes ao prazo estabelecido no parágrafo anterior, mediante pagamento de retribuição adicional.

Observar os valores referentes à tabela de retribuição vigente. Para cumprir a exigência ou complementar a retribuição anterior:

1. Acesse o e-DI no site do INPI ([www.inpi.gov.br](http://www.inpi.gov.br));
2. Emita uma Guia de Recolhimento da União (GRU) para o serviço “complementação de retribuição” (código 800), se for o caso, no exato valor da complementação, fazendo referência ao número da GRU anterior;
3. Efetue o pagamento da complementação, se for o caso;
4. Emita uma Guia de Recolhimento da União (GRU) para o serviço de “cumprimento de exigência decorrente de exame de conformidade em petição” (código 137), referente a petição; e
5. Preencha e envie o formulário eletrônico correspondente à opção indicada na emissão da GRU, acompanhado dos esclarecimentos, argumentos, provas ou documentos apropriados.

Os sistemas de informática do INPI identificarão o cumprimento de exigência, para que o pedido de registro prossiga automaticamente em seu processamento. Para esclarecer outras dúvidas e conhecer em detalhe o processamento de pedidos de registro de desenho industrial e outras petições, não deixe de consultar o Manual de Desenho Industrial <http://manualdedi.inpi.gov.br/projects/manual-de-desenho-industrial/wiki>.

800240389551  
04/11/2024

Exigência de pagamento (em petição)

Código de despacho: 089

Petição (tipo): [131.01] Renovação do registro de desenho industrial no prazo ordinário

Processo afetado: BR302014002256-3

Requerente: MARCELO SERGIO BELLOTTO

Procurador: Cruzeiro Newmarc Patentes e Marcas Ltda.

Detalhes do despacho: Para regularização da renovação do registro, complemente o valor recolhido através do protocolo 800240389551, para o atual valor de RENOVAÇÃO NO PRAZO EXTRAORDINÁRIO, visto que foi recolhida taxa referente ao pagamento no prazo ordinário. Para cumprimento da exigência, é necessário peticionamento de GRU de código 137 (isenta), anexando comprovante de recolhimento da complementação no valor devido (GRU de código de serviço 800).

---

<b>800240184830</b> 31/05/2024	Exigência de pagamento (em petição) Código de despacho: 089 Petição (tipo): [131.01] Renovação do registro de desenho industrial no prazo ordinário Processo afetado: BR302014002540-6 Requerente: VICTORIA & ALBERT BATHS LTD Procurador: Dannemann Siemsen Advogados Detalhes do despacho: Para regularização da renovação do registro, complemente o valor recolhido através do protocolo 800240184830, para o atual valor de RENOVAÇÃO NO PRAZO EXTRAORDINÁRIO, visto que foi recolhida taxa referente ao pagamento no prazo ordinário. Para cumprimento da exigência, é necessário peticionamento de GRU de código 137 (isenta), anexando comprovante de recolhimento da complementação no valor devido (GRU de código de serviço 800).
<b>800240360031</b> 11/10/2024	Exigência de pagamento (em petição) Código de despacho: 089 Petição (tipo): [131.01] Renovação do registro de desenho industrial no prazo ordinário Processo afetado: BR302014004823-6 Requerente: HANGZHOU XINHE HARDWARE TOOLS CO., LTD. Procurador: Dannemann Siemsen Advogados Detalhes do despacho: Para regularização da renovação do registro, complemente o valor recolhido através do protocolo 800240360031, para o atual valor de RENOVAÇÃO NO PRAZO EXTRAORDINÁRIO, visto que foi recolhida taxa referente ao pagamento no prazo ordinário. Para cumprimento da exigência, é necessário peticionamento de GRU de código 137 (isenta), anexando comprovante de recolhimento da complementação no valor devido (GRU de código de serviço 800).
<b>800240340415</b> 27/09/2024	Exigência de pagamento (em petição) Código de despacho: 089 Petição (tipo): [131.01] Renovação do registro de desenho industrial no prazo ordinário Processo afetado: BR302014004855-4 Requerente: ADENIR MOREIRA DE SOUZA Procurador: Marca Brazil Marcas e Patentes Ltda Detalhes do despacho: Para regularização da renovação do registro, complemente o valor recolhido através do protocolo 800240340415, para o atual valor de RENOVAÇÃO NO PRAZO EXTRAORDINÁRIO, visto que foi recolhida taxa referente ao pagamento no prazo ordinário. Para cumprimento da exigência, é necessário peticionamento de GRU de código 137 (isenta), anexando comprovante de recolhimento da complementação no valor devido (GRU de código de serviço 800).
<b>800240375521</b> 23/10/2024	Exigência de pagamento (em petição) Código de despacho: 089 Petição (tipo): [131.01] Renovação do registro de desenho industrial no prazo ordinário Processo afetado: BR302014005267-5 Requerente: RIBEIRO PLÁSTICOS LTDA. ME. Procurador: King'S Marcas e Patentes Ltda. Detalhes do despacho: Para regularização da renovação do registro, complemente o valor recolhido através do protocolo 800240375521, para o atual valor de RENOVAÇÃO NO PRAZO EXTRAORDINÁRIO, visto que foi recolhida taxa referente ao pagamento no prazo ordinário. Para cumprimento da exigência, é necessário peticionamento de GRU de código 137 (isenta), anexando comprovante de recolhimento da complementação no valor devido (GRU de código de serviço 800).
<b>800240386934</b> 31/10/2024	Exigência de pagamento (em petição) Código de despacho: 089 Petição (tipo): [131.01] Renovação do registro de desenho industrial no prazo ordinário Processo afetado: BR302014005351-5 Requerente: BIO-ART EQUIPAMENTOS ODONTOLÓGICOS LTDA Procurador: Cruzeiro Newmarc Patentes e Marcas Ltda. Detalhes do despacho: Para regularização da renovação do registro, complemente o valor recolhido através do protocolo 800240386934, para o atual valor de RENOVAÇÃO NO PRAZO EXTRAORDINÁRIO, visto que foi recolhida taxa referente ao pagamento no prazo ordinário. Para cumprimento da exigência, é necessário peticionamento de GRU de código 137 (isenta), anexando comprovante de recolhimento da complementação no valor devido (GRU de código de serviço 800).

---

---

<b>800240412955</b> 22/11/2024	Exigência de pagamento (em petição) Código de despacho: 089 Petição (tipo): [131.01] Renovação do registro de desenho industrial no prazo ordinário Processo afetado: BR302014005391-4 Requerente: MEYN BEHEER B.V. Procurador: DI BLASI, PARENTE & ASSOCIADOS PROPRIEDADE INDUSTRIAL LTDA Detalhes do despacho: Para regularização da renovação do registro, complemente o valor recolhido através do protocolo 800240412955, para o atual valor de RENOVAÇÃO NO PRAZO EXTRAORDINÁRIO, visto que foi recolhida taxa referente ao pagamento no prazo ordinário. Para cumprimento da exigência, é necessário peticionamento de GRU de código 137 (isenta), anexando comprovante de recolhimento da complementação no valor devido (GRU de código de serviço 800).
<b>800240375522</b> 23/10/2024	Exigência de pagamento (em petição) Código de despacho: 089 Petição (tipo): [131.01] Renovação do registro de desenho industrial no prazo ordinário Processo afetado: BR302014005413-9 Requerente: RIBEIRO PLÁSTICOS LTDA. ME. Procurador: King'S Marcas e Patentes Ltda. Detalhes do despacho: Para regularização da renovação do registro, complemente o valor recolhido através do protocolo 800240375522, para o atual valor de RENOVAÇÃO NO PRAZO EXTRAORDINÁRIO, visto que foi recolhida taxa referente ao pagamento no prazo ordinário. Para cumprimento da exigência, é necessário peticionamento de GRU de código 137 (isenta), anexando comprovante de recolhimento da complementação no valor devido (GRU de código de serviço 800).
<b>800250027004</b> 21/01/2025	Exigência de pagamento (em petição) Código de despacho: 089 Petição (tipo): [131.01] Renovação do registro de desenho industrial no prazo ordinário Processo afetado: BR302015000248-4 Requerente: TIFFANY AND COMPANY Procurador: Veirano e Advogados Associados Detalhes do despacho: Para regularização da renovação do registro, complemente o valor recolhido através do protocolo 800250027004, para o atual valor de RENOVAÇÃO NO PRAZO EXTRAORDINÁRIO, visto que foi recolhida taxa referente ao pagamento no prazo ordinário. Para cumprimento da exigência, é necessário peticionamento de GRU de código 137 (isenta), anexando comprovante de recolhimento da complementação no valor devido (GRU de código de serviço 800).
<b>800250027003</b> 21/01/2025	Exigência de pagamento (em petição) Código de despacho: 089 Petição (tipo): [131.01] Renovação do registro de desenho industrial no prazo ordinário Processo afetado: BR302015000250-6 Requerente: TIFFANY AND COMPANY Procurador: Veirano e Advogados Associados Detalhes do despacho: Para regularização da renovação do registro, complemente o valor recolhido através do protocolo 800250027003, para o atual valor de RENOVAÇÃO NO PRAZO EXTRAORDINÁRIO, visto que foi recolhida taxa referente ao pagamento no prazo ordinário. Para cumprimento da exigência, é necessário peticionamento de GRU de código 137 (isenta), anexando comprovante de recolhimento da complementação no valor devido (GRU de código de serviço 800).
<b>800250027002</b> 21/01/2025	Exigência de pagamento (em petição) Código de despacho: 089 Petição (tipo): [131.01] Renovação do registro de desenho industrial no prazo ordinário Processo afetado: BR302015000251-4 Requerente: TIFFANY AND COMPANY Procurador: Veirano e Advogados Associados Detalhes do despacho: Para regularização da renovação do registro, complemente o valor recolhido através do protocolo 800250027002, para o atual valor de RENOVAÇÃO NO PRAZO EXTRAORDINÁRIO, visto que foi recolhida taxa referente ao pagamento no prazo ordinário. Para cumprimento da exigência, é necessário peticionamento de GRU de código 137 (isenta), anexando comprovante de recolhimento da complementação no valor devido (GRU de código de serviço 800).

---

---

<b>800240257686</b> 23/07/2024	Exigência de pagamento (em petição) Código de despacho: 089 Petição (tipo): [131.01] Renovação do registro de desenho industrial no prazo ordinário Processo afetado: BR322015003339-0 Requerente: GRENDENE S.A. Procurador: Remer Villaça & Nogueira Assessoria e Consultoria de Prop. Intelectual S/S Ltda. Detalhes do despacho: Para regularização da renovação do registro, complemente o valor recolhido através do protocolo 800240257686, para o atual valor de RENOVAÇÃO NO PRAZO EXTRAORDINÁRIO, visto que foi recolhida taxa referente ao pagamento no prazo ordinário. Para cumprimento da exigência, é necessário peticionamento de GRU de código 137 (isenta), anexando comprovante de recolhimento da complementação no valor devido (GRU de código de serviço 800).
<b>800240205785</b> 13/06/2024	Exigência de pagamento (em petição) Código de despacho: 089 Petição (tipo): [131.01] Renovação do registro de desenho industrial no prazo ordinário Processo afetado: DI6401763-0 Requerente: ERNEST FRANÇOIS KELLER Procurador: José Olívio de Freitas Pereira Detalhes do despacho: Para regularização da renovação do registro, complemente o valor recolhido através do protocolo 800240205785, para o atual valor de RENOVAÇÃO NO PRAZO EXTRAORDINÁRIO, visto que foi recolhida taxa referente ao pagamento no prazo ordinário. Para cumprimento da exigência, é necessário peticionamento de GRU de código 137 (isenta), anexando comprovante de recolhimento da complementação no valor devido (GRU de código de serviço 800).
<b>800240283538</b> 13/08/2024	Exigência de pagamento (em petição) Código de despacho: 089 Petição (tipo): [131.01] Renovação do registro de desenho industrial no prazo ordinário Processo afetado: DI6402477-6 Requerente: DIRCEU TEDESCO Procurador: STOCK MARCAS E PATENTES LTDA - ME Detalhes do despacho: Para regularização da renovação do registro, complemente o valor recolhido através do protocolo 800240283538, para o atual valor de RENOVAÇÃO NO PRAZO EXTRAORDINÁRIO, visto que foi recolhida taxa referente ao pagamento no prazo ordinário. Para cumprimento da exigência, é necessário peticionamento de GRU de código 137 (isenta), anexando comprovante de recolhimento da complementação no valor devido (GRU de código de serviço 800).
<b>800240260059</b> 25/07/2024	Exigência de pagamento (em petição) Código de despacho: 089 Petição (tipo): [131.01] Renovação do registro de desenho industrial no prazo ordinário Processo afetado: DI6902007-8 Requerente: PERTO S/A PERIFÉRICOS PARA AUTOMAÇÃO Procurador: D' Mark Registros de Marcas e Patentes S/S Ltda. Detalhes do despacho: Para regularização da renovação do registro, complemente o valor recolhido através do protocolo 800240260059, para o atual valor de RENOVAÇÃO NO PRAZO EXTRAORDINÁRIO, visto que foi recolhida taxa referente ao pagamento no prazo ordinário. Para cumprimento da exigência, é necessário peticionamento de GRU de código 137 (isenta), anexando comprovante de recolhimento da complementação no valor devido (GRU de código de serviço 800).
<b>800240260060</b> 25/07/2024	Exigência de pagamento (em petição) Código de despacho: 089 Petição (tipo): [131.01] Renovação do registro de desenho industrial no prazo ordinário Processo afetado: DI6902615-7 Requerente: PERTO S/A PERIFÉRICOS PARA AUTOMAÇÃO Procurador: D' Mark Registros de Marcas e Patentes S/S Ltda. Detalhes do despacho: Para regularização da renovação do registro, complemente o valor recolhido através do protocolo 800240260060, para o atual valor de RENOVAÇÃO NO PRAZO EXTRAORDINÁRIO, visto que foi recolhida taxa referente ao pagamento no prazo ordinário. Para cumprimento da exigência, é necessário peticionamento de GRU de código 137 (isenta), anexando comprovante de recolhimento da complementação no valor devido (GRU de código de serviço 800).

---

**800240375527**  
23/10/2024

Exigência de pagamento (em petição)  
Código de despacho: 089  
Petição (tipo): [131.01] Renovação do registro de desenho industrial no prazo ordinário  
Processo afetado: DI6903811-2  
Requerente: DAGOBERTO BRAGA  
Procurador: Sko Oyarzáball Marcas e Patentes Sociedade Simples Ltda.  
Detalhes do despacho: Para regularização da renovação do registro, complemente o valor recolhido através do protocolo 800240375527, para o atual valor de RENOVAÇÃO NO PRAZO EXTRAORDINÁRIO, visto que foi recolhida taxa referente ao pagamento no prazo ordinário. Para cumprimento da exigência, é necessário peticionamento de GRU de código 137 (isenta), anexando comprovante de recolhimento da complementação no valor devido (GRU de código de serviço 800).

**800240396282**  
07/11/2024

Exigência de pagamento (em petição)  
Código de despacho: 089  
Petição (tipo): [131.01] Renovação do registro de desenho industrial no prazo ordinário  
Processo afetado: DI6904284-5  
Requerente: AVT STUDIO DESIGN LTDA  
Procurador: P. R. Kowski Consultoria e Assessoria Empresarial EIRELI - ME  
Detalhes do despacho: Para regularização da renovação do registro, complemente o valor recolhido através do protocolo 800240396282, para o atual valor de RENOVAÇÃO NO PRAZO EXTRAORDINÁRIO, visto que foi recolhida taxa referente ao pagamento no prazo ordinário. Para cumprimento da exigência, é necessário peticionamento de GRU de código 137 (isenta), anexando comprovante de recolhimento da complementação no valor devido (GRU de código de serviço 800).



## Exigência de pagamento de manutenção

Como etapa do exame da conformidade de petições, e a fim de assegurar que sejam atendidas as formalidades previstas em lei, formula-se exigência de conformidade – nos termos do artigo 220 da Lei da Propriedade Industrial (LPI, lei n.º 9.279, de 14 de maio de 1996) – relativa às questões de pagamento da retribuição conforme indicado abaixo. O prazo para responder a exigência de conformidade formulada para a petição é de 60 (sessenta) dias, nos termos do art. 214, 221, 222, 223 e 224 da LPI.

Art. 108. O registro vigorará pelo prazo de 10 (dez) anos contados da data do depósito, prorrogável por 3 (três) períodos sucessivos de 5 (cinco) anos cada.

§ 1º O pedido de prorrogação deverá ser formulado durante o último ano de vigência do registro, instruído com o comprovante do pagamento da respectiva retribuição.

§ 2º Se o pedido de prorrogação não tiver sido formulado até o termo final da vigência do registro, o titular poderá fazê-lo nos 180 (cento e oitenta) dias subsequentes, mediante o pagamento de retribuição adicional.

Art. 120. O titular do registro está sujeito ao pagamento de retribuição quinquenal, a partir do segundo quinquênio da data do depósito

§ 2º O pagamento dos demais quinquênios será apresentado junto com o pedido de prorrogação a que se refere o art. 108.

§ 3º O pagamento dos quinquênios poderá ainda ser efetuado dentro dos 6 (seis) meses subsequentes ao prazo estabelecido no parágrafo anterior, mediante pagamento de retribuição adicional.

Observar os valores referentes à tabela de retribuição vigente. Para cumprir a exigência ou complementar a retribuição anterior:

1. Acesse o e-DI no site do INPI ([www.inpi.gov.br](http://www.inpi.gov.br));
2. Emita uma Guia de Recolhimento da União (GRU) para o serviço “complementação de retribuição” (código 800), se for o caso, no exato valor da complementação, fazendo referência ao número da GRU anterior;
3. Efetue o pagamento da complementação, se for o caso;
4. Emita uma Guia de Recolhimento da União (GRU) para o serviço de “cumprimento de exigência” (código 105), referente a petição; e
5. Preencha e envie o formulário eletrônico correspondente à opção indicada na emissão da GRU, acompanhado dos esclarecimentos, argumentos, provas ou documentos apropriados.

Para esclarecer outras dúvidas e conhecer em detalhe o processamento de pedidos de registro de desenho industrial e outras petições, não deixe de consultar o Manual de Desenho Industrial <http://manualdedi.inpi.gov.br/projects/manual-de-desenho-industrial/wiki>.

---

---

<b>800230444680</b> 28/11/2023	Exigência de pagamento (em petição) Código de despacho: 089 Petição (tipo): [129.01] Manutenção: 2º quinquênio ordinário Processo afetado: BR302018055350-0 Requerente: ESPERANÇA VERDE HOLDING LTDA Procurador: CARLOS ALBERTO DE ALMEIDA RIZZO - Precisa Marcas e Patentes. Detalhes do despacho: Para regularização do segundo período de vigência do registro, complemento o valor recolhido através do protocolo 800230444680, para o atual valor de manutenção no prazo EXTRAORDINÁRIO, visto que foi recolhida taxa referente ao pagamento no prazo ordinário. Para cumprimento da exigência, é necessário peticionamento de GRU de código 137 (isenta), anexando comprovante de recolhimento da complementação no valor devido (GRU de código de serviço 800).
<b>800230449793</b> 04/12/2023	Exigência de pagamento (em petição) Código de despacho: 089 Petição (tipo): [129.01] Manutenção: 2º quinquênio ordinário Processo afetado: BR302018055501-5 Requerente: GESSO 3D INDÚSTRIA E COMÉRCIO LTDA Procurador: Patrick Raphael Nascimento de Melo Detalhes do despacho: Para regularização do segundo período de vigência do registro, complemento o valor recolhido através do protocolo 800230449793, para o atual valor de manutenção no prazo EXTRAORDINÁRIO, visto que foi recolhida taxa referente ao pagamento no prazo ordinário. Para cumprimento da exigência, é necessário peticionamento de GRU de código 137 (isenta), anexando comprovante de recolhimento da complementação no valor devido (GRU de código de serviço 800).
<b>800230449794</b> 04/12/2023	Exigência de pagamento (em petição) Código de despacho: 089 Petição (tipo): [129.01] Manutenção: 2º quinquênio ordinário Processo afetado: BR302018055506-6 Requerente: GESSO 3D INDÚSTRIA E COMÉRCIO LTDA Procurador: Patrick Raphael Nascimento de Melo Detalhes do despacho: Para regularização do segundo período de vigência do registro, complemento o valor recolhido através do protocolo 800230449794, para o atual valor de manutenção no prazo EXTRAORDINÁRIO, visto que foi recolhida taxa referente ao pagamento no prazo ordinário. Para cumprimento da exigência, é necessário peticionamento de GRU de código 137 (isenta), anexando comprovante de recolhimento da complementação no valor devido (GRU de código de serviço 800).
<b>800230449792</b> 04/12/2023	Exigência de pagamento (em petição) Código de despacho: 089 Petição (tipo): [129.01] Manutenção: 2º quinquênio ordinário Processo afetado: BR302018055508-2 Requerente: GESSO 3D INDÚSTRIA E COMÉRCIO LTDA Procurador: Patrick Raphael Nascimento de Melo Detalhes do despacho: Para regularização do segundo período de vigência do registro, complemento o valor recolhido através do protocolo 800230449792, para o atual valor de manutenção no prazo EXTRAORDINÁRIO, visto que foi recolhida taxa referente ao pagamento no prazo ordinário. Para cumprimento da exigência, é necessário peticionamento de GRU de código 137 (isenta), anexando comprovante de recolhimento da complementação no valor devido (GRU de código de serviço 800).
<b>800230449790</b> 04/12/2023	Exigência de pagamento (em petição) Código de despacho: 089 Petição (tipo): [129.01] Manutenção: 2º quinquênio ordinário Processo afetado: BR302018055516-3 Requerente: GESSO 3D INDÚSTRIA E COMÉRCIO LTDA Procurador: Patrick Raphael Nascimento de Melo Detalhes do despacho: Para regularização do segundo período de vigência do registro, complemento o valor recolhido através do protocolo 800230449790, para o atual valor de manutenção no prazo EXTRAORDINÁRIO, visto que foi recolhida taxa referente ao pagamento no prazo ordinário. Para cumprimento da exigência, é necessário peticionamento de GRU de código 137 (isenta), anexando comprovante de recolhimento da complementação no valor devido (GRU de código de serviço 800).

---

---

<b>800230449791</b> 04/12/2023	Exigência de pagamento (em petição) Código de despacho: 089 Petição (tipo): [129.01] Manutenção: 2º quinquênio ordinário Processo afetado: BR302018055517-1 Requerente: GESSO 3D INDÚSTRIA E COMÉRCIO LTDA Procurador: Patrick Raphael Nascimento de Melo Detalhes do despacho: Para regularização do segundo período de vigência do registro, complemento o valor recolhido através do protocolo 800230449791, para o atual valor de manutenção no prazo EXTRAORDINÁRIO, visto que foi recolhida taxa referente ao pagamento no prazo ordinário. Para cumprimento da exigência, é necessário peticionamento de GRU de código 137 (isenta), anexando comprovante de recolhimento da complementação no valor devido (GRU de código de serviço 800).
<b>800230449789</b> 04/12/2023	Exigência de pagamento (em petição) Código de despacho: 089 Petição (tipo): [129.01] Manutenção: 2º quinquênio ordinário Processo afetado: BR302018055558-9 Requerente: GESSO 3D INDÚSTRIA E COMÉRCIO LTDA Procurador: Patrick Raphael Nascimento de Melo Detalhes do despacho: Para regularização do segundo período de vigência do registro, complemento o valor recolhido através do protocolo 800230449789, para o atual valor de manutenção no prazo EXTRAORDINÁRIO, visto que foi recolhida taxa referente ao pagamento no prazo ordinário. Para cumprimento da exigência, é necessário peticionamento de GRU de código 137 (isenta), anexando comprovante de recolhimento da complementação no valor devido (GRU de código de serviço 800).
<b>800240201406</b> 11/06/2024	Exigência de pagamento (em petição) Código de despacho: 089 Petição (tipo): [129.01] Manutenção: 2º quinquênio ordinário Processo afetado: BR302018055727-1 Requerente: GOLDEN COSMETICS, LLC Procurador: LUIZ LEONARDOS & ADVOGADOS Detalhes do despacho: Para regularização do segundo período de vigência do registro, complemento o valor recolhido através do protocolo 800240201406, para o atual valor de manutenção no prazo EXTRAORDINÁRIO, visto que foi recolhida taxa referente ao pagamento no prazo ordinário. Para cumprimento da exigência, é necessário peticionamento de GRU de código 137 (isenta), anexando comprovante de recolhimento da complementação no valor devido (GRU de código de serviço 800).
<b>800240178536</b> 24/05/2024	Exigência de pagamento (em petição) Código de despacho: 089 Petição (tipo): [129.01] Manutenção: 2º quinquênio ordinário Processo afetado: BR302018055728-0 Requerente: EXEMPLIS LLC Procurador: MSANTOS PROPRIEDADE INTELECTUAL LTDA- EPP- Detalhes do despacho: Para regularização do segundo período de vigência do registro, complemento o valor recolhido através do protocolo 800240178536, para o atual valor de manutenção no prazo EXTRAORDINÁRIO, visto que foi recolhida taxa referente ao pagamento no prazo ordinário. Para cumprimento da exigência, é necessário peticionamento de GRU de código 137 (isenta), anexando comprovante de recolhimento da complementação no valor devido (GRU de código de serviço 800).
<b>800240201407</b> 11/06/2024	Exigência de pagamento (em petição) Código de despacho: 089 Petição (tipo): [129.01] Manutenção: 2º quinquênio ordinário Processo afetado: BR302018055729-8 Requerente: GOLDEN COSMETICS, LLC Procurador: LUIZ LEONARDOS & ADVOGADOS Detalhes do despacho: Para regularização do segundo período de vigência do registro, complemento o valor recolhido através do protocolo 800240201407, para o atual valor de manutenção no prazo EXTRAORDINÁRIO, visto que foi recolhida taxa referente ao pagamento no prazo ordinário. Para cumprimento da exigência, é necessário peticionamento de GRU de código 137 (isenta), anexando comprovante de recolhimento da complementação no valor devido (GRU de código de serviço 800).

---

---

<b>800240100481</b> 22/03/2024	Exigência de pagamento (em petição) Código de despacho: 089 Petição (tipo): [129.01] Manutenção: 2º quinquênio ordinário Processo afetado: BR302019000272-8 Requerente: ANDRE BENEDETTI TODA - ME Detalhes do despacho: Para regularização do segundo período de vigência do registro, complemente o valor recolhido através do protocolo 800240100481, para o atual valor de manutenção no prazo EXTRAORDINÁRIO, visto que foi recolhida taxa referente ao pagamento no prazo ordinário. Para cumprimento da exigência, é necessário peticionamento de GRU de código 137 (isenta), anexando comprovante de recolhimento da complementação no valor devido (GRU de código de serviço 800).
<b>800240100482</b> 22/03/2024	Exigência de pagamento (em petição) Código de despacho: 089 Petição (tipo): [129.01] Manutenção: 2º quinquênio ordinário Processo afetado: BR302019000346-5 Requerente: ANDRE BENEDETTI TODA - ME Detalhes do despacho: Para regularização do segundo período de vigência do registro, complemente o valor recolhido através do protocolo 800240100482, para o atual valor de manutenção no prazo EXTRAORDINÁRIO, visto que foi recolhida taxa referente ao pagamento no prazo ordinário. Para cumprimento da exigência, é necessário peticionamento de GRU de código 137 (isenta), anexando comprovante de recolhimento da complementação no valor devido (GRU de código de serviço 800).
<b>800240208644</b> 14/06/2024	Exigência de pagamento (em petição) Código de despacho: 089 Petição (tipo): [129.01] Manutenção: 2º quinquênio ordinário Processo afetado: BR302019001549-8 Requerente: DOSTUM INDUSTRIA, COMERCIO E ARTIGOS DE DECORAÇÃO EM RESINA LTDA - ME Detalhes do despacho: Para regularização do segundo período de vigência do registro, complemente o valor recolhido através do protocolo 800240208644, para o atual valor de manutenção no prazo EXTRAORDINÁRIO, visto que foi recolhida taxa referente ao pagamento no prazo ordinário. Para cumprimento da exigência, é necessário peticionamento de GRU de código 137 (isenta), anexando comprovante de recolhimento da complementação no valor devido (GRU de código de serviço 800).
<b>800240208645</b> 14/06/2024	Exigência de pagamento (em petição) Código de despacho: 089 Petição (tipo): [129.01] Manutenção: 2º quinquênio ordinário Processo afetado: BR302019001677-0 Requerente: DOSTUM INDUSTRIA, COMERCIO E ARTIGOS DE DECORAÇÃO EM RESINA LTDA - ME Detalhes do despacho: Para regularização do segundo período de vigência do registro, complemente o valor recolhido através do protocolo 800240208645, para o atual valor de manutenção no prazo EXTRAORDINÁRIO, visto que foi recolhida taxa referente ao pagamento no prazo ordinário. Para cumprimento da exigência, é necessário peticionamento de GRU de código 137 (isenta), anexando comprovante de recolhimento da complementação no valor devido (GRU de código de serviço 800).
<b>800240163649</b> 10/05/2024	Exigência de pagamento (em petição) Código de despacho: 089 Petição (tipo): [129.01] Manutenção: 2º quinquênio ordinário Processo afetado: BR302019001849-7 Requerente: LINDA VANESSA ARAUJO MARTINS Procurador: VINÍCIUS SILVA DE OLIVEIRA Detalhes do despacho: Para regularização do segundo período de vigência do registro, complemente o valor recolhido através do protocolo 800240163649, para o atual valor de manutenção no prazo EXTRAORDINÁRIO, visto que foi recolhida taxa referente ao pagamento no prazo ordinário. Para cumprimento da exigência, é necessário peticionamento de GRU de código 137 (isenta), anexando comprovante de recolhimento da complementação no valor devido (GRU de código de serviço 800).
<b>800240208646</b> 14/06/2024	Exigência de pagamento (em petição) Código de despacho: 089 Petição (tipo): [129.01] Manutenção: 2º quinquênio ordinário Processo afetado: BR302019002179-0 Requerente: DOSTUM INDUSTRIA, COMERCIO E ARTIGOS DE DECORAÇÃO EM RESINA LTDA - ME Detalhes do despacho: Para regularização do segundo período de vigência do registro, complemente o valor recolhido através do protocolo 800240208646, para o atual valor de manutenção no prazo EXTRAORDINÁRIO, visto que foi recolhida taxa referente ao pagamento no prazo ordinário. Para cumprimento da exigência, é necessário peticionamento de GRU de código 137 (isenta), anexando comprovante de recolhimento da complementação no valor devido (GRU de código de serviço 800).

---

---

<b>800240194710</b> 06/06/2024	Exigência de pagamento (em petição) Código de despacho: 089 Petição (tipo): [129.01] Manutenção: 2º quinquênio ordinário Processo afetado: BR302019002189-7 Requerente: MATTHIEU SAMUEL HALBRONN Detalhes do despacho: Para regularização do segundo período de vigência do registro, complemente o valor recolhido através do protocolo 800240194710, para o atual valor de manutenção no prazo EXTRAORDINÁRIO, visto que foi recolhida taxa referente ao pagamento no prazo ordinário. Para cumprimento da exigência, é necessário peticionamento de GRU de código 137 (isenta), anexando comprovante de recolhimento da complementação no valor devido (GRU de código de serviço 800).
<b>800240243372</b> 11/07/2024	Exigência de pagamento (em petição) Código de despacho: 089 Petição (tipo): [129.01] Manutenção: 2º quinquênio ordinário Processo afetado: BR302019002233-8 Requerente: CLEBER LUIS DA RÉ Procurador: STOCK MARCAS E PATENTES LTDA - ME Detalhes do despacho: Para regularização do segundo período de vigência do registro, complemente o valor recolhido através do protocolo 800240243372, para o atual valor de manutenção no prazo EXTRAORDINÁRIO, visto que foi recolhida taxa referente ao pagamento no prazo ordinário. Para cumprimento da exigência, é necessário peticionamento de GRU de código 137 (isenta), anexando comprovante de recolhimento da complementação no valor devido (GRU de código de serviço 800).
<b>800240243373</b> 11/07/2024	Exigência de pagamento (em petição) Código de despacho: 089 Petição (tipo): [129.01] Manutenção: 2º quinquênio ordinário Processo afetado: BR302019002234-6 Requerente: CLEBER LUIS DA RÉ Procurador: STOCK MARCAS E PATENTES LTDA - ME Detalhes do despacho: Para regularização do segundo período de vigência do registro, complemente o valor recolhido através do protocolo 800240243373, para o atual valor de manutenção no prazo EXTRAORDINÁRIO, visto que foi recolhida taxa referente ao pagamento no prazo ordinário. Para cumprimento da exigência, é necessário peticionamento de GRU de código 137 (isenta), anexando comprovante de recolhimento da complementação no valor devido (GRU de código de serviço 800).
<b>800240270867</b> 02/08/2024	Exigência de pagamento (em petição) Código de despacho: 089 Petição (tipo): [129.01] Manutenção: 2º quinquênio ordinário Processo afetado: BR302019002810-7 Requerente: JOAO PAULO PINHEIRO BARONTO Procurador: Aguinaldo Dalberto Detalhes do despacho: Para regularização do segundo período de vigência do registro, complemente o valor recolhido através do protocolo 800240270867, para o atual valor de manutenção no prazo EXTRAORDINÁRIO, visto que foi recolhida taxa referente ao pagamento no prazo ordinário. Para cumprimento da exigência, é necessário peticionamento de GRU de código 137 (isenta), anexando comprovante de recolhimento da complementação no valor devido (GRU de código de serviço 800).
<b>800240261646</b> 29/07/2024	Exigência de pagamento (em petição) Código de despacho: 089 Petição (tipo): [129.01] Manutenção: 2º quinquênio ordinário Processo afetado: BR302019003268-6 Requerente: HABTO OBJETOS LTDA Detalhes do despacho: Para regularização do segundo período de vigência do registro, complemente o valor recolhido através do protocolo 800240261646, para o atual valor de manutenção no prazo EXTRAORDINÁRIO, visto que foi recolhida taxa referente ao pagamento no prazo ordinário. Para cumprimento da exigência, é necessário peticionamento de GRU de código 137 (isenta), anexando comprovante de recolhimento da complementação no valor devido (GRU de código de serviço 800).

---

---

<b>800240351742</b> 07/10/2024	Exigência de pagamento (em petição) Código de despacho: 089 Petição (tipo): [129.01] Manutenção: 2º quinquênio ordinário Processo afetado: BR302019003378-0 Requerente: CLEBER LUIS DA RÉ Procurador: STOCK MARCAS E PATENTES LTDA - ME Detalhes do despacho: Para regularização do segundo período de vigência do registro, complemento o valor recolhido através do protocolo 800240351742, para o atual valor de manutenção no prazo EXTRAORDINÁRIO, visto que foi recolhida taxa referente ao pagamento no prazo ordinário. Para cumprimento da exigência, é necessário peticionamento de GRU de código 137 (isenta), anexando comprovante de recolhimento da complementação no valor devido (GRU de código de serviço 800).
<b>800240351741</b> 07/10/2024	Exigência de pagamento (em petição) Código de despacho: 089 Petição (tipo): [129.01] Manutenção: 2º quinquênio ordinário Processo afetado: BR302019003380-1 Requerente: CLEBER LUIS DA RÉ Procurador: STOCK MARCAS E PATENTES LTDA - ME Detalhes do despacho: Para regularização do segundo período de vigência do registro, complemento o valor recolhido através do protocolo 800240351741, para o atual valor de manutenção no prazo EXTRAORDINÁRIO, visto que foi recolhida taxa referente ao pagamento no prazo ordinário. Para cumprimento da exigência, é necessário peticionamento de GRU de código 137 (isenta), anexando comprovante de recolhimento da complementação no valor devido (GRU de código de serviço 800).
<b>800240351739</b> 07/10/2024	Exigência de pagamento (em petição) Código de despacho: 089 Petição (tipo): [129.01] Manutenção: 2º quinquênio ordinário Processo afetado: BR302019003381-0 Requerente: CLEBER LUIS DA RÉ Procurador: STOCK MARCAS E PATENTES LTDA - ME Detalhes do despacho: Para regularização do segundo período de vigência do registro, complemento o valor recolhido através do protocolo 800240351739, para o atual valor de manutenção no prazo EXTRAORDINÁRIO, visto que foi recolhida taxa referente ao pagamento no prazo ordinário. Para cumprimento da exigência, é necessário peticionamento de GRU de código 137 (isenta), anexando comprovante de recolhimento da complementação no valor devido (GRU de código de serviço 800).
<b>800240351747</b> 07/10/2024	Exigência de pagamento (em petição) Código de despacho: 089 Petição (tipo): [129.01] Manutenção: 2º quinquênio ordinário Processo afetado: BR302019004055-7 Requerente: PISANI PLÁSTICOS S.A. Procurador: Sko Oyarzáball Marcas e Patentes Sociedade Simples Ltda. Detalhes do despacho: Para regularização do segundo período de vigência do registro, complemento o valor recolhido através do protocolo 800240351747, para o atual valor de manutenção no prazo EXTRAORDINÁRIO, visto que foi recolhida taxa referente ao pagamento no prazo ordinário. Para cumprimento da exigência, é necessário peticionamento de GRU de código 137 (isenta), anexando comprovante de recolhimento da complementação no valor devido (GRU de código de serviço 800).
<b>800240363709</b> 14/10/2024	Exigência de pagamento (em petição) Código de despacho: 089 Petição (tipo): [129.01] Manutenção: 2º quinquênio ordinário Processo afetado: BR302019004834-5 Requerente: CLEBER LUIS DA RÉ Procurador: STOCK MARCAS E PATENTES LTDA - ME Detalhes do despacho: Para regularização do segundo período de vigência do registro, complemento o valor recolhido através do protocolo 800240363709, para o atual valor de manutenção no prazo EXTRAORDINÁRIO, visto que foi recolhida taxa referente ao pagamento no prazo ordinário. Para cumprimento da exigência, é necessário peticionamento de GRU de código 137 (isenta), anexando comprovante de recolhimento da complementação no valor devido (GRU de código de serviço 800).

---

---

<b>800240363708</b> 14/10/2024	Exigência de pagamento (em petição) Código de despacho: 089 Petição (tipo): [129.01] Manutenção: 2º quinquênio ordinário Processo afetado: BR302019004837-0 Requerente: CLEBER LUIS DA RÉ Procurador: STOCK MARCAS E PATENTES LTDA - ME Detalhes do despacho: Para regularização do segundo período de vigência do registro, complemento o valor recolhido através do protocolo 800240363708, para o atual valor de manutenção no prazo EXTRAORDINÁRIO, visto que foi recolhida taxa referente ao pagamento no prazo ordinário. Para cumprimento da exigência, é necessário peticionamento de GRU de código 137 (isenta), anexando comprovante de recolhimento da complementação no valor devido (GRU de código de serviço 800).
<b>800240363705</b> 14/10/2024	Exigência de pagamento (em petição) Código de despacho: 089 Petição (tipo): [129.01] Manutenção: 2º quinquênio ordinário Processo afetado: BR302019004841-8 Requerente: CLEBER LUIS DA RÉ Procurador: STOCK MARCAS E PATENTES LTDA - ME Detalhes do despacho: Para regularização do segundo período de vigência do registro, complemento o valor recolhido através do protocolo 800240363705, para o atual valor de manutenção no prazo EXTRAORDINÁRIO, visto que foi recolhida taxa referente ao pagamento no prazo ordinário. Para cumprimento da exigência, é necessário peticionamento de GRU de código 137 (isenta), anexando comprovante de recolhimento da complementação no valor devido (GRU de código de serviço 800).
<b>800240363704</b> 14/10/2024	Exigência de pagamento (em petição) Código de despacho: 089 Petição (tipo): [129.01] Manutenção: 2º quinquênio ordinário Processo afetado: BR302019004844-2 Requerente: CLEBER LUIS DA RÉ Procurador: STOCK MARCAS E PATENTES LTDA - ME Detalhes do despacho: Para regularização do segundo período de vigência do registro, complemento o valor recolhido através do protocolo 800240363704, para o atual valor de manutenção no prazo EXTRAORDINÁRIO, visto que foi recolhida taxa referente ao pagamento no prazo ordinário. Para cumprimento da exigência, é necessário peticionamento de GRU de código 137 (isenta), anexando comprovante de recolhimento da complementação no valor devido (GRU de código de serviço 800).
<b>800240363707</b> 14/10/2024	Exigência de pagamento (em petição) Código de despacho: 089 Petição (tipo): [129.01] Manutenção: 2º quinquênio ordinário Processo afetado: BR302019004852-3 Requerente: CLEBER LUIS DA RÉ Procurador: STOCK MARCAS E PATENTES LTDA - ME Detalhes do despacho: Para regularização do segundo período de vigência do registro, complemento o valor recolhido através do protocolo 800240363707, para o atual valor de manutenção no prazo EXTRAORDINÁRIO, visto que foi recolhida taxa referente ao pagamento no prazo ordinário. Para cumprimento da exigência, é necessário peticionamento de GRU de código 137 (isenta), anexando comprovante de recolhimento da complementação no valor devido (GRU de código de serviço 800).
<b>800240363706</b> 14/10/2024	Exigência de pagamento (em petição) Código de despacho: 089 Petição (tipo): [129.01] Manutenção: 2º quinquênio ordinário Processo afetado: BR302019004853-1 Requerente: CLEBER LUIS DA RÉ Procurador: STOCK MARCAS E PATENTES LTDA - ME Detalhes do despacho: Para regularização do segundo período de vigência do registro, complemento o valor recolhido através do protocolo 800240363706, para o atual valor de manutenção no prazo EXTRAORDINÁRIO, visto que foi recolhida taxa referente ao pagamento no prazo ordinário. Para cumprimento da exigência, é necessário peticionamento de GRU de código 137 (isenta), anexando comprovante de recolhimento da complementação no valor devido (GRU de código de serviço 800).

---

---

<b>800240377645</b> 24/10/2024	Exigência de pagamento (em petição) Código de despacho: 089 Petição (tipo): [129.01] Manutenção: 2º quinquênio ordinário Processo afetado: BR302019005127-3 Requerente: CLEBER LUIS DA RÉ Procurador: STOCK MARCAS E PATENTES LTDA - ME Detalhes do despacho: Para regularização do segundo período de vigência do registro, complemento o valor recolhido através do protocolo 800240377645, para o atual valor de manutenção no prazo EXTRAORDINÁRIO, visto que foi recolhida taxa referente ao pagamento no prazo ordinário. Para cumprimento da exigência, é necessário peticionamento de GRU de código 137 (isenta), anexando comprovante de recolhimento da complementação no valor devido (GRU de código de serviço 800).
<b>800240377644</b> 24/10/2024	Exigência de pagamento (em petição) Código de despacho: 089 Petição (tipo): [129.01] Manutenção: 2º quinquênio ordinário Processo afetado: BR302019005128-1 Requerente: CLEBER LUIS DA RÉ Procurador: STOCK MARCAS E PATENTES LTDA - ME Detalhes do despacho: Para regularização do segundo período de vigência do registro, complemento o valor recolhido através do protocolo 800240377644, para o atual valor de manutenção no prazo EXTRAORDINÁRIO, visto que foi recolhida taxa referente ao pagamento no prazo ordinário. Para cumprimento da exigência, é necessário peticionamento de GRU de código 137 (isenta), anexando comprovante de recolhimento da complementação no valor devido (GRU de código de serviço 800).
<b>800240377643</b> 24/10/2024	Exigência de pagamento (em petição) Código de despacho: 089 Petição (tipo): [129.01] Manutenção: 2º quinquênio ordinário Processo afetado: BR302019005130-3 Requerente: CLEBER LUIS DA RÉ Procurador: STOCK MARCAS E PATENTES LTDA - ME Detalhes do despacho: Para regularização do segundo período de vigência do registro, complemento o valor recolhido através do protocolo 800240377643, para o atual valor de manutenção no prazo EXTRAORDINÁRIO, visto que foi recolhida taxa referente ao pagamento no prazo ordinário. Para cumprimento da exigência, é necessário peticionamento de GRU de código 137 (isenta), anexando comprovante de recolhimento da complementação no valor devido (GRU de código de serviço 800).
<b>800250019810</b> 15/01/2025	Exigência de pagamento (em petição) Código de despacho: 089 Petição (tipo): [129.01] Manutenção: 2º quinquênio ordinário Processo afetado: BR302019006235-6 Requerente: GIOVANI MOLIN Procurador: Rejane Retamoso Moreira Detalhes do despacho: Para regularização do segundo período de vigência do registro, complemento o valor recolhido através do protocolo 800250019810, para o atual valor de manutenção no prazo EXTRAORDINÁRIO, visto que foi recolhida taxa referente ao pagamento no prazo ordinário. Para cumprimento da exigência, é necessário peticionamento de GRU de código 137 (isenta), anexando comprovante de recolhimento da complementação no valor devido (GRU de código de serviço 800).
<b>800250023198</b> 20/01/2025	Exigência de pagamento (em petição) Código de despacho: 089 Petição (tipo): [129.01] Manutenção: 2º quinquênio ordinário Processo afetado: BR302020000163-0 Requerente: JADERSON DE ALMEIDA Detalhes do despacho: Para regularização do segundo período de vigência do registro, complemento o valor recolhido através do protocolo 800250023198, para o atual valor de manutenção no prazo EXTRAORDINÁRIO, visto que foi recolhida taxa referente ao pagamento no prazo ordinário. Para cumprimento da exigência, é necessário peticionamento de GRU de código 137 (isenta), anexando comprovante de recolhimento da complementação no valor devido (GRU de código de serviço 800).

---



---

<b>800250023197</b> 20/01/2025	Exigência de pagamento (em petição) Código de despacho: 089 Petição (tipo): [129.01] Manutenção: 2º quinquênio ordinário Processo afetado: BR302020000164-8 Requerente: JADERSON DE ALMEIDA Detalhes do despacho: Para regularização do segundo período de vigência do registro, complemente o valor recolhido através do protocolo 800250023197, para o atual valor de manutenção no prazo EXTRAORDINÁRIO, visto que foi recolhida taxa referente ao pagamento no prazo ordinário. Para cumprimento da exigência, é necessário peticionamento de GRU de código 137 (isenta), anexando comprovante de recolhimento da complementação no valor devido (GRU de código de serviço 800).
<b>800250023194</b> 20/01/2025	Exigência de pagamento (em petição) Código de despacho: 089 Petição (tipo): [129.01] Manutenção: 2º quinquênio ordinário Processo afetado: BR302020000165-6 Requerente: JADERSON DE ALMEIDA Detalhes do despacho: Para regularização do segundo período de vigência do registro, complemente o valor recolhido através do protocolo 800250023194, para o atual valor de manutenção no prazo EXTRAORDINÁRIO, visto que foi recolhida taxa referente ao pagamento no prazo ordinário. Para cumprimento da exigência, é necessário peticionamento de GRU de código 137 (isenta), anexando comprovante de recolhimento da complementação no valor devido (GRU de código de serviço 800).
<b>800250023196</b> 20/01/2025	Exigência de pagamento (em petição) Código de despacho: 089 Petição (tipo): [129.01] Manutenção: 2º quinquênio ordinário Processo afetado: BR302020000168-0 Requerente: JADERSON DE ALMEIDA Detalhes do despacho: Para regularização do segundo período de vigência do registro, complemente o valor recolhido através do protocolo 800250023196, para o atual valor de manutenção no prazo EXTRAORDINÁRIO, visto que foi recolhida taxa referente ao pagamento no prazo ordinário. Para cumprimento da exigência, é necessário peticionamento de GRU de código 137 (isenta), anexando comprovante de recolhimento da complementação no valor devido (GRU de código de serviço 800).
<b>800250023195</b> 20/01/2025	Exigência de pagamento (em petição) Código de despacho: 089 Petição (tipo): [129.01] Manutenção: 2º quinquênio ordinário Processo afetado: BR302020000171-0 Requerente: JADERSON DE ALMEIDA Detalhes do despacho: Para regularização do segundo período de vigência do registro, complemente o valor recolhido através do protocolo 800250023195, para o atual valor de manutenção no prazo EXTRAORDINÁRIO, visto que foi recolhida taxa referente ao pagamento no prazo ordinário. Para cumprimento da exigência, é necessário peticionamento de GRU de código 137 (isenta), anexando comprovante de recolhimento da complementação no valor devido (GRU de código de serviço 800).
<b>800250048342</b> 04/02/2025	Exigência de pagamento (em petição) Código de despacho: 089 Petição (tipo): [129.01] Manutenção: 2º quinquênio ordinário Processo afetado: BR302020000441-8 Requerente: DOSTUM INDUSTRIA, COMERCIO E ARTIGOS DE DECORAÇÃO EM RESINA LTDA - ME Detalhes do despacho: Para regularização do segundo período de vigência do registro, complemente o valor recolhido através do protocolo 800250048342, para o atual valor de manutenção no prazo EXTRAORDINÁRIO, visto que foi recolhida taxa referente ao pagamento no prazo ordinário. Para cumprimento da exigência, é necessário peticionamento de GRU de código 137 (isenta), anexando comprovante de recolhimento da complementação no valor devido (GRU de código de serviço 800).
<b>800250048341</b> 04/02/2025	Exigência de pagamento (em petição) Código de despacho: 089 Petição (tipo): [129.01] Manutenção: 2º quinquênio ordinário Processo afetado: BR302020000442-6 Requerente: DOSTUM INDUSTRIA, COMERCIO E ARTIGOS DE DECORAÇÃO EM RESINA LTDA - ME Detalhes do despacho: Para regularização do segundo período de vigência do registro, complemente o valor recolhido através do protocolo 800250048341, para o atual valor de manutenção no prazo EXTRAORDINÁRIO, visto que foi recolhida taxa referente ao pagamento no prazo ordinário. Para cumprimento da exigência, é necessário peticionamento de GRU de código 137 (isenta), anexando comprovante de recolhimento da complementação no valor devido (GRU de código de serviço 800).

---

**800250048340**  
04/02/2025

Exigência de pagamento (em petição)  
Código de despacho: 089  
Petição (tipo): [129.01] Manutenção: 2º quinquênio ordinário  
Processo afetado: BR30202000443-4  
Requerente: DOSTUM INDUSTRIA, COMERCIO E ARTIGOS DE DECORAÇÃO EM RESINA LTDA - ME  
Detalhes do despacho: Para regularização do segundo período de vigência do registro, complemente o valor recolhido através do protocolo 800250048340, para o atual valor de manutenção no prazo EXTRAORDINÁRIO, visto que foi recolhida taxa referente ao pagamento no prazo ordinário. Para cumprimento da exigência, é necessário peticionamento de GRU de código 137 (isenta), anexando comprovante de recolhimento da complementação no valor devido (GRU de código de serviço 800).

**800240351740**  
07/10/2024

Exigência de pagamento (em petição)  
Código de despacho: 089  
Petição (tipo): [129.01] Manutenção: 2º quinquênio ordinário  
Processo afetado: BR322019005287-6  
Requerente: CLEBER LUIS DA RÉ  
Procurador: STOCK MARCAS E PATENTES LTDA - ME  
Detalhes do despacho: Para regularização do segundo período de vigência do registro, complemente o valor recolhido através do protocolo 800240340415, para o atual valor de manutenção no prazo EXTRAORDINÁRIO, visto que foi recolhida taxa referente ao pagamento no prazo ordinário. Para cumprimento da exigência, é necessário peticionamento de GRU de código 137 (isenta), anexando comprovante de recolhimento da complementação no valor devido (GRU de código de serviço 800).

## Registro de desenho industrial renovado

Os registros de desenho industrial listados a seguir foram mantidos, em vista do cumprimento ao que dispõe os parágrafos 1º e 2º do artigo 108, bem como os parágrafos 2º e 3º do artigo 120 da Lei da Propriedade Industrial (LPI, lei n.º 9.279, de 14 de maio de 1996).

Art. 108. O registro vigorará pelo prazo de 10 (dez) anos contados da data do depósito, prorrogável por 3 (três) períodos sucessivos de 5 (cinco) anos cada.

§ 1º O pedido de prorrogação deverá ser formulado durante o último ano de vigência do registro, instruído com o comprovante do pagamento da respectiva retribuição.

§ 2º Se o pedido de prorrogação não tiver sido formulado até o termo final da vigência do registro, o titular poderá fazê-lo nos 180 (cento e oitenta) dias subsequentes, mediante o pagamento de retribuição adicional.

Art. 120. O titular do registro está sujeito ao pagamento de retribuição quinquenal, a partir do segundo quinquênio da data do depósito

§ 2º O pagamento dos demais quinquênios será apresentado junto com o pedido de prorrogação a que se refere o art. 108.

§ 3º O pagamento dos quinquênios poderá ainda ser efetuado dentro dos 6 (seis) meses subsequentes ao prazo estabelecido no parágrafo anterior, mediante pagamento de retribuição adicional.

---

<b>800220423804</b> 08/12/2022	Deferimento da petição Código de despacho: 270 Petição (tipo): [131.01] Renovação do registro de desenho industrial no prazo ordinário Processo afetado: BR302013000339-6 Requerente: KONINKLIJKE PHILIPS N.V. Procurador: Milton Lucidio Leao Barcellos Renovada vigência até 25/01/2033 Detalhes do despacho: Renovada vigência até 25/01/2028.
-----------------------------------	--

---

<b>800220426588</b> 12/12/2022	Deferimento da petição Código de despacho: 270 Petição (tipo): [131.01] Renovação do registro de desenho industrial no prazo ordinário Processo afetado: BR302013000352-3 Requerente: KONINKLIJKE PHILIPS N.V. Procurador: Milton Lucidio Leao Barcellos Renovada vigência até 28/01/2033 Detalhes do despacho: Renovada vigência até 28/01/2028.
-----------------------------------	--

---

<b>800230329993</b> 28/08/2023	Deferimento da petição Código de despacho: 270 Petição (tipo): [131.01] Renovação do registro de desenho industrial no prazo ordinário Processo afetado: BR302014004261-0 Requerente: SEMEATO S/A INDÚSTRIA E COMÉRCIO Procurador: David Nilton Pereira de Lucena Renovada vigência até 29/08/2034 Detalhes do despacho: Renovada vigência até 29/08/2029.
-----------------------------------	---

---

---

<b>800230329994</b> 28/08/2023	Deferimento da petição Código de despacho: 270 Petição (tipo): [131.01] Renovação do registro de desenho industrial no prazo ordinário Processo afetado: BR302014004262-9 Requerente: SEMEATO S/A INDÚSTRIA E COMÉRCIO Procurador: David Nilton Pereira de Lucena Renovada vigência até 29/08/2034 Detalhes do despacho: Renovada vigência até 29/08/2029.
<b>800250103502</b> 18/03/2025	Deferimento da petição Código de despacho: 270 Petição (tipo): [131.01] Renovação do registro de desenho industrial no prazo ordinário Processo afetado: BR302015001282-0 Requerente: SILVANO TREVES Procurador: SILVANO TREVES Renovada vigência até 20/03/2030
<b>800250105465</b> 19/03/2025	Deferimento da petição Código de despacho: 270 Petição (tipo): [131.01] Renovação do registro de desenho industrial no prazo ordinário Processo afetado: BR302015001293-5 Requerente: YABORÃ INDÚSTRIA AERONÁUTICA S.A. Procurador: Veirano Advogados Renovada vigência até 20/03/2030
<b>800250108896</b> 20/03/2025	Deferimento da petição Código de despacho: 270 Petição (tipo): [131.01] Renovação do registro de desenho industrial no prazo ordinário Processo afetado: BR302015001348-6 Requerente: OTIMA BRASIL LTDA Procurador: KASZNAR LEONARDOS PROPRIEDADE INTELECTUAL Renovada vigência até 24/03/2030
<b>800250108895</b> 20/03/2025	Deferimento da petição Código de despacho: 270 Petição (tipo): [131.01] Renovação do registro de desenho industrial no prazo ordinário Processo afetado: BR302015001349-4 Requerente: OTIMA BRASIL LTDA Procurador: KASZNAR LEONARDOS PROPRIEDADE INTELECTUAL Renovada vigência até 24/03/2030
<b>800250103501</b> 18/03/2025	Deferimento da petição Código de despacho: 270 Petição (tipo): [131.01] Renovação do registro de desenho industrial no prazo ordinário Processo afetado: BR302015001368-0 Requerente: GEPAT GESTAO PATRIMONIAL LTDA. Procurador: Roner Guerra Fabris Renovada vigência até 25/03/2030
<b>800250101981</b> 17/03/2025	Deferimento da petição Código de despacho: 270 Petição (tipo): [131.01] Renovação do registro de desenho industrial no prazo ordinário Processo afetado: BR302015001488-1 Requerente: SANOFI-AVENTIS DEUTSCHLAND GMBH Procurador: David do Nascimento Advogados Associados Renovada vigência até 31/03/2030
<b>800250103525</b> 18/03/2025	Deferimento da petição Código de despacho: 270 Petição (tipo): [131.01] Renovação do registro de desenho industrial no prazo ordinário Processo afetado: BR302015001501-2 Requerente: MANKIND CORPORATION Procurador: Dannemann Siemsen Advogados Renovada vigência até 01/04/2030

---

---

<b>800250101982</b> 17/03/2025	Deferimento da petição Código de despacho: 270 Petição (tipo): [131.01] Renovação do registro de desenho industrial no prazo ordinário Processo afetado: BR302015001504-7 Requerente: TEFAL Procurador: David do Nascimento Advogados Associados Renovada vigência até 01/04/2030
<b>800250101983</b> 17/03/2025	Deferimento da petição Código de despacho: 270 Petição (tipo): [131.01] Renovação do registro de desenho industrial no prazo ordinário Processo afetado: BR302015001505-5 Requerente: TEFAL Procurador: David do Nascimento Advogados Associados Renovada vigência até 01/04/2030
<b>800250103510</b> 18/03/2025	Deferimento da petição Código de despacho: 270 Petição (tipo): [131.01] Renovação do registro de desenho industrial no prazo ordinário Processo afetado: BR302015001515-2 Requerente: ATLAS COPCO AIRPOWER, NAAMLOZE VENNOOTSCHAP Procurador: Dannemann Siemsen Advogados Renovada vigência até 01/04/2030
<b>800250115024</b> 26/03/2025	Deferimento da petição Código de despacho: 270 Petição (tipo): [131.01] Renovação do registro de desenho industrial no prazo ordinário Processo afetado: BR302015001516-0 Requerente: LUIZ CARLOS LORENZANI Renovada vigência até 02/04/2030
<b>800250115022</b> 26/03/2025	Deferimento da petição Código de despacho: 270 Petição (tipo): [131.01] Renovação do registro de desenho industrial no prazo ordinário Processo afetado: BR302015001517-9 Requerente: LUIZ CARLOS LORENZANI Renovada vigência até 02/04/2030
<b>800250115025</b> 26/03/2025	Deferimento da petição Código de despacho: 270 Petição (tipo): [131.01] Renovação do registro de desenho industrial no prazo ordinário Processo afetado: BR302015001518-7 Requerente: LUIZ CARLOS LORENZANI Renovada vigência até 02/04/2030
<b>800250115023</b> 26/03/2025	Deferimento da petição Código de despacho: 270 Petição (tipo): [131.01] Renovação do registro de desenho industrial no prazo ordinário Processo afetado: BR302015001521-7 Requerente: LUIZ CARLOS LORENZANI Renovada vigência até 02/04/2030
<b>800250108890</b> 20/03/2025	Deferimento da petição Código de despacho: 270 Petição (tipo): [131.01] Renovação do registro de desenho industrial no prazo ordinário Processo afetado: BR302015001550-0 Requerente: THE COCA-COLA COMPANY Procurador: DI BLASI, PARENTE & ADVOGADOS ASSOCIADOS Renovada vigência até 02/04/2030
<b>800250105472</b> 19/03/2025	Deferimento da petição Código de despacho: 270 Petição (tipo): [131.01] Renovação do registro de desenho industrial no prazo ordinário Processo afetado: BR302015001569-1 Requerente: PHILIP MORRIS PRODUCTS S.A. Procurador: Dennemeyer & Associates Propriedade Intelectual Ltda Renovada vigência até 06/04/2030

---

---

<b>800250115033</b> 26/03/2025	Deferimento da petição Código de despacho: 270 Petição (tipo): [131.01] Renovação do registro de desenho industrial no prazo ordinário Processo afetado: BR302015001578-0 Requerente: TETRA LAVAL HOLDINGS & FINANCE SA Procurador: David do Nascimento Advogados Associados Renovada vigência até 06/04/2030
<b>800250113693</b> 25/03/2025	Deferimento da petição Código de despacho: 270 Petição (tipo): [131.01] Renovação do registro de desenho industrial no prazo ordinário Processo afetado: BR302015001583-7 Requerente: EATON CORPORATION Procurador: Dannemann Siemsen Advogados Renovada vigência até 06/04/2030
<b>800250113694</b> 25/03/2025	Deferimento da petição Código de despacho: 270 Petição (tipo): [131.01] Renovação do registro de desenho industrial no prazo ordinário Processo afetado: BR302015001584-5 Requerente: EATON CORPORATION Procurador: Dannemann Siemsen Advogados Renovada vigência até 06/04/2030
<b>800250101984</b> 17/03/2025	Deferimento da petição Código de despacho: 270 Petição (tipo): [131.01] Renovação do registro de desenho industrial no prazo ordinário Processo afetado: BR302015001585-3 Requerente: THE GILLETTE COMPANY Procurador: David do Nascimento Advogados Associados Renovada vigência até 07/04/2030
<b>800250101985</b> 17/03/2025	Deferimento da petição Código de despacho: 270 Petição (tipo): [131.01] Renovação do registro de desenho industrial no prazo ordinário Processo afetado: BR302015001586-1 Requerente: THE GILLETTE COMPANY Procurador: David do Nascimento Advogados Associados Renovada vigência até 07/04/2030
<b>800250101986</b> 17/03/2025	Deferimento da petição Código de despacho: 270 Petição (tipo): [131.01] Renovação do registro de desenho industrial no prazo ordinário Processo afetado: BR302015001587-0 Requerente: THE GILLETTE COMPANY Procurador: David do Nascimento Advogados Associados Renovada vigência até 07/04/2030
<b>800250101987</b> 17/03/2025	Deferimento da petição Código de despacho: 270 Petição (tipo): [131.01] Renovação do registro de desenho industrial no prazo ordinário Processo afetado: BR302015001597-7 Requerente: SANOFI S.A. Procurador: David do Nascimento Advogados Associados Renovada vigência até 07/04/2030
<b>800250103514</b> 18/03/2025	Deferimento da petição Código de despacho: 270 Petição (tipo): [131.01] Renovação do registro de desenho industrial no prazo ordinário Processo afetado: BR302015001645-0 Requerente: PEPSICO, INC. Procurador: Dannemann Siemsen Advogados Renovada vigência até 09/04/2030

---

---

<b>800250103513</b> 18/03/2025	Deferimento da petição Código de despacho: 270 Petição (tipo): [131.01] Renovação do registro de desenho industrial no prazo ordinário Processo afetado: BR302015001655-8 Requerente: VIVIAN BLICK Procurador: Dannemann Siemsen Advogados Renovada vigência até 10/04/2030
<b>800250101988</b> 17/03/2025	Deferimento da petição Código de despacho: 270 Petição (tipo): [131.01] Renovação do registro de desenho industrial no prazo ordinário Processo afetado: BR302015001658-2 Requerente: SAMSUNG ELECTRONICS CO., LTD. Procurador: David do Nascimento Advogados Associados Renovada vigência até 10/04/2030
<b>800250101989</b> 17/03/2025	Deferimento da petição Código de despacho: 270 Petição (tipo): [131.01] Renovação do registro de desenho industrial no prazo ordinário Processo afetado: BR302015001659-0 Requerente: SAMSUNG ELECTRONICS CO., LTD. Procurador: David do Nascimento Advogados Associados Renovada vigência até 10/04/2030
<b>800250105479</b> 19/03/2025	Deferimento da petição Código de despacho: 270 Petição (tipo): [131.01] Renovação do registro de desenho industrial no prazo ordinário Processo afetado: BR302015001662-0 Requerente: MASERATI S.P.A. Procurador: Dennemeyer & Associates Propriedade Intelectual Ltda Renovada vigência até 10/04/2030
<b>800250113674</b> 25/03/2025	Deferimento da petição Código de despacho: 270 Petição (tipo): [131.01] Renovação do registro de desenho industrial no prazo ordinário Processo afetado: BR302015001702-3 Requerente: HONDA MOTOR CO., LTD. Procurador: Dannemann Siemsen Advogados Renovada vigência até 13/04/2030
<b>800250102026</b> 17/03/2025	Deferimento da petição Código de despacho: 270 Petição (tipo): [131.01] Renovação do registro de desenho industrial no prazo ordinário Processo afetado: BR302015001703-1 Requerente: FORD GLOBAL TECHNOLOGIES, LLC. Procurador: David do Nascimento Advogados Associados Renovada vigência até 13/04/2030
<b>800250102027</b> 17/03/2025	Deferimento da petição Código de despacho: 270 Petição (tipo): [131.01] Renovação do registro de desenho industrial no prazo ordinário Processo afetado: BR302015001704-0 Requerente: FORD GLOBAL TECHNOLOGIES, LLC. Procurador: David do Nascimento Advogados Associados Renovada vigência até 13/04/2030
<b>800250102028</b> 17/03/2025	Deferimento da petição Código de despacho: 270 Petição (tipo): [131.01] Renovação do registro de desenho industrial no prazo ordinário Processo afetado: BR302015001705-8 Requerente: FORD GLOBAL TECHNOLOGIES, LLC. Procurador: David do Nascimento Advogados Associados Renovada vigência até 13/04/2030

---

---

<b>800250102029</b> 17/03/2025	Deferimento da petição Código de despacho: 270 Petição (tipo): [131.01] Renovação do registro de desenho industrial no prazo ordinário Processo afetado: BR302015001706-6 Requerente: FORD GLOBAL TECHNOLOGIES, LLC. Procurador: David do Nascimento Advogados Associados Renovada vigência até 13/04/2030
<b>800250102030</b> 17/03/2025	Deferimento da petição Código de despacho: 270 Petição (tipo): [131.01] Renovação do registro de desenho industrial no prazo ordinário Processo afetado: BR302015001707-4 Requerente: FORD GLOBAL TECHNOLOGIES, LLC. Procurador: David do Nascimento Advogados Associados Renovada vigência até 13/04/2030
<b>800250102031</b> 17/03/2025	Deferimento da petição Código de despacho: 270 Petição (tipo): [131.01] Renovação do registro de desenho industrial no prazo ordinário Processo afetado: BR302015001709-0 Requerente: FORD GLOBAL TECHNOLOGIES, LLC. Procurador: David do Nascimento Advogados Associados Renovada vigência até 13/04/2030
<b>800250102032</b> 17/03/2025	Deferimento da petição Código de despacho: 270 Petição (tipo): [131.01] Renovação do registro de desenho industrial no prazo ordinário Processo afetado: BR302015001710-4 Requerente: FORD GLOBAL TECHNOLOGIES, LLC. Procurador: David do Nascimento Advogados Associados Renovada vigência até 13/04/2030
<b>800250102033</b> 17/03/2025	Deferimento da petição Código de despacho: 270 Petição (tipo): [131.01] Renovação do registro de desenho industrial no prazo ordinário Processo afetado: BR302015001711-2 Requerente: FORD GLOBAL TECHNOLOGIES, LLC. Procurador: David do Nascimento Advogados Associados Renovada vigência até 13/04/2030
<b>800250103521</b> 18/03/2025	Deferimento da petição Código de despacho: 270 Petição (tipo): [131.01] Renovação do registro de desenho industrial no prazo ordinário Processo afetado: BR302015001714-7 Requerente: GULFSTREAM AEROSPACE CORPORATION Procurador: Dannemann Siemsen Advogados Renovada vigência até 13/04/2030
<b>800250101990</b> 17/03/2025	Deferimento da petição Código de despacho: 270 Petição (tipo): [131.01] Renovação do registro de desenho industrial no prazo ordinário Processo afetado: BR302015001716-3 Requerente: NIKE INNOVATE C.V. Procurador: David do Nascimento Advogados Associados Renovada vigência até 13/04/2030
<b>800250105486</b> 19/03/2025	Deferimento da petição Código de despacho: 270 Petição (tipo): [131.01] Renovação do registro de desenho industrial no prazo ordinário Processo afetado: BR302015001747-3 Requerente: COMPAGNIE GENERALE DES ETABLISSEMENTS MICHELIN Procurador: Dennemeyer & Associates Propriedade Intelectual Ltda Renovada vigência até 15/04/2030

---



---

<b>800250105483</b> 19/03/2025	Deferimento da petição Código de despacho: 270 Petição (tipo): [131.01] Renovação do registro de desenho industrial no prazo ordinário Processo afetado: BR302015001770-8 Requerente: WATSON-MARLOW LIMITED Procurador: David do Nascimento Advogados Associados Renovada vigência até 16/04/2030
<b>800250108884</b> 20/03/2025	Deferimento da petição Código de despacho: 270 Petição (tipo): [131.01] Renovação do registro de desenho industrial no prazo ordinário Processo afetado: BR302015001780-5 Requerente: DOCOL INDÚSTRIA E COMÉRCIO LTDA. Procurador: Dannemann, Siemsen, Bigler & Ipanema Moreira Renovada vigência até 16/04/2030
<b>800250105488</b> 19/03/2025	Deferimento da petição Código de despacho: 270 Petição (tipo): [131.01] Renovação do registro de desenho industrial no prazo ordinário Processo afetado: BR302015001781-3 Requerente: INTERBASIC HOLDING S.R.L. Procurador: Dennemeyer & Associates Propriedade Intelectual Ltda Renovada vigência até 16/04/2030
<b>800250105489</b> 19/03/2025	Deferimento da petição Código de despacho: 270 Petição (tipo): [131.01] Renovação do registro de desenho industrial no prazo ordinário Processo afetado: BR302015001782-1 Requerente: UNILEVER IP HOLDINGS B.V. Procurador: Dennemeyer & Associates Propriedade Intelectual Ltda Renovada vigência até 16/04/2030
<b>800250105490</b> 19/03/2025	Deferimento da petição Código de despacho: 270 Petição (tipo): [131.01] Renovação do registro de desenho industrial no prazo ordinário Processo afetado: BR302015001783-0 Requerente: UNILEVER IP HOLDINGS B.V. Procurador: Dennemeyer & Associates Propriedade Intelectual Ltda Renovada vigência até 16/04/2030
<b>800250105491</b> 19/03/2025	Deferimento da petição Código de despacho: 270 Petição (tipo): [131.01] Renovação do registro de desenho industrial no prazo ordinário Processo afetado: BR302015001784-8 Requerente: UNILEVER IP HOLDINGS B.V. Procurador: Dennemeyer & Associates Propriedade Intelectual Ltda Renovada vigência até 16/04/2030
<b>800250105492</b> 19/03/2025	Deferimento da petição Código de despacho: 270 Petição (tipo): [131.01] Renovação do registro de desenho industrial no prazo ordinário Processo afetado: BR302015001785-6 Requerente: UNILEVER IP HOLDINGS B.V. Procurador: Dennemeyer & Associates Propriedade Intelectual Ltda Renovada vigência até 16/04/2030
<b>800250105493</b> 19/03/2025	Deferimento da petição Código de despacho: 270 Petição (tipo): [131.01] Renovação do registro de desenho industrial no prazo ordinário Processo afetado: BR302015001786-4 Requerente: UNILEVER IP HOLDINGS B.V. Procurador: Dennemeyer & Associates Propriedade Intelectual Ltda Renovada vigência até 16/04/2030

---

---

<b>800250113697</b> 25/03/2025	Deferimento da petição Código de despacho: 270 Petição (tipo): [131.01] Renovação do registro de desenho industrial no prazo ordinário Processo afetado: BR302015001787-2 Requerente: THE GOODYEAR TIRE & RUBBER COMPANY Procurador: Dannemann Siemsen Advogados Renovada vigência até 16/04/2030
<b>800250101991</b> 17/03/2025	Deferimento da petição Código de despacho: 270 Petição (tipo): [131.01] Renovação do registro de desenho industrial no prazo ordinário Processo afetado: BR302015001791-0 Requerente: SEIKO EPSON CORPORATION Procurador: David do Nascimento Advogados Associados Renovada vigência até 16/04/2030
<b>800250101992</b> 17/03/2025	Deferimento da petição Código de despacho: 270 Petição (tipo): [131.01] Renovação do registro de desenho industrial no prazo ordinário Processo afetado: BR302015001793-7 Requerente: GREEN OX PALLET TECHNOLOGY, LLC Procurador: David do Nascimento Advogados Associados Renovada vigência até 16/04/2030
<b>800250101994</b> 17/03/2025	Deferimento da petição Código de despacho: 270 Petição (tipo): [131.01] Renovação do registro de desenho industrial no prazo ordinário Processo afetado: BR302015001794-5 Requerente: GREEN OX PALLET TECHNOLOGY, LLC Procurador: David do Nascimento Advogados Associados Renovada vigência até 16/04/2030
<b>800250113688</b> 25/03/2025	Deferimento da petição Código de despacho: 270 Petição (tipo): [131.01] Renovação do registro de desenho industrial no prazo ordinário Processo afetado: BR302015001795-3 Requerente: LEGRAND FRANCE Procurador: Dannemann Siemsen Advogados Renovada vigência até 16/04/2030
<b>800250113689</b> 25/03/2025	Deferimento da petição Código de despacho: 270 Petição (tipo): [131.01] Renovação do registro de desenho industrial no prazo ordinário Processo afetado: BR302015001796-1 Requerente: LEGRAND FRANCE Procurador: Dannemann Siemsen Advogados Renovada vigência até 16/04/2030
<b>800250101995</b> 17/03/2025	Deferimento da petição Código de despacho: 270 Petição (tipo): [131.01] Renovação do registro de desenho industrial no prazo ordinário Processo afetado: BR302015001801-1 Requerente: KEURIG GREEN MOUNTAIN, INC. Procurador: David do Nascimento Advogados Associados Renovada vigência até 17/04/2030
<b>800250101996</b> 17/03/2025	Deferimento da petição Código de despacho: 270 Petição (tipo): [131.01] Renovação do registro de desenho industrial no prazo ordinário Processo afetado: BR302015001805-4 Requerente: LEXINGTON INTERNATIONAL, LLC Procurador: David do Nascimento Advogados Associados Renovada vigência até 17/04/2030

---

---

**800250105502**  
19/03/2025

Deferimento da petição  
Código de despacho: 270  
Petição (tipo): [131.01] Renovação do registro de desenho industrial no prazo ordinário  
Processo afetado: BR302015001891-7  
Requerente: RENAULT S.A.S  
Procurador: Dennemeyer & Associates Propriedade Intelectual Ltda  
Renovada vigência até 24/04/2030

---

**800250113702**  
25/03/2025

Deferimento da petição  
Código de despacho: 270  
Petição (tipo): [131.01] Renovação do registro de desenho industrial no prazo ordinário  
Processo afetado: BR302015001905-0  
Requerente: VISA INTERNATIONAL SERVICE ASSOCIATION  
Procurador: Dannemann Siemsen Advogados  
Renovada vigência até 24/04/2030

---

**800250113675**  
25/03/2025

Deferimento da petição  
Código de despacho: 270  
Petição (tipo): [131.01] Renovação do registro de desenho industrial no prazo ordinário  
Processo afetado: BR302015001925-5  
Requerente: HONDA MOTOR CO., LTD.  
Procurador: Dannemann Siemsen Advogados  
Renovada vigência até 27/04/2030

---

**800250113676**  
25/03/2025

Deferimento da petição  
Código de despacho: 270  
Petição (tipo): [131.01] Renovação do registro de desenho industrial no prazo ordinário  
Processo afetado: BR302015001931-0  
Requerente: HONDA MOTOR CO., LTD.  
Procurador: Dannemann Siemsen Advogados  
Renovada vigência até 27/04/2030

---

**800250105503**  
19/03/2025

Deferimento da petição  
Código de despacho: 270  
Petição (tipo): [131.01] Renovação do registro de desenho industrial no prazo ordinário  
Processo afetado: BR302015001939-5  
Requerente: SULZER MANAGEMENT AG  
Procurador: Dennemeyer & Associates Propriedade Intelectual Ltda  
Renovada vigência até 27/04/2030

---

**800250105508**  
19/03/2025

Deferimento da petição  
Código de despacho: 270  
Petição (tipo): [131.01] Renovação do registro de desenho industrial no prazo ordinário  
Processo afetado: BR302015001973-5  
Requerente: ABB SCHWEIZ AG  
Procurador: Dennemeyer & Associates Propriedade Intelectual Ltda  
Renovada vigência até 29/04/2030

---

**800250108891**  
20/03/2025

Deferimento da petição  
Código de despacho: 270  
Petição (tipo): [131.01] Renovação do registro de desenho industrial no prazo ordinário  
Processo afetado: BR302015002000-8  
Requerente: THE COCA-COLA COMPANY  
Procurador: DI BLASI, PARENTE & ADVOGADOS ASSOCIADOS  
Renovada vigência até 14/04/2030

---

**800250113677**  
25/03/2025

Deferimento da petição  
Código de despacho: 270  
Petição (tipo): [131.01] Renovação do registro de desenho industrial no prazo ordinário  
Processo afetado: BR302015002003-2  
Requerente: HONDA MOTOR CO., LTD.  
Procurador: Dannemann Siemsen Advogados  
Renovada vigência até 14/04/2030

---

---

**800250113698**  
25/03/2025

Deferimento da petição  
Código de despacho: 270  
Petição (tipo): [131.01] Renovação do registro de desenho industrial no prazo ordinário  
Processo afetado: BR302015002010-5  
Requerente: THE GOODYEAR TIRE & RUBBER COMPANY  
Procurador: Dannemann Siemsen Advogados  
Renovada vigência até 30/04/2030

---

**800250113699**  
25/03/2025

Deferimento da petição  
Código de despacho: 270  
Petição (tipo): [131.01] Renovação do registro de desenho industrial no prazo ordinário  
Processo afetado: BR302015002011-3  
Requerente: THE GOODYEAR TIRE & RUBBER COMPANY  
Procurador: Dannemann Siemsen Advogados  
Renovada vigência até 30/04/2030

---

**800250102034**  
17/03/2025

Deferimento da petição  
Código de despacho: 270  
Petição (tipo): [131.01] Renovação do registro de desenho industrial no prazo ordinário  
Processo afetado: BR302015002177-2  
Requerente: FORD GLOBAL TECHNOLOGIES, LLC.  
Procurador: David do Nascimento Advogados Associados  
Renovada vigência até 11/05/2030

---

**800250102035**  
17/03/2025

Deferimento da petição  
Código de despacho: 270  
Petição (tipo): [131.01] Renovação do registro de desenho industrial no prazo ordinário  
Processo afetado: BR302015002178-0  
Requerente: FORD GLOBAL TECHNOLOGIES, LLC.  
Procurador: David do Nascimento Advogados Associados  
Renovada vigência até 11/05/2030

---

**800250102036**  
17/03/2025

Deferimento da petição  
Código de despacho: 270  
Petição (tipo): [131.01] Renovação do registro de desenho industrial no prazo ordinário  
Processo afetado: BR302015002179-9  
Requerente: FORD GLOBAL TECHNOLOGIES, LLC.  
Procurador: David do Nascimento Advogados Associados  
Renovada vigência até 11/05/2030

---

**800250102037**  
17/03/2025

Deferimento da petição  
Código de despacho: 270  
Petição (tipo): [131.01] Renovação do registro de desenho industrial no prazo ordinário  
Processo afetado: BR302015002180-2  
Requerente: FORD GLOBAL TECHNOLOGIES, LLC.  
Procurador: David do Nascimento Advogados Associados  
Renovada vigência até 11/05/2030

---

**800250102038**  
17/03/2025

Deferimento da petição  
Código de despacho: 270  
Petição (tipo): [131.01] Renovação do registro de desenho industrial no prazo ordinário  
Processo afetado: BR302015002181-0  
Requerente: FORD GLOBAL TECHNOLOGIES, LLC.  
Procurador: David do Nascimento Advogados Associados  
Renovada vigência até 11/05/2030

---

**800250102039**  
17/03/2025

Deferimento da petição  
Código de despacho: 270  
Petição (tipo): [131.01] Renovação do registro de desenho industrial no prazo ordinário  
Processo afetado: BR302015002182-9  
Requerente: FORD GLOBAL TECHNOLOGIES, LLC.  
Procurador: David do Nascimento Advogados Associados  
Renovada vigência até 11/05/2030

---

---

<b>800250102040</b> 17/03/2025	Deferimento da petição Código de despacho: 270 Petição (tipo): [131.01] Renovação do registro de desenho industrial no prazo ordinário Processo afetado: BR302015002183-7 Requerente: FORD GLOBAL TECHNOLOGIES, LLC. Procurador: David do Nascimento Advogados Associados Renovada vigência até 11/05/2030
<b>800250102041</b> 17/03/2025	Deferimento da petição Código de despacho: 270 Petição (tipo): [131.01] Renovação do registro de desenho industrial no prazo ordinário Processo afetado: BR302015002184-5 Requerente: FORD GLOBAL TECHNOLOGIES, LLC. Procurador: David do Nascimento Advogados Associados Renovada vigência até 11/05/2030
<b>800250102042</b> 17/03/2025	Deferimento da petição Código de despacho: 270 Petição (tipo): [131.01] Renovação do registro de desenho industrial no prazo ordinário Processo afetado: BR302015002185-3 Requerente: FORD GLOBAL TECHNOLOGIES, LLC. Procurador: David do Nascimento Advogados Associados Renovada vigência até 11/05/2030
<b>800250105495</b> 19/03/2025	Deferimento da petição Código de despacho: 270 Petição (tipo): [131.01] Renovação do registro de desenho industrial no prazo ordinário Processo afetado: BR302015002186-1 Requerente: FORD GLOBAL TECHNOLOGIES, LLC. Procurador: David do Nascimento Advogados Associados Renovada vigência até 11/05/2030
<b>800250102043</b> 17/03/2025	Deferimento da petição Código de despacho: 270 Petição (tipo): [131.01] Renovação do registro de desenho industrial no prazo ordinário Processo afetado: BR302015002187-0 Requerente: FORD GLOBAL TECHNOLOGIES, LLC. Procurador: David do Nascimento Advogados Associados Renovada vigência até 11/05/2030
<b>800250102044</b> 17/03/2025	Deferimento da petição Código de despacho: 270 Petição (tipo): [131.01] Renovação do registro de desenho industrial no prazo ordinário Processo afetado: BR302015002188-8 Requerente: FORD GLOBAL TECHNOLOGIES, LLC. Procurador: David do Nascimento Advogados Associados Renovada vigência até 11/05/2030
<b>800250102045</b> 17/03/2025	Deferimento da petição Código de despacho: 270 Petição (tipo): [131.01] Renovação do registro de desenho industrial no prazo ordinário Processo afetado: BR302015002189-6 Requerente: FORD GLOBAL TECHNOLOGIES, LLC. Procurador: David do Nascimento Advogados Associados Renovada vigência até 11/05/2030
<b>800250102046</b> 17/03/2025	Deferimento da petição Código de despacho: 270 Petição (tipo): [131.01] Renovação do registro de desenho industrial no prazo ordinário Processo afetado: BR302015002190-0 Requerente: FORD GLOBAL TECHNOLOGIES, LLC. Procurador: David do Nascimento Advogados Associados Renovada vigência até 11/05/2030

---

---

<b>800250102047</b> 17/03/2025	Deferimento da petição Código de despacho: 270 Petição (tipo): [131.01] Renovação do registro de desenho industrial no prazo ordinário Processo afetado: BR302015002191-8 Requerente: FORD GLOBAL TECHNOLOGIES, LLC. Procurador: David do Nascimento Advogados Associados Renovada vigência até 11/05/2030
<b>800250102048</b> 17/03/2025	Deferimento da petição Código de despacho: 270 Petição (tipo): [131.01] Renovação do registro de desenho industrial no prazo ordinário Processo afetado: BR302015002193-4 Requerente: FORD GLOBAL TECHNOLOGIES, LLC. Procurador: David do Nascimento Advogados Associados Renovada vigência até 11/05/2030
<b>800250102049</b> 17/03/2025	Deferimento da petição Código de despacho: 270 Petição (tipo): [131.01] Renovação do registro de desenho industrial no prazo ordinário Processo afetado: BR302015002194-2 Requerente: FORD GLOBAL TECHNOLOGIES, LLC. Procurador: David do Nascimento Advogados Associados Renovada vigência até 11/05/2030
<b>800250102050</b> 17/03/2025	Deferimento da petição Código de despacho: 270 Petição (tipo): [131.01] Renovação do registro de desenho industrial no prazo ordinário Processo afetado: BR302015002195-0 Requerente: FORD GLOBAL TECHNOLOGIES, LLC. Procurador: David do Nascimento Advogados Associados Renovada vigência até 11/05/2030
<b>800250102051</b> 17/03/2025	Deferimento da petição Código de despacho: 270 Petição (tipo): [131.01] Renovação do registro de desenho industrial no prazo ordinário Processo afetado: BR302015002196-9 Requerente: FORD GLOBAL TECHNOLOGIES, LLC. Procurador: David do Nascimento Advogados Associados Renovada vigência até 11/05/2030
<b>800250102052</b> 17/03/2025	Deferimento da petição Código de despacho: 270 Petição (tipo): [131.01] Renovação do registro de desenho industrial no prazo ordinário Processo afetado: BR302015002197-7 Requerente: FORD GLOBAL TECHNOLOGIES, LLC. Procurador: David do Nascimento Advogados Associados Renovada vigência até 11/05/2030
<b>800250102053</b> 17/03/2025	Deferimento da petição Código de despacho: 270 Petição (tipo): [131.01] Renovação do registro de desenho industrial no prazo ordinário Processo afetado: BR302015002198-5 Requerente: FORD GLOBAL TECHNOLOGIES, LLC. Procurador: David do Nascimento Advogados Associados Renovada vigência até 11/05/2030
<b>800250102054</b> 17/03/2025	Deferimento da petição Código de despacho: 270 Petição (tipo): [131.01] Renovação do registro de desenho industrial no prazo ordinário Processo afetado: BR302015002199-3 Requerente: FORD GLOBAL TECHNOLOGIES, LLC. Procurador: David do Nascimento Advogados Associados Renovada vigência até 11/05/2030

---

---

**800250102055**  
17/03/2025

Deferimento da petição  
Código de despacho: 270  
Petição (tipo): [131.01] Renovação do registro de desenho industrial no prazo ordinário  
Processo afetado: BR302015002200-0  
Requerente: FORD GLOBAL TECHNOLOGIES, LLC.  
Procurador: David do Nascimento Advogados Associados  
Renovada vigência até 11/05/2030

---

**800250102056**  
17/03/2025

Deferimento da petição  
Código de despacho: 270  
Petição (tipo): [131.01] Renovação do registro de desenho industrial no prazo ordinário  
Processo afetado: BR302015002202-7  
Requerente: FORD GLOBAL TECHNOLOGIES, LLC.  
Procurador: David do Nascimento Advogados Associados  
Renovada vigência até 11/05/2030

---

**800250102057**  
17/03/2025

Deferimento da petição  
Código de despacho: 270  
Petição (tipo): [131.01] Renovação do registro de desenho industrial no prazo ordinário  
Processo afetado: BR302015002203-5  
Requerente: FORD GLOBAL TECHNOLOGIES, LLC.  
Procurador: David do Nascimento Advogados Associados  
Renovada vigência até 11/05/2030

---

**800250102058**  
17/03/2025

Deferimento da petição  
Código de despacho: 270  
Petição (tipo): [131.01] Renovação do registro de desenho industrial no prazo ordinário  
Processo afetado: BR302015002204-3  
Requerente: FORD GLOBAL TECHNOLOGIES, LLC.  
Procurador: David do Nascimento Advogados Associados  
Renovada vigência até 11/05/2030

---

**800250102059**  
17/03/2025

Deferimento da petição  
Código de despacho: 270  
Petição (tipo): [131.01] Renovação do registro de desenho industrial no prazo ordinário  
Processo afetado: BR302015002205-1  
Requerente: FORD GLOBAL TECHNOLOGIES, LLC.  
Procurador: David do Nascimento Advogados Associados  
Renovada vigência até 11/05/2030

---

**800250102060**  
17/03/2025

Deferimento da petição  
Código de despacho: 270  
Petição (tipo): [131.01] Renovação do registro de desenho industrial no prazo ordinário  
Processo afetado: BR302015002206-0  
Requerente: FORD GLOBAL TECHNOLOGIES, LLC.  
Procurador: David do Nascimento Advogados Associados  
Renovada vigência até 11/05/2030

---

**800250102061**  
17/03/2025

Deferimento da petição  
Código de despacho: 270  
Petição (tipo): [131.01] Renovação do registro de desenho industrial no prazo ordinário  
Processo afetado: BR302015002207-8  
Requerente: FORD GLOBAL TECHNOLOGIES, LLC.  
Procurador: David do Nascimento Advogados Associados  
Renovada vigência até 11/05/2030

---

**800250102062**  
17/03/2025

Deferimento da petição  
Código de despacho: 270  
Petição (tipo): [131.01] Renovação do registro de desenho industrial no prazo ordinário  
Processo afetado: BR302015002208-6  
Requerente: FORD GLOBAL TECHNOLOGIES, LLC.  
Procurador: David do Nascimento Advogados Associados  
Renovada vigência até 11/05/2030

---

---

<b>800250105482</b> 19/03/2025	Deferimento da petição Código de despacho: 270 Petição (tipo): [131.01] Renovação do registro de desenho industrial no prazo ordinário Processo afetado: BR302015002241-8 Requerente: SWIMC LLC Procurador: David do Nascimento Advogados Associados Renovada vigência até 15/04/2030
<b>800250103005</b> 12/03/2025	Deferimento da petição Código de despacho: 270 Petição (tipo): [131.01] Renovação do registro de desenho industrial no prazo ordinário Processo afetado: BR302015002366-0 Requerente: SATAKE CORPORATION Procurador: TAVARES PROPRIEDADE INTELECTUAL LTDA. (alt. de TAVARES & COMPANHIA LTDA) Renovada vigência até 20/05/2030
<b>800250103498</b> 18/03/2025	Deferimento da petição Código de despacho: 270 Petição (tipo): [131.01] Renovação do registro de desenho industrial no prazo ordinário Processo afetado: BR302015002605-7 Requerente: AUTOTRAC COMERCIO E TELECOMUNICAÇÃO S/A Procurador: Veirano e Advogados Associados Renovada vigência até 08/06/2030
<b>800250103499</b> 18/03/2025	Deferimento da petição Código de despacho: 270 Petição (tipo): [131.01] Renovação do registro de desenho industrial no prazo ordinário Processo afetado: BR302015002606-5 Requerente: AUTOTRAC COMERCIO E TELECOMUNICAÇÃO S/A Procurador: Veirano e Advogados Associados Renovada vigência até 08/06/2030
<b>800250103500</b> 18/03/2025	Deferimento da petição Código de despacho: 270 Petição (tipo): [131.01] Renovação do registro de desenho industrial no prazo ordinário Processo afetado: BR302015002607-3 Requerente: AUTOTRAC COMERCIO E TELECOMUNICAÇÃO S/A Procurador: Veirano e Advogados Associados Renovada vigência até 08/06/2030
<b>800250101967</b> 17/03/2025	Deferimento da petição Código de despacho: 270 Petição (tipo): [131.01] Renovação do registro de desenho industrial no prazo ordinário Processo afetado: BR302015003806-3 Requerente: INDÚSTRIA DE CARROCERIAS METÁLICAS IBIPORÃ LTDA Procurador: London Marcas e Patentes S/S Ltda. Renovada vigência até 12/08/2030
<b>800250101973</b> 17/03/2025	Deferimento da petição Código de despacho: 270 Petição (tipo): [131.01] Renovação do registro de desenho industrial no prazo ordinário Processo afetado: BR302015003807-1 Requerente: INDÚSTRIA DE CARROCERIAS METÁLICAS IBIPORÃ LTDA Procurador: London Marcas e Patentes S/S Ltda. Renovada vigência até 13/08/2030
<b>800250101968</b> 17/03/2025	Deferimento da petição Código de despacho: 270 Petição (tipo): [131.01] Renovação do registro de desenho industrial no prazo ordinário Processo afetado: BR302015003809-8 Requerente: INDÚSTRIA DE CARROCERIAS METÁLICAS IBIPORÃ LTDA Procurador: London Marcas e Patentes S/S Ltda. Renovada vigência até 12/08/2030

---



---

<b>800250105480</b> 19/03/2025	Deferimento da petição Código de despacho: 270 Petição (tipo): [131.01] Renovação do registro de desenho industrial no prazo ordinário Processo afetado: BR302015004676-7 Requerente: MEDELA HOLDING AG Procurador: Dennemeyer & Associates Propriedade Intelectual Ltda Renovada vigência até 13/10/2030
<b>800250111967</b> 24/03/2025	Deferimento da petição Código de despacho: 270 Petição (tipo): [131.01] Renovação do registro de desenho industrial no prazo ordinário Processo afetado: BR302015005423-9 Requerente: CARLOS EDUARDO SANCHES Procurador: Seta Marcas e Patentes Ltda. Renovada vigência até 27/11/2030
<b>800250111947</b> 24/03/2025	Deferimento da petição Código de despacho: 270 Petição (tipo): [131.01] Renovação do registro de desenho industrial no prazo ordinário Processo afetado: BR302016000970-8 Requerente: GRENDENE S.A. Procurador: Remer Villaça & Nogueira Assessoria e Consultoria de Prop. Intelectual S/S Ltda. Renovada vigência até 09/03/2031
<b>800250111948</b> 24/03/2025	Deferimento da petição Código de despacho: 270 Petição (tipo): [131.01] Renovação do registro de desenho industrial no prazo ordinário Processo afetado: BR302016001085-4 Requerente: GRENDENE S.A. Procurador: Remer Villaça & Nogueira Assessoria e Consultoria de Prop. Intelectual S/S Ltda. Renovada vigência até 17/03/2031
<b>800250101969</b> 17/03/2025	Deferimento da petição Código de despacho: 270 Petição (tipo): [131.01] Renovação do registro de desenho industrial no prazo ordinário Processo afetado: BR322016004757-2 Requerente: INDÚSTRIA DE CARROCERIAS METÁLICAS IBIPORÃ LTDA Procurador: London Marcas e Patentes S/S Ltda. Renovada vigência até 12/08/2030
<b>800250101977</b> 17/03/2025	Deferimento da petição Código de despacho: 270 Petição (tipo): [131.01] Renovação do registro de desenho industrial no prazo ordinário Processo afetado: BR322016004766-1 Requerente: INDÚSTRIA DE CARROCERIAS METÁLICAS IBIPORÃ LTDA Procurador: London Marcas e Patentes S/S Ltda. Renovada vigência até 12/08/2030
<b>800250101970</b> 17/03/2025	Deferimento da petição Código de despacho: 270 Petição (tipo): [131.01] Renovação do registro de desenho industrial no prazo ordinário Processo afetado: BR322016004776-9 Requerente: INDÚSTRIA DE CARROCERIAS METÁLICAS IBIPORÃ LTDA Procurador: London Marcas e Patentes S/S Ltda. Renovada vigência até 12/08/2030
<b>800250101971</b> 17/03/2025	Deferimento da petição Código de despacho: 270 Petição (tipo): [131.01] Renovação do registro de desenho industrial no prazo ordinário Processo afetado: BR322016004777-7 Requerente: INDÚSTRIA DE CARROCERIAS METÁLICAS IBIPORÃ LTDA Procurador: London Marcas e Patentes S/S Ltda. Renovada vigência até 12/08/2030

---

---

<b>800250101972</b> 17/03/2025	Deferimento da petição Código de despacho: 270 Petição (tipo): [131.01] Renovação do registro de desenho industrial no prazo ordinário Processo afetado: BR322016004778-5 Requerente: INDÚSTRIA DE CARROCERIAS METÁLICAS IBIPORÃ LTDA Procurador: London Marcas e Patentes S/S Ltda. Renovada vigência até 12/08/2030
<b>800250101974</b> 17/03/2025	Deferimento da petição Código de despacho: 270 Petição (tipo): [131.01] Renovação do registro de desenho industrial no prazo ordinário Processo afetado: BR322016004779-3 Requerente: INDÚSTRIA DE CARROCERIAS METÁLICAS IBIPORÃ LTDA Procurador: London Marcas e Patentes S/S Ltda. Renovada vigência até 13/08/2030
<b>800250101975</b> 17/03/2025	Deferimento da petição Código de despacho: 270 Petição (tipo): [131.01] Renovação do registro de desenho industrial no prazo ordinário Processo afetado: BR322016004783-1 Requerente: INDÚSTRIA DE CARROCERIAS METÁLICAS IBIPORÃ LTDA Procurador: London Marcas e Patentes S/S Ltda. Renovada vigência até 13/08/2030
<b>800250101976</b> 17/03/2025	Deferimento da petição Código de despacho: 270 Petição (tipo): [131.01] Renovação do registro de desenho industrial no prazo ordinário Processo afetado: BR322016004784-0 Requerente: INDÚSTRIA DE CARROCERIAS METÁLICAS IBIPORÃ LTDA Procurador: London Marcas e Patentes S/S Ltda. Renovada vigência até 13/08/2030
<b>800230380797</b> 06/10/2023	Deferimento da petição Código de despacho: 270 Petição (tipo): [131.01] Renovação do registro de desenho industrial no prazo ordinário Processo afetado: DI6303822-6 Requerente: COLGATE-PALMOLIVE COMPANY Procurador: Filipe Fonteles Cabral Renovada vigência até 16/10/2028
<b>800230380798</b> 06/10/2023	Deferimento da petição Código de despacho: 270 Petição (tipo): [131.01] Renovação do registro de desenho industrial no prazo ordinário Processo afetado: DI6303910-9 Requerente: DART INDUSTRIES INC. Procurador: Filipe Fonteles Cabral Renovada vigência até 24/10/2028
<b>800230380786</b> 06/10/2023	Deferimento da petição Código de despacho: 270 Petição (tipo): [131.01] Renovação do registro de desenho industrial no prazo ordinário Processo afetado: DI6403086-5 Requerente: JOAO EDSON DONATTI Procurador: Rosemari Silva Soares Renovada vigência até 26/08/2029
<b>800250108886</b> 20/03/2025	Deferimento da petição Código de despacho: 270 Petição (tipo): [131.01] Renovação do registro de desenho industrial no prazo ordinário Processo afetado: DI6500930-4 Requerente: THE COCA-COLA COMPANY Procurador: DI BLASI, PARENTE & ADVOGADOS ASSOCIADOS Renovada vigência até 15/04/2030

---

---

<b>800250108885</b> 20/03/2025	Deferimento da petição Código de despacho: 270 Petição (tipo): [131.01] Renovação do registro de desenho industrial no prazo ordinário Processo afetado: DI6500931-2 Requerente: THE COCA-COLA COMPANY Procurador: DI BLASI, PARENTE & ADVOGADOS ASSOCIADOS Renovada vigência até 15/04/2030
<b>800250108887</b> 20/03/2025	Deferimento da petição Código de despacho: 270 Petição (tipo): [131.01] Renovação do registro de desenho industrial no prazo ordinário Processo afetado: DI6500932-0 Requerente: THE COCA-COLA COMPANY Procurador: DI BLASI, PARENTE & ADVOGADOS ASSOCIADOS Renovada vigência até 15/04/2030
<b>800250108888</b> 20/03/2025	Deferimento da petição Código de despacho: 270 Petição (tipo): [131.01] Renovação do registro de desenho industrial no prazo ordinário Processo afetado: DI6500933-9 Requerente: THE COCA-COLA COMPANY Procurador: DI BLASI, PARENTE & ADVOGADOS ASSOCIADOS Renovada vigência até 15/04/2030
<b>800250113686</b> 25/03/2025	Deferimento da petição Código de despacho: 270 Petição (tipo): [131.01] Renovação do registro de desenho industrial no prazo ordinário Processo afetado: DI6500945-2 Requerente: HONDA MOTOR CO., LTD. Procurador: Dannemann Siemsen Advogados Renovada vigência até 14/04/2030
<b>800250101997</b> 17/03/2025	Deferimento da petição Código de despacho: 270 Petição (tipo): [131.01] Renovação do registro de desenho industrial no prazo ordinário Processo afetado: DI6500982-7 Requerente: NIKE INNOVATE C.V. Procurador: David do Nascimento Advogados Associados Renovada vigência até 13/04/2030
<b>800250101998</b> 17/03/2025	Deferimento da petição Código de despacho: 270 Petição (tipo): [131.01] Renovação do registro de desenho industrial no prazo ordinário Processo afetado: DI6500985-1 Requerente: NIKE INNOVATE C.V. Procurador: David do Nascimento Advogados Associados Renovada vigência até 13/04/2030
<b>800250101999</b> 17/03/2025	Deferimento da petição Código de despacho: 270 Petição (tipo): [131.01] Renovação do registro de desenho industrial no prazo ordinário Processo afetado: DI6500986-0 Requerente: NIKE INNOVATE C.V. Procurador: David do Nascimento Advogados Associados Renovada vigência até 13/04/2030
<b>800250102000</b> 17/03/2025	Deferimento da petição Código de despacho: 270 Petição (tipo): [131.01] Renovação do registro de desenho industrial no prazo ordinário Processo afetado: DI6500988-6 Requerente: NIKE INNOVATE C.V. Procurador: David do Nascimento Advogados Associados Renovada vigência até 13/04/2030

---

---

<b>800250101979</b> 17/03/2025	Deferimento da petição Código de despacho: 270 Petição (tipo): [131.01] Renovação do registro de desenho industrial no prazo ordinário Processo afetado: DI6501037-0 Requerente: GLAUBER JENSEN Procurador: TINOCO SOARES SOCIEDADE DE ADVOGADOS Renovada vigência até 13/04/2030
<b>800250101978</b> 17/03/2025	Deferimento da petição Código de despacho: 270 Petição (tipo): [131.01] Renovação do registro de desenho industrial no prazo ordinário Processo afetado: DI6501038-8 Requerente: GLAUBER JENSEN Procurador: TINOCO SOARES SOCIEDADE DE ADVOGADOS Renovada vigência até 13/04/2030
<b>800250103511</b> 18/03/2025	Deferimento da petição Código de despacho: 270 Petição (tipo): [131.01] Renovação do registro de desenho industrial no prazo ordinário Processo afetado: DI6501107-4 Requerente: SILGAN DISPENSING SYSTEMS LE TREPORT Procurador: Dannemann Siemsen Advogados Renovada vigência até 13/04/2030
<b>800250105481</b> 19/03/2025	Deferimento da petição Código de despacho: 270 Petição (tipo): [131.01] Renovação do registro de desenho industrial no prazo ordinário Processo afetado: DI6501188-0 Requerente: THULE GMBH Procurador: David do Nascimento Advogados Associados Renovada vigência até 30/03/2030
<b>800250113687</b> 25/03/2025	Deferimento da petição Código de despacho: 270 Petição (tipo): [131.01] Renovação do registro de desenho industrial no prazo ordinário Processo afetado: DI6501197-0 Requerente: DIAGEO NORTH AMERICA, INC. Procurador: Dannemann Siemsen Advogados Renovada vigência até 29/04/2030
<b>800250109765</b> 21/03/2025	Deferimento da petição Código de despacho: 270 Petição (tipo): [131.01] Renovação do registro de desenho industrial no prazo ordinário Processo afetado: DI6501349-2 Requerente: SERGIO LUIZ DA SILVA GUAGLIONI Procurador: Maria do Rosário de Lima Renovada vigência até 24/03/2030
<b>800250113673</b> 25/03/2025	Deferimento da petição Código de despacho: 270 Petição (tipo): [131.01] Renovação do registro de desenho industrial no prazo ordinário Processo afetado: DI6501367-0 Requerente: STORA ENSO PACKAGING BOARDS Procurador: Dannemann Siemsen Advogados Renovada vigência até 29/04/2030
<b>800250103507</b> 18/03/2025	Deferimento da petição Código de despacho: 270 Petição (tipo): [131.01] Renovação do registro de desenho industrial no prazo ordinário Processo afetado: DI6501522-3 Requerente: BRAILE BIOMÉDICA INDÚSTRIA COMÉRCIO E REPRESENTAÇÕES LTDA Procurador: Clarke, Modet Propriedade Intelectual Ltda. Renovada vigência até 09/05/2030

---

---

<b>800250103508</b> 18/03/2025	Deferimento da petição Código de despacho: 270 Petição (tipo): [131.01] Renovação do registro de desenho industrial no prazo ordinário Processo afetado: DI6501527-4 Requerente: BRAILE BIOMÉDICA INDÚSTRIA COMÉRCIO E REPRESENTAÇÕES LTDA Procurador: Clarke, Modet Propriedade Intelectual Ltda. Renovada vigência até 09/05/2030
<b>800250103506</b> 18/03/2025	Deferimento da petição Código de despacho: 270 Petição (tipo): [131.01] Renovação do registro de desenho industrial no prazo ordinário Processo afetado: DI6501533-9 Requerente: BRAILE BIOMÉDICA INDÚSTRIA COMÉRCIO E REPRESENTAÇÕES LTDA Procurador: Clarke, Modet Propriedade Intelectual Ltda. Renovada vigência até 09/05/2030
<b>800250115030</b> 26/03/2025	Deferimento da petição Código de despacho: 270 Petição (tipo): [131.01] Renovação do registro de desenho industrial no prazo ordinário Processo afetado: DI6502111-8 Requerente: DR. OETKER BRASIL LTDA. Procurador: Dannemann, Siemsen, Bigler & Ipanema Moreira Renovada vigência até 09/06/2030
<b>800250108893</b> 20/03/2025	Deferimento da petição Código de despacho: 270 Petição (tipo): [131.01] Renovação do registro de desenho industrial no prazo ordinário Processo afetado: DI6502281-5 Requerente: SOCIETE DES PRODUITS NESTLE S.A Procurador: David do Nascimento Advogados Associados Renovada vigência até 20/06/2030
<b>800250101980</b> 17/03/2025	Deferimento da petição Código de despacho: 270 Petição (tipo): [131.01] Renovação do registro de desenho industrial no prazo ordinário Processo afetado: DI6600708-9 Requerente: AMBEV S.A. Procurador: Dannemann, Siemsen, Bigler & Ipanema Moreira Renovada vigência até 15/03/2031
<b>800250111961</b> 24/03/2025	Deferimento da petição Código de despacho: 270 Petição (tipo): [131.01] Renovação do registro de desenho industrial no prazo ordinário Processo afetado: DI6600791-7 Requerente: BEMATECH HARDWARE LTDA Procurador: Vilage Marcas e Patentes Ltda Renovada vigência até 06/03/2031
<b>800250103006</b> 12/03/2025	Deferimento da petição Código de despacho: 270 Petição (tipo): [131.01] Renovação do registro de desenho industrial no prazo ordinário Processo afetado: DI7000913-9 Requerente: VIGNAL SYSTEMS Procurador: Bhering Advogados ( nome anterior Bhering Assessoria S/C Ltda.) Renovada vigência até 16/03/2030
<b>800250103496</b> 18/03/2025	Deferimento da petição Código de despacho: 270 Petição (tipo): [131.01] Renovação do registro de desenho industrial no prazo ordinário Processo afetado: DI7000986-4 Requerente: TAMIR SHIMIZU Procurador: EDUARDO NAKAYAMA Renovada vigência até 19/03/2030

---

---

<b>800250103497</b> 18/03/2025	Deferimento da petição Código de despacho: 270 Petição (tipo): [131.01] Renovação do registro de desenho industrial no prazo ordinário Processo afetado: DI7000987-2 Requerente: TAMIR SHIMIZU Procurador: EDUARDO NAKAYAMA Renovada vigência até 19/03/2030
<b>800250115035</b> 26/03/2025	Deferimento da petição Código de despacho: 270 Petição (tipo): [131.01] Renovação do registro de desenho industrial no prazo ordinário Processo afetado: DI7001012-9 Requerente: CLEBER LUIS DA RÉ Procurador: STOCK MARCAS E PATENTES LTDA - ME Renovada vigência até 26/03/2030
<b>800250115037</b> 26/03/2025	Deferimento da petição Código de despacho: 270 Petição (tipo): [131.01] Renovação do registro de desenho industrial no prazo ordinário Processo afetado: DI7001055-2 Requerente: CLEBER LUIS DA RÉ Procurador: STOCK MARCAS E PATENTES LTDA - ME Renovada vigência até 26/03/2030
<b>800250115036</b> 26/03/2025	Deferimento da petição Código de despacho: 270 Petição (tipo): [131.01] Renovação do registro de desenho industrial no prazo ordinário Processo afetado: DI7001058-7 Requerente: CLEBER LUIS DA RÉ Procurador: STOCK MARCAS E PATENTES LTDA - ME Renovada vigência até 26/03/2030
<b>800250113670</b> 25/03/2025	Deferimento da petição Código de despacho: 270 Petição (tipo): [131.01] Renovação do registro de desenho industrial no prazo ordinário Processo afetado: DI7001099-4 Requerente: CLAUDIO LOURENÇO LORENZETTI Procurador: Dannemann, Siemsen, Bigler & Ipanema Moreira Renovada vigência até 29/03/2030
<b>800250113671</b> 25/03/2025	Deferimento da petição Código de despacho: 270 Petição (tipo): [131.01] Renovação do registro de desenho industrial no prazo ordinário Processo afetado: DI7001100-1 Requerente: CLAUDIO LOURENÇO LORENZETTI Procurador: Dannemann, Siemsen, Bigler & Ipanema Moreira Renovada vigência até 29/03/2030
<b>800250105468</b> 19/03/2025	Deferimento da petição Código de despacho: 270 Petição (tipo): [131.01] Renovação do registro de desenho industrial no prazo ordinário Processo afetado: DI7001217-2 Requerente: COMPAGNIE GENERALE DES ETABLISSEMENTS MICHELIN Procurador: Dennemeyer & Associates Propriedade Intelectual Ltda Renovada vigência até 05/04/2030
<b>800250105471</b> 19/03/2025	Deferimento da petição Código de despacho: 270 Petição (tipo): [131.01] Renovação do registro de desenho industrial no prazo ordinário Processo afetado: DI7001218-0 Requerente: COMPAGNIE GENERALE DES ETABLISSEMENTS MICHELIN Procurador: Dennemeyer & Associates Propriedade Intelectual Ltda Renovada vigência até 05/04/2030

---

**800250111970**  
24/03/2025  
Deferimento da petição  
Código de despacho: 270  
Petição (tipo): [131.01] Renovação do registro de desenho industrial no prazo ordinário  
Processo afetado: DI7001222-9  
Requerente: SAVERGLASS  
Procurador: Matos & Associados - Advogados  
Renovada vigência até 07/04/2030

---

**800250111972**  
24/03/2025  
Deferimento da petição  
Código de despacho: 270  
Petição (tipo): [131.01] Renovação do registro de desenho industrial no prazo ordinário  
Processo afetado: DI7001225-3  
Requerente: SAVERGLASS  
Procurador: Matos & Associados - Advogados  
Renovada vigência até 07/04/2030

---

**800250111953**  
24/03/2025  
Deferimento da petição  
Código de despacho: 270  
Petição (tipo): [131.01] Renovação do registro de desenho industrial no prazo ordinário  
Processo afetado: DI7001259-8  
Requerente: DEXCO S.A.  
Procurador: MURTA GOYANES ADVOGADOS  
Renovada vigência até 09/04/2030

---

**800250111954**  
24/03/2025  
Deferimento da petição  
Código de despacho: 270  
Petição (tipo): [131.01] Renovação do registro de desenho industrial no prazo ordinário  
Processo afetado: DI7001261-0  
Requerente: DEXCO S.A.  
Procurador: MURTA GOYANES ADVOGADOS  
Renovada vigência até 09/04/2030

---

**800250111955**  
24/03/2025  
Deferimento da petição  
Código de despacho: 270  
Petição (tipo): [131.01] Renovação do registro de desenho industrial no prazo ordinário  
Processo afetado: DI7001262-8  
Requerente: DEXCO S.A.  
Procurador: MURTA GOYANES ADVOGADOS  
Renovada vigência até 09/04/2030

---

**800250111956**  
24/03/2025  
Deferimento da petição  
Código de despacho: 270  
Petição (tipo): [131.01] Renovação do registro de desenho industrial no prazo ordinário  
Processo afetado: DI7001287-3  
Requerente: DEXCO S.A.  
Procurador: MURTA GOYANES ADVOGADOS  
Renovada vigência até 12/04/2030

---

**800250111957**  
24/03/2025  
Deferimento da petição  
Código de despacho: 270  
Petição (tipo): [131.01] Renovação do registro de desenho industrial no prazo ordinário  
Processo afetado: DI7001288-1  
Requerente: DEXCO S.A.  
Procurador: MURTA GOYANES ADVOGADOS  
Renovada vigência até 12/04/2030

---

**800250111958**  
24/03/2025  
Deferimento da petição  
Código de despacho: 270  
Petição (tipo): [131.01] Renovação do registro de desenho industrial no prazo ordinário  
Processo afetado: DI7001289-0  
Requerente: DEXCO S.A.  
Procurador: MURTA GOYANES ADVOGADOS  
Renovada vigência até 12/04/2030

---

---

**800250111959**  
24/03/2025

Deferimento da petição  
Código de despacho: 270  
Petição (tipo): [131.01] Renovação do registro de desenho industrial no prazo ordinário  
Processo afetado: DI7001290-3  
Requerente: DEXCO S.A.  
Procurador: MURTA GOYANES ADVOGADOS  
Renovada vigência até 12/04/2030

---

**800250111960**  
24/03/2025

Deferimento da petição  
Código de despacho: 270  
Petição (tipo): [131.01] Renovação do registro de desenho industrial no prazo ordinário  
Processo afetado: DI7001291-1  
Requerente: DEXCO S.A.  
Procurador: MURTA GOYANES ADVOGADOS  
Renovada vigência até 12/04/2030

---

**800250103518**  
18/03/2025

Deferimento da petição  
Código de despacho: 270  
Petição (tipo): [131.01] Renovação do registro de desenho industrial no prazo ordinário  
Processo afetado: DI7001347-0  
Requerente: OWENS-BROCKWAY GLASS CONTAINER INC.  
Procurador: Dannemann Siemsen Advogados  
Renovada vigência até 13/04/2030

---

**800250105476**  
19/03/2025

Deferimento da petição  
Código de despacho: 270  
Petição (tipo): [131.01] Renovação do registro de desenho industrial no prazo ordinário  
Processo afetado: DI7001353-5  
Requerente: LG ELECTRONICS INC.  
Procurador: Dennemeyer & Associates Propriedade Intelectual Ltda  
Renovada vigência até 14/04/2030

---

**800250102001**  
17/03/2025

Deferimento da petição  
Código de despacho: 270  
Petição (tipo): [131.01] Renovação do registro de desenho industrial no prazo ordinário  
Processo afetado: DI7001356-0  
Requerente: NISSIN KOGYO CO., LTD.  
Procurador: David do Nascimento Advogados Associados  
Renovada vigência até 14/04/2030

---

**800250105466**  
19/03/2025

Deferimento da petição  
Código de despacho: 270  
Petição (tipo): [131.01] Renovação do registro de desenho industrial no prazo ordinário  
Processo afetado: DI7001380-2  
Requerente: VOLKSWAGEN AKTIENGESELLSCHAFT  
Procurador: Dannemann, Siemsen, Bigler & Ipanema Moreira  
Renovada vigência até 26/03/2030

---

**800250103512**  
18/03/2025

Deferimento da petição  
Código de despacho: 270  
Petição (tipo): [131.01] Renovação do registro de desenho industrial no prazo ordinário  
Processo afetado: DI7001384-5  
Requerente: VECTURA DELIVERY DEVICES LIMITED  
Procurador: Dannemann Siemsen Advogados  
Renovada vigência até 09/04/2030

---

**800250102002**  
17/03/2025

Deferimento da petição  
Código de despacho: 270  
Petição (tipo): [131.01] Renovação do registro de desenho industrial no prazo ordinário  
Processo afetado: DI7001385-3  
Requerente: APPLE INC.  
Procurador: David do Nascimento Advogados Associados  
Renovada vigência até 12/04/2030

---



---

**800250103519**  
18/03/2025

Deferimento da petição  
Código de despacho: 270  
Petição (tipo): [131.01] Renovação do registro de desenho industrial no prazo ordinário  
Processo afetado: DI7001391-8  
Requerente: OWENS-BROCKWAY GLASS CONTAINER INC.  
Procurador: Dannemann Siemsen Advogados  
Renovada vigência até 13/04/2030

---

**800250103520**  
18/03/2025

Deferimento da petição  
Código de despacho: 270  
Petição (tipo): [131.01] Renovação do registro de desenho industrial no prazo ordinário  
Processo afetado: DI7001392-6  
Requerente: OWENS-BROCKWAY GLASS CONTAINER INC.  
Procurador: Dannemann Siemsen Advogados  
Renovada vigência até 13/04/2030

---

**800250102003**  
17/03/2025

Deferimento da petição  
Código de despacho: 270  
Petição (tipo): [131.01] Renovação do registro de desenho industrial no prazo ordinário  
Processo afetado: DI7001401-9  
Requerente: NISSIN KOGYO CO., LTD.  
Procurador: David do Nascimento Advogados Associados  
Renovada vigência até 15/04/2030

---

**800250105498**  
19/03/2025

Deferimento da petição  
Código de despacho: 270  
Petição (tipo): [131.01] Renovação do registro de desenho industrial no prazo ordinário  
Processo afetado: DI7001423-0  
Requerente: BRIDGESTONE CORPORATION  
Procurador: Dennemeyer & Associates Propriedade Intelectual Ltda  
Renovada vigência até 16/04/2030

---

**800250105501**  
19/03/2025

Deferimento da petição  
Código de despacho: 270  
Petição (tipo): [131.01] Renovação do registro de desenho industrial no prazo ordinário  
Processo afetado: DI7001435-3  
Requerente: BYD COMPANY LIMITED  
Procurador: Dennemeyer & Associates Propriedade Intelectual Ltda  
Renovada vigência até 19/04/2030

---

**800250113692**  
25/03/2025

Deferimento da petição  
Código de despacho: 270  
Petição (tipo): [131.01] Renovação do registro de desenho industrial no prazo ordinário  
Processo afetado: DI7001441-8  
Requerente: BECTON, DICKINSON AND COMPANY  
Procurador: Dannemann Siemsen Advogados  
Renovada vigência até 22/04/2030

---

**800250105497**  
19/03/2025

Deferimento da petição  
Código de despacho: 270  
Petição (tipo): [131.01] Renovação do registro de desenho industrial no prazo ordinário  
Processo afetado: DI7001509-0  
Requerente: UNILEVER IP HOLDINGS B.V.  
Procurador: Dennemeyer & Associates Propriedade Intelectual Ltda  
Renovada vigência até 26/04/2030

---

**800250105499**  
19/03/2025

Deferimento da petição  
Código de despacho: 270  
Petição (tipo): [131.01] Renovação do registro de desenho industrial no prazo ordinário  
Processo afetado: DI7001636-4  
Requerente: BRIDGESTONE CORPORATION  
Procurador: Dennemeyer & Associates Propriedade Intelectual Ltda  
Renovada vigência até 27/04/2030

---

---

**800250105500**  
19/03/2025

Deferimento da petição  
Código de despacho: 270  
Petição (tipo): [131.01] Renovação do registro de desenho industrial no prazo ordinário  
Processo afetado: DI7001642-9  
Requerente: BRIDGESTONE CORPORATION  
Procurador: Dennemeyer & Associates Propriedade Intelectual Ltda  
Renovada vigência até 27/04/2030

---

**800250108889**  
20/03/2025

Deferimento da petição  
Código de despacho: 270  
Petição (tipo): [131.01] Renovação do registro de desenho industrial no prazo ordinário  
Processo afetado: DI7001654-2  
Requerente: THE COCA-COLA COMPANY  
Procurador: DI BLASI, PARENTE & ADVOGADOS ASSOCIADOS  
Renovada vigência até 29/04/2030

---

**800250105510**  
19/03/2025

Deferimento da petição  
Código de despacho: 270  
Petição (tipo): [131.01] Renovação do registro de desenho industrial no prazo ordinário  
Processo afetado: DI7001673-9  
Requerente: COMPAGNIE GENERALE DES ETABLISSEMENTS MICHELIN  
Procurador: Dennemeyer & Associates Propriedade Intelectual Ltda  
Renovada vigência até 30/04/2030

---

**800250105511**  
19/03/2025

Deferimento da petição  
Código de despacho: 270  
Petição (tipo): [131.01] Renovação do registro de desenho industrial no prazo ordinário  
Processo afetado: DI7001674-7  
Requerente: COMPAGNIE GENERALE DES ETABLISSEMENTS MICHELIN  
Procurador: Dennemeyer & Associates Propriedade Intelectual Ltda  
Renovada vigência até 30/04/2030

---

**800250102063**  
17/03/2025

Deferimento da petição  
Código de despacho: 270  
Petição (tipo): [131.01] Renovação do registro de desenho industrial no prazo ordinário  
Processo afetado: DI7001927-4  
Requerente: CONCATENO PLC  
Procurador: David do Nascimento Advogados Associados  
Renovada vigência até 17/05/2030

---

**800250105473**  
19/03/2025

Deferimento da petição  
Código de despacho: 270  
Petição (tipo): [131.01] Renovação do registro de desenho industrial no prazo ordinário  
Processo afetado: DI7003423-0  
Requerente: BRITISH AMERICAN TOBACCO (HOLDINGS) LIMITED  
Procurador: Dennemeyer & Associates Propriedade Intelectual Ltda  
Renovada vigência até 07/04/2030

---

**800250111962**  
24/03/2025

Deferimento da petição  
Código de despacho: 270  
Petição (tipo): [131.01] Renovação do registro de desenho industrial no prazo ordinário  
Processo afetado: DI7004165-2  
Requerente: JAIME TEIXEIRA DRUMMOND  
Procurador: Alberto Luis Camelier da Silva  
Renovada vigência até 18/10/2030

---

**800250105469**  
19/03/2025

Deferimento da petição  
Código de despacho: 270  
Petição (tipo): [131.01] Renovação do registro de desenho industrial no prazo ordinário  
Processo afetado: DI7004905-0  
Requerente: BRITISH AMERICAN TOBACCO (HOLDINGS) LIMITED  
Procurador: Dennemeyer & Associates Propriedade Intelectual Ltda  
Renovada vigência até 05/04/2030

---

**800250105485**  
19/03/2025

Deferimento da petição  
Código de despacho: 270  
Petição (tipo): [131.01] Renovação do registro de desenho industrial no prazo ordinário  
Processo afetado: DI7005190-9  
Requerente: MILLERKNOLL, INC.  
Procurador: Dennemeyer & Associates Propriedade Intelectual Ltda  
Renovada vigência até 13/10/2030

---

## Anotação de manutenção de registro

Os registros de desenho industrial listados a seguir foram prorrogados, em vista do cumprimento ao que dispõe os parágrafos 1º e 2º do artigo 108, bem como os parágrafos 2º e 3º do artigo 120 da Lei da Propriedade Industrial (LPI, lei n.º 9.279, de 14 de maio de 1996).

Art. 108. O registro vigorará pelo prazo de 10 (dez) anos contados da data do depósito, prorrogável por 3 (três) períodos sucessivos de 5 (cinco) anos cada.

§ 1º O pedido de prorrogação deverá ser formulado durante o último ano de vigência do registro, instruído com o comprovante do pagamento da respectiva retribuição.

§ 2º Se o pedido de prorrogação não tiver sido formulado até o termo final da vigência do registro, o titular poderá fazê-lo nos 180 (cento e oitenta) dias subsequentes, mediante o pagamento de retribuição adicional.

Art. 120. O titular do registro está sujeito ao pagamento de retribuição quinquenal, a partir do segundo quinquênio da data do depósito

§ 2º O pagamento dos demais quinquênios será apresentado junto com o pedido de prorrogação a que se refere o art. 108.

§ 3º O pagamento dos quinquênios poderá ainda ser efetuado dentro dos 6 (seis) meses subsequentes ao prazo estabelecido no parágrafo anterior, mediante pagamento de retribuição adicional.

---

<b>800190041216</b> 01/02/2019	Deferimento da petição Código de despacho: 270 Petição (tipo): [129.01] Manutenção: 2º quinquênio ordinário Processo afetado: BR302014001345-9 Requerente: BAYERISCHE MOTOREN WERKE AKTIENGESELLSCHAFT Procurador: Luiz Henrique Oliveira Do Amaral
-----------------------------------	--

---

<b>800200090839</b> 17/03/2020	Deferimento da petição Código de despacho: 270 Petição (tipo): [129.01] Manutenção: 2º quinquênio ordinário Processo afetado: BR302015001850-0 Requerente: VISA INTERNATIONAL SERVICE ASSOCIATION Procurador: Filipe Fonteles Cabral
-----------------------------------	---

---

<b>800240196912</b> 07/06/2024	Deferimento da petição Código de despacho: 270 Petição (tipo): [129.01] Manutenção: 2º quinquênio ordinário Processo afetado: BR302019004088-3 Requerente: KONINKLIJKE PHILIPS N.V. Procurador: Daniel Advogados (Alt.de Daniel & Cia)
-----------------------------------	---

---

<b>800250109767</b> 21/03/2025	Deferimento da petição Código de despacho: 270 Petição (tipo): [130.01] Manutenção: 2º quinquênio extraordinário Processo afetado: BR302019004516-8 Requerente: LOCARNO BEBIDAS LTDA. Procurador: Glauco Zoline
-----------------------------------	--

---

---

<b>800250103008</b> 12/03/2025	Deferimento da petição Código de despacho: 270 Petição (tipo): [130.01] Manutenção: 2º quinquênio extraordinário Processo afetado: BR302019005494-9 Requerente: ADRIANO BATISTA GUSMÃO
<b>800250115026</b> 26/03/2025	Deferimento da petição Código de despacho: 270 Petição (tipo): [130.01] Manutenção: 2º quinquênio extraordinário Processo afetado: BR302020000402-7 Requerente: BRAZIL TOWER CESSÃO DE INFRAESTRUTURAS LTDA., Procurador: AGILITY CONSULTORIA EM PROPRIEDADE INTELECTUAL LTDA
<b>800250103003</b> 12/03/2025	Deferimento da petição Código de despacho: 270 Petição (tipo): [129.01] Manutenção: 2º quinquênio ordinário Processo afetado: BR302020001152-0 Requerente: CLEBER LUIS DA RÉ Procurador: STOCK MARCAS E PATENTES LTDA - ME
<b>800250103004</b> 12/03/2025	Deferimento da petição Código de despacho: 270 Petição (tipo): [129.01] Manutenção: 2º quinquênio ordinário Processo afetado: BR302020001153-8 Requerente: CLEBER LUIS DA RÉ Procurador: STOCK MARCAS E PATENTES LTDA - ME
<b>800250102024</b> 17/03/2025	Deferimento da petição Código de despacho: 270 Petição (tipo): [129.01] Manutenção: 2º quinquênio ordinário Processo afetado: BR302020001231-3 Requerente: FERNANDO SORIANI DEDEMO Procurador: Paulo Sérgio Calixto Mendes
<b>800250103495</b> 18/03/2025	Deferimento da petição Código de despacho: 270 Petição (tipo): [129.01] Manutenção: 2º quinquênio ordinário Processo afetado: BR302020001278-0 Requerente: ESIDIO CLAUDINO DAMIANI Procurador: AGP - Assessoria Empresarial Ltda
<b>800250105464</b> 19/03/2025	Deferimento da petição Código de despacho: 270 Petição (tipo): [129.01] Manutenção: 2º quinquênio ordinário Processo afetado: BR302020001325-5 Requerente: EKO DEVICES, INC. Procurador: MSANTOS PROPRIEDADE INTELECTUAL LTDA- EPP-
<b>800250103524</b> 18/03/2025	Deferimento da petição Código de despacho: 270 Petição (tipo): [129.01] Manutenção: 2º quinquênio ordinário Processo afetado: BR302020001342-5 Requerente: BETTCHER INDUSTRIES, INC. Procurador: Dannemann Siemsen Advogados
<b>800250108858</b> 20/03/2025	Deferimento da petição Código de despacho: 270 Petição (tipo): [129.01] Manutenção: 2º quinquênio ordinário Processo afetado: BR302020001362-0 Requerente: TRAMONTINA BELEM S/A Procurador: CREAÇÃO MARCAS E PATENTES LTDA.
<b>800250108864</b> 20/03/2025	Deferimento da petição Código de despacho: 270 Petição (tipo): [129.01] Manutenção: 2º quinquênio ordinário Processo afetado: BR302020001363-8 Requerente: TRAMONTINA BELEM S/A Procurador: CREAÇÃO MARCAS E PATENTES LTDA.

---

---

<b>800250108863</b> 20/03/2025	Deferimento da petição Código de despacho: 270 Petição (tipo): [129.01] Manutenção: 2º quinquênio ordinário Processo afetado: BR302020001365-4 Requerente: TRAMONTINA BELEM S/A Procurador: CREAÇÃO MARCAS E PATENTES LTDA.
<b>800250108862</b> 20/03/2025	Deferimento da petição Código de despacho: 270 Petição (tipo): [129.01] Manutenção: 2º quinquênio ordinário Processo afetado: BR302020001366-2 Requerente: TRAMONTINA BELEM S/A Procurador: CREAÇÃO MARCAS E PATENTES LTDA.
<b>800250108861</b> 20/03/2025	Deferimento da petição Código de despacho: 270 Petição (tipo): [129.01] Manutenção: 2º quinquênio ordinário Processo afetado: BR302020001368-9 Requerente: TRAMONTINA BELEM S/A Procurador: CREAÇÃO MARCAS E PATENTES LTDA.
<b>800250108860</b> 20/03/2025	Deferimento da petição Código de despacho: 270 Petição (tipo): [129.01] Manutenção: 2º quinquênio ordinário Processo afetado: BR302020001369-7 Requerente: TRAMONTINA BELEM S/A Procurador: CREAÇÃO MARCAS E PATENTES LTDA.
<b>800250108859</b> 20/03/2025	Deferimento da petição Código de despacho: 270 Petição (tipo): [129.01] Manutenção: 2º quinquênio ordinário Processo afetado: BR302020001370-0 Requerente: TRAMONTINA BELEM S/A Procurador: CREAÇÃO MARCAS E PATENTES LTDA.
<b>800250103505</b> 18/03/2025	Deferimento da petição Código de despacho: 270 Petição (tipo): [129.01] Manutenção: 2º quinquênio ordinário Processo afetado: BR302020001371-9 Requerente: TECME S.A. Procurador: Clarke, Modet Propriedade Intelectual Ltda.
<b>800250113672</b> 25/03/2025	Deferimento da petição Código de despacho: 270 Petição (tipo): [129.01] Manutenção: 2º quinquênio ordinário Processo afetado: BR302020001397-2 Requerente: MACULOGIX, INC. Procurador: David do Nascimento Advogados Associados
<b>800250103509</b> 18/03/2025	Deferimento da petição Código de despacho: 270 Petição (tipo): [129.01] Manutenção: 2º quinquênio ordinário Processo afetado: BR302020001446-4 Requerente: ZEDEL Procurador: Dannemann Siemsen Advogados
<b>800250102004</b> 17/03/2025	Deferimento da petição Código de despacho: 270 Petição (tipo): [129.01] Manutenção: 2º quinquênio ordinário Processo afetado: BR302020001472-3 Requerente: PANASONIC INTELLECTUAL PROPERTY MANAGEMENT CO., LTD. Procurador: David do Nascimento Advogados Associados
<b>800250105467</b> 19/03/2025	Deferimento da petição Código de despacho: 270 Petição (tipo): [129.01] Manutenção: 2º quinquênio ordinário Processo afetado: BR302020001479-0 Requerente: PING PINKY LAI Procurador: Dannemann, Siemsen, Bigler & Ipanema Moreira

---

---

<b>800250102005</b> 17/03/2025	Deferimento da petição Código de despacho: 270 Petição (tipo): [129.01] Manutenção: 2º quinquênio ordinário Processo afetado: BR302020001482-0 Requerente: SUMITOMO RUBBER INDUSTRIES, LTD. Procurador: David do Nascimento Advogados Associados
<b>800250102006</b> 17/03/2025	Deferimento da petição Código de despacho: 270 Petição (tipo): [129.01] Manutenção: 2º quinquênio ordinário Processo afetado: BR302020001491-0 Requerente: NIKE INNOVATE C.V. Procurador: David do Nascimento Advogados Associados
<b>800250103504</b> 18/03/2025	Deferimento da petição Código de despacho: 270 Petição (tipo): [129.01] Manutenção: 2º quinquênio ordinário Processo afetado: BR302020001495-2 Requerente: BULLRIDER SPUR COMPANY LLC Procurador: Hugo Silva & Maldonado Propriedade Intelectual Sociedade Civil S/C Ltda.
<b>800250115032</b> 26/03/2025	Deferimento da petição Código de despacho: 270 Petição (tipo): [129.01] Manutenção: 2º quinquênio ordinário Processo afetado: BR302020001523-1 Requerente: CARLOS NICOLA GENTILE JUNIOR Procurador: DIREÇÃO MARCAS E PATENTES LTDA
<b>800250103491</b> 18/03/2025	Deferimento da petição Código de despacho: 270 Petição (tipo): [129.01] Manutenção: 2º quinquênio ordinário Processo afetado: BR302020001524-0 Requerente: SHEMPO EMPREENDEMENTOS E SISTEMAS DE COMUNICAÇÃO LTDA Procurador: Alba Rosa Lopez Parada
<b>800250102007</b> 17/03/2025	Deferimento da petição Código de despacho: 270 Petição (tipo): [129.01] Manutenção: 2º quinquênio ordinário Processo afetado: BR302020001557-6 Requerente: SCANIA CV AB Procurador: David do Nascimento Advogados Associados
<b>800250102008</b> 17/03/2025	Deferimento da petição Código de despacho: 270 Petição (tipo): [129.01] Manutenção: 2º quinquênio ordinário Processo afetado: BR302020001558-4 Requerente: SCANIA CV AB Procurador: David do Nascimento Advogados Associados
<b>800250102009</b> 17/03/2025	Deferimento da petição Código de despacho: 270 Petição (tipo): [129.01] Manutenção: 2º quinquênio ordinário Processo afetado: BR302020001560-6 Requerente: SCANIA CV AB Procurador: David do Nascimento Advogados Associados
<b>800250105470</b> 19/03/2025	Deferimento da petição Código de despacho: 270 Petição (tipo): [129.01] Manutenção: 2º quinquênio ordinário Processo afetado: BR302020001561-4 Requerente: BYD COMPANY LIMITED Procurador: Dennemeyer & Associates Propriedade Intelectual Ltda
<b>800250102010</b> 17/03/2025	Deferimento da petição Código de despacho: 270 Petição (tipo): [129.01] Manutenção: 2º quinquênio ordinário Processo afetado: BR302020001562-2 Requerente: SCANIA CV AB Procurador: David do Nascimento Advogados Associados

---

---

<b>800250102011</b> 17/03/2025	Deferimento da petição Código de despacho: 270 Petição (tipo): [129.01] Manutenção: 2º quinquênio ordinário Processo afetado: BR302020001563-0 Requerente: SCANIA CV AB Procurador: David do Nascimento Advogados Associados
<b>800250102012</b> 17/03/2025	Deferimento da petição Código de despacho: 270 Petição (tipo): [129.01] Manutenção: 2º quinquênio ordinário Processo afetado: BR302020001564-9 Requerente: SCANIA CV AB Procurador: David do Nascimento Advogados Associados
<b>800250102013</b> 17/03/2025	Deferimento da petição Código de despacho: 270 Petição (tipo): [129.01] Manutenção: 2º quinquênio ordinário Processo afetado: BR302020001565-7 Requerente: SCANIA CV AB Procurador: David do Nascimento Advogados Associados
<b>800250102014</b> 17/03/2025	Deferimento da petição Código de despacho: 270 Petição (tipo): [129.01] Manutenção: 2º quinquênio ordinário Processo afetado: BR302020001566-5 Requerente: SCANIA CV AB Procurador: David do Nascimento Advogados Associados
<b>800250102015</b> 17/03/2025	Deferimento da petição Código de despacho: 270 Petição (tipo): [129.01] Manutenção: 2º quinquênio ordinário Processo afetado: BR302020001567-3 Requerente: SCANIA CV AB Procurador: David do Nascimento Advogados Associados
<b>800250111980</b> 24/03/2025	Deferimento da petição Código de despacho: 270 Petição (tipo): [129.01] Manutenção: 2º quinquênio ordinário Processo afetado: BR302020001580-0 Requerente: DETNET SOUTH AFRICA (PTY) LIMITED Procurador: Dannemann Siemsen Advogados
<b>800250103526</b> 18/03/2025	Deferimento da petição Código de despacho: 270 Petição (tipo): [129.01] Manutenção: 2º quinquênio ordinário Processo afetado: BR302020001586-0 Requerente: J. R. SIMPLOT COMPANY Procurador: Dannemann Siemsen Advogados
<b>800250101993</b> 17/03/2025	Deferimento da petição Código de despacho: 270 Petição (tipo): [129.01] Manutenção: 2º quinquênio ordinário Processo afetado: BR302020001588-6 Requerente: IRIZAR, S. COOP. Procurador: HERRERO & ASSOCIADOS BRASIL PROPRIEDADE INTELECTUAL LTDA.
<b>800250102016</b> 17/03/2025	Deferimento da petição Código de despacho: 270 Petição (tipo): [129.01] Manutenção: 2º quinquênio ordinário Processo afetado: BR302020001600-9 Requerente: SAMSUNG ELECTRONICS CO., LTD. Procurador: David do Nascimento Advogados Associados
<b>800250102017</b> 17/03/2025	Deferimento da petição Código de despacho: 270 Petição (tipo): [129.01] Manutenção: 2º quinquênio ordinário Processo afetado: BR302020001603-3 Requerente: SAMSUNG ELECTRONICS CO., LTD. Procurador: David do Nascimento Advogados Associados

---



---

<b>800250102018</b> 17/03/2025	Deferimento da petição Código de despacho: 270 Petição (tipo): [129.01] Manutenção: 2º quinquênio ordinário Processo afetado: BR302020001604-1 Requerente: SAMSUNG ELECTRONICS CO., LTD. Procurador: David do Nascimento Advogados Associados
<b>800250103515</b> 18/03/2025	Deferimento da petição Código de despacho: 270 Petição (tipo): [129.01] Manutenção: 2º quinquênio ordinário Processo afetado: BR302020001614-9 Requerente: OWENS-BROCKWAY GLASS CONTAINER INC. Procurador: Dannemann Siemsen Advogados
<b>800250103516</b> 18/03/2025	Deferimento da petição Código de despacho: 270 Petição (tipo): [129.01] Manutenção: 2º quinquênio ordinário Processo afetado: BR302020001616-5 Requerente: OWENS-BROCKWAY GLASS CONTAINER INC. Procurador: Dannemann Siemsen Advogados
<b>800250113700</b> 25/03/2025	Deferimento da petição Código de despacho: 270 Petição (tipo): [129.01] Manutenção: 2º quinquênio ordinário Processo afetado: BR302020001619-0 Requerente: THE GOODYEAR TIRE & RUBBER COMPANY Procurador: Dannemann Siemsen Advogados
<b>800250103517</b> 18/03/2025	Deferimento da petição Código de despacho: 270 Petição (tipo): [129.01] Manutenção: 2º quinquênio ordinário Processo afetado: BR302020001622-0 Requerente: OWENS-BROCKWAY GLASS CONTAINER INC. Procurador: Dannemann Siemsen Advogados
<b>800250105474</b> 19/03/2025	Deferimento da petição Código de despacho: 270 Petição (tipo): [129.01] Manutenção: 2º quinquênio ordinário Processo afetado: BR302020001632-7 Requerente: LG ELECTRONICS INC. Procurador: Dennemeyer & Associates Propriedade Intelectual Ltda
<b>800250105475</b> 19/03/2025	Deferimento da petição Código de despacho: 270 Petição (tipo): [129.01] Manutenção: 2º quinquênio ordinário Processo afetado: BR302020001633-5 Requerente: LG ELECTRONICS INC. Procurador: Dennemeyer & Associates Propriedade Intelectual Ltda
<b>800250105477</b> 19/03/2025	Deferimento da petição Código de despacho: 270 Petição (tipo): [129.01] Manutenção: 2º quinquênio ordinário Processo afetado: BR302020001653-0 Requerente: KITO CORPORATION Procurador: Dennemeyer & Associates Propriedade Intelectual Ltda
<b>800250105478</b> 19/03/2025	Deferimento da petição Código de despacho: 270 Petição (tipo): [129.01] Manutenção: 2º quinquênio ordinário Processo afetado: BR302020001657-2 Requerente: CROWN PACKAGING TECHNOLOGY, INC. Procurador: Dennemeyer & Associates Propriedade Intelectual Ltda
<b>800250102019</b> 17/03/2025	Deferimento da petição Código de despacho: 270 Petição (tipo): [129.01] Manutenção: 2º quinquênio ordinário Processo afetado: BR302020001662-9 Requerente: NIKE INNOVATE C.V. Procurador: David do Nascimento Advogados Associados

---

---

<b>800250102020</b> 17/03/2025	Deferimento da petição Código de despacho: 270 Petição (tipo): [129.01] Manutenção: 2º quinquênio ordinário Processo afetado: BR302020001663-7 Requerente: NIKE INNOVATE C.V. Procurador: David do Nascimento Advogados Associados
<b>800250102021</b> 17/03/2025	Deferimento da petição Código de despacho: 270 Petição (tipo): [129.01] Manutenção: 2º quinquênio ordinário Processo afetado: BR302020001664-5 Requerente: NIKE INNOVATE C.V. Procurador: David do Nascimento Advogados Associados
<b>800250102022</b> 17/03/2025	Deferimento da petição Código de despacho: 270 Petição (tipo): [129.01] Manutenção: 2º quinquênio ordinário Processo afetado: BR302020001665-3 Requerente: NIKE INNOVATE C.V. Procurador: David do Nascimento Advogados Associados
<b>800250103522</b> 18/03/2025	Deferimento da petição Código de despacho: 270 Petição (tipo): [129.01] Manutenção: 2º quinquênio ordinário Processo afetado: BR302020001666-1 Requerente: DEERE & COMPANY Procurador: Dannemann Siemsen Advogados
<b>800250103523</b> 18/03/2025	Deferimento da petição Código de despacho: 270 Petição (tipo): [129.01] Manutenção: 2º quinquênio ordinário Processo afetado: BR302020001668-8 Requerente: DEERE & COMPANY Procurador: Dannemann Siemsen Advogados
<b>800250113701</b> 25/03/2025	Deferimento da petição Código de despacho: 270 Petição (tipo): [129.01] Manutenção: 2º quinquênio ordinário Processo afetado: BR302020001709-9 Requerente: THE GOODYEAR TIRE & RUBBER COMPANY Procurador: Dannemann Siemsen Advogados
<b>800250102023</b> 17/03/2025	Deferimento da petição Código de despacho: 270 Petição (tipo): [129.01] Manutenção: 2º quinquênio ordinário Processo afetado: BR302020001731-5 Requerente: NISSAN MOTOR CO., LTD. Procurador: David do Nascimento Advogados Associados
<b>800250105494</b> 19/03/2025	Deferimento da petição Código de despacho: 270 Petição (tipo): [129.01] Manutenção: 2º quinquênio ordinário Processo afetado: BR302020001758-7 Requerente: UNILEVER IP HOLDINGS B.V. Procurador: Dennemeyer & Associates Propriedade Intelectual Ltda
<b>800250105496</b> 19/03/2025	Deferimento da petição Código de despacho: 270 Petição (tipo): [129.01] Manutenção: 2º quinquênio ordinário Processo afetado: BR302020001759-5 Requerente: UNILEVER IP HOLDINGS B.V. Procurador: Dennemeyer & Associates Propriedade Intelectual Ltda
<b>800250113678</b> 25/03/2025	Deferimento da petição Código de despacho: 270 Petição (tipo): [129.01] Manutenção: 2º quinquênio ordinário Processo afetado: BR302020001763-3 Requerente: HONDA MOTOR CO., LTD. Procurador: Dannemann Siemsen Advogados

---

---

<b>800250113679</b> 25/03/2025	Deferimento da petição Código de despacho: 270 Petição (tipo): [129.01] Manutenção: 2º quinquênio ordinário Processo afetado: BR302020001774-9 Requerente: HONDA MOTOR CO., LTD. Procurador: Dannemann Siemsen Advogados
<b>800250113680</b> 25/03/2025	Deferimento da petição Código de despacho: 270 Petição (tipo): [129.01] Manutenção: 2º quinquênio ordinário Processo afetado: BR302020001776-5 Requerente: HONDA MOTOR CO., LTD. Procurador: Dannemann Siemsen Advogados
<b>800250113681</b> 25/03/2025	Deferimento da petição Código de despacho: 270 Petição (tipo): [129.01] Manutenção: 2º quinquênio ordinário Processo afetado: BR302020001777-3 Requerente: HONDA MOTOR CO., LTD. Procurador: Dannemann Siemsen Advogados
<b>800250113682</b> 25/03/2025	Deferimento da petição Código de despacho: 270 Petição (tipo): [129.01] Manutenção: 2º quinquênio ordinário Processo afetado: BR302020001778-1 Requerente: HONDA MOTOR CO., LTD. Procurador: Dannemann Siemsen Advogados
<b>800250113695</b> 25/03/2025	Deferimento da petição Código de despacho: 270 Petição (tipo): [129.01] Manutenção: 2º quinquênio ordinário Processo afetado: BR302020001798-6 Requerente: S. C. JOHNSON & SON, INC. Procurador: Dannemann Siemsen Advogados
<b>800250115034</b> 26/03/2025	Deferimento da petição Código de despacho: 270 Petição (tipo): [129.01] Manutenção: 2º quinquênio ordinário Processo afetado: BR302020001803-6 Requerente: A MAN POWER TRANSMISSION CO., LTD. Procurador: David do Nascimento Advogados Associados
<b>800250113690</b> 25/03/2025	Deferimento da petição Código de despacho: 270 Petição (tipo): [129.01] Manutenção: 2º quinquênio ordinário Processo afetado: BR302020001816-8 Requerente: S.C. JOHNSON & SON, INC Procurador: Dannemann Siemsen Advogados
<b>800250108892</b> 20/03/2025	Deferimento da petição Código de despacho: 270 Petição (tipo): [129.01] Manutenção: 2º quinquênio ordinário Processo afetado: BR302020001817-6 Requerente: COMIL Procurador: Renato Hahn
<b>800250105463</b> 19/03/2025	Deferimento da petição Código de despacho: 270 Petição (tipo): [129.01] Manutenção: 2º quinquênio ordinário Processo afetado: BR302020001819-2 Requerente: ORVALHO DO SOL INDUSTRIA E COMÉRCIO LTDA - EPP Procurador: MODAL MARCAS E PATENTES LTDA.
<b>800250113691</b> 25/03/2025	Deferimento da petição Código de despacho: 270 Petição (tipo): [129.01] Manutenção: 2º quinquênio ordinário Processo afetado: BR302020001822-2 Requerente: S.C. JOHNSON & SON, INC Procurador: Dannemann Siemsen Advogados

---

**800250105487**  
19/03/2025  
Deferimento da petição  
Código de despacho: 270  
Petição (tipo): [129.01] Manutenção: 2º quinquênio ordinário  
Processo afetado: BR302020001835-4  
Requerente: COMPAGNIE GENERALE DES ETABLISSEMENTS MICHELIN  
Procurador: Dennemeyer & Associates Propriedade Intelectual Ltda

---

**800250113683**  
25/03/2025  
Deferimento da petição  
Código de despacho: 270  
Petição (tipo): [129.01] Manutenção: 2º quinquênio ordinário  
Processo afetado: BR302020001839-7  
Requerente: HONDA MOTOR CO., LTD.  
Procurador: Dannemann Siemsen Advogados

---

**800250113684**  
25/03/2025  
Deferimento da petição  
Código de despacho: 270  
Petição (tipo): [129.01] Manutenção: 2º quinquênio ordinário  
Processo afetado: BR302020001840-0  
Requerente: HONDA MOTOR CO., LTD.  
Procurador: Dannemann Siemsen Advogados

---

**800250113685**  
25/03/2025  
Deferimento da petição  
Código de despacho: 270  
Petição (tipo): [129.01] Manutenção: 2º quinquênio ordinário  
Processo afetado: BR302020001841-9  
Requerente: HONDA MOTOR CO., LTD.  
Procurador: Dannemann Siemsen Advogados

---

**800250105504**  
19/03/2025  
Deferimento da petição  
Código de despacho: 270  
Petição (tipo): [129.01] Manutenção: 2º quinquênio ordinário  
Processo afetado: BR302020001851-6  
Requerente: SMC CORPORATION  
Procurador: Dennemeyer & Associates Propriedade Intelectual Ltda

---

**800250105505**  
19/03/2025  
Deferimento da petição  
Código de despacho: 270  
Petição (tipo): [129.01] Manutenção: 2º quinquênio ordinário  
Processo afetado: BR302020001854-0  
Requerente: SMC CORPORATION  
Procurador: Dennemeyer & Associates Propriedade Intelectual Ltda

---

**800250105506**  
19/03/2025  
Deferimento da petição  
Código de despacho: 270  
Petição (tipo): [129.01] Manutenção: 2º quinquênio ordinário  
Processo afetado: BR302020001855-9  
Requerente: SMC CORPORATION  
Procurador: Dennemeyer & Associates Propriedade Intelectual Ltda

---

**800250105507**  
19/03/2025  
Deferimento da petição  
Código de despacho: 270  
Petição (tipo): [129.01] Manutenção: 2º quinquênio ordinário  
Processo afetado: BR302020001856-7  
Requerente: SMC CORPORATION  
Procurador: Dennemeyer & Associates Propriedade Intelectual Ltda

---

**800250108877**  
20/03/2025  
Deferimento da petição  
Código de despacho: 270  
Petição (tipo): [129.01] Manutenção: 2º quinquênio ordinário  
Processo afetado: BR302020001873-7  
Requerente: ATTURO TIRE CORP.  
Procurador: Taül e Chequer Advogados

---

**800250105509**  
19/03/2025  
Deferimento da petição  
Código de despacho: 270  
Petição (tipo): [129.01] Manutenção: 2º quinquênio ordinário  
Processo afetado: BR302020001899-0  
Requerente: YAMAHA HATSUDOKI KABUSHIKI KAISHA  
Procurador: Dennemeyer & Associates Propriedade Intelectual Ltda

---

---

<b>800250108878</b> 20/03/2025	Deferimento da petição Código de despacho: 270 Petição (tipo): [129.01] Manutenção: 2º quinquênio ordinário Processo afetado: BR302020001909-1 Requerente: ATTURO TIRE CORP. Procurador: Tauil e Chequer Advogados
<b>800250115029</b> 26/03/2025	Deferimento da petição Código de despacho: 270 Petição (tipo): [129.01] Manutenção: 2º quinquênio ordinário Processo afetado: BR302020002228-9 Requerente: CORNING RESEARCH & DEVELOPMENT CORPORATION Procurador: David do Nascimento Advogados Associados
<b>800250113669</b> 25/03/2025	Deferimento da petição Código de despacho: 270 Petição (tipo): [129.01] Manutenção: 2º quinquênio ordinário Processo afetado: BR302020002237-8 Requerente: RESTART INDUSTRIA, COMERCIO, IMPORTACAO, EXPORTACAO DE EQUIPAMENTOS E ACESSORIOS ELETRICOS LTDA. Procurador: RITTER ADVOGADOS
<b>800250108866</b> 20/03/2025	Deferimento da petição Código de despacho: 270 Petição (tipo): [129.01] Manutenção: 2º quinquênio ordinário Processo afetado: BR302020002360-9 Requerente: MK ELETRODOMESTICOS MONDIAL S.A Procurador: Vandré Cavalcante Bittencourt Torres
<b>800250108871</b> 20/03/2025	Deferimento da petição Código de despacho: 270 Petição (tipo): [129.01] Manutenção: 2º quinquênio ordinário Processo afetado: BR302020002755-8 Requerente: MK ELETRODOMESTICOS MONDIAL S.A Procurador: Vandré Cavalcante Bittencourt Torres
<b>800250103007</b> 12/03/2025	Deferimento da petição Código de despacho: 270 Petição (tipo): [129.01] Manutenção: 2º quinquênio ordinário Processo afetado: BR302020002756-6 Requerente: R. D. V. RIBEIRO Procurador: MARCO ANTÔNIO DE OLIVEIRA
<b>800250111968</b> 24/03/2025	Deferimento da petição Código de despacho: 270 Petição (tipo): [129.01] Manutenção: 2º quinquênio ordinário Processo afetado: BR302020002817-1 Requerente: PSA AUTOMOBILES SA Procurador: Montauray Pimenta, Machado & Vieira de Mello Advogados
<b>800250111969</b> 24/03/2025	Deferimento da petição Código de despacho: 270 Petição (tipo): [129.01] Manutenção: 2º quinquênio ordinário Processo afetado: BR302020002818-0 Requerente: PSA AUTOMOBILES SA Procurador: Montauray Pimenta, Machado & Vieira de Mello Advogados
<b>800250111971</b> 24/03/2025	Deferimento da petição Código de despacho: 270 Petição (tipo): [129.01] Manutenção: 2º quinquênio ordinário Processo afetado: BR302020002820-1 Requerente: PSA AUTOMOBILES SA Procurador: Montauray Pimenta, Machado & Vieira de Mello Advogados

---

**800250111973**  
24/03/2025  
Deferimento da petição  
Código de despacho: 270  
Petição (tipo): [129.01] Manutenção: 2º quinquênio ordinário  
Processo afetado: BR302020002821-0  
Requerente: PSA AUTOMOBILES SA  
Procurador: Montaury Pimenta, Machado & Vieira de Mello Advogados

---

**800250111974**  
24/03/2025  
Deferimento da petição  
Código de despacho: 270  
Petição (tipo): [129.01] Manutenção: 2º quinquênio ordinário  
Processo afetado: BR302020002823-6  
Requerente: PSA AUTOMOBILES SA  
Procurador: Montaury Pimenta, Machado & Vieira de Mello Advogados

---

**800250111975**  
24/03/2025  
Deferimento da petição  
Código de despacho: 270  
Petição (tipo): [129.01] Manutenção: 2º quinquênio ordinário  
Processo afetado: BR302020002824-4  
Requerente: PSA AUTOMOBILES SA  
Procurador: Montaury Pimenta, Machado & Vieira de Mello Advogados

---

**800250111976**  
24/03/2025  
Deferimento da petição  
Código de despacho: 270  
Petição (tipo): [129.01] Manutenção: 2º quinquênio ordinário  
Processo afetado: BR302020002826-0  
Requerente: PSA AUTOMOBILES SA  
Procurador: Montaury Pimenta, Machado & Vieira de Mello Advogados

---

**800250111977**  
24/03/2025  
Deferimento da petição  
Código de despacho: 270  
Petição (tipo): [129.01] Manutenção: 2º quinquênio ordinário  
Processo afetado: BR302020002827-9  
Requerente: PSA AUTOMOBILES SA  
Procurador: Montaury Pimenta, Machado & Vieira de Mello Advogados

---

**800250111978**  
24/03/2025  
Deferimento da petição  
Código de despacho: 270  
Petição (tipo): [129.01] Manutenção: 2º quinquênio ordinário  
Processo afetado: BR302020002828-7  
Requerente: PSA AUTOMOBILES SA  
Procurador: Montaury Pimenta, Machado & Vieira de Mello Advogados

---

**800250111979**  
24/03/2025  
Deferimento da petição  
Código de despacho: 270  
Petição (tipo): [129.01] Manutenção: 2º quinquênio ordinário  
Processo afetado: BR302020002829-5  
Requerente: PSA AUTOMOBILES SA  
Procurador: Montaury Pimenta, Machado & Vieira de Mello Advogados

---

**800250108868**  
20/03/2025  
Deferimento da petição  
Código de despacho: 270  
Petição (tipo): [129.01] Manutenção: 2º quinquênio ordinário  
Processo afetado: BR302020002858-9  
Requerente: MK ELETRODOMESTICOS MONDIAL S.A  
Procurador: Vandrê Cavalcante Bittencourt Torres

---

**800250108869**  
20/03/2025  
Deferimento da petição  
Código de despacho: 270  
Petição (tipo): [129.01] Manutenção: 2º quinquênio ordinário  
Processo afetado: BR302020002860-0  
Requerente: MK ELETRODOMESTICOS MONDIAL S.A  
Procurador: Vandrê Cavalcante Bittencourt Torres

---

**800250108870**  
20/03/2025  
Deferimento da petição  
Código de despacho: 270  
Petição (tipo): [129.01] Manutenção: 2º quinquênio ordinário  
Processo afetado: BR302020002861-9  
Requerente: MK ELETRODOMESTICOS MONDIAL S.A  
Procurador: Vandrê Cavalcante Bittencourt Torres

---

---

<b>800250108867</b> 20/03/2025	Deferimento da petição Código de despacho: 270 Petição (tipo): [129.01] Manutenção: 2º quinquênio ordinário Processo afetado: BR302020002871-6 Requerente: MK ELETRODOMESTICOS MONDIAL S.A Procurador: Vandré Cavalcante Bittencourt Torres
<b>800250108872</b> 20/03/2025	Deferimento da petição Código de despacho: 270 Petição (tipo): [129.01] Manutenção: 2º quinquênio ordinário Processo afetado: BR302020003839-8 Requerente: MK ELETRODOMESTICOS MONDIAL S.A Procurador: Vandré Cavalcante Bittencourt Torres
<b>800250108876</b> 20/03/2025	Deferimento da petição Código de despacho: 270 Petição (tipo): [129.01] Manutenção: 2º quinquênio ordinário Processo afetado: BR302020003994-7 Requerente: ORVALHO DO SOL INDUSTRIA E COMÉRCIO LTDA - EPP Procurador: MODAL MARCAS E PATENTES LTDA.
<b>800250115031</b> 26/03/2025	Deferimento da petição Código de despacho: 270 Petição (tipo): [129.01] Manutenção: 2º quinquênio ordinário Processo afetado: BR302020004138-0 Requerente: NEXGEN OILFIELD CHEMICALS, LLC Procurador: DI BLASI, PARENTE & ADVOGADOS ASSOCIADOS
<b>800250108873</b> 20/03/2025	Deferimento da petição Código de despacho: 270 Petição (tipo): [129.01] Manutenção: 2º quinquênio ordinário Processo afetado: BR302020004214-0 Requerente: MK ELETRODOMESTICOS MONDIAL S.A Procurador: Vandré Cavalcante Bittencourt Torres
<b>800250111963</b> 24/03/2025	Deferimento da petição Código de despacho: 270 Petição (tipo): [129.01] Manutenção: 2º quinquênio ordinário Processo afetado: BR302020004292-1 Requerente: IGNÁCIO KIM Procurador: CLAY ELLISON GOMES LEAL - REGISTRA MARCAS E PATENTES LTDA
<b>800250111964</b> 24/03/2025	Deferimento da petição Código de despacho: 270 Petição (tipo): [129.01] Manutenção: 2º quinquênio ordinário Processo afetado: BR302020004298-0 Requerente: IGNÁCIO KIM Procurador: CLAY ELLISON GOMES LEAL - REGISTRA MARCAS E PATENTES LTDA
<b>800250111965</b> 24/03/2025	Deferimento da petição Código de despacho: 270 Petição (tipo): [129.01] Manutenção: 2º quinquênio ordinário Processo afetado: BR302020004299-9 Requerente: IGNÁCIO KIM Procurador: CLAY ELLISON GOMES LEAL - REGISTRA MARCAS E PATENTES LTDA
<b>800250105462</b> 19/03/2025	Deferimento da petição Código de despacho: 270 Petição (tipo): [129.01] Manutenção: 2º quinquênio ordinário Processo afetado: BR302020004837-7 Requerente: J.A. HARD NUTRITION LTDA Procurador: Interação Marcas e Patentes Ltda
<b>800250108874</b> 20/03/2025	Deferimento da petição Código de despacho: 270 Petição (tipo): [129.01] Manutenção: 2º quinquênio ordinário Processo afetado: BR302020005170-0 Requerente: MK ELETRODOMESTICOS MONDIAL S.A Procurador: Vandré Cavalcante Bittencourt Torres

---

---

<b>800250108875</b> 20/03/2025	Deferimento da petição Código de despacho: 270 Petição (tipo): [129.01] Manutenção: 2º quinquênio ordinário Processo afetado: BR302020005334-6 Requerente: MK ELETRODOMESTICOS MONDIAL S.A Procurador: Vandrê Cavalcante Bittencourt Torres
<b>800250109763</b> 21/03/2025	Deferimento da petição Código de despacho: 270 Petição (tipo): [129.01] Manutenção: 2º quinquênio ordinário Processo afetado: BR302020005884-4 Requerente: FREDERICO HYGINO DE OLIVEIRA NETO Procurador: IPLATAM SERVIÇOS EM PROPRIEDADE INTELECTUAL E FRANCHISING LTDA
<b>800250109764</b> 21/03/2025	Deferimento da petição Código de despacho: 270 Petição (tipo): [129.01] Manutenção: 2º quinquênio ordinário Processo afetado: BR302020005885-2 Requerente: FREDERICO HYGINO DE OLIVEIRA NETO Procurador: IPLATAM SERVIÇOS EM PROPRIEDADE INTELECTUAL E FRANCHISING LTDA
<b>800250111966</b> 24/03/2025	Deferimento da petição Código de despacho: 270 Petição (tipo): [129.01] Manutenção: 2º quinquênio ordinário Processo afetado: BR302020006059-8 Requerente: CARLOS EDUARDO SANCHES Procurador: Seta Marcas e Patentes Ltda.
<b>800250103492</b> 18/03/2025	Deferimento da petição Código de despacho: 270 Petição (tipo): [129.01] Manutenção: 2º quinquênio ordinário Processo afetado: BR302021000090-3 Requerente: SUPER TOYS INDÚSTRIA E COMÉRCIO DE ARTEFATOS PLÁSTICOS LTDA. Procurador: Marília Crozatti
<b>800250103493</b> 18/03/2025	Deferimento da petição Código de despacho: 270 Petição (tipo): [129.01] Manutenção: 2º quinquênio ordinário Processo afetado: BR302021000091-1 Requerente: SUPER TOYS INDÚSTRIA E COMÉRCIO DE ARTEFATOS PLÁSTICOS LTDA. Procurador: Marília Crozatti
<b>800250102025</b> 17/03/2025	Deferimento da petição Código de despacho: 270 Petição (tipo): [129.01] Manutenção: 2º quinquênio ordinário Processo afetado: BR302021000450-0 Requerente: LEONARDO BERTASSI BORTOLOTTTO Procurador: Custodio de Almeida & Cia.
<b>800250108894</b> 20/03/2025	Deferimento da petição Código de despacho: 270 Petição (tipo): [129.01] Manutenção: 2º quinquênio ordinário Processo afetado: BR302021000508-5 Requerente: ALL SPACE PROPAGANDA E MARKETING LTDA Procurador: São Paulo Marcas e Patentes Ltda.
<b>800250111945</b> 24/03/2025	Deferimento da petição Código de despacho: 270 Petição (tipo): [129.01] Manutenção: 2º quinquênio ordinário Processo afetado: BR302021000882-3 Requerente: SILVIA MARTINS MOTA Procurador: Sul América Marcas e Patentes Ltda.
<b>800250111946</b> 24/03/2025	Deferimento da petição Código de despacho: 270 Petição (tipo): [129.01] Manutenção: 2º quinquênio ordinário Processo afetado: BR302021000906-4 Requerente: BUDDY TOYS PRODUTOS DE PET SHOP LTDA. - EPP Procurador: Sul América Marcas e Patentes Ltda.

---



---

<b>800250109766</b> 21/03/2025	Deferimento da petição Código de despacho: 270 Petição (tipo): [129.01] Manutenção: 2º quinquênio ordinário Processo afetado: BR302021000941-2 Requerente: ÓTICA DIORAMA LTDA EPP Procurador: SEMAPA MARCAS E PATENTES EIRELI.
<b>800250103494</b> 18/03/2025	Deferimento da petição Código de despacho: 270 Petição (tipo): [129.01] Manutenção: 2º quinquênio ordinário Processo afetado: BR302021000983-8 Requerente: COTIPLÁS INDÚSTRIA E COMÉRCIO DE ARTEFATOS PLÁSTICOS LTDA Procurador: Marília Cruzatti
<b>800250111949</b> 24/03/2025	Deferimento da petição Código de despacho: 270 Petição (tipo): [129.01] Manutenção: 2º quinquênio ordinário Processo afetado: BR302021000992-7 Requerente: GRENDENE S.A. Procurador: Remer Villaça & Nogueira Assessoria e Consultoria de Prop. Intelectual S/S Ltda.
<b>800250111950</b> 24/03/2025	Deferimento da petição Código de despacho: 270 Petição (tipo): [129.01] Manutenção: 2º quinquênio ordinário Processo afetado: BR302021000994-3 Requerente: GRENDENE S.A. Procurador: Remer Villaça & Nogueira Assessoria e Consultoria de Prop. Intelectual S/S Ltda.
<b>800250111951</b> 24/03/2025	Deferimento da petição Código de despacho: 270 Petição (tipo): [129.01] Manutenção: 2º quinquênio ordinário Processo afetado: BR302021000995-1 Requerente: GRENDENE S.A. Procurador: Remer Villaça & Nogueira Assessoria e Consultoria de Prop. Intelectual S/S Ltda.
<b>800250111952</b> 24/03/2025	Deferimento da petição Código de despacho: 270 Petição (tipo): [129.01] Manutenção: 2º quinquênio ordinário Processo afetado: BR302021000996-0 Requerente: GRENDENE S.A. Procurador: Remer Villaça & Nogueira Assessoria e Consultoria de Prop. Intelectual S/S Ltda.
<b>800250115028</b> 26/03/2025	Deferimento da petição Código de despacho: 270 Petição (tipo): [129.01] Manutenção: 2º quinquênio ordinário Processo afetado: BR302021001161-1 Requerente: PKK CALÇADOS LTDA Procurador: CARPENA ADVOGADOS ASSOCIADOS
<b>800250115027</b> 26/03/2025	Deferimento da petição Código de despacho: 270 Petição (tipo): [129.01] Manutenção: 2º quinquênio ordinário Processo afetado: BR302021001164-6 Requerente: PKK CALÇADOS LTDA Procurador: CARPENA ADVOGADOS ASSOCIADOS
<b>800250108881</b> 20/03/2025	Deferimento da petição Código de despacho: 270 Petição (tipo): [129.01] Manutenção: 2º quinquênio ordinário Processo afetado: BR302021001188-3 Requerente: INDUSTRIA E COMERCIO DE PNEUS FREEDOM LTDA Procurador: ESCOBAR ADVOCACIA
<b>800250108883</b> 20/03/2025	Deferimento da petição Código de despacho: 270 Petição (tipo): [129.01] Manutenção: 2º quinquênio ordinário Processo afetado: BR302021001189-1 Requerente: INDUSTRIA E COMERCIO DE PNEUS FREEDOM LTDA Procurador: ESCOBAR ADVOCACIA

---

---

**800250108879**  
20/03/2025

Deferimento da petição  
Código de despacho: 270  
Petição (tipo): [129.01] Manutenção: 2º quinquênio ordinário  
Processo afetado: BR302021001194-8  
Requerente: INDUSTRIA E COMERCIO DE PNEUS FREEDOM LTDA  
Procurador: ESCOBAR ADVOCACIA

---

**800250108882**  
20/03/2025

Deferimento da petição  
Código de despacho: 270  
Petição (tipo): [129.01] Manutenção: 2º quinquênio ordinário  
Processo afetado: BR302021001195-6  
Requerente: INDUSTRIA E COMERCIO DE PNEUS FREEDOM LTDA  
Procurador: ESCOBAR ADVOCACIA

---

**800250108880**  
20/03/2025

Deferimento da petição  
Código de despacho: 270  
Petição (tipo): [129.01] Manutenção: 2º quinquênio ordinário  
Processo afetado: BR302021001196-4  
Requerente: INDUSTRIA E COMERCIO DE PNEUS FREEDOM LTDA  
Procurador: ESCOBAR ADVOCACIA

---

## Outros despachos - Renovação

Outros despachos de renovação.

---

**800240254627**  
22/07/2024

Decisão de não conhecer da petição  
Código de despacho: 428  
Petição (tipo): [131.01] Renovação do registro de desenho industrial no prazo ordinário  
Processo afetado: BR302014003072-8  
Requerente: KIMBERLY-CLARK WORLDWIDE, INC.  
Procurador: Dannemann, Siemsen, Bigler & Ipanema Moreira  
Detalhes do despacho: Art. 219. Não serão conhecidos a petição, a oposição e o recurso, quando:

I - apresentados fora do prazo previsto nesta Lei;

---

**800250031336**  
23/01/2025

Decisão de não conhecer da petição  
Código de despacho: 428  
Petição (tipo): [131.01] Renovação do registro de desenho industrial no prazo ordinário  
Processo afetado: BR302015000120-8  
Requerente: DART INDUSTRIES INC.  
Procurador: Dannemann, Siemsen, Bigler & Ipanema Moreira  
Detalhes do despacho: Art. 219. Não serão conhecidos a petição, a oposição e o recurso, quando:

I - apresentados fora do prazo previsto nesta Lei;

---

**800250031335**  
23/01/2025

Decisão de não conhecer da petição  
Código de despacho: 428  
Petição (tipo): [131.01] Renovação do registro de desenho industrial no prazo ordinário  
Processo afetado: BR302015000121-6  
Requerente: DART INDUSTRIES INC.  
Procurador: Dannemann, Siemsen, Bigler & Ipanema Moreira  
Detalhes do despacho: Art. 219. Não serão conhecidos a petição, a oposição e o recurso, quando:

I - apresentados fora do prazo previsto nesta Lei;

---

**800250031334**  
23/01/2025

Decisão de não conhecer da petição  
Código de despacho: 428  
Petição (tipo): [131.01] Renovação do registro de desenho industrial no prazo ordinário  
Processo afetado: BR302015000122-4  
Requerente: DART INDUSTRIES INC.  
Procurador: Dannemann, Siemsen, Bigler & Ipanema Moreira  
Detalhes do despacho: Art. 219. Não serão conhecidos a petição, a oposição e o recurso, quando:

I - apresentados fora do prazo previsto nesta Lei;

---

**800250031333**  
23/01/2025

Decisão de não conhecer da petição  
Código de despacho: 428  
Petição (tipo): [131.01] Renovação do registro de desenho industrial no prazo ordinário  
Processo afetado: BR302015000139-9  
Requerente: DART INDUSTRIES INC.  
Procurador: Dannemann, Siemsen, Bigler & Ipanema Moreira  
Detalhes do despacho: Art. 219. Não serão conhecidos a petição, a oposição e o recurso, quando:

I - apresentados fora do prazo previsto nesta Lei;

---

**800250031332**  
23/01/2025

Decisão de não conhecer da petição  
Código de despacho: 428  
Petição (tipo): [131.01] Renovação do registro de desenho industrial no prazo ordinário  
Processo afetado: BR302015000142-9  
Requerente: DART INDUSTRIES INC.  
Procurador: Dannemann, Siemsen, Bigler & Ipanema Moreira  
Detalhes do despacho: Art. 219. Não serão conhecidos a petição, a oposição e o recurso, quando:

I - apresentados fora do prazo previsto nesta Lei;

---

**800250031331**  
23/01/2025

Decisão de não conhecer da petição  
Código de despacho: 428  
Petição (tipo): [131.01] Renovação do registro de desenho industrial no prazo ordinário  
Processo afetado: BR302015000145-3  
Requerente: DART INDUSTRIES INC.  
Procurador: Dannemann, Siemsen, Bigler & Ipanema Moreira  
Detalhes do despacho: Art. 219. Não serão conhecidos a petição, a oposição e o recurso, quando:

I - apresentados fora do prazo previsto nesta Lei;

---

**800250031330**  
23/01/2025

Decisão de não conhecer da petição  
Código de despacho: 428  
Petição (tipo): [131.01] Renovação do registro de desenho industrial no prazo ordinário  
Processo afetado: BR302015000147-0  
Requerente: DART INDUSTRIES INC.  
Procurador: Dannemann, Siemsen, Bigler & Ipanema Moreira  
Detalhes do despacho: Art. 219. Não serão conhecidos a petição, a oposição e o recurso, quando:

I - apresentados fora do prazo previsto nesta Lei;

---

**800250031329**  
23/01/2025

Decisão de não conhecer da petição  
Código de despacho: 428  
Petição (tipo): [131.01] Renovação do registro de desenho industrial no prazo ordinário  
Processo afetado: BR302015000148-8  
Requerente: DART INDUSTRIES INC.  
Procurador: Dannemann, Siemsen, Bigler & Ipanema Moreira  
Detalhes do despacho: Art. 219. Não serão conhecidos a petição, a oposição e o recurso, quando:

I - apresentados fora do prazo previsto nesta Lei;

---

**800250031328**  
23/01/2025

Decisão de não conhecer da petição  
Código de despacho: 428  
Petição (tipo): [131.01] Renovação do registro de desenho industrial no prazo ordinário  
Processo afetado: BR302015000149-6  
Requerente: DART INDUSTRIES INC.  
Procurador: Dannemann, Siemsen, Bigler & Ipanema Moreira  
Detalhes do despacho: Art. 219. Não serão conhecidos a petição, a oposição e o recurso, quando:

I - apresentados fora do prazo previsto nesta Lei;

---

**800250031327**  
23/01/2025

Decisão de não conhecer da petição  
Código de despacho: 428  
Petição (tipo): [131.01] Renovação do registro de desenho industrial no prazo ordinário  
Processo afetado: BR302015000150-0  
Requerente: DART INDUSTRIES INC.  
Procurador: Dannemann, Siemsen, Bigler & Ipanema Moreira  
Detalhes do despacho: Art. 219. Não serão conhecidos a petição, a oposição e o recurso, quando:

I - apresentados fora do prazo previsto nesta Lei;

---

**800250031326**  
23/01/2025  
Decisão de não conhecer da petição  
Código de despacho: 428  
Petição (tipo): [131.01] Renovação do registro de desenho industrial no prazo ordinário  
Processo afetado: BR302015000151-8  
Requerente: DART INDUSTRIES INC.  
Procurador: Dannemann, Siemsen, Bigler & Ipanema Moreira  
Detalhes do despacho: Art. 219. Não serão conhecidos a petição, a oposição e o recurso, quando:

I - apresentados fora do prazo previsto nesta Lei;

**800250031325**  
23/01/2025  
Decisão de não conhecer da petição  
Código de despacho: 428  
Petição (tipo): [131.01] Renovação do registro de desenho industrial no prazo ordinário  
Processo afetado: BR302015000167-4  
Requerente: DART INDUSTRIES INC.  
Procurador: Dannemann, Siemsen, Bigler & Ipanema Moreira  
Detalhes do despacho: Art. 219. Não serão conhecidos a petição, a oposição e o recurso, quando:

I - apresentados fora do prazo previsto nesta Lei;

**800250031324**  
23/01/2025  
Decisão de não conhecer da petição  
Código de despacho: 428  
Petição (tipo): [131.01] Renovação do registro de desenho industrial no prazo ordinário  
Processo afetado: BR302015000168-2  
Requerente: DART INDUSTRIES INC.  
Procurador: Dannemann, Siemsen, Bigler & Ipanema Moreira  
Detalhes do despacho: Art. 219. Não serão conhecidos a petição, a oposição e o recurso, quando:

I - apresentados fora do prazo previsto nesta Lei;

**800250031323**  
23/01/2025  
Decisão de não conhecer da petição  
Código de despacho: 428  
Petição (tipo): [131.01] Renovação do registro de desenho industrial no prazo ordinário  
Processo afetado: BR302015000169-0  
Requerente: DART INDUSTRIES INC.  
Procurador: Dannemann, Siemsen, Bigler & Ipanema Moreira  
Detalhes do despacho: Art. 219. Não serão conhecidos a petição, a oposição e o recurso, quando:

I - apresentados fora do prazo previsto nesta Lei;

**800250031322**  
23/01/2025  
Decisão de não conhecer da petição  
Código de despacho: 428  
Petição (tipo): [131.01] Renovação do registro de desenho industrial no prazo ordinário  
Processo afetado: BR302015000170-4  
Requerente: DART INDUSTRIES INC.  
Procurador: Dannemann, Siemsen, Bigler & Ipanema Moreira  
Detalhes do despacho: Art. 219. Não serão conhecidos a petição, a oposição e o recurso, quando:

I - apresentados fora do prazo previsto nesta Lei;

**800250031321**  
23/01/2025  
Decisão de não conhecer da petição  
Código de despacho: 428  
Petição (tipo): [131.01] Renovação do registro de desenho industrial no prazo ordinário  
Processo afetado: BR302015000171-2  
Requerente: DART INDUSTRIES INC.  
Procurador: Dannemann, Siemsen, Bigler & Ipanema Moreira  
Detalhes do despacho: Art. 219. Não serão conhecidos a petição, a oposição e o recurso, quando:

I - apresentados fora do prazo previsto nesta Lei;

**800250105484**  
19/03/2025  
Ato de prejudicar petição  
Código de despacho: 699  
Petição (tipo): [131.01] Renovação do registro de desenho industrial no prazo ordinário  
Processo afetado: BR302015001771-6  
Requerente: WATSON-MARLOW LIMITED  
Procurador: David do Nascimento Advogados Associados  
Detalhes do despacho: tendo em vista a situação do processo: registro nulo

**800240304067**  
02/09/2024

Decisão de não conhecer da petição  
Código de despacho: 428  
Petição (tipo): [131.01] Renovação do registro de desenho industrial no prazo ordinário  
Processo afetado: BR302019004198-7  
Requerente: PROSALON COSMÉTICOS LTDA EPP  
Procurador: HENRIQUE SHIMAMOTO  
Detalhes do despacho: Art. 219. Não serão conhecidos a petição, a oposição e o recurso, quando:

I - apresentados fora do prazo previsto nesta Lei;

---

**800250031319**  
23/01/2025

Decisão de não conhecer da petição  
Código de despacho: 428  
Petição (tipo): [131.01] Renovação do registro de desenho industrial no prazo ordinário  
Processo afetado: DI6500249-0  
Requerente: DART INDUSTRIES INC.  
Procurador: Dannemann, Siemsen, Bigler & Ipanema Moreira  
Detalhes do despacho: Art. 219. Não serão conhecidos a petição, a oposição e o recurso, quando:

I - apresentados fora do prazo previsto nesta Lei;

---

**800250031318**  
23/01/2025

Decisão de não conhecer da petição  
Código de despacho: 428  
Petição (tipo): [131.01] Renovação do registro de desenho industrial no prazo ordinário  
Processo afetado: DI7000101-4  
Requerente: DART INDUSTRIES INC.  
Procurador: Dannemann, Siemsen, Bigler & Ipanema Moreira  
Detalhes do despacho: Art. 219. Não serão conhecidos a petição, a oposição e o recurso, quando:

I - apresentados fora do prazo previsto nesta Lei;

---

**800250031317**  
23/01/2025

Decisão de não conhecer da petição  
Código de despacho: 428  
Petição (tipo): [131.01] Renovação do registro de desenho industrial no prazo ordinário  
Processo afetado: DI7000102-2  
Requerente: DART INDUSTRIES INC.  
Procurador: Dannemann, Siemsen, Bigler & Ipanema Moreira  
Detalhes do despacho: Art. 219. Não serão conhecidos a petição, a oposição e o recurso, quando:

I - apresentados fora do prazo previsto nesta Lei;

---

**800250031316**  
23/01/2025

Decisão de não conhecer da petição  
Código de despacho: 428  
Petição (tipo): [131.01] Renovação do registro de desenho industrial no prazo ordinário  
Processo afetado: DI7000103-0  
Requerente: DART INDUSTRIES INC.  
Procurador: Dannemann, Siemsen, Bigler & Ipanema Moreira  
Detalhes do despacho: Art. 219. Não serão conhecidos a petição, a oposição e o recurso, quando:

I - apresentados fora do prazo previsto nesta Lei;

---

**800250031315**  
23/01/2025

Decisão de não conhecer da petição  
Código de despacho: 428  
Petição (tipo): [131.01] Renovação do registro de desenho industrial no prazo ordinário  
Processo afetado: DI7000104-9  
Requerente: DART INDUSTRIES INC.  
Procurador: Dannemann, Siemsen, Bigler & Ipanema Moreira  
Detalhes do despacho: Art. 219. Não serão conhecidos a petição, a oposição e o recurso, quando:

I - apresentados fora do prazo previsto nesta Lei;

---

## Outros despachos – Manutenção

Outros despachos de manutenção.

---

<b>800250009547</b> 08/01/2025	Ato de prejudicar petição Código de despacho: 699 Petição (tipo): [129.01] Manutenção: 2º quinquênio ordinário Processo afetado: BR302019004136-7 Requerente: MK ELETRODOMESTICOS MONDIAL S.A Procurador: Vandré Cavalcante Bittencourt Torres Detalhes do despacho: Pagamento em duplicidade.
<b>800240356749</b> 09/10/2024	Decisão de não conhecer da petição Código de despacho: 428 Petição (tipo): [129.01] Manutenção: 2º quinquênio ordinário Processo afetado: BR302019004198-7 Requerente: PROSALON COSMÉTICOS LTDA EPP Procurador: HENRIQUE SHIMAMOTO Detalhes do despacho: Art. 219. Não serão conhecidos a petição, a oposição e o recurso, quando:  I - apresentados fora do prazo previsto nesta Lei;
<b>800250019809</b> 15/01/2025	Ato de prejudicar petição Código de despacho: 699 Petição (tipo): [129.01] Manutenção: 2º quinquênio ordinário Processo afetado: BR302019006231-3 Requerente: GIOVANI MOLIN Procurador: Rejane Retamoso Moreira Detalhes do despacho: Pagamento em duplicidade.
<b>800250019807</b> 15/01/2025	Ato de prejudicar petição Código de despacho: 699 Petição (tipo): [129.01] Manutenção: 2º quinquênio ordinário Processo afetado: BR302019006233-0 Requerente: GIOVANI MOLIN Procurador: Rejane Retamoso Moreira Detalhes do despacho: Pagamento em duplicidade.
<b>800250019806</b> 15/01/2025	Ato de prejudicar petição Código de despacho: 699 Petição (tipo): [129.01] Manutenção: 2º quinquênio ordinário Processo afetado: BR302019006234-8 Requerente: GIOVANI MOLIN Procurador: Rejane Retamoso Moreira Detalhes do despacho: Pagamento em duplicidade.
<b>800250019805</b> 15/01/2025	Ato de prejudicar petição Código de despacho: 699 Petição (tipo): [129.01] Manutenção: 2º quinquênio ordinário Processo afetado: BR302019006236-4 Requerente: GIOVANI MOLIN Procurador: Rejane Retamoso Moreira Detalhes do despacho: Pagamento em duplicidade.

---

**800250031320**  
23/01/2025

Decisão de não conhecer da petição  
Código de despacho: 428  
Petição (tipo): [129.01] Manutenção: 2º quinquênio ordinário  
Processo afetado: BR30202000020-0  
Requerente: DART INDUSTRIES INC.  
Procurador: Dannemann, Siemsen, Bigler & Ipanema Moreira  
Detalhes do despacho: Art. 219. Não serão conhecidos a petição, a oposição e o recurso, quando:

I - apresentados fora do prazo previsto nesta Lei;

---

**800250053485**  
07/02/2025

Ato de prejudicar petição  
Código de despacho: 699  
Petição (tipo): [129.01] Manutenção: 2º quinquênio ordinário  
Processo afetado: BR302020000468-0  
Requerente: EMS.S.A.  
Procurador: Patricia Aparecida Ferreira  
Detalhes do despacho: Pagamento em duplicidade.

---



## **Anotações de alteração de nome e endereço**

Exigência de pagamento  
Exigência de conformidade de petição  
Exame de petição: Exigência  
Exame de petição: Sobrestamento  
Exame de petição: Indeferimento  
Exame de petição: Deferimento  
Outros despachos

## Exame de petição: Deferimento

Concluído o exame , deferem-se as petições em referência.

Cabe recurso desta decisão, que deve ser apresentado no prazo de 60 (sessenta) dias, contados da data de publicação da decisão recorrida na Revista da Propriedade Industrial (RPI), nos termos dos art. 212, 221, 222, 223 e 224 da Lei da Propriedade Industrial (LPI, Lei n.º 9.279, de 14 de maio de 1996).

Para apresentar uma petição de recurso:

1. Acesse o e-DI no site do INPI ([www.inpi.gov.br](http://www.inpi.gov.br));
2. Emita uma Guia de Recolhimento da União (GRU) para o serviço de “Recurso de desenho industrial - exceto contra indeferimento de pedido de registro de DI” (código 142), referente a petição;
3. Efetue o pagamento; e
4. Preencha e envie o formulário eletrônico correspondente à opção indicada na emissão da GRU, acompanhado dos esclarecimentos, argumentos, provas ou documentos apropriados.

Para esclarecer outras dúvidas e conhecer em detalhe o processamento de pedidos de registro de desenho industrial e outras petições, não deixe de consultar o Manual de Desenho Industrial <http://manualdedi.inpi.gov.br/projects/manual-de-desenho-industrial/wiki>.

---

<b>870250023603</b> 25/03/2025	Deferimento da petição Código de despacho: 270 Petição (tipo): [113.02] Anotação de alteração de nome, sede e/ou endereço: nome, sede ou endereço Processo afetado: BR302012004336-0 Requerente: KENVUE BRANDS LLC Procurador: Daniel Advogados (Alt.de Daniel & Cia) Detalhes do despacho: Alteração de razão social e de sede.
<b>870250023608</b> 25/03/2025	Deferimento da petição Código de despacho: 270 Petição (tipo): [113.02] Anotação de alteração de nome, sede e/ou endereço: nome, sede ou endereço Processo afetado: BR302015004077-7 Requerente: KENVUE BRANDS LLC Procurador: Daniel Advogados (Alt.de Daniel & Cia) Detalhes do despacho: Alteração de razão social e de sede.
<b>870250023607</b> 25/03/2025	Deferimento da petição Código de despacho: 270 Petição (tipo): [113.02] Anotação de alteração de nome, sede e/ou endereço: nome, sede ou endereço Processo afetado: BR302016002343-3 Requerente: KENVUE BRANDS LLC Procurador: Daniel Advogados (Alt.de Daniel & Cia) Detalhes do despacho: Alteração de razão social e de sede.
<b>870250023609</b> 25/03/2025	Deferimento da petição Código de despacho: 270 Petição (tipo): [113.02] Anotação de alteração de nome, sede e/ou endereço: nome, sede ou endereço Processo afetado: BR302016003485-0 Requerente: KENVUE BRANDS LLC Procurador: Daniel Advogados (Alt.de Daniel & Cia) Detalhes do despacho: Alteração de razão social e de sede.

---

---

<b>870250023616</b> 25/03/2025	Deferimento da petição Código de despacho: 270 Petição (tipo): [113.02] Anotação de alteração de nome, sede e/ou endereço: nome, sede ou endereço Processo afetado: BR302019004294-0 Requerente: KENVUE BRANDS LLC Procurador: Daniel Advogados (Alt.de Daniel & Cia) Detalhes do despacho: Alteração de razão social e de sede.
<b>870250023617</b> 25/03/2025	Deferimento da petição Código de despacho: 270 Petição (tipo): [113.02] Anotação de alteração de nome, sede e/ou endereço: nome, sede ou endereço Processo afetado: BR302019004306-8 Requerente: KENVUE BRANDS LLC Procurador: Daniel Advogados (Alt.de Daniel & Cia) Detalhes do despacho: Alteração de razão social e de sede.
<b>870250023621</b> 25/03/2025	Deferimento da petição Código de despacho: 270 Petição (tipo): [113.02] Anotação de alteração de nome, sede e/ou endereço: nome, sede ou endereço Processo afetado: BR302020000711-5 Requerente: KENVUE BRANDS LLC Procurador: Daniel Advogados (Alt.de Daniel & Cia) Detalhes do despacho: Alteração de razão social e de sede.
<b>870250023620</b> 25/03/2025	Deferimento da petição Código de despacho: 270 Petição (tipo): [113.02] Anotação de alteração de nome, sede e/ou endereço: nome, sede ou endereço Processo afetado: BR302020000712-3 Requerente: KENVUE BRANDS LLC Procurador: Daniel Advogados (Alt.de Daniel & Cia) Detalhes do despacho: Alteração de razão social e de sede.
<b>870250023618</b> 25/03/2025	Deferimento da petição Código de despacho: 270 Petição (tipo): [113.02] Anotação de alteração de nome, sede e/ou endereço: nome, sede ou endereço Processo afetado: BR302020000713-1 Requerente: KENVUE BRANDS LLC Procurador: Daniel Advogados (Alt.de Daniel & Cia) Detalhes do despacho: Alteração de razão social e de sede.
<b>870250023627</b> 25/03/2025	Deferimento da petição Código de despacho: 270 Petição (tipo): [113.02] Anotação de alteração de nome, sede e/ou endereço: nome, sede ou endereço Processo afetado: BR302020001966-0 Requerente: KENVUE BRANDS LLC Procurador: Daniel Advogados (Alt.de Daniel & Cia) Detalhes do despacho: Alteração de razão social e de sede.
<b>870250023630</b> 25/03/2025	Deferimento da petição Código de despacho: 270 Petição (tipo): [113.02] Anotação de alteração de nome, sede e/ou endereço: nome, sede ou endereço Processo afetado: BR302020002043-0 Requerente: KENVUE BRANDS LLC Procurador: Daniel Advogados (Alt.de Daniel & Cia) Detalhes do despacho: Alteração de razão social e de sede.
<b>870250023626</b> 25/03/2025	Deferimento da petição Código de despacho: 270 Petição (tipo): [113.02] Anotação de alteração de nome, sede e/ou endereço: nome, sede ou endereço Processo afetado: BR302020002048-0 Requerente: KENVUE BRANDS LLC Procurador: Daniel Advogados (Alt.de Daniel & Cia) Detalhes do despacho: Alteração de razão social e de sede.

---

---

<b>870250023628</b> 25/03/2025	Deferimento da petição Código de despacho: 270 Petição (tipo): [113.02] Anotação de alteração de nome, sede e/ou endereço: nome, sede ou endereço Processo afetado: BR302020002050-2 Requerente: KENVUE BRANDS LLC Procurador: Daniel Advogados (Alt.de Daniel & Cia) Detalhes do despacho: Alteração de razão social e de sede.
<b>870250023622</b> 25/03/2025	Deferimento da petição Código de despacho: 270 Petição (tipo): [113.02] Anotação de alteração de nome, sede e/ou endereço: nome, sede ou endereço Processo afetado: BR302020002051-0 Requerente: KENVUE BRANDS LLC Procurador: Daniel Advogados (Alt.de Daniel & Cia) Detalhes do despacho: Alteração de razão social e de sede.
<b>870250023625</b> 25/03/2025	Deferimento da petição Código de despacho: 270 Petição (tipo): [113.02] Anotação de alteração de nome, sede e/ou endereço: nome, sede ou endereço Processo afetado: BR302020002052-9 Requerente: KENVUE BRANDS LLC Procurador: Daniel Advogados (Alt.de Daniel & Cia) Detalhes do despacho: Alteração de razão social e de sede.
<b>870250023632</b> 25/03/2025	Deferimento da petição Código de despacho: 270 Petição (tipo): [113.02] Anotação de alteração de nome, sede e/ou endereço: nome, sede ou endereço Processo afetado: BR302021005730-1 Requerente: KENVUE BRANDS LLC Procurador: Daniel Advogados (Alt.de Daniel & Cia) Detalhes do despacho: Alteração de razão social e de sede.
<b>870250023640</b> 25/03/2025	Deferimento da petição Código de despacho: 270 Petição (tipo): [113.02] Anotação de alteração de nome, sede e/ou endereço: nome, sede ou endereço Processo afetado: BR302022001724-8 Requerente: KENVUE BRANDS LLC Procurador: Daniel Advogados (Alt.de Daniel & Cia) Detalhes do despacho: Alteração de razão social e de sede.
<b>870250023635</b> 25/03/2025	Deferimento da petição Código de despacho: 270 Petição (tipo): [113.02] Anotação de alteração de nome, sede e/ou endereço: nome, sede ou endereço Processo afetado: BR302022001727-2 Requerente: KENVUE BRANDS LLC Procurador: Daniel Advogados (Alt.de Daniel & Cia) Detalhes do despacho: Alteração de razão social e de sede.
<b>870250023636</b> 25/03/2025	Deferimento da petição Código de despacho: 270 Petição (tipo): [113.02] Anotação de alteração de nome, sede e/ou endereço: nome, sede ou endereço Processo afetado: BR302022001729-9 Requerente: KENVUE BRANDS LLC Procurador: Daniel Advogados (Alt.de Daniel & Cia) Detalhes do despacho: Alteração de razão social e de sede.
<b>870250023637</b> 25/03/2025	Deferimento da petição Código de despacho: 270 Petição (tipo): [113.02] Anotação de alteração de nome, sede e/ou endereço: nome, sede ou endereço Processo afetado: BR302022001734-5 Requerente: KENVUE BRANDS LLC Procurador: Daniel Advogados (Alt.de Daniel & Cia) Detalhes do despacho: Alteração de razão social e de sede.

---

---

<b>870250023638</b> 25/03/2025	Deferimento da petição Código de despacho: 270 Petição (tipo): [113.02] Anotação de alteração de nome, sede e/ou endereço: nome, sede ou endereço Processo afetado: BR302022001736-1 Requerente: KENVUE BRANDS LLC Procurador: Daniel Advogados (Alt.de Daniel & Cia) Detalhes do despacho: Alteração de razão social e de sede.
<b>870250023633</b> 25/03/2025	Deferimento da petição Código de despacho: 270 Petição (tipo): [113.02] Anotação de alteração de nome, sede e/ou endereço: nome, sede ou endereço Processo afetado: BR302022001737-0 Requerente: KENVUE BRANDS LLC Procurador: Daniel Advogados (Alt.de Daniel & Cia) Detalhes do despacho: Alteração de razão social e de sede.
<b>870250023634</b> 25/03/2025	Deferimento da petição Código de despacho: 270 Petição (tipo): [113.02] Anotação de alteração de nome, sede e/ou endereço: nome, sede ou endereço Processo afetado: BR302022001738-8 Requerente: KENVUE BRANDS LLC Procurador: Daniel Advogados (Alt.de Daniel & Cia) Detalhes do despacho: Alteração de razão social e de sede.
<b>870250024591</b> 27/03/2025	Deferimento da petição Código de despacho: 270 Petição (tipo): [113.02] Anotação de alteração de nome, sede e/ou endereço: nome, sede ou endereço Processo afetado: BR302022002193-8 Requerente: KENVUE BRANDS LLC Procurador: Daniel Advogados (Alt.de Daniel & Cia) Detalhes do despacho: Alteração de razão social e de sede.
<b>870250024590</b> 27/03/2025	Deferimento da petição Código de despacho: 270 Petição (tipo): [113.02] Anotação de alteração de nome, sede e/ou endereço: nome, sede ou endereço Processo afetado: BR302022002194-6 Requerente: KENVUE BRANDS LLC Procurador: Daniel Advogados (Alt.de Daniel & Cia) Detalhes do despacho: Alteração de razão social e de sede.
<b>870250024592</b> 27/03/2025	Deferimento da petição Código de despacho: 270 Petição (tipo): [113.02] Anotação de alteração de nome, sede e/ou endereço: nome, sede ou endereço Processo afetado: BR302022002197-0 Requerente: KENVUE BRANDS LLC Procurador: Daniel Advogados (Alt.de Daniel & Cia) Detalhes do despacho: Alteração de razão social e de sede.
<b>870250023198</b> 24/03/2025	Deferimento da petição Código de despacho: 270 Petição (tipo): [113.02] Anotação de alteração de nome, sede e/ou endereço: nome, sede ou endereço Processo afetado: BR322014002658-8 Requerente: KENVUE BRANDS LLC Procurador: Daniel Advogados (Alt.de Daniel & Cia) Detalhes do despacho: Alteração de razão social e de sede.
<b>870250023602</b> 25/03/2025	Deferimento da petição Código de despacho: 270 Petição (tipo): [113.02] Anotação de alteração de nome, sede e/ou endereço: nome, sede ou endereço Processo afetado: BR322014002659-6 Requerente: KENVUE BRANDS LLC Procurador: Daniel Advogados (Alt.de Daniel & Cia) Detalhes do despacho: Alteração de razão social e de sede.

---

---

<b>870250023601</b> 25/03/2025	Deferimento da petição Código de despacho: 270 Petição (tipo): [113.02] Anotação de alteração de nome, sede e/ou endereço: nome, sede ou endereço Processo afetado: BR322014002660-0 Requerente: KENVUE BRANDS LLC Procurador: Daniel Advogados (Alt.de Daniel & Cia) Detalhes do despacho: Alteração de razão social e de sede.
<b>870250023605</b> 25/03/2025	Deferimento da petição Código de despacho: 270 Petição (tipo): [113.02] Anotação de alteração de nome, sede e/ou endereço: nome, sede ou endereço Processo afetado: BR322015004632-8 Requerente: KENVUE BRANDS LLC Procurador: Daniel Advogados (Alt.de Daniel & Cia) Detalhes do despacho: Alteração de razão social e de sede.
<b>870250023180</b> 24/03/2025	Deferimento da petição Código de despacho: 270 Petição (tipo): [113.02] Anotação de alteração de nome, sede e/ou endereço: nome, sede ou endereço Processo afetado: DI6300905-6 Requerente: KENVUE BRANDS LLC Procurador: Daniel Advogados (Alt.de Daniel & Cia) Detalhes do despacho: Alteração de razão social e de sede.
<b>870250023174</b> 24/03/2025	Deferimento da petição Código de despacho: 270 Petição (tipo): [113.02] Anotação de alteração de nome, sede e/ou endereço: nome, sede ou endereço Processo afetado: DI6300906-4 Requerente: KENVUE BRANDS LLC Procurador: Daniel Advogados (Alt.de Daniel & Cia) Detalhes do despacho: Alteração de razão social e de sede.
<b>870250024595</b> 27/03/2025	Deferimento da petição Código de despacho: 270 Petição (tipo): [113.02] Anotação de alteração de nome, sede e/ou endereço: nome, sede ou endereço Processo afetado: DI6302840-9 Requerente: KENVUE BRANDS LLC Procurador: Daniel Advogados (Alt.de Daniel & Cia) Detalhes do despacho: Alteração de razão social e de sede.
<b>870250024596</b> 27/03/2025	Deferimento da petição Código de despacho: 270 Petição (tipo): [113.02] Anotação de alteração de nome, sede e/ou endereço: nome, sede ou endereço Processo afetado: DI6302841-7 Requerente: KENVUE BRANDS LLC Procurador: Daniel Advogados (Alt.de Daniel & Cia) Detalhes do despacho: Alteração de razão social e de sede.
<b>870250022754</b> 24/03/2025	Deferimento da petição Código de despacho: 270 Petição (tipo): [113.02] Anotação de alteração de nome, sede e/ou endereço: nome, sede ou endereço Processo afetado: DI7001259-8 Requerente: DEXCO S.A. Procurador: MURTA GOYANES ADVOGADOS Detalhes do despacho: Alteração de razão social.
<b>870250022754</b> 24/03/2025	Deferimento da petição Código de despacho: 270 Petição (tipo): [113.02] Anotação de alteração de nome, sede e/ou endereço: nome, sede ou endereço Processo afetado: DI7001261-0 Requerente: DEXCO S.A. Procurador: MURTA GOYANES ADVOGADOS Detalhes do despacho: Alteração de razão social.

---

---

<b>870250022754</b> 24/03/2025	Deferimento da petição Código de despacho: 270 Petição (tipo): [113.02] Anotação de alteração de nome, sede e/ou endereço: nome, sede ou endereço Processo afetado: DI7001262-8 Requerente: DEXCO S.A. Procurador: MURTA GOYANES ADVOGADOS Detalhes do despacho: Alteração de razão social.
<b>870250022754</b> 24/03/2025	Deferimento da petição Código de despacho: 270 Petição (tipo): [113.02] Anotação de alteração de nome, sede e/ou endereço: nome, sede ou endereço Processo afetado: DI7001287-3 Requerente: DEXCO S.A. Procurador: MURTA GOYANES ADVOGADOS Detalhes do despacho: Alteração de razão social.
<b>870250022754</b> 24/03/2025	Deferimento da petição Código de despacho: 270 Petição (tipo): [113.02] Anotação de alteração de nome, sede e/ou endereço: nome, sede ou endereço Processo afetado: DI7001288-1 Requerente: DEXCO S.A. Procurador: MURTA GOYANES ADVOGADOS Detalhes do despacho: Alteração de razão social.
<b>870250022754</b> 24/03/2025	Deferimento da petição Código de despacho: 270 Petição (tipo): [113.02] Anotação de alteração de nome, sede e/ou endereço: nome, sede ou endereço Processo afetado: DI7001289-0 Requerente: DEXCO S.A. Procurador: MURTA GOYANES ADVOGADOS Detalhes do despacho: Alteração de razão social.
<b>870250022754</b> 24/03/2025	Deferimento da petição Código de despacho: 270 Petição (tipo): [113.02] Anotação de alteração de nome, sede e/ou endereço: nome, sede ou endereço Processo afetado: DI7001290-3 Requerente: DEXCO S.A. Procurador: MURTA GOYANES ADVOGADOS Detalhes do despacho: Alteração de razão social.
<b>870250022754</b> 24/03/2025	Deferimento da petição Código de despacho: 270 Petição (tipo): [113.02] Anotação de alteração de nome, sede e/ou endereço: nome, sede ou endereço Processo afetado: DI7001291-1 Requerente: DEXCO S.A. Procurador: MURTA GOYANES ADVOGADOS Detalhes do despacho: Alteração de razão social.
<b>870250023171</b> 24/03/2025	Deferimento da petição Código de despacho: 270 Petição (tipo): [113.02] Anotação de alteração de nome, sede e/ou endereço: nome, sede ou endereço Processo afetado: DI7004313-2 Requerente: KENVUE BRANDS LLC Procurador: Daniel Advogados (Alt.de Daniel & Cia) Detalhes do despacho: Alteração de razão social e de sede.
<b>870250023197</b> 24/03/2025	Deferimento da petição Código de despacho: 270 Petição (tipo): [113.02] Anotação de alteração de nome, sede e/ou endereço: nome, sede ou endereço Processo afetado: DI7103793-4 Requerente: KENVUE BRANDS LLC Procurador: Daniel Advogados (Alt.de Daniel & Cia) Detalhes do despacho: Alteração de razão social e de sede.

---

---

**870250023192**  
24/03/2025

Deferimento da petição  
Código de despacho: 270  
Petição (tipo): [113.02] Anotação de alteração de nome, sede e/ou endereço: nome, sede ou endereço  
Processo afetado: DI7103794-2  
Requerente: KENVUE BRANDS LLC  
Procurador: Daniel Advogados (Alt.de Daniel & Cia)  
Detalhes do despacho: Alteração de razão social e de sede.

---

**870250023196**  
24/03/2025

Deferimento da petição  
Código de despacho: 270  
Petição (tipo): [113.02] Anotação de alteração de nome, sede e/ou endereço: nome, sede ou endereço  
Processo afetado: DI7103795-0  
Requerente: KENVUE BRANDS LLC  
Procurador: Daniel Advogados (Alt.de Daniel & Cia)  
Detalhes do despacho: Alteração de razão social e de sede.

---

**870250023195**  
24/03/2025

Deferimento da petição  
Código de despacho: 270  
Petição (tipo): [113.02] Anotação de alteração de nome, sede e/ou endereço: nome, sede ou endereço  
Processo afetado: DI7103796-9  
Requerente: KENVUE BRANDS LLC  
Procurador: Daniel Advogados (Alt.de Daniel & Cia)  
Detalhes do despacho: Alteração de razão social e de sede.

---



## **Anotações de transferência de titularidade**

Exigência de pagamento  
Exigência de conformidade de petição  
Exame de petição: Exigência  
Exame de petição: Sobrestamento  
Exame de petição: Indeferimento  
Exame de petição: Deferimento  
Outros despachos

## Exame de petição: Deferimento

Concluído o exame , deferem-se as petições em referência.

Cabe recurso desta decisão, que deve ser apresentado no prazo de 60 (sessenta) dias, contados da data de publicação da decisão recorrida na Revista da Propriedade Industrial (RPI), nos termos dos art. 212, 221, 222, 223 e 224 da Lei da Propriedade Industrial (LPI, Lei n.º 9.279, de 14 de maio de 1996).

Para apresentar uma petição de recurso:

1. Acesse o e-DI no site do INPI ([www.inpi.gov.br](http://www.inpi.gov.br));
2. Emita uma Guia de Recolhimento da União (GRU) para o serviço de “Recurso de desenho industrial - exceto contra indeferimento de pedido de registro de DI” (código 142), referente a petição;
3. Efetue o pagamento; e
4. Preencha e envie o formulário eletrônico correspondente à opção indicada na emissão da GRU, acompanhado dos esclarecimentos, argumentos, provas ou documentos apropriados.

Para esclarecer outras dúvidas e conhecer em detalhe o processamento de pedidos de registro de desenho industrial e outras petições, não deixe de consultar o Manual de Desenho Industrial <http://manualdedi.inpi.gov.br/projects/manual-de-desenho-industrial/wiki>.

---

<b>870230033446</b> 20/04/2023	Deferimento da petição Código de despacho: 270 Petição (tipo): [114.01] [DESC.] Anotação de transferência de titular Processo afetado: BR302016002598-3 Cedente: COMPANHIA HEMMER INDÚSTRIA E COMÉRCIO [BR/SC] Cessionário: HEINZ BRASIL S.A. Procurador: Luiza Tângari Coelho
-----------------------------------	--

---

<b>870250022890</b> 24/03/2025	Deferimento da petição Código de despacho: 270 Petição (tipo): [114.02] Anotação de transferência de titular: cessão Processo afetado: BR302017005099-9 Cedente: INDÚSTRIA METALÚRGICA STAY LTDA [BR/SP] Cessionário: INDÚSTRIA METALÚRGICA POÁ LTDA Procurador: FOCUS MARCAS E PATENTES LTDA.
-----------------------------------	--

---

<b>870250022890</b> 24/03/2025	Deferimento da petição Código de despacho: 270 Petição (tipo): [114.02] Anotação de transferência de titular: cessão Processo afetado: BR302018002251-3 Cedente: INDÚSTRIA METALÚRGICA STAY LTDA [BR/SP] Cessionário: INDÚSTRIA METALÚRGICA POÁ LTDA Procurador: FOCUS MARCAS E PATENTES LTDA.
-----------------------------------	--

---

<b>870250022890</b> 24/03/2025	Deferimento da petição Código de despacho: 270 Petição (tipo): [114.02] Anotação de transferência de titular: cessão Processo afetado: BR302021003469-7 Cedente: INDÚSTRIA METALÚRGICA STAY LTDA [BR/SP] Cessionário: INDÚSTRIA METALÚRGICA POÁ LTDA Procurador: FOCUS MARCAS E PATENTES LTDA.
-----------------------------------	--

---

---

<b>870250022890</b> 24/03/2025	Deferimento da petição Código de despacho: 270 Petição (tipo): [114.02] Anotação de transferência de titular: cessão Processo afetado: BR302023002079-9 Cedente: INDÚSTRIA METALÚRGICA STAY LTDA [BR/SP] Cessionário: INDÚSTRIA METALÚRGICA POÁ LTDA Procurador: FOCUS MARCAS E PATENTES LTDA.
<b>870240005943</b> 23/01/2024	Deferimento da petição Código de despacho: 270 Petição (tipo): [114.02] Anotação de transferência de titular: cessão Processo afetado: BR302023005087-6 Cedente: JOSEPH CHEHEBAR [US] Cessionário: FLIPSANDAL LICENSING, LLC Procurador: Ana Cristina Almeida Muller Detalhes do despacho: Republicação de deferimento da RPI 2791, tendo em vista não ter sido atualizado o cadastro do pedido.
<b>870250022890</b> 24/03/2025	Deferimento da petição Código de despacho: 270 Petição (tipo): [114.02] Anotação de transferência de titular: cessão Processo afetado: DI7004930-0 Cedente: INDÚSTRIA METALÚRGICA STAY LTDA. [BR/SP] Cessionário: INDÚSTRIA METALÚRGICA POÁ LTDA Procurador: FOCUS MARCAS E PATENTES LTDA.
<b>870250022890</b> 24/03/2025	Deferimento da petição Código de despacho: 270 Petição (tipo): [114.02] Anotação de transferência de titular: cessão Processo afetado: DI7004931-9 Cedente: INDÚSTRIA METALÚRGICA STAY LTDA. [BR/SP] Cessionário: INDÚSTRIA METALÚRGICA POÁ LTDA Procurador: FOCUS MARCAS E PATENTES LTDA.

---

## Recursos

Exigência de pagamento  
Exigência de conformidade de petição  
Notificação de recurso para manifestação  
Instrução técnica: Exigência de petição  
Instrução técnica: Sobrestamento  
Instrução técnica: Ciência de parecer  
Decisão do recurso: Negado provimento  
Decisão do recurso: Provimento  
Outros despachos

## Notificação de recurso para manifestação

Em vista da interposição de recurso contra as decisões listadas a seguir, notifica-se prazo de 60 (sessenta) dias para apresentação de contrarrazões ao recurso pelos interessados, nos termos do artigo 213 da Lei da Propriedade Industrial (LPI, lei n.º 9.279, de 14 de maio de 1996).

Art. 213 – Os interessados serão intimados para, no prazo de 60 (sessenta) dias, oferecerem contrarrazões ao recurso.

Para visualizar petições eletrônicas no site do INPI ([www.inpi.gov.br](http://www.inpi.gov.br)):

1. Acesse a pesquisa da base de desenho industrial utilizando login e senha; e
2. Informe o número do processo ao qual está vinculada a petição a ser visualizada.

Para apresentar contrarrazões ao recurso:

1. Acesse o e-DI no site do INPI ([www.inpi.gov.br](http://www.inpi.gov.br));
2. Emita uma Guia de Recolhimento da União (GRU) para o serviço de “contrarrazões ao recurso/nulidade” (código 136);
3. Efetue o pagamento; e
4. Preencha e envie o formulário eletrônico correspondente à opção indicada na emissão da GRU, acompanhado dos esclarecimentos, argumentos, provas ou documentos apropriados.

O prazo para apresentação de contrarrazões é de 60 (sessenta) dias, contados da data de publicação da notificação de interposição de recurso na Revista da Propriedade Industrial (RPI), nos termos dos art. 213, 221, 222 e 223 da LPI.

Para esclarecer outras dúvidas e conhecer em detalhe o processamento de pedidos de registro de desenho industrial e outras petições, não deixe de consultar o Manual de Desenho Industrial <http://manualdedi.inpi.gov.br/projects/manual-de-desenho-industrial/wiki>.

---

870250023708  
26/03/2025

Notificação de recurso  
Código de despacho: 360  
Petição (tipo): [161.01] Outros recursos de DI: contra decisão em processo de registro  
Processo afetado: BR302023006441-9  
Requerente: BRIDGESTONE BANDAG, LLC  
Procurador: MMV Agentes da Propriedade Industrial Ltda.  
Detalhes do despacho: Recurso contra a perda de prioridade.

---

## Outros despachos

O exame dos recursos em referência tiveram as decisões a seguir.

Encerra-se a instância administrativa nos termos do parágrafo 3º do Artigo 212 da Lei da Propriedade Industrial (LPI, lei n.º 9.279, de 14 de maio de 1996).

Art. 212 - Salvo expressa disposição em contrário, das decisões de que trata esta Lei cabe recurso, que será interposto no prazo de 60 (sessenta) dias.

Parágrafo 3º - Os recursos serão decididos pelo Presidente do INPI, encerrando-se a instância administrativa.

---

**870250020053**  
14/03/2025

Decisão de não conhecer da petição  
Código de despacho: 428  
Petição (tipo): [161.01] Outros recursos de DI: contra decisão em processo de registro  
Processo afetado: BR302024006520-5  
Requerente: PEDREIRA GESTAO DE NEGOCIOS EIRELI  
Procurador: JULIANA APARECIDA ROCHA REQUENA  
Detalhes do despacho: Art. 219. Não serão conhecidos a petição, a oposição e o recurso, quando:  
...  
II - não contiverem fundamentação legal; ou

---

## Outras petições

Exigência de pagamento  
Exigência de conformidade de petição  
Exame de petição: Exigência  
Exame de petição: Sobrestamento  
Exame de petição: Indeferimento  
Exame de petição: Deferimento  
Exame de petição: petição de retificação (126) atendida  
Exame de petição: petição de retificação (126) não atendida  
Outros despachos

## Exame de petição: Deferimento

Concluído o exame , deferem-se as petições em referência.

Cabe recurso desta decisão, que deve ser apresentado no prazo de 60 (sessenta) dias, contados da data de publicação da decisão recorrida na Revista da Propriedade Industrial (RPI), nos termos dos art. 212, 221, 222, 223 e 224 da Lei da Propriedade Industrial (LPI, Lei n.º 9.279, de 14 de maio de 1996).

Para apresentar uma petição de recurso:

1. Acesse o e-DI no site do INPI ([www.inpi.gov.br](http://www.inpi.gov.br));
2. Emita uma Guia de Recolhimento da União (GRU) para o serviço de “Recurso de desenho industrial - exceto contra indeferimento de pedido de registro de DI” (código 142), referente a petição;
3. Efetue o pagamento; e
4. Preencha e envie o formulário eletrônico correspondente à opção indicada na emissão da GRU, acompanhado dos esclarecimentos, argumentos, provas ou documentos apropriados.

Para esclarecer outras dúvidas e conhecer em detalhe o processamento de pedidos de registro de desenho industrial e outras petições, não deixe de consultar o Manual de Desenho Industrial <http://manualdedi.inpi.gov.br/projects/manual-de-desenho-industrial/wiki>.

---

<b>870250024617</b> 27/03/2025	Deferimento da petição Código de despacho: 270 Petição (tipo): [156.01] Nomeação, destituição ou substituição de procurador: processo Processo afetado: BR302025000397-0 Requerente: BRADY WORLDWIDE, INC. Procurador: Julio Guidi Lima da Rocha Detalhes do despacho: Nomeado procurador Julio Guidi Lima da Rocha com poderes para representar o titular do processo perante o INPI.
<b>870250014343</b> 21/02/2025	Deferimento da petição Código de despacho: 270 Petição (tipo): [155.01] Correção de dados no processo devido à falha do interessado Processo afetado: BR302025000677-5 Requerente: BYD COMPANY LIMITED Procurador: KASZNAR LEONARDOS PROPRIEDADE INTELECTUAL Detalhes do despacho: Dados corrigidos: dados do autor.
<b>870250019207</b> 12/03/2025	Deferimento da petição Código de despacho: 270 Petição (tipo): [155.01] Correção de dados no processo devido à falha do interessado Processo afetado: BR302025000921-9 Requerente: ITENS COMERCIO DE ARTIGOS DE DECORAÇÃO EIRELI Detalhes do despacho: Dados corrigidos: dados do autor
<b>870250017960</b> 07/03/2025	Deferimento da petição Código de despacho: 270 Petição (tipo): [155.01] Correção de dados no processo devido à falha do interessado Processo afetado: BR302025000974-0 Requerente: SOPINPET INDUSTRIA E COMERCIO LTDA - ME Procurador: SERGIO JUVENCIO HERCULANO Detalhes do despacho: Dados corrigidos: nacionalidade do titular

---



---

<b>870250019236</b> 12/03/2025	Deferimento da petição Código de despacho: 270 Petição (tipo): [155.01] Correção de dados no processo devido à falha do interessado Processo afetado: BR302025001126-4 Requerente: MDA METALURGICA LTDA Procurador: Roner Guerra Fabris Detalhes do despacho: Dados corrigidos: nacionalidade do titular
<b>870250023107</b> 24/03/2025	Deferimento da petição Código de despacho: 270 Petição (tipo): [156.01] Nomeação, destituição ou substituição de procurador: processo Processo afetado: BR312023233938-1 Requerente: FENDI S.R.L. Procurador: MMV Agentes da Propriedade Industrial Ltda. Detalhes do despacho: Nomeado procurador MMV Agentes da Propriedade Industrial Ltda. com poderes para representar o titular do processo perante o INPI.
<b>870250023115</b> 24/03/2025	Deferimento da petição Código de despacho: 270 Petição (tipo): [156.01] Nomeação, destituição ou substituição de procurador: processo Processo afetado: BR312023234017-7 Requerente: FENDI S.R.L. Procurador: MMV Agentes da Propriedade Industrial Ltda. Detalhes do despacho: Nomeado procurador MMV Agentes da Propriedade Industrial Ltda. com poderes para representar o titular do processo perante o INPI.
<b>870200033931</b> 13/03/2020	Deferimento da petição Código de despacho: 270 Petição (tipo): [125.02] [DESC.] Outras petições: Apresentação de procuração Processo afetado: DI6000904-7 Requerente: HELIX BRASIL S.A. Procurador: Licks Advogados Detalhes do despacho: Nomeado procurador Licks Advogados com poderes para representar o titular do processo perante o INPI.

---

## Exame de petição: Petição de retificação (126) atendida

Atendidas as solicitações das petições em referência, conforme indicado abaixo:

---

<b>870250023889</b> 26/03/2025	Petição de retificação atendida Código de despacho: 566 Petição (tipo): [126.02] Retificação por erro de publicação na RPI: em processo Processo afetado: BR302016003105-3 Requerente: WERNER DIETER SCHOTT Procurador: Vilage Marcas e Patentes Ltda
-----------------------------------	--

---

## **Anulação de despachos**

Anulação de despachos relativos a processos de registro

Anulação de despachos relativos a petições

## Anulação de despachos relativos a processos de registro

Os despachos listados a seguir tiveram sua publicação anulada com base nos motivos indicados:

---

<b>BR302023005502-9</b>	Anulação de despacho (em processo) Código de despacho: 402 <b>Titular: DECATHLON [FR]</b> Procurador: Otto Banho Licks Detalhes do despacho: Despacho de perda de prioridade, publicado na RPI 2829, de 25/03/2025, anulado em virtude de rediscussão das motivações que levaram à decisão.
<b>BR302023005504-5</b>	Anulação de despacho (em processo) Código de despacho: 402 <b>Titular: DECATHLON [FR]</b> Procurador: Otto Banho Licks Detalhes do despacho: Despacho de perda de prioridade, publicado na RPI 2829, de 25/03/2025, anulado em virtude de rediscussão das motivações que levaram à decisão.
<b>BR302023005505-3</b>	Anulação de despacho (em processo) Código de despacho: 402 <b>Titular: DECATHLON [FR]</b> Procurador: Otto Banho Licks Detalhes do despacho: Despacho de perda de prioridade, publicado na RPI 2829, de 25/03/2025, anulado em virtude de rediscussão das motivações que levaram à decisão.
<b>BR302024003412-1</b>	Anulação de despacho (em processo) Código de despacho: 402 <b>Titular: BOTICA COMERCIAL FARMACÊUTICA LTDA. [BR/PR]</b> Procurador: André Luis Flesch Bretanha Jorge Detalhes do despacho: Despacho de retificação à publicação na RPI 2830 de 01/04/2025, por ter sido publicada sem os dados necessários."Retificação: Anulação do despacho de concessão, de 11/03/2025, RPI 2827 por erro material. O teor do despacho se refere à exigência técnica, que será publicada posteriormente, necessária ao saneamento do processo."

---

## Anulação de despachos relativos a petições

Os despachos listados a seguir tiveram sua publicação anulada com base nos motivos indicados:

---

**800240165393**  
13/05/2024

Anulação de despacho (em petição)  
Código de despacho: 403  
Petição (tipo): [129.01] Manutenção: 2º quinquênio ordinário  
Processo afetado: BR302019004198-7  
Requerente: PROSALON COSMÉTICOS LTDA EPP  
Procurador: Leandro de Souza Frigo  
Detalhes do despacho: Por se referir ao pagamento da taxa de manutenção em duplicidade.

---

**870210106490**  
18/11/2021

Anulação de despacho (em petição)  
Código de despacho: 403  
Petição (tipo): [103.01] [DESC.] Pedido de exame do registro quanto à novidade e originalidade  
Processo afetado: DI6901564-3  
Requerente: WELLINGTON GERMANO DE QUEIROZ  
Procurador: Celino Bento de Souza  
Detalhes do despacho: Anulação referente ao despacho 912 publicado na RPI 2828, de 18/03/2025, por erro formal, para reexame da matéria.

---

## Disponibilidade de documentos oficiais

Exigência de pagamento  
Disponibilidade de certificados de registro  
Disponibilidade de outros documentos oficiais  
Outros despachos

## Disponibilidade de outros documentos oficiais

---

<b>870250021964</b> 20/03/2025	Emissão de folha de rosto de cópia reprográfica simples Código de despacho: 577 Petição (tipo): [824.05] Cópia reprográfica simples Processo afetado: BR302016003105-3 Requerente: WERNER DIETER SCHOTT Procurador: Vilage Marcas e Patentes Ltda
<b>870250019260</b> 12/03/2025	Emissão de cópia oficial de registro de desenho industrial Código de despacho: 575 Petição (tipo): [118.02] Cópia oficial para efeito de reivindicação de prioridade Processo afetado: BR302019005279-2 Requerente: CEZAR JOSÉ Procurador: Josimara Cristina Gisoldi Aguiar
<b>870250023089</b> 24/03/2025	Emissão de cópia oficial de pedido de registro Código de despacho: 576 Petição (tipo): [118.02] Cópia oficial para efeito de reivindicação de prioridade Processo afetado: BR302024004526-3 Requerente: MARCHESAN IMPLEMENTOS E MÁQUINAS AGRÍCOLAS TATU S.A. Procurador: Dannemann, Siemsen, Bigler & Ipanema Moreira
<b>870250019250</b> 12/03/2025	Emissão de cópia oficial de pedido de registro Código de despacho: 576 Petição (tipo): [118.02] Cópia oficial para efeito de reivindicação de prioridade Processo afetado: BR302024004925-0 Requerente: JJGC INDÚSTRIA E COMÉRCIO DE MATERIAIS DENTÁRIOS S.A. Procurador: Daniel Advogados (Alt.de Daniel & Cia)
<b>870250018508</b> 10/03/2025	Emissão de cópia oficial de pedido de registro Código de despacho: 576 Petição (tipo): [118.02] Cópia oficial para efeito de reivindicação de prioridade Processo afetado: BR302024005166-2 Requerente: WEG DRIVES & CONTROLS AUTOMAÇÃO LTDA. Procurador: Licks Advogados
<b>870250022014</b> 20/03/2025	Emissão de cópia oficial de pedido de registro Código de despacho: 576 Petição (tipo): [118.02] Cópia oficial para efeito de reivindicação de prioridade Processo afetado: BR302024006652-0 Requerente: REYNALDO JOSÉ CLEFFI Procurador: MODAL MARCAS E PATENTES LTDA.
<b>870250024017</b> 26/03/2025	Emissão de cópia oficial de pedido de registro Código de despacho: 576 Petição (tipo): [118.02] Cópia oficial para efeito de reivindicação de prioridade Processo afetado: BR302025000683-0 Requerente: ATLAS S.A. Procurador: LEÃO PROPRIEDADE INTELECTUAL

---

---

<b>870250024033</b> 26/03/2025	Emissão de cópia oficial de pedido de registro Código de despacho: 576 Petição (tipo): [118.02] Cópia oficial para efeito de reivindicação de prioridade Processo afetado: BR302025000684-8 Requerente: ATLAS S.A. Procurador: LEÃO PROPRIEDADE INTELECTUAL
<b>870250024021</b> 26/03/2025	Emissão de cópia oficial de pedido de registro Código de despacho: 576 Petição (tipo): [118.02] Cópia oficial para efeito de reivindicação de prioridade Processo afetado: BR302025000695-3 Requerente: ATLAS S.A. Procurador: LEÃO PROPRIEDADE INTELECTUAL
<b>870250024028</b> 26/03/2025	Emissão de cópia oficial de pedido de registro Código de despacho: 576 Petição (tipo): [118.02] Cópia oficial para efeito de reivindicação de prioridade Processo afetado: BR302025000699-6 Requerente: ATLAS S.A. Procurador: LEÃO PROPRIEDADE INTELECTUAL
<b>870250024024</b> 26/03/2025	Emissão de cópia oficial de pedido de registro Código de despacho: 576 Petição (tipo): [118.02] Cópia oficial para efeito de reivindicação de prioridade Processo afetado: BR302025000769-0 Requerente: ATLAS S.A. Procurador: LEÃO PROPRIEDADE INTELECTUAL
<b>870250024025</b> 26/03/2025	Emissão de cópia oficial de pedido de registro Código de despacho: 576 Petição (tipo): [118.02] Cópia oficial para efeito de reivindicação de prioridade Processo afetado: BR302025000772-0 Requerente: ATLAS S.A. Procurador: LEÃO PROPRIEDADE INTELECTUAL

---



## **Exame quanto à novidade e à originalidade**

Notificação de exame quanto à novidade e à originalidade

Sobrestamento quanto à novidade e à originalidade

Indeferimento

Deferimento

Outros despachos



## Deferimento

NÃO foram identificadas anterioridades: o registro atende ao artigo 95 da LPI. Notifica-se a emissão do parecer de mérito conforme previsto no Art. 111 da LPI. Poderá ser requerida cópia do parecer.

---

**870200156960**  
14/12/2020

Exame de Novidade e Originalidade - Manutenção do Registro  
Código de despacho: 911  
Petição (tipo): [103.01] [DESC.] Pedido de exame do registro quanto à novidade e originalidade  
Processo afetado: BR302020003664-6  
Requerente: SITMED EQUIPAMENTOS MÉDICOS LTDA  
Procurador: Alberto Jeronimo Guerra Neto  
Detalhes do despacho: Não foram identificadas anterioridades: o registro atende o artigo 95 da LPI.

---

# Código internacional de países e organizações

Lista dos códigos de duas letras para representação dos Países, Entidades e Organizações Intergovernamentais baseada no Padrão ST.3 recomendado pela OMPI e na ISO 3166-1.

Por ordem de sigla

AD	ANDORRA	GL	GROELÂNDIA	NU	NIUE
AE	EMIRADOS ÁRABES UNIDOS	GM	GÂMBIA	NZ	NOVA ZELÂNDIA
AF	AFEGANISTÃO	GN	GUINÉ	OM	OMÃ
AG	ANTÍGUA E BARBUDA	GP	GUADALUPE	PA	PANAMÁ
AI	ANGUILLA	GQ	GUINÉ EQUATORIAL	PB	PAÍSES BAIXOS
AL	ALBÂNIA	GR	GRÉCIA	PE	PERU
AM	ARMÊNIA	GS	GEORGIA DO SUL E ILHAS SANDWICH DO SUL	PF	POLINÉSIA FRANCESA
AN	ANTILHAS HOLANDESAS	GT	GUATEMALA	PG	PAPUA NOVA GUINÉ
AO	ANGOLA	GU	GUAM	PH	FILIPINAS
AQ	ANTÁRTICA	GW	GUINÉ BISSAU	PK	PAQUISTÃO
AR	ARGENTINA	GY	GUIANA	PL	POLÓNIA
AS	SAMOA AMERICANA	HK	HONG-KONG	PM	SAINT PIERRE E MIQUELON
AT	ÁUSTRIA	HM	ILHAS HEARD E MCDONALD	PN	PITCAIRN
AU	AUSTRÁLIA	HN	HONDURAS	PR	PORTO RICO
AW	ARUBA	HR	CRÓÁCIA	PS	TERRITÓRIO OCUPADO PALESTINO
AZ	AZERBAIJÃO	HT	HAITI	PT	PORTUGAL
BA	BÓSNIA E HERZEGÓVINA	HU	HUNGRIA	PW	PALAU
BB	BARBADOS	ID	INDONÉSIA	PY	PARAGUAI
BD	BANGLADESH	IE	IRLANDA	QA	CATAR
BE	BÉLGICA	IL	ISRAEL	RE	REUNIÃO
BF	BURKINA FASO	IN	ÍNDIA	RO	ROMÊNIA
BG	BULGÁRIA	IO	TERRIT. BRITAN. OCEANO ÍNDICO	RS	SERBIA
BH	BAREINE	IQ	IRAQUE	RU	FEDERAÇÃO RUSSA
BI	BURUNDI	IR	IRÃ (REPÚBLICA ISLÂMICA DO)	RW	RUANDA
BJ	BENIN	IS	ISLÂNDIA	SA	ARÁBIA SAUDITA
BM	BERMUDAS	IT	ITÁLIA	SB	ILHAS SALOMÃO
BN	BRUNEI DARUSSALAM	JM	JAMAICA	SC	SEYCHELLES
BO	BOLÍVIA	JO	JORDÂNIA	SD	SUDÃO
BR	BRASIL	JP	JAPÃO	SE	SUÉCIA
BS	BAHAMAS	KE	QUÊNIA	SG	SINGAPURA
BT	BUTÃO	KG	QUIRGUISTÃO	SH	SANTA HELENA
BV	ILHA BOUVET	KH	CAMBOJA	SI	ESLOVENIA
BW	BOTSUANA	KI	KIRIBATI	SJ	SVALBARD E JAN MAYEN
BY	BELARUS	KM	COMORES	SK	ESLOVÁQUIA
BZ	BELIZE	KN	SÃO CRISTÓVÃO E NEVIS	SL	SERRA LEOA
CA	CANADÁ	KP	REPÚBLICA POPULAR DEM. DA CORÉIA	SM	SÃO MARINO
CC	ILHAS COCOS	KR	REPÚBLICA DA CORÉIA	SN	SENEGAL
CF	REPÚBLICA CENTRO AFRICANA	KW	KUWAIT	SO	SOMÁLIA
CG	CONGO	KY	ILHAS CAIMAN	SR	SURINAME
CH	SUIÇA	KZ	CAZAQUISTÃO	ST	SÃO TOMÉ E PRÍNCIPE
CI	COSTA DO MARFIM	LA	LAOS	SV	EL SALVADOR
CK	ILHAS COOK	LB	LÍBANO	SY	SÍRIA
CL	CHILE	LC	SANTA LÚCIA	SZ	SUAZILÂNDIA
CM	CAMARÕES	LI	LIECHTENSTEIN	TC	ILHAS TURKS E CAICOS
CN	CHINA	LK	SRI LANKA	TD	CHADE
CO	COLÔMBIA	LR	LIBÉRIA	TF	TERRAS AUSTRAIS FRANCESAS
CR	COSTA RICA	LS	LESOTO	TG	TOGO
CU	CUBA	LT	LITUÂNIA	TH	TAILÂNDIA
CV	CABO VERDE	LU	LUXEMBURGO	TJ	TADJIQUISTÃO
CX	ILHA NATAL	LV	LETÓNIA	TK	TOKELAU
CY	CHIPRE	LY	LÍBIA	TL	TIMOR-LESTE
CZ	REPÚBLICA TCHECA	MA	MARROCOS	TM	TURCOMENISTÃO
DE	ALEMANHA	MC	MÔNACO	TN	TUNÍSIA
DJ	DJIBUTI	MD	REPÚBLICA DA MOLDOVA	TO	TONGA
DK	DINAMARCA	MG	MADAGASCAR	TR	TURQUIA
DM	DOMINICA	MH	ILHAS MARSHALL	TT	TRINIDAD E TOBAGO
DO	REPÚBLICA DOMINICANA	MK	ANT. IUGOSLÁVIA (REP. MACEDÓNIA)	TV	TUVALU
DZ	ARGÉLIA	ML	MALI	TW	TAIWAN, PROVÍNCIA DA CHINA
EC	EQUADOR	MM	MIANMÁ	TZ	REPÚBLICA UNIDA DA TANZÂNIA
EE	ESTÓNIA	MN	MONGÓLIA	UA	UCRÂNIA
EG	EGITO	MO	MACAU	UG	UGANDA
EH	SAARA OCIDENTAL	MP	ILHAS MARIANAS DO NORTE	UM	ILHAS MENORES AFASTADAS EUA
EM	INSTITUTO DA PROPRIEDADE INTELECTUAL DA UNIÃO EUROPEIA	MQ	MARTINICA	US	ESTADOS UNIDOS
EP	ORGANIZAÇÃO EUROPÉIA DE PATENTES	MR	MAURITÂNIA	UY	URUGUAI
ER	ERITREIA	MS	MONT SERRAT	UZ	UZBEQUISTÃO
ES	ESPAÑA	MT	MALTA	VA	VATICANO
ET	ETIÓPIA	MU	MAURÍCIO	VC	SÃO VICENTE E GRANADINAS
FI	FINLÂNDIA	MV	MALDIVAS	VE	VENEZUELA
FJ	FJI	MW	MALÁVI	VG	ILHAS VIRGENS (BRITÂNICAS)
FK	ILHAS MALVINAS	MX	MÉXICO	VI	ILHAS VIRGENS (U.S.)
FM	MICRONÉSIA (EST. DA FEDERAÇÃO)	MY	MALÁSIA	VN	VIETNÃ
FO	ILHAS FAROE	MZ	MOÇAMBIQUE	VU	VANUATU
FR	FRANÇA	NA	NAMÍBIA	WF	ILHAS WALLIS E FUTURA
GA	GABÃO	NC	NOVA CALEDÔNIA	WS	SAMOA OCIDENTAL
GB	REINO UNIDO	NE	NIGER	YE	IEMEN
GD	GRANADA	NF	ILHA NORFALK	YT	MAYOTTE
GE	GEÓRGIA	NG	NIGÉRIA	YU	YUGOSLÁVIA
GF	GUIANA FRANCESA	NI	NICARÁGUA	ZA	ÁFRICA DO SUL
GG	CHANNEL ISLAND OF GUERNSEY	NL	HOLANDA	ZM	ZÂMBIA
GH	GANÁ	NO	NORUEGA	ZR	ZAIRE
GI	GIBRALTAR	NP	NEPAL	ZW	ZIMBÁBUE
		NR	NAURU		